

FUJIFILM

BL00004769-101 **ZHS**

富士数码照相机

X70

用户手册

感谢您购买本产品。本手册讲述了如何使用 FUJIFILM X70 数码照相机。在使用照相机之前，请确定您已阅读并理解了本手册内容。使用产品前请仔细阅读本使用说明书，并请妥善保管。

■ 产品网站：

<http://fujifilm-x.com/x70/>

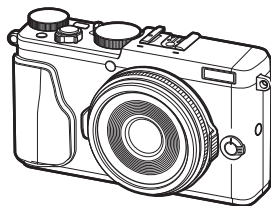

■ 浏览以下网站阅读在线说明书可获得更多信息：

<http://fujifilm-dsc.com/manuals/>



使用之前

开始步骤

基础拍摄与回放

基础动画录制与回放

Q (快速菜单) 按钮
Fn (功能) 按钮

有关拍摄和回放的详细信息

菜单

连接

技术注释



故障排除

附录



安全须知

产品中有害物质的名称及含量

部件名称		有害物质						
		铅 [*] (Pb)	汞 (Hg)	镉 (Cd)	六价铬 (Cr(VI))	多溴联苯 (PBB)	多溴二苯醚 (PBDE)	
本体		外壳 (金属部件)	○	○	○	○	○	○
		外壳 (树脂部件)	×	○	○	○	○	○
		传感器部件	○	○	○	○	○	○
		显示部件	○	○	○	○	○	○
		光学部件	×	○	○	○	○	○
		基板部件	×	○	○	○	○	○
配件		外壳 (金属部件)	×	○	○	○	○	○
		外壳 (树脂部件)	○	○	○	○	○	○
		基板部件	×	○	○	○	○	○
		电缆部件	×	○	○	○	○	○
		电缆	×	○	○	○	○	○
		电池	×	○	○	○	○	○

本表格依据 SJ/T 11364 的规定编制。

备注 ○：表示该有害物质在该部件所有均质材料中的含量均在 GB/T 26572 规定的限量要求以下。

×：表示该有害物质至少在该部件的某一均质材料中的含量超出 GB/T 26572 规定的限量要求。

*铅 (Pb) 项目 (×) 属于欧盟 RoHS 指令豁免申请项目。

标志的含义



10 或 5 图形含义：此标识是适用于在中国境内销售的电子信息产品的环保使用期限。此产品使用者只要遵守安全和使用上的注意事项，从生产之日起的十年或五年期间不会对环境造成污染，也不会对人身和财产造成重大影响。此年限是根据安全使用期限的相关法律得出的。



盒内各类同装物品的包装材料的标识



隔板：CB



照相机包装袋：PE-HD 02

其他包装袋：PE-LD 04



使用前务必阅读本注意事项

安全使用注意事项



- 确保正确使用照相机。请在使用前仔细阅读您的用户手册，特别是以下安全使用注意事项。
- 阅读完这些注意事项后，请将其妥善保存。

关于图标





该文档使用下述图标表示忽略图标所示信息和操作错误可能造成的伤害或损坏的严重程度。









	警告 该图标表示若忽略该信息，可能会导致死亡或严重受伤。
	注意 该图标表示若忽略该信息，可能会导致人身伤害或设备损坏。







下述图标表示必须遵守的信息性质。





	三角标志表示此信息需要注意（“重要”）。
	圆形标志加一斜线表示禁止行为（“禁止”）。
	实心圆形加一惊叹号表示用户必须执行的操作（“必须操作”）。





警告









	若发生故障，请关闭照相机，取出电池或拔下交流电源适配器的插头。 在照相机冒烟、散发异味或出现其它异常情况时，如果继续使用，可能导致火灾或触电。请与 FUJIFILM 销售代理商联系。
拔出电源插头	
	不要让水或异物进入照相机。 若水或异物进入照相机，请关闭照相机，取出电池或拔下交流电源适配器的插头。若仍继续使用照相机，则可能导致火灾或触电。请与 FUJIFILM 销售代理商联系。
	不要在浴室使用照相机， 否则可能导致火灾或触电。
请勿在浴室使用	
	请勿擅自改装或拆卸照相机（切勿打开外壳）， 否则可能导致火灾或触电。
请勿自行拆卸	
	若由于摔落或其它意外事故造成外壳破损，请勿触摸照相机外露部件， 否则可能会因触摸破损部件导致触电或受伤。请立即取下电池（注意避免受伤或触电），然后将本产品送至销售点进行查询。
请勿触摸内部部件	

 警告	
	请勿改装、加热、过分拧扭或拽拉连接电线，也不要将重物压在连接电线上， 否则可能损坏电线，导致火灾或触电。若电线出现损坏，请与 FUJIFILM 销售代理商联系。
	请勿将照相机放在不平稳的地方， 否则可能因照相机摔落或翻倒而导致损坏。
	切勿在运动中拍照， 也不要在行走或驾驶过程中使用照相机，否则可能导致摔跤或引起交通事故。
	请勿在雷雨天接触照相机的金属部分， 否则可能会因闪电放出的感应电流而导致触电。
	请勿使用非指定的电池。 安装电池时，请按照指示进行操作。
	请勿加热、改装或拆卸电池。请勿摔落或使电池受到撞击。请勿将电池保存在金属容器中。 上述任何一种行为都可能导致电池爆炸或漏液，从而引起火灾或人身伤害。
	请仅使用指定用于本照相机的电池或交流电源适配器。切勿在所示电压范围之外使用。 使用其它电源可能引起火灾。

 警告	
	若电池漏液，电解液接触到眼睛、皮肤或衣物，请迅速用清水冲洗接触部位，并联系医务人员或拨打急救电话。
	请勿使用充电器对非此处指定的电池进行充电。 附带的充电器仅可对照相机随附类型的电池进行充电。使用该充电器对传统电池或其它类型的可充电电池进行充电可能导致电池漏液、过热或爆炸。
	使用闪光灯时，太靠近眼睛可能会导致视觉损伤。 因此拍摄婴儿或幼儿时需特别小心。
	请勿在具有易燃物品、爆炸性气体或粉尘的环境中使用。
	携带电池时，请将其装入数码照相机或放在硬盒内。贮藏电池时，请将其放在硬盒内。丢弃电池时，请用绝缘带封住电池端子。 若电池端子与其它金属物品或电池接触，可能导致电池起火或爆炸。

 警告	
	请勿将存储卡、热靴和其他细小部件放置在儿童伸手可及之处。 儿童可能会误吞细小部件；请勿在儿童伸手可及之处进行保管。若儿童误吞了细小部件，请联系医务人员或拨打急救电话。
	请勿存放在儿童伸手可及之处。 因为其中的肩带可能会缠绕儿童颈部而导致窒息，闪光灯可能导致视觉损伤。
	遵循航空公司和医院工作人员的指示。 本产品发出的无线射频辐射可能会干扰导航装置或医疗设备。

 注意	
	请勿在充满油烟或水蒸气，或者潮湿或有灰尘的地方使用照相机， 否则可能导致火灾或触电。
	请勿将照相机放在极端高温的地方， 也不要将其放在封闭的汽车内或直射阳光下，否则可能导致火灾。
	请勿将重物压在照相机上， 否则可能使重物翻倒或摔落而引起损害。

 注意	
	当仍连接有交流电源适配器时，请勿移动照相机。断开交流电源适配器的连接时，请勿拽拉连接电线， 否则可能损坏电源线或电缆，导致火灾或触电。
	请勿用布或毯子盖住或裹住照相机或交流电源适配器， 否则可能会使温度升高，导致外壳变形或引起火灾。
	清洁照相机或准备长期不使用照相机时，请取出电池或拔下交流电源适配器的插头， 否则可能导致火灾或触电。
	当充电结束时，请从电源插座拔出充电器的插头， 否则可能导致火灾。
	取出存储卡时，卡可能会飞出插槽。请用手指将其捏住，然后轻轻取出。 弹出卡片的冲击可能会导致受伤。
	请定期对照相机内部进行检查和清洁。 照相机内部积累的灰尘可能导致火灾或触电。请与 FUJIFILM 销售代理商联系，每两年进行一次内部清洁。请注意，此项并非免费服务。
	若电池更换不正确，则可能引起爆炸。请仅使用相同或同等类型的电池进行更换。

电池及电源

注解：请检查您照相机所使用的电池类型并阅读相应章节。

下文描述了电池的正确用法以及延长它们寿命的方法。电池的不正确使用会缩短电池寿命或者造成电池漏液、过热、火灾或爆炸。

锂电池

若照相机使用的是可充电锂电池，请阅读本章节。 电池在出厂时没有充电。请在使用前为电池充电。不使用电池时请将其存放在电池盒中。

■ 电池使用须知

若闲置不用，电池会逐渐丧失电量。请在使用前一两天内为电池充电。

闲置时将照相机关闭可延长电池寿命。

低温环境下电池性能会下降；电量快耗尽的电池在寒冷条件下无法正常工作。请将一块充满电的备用电池存放在暖和的地方并在必要时更换，或者将电池放在口袋或其它暖和的地方，且仅等到拍摄时才将其插入照相机。请不要将电池与暖手用品或其它加热设备直接接触。

■ 电池充电

请将电池装入附带的电池充电器中进行充电。周围温度低于 +10°C 或高于 +35°C 时，充电时间将会延长。温度高于 40°C 时请不要尝试为电池充电；温度低于 0°C 时电池将不会充电。

请勿试图将完全充满电的电池再次充电。但是电池无需完全放电后才充电。

电池在刚充电或使用后可能会发热。这属于正常现象。

■ 电池寿命

在常温下，电池大约可以充电 300 次。当电池可容纳电量的使用时间长度明显减少时，表明电池已达最终使用寿命，需要进行更换。

■ 存放

电池在充满电时若长期闲置不用，其性能可能会被削弱。存放电池前请先将其电量放尽。

若准备长期不使用照相机，请取出电池，并将其存放在比较干燥的地方，且周围环境温度需在 +15°C 至 +25°C 之间。请勿将其存放在温度极高或极低的地方。

■ 注意：电池使用注意事项

- 请勿与项链、发夹等金属物品一起运输或存放。
- 请勿将电池扔进火中或加热。
- 请勿拆卸或改装电池。
- 请仅使用指定的充电器为电池充电。
- 及时处理废旧电池。
- 请勿摔落电池或使其受到强烈震动。
- 请勿将电池浸入水中或接触到水。
- 请保持电池端子的清洁。
- 电池和照相机机身在经过长时间使用后可能会发热。这属于正常现象。

■ 电池处理

请按照当地的相关规定处理废旧电池。

交流电源适配器（另售）

请仅使用指定用于本照相机的 FUJIFILM 交流电源适配器。使用其它适配器可能会损坏本照相机。

- 交流电源适配器仅供室内使用。
- 请确保直流插头稳固地连接至照相机。
- 断开适配器的连接之前请先关闭照相机。断开适配器的连接时请拔插头而非电源线。
- 请勿将其用于其它设备。
- 请勿自行拆卸。

- 请勿将其置于高温或潮湿的地方。
- 请勿使其受到强烈震动。
- 使用过程中，适配器可能会发出嗡嗡声或发热。这属于正常现象。
- 若适配器造成无线电干扰，请重置接收天线。

使用照相机

- 请勿将照相机对准极其明亮的光源（例如晴空中的太阳），否则可能会损坏照相机图像传感器。
- 强烈的阳光可能会通过取景器聚焦，从而损坏电子取景器（EVF）面板。请勿将电子取景器对准太阳。

拍摄测试照片

在重要场所进行拍摄之前（例如，在婚礼上或带着照相机旅行之前），请先拍摄一张测试照片并查看效果以确认照相机功能是否正常。FUJIFILM 公司对产品故障造成的损害或利益损失不承担任何责任。

版权说明

除非仅供个人使用，若未经所有者同意，使用您的数码照相机系统拍摄的图像不能以任何其它方式使用，否则即属违反版权法的行为。请注意，即使纯粹用于个人目的，在拍摄舞台表演、娱乐节目和展览时也会受到一些限制。用户还必须注意，当转让包含受版权保护的图像或数据的存储卡时，必须在版权法的许可范围内进行。

使用

为确保正确拍摄图像，拍摄图像时，请勿使照相机受到碰撞或震动。

液晶

如果显示屏损坏，请避免接触液晶。若发生下列任何一种情况，请按照指示采取紧急措施。

- **如果液晶接触到您的皮肤**，请用布清洁该部位，然后涂抹肥皂并用水彻底冲洗。
- **如果液晶进入您的眼睛**，用清水冲洗感染的眼睛至少 15 分钟，然后寻求医务人员的帮助。
- **如果误吞了液晶**，请用水彻底漱口。喝大量水以诱发呕吐，然后寻求医务人员的帮助。

显示屏是使用尖端高精密技术制造的，尽管如此，仍可能存在始终发亮或不发亮的像素。这并非故障，由本产品记录的图像不会受到影响。

商标信息

数码分割图像是 FUJIFILM 公司的商标或注册商标。**xD-Picture Card** 和  是 FUJIFILM 公司的商标。此处字体由 DynaComware 台湾公司独家开发。Macintosh、QuickTime 和 Mac OS 是苹果公司在美国和其他国家的商标。Windows 图标是微软公司的商标。Wi-Fi® 和 W-Fi Protected Setup® 是 Wi-Fi 联盟的注册商标。Adobe 和 Adobe Reader 是 Adobe 系统公司在美国和/或其他国家的商标或注册商标。SDHC 和 SDXC 图标是 SD-3C 公司的商标。HDMI 图标是一种商标。本手册中提及的所有其他商标名称，分别为其相关所有者的商标或注册商标。

电气干扰

本照相机可能会干扰医疗和航空设备。在医院或飞机上使用照相机前，请先咨询医务人员或航空公司职员。

彩色电视系统

NTSC（美国国家电视系统委员会）是一种主要被美国、加拿大和日本等国家采用的彩电广播规范。PAL（逐行相位转换）是一种主要被中国和欧洲国家采用的彩色电视系统。

Exif Print (Exif 2.3 版)

Exif Print 是一种新修订的数码照相机文件格式，使用该格式，打印过程中可将与照片一起存储的信息用于最佳色彩再现。

重要事项：请在使用本软件之前阅读

未经应用管理部门的许可，禁止直接或间接导出部分或全部授权软件。

加拿大客户须知

CAN ICES-3 (B) /NMB-3 (B)

注意：该款 B 级数码设备符合加拿大 ICES-003 标准。

加拿大工业部声明：本设备符合加拿大工业部免许可证 RSS 标准。其操作受以下两个条件制约：(1) 本设备不可以导致干扰，(2) 本设备必须承受任何干扰，包括可能导致本设备意外操作的干扰。

本设备及其天线不得进行主机代管或结合任何其他天线或传输器进行操作（已测试内置无线电除外）。在美国/加拿大销售的本产品会被禁用国家代码选择功能。

辐射暴露声明：无科学证据显示，任何健康问题与使用低功率无线设备有关。但是，也没有证据证明，这些低功率无线设备是绝对安全的。低功率无线设备在使用时会释放处于微波波段的低强度无线射频 (RF) 能量。高强度的 RF 会（通过加热身体

组织）对健康产生影响，而低强度的 RF 不会产生加热效应，对健康不会引起任何已知的不良影响。在很多关于低强度 RF 暴露的研究中并没有发现任何生物效应。尽管一些研究显示可能会出现生物效应，但这还未通过更多研究加以证实。经测试表明，X70 遵循为不可控环境所设定的 IC 辐射暴露限制，符合 IC 无线射频 (RF) 暴露规范 RSS-102。

欧盟法规通告

本产品符合以下欧盟指令：

- RoHS 指令 2011/65/EU
- R & TTE 指令 1999/5/EC

符合这些指令即意味符合 FUJIFILM 公司在针对本产品或产品系列所发表的欧盟符合性声明中列出的适用欧洲协调标准（欧洲标准）。

该承诺由本产品上的下列符合性标志标识：



该标志适用于非电信产品和欧盟协调电信产品（如蓝牙）。

有关合格声明的事宜，请访问

http://www.fujifilm.com/products/digital_cameras/x/fujifilm_x70/pdf/index/fujifilm_x70_cod.pdf

重要信息：使用相机内置无线传输器之前，请先阅读以下注意事项。

- ① 本产品包含由美国研发的加密功能，受美国出口管理条例控制，不能出口或再出口至任何被美国禁运货物的国家。
- **请仅用作无线网络的一部分。** FUJIFILM 对未经认可的使用所造成的损害不承担任何责任。切勿用于需要高度可靠性的设备中，例如医疗设备或可能直接或间接影响人体生命的其它系统。当用于计算机或需要比无线网络具更高可靠性的其它系统时，请务必采取一切必要的防范措施以确保安全并避免故障。
- **请仅在设备出售国使用。** 本设备符合其出售国关于无线网络设备的相关规定。使用本设备时应遵守当地所有相关规定。FUJIFILM 对于因在其它管辖范围内的使用而引起的问题不承担任何责任。
- **无线数据（图像）可能会被第三方拦截。** 通过无线网络所发送的数据的安全性不予保证。
- **切勿在受到磁场、静电或无线电干扰的场所使用本设备。** 不要在微波炉附近或受到磁场、静电或无线电干扰的场所使用本设备，这些干扰可能会阻止无线信号的接收。在以 2.4 GHz 频带操作的其它无线设备附近使用该传输器可能会导致互相干扰。

· **无线传输器使用 DSSS 和 OFDM 调制以 2.4 GHz 频带进行操作。**

无线网络设备：注意

- **本设备的操作频率与商业、教育及医疗设备和无线传输器的频率相同。** 其操作频率还与在装配线和其它类似设备的 RFID 追踪系统中使用的授权传输器和特殊非授权低电压传输器的频率相同。
- **为避免干扰以上设备，请遵循以下注意事项。** 使用本设备前，请先确认未使用 RFID 传输器。若发现本设备对 RFID 追踪系统中使用的授权传输器产生干扰，请立即停止使用相应频率或将本设备移至其他地方。若您发现本设备对低电压 RFID 追踪系统产生干扰，请联系 FUJIFILM 代表。

2.4DS/OF4

此标签表明本设备使用 DSSS 和 OFDM 调制以 2.4 GHz 频带进行操作，其干扰距离最远可达 40 m。

关于本手册

使用照相机之前，请阅读本手册，特别是“安全须知”（ ii）中的警告。有关专题的信息，请参阅下列信息来源。

目录 xiv

“目录”是整个手册的纵览。在此列出了照相机的主要操作。

警告信息和显示 136

您可找到屏幕中闪烁图标或错误信息的相关内容。

故障排除 131

照相机出现特殊问题？在此您可找到答案。

有关照相机设定限制的信息 146

每种拍摄模式下可用选项的相关限制，请参阅第 146 页。

存储卡

照片保存在选购的 SD、SDHC 和 SDXC 存储卡（ 17）中，这些存储卡在本手册中统称为“存储卡”。

产品保养

为确保您可以持久使用照相机，请在使用之后用一块柔软的干布清洁照相机机身。请勿使用酒精、稀释剂或其他挥发性化学药品，因为它们可能致使照相机机身的皮革脱色或变形。照相机上若沾有任何液体，都应立即使用一块柔软的干布擦拭干净。请使用吹气球去除镜头和显示屏上的灰尘，然后用柔软的干布轻轻擦拭。若仍未清除干净，请在 FUJIFILM 镜头清洁纸上蘸少量的镜头清洁剂，然后轻轻擦拭污迹即可将其去除。请注意不要刮擦镜头或显示屏。

目录

安全须知	ii
产品中有毒有害物质或元素的名称及含量	ii
标志的含义	iii
盒内各类同装物品的包装材料的标识	iii
安全使用注意事项	iv
关于本手册	xii
产品保养	xiii
使用之前	
符号与编辑惯例	1
附带配件	1
照相机部件	2
选择器	4
自动模式选择器拨杆	5
指令控制	6
控制环	6
LCD 显示屏	7
照相机显示	8
拍摄	8
回放	10
开始步骤	
安装肩带	12
插入电池和存储卡	14
兼容的存储卡	17
电池充电	18
开启与关闭照相机	21

基本设置	22
更改基本设定	23
触摸屏模式	24
显示模式	25
拍摄	25
回放	25
自定义标准显示	26
调整屏幕亮度	27

































基础拍摄与回放

拍摄照片	28
查看照片	30
全画面查看照片	30
查看照片信息	31
回放变焦	32
多幅画面回放	33
回放触控控制	34
删除照片	35

基础动画录制与回放

录制动画	36
使用外接麦克风	37
查看动画	38

Q (快速菜单) 按钮	
使用 Q 按钮.....	39
快速菜单显示.....	39
查看和更改设定.....	40
编辑快速菜单.....	41
Fn (功能) 按钮	
使用功能按钮.....	42
为功能按钮指定功能.....	43
默认功能.....	44
动画录制 (Fn1)	44
自动对焦模式 (Fn2)	44
自拍 (Fn3)	45
闪光灯模式 (Fn4)	46
对焦框选择 (Fn5)	48
无线选项 (Fn6)	48
控制环选项 (Fn7)	49
默认.....	49
有关拍摄和回放的详细信息	
模式选择.....	50
P、S、A 和 M 模式	50
自动模式.....	50
选择曝光模式.....	51
程序自动曝光 (P)	51
快门优先 AE (S)	52
光圈优先 AE (A)	53
手动曝光 (M)	54
选择场景定位.....	55
高级 SR 自动.....	56
数码远摄增距镜.....	57
白平衡.....	58
感光度.....	60
自动.....	61
曝光补偿.....	62
测光.....	63
人像自拍.....	64
DRIVE 按钮	65
连拍 (连续拍摄模式)	66
包围.....	67
全景照片.....	69
查看全景照片.....	70
多重曝光.....	71
创意滤镜.....	72
胶片模拟	73
对焦模式	74
对焦指示.....	75
手动聚焦助手.....	76
自动对焦选项 (自动对焦模式)	77
对焦点选择.....	78
单点自动对焦.....	78
区自动对焦.....	79
跟踪 (仅限对焦模式 C)	80

长时间曝光 (T/B)	81	 胶片模拟	95
T 门 (T)	81	 自拍	95
B 门 (B)	81	 间隔定时拍摄	95
使用遥控快门装置	82	 白平衡	95
间隔定时拍摄	83	 色彩	95
对焦/曝光锁定	84	 锐度	95
以 RAW 格式记录照片	86	 高光色调	95
创建 RAW 照片的 JPEG 副本	87	 阴影色调	95
保存设定	88	 降噪功能	95
图像搜索	89	 长时间曝光降噪	95
照相簿助手	90	 选择自定义设置	95
创建照相簿	90	 编辑/保存自定义设置	95
查看照相簿	91	 广角转换镜头	96
编辑和删除照相簿	91	 控制环设定	96
菜单		 触摸屏模式	96
使用菜单：拍摄模式	92	 手动聚焦助手	96
拍摄菜单选项 (照片)	92	 AE/L AE/AF-LOCK 设定	96
 创意滤镜	92	 AE/AF-L AE/AF-LOCK 按钮	96
 场景定位	92	 测光	96
 自动对焦设定	92	 重点AE和聚焦区域互锁	96
 ISO	94	 闪光灯 设置	97
 图像尺寸	94	 动态影像设置	97
 图像质量	94	 FILM SIMULATION BKT	98
 动态范围	94	 无线通信	98
		 快门类型	98
		 数码远摄增距镜	98

使用菜单：回放模式	99	 声音设置	105
回放菜单选项	99	 屏幕设置	105
 无线通信	99	 按钮/转盘设定	107
 RAW 处理	99	 控制环	107
 删除	99	 触摸屏设置	107
 裁剪	99	 电源管理	107
 调整尺寸	100	 保存数据设置	108
 保护	100	 色彩空间	108
 图像旋转	100	 连接设定	109
 红眼修正	101	 格式化	110
 幻灯片式播放	101	出厂默认设定	111
 照相簿助手	101	连接	
 图像搜索	102	无线传输	113
 PC 自动保存	102	无线连接：智能手机	113
 打印预约 (DPOF)	102	无线连接：计算机	113
 instax 打印机打印	102	在计算机上查看照片	114
 纵横比	102	Windows	114
设置菜单	103	Macintosh	114
使用设置菜单	103	连接照相机	115
设置菜单选项	104	通过 USB 打印照片	117
 日期时间	104	连接照相机	117
 时差	104	打印所选照片	118
 言語/LANG	104	打印 DPOF 打印预约	119
 重设所有	104	创建 DPOF 打印预约	120
 按键音和闪光	104	显示日期  / 关闭日期	120
		重设所有	121

instax SHARE 打印机	122
建立连接	122
打印照片	123
在电视机上查看照片	124
技术注释	
选购配件	125
FUJIFILM 的配件.....	125
连接照相机至其他设备	127
安装转接环.....	128
安装镜头遮光罩.....	128
安装保护滤镜.....	128
WCL-X70 广角转换镜头	129
保养您的照相机	130
存放和使用.....	130
旅行	130
故障排除	
问题与解决方法	131
警告信息和显示	136

附录	
存储卡容量	139
链接	140
FUJIFILM X70 产品信息	140
固件更新	140
免费 FUJIFILM 应用程序	140
技术规格	141
有关照相机设定限制的信息	146

使用之前

符号与编辑惯例

本手册中使用以下符号：

- ① 请在使用前阅读该信息以确保正确操作本设备。
- ◆ 使用照相机时可能对您很有帮助的附加信息。
- 📖 您可在手册的其他页码中找到相关信息。

屏幕中的菜单和其他文本信息用 **粗体** 字形显示。为了便于说明，本手册插图中的显示可能会有所简化。

附带配件

以下是随机配件：



NP-95 可充电电池



AC-5VF 交流电源适配器



插头适配器*

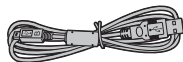

USB 线

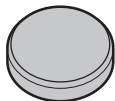

镜头盖



扣环安装工具



金属肩带扣环 (2个)



- 保护盖 (2个)
- 肩带
- 用户手册 (本手册)

* 电源适配器的形状根据销售地的不同而异。

照相机部件

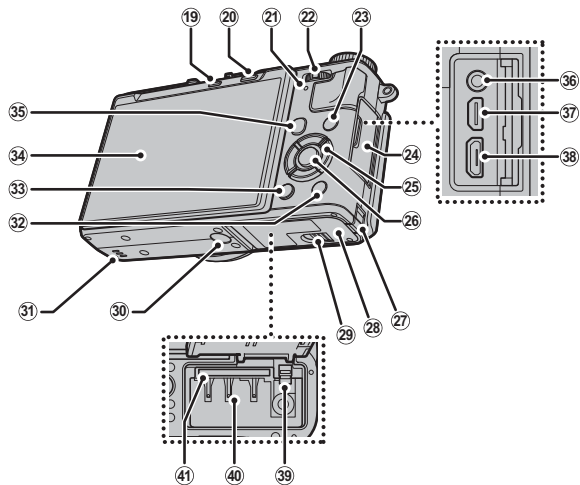
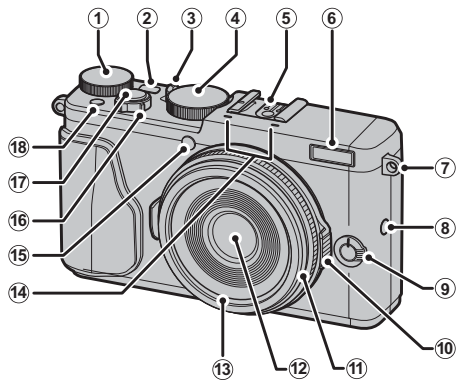

有关照相机部件的详细信息，请参阅各项目右边页码中的内容。



① 曝光补偿拨盘.....62	⑩ 动画录制按钮.....36	③⑩ 三脚架安装座
② DRIVE (驱动) 按钮65、66、67、69、71、72	功能按钮 (Fn1)42、44	③⑪ 扬声器.....38
③ 自动模式选择器拨杆.....5、50	⑭  (删除) 按钮.....35	③⑫ Wi-Fi 按钮.....48、113
④ 快门速度拨盘...51、52、53、54	功能按钮 (Fn8)42	功能按钮 (Fn6)42
⑤ 热靴.....47	⑮  (回放) 按钮.....30	③⑬ DISP (显示) / BACK 按钮.....25
⑥ 闪光灯.....46	⑯ 指示灯.....7	功能按钮的功能选择 (按住)42
⑦ 肩带穿孔.....12	⑰ 指令控制.....6	③⑭ LCD 显示屏.....7、8、25
⑧ 控制环选项按钮.....6、49	⑱ Q (快速菜单) 按钮*.....39	③⑮ AF-L/AE-L (自动对焦锁定/自动 曝光) 按钮.....74、85、96
功能按钮 (Fn7)42	快速菜单编辑/自定义设置按钮 (按住) *.....41、88	③⑯ 麦克风/遥控快门装置连接插孔37、82
⑨ 对焦模式选择器.....74	RAW 处理按钮 (回放模式)87	③⑰ 微型 HDMI 连接插孔.....124
⑩ 光圈环.....51、52、53、54	⑳ 连接插孔盖18、37、82、115、117、124	③⑱ 微型 USB 连接插孔18、115、117
⑪ 控制环.....6、49	㉑ 选择器/功能按钮.....4	③⑲ 电池释放搭扣.....14
⑫ 镜头.....xiii	㉒ MENU/OK 按钮.....4、92、99、103	④⑰ 电池盒.....14
⑬ 前环.....128	 (控制锁定) 按钮 (按住)	④⑱ 存储卡插槽.....15
⑭ 麦克风.....36	㉓ 直流电源接头线通道盖	
⑮ AF 辅助灯.....93	⑳ 自拍指示灯.....45	
自拍指示灯.....45	㉔ 电池盒盖.....14	
⑰ ON/OFF 开关.....21	㉕ 电池盒盖释放搭扣.....14	
⑱ 快门按钮.....29		

* 在拍摄模式下，按下并释放该按钮可显示快速菜单，按住则可显示快速菜单编辑选项。显示快速菜单时，按住该按钮可编辑自定义设置。

控制锁定

为避免在拍摄过程中意外操作选择器、**Q**、功能 (**Fn6**) 和 **AF-L/AE-L** 按钮，请按住 **MENU/OK** 直至显示 。按住 **MENU/OK** 直至  消失即可解除对这些控制的锁定。

选择器



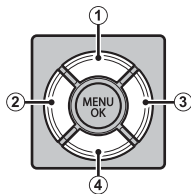



按下选择器上方 (①)、右方 (③)、下方 (④) 或左方 (②) 可高亮显示项目。上方、左方、右方和下方按钮还分别兼任自动对焦模式、自拍、闪光灯模式和对焦区域选择按钮的功能以及功能按钮 2 至 5 的功能 (📖 42、44、45、46、48)。

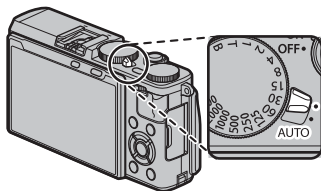

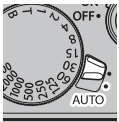
自动模式选择器拨杆

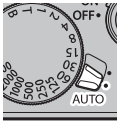
切换自动和手动模式。



位置	模式
	有 P （程序自动曝光）、 S （快门优先 AE）、 A （光圈优先 AE）和 M （手动）模式（  51、52、53、54）可供选择。可通过程序切换（模式 P ）调整快门速度和光圈，或可手动设定快门速度和/或光圈（模式 S 、 A 和 M ）。
	自动模式。在驱动模式  （静态图像）下，照相机根据通过旋转控制环所选的选项自动调整设定。可选择适合特定拍摄对象类型的模式（  55），或者选择  高级 SR 自动 让照相机自动匹配适合拍摄对象的模式（  56）。

- 根据所处模式和拍摄环境的不同，照相机设定可能会受到限制（ 146）。更新照相机固件也可能会影响可用选项。

指令控制

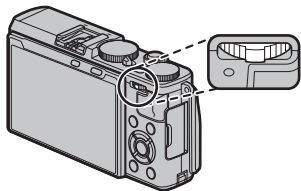

按下指令控制左方或右方 可选择所需的快门速度和光圈组合（程序切换；[图 51](#)），微调快门速度（[图 52、54](#)），在回放过程中放大照片（[图 32](#)），或者“缩小”以查看多张照片（[图 33](#)）。



在拍摄或回放过程中按下控制的中央 可放大所选对焦区域（[图 31、75](#)）。



在手动对焦过程中按住控制的中央 可选择手动对焦辅助显示（[图 76](#)）。

控制环

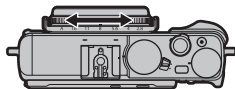

使用控制环可在拍摄期间快速访问照相机功能。指定给控制环的功能可通过按下控制环选项按钮进行选择（[图 49](#)）。您可选择：

- 默认
- 胶片模拟
- ISO
- 数码远摄增距镜
- 白平衡

LCD 显示屏

您可反转 LCD 显示屏以用于人像自拍（[图 64](#)）或倾斜显示屏以在构图时便于查看。

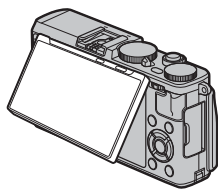

使用之前



倾斜显示屏时，请小心不要让手指和其他物体夹在显示屏和照相机机身中间。切勿触摸屏幕后方的电线，否则可能会导致照相机故障。

夹点

指示灯

指示灯显示的照相机状态如下：

指示灯	照相机状态
点亮绿色	对焦锁定。
闪烁绿色	模糊、对焦或曝光警告。此时能够拍摄照片。
闪烁绿色及橙色	正在记录照片。此时能够拍摄更多照片。
点亮橙色	正在记录照片。此时无法继续拍摄更多照片。
闪烁橙色	闪光灯正在充电；拍摄照片时不会闪光。
闪烁红色	镜头或存储介质错误。

指示灯

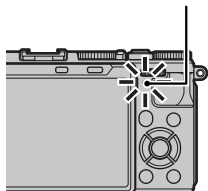

◆ 屏幕中也可能出现警告信息（[图 136](#)）。

照相机显示

拍摄及回放期间可能显示以下类型的指示。为便于说明，在下图中显示了所有可用的指示；实际显示的指示根据照相机设定的不同而异。

■ 拍摄

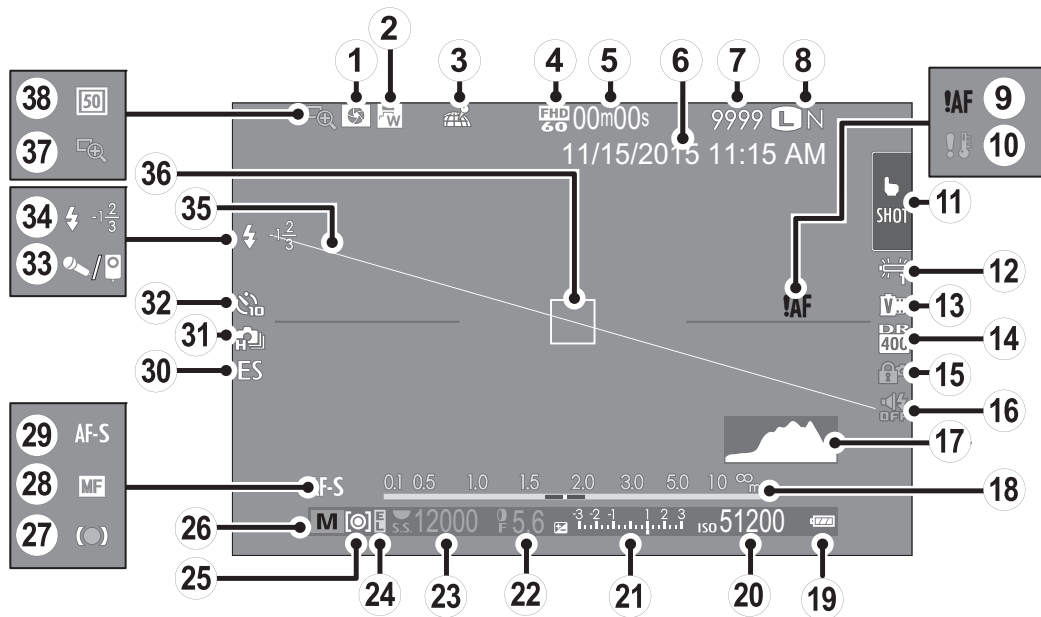

① 景深预览.....	53	⑮ 控制锁定.....	3	⑳ 手动对焦指示.....	75
② 广角转换镜头.....	129	⑯ 按键音和闪光灯指示.....	104	㉑ 对焦模式.....	74
③ 位置数据下载状态.....	109	⑰ 直方图.....	27	㉒ 快门类型.....	98
④ 摄像模式.....	36、97	⑱ 距离指示.....	74	㉓ 连拍模式.....	66
⑤ 剩余时间.....	36	⑲ 电池电量.....	21	㉔ 自拍指示.....	45
⑥ 日期和时间.....	22、23	㉚ 感光度.....	60	㉕ 麦克风/遥控快门装置	
⑦ 可拍摄张数*.....	139	㉛ 曝光补偿指示/曝光指示	37、82、97		
⑧ 图像质量和尺寸.....	94		54、62	㉜ 闪光灯模式/闪光补偿	46、97
⑨ 对焦警告.....	7、133、136	㉞ 光圈.....	51、53、54	㉝ 虚拟水平线.....	27
⑩ 温度警告.....	138	㉟ 快门速度.....	51、52、54	㉞ 对焦框.....	29、84
⑪ 触摸屏模式指示.....	24	㉜ AE 锁定指示.....	84	㉟ 对焦确认.....	75
⑫ 白平衡.....	58	㉝ 测光.....	63	㉟ 数码远摄增距镜.....	57
⑬ 胶片模拟.....	73	㉞ 拍摄模式.....	50		
⑭ 动态范围.....	94	㉟ 对焦指示.....	29、75		

* 当存储空间可容纳画面超过 9999 张时将显示“9999”。

● 控制锁定



按下锁定的控制 (🔒 3) 可显示 📷 图标。

■ 回放

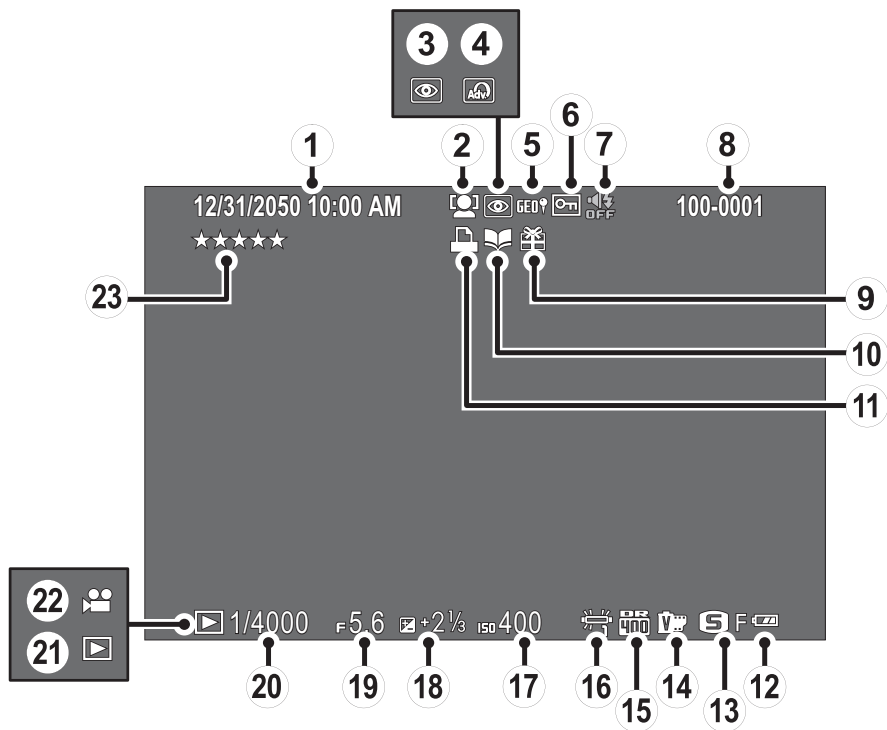

① 日期和时间	22、23	⑨ 礼物图像	30	⑰ 感光度	60
② 智能脸部优先指示	93	⑩ 照相簿助手指示	90	⑱ 曝光补偿	62
③ 红眼修正指示	101	⑪ DPOF 打印指示	120	⑲ 光圈	51、53、54
④ 创意滤镜	72	⑫ 电池电量	21	⑳ 快门速度	51、52、54
⑤ 位置数据	109	⑬ 图像质量和尺寸	94	㉑ 回放模式指示	30
⑥ 受保护图像	100	⑭ 胶片模拟	73	㉒ 动画图标	38
⑦ 按键音和闪光灯指示	104	⑮ 动态范围	94	㉓ 级别	30
⑧ 画面编号	108	⑯ 白平衡	58		

开始步骤

安装肩带

请将肩带扣环安装在照相机上，然后安装肩带。

1 打开一个肩带扣环。

使用扣环安装工具打开一个肩带扣环，请确保安装工具和扣环的方向如图所示。

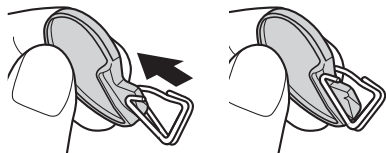

① 请妥善保管该工具。取下肩带时，您需使用该工具打开肩带扣环。

2 将肩带扣环置于穿孔上。

用扣环开口处钩住肩带穿孔。拿开工具，同时用另一只手固定扣环。

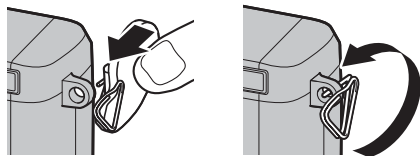

3 将扣环穿过穿孔。

转动扣环使其完全穿过穿孔并咔嗒一声关闭。

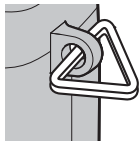

4 安装保护盖。

以保护盖黑色的一面朝向照相机，如图所示将其置于穿孔上。请为另一个穿孔重复步骤 1-4。

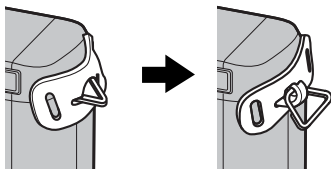

5 插入肩带。

将肩带穿过保护盖和肩带扣环。

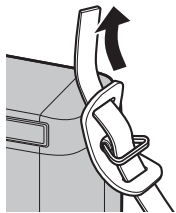

6 拴紧肩带。

如图所示拴紧肩带。请为另一个穿孔重复步骤 5-6。

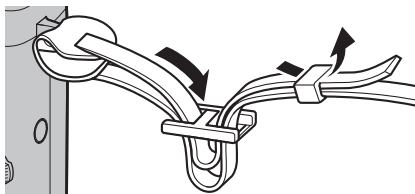

- ① 为避免摔落照相机，请务必正确牢固地安装好肩带。

插入电池和存储卡

本照相机没有内存；照片保存在SD、SDHC和SDXC存储卡（另售）中。电池充电后，请如下所述将电池和存储卡插入照相机。

1 打开电池盒盖。

如图所示推动电池盒释放搭扣并打开电池盒盖。

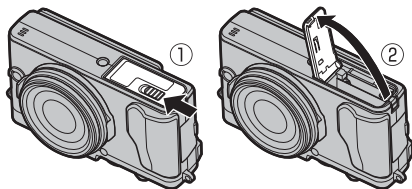

- ① 照相机呈开启状态时切勿打开电池盒盖，否则可能会损坏图像文件或存储卡。
- ① 操作电池盒盖时切勿用力过大。

2 插入电池。

使用电池将电池释放搭扣推至一旁，并按照箭头所示方向将电池端子朝里插入电池。请确认电池已固定到位。

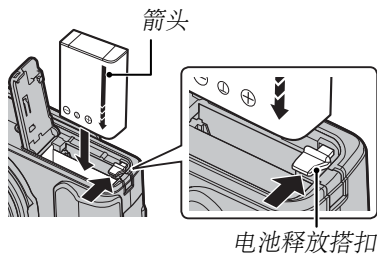

- ① 请按照图示方向插入电池。**切勿用力或试图将电池倒插或反插。**若方向正确，电池很容易插入照相机。

3 插入存储卡。

按照图示方向持拿存储卡，并将其推入直至卡入插槽底端的正确位置发出咔嗒声。

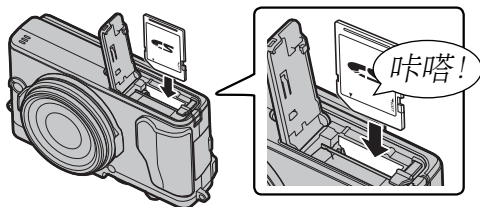

① 请确存储卡插入方向正确，切勿倾斜或用力。

② SD/SDHC/SDXC 存储卡可以锁定，这将导致无法进行格式化或记录及删除图像。因此插入存储卡之前，请将写保护开关切换至未锁定位置。

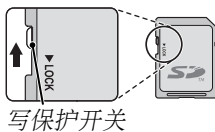

4 关闭电池盒盖。

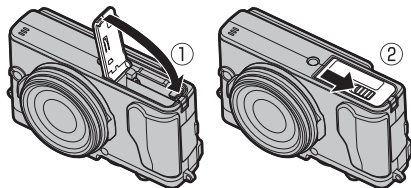

取出电池和存储卡

取出电池或存储卡前，**请关闭照相机**并打开电池盒盖。

若要取出电池，请如图所示将电池释放搭扣推至一旁，然后将电池从照相机中滑出。

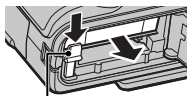

电池释放搭扣

若要取出存储卡，请向里按存储卡，然后慢慢松开。此时即可用手将卡取出。取出存储卡时，卡可能会迅速弹出。请用手指将其捏住，然后轻轻取出。

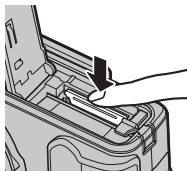

① 电池

- 请使用一块洁净的干布去除电池端子的污垢，否则可能影响电池充电。
- 切勿在电池上粘贴标签或其他物品，否则可能导致电池无法从照相机中取出。
- 切勿使电池短路，否则可能会造成电池过热。
- 请阅读“电池及电源”（ vii）中的注意事项。
- 仅可使用指定用于本照相机电池的充电器，否则可能导致产品故障。
- 切勿撕除电池标签或试图划开或剥掉外壳。
- 若闲置不用，电池会逐渐丧失电量。请在使用前一两天内为电池充电。

■ 兼容的存储卡

FUJIFILM、SanDisk SD、SDHC 和 SDXC 存储卡已通过验证可用于本照相机。

您可在 http://www.fujifilm.com/support/digital_cameras/compatibility/ 中查看已验证存储卡的完整列表。其他存储卡的操作不予以保证。本照相机中无法使用 **xD-Picture Card** 或多媒体存储卡（MMC 卡）设备。

① 存储卡

- 在格式化存储卡、向卡中记录数据或删除卡内数据时，请勿关闭照相机或取出存储卡，否则可能会损坏存储卡。
- 首次使用存储卡前，请将其格式化，在计算机或其他设备中使用存储卡后，务必再次将其格式化。有关格式化存储卡的详细信息，请参阅第 110 页。
- 存储卡很小，容易被误吞；请勿在儿童伸手可及之处进行保管。若儿童不小心吞食了存储卡，请立即联系医务人员。
- 体积大于或小于标准 SD/SDHC/SDXC 卡的 miniSD 或 microSD 适配器都可能无法正常弹出存储卡；若存储卡无法弹出，请将照相机送至其授权的维修中心。切勿强行取出存储卡。
- 切勿在存储卡上粘贴标签，撕除标签可能会导致照相机故障。
- 使用某些类型的 SD/SDHC/SDXC 存储卡时，在动画录制过程中可能会发生中断。请使用 CLASS10 或以上的存储卡进行动画和连拍摄影。
- 在照相机中格式化存储卡时，将会创建一个用以保存照片的文件夹。切勿重新命名或删除该文件夹，也不要使用计算机或其他设备编辑、删除及重新命名其中的图像文件。请始终使用照相机删除照片；编辑或重新命名文件之前，请先将其复制到计算机中，然后编辑或重新命名副本，而不是原始文件。在照相机中重新命名文件可能导致回放过程中出现问题。

电池充电

电池在出厂时没有充电。请在使用前为电池充电。相机从内部为电池充电。

- 本照相机使用 NP-95 可充电电池。
- 有关充电时间的信息，请参阅规格部分（📖 144）

1 将插头转接器连接至交流电源适配器。

如图连接插头转接器，确保其完全插入交流电源适配器端子并固定到位。

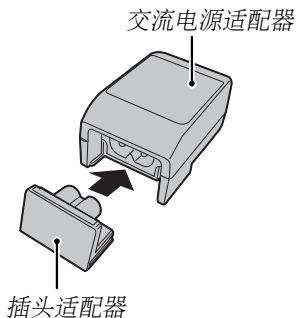

- ① 此插头转接器专用于附带的交流电源适配器。请勿用于其他设备。

2 电池充电。

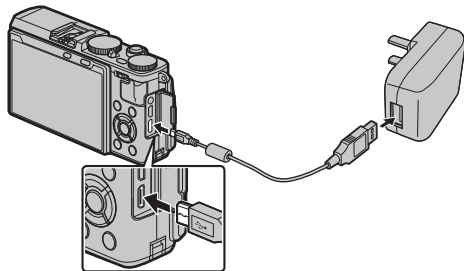

使用提供的 USB 电缆将相机连接到提供的交流电源适配器上。然后将电源适配器插入室内电源插座。



- ① 确保连接器朝向正确的方向，之后确保将其完全插入。

●● 充电状态

相机打开时，电池状态图标显示电池充电状态，相机关闭时，指示灯显示电池充电状态。

相机打开时的电池状态图标	相机关闭时的指示灯	电池状态
 (黄色)	打开	电池正在充电。
 (绿色)	关闭	充电已完成。
 (红色)	闪烁	电池出现故障。
无图标	—	在外接电源模式下运行。

◆ 如果在相机连接到交流电源并插入电池时打开相机，相机将在外接电源模式下运行。

① 相机处于拍摄模式时，电池不会充电。

① 请使用一块洁净的干布去除电池端子的污垢，否则可能影响电池充电。

① 切勿在电池上粘贴标签或其他物品，否则可能导致电池无法从照相机中取出。

① 切勿使电池短路，否则可能会造成电池过热。

① 请阅读“电池及电源”中的注意事项。

① 仅可使用指定用于本照相机电池的电池充电器，否则可能导致照相机故障。

① 切勿撕除电池标签或试图划开或剥掉外壳。

① 若闲置不用，电池会逐渐丧失电量。请在使用前一两天内为电池充电。

① 在温度极低或极高的环境下充电时间可能会延长。

● 通过电脑进行充电

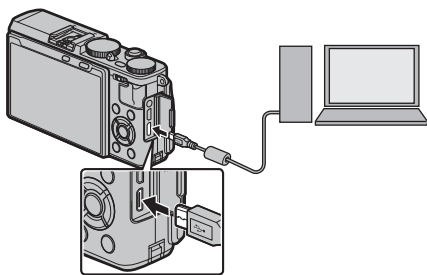

可通过将相机连接至电脑的方式对电池进行充电。如图所示连接提供的 USB 电缆，确保接头完全插入。



- ① 请将相机直接连接至计算机，勿使用 USB 集线器或键盘。
- ① 如果充电过程中电脑进入休眠模式，则充电将停止。为实现持续充电，请禁用电脑休眠模式，之后断开并连接 USB 电缆。
- ① 基于电脑规格、设置及状态等原因，充电可能无法进行。

开启与关闭照相机

将 **ON/OFF** 开关旋转至 **ON** 可开启照相机。选择 **OFF** 可关闭照相机。

- 按下  按钮将开始回放。半按快门按钮即可返回拍摄模式。
- 若在  **电源管理** > **自动关机** (107) 中所选的时间内未执行任何操作，照相机将自动关闭。若要在自动关闭后重新激活照相机，请半按快门按钮或者将 **ON/OFF** 开关旋转至 **OFF** 后再旋转回 **ON**。
- 有关启动选项的信息，请参阅第 107 页。

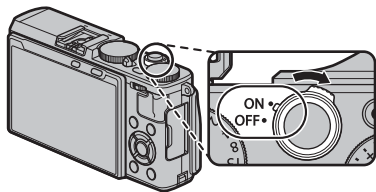

① 镜头上的指纹和其他印迹会影响照片及照相机显示屏中的镜头视野的效果。请保持镜头清洁。

电池电量

开启照相机后，您可在屏幕中检查电池电量。

指示	说明
 (白色)	已消耗部分电池电量。
 (白色)	电池约含三分之二的电量。
 (白色)	电池约含三分之一的电量。请尽快充电。
 (红色)	电池电量低。请为电池充电。
 (闪烁红色)	电池电量已耗尽。请关闭照相机并为电池重新充电。



基本设置

首次开启照相机时，屏幕中将显示语言选择对话框。

1 选择语言。



高亮显示一种语言并按下 **MENU/OK**。

◆ 按下 **DISP/BACK** 可跳过当前步骤。下次开启照相机时，屏幕中将显示您跳过的所有步骤。



2 设定日期和时间。



按下选择器左方或右方高亮显示年、月、日、小时或分钟，按下上方或下方则可以更改。若要改变年、月、日的显示顺序，请高亮显示日期格式并按下选择器上方或下方。按下 **MENU/OK** 即可设定时钟并显示性能选项。



3 选择性能选项。

按下选择器上方或下方高亮显示以下选项之一：

- 开：更快自动聚焦且相机重启用时更短。
- 关：节能省电，续航更久。

按下 **MENU/OK** 选择高亮显示的选项并退回拍摄模式。







◆ 若将电池取出长时间闲置未用，开启照相机时，照相机时钟将会重新设定，且屏幕中将显示语言选择对话框。

更改基本设定

更改语言或重设时钟的步骤如下：

1 显示所需选项。

显示设置菜单并选择  言語/LANG. 可更改语言，选择  日期时间 可重设时钟，选择  电源管理 > 高性能 则可更改性能设定（ 103）。

2 调整设定。

若要选择一种语言或性能设定，请高亮显示所需选项并按下 **MENU/OK**。若要设定时钟，请按下选择器左方或右方高亮显示年、月、日、小时或分钟并按下上方或下方进行更改，然后在时钟设为满意状态后按下 **MENU/OK**。

触摸屏模式

触控控制可用于选择对焦区域和拍摄照片等操作。通过轻触屏幕中的触摸屏模式指示在以下选项之间循环，您可选择执行的操作：

触摸屏模式指示



模式	说明	图标
触控拍摄	轻触屏幕中的拍摄对象可对焦并释放快门。 ◆ 若在 AF 自动对焦设定 > 释放/对焦优先 (92) 中选择了 对焦 ，请让您的手指保持与屏幕接触直至快门释放。 ◆ 在连拍模式下，当您的手指保持与屏幕接触期间将拍摄照片。	
聚焦区域	轻触可选择一个对焦区域进行对焦或对焦变焦。	
关闭	触控控制关闭。轻触时屏幕不作任何反应。	

使用拍摄菜单中的 **触摸屏模式** 选项可调整触控控制设定。

- ◆ 设置菜单中的 **触摸屏设置** 选为 **关闭** 时，触摸屏模式指示不会显示，且触控控制也无法使用。
- ◆ 有关回放过程中可用触控控制的信息，请参阅第 34 页。

显示模式

按下 **DISP/BACK** 可如下所述切换显示模式：

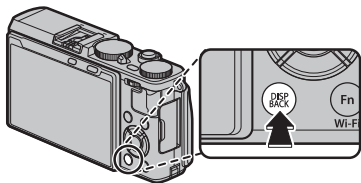

■ 拍摄

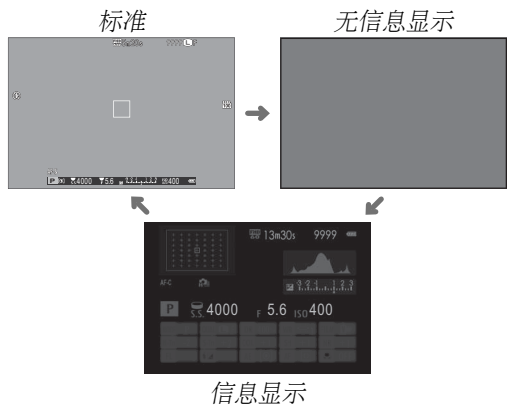

■ 回放

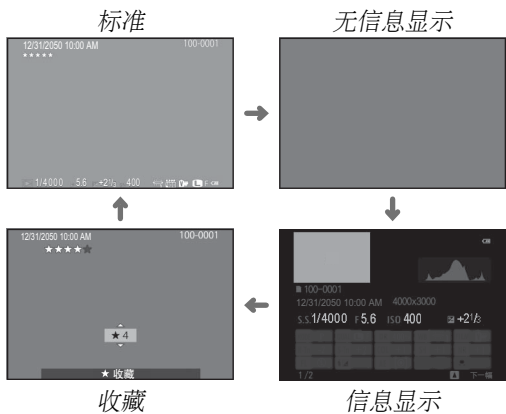

开始步骤

■ 自定义标准显示

请按照以下步骤选择在标准显示中显示的项目：

1 显示标准指示。

按住 **DISP/BACK** 按钮直至标准指示显示。

2 选择 显示自定义设置。

在设置菜单中选择  **屏幕设置** > **显示自定义设置**。

3 选择项目。

高亮显示项目并按下 **MENU/OK** 确认或取消选择。

- 取景框
- 电子水平仪 (📷 27)
- 自动对焦框
- 自动对焦距离指示
- 手动对焦距离指示
- 直方图 (📷 27)
- 选项
- 光圈/快门速度/ISO
- 信息显示背景
- 曝光补偿
- 对焦模式
- 测光
- 快门类型
- 闪光灯
- 连拍模式
- 防抖
- 白平衡
- 胶片模拟
- 动态范围
- 剩余张数
- 图像大小/质量
- 摄像模式和拍摄时间
- 电池电量

4 保存更改。

按下 **DISP/BACK** 保存更改。

5 退出菜单。

根据需要按下 **DISP/BACK** 退出菜单并返回拍摄显示。

◆ 有关这些项目在屏幕中所处位置的信息，请参阅第 8 页。

虚拟水平线

选择 **电子水平仪** 可显示虚拟水平线。当这两条线重叠时，表示照相机处于水平状态。

❖ 照相机镜头朝上或朝下时，虚拟水平线可能不会显示。

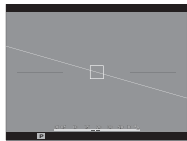

直方图

直方图显示图像的色调分布。横轴表示亮度，纵轴则表示像素量。

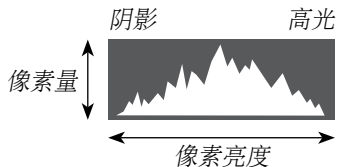

理想曝光：像素在整个色调范围内均衡分布。

曝光过度：像素聚集在直方图的右侧。

曝光不足：像素聚集在直方图的左侧。



调整屏幕亮度

使用设置菜单中 **屏幕设置** 下方的选项可调整 LCD 显示屏的亮度和色相。选择 **LCD 亮度** 或 **LCD 色彩** 可调整 LCD 显示屏的亮度或色相 (📖 105)。

基础拍摄与回放

拍摄照片

本章节讲述如何使用程序自动曝光（模式 **P**）拍摄照片。有关 **S**、**A** 和 **M** 模式的信息，请参阅第 51–54 页；有关自动模式下可用选项的信息，请参阅第 55 和 56 页。

1 调整程序自动曝光的设定。

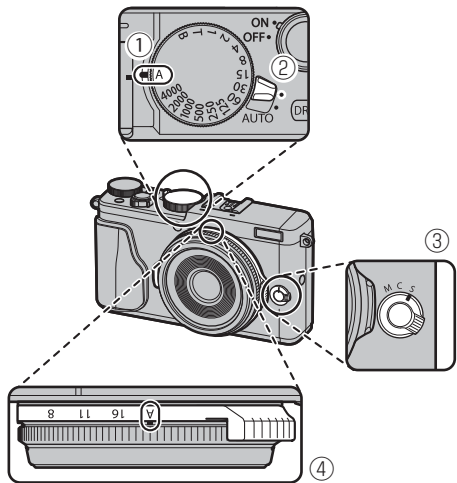

- ① 快门速度 (📖 51)：选择 **A** (自动)
- ② 自动模式选择器拨杆 (📖 50)：选择 ●
- ③ 对焦模式 (📖 74)：选择 **S** (单次自动对焦)
- ④ 光圈 (📖 51)：选择 **A** (自动)

确认屏幕中出现 **P**。

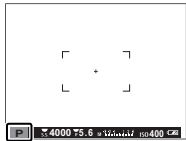

Q 按钮

Q 按钮可用于查看和调整照相机设定 (📖 39)。

2 准备照相机。

双手握稳照相机，并将肘部抵住身体两侧。抖动或照相机持握不平稳会造成照片模糊。

为防止拍摄对象失焦或照片太暗（曝光不足），请让您的手指或其他物体远离镜头、闪光灯和 AF 辅助灯。



3 构图。

4 对焦。

将拍摄对象置于屏幕的中央进行构图，然后半按快门按钮进行对焦。

◆ 若拍摄对象光线不足，AF 辅助灯可能会点亮（见 93）。



若照相机可以对焦，它将发出两声嘟嘟且对焦指示和清晰对焦的区域将点亮绿色。在半按快门按钮期间对焦和曝光将会锁定。

若照相机无法对焦，对焦框将变红，**!AF** 将会显示，并且对焦指示将闪烁白色。

5 拍摄。

平稳地完全按下快门按钮以拍摄照片。



查看照片

全画面查看照片

若要全画面查看照片，请按下 。

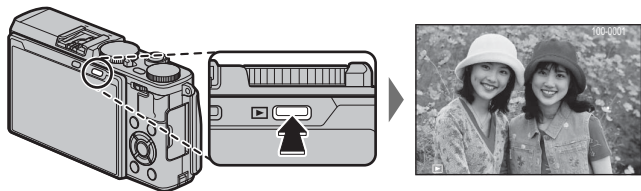

按下选择器左方或右方或者旋转控制环可查看其他照片。按下选择器右方或向右旋转控制环可按拍摄顺序查看照片，按下左方或向左旋转则按相反顺序查看照片。按住选择器可快速滚动至您所需的照片。



◆ 使用其他照相机拍摄的照片标有 （“礼物图像”）图标，提醒您这些照片可能无法正确显示且回放变焦可能无法使用。

收藏：照片分级

若要为当前照片分级，请按下 **DISP/BACK** 并按下选择器上方或下方从 0 至 5 星中进行选择。

查看照片信息

每按一次选择器上方，照片信息显示将变化一次。



基本数据



信息显示 1

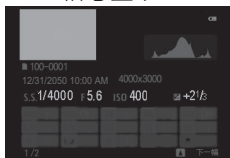

信息显示 2

- ◆ 旋转控制环可不改变照片信息显示格式直接查看其他图像。

放大对焦点

按下指令控制的中央可放大对焦点。再次按下则返回全画面回放。



回放变焦

按下指令控制右方可放大当前照片，按下左方则可缩小（若要查看多张图像，请在全画面显示照片时按下指令控制左方；[图 33](#)）。若要以当前变焦倍率查看其他照片，请旋转控制环。按下 **DISP/BACK** 或 **MENU/OK** 可退出变焦。

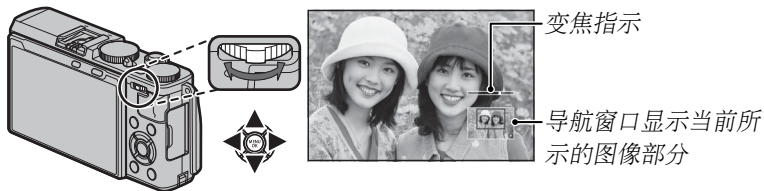

- 最大变焦倍率根据图像尺寸的不同而异（[图 94](#)）。回放变焦不可用于裁剪或调整尺寸后以 **640** 尺寸保存的副本。

多幅画面回放

照片全画面显示时，若要更改图像的显示数量，请按下指令控制左方。

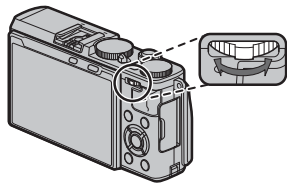

按下左方可查看更多图像。

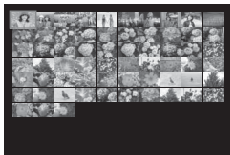

按下右方可查看更少图像。

使用选择器高亮显示图像并按下 **MENU/OK** 可全画面查看高亮显示的图像（若要放大所选图像，请在全画面显示该照片时按下指令控制右方； 32）。在 9 幅和 100 幅画面显示中，按下选择器上方或下方可查看更多照片。

回放触控控制

当设置菜单中的  **触控屏设置** 选为 **开** 时，触控控制可用于以下回放操作：

- **轻拨**：用手指在屏幕上轻轻拨动可查看其他图像。



- **放大**：将两个手指放在屏幕上，然后将它们张开可放大照片。

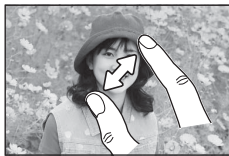

- **并拢**：将两个手指放在屏幕上，然后将它们滑动并拢可缩小照片。



◆ 照片最多可缩小至全画面显示状态。

- **轻触两下**：轻触屏幕两下可放大所选区域。



- **滚动**：在回放变焦过程中查看图像的其他区域。



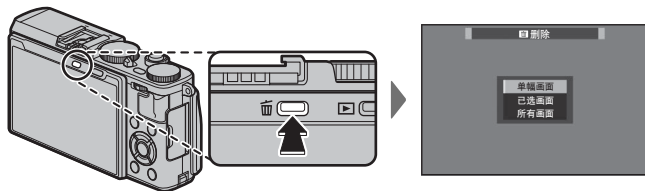

删除照片

若要删除单张照片、多张所选照片或所有照片，请在全画面显示照片时按下  按钮并从以下选项中进行选择。**注意，已删除的照片不能恢复。请在删除前将重要的照片复制到计算机或其他存储设备。**



选项	说明
单幅画面	按下选择器左方或右方滚动显示照片，然后按下 MENU/OK 可删除当前照片（不会显示确认对话框）。
已选画面	高亮显示照片并按下 MENU/OK 可确认或取消选择（位于照相簿或打印预约中的照片将用  标识）。操作完成时，按下 DISP/BACK 显示确认对话框，然后高亮显示 执行 并按下 MENU/OK 删除所选照片。
所有画面	屏幕中将显示确认对话框；高亮显示 执行 并按下 MENU/OK 可删除所有未保护的图片。按下 DISP/BACK 将取消删除，但之前已删除的照片无法恢复。

- ◆ 受保护照片无法删除。若想删除，请取消该照片的保护（ 100）。
- ◆ 通过从回放菜单中选择  **删除** 也可删除照片。
- ◆ 若出现信息提示所选照片为 DPOF 打印预约的一部分，您可按下 **MENU/OK** 将其删除。

基础动画录制与回放

录制动画

本照相机可用于录制高清动画短片。通过内置麦克风可录制立体声；录音过程中请勿遮盖麦克风。

1 按住动画录制 (Fn1) 按钮开始录制。

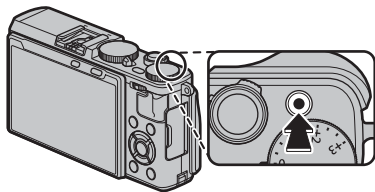

录制指示

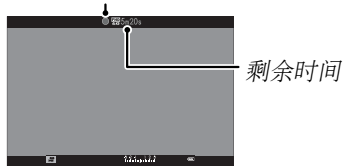

剩余时间

2 再次按下该按钮结束录制。当达到最大时间长度或存储卡已满时，录制自动结束。

- ◆ 使用 **动态影像设置** 选项 (☞ 97) 可选择感光度以及画面大小和速率。使用对焦模式选择器可选择对焦模式 (☞ 74)；若要持续调整对焦，可选择 **C**，或者选择 **S** 并启用智能脸部优先 (☞ 93)。智能脸部优先在对焦模式 **M** 下不可用。
- ◆ 录制过程中，曝光补偿最多可在 $\pm 2\text{EV}$ 范围内进行调整。
- ◆ 动画录制过程中，指示灯将点亮。
- ① 录制过程中，麦克风可能会录入镜头噪音以及照相机发出的其他声音。
- ① 在包含极其明亮拍摄对象的动画中，可能会出现竖条纹或横条纹。这属于正常现象而非故障。

景深

请在录制开始之前调整光圈。选择较低 f 值可柔化背景细节。

使用外接麦克风

声音可使用外接麦克风（通过直径为 2.5 mm 的插头所连接）进行录制；无法使用需要总线供电的麦克风。有关详情，请参阅麦克风使用手册。

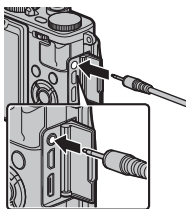

- 当麦克风连接至麦克风/遥控快门装置连接插孔时，屏幕中将显示如右图所示的对话框。请按下 **MENU/OK** 并选择 **麦克风/遥控快门装置 > 麦克风**。

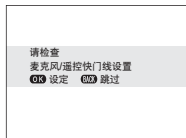

查看动画

回放过程中，动画如右图所示显示。动画显示时，您可执行以下操作：

操作	说明
开始/暂停回放	按下选择器下方 将开始回放。再次按下则暂停回放。暂停期间，每按一次选择器左方或右方可后退或前进一个画面。
结束回放	按下选择器上方 将结束回放。
调整速度	在回放过程中按下选择器左方或右方 可调整回放速度。
调整音量	按下 MENU/OK 可暂停回放并显示音量控制。按下选择器上方或下方 可调整音量；再次按下 MENU/OK 可恢复回放。使用设置菜单中的  声音设置 > 回放音 选项 (105) 也可调整音量。



动画图标

回放过程中屏幕中将显示进度。

- ① 回放过程中切勿遮盖扬声器。
- ① 若  按键音和闪光 (104) 选为 关闭，将不会回放声音。

进度条



回放速度

在回放过程中按下选择器左方或右方 可调整回放速度。回放速度以箭头 (▶ 或 ◀) 数量表示。

箭头



Q (快速菜单) 按钮

使用 Q 按钮

按下 **Q** 可快速访问所选项。

快速菜单显示

在默认设定下，快速菜单包含以下项目。

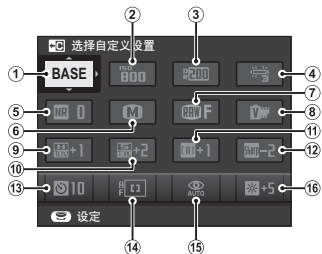

① 选择自定义设置	88	⑨ 高光色调	95
② ISO	60	⑩ 阴影色调	95
③ 动态范围	94	⑪ Color 色彩	95
④ WB 白平衡	58	⑫ Sharp 锐度	95
⑤ NR 降噪功能	95	⑬ 自拍	45
⑥ 图像尺寸	94	⑭ 自动对焦模式	77
⑦ 图像质量	94	⑮ 闪光灯模式	46
⑧ 胶片模拟	73	⑯ LCD 亮度	105

快速菜单可显示项目 ② — ⑯（这些项目可按照第 41 页中所述进行更改）的当前所选项。**Q** 选择自定义设置 项目（项目 ①）将显示当前自定义设置库：

- **BASE**：未选择自定义设置库。
- **C1 — C7**：选择一个库可查看使用拍摄菜单中的 **编辑/保存自定义设置** 选项（88）所保存的设定。

查看和更改设定

1 在拍摄过程中按下 **Q** 显示快速菜单。

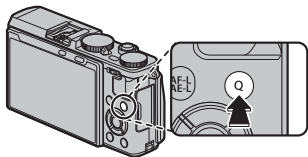

2 使用选择器高亮显示项目，然后按下指令控制左方或右方进行更改。



3 设定完成后按下 **Q** 退出。



◆ 快速菜单中显示的选项可使用设置菜单中的 **按钮/转盘设定 > 编辑/保存快速菜单** 选项进行选择。
按住 **Q** 按钮也可显示快速菜单编辑选项 (见 41)。

编辑快速菜单

请按照以下步骤选择在快速菜单中显示的项目：

1 在拍摄过程中按住 **Q** 按钮。

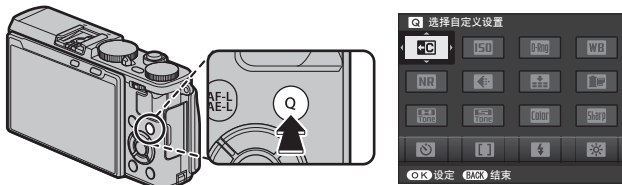

2 屏幕中将显示当前快速菜单；使用选择器高亮显示您想要更改的项目并按下 **MENU/OK**。您可选择以下项目指定给所选位置：

- | | | | |
|-----------|--------|----------|-----------|
| · 选择自定义设置 | · 胶片模拟 | · 测光 | · 麦克风音量调节 |
| · ISO | · 高光色调 | · 自动对焦模式 | · 按键音和闪光 |
| · 动态范围 | · 阴影色调 | · 闪光灯模式 | · LCD亮度 |
| · 白平衡 | · 色彩 | · 闪光补偿 | · LCD色彩 |
| · 降噪功能 | · 锐度 | · 手动聚焦助手 | · 广角转换镜头 |
| · 图像尺寸 | · 自拍 | · 摄像模式 | · 快门类型 |
| · 图像质量 | · 脸部优先 | · 动画ISO | · 无 |

❖ 选择 **无** 则不指定任何选项到所选位置。当选择了 **选择自定义设置** 时，在快速菜单中当前设定将用标签 **BASE** 表示。

3 高亮显示所需项目并按下 **MENU/OK** 将其指定给所选位置。

❖ 使用设置菜单中的 **按钮/转盘设定 > 编辑/保存快速菜单** (107) 选项也可编辑快速菜单。

Fn (功能) 按钮

使用功能按钮

您可以通过按住各功能按钮选择它们各自所执行的功能。默认选项如下所示：

Fn1 按钮

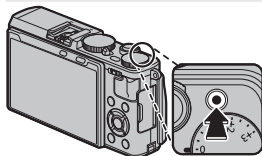

动画录制
(36、44)

Fn2 按钮

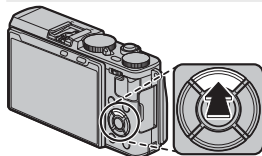

自动对焦模式
(44、77)

Fn3 按钮

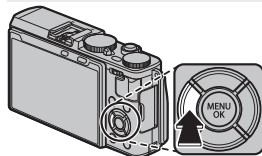

自拍
(45)

Fn4 按钮

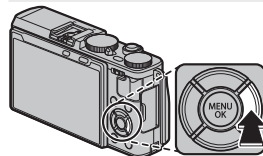

闪光灯模式
(46)

Fn5 按钮

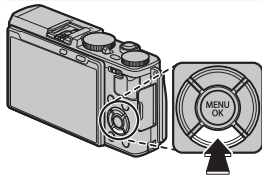

对焦框选择
(48、78)

Fn6 按钮

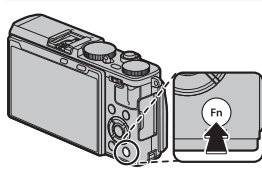

无线选项
(48、113)

Fn7 按钮

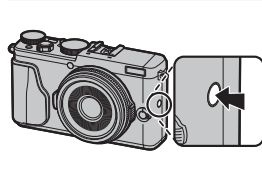

控制环选项
(49)

Fn8 按钮

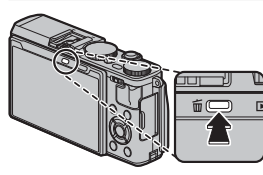

无

为功能按钮指定功能

若要为功能按钮指定功能，请按住 **DISP/BACK** 按钮直至显示以下菜单。选择各按钮以设定各自的功能。

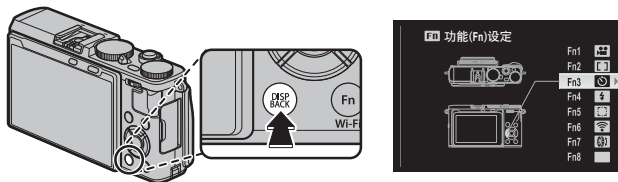

- 景深预览
 - ISO
 - 自拍
 - 图像尺寸
 - 图像质量
 - 动态范围
 - 胶片模拟
 - 白平衡
 - 测光
 - 自动对焦模式
 - 聚焦区域
 - 闪光灯模式
 - 闪光补偿
 - 选择自定义设置
 - 动画
 - 脸部优先
 - RAW
 - 无线通信
 - 广角转换镜头
 - 快门类型
 - 手动模式下预览曝光
 - 预览图片效果
 - 控制环设定
 - 无
- ◆ 若要禁用所选按钮，请选择 **无**。
- ◆ 您也可通过按住任一功能按钮来显示该按钮的选项。
- ◆ 您也可使用 **按钮/转盘设定 > 功能 (Fn) 设定** (📖 107) 选择功能按钮所执行的功能。

Fn1 按钮

为避免在操作曝光补偿拨盘过程中意外操作 **Fn1** 按钮，指定给 **Fn1** 按钮的功能（默认设定下为动画录制）仅可通过按住该按钮进行访问。新功能无法通过按住该按钮进行指定。若要为 **Fn1** 按钮指定新功能，请按住 **DISP/BACK** 按钮 (📖 42) 或使用设置菜单中的 **按钮/转盘设定** 选项 (📖 107)。

默认功能

以下部分说明了指定给功能按钮（Fn1–Fn7）的默认功能。在默认设定下，Fn8 未指定任何功能。

动画录制（Fn1）

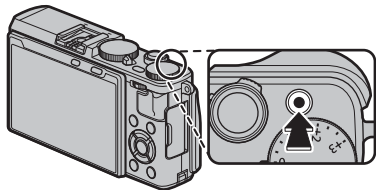

按下该按钮可开始或停止动画录制（ 36）。

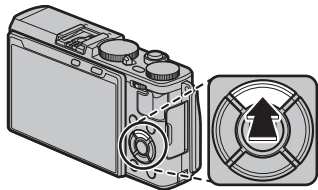

自动对焦模式（Fn2）

为对焦模式 S 和 C 选择自动对焦模式。



- ◆ 您也可使用拍摄菜单中的  自动对焦设定 选项（ 92）访问自动对焦模式选择。

自拍 (Fn3)

使用定时器进行肖像自拍或避免因照相机晃动而导致的模糊。

- 1 按下功能按钮显示自拍选项。

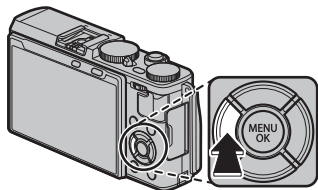

- 2 按下选择器上方或下方高亮显示所需选项，然后按下 **MENU/OK** 确认选择。

选项	说明
🕒 2 秒	按下快门按钮 2 秒后释放快门。用于减少在按下快门按钮时因照相机移动而导致的模糊。
🕒 10 秒	按下快门按钮 10 秒后释放快门。用于拍摄您希望自己出现在其中的照片。
关	自拍关闭。

- ◆ 您也可从拍摄菜单中访问自拍选项 (📖 95)。

- 3 半按快门按钮进行对焦。

- ① 使用快门按钮时请站在照相机后方。站在镜头前方会干扰对焦和曝光。

- 4 完全按下快门按钮启动定时器。显示屏中的显示表示快门释放前剩余的秒数。若要在照片拍摄前停止定时器，请按下

DISP/BACK。

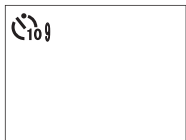

照相机前部的自拍指示灯在照片即将拍摄时会闪烁。若选择了两秒定时器，自拍指示灯在倒计时过程中将会闪烁。

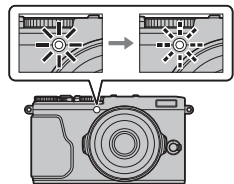

- ◆ 照相机关闭时自拍将自动关闭。

闪光灯模式 (Fn4)

在夜间或室内昏暗的灯光下拍摄时，使用内置闪光灯可获得更多光线。

按下功能按钮显示以下选项，然后使用选择器高亮显示一个选项并按下 **MENU/OK** 确认选择。

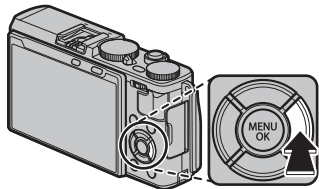

模式	说明
AUTO (自动闪光) / AUTO (减轻红眼)*	需要时闪光灯将闪光。在大多数情况下推荐使用。
⚡ (强制闪光) / ⚡ (强制闪光)*	每次拍照时闪光灯都将闪光。用于背光拍摄对象，或在明亮灯光下拍摄时获取自然色彩。
⚡ SLOW (慢同步) / ⚡ AUTO (减轻红眼 + 慢同步)*	在光线阴暗的环境下拍摄时，可同时捕捉主要拍摄对象和背景（请注意，光线明亮的场景可能会曝光过度）。
⚡ (命令)	内置闪光灯可用于控制选购的遥控闪光灯组件。
⚡ (外置闪光灯)	当使用选购的第三方闪光灯组件时选择。
⊘ (禁止闪光)	即使拍摄对象光线不足，闪光灯也不会闪光。建议使用三脚架。

* 智能脸部优先 (93) 和红眼修正 (97) 处于开启状态时，红眼修正在这些模式中可用。红眼是由于拍摄对象视网膜反射闪光灯的光线而引起的，使用红眼修正，您可将如右图所示的“红眼”减轻至最小程度。



- 您也可使用拍摄菜单中的 **闪光灯设置** 选项 (图 97) 访问闪光灯选项。
- 半按快门按钮时若显示 ，拍摄照片时闪光灯将闪光。
- 除在命令模式下外，每一次拍照闪光灯都可能会多次闪光。拍摄完成前，请勿移动照相机。
- 请取下镜头遮光罩以防止使用闪光灯拍摄的照片中出现阴影。

●● 闪光灯同步速度

























闪光灯将与快门速度为 $\frac{1}{2000}$ 秒或更低的快门同步。

●● 选购的闪光灯组件

本照相机上还可使用选购的 FUJIFILM 热靴卡口闪光灯组件。切勿使用在照相机热靴中应用超过 300V 电压的第三方闪光灯组件。

●● 闪光灯模式和拍摄模式

可用闪光灯模式根据拍摄模式的不同而异 (图 146)：

闪光灯模式	P	S	A	M	Adv			SR+																		
AUTO	✓				✓	✓		✓	✓	✓		✓					✓	✓	✓	✓					✓	
	✓	✓	✓	✓	✓	✓		✓	✓	✓		✓				✓	✓	✓	✓			✓			✓	
 SLOW	✓		✓		✓	✓			✓	✓			✓	✓												✓
	✓	✓	✓	✓	✓	✓		✓	✓	✓		✓	✓	✓		✓	✓	✓	✓	✓			✓			✓
	✓	✓	✓	✓	✓	✓		✓	✓	✓		✓	✓	✓		✓	✓	✓	✓	✓			✓			✓
	✓	✓	✓	✓	✓	✓	✓	✓	✓	✓	✓	✓	✓	✓	✓	✓	✓	✓	✓	✓	✓	✓	✓			✓

* 无线遥控拍摄。

对焦框选择 (Fn5)

按下该按钮可选择用于对焦模式 **S** 和 **C** 的对焦区域。步骤根据自动对焦模式中所选项的不同而异 (78)。

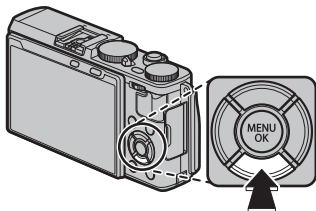

- ◆ 您也可使用拍摄菜单中的 **AF 自动对焦设定** 选项 (92) 访问对焦区域选择。

无线选项 (Fn6)

在拍摄模式中按下功能按钮可通过 Wi-Fi 连接至智能手机或平板设备 (113)。一旦建立好连接，您即可从手机控制照相机或下载位置数据。

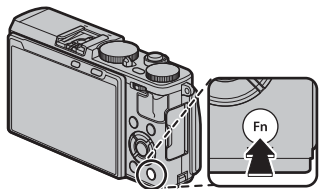

- ◆ 您也可从拍摄和回放菜单 (98、99) 中访问无线选项。

控制环选项 (Fn7)

选择指定给控制环的功能的步骤如下：

- 1 按下功能按钮显示控制环选项。

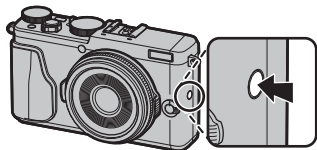

- 2 高亮显示所需选项并按下 **MENU/OK**。您可从 **默认**、**ISO**、**白平衡**、**胶片模拟** 以及 **数码远摄增距镜** 中进行选择。

- 您也可以从拍摄菜单中访问控制环选项 (96)。

默认

当选择了 **默认** 时，指定给控制环的功能将根据拍摄模式的不同而异。

		自动模式选择器拨杆	
		AUTO	●
拍摄模式	P	—	数码远摄增距镜
	S		
	A		
	M		
	□	胶片模拟	
	☑	胶片模拟	
	AGW	创意滤镜选择	
	AUTO	场景选择	—

- 当对焦模式选择器旋转至 **M** 时，无论选择了上表中的何种模式，控制环仅可用于手动对焦。但是请注意，当在 **AUTO** 模式中选择了 **SR+**、**SR** 或 **SR-** 时，若选择了手动对焦，所选项都将适用。

有关拍摄和回放的详细信息

模式选择

使用自动模式选择器拨杆可切换手动（**P**、**S**、**A**、**M**）和自动模式。

■ P、S、A 和 M 模式

将自动模式选择器拨杆旋转至 ● 可在 **P**、**S**、**A** 和 **M** 模式下拍摄照片。

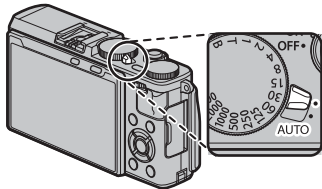

■ 自动模式

将自动模式选择器拨杆旋转至 **AUTO** 可让照相机根据拍摄对象调整设定。

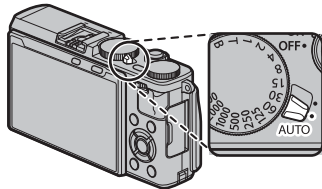

LCD 显示屏中将显示 **AUTO**。



● 场景选择

在自动模式下，您可通过旋转控制环或使用拍摄菜单中的 **场景定位** 选项（[92](#)）选择适合不同拍摄对象类型的选项。

选择曝光模式

将自动模式选择器拨杆旋转至 **●** 时，您可选择以下曝光模式：程序自动曝光（**P**）、快门优先 AE（**S**）、光圈优先 AE（**A**）及手动（**M**）。

程序自动曝光（**P**）

若要使快门速度和光圈均由照相机调整以获得理想曝光，请将自动模式选择器拨杆旋转至 **●** 并将快门速度和光圈设为 **A**。屏幕中将出现 **P**。

- ① 若拍摄对象位于照相机测光范围之外，快门速度和光圈将显示为“---”。

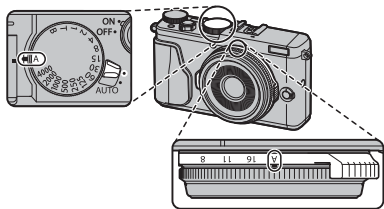

程序切换

若有需要，您可按下指令控制左方或右方选择快门速度与光圈的其他组合而不改变曝光（程序切换）。快门速度和光圈的新值显示为黄色。若闪光灯模式选为 **③**（关闭）以外的选项，或者拍摄菜单中的 **DR** 动态范围（**94**）选为自动选项，程序切换将不可用。若要取消程序切换，请关闭照相机。

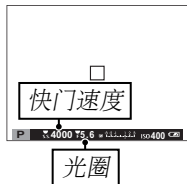

快门优先 AE (S)

若要手动调整快门速度并同时由照相机选择光圈以获得理想曝光，请将自动模式选择器拨杆旋转至 **S**，将光圈设为 **A** 并使用快门速度拨盘。屏幕中将出现 **S**。

- ◆ 您也可按下指令控制左方或右方以 $\frac{1}{3}$ EV 为步长调整快门速度。即使在半按快门按钮期间也可调整快门速度。
- ① 若无法在所选快门速度下达到正确的曝光，半按快门按钮时光圈将会显示为红色。请调整快门速度直至获得正确的曝光。
- ① 若拍摄对象位于照相机测光范围之外，光圈将显示为“---”。

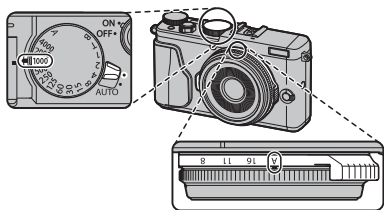

光圈优先 AE (A)

若要手动调整光圈并同时由照相机选择快门速度以获得理想曝光，请将自动模式选择器拨杆旋转至 **●**，将快门速度拨盘旋转至 **A** 并根据需要调整光圈。屏幕中将出现 **A**。

◆ 即使半按快门按钮期间也可调整光圈。

- ① 若无法在所选光圈下达到正确的曝光，半按快门按钮时快门速度将会显示为红色。请调整光圈直至获得正确的曝光。
- ① 若拍摄对象位于照相机测光范围之外，快门速度将显示为“---”。

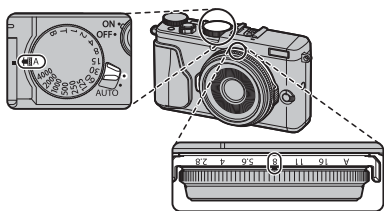

有关拍摄和回放的详细信息

●● 景深预览

当 **☞** 景深预览 被指定给某一功能按钮时（☞ 42、43），按下该按钮可将光圈缩小为所选设定，从而可在屏幕中预览景深。

使用标准显示中的景深指示也可预览景深。按下 **DISP/BACK** 可切换显示模式，直至显示标准指示。

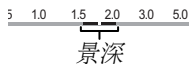

手动曝光 (M)

将自动模式选择器拨杆旋转至 **M** 并将快门速度和光圈均设为 **A** 以外的值可改变照相机建议的曝光值。屏幕中将出现 **M**。

您也可按下指令控制左方或右方以 $\frac{1}{3}$ EV 为步长调整快门速度。

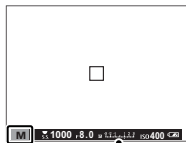
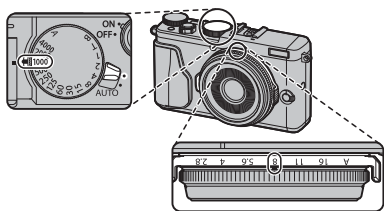

曝光指示

● 曝光预览

若要在 LCD 显示屏中预览曝光，请将  屏幕设置 > 手动模式下预览曝光 选为 开。使用闪光灯时，或者拍摄照片时曝光可能会改变的其他情况下，请选择 关。

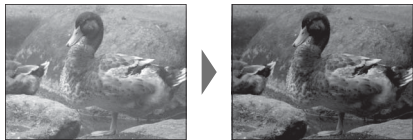

选择场景定位

将自动模式选择器拨杆旋转至 **AUTO** 时，您可旋转控制环从下列拍摄对象类型中进行选择。

◆ 您也可使用拍摄菜单中的  **场景定位** 选项选择拍摄对象类型。

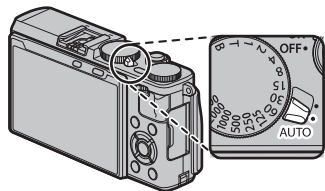

模式	说明
 高级SR自动	照相机根据场景自动优化设定。
 肖像	用于肖像拍摄。
 美肌	处理人像，使拍摄对象呈现出柔和、自然的肤色。
 风景	用于在白天拍摄建筑物和风景的照片。
 运动	用于拍摄移动中的拍摄对象。
 夜景	用于拍摄光线不足的黎明、黄昏或夜间的景色。
 夜景（三脚架）	用于低速快门下的夜间拍摄。
 烟火	使用低速快门捕捉烟花四散的瞬间。
 日落	用于拍摄日出和日落时鲜艳的色彩。
 雪景	用于拍摄清晰亮丽的雪景，捕捉以耀眼的白雪为主的场景的亮度。
 海滩	用于拍摄清晰亮丽的海景，捕捉阳光海滩上明亮的色彩。
 潜水	减少水底光线特有的蓝色氛围。
 聚会	用于捕捉室内昏暗照明下的背景灯光。
 花卉特写	此模式拍摄花卉可获得更加生动艳丽的花瓣照片。
 文字	用于拍摄印刷物中文字或图画清晰照片。

■ SR+ 高级 SR 自动

在 SR+ 高级 SR 自动 模式下由照相机所选的场景在屏幕中将用一个图标表示。

- | | | |
|--------|-----------|-------------|
| ☺ 自动 | 🌤 天空和绿地 | 👤 肖像 |
| 🏞 风景 | 👤 背光肖像 | 👤 移动对象 |
| 🌃 夜景 | 👤 肖像 & 动像 | 👤 背光肖像 & 动像 |
| 📷 微距拍摄 | 🏖 海滩 | |
| 🌇 日落 | ❄ 雪景 | |
| 🌤 天空 | 🌲 绿地 | |



① 所选模式可能根据拍摄环境的不同而异。若模式和拍摄对象不匹配，请手动选择一种场景。

数码远摄增距镜

使用数码远摄增距镜可进一步放大图像，且同时处理图像以获得清晰、高分辨率效果。

- 1 将 **数码远摄增距镜** 指定给控制环（ 49）。
- 2 使用控制环选择变焦倍率。

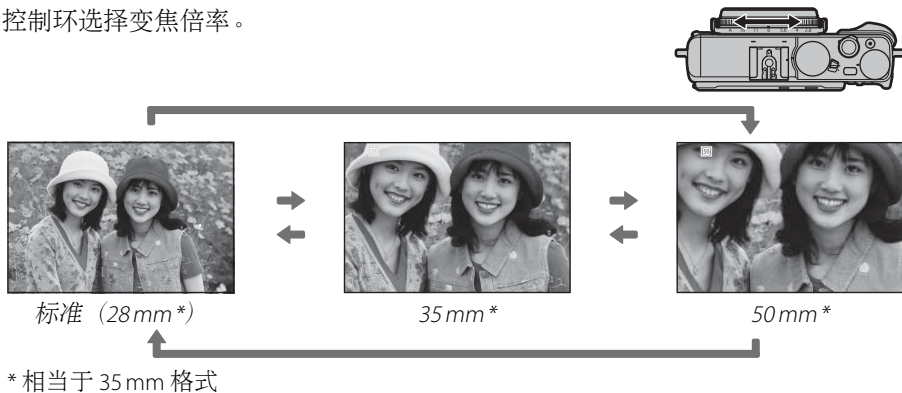

- 3 以所选变焦倍率拍摄照片。

◆ 您也可从拍摄菜单中访问  **数码远摄增距镜**（ 98）。

- ① 在 **数码远摄增距镜** 设为 35 和 50mm 时，图像质量会稍微降低。
- ① 数码远摄增距镜在某些模式下可能不可用。

白平衡

若要获取自然色彩，请选择一个与光源相匹配的白平衡选项。

- 1 在拍摄模式中按下 **MENU/OK** 显示拍摄菜单。按下选择器上方或下方高亮显示 **WB 白平衡** 并按下 **MENU/OK**。
- 2 按下选择器上方或下方高亮显示所需选项，然后按下 **MENU/OK** 确认选择。屏幕中将显示如右下图所示的对话框：请使用选择器微调白平衡或按下 **DISP/BACK** 不进行微调直接退出。





选项	说明	选项	说明
自动	照相机自动调整白平衡。		用于阴影中的拍摄对象。
	测量白平衡值 (色温 59)。		用于“日光”荧光灯光线下。
	选择该选项将显示色温列表 (色温 59)；高亮显示一个色温，然后按下 MENU/OK 可选择高亮显示的选项并显示微调对话框。		用于“暖白”荧光灯光线下。
			用于“冷白”荧光灯光线下。
			用于白炽灯光线下。
			减少水底光线特有的蓝色氛围。
	用于直射阳光下的拍摄对象。		



- ◆ 仅在 **自动** 和 模式下，照相机才会根据闪光灯光线调整白平衡。使用其他白平衡选项时请关闭闪光灯。
- ◆ 拍摄效果随拍摄环境的不同而异。拍摄后请回放照片以便检查色彩。

自定义白平衡

选择  可调整非正常光线条件下的白平衡。屏幕中将显示白平衡测量选项；请对一个白色物体构图使其填满屏幕，然后完全按下快门按钮测量白平衡（若要选择最近一次的自定义值并退出而不测量白平衡，请按下 **DISP/BACK**，或者按下 **MENU/OK** 选择最近一次的值并显示微调对话框）。

- 若屏幕中显示“完成！”，请按下 **MENU/OK** 将白平衡设为测量的值。
- 若屏幕中显示“过暗”，请提高曝光补偿（ 62）并重试。
- 若屏幕中显示“过亮”，请降低曝光补偿（ 62）并重试。

K: 色温

色温是对光源色彩的一种客观衡量标准，以 Kelvin（K）表示。色温接近直射阳光的光源显示为白色；较低色温的光源带有黄色或红色氛围，而较高色温的光源则带有蓝色调。您可如下表所示使色温与光源匹配，或者选择与光源色彩截然不同的选项使照片色调“偏暖”或“偏冷”。

◀ 选用于偏红光源或“偏冷”照片

选用于偏蓝光源或“偏暖”照片 ▶

2000K

5000K

15000K

烛光

直射阳光

蓝天

日落/日出

阴天

感光度

“感光度”指的是照相机对光线的敏感度。您可从 200 至 6400 之间的值中进行选择，或者在特殊情况下选择 **L (100)**、**H (12800)**、**H (25600)** 或 **H (51200)**。较高值可用于减少光线不足时的模糊，较低值则允许在明亮光线下使用更低的快门速度或更大的光圈；但是请注意，高感光度时，特别是在 **H (51200)** 下所拍摄的照片中可能出现斑点，而选择 **L (100)** 则会减少动态范围。在大多数情况下推荐使用 ISO 200 至 ISO 6400 之间的值。若选择了 **自动1**、**自动2** 或 **自动3**，照相机将根据拍摄环境自动调整感光度。

1 在拍摄模式中按下 **MENU/OK** 显示拍摄菜单。按下选择器上方或下方高亮显示 **ISO ISO** 并按下 **MENU/OK**。



2 按下选择器上方或下方高亮显示所需选项并按下 **MENU/OK** 确认选择。



- ◆ 照相机关闭时，感光度不会重设。
- ◆ 图像质量设为 **RAW**、**FINE+RAW** 或 **NORMAL+RAW** (94) 时，**L (100)** 将重设为 ISO 200，**H (12800)**、**H (25600)** 和 **H (51200)** 将重设为 ISO 6400。有关 **L (100)**、**H (12800)**、**H (25600)** 和 **H (51200)** 时可用设定的详细信息，请参阅第 146 页。

■ 自动

选择了**自动1**、**自动2**或**自动3**时，以下选项可用：

选项	默认设定
默认感光度	200
最大感光度	800 (自动1)
	1600 (自动2)
	3200 (自动3)
最低快门速度	1/60

照相机自动在默认值和最大值之间选择一个感光度。感光度仅在获取理想曝光需要的快门速度低于**最低快门速度**中的所选值时才会提高到默认值以上。

- ◆ 若**默认感光度**中的所选值高于**最大感光度**中的所选值，**默认感光度**将设为**最大感光度**中的所选值。
- ◆ 若照片在**最大感光度**中的所选值下仍将曝光不足，照相机可能选择低于**最低快门速度**的快门速度。

曝光补偿

当拍摄非常明亮、暗淡或高对比度的拍摄对象时，请旋转曝光补偿拨盘调整曝光。您可在屏幕中查看效果。

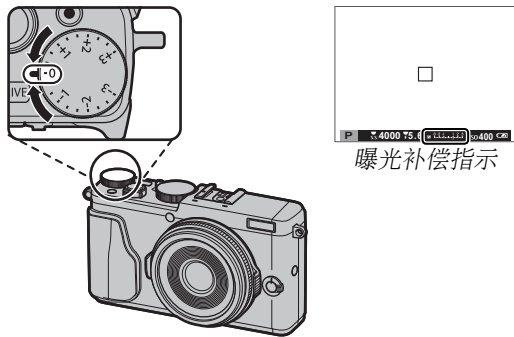

曝光补偿指示

选择正值 (+) 增加曝光



选择负值 (-) 减少曝光



① 可用补偿量根据拍摄模式的不同而异。

● 曝光值 (EV)

它由图像传感器的感光度以及传感器曝光的光线数量决定。光线数量翻倍时，曝光值增加 1；光线数量减半时，曝光值减少 1。您可通过调整光圈和快门速度来控制进入照相机的光线数量。

● 选择曝光补偿值

• 背光拍摄对象：从 $+\frac{2}{3}$ EV 到 $+1\frac{1}{3}$ EV 之间的值中进行选择。



• 高反光的拍摄对象或非常明亮的场景（如雪地）： $+1$ EV



• 以天空为主的场景： $+1$ EV

• 聚光灯下的拍摄对象（特别是在黑暗背景下）： $-\frac{2}{3}$ EV



• 低反光的拍摄对象（松树或深暗色的植物）： $-\frac{2}{3}$ EV

测光

选择照相机如何测定曝光。

- 1 在拍摄模式中按下 **MENU/OK** 显示拍摄菜单。按下选择器上方或下方高亮显示  **测光** 并按下 **MENU/OK**。
- 2 按下选择器上方或下方高亮显示所需选项并按下 **MENU/OK** 确认选择。



模式	说明
 (多重)	照相机根据对构图、色彩和亮度分布的分析结果迅速决定曝光。在大多数情况下推荐使用。
 (点)	照相机对画面中心相当于整个画面 2% 的区域的光线条件进行测光。推荐在拍摄对象背光时和背景比主要拍摄对象亮得多或暗得多的其他情况下使用。
 (平均)	曝光设为整个画面的平均值。为多次拍摄的持续曝光提供相同的光线，在拍摄风景或黑白装扮的肖像主体时最有效。

- ① 所选选项将仅在智能脸部优先关闭时有效 (🗨 93)。

人像自拍

若要进行人像自拍，请如图所示旋转 LCD 显示屏。

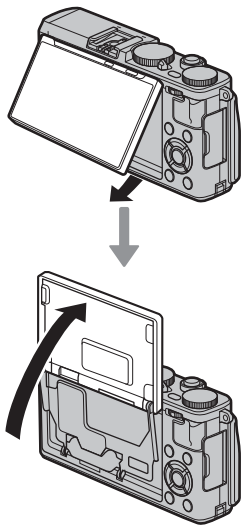

- ◆ 将 LCD 显示屏旋转至人像自拍位置将自动启用智能脸部优先 (👤 93) 和眼睛对焦 (👁 93)。LCD 显示屏显示镜头视野的镜像。
- ◆ 使用手动对焦 (👁 74) 时，或者若在自动模式选择器拨杆旋转至 **AUTO** 时选择了 ▲、✂、☀、* 或 📷，智能脸部优先不可用。

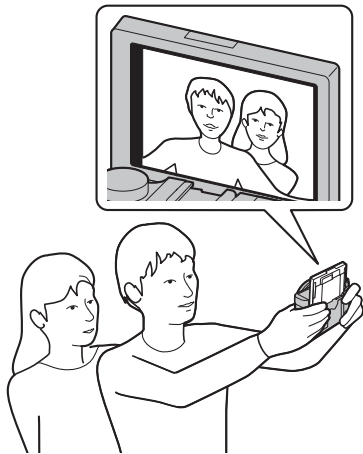

DRIVE 按钮

DRIVE 按钮可用于访问下列选项。

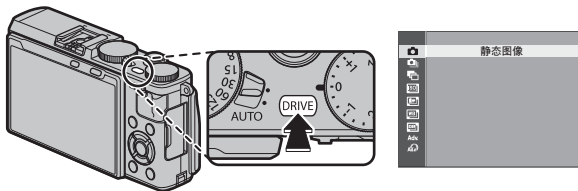

驱动模式		适用模式
静态图像	—	所有拍摄模式
连拍	66	
自动曝光包围	67	
ISO BKT	67	
胶片模拟包围	68	
白平衡BKT	68	
动态范围包围	68	
Adv. 模式		模式 P、S、A 和 M
移动全景拍摄	69	
多重曝光	71	
创意滤镜	72	

(当自动模式选择器拨杆旋转至 **AUTO** 时，照相机以自动模式运行。)

📷 连拍（连续拍摄模式）

通过一系列照片捕捉动作。

- 1 按下 **DRIVE** 按钮显示驱动选项，然后按下选择器上方或下方高亮显示 📷（连拍）并按下 **MENU/OK**。

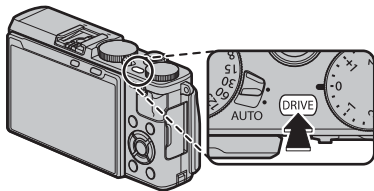

- 2 按下选择器左方或右方选择一个画面速率，然后按下 **MENU/OK** 确认选择并返回拍摄显示。
 - 3 拍摄照片。按下快门按钮期间照相机将拍摄照片；当释放快门按钮，达到最大照片数量或存储卡已满时拍摄结束。
- ① 照相机内部温度会随所拍照片张数的增加而升高，因而照相机可能会自动关闭以保护其内部电路。请待照相机降温后再重新将其开启。

- ❖ 画面速率随着拍摄对象、快门速度、感光度和对焦模式的变化而改变且可能在拍摄较多照片时变慢。
- ❖ 闪光灯自动关闭；禁用连拍时将恢复先前所选的闪光灯模式。
- ❖ 拍摄结束时，可能需要额外时间记录照片。
- ❖ 若拍摄完成前文件编号达到 999，剩下的照片将记录到一个新的文件夹（📁 108）。
- ❖ 若存储卡的可用空间不足，连拍可能不会开始。

🔴 对焦和曝光

若要在每次拍摄中使用不同的对焦和曝光，请选择对焦模式 **C**；在其他模式下，对焦和曝光由各系列中的首张照片决定。

- ① 在对焦模式 **C** 中选择 📷 将限制对焦框的选择（📄 80）。
- ① 曝光和对焦跟踪的性能可能会根据光圈、感光度及拍摄环境的不同而异。

包围

在一系列照片中自动更改设定。



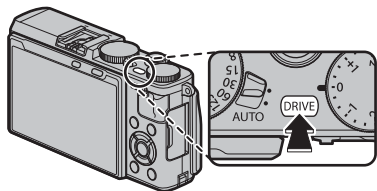



1 按下 **DRIVE** 按钮显示驱动选项。



2 按下选择器上方或下方从以下选项中进行选择：



选项	说明
自动曝光包围	按下选择器左方或右方选择包围量。每按一次快门按钮，照相机将拍摄 3 张照片：第一张使用所测定的曝光值，第二张以所选量曝光过度，第三张以相同量曝光不足（无论所选量是多少，曝光都不会超过曝光测定系统的限制）。
ISO BKT	按下选择器左方或右方选择包围量。每释放一次快门，照相机将以当前感光度拍摄一张照片（ 60），并将其处理以创建 2 张副本，一张使用增加所选量的感光度，另一张则使用降低所选量的感光度（无论所选量是多少，感光度都不会高于 ISO 6400 或低于 ISO 200）。

选项	说明
 胶片模拟包围	每释放一次快门，照相机将拍摄 1 张照片并对其进行处理以创建具有不同胶片模拟设定的副本（  73）。您可通过在拍摄菜单中选择  胶片模拟包围 来选择胶片模拟设定。
 白平衡BKT	按下选择器左方或右方选择包围量。每按一次快门按钮，照相机将拍摄 3 张照片：一张以当前白平衡设定拍摄，一张通过微调以增加了所选量的设定拍摄，还有一张通过微调以减少了所选量的设定拍摄。
 动态范围包围	每按一次快门按钮，照相机将以不同的动态范围拍摄 3 张照片（  94）：第一张使用 100%，第二张使用 200%，第三张使用 400%。使用动态范围包围期间，感光度将限制在最小值 ISO 800；包围结束时将恢复之前使用的感光度。

3 按下 **MENU/OK** 选择高亮显示的选项并返回拍摄显示。

4 拍摄照片。

全景照片

按照屏幕指南创建全景照片的步骤如下。

- 1 按下 **DRIVE** 按钮显示驱动选项，再按下选择器上方或下方高亮显示 **Adv.**，然后按下左方或右方高亮显示 （移动全景拍摄），最后按下 **MENU/OK** 确认选择并返回拍摄显示。

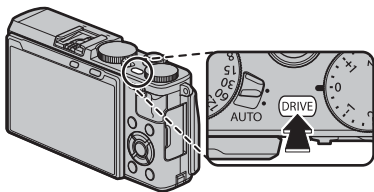

- 2 按下选择器左方选择您将在拍摄过程中转动照相机的角度大小。高亮显示一个角度大小并按下 **MENU/OK**。
- 3 按下选择器右方查看摇摄方向选项。高亮显示一个摇摄方向并按下 **MENU/OK**。
- 4 完全按下快门按钮开始拍摄。拍摄过程中无需按住快门按钮。

- 5 按照箭头所示方向转动照相机。当照相机转动到引导线的末端且全景拍摄完成时，拍摄自动结束。



- ◆ 在拍摄过程中完全按下快门按钮将结束拍摄。若在完成全景拍摄之前按下快门按钮，照相机可能不会记录全景照片。

● 获得最佳效果

为获得最佳效果，请将您的肘部抵住身体两侧，并以稳定的速度在小圆圈范围内缓慢移动照相机，移动时要使照相机保持水平并注意仅按引导线所示的方向转动。请使用三脚架以获得最佳效果。若未获得预期效果，请尝试以其他速度转动照相机。

- ① 全景照片由多张画面创建；整个全景的曝光由第一张画面决定。在某些情况下，照相机拍摄的角度可能大于或小于所选角度，或可能无法将这些画面完美地缝合在一起。若在全景拍摄完成前结束拍摄，照相机可能不会记录最后部分的全景画面。
- ① 若照相机转动得太快或太慢，拍摄可能会中断。转动照相机的方向与所示方向不同时则将取消拍摄。
- ① 以下拍摄对象可能无法获得预期效果：移动的拍摄对象、贴近照相机的拍摄对象、毫无变化的拍摄对象（如天空或草地）、持续运动的拍摄对象（如波浪和瀑布）以及亮度发生明显变化的拍摄对象。若拍摄对象光线不足，全景照片可能会模糊。

查看全景照片

在全画面回放过程中，您可使用指令控制放大或缩小全景照片。此外，您可使用选择器回放全景照片。

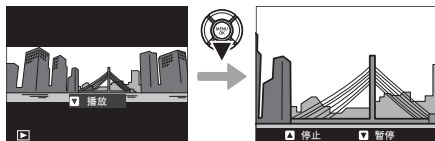

按下选择器下方可开始回放，再次按下则暂停回放。暂停回放期间，您可按下选择器左方或右方手动滚动显示全景照片；竖直全景照片将上下滚动，横向全景照片则将左右滚动。若要退回全画面回放，请按下选择器上方。

多重曝光

创建由两次曝光组合的照片。



- 1 按下 **DRIVE** 按钮显示驱动选项，再按下选择器上方或下方高亮显示 **Adv.**，然后按下左方或右方高亮显示  (**多重曝光**)，最后按下 **MENU/OK** 确认选择并返回拍摄显示。

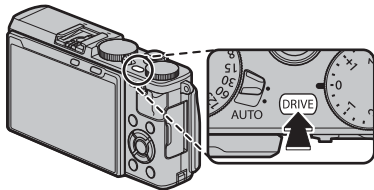

- 2 进行首次拍摄。

- 3 按下 **MENU/OK**。首次拍摄的照片将叠加于镜头视野上显示，您将被提示进行第二次拍摄。

- ◆ 若要返回步骤 2 并重拍第一张照片，请按下选择器左方。若要保存第一张照片并退出而不创建多重曝光，请按下 **DISP/BACK**。

- 4 将首次拍摄的照片用作参考，进行第二次拍摄。
- 5 按下 **MENU/OK** 创建多重曝光，或按下选择器左方返回步骤 4 并重拍第二张照片。

创意滤镜

拍摄带滤镜效果的照片。

- 按下 **DRIVE** 按钮显示驱动选项，然后按下选择器上方或下方高亮显示 **ADV**（创意滤镜）并按下 **MENU/OK**。

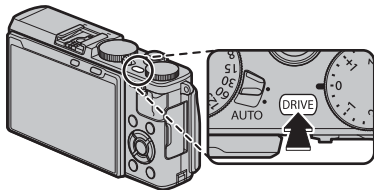

- 按下选择器左方或右方选择一种滤镜类型，然后按下 **MENU/OK** 确认选择并返回拍摄显示。

滤镜	说明
玩具相机	适用于拍摄出复古玩具照相机效果。
微缩景观	模糊照片的顶部和底部以实现立体模型效果。
流行色彩	创建色彩饱和的高对比度图像。
高调	创建明亮的低对比度图像。

滤镜	说明
暗调	创建几乎无着重高光区域的统一深色调效果。
动态色调	使用动态色调表现以获得奇幻效果。
柔焦	创建一种整个图像均衡柔和的效果。
局部色彩（红）	所选色彩的图像区域以该所选色彩记录。图像的所有其他区域以黑白记录。
局部色彩（橙）	
局部色彩（黄）	
局部色彩（绿）	
局部色彩（蓝）	
局部色彩（紫）	

3 拍摄照片。













- 根据拍摄对象和照相机设定的不同，某些情况下图像中可能出现颗粒或者在亮度和色相方面有变化。

胶片模拟

模拟不同类型胶片的效应，包括黑白（带有或不带色彩滤镜）。

- 1 在拍摄模式中按下 **MENU/OK** 显示拍摄菜单。按下选择器上方或下方高亮显示  **胶片模拟** 并按下 **MENU/OK**。
- 2 按下选择器上方或下方高亮显示所需选项，然后按下 **MENU/OK** 确认选择。



选项	说明
 (PROVIA/标准)	标准色彩再现。适用于从肖像到风景的多种拍摄对象。
 (Velvia/鲜艳)	色彩饱和、对比度高的色调，适用于拍摄自然风景。
 (ASTIA/柔和)	增加可用于肖像肤色的色相范围，同时保留白天天空鲜亮的蓝色。在户外进行肖像拍摄时推荐使用该选项。
 (CLASSIC CHROME)	使用柔和色彩及强化的暗调反差获取一种平静效果。
 (PRO Neg. Hi)	提供的对比度比在  (PRO Neg. Std) 下提供的稍多。在户外进行肖像拍摄时推荐使用该选项。
 (PRO Neg. Std)	色调柔和。增加了可用于肤色的色相范围，因此它成为摄影棚肖像摄影的最佳选择。
 (黑白)	拍摄标准黑白照片。
 (黑白+黄滤镜)	拍摄对比度稍微增强的黑白照片。该设定还会稍微降低天空的亮度。
 (黑白+红滤镜)	拍摄对比度增强的黑白照片。该设定还会降低天空的亮度。
 (黑白+绿滤镜)	柔化黑白肖像的肤色。
 (棕褐色)	拍摄棕褐色照片。

- ◆ 胶片模拟选项可与色调和锐度设定组合 (见 95)。

对焦模式

使用对焦模式选择器可选择照相机如何对焦。

- **S** (单次自动对焦)：在半按快门按钮时对焦锁定。适用于静止的拍摄对象。
- **C** (连续自动对焦)：半按快门按钮期间，照相机将根据与拍摄对象之间距离的变化持续调整对焦。适用于运动中的拍摄对象。眼检测自动对焦不可用。
- **M** (手动)：使用控制环手动对焦。向左旋转控制环可减小对焦距离，向右旋转则可增加对焦距离。手动对焦指示显示对焦距离与照相机至对焦框中拍摄对象之间距离的符合程度（白线表示对焦距离；蓝条表示景深，即对焦点前后清晰对焦的距离）；您也可在 LCD 显示屏中直观地确认对焦。用于手动控制对焦或照相机无法使用自动对焦（[图 85](#)）进行对焦的情况。

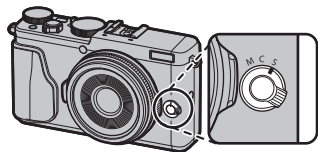

减小对焦
距离

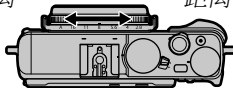

增加对焦
距离

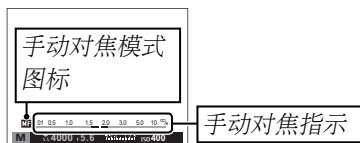

对焦距离
(白线)

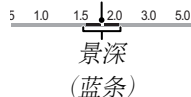

- ❖ 使用设置菜单中的 **控制环** 选项（[图 107](#)）可颠倒控制环的旋转方向。
- ❖ 若要使用自动对焦对焦于所选对焦区域中的拍摄对象（[图 78](#)），请按 **AF-L/AE-L** 按钮（对焦区域的大小可使用指令控制进行选择）。在手动对焦模式下，您可利用此功能根据 **自动对焦设定 > 即时自动对焦设定**（[图 92](#)）中的所选项使用单次自动对焦或连续自动对焦迅速对焦于所选拍摄对象。

- ◆ 本照相机可以以米或英尺显示对焦距离。请使用设置菜单中的 **屏幕设置 > 对焦距离指示单位** 选项 (图 106) 选择所使用的单位。
- ◆ 若拍摄菜单中的 **AF 自动对焦设定 > PRE-AF** (图 93) 选为 **开**，即使未按下快门按钮，在模式 **S** 和 **C** 下照相机也将持续调整对焦。

■ 对焦指示

对焦指示在拍摄对象清晰对焦时变为绿色，而当照相机无法对焦时会闪烁白色。括号 (“ () ”) 表示照相机正在对焦，其在模式 **C** 下将持续显示。**MF** 将在手动对焦模式下显示。

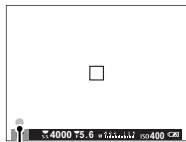

对焦指示

● 确认对焦

若要放大当前对焦区域 (图 78) 以进行精确对焦，请按下指令控制的中央。再次按下则取消变焦。在手动对焦模式下，若 **手动聚焦助手** 选为 **标准** 或 **峰值对焦高光**，按下指令控制左方或右方可调整变焦，而若 **屏幕设置 > 对焦确认** 选为 **开**，旋转控制环时照相机将自动放大所选对焦区域。在对焦模式 **C** 下，或者当 **AF 自动对焦设定 > PRE-AF** 选为开或 **AF 自动对焦设定 > 自动对焦模式** 选为 **单点** 以外的选项时，对焦变焦不可用。



■ 手动聚焦助手

拍摄菜单中的 **MF 手动聚焦助手** 选项可用于在手动对焦模式下于 LCD 显示屏中构图时确认对焦。

◆ 按住指令控制的中央可显示 **MF 手动聚焦助手** 菜单。



有以下选项可用：

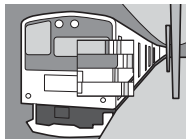

- **峰值对焦高光**：高亮显示高对比度轮廓。旋转控制环直至拍摄对象被高亮显示。
- **数码分割图像**：在画面中心显示一张分割黑白图像。在分割图像区域中对拍摄对象进行构图，并旋转控制环直至分割图像的三个部分准确对齐。



自动对焦选项（自动对焦模式）

若要为对焦模式 **S** 和 **C** 选择自动对焦模式，请按下功能按钮（Fn2）显示下列选项，然后按下选择器上方或下方高亮显示一个选项并按下 **MENU/OK** 确认选择。

-  **单点**：照相机对焦于所选对焦点中的拍摄对象。适用于精确对焦于所选拍摄对象。
-  **区**：照相机对焦于所选对焦区中的拍摄对象。对焦区中包含多个对焦点（ 5×3 、 5×5 或 3×3 ），从而更易于对焦于运动中的拍摄对象。
-  **广角/跟踪**：在对焦模式 **C** 下，半按快门按钮期间照相机跟踪对焦于所选对焦点中的拍摄对象。在对焦模式 **S** 下，照相机自动对焦于高对比度的拍摄对象；屏幕中将显示清晰对焦的区域。照相机可能无法对焦于细小物体或快速移动的拍摄对象。

◆ 您也可使用拍摄菜单中的  **自动对焦设定** 选项（ 92）访问自动对焦模式选项。

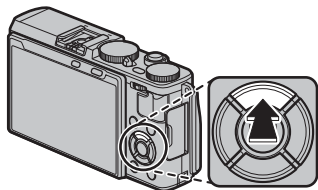

对焦点选择

选择自动对焦的对焦点。选择对焦点的步骤根据自动对焦模式（[图 77](#)）中所选项的不同而异。

- ◆ 您也可使用拍摄菜单中的 **AF 自动对焦设定** 选项（[图 92](#)）访问对焦区域选择。
- ◆ 对焦区域选择也可用于选择手动对焦和对焦变焦的对焦点。

■ 单点自动对焦

按下功能按钮（**Fn5**）可显示对焦点（“+”）和对焦框。使用选择器可将对焦框定位于所需对焦点上，按下 **DISP/BACK** 则可返回中央点。

使用指令控制可选择对焦框的尺寸。按下控制左方可将对焦框最多缩小至 50%，按下右方可最多放大至 150%，按下控制的中央则可将对焦框还原至原始尺寸。按下 **MENU/OK** 可使您的选择生效。

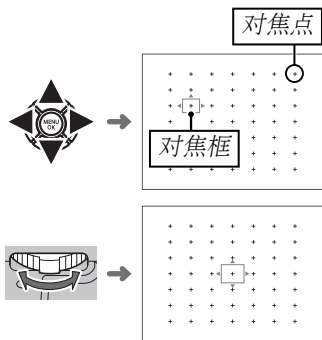
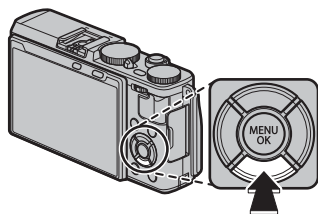

■ 区自动对焦

按下功能按钮 (**Fn5**) 可显示对焦区。使用选择器可定位对焦区，按下 **DISP/BACK** 则可使对焦区返回至屏幕中央。

若要选择对焦区中对焦框的数量，请使用指令控制。按下控制右方可按 5×5 、 3×3 、 5×3 、 5×5 ……的顺序依次循环切换区尺寸，按下左方可按反方向循环切换区尺寸，按下控制的中央则可选择区尺寸 5×3 。按下 **MENU/OK** 可使您的选择生效。

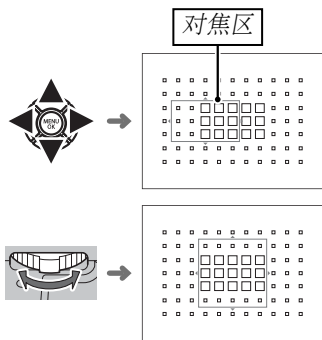

■ 跟踪（仅限对焦模式 C）

按下功能按钮（Fn5）可显示对焦框。使用选择器可定位对焦框，按下 **DISP/BACK** 则可使对焦框返回至屏幕中央。按下 **MENU/OK** 可使您的选择生效。半按快门按钮期间照相机将跟踪对焦于拍摄对象。

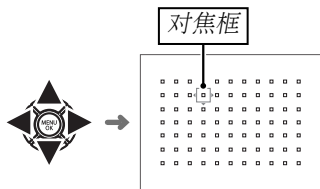

① 当在对焦模式 S 中选择了广角/跟踪时，手动对焦框选择不可用。

● 连拍模式对焦框选择

高速连拍摄影（）过程中，在对焦模式 C 中可用的对焦框数量将减少，并且最大区尺寸将被限制为 5 × 3。

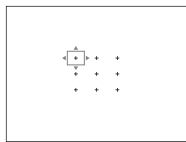

单点

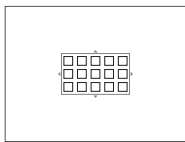

区

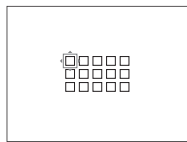

广角/跟踪

长时间曝光 (T/B)

选择快门速度 **T** (T 门) 或 **B** (B 门) 可实现长时间曝光。

- ◆ 为避免曝光期间照相机发生移动，推荐使用三脚架。
- ◆ 若要减少长时间曝光过程中产生的“噪点”（斑点），请将拍摄菜单中的  长时间曝光降噪 选为开 (95)。请注意，这有可能增加拍摄后记录图像所需的时间。

T 门 (T)

1 将快门速度拨盘旋转至 **T**。

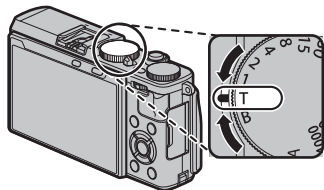

2 按下指令控制左方或右方选择快门速度。

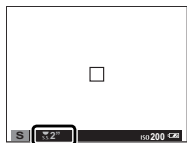

3 完全按下快门按钮在所选快门速度下拍摄照片。曝光过程中，屏幕中将显示倒计时定时器。



B 门 (B)

1 将快门速度拨盘旋转至 **B**。

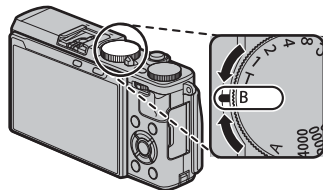

2 完全按下快门按钮。按下快门按钮期间，快门将保持开启最多 60 分钟；屏幕中将显示自曝光开始后的已用时间。



◆ 选择光圈 **A** 可将快门速度固定为 30 秒。

使用遥控快门装置

选购的 RR-90 遥控快门装置可用于长时间曝光。有关详情，请参阅 RR-90 随附的手册。

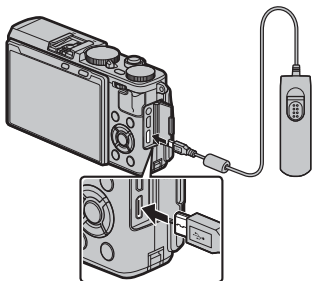

● 第三方遥控快门装置

从第三方供应商购买的电子快门装置可通过麦克风/遥控快门装置连接插孔进行连接。连接了第三方快门装置时将显示一个确认对话框；请按下 **MENU/OK** 并将 **麦克风/遥控快门装置** 选为 **遥控**。

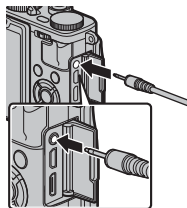

请检查
麦克风/遥控快门线设置
⏏ 设定 ⏏ 跳过

间隔定时拍摄

按照以下步骤可配置照相机以预设间隔自动拍摄照片。

1 在拍摄模式中按下 **MENU/OK** 显示拍摄菜单。按下选择器上方或下方高亮显示

 **间隔定时拍摄** 并按下 **MENU/OK**。

2 使用选择器选择拍摄间隔和张数。按下 **MENU/OK** 继续。

3 使用选择器选择开始时间，然后按下 **MENU/OK**。拍摄将自动开始。

① 在快门速度 **B** (B 门) 时或者全景或多重曝光拍摄过程中，间隔定时拍摄无法使用。在连拍模式下，每释放一次快门，照相机将仅拍摄 1 张照片。

- ◆ 建议使用三脚架。
- ◆ 开始之前请检查电池电量。
- ◆ 屏幕在两次拍摄之间关闭，在下一拍摄前几秒亮起。完全按下快门按钮可随时激活屏幕。

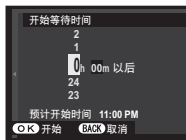
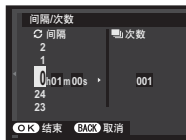

对焦/曝光锁定

半按快门按钮时，照相机对焦并为照片设定曝光，快门按钮保持在该位置时，对焦（AF）和曝光（AE）保持锁定。使用对焦和曝光锁定可对中心区域外的拍摄对象进行构图。

1 将拍摄对象置于对焦框中。



2 半按快门按钮，设定对焦和曝光。对焦框将变绿。

◆ 您可在拍摄照片前根据需要反复进行该步骤。



3 重新构图。半按快门按钮期间请勿改变与拍摄对象间的距离。



4 完全按下快门按钮拍摄照片。



AF-L/AE-L 按钮

使用 **AF-L/AE-L** 按钮也可锁定对焦和/或曝光。

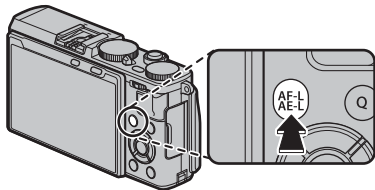

- ❖ 无论快门按钮是否被半按，按下该按钮期间，对焦和/或曝光将保持锁定。
- ❖ **AF-L/AE-L** 按钮所执行的功能可使用设置菜单中的 **AE/AF-LOCK 按钮** 选项进行选择：
 - 仅 **AE-LOCK**（默认设定）：**AF-L/AE-L** 按钮仅锁定曝光。
 - 仅 **AF-LOCK**：**AF-L/AE-L** 按钮仅锁定对焦。
 - **AE/AF-LOCK**：**AF-L/AE-L** 按钮同时锁定对焦和曝光。
- ❖ 若设置菜单中的 **AE/AF-LOCK 设定** 选为 **AE/AF-LOCK 开关切换**，按下按钮时对焦和/或曝光将会锁定，并且保持锁定直至再次按下该按钮（96）。

自动对焦

虽然照相机拥有高精度自动对焦系统，但它可能无法对焦于下列拍摄对象。

- 非常光亮的拍摄对象，例如镜子或汽车车身。
- 快速移动的拍摄对象。

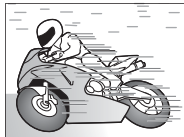

- 透过窗户或其他反光物体拍摄的对象。
- 深色拍摄对象和吸光而不反光的拍摄对象，例如头发或皮毛。
- 非实体的拍摄对象，例如烟雾或火焰。
- 拍摄对象与背景之间对比差异很少（例如，衣服颜色与背景色相同的拍摄对象）。
- 位于强对比度物体（同样位于对焦框中）前或后的拍摄对象（例如，强对比度背景下的拍摄对象）。

以 RAW 格式记录照片

若要记录来自照相机图像传感器的 RAW（未处理）数据，请按照下文所述在拍摄菜单中将图像质量选为 **RAW** 选项。使用回放菜单中的 **RAW RAW 处理** 选项可创建 RAW 图像的 JPEG 副本，使用 RAW FILE CONVERTER 应用程序可在计算机上查看 RAW 图像（ 87、114）。

- 1 在拍摄模式中按下 **MENU/OK** 显示拍摄菜单。按下选择器上方或下方高亮显示  **图像质量** 并按下 **MENU/OK**。
- 2 高亮显示一个选项并按下 **MENU/OK**。选择 **RAW** 将仅记录 RAW 图像，选择 **FINE+RAW** 或 **NORMAL+RAW** 则同时记录 JPEG 副本和 RAW 图像。**FINE+RAW** 使用较低 JPEG 压缩率以记录较高质量的 JPEG 图像，而 **NORMAL+RAW** 则使用较高 JPEG 压缩率以增加可保存的图像数量。

功能按钮

若要开启或关闭 RAW 图像质量以进行单次拍摄，请将 **RAW** 指定给某一功能按钮（ 42、43）。若图像质量当前选为 JPEG 选项，按下该按钮可暂时选择相当于 JPEG+RAW 的选项。若当前选择了 JPEG+RAW 选项，按下该按钮可暂时选择相当于 JPEG 的选项；若选择了 **RAW**，按下该按钮则可暂时选择 **FINE**。拍摄一张照片或再次按下该按钮将恢复先前设定。

- ◆ RAW 图像质量选为开时，感光度 **L (100)**、**H (12800)**、**H (25600)** 及 **H (51200)** 不可用（ 60）。

创建 RAW 照片的 JPEG 副本

RAW 照片将有关照相机设定的信息与照相机图像传感器获取的数据分开保存。使用回放菜单中的 **RAW RAW 处理** 选项，您可调整下列设定以创建 RAW 照片的 JPEG 副本。原始图像数据不受影响，允许以多种不同方法处理单张 RAW 图像。

- 1 在回放过程中按下 **MENU/OK** 显示回放菜单，然后按下选择器上方或下方高亮显示 **RAW RAW 处理**，再按下 **MENU/OK** 显示右表中所示的设定。

◆ 在回放过程中按下 **Q** 按钮也可显示这些选项。

- 2 按下选择器上方或下方高亮显示一个设定并按下选择器右方确认选择。按下选择器上方或下方高亮显示所需选项，然后按下 **MENU/OK** 确认选择并返回设定列表。重复该步骤可调整其他设定。



- 3 按下 **Q** 按钮预览 JPEG 副本并按下 **MENU/OK** 进行保存。

设定	说明
反映拍摄条件	使用拍摄照片时有效的设定创建 JPEG 副本。
增感/减感处理	以 $\frac{1}{3}$ EV 为步长，在 -1EV 至 +3EV 之间调整曝光。
动态范围	增强高光区域中的细节以获取自然对比度 (P.94)。
胶片模拟	模拟不同类型胶片的效果 (P.73)。
白平衡	调整白平衡 (P.58)。
白平衡偏移	微调白平衡 (P.58)。
色彩	调整色彩浓度 (P.95)。
锐度	锐化或柔化轮廓 (P.95)。
高光色调	调整高光 (P.95)。
阴影色调	调整阴影 (P.95)。
降噪功能	处理副本以减少斑点 (P.95)。
色彩空间	选择用于色彩再现的色彩空间 (P.108)。

保存设定

您可为常见场合最多保存7套自定义照相机设定。使用拍摄菜单中的 **自定义设置** 选项可重新启用所保存的设定。

- 1 在拍摄模式中按下 **MENU/OK** 显示拍摄菜单。按下选择器上方或下方高亮显示 **编辑/保存自定义设置** 并按下 **MENU/OK**。



- 2 高亮显示一个自定义设置库并按下 **MENU/OK** 确认选择。按需要调整下列选项，调整结束时按下 **DISP/BACK**：**ISO ISO**、**D-Range 动态范围**、**胶片模拟**、**WB 白平衡**、**Color 色彩**、**Sharp 锐度**、**High Tone 高光色调**、**NR 阴影色调** 以及 **NR 降噪功能**。



- ◆ 若要将所选库中的设定替换为照相机当前选择的设定，请选择 **保存当前设置** 并按下 **MENU/OK**。

- 3 屏幕中将显示确认对话框；高亮显示 **执行** 并按下 **MENU/OK**。



图像搜索

请按照下列步骤搜索照片。

- 1 在回放过程中按下 **MENU/OK** 显示回放菜单。按下选择器上方或下方高亮显示  **图像搜索** 并按下 **MENU/OK**。
- 2 高亮显示一个选项并按下 **MENU/OK**。

选项	说明
按日期	按日期搜索。
按脸部	搜索包含脸部的照片。
按★喜爱度	按级别搜索 (📖 30)。
按场景	按场景搜索。
按数据类型	查找所有静态照片、所有动画或所有 RAW 照片。

- 3 选择一个搜索条件。屏幕中仅将显示符合搜索条件的照片。若要删除或保护所选照片或以幻灯片方式查看所选照片，请按下 **MENU/OK** 并从如右图所示的选项中进行选择。
- 4 选择 **退出搜索** 结束搜索。

选项	页码
 删除	99
 保护	100
 幻灯片式播放	101

使用您最喜爱的照片创建照相簿。

创建照相簿

1 在回放菜单的  **照相簿助手** (📖 101) 中选择 **新建照相簿**，然后从以下选项进行选择：

- **从所有照片选择**：从所有可选照片中进行选择。
- **按图像搜索选择**：从符合所选搜索条件的照片中进行选择 (📖 89)。

◆ **640** 或更小的照片以及动画都无法选用于照相簿。

2 滚动显示图像并按下选择器上方以确认或取消选择。若要将当前图像显示于封面，请按下选择器下方。照相簿创建完成后，按下 **MENU/OK** 退出。

◆ 您选择的第一张照片将成为封面图像。按下选择器下方可选择其他图像作为封面。

3 **高亮显示 完成照相簿** 并按下 **MENU/OK** (若要将所有照片或所有符合指定搜索条件的照片都选用于照相簿，请选择 **全选**)。新照相簿将添加至照相簿助手菜单的列表中。

- ① 照相簿最多可包含 300 张照片。
- ① 未包含任何照片的照相簿将被自动删除。

查看照相簿

在照相簿助手菜单中高亮显示一个照相簿并按下 **MENU/OK** 显示该照相簿，然后按下选择器左方或右方即可滚动显示照片。

编辑和删除照相簿

显示照相簿并按下 **MENU/OK**。屏幕中将显示以下选项；请选择所需选项并按照屏幕指示进行操作。

- **编辑**：按照“创建照相簿”（ 90）中所述编辑照相簿。
- **删除**：删除照相簿。

照相簿

使用 MyFinePix Studio 软件（ 114）可将照相簿复制到计算机中。

菜单

使用菜单：拍摄模式

拍摄菜单用于为多种拍摄环境调整设定。若要显示拍摄菜单，请在拍摄模式中按下 **MENU/OK**。高亮显示项目并按下选择器右方查看选项，然后高亮显示一个选项并按下 **MENU/OK**。设定完成后按下 **DISP/BACK** 退出。



拍摄菜单选项（照片）

创意滤镜

选择一种滤镜 (📖 72)。

◆ 该选项仅当驱动模式选为  创意滤镜 时才可用。

场景定位





选择自动模式选择器拨杆处于 **AUTO** 位置时所使用的拍摄模式。

自动对焦设定

调整自动对焦设定。

选项	说明
聚焦区域	选择对焦区域 (📖 78)。
自动对焦模式	为对焦模式 S 和 C 选择自动对焦模式 (📖 77)。
释放/对焦优先	选择照相机在对焦模式 AF-S 或 AF-C 下的对焦方式。 <ul style="list-style-type: none">• 释放：快门反应优先于对焦。照相机未清晰对焦时也可拍摄照片。• 对焦：对焦优先于快门反应。仅当照相机清晰对焦时才可拍摄照片。
即时自动对焦设定	选择当在手动对焦模式下按下 AF-L/AE-L 按钮时照相机对焦的方式 (📖 74)。

AF 自动对焦设定 (接上页)

选项	说明
脸部优先	<p>智能脸部优先可为画面任何位置的人物脸部设定对焦和曝光，防止照相机在集体肖像拍摄中对焦于背景。适用于强调肖像主体的拍摄。</p> <p>若要使用智能脸部优先，请按下 MENU/OK 显示拍摄菜单并将 AF 自动对焦设定 > 脸部优先 选为 开。照相机在竖直和横向方位都可检测脸部；若检测到一个脸部，照相机将使用绿色边框对其进行标识。若画面中有多个脸部，照相机将选择离中心最近的脸部，其他的用白色边框标识。</p> <p>① 在某些模式下，照相机可能会为画面整体而不是肖像主体设定曝光。</p> <p>① 按下快门按钮时，若拍摄对象位置发生了变化，照片拍摄后，他们的脸部可能不在绿色边框标识的区域。</p> 
眼检测 AF	<p>设定智能脸部优先处于开启状态时照相机是否检测并对焦于眼睛。可选择  自动（照相机自动选择对焦于哪只眼睛）， 右眼优先（照相机对焦于右眼）， 左眼优先（照相机对焦于左眼）以及 关（眼睛对焦关闭）。</p> <p>◆ 若由于被头发、眼镜或其他物体遮挡而导致照相机无法检测到拍摄对象的眼睛，照相机将对焦于脸部。</p> 
PRE-AF	<p>若选择了 开，即使未半按快门按钮，照相机也将持续调整对焦。请注意，这将增加电池电量的消耗。</p>
AF 辅助灯	<p>若选择了 开，AF 辅助灯将会点亮以辅助自动对焦。</p> <p>◆ 当设置菜单中的 按键音和闪光 选为 关闭 时，AF 辅助灯将会自动关闭。</p> <p>① 在某些情况下使用 AF 辅助灯时，照相机可能无法对焦。若照相机无法在微距拍摄模式下对焦，请尝试增加与拍摄对象之间的距离。</p> <p>① 应避免将 AF 辅助灯直接照射拍摄对象的眼睛。</p>

ISO ISO

控制照相机对光线的敏感度 (☞ 60)。

☞ 图像尺寸

选择用于记录静态照片的尺寸和纵横比。

● 纵横比

纵横比为 3:2 的照片，其显示比例与 35mm 胶片画面相同，而纵横比为 16:9 的照片则适合在高清 (HD) 设备上显示。纵横比为 1:1 的照片是正方形的。

选项	打印的最大尺寸	选项	打印的最大尺寸
L 3:2	41 × 28cm	S 3:2	21 × 14cm
L 16:9	41 × 23cm	S 16:9	21 × 12cm
L 1:1	28 × 28cm	S 1:1	14 × 14cm
M 3:2	29 × 20cm		
M 16:9	29 × 16cm		
M 1:1	20 × 20cm		

☞ 图像尺寸 在照相机关闭或选择了其他拍摄模式时不会重设。

📄 图像质量

选择文件格式和压缩率。选择 **FINE** 或 **NORMAL** 记录 JPEG 图像，选择 **RAW** 记录 RAW 图像或者选择 **FINE+RAW** 或 **NORMAL+RAW** 同时记录 JPEG 和 RAW 图像。**FINE** 和 **FINE+RAW** 使用较低 JPEG 压缩率以记录较高质量 JPEG 图像，而 **NORMAL** 和 **NORMAL+RAW** 则使用较高 JPEG 压缩率以增加可保存的图像数量。

📈 动态范围

控制对比度。较低值用于在进行室内拍摄或阴天拍摄时增加对比度，较高值用于在拍摄高对比度场景时减少高光和阴影中细节的丢失。建议将较高的值用于同时包括阳光和较深阴影的场景，以及以下高对比度的拍摄对象：水上阳光、光亮秋叶、蓝天背景下的人物肖像以及白色物体或穿白色衣服的人物等；但是请注意，使用较高值拍摄的照片中可能会出现斑点。

❖ 若选择了 **自动**，照相机将根据拍摄对象和拍摄环境自动选择 **100 100%** 或 **200 200%**。半按快门按钮时将显示快门速度和光圈。

❖ **200 200%** 在感光度 ISO 400 及以上时可用，**400 400%** 在感光度 ISO 800 及以上时可用。

🎞️ 胶片模拟

模拟不同类型胶片的效果（📖 73）。

📷 自拍

使用自拍拍摄照片（📖 45）。

🕒 间隔定时拍摄

调整间隔定时拍摄の設定（📖 83）。

WB 白平衡

调整色彩以适应光源（📖 58）。

Color 色彩

调整色彩浓度。

Sharp 锐度

锐化或柔化轮廓。

📊 高光色调

调整高光表现。

📊 阴影色调

调整阴影表现。

NR 降噪功能

减少在高感光度下所拍照片中的噪点。

🕒 长时间曝光降噪

选择 **开** 可减少长时间曝光中产生的斑点（📖 81）。

⚙️ 选择自定义设置

重新启用使用 **⚙️ 编辑/保存自定义设置** 保存的设定。

⚙️ 编辑/保存自定义设置

保存设定（📖 88）。

广角转换镜头

当使用选购的广角转换镜头（ 129）时，请选择 **开**。

控制环设定

设置为控制环分配的功能。

触摸屏模式

选择触控控制是用于选择对焦区域还是释放快门（ 24）。

手动聚焦助手

选择在手动对焦模式下对焦如何显示（ 76）。

- **标准**：对焦以正常状态显示（峰值对焦高光和数码分割图像不可用）。
- **数码分割图像**：一种黑白分割图像显示。
- **峰值对焦高光**：照相机增强高对比度的轮廓。请选择色彩和峰值级别。

AE/AF-LOCK 设定

若选择了 **按下时启用 AE/AF-LOCK**，曝光和/或对焦将在按下 **AF-L/AE-L** 按钮时锁定。若选择了 **AE/AF-LOCK 开关切换**，曝光和/或对焦将在按下 **AF-L/AE-L** 按钮时锁定，并保持锁定直到再次按下该按钮。

AE/AF-LOCK 按钮

选择 **AF-L/AE-L** 按钮所执行的功能（ 85）。

测光

选择当智能脸部优先关闭时，照相机如何测定曝光（ 63）。

重点AE和聚焦区域互锁

当 **自动对焦设定 > 自动对焦模式** 选为 **单点** 且 **测光** 选为 **点** 时，选择 **开** 可对当前对焦框进行测光。

闪光灯 设置

调整闪光灯设定。

选项	说明
闪光灯模式	选择闪光灯模式 (📖 46)。
闪光补偿	调整闪光灯亮度。可从 +2EV 至 -2EV 之间的值中进行选择。请注意，根据拍摄环境及照相机与拍摄对象之间距离的不同，可能无法达到预期效果。
红眼修正	选择 开 可修正闪光引起的红眼现象。 ◆ 红眼修正仅在检测到脸部时执行。 ◆ 红眼修正无法用于 RAW 图像。

动态影像设置

调整动画设定 (📖 36)。

选项	说明
摄像模式	选择用于动画录制的画面大小和速率。 • HD 1920×1080 60 fps ：全高清 (60fps) • HD 1280×720 60 fps ：高清 (60fps) • HD 1920×1080 50 fps ：全高清 (50fps) • HD 1280×720 50 fps ：高清 (50fps) • HD 1920×1080 30 fps ：全高清 (30fps) • HD 1280×720 30 fps ：高清 (30fps) • HD 1920×1080 25 fps ：全高清 (25fps) • HD 1280×720 25 fps ：高清 (25fps) • HD 1920×1080 24 fps ：全高清 (24fps) • HD 1280×720 24 fps ：高清 (24fps)
动画ISO	从 自动 或者 ISO 400 至 6400 之间的设定中选择用于动画录制的感光度。 ◆ 该设定对照片没有影响。
麦克风音量调节	调节麦克风录制音量。
麦克风/遥控快门装置	指定连接至麦克风/遥控快门装置连接插孔的设备是麦克风还是遥控快门装置 (📖 37、82)。

FILM SIMULATION BKT

选择用于胶片模拟包围的胶片类型（ 67、68）。

无线通信

通过无线网络连接至智能手机或平板设备（ 113）。

◆ 有关详情，请访问 <http://fujifilm-dsc.com/wifi/>。

快门类型

选择快门类型。选择电子快门可关闭快门声音。

选项	说明
MS 机械快门	使用机械快门拍摄照片。
ES 电子快门	使用电子快门拍摄照片。
MS 机械 + ES 电子	照相机根据拍摄环境选择快门类型。

- ◆ 若选择了 **ES 电子快门** 或 **MS 机械 + ES 电子**，通过将快门速度拨盘旋转至 4000 后再按下指令控制左方或右方可选择高于 $\frac{1}{4000}$ 秒的快门速度。
- ◆ 无论选择了何种选项，拍摄移动全景时均使用机械快门。使用电子快门时，快门速度和感光度会分别限制为 $\frac{1}{32000}$ –1 秒和 ISO 6400–200，长时间曝光降噪将不起作用。在连拍模式下，对焦和曝光固定为每次连拍中拍摄第一张照片时的值。
- ① 使用电子快门拍摄移动的拍摄对象时照片中可能会出现畸变，而在荧光灯或者其他闪烁或不稳定照明下拍摄的照片中可能会出现条带痕迹和雾像。若在快门静音时拍摄照片，请尊重拍摄对象的肖像权和隐私权。

数码远摄增距镜

选择 **开** 可启用数码变焦（ 57）。

使用菜单：回放模式

若要显示回放菜单，请在回放模式中按下 **MENU/OK**。高亮显示项目并按下选择器右方查看选项，然后高亮显示一个选项并按下 **MENU/OK**。设定完成后按下 **DISP/BACK** 退出。



回放菜单选项

无线通信

通过无线网络连接至智能手机或平板设备（📖 113）。

有关详情，请访问 <http://fujifilm-dsc.com/wifi/>。

RAW 处理

创建 RAW 照片的 JPEG 副本（📖 87）。

删除

删除照片（📖 35）。

裁剪

创建当前照片的裁剪副本。

- 1 显示所需照片。
 - 2 在回放菜单中选择 **裁剪**。
 - 3 按下指令控制左方或右方进行放大或缩小，然后按下选择器上方、下方、左方或右方滚动照片，直至显示所需部分。
 - 4 按下 **MENU/OK** 显示确认对话框。
 - 5 再次按下 **MENU/OK** 将裁剪副本保存为单独文件。
- 裁剪包含的区域越大，则副本的文件尺寸越大，所有副本的纵横比均为 3:2。若最终副本的尺寸为 **640**，执行将显示为黄色。

调整尺寸

创建当前照片的小型副本。

- 1 显示所需照片。
- 2 在回放菜单中选择  调整尺寸。
- 3 高亮显示一个尺寸并按下 **MENU/OK** 显示确认对话框。
- 4 再次按下 **MENU/OK** 将调整尺寸后的副本保存为单独文件。

◆ 可用尺寸根据原始图像尺寸的不同而异。

保护

保护照片不被误删。高亮显示下列选项之一并按下 **MENU/OK**。

- **画面 设定/解除**：保护所选照片。按下选择器左方或右方可查看照片，然后按下 **MENU/OK** 确认或取消选择。操作完成时按下 **DISP/BACK**。
- **保护所有**：保护所有照片。
- **重设所有**：取消所有照片的保护。

① 当存储卡格式化时（ 110），受保护照片将被删除。



图像旋转

旋转照片。

- 1 显示所需照片。
- 2 在回放菜单中选择  图像旋转。
- 3 按下选择器下方顺时针旋转照片 90°，按下上方则逆时针旋转照片 90°。
- 4 按下 **MENU/OK**。无论何时在照相机上回放，照片都自动以所选方位显示。

◆ 无法旋转受保护的图片。请在旋转照片前取消保护。

◆ 本照相机可能无法旋转其他设备创建的照片。在照相机中被旋转的照片，当在计算机或其他照相机上进行查看时将不会旋转。

◆ 使用  **屏幕设置** > **自动旋转回放** 拍摄的照片在回放过程中会自动按正确的方位显示（ 106）。

👁️ 红眼修正

修正肖像中的红眼。照相机将分析图像；若检测到红眼，图像将被处理以创建修正了红眼的副本。

1 显示所需照片。



2 在回放菜单中选择 **👁️ 红眼修正**。

3 按下 **MENU/OK**。

- ❖ 若照相机无法检测到脸部或脸部处于侧面状态，红眼可能无法修正。根据场景的不同，效果可能不同。无法修正以下照片中的红眼：已使用红眼修正处理过的照片或使用其他设备创建的照片。
- ❖ 处理图像需要的时间随检测到的脸部数量的不同而异。
- ❖ 使用 **👁️ 红眼修正** 创建的副本在回放过程中以 **👁️** 图标标识。
- ❖ 无法为 RAW 图像执行红眼修正。

📄 幻灯片式播放

以自动幻灯片方式查看照片。请选择幻灯片类型并按下 **MENU/OK** 开始播放。在幻灯片播放过程中可随时按下 **DISP/BACK** 查看屏幕帮助。按下 **MENU/OK** 可随时结束播放。

选项	说明
普通	按下选择器左方或右方将返回前一张或查看下一张。选择 渐现 可在两张照片之间形成淡入淡出的过渡效果。
渐现	
普通 	除照相机自动放大脸部外，其他与上述相同。
渐现 	
多幅	一次显示多张照片。

- ❖ 幻灯片播放过程中，照相机不会自动关闭。

📖 照相簿助手

使用您最喜爱的照片创建照相簿（📖 90）。

🔍 图像搜索

搜索照片（📖 89）。

📶 PC 自动保存

通过无线网络将照片上传至计算机（📖 113）。

🔍 有关详情，请访问 <http://fujifilm-dsc.com/wifi/>。

🖨️ 打印预约（DPOF）

选择将在 DPOF 和 PictBridge 兼容设备上打印的照片（📖 120）。

🖨️ instax 打印机打印

在选购的 FUJIFILM instax SHARE 打印机上打印照片（📖 123）。

📺 纵横比

选择高清（HD）设备如何显示纵横比为 3:2 的照片（该选项仅当连接了 HDMI 线时可用）。选择 16:9 将全屏显示图像，图像上下两边将被裁切掉；选择 3:2 则显示整个图像，图像左右两边有黑色条带。

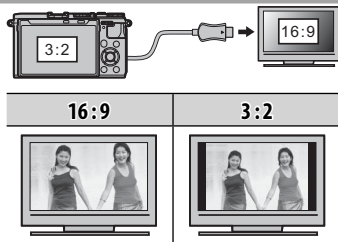

设置菜单

使用设置菜单

1 显示设置菜单。

1.1 按下 **MENU/OK** 显示当前模式的菜单。



1.2 按下选择器左方高亮显示当前菜单的选项卡。



1.3 按下选择器下方高亮显示包含所需选项的设置菜单选项卡。



选项卡

1.4 按下选择器右方将光标置于设置菜单中。



2 调整设定。

高亮显示项目并按下选择器右方查看选项，然后高亮显示一个选项并按下 **MENU/OK**。设定完成后按下 **DISP/BACK** 退出。



设置菜单选项





日期时间

设定照相机时钟（ 22、23）。

时差

在旅行时，您可将照相机时钟从居住地时区立即切换至目的地的当地时区。指定当地时区和居住地时区之间时差的步骤如下：





- 1 高亮显示  **当地** 并按下 **MENU/OK**。
- 2 使用选择器选择当地时区和居住地时区之间的时差。设定完成时，请按下 **MENU/OK**。

若要将照相机时钟设为当地时间，请高亮显示  **当地** 并按下 **MENU/OK**。若要将时钟设为您居住地时区的时间，请选择  **居住地**。若选择了  **当地**，照相机开启时  将显示 3 秒。

言語/LANG.

选择语言（ 22、23）。

重设所有

将拍摄或设置菜单选项重设为默认值。使用  **编辑/保存自定义设置**、 **无线设置** 以及设置菜单中的  **日期时间**、 **时差** 选项创建的自定义白平衡、自定义设置库不受影响。

- 1 高亮显示所需选项并按下选择器右方。
- 2 屏幕中将显示确认对话框；高亮显示 **执行** 并按下 **MENU/OK**。

按键音和闪光

选择 **关闭** 可在照相机所发出的声音或灯光不合时宜的场合关闭扬声器、闪光灯和辅助灯。 将在选择了 **关闭** 时显示在屏幕中。

声音设置

调整声音设定。







选项	说明
操作音量	调整操作照相机控制时所发出声音的音量。选择 关 （静音）可关闭操作控制时发出的声音。
快门音量	调整释放快门时所发出声音的音量。选择 关 （静音）可关闭快门声音。
快门声音	选择快门的声音。
回放音	调整动画回放的音量。

屏幕设置

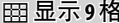
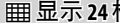
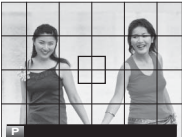
调整显示设定。

选项	说明	
图像显示	选择拍摄后图像显示的时间长度。色彩可能与最终图像中的色彩稍有不同，并且在高感光度时可能出现“噪点”（斑点）。	
	选项	说明
	连续	照片将一直显示在屏幕中直至按下 MENU/OK 按钮或半按快门按钮。按下指令控制的中央可放大当前对焦点；再按一次则取消变焦。
	1.5 秒	照片显示 1.5 秒（ 1.5 秒 ）或 0.5 秒（ 0.5 秒 ），或者直至半按快门按钮。
	0.5 秒	
关	拍摄后照片不会显示。	
手动模式下预览曝光	选择 开 可在手动曝光模式下启用曝光预览。使用闪光灯时，或者拍摄照片时曝光可能会改变的其他情况下，请选择 关 。	
LCD 亮度	调整显示屏亮度。	
LCD 色彩	调整显示屏色相。	

屏幕设置 (接上页)

选项	说明		
预览图片效果	<p>选择 开 可在显示屏中预览胶片模拟、白平衡及其他设定的效果。选择 关 可使低对比度、背光场景中的阴影部分以及其他难以看清的拍摄对象更加清晰可见。</p> <p>◆ 若选择了 关，显示屏中可能无法看清照相机设定的效果，并且色彩和色调可能不同于最终照片的色彩色调。但照相机调整屏幕以显示创意滤镜及黑白和棕褐色设定的效果。</p>		
取景框	选择拍摄模式下可用取景网格的类型。		
	<p style="text-align: center;"> 显示 9 格</p>  <p style="text-align: center;">适用于“三分法”构图。</p>	<p style="text-align: center;"> 显示 24 格</p>  <p style="text-align: center;">6 × 4 网格。</p>	<p style="text-align: center;"> HD 构图</p>  <p style="text-align: center;">在由屏幕顶部和底部的线条所示的裁切区域中构图 HD 照片。</p>
自动旋转回放	选择 开 可在回放过程中自动旋转“竖直”（人像方位）照片。		
对焦确认	在手动对焦模式下旋转控制环时，屏幕中的图像会放大以辅助对焦（  75）。		
对焦距离指示单位	选择用于对焦距离指示的单位（  75）。		
显示自定义设置	选择标准显示的项目（  26）。		

按钮/转盘设定

选择照相机控制所执行的功能。

选项	说明	
功能 (Fn) 设定	选择功能按钮所执行的功能 (42、43)。	
选择器按钮设定	设定选择器上、下、左、右方向按钮所执行的功能。	
	选项	说明
	Fn按钮	选择器按钮充当功能按钮。
	聚焦区域	选择器按钮可用于定位对焦区域。
编辑/保存快速菜单	选择快速菜单中显示的选项 (39、40)。	

控制环

选择在手动对焦模式下以何种方向旋转控制环以增加对焦距离。

触摸屏设置

启用或禁用触摸屏控制 (24、34)。

电源管理

调整电源管理设定。

选项	说明
自动关机	选择未进行任何操作时，照相机自动关闭前的时间长度。较短的时间将延长电池寿命，若选择了 关 ，则需手动关闭照相机。请注意，在某些情况下，即使选择了 关 ，照相机也将自动关闭。
高性能	选择 开 可进行更快的对焦并可减少关闭照相机后重新开启照相机所需的时间。

保存数据设置

调整文件管理设定。

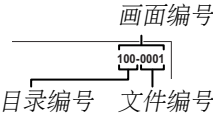
选项	说明
画面计数规则	<p>新照片保存为由四位数文件编号命名的图像文件，该编号即在上一文件编号上加一。在回放过程中显示的文件编号如右图所示。画面计数规则控制当插入一张新的存储卡，或当前存储卡格式化时，是否将文件编号重设为 0001。</p> <div style="text-align: right;">  </div>

选项	说明
连续	编号从上次使用的文件编号或第一个可用文件编号（两者中取较大值）继续。选择该选项可减少带有重复文件名的照片数量。
清零	格式化或插入新的存储卡后，编号重设为 0001。
<ul style="list-style-type: none"> ◆ 若画面编号达到 999-9999，快门释放将被禁用（☞ 137）。 ◆ 选择 重设所有（☞ 104）可将 画面计数规则 设为 连续，但不会重设文件编号。 ◆ 其他照相机所拍照片的画面编号可能不同。 	

保存修正前图像 选择 **开** 可保存使用 **红眼修正** 所拍照片的未处理副本。

编辑文件名 更改文件名前缀。sRGB 图像使用 4 位字母前缀（默认为“DSCF”），Adobe RGB 图像则使用一条下划线后接 3 位字母前缀（“DSF”）。



色彩空间

选择色彩再现的可用色域。

选项	说明
sRGB	在大多数情况下推荐使用。
Adobe RGB	用于商业印刷。

📶 连接设定

调整设定以连接无线设备，包括智能手机、计算机和 FUJIFILM instax SHARE 打印机。

选项	说明	
无线设置	调整设定以连接无线网络。	
	选项	说明
	一般设置	选择 名字 可为照相机设定一个名字使其可在无线网络上识别（默认设定下，指定给照相机的名字独一无二），选择 复位无线设置 则可恢复默认设定。
	调手机  图尺寸	选择 开 （默认设定，在大多数情况下推荐使用）可将较大图像的尺寸调整至  以上上传至智能手机，选择 关 则以原始尺寸上传图像。调整尺寸仅应用于上传至智能手机的副本；原始图像不受影响。
PC 自动保存设置	选择 删除登记的目的地 PC 可取消所选目的地，选择 上一连接的详细信息 则可查看最近与照相机连接的计算机。	
设置自动保存的 PC	选择上传目的地。选择 简单设置 可使用 WPS 进行连接，选择 手动设置 则可手动配置网络设定。	
地理标记设置	查看从智能手机下载的位置数据并选择是否将数据与照片一起保存。	
	选项	说明
	地理标记	选择从智能手机下载的位置数据是否在照片拍摄时嵌入照片。
位置信息	显示最后一次从智能手机下载的位置数据。	
instax 打印机连接设定	调整设定以连接至选购的 FUJIFILM instax SHARE 打印机（  122）。	

📌 有关无线连接的详细信息，请访问 <http://fujifilm-dsc.com/wifi/>

格式化

格式化存储卡的步骤如下：



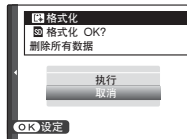

















- 1 在设置菜单中高亮显示 **格式化** 并按下 **MENU/OK**。
 - 2 屏幕中将显示确认对话框。若要格式化存储卡，请高亮显示 **执行** 并按下 **MENU/OK**。选择 **取消** 或按下 **DISP/BACK** 可退出而不格式化存储卡。
- ① 所有数据（包括受保护照片）将从存储卡中删除。请确定重要文件已复制到计算机或其他存储设备。
- ① 在格式化过程中请勿打开电池盒盖。







出厂默认设定

下表列出了拍摄及设置菜单中选项的出厂默认设定。使用设置菜单中的  重设所有 选项 (图 104) 可恢复这些设定。







■ 拍摄菜单

菜单	默认设定
 创意滤镜	 玩具相机
 场景定位	 高级SR自动
 自动对焦设定 自动对焦模式 释放/对焦优先	 区 · AF-S 优先选择: 释放 · AF-C 优先选择: 释放
即时自动对焦设定 脸部优先 眼检测 AF PRE-AF AF 辅助灯	AF-S 关  自动 关 开
 ISO	自动3
 图像尺寸	 3:2
 图像质量	FINE
 动态范围	 100%
 胶片模拟	 PROVIA/标准
 自拍	关
 白平衡	自动
 色彩	(0) 标准
 锐度	(0) 标准
 高光色调	(0) 标准

菜单	默认设定
 阴影色调	(0) 标准
 降噪功能	(0) 标准
 长时间曝光降噪	开
 选择自定义设置	自定义 1
 广角转换镜头	关
 控制环设定	默认
 触摸屏模式	关闭
 手动聚焦助手	标准
 AE/AF-LOCK 设定	按下时启用 AE/AF-LOCK
 AE/AF-LOCK按钮	仅 AE-LOCK
 测光	 多重
 重点AE和聚焦区域互锁	开
 闪光灯设置 闪光灯模式 闪光补偿 红眼修正	 禁止闪光 ±0 关
 动态影像设置 摄像模式 动画ISO 麦克风音量调节 麦克风/遥控快门装置	 1920 × 1080 60 fps 自动 3  麦克风

菜单	默认设定
 胶片模拟包围	
胶片 1	 PROVIA/标准
胶片 2	 Velvia/鲜艳
胶片 3	 ASTIA/柔和
 快门类型	MS 机械快门

■ 设置菜单

菜单	默认设定
 按键音和闪光	开
 声音设置	
操作音量	
快门音量	
快门声音	 声音 1
回放音	7
 屏幕设置	
图像显示	关
手动模式下预览曝光	开
LCD 亮度	0
LCD 色彩	0
预览图片效果	开
取景框	 显示 9 格
自动旋转回放	开
对焦确认	关
对焦距离指示单位	米

菜单	默认设定
显示自定义设置	<ul style="list-style-type: none"> · 取景框: <input type="checkbox"/> · 电子水平仪: <input type="checkbox"/> · 自动对焦距离指示: <input type="checkbox"/> · 直方图: <input type="checkbox"/> · 所有其他选项: <input checked="" type="checkbox"/>
 按钮/转盘设定	
功能 (Fn) 设定	请参阅第 42 页。
选择器按钮设定	Fn 按钮
编辑/保存快速菜单	请参阅第 39 页。
 控制环	 顺时针
 触摸屏设置	开
 电源管理	
自动关机	2 分钟
高性能	关
 保存数据设置	
画面计数规则	连续
保存修正前图像	关
 色彩空间	sRGB
 连接设定	
无线设置	· 调手机  图尺寸: 开
地理标记设置	· 地理标记: 开
	· 位置信息: 开

连接

无线传输

访问无线网络并连接至计算机、智能手机或平板设备。有关下载和其他信息，请访问 <http://fujifilm-dsc.com/wifi/>。

无线连接：智能手机

将“FUJIFILM Camera Remote”应用程序安装至您的智能手机可浏览照相机上的图像，下载所选图像，遥控照相机，或者将位置数据复制到照相机中。若要连接智能手机，请按下照相机功能按钮（Fn6）。

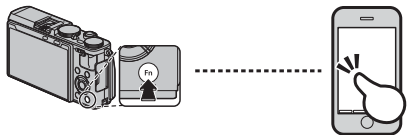

- 您也可使用照相机拍摄和回放菜单中的  无线通信 选项进行连接。

无线连接：计算机

一旦您已安装“FUJIFILM PC AutoSave”应用程序并将计算机配置为从照相机所复制图像的目的地，您即可使用照相机回放菜单中的  PC 自动保存 选项或通过回放模式下按住功能按钮（Fn6）从照相机上传照片。

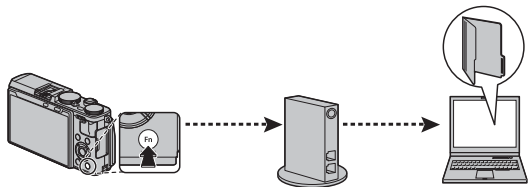

连接

在计算机上查看照片

阅读本章节可获得有关将照片复制到计算机的信息。

Windows

您可使用 MyFinePix Studio 将照片复制到您的计算机进行存储、查看、整理及打印。

MyFinePix Studio 可从以下网站进行下载：

<http://fujifilm-dsc.com/mfs/>

一旦下载完毕，请双击所下载的文件（“MFPS_Setup.EXE”）并按照屏幕指示完成安装。安装完成后请继续“连接照相机”（📖 115）操作。

Macintosh

您可使用“图像捕捉”（计算机附带）或其他软件将照片复制到您的计算机。请继续“连接照相机”（📖 115）操作。

查看 RAW 文件

若要在计算机上查看 RAW 文件，请使用可从以下网站下载的 RAW FILE CONVERTER：

<http://fujifilm-dsc.com/rfc/>

连接照相机

- 1 找出包含您想要复制到计算机的照片的存储卡，并将其插入照相机（ 14）。
 - ◆ 首次启动软件时，Windows 用户可能需要 Windows 光盘。
 - ① 传送过程中断电可能导致丢失数据或损坏存储卡。请在连接照相机前插入新电池或充满电的电池。
- 2 关闭照相机并如图所示连接 USB 线，确定接头完全插好。请将照相机直接连接至计算机，勿使用 USB 集线器或键盘。
- 3 开启照相机。
- 4 使用 MyFinePix Studio 或操作系统所提供的应用程序将照片复制到计算机。

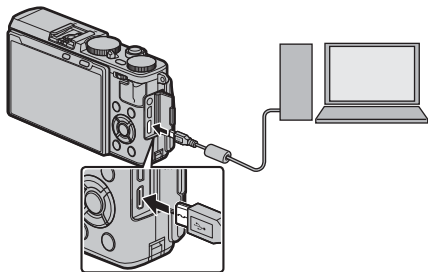

若要获取有关使用软件的详细信息，请启动应用程序并从 **帮助** 菜单中选择相应的选项。

- ① 若插入的存储卡包含大量图像，软件启动可能会延迟且您可能无法导入或保存图像。请使用存储卡读卡器传送照片。
- ① 关闭照相机或断开 USB 线的连接前，请确认计算机未显示信息提示您正在进行复制，并确认指示灯已熄灭（若复制的图像张数非常多，计算机显示屏上的提示信息消失后指示灯可能仍保持点亮）。否则，可能导致数据丢失或者损坏存储卡。
- ① 插入或取出存储卡前，请先断开照相机的连接。
- ① 某些情况下，可能无法使用访问独立计算机上照片的方法来访问通过软件保存至网络服务器的照片。
- ① 使用需要网络连接的服务时，用户将承担来自电话公司或互联网服务提供商的所有相关费用。

断开照相机的连接

确认指示灯已熄灭后，关闭照相机并断开 USB 线的连接。

通过 USB 打印照片

若打印机支持 PictBridge，照相机可直接连接至打印机，且照片无需先复制到计算机即可进行打印。请注意，根据打印机的不同，其可能不支持下述的某些功能。



连接照相机

1 如图所示连接 USB 线并开启打印机。

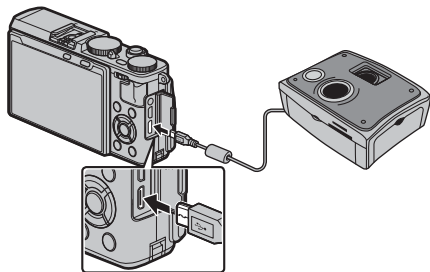

2 开启照相机。显示屏中将显示  USB，随后将出现右下图所示的 PictBridge 显示。

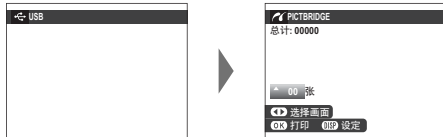

- ◆ 您可从已在照相机中格式化的存储卡打印照片。
- ◆ 纸张尺寸、打印质量和边框可使用打印机进行选择。

打印所选照片

1 按下选择器左方或右方显示您所需打印的照片。



◆ 若要打印一份当前照片，请直接进入步骤 3。

2 按下选择器上方或下方选择打印份数（最多 99 份）。重复步骤 1-2 可选择其他照片。



3 按下 **MENU/OK** 显示确认对话框。

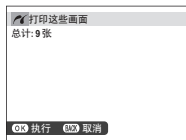

4 按下 **MENU/OK** 开始打印。



打印拍摄日期

若要在照片上打印拍摄日期，请在 PictBridge 显示中按下 **DISP/BACK**，然后选择 **打印日期** （若无需在照片上打印拍摄日期，请选择 **不打印日期**）。为确保日期正确，请在拍摄前设定照相机时钟。某些打印机不支持日期打印。有关详情，请参阅打印机使用手册。

打印 DPOF 打印预约

若要打印使用回放菜单中  打印预约 (DPOF) (图 102) 创建的打印预约, 请执行下列操作:

1 在 PictBridge 显示中, 按下 **DISP/BACK** 打开 PictBridge 菜单。



2 按下选择器上方或下方高亮显示  DPOF。



3 按下 **MENU/OK** 显示确认对话框。



4 按下 **MENU/OK** 开始打印。



● 打印期间

在打印过程中, 如右图所示的信息将显示在屏幕中。按下 **DISP/BACK** 可在打印完所有照片前取消打印 (根据打印机的不同, 打印可能会在打印完当前照片之前终止)。



若打印中断, 请关闭照相机, 然后重新开启。

● 断开照相机的连接

请确认以上信息未显示在屏幕中, 再关闭照相机, 然后断开 USB 线的连接。

创建 DPOF 打印预约



回放菜单中的  打印预约 (DPOF) 选项可用来为 PictBridge 兼容的打印机或支持 DPOF 的设备创建数码“打印预约”。

DPOF

DPOF (数码打印预约格式) 是使照片可从存储卡中存储的“打印预约”进行打印的标准。打印预约中的信息包括要打印的照片以及每张照片的打印份数。





■ 显示日期 / 关闭日期

若要修改 DPOF 打印预约, 请选择回放菜单中的  打印预约 (DPOF), 并按下选择器上方或下方高亮显示 **显示日期 ** 或 **关闭日期**。



- 显示日期 **: 在照片上打印拍摄日期。
- 关闭日期**: 不在照片上打印拍摄日期。

请按下 **MENU/OK** 并执行下列步骤。

- 1 按下选择器左方或右方显示您希望在打印预约中包含或从中删除的照片。
- 2 按下选择器上方或下方选择打印份数 (最多 99 份)。若要从预约中删除照片, 请按选择器下方, 直至打印份数为 0。

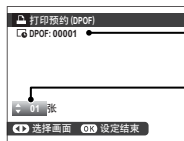

打印的总数量

打印份数

3 重复步骤 1-2 完成打印预约。设定完成时，按下 **MENU/OK** 保存打印预约，或按下 **DISP/BACK** 退出而不改变打印预约。



4 打印的总数量显示在屏幕中。按下 **MENU/OK** 退出。



当前打印预约中的照片在回放过程中用  图标标识。



■ 重设所有

若要取消当前打印预约，请在  打印预约 (DPOF) 中选择 **重设所有**。屏幕中将显示如右图所示的确认对话框；按下 **MENU/OK** 可从预约中删除所有照片。



- ◆ 打印预约最多可包含 999 张照片。
- ◆ 若插入了一张包含其他照相机所创建打印预约的存储卡，屏幕中将显示如右图所示的信息。按下 **MENU/OK** 可取消打印预约；您必须按照上文所述来创建新的打印预约。



instax SHARE 打印机

在 instax SHARE 打印机上打印数码照相机上的照片。

建立连接

在照相机设置菜单中选择  **连接设定** > **instax 打印机连接设定** 并输入 instax SHARE 打印机名称 (SSID) 和密码。

打印机名称 (SSID) 和密码

打印机名称 (SSID) 可在打印机底部查看；默认密码为“1111”。如果您已选择其他密码以从智能手机进行打印，请输入该密码。

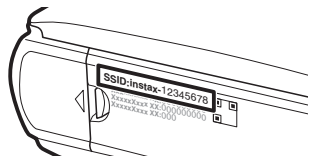

打印照片

1 开启打印机。



2 在照相机回放菜单中选择 instax 打印机打印。照相机将连接至打印机。



◆ 若要打印连拍序列中的一幅画面，请先显示该画面，再选择 instax 打印机打印。

3 使用选择器显示您想打印的照片，然后按下 MENU/OK。



- ◆ 使用其他照相机拍摄的照片无法打印。
- ◆ 打印区域小于 LCD 显示屏中的可视区域。

4 照片将发送至打印机，打印开始。

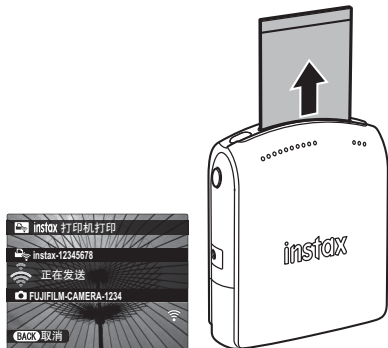

连接

在电视机上查看照片

若要为多人回放照片，请使用 HDMI 线（由第三方供应商另售）将照相机连接至电视机（请注意，电视机仅可用于回放，不可用于拍摄）。

1 关闭照相机。

2 如下图所示连接 HDMI 线。

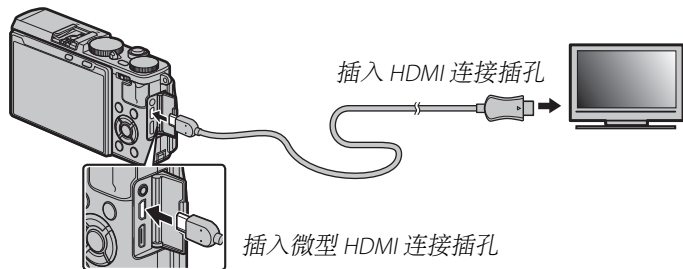

① 请使用不超过 1.5 m 长的 HDMI 线。

◆ 请确保将插头完全插入。

3 将电视机调至 HDMI 输入频道。有关详情，请参阅电视机附带的资料。

4 开启照相机并按下  按钮。照相机显示屏关闭且电视机上将回放照片和动画。请注意，照相机音量控制对电视机上播放的声音没有影响；请使用电视机音量控制调整音量。

◆ 连接了 HDMI 线时不能使用 USB 线。

◆ 某些电视机在动画回放开始时可能会短暂黑屏。

选购配件

本照相机支持 FUJIFILM 和其他生产商提供的大量配件。

FUJIFILM 的配件

下列选购配件可由 FUJIFILM 提供。有关您所在地可用配件的最新信息，请咨询当地 FUJIFILM 代表或访问 http://www.fujifilm.com/products/digital_cameras/index.html。

可充电锂电池

NP-95：您可根据需要购买其他 NP-95 大容量可充电电池。



电池充电器

BC-65N：环境温度为 +20°C 时，使用 BC-65N 将一块 NP-95 电池充满电大约需要 240 分钟。

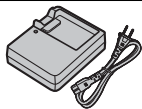

遥控快门装置

RR-90：可用于减少照相机晃动或在定时曝光时保持快门开启。

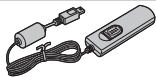

立体声麦克风

MIC-ST1：动画录制时所使用的的外接麦克风。



热靴卡口闪光灯组件

EF-20: 该热靴式闪光灯组件（由 2 节 AA 电池供电）的闪光指数为 20（ISO 100, m），且支持 TTL 闪光控制。闪光灯头可向上旋转 90° 以进行反射式闪光。



EF-42: 该热靴式闪光灯组件（由 4 节 AA 电池供电）的闪光指数为 42（ISO 100, m），且支持 TTL 闪光控制以及 24–105 mm（35 mm 格式相当值）范围内的自动电动变焦。闪光灯头可向上旋转 90°、向左旋转 180°、向右旋转 120° 以进行反射式闪光。

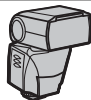

EF-X20: 该热靴式闪光灯组件的闪光指数为 20（ISO 100, m）。



instax SHARE 打印机

SP-1: 通过无线局域网连接以在 instax 胶片上打印照片。

皮套

BLC-X70: 该皮套专用于 X70，由真皮制成且配备了手带和布套。

保护滤镜

PRF-49S: 保护滤镜的直径为 49mm，可用于保护镜头。

镜头遮光罩

LH-X70: 专用于 X70 的铝制镜头遮光罩，同时提供同一材质的转接环。

广角转换镜头

WCL-X70: 一种可增加视角的转换镜头。

选购的取景器

VF-X21: 该光学取景器专用于在焦距为 28 mm 或 21 mm 时构图，且配备单独的收纳盒。

连接照相机至其他设备

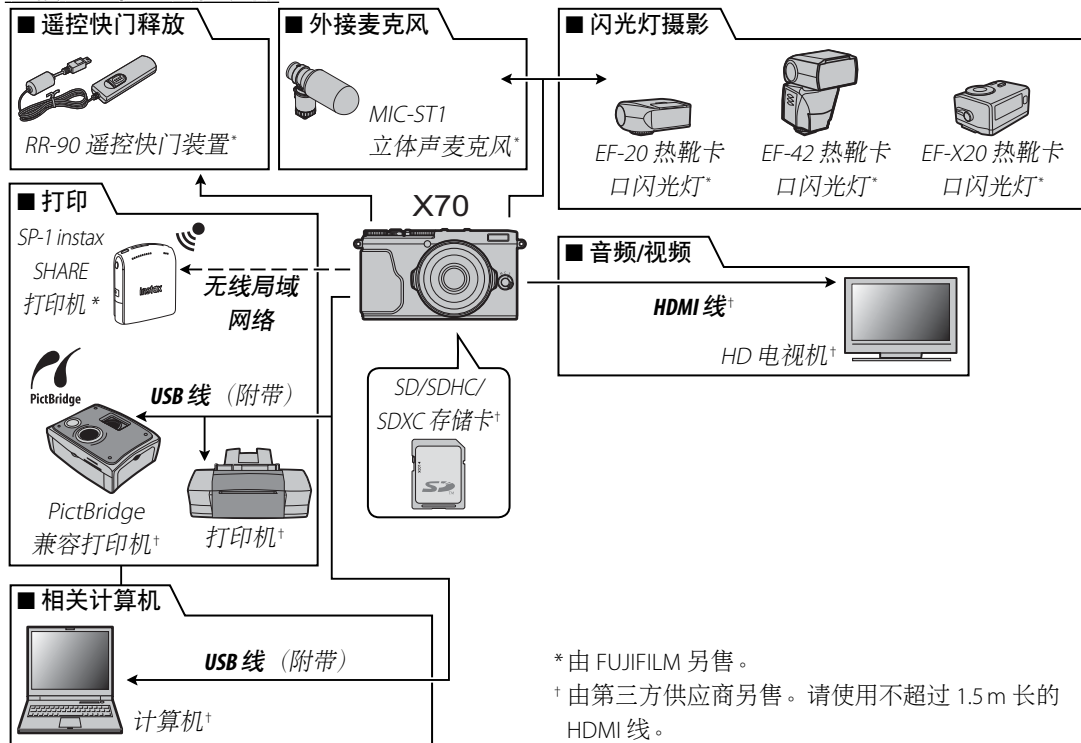

* 由 FUJIFILM 另售。

† 由第三方供应商另售。请使用不超过 1.5m 长的 HDMI 线。

安装转接环

◆ 请使用 LX-H70 镜头遮光罩附带的转接环。

1 取下前环。

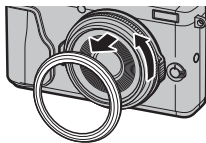

◆ 若无法取下前环，请如图所示握紧整个环并旋转。

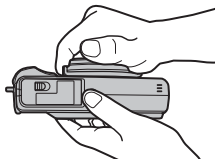

2 如图所示，将突起部分朝外安装转接环。

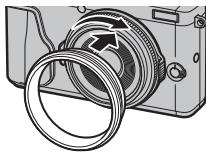

- ① 不使用时请妥善保管前环和镜头盖。
- ① 安装 LH-X70 镜头遮光罩、PRF-49S 保护滤镜或第三方滤镜之前需先安装转接环。

安装镜头遮光罩

安装镜头遮光罩之前需先安装转接环。

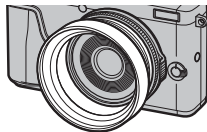
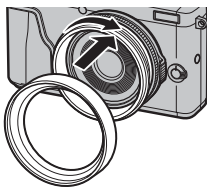

安装保护滤镜

安装滤镜之前需先安装转接环。



WCL-X70 广角转换镜头

拍摄菜单中已添加一个  广角转换镜头选项，以与选购的 WCL-X70 广角转换镜头配合使用（[96](#)）。使用 WCL-X70 时，请选择 **开**。

① 使用广角转换镜头时，请将照相机固件更新至最新版本。

◆ 选择了 **开** 时将会显示广角转换指示。

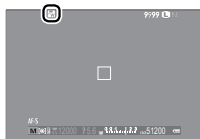

◆ WCL-X70 可能导致使用内置闪光灯所拍的照片中出现阴影。请使用已通过验证可用于 X70 的选购外置闪光灯。

◆  广角转换镜头 可指定给功能按钮。

◆ 未使用 WCL-X70 时，请务必将  广角转换镜头 选为 **关**。

■ 安装 WCL-X70

1 取下前环。

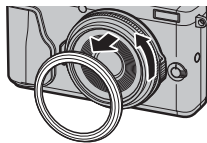

◆ 若无法取下前环，请如图所示握紧整个环并旋转。

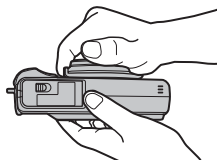

2 安装广角转换镜头。

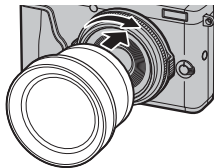

① 不使用时请妥善保管前环和镜头盖。

保养您的照相机

为确保您可以持久享用本产品，请遵守以下注意事项。

存放和使用

如果准备长期不使用照相机，请将电池和存储卡取出。请勿在下列场所存放或使用照相机：

- 有雨、水蒸气或烟雾的地方
- 非常潮湿或灰尘弥漫之处
- 阳光直射或极端高温之处，如晴天封闭的车内
- 极其寒冷的地方
- 可能受到强烈震动的位置
- 可能受到强大磁场影响的位置，如广播天线、电线、雷达发射器、发动机、变压器或磁铁附近
- 长期接触挥发性化学药品（如杀虫剂）的场所
- 橡胶或聚乙烯基制品旁

■ 进水和进沙注意事项

照相机进水或进沙也可能会损坏照相机及其内部电路和结构。在沙滩或海滨使用照相机时，注意不要让照相机沾上水或沙子。请勿将照相机放在潮湿的地方。

■ 冷凝注意事项

温度突然升高时，比如在寒冷天进入有暖气的大楼可能会造成照相机内部凝结水汽。此时应关闭照相机，等1小时后再将其开启。若存储卡上凝结水汽，请取出存储卡并待水汽消散后再使用。

旅行

请将照相机放置在随身携带的行李中。托运的行李可能会受到强烈震动，导致照相机损坏。

故障排除

问题与解决方法



■ 电源和电池

问题	解决方法
照相机无法开启。	<ul style="list-style-type: none">• 电池电量已耗尽：将电池充电 (📖 18) 或插入充满电的备用电池 (📖 14)。• 电池未正确插入：按照正确方向重新插入电池 (📖 14)。• 电池盒盖未关好：关好电池盒盖 (📖 15)。
显示屏无法开启。	若在照相机关闭后迅速开启照相机，显示屏可能不会开启。请半按快门按钮激活显示屏。
电池电量迅速耗尽。	<ul style="list-style-type: none">• 电池过冷：将电池放在衣袋中或其他温暖的地方以使其回暖，然后在即将拍摄前将电池重新插入照相机。• 电池端子上有脏物：用柔软的干布清洁电池端子。• AF 自动对焦设定 > PRE-AF 被选为 开：关闭 PRE-AF (📖 93)。• 拍摄模式被选为 快门优先：选择其他模式 (📖 50、55)。• 电池已经过无数次充电：电池已达最终的充电寿命。请购买新电池。
照相机突然关闭。	电池电量已耗尽 ：将电池充电 (📖 18) 或插入充满电的备用电池 (📖 14)。
充电无法开始。	按照正确方向重新插入电池并确认交流电源适配器已插入电源插座 (📖 18)。
充电缓慢。	在室温下为电池充电 (📖 vii)。
充电过程中指示灯闪烁，或者 LCD 显示屏中显示  且电池无法充电。	<ul style="list-style-type: none">• 电池端子上有脏物：用柔软的干布清洁电池端子。• 电池已经过无数次充电：电池已达最终的充电寿命。请购买新电池。如果电池仍然无法充电，请与 FUJIFILM 销售代理商联系。

■ 菜单和显示



问题	解决方法
显示的语言不是中文简。	将  言語/LANG. 选为 中文简 (📖 23、104)。

■ 拍摄

问题	解决方法
按下快门按钮时未拍摄照片。	<ul style="list-style-type: none"> • 存储卡已满：插入一张新的存储卡或删除照片（图 14、35）。 • 存储卡没有格式化：格式化存储卡（图 110）。 • 存储卡接触面有脏物：用柔软的干布清洁存储卡的接触面。 • 存储卡已损坏：插入一张新的存储卡（图 17）。 • 电池电量已耗尽：将电池充电（图 18）或插入充满电的备用电池（图 14）。 • 照相机已自动关闭：开启照相机（图 21）。 • 当您试图拍摄全景照片时指示灯呈橙色：等待指示灯熄灭（图 7）。
照相机无法对焦。	拍摄对象不适合使用自动对焦：使用对焦锁定（图 84）或手动对焦（图 74）。
无法使用智能脸部优先。	智能脸部优先在当前拍摄模式下不可用：选择其他拍摄模式（图 146）。
未检测到脸部。	<ul style="list-style-type: none"> • 拍摄对象的脸部被太阳镜、帽子、长发或其他物体遮挡：移开障碍物。 • 拍摄对象的脸部仅占画面的小部分区域：改变构图以使拍摄对象的脸部占画面的大部分区域（图 93）。 • 拍摄对象的头部倾斜或平仰：让拍摄对象摆正头部。 • 照相机倾斜：使照相机保持水平位置。 • 拍摄对象脸部光线不足：在明亮光线下进行拍摄。
选错了拍摄对象。	所选拍摄对象比主要拍摄对象距离画面中心更近。请重新构图或者关闭脸部优先并使用对焦锁定构图（图 84）。
闪光灯不闪光。	<ul style="list-style-type: none"> • 当前设定下无法使用闪光灯：查看适用于闪光灯的设定列表（图 146）。 • 电池电量已耗尽：将电池充电（图 18）或插入充满电的备用电池（图 14）。 • 照相机处于包围或连拍模式：选择单幅画面模式（图 65）。 •  按键音和闪光 被选为 关闭：选择 开（图 104）。
无法使用某些闪光灯模式。	 按键音和闪光 被选为 关闭。请选择 开（图 104）。

问题	解决方法
闪光灯无法完全照亮拍摄对象。	<ul style="list-style-type: none"> 拍摄对象不在闪光范围内：将拍摄对象置于闪光范围内（图 142）。 闪光灯窗口被遮挡：正确持拿照相机（图 29）。 快门速度高于 $\frac{1}{2000}$ 秒：选择更低的快门速度（图 47、52、54）。
照片模糊。	<ul style="list-style-type: none"> 镜头太脏：清洁镜头（图 xiii）。 镜头被遮挡：让遮挡物远离镜头。 !AF 在拍摄过程中出现且对焦框显示为红色：在拍摄前检查对焦（图 29）。
照片上有斑点。	<ul style="list-style-type: none"> 快门速度低且周围温度高：这属于正常现象而并非故障。 在高温环境中持续使用了照相机或屏幕中显示温度警告：关闭照相机并待其降温。
连拍摄影过程中照相机关闭。	照相机以连拍模式在高温环境中持续使用：等待照相机降温后再重新将其开启（图 66）。

■ 回放

问题	解决方法
照片上有颗粒。	照片由其他品牌或型号的照相机所拍摄。
无法进行回放变焦。	照片由  调整尺寸 所创建，或由其他品牌或型号的照相机所拍摄。
动画回放中没有声音。	<ul style="list-style-type: none"> 回放音量过低：调整回放音量（图 38、105）。 麦克风被挡住：录制过程中正确持拿照相机（图 2、36）。 扬声器被挡住：回放过程中正确持拿照相机（图 2、38）。  按键音和闪光 被选为 关闭：选择 开（图 104）。
所选照片没有删除。	选来删除的一些照片被保护。请使用最初设定保护的设解除保护（图 100）。
文件编号意外重设。	照相机处于开启状态时，打开了电池盒盖。打开电池盒盖前，请先关闭照相机（图 14、21）。

■ 连接/其他

有关无线连接故障排除的详细信息，请访问：



http://faq.fujifilm.com/digitalcamera/faq_product.html?pid=X

问题	解决方法
连接智能手机或上传照片至智能手机的问题。	<ul style="list-style-type: none"> • 智能手机距离太远：将设备移近些。 • 附近的设备产生无线电干扰：将照相机和智能手机远离微波炉或无绳电话。
无法上传图像。	<ul style="list-style-type: none"> • 智能手机已连接至其他设备：智能手机和照相机一次只能连接一个设备。中断连接并重试。 • 附近有多个智能手机：尝试重新连接。多个智能手机的存在可能会导致连接困难。 • 当前图像是一个动画或是由其他设备所创建，无法上传至智能手机。
智能手机不显示照片。	<p>将  连接设定 > 无线设置 > 调手机  图尺寸 选为 开。选择 关 将增加较大图像的上传时间；此外，某些手机可能不会显示超过特定尺寸的图像。</p>
电视机上没有照片或声音。	<ul style="list-style-type: none"> • 照相机未正确连接：正确连接照相机（ 124）。请注意，一旦连接好照相机，照片将显示在电视机而不是照相机显示屏上。 • 电视机输入选项被设为“TV”：将输入选项设为“HDMI”。 • 电视机的音量太低：使用电视机上的控制调整音量。
计算机无法识别照相机。	<p>确保正确连接照相机和计算机（ 115）。</p>
无法传送 RAW 或 JPEG 文件到计算机。	<p>使用 MyFinePix Studio 传送照片（仅限 Windows； 114）。</p>
无法打印照片。	<ul style="list-style-type: none"> • 照相机未正确连接：正确连接照相机（ 117）。 • 打印机关闭：开启打印机。
仅打印一份/日期未打印。	<p>打印机不兼容 PictBridge。</p>

问题	解决方法
照相机未作出反应。	<ul style="list-style-type: none">• 照相机暂时出现故障：取出电池后将其重新插入（图 14）。• 电池电量已耗尽：将电池充电（图 18）或插入充满电的备用电池（图 14）。• 照相机被连接至无线网络：终止连接。
照相机无法正常工作。	取出电池后将其重新插入（图 14）。如果仍有问题，请与 FUJIFILM 销售代理商联系。
没有声音。	将  按键音和闪光（图 104）选为开。

警告信息和显示

屏幕中将出现下列警告信息。















警告	说明
 (红色)	电池电量低。请将电池充电 (📖 18) 或插入充满电的备用电池 (📖 14)。
 (闪烁红色)	电池电量已耗尽。请将电池充电 (📖 18) 或插入充满电的备用电池 (📖 14)。
!AF (显示为红色并出现红色对焦框)	照相机无法对焦。请使用对焦锁定对焦于相同距离的其他拍摄对象, 然后重新构图 (📖 84)。
光圈或快门速度显示为红色	拍摄对象太亮或太暗, 照片将会曝光过度或曝光不足。拍摄光线不足的拍摄对象时, 使用闪光灯可获得更多光线 (📖 46)。
对焦错误	照相机故障。关闭照相机电源再重新开启。如果仍然显示此信息, 请与 FUJIFILM 销售代理商联系。
关闭电源 再重新开启	
镜头控制错误	
存储线路繁忙	没有正确地格式化存储卡。请使用照相机格式化存储卡 (📖 110)。
卡未初始化	<ul style="list-style-type: none">• 存储卡没有格式化, 或者存储卡已在计算机或其他设备上格式化: 使用照相机设置菜单中的  格式化 选项 (📖 110) 格式化存储卡。• 存储卡接触面需要清洁: 用柔软的干布清洁存储卡的接触面。如果仍显示错误信息, 请格式化存储卡 (📖 110)。格式化后若仍显示此信息, 请更换存储卡。• 照相机故障: 与 FUJIFILM 销售代理商联系。
卡保护	存储卡被锁定。请解除该卡的锁定。

警告	说明
卡错误	<ul style="list-style-type: none"> • 存储卡未针对照相机使用进行格式化：格式化存储卡（ 110）。 • 存储卡接触面需要清洁或存储卡已损坏：用柔软的干布清洁存储卡的接触面。如果仍显示错误信息，请格式化存储卡（ 110）。格式化后若仍显示此信息，请更换存储卡。 • 不兼容的存储卡：使用兼容的存储卡（ 17）。 • 照相机故障：与 FUJIFILM 销售代理商联系。
 存储介质满	存储卡已满，无法记录照片。请删除照片（  35）或插入一张有更多剩余空间的存储卡（  14）。
无卡	仅当插有存储卡时才可释放快门。请插入一张存储卡。
写错误	<ul style="list-style-type: none"> • 存储卡错误或连接错误：重新插入存储卡或将照相机关闭并重新开启。如果仍然显示此信息，请与 FUJIFILM 销售代理商联系。 • 没有足够的剩余存储空间记录其他照片：删除照片（ 35）或插入一张有更多剩余空间的存储卡（ 14）。 • 存储卡没有格式化：格式化存储卡（ 110）。
读错误	<ul style="list-style-type: none"> • 文件已损坏或不是由本照相机所创建：该文件无法查看。 • 存储卡接触面需要清洁：用柔软的干布清洁存储卡的接触面。如果仍显示错误信息，请格式化存储卡（ 110）。格式化后若仍显示此信息，请更换存储卡。 • 照相机故障：与 FUJIFILM 销售代理商联系。
画面编号已满	照相机已用完画面编号（当前画面编号为 999-9999）。请格式化存储卡并将画面计数规则选为清零。拍摄一张照片将画面编号重设为 100-0001，然后将画面计数规则选为连续。
拍摄画面过多	<ul style="list-style-type: none"> • 搜索到的结果超过 30000 个：选择所得结果少一些的搜索。 • 选用于删除的图像超过 999 张：少选一些图像。

警告	说明
画面保护	试图删除或旋转受保护照片。请取消保护并重试 (🔒 100)。
无法裁切	照片已损坏或不是由本照相机所创建。
 无法执行	红眼修正无法应用于使用其他设备创建的照片。
 无法执行	红眼修正无法应用于动画。
无法旋转	所选照片无法旋转。
 无法旋转	动画无法旋转。
DPOF 文件错误	当前存储卡上的 DPOF 打印预约包含 999 张以上的图像。请将照片复制到计算机中并创建一个新的打印预约。
无法设定 DPOF	该照片无法使用 DPOF 进行打印。
 无法设定 DPOF	无法使用 DPOF 打印动画。
通信错误	照片在打印或复制到计算机或其他设备过程中发生了连接错误。请确认该设备已开启且 USB 线已连接。
打印错误	打印机缺纸或墨，或者其他打印机错误。请检查打印机（有关详情，请参阅打印机使用手册）。如果要继续打印，请将打印机关闭并重新开启。
打印错误 继续?	打印机缺纸或墨，或者其他打印机错误。请检查打印机（有关详情，请参阅打印机使用手册）。如果打印未自动恢复，请按 MENU/OK 恢复打印。
无法打印	试图打印动画，打印非本照相机创建的照片或非此打印机所支持格式的照片。动画、RAW 图像和某些由其他设备所创建的照片无法打印；如果照片是由本照相机所创建的静态照片，请参阅打印机使用手册以确认该打印机是否支持 JFIF-JPEG 或 Exif-JPEG 格式。若该打印机不支持这些格式，则无法打印此类照片。
	关闭照相机并待其降温。在该警告显示时所拍照片中斑点可能会增加。

存储卡容量

下表列出了不同图像尺寸下的可拍摄时间或可拍摄照片数量。所有数据都是近似值；文件大小也因拍摄场景的不同而异，因此可保存文件数量将产生较大变化。可拍摄的图像数或剩余时间长度在相等比率下可能不会减少。

容量		8 GB		16 GB	
		 FINE	 NORMAL	 FINE	 NORMAL
照片	 3:2	800	1210	1660	2490
	RAW	230		480	
动画 ¹	 1920 × 1080 60 fps ²	26 分钟		54 分钟	
	 1920 × 1080 50 fps ²				
	 1920 × 1080 30 fps ²				
	 1920 × 1080 25 fps ²				
	 1920 × 1080 24 fps ²				
	 1280 × 720 60 fps ³	51 分钟		105 分钟	
	 1280 × 720 50 fps ³				
	 1280 × 720 30 fps ³				
	 1280 × 720 25 fps ³				
	 1280 × 720 24 fps ³				

¹请使用 CLASS10 或以上的存储卡。

²单个动画长度不能超过 14 分钟。

³单个动画长度不能超过 27 分钟。

链接

有关 FUJIFILM 数码照相机的详细信息，请访问以下网站。

FUJIFILM X70 产品信息

选购配件和支持信息可在以下网站查找。



固件更新

由于固件更新，部分产品功能可能与随附手册中的描述不同。有关各模型的详情，请访问我们的网站：

http://www.fujifilm.com/support/digital_cameras/software/fw_table.html



免费 FUJIFILM 应用程序

FUJIFILM 应用程序可让您在智能手机、平板设备和计算机上更尽情地欣赏照片。

<http://fujifilm-dsc.com/>



有关最新版本的 MyFinePix Studio，请访问：

<http://fujifilm-dsc.com/mfs/>



有关最新版本的 RAW FILE CONVERTER，请访问：

<http://fujifilm-dsc.com/rfc/>





技术规格

系统	
型号	FUJIFILM X70 数码照相机
有效像素	约 1630 万
图像传感器	23.6 × 15.6 mm (APS-C), X-Trans CMOS II 传感器并带主色彩滤镜
存储介质	推荐使用 FUJIFILM SD/SDHC/SDXC 存储卡
文件系统	遵循照相机文件系统设计规则 (DCF)、Exif 2.3 以及数码打印预约格式 (DPOF)
文件格式	• 静态照片 : Exif 2.3 JPEG (压缩); RAW (原始 RAF 格式, 需要特定软件) ; RAW+JPEG 可用 • 动画 : H.264 标准 (带有立体声, MOV)
图像尺寸	• L 3:2 : 4896 × 3264 • L 16:9 : 4896 × 2760 • L 1:1 : 3264 × 3264 • M 3:2 : 3456 × 2304 • M 16:9 : 3456 × 1944 • M 1:1 : 2304 × 2304 • S 3:2 : 2496 × 1664 • S 16:9 : 2496 × 1408 • S 1:1 : 1664 × 1664 • L 全景照片 : 2160 × 9600 (竖直) / 9600 × 1440 (横向) • M 全景照片 : 2160 × 6400 (竖直) / 6400 × 1440 (横向)
镜头	富士龙固定焦距镜头
焦距	f=18.5 mm (相当于 35 mm 格式的: 28 mm)
最大光圈	F2.8
感光度	标准输出感光度相当于 ISO 200–6400; 自动; 扩展输出感光度相当于 ISO 100、12800、25600 或 51200
测光	256 区 TTL 测光; 多重、点、平均
曝光控制	程序自动曝光 (带程序切换)、快门优先 AE、光圈优先 AE 及手动曝光
曝光补偿	-3EV 至 +3EV; 以 1/3EV 为步长

系统

快门速度	· 机械快门	- P 模式 : 4 秒至 $\frac{1}{4000}$ 秒	- T 门 : 30 秒至 $\frac{1}{4000}$ 秒
		- B 门 : 最长 60 分钟	- 所有其它模式 : 30 秒至 $\frac{1}{4000}$ 秒
	· 电子快门	- P、S、A 和 M 模式 : 1 秒至 $\frac{1}{32000}$ 秒	- T 门 : 1 秒至 $\frac{1}{32000}$ 秒
		- B 门 : 固定为 1 秒	
	· 机械 + 电子	- P 模式 : 4 秒至 $\frac{1}{32000}$ 秒	- T 门 : 30 秒至 $\frac{1}{32000}$ 秒
		- B 门 : 最长 60 分钟	- 所有其它模式 : 30 秒至 $\frac{1}{32000}$ 秒

连拍	模式	画面速率 (fps)	每次连拍的张数
			8.0
		3.0	直至存储卡已满

◆ 每次连拍的画面速率和拍摄张数可能根据所用存储卡类型的不同而异。

◆ 画面速率随拍摄条件以及所记录图像数量的不同而异。

对焦	· 模式 : 单次或连续自动对焦、通过对焦环进行的手动对焦
	· 对焦区域选择 : 单点、区、广角/跟踪
	· 自动对焦系统 : 智能混合自动对焦 (TTL 对比检测自动对焦/相位检测自动对焦) , 带 AF 辅助灯

白平衡	自定义、色温选择、自动、直射阳光、阴天、日光荧光灯、暖白荧光灯、冷白荧光灯、白炽灯、潜水
-----	--

自拍	关、2 秒、10 秒
----	------------

闪光灯	· 类型 : 自动闪光
	· 有效范围 (ISO 1600) : 约 30 cm 至 7.9 m

模式	自动、强制闪光、强制不闪光、慢同步、命令、外置闪光灯 (红眼修正关) ; 自动+红眼修正、强制闪光+红眼修正、强制不闪光、慢同步+红眼修正、命令、外置闪光灯 (红眼修正开)
----	--

系统

热靴

配件热靴带 TTL 接点

LCD 显示屏

3.0 英寸, 1040000 点彩色触摸式 LCD 显示屏, 可倾斜

动画

- **FULL HD 1920 × 1080 60 fps**: 画面大小 1920 × 1080 (1080p) ; 60 fps; 立体声
- **FULL HD 1920 × 1080 50 fps**: 画面大小 1920 × 1080 (1080p) ; 50 fps; 立体声
- **FULL HD 1920 × 1080 30 fps**: 画面大小 1920 × 1080 (1080p) ; 30 fps; 立体声
- **FULL HD 1920 × 1080 25 fps**: 画面大小 1920 × 1080 (1080p) ; 25 fps; 立体声
- **FULL HD 1920 × 1080 24 fps**: 画面大小 1920 × 1080 (1080p) ; 24 fps; 立体声
- **HD 1280 × 720 60 fps**: 画面大小 1280 × 720 (720p) ; 60 fps; 立体声
- **HD 1280 × 720 50 fps**: 画面大小 1280 × 720 (720p) ; 50 fps; 立体声
- **HD 1280 × 720 30 fps**: 画面大小 1280 × 720 (720p) ; 30 fps; 立体声
- **HD 1280 × 720 25 fps**: 画面大小 1280 × 720 (720p) ; 25 fps; 立体声
- **HD 1280 × 720 24 fps**: 画面大小 1280 × 720 (720p) ; 24 fps; 立体声

输入/输出端口

HDMI 输出

微型 HDMI 连接插孔 (D 型)

数码输入/输出

微型 USB 连接插孔 (USB 2.0 高速)

麦克风/遥控快门

φ 2.5 mm 立体声 mini 插座

装置连接插孔

电源/其它					
电源	NP-95 可充电电池				
电池寿命（使用充满电的电池大约可拍摄的张数）	<table border="1"> <thead> <tr> <th>电池类型</th> <th>可拍摄张数（近似值）</th> </tr> </thead> <tbody> <tr> <td>NP-95（照相机附带的电池类型）</td> <td>330</td> </tr> </tbody> </table>	电池类型	可拍摄张数（近似值）	NP-95（照相机附带的电池类型）	330
	电池类型	可拍摄张数（近似值）			
NP-95（照相机附带的电池类型）	330				
	<p>CIPA 标准，使用照相机附带的电池和 SD 存储卡所测量。</p> <p>注解：使用电池时的可拍摄张数随电池电量的多少而变化，并且在低温环境下有所下降。</p>				
充电时间	约 4 小时 30 分钟（+20 °C 的环境温度下）				
照相机尺寸 (W×H×D)	112.5 mm×64.4 mm×44.4 mm（25.9 mm 不包括突起部分，测量于最薄部位）				
照相机重量	约 302 g，不包括电池、配件和存储卡				
拍摄重量	约 340 g，包括电池和存储卡				
使用条件	<ul style="list-style-type: none"> • 温度：0 °C 至 +40 °C • 湿度：10%–80%（无冷凝） 				
无线传输器					
标准	IEEE 802.11b/g/n（标准无线协议）				
操作频率	<ul style="list-style-type: none"> • 美国、加拿大、台湾：2412 MHz–2462 MHz（11 频道） • 其他国家或地区：2412 MHz–2472 MHz（13 频道） 				
访问协议	基础结构模式				

NP-95 可充电电池

额定电压	直流电 3.6V
额定容量	1800mAh
操作温度	0°C 至 +40°C
体积	35.2mm × 49.5mm × 10.8mm (W×H×D)
重量	约 39g

AC-5VF 交流电源适配器

额定输入	100V–240V 交流电, 50/60Hz
输入容量	11.6VA (100V), 15.5VA (240V)
额定输出	5.0V 直流电, 1000mA
操作温度	0°C 至 +40°C
重量	约 32g (仅交流电源适配器)

重量和体积根据出售国或销售地的不同而异。标签、菜单及其它显示可能与照相机实际显示不同。

■ 声明

- 有关最新信息，请访问 http://www.fujifilm.com/products/digital_cameras/index.html。FUJIFILM 公司对于本手册中可能存在的错误所导致的损害不承担任何责任。
- 尽管 LCD 显示屏是使用高精密技术制造的，但有时在显示屏上（特别是文本附近）也会出现小亮点或颜色异常现象。这是此类 LCD 屏幕的正常现象而并非故障；由本照相机记录的图像不会受到影响。
- 当遇到强烈无线电干扰（如电磁场、静电或线路噪音）时，数码照相机可能出现操作故障。

自动模式选择器拨杆		●				● AUTO			● AUTO			● AUTO			AUTO																								
拍摄模式/场景定位		P	S	A	M																																		
MF 手动聚焦助手	标准	✓	✓	✓	✓	✓	✓	✓	✓							✓	✓	✓	✓	✓	✓	✓	✓	✓	✓	✓	✓	✓	✓	✓	✓	✓	✓	✓	✓	✓			
	数码分割图像	✓	✓	✓	✓											✓	✓	✓	✓	✓	✓	✓	✓	✓	✓	✓	✓	✓	✓	✓	✓	✓	✓	✓	✓	✓	✓		
	峰值对焦高光	✓	✓	✓	✓											✓	✓	✓	✓	✓	✓	✓	✓	✓	✓	✓	✓	✓	✓	✓	✓	✓	✓	✓	✓	✓	✓	✓	
重点AE和聚焦区域互锁	✓	✓	✓	✓				✓																															✓ ¹²
红眼修正	✓	✓	✓	✓						✓	✓	✓				✓	✓			✓	✓	✓	✓	✓	✓														
AF 辅助灯	✓	✓	✓	✓				✓	✓	✓	✓	✓	✓	✓		✓	✓			✓	✓	✓	✓	✓				✓	✓						✓	✓		✓ ¹²	
Color 色彩	✓	✓	✓	✓				✓																															✓ ¹²
Sharp 锐度	✓	✓	✓	✓				✓																															✓ ¹²
高光色调	✓	✓	✓	✓				✓																															✓ ¹²
阴影色调	✓	✓	✓	✓				✓																															✓ ¹²
NR 降噪功能	✓	✓	✓	✓				✓																															✓ ¹²
长时间曝光降噪	✓	✓	✓	✓				✓	✓	✓	✓	✓	✓	✓	✓	✓	✓	✓	✓	✓	✓	✓	✓	✓	✓	✓	✓	✓	✓	✓	✓	✓	✓	✓	✓	✓	✓	✓	✓ ¹²
选择自定义设置								✓																															
编辑/保存自定义设置	✓	✓	✓	✓				✓	✓ ³																														
手动模式下预览曝光				✓	✓			✓																															✓ ¹²
对焦确认 (AF) ¹¹	✓ ⁶	✓ ⁶	✓ ⁶	✓ ⁶	✓ ⁶			✓ ⁵	✓ ⁵	✓ ⁵	✓ ⁵	✓ ⁵																											
对焦确认 (MF) ¹¹	✓	✓	✓	✓				✓	✓							✓	✓	✓	✓	✓	✓	✓	✓	✓	✓	✓	✓	✓	✓	✓	✓	✓	✓	✓	✓	✓	✓		

- 1 自动固定。
- 2 动画录制期间限制在 ± 2.0 EV 范围内。
- 3 可用选项根据拍摄模式的不同而异。
- 4A 不可用。
- 5 仅适用于自动 ISO 感光度。
- 6 仅当在对焦模式 S 下将 **自动对焦模式** 选为 **单点** 时可用。
- 7 仅当自动模式选择器拨杆旋转至 **AUTO** 时可用。
- 8 屏幕仅显示快门速度。
- 9 自动选择 sRGB。
- 10 **快门类型** 选为 **电子快门** 时闪光灯关闭。
- 11 间隔定时拍摄开启时自动关闭。
- 12 使用了静态拍摄设定。
- 13 无线遥控拍摄。

FUJIFILM

原产地：中国

富士胶片株式会社监制

制造商：苏州富士胶片映像机器有限公司

地址：江苏省苏州新区长江路138号

销售商：富士胶片（中国）投资有限公司

地址：上海市浦东新区银城中路68号
时代金融中心27楼28楼

电话：400-820-6300

产品标准：Q/320500FC01

出版日期：2016年3月