

富士数码照相机

FUJIFILM X30

用户手册（基本操作）

感谢您购买本产品。

■ 产品网站:

<http://fujifilm-x.com/x30/>

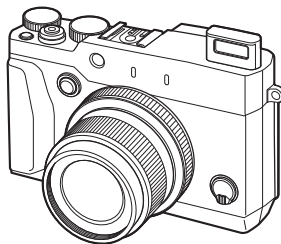

使用之前

开始步骤

基础拍摄与回放

照相机部件

菜单

附录

安全须知

■ 产品手册:

<http://fujifilm-dsc.com/manuals/>



使用之前

附带配件

以下是随机配件：



NP-95 可充电电池



AC-5VT 交流电源适配器



插头适配器*

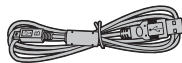

USB 线



镜头盖



扣环安装工具



金属肩带扣环 (2个)

- 保护盖 (2个)
- 肩带
- 用户手册 (本手册)

* 电源适配器的形状根据销售地的不同而异。

符号与编辑惯例

本手册中使用以下符号：

- ① 请在使用前阅读该信息以确保正确操作本设备。
- ◆ 使用照相机时可能对您很有帮助的附加信息。

存储卡

照片保存在选购的 SD、SDHC 和 SDXC 存储卡中，这些存储卡在本手册中统称为“存储卡”。

产品保养

为确保您可以持久使用照相机，请在使用之后用一块柔软的干布清洁照相机机身。请勿使用酒精、稀释剂或其它挥发性化学药品，因为它们可能致使照相机机身的皮革脱色或变形。照相机上若沾有任何液体，都应立即使用一块柔软的干布擦拭干净。请使用吹气球去除显示屏上的灰尘，注意避免刮擦，然后用柔软的干布轻轻擦拭。若仍未清除干净，请在 FUJIFILM 镜头清洁纸上蘸少量的镜头清洁剂，然后轻轻擦拭污迹即可将其去除。

目录

使用之前	
附带配件	2
关于本手册	3
符号与编辑惯例	3
存储卡	3
产品保养	4
开始步骤	
安装肩带	6
插入电池和存储卡	8
电池充电	10
开启与关闭照相机	13
基本设置	14
基础拍摄与回放	
拍摄照片	16
查看照片	18
全画面查看照片	18
查看照片信息	19
回放变焦	20
多幅画面回放	21
删除照片	22
单幅画面	22
已选画面	23
所有画面	23
基础动画录制与回放	24
录制高清 (HD) 动画	24
查看动画	24
在计算机上查看照片	25
照相机部件	
照相机部件	26
选择器	28
模式拨盘	28

指令拨盘	29
控制环	29
VIEW MODE (查看模式) 按钮	30
LCD 显示屏	31
屈光度调节	31
指示灯	31
照相机显示	32
拍摄: LCD 显示屏/取景器	32
回放	34

菜单

使用菜单: 拍摄模式	36
使用拍摄菜单	36
拍摄菜单选项	37
使用菜单: 回放模式	39
使用回放菜单	39
回放菜单选项	40
设置菜单	41
使用设置菜单	41
设置菜单选项	42

附录

FUJIFILM X30 产品信息	44
免费 FUJIFILM 应用程序	44
保养您的照相机	45
存放和使用	45
旅行	45

安全须知

产品中有毒有害物质或元素的名称及含量	46
标志的含义	47
盒内各类同装物品的包装材料的标识	47
安全使用注意事项	48

开始步骤

安装肩带

请将肩带扣环安装在照相机上，然后安装肩带。

1 打开一个肩带扣环。

使用扣环安装工具打开一个肩带扣环，请确保安装工具和扣环的方向如图所示。

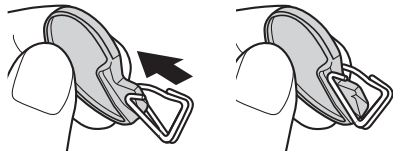

① 请妥善保管该工具。取下肩带时，您需使用该工具打开肩带扣环。

2 将肩带扣环置于穿孔上。

用扣环开口处钩住肩带穿孔。拿开工具，同时用另一只手固定扣环。

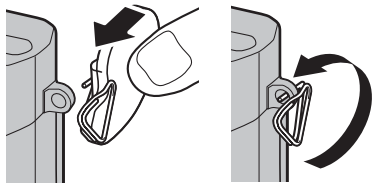

3 将扣环穿过穿孔。

转动扣环使其完全穿过穿孔并咔嗒一声关闭。

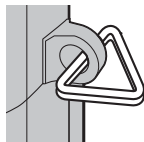

4 安装保护盖。

以保护盖黑色的一面朝向照相机，如图所示将其置于穿孔上。请为另一个穿孔重复步骤 1-4。

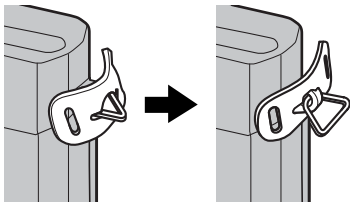

5 插入肩带。

将肩带穿过保护盖和肩带扣环。

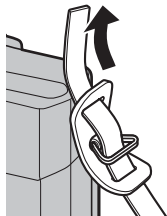

6 拴紧肩带。

如图所示拴紧肩带。请为另一个穿孔重复步骤 5-6。

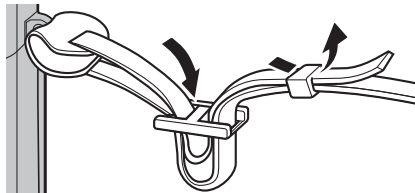

- ① 为避免摔落照相机，请务必正确牢固地安装好肩带。

插入电池和存储卡

按照下面的描述插入电池和内存卡。

1 打开电池盒盖。

如图所示推动电池盒释放搭扣并打开电池盒盖。

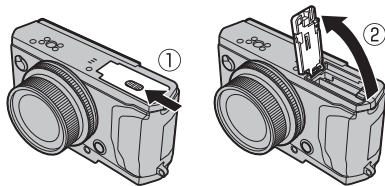

- ① 照相机呈开启状态时切勿打开电池盒盖，否则可能会损坏图像文件或存储卡。
- ① 操作电池盒盖时切勿用力过大。

2 插入电池。

使用电池将电池释放搭扣推至一旁，并按照箭头所示方向将电池端子朝里插入电池。请确认电池已固定到位。

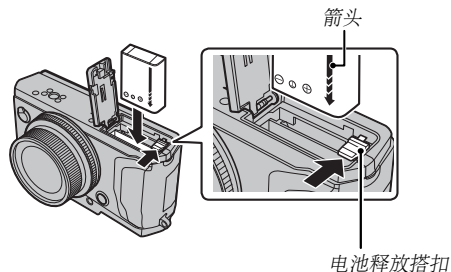

- ① 请按照图示方向插入电池。**切勿用力或试图将电池倒插或反插。**若方向正确，电池很容易插入照相机。

3 插入存储卡。

按照图示方向持拿存储卡，并将其推入直至卡入插槽底端的正确位置发出咔嗒声。

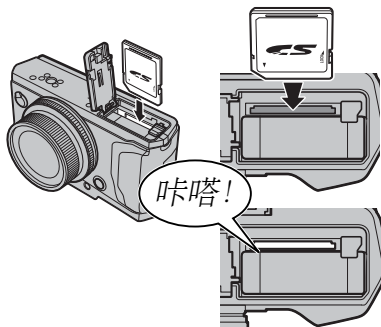

- ① 请确保存储卡插入方向正确，切勿倾斜或用力。若未正确插入存储卡或未插入存储卡，LCD 显示屏中将出现 ，此时将使用内存进行记录和回放。

4 关闭电池盒盖。

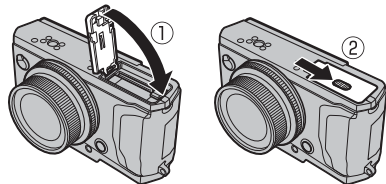

取出电池和存储卡

取出电池或存储卡前，**请关闭相机**并打开电池盒盖。

若要取出电池，请如图所示将电池释放搭扣推至一旁，然后将电池从相机中滑出。

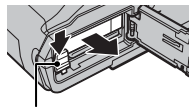

电池释放搭扣

若要取出存储卡，请向里按存储卡，然后慢慢松开。此时即可用手将卡取出。取出存储卡时，卡可能会飞出插槽。请用手指将其捏住，然后轻轻取出。

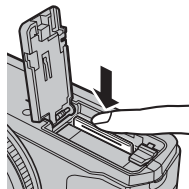

电池充电

电池在出厂时没有充电。请在使用前为电池充电。相机从内部为电池充电。

- 本照相机使用 NP-95 可充电电池。
- 将电池完全充满电大约需要 4 小时 30 分钟。

1 将插头转接器连接至交流电源适配器。

如图连接插头转接器，确保其完全插入交流电源适配器端子并固定到位。

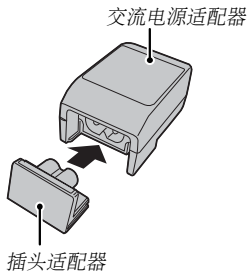

- ① 此插头转接器专用于附带的交流电源适配器。请勿用于其他设备。

2 电池充电。

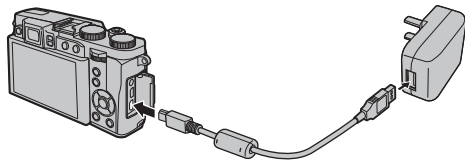

使用提供的 USB 电缆将相机连接到提供的交流电源适配器上。然后将电源适配器插入室内电源插座。



- ① 确保连接器朝向正确的方向，之后确保将其完全插入。

●● 充电状态

相机打开时，电池状态图标显示电池充电状态，相机关闭时，指示灯显示电池充电状态。

相机打开时的电池状态图标	相机关闭时的指示灯	电池状态
 (黄色)	打开	电池正在充电。
 (绿色)	关闭	充电已完成。
 (红色)	闪烁	电池出现故障。
无图标	—	在外接电源模式下运行。

◆ 如果在相机连接到交流电源并插入电池时打开相机，相机将在外接电源模式下运行。

- ① 相机处于拍摄模式时，电池不会充电。
- ① 请使用一块洁净的干布去除电池端子的污垢，否则可能影响电池充电。
- ① 切勿在电池上粘贴标签或其他物品，否则可能导致电池无法从照相机中取出。
- ① 切勿使电池短路，否则可能会造成电池过热。
- ① 请阅读“电池及电源”中的注意事项。
- ① 仅可使用指定用于本照相机电池的电池充电器，否则可能导致照相机故障。
- ① 切勿撕除电池标签或试图划开或剥掉外壳。
- ① 若闲置不用，电池会逐渐丧失电量。请在使用前一两天内为电池充电。
- ① 在温度极低或极高的环境下充电时间可能会延长。

●● 通过电脑进行充电

可通过将相机连接至电脑的方式对电池进行充电。如图所示连接提供的 USB 电缆，确保接头完全插入。

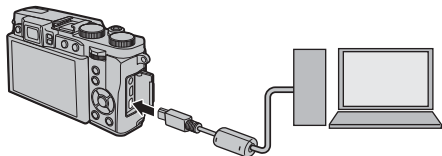

- ① 请将相机直接连接至计算机，勿使用 USB 集线器或键盘。
- ① 如果充电过程中电脑进入休眠模式，则充电将停止。为实现持续充电，请禁用电脑休眠模式，之后断开并连接 USB 电缆。
- ① 基于电脑规格、设置及状态等原因，充电可能无法进行。

开启与关闭照相机

如图，旋转变焦环，启动相机。旋转变焦环至 **OFF** 关闭相机。

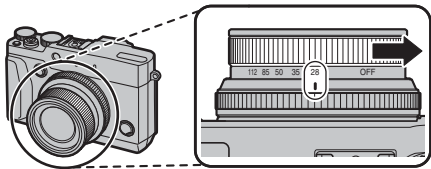

- 按下 **▶** 按钮将开始回放。半按快门按钮即可返回拍摄模式。
- 若在设置菜单的 **电源管理 > 自动关机** 中所选的时间内未执行任何操作，照相机将自动关闭。要将相机从自动关机中激活，将变焦环旋转至 **OFF**，然后开启相机。
- 镜头或取景器上的指纹或其他印迹会影响照片或取景器视野效果。请保持镜头及取景器的清洁。

将相机调成回放模式

按下 **▶** 按钮约 1 秒钟将开启相机并开始回放。

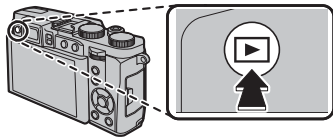

再次按下 **▶** 按钮将相机关闭。

- 按下快门按钮时，相机不会退回到拍摄模式。

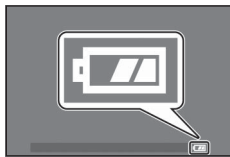

电池电量



开启照相机后，您可在屏幕中检查电池电量。

指示	说明
	电池电量接近满格。
	电池约含三分之二的电量。
	电池约含三分之一的电量。请尽快充电。
	电池电量已耗尽。请关闭照相机并为电池重新充电。

基本设置

首次开启照相机时，屏幕中将显示语言选择对话框。请按照下述方法设定照相机（您可使用设置菜单中的  日期时间 或  言語/LANG. 选项随时重设时钟或更改语言）。

使用选择器

您可按下选择器上方、下方、左方或右方高亮显示项目，然后按下 **MENU/OK** 确认选择。

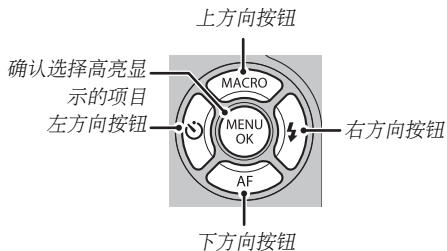

1 开启照相机。

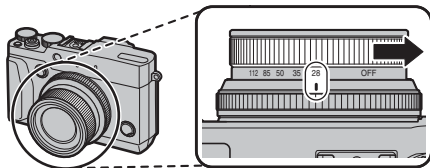

2 高亮显示一种语言并按下 MENU/OK。

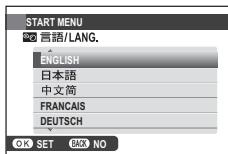

- 按下 **DISP/BACK** 可跳过当前步骤。下次开启照相机时，屏幕中将显示您跳过的所有步骤。

- 3 屏幕中将显示日期和时间。向左或向右按下选择器高亮显示年、月、日、小时或分钟，向上或向下按则可以进行更改。若要改变年、月、日的显示顺序，请高亮显示日期格式并向上或向下按下选择器。设定完成时，请按下 **MENU/OK**。



- 4 屏幕中将显示电源管理选项。向上或向下按下选择器高亮显示下列选项之一并按下

MENU/OK:

- **省电**: 节省电池电量。
 - **高性能**: 选择此选项可获取更明亮的显示和更快的对焦。
- ☛ 若将电池取出长时间闲置未用，开启照相机时，照相机时钟将会重新设定，且屏幕中将显示语言选择对话框。

基础拍摄与回放

拍摄照片

本章节涵盖了在 **SR+** (高级 SR 自动) 模式下拍摄照片的基本操作。

1 选择 **SR+** 模式。

将模式拨盘旋转至 **SR+** (高级 SR 自动)。
LCD 显示屏中将显示以下信息。

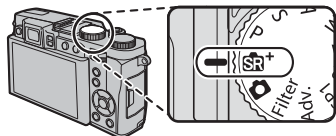

● 场景图标

相机自动选择合适的场景。

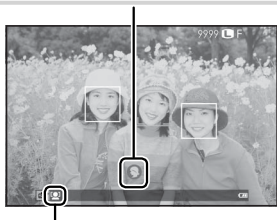

● 图标

在 **SR+** 模式下，相机连续调整对焦并搜索脸部，这将增加电池电量的消耗。LCD 显示屏中将显示 **人** 图标。

● 使用闪光灯

当光线不足时，按下闪光灯弹出开关打开闪光灯。

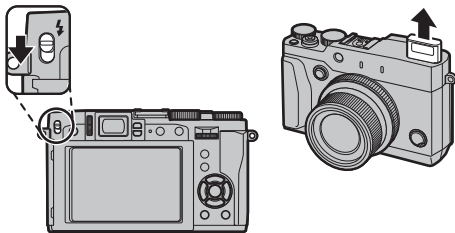

2 准备照相机。

双手握稳照相机，并将肘部抵住身体两侧。抖动或照相机持握不平稳会造成照片模糊。



为防止拍摄对象失焦或照片太暗（曝光不足），请让您的手指或其它物体远离镜头和闪光灯。

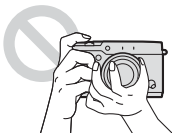

3 构图。

使用变焦环在显示屏中进行构图。变焦指示出现。

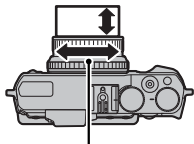

变焦环



变焦指示

4 对焦。

将拍摄对象置于屏幕的中央进行构图，然后半按快门按钮进行对焦。



◆ 若拍摄对象光线不足，AF 辅助灯可能会点亮。

若照相机可以对焦，它将发出两声嘟嘟且对焦区域和对焦指示点亮绿色。在半按快门按钮期间对焦和曝光将会锁定。

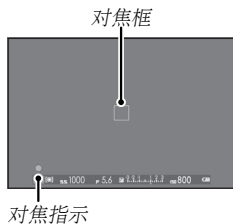

若照相机无法对焦，对焦框将变红，**!AF** 将会显示，并且对焦指示将闪烁白色。

5 拍摄。

平稳地完全按下快门按钮以拍摄照片。



查看照片

全画面查看照片

若要全画面查看照片，请按下 。

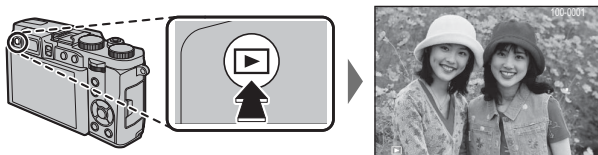

按下选择器左方或右方或者旋转指令拨盘可查看其他照片。按下选择器右方或向右旋转拨盘可按拍摄顺序查看照片，按下左方或向左旋转则按相反顺序查看照片。按住选择器可快速滚动至您所需的照片。

◆ 在回放过程中，其他照相机拍摄的照片将使用 （“礼物图像”）图标标识。

收藏：照片分级

若要为当前照片分级，请按下 **DISP/BACK** 并按下选择器上方或下方从 0 至 5 星中进行选择。

查看照片信息

每按一次选择器上方，照片信息显示将变化一次。

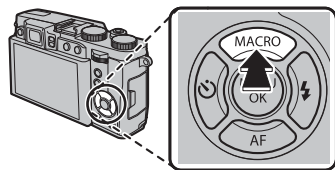

按下选择器左方或右方或者旋转指令拨盘可查看其他图像。

放大对焦点

按下指令拨盘的中央可放大对焦点。再次按下指令拨盘的中央则返回全画面回放。

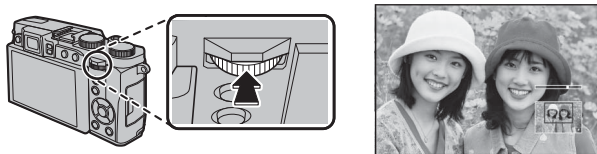

回放变焦

向右旋转控制环可放大当前照片，向左旋转则可缩小（若要查看多张图像，请在全画面显示照片时向左旋转控制环）。按下 **DISP/BACK** 或 **MENU/OK** 可退出变焦。

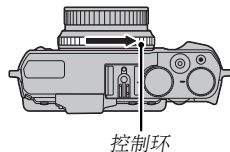

◆ 最大变焦倍率根据图像尺寸的不同而异。回放变焦不可用于裁剪或调整尺寸后以 640 尺寸保存的副本。

导航窗口



导航窗口显示当前所示的图像部分

放大照片时，选择器可用于查看在当前显示中不可视的图像区域。

多幅画面回放

若要更改图像的显示数量，请在全画面显示照片时向左旋转控制环。

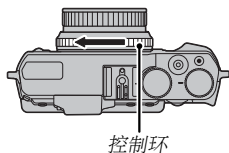

使用选择器高亮显示图像并按下 **MENU/OK** 可全画面查看高亮显示的图像（若要放大所选图像，请在全画面显示照片时向右旋转控制环）。在 9 幅和 100 幅画面显示中，按下选择器上方或下方可查看更多照片。

删除照片

若要删除单张照片、多张所选照片或所有照片，请在全画面显示照片时按下  按钮并从随后页面内的选项中进行选择。**注意，已删除的照片不能恢复。请在删除前将重要的照片复制到计算机或其他存储设备。**

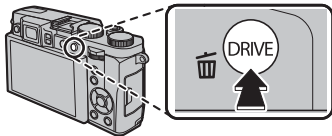

- ❖ 受保护照片无法删除。若想删除，请取消该照片的保护。
- ❖ 若出现信息提示所选照片为 DPOF 打印预约的一部分，您可按下 **MENU/OK** 将其删除。
- ❖ 若照相机中插有存储卡，将删除存储卡中的照片。否则将删除内存中的照片。

单幅画面

一次删除一张照片。

- 1 在全画面回放中按下  按钮并选择 **单幅画面**。
- 2 按下选择器左方或右方滚动显示照片，然后按下 **MENU/OK** 进行删除（不会显示确认对话框）。重复步骤可删除其他照片。

已选画面

删除多张所选照片。

- 1 在全画面回放中按下 **⏪** 按钮并选择 **已选画面**。
- 2 高亮显示照片并按下 **MENU/OK** 确认或取消选择（位于照相簿或打印预约中的照片将用 **■** 标识）。
- 3 操作完成时，按下 **DISP/BACK** 显示确认对话框。
- 4 高亮显示 **执行** 并按下 **MENU/OK** 删除已选照片。

所有画面

删除所有未受保护的的照片。

- 1 在全画面回放中按下 **⏪** 按钮并选择 **所有画面**。
- 2 屏幕中将显示确认对话框；高亮显示 **执行** 并按下 **MENU/OK** 删除所有未受保护的的照片。按下 **DISP/BACK** 可取消删除，但之前已删除的照片无法恢复。

基础动画录制与回放

录制高清 (HD) 动画

本照相机可用于录制高清动画短片。

- 1 按下动画录制按钮开始录制。

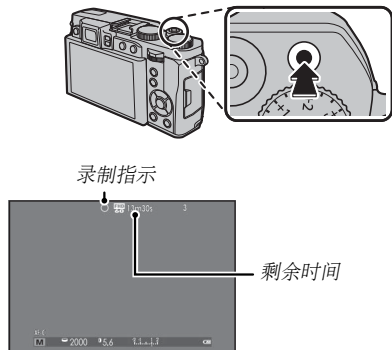

- 2 再次按下该按钮结束录制。当达到最大时间长度或存储卡已满时，录制自动结束。

- ① 动画录制过程中，指示灯将点亮。

查看动画

回放过程中，动画如右图所示显示。动画显示时，您可执行以下操作：



操作	说明
开始/暂停回放	按下选择器下方 将开始回放。再次按下则暂停回放。暂停期间，每按一次选择器左方或右方可后退或前进一个画面。
结束回放	按下选择器上方 将结束回放。
调整速度	在回放过程中按下选择器左方或右方 可调整回放速度。

在计算机上查看照片

使用附带的 USB 线连接照相机并将照片复制到计算机。

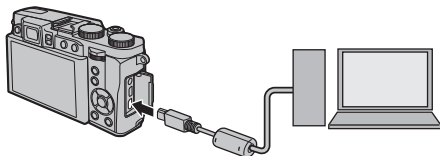

① 请将相机直接连接至计算机，勿使用 USB 集线器或键盘。

Windows

- MyFinePix Studio（可从以下网站进行下载）可用于复制照片至计算机，您可在计算机上存储、查看、整理和打印照片。

<http://fujifilm-dsc.com/mfs/>

- RAW FILE CONVERTER（可从以下网站进行下载）可用于查看您计算机中的 RAW 图像。

<http://fujifilm-dsc.com/rfc/>

Mac OS

RAW FILE CONVERTER（可从以下网站进行下载）可用于查看您计算机中的 RAW 图像。

<http://fujifilm-dsc.com/rfc/>

照相机部件

照相机部件

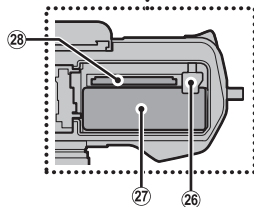
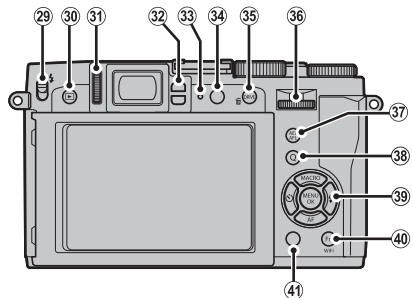
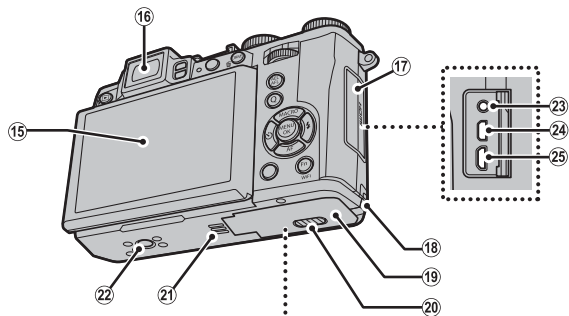
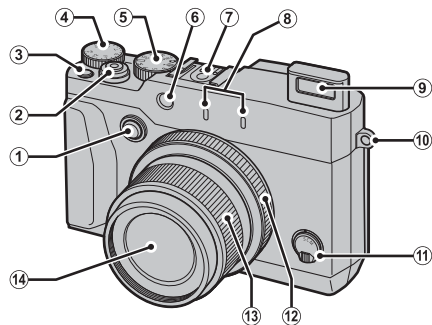

- ① 控制环选项按钮
- ② 快门按钮
- ③ 动画录制按钮 (功能按钮 1)
- ④ 曝光补偿拨盘
- ⑤ 模式拨盘
- ⑥ AF 辅助灯
自拍指示灯
- ⑦ 热靴
- ⑧ 麦克风 (L/R)
- ⑨ 闪光灯
- ⑩ 肩带穿孔
- ⑪ 对焦模式选择器
- ⑫ 控制环
- ⑬ 变焦环
ON/OFF 开关
- ⑭ 镜头
- ⑮ 显示屏
- ⑯ 电子取景器 (EVF)
- ⑰ 终端盖
- ⑱ 直流电源接头线插孔盖
- ⑲ 电池盒盖
- ⑳ 电池盒盖释放搭扣
- ㉑ 扬声器
- ㉒ 三脚架安装座
- ㉓ 麦克风/遥控快门装置连接插孔
- ㉔ 微型 HDMI 连接插孔*
- ㉕ 微型 USB 连接插孔
- ㉖ 电池释放搭扣
- ㉗ 电池盒
- ㉘ 存储卡插槽
- ㉙ ⚡ (闪光灯弹出) 开关
- ㉚ ▶ (回放) 按钮
- ㉛ 屈光度调节控制器
- ㉜ 眼睛传感器
- ㉝ 指示灯
- ㉞ **VIEW MODE** (查看模式) 按钮
- ㉟ **DRIVE** (驱动) 按钮
⏮ (删除) 按钮 (回放模式)
- ㊱ 指令拨盘
- ㊲ **AEL/AFL** (自动曝光锁定/自动对焦锁定) 按钮
- ㊳ **Q** (快速菜单) 按钮
RAW 处理按钮 (回放模式)
- ㊴ 选择器/功能按钮
- ㊵ **Fn** 按钮 (功能按钮 6)
Wi-Fi 按钮 (回放模式)
- ㊶ **DISP** (显示) /**BACK** 按钮

* USB 线不得超过 1.5m 长且必须适合进行数据传输。

选择器

您可按下选择器上方

(②)、左方 (③)、
右方 (④) 或下方

(⑤) 高亮显示项目，
然后按下 **MENU/OK** (①)
确认选择。上方、左
方、右方和下方按钮还
分别兼任功能按钮 2 至 5 的功能。

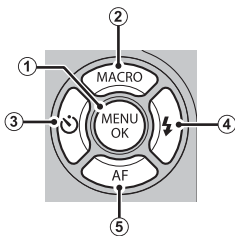

模式拨盘

若要选择一种拍摄模式，请
将模式拨盘旋转至所需设
定。



- **SR+ (高级SR自动)**: 照相机根据场景自动优化设定。
- **相机图标 (自动)**: 向数码相机初次使用者推荐的一种简单的“即取即拍”模式。
- **P**: 光圈和快门速度可使用程序切换进行调整。
- **S, A, M**: 用于完全控制相机设定，包括光圈 (**M** 与 **A**) 和/或快门速度 (**M** 与 **S**)。
- **Filter (创意滤镜)**: 选择此模式可以拍摄带有滤镜效果的照片。
- **Adv. (高级)**: 将复杂的技术简单化。
- **SP1/SP2 (场景定位)**: 选择适合拍摄对象或拍摄环境的场景，剩下的工作则交由相机执行。
- **360 (360移动全景拍摄)**: 转动照相机可拍摄一系列照片，这些照片会自动组合成一幅全景照片。

指令拨盘

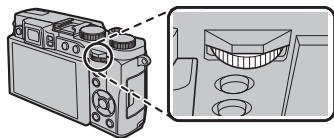

指令拨盘可用于操作菜单，查看照片，以及在快速菜单显示中选择选项。



在拍摄或回放过程中按下指令拨盘的中央可放大当前对焦区域。



控制环

使用控制环可在拍摄期间快速访问照相机功能。指定给控制环的功能可通过按下控制环选项按钮进行选择。您可选择：

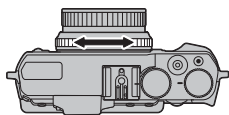

- 默认
- ISO
- 白平衡
- 胶片模拟
- 连拍

“默认”

当选择了**默认**时，指定给控制环的功能将根据拍摄模式的不同而异。

模式	控制环的功能
SR+	胶片模拟
相机	胶片模拟；手动对焦 ¹
P	程序切换；手动对焦 ¹
S	快门速度选择；手动对焦 ¹
A	光圈选择；手动对焦 ¹
M	快门速度/光圈选择 ² ；手动对焦 ¹
Filter	创意滤镜选择
Adv.	高级模式选择
SP1/SP2	场景选择；手动对焦 ¹

¹ 仅限手动对焦模式

² 按下控制环选项按钮可切换快门速度和光圈选择。

VIEW MODE (查看模式) 按钮

按下 **VIEW MODE** 按钮可在如下所示的显示之间循环。

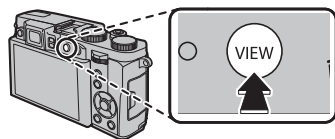

 **眼传感器**：使用眼传感器的自动显示选择

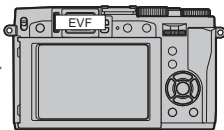
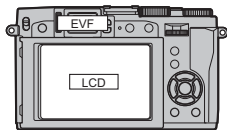

限 EVF：仅取景器

限 EVF + ：仅取景器；眼传感器开启或关闭显示

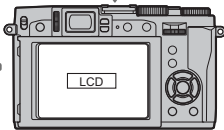
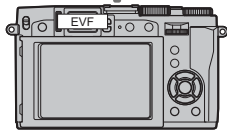

限 LCD：仅 LCD 显示屏

眼传感器

当您眼睛靠近取景器时，眼传感器会开启取景器，而您将眼睛移开时会关闭取景器（请注意，眼传感器可能对眼睛以外的其他物体或直接照在传感器上的光线作出反应）。若启用了自动显示选择，取景器关闭时 LCD 显示屏将会开启。

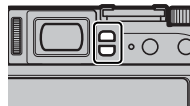

LCD 显示屏

您可倾斜 LCD 显示屏以便查看，但注意不要触摸显示屏后方的电线或者被显示屏夹到手指或其他物体。触摸电线可能会导致照相机故障。

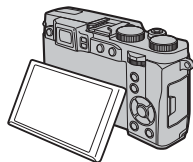

屈光度调节

本相机配备了屈光度调节控制器以适应个人视力的不同。请旋转屈光度调节控制器直至取景器显示清晰对焦。

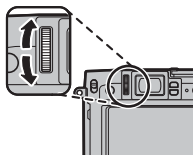

指示灯

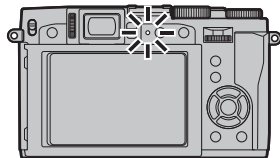

指示灯显示的相机状态如下：

指示灯	照相机状态
点亮绿色	对焦锁定。
闪烁绿色	模糊、对焦或曝光警告。此时能够拍摄照片。
闪烁绿色及橙色	正在记录照片。此时能够拍摄更多照片。
点亮橙色	正在记录照片。此时无法继续拍摄更多照片。
闪烁橙色（快速）	闪光灯正在充电；拍摄照片时不会闪光。
闪烁橙色（缓慢）	变焦环在 ON 和 OFF 之间。不能拍照。
闪烁红色	镜头或存储介质错误。

◆ 屏幕中也可能出现警告信息。

照相机显示

拍摄及回放期间可能显示以下类型的指示。为便于说明，在下图中显示了所有可用的指示；实际显示的指示根据照相机设定的不同而异。

■ 拍摄：LCD 显示屏/取景器

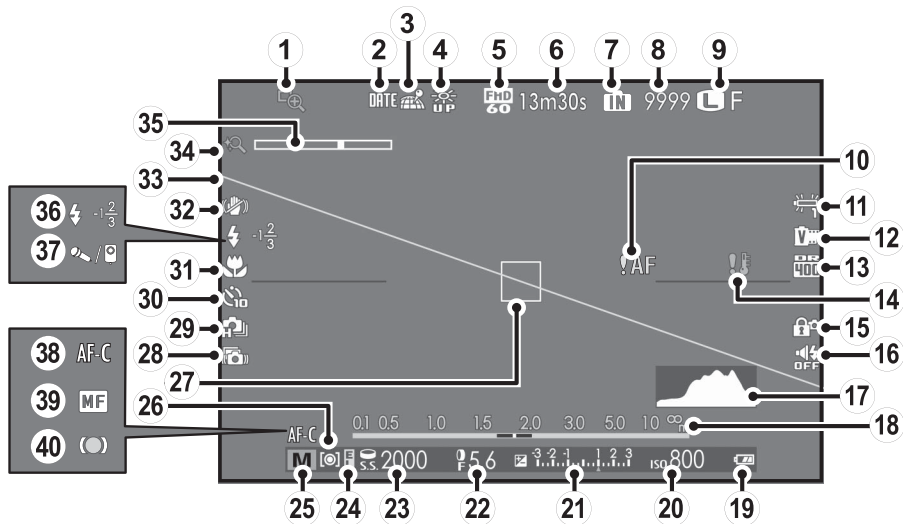

* : 表示未插入存储卡，照片将保存在相机内存中。

- ① 对焦确认
- ② 日期印章
- ③ 位置数据下载状态
- ④ 显示屏晴天模式
- ⑤ 摄像模式
- ⑥ 剩余时间
- ⑦ 内存指示*
- ⑧ 可拍摄张数
- ⑨ 图像尺寸/画质
- ⑩ 对焦警告
- ⑪ 白平衡
- ⑫ 胶片模拟
- ⑬ 动态范围
- ⑭ 温度警告
- ⑮ 控制锁定
- ⑯ 礼仪模式指示
- ⑰ 直方图
- ⑱ 距离指示
- ⑲ 电池电量
- ⑳ 感光度
- ㉑ 曝光指示
- ㉒ 光圈
- ㉓ 快门速度
- ㉔ AE 锁定指示
- ㉕ 拍摄模式
- ㉖ 测光
- ㉗ 对焦框
- ㉘ 进阶防抖
- ㉙ 连拍模式
- ㉚ 自拍指示
- ㉛ 微距拍摄（特写）模式
- ㉜ 多重防抖
- ㉝ 电子水平仪
- ㉞ 超解像变焦
- ㉟ 变焦指示
- ㊱ 闪光模式/闪光补偿
- ㊲ 麦克风/遥控快门装置
- ㊳ 对焦模式
- ㊴ 手动对焦指示
- ㊵ 对焦指示

显示选择

按下 **DISP/BACK** 按钮可选择显示屏和电子取景器中显示的信息。

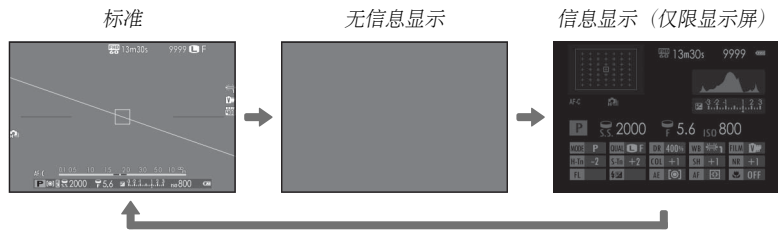

■ 回放

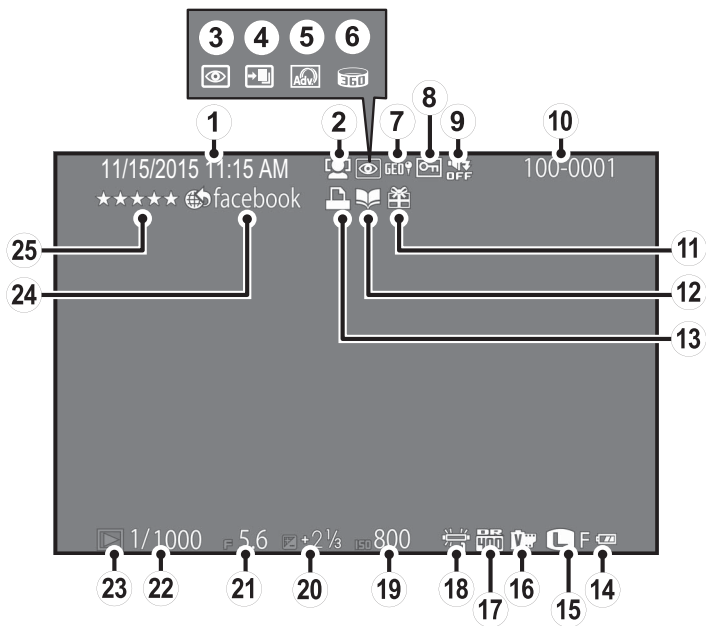

- ① 日期和时间
- ② 智能脸部优先指示
- ③ 红眼修正指示
- ④ 强化主体对焦模式、强化弱光拍摄模式
- ⑤ 创意滤镜
- ⑥ 移动全景拍摄 
- ⑦ 位置数据
- ⑧ 受保护图像
- ⑨ 礼仪模式指示
- ⑩ 画面编号
- ⑪ 礼物图像
- ⑫ 照相簿助手
- ⑬ DPOF 打印指示
- ⑭ 电池电量
- ⑮ 图像尺寸/画质
- ⑯ 胶片模拟
- ⑰ 动态范围
- ⑱ 白平衡
- ⑲ 感光度
- ⑳ 曝光补偿
- ㉑ 光圈
- ㉒ 快门速度
- ㉓ 回放模式指示
- ㉔ 选定用于上传至
- ㉕ 收藏

● 显示选择

按下 **DISP/BACK** 按钮可选择在回放模式下显示的信息。

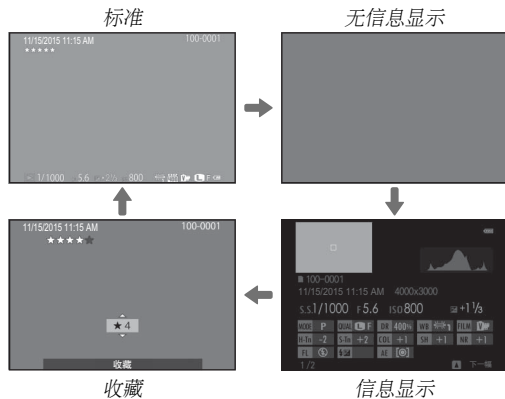

菜单

使用菜单：拍摄模式

使用拍摄菜单可以调整拍摄设置。选择的拍摄模式不同，可用的选项也会有所不同。

使用拍摄菜单

1 按下 **MENU/OK** 显示拍摄菜单。

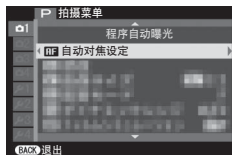

2 向上或向下按下选择器高亮显示所需菜单项目。

3 向右按下选择器显示高亮显示项目的选项。

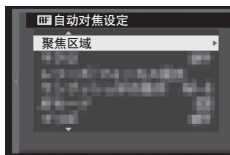

4 向上或向下按下选择器高亮显示所需选项。

5 按下 **MENU/OK** 选择高亮显示的选项。

6 按 **DISP/BACK** 退出菜单。

拍摄菜单选项

场景定位

选择用于 **SP1/SP2** 模式的场景。

Adv. 模式

选择一种高级拍摄模式。

创意滤镜

选择此模式可以拍摄带有滤镜效果的照片。

自动对焦设定

调整自动对焦设定。

ISO ISO

控制相机对光线的敏感度。

图像尺寸

选择用于记录静态照片的尺寸和纵横比。

图像质量

选择文件格式和压缩率。

动态范围

控制对比度。

胶片模拟

模拟不同类型胶片的 effect。

胶片模拟包围

选择用于胶片模拟包围的胶片类型。

自拍

使用自拍拍摄照片。

间隔定时拍摄

调整间隔定时拍摄的设置。

白平衡

调整色彩以适应光源。

色彩

调整色彩浓度。

锐度

锐化或柔化轮廓。

高光色调

调整高光表现。

阴影色调

调整阴影表现。

降噪功能

减少在高感光度下所拍照片中的噪点。

超解像变焦

超解像变焦可在处理图像以获得清晰、高分辨率效果的同时放大图像。

进阶防抖

选择 **开** 可在 **SR+** 模式下启动进阶防抖。

选择自定义设置

重新启用使用  **编辑/保存自定义设置** 保存的设置。

编辑/保存自定义设置

保存设定。

脸部优先

选择相机是否自动检测人物肖像主体并对其设定对焦和曝光。

测光

选择照相机测量拍摄对象亮度的方式。

重点AE和聚焦区域互锁

选择当  **测光** 被选为  **点** 时照相机是否对当前对焦框进行测光。

手动聚焦助手

选择在手动对焦模式下对焦如何显示。

控制环设定

设置为控制环分配的功能。

闪光灯设置

选择闪光灯模式和闪光级别。

动态影像设置

调整动画设定。

无线通信

通过无线网络连接至智能手机或平板设备。

使用菜单：回放模式

使用回放菜单

1 按下  进入回放模式。

2 按下 **MENU/OK** 显示回放菜单。



3 向上或向下按下选择器高亮显示所需菜单项目。

4 向右按下选择器显示高亮显示项目的选项。

5 向上或向下按下选择器高亮显示所需选项。

6 按下 **MENU/OK** 选择高亮显示的选项。

7 按 **DISP/BACK** 退出菜单。

回放菜单选项

无线通信

通过无线网络连接至智能手机或平板设备。

PC 自动保存

通过无线网络将照片上传至计算机。

图像搜索

搜索照片。

删除

删除照片。

选定用于上传至

使用 MyFinePix Studio（仅 Windows）选择照片上传至 YouTube、Facebook 或 MyFinePix.com。

幻灯片式播放

以自动幻灯片方式查看照片。

RAW 处理

创建 RAW 照片的 JPEG 副本。

红眼修正

修正肖像中的红眼。

保护

保护照片不被误删。

裁剪

创建当前照片的裁剪副本。

调整尺寸

创建当前照片的裁剪副本。

图像旋转

旋转照片。

复制

将照片从内存复制到存储卡。

照相簿助手

使用您最喜爱的照片创建照相簿。

打印预约 (DPOF)

选择将在 DPOF 和 PictBridge 兼容设备上打印的照片。

instax 打印机打印

在选购的 FUJIFILM instax SHARE 打印机上打印照片。

纵横比

选择高清（HD）设备如何显示纵横比为 3:2 的照片（该选项仅当连接了 HDMI 线时可用）。

设置菜单

使用设置菜单

1 显示设置菜单。

- 1.1 按下 **MENU/OK** 显示当前模式的菜单。
- 1.2 按下选择器左方高亮显示当前菜单的选项卡。

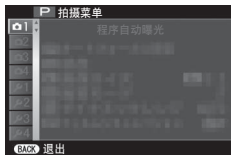

- 1.3 按下选择器下方高亮显示包含所需选项的设置菜单选项卡。



- 1.4 按下选择器右方将光标置于设置菜单中。

2 调整设定。

- 2.1 向上或向下按下选择器高亮显示一个菜单项目。



- 2.2 向右按下选择器显示高亮显示项目的选项。



- 2.3 向上或向下按下选择器高亮显示一个选项。
- 2.4 按下 **MENU/OK** 选择高亮显示的选项。
- 2.5 按 **DISP/BACK** 退出菜单。

设置菜单选项

日期时间

设定照相机时钟。

时差

在旅行时，您可将照相机时钟从居住地时区立即切换至目的地的当地时区。

言語/LANG.

选择语言。

重设所有

将拍摄或设置菜单选项重设为默认值。

礼仪模式

在照相机所发出的声音或灯光不合时宜的场合禁用扬声器、闪光灯、辅助灯以及自拍指示灯。

控制环

选择在手动对焦模式下以何种方向旋转控制环以增加对焦距离。

对焦确认

在手动对焦模式下旋转控制环时，屏幕中的图像会放大以辅助对焦。

声音设置

调整声音设定。

屏幕设置

调整显示设定。

功能 (Fn) 设定

选择功能按钮所执行的功能。

选择器按钮设定

设定选择器上的按钮所执行的功能。

编辑/保存快速菜单

选择快速菜单中显示的选项。

电源管理

调整电源管理设定。

防抖模式

减少照相机和拍摄对象模糊。

红眼修正

消除闪光引起的红眼现象。

AE/AF-LOCK 设定

选择 **AE/L** 按钮所执行的功能。

AE/AF-LOCK 按钮

选择 **AE/L** 按钮是仅锁定曝光或对焦还是两者都锁定。

保存数据设置

调整文件管理设定。

对焦距离指示单位

选择用于焦距指示的单位。

无线设置

调整设定以连接无线网络。

设置自动保存的 PC

选择上传目的地。

地理标记设置

查看从智能手机下载的位置数据并选择是否将数据与照片一起保存。

instax 打印机连接设定

调整设定以连接至选购的 FUJIFILM instax SHARE 打印机。

编辑文件名

更改文件名前缀。

格式化

若相机中插有存储卡，选择该选项将会格式化存储卡。若未插入存储卡，选择该选项则会格式化内存。

附录

有关 FUJIFILM 数码照相机的详细信息，请访问以下网站。

FUJIFILM X30 产品信息

选购配件和支持信息可在以下网站查找。



免费 FUJIFILM 应用程序

FUJIFILM 应用程序可让您在智能手机、平板设备和计算机上更尽情地欣赏照片。

<http://fujifilm-dsc.com/>



MyFinePix Studio（仅 Windows）可用于复制照片至计算机，您可在计算机上存储、查看、整理和打印照片。

<http://fujifilm-dsc.com/mfs/>



RAW FILE CONVERTER 可用于查看您计算机中的 RAW 图像。

<http://fujifilm-dsc.com/rfc/>



保养您的照相机

为确保您可以持久享用本产品，请遵循以下注意事项。

存放和使用

如果准备长期不使用照相机，请将电池和存储卡取出。请勿在下列场所存放或使用本照相机：

- 有雨、水蒸气或烟雾的地方
- 非常潮湿或灰尘弥漫之处
- 阳光直射或极端高温之处，如晴天封闭的车内
- 极其寒冷的地方
- 可能受到强烈震动的位置
- 可能受到强大磁场影响的位置，如广播天线、电线、雷达发射器、发动机、变压器或磁铁附近
- 长期接触挥发性化学药品（如杀虫剂）的场所
- 橡胶或聚乙烯基制品旁

■ 进水和进沙注意事项

照相机进水或进沙也可能会损坏照相机及其内部电路和结构。在沙滩或海滨使用照相机时，注意不要让照相机沾上水或沙子。请勿将照相机放在潮湿的地方。

■ 冷凝注意事项



温度突然升高时，比如在寒冷天进入有暖气的大楼可能会造成照相机内部凝结水汽。此时应关闭照相机，等1小时后再将其开启。若存储卡上凝结水汽，请取出存储卡并待水汽消散后再使用。

旅行

请将照相机放置在随身携带的行李中。托运的行李可能会受到强烈震动，导致照相机损坏。

安全须知

产品中有毒有害物质或元素的名称及含量

部件名称		有毒有害物质或元素						
		铅 (Pb)	汞 (Hg)	镉 (Cd)	六价铬 (Cr(VI))	多溴联苯 (PBB)	多溴二苯醚 (PBDE)	
本体		外壳 (金属部件)	×	○	○	○	○	○
		外壳 (树脂部件)	○	○	○	○	○	○
		传感器部件	○	○	○	○	○	○
		显示部件	○	○	○	○	○	○
		光学部件	×	○	○	○	○	○
		基板部件	×	○	○	○	○	○
配件		电池	×	○	○	○	○	○
		外壳 (金属部件)	×	○	○	○	○	○
		外壳 (树脂部件)	○	○	○	○	○	○
		基板部件	×	○	○	○	○	○
		电缆部件	×	○	○	○	○	○
	USB 线	×	○	○	○	○	○	
	电池	×	○	○	○	○	○	

备注 ○：表示该有毒有害物质在该部件所有均质材料中的含量均在 SJ/T11363-2006 标准规定的限量要求以下。
×：表示该有毒有害物质至少在该部件的某一均质材料中的含量超出 SJ/T11363-2006 标准规定的限量要求。
*铅 (Pb) 项目 (×) 属于欧盟 RoHS 指令豁免申请项目。

标志的含义



⑩ 或 ⑤ 图形含义：此标识是适用于在中国境内销售的电子信息产品的环保使用期限。此产品使用者只要遵守安全和使用上的注意事项，从生产之日起的十年或五年期间不会对环境污染，也不会对人身和财产造成重大影响。此年限是根据安全使用期限的相关法律得出的。



ⓔ 图形含义：该电子信息产品不含有毒有害物质或元素，是绿色环保产品。

盒内各类同装物品的包装材料的标识



照相机包装袋：PE-HD 02

其他包装袋：PE-LD 04

使用前务必阅读本注意事项

安全使用注意事项

- 确保正确使用照相机。请在使用前仔细阅读您的 *用户手册*，特别是以下安全使用注意事项。
- 阅读完这些注意事项后，请将其妥善保存。

关于图标

该文档使用下述图标表示忽略图标所示信息和操作错误可能造成的伤害或损坏的严重程度。

 **警告** 该图标表示若忽略该信息，可能会导致死亡或严重受伤。

 **注意** 该图标表示若忽略该信息，可能会导致人身伤害或设备损坏。

下述图标表示必须遵守的信息性质。

 三角标志表示此信息需要注意（“重要”）。

 圆形标志加一斜线表示禁止行为（“禁止”）。

 实心圆形加一惊叹号表示用户必须执行的操作（“必须操作”）。

 警告

 **若发生故障，请关闭照相机，取出电池或拔下交流电源适配器的插头。**在照相机冒烟、散发异味或出现其它异常情况时，如果继续使用，可能导致火灾或触电。请与 FUJIFILM 销售代理商联系。

 **不要让水或异物进入照相机。**若水或异物进入照相机，请关闭照相机，取出电池或拔下交流电源适配器的插头。若仍继续使用照相机，则可能导致火灾或触电。请与 FUJIFILM 销售代理商联系。

 **不要在浴室使用照相机，** 否则可能导致火灾或触电。

 **请勿擅自改装或拆卸照相机（切勿打开外壳），** 否则可能导致火灾或触电。

请勿自行拆卸

 警告

请勿触摸内部部件

若由于摔落或其它意外事故造成外壳破损，请勿触摸照相机外露部件。 否则可能会因触摸破损部件导致触电或受伤。请立即取下电池（注意避免受伤或触电），然后将本产品送至销售点进行咨询。



请勿改装、加热、过分拧扭或拽拉连接电线，也不要将重物压在连接电线上， 否则可能损坏电线，导致火灾或触电。若电线出现损坏，请与 FUJIFILM 销售代理商联系。



请勿将照相机放在不平衡的地方， 否则可能因照相机摔落或翻倒而导致损坏。



切勿在运动中拍照， 也不要是在行走或驾驶过程中使用照相机，否则可能导致摔跤或引起交通事故。



请勿在雷雨天接触照相机的金属部分， 否则可能会因闪电放出的感应电流而导致触电。



请勿使用非指定的电池。 安装电池时，请按照指示进行操作。



请勿加热、改装或拆卸电池。请勿摔落或使电池受到撞击。请勿将电池保存在金属容器中。 上述任何一种行为都可能导致电池爆炸或漏液，从而引起火灾或人身伤害。



请仅使用指定用于本照相机的电池或交流电源适配器。切勿在所标示电压范围之外使用。 使用其它电源可能引起火灾。



若电池漏液，电解液接触到眼睛、皮肤或衣物，请迅速用清水冲洗接触部位，并联系医务人员或拨打急救电话。



请勿使用充电器对非此处指定的电池进行充电。 附带的充电器仅可对照相机随附类型的电池进行充电。使用该充电器对传统电池或其它类型的可充电电池进行充电可能导致电池漏液、过热或爆炸。



请勿在具有易燃物品、爆炸性气体或粉尘的环境中使用。



携带电池时，请将其装入数码照相机或放在硬壳内。贮藏电池时，请将其放在硬壳内。丢弃电池时，请用绝缘带封住电池端子。 若电池端子与其它金属物品或电池接触，可能导致电池起火或爆炸。



请勿将存储卡存放在儿童伸手可及之处。 由于存储卡很小，可能会被儿童误吞，切勿在儿童伸手可及之处进行保管。若儿童不小心吞食了存储卡，请立即联系医务人员或拨打急救电话。

警告

在拥挤的人群中请关闭相机。本相机发出的射频辐射可能会干扰心脏起搏器。



在自动门、有线广播系统以及其它自动控制设备附近请关闭相机。本相机发出的射频辐射可能会导致这些设备发生故障。



请将本相机远离佩戴心脏起搏器的病人至少 22 cm 以外。本相机发出的射频辐射可能会干扰心脏起搏器。

注意

请勿在充满油烟或水蒸气，或者潮湿或有灰尘的地方使用照相机。否则可能导致火灾或触电。



请勿将照相机放在极端高温的地方，也不要将其放在封闭的汽车内或直射阳光下，否则可能导致火灾。



请勿存放在儿童伸手可及之处。本产品儿童手中可能导致伤害。



请勿将重物压在照相机上，否则可能使重物翻倒或掉落而引起损害。



当仍连接有交流电源适配器时，请勿移动照相机。断开交流电源适配器的连接时，请勿拽拉连接电线，否则可能损坏电源线或电缆，导致火灾或触电。



请勿用布或毯子盖住或裹住照相机或交流电源适配器，否则可能会使温度升高，导致外壳变形或引起火灾。



清洁照相机或准备长期使用照相机时，请取出电池或拔下交流电源适配器的插头，否则可能导致火灾或触电。



当充电结束时，请从电源插座拔出充电器的插头，否则可能导致火灾。



使用闪光灯时，太靠近眼睛可能会暂时性影响视力，因此拍摄婴儿或幼儿时需特别小心。



取出存储卡时，卡可能会飞出插槽。请用手指将其捏住，然后轻轻取出。弹出卡片的冲击可能会导致受伤。



请定期对照相机内部进行检查和清洁。照相机内部积累的灰尘可能导致火灾或触电。请与 FUJIFILM 销售代理商联系，每两年进行一次内部清洁。请注意，此项并非免费服务。



若电池更换不正确，则可能引起爆炸。请仅使用相同类型的电池进行更换。

注意

闪光灯闪光之前请将手指从闪光灯窗口移开，否则将可能导致灼伤。



请保持闪光灯窗口的清洁，该窗口被遮挡时勿使用闪光灯，否则可能会导致冒烟或褪色。

电池及电源

注解：请检查您照相机所使用的电池类型并阅读相应章节。

下文描述了电池的正确用法以及延长它们寿命的方法。电池的不正确使用会缩短电池寿命或者造成电池漏液、过热、火灾或爆炸。

锂电池

若照相机使用的是可充电锂电池，请阅读本章节。

电池在出厂时没有充电。请在使用前为电池充电。不使用电池时请将其存放在电池盒中。

■ 电池使用须知

若闲置不用，电池会逐渐丧失电量。请在使用前一两天内为电池充电。

闲置时将照相机关闭可延长电池寿命。

低温环境下电池性能会下降；电量快耗尽的电池在寒冷条件下无法正常工作。请将一块充满电的备用电池存放在暖和的地方并在必要时更换，或者将电池放在口袋或其它暖和的地方，且仅等到拍摄时才将其插入照相机。请不要将电池与暖手用品或其它加热设备直接接触。

■ 电池充电

周围温度低于 +10℃ 或高于 +35℃ 时，充电时间将会延长。温度高于 40℃ 时请不要尝试为电池充电；温度低于 0℃ 时电池将不会充电。

请勿试图将完全充满电的电池再次充电。但是电池无需完全放电后才充电。

电池在刚充电或使用后可能会发热。这属于正常现象。

■ 电池寿命

在常温下，电池大约可以充电 300 次。当电池可容纳电量的使用时间长度明显减少时，表明电池已达最终使用寿命，需要进行更换。

■ 存放

电池在充满电时若长期闲置不用，其性能可能会被削弱。存放电池前请先将其电量放尽。

若准备长期不使用照相机，请取出电池，并将其存放在比较干燥的地方，且周围环境温度需在 +15℃ 至 +25℃ 之间。请勿将其存放在温度极高或极低的地方。

■ 注意：电池使用注意事项

- 请勿与项链、发夹等金属物品一起运输或存放。
- 请勿将电池扔进火中或加热。
- 请勿拆卸或改装电池。
- 请仅使用指定的充电器为电池充电。
- 及时处理废旧电池。
- 请勿摔落电池或使其受到强烈震动。
- 请勿将电池浸入水中或接触到水。
- 请保持电池端子的清洁。
- 电池和照相机机身在经过长时间使用后可能会发热。这属于正常现象。

AA 碱性/可充电镍氢电池

若照相机使用的是 AA 碱性或可充电 AA 镍氢电池，请阅读本章节。您可以在照相机手册的其它地方找到兼容电池类型的信息。

■ 注意：电池使用注意事项

- 请勿将其扔进水中、火中或加热，也不要将其存放在炎热或潮湿的环境中。
- 请勿与项链、发夹等金属物品一起运输或存放。
- 请勿拆卸或改装电池或电池外壳。
- 请勿使其受到强烈震动。
- 请勿使用漏液、变形或褪色的电池。
- 请勿存放在婴儿和幼儿伸手可及之处。
- 请按照正确方向插入电池。
- 请勿混用新旧电池、不同电量或不同类型的电池。
- 如果准备长期不使用照相机，请将电池取出。请注意，照相机时钟将会重置。
- 电池在刚使用后可能会发热。取出电池前，请先关闭照相机并等待电池降温。
- 低温环境中，电池性能容易降低。请将备用电池放在口袋或其它暖和的地方，以便需要时更换使用。电池回暖后，其电量将会有所恢复。

· 电池端子上的指纹和其它污迹可能会降低电池性能。将电池插入照相机前，请使用一块柔软的干布彻底清洁电池端子。



若电池漏液，插入新电池前，请彻底清洁电池盒。



若电池电解液接触到皮肤或衣物，用清水冲洗接触部位。**若电池电解液进入您的眼睛，请立即用清水进行冲洗并联系医务人员。切勿揉擦眼睛，否则将可能导致永久性的视觉损伤。**

■ 镍氢电池

镍氢电池的性能在以下情况可能会暂时降低：电池为新电池时，长期闲置不用后或在完全放电前重复充电。这属于正常现象而并非故障。反复使用照相机设置菜单中的充电电池放电选项进行放电，然后使用电池充电器重新进行充电，可提高电池性能。

① 注意：使用碱性电池时，请勿使用充电电池放电选项。

即使在关机状态下，照相机也会消耗小部分电量。长期存放在照相机中的镍氢电池，其电量有可能被完全耗尽。若在闪光灯等设备中使用电池，其性能也可能会降低。请使用照相机设置菜单中的充电电池放电选项对镍氢电池进行放电。若即使反复放电充电后，电池仍不含电量，说明电池已达到使用寿命，须将其更换。

镍氢电池可使用电池充电器（另售）进行充电。充电后，电池可能会发热。有关详情，请参阅充电器随附的说明。充电器仅可用于兼容的电池。

若闲置不用，镍氢电池会逐渐丧失电量。

■ 电池处理

请按照当地的相关规定处理废旧电池。

交流电源适配器 (另售)

本章节适用于所有照相机型号。请仅使用指定用于本照相机的 FUJIFILM 交流电源适配器。使用其它适配器可能会损坏本照相机。

- 交流电源适配器仅供室内使用。
- 请确保直流插头稳固地连接至照相机。
- 断开适配器的连接之前请先关闭照相机。断开适配器的连接时请拔插头而非电源线。
- 请勿将其用于其它设备。
- 请勿自行拆卸。
- 请勿将其置于高温或潮湿的地方。
- 请勿使其受到强烈震动。
- 使用过程中，适配器可能会发出嗡嗡声或发热。这属于正常现象。
- 若适配器造成无线电干扰，请重置接收天线。

使用照相机

- 请勿将照相机对准极其明亮的光源（例如晴空中的太阳），否则可能会损坏照相机图像传感器。
- 强烈的阳光可能会通过取景器聚焦，从而损坏电子取景器（EVF）面板。请勿将电子取景器对准太阳。

拍摄测试照片

在重要场所进行拍摄之前（例如，在婚礼上或带着照相机旅行之前），请先拍摄一张测试照片并查看效果以确认照相机功能是否正常。FUJIFILM 公司对产品故障造成的损害或利益损失不承担任何责任。

版权说明

除非仅供个人使用，若未经所有者同意，使用您的数码相机系统拍摄的图像不能以任何其它方式使用，否则即属违反版权法的行为。请注意，即使纯粹用于个人目的，在拍摄舞台表演、娱乐节目和展览时也会受到一些限制。用户还必须注意，当转让包含受版权保护的图像或数据的存储卡时，必须在版权法的许可范围内进行。

使用

为确保正确拍摄图像，拍摄图像时，请勿使照相机受到碰撞或震动。

液晶

如果显示屏损坏，请避免接触液晶。若发生下列任何一种情况，请按指示灯采取紧急措施。

- **如果液晶接触到您的皮肤**，请用布清洁该部位，然后涂抹肥皂并用水彻底冲洗。
- **如果液晶进入您的眼睛**，用清水冲洗感染的眼睛至少 15 分钟，然后寻求医务人员的帮助。
- **如果误吞了液晶**，请用水彻底漱口。喝大量水以诱发呕吐，然后寻求医务人员帮助。

显示屏是使用尖端高精度技术制造的，尽管如此，仍可能存在始终发亮或不发亮的像素。这并非故障，由本产品记录的图像不会受到影响。

商标信息

数码分割图像是 FUJIFILM 公司的商标或注册商标。xD-Picture Card 和  是 FUJIFILM 公司的商标。此处字体由 DynaComware 台湾公司独家开发。Macintosh、QuickTime 和 Mac OS 是苹果公司在美国和其他国家的商标。Windows 8、Windows 7、Windows Vista 和 Windows 图标是微软公司的商标。Wi-Fi® 和 Wi-Fi Protected Setup® 是 Wi-Fi 联盟的注册商标。Adobe 和 Adobe Reader 是 Adobe 系统公司在美国和/或其他国家的商标或注册商标。SDHC 和 SDXC 图标是 SD-3C 公司的商标。HDMI 图标是一种商标。YouTube 是 Google 公司的商标。本手册中提及的所有其他商标名称，分别为其相关所有者的商标或注册商标。

电气干扰

本照相机可能会干扰医疗和航空设备。在医院或飞机上使用照相机前，请先咨询医务人员或航空公司职员。

彩色电视系统

NTSC（美国国家电视系统委员会）是一种主要被美国、加拿大和日本等国家采用的彩电广播规范。PAL（逐行相位转换）是一种主要被中国和欧洲国家采用的彩色电视系统。

Exif Print (Exif 2.3 版)

Exif Print 是一种新修订的数码相机文件格式，使用该格式，打印过程中将与照片一起存储的信息用于最佳色彩再现。

欧盟法规通告

本产品符合以下欧盟指令：

- 低电压指令 2006/95/EC
- EMC 指令 2004/108/EC
- R & TTE 指令 1999/5/EC

符合这些指令即意味着 FUJIFILM 公司在针对本产品或产品系列所发表的欧盟符合性声明中列出的适用欧洲协调标准（欧洲标准）。

该承诺由本产品上的下列符合性标志标识：



该标志适用于非电信产品和欧盟协调电信产品（如蓝牙）。

有关合格声明的事宜，请访问 http://www.fujifilm.com/products/digital_cameras/x/fujifilm_x30/pdf/index/fujifilm_x30_cod.pdf。

重要信息：使用相机内置无线传输器之前，请先阅读以下注意事项。

- ① 本产品包含由美国研发的加密功能，受美国出口管理条例控制，不能出口或再出口至任何被美国禁运货物的国家。
- **请勿用作无线网络的一部分。** FUJIFILM 对未经认可的使用所造成的损害不承担任何责任。切勿用于需要高度可靠性的设备中，例如医疗设备或可能直接或间接影响人体生命的其它系统。当用于计算机或需要比无线网络具更高可靠性的其它系统时，请务必采取一切必要的防范措施以确保安全并避免故障。
 - **请勿在设备出售国使用。** 本设备符合其出售国关于无线网络设备的相关规定。使用本设备时应遵守当地所有相关规定。FUJIFILM 对于因在其它管辖范围内的使用而引起的问题不承担任何责任。
 - **无线数据（图像）可能会被第三方拦截。** 通过无线网络所发送的数据的安全性不予保证。
 - **切勿在受到磁场、静电或无线电干扰的场所使用本设备。** 不要在微波炉附近或受到磁场、静电或无线电干扰的场所使用本设备，这些干扰可能会阻止无线信号的接收。在以 2.4 GHz 频带操作的其它无线设备附近使用该传输器可能会导致互相干扰。
 - **无线传输器使用 DSSS 和 OFDM 调制以 2.4 GHz 频带进行操作。**

无线网络设备：注意

- **本设备的操作频率与商业、教育及医疗设备 and 无线传输器的频率相同。** 其操作频率还与在装配线和其它类似设备的 RFID 追踪系统中使用的授权传输器和特殊非授权低电压传输器的频率相同。
- **为避免干扰以上设备，请遵循以下注意事项。** 使用本设备前，请先确认未使用 RFID 传输器。若发现本设备对 RFID 追踪系统中使用的授权传输器产生干扰，请立即为本设备选择一种新的操作频率以防止更多干扰。若您发现本设备对低电压 RFID 追踪系统产生干扰，请联系 FUJIFILM 代表。

2.4DS/OF4

此标签表明本设备使用 DSSS 和 OFDM 调制以 2.4 GHz 频带进行操作，其干扰距离最远可达 40 m。

FUJIFILM

销 售 商：富士胶片（中国）投资有限公司

地 址：上海市浦东新区银城中路68号时代金融中心27楼28楼

邮 政 编 码：200120

产品咨询 Tel: 400-820-6300 800-820-6300