

FUJIFILM

BL04650-D01 **SV**

DIGITAL CAMERA

X100T

Användarhandbok (Grundläggande användning)

Tack för att du har köpt denna produkt.

■ **Produktens webbplats:**

<http://fujifilm-x.com/x100t/>

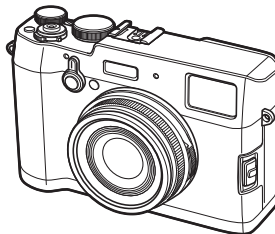

Innan du börjar

Komma igång

Grundläggande fotografering
och uppspelning

Kameradelar

Menyer

Bilaga

För din säkerhet

■ Ytterligare information finns i onlinemanualer som finns tillgängliga från:

<http://fujifilm-dsc.com/manuals/>



Innan du börjar

Medföljande tillbehör

Följande delar medföljer kameran:



NP-95 uppladdningsbart batteri

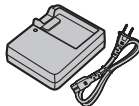

BC-65N batteriladdare

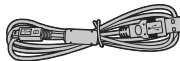

USB-kabel

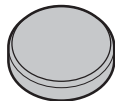

Linsskydd



uppladdningsbart batteri



Metal strap clips (x2)

- Skyddskåpor (x 2)
- Bärrem
- Användarhandbok (denna handbok)

Symboler och begrepp

Följande symboler används i denna användarhandbok:

- ① Denna information ska läsas före användning för att säkerställa korrekt användning.
- ◆ Ytterligare information som kan vara användbar när kameran används.

Minneskort

Bilder lagras på SD-, SDHC- och SDXC-minneskort (säljs separat), som i denna handbok kallas "minneskort".

Produktvård

För att ha fortsatt glädje av kameran, använd en mjuk, torr trasa för att rengöra kamerans hölje efter varje användning. Använd inte alkohol, thinner, eller andra flyktiga kemikalier, vilka kan missfärga eller deformera lädret på kamerans utsida. Eventuell vätska på kameran ska avlägsnas omedelbart med en mjuk, torr trasa. Använd en fön för att ta bort damm från linsen och monitorn, torka sedan försiktigt med en mjuk, torr trasa. Eventuella återstående fläckar kan tas bort genom att torka försiktigt med en bit FUJIFILM objektivrengöringspapper på vilken en liten mängd objektivrengöringsvätska har påförts. Se till att inte repa linsen eller monitorn.

Innan du börjar	
Medföljande tillbehör	2
Om denna handbok	3
Symboler och begrepp	3
Minneskort	3
Produktvård	4
Komma igång	
Fästa remmen	6
Laddning av batteriet	8
Sätta i batteri och minneskort	10
Slå på och av kameran	12
Grundinställningar	13
Grundläggande fotografering och uppspelning	
Ta bilder	14
Visa bilder	16
Visa bilder i helskärm	16
Visa fotoinformation	17
Bildvisningszoom	18
Multi-bildvisning	19
Radera bilder	20
BILD	20
VALDA BILDER	21
ALLA BILDER	21
Grundläggande filmning och uppspelning	22
Spela in högdefinitionsfilmer (HD)	22
Visa filmer	22
Visa bilder på en dator	23

Kameradelar	
Kameradelar	24
Kameradisplayer	36
Menyer	
Använda menyerna: Fotograferingsläge	42
Använda fotograferingsmenyn	42
Alternativ för fotograferingsmenyn	43
Använda menyerna: Uppspelningsläge	45
Använda bildvisningsmenyn	45
Alternativ för bildvisningsmenyn	46
Inställningsmenyn	47
Använda inställningsmenyn	47
Alternativ för inställningsmenyn	48
Bilaga	
FUJIFILM X100T Produktinformation	50
Gratis FUJIFILM-appar	50
Kamerans skötsel	51
Förvaring och användning	51
Vid resor	51
För din säkerhet	
Säkerhetsanmärkingar	52
OBS!	57

Komma igång

Fästa remmen

Fäst remspännena på kameran och fäst sedan remmen.

1 Öppna ett remspänne.

Använd fästverktaget för att öppna ett remspänne. Se till att verktyget och spännet är i den riktning som visas.

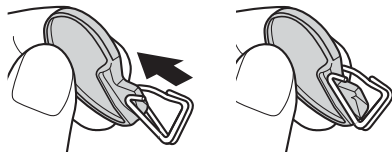

- ① Förvara verktyget på ett säkert ställe. Du behöver det för att öppna remspännena när du avlägsnar remmen.

2 Fäst remspännet i en remögla.

Haka fast remöglan i spännets öppning. Avlägsna verktyget, använd andra handen till att hålla spännet på plats.

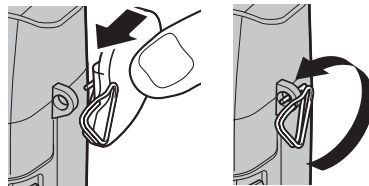

3 För spännet genom öglan.

Vrid spännet hela vägen genom öglan tills det klickar till.



4 Fäst en skyddskåpa.

Fäst en skyddskåpa över öglan så som visas, med den svarta sidan av skyddet vänd mot kameran. Upprepa steg 1–4 för den andra öglan.

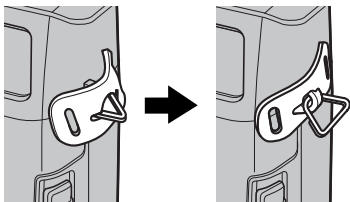
**5 För in remmen.**

För in remmen genom en skyddskåpa och ett remspänne.

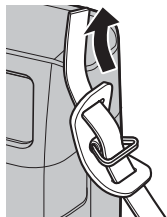
**6 Fäst remmen.**

Fäst remmen så som visas. Upprepa steg 5–6 för den andra öglan.

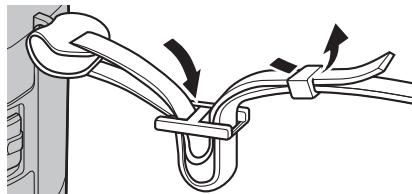

- ⓘ För att undvika att tappa kameran, var säker på att remmen är korrekt fastspänd.

Laddning av batteriet

Batteriet är inte fulladdat vid leverans. Ladda batteriet innan användning.

- Kameran använder ett uppladdningsbart NP-95 batteri.
- Det tar ungefär 4 timmar att ladda batteriet helt.

1 Placera batteriet i laddaren.

Sätt i batteriet i den riktning som visas på $\ominus \uparrow \oplus$ -etiketterna.

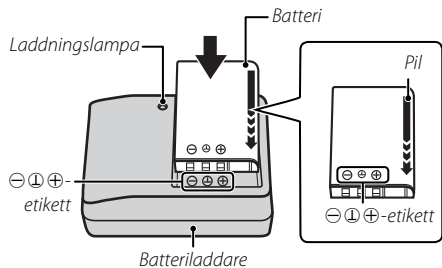

- ◆ Montera den medföljande adaptorn innan batteriet laddas (adaptorn medföljer vid leverans).

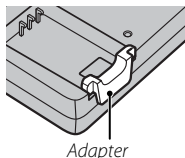

- ◆ Den medföljande nätsladden ska endast användas med den medföljande batteriladdaren. Använd inte den medföljande laddaren med andra kablar och använd inte den medföljande kabeln med andra enheter.

2 Anslut laddaren.

Anslut laddaren till ett eluttag inomhus. Laddningsindikatorn tänds.

Laddningsindikatorn

Laddningsindikatorn visar batteriladdningsstatus enligt följande:

Laddningsindikator	Batteristatus	Åtgärd
Av	Batteriet är inte isatt.	Sätt i batteriet.
	Batteriet fulladdat.	Avlägsna batteriet.
På	Batteriet laddar.	—
Blinkar	Fel på batteriet.	Dra ur laddaren och avlägsna batteriet.

3 Ladda batteriet.

Avlägsna batteriet när det är fulladdat. Se specifikationerna för laddningstider (notera att laddningstider ökar vid låga temperaturer).



- ⓘ Dra ur laddaren när den inte används.
- ⓘ Avlägsna smuts från batteripolerna med en mjuk, torr trasa. I annat fall kan det hända att batteriet inte kan laddas.
- ⓘ Klistra inte fast etiketter eller andra objekt på batteriet. Om denna försiktighetsåtgärd inte följs kan det innebära att det inte går att ta ut batterierna ur kameran.
- ⓘ Kortslut inte batteripolerna. Batteriet kan överhettas.
- ⓘ Läs försiktighetsanmärkningarna i "Batterier och strömförsörjning".
- ⓘ Använd endast laddare som är avsedda för användning med batteriet. I förekommande fall kan det annars leda till fel på produkten.
- ⓘ Ta inte bort etiketterna från batteriet och försök inte att dela på eller skala av det yttre höljet.
- ⓘ Batteriet förlorar gradvis sin laddning när det inte används. Ladda batteriet en eller två dagar innan användning.
- ⓘ Laddningstiden kan öka vid mycket låga eller mycket höga temperaturer.

🔌 Laddning via en dator

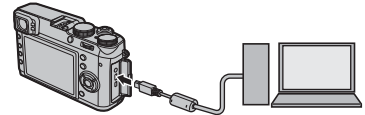
Batteriet kan laddas genom att ansluta kameran till en dator. Anslut den medföljande USB-kabeln så som visas på bilden och se till att kontakterna sitter i ordentligt.



- ⓘ Anslut kameran direkt till datorn; anslut den inte till en USB-hubb eller ett tangentbord.
- ⓘ Om datorn går i viloläge under laddning, avbryts laddningen. För att fortsätta laddningen, inaktivera viloläge på datorn och koppla bort och anslut USB-kabeln.
- ⓘ Laddning kan vara omöjligt beroende på datorspecifikationer, inställningar och villkor.
- 🔍 Ikonerna för batteristatus visar batteriladdningsstatus när kameran är påslagen och indikatorlampan visar den när kameran är avstängd.

Ikon för batteristatus när kameran är på	Indikatorlampa när kameran är avstängd	Batteristatus
 (gul)	På	Batteriladdning.
 (grön)	Av	Laddning klar.
 (röd)	Blinkar	Batterifel.

Sätta i batteri och minneskort

Sätt in batteriet och minneskortet som beskrivs nedan.

1 Öppna batterifacksluckan.

Tryck upp batterifacksspärren så som visas och öppna batterifacksluckan.

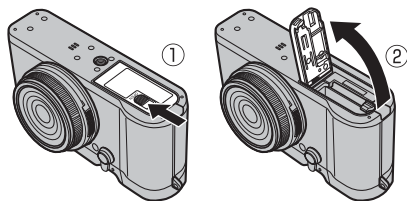

- ① Öppna inte batterifacksluckan när kameran är påslagen. Följs inte denna försiktighetsåtgärd kan bilder eller minneskort ta skada.
- ① Använd inte överdriven kraft vid hantering av batterifacksluckan.

2 Sätt i batteriet.

Använd batteriet för att trycka batterispärren åt ena sidan och sätt i batteriets kontakter först i den riktning som pilen visar. Kontrollera att batteriet är ordentligt låst.

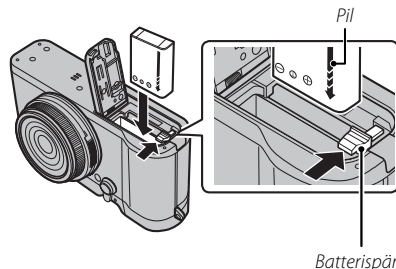

- ① Sätt i batteriet i den riktning som visas. **Använd inte våld och försök inte att sätta i batteriet upp och ner eller bakvänt.** Batteriet förs enkelt in i rätt riktning.

3 Sätt i minneskortet.

Håll minneskortet i den riktning som visas, för in det tills det hamnar på plats med ett klick i botten av facket.

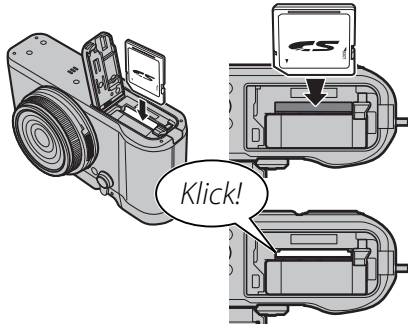

- ① Se till att kortet sätts i åt rätt håll. Sätt inte i det snett eller med våld. Om minneskortet inte är isatt korrekt eller om inget kort är isatt, visas  på LCD-monitorn och det interna minnet används för lagring och uppspelning.

4 Stäng batterifacksluckan.

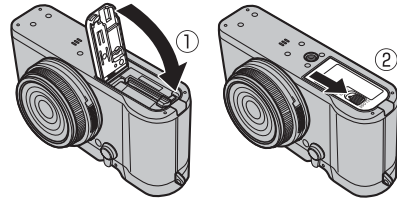

Ta ur batteri och minneskort

Stäng av kameran och öppna batteriluckan innan du tar ut batteriet eller minneskortet.

För att ta ut batteriet trycker du batterispärren åt sidan och skjuter ut batteriet ur kameran så som visas på bilden.

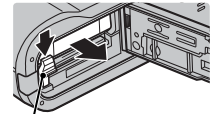

Batterispärr

För att ta ut minneskortet trycker du försiktigt in det och släpper det långsamt. Kortet kan nu tas ut för hand. När ett minneskort tas ut från kortfacket kan det komma ut för snabbt. Använd ditt finger för att hålla emot och frigör kortet försiktigt.

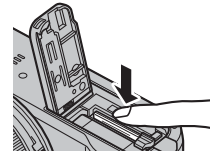

Slå på och av kameran

Vrid **ON/OFF**-omkopplaren till **ON** för att sätta på kameran. Välj **OFF** för att stänga av kameran.

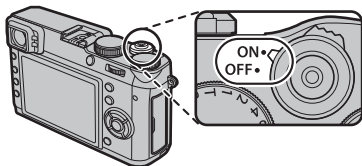

- Tryck på **▶**-knappen för att starta uppspelningen. Tryck ned avtryckaren halvvägs för att återgå till foto-graferingsläge.
- Kameran stängs av automatiskt om inga åtgärder utförs under den tid som valts för **STRÖMHANTERING > AUTO AVSTÄNGNING** i inställningsmenyn. För att återaktivera kameran efter att den stängts av automatiskt, tryck ner avtryckaren halvvägs eller vrid **PÅ/AV**-omkopplaren till **AV** och sedan tillbaka till **PÅ**.
- Fingeravtryck och andra märken på objektivet eller sökaren kan påverka bilder eller vyn genom sökaren. Håll objektivet och sökaren rena.

Batterinivå

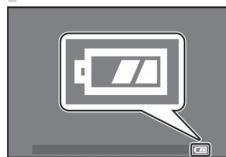

Efter att kameran slagits på, kontrollera batterinivån i displayen.

Indikator	Beskrivning
	Batteriet är nästan fulladdat.
	Batteriet är laddat till ungefär två tredjedelar.
	Batteriet är laddat till ungefär en tredjedel. Ladda så snart som möjligt.
	Batteriet är slut. Stäng av kameran och ladda batteriet.

Grundinställningar

En dialogruta för val av språk visas första gången kameran slås på. Ställ in kameran så som beskrivs nedan (du kan återställa klockan eller ändra språk när som helst genom att använda alternativen **⌚ DATUM/TID** eller **🗨️ 言語/LANG.** i inställningsmenyn).

Använda väljarknappen

Tryck väljarknappen uppåt, nedåt, åt vänster eller åt höger för att markera objekt och tryck på **MENU/OK** för att välja.

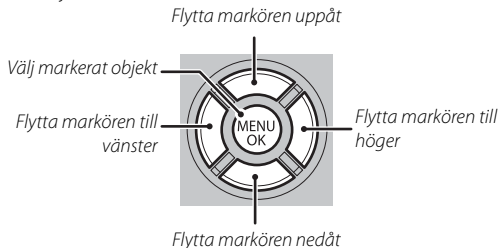

1 Sätt på kameran.

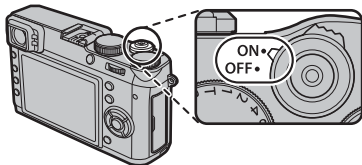

2 Markera ett språk och tryck på **MENU/OK**.

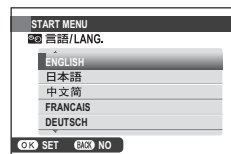

- Tryck på **DISP/BACK** för att hoppa över det aktuella steget. Varje steg du hoppar över kommer att visas nästa gång kameran slås på.

3 Datum och tid visas.

Tryck väljarknappen åt vänster eller höger för att markera år, månad, dag, timme eller minut och tryck uppåt eller nedåt för att ändra. För att ändra den ordning år, månad och dag visas, markerar du datumformatet och trycker väljarknappen uppåt eller nedåt. Tryck på **MENU/OK** när inställningarna är klara.



- Om batteriet avlägsnas under en längre tid, kommer kameraklockan att återställas och dialogrutan för val av språk kommer att visas när kameran slås på.

Grundläggande fotografering och uppspelning

Ta bilder

Detta avsnitt beskriver hur du tar bilder med programautomatik (läge **P**).

1 Justera inställningarna för programautomatik.

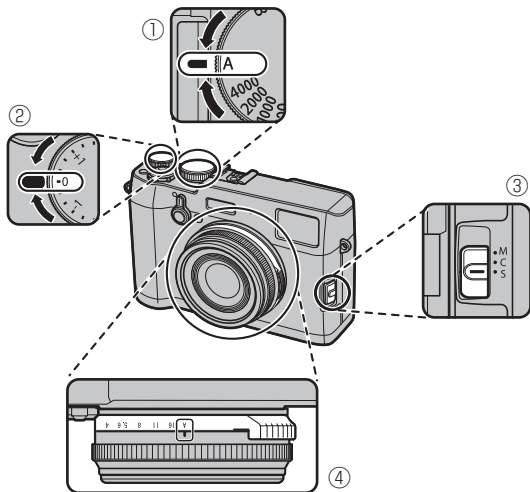

- ① **Slutartid:** Välj **A** (auto)
- ② **Exponeringskompensation:** Välj ± 0
- ③ **Fokusläge:** Välj **S** (enkel AF)
- ④ **Bländare:** Välj **A** (auto)

Kontrollera att **P** visas i displayen.

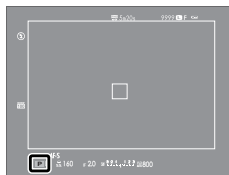

OVF



EVF/LCD

Val av sökardisplay

Använd sökarkväjaren för att växla mellan den optiska sökaren (OVF) och den elektroniska sökaren (EVF).



2 Gör kameran redo.

Håll kameran stadigt med båda händerna och håll armbågarna längs med sidorna. Skakningar eller ostadiga händer kan göra att dina bilder blir suddiga.



För att förhindra att bilden förlorar fokus eller blir för mörk (underexponerad) ska du hålla fingrar och annat borta från objektivet och blixten.



3 Fokusera.

Komponera bilden med ditt motiv i mitten av bilden och tryck ned avtryckaren halvvägs för att fokusera.



Om kameran kan fokusera piper den två gånger och fokusområdet lyser grönt. Fokus och exponering låses medan avtryckaren är nedtryckt halvvägs.

Om kameran inte kan fokusera kommer fokusområdet att bli rött, och **!AF** kommer att visas. Om motivet är nära kameran så välj makroläge och försök igen.

Fokusområde

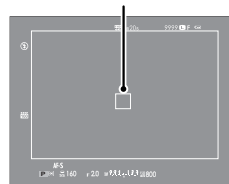

OVF

Fokusområde

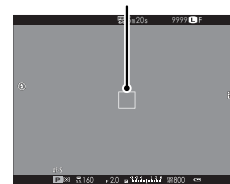

EVF/LCD

- Om motivet är dåligt belyst, kan AF-hjälplampan tändas.

4 Fotografera.

Tryck ned avtryckaren försiktigt hela vägen för att ta bilden.



- Blixten kan avfyras om belysningen är svag. Kamerainställningarna kan ändras för att förhindra att blixten avfyras.

Visa bilder

Visa bilder i helskärm

För att visa bilder i helskärm trycker du på .

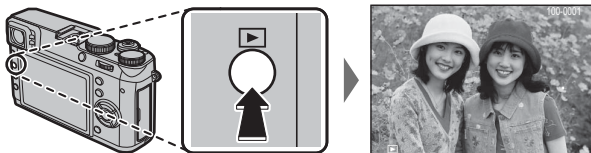

Ytterligare bilder kan visas genom att trycka väljaren åt vänster eller höger eller vrida på fokusringen. Tryck väljaren eller vrid ringen åt höger för att visa bilder i den ordning de spelades in, åt vänster för att visa bilder i omvänd ordning. Håll väljaren nedtryckt för att bläddra snabbt till önskad bild.

◆ Bilder som tagits med andra kameror indikeras av en  ("presentbild")-ikon under bildvisning.

Favoriter: Betygsätta bilder

För att betygsätta den aktuella bilden trycker du på **DISP/BACK** och trycker väljaren uppåt och nedåt för att välja från noll till fem stjärnor.

Visa fotoinformation

Displayen för fotoinformation ändras varje gång väljaren trycks uppåt.

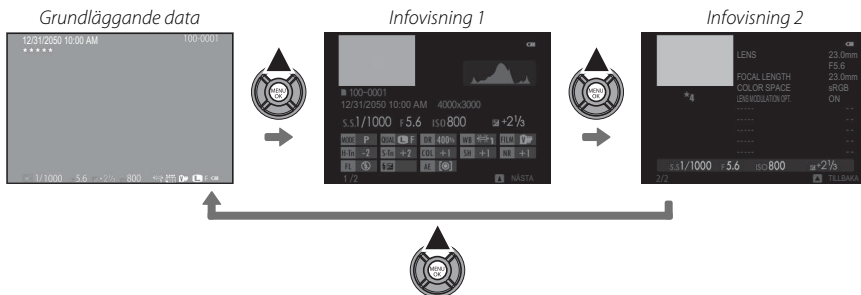
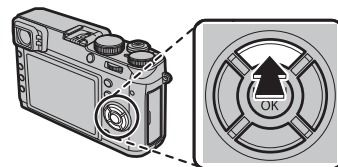

Tryck väljaren åt vänster eller höger eller vrid fokusringen för att visa andra bilder.

Zooma in på fokuspunkten

Tryck på mitten av kommandoratten för att zooma in på fokuspunkten. Tryck på mitten av kommandoratten igen för att återgå till helskrämsvisning.

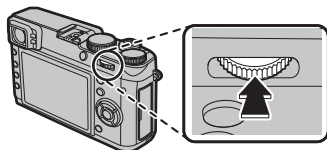

Bildvisningszoom

Vrid kommandoratten åt höger för att zooma in på den aktuella bilden, åt vänster för att zooma ut (för att visa flera bilder, rotera kommandoratten åt vänster när bilden visas i helskrämsläge). Tryck på **DISP/BACK** eller **MENU/OK** för att avsluta zoomningen.

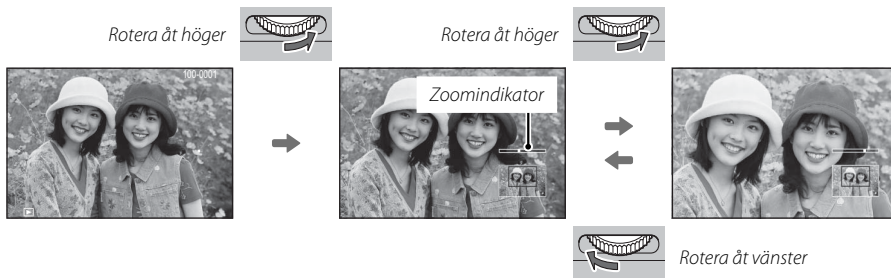
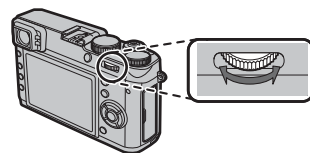

- Det maximala zoomvärdet varierar med bildstorleken. Bildvisningszoom är inte tillgängligt med beskärda eller storleksändrade kopior sparade i en storlek på **640**.

Navigationarfönstret

När bilden har zoomats in kan väljaren användas för att visa områden av bilden som för närvarande inte är synliga i displayen.

Navigationarfönstret
visar en del av bilden
som visas



Multi-bildvisning

För att ändra antalet bilder som visas, vrid kommandoratten åt vänster när en bild visas i helskrämsläge.

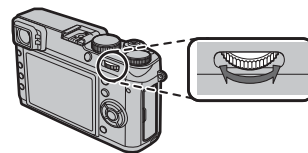

Rotera åt vänster för att visa fler bilder.

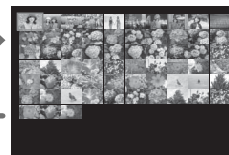

Rotera åt höger för att visa färre bilder.

Använd väljaren för att markera bilder och tryck på **MENU/OK** för att visa den markerade bilden i helskräm (för att zooma in på den valda bilden, vrid kommandoratten åt höger när bilden visas i helskrämsläge). I nio- och hundrabildsdisplayerna trycker du väljaren uppåt eller nedåt för att visa fler bilder.

Radera bilder

För att radera enskilda bilder, flera valda bilder eller alla bilder, tryck på -knappen när en bild visas i helskränsläge och välj bland alternativen på följande sidor. **Tänk på att raderade bilder inte kan återskapas. Kopiera viktiga bilder till en dator eller annan lagringsenhet innan du fortsätter.**

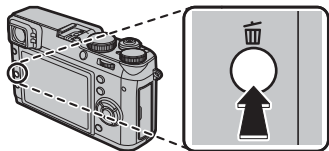

- ❖ Skyddade bilder kan inte raderas. Ta bort skyddet från de bilder som du vill radera.
- ❖ Om ett meddelande visas som säger att de valda bilderna är en del av en DPOF-utskriftsorder, tryck på **MENU/OK** för att radera bilderna.
- ❖ Om ett minneskort är isatt raderas bilder från minneskortet. Annars raderas bilder från internminnet.



BILD

Radera en bild i taget.

- 1 Tryck på -knappen i helskränsläge och välj **BILD**.
- 2 Tryck väljarknappen åt vänster eller åt höger för att bläddra genom bilderna och tryck på **MENU/OK** för att radera (ingen bekräftelsedialogruta visas). Upprepa för att radera ytterligare bilder.

VALDA BILDER

Radera flera valda bilder.

- 1 Tryck på -knappen i helskärmsläge och välj **VALDA BILDER**.
- 2 Markera bilder och tryck på **MENU/OK** för att välja eller välja bort (bilder i fotoböcker eller utskriftsordrar visas med ).
- 3 När åtgärden är slutförd, tryck på **DISP/BACK** för att visa en bekräftelsedialogruta.
- 4 Markera **OK** och tryck på **MENU/OK** för att radera de valda bilderna.

ALLA BILDER

Radera alla oskyddade bilder.

- 1 Tryck på -knappen i helskärmsläge och välj **ALLA BILDER**.
- 2 En bekräftelsedialogruta visas; markera **OK** och tryck på **MENU/OK** för att radera alla oskyddade bilder. Tryck på **DISP/BACK** för att avbryta raderingen; notera att alla bilder som raderats innan knappen trycktes in inte kan återställas.

Grundläggande filmning och uppspelning

Spela in högdefinitionsfilmer (HD)

Kameran kan användas för att spela in korta hög-upplösta filmer.

- 1 Tryck på **Fn**-knappen (funktionsknapp 1) för att starta inspelningen.

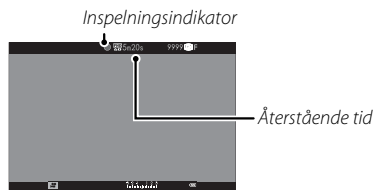
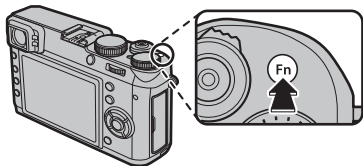

- 2 Tryck ned avtryckaren hela vägen igen för att avsluta inspelningen. Inspelningen avslutas automatiskt när den maximala längden uppnåtts eller när minneskortet är fullt.

ⓘ Indikatorlampan är tänd medan filmer spelas in.

Visa filmer

Vid uppspelning visas filmer såsom visas till höger. Följande åtgärder kan utföras medan en film visas:



Filmikon

Åtgärd	Beskrivning
Starta/pausa uppspelning	Tryck väljaren nedåt för att starta uppspelningen. Tryck igen för att pausa. Medan uppspelningen är pausad kan du trycka väljarknappen åt vänster eller höger för att hoppa bakåt eller framåt en bildruta i taget.
Avsluta uppspelning	Tryck väljaren uppåt för att avsluta uppspelningen.
Justera hastigheten	Tryck väljaren åt vänster eller höger för att justera uppspelningshastigheten under uppspelning.

Visa bilder på en dator

Anslut kameran med den medföljande USB-kabeln och kopiera bilder till datorn.

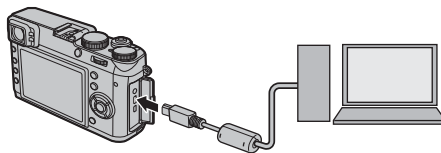

⚠ Anslut kameran direkt till datorn; använd inte en USB-hubb eller ett tangentbord.

Windows

- MyFinePix Studio (tillgängligt för nedladdning från webbplatsen nedan) kan användas för att kopiera bilder till en dator, där de kan lagras, visas, organiseras och skrivs ut.

<http://fujifilm-dsc.com/mfs/>

- RAW FILE CONVERTER (tillgängligt för nedladdning från webbplatsen nedan) kan användas för att visa RAW-bilder på din dator.

<http://fujifilm-dsc.com/rfc/>

Mac OS

RAW FILE CONVERTER (tillgängligt för nedladdning från webbplatsen nedan) kan användas för att visa RAW-bilder på din dator.

<http://fujifilm-dsc.com/rfc/>

Kameradelar

Kameradelar

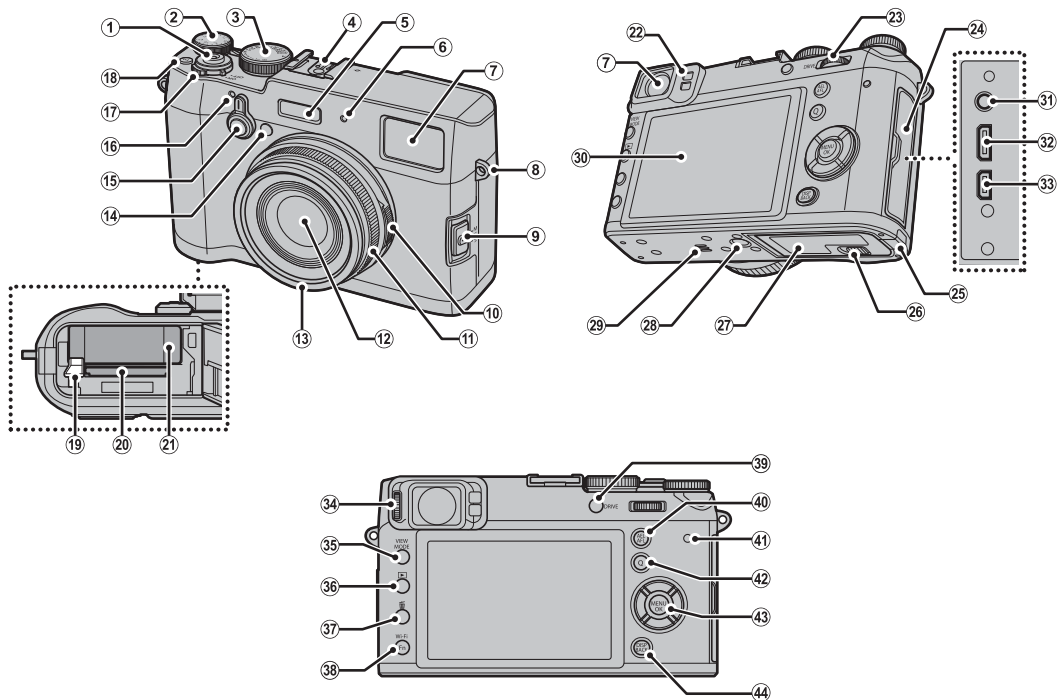

- ① Avtryckare
- ② Exponeringskompensationsratt
- ③ Vred för slutartid
- ④ Tillbehörssko
- ⑤ Blixt
- ⑥ Mikrofon (L)
- ⑦ Sökarfönster
- ⑧ Remögla
- ⑨ Fokuslägesväljare
- ⑩ Bländarring
- ⑪ Fokusring
- ⑫ Objektiv
- ⑬ Frontring
- ⑭ AF-hjälplampa
Självtutlösarlampa
- ⑮ Sökarväljare
- ⑯ Mikrofon (R)
- ⑰ **ON/OFF** omkopplare
- ⑱ **Fn**-knapp (funktionsknapp 1)
- ⑲ Batterispärr
- ⑳ Minneskortsfack
- ㉑ Batterifack
- ㉒ Ögonsensor
- ㉓ Kommandoratt
- ㉔ Anslutningslock
- ㉕ Kabelskydd för DC-kopplare
- ㉖ Batterilocksspärr
- ㉗ Batterilucka
- ㉘ Stativgänga
- ㉙ Högtalare
- ㉚ LCD-monitor
- ㉛ Mikrofon/fjärrutlösningkontakt
- ㉜ Mikro-USB-kontakt
- ㉝ Mikro-HDMI-kontakt *
- ㉞ Dioptri inställning
- ㉟ **VIEW MODE**-knapp
- ㊱ -knapp (uppspelning)
- ㊲  (radera)-knapp (uppspelningsläge)
- Fn**-knapp (funktionsknapp 6)
- ㊳ **Wi-Fi**-knapp
- Fn**-knapp (funktionsknapp 7)
- ㊴ **DRIVE**-knapp
- ㊵ **AEL/AFL** (autoexponering/autofokusläs)-knapp
- ㊶ Indikatorlampa
- ㊷ **Q** (snabbmeny)-knapp
- ㊸ Väljar-/funktionsknappar
- ㊹ **DISP** (display)/**BACK**-knapp

* Använd en HDMI-kabel som inte är mer än 1,5 m lång.

Väljaren

Tryck väljarknappen uppåt (2), åt vänster (3), åt höger (4) eller nedåt (5) för att markera objekt, och tryck på **MENU/OK** (1) för att välja. Knapparna upp, vänster, höger och ner fungerar även som knapparna makro, filmsimulering, vitbalans respektive val av fokusområde, och som funktionsknapparna 2 till 5.

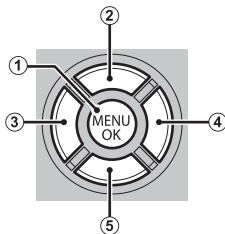
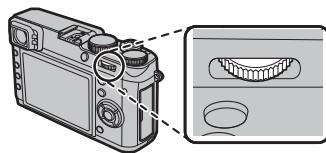
**Kommandoratten**

Kommandoratten kan användas för att navigera i menyerna, för att zooma in och ut och välja antalet bilder som visas under uppspelning, och för att välja alternativ i snabbmenydisplayen.



Tryck på mitten av kommandoratten för att zooma in på det aktiva fokusområdet under fotografering eller uppspelning.



Bländarringen och slutartidsvredet

Använd bländarringen och slutartidsvredet för att välja mellan lägena **P**, **S**, **A** och **M**.

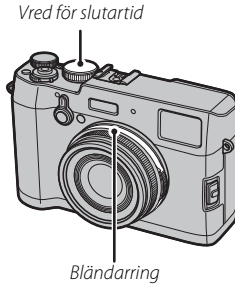

■ Läge P: Programautomatik

Bländare och slutartid kan justeras med programbyte.

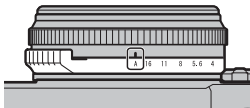

Bländare: A



Slutartid: A

■ Läge S: Bländarautomatik

Ta bilder med den valda slutartiden. Kameran justerar bländare automatiskt.

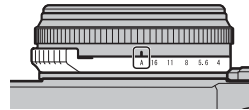

Bländare: A



Slutartid: 1/1000 s

■ Läge A: Slutarautomatik

Ta bilder med den valda bländaren. Kameran justerar slutartiden automatiskt.

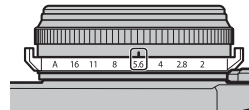

Bländare: f/5.6



Slutartid: A

■ Läge M: Manuell exponering

Ta bilder med den valda bländaren och slutartiden.

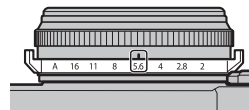

Bländare: f/5.6



Slutartid: 1/1000 s

Knappen VIEW MODE

Tryck på **VIEW MODE**-knappen för att bläddra genom displayerna så som visas nedan.

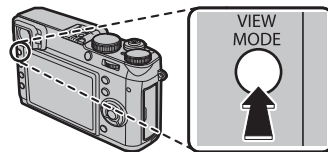

ÖGONSEN.: Automatiskt displayval genom ögonsensor

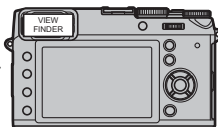
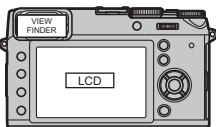

BARA SÖKARE: Endast sökaren

BARA SÖKARE + ÖGONSEN.: Endast sökaren; ögonsensorn slår på och av displayen

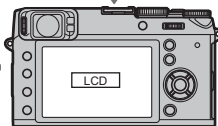
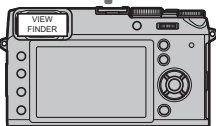

BARA LCD: Endast LCD-monitor

Ögonsensorn

Ögonsensorn slår automatiskt på sökaren när du sätter ögat mot sökaren, och stänger av den när du tar bort ögat (notera att ögonsensorn kan reagera på andra objekt än ditt öga eller på ljus som lyser direkt på sensorn). Om automatiskt displayval är aktiverat, slås LCD-monitorn på när sökaren stängs av.

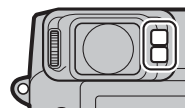

Sökarväljaren

Använd sökarväljaren för att växla mellan den elektroniska sökaren (EVF), den optiska sökaren (OVF) och OVF dubbla displayen.

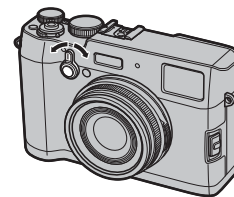
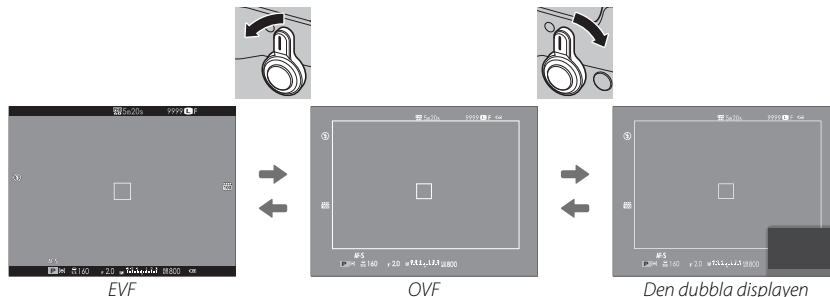

Hybridsökaren (EVF/OVF/dubbel display)

Egenskaperna hos de olika displayerna beskrivs nedan.

Display	Beskrivning
OVF	Den optiska displayen är skarp och fri från oskärpa så att motivets uttryck alltid är synligt. Dessutom visar OVF området precis utanför bilden, vilket gör det enklare att komponera ögonblicksbilder. Eftersom sökarfönstret befinner sig en liten bit från objektivet skiljer sig dock området som är synligt i fotografier något från displayen i sökaren på grund av parallax.
EVF	Livevisningsdisplayen ger dig en förhandsgranskning av den slutliga bilden (inklusive skärpedjup, fokus, exponering och vitbalans) med exakt samma bildtäckning.
Den dubbla displayen	Som för den optiska sökaren men med en förhandsgranskning av fokus.

DISP/BACK-knappen

DISP/BACK-knappen kontrollerar visningen av indikatorer i sökaren och LCD-monitorn.

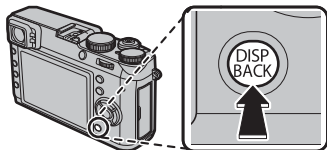

■ **Fotografering: Optisk sökare**

Standard

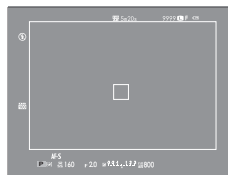

Information av



■ **Fotografering: Elektronisk sökare**

Standard

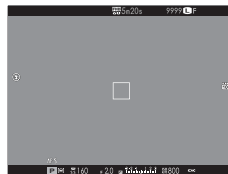

Information av



■ Fotografering: LCD-monitor

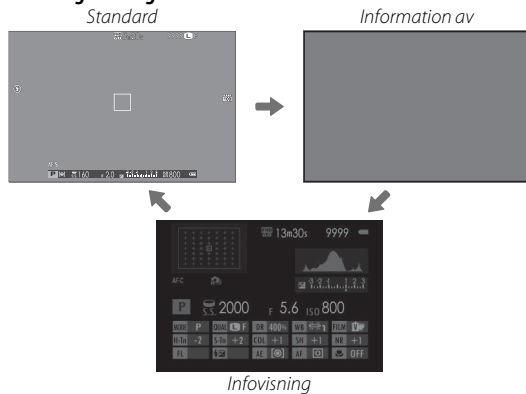

■ Uppspelning: Elektronisk sökare/LCD-monitor

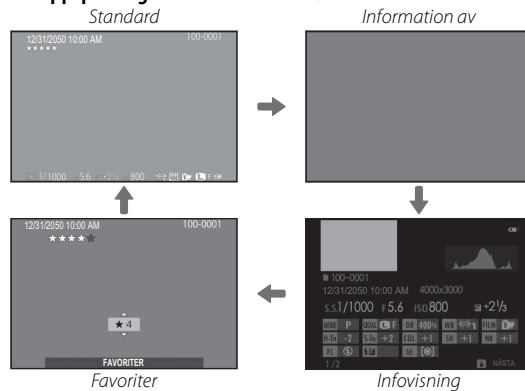

ⓘ Den optiska sökaren kan inte användas för uppspelning.

Fokuslägesväljaren

Välj hur kameran fokuserar.

- **M** (manuell): Fokusera manuellt genom att använda objektivets fokusring. Välj för manuell kontroll av fokus eller i situationer då kameran inte kan fokusera med autofokus.

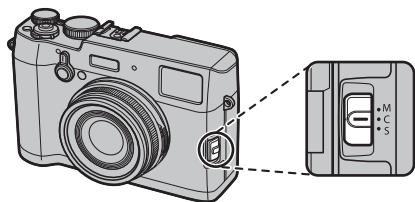
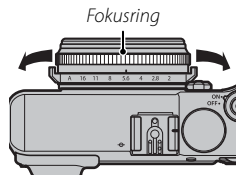

- **C** (kontinuerlig AF): Fokus justeras kontinuerligt för att hantera förändringar i avståndet till motivet när avtryckaren är nedtryckt halvvägs. Använd för motiv i rörelse.
- **S** (enkel AF): Fokus låses medan avtryckaren är nedtryckt halvvägs. Välj för orörliga motiv.

Dioptrijustering

Kameran är utrustad med diopterreglering för att anpassa kameran efter individuella skillnader i syn. Vrid på dioptrijusteringskontrollen tills bilden i sökaren är i skarpt fokus.

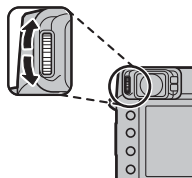

Indikatorlampan

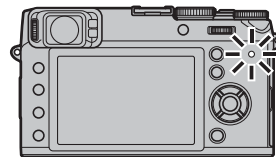

Indikatorlampan visar kamerastatus enligt följande:

Indikatorlampa	Kamerastatus
Lyser grön	Låst fokusering.
Blinkar grön	Varning som gäller oskärpa, fokusering eller exponering. Bilden kan tas.
Blinkar grön och orange	Lagrar bilder. Ytterligare bilder kan tas.
Lyser orange	Lagrar bilder. Inga ytterligare bilder kan tas i detta läge.
Blinkar orange	Blixtuppladdning; blixten utlöses ej när bild tas.
Blinkar röd	Objektiv- eller minnesfel.

◆ Varningar kan också visas på displayen.

DRIVE-knappen

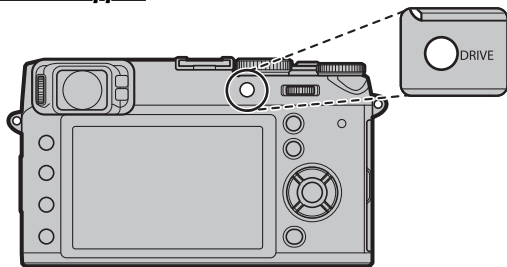

Drive-inställningar inkluderar serietagning och gafflingsalternativ.

AEL/AFL-knappen

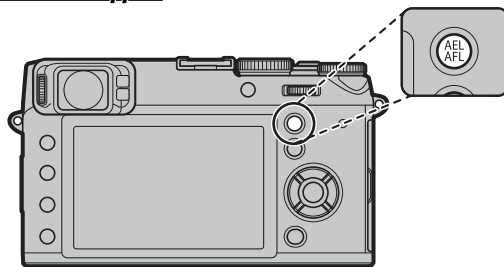

Lås exponering och/eller fokus.

Q-knappen

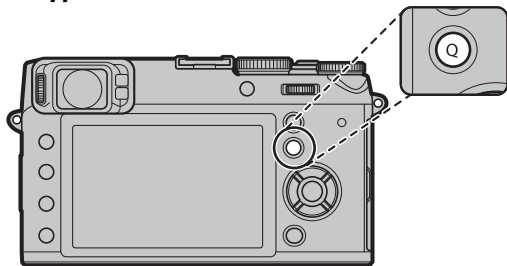

Visa och ändra kamerainställningar. Markera poster med väljaren och använd kommandoratten för att välja ett alternativ.

Wi-Fi-knappen

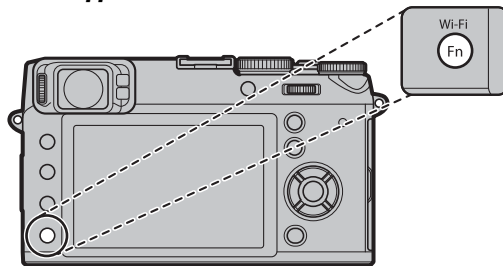

Anslut via Wi-Fi till smartphones som kör FUJIFILMS gratisapp för smartphones.

- ① ND (Neutral Density)-filterindikator
- ② Granskning skärpedjup
- ③ Konverteringslins
- ④ Nedladdningsstatus för positionsdata
- ⑤ LCD solljusläge
- ⑥ Filmläge
- ⑦ Återstående tid
- ⑧ Internminnesindikator *
- ⑨ Antal tillgängliga bilder
- ⑩ Bildstorlek/Kvalitet
- ⑪ Batterinivå
- ⑫ Klar visning
- ⑬ Fokusram
- ⑭ Fokusvarning
- ⑮ Temperaturvarning
- ⑯ Elektronisk nivå
- ⑰ Avståndsindikator
- ⑱ Känslighet
- ⑲ Exponeringsindikator
- ⑳ Bländare
- ㉑ Slutarhastighet
- ㉒ AE låsindikator
- ㉓ Mätning
- ㉔ Fotograferingsläge
- ㉕ Fokusindikator
- ㉖ Manuell fokuseringsindikator
- ㉗ Fokusläge
- ㉘ Histogram
- ㉙ Indikator för tyst läge
- ㉚ Kontrollås
- ㉛ Dynamiskt område
- ㉜ Filmsimulering
- ㉝ Vitbalans
- ㉞ Slutartyp
- ㉟ Seriebildsläge
- ㊱ Självutlösarindikator
- ㊲ Makroläge (närbild)
- ㊳ Mikrofön/fjärrutlösare
- ㊴ Blixtläge/Blixtkompensation

■ Fotografering: Elektronisk sökare/LCD-monitor

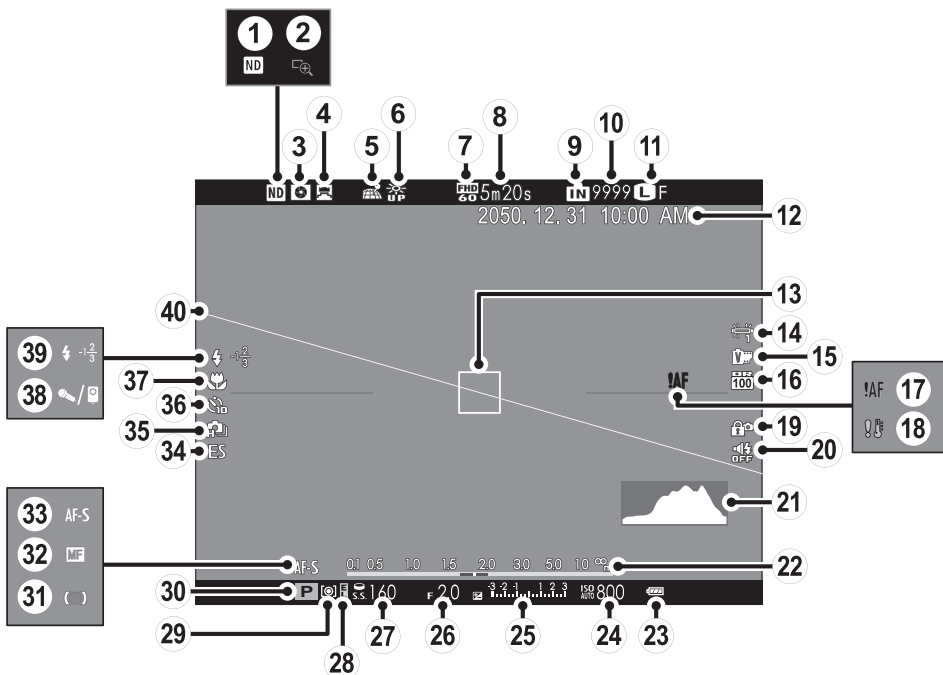

* **IN**: visar att inget minneskort är isatt och bilderna lagras i kamerans internminne.

- | | | |
|--|---------------------------|--------------------------------|
| ① ND (Neutral Density)-filterindikator | ⑮ Filmsimulering | ⑳ Mätning |
| ② Fokus kontroll | ⑯ Dynamiskt område | ㉑ Fotograferingsläge |
| ③ Granskning skärpedjup | ⑰ Fokusvarning | ㉒ Fokusindikator |
| ④ Konverteringslins | ⑱ Temperaturvarning | ㉓ Manuell fokuseringsindikator |
| ⑤ Nedladdningsstatus för positionsdata | ⑲ Kontrollläs | ㉔ Fokusläge |
| ⑥ LCD solljusläge | ㉒ Indikator för tyst läge | ㉕ Slutartyp |
| ⑦ Filmläge | ㉒ Histogram | ㉖ Seriebildsläge |
| ⑧ Återstående tid | ㉒ Avståndindikator | ㉗ Självutlösarindikator |
| ⑨ Internminnesindikator * | ㉒ Batterinivå | ㉘ Makroläge (närbild) |
| ⑩ Antal tillgängliga bilder | ㉒ Känslighet | ㉙ Mikrofon/fjärrutlösare |
| ⑪ Bildstorlek/Kvalitet | ㉒ Exponeringsindikator | ㉚ Blixtläge/Blixtkompensation |
| ⑫ Datum och tid | ㉒ Bländare | ㉛ Elektronisk nivå |
| ⑬ Fokusram | ㉒ Slutarhastighet | |
| ⑭ Vitbalans | ㉒ AE låsindikator | |

🔍 Sökardisplayen

När **PÅ** är valt för **SKÄRMINSTÄLLNING > EVF AUTOROTERA VISNINGAR** i inställningsmenyn, roterar indikatorerna i sökaren automatiskt för att matcha kamerans orientering.

ⓘ Displayen på LCD-monitorn påverkas inte.

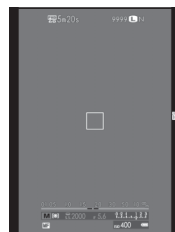

■ Uppspelning: Elektronisk sökare/LCD-monitor

ⓘ Den optiska sökaren kan inte användas för uppspelning.

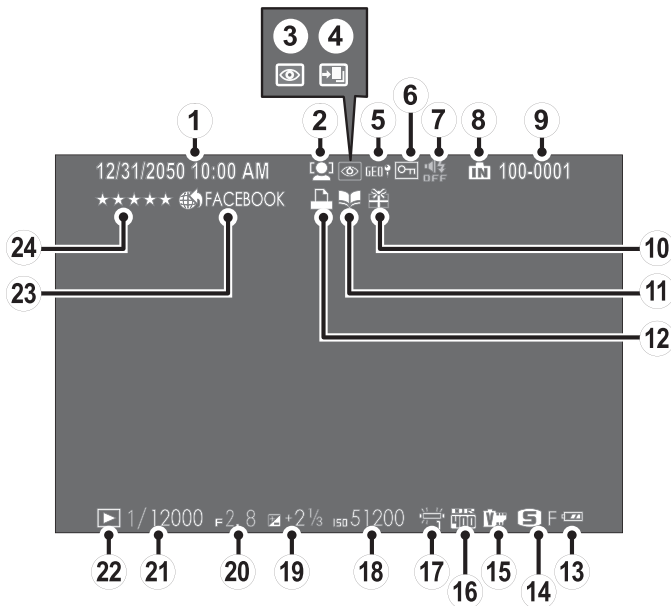

- ① Datum och tid
- ② Indikator för intelligent ansiktsdetektion
- ③ Indikator för borttagning av röda ögon
- ④ Prof. fokusläge, prof. läge för svagt ljus
- ⑤ Positionsdata
- ⑥ Skyddad bildz
- ⑦ Indikator för tyst läge
- ⑧ Internminnesindikator
- ⑨ Bildnummer
- ⑩ Presentbild
- ⑪ Fotobokshjälp
- ⑫ Indikator för DPOF-utskrift
- ⑬ Batterinivå
- ⑭ Bildstorlek/Kvalitet
- ⑮ Filmsimulering
- ⑯ Dynamiskt område
- ⑰ Vitbalans
- ⑱ Känslighet
- ⑲ Exponeringskompensation
- ⑳ Bländare
- ㉑ Slutarhastighet
- ㉒ Uppspelningslägesindikator
- ㉓ Välj för uppl
- ㉔ Favoriter

Använda menyerna: Fotograferingsläge

Använd fotograferingsmenyerna för att justera fotograferingsinställningarna. Vilka alternativ som finns tillgängliga varierar beroende på valt fotograferingsläge.

Använda fotograferingsmenyn

- 1 Tryck på **MENU/OK** för att visa fotograferingsmenyn.



- 2 Tryck väljarknappen uppåt eller nedåt för att markera den önskade menyposten.

- 3 Tryck väljarknappen åt höger för att visa alternativ för den markerade posten.



- 4 Tryck väljarknappen uppåt eller nedåt för att markera det önskade alternativet.
- 5 Tryck på **MENU/OK** för att välja det markerade alternativet.
- 6 Tryck på **DISP/BACK** för att avsluta menyen.

Alternativ för fotograferingsmenyn

AF AUTOFOKUSINSTÄLLNING

Justera inställningar för autofokus.

ISO ISO

Kontrollera kamerans känslighet för ljus.

BILDSTORLEK

Välj den bildstorlek och det bildförhållande som stillbilder sparas i.

BILDKVALITET

Välj ett filformat och kompressionsvärde.

D-Ring DYNAMISKT OMFÅNG

Kontrollerar kontrasten.

FILMSIMULERING

Simulera effekterna av olika typer av film.

GAFFLING.FILMSIMULERING

Välj filmtyper för filmsimuleringsgaffling.

ND ND-FILTER

Aktivera eller inaktivera ND-filtret.

Color FÄRG

Justera färgdensitet.

Sharp SKÄRPA

Gör konturer skarpare eller mjukare.

High Total HÖGDAGERNIVÅ

Justerar förekomsten av högdagrar.

Low Total LÅGDAGERNIVÅ

Justerar förekomsten av skuggor.

NR BRUSREDUCERING

Minska brus i bilder tagna med hög känslighet.

Long Exp. BRUSRED VID LÅNG EXP.

Reducera fläckar i långtidsexponeringar.

WB VITBALANS

Justera färger som matchar ljuskällan.

Recall VÄLJ ANPAD. INST.

Återkalla inställningar sparade med **Recall** ÄNDRA./SPARA ANP. INST.

Recall ÄNDRA./SPARA ANP. INST.

Spara inställningar.

Fn FUNK.(Fn)-INSTÄL.

Välj funktioner för funktionsknapparna.

ANP. BILD.INST.

Välj vad som ska visas i sökaren och på LCD-monitorn.

KONVERTERINGSLINS

Justera inställningarna för separat sålda konverteringsobjektiv.

MAN. FOKUSHJÄLP

Välj hur fokus visas i manuellt fokusläge.

AVANCERAT FILTER

Ta bilder med filtereffekter.

INTERVALLTIMERFOTOGR.

Justera inställningar för intervalltimerfotografering.

SJÄLVUTLÖSARE

Ta bilder med självutlösaren.

AE-L AE/AF-LÅSLÄGE

Välj funktion för **AEL/AFL**-knappen.

AE/AF-LÅSKNAPP

Bestäm om knappen **AEL/AFL** endast ska låsa exponeringen, endast fokus eller både exponeringen och fokus.

LJUSMÄTMETOD

Välj hur kameran mäter motivets ljusstyrka.

INTERLÅS SPOT AE & FOKUS

Välj om kameran mäter det aktuella fokusområdet när

 **SPOT** väljs för  **LJUSMÄTMETOD**.

TAR BORT RÖDA ÖGON

Ta bort röda ögon-effekter som orsakas av blixten.

SPARA ORG.BILD

Välj om obearbetade kopior av bilder som tas med

 **TAR BORT RÖDA ÖGON** ska sparas.

BLIXTLÄGE

Välj ett blixtläge.

BLIXTKOMPENSATION

Justera blixstens ljusstyrka.

SLUTARTYP

Välj slutartypen.

FILMINSTÄLLNING

Justera filminställningar.

TRÅDLÖS KOMM.

Anslut till en smartphone eller surfplatta via ett trådlöst nätverk.

Använda menyerna: Uppspelningsläge

Använda bildvisningsmenyn

- 1 Tryck på **▶** för att gå in i uppspelningsläget.
- 2 Tryck på **MENU/OK** för att visa bildvisningsmenyn.

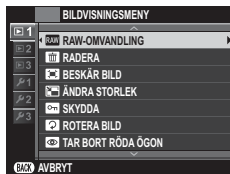

- 3 Tryck väljarknappen uppåt eller nedåt för att markera den önskade menyposten.
- 4 Tryck väljarknappen åt höger för att visa alternativ för den markerade posten.

- 5 Tryck väljarknappen uppåt eller nedåt för att markera det önskade alternativet.
- 6 Tryck på **MENU/OK** för att välja det markerade alternativet.
- 7 Tryck på **DISP/BACK** för att avsluta menyen.

Alternativ för bildvisningsmenyn

RAW OMVANDLING

Skapa JPEG-kopior av RAW-bilder.

RADERA

Radera bilder.

BESKÄR BILD

Skapa en beskuren kopia av den aktuella bilden.

ÄNDRA STORLEK

Skapa en beskuren kopia av den aktuella bilden.

SKYDDA

Skydda bilder från oavsiktlig radering.

ROTERA BILD

Rotera bilder.

TAR BORT RÖDA ÖGON

Ta bort röda ögon från porträtt.

BILDSPEL

Visa bilder i ett automatiskt bildspel.

FOTOBOKSHJÄLP

Skapa böcker med dina favoritbilder.

VÄLJ FÖR UPPL.

Välj bilder för uppladdning på YouTube, Facebook eller MyFinePix.com med hjälp av MyFinePix Studio (endast Windows).

BILDSÖKNING

Sök efter bilder.

KOPIERA

Kopiera bilder från internminnet till ett minneskort.

BILD BESTÄLLNING

Välj bilder för utskrift på DPOF- och PictBridge-kompatibla enheter.

instax SKRIVARUTSKRIFT

Skriv ut bilder på FUJIFILM instax SHARE-skrivare (säljs separat).

BILDFÖRHÅLLANDE

Välj hur High Definition (HD)-enheter visar bilder med bildförhållandet 3:2.

TRÅDLÖS KOMM.

Anslut till en smartphone eller surfplatta via ett trådlöst nätverk.

PC AUTOSPARNING

Överför bilder till en dator via ett trådlöst nätverk.

Inställningsmenyn

Använda inställningsmenyn

1 Visa inställningsmenyn.

- 1.1 Tryck på **MENU/OK** för att visa menyn för det aktuella läget.
- 1.2 Tryck väljaren åt vänster för att markera fliken för den aktuella menyn.



- 1.3 Tryck väljaren nedåt för att markera inställningsmeny-fliken som innehåller det önskade alternativet.



- 1.4 Tryck väljaren åt höger för att placera markören i inställningsmenyn.

2 Justera inställningar.

- 2.1 Tryck väljarknappen uppåt eller nedåt för att markera en menypost.



- 2.2 Tryck väljarknappen åt höger för att visa alternativ för den markerade posten.



- 2.3 Tryck väljarknappen uppåt eller nedåt för att markera ett alternativ.
- 2.4 Tryck på **MENU/OK** för att välja det markerade alternativet.
- 2.5 Tryck på **DISP/BACK** för att avsluta menyn.

Alternativ för inställningsmenyn

DATUM/TID

Ställ in kameraklockan.

TIDSSKILLNAD

Ändra kameraklockan från din normala tidszon till den lokala tiden för ditt resmål när du reser.

言語/LANG.

Välj ett språk.

ÅTERSTÄLL

Återställ alternativen för fotograferings- eller inställningsmenyn till standardvärdena.

TYST LÄGE

Aktivera eller inaktivera tyst läge.

BILD NUMRERING

Välj hur filer namnges.

FOKUSRING

Välj vilken riktning som fokusringen ska vridas för att öka fokusavståndet.

FOKUS KONTROLL

Bilden förstoras i displayen för att underlätta fokusering när fokusringen vrids i manuellt fokusläge.

LJUDINSTÄLLNING

Justera ljudinställningar.

SKÄRMINSTÄLLNING

Justera skärminställningar.

VÄLJARKNAPP INSTÄLLNING

Välj funktionerna för knapparna på väljaren.

RED./SPARA SNABBMENY

Välj alternativen som visas i snabbmenyn.

STRÖMHANTERING

Justera strömhanteringsalternativ.

 BILDRÄKNARE

Visar ungefär hur många bilder som har tagits. Andra åtgärder kan också aktivera räknaren, till exempel att stänga av kameran, ändra sökardisplayvalet eller välja uppspelningsläge.

 REDIGERA FILNAMN

Ändra filnamnets prefix.

 TRÅDLÖSA INST.

Justera inställningarna för anslutning till trådlösa nätverk.

 AUTOSPAR INST.

Välj en destination för överföringen.

 GEOTAGGNINGSINST.

Välj hur platsdata som laddats ner från en smartphone ska användas.

 instax SKRIVARANL INST

Justera inställningarna för anslutning till FUJIFILM instax SHARE-skrivare (säljs separat).

 FÄRGRYMD

Välj färgomfång för färgåtergivning.

 FORMATERA

Om ett minneskort sätts i kameran kommer detta alternativ att formatera minneskortet. Om inget minneskort är isatt kommer detta alternativ att formatera internminnet.

Bilaga

För mer information om digitalkameror från FUJIFILM, besök de webbplatser som listas nedan.

FUJIFILM X100T Produktinformation

Information om separat sålda tillbehör och support finns på följande webbplats.



Gratis FUJIFILM-appar

FUJIFILM-appar erbjuder dig ytterligare möjligheter att uppleva dina bilder på smartphones, surfplattor och datorer.

<http://fujifilm-dsc.com/>



MyFinePix Studio (endast Windows) kan användas för att kopiera bilder till en dator, där de kan lagras, visas, organiseras och skrivas ut.

<http://fujifilm-dsc.com/mfs/>



RAW FILE CONVERTER kan användas för att visa RAW-bilder på din dator.

<http://fujifilm-dsc.com/rfc/>



Kamerans skötsel

För att du ska kunna ha glädje av produkten under en lång tid måste du iakttaga följande försiktighetsåtgärder.

Förvaring och användning

Ta ur batteriet och minneskortet om kameran inte ska användas under en längre tid. Förvara eller använd inte kameran på ställen som är:

- utsatta för regn, ånga eller rök
- mycket fuktiga eller mycket dammiga
- utsatta för direkt solljus eller mycket höga temperaturer, som i ett stängt fordon en solig dag
- i extrem kyla
- utsatta för starka vibrationer
- utsatta för starka magnetfält, som nära en tv-antenn, elledning, radarsändare, motor, transformator eller magnet
- i kontakt med flyktiga kemikalier, som bekämpningsmedel
- nära gummi- eller vinylprodukter

■ **Vatten och sand**

Exponering för vatten och sand kan även skada kameran samt dess inre kretsar och mekanismer. När kameran används på en strand eller vid kusten får kameran inte utsättas för vatten eller sand. Placera inte kameran på en våt yta.

■ **Kondensation**

En plötslig temperaturökning, som inträffar till exempel då man går in i en uppvärmd byggnad en kall dag, kan orsaka kondensbildning inne i kameran. Om detta inträffar stänger du av kameran och väntar en timme innan du sätter på den igen. Om kondens sätter sig på minneskortet ska du ta bort kortet och vänta tills kondensen har försvunnit.

Vid resor

Förvara kameran i ditt handbagage. Incheckat bagage kan utsättas för stötar som kan skada kameran.

För din säkerhet

Se till att läsa dessa anvisningar före användning

Säkerhetsanmärkning

- Försäkra dig om att du använder din kamera korrekt. Läs dessa säkerhetsanmärningar och din *Användarhandbok* noggrant före användning.
- Efter att ha läst dessa säkerhetsanmärkingar ska du förvara dem på ett säkert ställe.

Ang. ikonerna

Ikonerna som visas här nedan används i detta dokument för att indikera allvarigheten av personskada eller skada som kan resultera om den information som indikeras av ikonerna ignoreras, och produkten som ett resultat används felaktigt.



VARNING

Denna ikon anger att döden eller allvarlig personskada kan resultera om informationen ignoreras.



FÖRSIKTIGHET

Denna ikon anger att personskada eller materiell skada kan resultera om informationen ignoreras.

Ikonerna som visas här nedan används för att indikera arten av de instruktioner som måste följas.



Triangeläta ikoner visar dig att denna information kräver uppmärksamhet ("Viktigt").



Cirkulära ikoner med ett diagonalt band visar dig att den angivna handlingen är förbjuden ("Prohibited").



Fyllda cirklar med ett utropstecken visar dig att en åtgärd måste vidtagas ("Krävs").



VARNING



Koppla bort från strömkälla

Om ett problem uppstår, stäng då av kameran, ta ut batteriet, och koppla bort och dra ur nätdaptern. Fortsatt användning av kameran när den ryker, luktar konstigt eller befinner sig i ett annat onormalt tillstånd kan orsaka brand eller elektriska stötar. Kontakta din FUJIFILM-återförsäljare.



Låt inte vatten eller främmande föremål komma in i kameran. Om vatten eller främmande föremål kommer in i kameran, stäng då av kameran, ta ut batteriet och koppla bort och dra ur nätdaptern. Fortsatt användning av kameran kan orsaka brand eller elektriska stötar. Kontakta din FUJIFILM-återförsäljare.



VARNING



Använd inte i badrummet eller i duschen

Använd inte kameran i badrummet eller i duschen. Detta kan orsaka brand eller elektriska stötar.



Tag inte isär.

Försök aldrig att ändra på kameran, eller ta isär den (öppna inte höljet). Detta kan orsaka brand eller elstötar.



Rör ej vid interna delar

Om höljet går sönder på grund av ett fall eller annan olycka, rör inte vid de interna delarna. Underlåtenhet att följa detta försiktighetsmått kan leda till elektriska stötar eller skada som kan uppkomma genom att röra vid de skadade delarna. Avlägsna genast batteriet, se till att undvika skada eller elektrisk stöt, och ta med produkten till det återförsäljningsställe där du köpte den för råd.



Anslutningsladdan får inte bytas ut, upphettas, vridas eller dras i onödigt mycket, och tunga föremål får inte placeras på anslutningsladdan. Dessa handlingar kan skada sladden och kan orsaka en brand eller elektrisk stöt. Om sladden är skadad, kontakta din FUJIFILM-återförsäljare.



Placera inte kameran på en ostadig yta. Detta kan göra att kameran faller eller tippar omkull och orsaka personskada.



Försök aldrig att ta bilder medan du är i rörelse. Använd inte kameran när du går eller kör bil. Detta kan resultera i att du faller eller hamnar i en trafikolycka.



Vidrör inte några av kamerans metalldelar under ett åskväder. Detta kan orsaka en elektrisk stöt p.g. av inducerad ström från blixurladdning.



Använd inte batteriet på annat sätt än som specificerats. Sätt in batteriet vänt i enlighet med den bild som visas.



Batteriet får inte upphettas, bytas ut eller tas isär. Batteriet får inte tappas eller utsättas för stötar. Förvara inte batteriet tillsammans med metallföremål. Vilken som helst av dessa handlingar kan göra att batteriet spricker eller läcker, och kan resultera i brand eller personskada.



Använd bara batterier eller nätdapter som specificerats för användning med denna kamera. Använd inte andra spänningar än den spänningskälla som visas. Användning av andra strömkällor kan orsaka en brand.



Om batteriet läcker och vätska kommer i kontakt med ögonen, huden eller kläder, ska du skölja området med rent vatten och uppsöka läkarvård eller ringa ett akutnummer omedelbart.

 **VARNING**

Använd inte laddaren för att ladda andra batterier än de som är specificerade här.

Den medföljande laddaren får endast användas med batterier av den typ som medföljer kameran. Att använda laddaren för att ladda vanliga batterier eller andra typer av uppladdningsbara batterier kan göra att batteriet läcker, överhettas eller spricker.



Använd inte i närheten av lättantändliga föremål, explosiva gaser eller damm.

När du bär batteriet, sätt in det i en digitalkamera eller förvara det i behållaren.



När du lagrar batteriet, förvara det i behållaren. När du kasserar det, täck över batteripolerna med isoleringstejp. Kontakt med andra metallföremål eller med batterier kan göra att batteriet fattar eld eller spricker.



Förvara minneskort utom räckhåll för små barn. Eftersom minneskort är små kan de lätt sväljas av barn. Se till att förvara minneskort utom räckhåll för små barn. Om ett barn sväljer ett minneskort, uppsök medicinsk vård.



Stäng av kameran i folksamlingar. Kameran sänder ut radiofrekvensstrålning som kan störa pacemakers.



Stäng av kameran i närheten av automatiska dörrar, PA-system och andra automatiskt styrda enheter. Kameran sänder ut radiofrekvensstrålning som kan leda till att dessa enheter inte fungerar.



Håll kameran på ett avstånd på minst 22 cm från människor som bär pacemaker. Kameran sänder ut radiofrekvensstrålning som kan störa pacemakers.

 **FÖRSIKTIGHET**

Använd inte denna kamera på platser som påverkats av oljeångor, ånga, fukt eller damm. Detta kan orsaka brand eller elektriska stötar.



Lämna inte denna kamera på platser som är utsatta för extremt höga temperaturer. Lämna inte kameran på platser som t.ex. ett tillslutet fordon eller i direkt solljus. Detta kan ge upphov till en eldsvåda.



Förvara utom räckhåll för små barn. Denna produkt kan orsaka personskada i händerna på ett barn.



Placera inte tunga föremål på kameran. Detta kan orsaka att det tunga föremålet tippas omkull eller faller och orsakar personskada.



Flytta inte kameran medan växelströmsadaptern fortfarande är ansluten. Dra inte i anslutningsladdan för att koppla bort nätdaptern. Detta kan skada strömförsörjningssladden eller kablarna och orsaka en brand eller elektrisk stöt.



Täck inte över eller linda in kameran eller nätdaptern i en tygtrasa eller filt. Detta kan göra att värme ackumuleras som förvrider kåpan eller skapar en eldsvåda.



När du rengör kameran eller när du inte planerar att använda kameran under en längre tid, ta ut batteriet och koppla bort och dra ut nätdaptern. Underlåtenhet att göra så kan orsaka en brand eller elektrisk stöt.



När laddningen avslutas, dra ut laddaren ur väggkontakten. Att lämna laddaren ansluten till väggkontakten kan orsaka eldsvåda.



Att använda blixtr för nära en persons ögon kan temporärt påverka synen. Vidta särskild försiktighet när du fotograferar småbarn och unga barn.



När ett minneskort tas ut från kortfacket kan det komma ut för snabbt. Använd ditt finger för att hålla emot och frigör kortet försiktigt. Kortet kan orsaka skada om det skjuts ut okontrollerat.



Begär regelbunden intern testning och rengöring av din kamera. Ansamling av damm i din kamera kan orsaka en brand eller elektrisk stöt. Kontakta din FUJIFILM-återförsäljare för att begära intern rengöring vartannat år. Notera dock att detta inte är någon gratis service.



Risk för explosion om batteribytest utförs på felaktigt sätt. Ersätt endast med batterier av samma typ.



Ta bort fingrarna från blixtblaset innan blixten avfyras. I annat fall kan det leda till brännskador.



Håll blixtblaset rent och använd inte blixten om glaset är övertäckt. I annat fall kan det leda till rökutveckling eller missfärgningar.

Batteriet och strömförsörjning

Obs! Kontrollera vilken typ av batteri som används i din kamera och läs lämpliga sektioner.

Följande förklarar korrekt användning av batterier och hur man förlänger deras livslängd. Felaktig användning kan förkorta batteriets livslängd eller orsaka läckage, överhettning, brand, eller explosion.

Litiumbatterier

Läs denna sektion om din kamera använder uppladdningsbara litiumbatterier.

Batteriet är inte laddat vid leveransen. Ladda batteriet innan det används. Förvara batteriet i behållaren när det inte används.

■ Anmärkningar angående batteriet

Batteriet förlorar gradvis sin laddning när det inte används. Ladda batteriet en eller två dagar innan användning.

Batteritiden kan förlängas genom att stänga av kameran när den inte används.

Batterikapaciteten minskar vid låga temperaturer, ett batteri med låg laddning kanske inte fungerar när det är kallt. Ha ett fulladdat reservbatteri till hands på en varm plats, och byt när det behövs, eller förvara batteriet i fickan eller på någon annan varm plats och sätt bara in det i kameran när du tar bilder. Placera inte batteriet i direkt kontakt med handvärmare eller andra värmeenheter.

■ Laddning av batteriet

Laddningstiden ökar vid omgivande temperaturer under +10°C eller över +35°C. Ladda inte batteriet vid temperaturer över 40°C. Vid temperaturer under 0°C kommer batteriet inte laddas.

Ladda inte ett fulladdat batteri. Batteriet behöver dock inte vara helt urladdat innan det laddas.

Batteriet kan bli varmt direkt efter laddning eller användning. Detta är normalt.

■ Batteriets livslängd

Vid normala temperaturer kan batteriet laddas ungefär 300 gånger. En tydlig förkortning av tiden det tar för ett batteri att bli urladdat indikerar att det har nått slutet på sin användningstid och att det ska bytas ut.

■ Förvaring

Batteriets prestanda kan försämras om det lämnas fulladdat och oanvänt längre perioder. Ladda ur batteriet innan det läggs undan för förvaring.

Om kameran inte ska användas under en längre period ska batteriet tas ut och förvaras på en torr plats med en temperatur från +15°C till +25°C. Förvara det inte på platser med mycket höga eller låga temperaturer.

■ Försiktighetsåtgärder: Hantering av batteriet

- Transportera eller förvara inte batteriet tillsammans med metallföremål som halsband eller hårmålar.
- Utsätt det inte för öppen eld eller hetta.
- Ta inte isär eller ändra på det.
- Använd endast med angivna laddare.
- Kassera använda batterier med en gång.
- Tappa det inte och utsätt det inte för hårda stötar.
- Utsätt inte batteriet för vatten.
- Håll polerna rena.
- Batteriet och kamerahuset kan bli varma efter en längre tids användning. Detta är normalt.

AA Alkaline-/Uppladdningsbara Ni-MH-batterier

Läs denna sektion om din kamera använder AA alkaline- eller uppladdningsbara AA Ni-MH-batterier. Information om liknande batterityper finns på andra platser i kamerahandboken.

■ Försiktighetsåtgärder: Hantering av batteriet

- Utsätt inte för vatten, öppen eld, eller hetta, och förvara inte på varma eller fuktiga platser.
- Transportera eller förvara inte batteriet tillsammans med metallföremål som halsband eller hårmålar.
- Ta inte isär och ändra inte på batterierna eller batterihöljet.
- Utsätt inte för hårda stötar.
- Använd inte batterier som läcker, är deformerade eller missfärgade.
- Förvara batterierna utom räckhåll för bebisar och små barn.
- Sätt i åt rätt håll.
- Blanda inte gamla och nya batterier, batterier med olika laddningsnivå, eller batterier av olika typer.
- Ta ur batterierna om kameran inte ska användas under en längre tid. Tänk på att kameraklockan kommer att nollställas.
- Batteriet kan bli varmt direkt efter användning. Stäng av kameran och vänta tills batterierna har svalnat innan du tar i dem.
- Batterikapaciteten minskar vid låga temperaturer. Ha extrabatterier redo i fickan eller på en annan varm plats, och byt när det behövs. Kalla batterier kan återfå en del av sin laddning när de blir varma.

- Fingeravtryck och andra fläckar på batteripolerna kan försämra batteriets prestanda. Rengör polerna noga med en mjuk, torr trasa innan du sätter in batteriet i kameran.



Om batteriet läcker ska du rengöra batterifacket noga innan du sätter in nya batterier.



Om vätska från batteriet kommer i kontakt med huden eller kläder, ska du skölja området noga med vatten. **Om vätska hamnar i ögonen ska du omedelbart skölja området med vatten och uppsöka läkarvård. Gnugga dig inte i ögonen. Det kan orsaka permanenta synrubbingar.**

■ Ni-MH-batterier

Kapaciteten hos Ni-MH-batterier kan försämrats temporärt när de är nya, om de inte använts på länge, eller om de laddas flera gånger innan de laddats ut helt. Detta är normalt och tyder inte på något fel. Kapaciteten kan förbättras genom att ladda ur batterierna flera gånger, med urladdningsalternativet i kamerans inställningsmeny, och sedan ladda dem med en batteriladdare.

ⓘ **FÖRSIKTIGT:** Använd inte urladdningsalternativet med alkaline-batterier.

Kameran drar lite ström även när den är avstängd. Ni-MH-batterier som lämnas i kameran under en längre period kan laddas ur så mycket att de inte längre håller någon laddning. Batteriets prestanda kan även minska om batteriet laddas ur i enheter som ficklampor. Använd urladdningsalternativet i kamerans inställningsmeny för att ladda ur Ni-MH-batterier. Batterier som inte längre håller laddning, även efter att de upprepade gånger laddats ur och laddats igen, har nått slutet på sin användningstid och måste bytas ut.

Ni-MH batterier kan laddas i en batteriladdare (extra tillbehör). Batterier kan bli varma att vidröra efter att de laddats. Se instruktionerna som medföljer laddaren för mer information. Använd endast laddaren med batterier som är avsedda för den.

Ni-MH-batterier förlorar gradvis sin laddning när de inte används.

■ Kassering

FÖRSIKTIGT: Kassera använda batterier i enlighet med lokala föreskrifter.

Nätadapter (extra tillbehör)

Denna sektion gäller alla kameramodeller. Använd endast FUJIFILM nätadapter som specificerats för användning med denna kamera. Andra adapter kan skada kameran.

- Nätadaptern är endast avsedd för inomhusbruk.
- Kontrollera att kontakten är säkert ansluten till kameran.
- Stäng av kameran innan du kopplar bort adaptern. Koppla bort adaptern via kontakten, dra inte i sladden.
- Använd inte tillsammans med andra enheter.
- Tag inte isär.
- Utsätt inte för hög värme eller fukt.
- Utsätt inte för hårda stötar.
- Adaptern kan surra eller bli varm vid användning. Detta är normalt.
- Om adaptern orsakar radiostörningar, vrid på mottagningsantennen, eller flytta på den.

Använda kameran

- Rikta inte kameran mot extremt starka ljuskällor, såsom solen på en klarblå himmel. I annat fall kan kamerans bildsensor skadas.
- Starkt solljus som fokuseras genom sökaren kan skada panelen i den elektroniska sökaren (EVF). Rikta inte den elektroniska sökaren mot solen.

ta testbilder

Innan du tar bilder vid viktiga tillfällen (som bröllop, eller en semesterresa), kan du ta testbilder och kontrollera resultatet för att försäkra dig om att kameran fungerar som den ska. FUJIFILM Corporation kan inte hållas ansvariga för skador eller förlorad inkomst på grund av fel på produkten.

Anmärkningar ang. Copyright

Om de inte är avsedda enbart för personligt bruk, får inte bilder som tagits med din digitalkamera användas på sätt som bryter mot upphovsrättslagar utan medgivande från ägaren. Notera att vissa restriktioner gäller för fotografering av scenframträdanden, underhållningar och utställningar, också när detta endast är avsett för personlig användning. Användare ombeds också uppmärksamma att överföring av minneskort som innehåller bilder eller data som är skyddade under upphovsrättslagar bara är tillåtet inom de restriktioner som tillämpas av dessa upphovsrättslagar.

Hantering

För att säkerställa att bilder sparas korrekt, utsätt inte kameran för stötar eller skakningar medan en bild sparas.

Flytande kristall

Om displayen skulle skadas ska du vara försiktig och undvika kontakt med flytande kristaller. Om någon av följande situationer skulle uppstå ska du följa uppmaningen:

- **Om flytande kristaller hamnar i kontakt med huden**, rengör området med en trasa och tvätta sedan noga med tvål och rinnande vatten.
- **Om flytande kristaller hamnar i ögonen**, spola det drabbade ögat med rent vatten i åtminstone 15 minuter, och uppsök sedan medicinsk hjälp.
- **Om flytande kristaller sväljs**, skölj munnen noga med vatten. Drick stora mängder vatten och åstadkom kräkning, och uppsök sedan läkarvård.

Även om skärmen är tillverkad med mycket hög precision, kan den innehålla pixlar som alltid lysar eller inte lysar. Detta är inget fel, och bilder som tas med produkten påverkas inte.

Varumärkesinformation

Digitalt delad bild är ett varumärke eller registrerat varumärke som tillhör FUJIFILM Corporation. **xD-Picture Card** och **xD** är varumärken som tillhör FUJIFILM Corporation. De teckensnitt som ingår här är utvecklade endast av DynaComware Taiwan Inc. Macintosh, QuickTime och Mac OS är varumärken som tillhör Apple Inc. i USA och andra länder. Windows 8, Windows 7, Windows Vista, och Windows-logotypen är varumärken som tillhör företagsgruppen Microsoft. Wi-Fi® och Wi-Fi Protected Setup® är registrerade varumärken som tillhör Wi-Fi Alliance. Adobe och Adobe Reader är antingen varumärken eller registrerade varumärken som tillhör Adobe Systems Incorporated i USA och/eller andra länder. SDHC- och SDXC-loggorna är varumärken som tillhör SD-3C, LLC. HDMI-loggan är ett varumärke. YouTube är ett varumärke som tillhör Google Inc. Alla andra varunamn som omnämns i den här handboken är varumärken eller registrerade varumärken som tillhör respektive ägare.

Elektriska störningar

Denna kamera kan påverka sjukhus- eller flygutrustning. Rådgrö med personalen innan du använder kameran på ett sjukhus eller i ett flygplan.

Färg-tv-system

NTSC (National Television System Committee) är specifikationer för färg-TV sändningar som huvudsakligen används i USA, Kanada och Japan. PAL (Phase Alternation by Line) är ett färg-TV system som huvudsakligen används av europeiska länder och i Kina.

Exif Print (Exif version 2.3)

Exif Print är ett nyligen reviderat filformat för digitalkameror i vilket information som lagras med bilder används för optimal färgåtergivning vid utskrift.

OBS!

För att förhindra brand eller elektriska stötar, utsätt inte enheten för regn eller fukt.

Var god läs "Säkerhetsanmärkningar" och se till att du har förstått dem innan du använder kameran.

Kassering av elektrisk och elektronisk utrustning i privata hushåll

Inom Europeiska unionen, Norge, Island och Liechtenstein: Denna symbol på produkten, eller i handboken och i garantin, och/eller på dess förpackning anger att denna produkt inte får hanteras som hushållsavfall. Istället bör den lämnas in på en utsedd uppsamlingsplats för återvinning av elektrisk och elektronisk utrustning.



Genom att säkerställa att produkten kasseras på rätt sätt bidrar du till att förhindra möjliga negativa konsekvenser för miljön och människors hälsa, som annars kan bli följden av olämplig avfallshandling av denna produkt.

Denna symbol på batterier eller ackumulatorer anger att de batterierna inte ska hanteras som hushållsavfall.



Om din utrustning innehåller lätt löstagbara batterier eller ackumulatorer bör du kassera dessa separat enligt lokala föreskrifter.

Återvinning av batterier bidrar till att bevara naturresurser. För mer detaljerad information om återvinning av denna produkt, kontakta kommunen, din sophämtningstjänst eller butiken där du köpte produkten.

I länder utanför den Europeiska unionen, Norge, Island och Liechtenstein: Om du vill göra dig av med denna produkt, inklusive batterier och ackumulatorer, kontakta de lokala myndigheterna och be om råd för korrekt kassering.

I Japan: Denna symbol på batterierna indikerar att de ska kasseras separat.



Li-ion

Europeiska Unionen regleringsmeddelande

Produkten uppfyller följande EU-direktiv:

- Lågspanningsdirektivet 2006/95/EC
- EMC-direktiv 2004/108/EC
- R & TTE-direktiv 1999/5/EC

Uppfyllande av dessa direktiv innebär överensstämmelse med tillämpliga harmoniserade europeiska standarder (europeiska normer) som listas i EU-deklarationen om överensstämmelse som utfärdats av FUJIFILM Corporation för denna produkt eller produktfamilj.

Uppfyllandet av detta indikeras av följande överensstämmelse- märkning på produkten:



Denna markering gäller för icke-telekom-produkter, och EU harmoniserar telekom-produkter (t.ex. Bluetooth).

Vad gäller Försäkran om överensstämmelse, besök http://www.fujifilm.com/products/digital_cameras/x/fujifilm_x100t/pdf/index/fujifilm_x100t_cod.pdf.

VIKTIGT: Läs följande meddelanden innan du använder kamerans inbyggda trådlösa sändare.

① Denna produkt, som innehåller krypteringsfunktion utvecklad i USA, kontrolleras av the United States Export Administration Regulations och kan inte exporteras eller vidareexporteras till ett land för vilket USA tillämpar varuembargo.

- **Använd endast som del av ett trådlöst nätverk.** FUJIFILM tar inget ansvar för skador till följd av obehörig användning. Använd inte i enheter som kräver en hög grad av tillförlitlighet, till exempel i medicintekniska produkter eller andra system som direkt eller indirekt kan påverka människors liv. När du använder enheten i en dator eller andra system som kräver en högre grad av tillförlitlighet än trådlösa nätverk, se till att vidta alla nödvändiga försiktighetsåtgärder för att garantera säkerheten och förhindra fel.
- **Använd endast enheten i det land där du köpt den.** Denna enhet uppfyller de bestämmelser som gäller för trådlösa nätverksenheter i det land där den köptes. Följ alla lokala bestämmelser när du använder enheten. FUJIFILM ansvarar inte för problem som uppstår p.g.a. användning i andra jurisdiktioner.
- **Tredje part kan få tillgång till trådlösa data (bilder).** Säkerheten hos data som överförs via trådlösa nätverk är inte garanterad.

- **Använd inte enheten på platser med magnetiska fält, statisk elektricitet eller radiostörningar.** Använd inte sändaren i närheten av mikrovägsugnar, eller på andra platser där magnetiska fält, statisk elektricitet eller radiostörningar kan hindra mottagningen av trådlösa signaler. Ömsesidig interferens kan uppstå när sändaren används i närheten av andra trådlösa enheter som fungerar i 2,4 GHz-bandet.
- **Den trådlösa sändaren fungerar i 2,4 GHz-bandet med hjälp av DSSS- och OFDM-modulering.**

Trådlösa nätverksenheter: Försiktighetsåtgärder

- **Denna enhet fungerar på samma frekvens som kommersiella, medicinska och utbildningsenheter samt trådlösa sändare.** Den fungerar också på samma frekvens som licensierade sändare och speciella olicensierade lågspanningssändare som används i RFID-spårningssystem för monteringsband och i andra liknande enheter.
- **Att förhindra störningar med ovanstående enheter, observera följande säkerhetsföreskrifter.** Kontrollera att RFID-sändaren inte är i funktion innan du använder den här enheten. Om du märker att enheten orsakar störningar hos licensierade sändare som används för RFID-spårning, välj omedelbart en ny frekvens för denna enhet för att förhindra ytterligare störningar. Om du märker att den här enheten orsakar störningar i RFID-spårningssystem med lågspanning, kontakta en FUJIFILM-representant.

2.4DS/OF4

Denna etikett tyder på att den här enheten fungerar i 2,4 GHz-bandet med hjälp av DSSS- och OFDM-modulering och kan orsaka störningar på avstånd på upp till 40 m.

FUJIFILM

FUJIFILM Corporation

7-3, AKASAKA 9-CHOME, MINATO-KU, TOKYO 107-0052, JAPAN

http://www.fujifilm.com/products/digital_cameras/index.html