

FUJIFILM

BL04650-901 **KO**

DIGITAL CAMERA

X100T

사용 설명서 (기본 작동)

본 제품을 구입해주셔서 감사합니다.

■ 제품 웹사이트:

<http://fujifilm-x.com/x100t/>

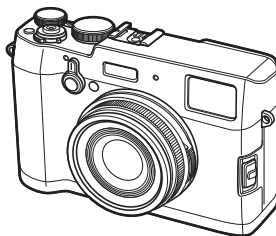

시작하기 전에

첫 단계

기본 촬영 및 재생

카메라 부위별
명칭 및 기능

메뉴

부록

안전상의 주의

■ 자세한 정보는 아래 주소에 있는 온라인 매뉴얼에서 확인할 수 있습니다:

<http://fujifilm-dsc.com/manuals/>



시작하기 전에

제공되는 액세서리

이 카메라 구성품은 다음과 같습니다.



NP-95 충전지

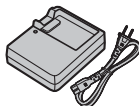

BC-65N 충전기

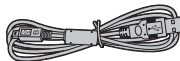

USB 케이블

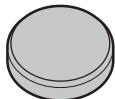

렌즈 캡



클립 부착 도구



금속 스트랩 클립 (× 2)

- 보호 덮개 (× 2)
- 어깨 스트랩
- 사용 설명서 (본 설명서)

설명서에 사용된 기호

이 설명서에는 다음과 같은 기호가 사용됩니다.

- ① 카메라를 바르게 작동하려면 사용 전에 반드시 이 정보를 읽어보시기 바랍니다.
- ◆ 카메라 사용 시 도움이 될 수 있는 추가 정보입니다.

메모리 카드

본 설명서에서 "메모리 카드" 로 부르는 선택형 SD, SDHC, SDXC 메모리 카드에 사진을 저장할 수 있습니다.

카메라를 오래 사용하려면 사용 후 부드러운 마른 천으로 카메라 본체를 청소해 주십시오. 카메라 본체의 가죽을 변형시킬 수 있는 알코올이나 시너 또는 기타 휘발성 약품은 사용하지 마십시오. 카메라에 액체가 묻으면 즉시 부드러운 마른 천으로 닦아내야 합니다. 블로어를 이용하여 렌즈와 모니터에서 먼지를 제거한 후 부드러운 마른 천으로 조심스럽게 닦아줍니다. 얼룩이 남아있을 때는 렌즈 세척용 용액을 FUJIFILM 렌즈 세척용 종이에 조금 묻혀 조심스럽게 닦아내서 제거할 수 있습니다. 렌즈나 모니터가 긁히지 않도록 주의하십시오.

차례

| | |
|-----------------|----|
| 시작하기 전에 | |
| 제공되는 액세스리 | 2 |
| 본 설명서에 관해서 | 3 |
| 설명서에 사용된 기호 | 3 |
| 메모리 카드 | 3 |
| 제품 보호 | 4 |
| 첫 단계 | |
| 스트랩 부착 | 6 |
| 배터리 충전 | 8 |
| 배터리 및 메모리 카드 삽입 | 10 |
| 카메라 켜고 끄기 | 12 |
| 기본 설정 | 13 |
| 기본 촬영 및 재생 | |
| 사진 촬영 | 14 |
| 사진 보기 | 16 |
| 전체 화면으로 사진 보기 | 16 |
| 사진 정보 보기 | 17 |
| 재생 줌 | 18 |
| 멀티 프레임 재생 | 19 |
| 사진 삭제 | 20 |
| 1프레임 | 20 |
| 선택한 프레임 | 21 |
| 모든 프레임 | 21 |
| 기본 동영상 촬영 및 재생 | 22 |
| HD 동영상 녹화 | 22 |
| 동영상 보기 | 22 |
| 컴퓨터에서 사진 보기 | 23 |

| | |
|-----------------|----|
| 카메라 부위별 명칭 및 기능 | |
| 카메라 부위별 명칭 및 기능 | 24 |
| 카메라 표시 | 36 |

메뉴

| | |
|----------------|----|
| 메뉴 사용하기: 촬영 모드 | 42 |
| 촬영 메뉴 사용 | 42 |
| 촬영 메뉴 옵션 | 43 |
| 메뉴 사용하기: 재생 모드 | 45 |
| 재생 메뉴 사용 | 45 |
| 재생 메뉴 옵션 | 46 |
| 설정 메뉴 | 47 |
| 설정 메뉴 사용하기 | 47 |
| 설정 메뉴 옵션 | 48 |

부록

| | |
|----------------------|----|
| FUJIFILM X100T 제품 정보 | 50 |
| 무료 FUJIFILM 앱 | 50 |
| 카메라 취급 | 51 |
| 보관 및 사용 | 51 |
| 여행 | 51 |

안전상의 주의

| | |
|---------|----|
| 안전 참고사항 | 52 |
| 참고 | 56 |

첫 단계

스트랩 부착

카메라에 스트랩 클립을 부착한 다음 스트랩을 부착합니다.

1 스트랩 클립을 벌립니다.

클립 부착 도구를 사용하여 도구와 클립이 보이는 방향으로 놓여있는지 확인하면서 스트랩 클립을 벌립니다.

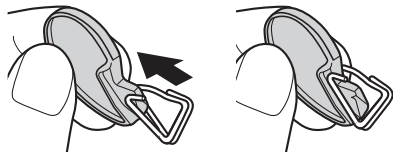

① 도구를 분실하지 않도록 안전한 장소에 보관하십시오. 스트랩을 제거할 때 스트랩 클립을 벌리려면 필요합니다.

2 스트랩 클립을 연결 고리에 밀착시킵니다.

스트랩 연결 고리를 클립 틈에 끼웁니다. 도구를 빼내고 다른 손으로 클립을 제자리에 놓습니다.

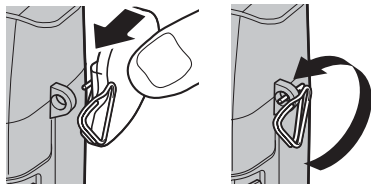

3 클립을 연결 고리로 통과시킵니다.

찰칵 소리가 나고 닫힐 때까지 클립을 연결 고리 속으로 완전히 돌려줍니다.



4 보호 덮개를 부착합니다.

덮개의 검은 쪽이 카메라를 향하도록 하고 그림처럼 연결 고리 위에 보호 덮개를 씌웁니다. 두 번째 연결 고리에서 1~4 단계를 반복합니다.

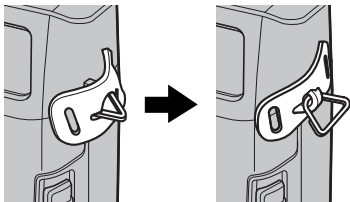
**5 스트랩을 끼웁니다.**

보호 덮개와 스트랩 클립을 통과하도록 스트랩을 끼웁니다.

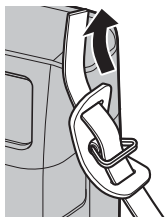
**6 스트랩을 조입니다.**

그림처럼 스트랩을 조입니다. 두 번째 연결 고리에서 5~6 단계를 반복합니다.

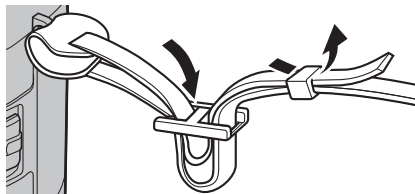

- ① 카메라를 떨어뜨리지 않도록 스트랩이 단단히 부착되었는지 확인하십시오.

배터리 충전

제공 시 배터리는 충전되어 있지 않습니다. 사용 전에 배터리를 충전해 주십시오.

- 이 카메라에는 NP-95 충전지가 사용됩니다.
- 배터리를 완전히 충전하는데 4시간 정도 소요됩니다.

1 충전기에 배터리를 꽂습니다.

배터리는 ⊖①⊕ 라벨이 표시된 방향에 맞춰 끼웁니다.

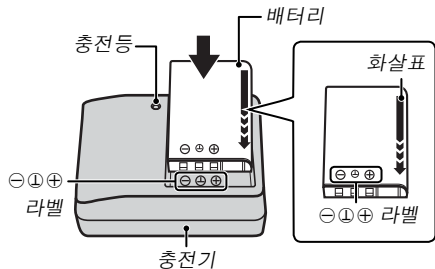

- ◆ 배터리를 충전하기 전에 제공된 어댑터를 부착합니다(어댑터는 출고시 부착되어 있습니다).

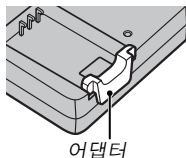

- ◆ 제공된 AC 코드는 제공된 충전기에만 사용해야 합니다. 제공된 충전기와 코드를 다른 제품과 혼용하여 사용하지 마십시오.

2 충전기의 플러그를 끼웁니다.

충전기를 실내 콘센트에 꽂습니다. 충전 표시등에 불이 들어옵니다.

● 충전 표시등

충전 표시등은 배터리 충전 상태를 다음과 같이 보여줍니다.

| 충전 표시등 | 배터리 상태 | 동작 |
|--------|-------------------|--------------------------|
| 꺼짐 | 배터리가 삽입되지 않았습니다. | 배터리를 삽입합니다. |
| | 배터리가 완전히 충전되었습니다. | 배터리를 분리합니다. |
| ON | 배터리 충전 중입니다. | — |
| 깜박임 | 배터리에 문제가 있습니다. | 충전기의 플러그를 빼고 배터리를 분리합니다. |

3 배터리를 충전합니다.

충전이 완료되면 배터리를 분리합니다. 충전 시간에 대해서는 사양을 참조하십시오(저온에서는 충전 시간이 길어집니다).



- ① 충전기를 사용하지 않을 때는 플러그를 빼두십시오.
- ① 깨끗한 마른 천으로 배터리 단자의 먼지를 닦아주십시오. 이 주의사항을 지키지 않으면 배터리가 충전되지 않을 수 있습니다.
- ① 배터리에 스티커나 기타 물체를 붙이지 마십시오. 이 주의사항을 지키지 않으면 카메라에서 배터리를 빼내지 못할 수도 있습니다.
- ① 배터리 단자를 단락시키지 마십시오. 배터리가 과열될 수 있습니다.
- ① “배터리 및 전원 공급장치”의 주의사항을 읽어주십시오.
- ① 해당 배터리용으로 지정된 충전기만 사용하십시오. 이 주의사항을 지키지 않으면 제품이 제대로 작동되지 않을 수 있습니다.
- ① 배터리의 라벨을 떼어내거나 외부 케이스를 잘라내거나 벗기지 마십시오.
- ① 배터리는 사용하지 않는 동안에도 서서히 충전량이 줄어듭니다. 사용하기 하루나 이틀 전에 배터리를 충전하십시오.
- ① 온도가 매우 낮거나 높은 경우 충전 시간이 늘어날 수 있습니다.

● 컴퓨터를 통해 충전

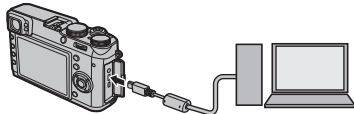
카메라를 컴퓨터에 연결하여 배터리를 충전할 수 있습니다. 다음과 같이 제공된 USB 케이블을 연결하고 커넥터가 완전히 삽입되었는지 확인합니다.



- ① 카메라를 컴퓨터에 직접 연결합니다. USB 허브나 키보드를 사용하지 마십시오.
 - ① 충전하는 동안 컴퓨터가 절전 모드로 전환되면 충전이 중단됩니다. 충전을 계속하려면, 컴퓨터에서 절전 모드를 비활성화한 다음 USB 케이블을 분리했다가 다시 연결하십시오.
 - ① 컴퓨터의 사양, 설정 또는 조건에 따라 충전이 불가능할 수도 있습니다.
- ◆ 카메라가 AC 전원에 연결되고 배터리가 삽입된 상태에서 카메라를 켜면 카메라가 외부 전원 모드로 작동합니다.

| 카메라가 켜졌을 때의 배터리 상태 아이콘 | 카메라가 꺼졌을 때의 표시등 | 배터리 상태 |
|---|-----------------|-----------|
|  (노란색) | 켜짐 | 배터리 충전 중. |
|  (녹색) | 꺼짐 | 충전 완료. |
|  (빨간색) | 점멸 | 배터리 결함. |

배터리 및 메모리 카드 삽입

아래 설명과 같이 배터리 및 메모리 카드를 삽입하십시오.

1 배터리실 덮개를 엽니다.

그림처럼 배터리실 고정레버를 밀고 배터리실 덮개를 엽니다.

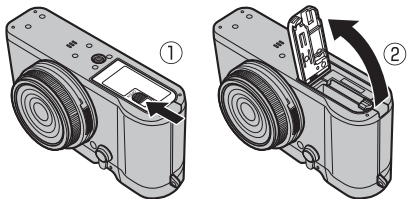

- ① 카메라가 켜져 있을 때는 배터리실 덮개를 열지 마십시오. 이 주의사항을 지키지 않으면 이미지 파일이나 메모리 카드가 손상될 수 있습니다.
- ① 배터리실 덮개를 열고 닫을 때 무리하게 힘을 주지 마십시오.

2 배터리를 삽입합니다.

배터리를 사용하여 배터리 고정레버를 한쪽으로 밀고, 화살표가 보여주는 방향대로 배터리 접촉부를 먼저 삽입합니다. 배터리가 완전히 고정되었는지 확인합니다.

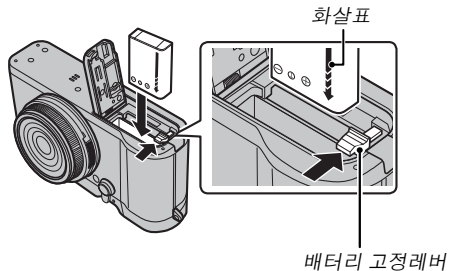

- ① 그림과 같은 방향으로 배터리를 삽입합니다. **배터리에 무리한 힘을 가하거나 거꾸로 삽입하지 마십시오.** 배터리를 정확한 방향으로 삽입하면 쉽게 들어갑니다.

3 메모리 카드를 삽입합니다.

그림과 같은 방향으로 메모리 카드를 잡고 슬롯 뒤쪽의 제자리에 맞아 찰칵 소리가 날 때까지 밀어 넣습니다.

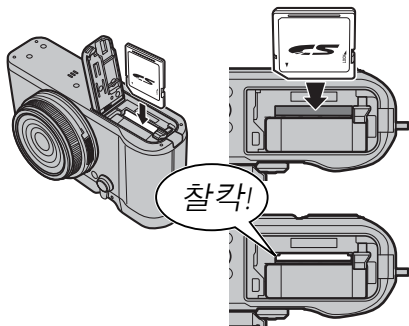

- ① 카드는 정확히 방향으로 삽입해야 합니다. 비스듬히 넣거나 무리하게 힘을 가하지 마십시오. 메모리 카드가 잘못 삽입되었거나 메모리 카드가 없으면 LCD 모니터에 가 표시되고 내부 메모리를 사용하여 사진이 기록되고 재생됩니다.

4 배터리실 덮개를 닫습니다.

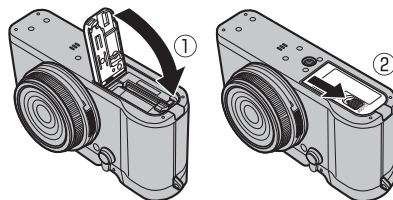

● 배터리 및 메모리 카드 꺼내기

배터리나 메모리 카드를 꺼내려면 먼저 **카메라를 끈** 다음 배터리실 커버를 엽니다. 배터리를 꺼내려면 배터리 고정레버를 밀고 그림과 같이 배터리를 카메라 밖으로 밀어냅니다.

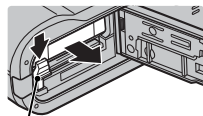

배터리 고정레버

메모리 카드를 꺼내려면 메모리 카드를 눌렀다가 천천히 놓습니다. 이제 카드를 손으로 꺼낼 수 있습니다. 메모리 카드를 꺼낼 때 카드가 슬롯에서 갑자기 튀어나올 수 있습니다. 손가락으로 눌러 카드가 천천히 나오게 하십시오.

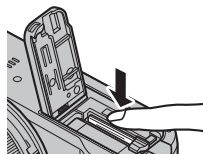

카메라 켜고 끄기

카메라를 켜려면 **ON/OFF** 스위치를 **ON**으로 돌립니다. 카메라를 끄려면 **OFF**를 선택합니다.

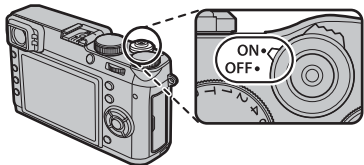

- ◆ ▶ 버튼을 누르면 재생이 시작됩니다. 촬영 모드로 돌아가려면 셔터 버튼을 반누름합니다.
- ◆ 설정 메뉴의 **전원 관리 > 자동절전모드**에서 선택한 시간 동안 아무 작업도 하지 않으면 카메라가 자동으로 꺼집니다. 카메라가 자동으로 꺼진 후에 다시 활성화하려면, 셔터 버튼을 반누름하거나 **ON/OFF** 스위치를 **OFF**로 돌렸다가 다시 **ON**으로 돌립니다.
- ① 렌즈 또는 뷰파인더에 손자국이나 얼룩이 묻으면 사진이나 뷰파인더를 통한 뷰에 영향을 줄 수 있습니다. 렌즈와 뷰파인더를 깨끗한 상태로 유지하십시오.

배터리 잔량

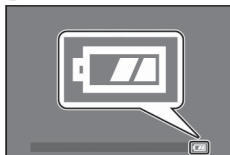

카메라를 켜 후 화면의 배터리 잔량을 확인합니다.

| 표시 | 설명 |
|-----------|---------------------------------------|
| | 배터리가 완전히 충전되었습니다. |
| | 배터리가 2/3 정도 충전되었습니다. |
| | 배터리가 1/3 정도 충전되었습니다. 가능한 한 빨리 충전하십시오. |
| (빨간색) | 배터리가 소진되었습니다. 카메라를 끄고 배터리를 충전하십시오. |

기본 설정

카메라를 맨 처음 켜면 언어 선택 대화상자가 표시됩니다. 아래 설명과 같이 카메라를 설정합니다 (설정 메뉴의 **시각설정** 또는 **言語/LANG.** 옵션을 이용하여 언제든지 시계를 초기화하거나 언어를 변경할 수 있습니다).

● 셀렉터 사용하기

셀렉터 위, 아래, 왼쪽, 오른쪽을 눌러 항목을 선택하고 **MENU/OK**을 눌러 선택합니다.

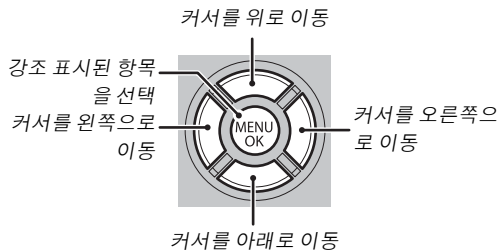

1 카메라를 켭니다.

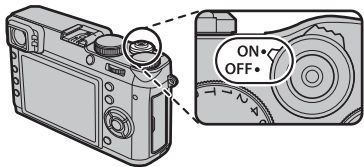

2 언어를 선택하고 MENU/OK을 누릅니다.

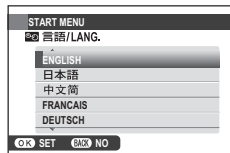

- ◆ 현 단계를 건너뛰려면 **DISP/BACK**을 누릅니다. 다음에 카메라를 켜면 건너뛴 단계가 표시됩니다.

3 날짜와 시간이 표시됩니다. 셀렉터를 왼쪽이나 오른쪽으로 눌러 년, 월, 일, 시, 분을 선택하고 위 아래로 눌러 변경합니다. 년, 월, 일이 표시되는 순서를 변경하려면 날짜 형식을 선택하고 셀렉터를 위 아래로 누릅니다. 설정이 완료되면 **MENU/OK**를 누릅니다.



- ◆ 배터리를 장시간 분리하면 카메라를 켤 때 카메라 시계가 초기화되고 언어 선택 대화상자가 표시됩니다.

기본 촬영 및 재생

사진 촬영

본 섹션에서는 프로그램 AE를 사용하여 사진을 촬영하는 방법을 설명합니다(P 모드).

1 프로그램 AE의 설정을 조정합니다.

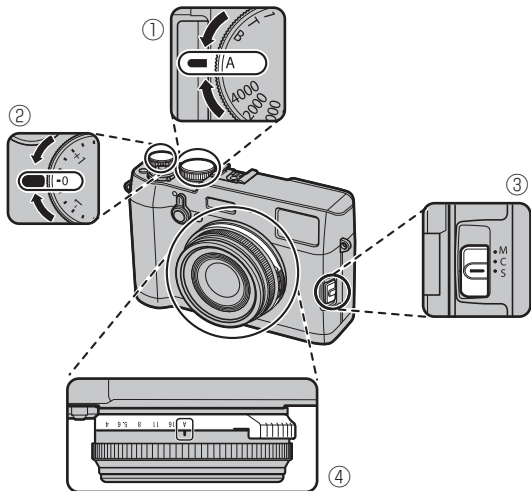

- ① 셔터 속도: A (오토) 선택
- ② 노출 보정: ± 0 선택
- ③ 초점 모드: S (싱글 AF) 선택
- ④ 조리개: A (오토) 선택

화면에 P가 표시됩니다.

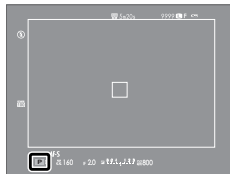

OVF

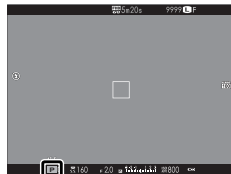

EVF/LCD

뷰파인더 디스플레이 선택

뷰파인더 셀렉터를 사용해서 광학식 뷰파인더(OVF) 화면과 전자식 뷰파인더(EVF) 화면 간에 전환할 수 있습니다.



2 카메라를 준비합니다.

카메라가 흔들리지 않게 두 손으로 잡고 양 팔꿈치를 옆구리에 고정합니다. 손이 흔들리거나 고정되지 않으면 사진이 흐리게 나올 수 있습니다.



사진의 초점이 맞지 않거나 너무 어두워지는 것(노출 부족)을 방지하려면 손가락이나 다른 물체로 렌즈와 플래시를 가리지 마십시오.



3 초점을 맞춥니다.

피사체를 화면의 중앙에 놓은 상태에서 사진의 구도를 잡고 셔터 버튼을 반누름하여 초점을 맞춥니다.



카메라가 초점을 맞출 수 있으면, 전자음이 두 번 울리고 초점 영역이 녹색으로 빛납니다. 셔터 버튼을 반누름하고 있는 동안 초점과 노출이 고정됩니다.

카메라가 초점을 맞출 수 없으면, 초점 프레임이 적색으로 바뀌고 **!AF**가 표시됩니다. 피사체가 카메라와 가까우면, 매크로 모드를 선택하고 다시 시도합니다.

초점 프레임

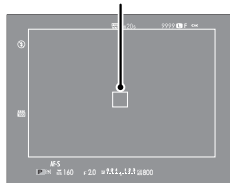

OVF

초점 프레임

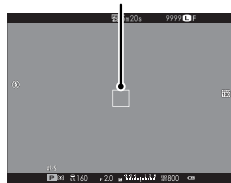

EVF/LCD

- ◆ 피사체의 조명이 어두우면 AF 보조광이 켜질 수 있습니다.

4 촬영합니다.

셔터 버튼을 끝까지 부드럽게 눌러 사진을 촬영합니다.



- ◆ 조명이 어두운 경우 플래시가 발광할 수 있습니다. 플래시가 발광하지 않도록 카메라 설정을 변경할 수 있습니다.

사진 보기

전체 화면으로 사진 보기

전체 화면으로 사진을 보려면 를 누릅니다.

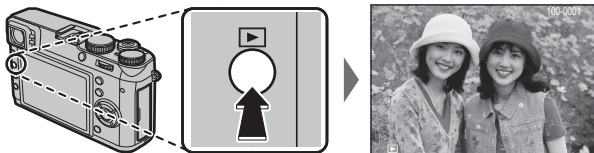

셀렉터 왼쪽 또는 오른쪽을 누르거나 초점링을 돌려서 사진을 추가로 볼 수 있습니다. 셀렉터를 누르거나 링을 오른쪽으로 돌려 기록된 순서대로 사진을 봅니다. 왼쪽으로 돌리면 사진을 역순으로 볼 수 있습니다. 셀렉터를 누른 채로 원하는 프레임이 나올 때까지 빠르게 스크롤합니다.

◆ 다른 카메라를 사용하여 촬영한 사진은 재생 시  ("선물 이미지") 아이콘으로 표시됩니다.

즐겨찾기: 사진 평가

현재 사진을 평가하려면 **DISP/BACK**을 누르고 셀렉터 위아래를 눌러 별 0~5개 중에서 선택합니다.

사진 정보 보기

셀렉터를 누를 때마다 사진 정보 표시가 바뀝니다.

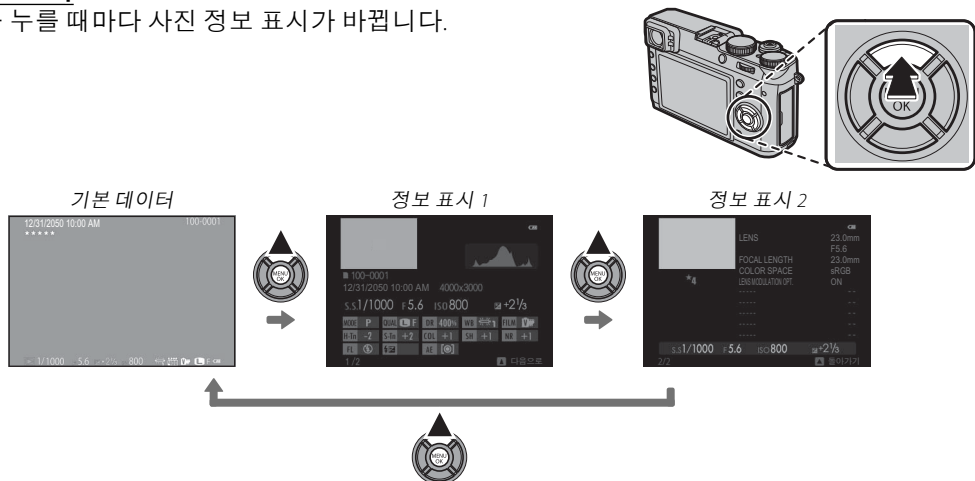

◆ 셀렉터 왼쪽 또는 오른쪽을 누르거나 초점링을 돌려서 다른 화상을 볼 수 있습니다.

초점 포인트 확대

커맨드 다이얼의 중앙을 누르면 초점 포인트가 확대됩니다. 커맨드 다이얼의 중앙을 한 번 더 누르면 전체 화면 재생으로 돌아갑니다.

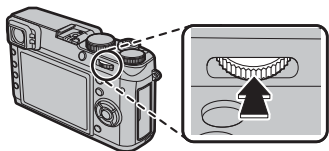

재생 줌

커맨드 다이얼을 오른쪽으로 돌리면 현재 사진이 확대되고 왼쪽으로 돌리면 축소됩니다 (여러 이미지를 보려면, 사진이 전체 화면으로 표시될 때 커맨드 다이얼을 왼쪽으로 회전합니다). **DISP/BACK** 또는 **MENU/OK**을 눌러 줌을 종료합니다.

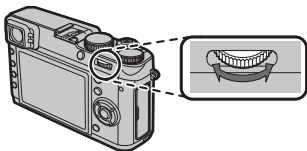

- ▶ 최대 줌 비율은 이미지 크기에 따라 다릅니다. 트리밍하거나 크기를 변경하여 **640** 크기로 저장된 사본에는 재생 줌을 사용할 수 없습니다.

▶ 탐색창

사진이 확대된 경우 선택터를 사용하여 현재 모니터에 보이지 않는 이미지 영역을 볼 수 있습니다.

탐색창은 현재 표시된
이미지 부분을 보여줌



멀티 프레임 재생

표시되는 이미지 수를 바꾸려면 사진이 전체 화면으로 표시되어 있을 때 커맨드 다이얼을 왼쪽으로 돌립니다.

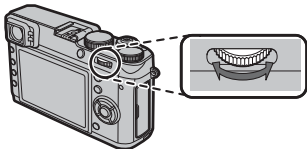

왼쪽으로 돌리면 더 많은 이미지를 볼 수 있습니다.

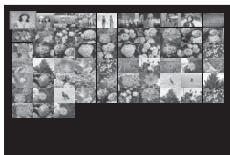

오른쪽으로 돌리면 더 적은 이미지를 봅니다.

셀렉터를 사용하여 이미지를 선택하고, **MENU/OK**을 눌러 선택한 이미지를 전체 화면으로 볼 수 있습니다(선택한 이미지에서 확대하려면 사진이 전체 화면으로 표시되어 있을 때 커맨드 다이얼을 오른쪽으로 돌립니다). 9장 및 100장 표시의 경우 셀렉터 위아래를 눌러 사진들을 계속 볼 수 있습니다.

사진 삭제

개별 사진, 선택된 여러 장의 사진 또는 모든 사진을 삭제하려면, 사진이 전체 화면으로 표시될 때 **🗑** 버튼을 누른 후 다음 페이지의 옵션 중에서 선택합니다. **삭제된 사진은 복구할 수 없습니다. 삭제를 진행하기 전에 중요한 사진은 컴퓨터나 다른 저장 장치에 복사해 두십시오.**

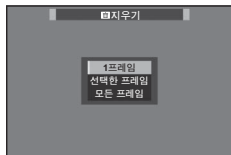
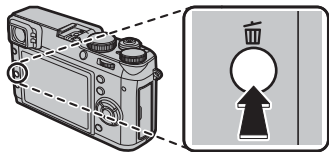

- ❖ 보호된 사진은 삭제할 수 없습니다. 사진을 삭제하려면 해당 사진에서 보호 기능을 제거하십시오.
- ❖ 선택된 이미지가 DPOF 프린트 예약에 들어 있다는 내용의 메시지가 표시될 경우, **MENU/OK**을 눌러 해당 사진을 삭제합니다.
- ❖ 메모리 카드를 삽입하면 메모리 카드에서 사진이 삭제됩니다. 그렇지 않으면 내부 메모리에서 사진이 삭제됩니다.

1프레임

한 번에 한 장씩 사진을 삭제합니다.

- 1 전체 화면 재생에서 **🗑** 버튼을 선택하고 **1프레임**을 선택합니다.
- 2 셀렉터 왼쪽 또는 오른쪽을 눌러 사진을 살펴 보고 **MENU/OK**을 눌러 사진을 삭제합니다 (확인 대화상자는 표시되지 않습니다). 사진을 추가로 삭제하려면 반복합니다.

선택한 프레임

선택한 여러 장의 사진을 삭제합니다.

- 1 전체 화면 재생에서 **⏮** 버튼을 선택하고 **선택한 프레임** 을 선택합니다.
- 2 사진을 선택하고 **MENU/OK**을 눌러 선택하거나 선택 해제합니다(포토북이나 인쇄 순서에 있는 사진은 **■** 로 표시됩니다).
- 3 작업이 완료되면 **DISP/BACK**을 눌러 확인 대화 상자를 표시합니다.
- 4 **실행**을 선택하고 **MENU/OK**을 눌러 선택한 사진을 삭제합니다.

모든 프레임

보호되지 않은 모든 사진을 삭제합니다.

- 1 전체 화면 재생에서 **⏮** 버튼을 선택하고 **모든 프레임** 을 선택합니다.
- 2 확인 대화상자가 표시됩니다. **실행**을 선택하고 **MENU/OK**을 누르면 보호되지 않은 모든 사진이 삭제됩니다. **DISP/BACK**을 누르면 삭제가 취소됩니다. 이 버튼을 누르기 전에 이미 삭제된 사진은 복원되지 않습니다.

기본 동영상 촬영 및 재생

HD 동영상 녹화

카메라를 사용하여 짧은 HD 동영상을 녹화할 수 있습니다.

1 Fn 버튼(평선 버튼 1)을 눌러 촬영을 시작합니다.

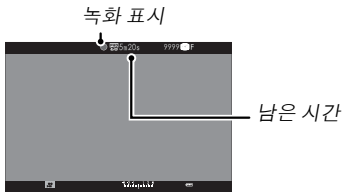
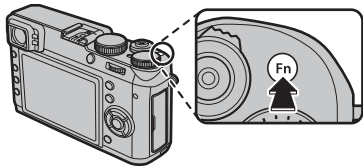

2 버튼을 다시 누르면 녹화가 종료됩니다. 동영상이 최대 길이에 도달하거나 메모리가 가득 차면, 촬영이 자동으로 종료됩니다.

① 동영상에 녹화되는 동안 표시등이 켜집니다.

동영상 보기

동영상을 재생하면 오른쪽과 같이 표시됩니다. 동영상이 표시되는 동안 다음과 같은 작업을 수행할 수 있습니다.



동영상 아이콘

| 작업 | 설명 |
|-------------|--|
| 재생 시작/일시 정지 | 셀렉터 아래쪽을 눌러 재생을 시작합니다. 다시 누르면 일시 정지됩니다. 재생이 일시 정지된 상태에서 한 번에 한 프레임 뒤로 가거나 앞으로 가게 하려면 셀렉터 왼쪽 또는 오른쪽을 누릅니다. |
| 재생 종료 | 셀렉터 위를 눌러 재생을 종료합니다. |
| 속도 조절 | 재생 중 셀렉터 왼쪽 또는 오른쪽을 눌러 재생 속도를 조정합니다. |

컴퓨터에서 사진 보기

제공된 USB 케이블을 사용하여 카메라를 연결하고 사진을 컴퓨터에 복사합니다.

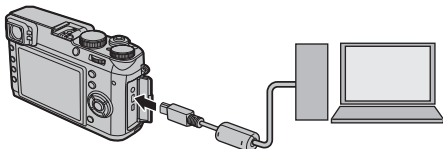

① 카메라를 컴퓨터에 직접 연결하고 USB 허브나 키보드를 사용하지 마십시오.

Windows

- MyFinePix Studio (아래 웹사이트에서 다운로드 가능함) 를 사용하여 컴퓨터에 사진을 복사한 후 저장하여 컴퓨터에서 사진을 보고 정리하거나 인쇄할 수 있습니다.

<http://fujifilm-dsc.com/mfs/>

- RAW FILE CONVERTER (아래 웹사이트에서 다운로드 가능함) 를 사용하여 컴퓨터에서 RAW 이미지를 볼 수 있습니다.

<http://fujifilm-dsc.com/rfc/>

Mac OS

- RAW FILE CONVERTER (아래 웹사이트에서 다운로드 가능함) 를 사용하여 컴퓨터에서 RAW 이미지를 볼 수 있습니다.

<http://fujifilm-dsc.com/rfc/>

카메라 부위별 명칭 및 기능

카메라 부위별 명칭 및 기능

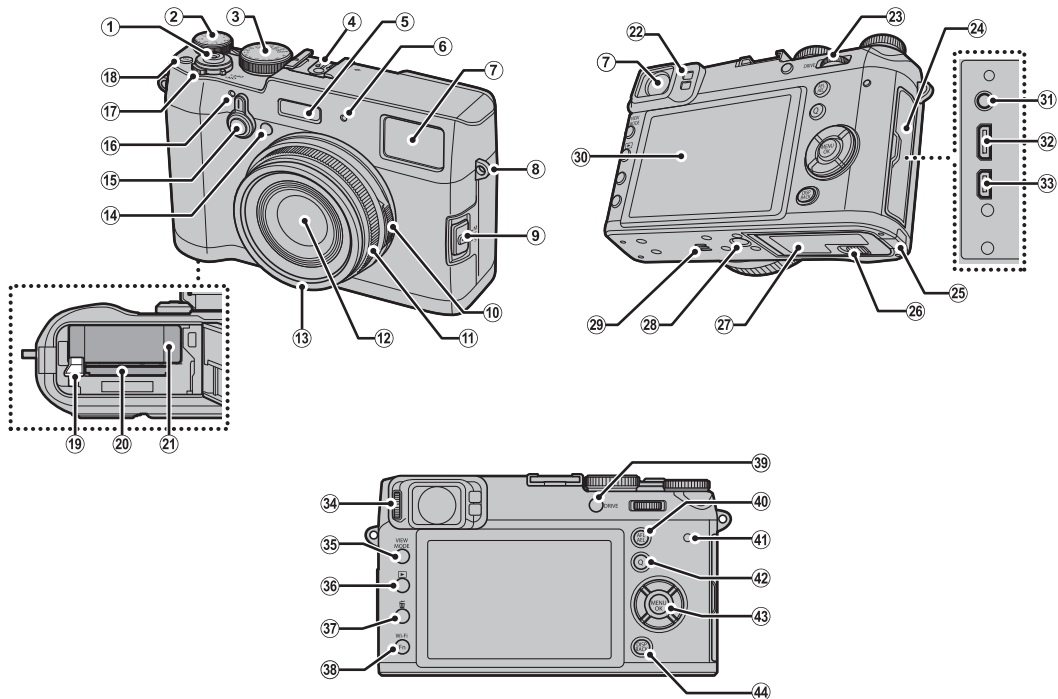

- ① 셔터 버튼
- ② 노출 보정 다이얼
- ③ 셔터 속도 다이얼
- ④ 핫슈
- ⑤ 플래시
- ⑥ 마이크(좌)
- ⑦ 뷰파인더 창
- ⑧ 스트랩 연결 고리
- ⑨ 초점 모드 선택터
- ⑩ 조리개 링
- ⑪ 초점 링
- ⑫ 렌즈
- ⑬ 앞 링
- ⑭ AF 보조광
셀프타이머 램프
- ⑮ 뷰파인더 선택터
- ⑯ 마이크(우)
- ⑰ **ON/OFF** 스위치
- ⑱ **Fn** 버튼 (기능 버튼 1)
- ⑲ 배터리 고정레버
- ⑳ 메모리 카드 슬롯
- ㉑ 배터리실
- ㉒ 아이 센서
- ㉓ 커맨드 다이얼
- ㉔ 커넥터 커버
- ㉕ DC 커플러 케이블 커버
- ㉖ 배터리실 덮개 개폐레버
- ㉗ 배터리실 덮개
- ㉘ 삼각대 마운트
- ㉙ 스피커
- ㉚ LCD 모니터
- ㉛ 마이크/리모트 릴리즈 커넥터
- ㉜ 마이크로 USB 커넥터
- ㉝ 마이크로 HDMI 커넥터*
- ㉞ 시도조절다이얼
- ㉟ **VIEW MODE** 버튼
- ㊱ **▶** (재생) 버튼
- ㊲ **⏮** (삭제) 버튼 (재생 모드)
Fn 버튼 (기능 버튼 6)
- ㊳ **Wi-Fi** 버튼
Fn 버튼 (기능 버튼 7)
- ㊴ **DRIVE** 버튼
- ㊵ **AEL/AFL** (자동노출/자동초점)버튼
- ㊶ 표시등
- ㊷ **Q** (퀵 메뉴) 버튼
- ㊸ 선택터/기능 버튼
- ㊹ **DISP** (표시)/**BACK** 버튼

* 1.5m를 초과하지 않는 HDMI 케이블을 사용합니다.

셀렉터

셀렉터 위(②), 왼쪽(③), 오른쪽(④) 또는 아래(⑤)를 눌러 항목을 선택하고 **MENU/OK** (①)을 눌러 선택합니다. 위쪽, 왼쪽, 오른쪽, 아래쪽 버튼은 각각 매크로, 필름 시뮬레이션, 화이트 밸런스, 초점 영역 선택 버튼으로도 쓰이고, 2에서 5까지의 평선 버튼으로도 사용됩니다.

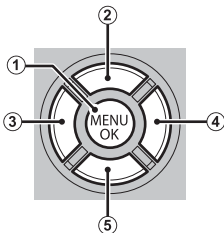

커맨드 다이얼

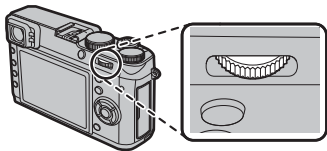

커맨드 다이얼은 메뉴 탐색, 재생 중 표시되는 사진 매수 선택 및 확대/축소, 퀵 메뉴 화면의 옵션 선택에 사용될 수 있습니다.



커맨드 다이얼의 중앙을 누르면 촬영이나 재생 중 활성 초점 영역이 확대됩니다.



조리개 링 및 셔터 속도 다이얼

조리개 링과 셔터 속도 다이얼을 사용하여 **P, S, A, M** 모드에서 선택합니다.

셔터 속도 다이얼

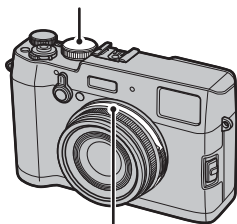

조리개 링

■ P모드: 프로그램 AE

프로그램 시프트를 사용하여 조리개와 셔터 속도를 조절할 수 있습니다.

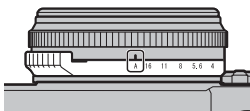

조리개: A

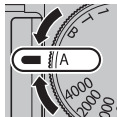

셔터 속도: A

■ S모드: 셔터 우선 AE

선택한 셔터 속도로 촬영합니다. 카메라가 조리개를 자동으로 조절합니다.

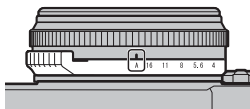

조리개: A

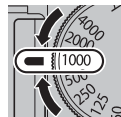

셔터 속도: 1/1000 S

■ A모드: 조리개 우선 AE

선택한 조리개로 촬영합니다. 카메라가 셔터 속도를 자동으로 조절합니다.

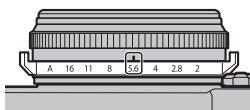

조리개: f/5.6



셔터 속도: A

■ M모드: 수동 노출

선택한 조리개와 셔터 속도로 촬영합니다.

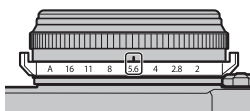

조리개: f/5.6

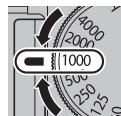

셔터 속도: 1/1000 S

VIEW MODE 버튼

VIEW MODE 버튼을 눌러 아래와 같이 화면을 차례로 확인합니다.

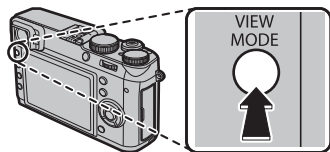

아이센서: 아이센서를 사용한
자동 화면 선택

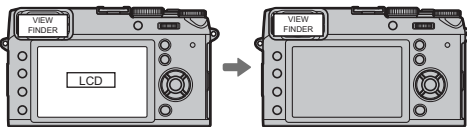

뷰파인더 전용: 뷰파인더만 사용

뷰파인더 전용 + 아이센서: 뷰파인더에
한함. 아이센서는 디스플레이를
켜거나 끕니다

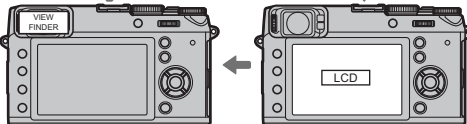

LCD 전용: LCD 모니터만 사용

아이센서

뷰파인더에 눈을 대면 아이센서는 뷰파인더를 켜고 눈을 떼면 끕니다(아이센서가 눈 이외의 대상에 반응하거나 센서에 직접 비치는 빛에 반응할 수도 있습니다). 자동 디스플레이 선택이 활성화되어 있으면, 뷰파인더가 꺼질 때 LCD 모니터가 켜집니다.



뷰파인더 선택터

뷰파인더 선택터를 사용해서 전자식 뷰파인더(EVF), 광학식 뷰파인더(OVF), OVF 듀얼 화면 간에 전환할 수 있습니다.

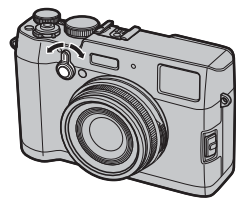
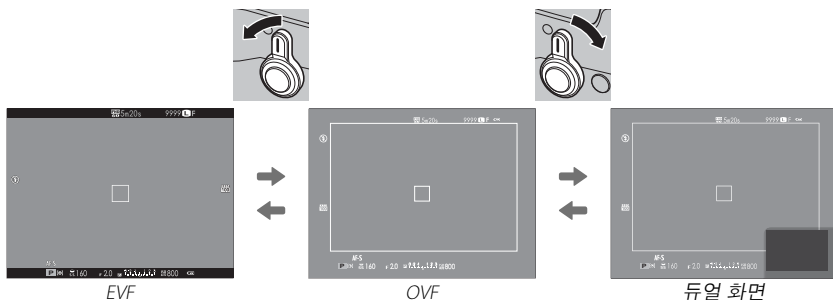

● 하이브리드(EVF/OVF/듀얼 화면) 뷰파인더

각 화면의 기능이 아래에 설명되어 있습니다.

| 화면 | 설명 |
|-------|---|
| OVF | 광학 화면은 선명하고 흔들림이 없기 때문에 피사체를 항상 또렷하게 표현할 수 있습니다. 또한, OVF 화면은 프레임 바깥 영역까지 보여주기 때문에 스냅 사진 촬영이 쉬워집니다. 뷰파인더 윈도우는 렌즈와 조금 멀리 떨어져 있기 때문에, 시차로 인해 사진의 가시 영역이 뷰파인더 화면과 조금 다를 수 있습니다. |
| EVF | 라이브 뷰 화면을 통해 정확히 동일한 시야율로 최종 사진의 프리뷰(피사계 심도, 초점, 노출, 화이트 밸런스 포함)를 얻을 수 있습니다. |
| 듀얼 화면 | 광학식 뷰파인더이지만 초점 프리뷰가 제공됩니다. |

DISP/BACK 버튼

DISP/BACK 버튼은 뷰파인더와 LCD 모니터의 표시를 제어합니다.

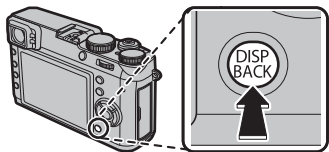

■ 촬영: 광학식 뷰파인더

표준

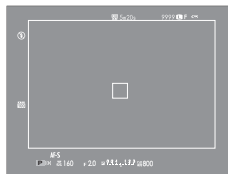

정보 표시 없음



■ 촬영: 전자식 뷰파인더

표준

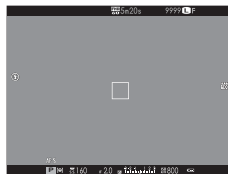

정보 표시 없음



■ 촬영: LCD 모니터

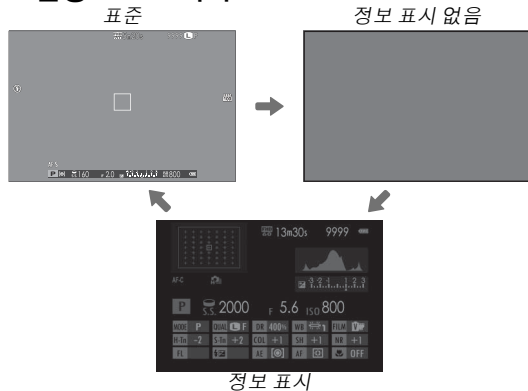

■ 재생: 전자식 뷰파인더/LCD 모니터

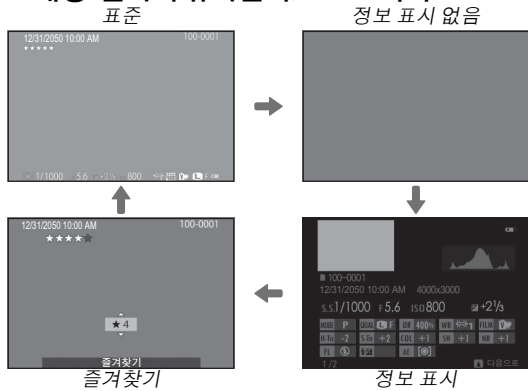

① 재생에는 광학식 뷰파인더를 사용할 수 없습니다.

초점 모드 선택터

카메라의 초점 방식을 선택합니다.

- **M**(수동): 렌즈 초점 링을 사용하여 수동으로 초점을 맞춥니다. 카메라가 자동 초점을 사용하여 초점을 맞출 수 없는 상황에서는 수동 초점 조절을 선택합니다.

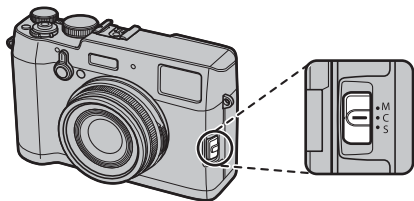
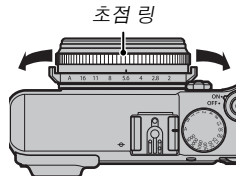

- **C**(연속 AF): 셔터 버튼을 반누름하는 동안 피사체와의 거리 변화에 따라서 초점이 계속해서 조절됩니다. 움직이는 피사체에 사용합니다.
- **S**(싱글 AF): 셔터 버튼을 반누름하고 있는 동안 초점이 고정됩니다. 정지된 피사체를 선택합니다.

시도 조절

카메라에는 개인의 시력차에 따른 디옵터 조정 기능이 내장되어 있습니다. 뷰파인더 화면의 초점이 또렷이 맞을 때까지 시도 조절 레버를 돌립니다.

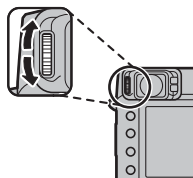

표시등

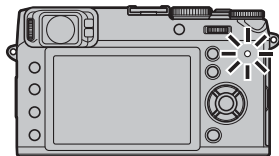

표시등은 다음과 같은 카메라 상태를 보여줍니다.

| 표시등 | 카메라 상태 |
|---------------|--------------------------------------|
| 녹색등 켜짐 | 초점이 고정되어 있습니다. |
| 녹색등 깜박임 | 흐려짐, 초점 또는 노출 경고입니다. 사진을 촬영할 수 있습니다. |
| 녹색 및 주황색등 깜박임 | 사진을 기록 중입니다. 계속해서 사진을 촬영할 수 있습니다. |
| 주황색등 켜짐 | 사진을 기록 중입니다. 이 때는 추가 사진을 촬영할 수 없습니다. |
| 주황색등 깜박임 | 플래시 충전 중이므로 촬영 시 플래시가 발광되지 않습니다. |
| 적색등 깜박임 | 렌즈 또는 메모리 오류가 발생했습니다. |

◆ 화면에 경고가 표시될 수도 있습니다.

DRIVE 버튼

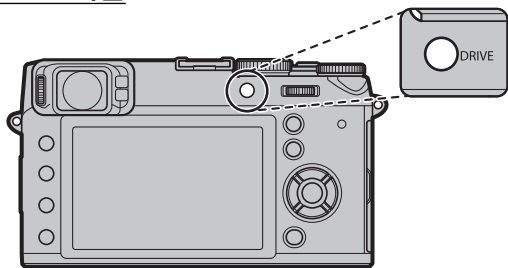

드라이브 설정에는 연사 촬영과 브라케팅 옵션이 있습니다.

AEL/AFL 버튼

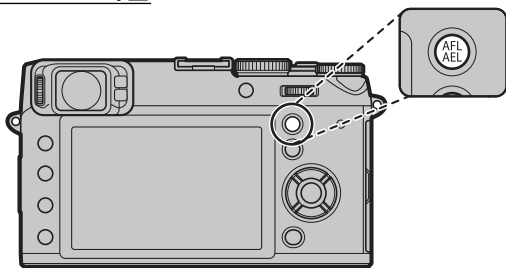

노출 및/또는 초점을 고정합니다.

Q 버튼

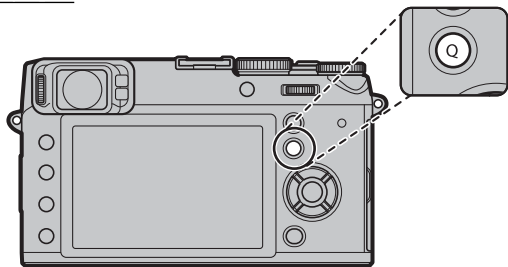

카메라 설정을 표시하고 변경합니다. 셀렉터를 사용하여 항목을 선택하고 커맨드 다이얼을 사용하여 옵션을 선택합니다.

Wi-Fi 버튼

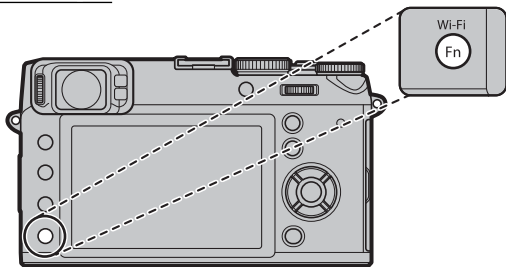

Wi-Fi를 통해 무료 FUJIFILM 스마트폰 어플이 실행되고 있는 스마트폰에 접속합니다.

- ① ND(Neutral Density) 필터 표시
- ② 심도 프리뷰
- ③ 변환 렌즈
- ④ 위치 데이터 다운로드 상태
- ⑤ 햇빛에서 모니터 보기 모드
- ⑥ 동영상 모드
- ⑦ 남은 시간
- ⑧ 내부 메모리 표시 *
- ⑨ 촬영 가능 프레임 수
- ⑩ 이미지 크기/화질
- ⑪ 배터리 잔량
- ⑫ 브라이트 프레임
- ⑬ 초점 프레임
- ⑭ 초점 경고
- ⑮ 온도 경고
- ⑯ 전자수평계
- ⑰ 거리 표시
- ⑱ 감도
- ⑲ 노출 표시
- ⑳ 조리개값
- ㉑ 셔터 스피드
- ㉒ AE 고정 표시기
- ㉓ 측광
- ㉔ 촬영 모드
- ㉕ 초점 표시
- ㉖ 수동 초점 표시
- ㉗ 초점 모드
- ㉘ 히스토그램
- ㉙ 매너 모드 표시
- ㉚ 컨트롤 잠금
- ㉛ 다이내믹 레인지
- ㉜ 필름 시뮬레이션
- ㉝ 화이트 밸런스
- ㉞ 셔터 타입
- ㉟ 연속 촬영 모드
- ㊱ 셀프타이머 표시
- ㊲ 매크로(클로즈업) 모드
- ㊳ 마이크/리모트릴리즈
- ㊴ 플래시 모드/플래시 보정

■ 촬영: 전자식 뷰파인더/LCD 모니터

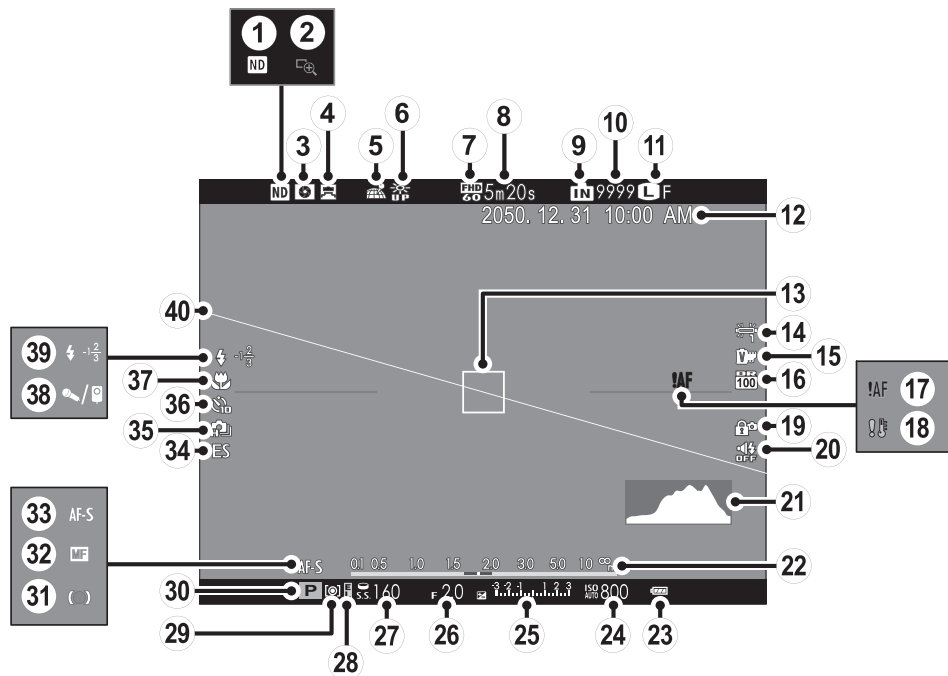

* : 메모리 카드가 삽입되어 있지 않으므로 사진이 카메라 내부 메모리에 저장된다는 표시입니다.

- | | | |
|-----------------------------|-------------|-----------------|
| ① ND(Neutral Density) 필터 표시 | ⑮ 필름 시뮬레이션 | ㉔ 측광 |
| ② 포커스 체크 | ⑯ 다이내믹 레인지 | ㉕ 촬영 모드 |
| ③ 심도 프리뷰 | ⑰ 초점 경고 | ㉖ 초점 표시 |
| ④ 변환 렌즈 | ⑱ 온도 경고 | ㉗ 수동 초점 표시 |
| ⑤ 위치 데이터 다운로드 상태 | ⑲ 컨트롤 잠금 | ㉘ 초점 모드 |
| ⑥ 햇빛에서 모니터 보기 모드 | ⑳ 매너 모드 표시 | ㉙ 셔터 타임 |
| ⑦ 동영상 모드 | ㉑ 히스토그램 | ㉚ 연속 촬영 모드 |
| ⑧ 남은 시간 | ㉒ 거리 표시 | ㉛ 셀프타이머 표시 |
| ⑨ 내부 메모리 표시* | ㉓ 배터리 잔량 | ㉜ 매크로(클로즈업) 모드 |
| ⑩ 촬영 가능 프레임 수 | ㉔ 감도 | ㉝ 마이크/리모트릴리즈 |
| ⑪ 이미지 크기/화질 | ㉕ 노출 표시 | ㉞ 플래시 모드/플래시 보정 |
| ⑫ 날짜 및 시간 | ㉖ 조리개값 | ㉟ 전자수평계 |
| ⑬ 초점 프레임 | ㉗ 셔터 스피드 | |
| ⑭ 화이트 밸런스 | ㉘ AE 고정 표시기 | |

● 뷰파인더 화면

설정 메뉴에서 **화면 설정 > EVF 자동회전 표시** 시에 대해 **ON**을 선택하면, 뷰파인더 표시는 카메라 방향에 맞도록 자동으로 회전합니다.

① LCD 모니터 화면에는 영향을 미치지 않습니다.



■ 재생: 전자식 뷰파인더/LCD 모니터

① 재생에는 광학식 뷰파인더를 사용할 수 없습니다.

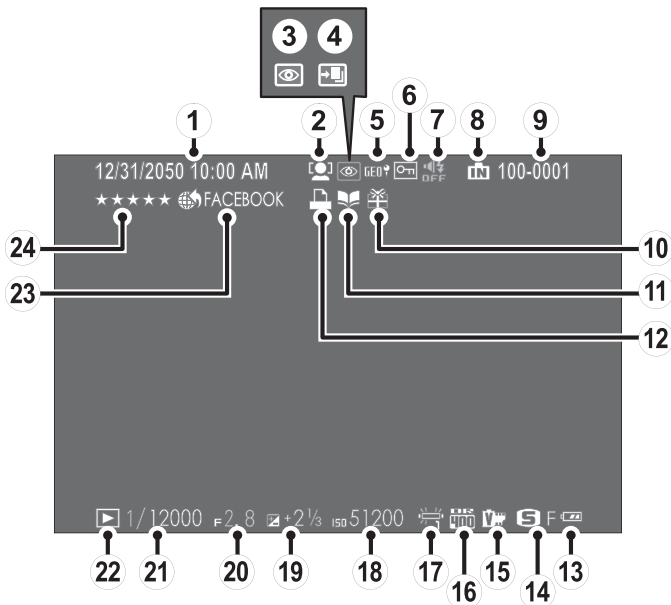

- ① 날짜 및 시간
- ② 얼굴 인식 표시
- ③ 적목 현상 제거 표시
- ④ 아웃포커스 모드, 프로야경 모드
- ⑤ 위치 데이터
- ⑥ 보호된 이미지
- ⑦ 매너 모드 표시
- ⑧ 내부 메모리 표시
- ⑨ 프레임 넘버
- ⑩ 선물 이미지
- ⑪ 포토북 지원
- ⑫ DPOF 인쇄 표시
- ⑬ 배터리 잔량
- ⑭ 이미지 크기/화질
- ⑮ 필름 시뮬레이션
- ⑯ 다이내믹 레인지
- ⑰ 화이트 밸런스
- ⑱ 감도
- ⑲ 노출 보정
- ⑳ 조리개값
- ㉑ 셔터 스피드
- ㉒ 재생 모드 표시
- ㉓ 업로드용 MARK
- ㉔ 즐겨찾기

메뉴 사용하기: 촬영 모드

촬영 설정을 조정하려면 촬영 메뉴를 사용합니다. 선택된 촬영 모드에 따라 사용할 수 있는 옵션이 달라집니다.

촬영 메뉴 사용

1 MENU/OK를 눌러 촬영 메뉴를 표시합니다.

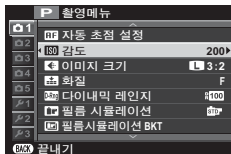

2 셀렉터의 위/아래를 눌러 원하는 메뉴 항목을 선택합니다.

3 셀렉터의 오른쪽을 눌러 선택한 항목의 옵션을 표시합니다.



4 셀렉터의 위/아래를 눌러 원하는 옵션을 강조합니다.

5 MENU/OK를 눌러 강조된 옵션을 선택합니다.

6 DISP/BACK을 눌러 메뉴를 종료합니다.

촬영 메뉴 옵션

AF 자동 초점 설정

자동 초점 설정을 조정합니다.

ISO 감도

조명에 맞춰 카메라의 감도를 조절합니다.

Ⓛ 이미지 크기

스틸 사진을 기록할 크기와 화면비를 선택합니다.

Ⓜ 화질

파일 형식과 압축 비율을 선택합니다.

D-Ring 다이내믹 레인지

콘트라스트를 조절합니다.

Ⓛ 필름 시뮬레이션

다양한 필름 유형의 효과를 시뮬레이션합니다.

Ⓛ 필름 시뮬레이션 BKT

필름 시뮬레이션 브라케팅에 사용할 필름 유형을 선택합니다.

ND ND 필터

ND 필터를 사용하거나 사용하지 않도록 설정합니다.

Color 색농도

색 농도를 조정합니다.

Sharp 샤프니스

윤곽을 선명하게 하거나 부드럽게 합니다.

Ⓜ 하이라이트 톤

하이라이트의 표현을 조정합니다.

Ⓜ 새도우 톤

어두운 부분의 표현을 조정합니다.

NR 노이즈 리덕션

고감도에서 촬영한 사진의 노이즈를 줄여줍니다.

Ⓜ 장노출 노이즈 리덕션

장시간 노출 시 얼룩을 줄여줍니다.

WB 화이트밸런스

광원에 맞는 색농도를 조정합니다.

Ⓜ 사용자 설정 선택

Ⓜ 사용자 설정 편집/저장으로 저장한 설정을 불러옵니다.

Ⓜ 사용자 설정 편집/저장

설정을 저장합니다.

Fn 기능(Fn)설정

기능 버튼이 하는 역할을 선택합니다.

사용자 설정 표시

뷰파인더 및 LCD 모니터에 표시되는 항목을 선택합니다.

변환 렌즈

별매 컨버전 렌즈를 위한 설정을 조정합니다.

MF 어시스트

수동 초점 모드에서 초점이 표시되는 방법을 선택합니다.

아트필터

필터 효과로 사진을 촬영합니다.

간격 타이머 촬영

인터벌 타이머 촬영에 대한 설정을 조정합니다.

셀프타이머

셀프타이머로 사진을 촬영합니다.

AE-L/AF-고정 모드

AE-L/AF-L버튼이 하는 역할을 선택합니다.

AE-L/AF-고정 버튼

AE-L/AF-L버튼으로 노출만, 초점만, 또는 노출과 초점을 동시에 고정할지 여부를 선택합니다.

측광

카메라가 피사체의 밝기를 측정하는 방법을 선택합니다.

인터록 스팟 AE & 초점 영역

측광에 스팟이 선택되면 카메라가 현재 초점 프레임을 측정하는 지 여부를 선택합니다.

적목보정

플래시로 인해 나타나는 적목 현상이 제거됩니다.

원본사진저장

적목보정을 사용하여 촬영한 사진의 처리되지 않은 사본을 저장할지 여부를 선택합니다.

플래시 모드

플래시 모드를 선택합니다.

플래시 보정

플래시 밝기를 조정합니다.

셔터 타입

셔터 타입을 선택합니다.

동영상 설정

동영상 설정을 조정합니다.

무선통신

무선 네트워크로 스마트폰이나 컴퓨터에 연결합니다.

재생 메뉴 사용

- 1 **[▶]**를 눌러 재생 모드로 들어갑니다.
- 2 **MENU/OK**를 눌러 재생 메뉴를 표시합니다.

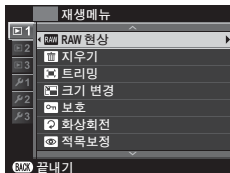

- 3 셀렉터의 위/아래를 눌러 원하는 메뉴 항목을 선택합니다.
- 4 셀렉터의 오른쪽을 눌러 선택한 항목의 옵션을 표시합니다.

- 5 셀렉터의 위/아래를 눌러 원하는 옵션을 강조합니다.
- 6 **MENU/OK**를 눌러 강조된 옵션을 선택합니다.
- 7 **DISP/BACK**을 눌러 메뉴를 종료합니다.

재생 메뉴 옵션

RAW 현상

RAW 사진의 JPEG 사본을 만듭니다.

지우기

사진을 삭제합니다.

트리밍

현재 사진의 트리밍 사본을 생성합니다.

크기 변경

현재 사진의 트리밍 사본을 생성합니다.

보호

사진이 실수로 삭제되지 않도록 보호합니다.

화상회전

사진을 회전합니다.

적목보정

사진을 자동 슬라이드 쇼로 봅니다.

슬라이드 쇼

사진을 자동 슬라이드 쇼로 봅니다.

포토북 지원

좋아하는 사진들로 포토북을 만듭니다.

업로드 용 MARK

MyFinePix Studio를 사용하여 YouTube나 Facebook 또는 MyFinePix.com에 업로드할 사진을 선택합니다 (Windows에만 해당).

이미지 검색

사진을 검색합니다.

화상복사

내부 메모리에서 메모리 카드로 사진을 복사합니다.

프린트예약 (DPOF)

DPOF 및 PictBridge 호환 장치에서 인쇄할 사진을 선택합니다.

instax 프린터 인쇄

별매 FUJIFILM instax SHARE 프린터로 화상을 인쇄합니다.

폭과 높이 비

C화면비가 3:2인 사진을 HD(High Definition) 장치에 표시할 방법을 선택합니다.

무선통신

무선 네트워크로 스마트폰이나 컴퓨터에 연결합니다.

PC 자동 저장

무선 네트워크를 통해 사진을 컴퓨터에 업로드합니다.

설정 메뉴

설정 메뉴 사용하기

1 설정 메뉴를 표시합니다.

- 1.1 MENU/OK을 누르면 현재 모드에 대한 메뉴가 표시됩니다.
- 1.2 셀렉터 왼쪽을 눌러 현재 메뉴에 대한 탭을 선택합니다.

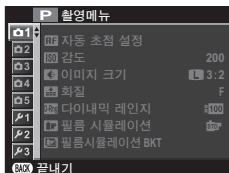

- 1.3 셀렉터 아래를 눌러 원하는 옵션이 있는 설정 메뉴 탭을 선택합니다.

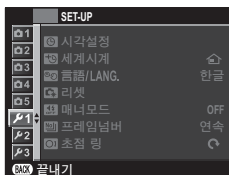

- 1.4 셀렉터 오른쪽을 눌러 커서를 설정 메뉴에 둡니다.

2 설정을 조정합니다.

- 2.1 셀렉터의 위/아래를 눌러 메뉴 항목을 선택합니다.



- 2.2 셀렉터의 오른쪽을 눌러 선택한 항목의 옵션을 표시합니다.



- 2.3 셀렉터의 위/아래를 눌러 옵션을 강조합니다.
- 2.4 MENU/OK를 눌러 강조 표시된 옵션을 선택합니다.
- 2.5 DISP/BACK을 눌러 메뉴를 종료합니다.

메뉴

설정 메뉴 옵션

시각설정

카메라 시계를 설정합니다.

세계시계

여행 시에는 카메라 시계를 사용자 시간대에서 목적지의 현지 시간대로 간단히 전환할 수 있습니다.

言語/LANG.

언어를 선택합니다.

리셋

촬영이나 설정 메뉴 옵션을 기본값으로 초기화합니다.

매너모드

매너 모드를 사용하거나 사용하지 않도록 설정합니다.

프레임넘버

파일명 지정 방식을 선택합니다.

초점링

초점 거리를 늘리기 위해 초점 링을 회전하는 방향을 선택합니다.

포커스 체크

수동 초점 모드에서 초점링을 돌릴 때 초점을 지원하도록 화면의 이미지가 확대됩니다.

사운드 설정

사운드 설정을 조정합니다.

화면 설정

화면 설정을 조정합니다.

선택터 버튼 설정

선택터 버튼이 하는 역할을 선택합니다.

퀵 메뉴 편집/저장

퀵 메뉴에 표시되는 옵션을 선택합니다.

전원 관리

전원 관리 설정을 조정합니다.

셔터 카운트

셔터가 작동된 적절한 횟수를 확인합니다. 카메라 전원을 끄거나, 뷰파인더 화면 선택을 변경하거나, 재생 모드를 선택하는 등 다른 작업으로도 카운터가 증가할 수 있습니다.

파일 이름 편집

파일 이름 접두사를 변경합니다.

무선 설정

무선 네트워크로 연결하는 설정을 조정합니다.

PC 자동 저장 설정

업로드할 위치를 선택합니다.

지오태깅 설정

스마트폰에서 다운로드한 위치 데이터를 어떻게 이용할 것인지 선택합니다.

instax 프린터 연결 설정

별매 FUJIFILM instax SHARE 프린터의 연결 설정을 조정합니다.

컬러스페이스

색 재현에 사용할 수 있는 색의 영역을 선택합니다.

포맷

카메라에 메모리 카드를 삽입되어 있을 때 이 옵션을 사용하면 메모리 카드가 포맷됩니다. 메모리 카드가 들어있지 않으면 내부 메모리가 포맷됩니다.

부록

FUJIFILM 디지털 카메라에 대한 자세한 내용은 아래 나열된 웹사이트를 방문하십시오.

FUJIFILM X100T 제품 정보

옵션 액세서리 및 지원 정보는 다음 웹사이트를 참조하십시오.



무료 FUJIFILM 앱

FUJIFILM 앱을 사용하여 스마트폰, 태블릿 및 컴퓨터에서 다양하게 사진을 즐길 수 있습니다.

<http://fujifilm-dsc.com/>



MyFinePix Studio (Windows에만 해당) 를 사용하여 컴퓨터에 사진을 복사한 후 저장하여 컴퓨터에서 사진을 보고 정리하거나 인쇄할 수 있습니다.

<http://fujifilm-dsc.com/mfs/>



RAW FILE CONVERTER 를 사용하여 컴퓨터에서 RAW 이미지를 볼 수 있습니다.

<http://fujifilm-dsc.com/rfc/>



카메라 취급

제품을 오래 사용하려면 다음 주의사항을 지켜주세요.

보관 및 사용

카메라를 장기간 사용하지 않을 때에는 배터리와 메모리 카드를 빼 두십시오. 다음과 같은 장소에서는 카메라를 보관하거나 사용하지 마십시오.

- 비나 증기, 연기에 노출된 곳
- 매우 습기 차거나 지나치게 먼지가 많은 곳
- 맑은 날 문을 닫아 둔 차량 안 등, 직사광선이 내리쬐거나 온도가 매우 높은 곳
- 매우 추운 곳
- 진동이 심한 곳
- 방송 안테나, 전선, 레이더 송출기, 모터, 변압기, 자석 등 강한 자기장에 노출된 곳
- 살충제와 같은 휘발성 화학제에 닿는 곳
- 고무 또는 비닐 제품 옆

■ 물과 모래

물이나 모래가 들어가도 카메라와 내부 회로 및 기계장치가 손상될 수 있습니다. 해변이나 바닷가에서 카메라를 사용할 때는 카메라에 물이나 모래가 들어가지 않게 주의하십시오. 젖은 표면 위에 카메라를 올려놓지 마십시오.

■ 응결

추운 날 난방이 잘 된 건물에 들어갈 때와 같이 온도가 급격히 변할 경우 카메라 내부에 응결이 생길 수 있습니다. 이런 경우에는 카메라를 끄고 한 시간쯤 후에 다시 켜십시오. 메모리 카드에 응결이 생기는 경우 카드를 빼서 응결을 없앤 후에 사용하십시오.

여행

카메라는 직접 들고 다니는 가방에 넣으십시오. 부치는 수하물에 넣을 경우 심한 충격으로 카메라가 손상될 수 있습니다.

안전상의 주의



사용하시기 전에 반드시 이 참고사항을 읽어주십시오.

안전 참고사항



- 카메라는 사용법을 잘 지켜 올바르게 사용해야 합니다. 사용하시기 전에 이 안전 참고사항과 사용 설명서를 꼼꼼히 읽어주십시오.
- 이 안전 참고사항은 읽어보신 후 분실되지 않도록 안전한 장소에 보관해 주십시오.







아이콘 설명









이 설명서에서 사용되는 아래 아이콘은 해당 아이콘이 나타내는 정보를 무시하거나 본 제품을 잘못 사용할 경우 발생할 수 있는 부상이나 파손의 경도를 나타냅니다.

| | | |
|--|-----------|--|
|  | 경고 | 이 아이콘은 해당 정보를 무시할 경우 사망이나 중상을 야기할 수 있다는 표시입니다. |
|  | 주의 | 이 아이콘은 해당 정보를 무시할 경우 신체 부상이나 물질적인 피해를 초래할 수 있다는 표시입니다. |

이 설명서에서 사용되는 아래 아이콘은 지켜야 할 지침의 성격을 나타냅니다.

| | |
|--|---|
|  | 세모꼴 아이콘은 주의의 의미를 의미합니다. (중요). |
|  | 원형에 사선이 그어져 있는 아이콘은 표시된 동작을 금지한다는 의미입니다. (금지). |
|  | 색칠이 된 원 안에 느낌표가 있는 아이콘은 반드시 수행해야 할 동작을 나타냅니다. (필수). |

| | | |
|---|-----------|---|
|  | 경고 | 문제가 발생하면 카메라를 끄고 배터리를 꺼낸 후 AC 전원 어댑터를 분리하고 플러그를 뽑습니다. 연기나 이상한 냄새가 나거나 기타 비정상적인 상태의 카메라를 계속 사용하면 화재나 감전 사고가 발생할 수 있습니다. FUJIFILM 대리점에 문의하십시오. |
|  | | 카메라에 물이나 이물질이 들어가지 않게 하십시오. 카메라에 물이나 이물질이 들어갔을 때는 카메라를 끄고 배터리를 꺼낸 후 AC 전원 어댑터를 분리하고 플러그를 뽑습니다. 계속해서 카메라를 사용하면 화재나 감전 사고가 발생할 수 있습니다. FUJIFILM 대리점에 문의하십시오. |
|  | | 욕실에서 샤워 중에는 카메라를 사용하지 마십시오. 화재나 감전 사고의 위험이 있습니다. |
|  | | 절대 카메라를 분해하거나 변경하려고 하지 마십시오.(외장 분해 금지) 이 주의사항을 지키지 않으면 화재나 감전 사고의 위험이 있습니다. |
|  | | 떨어뜨리거나 기타 사고로 인해 외장이 파손되어 내부가 드러날 경우 노출된 부품을 만지지 마십시오. 이 주의사항을 지키지 않고 손상된 부품을 만질 경우 감전 사고나 부상을 당할 수 있습니다. 부상이나 감전 사고에 주의하면서 즉시 배터리를 분리하고 제품을 구입처에 가지고 가서 문의하십시오. |
|  | | 연결 코드를 바꾸거나 가열하거나 무리하게 꺾거나 당겨서는 안 되며 연결 코드 위에 무거운 물체를 올려놓지 마십시오. 코드가 손상되어 화재나 감전 사고가 발생할 수 있습니다. 코드가 손상된 경우에는 FUJIFILM 대리점에 문의하십시오. |

| | | |
|--|-----------|---|
|  | 경고 | 불안정한 표면 위에 카메라를 올려놓지 마십시오. 카메라가 떨어지거나 떨어져 부상을 입을 수 있습니다. |
|  | | 절대로 움직이거나 사전을 찍으려고 하지 마십시오. 용기나 운전하면서 카메라를 사용하면 안 됩니다. 넘어지거나 교통사고를 당할 위험이 있습니다. |
|  | | 번개와 천둥을 동반한 폭우가 내릴 때는 카메라의 금속 부분을 만지지 마십시오. 번개에서 방전된 전류가 유도되어 감전 사고가 발생할 수 있습니다. |
|  | | 지정된 배터리 외에는 사용하지 마십시오. 설명된 대로 배터리를 올바르게 장착하십시오. |
|  | | 배터리를 가열하거나 분해하거나 내부를 변경하지 마십시오. 배터리를 떨어뜨리거나 충격을 가하지 마십시오. 배터리를 금속 물체와 함께 보관하지 마십시오. 배터리가 파열되거나 누액이 생겨 화재나 부상이 발생할 수 있습니다. |
|  | | 이 카메라용으로 지정된 배터리나 AC 전원 어댑터만 사용하십시오. 표시된 전압 이외의 다른 전압을 사용하면 화재의 위험이 있습니다. |
|  | | 배터리에서 누출된 액체가 눈이나 피부, 옷에 닿은 경우에는 깨끗한 물을 흘려 접촉 부위를 씻어내고 즉시 병원 치료를 받거나 응급 구조대에 연락하십시오. |
|  | | 이 설명서에서 지정된 배터리 충전기 이외에는 사용하지 마십시오. 제공된 충전기는 카메라와 함께 제공된 유형의 배터리 전용입니다. 이 충전기로 재래식 배터리나 다른 유형의 충전기를 충전하면 배터리 누출, 과열 또는 파열의 위험이 있습니다. |
|  | | 인화성 물체, 폭발성 가스, 먼지가 있는 곳에서 사용하지 마십시오. |

| ! 경고 | |
|------|--|
| ! | 배터리를 가지고 다닐 때는 디지털 카메라에 넣거나 단단한 케이스에 보관하십시오. 배터리를 보관할 때는 단단한 케이스에 넣으십시오. 폐기할 때는 배터리 단자를 절연 테이프로 씌운 후에 버리십시오. 다른 금속 물체나 배터리에 접촉할 경우 배터리가 점화되거나 파열할 수 있습니다. |
| ! | 메모리 카드는 어린 아이들의 손에 닿지 않는 곳에 보관하십시오. 메모리 카드는 크기가 작아 아이들이 삼킬 수 있습니다. 메모리 카드는 반드시 어린 아이들의 손이 닿지 않는 곳에 보관해야 합니다. 어린 아이가 메모리 카드를 삼킨 경우에는 의사의 치료를 받거나 응급 구조대에 연락합니다. |
| ! | 사람들이 많은 곳에서 카메라를 끄니다. 카메라는 심박조절기에 방해될 수 있는 고주파를 방출합니다. |
| ! | 자동문, 장내 방송 설비, 기타 자동으로 제어되는 기기 근처에서 카메라를 끄니다. 카메라는 이들 기기가 오작동을 일으킬 수 있는 고주파를 방출합니다. |
| ! | 카메라는 심박조절기를 사용하는 사람들에게서 적어도 22cm 떨어지도록 거리를 두십시오. 카메라는 심박조절기에 방해될 수 있는 고주파를 방출합니다. |

| ! 주의 | |
|------|---|
| ⊘ | 기름 연기가 나거나 증기, 습기 또는 먼지가 많은 곳에서는 이 카메라를 사용하지 마십시오. 화재나 감전 사고의 위험이 있습니다. |
| ⊘ | 온도가 매우 높아질 수 있는 장소에 카메라를 두지 마십시오. 예를 들어 밀폐된 차 안이나 직사광선 아래에 카메라를 놓아두지 마십시오. 화재의 위험이 있습니다. |
| ! | 카메라는 어린 아이의 손이 닿지 않는 곳에 두십시오. 어린 아이가 만지다가 부상을 입을 수 있습니다. |
| ⊘ | 카메라 위에 무거운 물체를 올려놓지 마십시오. 무거운 물체가 얽어지거나 떨어져 부상을 입을 수 있습니다. |
| ⊘ | AC 전원 어댑터가 연결된 상태에서 카메라를 움직이지 마십시오. AC 어댑터를 분리할 때 전원 코드를 당기지 마십시오. 전원 코드나 전선이 손상되어 화재나 감전 사고가 발생할 수 있습니다. |
| ⊘ | 카메라나 AC 어댑터를 천이나 담요로 덮거나 둘러싸지 마십시오. 열 때문에 케이스가 뒤틀리거나 화재가 발생할 수 있습니다. |
| ! | 카메라를 청소하거나 정지 시간 사용하지 않을 때는 배터리를 꺼내고 AC 어댑터를 플러그를 빼십시오. 이렇게 하지 않을 경우 화재나 감전 사고의 위험이 있습니다. |
| ⊘ | 충전이 완료되면 콘센트에서 충전기의 플러그를 빼십시오. 충전기의 플러그를 계속 꽂아둔 채로 놔둘 경우 화재의 위험이 있습니다. |
| ⊘ | 사람의 눈에 너무 가깝게 플래시를 사용하면 일시적으로 시력에 영향을 미칠 수 있습니다. 유아나 어린 아이 촬영 시 특히 주의하십시오. |

| ! 주의 | |
|------|---|
| ! | 메모리 카드를 꺼낼 때 카드가 슬롯에서 갑자기 튀어나올 수 있습니다. 손가락으로 잡아 부드럽게 카드를 빼내십시오. 튀어나오는 카드에 부딪치면 상처를 입을 수 있습니다. |
| ! | 정기적으로 카메라의 내부 검사와 청소를 요청하십시오. 카메라에 먼지가 쌓이면 화재나 감전 사고가 발생할 수 있습니다. 2년 안에 한 번씩 FUJIFILM 대리점에 내부 청소를 요청하십시오. 이 서비스는 무료로 제공되지 않습니다. |
| ! | 배터리를 잘못 교체하면 폭발의 위험이 있습니다. 동일한 유형의 배터리로만 교체하십시오. |
| ⊘ | 플래시를 터뜨리기 전에 플래시 창에서 손가락을 치웁니다. 이 주의사항을 지키지 않으면 화상을 입을 수 있습니다. |
| ⊘ | 플래시 창을 깨끗이 하고 창을 가리지 않은 채로 플래시를 사용합니다. 이 주의사항을 지키지 않으면 연기나 번개가 생길 수 있습니다. |

배터리 및 전원 공급장치

참고: 카메라용 배터리 유형을 확인하고 해당 부분의 설명을 읽어주십시오.

다음에서는 배터리의 올바른 사용법과 오래 사용할 수 있는 방법을 설명합니다. 잘못된 방법으로 사용할 경우 배터리 수명이 줄거나 누액, 과열, 화재 또는 폭발의 위험이 있습니다.

리튬이온 배터리

충전식 리튬 이온 전지를 사용하는 카메라의 경우 이 부분을 읽어주십시오.

제공 시 배터리는 충전되어 있지 않습니다. 사용 전에 배터리를 충전해 주십시오. 배터리를 사용하지 않는 동안에는 케이스에 넣어 보관하십시오.

■ 배터리 참고 사항

배터리는 사용하지 않는 동안에도 서서히 충전량이 줄어듭니다. 사용하기 하루나 이틀 전에 배터리를 충전하십시오.

사용하지 않는 동안 카메라를 꺼놓으면 배터리를 더 오래 쓸 수 있습니다.

저온에서는 배터리 수명이 줄어들며 추울 때는 배터리가 소진되어 작동되지 않을 수 있습니다. 완전 충전된 예비 배터리를 따뜻한 곳에 보관해 두었다가 필요 시 교체하거나 배터리를 주머니나 다른 따뜻한 곳에 넣어두었다가 촬영 시에만 카메라에 삽입하십시오. 손난로나 기타 난방 기구에 배터리가 직접 닿지 않게 하십시오.

■ 배터리 충전

주변 온도가 +10°C 이하이거나 +35°C 이상이면 충전 시간이 늘어납니다. 40°C 이상에서는 배터리를 충전하지 마십시오. 0°C 이하에서는 배터리가 충전되지 않습니다.

이미 완전히 충전된 배터리를 다시 충전하지 마십시오. 배터리는 완전히 소진되지 않아도 다시 충전해서 사용할 수 있습니다.

배터리는 충전 후나 사용 직후 만지면 뜨거울 수 있습니다. 이것은 정상입니다.

■ 배터리 수명

정상적인 온도에서는 배터리를 약 300회 충전할 수 있습니다. 배터리 사용 가능 시간이 눈에 띄게 줄어들면 수명이 다 되었다는 표시이므로 교체해야 합니다.

■ 보관

배터리가 완전 충전된 상태에서 장시간 사용하지 않을 경우 성능에 문제가 생길 수 있습니다. 배터리를 완전히 방전시킨 후에 보관하십시오.

카메라를 장시간 사용하지 않을 때는 배터리를 꺼내 주변 온도가 +15°C~+25°C인 건조한 곳에 보관하십시오. 지나치게 뜨겁거나 차가운 장소에 두지 마십시오.

■ 주의: 배터리 취급

- 목걸이나 머리핀과 같은 금속 물체와 함께 가지고 다니거나 보관하지 마십시오.
- 물길이나 열에 가까이 두지 마십시오.
- 분해하거나 수정하지 마십시오.
- 지정된 충전기만 사용하십시오.
- 다 쓴 배터리는 즉시 폐기하십시오.
- 떨어뜨리거나 강한 물리적 충격을 주지 마십시오.
- 물이 들어가지 않게 하십시오.
- 단자를 깨끗한 상태로 유지하십시오.
- 장시간 사용 후 배터리와 카메라 본체를 만지면 뜨거울 수 있습니다. 이것은 정상입니다.

AA 알카라인/Ni-MH 충전지

AA 알카라인 또는 AA Ni-MH 충전지를 사용하는 카메라의 경우 이 부분을 읽어주십시오. 호환 가능한 배터리 유형에 대한 정보는 이 카메라 설명서의 관련 부분에서 찾아볼 수 있습니다.

■ 주의: 배터리 취급

- 물이나 물길, 열 가까이에 두어서는 안 되며 고온 또는 습기가 높은 곳에 보관하지 마십시오.
- 목걸이나 머리핀과 같은 금속 물체와 함께 가지고 다니거나 보관하지 마십시오.
- 배터리를 배터리를 분해하거나 변형하지 마십시오.
- 강한 물리적 충격을 주지 마십시오.
- 누액이 생기거나 변형 또는 변색된 배터리는 사용하지 마십시오.
- 유아나 어린 아이의 손이 닿지 않는 곳에 두십시오.
- 올바른 방향으로 삽입하십시오.
- 오래된 배터리와 새 배터리, 전량이 서로 다른 배터리 또는 종류가 다른 배터리를 섞어서 사용하지 마십시오.
- 카메라를 장기간 사용하지 않을 때에는 카메라에서 배터리를 꺼내두십시오. 이 경우 카메라 시계가 초기화되는 점에 유의해 주십시오.
- 배터리는 사용 직후 만지면 뜨거울 수 있습니다. 카메라를 끄고 배터리가 식은 후에 취급하십시오.
- 저온에서는 배터리 수명이 짧아지는 경향이 있습니다. 여러분의 배터리를 주머니나 다른 따뜻한 곳에 보관해 두었다가 필요 시 교체하십시오. 차가운 배터리라도 따뜻하게 해주면 일부 충전량이 복구될 수 있습니다.
- 배터리 단자에 손자국이나 얼룩이 묻으면 성능이 저하될 수 있습니다. 배터리를 카메라에 끼우기 전에 단자 부분을 부드러운 마른 천으로 깨끗이 닦아주십시오.



배터리 누액이 발생하는 경우 새 배터리를 삽입하기 전에 배터리실을 깨끗이 닦아냅니다.



배터리 누액이 피부나 옷에 닿으면 해당 부분을 흐르는 물로 씻어주십시오. **누액이 눈에 들어갔을 때에는 해당 부분을 즉시 물로 씻어내고 의사의 치료를 받아야 합니다. 눈을 문지르지 마십시오. 이 주의사항을 지키지 않으면 영구적인 시력 손상을 입을 수 있습니다.**

■ Ni-MH 배터리

Ni-MH 배터리는 새 배터리의 경우, 장시간 사용하지 않거나 완전히 방전되기 전에 반복해서 재충전할 경우 일시적으로 충전량이 감소할 수 있습니다. 이것은 정상이며 오작동이 아닙니다. 카메라 설정 메뉴의 충전지방전 옵션을 사용하여 배터리를 방전하고 배터리 충전기를 사용하여 충전하는 방식을 반복하면 충전량이 늘어날 수 있습니다.

① **주의:** 알카라인 배터리에는 충전지방전 옵션을 사용하지 마십시오.

카메라는 꺼져있을 때에도 전류가 조금씩 방전됩니다. Ni-MH 배터리를 장시간 카메라에 방치할 경우 더 이상 충전 불가능한 상태까지 소진될 수 있습니다. 배터리가 플래시와 같은 장치에서 소진되는 경우에도 배터리 성능이 저하될 수 있습니다. 카메라 설정 메뉴의 충전지방전 옵션을 사용하여 Ni-MH 배터리를 방전시키십시오. 방전과 재충전을 거듭한 후에도 충전되지 않는 배터리는 수명이 다된 것이므로 교체해야 합니다.

Ni-MH 배터리는 배터리 충전기(별매)로 충전할 수 있습니다. 배터리는 충전 후 만지면 뜨거울 수 있습니다. 자세한 내용은 충전기와 함께 제공되는 지침을 참조하십시오. 충전기에는 호환 배터리만 사용하십시오.

Ni-MH 배터리는 사용하지 않는 동안에도 충전량이 서서히 줄어듭니다.

■ 폐기

주의: 사용한 배터리는 현지 규정에 따라 폐기하십시오.

AC 전원 어댑터(별매)

이 부분은 모든 카메라 모델에 적용됩니다. 이 카메라용으로 지정된 FUJIFILM AC 어댑터만 사용하십시오. 다른 어댑터를 사용할 경우 카메라가 손상될 수 있습니다.

- AC 어댑터는 실내 전용입니다.
- DC 플러그가 카메라에 확실히 연결되어 있는지 확인하십시오.
- 어댑터를 분리할 때는 먼저 카메라를 끈 후에 분리하십시오. 어댑터를 분리할 때는 케이블 대신 플러그를 잡고 빼십시오.
- 다른 장치에는 사용하지 마십시오.
- 분해하지 마십시오.
- 고온이나 다습한 곳에 두지 마십시오.
- 강한 물리적 충격을 주지 마십시오.
- 어댑터 사용 중에는 웅하는 소리가 나거나 만지면 뜨거울 수 있습니다. 이것은 정상입니다.
- 어댑터로 인해 무선 주파수 간섭 현상이 일어날 경우 수신 안테나의 방향이나 위치를 바꿔 주십시오.

카메라 사용

- 구름 한 점 없는 하늘의 태양과 같이 극히 밝은 광원을 향해 카메라의 초점을 맞추지 마십시오. 이 주의사항을 지키지 않으면 카메라의 이미지 센서가 손상될 수 있습니다.
- 뷰파인더를 통해 초점이 맞은 강한 햇빛으로 전자식 뷰파인더(EVF)의 패널이 손상될 수 있습니다. 전자식 뷰파인더가 태양을 향하지 않도록 하십시오.

시험 촬영

중요한 행사에서 촬영하기 전에는(결혼식과 같은 행사나 여행을 떠나기 전) 시험 촬영을 하고 결과를 점검하여 카메라가 제대로 작동하는지 확인하십시오. FUJIFILM Corporation은 제품 오작동으로 인해 발생한 피해나 손해에 대해 책임을 지지 않습니다.

저작권 고지

전적으로 개인 용도로 사용하는 경우가 아닌 한 디지털 카메라를 사용하여 기록된 이미지는 소유자의 동의 없이 저작권법을 침해하는 방식으로 사용될 수 없습니다. 무대 공연, 엔터테인먼트, 전시회는 전적으로 개인용으로 촬영하는 경우에도 일부 제한 규정이 적용된다는 점에 유의하시기 바랍니다. 또한 저작권법에 의해 보호되는 이미지나 데이터가 포함된 메모리 카드를 양도하는 행위는 해당 저작권법이 정한 규정 내에서만 허용된다는 점도 알아두십시오.

취급

이미지가 제대로 기록되거나 이미지가 기록되는 동안 카메라가 부딪히거나 물리적인 충격이 가해지지 않게 해야 합니다.

액정

화면이 손상된 경우 액정에 물이 닿지 않게 주의해야 합니다. 다음과 같은 상황이 발생할 경우 제시된 지침을 신속히 따르십시오.

- **액정이 피부에 닿은 경우에는** 해당 부위를 천으로 닦고 비누를 사용하여 흐르는 물에 씻어내십시오.
- **액정이 눈에 들어간 경우에는** 해당 부분을 최소 15분간 깨끗한 물로 씻어내고 의사의 치료를 받으십시오.
- **액정을 삼킨 경우에는** 물로 입안을 깨끗이 행구십시오. 물을 많이 마셔 토해내고 의사의 치료를 받으십시오.

디스플레이는 매우 고정밀 기술로 제조되어 있음에도 항상 지켜져 있거나 지켜지지 않는 픽셀이 있을 수 있습니다. 이것은 정상이며 활형한 이미지에겐 영향을 미치지 않습니다.

상표 정보

Digital Split Image는 FUJIFILM사의 상표 또는 등록 상표입니다. **xD-Picture Card** 및 는 FUJIFILM사의 상표입니다. 이 설명서에 수록된 서체는 DynaComware Taiwan 사에서 독자 개발한 것입니다. Macintosh, QuickTime, Mac OS는 미국 및 기타 국가에서 Apple 사의 상표입니다. Windows 8, Windows 7, Windows Vista, Windows 로고는 Microsoft 그룹사의 상표입니다. Wi-Fi® 및 Wi-Fi Protected Setup®은 Wi-Fi Alliance의 등록 상표입니다. Adobe 및 Adobe Reader는 미국 및 기타 국가에서 Adobe Systems 사의 상표나 등록상표입니다. SDHC 및 SDXC 로고는 SD-3C 사의 상표입니다. HDMI 로고는 상표입니다. YouTube는 Google 사의 상표입니다. 이 설명서에 언급된 기타 모든 상표명은 각 소유권자의 상표나 등록상표입니다.

전기 간섭

이 카메라는 병원이나 항공 장비에 간섭 현상을 일으킬 수 있습니다. 병원이나 항공기 내에서 카메라를 사용하려면 먼저 병원이나 항공사 직원에게 문의하십시오.

컬러 TV 시스템

NTSC(National Television System Committee: 국립 텔레비전 시스템 위원회)는 주로 미국과 캐나다, 일본에서 채택하고 있는 컬러 텔레비전 방송 규정입니다. PAL(Phase Alternation by Line)은 주로 유럽과 중국에서 채택하고 있는 컬러 TV 시스템입니다.

Exif Print(Exif 버전 2.3)

Exif Print는 새로 수정된 디지털 카메라 파일 형식으로, 사진과 함께 저장된 정보를 사용하여 인쇄 최적의 색상을 재생하는 방식입니다.

참고

화재나 감전의 위험을 방지하려면 기기를 비나 습기에 노출하지 마십시오.

카메라를 사용하기 전에 안전 참고사항을 읽고 반드시 이해하도록 하십시오.

가정에서 전기 전자 장비 버릴 때

UN, 노르웨이, 아이슬란드, 리히텐슈타인

에서: 제품이나 설명서, 보증서, 포장지의 이 기호는 이 제품이 가정용 쓰레기로 취급되지 않는다는 사실을 나타냅니다. 대신에 전기 전자 장비를 재활용하는 해당 수거 장소로 가져가야 합니다.

이 제품을 올바르게 폐기하여 그렇지 않을 경우 초래할 수 있는 환경과 건강에 부정적인 잠재적 영향을 예방할 수 있습니다.

배터리나 축전지의 이 기호는 해당 배터리가 일반 가정용 쓰레기로 취급되지 않는다는 사실을 나타냅니다.



장비가 배터리나 축전지를 포함하면 지역 규정에 따라 별도로 폐기하십시오.

폐활용품을 재활용하면 자원을 절약할 수 있습니다. 이 제품 재활용에 대한 자세한 내용은 지역 관공서, 재활용 센터나 구입 장소에 문의하십시오.

UN, 노르웨이, 아이슬란드, 리히텐슈타인 이외의 국가에서: 배터리나 축전지 등 이 제품을 폐기하려면 지역 관공서에 연락하여 정확한 폐기 방법을 알아보십시오.

일본에서: 배터리가 있는 이 기호는 배터리가 별도로 처리되어야 함을 나타냅니다.



Li-ion

유럽 연합 규정 고지

본 제품은 다음의 EU 권고 지침을 준수합니다.

- 저전압 지침 2006/95/EC
- EMC 지침 2004/108/EC
- R & TTE 지침 1999/5/EC

이들 지침에 대한 준수는 해당하는 조화된 유럽 표준(European Norms)에 대한 적합성을 의미하며, 이는 FUJIFILM사가 본 제품이나 제품군에 대해 발표한 EU 적합성 선언에 열거되어 있습니다.

이 준수는 제품에 부착된 다음의 적합성 표기로 표시되어 있습니다.



이 표기는 비텔레콤 제품과 조화된 EU 텔레콤 제품(예 블루투스)에 유효합니다.

적합성 선언에 관해서는 http://www.fujifilm.com/products/digital_cameras/x/fujifilm_x100t/pdf/index/fujifilm_x100t_cod.pdf를 참조하십시오.

중요: 카메라의 내장 무선 트랜스미터를 사용하기 전에 다음의 참고 사항을 읽으십시오.

- ① 본 제품은 미국에서 개발한 암호화 기능을 포함하고 있으며 미국 수출 관 규정으로 통제 받고 있습니다. 그래서 미국이 수출을 금지하는 국가에 수출하거나 재수출할 수 없습니다.
- **무선 네트워크의 일부로서만 사용하십시오.** FUJIFILM은 허용되지 않은 사용으로 발생할 수 있는 손해에 대해 책임지지 않습니다. 고도의 신뢰성이 있어야 하는 응용 분야에서, 예를 들어 직간접으로 사람의 생명에 영향을 줄 수 있는 의료 기기나 기타 시스템에서, 사용하지 마십시오. 무선 네트워크보다 더 큰 신뢰성을 요구하는 컴퓨터와 기타 시스템에서 기기를 사용할 때, 반드시 안전을 보장하고 오작동을 방지하는 모든 적절한 예방 조치를 취하십시오.
- **기기를 구입한 국가에서만 사용하십시오.** 본 기기는 이를 구입한 국가의 무선 네트워크 기기를 다루는 규정을 따릅니다. 기기를 사용할 때 모든 지역 규정을 준수하십시오. FUJIFILM은 관할권이 다른 곳에서 사용해서 발생할 수 있는 문제에 대해 책임지지 않습니다.
- **무선 데이터(이미지)는 다른 사람이 중간에 가로챌 수 있습니다.** 무선 네트워크 전송된 데이터의 안전은 보장되지 않습니다.

- **자기장, 정전기, 무선 장애를 받기 쉬운 장소에서 기기를 사용하지 마십시오.** 전자레인지 근처나 무선 신호의 수신을 가로막는 자기장, 정전기, 무선 장애를 받기 쉬운 장소에서 트랜스미터를 사용하지 마십시오. 2.4 GHz 대역에서 작동하는 다른 무선 기기 가까이에서 트랜스미터를 사용할 때 상호 간섭이 일어날 수 있습니다.
- **무선 트랜스미터는 DSSS와 OFDM 변조를 사용하는 2.4 GHz 대역에서 작동합니다.**

무선 네트워크 기기 주의 사항

- **본 기기는 상업, 교육, 의료 기기 및 무선 트랜스미터 등과 동일한 주파수로 작동합니다.** 이 기기는 또한 라이선스된 트랜스미터와 어셈블리 라인을 위한 RFID 추적 시스템에서와 다른 유사한 적용 분야에서 사용된 라이선스되지 않은 특수 저압 트랜스미터와 같은 주파수로 작동합니다.
- **상기 기기와의 간섭을 방지하려면 다음의 주의 사항을 따라 주십시오.** 본 기기를 사용하기 전에 RFID 트랜스미터가 작동하지 않는지 확인합니다. 기기가 RFID 추적에 사용되어 라이선스된 트랜스미터에서 간섭을 일으키는 것이 관찰되는 경우, 추가 간섭을 막기 위해 본 기기에 즉시 다른 작동 주파수를 선택합니다. 본 기기가 저압 RFID 추적 시스템에 간섭을 일으키는 것이 발견되면, FUJIFILM 대리점에 연락하십시오.

2.4DS/OF4

이 스틱커는 본 기기가 DSSS와 OFDM 변조방식을 사용하는 2.4 GHz 대역에서 작동하며 40m까지의 거리에서 간섭을 유발할 수 있다는 사실을 나타냅니다.

B급기기(가정용 방송통신 기자재)

이 기기는 가정용(B급)전자파적합기기로서 주로 가정에서 사용하는 것을 목적으로 하며, 모든 지역에서 사용할 수 있습니다.

- ① 이 무선설비는 운용 중 전파혼신 가능성이 있으므로 인명안전과 관련된 서비스는 할 수 없습니다.

무선 송수신기

| | |
|---------|------------------------------|
| 기준 | IEEE 802.11b/g/n(표준 무선 프로토콜) |
| 사용주파수대역 | 2412MHz~2472MHz |
| 공중선전력 | 10mW이하 |
| 전파형식 | G1D, D1D |
| 접속 프로토콜 | 인프라스트럭처 |

NP-95

제조년월일

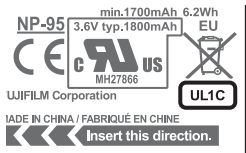

전자표면에 표기

예) X L S B (2007년 12월 25일 생산의 경우)

사양변경이력(A → B → C...)

제조일(하기 참조)

제조월(1월 → A, 2월 → B, 3월 → C...)

제조년(2007년 → X, 2008년 → W... 2015년 → P, 2016년 → O)

제조년

| | |
|------|---|
| 2007 | X |
| 2008 | W |
| 2009 | V |
| 2010 | U |
| 2011 | T |
| 2012 | S |
| 2013 | R |
| 2014 | Q |
| 2015 | P |
| 2016 | O |
| 2017 | N |
| 2018 | M |
| 2019 | L |
| 2020 | K |
| 2021 | J |
| 2022 | I |
| 2023 | H |

제조월

| | |
|----|---|
| 1 | A |
| 2 | B |
| 3 | C |
| 4 | D |
| 5 | E |
| 6 | F |
| 7 | G |
| 8 | H |
| 9 | I |
| 10 | J |
| 11 | K |
| 12 | L |

제조일

| | | | | | |
|----|---|----|---|----|---|
| 1 | 1 | 11 | B | 21 | M |
| 2 | 2 | 12 | C | 22 | N |
| 3 | 3 | 13 | D | 23 | P |
| 4 | 4 | 14 | E | 24 | R |
| 5 | 5 | 15 | F | 25 | S |
| 6 | 6 | 16 | G | 26 | T |
| 7 | 7 | 17 | H | 27 | V |
| 8 | 8 | 18 | J | 28 | W |
| 9 | 9 | 19 | K | 29 | X |
| 10 | A | 20 | L | 30 | Y |
| | | | | 31 | Z |

전자표면에 표기

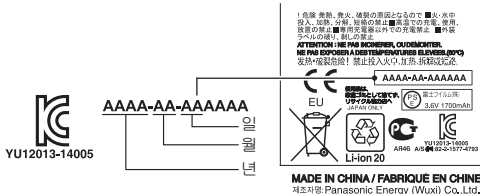

자율안전확인사항

- 자율안전확인신고번호 YU12013-14005
- 자율안전확인신고관명 KTR
- 자율안전확인신고일 2014년6월

사용상 주의사항

<경고> 발열, 화재, 폭발 등의 위험을 수반할 수 있으니 다음 사항을 지켜주시기 바랍니다

- 육안으로 식별이 가능할 정도의 부풀음이 발생된 전지는 위험할 수 있으므로 제조자 또는 판매자로 즉시 문의하십시오.
- 지정된 제품 충전기만을 사용하십시오.
- 화기에 가까이 하지 마십시오.(전자레인지에 넣지 마십시오.)
- 여름철 자동차 내부에 방치하지 마십시오.
- 찜질방 등 고온다습한 곳에서 보관, 사용하지 마십시오.
- 전자 단자에 목걸이, 동전, 열쇠, 시계 등 금속 제품이 닿지 않도록 주의 하십시오.
- 휴대 기기, 제조 업체가 보증한 리튬2차전지 사용하십시오.
- 분해, 압착, 관통 등의 행위를 하지 마십시오.
- 높은 곳에서 떨어뜨리는 등 비정상적 충격을 주지 마십시오.
- 60° C이상의 고온에 노출하지 마십시오.
- 습기에 접촉되지 않도록 하십시오.

FUJIFILM

FUJIFILM Corporation

7-3, AKASAKA 9-CHOME, MINATO-KU, TOKYO 107-0052, JAPAN

http://www.fujifilm.com/products/digital_cameras/index.html