

FUJIFILM

DIGITAL CAMERA

FINEPIX

XCP140 시리즈

사용 설명서

전파법(제47조의2)에 따른 전자파 흡수율 등급

1등급

- 본 단말기의 전자파 인체 흡수율은 과학기술정보통신부 전자파 인체보호 기준에 적합합니다.
- SAR 수치 및 등급기준에 관한 상세한 정보는 www.rra.go.kr 또는 제조사 홈페이지에서 확인하실 수 있습니다.

BL00005004-904 **KO**

소개

이 제품을 구입해주셔서 감사합니다. 카메라를 사용하기 전에 설명서 내용을 충분히 읽고 숙지해주시기 바랍니다. 제품을 사용하는 누구나 읽을 수 있는 장소에 설명서를 보관하시기 바랍니다.

최신 정보

최신 버전의 매뉴얼은 다음에서 다운로드할 수 있습니다.

<http://fujifilm-dsc.com/en-int/manual/>



컴퓨터에서뿐만 아니라 스마트폰과 태블릿에서도 해당 사이트에 접속할 수 있습니다. 소프트웨어 라이선스에 대한 정보도 들어 있습니다.



펌웨어 업데이트에 대한 자세한 내용은 다음 사이트를 참조하십시오.

http://www.fujifilm.com/support/digital_cameras/software/



메뉴 목록	iv
1 시작하기 전에	1
2 첫 단계	13
3 기본 촬영 및 재생	29
4 동영상 촬영 및 재생	35
5 사진 촬영	41
6 촬영 메뉴	65
7 재생 및 재생메뉴	79
8 설정 메뉴	99
9 바로 가기	113
10 별매 액세서리	117
11 연결	119
12 기술 참고사항	131

메뉴 목록





카메라 메뉴 옵션은 다음과 같습니다.

촬영 메뉴

사진이나 동영상을 촬영할 때 설정을 조정합니다.

 자세한 내용은 65페이지를 참조하십시오.

촬영메뉴	
 촬영모드	66
 AF/MF 설정	66
 노출 타입	68
 ISO 감도	68
 이미지 크기	69
 화질	70
 FINEPIX 컬러	70

촬영메뉴	
 셀프타이머	70
 인터벌 타이머	71
 타임랩스 영상 모드	72
 WB 화이트밸런스	73
 플래쉬 SET-UP	73
 동영상 설정	74
 손떨림보정모드	76
 디지털 손떨림방지	76
 무선통신	77
 스마트 디지털 줌	78

재생메뉴

재생 설정을 조정합니다.













 자세한 내용은 84페이지를 참조합니다.

재생메뉴		재생메뉴	
 이미지 전송 순서	84	 보호	92
 무선통신	85	 화상회전	92
 이미지 검색	86	 적목보정	93
 지우기	87	 슬라이드 쇼	93
 동영상 편집	89	 포토북 지원	94
 트리밍	91	 PC 자동 저장	95
 크기 변경	91	 화상복사	96
		 프린트예약 (DPOF)	97
		 instax 프린터 인쇄	98
		 폭과 높이 비	98

설정 메뉴

기본 카메라 설정을 조정합니다.

 자세한 내용은 99페이지를 참조합니다.

SET-UP		SET-UP	
 시각설정	100	 기능(Fn)설정	105
 세계시계	100	 전원 관리	105
 言語/LANG.	101	 저장 데이터 설정	106
 리셋	101	 접속 설정	108
 사운드 및 플래시	101	 포맷	111
 사운드 설정	102		
 화면 설정	103		



목차

소개.....	ii
최신 정보.....	ii
메뉴 목록.....	iv
촬영 메뉴.....	iv
재생메뉴.....	v
설정 메뉴.....	v
제공되는 액세서리.....	xii
제품의 기능 및 사용상의 주의사항.....	xiii
설명서 정보.....	xvii
설명서에 사용된 기호.....	xvii
용어.....	xvii

1 시작하기 전에 1

카메라 부위별 명칭 및 기능.....	2
셀렉터.....	4
연사 모드 버튼.....	5
카메라 표시.....	6
LCD 모니터.....	6
화면 밝기 조정.....	8
DISP/BACK 버튼.....	8
표준 화면 커스터마이징.....	9
메뉴 사용하기.....	11

2 첫 단계 13

스트랩 부착.....	14
배터리 및 메모리 카드 삽입.....	15
호환 가능한 메모리 카드.....	18
배터리 충전.....	20
카메라 켜기/끄기.....	23
배터리 잔량 확인.....	24
기본 설정.....	25
다른 언어 선택.....	27
시간 및 날짜 변경.....	27

3 기본 촬영 및 재생	29
사진 촬영.....	30
사진 보기.....	32
사진 삭제.....	33
4 동영상 촬영 및 재생	35
동영상 촬영.....	36
동영상 설정 조정.....	37
동영상 보기.....	38
5 사진 촬영	41
촬영 모드 선택.....	42
촬영 모드 옵션.....	43
SR* 고급 SR 자동.....	44
다중 노출.....	45
아트필터.....	46
파노라마.....	48
불꽃놀이.....	51
CALS CALS.....	51
노출 보정.....	52
연속 촬영(연사 모드).....	53
연사 (고속연사/일반연사/저속연사).....	54
4K 4K 파열.....	54
HDR.....	56
초점 모드.....	57
초점/노출 고정.....	58
플래시 사용.....	59
화이트 밸런스.....	60
셀프타이머 사용.....	61
2초/10초.....	62
얼굴 자동 셔터.....	62
스마일.....	63
친구.....	63
그룹.....	64

6 촬영 메뉴 65

촬영메뉴 (M1 / M2 / M3)	66
▶ 촬영모드	66
▶ AF/MF 설정	66
초점 모드	66
얼굴/눈 감지 설정	66
AF보조광	67
▶ 노출 타입	68
▶ ISO 감도	68
▶ 이미지 크기	69
▶ 화질	70
▶ FINEPIX 컬러	70
▶ 셀프타이머	70
▶ 인터벌 타이머	71
▶ 타임랩스 영상 모드	72
▶ WB 화이트밸런스	73
▶ 플래쉬 SET-UP	73
플래시 모드	73
플래시 보정	73
적목보정	73
▶ 동영상 설정	74
동영상 모드	74
HD 고속 비디오	75
초점 모드	75
방풍 필터	75
▶ 손떨림보정모드	76
▶ 디지털 손떨림방지	76
▶ 무선통신	77
▶ 스마트 디지털 줌	78

7 재생 및 재생메뉴 79

재생 화면	80
DISP/BACK 버튼	81
사진 보기	82
재생 줌	83
멀티 프레임 재생	83

재생메뉴 (▶1/▶2/▶3)	84
이미지 전송 순서	84
무선통신	85
이미지 검색	86
지우기	87
동영상 편집	89
트리밍	91
크기 변경	91
보호	92
화상회전	92
적목보정	93
슬라이드 쇼	93
포토북 지원	94
PC 자동 저장	95
화상복사	96
프린트예약 (DPOF)	97
instax 프린터 인쇄	98
폭과 높이 비	98

8 설정 메뉴 99

설정 메뉴 (▶1/▶2)	100
시각설정	100
세계시계	100
言語/LANG.	101
리셋	101
사운드 및 플래시	101
사운드 설정	102
소리조절	102
셔터음량	102
셔터음	102
재생음량	102
화면 설정	103
촬영화상표시	103
LCD 밝기	103
LCD 컬러	103
구도 가이드	104

자동 회전 재생	104
사용자 설정 표시	104
Fn 기능(Fn)설정	105
Fn 전원 관리	105
자동절전모드	105
고성능	105
+ 저장 데이터 설정	106
프레임넘버	106
날짜 스탬프	107
Wi-Fi 접속 설정	108
Bluetooth 설정	108
PC 자동 저장	109
instax 프린터 연결 설정	109
일반 설정	110
정보	110
무선 설정 재설정	110
Fn 포맷	111

9 바로 가기 113

Fn (기능) 버튼	114
기능 버튼에 역할 지정하기	115

10 별매 액세서리 117

Fujifilm 액세서리	118
---------------	-----

11 연결 119

HDMI 출력	120
HDMI 장치에 연결	120
무선 연결(Bluetooth®, 무선 LAN/Wi-Fi)	122
스마트 폰 및 태블릿: FUJIFILM Camera Remote	122
사진을 컴퓨터에 복사: PC AutoSave	124
USB를 통해 컴퓨터에 연결	125
Windows (MyFinePix Studio)	125
Mac OS X/macOS	125
카메라 연결	126

instax SHARE 프린터	128
연결 설정하기	128
사진 인쇄하기	129
12 기술 참고사항	131
Fujifilm 소프트웨어	132
FUJIFILM Camera Remote	132
FUJIFILM PC AutoSave	132
MyFinePix Studio	132
안전상의 주의	133
제품 취급	142
펌웨어 업데이트	143
펌웨어 버전 확인	143
문제 해결	144
경고 메시지 및 표시	152
메모리 카드 용량	155
사양	156

■ 제공되는 액세서리

이 카메라 구성품은 다음과 같습니다.

- NP-45S 충전지
- AC-5VG AC 전원 어댑터
- 플러그 어댑터(어댑터의 형태는 판매 지역에 따라 다릅니다.)
- USB 케이블
- 스트랩
- *User Guide*(사용자 가이드)

제품의 기능 및 사용상의 주의사항

■ 물, 먼지, 충격 내성

① 이 카메라는 JIS Class 8 방수 및 JIS Class 6(IP68) 방진 표준을 준수하며 MIL-STD 810F Method 516.5: Shock(충격)를 준수하는 Fujifilm 낙하 시험(낙하 높이: 1.80m, 충격 표면: 합판, 두께 5cm)을 통과했습니다. 이러한 결과는 사내 테스트 결과이며 방수 또는 손상이나 파괴에 대한 안전성을 포괄적으로 보증하지 않습니다. 카메라와 함께 제공되는 액세서리는 방수용이 아닙니다.

■ 사용 전 주의사항

1 방수 실과 주위의 표면을 꼼꼼히 살피고 부드럽고 마른 천을 사용하여 먼지나 모래를 비롯한 이물질을 제거합니다.

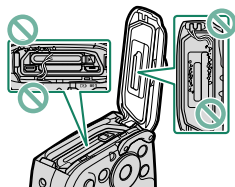

① 방수 실이 변형되거나 손상된 경우에는 교체합니다(이 서비스에 는 요금이 부과됩니다. 자세한 내용은 카메라를 구입한 매장이나 Fujifilm 공인 수리 기술자에게 문의하십시오). 실을 교체하지 않으면 물이 새거나 카메라가 손상될 수 있습니다.

2 배터리실 커버를 닫은 상태로 카메라 본체에 밀착시킨 다음 ①, 걸쇠가 찰칵하고 제자리에 확실히 걸릴 때까지 돌립니다 ②.

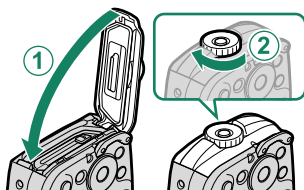

3 걸쇠를 반대 방향으로 돌려 커버가 열리지 않고 확실히 잠겼는지 확인합니다.

- ① 카메라 렌즈 전면은 유리판으로 보호되어 있습니다. 유리에 이물질이 묻어 있으면 사진에 나타나게 되므로 이 유리는 항상 깨끗하게 유지하십시오.
- ① 배터리실이 꼭 잠겨 있는지 확인하십시오. 카메라에 물이나 진흙, 모래 등이 들어가면 오작동의 원인이 될 수 있습니다.
- ① 젖은 손으로 또는 먼지·모래가 많은 장소나 물가(가령 바다·호수 위 또는 기슭)에서 배터리실 커버를 열거나 닫지 마십시오.
- ① 배터리나 메모리 카드를 넣거나 뺄 때 또는 USB나 HDMI 케이블을 연결할 때는 카메라에 물기가 없는지 먼저 확인합니다.
- ① 카메라는 물에 뜨지 않습니다. 반드시 끈을 연결하여 손목에 감아 사용하십시오.

■ 사용 중 주의사항

- ① 수중 촬영의 경우 25m 깊이 이내에서 사용하되 시간은 120분을 넘기지 않도록 합니다. 물속에서 카메라를 사용한 후에는 1시간 이내에 카메라를 씻어서 말리십시오.
- ① 카메라의 내부는 방수가 되지 않습니다. 물속에서 배터리실 커버를 열거나 닫지 마십시오. 카메라를 씻은 후에는 완전히 마른 것을 확인한 뒤 배터리실 커버를 열거나 닫으십시오.
- ① 온천이나 온수 풀장에서는 사용하지 마십시오.
- ① 카메라에 과도한 힘이나 진동이 가해지면 방수 기능이 상실될 수 있습니다. 카메라를 가지고 물속으로 다이빙하는 등 과도한 힘을 가하지 마십시오. 카메라가 강한 물리적 충격을 받은 경우에는 카메라를 구입한 매장이나 Fujifilm 공인 수리 기술자에게 문의하십시오.
- ① 카메라를 모래 위에 둘 경우 온도가 작동 한도 이상으로 올라갈 수 있으며 스피커나 마이크에 모래가 들어갈 수 있습니다.
- ① 썬크림이나 썬탠로션 또는 기타 기름기 있는 물질이 카메라 본체에 닿으면 변색될 위험이 있으므로 젖은 수건으로 닦아내십시오.
- ① 습기 또는 마찰에 노출될 경우 부속된 스트랩의 색깔이 탈색되거나 이염될 수 있으므로 주의하십시오.

■ 사용 후 주의사항

물속이나 카메라 본체에 이물질이 묻을 수 있는 장소에서 카메라를 사용한 후에는 다음 단계를 따르십시오.

- 1 배터리실 커버를 단단히 잠그고 수돗물로 카메라를 씻거나 깨끗한 물 속에 10분 정도 담가둡니다.

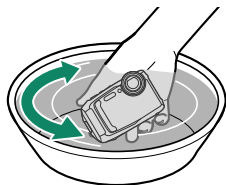

- 2 부드럽고 마른 천으로 카메라의 물기를 닦아낸 다음 통풍이 잘되는 그늘진 장소에서 말립니다.
- 3 카메라에 물방울이 없고 완전히 마른 것을 확인한 후, 배터리실 커버를 열고 부드럽고 마른 천을 사용하여 배터리실에서 물이나 먼지 등 이물질을 제거합니다.

- ① 방수 씬과 주변 표면의 이물질을 닦아냅니다. 이물질이 있으면 씬이 손상되어 방수 기능이 약화될 수 있습니다.
- ① 액체 비누, 세제, 알코올 및 기타 세정제는 방수력을 약화시킬 수 있으므로 절대 사용하지 않습니다.
- ① 사용 후에는 마른 천으로 물방울과 이물질을 닦아내고 배터리실 커버를 꼭 잠근 후 깨끗한 물에 약 10분간 담가 놓습니다. 물에서 꺼낸 다음에는 물기를 완전히 닦아주십시오.

■ 보관 및 관리

- ① 0°C 이하나 40°C 이상의 장소에는 보관하지 마십시오.
- ① 방수력을 계속 유지하려면 매년 한 번씩 방수 싯을 교체하는 것이 좋습니다(수리비 부과). 자세한 내용은 구입한 소매점이나 Fujifilm 지정 수리점에 문의하십시오.

■ 렌즈 내부의 응결

일부 환경에서는 렌즈 내부에 응결(김 서림)이 생길 수 있습니다. 이는 고장이 아닙니다. 열, 습기, 모래, 먼지가 없고 온도가 안정된 장소에서 배터리실 커버를 열어두면 응결을 제거할 수 있습니다.

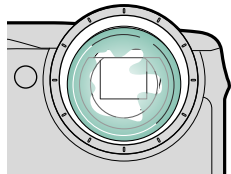

응결

카메라를 고온에 노출시킨 후 차가운 물에 담그거나, 차가운 환경에서 따뜻한 환경으로 옮기거나, 습한 장소에서 배터리실을 열어둔 경우에는 특히 응결이 생길 가능성이 높습니다.

■ 추운 곳



- ① 저온에서는 배터리 성능이 떨어져 촬영 가능한 사진 수가 줄어듭니다. 카메라를 바깥 온도와 차단하여 따뜻하게 유지하거나 옷 속에 넣어 두십시오.
- ① NP-45S 배터리를 사용합니다.
- ① 저온에서는 디스플레이 반응 속도가 느려질 수 있습니다. 이것은 오작동이 아닙니다.

설명서 정보

이 설명서에는 FUJIFILM FinePix XP140 디지털 카메라 사용 방법이 나와 있습니다. 계속하기 전에 설명서 내용을 충분히 읽고 숙지해주시기 바랍니다.

설명서에 사용된 기호

이 설명서에는 다음과 같은 기호가 사용됩니다.

-  제품 손상을 방지하기 위해 읽어야 하는 정보입니다.
-  제품 사용 시 도움이 될 수 있는 추가 정보입니다.
-  관련 정보를 찾아볼 수 있는 페이지입니다.

화면에서 메뉴와 기타 문자는 **굵게** 표시됩니다. 그림은 설명을 목적으로 하므로 단순화되었을 수 있으며 사진은 이 설명서에 설명된 카메라로 촬영하지 않았을 수 있습니다.

용어

카메라에 사진을 저장할 때 사용하는 별매 SD, SDHC, SDXC 메모리 카드는 "메모리 카드"라고도 부릅니다. LCD 모니터는 "LCD"라고도 합니다.

메모

1

시작하기 전에

카메라 부위별 명칭 및 기능

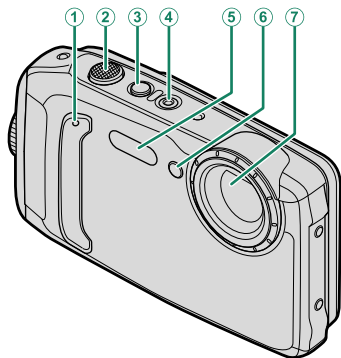

① 마이크	36	⑤ 플래시	59, 73
② 셔터 버튼	31	⑥ 셀프타이머 램프	61, 70
③ ON/OFF 버튼	23	AF 보조광	30, 67
④ ● (동영상 녹화) 버튼	36	⑦ 렌즈/보호 유리	30

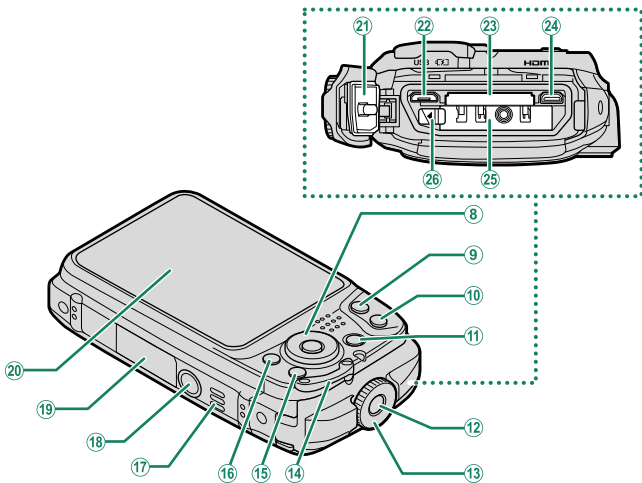

⑧ 셀렉터..... 4	⑱ 스피커..... 38, 102
⑨ W (축소) 버튼..... 31, 83	⑲ 삼각대 마운트..... 아래 참조
⑩ T (확대) 버튼..... 31, 83	⑳ LCD 모니터..... 6
⑪ [▶] (재생) 버튼..... 32	㉑ 방수 실..... xiii, 16
⑫ 안전 잠금장치..... 15, 17	㉒ 마이크로 USB 커넥터(Micro-B).... 126
⑬ 고정레버..... 15, 17	㉓ 메모리 카드 슬롯..... 15
⑭ 스트랩 연결 고리..... 14	㉔ 마이크로 HDMI 커넥터 (유형 D)..... 120
⑮ DISP (표시)/BACK 버튼..... 8, 81	㉕ 배터리실..... 15
⑯ 연사 모드 버튼..... 5, 53, 54, 56	㉖ 배터리 고정레버..... 17
[무선 전송] 버튼 (재생 모드)..... 110	

제품 명판

FCC ID, KC 마크, CMIIT ID, 일련 번호 및 기타 중요 정보가 표시된 제품 명판을 제거하지 마십시오.

셀렉터

▲▼◀▶(위, 아래, 왼쪽 및 오른쪽) 버튼을 사용하여 메뉴 항목을 강조 표시하거나 카메라 기능을 액세스하십시오.

- ① 커서를 위로 움직입니다(▲)
 - ☑ (노출 보정) 버튼52
 - ⏏ (삭제) 버튼33
- ② 커서를 왼쪽으로 움직입니다(◀)
 - Fn(기능) 버튼114
- ③ 커서를 오른쪽으로 움직입니다(▶)
 - ⚡ (플래시) 버튼59, 114
- ④ 커서를 아래로 움직입니다(▼)
 - ⌚ (셀프타이머) 버튼61, 114
- ⑤ MENU/OK 버튼 11, 66, 84, 100

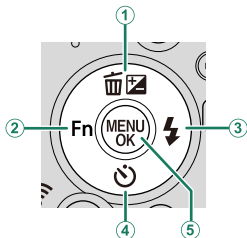

Fn(기능) 버튼

- ⚡ (플래시) 및 ⌚ (셀프 타이머) 버튼은 Fn(기능) 버튼으로도 사용할 수 있습니다. 촬영 시 ▼, ◀ 또는 ▶ 버튼을 길게 누르면 할당된 기능이 활성화되고 옵션 메뉴가 표시됩니다.
- 기능 버튼에 할당된 역할은 설정 메뉴(📖 105, 115)의 **Fn 기능(Fn)설정** 항목을 사용하여 선택할 수 있습니다.
- 기능 또는 DISP/BACK 버튼을 누르고 있으면 역할 선택을 액세스할 수도 있습니다.

연사 모드 버튼

버스트 모드 버튼(📷)을 눌러 싱글 프레임 모드와 버스트 모드 사이를 전환할 수 있습니다.

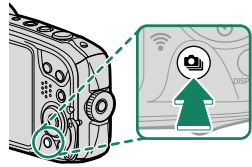

모드			모드		
		📖			📖
📷	정지 화상	30	4K	4K 파일	54
📷	연사	54	HDR	HDR	56

카메라 표시



이 섹션에서는 촬영 중 나타날 수 있는 표시가 나열되어 있습니다.

❗ 설명의 편의를 위해 이 설명서에서는 모든 표시등이 점등된 상태로 표시됩니다.

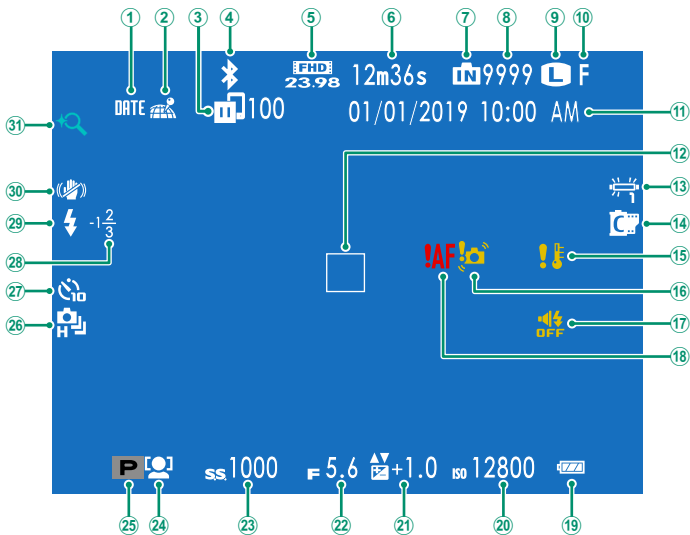
LCD 모니터



① 날짜 스탬프	107	①7 소리 및 플래시 표시기	101
② 위치 데이터 다운로드 상태	110	①8 초점 경고	31
③ 이미지 업로드 상태	84	①9 배터리 잔량	24
④ Bluetooth ON/OFF	108	②0 감도	68
⑤ 동영상 모드	36, 74	②1 노출 보정	52
⑥ 남은 동영상 촬영 시간	36	②2 조리개	
⑦ 내부 메모리 표시 ¹		②3 셔터 속도	
⑧ 촬영 가능 매수 ²	155	②4 얼굴/눈 감지 설정	66
⑨ 이미지 크기	69	②5 촬영 모드	42
⑩ 화질	70	②6 연속 모드	53
⑪ 날짜 및 시간	25, 100	②7 셀프타이머 표시 (간격 촬영 / 타이랩스 영상)	70
⑫ 초점 프레임	58	②8 플래시 보정	73
⑬ 화이트밸런스	60, 73	②9 플래시 모드	59
⑭ FINEPIX 컬러	70	③0 손떨림보정모드	76
⑮ 온도 경고	154	③1 스마트 디지털 줌	78
⑯ 흐려짐 경고	152		

- 1 : 메모리 카드가 삽입되어 있지 않아 사진이 카메라의 내장 메모리에 저장된다는 것을 나타냅니다. 이미지가 기록되는 동안 노란색으로 깜박입니다. 메모리 카드가 삽입되어 있으면 이미지가 기록되는 동안 디스플레이에 노란색  아이콘이 깜박입니다.
- 2 9999개 이상의 프레임을 저장할 공간이 남아 있으면 "9999"가 표시됩니다.

화면 밝기 조정

주변 밝기가 변경되어 화면을 읽기가 힘들면  **화면 설정** 메뉴의 항목을 사용하여 LCD 모니터의 밝기와 색조를 조정합니다.
LCD 밝기를 선택하여 밝기를 조정하거나 **LCD 컬러**를 선택하여 색조를 조정합니다.

DISP/BACK 버튼

DISP/BACK을 누르면 화면 모드가 다음과 같이 순환됩니다.

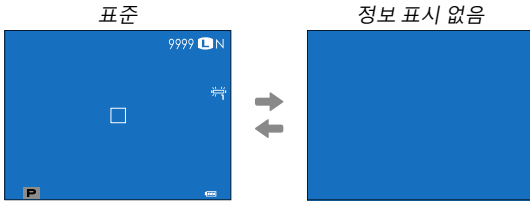
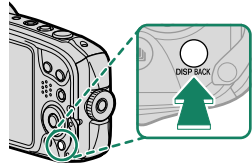

표준 화면 커스터마이징

표준 화면에 나타나는 항목 선택 방법:

1 표준 표시기를 표시합니다.

DISP/BACK 버튼을 사용하여 표준 표시기를 표시합니다.

2 사용자 설정 표시를 선택합니다.

설정 메뉴에서  화면 설정 > 사용자 설정 표시를 선택합니다.

3 항목을 선택합니다.

항목을 선택하고 MENU/OK를 눌러 선택하거나 선택을 취소합니다.

항목	기본값	항목	기본값
구도 가이드	<input type="checkbox"/>	듀얼 손떨림 보정 모드	<input checked="" type="checkbox"/>
전자수평계	<input type="checkbox"/>	화이트밸런스	<input checked="" type="checkbox"/>
초점 보정	<input checked="" type="checkbox"/>	FINEPIX 컬러	<input checked="" type="checkbox"/>
촬영 모드	<input checked="" type="checkbox"/>	남은 프레임 수	<input checked="" type="checkbox"/>
조리개/셔터 속도/ISO	<input checked="" type="checkbox"/>	이미지 크기/화질	<input checked="" type="checkbox"/>
정보 배경 표시	<input type="checkbox"/>	동영상 모드 및 녹화 시간	<input checked="" type="checkbox"/>
노출 보정 표시 (숫자)	<input checked="" type="checkbox"/>	스마트 디지털 줌	<input checked="" type="checkbox"/>
플래쉬	<input checked="" type="checkbox"/>	이미지 전송 순서	<input checked="" type="checkbox"/>
연속 모드	<input checked="" type="checkbox"/>	배터리 잔량	<input checked="" type="checkbox"/>

4 변경 사항을 저장합니다.

DISP/BACK을 눌러 변경 사항을 저장합니다.

5 메뉴를 종료합니다.

필요한 경우 DISP/BACK을 눌러 메뉴를 종료하고 촬영 화면으로 돌아갑니다.

가상 지평선

전자수평계를 선택하면 가상 지평선이 표시됩니다. 두 선이 겹치면 카메라가 수평 상태입니다. 카메라 렌즈가 위나 아래로 향해 있으면 가상 지평선이 표시되지 않을 수 있습니다.

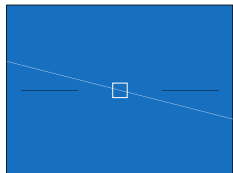

메뉴 사용하기

메뉴를 표시하려면 MENU/OK를 누릅니다.

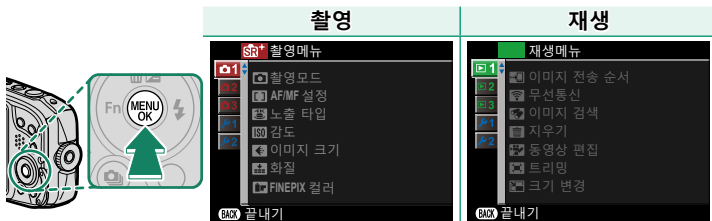

메뉴를 탐색하려면:

- 1 MENU/OK를 눌러 메뉴를 표시합니다.



- 2 셀렉터 왼쪽을 눌러 현재 메뉴에 대한 탭을 선택합니다.



탭

- 3 셀렉터 위아래를 눌러 원하는 항목이 포함된 탭 (01, 02, 03, 01, 02, 03, 1 또는 2)을 선택합니다.
- 4 셀렉터 오른쪽을 눌러 커서를 메뉴에 둡니다.

첫 단계 2

스트랩 부착

그림과 같이 구멍 끈에 스트랩을 부착하십시오.

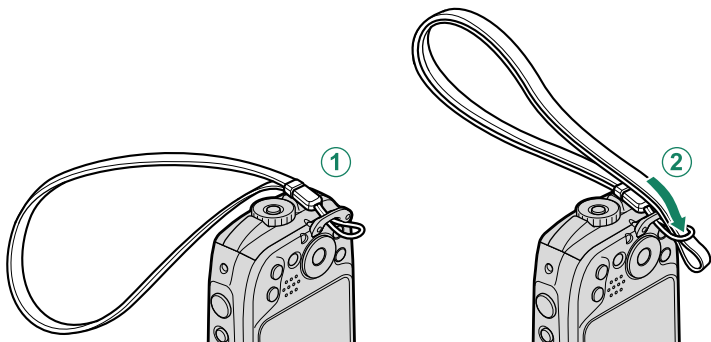

! 카메라를 떨어뜨리지 않도록 스트랩이 단단히 부착되었는지 확인하십시오.

배터리 및 메모리 카드 삽입

아래 설명처럼 배터리와 메모리 카드를 삽입합니다.

! 계속하기 전에, 페이지 xiii에서 설명한 것처럼 방수 실에 이물질이 없는지 확인하십시오.

1 배터리실 덮개를 엽니다.

안전 잠금 장치를 누른 채(①), 걸쇠를 돌려(②) 배터리실 커버를 엽니다(③).

배터리실 커버를 열기 전에 마른 천으로 물방울과 이물질을 닦아내십시오.

- !** 카메라가 켜있을 때는 배터리실 커버를 열지 마십시오. 이 주의사항을 지키지 않으면 이미지 파일이나 메모리 카드가 손상될 수 있습니다.
- 배터리실 덮개를 열고 닫을 때 무리하게 힘을 주지 마십시오.

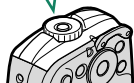

2 그림과 같이 배터리를 삽입합니다.

배터리를 사용하여 배터리 고정레버를 한쪽으로 밀고, 화살표가 보여주는 방향대로 배터리 접촉부를 먼저 삽입합니다.

- !** 배터리를 잘못된 방향으로 삽입하면 카메라가 손상될 수 있습니다. 배터리를 올바른 방향으로 삽입하십시오.
- 배터리가 완전히 고정되었는지 확인합니다.

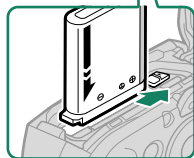
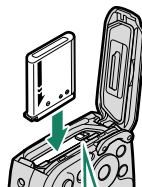

3 메모리 카드를 삽입합니다.

- ❗ 카드는 정확한 방향으로 삽입해야 합니다. 비스듬히 넣거나 무리하게 힘을 가하지 마십시오. 메모리 카드가 잘못 삽입되었거나 메모리 카드가 없으면 LCD 모니터에 가 표시되고 내부 메모리를 사용하여 사진이 기록되고 재생됩니다.
- 그림과 같은 방향으로 카드를 잡고 슬롯 뒤쪽의 제자리에 맞아 찰칵 소리가 날 때까지 밀어 넣습니다.

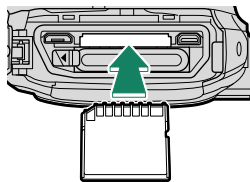

4 배터리실 커버를 닫은 상태로 카메라 본체에 밀착시킨 다음 ①, 걸쇠가 찰칵 하고 제자리에 확실히 걸릴 때까지 돌립니다 ②).

- ❗ 덮개가 닫히지 않을 경우 배터리가 올바른 방향으로 되어 있는지 확인합니다.
- 커버를 닫기 전에 방수 씬이나 주변 표면에 먼지나 모래, 기타 이물질이 없는지 확인하십시오.
- 배터리실 커버를 닫을 때 무리하게 힘을 주지 마십시오. 이 주의사항을 지키지 않으면 방수 씬이 맞지 않아서 카메라로 물이 들어갈 수도 있습니다.
- 걸쇠를 반대 방향으로 돌려 커버가 열리지 않고 확실히 잠겼는지 확인합니다.

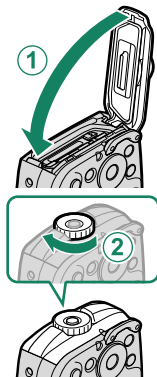

5 메모리 카드를 포맷합니다(📖 111).

- ❗ 메모리 카드를 처음 사용할 경우 메모리 카드를 포맷해야 하며, 컴퓨터나 다른 장치에서 사용한 후에도 다시 포맷해야 합니다.

커버가 잠겨 있는지 확인

- 스트랩이 덮개에 걸리지 않았는지 확인하십시오.

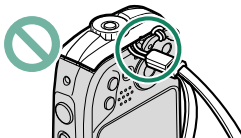

- 걸쇠가 닫혀 있는지 확인하십시오.

올바른 상태

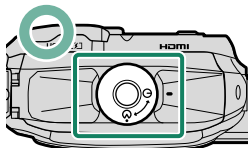

표시등은 걸쇠가 닫힘 위치에 있음을 나타냅니다.

올바르지 않은 상태

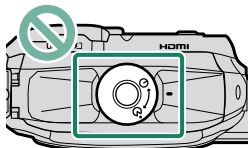

표시등은 걸쇠가 닫힘 위치에 있지 않음을 나타냅니다.

배터리 및 메모리 카드 꺼내기

배터리나 메모리 카드를 꺼내려면 먼저 카메라를 끈 다음 배터리실 덮개를 엽니다.

배터리를 꺼내려면 배터리 고정레버를 밀고 그림과 같이 배터리를 카메라 밖으로 밀어냅니다.

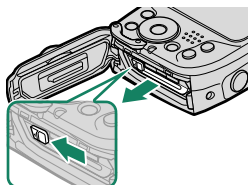

- ❗ 고온 환경에서 사용하면 배터리가 뜨거워 질 수 있습니다. 배터리를 분리할 때 주의 사항을 준수하십시오.

메모리 카드를 꺼내려면 메모리 카드를 눌렀다가 천천히 놓습니다. 이제 카드를 손으로 꺼낼 수 있습니다. 메모리 카드를 꺼낼 때 카드가 슬롯에서 갑자기 튀어나올 수 있습니다. 손가락으로 막아 카드가 천천히 나오게 하십시오.

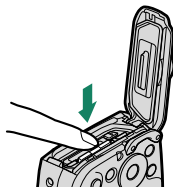

- ❗ 카드 가운데를 눌러 튀어나오게 합니다.

호환 가능한 메모리 카드

- 이 카메라는 SD, SDHC, SDXC 메모리 카드와 함께 사용할 수 있습니다. UHS-I 버스 인터페이스가 지원됩니다.
- 4K 파일 촬영이나 동영상 촬영 시 UHS 속도 클래스 3 이상인 메모리 카드를 사용하십시오.
- 지원되는 메모리 카드 목록은 Fujifilm 웹 사이트에서 확인할 수 있습니다. 자세한 내용은 다음을 참조하십시오.
http://www.fujifilm.com/support/digital_cameras/compatibility/.

❗ 메모리 카드를 포맷 중이거나 카드에 데이터를 기록하거나 카드에서 데이터를 삭제하는 동안에는 카메라를 끄거나 메모리 카드를 꺼내지 마십시오. 이 주의사항을 지키지 않으면 카드가 손상될 수 있습니다.

- 메모리 카드를 포맷하거나 이미지가 기록 또는 삭제되지 않도록 메모리 카드를 잠가 둘 수 있습니다. 메모리 카드를 삽입하기 전에 쓰기방지 스위치를 잠금해제 위치로 밀어주십시오.



- 메모리 카드는 작아서 삼킬 수 있으므로 어린이의 손이 닿지 않는 곳에 보관하십시오. 어린이가 메모리 카드를 삼킨 경우에는 즉시 의사의 치료를 받아야 합니다.
- 메모리 카드 크기보다 크거나 작은 miniSD 또는 microSD 어댑터의 경우 카드가 제대로 빠지지 않을 수 있습니다. 카드가 나오지 않을 때는 카메라를 서비스 지정점에 가지고 가십시오. 역지로 카드를 빼내려고 하면 안 됩니다.
- 메모리 카드에 라벨이나 다른 물체를 부착하지 마십시오. 라벨이 벗겨져 카메라가 제대로 작동되지 않을 수 있습니다.
- 일부 메모리 카드의 경우 동영상 녹화가 중단될 수 있습니다.
- 카메라를 수리할 경우 내부 메모리의 데이터가 지워지거나 손상될 수 있습니다. 수리자가 내부 메모리의 사진을 볼 수 있다는 점에 유의하십시오.
- 카메라에서 메모리 카드나 내장 메모리를 포맷한 후 처음 촬영을 하면 카메라에서 사진을 저장할 폴더가 생성됩니다. 이 폴더의 이름을 바꾸거나 삭제하거나 컴퓨터 또는 다른 장치를 사용하여 이미지 파일을 편집 또는 삭제하거나 이름을 바꾸지 마십시오. 메모리 카드와 내부 메모리에서 사진을 삭제할 때는 항상 카메라를 이용하십시오. 파일을 편집하거나 이름을 바꾸려면 먼저 파일을 컴퓨터에 복사하고 원본 대신 사본을 편집하거나 이름을 바꾸십시오. 카메라에서 파일 이름을 바꾸면 재생 시 문제가 생길 수 있습니다.

배터리 충전

제공 시 배터리는 충전되어 있지 않습니다. 카메라를 끈 다음 사용하기 전에 배터리를 충전하십시오. 카메라 내부에서 배터리를 충전합니다.

- ❗ NP-45S 충전식 배터리가 카메라와 함께 제공됩니다.
- 충전하는데 약 120분 걸립니다.

1 플러그 어댑터를 AC 전원 어댑터에 부착합니다.

그림과 같이 딸깍하고 들어갈 때까지 플러그 어댑터를 AC 전원 어댑터 단자에 완전히 끼워 넣으십시오.

- ❗ 제공된 플러그 어댑터는 AC-5VG AC 전원 어댑터에만 사용해야 합니다. 카메라를 다른 기기와 함께 사용하지 마십시오.
- 플러그 어댑터 모양은 판매 국가에 따라 다릅니다.

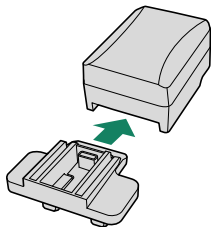

2 배터리실 커버를 엽니다.

안전 잠금 장치를 누른 채(①), 걸쇠를 돌려(②) 배터리실 커버를 엽니다(③).

배터리실 덮개를 열기 전에 부드러운 천을 사용하여 카메라에서 물방울이 나기 타 이물질 제거하십시오.

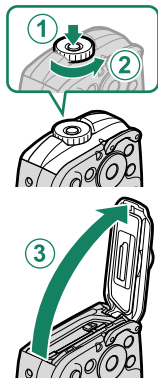

3 배터리를 충전합니다.

제공된 USB 케이블을 사용하여 카메라를 제공된 AC 전원 어댑터에 연결합니다. 실내 콘센트에 AC 전원 어댑터를 연결합니다.

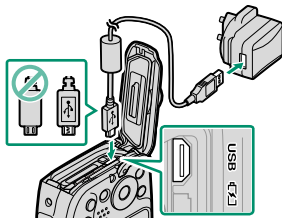

- ❗ • 케이블을 카메라의 마이크로 USB (Micro-B) 커넥터에 연결합니다.
- 커넥터의 방향이 올바른지 확인한 다음 정확하게 삽입합니다.

충전 상태

셀프타이머 램프는 다음과 같이 배터리 충전 상태를 보여줍니다.

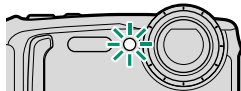

셀프타이머 램프	배터리 상태
켜짐	배터리 충전 중.
꺼짐	충전 완료.
점멸	배터리 결함.

- ❗ • 카메라가 켜져 있는 동안에는 배터리가 충전되지 않습니다.
- 제공된 AC 전원 어댑터는 100 ~ 240V의 전원 공급 장치(해외에서 플러그 어댑터가 필요할 수도 있음)와 호환됩니다.
- 제공 시 배터리는 충전되어 있지 않습니다. 카메라를 끈 다음 사용하기 전에 배터리를 충전하십시오.
- 배터리에 라벨이나 다른 물체를 부착하지 마십시오. 이 주의사항을 지키지 않으면 카메라를 배터리에서 분리할 수 없게 됩니다.
- 배터리 단자를 단락하지 마십시오. 배터리가 과열될 수 있습니다.
- "배터리 및 전원 공급장치"의 주의사항을 읽으십시오.
- 이 카메라에서 사용하도록 지정된 전원 Fujifilm 충전식 배터리만 사용하십시오. 이 주의사항을 지키지 않으면 제품 오작동이 발생할 수 있습니다.
- 배터리에서 라벨을 제거하지 마십시오. 외부 케이싱을 자르거나 벗기려고 하지 마십시오.
- 사용하지 않는 동안에도 배터리는 서서히 방전됩니다. 사용하기 전에 배터리를 1-2일 정도 충전합니다. 배터리가 충전되지 않으면 충전 수명이 다한 것이니 다른 제품으로 교체해야 합니다.
- AC 전원 어댑터를 사용하지 않을 때는 전원 콘센트에서 분리하십시오.
- 부드러운 마른 천으로 배터리 단자의 먼지를 닦아냅니다. 이 주의사항을 지키지 않으면 배터리가 충전되지 않습니다.
- 온도가 매우 낮거나 높은 경우 충전 시간이 늘어날 수 있습니다.
- 배터리가 삽입된 상태에서 카메라가 교류 전원에 연결되어 있을 때 카메라가 켜지면 카메라는 외부 전력 모드에서 작동합니다.

카메라 켜기/끄기

ON/OFF 버튼을 사용하여 카메라를 켜고 끕니다.

ON/OFF 버튼을 한 번 누르면 카메라가 켜지고 다시 한 번 누르면 꺼집니다.

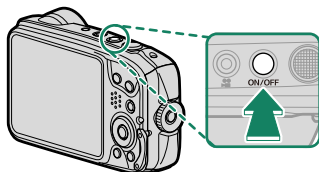

- ! 렌즈 표면의 보호 유리에 손자국이나 얼룩이 묻으면 사진에 영향을 주게 됩니다. 유리를 깨끗한 상태로 유지하십시오.
- 배터리실 커버가 잠겨 있는지 확인하라는 메시지가 표시될 수 있지만 이는 고장을 나타내는 것이 아닙니다.

- 📄 촬영 도중 ▶ 버튼을 누르면 재생이 시작됩니다.
- 촬영 모드로 돌아가려면 셔터 버튼을 반누름합니다.
- 🔋 전원 관리 > 자동절전모드에서 선택한 시간 동안 아무 작업도 하지 않으면 카메라가 자동으로 꺼집니다.
- 🔋 전원 관리에서 고성능을 선택하면 시작 시간이 단축됩니다.

재생 모드

- 카메라를 켜고 재생을 시작하려면 ▶ 버튼을 약 1초간 누릅니다.
- ▶ 버튼을 다시 누르거나 ON/OFF 버튼을 누르면 카메라가 꺼집니다.

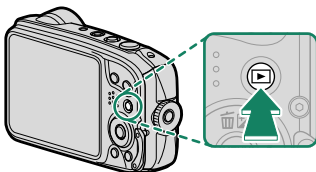



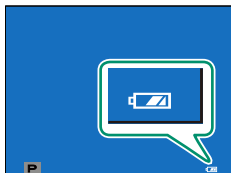

배터리 잔량 확인

카메라를 켜 후 화면에서 배터리 잔량을 확인합니다.

배터리 잔량은 다음과 같이 표시됩니다.



표시기	설명
 (백색)	배터리가 일부 방전되었습니다.
 (백색)	배터리가 반 이상 방전되었습니다.
 (적색)	배터리 잔량이 부족합니다. 배터리를 충전하십시오.
 (적색으로 깜박임)	배터리가 소진되었습니다. 카메라를 끄고 배터리를 충전하십시오.

기본 설정

카메라를 처음 켜면 언어를 선택하고 카메라 시계를 설정할 수 있습니다. 기본 설정에서는 카메라를 스마트폰 또는 태블릿과 페어링하여 나중에 시계를 동기화하거나 사진을 다운로드할 수 있습니다. 카메라를 처음 켤 때 아래 단계를 따릅니다.

 카메라를 스마트폰 또는 태블릿과 페어링하려면 계속 진행하기에 최신 버전의 FUJIFILM Camera Remote 앱을 설치하고 시작하십시오. 자세한 내용은 다음 웹사이트를 참조하시기 바랍니다.
http://app.fujifilm-dsc.com/en/camera_remote/

1 카메라를 켭니다.

언어 선택 대화 상자가 표시됩니다.

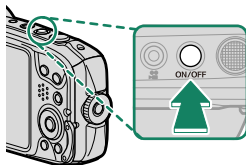

2 언어를 선택합니다.

언어를 선택하고 **MENU/OK**를 누릅니다.

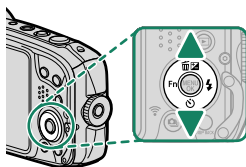

3 카메라와 스마트폰 또는 태블릿을 페어링합니다.

카메라에서 **MENU/OK**를 누르고
FUJIFILM Camera Remote에서 **페어링 등록**
등록을 탭합니다.

 페어링을 건너 뛰려면 **DISP/BACK**을 누르십시오.





4 시간을 확인하십시오.

페어링이 완료되면 스마트 폰 또는 태블릿에서 보고한 시간으로 카메라 시계를 설정하라는 메시지가 표시됩니다. 시간이 정확한지 확인하십시오.

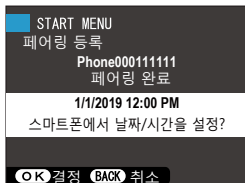
 시계를 수동으로 설정하려면 **DISP/BACK** (📖 27)을 누릅니다.



5 스마트폰 또는 태블릿에 구성된 설정과 카메라 설정을 동기화합니다.

 선택된 옵션은  **접속 설정 > Bluetooth 설정**을 사용하여 언제든지 변경할 수 있습니다.

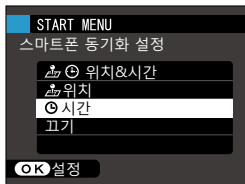

6 시계를 설정합니다.

MENU/OK를 눌러 카메라 시계를 스마트 폰 또는 태블릿이 보고한 시간으로 설정하고 촬영 모드로 나갑니다.

 배터리를 장시간 분리하면 카메라를 켤 때 카메라 시계가 초기화되고 언어 선택 대화 상자가 표시됩니다.

현재 단계 건너뛰기

현재 단계를 건너뛰려면 **DISP/BACK**을 누릅니다. 확인 대화 상자가 표시됩니다. 다음에 카메라를 켤 때 건너 뛴 단계를 반복하지 않으려면 **아니오**를 선택하십시오.

다른 언어 선택

언어를 변경하려면:

1 언어 옵션을 표시합니다.

설정 메뉴가 표시되면  言語/LANG.을 선택합니다.

2 언어를 선택합니다.

원하는 옵션을 선택하고 **MENU/OK**를 누릅니다.

시간 및 날짜 변경

카메라 시계를 설정하려면:

1 시각설정 옵션을 표시합니다.

설정 메뉴가 표시되면  시각설정을 선택합니다.

2 시계를 설정합니다.

셀렉터 왼쪽 또는 오른쪽을 눌러 년, 월, 일, 시, 분을 선택하고 위 또는 아래를 눌러 변경합니다. **MENU/OK**를 눌러 시계를 설정합니다.

3 기본 촬영 및 재생

사진 촬영

이 장에서는 기본 촬영을 설명합니다.

1 카메라를 켭니다.

ON/OFF 버튼을 누르면 카메라가 켜집니다. **ON/OFF** 촬영 표시가 나타납니다.

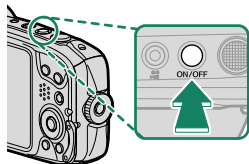

- 1 **장면**: 카메라가 적합한 장면을 자동으로 선택합니다.
- 2 **아이콘**: 카메라가 피사체의 눈에 초점을 맞추고 있는지 여부를 표시합니다.

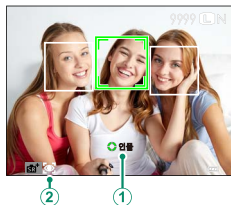

! **ON/OFF** 모드에서, 카메라는 연속적으로 초점을 조절하고 인물을 검색합니다. 이때 배터리는 빨리 소진되며 카메라가 초점을 맞출 때 나는 사운드가 들립니다.

2 카메라를 준비합니다.

카메라가 흔들리지 않게 두 손으로 잡고 양 팔꿈치를 옆구리에 고정합니다. 손이 흔들리거나 고정되지 않으면 사진이 흐리게 나올 수 있습니다.

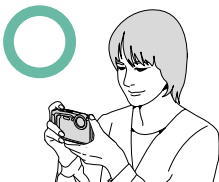

초점이 맞지 않거나 어두운(노출 부족) 사진이 나오는 것을 방지하려면 손가락이나 다른 물체가 플래시와 렌즈 표면의 보호 유리를 가리지 않게 하십시오.

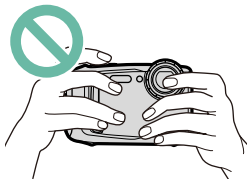

3 사진의 구도를 잡습니다.

줌 버튼을 사용하여 화면에서 사진의 구도를 잡습니다.

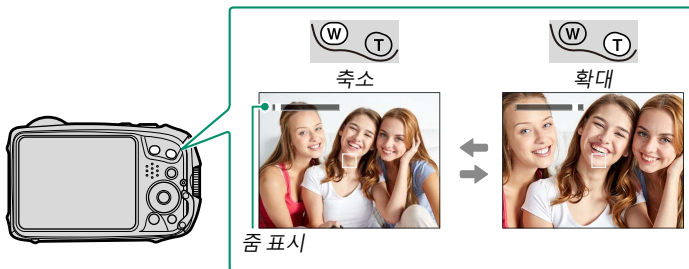

4 초점을 맞춥니다.

셔터 버튼을 반누름하여 초점을 맞춥니다.

- 카메라가 초점을 맞출 수 있으면, 전자음이 두 번 울리고 초점 프레임이 흰색에서 녹색으로 바뀝니다.
- 카메라가 초점을 맞출 수 없으면, 초점 프레임이 적색으로 바뀌고 !AF가 표시됩니다. 구도를 변경하거나 초점 고정 (☰ 58)을 사용하십시오.

- 카메라가 초점을 맞출 때 렌즈에서 소리가 날 수 있습니다. 이것은 정상입니다.
- 피사체의 조명이 어두우면 초점 작업을 지원할 수 있도록 AF 보조광이 켜질 수 있습니다.
- 셔터 버튼을 반누름할 때 초점과 노출이 고정됩니다. 버튼이 계속 이 위치(AF/AE 고정)에 있으면 초점과 노출이 고정됩니다.
- 카메라가 렌즈에 대한 매크로와 표준 초점 범위의 모든 거리에 있는 피사체에 초점을 맞춥니다.

5 촬영합니다.

셔터 버튼을 끝까지 부드럽게 눌러 사진을 촬영합니다.

▶ 사진 보기

LCD 모니터로 사진을 볼 수 있습니다.

전체 화면으로 사진을 보려면 ▶를 누릅니다.

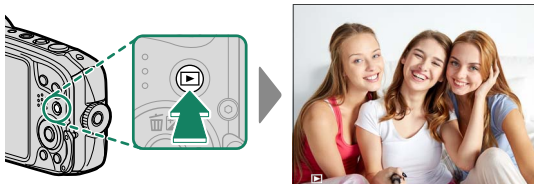

3 셀렉터 오른쪽을 눌러 기록된 순서대로 사진을 봅니다. 왼쪽으로 돌리면 사진을 역순으로 볼 수 있습니다. 셀렉터를 누른 채로 원하는 프레임이 나올 때까지 빠르게 스크롤합니다.

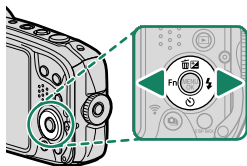

▶ 다른 카메라로 찍은 사진에는 📺 ("선물 이미지") 아이콘이 있어, 정확하게 표시되지 않거나 재생 줌을 사용할 수 없을 수 있다는 사실을 경고해 줍니다.



사진 삭제

⏏(▲) 버튼을 사용하여 사진을 삭제합니다.



삭제된 사진은 복구할 수 없습니다. 삭제를 진행하기 전에 중요한 사진은 컴퓨터나 다른 저장 장치에 복사해 두십시오.

- 1 사진이 전체 화면으로 표시되면 ⏏(▲) 버튼을 누르고 **1프레임**을 선택합니다.

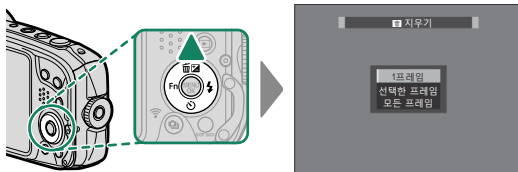

- 2 셀렉터 왼쪽 또는 오른쪽을 눌러 사진을 스크롤하고 **MENU/OK**를 눌러 사진을 삭제합니다.



- **MENU/OK** 버튼을 누르면 바로 사진이 삭제됩니다. 실수로 사진을 삭제하지 않도록 주의하십시오.
- 사진을 추가로 삭제하려면 필요한 만큼 반복합니다. 삭제할 사진을 표시하고 **MENU/OK**를 누릅니다.
- 보호된 사진은 삭제할 수 없습니다. 사진을 삭제하려면 해당 사진에서 보호 기능을 제거하십시오 (📖 92).
- 재생 메뉴의 **지우기**로도 사진을 삭제할 수 있습니다 (📖 87).

4 동영상 촬영 및 재생



동영상 촬영

본 섹션에서는 동영상을 촬영하는 방법을 설명합니다.

- 1 ○를 누르면 동영상이 녹화됩니다.

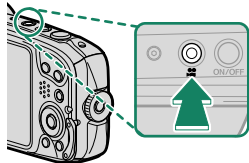

- 녹화가 진행되는 동안 녹화 표시기 (●)가 표시됩니다.
- 또한 디스플레이에 남은 시간이 표시됩니다.

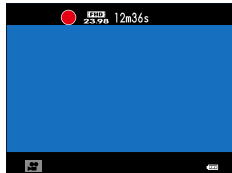

녹화가 진행되는 동안 줌을 조정할 수 있습니다 (📖 31).

- 2 녹화를 종료하려면 ○ 버튼을 다시 누릅니다. 동영상이 최대 길이에 도달하거나 메모리가 가득 차면 자동으로 녹화가 종료됩니다.







- **동영상 설정 > 동영상 모드** (📖 74)에 **4K 2160/15P** 또는 **FULL HD 1080/59.94P**를 선택한 경우 전자식 진동 감소가 수행되지 않습니다.
- 동영상 녹화 중에는 배터리실 덮개를 열지 마십시오. 이 주의사항을 지키지 않으면 동영상이 재생되지 않을 수 있습니다.
- 동영상을 촬영할 때 UHS 속도 클래스 3 이상인 메모리 카드를 사용합니다.
- **디지털 손떨림방지**에 ON을 선택한 상태에서 촬영한 영역은 모니터에 표시된 영역보다 작습니다.
- 내장 마이크를 통해 음성이 녹음됩니다. 녹화 중에는 마이크를 가리지 마십시오.
- 녹화 중에 렌즈 노이즈나 다른 카메라 작동음이 녹음될 수 있습니다.
- 매우 밝은 피사체가 포함된 동영상에는 가로줄이나 세로줄이 나타날 수 있습니다. 이것은 정상이며 오작동이 아닙니다.

 특정 설정에서 녹화할 수 없을 수 있으며, 녹화 중 설정이 적용되지 않는 경우도 있습니다.



디지털 손떨림방지

이미지 안정화는 촬영 중 카메라 흔들림을 보정하여 보다 적은 진동으로 영상을 생성하는 데 사용할 수 있습니다. 이미지 안정화는 촬영 메뉴 (📖 76)에서  **디지털 손떨림방지** 옵션을 사용하여 켜거나 끌 수 있습니다.

동영상 설정 조정

-  **동영상 설정** 메뉴에서 동영상 설정을 조정합니다.
- 동영상 형식, 프레임 크기 및 프레임 속도는  **동영상 설정 > 동영상 모드**를 사용하여 선택할 수 있습니다.
- 동영상 촬영을 위한 AF 영역 모드는  **동영상 설정 > 초점 모드** 사용하여 선택합니다. **연속AF** 및 **싱글 AF**에서 선택합니다.
-  **동영상 설정 > 초점 모드**를 사용하여 초점 모드를 선택합니다. 초점을 연속해서 조절하려면 **연속AF**를 선택하거나 **싱글 AF**를 선택하여 지능형 얼굴 검색을 활성화합니다.

 동영상을 장시간 녹화하거나 주변 온도가 높을 경우 카메라 온도가 올라갈 수 있습니다. 이것은 정상이며 오작동이 아닙니다.

-  노출과 화이트 밸런스는 녹화하는 동안 자동으로 조정됩니다. 이미지의 색상과 밝기는 녹화 시작 전에 표시된 것과 다를 수 있습니다.
- 피사체의 조명이 어두우면 초점 작업을 지원할 수 있도록 AF 보조광이 켜질 수 있습니다. AF 보조광을 끄려면  **AF/MF 설정 > AF보조광** (📖 67)에서 **OFF**를 선택합니다.

동영상 보기

카메라에서 동영상을 봅니다.

전체 화면 재생에서 동영상은  아이콘으로 식별됩니다. 선택기 아래를 눌러 동영상 재생을 시작합니다.



동영상이 표시되는 동안 다음과 같은 작업을 수행할 수 있습니다.

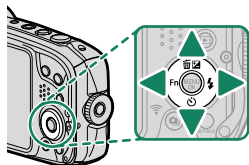

선택터	전체 화면 재생	재생 진행 중 (▶)	재생 일시 정지됨 (⏸)
▲	지우기	재생 종료	
▼	재생 시작	재생 일시정지	재생 시작/계속 재생
◀▶	다른 사진 보기	속도 조절	싱글 프레임 앞/ 뒤로 감기

재생 중 화면에 진행 상황이 표시됩니다.

- ! 재생 중에 스피커를 가리지 마십시오.
- 🔊 사운드 및 플래시 꺼짐으로 설정된 경우에는 소리를 재생할 수 없습니다.

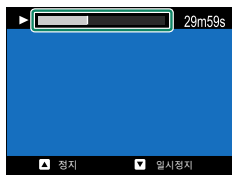

 MENU/OK를 누르면 재생이 일시 정지되고 볼륨 컨트롤이 표시됩니다. 선택터 위아래를 눌러 음량을 조정합니다. MENU/OK를 다시 눌러 재생을 시작합니다. **▶ 사운드 설정 > 재생음량**을 사용하여 음량을 조정할 수도 있습니다 (📖 102).

재생 속도

재생 중 선택터 왼쪽 또는 오른쪽을 눌러 재생 속도를 조정합니다. 속도는 화살표 수(▶ 또는 ◀)로 표시됩니다.

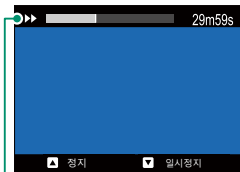

화살표

사진 촬영

5

촬영 모드 선택

장면이나 피사체 유형에 따라 촬영 모드를 선택합니다.

- 1 MENU/OK를 누르면 촬영 메뉴가 나타납니다.

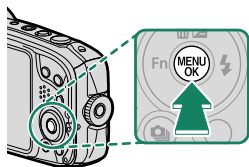

- 2 **☐** 촬영모드를 선택하고 셀렉터를 오른쪽으로 누르면 촬영 모드 옵션이 표시됩니다.





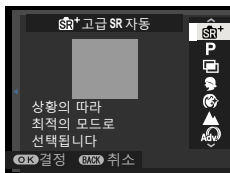

















- 3 원하는 모드를 선택하고 MENU/OK를 누릅니다.



- 4 DISP/BACK을 눌러 촬영 모드로 나갑니다.

촬영 모드 옵션

모드	설명
 고급SR 자동	카메라가 자동으로 구도를 분석하여 촬영 조건 및 피사체의 종류에 따라 장면을 선택합니다(☞ 44).
 P 프로그램 AE	카메라에서 노출이 자동으로 설정됩니다.
 다중 노출	두 노출을 통합하는 사진을 만듭니다(☞ 45).
 인물	인물 촬영 시 선택합니다.
 화사 모드	피사체의 안색이 부드럽고 자연스럽게 보이도록 인물을 처리합니다.
 풍경	낮에 건물이나 풍경을 촬영할 때 선택합니다.
 아트필터	필터 효과로 사진을 촬영합니다(☞ 46)
 파노라마	카메라를 팬하면서 여러 사진을 촬영합니다. 이 사진을 함께 연결하여 파노라마를 만들 수 있습니다(☞ 48).
 스포츠	움직이는 피사체를 촬영할 때 선택합니다.
 야경	조명이 어두운 노을이나 야간 장면을 촬영할 때 선택합니다.
 야경(삼각대)	야간 촬영 시 느린 셔터 속도를 사용할 때 선택합니다.
 불꽃놀이	불꽃놀이에서 작렬하는 빛을 포착하기 위해 느린 셔터 속도를 사용합니다(☞ 51).
 석양	이 모드는 일출과 일몰의 색상을 생생하게 기록합니다.
 설정	반짝이는 흰 눈이 가득한 장면의 밝은 빛을 선명하고 또렷하게 포착하는 사진을 위해 선택합니다.
 해변	햇빛이 가득한 장면의 밝은 빛을 선명하고 또렷하게 포착하는 사진을 위해 선택합니다.
 수중	수중 촬영을 위해 선택합니다.
 파티	조명이 어두운 곳에서 실내의 배경 조명을 포착합니다.
 꽃	꽃을 가까이에서 생생하게 촬영할 때 선택합니다.
 문자	인쇄된 문자나 도면을 명확하게 촬영합니다.
 CAL5 CALS	일본 MILT(Ministry of Land, Infrastructure, Transport and Tourism) 지침(☞ 51)을 따르는 크기 및 화질 설정으로 사진을 찍으십시오.

SR+ 고급 SR 자동

촬영 모드에 대한 SR+ 고급SR 자동을 선택합니다.

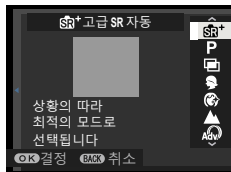

카메라가 적합한 장면을 자동으로 선택합니다.

장면	장면
AUTO	매크로
인물	야경 인물
풍경	역광 인물
야경	석양

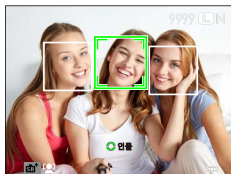

❗ 선택한 모드는 촬영 조건에 따라 달라집니다. 주어진 피사체에 선택된 모드는 촬영 조건에 따라 변경될 수도 있습니다. 모드와 피사체가 일치하지 않으면 모드 P(프로그램 AE)를 선택합니다.

- 📷 카메라가 하나 이상의 인물 피사체를 감지하면 카메라가 선택한 얼굴에 녹색 테두리가 표시됩니다. 셔터 버튼을 반누름하여 초점을 맞춥니다. 프레임에 얼굴이 여러 개 있으면 카메라는 중앙에 가장 가까이 있는 얼굴을 선택합니다. 다른 얼굴에는 흰색 테두리가 표시됩니다. 다른 얼굴을 선택하려면 셀렉터 왼쪽을 누릅니다.
- 카메라가 인물이 아닌 피사체를 감지하면 녹색 테두리로 표시합니다. 셔터 버튼을 반누름하여 초점을 맞춥니다. 셀렉터 왼쪽(◀)을 눌러 선택한 피사체에서 프레임 중앙의 피사체로 초점을 전환하거나 초점을 다시 되돌립니다.
- ◀ 버튼에 할당된 기능이 SR+ 고급SR 자동 모드에서 비활성화됩니다.
- 셔터를 놓기 직전에 카메라를 움직이거나 피사체 위치가 바뀌면 사진을 촬영할 때 피사체가 녹색 경계선에 있지 않을 수 있습니다.
- 카메라가 세로나 가로로 놓인 상태에서 얼굴을 인식할 수 있습니다.
- 카메라가 안경을 낀 피사체의 얼굴이나 머리카락 또는 다른 물체로 눈이 가려진 얼굴을 감지하지 못할 수 있습니다.

다중 노출

두 노출을 통합하는 사진을 만듭니다.



1 촬영 모드에 대한 **다중 노출**을 선택합니다.

2 첫 번째 촬영을 합니다.

3 **MENU/OK**를 누릅니다. 첫 번째 촬영은 렌즈를 통한 화면에 겹쳐서 나타나고 두 번째 촬영을 하라는 메시지가 표시됩니다.

- 
 • 2단계로 돌아가려면 첫 번째 촬영을 다시 하고 셀렉터 왼쪽을 누릅니다.
- 첫 번째 촬영을 저장하고 다중 노출을 만들지 않고 종료하려면, **DISP/BACK**을 누릅니다.



4 첫 번째 프레임을 참고로 두 번째 촬영을 합니다.

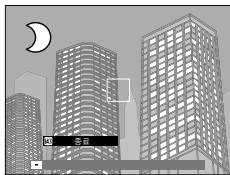

5 **MENU/OK**를 눌러 다중 노출을 만들거나, 셀렉터 왼쪽을 눌러 4단계로 돌아간 다음 두 번째 촬영을 다시 합니다.

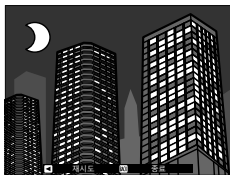

필터 효과로 사진을 촬영합니다.

- 1 촬영 모드에 대한 Adw 아트필터를 선택합니다.

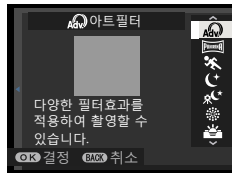





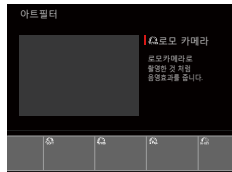











- 기능 버튼을 눌러 고급 필터 옵션을 표시할 수도 있습니다. 고급 필터 선택은 기본적으로 ◀ 버튼에 할당됩니다.
- 고급 필터 선택은 다른 기능 버튼에도 할당할 수 있습니다 (☞ 115).
- 설정 메뉴의 **Fn 기능(Fn)설정** 항목을 사용하여 ◀ 버튼에 다른 기능을 할당할 수도 있습니다.

- 2 아트필터 옵션 메뉴가 표시됩니다.



3 다음 옵션 중 하나를 선택하고 **MENU/OK**를 누릅니다.

필터	설명
 로모 카메라	복고풍 로모 카메라 효과를 위해 선택합니다.
 팝 컬러	색상 그대로를 충실하게 재현하여 고대비 이미지를 만듭니다.
 하이키	밝은 저대비 이미지를 만듭니다.
 로우-키	강조 표시된 영역을 어두운 색조로 균일하게 만듭니다.
 어안렌즈	어안렌즈와 같은 왜곡효과를 표현합니다.
 다이내믹 톤	판타지 효과를 위해 다이내믹 톤 표현을 사용합니다.
 미니어처*	사진의 위와 아래를 흐리게 하여 디오라마 효과를 냅니다.
 크로스 스크린*	밝은 물체에 빛갈라짐 효과를 더해 반짝이게 표현합니다. 크로스 스크린 필터의 효과는 촬영 후에 볼 수 있습니다.
 풍부함과 정밀함	풍부함과 정밀함을 추가정물 사진에 추천.
 모노크롬(NIR)	모노크롬 사진근적외선 카메라로 찍힘.
 포인트 컬러 (레드)	선택한 색상이 있는 이미지의 영역이 같은 색상으로 표현됩니다. 이미지의 모든 다른 영역은 흑백으로 표현됩니다.
 포인트 컬러 (오렌지)	
 포인트 컬러 (옐로우)	
 포인트 컬러 (그린)	
 포인트 컬러 (블루)	
 포인트 컬러 (퍼플)	
 소프트 포커스	전체적으로 포커스를 부드럽게 표현합니다.

* 동영상을 녹화하는 경우에는 사용할 수 없습니다.

 피사체와 카메라 설정에 따라, 일부 경우에 이미지가 거칠게 되거나 밝기와 색조가 달라질 수 있습니다.

▶ 파노라마

화면의 가이드에 따라 파노라마를 만듭니다.

- 1 촬영 모드에 대한  파노라마을 선택합니다.

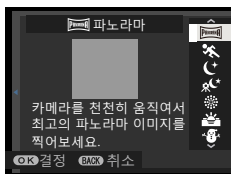

- 2 촬영 중 카메라의 패닝 각도를 선택하려면 셀렉터 왼쪽을 누릅니다. 크기를 선택하고 **MENU/OK**를 누릅니다.
- 3 셀렉터 오른쪽을 눌러 선택 가능한 패닝 방향을 찾아봅니다. 팬 방향을 선택하고 **MENU/OK**를 누릅니다.
- 4 셔터 버튼을 완전히 눌러 촬영을 시작합니다. 녹화 중에는 셔터 버튼을 계속 누르고 있을 필요가 없습니다.
- 5 화살표가 가리키는 방향으로 카메라를 움직입니다. 카메라를 가이드 끝까지 팬하고 파노라마가 완성되면 촬영이 자동으로 종료됩니다.

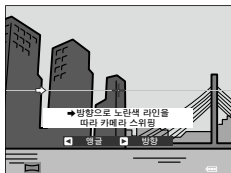

최상의 결과를 얻으려면

팔꿈치를 몸에 고정해 카메라를 일정한 속도로 작은 원상태로 움직이며 카메라를 수평이 되게 하거나 지평선과 직각이 되도록 하여 안내 화면이 보여주는 방향으로만 움직입니다. 최상의 결과를 위해 삼각대를 사용하십시오. 원하는 결과가 나오지 않으면 다른 속도로 움직이며 팬하십시오.

- ❗ 파노라마가 완료되기 전에 셔터 버튼을 완전히 누르면 촬영이 종료되고 파노라마가 녹화되지 않을 수 있습니다.
- 파노라마가 완료되기 전에 촬영이 종료될 경우 파노라마의 마지막 부분이 녹화되지 않을 수도 있습니다.
- 파노라마는 여러 프레임으로 만들어지며 경우에 따라 카메라가 프레임을 완벽하게 결합하지 못할 수도 있습니다.
- 피사체의 조명이 어두우면 파노라마가 흐리게 나올 수 있습니다.
- 카메라를 너무 빠르거나 느리게 패닝할 경우 촬영이 중단될 수 있습니다. 표시된 방향과 다르게 카메라를 패닝할 경우 촬영이 취소됩니다.
- 경우에 따라서는 선택한 것보다 더 크거나 작은 화각으로 기록될 수 있습니다.
- 다음과 같은 경우에는 원하는 결과를 얻지 못할 수 있습니다.
 - 피사체가 움직이는 경우
 - 피사체가 카메라에 가까이 있는 경우
 - 피사체가 하늘이나 풀밭과 같이 변화가 없는 경우
 - 피사체가 파도, 폭포와 같이 끊임없이 움직이는 경우
 - 피사체 밝기에 현저한 변화가 있는 경우
- 처음 셔터 버튼을 반누름하면 노출이 고정됩니다.

파노라마 보기

파노라마가 전체 프레임으로 표시되면 셀렉터를 눌러 파노라마 재생을 시작합니다. 세로 파노라마는 수직으로, 가로 파노라마는 수평으로 스크롤됩니다.

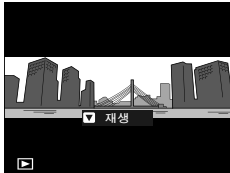

- 파노라마를 확대하거나 축소하려면 재생을 일시 중지하고 **W**(축소) 및 **T**(확대) 버튼을 사용합니다.
- 파노라마 재생은 멀티 셀렉터를 사용하여 조정합니다.

셀렉터	전체 화면 재생	파노라마 재생	파노라마 재생 일시 중지됨
▲ (위로 누름)	지우기	재생 종료	
▼ (아래로 누름)	재생 시작	재생 일시정지	재생 다시 시작
◀▶ (왼쪽 또는 오른쪽 누름)	다른 사진 보기	팬 방향 선택	수동으로 파노라마 스크롤

❁ 불꽃놀이

불꽃놀이에서 작렬하는 빛을 포착하기 위해 느린 셔터 속도를 사용합니다.

- 1 촬영 모드에 대한 ❁ 불꽃놀이를 선택합니다.

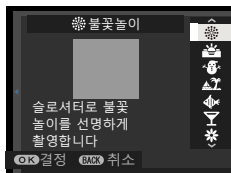

- 2 셔터 속도를 선택합니다. 셀렉터 위를 다음 위나 아래를 눌러 셔터 속도를 선택합니다.
- 3 MENU/OK를 눌러 선택합니다.

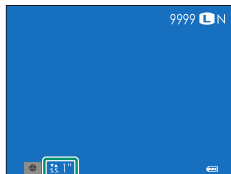

CAL5 CALS

일본 MILT(Ministry of Land, Infrastructure, Transport and Tourism) 지침을 따르는 크기 및 화질 설정으로 사진을 찍으십시오.

- 1 촬영 모드에 대한 CAL5 CALS를 선택합니다.
- 2 MENU/OK를 누릅니다.

❗ 촬영 메뉴의 이미지 크기 및 화질 항목은 CAL5 CALS 모드에서 비활성화됩니다. 이미지 크기 및 화질 항목을 사용하여 이미지 크기와 화질을 조정하려면 다른 모드를 선택하십시오.



노출 보정

노출을 조정합니다.

- 1 셀렉터 위(☑)를 눌러 노출 보정 옵션을 표시합니다.

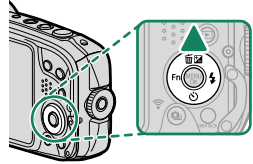

- 2 셀렉터를 위 아래로 눌러 노출 보정값을 선택한 다음 **MENU/OK**를 누릅니다.



일부 모드에서는 노출 보정을 사용할 수 없습니다.









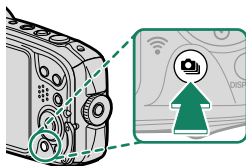

연속 촬영(연사 모드)

연속된 사진으로 움직임을 포착합니다.

- 1 버스트 모드 버튼()을 누릅니다. 버스트 모드 옵션이 표시됩니다.



- 2 선택기 위아래를 눌러  연사 ( 54) 또는  4K 파일 ( 54)를 강조 표시합니다.
- 3  연사를 선택하면 셀렉터 왼쪽이나 오른쪽을 눌러 프레임 속도를 선택할 수 있습니다( 고속연사,  일반연사 또는  저속연사).
- 4 MENU/OK를 눌러 선택합니다.
- 5 사진을 촬영합니다.

연사 촬영으로 촬영한 사진 보기

각 시리즈의 첫 번째 프레임만 표시됩니다. 시리즈의 다른 사진을 보려면 셀렉터를 아래로 누릅니다.



연속 촬영 모드에서 촬영된 사진 파일 이름은 "S"로 시작됩니다.

예: S0010001.JPG

📷 연사 (고속연사/일반연사/저속연사)

셔터 버튼을 누른 상태에서 선택한 프레임 속도 (📷 **고속연사**, 📷 **일반연사** 또는 📷 **저속연사**)로 카메라가 사진을 촬영합니다. 셔터 버튼을 릴리즈하거나 메모리 카드가 가득 차면 촬영이 종료됩니다.

- ❗ 촬영이 완료되기 전에 파일 번호가 999에 도달하면 남은 사진은 새 폴더에 기록됩니다.
- 메모리 카드나 내부 메모리가 꽉 차면 촬영이 종료됩니다. 카메라는 해당 시점까지 촬영한 모든 사진을 기록합니다. 메모리 카드나 내부 메모리의 여유 공간이 충분하지 않으면 촬영을 시작할 수 없습니다.
- 촬영 컷이 많을수록 프레임 속도가 느려질 수 있습니다.
- 프레임 속도는 장면, 셔터 속도, 감도 및 초점 모드에 따라 다릅니다.
- 촬영 조건에 따라 프레임 속도가 느려질 수 있습니다.
- 사용할 수 없습니다.
- 연사 촬영 중에 녹화 시간이 늘어날 수 있습니다.

📺 4K 파열

4K 사진을 연속 촬영하고 저장할 사진 컷을 선택합니다. 버스트 모드 메뉴에서 📺 **4K 파열**을 선택합니다.





- ❗ UHS 속도 클래스 3 이상인 메모리 카드를 사용합니다.
- 4K 파열 모드를 선택하면 화면 각도가 감소합니다.

- 1 버스트 모드에서 **4K** **4K 파열**을 선택한 상태로 사진을 연속 촬영합니다.

 셔터 버튼으로 수행되는 기능은 촬영 메뉴의 **노출 타입** 옵션을 사용하여 선택할 수 있습니다.

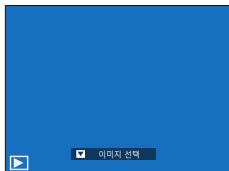
- 2 전체 화면 재생에서 **4K** **4K 파열**로 촬영한 사진을 표시합니다. 선택기 아래를 눌러 연속 촬영된 사진을 썸네일 목록으로 봅니다.



- 3 셀렉터 왼쪽이나 오른쪽을 눌러 프레임 강조 표시하고 버스트 모드 버튼 ()을 눌러 강조 표시한 프레임을 별도 이미지로 저장합니다.



- 4 원하는 프레임을 저장한 후 **DISP/BACK**을 눌러 썸네일 목록을 종료합니다.

 촬영 중에 피사체가 움직이면 이미지가 왜곡될 수 있으며 형광등과 같이 깜박이거나 일시적인 광원에서 촬영된 이미지에는 줄무늬가 나타날 수 있습니다.

-  **화면 설정 > 촬영화상표시**에서 **연속**을 선택한 경우 촬영이 끝나면 가장 최근의 사진이 표시되므로 재생 모드를 종료하지 않고도 저장할 프레임을 선택할 수 있습니다.
- 플래시를 사용할 수 없습니다.

HDR

셔터 버튼을 누를 때마다 카메라는 서로 다른 노출로 여러 장의 사진을 촬영한 다음 한 개의 하이 다이내믹 레인지 이미지로 합성하여 하이라이트 및 그림자의 세부 묘사 손실을 줄입니다.

- 1 버스트 모드 버튼(📷)을 누릅니다. 버스트 모드 옵션이 표시됩니다.

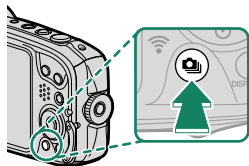

- 2 셀렉터 위아래를 눌러 버스트 모드 메뉴에서 **HDR**을 강조 표시합니다.
- 3 셀렉터 왼쪽이나 오른쪽을 눌러 각 촬영 과정에서 노출이 달라지는 정도를 선택합니다(**AUTO, 1.0EV, 1.5EV, 2.0EV, 2.5EV** 또는 **3.0EV**).
- 4 **MENU/OK**를 눌러 선택합니다. 노출 범위가 선택한 값으로 설정됩니다.
- 5 사진을 촬영합니다.





- ! 촬영 중에 피사체가 움직이면 카메라가 이미지를 기록하지 못할 수 있습니다.
- 촬영 중에 카메라를 움직이거나 피사체를 변경하면 촬영 이미지가 단일 이미지로 합성되지 않고 별도 촬영이 될 수 있습니다.
- 카메라가 흔들리지 않도록 합니다.

- 📄 촬영 후 카메라는 합성된 이미지를 표시합니다. **MENU/OK**를 눌러 이미지를 저장하거나 **DISP/BACK**을 눌러 이미지를 기록하지 않고 HDR 촬영을 종료합니다.

초점 모드

■ AF/MF 설정 메뉴의 초점 모드 옵션을 사용하여 카메라가 초점을 맞추는 방식을 선택합니다.

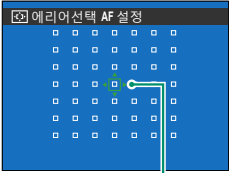
- 1 MENU/OK를 눌러 메뉴를 표시합니다.
- 2 촬영 메뉴에서 ■ AF/MF 설정 > 초점 모드를 선택합니다.
- 3 다음 옵션 중에서 선택합니다.

모드	설명
 오토에리어	셔터 버튼을 반누름하면 콘트라스트가 큰 피사체를 검색하여 초점 영역을 자동으로 선택합니다. 초점 영역을 변경할 수 있습니다. 위, 아래, 왼쪽 또는 오른쪽을 눌러 초점 영역을 이동한 다음, MENU/OK를 눌러 초점 영역 설정을 적용합니다.
 에리어선택	 <p style="text-align: center;">초점 영역점</p>
 추적 기능	피사체를 중앙 초점 영역에 놓고 DISP/BACK을 누릅니다. 초점은 피사체가 프레임 안에서 움직이는 것을 추적합니다.

초점/노출 고정

피사체가 중앙에서 벗어난 사진의 구도를 잡습니다.

- 1 초점 맞추기:** 피사체를 초점 보정에 놓고 셔터 버튼을 반누름하여 초점과 노출을 고정합니다. 셔터 버튼을 반누름하는 동안 초점과 노출이 고정됩니다(AF/AE 고정).

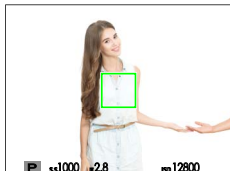

- 2 다시 구도잡기:** 셔터 버튼을 반누름합니다. 피사체와의 거리가 변하지 않았는지 확인합니다.

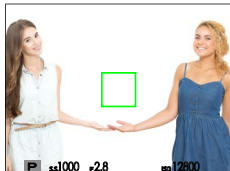

- 3 촬영:** 버튼을 끝까지 누릅니다.

자동 초점

이 카메라에는 고정밀 자동 초점 시스템이 장착되어 있으나 아래와 같은 피사체에서는 초점을 맞출 수 없습니다.

- 거울이나 차체와 같이 반짝이는 피사체.
- 창문이나 기타 반사체를 통해 촬영되는 피사체.
- 어두운 피사체 및 머리카락이나 털과 같이 빛을 반사하지 않고 흡수하는 피사체.
- 연기나 화염과 같이 형태가 없는 피사체.
- 배경과 거의 대비를 보이지 않는 피사체.
- 콘트라스트가 강한 다른 물체가 초점 영역에 있고 그 물체의 앞이나 뒤에 위치한 피사체(예: 콘트라스트가 강한 요소들을 배경으로 촬영하는 경우).

플래시 사용

야간 촬영이나 조명이 약한 실내 촬영 등 추가 조명이 필요한 경우에는 내장 플래시를 사용하십시오.

- 1 ▶ (⚡ 플래시) 버튼을 누릅니다. 플래시 옵션이 표시됩니다.

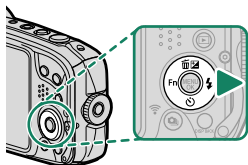

- 설정 메뉴에 있는 **Fn 기능(Fn)설정** 항목을 사용하여 셀렉터의 오른쪽(⚡ 플래시) 버튼에 다른 기능을 할당할 수 있습니다. 기본 역할은 다른 기능 버튼에도 할당할 수 있습니다(📖 115).
- 촬영 메뉴의 **⚡ 플래시 SET-UP** 항목을 사용하여 설정을 조정할 수도 있습니다.

- 2 다음 옵션 중 하나를 강조 표시하고 **MENU/OK**를 누릅니다.

모드	설명
오토(오토 플래시) 적목감소*	필요할 때 플래시가 발광됩니다.
⚡ 강제발광 강제발광*	사진을 촬영할 때마다 플래시가 발광됩니다.
S4 슬로우싱크로 적목&슬로우*	저조명에서 주 피사체와 배경을 모두 포착합니다 (빛이 강한 장면의 경우 노출 과다 사진이 될 수 있습니다).
③ 발광금지	피사체 조명이 어두운 경우에도 플래시는 발광하지 않습니다. 삼각대 사용을 권장합니다.







* 지능형 얼굴 검색이 활성화되어 있고 적목보정이 ON으로 되었을 때 해당 모드에서 적목보정을 사용할 수 있습니다. 플래시로부터 나온 빛이 피사체의 망막에 반사되어 생기는 "적목" 현상을 최소화합니다.

- 셔터 버튼을 반누름할 때 **⚡**가 표시되면 사진 촬영 시 플래시가 발광됩니다.
- 매 촬영 컷마다 플래시가 여러 번 발광합니다. 촬영이 완료될 때까지 카메라를 움직이지 마십시오.

화이트 밸런스

자연스러운 색상을 나타내려면 광원에 맞는 화이트밸런스 옵션을 선택하십시오.

- 1 MENU/OK를 누르면 촬영 메뉴가 나타납니다.
- 2 촬영 메뉴에서 **WB 화이트밸런스**를 강조 표시하고 MENU/OK를 눌러 화이트밸런스 옵션을 봅니다.
- 3 다음과 같은 화이트밸런스 옵션을 사용할 수 있습니다.

옵션	설명
AUTO	화이트밸런스가 자동으로 조정됩니다. 대부분의 상황에서 권장됩니다.
	직사광선을 받는 피사체에 사용합니다.
	그늘에 있는 피사체에 사용합니다.
	"주광색" 형광등 아래서 사용합니다.
	"온백색" 형광등 아래서 사용합니다.
	"냉백색" 형광등 아래서 사용합니다.
	백열등 아래서 사용합니다.
	주로 수중 조명 시 나타나는 푸르스름한 색조를 줄여줍니다.



- AUTO를 사용해 원하는 결과를 생성하지 못하는 경우(예: 특정 유형의 조명이나 인물 피사체를 클로즈업하는 경우)에는 광원에 적합한 화이트 밸런스 옵션을 선택합니다.
- AUTO 및  모드에서만 플래시 조명에 대해 화이트밸런스가 조정됩니다. 다른 화이트밸런스 옵션을 사용할 때는 플래시를 끄십시오.



셀프타이머 사용

그룹 촬영 또는 셀프 촬영에서 카메라 흔들림으로 인한 흐려짐을 방지하거나 선택한 조건이 맞았을 때 셔터를 자동으로 릴리즈하려면 타이머를 사용합니다.

- 1 ▼ (⌚ 셀프 타이머) 버튼을 누릅니다.
셀프 타이머 옵션이 표시됩니다.

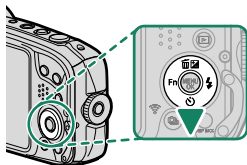

- 설정 메뉴에 있는 **Fn 기능(Fn)설정** 항목을 사용하여 선택터의 아래(⌚/셀프 타이머) 버튼에 다른 기능을 할당할 수 있습니다. 기본 역할은 다른 기능 버튼(☰ 115)에도 할당할 수 있습니다.
- 촬영 메뉴의 **⌚ 셀프타이머** 항목을 사용하여 설정을 조정할 수도 있습니다.

- 2 다음 옵션 중 하나를 강조 표시하고 **MENU/OK**를 누릅니다.

옵션	☰	옵션	☰
⌚ 2초	62	♥ 친구	63
⌚ 10초	62	☺ 그룹	64
☺ 얼굴 자동 셔터	62	OFF	—
☺ 스마일	63		

- 셔터 버튼을 사용할 때는 카메라 뒤에 서십시오. 렌즈 앞에서 있으면 초점과 조리개를 맞추는 데 방해가 될 수 있습니다.
- 카메라가 꺼지면 셀프타이머는 자동으로 꺼집니다.

- 사진을 촬영하기 전에 타이머를 정지하려면, **DISP/BACK**을 누릅니다.
- ☺ 얼굴 자동 셔터, ☺ 스마일, ♥ 친구 또는 ☺ 그룹을 선택하면 **☑ AF/MF 설정 > 얼굴/눈 감지 설정이 얼굴 컴/눈 꺼짐**으로 설정됩니다. 셀프타이머가 꺼지면 원래 설정이 복구됩니다.

2초/10초

셔터 버튼을 누른 후 2초 또는 10초가 지나면 셔터가 릴리즈됩니다.

- 1 셀프 타이머 메뉴에서 다음 옵션 중 하나를 강조 표시하고 **MENU/OK**를 누릅니다.

옵션	설명
☺ 2초	셔터 버튼을 누른 뒤 2초 후 셔터가 작동합니다. 셔터 버튼을 누른 상태에서 손떨림으로 인한 흐려짐을 줄이는 데 사용됩니다. 타이머가 작동할 때 셀프타이머 램프가 깜박입니다.
☺ 10초	셔터 버튼을 누른 뒤 10초 후 셔터가 작동합니다. 본인 사진을 찍을 때 사용합니다. 사진이 촬영되기 직전에 셀프 타이머 램프가 깜박입니다.

- 2 셔터 버튼을 끝까지 눌러 타이머를 시작합니다. 초읽기 타이머가 화면에 나타납니다. 타이머가 만료되면 사진이 촬영됩니다.

얼굴 자동 셔터

카메라가 렌즈 앞에 있는 인물 피사체를 감지하면 사진이 촬영됩니다.

- 1 셀프 타이머 메뉴에서 📷 (얼굴 자동 셔터)를 강조 표시하고 **MENU/OK**를 누릅니다.
- 2 화면에서 인물 피사체의 구도를 맞추십시오. 피사체가 렌즈를 바라보면 카메라가 얼굴을 감지하고 셔터를 릴리즈합니다.

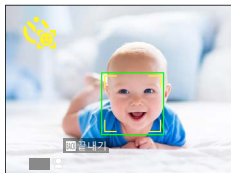

- ❗ 피사체가 카메라를 바라보고 있지 않거나 피사체 눈을 가릴 경우 카메라가 피사체를 감지하지 못할 수 있습니다.

스마일

피사체가 미소 지으면 카메라가 셔터를 릴리즈합니다.

- 1 셀프 타이머 메뉴에서 😊 (스마일)를 강조 표시하고 **MENU/OK**를 누릅니다.
- 2 화면에서 인물 피사체의 구도를 맞추십시오. 카메라가 얼굴을 감지하고 피사체가 미소 지을 때 셔터를 릴리즈합니다.

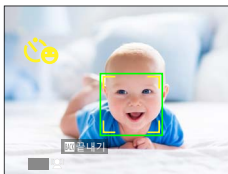

❗ 피사체가 카메라를 바라보고 있지 않거나 머리카락이나 기타 방해물이 피사체의 눈을 가릴 경우 카메라가 피사체를 감지하지 못할 수 있습니다.

친구

서로 가까이 있는 두 명의 인물 피사체가 감지되면 카메라가 사진을 촬영합니다.

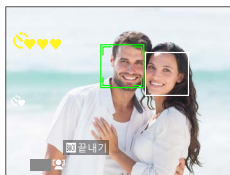

- 1 셀프 타이머 메뉴에서 ❤️ (친구)를 강조 표시하고 **MENU/OK**를 누릅니다.
- 2 타이머가 시작되기 위한 피사체의 가까운 정도를 선택하라는 메시지가 표시되면 원하는 옵션을 강조 표시한 다음 **MENU/OK**를 누릅니다. 타이머 시작에 필요한 피사체의 가까운 정도는 하트 모양의 아이콘으로 표시됩니다. 하트가 많을수록 피사체가 좀 더 가까이 있어야 합니다.
 - **LV.1(가까운 거리)**: 손이 닿을 정도로 피사체가 가까이 있으면 타이머가 시작됩니다.
 - **LV.2(클로즈업)**: 피사체가 어깨를 나란히 하고 있을 때 타이머가 시작됩니다.
 - **LV.3(수퍼 클로즈업)**: 피사체가 뺨을 맞대고 있을 때 타이머가 시작됩니다.



📄 피사체가 충분히 가까이 있을 때만 타이머가 시작되고, 1초 후에 셔터가 릴리즈됩니다.

그룹

선택한 수의 인물 피사체가 감지되면 카메라가 사진을 촬영합니다.

- 1 셀프 타이머 메뉴에서  (그룹)를 강조 표시하고 **MENU/OK**를 누릅니다.
- 2 원하는 피사체 수를 강조 표시하고 (1~4) **MENU/OK**를 누릅니다(피사체 수는 촬영 화면에 있는  아이콘으로 표시됩니다). 선택한 수의 피사체가 프레임 내에 있을 때만 타이머가 시작되며 2초 후에 셔터가 릴리즈됩니다.

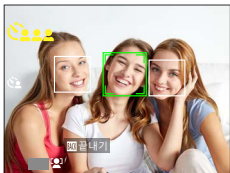

촬영 메뉴

6

촬영메뉴 (M1 / M2 / M3)

촬영 설정을 조정합니다.

촬영 모드에서 **MENU/OK**를 누르면 촬영 메뉴가 표시됩니다. **M1**, **M2** 또는 **M3** 탭 중에서 선택합니다.

 사용 가능한 옵션은 선택한 촬영 모드에 따라 달라집니다.



☐ 촬영모드

피사체의 유형에 따라 촬영 모드를 선택합니다(📖 42).

☐ AF/MF 설정

초점 설정을 조정합니다.

초점 모드

카메라가 초점을 맞추는 방식을 선택합니다(📖 57).

얼굴/눈 감지 설정

지능형 얼굴 검색은 그룹 인물 사진에서 배경에 초점을 맞추지 않고 프레임 어느 곳에서나 사람의 얼굴에 초점을 맞추고 노출을 설정합니다. 인물 피사체를 강조하는 사진에 선택합니다. 지능형 얼굴 검색이 켜져 있을 때 카메라가 눈을 탐지하여 초점을 잡을지 여부도 선택할 수 있습니다. 다음 옵션 중에서 선택합니다.

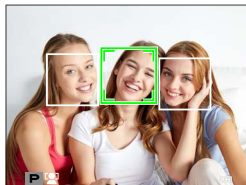

옵션	설명
얼굴 컴/눈 꺼짐	지능형 얼굴 감지에서만 해당됩니다.
얼굴 컴/눈 자동	얼굴이 감지되면, 카메라에서 어느 눈에 초점을 맞출지 자동으로 선택합니다.
얼굴 컴/우안 우선	카메라에서 지능형 얼굴 감지를 사용하여 선택된 피사체의 오른쪽 눈에 초점을 맞춥니다.
얼굴 컴/좌안 우선	카메라에서 지능형 얼굴 감지를 사용하여 선택된 피사체의 왼쪽 눈에 초점을 맞춥니다.
얼굴 꺼짐/눈 꺼짐	지능형 얼굴 감지 및 눈 우선 기능이 꺼진 상태입니다.

- ❗ 셔터 버튼을 누르는 동안 피사체가 움직이면 사진을 촬영할 때 얼굴이 녹색 테두리로 표시된 영역에서 벗어날 수 있습니다.
- 일부 모드에서는 인물 피사체 대신 프레임 전체에 맞춰 노출이 설정됩니다.

- 📷 카메라에서 선택한 얼굴은 녹색 테두리로 표시됩니다.
- 프레임에 여러 명의 얼굴이 있는 경우, 카메라는 중앙에서 가장 가까운 얼굴을 선택하며 다른 얼굴들은 흰색 경계선으로 표시됩니다.
 - 📷+ 고급SR 자동 모드(다른 모드는 제외)에서는 셀렉터 왼쪽을 눌러 다른 얼굴을 선택할 수 있습니다.
- 카메라가 세로나 가로로 놓인 상태에서 얼굴을 인식할 수 있습니다.
- 피사체의 눈이 머리카락, 안경, 기타 물체에 가려져 있어서 카메라가 피사체의 눈을 탐지할 수 없는 경우에는 대신 얼굴에 초점을 맞추게 됩니다.

AF 보조광

ON을 선택하면 자동 초점 맞추기를 도와주는 AF 보조광이 켜집니다.

옵션	
ON	OFF

- ❗ 설정 메뉴에서 📷 사운드 및 플래시 꺼짐으로 선택되어 있으면 AF 보조광이 자동으로 꺼집니다.
- 일부 상황에서는 카메라가 AF 보조광을 사용하여 초점을 맞출 수 없는 경우도 있습니다.
- 카메라가 초점을 맞출 수 없는 경우, 피사체까지의 거리를 늘려가도록 합니다.
- AF 보조광이 피사체의 눈을 직접 향하지 않도록 하십시오.

노출 타임

버스트 모드로  4K 파열을 선택할 때 셔터 버튼이 작동하는 방식을 선택합니다.

모드	설명
누르면 켜짐	셔터 버튼을 누른 상태에서 사진이 촬영됩니다.
ON/OFF스위치	셔터 버튼을 누르면 촬영이 시작되고 셔터 버튼을 다시 누르면 촬영이 종료됩니다.

감도

카메라의 광감도를 조정합니다.

옵션	설명
AUTO	감도는 촬영 조건에 따라 자동으로 조절되지만 괄호의 값을 초과하지는 않습니다. AUTO 는 AUTO (1600) , AUTO (800) 및 AUTO (400) 를 사용할 수 없는 경우에만 표시됩니다.
AUTO (1600)	
AUTO (800)	
AUTO (400)	
12800-100	수동으로 감도를 조정합니다. 선택한 값이 화면에 표시됩니다.

 카메라가 꺼져도 감도는 초기화되지 않습니다.

감도 조정

높은 값을 사용하면 조명이 약할 때 흐려지는 현상을 줄일 수 있는 반면 낮은 값을 선택하면 조명이 밝을 때 셔터 속도를 늦추거나 조리개를 넓힐 수 있습니다. 다만, 고감도에서 촬영한 사진에는 얼룩이 나타날 수 있습니다.

📷 이미지 크기

스틸 사진을 기록할 크기와 화면비를 선택합니다.

옵션			
L 4:3 (4608 × 3456)	L 3:2 (4608 × 3072)	L 16:9 (4608 × 2592)	L 1:1 (3456 × 3456)
M 4:3 (3264 × 2448)	M 3:2 (3264 × 2176)	M 16:9 (3264 × 1840)	M 1:1 (2432 × 2432)
S 4:3 (2048 × 1536)	S 3:2 (2304 × 1536)	S 16:9 (1920 × 1080)	S 1:1 (1728 × 1728)

⚠️ 사진을 내부 메모리에 저장하는 경우 기본 값은 **S 4:3**으로 설정됩니다.

📷 카메라를 끄거나 다른 촬영 모드를 선택할 때 **이미지 크기**는 초기화되지 않습니다.

화면비

종횡비는 프레임 크기를 결정합니다. 목적에 맞는 옵션을 선택하십시오.

옵션	설명
4:3	카메라 화면과 같은 비율의 사진을 인쇄합니다.
3:2	35mm 필름의 프레임과 같은 비율의 사진을 인쇄합니다.
16:9	HD(High Definiton) 장치에 적합한 비율입니다.
1:1	사진이 정사각형입니다.

1:1 선택

사진을 촬영하기 전에 종횡비를 1:1로 전환하려면 **정사각형 모드(1:1)**가 지정된 컨트롤을 누르기만 하면 됩니다(📖 115). 컨트롤을 다시 누르면 이전에 선택한 종횡비가 복원됩니다.

현재 이미지 크기	정사각형 모드(1:1)가 할당된 컨트롤을 사용하여 이미지 크기를 선택합니다
L 4:3, L 3:2, L 16:9	L 1:1
M 4:3, M 3:2, M 16:9	M 1:1
S 4:3, S 3:2, S 16:9	S 1:1





화질



파일 형식과 압축 비율을 선택합니다.

옵션	설명
FINE	고화질 이미지에서는 저 압축비를 사용합니다.
NORMAL	저장할 수 있는 이미지 수를 늘리려면 고 압축비를 사용합니다.

FINEPIX 컬러

콘트라스트 및 색상의 채도를 높이거나 사진을 흑백으로 촬영합니다.

옵션	설명
 표준	표준 콘트라스트 및 채도. 대부분의 상황에서 권장됩니다.
 크롬	생생한 콘트라스트 및 색상. 꽃을 생생하게 촬영하거나 풍경의 녹색과 푸른색을 강조하고자 할 때 선택합니다.
 B&W	흑백 사진을 촬영합니다.
 세피아	세피아로 촬영합니다.

-  **표준** 이외의 설정이 LCD 모니터에 아이콘으로 표시됩니다.
- 피사체에 따라  **크롬**의 효과가 LCD 모니터에 나타나지 않을 수도 있습니다.

셀프타이머

그룹 촬영 또는 셀프 촬영에서 카메라 흔들림으로 인한 흐려짐을 방지하거나 선택한 조건이 맞았을 때 셔터를 자동으로 릴리즈하려면 타이머를 사용합니다(📖 61).

📷 인터벌 타이머

미리 설정된 간격으로 자동으로 촬영하도록 카메라를 구성합니다. 원하는 경우 간격 타이머 촬영을 사용하여 촬영한 프레임을 결합하여 타임랩스 영상을 만들 수 있습니다.

- 1 촬영 메뉴에서 📷 **인터벌 타이머**를 강조 표시하고 **MENU/OK**를 누릅니다.

- 2 셀렉터를 사용하여 간격 및 촬영 컷수를 선택합니다. **MENU/OK**를 눌러 계속합니다.

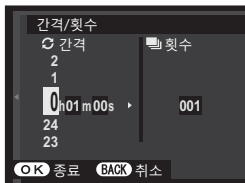

- 3 다음 기록 유형 중 하나를 강조 표시하고 **MENU/OK**를 누릅니다.

- **스틸**: 사진마다 별도로 기록됩니다.
- **스틸+타임랩스 영상**: 사진마다 별도로 기록됩니다. 또한 전체 시퀀스는 타임랩스 영상으로 기록됩니다.

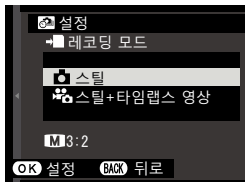

- 4 촬영이 시작되기 전에 📷 **타임랩스 영상 모드**를 사용하여 타임랩스 영상의 프레임 크기와 속도를 선택할 수 있습니다.

- 4 셀렉터를 사용하여 시작 시간을 선택한 다음 **MENU/OK**를 누릅니다.

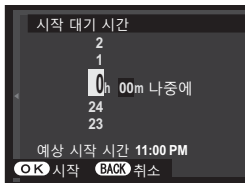

5 촬영이 자동으로 시작됩니다.

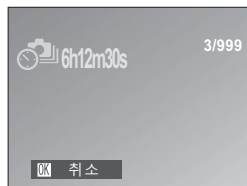

! 버스트, 4K 파열, HDR, 파노라마 또는 다중 노출 촬영 중에는 간격 타이머 촬영을 사용할 수 없습니다.

- 📁** 삼각대 사용을 권장합니다.
- 때때로 촬영 사이에 화면이 꺼졌다가 다음 촬영이 시작되기 몇 초 전에 불이 들어옵니다.
- 언제든지 셔터 버튼을 누르면 화면을 활성화할 수 있습니다.

간격 타이머 촬영으로 촬영한 사진 보기

각 시리즈의 첫 번째 프레임만 표시됩니다. 셀렉터 아래를 누르면 시리즈의 다른 사진을 볼 수 있습니다.

- 📁** 간격 촬영 중에 찍은 사진의 파일 이름은 "S"로 시작합니다.
예: S0010001.JPG

📹 타임랩스 영상 모드

타임랩스 영상 촬영을 위해 프레임 크기와 프레임 속도를 선택합니다.

옵션	프레임 크기	속도
4K 2160/15P*	3840 × 2160 (4K)	15 fps
HD 1080/59.94P HD 1080/24P	1920 × 1080 (풀 HD)	59.94 fps, 50 fps, 24 fps, 23.98 fps
HD 1080/50P HD 1080/23.98P		
HD 720/59.94P HD 720/24P	1280 × 720 (HD)	
HD 720/50P HD 720/23.98P		

* UHS 속도 클래스 3 이상인 메모리 카드를 사용하여 타임랩스 영상을 녹화하고 카메라에서 확인합니다.

WB 화이트밸런스

자연스러운 색상을 나타내려면 광원에 맞는 화이트밸런스 옵션을 선택하십시오 (📖 60).

⚡ 플래시 SET-UP

플래시 설정을 조정합니다.

플래시 모드

플래시 모드를 선택합니다 (📖 59).

플래시 보정

플래시 밝기를 조정합니다. +2 EV~-2 EV 사이의 값을 선택합니다. 촬영 조건과 피사체와의 거리에 따라서는 원하는 결과를 얻지 못할 수도 있습니다.

옵션												
+2	+1½	+1½	+1	+¾	+½	±0	-½	-¾	-1	-1½	-1½	-2

적목보정

ON을 선택하면 플래시로 인해 나타나는 적목 현상이 제거됩니다.

옵션	
ON	OFF

📷 얼굴이 검색될 때만 적목 감소 기능이 수행됩니다.

동영상 설정

동영상 촬영 옵션을 조정합니다.

동영상 모드

동영상 촬영을 위해 프레임 크기와 프레임 속도를 선택합니다.

옵션	프레임 크기	속도
4K 2160/15P ^{1,2}	3840 × 2160 (4K)	15 fps
4K 1080/59.94P ¹	1920 × 1080 (풀 HD)	59.94 fps
4K 1080/50P		50 fps
4K 1080/24P		24 fps
4K 1080/23.98P		23.98 fps
4K 1080 정사각형 59.94P	1080 × 1080 (풀 HD)	59.94 fps
4K 1080 정사각형 50P		50 fps
4K 1080 정사각형 24P		24 fps
4K 1080 정사각형 23.98P		23.98 fps
HD 720/59.94P	1280 × 720 (HD)	59.94 fps
HD 720/50P		50 fps
HD 720/24P		24 fps
HD 720/23.98P		23.98 fps
HD 720 정사각형 59.94P	720 × 720 (HD)	59.94 fps
HD 720 정사각형 50P		50 fps
HD 720 정사각형 24P		24 fps
HD 720 정사각형 23.98P		23.98 fps

1 전자식 진동 감소가 수행되지 않습니다.

2 UHS 속도 클래스 3 이상인 메모리 카드를 사용하여 타임랩스 영상을 녹화하고 카메라에서 확인합니다.

! 내장 메모리에 녹화된 동영상의 기본 설정은 **4K** 2160/15P입니다.

HD 고속 비디오

고속 프레임 속도에서 녹화한 HD 동영상을 슬로우 모션으로 재생하므로 타자의 스윙, 쓴살같이 달리는 곤충, 빠르게 흐르는 물처럼 빠르게 움직이는 피사체나 순식간에 지나가서 육안으로 볼 수 없는 세밀한 부분을 볼 수 있습니다.

옵션	설명
1.6x 59.94P	1.6x, 2x, 3.3x, 4x 속도와 100 fps의 프레임 속도에서 HD (1280 x 720) 동영상을 녹화합니다. 동영상은 1/6, 1/2, 1/3, 1/4 속도에서 재생됩니다.
2x 50P	
3.3x 29.97P	
4x 25P	
OFF	고속 녹화를 끕니다.

고속 동영상은 소리 녹음 없이 프레임 크기를 줄여서 기록합니다. 초점, 노출 및 화이트밸런스는 촬영 시작 시 유효한 값으로 고정됩니다. 고속으로 녹화하기 때문에 어두운 곳에서 동영상을 촬영하면 노출 부족이 발생할 수 있습니다. 야외 촬영은 낮이나 밝은 곳에서 하는 것이 좋습니다. 원하는 경우 고속 동영상을 컴퓨터에서 슬로우 모션으로 볼 수도 있습니다.

초점 모드

동영상 녹화를 위한 초점 모드를 선택합니다.

옵션	설명
연속AF	연사 AF를 사용하여 초점을 맞춥니다.
싱글 AF	카메라가 싱글 AF를 사용하여 초점을 맞춥니다.

방풍 필터

동영상 녹화 중 소음 저감 기능을 사용할지 여부를 선택합니다.

옵션	
ON	OFF

손떨림보정모드

다음의 이미지 보정 옵션 중에서 선택합니다.

옵션	설명
평상시 +움직임인식	이미지 보정 켜짐. +움직임인식이 선택되면, 움직이는 피사체가 탐지될 때 모션 블러를 줄이기 위해 카메라는 셔터 속도를 조절합니다.
평상시	위와 같이 셔터가 릴리즈된 상태에서만 손떨림 보정을 사용할 수 있습니다. +움직임인식이 선택되면, 움직이는 피사체가 탐지될 때 모션 블러를 줄이기 위해 카메라는 셔터 속도를 조절합니다.
촬영시 +움직임인식	위와 같이 셔터가 릴리즈된 상태에서만 손떨림 보정을 사용할 수 있습니다. +움직임인식이 선택되면, 움직이는 피사체가 탐지될 때 모션 블러를 줄이기 위해 카메라는 셔터 속도를 조절합니다.
촬영시	위와 같이 셔터가 릴리즈된 상태에서만 손떨림 보정을 사용할 수 있습니다. +움직임인식이 선택되면, 움직이는 피사체가 탐지될 때 모션 블러를 줄이기 위해 카메라는 셔터 속도를 조절합니다.
OFF	이미지 보정 꺼짐. 삼각대를 사용할 때 이 옵션을 선택합니다.

+움직임인식은 감도가 고정 값으로 정해져 있을 때 효과가 없으며 일부 다른 조합의 설정 시 이용할 수 없을 수도 있습니다. 효과는 조명 상태 및 피사체가 움직이는 속도에 따라 다릅니다.

디지털 손떨림방지

동영상 촬영 중 디지털 손떨림 보정을 사용할지를 선택합니다.

옵션	
ON	OFF



무선통신

최신 버전의 FUJIFILM Camera Remote 앱을 실행하는 스마트 폰에 연결하십시오. 그런 다음 스마트폰을 사용하여 다음을 수행할 수 있습니다.

- 카메라를 제어하고 원격으로 사진을 촬영합니다.
- 카메라에서 업로드 한 사진을 수신합니다.
- 카메라에서 사진을 검색해 선택한 사진을 다운로드합니다.
- 카메라에 위치 데이터 업로드.

 다운로드 및 기타 정보를 확인하려면 다음 사이트를 참조하십시오.

http://app.fujifilm-dsc.com/en/camera_remote/

-  **접속 설정** > **일반 설정** >  **버튼 설정**에 **무선통신**이 선택된 경우, 촬영 중에 **무선통신**이 할당된 기능 버튼을 사용하여 스마트 폰에 연결할 수 있습니다(📖 114).

스마트 디지털 줌

ON을 선택하고 최대 광학 줌 위치에서 T를 누르면 지능형 디지털 줌이 트리거되어 이미지를 처리하므로 선명한 고해상도로 이미지가 확대됩니다.

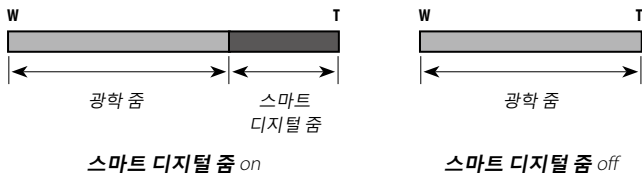

옵션

ON

OFF

- 스마트 디지털 줌은 광학 줌 보다 이미지의 품질이 떨어집니다.
- 다른 모드를 선택하면 지능형 디지털 줌이 종료될 수 있습니다.
- 지능형 디지털 줌과 광학 줌을 결합하면 최대 10배의 확대 비율을 얻을 수 있습니다.
- 이미지를 기록하는 데 걸리는 시간이 길어집니다.
- 촬영 중에는 그 효과가 디스플레이에 나타나지 않습니다.
- 스마트 디지털 줌은 평상시 모드에서나 동영상 촬영 중에는 이용할 수 없습니다.

재생 및 재생메뉴

7

재생 화면

이 섹션에서는 재생 중 나타날 수 있는 표시기가 나열되어 있습니다.

❗ 설명의 편의를 위해 이 설명서에서는 모든 표시등이 점등된 상태로 표시됩니다.

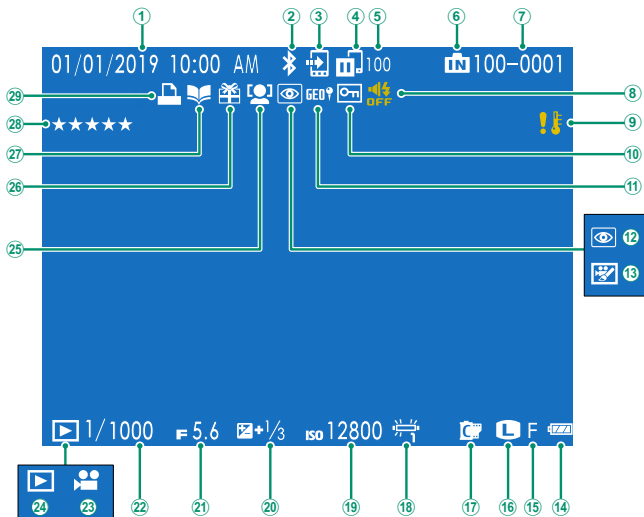

① 시각설정	25, 100	⑩ 이미지 크기	69
② Bluetooth ON/OFF	108	⑪ FINEPIX 컬러	70
③ 이미지 전송 순서	84	⑫ 화이트밸런스	73
④ 이미지 전송 상태	84	⑬ 감도	68
⑤ 업로드를 위해 선택된 프레임 수	84	⑭ 노출보정	52
⑥ 내부 메모리 표시		⑮ 조리개	
⑦ 프레임 수	106	⑯ 셔터 속도	
⑧ 소리 및 플래시 표시기	101	⑰ 동영상 아이콘	38
⑨ 온도 경고	154	⑱ 재생 모드 표시	32
⑩ 보호된 이미지	92	⑲ 얼굴/눈 감지 설정	66
⑪ 위치 데이터	108, 110	⑳ 선물 이미지	32
⑫ 적목 현상 제거 표시	93	㉑ 포토북 지원 표시기	94
⑬ 동영상 편집	89	㉒ 사진 평가	81
⑭ 배터리 잔량	24	㉓ DPOF 프린트 표시기	97
⑮ 화질	70		

DISP/BACK 버튼

DISP/BACK 버튼은 재생 중에 표시기 화면을 제어합니다.

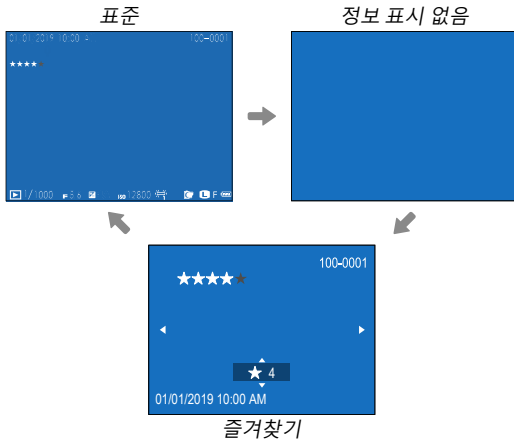
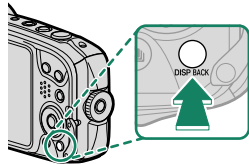

즐거찾기: 사진 평가

현재 사진을 평가하려면 **DISP/BACK**을 누르고 셀렉터 위아래를 눌러 별 0~5개 중에서 선택합니다.

사진 보기

재생 줌과 멀티 프레임 재생에 대한 자세한 내용은 이 섹션을 참조하십시오.

W 또는 **T** 버튼을 사용하여 전체 화면 재생에서 재생 줌이나 멀티 프레임 재생으로 이동합니다.

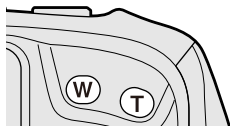

전체 화면 재생



멀티 프레임 재생



9장 보기



100장 보기

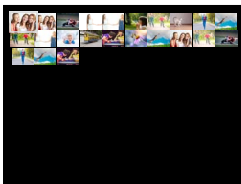

재생 줌



중간 줌

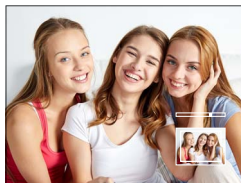

최대 줌



 **DISP/BACK** 버튼을 누르면 풀 프레임 재생으로 되돌아갑니다.

재생 줌

T를 누르면 싱글 프레임 재생으로 표시되는 사진이 확대됩니다.
DISP/BACK을 눌러 줌을 종료합니다.

- ◀ • 축소하려면 **W**를 누릅니다.
 - 최대 줌 비율은 **▶ 이미지 크기**에서 선택한 옵션에 따라 다릅니다.
 - 트리밍하거나 크기를 변경하여 **640** 크기로 저장된 사본에는 재생 줌을 사용할 수 없습니다.

스크롤

사진이 확대된 경우 선택터를 사용하여 현재 모니터에 보이지 않는 이미지 영역을 볼 수 있습니다.



탐색 창

멀티 프레임 재생

W를 눌러 표시되는 이미지 수를 1에서 9 또는 9에서 100(멀티 프레임 재생)으로 늘립니다. **T** 버튼을 누를 때마다 표시되는 사진 수가 감소합니다.

- ◀ • 2개 또는 그 이상의 이미지가 표시되는 경우 선택터를 사용하여 이미지를 선택할 수 있으며 **MENU/OK**를 누르면 선택한 이미지를 전체 화면으로 볼 수 있습니다.
 - 9장 및 100장 표시의 경우 선택터를 사용하여 사진을 계속 볼 수 있습니다.

재생메뉴 (▶1 / ▶2 / ▶3)

재생 설정을 조정합니다.

재생 모드에서 **MENU/OK**를 누르면 재생메뉴가 표시됩니다. ▶1, ▶2 또는 ▶3 탭 중에서 선택합니다.

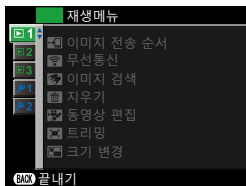

이미지 전송 순서

페어링된 스마트 폰 또는 태블릿에 업로드할 사진을 선택하십시오.

- 1 재생 메뉴에서 **이미지 전송 순서 > 프레임 선택**를 선택하십시오.
- 2 사진을 선택하고 **MENU/OK**를 눌러 선택하거나 선택을 취소합니다. 원하는 사진이 모두 선택될 때까지 반복하십시오.
- 3 재생을 종료하려면 **DISP/BACK**를 누르십시오.

 **접속 설정 > Bluetooth 설정 > Bluetooth ON/OFF**에 대해 **ON**이 선택된 경우 재생을 종료하거나 카메라를 끈 다음 바로 업로드가 시작됩니다.

- 이미지 전송 순서에는 최대 999개의 사진이 포함될 수 있습니다.
- 업로드용으로는 다음을 선택할 수 없습니다.
 - 보호된 사진
 - 동영상
 - "선물" 사진(다른 카메라로 촬영한 사진)
- **접속 설정 > 일반 설정 > 버튼 설정**에서 **페어링/전송순서**를 선택한 경우 **무선 전송** 버튼을 사용하여 업로드할 사진을 표시할 수도 있습니다.
- 현재 순서에 있는 모든 사진에서 업로드 표시를 제거하려면 **이미지 전송 순서 > 순서 재설정**을 선택합니다.
- **접속 설정 > Bluetooth 설정 > 자동 이미지 태깅**에서 **ON**을 선택하면 사진을 찍을 때 사진이 자동으로 표시됩니다.



무선통신

최신 버전의 FUJIFILM Camera Remote 앱을 실행하는 스마트 폰에 연결하십시오. 그런 다음 스마트폰을 사용하여 다음을 수행할 수 있습니다.

- 카메라를 제어하고 원격으로 사진을 촬영합니다.
- 카메라에서 업로드 한 사진을 수신합니다.
- 카메라에서 사진을 검색해 선택한 사진을 다운로드합니다.
- 카메라에 위치 데이터 업로드.

 • 다운로드 및 기타 정보를 확인하려면 다음 사이트를 참조하십시오.

http://app.fujifilm-dsc.com/en/camera_remote/

-  **접속 설정** > **일반 설정** >  **버튼 설정**에 **무선통신**이 선택된 경우, 재생 중에  (무선 전송) 버튼을 눌러 스마트 폰에 연결할 수 있습니다.

이미지 검색



사진을 검색합니다.

- 1 재생 메뉴에서  **이미지 검색**을 선택하고 다음 검색 기준 중 하나를 선택한 다음 **MENU/OK**를 누릅니다.

옵션	설명
날짜별	날짜별로 검색합니다.
얼굴별	얼굴이 나오는 모든 사진을 검색합니다.
검색 기준 ★ 즐겨찾기	등급별로 검색합니다.
장면별	선택한 장면과 일치하는 모든 사진을 찾습니다.
데이터 종류별	버스트 모드에서 촬영한 모든 스틸 사진이나 모든 동영상 또는 모든 사진을 찾습니다.

- 2 검색 조건을 선택합니다. 검색 조건에 일치하는 사진만 표시 됩니다.

 선택한 사진을 삭제 또는 보호하거나 슬라이드 쇼에서 검색 결과를 보려면 **MENU/OK**를 누르고 다음을 선택합니다.

-  **지우기** (📖 87)
-  **보호** (📖 92)
-  **슬라이드 쇼** (📖 93)

☐ 지우기

개별 사진, 선택한 여러 사진 또는 모든 사진을 삭제합니다.

❗ 삭제된 사진은 복구할 수 없습니다. 계속하기 전에 중요한 사진을 보호하거나 사진을 컴퓨터나 다른 저장 장치에 복사해 두십시오.

옵션	설명
1프레임	한 번에 한 장씩 사진을 삭제합니다.
선택한 프레임	선택한 여러 장의 사진을 삭제합니다.
모든 프레임	보호되지 않은 모든 사진을 삭제합니다.

1프레임

- 1 재생 메뉴의 **지우기**에서 **1프레임**을 선택합니다.
- 원하는 사진을 표시하고 **MENU/OK**를 눌러 삭제합니다.

- **MENU/OK** 버튼을 누르면 바로 사진이 삭제됩니다. 실수로 사진을 삭제하지 않도록 주의하십시오.
- 사진을 추가로 삭제하려면 필요한 만큼 반복합니다. 삭제할 사진을 표시하고 **MENU/OK**를 누릅니다.

선택한 프레임

- 1 재생 메뉴의 **지우기**에서 **선택한 프레임**을 선택합니다.
- 2 사진을 선택하고 **MENU/OK**를 눌러 선택하거나 선택 해제합니다(포토북이나 프린트 예약에 있는 사진들은 **■**로 표시됩니다). 선택한 사진은 체크 표시(**☑**)됩니다.
- 3 작업이 완료되면 **DISP/BACK**을 눌러 확인 대화 상자를 표시합니다.
- 4 **실행**을 선택하고 **MENU/OK**를 눌러 선택한 사진을 삭제합니다.

모든 프레임

- 1 재생 메뉴의 **지우기**에서 **모든 프레임**을 선택합니다.
- 2 확인 대화 상자가 표시됩니다. **실행**을 선택하고 **MENU/OK**를 누르면 보호되지 않은 모든 사진이 삭제됩니다.





- **DISP/BACK**을 누르면 삭제가 취소됩니다. 이 버튼을 누르기 전에 이미 삭제된 사진은 복원되지 않습니다.
- 선택된 이미지가 DPOF 프린트 예약에 들어 있다는 내용의 메시지가 표시될 경우, **MENU/OK**를 눌러 해당 사진을 삭제합니다.
- 메모리 카드가 삽입되어 있는 경우 메모리 카드의 사진만 영향을 받게 됩니다. 내부 메모리의 사진은 메모리 카드가 삽입되어 있지 않을 때만 삭제됩니다.

동영상 편집

동영상을 편집합니다.

동영상 트리밍

현재 동영상의 시작 부분이나 끝 부분을 제거하여 편집 사본을 만듭니다.

- 1 원하는 동영상을 표시합니다.
 - 2 재생 메뉴에서  **동영상 편집** > **동영상 트리밍** 을 선택합니다. 사본의 시작 부분을 제거하려면 3단계, 그 외의 경우에는 4단계로 가십시오.
 - 3 셀렉터를 아래로 눌러 재생을 시작한 다음, 첫 프레임으로 원하는 부분에 이르면 셀렉터를 다시 누릅니다.
 - 4 **MENU/OK**를 누릅니다. 사본의 끝 부분을 제거하려면 5단계로, 그 외의 경우에는 6단계로 가십시오.
 - 5 셀렉터를 아래로 눌러 재생을 시작한 다음, 마지막 프레임으로 원하는 부분에 이르면 셀렉터를 다시 누릅니다.
 - 6 **MENU/OK**를 눌러 사본을 저장합니다.
-  동영상을 편집하는 동안에는 카메라를 끄지 마십시오.

동영상연결

현재 동영상의 끝에 다른 동영상을 추가하여 편집 사본을 만듭니다.



- 1 원하는 동영상을 표시합니다.
- 2 재생 메뉴에서  동영상 편집 > 동영상연결을 선택합니다.
- 3 셀렉터를 좌우로 눌러 동영상을 선택합니다.
- 4 **MENU/OK**를 눌러 선택한 동영상을 현재 동영상의 끝에 추가한 다음 만들어진 사본을 저장하거나, 사본을 만들지 않고 종료하려면 **DISP/BACK**을 누릅니다.

- ❗ • 두 동영상 모두 같은 프레임 크기와 프레임 속도로 녹화된 것이어야 합니다.
- 결과 파일 크기가 4GB를 넘으면 영상을 결합할 수 없습니다.
- 동영상을 편집하는 동안에는 카메라를 끄지 마십시오.

트리밍

현재 사진의 트리밍 사본을 생성합니다.

- 1 원하는 사진을 표시합니다.
- 2 재생 메뉴에서  트리밍을 선택합니다.
- 3 줌 버튼을 사용하여 확대/축소하고 선택터를 사용하여 원하는 위치가 표시될 때까지 사진을 스크롤합니다.
- 4 MENU/OK를 누르면 확인 대화 상자가 나타납니다.
- 5 MENU/OK를 한 번 더 누르면 트리밍된 사본이 별도의 파일로 저장됩니다.

-  확대/축소 비율이 높을수록 트리밍 사본의 픽셀 수가 적습니다.
- 최종 사본의 크기가 가 될 경우, 실행이 노란색으로 표시됩니다.

크기 변경

현재 사진의 작은 사본을 생성합니다.

- 1 원하는 사진을 표시합니다.
- 2 재생 메뉴에서  크기 변경을 선택합니다.
- 3 크기를 선택하고 MENU/OK를 누르면 확인 대화 상자가 나타납니다.
- 4 MENU/OK를 한 번 더 누르면 크기 변경된 사본이 별도의 파일로 저장됩니다.

-  이용 가능한 크기는 원본 이미지의 크기에 따라 다릅니다.

On 보호

사진이 실수로 삭제되지 않도록 보호합니다. 다음 옵션 중 하나를 선택하고 **MENU/OK**를 누릅니다.



옵션	설명
설정/해제	선택한 사진을 보호합니다. 셀렉터 왼쪽 또는 오른쪽을 눌러 사진을 보고 MENU/OK 를 눌러 선택하거나 선택을 취소합니다. 작업이 완료되면 DISP/BACK 을 누릅니다.
모든 프레임 보호	모든 사진을 보호합니다.
모든 프레임 보호 해제	모든 사진에서 보호 기능을 제거합니다.

 메모리 카드나 내부 메모리를 포맷하면 사진이 삭제됩니다.

화상회전

사진을 회전합니다.



- 1 원하는 사진을 표시합니다.
- 2 재생 메뉴에서  **화상회전**을 선택합니다.
- 3 셀렉터 아래를 누르면 사진이 시계 방향으로 90° 회전하고 위를 누르면 시계 반대 방향으로 90° 회전됩니다.
- 4 **MENU/OK**를 누릅니다. 카메라에서 사진을 재생할 때마다 사진이 자동으로 선택된 방향으로 표시됩니다.

-  보호된 사진은 회전하지 않습니다. 사진을 회전하기 전에 먼저 보호를 해제하십시오.
- 다른 장치에서 만든 사진은 회전하지 않을 수도 있습니다. 이 카메라에서 회전한 사진은 컴퓨터 또는 다른 카메라에서 볼 때 회전되지 않을 수 있습니다.
-  **화면 설정 > 자동 회전 재생**으로 촬영한 사진은 재생 시 올바른 방향으로 자동 표시됩니다.

적목보정

인물 사진에서 적목 현상을 제거합니다. 카메라가 이미지를 분석합니다. 이때 적목이 감지되면 이미지를 처리하여 적목 현상이 보정된 사본을 만듭니다.

- 1 원하는 사진을 표시합니다.
- 2 재생 메뉴에서  적목보정을 선택합니다.
- 3 MENU/OK를 누릅니다.

-  장면과 카메라의 얼굴 인식 여부에 따라 결과가 달라집니다.
- 이미지 처리에 필요한 시간은 검색된 얼굴 수에 따라 달라집니다.
- 재생 중에 이미 적목 보정 처리가 되어  아이콘이 표시된 사진에서는 적목 현상을 제거할 수 없습니다.

슬라이드 쇼

사진을 자동 슬라이드 쇼로 봅니다. MENU/OK를 눌러 시작하고 선택터 오른쪽 또는 왼쪽을 눌러 앞뒤로 건너뛩니다. 슬라이드 쇼 진행 중 언제든지 DISP/BACK을 눌러 화면의 도움말을 볼 수 있습니다. 언제든지 MENU/OK를 눌러 슬라이드 쇼를 종료할 수 있습니다.

-  슬라이드 쇼가 진행되는 동안에는 카메라가 자동으로 꺼지지 않습니다.

포토북 지원

좋아하는 사진들로 포토북을 만듭니다.

포토북 만들기

- 1 재생 메뉴의  포토북 지원에서 새 포토북을 선택합니다.
- 2 이미지를 스크롤하고 셀렉터 위쪽을 눌러 선택하거나 선택을 해제합니다. 포토북이 완료되면 MENU/OK를 눌러 종료합니다.

-  • 포토북에서는 640 이하의 사진이나 동영상을 선택할 수 없습니다.
- 첫 번째로 선택한 사진이 표지 이미지가 됩니다. 현재 이미지를 표지로 선택하려면 셀렉터 아래를 누릅니다.

- 3 포토북 완성을 선택하고 MENU/OK를 누릅니다(포토북에서 모든 사진을 선택하려면 모두 선택을 선택할 것). 포토북 지원 메뉴 목록에 새 포토북이 추가됩니다.

-  • 포토북에는 최대 300장의 사진을 넣을 수 있습니다.
- 사진이 없는 포토북은 자동으로 삭제됩니다.

포토북

MyFinePix Studio 소프트웨어를 사용하여 포토북을 컴퓨터로 복사할 수 있습니다.

포토북 보기

내용을 보려면 포토북 지원 메뉴에서 포토북을 선택하십시오. 셀렉터 왼쪽이나 오른쪽을 눌러 선택한 포토북의 사진을 스크롤합니다.

포토북 편집 및 삭제하기

포토북을 표시하고 **MENU/OK**를 누릅니다. 다음 옵션이 표시됩니다. 원하는 옵션을 선택하고 화면의 지시를 따릅니다.

- **편집**: "포토북 만들기"의 설명대로 포토북을 편집합니다.
- **지우기**: 포토북을 삭제합니다.



PC 자동 저장

컴퓨터에서 최신 버전의 FUJIFILM PC AutoSave가 실행되는 컴퓨터에 사진을 업로드합니다(먼저 소프트웨어를 설치하고 카메라에서 복사한 이미지의 저장소로 컴퓨터를 구성해야 함).

- **다운로드 및 기타 정보를 확인하려면 다음 사이트를 참조하십시오.**
http://app.fujifilm-dsc.com/en/pc_autosave/



COPY 화상복사

내부 메모리와 메모리 카드 사이에서 사진을 복사합니다.

- 1 재생 메뉴에서 **COPY** **화상복사**를 선택합니다.
 - 2 다음 옵션 중 하나를 선택하고 셀렉터를 오른쪽으로 누릅니다.
 - **IN** 카메라 ➡ **SD** 카드: 내부 메모리에서 메모리 카드로 사진을 복사합니다.
 - **SD** 카드 ➡ **IN** 카메라: 메모리 카드에서 내부 메모리로 사진을 복사합니다.
 - 3 다음 옵션 중 하나를 선택하고 **MENU/OK**를 누릅니다.
 - **1프레임**: 선택한 사진을 복사합니다.
 -  셀렉터를 좌우로 눌러 사진을 확인하고 **MENU/OK**를 눌러 현재 사진을 복사합니다.
 - **모든 프레임**: 모든 사진을 복사합니다.
-  대상 공간이 가득 차면 복사가 종료됩니다.
- DPOF 프린트 정보는 복사되지 않습니다.

프린트예약 (DPOF)

DPOF 호환 프린터용 디지털 "프린트 예약"을 생성합니다.

- 1 재생 메뉴에서  **프린트예약 (DPOF)**을 선택합니다.
- 2 **날짜설정** 을 선택하여 사진에 촬영 날짜를 인쇄하고 **날짜 없이**를 선택하여 날짜 없이 사진을 인쇄하거나 계속하기 전에 **모든 프레임 보호 해제**를 선택하여 프린트 예약에서 모든 사진을 제거합니다.
- 3 프린트 예약에 포함하거나 제거할 사진을 표시합니다.

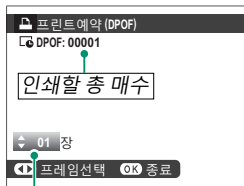

- 4 셀렉터 위아래를 눌러 사본 수를 선택합니다(최대 99장).

 예약에서 사진을 제거하려면 장수가 0이 될 때까지 셀렉터 아래를 누릅니다.



매수

- 5 3~4단계를 반복하여 프린트 예약을 완료합니다.
- 6 프린트의 총 매수가 모니터에 표시됩니다. **MENU/OK**를 눌러 종료합니다.

-  내부 메모리에 저장된 사진에 대해 프린트 예약을 생성하거나 수정하려면 메모리 카드를 꺼내십시오.
- 재생 중에 현재 인쇄 예약된 사진은  아이콘으로 표시됩니다.
- 인쇄 명령으로 단일 메모리 카드에 최대 999장의 사진을 포함시킬 수 있습니다.
- 다른 카메라에서 생성한 인쇄 순서가 들어있는 메모리 카드를 넣은 경우 위에 설명한 대로 생성하기 전에 순서를 삭제해야 합니다.

instax 프린터 인쇄

별매 Fujifilm instax SHARE 프린터로 화상을 인쇄합니다(📖 128).

폭과 높이 비

고화질(HD) 기기에서 화면비 4:3의 사진을 표시하는 방법을 선택합니다(HDMI 케이블이 연결된 상태에서만 이 옵션을 사용할 수 있음).

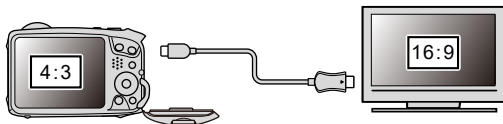

		옵션	
		16:9	4:3
화면			

📌 16:9를 선택하면 이미지 위아래가 트리밍된 상태로 화면을 가득 채우며, 4:3를 선택하면 어느 한 쪽에 검은색 띠가 있는 상태로 전체 이미지가 표시됩니다.

설정 메뉴

8

설정 메뉴 (P1/P2)

기본 카메라 설정을 조정합니다.

기본 카메라 설정에 액세스하려면 MENU/OK
를 선택하고 P1 또는 P2 탭을 선택합니다.



시각설정

카메라 시계를 설정합니다 (📅 27).

세계시계

여행 시에는 카메라 시계를 사용자 시간대에서 목적지의 현지 시
간대로 간단히 전환할 수 있습니다. 현지 시간대와 사용자 시간대
의 시차를 지정하려면:

- 1 **↔ 현지**를 선택하고 MENU/OK를 누릅니다.
- 2 셀렉터로 현지 시간대와 사용자 시간대의 시차를 선택합니
다. 설정이 완료되면 MENU/OK를 누릅니다.

카메라 시계를 현지 시간으로 설정하려면 **↔ 현지**를 선택하고
MENU/OK를 누릅니다. 카메라 시계를 사용자 시간으로 설정하려면
🏠 **홈**을 선택합니다.

옵션

↔ 현지

🏠 홈

📄 **↔ 현지**를 선택한 경우 카메라를 켜면 **↔**가 약 3초간 노란색으로 표
시됩니다.



言語/LANG.

언어를 선택합니다 (📖 27).

리셋

촬영이나 설정 메뉴 옵션을 기본값으로 초기화합니다.

- 원하는 옵션을 선택하고 **MENU/OK**를 누릅니다.



옵션	설명
촬영 메뉴 리셋	모든 촬영 메뉴 설정을 기본값으로 초기화합니다.
설정 리셋	 시각설정,  세계시계 및  접속 설정 이외 모든 설정 메뉴 설정을 기본값으로 초기화합니다.

- 확인 대화 상자가 표시됩니다. **실행**을 선택하고 **MENU/OK**를 누릅니다.

사운드 및 플래시

꺼짐을 선택하여 카메라 소리나 빛이 방해가 되는 상황에서 스피커, 플래시, 조명기를 사용할 수 없도록 합니다.

옵션	
ON	꺼짐

 **꺼짐**을 선택하면 화면에 이 나타납니다.

사운드 설정

사운드 설정을 조정합니다.

소리조절

카메라 컨트롤 조작 시 발생하는 음량을 조정합니다. 컨트롤 사운드를 사용하지 않으려면 **OFF**를 선택합니다.

옵션			
☞ (고)	☞ (중)	☞ (저)	OFF (음소거)

셔터음량

전자 셔터 음량을 조정합니다. 셔터음을 사용하지 않으려면 **OFF**를 선택합니다.

옵션			
☞ (고)	☞ (중)	☞ (저)	OFF (음소거)

셔터음

전자 셔터음을 선택합니다.

옵션		
♪1 소리 1	♪2 소리 2	♪3 소리 3

재생음량

동영상 재생 음량을 조정합니다. 10(높음)과 1(낮음) 사이의 10가지 옵션에서 선택하거나 동영상 재생 중에 **0**를 선택하여 오디오를 음소거합니다.

옵션										
10	9	8	7	6	5	4	3	2	1	0

☑ 화면 설정

화면 설정을 조정합니다.

촬영화상표시

촬영 후 이미지가 표시되는 시간을 선택합니다.

옵션	설명
연속	MENU/OK 버튼을 누르거나 셔터 버튼을 반누름할 때까지 사진이 표시됩니다.
1.5초	선택한 시간 동안 또는 셔터 버튼을 반누름할 때까지 사진이 표시됩니다.
0.5초	선택한 시간 동안 또는 셔터 버튼을 반누름할 때까지 사진이 표시됩니다.
OFF	촬영 후에도 사진이 표시되지 않습니다.

- 색농도가 최종 이미지의 색농도와 약간 다를 수 있습니다.
- 고감도에서는 “노이즈” 얼룩이 나타날 수 있습니다.
- 일부 설정에서는 선택한 옵션과 관계없이 촬영 후에 사진이 표시됩니다.

LCD 밝기

모니터 밝기를 조정합니다.

옵션										
+5	+4	+3	+2	+1	0	-1	-2	-3	-4	-5

LCD 컬러

모니터 색조를 조정합니다.

옵션										
+5	+4	+3	+2	+1	0	-1	-2	-3	-4	-5

구도 가이드

촬영 모드의 구도 격자선을 선택합니다.

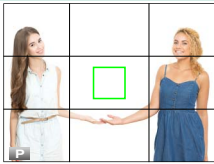
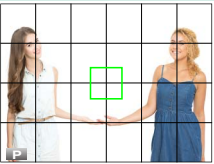
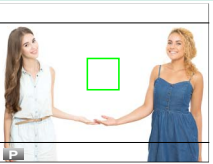
옵션		
9분할	24분할	HD 프레임
 <p>"삼등 분할 구도"입니다.</p>	 <p>6대 4 격자선입니다.</p>	 <p>화면 상단 및 하단의 선으로 표시되는 잘라진 영역에서 HD 사진의 구도를 잡습니다.</p>

 프레임 가이드는 기본 설정에 표시되지 않지만 **화면 설정 > 사용자 설정 표시** (📖 9)를 사용하여 표시할 수 있습니다.

자동 회전 재생

ON을 선택하면 재생 중에 "세로"(세로 방향) 사진을 자동으로 회전합니다.

옵션		
ON		OFF

사용자 설정 표시

표준 화면 항목을 선택합니다 (📖 9).

Fn 기능(Fn)설정

셀렉터에서 왼쪽(Fn/기능, ①), 오른쪽(⚡/플래시, ②) 및 아래(⌚/셀프 타이머, ③) 버튼에 할당되는 역할을 선택합니다 (115).

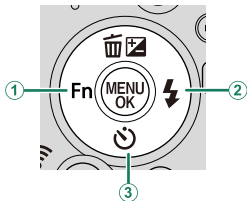

전원 관리

전원 관리 설정을 조정합니다.

자동절전모드

아무 작업도 하지 않을 경우 카메라가 자동으로 꺼질 때까지의 대기 시간을 선택합니다. 시간을 짧게 설정하면 배터리 수명이 길어지며, **OFF**를 선택하면 카메라를 수동으로 꺼야 합니다.

옵션		
5분	2분	OFF

고성능

ON을 선택하면 초점을 빨리 잡게 되며 다시 시작하는 데 걸리는 시간이 줄어듭니다.

옵션	
ON	OFF

☑ 저장 데이터 설정

파일 관리 설정을 조정합니다.

프레임넘버

새 사진은 마지막 파일 번호에 1을 더한 4자리 수 번호가 붙여진 이미지 파일로 저장됩니다. 이러한 파일 번호는 재생 시 그림과 같이 표시됩니다. **프레임넘버**는 새 메모리 카드를 삽입하거나 현재 메모리 카드나 내부 메모리를 포맷할 때 0001로 초기화할 것인지 지정합니다.

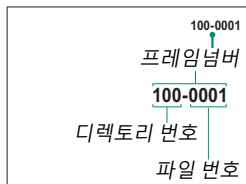



옵션	설명
연속	마지막에 사용한 파일 번호 또는 사용 가능한 첫 파일 번호 중 높은 번호를 기준으로 다음 번호를 매깁니다. 이 옵션은 여러 장의 사진에 파일 번호가 중복되지 않도록 할 때 선택합니다.
신규	포맷 후 또는 새 메모리 카드를 삽입한 경우 번호는 0001에서 새로 시작됩니다.

- ☑ 프레임넘버가 999-9999에 이르면 셔터가 작동되지 않습니다. 보관하려는 사진을 컴퓨터에 전송한 후에 메모리 카드를 포맷합니다.
- ☑ 리셋을 선택하면 프레임넘버는 연속으로 설정되지만 파일 번호는 초기화되지 않습니다.
- 다른 카메라로 촬영된 사진의 프레임넘버는 이와 다를 수 있습니다.

날짜 스탬프

촬영하자마자 사진에 촬영 날짜나 시간을 인쇄합니다.

옵션	설명
 +☉	새 사진에 촬영 날짜와 시간을 인쇄합니다.
	새 사진에 촬영 날짜를 인쇄합니다.
OFF	새 사진에 날짜와 시간을 인쇄하지 않습니다.

-  • 날짜와 시간 스탬프는 삭제할 수 없습니다. **날짜 스탬프**를 꺼서 새 사진에 날짜와 시간이 인쇄되지 않도록 합니다.
- 카메라 시계가 설정되어 있지 않으면 시계를 현재 날짜와 시간에 맞추도록 요구받습니다 (📖 25, 27).
- 날짜와 시간 스탬프가 있는 이미지를 인쇄할 때 DPOF "인쇄 날짜" 옵션을 끌 것을 권장합니다 (📖 97).
- 동영상이나 파노라마 또는 4K 파일을 이용하여 촬영한 컷에는 날짜와 시간 스탬프가 표시되지 않습니다.

📶 접속 설정

스마트폰, 컴퓨터, Fujifilm instax SHARE 프린터 등의 무선 기기와의 연결 설정을 조정합니다.

📄 무선 연결에 대한 자세한 내용은 다음 사이트를 참조하십시오.

<http://fujifilm-dsc.com/wifi/>

Bluetooth 설정

Bluetooth 설정을 조정합니다.

옵션	설명
페어링 등록	카메라와 스마트폰 또는 태블릿을 페어링하려면 이 옵션을 선택한 다음 스마트 장치에서 FUJIFILM Camera Remote를 실행하고 페어링 등록 을 누릅니다.
페어링 기기 선택	페어링 등록 을 사용하여 카메라가 페어링된 장치 목록에서 연결을 선택합니다. 연결하지 않고 종료하려면 연결 없음 을 선택합니다.
페어링 등록 삭제	선택한 장치에 대한 페어링 정보를 삭제합니다. 장치 목록에서 장치를 선택합니다. 페어링 기기 선택 에 나열된 장치에서도 선택한 장치가 제거됩니다.
Bluetooth ON/OFF	<ul style="list-style-type: none">• ON: 카메라가 켜지면 페어링된 장치와의 Bluetooth 연결을 자동으로 설정합니다.• OFF: 카메라가 Bluetooth를 통해 연결되지 않습니다.
자동 이미지 태깅	<ul style="list-style-type: none">• ON: 촬영할 때 업로드할 JPEG 이미지가 표시됩니다.• OFF: 촬영할 때 업로드할 사진이 표시되지 않습니다.
심리스 전송	<ul style="list-style-type: none">• ON: 재생 중에 카메라가 OFF거나 촬영 후에 사진이 페어링된 장치로 업로드됩니다.• OFF: 카메라가 OFF거나 재생을 종료한 직후 시작될 때만 사진이 페어링된 장치로 업로드됩니다.
스마트폰 동기화 설정	페어링된 스마트폰에서 제공한 시간 및/또는 위치에 카메라를 동기화할지 여부를 선택합니다. <ul style="list-style-type: none">• 위치&시간: 시간과 위치를 동기화합니다.• 위치: 위치를 동기화합니다.• 시간: 시간을 동기화합니다.• 끄기: 동기화가 꺼집니다.

- 해당 장치와 카메라를 페어링하거나 이미지를 업로드하기 전에 최신 버전의 FUJIFILM Camera Remote 앱을 스마트폰 또는 태블릿에 설치하십시오.
- Bluetooth ON/OFF 및 자동 이미지 전송에서 모두 ON이 선택되고 자동 이미지 태깅에서 OFF가 선택되면 카메라가 OFF거나 재생을 종료한 직후에 페어링된 장치로의 업로드가 시작됩니다.
- 자동 이미지 태깅이 꺼져 있으면 재생 메뉴의  이미지 전송 순서 옵션을 사용하여 전송할 사진을 표시할 수 있습니다.

PC 자동 저장

무선 LAN을 통해 컴퓨터로 연결하는 설정을 조정합니다.

옵션	설명
PC 자동 저장 설정	무선 LAN을 통해 컴퓨터에 연결할 때 사용할 방법을 선택합니다. <ul style="list-style-type: none"> • 간단 설정: WPS를 사용하여 연결합니다. • 수동 설정: 목록에서 네트워크를 선택하거나 (목록에서 선택) 수동으로 이름을 입력합니다 (SSID 입력).
PC 등록 삭제	선택한 대상을 제거하십시오.
이전 연결 정보	카메라가 최근에 연결한 컴퓨터를 확인합니다.

instax 프린터 연결 설정

별매 Fujifilm instax SHARE 프린터의 연결 설정을 조정합니다.

프린터 이름(SSID) 및 비밀번호

프린터 이름(SSID)은 프린터 밑면에 있습니다. 기본 비밀번호는 "1111"입니다. 스마트폰에서 인쇄하려고 이미 다른 비밀번호를 선택하였다면 해당 비밀번호를 입력하십시오.

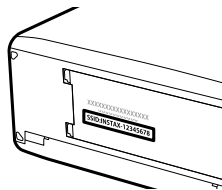

일반 설정

무선 네트워크 연결 설정을 조정합니다.

옵션	설명
이름	이름(이름)을 선택하여 무선 네트워크에서 카메라를 확인합니다(기본적으로 카메라에 고유한 이름이 지정됨).
전송사진 3M 압축	스마트폰에 업로드할 이미지의 크기를 조정할지 여부를 선택합니다. 크기 변경은 스마트폰에 업로드된 사본에만 적용됩니다. 원본에는 영향을 미치지 않습니다. <ul style="list-style-type: none">• ON: 큰 이미지의 크기는 3M로 다시 조정됩니다. 이 설정을 권장합니다.• OFF: 이미지는 원래 크기로 업로드됩니다.
지오태깅	스마트폰에서 다운로드한 위치 데이터를 촬영한 사진에 삽입할지를 선택합니다.
위치 정보	스마트폰에서 마지막으로 다운로드한 위치 데이터를 표시합니다.
📶 버튼 설정	재생 중에 📶 (무선 전송) 버튼으로 수행할 역할을 선택하거나 Fn 버튼이 무선통신 기능으로 지정되었을 때 촬영 중에 수행할 역할을 선택합니다. <ul style="list-style-type: none">• 페어링/전송순서: 현재 카메라가 다른 장치와 페어링되지 않은 경우 Bluetooth 페어링 옵션이 표시됩니다. 그렇지 않으면 전송 옵션이 표시됩니다.• 무선통신: 버튼이 무선통신 버튼으로 작동됩니다.

정보

카메라의 MAC 및 Bluetooth 주소를 확인합니다.

무선 설정 재설정

무선 설정을 기본값으로 복원하십시오.

포맷

카메라에 메모리 카드가 삽입되어 있을 때 이 옵션을 사용하면 메모리 카드가 포맷됩니다. 메모리 카드가 들어있지 않으면 내부 메모리가 포맷됩니다.

- 1 SET-UP 메뉴에서  포맷을 선택하고 **MENU/OK**를 누릅니다.
- 2 확인 대화 상자가 표시됩니다. **실행**을 강조 표시하고 **MENU/OK**를 눌러 메모리 카드 또는 내장 메모리를 포맷합니다.

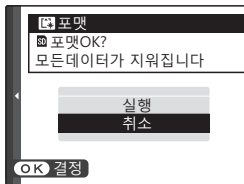

 메모리 카드나 내장 메모리를 포맷하지 않고 종료하려면 **취소**를 선택하거나 **DISP/BACK**을 누릅니다.

-  촬영한 사진을 포함하여 모든 데이터가 메모리 카드나 내부 메모리에서 삭제됩니다. 중요한 파일은 컴퓨터나 기타 저장 장치에 복사해 두십시오.
- 포맷 중에는 배터리실 덮개를 열지 마십시오.

바로 가기

9

Fn (기능) 버튼

기능 버튼에 역할을 지정하여 선택한 기능에 빠르게 액세스합니다.

기본 할당은 다음과 같습니다.

Fn (기능) 버튼

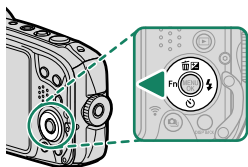

아트필터

⚡ (플래시) 버튼

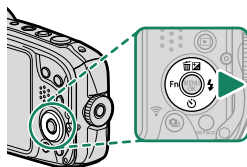

플래시 모드

⌚ (셀프타이머) 버튼

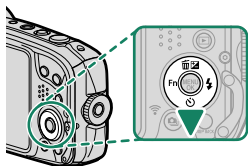

셀프타이머

기능 버튼에 역할 지정하기

기능 버튼에 할당된 역할은 설정 메뉴의 **Fn 기능(Fn)설정** 항목을 사용하여 선택할 수 있습니다. 다음과 같은 옵션을 이용할 수 있습니다.

- 감도
- 셀프타이머
- 이미지 크기
- 정사각형 모드(1:1)
- 화질
- 아트필터
- FINEPIX 컬러
- 화이트บาล런스
- 초점 모드
- 초점 영역
- 인물사진 보정 레벨
- 플래시 모드
- 플래시 보정
- 동영상 모드
- 얼굴/눈 감지 설정
- 무선통신
- 자동 이미지 태깅
- 페어링 기기 선택
- Bluetooth 켜기/끄기
- 없음

-  • 기능 버튼을 비활성화하려면 **없음**을 선택합니다.
- 기능 또는 **DISP/BACK** 버튼을 누르고 있으면 역할 선택을 액세스할 수도 있습니다.
- 고급 필터가 할당된 버튼을 누르면 필터 선택 옵션이 표시됩니다. 필터를 강조 표시하고 **MENU/OK**를 눌러 선택합니다. 고급 필터 모드를 종료하려면 다른 촬영 모드를 선택하거나 **DISP/BACK** 버튼을 눌러 이전에 선택한 모드로 되돌아갑니다.

10

별매 액세서리

Fujifilm 액세서리

다음의 별매 액세서리는 Fujifilm에서 구입할 수 있습니다.
해당 지역에서 구할 수 있는 액세서리에 대한 자세한 내용은 현지 Fujifilm 지정점에 문의하거나 http://www.fujifilm.com/products/digital_cameras/index.html을 참조하십시오.

리튬 이온 충전지

NP-45S: 필요에 따라 추가로 NP-45S 충전식 배터리를 구입할 수 있습니다.



instax SHARE 프린터

SP-1/SP-2/SP-3: 무선 LAN으로 연결하여 instax 필름에 있는 사진을 인쇄합니다.

11

연결

HDMI 출력

카메라 재생 디스플레이를 타사 HDMI 케이블을 통해 HDMI 장치로 출력할 수 있습니다.

HDMI 장치에 연결

타사 HDMI 케이블을 사용하여 TV 또는 다른 HDMI 장치에 카메라를 연결합니다.

- 1 카메라를 끕니다.
- 2 아래 그림처럼 케이블을 연결합니다.

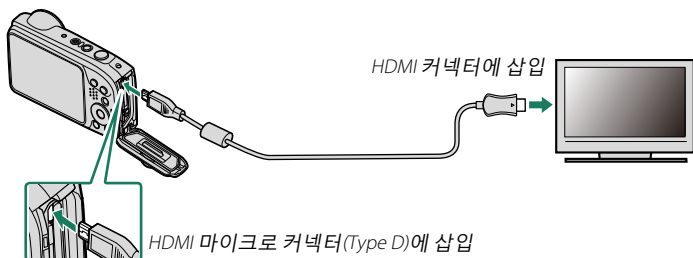

- 3 장치와 함께 제공된 문서에 설명된 대로 장치의 HDMI 입력을 구성합니다.
- 4  버튼을 약 1초간 눌러 카메라를 켭니다. 카메라 모니터가 꺼지고 사진과 동영상이 TV에서 재생됩니다.

- ❗ 커넥터가 완전히 삽입되도록 해야 합니다.
- HDMI 케이블이 연결된 상태에서는 USB 케이블을 사용할 수 없습니다.
- 1.5m를 초과하지 않는 HDMI 케이블을 사용합니다.

- HDMI 케이블이 연결되어 있으면 사진과 사운드가 TV에서 재생됩니다.
- 일부 TV에서 동영상을 재생할 때 일시적으로 검은색 화면이 표시될 수 있습니다.
- 카메라 볼륨 컨트롤로는 TV에서 나는 소리를 조절할 수 없습니다. 음량을 조절하려면 TV 볼륨 컨트롤을 사용하십시오.

무선 연결(Bluetooth®, 무선 LAN/Wi-Fi)

무선 네트워크에 접속하여 컴퓨터, 스마트폰, 태블릿에 연결합니다. 자세한 내용은 다음 웹사이트를 참조하시기 바랍니다.

<http://fujifilm-dsc.com/wifi/>

스마트 폰 및 태블릿: FUJIFILM Camera Remote

Bluetooth 또는 무선 LAN을 통해 카메라에 연결하십시오.

 카메라에 무선 연결을 설정하려면 스마트폰 또는 태블릿에 최신 버전의 FUJIFILM Camera Remote 앱을 설치해야 합니다.

FUJIFILM Camera Remote

연결이 완료되면 FUJIFILM Camera Remote를 사용하여 다음을 수행할 수 있습니다.

- 카메라를 제어하고 원격으로 사진을 촬영합니다.
- 카메라에서 업로드 한 사진을 수신합니다.
- 카메라에서 사진을 검색해 선택한 사진을 다운로드합니다.
- 카메라에 위치 데이터 업로드.
- 카메라 셔터를 팝니다.
- 카메라 펌웨어를 업데이트합니다.

다운로드 및 기타 정보를 확인하려면 다음 사이트를 참조하십시오.

http://app.fujifilm-dsc.com/en/camera_remote/

스마트 폰 및 태블릿: Bluetooth® 페어링

접속 설정 > Bluetooth 설정 > 페어링 등록을 사용하여 카메라를 스마트 폰 또는 태블릿과 페어링하십시오. 페어링하면 카메라에서 사진을 손쉽게 다운로드할 수 있습니다.



- 사진은 무선 연결을 통해 다운로드됩니다.
- 페어링이 완료되면 스마트폰 또는 태블릿과 카메라 시계 및 위치 데이터를 동기화할 수 있습니다(☞ 108).
- 페어링은 재생 중에 **무선 전송** 버튼을 누르거나 **접속 설정 > 일반 설정 > 버튼 설정**을 사용하여 **페어링/전송순서**가 할당된 버튼을 눌러 수행할 수도 있습니다(☞ 114). 페어링이 완료되면 이 버튼이 전송 옵션을 표시합니다.

스마트 폰 및 태블릿: Wi-Fi

Wi-Fi를 통해 스마트폰 또는 태블릿에 연결하려면 촬영 메뉴 또는 재생 메뉴의 **무선통신** 옵션을 사용합니다.



- Wi-Fi 연결은 재생 중에 **무선 전송** 버튼을 누르거나 **접속 설정 > 일반 설정 > 버튼 설정**을 사용하여 **무선통신**이 할당된 버튼을 눌러 수행할 수도 있습니다(☞ 114).

사진을 컴퓨터에 복사: PC AutoSave

FUJIFILM PC AutoSave 최신 버전을 컴퓨터에 설치하면 무선 네트워크를 통해 카메라에 저장된 사진을 업로드할 수 있습니다 (Wi-Fi).

FUJIFILM PC AutoSave

다운로드 및 기타 정보를 확인하려면 다음 사이트를 참조하십시오.

http://app.fujifilm-dsc.com/en/pc_autosave/

컴퓨터: 무선 연결

재생 메뉴의  PC 자동 저장 옵션을 사용하여 카메라에서 사진을 업로드할 수 있습니다.

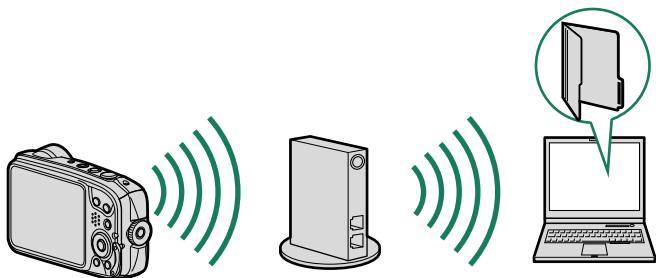

USB를 통해 컴퓨터에 연결

카메라를 컴퓨터에 연결하여 사진을 다운로드합니다.

Windows (MyFinePix Studio)

MyFinePix Studio를 사용하여 컴퓨터에 사진을 복사한 후 컴퓨터에서 사진을 저장하고, 보고, 정리하거나 인쇄할 수 있습니다. MyFinePix Studio는 다음 웹사이트에서 다운로드 받으실 수 있습니다.

<http://fujifilm-dsc.com/mfs/>

다운로드가 완료되면 파일("MFPS_Setup.EXE")을 클릭한 뒤 화면의 지시에 따라 설치를 완료하십시오.

Mac OS X/macOS

Image Capture(컴퓨터에 내장) 또는 기타 소프트웨어를 사용하여 사진을 컴퓨터로 복사할 수 있습니다.

 카드 리더를 사용하여 4GB 이상의 파일을 복사하십시오.

카메라 연결

제공된 USB 케이블을 사용하여 카메라와 컴퓨터를 연결합니다.

- 1 컴퓨터를 시작합니다.
- 2 카메라를 끄고 제공된 USB 케이블을 그림과 같이 연결하여 커넥터가 완전히 삽입되도록 합니다.

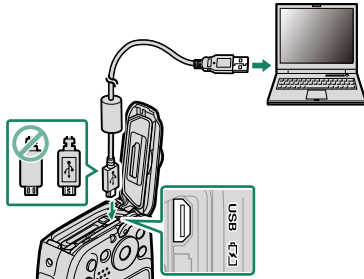

! 카메라에는 마이크로 USB(Micro-B) USB 2.0 커넥터가 있습니다.

- 3 **▶** 버튼을 약 1초간 눌러 카메라를 켭니다.
- 4 MyFinePix Studio 또는 운영체제와 함께 제공되는 응용 프로그램을 사용하여 사진을 컴퓨터에 복사합니다.
- 5 전송이 완료되면 카메라를 끄고 USB 케이블을 분리합니다.

- ❗ • USB 케이블을 연결할 때 커넥터가 올바른 방향으로 완전히 삽입되었는지 확인합니다. 카메라를 컴퓨터에 직접 연결합니다. USB 허브나 키보드를 사용하지 마십시오.
- 전송 중 전원이 차단될 경우 데이터가 손실되거나 내부 메모리 또는 메모리 카드가 손상될 수 있습니다. 카메라에 연결하기 전에 배터리를 충전하십시오.
- 내부 메모리에서 사진을 전송하려면 카메라에서 메모리 카드를 꺼내십시오.
- 이미지가 많이 들어 있는 메모리 카드를 삽입할 경우 소프트웨어 시작이 느려질 수 있으며 이미지를 가져오거나 저장하지 못할 수도 있습니다. 메모리 카드 리더를 사용하여 사진을 전송하십시오.
- 전송이 진행되는 동안에는 USB 케이블을 분리하지 마십시오. 이 주의사항을 지키지 않으면 데이터가 손실되거나 내부 메모리 또는 메모리 카드가 손상될 수 있습니다.
- 메모리 카드를 삽입하거나 제거할 때는 카메라를 분리하십시오.
- 경우에 따라서는 개인용 컴퓨터에서와 동일한 방법으로 소프트웨어를 사용할 때 네트워크 서버에 저장된 사진에 접속하지 못할 수 있습니다.
- 복사가 진행 중임을 나타내는 메시지가 컴퓨터 화면에서 사라지면 즉시 카메라를 시스템에서 분리하거나 USB 케이블을 분리하십시오. 복사된 이미지 수가 대량인 경우 해당 메시지가 표시되지 않으면 데이터 전송이 계속될 수 있습니다.
- 인터넷 접속이 필요한 서비스를 이용할 경우에는 통신사 또는 인터넷 서비스 제공회사가 부과하는 모든 요금을 사용자가 부담해야 합니다.

instax SHARE 프린터

디지털 카메라에서 instax SHARE 프린터로 화상을 인쇄합니다.

연결 설정하기

카메라 설정 메뉴에서 **접속 설정 > instax 프린터 연결 설정**을 선택하고 instax SHARE 프린터 이름(SSID)과 비밀번호를 입력합니다.

프린터 이름(SSID) 및 비밀번호

프린터 이름(SSID)은 프린터 밑면에 있습니다. 기본 비밀번호는 "1111"입니다. 스마트폰에서 인쇄하려고 이미 다른 비밀번호를 선택하였다면 해당 비밀번호를 입력하십시오.







사진 인쇄하기

- 1 프린터 전원을 켭니다.
- 2 카메라 재생 메뉴에서  instax 프린터 인쇄를 선택합니다. 카메라가 프린터에 연결됩니다.

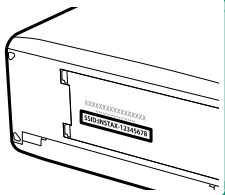

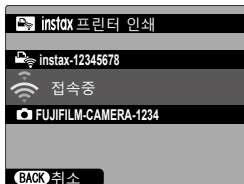
- 3 인쇄할 사진을 표시한 다음 MENU/OK를 누릅니다.



-  다른 카메라로 촬영한 사진은 인쇄할 수 없습니다.
- 인쇄된 영역이 LCD 모니터에 보이는 영역보다 작을 수 있습니다.
- 연결된 프린터에 따라 화면이 달라질 수 있습니다.

- 4 사진이 프린터로 전송되고 인쇄가 시작됩니다.

12

기술 참고사항

Fujifilm 소프트웨어

카메라에는 다음과 같은 Fujifilm 소프트웨어를 사용할 수 있습니다.

FUJIFILM Camera Remote

카메라와 스마트폰 또는 태블릿 사이의 무선 연결을 설정합니다 (📖 122).

http://app.fujifilm-dsc.com/en/camera_remote/

FUJIFILM PC AutoSave

무선 네트워크를 통해 카메라에서 사진을 다운로드하십시오 (📖 124).

http://app.fujifilm-dsc.com/en/pc_autosave/

MyFinePix Studio

디지털 카메라에서 다운로드한 많은 이미지를 관리하고, 보고, 인쇄하고 편집합니다 (📖 125).

<http://fujifilm-dsc.com/mfs/>

안전상의 주의

사용하기 전에 다음 주의사항을 꼭 읽도록 하십시오.

안전 주의사항

- 카메라를 올바르게 사용하고 있는지 확인하십시오. 제품을 사용하기 전에 안전주의 사항과 사용설명서를 주의 깊게 읽어보시기 바랍니다.
- 안전 주의사항을 읽은 후에 안전한 장소에 보관하십시오.

아이콘 정보

아래 표시된 아이콘은 아이콘에 표시된 정보를 무시하고 그에 따라 제품을 잘못 사용할 경우 발생할 수 있는 부상이나 손상의 정도를 표시하기 위해 이 설명서에 사용됩니다.



경고 이 아이콘은 해당 정보를 무시할 경우 사망이나 중상을 초래할 수 있음을 나타냅니다.



주의 이 아이콘은 해당 정보를 무시할 경우 부상이나 물질적 피해가 발생할 수 있음을 나타냅니다.

아래 표시된 아이콘은 준수해야 할 지침의 성격을 나타내기 위해 사용됩니다.



삼각형 아이콘은 해당 정보가 주의를 요한다는 점을 알려줍니다(“중요”).



대각선 줄이 표시된 원형 아이콘은 해당 행위가 금지되어 있음을 알려줍니다(“금지”).



느낌표가 있는 채워진 원은 해당 조치를 실시해야 함을 나타냅니다(“필수”).

⚠ 경고



전원 소켓에서 플러그를 뽑으십시오

문제가 발생할 경우 카메라를 끄고, 배터리를 분리하고, USB 케이블 연결을 끊고, AC 전원 어댑터 플러그를 뽑으십시오. 연기가 나거나 이상한 냄새가 나거나 다른 비정상적인 상태일 경우 카메라를 계속해서 사용하면 화재 또는 감전 사고가 발생할 수 있습니다. Fujifilm 대리점에 문의하십시오.



카메라에 물이나 이물질이 들어가지 않도록 하고 케이블을 연결하지 마십시오. 담수나 소금물, 우유, 음료, 세제 또는 다른 액체가 유입된 후 카메라를 사용하거나 케이블을 연결하지 마십시오. 액체가 카메라에 들어가거나 케이블을 연결한 경우 카메라를 끄고, 배터리를 제거하고, USB 케이블을 분리하고, AC 어댑터를 분리하고, 플러그를 뽑으십시오. 카메라를 계속해서 사용하면 화재나 감전 사고가 발생할 수 있습니다. Fujifilm 대리점에 문의하십시오.



욕실이나 샤워실에서 사용하지 마십시오

욕실에서는 카메라를 사용하지 마십시오(방수 제품 제외). 화재 또는 감전 사고가 발생할 수 있습니다.



분해하지 마십시오

카메라를 개조하거나 분해하지 마십시오(케이스를 절대 열지 마십시오). 이 주의사항을 지키지 않으면 화재나 감전 사고를 초래할 수 있습니다.























내부 부품을 만지지 마십시오

제품을 떨어뜨리거나 다른 사고로 케이스가 파손되어 내부가 노출될 경우 노출된 부분을 만지지 마십시오. 이 주의사항을 지키지 않고 손상된 부품에 손을 대면 감전 사고가 발생하거나 부상을 입을 수 있습니다. 부상이나 감전 사고에 주의하면서 배터리를 즉시 분리하고 제품을 구매처로 가져가십시오.

⚠ 경고

	연결 코드를 변경하거나 가열하거나 과도하게 비틀거나 당기지 말고 연결 코드를 무거운 물체를 올려 놓지 마십시오. 이로 인해 코드가 손상되어 화재나 감전 사고가 발생할 수 있습니다. 코드가 손상되면 Fujifilm 대리점에 문의하십시오. 구부러진 커넥트가 있는 케이블을 사용하지 마십시오.
	불안정한 표면 위에 카메라를 올려놓지 마십시오. 카메라가 떨어지거나 넘어져 부상을 입을 수 있습니다.
	움직이면서 사진을 촬영하지 마십시오. 걸거나 운전하면서 카메라를 사용하지 마십시오. 넘어지거나 교통사고를 당할 수 있습니다.
	뇌우가 치는 동안 카메라의 금속 부품을 만지지 마십시오. 번개 방전으로 유도된 전류에 의해 감전 사고가 발생할 수 있습니다.
	지정된 배터리 이외의 배터리를 사용하지 마십시오. 표시기에 표시된 대로 배터리를 끼우십시오.
	배터리를 분해, 개조하거나 열을 가하지 마십시오. 배터리를 떨어뜨리거나, 치거나, 던지지 마십시오. 배터리가 강한 충격을 받게 됩니다. 누출, 변형, 변색 또는 다른 이상 징후를 보이는 배터리를 사용하지 마십시오. 충전식 배터리는 지정된 충전기와 사용하여 충전하고 비 충전식 리튬 이온 또는 알칼라인 배터리를 충전하지 마십시오. 배터리를 단락시키거나 금속체와 함께 보관하지 마십시오. 이 주의 사항을 지키지 않으면 배터리가 과열, 발화, 폭발 또는 누출되어 화재, 화상 또는 기타 부상의 원인이 될 수 있습니다.
	이 카메라와 함께 사용하도록 지정된 전용 배터리 또는 AC 전원 어댑터만 사용하십시오. 표시된 전원 원 압 이외의 전압을 사용하지 마십시오. 다른 전원을 사용할 경우 화재가 발생할 수 있습니다.
	배터리가 누출되어 누액이 눈에 들어가거나 피부나 옷에 묻으면 해당 부위를 깨끗한 물로 씻고 즉시 의 사에게 진찰을 받거나 응급실에 연락하십시오.
	지정된 제품 이외의 배터리 충전기를 사용하지 마십시오. 제공된 충전기는 카메라와 함께 제공된 배터리 유형에서만 사용할 수 있습니다. 일반 배터리 또는 다른 종류의 충전지를 충전하는 충전기를 사용하면 배터리 과열이나 폭발, 누출을 초래할 수 있습니다.
	사람의 눈 너머 가까이에서 플래시를 사용하면 시각 장애를 초래할 수 있습니다. 유아와 어린이를 촬영 할 때 특히 주의하십시오.
	뜨거운 표면에 장시간 접촉하지 마십시오. 이 주의사항을 지키지 않으면 특히 고온 환경에서 사용하거나 혈액순환이 원활하지 않거나 감각 장애가 있는 사용자가 사용할 경우 저온 화상을 입을 수 있으며 이 경우 삼각대를 사용하거나 유사한 예방 조치를 취하는 것이 좋습니다.
	제품이 켜져 있을 때는 오랜 시간 동안 신체 일부분이 제품과 접촉되지 않도록 하십시오. 이 주의사항을 지키지 않으면 특히 고온 환경에서 오랜 시간 동안 사용하거나 혈액순환이 원활하지 않거나 감각 장애가 있는 사용자가 사용할 경우 저온 화상을 입을 수 있으며 이 경우 삼각대를 사용하거나 유사한 예방 조치를 취하는 것이 좋습니다.
	가연성 물체, 폭발 가스 또는 분진이 있는 경우에는 사용하지 마십시오.
	배터리를 휴대할 때는 디지털 카메라에 설치하거나 하드 케이스에 넣으십시오. 배터리를 보관할 때는, 하드 케이스에 넣어 보관하십시오. 폐기할 때는 절연 테이프를 배터리 단자를 감싸주세요. 다른 금속 물체나 배터리와 접촉하면 배터리가 발화되거나 폭발할 수 있습니다.
	메모리 카드, 핫슈 및 기타 소형 부품은 어린 아이의 손에 닿지 않는 곳에 보관하십시오. 작은 부품을 삼킬 수 있으므로 어린이의 손이 닿지 않는 곳에 보관하십시오. 어린이가 작은 부품을 삼킨 경우에는 의 사의 치료를 받거나 응급 구조대에 연락하십시오.
	사람들이 많은 곳에서 카메라를 끕니다. 카메라는 심박조절기에 방해될 수 있는 고주파를 방출합니다.
	자동문, 장내 방송 설비, 기타 자동으로 제어되는 기기 근처에서 카메라를 끕니다. 카메라는 이들 기기가 오작동을 일으킬 수 있는 고주파를 방출합니다.
	카메라는 심박조절기를 사용하는 사람들에게서 적어도 22cm 떨어지도록 거리를 두십시오. 카메라는 심박조절기에 방해될 수 있는 고주파를 방출합니다.
	어린이의 손이 닿지 않는 곳에 보관하십시오. 스트랩과 플래시는 부상을 초래할 수 있는 요소로 목에 스트랩이 감겨 질식할 수 있으며, 플래시로 시력 장애가 초래될 수 있습니다.

 경고	
	렌즈나 카메라 뷰파인더를 통해 태양을 보지 마십시오. 이 주의사항을 지키지 않으면 영구적인 시력 손상을 입을 수 있습니다.
	사람의 눈에 너무 가까운 곳에서 플래시를 사용할 경우 일시적으로 눈이 보이지 않을 수 있습니다. 시각 장애의 위험이 있습니다. 플래시를 사용하여 어린이 또는 유아를 촬영하는 경우 거리를 충분히 유지해야 합니다.
	항공사와 병원 직원의 지시를 따르십시오. 본 제품은 무선 주파수를 방출할 수 있으므로 탐색 또는 의료 장비에 간섭을 일으킬 수 있습니다.
 주의	
	이 카메라를 오일 증기, 증기, 습기 또는 먼지가 많은 장소에서 사용하지 마십시오. 화재 또는 감전 사고가 발생할 수 있습니다.
	이 카메라를 온도가 매우 높은 장소에 두지 마십시오. 밀폐된 자동차 또는 직사광선을 받는 장소에 카메라를 두지 마십시오. 이 경우 화재가 발생할 수 있습니다.
	카메라 위에 무거운 물체를 올려 놓지 마십시오. 이 경우 무거운 물체가 넘어지거나 떨어져서 부상을 입을 수 있습니다.
	AC 전원 어댑터가 연결된 상태에서 카메라를 움직이지 마십시오. AC 전원 어댑터에서 분리할 때 연결 코드를 잡아당기지 마십시오. 이 경우 전원 코드나 케이블이 손상되어 화재나 감전 사고가 발생할 수 있습니다.
	카메라 또는 AC 전원 어댑터를 천이나 담요로 감싸지 마십시오. 이 경우 열이 축적되어 케이스가 비틀어지거나 화재가 발생할 수 있습니다.
	플러그가 손상되었거나 콘센트에 단단히 고정되어 있지 않으면 플러그를 사용하지 마십시오. 이 주의사항을 지키지 않으면 화재나 감전 사고가 일어날 수 있습니다.
	카메라를 청소할 때나 오랫동안 카메라를 사용하지 않을 경우 배터리를 제거하고 AC 전원 어댑터를 분리해서 플러그를 빼두십시오. 이렇게 하지 않으면 화재나 감전 사고를 초래할 수 있습니다.
	충전이 완료되면 전원 콘센트에서 충전기 플러그를 빼십시오. 충전기의 플러그를 전원 콘센트에 계속 연결시켜 두면 화재가 발생할 수 있습니다.
	메모리 카드를 꺼낼 때 카드가 슬롯에서 갑자기 튀어나올 수 있습니다. 카드를 손가락으로 잡고 천천히 빼내십시오. 튀어나온 카드에 맞아 부상을 입을 수 있습니다.
	정기적으로 카메라 내부 점검 테스트와 청소를 요청하십시오. 카메라에 먼지가 쌓이면 화재나 감전 사고가 발생할 수 있습니다. 2년마다 한 번씩 Fujifilm 대리점에 연락하여 내부 청소를 요청하십시오. 이것은 무료 서비스가 아닙니다.
	배터리를 잘못 교체하면 폭발의 위험이 있습니다. 동일한 유형의 배터리로만 교체하십시오.
	플래시를 터뜨리기 전에 플래시 창에서 손가락을 치웁니다. 이 주의사항을 지키지 않으면 화상을 입을 수 있습니다.
	플래시 창을 깨끗이 하고 창을 가리지 않은 채로 플래시를 사용합니다. 이 주의사항을 지키지 않으면 연기나 변색이 생길 수 있습니다.
	역광 피사체를 촬영할 때 태양을 구도 안에 넣지 않도록 하십시오. 태양이 구도 안에 있거나 구도와 가까이 있을 때 햇빛이 카메라 속에 초점을 맞추어 화재나 화상을 일으킬 수 있습니다.
	카메라나 렌즈를 삼각대에 부착한 채로 들고 다니지 마십시오. 제품이 떨어지거나 다른 물체를 쳐서 다칠 수 있습니다.

배터리 및 전원 공급 장치

참고: 카메라에 사용되는 배터리의 유형을 확인하고 해당 부분을 참조하십시오.

△ 경고: 햇빛, 화재 등과 같이 과도한 열에 배터리를 노출시키지 마십시오.

아래에서는 배터리의 올바른 사용법과 배터리 수명을 늘리는 방법에 대해 설명합니다. 배터리를 잘못 사용하면 배터리 수명이 줄거나 배터리액이 누출되거나 과열, 화재 또는 폭발 사고가 발생할 수 있습니다.

리튬이온 배터리

충전식 리튬이온 배터리를 사용하는 카메라일 경우 이 부분을 참조하십시오.

제공 시 배터리는 충전되어 있지 않습니다. 사용하기 전에 배터리를 충전하십시오. 사용하지 않을 경우 배터리를 케이스에 보관하십시오.

■ 배터리의 특징

사용하지 않는 동안에도 배터리는 서서히 방전됩니다. 사용하기 전에 배터리를 1-2일 정도 충전합니다.

사용하지 않을 경우 카메라를 꺼두면 배터리 수명을 연장할 수 있습니다.

온도가 낮을 경우 배터리 용량이 줄어들며 추운 날씨에는 방전된 배터리가 작동하지 않을 수 있습니다. 완전히 충전된 예비 배터리를 따뜻한 곳에 보관하고 필요한 경우 교체하거나 배터리를 주머니 안이나 그 외의 따뜻한 곳에 넣어 두었다가 촬영할 때만 카메라에 장착합니다. 손난로나 다른 난방기구에 직접 닿는 곳에 배터리를 두지 마십시오.

■ 배터리 충전

+10°C 이하 또는 +35°C 이상의 주위 온도에서 충전할 경우 충전 시간이 늘어납니다. +40°C 이상의 온도에서는 배터리를 충전하지 마십시오. 0°C 이하의 온도에서는 배터리가 충전되지 않습니다.

완전히 충전된 배터리를 충전하지 마십시오. 그러나 충전하기 전에 배터리를 완전히 방전할 필요는 없습니다.

충전 직후 또는 사용 직후에는 배터리가 따뜻하게 느껴질 수 있습니다. 이것은 정상입니다.

■ 배터리 수명

정상 온도에서는 배터리를 300회 이상 재충전하여 사용할 수 있습니다. 배터리 전류 유지 시간이 크게 줄어들 경우에는 배터리 수명이 다했음을 의미하므로 교체해야 합니다.

■ 보관

배터리를 완전히 충전한 상태에서 오랫동안 보관할 경우 배터리 성능이 감소될 수 있습니다. 배터리를 보관하기 전에 배터리를 방전하십시오.

카메라를 장시간 사용하지 않을 경우에는 배터리를 분리하여 주위 온도가 +15°C~+25°C인 건조한 장소에 보관하십시오. 배터리를 온도가 높거나 매우 낮은 장소에 두지 마십시오.

■ 주의사항: 배터리 취급

- 배터리를 목걸이나 머리핀과 같은 금속 물체와 함께 가지고 다니거나 보관하지 마십시오.
- 배터리를 화염이나 열에 노출시키지 마십시오.
- 배터리를 분해하거나 개조하지 마십시오.
- 지정된 충전기만 배터리를 충전하십시오.
- 수명이 다한 배터리는 즉시 폐기하십시오.
- 배터리를 떨어뜨리거나 배터리에 강한 충격을 가하지 마십시오.
- 배터리를 물에 닿지 않게 하십시오.
- 배터리 단자를 항상 청결하게 관리하십시오.
- 배터리를 오랫동안 사용할 경우 배터리와 카메라 본체가 따뜻해질 수 있습니다. 이것은 정상입니다.

■ 주의: 폐기

사용한 배터리는 현지 규정에 따라 폐기하십시오. 배터리를 올바르게 폐기하지 않으면 환경이 심각하게 오염될 수 있으므로 주의해야 합니다. 배터리 장치는 적당한 온도에서 사용하십시오.

AC 전원 어댑터

이 카메라와 함께 사용하도록 지정된 전용 Fujifilm AC 전원 어댑터만 사용하십시오. 다른 어댑터를 사용할 경우 카메라가 손상될 수 있습니다.

- AC 전원 어댑터는 실내 전용입니다.
- DC 플러그가 카메라에 단단히 연결되어 있는지 확인합니다.
- 어댑터를 분리하기 전에 카메라를 끄십시오. 케이블이 아닌 플러그로 어댑터를 분리합니다.
- 카메라를 다른 기기와 함께 사용하지 마십시오.
- 분해하지 마십시오.
- 높은 열과 습기에 노출되지 않도록 하십시오.
- 배터리에 강한 충격을 가하지 마십시오.
- 사용 중에 어댑터에서 웅웅 소리가 나거나 만지면 뜨거울 수 있습니다. 이것은 정상입니다.
- 어댑터로 인해 무선 간섭이 발생하는 경우, 수신 안테나의 방향이나 위치를 변경하십시오.

카메라 사용

- 맑은 하늘의 태양과 같이 지나치게 밝은 광원을 향해 카메라의 초점을 맞추지 마십시오. 이 주의사항을 지키지 않으면 카메라 이미지 센서가 손상될 수 있습니다.
- 뷰파인더를 통해 초점에 모아진 강한 햇빛 때문에 전자식 뷰파인더(EVF)의 패널이 손상될 수 있습니다. 태양을 향해 전자식 뷰파인더를 조준하지 마십시오.

테스트 촬영

중요한 행사에서 사진을 촬영할 경우(결혼식, 해외 여행 등) 항상 테스트 촬영을 통해 카메라가 정상 작동하는지 확인하십시오. FUJIFILM Corporation은 본 제품의 고장으로 인해 발생한 피해 또는 손실에 대해 책임을 지지 않습니다.

저작권에 대한 참고사항

디지털 카메라 시스템을 사용하여 녹화된 이미지는 개인적인 용도를 제외하고 저작권 소유자의 동의 없이 저작권법을 침해하는 방식으로 사용할 수 없습니다. 개인적인 용도라도 무단 공연, 오락 및 전시회의 촬영에는 일부 제약사항이 적용됩니다. 또한 저작권법의 보호를 받는 이미지나 데이터가 포함된 메모리 카드를 양도하는 것은 저작권법에 규정된 제약사항 이내에서만 허용됩니다.

취급

이미지를 정확하게 녹화하려면 이미지를 녹화하는 동안 카메라가 충격을 받지 않도록 주의하십시오.

액정

화면이 손상된 경우 액정에 몸이 닿지 않게 주의해야 합니다. 다음과 같은 상황이 발생할 경우 제시된 지침을 신속히 따르십시오.

- 액정이 피부에 닿을 경우, 해당 부위를 형겅으로 닦아낸 다음 비누와 흐르는 물을 사용해서 씻어내십시오.
- 액정이 눈에 들어갔을 경우, 액정이 들어간 눈을 깨끗한 물로 최소한 15분 동안 깨끗이 씻어낸 다음 의사의 진찰을 받으십시오.
- 액정을 삼킨 경우, 물로 입안을 행구십시오. 많은 양의 물을 마시고 구토를 유발한 다음 의사의 진료를 받으십시오.

디스플레이는 매우 고정밀 기술로 제조되어 있음에도 항상 켜져 있거나 켜지지 않는 픽셀이 있을 수 있습니다. 이것은 정상이며 촬영한 이미지에는 영향을 미치지 않습니다.

상표 정보

이 설명서에 수록된 서체는 DynaComware Taiwan Inc.에서 독자적으로 개발한 것입니다. Mac, OS X와 macOS는 미국 및 기타 국가에서 Apple Inc.의 상표입니다. Windows는 미국 및 기타 국가에서 Microsoft Corporation의 등록 상표입니다. Wi-Fi®와 Wi-Fi Protected Setup®은 Wi-Fi Alliance의 등록 상표입니다. Bluetooth® 상표 및 로고는 Bluetooth SIG, Inc.가 소유한 등록 상표이며 Fujifilm은 해당 상표에 대한 모든 권리를 보유합니다. SDHC 및 SDXC 로고는 SD-3C, LLC의 상표입니다. HDMI 로고는 HDMI Licensing LLC의 상표 또는 등록 상표입니다. 이 설명서에 언급된 기타 모든 상표명은 각 소유권자의 상표 또는 등록 상표입니다.

전기 간섭

이 카메라를 병원이나 비행기 안에서 사용할 경우 간섭을 일으킬 수 있습니다. 카메라를 병원이나 비행기 내에서 사용하기 전에 병원 또는 항공사 직원에게 문의하십시오.

컬러 텔레비전 시스템

NTSC(National Television System Committee: 미국 텔레비전 방송규격 심의회)는 미국, 캐나다 및 일본에서 채택하고 있는 컬러 텔레비전 방송 규격입니다. PAL(Phase Alternation by Line)은 주로 유럽과 중국에서 채택하고 있는 컬러 텔레비전 방송 규격입니다.

Exif Print(Exif 버전 2.3)

Exif Print는 인쇄 중에 최적의 색재현을 위해 사용되는 촬영 정보가 포함된 새로 개정된 디지털 카메라 파일 형식입니다.

중요 사항: 소프트웨어 사용 전에 꼭 읽을 것

관할 당국의 허가 없이 라이선스 소프트웨어의 전체 또는 일부를 직접 또는 간접적으로 수출하는 것은 금지되어 있습니다.

주의사항

화재나 감전 사고를 방지하려면 카메라를 비가 오는 곳이나 습기가 찬 곳에서 사용하지 마십시오.

카메라를 사용하기 전에 “안전 주의사항”을 읽고 숙지하여 주십시오.

캐나다 고객의 경우

CAN ICES-3 (B)/NMB-3(B)

주의: 이 B등급 디지털 장치는 Canadian ICES-003을 준수합니다.

캐나다 산업부 보고서: 이 장치는 캐나다 산업부 라이선스 면제 RSS를 준수합니다. 작동 시 다음 두 가지 조건에 따릅니다. (1) 본 장치는 간섭을 일으키지 않으며, (2) 본 장치는 원하지 않는 작동을 유발할 수 있는 간섭을 포함하여 모든 간섭을 수용해야 합니다.

본 장치와 안테나는 테스트된 내장 라디오를 제외하고 함께 배치하거나 다른 안테나나 송신기와 함께 작동할 수 없습니다. 국가 코드 선택 기능은 미국/캐나다에서 판매되는 제품에 사용할 수 없습니다.

전자파 노출 보고: 사용 가능한 과학적 근거에 따르면 어떠한 건강 문제도 저전력 무선 장치 사용과 연관되어 있다는 사실은 없습니다. 하지만 이러한 저전력 무선 장치가 절대적으로 안전하다는 근거도 없습니다. 저전력 무선 장치를 사용하는 동안 이 장치는 마이크로파 범위에서 낮은 수준의 무선 주파수 에너지(RF)를 방출합니다. 고수준의 RF는 건강에 영향을 미칠 수 있지만(생체 조직 가열), 저수준의 RF 노출은 조직 가열 효과를 유발하지 않고 건강에 주는 부정적인 영향은 아직 알려진 바 없습니다. 낮은 수준의 RF 노출에 대해 많은 연구가 있었지만 어떠한 생물학적 영향도 발견하지 못하였습니다. 일부 연구에서 약간의 생물학적 영향이 발생할 수 있다고 주장하지만 추가 연구를 통해 그러한 결과를 확인한 적은 없었습니다. FinePix XP140는 테스트를 마쳤고 통제되지 않는 환경에서의 IC 전자파 노출 제한을 준수하는 것으로 확인되었으며 IC 무선 주파수(RF) 노출 규칙의 RSS-102를 충족시킵니다.

개인 가정에서 전기전자기기의 폐기

유럽 연합, 노르웨이, 아이슬란드, 리히텐슈타인: 제품이나 설명서, 보증서 또는 포장에 이 기호가 표시되어 있으면 해당 제품을 생활폐기물로 처리할 수 없다는 의미입니다. 이러한 제품은 지정된 전기전자 기기 재활용품 수거 장소에 폐기해야 합니다.



이 제품을 올바른 방법으로 폐기하면 잘못된 폐기 때문에 환경 및 신체 건강에 미칠 수 있는 부정적인 영향을 방지할 수 있습니다.

배터리나 축전지에 표시된 이 기호는 해당 배터리를 생활 폐기물로 처리해서는 안 된다는 의미입니다.



쉽게 제거 가능한 배터리나 축전지가 들어 있는 기기는 현지 규정에 따라 폐기하십시오.

자원 재활용은 천연 자원 보호에 도움이 됩니다. 이 제품의 재활용에 대한 자세한 내용은 현지 관할 기관이나 생활폐기물 수거 업체 또는 제품 구입처에 문의하십시오.

유럽 연합, 노르웨이, 아이슬란드 및 리히텐슈타인 이외 국가: 배터리나 축전지를 포함하여 본 제품을 폐기할 때는 현지 담당기관에 문의하여 적절한 폐기 방법을 알아보십시오.

일본: 배터리에 표시된 이 기호는 배터리를 별도로 폐기해야 함을 나타냅니다.



무선 네트워크 및 Bluetooth 장치: 주의사항

중요사항: 카메라 내장 무선 송신기를 사용하기 전에 다음 주의사항을 숙지하십시오.

- ① 미국에서 개발한 암호화 기능이 있는 이 제품은 미국 수출관리규정의 규제를 받으며 미국에서 지정된 수출 금지 국가에 수출 또는 재수출할 수 없습니다.
- **무선 네트워크 또는 Bluetooth 장치만 사용하지 않습니다.** Fujifilm은 무단 사용으로 인해 발생하는 손해에 대해 책임을 지지 않습니다. 인명에 직간접적으로 영향을 미칠 수 있는 의료 장비 또는 기타 시스템과 같이 높은 수준의 신뢰성을 요하는 기기에 사용해서는 안 됩니다. 무선 네트워크 또는 Bluetooth 장치가 제공한 것보다 높은 신뢰성을 요구하는 컴퓨터 및 기타 시스템에서 이 제품을 사용할 경우 안전을 보장하고 오작동을 방지하기 위해 필요한 모든 예방조치를 취하십시오.
 - **장치를 구매한 국가에서만 사용하지 않습니다.** 이 장치는 장치를 구입한 국가의 무선 네트워크 및 Bluetooth 장치 관리 규정을 준수합니다. 장치를 사용할 때는 모든 현지 규정을 준수하십시오. Fujifilm은 다른 관할권에서 사용함으로써 발생하는 문제에 대해 책임을 지지 않습니다.
 - **자기장, 정전기, 전파간섭이 일어나는 장소에서는 장치를 사용하지 않습니다.** 전자 레인지 근처 또는 무선 신호의 수신을 방해하는 자기장, 정전기, 전파 간섭이 발생하는 기타 장소에서 송신기를 사용하지 않습니다. 2.4 GHz 대역에서 동작하는 다른 무선 장치 가까이에서 송신기를 사용할 경우 상호 간섭이 발생할 수 있습니다.
 - **보안:** 무선 네트워크 및 Bluetooth 장치는 무선을 통해 데이터를 전송하므로 무선 네트워크보다 보안에 더 많은 주의를 기울여야 합니다.
 - 장치에 표시되어 있어도 액세스가 허가되지 않은 것으로 간주될 수 있으므로 액세스 권한이 없는 알 수 없는 네트워크 또는 네트워크에 연결하지 마십시오. 액세스 권한이 있는 네트워크에만 연결하십시오.
 - 무선 전송은 타사의 차단에 취약할 수 있습니다.
 - **다음과 같은 행위는 법률에 따라 처벌될 수 있습니다.**
 - 장치 분해 또는 개조
 - 장치 인증 레이블 제거
 - **이 장치는 상업용, 교육용, 의료용 기기 및 무선 송신기와 동일한 주파수에서 작동합니다.** 또한 이 장치는 조립라인 RFID 추적 시스템 및 기타 유사 기기에서 사용되는 인가된 송신기와 인가되지 않은 특별 저전압 송신기와 동일한 주파수에서 작동합니다.
 - **상기 장치와의 간섭을 방지하기 위해 다음 주의사항을 준수하십시오.** 이 장치를 사용하기 전에 RFID 송신기가 작동하지 않는지 확인하십시오. 기기가 RFID 추적에 사용되는 인가된 송신기에서 간섭을 일으키는 것이 관찰될 경우 즉시 해당 주파수 사용을 중단하고 기기를 다른 장소로 이동하십시오. 이 장치가 저전압 RFID 추적 시스템에 간섭을 일으키면 Fujifilm 대리점에 문의하십시오.
 - **비행기 안에서 이 장치를 사용하지 않습니다.** 카메라가 꺼진 상태에서도 Bluetooth가 켜져 있을 수 있습니다. Bluetooth는  접속 설정 > Bluetooth 설정 > Bluetooth ON/OFF에서 OFF를 선택하여 비활성화할 수 있습니다.

B급기기(가정용 방송통신기자재)

이 기기는 가정용(B급)전자파적합기기로서 주로 가정에서 사용하는 것을 목적으로 하며, 모든 지역에서 사용할 수 있습니다.

- ① 해당 무선설비는 운용 중 전파혼신 가능성이 있으므로 인명안전과 관련된 서비스는 할 수 없습니다.

제품 취급

제품을 오래 사용하려면 다음 주의사항을 준수하십시오.

카메라 본체: 제품 사용 후 카메라 본체를 부드럽고 마른 천으로 닦으십시오. 카메라 본체의 가죽이 변색되거나 변형될 수 있으므로 알코올, 희석제 또는 휘발성 화학 물질은 사용하지 마십시오. 카메라에 묻은 액체는 바로 부드럽고 마른 천으로 닦아야 합니다. 모니터의 먼지는 화면이 긁히지 않도록 블로어를 사용해 제거한 다음 부드럽고 마른 천으로 닦으십시오. 남아 있는 얼룩은 Fujifilm 렌즈 클리닝 페이퍼와 함께 제공된 소량의 렌즈 세정액으로 부드럽게 닦으면 쉽게 제거할 수 있습니다.

펌웨어 업데이트

제품의 일부 기능은 펌웨어 업데이트로 인해 설명서에서의 설명과 다를 수 있습니다. 각 모델에 대한 자세한 정보는 당사 웹사이트를 참조하십시오.

http://www.fujifilm.com/support/digital_cameras/software

펌웨어 버전 확인

① 메모리 카드를 삽입하면 카메라는 펌웨어 버전만 표시합니다.

- 1 카메라를 끄고 메모리 카드가 삽입되어 있는지 확인합니다.
- 2 **DISP/BACK** 버튼을 누른 채로 카메라를 켭니다. 현재 펌웨어 버전이 표시됩니다. 펌웨어 버전을 확인하십시오.
- 3 카메라를 끕니다.



문제 해결

카메라를 사용하는 중에 문제가 발생할 경우 아래 표를 참조하십시오. 여기에서도 해결책을 찾지 못하면 해당 지역의 Fujifilm 대리점에 문의하십시오.

카메라에 물이 들어간 경우

문제	해결 방법
카메라에 물이 들어간 경우.	배터리실 커버가 완전히 닫히지 않은 상태에서 카메라를 물에 넣었거나 물속에서 배터리실 커버를 열었습니다. 카메라를 Fujifilm 지정 수리점에 가지고 가서 수리를 받으십시오. 카메라를 켜지 마십시오.

전원 및 배터리

문제	해결 방법
ON/OFF 버튼을 누르거나  버튼을 길게 눌러 카메라를 끌 수 없습니다.	<ul style="list-style-type: none"> • 배터리가 소진된 경우: 배터리를 충전하거나 완전 충전된 여분의 배터리(📖 20)를 삽입합니다. • 배터리가 잘못 삽입된 경우: 올바른 방향으로 다시 삽입합니다(📖 15). • 배터리실 덮개가 잠기지 않은 경우: 배터리실 덮개를 잠급니다(📖 15).
배터리가 빨리 소진됩니다.	<ul style="list-style-type: none"> • 배터리가 차가운 경우: 호주머니나 다른 따뜻한 곳에 넣어 배터리를 따뜻하게 한 후 촬영 직전에 카메라에 다시 삽입합니다. • 배터리 단자에 먼지가 낀 경우: 부드러운 마른 천으로 단자를 닦습니다. • 초점 모드에  추적 기능이 선택되어 있는 경우: 다른 초점 모드를 선택합니다(📖 57). • 촬영 모드로 가 선택된 경우: 다른 모드를 선택하십시오(📖 44). • 배터리 충전 횟수가 많은 경우: 배터리의 충전 수명이 다 되었습니다. 새 배터리를 구매합니다.

문제	해결 방법
카메라가 갑자기 꺼집니다.	배터리가 소진된 경우: 배터리를 충전하거나 완전 충전된 여분의 배터리(㉮ 20)를 삽입합니다.
충전이 시작되지 않습니다.	배터리를 올바른 방향으로 다시 삽입하고 AC 전원 어댑터가 꽂혀 있는지 확인합니다(㉮ 15, 20).
충전 속도가 느립니다.	배터리를 실온에서 충전하십시오.
셀프 타이머 램프가 깜박이고 배터리가 충전되지 않습니다.	<ul style="list-style-type: none"> • 배터리 단자에 먼지가 낀 경우: 부드러운 마른 천으로 단자를 닦습니다(㉮ 15). • 배터리 충전 횟수가 많은 경우: 배터리의 충전 수명이 다 되었습니다. 새 배터리를 구입하십시오. 그래도 충전이 되지 않으면 Fujifilm 대리점에 문의하십시오(㉮ 118). • 배터리가 너무 뜨겁거나 너무 차갑습니다: 배터리 온도가 안정될 때까지 기다립니다(㉮ 20).

메뉴 및 표시

문제	해결 방법
한글로 표시되지 않습니다.	言語/LANG. (㉮ 27, 101)에서 한글을 선택합니다.

촬영

문제	해결 방법
셔터 버튼을 눌러도 사진이 촬영되지 않습니다.	<ul style="list-style-type: none"> • 메모리가 다 찬 경우: 새 메모리 카드를 삽입하거나 사진을 삭제합니다(☞ 15, 87). • 메모리가 포맷되지 않은 경우: 메모리 카드나 내부 메모리를 포맷합니다(☞ 111). • 메모리 카드 접촉부에 먼지가 낀 경우: 부드러운 마른 천으로 접촉부를 닦아줍니다. • 메모리 카드가 손상된 경우: 새 메모리 카드를 삽입합니다(☞ 15). • 배터리가 소진된 경우: 배터리를 충전하거나 완전 충전된 여분의 배터리(☞ 20)를 삽입합니다. • 카메라가 자동으로 꺼진 경우: 카메라를 켭니다(☞ 23).
셔터 버튼을 반누름 할 때 모니터에 얼룩("노이즈")이 나타납니다.	피사체의 조명이 어두울 때 구도를 돕기 위해 게인을 늘립니다. 이 때 화면에서 이미지를 미리 볼 때 눈에 띄는 얼룩이 나타날 수 있습니다. 카메라로 촬영한 이미지는 영향을 받지 않습니다.
카메라가 초점을 맞추지 못합니다.	피사체가 자동초점 모드에 적합하지 않은 경우: 초점 고정을 사용합니다(☞ 58).
얼굴이 검색되지 않습니다.	<ul style="list-style-type: none"> • 피사체의 얼굴이 선글라스나 모자, 긴 머리 또는 다른 장애물로 가려져 있는 경우: 장애물을 제거합니다(☞ 66). • 피사체의 얼굴이 프레임의 극히 일부만 차지한 경우: 피사체의 얼굴이 프레임의 넓은 영역을 차지하도록 구도를 변경합니다(☞ 66). • 피사체의 머리가 기울어져 있거나 누워 있는 경우: 피사체에게 고개를 똑바로 들도록 요청합니다(☞ 66). • 카메라가 기울어진 경우: 카메라를 평평하게 잡습니다. • 피사체의 얼굴을 비추는 조명이 약한 경우: 밝은 조명에서 촬영합니다.
다른 피사체가 선택됩니다.	다른 피사체가 주 피사체보다 프레임 중앙에 더 가까이 있는 경우입니다. 사진의 구도를 다시 잡거나 얼굴 검색 기능을 끄고 초점 고정을 사용하여 사진 구도를 잡으십시오(☞ 58).

문제	해결 방법
동영상 녹화 및 4K 파열을 사용할 수 없습니다.	메모리 카드 쓰기 속도가 너무 느린 경우: UHS 속도 클래스가 3이상인 메모리 카드를 사용합니다(☞ 18, 36, 54).
플래시가 발광하지 않습니다.	<ul style="list-style-type: none"> • 플래시가 비활성화된 경우: 설정을 조정하십시오(☞ 59). • 배터리가 소진된 경우: 배터리를 충전하거나 완전 충전된 여분의 배터리(☞ 20)를 삽입합니다. • 카메라가 연사 모드로 되어 있습니다: 싱글 프레임 모드를 선택합니다(☞ 53). • 사운드 및 플래시이 꺼짐으로 선택된 경우: ON를 선택하십시오(☞ 101).
일부 플래시 모드를 이용할 수 없습니다.	사운드 및 플래시이 꺼짐으로 선택된 경우: ON를 선택하십시오(☞ 101).
플래시가 피사체를 충분히 비추지 못합니다.	<ul style="list-style-type: none"> • 피사체가 플래시 범위 밖에 있는 경우: 플래시 범위 내에 피사체를 놓습니다. • 플래시 창이 가려져 있는 경우: 카메라를 똑바로 잡습니다.
사진이 흐리게 나옵니다.	<ul style="list-style-type: none"> • 렌즈 표면의 보호 유리가 더러운 경우: 유리를 닦아줍니다. • 렌즈 표면의 보호 유리가 가려진 경우: 렌즈를 막고 있는 방해물을 치웁니다(☞ 30). • 촬영 중에 !AF가 표시되고 초점 보정이 적색으로 표시되는 경우: 촬영 전에 초점을 확인합니다(☞ 31). • 촬영 중 !가 표시되는 경우: 플래시나 삼각대를 사용합니다(☞ 59).
사진에 얼룩이 나타납니다.	<ul style="list-style-type: none"> • 셔터 속도가 느리고 주변 온도가 높은 경우: 이것은 정상이며 오작동이 아닙니다. • 카메라를 고온에서 장시간 사용했거나 온도 경고 메시지가 표시된 경우: 전원을 끄고 카메라가 식을 때까지 기다립니다(☞ 23, 154).
위치 데이터	위치 데이터가 잘못 되었습니다. 위치 데이터를 마지막으로 업데이트한 이후에 카메라가 이동되었습니다.

재생

문제	해결 방법
사진의 입자가 거칩니다.	다른 제조사 또는 모델의 카메라로 촬영한 사진입니다.
재생 줌을 이용할 수 없습니다.	크기 변경을 사용하여 만들었거나 다른 제조사 또는 모델의 카메라로 촬영한 사진입니다.
동영상 재생 시 사운드가 들리지 않습니다.	<ul style="list-style-type: none"> • 재생 음량이 너무 낮은 경우: 재생 음량을 조정합니다 (📖 102). • 마이크가 가려진 경우: 녹화 중 카메라를 똑바로 잡습니다. • 스피커가 가려져 있는 경우: 재생 중 카메라를 똑바로 잡습니다. • 사운드 및 플래시이 꺼짐으로 선택된 경우: ON를 선택하십시오(📖 101).
선택한 사진이 삭제되지 않습니다.	삭제하기 위해 선택한 사진 중에 보호된 사진이 있습니다. 사진에 보호 기능을 적용한 장치를 사용하여 보호 기능을 삭제하십시오(📖 92).
파일 번호가 갑자기 초기화되었습니다.	카메라가 켜져 있는 상태에서 배터리실 덮개가 열렸습니다. 카메라를 끈 다음 배터리실 덮개를 열어야 합니다 (📖 106).

연결

문제	해결 방법
모니터 화면이 안 나옵니다.	카메라가 TV에 연결되어 있는 경우: 카메라 모니터가 아닌 TV에 화상이 나타납니다(📖 120).
TV에 화상이나 소리가 나오지 않습니다.	<ul style="list-style-type: none"> • 카메라가 올바르게 연결되지 않은 경우: 카메라를 바르게 연결합니다(📖 120). • 입력이 "TV"로 설정된 경우: 입력을 "HDMI"로 설정합니다(📖 120). • TV 볼륨이 너무 낮은 경우: TV의 컨트롤을 사용하여 볼륨을 조정하십시오(📖 120).
컴퓨터가 카메라를 인식하지 못합니다.	카메라가 컴퓨터에 올바르게 연결되어 있는지 확인합니다(📖 125).
사진을 컴퓨터로 전송할 수 없습니다.	MyFinePix Studio를 사용하여 사진을 전송하십시오(Windows만 해당, 📖 125).

무선 전송

무선 연결의 문제해결에 대한 추가 정보는 다음 사이트를 참조하십시오. <http://digital-cameras.support.fujifilm.com/app?pid=x>



문제	해결 방법
스마트폰이 사진을 표시하지 못합니다.	전송사진  압축에서 ON을 선택합니다. OFF를 선택하면 큰 이미지의 업로드 시간이 늘어납니다. 또한 일부 폰에서는 특정 크기에 대한 이미지가 표시되지 않을 수 있습니다(☞ 110).
스마트폰에 연결할 수 없습니다. 카메라가 스마트폰에 사진을 연결하거나 업로드하는 속도가 느립니다. 업로드가 실패하거나 중단되었습니다.	<ul style="list-style-type: none"> 스마트폰이 너무 멀리 있는 경우: 장치를 가까운 데로 옮깁니다(☞ 122). 근처에 있는 기기가 무선 간섭을 일으키는 경우: 카메라와 스마트폰을 전자레인지나 무선 전화기로부터 멀리 떨어진 곳에 두고 사용합니다(☞ 122). 스마트폰이 다른 기기에 연결된 경우: 스마트폰과 카메라는 한 번에 한 기기에만 연결할 수 있습니다. 연결을 종료하고 다시 시도하십시오.
이미지를 업로드할 수 없습니다.	<ul style="list-style-type: none"> 근처에 여러 대의 스마트폰이 있는 경우: 다시 연결을 시도하십시오. 스마트폰이 여러 대 있으면 연결이 힘들 수 있습니다. 이미지가 동영상인 경우: 동영상을 업로드하는데 시간이 걸립니다. 스마트폰이나 태블릿에서 동영상을 보려면 동영상을 1280 × 720 (HD) 이하의 프레임 크기로 녹화해야 합니다. 카메라에서 사진을 보는 방법은 http://app.fujifilm-dsc.com/en/camera_remote/ 를 참조하십시오. 이미지를 다른 장치에서 만든 경우: 다른 장치에서 만든 이미지를 카메라가 업로드하지 못할 수 있습니다.

기타 사항













문제	해결 방법
카메라가 반응하지 않습니다.	<ul style="list-style-type: none"> • 카메라가 일시적으로 오작동되는 경우: 배터리를 제거했다가 다시 삽입합니다(☞ 15). • 배터리가 소진된 경우: 배터리를 충전하거나 완전 충전된 여분의 배터리(☞ 20)를 삽입합니다. • 카메라가 무선 LAN에 연결되어 있는 경우: 연결을 종료합니다.
카메라가 예상대로 작동되지 않습니다.	배터리를 제거했다가 다시 삽입합니다(☞ 15). 문제가 계속되면 Fujifilm 대리점에 문의하십시오.
소리가 들리지 않습니다.	<ul style="list-style-type: none"> • 음량을 조절합니다(☞ 102). • 사운드 및 플래시를 ON로 선택하십시오(☞ 101).
날짜와 시간 스탬프.	<ul style="list-style-type: none"> • 날짜와 시간 스탬프가 정확하지 않습니다: 카메라 시계를 설정합니다(☞ 27, 100). • 날짜와 시간 스탬프가 사진에 나타납니다: 날짜와 시간 스탬프는 삭제할 수 없습니다. 새 사진에 날짜와 시간이 인쇄되지 않도록 하려면, 저장 데이터 설정 > 날짜 스탬프에서 OFF를 선택합니다(☞ 107).

경고 메시지 및 표시

화면에 다음과 같은 경고가 표시됩니다.

경고	설명
 (적색)	배터리 잔량이 부족합니다. 배터리를 충전하거나 완전 충전된 여분의 배터리를 삽입합니다.
 (적색으로 깜박임)	배터리가 소진되었습니다. 배터리를 충전하거나 완전 충전된 여분의 배터리를 삽입합니다.
	드린 셔터 속도를 사용 중입니다. 사진이 흐려질 수 있으므로 플래시나 삼각대를 사용하십시오.
!AF (적색 초점 보정과 함께 적색으로 표시됨)	카메라가 초점을 맞추지 못합니다. 초점 고정 기능을 사용하여 같은 거리에 있는 다른 피사체에 초점을 맞춘 후 다시 사진의 구도를 잡습니다.
조리개나 셔터 속도가 적색으로 표시됨	피사체가 너무 밝거나 너무 어두워 사진이 노출 과다나 노출 부족으로 촬영됩니다. 어두운 피사체를 촬영할 때 플래시를 사용하여 좀 더 밝게 합니다.
포커스 에러 렌즈 제어 에러 전원을 다시 넣어 주십시오	카메라가 오작동되는 경우입니다. 카메라를 꺾다가 다시 켭니다. 이 메시지가 계속 표시되면 Fujifilm 대리점에 문의하십시오.
카드없음	재생 메뉴에서 화상복사 를 선택했으나 삽입된 메모리 카드가 없습니다. 메모리 카드를 삽입합니다.
포맷되지 않음	<ul style="list-style-type: none"> • 메모리 카드나 내부 메모리가 포맷되어 있지 않거나 메모리 카드가 컴퓨터 또는 다른 장치에서 포맷된 경우: 카메라 설정 메뉴의 포맷 옵션을 사용하여 메모리 카드나 내부 메모리를 포맷하십시오. • 메모리 카드 접촉부를 청소해야 하는 경우: 부드러운 마른 천으로 접촉부를 닦아줍니다. 이 메시지가 반복될 경우 카드를 포맷하십시오. 그래도 메시지가 계속되면 카드를 교체합니다. • 카메라가 오작동인 경우: Fujifilm 대리점에 문의하십시오.

경고	설명
카드에러	<ul style="list-style-type: none"> 메모리 카드가 카메라에서 사용할 수 있도록 포맷되지 않은 경우: 카드를 포맷합니다. 메모리 카드 접촉부를 청소해야 하거나 메모리 카드가 손상된 경우: 부드러운 마른 천으로 접촉부를 닦아줍니다. 이 메시지가 반복될 경우 카드를 포맷하십시오. 그래도 메시지가 계속되면 카드를 교체합니다. 호환되지 않는 메모리 카드인 경우: 호환되는 카드를 사용합니다. 카메라가 오작동인 경우: Fujifilm 대리점에 문의하십시오.
보호조치된 카드	메모리 카드가 잠겨있습니다. 카드를 해제합니다.
동영상 기록 불가	메모리 카드가 잘못 포맷되었습니다. 카메라에서 카드를 포맷하십시오.
SD 용량이 없습니다	메모리 카드나 내부 메모리가 다 차서 사진을 기록하거나 복사할 수 없습니다. 사진을 삭제하거나 남은 공간이 많은 메모리 카드를 삽입하십시오.
U 용량이 없습니다	
메모리 용량이 없습니다 카드를 넣어주십시오	
저장되지 않았음	<ul style="list-style-type: none"> 메모리 카드에 오류가 있거나 잘못 연결된 경우: 카드를 다시 삽입하거나 카메라를 껐다가 다시 켭니다. 이 메시지가 계속 표시되면 Fujifilm 대리점에 문의하십시오. 남은 메모리가 부족하여 사진을 추가로 기록할 수 없는 경우: 사진을 삭제하거나 사용 가능한 공간이 많은 메모리 카드를 삽입하십시오. 메모리 카드나 내부 메모리가 포맷되어 있지 않은 경우: 메모리 카드나 내부 메모리를 포맷합니다.
매수제한 초과	검색 결과 5000개 이상의 결과가 확인되었거나 삭제할 프레임이 999개 이상 선택되었습니다. 다른 방식으로 검색하거나 선택 사진 수를 줄이십시오.
프레임넘버 풀	카메라의 프레임넘버가 다 찼습니다(현재 프레임넘버는 999-9999입니다). 메모리 카드를 포맷하고 프레임넘버에서 신규를 선택합니다. 사진을 촬영하여 프레임넘버를 100-0001로 초기화한 다음 프레임넘버에서 연속을 선택합니다.

경고	설명
재생불가	<ul style="list-style-type: none"> 파일이 손상되었거나 이 카메라에서 만들지 않은 경우: 이러한 파일은 볼 수 없습니다. 메모리 카드 접촉부를 청소해야 하는 경우: 부드러운 마른 천으로 접촉부를 닦아줍니다. 이 메시지가 반복 될 경우 카드를 포맷하십시오. 그래도 메시지가 계속 되면 카드를 교체합니다. 카메라가 오작동인 경우: Fujifilm 대리점에 문의하십시오.
보호조치 된 카드	보호된 사진을 삭제하거나 회전하려고 했습니다. 보호 기능을 제거하고 다시 시도하십시오.
 화상이 없습니다	화상복사하도록 선택한 소스에 이미지가 없습니다. 다른 소스를 선택합니다.
 화상이 없습니다	화상복사하도록 선택한 소스에 이미지가 없습니다. 다른 소스를 선택합니다.
 트리밍 불가	 사진은 트리밍할 수 없습니다.
트리밍 불가	사진이 손상되었거나 이 카메라에서 만든 경우가 아닙니다.
더이상예약불가	프린트 예약에는 최대 999장까지 넣을 수 있습니다. 인쇄하려는 추가 사진을 다른 메모리 카드에 복사하고 두 번째 프린트 예약을 작성합니다.
 실행할 수 없음	원본과 같거나 크기를 확대 변경한 사본을 만들려고 했습니다. 더 작은 크기를 선택하십시오.
 실행할 수 없음	
 실행할 수 없음	
설정할 수 없습니다	이 사진은 DPOF를 사용하여 인쇄할 수 없습니다.
 설정불가	동영상은 DPOF를 사용하여 인쇄할 수 없습니다.
회전 할 수 없습니다	선택된 사진은 회전할 수 없습니다.
 회전 할 수 없습니다	동영상은 회전할 수 없습니다.
 실행할 수 없음	동영상에는 적목보정 기능을 적용할 수 없습니다.
 실행할 수 없음	다른 장치에서 만든 사진에는 적목보정 기능을 적용할 수 없습니다.
접속어러	사진을 인쇄하거나 컴퓨터 또는 다른 장치로 복사하는 도중 연결 오류가 발생했습니다. 장치가 켜져 있고 USB 케이블이 연결되어 있는지 확인합니다.
배터리실 커버가 잠겨 있는지 확인합니다.	배터리실 커버가 잠겨 있는지 확인합니다. 커버가 이미 잠겨 있을 수 있습니다. 이 메시지는 단지 계속하기 전에 커버가 확실히 잠겨 있는지 확인하도록 권유하는 것입니다.
	전원을 끄고 카메라가 식을 때까지 기다립니다. 이 경고가 표시될 때 사진을 촬영하면 얼룩이 생길 수 있습니다.

메모리 카드 용량

다음 표에는 다양한 크기의 이미지에서 촬영 가능한 기록 시간 또는 사진 매수가 나와 있습니다. 모든 수치는 대략적인 값입니다. 파일 크기는 기록되는 장면에 따라 달라지므로 저장할 수 있는 파일 수에 폭넓은 차이가 생깁니다. 남은 노출 수나 길이가 일정한 비율로 감소하지 않을 수 있습니다.

		용량		8GB		16GB	
		FINE	NORMAL	FINE	NORMAL		
사진	4:3	1000	1590	2000	3190		
	4K 2160/15P	13분		26분			
동영상	1080/59.94P, 50P, 24P, 23.98P	27분		55분			
	1080 정사각형 59.94P, 50P, 24P, 23.98P	47분		95분			
	720/59.94P, 50P, 24P, 23.98P	52분		105분			
	720 정사각형 59.94P, 50P, 24P, 23.98P	89분		178분			

1 UHS 속도 클래스 3 이상의 카드를 사용하십시오.

2 개별 영화의 길이는 29 분 또는 4 GB를 초과할 수 없습니다.

온도 경고

카메라 온도나 배터리 온도가 상승하면 카메라를 보호하기 위해 자동으로 꺼집니다. 온도 경고가 표시되면 이미지 노이즈가 증가할 수 있습니다. 카메라를 다시 켜기 전에 카메라를 끄고 냉각될 때까지 기다립니다 (154).

사양

시스템

모델	디지털 카메라 FinePix XP140 시리즈	
유효 픽셀	약 1635만	
이미지 센서	주요 색상 필터를 갖춘 1/2.3 인치 제곱 픽셀 CMOS	
저장 매체	<ul style="list-style-type: none"> 내부 메모리 (약 90MB) Fujifilm 권장 SD/SDHC/SDXC 메모리 카드 	
파일 시스템	DCF (Design Rule for Camera File System), Exif 2.3 및 DPOF (Digital Print Order Format)와 호환	
파일 형식	<ul style="list-style-type: none"> 스틸 사진: Exif 2.3 JPEG(압축) 동영상: MOV (H.264)/Linear PCM (유사 스테레오) 	
이미지 크기	L 4:3 (4608 × 3456) M 4:3 (3264 × 2448) S 4:3 (2048 × 1536) L 16:9 (4608 × 2592) M 16:9 (3264 × 1840) S 16:9 (1920 × 1080) CALS CALS (1280 × 960)	L 3:2 (4608 × 3072) M 3:2 (3264 × 2176) S 3:2 (2304 × 1536) L 1:1 (3456 × 3456) M 1:1 (2432 × 2432) S 1:1 (1728 × 1728)
렌즈	<ul style="list-style-type: none"> 유형: Fujinon 5 × 광학 줌 렌즈 초점 거리: f=5.0 mm ~ 25.0 mm (35mm 형식: 약 28 mm ~ 140 mm에 해당) 최대 조리개: F3.9(광각) ~ F4.9(망원) 	
디지털 줌	스마트 디지털 줌으로 약 2배까지(광학줌과 통합할 경우 10배까지)	
조리개	F3.9/F6.2(광각), F4.9/F8.0(망원)	
초점 범위 (렌즈 전면에서부터의 거리)	약 9cm ~ 무한대(광각), 1.0m ~ 무한대(망원)	
감도	1 EV 간격으로 ISO 100 ~ 12800에 해당되는 표준 출력 감도; AUTO *, AUTO (1600), AUTO (800), AUTO (400) * AUTO는 AUTO (1600), AUTO (800) 및 AUTO (400)를 사용할 수 없는 경우에만 표시됩니다.	

시스템

측광	256 분할 TTL 측광, 멀티
노출 제어	프로그램 AE
노출보정	1/3 EV 간격으로 -2 EV ~ +2 EV

셔터 속도	<ul style="list-style-type: none"> [CLS]: 1/4초에서 1/2000초 [BKT]: 1/60초에서 1/2000초 * : 4초에서 1/2000초 ∞ : 4초에서 1/2초
-------	--

연속	모드	촬영 속도(fps)	한번에 촬영되는 매수
		10.0	6
		5.0	10
		3.0	저장 용량이 가득 찰 때까지

! 감도를 ISO 12800 또는 6400으로 설정하면 프레임 속도가 느려집니다. 연속 촬영 당 프레임 수와 프레임 속도는 사용하는 메모리 카드 종류와 촬영 조건에 따라 다를 수 있습니다.

초점	<ul style="list-style-type: none"> 모드: 오토에리어, 에리어선택, 추적 기능 초점 영역 선택: 콘트라스트 검출 TTL AF 동영상 초점 모드: 연속 AF, 싱글 AF
----	---

화이트밸런스	자동, 직사광선, 흐린날, 주광색 형광등, 온백색 형광등, 냉백색 형광등, 전구 및 수증
--------	---

셀프타이머 플래시	OFF, 2초, 10초, 얼굴 자동 셔터, 스마일, 친구, 그룹
-----------	-------------------------------------

플래시	<ul style="list-style-type: none"> 유형: 오토 플래시 유효 거리 (ISO AUTO): 약 30cm ~ 4.4m(광각), 1.0m ~ 3.8m(망원)
-----	---

플래시 모드	오토, 필 플래시, OFF, 슬로우싱크로; 적목 보정 기능과 함께 오토, 적목 보정 기능과 함께 필 플래시, OFF, 적목 보정 기능과 함께 슬로우싱크로
--------	---

LCD 모니터	3.0인치(7.6 cm), 920k 도트 컬러 LCD 모니터; 시야율 약 100%
---------	---

시스템

동영상

- 동영상(유사 스테레오 사운드)

4K 2160/15P

HD 1080/59.94P

HD 1080/50P

HD 1080/24P

HD 1080/23.98P

HD 720/59.94P

HD 720/50P

HD 720/24P

HD 720/23.98P

HD 1080 정사각형 59.94P

HD 1080 정사각형 50P

HD 1080 정사각형 24P

HD 1080 정사각형 23.98P

HD 720 정사각형 59.94P

HD 720 정사각형 50P

HD 720 정사각형 24P

HD 720 정사각형 23.98P

- 고속 무음 HD 동영상

1.6× ▶ 59.94P 🗨️ 100P

2× ▶ 50P 🗨️ 100P

3.3× ▶ 29.97P 🗨️ 100P

4× ▶ 25P 🗨️ 100P

입출력 단자

디지털 입출력

USB 2.0 고속, 마이크로 USB 커넥터(Micro-B); MTP/PTP

HDMI 출력

HDMI 마이크로 커넥터(Type D)

전원 공급장치/기타

전원 공급장치	NP-45S 충전지 (카메라와 함께 제공)
카메라 크기	109.6 mm × 71.0 mm × 27.8 mm, 돌출 부분 제외 (W × H × D)
카메라 무게	약 190.6 g, 배터리, 액세서리 및 메모리 카드 제외
촬영시 무게	약 207.4 g, 배터리 및 메모리 카드 포함
사용 조건	<ul style="list-style-type: none"> • 온도: -10 °C ~ +40 °C • 습기: 10~80%(물기가 맺히지 않아야 함)
배터리 수명	<ul style="list-style-type: none"> • 배터리 유형: NP-45S • 촬영 모드: P 모드

대략적인 프레임 수

240

모드	동영상 촬영의 실제 배터리 수명	동영상 촬영의 연속 배터리 수명
4K	약 42 분	약 73 분
HD*	약 40 분	약 54 분

* 프레임 속도 59.94fps.

CIPA 표준, 카메라와 함께 제공되는 배터리와 SD 메모리 카드를 사용하여 측정됨.

참고: 배터리로 촬영 가능한 촬영 매수는 배터리 잔량에 따라 다르며 저온에서는 그 수가 줄어듭니다.

무선 송수신기

무선 LAN

표준	IEEE 802.11b/g/n(표준 무선 프로토콜)
사용주파수대역 (중심 주파수)	2412 MHz~2462 MHz
공중선전력	10 mW/MHz 이하
전파형식	G1D, D1D
접속 프로토콜	인프라스트럭처

Bluetooth®

표준	Bluetooth 버전 4.1(Bluetooth 저에너지)
사용주파수대역 (중심 주파수)	2402 MHz~2480 MHz
공중선전력	1 mW 이하
전파형식	F1D

전파법(제47조의2)에 따른 전자파 흡수율 등급

1등급

- 본 단말기의 전자파 인체 흡수율은 과학기술정보통신부 전자파 인체보호 기준에 적합합니다.
- SAR 수치 및 등급기준에 관한 상세한 정보는 www.rra.go.kr 또는 제조사 홈페이지에서 확인하실 수 있습니다.

본 제품의 전자파흡수율은 과학기술정보통신부의 "전자파 인체보호기준"을 만족합니다.

본 제품은 국립전파연구원의 "전자파흡수율 측정기준"에 따라 최대출력 조건에서 머리에 근접하여시험되었으며, 최대 전자파흡수율 측정값은 다음과 같습니다.

모델명	머리 전자파흡수율
FinePix XP140	0.021 W/kg

※ 전자파흡수율(SAR : Specific Absorption Rate)은 휴대전화를 사용할 때 인체에 흡수될 수 있는 전자파의 양으로 우리나라는 국제권고기준인 2 W/kg 보다 엄격한 1.6 W/kg 기준을 적용하고있습니다.

그러나 일상생활에서는 최대출력보다 현저히 낮은 출력상태에서 통신이 이루어지므로 전자파흡수율은 위 시험 결과보다 매우 낮습니다.

전자파흡수율에 대한 자세한 정보는 국립전파연구원(www.rra.go.kr) 또는 제조사 홈페이지에서확인할 수 있습니다.

NP-45S 충전지

공칭 전압	3.7 V DC
공칭 용량	740 mAh
작동 온도	0 °C ~ +40 °C
크기 (W × H × D)	31.4 mm × 39.5 mm × 5.8 mm
중량	약 19 g

AC-SVG AC 전원 어댑터

정격 입력	100 V ~ 240 V AC, 50/60 Hz
입력 용량	10.5 VA (100 V), 11.9 VA (240 V)
정격 출력	5.0 V DC, 1000 mA
작동 온도	0 °C ~ +40 °C
중량	약 26 g ± 15% (AC 전원 어댑터용)

 중량과 크기는 판매 국가나 지역에 따라 다릅니다.

 사양 및 성능은 예고 없이 변경 될 수 있습니다. Fujifilm은 이 설명서에 있을 수 있는 오류에 대해 책임을 지지 않습니다. 실제 제품 외관은 본 설명서에 기술된 것과 다를 수 있습니다.

FUJIFILM

FUJIFILM Corporation

7-3, AKASAKA 9-CHOME, MINATO-KU, TOKYO 107-0052, JAPAN

http://www.fujifilm.com/products/digital_cameras/index.html

