

FUJIFILM

BL00004741-704 **RU**

DIGITAL CAMERA

X70

Руководство пользователя

Благодарим за приобретение этого изделия. В этом руководстве описывается, как пользоваться Вашей цифровой фотокамерой FUJIFILM X70. Обязательно прочтите и поймите его содержимое перед использованием фотокамеры.

■ **Веб-сайт изделий:**

<http://fujifilm-x.com/x70/>

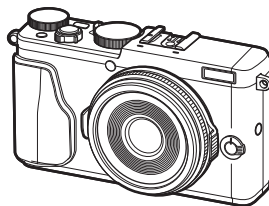

■ **Дополнительную информацию можно найти в онлайн-руководствах, доступных по адресу:**

<http://fujifilm-dsc.com/manuals/>



Перед началом работы

Первые шаги

Основные функции съемки
и просмотра

Основные функции записи
видео и воспроизведения

Кнопка Q (быстрое меню)
Кнопки Fn (функция)

Более подробно о
фотосъемке и просмотре

Меню

Подключения

Технические примечания

Устранение неисправностей

Приложение



В целях безопасности

Перед использованием изделия прочтите данные примечания

Примечания по безопасности

- Необходимо правильно пользоваться фотокамерой. Перед использованием фотокамеры внимательно прочтите данные замечания по безопасности и *Руководство пользователя*.
- После прочтения данных примечаний по безопасности сохраните их в надежном месте.

Информация о значках

Приведенные ниже символы используются в данном документе для обозначения степени тяжести травм или ущерба, к которым может привести несоблюдение обозначенных символами требований, и, как следствие, неправильное использование устройства.



ПРЕДУПРЕЖДЕНИЕ Несоблюдение требований, обозначенных данным символом, может повлечь смерть или тяжелые травмы.



ПРЕДУПРЕЖДЕНИЕ Несоблюдение требований, обозначенных данным символом, может повлечь получение телесных повреждений или материальный ущерб.

Приведенные ниже символы используются для обозначения характера инструкций, которые следует соблюдать.



Треугольные значки обозначают информацию, на которую нужно обратить внимание ("важно").



Перечеркнутый круг указывает на запрет указанных действий ("запрещено").



Круг с восклицательным знаком указывает на обязательность действий ("обязательно").



ПРЕДУПРЕЖДЕНИЕ



Отключайте устройство от сети

При возникновении проблем выключите фотокамеру, извлеките батарею, отсоедините и отключите адаптер переменного тока. Продолжение использования фотокамеры при появлении дыма, необычного запаха или при проявлении признаков неисправности, может привести к пожару или к поражению электрическим током. Обратитесь к своему дилеру FUJIFILM.



Не допускайте попадания внутрь фотокамеры воды или посторонних предметов. При попадании воды или посторонних предметов в фотокамеру отключите ее, извлеките батарею, отсоедините и отключите адаптер переменного тока. Продолжение использования фотокамеры может привести к пожару или к поражению электрическим током. Обратитесь к своему дилеру FUJIFILM.



Не используйте фотокамеру в ванной или в душе. Это может привести к пожару или поражению электрическим током.



Не пытайтесь изменить конструкцию фотокамеры или разобрать ее (не открывайте корпус). Несоблюдение данной меры предосторожности может стать причиной пожара или поражения электрическим током.



Не трогайте внутренние детали

Если корпус разбился в результате падения или другого чрезвычайного происшествия, не трогайте открытые детали. Несоблюдение этой меры предосторожности может привести к поражению электрическим током или возникновению травм, если вы дотронетесь до поврежденных деталей. Немедленно выньте батарею, соблюдая осторожность, чтобы избежать получения травм или поражения электрическим током, и отнесите изделие в место приобретения для консультации.



ПРЕДУПРЕЖДЕНИЕ



Не заменяйте, не нагревайте, не переключайте и не натягивайте соединительный кабель, не ставьте на него тяжелые предметы. Это может вызвать повреждение кабеля и привести к пожару или поражению электрическим током. При повреждении кабеля обратитесь к своему дилеру FUJIFILM.



Не помещайте фотокамеру на неустойчивую поверхность. Фотокамера может упасть и причинить травму.



Никогда не пытайтесь производить съемку во время движения. Не используйте фотокамеру во время ходьбы или управления транспортным средством. Это может привести к падению или дорожно-транспортному происшествию.



Не прикасайтесь к металлическим элементам фотокамеры во время грозы. Это может привести к поражению электрическим током от грозового разряда.









Используйте батареи только по назначению. Вставляйте батареи, как показано на схеме.









Не нагревайте, не разбирайте батареи и не изменяйте конструкцию. Не роняйте батареи и не подвергайте их механическим воздействиям. Не храните батареи вместе с металлическими предметами. Любое из этих действий может привести к взрыву батарей или утечке электролита, а также к пожару или травмам.









Используйте только батареи или адаптеры переменного тока, предназначенные для данной фотокамеры. Напряжения питания должны соответствовать указанному. Использование других источников питания может привести к пожару.

	ПРЕДУПРЕЖДЕНИЕ
	<i>При вытекании электролита из батареи питания и попадании в глаза, на кожу или на одежду немедленно промойте пораженный участок чистой водой и обратитесь к врачу или вызовите скорую медицинскую помощь.</i>
	<i>Не используйте для зарядки батарей зарядное устройство, отличное от указанного в инструкции. Прилагаемое зарядное устройство предназначено только для зарядки батарей того типа, что входят в комплект поставки фотокамеры. Использование зарядного устройства для заряда обычных батарей или других типов аккумуляторов может привести к вытеканию электролита, перегреву или взрыву.</i>
	<i>Использование вспышки вблизи глаз человека может ухудшение зрения. Будьте особенно осторожны при съемке младенцев и маленьких детей.</i>
	<i>Запрещается использовать в присутствии легковоспламеняющихся веществ, взрывоопасных газов или пыли.</i>
	<i>При переноске батарей вставляйте их в цифровую фотокамеру или кладите в жесткий футляр. Храните батареи в жестком футляре. При утилизации отработанных батарей оборачивайте контакты изоляционной лентой. Контакт с другими металлическими предметами или батареями может привести к возгоранию или взрыву батареи.</i>
	<i>Храните карты памяти, горячие башмаки и другие мелкие детали в недоступном для детей месте. Дети могут проглотить мелкие детали; держите их подальше от детей. Если ребенок проглотил мелкую деталь, обратитесь к врачу или позвоните в службу спасения.</i>

	ПРЕДУПРЕЖДЕНИЕ
	<i>Храните в местах, недоступных для маленьких детей.</i> Среди элементов, которые могут привести к травме являются ремешок, который мог бы запутаться вокруг шеи ребенка и привести к удушью, и вспышка, которая может привести к ухудшению зрения.
	<i>Следуйте указаниям персонала больницы и авиалиний.</i> Этот продукт генерирует радиочастотную эмиссию, которая может мешать навигационному или медицинскому оборудованию.

	ПРЕДОСТЕРЕЖЕНИЕ
	<i>Не используйте эту фотокамеру в местах, где присутствуют пары нефтепродуктов или масел, водяной пар, влага или пыль.</i> Это может привести к пожару или поражению электрическим током.
	<i>Не оставляйте эту фотокамеру в местах, где она может подвергнуться действию высоким температур.</i> Не оставляйте фотокамеру в закрытом автомобиле или под прямыми солнечными лучами. Это может привести к пожару.
	<i>Не кладите на устройство тяжелые предметы.</i> Это может привести к падению тяжелого предмета и получению травм.
	<i>Не перемещайте фотокамеру с подключенным адаптером переменного тока. Не тяните соединительный кабель, чтобы отсоединить адаптер переменного тока.</i> Это может вызвать повреждение кабеля питания или других кабелей и стать причиной пожара или поражения электрическим током.
	<i>Не накрывайте и не заворачивайте фотокамеру или адаптер переменного тока тканью или одеялом.</i> Это может вызвать перегрев и привести к деформации корпуса или стать причиной пожара.

	ПРЕДОСТЕРЕЖЕНИЕ
	<i>Если вы приступаете к чистке фотокамеры или не планируете использовать фотокамеру в течение продолжительного периода времени, извлеките батареи и отсоедините адаптер переменного тока.</i> Несоблюдение данного требования может привести к пожару или поражению электрическим током.
	<i>После подзарядки отключайте зарядное устройство от электросети.</i> Оставленное в розетке зарядное устройство может стать причиной пожара.
	<i>Когда карта памяти извлекается из фотокамеры, то она быстро выскакивает из отверстия. Придерживайте ее пальцем, чтобы она вышла медленно.</i> При извлечении карты можно получить травму.
	<i>Регулярно проводите проверку и очистку внутренних частей вашей фотокамеры.</i> Скопление пыли в фотокамере может привести к пожару или поражению электрическим током. Каждые два года обращайтесь к своему дилеру FUJIFILM для внутренней очистки камеры. Имейте в виду, что эта услуга платная.
	<i>Опасность взрыва при неправильной замене батареи. Заменяйте только батареями того же самого или эквивалентного типа.</i>

Батарея и источник питания

Примечание: Проверьте тип используемых в фотокамере батарей и прочтите соответствующие разделы.

Ниже описывается, как правильно использовать батареи питания и продлить срок их службы. Неправильное использование батарей сокращает срок их службы и может вызвать вытекание электролита, привести к перегреву, возгоранию или взрыву.

Литий-ионные батареи

Прочтите данный раздел, если в вашей фотокамере используются литий-ионные батареи.

Батарея питания поставляется незаряженной. Перед использованием фотокамеры зарядите батарею. Храните батарею в футляре, если она не используется.

■ Примечания, касающиеся батареи

Батарея постепенно разряжается, даже если она не используется. Зарядите батарею за один или два дня до использования.

Срок службы батарей можно продлить, если выключать фотокамеру, когда она не используется.

Ёмкость батареи уменьшается при низких температурах; разряженная батарея может вообще не работать на холоде. Держите полностью заряженную батарею в теплом месте и заменяйте батарею при необходимости, или держите батарею в кармане или другом теплом месте и вставляйте ее только непосредственно перед съемкой. Не кладите батарею так, чтобы она непосредственно соприкасалась с обогревателями для рук или другими нагревательными приборами.

■ Зарядка батареи

Заряжайте батарею в зарядном устройстве, которое входит в комплект поставки. Время зарядки увеличится при температурах окружающей среды ниже +10 °C или выше +35 °C. Не пытайтесь заряжать батарею при температурах выше 40 °C; при температурах ниже 0 °C батарея не зарядится.

Не пытайтесь подзарядить полностью заряженную батарею. Однако чтобы производить зарядку, не обязательно, чтобы батарея была полностью разряжена.

Сразу после зарядки или во время использования батарея может быть теплой на ощупь. Это нормальное явление.

■ Срок службы батареи

При обычных температурах батарею можно заряжать примерно 300 раз. Заметное уменьшение способности батареи удерживать заряд указывает на то, что подошел конец срока ее службы, и ее следует заменить.

■ Хранение

Характеристики батареи могут ухудшиться, если полностью заряженную батарею не использовать в течение длительного времени. Полностью разрядите батарею, прежде чем поместить ее на хранение.

Если фотокамера не будет использоваться в течение длительного времени, выньте батарею и храните ее в сухом месте при температуре окружающей среды от +15 °C до +25 °C. Не храните батарею в местах с экстремальными температурами.

■ Предостережения: Обращение с батареей

- Не переносите и не храните батарею вместе с металлическими предметами, например, с ожерельями или шпильками.
- Не подвергайте воздействию пламени или тепла.
- Не разбирайте и не изменяйте конструкцию.
- Используйте только с соответствующими зарядными устройствами.
- Утилизируйте использованные батареи сразу.
- Не роняйте батареи и не подвергайте их сильным ударам.
- Не подвергайте воздействию воды.
- Держите контакты в чистоте.
- Батарея и корпус фотокамеры могут нагреваться после продолжительного использования. Это нормальное явление.

■ Утилизация

Утилизируйте использованные батареи в соответствии с местными правилами.

Адаптеры переменного тока (продаются отдельно)

Используйте только адаптеры переменного тока FUJIFILM, предназначенные для данной фотокамеры. При использовании других адаптеров можно повредить фотокамеру.

- Адаптер переменного тока предназначен только для использования в помещениях.
- Проверьте, что вилка постоянного тока надежно вставлена в фотокамеру.
- Перед тем как отсоединить адаптер, выключите фотокамеру. Отсоединяйте адаптер, держась за разъем, а не за провод.
- Не используйте с другими устройствами.
- Не разбирайте.
- Не подвергайте воздействию высоких температур или влажности.
- Не подвергайте адаптер сильным ударам.
- При использовании адаптер переменного тока может гудеть или нагреваться. Это нормальное явление.
- Если адаптер создает радиопомехи, измените положение или ориентацию приемной антенны.

Использование фотокамеры

- Не подвергайте фотокамеру воздействию очень ярких источников света, таких как солнце в ясном небе. Несоблюдение этой меры предосторожности может привести к повреждению сенсора изображения фотокамеры.
- Сильный солнечный свет, сфокусированный через видоискатель, может повредить панель электронного видоискателя (EVF). Не наводите электронный видоискатель на солнце.

Выполните пробные снимки

Перед съемкой важных событий (например, свадеб или путешествий) сделайте пробный снимок и посмотрите результат, чтобы проверить правильно ли работает фотокамера. Корпорация FUJIFILM не несет ответственности за повреждение или потерянную прибыль в результате неправильной работы изделия.

Примечания по авторским правам

Кроме случаев использования изображений исключительно в личных целях, изображения, полученные с помощью цифровой камеры, нельзя использовать в нарушение авторского права, без разрешения правообладателя. Помните, что существуют ограничения на съемку в театрах, на развлекательных мероприятиях и выставках, даже если снимки предназначены для использования исключительно в личных целях. Также следует помнить, что передача карт памяти с записанными на них изображениями или данными, защищенными авторским правом, разрешена только в соответствии с законодательством об авторском праве.

Обращение

Чтобы обеспечить правильность регистрации изображений, во время съемки не подвергайте фотокамеру ударным воздействиям.

Жидкие кристаллы

В случае повреждения монитора, необходимо соблюдать осторожность и избегать контакта с жидкими кристаллами. В случае возникновения одной из описанных ниже ситуаций немедленно выполните указанные действия:

- **При попадании жидких кристаллов на кожу**, протрите соответствующий участок кожи тканью, затем тщательно промойте проточной водой с мылом.
- **При попадании жидких кристаллов в глаза** промойте глаза чистой водой не менее 15 минут, а затем обратитесь за медицинской помощью.
- **При проглатывании жидких кристаллов** тщательно промойте рот водой. Выпейте большое количество воды и вызовите рвоту, затем обратитесь за медицинской помощью.

Несмотря на то, что дисплей изготовлен с использованием чрезвычайно высокоточной технологии, на нем могут быть пиксели, которые горят постоянно или не горят вообще. Это не является неисправностью и не влияет на снимки, снятые изделием.

Информация о товарных знаках

Цифровое раздвинутое изображение является товарным знаком или зарегистрированным товарным знаком корпорации FUJIFILM. *xD-Picture Card* и  являются товарными знаками корпорации FUJIFILM. Используемые в данном документе шрифты разработаны исключительно компанией DunaComware Taiwan Inc. Macintosh, QuickTime и Mac OS являются товарными знаками Apple Inc. в США и других странах. Логотип Windows является товарным знаком группы компаний Майкрософт. Wi-Fi® и Wi-Fi Protected Setup® являются зарегистрированными товарными знаками компании Wi-Fi Alliance. Adobe и Adobe Reader являются товарными знаками или зарегистрированными товарными знаками компании Adobe Systems Incorporated в США и/или других странах. Логотипы SDHC и SDXC являются товарными знаками компании SD-3C, LLC. Логотип HDMI является товарным знаком. Все прочие торговые названия, упомянутые в данном руководстве, являются товарными знаками или зарегистрированными товарными знаками их соответствующих владельцев.

Электрические помехи

Данная фотокамера может создавать помехи работе больничного или аэронавигационного оборудования. Прежде чем использовать фотокамеру в больнице или самолете, спросите разрешения у персонала больницы или экипажа.

Стандарты цветного телевидения

NTSC (National Television System Committee) – стандарт цветного телевидения, принятый в основном в США, Канаде и Японии. PAL (Phase Alternation by Line) – стандарт цветного телевидения, принятый в основном в странах Европы и Китае.

Формат Exif Print (Exif версии 2.3)

Exif Print представляет собой заново переработанный формат файлов цифровых фотокамер, в котором информация, сохраняемая с фотографиями, используется для оптимального воспроизведения цветов при печати.

ВАЖНОЕ ЗАМЕЧАНИЕ: Прочитайте перед использованием программного обеспечения

Запрещен прямой или косвенный экспорт, целиком или частично, лицензированного программного обеспечения без разрешения соответствующих органов управления.

ПРИМЕЧАНИЯ

Во избежание возгорания или поражения электрическим током, не подвергайте это устройство воздействию воды и влаги.

Прочтите “Примечания по безопасности” и убедитесь, что поняли их, прежде чем пользоваться фотокамерой.

Для потребителей в Канаде

CAN ICES-3 (B)/NMB-3(B)

ОСТОРОЖНО: Данное цифровое устройство Класса В соответствует канадскому стандарту ICES-003.

Заявление Министерства промышленности Канады: Это устройство соответствует требованиям нелицензируемых RSS промышленности Канады. Эксплуатация допускается при соблюдении следующих двух условий: (1) Данное устройство не должно создавать вредные помехи и (2) данное устройство должно принимать любые помехи, включая помехи, которые могут вызвать нежелательную работу устройства.

Это устройство и его антенна(ы) не должны быть совмещены или работать в сочетании с любой другой антенной или передатчиком, кроме проверенных встроенных радиостанций. Функция Выбор кода страны отключена для продуктов, продаваемых в США/Канаде.

О радиационном облучении: Имеющиеся научные доказательства не показывают, что какие-либо заболевания связаны с использованием беспроводных устройств малой мощности. Однако не существует доказательств того, что эти маломощные беспроводные устройства являются абсолютно безопасными. Беспроводные устройства малой мощности излучают низкие уровни радиочастотной энергии в микроволновом диапазоне во время использования. Несмотря на то, что высокие уровни радиочастот могут влиять на здоровье (нагревая ткани), воздействие низкого уровня маломощного радиочастотного излучения, не вызывающего нагревания, не приводит к известным неблагоприятным последствиям для здоровья. В ходе многочисленных исследований воздействия маломощного радиочастотного излучения не было выявлено каких-либо биологических эффектов. В некоторых научных работах высказываются предположения о возможном существовании биологических эффектов, но такие результаты не были подтверждены дополнительными исследованиями. X70 был протестирован и признан соответствующим IC пределам радиационного воздействия, установленным для неконтролируемой среды и соответствует правилам воздействия радиочастот (PЧ) IC RSS-102.

Утилизация электрического и электронного оборудования в домашних условиях**В странах Европейского союза, Норвегии, Исландии и Лихтенштейне:**

Данный символ на изделии, в руководстве, на гарантийном талоне и/или на упаковке указывает на то, что данное изделие нельзя утилизировать вместе с бытовыми отходами. Вместо этого его нужно отнести в приемный пункт по сбору, переработке и вторичному использованию электрического и электронного оборудования.



Правильная утилизация поможет предотвратить потенциальные негативные последствия для окружающей среды и здоровья человека, которые могут возникнуть в результате несоответствующей утилизации данного изделия.

Данный символ на батареях или аккумуляторах указывает на то, что данные изделия нельзя утилизировать вместе с бытовыми отходами.



Если батареи или аккумуляторы легко извлекаются из устройства, утилизируйте их отдельно в соответствии с местными требованиями.

Повторное использование материалов поможет сохранить природные ресурсы. Для получения дополнительной информации об утилизации данного изделия обращайтесь в местные органы власти, в службу по сбору, переработке и вторичному использованию отходов или в магазин, где вы приобрели изделие.

В странах за пределами Европейского союза, Норвегии, Исландии и Лихтенштейна:

Если необходимо утилизировать данное изделие, включая батареи или аккумуляторы, свяжитесь с местными властями и уточните правила утилизации.

В Японии: Данный символ на батареях указывает, что они должны утилизироваться отдельно.



Li-ion

Информация о дате производства, указанной на перезаряжаемой батарее

Дата производства напечатана на перезаряжаемой батарее, используемой для этой модели. Ниже описаны инструкции, как найти дату производства на батарее и как ее прочитать.

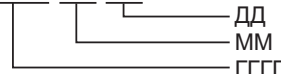
**AAAA-AA-AAAAAA**

Нормативное уведомление Европейского Союза

Данное изделие соответствует следующим директивам ЕС:

- Директива RoHS 2011/65/EU
- Директива R и TTE 1999/5/EC

Соответствие данным директивам подразумевает применение гармонизированных европейских стандартов (европейские нормы), которые перечислены в Декларации соответствия ЕС, изданной корпорацией FUJIFILM для данного изделия или семейства продуктов.

Это соответствие указано следующей маркировкой, помещенной на изделии:



Эта маркировка действительна для нетелекоммуникационных изделий и для гармонизированных телекоммуникационных изделий ЕС (например, Bluetooth).

Для получения информации о декларации соответствия, посетите сайт http://www.fujifilm.com/products/digital_cameras/x/fujifilm_x70/pdf/index/fujifilm_x70_cod.pdf.

ВАЖНО: Прочтите следующие замечания, прежде чем использовать встроенный беспроводной передатчик фотокамеры.

- ① Данное изделие, содержащее функцию шифрования, разработанную в Соединенных Штатах, контролируется Правилами экспортного контроля Соединенных Штатов и не может быть экспортировано или реэкспортировано в какую-либо страну, на которую Соединенные Штаты накладывают эмбарго на поставку товаров.
- **Используйте только как часть беспроводной сети.** FUJIFILM не берет на себя ответственность за повреждения, возникшие в результате несанкционированного использования. Не используйте в аппаратуре, требующей высокой степени надежности, например, в медицинском оборудовании или других системах, которые могут прямо или косвенно воздействовать на жизнь людей. При использовании данного устройства в компьютере или другой системе, требующей более высокой степени надежности, чем беспроводные сети, обязательно соблюдайте все меры предосторожности для обеспечения безопасности и предотвращения неисправности.
 - **Используйте только в той стране, где данное устройство было приобретено.** Данное устройство соответствует нормам, регулирующим беспроводные сетевые устройства в той стране, в которой оно приобретается. При использовании данного устройства соблюдайте все нормы, действующие в соответствующем регионе. FUJIFILM не берет на себя ответственность за

проблемы, возникающие из-за использования данного устройства в других территориально-административных единицах.

- **Беспроводные данные (изображения) могут улавливаться третьими сторонами.** Безопасность данных, передаваемых по беспроводным сетям, не гарантируется.
- **Не используйте данное устройство в местах, подверженных воздействию магнитных полей, статического электричества или радиопомех.** Не используйте передатчик вблизи микроволновых печей или в других местах, подверженных воздействию магнитных полей, статического электричества или радиопомех, которые могут мешать приему беспроводных сигналов. Могут возникать взаимные помехи, когда передатчик используется вблизи другого беспроводного устройства, работающего в диапазоне 2,4 ГГц.
- **Беспроводной передатчик работает в диапазоне 2,4 ГГц, используя модуляцию DSSS (передача широкополосных сигналов по методу прямой последовательности) и OFDM (ортогональное мультиплексирование деления частоты).**

Беспроводные сетевые устройства: Предостережения

- **Данное устройство работает на той же частоте, что и промышленные, образовательные и медицинские устройства и беспроводные передатчики.** Оно также работает на той же частоте, что и лицензионные и специальные нелицензионные низковольтные передатчики, используемые в системах слежения с радиочастотной идентификацией (RFID) для сборочных линий другого подобного оборудования.
- **Во избежание помех в работе вышеперечисленных устройств соблюдайте следующие меры предосторожности.** Перед использованием данного устройства убедитесь в том, что не работает передатчик радиочастотной идентификации (RFID). Если Вы обнаружите, что данное устройство вызывает помехи в работе лицензионных передатчиков, используемых в системах слежения с радиочастотной идентификацией, немедленно прекратите использование затронутой частоты или переместите устройство в другое место. Если Вы заметили, что данное устройство вызывает помехи в низковольтных системах слежения с радиочастотной идентификацией (RFID), обратитесь к представителю FUJIFILM.



Данная наклейка обозначает, что данное устройство работает в диапазоне 2,4 ГГц, используя модуляцию DSSS (передача широкополосных сигналов по методу прямой последовательности) и OFDM (ортогональное мультиплексирование деления частоты), и может вызывать помехи на расстоянии до 40 м.

Об этом руководстве

Прежде чем приступить к использованию фотокамеры, прочтите это руководство и предупреждения в разделе “В целях безопасности” (📖 ii). Для получения информации по конкретным вопросам, смотрите приведенные ниже источники.

Содержание 📖 xi

Раздел “Содержание” предоставляет общую информацию о том, что содержится в руководстве. Здесь приведен список основных функций фотокамеры.

Поиск и устранение неисправностей 📖 131

У Вас конкретная проблема с фотокамерой? Ищите ответ здесь.

Предупреждающие сообщения и окна 📖 136

Что означают мигающие значки или сообщения об ошибках на дисплее.

Ограничения установок фотокамеры 📖 146

Ограничения опций, доступных в каждом из режимов фотосъемки, описаны на стр. 146.

Карты памяти

Изображения сохраняются на дополнительных картах памяти SD, SDHC и SDXC (📖 17), называемых в данном руководстве “картами памяти”.

Уход за изделием

Чтобы ваша фотокамера работала долго, после каждого использования чистите корпус фотокамеры мягкой сухой тканью. Не используйте спирт, растворитель или другие летучие химические вещества, которые могут вызвать появление пятен или деформацию кожи на корпусе фотокамеры. Любую жидкость с фотокамеры следует немедленно удалять сухой мягкой тканью. Для удаления пыли с объектива и дисплея пользуйтесь грушей для обдува, затем осторожно протрите мягкой сухой тканью. Оставшиеся пятна можно удалить, аккуратно протерев объектив специальной бумагой для чистки объектива FUJIFILM с нанесенным на нее небольшим количеством жидкости для чистки объектива. Необходимо соблюдать осторожность, чтобы не поцарапать объектив и дисплей.

Содержание

В целях безопасности	ii
Примечания по безопасности.....	ii
ПРИМЕЧАНИЯ	v
Об этом руководстве	ix
Уход за изделием.....	x
Перед началом работы	
Символы и условные обозначения	1
Прилагаемые принадлежности	1
Части фотокамеры	2
Селектор.....	4
Рычаг автоматического переключателя выбора режимов	5
Колесо управления	6
Кольцо управления	6
ЖК-дисплей.....	7
Информация на дисплее фотокамеры.....	8
Съемка.....	8
Воспроизведение	10
Первые шаги	
Присоединение ремешка	12
Установка батареи и карты памяти	14
Совместимые карты памяти	17
Зарядка батареи	18
Включение и выключение фотокамеры	21
Основные установки	22
Изменение основных настроек.....	23
Режим сенсорного экрана.....	24

Режимы отображения	25
Съемка.....	25
Воспроизведение	25
Пользовательская настройка стандартного дисплея	26
Регулировка яркости дисплея	27

Основные функции съемки и просмотра

Фотосъемка	28
Просмотр фотографий	30
Полнокадровый просмотр фотографий	30
Просмотр информации о фотосъемке.....	31
Увеличение во время просмотра	32
Многокадровый просмотр	33
Сенсорные элементы управления в режиме воспроизведения	34
Удаление фотографий	35

Основные функции записи видео и воспроизведения













Запись видеороликов.....	36
Использование внешнего микрофона.....	37
Просмотр видеофрагментов	38

Кнопка Q (быстрое меню)

Использование кнопки Q	39
Отображение быстрого меню	39
Просмотр и изменение настроек	40
Редактирование быстрого меню	41

Кнопки Fn (функция)	
Использование функциональных кнопок	42
Назначение функций для функциональных кнопок.....	43
Роли по умолчанию	44
Запись видеоролика (Fn1).....	44
Режим AF (Fn2).....	44
Таймер (Fn3).....	45
Режим вспышки (Fn4).....	46
Выбор рамки фокусировки (Fn5).....	48
Беспроводные опции (Fn6).....	48
Параметры кольца управления (Fn7).....	49
ПО УМОЛЧАНИЮ.....	49
Более подробно о фотосъемке и просмотре	
Выбор режима	50
Режимы P, S, A и M	50
Автоматические режимы.....	50
Выбор режима экспозиции	51
Программа AE (P).....	51
Автоэкспозиция с приоритетом выдержки (S).....	52
Автоэкспозиция с приоритетом диафрагмы (A).....	53
Ручная экспозиция (M).....	54
Выбор программы	55
<i>SA</i> + ПАСШ.АВТОПАС.СЦЕН.....	56
Цифровой телеконвертер	57
Баланс белого	58
Чувствительность	60
АВТО.....	61
Коррекция экспозиции	62
Экспомер	63
Автопортреты	64
Кнопка DRIVE	65
📷 Непрерывная съемка (Режим серийной съемки).....	66
Брекетинг.....	67
Панорамы.....	69
Просмотр панорам.....	70
Мультиэкспозиции.....	71
Расширенные фильтры.....	72
Моделиров. пленки	73
Режим фокусировки	74
Индикатор фокусировки.....	75
Помощь ручн.фок.....	76
Параметры автофокусировки (режим AF).....	77
Фокусировка - выбор точки.....	78
AF одной точки.....	78
Зона AF.....	79
Отслеживание (только режим фокусировки C).....	80
Длинные экспозиции (Т/В)	81
Время (Т).....	81
Ручная (В).....	81
Использование пульта дистанционного спуска затвора.....	82
Съемка с интервальным таймером	83
Блокировка фокуса/экспозиции	84
Запись снимков в формате RAW	86
Создание копий изображений RAW в формате JPEG.....	87
Сохранение настроек	88
Поиск изображения	89

Помощь фотоальбома	90	КНОПКА БЛОК.АЭ/АФ	96
Создание фотоальбома.....	90	ЭКСПОЗАМЕР	96
Просмотр фотоальбомов.....	91	ВЗ.БЛОК.ТОЧ.АЭ И ЗОНУ ФОК	96
Редактирование и удаление фотоальбомов	91	ВСПЫШКА ПАРАМЕТРЫ	97
Меню		НАСТР.ВИДЕО	97
Использование меню: Режим съемки	92	БРЕКЕТ. С МОДЕЛ. ПЛЕНКИ.....	98
Опции меню съемки (Фотографии)	92	БЕСПРОВ.СВЯЗЬ	98
РАСШИР. ФИЛЬТР	92	ТИП ЗАТВОРА	98
ПРОГРАММЫ	92	ЦИФРОВОЙ TELE-CONV.....	98
НАСТР. АВТОФОКУСА	92	Использование меню: Режим просмотра	99
ЧУВСТВ-ТЬ ISO	94	Опции меню просмотра	99
РАЗМЕР ИЗОБР.....	94	БЕСПРОВ.СВЯЗЬ	99
КАЧЕСТВО ИЗОБР.....	94	КОНВЕРТАЦИЯ RAW	99
ДИНАМИЧ. ДИАПАЗОН.....	94	УДАЛИТЬ	99
МОДЕЛИРОВ. ПЛЕНКИ.....	95	КАДРИРОВАНИЕ.....	99
ТАЙМЕР	95	ИЗМЕНИТЬ РАЗМЕР.....	100
ИНТЕРВ.СЪЕМКА ПО ТАЙМ.	95	ЗАЩИТИТЬ	100
БАЛАНС БЕЛОГО	95	ПОВОРОТ КАДРА.....	100
ЦВЕТ	95	УДАЛ.ЭФ.КРАСН.ГЛАЗ.....	101
РЕЗКОСТЬ	95	СЛАЙД ШОУ.....	101
ТОН СВЕТОВ.....	95	ПОМОЩЬ ФОТОАЛЬБ.	101
ТОН ТЕНЕЙ	95	ПОИСК ИЗОБРАЖЕНИЯ	102
СНИЖЕНИЯ ШУМА.....	95	АВТОСОХР. НА ПК.....	102
СНИЖ.ШУМ.ДЛ.ЭКСП.	95	РАСПЕЧАТАТЬ (DPOF)	102
ВЫБЕР.ПОЛЬЗ.НАСТР.....	95	ПЕЧАТЬ ПРИНТЕРА instax	102
РЕД./СОХР.ПОЛ.НАСТР.....	95	СООТНОШЕНИЕ	102
ШИРОКОУГ.КОНВЕРТ.	96	Меню настройки	103
НАСТР.КОЛЬЦА УПР.....	96	Использование меню настройки.....	103
РЕЖИМ СЕНСОРНОГО ЭКРАНА.....	96	Опции меню настройки	104
ПОМОЩЬ РУЧН.ФОК.	96	ДАТА/ВРЕМЯ	104
РЕЖ.БЛОКИР.АЭ/АФ	96	РАЗН. ЧАСОВ	104
		言語/LANG.	104

 ВОССТАНОВИТЬ.....	104	Принтеры instax SHARE	122
 ЗВУК И ВСПЫШКА	104	Установка соединения	122
 НАСТР-КАЗВУКА	105	Печать снимков.....	123
 НАСТР-КА ЭКРАНА.....	105	Просмотр изображений на телевизоре	124
 НАСТР.КНОПОК/ДИСКОВ.....	107	Технические примечания	
 КОЛЬЦО УПРАВЛ.	107	Дополнительные аксессуары	125
 НАСТР. СЕНСОРНОГО ЭКРАНА	107	Аксессуары от FUJIFILM	125
 УПР-Е ПИТАНИЕМ.....	107	Подключение фотокамеры к другим устройствам... ..	127
 НАСТР.СОХР.ДАННЫХ.....	108	Присоединение переходных колец	128
 ЦВЕТ.ПРОСТР.	108	Присоединение бленды объектива	128
 НАСТРОЙКА СОЕДИНЕНИЯ.....	109	Установка защитных фильтров	128
 ФОРМАТ-ВАТЬ.....	110	Широкоугольный конверсионный объектив	
Настройки по умолчанию	111	WCL-X70	129
Подключения		Уход за фотокамерой	130
Беспроводная передача	113	Хранение и эксплуатация	130
Беспроводные соединения: Смартфоны	113	Путешествия.....	130
Беспроводные соединения: Компьютеры.....	113	Устранение неисправностей	
Просмотр изображений на компьютере	114	Проблемы и решения	131
Windows.....	114	Предупреждающие сообщения и индикация	136
Macintosh	114	Приложение	
Подключение фотокамеры	115	Емкость карты памяти	139
Печать фотографий через USB	117	Ссылки	140
Подключение фотокамеры	117	Информация об изделии FUJIFILM X70.....	140
Печать выбранных фотографий	118	Обновления прошивки.....	140
Печать задания печати DPOF	119	Бесплатные приложения FUJIFILM.....	140
Создание задания печати DPOF	120	Технические характеристики	141
С ДАТОЙ  /БЕЗ ДАТЫ	120	Ограничения настроек фотокамеры	146
ВОССТАНОВИТЬ ВСЕ	121		

Перед началом работы

Символы и условные обозначения

В данном руководстве используются следующие символы:

- ⓘ Данную информацию необходимо прочесть перед использованием фотокамеры для обеспечения правильной работы.
- 🔍 Дополнительная информация, которая может быть полезна при использовании фотокамеры.
- 📖 Другие страницы в руководстве, на которых может находиться информация по данному вопросу.

Пункты меню и другие надписи на дисплеях показаны **жирным шрифтом**. В данном руководстве иллюстрации дисплея могут быть упрощены с целью облегчения пояснений.

Прилагаемые принадлежности

В комплект фотокамеры входят следующие предметы:



Аккумуляторная батарея
NP-95



Зарядное устройство
AC-5VF



Сетевой переходник*

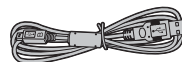

Кабель USB

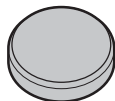

Крышка объектива



Инструмент для присоедине-
ния зажимов



Металлические зажимы для
ремня (x2)



- Защитные крышки (x 2)
- Плечевой ремень
- Руководство пользователя
(данное руководство)

* Форма переходника отличается в зависимости от региона продажи.

Части фотокамеры

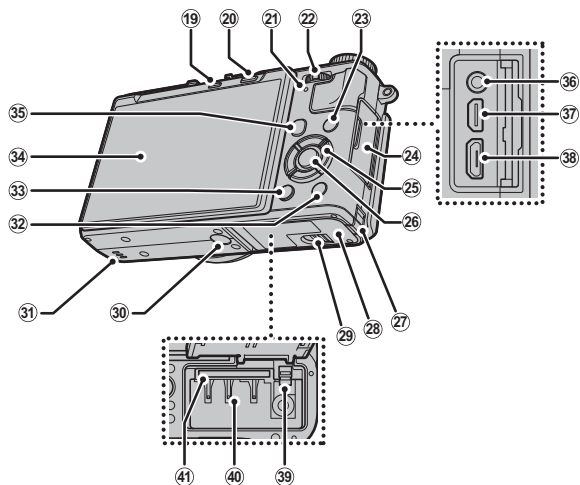
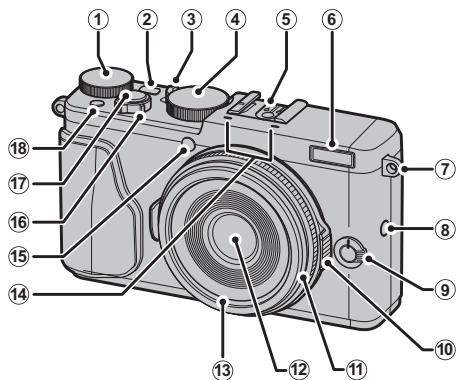

Для получения более подробной информации перейдите на страницу, указанную справа от каждого наименования.



① Диск коррекции экспозиции	62	⑱ Кнопка видеосъемки.....	36	⑳ Крышка отсека батареи	14
② Кнопка DRIVE	65, 66, 67, 69, 71, 72	Кнопка функции (Fn1)	42, 44	㉑ Защелка крышки отсека батареи	14
③ Рычаг автоматического переключателя выбора режимов	5, 50	⑲ Кнопка  (удалить)	35	㉒ Установка штатива	38
④ Диск регулировки выдержки.....	51, 52, 53, 54	Кнопка функции (Fn8)	42	⑳ Кнопка Wi-Fi	48, 113
⑤ «Горячий башмак»	47	㉓ Кнопка Q (быстрое меню) *	39	Кнопка функции (Fn6)	42
⑥ Вспышка	46	Кнопка редактирования быстрого меню/ пользовательских настроек (нажать и удерживать) *	41, 88	㉔ Кнопка DISP/BACK (дисплей/назад)	25
⑦ Проушина ремня	12	Кнопка Конвертация RAW (режим воспроизведения).....	87	Выбор задачи кнопки функции (нажать и удерживать).....	42
⑧ Кнопка опций кольца управления.....	6, 49	Кнопка Крышка разъема	18, 37, 82, 115, 117, 124	㉕ LCD монитор	7, 8, 25
Кнопка функции (Fn7)	42	㉖ Кнопки селектора/функций.....	4	㉖ Кнопка AF-L/AE-L (автофокусировки/ блокировка автоэкспозиции).....	74, 85, 96
⑨ Селектор режима фокусировки	74	㉗ Кнопка MENU/OK	4, 92, 99, 103	Разъем спуска микрофона/дис.сп.	37, 82
⑩ Кольцо диафрагмы	51, 52, 53, 54	Кнопка  (блокировка управления) (нажмите и удерживайте)		㉗ Микро-разъем HDMI	124
⑪ Кольцо управления.....	6, 49	Кнопка MENU/OK	4, 92, 99, 103	㉘ Микро-разъем USB	18, 115, 117
⑫ Объектив	x	Кнопка  (блокировка управления) (нажмите и удерживайте)		㉙ Защелка батареи	14
⑬ Переднее кольцо	128	㉘ Крышка кабельного канала для преобразователя постоянного тока		㉚ Динамик	14
⑭ Микрофон.....	36			㉛ Слот для карты памяти.....	15
⑮ Вспомогательная подсветка АФ.....	93				
Индикатор таймера	45				
⑯ Переключатель ON/OFF	21				
⑰ Кнопка затвора	29				

* В режиме съемки нажмите и отпустите для отображения быстрого меню или нажмите и удерживайте для отображения параметров редактирования быстрого меню. Когда быстрое меню отображается, нажмите и удерживайте для редактирования пользовательских настроек.

Блокировка управления

Чтобы предотвратить случайное нажатие селектора, кнопки **Q**, функциональной кнопки (**Fn6**) и кнопки **AF-L/AE-L** во время съемки, нажимайте кнопку **MENU/OK** до появления символа . Элементы управления можно разблокировать нажатием **MENU/OK** до тех пор, пока не перестанет отображаться .

Селектор

Нажмите селектор вверх (①), вправо (③), вниз (④) или влево (②), чтобы выделять элементы. Кнопки «вверх», «влево», «вправо» и «вниз» служат для переключения в режим автофокуса, автоспуска, съемки со вспышкой и выбора области фокусировки, соответственно, а также в качестве функциональных кнопок 2 – 5 (📖 42, 44, 45, 46, 48).

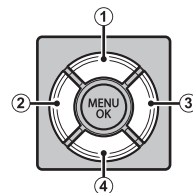

Рычаг автоматического переключателя выбора режимов

Переключите между автоматический и ручным режимами.

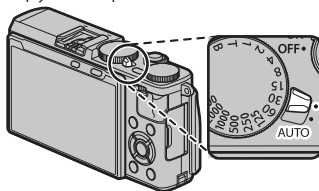

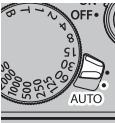
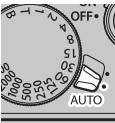

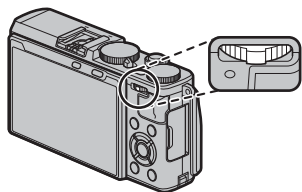

Положение	Режим
	<p>Выберите из режимов P (АЭ программа), S (АЭ приоритет затвора), A (АЭ приоритет диафрагмы) и M (ручной) (📖 51, 52, 53, 54). Отрегулируйте выдержку и диафрагму при помощи переключения программы (режим P) или установите выдержку и/или диафрагму вручную (режимы S, A и M).</p>
	<p>Автоматический режим. В режиме 📷 (ФОТОСНИМОК) камера настраивается автоматически в соответствии с вариантом, выбранным путем вращения кольца управления. Выберите из режимов, подходящих для типов определенного объекта (📖 55) или выберите 📷+ ПАСШ.АВТОПАС.СЦЕН, чтобы позволить фотокамере автоматически подобрать режим для объекта (📖 56).</p>

- ❖ На настройки фотокамеры могут распространяться ограничения в зависимости от режима и условий съемки (📖 146). Обновления прошивки фотокамеры могут также влиять на доступные параметры.

Колесо управления



Поверните диск управления влево или вправо, чтобы выбрать нужную комбинацию выдержки и диафрагмы (программный режим;  51), настроить выдержку ( 52, 54), увеличить изображение во время воспроизведения ( 32) или уменьшить изображение для просмотра нескольких фотографий ( 33).





Нажмите на центр диска управления для увеличения в активной зоне фокусировки во время съемки или воспроизведения ( 31, 75).

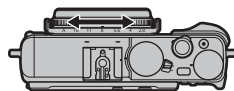

Нажмите и удерживайте центральную кнопку диска управления в режиме ручной фокусировки, чтобы войти в меню помощи ручной фокусировки ( 76).

Кольцо управления



Воспользуйтесь кольцом управления для быстрого доступа к функциям камеры во время съемки. Функцию, назначенную кольцу управления можно выбрать, нажав кнопку опций кольца управления ( 49). Выберите из:

- ПО УМОЛЧАНИЮ
- ЧУВСТВ-ТЬ ISO
- БАЛАНС БЕЛОГО
- МОДЕЛИРОВ. ПЛЕНКИ
- ЦИФРОВОЙ TELE-CONV.

ЖК-дисплей

ЖК-дисплей можно использовать обратным способом для автопортретов (📖 64) или в наклоненном виде для облегченного просмотра при кадрировании фотографий.

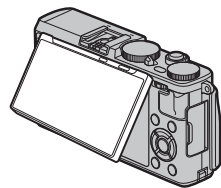

Только для зрения

При наклоне монитора следите за тем, чтобы Ваши пальцы или другие предметы не были зажаты между монитором и корпусом фотокамеры. Не прикасайтесь к проводам за дисплеем; несоблюдение данной меры предосторожности может привести к повреждению фотокамеры.

Индикатор

Индикаторная лампа отображает состояние фотокамеры следующим образом:

Индикатор	Состояние фотокамеры
Горит зеленым цветом	Фокус заблокирован.
Мигает зеленым цветом	Предупреждение размытости, фокуса или экспозиции. Можно производить съемку.
Мигает зеленым и оранжевым цветом	Записываются изображения. Можно сделать дополнительные снимки.
Горит оранжевым цветом	Записываются изображения. В настоящее время нельзя делать дополнительные снимки.
Мигает оранжевым цветом	Вспышка заряжается; вспышка не сработает во время съемки.
Мигает красным цветом	Ошибка объектива или памяти.

❖ На дисплее также могут появляться предупреждающие сообщения (📖 136).

Индикатор

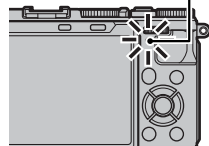

Информация на дисплее фотокамеры

Во время съемки и воспроизведения могут отображаться следующие типы индикаторов. В последующем описании все доступные индикаторы показаны в целях иллюстрации; фактически отображаемые индикаторы различаются в зависимости от настроек фотокамеры.

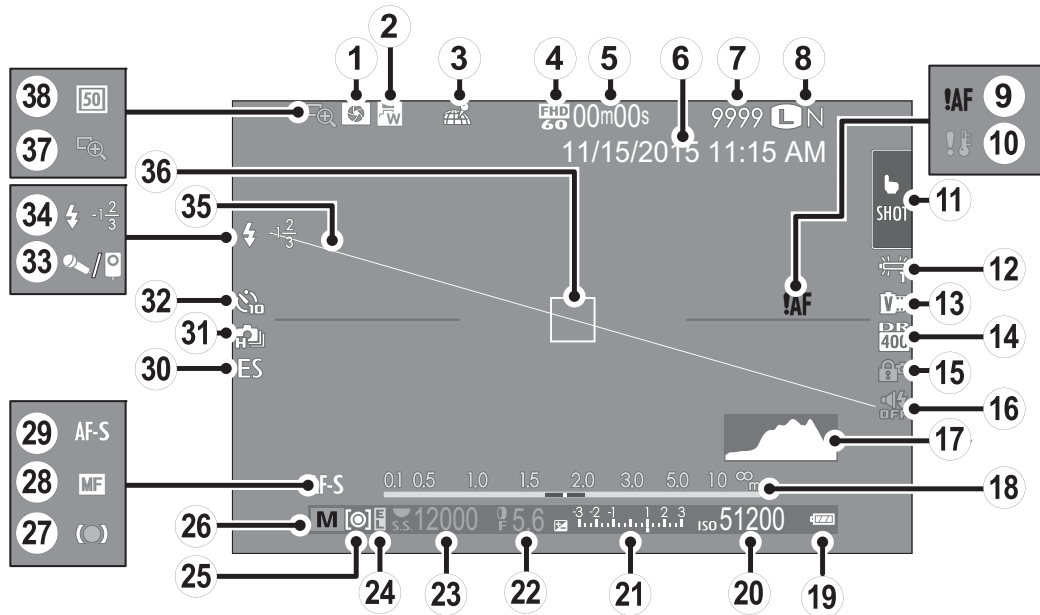
■ Съемка

① Просмотр глубины резкости 53	⑭ Динамич. диапазон 94	⑳ Индикатор фокусировки..... 29, 75
② Широкоугольный конвертор 129	⑮ Блокировка управления..... 3	㉑ Индикатор ручной фокусировки..... 75
③ Состояние загрузки данных о местоположении 109	⑯ Индикатор звука и вспышки 104	㉒ Режим фокусировки 74
④ Режим видео 36, 97	⑰ Гистограмма 27	㉓ Тип затвора..... 98
⑤ Оставшееся время 36	⑱ Индикатор расстояния..... 74	㉔ Непрерывный режим 66
⑥ Дата и время 22, 23	⑲ Уровень заряда батареи 21	㉕ Индикатор таймера 45
⑦ Количество доступных кадров * 139	⑳ Чувствительность 60	㉖ Микрофон/спуск дис.сп 37, 82, 97
⑧ Качество и размер изображения 94	㉑ Индикатор коррекции экспозиции/ Индикатор экспозиции 54, 62	㉗ Режим вспышки/Компенсация вспышки 46, 97
⑨ Предупреждение фокусировки..... 7, 133, 136	㉒ Диафрагма 51, 53, 54	㉘ Виртуальный горизонт 27
⑩ Температурное предупреждение 138	㉓ Выдержка..... 51, 52, 54	㉙ Кадр фокусировки 29, 84
⑪ Индикатор режима сенсорного экрана 24	㉔ Индикатор фиксации АЕ 84	㉚ Проверка фокуса..... 75
⑫ Баланс белого..... 58	㉕ Экспомер 63	㉛ Цифровой телеконвертер 57
⑬ Моделиров. пленки 73	㉖ Режим съемки 50	

* Отображается «9999» при наличии места для более 9999 кадров.

Блокировка управления



При нажатии заблокированного управления (🗨 3) отображается символ .

■ Воспроизведение

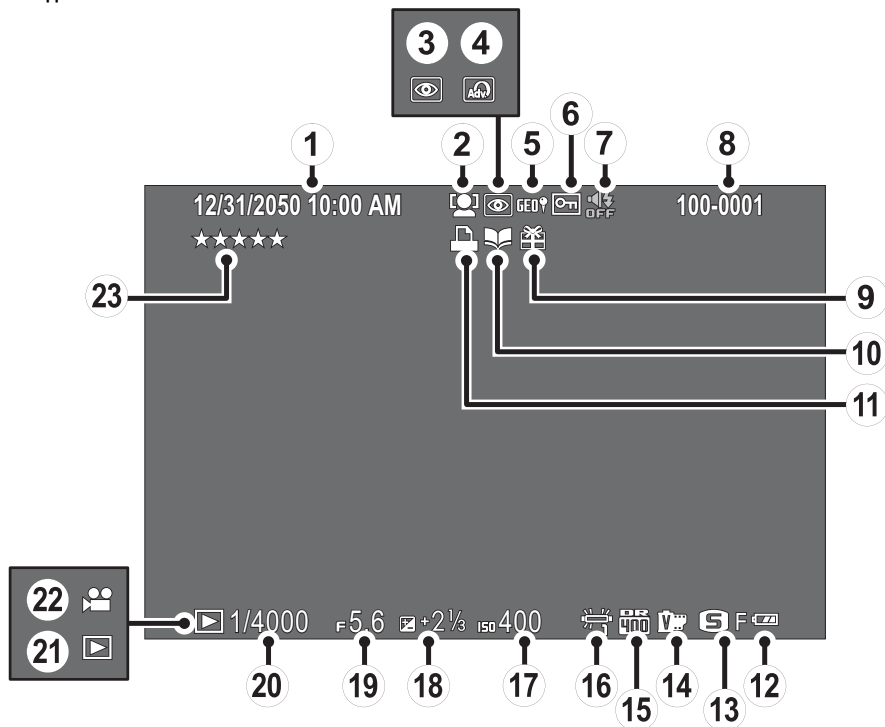

① Дата и время.....	22, 23	⑧ Номер кадра	108	⑩ Баланс белого.....	58
② Индикатор интеллектуальной функции определения лица	93	⑨ Подарок	30	⑪ Чувствительность	60
③ Индикатор удал. эф. красн. глаз.....	101	⑩ Индикатор помощи фотоальб.....	90	⑫ Коррекция экспозиции	62
④ Расширенный фильтр	72	⑪ Индикатор печати DPOF.....	120	⑬ Диафрагма	51, 53, 54
⑤ Данные о месторасположении	109	⑫ Уровень зарядки аккумуляторной батареи.....	21	⑭ Выдержка.....	51, 52, 54
⑥ Защищенное изображение.....	100	⑬ Качество и размер изображения.....	94	⑮ Индикатор режима воспроизведения.....	30
⑦ Индикатор звука и вспышки.....	104	⑭ Моделирование пленки	73	⑯ Значок видео	38
		⑮ Динамический диапазон.....	94	⑰ Оценка.....	30

Первые шаги

Присоединение ремешка

Прикрепите к фотокамере зажимы для ремня, а затем присоедините ремень.

1 Откройте зажим для ремня.

Используйте инструмент для присоединения зажимов, чтобы открыть зажим ремня, убедившись в том, что инструмент и зажим повернуты в показанных направлениях.

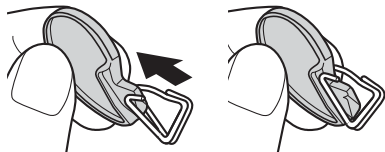

Ⓛ Храните инструмент в надежном месте. Он понадобится Вам, чтобы открыть зажимы для ремня, когда Вы будете снимать ремень.

2 Установите зажим для ремня на проушину.

Закрепите проушину ремня в отверстии зажима. Извлеките инструмент, удерживая зажим на месте другой рукой.

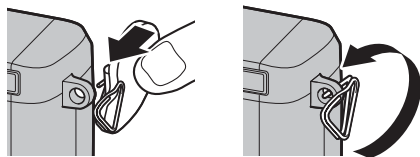

3 Проденьте зажим через проушину.

Полностью проверните зажим через проушину, чтобы он закрылся со щелчком.

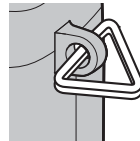

4 Установите защитную крышку.

Установите защитную крышку над проушиной, как показано на рисунке, темной стороной крышки в направлении фотокамеры. Повторите шаги 1–4 для второй проушины.

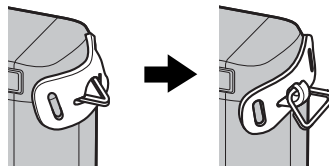

5 Вставьте ремень.

Проденьте ремень через защитную крышку и зажим для ремня.

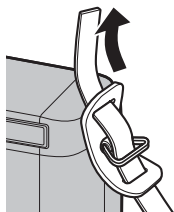
**6 Пристегните ремень.**

Пристегните ремень, как показано на рисунке. Повторите шаги 5–6 для второй проушины.

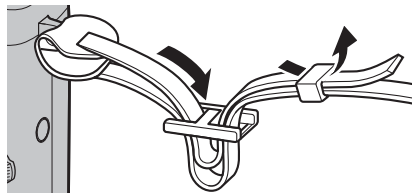

- ⓘ Во избежание падения фотокамеры проследите за тем, чтобы ремешок был правильно закреплен.

Установка батареи и карты памяти

Фотокамера не имеет внутренней памяти; вместо этого изображения сохраняются на дополнительных картах памяти SD, SDHC и SDXC (приобретаются отдельно). После зарядки батареи вставьте ее карту памяти в фотокамеру, как описано ниже.

1 Откройте крышку отсека батареи.

Сдвиньте защелку отсека батареи, как показано на рисунке, и откройте крышку отсека батареи.

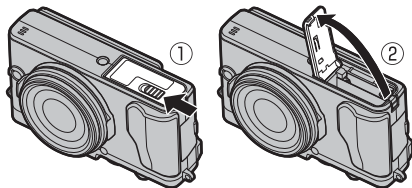

- ① Не открывайте крышку отсека батареи, если фотокамера включена. Невыполнение данного требования может привести к повреждению файлов изображений или карт памяти.
- ① Не прилагайте чрезмерных усилий при обращении с крышкой отсека батареи.

2 Вставьте батарею.

С помощью батареи удерживайте защелку батареи прижатой к одной стороне и вставьте батарею контактами вперед в направлении, показанном стрелкой. Убедитесь в том, что батарея защелкнута надежно.

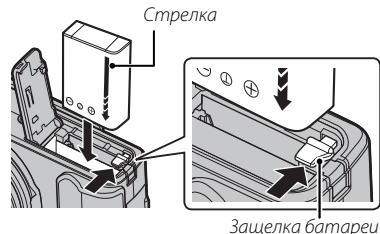

- ① Вставьте батарею в указанном положении. **Не применяйте больших усилий и не пытайтесь вставить батарею другой стороной или в обратном направлении.** В правильном положении батарея вставится легко.

3 Вставьте карту памяти.

Возьмите карту памяти, как показано, вставьте ее в слот полностью до щелчка.

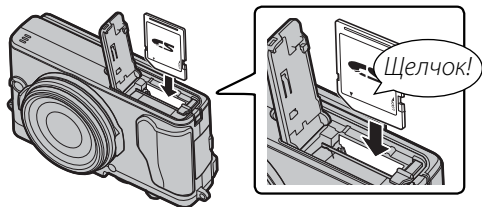

① Следите за тем, чтобы карта памяти вставлялась в правильном направлении; не вставляйте ее под углом и не прилагайте усилий.

① Карты памяти SD/SDHC/SDXC можно заблокировать, что делает невозможным форматирование этих карт или запись и удаление изображений. Прежде чем вставить карту памяти, сдвиньте переключатель защиты от записи в положение снятия защиты.

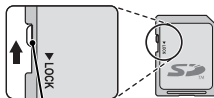

Переключатель защиты от записи

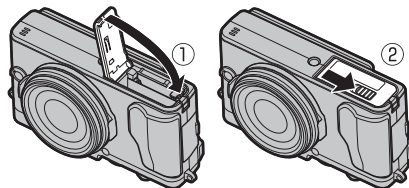
4 Закройте крышку отсека батареи.

Извлечение батареи и карты памяти

Прежде чем извлечь батарею или карту памяти, **выключите фотокамеру** и откройте крышку отсека батареи.

Чтобы вынуть батарею, нажмите вбок защелку батареи и выдвиньте батарею из фотокамеры, как показано на рисунке.



Защелка батареи

Чтобы вынуть карту памяти, нажмите на нее и медленно отпустите. Теперь карту можно вынуть рукой. Когда карта памяти извлекается из фотокамеры, она может выскочить слишком быстро. Придерживайте ее пальцем, чтобы она выходила медленно.

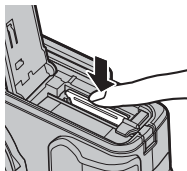

ⓘ Батареи

- Удалите загрязнение с контактов батареи чистой сухой тканью. Несоблюдение этого требования может помешать зарядке батареи.
- Не наклеивайте наклейки и другие предметы на батарею. В противном случае это может привести к невозможности извлечения батареи из фотокамеры.
- Не замыкайте контакты батареи. Это может привести к перегреву батареи.
- Прочтите предостережения в разделе «Батарея и источник питания» (iv).
- Используйте только те зарядные устройства, которые предназначены для использования с этой батареей. Невыполнение этого требования может привести к выходу устройства из строя.
- Не удаляйте с батареи наклейки и не пытайтесь поломать или отделить внешний корпус.
- Батарея постепенно разряжается, даже если она не используется. Зарядите батарею за один или два дня до использования.

■ Совместимые карты памяти

Для использования в этой фотокамере одобрены карты памяти FUJIFILM, SanDisk типа SD, SDHC и SDXC. Полный список одобренных карт памяти можно просмотреть на странице http://www.fujifilm.com/support/digital_cameras/compatibility/. Работа фотокамеры с другими картами памяти не гарантируется. Фотокамеру нельзя использовать с картами **xD-Picture** или устройствами **МультиМедийных карт** (ММК).

① Карты памяти

- *Не выключайте питание фотокамеры и не вынимайте карту памяти в ходе форматирования карты или при записи или удалении данных с карты.* Несоблюдение этих мер предосторожности может привести к повреждению карты памяти.
- Перед первым использованием карт памяти их необходимо отформатировать, а также следует повторно отформатировать все карты памяти после использования их на компьютере или другом устройстве. Для получения информации о форматировании карт памяти см. стр. 110.
- Карты памяти имеют небольшой размер и их легко проглотить; держите их подальше от детей. Если ребенок проглотил карту памяти, немедленно вызовите врача.
- Переходники miniSD или microSD, размер которых меньше или больше размеров стандартных карт памяти SD/SDHC/SDXC, могут не извлекаться как следует; если карта памяти не извлекается, отнесите фотокамеру официальному представителю сервисной службы. Не прикладывайте усилия при извлечении карты памяти.
- Не наклеивайте на карты памяти этикетки. Отслоение этикетки может привести к сбою в работе фотокамеры.
- Запись видеофрагментов может прерываться при использовании некоторых типов карт памяти SD/SDHC/SDXC. Используйте **CLASS10** карту или лучшую для видеороликов и серийной съемки.
- При форматировании карты памяти создается папка, в которой сохраняются фотографии. Не переименовывайте и не удаляйте эту папку и не используйте компьютер или другое устройство для редактирования, удаления или изменения имен файлов изображений. Для удаления изображений всегда используйте фотокамеру; перед редактированием или переименованием файлов скопируйте их на компьютер и редактируйте или переименовывайте копии, а не оригиналы. Переименование файлов в фотокамере может вызвать проблемы во время воспроизведения.

Зарядка батареи

Батарея питания поставляется незаряженной. Перед использованием фотокамеры зарядите батарею. Батарея заряжается внутри фотокамеры.

- В фотокамере используется аккумуляторная батарея NP-95.
- См. технические характеристики (📖 144) для получения информации о времени зарядки.

1 Подсоедините штепсельный адаптер к адаптеру переменного тока.

Вставьте штепсельный адаптер как показано на рисунке, чтобы он вошел в клеммы адаптера переменного тока до щелчка.

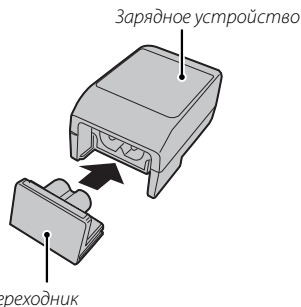

- 1 Штепсельный адаптер предназначен исключительно для использования с прилагаемым адаптером переменного тока. Не используйте его с другими устройствами.

2 Зарядите аккумулятор.

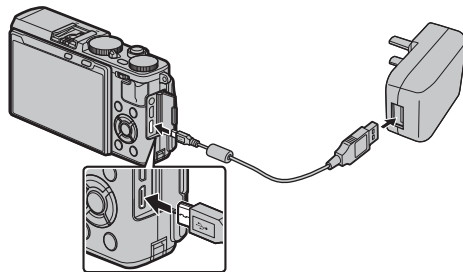

Подключите фотокамеру к сетевому адаптеру с помощью USB-кабеля (оба входят в комплект поставки). Затем подключите адаптер переменного тока к стационарной розетке.



- 1 Убедитесь, что соединительные разъемы ориентированы надлежащим образом, и только после этого вставьте их полностью.

Уровень заряда аккумулятора

Уровень заряда аккумулятора отображается с помощью пиктограмм состояния аккумулятора, когда фотокамера включена, или светового индикатора, когда она отключена.

Пиктограмма состояния аккумулятора (фотокамера включена)	Световой индикатор (фотокамера отключена)	Состояние аккумулятора
 (желтая)	Вкл	Зарядка аккумулятора.
 (зеленая)	Откл	Зарядка завершена.
 (красная)	Мигает	Сбой работы аккумулятора.
Нет пиктограммы	—	Работа в режиме питания от внешнего источника.

- ❖ Если включить фотокамеру, когда она подключена к сети переменного тока и аккумулятор вставлен внутрь, фотокамера будет работать в режиме питания от внешнего источника.
- ① Аккумулятор не заряжается, пока фотокамера находится в режиме съемки.
- ① Удалите загрязнение с контактов батареи чистой сухой тканью. Несоблюдение этой меры предосторожности может привести к тому, что батарею нельзя будет зарядить.
- ① Не наклеивайте этикетки и другие предметы на батарею. Несоблюдение этой меры предосторожности может привести к тому, что батарею нельзя будет вынуть из фотокамеры.
- ① Не замыкайте контакты батареи. Батарея может перегреться.
- ① Прочтите предостережения в разделе “Батарея и источник питания”.
- ① Используйте только те зарядные устройства, которые предназначены для использования с этой батареей. Несоблюдение этой меры предосторожности может привести к повреждению изделия.
- ① Не удаляйте с батареи наклейки и не пытайтесь поломать или отделить внешний корпус.
- ① Батарея постепенно разряжается, даже если она не используется. Зарядите батарею за один или два дня до использования.
- ① Время зарядки может увеличиваться при очень низких или очень высоких температурах.

Зарядка через компьютер

Аккумуляторную батарею можно заряжать, посредством подключения камеры к компьютеру. Подключите USB-кабель (входит в комплект поставки), как показано на рисунке, убедившись, что разъемы вставлены полностью.

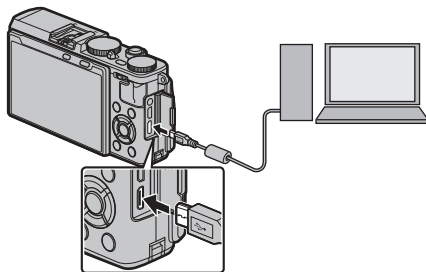

- ❗ Подсоедините фотокамеру непосредственно к компьютеру. Не используйте концентратор USB или клавиатуру.
- ❗ Если компьютер во время зарядки переходит в режим сна, зарядка прекращается. Чтобы продолжить зарядку, выйдите из режима сна на компьютере, отсоедините и подсоедините вновь кабель USB.
- ❗ Зарядка от компьютера может быть невозможна; это зависит от технических характеристик компьютера, его настроек и условий эксплуатации.

Включение и выключение фотокамеры



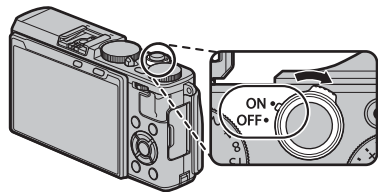

Чтобы включить фотокамеру, переведите переключатель **ON/OFF** в положение **ON**. Выберите **OFF**, чтобы выключить фотокамеру.

- Нажмите кнопку , чтобы начать воспроизведение. Нажмите кнопку затвора наполовину, чтобы вернуться в режим съемки.
 - Фотокамера выключится автоматически, если в течение времени, установленного в **УПР-Е ПИТАНИЕМ > АВТО ВЫКЛ.** (107) не будет совершаться никаких действий. Чтобы вновь активировать фотокамеру после автоматического выключения, нажмите кнопку затвора наполовину или переведите выключатель **ON/OFF** в положение **OFF**, а затем снова в положение **ON**.
 - Для получения информации об опциях запуска см. стр. 107.
- ⓘ Отпечатки пальцев или другие загрязнения на объективе могут отрицательно повлиять на качество фотографий или на просмотр через объектив на дисплее фотокамеры. Содержите объектив в чистоте.



Уровень заряда батарей

После включения фотокамеры проверьте уровень заряда аккумуляторной батареи на дисплее.

Индикатор	Описание
 (белый)	Батарея частично разряжена.
 (белый)	Батарея заряжена на две трети.
 (белый)	Батарея заряжена примерно на одну треть. Зарядите как можно скорее.
 (красный)	Низкий заряд батареи. Зарядите батарею.
 (мигает красным)	Батарея полностью разряжена. Выключите фотокамеру и зарядите батарею.



Основные установки

Диалоговое окно выбора языка отображается во время первого включения камеры.

1 Выберите язык.



Выделите язык и нажмите **MENU/OK**.

◆ Нажмите **DISP/BACK**, чтобы пропустить текущий шаг. Шаги, которые Вы пропускаете, будут показываться на дисплее в следующий раз, когда включается фотокамера.



2 Установите дату и время.



Нажимайте селектор влево или вправо для выбора года, месяца, дня, часа или минуты и нажимайте вверх или вниз, чтобы их изменить.

Чтобы изменить порядок отображения года, месяца и дня, выберите формат даты и нажмите селектор вверх или вниз. Нажмите кнопку **MENU/OK**, чтобы установить время и отобразить параметры исполнения.



3 Выберите вариант рабочих характеристик.

Нажимайте селектор вверх или вниз, чтобы выделить один из следующих параметров:

- **ВКЛ**: Ускоряет автофокус и сокращает время на перезапуск камеры.
- **ОТКЛ**: Экономия энергии для более долгой работы от аккумулятора.

Нажмите **MENU/OK**, чтобы выбрать выделенный вариант и переключиться в режим съемки.



- ◆ Если батарея вынимается на длительный период времени, то часы фотокамеры будут сброшены, а при включении фотокамеры на дисплее отобразится окно выбора языка.

Изменение основных настроек

Для изменения языка или переустановки часов:

1 Отобразите желаемый параметр.

Войдите в меню настройки и выберите  言語/LANG. для изменения языка,  ДАТА/ВРЕМЯ для сброса часов или  УПР-Е ПИТАНИЕМ > **ВЫСОКАЯ ЭФФЕКТИВНОСТЬ** для изменения настроек эффективности ( 103).

2 Отрегулируйте настройки.

Для выбора языка или настроек эффективности выделите желаемый параметр и нажмите **MENU/OK**. Для установки часов нажмите на селекторный переключатель влево или вправо для выделения цветом года, месяца, дня, часа или минуты и нажмите вверх или вниз, чтобы изменить, а затем нажмите **MENU/OK** после настройки часов на требуемые значения.

Режим сенсорного экрана

С помощью сенсорных элементов управления можно выбрать область фокусировки и сделать снимок. Чтобы выбрать выполняемую операцию, следует коснуться индикатора режима сенсорного экрана для поочередного отображения следующих параметров:

Индикатор режима
сенсорного экрана



Режим	Описание	Значок
СЪЕМКА ПО КАСАНИЮ	После касания объекта на дисплее выполняется фокусировка и съемка. <ul style="list-style-type: none">◆ Если выбрано ФОКУС в параметре AF НАСТР. АВТОФОКУСА > ПРИОР. СПУСКА/ФОК. (📖 92), держите палец на дисплее до срабатывания затвора.◆ В режиме серийной съемки фотографии будут сниматься, пока вы держите палец на дисплее.	
ОБЛАСТЬ ФОКУСА	Касанием выбирается область для фокусировки или масштабирования.	
ВЫКЛ	Сенсорные элементы управления отключены. Дисплей не реагирует на касание.	

Настройки сенсорного управления можно регулировать с помощью параметра **REЖИМ СЕНСОРНОГО ЭКРАНА** в меню съемки.

- ◆ Индикатор режима сенсорного экрана не отображается, и сенсорные элементы управления не могут использоваться, если **ВЫКЛ** выбрано в параметре **НАСТР. СЕНСОРНОГО ЭКРАНА** в меню настройки.
- ◆ Информацию о сенсорных элементах управления, доступных во время воспроизведения, см. на стр. 34.

Режимы отображения

Нажмите **DISP/BACK** для просмотра режимов экрана в указанном ниже порядке:

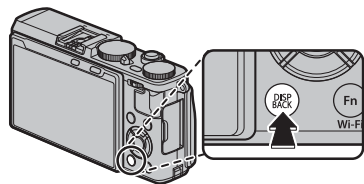

■ Съемка

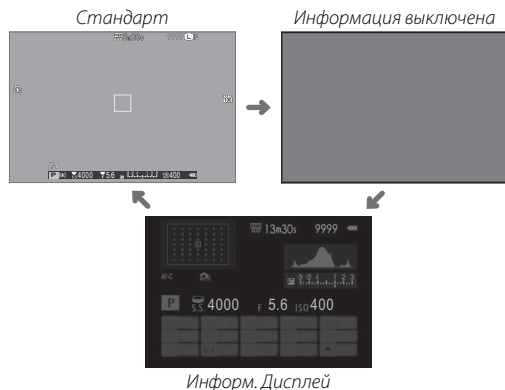

■ Воспроизведение

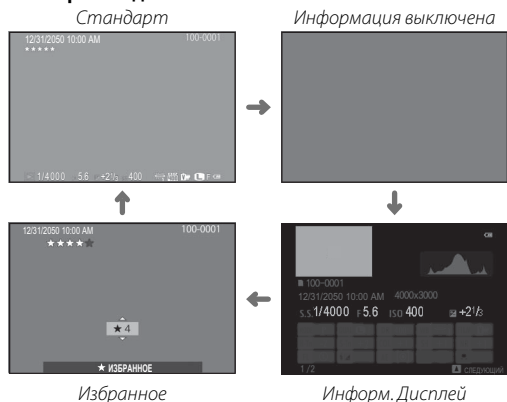

■ Пользовательская настройка стандартного дисплея

Чтобы выбрать пункты, показанные на стандартном дисплее:

1 Отобразите стандартные индикаторы.

Нажмите кнопку **DISP/BACK**, пока не отобразятся стандартные индикаторы.

2 Выберите ОТОБР.ПОЛЬЗ.НАСТР.

Выберите **НАСТР-КА ЭКРАНА** > **ОТОБР.ПОЛЬЗ.НАСТР** в меню установки.

3 Выберите пункты.

Выделите пункты и нажмите **MENU/OK** для того, чтобы выбрать или отменить выбор.

- РАМКА КАДРИР.
- ЭЛЕКТРОННЫЙ УРОВЕНЬ (📖 27)
- ФОКУСИРОВОЧНАЯ РАМКА
- ИНДИКАТОР РАССТ. АФ
- ИНДИКАТОР РАССТ. РФ
- ГИСТОГРАММА (📖 27)
- РЕЖИМ СЪЕМКИ
- ДИАФР./СКОРЗАТВ/ISO
- ОБЩАЯ ИНФОРМАЦИЯ
- ЭКСПОКОРРЕКЦИЯ
- РЕЖИМ ФОКУСИРОВКИ
- ЭКСПОЗАМЕР
- ТИП ЗАТВОРА
- ВСПЫШКА
- РЕЖИМ НЕПРЕРЫВНОЙ СЪЕМКИ
- РЕЖИМ ДВОЙНОЙ СТАБ. ИЗОБР.
- БАЛАНС БЕЛОГО
- МОДЕЛИРОВ. ПЛЕНКИ
- ДИНАМИЧ. ДИАПАЗОН
- ОСТАВИШИЕСЯ КАДРЫ
- РАЗМЕР/КАЧ.-ВО ИЗОБР.
- РЕЖИМ ВИДЕО И ВРЕМЯ ЗАПИСИ
- УРОВ. ЗАРЯДА БАТАРЕИ

4 Сохраните изменения.

Нажмите **DISP/BACK** для сохранения изменений.

5 Выйдите из меню.

Нажмите **DISP/BACK**, как требуется для выхода из меню, и вернитесь к экрану режима съемки.

🔍 См. стр. 8 для определения местоположения этих пунктов на экранах.

Виртуальный горизонт

При выборе **ЭЛЕКТРОННЫЙ УРОВЕНЬ** будет отображаться виртуальный горизонт. Фотокамера расположена ровно, когда две линии пересекаются.

- ❖ Виртуальный горизонт может не отображаться, если объектив фотокамеры направлен вверх или вниз.

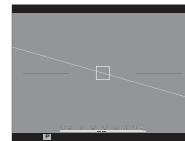

Гистограммы

Гистограммы служат для отображения распределения тонов в изображении. По горизонтальной оси откладывается яркость, а по вертикальной – количество пикселей.

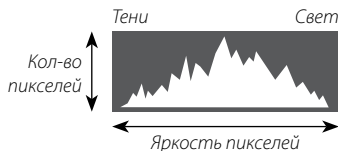

Оптимальная экспозиция: Пиксели распределяются в виде гладкой кривой во всем диапазоне тонов.



Переэкспонировано: Пиксели сосредоточены в правой части графика.



Недоэкспонировано: Пиксели сосредоточены в левой части графика.



Регулировка яркости дисплея

Яркость и оттенок ЖК-дисплея можно отрегулировать в параметре **НАСТР-КА ЭКРАНА** в меню настройки. Выберите **ЯРК. ЖК** или **ЦВЕТ LCD**, чтобы отрегулировать яркость или оттенок ЖК-дисплея (📖 105).

Основные функции съемки и просмотра

Фотосъемка

В этом разделе описывается, как выполнить съемку фотографий с использованием программы АЭ (режим **P**). См. стр. 51 – 54 относительно информации о режимах **S**, **A** и **M** и стр. 55 и 56 относительно информации о параметрах, доступных в автоматическом режиме.

1 Отрегулируйте настройки для программной АЭ.

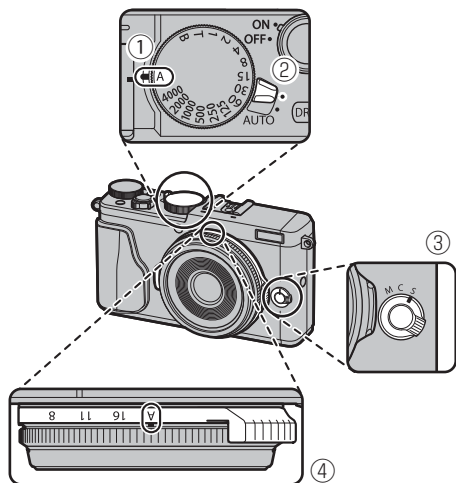

- 1 **Выдержка** (📖 51): Выберите **A** (авто)
- 2 **Рычаг автоматического переключателя выбора режимов** (📖 50): Выберите ●
- 3 **Режим фокусировки** (📖 74): Выберите **S** (покадровая АФ)
- 4 **Диафрагма** (📖 51): Выберите **A** (авто)

Убедитесь, что **P** появится на дисплее.

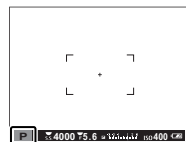

Кнопка Q

Кнопку **Q** можно использовать для просмотра и регулировки настроек фотокамеры (📖 39).

2 Подготовьте фотокамеру.

Прочно удерживайте фотокамеру двумя руками и зафиксируйте локти с обеих сторон корпуса. Если руки будут дрожать или не будут зафиксированы, могут получиться размытые снимки.



Для предотвращения получения изображений не в фокусе или слишком темных изображений (недоэкспонированных), старайтесь, чтобы пальцы или другие объекты не закрывали объектив, вспышку и подсветку АФ.



3 Скомпонуйте кадр.

4 Фокусировка.

Скомпонуйте кадр, поместив объект съемки в центр экрана, и нажмите кнопку спуска затвора наполовину, чтобы выполнить фокусировку.



❖ Если объект плохо освещен, может загореться лампа подсветки АФ (🗨 93).

Если камера может выполнить фокусировку, она издаст двойной звуковой сигнал и индикатор фокусировки вместе с областью фокусировки будут светиться зеленым цветом. Фокусировка и экспозиция заблокируются, пока кнопка затвора нажата наполовину.

Если камера не может выполнить фокусировку, рамка фокусировки станет красной, отобразится **!AF** и индикатор фокусировки будет мигать белым цветом.

5 Выполните съемку.

Чтобы сделать снимок, плавно нажмите кнопку затвора до конца.



Просмотр фотографий

Полнокадровый просмотр фотографий

Для просмотра снимков в полнокадровом режиме нажмите .

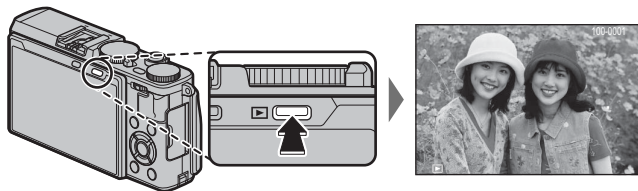

Другие снимки можно просматривать, нажимая селектор влево или вправо или поворачивая кольцо управления. Нажмите селектор или поверните кольцо вправо, чтобы просмотреть снимки в порядке их съемки, или влево, чтобы просмотреть их в обратном порядке. Держите селектор в нажатом положении для быстрого перехода к нужному кадру.



❖ Фотографии, сделанные при помощи других камер, помечаются символом  («изображение-подарок») для предупреждения, что они могут некорректно отображаться и что увеличение при просмотре может быть недоступно.

Избранное: Оценка изображений

Чтобы оценить текущее изображение, нажмите **DISP/BACK** и затем нажимайте селектор вверх и вниз для выбора рейтинга от нуля до пяти звезд.

Просмотр информации о фотосъемке

Информация о фотосъемке изменяется при каждом нажатии селектора вверх.

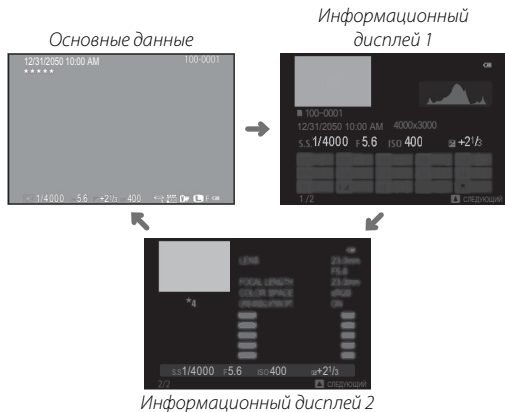

- Поверните кольцо управления для просмотра других изображений без изменения формата отображения информации о фотографии.

Увеличение в точке фокусировки

Нажмите по центру клавиши управления, чтобы увеличить изображение в точке фокусировки. Нажмите повторно для возврата к полнокадровому просмотру.



Увеличение во время просмотра

Нажмите диск управления вправо для увеличения текущего изображения или влево – для уменьшения (чтобы просмотреть несколько изображений, нажмите диск управления влево во время полнокадрового отображения; 📖 33). Для просмотра других снимков в текущем масштабе вращайте кольцо управления. Нажмите **DISP/BACK** или **MENU/OK**, чтобы выйти из режима масштабирования.

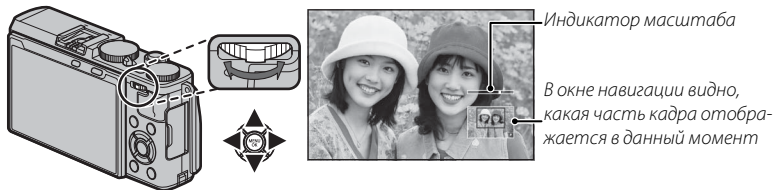

- ◆ Максимальный коэффициент масштабирования зависит от размера изображения (📖 94). Увеличение при просмотре недоступно, если отображаются кадрированные копии или копии с измененным размером, сохраненные с размером **640**.

Многокадровый просмотр

Чтобы изменить число отображаемых изображений, нажмите диск управления влево, когда снимок отображается в полнокадровом режиме.

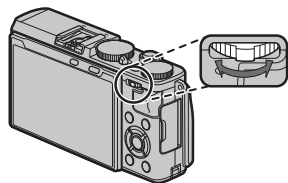

Нажмите влево для просмотра других изображений.

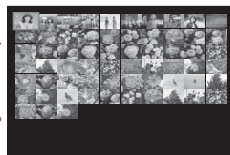

Нажмите вправо, чтобы отображалось меньше снимков.

Выделите снимок с помощью селекторной кнопки и нажмите **MENU/OK**, чтобы просмотреть выделенный снимок в полнокадровом режиме (чтобы увеличить выбранный снимок, нажмите диск управления вправо, когда снимок отображается в полнокадровом режиме; 32). В девяти- и стокадровом режимах просмотра нажмите селектор вверх или вниз для просмотра других снимков.

Сенсорные элементы управления в режиме воспроизведения

Если **ВКЛ** выбрано в параметре **НАСТР. СЕНСОРНОГО ЭКРАНА** в меню настройки, сенсорные элементы управления могут использоваться для выполнения следующих операций воспроизведения:

- **Перелистывание:** Проведите пальцем по экрану, чтобы просмотреть другие изображения.



- **Увеличение:** Поместите два пальца на дисплей и разведите их в стороны, чтобы увеличить изображение.

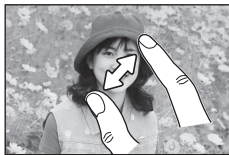

- **Уменьшение:** Поместите два пальца на дисплей и сдвиньте их вместе, чтобы уменьшить изображение.



- Изображение можно уменьшить только до первоначального размера.

- **Двойное касание:** Дважды коснитесь экрана для увеличения выбранной области.



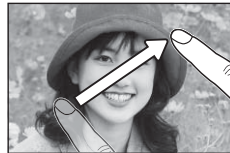

- **Прокрутка:** Просмотр других областей увеличенного изображения.



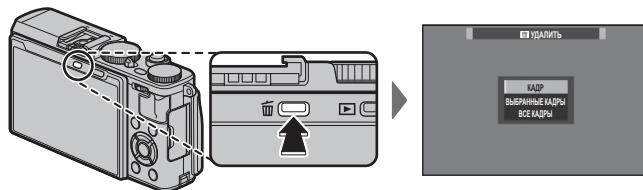

Удаление фотографий

Чтобы удалить определенные фотографии, несколько выделенных фотографий или все фотографии, нажмите кнопку , когда снимок отображается в полнокадровом режиме, и выберите одну из опций, перечисленных ниже. *Учтите, что удаленные изображения нельзя восстановить. Скопируйте важные изображения на компьютер или другое устройство хранения данных прежде, чем приступить к удалению.*



Опция	Описание
КАДР	Нажимайте селектор влево или вправо для пролистывания снимков и нажимайте MENU/OK для удаления текущего снимка (диалоговое окно подтверждения не отображается).
ВЫБРАННЫЕ КАДРЫ	Выделите снимки и нажмите MENU/OK , чтобы выбрать или отменить выбор (снимки, которые включены в фотоальбомы и очередь печати, помечены значком ). После завершения операции нажмите DISP/BACK , чтобы открыть диалоговое окно подтверждения, а затем выделите ДА и нажмите MENU/OK для удаления выбранных снимков.
ВСЕ КАДРЫ	Отобразится окно подтверждения; выделите ДА и нажмите MENU/OK , чтобы удалить все незащищенные снимки. Нажатие DISP/BACK отменяет удаление; учтите, что снимки, удаленные до нажатия этой кнопки, не могут быть восстановлены.

- ❖ Защищенные изображения удалить нельзя. Удалите защиту с любых изображений, которые Вы хотите удалить ( 100).
- ❖ Фотографии также можно удалить при помощи опции  **УДАЛИТЬ** в меню воспроизведения.
- ❖ Если появляется сообщение о том, что выбранные снимки являются частью задания печати DPOF, нажмите **MENU/OK** для удаления этих снимков.

Основные функции записи видео и воспроизведения

Запись видеороликов

Фотокамеру можно использовать для записи коротких видеороликов высокого разрешения. Звук записывается в режиме стерео через встроенный микрофон; во время записи не закрывайте микрофон.

- 1 Нажмите и удерживайте кнопку записи видео (**Fn1**), чтобы начать запись.

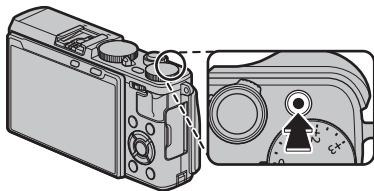

Индикатор записи

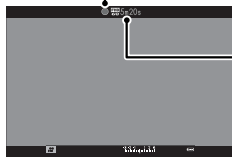

Оставшееся время

- 2 Снова нажмите кнопку, чтобы закончить запись. Запись прекращается автоматически, когда достигается максимальная длина или полностью заполняется карта памяти.

- ◆ Чувствительность, размер кадра и скорость можно выбрать, используя параметр **НАСТР.ВИДЕО** (📖 97). Режим фокусировки выбирается при помощи переключателя выбора режимов фокусировки (📖 74); для регулировки непрерывной фокусировки выберите **C** или выберите **S** и включите функцию интеллектуального распознавания лиц (📖 93). Функция интеллектуального распознавания лиц недоступна в режиме фокусировки **M**.
- ◆ Во время записи поправку экспозиции можно установить до ± 2 EV.
- ◆ Во время записи видеофрагментов загорается индикатор.
- ⓘ Микрофон может улавливать звуки от приводов объектива или другие звуки, издаваемые фотокамерой во время съемки.
- ⓘ В видеофрагментах, на которых сняты очень яркие объекты, могут появляться вертикальные или горизонтальные полосы. Это нормальное явление, не означающее неисправность.

Глубина резкости

Отрегулируйте диафрагму до начала записи. Выберите низкое число f для смягчения деталей фона.

Использование внешнего микрофона

Аудио можно записать с помощью внешних микрофонов, которые подсоединяются посредством штекеров 2,5 мм в диаметре; микрофоны, которые требуют питания от шины, использовать нельзя. Подробности смотрите в руководстве для микрофона.

- ❖ Диалоговое окно, показанное справа, будет отображаться, когда микрофон подключен к разъему микрофона/пульта дистанционного спуска затвора. Нажмите **MENU/OK** и выберите **МИК./ДИСТАН.СПУСК > 🗣️ МИК..**

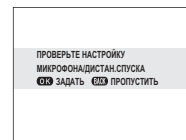
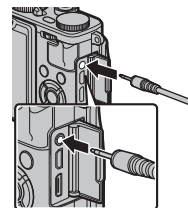

Просмотр видеофрагментов

Во время воспроизведения видеофрагменты отображаются, как показано справа. При просмотре видеофрагмента могут выполняться следующие операции:

Операция	Описание
Запуск/пауза воспроизведения	Нажмите селектор вниз , чтобы начать воспроизведение. Нажмите снова, чтобы приостановить. При временной остановке воспроизведения, Вы можете нажать селектор влево или вправо для кадрового просмотра назад или вперед.
Остановка воспроизведения	Нажмите селектор вверх , чтобы закончить воспроизведение.
Регулировка скорости	Нажмите селектор влево или вправо , чтобы выбрать скорость воспроизведения при просмотре.
Регулировка громкости	Нажмите MENU/OK для приостановки воспроизведения и отобразите элементы управления громкостью. Нажмите переключатель вверх или вниз для регулировки громкости; нажмите MENU/OK повторно для возобновления воспроизведения. Громкость можно также отрегулировать, используя параметр ▶ НАСТР-КА ЗВУКА > ГРОМК. ВОСП. в меню настройки (📖 105).



Значок видео

Во время воспроизведения на дисплее отображается индикатор хода воспроизведения.

Индикатор процесса

- ❶ Не закрывайте динамик во время воспроизведения.
- ❶ Звук не воспроизводится, если **ВЫКЛ** выбрано для **4.6 ЗВУК И ВСПЫШКА** (📖 104).



Скорость воспроизведения

Нажмите селектор влево или вправо, чтобы выбрать скорость воспроизведения при просмотре. Скорость указана количеством стрелок (▶ или ◀).

Стрелка



Кнопка Q (быстрое меню)

Использование кнопки Q

Нажмите **Q** для быстрого доступа к выбранным опциям.

Отображение быстрого меню

При настройках по умолчанию быстрое меню содержит указанные далее элементы.

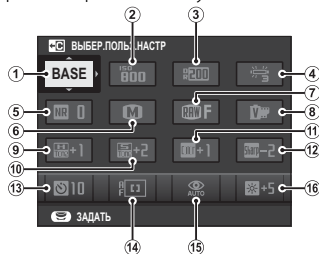

1	📷 ВЫБЕР.ПОЛЬЗ.НАСТР	88	9	🌞 ТОН СВЕТОВ	95
2	ISO ЧУВСТВ-ТЬ ISO	60	10	🌑 ТОН ТЕНЕЙ	95
3	D-Range ДИНАМИЧ. ДИАПАЗОН	94	11	Color ЦВЕТ	95
4	WB БАЛАНС БЕЛОГО	58	12	Sharp РЕЗКОСТЬ	95
5	NR СНИЖЕНИЯ ШУМА	95	13	🕒 ТАЙМЕР	45
6	📏 РАЗМЕР ИЗОБР.	94	14	📷 РЕЖИМ АФ	77
7	📄 КАЧЕСТВО ИЗОБР.	94	15	⚡ РЕЖИМ ВСПЫШКИ	46
8	🎞️ МОДЕЛИРОВ. ПЛЕНКИ	73	16	☀️ ЯРК. ЖК	105

Быстрое меню отображает опции, выбранные в данный момент для элементов ②—⑬, которые можно изменить, как описано на стр. 41. Элемент 📷 **ВЫБЕР.ПОЛЬЗ.НАСТР** (элемент ①) отображает текущий банк пользовательских настроек:

- **BASE**: Нет выбранного банка пользовательских настроек.
- **C 1 — C 7**: Выберите банк, чтобы отобразить сохраненные настройки с помощью параметра 📷 **РЕД/СОХР.ПОЛ.НАСТР** в меню съемки (📖 88).

Просмотр и изменение настроек

1 Нажмите **Q**, чтобы отобразить быстрое меню во время съемки.

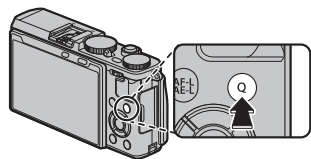

2 Выделите нужные пункты с помощью селекторной кнопки и измените их, нажимая диск управления влево или вправо.



3 Нажмите **Q** для выхода после завершения настроек.



♦ Параметры, отображаемые в быстром меню, можно выбрать, используя параметр **НАСТР.КНОПОК/ДИСКОВ > РЕД./СОХР. БЫСТР. МЕНЮ** в меню настройки. Параметры редактирования быстрого меню также можно отобразить нажатием и удержанием кнопки **Q** (41).

Редактирование быстрого меню

Чтобы выбрать пункты, отображенные в быстром меню:

1 Нажмите и удерживайте кнопку **Q** во время съемки.

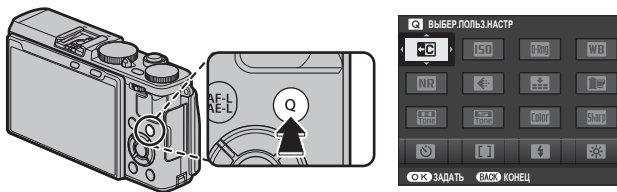

2 Отобразится текущее быстрое меню; используйте переключатель, чтобы выделить цветом пункт, который вы хотите изменить, и нажмите **MENU/OK**. Вам будет предоставлен следующий выбор пунктов для назначения выбранному положению:

- | | | | |
|---------------------|---------------------|-----------------------|---------------------|
| • ВЫБЕР.ПОЛЬЗ.НАСТР | • МОДЕЛИРОВ. ПЛЕНКИ | • ЭКСПОЗАМЕР | • НАСТР.ЧУВС.МИКРОФ |
| • ЧУВСТВ-ТЬ ISO | • ТОН СВЕТОВ | • РЕЖИМ AF | • ЗВУК И ВСПЫШКА |
| • ДИНАМИЧ. ДИАПАЗОН | • ТОН ТЕНЕЙ | • РЕЖИМ ВСПЫШКИ | • ЯРК. ЖК |
| • БАЛАНС БЕЛОГО | • ЦВЕТ | • КОМПЕНСАЦ.ВСПЫШКИ | • ЦВЕТ LCD |
| • СНИЖЕНИЯ ШУМА | • РЕЗКОСТЬ | • ПОМОЩЬ РУЧН.ФОК. | • ШИРОКОУГ.КОНВЕРТ. |
| • РАЗМЕР ИЗОБР. | • ТАЙМЕР | • РЕЖИМ ВИДЕО | • ТИП ЗАТВОРА |
| • КАЧЕСТВО ИЗОБР. | • ОПРЕДЕЛЕНИЕ ЛИЦА | • ЧУВСТВ-ТЬ ISO ВИДЕО | • НЕТ КАТЕГОРИИ |

❖ Выберите **НЕТ КАТЕГОРИИ**, чтобы не назначать никакой параметр для выбранного положения. Когда выбирается **ВЫБЕР.ПОЛЬЗ.НАСТР.**, текущие настройки показываются в быстром меню при помощи метки **BASE**.

3 Выделите цветом желаемый пункт и нажмите **MENU/OK** для его назначения выбранному положению.

❖ Быстрое меню можно также редактировать, используя параметр **НАСТР.КНОПОК/ДИСКОВ > РЕД./СОХР. БЫСТР. МЕНЮ** в меню настройки (107).

Кнопки Fn (функция)

Использование функциональных кнопок

Функции для каждой функциональной кнопки можно выбрать, нажав и удерживая кнопку. Параметры по умолчанию показаны ниже:

Кнопка Fn1

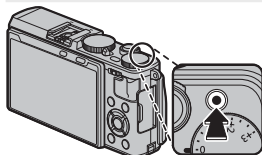

Запись видеоролика (📖 36, 44)

Кнопка Fn2

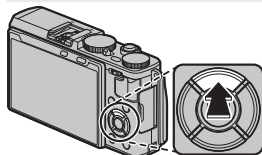

Режим AF (📖 44, 74)

Кнопка Fn3

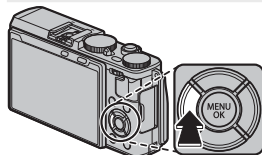

Таймер (📖 45)

Кнопка Fn4

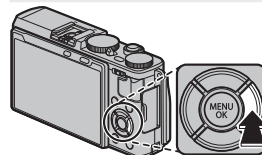

Режим вспышки (📖 46)

Кнопка Fn5

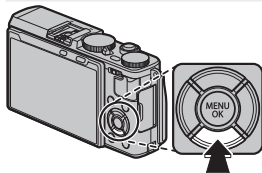

Выбор рамки фокусировки
(📖 48, 78)

Кнопка Fn6

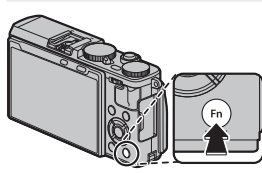

Беспроводные опции
(📖 48, 113)

Кнопка Fn7

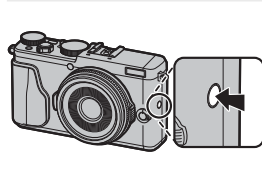

Параметры кольца
управления (📖 49)

Кнопка Fn8

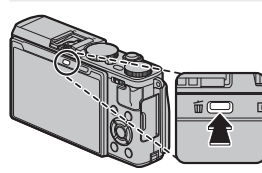

Нет Категории

Назначение функций для функциональных кнопок

Чтобы назначить функции функциональным кнопкам, нажмите и удерживайте кнопку **DISP/BACK**, пока не отобразится показанное ниже меню. Выберите кнопки, чтобы установить их назначения.

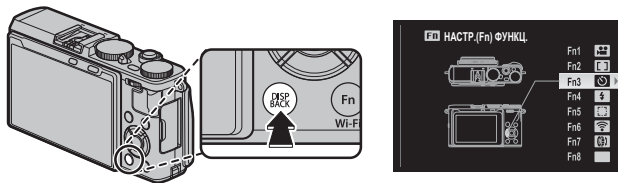

- ПРОСМ.ГЛ.РЕЗК.
- ЧУВСТВ-ТЬ ISO
- ТАЙМЕР
- РАЗМЕР ИЗОБР.
- КАЧЕСТВО ИЗОБР.
- ДИНАМИЧ. ДИАПАЗОН
- МОДЕЛИРОВ. ПЛЕНКИ
- БАЛАНС БЕЛОГО
- ЭКСПОЗАМЕР
- РЕЖИМ AF
- ЗОНА ФОКУСИРОВКИ
- РЕЖИМ ВСПЫШКИ
- КОМПЕНСАЦ.ВСПЫШКИ
- ВЫБЕРПОЛЪЗ.НАСТР
- РВИДЕО
- ОПРЕДЕЛЕНИЕ ЛИЦА
- RAW
- БЕСПРОВ.СВЯЗЬ
- ШИРОКОУГ.КОНВЕРТ.
- ТИП ЗАТВОРА
- ПРОС.ЭКС.В РУЧ.РЕЖ
- ЭФФ.ИЗОБ.ДЛЯ ПРЕДВ.ПРОСМ.
- НАСТР.КОЛЬЦА УПР.
- НЕТ КАТЕГОРИИ

- ❖ Чтобы отключить выбранную кнопку, выберите **НЕТ КАТЕГОРИИ**.
- ❖ Вы также можете отобразить параметры для любой из функциональных кнопок, нажав и удерживая кнопку.
- ❖ Функции функциональных кнопок также можно выбрать с помощью **НАСТР.КНОПОК/ДИСКОВ > НАСТР. (Fn) ФУНКЦ.** (📖 107).

Кнопка Fn1

Для предотвращения случайного нажатия кнопки **Fn1** во время работы диска компенсации экспозиции, назначенная функция (по умолчанию - запись видео) может быть доступна только путем нажатия и удерживания кнопки. Новые функции не могут быть назначены нажатием и удерживанием кнопки. Чтобы назначить новую функцию кнопке **Fn1**, нажмите и удерживайте кнопку **DISP/BACK** (📖 42) или используйте опцию **НАСТР.КНОПОК/ДИСКОВ** в меню настройки (📖 107).

Роли по умолчанию

Следующие разделы описывают задачи, которые назначены для кнопок функций по умолчанию (**Fn1–Fn7**). По умолчанию ни одна из функций не назначена для кнопки **Fn8**.

Запись видеоролика (Fn1)

Нажмите кнопку для начала или остановки записи видеоролика (📖 36).

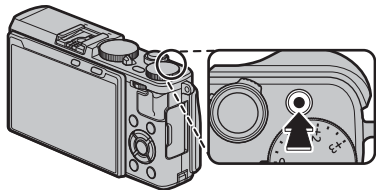

Режим AF (Fn2)

Выберите режим AF для режимов фокусировки **S** и **C**.

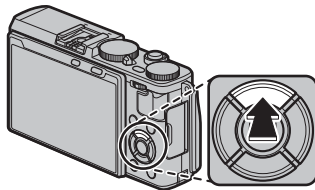

- ◆ К выбору режима AF можно также получить доступ, используя параметр **AF НАСТР. АВТОФОКУСА** в меню съемки (📖 92).

Таймер (Fn3)

Применяйте автоспуск для съемки автопортретов или предотвращения размытости, вызванного дрожанием фотокамеры.

- 1 Нажмите функциональную кнопку, чтобы отобразить параметры автоспуска.

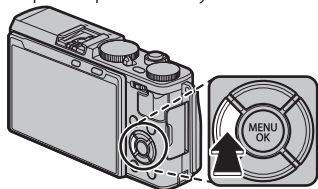

- 2 Нажмите переключатель вверх или вниз для выделения цветом желаемого параметра и нажмите **MENU/OK** для выбора.

Опция	Описание
2 сек	Спуск затвора производится через две секунды после нажатия кнопки затвора. Выберите этот режим, чтобы уменьшить размытость, вызываемую движением фотокамеры при нажатии кнопки затвора.
10 сек	Спуск затвора производится через десять секунд после нажатия кнопки затвора. Используйте для получения фотоснимков, на которых будете присутствовать Вы сами.
ОТКЛ	Таймер выключен.

- ◆ В параметры автоспуска можно также войти из меню съемки (📖 95).

- 3 Нажмите кнопку затвора наполовину для фокусировки.

- ① Нажимая кнопку затвора, стойте позади фотокамеры. Если Вы будете стоять перед объективом, это помешает правильной фокусировке и экспозиции.

- 4 Чтобы запустить таймер автоспуска, нажмите кнопку затвора до конца.

На экране будет отображаться количество секунд, оставшихся до спуска затвора. Чтобы остановить таймер до того, как будет сделан снимок, нажмите **DISP/BACK**.

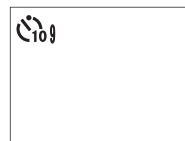

Индикатор таймера, расположенный спереди фотокамеры, будет мигать непосредственно перед выполнением съемки.

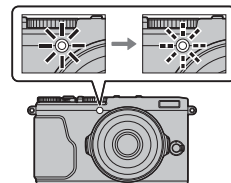

Если выбран двухсекундный таймер, индикатор таймера будет мигать с началом обратного отсчета.

- ◆ Таймер автоматически выключается при выключении фотокамеры.

Режим вспышки (Fn4)

Используйте встроенную вспышку для дополнительного освещения при съемке ночью или в помещении при недостаточном освещении.

Нажмите кнопку функции для отображения следующих параметров, затем используйте переключатель для выделения цветом параметра и нажмите **MENU/OK** для выбора.

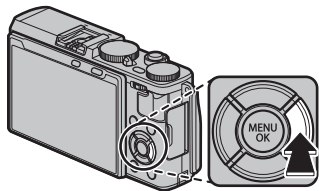

Режим	Описание
AUTO (АВТО ВСПЫШКА)/ (УСТ. КРАСН. ГЛАЗ)*	Вспышка срабатывает при необходимости. Рекомендуется в большинстве случаев.
(ПРИНУД. ВСПЫШКА)/ (ПРИНУД. ВСПЫШКА)*	Вспышка срабатывает каждый раз при съемке. Используйте для объектов, освещенных сзади, или для получения естественной цветопередачи во время съемки при ярком свете.
(МЕДЛЕННАЯ СИНХР.)/ (ГЛАЗА И СИНХР.)*	Производится фотосъемка основного объекта и фона при слабом освещении (имейте в виду, что ярко освещенные объекты могут получаться переэкспонированными).
(КОМАНДЕР)	Встроенную вспышку можно использовать для управления дополнительными удаленными вспышками.
(ВНЕШНЯЯ ВСПЫШКА)	Выберите этот параметр при использовании дополнительных вспышек сторонних производителей.
(ОТКЛ. ВСПЫШКА)	Вспышка не срабатывает, даже если объект съемки плохо освещен. Рекомендуется использовать штатив.

* В этих режимах доступно удаление эффекта красных глаз, когда включена функция Интеллектуального определения лица (93) и вкл. функция удаления эффекта красных глаз (97). Функция удаления эффекта красных глаз уменьшает проявление «*эффекта красных глаз*», вызываемого отражением света вспышки от сетчатки, как показано на рисунке справа.



- ❖ К параметрам вспышки можно также получить доступ, используя параметр **⚡ ВСПЫШКА ПАРАМЕТРЫ** в меню съемки (📖 97).
- ❖ Если при нажатии кнопки спуска затвора наполовину отображается символ **⚡**, то при фотосъемке сработает вспышка.
- ❖ В любом режиме, кроме командер, вспышка может сработать несколько раз с каждым снимком. Не двигайте фотокамеру до завершения съемки.
- ❖ Снимите с объектива бленду во избежание образования теней на снимке при съемке со вспышкой.

⚙️ Выдержка синхронизации вспышки

Вспышка синхронизируется с затвором при выдержке $\frac{1}{2000}$ с или менее.

⚙️ Дополнительные вспышки

Фотокамеру также можно использовать с дополнительными вспышками FUJIFILM, устанавливаемыми на башмак. Не используйте вспышки сторонних производителей, подающие более 300 В на горячий башмак фотокамеры.

⚙️ Режим вспышки и режим съемки

Доступные режимы вспышки различаются в зависимости от режима съемки (📖 146):

Режим вспышки	P	S	A	M	Av	☐	SR+	👤	🌐	▲	🏃	🌙	🌃	☀️	📺	📷	🏠	🍷	✳️	TEXT	👤	📶	
AUTO	✓				✓	✓		✓	✓	✓	✓					✓	✓	✓	✓				✓
⚡	✓	✓	✓	✓	✓	✓		✓	✓	✓	✓				✓	✓	✓	✓			✓		✓
⚡ SLOW	✓		✓		✓	✓			✓	✓		✓	✓										✓
📷	✓	✓	✓	✓	✓	✓		✓	✓	✓	✓	✓	✓		✓	✓	✓	✓	✓		✓		✓
📷	✓	✓	✓	✓	✓	✓		✓	✓	✓	✓	✓	✓		✓	✓	✓	✓	✓		✓		✓
③	✓	✓	✓	✓	✓	✓	✓	✓	✓	✓	✓	✓	✓	✓	✓	✓	✓	✓	✓	✓	✓		✓

* Удаленная беспроводная фотосъемка.

Выбор рамки фокусировки (Fn5)

Нажмите кнопку для выбора зоны фокусировки для режимов фокусировки **S** и **C**. Процедура зависит от параметра, выбранного для режима AF (📖 78).

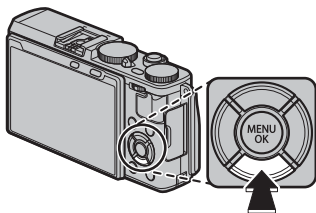

- ◆ Выбор зоны фокусировки также можно открыть с помощью опции **Fn НАСТР. АВТОФОКУСА** в меню съемки (📖 92).

Беспроводные опции (Fn6)

Нажмите функциональную кнопку в режиме съемки, чтобы подключить смартфон или планшет через Wi-Fi (📖 113). После установки соединения, Вы можете управлять камерой через телефон или загружать данные о местоположении.

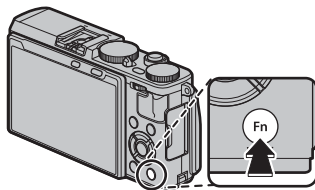

- ◆ Беспроводные настройки также можно вызвать из меню съемки и воспроизведения (📖 98, 99).

Параметры кольца управления (Fn7)

Выбор функции кольца управления:

- 1 Нажмите функциональную кнопку, чтобы отобразить параметры кольца управления.

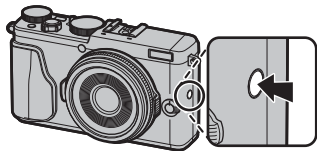

- 2 Выделите нужный параметр и нажмите **MENU/OK**. Выберите из **ПО УМОЛЧАНИЮ**, **ЧУВСТВ-ТЬ ISO**, **БАЛАНС БЕЛОГО**, **МОДЕЛЕРОВ. ПЛЕНКИ** и **ЦИФРОВОЙ TELE-CONV.**

- ❖ В параметры кольца управления можно также войти из меню съемки (96).

■ ПО УМОЛЧАНИЮ

Когда выбран параметр **ПО УМОЛЧАНИЮ**, функция, назначенная кольцу управления, меняется с режимом съемки.

		Рычаг автоматического переключателя выбора режимов	
		AUTO	●
Режим съемки	P	—	ЦИФРОВОЙ TELE-CONV.
	S		
	A		
	M		
		МОДЕЛИРОВ. ПЛЕНКИ	
		МОДЕЛИРОВ. ПЛЕНКИ	
		Выбор расширенного фильтра	
	AUTO	Выбор сцены	—

- ❖ Если селектор режима фокусировки повернут на **M**, кольцо управления может использоваться только для ручной фокусировки, независимо от выбранных выше параметров. Однако обратите внимание, что выбранный параметр применяется, если ручная фокусировка выбирается, когда +, , или выбрано в режиме **AUTO**.

Более подробно о фотосъемке и просмотре

Выбор режима

Используйте рычаг автоматического переключателя выбора режимов для переключения между ручным (**P, S, A, M**) и автоматическим режимом.

■ Режимы **P, S, A** и **M**

Поверните рычаг автоматического переключателя выбора режимов на ● для выполнения фотоснимков в режимах **P, S, A** и **M**.

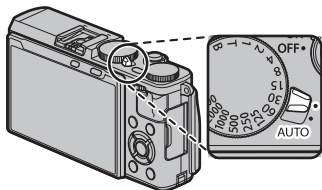

■ Автоматические режимы

Поверните рычаг автоматического переключателя выбора режимов на **AUTO**, чтобы позволить фотокамере отрегулировать настройки для соответствия объекту.

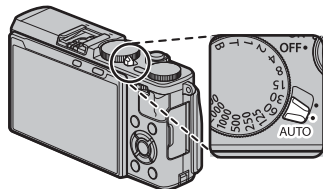

AUTO отображается на ЖК-дисплее.



● Выбор сцены

В автоматическом режиме можно выбрать параметры для различных типов объектов, вращая кольцо управления или с помощью параметра **ПРОГРАММЫ** в меню съемки (92).

Выбор режима экспозиции

Когда рычаг автоматического переключателя выбора режимов поворачивается на **●**, вы можете выбирать из следующих режимов экспозиции: программа АЭ (**P**), приоритет затвора АЭ (**S**) приоритет диафрагмы АЭ (**A**) и ручной (**M**).

Программа АЭ (**P**)

Чтобы фотокамера отрегулировала как выдержку, так и диафрагму для оптимальной экспозиции, поверните рычаг автоматического переключателя выбора режима на **●** и установите выдержку и диафрагму на **A**. На дисплее появится **P**.

- ① Если объект находится вне диапазона экспомера фотокамеры, показания выдержки и диафрагмы будут отображаться, как «---».

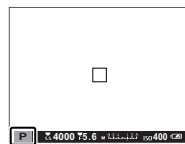
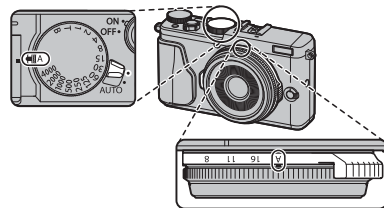

Программный сдвиг

При желании вы можете нажимать диск управления влево или вправо для выбора других сочетаний выдержки и диафрагмы без изменения экспозиции (программный режим). Новые значения для выдержки и диафрагмы показаны желтым цветом. Программный режим недоступен, если любой вариант кроме **Ⓢ** (ОТКЛ) выбран для режима вспышки или если вариант AUTO выбран для параметра **Q-Reg ДИНАМИЧ. ДИАПАЗОН** в меню съемки (94). Чтобы отменить программный режим, выключите камеру.

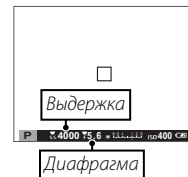

Автоэкспозиция с приоритетом выдержки (S)

Для регулировки выдержки вручную, позволив камере выбрать диафрагму для оптимальной экспозиции, поверните рычаг автоматического переключателя выбора режимов на **●**, установите диафрагму на **A** и используйте диск выдержки. **S** отобразится на дисплее.

- ◆ Выдержку также можно настроить с шагом в $\frac{1}{3}$ EV, нажимая диск управления влево или вправо. Выдержка может быть отрегулирована даже в том случае, когда кнопка спуска затвора нажата наполовину.
- ① Если с использованием выбранной выдержки нельзя достичь правильной экспозиции, то при нажатии кнопки затвора наполовину диафрагма будет отображаться красным. Регулируйте выдержку до тех пор, пока не будет достигнута правильная экспозиция.
- ① Если объект съемки находится вне диапазона экспомера фотокамеры, показания диафрагмы будут отображаться как «---».

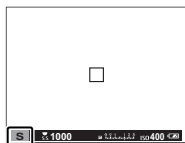
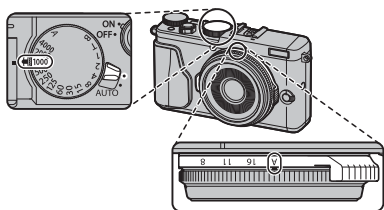

Автоэкспозиция с приоритетом диафрагмы (A)

Для регулировки диафрагмы вручную, позволив камере выбрать выдержку для максимальной экспозиции, поверните рычаг автоматического переключателя выбора режимов на **●**, поверните диск выдержки на **A** и отрегулируйте диафрагму по желанию. **A** отобразится на дисплее.

- ❖ Диафрагма может быть отрегулирована даже в том случае, когда кнопка спуска затвора нажата наполовину.
- ⓘ Если с использованием выбранной диафрагмы нельзя достичь правильной экспозиции, то при нажатии кнопки затвора наполовину выдержка будет отображаться красным. Регулируйте диафрагму до тех пор, пока не будет достигнута правильная экспозиция.
- ⓘ Если объект находится вне диапазона экспозамера фотокамеры, показания выдержки будут «--».

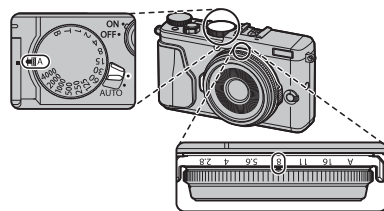
**Просмотр глубины резкости**

Когда опция **PROSM.GЛ.РЕЗК.** присвоена кнопке функции (42, 43), при нажатии этой кнопки диафрагма закрывается до выбранного значения, что позволяет осуществлять предварительный просмотр глубины резкости.

Глубину резко изображаемого пространства можно также предварительно просмотреть, используя индикатор глубины резко изображаемого пространства на стандартном дисплее. Нажимайте **DISP/BACK** для прокрутки режимов отображения, пока не отобразятся стандартные индикаторы.



5 1.0 1.5 2.0 3.0 5.0

Глубина резкости

Ручная экспозиция (M)

Экспозицию можно изменить с предлагаемого фотокамерой значения, повернув рычаг автоматического переключателя выбора режимов на **M** и настроив как выдержку, так и диафрагму на значения, отличные от **A**. На дисплее отобразится **M**.

- Выдержку также можно настроить с шагом в $\frac{1}{3}$ EV, нажимая диск управления влево или вправо.

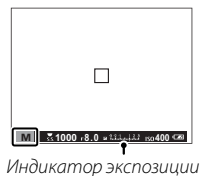
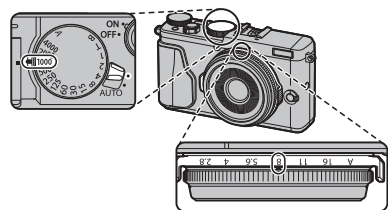

Предварительный просмотр экспозиции

Чтобы посмотреть экспозицию на LCD мониторе, выберите **ВКЛ** для **НАСТР-КА ЭКРАНА > ПРОС.ЭКС.В РУЧ.РЕЖ**. Выберите **ОТКЛ** при использовании вспышки или в других случаях, в которых экспозиция может измениться, когда делается снимок.

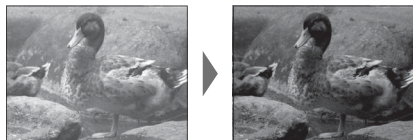

Выбор программы

Когда рычаг селектора автоматического режима повернут на **AUTO**, можно, вращая кольцо управления, выбрать один из перечисленных ниже типов объектов.

- ♦ Тип объекта можно также выбрать, используя параметр **ПРОГРАММЫ** в меню съемки.

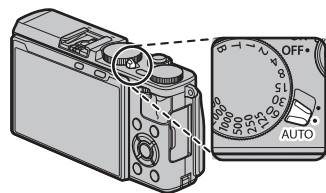

Режим	Описание
РАСШ.АВТОРАС.СЦЕН	Фотокамера автоматически оптимизирует настройки для соответствия сцене.
ПОРТРЕТ	Выберите этот режим для съемки портретов.
СГЛАЖИВАНИЕ	Обрабатывает портреты для придания объекту плавного, естественного цвета.
ЛАНДШАФТ	Выберите этот режим для дневных снимков зданий и пейзажей.
СПОРТ	Выберите этот режим для съемки движущихся объектов.
НОЧЬ	Выберите этот режим для съемки плохо освещенных сумеречных или ночных сцен.
НОЧЬ (ШТАТИВ)	Выберите этот режим для увеличения выдержки при ночной съемке.
ФЕЙЕРВЕРКИ	Длительная выдержка используется для захвата распространяющегося взрыва света фейерверка.
ЗАКАТ	Выберите этот режим для съемок яркой цветовой гаммы закатов и рассветов.
СНЕГ	Выберите этот режим для резко очерченных, четких ярких снимков с преобладанием белого снега.
ПЛЯЖ	Выберите этот режим для резко очерченных, четких снимков на ярких, освещенных солнцем пляжах.
ПОД ВОДОЙ	Снижает синий оттенок, обычно возникающий при съемке под водой.
ВЕЧЕРИНКА	Захватывает фоновый свет в условиях слабой освещенности.
ЦВЕТОК	Четкие снимки при съемке цветов.
ТЕКСТ	Для четких фотографий печатного текста или чертежей.

■ SR+ РАСШ.АВТОРАС.СЦЕН

Сцена, выбранная фотокамерой в режиме **SR+ РАСШ.АВТОРАС.СЦЕН**, показывается пиктограммой на дисплее.

🚗 АВТО

🌄 ЛАНДШАФТ

🌃 НОЧЬ

📷 МАКРОСЪЕМКА

🌅 ЗАКАТ

☁ НЕБО

🌳 НЕБО И ЗЕЛЕНЬ

👤 ПОРТР. С КОНТ. СВЕТ.

👤 ПОРТРЕТ В ДВИЖЕНИИ

🏖 ПЛЯЖ

❄ СНЕГ

🌳 ЗЕЛЕНЬ

👤 ПОРТРЕТ

👤 ДВИЖУЩИЙСЯ ОБЪЕКТ

👤 ПОРТР. С КОНТ. СВЕТ. В ДВИЖ.



- ① Выбранный режим может отличаться в зависимости от условий съемки. Если режим и объект не подходят, выберите сцену вручную.

Цифровой телеконвертер

Цифровой телеконвертер увеличивает изображение при обработке для получения резкости, высокого разрешения.

- 1 Придайте функцию **ЦИФРОВОЙ TELE-CONV.** кольцу управления (📖 49).
- 2 Выберите коэффициент масштабирования с помощью кольца управления.

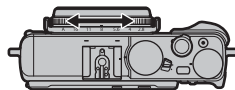

* Эквивалент формата 35 мм

- 3 Сделайте снимки с выбранным коэффициентом масштабирования.

🔍 В параметр **ЦИФРОВОЙ TELE-CONV.** можно также войти из меню съемки (📖 98).

- ⓘ Качество изображения ухудшается незначительно при настройке **ЦИФРОВОЙ TELE-CONV.** на 35 и 50 мм.
- ⓘ Цифровой телеконвертер может быть недоступен в некоторых режимах.

Баланс белого

Для получения естественных цветов выберите параметр баланса белого, который соответствует источнику света.

1 Нажмите **MENU/OK** в режиме съемки для отображения меню съемки. Нажмите переключатель вверх или вниз для выделения цветом **WB БАЛАНС БЕЛОГО** и нажмите **MENU/OK**.



2 Нажмите переключатель вверх или вниз для выделения цветом желаемого параметра и нажмите **MENU/OK** для выбора. Отобразится диалоговое окно, показанное внизу справа; используйте переключатель для точной настройки баланса белого или нажмите **DISP/BACK** для выхода без выполнения точной настройки.



Опция	Описание
АВТО	Баланс белого настраивается автоматически.
	Измерьте величину баланса белого (☰ 59).
К	При выборе этой опции отображается список цветовых температур (☰ 59); выделите температуру и нажмите MENU/OK , чтобы выбрать выделенную опцию и открыть диалоговое окно тонкой настройки.
	Для объектов, освещенных прямым солнечным светом.



Опция	Описание
	Для съемки объектов в тени.
	Для съемки при освещении люминесцентными лампами «дневного света».
	Для съемки при освещении «белыми теплыми» люминесцентными лампами.
	Для съемки при освещении «белыми холодными» люминесцентными лампами.
	Для съемки при освещении лампами накаливания.
	Снижает синий оттенок, обычно возникающий при съемке под водой.



- ❖ Баланс белого при освещении вспышкой настраивается только в режимах **АВТО** и . Выключите вспышку, используя другие опции баланса белого.
- ❖ Результаты различаются в зависимости от условий съемки. После съемки просмотрите результаты, чтобы проверить цветопередачу.

Пользовательский баланс белого

Выберите , чтобы настроить баланс белого для необычных условий освещения. Отобразятся опции замера баланса белого; поместите в кадр объект белого цвета, чтобы он заполнил дисплей, и полностью нажмите кнопку затвора, чтобы замерить баланс белого (чтобы выбрать самое последнее пользовательское значение и выйти без замера баланса белого, нажмите **DISP/BACK** или нажмите **MENU/OK**, чтобы выбрать самое последнее значение и отобразить диалоговое окно тонкой настройки).

- **Если отображается «ГОТОВО!»**, нажмите **MENU/OK**, чтобы установить для баланса белого значение, полученное при измерении.
- **Если отображается «НИЖЕ»**, увеличьте коррекцию экспозиции ( 62) и попробуйте снова.
- **Если отображается «ВЫШЕ»**, уменьшите коррекцию экспозиции ( 62) и попробуйте снова.

Цветов. температура

Цветовая температура – это объективная мера цвета источника освещения, выражаемая в градусах Кельвина (K). Источники света с цветовой температурой, близкой к таковой для прямого солнечного света, воспринимаются, как белые; источники света с меньшей цветовой температурой имеют желтый или красный оттенок, тогда как источники с более высокой температурой имеют синеватый оттенок. Вы можете задавать цветовую температуру в соответствии с источником освещения, как показано в следующей таблице, или же выбирать опции, которые резко отличаются от цвета источника освещения, чтобы сделать изображение «теплее» или «холоднее».

◀ Выберите для красноватых источников освещения или «холодных» изображений

Выберите для синеватых источников освещения или «теплых» изображений ▶

2000 K

*Искусственное освещение
Рассвет/закат*

5000 K

Прямой солнечный свет

15000 K

Синее небо

Тень

Чувствительность

«Чувствительность» обозначает чувствительность фотокамеры к свету. Выберите из значений между 200 и 6400 или выберите **L (100)**, **H (12800)**, **H (25600)** или **H (51200)** для отдельных случаев. Более высокие значения можно использовать для снижения размытости при плохом освещении, тогда как более низкие значения позволяют сделать выдержку длиннее или расширить диафрагму при ярком освещении; однако учтите, что на снимках, выполненных при высокой чувствительности, может появиться зернистость, особенно при **H (51200)**, тогда как выбор **L (100)** снижает динамический диапазон. Значения от ISO 200 до ISO 6400 рекомендуются в большинстве случаев. Если выбрано **АВТО1**, **АВТО2** или **АВТО3**, фотокамера будет регулировать чувствительность автоматически в ответ на условия съемки.

1 В режиме съемки нажмите **MENU/OK**, чтобы открыть меню съемки. Нажмите селектор вверх или вниз, чтобы выделить **ISO ЧУВСТВ-ТЬ ISO** и нажмите **MENU/OK**.



2 Нажимайте селектор вверх или вниз, чтобы выделить нужную опцию, и нажмите **MENU/OK**, чтобы ее выбрать.



- ❖ Установка чувствительности не сбрасывается при выключении фотокамеры.
- ❖ **L (100)** сбрасывается на ISO 200, а **H (12800)**, **H (25600)** и **H (51200)** сбрасываются на ISO 6400, когда для качества изображения выбран параметр **RAW**, **FINE+RAW** или **NORMAL+RAW** (📖 94). Для получения более подробной информации о настройках, доступных с **L (100)**, **H (12800)**, **H (25600)** и **H (51200)**, см. стр. 146.

■ АВТО

Следующие опции доступны при выборе **АВТО1**, **АВТО2** или **АВТО3**:

Опция	По умолчанию
ЧУВСТВИТ. ПО УМОЛЧАНИЮ	200
МАКС. ЧУВСТВИТ.	800 (АВТО1)
	1600 (АВТО2)
	3200 (АВТО3)
МИН.СКОР.ЗАТВОРА	1/60

Фотокамера автоматически выбирает чувствительность между значением по умолчанию и максимальным значением. Чувствительность становится больше значения по умолчанию только в том случае, если значение скорости затвора, необходимое для оптимальной экспозиции, меньше значения, выбранного для параметра **МИН.СКОР.ЗАТВОРА**.

- ❖ Если значение параметра **ЧУВСТВИТ. ПО УМОЛЧАНИЮ** больше значения, выбранного для **МАКС. ЧУВСТВИТ.**, параметр **ЧУВСТВИТ. ПО УМОЛЧАНИЮ** будет установлен на значение, выбранное для **МАКС. ЧУВСТВИТ.**.
- ❖ Фотокамера может выбрать скорость затвора, меньшую, чем **МИН. СКОР. ЗАТВОРА**, если снимки будут недоэкспонированы при значении, выбранном для параметра **МАКС. ЧУВСТВИТ.**

Коррекция экспозиции

Поворачивайте диск коррекции экспозиции, чтобы изменить экспозицию при съемке очень ярких, очень темных или высококонтрастных объектов. Эффект виден на дисплее.

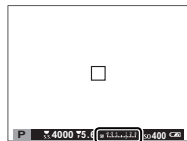
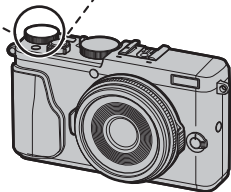
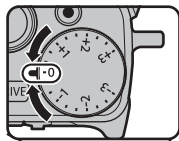

Индикатор коррекции экспозиции

Выберите положительные значения (+) для увеличения экспозиции



Выберите отрицательные значения (-) для уменьшения экспозиции

❗ Доступная величина поправки варьируется в зависимости от режима съемки.

Значение экспозиции (EV)

Значение экспозиции определяется чувствительностью сенсора изображения и количеством света, попадающего в фотокамеру. Увеличение значения в два раза увеличивает EV на один, а уменьшение в два раза уменьшает EV на один. Количество света, который входит в фотокамеру, регулируется настройкой диафрагмы и скорости затвора.

Выбор величины коррекции экспозиции

• **Объекты, освещенные сзади:** Выберите значения от $+2\frac{1}{3}$ EV до $+1\frac{1}{3}$ EV.



• **Сильно отражающие объекты или очень яркие сцены** (например, заснеженные поля): $+1$ EV



• **Сцены, на которых много неба:** $+1$ EV



• **Ярко освещенные одиночные объекты** (особенно при съемке на темном фоне): $-2\frac{1}{3}$ EV

• **Объекты, слабо отражающие свет** (сосны или темная листва): $-2\frac{1}{3}$ EV

Выберите способ, с помощью которого фотокамера производит экспомер.

- 1 В режиме съемки нажмите **MENU/OK**, чтобы открыть меню съемки. Нажмите селектор вверх или вниз, чтобы выделить  **ЭКСПОМЕР**, и нажмите **MENU/OK**.
- 2 Нажимайте селектор вверх или вниз, чтобы выделить нужную опцию, и нажмите **MENU/OK**, чтобы ее выбрать.



Режим	Описание
 (МУЛЬТИ)	Фотокамера мгновенно определяет экспозицию на основе анализа композиции, цвета и распределения яркости. Рекомендуется в большинстве случаев.
 (ТОЧЕЧНЫЙ)	Фотокамера измеряет освещенность в зоне по центру кадра, эквивалентной 2% от общей площади. Рекомендуется использовать с освещенными сзади объектами и в других случаях, когда фон намного ярче или темнее, чем главный объект.
 (СРЕДНЕВЗВЕШ.)	Экспозиция определяется усреднением по всему кадру. Этот режим обеспечивает одинаковую экспозицию при съемке нескольких кадров в одних и тех же условиях освещенности, особенно эффективен для пейзажей и портретов, когда снимаемые люди одеты в черную или белую одежду.

- 1 Выбранная опция будет работать только при выключенной интеллектуальной функции определения лица ( 93).

Автопортреты

Чтобы сделать автопортрет, поверните ЖК-монитор, как показано.

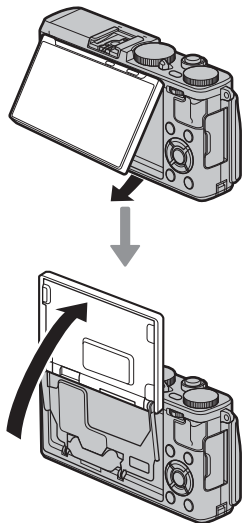

- ◆ При вращении ЖК-монитора в положение автопортрета автоматически включается интеллектуальная функция обнаружения лица (📖 93) и фокусировка глаз (📖 93). ЖК-монитор показывает зеркальное изображение вида через объектив.
- ◆ Интеллектуальная функция обнаружения лица недоступна при ручной фокусировке (📖 74) или если ▲, 📏, ⚙️, * или 📷 выбрано при рычаге селектора автоматического режима, повернутом на **AUTO**.

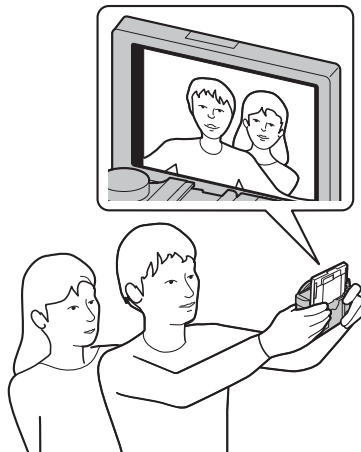

Кнопка DRIVE

Кнопка **DRIVE** предоставляет доступ к следующим параметрам.

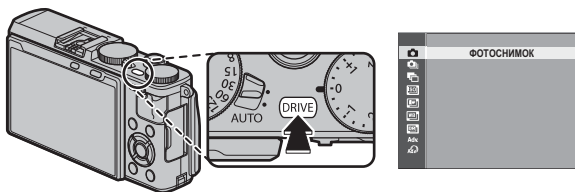

Режим работы затвора		Доступность
ФОТОСНИМОК	—	Все режимы съемки
СЕРИЙНАЯ СЪЕМКА	66	
БРЕК. С АВТОМ. ЭКСПОЗ.	67	Режимы P, S, A и M
БРЕКТИНГ ПО ISO	67	
БРЕКЕТ. С МОДЕЛ. ПЛЕНКИ	68	
БАЛ.БЕЛ. ВКТ	68	
БРЕКЕТ. С ДИНАМ. ДИАП.	68	
Adv. Режим		Все режимы съемки (Функции фотокамеры в автоматическом режиме при повороте рычага автоматического переключателя выбора режимов AUTO .)
ПАНОРАМА В ДВИЖЕНИИ	69	
МНОГОКРАТ.ЭКСПОЗ.	71	
РАСШИР. ФИЛЬТР	72	

Непрерывная съемка (Режим серийной съемки)

Этот режим подходит для съемки движения в серии фотографий.

- 1 Нажмите кнопку **DRIVE**, чтобы отобразить параметры работы затвора, затем нажмите селектор вверх или вниз, чтобы выделить  (**СЕРИЙНАЯ СЪЕМКА**) и нажмите **MENU/OK**.

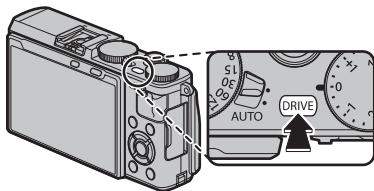

- 2 Нажмите селекторную кнопку влево или вправо, чтобы выбрать частоту кадров и нажмите **MENU/OK**, чтобы выбрать нужное значение и вернуться к экрану режима съемки.
- 3 Сделайте снимки. Фотокамера будет делать снимки при нажатой кнопке затвора; съемка закончится, когда кнопка затвора будет отпущена, после съемки максимального количества фотографий или после заполнения карты памяти.

- ① Так как температура внутри камеры повышается с каждым сделанным снимком, камера может автоматически отключиться для защиты внутренних цепей. Дождитесь охлаждения камеры, прежде чем снова включить ее.
- ❖ Частота смены кадров меняется в зависимости от объекта съемки, выдержки, чувствительности и режима фокусировки и может становиться медленнее при увеличении количества снимков.
- ❖ Вспышка выключается автоматически; ранее выбранный режим работы со вспышкой восстанавливается после отключения режима серийной съемки.
- ❖ Возможно, потребуется дополнительное время для записи изображений, когда закончится съемка.
- ❖ Если нумеровка файла достигнет 999 до завершения съемки, оставшиеся снимки будут записаны в новой папке (📖 108).
- ❖ Серийная съемка может не начаться, если свободного места на карте памяти не достаточно.

Фокус и экспозиция

Чтобы изменить фокус и экспозицию для каждого снимка, выберите режим фокусировки **C**; в других режимах, фокус и экспозиция определяются первым снимком в каждой серии.

- ① Выбор  в режиме фокусировки **C** ограничивает выбор кадров фокусировки (📖 80).
- ① Выполнение экспозиции и следящей фокусировки может отличаться в зависимости от диафрагмы, чувствительности и условий съемки.

Брекетинг

Служит для автоматического варьирования настроек в серии снимков.

- 1 Нажмите кнопку **DRIVE**, чтобы отобразить параметры режима работы затвора.

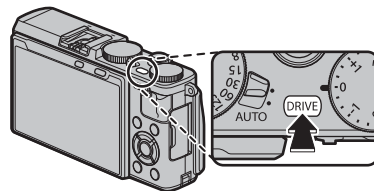

- 2 Нажмите селекторную кнопку вверх или вниз, чтобы выбрать один из следующих параметров:

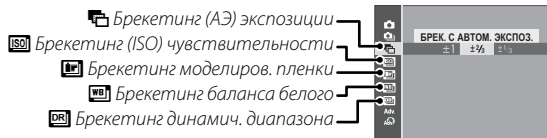

Опция	Описание
БРЕК. С АВТОМ. ЭКСПОЗ.	Нажмите селекторную кнопку влево или вправо, чтобы выбрать величину брекетинга. При каждом нажатии кнопки затвора фотокамера будет делать три снимка: один с использованием замеренного значения экспозиции, второй - переэкспонированный на выбранную величину, и третий - недоэкспонированный на ту же величину (независимо от выбранной величины экспозиция не будет превышать пределы системы экспомера).
БРЕКЕТИНГ ПО ISO	Нажмите селекторную кнопку влево или вправо, чтобы выбрать величину брекетинга. Каждый раз при спуске затвора фотокамера будет делать снимок с текущей чувствительностью (☰ 60) и обрабатывать его с созданием двух дополнительных копий: одной с повышенной на выбранную величину чувствительностью, и другой с пониженной чувствительностью (независимо от выбранной величины, чувствительность не будет выше ISO 6400 или ниже ISO 200).

Опция	Описание
 БРЕКЕТ. С МОДЕЛ. ПЛЕНКИ	При каждом отпуске затвора фотокамера делает один снимок и обрабатывает его для создания копий с разными настройками моделирования пленки (☰ 73). Настройки моделирования пленки можно выбрать в параметре  БРЕКЕТ. С МОДЕЛ. ПЛЕНКИ в меню съемки.
 БАЛ.БЕЛ. ВК	Нажмите селекторную кнопку влево или вправо, чтобы выбрать величину брекетинга. При каждом нажатии кнопки затвора фотокамера делает три снимка: один с текущей настройкой баланса белого, второй — с тонкой настройкой, увеличенной выбранной величиной, а другой снимок с тонкой настройкой, уменьшенной выбранной величиной.
 БРЕКЕТ. С ДИНАМ. ДИАП.	Каждый раз при нажатии кнопки затвора фотокамера делает три снимка с разными установками динамического диапазона (☰ 94): 100% для первого, 200% для второго и 400% для третьего снимка. Когда действует брекетинг динамического диапазона, чувствительность будет ограничена до минимального значения ISO 800; чувствительность, которая использовалась ранее, восстанавливается после окончания съемки с использованием брекетинга.

3 Нажмите **MENU/OK**, чтобы выбрать выделенный вариант и вернуться к экрану режима съемки.

4 Сделайте снимки.

Панорамы

Для создания панорамы следуйте экранным инструкциям.

- 1 Нажмите кнопку **DRIVE** чтобы отобразить параметры работы затвора, затем нажмите селектор вверх или вниз, чтобы выделить **Adv.**, а затем нажмите его влево или вправо, чтобы выделить  (**ПАНОРАМА В ДВИЖЕНИИ**) и нажмите **MENU/OK**, чтобы выбрать нужное значение и вернуться к экрану режима съемки.

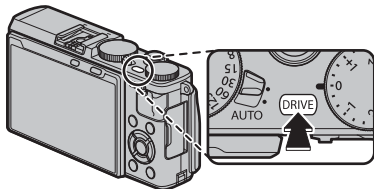

- 2 Чтобы выбрать размер угла панорамного смещения фотокамеры во время съемки, нажмите селектор влево. Выделите размер и нажмите **MENU/OK**.
- 3 Нажмите селектор вправо, чтобы посмотреть выбор направлений панорамирования. Выделите направление панорамирования и нажмите **MENU/OK**.
- 4 Нажмите кнопку затвора до конца, чтобы начать съемку. Во время съемки нет необходимости держать кнопку затвора нажатой.

- 5 Панорамируйте фотокамеру в направлении, указанном стрелкой. Съемка прекращается автоматически, когда фотокамера перемещается в конечное положение и все элементы панорамы сняты.



- ❖ Съемка прекращается, если во время съемки Вы нажмете кнопку затвора до конца. Панорама может не записаться, если кнопка затвора будет нажата до завершения панорамы.

Для получения наилучших результатов

Для получения наилучших результатов, упритесь локтями в бока и перемещайте фотокамеру медленно по небольшой окружности с постоянной скоростью, удерживая фотокамеру горизонтально и панорамируя ее только в направлении, соответствующем указаниям. Для получения наилучших результатов применяйте штатив. Если желаемые результаты не достигнуты, попробуйте повторить панорамирование с другой скоростью.

- ❗ Панорамы создаются из нескольких кадров; экспозиция всей панорамы определяется по первому кадру. В некоторых случаях фотокамера может выполнять съемку с использованием несколько большего или меньшего угла, чем задано, или не может идеально соединить все кадры вместе. Последняя часть панорамы может быть не записана, если съемка останавливается до завершения панорамирования.
- ❗ Съемка может прерваться, если камера панорамируется слишком быстро или слишком медленно. При панорамировании фотокамеры в ином направлении, кроме указанного, съемка прекращается.
- ❗ Желаемые результаты могут быть не достигнуты с движущимися предметами, а также объектами, расположенными близко к фотокамере, однородными объектами вроде неба или поля с травой, объектами, находящимися в постоянном движении, такими, как волны и водопады, или предметами с сильно меняющейся яркостью. Панорамы могут быть смазаны, если объект съемки плохо освещен.

Просмотр панорам

В режиме полнокадрового просмотра можно использовать диск управления для увеличения или уменьшения панорам. Вы также можете просматривать панорамы с помощью селектора.

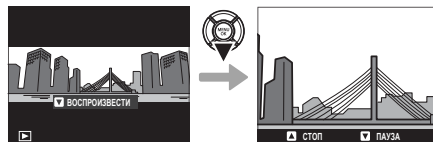

Нажмите селектор вниз, чтобы начать воспроизведение, и нажмите снова, чтобы приостановить. Во время приостановки просмотра можно прокрутить панораму вручную, нажимая селектор влево или вправо; вертикальные панорамы прокручиваются вертикально, горизонтальные - горизонтально. Чтобы выйти в полнокадровый просмотр, нажмите селектор вверх.

Мультиэкспозиция

Создайте фотографию, состоящую из двух экспозиций.



- 1 Нажмите кнопку **DRIVE** чтобы отобразить параметры работы затвора, затем нажмите селектор вверх или вниз, чтобы выделить **Adv.**, а затем нажмите его влево или вправо, чтобы выделить  (**МНОГОКРАТ.ЭКСПОЗ.**) и нажмите **MENU/OK**, чтобы выбрать нужное значение и вернуться к экрану режима съемки.

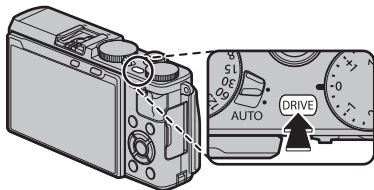

- 2 Сделайте первый снимок.

- 3 Нажмите **MENU/OK**. Первый снимок будет накладываться на изображение, видимое через объектив, и Вам будет предложено сделать второй снимок.

- ♦ Чтобы вернуться к Шагу 2 и заново сделать первый снимок, нажмите селектор влево. Чтобы сохранить первый снимок и выйти без создания мультиэкспозиции, нажмите **DISP/BACK**.

- 4 Сделайте второй снимок, используя первый снимок как ориентир.
- 5 Нажмите **MENU/OK**, чтобы создать мультиэкспозицию, или нажмите селектор влево, чтобы вернуться к Шагу 4 и заново сделать второй снимок.

Расширенные фильтры





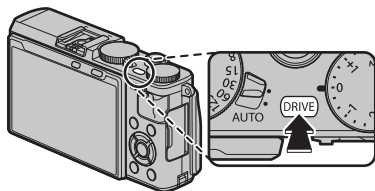



Делайте снимки с эффектами фильтров.

- 1 Нажмите кнопку **DRIVE**, чтобы отобразить параметры работы затвора, затем нажмите селектор вверх или вниз, чтобы выделить **ADV** (**РАСШИР. ФИЛЬТР**) и нажмите **MENU/OK**.



- 2 Нажмите селекторную кнопку влево или вправо, чтобы выбрать тип фильтра и нажмите **MENU/OK**, чтобы выбрать нужное значение и вернуться к экрану режима съемки.

Фильтр	Описание
 ЭФФ. ЛОМОГРАФИИ	Выберите для получения эффекта ретро-ломографии.
 МИНИАТЮРА	Для эффекта диорамы верх и низ изображений становятся размытыми.
 ВЫДЕЛЕНИЕ ЦВЕТА	Создавайте высококонтрастные изображения с насыщенными цветами.
 СВЕТЛЫЙ ТОН	Создавайте яркие, малоконтрастные изображения.

Фильтр	Описание
 ТЕМНОЕ ТОНОВОЕ ИЗОБР.	Создавайте равномерно темные тона с несколькими выделенными областями.
 ДИНАМИЧЕСКИЙ ТОН	Для эффекта фантазии используется выражение динамического тона.
 МЯГКИЙ ФОКУС	Создание эффекта равномерно мягкого изображения.
 ЧАСТИЧН. ЦВЕТ (КРАСНЫЙ)	Области изображения выбранного цвета записываются в том же цвете. Все остальные участки изображения записываются черно-белыми.
 ЧАСТИЧН. ЦВЕТ (ОРАНЖ.)	
 ЧАСТИЧН. ЦВЕТ (ЖЕЛТЫЙ)	
 ЧАСТИЧН. ЦВЕТ (ЗЕЛЕНЫЙ)	
 ЧАСТИЧН. ЦВЕТ (СИНИЙ)	
 ЧАСТИЧН. ЦВЕТ (ПУРПУРН.)	

- 3 Сделайте снимки.













- ♦ В зависимости от объекта и настроек фотокамеры, в некоторых случаях изображения могут быть зернистыми, а их яркость и оттенки могут отличаться.

Моделиров. пленки

Эта функция служит для моделирования эффектов различных сортов фотопленки, включая черно-белую (с цветными фильтрами или без них).

- 1 Нажмите **MENU/OK** в режиме съемки для отображения меню съемки. Нажмите переключатель вверх или вниз для выделения цветом  **МОДЕЛИРОВ. ПЛЕНКИ** и нажмите **MENU/OK**.
- 2 Нажмите переключатель вверх или вниз для выделения цветом желаемого параметра и нажмите **MENU/OK** для выбора.



Опция	Описание
 (PROVIA//СТАНДАРТЫЙ)	Стандартная цветопередача. Подходит для разнообразных объектов от портретов до пейзажей.
 (Velvia//ЯРКИЙ)	Высококонтрастная палитра насыщенных цветов, подходящая для съемки природы.
 (ASTIA//СЛАБАЯ)	Усиливает диапазон оттенков для телесных тонов портретов, одновременно сохраняя яркость голубого цвета дневного неба. Рекомендуется для съемки портретов на улице.
 (CLASSIC CHROME)	Слабый цвет и усиленный контраст тени для спокойной блокировки.
 (PRO Neg. Hi)	Дает немного больше контраста, чем  (PRO Neg. Std). Рекомендуется для съемки портретов на улице.
 (PRO Neg. Std)	Палитра слабых тонов. Увеличивается диапазон оттенков для телесных тонов, что отлично подходит для студийной съемки портретов.
 (МОНОХРОМНЫЙ)	Съемка стандартных черно-белых фотографий.
 (МОНОХР. + ЖЕЛТ.ФИЛЬТР)	Служит для съемки черно-белых изображений со слегка повышенным контрастом. При выборе этой установки также слегка снижается яркость тона неба.
 (МОНОХР. + КРАСН.ФИЛЬТР)	Служит для съемки черно-белых изображений с повышенным контрастом. При выборе этой установки также снижается яркость тона неба.
 (МОНОХР. + ЗЕЛЕН.ФИЛЬТР)	Смягчает тона кожи на черно-белых портретах.
 (СЕПИЯ)	Съемка фотографий с эффектом сепии.

❖ Опции моделирования пленки можно сочетать с настройками тона и резкости ( 95).

Режим фокусировки

Используйте селектор режима фокусировки для выбора способа фокусировки фотокамеры.

- **S** (однократная АФ): Фокусировка блокируется, когда кнопка затвора нажата наполовину. Выберите этот режим для съемки неподвижных объектов.
- **C** (непрерывная АФ): Выполняется непрерывная фокусировка в соответствии с изменениями расстояния до объекта, пока кнопка затвора нажата наполовину. Используйте для объектов, находящихся в движении. Параметр АФ обнаружения глаза не доступен.
- **M** (ручной): Ручная фокусировка с помощью кольца управления. Поворачивайте кольцо влево для уменьшения расстояния фокусировки и вправо – для увеличения. Индикатор ручной фокусировки указывает, насколько расстояние фокусировки совпадает с расстоянием до объекта в рамке фокусировки (белая линия указывает расстояние фокусировки, синяя полоса – глубину резкости или, другими словами, расстояние перед и после точки фокусировки, которая должна быть в фокусе); также Вы можете проверить фокусировку визуальнo на ЖК-дисплее. Выберите для ручного управления фокусировкой или в ситуациях, когда фотокамера не может сфокусироваться с помощью автофокусировки (📖 85).

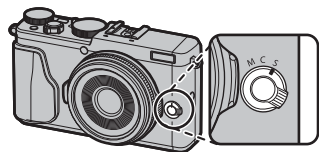

Уменьшение расстояния фокусировки

Увеличение расстояния фокусировки

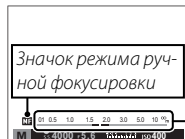
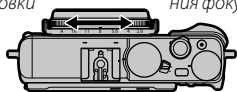

Индикатор ручной фокусировки

Расстояние фокусировки (белая линия)



Глубина резкости (синяя полоса)

- ❖ Используйте параметр **КОЛЬЦО УПРАВЛ.** в меню настройки (📖 107), чтобы сменить направление вращения кольца фокусировки.
- ❖ Для использования автофокусировки для фокуса на объекте в выбранной области фокусировки (📖 78), нажмите кнопку **AF-L/AE-L** (размер области фокусировки можно выбрать при помощи диска управления). В режиме ручной фокусировки вы можете использовать эту функцию для быстрого фокуса на выбранных объектах, используя одинарный или продолжительный АФ согласно параметру, выбранному для **AF НАСТР. АВТОФОКУСА > НАСТР. МГНОВЕН. АФ** (📖 92).

- ❖ Фотокамера может отображать расстояние фокусировки в метрах или футах. Для выбора используемых единиц воспользуйтесь опцией **НАСТР-КА ЭКРАНА > ЕДИНИЦЫ ШКАЛЫ ФОКУСИРОВКИ** в меню установки (106).
- ❖ Если выбрана опция **ВКЛ** для **НАСТР. АВТОФОКУСА > ПРЕДВАРИТЕЛ. АФ** в меню съемки (93), фокус будет непрерывно регулироваться в режимах **S** и **C**, даже если кнопка спуска затвора не нажата.

■ Индикатор фокусировки

Индикатор фокусировки горит зеленым цветом, когда объект находится в фокусе, и мигает белым, когда фотокамера не может сфокусироваться. Скобки («()») указывают на то, что фотокамера фокусируется, и непрерывно отображаются в режиме **C**. отображается в режиме ручной фокусировки.

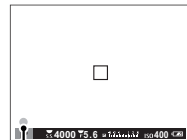

Индикатор
фокусировки

Проверка фокусировки

Для увеличения текущей зоны фокусировки (78) для точного фокуса нажмите центр диска управления. Нажмите еще раз для отмены масштабирования. В режиме ручной фокусировки масштабирование может быть отрегулировано путем поворота диска управления, когда **СТАНДАРТ** или **ВЫДЕЛ.ПИК ФОКУСА** выбрано для **ПОМОЩЬ РУЧН.ФОК.**, а если **ВКЛ** выбрано для **НАСТР-КА ЭКРАНА > ПРОВЕРКА ФОКУСА**, камера автоматически увеличит выбранную область фокусировки при повороте кольца управления. Масштабирование фокуса недоступно в режиме фокусировки **C** или когда параметр **НАСТР. АВТОФОКУСА > ПРЕДВАРИТЕЛ. АФ** является включенным, или параметр, отличный от **ОДНА ТОЧКА**, выбирается для **НАСТР. АВТОФОКУСА > РЕЖИМ АФ**.



■ Помощь ручн.фок.

Опцию **MF** **ПОМОЩЬ РУЧН.ФОК.** в меню съемки можно использовать для проверки фокуса, когда снимки формируются на ЖК-дисплее или в электронном видоискателе.

☛ Меню **MF** **ПОМОЩЬ РУЧН.ФОК.** можно открыть, нажав и удерживая центр диска управления.

Доступны следующие опции:

- **ВЫДЕЛ. ПИК ФОКУСА:** Выделяет высококонтрастные контуры. Поворачивайте кольцо управления, пока объект не будет выделен.
- **ЦИФР. РАЗДВ. ИЗОБР.:** Отображает разделенное на слои черно-белое изображение в центре кадра. Поместите объект в зону расслоенного изображения и поворачивайте кольцо управления, пока три части разбитого изображения не будут правильно совмещены.

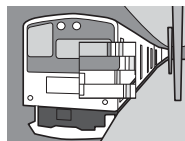

Параметры автофокусировки (режим АФ)

Для выбора режима АФ для режимов фокусировки **S** и **C** нажмите кнопку функции (**Fn2**) для отображения параметров, показанных ниже, затем нажмите переключатель вверх или вниз для выделения цветом параметра и нажмите **MENU/OK** для выбора.

- **[] ОДНА ТОЧКА:** Фотокамера фокусируется на объекте в выбранной точке фокусировки. Используйте для точечной фокусировки на выбранном объекте.
 - **[] ЗОНА:** Фотокамера фокусируется на объекте в выбранной зоне фокусировки. Зона фокусировки включает множество точек фокусировки (5 × 3, 5 × 5 или 3 × 3), облегчая фокусировку на объектах в движении.
 - **[] ШИРОКИЙ/ТРЕКИНГ:** В режиме фокусировки **C** камера отслеживает фокус на объекте в выбранной точке фокусировки, когда спусковая кнопка затвора нажимается наполовину. В режиме фокусировки **S** фотокамера автоматически фокусируется на высококонтрастных объектах; зоны в фокусе показываются на дисплее. Фотокамера может быть неспособна сфокусироваться на малых объектах или предметах, которые движутся быстро.
- ◆ К параметрам режима АФ можно также получить доступ, используя параметр **AF НАСТР. АВТОФОКУСА** в меню съемки (📖 92).

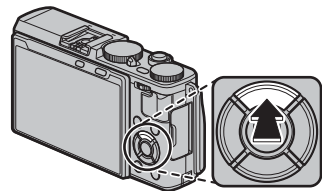

Фокусировка - выбор точки

Выберите точку фокусировки для автофокусировки. Процедура для выбора точки фокусировки отличается в зависимости от параметра, выбранного для режима AF (📖 77).

- ❖ К выбору зоны фокусировки можно также получить доступ, используя параметр **AF НАСТР. АВТОФОКУСА** в меню съемки (📖 92).
- ❖ Выбор зоны фокусировки можно использовать для выбора точки фокусировки для ручной фокусировки и изменения фокусного расстояния.

■ **АФ одной точки**

Нажмите кнопку функции (**Fn5**) для отображения точек фокусировки (“+”) и рамки фокусировки. Используйте переключатель, чтобы расположить рамку фокусировки для желаемой точки фокусировки, или нажмите **DISP/BACK** для возврата к центральной точке.

Выберите размер рамки фокусировки с помощью диска управления. Поверните диск влево для уменьшения рамки на 50%, вправо – для увеличения на 150% или нажмите центр диска для восстановления исходного размера рамки. Нажмите **MENU/OK** для активации выбранной настройки.

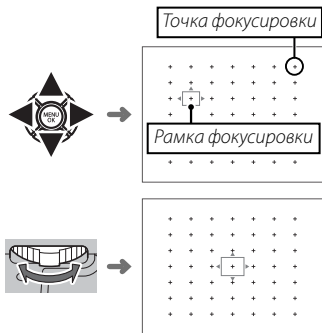
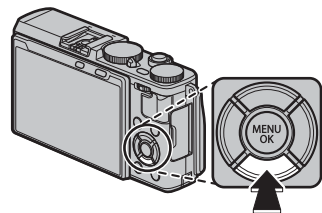

■ Зона АФ

Нажмите кнопку функции (**Fn5**) для отображения зоны фокусировки. Используйте переключатель для расположения зоны или нажмите **DISP/BACK** для возврата зоны к центру отображения.

Выберите количество рамок фокусировки в зоне с помощью диска управления. Поверните диск вправо для прокрутки размера зон в порядке 5×5 , 3×3 , 5×3 , $5 \times 5 \dots$, влево – для прокрутки размера зон в обратном порядке или нажмите на центр диска для выбора размера зоны 5×3 . Нажмите **MENU/OK** для активации Вашего выбора.

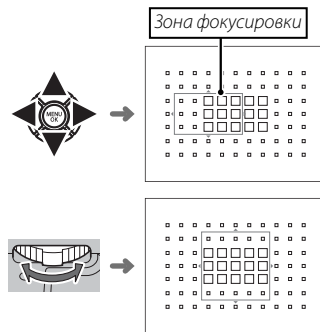

■ Отслеживание (только режим фокусировки C)

Нажмите кнопку функции (**Fn5**) для отображения рамки фокусировки. Используйте переключатель для расположения рамки фокусировки или нажмите **DISP/BACK** для возврата рамки к центру отображения. Нажмите **MENU/OK** для активации Вашего выбора. Фотокамера будет отслеживать фокус на объекте, пока кнопка затвора нажата наполовину.

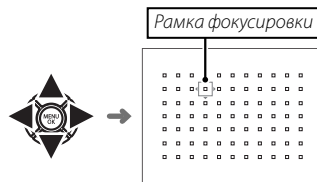

ⓘ Выбор ручной рамки фокусировки недоступен, когда широкий/трекинг выбран для режима фокусировки S.

● Выбор рамки фокусировки серийной съемки

Во время высокоскоростной серийной съемки (⏻) количество рамок фокусировки, доступных в режиме фокусировки C, уменьшается, максимальный размер зоны ограничивается 5 × 3.

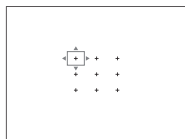

Одна точка

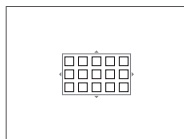

Зона

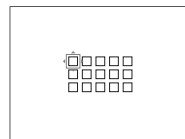

Широкий/трекинг

Длинные экспозиции (Т/В)

Выберите выдержку **Т** (время) или **В** (ручная) для длительных экспозиций.

- Для предотвращения движения фотокамеры во время экспозиции рекомендуется использовать штатив.
- Для снижения «шума» (пятнистости) при длительных экспозициях, выберите **ВКЛ** для **СНИЖ.ШУМ.** **ДЛ.ЭКСП** в меню съемки (☰ 95). Учтите, что при этом может увеличиться время записи изображений после съемки.

Время (Т)

- 1 Поверните диск выдержки в положение **Т**.

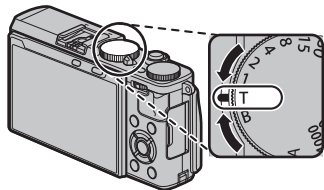

- 2 Нажмите диск управления влево или вправо, чтобы выбрать выдержку.

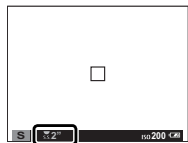

- 3 Полностью нажмите кнопку затвора, чтобы сделать фотографию с выбранной выдержкой. Таймер обратного отсчета будет отображаться во время работы экспозиции.



Ручная (В)

- 1 Поверните диск выдержки в положение **В**.

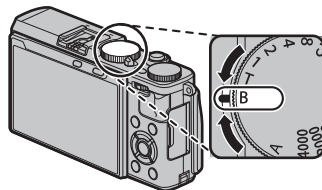

- 2 Полностью нажмите кнопку затвора. Затвор останется открытым до 60 минут, пока будет нажата кнопка затвора; на дисплее будет отображаться время, прошедшее с начала экспозиции.



- При выборе значения диафрагмы **A** выдержка блокируется на значении 30 с.

Использование пульта дистанционного спуска затвора

Для длинных экспозиций можно использовать дополнительный пульт дистанционного спуска затвора RR-90. Для получения более подробной информации см. руководство, которое прилагается к RR-90.

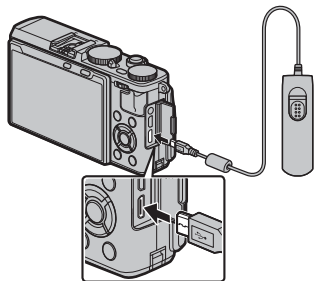

Пульты дистанционного спуска затвора сторонних производителей

Электронные пульта дистанционного спуска затвора сторонних производителей можно подключить через разъем микрофона/пульта дистанционного спуска затвора. Отобразится окно подтверждения при подключении затвора сторонних производителей; нажмите **MENU/OK** и выберите **ДИС.СП** для **МИК./ДИСТАН.СПУСК**.

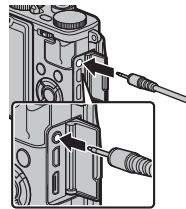

ПРОВЕРЬТЕ НАСТРОЙКУ
МИКРОФОНА/ДИСТАН.СПУСКА
DIS ЗАДАТЬ **DIS** ПРОПУСТИТЬ

Съемка с интервальным таймером

Выполните указанные ниже шаги, чтобы настроить фотокамеру для автоматической съемки в предустановленный временной интервал.

- 1 В режиме съемки нажмите **MENU/OK**, чтобы отобразить меню съемки. Нажмите селектор вверх или вниз, чтобы выделить  **ИНТЕРВ.СЪЕМКА ПО ТАЙМ.** и нажмите **MENU/OK**.
- 2 Воспользуйтесь селектором, чтобы выбрать интервал и количество снимков. Нажмите **MENU/OK** для продолжения.
- 3 Воспользуйтесь селектором, чтобы выбрать время запуска, а затем нажмите **MENU/OK**. Съемка начнется автоматически.

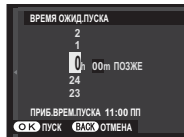
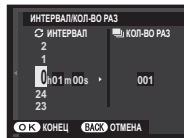

- ❗ Интервальную таймерную съемку нельзя использовать с выдержкой **B** (выдержка от руки) или в режиме панорамы или при съемке мультиэкспозиции. В режиме серийной съемки, только один снимок будет делаться при каждом нажатии спусковой кнопки затвора.
- 🔧 Рекомендуется использовать штатив.
- 🔧 Проверьте уровень батареи перед началом.
- 🔧 Дисплей выключается в перерывах между съемкой отдельных кадров, и загорается на несколько секунд до следующего снимка. Дисплей можно активировать в любое время нажатием спусковой кнопки затвора до конца.

Блокировка фокуса/экспозиции

Камера фокусируется и устанавливает экспозицию для фотографий, когда кнопка спуска затвора нажимается наполовину, а фокусировка (AF) и экспозиция (AE) остаются заблокированными, а кнопка спуска затвора удерживается в этом положении. Используйте блокировку фокусировки и экспозиции для компоновки фотографий, на которых объект расположен не по центру.

1 Поместите объект в рамку фокусировки.



2 Нажмите кнопку затвора наполовину, чтобы установить фокусировку и экспозицию. Рамка фокусировки станет зеленой.

- ◆ Этот процесс может повторяться настолько часто, насколько это необходимо перед выполнением съемки.

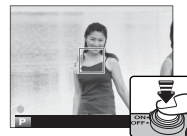

3 Измените компоновку кадра. Не меняйте расстояние до объекта, когда кнопка спуска затвора нажата наполовину.



4 Чтобы сделать снимок, нажмите кнопку спуска затвора до конца.



Кнопка AF-L/AE-L

Фокусировку и/или экспозицию можно заблокировать с помощью кнопки **AF-L/AE-L**.

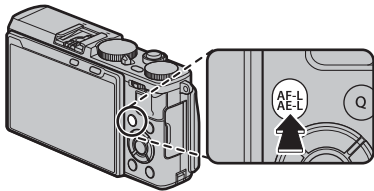

- ❖ Фокусировка и/или экспозиция будут оставаться заблокированными, пока нажата кнопка, вне зависимости от того, нажата ли кнопка спуска затвора наполовину.
- ❖ Функцию кнопки **AF-L/AE-L** можно выбрать с помощью опции **AF-БЛОК.АЭ/АФ** в меню установки параметров:
 - **ТОЛЬКО БЛОК. АЭ** (по умолчанию): Кнопка **AF-L/AE-L** блокирует только экспозицию.
 - **ТОЛЬКО БЛОК. АФ**: Кнопка **AF-L/AE-L** блокирует только фокусировку.
 - **БЛОКИРОВКА АЭ/АФ**: Кнопка **AF-L/AE-L** блокирует и фокусировку, и экспозицию.
- ❖ Если **ПЕРЕКЛ.БЛОК.АЭ/АФ** выбрано для **AF-РЕЖ. БЛОК.АЭ/АФ** в меню установки параметров, фокусировка и/или экспозиция блокируются при нажатии кнопки и остаются заблокированными до повторного нажатия этой кнопки (📖 96).

Автофокусировка

Несмотря на наличие высокоточной системы автофокусировки, фотокамера может не сфокусироваться на перечисленных ниже объектах.

- Сильно отражающие предметы, например, зеркала или кузова автомобилей.
- Быстро движущиеся объекты.

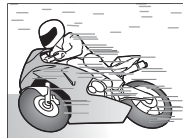

- Объекты, фотографируемые через окно или другой отражающий объект.
- Темные объекты и материалы, которые не отражают, а поглощают свет, например, волосы или мех.
- Полупрозрачные, изменчивые объекты, например, дым или пламя.
- Объекты, слабо контрастирующие с фоном (например, одежда того же цвета, что и фон).
- Объекты, расположенные спереди или сзади высококонтрастного объекта, который также находится в рамке кадра (например, объект, снимаемый на фоне высококонтрастных элементов).

Запись снимков в формате RAW

Для записи исходных, необработанных данных с матрицы фотокамеры выберите параметр **RAW** для качества изображений в меню съемки, как описано ниже. Копии JPEG изображений RAW можно создавать, используя параметр **RAW КОНВЕРТАЦИЯ RAW** в меню воспроизведения, или изображения RAW можно просматривать на компьютере при помощи приложения RAW FILE CONVERTER (📖 87, 114).

- 1 В режиме съемки нажмите **MENU/OK**, чтобы отобразить меню съемки. Нажмите селектор вверх или вниз, чтобы выделить **КАЧЕСТВО ИЗОБР.**, и нажмите **MENU/OK**.
- 2 Выделите опцию и нажмите **MENU/OK**. Выберите **RAW** для записи только изображений RAW или **FINE+RAW** или **NORMAL+RAW** для записи копий JPEG вместе с изображениями RAW. **FINE+RAW** использует меньшую степень сжатия JPEG для получения высококачественных изображений JPEG, тогда как **NORMAL+RAW** использует больший коэффициент сжатия формата JPEG, что позволяет увеличить количество сохраняемых снимков.

Кнопки функций

Чтобы включить или выключить качество изображения RAW для отдельного снимка, задайте функцию **RAW** для кнопки функции (📖 42, 43). Если в настоящий момент для качества изображения выбрана установка JPEG, нажатием кнопки временно выбирается эквивалентная опция JPEG+RAW. Если в настоящий момент выбрана опция JPEG+RAW, нажатием кнопки выполняется временный выбор эквивалентной опции JPEG, тогда как если выбрана опция **RAW**, нажатием кнопки временно выбирается режим **FINE**. После съемки кадра или повторного нажатия кнопки происходит возврат к предыдущей установке.

- 👉 Чувствительность **L (100)**, **H (12800)**, **H (25600)** и **H (51200)** недоступна, когда качество изображения RAW включено (📖 60).

Создание копий изображений RAW в формате JPEG

Вместе с изображениями RAW сохраняется информация о настройках фотокамеры отдельно от данных, полученных с сенсора изображений фотокамеры. С помощью опции **RAW КОНВЕРТАЦИЯ RAW** в меню просмотра Вы можете создать копии изображений RAW в формате JPEG, используя различные опция для настроек, перечисленных ниже. Исходные данные изображения не меняются, что позволяет обрабатывать одно изображение RAW множеством разных способов.

1 Во время просмотра нажмите **MENU/OK**, чтобы открыть меню просмотра, затем нажмите селектор вверх или вниз, чтобы выделить **RAW КОНВЕРТАЦИЯ RAW**, и нажмите **MENU/OK**, чтобы отобразить настройки, показанные в таблице справа.

◆ Эти опции также могут быть отображены нажатием кнопки **Q** во время просмотра.

2 Нажмите селектор вверх или вниз для выделения настройки и нажмите селектор вправо, чтобы ее выбрать. Нажмите селектор вверх или вниз, чтобы выделить нужную опцию, и нажмите **MENU/OK** для выбора и возврата в список настроек. Повторите эти шаги для выбора дополнительных настроек.

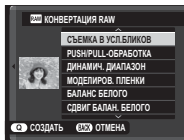

3 Нажмите кнопку **Q**, чтобы предварительно просмотреть копию JPEG и нажмите **MENU/OK**, чтобы сохранить.

Настройка	Описание
СЪЕМКА В УСЛ.БЛИКОВ	Создайте копию JPEG с использованием настроек, действовавших в момент съемки кадра.
PUSH/PULL-ОБРАБОТКА	Настройте экспозицию от -1 EV до +3 EV с шагом 1/3 EV.
ДИНАМИЧ. ДИАПАЗОН	Усиление деталей в светлых зонах для получения естественного контраста (📖 94).
МОДЕЛИРОВ. ПЛЕНКИ	Моделирование эффектов использования пленок различных типов (📖 73).
БАЛАНС БЕЛОГО	Настройка баланса белого (📖 58).
СДВИГ БАЛАН. БЕЛОГО	Тонкая настройка баланса белого (📖 58).
ЦВЕТ	Настройка цветовой плотности (📖 95).
РЕЗКОСТЬ	Усиление резкости или смягчение контуров (📖 95).
ТОН СВЕТОВ	Настройка светлых участков снимка (📖 95).
ТОН ТЕНЕЙ	Настройка теней (📖 95).
СНИЖЕНИЯ ШУМА	Обработка копии для снижения пятнистости (📖 95).
ЦВЕТ.ПРОСТР.	Выбор используемого цветового пространства для цветовоспроизведения (📖 108).

Сохранение настроек

Вы можете сохранить до 7 наборов пользовательских настроек для часто встречающихся ситуаций. Сохраненные настройки можно вызвать, используя опцию **☑ ВYБЕР.ПОЛЬЗ.НАСТР** в меню съемки.

1 В режиме съемки нажмите **MENU/OK**, чтобы отобразить меню съемки.

Нажмите селектор вверх или вниз, чтобы выделить **☑ РЕД/СОХР. ПОЛ.НАСТР** и нажмите **MENU/OK**.

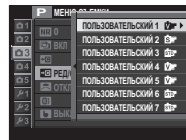

2 Выделите один из банков пользовательских настроек и нажмите **MENU/OK** для выбора. Настройте по желанию перечисленные ниже опции и нажмите **DISP/BACK** после завершения настройки:

ISO ЧУВСТВ-ТЬ ISO, **D-Range** ДИНАМИЧ. ДИАПАЗОН,
MODEL МОДЕЛИРОВ. ПЛЕНКИ, **WB** БАЛАНС БЕЛОГО, **Color** ЦВЕТ,
Sharp РЕЗКОСТЬ, **Tone** ТОН СВЕТОВ, **Tone** ТОН ТЕНЕЙ, и
NR СНИЖЕНИЯ ШУМА.

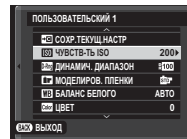

☛ Чтобы заменить настройки в выбранном банке с текущими настройками фотокамеры, выберите **☑ СОХР. ТЕКУЩ.НАСТР** и нажмите **MENU/OK**.

3 Откроется диалоговое окно подтверждения; выделите **ДА** и нажмите **MENU/OK**.

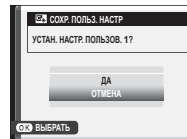



Поиск изображения

Для поиска снимков следуйте приведенным ниже инструкциям.

- 1 В режиме просмотра нажмите **MENU/OK**, чтобы открыть меню просмотра. Нажмите селектор вверх или вниз, чтобы выделить  **ПОИСК ИЗОБРАЖЕНИЯ**, и нажмите **MENU/OK**.
- 2 Выделите опцию и нажмите **MENU/OK**.

Опция	Описание
ПО ДАТЕ	Поиск по дате.
ПО ЛИЦУ	Поиск снимков, на которых есть лица.
ПО ★ ИЗБРАННОМУ	Поиск по оценке (📄 30).
ПО СЦЕНЕ	Поиск по программе.
ПО ТИПУ ДАННЫХ	Поиск всех фотоснимков, всех видеофрагментов или всех изображений RAW.

- 3 Выберите условие поиска. Будут отображены только снимки, удовлетворяющие параметру поиска. Чтобы удалить или защитить выбранные снимки или просмотреть выбранные снимки в режиме просмотра слайд шоу, нажмите **MENU/OK** и выберите одну из опций, которые показаны справа.

Опция	Ст. стр.
 УДАЛИТЬ	99
 ЗАЩИТИТЬ	100
 СЛАЙД ШОУ	101



- 4 Чтобы завершить поиск, выберите **ВЫЙТИ ИЗ ПОИСКА**.

Помощь фотоальбома

Создавайте альбомы из любимых фотографий.

Создание фотоальбома

- 1 Выберите **НОВЫЙ АЛЬБОМ** для  **ПОМОЩЬ ФОТОАЛЬБ.** в меню просмотра ( 101) и выберите одну из следующих опций:
 - **ВЫБРАТЬ ИЗ ВСЕХ:** Выбор из всех имеющихся фотографий.
 - **ВЫБРАТЬ ПОИСК ИЗОБР.:** Выберите фотографии из тех, которые удовлетворяют заданным условиям поиска ( 89).

 Для фотоальбомов нельзя выбирать ни фотографии размером **640** или меньше, ни видеофрагменты.
- 2 Просмотрите снимки и нажмите селектор вверх или вниз для выбора изображения или отмены выбора. Чтобы отобразить текущий снимок на обложке, нажмите селектор вниз. Нажмите **MENU/OK**, чтобы выйти, когда создание альбома завершено.
 -  Первое выбранное изображение будет помещено на обложку. Нажмите селектор вниз, чтобы выбрать другое изображение для обложки.

- 3 Выделите **ЗАВЕРШИТЬ ФОТОАЛЬБОМ** и нажмите **MENU/OK** (чтобы выбрать все фотографии, или же все фотографии, соответствующие заданным условиям поиска для фотоальбома, выберите **ВЫБРАТЬ ВСЕ**). Новый альбом будет добавлен к списку в меню помощи фотоальбома.

- ① Фотоальбомы могут содержать до 300 изображений.
- ① Фотоальбомы, не содержащие снимков, автоматически удаляются.

Просмотр фотоальбомов

Выделите альбом в меню помощи фотоальбома и нажмите **MENU/OK**, чтобы открыть альбом, затем нажимайте селектор влево или вправо для пролистывания и просмотра изображений.

Редактирование и удаление фотоальбомов

Откройте альбом и нажмите **MENU/OK**. На дисплее появятся перечисленные ниже опции; выбрав нужную опцию, следуйте инструкциям на экране.

- **РЕДАКТИРОВАТЬ**: Отредактируйте альбом, как описано в разделе «Создание фотоальбома» (📖 90).
- **СТЕРЕТЬ**: Удалить фотоальбом.

Фотоальбомы

Фотоальбомы можно копировать на компьютер при помощи программного обеспечения MyFinePix Studio (📖 114).

Использование меню: Режим съемки

Меню съемки используется для выбора настроек для разнообразных условий съемки. Чтобы отобразить меню режима съемки, нажмите **MENU/OK** в режиме съемки. Выделите пункты и нажмите селектор вправо для просмотра опций, затем выделите нужную опцию и нажмите **MENU/OK**. Нажмите **DISP/BACK** для выхода после завершения настроек.

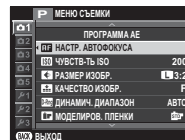

Опции меню съемки (Фотографии)

РАСШИР. ФИЛЬТР

Выберите фильтр (📖 72).

♦ Этот параметр доступен, только если **РАСШИР. ФИЛЬТР** выбрано для режима работы затвора.

ПРОГРАММЫ



Выберите режим съемки, когда рычаг автоматического переключателя выбора изображения находится в положении **AUTO**.

НАСТР. АВТОФОКУСА

Отрегулируйте настройки автофокуса.

Опция	Описание
ЗОНА ФОКУСИРОВКИ	Выберите зону фокусировки (📖 78).
РЕЖИМ АФ	Выберите режим АФ для режимов фокусировки S и C (📖 77).
ПРИОР. СПУСКА/ФОК.	Выберите способ фокусировки фотокамеры в режиме фокусировки AF-S и AF-C . <ul style="list-style-type: none">• СПУСК: Реакция выдержки имеет приоритет над фокусировкой. Фотографии можно делать, когда фотокамера не сфокусирована.• ФОКУС: Фокусировка имеет приоритет над срабатыванием затвора. Фотографии можно делать только тогда, когда фотокамера сфокусирована.
НАСТР. МГНОВЕН. АФ	Выберите способ, с помощью которого фотокамера фокусируется при нажатии AF-L/AE-L при нажатии кнопки в режиме ручной фокусировки (📖 74).

AF НАСТР. АВТОФОКУСА (Продолжение)

Опция	Описание
ОПРЕДЕЛЕНИЕ ЛИЦА	<p>Интеллектуальная функция определения лица устанавливает фокус и экспозицию для человеческих лиц в любой области кадра, не позволяя фотокамере фокусироваться на фоне при съемке групповых портретов. Используйте для снимков, на которых необходимо подчеркнуть портретные объекты.</p> <p>Чтобы использовать интеллектуальную функцию определения лица, нажмите MENU/OK для вызова меню съемки и выберите ВКЛ для AF НАСТР. АВТОФОКУСА > ОПРЕДЕЛЕНИЕ ЛИЦА. Определение лиц может происходить, когда фотокамера находится в вертикальном или горизонтальном положении. Если лицо определяется, оно будет помечено зеленой рамкой. Если в кадре имеется более одного лица, то фотокамера выберет лицо, ближе всего расположенное к центру; другие лица будут помечены белыми рамками.</p>  <p>① В некоторых режимах фотокамера может установить экспозицию для всего кадра, а не портретного объекта.</p> <p>① Если объект движется во время нажатия кнопки затвора, то лицо может не попасть в область, обозначенную зеленой рамкой, во время съемки.</p>
AF С ОБНАРУЖЕНИЕМ ГЛАЗ	<p>Выберите, обнаруживает и фокусируется ли фотокамера на глазах при включенной интеллектуальной функции определения лица. Выберите из ☑ АВТО (камера выбирает автоматически, на каком глазу фокусироваться), ☑ ПРАВОГО ГЛАЗА, ☑ ЛЕВОГО ГЛАЗА и ВЫКЛ (фокусировка глаз выкл).</p>  <p>❖ Если камера не может определить глаза объекта, поскольку они закрыты волосами, очками или прочими предметами, вместо этого камера сфокусируется на лицах.</p>
ПРЕДВАРИТЕЛ. АФ	<p>Если выбрано ВКЛ, то даже при нажатии кнопки спуска затвора наполовину камера продолжит настраивать фокус. Имейте в виду, что это увеличивает расход заряда батареи.</p>
ПОДСВЕТКА АФ	<p>Если выбрана опция ВКЛ, будет загораться лампа подсветки автофокуса для облегчения фокусировки.</p> <p>❖ Вспомогательная подсветка АФ выключается автоматически, когда ВЫКЛ выбирается для AF ЗВУК И ВСПЫШКА в меню настройки.</p> <p>① В некоторых случаях фотокамера не может сфокусироваться с помощью лампы подсветки автофокусировки. Если фотокамера не может сфокусироваться в режиме макросъемки, попробуйте увеличить расстояние до объекта.</p> <p>① Не светите лампой подсветки автофокуса в глаза снимаемого человека.</p>

ISO ЧУВСТВ-ТЬ ISO

Контролирует чувствительность фотокамеры к свету (☰ 60).

РАЗМЕР ИЗОБР.

Выберите размер изображения и соотношение сторон для записи фотографий.

Соотношение сторон

Изображения с соотношением сторон 3:2 имеют такие же пропорции, что и кадр 35 мм пленки, тогда как соотношение сторон 16:9 подходит для просмотра на устройствах High Definition (Высокой Четкости) (HD). Изображения с соотношением сторон 1:1 - квадратные.

Опция	Печать размером до	Опция	Печать размером до
L 3:2	41 × 28 см	S 3:2	21 × 14 см
L 16:9	41 × 23 см	S 16:9	21 × 12 см
L 1:1	28 × 28 см	S 1:1	14 × 14 см
M 3:2	29 × 20 см		
M 16:9	29 × 16 см		
M 1:1	20 × 20 см		

РАЗМЕР ИЗОБР. не восстанавливается при выключении фотокамеры или выборе другого режима съемки.

КАЧЕСТВО ИЗОБР.

Выберите формат файла и коэффициент сжатия. Выберите **ТОЧНЫЙ** или **НОРМАЛЬНОЕ** для записи изображений JPEG, **RAW** – для записи изображений RAW или **ТОЧНЫЙ+RAW** или **НОРМАЛЬНОЕ+RAW** для совместной записи изображений JPEG и RAW. При выборе опций **ТОЧНЫЙ** и **ТОЧНЫЙ+RAW** используйте меньшую степень сжатия JPEG для получения высококачественных изображений JPEG, тогда как с опциями **НОРМАЛЬНОЕ** и **НОРМАЛЬНОЕ+RAW** используйте большую степень сжатия JPEG, что позволяет увеличить количество сохраняемых снимков.

ДИНАМИЧ. ДИАПАЗОН

Настройте контраст. Выбирайте меньшие значения для увеличения контраста при съемке в помещении или под пасмурным небом, и более высокие значения – для уменьшения потери деталей в освещенных участках и в тенях при фотосъемке высококонтрастных сюжетов. Большие значения рекомендуются для сюжетов, где присутствует как солнечный свет, так и темные тени, или для таких высококонтрастных объектов, как солнечный свет на воде, ярко освещенные осенние листья, портреты на фоне голубого неба и белые предметы или люди в белой одежде; однако, имейте в виду, что на фотографиях, снятых с высокой чувствительностью, могут быть видны пятна.

- При выборе режима **АВТО** фотокамера автоматически выберет **#100 100%** или **#200 200%** в соответствии с объектом и условиями съемки. Скорость выдержки и апертура будут отображаться, когда кнопка спуска затвора нажата наполовину.
- #200 200%** доступно при чувствительности ISO 400 и выше, **#400 400%** доступно при чувствительности ISO 800 и выше.

МОДЕЛИРОВ. ПЛЕНКИ

Моделирование эффектов использования пленок различных типов (📖 73).

ТАЙМЕР

Служит для фотосъемки с таймером (📖 45).

ИНТЕРВ.СЪЕМКА ПО ТАЙМ.

Отрегулируйте настройки для интервальной съемки с таймером (📖 83).

БАЛАНС БЕЛОГО

Отрегулируйте цвета в соответствии с источником света (📖 58).

ЦВЕТ

Настройте цветовую плотность.

РЕЗКОСТЬ

Усиление резкости или смягчение контуров.

ТОН СВЕТОВ

Выберите способ обработки светлых зон.

ТОН ТЕНЕЙ

Выберите способ обработки теней.

СНИЖЕНИЯ ШУМА

Служит для снижения шума на фотографиях, снятых с высокой чувствительностью.

СНИЖ.ШУМ.ДЛ.ЭКСП

Выберите **ВКЛ**, чтобы уменьшить пятнистость при длительных экспозициях (📖 81).

ВЫБЕР.ПОЛЬЗ.НАСТР

Служит для вызова настроек, сохраненных с помощью опции **РЕД/СОХР.ПОЛ.НАСТР.**

РЕД/СОХР.ПОЛ.НАСТР

Сохранить настройки (📖 88).

ШИРОКОУГ.КОНВЕРТ.

(по умолчанию: ОТКЛ)

Выберите **ВКЛ** при использовании дополнительного широкоугольного конверсионного объектива (📖 129).

НАСТР.КОЛЬЦА УПР.

Задайте функции, определенные для кольца управления.

РЕЖИМ СЕНСОРНОГО ЭКРАНА

Выберите для чего будут использоваться сенсорные элементы управления: для выбора области фокусировки или спуска затвора (📖 24).

ПОМОЩЬ РУЧН.ФОК.

Выберите способ отображения области фокусировки в режиме ручной фокусировки (📖 76).

- **СТАНДАРТ:** Область фокусировки отображается нормально (функции усиления фокусировки и цифрового раздвоения изображения не доступны).
- **ЦИФР. РАЗДВ. ИЗОБР.:** Отображение черно-белых изображений, разделенных на слои.
- **ВЫДЕЛ. ПИК ФОКУСА:** Фотокамера выделяет высококонтрастные контуры. Выберите цвет и максимальный уровень.

РЕЖ.БЛОКИР.АЭ/АФ

Если выбрана опция **ВКЛ.БЛОК.АЭ/АФ НАЖ**, экспозиция и/или фокусировка блокируются при нажатии кнопки **AF-L/AE-L**. Если выбрана опция **ПЕРЕКЛ.БЛОК.АЭ/АФ**, экспозиция и/или фокусировка будут блокироваться при нажатии кнопки **AF-L/AE-L** и будут оставаться заблокированными до повторного нажатия этой кнопки.

КНОПКА БЛОК.АЭ/АФ

Выберите функцию кнопки **AF-L/AE-L** (📖 85).

ЭКСПОЗАМЕР

Выберите способ, с помощью которого фотокамера измеряет экспозицию при включенной интеллектуальной функции определения лица (📖 63).

ВЗ.БЛОК.ТОЧ.АЭ И ЗОНУ ФОК

Выберите **ВКЛ**, чтобы замерить текущую рамку фокусировки, когда выбран параметр **ОДНА ТОЧКА** для **НАСТР. АВТОФОКУСА** > **РЕЖИМ AF** и **ТОЧЕЧНЫЙ** выбран для **ЭКСПОЗАМЕР**.

ВСПЫШКА ПАРАМЕТРЫ

Отрегулируйте настройки вспышки.

Опция	Описание
РЕЖИМ ВСПЫШКИ	Выберите режим вспышки (📖 46).
КОМПЕНСАЦ.ВСПЫШКИ	Задайте яркость вспышки. Выбирайте значения в диапазоне от +2 EV до -2 EV. Учтите, что желаемые результаты могут быть недостижимы в зависимости от условий съемки и расстояния до объекта.
УДАЛ.ЭФ.КРАСН.ГЛАЗ	Выберите ВКЛ , чтобы устранить эффект красных глаз, вызванный использованием вспышки. <ul style="list-style-type: none"> 🔍 Удаление эффекта красных глаз происходит только в том случае, если определяется лицо. 🔍 Функция удаления эффекта красных глаз не применима к изображениям RAW.

НАСТР.ВИДЕО

Отрегулируйте настройки видео (📖 36).

Опция	Описание
РЕЖИМ ВИДЕО	Выберите размер кадра и частоту для записи видеороликов. <ul style="list-style-type: none"> <li style="width: 50%;">• 1920×1080 60 к/с: Full HD (60 к/с) <li style="width: 50%;">• 1280×720 60 к/с: HD (60 к/с) <li style="width: 50%;">• 1920×1080 50 к/с: Full HD (50 к/с) <li style="width: 50%;">• 1280×720 50 к/с: HD (50 к/с) <li style="width: 50%;">• 1920×1080 30 к/с: Full HD (30 к/с) <li style="width: 50%;">• 1280×720 30 к/с: HD (30 к/с) <li style="width: 50%;">• 1920×1080 25 к/с: Full HD (25 к/с) <li style="width: 50%;">• 1280×720 25 к/с: HD (25 к/с) <li style="width: 50%;">• 1920×1080 24 к/с: Full HD (24 к/с) <li style="width: 50%;">• 1280×720 24 к/с: HD (24 к/с)
ЧУВСТВ-ТЬ ISO ВИДЕО	Выберите чувствительность для записи видеороликов из АВТО или из настроек между ISO 400 и 6400. <ul style="list-style-type: none"> 🔍 Эта настройка не действует на фотографии.
НАСТР.ЧУВС.МИКРОФ	Настройте уровень записи микрофона.
МИК./ДИСТАН.СПУСК	Укажите, что устройство, которое подключено к разъему микрофона/пульта дистанционного спуска затвора, является микрофоном или пультом дистанционного спуска затвора (📖 37, 82).

БРЕКЕТ. С МОДЕЛ. ПЛЕНКИ

Выбор типа пленки для брекетинга с моделированием пленки (📖 67, 68).

БЕСПРОВОД. СВЯЗЬ

Подключите к смартфону или планшету по беспроводной сети (📖 113).

- Для получения дополнительной информации, посетите сайт <http://fujifilm-dsc.com/wifi/>.

ТИП ЗАТВОРА

Выберите тип затвора. Выберите электронный затвор для отключения звука затвора.

Опция	Описание
MS МЕХАНИЧЕСКИЙ ЗАТВОР	Сделайте снимок с механическим затвором.
ES ЭЛЕКТРОННЫЙ ЗАТВОР	Сделайте снимок с электронным затвором.
MS МЕХАНИЧ. + ES ЭЛЕКТРОННЫЙ	Фотокамера выбирает тип затвора в соответствии с условиями съемки.

- Если выбрано **ES ЭЛЕКТРОННЫЙ ЗАТВОР** или **MS МЕХАНИЧ. + ES ЭЛЕКТРОННЫЙ**, выдержка быстрее $\frac{1}{4000}$ с может быть выбрана путем поворота диска выдержки на 4000 и нажатия диска управления влево или вправо.
- Независимо от выбранного параметра механический затвор используется для панорамных видеороликов. Когда используется электронный затвор, выдержка и чувствительность ограничиваются величинами $\frac{1}{32000}$ –1 с и ISO 6400–200 соответственно, и длительное понижение шума экспозиции не имеет эффекта. В режиме серийной съемки фокусировка и экспозиция фиксируются на значениях для первого кадра каждой серии.
- Искажение может быть видно на снимках движущихся объектов электронным затвором, в то время как полосы и затуманивание могут возникать на снимках, сделанных при флуоресцентном освещении, прочем мерцании или нестабильном освещении. При съемке снимков с выключенным звуком затвора соблюдайте права объекта изображения и право на неприкосновенность частной жизни.

ЦИФРОВОЙ TELE-CONV.

Выберите **ВКЛ**, чтобы включить цифровой зум (📖 57).

Использование меню: Режим просмотра

Чтобы открыть меню просмотра, нажмите **MENU/OK** в режиме просмотра. Выделите пункты и нажмите селектор вправо для просмотра опций, затем выделите нужную опцию и нажмите **MENU/OK**. Нажмите **DISP/BACK** для выхода после завершения настроек.

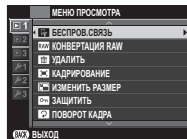

Опции меню просмотра

БЕСПРОВОДНАЯ СВЯЗЬ

Подключите к смартфону или планшету по беспроводной сети (📖 113).

❖ Для получения дополнительной информации, посетите сайт <http://fujifilm-dsc.com/wifi/>.

КОНВЕРТАЦИЯ RAW

Создание копий изображений RAW в формате JPEG (📖 87).

УДАЛИТЬ

Удалить фотографии (📖 35).

КАДРИРОВАНИЕ

Создайте копию текущего снимка с измененным размером.

- 1 Отобразите нужную фотографию.
 - 2 Выберите **КАДРИРОВАНИЕ** в меню просмотра.
 - 3 Нажимая диск управления влево или вправо, увеличивайте или уменьшайте изображение, а нажимая селектор вверх, вниз, влево или вправо, перемещайте изображение, пока на экране не будет отображаться нужная часть снимка.
 - 4 Нажмите **MENU/OK**, чтобы отобразить диалоговое окно подтверждения.
 - 5 Снова нажмите **MENU/OK**, чтобы сохранить обрезанную копию в отдельном файле.
- ❖ Чем больше вырезанная область, тем больше размер копии; все копии имеют соотношение сторон 3 : 2. Если размер окончательной копии будет равен **640**, **ДА** будет отображаться желтым.

ИЗМЕНИТЬ РАЗМЕР

Создает малоформатную копию текущего снимка.

- 1 Отобразите нужную фотографию.
 - 2 Выберите  **ИЗМЕНИТЬ РАЗМЕР** в меню просмотра.
 - 3 Выделите размер и нажмите **MENU/OK**, чтобы отобразить диалоговое окно подтверждения.
 - 4 Снова нажмите **MENU/OK**, чтобы сохранить копию с измененным размером в отдельном файле.
- ❖ Доступные размеры различаются в зависимости от размера исходного снимка.

ЗАЩИТИТЬ



Служит для защиты снимков от случайного удаления. Выделите одну из перечисленных ниже опций и нажмите **MENU/OK**.

- **КАДР**: Защитить выбранные снимки. Нажимайте селектор влево или вправо для просмотра изображений, и нажимайте **MENU/OK**, чтобы выбирать их или отказаться от выбора. Нажмите **DISP/BACK** после завершения операции.
- **ВЫБРАТЬ ВСЕ**: Защитить все снимки.
- **ВОССТАНОВИТЬ ВСЕ**: Снять защиту со всех снимков.

① Защищенные изображения будут удалены при форматировании карты памяти ( 110).

ПОВОРОТ КАДРА

Поворот снимков.

- 1 Отобразите нужную фотографию.
 - 2 Выберите  **ПОВОРОТ КАДРА** в меню просмотра.
 - 3 Нажмите селектор вниз, чтобы повернуть изображение на 90° по часовой стрелке, и вверх, чтобы повернуть на 90° против часовой стрелки.
 - 4 Нажмите **MENU/OK**. Фотография автоматически будет отображаться в выбранной ориентации во время просмотра на фотокамере.
- ❖ Защищенные фотографии поворачивать нельзя. Снимите защиту перед тем, как поворачивать изображения.
- ❖ Фотокамера может не поворачивать фотографии, снятые на других устройствах. Изображения, повернутые на фотокамере, не будут поворачиваться при просмотре на компьютере или на других фотокамерах.
- ❖ Фотографии, сделанные с использованием опции  **НАСТР-КА ЭКРАНА > АВТОПОВ.-ПРОСМ.** во время просмотра автоматически отображаются в правильной ориентации ( 106).

УДАЛ.ЭФ.КРАСН.ГЛАЗ



Удалить эффект красных глаз с портретов. Фотокамера производит анализ изображения; при обнаружении эффекта красных глаз фотография будет обработана с созданием копии с подавлением эффекта красных глаз.

- 1 Отобразите нужную фотографию.
- 2 Выберите **УДАЛ.ЭФ.КРАСН.ГЛАЗ** в меню просмотра.
- 3 Нажмите **MENU/OK**.

- ❖ Эффект красных глаз может не быть удален, если фотокамера не обнаруживает лицо или лицо снято в профиль. Результаты могут различаться в зависимости от сюжета. Эффект красных глаз нельзя удалить с фотографий, которые уже были обработаны с использованием функции удаления эффекта красных глаз, или с фотографий, сделанных на других устройствах.
- ❖ Время обработки изображения зависит от количества обнаруженных лиц.
- ❖ Копии, созданные функцией **УДАЛ.ЭФ.КРАСН.ГЛАЗ**, помечаются при просмотре значком .
- ❖ Функцию удаления эффекта красных глаз нельзя применять к изображениям RAW.

СЛАЙД ШОУ

Просматривайте снимки в автоматическом режиме слайд-шоу. Выберите тип слайд шоу и нажмите **MENU/OK**, чтобы начать. В любой момент во время показа слайдов нажмите **DISP/BACK** для просмотра справки на дисплее. Слайд-шоу можно закончить в любой момент нажатием кнопки **MENU/OK**.

Опция	Описание
НОРМАЛЬНОЕ	Нажмите селектор влево или вправо, чтобы перейти к предыдущему или к следующему кадру. Выберите БОЛЕЕ ЧЕТКО для более плавной смены кадров.
БОЛЕЕ ЧЕТКО	
НОРМАЛЬНОЕ 	Как описано выше, за исключением автоматического увеличения лиц фотокамерой.
БОЛЕЕ ЧЕТКО 	
МУЛЬТИ	Отображение нескольких снимков одновременно.

- ❖ Во время слайд-шоу фотокамера не отключается автоматически.

ПОМОЩЬ ФОТОАЛЬБ.

Создание альбомов из любимых фотографий (📖 90).

🔍 ПОИСК ИЗОБРАЖЕНИЯ

Поиск изображений (🗨 89).

💻 АВТОСОХР. НА ПК

Загрузить снимки на компьютер по беспроводной сети (🗨 113).

❖ Для получения дополнительной информации, посетите сайт <http://fujifilm-dsc.com/wifi/>.

🖨 РАСПЕЧАТАТЬ (DPOF)

Выберите фотографии для печати на устройствах совместимых со стандартами DPOF- и PictBridge (🗨 120).

🖨 ПЕЧАТЬ ПРИНТЕРА instax

Распечатайте снимки на дополнительных принтерах FUJIFILM instax SHARE (🗨 123).

📺 СООТНОШЕНИЕ

Выбор способа показа изображений на устройствах **High Definition** (Высокой четкости) (HD) с отношением 3:2 (данная опция доступна только при подключении кабеля HDMI). Выберите 16:9, чтобы показать изображение, заполняющее экран, с обрезанными верхней и нижней частями, 3:2, чтобы показать изображение полностью с черными полосами по обеим сторонам экрана.

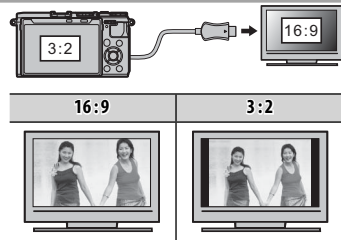

Меню настройки

Использование меню настройки

1 Откройте меню настройки.

1.1 Нажмите **MENU/OK**, чтобы отобразить меню текущего режима.



1.2 Нажмите селектор влево, чтобы выделить закладку текущего меню.



1.3 Нажмите селектор вниз, чтобы выделить вкладку меню настройки, содержащую нужную опцию.

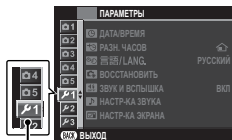

Закладка

1.4 Нажмите селектор вправо, чтобы поместить курсор в меню установки параметров.



2 Отрегулируйте настройки.

Выделите пункты и нажмите селектор вправо для просмотра опций, затем выделите нужную опцию и нажмите **MENU/OK**. Нажмите **DISP/BACK** для выхода после завершения настроек.

Опции меню настройки

🕒 ДАТА/ВРЕМЯ

Настройте часы фотокамеры (🗨 22, 23).

🕒 РАЗН. ЧАСОВ

Во время путешествия пользуйтесь этой опцией для мгновенного переключения часов фотокамеры со времени Вашего часового пояса на местное время в месте Вашего пребывания. Чтобы указать разницу во времени между местным и домашним часовым поясом:

1 Выделите **← МЕСТНОЕ** и нажмите **MENU/OK**.

2 Воспользуйтесь селектором, чтобы выбрать разницу во времени между местным часовым поясом и часовым поясом у Вас дома. Нажмите **MENU/OK** после завершения настроек.

Чтобы настроить часы фотокамеры на местное время, выделите **← МЕСТНОЕ** и нажмите **MENU/OK**. Чтобы установить часы на время Вашего домашнего часового пояса, выберите **🏠 ДОМ**. При выборе **← МЕСТНОЕ** в течение трех секунд после включения фотокамеры будет отображаться **←**.

🗨 言語/LANG.

Выберите язык (🗨 22, 23).

🔄 ВОССТАНОВИТЬ

Сбросьте параметры съемки или настройки меню до значений по умолчанию. Параметры пользовательских настроек баланса белого, банков пользовательских настроек с использованием **🗨 РЕД/СОХР.ПОЛ.НАСТР.**, **📶 НАСТРОЙКИ WI-FI** и меню настроек **🕒 ДАТА/ВРЕМЯ**, **🕒 РАЗН. ЧАСОВ** остаются неизменными.

1 Выделите нужную опцию и нажмите селектор вправо.

2 Отобразится диалоговое окно подтверждения; выделите **ДА** и нажмите **MENU/OK**.

🔊 ЗВУК И ВСПЫШКА

Выберите **ВЫКЛ** для отключения динамика, вспышки и подсветки в случаях, когда звуки или свет фотокамеры могут быть нежелательны. 🔊 появляется на дисплее, когда выбирается **ВЫКЛ**.

▶ НАСТР-КАЗВУКА

Отрегулируйте настройки звука.



Опция	Описание
УРОВ. ГРОМКОСТИ	Служит для настройки громкости звуков, издаваемых при использовании элементов управления фотокамерой. Выберите ▶ ОТКЛ (приглушить звук), чтобы отключить звуки элементов управления.
ГРОМК. ЗАТВ.	Регулирует громкость звуков, издаваемых при спуске затвора. Выберите ▶ ОТКЛ (приглушить звук), чтобы отключить звук при спуске затвора.
ЗВУК ЗАТВОРА	Выберите звук, издаваемый затвором.
ГРОМК. ВОСП.	Отрегулируйте громкость при воспроизведении видеофрагмента.

☑ НАСТР-КА ЭКРАНА

Отрегулируйте настройки дисплея.

Опция	Описание	
ОТОБР. ИЗОБ.	Выберите время отображения снимка на экране после съемки. Цвета могут слегка отличаться от таковых на окончательном изображении, а при высокой чувствительности может быть виден пятнистый «шум».	
	ПОДРЯД	Снимок отображается, пока не нажмется кнопка MENU/OK или кнопка затвора наполовину. Для увеличения в активной точке фокусировки нажмите центр диска управления; нажмите снова, чтобы отменить увеличение.
	1,5 сек	Снимки отображаются в течение 1,5 секунд (1,5 сек), 0,5 секунд (0,5 сек) или пока кнопка спуска затвора не будет нажата наполовину.
	0,5 сек	
	ОТКЛ	Снимки не отображаются после съемки.
ПРОС.ЭКС.В РУЧ.РЕЖ	Выберите ВКЛ для активации предварительного просмотра экспозиции в ручном режиме экспозиции. Выберите ОТКЛ при использовании вспышки или в других случаях, в которых экспозиция может измениться, когда делается снимок.	
ЯРК. ЖК	Задайте яркость монитора.	
ЦВЕТ LCD	Отрегулируйте оттенок монитора.	

НАСТР.-КА ЭКРАНА (Продолжение)

Опция	Описание		
ЭФФ.ИЗОБ.ДЛЯ ПРЕДВ. ПРОСМ.	<p>Выберите ВКЛ для предварительного просмотра эффектов моделирования пленки, баланса белого и других настроек на мониторе. Выберите ОТКЛ, чтобы сделать более заметными тени низкого контраста, освещенные сзади сцены и прочие предметы, которые сложно увидеть.</p> <p>❖ Если выбран параметр ОТКЛ, эффекты настроек фотокамеры не будут видны на мониторе, а цвета и тон будут отличаться от цветов на окончательной фотографии. Однако дисплей будет настроен для показа эффектов расширенных фильтров и настроек монохромного изображения и сепии.</p>		
РАМКА КАДРИР.	Выберите тип сетки кадрирования, доступной в режиме съемки.		
	<p>КОМП. СЕТКА 9</p>  <p><i>Помогает составить композицию по «правилу одной трети».</i></p>	<p>КОМП. СЕТКА 24</p>  <p><i>Сетка шесть на четыре.</i></p>	<p>HD КАДР</p>  <p><i>Кадрируйте снимки HD по шаблону обрезки, отмеченному линиями сверху и снизу дисплея.</i></p>
АВТОПОВ.-ПРОСМ.	Выберите ВКЛ , чтобы автоматически поворачивать «вертикальные» (в портретной ориентации) снимки при просмотре.		
ПРОВЕРКА ФОКУСА	Изображение будет увеличено на дисплее для вспомогательной фокусировки, когда кольцо управления вращается в режиме ручной фокусировки (75).		
ЕДИНИЦЫ ШКАЛЫ ФОКУСИРОВКИ	Выберите единицы измерения, используемые для индикатора расстояния фокусировки (75).		
ОТОБР.ПОЛЬЗ.НАСТР	Выберите пункты для стандартного отображения (26).		

☑ НАСТР.КНОПОК/ДИСКОВ

Выберите задачи, выполняемые элементами управления фотокамерой.

Опция	Описание						
НАСТР.(Fn) ФУНКЦ.	Выберите функции, выполняемые кнопками функций (☰ 42, 43).						
НАСТР. СЕЛЕКТОРНОЙ КНОПКИ	Выберите задачи, выполняемые кнопками вверх, вниз, влево и вправо на переключателе.						
	<table border="1"> <thead> <tr> <th>Опция</th> <th>Описание</th> </tr> </thead> <tbody> <tr> <td>КНОПКА Fn</td> <td>Кнопки переключателя служат в качестве кнопок функций.</td> </tr> <tr> <td>ЗОНА ФОКУСИРОВКИ</td> <td>Кнопки переключателя можно использовать для расположения зоны фокусировки.</td> </tr> </tbody> </table>	Опция	Описание	КНОПКА Fn	Кнопки переключателя служат в качестве кнопок функций.	ЗОНА ФОКУСИРОВКИ	Кнопки переключателя можно использовать для расположения зоны фокусировки.
	Опция	Описание					
КНОПКА Fn	Кнопки переключателя служат в качестве кнопок функций.						
ЗОНА ФОКУСИРОВКИ	Кнопки переключателя можно использовать для расположения зоны фокусировки.						
РЕД./СОХР. БЫСТР. МЕНЮ	Выберите пункты, отображенные в быстром меню (☰ 39, 40).						

☑ КОЛЬЦО УПРАВЛ.

Выберите направление, в котором кольцо управления поворачивается для увеличения расстояния в ручном режиме фокусировки.

☑ НАСТР. СЕНСОРНОГО ЭКРАНА

Включить или отключить сенсорные элементы управления (☰ 24, 34).

☑ УПР-Е ПИТАНИЕМ

Отрегулируйте настройки управления питанием.

Опция	Описание
АВТО ВЫКЛ.	Служит для выбора временного интервала, после которого фотокамера автоматически отключается, если не выполняются никакие действия. Чем короче интервал, тем меньше расходуется заряд батареи; если выбрана опция ОТКЛ , фотокамеру необходимо выключать вручную. Имейте в виду, что в некоторых случаях фотокамера выключается автоматически, даже если выбрана опция ОТКЛ .
ВЫСОКАЯ ЭФФЕКТИВНОСТЬ	Выберите ВКЛ , чтобы ускорить фокусировку и уменьшить время, необходимое для возобновления работы фотокамеры после выключения.

НАСТР.СОХР.ДАННЫХ

Отрегулируйте настройки управления файлами.

Опция	Описание	
НОМЕР КАДРА	<p>Новые снимки сохраняются в файлах изображений с использованием 4-значного номера файла, который получается прибавлением единицы к последнему использованному номеру файла. Номер файла отображается при просмотре кадров, как показано на рисунке справа. Опция НОМЕР КАДРА контролирует, сбрасывается ли нумерация файлов на 0001, когда вставляется новая карта памяти или форматируется текущая карта памяти.</p> <div style="text-align: right;"> <p>Номер кадра</p> </div>	
	Опция	Описание
	Последоват	Нумерация продолжается с последнего использованного номера файла или первого свободного номера файла, в зависимости от того, что больше. Выберите эту опцию для уменьшения количества снимков с дублирующимися именами файлов.
	Автосброс	Нумерация сбрасывается на 0001 после форматирования или вставки новой карты памяти.
	<ul style="list-style-type: none"> ◆ Если номер кадра достигает 999-9999, спуск затвора будет заблокирован (🗨 137). ◆ При выборе ВОССТАНОВИТЬ (🗨 104) устанавливается НОМЕР КАДРА на Последоват, но сбрасывает номер файла. ◆ Номера кадров, сделанных другими фотокамерами, могут отличаться. 	
СОХР.ОРИГ.КАДРА	<p>Выберите ВКЛ для сохранения необработанных копий изображений, сделанных с использованием опции УДАЛ.ЭФ.КРАСН.ГЛАЗ.</p>	
РЕДАКТ. ИМЯ ФАЙЛА	<p>Измените префикс имени файла. Изображения sRGB используют префикс с 4 буквами (по умолчанию «DSCF»), изображения Adobe RGB - префикс с 3 буквами («DSF»), предшествующий символу подчеркивания.</p>	

ЦВЕТ.ПРОСТР.

Выберите цветовую гамму для цветопроизведения.

Опция	Описание
sRGB	Рекомендуется в большинстве случаев.
Adobe RGB	Предназначено для коммерческой печати.

 **НАСТРОЙКА СОЕДИНЕНИЯ**

Отрегулируйте настройки для подсоединения беспроводных устройств, включая смартфоны, компьютеры и принтеры FUJIFILM instax SHARE.

Опция	Описание	
НАСТРОЙКИ WI-FI	Настройте параметры для подключения к беспроводным сетям.	
	Опция	Описание
	ОБЩИЕ НАСТРОЙКИ	Выберите имя (ИМЯ) для идентификации камеры в беспроводной сети (фотокамере присвоено уникальное имя по умолчанию) или выберите СБРОС НАСТРОЕК WI-FI для восстановления настроек по умолчанию.
	ИЗМ.РАЗ.ИЗО(СМ) 	Выберите ВКЛ (настройка по умолчанию, рекомендуется в большинстве случаев), чтобы изменить размер более крупных изображений на 3М для загрузки на смартфоны, ОТКЛ , чтобы загрузить изображения с их исходным размером. Изменение размера относится только к копии, загружаемой на смартфон; исходное изображение не изменяется.
НАСТР-КИ.АВТОСОХР	Выберите УДАЛ. НАЗНАЧ. ПК для удаления выбранных мест назначений и НАСТР. ПР.СОЕД. для просмотра компьютеров, к которым недавно была подключена фотокамера.	
НАСТР.АВТОСОХР	Выберите место загрузки. Выберите ПРОСТАЯ УСТАНОВКА , чтобы подключиться с помощью WPS, РУЧНАЯ УСТАНОВКА , чтобы сконфигурировать сетевые настройки вручную.	
НАСТР. ГЕОТЕГИНГА	Просмотр данных о местоположении, загруженных со смартфона и выберите, нужно ли сохранять данные с Вашими фотографиями.	
	Опция	Описание
	ГЕОТЕГИНГ	Выберите, вставлены ли данные о местоположении, загруженные со смартфона, в фотографии при съемке.
	ИНФО О МЕСТОПОЛОЖ	Отображение данных о местоположении, загруженных последними со смартфона.
НАСТ.ПОДК.ПРИНТ. instax	Отрегулируйте настройки для подключения к дополнительным принтерам FUJIFILM instax SHARE ( 122).	

 Для получения дополнительной информации о беспроводном подключении посетите <http://fujifilm-dsc.com/wifi/>

ФОРМАТ-ВАТЬ

Чтобы отформатировать карту памяти:



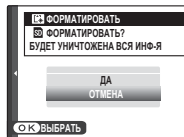



















- 1 Выделите  **ФОРМАТ-ВАТЬ** в меню настройки и нажмите **MENU/OK**.
 - 2 Открывается диалоговое окно подтверждения. Чтобы отформатировать карту памяти, выделите **ДА** и нажмите **MENU/OK**. Чтобы выйти без форматирования карты памяти, выберите **ОТМЕНА** или нажмите **DISP/BACK**.
- ⓘ При форматировании карты памяти все данные, включая защищенные фотографии, будут удалены. Не забывайте копировать необходимые фотографии на компьютер или другое устройство.
- ⓘ Не открывайте отсек аккумуляторной батареи в процессе форматирования.



Настройки по умолчанию

Настройки по умолчанию для опций в меню съемки и меню установки параметров приведены ниже. Эти настройки можно восстановить с помощью опции  **ВОССТАНОВИТЬ** в меню установки параметров (📖 104).

■ Меню съемки

Меню	По умолчанию
 РАСШИР. ФИЛЬТР	 ЭФФ. ЛОМОГРАФИИ
 ПРОГРАММЫ	 РАСШ. АВТОРАС. СЦЕН
 НАСТР. АВТОФОКУСА РЕЖИМ АФ ПРИОР. СПУСКА/ФОК. НАСТР. МГНОВЕН. АФ ОПРЕДЕЛЕНИЕ ЛИЦА АФ С ОБНАРУЖЕНИЕМ ГЛАЗ ПРЕДВАРИТЕЛ. АФ ПОДСВЕТКА АФ	 ЗОНА • ВЫБ. ПРИОР. АФ-S: СПУСК • ВЫБ. ПРИОР. АФ-C: СПУСК АФ-S ОТКЛ  АВТО ОТКЛ ВКЛ
 ЧУВСТВ-ТЬ ISO	АВТОЗ
 РАЗМЕР ИЗОБР.	 3:2
 КАЧЕСТВО ИЗОБР.	ВЫСОКОЕ
 ДИНАМИЧ. ДИАПАЗОН	 100%
 МОДЕЛИРОВ. ПЛЕНКИ	 PROVIA/СТАНДАРТЫЙ
 ТАЙМЕР	ОТКЛ
 БАЛАНС БЕЛОГО	АВТО
 ЦВЕТ	(0) СТАНДАРТНАЯ
 РЕЗКОСТЬ	(0) СТАНДАРТ
 ТОН СВЕТОВ	(0) СТАНДАРТ
 ТОН ТЕНЕЙ	(0) СТАНДАРТ
 СНИЖЕНИЯ ШУМА	(0) СТАНДАРТ
 СНИЖ. ШУМ. ДЛ. ЭКСП	ВКЛ

Меню	По умолчанию
 ВЫБЕР. ПОЛЬЗ. НАСТР	ПОЛЬЗОВАТЕЛЬСКИЙ 1
 ШИРОКОУГ. КОНВЕРТ.	ОТКЛ
 НАСТР. КОЛЬЦА УПР.	ПО УМОЛЧАНИЮ
 РЕЖИМ СЕНСОРНОГО ЭКРАНА	ВЫКЛ
 ПОМОЩЬ РУЧН. ФОК.	СТАНДАРТ
 РЕЖ. БЛОКИР. АЭ/АФ	ВКЛ. БЛОК. АЭ/АФ НАЖ
 КНОПКА БЛОК. АЭ/АФ	ТОЛЬКО БЛОК. АЭ
 ЭКСПОЗАМЕР	 МУЛЬТИ
 ВЗ. БЛОК. ТОЧ. АЭ И ЗОНУ ФОК	ВКЛ
 ВСПЫШКА ПАРАМЕТРЫ РЕЖИМ ВСПЫШКИ КОМПЕНСАЦ. ВСПЫШКИ УДАЛ. ЭФ. КРАСН. ГЛАЗ	 ОТКЛ. ВСПЫШКА ±0 ОТКЛ
 НАСТР. ВИДЕО РЕЖИМ ВИДЕО ЧУВСТВ-ТЬ ISO ВИДЕО НАСТР. ЧУВСТ. МИКРОФ МИК./ДИСТАН. СПУСК	 1920×1080 60 к/с АВТО 3  МИК.
 БРЕКЕТ. С МОДЕЛ. ПЛЕНКИ ПЛЕНКА 1 ПЛЕНКА 2 ПЛЕНКА 3	 PROVIA/СТАНДАРТЫЙ  Velvia/ЯРКИЙ  ASTIA/СЛАБАЯ
 ТИП ЗАТВОРА	MS МЕХАНИЧЕСКИЙ ЗАТВОР

■ Меню настройки

Меню	По умолчанию
ЗВУК И ВСПЫШКА	ВКЛ
НАСТР.КАЗВУКА УРОВ. ГРОМКОСТИ ГРОМК. ЗАТВ. ЗВУК ЗАТВОРА ГРОМК. ВОСП.	 ♪ 1 РЕЖИМ 1 7
НАСТР.КА ЭКРАНА ОТБР. ИЗОБ. ПРОС.ЭКС.ВРУЧ.РЕЖ ЯРК. ЖК ЦВЕТ LCD ЭФФ.ИЗОБ.ДЛЯ ПРЕДВ.ПРОСМ. РАМКА КАДРИР. АВТОПОВ.-ПРОСМ. ПРОВЕРКА ФОКУСА ЕДИНИЦЫ ШКАЛЫ ФОКУСИРОВКИ ОТБР.ПОЛЬЗ.НАСТР	ОТКЛ ВКЛ 0 0 ВКЛ ☒ КОМП. СЕТКА 9 ВКЛ ОТКЛ МЕТРЫ • РАМКА КАДРИР.: <input type="checkbox"/> • ЭЛЕКТРОННЫЙ УРОВЕНЬ: <input type="checkbox"/> • ИНДИКАТОР РАССТ. АФ: <input type="checkbox"/> • ГИСТОГРАММА: <input type="checkbox"/> • Все другие параметры: <input checked="" type="checkbox"/>
НАСТР.КНОПОК/ДИСКОВ НАСТР.(Fn) ФУНКЦ. НАСТР. СЕЛЕКТОРНОЙ КНОПКИ РЕД./СОХР. БЫСТР. МЕНЮ	См. стр. 42. КНОПКА Fn См. стр. 39.
КОЛЬЦО УПРАВЛ.	🕒 ПО ЧАС.СТРЕЛ.
НАСТР. СЕНСОРНОГО ЭКРАНА	ВКЛ

Меню	По умолчанию
УПР-Е ПИТАНИЕМ АВТО ВЫКЛ. ВЫСОКАЯ ЭФФЕКТИВНОСТЬ	2 МИН ОТКЛ
НАСТР.СОХР.ДАННЫХ НОМЕР КАДРА СОХР.ОРИГ.КАДРА	Последоват ОТКЛ
ЦВЕТ.ПРОСТР.	sRGB
НАСТРОЙКА СОЕДИНЕНИЯ НАСТРОЙКИ WI-FI НАСТР. ГЕОТЕГИНГА	• ИЗМ.РАЗ.ИЗО(СМ) : ВКЛ • ГЕОТЕГИНГ: ВКЛ • ИНФО О МЕСТОПОЛОЖ: ВКЛ

Подключения

Беспроводная передача

Подсоединитесь к беспроводной сети и подключайтесь к компьютерам, смартфонам или планшетным компьютерам. Для загрузки и другой информации, посетите сайт <http://fujifilm-dsc.com/wifi/>.

Беспроводные соединения: Смартфоны

Установите приложение «FUJIFILM Camera Remote» на ваш смартфон для просмотра изображений на фотокамере, загружайте выбранные изображения, управляйте камерой удаленно или копируйте данные местоположения на фотокамеру. Для подсоединения смартфона нажмите кнопку функции фотокамеры (**Fn6**).

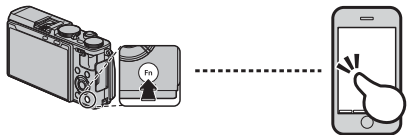

- ♦ Вы можете также подключиться, используя параметры **БЕСПРОВ.СВЯЗЬ** в съемке меню съемки и воспроизведения фотокамеры.

Беспроводные соединения: Компьютеры

После установки приложения «FUJIFILM PC AutoSave» и конфигурирования вашего компьютера в качестве места назначения для изображений, копируемых с камеры, вы можете выгружать снимки с камеры, используя параметр **АВТОСОХР. НА ПК** в меню воспроизведения камеры или нажав и удерживая кнопку функции (**Fn6**) в режиме меню.

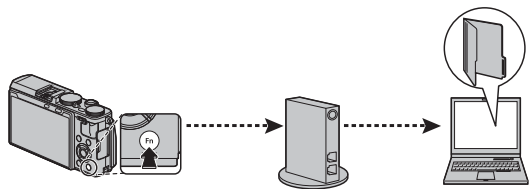

Просмотр изображений на компьютере

Прочтите этот раздел для получения информации о копировании снимков на компьютер.

Windows

Используйте MyFinePix Studio для копирования снимков на ваш компьютер, где их можно сохранить, просмотреть, организовать и распечатать. MyFinePix Studio доступна для загрузки на следующем веб-сайте:

<http://fujifilm-dsc.com/mfs/>

После завершения загрузки кликните дважды на загруженный файл («MFPS_Setup.EXE») и следуйте инструкциям на экране для завершения установки. Перейдите к шагу «Подключение фотокамеры» (📖 115), когда установка завершена.

Macintosh

Снимки можно копировать на Ваш компьютер, используя Захват изображения (поставляется с Вашим компьютером) или другое программное обеспечение. Перейдите к «Подключение фотокамеры» (📖 115).

Просмотр файлов RAW

Для просмотра файлов RAW на Вашем компьютере используйте программу RAW FILE CONVERTER, доступную для загрузки с:

<http://fujifilm-dsc.com/rfc/>

Подключение фотокамеры

- 1** Найдите карту памяти, содержащую изображения, которые Вы хотите скопировать на компьютер, и вставьте карту памяти в фотокамеру (📖 14).
 - ◆ Пользователям Windows при первом запуске программы может понадобиться установочный диск Windows.
 - ⌚ Сбой питания в ходе передачи может привести к потере данных или повреждению карты памяти. Перед подключением фотокамеры вставьте в нее новую или полностью заряженную батарею.
- 2** Выключите фотокамеру и подсоедините входящий в комплект кабель USB, как показано на рисунке, вставляя разъемы до упора. Подключайте фотокамеру непосредственно к компьютеру; не используйте концентратор USB или клавиатуру.
- 3** Включите фотокамеру.
- 4** Скопируйте снимки в компьютер, используя MyFinePix Studio или приложения, предоставляемые вашей операционной системой.

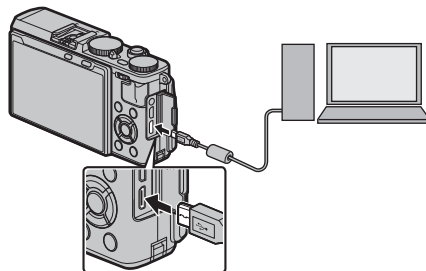

Чтобы получить дополнительную информацию о программном обеспечении, запустите приложение и выберите соответствующий пункт в меню **Справка**.

- ❗ При наличии большого количества изображений на установленной карте памяти программа может запуститься с задержкой, а также у Вас могут возникнуть проблемы с импортом и сохранением изображений. Для передачи изображений используйте устройство для чтения карт памяти.
- ❗ Прежде чем выключить камеру или отсоединить кабель USB, убедитесь в том, что сообщение на компьютере о процессе копирования снимков исчезло, и индикатор на фотокамере погас (если количество копируемых снимков очень велико, индикатор может продолжать гореть после исчезновения сообщения на дисплее компьютера). Несоблюдение данной меры предосторожности может привести к потере данных или повреждению карты памяти.
- ❗ Перед установкой или извлечением карт памяти отсоединяйте фотокамеру от компьютера.
- ❗ В некоторых случаях может быть невозможным доступ к снимкам, сохраненным на сетевом сервере с использованием программного обеспечения, тем же способом, что и на отдельном компьютере.
- ❗ При использовании услуг, которые требуют подключения к сети Интернет, все расходы, связанные с услугами телефонной компании или провайдера Интернет, оплачивает пользователь.

Отключение фотокамеры

Убедившись в том, что индикатор погас, выключите фотокамеру и отсоедините кабель USB.

Печать фотографий через USB

Если принтер поддерживает интерфейс PictBridge, то фотокамеру можно подсоединить непосредственно к принтеру, а фотографии можно будет печатать без предварительного их копирования на компьютер. Имейте в виду, что в зависимости от принтера могут поддерживаться не все описанные ниже функции.



Подключение фотокамеры

- 1 Подсоедините кабель USB, как показано на рисунке, и включите принтер.

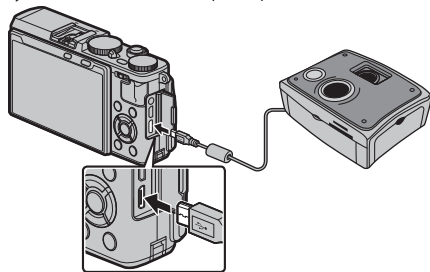

- 2 Включите фотокамеру. На мониторе появится USB, а после него откроется экран PictBridge, показанный ниже справа.

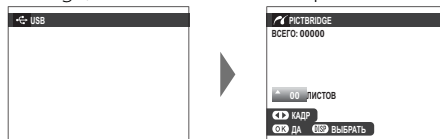

- ❖ Фотографии можно печатать с карт памяти, которые были отформатированы в фотокамере.
- ❖ Размер страницы, качество печати и настройки полей определяются настройками принтера.

Печать выбранных фотографий

1 Нажмите селектор влево или вправо, чтобы показать фотографию, которую Вы хотите напечатать.



◆ Чтобы напечатать один экземпляр выбранного снимка, перейдите к шагу 3.

2 Нажмите селектор вверх или вниз для выбора количества экземпляров (до 99). Повторите шаги 1–2, чтобы выбрать другие фотографии.



3 Нажмите **MENU/OK**, чтобы отобразить диалоговое окно подтверждения.

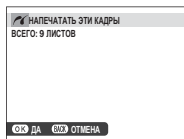



4 Нажмите **MENU/OK** для начала печати.



Печать даты фотосъемки

Для печати на фотографиях даты фотосъемки, нажмите **DISP/BACK** на экране PictBridge и выберите **ПЕЧАТЬ С ДАТОЙ**  (для печати фотографии без даты съемки, выберите **ПЕЧАТЬ БЕЗ ДАТЫ**). Прежде чем приступить к съемке, обязательно установите в фотокамере правильную дату и время. Некоторые принтеры не поддерживают функцию печати даты. Смотрите руководство по эксплуатации принтера для получения подробностей.

Печать задания печати DPOF

Для печати задания, созданного с помощью опции  **РАСПЕЧАТАТЬ (DPOF)** в меню просмотра ( 102):

1 Нажмите **DISP/BACK** на экране PictBridge, чтобы открыть меню PictBridge.



2 Нажмите селектор вверх или вниз, чтобы выделить  **ПЕЧАТЬ DPOF**.

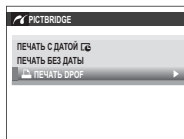

3 Нажмите **MENU/OK**, чтобы отобразить диалоговое окно подтверждения.

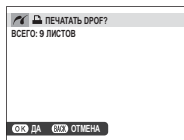

4 Нажмите **MENU/OK** для начала печати.



Во время печати

Во время печати отображается сообщение, показанное справа. Нажмите **DISP/BACK** для отмены печати до завершения печати всех снимков (в зависимости от типа принтера печать может остановиться до того, как будет напечатан текущий снимок).



Если печать прервалась, выключите фотокамеру и затем включите ее снова.

Отключение фотокамеры

Убедитесь в том, что показанное выше сообщение не отображается, после чего выключите фотокамеру. Отсоедините кабель USB.

Создание задания печати DPOF



Опция  **РАСПЕЧАТАТЬ (DPOF)** в меню просмотра может использоваться для создания цифрового «задания печати» для принтеров, совместимых со стандартом PictBridge, или устройств, которые поддерживают DPOF.

DPOF

DPOF (**D**igital **P**rint **O**rder **F**ormat) – это стандарт, позволяющий печатать фотографии с использованием «задания печати», сохраненного на карте памяти. Задание печати содержит сведения о том, какие фотографии и какое количество экземпляров каждой из этих фотографий необходимо напечатать.



■ С ДАТОЙ /БЕЗ ДАТЫ

Для изменения задания печати DPOF выберите  **РАСПЕЧАТАТЬ (DPOF)** в меню просмотра и нажмите селектор вверх или вниз, чтобы выделить **С ДАТОЙ ** или **БЕЗ ДАТЫ**.

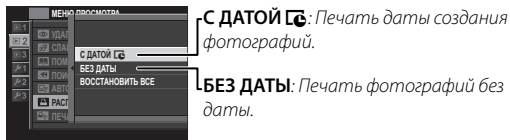

Нажмите **MENU/OK** и выполните шаги, описанные ниже.

1 Нажмите селектор влево или вправо для отображения фотографии, которую Вы хотите добавить или исключить из задания печати.



2 Нажмите селектор вверх или вниз для выбора количества экземпляров (до 99). Чтобы удалить фотографию из задания печати, нажимайте селектор вниз до тех пор, пока количество экземпляров не будет равно 0.

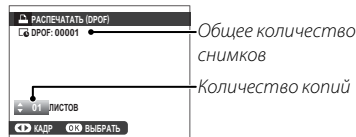

3 Повторите шаги 1–2 для завершения создания задания печати. Нажмите **MENU/OK** для сохранения задания печати после окончания выполнения настроек или **DISP/BACK** для выхода без изменения задания печати.

4 Общее количество снимков отображается на экране. Для выхода нажмите **MENU/OK**.

Снимки текущего задания печати при просмотре помечены значком .



■ ВОССТАНОВИТЬ ВСЕ

Для отмены текущего задания печати выберите **ВОССТАНОВИТЬ ВСЕ** для  **РАСПЕЧАТАТЬ (DPOF)**. Откроется показанное справа диалоговое окно подтверждения; для удаления всех фотографий из задания нажмите **MENU/OK**.

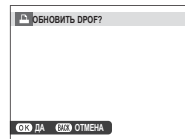

❖ Задания печати могут содержать не более 999 фотографий.

❖ Если вставленная карта памяти содержит задание печати, созданное другой фотокамерой, Вы увидите на экране сообщение, показанное справа. Для отмены задания печати нажмите **MENU/OK**; порядок создания нового задания печати описан выше.



Принтеры instax SHARE

Печатайте фотографии с Вашей цифровой фотокамеры на принтерах instax SHARE.

Установка соединения

Выберите  **НАСТРОЙКА СОЕДИНЕНИЯ** > **НАСТ.ПОДК.ПРИНТ. instax** в меню установки фотокамеры и введите имя принтера instax SHARE (SSID) и пароль.

Имя принтера (SSID) и пароль

Имя принтера (SSID) можно найти на нижней стороне принтера; пароль по умолчанию — «1111». Если Вы уже выбрали другой пароль для печати со смартфона, то введите его.

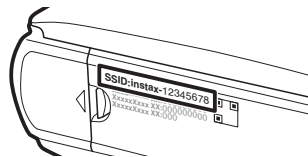

Печать снимков

- 1 Включите принтер.



- 2 Выберите ПЕЧАТЬ ПРИНТЕРА instax в меню просмотра фотокамеры. Фотокамера подключится к принтеру.

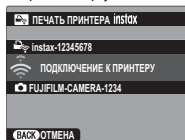

- Для печати кадра из серии снимков, отобразите этот кадр перед выбором ПЕЧАТЬ ПРИНТЕРА instax.

- 3 Используйте селектор для отображения снимка, который необходимо напечатать, а затем нажмите **MENU/OK**.

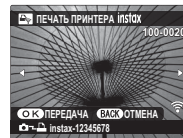

- Фотографии, снятые другими фотокамерами, распечатаны не будут.
- Распечатанная область меньше, чем видимая на ЖК-мониторе область.

- 4 Снимок будет послан на принтер и печать начнется.



Просмотр изображений на телевизоре

Для совместного просмотра фотографий подключите фотокамеру к телевизору с помощью кабеля HDMI (приобретается отдельно у сторонних поставщиков; телевизор используется только для просмотра, режим съемки недоступен).

- 1 Выключите фотокамеру.
- 2 Подключите кабель, как показано ниже.

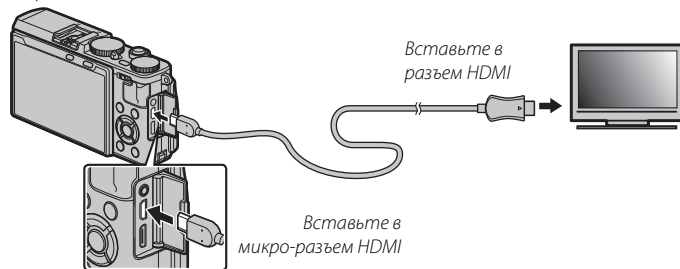

- 3 Используйте кабель HDMI длиной не более 1,5 м.
 - 4 Проследите, чтобы соединители были вставлены до упора.
 - 3 Настройте телевизор на входной канал HDMI. Более подробные сведения приведены в документации к телевизору.
 - 4 Включите фотокамеру и нажмите кнопку . Дисплей фотокамеры выключается, и фотографии и видеофрагменты воспроизводятся на экране телевизора. Имейте в виду, что регуляторы громкости фотокамеры не влияют на звук, воспроизводимый телевизором; для регулировки громкости воспользуйтесь регуляторами громкости телевизора.
- ◆ Кабель USB не может быть использован, когда подключен кабель HDMI.
 - ◆ Некоторые телевизоры могут в течение короткого времени отображать черный экран в начале воспроизведения видео.

Технические примечания

Дополнительные аксессуары

Фотокамера поддерживает большой выбор аксессуаров FUJIFILM и других производителей.

Аксессуары от FUJIFILM

От компании FUJIFILM доступны следующие дополнительные аксессуары. Для получения последней информации об аксессуарах, доступных у Вас в регионе, поинтересуйтесь у своего местного представителя компании FUJIFILM или посетите сайт http://www.fujifilm.com/products/digital_cameras/index.html.

Аккумуляторные литий-ионные батареи

NP-95: При необходимости можно приобрести дополнительные аккумуляторные батареи NP-95 большой емкости.



Зарядные устройства

BC-65N: При +20 °C, BC-65N заряжает NP-95 примерно за 240 минут.

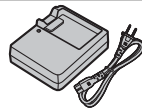

Пульты дистанционного спуска затвора

RR-90: Используйте для уменьшения дрожания фотокамеры или удерживайте затвор открытым во время длительных экспозиций.

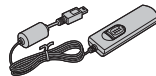

Стереодинамические микрофоны

MIC-ST1: Внешний микрофон для записи видео.



Вспышки, устанавливаемые на башмак

EF-20: Эта пристегивающаяся вспышка (питающаяся от двух батарей AA) имеет ведущее число 20 (ISO 100, м) и поддерживает управление вспышкой через TTL. Головная часть вспышки может поворачиваться вверх на 90° для освещения отраженным светом.



EF-42: Эта пристегивающаяся вспышка (питающаяся от четырех батарей AA) имеет ведущее число 42 (ISO 100, м) и поддерживает управление вспышкой через TTL, а также автоматическое зуммирование в диапазоне 24–105 мм (эквивалент формата 35 мм). Головная часть вспышки может поворачиваться вверх на 90°, влево на 180° или вправо на 120° для освещения отраженным светом.



EF-X20: Эта пристегивающаяся вспышка имеет ведущее число 20 (ISO 100, м).



Принтеры instax SHARE

SP-1: Подключите посредством беспроводной локальной сети для распечатки изображений на пленке instax.

Кожаные чехлы

VLС-X70: Этот чехол, предназначенный для использования исключительно с X70, изготовлен из натуральной кожи и поставляется вместе с плечевым ремнем и мягкой тканью.

Защитные фильтры

PRF-495: Защитный фильтр диаметром 49 мм для защиты объектива.

Бленды объектива

LH-X70: Эта алюминиевая бленда объектива, предназначенная для использования исключительно с X70, поставляется с переходным кольцом, которое сделано из того же материала.

Широкоугольные конверсионные объективы

WCL-X70: Конверсионный объектив, увеличивающий угол зрения фотокамеры.

Дополнительные видоискатели

VF-X21: Оптический видоискатель для кадрирования снимков при фокусном расстоянии 28 мм или 21 мм поставляется с собственным чехлом.

Подключение фотокамеры к другим устройствам

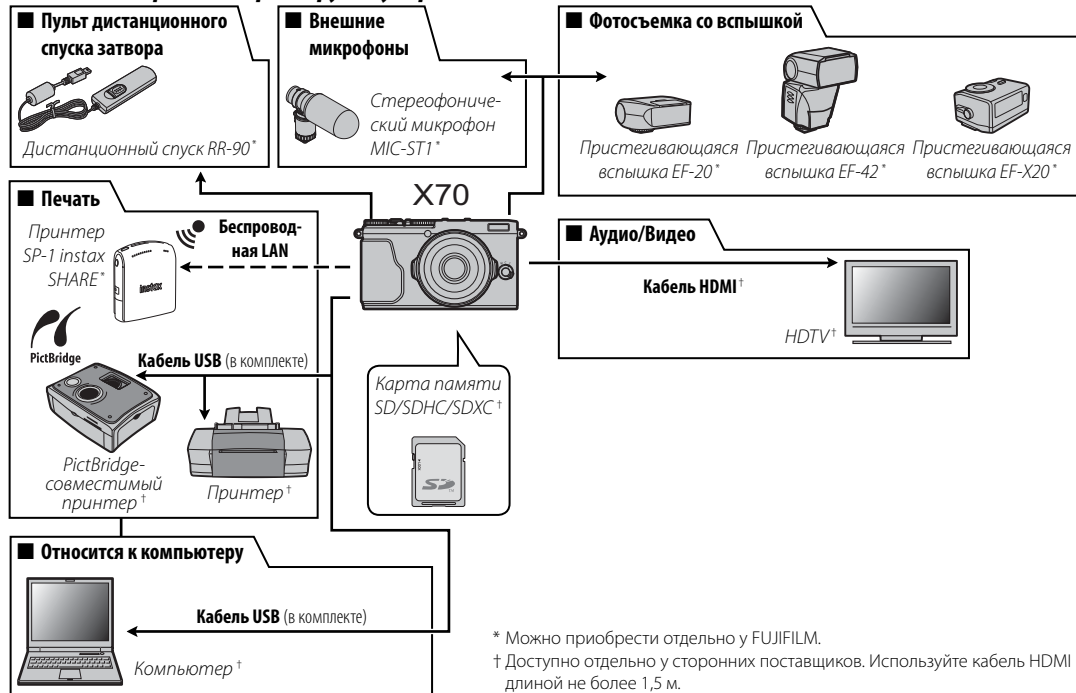

* Можно приобрести отдельно у FUJIFILM.

† Доступно отдельно у сторонних поставщиков. Используйте кабель HDMI длиной не более 1,5 м.

Присоединение переходных колец

❖ Используйте переходное кольцо, поставляемое с блендой объектива LH-X70.

1 Снимите переднее кольцо.

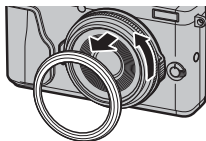

❖ При возникновении проблем при снятии переднего кольца, поверните его, удерживая все кольцо, как показано на рисунке.

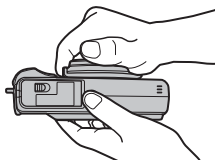

2 Установите переходное кольцо, как показано на рисунке, выступами наружу.

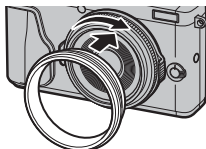

- ① Когда переднее кольцо и крышка объектива не используются, храните их в надежном месте.
- ① Установите переходное кольцо перед установкой бленды объектива LH-X70, защитного фильтра PRF-49S или фильтров сторонних производителей.

Присоединение бленды объектива

Установите переходное кольцо перед установкой бленды объектива.

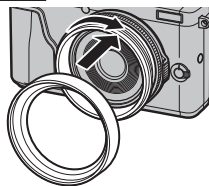

Установка защитных фильтров

Установите переходное кольцо перед установкой фильтра.



Широкоугольный конверсионный объектив WCL-X70

Опция **ШИРОКОУГ.КОНВЕРТ.** была добавлена в меню съемки для использования дополнительного широкоугольного конверсионного объектива WCL-X70 (📖 96). Выберите **ВКЛ** при использовании объектива WCL-X70.

ⓘ Обновите прошивку камеры до последней версии при использовании широкоугольного конвертера.

🔍 Индикатор широкоугольной конверсии отображается, когда выбрано **ВКЛ**.

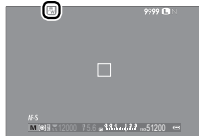

🔍 WCL-X70 может отбрасывать тень при съемке со встроенной вспышкой. Используйте дополнительную внешнюю вспышку, одобренную для использования с X70.

🔍 Функцию **ШИРОКОУГ.КОНВЕРТ.** можно присвоить функциональной кнопке.

🔍 Когда WCL-X70 не используется, обязательно выберите **ОТКЛ** для параметра **ШИРОКОУГ.КОНВЕРТ.**

■ Присоединение WCL-X100

1 Снимите переднее кольцо.

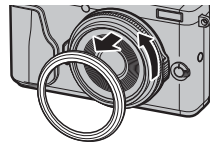

🔍 При возникновении проблем при снятии переднего кольца, поверните его, удерживая все кольцо, как показано на рисунке.

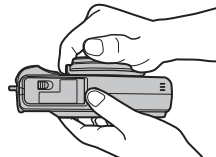

2 Присоедините широкоугольный конверсионный объектив.

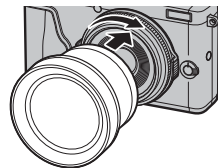

ⓘ Когда переднее кольцо и крышка объектива не используются, храните их в надежном месте.

Уход за фотокамерой

Чтобы гарантировать работу фотокамеры на длительное время, соблюдайте следующие меры.

Хранение и эксплуатация

Если фотокамера не используется длительное время, извлеките из нее аккумуляторную батарею и карту памяти. Не храните и не эксплуатируйте фотокамеру в таких местах, в которых фотокамера может подвергаться воздействию:

- дождя, пара или дыма
- повышенной влажности или пыли
- прямых солнечных лучей или высокой температуры, например, в закрытом автомобиле в солнечный день
- слишком низкой температуры
- сильной вибрации
- сильных магнитных полей, например, около антенн передатчиков, высоковольтных линий, радаров, электродвигателей, трансформаторов или магнитов
- летучих химических веществ, например, пестицидов
- контакта с изделиями из резины и винила

■ Вода и песок

Воздействие воды и песка может также повредить фотокамеру, ее внутренние электрические цепи и механизмы. При использовании фотокамеры на пляже или на побережье не допускайте попадания на фотокамеру воды или песка. Не кладите фотокамеру на мокрую поверхность.

■ Конденсация

Резкое повышение температуры, например, при входе в отапливаемое помещение с улицы в морозный день, может привести к образованию конденсата внутри фотокамеры. Если это произойдет, выключите фотокамеру и подождите один час перед тем, как снова ее включать. При образовании конденсата на карте памяти, извлеките карту и подождите, пока конденсат не испарится.

Путешествия

Перевозите фотокамеру в сумке ручной клади. Сдаваемый багаж может подвергаться сильным механическим воздействиям, что может повредить фотокамеру.

Устранение неисправностей

Проблемы и решения

■ Питание и батарея



Проблема	Устранение
Фотокамера не включается.	<ul style="list-style-type: none">• Батарея разряжена: Зарядите батарею (📖 18) или вставьте полностью заряженную запасную батарею (📖 14).• Батарея вставлена неправильно: Вставьте в правильной ориентации (📖 14).• Крышка отсека батареи не закрыта на защелку: Защелкните крышку отсека батареи на защелку (📖 15).
Монитор не включается.	Монитор может не включиться, если фотокамера выключится, а затем опять включится очень быстро. Нажмите кнопку затвора наполовину, чтобы активировать монитор.
Батарея слишком быстро разряжается.	<ul style="list-style-type: none">• Батарея охлаждена: Прогрейте батарею, положив ее в карман или другое теплое место, и вставьте в фотокамеру непосредственно перед фотосъемкой.• Загрязнены контакты батареи: Удалите загрязнение с контактов мягкой сухой тканью.• ВКЛ выбрано для [📷] НАСТР. АВТОФОКУСА > ПРЕДВАРИТЕЛ. АФ: Выключите ПРЕДВАРИТЕЛ.АФ (📖 93).• [📷]+ выбрано для режима съемки: Выберите другой режим (📖 50, 55).• Батарея заряжалась много раз: Батарея достигла конца срока службы. Приобретите новую батарею.
Фотокамера неожиданно отключается.	Батарея разряжена: Зарядите батарею (📖 18) или вставьте полностью заряженную запасную батарею (📖 14).
Зарядка не начинается.	Вставьте батарею заново в правильной ориентации и проверьте, чтобы адаптер переменного тока подключен к розетке (📖 18).
Зарядка протекает медленно.	Заряжайте батарею при комнатной температуре (📖 iv).
Световой индикатор мигает во время зарядки или [🔋] отображается на ЖК-дисплее, и батарея не заряжается.	<ul style="list-style-type: none">• Загрязнены контакты батареи: Удалите загрязнение с контактов мягкой сухой тканью.• Батарея заряжалась много раз: Батарея достигла конца срока службы. Приобретите новую батарею. Если батарея все равно не заряжается, обратитесь к своему дилеру FUJIFILM.

■ Меню и сообщения на дисплее

Проблема	Устранение
Отображение не на русском языке.	Выберите РУССКИЙ для [🗣️] 言語/LANG. (📖 23, 104).

■ Съемка

Проблема	Устранение
<p>Фотокамера не снимает, когда нажимается кнопка затвора.</p>	<ul style="list-style-type: none"> • Карта памяти заполнена: Вставьте новую карту памяти или удалите фотографии (📖 14, 35). • Карта памяти не отформатирована: Отформатируйте карту памяти (📖 110). • Загрязнены контакты карты памяти: Удалите загрязнение с контактов мягкой сухой тканью. • Карта памяти повреждена: Вставьте новую карту памяти (📖 17). • Батарея разряжена: Зарядите батарею (📖 18) или вставьте полностью заряженную запасную батарею (📖 14). • Фотокамера автоматически отключилась: Включите фотокамеру (📖 21). • Индикатор горел оранжевым цветом, когда Вы попытались записать панораму: Подождите, пока индикатор погаснет (📖 7).
<p>Фотокамера не фокусируется.</p>	<p>Объект не подходит для автоматической фокусировки: Используйте блокировку фокусировки (📖 84) или ручную фокусировку (📖 74).</p>
<p>Интеллектуальная функция определения лица недоступна.</p>	<p>Интеллектуальная функция определения лица недоступна в текущем режиме съемки: Выберите другой режим съемки (📖 146).</p>
<p>Лицо не обнаруживается.</p>	<ul style="list-style-type: none"> • Лицо человека закрыто солнцезащитными очками, головным убором, длинными волосами или другими предметами: Уберите препятствия. • Лицо объекта занимает лишь незначительную область кадра: Измените композицию так, чтобы лицо объекта занимало большую область кадра (📖 93). • У фотографируемого человека голова наклонена или находится в горизонтальном положении: Попросите его держать голову прямо. • Фотокамера наклонена: Держите фотокамеру ровно. • Лицо человека плохо освещено: Съемка при ярком свете.
<p>Выбран не тот объект.</p>	<p>Выбранный объект находится ближе к центру кадра, чем главный объект. Заново скомпонуйте кадр или выключите функцию обнаружения лица и скомпонуйте снимок, используя блокировку фокусировки (📖 84).</p>
<p>Вспышка не срабатывает.</p>	<ul style="list-style-type: none"> • Вспышку нельзя использовать с текущими настройками: См. список настроек, которые можно использовать со вспышкой (📖 146). • Батарея разряжена: Зарядите батарею (📖 18) или вставьте полностью заряженную запасную батарею (📖 14). • Фотокамера находится в режиме брекетинга или непрерывном режиме: Выберите покадровый режим (📖 65). • ВЫКЛ выбрано для 📷 ЗВУК И ВСПЫШКА: Выберите ВКЛ (📖 104).
<p>Некоторые режимы работы со вспышкой недоступны.</p>	<p>ВЫКЛ выбрано для 📷 ЗВУК И ВСПЫШКА. Выберите ВКЛ (📖 104).</p>

Проблема	Устранение
Вспышка не полностью освещает объект.	<ul style="list-style-type: none"> • Объект находится за пределом радиуса действия вспышки: Переместите объект в пределы радиуса действия вспышки (📖 142). • Закрыто окно вспышки: Правильно держите фотокамеру (📖 29). • Выдержка короче 1/2000 с: Выберите более длинную выдержку (📖 47, 52, 54).
Фотографии размыты.	<ul style="list-style-type: none"> • Загрязнен объектив: Очистите объектив (📖 х). • Объектив загорожен: Уберите предметы, закрывающие объектив. • Во время съемки отображается !AF, а рамка фокусировки отображается красным: Проверьте фокус перед съемкой (📖 29).
Фотографии в крапинку.	<ul style="list-style-type: none"> • Длинная выдержка и высокая окружающая температура: Это нормальное явление, не означающее неисправность. • Фотокамера длительное время использовалась при высокой температуре или отображается температурное предупреждение: Выключите фотокамеру и подождите, пока она остынет.
Камера выключается во время серийной съемки.	Камера непрерывно работала в режиме серийной съемки при высоких температурах: Дождитесь охлаждения камеры, прежде чем снова включить ее (📖 66).
Воспроизведение	
Проблема	Устранение
Зернистые фотографии.	Фотографии были сделаны фотокамерами других марок или моделей.
Увеличение во время просмотра кадров недоступно.	Фотографии были сделаны с использованием опции  ИЗМЕНИТЬ РАЗМЕР или фотокамерами других марок или моделей.
Нет звука при воспроизведении видеофрагментов.	<ul style="list-style-type: none"> • Слишком низкая громкость воспроизведения: Отрегулируйте громкость воспроизведения (📖 38, 105). • Микрофон был загорожен: Во время съемки держите фотокамеру правильно (📖 2, 36). • Динамик загорожен: Во время воспроизведения держите фотокамеру правильно (📖 2, 38). • ВЫКЛ выбрано для  ЗВУК И ВСПЫШКА: Выберите ВКЛ (📖 104).
Выбранные фотографии не удаляются.	Некоторые фотографии, выбранные для удаления, защищены. Снимите защиту, используя то устройство, с помощью которого эта защита была включена (📖 100).
Нумерация кадров неожиданно сбрасывается.	Была открыта крышка отсека батареи при включенной фотокамере. Прежде чем открыть крышку отсека батареи, выключите фотокамеру (📖 14, 21).

■ Подключения/Разное













Для получения дополнительной информации по устранению неисправностей беспроводных подключений посетите:
http://faq.fujifilm.com/digitalcamera/faq_product.html?pid=X

Проблема	Устранение
Проблема с подсоединением к смартфону или загрузкой изображений на смартфон.	<ul style="list-style-type: none"> • Смартфон находится слишком далеко: Поднесите устройства поближе. • Находящиеся рядом устройства вызывают радиопомехи: Уберите фотокамеру и смартфон подальше от микроволновых печей и беспроводных телефонов.
Изображения не могут быть загружены.	<ul style="list-style-type: none"> • Смартфон подключен к другому устройству: Смартфон и фотокамера могут одновременно быть подключены только к одному устройству. Прервите соединение и повторите попытку. • Несколько смартфонов находятся поблизости: Повторите попытку соединения. Присутствие нескольких смартфонов может затруднить соединение. • Текущее изображение является видеофрагментом или было создано на другом устройстве и не может быть загружено на смартфон.
Смартфон не отображает фотографии.	Выберите ВКЛ для  НАСТРОЙКА СОЕДИНЕНИЯ > НАСТРОЙКИ WI-FI > ИЗМ.РАЗ.ИЗО(СМ)  . При выборе ОТКЛ увеличивается время загрузки для фотографий большего размера; кроме того, некоторые телефоны могут не отображать фотографии, превышающие определенный размер.
Нет изображения или звука на телевизоре.	<ul style="list-style-type: none"> • Фотокамера неправильно подсоединена: Правильно подсоедините фотокамеру (🗨 124). Учтите, что, после подключения фотокамеры, фотографии будут отображаться на экране телевизора, и не будут отображаться на мониторе фотокамеры. • Вход на телевизоре установлен на «TV» (ТВ): Установите ввод на «HDMI». • Слишком низкий уровень громкости телевизора: Для регулировки громкости воспользуйтесь элементами управления телевизора.
Компьютер не распознает фотокамеру.	Проверьте правильность подключения фотокамеры и компьютера (🗨 115).
Нельзя отправить RAW или JPEG файлы на компьютер.	Используйте MyFinePix Studio для передачи снимков (только Windows; 🗨 114).
Фотографии не могут быть распечатаны.	<ul style="list-style-type: none"> • Фотокамера неправильно подсоединена: Правильно подсоедините фотокамеру (🗨 117). • Принтер выключен: Включите принтер.
Печатается только один экземпляр/дата не печатается.	Принтер не совместим с PictBridge.

Проблема	Устранение
Фотокамера не реагирует.	<ul style="list-style-type: none"> • Временный сбой в работе фотокамеры: Извлеките и повторно вставьте батарею (📖 14). • Батарея разряжена: Зарядите батарею (📖 18) или вставьте полностью заряженную запасную батарею (📖 14). • Камера подключена к беспроводной сети: Закончить соединение.
Фотокамера не работает как следует.	Извлеките и повторно вставьте батарею (📖 14). Обратитесь к своему дилеру FUJIFILM в случае, если проблема не устраняется.
Нет звука.	Выберите ВКЛ для 🔊 ЗВУК И ВСПЫШКА (📖 104).

Предупреждающие сообщения и индикация

На дисплее отображаются перечисленные ниже предупреждающие сообщения.















Предупреждение	Описание
 (красный)	Низкий заряд батареи. Зарядите батарею ( 18) или вставьте полностью заряженную запасную батарею ( 14).
 (мигает красным)	Батарея полностью разряжена. Зарядите батарею ( 18) или вставьте полностью заряженную запасную батарею ( 14).
!AF (отображается красным с красной рамкой фокусировки)	Фотокамера не может сфокусироваться. Используйте блокировку фокусировки для фокусировки на другом объекте на аналогичном расстоянии, затем поменяйте композицию снимка ( 84).
Диафрагма или выдержка показаны красным	Объект слишком яркий или слишком темный, и фотография будет переэкспонированной или недоэкспонированной. Используйте вспышку для дополнительного освещения при фотографировании плохо освещенных объектов ( 46).
ОШИБКА ФОКУСИРОВКИ	
ВЫКЛЮЧИТЕ ФОТОКАМЕРУ, ЗАТЕМ СНОВА ВКЛЮЧИТЕ ЕЕ	Неисправность фотокамеры. Выключите фотокамеру, затем включите ее снова. Обратитесь к своему дилеру FUJIFILM в случае, если сообщение показывается снова.
ОШИБКА УПР. ОБЪЕКТИВОМ	
ЗАНЯТ	Карта памяти неправильно отформатирована. Воспользуйтесь фотокамерой для форматирования карты памяти ( 110).
КАРТА НЕ ОПРЕДЕЛЕНА	<ul style="list-style-type: none">• Карта памяти не отформатирована или отформатирована на компьютере или другом устройстве: Отформатируйте карту памяти с помощью опции  ФОРМАТ-ВАТЬ в меню установки параметров фотокамеры ( 110).• Загрязнены контакты карты памяти: Удалите загрязнение с контактов мягкой сухой тканью. Если сообщение появляется снова, отформатируйте карту ( 110). Если сообщение появляется снова, замените карту памяти.• Неисправность фотокамеры: Свяжитесь с дилером FUJIFILM.
КАРТА ЗАЩИЩЕНА	Карта памяти заблокирована. Разблокируйте карту.

Предупреждение	Описание
ОШИБКА КАРТЫ	<ul style="list-style-type: none"> • Карта памяти не отформатирована для использования в фотокамере: Отформатируйте карту (📖 110). • Загрязнены контакты карты памяти или карта памяти повреждена: Удалите загрязнение с контактов мягкой сухой тканью. Если сообщение появляется снова, отформатируйте карту (📖 110). Если сообщение появляется снова, замените карту памяти. • Несовместимая карта памяти: Используйте совместимую карту памяти (📖 17). • Неисправность фотокамеры: Свяжитесь с дилером FUJIFILM.
 ПАМЯТЬ ЗАПОЛНЕНА	Карта памяти заполнена и изображения записать нельзя. Удалите изображения (📖 35) или вставьте другую карту памяти, на которой больше свободного места (📖 14).
НЕТ КАРТЫ	Спуск затвора возможен только при вставленной карте памяти. Вставьте карту памяти.
ОШИБКА ЗАПИСИ	<ul style="list-style-type: none"> • Ошибка карты памяти или соединения: Извлеките и снова вставьте карту памяти или выключите фотокамеру и затем включите ее снова. Обратитесь к своему дилеру FUJIFILM в случае, если сообщение показывается снова. • Для записи новых снимков недостаточно места в памяти: Удалите изображения (📖 35) или вставьте другую карту памяти, на которой больше свободного места (📖 14). • Карта памяти не отформатирована: Отформатируйте карту памяти (📖 110).
ОШИБКА ЧТЕНИЯ	<ul style="list-style-type: none"> • Файл поврежден или создан не с помощью этой фотокамеры: Просмотр файла невозможен. • Загрязнены контакты карты памяти: Удалите загрязнение с контактов мягкой сухой тканью. Если сообщение появляется снова, отформатируйте карту (📖 110). Если сообщение появляется снова, замените карту памяти. • Неисправность фотокамеры: Свяжитесь с дилером FUJIFILM.
НОМЕРА КАДРОВ ИЗРАСХОД.	В фотокамере закончились номера кадров (текущий номер кадра 999-9999). Отформатируйте карту памяти и выберите Автосброс для НОМЕР КАДРА . Сделайте снимок, чтобы сбросить нумерацию кадров на 100-0001, затем выберите Последоват для НОМЕР КАДРА .
СЛИШКОМ МНОГО КАДРОВ	<ul style="list-style-type: none"> • Поиск дал более 30000 результатов: Выберите параметры поиска для уточнения результатов. • Для удаления выбрано более 999 изображений: Выберите меньшее количество изображений.

Предупреждение	Описание
КАДР ЗАЩИЩЕН	Была сделана попытка удалить или повернуть защищенную фотографию. Снимите защиту и попробуйте снова (🔒 100).
МАСШТАБИРОВАНИЕ НЕВОЗМОЖНО	Фотография повреждена или создана не с помощью этой фотокамеры.
🗑️ НЕВОЗМОЖНО ВЫПОЛНИТЬ	Функцию удаления эффекта красных глаз нельзя применить к фотографиям, созданным с помощью других устройств.
👁️ НЕВОЗМОЖНО ВЫПОЛНИТЬ	Функцию удаления эффекта красных глаз нельзя применить к видеофрагментам.
ПОВОРОТ НЕВОЗМОЖЕН	Выбранную фотографию нельзя повернуть.
🔄 ПОВОРОТ НЕВОЗМОЖЕН	Видеофрагменты повернуть нельзя.
ОШИБКА ФАЙЛА DPOF	Задание печати DPOF на текущей карте памяти содержит более 999 изображений. Скопируйте фотографии на компьютер и создайте новую команду печати.
DPOF НЕ МОЖЕТ БЫТЬ ВЫБРАН	Фотография не может быть отпечатана с использованием DPOF.
👁️ DPOF НЕ МОЖЕТ БЫТЬ ВЫБРАН	Видеофрагменты нельзя отпечатать с использованием DPOF.
ОШИБКА СВЯЗИ	Произошла ошибка связи во время печати или копирования фотографий на компьютер или другое устройство. Проверьте, включено ли устройство и подсоединен ли кабель USB.
ОШИБКА ПРИНТЕРА	В принтере закончилась бумага или чернила, или произошла другая ошибка принтера. Проверьте принтер (смотрите руководство по эксплуатации принтера для получения подробной информации). Чтобы возобновить печать, выключите принтер и включите его снова.
ОШИБКА ПРИНТЕРА ПРОДОЛЖИТЬ?	В принтере закончилась бумага или чернила, или произошла другая ошибка принтера. Проверьте принтер (смотрите руководство по эксплуатации принтера для получения подробной информации). Если печать не возобновляется автоматически, нажмите MENU/OK .
ПЕЧАТЬ НЕВОЗМОЖНА	Была сделана попытка печати видеофрагмента, снимка, который не был создан с помощью этой фотокамеры, или снимка, формат которого не поддерживается принтером. Видеофрагменты, изображения RAW и некоторые фотографии, созданные на других устройствах, печатать нельзя; если это снимок, созданный с помощью этой фотокамеры, проверьте в руководстве по эксплуатации принтера, поддерживает ли принтер формат JFIF-JPEG или Exif-JPEG. Если принтер их не поддерживает, то печать фотографий невозможна.
!⚠️	Выключите фотокамеру и подождите, пока она остынет. Когда отображается это предупреждение, на снимках может увеличиться шум.

Емкость карты памяти

Приведенная ниже таблица показывает возможное время записи или количество фотографий, в зависимости от размера изображения. Все значения приблизительны. Размеры файлов зависят от записываемых сцен, поэтому количество сохраненных файлов будет сильно различаться. Количество кадров или оставшееся время записи могут уменьшаться неравномерно.

Объем		8 ГБ		16 ГБ	
		 FINE	 NORMAL	 FINE	 NORMAL
Фотографии	 3:2	800	1210	1660	2490
	RAW	230		480	
Видеофрагменты ¹	 1920×1080 60 к/с ²	26 мин.		54 мин.	
	 1920×1080 50 к/с ²				
	 1920×1080 30 к/с ²				
	 1920×1080 25 к/с ²				
	 1920×1080 24 к/с ²	51 мин.		105 мин.	
	 1280×720 60 к/с ³				
	 1280×720 50 к/с ³				
	 1280×720 30 к/с ³				
	 1280×720 25 к/с ³				
	 1280×720 24 к/с ³				

1 Используйте карту класса **CLASS10** или выше.

2 Длина отдельных видеофрагментов не может превышать 14 минут.

3 Длина отдельных видеофрагментов не может превышать 27 минут.

Ссылки

Чтобы получить дополнительную информацию о цифровой фотокамере FUJIFILM, посетите веб-сайты, перечисленные ниже.

Информация об изделии FUJIFILM X70

Дополнительные аксессуары и информацию о технической поддержке можно найти на следующем веб-сайте.

Обновления прошивки

Некоторые функции продукта могут отличаться от функций, описанных в прилагаемом руководстве, по причине обновления прошивки. Для получения более подробной информации о каждой модели посетите наш сайт:

http://www.fujifilm.com/support/digital_cameras/software/fw_table.html

Бесплатные приложения FUJIFILM

Приложения FUJIFILM предоставляют большие возможности наслаждаться снимками на смартфонах, планшетах и компьютерах.

<http://fujifilm-dsc.com/>

Для получения новейшей версии MyFinePix Studio посетите:

<http://fujifilm-dsc.com/mfs/>

Для получения новейшей версии RAW FILE CONVERTER посетите:

<http://fujifilm-dsc.com/rfc/>

Технические характеристики

Система	
Модель	Цифровая фотокамера FUJIFILM X70
Эффективных пикселей	Примерно 16,3 миллионов
Сенсор изображения	23,6 мм × 15,6 мм (формат APS-C), Датчик X-Trans CMOS II с фильтром основных цветов
Хранение данных	Карты памяти SD/SDHC/SDXC, рекомендуемые FUJIFILM
Файловая система	Соответствуют Design Rule for Camera File System (DCF) (Правила разработки структуры файлов для видеокамер), Exif 2.3 и Digital Print Order Format (DPOF) (Цифровой формат управления печатью)
Формат файлов	<ul style="list-style-type: none">• Фотоснимки: Exif 2.3 JPEG (сжатый); RAW (исходный формат RAF, требуется специальное программное обеспечение); доступен RAW+JPEG• Видеофрагменты: Стандарт H.264 со стереозвук (MOV)
Размер изображения	<ul style="list-style-type: none">• L 3:2: 4896 × 3264• M 3:2: 3456 × 2304• S 3:2: 2496 × 1664• L панорама: 2160 × 9600 (по вертикали) / 9600 × 1440 (по горизонтали)• M панорама: 2160 × 6400 (по вертикали) / 6400 × 1440 (по горизонтали)• L 1:1: 3264 × 3264• M 1:1: 2304 × 2304• S 1:1: 1664 × 1664
Объектив	Объектив с постоянным фокусным расстоянием FUJINON
Фокусное расстояние	f=18,5 мм (в эквиваленте для 35-мм формата: 28 мм)
Максимальная диафрагма	F2,8
Чувствительность	Стандартная выходная чувствительность, равная ISO 200 – 6400; АВТО (чувствительность регулируется автоматически на максимум ISO 3200); повышенная выходная чувствительность, равная ISO 100, 12800, 25600 или 51200
Экспомер	256-сегментный сквозной (TTL) экспомер; МУЛЬТИ, ТОЧЕЧНЫЙ, СРЕДНЕЗВЕШ.
Контроль экспозиции	Программная АЭ (с программным сдвигом), АЭ с приоритетом выдержки; АЭ с приоритетом диафрагмы; ручная экспозиция
Коррекция экспозиции	–3 EV – +3 EV с шагом в 1/3 EV

Система														
Выдержка	<ul style="list-style-type: none"> • МЕХАНИЧЕСКИЙ ЗАТВОР <ul style="list-style-type: none"> - Режим P: От 4 сек. до 1/4000 сек. - Ручная: Макс. 60 мин. • ЭЛЕКТРОННЫЙ ЗАТВОР <ul style="list-style-type: none"> - Режимы P, S, A и M: От 1 сек. до 1/32000 сек. - Ручная: 1 сек. зафиксировано • МЕХАНИЧ. + ЭЛЕКТРОННЫЙ <ul style="list-style-type: none"> - Режим P: От 4 сек. до 1/32000 сек. - Ручная: Макс. 60 мин. 			<ul style="list-style-type: none"> - Время: От 30 сек. до 1/4000 сек. - Все прочие режимы: От 30 сек. до 1/4000 сек. 										
				<ul style="list-style-type: none"> - Время: От 1 сек. до 1/32000 сек. - Все прочие режимы: От 30 сек. до 1/32000 сек. 										
Подряд	<table border="1"> <thead> <tr> <th>Режим</th> <th>Частота кадров (к/с)</th> <th>Кадров в серии</th> </tr> </thead> <tbody> <tr> <td rowspan="2"></td> <td></td> <td>8,0</td> <td>Примерно до 10</td> </tr> <tr> <td></td> <td>3,0</td> <td>До заполнения карты</td> </tr> </tbody> </table>			Режим	Частота кадров (к/с)	Кадров в серии			8,0	Примерно до 10		3,0	До заполнения карты	
	Режим	Частота кадров (к/с)	Кадров в серии											
		8,0	Примерно до 10											
		3,0	До заполнения карты											
<ul style="list-style-type: none"> ◆ Частота кадров и количество кадров на вспышку может варьироваться в зависимости от типа используемой карты памяти. ◆ Частота кадров зависит от условий съемки и количества записанных изображений. 														
Фокус	<ul style="list-style-type: none"> • Режим: Однократная или непрерывная АФ; ручная фокусировка фокусирующим кольцом • Выбор зоны фокусировки: ОДНА ТОЧКА, ЗОНА, ШИРОКИЙ/ТРЕКИНГ • Система автофокусировки: Интеллектуальная гибридная автофокусировка (контрастная/фазовая TTL-автофокусировка) с подсветкой автофокуса 													
Баланс белого	Пользовательский, выбор цветовой температуры, авто, прямой солнечный свет, тень, люминесцентные лампы дневного света, люминесцентные лампы с теплым оттенком, люминесцентные лампы с холодным оттенком, лампы накаливания, подводная съемка													
Таймер	Выкл., 2 сек., 10 сек.													
Вспышка	<ul style="list-style-type: none"> • Тип: Автовспышка • Рабочий диапазон (Чувствительность ISO 1600): Прибл. 30 см — 7,9 м 													
Режим	Авто, заполняющая вспышка, выкл., медленная синхронизация, командер, внешняя вспышка (функция удаления эффекта красных глаз выкл.); авто с удалением эффекта красных глаз, заполняющая вспышка с удалением эффекта красных глаз, выкл., медленная синхронизация с удалением эффекта красных глаз, командер, внешняя вспышка (удаление эффекта красных глаз выкл.)													

Система	
Горячий башмак	Башмак для принадлежностей с контактами TTL
ЖК-дисплей	3,0-дюймов, 1040k-точечный цветной сенсорный ЖК-дисплей, Наклон
Видеофрагменты	<ul style="list-style-type: none"> • HD 1920 × 1080 60 к/с: Размер кадра 1920 × 1080 (1080p); 60 к/с; стереозвук • HD 1920 × 1080 50 к/с: Размер кадра 1920 × 1080 (1080p); 50 к/с; стереозвук • HD 1920 × 1080 30 к/с: Размер кадра 1920 × 1080 (1080p); 30 к/с; стереозвук • HD 1920 × 1080 25 к/с: Размер кадра 1920 × 1080 (1080p); 25 к/с; стереозвук • HD 1920 × 1080 24 к/с: Размер кадра 1920 × 1080 (1080p); 24 к/с; стереозвук • HD 1280 × 720 60 к/с: Размер кадра 1280 × 720 (720p); 60 к/с; стереозвук • HD 1280 × 720 50 к/с: Размер кадра 1280 × 720 (720p); 50 к/с; стереозвук • HD 1280 × 720 30 к/с: Размер кадра 1280 × 720 (720p); 30 к/с; стереозвук • HD 1280 × 720 25 к/с: Размер кадра 1280 × 720 (720p); 25 к/с; стереозвук • HD 1280 × 720 24 к/с: Размер кадра 1280 × 720 (720p); 24 к/с; стереозвук
Входы/выходы	
HDMI выход	Микро-разъем HDMI (Тип D)
Цифровой вход/выход	Микро-разъем USB (Высокоскоростной порт 2.0)
Микрофон/разъем дистанционного пуска	φ2,5 мм стерео мини разъем

Питание/прочее					
Подача питания	Аккумуляторная батарея NP-95				
Ресурс батареи (приблизительное количество кадров, которое можно сделать с полностью заряженной батареей)	<table border="1"> <thead> <tr> <th>Тип батареи</th> <th>Приблиз. количество кадров</th> </tr> </thead> <tbody> <tr> <td>NP-95 (в комплекте с фотокамерой)</td> <td>330</td> </tr> </tbody> </table>	Тип батареи	Приблиз. количество кадров	NP-95 (в комплекте с фотокамерой)	330
	Тип батареи	Приблиз. количество кадров			
NP-95 (в комплекте с фотокамерой)	330				
Стандарт CIPA, измерение с использованием батареи, поставляемой с фотокамерой, и картой памяти SD. Примечание: Количество снятых кадров может варьироваться в зависимости от уровня заряда батареи и будет уменьшаться при понижении температуры.					
Время зарядки	Прибл. 4 часа 30 минут (+20 °C)				
Размер фотокамеры (Ш×В×Г)	112,5 мм × 64,4 мм × 44,4 мм (25,9 мм без выступающих частей, при измерении в самой тонкой части)				
Вес фотокамеры	Примерно 302 г, без батареи, аксессуаров и карты памяти				
Масса при съемке	Примерно 340 г, с батареями и картой памяти				
Условия эксплуатации	<ul style="list-style-type: none"> • Температура: От 0 °C до +40 °C • Влажность: 10% – 80% (без конденсации) 				
Беспроводной передатчик					
Стандарты	IEEE 802.11b/g/n (стандартный беспроводной протокол)				
Рабочая частота	<ul style="list-style-type: none"> • США, Канада, Тайвань: 2412 МГц – 2462 МГц (11 каналов) • Другие страны: 2412 МГц – 2472 МГц (13 каналов) 				
Протоколы доступа	Инфраструктура				

Аккумуляторная батарея NP-95

Номинальное напряжение	3,6 В постоянного тока
Номинальная емкость	1800 мА/ч
Рабочая температура	От 0 °С до +40 °С
Размеры (Ш × В × Г)	35,2 мм × 49,5 мм × 10,8 мм
Масса	Примерно 39 г

Зарядное устройство AC-5VF

Номинальное напряжение	100 В–240 В переменного тока, 50/60 Гц
Входная мощность	11,6 ВА (100 В), 15,5 ВА (240 В)
Выходное напряжение, ток зарядки	5,0 В постоянного тока, 1000 мА
Рабочая температура	0 °С – +40 °С
Масса	Прибл. 32 г (только адаптер питания переменного тока)

Масса и размеры различаются в зависимости от страны и региона продажи. Обозначения, меню и другие элементы экранов могут отличаться от таковых в реальной фотокамере.

■ Примечания

- Технические характеристики могут меняться без уведомления; чтобы получить последнюю информацию, посетите страницу http://www.fujifilm.com/products/digital_cameras/index.html. Компания FUJIFILM не несет ответственность за повреждения, вызванные ошибками в данном руководстве.
- Несмотря на то, что ЖК-дисплей изготовлен с использованием современных высокоточных технологий, на нем могут быть видны небольшие яркие точки с аномальными цветами, особенно вблизи текста. Это нормальное явление для этого типа ЖК-дисплеев, не означающее неисправность; это также не влияет на изображения, записываемые фотокамерой.
- В цифровых фотокамерах могут возникнуть неисправности, если они подвергаются воздействию радиопомех (например, электрических полей, статического электричества или помех в линиях передач).

Ограничения настроек фотокамеры

Параметры, доступные в каждом режиме съемки, перечислены ниже. Некоторые параметры могут быть недоступны для пунктов, которые поддерживаются в любом данном режиме, и функция может быть ограничена в зависимости от условий съемки.

Рычаг автоматического переключателя выбора режимов		●	● AUTO	● AUTO	● AUTO	AUTO																	●	●					
Режим съемки/программы		P	S	A	M	☐	☐	☐	☐	☐	☐	☐	☐	☐	☐	☐	☐	☐	☐	☐	☐	☐	☐	☐	☐	☐	☐	☐	
СЕРИЙНАЯ СЪЕМКА	☐/☐	✓	✓	✓	✓					✓	✓	✓	✓	✓	✓	✓	✓	✓	✓	✓	✓	✓	✓	✓	✓	✓	✓	✓	✓
Брекетинг	☐/☐/☐/☐/☐	✓	✓	✓	✓																								
ЦИФРОВОЙ TELE-CONV.	☐	✓	✓	✓	✓					✓	✓	✓	✓	✓	✓	✓	✓	✓	✓	✓	✓	✓	✓	✓	✓	✓	✓	✓	✓
РЕЖИМ СЕНСОРОГО ЭКРАНА	☐	✓	✓	✓	✓		✓	✓	✓	✓	✓	✓	✓	✓	✓	✓	✓	✓	✓	✓	✓	✓	✓	✓	✓	✓	✓	✓	✓
РЕЖИМ ВСПЫШКИ	АВТО	✓					✓	✓	✓	✓	✓	✓	✓	✓	✓	✓	✓	✓	✓	✓	✓	✓	✓	✓	✓	✓	✓	✓	✓
	☐	✓	✓	✓	✓		✓	✓	✓	✓	✓	✓	✓	✓	✓	✓	✓	✓	✓	✓	✓	✓	✓	✓	✓	✓	✓	✓	✓
	☐	✓	✓	✓	✓		✓	✓	✓	✓	✓	✓	✓	✓	✓	✓	✓	✓	✓	✓	✓	✓	✓	✓	✓	✓	✓	✓	✓
	☐	✓	✓	✓	✓		✓	✓	✓	✓	✓	✓	✓	✓	✓	✓	✓	✓	✓	✓	✓	✓	✓	✓	✓	✓	✓	✓	✓
	☐	✓	✓	✓	✓	✓	✓	✓	✓	✓	✓	✓	✓	✓	✓	✓	✓	✓	✓	✓	✓	✓	✓	✓	✓	✓	✓	✓	✓
	☐	✓					✓	✓	✓	✓	✓	✓	✓	✓	✓	✓	✓	✓	✓	✓	✓	✓	✓	✓	✓	✓	✓	✓	✓
	☐	✓	✓	✓	✓		✓	✓	✓	✓	✓	✓	✓	✓	✓	✓	✓	✓	✓	✓	✓	✓	✓	✓	✓	✓	✓	✓	✓
	☐	✓	✓	✓	✓		✓	✓	✓	✓	✓	✓	✓	✓	✓	✓	✓	✓	✓	✓	✓	✓	✓	✓	✓	✓	✓	✓	✓
	☐	✓	✓	✓	✓	✓	✓	✓	✓	✓	✓	✓	✓	✓	✓	✓	✓	✓	✓	✓	✓	✓	✓	✓	✓	✓	✓	✓	✓
	КОМПЕНСАЦ. ВСПЫШКИ		✓	✓	✓			✓		✓		✓		✓		✓		✓		✓		✓		✓		✓		✓	
ТАЙМЕР	☐	✓	✓	✓	✓		✓	✓	✓	✓	✓	✓	✓	✓	✓	✓	✓	✓	✓	✓	✓	✓	✓	✓	✓	✓	✓	✓	✓
Коррекция экспозиции		✓	✓	✓	✓	✓	✓	✓	✓	✓	✓	✓	✓	✓	✓	✓	✓	✓	✓	✓	✓	✓	✓	✓	✓	✓	✓	✓	✓
F		✓	✓	✓	✓	✓	✓	✓	✓	✓	✓	✓	✓	✓	✓	✓	✓	✓	✓	✓	✓	✓	✓	✓	✓	✓	✓	✓	✓
S.S.		✓	✓	✓	✓	✓	✓	✓	✓	✓	✓	✓	✓	✓	✓	✓	✓	✓	✓	✓	✓	✓	✓	✓	✓	✓	✓	✓	✓
ТИП ЗАТВОРА	MS	✓	✓	✓	✓	✓	✓	✓	✓	✓	✓	✓	✓	✓	✓	✓	✓	✓	✓	✓	✓	✓	✓	✓	✓	✓	✓	✓	✓
	MS+ES	✓	✓	✓	✓		✓	✓	✓	✓	✓	✓	✓	✓	✓	✓	✓	✓	✓	✓	✓	✓	✓	✓	✓	✓	✓	✓	✓
	ES	✓	✓	✓	✓		✓	✓	✓	✓																			✓
Программный сдвиг		✓					✓		✓																				✓

FUJIFILM

FUJIFILM Corporation

7-3, AKASAKA 9-CHOME, MINATO-KU, TOKYO 107-0052, JAPAN

http://www.fujifilm.com/products/digital_cameras/index.html