

# FUJIFILM

BL00004741-403 **DE**

DIGITAL CAMERA

# X70

## Bedienungsanleitung

Vielen Dank, dass Sie dieses Gerät erworben haben. In dieser Bedienungsanleitung wird beschrieben, wie Sie Ihre Digitalkamera FUJIFILM X70 verwenden. Lesen Sie diese Anleitung vor dem Gebrauch der Kamera aufmerksam durch.

### ■ Produkt-Website:

<http://fujifilm-x.com/x70/>

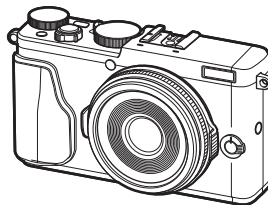

■ Zusätzliche Informationen sind in den Online-Handbüchern verfügbar, erhältlich unter:

<http://fujifilm-dsc.com/manuals/>



Vor der Inbetriebnahme

Erste Schritte

Grundlagen Aufnahme und  
Wiedergabe von Fotos

Grundlagen Aufnahme und  
Wiedergabe von Videos

Die Q-Taste (Schnellmenü)  
Die Fn-(Funktions)-Tasten

Mehr über Aufnahme und  
Wiedergabe

Menüs

Anschlüsse

Technische Hinweise

Fehlerbehebung

Anhang



# Zur eigenen Sicherheit

## Vor dem Gebrauch sollten Sie diese Hinweise unbedingt lesen

### Sicherheitshinweise

- Stellen Sie sicher, dass Sie die Kamera korrekt benutzen. Lesen Sie vor dem Gebrauch bitte sorgfältig diese Sicherheitshinweise und die *Bedienungsanleitung*.
- Bewahren Sie diese Sicherheitshinweise gut auf, nachdem Sie sie gelesen haben.

### Über die Symbole

In diesem Dokument werden die folgenden Symbole verwendet. Sie zeigen den Schweregrad der Verletzungen oder Sachbeschädigungen an, die entstehen können, wenn die mit dem Symbol markierte Information ignoriert wird und das Produkt als Folge davon nicht korrekt benutzt wird.

 **WARNUNG** Dieses Symbol zeigt an, dass Nichtbeachtung der Informationen zu schweren oder tödlichen Verletzungen führen kann.

 **VORSICHT** Dieses Symbol zeigt an, dass Nichtbeachtung der Informationen zu Verletzungen oder Sachbeschädigung führen kann.

Die folgenden Symbole zeigen die Art der zu beachtenden Anweisungen an.

 Dreieckige Symbole weisen den Benutzer auf eine Information hin, die beachtet werden muss („Wichtig“).

 Kreisförmige Symbole mit einem diagonalen Strich weisen den Benutzer darauf hin, dass die angegebene Aktion verboten ist („Verboten“).

 Gefüllte Kreise mit einem Ausrufezeichen weisen den Benutzer darauf hin, dass eine Aktion durchgeführt werden muss („Erforderlich“).

### WARNUNG

**Falls ein Problem auftritt, schalten Sie die Kamera aus, nehmen Sie den Akku heraus und ziehen sie den Stecker des AC-Netzadapters ab.** Wird die Kamera weiter



Aus der Netzsteckdose ziehen

verwendet, wenn Rauch aus ihr aufsteigt, wenn sie einen ungewöhnlichen Geruch entwickelt oder sich in einem anderen ungewöhnlichen Zustand befindet, kann es zu einem Brand oder Stromschlag kommen. Wenden Sie sich an Ihren FUJIFILM Fachhändler.

**Passen Sie auf, dass kein Wasser und keine Fremdkörper in die Kamera gelangen.**



Falls Wasser oder ein Fremdkörper in die Kamera eingedrungen ist, müssen Sie die Kamera ausschalten, den Akku herausnehmen und den Stecker des AC-Netzadapters abziehen. Weiterer Gebrauch der Kamera kann einen Brand oder Stromschlag verursachen. Wenden Sie sich an Ihren FUJIFILM Fachhändler.

### WARNUNG



**Verwenden Sie die Kamera nicht im Badezimmer oder in der Dusche.** Dies kann einen Brand oder Stromschlag verursachen.



**Versuchen Sie niemals, an der Kamera Veränderungen vorzunehmen oder sie auseinanderzunehmen (öffnen Sie niemals das Gehäuse).** Anderenfalls kann es zu einem Brand oder Stromschlag kommen.



**Sollte das Gehäuse durch Herunterfallen oder einen anderen Unfall aufbrechen, berühren Sie die freiliegenden Teile nicht.** Die Nichtbeachtung dieser Vorsichtsmaßnahme kann zu einem Stromschlag oder einer Verletzung durch das Berühren der beschädigten Teile führen. Entfernen Sie umgehend die Batterie und achten Sie dabei darauf, Verletzung und Stromschlag zu vermeiden. Bringen Sie das Produkt dann zwecks weiterer Beratung in das Geschäft, wo sie es erworben haben.



**Das Verbindungskabel darf nicht modifiziert, erhitzt oder übermäßig verdreht oder gezogen und außerdem nicht mit schweren Gegenständen belastet werden.**

Das Kabel könnte hierdurch beschädigt werden und einen Brand oder Stromschlag verursachen. Falls das Kabel beschädigt ist, wenden Sie sich an Ihren FUJIFILM-Händler.



**Legen Sie die Kamera nicht auf instabilen Flächen ab.** Die Kamera kann hierdurch herunterfallen oder umkippen und Verletzungen verursachen.



**Versuchen Sie niemals, Bilder aufzunehmen, während Sie sich fortbewegen.**

Verwenden Sie die Kamera nicht, während Sie laufen oder ein Auto steuern. Das kann dazu führen, dass Sie stürzen oder in einen Verkehrsunfall verwickelt werden.



**Während eines Gewitters dürfen Sie die Metallteile der Kamera nicht berühren.** Das kann einen Stromschlag verursachen infolge des Induktionsstroms von der Blitzentladung.



**Benutzen Sie den Akku nur auf die angegebene Weise.** Laden Sie den Akku wie angezeigt auf.



**Den Akku nicht erhitzen, verändern oder auseinandernehmen. Lassen Sie den Akku nicht fallen und setzen Sie ihn keinen Stößen aus. Bewahren Sie den Akku nicht zusammen mit Metallgegenständen auf.** Jede dieser Handlungen kann zum Explodieren oder Auslaufen des Akkus führen und somit Brände oder Verletzungen verursachen.

 <b>WARNUNG</b>	
	<b>Verwenden Sie nur den zum Gebrauch mit dieser Kamera angegebenen Akku oder den angegebenen Netzadapter. Verwenden Sie keine von der angegebenen Versorgungsspannung abweichende Netzspannung.</b> Bei Verwendung anderer Stromquellen kann es zu einem Brand kommen.
	<b>Falls aus der Batterie auslaufende Flüssigkeit in Kontakt mit Augen, Haut oder Kleidung kommt, spülen Sie den betroffenen Bereich mit klarem Wasser ab und begeben Sie sich sofort in ärztliche Behandlung oder wählen Sie die Notrufnummer.</b>
	<b>Laden Sie mit dem Ladegerät ausschließlich Akkus des hier angegebenen Typs auf.</b> Das mitgelieferte Ladegerät eignet sich ausschließlich für den Gebrauch mit dem von der Kamera verwendeten Akkutyp. Wenn Sie mit dem Ladegerät herkömmliche Batterien oder andere Typen aufladbarer Batterien laden, können diese auslaufen, überhitzt werden oder platzen.
	<b>Wenn Sie zu nah am Auge einer Person blitzen, kann dies eine Sehschwäche verursachen.</b> Besondere Vorsicht ist beim Fotografieren von Babys und Kleinkindern erforderlich.
	<b>Nicht in der Nähe von leicht entzündbaren Gegenständen, explosionsfähigen Gasen oder Staub verwenden.</b>
	<b>Zum Transport sollte der Akku in eine Digitalkamera eingesetzt werden oder in der Schutzhülle verstaut werden. Zur Aufbewahrung sollte der Akku immer in der Schutzhülle verstaut werden. Decken Sie zur Entsorgung die Batteriepole mit Isolierband ab.</b> Der Kontakt mit anderen Metallgegenständen oder Batterien könnte den Akku zum Entzünden oder Explodieren bringen.
	<b>Halten Sie Speicherkarten, Blitzschuhe und andere Kleinteile außerhalb der Reichweite von kleinen Kindern.</b> Kinder können Kleinteile verschlucken; außerhalb der Reichweite von Kindern aufbewahren. Sollte ein Kind ein Kleinteil verschlucken, suchen Sie einen Arzt auf oder rufen Sie den Rettungsdienst.
	<b>Außerhalb der Reichweite von kleinen Kindern aufbewahren.</b> Unter den Elementen, die Verletzungen verursachen könnten, sind die Bänder, die sich um den Hals eines Kindes wickeln könnten und so zum Erwürgen führen könnten, und der Blitz könnte eine Sehschwäche verursachen.
	<b>Befolgen Sie die Anweisungen der Flugesellschaft und des Krankenhauspersonals.</b> Dieses Gerät erzeugt Funkfrequenzemissionen, die Navigations- oder medizinische Geräte stören könnten.

 <b>VORSICHT</b>	
	<b>Verwenden Sie diese Kamera nicht an Orten, an denen starke Öldünste, Dampf, Feuchtigkeit oder Staub vorhanden sind.</b> Dies kann einen Brand oder Stromschlag verursachen.
	<b>Lassen Sie diese Kamera nicht an Orten liegen, an denen sie extrem hohen Temperaturen ausgesetzt wird.</b> Lassen Sie die Kamera nicht an Orten wie etwa in einem geschlossenen Auto oder in direktem Sonnenlicht liegen. Das kann einen Brand verursachen.
	<b>Legen Sie keine schweren Gegenstände auf die Kamera.</b> Der schwere Gegenstand kann umkippen oder herunterfallen und Verletzungen verursachen.
	<b>Bewegen Sie die Kamera nicht, während der Netzadapter noch angeschlossen ist. Ziehen Sie zum Abnehmen des Netzadapters nicht am Verbindungskabel.</b> Das kann das Netzkabel oder die Verbindungskabel beschädigen und einen Brand oder Stromschlag verursachen.
	<b>Decken Sie die Kamera oder den Netzadapter nicht mit einem Tuch oder einer Decke ab und wickeln Sie sie nicht darin ein.</b> Das kann zu einem Hitzestau führen und das Gehäuse verformen oder einen Brand verursachen.
	<b>Zum Reinigen der Kamera oder wenn Sie vorhaben, die Kamera längere Zeit nicht zu benutzen, nehmen Sie den Akku heraus und ziehen Sie den Stecker des Netzadapters ab.</b> Anderenfalls besteht Brand- oder Stromschlaggefahr.
	<b>Trennen Sie nach beendetem Ladevorgang das Ladegerät von der Netzstromversorgung.</b> Wenn Sie das Ladegerät an der Steckdose angeschlossen lassen, besteht Brandgefahr.
	<b>Beim Entnehmen einer Speicherkarte kann diese zu schnell aus dem Schlitz springen. Halten Sie einen Finger gegen die Karte und entnehmen Sie sie vorsichtig.</b> Die ausgeworfene Karte könnte Verletzungen verursachen bei den Personen, die von ihr getroffen werden.
	<b>Lassen Sie das Kamerainner regelmäßig überprüfen und reinigen.</b> Staubanhäufungen in der Kamera können einen Brand oder Stromschlag verursachen. Wenden Sie sich für eine Reinigung des Kamerainneren alle zwei Jahre an Ihren FUJIFILM-Fachhändler. Bitte beachten Sie, dass dieser Wartungsdienst kostenpflichtig ist.
	<b>Es besteht Explosionsgefahr, falls der Akku nicht richtig ausgetauscht wird. Nur durch den gleichen oder einen gleichwertigen Typ ersetzen.</b>

### Akku und Stromversorgung

**Hinweis:** Überprüfen Sie den Batterietyp, den Ihre Kamera verwendet, und lesen Sie die entsprechenden Kapitel.

Nachfolgend wird beschrieben, wie Sie ordnungsgemäß mit Batterien umgehen und deren Lebensdauer verlängern können. Der unsachgemäße Umgang mit Batterien kann deren Lebensdauer verkürzen, oder Auslaufen, Überhitzung, Brand oder Explosionen verursachen.

#### Lithium-Ionen-Akkus

Lesen Sie diesen Abschnitt, wenn in Ihrer Kamera ein Lithium-Ionen-Akku verwendet wird.

Der Akku ist bei der Auslieferung nicht geladen. Laden Sie den Akku vor Gebrauch auf. Lassen Sie den Akku in seinem Behälter, wenn er nicht benutzt wird.

#### ■ Hinweise zum Akku

Bei Nichtgebrauch verliert der Akku allmählich seine Ladung. Laden Sie den Akku ein oder zwei Tage vor Gebrauch auf.

Die Lebensdauer des Akkus kann verlängert werden, wenn die Kamera ausgeschaltet wird, solange sie nicht benutzt wird.

Die Akkukapazität sinkt bei niedrigen Temperaturen; bei Kälte funktioniert ein entladener Akku möglicherweise nicht. Halten Sie einen voll aufgeladenen Ersatzakku an einem warmen Ort bereit und tauschen Sie ihn bei Bedarf aus, oder bewahren Sie den Akku in Ihrer Tasche oder an einem anderen warmen Ort auf und setzen Sie ihn nur in die Kamera ein, wenn Sie Aufnahmen machen. Setzen Sie den Akku nicht dem direkten Kontakt mit Handwärmern oder anderen Heizgeräten aus.

#### ■ Laden des Akkus

Laden Sie den Akku im mitgelieferten Ladegerät auf. Die Ladezeiten erhöhen sich bei Umgebungstemperaturen unter +10 °C oder über +35 °C. Versuchen Sie nicht, den Akku bei Temperaturen über 40 °C zu laden; bei Temperaturen unter 0 °C kann der Akku nicht geladen werden.

Versuchen Sie nicht, einen voll aufgeladenen Akku noch einmal aufzuladen. Der Akku muss jedoch vor dem Aufladen nicht vollständig entladen sein.

Der Akku kann sich unmittelbar nach dem Aufladen oder nach Gebrauch warm anfühlen. Das ist normal.

#### ■ Akkulebensdauer

Bei normalen Temperaturen kann der Akku etwa 300 Mal geladen werden. Eine merkliche Verkürzung der Betriebsdauer des Akkus deutet darauf hin, dass der Akku das Ende seiner Lebensdauer erreicht hat und ausgetauscht werden sollte.

#### ■ Aufbewahrung

Die Leistung kann beeinträchtigt werden, wenn der Akku längere Zeit bei voller Ladung nicht benutzt wird. Entladen Sie den Akku vor der Lagerung.

Wenn die Kamera für längere Zeit nicht benutzt wird, nehmen Sie den Akku heraus und lagern Sie ihn an einem trockenen Ort bei einer Umgebungstemperatur von +15 °C bis +25 °C. Nicht an Orten mit extremen Temperaturen lagern.

#### ■ Vorsichtshinweise: Umgang mit dem Akku

- Transportieren oder lagern Sie ihn nicht zusammen mit Gegenständen aus Metall wie z.B. Halsketten oder Haarnadeln.
- Setzen Sie ihn nicht offenem Feuer oder Hitze aus.
- Nehmen Sie ihn nicht auseinander und verändern Sie ihn nicht.
- Benutzen Sie nur geeignete Ladegeräte.
- Entsorgen Sie verbrauchte Akkus sofort.
- Lassen Sie ihn nicht fallen und setzen Sie ihn keinen Stößen aus.
- Lassen Sie ihn nicht mit Wasser in Berührung kommen.
- Halten Sie die Kontakte sauber.
- Der Akku und das Kameragehäuse können sich nach längerem Gebrauch warm anfühlen. Das ist normal.

#### ■ Entsorgung

Entsorgen Sie verbrauchte Batterien und Akkus gemäß den örtlich geltenden Vorschriften.

**Wechselstromadapter (Separat erhältlich)**

Verwenden Sie nur zum Gebrauch mit dieser Kamera bestimmte FUJIFILM-Netzadapter. Andere Adapter können die Kamera beschädigen.

- Der Netzadapter ist nur für den Gebrauch innerhalb geschlossener Räume bestimmt.
- Überzeugen Sie sich davon, dass der Gleichstromstecker sicher mit der Kamera verbunden ist.
- Schalten Sie die Kamera aus, bevor Sie den Adapter abnehmen. Ziehen Sie immer am Stecker, nicht am Kabel.
- Benutzen Sie ihn nicht mit anderen Geräten.
- Nehmen Sie ihn nicht auseinander.
- Setzen Sie ihn nicht großer Hitze oder Feuchtigkeit aus.
- Setzen Sie ihn keinen harten Stößen aus.
- Während des Betriebs kann der Netzadapter brummen oder sich erhitzen. Das ist normal.
- Wenn der Adapter den Rundfunkempfang stört, richten Sie die Empfangsantenne neu aus oder bringen Sie sie an einen anderen Ort.

**Verwendung der Kamera**

- Richten Sie die Kamera nicht auf extrem helle Lichtquellen wie etwa auf die Sonne an einem wolkenlosen Himmel. Anderenfalls kann der Bildsensor der Kamera beschädigt werden.
- Starkes Sonnenlicht, das durch den Sucher gebündelt wird, kann das Bedienfeld des elektronischen Suchers (EVF) beschädigen. Richten Sie den elektronischen Sucher nicht auf die Sonne.

**Machen Sie Testaufnahmen**

Vor Aufnahmen bei wichtigen Anlässen (z.B. auf einer Hochzeit oder bevor Sie die Kamera auf eine Reise mitnehmen) sollten Sie eine Probeaufnahme machen und sich das Ergebnis ansehen, um sicherzugehen, dass die Kamera normal funktioniert. Die FUJIFILM Corporation übernimmt keine Haftung für Schäden oder entgangene Gewinne aufgrund einer Fehlfunktion des Produkts.

**Hinweise zum Urheberrecht**

Sofern sie nicht ausschließlich zum persönlichen Gebrauch bestimmt sind, dürfen mit Ihrer Digitalkamera aufgenommene Bilder nicht in einer Weise benutzt werden, die Urheberrechte ohne die Zustimmung des Inhabers verletzt. Beachten Sie bitte auch, dass es einige Einschränkungen hinsichtlich des Fotografierens bei Bühnenaufführungen, Unterhaltungsveranstaltungen und auf Ausstellungen gibt, selbst wenn die Fotos nur für den persönlichen Gebrauch bestimmt sind. Die Benutzer dieser Kamera werden auch darauf hingewiesen, dass die Übertragung des Inhalts von Speicherkarten, die urheberrechtlich geschützte Bilder oder Daten enthalten, nur innerhalb der urheberrechtlich festgelegten Einschränkungen erlaubt ist.

**Umgang**

Um eine einwandfreie Bildaufzeichnung zu gewährleisten, darf sie während der Aufzeichnung eines Bildes keinen Stößen oder Erschütterungen ausgesetzt werden.

### Flüssigkristall

Falls das Display beschädigt werden sollte, achten Sie darauf, nicht mit den Flüssigkristallen in Kontakt zu kommen. Treffen Sie die angegebene Sofortmaßnahme, falls eine der folgenden Situationen eintritt:

- **Wenn Flüssigkristall in Kontakt mit Ihrer Haut kommt**, reinigen Sie den Bereich mit einem Tuch und waschen Sie ihn anschließend gründlich mit Seife und fließendem Wasser ab.
- **Wenn Flüssigkristall in Ihre Augen gelangt**, spülen Sie das betroffene Auge mindestens 15 Minuten lang mit sauberem Wasser und suchen Sie dann einen Arzt auf.
- **Wenn Flüssigkristall verschluckt wird**, spülen Sie Ihren Mund gründlich mit Wasser aus. Trinken Sie große Mengen Wasser und führen Sie Erbrechen herbei, suchen Sie anschließend einen Arzt auf.

Auch wenn das Display mit hochpräziser Technologie gefertigt wurde, kann es einige Pixel enthalten, die immer oder gar nicht leuchten. Dies ist keine Fehlfunktion und die aufgenommenen Bilder sind davon nicht betroffen.

### Warenzeichen

Digitales Schnittbild ist ein Warenzeichen oder eingetragenes Warenzeichen der FUJIFILM Corporation. **xD-Picture Card** und **xD** sind Warenzeichen der FUJIFILM Corporation. Die hier verwendeten Schriftarten sind ausschließlich von DynaComware Taiwan Inc. entwickelt worden. Macintosh, QuickTime und Mac OS sind Markenzeichen der Apple Inc. in den USA und in anderen Ländern. Das Windows-Logo ist ein Markenzeichen der Microsoft-Unternehmensgruppe. Wi-Fi® und Wi-Fi Protected Setup® sind registrierte Markenzeichen der Wi-Fi Alliance. Adobe und Adobe Reader sind entweder Warenzeichen oder eingetragene Warenzeichen von Adobe Systems Incorporated in den USA und/oder anderen Ländern. Das SDHC- und das SDXC-Logo sind Warenzeichen von SD-3C, LLC. Das HDMI-Logo ist ein Warenzeichen. Alle anderen in diesem Handbuch erwähnten Handelsnamen sind Warenzeichen oder eingetragene Warenzeichen ihrer jeweiligen Inhaber.

### Elektrische Interferenz

Bei dieser Kamera kann es zu Interferenzen mit Geräten in Krankenhäusern oder in der Luftfahrt kommen. Wenden Sie sich an das Krankenhaus- bzw. Luftfahrtpersonal, bevor Sie die Kamera in einem Krankenhaus oder an Bord eines Flugzeugs benutzen.

### Farbfernsehsysteme

NTSC (National Television System Committee) ist ein Farbfernseh-Übertragungssystem, das vor allem in den USA, Kanada und Japan verwendet wird. PAL (Phase Alternation by Line) ist ein Farbfernsehsystem, das vor allem in den europäischen Ländern und in China verwendet wird.

### Exif Print (Exif Version 2.3)

Exif Print ist ein neu überarbeitetes Dateiformat für Digitalkameras, bei dem mit den Fotos gespeicherte Informationen für die optimale Farbwiedergabe beim Druck benutzt werden.

### WICHTIGER HINWEIS: Bitte vor Verwendung der Software lesen

Der direkte oder indirekte Export lizenzierter Software, im Ganzen oder teilweise, ohne Genehmigung der zuständigen Behörden, ist untersagt.

**HINWEISE**

Um die Gefahr eines Brands oder eines Stromschlags zu vermeiden, setzen Sie das Gerät nicht Regen oder Feuchtigkeit aus.

Bitte lesen Sie die „Sicherheitshinweise“ und stellen Sie sicher, dass Sie sie verstanden haben, bevor Sie die Kamera verwenden.

**Für Kunden in Kanada****CAN ICES-3 (B)/NMB-3(B)**

**VORSICHT:** Dieses digitale Gerät der Klasse B erfüllt die Anforderungen der kanadischen Norm ICES-003.

**Industrieerklärung Kanada:** Dieses Gerät erfüllt die lizenzfreien RSS-Industrierichtlinien Kanadas. Der Betrieb unterliegt den folgenden zwei Bedingungen: (1) Dieses Gerät darf keine Störungen verursachen; und (2) dieses Gerät muss alle Störungen tolerieren, einschließlich Störungen, die einen unerwünschten Betrieb des Geräts verursachen können.

Dieses Gerät und seine Antenne(n) dürfen nicht in der Nähe von oder in Verbindung mit einer anderen Antenne oder einem Sender sein, ausgenommen getesteten eingebauten Radios. Die Bezirks-Code-Auswahlfunktion ist für Produkte deaktiviert, die in den USA/Kanada vermarktet werden.

**Strahlenbelastungserklärung:** Die verfügbaren wissenschaftlichen Beweise liefern keine Hinweise darüber, dass irgendwelche gesundheitlichen Probleme im Zusammenhang mit der Verwendung kabelloser Geräte mit niedrigem Energieverbrauch stehen. Es gibt jedoch keinen Beweis dafür, dass diese energiearmen kabellosen Geräte absolut sicher sind. Energiearme kabellose Geräte geben geringe Funkfrequenzenergiestrahlen (RF) im Mikrowellenbereich ab, während sie verwendet werden. Während hohe Mengen RF Gesundheitsprobleme verursachen können (durch Erwärmung von Gewebe), verursacht das Ausgesetztsein von geringen RF-Mengen, die keine Heizeffekte verursachen, keine negativen Gesundheitseffekte. In zahlreichen Studien über die Gefahren schwacher Funkfrequenzstrahlungen konnten keine biologischen Auswirkungen nachgewiesen werden. Einige Studien deuteten darauf hin, dass biologische Auswirkungen auftreten können, aber diese Vermutungen konnten in weiteren Forschungsarbeiten nicht bestätigt werden. X70 wurde getestet und entspricht den Strahlenbelastungsgrenzen nach IC, die für eine unkontrollierte Umgebung festgelegt wurden, und erfüllt RSS-102 der IC-Funkfrequenz-Belastungsvorschriften (RF).

**Entsorgung elektrischer und elektronischer Geräte in Privathaushalten**

**In der Europäischen Union, Norwegen, Island und Liechtenstein:** Dieses Symbol auf dem Produkt, in der Bedienungsanleitung und dem Garantieschein und/oder auf der Verpackung zeigt an, dass dieses Produkt nicht als Haushaltsabfall behandelt werden darf. Bringen Sie es stattdessen zu einer entsprechenden Sammelstelle für das Recycling von elektrischen und elektronischen Geräten.



Wenn Sie sicherstellen, dass dieses Produkt entsorgt wird, helfen Sie damit bei der Vermeidung potentieller Belastungen der Umwelt und der menschlichen Gesundheit, welche anderenfalls durch die unsachgemäße Entsorgung dieses Produkts entstehen können.

Dieses Symbol auf den Batterien oder Akkus zeigt an, dass diese nicht als Haushaltsabfall behandelt werden dürfen.



Wenn Ihr Gerät Batterien oder Akkus enthält, die sich leicht entnehmen lassen, entsorgen Sie diese bitte separat entsprechend den örtlichen Bestimmungen.

Das Recycling der Materialien hilft, natürliche Ressourcen zu bewahren. Detailliertere Informationen über das Recycling dieses Produkts erhalten Sie bei Ihren örtlichen Behörden, Ihrem Entsorgungsdienst oder in dem Geschäft, in dem Sie dieses Produkt erworben haben.

**In Ländern außerhalb der Europäischen Union, Norwegens, Islands und Liechtensteins:** Wenn Sie dieses Produkt einschließlich der Batterien oder Akkus entsorgen möchten, wenden Sie sich bitte an Ihre örtlichen Behörden und erkundigen Sie sich nach der korrekten Entsorgung.

**In Japan:** Akkus mit diesem Symbol müssen getrennt entsorgt werden.



### **EU-Zulassungshinweise**

Dieses Produkt erfüllt die folgenden EU-Richtlinien:

- RoHS-Richtlinie 2011/65/EU
- R & TTE-Richtlinie 1999/5/EG

Die Einhaltung dieser Richtlinien beinhaltet die Erfüllung der einschlägigen harmonisierten europäischen Normen, die in der von FUJIFILM Corporation für dieses Produkt oder diese Produktfamilie ausgestellten EG-Konformitätserklärung aufgelistet werden.

Die Erfüllung dieser Richtlinien wird durch die folgende, auf dem Produkt angebrachte Konformitätskennzeichnung angezeigt:



Diese Kennzeichnung gilt für Nicht-Telekommunikationsprodukte und für mit den EU-Bestimmungen übereinstimmende Telekommunikationsprodukte (z.B. Bluetooth).

Entnehmen Sie Details zur Konformitätserklärung unter [http://www.fujifilm.com/products/digital\\_cameras/x/fujifilm\\_x70/pdf/index/fujifilm\\_x70\\_cod.pdf](http://www.fujifilm.com/products/digital_cameras/x/fujifilm_x70/pdf/index/fujifilm_x70_cod.pdf).

**WICHTIG: Lesen Sie bitte die folgenden Hinweise, bevor Sie den in die Kamera eingebauten Sender benutzen.**

① Dieses Produkt enthält Verschlüsselungstechnik, die in den Vereinigten Staaten von Amerika entwickelt wurde und unter der Kontrolle der US-Ausführbehörde steht. Es darf nicht in ein Land exportiert oder reexportiert werden, das dem US-Embargo unterliegt.

- **Ausschließlich als Teil eines drahtlosen Netzwerks verwenden.** FUJIFILM übernimmt keine Haftung für Schäden aus unzulässiger Nutzung. Nicht zusammen mit Geräten benutzen, die ein hohes Maß an Zuverlässigkeit bedingen, zum Beispiel mit medizinischen Geräten oder anderen Systemen, die direkt oder indirekt auf die menschliche Gesundheit einwirken. Bei Verwendung im Zusammenhang mit Computern und ähnlichen Systemen, die eine höhere Verlässlichkeit als drahtlose Netzwerke erfordern, müssen Sie alle notwendigen Vorkehrungen treffen, um die Sicherheit zu gewährleisten und Fehlfunktionen zu verhindern.
- **Nur in dem Land verwenden, in dem das Gerät erworben wurde.** Dieses Gerät entspricht den Vorschriften für drahtlose Netzwerkgeräte in dem Land, in dem es erworben wurde. Beachten Sie alle örtlichen Bestimmungen beim Einsatz des Geräts. FUJIFILM übernimmt keine Verantwortung für Probleme, die aus der Rechtsprechung anderer Länder erwachsen.
- **Die drahtlos übertragenen Daten (Bilder) können möglicherweise von Dritten abgefangen werden.** Die Sicherheit von Daten, die über drahtlose Netzwerke übertragen werden, ist nicht garantiert.

- **Verwenden Sie das Gerät nicht an Orten, an denen es magnetischen Feldern, statischer Elektrizität oder Funkstörungen ausgesetzt wird.** Benutzen Sie den Sender nicht in der Nähe von Mikrowellenherden oder anderen Geräten, wo das Auftreten von magnetischen Feldern, statischer Elektrizität oder Funkstörungen den Empfang der Funksignale verhindern können. Gegenseitige Störungen können in der Nähe von anderen drahtlosen Geräten auftreten, die ebenfalls im 2,4-GHz-Band arbeiten.
- **Der Funksender arbeitet im 2,4-GHz-Frequenzband mit DSSS- und OFDM-Modulation.**

### **Drahtlose Netzwerkgeräte: Vorsichtsmaßnahmen**

- **Dieses Gerät arbeitet im gleichen Frequenzbereich wie viele im Handel erhältliche bzw. für Bildung und Medizin benutzte Geräte mit Sende-/Empfangsfunktion.** Darüber hinaus gibt es im gleichen Frequenzbereich lizenzierte Sender und spezielle, unlizenzierte Niederspannungs-Sender in RFID-Tracking-Systemen für Fertigungslinien und ähnliche Anwendungen.
- **Zur Vermeidung von Störungen mit den oben genannten Geräten, bitte die folgenden Vorsichtsmaßnahmen beachten.** Stellen Sie sicher, dass der RFID-Sender nicht in Betrieb ist, bevor Sie dieses Gerät benutzen. Sollten Sie bemerken, dass das Gerät eine Beeinträchtigung im Frequenzbereich der lizenzierten Sender verursacht, die für RFID-Tracking verwendet werden, stoppen Sie sofort den Gebrauch der betroffenen Frequenz oder stellen Sie das Gerät an einer anderen Stelle auf. Wenn Sie bemerken, dass dieses Gerät Niederspannungs-RFID-Tracking-Systeme stört, wenden Sie sich bitte an eine FUJIFILM-Vertretung.

**2.4DS/OF4**

Dieses Etikett weist darauf hin, dass dieses Gerät im 2,4-GHz-Frequenzband mit DSSS- und OFDM-Modulation arbeitet und im Bereich bis zu 40 m Abstand möglicherweise Störungen hervorruft.



## Anmerkungen zu dieser Bedienungsanleitung

Lesen Sie vor dem Gebrauch der Kamera diese Bedienungsanleitung und die Warnhinweise im Abschnitt „Zur eigenen Sicherheit“ (📖 ii). Informationen zu bestimmten Themen finden Sie in den nachfolgend aufgeführten Abschnitten.

### **Inhaltsverzeichnis.....** 📖 **xi**

Das „Inhaltsverzeichnis“ bietet einen Überblick über das gesamte Handbuch. Die wichtigsten Bedienungsvorgänge der Kamera werden hier aufgeführt.

### **Fehlerbehebung .....** 📖 **131**

Haben Sie ein konkretes Problem mit der Kamera? Hier finden Sie die Antwort.

### **Warnmeldungen und -anzeigen.....** 📖 **136**

Finden Sie heraus, was das blinkende Symbol oder die angezeigte Fehlermeldung bedeutet.

### **Einschränkungen bei den Kameraeinstellungen.....** 📖 **146**

Hinweise zu den in den einzelnen Aufnahmemodi verfügbaren Optionen finden Sie auf Seite 146.

### **Speicherkarten**

Die Bilder werden auf optional erhältlichen SD-, SDHC- oder SDXC-Speicherkarten gespeichert (📖 17), in dieser Bedienungsanleitung „Speicherkarten“ genannt.

## Reinigung und Pflege

---

Damit Sie lange Freude an Ihrer Kamera haben, reinigen Sie das Kameragehäuse nach jeder Verwendung mit einem weichen, trockenen Tuch. Verwenden Sie zur Reinigung weder Alkohol noch Verdünner noch andere flüchtige Chemikalien, welche das Leder am Kameragehäuse verformen oder verfärben könnten. Flüssigkeiten auf der Kamera sollten sofort mit einem weichen, trockenen Tuch entfernt werden. Entfernen Sie Staub mit einem Objektivreinigungspinsel vom Objektiv und vom Display und wischen Sie alles anschließend mit einem weichen, trockenen Tuch ab. Hartnäckige Flecken können durch sanftes Abwischen mit FUJIFILM-Objektivreinigungspapier entfernt werden, auf das zuvor etwas Objektivreinigungsflüssigkeit getropft wurde. Achten Sie darauf, dass Objektiv und Monitor nicht zerkratzt werden.

# Inhaltsverzeichnis

Zur eigenen Sicherheit.....	ii
Sicherheitshinweise .....	ii
HINWEISE .....	vii
Anmerkungen zu dieser Bedienungsanleitung .....	ix
Reinigung und Pflege.....	x

## Vor der Inbetriebnahme

Symbole und Regeln.....	1
Mitgeliefertes Zubehör.....	1
Teile der Kamera .....	2
Die Auswahl taste .....	4
Der Auto Modus-Auswahlschalter .....	5
Die Navigationssteuerung .....	6
Der Einstellring .....	6
Der LCD-Monitor .....	7
Kamera-Displays.....	8
Aufnahme .....	8
Wiedergabe.....	10

## Erste Schritte

Befestigung des Trageriemens.....	12
Einsetzen von Akku und Speicherkarte .....	14
Kompatible Speicherkarten.....	17
Laden des Akkus.....	18
Ein- und Ausschalten der Kamera.....	21
Grundeinrichtung .....	22
Grundeinstellungen ändern.....	23
Touchscreen-Modus.....	24
Anzeigemodi .....	25
Aufnahme .....	25
Wiedergabe .....	25
Konfigurieren der Standardanzeige .....	26
Die Displayhelligkeit verstellen.....	27

## Grundlagen Aufnahme und Wiedergabe von Fotos

Fotos aufnehmen .....	28
Bilder anschauen .....	30
Anzeigen in der Einzelbildansicht.....	30
Bildinformationen anzeigen.....	31
Wiedergabe-Zoom .....	32
Multibild-Wiedergabe .....	33
Wiedergabe-Berührungsbedienelemente .....	34
Bilder löschen.....	35

## Grundlagen Aufnahme und Wiedergabe von Videos











Filme Aufnehmen.....	36
Einsatz eines externen Mikrofons .....	37
Abspielen von Videofilmen.....	38















































## Die Q-Taste (Schnellmenü)

Verwendung der Q-Taste .....	39
Die Schnellmenü-Anzeige.....	39
Anzeigen und Ändern von Einstellungen.....	40
Das Schnellmenü Bearbeiten.....	41

## Die Fn-(Funktions)-Tasten

Nutzung der Funktionstasten .....	42
Zuordnen von Funktionen zu den Funktionstasten .....	43
Standardbelegungen .....	44
Filmaufnahme (Fn1).....	44
AF Modus (Fn2).....	44
Selbstausröser (Fn3) .....	45
Blitzmodus (Fn4) .....	46
Auswahl Fokusbereich (Fn5) .....	48
Kabellose Optionen (Fn6).....	48

Steuerring-Optionen (Fn7).....	49	Fokuspunkt Auswahl.....	78
STANDARD.....	49	Einzelpunkt AF.....	78
<b>Mehr über Aufnahme und Wiedergabe</b>		Zone AF.....	79
<b>Modusauswahl</b> .....	50	Verfolgung (Nur im Fokusmodus C).....	80
<b>P, S, A, und M Modi</b> .....	50	<b>Langzeitbelichtungen (T/B)</b> .....	81
Auto Modi.....	50	Langzeiteinstellung T (Time).....	81
<b>Auswahl eines Belichtungsmodus</b> .....	51	Langzeitbelichtung B (Bulb).....	81
Programmautomatik (P).....	51	Verwendung eines Fernauslösers.....	82
Blendenautomatik mit Zeitvorwahl (S).....	52	<b>Intervallaufnahmen</b> .....	83
Zeitautomatik mit Blendenvorwahl (A).....	53	<b>Fokus-/Belichtungsspeicher</b> .....	84
Manuelle Belichtung (M).....	54	<b>Aufnahme von Bildern im RAW-Format</b> .....	86
<b>Eine Motivwahl wählen</b> .....	55	JPEG-Kopien von RAW-Bildern erstellen.....	87
 ERW. SR-AUTO.....	56	<b>Speichern der Einstellungen</b> .....	88
<b>Der digitale Telekonverter</b> .....	57	<b>Bildsuche</b> .....	89
<b>Weißabgleich</b> .....	58	<b>Fotobuch-Assistent</b> .....	90
<b>Empfindlichkeit</b> .....	60	Erstellen eines Fotobuches.....	90
AUTO.....	61	Fotobücher ansehen.....	91
<b>Belichtungskorrektur</b> .....	62	Fotobücher bearbeiten oder löschen.....	91
<b>Belichtungsmessung</b> .....	63	<b>Menüs</b>	
<b>Selbstporträts</b> .....	64	<b>Verwendung der Menüs: Aufnahmemodus</b> .....	92
<b>Die DRIVE-Taste</b> .....	65	Aufnahmemenü-Optionen (Fotos).....	92
 Serienaufnahmen (Burstmodus).....	66	 ERWEITER. FILTER.....	92
Belichtungsreihe.....	67	 MOTIVWAHL.....	92
Panoramabilder.....	69	 AUTOFOKUSEINST.....	92
Betrachten von Panoramabildern.....	70	 ISO.....	94
Mehrfachbelichtungen.....	71	 BILDGRÖSSE.....	94
Erweiterte Filter.....	72	 BILDQUALITÄT.....	94
<b>Filmsimulation</b> .....	73	 DYNAMIKBEREICH.....	94
<b>Fokusmodus</b> .....	74	 FILMSIMULATION.....	95
Die Fokusanzeige.....	75		
MF-Assistent.....	76		
Autofokus Optionen (AF Modus).....	77		

 SELBSTAUSLÖSER .....	95	 GRÖSSE ÄNDERN .....	100
 INTERVALLAUFN. MIT TIMER .....	95	 SCHÜTZEN .....	100
 WEISSABGLEICH .....	95	 BILD DREHEN .....	100
 FARBE .....	95	 ROTE-AUGEN-KORR. ....	101
 SCHÄRFE .....	95	 AUTO DIASCHAU .....	101
 TON LICHTER .....	95	 FOTOBUCH ASSIST. ....	101
 SCHATTIER. TON .....	95	 BILDSUCHE .....	102
 RAUSCH REDUKTION .....	95	 PC AUTO-SPEICHER .....	102
 NR LANGZ. BELICHT. ....	95	 FOTO ORDERN (DPOF) .....	102
 BEN.EINST. AUSW. ....	95	 instax DRUCKER DRUCKT .....	102
 CUST BEARB/SPEICH .....	95	 SEITENVERHÄLTNIS .....	102
 WEITWINKELKONV. ....	96	<b>Das Setupmenü .....</b>	103
 STEUERRING-EINST. ....	96	Verwendung des Setupmenüs .....	103
 TOUCHSCREEN-MODUS .....	96	Setupmenü-Optionen .....	104
 MF-ASSISTENT .....	96	 DATUM/ZEIT .....	104
 AE-L/AF-L-LOCK MODUS .....	96	 ZEITDIFF .....	104
 AE-L/AF-L-LOCK TASTE .....	96	 言語/LANG. ....	104
 AE-MESSUNG .....	96	 RESET .....	104
 SPERRE SPOT-AE & FOKUSS. ....	96	 TON & BLITZ .....	104
 BLITZ HAUPTMENÜ .....	97	 TON SETUP .....	105
 VIDEO SETUP .....	97	 DISPLAY SETUP .....	105
 FILMSIMULATION-SERIE .....	98	 TASTEN-/RAD-EINSTELLUNG .....	107
 DRAHTLOS-KOMM. ....	98	 STEUERRING .....	107
 AUSLÖSERTYP .....	98	 TOUCHSCREEN-EINSTELLUNG .....	107
 DIGITALE TELE-KONV. ....	98	 POWER MANAGEMENT .....	107
<b>Verwendung der Menüs: Wiedergabemodus .....</b>	99	 DATENSPEICH SETUP .....	108
Wiedergabemenü-Optionen .....	99	 FARBRAUM .....	108
 DRAHTLOS-KOMM. ....	99	 VERBINDUNGS-EINSTELLUNG .....	109
 RAW-KONVERTIERUNG .....	99	 FORMATIEREN .....	110
 LÖSCHEN .....	99	<b>Standardeinstellungen .....</b>	111
 AUSSCHNEIDEN .....	99		

<b>Anschlüsse</b>	
<b>Kabellose Übertragung</b> .....	113
Kabellose Verbindungen: Smartphones.....	113
Kabellose Verbindungen: Computer.....	113
<b>Bilder auf einem Computer anschauen</b> .....	114
Windows.....	114
Macintosh .....	114
Anschließen der Kamera.....	115
<b>Drucken von Bildern über USB</b> .....	117
Anschließen der Kamera.....	117
Ausgewählte Bilder drucken .....	118
Ausdrucken eines DPOF-Druckauftrags .....	119
Erstellen eines DPOF-Druckauftrags .....	120
MIT DATUM  /OHNE DATUM .....	120
ALLE RÜCKS.....	121
<b>instax SHARE Drucker</b> .....	122
Herstellung einer Verbindung .....	122
Drucken von Bildern .....	123
<b>Bildwiedergabe auf einem Fernseher</b> .....	124

<b>Technische Hinweise</b>	
<b>Optionales Zubehör</b> .....	125
Zubehör von FUJIFILM.....	125
Übersicht über die Anschlussmöglichkeiten .....	127
Adapterringe anbringen.....	128
Anbringen der Gegenlichtblenden .....	128
Anbringen der Schutzfilter.....	128
Der Weitwinkelkonverter WCL-X70.....	129
<b>Pflege der Kamera</b> .....	130
Aufbewahrung und Verwendung .....	130
Reisen .....	130
<b>Fehlerbehebung</b>	
<b>Probleme und Lösungen</b> .....	131
<b>Warnmeldungen und -anzeigen</b> .....	136
<b>Anhang</b>	
<b>Speicherartenkapazität</b> .....	139
<b>Links</b> .....	140
FUJIFILM X70 Produktinformationen.....	140
Firmware-Aktualisierungen .....	140
Kostenlose FUJIFILM-Apps.....	140
<b>Technische Daten</b> .....	141
<b>Einschränkungen bei den Kameraeinstellungen</b> .....	146

# Vor der Inbetriebnahme

## Symbole und Regeln

In dieser Bedienungsanleitung werden die folgenden Symbole verwendet:

- ⓘ Diese Informationen sollten vor der Verwendung gelesen werden, um einen korrekten Betrieb sicherzustellen.
- 📖 Zusätzliche Informationen, die bei der Verwendung der Kamera hilfreich sein können.
- 📖 Andere Seiten in dieser Bedienungsanleitung, auf denen verwandte Informationen gefunden werden können.

Die Menüs und die anderen auf den Displays angezeigten Texte sind **fett gedruckt**. Die Display-Abbildungen in dieser Bedienungsanleitung können zur Veranschaulichung vereinfacht dargestellt sein.

## Mitgeliefertes Zubehör

Folgende Gegenstände sind im Lieferumfang der Kamera enthalten:



Rechargeable battery NP-95



Netzteil AC-5VF



Zwischenstecker\*

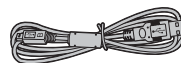

USB-Kabel

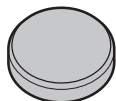

Objektivdeckel



Klammer-Anbringungswerkzeug



Metall-Trageriemenkammern  
(x2)

- Schutzabdeckungen (x 2)
- Schulterriemen
- Bedienungsanleitung (dieses Handbuch)

\* Die Adapterform variiert je nach der Verkaufsregion.

## Teile der Kamera

Weitere Informationen finden Sie jeweils auf der Seite, die rechts neben der Teilebezeichnung aufgeführt ist.

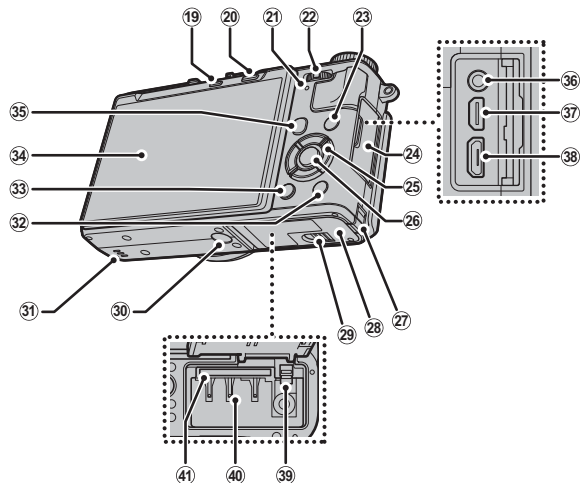
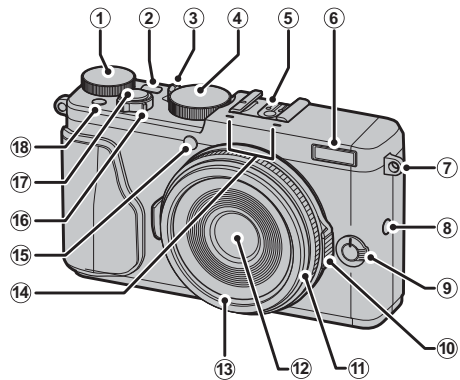



① Einstellrad für die Belichtungskorrektur.....	62	⑳ Taste für Filmaufzeichnung.....	36	㉔ Verriegelung der Akkufachabdeckung.....	14
② <b>DRIVE</b> -Taste .....	65, 66, 67, 69, 71, 72	Funktionstaste ( <b>Fn1</b> ) .....	42, 44	㉕ Stativgewinde	
③ Auto Modus-Auswahlschalter.....	5, 50	㉑ -Taste (Löschen) .....	35	㉖ Lautsprecher.....	38
④ Einstellrad für die Belichtungszeit ...	51, 52, 53, 54	Funktionstaste ( <b>Fn8</b> ).....	42	㉗ <b>Wi-Fi</b> -Taste.....	48, 113
⑤ Blitzgeräteschuh .....	47	㉒ -Taste (Wiedergabe) .....	30	Funktionstaste ( <b>Fn6</b> ).....	42
⑥ Eingebautes Blitzgerät.....	46	㉓ Anzeigeleuchte.....	7	㉘ <b>DISP</b> (Anzeige)/ <b>BACK</b> -Taste .....	25
⑦ Trageriemen-Öse .....	12	㉔ Navigationssteuerung .....	6	Auswahl der Funktionstastenbelegung	
⑧ Optionstaste Einstellring.....	6, 49	㉕ <b>Q</b> -Taste (Schnellmenü) * .....	39	(Taste gedrückt halten).....	42
Funktionstaste ( <b>Fn7</b> ).....	42	Schnellmenü Bearb./Benutzereinst.-Taste		㉙ LCD-Monitor .....	7, 8, 25
⑨ Fokusmoduswahlter .....	74	(Taste gedrückt halten) * .....	41, 88	㉚ <b>AF-L/AE-L</b> -Taste (Belichtungsautomatik-/	
⑩ Blendenring.....	51, 52, 53, 54	RAW-Konvertierungstaste		Autofokusspeicher).....	74, 85, 96
⑪ Einstellung .....	6, 49	(Wiedergabemodus).....	87	㉛ Mikrofon-/Fernauslöseranschluss .....	37, 82
⑫ Objektiv .....	x	㉜ Anschlussabdeckung ....	18, 37, 82, 115, 117, 124	㉜ Mikro-HDMI-Anschluss .....	124
⑬ Frontring.....	128	㉝ Auswahl-/Funktionstasten .....	4	㉝ Micro-USB-Anschluss.....	18, 115, 117
⑭ Mikrofon .....	36	㉞ <b>MENU/OK</b> -Taste .....	4, 92, 99, 103	㉞ Akkuriegel .....	14
⑮ AF-Hilfslicht .....	93	Sicherheitssperre (Taste gedrückt halten)		㉟ Akkufach.....	14
Selbstausröserlampe.....	45	㉟ Kabelkanalabdeckung für den		Speicherkartenfach.....	15
⑯ <b>ON/OFF</b> -Schalter.....	21	Gleichstromkoppler			
⑰ Auslösertaste.....	29	㊱ Akkufachabdeckung .....	14		

\* Drücken Sie und lassen Sie im Aufnahmemodus los, um das Schnellmenü anzuzeigen oder drücken und halten Sie, um die Schnellmenü-Bearbeitungsoptionen anzuzeigen. Wenn das Schnellmenü angezeigt wird, drücken und halten Sie, um die Benutzereinstellungen zu bearbeiten.

### Sicherheitssperre

Drücken Sie, um eine versehentliche Betätigung der Auswahltaste **Q**, der Funktionstaste (**Fn6**) und der Taste **AF-L/AE-L** während der Aufnahme zu verhindern, **MENU/OK**, bis angezeigt wird. Die Sperre kann durch Drücken von **MENU/OK**, bis nicht mehr angezeigt wird, aufgehoben werden.

### **Die Auswahltaste**

Drücken Sie die Auswahltaste nach oben (①), rechts (③), nach unten (④) oder links (②), um Elemente zu markieren. Die Tasten nach oben, links, rechts und unten fungieren zudem jeweils als AF-Modus-, Selbstausröser-, Blitzmodus- und Fokusbereichsauswahltasten und als Funktionstasten 2 bis 5 (📖 42, 44, 45, 46, 48).

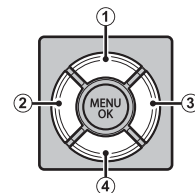

## Der Auto Modus-Auswahlschalter

Wechseln zwischen automatischen und manuellen modi.

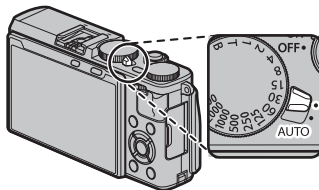



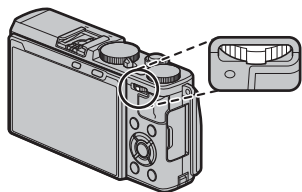

Position	Modus
	<p>Wählen Sie aus <b>P</b> (Programmautomatik), <b>S</b> (Blendenautomatik), <b>A</b> (Zeitautomatik), und <b>M</b> (manuelle) Modi (☞ 51, 52, 53, 54). Passen Sie die Belichtungszeit und Blende mithilfe des Programm-Shifts an (Modus <b>P</b>) oder stellen Sie Belichtungszeit und/oder Blende manuell ein (Modi <b>S</b>, <b>A</b>, und <b>M</b>).</p>
	<p>Auto Modus. Im Steuerungsmodus  (EINZELBILD) passt die Kamera die Einstellungen automatisch gemäß der durch Drehen des Steuerrings gewählten Option an. Wählen Sie aus den Modi, die sich für bestimmte Motiv-Typen eignen (☞ 55), oder wählen Sie  <b>ERW. SR-AUTO</b>, damit die Kamera automatisch den Modus an das Motiv anpasst (☞ 56).</p>

- ◆ Einschränkungen könnten für die Kameraeinstellungen gelten, je nach Modus und Aufnahmebedingungen (☞ 146). Aktualisierungen der Kamera-Firmware könnten ebenfalls die verfügbaren Optionen beeinflussen.

## Die Navigationssteuerung



**Drücken Sie das Einstellrad links oder rechts**, um die gewünschte Kombination aus Belichtungszeit und Blende zu wählen (Programm-Shift;  51), die Belichtungszeit fein einzustellen ( 52, 54), Bilder während der Wiedergabe zu vergrößern oder zu verkleinern ( 32) oder, um „herauszuzoomen“, um mehrere Bilder anzuzeigen ( 33).





**Drücken Sie auf die Mitte des Bedienelements**, um den ausgewählten Fokusbereich während der Aufnahme oder Wiedergabe zu vergrößern ( 31, 75).

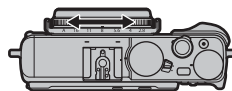

**Halten Sie die Mitte des Bedienelements** während des manuellen Fokus gedrückt, um die Anzeige für die manuelle Fokushilfe anzuzeigen ( 76).

## Der Einstelling



Verwenden Sie den Einstelling für den schnellen Zugriff auf Kamerafunktionen während der Aufnahme. Durch Drücken der Einstelling-Optionstaste können Sie die dem Einstelling zugewiesenen Optionen auswählen ( 49). Wählen Sie aus:

- STANDARD
- ISO
- WEISSABGLEICH
- FILMSIMULATION
- DIGITALE TELE-KONV.

## Der LCD-Monitor

Der LCD-Monitor kann für die Erstellung der Selbstportraits umgedreht (📖 64) oder geneigt werden, um beim Schneiden der Bilder eine bessere Sicht zu haben.

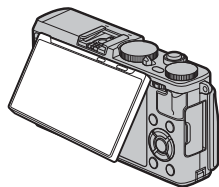

Übersicht

Der LCD-Monitor lässt sich neigen, um beim Fotografieren die Kontrolle des Bildausschnitts zu erleichtern. Achten Sie darauf, dass beim Verstellen der Neigung keine Finger oder andere Objekte zwischen Monitor und Gehäuse eingeklemmt werden. Fassen Sie nicht an die Kabel hinter dem Monitor, da dies Fehlfunktionen verursachen könnte.

## Die Kontrollleuchte

Die Kontrollleuchte zeigt den Status der Kamera folgendermaßen an:

Kontrollleuchte	Kamerastatus
Leuchtet grün	Die Schärfe ist eingestellt.
Blinkt grün	Verwacklungs-, Schärfе- oder Belichtungswarnung. Das Bild kann aufgenommen werden.
Blinkt grün und orange	Die Bilder werden gespeichert. Weitere Bilder können aufgenommen werden.
Leuchtet orange	Die Bilder werden gespeichert. Es können gegenwärtig keine weiteren Bilder aufgenommen werden.
Blinkt orange	Das Blitzgerät lädt gerade auf und wird bei der Aufnahme nicht auslösen.
Blinkt rot	Objektiv- oder Speicherfehler.

📌 Die Warnungen können auch im Display erscheinen (📖 136).

Kontrollleuchte

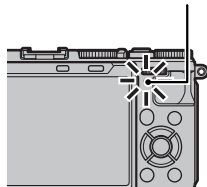

## Kamera-Displays

Folgende Anzeigearten können bei der Aufnahme und Wiedergabe vorkommen. In den folgenden Darstellungen sind zur Veranschaulichung sämtliche Anzeigen abgebildet; die tatsächlich erscheinenden Anzeigen hängen von den Kameraeinstellungen ab.

### ■ Aufnahme

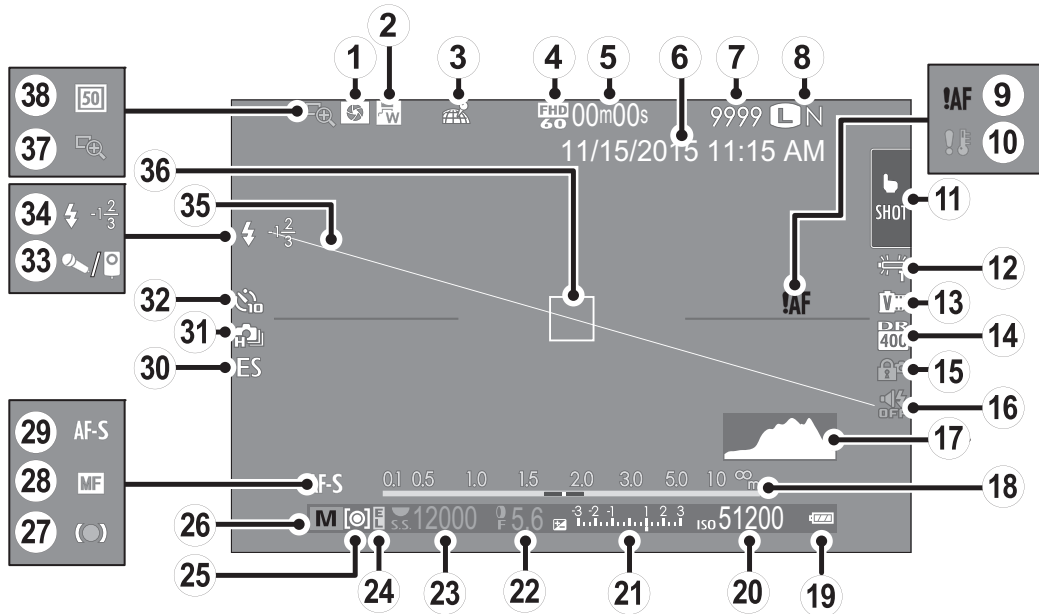

① Schärfentiefevorschau .....	53	⑮ Sicherheitssperre .....	3	⑳ Manuelle Fokusanzeige .....	75
② Weitwinkelobjektiv .....	129	⑯ Ton- und Blitzanzeige .....	104	㉑ Fokusmodus .....	74
③ Standortdaten-Downloadstatus .....	109	⑰ Histogramm .....	27	㉒ Auslösertyp .....	98
④ Video modus .....	36, 97	⑱ Abstandsanzeige .....	74	㉓ Serienbildmodus .....	66
⑤ Verbleibende Zeit .....	36	⑲ Akkuladestand .....	21	㉔ Anzeige für Selbstausröser .....	45
⑥ Datum und Uhrzeit .....	22, 23	⑳ Empfindlichkeit .....	60	㉕ Mikrophon/Fernausröser .....	37, 82, 97
⑦ Anzahl verfügbarer Bilder * .....	139	㉑ Belichtungskorrekturanzeige/Belichtungsanzeige .....	46, 97	㉖ Blitzmodus/Blitzkompensation .....	46, 97
⑧ Bildqualität und -größe .....	94	.....	54, 62	㉗ Virtueller Horizont .....	27
⑨ Fokuswarnung .....	7, 133, 136	㉒ Blende .....	51, 53, 54	㉘ Fokusbereich .....	29, 84
⑩ Temperaturwarnung .....	138	㉓ Belichtungszeit .....	51, 52, 54	㉙ Fokuskontrolle .....	75
⑪ Touchscreen-Modusanzeige .....	24	㉔ AE-Verriegelungsanzeige .....	84	㉚ Digitaler Telekonverter .....	57
⑫ Weißabgleich .....	58	㉕ Belichtungsmessung .....	63		
⑬ Filmsimulation .....	73	㉖ Aufnahmemodus .....	50		
⑭ Dynamikbereich .....	94	㉗ Fokusanzeige .....	29, 75		

\* Zeigt „9999“ an, wenn Platz für mehr als 9999 Bilder ist.

### Sicherheitssperre



Beim Drücken auf die Sicherheitssperre (🔒 3) wird das 🔒 Symbol angezeigt.

■ Wiedergabe

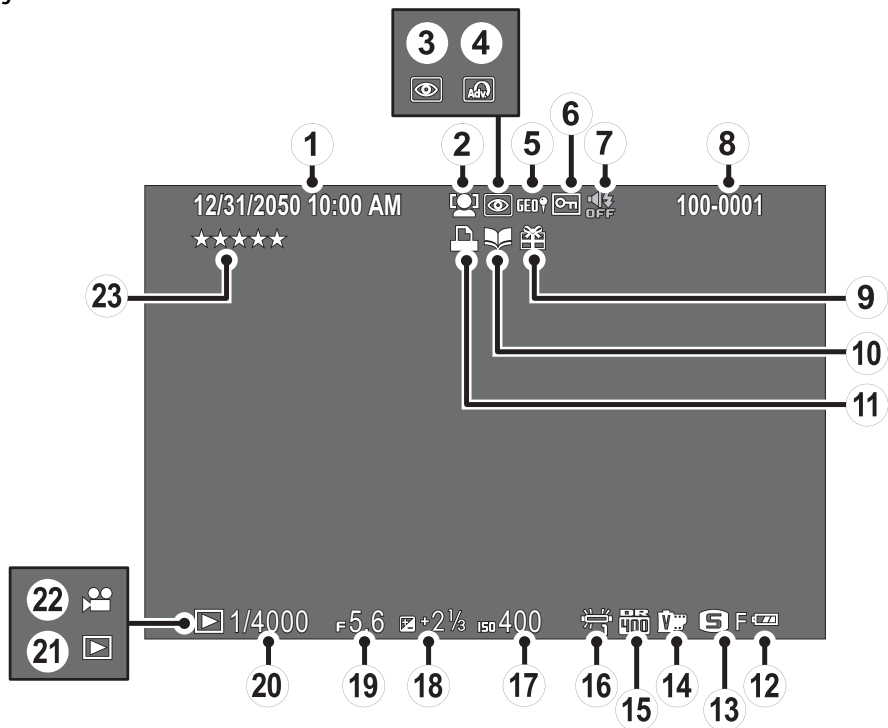



① Datum und Uhrzeit .....	22, 23	⑨ Geschenkbild .....	30	⑰ Empfindlichkeit .....	60
② Anzeige Intelligente Gesichtserkennung.....	93	⑩ Anzeige Fotobuch-Assistent.....	90	⑱ Belichtungskorrektur .....	62
③ Anzeige Rote-Augen-Korrektur .....	101	⑪ Anzeige DPOF-Druck .....	120	⑲ Blende .....	51, 53, 54
④ Erweiterter Filter .....	72	⑫ Akkuladestand.....	21	⑳ Belichtungszeit.....	51, 52, 54
⑤ Standortdaten .....	109	⑬ Bildqualität und -größe .....	94	㉑ Anzeige Wiedergabemodus .....	30
⑥ Geschütztes Bild .....	100	⑭ Filmsimulation .....	73	㉒ Videofilmsymbol .....	38
⑦ Ton- und Blitzanzeige .....	104	⑮ Dynamikbereich.....	94	㉓ Bewertung .....	30
⑧ Bildnummer .....	108	⑯ Weißabgleich.....	58		

# Erste Schritte

## Befestigung des Trageriemens

Bringen Sie die Trageriemenklammern an der Kamera an und befestigen Sie anschließend den Trageriemen.

### 1 Öffnen Sie eine Trageriemenklammer.

Öffnen Sie die Trageriemenklammer mit Hilfe des Klammer-Anbringungswerkzeugs. Achten Sie dabei auf die korrekte Ausrichtung.

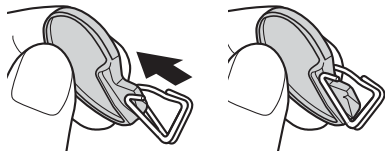

- ① Bewahren Sie das Werkzeug an einem sicheren Ort auf. Sie benötigen es zum Öffnen der Trageriemenklammern, wenn Sie den Trageriemen entfernen.

### 2 Platzieren Sie die Trageriemenklammer an einer der Ösen.

Haken Sie die Öffnung der Klammer in die Öse ein. Entfernen Sie das Werkzeug und halten Sie die Klammer mithilfe der anderen Hand fest.

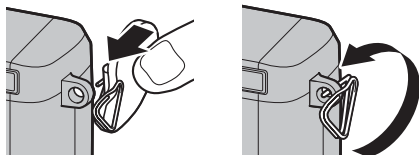

### 3 Ziehen Sie die Klammer durch die Öse.

Drehen Sie die Klammer vollständig in die Öse ein, bis sie mit einem Klick schließt.

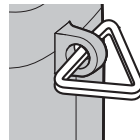

### 4 Bringen Sie die Schutzabdeckung an.

Bringen Sie eine der Schutzabdeckungen wie abgebildet über der Öse an, sodass die schwarze Seite der Abdeckung zur Kamera zeigt. Wiederholen Sie die Schritte 1 bis 4 für die zweite Öse.

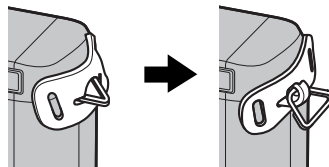

**5 Führen Sie den Trageriemen ein.**

Führen Sie den Trageriemen durch die Schutzabdeckung und die Trageriemenklammer.

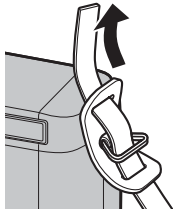
**6 Befestigen Sie den Trageriemen.**

Befestigen Sie den Trageriemen, wie in der Abbildung zu sehen. Wiederholen Sie die Schritte 5 bis 6 für die zweite Öse.

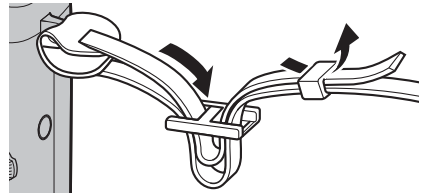

- ⓘ Um ein Herunterfallen der Kamera zu vermeiden, stellen Sie sicher, dass der Riemen richtig befestigt wurde.

## Einsetzen von Akku und Speicherkarte

Die Kamera verfügt über keinen internen Speicher. Die Aufnahmen werden stattdessen auf separat erhältlichen SD-, SDHC- und SDXC-Speicherkarten gespeichert. Setzen Sie nach dem Akkuladen den Akku und die Speicherkarte wie unten beschrieben ein.

### 1 Öffnen Sie die Akkufachabdeckung.

Verschieben Sie den Riegel des Akkufachs wie gezeigt und öffnen Sie die Akkufachabdeckung.

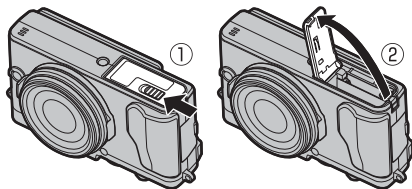

- 1 Öffnen Sie die Akkufachabdeckung nicht, wenn die Kamera eingeschaltet ist. Anderenfalls können Bilddateien oder Speicherkarten beschädigt werden.
- 1 Üben Sie beim Öffnen oder Schließen der Akkufachabdeckung keine übermäßige Kraft aus.

### 2 Setzen Sie den Akku ein.

Schieben Sie den Akku mit den Kontakten zuerst in Pfeilrichtung in das Akkufach, und drücken Sie dabei den Schnappriegel mit Hilfe des Akkus zur Seite. Überprüfen Sie, dass der Akku sicher verriegelt ist.

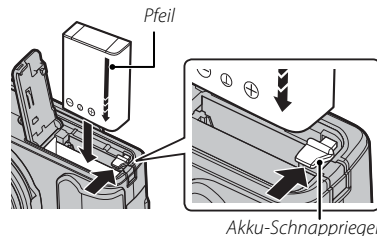

- 1 Setzen Sie den Akku in der abgebildeten Richtung ein. **Wenden Sie keine Kraft an und versuchen Sie nicht, den Akku verkehrt herum oder rückwärts einzusetzen.** In der korrekten Ausrichtung gleitet der Akku leicht hinein.

### 3 Setzen Sie die Speicherkarte ein.

Halten Sie die Speicherkarte wie abgebildet und schieben Sie sie hinein, bis sie hörbar an der Rückseite des Fachs einrastet.

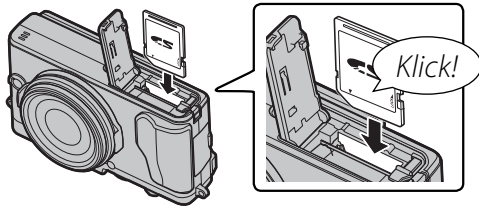

① Achten Sie auf die richtige Ausrichtung der Karte; bitte nicht verkanten und keine Gewalt anwenden.

② SD/SDHC/SDXC-Speicherkarten können schreibgeschützt werden, sodass die Karte sich nicht formatieren lässt und keine Bilder aufgezeichnet oder gelöscht werden können. Schieben Sie den Schreibschutzschalter vor dem Einlegen einer Speicherkarte in die Position ohne Schreibschutz.

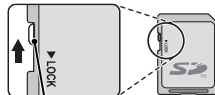

Schreibschutzschalter

### 4 Schließen Sie die Akkufachabdeckung.

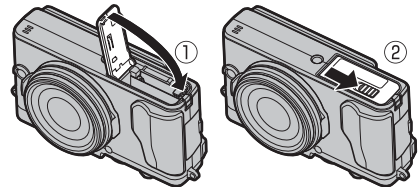

### Herausnehmen von Akku und Speicherkarte

**Schalten Sie die Kamera aus**, bevor Sie die Akkufachabdeckung öffnen und den Akku oder die Speicherkarte herausnehmen.

Zum Entnehmen des Akkus den Schnappriegel zur Seite drücken und den Akku wie abgebildet aus der Kamera ziehen.

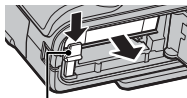

Akku-Schnappriegel

Zum Herausnehmen die Speicherkarte hineindrücken und langsam freigeben. Die Karte kann dann mit den Fingern herausgezogen werden. Beim Entnehmen springt die Speicherkarte unter Umständen zu schnell aus dem Schlitz. Deshalb beim Entriegeln den Finger sanft auf der Karte lassen.

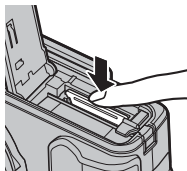

### Akkus

- Entfernen Sie Schmutz von den Akkukontakten mit einem sauberen, trockenen Tuch. Anderenfalls lässt sich der Akku möglicherweise nicht aufladen.
- Kleben Sie keine Aufkleber oder andere Objekte auf den Akku. Anderenfalls lässt sich der Akku unter Umständen nicht mehr aus der Kamera nehmen.
- Schließen Sie die Akkukontakte nicht kurz. Der Akku wird sonst sehr heiß.
- Lesen Sie die Sicherheitshinweise im Abschnitt „Akku und Stromversorgung“ (📖 iv).
- Verwenden Sie nur Akkuladegeräte, die für den Einsatz mit diesem Akku-Typ bestimmt sind. Anderenfalls kann es zu Fehlfunktionen kommen.
- Entfernen Sie nicht die Etiketten vom Akku und versuchen Sie nicht, das Gehäuse aufzubrechen oder auseinanderzunehmen.
- Bei Nichtgebrauch verliert der Akku allmählich seine Ladung. Laden Sie den Akku ein oder zwei Tage vor Gebrauch auf.

## ■ Kompatible Speicherkarten

SD-, SDHC- und SDXC-Speicherkarten von FUJIFILM und SanDisk wurden zur Verwendung in dieser Kamera freigegeben. Ein vollständiges Verzeichnis der erfolgreich erprobten Speicherkarten finden Sie unter [http://www.fujifilm.com/support/digital\\_cameras/compatibility/](http://www.fujifilm.com/support/digital_cameras/compatibility/). Bei anderen Karten kann die Funktionsfähigkeit nicht garantiert werden. Die Kamera kann nicht mit **xD-Picture-Cards** oder **MultiMediaCard** (MMC)-Geräten betrieben werden.

### ① Speicherkarten

- *Schalten Sie die Kamera nicht aus und entnehmen Sie die Speicherkarte nicht, während die Speicherkarte formatiert wird oder während Daten darauf gespeichert oder gelöscht werden.* Anderenfalls kann die Karte beschädigt werden.
- Formatieren Sie die Speicherkarten vor dem ersten Gebrauch. Formatieren Sie alle Speicherkarten erneut in der Kamera, wenn sie zuvor in einem Computer oder in anderen Geräten formatiert wurden. Weitere Informationen zum Formatieren von Speicherkarten finden Sie auf Seite 110.
- Speicherkarten sind klein und können verschluckt werden. Deshalb außerhalb der Reichweite von Kindern aufbewahren. Konsultieren Sie sofort einen Arzt, wenn ein Kind eine Speicherkarte verschluckt hat.
- Mini-SD- oder Micro-SD-Adapter, die nicht der Standardgröße einer SD/SDHC/SDXC-Karte entsprechen, können möglicherweise nicht normal ausgeworfen werden. Falls die Adapterkarte nicht ausgeworfen wird, bringen Sie die Kamera zu einem autorisierten Kundendienstvertreter. Entnehmen Sie die Karte nicht mit Gewalt.
- Bringen Sie keine Etiketten auf Speicherkarten an. Sich ablösende Etiketten können eine Fehlfunktion der Kamera verursachen.
- Die Aufnahme von Videofilmen bricht mit bestimmten SD/SDHC/SDXC-Speicherkarten möglicherweise ab. Verwenden Sie eine **CLASS10**-Karte oder besser für Filme und Serienaufnahmen.
- Beim Formatieren einer Speicherkarte in der Kamera wird ein Ordner erstellt, in dem die Bilder gespeichert werden. Benennen Sie diesen Ordner nicht um und löschen Sie ihn nicht. Verwenden Sie auch keinen Computer oder andere Geräte, um Bilddateien zu bearbeiten, zu löschen oder umbenennen. Löschen Sie die Bilder immer mit der Kamera. Kopieren Sie die Bilddateien vor dem Umbenennen oder Bearbeiten auf einen Computer und bearbeiten Sie die Kopien, nicht die Originale. Das Umbenennen der Dateien in der Kamera kann zu Wiedergabeproblemen führen.

## Laden des Akkus

Der Akku ist bei der Auslieferung nicht geladen. Laden Sie den Akku auf, bevor Sie ihn benutzen. Der Akku wird im Inneren der Kamera aufgeladen.

- In der Kamera wird ein Akku vom Typ NP-95 verwendet.
- Angaben zu den Ladezeiten finden Sie in den technischen Daten (📖 144).

### 1 Bringen Sie den Steckeradapter am Netzteil an.

Bringen Sie den Steckeradapter wie dargestellt an und stellen Sie sicher, dass er vollständig eingesteckt ist und hörbar in die Anschlüsse des Netzteils einrastet.

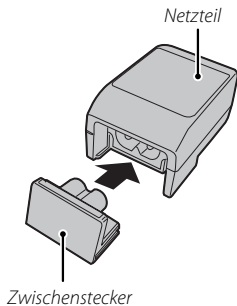

- ⓘ Der Steckeradapter darf ausschließlich mit dem mitgelieferten Netzteil verwendet werden. Verwenden Sie ihn nicht mit anderen Geräten.

### 2 Laden Sie den Akku auf.

Schließen Sie die Kamera über das mitgelieferte USB-Kabel an das mitgelieferte Netzteil an. Stecken Sie das Netzteil dann in eine Innenraumsteckdose.

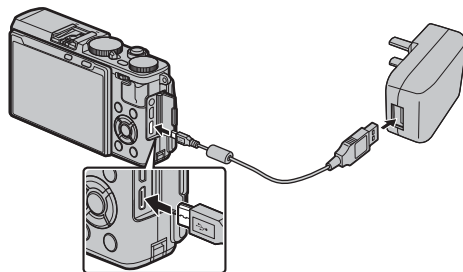



- ⓘ Stellen Sie sicher, dass die Stecker richtig ausgerichtet sind und stecken Sie sie dann vollständig ein.



## Ladestatus

Wenn die Kamera eingeschaltet ist, zeigen die Akkustandsymbole den Akkuladestatus. Wenn die Kamera ausgeschaltet ist, wird er durch die Kontrollleuchte angezeigt.

Akkustandsymbol bei eingeschalteter Kamera	Kontrollleuchte bei ausgeschalteter Kamera	Akkustatus
 (gelb)	Ein	Akku lädt.
 (grün)	Aus	Aufladen abgeschlossen.
 (rot)	Blinkt	Akkufehler.
Kein Symbol	—	Betrieb bei externer Stromversorgung.

- ◆ Die Kamera arbeitet mit externer Stromversorgung, wenn sie eingeschaltet wird, während sie an das Stromnetz angeschlossen und der Akku eingesteckt ist.
- ① Der Akku wird nicht aufgeladen, während sich die Kamera im Aufnahmemodus befindet.
- ① Entfernen Sie mit einem sauberen, weichen Tuch Schmutz von den Batteriepolen. Andernfalls kann der Akku möglicherweise nicht aufgeladen werden.
- ① Kleben Sie keine Aufkleber oder anderes auf den Akku. Andernfalls könnte es unmöglich werden, den Akku aus der Kamera zu nehmen.
- ① Schließen Sie die Kontakte nicht kurz. Der Akku könnte überhitzen.
- ① Lesen Sie die Vorsichtshinweise unter „Die Batterie und Stromversorgung“.
- ① Verwenden Sie nur Batterieladegeräte, die für den Einsatz mit dem Akku bestimmt sind. Andernfalls kann es zu einer Fehlfunktion kommen.
- ① Entfernen Sie nicht die Etiketten vom Akku und versuchen Sie nicht, das Gehäuse aufzubrechen oder abzunehmen.
- ① Der Akku verliert allmählich seine Ladung, wenn er nicht benutzt wird. Laden Sie den Akku ein oder zwei Tage vor Gebrauch auf.
- ① Die Ladezeiten können sich bei sehr niedrigen oder sehr hohen Temperaturen verlängern.

### **Aufladen über einen Computer**

Der Akku kann aufgeladen werden, indem die Kamera an einen Computer angeschlossen wird. Schließen Sie wie dargestellt das mitgelieferte USB-Kabel an; achten Sie darauf, dass die Stecker richtig eingesteckt sind. Die Stecker müssen vollständig eingesteckt werden.

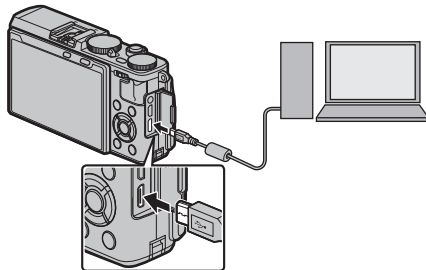

- ⓘ Schließen Sie die Kamera direkt an den Computer an; verwenden Sie hierfür keinen USB-Hub oder eine Tastatur.
- ⓘ Wenn sich der Computer während des Ladens in den Energiesparmodus schaltet, stoppt der Ladevorgang. Um weiterhin aufzuladen, muss der Energiesparmodus des Computers deaktiviert werden und das USB-Kabel getrennt und erneut angeschlossen werden.
- ⓘ Das Aufladen kann je nach den Spezifikationen des Computers, dessen Einstellungen und Zustandes nicht möglich sein.

## Ein- und Ausschalten der Kamera



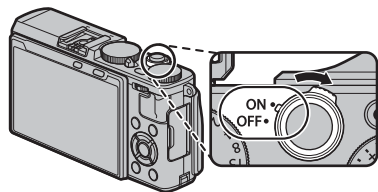

Drehen Sie den **ON/OFF**-Schalter auf **ON**, um die Kamera einzuschalten. Wählen Sie **OFF**, um die Kamera auszuschalten.

- Drücken Sie die -Taste, um die Wiedergabe zu starten. Drücken Sie den Auslöser bis zum ersten Druckpunkt, um in den Aufnahmemodus zurückzukehren.
  - Ohne Benutzereingabe schaltet sich die Kamera nach einem unter **POWER MANAGEMENT > AUTOM. AUS** (107) festgelegten Zeitraum automatisch aus. Um die Kamera nach dem automatischen Ausschalten wieder zu aktivieren, drücken Sie den Auslöser bis zum ersten Druckpunkt oder stellen Sie den **ON/OFF**-Schalter auf **OFF** und dann wieder auf **ON**.
  - Informationen zu den Einschaltoptionen finden Sie auf Seite 107.
- ⓘ Fingerabdrücke oder andere Flecken auf dem Objektiv können die Aufnahmen bzw. das Livebild auf dem Monitor beeinträchtigen. Halten Sie das Objektiv sauber.



### Akkuladestand

Überprüfen Sie nach dem Einschalten der Kamera den Akkuladestand in der Anzeige.

Anzeige	Beschreibung
 (weiß)	Der Akku ist teilweise entladen.
 (weiß)	Batterie ungefähr zu zwei Dritteln aufgeladen.
 (weiß)	Der Akku ist ungefähr ein Drittel aufgeladen. So bald wie möglich aufladen.
 (rot)	Niedrige Akkuladung. Laden Sie den Akku auf.
 (blink rot)	Der Akku ist leer. Schalten Sie die Kamera aus und laden Sie den Akku auf.



# Grundeinrichtung

Beim ersten Einschalten der Kamera wird ein Dialogfeld zur Sprachauswahl angezeigt.

## 1 Wählen Sie eine Sprache.



Markieren Sie eine Sprache und drücken Sie auf **MENU/OK**.



◆ Drücken Sie auf **DISP/BACK**, um den aktuellen Schritt zu überspringen. Die Schritte, die Sie überspringen, werden beim nächsten Einschalten der Kamera angezeigt.

## 2 Stellen Sie das Datum und die Uhrzeit ein.



Drücken Sie die Auswahltaste nach links oder rechts, um das Jahr, den Monat, den Tag, die Stunden oder die Minuten zu markieren, und drücken Sie nach oben oder unten, um die Einstellung zu ändern. Um die Reihenfolge zu ändern, in der Jahr, Monat und Tag angezeigt werden, markieren Sie das Datumsformat und drücken Sie die Auswahltaste nach oben oder unten. Drücken Sie auf **MENU/OK**, um die Uhrzeit einzustellen und Leistungsoptionen anzuzeigen.



## 3 Wählen Sie eine Leistungsoption.

Drücken Sie die Auswahltaste nach oben oder nach unten, um eine der folgenden Option zu markieren:

- **AN**: Schnellere AF und schnellerer Neustart der Kamera.
- **AUS**: Längere Batterielebensdauer durch geringeren Stromverbrauch.

Drücken Sie auf **MENU/OK**, um die markierte Option auszuwählen, und gehen Sie zum Aufnahme-Modus.



◆ Wenn der Akku für längere Zeit aus der Kamera entnommen wird, stellt sich die Uhrzeit der Kamera zurück und die Sprachauswahl erscheint beim Einschalten der Kamera.

## **Grundeinstellungen ändern**

Zum Ändern der Sprache oder Zurückstellen der Uhr:

### **1 Zeigen Sie die gewünschte Option an.**

Zeigen Sie das Setup-Menü an und wählen Sie  言語/LANG., um die Sprache zu ändern,  DATUM/ZEIT, um die Uhr zurückzusetzen, oder  POWER MANAGEMENT > HOCHLEISTUNG, um die Leistungseinstellungen zu ändern ( 103).

### **2 Passen Sie die Einstellungen an.**

Um eine Sprache oder eine Leistungseinstellung auszuwählen, markieren Sie die gewünschte Option und drücken Sie auf **MENU/OK**. Um die Uhr einzustellen, drücken Sie die Auswahl taste nach links oder rechts, um Jahr, Monat, Tag, Stunde oder Minute zu markieren und drücken Sie die Auswahl taste nach oben oder unten, um sie zu ändern, drücken Sie anschließend **MENU/OK** sobald Sie die Uhr zu Ihrer Zufriedenheit eingestellt haben.

## Touchscreen-Modus

Berührungsbedienelemente können für Vorgänge wie die Auswahl des Fokusbereichs und zum Fotografieren verwendet werden. Der durchgeführte Betrieb kann durch Antippen der Touchscreen-Modusanzeige im Display ausgewählt werden, um durch die folgenden Optionen zu schalten:

Touchscreen-Modusanzeige



Modus	Beschreibung	Symbol
<b>TOUCH AUFNAHME</b>	<p>Tippen Sie auf Ihr Motiv im Display, um scharf zu stellen, und lösen Sie den Auslöser aus.</p> <ul style="list-style-type: none"><li>◆ Wenn <b>FOKUS</b> für <b>AF AUTOFOKUSEINST. &gt; PRIO. AUSLÖSEN/FOKUS</b> (🗨️ 92) ausgewählt ist, lassen Sie Ihren Finger auf dem Display, bis der Auslöser ausgelöst wird.</li><li>◆ Im Serienaufnahmemodus werden Bilder aufgenommen, während Sie Ihren Finger auf dem Display haben.</li></ul>	
<b>FOKUSBEREICH</b>	<p>Tippen Sie, um einen Fokusbereich für den Fokus oder Fokus-Zoom auszuwählen.</p>	
<b>AUS</b>	<p>Berührungsbedienelemente aus. Das Display reagiert nicht, wenn es angetippt wird.</p>	

Die Berührungsbedienelement-Einstellungen können mit der Option **TOUCHSCREEN-MODUS** im Aufnahmemenü angepasst werden.

- ◆ Die Touchscreen-Modusanzeige wird nicht angezeigt und die Berührungsbedienelemente können nicht verwendet werden, wenn **AUS** für **TOUCHSCREEN-EINSTELLUNG** im Setup-Menü ausgewählt ist.
- ◆ Weitere Informationen über die während der Wiedergabe verfügbaren Berührungsbedienelemente finden Sie auf Seite 34.

# Anzeigemodi

Drücken Sie **DISP/BACK**, um die folgenden Anzeigearten zu durchlaufen:

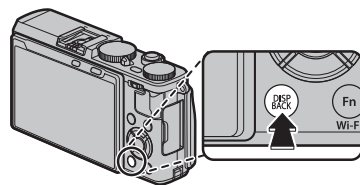

## ■ Aufnahme

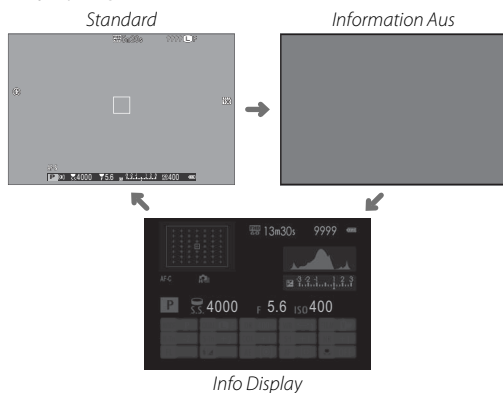

## ■ Wiedergabe

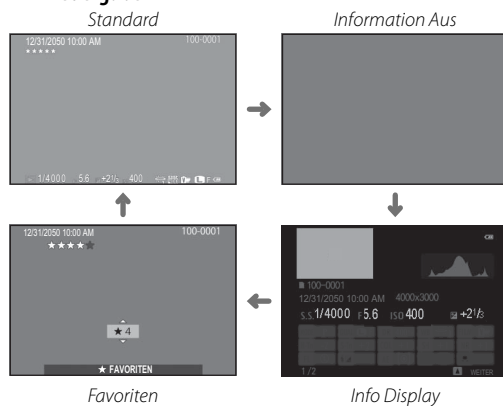

## ■ Konfigurieren der Standardanzeige

Die Punkte wählen, die in der Standardanzeige gezeigt werden:

### 1 Standardanzeigen darstellen.

Drücken Sie die **DISP/BACK**-Taste, bis die Standardanzeigen dargestellt werden.

### 2 Wählen Sie **DISPLAY EINSTELL..**

Wählen Sie  **DISPLAY SETUP** > **DISP. EINSTELL.** im Setupmenü.

### 3 Wählen Sie die Optionen.

Markieren Sie die Optionen und drücken Sie **MENU/OK** zur Auswahl oder zum Aufheben der Auswahl.

- RAHMENHILFE
- WASSERWAAGE (📖 27)
- FOKUS-RAHMEN
- AF-ABSTANDSANZEIGE
- MF-ABSTANDSANZEIGE
- HISTOGRAMM (📖 27)
- AUFNAHME-MODUS
- BLENDE/ZEIT/ISO
- INFO-HINTERGRUND
- BELICHTUNGSKORR.
- FOKUS-MODUS
- AE-MESSUNG
- AUSLÖSERTYP
- BLITZ
- DAUER-MODUS
- DUALER BILDSTAB.-MODUS
- WEISSABGLEICH
- FILMSIMULATION
- DYNAMIKBEREICH
- VERBLEIBENDE AUFN.
- BILDGRÖSSE/-QUALITÄT
- VIDEO MODUS & AUFNAHMEZEIT
- BATTERIEZUSTAND

### 4 Änderungen speichern.

Drücken Sie **DISP/BACK**, um die Änderungen zu speichern.

### 5 Die Menüs verlassen.

Drücken Sie **DISP/BACK** wenn nötig, um die Menüs zu verlassen und kehren Sie zum Aufnahmemenü zurück.

🔍 Siehe Seite 8 für die Positionen dieser Objekte auf den Displays.



### Virtueller Horizont

Bei der Auswahl von **WASSERWAAGE** wird ein virtueller Horizont angezeigt. Die Kamera ist waagrecht ausgerichtet, wenn beide Linien übereinanderliegen.

- Der virtuelle Horizont erscheint möglicherweise nicht, wenn das Kameraobjektiv nach oben oder unten gerichtet wird.

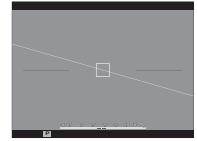

### Histogramme

Histogramme zeigen die Tonwertverteilung in einem Bild an. Die Helligkeit wird auf der horizontalen Achse und die Anzahl der Pixel auf der vertikalen Achse dargestellt.

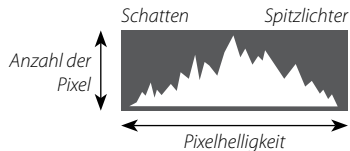

**Optimale Belichtung:** Die Pixel sind auf einer gleichmäßigen Kurve über den gesamten Tonwertbereich verteilt.



**Überbelichtet:** Die Pixel häufen sich auf der rechten Seite des Diagramms.



**Unterbelichtet:** Die Pixel häufen sich auf der linken Seite des Diagramms.



### Die Displayhelligkeit verstellen

Die Helligkeit und der Farbton des LCD-Monitors können mithilfe der Option unter  **DISPLAY SETUP** im Setup-Menü angepasst werden. Wählen Sie **LCD HELBIGKEIT** oder **LCD-FARBE**, um die LCD-Monitorhelligkeit oder den Farbton anzupassen (📖 105).

# Grundlagen Aufnahme und Wiedergabe von Fotos

## Fotos aufnehmen

Dieser Abschnitt beschreibt, wie Bilder mit der Programmautomatik (Modus **P**) aufgenommen werden. Siehe Seiten 51 – 54 für Informationen über **S**, **A**, und **M** und Seite 55 und 56 für Informationen über die verfügbaren Optionen im Auto Modus.

**1** Nehmen Sie die Einstellungen für die Programmautomatik vor.

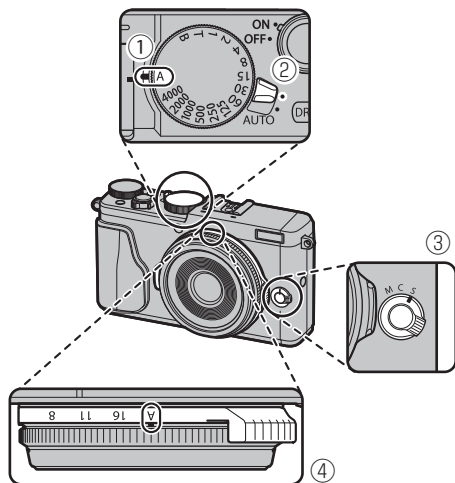

- 1 **Belichtungszeit** (📖 51): Wählen Sie **A** (Auto)
- 2 **Auto Modus-Auswahlschalter** (📖 50): Wählen Sie **P**
- 3 **Fokusmodus** (📖 74): Wählen Sie **S** (Einzel-AF)
- 4 **Blende** (📖 51): Wählen Sie **A** (Auto)

Vergewissern Sie sich, dass **P** im Display erscheint.

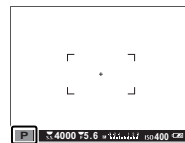

### Die Q-Taste

Mit der **Q**-Taste können Sie die Kameraeinstellungen überprüfen und verändern (📖 39).

## 2 Die Kamera bereit machen.

Halten Sie die Kamera ruhig mit beiden Händen und legen Sie die Ellbogen an den Körper. Eine unruhige Kamerahaltung kann verwackelte Bilder verursachen.



Um unscharfe oder zu dunkle (unterbelichtete) Bilder zu vermeiden, dürfen das Objektiv, Blitzgerät und AF-Hilfslicht nicht von den Fingern oder anderen Objekten verdeckt sein.



## 3 Das Bild scharf stellen.

## 4 Fokussieren.

Wählen Sie den Bildausschnitt so, dass sich Ihr Hauptobjekt in der Displaymitte befindet, und drücken Sie dann den Auslöser zum Scharfstellen bis zum ersten Druckpunkt.



- ◆ Wenn das Motiv schlecht beleuchtet ist, wird eventuell das AF-Hilfslicht aktiviert (☞ 93).

**Wenn die Kamera scharf stellen kann**, gibt sie zwei Pieptöne von sich und die Fokusanzeige sowie Schärfebereich leuchten grün. Während der Auslöser bis zum ersten Druckpunkt gedrückt wird, werden die Scharfstellung und die Belichtung fixiert.

**Wenn die Kamera nicht scharf stellen kann**, wird der Fokusbereich rot, **!AF** wird angezeigt und die Fokusanzeige blinkt weiß.

## 5 Aufnehmen.

Drücken Sie sanft den Auslöser vollständig hinunter, um das Bild aufzunehmen.



## Bilder anschauen

### Anzeigen in der Einzelbildansicht

Zur Anzeige der Bilder in Einzelbildansicht drücken Sie .

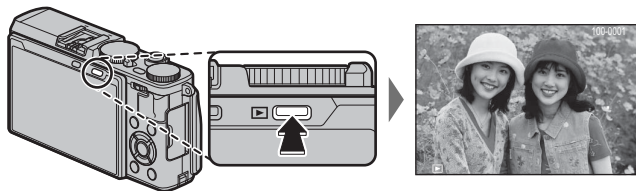

Weitere Bilder können durch Drücken der Auswahltaste nach links oder rechts oder Drehen des Steuerrings angezeigt werden. Durch Drücken der Auswahltaste oder Drehen des Rings nach rechts werden die Bilder in der Aufnahmereihenfolge angezeigt, durch Drücken bzw. Drehen nach links in umgekehrter Reihenfolge. Halten Sie die Auswahltaste gedrückt, um schnell zum gewünschten Bild zu blättern.



- ◆ Bilder, die mit anderen Kameras aufgenommen wurden, werden mit dem  („Geschenkbild“) Symbol gekennzeichnet, um Sie darauf hinzuweisen, dass sie möglicherweise gar nicht angezeigt werden können und möglicherweise die Ausschnittvergrößerung bei der Wiedergabe nicht verfügbar ist.

#### **Favoriten: Bilder bewerten**

Um das aktuelle Bild zu bewerten, drücken Sie **DISP/BACK** und dann die Auswahltaste nach oben oder unten, um zwischen null und fünf Sternen zu wählen.

## **Bildinformationen anzeigen**

Die Anzeige der Bildinformationen wechselt jedes Mal, wenn die Auswahl-taste nach oben gedrückt wird.

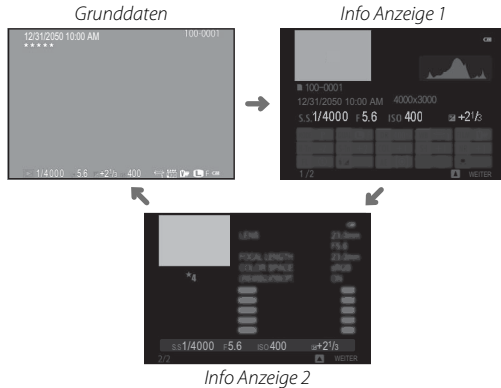

- ❖ Drehen Sie den Steuerring, um andere Bilder anzuzeigen, ohne das Bildinformationsanzeigeformat zu ändern.

## **Vergrößern des Fokuspunkts**

Drücken Sie auf die Mitte der Navigationssteuerung, um den Fokuspunkt zu vergrößern. Drücken Sie die Taste erneut, um zur Vollbildschirmwiedergabe zurückzukehren.

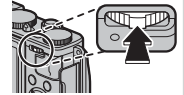

### **Wiedergabe-Zoom**

Drücken Sie das Einstellrad nach rechts, um das aktuelle Bild zu vergrößern, nach links, um es zu verkleinern (um mehrere Bilder anzuzeigen, drücken Sie das Einstellrad nach links, wenn das Bild als Einzelbild angezeigt wird; 33). Drehen Sie den Steuerung, um andere Bilder mit dem aktuellen Zoomverhältnis anzuzeigen. Drücken Sie auf **DISP/BACK** oder **MENU/OK**, um den Zoom zu beenden.



- Der maximale Vergrößerungsfaktor hängt von der Bildgröße ab (94). Die Vergrößerung während der Wiedergabe ist nicht verfügbar bei beschnittenen oder skalierten Bildkopien, die in der Größe **640** gespeichert wurden.

## **Multibild-Wiedergabe**

Um die Anzahl der angezeigten Bilder zu ändern, drücken Sie das Einstellrad nach links, wenn ein Bild als Einzelbild angezeigt wird.

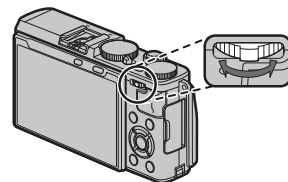

*Drücken Sie ihn nach links, um mehr Bilder anzuzeigen.*



*Drücken Sie ihn nach rechts, um weniger Bilder anzuzeigen.*

Markieren Sie Bilder mit der Auswahltaste und drücken Sie auf **MENU/OK**, um das markierte Bild als Einzelbild anzuzeigen (um das ausgewählte Bild zu vergrößern, drücken Sie das Einstellrad nach rechts, wenn das Bild als Einzelbild angezeigt wird;  32). Drücken Sie bei der Anzeige von neun bzw. einhundert Bildern die Auswahltaste nach oben oder unten, um weitere Bilder anzuzeigen.

## **Wiedergabe-Berührungselemente**

Wenn **AN** für  **TOUCHSCREEN-EINSTELLUNG** im Setup-Menü ausgewählt ist, können die Berührungselemente für die folgenden Wiedergabevorgänge verwendet werden:

- **Streichen:** Streichen Sie einen Finger über das Display, um andere Bilder anzuzeigen.



- **Zoom:** Berühren Sie das Display mit zwei Fingern und ziehen Sie sie auseinander, um die Ansicht zu vergrößern.

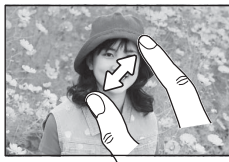

- **Zusammendrücken:** Berühren Sie das Display mit zwei Fingern und schieben Sie sie zusammen, um die Ansicht zu verkleinern.

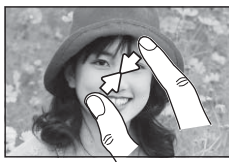

- ◆ Bilder können verkleinert werden, bis das gesamte Bild sichtbar ist, aber nicht weiter.

- **Doppelt antippen:** Tippen Sie zweimal auf das Display, um den ausgewählten Bereich zu vergrößern.

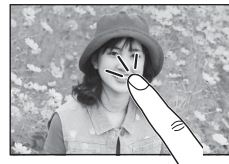

- **Scrollen:** Zeigen Sie andere Bildbereiche während des Wiedergabe-Zooms an.

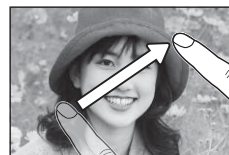



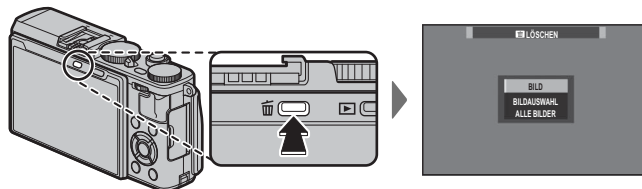

## Bilder löschen

Um einzelne, mehrere ausgewählte oder alle Bilder zu löschen, drücken Sie die -Taste, wenn ein Bild als Einzelbild angezeigt wird, und wählen Sie aus den unten stehenden Optionen aus. **Beachten Sie, dass die gelöschten Bilder nicht wiederhergestellt werden können. Kopieren Sie wichtige Bilder auf einen Computer oder ein anderes Speichergerät, bevor Sie fortfahren.**



Option	Beschreibung
<b>BILD</b>	Drücken Sie die Auswahltaste nach links oder rechts, um durch die Bilder zu blättern, und drücken Sie <b>MENU/OK</b> , um das aktuelle Bild zu löschen (es erscheint kein Bestätigungsdialog).
<b>BILDAUSWAHL</b>	Markieren Sie die Bilder und drücken Sie <b>MENU/OK</b> zur Auswahl oder zum Aufheben der Auswahl (die Bilder in Fotobüchern oder Druckaufträgen sind durch  gekennzeichnet). Drücken Sie nach beendetem Vorgang <b>DISP/BACK</b> zur Anzeige eines Bestätigungsdialogs, markieren Sie dann <b>OK</b> und drücken Sie <b>MENU/OK</b> , um die ausgewählten Bilder zu löschen.
<b>ALLE BILDER</b>	Ein Bestätigungsdialog wird eingeblendet; markieren Sie <b>OK</b> und drücken Sie <b>MENU/OK</b> , um alle ungeschützten Bilder zu löschen. Wenn Sie <b>DISP/BACK</b> drücken, wird der Löschvorgang abgebrochen. Beachten Sie, dass die Bilder, die vor dem Drücken der Taste gelöscht wurden, nicht wiederhergestellt werden können.

- ❖ Schreibgeschützte Bilder können nicht gelöscht werden. Entfernen Sie den Schreibschutz von allen Bildern, die Sie löschen möchten ( 100).
- ❖ Die Bilder können auch mittels  **LÖSCHEN** im Wiedergabemenü gelöscht werden.
- ❖ Wenn eine Meldung erscheint, die Sie darauf hinweist, dass die ausgewählten Bilder Teil eines DPOF-Druckauftrags sind, drücken Sie auf **MENU/OK**, um die Bilder zu löschen.

# Grundlagen Aufnahme und Wiedergabe von Videos

## Filme Aufnehmen

Mit der Kamera lassen sich Videofilme in HD-Auflösung aufnehmen. Die Tonaufnahme erfolgt in Stereo über das eingebaute Mikrophon; bedecken Sie während der Aufnahme nicht das Mikrophon.

- 1 Halten Sie die Taste für die Videoaufnahme (**Fn1**) gedrückt, um die Aufnahme zu starten.

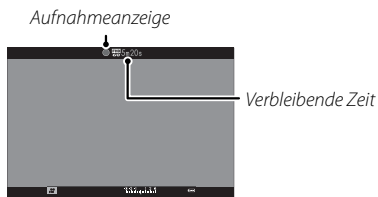
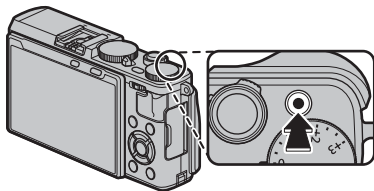

- 2 Drücken Sie die Taste erneut, um die Aufnahme zu beenden. Die Aufnahme endet automatisch, wenn die maximale Länge erreicht oder die Speicherkarte voll ist.

- ◆ Die Empfindlichkeit sowie Bildgröße und -rate können mit der **VIDEO SETUP** Option (97) ausgewählt werden. Der Fokusmodus wird mit der Fokusmodus-Auswahltaaste (74) gewählt; wählen Sie für die kontinuierliche Fokuseinstellung **C**, oder wählen Sie **S** und aktivieren Sie die intelligente Gesichtserkennung (93). Die intelligente Gesichtserkennung ist im Fokusmodus **M** nicht verfügbar.
- ◆ Während der Aufnahme kann die Belichtungskorrektur um bis zu  $\pm 2$  LW angepasst werden.
- ◆ Die Kontrollleuchte leuchtet, wenn Videofilme aufgenommen werden.
- ⓘ Das Mikrophon nimmt möglicherweise Objektivgeräusche und andere Kamerageräusche während der Aufnahme auf.
- ⓘ In Videofilmen mit sehr hellen Objekten können vertikale oder horizontale Streifen auftreten. Diese Erscheinung ist normal und kein Anzeichen für eine Fehlfunktion.

### Tiefenschärfe

Passen Sie die Blende vor dem Beginn der Aufnahme an. Verwenden Sie kleine Blendenzahlen zum Weichzeichnen von Hintergrunddetails.

### **Einsatz eines externen Mikrofons**

Der Ton kann mit externen Mikrofonen, die mit Buchsen mit 2,5 mm Durchmesser verbunden sind, aufgezeichnet werden; Mikrofone, die Bus-Stromversorgung benötigen, können nicht verwendet werden. Informationen hierzu finden Sie in der Bedienungsanleitung des Mikrofons.

- Der rechts abgebildete Dialog wird angezeigt, wenn ein Mikrofon an den Mikrofon-/Fernauslöseranschluss angeschlossen ist. Drücken Sie **MENU/OK** und wählen Sie **MIKROFON/FERNAUS.** >  **MIKRO.**

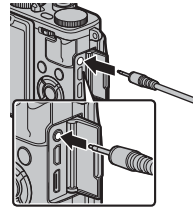

## Abspielen von Videofilmen

Beim Abspielen werden die Filme wie rechts dargestellt angezeigt. Folgende Vorgänge können während der Videofilmwiedergabe ausgeführt werden:

Bedienvorgang	Beschreibung
Wiedergabe starten/ Pause	<b>Drücken Sie die Auswahltaste nach unten</b> , um die Wiedergabe zu starten. Drücken Sie sie erneut, um die Wiedergabe anzuhalten. Bei angehaltener Wiedergabe können Sie die Auswahltaste nach links oder rechts drücken, um jeweils ein Bild zurück- oder vorzuspulen.
Wiedergabe beenden	<b>Drücken Sie die Auswahltaste nach oben</b> , um die Wiedergabe zu beenden.
Geschwindigkeit verändern	<b>Drücken Sie die Auswahltaste nach links oder rechts</b> , um die Abspielgeschwindigkeit während der Wiedergabe zu verändern.
Lautstärke einstellen	<b>Drücken Sie MENU/OK</b> , um die Wiedergabe anzuhalten und die Lautstärkeregelung aufzurufen. Drücken Sie die Auswahltaste nach oben oder unten, um die Lautstärke zu regeln; drücken Sie <b>MENU/OK</b> erneut, um mit der Wiedergabe fortzufahren. Die Lautstärke kann auch mit der <b>TON SETUP &gt; WIEDERG.LAUT</b> Option im Hauptmenü eingestellt werden (📖 105).



Videofilmsymbol

Während der Wiedergabe wird die Abspieldauer auf dem Display eingeblendet.

- ① Decken Sie den Lautsprecher während der Wiedergabe nicht ab.
- ① Der Ton wird nicht wiedergegeben, wenn **AUS** für **4.5 TON & BLITZ** ausgewählt ist (📖 104).

Fortschrittsbalken



### Wiedergabegeschwindigkeit

**Drücken Sie die Auswahltaste nach links oder rechts**, um die Wiedergabegeschwindigkeit während der Wiedergabe zu verändern. Die Geschwindigkeit wird durch die Anzahl der Pfeile dargestellt (▶ oder ◀).

Pfeil



# Die Q-Taste (Schnellmenü)

## Verwendung der Q-Taste

Drücken Sie **Q** für einen schnellen Zugriff auf ausgewählte Optionen.

### Die Schnellmenü-Anzeige

Bei den Standardeinstellungen enthält das Schnellmenü die folgenden Elemente.

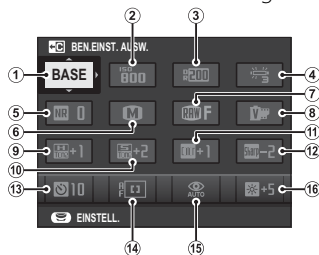

①	<b>BEN.EINST. AUSW.</b> .....	88	⑨	<b>TON LICHTER</b> .....	95
②	<b>ISO</b> .....	60	⑩	<b>SCHATTIER. TON</b> .....	95
③	<b>DYNAMIKBEREICH</b> .....	94	⑪	<b>FARBE</b> .....	95
④	<b>WB WEISSABGLEICH</b> .....	58	⑫	<b>SCHÄRFE</b> .....	95
⑤	<b>RAUSCH REDUKTION</b> .....	95	⑬	<b>SELBSTAUSLÖSER</b> .....	45
⑥	<b>BILDGRÖSSE</b> .....	94	⑭	<b>AF MODUS</b> .....	77
⑦	<b>BILDQUALITÄT</b> .....	94	⑮	<b>BLITZMODUS</b> .....	46
⑧	<b>FILMSIMULATION</b> .....	73	⑯	<b>LCD HELLIGK.</b> .....	105

Das Schnellmenü zeigt die Optionen, die derzeit für Elemente ausgewählt sind ②—⑯, die nicht wie auf Seite 41 beschrieben geändert werden können. Der Punkt **BEN.EINST. AUSW.** (Punkt ①) zeigt die aktuelle Individualkonfiguration:

- **BASE**: Es ist keine Individualkonfiguration ausgewählt.
- **C 1 — C 7**: Wählen Sie eine Konfiguration, um die Einstellungen anzuzeigen, die mit der Option **CUST BEARB/SPEICH** im Aufnahmemenü gespeichert wurden (88).

## **Anzeigen und Ändern von Einstellungen**

1 Drücken Sie **Q**, um das Schnellmenü während der Aufnahme aufzurufen.

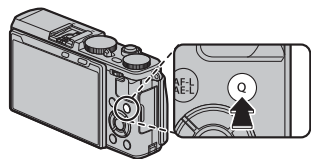

2 Markieren Sie die Punkte mit der Auswahltaste und drücken Sie das Einstellrad nach links oder rechts, um Änderungen vorzunehmen.



3 Drücken Sie **Q** zum Verlassen des Schnellmenüs, wenn die Einstellungen fertig sind.



Die im Schnellmenü angezeigten Optionen können mit der Option **TASTEN-/RAD-EINSTELLUNG > SCHNELL-MENÜ BEARB./SP.** im Hauptmenü ausgewählt werden. Die Schnellmenü-Bearbeitungsoptionen können auch durch Gedrückthalten der **Q**-Taste (41) angezeigt werden.

## Das Schnellmenü Bearbeiten

Um die Punkte, die im Schnellmenü angezeigt werden, auszuwählen:

1 Drücken und halten Sie die **Q**-Taste während der Aufnahme.

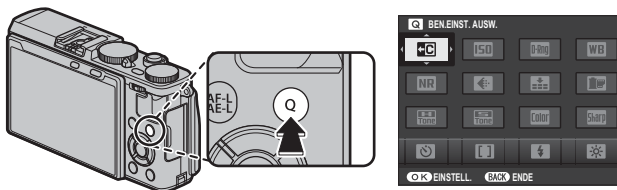

2 Das aktuelle Schnellmenü wird angezeigt; verwenden Sie die Auswahltaste, um den Punkt auszuwählen, den Sie ändern möchten, und drücken Sie auf **MENU/OK**. Sie erhalten die folgende Auswahl an Punkten, die Sie der ausgewählten Position zuweisen können:

- |                    |                     |                 |                    |
|--------------------|---------------------|-----------------|--------------------|
| • BEN.EINST. AUSW. | • FILMSIMULATION    | • AE-MESSUNG    | • MIKRO LAUTSTÄRKE |
| • ISO              | • TON LICHTER       | • AF-MODUS      | • TON & BLITZ      |
| • DYNAMIKBEREICH   | • SCHATTIER. TON    | • BLITZMODUS    | • LCD HELLIGKEIT   |
| • WEISSABGLEICH    | • FARBE             | • BLITZKOMPENS. | • LCD-FARBE        |
| • RAUSCH REDUKTION | • SCHÄRFE           | • MF-ASSISTENT  | • WEITWINKELKONV.  |
| • BILDGRÖSSE       | • SELBSTAUSLÖSER    | • VIDEO MODUS   | • AUSLÖSERTYP      |
| • BILDQUALITÄT     | • GESICHTSERKENNUNG | • MOVIE ISO     | • KEINE            |

❖ Wählen Sie **KEINE**, um der ausgewählten Position keine Option zuzuweisen. Wenn **BEN.EINST. AUSW.** ausgewählt ist, zeigt das Schnellmenü die aktuellen Einstellungen als **BASE** an.

3 Markieren Sie die gewünschten Punkte und drücken Sie auf **MENU/OK**, um diese der ausgewählten Position zuzuweisen.

❖ Das Schnellmenü kann außerdem mithilfe der **TASTEN-/RAD-EINSTELLUNG** > **SCHNELLMENÜ BEARB./SP.** Option im Hauptmenü bearbeitet werden (☰ 107).

# Die Fn-(Funktions)-Tasten

## Nutzung der Funktionstasten

Die Funktionen jeder der Funktionstasten können durch Drücken und Halten der Taste ausgewählt werden. Die Standardeinstellungen sind unten aufgeführt:

**Fn1-Taste**

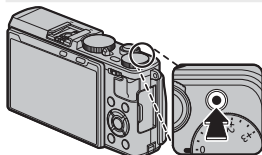

Filmaufnahme (☞ 36, 44)

**Fn2-Taste**

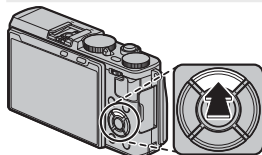

AF Modus (☞ 44, 77)

**Fn3-Taste**

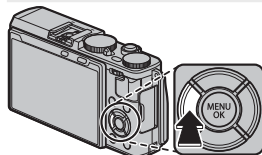

Selbstauslöser (☞ 45)

**Fn4-Taste**

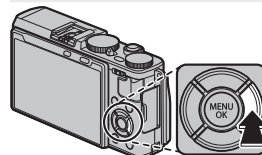

Blitzbetrieb (☞ 46)

**Fn5-Taste**

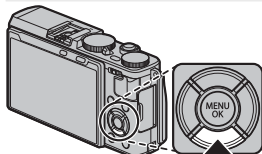

Auswahl Fokusbereich (☞ 48, 78)

**Fn6-Taste**

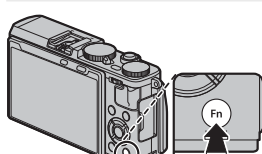

Kabellose Optionen (☞ 48, 113)

**Fn7-Taste**

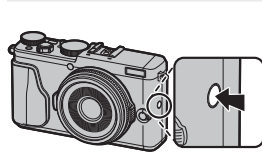

Steuerung-Optionen (☞ 49)

**Fn8-Taste**

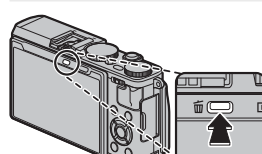

Keine



## Zuordnen von Funktionen zu den Funktionstasten

Halten Sie die **DISP/BACK**-Taste gedrückt, bis das nachfolgende Menü angezeigt wird, um den Funktionstasten Funktionen zuzuweisen. Wählen Sie Tasten, um deren Funktionen auszuwählen.

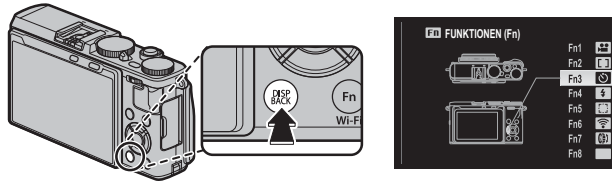

- VORSCHAU SCHÄRFENTIEFE
  - ISO
  - SELBSTAUSLÖSER
  - BILDGRÖSSE
  - BILDQUALITÄT
  - DYNAMIKBEREICH
  - FILMSIMULATION
  - WEISSABGLEICH
  - AE-MESSUNG
  - AF MODUS
  - FOKUSSIERBEREICH
  - BLITZMODUS
  - BLITZKOMPENS.
  - BEN.EINST. AUSW.
  - MOVIE
  - GESICHTSERKENNUNG
  - RAW
  - DRAHTLOS-KOMM.
  - WEITWINKELKONV.
  - AUSLÖSERTYP
  - BEL.-VORSCHAU MAN.
  - VORSCHAU BILDEFFEKT
  - STEUERRING-EINST.
  - KEINE
- ❖ Zum Sperren der gewählten Taste, wählen Sie **KEINE**.  
 ❖ Sie können auch Displayoptionen für jede der Funktionstasten anzeigen, indem Sie die Taste drücken und halten.  
 ❖ Die Funktionen der Funktionstasten können auch mit **TASTEN-/RAD-EINSTELLUNG > FUNKTIONEN (Fn)** ausgewählt werden (📖 107).

### Die Fn1-Taste

Um eine versehentliche Betätigung der **Fn1**-Taste während der Drehung des Belichtungskorrekturrades zu verhindern, kann die zugewiesene Funktion (Videoaufnahme als Voreinstellung) nur durch Drücken und Halten der Taste ausgeführt werden. Neue Funktionen können durch Drücken und Halten der Taste nicht zugewiesen werden. Um der **Fn1**-Taste eine neue Funktion zuzuweisen, drücken Sie und halten Sie die **DISP/BACK**-Taste (📖 42) oder verwenden Sie die Option **TASTEN-/RAD-EINSTELLUNG** im Setupmenü (📖 107).

## Standardbelegungen

Die folgenden Abschnitte beschreiben die den Funktionstasten (**Fn1–Fn7**) zugewiesenen Standardbelegungen. Standardmäßig ist **Fn8** keine Funktion zugewiesen.

### Filmaufnahme (Fn1)

Drücken Sie die Taste, um die Filmaufnahme zu beginnen oder zu stoppen (📖 36).

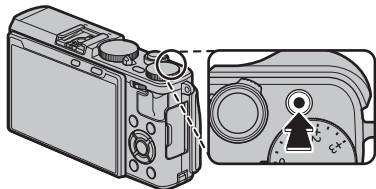

### AF Modus (Fn2)

Wählen Sie den AF Modus für Fokusmodi **S** und **C**.

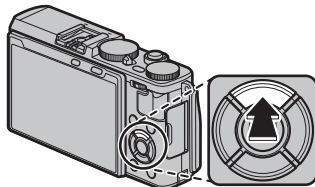

- ◆ Auf die AF Modus-Auswahl kann auch über die Option **AF AUTOFOKUSEINST.** im Aufnahmemenü zugegriffen werden (📖 92).



## **Selbstausröser (Fn3)**

Verwenden Sie den Selbstauslöser für Selbstporträts oder um ein Verwackeln der Aufnahmen aufgrund von Kamerabewegungen zu verhindern.

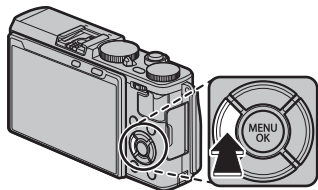
- 1 Drücken Sie die Funktionstaste, um Selbstauslöser-Optionen anzuzeigen.



- 2 Drücken Sie die Auswahlstaste nach oben oder unten, um die gewünschte Option zu markieren, und drücken Sie **MENU/OK** zur Auswahl.

Option	Beschreibung
 <b>2 SEK</b>	Der Verschluss öffnet sich zwei Sekunden nach dem Drücken des Auslösers. Verwenden Sie diese Einstellung, um Verwacklungen zu vermeiden, die durch die Kamerabewegungen beim Drücken des Auslösers entstehen können.
 <b>10 SEK</b>	Der Verschluss öffnet sich zehn Sekunden nach dem Drücken des Auslösers. Verwenden Sie diese Option, wenn Sie selbst im Foto erscheinen möchten.
<b>AUS</b>	Der Selbstauslöser ist ausgeschaltet.

- ◆ Auf die Optionen für den Selbstauslöser kann auch über das Aufnahmemenü zugegriffen werden (📖 95).

- 3 Drücken Sie zum Scharfstellen den Auslöser bis zum ersten Druckpunkt.

- ① Stellen Sie sich beim Betätigen des Auslösers hinter die Kamera. Wenn Sie sich vor dem Objektiv aufhalten, wird dies die Scharfeinstellung und Belichtungsmessung verfälschen.

- 4 Drücken Sie den Auslöser vollständig nach unten, um den Selbstauslöserlauf zu starten. Auf der Monitoranzeige werden die bis zum Auslösen verbleibenden Sekunden eingeblendet. Um den Selbstauslöser anzuhalten, bevor das Bild aufgenommen wird, drücken Sie **DISP/BACK**.

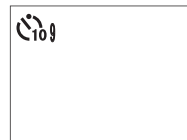

Die Selbstauslöserkontrollleuchte vorne an der Kamera blinkt unmittelbar vor der Aufnahme. Bei der Wahl des Zweisekunden-Timers blinkt die Selbstauslöserkontrollleuchte während der Vorlaufzeit.

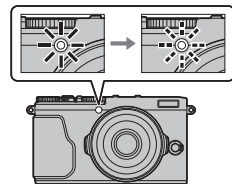

- ◆ Beim Ausschalten der Kamera schaltet sich die Selbstauslöserfunktion automatisch ab.

**Blitzmodus (Fn4)**

Verwenden Sie das integrierte Blitzgerät zur zusätzlichen Beleuchtung bei Nachtaufnahmen oder bei Innenaufnahmen mit schlechten Lichtverhältnissen.

Drücken Sie die Funktionstaste, um die folgenden Optionen anzuzeigen, drücken Sie dann die Auswahltaste, um eine Option zu markieren, und drücken Sie **MENU/OK** zur Auswahl.

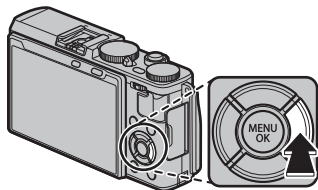

Modus	Beschreibung
AUTO (AUTOM. BLITZ)/ ☹️ (ROTE-AUGEN-RED.)*	Der Blitz wird bei Bedarf ausgelöst. Für die meisten Situationen empfohlen.
⚡ (ERZW. BLITZ)/ ☹️⚡ (ERZW. BLITZ)*	Der Blitz wird bei jeder Aufnahme ausgelöst. Verwenden Sie diese Einstellung für Gegenlichtaufnahmen oder für natürliche Farben bei Aufnahmen in hellem Licht.
⚡ SLOW (LZ-SYNCHRO)/ ☹️ SLOW (ROT.AUG.&LZ-SYNC)*	Sowohl das Hauptobjekt als auch der Hintergrund können unter schlechten Lichtverhältnissen aufgenommen werden (beachten Sie, dass hell beleuchtete Motive unter Umständen überbelichtet werden).
⚡ (COMMANDER)	Das eingebaute Blitzgerät wird zum Fernsteuern von externen Zubehörblitzgeräten benutzt.
⚡ (EXTERNER BLITZ)	Wählen Sie diese Option, wenn Sie optionale Blitzgeräte von Drittanbietern verwenden.
Ⓜ (UNTERDR.-BLITZ)	Der Blitz löst nicht aus, selbst wenn das Motiv schlecht beleuchtet ist. Die Verwendung eines Stativs wird empfohlen.

\* Die Rote-Augen-Korrektur ist in diesen Modi verfügbar, wenn die intelligente Gesichtserkennung aktiv ist (☰ 93) und Rote-Augen-Korrektur eingeschaltet ist (☰ 97). Die Rote-Augen-Korrektur minimiert den „**Rote-Augen-Effekt**“, der dadurch entsteht, dass das Blitzlicht in der Retina reflektiert wird, wie in der Abbildung rechts gezeigt.





### **Auswahl Fokusbereich (Fn5)**

Drücken Sie die Taste, um den Fokusbereich für die Fokusmodi **S** und **C** auszuwählen. Diese Prozedur variiert mit der für den AF Modus gewählten Option (📖 78).

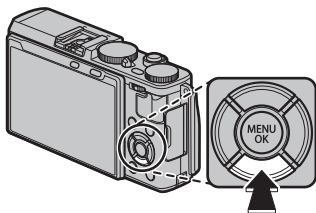

- ◆ Auf die Auswahl des Fokusbereichs kann auch über die Option **AF AUTOFOKUSEINST.** im Aufnahmemenü zugegriffen werden (📖 92).

### **Kabellose Optionen (Fn6)**

Drücken Sie die Funktionstaste im Aufnahmemodus, um über Wi-Fi Verbindung zu einem Smartphone oder Tablet zu erhalten (📖 113). Sobald die Verbindung hergestellt wurde, können Sie die Kamera über das Smartphone steuern oder Standortdaten herunterladen.

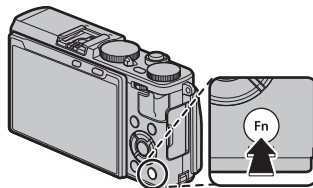

- ◆ Auf die kabellosen Optionen kann auch aus den Aufnahme- und Wiedergabemenüs zugegriffen werden (📖 98, 99).

**Steuerung-Optionen (Fn7)**

Auswahl der Funktion des Steuerrings:

- 1 Drücken Sie die Funktionstaste, um Steuerung-Optionen anzuzeigen.

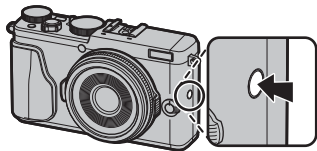

- 2 Markieren Sie die gewünschte Option und drücken Sie auf **MENU/OK**. Wählen Sie aus **STANDARD**, **ISO**, **WEISSABGLEICH**, **FILMSIMULATION** und **DIGITALE TELE-KONV.**

- ◆ Auf die Optionen für den Steuerung kann auch über das Aufnahmemenü zugegriffen werden (📖 96).

**STANDARD**

Wenn **STANDARD** ausgewählt ist, ändert sich die Funktionszuweisung des Einstellrings mit dem Aufnahmemodus.

		Auto Modus-Auswahlschalter	
		AUTO	●
Aufnahmemodus	P	—	DIGITALE TELE-KONV.
	S		
	A		
	M		
		FILMSIMULATION	
		FILMSIMULATION	
		Erweiterte Filterauswahl	
	<b>AUTO</b>	Szenenauswahl	—

- ◆ Wenn der Fokusmodus-Auswähler auf **M** gedreht wird, kann der Steuerung nur für den manuellen Fokus verwendet werden, unabhängig von der oben ausgewählten Option. Beachten Sie jedoch, dass die ausgewählte Option nicht gilt, wenn der manuelle Fokus ausgewählt wird, wenn **SN+**, **☺**, oder **🌐** im Modus **AUTO** ausgewählt ist.

# Mehr über Aufnahme und Wiedergabe

## Modusauswahl

Verwenden Sie den Auto Modus-Auswahlschalter, um zwischen manuellen (**P**, **S**, **A**, **M**) und Auto Modi zu schalten.

### ■ P, S, A, und M Modi

Drehen Sie den Auto Modus-Auswahlschalter auf **●**, um Bilder in den Modi **P**, **S**, **A**, und **M** aufzunehmen.

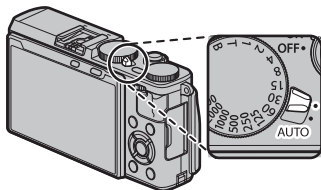

### ■ Auto Modi

Drehen Sie den Auto Modus-Auswahlschalter auf **AUTO**, um die Kamera jene Einstellungen, die zum Motiv passen, selbst einstellen zu lassen.

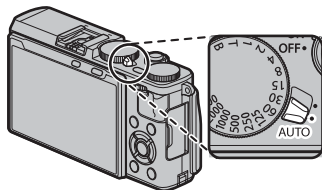

**AUTO** wird auf dem LCD-Monitor angezeigt.



### ● Motivwahl

Im automatischen Modus können Sie Optionen für verschiedene Motivtypen auswählen, indem Sie den Steuerring drehen oder indem Sie die Option

**MOTIVWAHL** im Aufnahmemenü nutzen (📖 92).



## Auswahl eines Belichtungsmodus

Wenn der Auto Modus-Auswahlschalter auf ● gedreht wird, können Sie von den folgenden Belichtungsmodi wählen: Programmautomatik (P), Blendenautomatik (S), Zeitautomatik (A), und manuell (M).

### Programmautomatik (P)

Damit die Kamera Belichtungszeit und Blende für die optimale Belichtung einstellen kann, drehen Sie den Auto Modus-Auswahlschalter auf ● und stellen Sie die Belichtungszeit und Blende auf A. Im Display erscheint daraufhin P.

- ① Wenn sich die Motivhelligkeit außerhalb des Messbereichs der Kamera befindet, erscheint „---“ in den Anzeigen für Belichtungszeit und Blende.

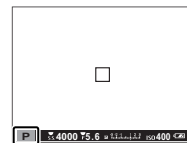
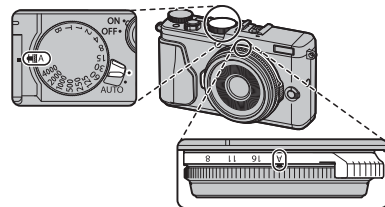

### **Programm-Shift**

Falls gewünscht, können Sie durch Drücken des Einstellrads nach links oder rechts andere Kombinationen von Belichtungszeit und Blende auswählen, ohne die Belichtung zu verändern (Programm-Shift). Die neuen Werte für die Belichtungszeit und Blende werden gelb angezeigt. Der Programm-Shift ist nicht verfügbar, wenn eine andere Option als (aus) für den Blitzmodus ausgewählt ist, oder wenn eine automatische Option für **DYNAMIKBEREICH** im Aufnahmemenü ausgewählt ist (94). Brechen Sie den Programm-Shift durch Ausschalten der Kamera ab.



### **Blendenautomatik mit Zeitvorwahl (S)**

Um die Belichtungszeit manuell anpassen zu können, während die Kamera die Blende für eine optimale Belichtung wählt, drehen Sie den Auto Modus-Auswahlschalter auf **●** und stellen Sie die Blende auf **A** und verwenden Sie das Einstellrad für die Belichtungszeit. In der Anzeige erscheint **S**.

- ◆ Die Belichtungszeit kann auch in Schritten von  $\frac{1}{3}$  LW angepasst werden, indem das Einstellrad nach links oder rechts gedrückt wird. Die Belichtungszeit kann selbst dann eingestellt werden, wenn der Auslöser bis zum ersten Druckpunkt gedrückt wird.
- ① Wenn bei der gewählten Belichtungszeit keine korrekte Belichtung erzielt werden kann, wird der Blendenwert beim Andrücken des Auslösers rot angezeigt. Verändern Sie die Belichtungszeit, bis eine korrekte Belichtung möglich ist.
- ① Wenn sich die Motivhelligkeit außerhalb des Messbereichs der Kamera befindet, erscheint „---“ in der Blendenanzeige.

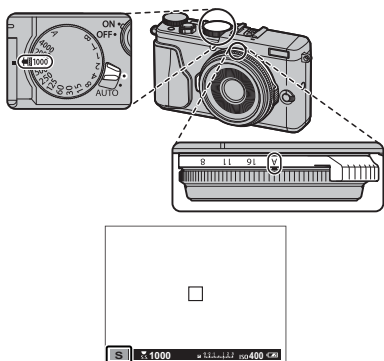

### Zeitautomatik mit Blendenvorwahl (A)

Um die Blende manuell anzupassen, während die Kamera die Belichtungszeit für eine optimale Belichtung wählt, drehen Sie den Auto Modus-Auswahlschalter auf **●** und drehen Sie das Einstellrad für die Belichtungszeit auf **A** und passen Sie die Blende wie gewünscht an. In der Anzeige wird **A** eingeblendet.

- ◆ Die Blende kann selbst dann eingestellt werden, wenn der Auslöser bis zum ersten Druckpunkt gedrückt wird.
- ① Wenn bei der gewählten Blende keine korrekte Belichtung erzielt werden kann, wird die Belichtungszeit beim Andrücken des Auslösers rot angezeigt. Verändern Sie die Blende, bis eine korrekte Belichtung möglich ist.
- ① Wenn sich die Motivhelligkeit außerhalb des Messbereichs der Kamera befindet, erscheint „--“ in der Zeitanzeige.

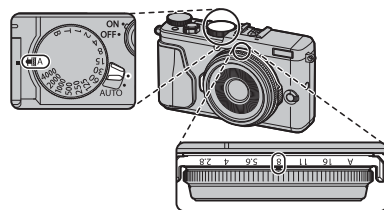

### **Vorschau der Tiefenschärfe**

Wenn **VORSCHAU SCHÄRFENTIEFE** einer Funktionstaste zugeordnet ist (42, 43), wird durch Drücken der Taste das Ausblenden bis zur gewählten Einstellung gestoppt, wodurch die Tiefenschärfe im Display im Voraus angeschaut werden kann.

Auf eine Vorschau der Tiefenschärfe kann auch mithilfe der Tiefenschärfe-Skala in der Standardanzeige zugegriffen werden. Drücken Sie **DISP/BACK**, um zwischen den Anzeigemodi zu wechseln, bis die Standardanzeigen erscheinen.

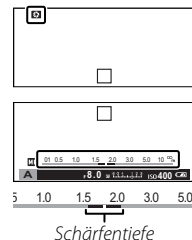

## **Manuelle Belichtung (M)**

Die Belichtung kann von dem durch die Kamera vorgeschlagenen Wert abgeändert werden, indem der Auto Modus-Auswahlschalters auf **M** gedreht wird und sowohl Belichtungszeit als auch Blende auf andere Werte eingestellt werden als **A. M** wird in der Anzeige eingeblendet.

- Die Belichtungszeit kann auch in Schritten von  $\frac{1}{3}$  LW angepasst werden, indem das Einstellrad nach links oder rechts gedrückt wird.

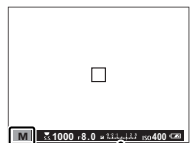
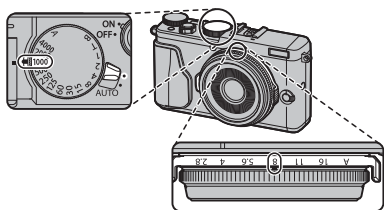

Belichtungsanzeige

### **Belichtungsvorschau**

Wählen Sie für die Vorschau der Belichtung auf dem LCD-Monitor **AN** für **DISPLAY SETUP > BEL.-VORSCHAU MAN..** Wählen Sie **AUS**, wenn Sie den Blitz verwenden oder bei anderen Gelegenheiten, bei denen sich die Belichtung ändern kann, wenn das Bild aufgenommen wird.

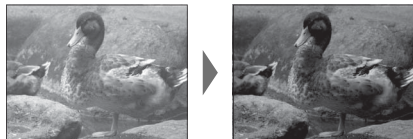

## Eine Motivwahl wählen

Wenn der automatische Modus-Auswahlhebel auf **AUTO** gedreht wird, können Sie den Steuerring drehen, um aus den unten aufgeführten Motivarten zu wählen.

- Der Motivtyp kann ebenfalls mit der Option **MOTIVWAHL** im Aufnahmemenü ausgewählt werden.

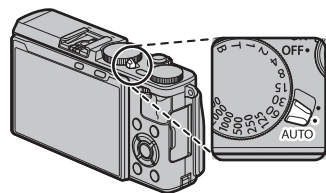

Modus	Beschreibung
<b>ERW. SR-AUTO</b>	Die Kamera optimiert die Einstellungen für das Motiv automatisch.
<b>PORTRAIT</b>	Wählen Sie diesen Modus für Porträtaufnahmen.
<b>HAUT-KORREKTUR</b>	Verarbeitet Porträtaufnahmen, um dem Motiv ein weiches, natürlich wirkendes Aussehen zu verleihen.
<b>LANDSCHAFT</b>	Wählen Sie diesen Modus für Tageslichtaufnahmen von Landschaften und Stadtansichten.
<b>SPORT</b>	Wählen Sie diesen Modus für das Fotografieren von Objekten in Bewegung.
<b>NACHT</b>	Wählen Sie diesen Modus für schwach beleuchtete Dämmerungs- oder Nachtmotive.
<b>NACHT (STAT.)</b>	Wählen Sie diesen Modus für lange Belichtungszeiten bei Nachtaufnahmen.
<b>FEUERWERK</b>	Verwendet lange Belichtungszeiten, um die sich ausbreitenden Feuerwerkfiguren aufzunehmen.
<b>SONN.UNTERG</b>	Wählen Sie diesen Modus für lebhafte Farben bei Sonnenaufgängen und -untergängen.
<b>SCHNEE</b>	Wählen Sie diesen Modus für brillante, klare Aufnahmen, die die Helligkeit von leuchtend weißen Schneeflächen wiedergeben, die das Bild dominieren.
<b>STRAND</b>	Wählen Sie diesen Modus für brillante, klare Aufnahmen, die die Helligkeit von sonnenbeschienenen Stränden wiedergeben.
<b>TAUCHEN</b>	Verringert den Blautich, der typischerweise bei Unterwasseraufnahmen auftritt.
<b>PARTY</b>	Machen Sie die Lichtstimmung schwach beleuchteter Innenräume im Bild sichtbar.
<b>BLUMEN</b>	Modus für Aufnahmen von Blumen/Nahaufnahmen.
<b>TEXT</b>	Nehmen Sie klare, deutliche Bilder von gedruckten Texten oder Grafiken auf.

## ■ SR+ ERW. SR-AUTO

Das von der Kamera im SR+ ERW. SR-AUTO-Modus gewählte Motiv wird durch ein Symbol auf der Anzeige eingeblendet.

📷 AUTO

🌄 LANDSCHAFT

🌃 NACHT

🔍 MAKRO

☀️ SONN.UNTERG

☁️ HIMMEL

🌳 HIMMEL & VEGETATION

🌅 GEGENLICHT PORTRÄT

👤 PORTRAIT & BEWEGUNG

🏖️ STRAND

❄️ SCHNEE

🌿 VEGETATION

👤 PORTRAIT

👤 BEWEGLICHES OBJEKT

🌅 GEGENLICHTPORTR. & BEWEGUNG



- ① Der ausgewählte Modus kann von den Aufnahmebedingungen abhängig sein. Wenn der Modus und das Motiv nicht übereinstimmen, wählen Sie ein Motiv manuell.

## Der digitale Telekonverter

Nutzen Sie den digitalen Telekonverter, um das Bild weiter zu vergrößern, während es für scharfe und hochauflösende Ergebnisse bearbeitet wird.

- 1 Weisen Sie **DIGITALE TELE-KONV.** dem Steuerung zu (📖 49).
- 2 Wählen Sie das Zoomverhältnis mit dem Steuerung.

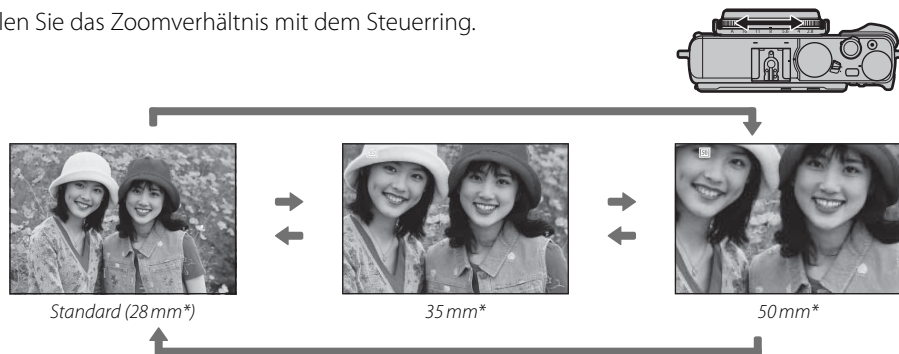

\* 35 mm Format entsprechend

- 3 Nehmen Sie die Bilder mit dem ausgewählten Zoomverhältnis auf.

📷 **DIGITALE TELE-KONV.** kann auch vom Aufnahmemenü aus aufgerufen werden (📖 98).

- ⓘ Die Bildqualität sinkt etwas bei **DIGITALE TELE-KONV.**-Einstellungen von 35 und 50 mm.
- ⓘ Der digitale Telekonverter ist bei einigen Modi möglicherweise nicht verfügbar.

## Weißabgleich

Natürliche Farben erhalten Sie, indem Sie eine Weißabgleich-Option wählen, die der Lichtquelle entspricht.

- 1 Drücken Sie **MENU/OK** im Aufnahmemodus, um das Aufnahmemenü anzuzeigen. Drücken Sie die Auswahltaste nach oben oder unten, um **WB WEISSABGLEICH** zu markieren, und drücken Sie **MENU/OK**.



- 2 Drücken Sie die Auswahltaste nach oben oder unten, um die gewünschte Option zu markieren, und drücken Sie **MENU/OK** zur Auswahl. Der rechts unten gezeigte Dialog erscheint; benutzen Sie die Auswahltaste zur Feinabstimmung des Weißabgleichs oder drücken Sie **DISP/BACK**, um das Menü ohne Feinabstimmung zu verlassen.



Option	Beschreibung
<b>AUTO</b>	Der Weißabgleich wird automatisch eingestellt.
	Misst einen Wert für den Weißabgleich (☰ 59).
<b>K</b>	Die Auswahl dieser Option zeigt eine Liste von Farbtemperaturen an (☰ 59); markieren Sie eine Temperatur und drücken Sie <b>MENU/OK</b> , um die markierte Option auszuwählen und das Dialogfeld Feinabstimmung anzuzeigen.
	Für Motive in direktem Sonnenlicht.

Option	Beschreibung
	Für Motive im Schatten.
	Bei Beleuchtung mit „Tageslicht“-Leuchtstofflampen.
	Bei Beleuchtung mit „warmweißen“ Leuchtstofflampen.
	Bei Beleuchtung mit „kaltweißen“ Leuchtstofflampen.
	Bei Beleuchtung mit Glühlampen.
	Verringert den Blaustich, der typischerweise bei Unterwasseraufnahmen auftritt.





- Bei Blitzbeleuchtung arbeitet der Weißabgleich nur in den Modi **AUTO** und . Schalten Sie den Blitz aus, wenn Sie andere Weißabgleichsoptionen benutzen möchten.
- Die Ergebnisse variieren mit den Aufnahmebedingungen. Betrachten Sie die Bilder nach der Aufnahme, um die Farben zu überprüfen.



### **Benutzerdefinierter Weißabgleich**

Wählen Sie , um den Weißabgleich an schwierige Lichtverhältnisse anzupassen. Die Optionen für die Weißabgleichmessung werden angezeigt; richten Sie die Kamera auf ein weißes Objekt, sodass es das gesamte Display ausfüllt, und drücken Sie den Auslöser für die Messung des Weißabgleichs vollständig nach unten (um den letzten benutzerdefinierten Wert auszuwählen und ohne Messung des Weißabgleichs zu beenden, drücken Sie **DISP/BACK** oder drücken Sie **MENU/OK** zur Auswahl des letzten Werts und um das Dialogfenster Feinabstimmung zu öffnen).

- **Wenn „AUSGEFÜHRT!“ angezeigt wird**, drücken Sie **MENU/OK**, um den Weißabgleich auf den gemessenen Wert einzustellen.
- **Wenn „UNTERBELICHTET“ angezeigt wird**, korrigieren Sie die Belichtung nach oben ( 62) und versuchen Sie es erneut.
- **Wenn „ÜBERBELICHTET“ angezeigt wird**, korrigieren Sie die Belichtung nach unten ( 62) und versuchen Sie es erneut.

### **Farbtemperatur**

Bei der Farbtemperatur handelt es sich um eine objektive Bestimmung der Farbe einer Lichtquelle, welche in Kelvin (K) angegeben wird. Lichtquellen mit einer dem Sonnenlicht ähnlichen Farbtemperatur erscheinen weiß; Lichtquellen mit einer niedrigeren Farbtemperatur haben einen Gelb- oder Rotstich, während solche mit höherer Farbtemperatur einen bläulichen Farbstich aufweisen. Sie können die Farbtemperatur an die Lichtquelle anpassen, wie in der folgenden Tabelle abgebildet, oder Einstellungen wählen, die von der Farbe der Lichtquelle deutlich abweichen, um Bilder „wärmer“ oder „kälter“ wirken zu lassen.

◀ Wählen Sie solche Werte für rötliche Lichtquellen oder um „kältere“ Bilder zu erhalten

Wählen Sie solche Werte für bläuliche Lichtquellen oder um „wärmere“ Bilder zu erhalten ▶

2000K  
Kerzenlicht

Sonnenuntergang/-aufgang

5000K

Direktes Sonnenlicht

Schatten

15000K

Blauer Himmel

## Empfindlichkeit

„Empfindlichkeit“ bezieht sich auf die Lichtempfindlichkeit der Kamera. Wählen Sie aus Werten zwischen 200 und 6400 oder wählen Sie **L (100)**, **H (12800)**, **H (25600)**, oder **H (51200)** für besondere Situationen. Höhere Werte eignen sich zum Verringern von Unschärfe bei schlechter Beleuchtung, niedrige Werte hingegen ermöglichen eine längere Belichtungszeit oder größere Blendenöffnung bei hellem Licht; beachten Sie jedoch, dass bei Aufnahmen mit hohen Empfindlichkeiten Flecken auftreten können, besonders bei **H (51200)**, während **L (100)** hingegen den Dynamikbereich reduziert. Für die meisten Aufnahmesituationen werden Empfindlichkeiten zwischen ISO 200 und ISO 6400 empfohlen. Wenn **AUTO1**, **AUTO2**, oder **AUTO3** ausgewählt ist, passt die Kamera die Empfindlichkeit automatisch entsprechend den Aufnahmebedingungen an.

**1** Drücken Sie im Aufnahmemodus auf **MENU/OK**, um das Aufnahmemenü anzuzeigen. Drücken Sie die Auswahltaste nach oben oder unten, um **ISO ISO** zu markieren, und drücken Sie **MENU/OK**.



**2** Drücken Sie die Auswahltaste nach oben oder unten, um die gewünschte Option zu markieren, und drücken Sie zur Auswahl **MENU/OK**.



- Beim Ausschalten der Kamera wird die Empfindlichkeitseinstellung nicht zurückgesetzt.
- Wenn **RAW**, **FINE+RAW** oder **NORMAL+RAW** für die Bildqualität ausgewählt wurde (📖 94), wird **L (100)** auf ISO 200 zurückgesetzt und **H (12800)**, **H (25600)** bzw. **H (51200)** werden auf ISO 6400 zurückgesetzt. Weitere Informationen zu den für **L (100)**, **H (12800)**, **H (25600)** und **H (51200)** verfügbaren Einstellungen finden Sie auf Seite 146.

## ■ AUTO

Die folgenden Optionen stehen zur Verfügung, wenn **AUTO1**, **AUTO2**, oder **AUTO3** ausgewählt ist:

Option	Standard
<b>STANDARDEMPFINDLICHKEIT</b>	200
<b>MAX. EMPFINDLICHKEIT</b>	800 ( <b>AUTO1</b> )
	1600 ( <b>AUTO2</b> )
	3200 ( <b>AUTO3</b> )
<b>MIN. VERSCHL.ZEIT</b>	1/60

Die Kamera wählt automatisch eine Empfindlichkeit zwischen dem Standard- und Höchstwert. Die Empfindlichkeit wird nur über den Standardwert angehoben, wenn die für eine optimale Belichtung erforderliche Belichtungszeit länger als der für **MIN. VERSCHL.ZEIT** gewählte Wert wäre.

- ❖ Wenn der für **STANDARDEMPFINDLICHKEIT** gewählte Wert höher als der für **MAX. EMPFINDLICHKEIT** gewählte Wert ist, wird **STANDARDEMPFINDLICHKEIT** auf den für **MAX. EMPFINDLICHKEIT** gewählten Wert gesetzt.
- ❖ Die Kamera wählt möglicherweise eine längere Belichtungszeit als **MIN. VERSCHL.ZEIT**, falls das Bild mit **MAX. EMPFINDLICHKEIT** immer noch unterbelichtet wäre.

## Belichtungskorrektur

Drehen Sie das Belichtungskorrekturrad, um bei Aufnahmen von sehr hellen, sehr dunklen oder kontrastreichen Motiven die gewünschte Belichtung zu erreichen. Die Wirkung ist im Display zu sehen.

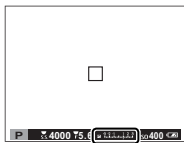
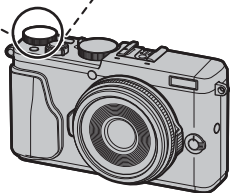
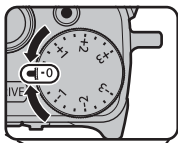

Belichtungskorrekturanzeige

Wählen Sie positive Werte (+),  
um reichlicher zu belichten



Wählen Sie negative Werte (-),  
um knapper zu belichten

- ① Der verfügbare Kompensationsbetrag hängt vom Aufnahmemodus ab.

### ● Lichtwert (LW)

Der Lichtwert (auch Belichtungswert EV) ergibt sich aus der Lichtempfindlichkeit des Bildsensors und der Lichtmenge, die auf den Sensor fällt. Bei Verdopplung der Lichtmenge erhöht sich der Lichtwert um eine Belichtungsstufe (1 LW), bei Halbierung verringert sich der Wert um 1 LW. Die auf den Sensor fallende Lichtmenge wird durch Verändern der Blendenöffnung und der Belichtungszeit reguliert.

### ● Wahl des Belichtungskorrekturwertes

- **Gegenlichtaufnahmen:** Wählen Sie Werte von  $+2/3$  LW bis  $+1 1/3$  LW.



- **Stark reflektierende Motive oder sehr helle Szenen** (z. B. Schneefelder):  $+1$  LW





- **Motive, die größtenteils aus Himmel bestehen:**  $+1$  LW
- **Objekte im Scheinwerferlicht** (vor allem bei Aufnahmen vor einem dunklen Hintergrund):  $-2/3$  LW
- **Motive mit geringer Lichtreflexion** (Nadelbäume oder dunkles Laubwerk):  $-2/3$  LW

## Belichtungsmessung

Legen Sie fest, auf welche Weise die Kamera die Belichtung misst.

- 1 Drücken Sie im Aufnahmemodus auf **MENU/OK**, um das Aufnahmemenü anzuzeigen. Drücken Sie die Auswahl Taste nach oben oder unten, um  **AE-MESSUNG** zu markieren, und drücken Sie **MENU/OK**.
- 2 Drücken Sie die Auswahl Taste nach oben oder unten, um die gewünschte Option zu markieren, und drücken Sie zur Auswahl **MENU/OK**.



Modus	Beschreibung
 (MEHRFELD)	Die Kamera ermittelt die Belichtung aufgrund einer Analyse von Bildaufbau, Farbe und Helligkeitsverteilung. Für die meisten Situationen empfohlen.
 (SPOT)	Die Kamera misst die Lichtverhältnisse in einem Bereich in der Bildmitte, der 2 % der Gesamtfläche entspricht. Empfiehlt sich bei Gegenlichtaufnahmen und in anderen Situationen, in denen der Hintergrund sehr viel heller oder dunkler als das Hauptobjekt ist.
 (INTEGRAL)	Die Belichtung richtet sich nach dem für das gesamte Bild ermittelten Mittelwert. Eignet sich zum Beispiel für gleichmäßig belichtete Bildserien unter gleichen Lichtverhältnissen. Empfehlenswert auch für Landschaftsfotos und Porträts von Personen mit schwarzer oder weißer Kleidung.

- ⓘ Die gewählte Option ist nur wirksam, wenn die intelligente Gesichtserkennung ausgeschaltet ist (📖 93).

## Selbstporträts

Zum Aufnehmen eines Selbstporträts, drehen Sie den LCD-Monitor wie abgebildet.

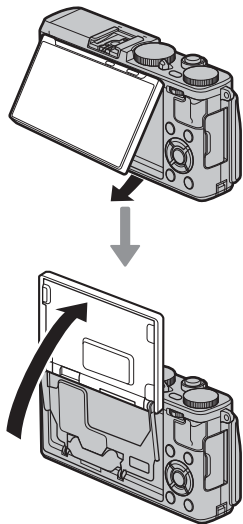

- ◆ Das Drehen des LCD-Monitors in die Selbstporträt-Position aktiviert automatisch die Intelligente Gesichtserkennung (📖 93) und den Augenfokus (📖 93). Der LCD-Monitor zeigt ein Spiegelbild der Sicht, die durch das Objektiv eingebildet wird.
- ◆ Die intelligente Gesichtserkennung ist mit dem manuellen Fokus nicht verfügbar (📖 74) oder, wenn ▲, ✖, ⚙️, \* oder TEXT ausgewählt ist, während der automatische Moduswählhebel auf **AUTO** gedreht ist.

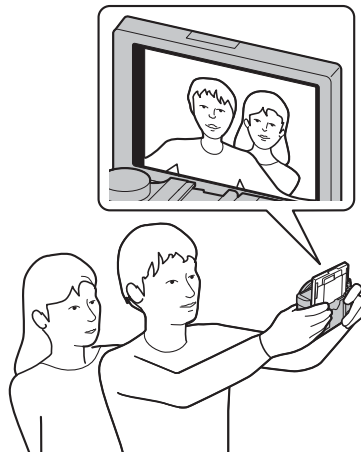

## Die DRIVE-Taste

Mit der Taste **DRIVE** können Sie folgende Optionen aufrufen.

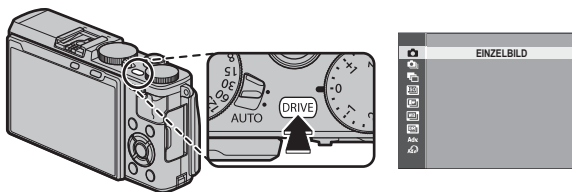

Steuerungsmodus		Verfügbar in
EINZELBILD	—	Alle Aufnahme-Modi
SERIENAUFNAHME	66	
AUTO-BELICHTUNGS-SERIE	67	Modi <b>P</b> , <b>S</b> , <b>A</b> und <b>M</b>
ISO BKT	67	
FILMSIMULATION-SERIE	68	
WEISSAB. BKT	68	
DYNAMIKBEREICH-SERIE	68	
<b>Adv. MODUS</b>		Alle Aufnahme-Modi (Die Kamera funktioniert im Auto Modus, wenn der Auto Modus-Auswahlschalter auf <b>AUTO</b> gedreht ist.)
MOTION PANORAMA	69	
MEHRFACHBELICHT.	71	
ERWEITER. FILTER	72	

## **Serienaufnahmen (Burstmodus)**

Halten Sie einen Bewegungsablauf mit einer Bildserie fest.

- 1 Drücken Sie die Taste **DRIVE**, um Steuerungsoptionen anzuzeigen, drücken Sie anschließend die Auswahltaste nach oben oder unten, um  (**SERIENAUFNAHME**) zu markieren, und drücken Sie auf **MENU/OK**.

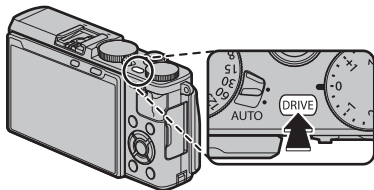

- 2 Drücken Sie die Auswahltaste nach links oder rechts, um eine Bildrate auszuwählen, und drücken Sie auf **MENU/OK**, um auszuwählen, und kehren Sie zur Aufnahmeanzeige zurück.

- 3 Nehmen Sie Bilder auf. Die Kamera macht Aufnahmen, solange der Auslöser gedrückt wird; die Aufnahme endet, wenn der Auslöser losgelassen wird, die maximale Anzahl von Bildern erreicht ist oder die Speicherkarte voll ist.

- ① Die Innentemperatur der Kamera erhöht sich mit der Anzahl der Aufnahmen, und die Kamera schaltet sich möglicherweise automatisch aus, um die inneren Schaltkreise zu schützen. Warten Sie, bis sich die Kamera abgekühlt hat, bevor Sie sie erneut einschalten.

- ❖ Die Bildrate variiert je nach Motiv, Belichtungszeit, Empfindlichkeit und Fokusmodus und kann sich verlangsamen, wenn mehr Aufnahmen gemacht werden.
- ❖ Der Blitz schaltet sich automatisch aus; der vorher gewählte Blitzmodus wird wieder hergestellt, wenn Serienaufnahme deaktiviert wird.
- ❖ Nach dem Beenden der Aufnahmeserie wird möglicherweise zusätzliche Zeit zum Speichern der Bilder benötigt.
- ❖ Wenn die Dateinummerierung vor dem Abschluss der Serie die 999 erreicht, werden die restlichen Bilder in einem neu erstellten Ordner gespeichert (📁 108).
- ❖ Die Serie kann möglicherweise nicht gestartet werden, wenn auf der Speicherkarte zu wenig Platz ist.

### **Fokus und Belichtung**

Um Fokus und Belichtung bei jeder Aufnahme zu variieren, wählen Sie den Fokusmodus **C**; in anderen Modi werden Fokus und Belichtung mit der ersten Aufnahme jeder Serie festgelegt.

- ① Die Auswahl von  im Fokusmodus **C** beschränkt die Auswahl der Fokusbereiche (📄 80).
- ① Die Belichtung und die Leistung der Schärfenachführung variieren je nach Blende, Empfindlichkeit und Aufnahmebedingungen.



## **Belichtungsreihe**



In dieser Funktion variiert die Kamera während einer Bildserie automatisch bestimmte Einstellungen.

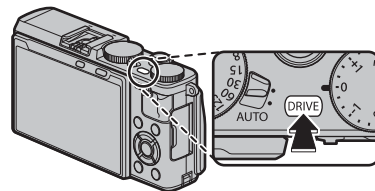

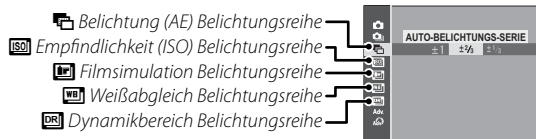

- 1 Drücken Sie die Taste **DRIVE**, um Aufnahmeoptionen anzuzeigen.



- 2 Drücken Sie die Auswahltaste nach oben oder nach unten, um aus den folgenden Optionen auszuwählen:



Option	Beschreibung
 <b>AUTO-BELICHTUNGS-SERIE</b>	Drücken Sie die Auswahltaste nach links oder rechts, um den Betrag der Belichtungsreihe auszuwählen. Bei jedem Drücken des Auslösers macht die Kamera drei Aufnahmen: eine mit dem gemessenen Wert für die Belichtung, die zweite um den gewählten Wert überbelichtet und die dritte um den selben Wert unterbelichtet (unabhängig vom gewählten Wert überschreitet die Belichtung nicht die Grenzwerte des Belichtungsmesssystems).
 <b>ISO BKT</b>	Drücken Sie die Auswahltaste nach links oder rechts, um den Betrag der Belichtungsreihe auszuwählen. Bei jeder Betätigung des Auslösers nimmt die Kamera ein Bild mit der aktuellen Empfindlichkeit (☞ 60) auf und verarbeitet es zu zwei zusätzlichen Bildkopien, eine mit der um die gewählte Differenz höheren Empfindlichkeit und eine mit um dieselbe Differenz niedrigeren Empfindlichkeit (unabhängig von der gewählten Stufe bleibt die Empfindlichkeit zwischen ISO 200 und ISO 6400.)

Option	Beschreibung
 <b>FILMSIMULATION-SERIE</b>	Bei jeder Betätigung des Auslösers macht die Kamera eine Aufnahme und verarbeitet sie zu Kopien mit verschiedenen Filmsimulationseinstellungen (☰ 73). Filmsimulationseinstellungen können ausgewählt werden, indem  <b>FILMSIMULATION-SERIE</b> im Aufnahmemenü ausgewählt wird.
 <b>WEISSAB. BKT</b>	Drücken Sie die Auswahl Taste nach links oder rechts, um den Betrag der Belichtungsreihe auszuwählen. Bei jeder Betätigung des Auslösers macht die Kamera drei Aufnahmen: eine mit der aktuellen Weißabgleichseinstellung, eine mit Feinabstimmung um den ausgewählten Wert erhöht und eine andere mit Feinabstimmung um den ausgewählten Wert verringert.
 <b>DYNAMIKBEREICH-SERIE</b>	Bei jeder Betätigung des Auslösers nimmt die Kamera drei Aufnahmen mit unterschiedlichem Dynamikbereich auf (☰ 94): 100 % für die erste, 200 % für die zweite und 400 % für die dritte Aufnahme. Dynamikbereich-Belichtungsreihen entstehen mit einer Mindestlichtempfindlichkeit von ISO 800; der zuvor verwendete ISO-Wert wird nach Abschluss der Automatikreihe wieder eingestellt.

- 3 Drücken Sie auf **MENU/OK**, um die markierte Option auszuwählen, und kehren Sie zur Aufnahmeanzeige zurück.
- 4 Nehmen Sie Bilder auf.

## Panoramabilder

Folgen Sie den Anleitungen auf dem Bildschirm, um ein Panoramabild zu erstellen.

- 1 Drücken Sie die Taste **DRIVE**, um Steuerungsoptionen anzuzeigen, drücken Sie dann die Auswahl-taste nach oben oder unten, um **Adv.** zu markieren, drücken Sie dann nach links oder rechts, um  (**MOTION PANORAMA**) zu markieren, und drücken Sie auf **MENU/OK**, um auszuwählen, und kehren Sie zur Aufnahmeanzeige zurück.

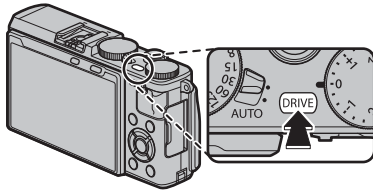

- 2 Drücken Sie die Auswahltaste nach links, um den Winkel festzulegen, in dem die Kamera bei der Aufnahme geschwenkt wird. Markieren Sie eine Größe und drücken Sie **MENU/OK**.
- 3 Drücken Sie die Auswahltaste nach rechts, um die Auswahl der Schwenkrichtungen anzuzeigen. Markieren Sie eine Schwenkrichtung und drücken Sie **MENU/OK**.
- 4 Drücken Sie den Auslöser vollständig nach unten, um mit der Aufnahme zu beginnen. Sie müssen den Auslöser während der Aufnahme nicht gedrückt gehalten.

- 5 Schwenken Sie die Kamera in Pfeilrichtung. Die Aufnahme endet automatisch, wenn die Kamera bis zum Ende der Führungsanzeige geschwenkt wurde und das Panorama vollständig ist.



- Die Aufnahme endet, wenn der Auslöser während des Aufnehmens vollständig nach unten gedrückt wird. Es wird eventuell kein Panorama aufgezeichnet, wenn der Auslöser gedrückt wird, bevor das Panorama vollständig ist.

### Für beste Ergebnisse

Um die besten Ergebnisse zu erzielen, stützen Sie Ihre Ellbogen an Ihrem Oberkörper ab und bewegen Sie die Kamera langsam in einem kleinem Kreis bei konstanter Geschwindigkeit, halten Sie die Kamera dabei waagrecht und achten Sie darauf, nur in die angezeigte Richtung zu schwenken. Um die besten Ergebnisse zu erzielen verwenden Sie ein Stativ. Werden die gewünschten Ergebnisse nicht erzielt, schwenken Sie das Gerät mit einer anderen Geschwindigkeit.

- ① Die Panoramen werden aus mehreren Einzelbildern erstellt; die erste Aufnahme bestimmt die Belichtung für das gesamte Panorama. In manchen Fällen kann es dazu kommen, dass die Kamera einen größeren oder kleineren Bildwinkel als gewünscht aufnimmt oder sich die Aufnahmen nicht einwandfrei zusammensetzen lassen. Der letzte Teil des Panoramas wird möglicherweise nicht gespeichert, wenn der Aufnahmevorgang vor dem Abschluss des Panoramaschwenks endet.
- ① Die Aufnahme kann abbrechen, wenn die Kamera zu schnell oder zu langsam geschwenkt wird. Wenn Sie die Kamera in eine andere Richtung als angezeigt schwenken, wird die Aufnahme abgebrochen.
- ① Die gewünschten Ergebnisse werden unter Umständen nicht erzielt, wenn Sie Objekte in Bewegung aufnehmen, bei Objekten in kurzer Distanz zur Kamera, bei einförmigen Motivbereichen wie Himmel oder Grasflächen, bei Objekten in konstanter Bewegung (wie Wellen und Wasserfälle) oder bei Motiven mit deutlichen Helligkeitsänderungen. Die Panoramen können verwickelt sein, wenn das Motiv schwach beleuchtet ist.

### **Betrachten von Panoramabildern**

In der Einzelbildwiedergabe können Sie mit dem Einstellrad Panoramen vergrößern oder verkleinern. Alternativ können Sie das Panorama auch mit der Auswahltaste wiedergeben.



Drücken Sie die Auswahltaste nach unten, um die Wiedergabe zu beginnen, drücken Sie sie erneut, um sie anzuhalten. Während die Wiedergabe angehalten ist, können Sie das Panorama manuell durch Drücken der Auswahltaste nach links oder rechts bewegen; vertikale Panoramen werden vertikal, horizontale Panoramen horizontal verschoben. Drücken Sie die Auswahltaste nach oben, um zur Einzelbildwiedergabe zurückzukehren.

## Mehrfachbelichtungen

Erstellen Sie ein Bild, das aus zwei unterschiedlichen Belichtungen kombiniert wird.



- 1 Drücken Sie die Taste **DRIVE**, um Steuerungsoptionen anzuzeigen, drücken Sie dann die Auswahl-taste nach oben oder unten, um **Adv.** zu markieren, drücken Sie dann nach links oder rechts, um  (**MEHRFACHBELICHT.**) zu markieren, und drücken Sie auf **MENU/OK**, um auszuwählen, und kehren Sie zur Aufnahmeanzeige zurück.

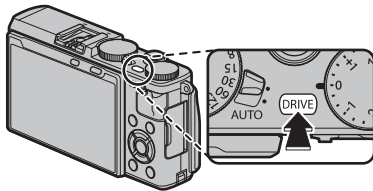

- 2 Machen Sie die erste Aufnahme.

- 3 Drücken Sie **MENU/OK**. Die erste Aufnahme wird bei der Sicht durch das Objektiv überlagert angezeigt und Sie werden dazu aufgefordert, das zweite Bild aufzunehmen.
  - ◆ Um zu Schritt 2 zurückzukehren und das erste Bild erneut aufzunehmen, drücken Sie die Auswahl-taste nach links. Drücken Sie **DISP/BACK**, um die erste Aufnahme zu speichern und die Funktion ohne Erstellung einer Mehrfachbelichtung zu verlassen.
- 4 Nehmen Sie das zweite Bild mit dem ersten Bild als Orientierungshilfe auf.
- 5 Drücken Sie **MENU/OK** zum Erstellen des mehr-fach belichteten Bildes, oder drücken Sie die Auswahl-taste nach links, um zu Schritt 4 zurück-zukehren und das zweite Bild erneut aufzuneh-men.





## **Erweiterte Filter**

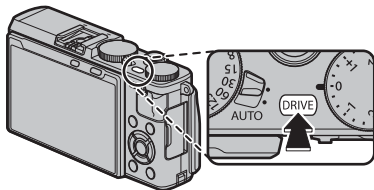







Nehmen Sie Fotos mit Filtereffekten auf.

- 1 Drücken Sie die Taste **DRIVE**, um Steuerungsoptionen anzuzeigen, drücken Sie anschließend die Auswahl-taste nach oben oder unten, um **ADV** (**ERWEITER. FILTER**) zu markieren, und drücken Sie auf **MENU/OK**.



- 2 Drücken Sie die Auswahltaste nach links oder rechts, um einen Filtertyp auszuwählen, und drücken Sie auf **MENU/OK**, um auszuwählen, und kehren Sie zur Aufnahmeanzeige zurück.

Filter	Beschreibung
 <b>LOCHKAMERA</b>	Wählen Sie diese Option für einen Retro-Lockkameraeffekt.
 <b>MINIATUR</b>	Die oberen und unteren Bildränder werden für einen Diorama-Effekt unscharf gemacht.
 <b>POP-FARBE</b>	Erzeugt kontrastreiche Bilder mit satten Farben.
 <b>HIGH-TONE</b>	Erzeugt helle, kontrastarme Bilder.

Filter	Beschreibung
 <b>LOW-KEY</b>	Erzeugt einheitlich dunkle Töne mit wenigen Bereichen hervorgehobener Spitzlichter.
 <b>DYNAMISCHE FARBTFEE</b>	Dynamische Farbtönwiedergabe für einen Fantasie-Effekt.
 <b>WEICHZEICHNER</b>	Das ganze Bild wird gleichmäßig weichgezeichnet.
 <b>PARTIELLE FARBE (ROT)</b>	Nur die Bildbereiche mit der ausgewählten Farbe erscheinen farbig in der Aufnahme. Die restlichen Bildbereiche werden schwarz-weiß abgebildet.
 <b>PARTIELLE FARBE (ORANGE)</b>	
 <b>PARTIELLE FARBE (GELB)</b>	
 <b>PARTIELLE FARBE (GRÜN)</b>	
 <b>PARTIELLE FARBE (BLAU)</b>	
 <b>PARTIELLE FARBE (LILA)</b>	

- 3 Nehmen Sie Bilder auf.
- Abhängig von Motiv und Kameraeinstellungen sind die Bilder in manchen Fällen grobkörnig oder es gibt Abweichungen bei Helligkeit und Farbton.

## Filmsimulation













Diese Funktion simuliert die Wirkung von unterschiedlichen Filmtypen einschließlich Schwarzweiß-Filmen (mit oder ohne Farbfilter).

1 Drücken Sie **MENU/OK** im Aufnahmemodus, um das Aufnahmemenü anzuzeigen. Drücken Sie die Auswahltaste nach oben oder unten, um  **FILMSIMULATION** zu markieren, und drücken Sie **MENU/OK**.



2 Drücken Sie die Auswahltaste nach oben oder unten, um die gewünschte Option zu markieren, und drücken Sie **MENU/OK** zur Auswahl.



Option	Beschreibung
 (PROVIA/STANDARD)	Standard-Farbwiedergabe. Für eine Vielzahl von Motiven geeignet, von Porträts bis Landschaften.
 (Velvia/LEBENDIG)	Eine kontrastreiche Palette satter Farben, geeignet für Naturaufnahmen.
 (ASTIA/WEICH)	Bereichert die Palette von Farbschattierungen für Hauttöne bei Porträtaufnahmen und erhält die leuchtenden Blautöne des Himmels bei Tageslicht. Wird für Porträtaufnahmen im Freien empfohlen.
 (CLASSIC CHROME)	Weichgezeichnete Farben und verstärkte Schattenkontraste für ein ruhiges Aussehen.
 (PRO Neg. Hi)	Bietet etwas mehr Kontrast als  (PRO Neg. Std). Wird für Porträtaufnahmen im Freien empfohlen.
 (PRO Neg. Std)	Eine weichgetönte Farbpalette. Bereichert die Palette von Farbschattierungen für Hauttöne und ist gut für Porträtaufnahmen im Studio geeignet.
 (SCHWARZWEISS)	Für Standard-Schwarzweiß-Fotos.
 (SW+GELB-FILTER)	Für Schwarzweiß-Fotos mit etwas stärkerem Kontrast. Mit dieser Einstellung wird auch das Himmelsblau etwas dunkler wiedergegeben.
 (SW+ROT-FILTER)	Für Schwarzweiß-Fotos mit stärkerem Kontrast. Mit dieser Einstellung wird auch das Himmelsblau dunkler wiedergegeben.
 (SW+GRÜN-FILTER)	Weichere Hauttöne in Schwarzweiß-Porträts.
 (SEPIA)	Für monochrome Bilder im Sepia-Ton.

Die Filmsimulationsoptionen können mit den Farbton- und Schärfeeinstellungen kombiniert werden (📖 95).

## Fokusmodus

Verwenden Sie den Fokusmodusschalter, um die Art und Weise der Scharfeinstellung zu wählen.

- **S** (Einzel-AF): Während der Auslöser bis zum ersten Druckpunkt gedrückt wird, wird die Scharfeinstellung gespeichert. Wählen Sie diese Option für stillstehende Objekte.
- **C** (kontinuierlicher AF): Der Fokus wird kontinuierlich an den veränderten Abstand zum Motiv angepasst, während der Auslöser bis zum ersten Druckpunkt gedrückt wird. Verwenden Sie diese Einstellung für Motive, die sich bewegen. Augenerkennungsautomatik ist nicht verfügbar.
- **M** (manuell): Fokussieren Sie mithilfe des Steuerrings manuell. Drehen Sie den Ring nach links, um auf kürzere Abstände scharf zu stellen, und nach rechts für größere Abstände. Die manuelle Entfernungsanzeige gibt an, wie weit sich die Fokussierentfernung an die Entfernung des Motivs im Fokussierfeld annähert (die weiße Linie kennzeichnet die Fokussierentfernung, der blaue Balken die Schärfentiefe, mit anderen Worten, der Abstand vor und hinter dem Fokuspunkt, der im Fokus zu sein scheint); Sie können die Scharfeinstellung auch visuell auf dem LCD-Monitor überprüfen. Wählen Sie die manuelle Fokussierung, wenn Sie die Schärfe selbst einstellen möchten oder in Situationen, in denen die Kamera nicht automatisch scharf stellen kann (📖 85).

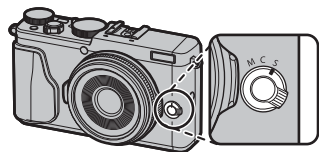

Fokussierentfernung  
verringern

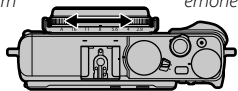

Fokussierentfernung  
erhöhen

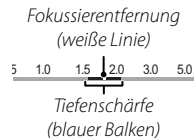
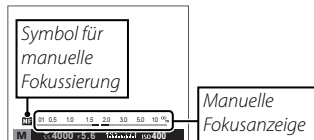

- ◆ Verwenden Sie die Option **STEUERRING** im Setup-Menü, (📖 107) um die Rotationsrichtung des Steuerrings umzukehren.
- ◆ Um mit dem Autofokus das Motiv im ausgewählten Fokusbereich scharf zu stellen (📖 78), drücken Sie die Taste **AF-L/AE-L** (die Größe des Fokusbereichs kann mit dem Einstellrad ausgewählt werden). Im manuellen Fokusmodus können Sie mithilfe dieser Funktion schnell das ausgewählte Motiv fokussieren, indem Sie entweder die einzelne oder kontinuierliche automatische Fokussierung entsprechend der Option nutzen, die für **AF AUTOFOKUSEINST.** > **EINST. SOFORT-AF** (📖 92) gewählt ist.



- Die Kamera kann die Fokussierentfernung in Meter oder Fuß anzeigen. Verwenden Sie die Option **DISPLAY SETUP > FOKUS MASSEINHEIT** im Setupmenü (📖 106), um die verwendete Maßeinheit auszuwählen.
- Wenn **AN** für **AUTOFOKUSEINST. > PRE-AF** im Aufnahmemenü ausgewählt ist (📖 93), wird der Fokus in den kontinuierlichen Modi **S** und **C** eingestellt, auch wenn der Auslöser nicht gedrückt wird.

## Die Fokusanzeige

Die Fokusanzeige wird grün, wenn das Motiv scharf gestellt ist und blinkt weiß, wenn die Kamera nicht scharf stellen kann. Klammern („( )“) zeigen an, dass die Kamera fokussiert und werden im Modus **C** dauerhaft angezeigt. **MF** wird im manuellen Fokusmodus angezeigt.

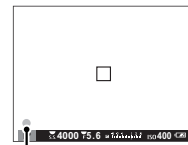

Fokusanzeige

## Fokus überprüfen

Um auf den aktuellen Fokusbereich (📖 78) für präziseres Scharfstellen heranzuzoomen, drücken Sie auf die Mitte des Einstellrads. Drücken Sie erneut, um die Vergrößerung abzubrechen. Im manuellen Fokusmodus kann der Zoom durch Drücken des Einstellrads nach links oder rechts angepasst werden, wenn **STANDARD** oder **MAX. GLANZLICHT FOKUS für MF-MF-ASSISTENT** ausgewählt ist, während, wenn **AN** für

**DISPLAY SETUP > FOKUSKONTROLLE** ausgewählt ist, die Kamera automatisch den ausgewählten Fokusbereich vergrößert, wenn der Steuerring gedreht wird. Der Fokuszoom ist nicht im Fokusmodus **C** verfügbar oder wenn **AUTOFOKUSEINST. > PRE-AF** an ist oder eine andere Option als **EINZELPUNKT für AUTOFOKUSEINST. > AF MODUS** ausgewählt ist.



## ■ MF-Assistent

Mit der Option  **MF-ASSISTENT** im Aufnahmemenü kann der Fokus überprüft werden, wenn Bildausschnitte im LCD-Monitor im manuellen Fokusmodus gewählt werden.

☛ Das Menü  **MF-ASSISTENT** kann durch Gedrückthalten der Mittelaste des Einstellrads angezeigt werden.

Die folgenden Optionen stehen zur Verfügung:

- **MAX. GLANZLICHT FOKUS:** Hebt kontrastreiche Konturen hervor. Drehen Sie den Steuerring, bis das Motiv hervorgehoben ist.
- **DIGITALES SCHNITTBILD:** Zeigt ein geteiltes Schwarzweiß-Bild in der Mitte des Bildes an. Positionieren Sie das Motiv im geteilten Bereich und drehen Sie den Steuerring, bis die drei Teile des Schnittbilds richtig ausgerichtet sind.

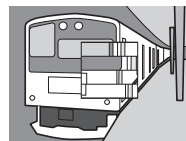

### **Autofokus Optionen (AF Modus)**

Um den AF Modus für Fokusmodi **S** und **C** auszuwählen, drücken Sie die Funktionstaste (**Fn2**), um die unten abgebildeten Optionen anzuzeigen, und drücken Sie dann die Auswahltaste nach oben oder unten, um eine Option zu markieren und drücken Sie **MENU/OK**, um eine Auswahl zu treffen.

- **[ ] EINZELPUNKT:** Die Kamera stellt das Motiv im ausgewählten Fokuspunkt scharf. Verwenden Sie diese Einstellung zum punktgenauen Fokussieren auf ein ausgewähltes Motiv.
  - **[ ] ZONE:** Die Kamera stellt das Motiv in der ausgewählten Fokuszone scharf. Fokuszonen beinhalten mehrere Fokuspunkte (5 × 3, 5 × 5, oder 3 × 3) und erleichtert so eine Scharfstellung von sich bewegenden Motiven.
  - **[ ] WEIT/VERFOLGUNG:** Im Fokusmodus **C** verfolgt die Kamera den Fokus auf dem Motiv im gewählten Fokuspunkt, während der Auslöser bis zum ersten Druckpunkt gedrückt wird. Im Fokusmodus **S** fokussiert die Kamera automatisch kontrastreiche Motive; der fokussierte Bereich wird in der Anzeige abgebildet. Möglicherweise kann die Kamera kleine Motive oder Motive, die sich schnell bewegen, nicht fokussieren.
- ◆ Auf die AF Modus-Optionen kann auch über die Option **AF AUTOFOKUSEINST.** im Aufnahmemenü zugegriffen werden (☰ 92).

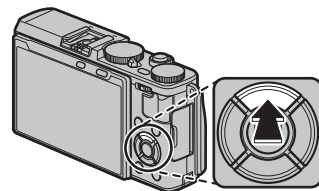

## **Fokuspunkt Auswahl**

Wählen Sie einen Fokuspunkt für den Autofokus. Das Verfahren zum Auswählen des Fokuspunkts variiert mit der für den AF Modus gewählten Option (📖 77).

- 🔍 Auf die Auswahl des Fokusbereichs kann auch über die Option **AF AUTOFOKUSEINST.** im Aufnahmemenü (📖 92) zugegriffen werden.
- 🔍 Die Auswahl des Fokusbereichs kann auch verwendet werden, um den Fokuspunkt für manuellen Fokus und Fokuszoom zu wählen.

### ■ Einzelpunkt AF

Drücken Sie die Funktionstaste (**Fn5**), um die Fokuspunkte („+“) und den Fokusbereich anzuzeigen. Verwenden Sie den Auswahlshalter, um den Fokusbereich über dem gewünschten Fokuspunkt zu positionieren, oder drücken Sie **DISP/BACK**, um zur Bildmitte zurückzukehren.

Wählen Sie die Größe des Fokusbereichs mit dem Einstellrad. Drücken Sie das Bedienelement nach links, um den Bereich um bis zu 50 % zu verkleinern, nach rechts, um ihn auf bis zu 150 % zu vergrößern, oder drücken Sie auf die Mitte des Bedienelements, um die ursprüngliche Größe des Bereichs wiederherzustellen. Drücken Sie auf **MENU/OK**, damit Ihre Auswahl wirksam wird.

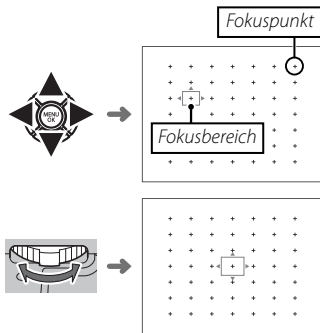
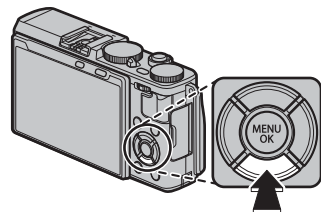

## ■ Zone AF

Drücken Sie die Funktionstaste (**Fn5**), um die Fokuszone anzuzeigen. Verwenden Sie den Auswahlschalter, um die Zone zu positionieren, oder drücken Sie **DISP/BACK**, um den Bereich auf die Mitte der Anzeige zurückzuführen.

Um die Anzahl der Fokusbereiche in der Zone auszuwählen, nutzen Sie das Einstellrad. Drücken Sie das Bedienelement nach rechts, um durch die Zonengrößen in der Reihenfolge  $5 \times 5$ ,  $3 \times 3$ ,  $5 \times 3$ ,  $5 \times 5$ ... durchzublättern, nach links, um durch die Zonengrößen in der umgekehrten Reihenfolge durchzublättern, oder drücken Sie auf die Mitte des Bedienelements, um eine Zonengröße von  $5 \times 3$  auszuwählen. Drücken Sie **MENU/OK**, damit die Einstellung wirksam wird.

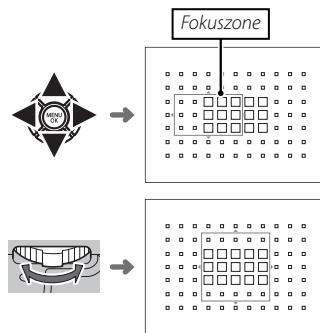

## ■ Verfolgung (Nur Im Fokusmodus C)

Drücken Sie die Funktionstaste (**Fn5**), um den Fokusbereich anzuzeigen. Verwenden Sie den Auswahlwechsler, um den Fokusbereich zu positionieren, oder drücken Sie **DISP/BACK**, um den Bereich auf die Mitte der Anzeige zurückzuführen. Drücken Sie **MENU/OK**, damit die Einstellung wirksam wird. Die Kamera wird den Fokus auf dem Motiv verfolgen, während der Auslöser bis zum ersten Druckpunkt gedrückt wird.

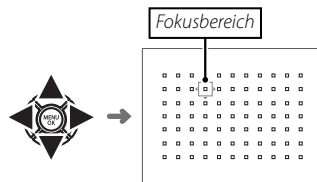

① Manuelle Fokusbereich-Wahl steht nicht zur Verfügung, wenn Weit/Verfolgung im Fokusmodus **S** ausgewählt ist.

### ● Serienaufnahme Auswahl Fokusbereich

Bei der schnellen Serienaufnahme (**AF**) sinkt die Anzahl der im Fokusmodus **C** verfügbaren Fokusbereiche und die maximale Zonengröße ist auf  $5 \times 3$  beschränkt.

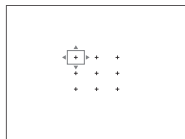

*Einzelpunkt*

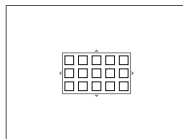

*Zone*

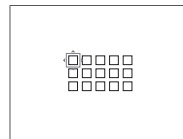

*Weit/Verfolgung*

## Langzeitbelichtungen (T/B)

Wählen Sie eine Belichtungszeit **T** (Time) oder **B** (Bulb) für Langzeitbelichtungen.

- ◆ Benutzen Sie möglichst ein Stativ, um ein Wackeln der Kamera während der Aufnahme zu verhindern.
- ◆ Um „Rauschen“ (Flecken) bei Langzeitbelichtungen zu vermeiden, wählen Sie **AN** für **NR LANGZ. BELICHT.** im Aufnahmemenü (☰ 95). Beachten Sie, dass dadurch nach der Aufnahme das Speichern der Bilder länger dauern kann.

### Langzeiteinstellung T (Time)

- 1 Drehen Sie das Einstellrad für die Belichtungszeit auf die Position **T**.

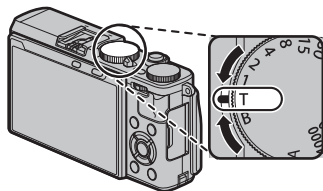

- 2 Drücken Sie das Einstellrad nach links oder rechts, um eine Belichtungszeit auszuwählen.

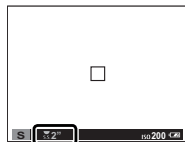

- 3 Drücken Sie den Auslöser vollständig nach unten, um ein Bild mit der ausgewählten Belichtungszeit aufzunehmen. Während des Belichtungsvorgangs erscheint eine Countdown-Anzeige.



### Langzeitbelichtung B (Bulb)

- 1 Drehen Sie das Einstellrad für die Belichtungszeit auf die Position **B**.

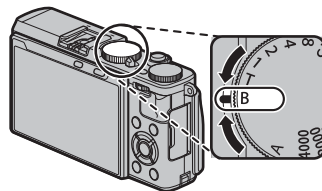

- 2 Drücken Sie den Auslöser vollständig nach unten. Bei gedrücktem Auslöser bleibt der Verschluss für bis zu 60 Minuten geöffnet; die Anzeige gibt die verstrichene Zeit seit Belichtungsbeginn an.



- ◆ Bei gewählter Blendeinstellung **A** wird die Belichtungszeit auf 30 s eingestellt.

### **Verwendung eines Fernauslösers**

Der optional erhältliche Fernauslöser RR-90 kann für Langzeitbelichtungen benutzt werden. Nähere Informationen finden Sie in der Bedienungsanleitung zum RR-90.

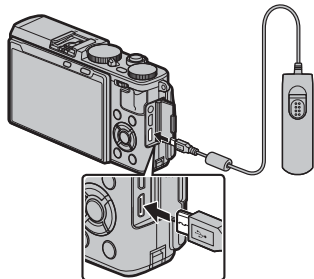

### **Fernauslöser von Drittanbieters**

Elektronische Auslöser von Drittanbieters können über den Mikrofon-/Fernauslöseranschluss verbunden werden. Ein Bestätigungsdialog wird angezeigt, wenn ein Auslöser eines Drittanbieters angeschlossen ist; drücken Sie **MENU/OK** und wählen Sie **FERN.** für **MIKROFON/FERNAUS.**

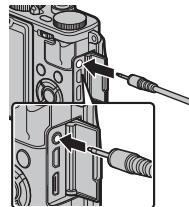

MIKROFON/FERNAUSLÖSER  
EINSTELLUNG PRÜFEN  
[OK] BESTÄTIG. [ESC] ÜBERSPR.



## Intervallaufnahmen

Befolgen Sie die unten stehenden Schritte, um die Kamera zur automatischen Aufnahme von Fotos in einem voreingestellten Intervall zu konfigurieren.

- 1 Drücken Sie **MENU/OK** im Aufnahmemodus, um das Aufnahmemenü anzuzeigen. Drücken Sie die Auswahltaste nach oben oder unten, um  **INTERVALLAUFN. MIT TIMER** zu markieren, und drücken Sie **MENU/OK**.
- 2 Verwenden Sie die Auswahltaste, um das Intervall und die Anzahl der Aufnahmen auszuwählen. Drücken Sie **MENU/OK**, um fortzufahren.
- 3 Verwenden Sie die Auswahltaste, um die Startzeit auszuwählen und drücken Sie dann **MENU/OK**. Die Aufnahme beginnt automatisch.

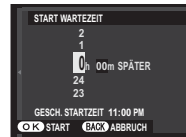
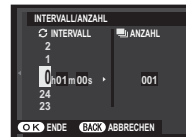

- ⓘ Die Intervallaufnahme kann bei einer Belichtungszeit von **B** (Bulb) oder während Panorama- oder Mehrfachbelichtungsaufnahmen nicht verwendet werden. Im Serienbildmodus wird bei jeder Betätigung des Auslösers nur ein Bild aufgenommen.
- 🔧 Die Verwendung eines Stativs wird empfohlen.
- 🔧 Überprüfen Sie den Ladestand des Akkus, bevor Sie beginnen.
- 🔧 Das Display schaltet sich zwischen den Aufnahmen aus und leuchtet ein paar Sekunden vor der nächsten Aufnahme auf. Das Display kann jederzeit durch komplettes Herunterdrücken des Auslösers aktiviert werden.

## Fokus-/Belichtungsspeicher

Die Kamera stellt scharf und stellt die Belichtung für Fotos ein, wenn der Auslöser bis zum ersten Druckpunkt gedrückt wird, und der Fokus (AF) und die Belichtung (AE) bleiben gespeichert, wenn der Auslöser in dieser Position festgehalten wird. Wählen Sie mit dem Fokus- und Belichtungsspeicher Bildausschnitte, die sich nicht in der Bildmitte befinden.

**1** Positionieren Sie das Motiv im Fokusbereich.



**2** Drücken Sie den Auslöser bis zum ersten Druckpunkt, um den Fokus und die Belichtung einzustellen. Der Fokusbereich wird grün.

◆ Dieser Vorgang kann beliebig oft wiederholt werden, bevor das Bild aufgenommen wird.



**3** Bestimmen Sie den Bildausschnitt neu. Ändern Sie nicht die Entfernung zum Motiv, während der Auslöser bis zum ersten Druckpunkt gedrückt wird.



**4** Drücken Sie den Auslöser vollständig nach unten, um das Bild aufzunehmen.



### Die AF-L/AE-L-Taste

Der Fokus und/oder die Belichtung können/kann auch mit der **AF-L/AE-L**-Taste gespeichert werden.

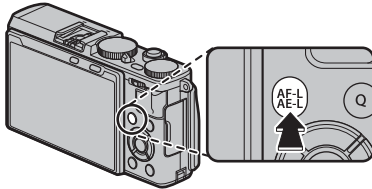

- ❖ Der Fokus und/oder die Belichtung bleiben/bleibt gespeichert, solange die Taste gedrückt wird, unabhängig davon, ob der Auslöser bis zum ersten Druckpunkt gedrückt wird oder nicht.
- ❖ Die Belegung der **AF-L/AE-L**-Taste kann mit der Option **AE-L AE/AF-LOCK TASTE** im Hauptmenü ausgewählt werden:
  - **NUR AE LOCK** (die Standardeinstellung): Die **AF-L/AE-L**-Taste speichert nur die Belichtung.
  - **NUR AF LOCK**: Die **AF-L/AE-L**-Taste speichert nur den Fokus.
  - **AE/AF LOCK**: Die **AF-L/AE-L**-Taste speichert sowohl den Fokus als auch die Belichtung.
- ❖ Wenn im Hauptmenü für den **AE/AF LOCK MODUS** die Option **AE-L AE/AF-L EIN/AUS** ausgewählt ist, werden/wird der Fokus und/oder die Belichtung gespeichert, wenn die Taste gedrückt wird, und bleiben/bleibt solange gespeichert, bis die Taste erneut gedrückt wird. (🗨 96).

### Autofokus

Obwohl die Kamera über ein hochpräzises Autofokussystem verfügt, kann sie möglicherweise nicht auf die unten aufgeführten Objekte scharf stellen.

- Stark glänzende Objekte wie z. B. Spiegel oder Autos.



- Sich schnell bewegende Objekte.



- Motive, die durch ein Fenster oder ein anderes reflektierendes Objekt fotografiert werden.
- Dunkle Motive sowie Objekte, die Licht eher absorbieren als reflektieren (z. B. Haare oder Pelze).
- Körperlose Objekte wie Rauch oder Flammen.
- Objekte, die sich nur wenig vom Hintergrund abheben (z. B. Menschen mit Bekleidung in derselben Farbe wie der Hintergrund).
- Objekte, die vor oder hinter einem kontrastreichen Objekt stehen, das sich ebenfalls im Fokussmessfeld befindet (z. B. ein Objekt, das vor einem Hintergrund mit kontrastreichen Elementen fotografiert wird).

## Aufnahme von Bildern im RAW-Format

Wählen Sie für die Aufnahmen im RAW-Format, rohe, unverarbeitete Daten aus dem Kamerabildsensor, wie unten beschrieben eine **RAW**-Option für die Bildqualität im Aufnahmemenü aus. JPEG-Kopien von RAW-Bildern können mit der Option **RAW RAW-KONVERTIERUNG** im Wiedergabemenü erstellt werden, oder RAW-Bilder können auf einem Computer mit der Software RAW FILE CONVERTER (📖 87, 114) angesehen werden.

- 1 Drücken Sie **MENU/OK** im Aufnahmemodus, um das Aufnahmemenü anzuzeigen. Drücken Sie die Auswahl Taste nach oben oder unten, um **BILDQUALITÄT** zu markieren, und drücken Sie **MENU/OK**.
- 2 Markieren Sie eine Option und drücken Sie **MENU/OK**. Wählen Sie **RAW** um nur RAW-Bilder aufzunehmen, oder **FINE+RAW** oder **NORMAL+RAW**, um auch JPEG-Kopien zusammen mit den RAW-Bildern aufzunehmen. **FINE+RAW** verwendet eine schwächere Kompression für JPEG-Bilder hoher Qualität, wohingegen **NORMAL+RAW** eine stärkere JPEG-Kompression benutzt, damit mehr Bilder gespeichert werden können.

### Die Funktions-Tasten

Um die RAW-Bildqualität für eine einzelne Aufnahme ein- oder auszuschalten, weisen Sie **RAW** einer Funktionstaste zu (📖 42, 43). Wenn für die Bildqualität aktuell die Option JPEG ausgewählt ist, wird durch Drücken der Taste zeitweilig die entsprechende Option JPEG+RAW ausgewählt. Wenn gegenwärtig die Option JPEG+RAW ausgewählt ist, wird durch Drücken der Taste zeitweilig die Option JPEG gewählt. Wenn hingegen **RAW** gewählt ist, wird durch Drücken der Taste zeitweilig die Option **FINE** gewählt. Die vorherige Einstellung wird wiederhergestellt, sobald ein Bild aufgenommen wird, oder durch erneutes Drücken der Taste.

- ◆ Die Empfindlichkeiten von **L (100)**, **H (12800)**, **H (25600)**, und **H (51200)** stehen bei eingeschalteter RAW-Bildqualität nicht zur Verfügung (📖 60).

## JPEG-Kopien von RAW-Bildern erstellen

Die RAW-Aufnahmen speichern die Informationen zu den Kameraeinstellungen getrennt von den Daten, die vom Bildsensor der Kamera erfasst werden. Mithilfe der Funktion **RAW RAW-KONVERTIERUNG** des Wiedergabemenüs können Sie JPEG-Kopien von RAW-Aufnahmen erstellen, die unterschiedliche Optionen für die nachfolgend aufgelisteten Einstellungen verwenden. Da die Originalbilddaten davon unbeeinflusst bleiben, kann ein einzelnes RAW-Bild auf viele verschiedene Arten verarbeitet werden.

**1** Drücken Sie **MENU/OK** während der Wiedergabe, um das Wiedergabemenü anzuzeigen, drücken Sie dann die Auswahltaste nach oben oder unten, um **RAW RAW-KONVERTIERUNG** zu markieren und drücken Sie **MENU/OK**, um die in der Tabelle rechts aufgelisteten Einstellungen anzuzeigen.

◆ Diese Optionen können während der Wiedergabe auch durch Drücken der **Q**-Taste aufgerufen werden.

**2** Drücken Sie die Auswahltaste nach oben oder unten, um eine Einstellung zu markieren, und drücken Sie die Auswahltaste nach rechts zur Auswahl. Drücken Sie die Auswahltaste nach oben oder unten, um die gewünschte Option zu markieren, und drücken Sie **MENU/OK** zur Auswahl und um zur Liste der Einstellungen zurückzukehren. Wiederholen Sie diesen Schritt zur Änderung weiterer Einstellungen.



**3** Drücken Sie die **Q**-Taste zur Vorschau auf die JPEG-Kopie und drücken sie **MENU/OK** zum Speichern.

Einstellung	Beschreibung
<b>AUFN.BED. BERÜCKS.</b>	Erstellt eine JPEG-Kopie mit den Einstellungen, die bei der Aufnahme des Fotos wirksam waren.
<b>PUSH/PULL-VERARB.</b>	Ändert die Belichtung um $-1$ LW bis $+3$ LW in Schritten von $\frac{1}{2}$ LW.
<b>DYNAMIKBEREICH</b>	Verbessert die Details in den Spitzlichtern für einen natürlichen Kontrast (📖 94).
<b>FILMSIMULATION</b>	Simuliert die Wirkung unterschiedlicher Filmtypen (📖 73).
<b>WEISSABGLEICH</b>	Passt den Weißabgleich an (📖 58).
<b>WB VERSCHOBEN</b>	Führt die Feinabstimmung des Weißabgleichs durch (📖 58).
<b>FARBE</b>	Verändert die Farbsättigung (📖 95).
<b>SCHÄRFE</b>	Schärft Konturen oder zeichnet diese weich (📖 95).
<b>TON LICHTER</b>	Passt die Spitzlichter an (📖 95).
<b>SCHATTIER. TON</b>	Passt die Schatten an (📖 95).
<b>RAUSCH REDUKTION</b>	Verarbeitet die Kopie zur Reduktion von Bildrauschen (📖 95).
<b>FARBRAUM</b>	Wählen Sie den für die Farbwiedergabe verwendeten Farbraum aus (📖 108).

## Speichern der Einstellungen

Speichern Sie bis zu 7 verschiedene Kombinationen benutzerdefinierter Kameraeinstellungen für häufige Aufnahmesituationen. Die gespeicherten Einstellungen können mit der Option **BEN.EINST. AUSW.** im Aufnahmemenü aufgerufen werden.

- 1 Drücken Sie **MENU/OK** im Aufnahmemodus, um das Aufnahmemenü anzuzeigen. Drücken Sie die Auswahltaste nach oben oder unten, um **CUST BEARB/SPEICH** zu markieren, und drücken Sie **MENU/OK**.

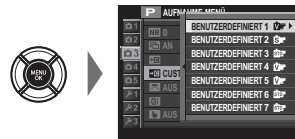

- 2 Markieren Sie einen benutzerdefinierten Eintrag und drücken Sie **MENU/OK** zur Auswahl. Passen Sie Folgendes wie gewünscht an und drücken Sie **DISP/BACK**, wenn die Einstellungen komplett sind: **ISO ISO**, **D-Ring DYNAMIKBEREICH**, **F-Film FILMSIMULATION**, **WB WEISSABGLEICH**, **Color FARBE**, **Sharp SCHÄRFE**, **L-Töne TON LICHTER**, **S-Töne SCHATTIER. TON**, und **NR RAUSCH REDUKTIONN**.



- Um die Einstellungen des gewählten Eintrags durch die aktuellen Kameraeinstellungen zu ersetzen, wählen Sie **AKT. EINST SPEICH** und drücken Sie dann auf **MENU/OK**.

- 3 Ein Bestätigungsdialog wird angezeigt; markieren Sie **OK** und drücken Sie **MENU/OK**.





## Bildsuche

Folgen Sie den unten stehenden Schritten zur Suche von Bildern.

- 1 Drücken Sie **MENU/OK** während der Wiedergabe, um das Wiedergabemenü anzuzeigen. Drücken Sie die Auswahl Taste nach oben oder unten, um  **BILDSUCHE** zu markieren, und drücken Sie **MENU/OK**.
- 2 Markieren Sie eine Option und drücken Sie **MENU/OK**.

Option	Beschreibung
<b>NACH DATUM</b>	Suche anhand des Datums.
<b>NACH GESICHT</b>	Suchen Sie nach Bildern, auf denen Gesichter zu sehen sind.
<b>NACH ★ FAVORITEN</b>	Suche anhand der Bewertung (  30).
<b>NACH SZENE</b>	Nach Szene suchen.
<b>NACH DATENART</b>	Finden Sie alle Standbilder, alle Filme oder alle RAW-Bilder.

- 3 Wählen Sie ein Suchkriterium. Es werden nur die Bilder angezeigt, die dem Suchkriterium entsprechen. Um die ausgewählten Bilder zu löschen, zu schützen oder in einer automatischen Diaschau anzusehen, drücken Sie **MENU/OK** und wählen Sie aus den Optionen rechts.
- 4 Um die Suche zu beenden, wählen Sie **SUCHE BEENDEN**.

Option	Siehe Seite
 <b>LÖSCHEN</b>	99
 <b>SCHÜTZEN</b>	100
 <b>AUTO DIASCHAU</b>	101

Erstellen Sie Bücher aus Ihren Lieblingsfotos.

### **Erstellen eines Fotobuches**

- 1 Wählen Sie **NEUES BUCH** für  **FOTOBUCH ASSIST.** im Wiedergabemenü ( 101) und wählen Sie aus den folgenden Optionen:
  - **AUS ALLEN AUSWÄHLEN:** Treffen Sie eine Auswahl aus allen verfügbaren Bildern.
  - **MIT BILDSUCHE AUSW.:** Auswahl aus den Bildern, die den gewählten Suchkriterien entsprechen ( 89).

 Es können weder Fotos der Größe **640** oder kleiner noch Videofilme für die Fotobücher ausgewählt werden.
- 2 Blättern Sie durch die Bilder und drücken Sie die Auswahl taste nach oben, um ein Bild auszuwählen bzw. die Auswahl aufzuheben. Um das aktuelle Bild als Titelbild anzuzeigen, drücken Sie die Auswahl taste nach unten. Drücken Sie **MENU/OK**, wenn das Buch komplett ist.

 Das erste ausgewählte Bild wird zum Titelbild. Drücken Sie die Auswahl taste nach unten, um ein anderes Bild als Titelbild zu wählen.

- 3 Markieren Sie **FOTOBUCH FERTIGST.** und drücken Sie **MENU/OK** (um alle Fotos oder alle den angegebenen Suchkriterien entsprechenden Fotos auszuwählen, wählen Sie **ALLE AUSWÄHLEN**). Das neue Buch wird zur Liste im Menü des Fotobuch-Assistenten hinzugefügt.

- ① Die Bücher können bis zu 300 Bilder enthalten.
- ① Die Bücher, die keine Fotos enthalten, werden automatisch gelöscht.



### **Fotobücher ansehen**

Markieren Sie ein Buch im Menü des Fotobuch-Assistenten und drücken Sie **MENU/OK**, um das Buch anzuzeigen. Drücken Sie dann die Auswahltaste nach links oder rechts, um durch die Bilder zu blättern.

### **Fotobücher bearbeiten oder löschen**

Zeigen Sie das Fotobuch an und drücken Sie auf **MENU/OK**. Die folgenden Optionen werden eingeblendet; wählen Sie die gewünschte Option aus und folgen Sie den Bildschirmanweisungen.

- **BEARBEITEN:** Bearbeiten Sie das Buch wie in „Erstellen eines Fotobuches“ beschrieben (📖 90).
- **LÖSCHEN:** Löschen Sie das Fotobuch.

#### **Fotobücher**

Fotobücher können mit der mitgelieferten Software MyFinePix Studio (📖 114) auf einen Computer kopiert werden.

## Verwendung der Menüs: Aufnahmemodus

Das Aufnahme-Menü wird verwendet, um die Einstellungen an eine große Bandbreite von Aufnahmebedingungen anzupassen. Drücken Sie im Aufnahmemodus auf **MENU/OK**, um das Aufnahmemenü anzuzeigen. Markieren Sie einen Menüpunkt und drücken Sie die Auswahl Taste nach rechts, um die Optionen anzuzeigen. Markieren Sie anschließend eine Option und drücken Sie **MENU/OK**. Drücken Sie **DISP/BACK**, um das Menü nach dem Abschließen der Einstellungen zu verlassen.



### Aufnahmemenü-Optionen (Fotos)

#### ERWEITER. FILTER

Wählen Sie einen Filter (📖 72).

◆ Diese Option ist nur verfügbar, wenn ERWEITER. FILTER für den Steuerungsmodus ausgewählt ist.

#### MOTIVWAHL

Wählen Sie den Aufnahmemodus, der verwendet wird, wenn sich der Auto Modus-Auswahlschalter in der Position **AUTO** befindet.

#### AUTOFOKUSEINST.

Passen Sie die Autofokuseinstellungen an.

Option	Beschreibung
<b>FOKUSSIERBEREICH</b>	Wählen Sie den Fokusbereich (📖 78).
<b>AF MODUS</b>	Wählen Sie den AF Modus für Fokusmodi <b>S</b> und <b>C</b> (📖 77).
<b>PRIO. AUSLÖSEN/FOKUS</b>	Wählen Sie, wie die Kamera den Fokus im Fokusmodus <b>AF-S</b> oder <b>AF-C</b> festlegt. <ul style="list-style-type: none"><li>• <b>AUSLÖSEN:</b> Die Auslösereaktion hat Vorrang vor dem Fokus. Es können Aufnahmen gemacht werden, wenn die Kamera nicht im Fokus ist.</li><li>• <b>FOKUS:</b> Der Fokus hat Priorität vor der Auslösereaktion. Es können nur Aufnahmen gemacht werden, wenn die Kamera im Fokus ist.</li></ul>
<b>EINST. SOFORT-AF</b>	Wählen Sie aus, wie die Kamera den Fokusbereich auswählt, wenn die <b>AF-L/AE-L</b> -Taste im manuellen Fokusmodus gedrückt wird (📖 74).

**AF AUTOFOKUSEINST. (Fortsetzung)**

Option	Beschreibung
<b>GESICHTSERKENNUNG</b>	<p>Die intelligente Gesichtserkennung stellt Schärfe und Belichtung für menschliche Gesichter an beliebiger Stelle im Bild ein und verhindert, dass die Kamera bei Gruppenporträts auf den Hintergrund scharfstellt. Wählen Sie diese Einstellung für Porträtaufnahmen.</p> <p>Wenn Sie die intelligente Gesichtserkennung nutzen wollen, drücken Sie <b>MENU/OK</b>, um das Aufnahmemenü aufzurufen, und wählen Sie <b>AN</b> für <b>AF AUTOFOKUSEINST.</b> &gt; <b>GESICHTSERKENNUNG</b>. Gesichter können sowohl im Hoch- wie im Querformat von der Kamera erkannt werden; ein erkanntes Gesicht wird mit einem grünen Rahmen markiert. Befinden sich mehrere Gesichter im Bild, wählt die Kamera das Gesicht aus, das der Mitte am nächsten liegt; andere Gesichter werden mit einem weißen Rahmen markiert.</p> <ul style="list-style-type: none"> <li>① In einigen Modi stellt die Kamera die Belichtung eventuell für den ganzen Bildausschnitt ein, anstatt nur für das Porträtobjekt.</li> <li>① Wenn sich eine Person beim Drücken des Auslösers bewegt, befindet sich das Gesicht möglicherweise nicht mehr im Bereich des grünen Rahmens, wenn die Aufnahme entsteht.</li> </ul>
<b>AUGENERKENNUNG AF</b>	<p>Legen Sie fest, ob die Kamera eine Augenerkennung und -fokussierung erfolgen soll, wenn die intelligente Gesichtserkennung aktiviert ist. Wählen Sie zwischen <b>☑️ AUTO</b> (Kamera wählt automatisch aus, auf welches Auge fokussiert werden soll), <b>👁️ PRIORITÄT RECHTES AUGE</b> (Kamera fokussiert auf das rechte Auge), <b>👁️ PRIORITÄT LINKES AUGE</b> (Kamera fokussiert auf das linke Auge) und <b>AUS</b> (Augenfokussierung ist ausgeschaltet).</p> <ul style="list-style-type: none"> <li>◆ Wenn die Kamera nicht in der Lage ist, die Augen des Objektes zu erkennen, weil diese durch Haare, Brille oder andere Gegenstände bedeckt sind, die Kamera wird auf das Gesicht fokussieren.</li> </ul>
<b>PRE-AF</b>	<p>Wenn <b>AN</b> ausgewählt ist, stellt die Kamera den Fokus weiter ein, selbst wenn der Auslöser nicht bis zum ersten Druckpunkt gedrückt wird. Beachten Sie, dass dadurch der Akku stärker belastet wird.</p>
<b>HILFSLICHT</b>	<p>Wenn <b>AN</b> gewählt ist, leuchtet das AF-Hilfslicht zur Unterstützung der automatischen Scharfeinstellung.</p> <ul style="list-style-type: none"> <li>◆ Das AF-Hilfslicht schaltet sich automatisch aus, wenn <b>AUS</b> für <b>📷 TON &amp; BLITZ</b> im Hauptmenü gewählt ist.</li> <li>① In einigen Fällen kann die Kamera trotz der Verwendung des AF-Hilfslichts nicht scharfstellen. Wenn die Kamera im Makromodus nicht scharfstellen kann, versuchen Sie den Abstand zum Objekt zu vergrößern.</li> <li>① Vermeiden Sie, mit dem AF-Hilfslicht einer Person direkt in die Augen zu leuchten.</li> </ul>



**ISO ISO**

Einstellen der Lichtempfindlichkeit der Kamera (🗨️ 60).

**🔍 BILDGRÖSSE**

Wählen Sie die Bildgröße und das Seitenverhältnis, mit denen die Fotos gespeichert werden.

**📐 Seitenverhältnis**

Bilder mit einem Seitenverhältnis von 3:2 haben die gleichen Proportionen wie ein Bild eines 35-mm-Films, während ein Seitenverhältnis von 16:9 für die Anzeige auf High Definition-(HD)-Geräten geeignet ist. Bilder mit einem Seitenverhältnis von 1:1 sind quadratisch.

Option	Druckt bei Größen bis	Option	Druckt bei Größen bis
<b>L</b> 3:2	41 × 28 cm	<b>S</b> 3:2	21 × 14 cm
<b>L</b> 16:9	41 × 23 cm	<b>S</b> 16:9	21 × 12 cm
<b>L</b> 1:1	28 × 28 cm	<b>S</b> 1:1	14 × 14 cm
<b>M</b> 3:2	29 × 20 cm		
<b>M</b> 16:9	29 × 16 cm		
<b>M</b> 1:1	20 × 20 cm		

**🔍 BILDGRÖSSE** wird beim Ausschalten der Kamera oder bei der Auswahl eines anderen Aufnahmemodus nicht zurückgesetzt.

**🔍 BILDQUALITÄT**

Wählen Sie ein Dateiformat und die Komprimierungsstärke. Wählen Sie **FINE** oder **NORMAL**, um JPEG-Bilder aufzunehmen, **RAW**, um RAW-Bilder aufzunehmen, oder **FINE+RAW** oder **NORMAL+RAW**, um sowohl JPEG- als auch RAW-Bilder aufzunehmen. **FINE** und **FINE+RAW** verwenden niedrigere JPEG-Kompressionsraten für JPEG-Bilder mit höherer Qualität, während **NORMAL** und **NORMAL+RAW** höhere JPEG-Kompressionsraten verwenden, um die Anzahl der Bilder zu erhöhen, die gespeichert werden können.

**🔍 DYNAMIKBEREICH**

Steuert den Kontrast. Wählen Sie niedrigere Werte, um den Kontrast bei Innenaufnahmen oder bei wolkenverhangenem Himmel anzuheben, und höhere Werte, um beim Fotografieren von kontrastreichen Motiven den Verlust von Details in Spitzlichtern und Schattenbereichen zu reduzieren. Höhere Werte empfehlen sich für Motive, die sowohl Sonnenlicht als auch tiefe Schatten enthalten und bei kontrastreichen Motiven wie Sonnenlicht auf dem Wasser, hell erleuchteten Herbstblättern und Porträts vor blauem Himmel sowie bei weißen Gegenständen oder Menschen in weißer Kleidung. Beachten Sie jedoch, dass mit höheren Werten Bildrauschen in den Fotos auftreten kann.

- 🔍 Wenn **AUTO** ausgewählt ist, wählt die Kamera automatisch entweder **#100 100%** oder **#200 200%** entsprechend dem Motiv und den Aufnahmebedingungen aus. Die Belichtungszeit und Blende werden durch Drücken des Auslösers bis zum ersten Druckpunkt angezeigt.
- 🔍 **#200 200%** ist bei Empfindlichkeiten von ISO 400 und darüber verfügbar, **#400 400%** bei Empfindlichkeiten von ISO 800 und darüber.

**FILMSIMULATION**

Simuliert die Wirkung unterschiedlicher Filmtypen (📖 73).

**SELBSTAUSLÖSER**

Nehmen Sie Bilder mit Selbstauslöser auf (📖 45).

**INTERVALLAUFN. MIT TIMER**

Passen Sie die Einstellungen für die Intervallaufnahmen an (📖 83).

**WEISSABGLEICH**

Passen Sie die Farbwiedergabe an die Lichtquelle an (📖 58).

**FARBE**

Verändern Sie die Farbsättigung.

**SCHÄRFE**

Zeichnen Sie die Konturen schärfer oder weicher.

**TON LICHTER**

Beeinflussen Sie die Durchzeichnung in den Spitzlichtern.

**SCHATTIER. TON**

Beeinflussen Sie die Durchzeichnung in den Schattenbereichen.

**RAUSCH REDUKTION**

Reduzieren Sie das Bildrauschen in Fotos, die mit hoher ISO-Empfindlichkeit aufgenommen wurden.

**NR LANGZ. BELICHT.**

Wählen Sie **AN**, um das Bildrauschen bei Langzeitbelichtungen zu reduzieren (📖 81).

**BEN.EINST. AUSW.**

Rufen Sie die benutzerdefinierten Einstellungen auf, die mit **CUST BEARB/SPEICH** gespeichert wurden.

**CUST BEARB/SPEICH**

Speichern Sie die Einstellungen (📖 88).

### WEITWINKELKONV.

Wählen Sie **AN**, wenn Sie den optionalen Weitwinkelkonverter verwenden (📖 129).

### STEUERRING-EINST.

Zum Einstellen von dem Steuerring zugewiesenen Funktionen.

### TOUCHSCREEN-MODUS

Wählen Sie, ob die Berührungsbedienelemente für die Auswahl des Fokusbereichs oder zum Auslösen des Auslösers verwendet werden können (📖 24).

### MF-ASSISTENT

Wählen Sie, wie der Fokus im manuellen Fokusmodus angezeigt wird (📖 76).

- **STANDARD:** Der Fokus wird normal angezeigt (das Fokusglanzlicht und das digitale Schnittbild stehen nicht zur Verfügung).
- **DIGITALES SCHNITTBILD:** Eine Schwarzweiß-Schnittbildanzeige.
- **MAX. GLANZLICHT FOKUS:** Die Kamera verstärkt die kontrastreichen Konturen. Wählen Sie eine Farbe und einen Spitzenpegel.

### AE/AF-LOCK MODUS

Bei der Wahl von **AE/AF-L WENN GEDR** wird die Belichtung und/oder der Fokus gespeichert, während die **AF-L/AE-L**-Taste gedrückt wird. Bei der Wahl von **AE/AF-L EIN/AUS** wird die Belichtung und/oder der Fokus gespeichert, während die **AF-L/AE-L**-Taste gedrückt wird, und bleibt so lange gespeichert, bis die Taste erneut gedrückt wird.

### AE/AF-LOCK TASTE

Legt die Funktionsweise der **AF-L/AE-L**-Taste fest (📖 85).

### AE-MESSUNG

Legen Sie fest, wie die Kamera die Belichtung misst, wenn die intelligente Gesichtserkennung abgeschaltet ist (📖 63).

### SPERRE SPOT-AE & FOKUSS.

Wählen Sie **AN**, um die Belichtungsmessung für den aktuellen Fokusbereich durchzuführen, wenn **EINZELPUNKT** für **AUTOFOKUSEINST.** > **AF MODUS** ausgewählt ist und **SPOT** für **AE-MESSUNG** ausgewählt ist.

---

**⚡ BLITZ HAUPTMENÜ**

Einstellung des Blitzes.

Option	Beschreibung
<b>BLITZMODUS</b>	Wählen Sie einen Blitzmodus aus (📖 46).
<b>BLITZKOMPENS.</b>	Korrigiert die Blitzhelligkeit. Wählen Sie einen Wert zwischen +2 LW und -2 LW. Beachten Sie, dass das erwünschte Ergebnis je nach Aufnahmesituation und Objektentfernung möglicherweise nicht erzielt werden kann.
<b>ROTE-AUGEN-KORR.</b>	Wählen Sie <b>AN</b> , um vom Blitzen hervorgerufene rote Augen zu entfernen. <ul style="list-style-type: none"> <li>🔍 Die Rote-Augen-Korrektur wird nur durchgeführt, wenn ein Gesicht erkannt wird.</li> <li>🔍 Die Entfernung roter Augen steht nicht bei RAW-Bildern zur Verfügung.</li> </ul>

**📺 VIDEO SETUP**

Passen Sie die Filmeinstellungen an (📖 36).

Option	Beschreibung
<b>VIDEO MODUS</b>	Wählen Sie eine Bildgröße und Bildrate für Videoaufnahmen. <ul style="list-style-type: none"> <li style="width: 50%;">• <b>📺 1920×1080 60 fps</b>: Full HD (60 fps)</li> <li style="width: 50%;">• <b>📺 1280×720 60 fps</b>: HD (60 fps)</li> <li style="width: 50%;">• <b>📺 1920×1080 50 fps</b>: Full HD (50 fps)</li> <li style="width: 50%;">• <b>📺 1280×720 50 fps</b>: HD (50 fps)</li> <li style="width: 50%;">• <b>📺 1920×1080 30 fps</b>: Full HD (30 fps)</li> <li style="width: 50%;">• <b>📺 1280×720 30 fps</b>: HD (30 fps)</li> <li style="width: 50%;">• <b>📺 1920×1080 25 fps</b>: Full HD (25 fps)</li> <li style="width: 50%;">• <b>📺 1280×720 25 fps</b>: HD (25 fps)</li> <li style="width: 50%;">• <b>📺 1920×1080 24 fps</b>: Full HD (24 fps)</li> <li style="width: 50%;">• <b>📺 1280×720 24 fps</b>: HD (24 fps)</li> </ul>
<b>MOVIE ISO</b>	Wählen Sie die Empfindlichkeit für die Filmaufnahme aus <b>AUTO</b> oder aus Einstellungen zwischen 400 und ISO 6400. <ul style="list-style-type: none"> <li>🔍 Diese Einstellung hat keinerlei Auswirkungen auf Fotografien.</li> </ul>
<b>MIKRO LAUTSTÄRKE</b>	Passen Sie den Aufnahmepegel des Mikrofons an.
<b>MIKROFON/FERNAUS.</b>	Legen Sie fest, ob das mit dem Mikrofon-/Fernauslöseranschluss verbundene Gerät ein Mikrofon oder ein Fernauslöser ist (📖 37, 82).

### FILMSIMULATION-SERIE

Wählen Sie Filmtypen für Filmsimulations-Belichtungsreihen (🗨️ 67, 68).

### DRAHTLOS-KOMM.

Verbinden Sie mit einem Smartphone oder Tablet über ein kabelloses Netzwerk (🗨️ 113).

❖ Für weitere Informationen besuchen Sie <http://fujifilm-dsc.com/wifi/>.

### AUSLÖSERTYP

Wählen Sie den Auslösertyp. Wählen Sie den elektronischen Auslöser, um den Auslöseton stumm zu schalten.

Option	Beschreibung
<b>MS MECHANISCHER AUSLÖSER</b>	Nehmen Sie Bilder mit dem mechanischen Auslöser auf.
<b>ES ELEKTRONISCHER AUSLÖSER</b>	Nehmen Sie Bilder mit dem elektronischen Auslöser auf.
<b>MS MECHANISCH + ES ELEKTRONISCH</b>	Die Kamera wählt den Auslösertyp entsprechend den Aufnahmebedingungen.

- ❖ Wenn **ES ELEKTRONISCHER AUSLÖSER** oder **MS MECHANISCH + ES ELEKTRONISCH** ausgewählt ist, können kürzere Belichtungszeiten als  $\frac{1}{4000}$  s durch Drehen des Einstellrads für die Belichtungszeit auf 4000 und anschließendes Drücken des Einstellrads nach links oder rechts eingestellt werden.
- ❖ Unabhängig von der ausgewählten Option wird der mechanische Verschluss für Bewegungspanoramen verwendet. Wenn der elektronische Auslöser verwendet wird, sind die Belichtungszeit und Empfindlichkeit jeweils auf Werte von  $\frac{1}{32000}$ –1 s und ISO 6400–200 beschränkt und die Rauschunterdrückung bei Langzeitbelichtungen bleibt wirkungslos. Im Serienaufnahmemodus sind Fokus und Belichtung auf die Werte für die erste Aufnahme in jeder Serienaufnahme festgelegt.
- ① Verzeichnung ist möglicherweise in Aufnahmen von sich bewegenden Motiven sichtbar, die mit dem elektronischen Auslöser aufgenommen wurden, während Streifen und Schleier in Aufnahmen auftreten können, die unter Leuchtstofflampen oder anderer flackernder oder ungleichmäßiger Beleuchtung aufgenommen wurden. Berücksichtigen Sie beim Fotografieren mit stumm geschaltetem Auslöser die Bildrechte Ihres Motivs und sein Recht auf Privatsphäre.

### DIGITALE TELE-KONV.

Wählen Sie **AN**, um den digitalen Zoom zu aktivieren (🗨️ 57).



## Verwendung der Menüs: Wiedergabemodus

Drücken Sie im Wiedergabemodus auf **MENU/OK**, um das Wiedergabemenü anzuzeigen. Markieren Sie einen Menüpunkt und drücken Sie die Auswahltaste nach rechts, um die Optionen anzuzeigen. Markieren Sie anschließend eine Option und drücken Sie **MENU/OK**. Drücken Sie **DISP/BACK**, um das Menü nach dem Abschließen der Einstellungen zu verlassen.



### Wiedergabemenü-Optionen

#### **WIFI** DRAHTLOS-KOMM.

Verbinden Sie mit einem Smartphone oder Tablet über ein kabelloses Netzwerk (📶 113).

❖ Für weitere Informationen besuchen Sie <http://fujifilm-dsc.com/wifi/>.

#### **RAW** RAW-KONVERTIERUNG

Erstellen Sie JPEG-Bildkopien von RAW-Aufnahmen (📄 87).

#### **🗑️** LÖSCHEN

Löschen Sie Bilder (📄 35).

#### **✂️** AUSSCHNEIDEN

Erstellen Sie eine beschnittene Kopie des aktuellen Bildes.

- 1 Zeigen Sie das gewünschte Bild an.
  - 2 Wählen Sie **✂️ AUSSCHNEIDEN** im Wiedergabemenü.
  - 3 Drücken Sie das Einstellrad nach links oder rechts, um die Ansicht zu vergrößern und zu verkleinern, und drücken Sie die Auswahltaste nach oben, unten, links oder rechts, um das Bild bis zum gewünschten Ausschnitt zu scrollen.
  - 4 Drücken Sie **MENU/OK**, um einen Bestätigungsdialog anzuzeigen.
  - 5 Drücken Sie **MENU/OK** erneut, um die ausgeschnittene Kopie in einer eigenen Datei zu speichern.
- ❖ Größere Bildausschnitte erzeugen größere Bildkopien; alle Ausschnitte haben ein Seitenverhältnis von 3:2. Wenn die Größe des endgültigen Ausschnitts **6:40** ist, wird **OK** in Gelb angezeigt.

### GRÖSSE ÄNDERN

Erstellt eine verkleinerte Kopie des aktuellen Bildes.

- 1 Zeigen Sie das gewünschte Bild an.
  - 2 Wählen Sie im Wiedergabemenü  **GRÖSSE ÄNDERN**.
  - 3 Markieren Sie eine Größe und drücken Sie auf **MENU/OK**, um einen Bestätigungsdialog anzuzeigen.
  - 4 Drücken Sie **MENU/OK** erneut, um das skalierte Bild in einer eigenen Datei zu speichern.
- Die verfügbaren Größen hängen von der Größe des Ausgangsbildes ab.



### SCHÜTZEN

Schützen Sie Bilder vor versehentlichem Löschen. Markieren Sie eine der folgenden Optionen und drücken Sie auf **MENU/OK**.

- **BILD**: Schützen Sie ausgewählte Bilder. Drücken Sie die Auswahlstaste links oder rechts, um die Bilder anzuschauen, und drücken Sie **MENU/OK**, um auszuwählen oder die Auswahl aufzuheben. Drücken Sie **DISP/BACK** nach Abschluss des Vorgangs.
  - **ALLE**: Schützen Sie alle Bilder.
  - **ALLE RÜCKS.**: Entfernen Sie den Schreibschutz von allen Bildern.
- ① Schreibgeschützte Bilder werden beim Formatieren der Speicherkarte gelöscht (📄 110).

### BILD DREHEN

Drehen Sie die Bilder.

- 1 Zeigen Sie das gewünschte Bild an.
  - 2 Wählen Sie im Wiedergabemenü  **BILD DREHEN**.
  - 3 Drücken Sie die Auswahlstaste nach unten, um das Bild um 90° im Uhrzeigersinn zu drehen, oder drücken Sie nach oben, um das Bild um 90° gegen den Uhrzeigersinn zu drehen.
  - 4 Drücken Sie **MENU/OK**. Das Bild wird bei der Wiedergabe in der Kamera automatisch immer in der gewählten Ausrichtung angezeigt.
- Schreibgeschützte Bilder können nicht gedreht werden. Entfernen Sie vor dem Drehen den Schreibschutz.
  - Die Kamera kann möglicherweise keine Bilder drehen, die mit anderen Geräten aufgenommen wurden. Mit der Kamera gedrehte Bilder werden bei der Betrachtung auf einem Computer oder einer anderen Kamera nicht gedreht.
  - Bilder, die mit  **DISPLAY SETUP** > **WG. AUTO-DREH.** aufgenommen wurden, werden automatisch während der Wiedergabe in der korrekten Ausrichtung angezeigt (📄 106).

**👁️ ROTE-AUGEN-KORR.**

Entfernen Sie rote Augen bei Porträtaufnahmen. Die Kamera analysiert das Bild; wenn rote Augen erkannt werden, wird das Bild bearbeitet und eine Bildkopie mit verringertem Rote-Augen-Effekt erstellt.

- 1 Zeigen Sie das gewünschte Bild an.
- 2 Wählen Sie **👁️ ROTE-AUGEN-KORR.** im Wiedergabemenü.
- 3 Drücken Sie **MENU/OK**.

- ❖ Die Rote-Augen-Korrektur lässt sich nicht durchführen, wenn die Kamera kein Gesicht erkennen kann oder das Gesicht im Profil abgebildet ist. Die Ergebnisse können je nach Motiv variieren. Rote Augen können nicht von Bildern entfernt werden, bei denen die Rote-Augen-Korrektur bereits durchgeführt wurde, oder von Bildern, die mit anderen Geräten aufgenommen wurden.
- ❖ Die Bildbearbeitungszeit variiert mit der Anzahl der festgestellten Gesichter auf einer Aufnahme.
- ❖ Die mit der Funktion **👁️ ROTE-AUGEN-KORR.** erstellten Kopien sind während der Wiedergabe mit dem Symbol **👁️** versehen.
- ❖ Die Rote-Augen-Korrektur kann nicht auf RAW-Bilder angewendet werden.

**🖼️ AUTO DIASCHAU**

Geben Sie die Bilder in einer automatischen Diaschau wieder. Wählen Sie die Art der Diaschau aus und drücken Sie zum Starten **MENU/OK**. Während der Diaschau können Sie über **DISP/BACK** die Bildschirmhilfe aufrufen. Die Diaschau kann jederzeit mit **MENU/OK** beendet werden.

Option	Beschreibung
<b>NORMAL</b>	Drücken Sie die Auswahl Taste nach links oder rechts, um ein Bild zurück- bzw. vorzugehen. Wählen Sie <b>ERSCHEINEN</b> aus, wenn die Bilder überblendet werden sollen.
<b>ERSCHEINEN</b>	
<b>NORMAL</b> <b>👁️</b>	Wie oben, jedoch vergrößert die Kamera die Gesichter automatisch.
<b>ERSCHEINEN</b> <b>👁️</b>	
<b>MULTIBILD</b>	Zeigen Sie mehrere Bilder auf einmal an.

- ❖ Die Kamera schaltet sich nicht automatisch aus, während eine Diaschau läuft.

**📖 FOTOBUCH ASSIST.**

Erstellen Sie Fotobücher aus Ihren Lieblingsfotos (📖 90).

### BILDSUCHE

Suchen Sie nach Bildern ( 89).

### PC AUTO-SPEICHER

Übertragen Sie die Bilder über ein kabelloses Netzwerk auf einen Computer ( 113).

♦ Für weitere Informationen besuchen Sie <http://fujifilm-dsc.com/wifi/>.

### FOTO ORDERN (DPOF)

Wählen Sie die Bilder für das Drucken mit DPOF- oder PictBridge-kompatiblen Geräten aus ( 120).

### instax DRUCKER DRUCKT

Drucken Sie Bilder auf optionalen FUJIFILM instax SHARE-Druckern ( 123) aus.

### SEITENVERHÄLTNIS

Wählen Sie, wie **High-Definition**-Geräte Bilder anzeigen mit einem Seitenverhältnis von 3:2 (diese Option ist nur verfügbar, wenn ein HDMI-Kabel angeschlossen ist). Wählen Sie 16:9, um das Bild so anzuzeigen, dass es den Bildschirm mit den Rändern oben und unten beschnitten ausfüllt, 3:2 um das gesamte Bild mit schwarzen Streifen an jeder Seite anzuzeigen.

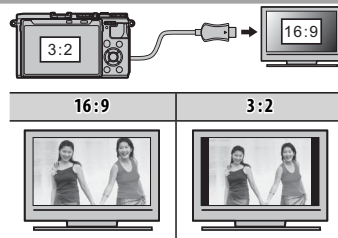

# Das Setupmenü

## Verwendung des Setupmenüs

1 Rufen Sie das Setupmenü auf.

1.1 Drücken Sie **MENU/OK**, um das Menü für den aktuellen Modus anzuzeigen.



1.2 Drücken Sie die Auswahltaste nach links, um die Registerkarte für das aktuelle Menü zu markieren.



1.3 Drücken Sie die Auswahltaste nach unten, um die Registerkarte Setupmenü auszuwählen, die die gewünschte Option enthält.



Registerkarte

1.4 Drücken Sie die Auswahltaste nach rechts, um den Cursor ins Setupmenü zu bringen.



2 **Verändern Sie die Einstellungen.**

Markieren Sie einen Menüpunkt und drücken Sie die Auswahltaste nach rechts, um die Optionen anzuzeigen. Markieren Sie anschließend eine Option und drücken Sie **MENU/OK**. Drücken Sie **DISP/BACK**, um das Menü nach dem Abschließen der Einstellungen zu verlassen.

## **Setupmenü-Optionen**





### DATUM/ZEIT

Stellen Sie die Kamerauhr ein (🗨 22, 23).

### ZEITDIFF.

Auf Reisen können Sie die Uhr der Kamera schnell von Ihrer Zeitzone auf die Zeitzone am Reiseziel umstellen. Eingabe der Differenz zwischen der Ortszeit und der Zeitzone des Wohnorts:

- 1 Markieren Sie  **LOKAL** und drücken Sie **MENU/OK**.
- 2 Stellen Sie den Unterschied zwischen der Ortszeit und der Zeitzone des Wohnorts mit der Auswahltaste ein. Drücken Sie nach Abschluss der Einstellungen auf **MENU/OK**.

Zur Umstellung der Kamerauhr auf die Ortszeit markieren Sie  **LOKAL** und drücken Sie **MENU/OK**. Um die Uhr auf die Zeit an Ihrem Wohnort zu stellen, wählen Sie  **HEIMAT**. Wenn  **LOKAL** gewählt wurde, erscheint beim Einschalten der Kamera für drei Sekunden .

### 言語/LANG.

Wählen Sie eine Sprache (🗨 22, 23).

### RESET

Zurücksetzen der Optionen des Aufnahme- oder Hauptmenü auf die Standardwerte. Der benutzerdefinierte Weißabgleich, die Individualkonfigurationen unter Nutzung von  **CUST BEARB/SPEICH**,  **FUNKEINSTELLUNGEN**, und den Hauptmenü  **DATUM/ZEIT**,  **ZEITDIFF**-Optionen sind nicht beeinträchtigt.

- 1 Markieren Sie die gewünschte Option und drücken Sie die Auswahltaste nach rechts.
- 2 Ein Bestätigungsdialog wird angezeigt; markieren Sie **OK** und drücken Sie **MENU/OK**.

### TON & BLITZ

Wählen Sie **AUS**, um den Lautsprecher, Blitz und das Hilfslicht in den Situationen, in denen Kamerageräusche oder -lichter unerwünscht sind, auszuschalten.  wird in der Anzeige eingeblendet, wenn **AUS** gewählt ist.

## ▶ TON SETUP





















Passen Sie die Toneinstellungen an.

Option	Beschreibung
<b>LAUTSTÄRKE</b>	Stellen Sie die Lautstärke der von der Kamera abgegebenen Tonsignale ein. Wählen Sie <b>🔊 AUS</b> (stumm), um die Bediengeräusche auszuschalten.
<b>AUSLÖSE-LAUTST.</b>	Passen Sie die Lautstärke der Töne an, die beim Auslösen des Auslösers erzeugt werden. Wählen Sie <b>🔊 AUS</b> (stumm), um den Auslöseton auszuschalten.
<b>AUSLÖSETON</b>	Wählen Sie den Ton des Auslösers.
<b>WIEDERG.LAUT</b>	Stellen Sie die Lautstärke für die Videofilmwiedergabe ein.

## 🖥️ DISPLAY SETUP

Stellen Sie die Displayeinstellungen ein.

Option	Beschreibung	
<b>BILDVORSCHAU</b>	Legen Sie fest, wie lange ein Bild nach der Aufnahme angezeigt wird. Die Farben können leicht von denen im endgültigen Bild abweichen und bei hohen Empfindlichkeiten kann Bildrauschen sichtbar werden.	
	Option	Beschreibung
	<b>DAUERND</b>	Die Bilder werden angezeigt, bis die <b>MENU/OK</b> -Taste gedrückt wird oder bis der Auslöser bis zum ersten Druckpunkt gedrückt wird. Um den aktiven Fokuspunkt zu vergrößern, drücken Sie auf die Mitte des Einstellrads; drücken Sie erneut, um die Vergrößerung abzubrechen.
	<b>1,5 SEK</b>	Die Bilder werden 1,5 Sekunden ( <b>1,5 SEK</b> ) oder 0,5 Sekunden ( <b>0,5 SEK</b> ) lang angezeigt oder so lange, bis der Auslöser bis zum ersten Druckpunkt gedrückt wird.
	<b>0,5 SEK</b>	Die Bilder werden nach der Aufnahme nicht angezeigt.
<b>AUS</b>	Die Bilder werden nach der Aufnahme nicht angezeigt.	
<b>BEL.-VORSCHAU MAN.</b>	Wählen Sie <b>AN</b> , um die Belichtungsvorschau im manuellen Belichtungsmodus zu aktivieren. Wählen Sie <b>AUS</b> , wenn Sie einen Blitz verwenden oder bei anderen Gelegenheiten, bei denen sich die Belichtung ändern kann, wenn das Bild aufgenommen wird.	
<b>LCD HELLGHEIT</b>	Passen Sie die Monitorhelligkeit an.	
<b>LCD-FARBE</b>	Passen Sie den Monitorfarbton an.	

 <b>DISPLAY SETUP (Fortsetzung)</b>						
Option	Beschreibung					
<b>VORSCHAU BILDEFFEKT</b>	<p>Wählen Sie <b>AN</b>, um die Wirkungen der Filmsimulation, des Weißabgleichs und anderer Einstellungen im Monitor vorab anzuschauen. Wählen Sie <b>AUS</b>, um Schatten in kontrastarmen, im Gegenlicht aufgenommenen Motiven und anderen schwer sichtbaren Motiven sichtbarer zu machen.</p> <p>◆ Wenn <b>AUS</b> ausgewählt ist, sind die Wirkungen der Kameraeinstellungen im Monitor nicht sichtbar und die Farben und Farbtöne weichen von denen im endgültigen Bild ab. Die Anzeige wird jedoch angepasst, um die Wirkungen des erweiterten Filters und monochromer und Sepia-Einstellungen anzuzeigen.</p>					
	<p>Wählen Sie den Rastertyp aus, der im Aufnahmemodus eingeblendet werden kann.</p> <table border="1" data-bbox="310 350 1213 625"> <thead> <tr> <th>  <b>RASTER 9</b> </th> <th>  <b>RASTER 24</b> </th> <th>  <b>HD-RASTER</b> </th> </tr> </thead> <tbody> <tr> <td>  <p><i>Für die Bildgestaltung nach der „Drittelregel“ (goldener Schnitt).</i></p> </td> <td>  <p><i>Ein 6x4-Raster.</i></p> </td> <td>  <p><i>Die obere und untere Hilfslinie zeigt den Bildausschnitt für Fotos im HD-Seitenverhältnis.</i></p> </td> </tr> </tbody> </table>	 <b>RASTER 9</b>	 <b>RASTER 24</b>	 <b>HD-RASTER</b>	 <p><i>Für die Bildgestaltung nach der „Drittelregel“ (goldener Schnitt).</i></p>	 <p><i>Ein 6x4-Raster.</i></p>
 <b>RASTER 9</b>	 <b>RASTER 24</b>	 <b>HD-RASTER</b>				
 <p><i>Für die Bildgestaltung nach der „Drittelregel“ (goldener Schnitt).</i></p>	 <p><i>Ein 6x4-Raster.</i></p>	 <p><i>Die obere und untere Hilfslinie zeigt den Bildausschnitt für Fotos im HD-Seitenverhältnis.</i></p>				
<b>WG. AUTO-DREH.</b>	Wählen Sie <b>AN</b> , um die Bilder im Hochformat für die Wiedergabe automatisch zu drehen.					
<b>FOKUSKONTROLLE</b>	Das Bild wird in der Anzeige vergrößert, um die Scharfstellung zu unterstützen, wenn der Steuerring im manuellen Fokusmodus gedreht wird (  75).					
<b>FOKUS MASSEINHEIT</b>	Wählen Sie die Maßeinheit für die Anzeige der Fokussierentfernung (  75).					
<b>DISPLAY EINSTELL.</b>	Wählen Sie die Punkte für die Standardanzeige (  26).					



**TASTEN-/RAD-EINSTELLUNG**

Wählen Sie die Belegung der Kamerasteuerungen.

Option	Beschreibung						
<b>FUNKTIONEN (Fn)</b>	Legen Sie die Funktionen der Funktionstasten fest (📖 42, 43).						
<b>EINSTELLUNG AUSWAHLTASTE</b>	Wählen Sie die Belegung der Tasten für hoch, runter, links und rechts auf der Auswahlstaste.						
	<table border="1"> <thead> <tr> <th>Option</th> <th>Beschreibung</th> </tr> </thead> <tbody> <tr> <td><b>Fn-TASTE</b></td> <td>Die Tasten der Auswahlstaste dienen als Funktionstasten.</td> </tr> <tr> <td><b>FOKUSSIERBEREICH</b></td> <td>Mit der Auswahlstaste kann der Fokusbereich positioniert werden.</td> </tr> </tbody> </table>	Option	Beschreibung	<b>Fn-TASTE</b>	Die Tasten der Auswahlstaste dienen als Funktionstasten.	<b>FOKUSSIERBEREICH</b>	Mit der Auswahlstaste kann der Fokusbereich positioniert werden.
	Option	Beschreibung					
<b>Fn-TASTE</b>	Die Tasten der Auswahlstaste dienen als Funktionstasten.						
<b>FOKUSSIERBEREICH</b>	Mit der Auswahlstaste kann der Fokusbereich positioniert werden.						
<b>SCHNELLMENÜ BEARB./SP.</b>	Wählen Sie die im Schnellmenü (📖 39, 40) angezeigten Optionen aus.						

**STEUERRING**

Wählen Sie die Drehrichtung des Steuerrings zur Erhöhung der Fokuserfernung im manuellen Fokusmodus.

**TOUCHSCREEN-EINSTELLUNG**

Aktivieren oder deaktivieren Sie die Berührungsbildschirmbedienelemente (📖 24, 34).

**POWER MANAGEMENT**

Passen Sie die Einstellungen an, die mit dem Stromverbrauch zu tun haben.

Option	Beschreibung
<b>AUTOM. AUS</b>	Legen Sie fest, wie lange es dauern soll, bis sich die Kamera automatisch ausschaltet, wenn keine Bedienvorgänge vorgenommen werden. Kürzere Zeiten verlängern die Lebensdauer des Akkus; wenn <b>AUS</b> gewählt wurde, muss die Kamera von Hand ausgeschaltet werden. Beachten Sie, dass sich die Kamera in einigen Situationen trotzdem automatisch ausschaltet, obwohl <b>AUS</b> gewählt ist.
<b>HOCHLEISTUNG</b>	Wählen Sie <b>AN</b> für eine schnellere Fokussierung und um die für den Neustart der Kamera notwendige Zeitdauer zu reduzieren.

## 📁 DATENSPEICH SETUP

Passen Sie die Dateiverwaltungseinstellungen an.

Option	Beschreibung						
<b>BILDNUMMER</b>	Die neuen Bilder werden in Bilddateien gespeichert, deren Dateiname eine Dateinummer aus einer vierstelligen Zahl enthält. Dabei wird jeweils die zuletzt verwendete Dateinummer um Eins erhöht. Die Dateinummer wird bei der Bildanzeige wie rechts abgebildet angezeigt. <b>BILDNUMMER</b> legt fest, ob die Dateinummerierung beim Einlegen einer neuen Speicherkarte oder beim Formatieren der aktuellen Speicherkarte auf 0001 zurückgestellt wird.						
	<table border="1"> <thead> <tr> <th>Option</th> <th>Beschreibung</th> </tr> </thead> <tbody> <tr> <td><b>KONT.</b></td> <td>Die Nummerierung wird ab der zuletzt verwendeten oder ab der ersten verfügbaren Dateinummer fortgesetzt, je nachdem, welche Nummer höher ist. Wählen Sie diese Option aus, um die Anzahl der Bilder mit gleichem Dateinamen möglichst gering zu halten.</td> </tr> <tr> <td><b>NEU</b></td> <td>Die Nummerierung wird auf 0001 zurückgestellt, wenn die Speicherkarte formatiert wurde oder eine neue Karte eingelegt wird.</td> </tr> </tbody> </table>	Option	Beschreibung	<b>KONT.</b>	Die Nummerierung wird ab der zuletzt verwendeten oder ab der ersten verfügbaren Dateinummer fortgesetzt, je nachdem, welche Nummer höher ist. Wählen Sie diese Option aus, um die Anzahl der Bilder mit gleichem Dateinamen möglichst gering zu halten.	<b>NEU</b>	Die Nummerierung wird auf 0001 zurückgestellt, wenn die Speicherkarte formatiert wurde oder eine neue Karte eingelegt wird.
	Option	Beschreibung					
<b>KONT.</b>	Die Nummerierung wird ab der zuletzt verwendeten oder ab der ersten verfügbaren Dateinummer fortgesetzt, je nachdem, welche Nummer höher ist. Wählen Sie diese Option aus, um die Anzahl der Bilder mit gleichem Dateinamen möglichst gering zu halten.						
<b>NEU</b>	Die Nummerierung wird auf 0001 zurückgestellt, wenn die Speicherkarte formatiert wurde oder eine neue Karte eingelegt wird.						
<ul style="list-style-type: none"> <li>❖ Wenn die Bildnummer 999-9999 erreicht, wird der Auslöser gesperrt (🗨 137).</li> <li>❖ Durch die Wahl von 🔄 <b>RESET</b> (🗨 104) wird die Option <b>BILDNUMMER</b> auf <b>DAUERHAFT</b> eingestellt, aber nicht die Dateinummer zurückgesetzt.</li> <li>❖ Die Bildnummern von den Bildern, die mit anderen Kameras aufgenommen wurden, können abweichen.</li> </ul>							
<b>ORG BILD SPEICH.</b>	Wählen Sie <b>AN</b> , um die unbearbeiteten Kopien von den Bildern zu speichern, die mit der Option 📷 <b>ROTE-AUGEN-KORR.</b> aufgenommen wurden.						
<b>DATEINAME BEARB.</b>	Ändern Sie den Dateinamenanhang. sRGB-Bilder verwenden einen vierbuchstabigen Anhang (Standard „DSCF“), Adobe-RGB-Bilder einen dreibuchstabigen Anhang („DSF“) mit einem vorgestellten Unterstrich.						

## 🖨 FARBRAUM

Wählen Sie den für die Farbwiedergabe verfügbaren Farbumfang aus.

Option	Beschreibung
<b>sRGB</b>	Für die meisten Situationen empfohlen.
<b>Adobe RGB</b>	Für den professionellen Druckbereich.

## VERBINDUNGS-EINSTELLUNG

Passen Sie die Einstellungen für die Verbindung zu drahtlosen Geräten, einschließlich Smartphones, Computern und FUJIFILM instax Share-Druckern an.

Option	Beschreibung								
	Passen Sie die Einstellungen für die Verbindung zu drahtlosen Netzwerken an.								
<b>FUNK-EINSTELLUNGEN</b>	<table border="1"> <thead> <tr> <th>Option</th> <th>Beschreibung</th> </tr> </thead> <tbody> <tr> <td><b>ALLG. EINSTELLUNGEN</b></td> <td>Wählen Sie einen Namen (<b>NAME</b>), um die Kamera im kabellosen Netzwerk zu identifizieren (der Kamera ist standardgemäß ein einmaliger Name zugeordnet) oder wählen Sie <b>FUNK-EINSTELL. ZURÜCKSETZEN</b>, um die Werkzeugeinstellungen wiederherzustellen.</td> </tr> <tr> <td><b>VERKLEINERN </b></td> <td>Wählen Sie <b>AN</b> (standardmäßig, ist in den meisten Situationen empfohlen), um die Größe der Bilder auf <b>3M</b> zum Hochladen auf Smartphones zu ändern, <b>AUS</b>, um die Bilder in ihrer Originalgröße hochzuladen. Die Größenänderung bezieht sich nur auf die Kopie, die auf das Smartphone übertragen wird; das Original wird nicht beeinflusst.</td> </tr> <tr> <td><b>PC AUTO-SPEI. EINST.</b></td> <td>Wählen Sie <b>REG. ZIEL-PC LÖSCH</b>, um die ausgewählten Ziele zu entfernen, <b>VORHER. VERBINDUNG</b>, um zu sehen, mit welchen Computern die Kamera vorher verbunden war.</td> </tr> </tbody> </table>	Option	Beschreibung	<b>ALLG. EINSTELLUNGEN</b>	Wählen Sie einen Namen ( <b>NAME</b> ), um die Kamera im kabellosen Netzwerk zu identifizieren (der Kamera ist standardgemäß ein einmaliger Name zugeordnet) oder wählen Sie <b>FUNK-EINSTELL. ZURÜCKSETZEN</b> , um die Werkzeugeinstellungen wiederherzustellen.	<b>VERKLEINERN </b>	Wählen Sie <b>AN</b> (standardmäßig, ist in den meisten Situationen empfohlen), um die Größe der Bilder auf <b>3M</b> zum Hochladen auf Smartphones zu ändern, <b>AUS</b> , um die Bilder in ihrer Originalgröße hochzuladen. Die Größenänderung bezieht sich nur auf die Kopie, die auf das Smartphone übertragen wird; das Original wird nicht beeinflusst.	<b>PC AUTO-SPEI. EINST.</b>	Wählen Sie <b>REG. ZIEL-PC LÖSCH</b> , um die ausgewählten Ziele zu entfernen, <b>VORHER. VERBINDUNG</b> , um zu sehen, mit welchen Computern die Kamera vorher verbunden war.
	Option	Beschreibung							
	<b>ALLG. EINSTELLUNGEN</b>	Wählen Sie einen Namen ( <b>NAME</b> ), um die Kamera im kabellosen Netzwerk zu identifizieren (der Kamera ist standardgemäß ein einmaliger Name zugeordnet) oder wählen Sie <b>FUNK-EINSTELL. ZURÜCKSETZEN</b> , um die Werkzeugeinstellungen wiederherzustellen.							
	<b>VERKLEINERN </b>	Wählen Sie <b>AN</b> (standardmäßig, ist in den meisten Situationen empfohlen), um die Größe der Bilder auf <b>3M</b> zum Hochladen auf Smartphones zu ändern, <b>AUS</b> , um die Bilder in ihrer Originalgröße hochzuladen. Die Größenänderung bezieht sich nur auf die Kopie, die auf das Smartphone übertragen wird; das Original wird nicht beeinflusst.							
<b>PC AUTO-SPEI. EINST.</b>	Wählen Sie <b>REG. ZIEL-PC LÖSCH</b> , um die ausgewählten Ziele zu entfernen, <b>VORHER. VERBINDUNG</b> , um zu sehen, mit welchen Computern die Kamera vorher verbunden war.								
<b>PC AUTO-SPEICHER</b>	Wählen Sie einen Speicherort für das Hochladen. Wählen Sie <b>EINFACHES SETUP</b> zur Verbindung mit WPS, <b>MANUELLES SETUP</b> , um die Netzwerkeinstellungen manuell zu konfigurieren.								
<b>GEOTAGGING SETUP</b>	Zeigen Sie die von einem Smartphone heruntergeladenen Standortdaten an und wählen Sie, ob sie diese mit Ihren Bildern speichern.								
	<table border="1"> <thead> <tr> <th>Option</th> <th>Beschreibung</th> </tr> </thead> <tbody> <tr> <td><b>GEOTAGGING</b></td> <td>Wählen Sie, ob die vom Smartphone heruntergeladenen Standortdaten während der Aufnahme in die Bilder eingebettet werden.</td> </tr> <tr> <td><b>STANDORTINFO</b></td> <td>Zeigen Sie die zuletzt von einem Smartphone heruntergeladenen Standortdaten an.</td> </tr> </tbody> </table>	Option	Beschreibung	<b>GEOTAGGING</b>	Wählen Sie, ob die vom Smartphone heruntergeladenen Standortdaten während der Aufnahme in die Bilder eingebettet werden.	<b>STANDORTINFO</b>	Zeigen Sie die zuletzt von einem Smartphone heruntergeladenen Standortdaten an.		
	Option	Beschreibung							
<b>GEOTAGGING</b>	Wählen Sie, ob die vom Smartphone heruntergeladenen Standortdaten während der Aufnahme in die Bilder eingebettet werden.								
<b>STANDORTINFO</b>	Zeigen Sie die zuletzt von einem Smartphone heruntergeladenen Standortdaten an.								
<b>EINST. instax DRUCKERV.</b>	Passen Sie die Einstellungen für die Verbindung mit optionalen FUJIFILM instax Share-Druckern an (  122).								

 Weitere Informationen über drahtlose Verbindungen finden Sie unter <http://fujifilm-dsc.com/wifi/>

### **FORMATIEREN**

Zum Formatieren der Speicherkarte:





















- 1 Markieren Sie  **FORMATIEREN** im Setup-Menü und drücken Sie **MENU/OK**.
  - 2 Eine Sicherheitsabfrage wird angezeigt. Um die Speicherkarte zu formatieren, markieren Sie **OK** und drücken Sie auf **MENU/OK**. Um den Vorgang zu beenden, ohne die Speicherkarte zu formatieren, wählen Sie **ABBRUCH** oder drücken Sie **DISP/BACK**.
- ⓘ Alle Daten – einschließlich der schreibgeschützten Bilder – werden von der Speicherkarte gelöscht. Stellen Sie deshalb sicher, dass wichtige Dateien zuvor auf einen Computer oder ein anderes Speichergerät kopiert wurden.
- ⓘ Öffnen Sie während der Formatierung keinesfalls die Abdeckung des Akkufachs.











## Standardeinstellungen

Die Standardeinstellungen für die Optionen im Aufnahme- und Setupmenü sind nachstehend aufgelistet (Auslieferungszustand der Kamera). Diese Einstellungen können mit der Option  **RESET** im Hauptmenü wiederhergestellt werden (📖 104).

### ■ Aufnahmemenü

Menü	Standard
 <b>ERWEITER. FILTER</b>	 <b>LOCHKAMERA</b>
 <b>MOTIVWAHL</b>	 <b>ERW. SR-AUTO</b>
 <b>AUTOFOKUSEINST.</b>	
AF MODUS	 <b>ZONE</b>
PRIO. AUSLÖSEN/FOKUS	<ul style="list-style-type: none"> <li>• AF-S PRIO.-AUSW.: AUSLÖSEN</li> <li>• AF-C PRIO.-AUSW.: AUSLÖSEN</li> </ul>
EINST. SOFORT-AF	AF-S
GESICHTSERKENNUNG	AUS
AUGENERKENNUNG AF	 <b>AUTO</b>
PRE-AF	AUS
HILFSLICHT	AN
 <b>ISO</b>	<b>AUTO3</b>
 <b>BILDGRÖSSE</b>	 <b>3 : 2</b>
 <b>BILDQUALITÄT</b>	<b>FINE</b>
 <b>DYNAMIKBEREICH</b>	 <b>100%</b>
 <b>FILMSIMULATION</b>	 <b>PROVIA/STANDARD</b>
 <b>SELBSTAUSLÖSER</b>	<b>AUS</b>
 <b>WEISSABGLEICH</b>	<b>AUTO</b>
 <b>FARBE</b>	<b>(0) STANDARD</b>
 <b>SCHÄRFE</b>	<b>(0) STANDARD</b>
 <b>TON LICHTER</b>	<b>(0) STANDARD</b>
 <b>SCHATTIER. TON</b>	<b>(0) STANDARD</b>
 <b>RAUSCH REDUKTION</b>	<b>(0) STANDARD</b>
 <b>NR LANGZ. BELICHT.</b>	<b>AN</b>

Menü	Standard
 <b>BEN.EINST. AUSW.</b>	<b>BENUTZERDEFINIERT 1</b>
 <b>WEITWINKELKONV.</b>	<b>AUS</b>
 <b>STEUERRING-EINST.</b>	<b>STANDARD</b>
 <b>TOUCHSCREEN-MODUS</b>	<b>AUS</b>
 <b>MF-ASSISTENT</b>	<b>STANDARD</b>
 <b>AE/AF LOCK MODUS</b>	<b>AE/AF-L WENN GEDR</b>
 <b>AE/AF-LOCK TASTE</b>	<b>NUR AE LOCK</b>
 <b>AE-MESSUNG</b>	 <b>MEHRFELD</b>
 <b>SPERRE SPOT-AE &amp; FOKUSS.</b>	<b>AN</b>
 <b>BLITZ HAUPTMENÜ</b>	
BLITZMODUS	 <b>UNTERDR.-BLITZ</b>
BLITZKOMPENS.	<b>±0</b>
ROTE-AUGEN-KORR.	<b>AUS</b>
 <b>VIDEO SETUP</b>	
VIDEO MODUS	 <b>1920 × 1080 60 fps</b>
MOVIE ISO	<b>AUTO</b>
MIKRO LAUTSTÄRKE	<b>3</b>
MIKROFON/FERNAUS.	 <b>MIKRO</b>
 <b>FILMSIMULATION-SERIE</b>	
FILM 1	 <b>PROVIA/STANDARD</b>
FILM 2	 <b>Velvia/LEBENDIG</b>
FILM 3	 <b>ASTIA/WEICH</b>
 <b>AUSLÖSERTYP</b>	<b>MS MECHANISCHER AUSLÖSER</b>

## ■ Setupmenü

Menü	Standard
TON & BLITZ	AN
TON SETUP LAUTSTÄRKE AUSLÖSE-LAUTST. AUSLÖSE-TON WIEDERG.LAUT	<b>1</b> <b>1</b> 1 TON 1 7
DISPLAY SETUP BILDVORSCHAU BEL.-VORSCHAUMAN. LCD HELLGHEIT LCD-FARBE VORSCHAU BILDEFFEKT RAHMENHILFE WG. AUTO-DREH. FOKUSKONTROLLE FOKUS MASSEINHEIT DISPLAY EINSTELL.	AUS AN 0 0 AN RASTER 9 AN AUS METER • RAHMENHILFE: <input type="checkbox"/> • WASSERWAAGE: <input type="checkbox"/> • AF-ABSTANDSANZEIGE: <input type="checkbox"/> • HISTOGRAMM: <input type="checkbox"/> • Alle anderen Optionen: <input checked="" type="checkbox"/>
TASTEN-/RAD-EINSTELLUNG FUNKTIONEN (Fn) EINSTELLUNG AUSWAHLTASTE SCHNELLMENÜ BEARB./SP.	Siehe Seite 42. Fn-TASTE Siehe Seite 39.
STEUERRING	IM UHRZ.SINN
TOUCHSCREEN-EINSTELLUNG	AN

Menü	Standard
POWER MANAGEMENT AUTOM. AUS HOCHLEISTUNG	2 MIN AUS
DATENSPEICH SETUP BILDNUMMER ORG BILD SPEICH.	KONT. AUS
FARBRAUM	sRGB
VERBINDUNGS-EINSTELLUNG FUNKEINSTELLUNGEN GEOTAGGING SETUP	• VERKLEINERN : AN • GEOTAGGING: AN • STANDORTINFO: AN

## Kabellose Übertragung

Greifen Sie auf kabellose Netzwerke zu und stellen Sie eine Verbindung zu Computern, Smartphones oder Tablet-PCs her. Für Downloads und weitere Informationen besuchen Sie <http://fujifilm-dsc.com/wifi/>.

### **Kabellose Verbindungen: Smartphones**

Installieren Sie die „FUJIFILM Camera Remote“-App auf Ihrem Smartphone, um durch die Bilder auf der Kamera zu blättern, ausgewählte Bilder herunterzuladen, die Kamera fernzusteuern oder Standortdaten zur Kamera zu kopieren. Zur Verbindung mit dem Smartphone drücken Sie auf die Kamera-Funktionstaste (**Fn6**).

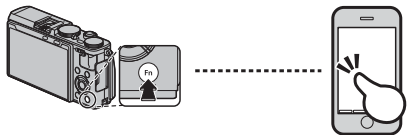

- ♦ Sie können die Verbindung auch mit den Optionen **DRAHTLOS-KOMM.** im Aufnahme- und Wiedergabemenü der Kamera herstellen.

### **Kabellose Verbindungen: Computer**

Nach der Installation der „FUJIFILM PC AutoSave“-App und der Konfiguration Ihres Computers als einen Speicherort für die von der Kamera kopierten Bilder können Sie die Bilder von der Kamera mit der Option **PC AUTO-SPEICHER** im Wiedergabemenü der Kamera oder durch Drücken und Gedrückthalten der Funktionstaste (**Fn6**) im Wiedergabemodus hochladen.

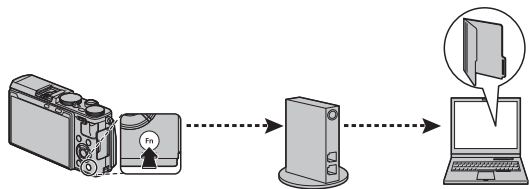

## Bilder auf einem Computer anschauen

---

Lesen Sie diesen Abschnitt für Informationen, wie Bilder auf einen Computer kopiert werden.

### **Windows**

Verwenden Sie MyFinePix Studio, um Bilder auf Ihren Computer zu kopieren, auf dem sie dann gespeichert, betrachtet, geordnet und ausgedruckt werden können. MyFinePix Studio steht auf der folgenden Webseite zum Download bereit:

<http://fujifilm-dsc.com/mfs/>

Sobald der Download abgeschlossen ist, doppelklicken Sie auf die heruntergeladene Datei („MFPS\_Setup.EXE“), und folgen Sie den Anweisungen auf dem Bildschirm, um die Installation abzuschließen. Fahren Sie mit „Anschließen der Kamera“ fort (📖 115), wenn die Installation abgeschlossen ist.

### **Macintosh**

Bilder können auf Ihren Computer mit Hilfe von Image Capture (im Lieferumfang Ihres Computers enthalten) oder einer anderen Software gespeichert werden. Fahren Sie mit „Anschließen der Kamera“ (📖 115) fort.

#### **Anzeigen von RAW Dateien**

Um die RAW-Dateien auf Ihrem Computer anzeigen zu können, nutzen Sie den RAW FILE CONVERTER, zum Download verfügbar unter:

<http://fujifilm-dsc.com/rfc/>



## **Anschließen der Kamera**

- 1 Nehmen Sie eine Speicherkarte mit den Bildern, die auf den Computer kopiert werden sollen, und legen Sie die Karte in die Kamera ein (☰ 14).
  - ◆ Möglicherweise benötigen Windows-Nutzer beim ersten Start der Software die Windows-CD.
  - ⌚ Wird während der Übertragung die Stromversorgung unterbrochen, kann dies zu Datenverlust oder einer Beschädigung der Speicherkarte führen. Legen Sie vor dem Anschließen der Kamera einen vollständig aufgeladenen Akku ein.
- 2 Schalten Sie die Kamera aus und schließen Sie ein USB-Kabel wie abgebildet an. Die Stecker müssen vollständig eingesteckt werden. Schließen Sie die Kamera direkt an den Computer an, verwenden Sie hierfür keinen USB-Hub oder keinen USB-Anschluss an der Tastatur.
- 3 Schalten Sie die Kamera ein.
- 4 Kopieren Sie die Bilder mit MyFinePix Studio oder anderen Programmen, die auf Ihrem Betriebssystem enthalten sind, auf den Computer.

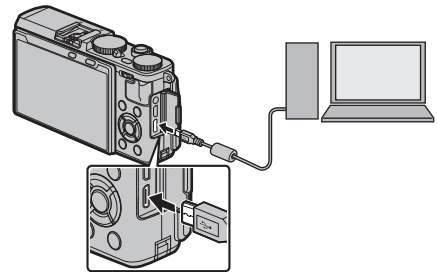

Weitere Informationen zum Gebrauch der Software erhalten Sie, wenn Sie die Anwendung starten und die passende Option aus dem **Hilfe**-Menü aufrufen.

- ❗ Wenn eine Speicherkarte mit sehr vielen Bildern eingesetzt ist, kann es eine Weile dauern, bis die Software startet, und es kann unmöglich sein, Bilder zu importieren oder zu speichern. Verwenden Sie ein Kartenlesegerät, um die Bilder zu übertragen.
- ❗ Überprüfen Sie vor dem Ausschalten der Kamera bzw. bevor Sie das USB-Kabel abziehen, dass auf dem Computer keine Meldung bezüglich des Kopiervorgangs mehr angezeigt wird und dass die Kontrollleuchte erloschen ist (wenn sehr viele Bilder übertragen werden, kann die Kontrollleuchte noch leuchten, wenn die Meldung vom Computerbildschirm bereits verschwunden ist). Bei Missachtung dieser Vorsichtsmaßnahmen kann es zu Datenverlust oder Beschädigung der Speicherkarte kommen.
- ❗ Trennen Sie die Kamera vor dem Einlegen oder Entnehmen von Speicherkarten.
- ❗ In einigen Fällen ist der Zugriff auf die Bilder, die mit der Software auf einem Netzwerkspeicher gespeichert wurden, nicht in der gleichen Weise möglich, wie auf einem Einzelrechner.
- ❗ Bei der Nutzung von Diensten, die eine Internetverbindung benötigen, trägt der Anwender alle entsprechenden Gebühren des jeweiligen Telekommunikationsunternehmens oder Internetdiensteanbieters.

### **Trennen der Kamera**

Überprüfen Sie, ob die Kontrollleuchte aus ist, und schalten Sie dann die Kamera aus und ziehen Sie das USB-Kabel ab.

## Drucken von Bildern über USB

Wenn Ihr Drucker PictBridge unterstützt, kann die Kamera direkt an den Drucker angeschlossen werden. Die Bilder können dann gedruckt werden, ohne vorher auf einen Computer kopiert werden zu müssen. Beachten Sie, dass bei manchen Druckern gegebenenfalls nicht alle unten beschriebenen Funktionen zur Verfügung stehen.



### Anschließen der Kamera

- 1 Schließen Sie ein USB-Kabel wie dargestellt an und schalten Sie den Drucker ein.

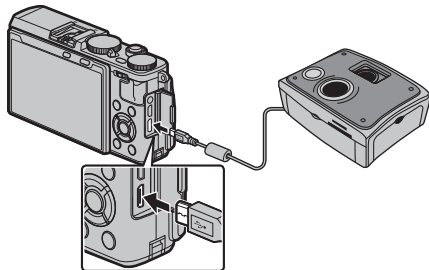

- 2 Schalten Sie die Kamera ein.  **USB** wird auf dem Monitor angezeigt, gefolgt von der Pict-Bridge-Anzeige wie unten rechts abgebildet.

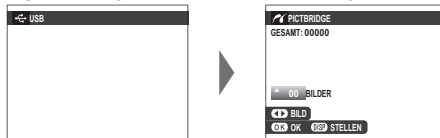

- ❖ Die Bilder können von den in der Kamera formatierten Speicherkarten ausgedruckt werden.
- ❖ Die Einstellungen von Seitengröße, Druckqualität und Rändern werden mithilfe des Druckers getätigt.

## **Ausgewählte Bilder drucken**

**1** Drücken Sie die Auswahlstaste nach links oder rechts zur Anzeige des Bildes, das Sie ausdrucken möchten.



- ◆ Fahren Sie direkt mit Schritt 3 fort, um eine Kopie des aktuellen Bildes auszudrucken.

**2** Drücken Sie die Auswahlstaste nach oben oder unten, um die Anzahl der Ausdrucke auszuwählen (bis zu 99). Wiederholen Sie die Schritte 1 und 2, um weitere Bilder auszuwählen.



**3** Drücken Sie **MENU/OK**, um einen Bestätigungsdialog anzuzeigen.

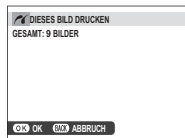

**4** Drücken Sie **MENU/OK**, um mit dem Drucken zu beginnen.



### **Aufnahmedatum aufdrucken**

Wenn Sie das Datum der Aufnahme auf die Bilder drucken möchten, drücken Sie in der PictBridge-Anzeige auf **DISP/BACK** und wählen Sie die Option **MIT DATUM**  (Wenn Sie die Bilder ohne das Aufnahmedatum drucken wollen, wählen Sie **OHNE DATUM**). Stellen Sie vor der Aufnahme von Bildern die Kamera ein, um sicherzugehen, dass das Datum korrekt ist. Einige Drucker unterstützen den Datumsdruck nicht. Informationen hierzu finden Sie in der Bedienungsanleitung des Druckers.

## Ausdrucken eines DPOF-Druckauftrags

Befolgen Sie diese Schritte, um den mit der Option **FOTO ORDERN (DPOF)** des Wiedergabemenüs erstellten Druckauftrag zu drucken (102):

1 Drücken Sie in der PictBridge-Anzeige auf **DISP/BACK**, um das PictBridge-Menü zu öffnen.



2 Drücken Sie die Auswahl Taste nach oben oder unten, um **DPOF DRUCKEN** zu markieren.

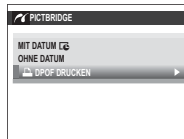

3 Drücken Sie **MENU/OK**, um einen Bestätigungsdialog anzuzeigen.



4 Drücken Sie **MENU/OK**, um mit dem Drucken zu beginnen.



### Während des Druckvorgangs

Die rechts abgebildete Anzeige erscheint während des Drucks. Drücken Sie **DISP/BACK**, um den Druckvorgang vorzeitig abbrechen (je nach Drucker wird das aktuelle Bild möglicherweise nicht vollständig ausgedruckt).

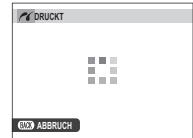

Wird der Druckvorgang unterbrochen, schalten Sie die Kamera aus und dann wieder ein.

### Trennen der Kamera

Vergewissern Sie sich, dass die oben abgebildete Anzeige nicht erscheint und schalten Sie die Kamera aus. Ziehen Sie das USB-Kabel ab.

## **Erstellen eines DPOF-Druckauftrags**



Die Option  **FOTO ORDERN (DPOF)** im Wiedergabemenü kann dazu verwendet werden, einen digitalen „Druckauftrag“ für mit PictBridge kompatible Drucker oder für Geräte, die DPOF unterstützen, zu erstellen.

### **DPOF**

DPOF (**D**igital **P**rint **O**rdern **F**ormat) ist ein Standard, mit dem Bilder, die auf der Speicherkarte gespeichert wurden, über „Druckaufträge“ ausgedruckt werden. Zu den Daten im Auftrag gehören die Bilder, die gedruckt werden sollen, sowie die Anzahl der ausgedruckten Exemplare pro Aufnahme.



### **■ MIT DATUM /OHNE DATUM**

Zur Bearbeitung des DPOF-Druckauftrags wählen Sie im Wiedergabemenü die Option  **FOTO ORDERN (DPOF)** und drücken die Auswahltaste nach oben oder unten, um die Option **MIT DATUM ** oder **OHNE DATUM** zu markieren.



**MIT DATUM **: Das Aufnahmedatum wird auf die Bilder gedruckt.

**OHNE DATUM**: Die Bilder werden ohne Aufnahmedatum gedruckt.

Drücken Sie auf **MENU/OK** und befolgen Sie die unten stehenden Schritte.

- 1 Drücken Sie die Auswahltaste nach links oder rechts zur Anzeige des Bildes, das Sie zum Druckauftrag hinzufügen oder daraus entfernen möchten.



- 2 Drücken Sie die Auswahltaste nach oben oder unten, um die Anzahl der Ausdrücke auszuwählen (bis zu 99). Um ein Bild aus dem Druckauftrag zu entfernen, drücken Sie die Auswahltaste nach unten, bis die Anzahl der Ausdrücke auf 0 steht.

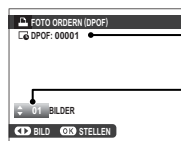

Gesamtanzahl der Ausdrücke

Anzahl der Ausdrücke des Bildes

**3** Wiederholen Sie die Schritte 1 und 2, um den Druckauftrag zu vervollständigen. Drücken Sie auf **MENU/OK**, um den Druckauftrag nach Abschluss der Einstellungen zu speichern, oder auf **DISP/BACK**, um das Menü ohne Änderung des Druckauftrags zu verlassen.



**4** Die Gesamtanzahl der Ausdrücke wird auf dem Monitor angezeigt. Drücken Sie **MENU/OK**, um das Menü zu verlassen.



Die Bilder des aktuellen Druckauftrags werden während der Wiedergabe durch das Symbol  gekennzeichnet.



## ■ ALLE RÜCKS.

Um den aktuellen Druckauftrag zu löschen, wählen Sie die Option **ALLE RÜCKS.** unter **FOTO ORDERN (DPOF)**. Die rechts gezeigte Bestätigung wird eingeblendet; drücken Sie **MENU/OK**, um alle Bilder aus dem Auftrag zu entfernen.



- Die Druckaufträge können maximal 999 Bilder enthalten.
- Beim Einlegen einer Speicherkarte mit einem Druckauftrag, der auf einer anderen Kamera erstellt wurde, wird die rechts abgebildete Meldung angezeigt. Das Drücken von **MENU/OK** führt zum Löschen des Druckauftrags; in diesem Fall muss ein neuer Druckauftrag wie zuvor beschrieben erstellt werden.



## instax SHARE Drucker

Drucken Sie die Bilder von Ihrer Digitalkamera auf instax SHARE-Druckern aus.

### **Herstellung einer Verbindung**

Wählen Sie  **VERBINDUNGS-EINSTELLUNG** > **EINST. instax DRUCKERV.** im Setupmenü der Kamera und geben Sie den instax SHARE-Druckernamen (SSID) und das Passwort ein.

#### **Der Druckername (SSID) und das Passwort**

Der Druckername (SSID) kann auf der Unterseite des Druckers gefunden werden; das Standardpasswort lautet „1111“. Wenn Sie bereits ein anderes Passwort für das Drucken von einem Smartphone ausgewählt haben, geben Sie stattdessen dieses Passwort ein.

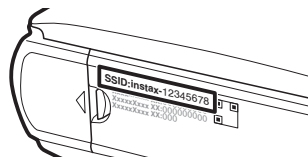





## Drucken von Bildern

- 1 Schalten Sie den Drucker ein.



- 2 Wählen Sie  **instax DRUCKER DRUCKT** im Wiedergabemenü der Kamera. Die Kamera stellt die Verbindung zum Drucker her.



- Um ein Bild von einer Aufnahmeserie zu drucken, zeigen Sie das Bild an, bevor Sie  **instax DRUCKER DRUCKT** wählen.

- 3 Verwenden Sie die Auswahltaste, um das Bild anzuzeigen, das Sie ausdrucken möchten, drücken Sie dann **MENU/OK**.



- Bilder, die mit anderen Kameras aufgenommen wurden, können nicht ausgedruckt werden.
  - Der druckbare Bereich ist kleiner, als der sichtbare Bereich auf dem LCD-Monitor.
- 4 Das Bild wird an den Drucker gesendet und der Ausdruck startet.



## Bildwiedergabe auf einem Fernseher

Um Bilder einem größeren Personenkreis vorzuführen, schließen Sie die Kamera über ein HDMI-Kabel an ein Fernsehgerät an (dieses Kabel ist separat von Drittanbietern erhältlich). Beachten Sie, dass das Fernsehgerät nur zur Wiedergabe, nicht aber für Aufnahmen verwendet werden kann.

- 1 Schalten Sie die Kamera aus.
- 2 Schließen Sie das Kabel wie gezeigt an.

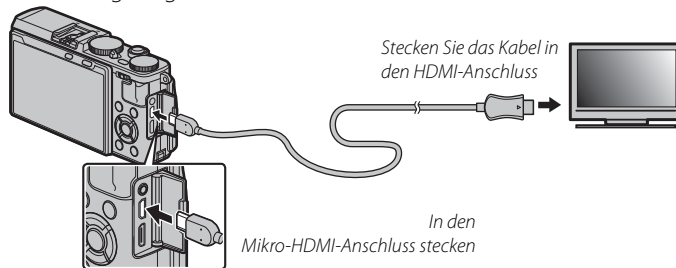

- ① Verwenden Sie ein maximal 1,5 m langes HDMI-Kabel.
  - ❖ Achten Sie darauf, dass die Stecker vollständig eingesteckt sind.
  - 3 Stellen Sie den Fernseher auf den HDMI-Eingangskanal ein. Einzelheiten dazu finden Sie in der Bedienungsanleitung des Fernsehgeräts.
  - 4 Schalten Sie die Kamera ein und drücken Sie die -Taste. Der Kameramonitor schaltet sich aus und die Bilder und Videos werden auf dem Fernseher angezeigt. Bitte beachten Sie, dass sich die Lautstärke des Fernsehers nicht mit der Lautstärkeregelung der Kamera beeinflussen lässt. Benutzen Sie zur Anpassung der Lautstärke die Lautstärkeregelung des Fernsehgeräts.
- ❖ Das USB-Kabel kann nicht verwendet werden, während ein HDMI-Kabel angeschlossen ist.
  - ❖ Bei einigen Fernsehgeräten kann der Bildschirm kurz schwarz sein, wenn die Wiedergabe von Videofilmen beginnt.

# Technische Hinweise

## Optionales Zubehör

An der Kamera kann ein breites Angebot an Zubehör von FUJIFILM und anderen Herstellern benutzt werden.

### Zubehör von FUJIFILM

Von FUJIFILM ist folgendes optionales Zubehör erhältlich. Aktuelle Informationen über das in Ihrem Land verfügbare Zubehör erhalten Sie von Ihrem FUJIFILM-Fachhändler vor Ort oder unter [http://www.fujifilm.com/products/digital\\_cameras/index.html](http://www.fujifilm.com/products/digital_cameras/index.html).

#### Lithium-Ionen-Akkus

**NP-95:** Zusätzliche Akkus vom Typ NP-95 mit hoher Kapazität können bei Bedarf erworben werden.



#### Akkuladegeräte

**BC-65N:** Bei +20°C benötigt das BC-65N zum Aufladen eines Akkus vom Typ NP-95 etwa 240 Minuten.

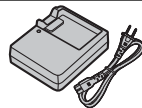

#### Fernauslöser

**RR-90:** Vermeiden Sie Kameraerschütterungen beim Auslösen und halten Sie bei Langzeitbelichtungen (B) den Verschluss dauerhaft offen.

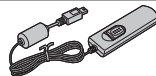

#### Stereomikrofone

**MIC-ST1:** Ein externes Mikrofon für die Filmaufnahme.



### Aufsteckblitzgeräte

**EF-20:** Dieses Zubehörlitzgerät zum Aufstecken (Stromversorgung durch zwei Mignonzellen AA) besitzt eine Leitzahl von 20 (ISO 100, m) und unterstützt die TTL-Blitzsteuerung. Der Blitzkopf kann für die indirekte Blitzbeleuchtung um 90° nach oben geschwenkt werden.



**EF-42:** Dieses Zubehörlitzgerät zum Aufstecken (Stromversorgung durch vier Mignonzellen AA) hat eine Leitzahl von 42 (ISO 100 m) und unterstützt die TTL-Blitzsteuerung. Der Zoomreflektor passt sich automatisch an Brennweiten von 24 bis 105 mm an (Werte für Kleinbildformat). Der Blitzkopf kann für die indirekte Blitzbeleuchtung um 90° nach oben, 180° nach links oder 120° nach rechts geschwenkt werden.



**EF-X20:** Dieses Zubehörlitzgerät zum Aufstecken besitzt eine Leitzahl von 20 (ISO 100, m).



### instax SHARE Drucker

**SP-1:** Verbinden Sie via drahtloses LAN, um die Bilder auf instax-Papier zu drucken.

### Ledertaschen

**BLC-X70:** Dieses ausschließlich zur Verwendung mit der X70 konzipierte Gehäuse wurde aus echtem Leder produziert und wird mit einer Handschlaufe und mit einer Stofftasche geliefert.

### Schutzfilter

**PRF-495:** Ein Schutzfilter mit einem Durchmesser von 49 mm zum Schutz des Objektivs.

### Gegenlichtblenden

**LH-X70:** Diese Aluminium-Gegenlichtblende zur ausschließlichen Verwendung mit der X70 ist mit einem Adapterring aus dem gleichen Material ausgestattet.

### Weitwinkelkonverter

**WCL-X70:** Ein Konverter-Objektiv, das den Bildwinkel erhöht.

### Optionale Sucher

**VF-X21:** Dieser optische Sucher ist zum Auswählen von Bildausschnitten mit einer Brennweite von 28 mm oder 21 mm und wird mit eigener Tasche geliefert.

## Übersicht über die Anschlussmöglichkeiten

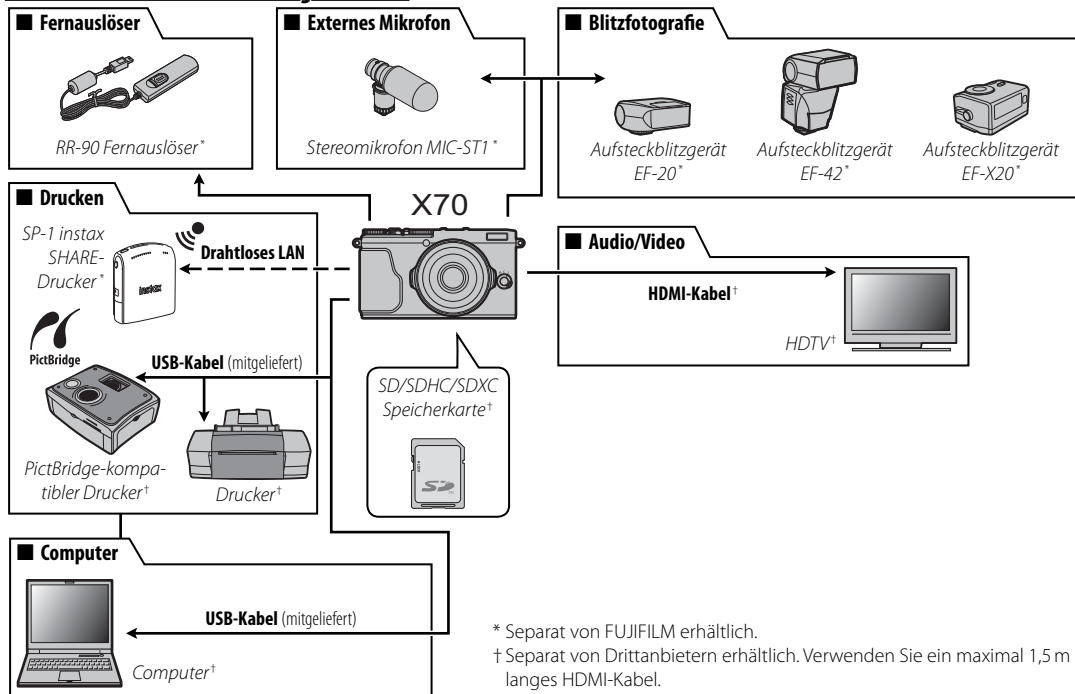

\* Separat von FUJIFILM erhältlich.

† Separat von Drittanbietern erhältlich. Verwenden Sie ein maximal 1,5 m langes HDMI-Kabel.

## **Adapterringe anbringen**

- ◆ Verwenden Sie den mit der Gegenlichtblende LH-X70 mitgelieferten Vorsatzadapter.

**1** Entfernen Sie den Frontring.

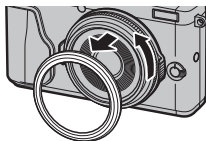

- ◆ Falls Sie Probleme haben, den Frontring zu entfernen, fassen Sie den ganzen Ring und drehen Sie ihn wie abgebildet.

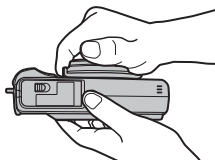

**2** Bringen Sie den Adapterring wie abgebildet an, mit den Vorsprüngen nach außen zeigend.

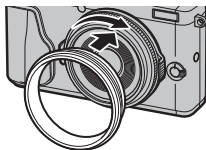

- ⓘ Bewahren Sie den Frontring und den Objektivdeckel an einem sicheren Platz auf, wenn Sie sie nicht verwenden.
- ⓘ Bringen Sie den Adapterring an, bevor Sie die Gegenlichtblende LH-X70, den Schutzfilter PRF-49S oder Filter von Drittanbietern anbringen.

## **Anbringen der Gegenlichtblenden**

Bringen Sie den Adapterring an, bevor Sie die Gegenlichtblende anbringen.

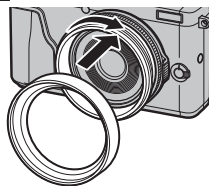

## **Anbringen der Schutzfilter**

Bringen Sie den Adapterring an, bevor Sie den Filter anbringen.





## Der Weitwinkelkonverter WCL-X70

Die Option  **WEITWINKELKONV.** wurde zum Aufnahmemenü für die Verwendung mit dem optionalen Weitwinkelkonverter WCL-X70 hinzugefügt (📖 96). Wählen Sie **AN**, wenn Sie einen WCL-X70 verwenden.

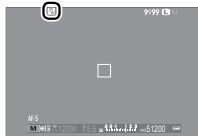
- ① Aktualisieren Sie die Kamera-Firmware auf die neueste Version, wenn Sie ein Weitwinkelobjektiv verwenden.
- ❖ Die Weitwinkelkonverter-Anzeige wird angezeigt, wenn **AN** ausgewählt ist.



- ❖ Der WCL-X70 kann bei Bildern, die mit dem integrierten Blitzgerät aufgenommen wurden, einen Schattenwurf verursachen. Verwenden Sie ein optionales externes Blitzgerät, das für die Verwendung mit der X70 zugelassen wurde.
- ❖  **WEITWINKELKONV.** kann einer Funktionstaste zugewiesen werden.
- ❖ Achten Sie darauf, dass Sie **AUS** für  **WEITWINKELKONV.** wählen, wenn der WCL-X70 nicht verwendet wird.

## ■ Anbringen des WCL-X70

- 1 Entfernen Sie den Frontring.

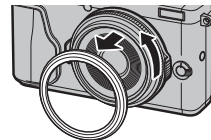

- ❖ Falls Sie Probleme haben, den Frontring zu entfernen, fassen Sie den ganzen Ring und drehen Sie ihn wie abgebildet.

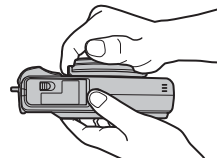

- 2 Setzen Sie den Weitwinkelkonverter an.

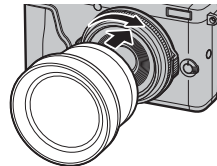

- ① Bewahren Sie den Frontring und den Objektivdeckel an einem sicheren Platz auf, wenn Sie sie nicht verwenden.

## **Pflege der Kamera**

---

Damit Sie lange Freude an Ihrer Kamera haben, beachten Sie bitte die folgenden Vorsichtsmaßnahmen.

### **Aufbewahrung und Verwendung**

Entnehmen Sie den Akku und die Speicherkarte, wenn die Kamera für einen längeren Zeitraum nicht gebraucht wird. Lagern oder benutzen Sie die Kamera nicht an Orten, die:

- Regen, Dampf oder Rauch ausgesetzt sind
- sehr feucht oder sehr staubig sind
- direktem Sonnenlicht oder sehr hohen Temperaturen ausgesetzt sind, z. B. in einem geschlossenen Auto an einem sonnigen Tag
- extrem kalt sind
- starken Vibrationen ausgesetzt sind
- starken Magnetfeldern ausgesetzt sind, z. B. in der Nähe von Funkantennen, Hochspannungsleitungen, Radarstationen, Motoren, Transformatoren oder Magneten
- mit flüchtigen Chemikalien wie z. B. Pestiziden in Berührung kommen
- direkten Kontakt zu Produkten aus Kautschuk oder Vinyl haben

### **■ Wasser und Sand**

Wasser und Sand können ebenfalls die Kamera, ihre elektronischen Schaltungen und die Mechanik beschädigen. Vermeiden Sie den Kontakt mit Wasser oder Sand, wenn Sie die Kamera am Strand oder am Meer verwenden. Legen Sie die Kamera nicht auf nasse Oberflächen.

### **■ Kondensation**

Plötzliche Temperaturanstiege, z. B. beim Betreten eines beheizten Gebäudes an einem kalten Tag, können Kondensation im Inneren der Kamera verursachen. Schalten Sie in diesem Fall die Kamera aus und warten Sie eine Stunde bis zum Wiedereinschalten. Wenn Wasser auf der Speicherkarte kondensiert, entnehmen Sie die Karte und warten Sie, bis es verdunstet ist.

### **Reisen**

Transportieren Sie die Kamera im Handgepäck. Aufgegebenes Gepäck kann starken Stößen ausgesetzt werden, die zur Beschädigung der Kamera führen können.



## Probleme und Lösungen

### ■ Stromversorgung und Akku

Problem	Abhilfe
Die Kamera kann nicht eingeschaltet werden.	<ul style="list-style-type: none"><li>• <b>Der Akku ist leer:</b> Laden Sie den Akku auf (🔋 18) oder setzen Sie einen voll aufgeladenen Ersatzakku ein (🔋 14).</li><li>• <b>Der Akku ist falsch eingelegt:</b> Bringen Sie den Akku in die korrekte Ausrichtung (🔋 14).</li><li>• <b>Die Akkufachabdeckung ist nicht richtig geschlossen:</b> Verriegeln Sie die Akkufachabdeckung (🔋 15).</li></ul>
Der Monitor schaltet sich nicht ein.	Der Monitor schaltet sich unter Umständen nicht ein, falls die Kamera ausgeschaltet und sofort wieder eingeschaltet wird. Drücken Sie den Auslöser bis zum ersten Druckpunkt, um den Monitor zu aktivieren.
Der Akku wird sehr schnell leer.	<ul style="list-style-type: none"><li>• <b>Der Akku ist kalt:</b> Wärmen Sie den Akku z. B. in einer Hosentasche oder an einem anderen warmen Ort auf und setzen Sie ihn erst unmittelbar vor dem Fotografieren in die Kamera ein.</li><li>• <b>Die Akkukontakte sind verschmutzt:</b> Reinigen Sie die Kontakte mit einem weichen, trockenen Tuch.</li><li>• <b>AN ist für [AF] AUTOFOKUSEINST. &gt; PRE-AF ausgewählt:</b> Schalten Sie <b>PRE-AF</b> aus (🔋 93).</li><li>• <b>[M] ist für den Aufnahmemodus ausgewählt:</b> Wählen Sie einen anderen Modus (🔋 50, 55).</li><li>• <b>Der Akku wurde viele Male geladen:</b> Der Akku hat das Ende seiner Lebensdauer erreicht. Kaufen Sie einen neuen Akku.</li></ul>
Die Kamera schaltet sich plötzlich aus.	<b>Der Akku ist leer:</b> Laden Sie den Akku auf (🔋 18) oder setzen Sie einen voll aufgeladenen Ersatzakku ein (🔋 14).
Der Ladevorgang startet nicht.	Setzen Sie den Akku noch einmal in der richtigen Ausrichtung ein und achten Sie darauf, dass der AC-Netzadapter an die Stromversorgung angeschlossen ist (🔋 18).
Der Ladevorgang dauert lange.	Laden Sie den Akku bei Zimmertemperatur (🔋 iv).
Die Anzeigelampe blinkt beim Laden oder [🔋] wird im LCD-Monitor angezeigt und der Akku wird nicht aufgeladen.	<ul style="list-style-type: none"><li>• <b>Die Akkukontakte sind verschmutzt:</b> Reinigen Sie die Kontakte mit einem weichen, trockenen Tuch.</li><li>• <b>Der Akku wurde viele Male geladen:</b> Der Akku hat das Ende seiner Lebensdauer erreicht. Kaufen Sie einen neuen Akku. Falls das Akkuladen immer noch nicht funktioniert, wenden Sie sich an Ihren FUJIFILM-Händler.</li></ul>

### ■ Menüs und Anzeigen



Problem	Abhilfe
Die Anzeige ist nicht auf Deutsch.	Wählen Sie <b>DEUTSCH</b> für [🗣️] 言語/LANG. (🔋 23, 104).

**■ Aufnahme**

Problem	Abhilfe
Es wird kein Bild aufgenommen, wenn der Auslöser gedrückt wird.	<ul style="list-style-type: none"> <li>• <b>Die Speicherkarte ist voll:</b> Legen Sie eine neue Speicherkarte ein oder löschen Sie Bilder (📖 14, 35).</li> <li>• <b>Die Speicherkarte ist nicht formatiert:</b> Formatieren Sie die Speicherkarte (📖 110).</li> <li>• <b>Die Kontakte der Speicherkarte sind verschmutzt:</b> Reinigen Sie die Kontakte mit einem weichen, trockenen Tuch.</li> <li>• <b>Die Speicherkarte ist beschädigt:</b> Legen Sie eine neue Speicherkarte ein (📖 17).</li> <li>• <b>Der Akku ist leer:</b> Laden Sie den Akku auf (📖 18) oder setzen Sie einen voll aufgeladenen Ersatzakku ein (📖 14).</li> <li>• <b>Die Kamera hat sich automatisch ausgeschaltet:</b> Schalten Sie die Kamera ein (📖 21).</li> <li>• <b>Die Kontrollleuchte leuchtet orange beim Versuch, ein Panorama aufzunehmen:</b> Warten Sie, bis die Leuchte erlischt (📖 7).</li> </ul>
Die Kamera stellt nicht scharf.	<b>Das Motiv eignet sich nicht für den Gebrauch des Autofokus:</b> Verwenden Sie die Schärfespeicherung (📖 84) oder den manuellen Fokus (📖 74).
Die intelligente Gesichtserkennung ist nicht verfügbar.	<b>Die intelligente Gesichtserkennung ist im aktuell gewählten Aufnahmemodus nicht verfügbar:</b> Wählen Sie einen anderen Aufnahmemodus (📖 146).
Es wird kein Gesicht erkannt.	<ul style="list-style-type: none"> <li>• <b>Das Gesicht ist von einer Sonnenbrille, einem Hut, langen Haaren oder anderen Objekten verdeckt:</b> Entfernen Sie die störenden Objekte.</li> <li>• <b>Das Gesicht nimmt nur wenig Raum im Bild ein:</b> Ändern Sie die Komposition, sodass das Gesicht des Motivs einen größeren Bereich des Bilds einnimmt (📖 93).</li> <li>• <b>Das Gesicht ist geneigt oder waagrecht:</b> Bitten Sie die Person, den Kopf aufrecht zu halten.</li> <li>• <b>Die Kamera wird schief gehalten:</b> Halten Sie die Kamera waagrecht.</li> <li>• <b>Das Gesicht ist schlecht beleuchtet:</b> Machen Sie die Aufnahme in hellem Licht.</li> </ul>
Das falsche Objekt wurde von der Kamera gewählt.	Das ausgewählte Objekt befindet sich näher an der Bildmitte als das Hauptobjekt. Ändern Sie den Bildausschnitt oder schalten Sie die Gesichtserkennung aus und nehmen Sie das Bild mithilfe der Schärfespeicherung auf (📖 84).
Der Blitz löst nicht aus.	<ul style="list-style-type: none"> <li>• <b>Der Blitz kann mit den aktuellen Einstellungen nicht verwendet werden:</b> Beachten Sie hierzu die Liste der Einstellungen, die mit dem Blitz verwendet werden können (📖 146).</li> <li>• <b>Der Akku ist leer:</b> Laden Sie den Akku auf (📖 18) oder setzen Sie einen voll aufgeladenen Ersatzakku ein (📖 14).</li> <li>• <b>Die Kamera befindet sich im Automatikreihen- oder Serienaufnahmemodus:</b> Wählen Sie den Einzelbildmodus (📖 65).</li> <li>• <b>AUS ist ausgewählt für  TON &amp; BLITZ:</b> Wählen Sie AN (📖 104).</li> </ul>
Einige Blitzmodi stehen nicht zur Verfügung.	AUS ist ausgewählt für  TON & BLITZ. Wählen Sie AN (📖 104).

Problem	Abhilfe
Der Blitz leuchtet das Motiv nicht vollständig aus.	<ul style="list-style-type: none"> <li>• <b>Die Objekte befinden sich außerhalb der Blitzreichweite:</b> Verkürzen Sie den Abstand, sodass die Objektentfernung im Blitzbereich liegt (📖 142).</li> <li>• <b>Das Blitzgerät ist verdeckt:</b> Halten Sie die Kamera korrekt (📖 29).</li> <li>• <b>Die Belichtungszeit ist kürzer als 1/2000 s:</b> Wählen Sie eine längere Belichtungszeit (📖 47, 52, 54).</li> </ul>
Die Bilder sind unscharf.	<ul style="list-style-type: none"> <li>• <b>Das Objektiv ist verschmutzt:</b> Reinigen Sie das Objektiv (📖 x).</li> <li>• <b>Das Objektiv wird blockiert:</b> Halten Sie Gegenstände vom Objektiv fern.</li> <li>• <b>Beim Fotografieren wird AF eingeleuchtet und der Fokusbereich rot angezeigt:</b> Überprüfen Sie vor dem Auslösen die Scharfeinstellung (📖 29).</li> </ul>
Die Bilder sehen fleckig aus.	<ul style="list-style-type: none"> <li>• <b>Die Belichtungszeit ist lang und die Umgebungstemperatur hoch:</b> Diese Erscheinung ist normal und kein Anzeichen für eine Fehlfunktion.</li> <li>• <b>Die Kamera wurde fortwährend bei hohen Temperaturen verwendet oder es wird eine Temperaturwarnung eingeleuchtet:</b> Schalten Sie die Kamera aus und warten Sie, bis sie sich abgekühlt hat.</li> </ul>
Die Kamera schaltet sich bei der Serienaufnahme aus.	<b>Die Kamera wurde kontinuierlich im Serienmodus bei hohen Temperaturen verwendet:</b> Warten Sie, bis sich die Kamera abgekühlt hat, bevor Sie sie erneut einschalten (📖 66).

## ■ Wiedergabe

Problem	Abhilfe
Die Bilder sind undeutlich.	Die Bilder wurden mit einem anderen Kameramodell aufgenommen.
Die Vergrößerung bei der Wiedergabe ist nicht verfügbar.	Die Bilder wurden mit der Funktion  <b>GRÖSSE ÄNDERN</b> erstellt oder mit einem anderen Kameramodell aufgenommen.
Bei der Wiedergabe von Videofilmen fehlt der Ton.	<ul style="list-style-type: none"> <li>• <b>Die Wiedergabe ist zu leise:</b> Passen Sie die Wiedergabelautstärke an (📖 38, 105).</li> <li>• <b>Das Mikrofon war abgedeckt:</b> Halten Sie die Kamera bei der Aufnahme korrekt (📖 2, 36).</li> <li>• <b>Der Lautsprecher ist abgedeckt:</b> Halten Sie die Kamera bei der Wiedergabe korrekt (📖 2, 38).</li> <li>• <b>AUS ist ausgewählt für  TON &amp; BLITZ:</b> Wählen Sie <b>AN</b> (📖 104).</li> </ul>
Die ausgewählten Bilder werden nicht gelöscht.	Einige der Bilder, die gelöscht werden sollen, sind schreibgeschützt. Entfernen Sie den Schreibschutz mit dem Gerät, mit dem die Dateien ursprünglich geschützt wurden (📖 100).
Die Dateinummerierung wird unerwartet zurückgestellt.	Die Akkufachabdeckung wurde bei eingeschalteter Kamera geöffnet. Schalten Sie die Kamera aus, bevor Sie die Akkufachabdeckung öffnen (📖 14, 21).

■ **Anschlüsse/Sonstiges**

Weitere Informationen zur Fehlersuche für kabellose Verbindungen finden Sie auf:



[http://faq.fujifilm.com/digitalcamera/faq\\_product.html?pid=X](http://faq.fujifilm.com/digitalcamera/faq_product.html?pid=X)

Problem	Abhilfe
<p><b>Problem beim Verbinden oder beim Senden von Bildern an ein Smartphone.</b></p>	<ul style="list-style-type: none"> <li>• <b>Das Smartphone ist zu weit entfernt:</b> Verkleinern Sie den Abstand zwischen den Geräten.</li> <li>• <b>In der Nähe befindliche Geräte verursachen Funkstörungen:</b> Vergrößern Sie den Abstand von Kamera und Smartphone zu einem Mikrowellenherd oder schnurlosen Telefon.</li> </ul>
<p><b>Die Bilder können nicht übertragen werden.</b></p>	<ul style="list-style-type: none"> <li>• <b>Das Smartphone ist mit einem anderen Gerät verbunden:</b> Smartphone und Kamera können zur gleichen Zeit nur mit einem Gerät verbunden sein. Beenden Sie die Verbindung und versuchen Sie es erneut.</li> <li>• <b>Es sind mehrere Smartphones in der Umgebung:</b> Versuchen Sie erneut, eine Verbindung herzustellen. Die Gegenwart mehrerer Smartphones kann den Verbindungsaufbau behindern.</li> <li>• Die angezeigte Datei ist ein Videofilm oder wurde mit einem anderen Gerät erstellt, sodass die Übertragung auf ein Smartphone nicht möglich ist.</li> </ul>
<p><b>Das Smartphone zeigt keine Bilder an.</b></p>	<p>Wählen Sie <b>AN</b> für  <b>VERBINDUNGS-EINSTELLUNG &gt; FUNKEINSTELLUNGEN &gt; VERKLEINERN</b> . Die Auswahl von <b>AUS</b> erhöht die Zeit zum Hochladen für größere Bilder; zusätzlich können manche Smartphones die Bilder ab einer bestimmten Größe nicht anzeigen.</p>
<p><b>Kein Bild oder Ton am Fernseher.</b></p>	<ul style="list-style-type: none"> <li>• <b>Die Kamera ist nicht richtig angeschlossen:</b> Schließen Sie die Kamera richtig an ( 124). Beachten Sie bitte, dass die Bilder nicht auf dem Kameramonitor, sondern auf dem Fernseher angezeigt werden, sobald die Kamera an das TV-Gerät angeschlossen ist.</li> <li>• <b>Der Eingang am Fernsehgerät ist auf „TV“ eingestellt:</b> Stellen Sie den Eingang auf „HDMI“.</li> <li>• <b>Die Lautstärke des Fernsehgeräts ist zu gering:</b> Regeln Sie die Lautstärke über die Steuerung des Fernsehgeräts.</li> </ul>
<p><b>Der Computer erkennt die Kamera nicht.</b></p>	<p>Überzeugen Sie sich davon, dass die Kamera richtig mit dem Computer verbunden ist ( 115).</p>
<p><b>Die Übertragung von RAW- oder JPEG-Dateien zum Computer nicht möglich.</b></p>	<p>Übertragen Sie mit MyFinePix Studio Bilder (nur Windows;  114).</p>
<p><b>Es können keine Bilder ausgedruckt werden.</b></p>	<ul style="list-style-type: none"> <li>• <b>Die Kamera ist nicht richtig angeschlossen:</b> Schließen Sie die Kamera richtig an ( 117).</li> <li>• <b>Der Drucker ist ausgeschaltet:</b> Schalten Sie den Drucker ein.</li> </ul>
<p><b>Es wird nur eine Kopie pro Bild gedruckt/das Datum wird nicht aufgedruckt.</b></p>	<p>Der Drucker ist nicht mit dem PictBridge-Standard kompatibel.</p>





Problem	Abhilfe
Die Kamera reagiert nicht.	<ul style="list-style-type: none"><li>• <b>Vorübergehende Betriebsstörung der Kamera:</b> Entnehmen Sie den Akku und setzen Sie ihn erneut ein (📖 14).</li><li>• <b>Der Akku ist leer:</b> Laden Sie den Akku auf (📖 18) oder setzen Sie einen voll aufgeladenen Ersatzakku ein (📖 14).</li><li>• <b>Die Kamera ist mit einem drahtlosen Netzwerk verbunden:</b> Beenden Sie die Verbindung.</li></ul>
Die Kamera funktioniert nicht erwartungsgemäß.	Entnehmen Sie den Akku und setzen Sie ihn erneut ein (📖 14). Wenn das Problem auch weiterhin besteht, wenden Sie sich an Ihren FUJIFILM-Händler.
Kein Ton.	Wählen Sie <b>AN</b> für <b>🔊 TON &amp; BLITZ</b> (📖 104).

## Warnmeldungen und -anzeigen

Die folgenden Warnungen können auf dem Display erscheinen.

Warnung	Beschreibung
 (rot)	Niedrige Akkuladung. Laden Sie den Akku auf (🔋 18) oder setzen Sie einen voll aufgeladenen Ersatzakku ein (🔋 14).
 (blinkt rot)	Der Akku ist leer. Laden Sie den Akku auf (🔋 18) oder setzen Sie einen voll aufgeladenen Ersatzakku ein (🔋 14).
<b>!AF</b> (angezeigt in Rot mit rotem Fokusbereich)	Die Kamera kann nicht scharf stellen. Stellen Sie mit der Fokusverriegelung auf ein anderes Motiv in der gleichen Entfernung scharf und richten Sie die Kamera anschließend auf das ursprüngliche Motiv (🔍 84).
Blende oder Belichtungszeit werden rot angezeigt	Das Motiv ist zu hell oder zu dunkel und das Bild wird über- oder unterbelichtet. Verwenden Sie den Blitz als zusätzliche Beleuchtung, wenn das Motiv zu dunkel ist (🔦 46).
<b>FOKUSFEHLER</b>	
<b>SCHALTEN SIE DIE KAMERA AUS UND WIEDER EIN</b>	Fehlfunktion der Kamera. Schalten Sie die Kamera aus und dann wieder ein. Falls die Fehlermeldung weiterhin angezeigt wird, wenden Sie sich an einen FUJIFILM-Händler.
<b>OBJEKTIV FEHLER</b>	
<b>NICHT BEREIT</b>	Die Speicherkarte ist falsch formatiert. Formatieren Sie die Speicherkarte mit der Kamera (📄 110).
<b>KARTE NICHT FORMATIERT</b>	<ul style="list-style-type: none"><li>• <b>Die Speicherkarte ist nicht formatiert oder wurde mit einem Computer oder einem anderen Gerät formatiert:</b> Formatieren Sie die Speicherkarte mit der Option  <b>FORMATIEREN</b> im Setupmenü der Kamera (📄 110).</li><li>• <b>Die Kontakte der Speicherkarte müssen gereinigt werden:</b> Reinigen Sie die Kontakte mit einem weichen, trockenen Tuch. Falls die Meldung erneut angezeigt wird, formatieren Sie die Karte (📄 110). Falls die Meldung weiterhin angezeigt wird, tauschen Sie die Karte aus.</li><li>• <b>Fehlfunktion der Kamera:</b> Wenden Sie sich an einen FUJIFILM-Händler.</li></ul>
<b>KARTE GESCHÜTZT</b>	Die Speicherkarte ist schreibgeschützt. Heben Sie den Schreibschutz auf.

Warnung	Beschreibung
KARTENFEHLER	<ul style="list-style-type: none"> <li>• <b>Die Speicherkarte wurde nicht für die Verwendung mit dieser Kamera formatiert:</b> Formatieren Sie die Karte (📖 110).</li> <li>• <b>Die Kontakte der Speicherkarte müssen gereinigt werden oder die Speicherkarte ist beschädigt:</b> Reinigen Sie die Kontakte mit einem weichen, trockenen Tuch. Falls die Meldung erneut angezeigt wird, formatieren Sie die Karte (📖 110). Falls die Meldung weiterhin angezeigt wird, tauschen Sie die Karte aus.</li> <li>• <b>Inkompatible Speicherkarte:</b> Verwenden Sie eine kompatible Karte (📖 17).</li> <li>• <b>Fehlfunktion der Kamera:</b> Wenden Sie sich an einen FUJIFILM-Händler.</li> </ul>
 <b>SPEICHER VOLL</b>	Die Speicherkarte ist voll und es können keine Bilder gespeichert werden. Löschen Sie Bilder (📖 35) oder setzen Sie eine Speicherkarte mit mehr freiem Speicherplatz ein (📖 14).
<b>KEINE KARTE</b>	Die Kamera lässt sich nur auslösen, wenn eine Speicherkarte eingelegt wurde. Setzen Sie eine Speicherkarte ein.
SCHREIBFEHLER	<ul style="list-style-type: none"> <li>• <b>Speicherkarten- oder Verbindungsfehler:</b> Legen Sie die Karte erneut ein oder schalten Sie die Kamera aus und dann wieder ein. Falls die Fehlermeldung weiterhin angezeigt wird, wenden Sie sich an einen FUJIFILM-Händler.</li> <li>• <b>Nicht genug freier Speicher, um weitere Bilder aufzunehmen:</b> Löschen Sie Bilder (📖 35) oder setzen Sie eine Speicherkarte mit mehr freiem Speicherplatz ein (📖 14).</li> <li>• <b>Die Speicherkarte ist nicht formatiert:</b> Formatieren Sie die Speicherkarte (📖 110).</li> </ul>
LESEFEHLER	<ul style="list-style-type: none"> <li>• <b>Die Datei ist beschädigt oder wurde nicht mit dieser Kamera aufgenommen:</b> Die Datei kann nicht wiedergegeben werden.</li> <li>• <b>Die Kontakte der Speicherkarte müssen gereinigt werden:</b> Reinigen Sie die Kontakte mit einem weichen, trockenen Tuch. Falls die Meldung erneut angezeigt wird, formatieren Sie die Karte (📖 110). Falls die Meldung weiterhin angezeigt wird, tauschen Sie die Karte aus.</li> <li>• <b>Fehlfunktion der Kamera:</b> Wenden Sie sich an einen FUJIFILM-Händler.</li> </ul>
<b>BILD NR. VOLL</b>	Es sind keine Bildnummern mehr verfügbar (die aktuelle Bildnummer ist 999-9999). Formatieren Sie die Speicherkarte und wählen Sie <b>NEU</b> für <b>BILDNUMMER</b> . Nehmen Sie ein Bild auf, um die Bildnummerierung auf 100-0001 zurückzusetzen, und wählen Sie dann <b>KONT.</b> für <b>BILDNUMMER</b> .
<b>ZU VIELE BILDER</b>	<ul style="list-style-type: none"> <li>• <b>Eine Suche hat mehr als 30000 Ergebnisse erbracht:</b> Wählen Sie Suchkriterien, die weniger Ergebnisse erzielen.</li> <li>• <b>Es wurden mehr als 999 Bilder zum Löschen ausgewählt:</b> Wählen Sie weniger Bilder.</li> </ul>

Warnung	Beschreibung
<b>GESCHÜTZTES BILD</b>	Es wurde versucht, ein schreibgeschütztes Bild zu löschen oder zu drehen. Entfernen Sie den Schreibschutz und versuchen es erneut (🔒 100).
<b>NICHT ZUSCHNEIDBAR</b>	Das Bild ist beschädigt oder wurde nicht mit dieser Kamera aufgenommen.
 <b>NICHT AUSFÜHRBAR</b>	Die Rote-Augen-Korrektur kann nicht auf Bilder angewendet werden, die mit einem anderen Gerät erstellt wurden.
 <b>NICHT AUSFÜHRBAR</b>	Die Rote-Augen-Korrektur kann nicht auf Videofilme angewendet werden.
<b>DREHEN NICHT MÖGLICH</b>	Das gewählte Bild kann nicht gedreht werden.
 <b>DREHEN NICHT MÖGLICH</b>	Videofilme können nicht gedreht werden.
<b>DPOF DATEI FEHLER</b>	Der DPOF-Druckauftrag auf der aktuellen Speicherkarte enthält mehr als 999 Bilder. Kopieren Sie die Bilder auf einen Computer und erstellen Sie einen neuen Druckauftrag.
<b>DPOF DATEI FEHLER</b>	Das Bild kann nicht mit DPOF gedruckt werden.
 <b>DPOF DATEI FEHLER</b>	Videofilme können nicht mit DPOF gedruckt werden.
<b>DATENFEHLER</b>	Während die Bilder ausgedruckt oder auf einen Computer oder ein anderes Gerät übertragen wurden, ist ein Verbindungsfehler aufgetreten. Überprüfen Sie, ob das Gerät eingeschaltet und das USB-Kabel angeschlossen ist.
<b>DRUCKERFEHLER</b>	Das Papier oder die Tinte des Druckers ist erschöpft oder es ist ein anderer Druckerfehler aufgetreten. Überprüfen Sie den Drucker (weitere Informationen finden Sie in der Bedienungsanleitung des Druckers). Schalten Sie den Drucker aus und wieder ein, um mit dem Drucken fortzufahren.
<b>DRUCKERFEHLER ERNEUT?</b>	Das Papier oder die Tinte des Druckers ist erschöpft oder es ist ein anderer Druckerfehler aufgetreten. Überprüfen Sie den Drucker (weitere Informationen finden Sie in der Bedienungsanleitung des Druckers). Falls das Drucken nicht automatisch fortgesetzt wird, drücken Sie zum Fortfahren auf <b>MENU/OK</b> .
<b>KANN NICHT DRUCKEN</b>	Es wurde versucht, einen Videofilm, ein nicht mit dieser Kamera erstelltes Bild oder ein Bild in einem nicht vom Drucker unterstützten Format auszudrucken. Videofilme, RAW-Aufnahmen und mit anderen Geräten erstellte Bilder können nicht ausgedruckt werden. Wenn es sich um ein mit dieser Kamera aufgenommenes Foto handelt, sehen Sie in der Bedienungsanleitung des Druckers nach, ob dieser JFIF-JPEG- oder Exif-JPEG-Formate unterstützt. Wenn dies nicht der Fall ist, können die Bilder nicht ausgedruckt werden.
	Schalten Sie die Kamera aus und warten Sie, bis sie sich abgekühlt hat. Wenn diese Warnung angezeigt wird, kann das Bildrauschen in den Aufnahmen zunehmen.



## Speicherkartenkapazität

Die folgende Tabelle gibt eine Übersicht über die verfügbare Aufnahmedauer bzw. Anzahl der Bilder bei unterschiedlicher Bildgröße und Bildqualität. Alle Werte sind Näherungswerte. Die Dateigröße hängt vom aufgenommenen Motiv ab, sodass die Anzahl der speicherbaren Bilder stark schwanken kann. Die Anzahl der Aufnahmen oder die verbleibende Aufnahmezeit nimmt daher manchmal nicht gleichmäßig ab.

Capacity		8 GB		16 GB	
		FINE	NORMAL	FINE	NORMAL
Fotos	3:2	800	1210	1660	2490
	RAW	230		480	
Videos <sup>1</sup>	1920×1080 60 fps <sup>2</sup>	26 Minuten.		54 Minuten.	
	1920×1080 50 fps <sup>2</sup>				
	1920×1080 30 fps <sup>2</sup>				
	1920×1080 25 fps <sup>2</sup>				
	1920×1080 24 fps <sup>2</sup>				
	1280×720 60 fps <sup>3</sup>	51 Minuten.		105 Minuten.	
	1280×720 50 fps <sup>3</sup>				
	1280×720 30 fps <sup>3</sup>				
	1280×720 25 fps <sup>3</sup>				
	1280×720 24 fps <sup>3</sup>				

<sup>1</sup> Verwenden Sie eine CLASSIC-Karte oder besser.

<sup>2</sup> Eine durchgehende Videoaufnahme kann nicht länger als 14 Minuten sein.

<sup>3</sup> Eine durchgehende Videoaufnahme kann nicht länger als 27 Minuten sein.

## Links

Weitere Informationen über die FUJIFILM-Digitalkamera finden Sie auf den unten aufgeführten Websites.

### **FUJIFILM X70 Produktinformationen**

Informationen zu optionalem Zubehör und Support finden Sie auf der folgenden Website.



### **Firmware-Aktualisierungen**

Einige Produktfunktionen können aufgrund einer Firmware-Aktualisierung von den im gelieferten Handbuch beschriebenen Funktionen abweichen. Detaillierte Informationen zu jedem Modell finden Sie auf unserer Internetseite:

[http://www.fujifilm.com/support/digital\\_cameras/software/fw\\_table.html](http://www.fujifilm.com/support/digital_cameras/software/fw_table.html)

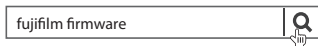

### **Kostenlose FUJIFILM-Apps**

FUJIFILM-Apps bieten Ihnen mehr Möglichkeiten, Spaß an Ihren Bildern auf Smartphones, Tablets und Computern zu haben.

<http://fujifilm-dsc.com/>



Die jeweils neueste Version von MyFinePix Studio finden Sie auf:

<http://fujifilm-dsc.com/mfs/>



Die jeweils neueste Version von RAW FILE CONVERTER finden Sie auf:

<http://fujifilm-dsc.com/rfc/>



## Technische Daten

System	
Modell	Digitalkamera FUJIFILM X70
Pixelzahl, effektiv	Ca. 16,3 Millionen
Bildsensor	23,6 × 15,6 mm (APS-C), X-Trans CMOS II-Sensor mit PrimärfarbfILTER
Speichermedien	Von FUJIFILM empfohlene SD/SDHC/SDXC-Speicherkarten
Dateisystem	Entspricht den Standards Design Rule for Camera File System (DCF), Exif 2.3 und Digital Print Order Format (DPOF)
Dateiformat	<ul style="list-style-type: none"><li>• <b>Fotos:</b> Exif 2.3 JPEG (komprimiert); RAW (originäres RAF-Format, spezielle Software erforderlich); RAW+JPEG verfügbar</li><li>• <b>Videos:</b> H.264-Standard mit Stereoton (MOV)</li></ul>
Bildgröße	<ul style="list-style-type: none"><li>• <b>L 3:2:</b> 4896 × 3264</li><li>• <b>M 3:2:</b> 3456 × 2304</li><li>• <b>S 3:2:</b> 2496 × 1664</li><li>• <b>L Panorama:</b> 2160 × 9600 (vertikal) / 9600 × 1440 (horizontal)</li><li>• <b>M Panorama:</b> 2160 × 6400 (vertikal) / 6400 × 1440 (horizontal)</li><li>• <b>L 16:9:</b> 4896 × 2760</li><li>• <b>M 16:9:</b> 3456 × 1944</li><li>• <b>S 16:9:</b> 2496 × 1408</li><li>• <b>L 1:1:</b> 3264 × 3264</li><li>• <b>M 1:1:</b> 2304 × 2304</li><li>• <b>S 1:1:</b> 1664 × 1664</li></ul>
Objektiv	FUJINON-Objektiv mit fester Brennweite
Brennweite	f=18,5 mm (entspricht Kleinbildformat: 28 mm)
Größte Blendenöffnung	F2,8
Lichtempfindlichkeit	Standard-Ausgangsempfindlichkeit äquivalent zu ISO 200 – 6400; AUTO; erweiterte Standardausgangsempfindlichkeit äquivalent zu ISO 100, 12800, 25600 oder 51200
Belichtungsmessung	256-Segment-TTL-Messung (Through-The-Lens); MEHRFELD, SPOT, INTEGRAL
Belichtungssteuerung	Programmautomatik (mit Programmautomatik-Shift); Blendenautomatik; Zeitautomatik; manuelle Belichtungssteuerung
Belichtungskorrektur	–3 LW – +3 LW in Schritten von 1/3 LW

System															
<b>Verschlusszeit</b>	<ul style="list-style-type: none"> <li>• MECHANISCHER AUSLÖSER                             <ul style="list-style-type: none"> <li>- <b>P-Modus:</b> 4 s bis <math>\frac{1}{4000}</math> s</li> <li>- <b>Langzeitbelichtung (B):</b> Max. 60 min</li> </ul> </li> <li>• ELEKTRONISCHER AUSLÖSER                             <ul style="list-style-type: none"> <li>- <b>P, S, A, und M Modi:</b> 1 s bis <math>\frac{1}{32000}</math> s</li> <li>- <b>Langzeitbelichtung (B):</b> 1 Sek. festgelegt</li> </ul> </li> <li>• MECHANISCH + ELEKTRONISCH                             <ul style="list-style-type: none"> <li>- <b>P-Modus:</b> 4 s bis <math>\frac{1}{32000}</math> s</li> <li>- <b>Langzeitbelichtung (B):</b> Max. 60 min</li> </ul> </li> </ul>	<ul style="list-style-type: none"> <li>- <b>Langzeiteinstellung (T):</b> 30 s bis <math>\frac{1}{4000}</math> s</li> <li>- <b>Alle anderen Modi:</b> 30 s bis <math>\frac{1}{4000}</math> s</li> </ul>													
<b>Serienaufnahme</b>	<table border="1" style="width: 100%; border-collapse: collapse;"> <thead> <tr> <th style="width: 10%;"></th> <th style="width: 15%;">Modus</th> <th style="width: 25%;">Bildrate (B/s)</th> <th style="width: 50%;">Bilder pro Serie</th> </tr> </thead> <tbody> <tr> <td style="text-align: center;"></td> <td style="text-align: center;"></td> <td style="text-align: center;">8,0</td> <td style="text-align: center;">bis zu ca. 10</td> </tr> <tr> <td style="text-align: center;"></td> <td style="text-align: center;"></td> <td style="text-align: center;">3,0</td> <td style="text-align: center;">Bis die Karte voll ist</td> </tr> </tbody> </table> <ul style="list-style-type: none"> <li>🔍 Die Bildrate und Anzahl der Bilder pro Aufnahmeserie sind vom Typ der verwendeten Speicherkarte abhängig.</li> <li>🔍 Die Bildrate variiert je nach Aufnahmebedingungen sowie Anzahl der aufgenommenen Bilder.</li> </ul>		Modus	Bildrate (B/s)	Bilder pro Serie			8,0	bis zu ca. 10			3,0	Bis die Karte voll ist		
	Modus	Bildrate (B/s)	Bilder pro Serie												
		8,0	bis zu ca. 10												
		3,0	Bis die Karte voll ist												
<b>Scharfeinstellung</b>	<ul style="list-style-type: none"> <li>• <b>Modus:</b> Einzel-Autofokus oder kontinuierlicher Autofokus; manuelle Scharfeinstellung am Objektiv-Scharfstellring</li> <li>• <b>Fokusbereich-Auswahl:</b> EINZELPUNKT, ZONE, WEIT/VERFOLGUNG</li> <li>• <b>Autofokus-System:</b> Intelligenter Hybrid-Autofokus (Autofokus mit TTL-Kontrasterkennung/Phasenerkennung) mit AF-Hilfslicht</li> </ul>														
<b>Weißabgleich</b>	Benutzerdefiniert, Farbtemperaturauswahl, Automatik, direktes Sonnenlicht, Schatten, Tageslicht-Leuchtstofflampen, warmweiße Leuchtstofflampen, kaltweiße Leuchtstofflampen, Glühlampen und Unterwasser														
<b>Selbstauslöser</b>	Aus, 2 Sekunden, 10 Sekunden														
<b>Blitz</b>	<ul style="list-style-type: none"> <li>• <b>Typ:</b> Auto-Blitz</li> <li>• <b>Effektiver Bereich (ISO 1600):</b> Ca. 30 cm — 7,9 m</li> </ul>														
<b>Modus</b>	Automatisch, Aufhellblitz, aus, Langzeitsynchronisation, Mastersteuerung, externer Blitz (Rote-Augen-Korrektur aus); Automatik mit Roter-Augen-Korrektur, Aufhellblitz mit Roter-Augen-Korrektur, aus, Langzeitsynchronisation mit Roter-Augen-Korrektur, Mastersteuerung, externer Blitz (Rote-Augen-Korrektur an)														

System	
<b>Blitzgeräteschuh</b>	Zubehörschuh mit TTL-Kontakten
<b>LCD-Monitor</b>	3,0" Farb-Touchscreen-LCD-Monitor mit 1040k Punkten, Neigung
<b>Videofilme</b>	<ul style="list-style-type: none"> <li>• <b>HD 1920 × 1080 60 fps</b>: Bildgröße 1920 × 1080 (1080p); 60 B/s; Stereoton</li> <li>• <b>HD 1920 × 1080 50 fps</b>: Bildgröße 1920 × 1080 (1080p); 50 B/s; Stereoton</li> <li>• <b>HD 1920 × 1080 30 fps</b>: Bildgröße 1920 × 1080 (1080p); 30 B/s; Stereoton</li> <li>• <b>HD 1920 × 1080 25 fps</b>: Bildgröße 1920 × 1080 (1080p); 25 B/s; Stereoton</li> <li>• <b>HD 1920 × 1080 24 fps</b>: Bildgröße 1920 × 1080 (1080p); 24 B/s; Stereoton</li> <li>• <b>HD 1280 × 720 60 fps</b>: Bildgröße 1280 × 720 (720p); 60 B/s; Stereoton</li> <li>• <b>HD 1280 × 720 50 fps</b>: Bildgröße 1280 × 720 (720p); 50 B/s; Stereoton</li> <li>• <b>HD 1280 × 720 30 fps</b>: Bildgröße 1280 × 720 (720p); 30 B/s; Stereoton</li> <li>• <b>HD 1280 × 720 25 fps</b>: Bildgröße 1280 × 720 (720p); 25 B/s; Stereoton</li> <li>• <b>HD 1280 × 720 24 fps</b>: Bildgröße 1280 × 720 (720p); 24 B/s; Stereoton</li> </ul>
Anschlüsse	
<b>HDMI-Ausgang</b>	Mikro-HDMI-Anschluss (Typ D)
<b>Digitaler Eingang/Ausgang</b>	Micro-USB-Anschluss (USB 2.0 Highspeed)
<b>Mikrofon/Fernauslöser</b>	Mini-Stereoklinken-Anschluss 2,5 mm ø

Stromversorgung/Sonstiges		
<b>Stromversorgung</b>	Wiederaufladbarer Akku NP-95	
<b>Lebensdauer des Akkus</b> (ungefähre Anzahl der Bilder, die mit einem vollständig aufgeladenen Akku aufgenommen werden können)	<b>Akkutyp</b>	<b>Ungefähre Anzahl von Bildern</b>
	NP-95 (im Lieferumfang der Kamera enthalten)	330
	CIPA-Standard, gemessen mit dem mitgelieferten Akku der Kamera und SD-Speicherkarte. <b>Hinweis:</b> Die Anzahl der Aufnahmen, die mit dem Akku gemacht werden können, hängt vom Ladezustand des Akkus ab und verringert sich bei niedrigen Temperaturen.	
<b>Ladezeit</b>	Ca. 4 Stunden 30 Minuten (+20 °C)	
<b>Kamera-Abmessungen</b> (B × H × T)	112,5 mm × 64,4 mm × 44,4 mm (25,9 mm ohne hervorstehende Teile, gemessen an der dünnsten Stelle)	
<b>Kameragewicht</b>	Ca. 302 g, ohne Akku, Zubehör und Speicherkarte	
<b>Gewicht, betriebsbereit</b>	Ca. 340 g, einschließlich Akku und Speicherkarte	
<b>Betriebsbedingungen</b>	• <b>Temperatur:</b> 0 °C bis +40 °C	• <b>Luftfeuchte:</b> 10 % – 80 % (nicht kondensierend)
Funkübertragung (Wi-Fi)		
<b>Norm</b>	IEEE 802.11b/g/n (standardisiertes Funkprotokoll)	
<b>Betriebsfrequenzen</b>	<ul style="list-style-type: none"> <li>• <b>U. S. A., Kanada, Taiwan:</b> 2412 MHz–2462 MHz (11 Kanäle)</li> <li>• <b>Andere Länder:</b> 2412 MHz–2472 MHz (13 Kanäle)</li> </ul>	
<b>Zugriffsprotokoll</b>	Infrastruktur	

Akku NP-95	
<b>Nennspannung</b>	Gleichspannung 3,6V
<b>Nennkapazität</b>	1800 mAh
<b>Betriebstemperatur</b>	0 °C bis +40 °C
<b>Abmessungen (B × H × T)</b>	35,2 mm × 49,5 mm × 10,8 mm
<b>Gewicht</b>	Ca. 39 g

Netzteil AC-5VF	
<b>Nenneingang</b>	100V–240V Wechselstrom, 50/60 Hz
<b>Eingangskapazität</b>	11,6VA (100V), 15,5VA (240V)
<b>Nennausgang</b>	5,0V Gleichstrom, 1000 mA
<b>Betriebstemperatur</b>	0 °C – +40 °C
<b>Gewicht</b>	Ca. 32 g (nur AC-Netzadapter)

Gewicht und Abmessungen der Kamera können abhängig vom Land bzw. der Region des Kaufs abweichen. Aufschriften, Menüs und andere Anzeigen können sich von denen der vorhandenen Kamera unterscheiden.

#### ■ Hinweise

- Änderungen der technischen Daten ohne Ankündigung vorbehalten. Neueste Informationen finden Sie im Internet unter [http://www.fujifilm.com/products/digital\\_cameras/index.html](http://www.fujifilm.com/products/digital_cameras/index.html). FUJIFILM haftet nicht für Schäden, die aus Fehlern in dieser Bedienungsanleitung resultieren.
- Obwohl der LCD-Monitor mit modernster, hochpräziser Technik gefertigt wurde, können kleine helle Punkte und abweichende Farben (insbesondere in der Nähe von Text) auftreten. Dies ist für diese Art von LCD-Anzeige normal und bedeutet keine Fehlfunktion; mit der Kamera aufgenommene Bilder sind hiervon nicht betroffen.
- Digitalkameras können fehlerhaft funktionieren, wenn sie starken Funkstörungen ausgesetzt werden (z. B. elektromagnetische Felder, statische Elektrizität oder Leitungsräuschen).











# FUJIFILM

---

**FUJIFILM Corporation**

7-3, AKASAKA 9-CHOME, MINATO-KU, TOKYO 107-0052, JAPAN

[http://www.fujifilm.com/products/digital\\_cameras/index.html](http://www.fujifilm.com/products/digital_cameras/index.html)