

**FUJIFILM**

DIGITAL CAMERA

**X100V**

Gebruiksaanwijzing

## Inleiding

Dank u voor uw aankoop van dit product. Lees deze handleiding aandachtig door voordat u de camera in gebruik neemt. Bewaar de handleiding waar deze gelezen zal worden door iedereen die het product gebruikt.

### Voor de meest recente informatie

De meest recente versies van de handleidingen zijn beschikbaar op:

<http://fujifilm-dsc.com/en-int/manual/>



De site is niet alleen toegankelijk vanaf uw computer, maar ook vanaf smartphones en tablets. Het bevat ook informatie over de softwarelicentie.



Voor informatie over firmware-updates, ga naar:

<https://fujifilm-x.com/support/download/firmware/>



## Hoofdstukinhoudsopgave

---

<b>Menulist</b>	iv
<b>1 Voordat u begint</b>	1
<b>2 Eerste stappen</b>	29
<b>3 Basisfotografie en afspelen</b>	43
<b>4 Films opnemen en afspelen</b>	49
<b>5 Foto's maken</b>	55
<b>6 De opnamemenu's</b>	103
<b>7 Afspelen en het afspeelmenu</b>	173
<b>8 De instellingenmenu's</b>	199
<b>9 Sneltoetsen</b>	243
<b>10 Randapparatuur en optionele accessoires</b>	255
<b>11 Aansluitingen</b>	271
<b>12 Technische notities</b>	287

## Menulijst

Cameramenu-opties worden hieronder opgesomd.

### Opnamemenu's

Pas de instellingen bij het nemen van foto's of opnemen van films aan.

 Raadpleeg pagina 103 voor meer informatie.

 <b>INSTELLINGEN BEELDKWALITEIT</b>		 <b>AF/MF INSTELLINGEN</b>	
<b>BEELDGROOTTE</b>	:104	<b>SCHERPSTELGEBIED</b>	:120
<b>BEELDKWALITEIT</b>	:105	<b>SCHERPSTELLING</b>	:121
<b>RAW OPNAME</b>	:106	<b>AF-C AANGEPASTE INSTELL.</b>	:122
<b>FILMSIMULATIE</b>	:106	<b>AF-MODUS OPSL. DR ORIËNT.</b>	:126
$\frac{1}{3}$ <b>MONOCHROOM KLEUR</b>	:108	<b>AF-PUNTDISPLAY  </b>	:126
<b>KORRELEFFECT</b>	:108	<b>AANTAL FOCUSPUNTEN</b>	:126
<b>CHROOM KLEUREFFECT</b>	:109	<b>PRE-AF</b>	:127
<b>KLEUR CHROOM FX BLAUW</b>	:109	<b>AF-HULPLICHT</b>	:127
<b>WITBALANS</b>	:110	<b>INST. GEZICHTS-/OOGHERKEN.</b>	:128
<b>DYNAMISCH BEREIK</b>	:113	<b>AF+MF</b>	:130
<b>PRIORITEIT D-BEREIK</b>	:114	<b>HF ASSISTENTIE</b>	:131
$\frac{2}{3}$ <b>TOONCURVE</b>	:114	<b>SCHERPSTELLOEP</b>	:131
<b>KLEUR</b>	:115	$\frac{2}{3}$ <b>INT. SPOT AE&amp;SCHRPSTLGBD</b>	:132
<b>SCHERPTE</b>	:115	<b>DIRECT AF-INSTELLING</b>	:132
<b>RUISONDERDRUKKING</b>	:115	<b>SCHERPTEDIPTESCHAAL</b>	:132
<b>ZUIVERHEID</b>	:116	<b>ONTGRENDFOCUS PRIORITEIT</b>	:133
<b>L BEL. RO</b>	:116	<b>BEGRENZER AF BEREIK</b>	:133
<b>KLEURR</b>	:116	$\frac{3}{3}$ <b>TOUCH SCREEN MODUS</b>	:134
$\frac{3}{3}$ <b>PIXELMAPPING</b>	:117	<b>GECORRIGEERD AF-KADER</b>	:137
<b>KIES INST. OP MAAT</b>	:117		
<b>BEW/BEW INST. OP M</b>	:118		

📷 OPNAME-INSTELLINGEN		📖	📺 FILMINSTELLINGEN		📖
1/3	SPORTZOEKERMODUS	138	1/4	FILMMODUS	155
	ZELFONTSPANNER	139		FULL HD HOGESNELHEIDSPN.	156
	INSTEL. ZELFONTSP. OPSLAAN	139		📷 FILMSIMULATIE	157
	INTERVAL-TIMEROPNAME	140		📷 MONOCHROOM KLEUR	157
	VERZACHT. VAN BELICHTING MET INT.TIMEROPN.	141		📷 DYNAMISCH BEREIK	158
	AE-REEKS INSTELLING	142		📷 WITBALANS	158
	FILMSIMULATIE BKT	142		📷 TOONCURVE	159
2/3	INSTELLING FOCUS BKT	143	📷 KLEUR	159	
	CTRL MEERVOUDIGE BELICHTNG	145	📷 SCHERPTE	159	
	LICHTMEETSISTEEM	146	📷 RUISONDERDRUKKING	160	
	SLUITERTYPE	147	📷 4K INTERFRAME NR	160	
	FLIKKERVERMINDERING	148	2/4 F-Log OPNAME	161	
	ISO AUTOM.INSTELLING.	149	📷 OMGV.LICHT CORR.	161	
	CONVERSIELENS	150	📷 SCHERPSTELGEBIED	161	
3/3	DIGITALE TELE-CONV.	150	FILMSCHERPSTELLING	162	
	ND-FILT	150	📷 AF-C AANGEPASTE INSTELL.	162	
	DRAADLS COMMUNICAT	151	📷 INST. GEZICHTS-/OOGHERKEN.	163	
📷 FLITSINSTELLINGEN		📖	3/4	📷 HF ASSISTENTIE	163
FLASHFUNCTIE-INSTELLING	152	📷 SCHERPSTELLOEP		164	
VERWIJDER R. OGEN	152	HDMI-UITGANG INFODISPLAY		164	
MODUS TTL VERGRENDELEN	153	4K FILMUITGANG	165		
LED-LICHTINSTELLING	153	FULL HD FILM-UITVOER	165		
MASTER-INSTELLING	154	4K HDMI STANDBYKWALITEIT	166		
CH-INSTELLING	154	HDMI REC-BEDIENING	166		
Ingebouwde Flits	154	ZEBRA-INSTELLING	166		
		ZEBRA-NIVEAU	166		
		INSTELLING GELUID	167		
		4/4 MIC/AFSTANDBED.	168		
		INSTELLING TIJDCODE	169		
		CONTROLELAMPJE	171		
		STILLE BEDIENING FILM	172		

## Het afspeelmenu

Pas afspeelinstellingen aan.

 Raadpleeg pagina 179 voor meer informatie.







 MENU VOOR HERBEKIJKEN	
RAW-CONVERSIE	:179
WISSEN	:182
BEELDUITSNEDE	:184
NIEUW FORMAAT	:185
1/3 BEVEILIGEN	:186
FOTO DRAAIEN	:187
VERWIJDER R. OGEN	:188
SPRAAKMEMO INSTELLING	:189





 MENU VOOR HERBEKIJKEN	
WAARDERING	:190
OPDRACHT BEELDOVERDRACHT	:191
DRAADLS COMMUNICT	:192
2/3 DIAVOORSTELLING	:192
FOTOBOK HULP	:193
PC AUTO. OPSLAAN	:194
OPDRACHT (DPOF)	:195
AFDRUK. instax PRINTER	:196
3/3 BEELDVERHOUDING	:197

## Instellingenmenu's

Pas de basisinstellingen van de camera aan.

 Raadpleeg pagina 199 voor meer informatie.

 <b>GEBRUIKERSINSTELLINGEN</b>			 <b>SCHERMINSTELLINGEN</b>		
1½	<b>FORMATTEREN</b>	200	1⅓	<b>VIEW MODE-INSTELLING</b>	207
	<b>DATUM/TIJD</b>	201		<b>EVF-HELDERHEID</b>	208
	<b>TIJDVERSCHIL</b>	201		<b>EVF KLEUR</b>	208
	 <b>言語/LANG.</b>	202		<b>AANPASSING EVF KLEUR</b>	208
	<b>MIJN MENU-INSTELLINGEN</b>	202		<b>LCD-HELDERHEID</b>	209
	<b>SLUITER TELLER</b>	203		<b>LCD KLEUR</b>	209
	<b>GELUID &amp; FLITS</b>	203		<b>AANPASSING LCD KLEUR</b>	209
2½	<b>RESET</b>	204	<b>WEERGAVE</b>	210	
	<b>GEREGULEERD</b>	204	<b>AUTOROTATIE DISPLAYS</b>	210	
 <b>GELUIDSINSTELLINGEN</b>			2⅓	<b>PRVW BELICH/WITBALANS HANDM. MODUS</b>	211
<b>AF PIEPVOLUME</b>	205	<b>NATUURLIJKE LIVE-WEERGAVE</b>		211	
<b>ZELFONTSPANNER PIEPVOLUME</b>	205	<b>COMP.RICHTL.</b>		212	
<b>BEDIENING VOL.</b>	206	<b>AUTO ROT. WEERG.</b>		213	
<b>SLUITER VOLUME</b>	206	<b>EENHEDEN AF-SCHAAL</b>		213	
<b>SLUITER GELUID</b>	206	<b>OVF, BEELDWEERGAVE</b>		213	
<b>AFSPEEL VOLUME</b>	206	<b>DISP. INST. OP MAAT</b>		214	
3⅓				<b>MODUS GR INDICAT(EVF/OVF)</b>	216
				<b>GROTE INDICAT.-MODUS (LCD)</b>	216
				<b>DISPL-INST. GROTE INDICAT.</b>	217
				<b>INFORMATIE CONTRASTAANP.</b>	217

<b>TOETS-/SCHIJFINSTELLINGEN</b>		
1½	<b>INSTELLINGEN FOCUSHENDEL</b>	:218
	<b>BEWERK/SLA OP SNELMENU</b>	:219
	<b>Q-MENU ACHTERGROND</b>	:221
	<b>FUNCTIE-INS. (Fn)</b>	:221
	<b>COMMANDOSCHIJF INSTELLING</b>	:224
	<b>SLUITER AF</b>	:225
	<b>SLUITER AE</b>	:225
	<b>NEEM OP ZONDER KAART</b>	:226
	<b>SCHERPSTELRING</b>	:226
	<b>BEDIENING FOCUSRING</b>	:227
2½	<b>REGELRING-INSTEL.</b>	:227
	<b>MODUS AE/AF-VERG.</b>	:228
	<b>AWB-VERGRENDELMODUS</b>	:228
	<b>INST. DIAFRAGMARING (A)</b>	:228
	<b>TOUCH SCREEN INSTELLINGEN</b>	:229
	<b>VERGREND.</b>	:230
	<b>ENERGIEBEHEER</b>	
<b>UITSCHAKELN</b>	:231	
<b>PRESTATIE</b>	:231	
<b>EVF-PRESTATIE</b>	:232	
<b>AUTOM. ENERGIE UIT TEMP.</b>	:232	
<b>INSTELLINGEN OPSLAAN</b>		
<b>NUMMERING</b>	:233	
<b>ORIG. FOTO OPSLAAN</b>	:234	
<b>BEWERK BSTNDSNAAM</b>	:234	
<b>MAP SELECTEREN</b>	:234	
<b>COPYRIGHT INFO</b>	:235	
<b>VERBINDINGSINSTELLINGEN</b>		
<b>Bluetooth INSTELLINGEN</b>	:236	
<b>PC AUTO. OPSLAAN</b>	:238	
<b>VERB.INST. instax PRNTR</b>	:238	
<b>PC-VERBINDINGSMODUS</b>	:239	
<b>INSTELLING USB-VOEDING</b>	:240	
<b>ALGEMENE INSTELLING</b>	:241	
<b>INFORMATIE</b>	:241	
<b>RESET DRAADLOZE INSTELLING</b>	:241	





# Inhoudsopgave

Inleiding.....	ii
Voor de meest recente informatie.....	ii
<b>Menulijst.....</b>	<b>iv</b>
Opnamemenu's.....	iv
Het afspeelmenu.....	vi
Instellingenmenu's.....	vii
<b>Meegeleverde accessoires.....</b>	<b>xix</b>
<b>Over deze handleiding.....</b>	<b>xx</b>
Symbolen en conventies.....	xx
Terminologie.....	xx

## **1 Voordat U Begint** **1**

<b>Onderdelen van de camera.....</b>	<b>2</b>
Het zoekervenster.....	4
Het LCD-scherm.....	6
De Scherpstellingstok (scherpstelhendel).....	7
De sluitertijdschijf/gevoeligheidsschijf.....	7
De belichtingscompensatieschijf.....	8
De zoeker scherpstellen.....	8
De DRIVE/DELETE-knop.....	9
De Commandoschijven.....	10
Het Indicatielampje.....	11
De regelring.....	12
De serienummerplaat.....	13
<b>Cameraschermen.....</b>	<b>14</b>
De optische zoeker.....	14
Het EVF/LCD-scherm.....	16
Schermhelderheid aanpassen.....	18
Schermmrotatie.....	18
De DISP/BACK-knop.....	19
De standaardweergave aanpassen.....	21
<b>De Menu's Gebruiken.....</b>	<b>23</b>
<b>Touch screen modus.....</b>	<b>24</b>
Opname-aanraaktoetsen.....	24
Touchscreen knoppen terugkijken.....	28















<b>2</b>	<b>Eerste stappen</b>	<b>29</b>
	De draagriem bevestigen .....	30
	De batterij en een geheugenkaart plaatsen.....	32
	Compatibele geheugenkaarten.....	35
	De batterij opladen.....	36
	De camera in- en uitschakelen .....	38
	Het batterijniveau controleren .....	39
	Basisinstellingen .....	40
	Een andere taal kiezen.....	42
	De tijd en datum veranderen.....	42
<b>3</b>	<b>Basisfotografie en afspeLEN</b>	<b>43</b>
	Fotograferen (modus P) .....	44
	Foto's bekijken .....	47
	Foto's wissen.....	48
<b>4</b>	<b>Films opnemen en afspeLEN</b>	<b>49</b>
	Films opnemen.....	50
	Filminstellingen aanpassen .....	52
	Films bekijken .....	53
<b>5</b>	<b>Foto's maken</b>	<b>55</b>
	P-, S-, A- en M-modi .....	56
	Modus P: Programma AE.....	56
	Modus S: Sluiterprioriteit AE.....	58
	Modus A: Diafragmaprioriteit AE.....	62
	Modus M: Handmatige belichting .....	63
	Automatische scherpstelling .....	65
	Scherpstelmodus.....	66
	Automatische scherpstellingsopties (AF-Modus).....	68
	Scherpstelpuntselectie.....	70
	Handmatige scherpstelling .....	73
	Scherpstelling controleren .....	75
	Gevoeligheid .....	77
	Automatische gevoeligheid (A).....	78
	Lichtmeting .....	79
	De digitale teleconverter .....	80

Belichtingscorrectie.....	81
C (Aangepast).....	82
Scherpstellings-/belichtingsvergrendeling .....	83
Overige bedieningen.....	84
Afbakening .....	85
ISO BKT.....	85
WB WITBALANS BKT.....	85
AE BKT.....	86
FILMSIMULATIE BKT.....	86
DR DYNAMISCH BEREIK BKT .....	86
FOCUS BKT.....	87
Doorlopend fotograferen (seriemodus).....	89
HDR.....	90
Panorama's.....	92
Meervoudige belichtingen .....	95
Geavance. filter .....	97
Geavanceerde filteropties .....	98
Fotograferen met flitser .....	99
Flitsinstellingen .....	100

## 6 De opnamemenu's 103

INSTELLINGEN BEELDKWALITEIT.....	104
BEELDGROOTTE.....	104
BEELDKWALITEIT.....	105
RAW OPNAME .....	106
FILMSIMULATIE.....	106
MONOCHROOM KLEUR .....	108
KORRELEFFECT .....	108
CHROOM KLEUREFFECT .....	109
KLEUR CHROOM FX BLAUW.....	109
WITBALANS.....	110
DYNAMISCH BEREIK.....	113
PRIORITEIT D-BEREIK.....	114
TOONCURVE.....	114
KLEUR .....	115
SCHERPTE.....	115
RUISONDERDRUKKING .....	115
ZUIVERHEID .....	116

L BEL. RO .....	116
KLEURR .....	116
PIXELMAPPING .....	117
KIES INST. OP MAAT.....	117
BEW/BEW INST. OP M .....	118
<b>AF/MF INSTELLINGEN .....</b>	<b>120</b>
SCHERPSTELGEBIED.....	120
SCHERPSTELLING.....	121
AF-C AANGEPASTE INSTELL.....	122
AF-MODUS OPSL. DR ORIËNT.....	126
AF-PUNTDISPLAY  	126
AANTAL FOCUSPUNTEN.....	126
PRE-AF.....	127
AF-HULPLICHT.....	127
INST. GEZICHTS-/OOGHERKEN.....	128
AF+MF .....	130
HF ASSISTENTIE.....	131
SCHERPSTELLOEP.....	131
INT. SPOT AE&SCHRPSTLGBD.....	132
DIRECT AF-INSTELLING.....	132
SCHERPTDIEPTESCHAAL.....	132
ONTGREND/FOCUS PRIORITEIT.....	133
BEGRENZER AF BEREIK.....	133
TOUCH SCREEN MODUS .....	134
GECORRIGEERD AF-KADER.....	137
<b>OPNAME-INSTELLINGEN.....</b>	<b>138</b>
SPORTZOEKERMODUS.....	138
ZELFONTSPANNER.....	139
INSTEL. ZELFONTSP. OPSLAAN.....	139
INTERVAL-TIMEROPNAME.....	140
VERZACHT. VAN BELICHTING MET INT.TIMEROPN.....	141
AE-REEKS INSTELLING.....	142
FILMSIMULATIE BKT.....	142
INSTELLING FOCUS BKT.....	143
CTRL MEERVOUDIGE BELICHTNG.....	145
LICHTMEETSISTEEM.....	146
SLUITERTYPE.....	147
FLIKKERVERMINDERING.....	148

ISO AUTOM.INSTELLING.....	149
CONVERSIELENS.....	150
DIGITALE TELE-CONV.....	150
ND-FILT .....	150
DRAADLS COMMUNICT.....	151
<b>FLITSINSTELLINGEN .....</b>	<b>152</b>
FLASHFUNCTIE-INSTELLING.....	152
VERWIJDER R. OGEN .....	152
MODUS TTL VERGRENDELEN.....	153
LED-LICHTINSTELLING .....	153
MASTER-INSTELLING .....	154
CH-INSTELLING.....	154
Ingebouwde Flits .....	154
<b>FILMINSTELLINGEN .....</b>	<b>155</b>
FILMMODUS.....	155
FULL HD HOGESNELHEIDSOPN .....	156
 FILMSIMULATIE.....	157
 MONOCHROOM KLEUR.....	157
 DYNAMISCH BEREIK .....	158
 WITBALANS.....	158
 TOONCURVE .....	159
 KLEUR.....	159
 SCHERPTE .....	159
 RUISONDERDRUKKING.....	160
 INTERFRAME NR.....	160
F-Log OPNAME.....	161
 OMGV.LICHT CORR.....	161
 SCHERPSTELGEBIED.....	161
FILMSCHERPSTELLING .....	162
 AF-C AANGEPASTE INSTELL.....	162
 INST. GEZICHTS-/OOGHERKEN.....	163
 HF ASSISTENTIE .....	163
 SCHERPSTELLOEP .....	164
HDMI-UITGANG INFODISPLAY .....	164
4K FILMUITGANG.....	165
FULL HD FILM-UITVOER.....	165
4K HDMI STANDBYKWALITEIT.....	166
HDMI REC-BEDIENING.....	166

ZEBRA-INSTELLING.....	166
ZEBRA-NIVEAU .....	166
INSTELLING GELUID .....	167
MIC/AFSTANDSBED.....	168
INSTELLING TIJD CODE .....	169
CONTROLELAMPJE.....	171
STILLE BEDIENING FILM.....	172

## **7 Afspelen en het afspeelmenu** **173**

<b>De afspeelweergave .....</b>	<b>174</b>
De DISP/BACK-knop.....	175
<b>Foto's bekijken .....</b>	<b>177</b>
Zoomweergave.....	178
Miniatuurweergave .....	178
<b>Het afspeelmenu .....</b>	<b>179</b>
RAW-CONVERSIE.....	179
WISSEN .....	182
BEELDUITSNEDE.....	184
NIEUW FORMAAT .....	185
BEVEILIGEN.....	186
FOTO DRAAIEN .....	187
VERWIJDER R. OGEN.....	188
SPRAAKMEMO INSTELLING.....	189
WAARDERING .....	190
OPDRACHT BEELDOVERDRACHT .....	191
DRAADLS COMMUNICT.....	192
DIAVOORSTELLING.....	192
FOTOBOEK HULP .....	193
PC AUTO. OPSLAAN.....	194
OPDRACHT (DPOF) .....	195
AFDRUK. instax PRINTER.....	196
BEELDVERHOUDING.....	197

## **8 De instellingenmenu's** **199**

<b>GEBRUIKERSINSTELLINGEN.....</b>	<b>200</b>
FORMATTEREN.....	200
DATUM/TIJD .....	201
TIJDVERSCHIL .....	201

 言語/LANG .....	202
MIJN MENU-INSTELLINGEN .....	202
SLUITER TELLER .....	203
GELUID & FLITS .....	203
RESET .....	204
GEREGULEERD .....	204
<b>GELUIDSINSTELLINGEN .....</b>	<b>205</b>
AF PIEPVOLUME .....	205
ZELFONTSPANNER PIEPVOLUME .....	205
BEDIENING VOL .....	206
SLUITER VOLUME .....	206
SLUITER GELUID .....	206
AFSPEEL VOLUME .....	206
<b>SCHERMINSTELLINGEN .....</b>	<b>207</b>
VIEW MODE-INSTELLING .....	207
EVF-HELDERHEID .....	208
EVF KLEUR .....	208
AANPASSING EVF KLEUR .....	208
LCD-HELDERHEID .....	209
LCD KLEUR .....	209
AANPASSING LCD KLEUR .....	209
WEERGAVE .....	210
AUTOROTATIE DISPLAYS .....	210
PRVW BELICH/WITBALANS HANDM. MODUS .....	211
NATUURLIJKE LIVE-WEERGAVE .....	211
COMPRICHTL .....	212
AUTO ROT. WEERG .....	213
EENHEDEN AF-SCHAAL .....	213
OVF, BEELDWEERGAVE .....	213
DISP. INST. OP MAAT .....	214
MODUS GR INDICAT (EVF/OVF) .....	216
GROTE INDICAT.-MODUS (LCD) .....	216
DISPL-INST. GROTE INDICAT .....	217
INFORMATIE CONTRASTAANP .....	217
<b>TOETS-/SCHIJFINSTELLINGEN .....</b>	<b>218</b>
INSTELLINGEN FOCUSHENDEL .....	218
BEWERK/SLA OP SNELMENU .....	219
Q-MENU ACHTERGROND .....	221

FUNCTIE-INS. (Fn).....	221
COMMANDOSCHIJF INSTELLING .....	224
SLUITER AF.....	225
SLUITER AE.....	225
NEEM OP ZONDER KAART .....	226
CHERPSTELRING.....	226
BEDIENING FOCUSRING.....	227
REGELRING-INSTEL.....	227
MODUS AE/AF-VERG. ....	228
AWB-VERGRENDELMODUS.....	228
INST. DIAFRAGMARING (A) .....	228
TOUCH SCREEN INSTELLINGEN.....	229
VERGREND.....	230
<b>ENERGIEBEHEER.....</b>	<b>231</b>
UITSCHAKELEN .....	231
PRESTATIE .....	231
EVF-PRESTATIE.....	232
AUTOM. ENERGIE UIT TEMP.....	232
<b>INSTELLINGEN OPSLAAN .....</b>	<b>233</b>
NUMMERING.....	233
ORIG. FOTO OPSLAAN.....	234
BEWERK BSTNDSNAAM.....	234
MAP SELECTEREN .....	234
COPYRIGHT INFO.....	235
<b>VERBINDINGSINSTELLINGEN .....</b>	<b>236</b>
Bluetooth INSTELLINGEN .....	236
PC AUTO. OPSLAAN.....	238
VERB.INST. instax PRNTR.....	238
PC-VERBINDINGSMODUS.....	239
INSTELLING USB-VOEDING.....	240
ALGEMENE INSTELLINGN .....	241
INFORMATIE.....	241
RESET DRAADLOZE INSTELLING.....	241

## **9 Sneltoetsen 243**

Sneltoetsopties .....	244
<b>MIJN MENU .....</b>	<b>245</b>
MIJN MENU-INSTELINGEN.....	245



De Q-knop (Snelmenu).....	247
De snelmenuweergave .....	247
Instellingen bekijken en wijzigen .....	248
Het snelmenu bewerken .....	249
De Fn-knoppen (Functie).....	250
Rollen toewijzen aan de functietoetsen.....	252
<b>10 Randapparatuur en optionele accessoires</b> .....	<b>255</b>
Optionele accessoires .....	256
De AR-X100 verloopring.....	256
De LH-X100 lenskap.....	257
PRF-49 en PRF-49S beschermende filters.....	257
Conversielenzen .....	258
Externe flitsers .....	260
Flitsinstellingen .....	261
SYNC-TERMINAL .....	262
EXTERNE FLASH .....	263
MASTER (OPTISCH).....	266
<b>11 Aansluitingen</b> .....	<b>271</b>
HDMI-uitgang .....	272
Aansluiten op HDMI-apparaten.....	272
Fotograferen.....	273
Afspelen.....	273
Draadloze verbindingen (Bluetooth®, draadloos LAN/Wi-Fi) .....	274
Smartphones en tablets: FUJIFILM Camera Remote .....	274
Foto's naar een computer kopiëren: PC AutoSave.....	276
Verbinden via USB.....	277
Verbinding maken met computers.....	277
Foto's naar een computer kopiëren .....	280
Verbinding maken met smartphones.....	281
RAW-afbeeldingen converteren: FUJIFILM X RAW STUDIO .....	284
Back-ups maken en herstellen van camera-instellingen (FUJIFILM X Acquire) .....	284
instax SHARE printers.....	285
Een verbinding tot stand brengen .....	285
Foto's afdrukken .....	286

<b>12 Technische notities</b>	<b>287</b>
Accessoires van Fujifilm .....	288
Software voor gebruik bij uw camera .....	291
FUJIFILM Camera Remote .....	291
RAW FILE CONVERTER EX .....	291
Capture One Express Fujifilm .....	291
Capture One Pro Fujifilm .....	291
FUJIFILM X Acquire .....	292
FUJIFILM X RAW STUDIO .....	292
FUJIFILM PC AutoSave .....	292
Voor uw veiligheid .....	293
Productverzorging .....	302
Firmware-updates .....	303
De Firmwareversie controleren .....	303
Probleemoplossing .....	304
Waarschuwingsberichten en -aanduidingen .....	313
Capaciteit geheugenkaart .....	317
Technische gegevens .....	318

## Meegeleverde accessoires

Het volgende wordt bij de camera meegeleverd:

- NP-W126S oplaadbare batterij
- USB-kabel
- Lensdop (bevestigd aan de camera geleverd)
- Metalen clipjes draagriem (× 2)
- Bevestigingsgereedschap clipje
- Beschermkappen (× 2)
- Schouderriem
- Flitsschoenkap (wordt bevestigd op de flitsschoen)
- *Gebruiksaanwijzing* (deze handleiding)



Zie, voor informatie over compatibele computersoftware, “Software voor gebruik bij uw camera” (📖 291).

## Over deze handleiding

Deze handleiding bevat instructies voor uw FUJIFILM X100V digitale camera. Zorg dat u de inhoud heeft gelezen en begrijpt voordat u verder gaat.

### Symbolen en conventies

In deze handleiding worden de volgende symbolen gebruikt:



Informatie die moet worden gelezen om schade aan het product te voorkomen.



Aanvullende informatie die tijdens het gebruik van het product van pas kan komen.



Pagina's waarop verwante informatie kan worden gevonden.

Menu's en andere teksten die op het scherm verschijnen worden **vetgedrukt** weergegeven. De afbeeldingen zijn alleen ter verduidelijking; tekeningen kunnen zijn vereenvoudigd, terwijl foto's niet noodzakelijk zijn gemaakt met het model van de camera die in deze handleiding wordt beschreven.

### Terminologie

Er wordt naar de optionele SD-, SDHC- en SDXC-geheugenkaarten die de camera gebruikt om foto's op te slaan gerefereerd als "geheugenkaarten". De elektronische zoeker kan worden aangeduid als de "EVF" en het LCD-scherf als "LCD".

# Voordat U Begint



## Onderdelen van de camera

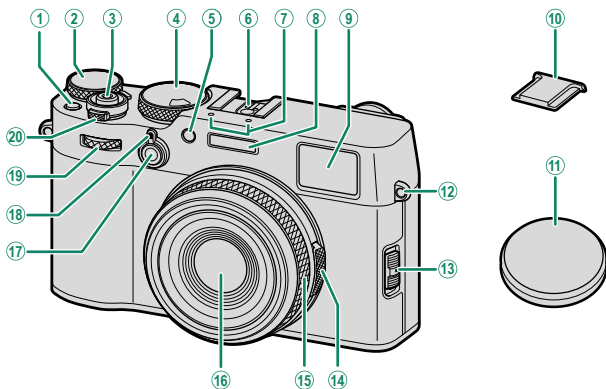

① Fn1-knop.....	79	⑪ Lensdop	
② Belichtingscompensatieschijf.....	8, 81	⑫ Bevestigingssoog draagriem.....	30
③ Ontspanknop.....	46	⑬ Keuzeknop scherpstelmodus.....	66
④ Sluiter tijdschijf/ Gevoeligheidsknop.....	7, 77, 149	⑭ Diafragmaring.....	44, 56
⑤ AF-hulplicht.....	127	⑮ Bedieningsring.....	12, 80, 227
Zelfontspannerlamp.....	139	Scherpstelling.....	12, 73, 227
⑥ Flitsschoen.....	261	⑯ Lens	
⑦ Microfoon.....	51, 167	⑰ Fn2-knop.....	12, 250
⑧ Flitser.....	99	⑱ Zoekerkeuzeknop.....	4
⑨ Zoekervenster.....	4, 6, 14, 19	⑲ Voorste commandoschijf.....	10, 224
⑩ Flitsschoenkop.....	261	⑳ ON/OFF-schakelaar.....	38

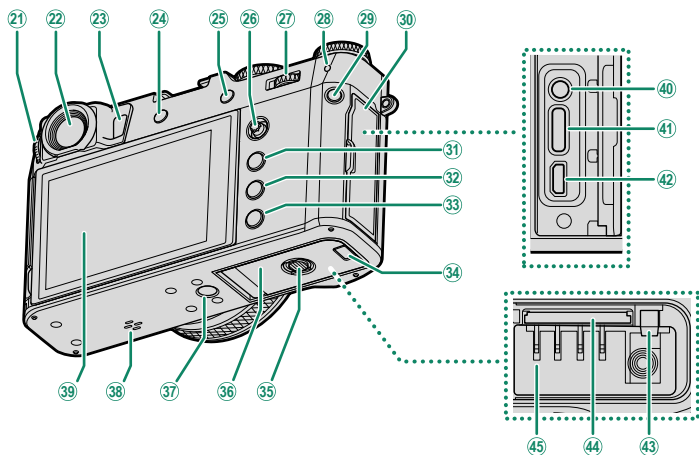

- |    |   |                   |    |  |              |
|----|---|-------------------|----|--|--------------|
| 21 | Dioptrieregelaarsbediening.....   | 8                 | 35 | Vergrendeling van afdekkap voor het batterijencompartiment.....              | 32           |
| 22 | Zoekervenster.....  | 4, 6, 14, 19      | 36 | Afdekkap voor het batterijvak.....   | 32           |
| 23 | Oogsensor.....  | 6                 | 37 | Statiefbevestiging   |              |
| 24 | <b>DRIVE/DELETE</b> -knop.....  | 9, 44, 48, 50, 85 | 38 | Luidspreker.....   | 53, 206      |
| 25 | <b>AEL</b> (belichtingsvergrendeling)/<br><b>AFL</b> (focusvergrendeling)-knop..... | 84, 250           | 39 | LCD-scherm.....  | 6, 16, 18    |
| 26 | Scherpstellingstok (scherpstelhendel)<br>.....                                      | 7, 70, 218        |    | Aanraakscherm.....   | 24, 134, 229 |
| 27 | Achterste commandoschijf.....   | 10, 177, 224      | 40 | Microfoon/<br>afstandsontspanner-aansluiting<br>( $\varnothing 2,5$ mm)..... | 51, 61       |
| 28 | Indicatielampje.....  | 11, 171           | 41 | USB-aansluiting (Type-C).....  | 36, 53, 277  |
| 29 | <b>Q</b> (snelmenu)-knop.....   | 247               | 42 | HDMI-micro-aansluiting (Type D).....   | 272          |
| 30 | Aansluitingendeksel   |                   | 43 | Batterijvergrendeling.....   | 34           |
| 31 | <b>MENU/OK</b> -knop.....   | 23                | 44 | Geheugenkaartsleuf.....  | 32           |
| 32 | <b>PLAY</b> (afspeel)-knop.....   | 47                | 45 | Batterijvak.....   | 32           |
| 33 | <b>DISP</b> (display)/ <b>BACK</b> -knop.....                                       | 19, 175           |    |  |              |
| 34 | Afdekkapje kabelaansluiting voor<br>DC-koppelstuk.....                              | 288               |    |  |              |

## Het zoekervenster

Gebruik de zoekerkeuzeknop om te schakelen tussen de elektronische zoeker (EVF) en de optische zoeker (OVF). Daarnaast kan er ook een klein elektronische afstandszoekervenster (ERF) worden weergegeven in de OVF.

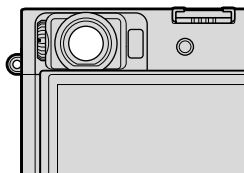

## Schakelen tussen de EVF en OVF

Om te schakelen tussen de EVF en OVF, trekt u aan de zoekerkeuzeknop zoals aangegeven.

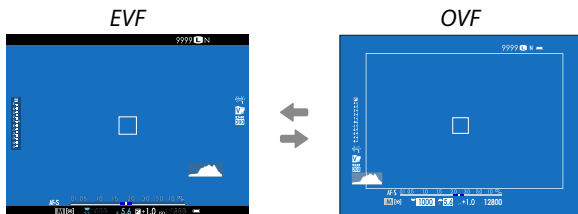
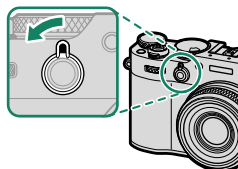



 De camera schakelt automatisch van de OVF naar de EVF tijdens het opnemen van film.

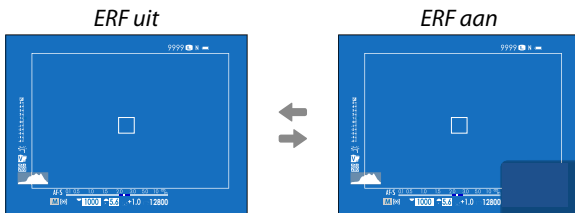
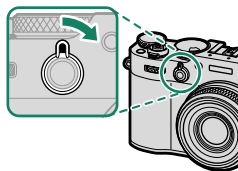

## De ERF in- en uitschakelen

Om de ERF in of uit te schakelen, trekt u aan de zoekerkeuzeknop zoals aangegeven terwijl de OVf wordt weergegeven.



 De ERF is alleen beschikbaar wanneer  **ENKEL PUNT** is geselecteerd voor AF-modus.

### De hybride (EVF/OVF/ERF) zoeker

De functies van de verschillende weergaven worden hieronder beschreven.

Weergave	Beschrijving
<b>OVF</b>	<ul style="list-style-type: none"> <li>• Het optische display toont het onderwerp duidelijk. Het onderwerp is scherp in beeld zodat de uitdrukking van uw onderwerp altijd zichtbaar is.</li> <li>• De OVF toont het gebied net buiten het kader, waardoor het gemakkelijker wordt om fotocomposities te maken.</li> <li>• Omdat het zoekervenster zich op korte afstand van het objectief bevindt, kan door parallax het gebied dat zichtbaar is in foto enigszins afwijken van de weergave in de zoeker.</li> </ul>
<b>EVF</b>	<ul style="list-style-type: none"> <li>• De zoeker biedt 100% framedekking voor een grotere nauwkeurigheid bij het samenstellen van shots.</li> <li>• Het kan worden gebruikt om een voorbeeld van scherpte-diepte, focus, belichting en witbalans te bekijken.</li> </ul>
<b>ERF</b>	Als voor de optische zoeker, maar met een scherpstelvoorbeeldvenster.

## Het LCD-scherm

Het LCD-scherm kan gekanteld worden voor beter zicht, maar wees voorzichtig om niet in aanraking te komen met de draden of om vingers of andere voorwerpen te beknellen achter het scherm. Het aanraken van de draden kan defecten in de camera veroorzaken.

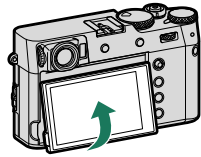

 De LCD-monitor functioneert ook als een touchscreen dat gebruikt kan worden voor:

- Touch-fotografie (📖 25)
- Scherpstelveldkeuze (📖 24)
- Functieselectie (📖 27)
- Camerabedieningen dempen tijdens filmopnamen (📖 26)
- Full-frame-weergave (📖 28)

### De oogsensor

- De oogsensor reageert mogelijk op andere objecten dan uw oog of op licht dat direct op de sensor schijnt.
- De oogsensor kan worden uitgeschakeld met behulp van  **SCHERM SET-UP > VIEW MODE-INSTELLING.**

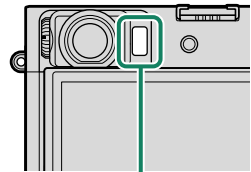

Oogsensor

## De Scherpstellingstok (scherpstelhendel)

Kantel of druk op de scherpstellingstok om het scherpstelgebied te selecteren. De scherpstellingstok kan ook worden gebruikt om de menu's te navigeren.

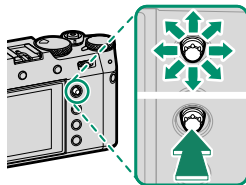

## De sluitertijdschijf/gevoeligheidsschijf

Sluittijd kan worden aangepast door aan de sluitersnelheid-/gevoeligheidsschijf te draaien. Til en draai de draaiknop om de gevoeligheid aan te passen.

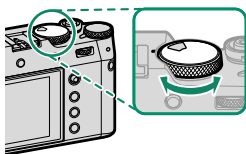

Sluittijd

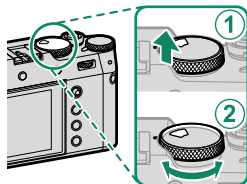

Gevoeligheid

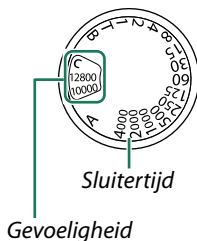

Sluittijd

Gevoeligheid

## De belichtingscompensatieschijf

Draai aan de schijf om een hoeveelheid belichtingscompensatie te kiezen.

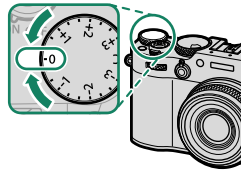

## De zoeker scherpstellen

De scherpstelling van de zoeker kan worden aangepast door aan de diopterstelling te draaien.

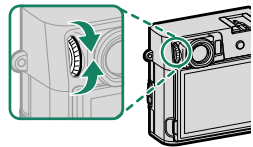

## De DRIVE/DELETE-knop



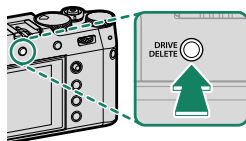

Als u op de knop **DRIVE/DELETE** drukt, wordt het drive-standmenu weergegeven.



Modus		Modus	
STILSTAAND BEELD	44	BKT	86
DOORLOPEND		HDR	90
<b>CH</b> CH BURST HOGE SNELHEID	89		92
<b>CL</b> CL BURST LAGE SNELHEID		<b>Adv. Adv. MODUS</b>	95
ISO BKT	85		97
WITBALANS BKT	85	VIDEO	50

## De Commandoschijven

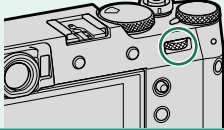
Draai aan of druk op de commandoschijven om:

	Voorste commandoschijf	Achterste commandoschijf
 <p><b>Draai</b></p>	 <ul style="list-style-type: none"><li>• Selecteer menutabbladen of pagina's door menu's</li><li>• Stel het diafragma bij<sup>1,2</sup></li><li>• Belichtingscorrectie aanpassen<sup>2,5</sup></li><li>• Pas gevoeligheid aan<sup>2,3</sup></li><li>• Bekijk andere foto's tijdens het afspelen</li></ul>	 <ul style="list-style-type: none"><li>• Markeer menu-items</li><li>• Kies de gewenste combinatie van sluitertijd en diafragma (program-maverschuiving)</li><li>• Kies een sluitertijd<sup>2</sup></li><li>• Pas instellingen in het snelmenu aan</li><li>• Kies de grootte van het scherpestelkader</li><li>• Zoom in of uit in volledige schermweergave</li><li>• Zoom in of uit in meervoudige schermweergave</li></ul>
 <p><b>Druk op</b></p>	<p>Kies de bewerking die dient te worden uitgevoerd wanneer er aan de voorste commandoschijf wordt gedraaid<sup>2</sup></p>	<ul style="list-style-type: none"><li>• Voer de functie toegewezen aan de <b>SCHIJF</b>-functietoets uit</li><li>• Zoom in op het actieve scherpestelpunt<sup>4</sup></li><li>• Kies de handmatige focusmodus focusweergave<sup>4</sup></li><li>• Zoom tijdens weergave in op het actieve scherpestelpunt</li></ul>

1 Diafragma ingesteld op **A** (auto) en **COMMANDO** geselecteerd voor **TOETS-/SCHIJFINSTELLINGEN > INST. DIAFRAGMARING (A)**.

2 Kan worden gewijzigd met behulp van **TOETS-/SCHIJFINSTELLINGEN > COMMANDOSCHIJF INSTELLING**.

3 **C** geselecteerd op gevoeligheid.

4 Uitsluitend beschikbaar als **SCHERPSTELLOEP** is toegewezen aan een functietoets.

5 Instelschijf belichtingscorrectie naar **C** gedraaid.

## Het Indicatielampje

Camerastatus wordt weergegeven door het indicatielampje.

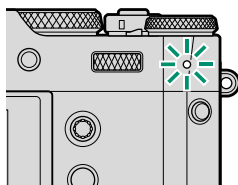

Indicatielampje	Camerastatus
Brandt groen	Scherpstelling vergrendeld.
Knippert groen	Scherpstellings- of korte sluitertijdwaarschuwing. Er kunnen foto's worden gemaakt.
Knippert groen en oranje	<ul style="list-style-type: none"> <li>• <b>Camera aan:</b> Foto's nemen. Extra foto's kunnen gemaakt worden.</li> <li>• <b>Camera uit:</b> Foto's naar een smartphone of tablet uploaden.*</li> </ul>
Brandt oranje	Foto's nemen. Er kunnen momenteel geen extra foto's worden gemaakt.
Knippert rood	Lens- of geheugenfout.

\* Wordt alleen weergegeven als foto's zijn geselecteerd voor uploaden.

- Er kunnen ook waarschuwingen in het scherm verschijnen.
- Het indicatielampje blijft uit terwijl u uw oog tegen de zoeker houdt.
- De optie **FILMINSTELLINGEN > CONTROLELAMPJE** kan worden gebruikt om het lampje (indicator of AF-hulpverlichting) te kiezen dat brandt tijdens filmopnamen en of het lampje knippert of blijft branden.

## De regelring

Gebruik de regelring voor snelle toegang tot camerafuncties tijdens het fotograferen.

De functie van de regelring kan worden geselecteerd door te drukken op de knop regelringopties. Kies uit:

- STANDAARD
- WITBALANS
- FILMSIMULATIE
- DIGITALE TELE-CONV.

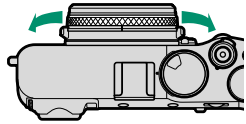

 De functie toegewezen aan de regelring kan ook worden geselecteerd met behulp van  **TOETS-/SCHIJFINSTELLINGEN > REGELRING-INSTEL..**

### STANDAARD

Wanneer **STANDAARD** is geselecteerd, verandert de functie die is toegewezen aan de regelring met de opnamestand.

Opnamestand	Functie
<b>P, S, A, M</b>	Digitale teleconverter
Geavanceerde filter	Filterselectie
Panorama/ Multi-belichting	Filmsimulatie

 Ongeacht de geselecteerde optie, wanneer **M** (handmatig) wordt gekozen met de selectieknop scherpestelstand in de opnamemodus **P, S, A** of **M**, kan de regelring alleen worden gebruikt voor handmatig scherpestellen.



## De serienummerplaat

Verwijder de serienummerplaat niet, deze geeft het serienummer en andere belangrijke informatie weer.

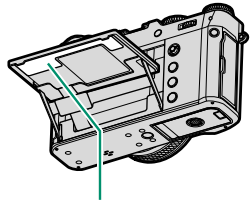

*Serienummerplaat*

## Cameraschermen

Het volgende wordt weergegeven in de zoeker (OVF of EVF) en LCD-monitor tijdens het opnemen.

! Ter illustratie worden displays getoond met alle indicatoren brandend.

### De optische zoeker

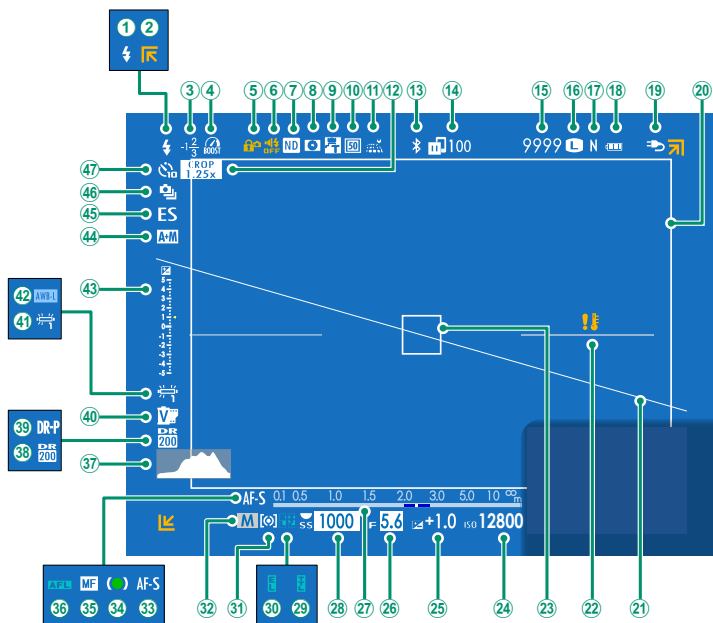

① Flitsmodus (TTL).....	263	②⑤ Belichtingscorrectie.....	81
② Buitenbeeldindicatoren.....	259	②⑥ Diafragma.....	57, 62, 63
③ Flitscompensatie.....	263	②⑦ Afstandsindicator <sup>2</sup> .....	75
④ Boostmodus.....	231	②⑧ Sluiterijd.....	57, 58, 63
⑤ Bedieningsvergrendeling <sup>3</sup> .....	230	②⑨ TTL-vergrendeling.....	153, 223, 254
⑥ Indicator Geluid en flits.....	203	③⑩ AE-vergrendeling.....	84, 228
⑦ ND (Neutral Density)-filterindicator.....	150	③① Lichtmeting.....	79
⑧ Voorbeeld scherptediepte.....	62, 75	③② Opnamemodus.....	56
⑨ Conversielens.....	150	③③ Scherpstelmodus <sup>2</sup> .....	66
⑩ Digitale teleconverteer.....	150	③④ Scherpstelindicator <sup>2</sup> .....	67
⑪ Downloadstatus locatiegegevens...241, 274		③⑤ Handmatige scherpstelindicator <sup>2</sup> .....	66, 73
⑫ Sportzoekermodus.....	138	③⑥ AF-vergrendeling.....	84, 228
⑬ Bluetooth AAN/UIT.....	236	③⑦ Histogram.....	22
⑭ Beeldoverdrachtstatus.....	236, 274	③⑧ Dynamisch bereik.....	113
⑮ Aantal beschikbare beelden <sup>1</sup> .....	317	③⑨ Prioriteit D-bereik.....	114
⑯ Beeldgrootte.....	104	④⑩ Filmsimulatie.....	106
⑰ Beeldkwaliteit.....	105	④① Witbalans.....	110
⑱ Batterijniveau.....	39	④② AWB-vergrendeling.....	228
⑲ Externe voedingsbron in gebruik.....	37	④③ Belichtingsindicator.....	63, 81
⑳ Helder beeld.....	45	④④ AF+MF-indicator <sup>2</sup> .....	130
㉑ Virtuele horizon.....	22	④⑤ Sluiterijtype.....	147
㉒ Temperatuurwaarschuwing.....	316	④⑥ Doorlopende modus.....	89
㉓ Scherpstelkader.....	70, 83	④⑦ Zelfontspannerindicator.....	139
㉔ Gevoeligheid.....	77		

1 Toont "9999" als er ruimte is voor meer dan 9999 beelden.

2 Niet weergegeven wanneer **AAN** is geselecteerd voor **SCHEM SET-UP >**

**MODUS GR INDICAT(EVF/OVF).**

3 Weergegeven wanneer bedieningselementen zijn vergrendeld door de knop **MENU/OK** ingedrukt te houden. De bedieningsvergrendeling kan worden beëindigd door de knop **MENU/OK** opnieuw ingedrukt te houden.

# Het EVF/LCD-scherm

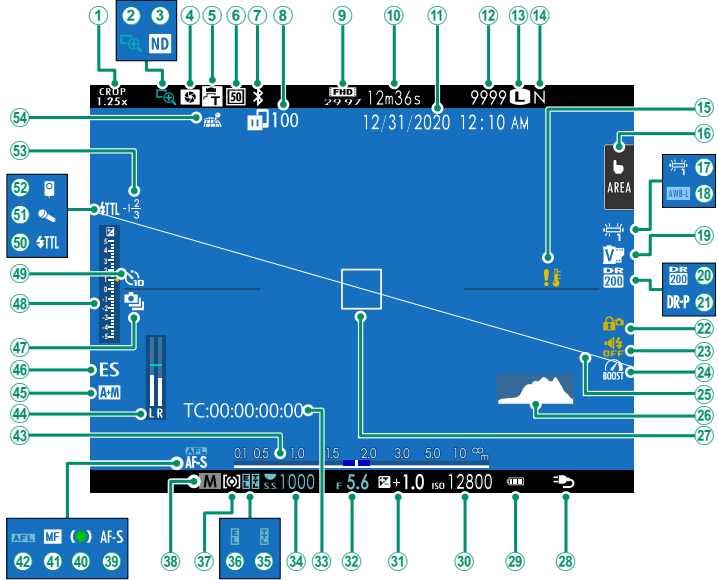

① Sportzoekermodus.....	138	②⑧ Externe voedingsbron in gebruik.....	37
② Scherpstelloep.....	76, 131	②⑨ Batterijniveau.....	39
③ ND (Neutral Density)-filterindicator.....	150	③⑩ Gevoeligheid.....	77
④ Voorbeeld scherptediepte.....	62, 75	③① Belichtingscorrectie.....	81
⑤ Conversielens.....	150	③② Diafragma.....	57, 62, 63
⑥ Digitale teleconverter.....	150	③③ Tijdcode.....	169
⑦ Bluetooth AAN/UIT.....	236	③④ Sluירתijd.....	57, 58, 63
⑧ Beeldoverdrachtstatus.....	236, 274	③⑤ TTL-vergrendeling.....	153, 223, 254
⑨ Filmmodus <sup>3</sup> .....	50, 155	③⑥ AE-vergrendeling.....	84, 228
⑩ Resterende tijd <sup>3</sup> .....	51	③⑦ Lichtmeting.....	79
⑪ Datum en tijd.....	40, 42, 201	③⑧ Opnamemodus.....	56
⑫ Aantal beschikbare beelden <sup>1</sup> .....	317	③⑨ Scherpstelmodus <sup>2</sup> .....	66
⑬ Beeldgrootte.....	104	④① Scherpstelindicator <sup>2</sup> .....	67
⑭ Beeldkwaliteit.....	105	④② Handmatige scherpstelindicator <sup>2</sup> .....	66, 73
⑮ Temperatuurwaarschuwing.....	316	④③ AF-vergrendeling.....	84, 228
⑯ Touch screen modus <sup>4</sup> .....	24, 134	④④ Afstandsindicator <sup>2</sup> .....	75
⑰ Witbalans.....	110	④⑤ Opnameniveau <sup>2,3</sup> .....	167
⑱ AWB-vergrendeling.....	228	④⑥ AF+MF-indicator <sup>2</sup> .....	130
⑲ Filmsimulatie.....	106	④⑦ Sluירתype.....	147
⑳ Dynamisch bereik.....	113	④⑧ Doorlopende modus.....	89
㉑ Prioriteit D-bereik.....	114	④⑨ Belichtingsindicator.....	63, 81
㉒ Bedieningsvergrendeling <sup>5</sup> .....	230	④⑩ Zelfontspannerindicator.....	139
㉓ Indicator Geluid en flits.....	203	⑤① Flitsmodus (TTL).....	263
㉔ Boostmodus.....	231	⑤② Microfoon.....	168
㉕ Virtuele horizon.....	22	⑤③ Afstandsontspanner.....	168
㉖ Histogram.....	22	⑤④ Flitscompensatie.....	263
㉗ Scherpstelkader.....	70, 83	⑤⑤ Downloadstatus locatiegegevens .....	241, 274

1 Toont "9999" als er ruimte is voor meer dan 9999 beelden.

2 Wordt niet weergegeven in de EVF als **MODUS GR INDICAT(EVF/OVF)** is geselecteerd voor **SCHEM SET-UP** of op het LCD-scherm als **GROTE INDICAT.-MODUS (LCD)** is geselecteerd.

3 Wordt alleen weergegeven tijdens filmopnamen.

4 Wordt in de LCD-monitor weergegeven. Camerafuncties zijn ook toegankelijk via aanraaktoetsen.

5 Weergegeven wanneer bedieningselementen zijn vergrendeld door de knop **MENU/OK** ingedrukt te houden. De bedieningsvergrendeling kan worden beëindigd door de knop **MENU/OK** opnieuw ingedrukt te houden.

## Schermhelderheid aanpassen

De helderheid en kleurtoon van de zoeker en het LCD-scherm kunnen worden aangepast met behulp van de items in het **SCHEM SET-UP**-menu. Kies **EVF-HELDERHEID** of **EVF-KLEUR** om de helderheid of kleurtoon van de zoeker aan te passen, **LCD-HELDERHEID** of **LCD KLEUR** om hetzelfde te doen voor het LCD-scherm.

## Schermmrotatie

Als **AAN** is geselecteerd voor **SCHEM SET-UP > AUTOROTATIE DISPLAYS**, draaien de indicatoren in de zoeker en het LCD-scherm automatisch om zich aan de richting van de camera aan te passen.

## De DISP/BACK-knop

De **DISP/BACK**-knop regelt het weergegeven van de indicatoren in de zoeker en op het LCD-scherm.

 Indicatoren voor de EVF, OVf en LCD moeten apart worden geselecteerd. Om de indicatoren te kiezen die worden weergegeven in de EVF en OVf, plaatst u uw oog in de zoeker en drukt u op de knop **DISP/BACK**.

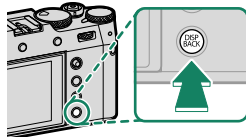

### Zoeker (OVf)

*Standaardindicatoren*

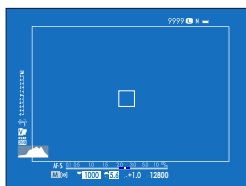

*Volledig scherm  
(geen indicators)*

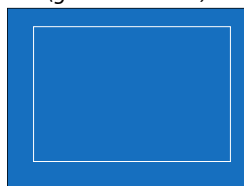

### Zoeker (EVF)

*Standaardindicatoren*



*Volledig scherm  
(geen indicators)*



# LCD-scherm

Standaardindicatoren

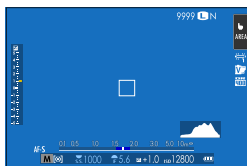

Geen indicatoren



Infoscherm





## De standaardweergave aanpassen

Om de items getoond in de standaardindicatorweergave te kiezen:

### 1 Geef standaardindicatoren weer.

Gebruik de **DISP/BACK**-knop om standaardindicatoren weer te geven.

### 2 Selecteer **DISP. INST. OP MAAT**.

Selecteer  **SCHERM SET-UP > DISP. INST. OP MAAT** in het instellingenmenu.

### 3 Markeer **OVF** of **EVF/LCD** en druk op **MENU/OK**.

### 4 Kies items.

Markeer items en druk op **MENU/OK** om te selecteren of te deselecteren.

- COMP.RICHTL.
- ELEKTR. WATERPAS
- FOCUSFRAME
- AF-AFSTANDSINDICATOR
- MF-AFSTANDSINDICATOR
- HISTOGRAM
- LIVEWEERG. HOOGTEPUNTALARM\*
- OPNAMEMODUS
- DIAFR/S-SNELHEID/ISO
- INFORMATIE-ACHTERGROND\*
- Belichtingscomp. (Getal)
- Belichtingscomp. (Schaal)
- FOCUSMODUS
- LICHTMEETSYSTEEM
- SLUITERTYPE
- FLITSLICHT
- DOORLOPENDE MODUS
- TOUCH SCREEN MODUS
- WITBALANS
- FILMSIMULATIE
- DYNAMISCH BEREIK
- BOOST-MODUS
- REST. BEELDIES
- BEELDFORM/-KWALITEIT
- FILMMODUS & OPNAMETIJD\*
- DIGITALE TELE-CONV.
- CONVERSEILENS
- OPDRACHT BEELDOVERDRACHT
- MICROFOONGELUID\*
- BEGELEIDINGSBERICHT
- ACCUNIVEAU
- FRAMINGKADER\*

\* Alleen EVF/LCD-monitor.

### 5 Sla wijzigingen op.

Druk op **DISP/BACK** om de wijzigingen op te slaan.

### 6 Sluit de menu's af.

Druk op **DISP/BACK** zoals nodig om terug te keren naar de opnameweergave.

## Virtuele Horizon

Als u **ELEKTR. WATERPAS** selecteert, wordt de virtuele horizon weergegeven. De camera is waterpas als de twee lijnen over elkaar liggen. Houd er rekening mee dat de virtuele horizon mogelijk niet wordt weergegeven als de camera lens naar boven of naar beneden wordt gericht. Voor een 3D-weergave (aangeduid), drukt u op de functieknop waaraan **ELEKTR. WATERPAS** is toegewezen (📖 221, 252).

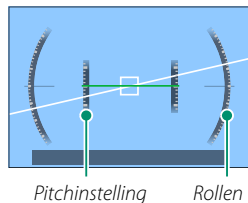

## Framingkader

Schakel **FRAMINGKADER** in om de randen van het beeld makkelijker zichtbaar te maken tegen donkere achtergronden.

## Histogrammen

Histogrammen geven de verdeling van de tinten in de foto weer. De horizontale as geeft de helderheid weer, de verticale as het aantal pixels.

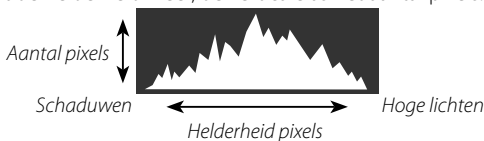

- **Optimale belichting:** Pixels zijn als een gelijkmatige kromme verdeeld over alle tinten.
- **Overbelicht:** Pixels bevinden zich in groepjes aan de rechterzijde van de grafiek.
- **Onderbelicht:** Pixels bevinden zich in groepjes aan de linkerkant van de grafiek.

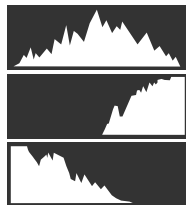

Voor het bekijken van afzonderlijke RGB-histogrammen en een scherm met delen van het beeld die bij de huidige instellingen overbelicht worden, geschoven over het beeld dat door het objectief te zien is, drukt u op de functietoets waaraan **HISTOGRAM** is toegewezen (📖 221, 252).

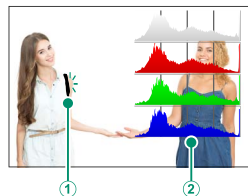

- ① Overbelichte gebieden knippen
- ② RGB-Histogrammen

## De Menu's Gebruiken

Druk op **MENU/OK** om de menu's weer te geven.



Om in de menu's te navigeren:

- 1 Druk op **MENU/OK** om de menu's weer te geven.



- 2 Druk de scherpstellingstok (scherpstel-hendel) naar links om het tabblad voor het huidige menu te markeren.



Tabblad

- 3 Duw de scherpstellingstok omhoog of omlaag om het tabblad (IQ, AF MF, camera icon, f, person icon, MY, or camera icon) met het gewenste item te markeren.
- 4 Duw de scherpstellingstok naar rechts om de cursor in het menu te plaatsen.

Gebruik de voorste instelschijf om menutabbladen te selecteren of door menu's te bladeren en de achterste instelschijf om menu-items te markeren.

## Touch screen modus

De LCD-monitor functioneert ook als een touchscreen.

### Opname-aanraaktoetsen

Selecteer, om aanraakbedieningen in te schakelen, **AAN** voor **TOETS-/SCHIJFINSTELLINGEN > TOUCH SCREEN INSTELLINGEN > INSTELL. AANRAAKSCHERM.**

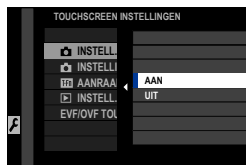

### EVF

De LCD-monitor kan worden gebruikt om het scherpstelveld te selecteren terwijl foto's worden gekadreed in de elektronische zoeker (EVF). Gebruik **TOETS-/SCHIJFINSTELLINGEN > TOUCH SCREEN INSTELLINGEN > EVF/OVF TOUCHSCREENGEBD INST.** om het gebied van de monitor te kiezen dat voor aanraakbedieningen wordt aangewend.

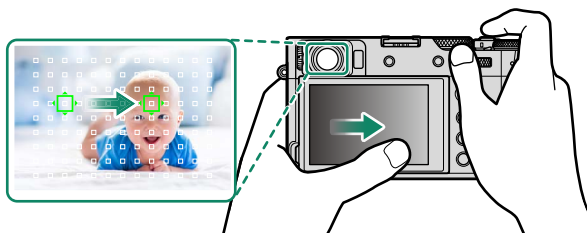

Als **GEZICHTSSELECTIE**  is ingeschakeld wanneer **GEZICHTSHERKENNING AAN** wordt geselecteerd voor **AF/MF INSTELLINGEN > INST. GEZICHTS-/OOGHERKEN.**, kan het gezicht dat wordt gebruikt voor de scherpstelling worden geselecteerd met behulp van de aanraakbediening.

## LCD-scherm

De uitgevoerde bewerking kan worden geselecteerd door op de touchscreenmodus indicator op het scherm te tikken. Aanraakbedieningen kunnen worden gebruikt voor de volgende bewerkingen:

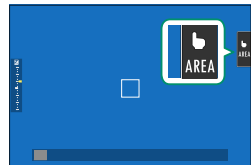

Modus	Beschrijving
 <b>TOUCH OPNEMEN</b>	Tik op uw object op het scherm om te focussen en de sluiters te ontspannen. In de salvomodus worden foto's genomen terwijl u uw vinger op het scherm houdt.
 <b>AF</b>  <b>AF OFF</b>	<ul style="list-style-type: none"> <li>In scherpstelmodus <b>S</b> (AF-S) stelt de camera scherp wanneer u op uw onderwerp in de weergave tikt. De scherpstelling vergrendelt bij de huidige afstand totdat u op het pictogram <b>AF OFF</b> tikt.</li> <li>In scherpstelmodus <b>C</b> (AF-C) start de camera met scherpstellen wanneer u op uw onderwerp in de weergave tikt. De camera blijft de scherpstelling aanpassen voor veranderingen in de afstand tot het onderwerp totdat u op het pictogram <b>AF OFF</b> tikt.</li> <li>In handmatige scherpstelmodus (MF) kunt u op de weergave tikken om op het geselecteerde onderwerp scherp te stellen met behulp van autofocus.</li> </ul>
 <b>GEBIED</b>	Tik om een punt voor de scherpstelstand of zoom te selecteren. Het scherpstelkader zal zich verplaatsen naar het geselecteerde punt.
 <b>UIT</b>	Aanraakbedieningen uitgeschakeld.

 Verschillende aanraakbedieningen worden gebruikt tijdens scherpstelzoom (📖 136).

-  Om de aanraaktoetsen uit te schakelen en de touchscreenmodusindicator te verbrengen, selecteert u **UIT** voor **TOETS-/SCHIJFINSTELLINGEN > TOUCH SCREEN INSTELLINGEN > INSTELL. AANRAAKSCHERM**.
- De aanraaktoetsinstellingen kunnen worden aangepast met behulp van **AF/MF INSTELLINGEN > TOUCH SCREEN MODUS**. Voor informatie over aanraakbedieningen die beschikbaar zijn tijdens filmopnamen, zie "Filmopname (**TOUCH SCREEN MODUS**; 📖 135)".

## Filmbedieningen dempen

Filminstellingen kunnen worden aangepast met behulp van touchscreenbedieningen, zodat geluiden gemaakt door de camerabedieningen niet worden opgenomen tijdens het maken van een film. Wanneer **AAN** is geselecteerd voor **FILMINSTELLINGEN > STILLE**



**SET-pictogram**

**BEDIENING FILM** in het opnamemenu, wordt een **SET**-pictogram weergegeven in de LCD-monitor; tik op het pictogram voor toegang tot de volgende bedieningen:

- SLUITERTIJD \*
- DIAFRAGMA \*
- COMPENSATIE BELICHTING
- ISO
- AANP. INTERN MIC.-NIVEAU/  
AANP. EXTERN MIC.-NIVEAU
- WINDFILTER
- VOLUME HOOFDTELEFOON
- FILMSIMULATIE
- WITBALANS

\* Het selecteren van **AAN** voor **FILMINSTELLINGEN > STILLE BEDIENING FILM** schakelt schijfbedieningen uit.

## Aanraakfunctie

Functies kunnen aan de volgende veegbewegingen worden toegewezen op eenzelfde manier als de functieknoppen (📖 250):

- Veeg omhoog: **T-Fn1**
- Veeg naar links: **T-Fn2**
- Veeg naar rechts: **T-Fn3**
- Veeg omlaag: **T-Fn4**

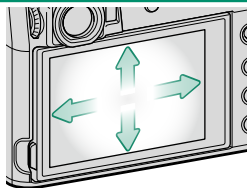

- In sommige gevallen geven aanraakveegbewegingen een menu weer; tik om de gewenste optie te selecteren.
- Aanraakfunctiebewegingen zijn standaard uitgeschakeld. Om aanraakfunctiebewegingen in te schakelen, selecteer **AAN** voor **TOETS-/SCHIJFINSTELLINGEN > TOUCH SCREEN INSTELLINGEN > T-Fn1 AANRAAKFUNCTIE**.

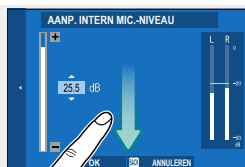

## Touchscreen knoppen terugkijken

Als AAN is geselecteerd voor **TOETS-/SCHIJFINSTELLINGEN > TOUCH SCREEN INSTELLINGEN > INSTELL. AANRAAKSCHERM**, kunnen aanraaktoetsen worden gebruikt voor de volgende afspelerbewerkingen:

- **Veeg:** Veeg uw vinger langs het scherm om andere foto's te bekijken.



- **Zoom:** Plaats twee vingers op het scherm en beweeg ze uit elkaar om in te zoomen.



- **Knijp:** Plaats twee vingers op het scherm en beweeg ze naar elkaar toe om uit te zoomen.



Foto's kunnen uitgezoomd worden tot de gehele afbeelding zichtbaar is, maar niet verder dan dat.

- **Dubbele klik:** Tik twee keer op de weergave om op het scherpstelpunt in te zoomen.



- **Blader:** Bekijk andere delen van de foto tijdens terugspiegelzoom.





## Eerste stappen

# 2

## De draagriem bevestigen

Maak de draagriemclipjes aan de camera vast en daarna aan de draagriem.

### 1 Bevestig een beschermkapje.

Plaats het beschermkapje over het oogje, zoals weergegeven. De zwarte kant moet richting de camera wijzen.

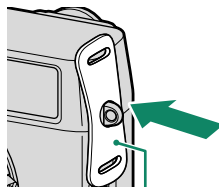

Beschermkapje

### 2 Open een draagriemclipje.

Gebruik het draagriemgereedschap (A) om het draagriemclipje (B) te openen.

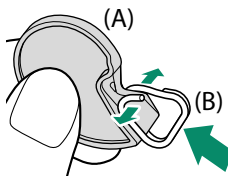

### 3 Schuif de klem op de tool.

Schuif de klem op de tool zodat deze over de projectie haakt.

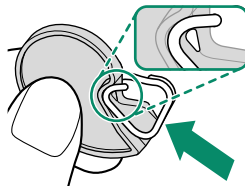

**4 Plaats het draagriemclipje op een oogje.**

Haak het bevestigings oogje vast in de opening van het clipje. Verwijder het gereedschap en houd het clipje met de andere hand op zijn plek.

 Bewaar het gereedschap op een veilige plaats, omdat u dit nodig heeft om de draagriemclipjes te openen bij het verwijderen van de draagriem.

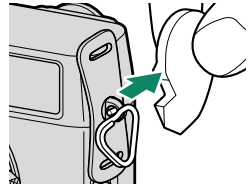
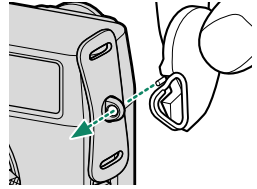
**5 Haal het clipje door het oogje.**

Draai het clipje totdat het volledig door het oogje is en dichtklikt.

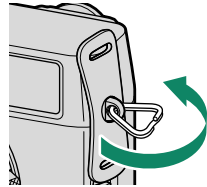
**6 Maak de draagriem vast.**

Steek de draagriem door een beschermkap en draagriemclipje en zet de gesp vast zoals aangegeven.

 Zorg ervoor dat de draagriem goed vastzit om te voorkomen dat de camera valt.

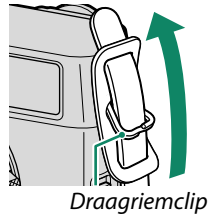

Draagriemclip

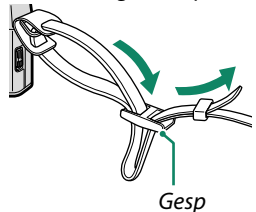

Gesp

Herhaal de stappen hierboven voor het tweede oogje.

## De batterij en een geheugenkaart plaatsen

Plaats de batterij en de geheugenkaart zoals hieronder beschreven.

### 1 Open de kap van het batterijvak.

Verschuif de vergrendeling van het batterijvak zoals aangeduid en open de kap van het batterijvak.

- ⚠ • Verwijder de batterij niet als de camera is ingeschakeld. Het niet in acht nemen van deze voorzorgsmaatregel kan fotobestanden of geheugenkaarten beschadigen.
- Gebruik niet te veel kracht wanneer u de kap van het batterijvak opent of sluit.

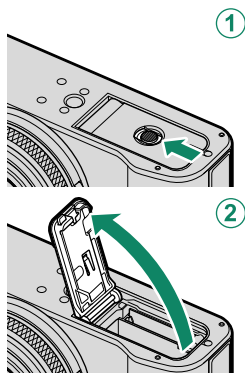

### 2 Plaats de batterij.

Plaats de batterij zoals afgebeeld.

- ⚠ • Plaats de batterij in de aangegeven richting. *Oefen geen kracht uit of probeer niet de batterij achterstevoren of ondersteboven te plaatsen.* In de juiste stand is de batterij gemakkelijk in te schuiven.
- Controleer of de batterij stevig vastzit.

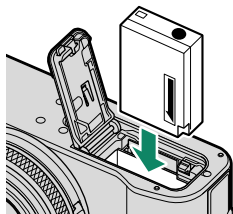

### 3 Plaats de geheugenkaart.

Houd de kaart in de getoonde richting en schuif deze in het apparaat totdat deze aan de achterkant van de sleuf vastklikt.

⚠ Controleer of de kaart in de juiste richting is geplaatst; steek de kaart er niet onder een hoek in en oefen geen kracht uit.

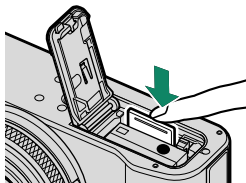

### 4 Sluit de kap van het batterijvak.

Sluit en vergrendel de kap.

⚠ Als de kap niet dicht kan, controleert u of de batterij in de juiste richting is geplaatst. Probeer de kap niet dicht te forceren.

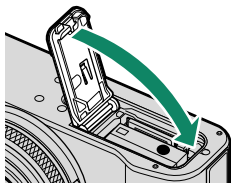

### 5 Formateer de geheugenkaart (📖 200).

⚠ Nieuwe geheugenkaarten moeten vóór het eerste gebruik worden geformatteerd en alle geheugenkaarten die in een computer of ander apparaat zijn gebruikt, moeten ook weer worden geformatteerd.

⚠ Open de kap van de geheugenkaartsleuf niet wanneer de camera is ingeschakeld. Het niet in acht nemen van deze voorzorgsmaatregel kan beschadiging van fotobestanden of geheugenkaarten tot gevolg hebben.

## De batterij en de geheugenkaart verwijderen

Voordat u de batterij of de geheugenkaart verwijdert, moet de camera worden uitgeschakeld, waarna het afdekkapje van het batterijencompartiment kan worden geopend.

Druk de batterijvergrendeling opzij om de batterij vrij te geven en laat de batterij uit de camera glijden.

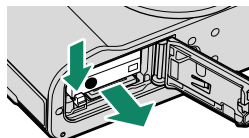

**!** De batterij kan warm worden bij gebruik in omgevingen met hoge temperaturen. Wees voorzichtig bij het verwijderen van de batterij.

De geheugenkaart kan worden verwijderd door de kaart omlaag te drukken en langzaam omhoog te laten komen. De geheugenkaart kan nu met de hand worden verwijderd.

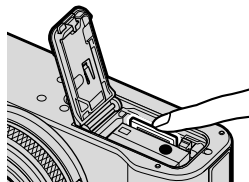

**!**

- Druk op het midden van de kaart wanneer u het uitwerpt.
- Bij het verwijderen van een geheugenkaart kan de kaart te snel worden uitgeworpen. Gebruik uw vinger om deze tegen te houden en laat de kaart zachtjes los.

## Compatibele geheugenkaarten

- De camera kan worden gebruikt met SD-, SDHC- en SDXC-geheugenkaarten.
- De camera ondersteunt UHS-I geheugenkaarten.
- Gebruik om films op te nemen kaarten met een UHS-snelheidsklasse van 3 of hoger of een videosnelheidsklasse van V30 of hoger.
- Een lijst met ondersteunde geheugenkaarten is beschikbaar op de Fujifilm-website. Bezoek voor meer informatie: <https://fujifilm-x.com/support/compatibility/>.

-  • *Voorkom dat de camera wordt uitgeschakeld of dat de geheugenkaart wordt verwijderd terwijl de camera bezig is met het formatteren van de geheugenkaart of met het wegschrijven of wissen van gegevens.* Het niet in acht nemen van deze voorzorgsmaatregel kan de kaart beschadigen.
- Geheugenkaarten kunnen worden vergrendeld, zodat de kaart niet geformatteerd kan worden en er geen foto's opgeslagen of gewist kunnen worden. Schakel de schrijfbeveiligingsschakelaar naar de ontgrendelde stand voordat u de geheugenkaart in de camera plaatst.
  - Geheugenkaarten zijn klein en kunnen ingeslikt worden; houd ze buiten het bereik van kinderen. Als een kind een geheugenkaart inslikt, moet u onmiddellijk medische hulp inroepen.
  - miniSD- of microSD-adapters die groter of kleiner zijn dan geheugenkaarten, worden mogelijk niet normaal uitgeworpen. Breng de camera naar een erkend service center als dit gebeurt. Probeer de kaart niet met geweld uit de camera te halen.
  - Bevestig geen etiketten of andere voorwerpen op geheugenkaarten. Etiketten die losraken kunnen cameradefecten veroorzaken.
  - Bij sommige soorten geheugenkaarten kunnen filmopnamen onderbrengen vertonen.
  - Door het formatteren van een geheugenkaart in de camera wordt een map aangemaakt waarin de foto's worden opgeslagen. U mag deze map niet verwijderen of een andere naam geven. Ook mag u de fotobestanden in deze map niet bewerken, wissen of herbenoemen met behulp van een computer of ander apparaat. Gebruik altijd de camera om foto's te verwijderen; kopieer bestanden naar een computer alvorens de bestanden te bewerken of hernoemen en bewerk of hernoem de kopieën, niet de originele bestanden. Het hernoemen van bestanden op de camera kan problemen veroorzaken tijdens het afspelen.



## De batterij opladen

De batterij is bij verschepping uit de fabriek niet opgeladen. Laad de batterij vóór gebruik op.

- Een NP-W126S oplaadbare batterij wordt meegeleverd met de camera.
  - Schakel de camera uit als deze wordt opgeladen.
- De camera kan worden opgeladen via USB. Opladen via USB is beschikbaar met computers met een door de fabrikant erkend besturingssysteem en USB-interface.

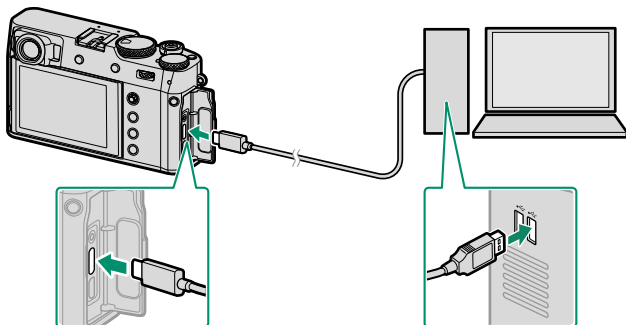

*Schakel de computer tijdens het opladen niet uit.*

- De batterij laadt niet op terwijl de camera is ingeschakeld.
  - Sluit de meegeleverde USB-kabel aan.
  - Sluit de camera rechtstreeks aan op de computer; maak geen gebruik van een USB-hub of toetsenbord.
  - Het laden stopt zodra de computer naar de slaapstand gaat. Activeer, om het opladen te hervatten, de computer en koppel de USB-kabel los en weer aan.
  - Het opladen kan mogelijk niet worden ondersteund, afhankelijk van het computermodel, computerinstellingen en de huidige toestand van de computer.
  - Het opladen van de batterij duurt ongeveer 5 uur met een laadgang van 5 V/500 mA.
- Gebruik een BC-W126S-batterijlader (apart verkrijgbaar) om de batterij via een wandstopcontact op te laden.



## Oplaadstatus

Het indicatorlampje toont als volgt de laadstatus van de batterij:

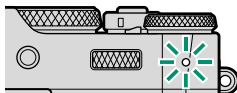

Indicatielampje	Laadtoestand
Aan	Batterij wordt opgeladen
Uit	Opladen voltooid
Knippert	Batterij defect

- ❗ • Bevestig geen etiketten of andere voorwerpen op de batterij. Het niet in acht nemen van deze voorzorgsmaatregel kan het verwijderen van de batterij uit de camera onmogelijk maken.
- Voorkom dat de batterijpolen worden kortgesloten. Anders kan de batterij oververhit raken.
- Lees de voorzorgsmaatregelen in "De batterij en voedingsbron".
- Gebruik uitsluitend echte Fujifilm oplaadbare batterijen die voor gebruik in deze camera goedgekeurd zijn. Anders kan de batterij en/of de batterijlader defect raken.
- Probeer niet de labels van de batterij te halen of de behuizing te openen.
- Een batterij die niet wordt gebruikt, verliest langzaam haar lading. Laad de batterij een of twee dagen vóór gebruik op.
- Als de batterij niet kan opladen, heeft deze het einde van haar levensduur bereikt en moet deze worden vervangen.
- Verwijder vuil van de batterijpolen met een schone, droge doek. Neemt u deze voorzorgsmaatregel niet in acht, dan kan de batterij mogelijk niet worden opgeladen.
- Merk op dat de oplaadtijden toenemen bij lage temperaturen.

- 🔌 • Als de camera wordt ingeschakeld tijdens het opladen, zal het opladen worden beëindigd en in plaats daarvan zal de USB-aansluiting worden gebruikt om de camera te voeden. Het batterijniveau begint geleidelijk te dalen (📖 240).
- De camera geeft een "externe stroombron"-pictogram weer wanneer de stroomvoorziening via USB verloopt.

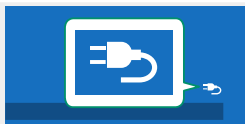

## De camera in- en uitschakelen

Gebruik de **ON/OFF**-schakelaar om de camera in en uit te schakelen.

Schuif de schakelaar naar **ON** om de camera in te schakelen, of naar **OFF** om de camera uit te schakelen.

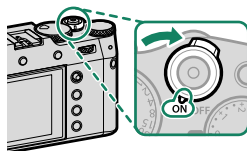

**!** Vingervlekken en vuil op de lens of de zoeker zijn van invloed op de kwaliteit van de foto's of het zicht door de zoeker. Zorg dat de lens en de zoeker schoon blijven.

- 📺** Door op de **PLAY**-knop te drukken tijdens het fotograferen, begint het afspelen.
- Druk de ontspanknop half in om terug te keren naar de opnamemodus.
- De camera wordt automatisch uitgeschakeld als er geen handelingen worden uitgevoerd gedurende de geselecteerde tijdsduur voor **📺 STROOMBEHEER > UITSCHAKELEN**. Druk de ontspanknop half in of draai de **ON/OFF**-schakelaar naar **OFF** en vervolgens weer naar **ON** om de camera opnieuw aan te zetten nadat deze automatisch werd uitgeschakeld.

## Het batterijniveau controleren

Controleer het batterijniveau in het scherm na het inschakelen van de camera.

Het batterijniveau wordt als volgt weergegeven:



Indicator	Beschrijving
	Batterij is gedeeltelijk ontladen.
	Batterij ongeveer 80% vol.
	Batterij ongeveer 60% vol.
	Batterij ongeveer 40% vol.
	Batterij ongeveer 20% vol.
 (rood)	Batterij bijna leeg. Zo snel mogelijk opladen.
 (knippert rood)	De batterij is leeg. Schakel de camera uit en laad de batterij op.

## Basisinstellingen

Wanneer u de camera de eerste keer aanzet, kunt u een taal kiezen en de cameraklok instellen. Met standaardinstellingen kunt u ook de camera koppelen meteen smartphone of tablet zodat u later de klokken kunt synchroniseren of foto's kunt downloaden. Volg de stappen hieronder wanneer u de camera de eerste keer aanzet.

 Als u de camera aan een smartphone of tablet wilt koppelen, installeer en start de meest recente versie van de FUJIFILM Camera Remote-app op het apparaat alvorens u doorgaat. Voor meer informatie bezoekt u: [http://app.fujifilm-dsc.com/en/camera\\_remote/](http://app.fujifilm-dsc.com/en/camera_remote/)

### 1 Schakel de camera in.

Een taalkeuzedialoogvenster zal worden weergegeven.

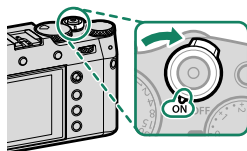

### 2 Kies een taal.

Markeer een taal en druk op **MENU/OK**.

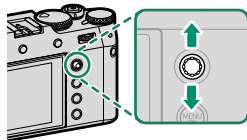

### 3 Koppel de camera aan de smartphone of tablet.

Druk op **MENU/OK** op de camera en tik op **KOPPELREGISTRATIE** in FUJIFILM Camera Remote.

 Om het koppelen over te slaan, druk op **DISP/BACK**.



#### 4 Controleer de tijd.

Wanneer de koppeling compleet is, wordt u aangespoord om de cameraklok in te stellen op de tijd die is gemeld door de smartphone of tablet. Controleer of de tijd klopt.

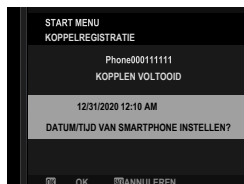

 Om de klok handmatig in te stellen, druk op **DISP/BACK** (🗨️ 42).

#### 5 Synchroniseer de camera-instellingen met de instellingen die op uw smartphone of tablet geconfigureerd zijn.



 De geselecteerde optie kan op elk gewenst moment worden gewijzigd met behulp van **VERBINDING INSTELLING > Bluetooth INSTELLINGEN**.

#### 6 Stel de klok in.

Druk op **MENU/OK** om de cameraklok in te stellen op de tijd die gemeld is door de smartphone of tablet en verlaat de opnamemodus.

 Als er gedurende langere tijd geen batterij in de camera zit, wordt de cameraklok teruggezet en wordt het taalkeuzevenster weergegeven wanneer de camera wordt ingeschakeld.



#### De huidige stap overslaan

Als u een stap overslaat, wordt een bevestigingsvenster weergegeven; selecteer **NEE** om te voorkomen dat u stappen herhaalt die u oversloeg de volgende keer dat u de camera aanzet.

## Een andere taal kiezen

Om de taal te wijzigen:

---

- 1 Geef taalopties weer.**  
Selecteer  **GEBRUIKERSINSTELLINGEN** >  **言語/LANG..**
- 2 Kies een taal.**  
Markeer de gewenste optie en druk op **MENU/OK**.

## De tijd en datum veranderen

Om de cameraklok in te stellen:

---

- 1 Geef DATUM/TIJD-opties weer.**  
Selecteer  **GEBRUIKERSINSTELLINGEN** > **DATUM/TIJD**.
- 2 Stel de klok in.**  
Duw de scherpstellingstok (scherpstelhendel) naar links of rechts om het jaar, de maand, de dag, het uur of de minuut te markeren en duw omhoog en omlaag om te veranderen. Druk op **MENU/OK** om de klok in te stellen.

# Basisfotografie en afspelen

# 3

## Fotograferen (modus P)

Deze sectie beschrijft hoe u foto's kunt maken met programma AE (modus P). Raadpleeg pagina 56–64 voor meer informatie over S-, A- en M-modi.

- 1 Druk op de **DRIVE/DELETE**-knop en selecteer **STILSTAAND BEELD** in het drive-standmenu.

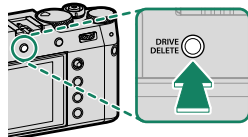

- 2 Pas de instellingen aan voor programma AE.

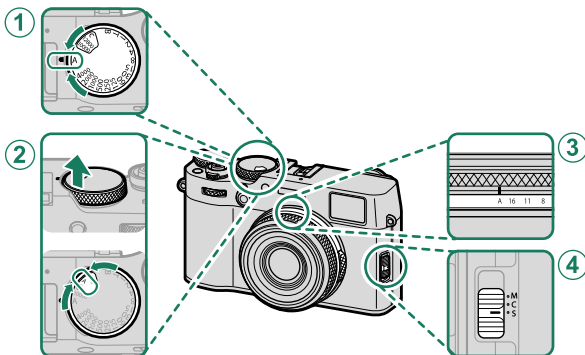

	Instelling	
① Sluitertijd	A (auto)	56
② Gevoeligheid	A (auto)	77
③ Diafragma	A (auto)	56
④ Scherpstelmodus	S (enkelvoudige AF)	66



### 3 Controleer de opnamemodus.

Bevestig dat P verschijnt in het scherm.

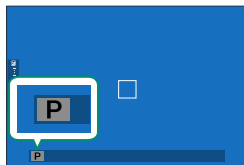

### 4 Maak de camera gereed.

- Houd met beide handen de camera stevig vast en laat uw ellebogen rusten tegen uw zij. Trillende of onvaste handen kunnen uw foto's wazig maken.
- Houd uw vingers en andere voorwerpen uit de buurt van de lens en AF-hulpverlichting om onscherpe of te donkere (onderbelichte) foto's te voorkomen.

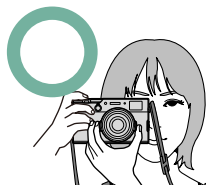

### 5 Zet de foto in een kader.

-  Het heldere beeld in de OVF toont het gebied dat op de uiteindelijke foto zal verschijnen.

## 6 Stel scherp.

Houd de ontspanknop half ingedrukt om scherp te stellen.

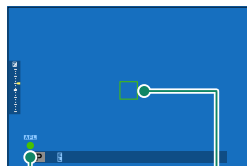

Scherpstelindicator

Scherpstelkader

- **Als de camera kan scherpstellen**, zullen het scherpstelframe en de scherpstelindicator groen oplichten.
- **Als de camera niet in staat is om scherp te stellen**, wordt het scherpstelkader rood, wordt **!AF** weergegeven en zal de scherpstelindicator wit knipperen.



- Als het onderwerp slecht belicht is, gaat de AF-hulpverlichting mogelijk branden om te assisteren bij de scherpstelbewerking.
- Scherpstelling en belichting vergrendelen wanneer de ontspanknop half wordt ingedrukt. De scherpstelling en belichting worden vergrendeld zolang u de knop in deze positie blijft (AF/AE-vergrendeling).
- De camera stelt scherp op onderwerpen op elke afstand in het macro- en standaardscherpstelbereik voor het objectief.

## 7 Neem een foto.

Druk de ontspanknop rustig en volledig in om de foto te maken.



## Foto's bekijken

U kunt foto's in de zoeker of op het LCD-scherm bekijken.

Druk op **PLAY** om de foto's beeldvullend te bekijken.



Extra foto's kunnen bekeken worden door de scherpstellingstok (scherpstelhendel) naar links of rechts te duwen of de voorste commandoschijf te draaien. Duw de scherpstellingstok of draai de schijf naar rechts om de foto's te zien in de volgorde waarin ze zijn opgenomen en naar links om de foto's in omgekeerde volgorde te zien. Houd de scherpstellingstok ingedrukt om snel naar het gewenste frame te scrollen.

 Foto's gemaakt met andere camera's worden gemarkeerd met een  ("geschenkbeeld")-pictogram om aan te duiden dat deze misschien niet correct worden weergegeven en dat mogelijk de zoomweergave niet beschikbaar is.

## Foto's wissen

Gebruik de **DRIVE/DELETE**-knop om foto's te wissen.

**!** Gewiste foto's kunnen niet worden teruggehaald. Bescherm belangrijke foto's of kopieer deze naar een computer of ander opslagapparaat voordat u verder gaat.

- 1 Druk, als een afbeelding in volledig scherm wordt weergegeven, op de **DRIVE/DELETE**-knop en selecteer **ENKELE FOTO**.

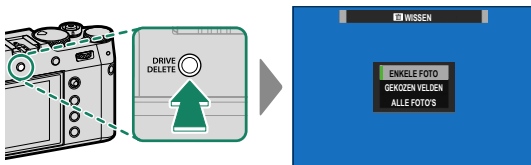

- 2 Duw de scherpstellingstok (scherpstelhendel) naar links of rechts om door de foto's te scrollen en druk op **MENU/OK** om te verwijderen (een bevestigingsdialoog wordt niet weergegeven). Herhaal dit om extra foto's te wissen.

- 🔒** Beveiligde foto's kunnen niet worden gewist. Verwijder de beveiliging van foto's die u wilt wissen (📖 186).
- Foto's kunnen ook via de menu's worden gewist met behulp van de optie **☰ MENU VOOR HERBEKIJKEN > WISSEN** (📖 182).

# Films opnemen en afspelen

# 4

## Films opnemen

Deze sectie beschrijft hoe films op te nemen in de automatische modus.

- 1 Druk op de **DRIVE/DELETE**-knop en selecteer **VIDEO** in het drive-standmenu.

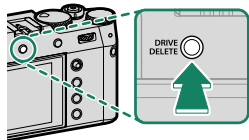

- 2 Pas de instellingen aan voor programma AE.

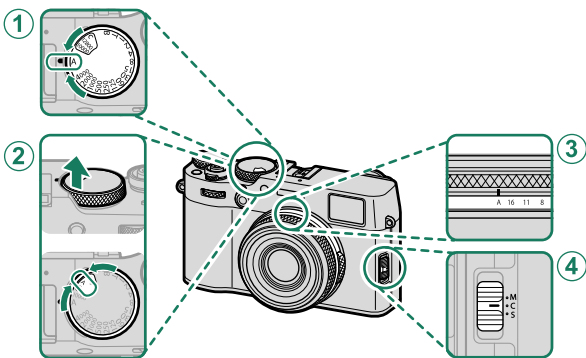

	Instelling	
① Sluitertijd	A (auto)	56
② Gevoeligheid	A (auto)	77
③ Diafragma	A (auto)	56
④ Scherpstelmodus	C (Continue AF)	66

- 3 Druk op de ontspanknop om de opname te starten. Een opname-indicator (●) en de resterende tijd worden weergegeven terwijl de opname bezig is.

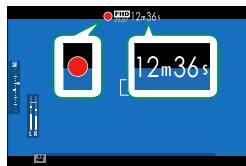

- 4 Druk nogmaals op de knop om de opname te beëindigen. De opname eindigt automatisch wanneer de maximale lengte is bereikt of de geheugenkaart vol is.

#### Een Externe Microfoon Gebruiken

Er kan geluid worden opgenomen met externe microfoons met een aansluiting van 2,5 mm in doorsnede; microfoons die netstroom nodig hebben kunnen niet worden gebruikt. Raadpleeg de microfoonhandleiding voor meer informatie.

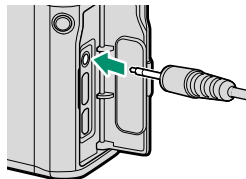

- ! • Geluid wordt opgenomen via de ingebouwde microfoon of een optionele externe microfoon. Bedek de microfoon niet tijdens de opname.
- Houd er rekening mee dat de microfoon mogelijk ook geluiden van de lens of andere camerageluiden oppikt tijdens het opnemen.
- In films met zeer heldere onderwerpen kunnen verticale of horizontale strepen verschijnen. Dit is normaal en duidt niet op een defect.

## Filminstellingen aanpassen

- Beeldformaat en -snelheid kunnen worden geselecteerd met behulp van  **FILMINSTELLINGEN** > **FILMMODUS**.
- De scherpstelmodus kan worden geselecteerd met de keuzeknop voor de scherpstelmodus; selecteer voor continue scherpstelaanpassing **C**, of kies **S** en schakel Intelligente gezichtsdetectie in. Intelligente gezichtsdetectie is niet beschikbaar in de scherpstelmodus **M**.

### Scherptediepte

Kies lage f-waarden om achtergronddetails zachter te maken.

-  Het indicatorlampje brandt terwijl de opname wordt uitgevoerd (de optie  **FILMINSTELLINGEN** > **CONTROLELAMPJE** kan worden gebruikt om het lampje—indicator of AF-hulpverlichting—te kiezen dat brandt tijdens filmopnamen en of het lampje knippert of blijft branden). Tijdens het opnemen kunt u de belichtingscorrectie aanpassen tot  $\pm 2$  EV.
- Als de lens met een modusschakelaar voor het diafragma is uitgerust, selecteer dan de diafragmafunctie voordat u begint met de opname. Als er een andere optie dan **A** is geselecteerd, kunnen de sluitertijd en het diafragma worden aangepast terwijl de opname bezig is.
- Terwijl de opname bezig is, kunt u het volgende doen:
  - Pas gevoeligheid aan
  - Stel opnieuw scherp met behulp van één van de volgende methoden:
    - Houd de ontspanknop half ingedrukt
    - Druk op een functieknop waaraan **AF-AAN** is toegewezen
    - Gebruik touchschreef-bedieningen
  - Toon een histogram of kunstmatige horizon door op de knop te drukken waaraan **HISTOGRAM** of **ELEKTR. WATERPAS** is toegewezen
- Opnemen is mogelijk niet beschikbaar bij bepaalde instellingen, terwijl in andere gevallen de instellingen mogelijk niet van toepassing zijn tijdens de opname.
- Selecteer, om het scherpstelveld te kiezen voor filmopnamen,  **FILMINSTELLINGEN** >  **SCHERPSTELGEBIED** en gebruik de scherpstelstick (scherpstelhendel) en achterste commandoschijf ( 70).



## Films bekijken

Bekijk films op de camera.

Tijdens het afspelen in volledig scherm worden films aangeduid door een -pictogram. Druk de scherpstellingstok (scherpstelhendel) omlaag om het afspelen van de film te starten.

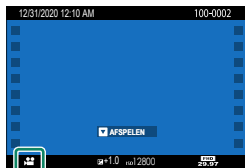

Tijdens het afspelen van een film zijn de volgende handelingen mogelijk:

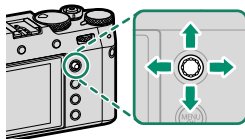

Scherpstellingstok (scherpstelhendel)	Afspelen in volledig scherm	Afspelen is bezig (▶)	Afspelen gepauzeerd (⏸)
Omhoog	—	Afspelen stoppen	
Omlaag	Afspelen starten	Afspelen pauzeren	Afspelen starten/hervatten
Links/rechts	Bekijk andere foto's	Snelheid aanpassen	Enkel beeld terugspoelen/vooruitspoelen

De voortgang wordt tijdens het afspelen op het scherm weergegeven.

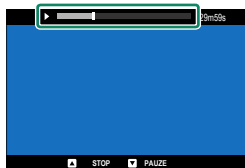

 Dek de luidspreker niet af tijdens het afspelen.

-  Druk op **MENU/OK** om het afspelen te pauzeren en een volumeregelaar weer te geven. Duw de scherpstellingstok (scherpstelhendel) omhoog of omlaag om het volume aan te passen; druk opnieuw op **MENU/OK** om door te gaan met afspelen. Het volume kan tevens worden aangepast met behulp van **GELUID SET-UP > AFSPEEL VOLUME**.
- Hoofdtelefoons en andere audio-uitvoerapparaten kunnen worden aangesloten met behulp van externe analoge USB-audio-uitvoeradapters (321).

**Afpeelsnelheid**

Duw de scherpstellingstok (scherpstelhendel) naar links of rechts om de afpeelsnelheid aan te passen tijdens afspelen. De snelheid wordt aangeduid door het aantal pijltjes (▶ of ◀).



*Pijltjes*

# Foto's maken

# 5

## P-, S-, A- en M-modi

P-, S-, A- en M-modi bieden u verschillende controle-niveaus over sluitertijd en diafragma.

### Modus P: Programma AE

Laat de camera de sluitertijd en het diafragma kiezen voor optimale belichting. Andere waarden die dezelfde belichting produceren kunnen worden geselecteerd met programmaver-schuiving.

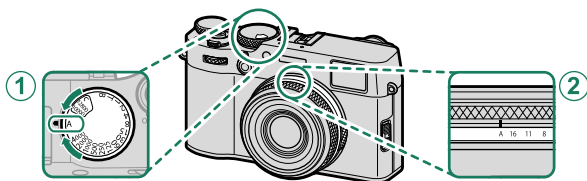

#### Instelling

① Sluitertijd	A (auto)
② Diafragma	A (auto)

Bevestig dat P verschijnt in het scherm.

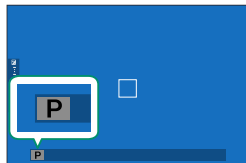

⚠ Als het onderwerp zich buiten het lichtmeterbereik van de camera be-vindt, worden de sluitertijd en het diafragma weergegeven als "-- --".

## Programmaverschuiving

Indien u dit wenst, kunt u aan de achterste commandoschijf draaien om andere sluitertijd- en diafragma combinaties te selecteren, zonder de belichting te wijzigen (programmaverschuiving).

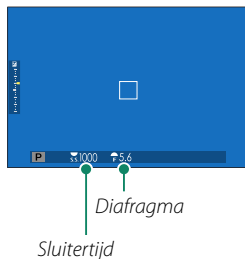

⚠ Programmaverschuiving is niet beschikbaar in één van de volgende omstandigheden:

- Met flitsers die TTL auto ondersteunen
- Wanneer een automatische optie is geselecteerd voor **INSTELLINGEN** **BEELDKWALITEIT > DYNAMISCH BEREIK**
- In filmmodus

📷 Om programmaverschuiving te annuleren, schakelt u de camera uit.

## Modus S: Sluiterprioriteit AE

Kies een sluitertijd en laat de camera het diafragma aanpassen voor optimale belichting.

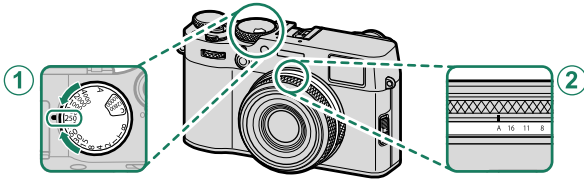

Instelling	
① Sluitertijd	Door gebruiker geselecteerd
② Diafragma	A (auto)



Bevestig dat S verschijnt in het scherm.

- ⚠ Als de juiste belichting niet kan worden bereikt bij de geselecteerde sluitertijd, wordt het diafragma in het rood weergegeven.
- Als het onderwerp zich buiten het lichtmeterbereik van de camera bevindt, wordt het diafragma weergegeven als “- - -”.
- 🔧 De sluitertijd kan ook worden aangepast in stappen van  $\frac{1}{3}$  EV door aan de achterste commandoschijf te draaien.
- De sluitertijd kan zelfs worden aangepast terwijl de ontspanknop half wordt ingedrukt.

## Tijd (T)

Kies een sluitertijd van **T** (tijd) voor lange tijdopnamen. Gebruik van een statief wordt aanbevolen om bewegen van de camera tijdens het belichten te voorkomen.

- 1 Stel de sluitertijd in op **T**.

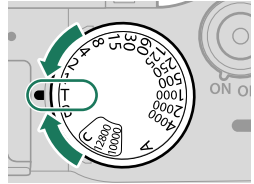

- 2 Draai aan de achterste commandoschijf om een sluitertijd te kiezen.

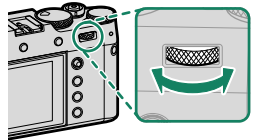

- 3 Druk de ontspanknop volledig in om een foto te maken met de geselecteerde sluitertijd. Bij snelheden van 1 s of langzamer wordt een afteltimer weergegeven terwijl de belichting in uitvoering is.



Om "ruis" (spikkels) te voorkomen bij langdurige belichtingen, selecteert u **AAN** voor **INSTELLINGEN BEELDKWALITEIT > L BEL. RO**. Let erop dat de tijd die nodig is om de afbeelding vast te leggen na het fotograferen hierdoor langer kan worden.

## Lamp (B)

Kies een sluitertijd van **B** (lamp) voor langdurige belichtingen waarin u de sluiters handmatig opent en sluit. Gebruik van een statief wordt aanbevolen om bewegen van de camera tijdens het belichten te voorkomen.

- 1 Stel de sluitertijd in op **B**.

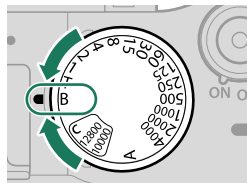

- 2 Druk de ontspanknop volledig in. De sluiters kan tot 60 minuten lang openblijven zolang de ontspanknop wordt ingedrukt; het scherm toont de tijd die verstreken is sinds de belichting begon.



- Door een diafragma van **A** te selecteren, wordt de sluitertijd ingesteld op 30 sec.
- Om "ruis" (spikkels) te voorkomen bij langdurige belichtingen, selecteert u **AAN** voor **INSTELLINGEN BEELDKWALITEIT > L BEL. RO**. Let erop dat de tijd die nodig is om de afbeelding vast te leggen na het fotograferen hierdoor langer kan worden.



### Een afstandsontspanner gebruiken

Een afstandsontspanner kan gebruikt worden voor langdurige belichting. Gebruikt u een optionele RR-100 afstandsontspanner of een elektronische ontspanner van een ander merk, sluit deze dan op de aansluiting van de afstandsontspanner aan.

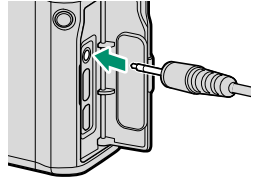

 Er wordt een bevestigingsvenster weergegeven wanneer een ontspanner op afstand wordt aangesloten; druk op **MENU/OK** en selecteer **AFST.B** voor **MIC/AFSTANDBED.**

CONTROLEER MIC/AFSTANDBED.  
SLUITER INSTELLING

**OK** SET

**BACK** OVERSLAAN

## Modus A: Diafragma prioriteit AE

Kies een diafragma en laat de camera de sluitertijd aanpassen voor optimale belichting.

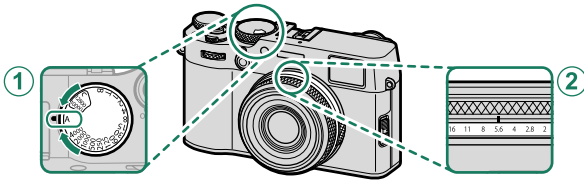

Instelling	
① Sluitertijd	A (auto)
② Diafragma	Door gebruiker geselecteerd

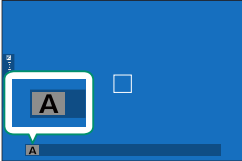

Bevestig dat **A** verschijnt in het scherm.

- ⚠ Als de juiste belichting niet kan worden bereikt bij het geselecteerde diafragma, wordt de sluitertijd in het rood weergegeven.
- Als het onderwerp zich buiten het lichtmeterbereik van de camera bevindt, wordt de sluitertijd weergegeven als "-- --".

🔧 Het diafragma kan zelfs worden aangepast wanneer de ontspanknop half wordt ingedrukt.

### Voorbeeld scherptediepte bekijken

Als **VOORB DIEPTESCH** is toegewezen aan een functietoets, wordt een -pictogram weergegeven door op de knop te drukken en wordt de diafragma gestopt tot de geselecteerde instelling waardoor de scherptediepte kan worden bekeken op het scherm.

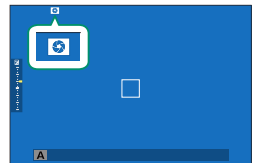

## Modus M: Handmatige belichting

In handmatige modus regelt de gebruiker zowel sluitertijd als diafragma. Opnamen kunnen opzettelijk worden overbelicht (helderder) of onderbelicht (donkerder) en biedt daardoor een verscheidenheid aan individuele creatieve uitingen. De hoeveelheid waarmee de foto onder- of overbelicht zou zijn bij de huidige instellingen wordt getoond door de belichtingsindicator; stel de sluitertijd en het diafragma bij totdat de gewenste belichting wordt bereikt.

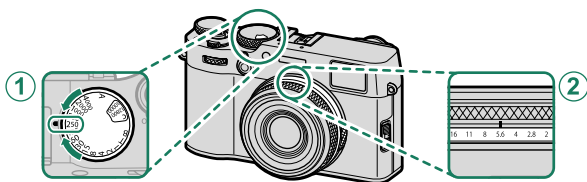

Instelling	
① Sluiter tijd	Door gebruiker geselecteerd
② Diafragma	Door gebruiker geselecteerd

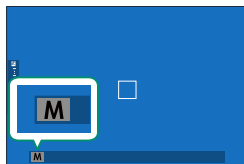

Bevestig dat M verschijnt in het scherm.

 De sluitertijd kan worden aangepast in stappen van  $\frac{1}{3}$  EV door aan de achterste commandoschijf te draaien.

**Belichtingsvoorbeeld**

Om de belichting als voorbeeld op het LCD-scherm te bekijken, selecteert u een optie anders dan **UIT** voor **SCHEM SET-UP > PRVW BELICH/WITBALANS HANDM. MODUS**.



Selecteer **UIT** bij gebruik van de flitser of in andere situaties waarin de belichting mogelijk kan veranderen wanneer de foto wordt gemaakt.

## Automatische scherpstelling

Maak foto's met behulp van automatisch scherpstellen.

- 1 Schuif de scherpstelmoduskeuzeknop naar **S** of **C** (📖 66).

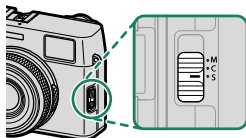

- 2 Kies een scherpstelling (📖 68).
- 3 Kies de positie en grootte van het scherpstelkader (📖 70).

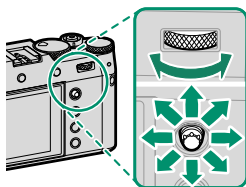

- 4 Maak foto's.

## Scherpstelmodus

Gebruik de scherpstelmoduskeuzeknop om te kiezen hoe de camera scherpstelt.

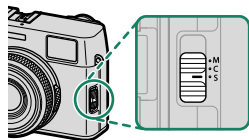

Kies uit de volgende opties:

Modus	Beschrijving
<b>S</b> (AF-S)	<b>Enkelvoudige AF:</b> De scherpstelling blijft vergrendeld terwijl de ontspanknop half wordt ingedrukt. Kies dit voor stilstaande onderwerpen.
<b>C</b> (AF-C)	<b>Continue AF:</b> Scherpstelling wordt continu aangepast volgens de veranderingen in de afstand tot het onderwerp terwijl de ontspanknop half wordt ingedrukt. Gebruik dit voor bewegende onderwerpen.
<b>M</b> (handmatig)	<b>Handmatig:</b> Stel handmatig scherp met de scherpstelling van de lens. Kies voor handmatige bediening van de scherpstelling of in situaties waarbij de camera niet kan scherpstellen met automatische scherpstelling (73).

 Als **AAN** is geselecteerd voor  **AF/MF INSTELLINGEN > PRE-AF**, zal de scherpstelling continu worden aangepast in modi **S** en **C**, zelfs als de ontspanknop niet wordt ingedrukt.

## De scherpstelindicator

De scherpstelstatus wordt weergegeven door de scherpstelindicator.

Scherpstelindicator	Scherpstelstatus
( )	Camera stelt scherp.
● (licht groen op)	Onderwerp scherp in beeld; scherpstelling vergrendeld (scherpstelmodus <b>S</b> ).
● (licht groen op)	Onderwerp scherp in beeld (scherpstelmodus <b>C</b> ). De scherpstelling wordt automatisch aangepast voor wijzigingen in de afstand tot het onderwerp.
○ (knippert wit)	Camera kan niet scherpstellen.
<b>MF</b>	Handmatige scherpstelling (scherpstelmodus <b>M</b> ).

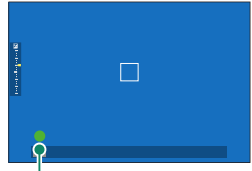

Scherpstelindicator







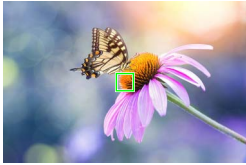

## Automatische scherpstellingsopties (AF-Modus)

Kies hoe de camera scherpstelt in modi S en C.

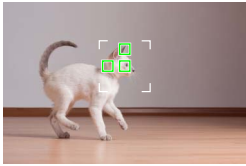
- 1 Druk op **MENU/OK** en ga naar het opnamemenu.
- 2 Selecteer **AF/MF INSTELLINGEN > SCHERPSTELLING**.
- 3 Kies een scherpstelling.

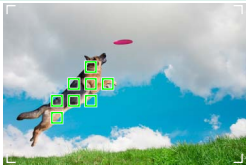
Hoe de camera scherpstelt is afhankelijk van de scherpstelmodus.

### Scherpstelmodus S (AF-S)

Optie	Beschrijving	Voorbeeld
 <b>ENKEL PUNT</b>	Camera stelt scherp op onderwerp in geselecteerde scherpstelpunt. Gebruik deze optie om scherp te stellen op geselecteerd onderwerp.	
 <b>ZONE</b>	Camera stelt scherp op onderwerp in geselecteerde scherpstelzone. Scherpstelzones bevatten meerdere scherpstelpunten, waardoor het gemakkelijker wordt om scherp te stellen op bewegende onderwerpen.	
 <b>GROOTHOEK</b>	Camera stelt automatisch scherp op onderwerpen met hoog contrast; weergave toont gebieden die zijn scherpgesteld.	
 <b>ALLE</b>	Draai aan de achterste commandoschijf in de selectieweergave van het scherpstelpunt (70, 71) om in deze volgorde door de AF-modi te roteren:  <b>ENKEL PUNT</b> ,  <b>ZONE</b> , en  <b>GROOTHOEK</b> .	



**Scherpstelmodus C (AF-C)**

Optie	Beschrijving	Voorbeeld
 <b>ENKEL PUNT</b>	Scherpstelling volgt onderwerp bij geselecteerde scherpstelpunt. Gebruik dit voor onderwerpen die zich naar de camera toe of van de camera weg bewegen.	
 <b>ZONE</b>	Scherpstelling volgt onderwerp in geselecteerde scherpstelgebied. Gebruik dit voor onderwerpen die vrij voorspelbaar bewegen.	
 <b>TRACKING</b>	Scherpstelling volgt onderwerpen die door een breed gebied van het kader bewegen.	
 <b>ALLE</b>	Draai aan de achterste commandoschijf in de selectieweer-gave van het scherpstelpunt (📖 70, 71) om in deze volgorde door de AF-modi te roteren:  <b>ENKEL PUNT</b> ,  <b>ZONE</b> , en  <b>TRACKING</b> .	

## Scherpstelpuntselectie

Kies een scherpstelpunt voor automatisch scherpstellen.

### De scherpstelpuntweergave bekijken





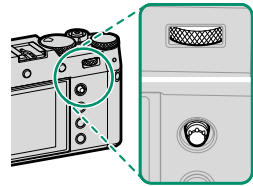

- 1 Druk op **MENU/OK** en ga naar het opnamemenu.
- 2 Selecteer **AF/MF INSTELLINGEN > SCHERPSTELGEBIED** om de scherpstelpuntweergave te bekijken.
- 3 Gebruik de scherpstellingstok (scherpstelhendel) en achterste commandoschijf om een scherpstelgebied te kiezen.

 Het scherpstelpunt kan ook geselecteerd worden met touch controls (24).

### Een scherpstelpunt selecteren

Gebruik de scherpstellingstok (scherpstelhendel) om het scherpstelpunt te kiezen en de achterste commandoschijf om de grootte van het scherpstelkader te kiezen. De procedure varieert afhankelijk van de optie die is geselecteerd voor Scherpstelling.







AF modus	Scherpstellingstok		Achterste commandoschijf	
	 Kantel	 Druk op	 Draai	 Druk op
	Selecteer scherpstelpunt	Selecteer middelste scherpstelpunt	Kies uit 6 kadergroottes	Herstel oorspronkelijke grootte
			Kies uit 3 kadergroottes	
			—	

## De scherpstelpuntweergave

De scherpstelpuntweergave verschilt volgens de optie geselecteerd voor Scherpstelling.

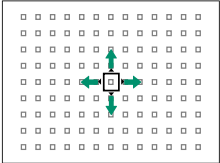
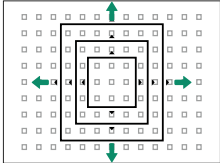
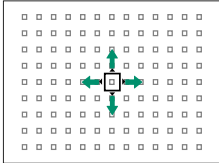
 Scherpstelkaders worden getoond door kleine vierkantjes (□), scherpstelgebieden door grote vierkanten.

AF modus		
 ENKEL PUNT	 ZONE	 GROOTHOEK/TRACKING
		
<p>Het aantal beschikbare punten kan worden geselecteerd met behulp van  <b>AF/MF INSTELLINGEN &gt; AANTAL FOCUSPUNTEN.</b></p>	<p>Kies uit zones met <math>7 \times 7</math>, <math>5 \times 5</math> of <math>3 \times 3</math> scherpstelpunten.</p>	<p>Plaats het scherpstelkader over het onderwerp dat u wilt volgen.</p>

### Automatische scherpstelling

Hoewel de camera is uitgerust met een uiterst nauwkeurig automatisch scherpstellingssysteem, is het mogelijk dat er niet kan worden scherpgesteld op onderstaande onderwerpen.

- Zeer glimmende onderwerpen, zoals spiegels of auto's.
- Onderwerpen die zich achter een raam of andere reflecterende voorwerpen bevinden.
- Donkere onderwerpen en onderwerpen die licht absorberen in plaats van reflecteren, zoals haar of vacht.
- Niet tastbare onderwerpen, zoals rook of vuur.
- Onderwerpen die vrijwel niet contrasteren met de achtergrond.
- Onderwerpen die zich voor of achter een contrastrijk voorwerp bevinden dat eveneens in het scherpstelkader valt (bijvoorbeeld een onderwerp tegen een achtergrond met zeer contrasterende elementen).

## Scherpstelling controleren

Om in te zoomen op het huidige scherpstelgebied voor nauwkeurigere scherpstelling, drukt u op het midden van de achterste commandoschijf. Gebruik de scherpstelschijf (scherpstelhendel) om een ander scherpstelveld te kiezen. Druk op het midden van de achterste commandoschijf om inzoomen te annuleren.

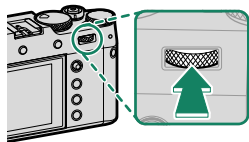



Normale weergave



Scherpstelzoom



- In scherpstelmodus **S** kan zoom worden aangepast door aan de achterste instelschijf te draaien.
- De scherpstelschijf kan worden gebruikt om het scherpstelgebied te selecteren terwijl zoom in werking is.
- Selecteer in scherpstelmodus **S** en dan  **ENKEL PUNT** voor **SCHERPSTELLING**.
- Scherpstelzoom is niet beschikbaar in de scherpstelmodus **C** of wanneer  **AF/MF INSTELLINGEN > PRE-AF** is ingeschakeld.
- Gebruik  **TOETS-/SCHIJFINSTELLINGEN > FUNCTIE-INS. (Fn)** om de functie te veranderen die door het midden van de achterste instelschijf wordt uitgevoerd. U kunt ook de standaardfunctie aan andere regelaars toevoegen (📖 252).

## Handmatige scherpstelling

Pas de scherpstelling handmatig aan.

- 1 Schuif de scherpstelmoduskeuzeknop naar M.

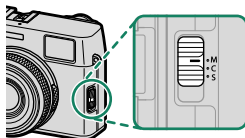

**MF** verschijnt in het scherm.

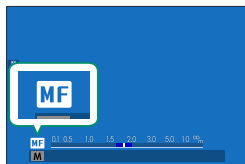

- 2 Stel handmatig scherp met de scherpstelling van de lens. Draai de ring naar links om de scherpstelafstand te verkleinen, naar rechts om deze te vergroten.

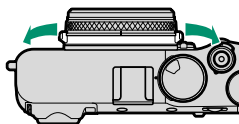

- 3 Maak foto's.

Gebruik **TOETS-/SCHIJFINSTELLINGEN > SCHERPSTELRING** om de draairichting van de scherpstelling om te draaien.

### Snelle scherpstelling

- Om automatische scherpstelling te gebruiken om scherp te stellen op een onderwerp in het geselecteerde scherpstelgebied, drukt u op de knop waaraan scherpstelvergrendeling of **AF-AAN** is toegewezen (de grootte van het scherpstelgebied kan worden gekozen met de achterste commandoschijf).
- In handmatige scherpstelmodus kunt u met deze functie snel scherpstellen op een gekozen onderwerp met behulp van enkelvoudige of doorlopende AF volgens de optie die is gekozen voor **AF/MF INSTELLINGEN > DIRECT AF-INSTELLING**.

## Scherpstelling controleren

Verscheidene opties zijn beschikbaar voor het controleren van scherpstelling in de handmatige scherpstelmodus.

### De handmatige scherpstelindicator

De handmatige scherpstelindicator geeft aan hoe dicht de scherpstelafstand bij de afstand tot het onderwerp in de scherpstelhaakjes ligt. De witte lijn duidt de afstand tot het onderwerp in het scherpstelgebied aan (in meters of feet overeenkomstig de optie geselecteerd voor **AF-SCHAAL** in het instellingenmenu), de blauwe balk de scherptediepte, of met andere woorden de afstand voor of achter het onderwerp dat scherp in beeld lijkt te zijn.



Scherpstelafstand  
(witte lijn)



Scherptediepte

- Als zowel **AF-AFSTANDSINDICATOR** als **MF-AFSTANDSINDICATOR** is geselecteerd in het **AF-SCHAAL** menu, kan de handmatige scherpstelindicator ook worden bekeken met behulp van de scherptediepte-indicator in het standaardscherm. Gebruik de **DISP/BACK**-knop om standaardindicatoren weer te geven.
- Gebruik de **AF/MF INSTELLINGEN > SCHERPTEDIEPTESCHAAL** optie om te kiezen hoe diepte van het veld wordt weergegeven. Kies **BASIS FILMFORMAAT** om u te helpen praktische evaluaties van de scherptediepte te maken voor foto's die worden gezien als prenten en dergelijke, en kies **PIXELBASIS** om u te helpen scherptediepte te beoordelen voor foto's die met hoge resoluties zullen worden bekeken op computers of andere elektronische beeldschermen.

## Scherpstelzoom

Als **AAN** is geselecteerd voor **AF/MF INSTELLINGEN > SCHERPSTELLOEP**, zal de camera automatisch inzoomen op het geselecteerde scherpstelgebied als aan de scherpstelring wordt gedraaid. Druk op het midden van de achterste commandoschijf om zoom te verlaten.

- Gebruik de scherpstelstick (scherpstelhendel) om een ander scherpstelveld te kiezen.
- Als **STANDAARD** of **FOCUS PIEK HIGHLIGHT** is geselecteerd voor **AF/MF INSTELLINGEN > HF ASSISTENTIE**, kan zoom worden aangepast door aan de achterste instelschijf te draaien. Zoom kan niet worden aangepast wanneer **DIGITAAL SPLITSEN BEELD** of **DIGITALE MICROPRISMA** is geselecteerd.

## HF-assistentie

Gebruik **AF/MF INSTELLINGEN > HF ASSISTENTIE** om een scherpstelcontrole-optie te kiezen.

- Het **HF ASSISTENTIE**-menu kan worden weergegeven door het midden van de achterste commandoschijf ingedrukt te houden.

De volgende opties zijn beschikbaar:

- **DIGITAAL SPLITSEN BEELD:** Geeft een gesplitste afbeelding in het midden van het beeld weer. Kader het onderwerp in het gesplitste beeldveld in en draai aan de scherpstelring totdat de vier delen van het gesplitste beeld juist zijn uitgelijnd.
- **DIGITALE MICROPRISMA:** Een raster met de nadruk op onscherpte wordt weergegeven wanneer het onderwerp niet scherp in beeld is en verdwijnt om te worden vervangen door een scherp beeld wanneer het onderwerp scherp in beeld is.
- **FOCUS PIEK HIGHLIGHT:** Markeert contrastrijke contouren. Draai aan de scherpstelring totdat het onderwerp is gemarkeerd.

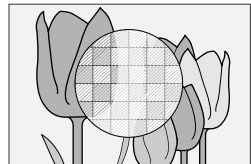
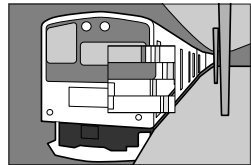



## Gevoeligheid

Pas de gevoeligheid van de camera voor licht aan.

Gevoeligheid kan worden ingesteld door de gevoeligheidsschijf op te tillen en te draaien.

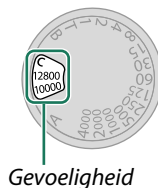
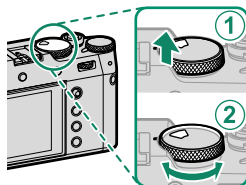

Gevoeligheid

Optie	Beschrijving
<b>A</b> (auto)	Gevoeligheid wordt automatisch aangepast aan opnameomstandigheden volgens de gekozen optie voor <b>OPNAME-INSTELLINGEN &gt; ISO AUTOM.INSTELLING</b> . Kies uit <b>AUTO1</b> , <b>AUTO2</b> en <b>AUTO3</b> .
<b>C</b> (commando)	Draai aan de voorste instelschijf om te kiezen uit waarden van 80 tot 51200. Dit bereik omvat "uitgebreide" waarden van 80 tot 125, 25600 en 51200. Houd er rekening mee dat door "uitgebreide" waarden het dynamisch bereik kan verminderen of vlekken kunnen vermeederen.
<b>160–12800</b>	Pas gevoeligheid handmatig aan. Geselecteerde waarde wordt in het scherm weergegeven.

### Gevoeligheid aanpassen

Hoge waarden kunnen worden gebruikt om beelden minder wazig te maken als er weinig verlichting is, terwijl lagere waarden zorgen voor langere sluitertijden of een wijdere opening van het diafragma bij fel licht. Let erop dat spikkels kunnen verschijnen in foto's met een hoge gevoeligheid.

## Automatische gevoeligheid (A)

Gebruik  **OPNAME-INSTELLINGEN > ISO AUTOM.INSTELLING.** om de basisgevoeligheid, maximale gevoeligheid en minimale sluitertijd voor de A-positie op de gevoeligheidsschijf te kiezen. Instellingen voor **AUTO1**, **AUTO2** en **AUTO3** kunnen afzonderlijk worden opgeslagen; de standaardinstellingen worden hieronder getoond.

Item	Opties	Standaard		
		AUTO1	AUTO2	AUTO3
<b>BASISINTEL. GEVOELIGHEID</b>	160–12800	160		
<b>MAX. GEVOELIGHEID</b>	400–12800	800	1600	3200
<b>MIN. SLUITERSNELH</b>	$\frac{1}{500}$ – $\frac{1}{4}$ SEC	$\frac{1}{60}$ SEC		

De camera kiest automatisch een gevoeligheid tussen de standaard- en maximumwaarden; gevoeligheid wordt alleen verhoogd boven de standaardwaarde als de vereiste sluitertijd voor optimale belichting langer zou zijn dan de waarde geselecteerd voor **MIN. SLUITERSNELH**.

-  Als de waarde geselecteerd voor **BASISINTEL. GEVOELIGHEID** hoger is dan de waarde geselecteerd voor **MAX. GEVOELIGHEID**, wordt **BASISINTEL. GEVOELIGHEID** ingesteld op de waarde geselecteerd voor **MAX. GEVOELIGHEID**.
- De camera selecteert mogelijk sluitertijden die langer zijn dan **MIN. SLUITERSNELH** als foto's nog steeds onderbelicht zouden zijn bij de waarde geselecteerd voor **MAX. GEVOELIGHEID**.

## Lichtmeting

Kies hoe de camera de belichting meet.

**☑ OPNAME-INSTELLINGEN > LICHTMEETSISTEEM** biedt een keuze uit de volgende lichtmetingsopties:

**!** De geselecteerde optie treedt alleen in werking wanneer **AF/MF INSTELLINGEN > INST. GEZICHTS-/OOGHERKEN.** op **UIT** staat.

Modus	Beschrijving
 (meervoudig)	De camera bepaalt de belichting direct op basis van een analyse van de compositie, kleur en de verdeling van de helderheid. Aanbevolen voor de meeste situaties.
 (middenmeting)	De camera meet het gehele beeld maar wijst het grootste gewicht toe aan het gebied in het midden.
 (spot)	De camera meet de lichtomstandigheden in het midden van het beeld, in een gebied dat overeenkomt met ca. 2% van het totaal. Aangeraden bij onderwerpen die vanachter belicht worden, en in andere gevallen waar de achtergrond beduidend helderder of donkerder is dan het belangrijkste onderwerp.
 (gemiddeld)	De belichting wordt ingesteld op basis van het gemiddelde van het gehele beeld. Zorgt voor dezelfde belichting bij meerdere foto's met hetzelfde licht en is in het bijzonder effectief voor het fotograferen van landschappen en het maken van portretten van onderwerpen met witte of zwarte kleding.

## De digitale teleconverter

Gebruik de digitale teleconverter om het beeld verder te vergroten terwijl het wordt verwerkt voor scherpe, hoge-resolutie resultaten.

- 1 Wijs **DIGITALE TELE-CONV.** aan de regelring toe (📖 12).
- 2 Kies de zoomhoek door middel van de regelring.

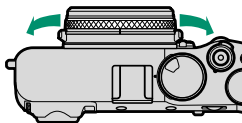

Standaard (35 mm\*)



50 mm\*



70 mm\*



\* Equivalent aan 35 mm formaat

- 3 Maak foto's met de geselecteerde zoomhoek.



- Beeldkwaliteit daalt lichtjes bij **DIGITALE TELE-CONV.**-instellingen van 50 of 70 mm.
- De digitale teleconverter kan niet worden gebruikt wanneer een RAW-optie is geselecteerd voor beeldkwaliteit.
- Als u een RAW-optie voor beeldkwaliteit selecteert, wordt de digitale teleconverter uitgeschakeld.
- De digitale teleconverter kan in sommige modi niet beschikbaar zijn.



- Instellingen voor digitale teleconverter zijn ook toegankelijk via **OPNAME-INSTELLINGEN > DIGITALE TELE-CONV.**
- De zoomhoeken beschikbaar wanneer een conversielens is bevestigd zijn 72 en 100 mm voor telefoto-conversielenzen (teleconverters) en 41 en 58 mm voor groothoek-conversielenzen.

## Belichtingscorrectie

Pas de belichting aan.

Draai aan de belichtingscompensatieschijf.

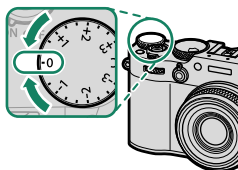

- De hoeveelheid beschikbare compensatie varieert met de opnamemodus.
- Belichtingscompensatie kan vooraf in het opnamescherm worden bekeken, hoewel de kans bestaat dat het effect niet zichtbaar is in het scherm als:
  - de hoeveelheid belichtingscorrectie bedraagt meer dan  $\pm 3$  EV,
  - **200%** of **400%** is geselecteerd voor **DYNAMISCH BEREIK** of
  - **STERK** of **ZWAK** is geselecteerd voor **PRIORITEIT D-BEREIK**.

De belichtingscorrectie nog steeds vooraf kan worden bekeken in de zoeker of LCD-monitor door de ontspanknop half in te drukken. In filmmodus bestaat de kans dat het scherm de effecten van belichtingscorrectie die nauwkeurig weergeeft wanneer **200%** of **400%** is geselecteerd voor **DYNAMISCH BEREIK** of **AAN** is geselecteerd voor **F-Log OPNAME**. Een nauwkeurig voorbeeld kan worden verkregen door de **M**-modus en de belichting direct aan te passen.

## C (Aangepast)

Wanneer de belichtingscompensatieschijf gedraaid wordt naar **C**, kan belichtingscompensatie worden aangepast door het draaien aan de voorste commandoschijf.

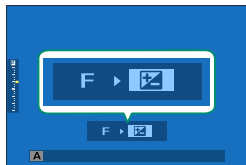
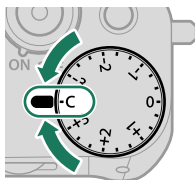

- De voorste commandoschijf kan worden gebruikt om de belichtingscompensatie op waarden tussen  $-5$  en  $+5$  EV in te stellen.
- De functie die wordt uitgevoerd door de voorste commandoschijf kan worden geselecteerd door het midden van de schijf in te drukken.

## Scherpstellings-/belichtingsvergrendeling

Stel scherp en vergrendel de belichting wanneer de ontspanknop half wordt ingedrukt.

- 1 Positioneer het onderwerp in het midden van het scherpstelkader en druk de ontspanknop half in om de scherpstelling en de belichting te vergrendelen. De scherpstelling en de belichting blijven vergrendeld zolang de ontspanknop half ingedrukt blijft (AF/AE-vergrendeling).

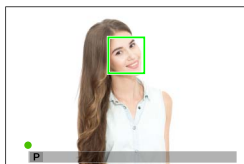

- 2 Druk de knop volledig in.

 Scherpstelvergrendeling met behulp van de ontspanknop is alleen beschikbaar als **ON** is geselecteerd voor **TOETS-/SCHIJFINSTELLINGEN > SLUITER AF, SLUITER AE**.

## Overige bedieningen

Als u op de knop **AEL/AFL** drukt, worden zowel de focus als de belichting vergrendeld.

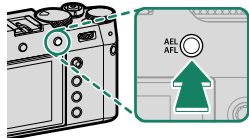

**AEL/AFL-knop**  
(AE/AF-vergrendeling)

- Terwijl de toegewezen bedieningsknop wordt ingedrukt, zal door het half indrukken van de ontspanknop de vergrendeling niet worden beëindigd.
- Als **AE/AF-VERG AAN/UIT** is geselecteerd voor **TOETS-/SCHIJFINSTELLINGEN > MODUS AE/AF-VERG.**, kan de vergrendeling alleen worden beëindigd door de bediening nogmaals in te drukken.

- De **AEL/AFL**-knop kan aan andere functies worden toegewezen met behulp van **TOETS-/SCHIJFINSTELLINGEN > FUNCTIE-INS. (Fn)**. Belichting en scherpstelvergrendeling kunnen ook aan andere functieknoppen worden toegewezen (252).
- Belichtings- en scherpstelvergrendeling kunnen afzonderlijk worden gebruikt door ze toe te wijzen aan verschillende functieknoppen.



## Afbakening

Varieer instellingen automatisch voor een serie foto's.

- 1 Druk op de knop **DRIVE/DELETE** en selecteer de gewenste bracketingoptie in het drive-standmenu.

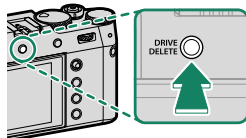

- 2 Maak foto's.

### ISO| ISO BKT

Selecteer een bracketinghoeveelheid ( $\pm\frac{1}{3}$ ,  $\pm\frac{2}{3}$  of  $\pm 1$ ) in de drivemodusweergave. Telkens wanneer de ontspanknop wordt losgelaten, maakt de camera een foto met de huidige gevoeligheid en verwerkt de camera ze tot twee extra kopieën, een met een verhoogde gevoeligheid en de andere met een gevoeligheid verlaagd met de geselecteerde hoeveelheid.

### WB| WITBALANS BKT

Selecteer een bracketinghoeveelheid ( $\pm 1$ ,  $\pm 2$  of  $\pm 3$ ) in de drivemodusweergave. Elke keer dat de ontspanknop wordt ingedrukt, maakt de camera één opname en verwerkt deze dan om drie kopieën te maken: één met de huidige witbalans, één met fijnafstelling verhoogd met de geselecteerde hoeveelheid, en een andere met fijnafstelling verminderd met de geselecteerde hoeveelheid.

## AE BKT

Gebruik  **OPNAME-INSTELLINGEN > AE-REEKS INSTELLING** om de bracketinghoeveelheid, bracketingvolgorde en het aantal foto's te kiezen. Telkens als er op de ontspanknop wordt gedrukt, neemt de camera het gespecificeerde aantal foto's: een foto met behulp van de gemeten waarde voor belichting en de andere onder- en overbelicht met meervouden van de geselecteerde afbakingshoeveelheid.



Ongeacht de afbakingshoeveelheid, zal de belichting niet hoger zijn dan de grenzen van het meetsysteem voor belichting.

## FILMSIMULATIE BKT

Telkens wanneer de ontspanknop wordt losgelaten, neemt de camera een foto en verwerkt hij deze om kopieën te maken met verschillende filmsimulatie-instellingen, die gekozen zijn met behulp van  **OPNAME-INSTELLINGEN > FILMSIMULATIE BKT**.

## DYNAMISCH BEREIK BKT

Telkens wanneer de ontspanknop wordt ingedrukt, maakt de camera drie foto's met verschillende dynamische bereiken: 100% voor de eerste, 200% voor de tweede en 400% voor de derde.



Hoewel de afbakening van het dynamisch bereik geactiveerd is, zal de gevoeligheid beperkt zijn tot minimaal ISO 640; de gevoeligheid die voorheen van kracht was wordt hersteld zodra de afbakening eindigt.

**FOCUS | FOCUS BKT**

Telkens wanneer de ontspanknop wordt ingedrukt, maakt de camera een reeks foto's waarbij de scherpstelling wordt afgewisseld bij elke opname. Het item **OPNAME-INSTELLINGEN** > **INSTELLING FOCUS BKT** biedt een keuze uit **HANDMATIG** en **AUTO** bracketing.

- Pas zoom niet aan tijdens het fotograferen.
- Het is raadzaam een statief te gebruiken.

**HANDMATIG**

In de modus **HANDMATIG** kiest u het volgende.

Optie	Beschrijving
<b>FOTO'S</b>	Kies het aantal opnamen.
<b>STAP</b>	Kies de mate van scherpstelverandering voor elke opname.
<b>INTERVAL</b>	Kies het interval tussen opnamen.

**AUTO**

In de modus **AUTO** berekent de camera automatisch **FOTO'S** en **STAP**.

- 1 Selecteer **OPNAME-INSTELLINGEN** in het opnamemenu, markeer **INSTELLING FOCUS BKT** en druk op **MENU/OK**.
- 2 Selecteer **AUTO** en kies een **INTERVAL**. Het beeld dat zichtbaar is door het objectief wordt weergegeven.
- 3 Stel scherp op het dichtstbijzijnde einde van het onderwerp en druk op **MENU/OK**. De geselecteerde focusafstand verschijnt als **A** op de focusafstandsindicator.

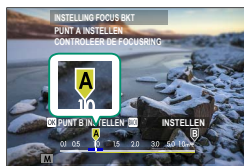

- Hetzelfde focusbereik kan worden gekozen door eerst te focussen op het verste uiteinde van het onderwerp.

- 4 Stel scherp op het verste uiteinde van het onderwerp en druk op **DISP/BACK**. De geselecteerde focusafstand (**B**) en focusbereik (**A** tot **B**) verschijnen op de focusafstandsindicator.



 In plaats van op de knop **DISP/BACK** te drukken, kunt u op **MENU/OK** drukken en opnieuw **A** selecteren.

- 5 Maak foto's.  
De camera berekent automatisch de waarden voor **FOTO'S** en **STAP**. Het aantal foto's verschijnt op het scherm.





## Doorlopend fotograferen (seriemodus)

Leg beweging vast in een serie foto's.

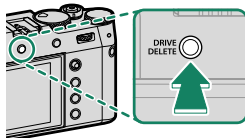
- 1 Druk op de knop **DRIVE/DELETE** en selecteer **DOORLOPEND** , **CH BURST HOGE SNELHEID** of **CL BURST LAGE SNELHEID** in het drive-standmenu.



 Voordat u foto's maakt in de modus **DOORLOPEND** , selecteert u **ES ELEKTRONISCHE SLUITER** voor  **OPNAME-INSTELLINGEN > SLUITERTYPE**.

- 2 Kies de beeldsnelheid en druk de ontspanknop in om te beginnen met opnemen.

Het fotograferen eindigt wanneer de ontspanknop wordt losgelaten of de geheugenkaart vol is.

-  • Als de bestandsnummering 999 bereikt voordat het fotograferen is voltooid, worden de resterende foto's opgeslagen in een nieuwe map.
- De opname eindigt wanneer de geheugenkaart vol is; de camera legt alle foto's vast tot op dat punt. Serieopname wordt mogelijk niet gestart als de beschikbare ruimte op de geheugenkaart onvoldoende is.
- Beeldsnelheden kunnen traag zijn als er meer foto's worden gemaakt.
- Beeldsnelheid varieert afhankelijk de scène, sluitertijd, gevoeligheid en scherpstelmodus.
- Afhankelijk van de opnameomstandigheden kunnen beeldsnelheden traag zijn of flitst de flitser niet.
- Opnametijden kunnen toenemen tijdens serieopnamen.

### Belichting

Om de belichting per foto te variëren, selecteert u **OFF** voor  **TOETS-/SCHIJFINSTELLINGEN > SLUITER AE**.

-  Afhankelijk van factoren zoals diafragma, gevoeligheid en belichtingscorrectie, wordt de belichting mogelijk niet automatisch aangepast.

## HDR

Telkens wanneer de ontspanknop wordt ingedrukt, maakt de camera drie opnamen, telkens bij verschillende belichtingen, en combineert deze tot één foto. De resulterende foto behoudt details in highlights en schaduwen.

- 1 Druk op de **DRIVE/DELETE**-knop en selecteer **HDR** in het drive-standmenu.

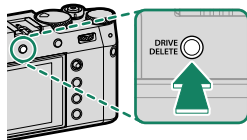



- 2 Kies de mate van helderheid van de belichting.

Optie	Beschrijving
<b>HDR AUTO</b>	Dynamisch bereik wordt automatisch ingesteld op een waarde van 200% tot 800%.
<b>HDR200</b>	Dynamisch bereik is ingesteld op 200%.
<b>HDR400</b>	Dynamisch bereik is ingesteld op 400%.
<b>HDR800</b>	Dynamisch bereik is ingesteld op 800%.
<b>HDR PLUS</b>	Camera-instellingen worden aangepast voor maximale variatie in dynamisch bereik.

- 3 Maak foto's.  
De camera maakt een gecombineerd beeld.

- ❗ • Houd de camera stabiel.
- De gewenste resultaten worden mogelijk niet behaald bij bewegingen van het onderwerp of wanneer de compositie of belichting verandert tijdens het opnemen.
- De foto wordt heel weinig bijgesneden en de resolutie daalt licht.
- Spikkels kunnen verschijnen op foto's die met hogere waarden zijn gemaakt. Kies een waarde overeenkomstig de scène.
- "Uitgebreide" gevoeligheidswaarden worden niet ondersteund.
- Afhankelijk van de opties die zijn geselecteerd voor HDR en gevoeligheid, worden foto's mogelijk niet gemaakt met de geselecteerde sluitertijd.
- De flitser flitst niet.

 HDR-afbeeldingen worden tijdens het afspelen aangegeven met een -pictogram.

## Panorama's

Volg de aanwijzingen op het scherm om een panoramafoto te maken.

- 1 Druk op de **DRIVE/DELETE**-knop en selecteer **Adv. > PANORAMA** in het drive-standmenu.

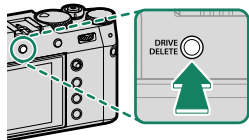

- 2 Om de grootte van de hoek te selecteren waarmee u de camera zult draaien tijdens het opnemen, duw de scherpstellingstok (scherpstelhendel) naar links. Markeer een grootte en druk op **MENU/OK**.
- 3 Duw de scherpstellingstok naar rechts om een keuze aan draairichtingen te zien. Markeer een panrichting en druk op **MENU/OK**.
- 4 Druk de ontspanknop volledig in om de opname te starten. U hoeft de ontspanknop tijdens het fotograferen niet ingedrukt te houden.

- 5 Pan de camera in de met de pijl aangegeven richting. De opname wordt automatisch beëindigd wanneer de camera volledig tot aan het aangegeven einde is gepand en het panorama-beeld is voltooid.





### Voor de beste resultaten

- Beweeg de camera langzaam in een kleine cirkel met een constante snelheid
- Houd de camera parallel of haaks op de horizon en pan alleen in de richting die wordt aangegeven door de geleiders
- Probeer met een andere snelheid te pannen als de gewenste resultaten niet worden bereikt
- Houd uw ellebogen tegen uw zij
- Gebruik een statief

- ❗ Als de ontspanknop in zijn geheel wordt ingedrukt voordat het panorama is voltooid, wordt de opname beëindigd en wordt mogelijk geen panorama vastgelegd.
- Het laatste deel van het panorama wordt mogelijk niet vastgelegd als het opnemen wordt gestopt voordat het panorama compleet is.
- Panorama's worden van meerdere foto's gemaakt en de camera is in sommige gevallen niet in staat de beelden perfect met elkaar te verbinden.
- Panorama's kunnen onscherp worden als het onderwerp slecht belicht wordt.
- De opname kan worden onderbroken als de camera te snel of te langzaam wordt bewogen. De opname wordt geannuleerd wanneer de camera wordt bewogen in een andere richting dan wordt aangegeven.
- In sommige gevallen neemt de camera een grotere of kleinere hoek op dan geselecteerd.
- De gewenste resultaten worden mogelijk niet verkregen met:
  - Bewegende onderwerpen
  - Onderwerpen dicht bij de camera
  - Onveranderlijke onderwerpen zoals de lucht of een grasveld
  - Onderwerpen die constant bewegen zoals golven en watervallen
  - Onderwerpen die duidelijk van helderheid veranderen
- Als **ON** is geselecteerd voor **TOETS-/SCHIJFINSTELLINGEN > SLUITER AE**, wordt de belichting voor het gehele panorama bepaald door het eerste beeld.

## Panorama's bekijken

Druk, met het panorama weergegeven in volledig scherm, de scherpstellingstok (scherpstelhendel) omlaag om weergave van het panorama te starten. Verticale panorama's scrollen verticaal, horizontale panorama's horizontaal.

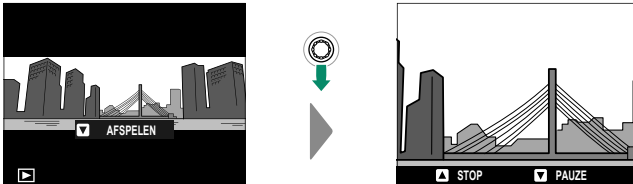

- In schermvullende weergave kunt u de achterste instelschijf gebruiken om de panorama's in of uit te zoomen.
- Panoramaweergave wordt bestuurd met de scherpstellingstok.

Scherpstellingstok (scherpstelhendel)	Afspelen in volledig scherm	Panoramaweergave	Panoramaweergave gepauzeerd
Omhoog	—	Afspelen stoppen	
Omlaag	Afspelen starten	Afspelen pauzeren	Weergave hervatten
Links/rechts	Bekijk andere foto's	Panrichting kiezen	Handmatig panorama scrollen

## Meervoudige belichtingen

Maak een foto die meerdere belichtingen combineert.

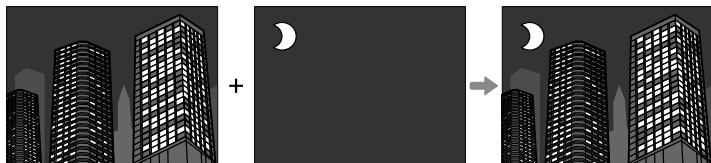

- 1 Druk op de **DRIVE/DELETE**-knop en selecteer **Adv. > MULTI-BELICHTING** in het drive-standmenu.

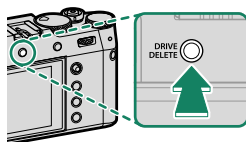

- 2 Maak de eerste foto.
- 3 Druk op **MENU/OK**. De eerste foto wordt bovenaan in het beeld weergegeven door de lens en u wordt gevraagd om de tweede foto te maken.

- Om terug te keren naar de vorige stap en de eerste foto opnieuw te nemen, duwt u de scherpstellingstok (scherpstelhendel) naar links.
- Druk op **DISP/BACK** om de eerste foto op te slaan zonder een meervoudige belichting te maken.



- 4 Maak de tweede foto met behulp van het eerste beeld als leidraad.



- 5** Druk op **MENU/OK**.  
De gecombineerde belichtingen worden weergegeven als richtlijn voor het samenstellen van de volgende opname.



- Om terug te keren naar de vorige stap en de tweede foto opnieuw te nemen, duwt u de scherpstellingstok naar links.
- Om het opnemen te beëindigen en een multi-belichting te maken van de opnamen die tot nu toe zijn gemaakt, drukt u op **DISP/BACK**.

- 6** Maak extra belichtingen.  
Elke foto kan tot maximaal negen belichtingen bevatten.
- 7** Druk op **DISP/BACK** om het opnemen te beëindigen.  
De camera maakt het gecombineerde beeld en het opnemen met multi-belichting eindigt.

Gebruik **OPNAME-INSTELLINGEN > CTRL MEERVOUDIGE BELICHTNG** om te kiezen hoe de belichtingen worden gecombineerd.

## Geavanc. filter

Maak foto's met filtereffecten.

- 1 Druk op de **DRIVE/DELETE**-knop en selecteer **Adv. > GEAVANC. FILTER** in het drive-standmenu.

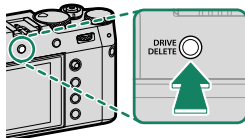

- 2 Kies een filter.
- 3 Maak foto's.

## Geavanceerde filteropties

Kies uit de volgende filters:

Filter	Beschrijving
 <b>SPEELGOEDCAMERA</b>	Kies voor een retro speelgoedcamera-effect.
 <b>MINIATUUR</b>	De boven- en onderzijden van foto's worden onscherp gemaakt voor een diorama-effect.
 <b>POP-KLEUR</b>	Maak beelden met hoog contrast met verzadigde kleuren.
 <b>HIGH-KEY</b>	Creëer heldere beelden met een laag contrast.
 <b>LAAG-TOON</b>	Creëer uniforme donkere tonen met enkele gebieden die over opgelichte vlakken beschikken.
 <b>DYNAMISCHE KLEURTOON</b>	Dynamische kleurtoonexpressie wordt gebruikt voor een fantasie-effect.
 <b>ZACHTE FOCUS</b>	Creëer een look die gelijkmatig zacht is over het hele beeld.
 <b>GEDEELTE KLEUR (ROOD)</b>	Delen van het beeld die de geselecteerde kleur hebben, worden opgenomen in die kleur. Alle andere delen van het beeld worden in zwart-wit vastgelegd.
 <b>GEDEELTE KLEUR (ORANJE)</b>	
 <b>GEDEELTE KLEUR (GEEL)</b>	
 <b>GEDEELTE KLEUR (GROEN)</b>	
 <b>GEDEELTE KLEUR (BLAUW)</b>	
 <b>GEDEELTE KLEUR (PAARS)</b>	



Afhankelijk van het onderwerp en de camera-instellingen kunnen beelden in sommige gevallen korrelig zijn of variëren in helderheid of kleurtoon.

## Fotografieren met flitser

Gebruik de ingebouwde flitser voor extra verlichting wanneer u 's nachts of binnenshuis bij weinig licht fotografeert.

- 1 Selecteer **FLASHFUNCTIE-INSTELLING** in het **FLITSINSTELLINGEN**-menu. De camera toont opties voor de ingebouwde flitser.



Deze functie is ook toegankelijk via sneltoetsen (📖 244).

- 2 Markeer items met de scherpstelingstok (scherpstelhendel) en draai de achterste commandoschijf om de gemarkeerde instelling te veranderen (📖 100).

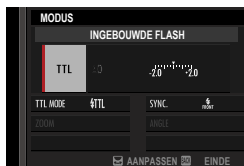

- 3 Druk op **DISP/BACK** om de veranderingen in werking te stellen.

- Afhankelijk van de afstand tot het onderwerp, kan de lens schaduwen werpen wanneer er met flitslicht foto's worden gemaakt.
- De flitser zal niet afgaan bij een aantal instellingen, bijvoorbeeld in panoramamodus of wanneer de elektronische sluitser wordt gebruikt.
- Kies een sluitertijd langer dan  $\frac{1}{2000}$  sec. bij gebruik van de flitser in belichtingsmodus **S** (sluitertijdprioriteit AE) of handmatig (**M**).
- In de TTL-modus kan de flitser meerdere keren afgaan bij iedere opname. Houd de camera stil totdat de opname volledig klaar is.
- De flitser zal niet flitsen als **UIT** is geselecteerd voor **GELUID & FLITS** in het **GEbruikersINSTELLINGEN**-menu.
- Optionele lenskappen worden niet aanbevolen voor gebruik met de ingebouwde flits omdat ze schaduwen kunnen werpen, die vignettering veroorzaken.

## Flitsinstellingen

De volgende instellingen zijn beschikbaar voor de ingebouwde flitser.

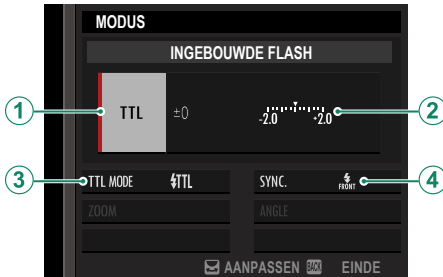

Instelling	Beschrijving
① Flitsbedieningsmodus	<p>Kies uit de volgende opties:</p> <ul style="list-style-type: none"><li>• <b>TTL</b>: TTL-modus. Pas de flitscompensatie aan (②) en kies een flitsmodus (③).</li><li>• <b>M</b>: De flitser flitst bij de geselecteerde output (②), ongeacht de helderheid van het onderwerp of de camera-instellingen. Uitvoer wordt uitgedrukt in fracties van volledige sterkte, van 1/4 tot 1/64. De gewenste resultaten kunnen niet worden bereikt bij lage waarden als zij buiten de grenzen van het flitsbedieningssysteem vallen; maak een testopname en controleer de resultaten.</li><li>• <b>COMMANDER</b>: Kies of de flitser wordt gebruikt om de op afstand gesynchroniseerde flitsers te bedienen, bijvoorbeeld als deel van een studioflitsstelsel.</li><li>• <b>OFF (UIT)</b>: De flitser flitst niet.</li></ul>
② Flitscompensatie/output	<p>Pas het flitsniveau aan. De beschikbare opties verschillen per geselecteerde flitsbedieningsmodus (①).</p>



Instelling	Beschrijving
<p>③ Flitsmodus (TTL)</p>	<p>Kies een flitsmodus voor TTL-flitsbediening. De beschikbare opties zijn afhankelijk van welke opnamestand (<b>P</b>, <b>S</b>, <b>A</b> of <b>M</b>) is geselecteerd.</p> <ul style="list-style-type: none"> <li>• <b>FLASH AUTO</b> (FLASH AUTO): De flitser flitst alleen indien nodig; het flitsniveau wordt aangepast volgens de helderheid van het onderwerp. Er wordt een -pictogram weergegeven als de ontspanknop halverwege wordt ingedrukt toont aan dat de flitser zal flitsen als de foto wordt genomen.</li> <li>• <b>TTL (STANDAARD)</b>: De flitser flitst bij elke foto indien mogelijk; het flitsniveau wordt aangepast volgens de helderheid van het onderwerp. De flitser flitst niet als deze niet volledig is opgeladen als de ontspanknop wordt losgelaten.</li> <li>• <b>TTL SLOW (TRAGE SYNC.)</b>: Combineer de flitser met een lange sluitertijd bij het fotograferen van portretonderwerpen tegen een achtergrond met nachtdecor. De flitser flitst niet als deze niet volledig is opgeladen als de ontspanknop wordt losgelaten.</li> </ul>
<p>④ Synchroniseren</p>	<p>Kies of de flitser wordt getimed om direct nadat de sluitertijd opent te flitsen (<b>FRONT/1E GORDIJN</b>) of direct voordat deze sluit (<b>REAR/2E GORDIJN</b>). <b>1E GORDIJN</b> wordt aanbevolen in de meeste omstandigheden.</p>

**Rode-ogenverwijdering**

Rode ogen verwijderen is beschikbaar als een andere optie dan **UIT** is geselecteerd voor **[F] FLITSINSTELLINGEN > VERWIJDER R. OGEN** en **[AF/MF] AF/MF INSTELLINGEN > INST. GEZICHTS-/OOGHERKEN.** op **GEZICHTSHERKENNING AAN** staat. Het verwijderen van rode ogen reduceert "rode ogen" veroorzaakt wanneer licht van de flitser wordt weerkaatst in de pupillen van het onderwerp.

**Flitssynchronisatiesnelheid**

De flitser synchroniseert met de sluitter bij sluitertijden van  $\frac{1}{2000}$  sec. of langer.

**Optionele flitsers van Fujifilm**

De camera kan ook worden gebruikt met optionele Fujifilm-flitsers met schoenbevestiging.

**Flitsers van derden**

Gebruik geen flitsers van derden die meer dan 300 V toepassen op de flitschoen van de camera.

## De opnamemenu's

# 6

## INSTELLINGEN BEELDKWALITEIT

Pas de instellingen voor de beeldkwaliteit aan.

Druk op **MENU/OK** in de opname-weergave en selecteer het tabblad **IQ** (INSTELLINGEN BEELDKWALITEIT) om de instellingen voor beeldkwaliteit weer te geven.



 De beschikbare opties verschillen per geselecteerde opnamemodus.

### BEELDGROOTTE

Selecteer het formaat en de beeldverhouding van de te maken foto's.

Optie	Beeldformaat	Optie	Beeldformaat
<b>L</b> 3:2	6240 × 4160	<b>L</b> 1:1	4160 × 4160
<b>L</b> 16:9	6240 × 3512		
Optie	Beeldformaat	Optie	Beeldformaat
<b>M</b> 3:2	4416 × 2944	<b>M</b> 1:1	2944 × 2944
<b>M</b> 16:9	4416 × 2488		
Optie	Beeldformaat	Optie	Beeldformaat
<b>S</b> 3:2	3120 × 2080	<b>S</b> 1:1	2080 × 2080
<b>S</b> 16:9	3120 × 1760		

De volgende opties zijn beschikbaar in **SPORTZOEKERMODUS** en wanneer **1.25X BSN.** is geselecteerd in de seriestand.

Optie	Beeldformaat	Optie	Beeldformaat
<b>M</b> 3:2	4992 × 3328	<b>M</b> 1:1	3328 × 3328
<b>M</b> 16:9	4992 × 2808		

 **BEELDGROOTTE** wordt niet teruggesteld als de camera wordt uitgeschakeld of als er een andere opnamemodus wordt geselecteerd.

**BEELDKWALITEIT**

Selecteer een bestandsformaat en een compressieverhouding.

Optie	Beschrijving
<b>FINE</b>	Lage compressieverhoudingen worden gebruikt voor afbeeldingen van hogere kwaliteit.
<b>NORMAL</b>	Hogere compressieverhoudingen worden gebruikt om het aantal afbeeldingen dat kan worden opgeslagen te verhogen.
<b>FINE+RAW</b>	Leg zowel RAW- als JPEG-afbeeldingen met fijne kwaliteit vast.
<b>NORMAL+RAW</b>	Leg zowel RAW- als JPEG-afbeeldingen met normale kwaliteit vast.
<b>RAW</b>	Alleen RAW-afbeeldingen vastleggen.

**De functieknoppen**

Om RAW-beeldkwaliteit aan of uit te zetten voor een enkele foto, wijst u **RAW** toe aan een functieknop (🗨 252). Druk eenmaal op de knop om de optie in de rechterkolom te selecteren, nogmaals om naar de oorspronkelijke instelling terug te keren (linkerkolom).

Optie die momenteel is geselecteerd voor BEELDKWALITEIT	Optie geselecteerd door indrukken van functieknop waaraan RAW is toegewezen
<b>FINE</b>	<b>FINE+RAW</b>
<b>NORMAL</b>	<b>NORMAL+RAW</b>
<b>FINE+RAW</b>	<b>FINE</b>
<b>NORMAL+RAW</b>	<b>NORMAL</b>
<b>RAW</b>	<b>FINE</b>

## RAW OPNAME

Kies of u RAW-beelden wenst te comprimeren.

Optie	Beschrijving
<b>GEDECOMPRIMEERD</b>	RAW-beelden worden niet gecomprimeerd.
<b>VERLIESVRIJ GECOMPRIM.</b>	RAW-beelden worden gecomprimeerd met een omkeerbaar algoritme dat de bestandsgrootte vermindert zonder verlies van beeldgegevens. De beelden kunnen worden bekeken in Capture One Express Fujifilm (📖 291), RAW FILE CONVERTER EX (📖 291), FUJIFILM X RAW STUDIO (📖 292) of met andere software die "lossless" RAW-compressie ondersteunt.

## FILMSIMULATIE

Boots de effecten van verschillende filmsoorten na, waaronder zwart-wit (met of zonder kleurfilters). Kies een palet op basis van uw onderwerp en creatieve bedoelingen.

Optie	Beschrijving
<b>STD</b> PROVIA/STANDAARD	Ideaal voor een groot aantal onderwerpen.
<b>V</b> Velvia/LEVENDIG	Levendige weergave, ideaal voor landschap en natuur.
<b>S</b> ASTIA/LAAG	Zachtere kleuren en contrast voor zachtere details.
<b>CC</b> CLASSIC CHROME	Zachte kleur & beter schaduwcontrast voor een rustig effect.
<b>NH</b> PRO Neg.Hi	Ideaal voor portret met iets sterker contrast.
<b>NE</b> PRO Neg. Std	Ideaal voor portret met zachte gradaties en huidtinten.
<b>NC</b> KLASSIEK Neg.	Verbeterde kleur met harde tonaliteit om beelddiepte te verhogen.
<b>E</b> ETERNA/CINEMA	Zachte kleuren en rijke schaduw tint geschikt voor echte filmlook.

Optie	Beschrijving
 <b>ACROS</b>	<p>Neem op in zwart-wit, met vlijmscherpe details. Verkrijgbaar met gele (<b>Ye</b>), rode (<b>R</b>) en groene (<b>G</b>) filters die grijstinten verdiepen die overeenkomen met tinten complementair aan de geselecteerde kleur.</p> <ul style="list-style-type: none"> <li>• <b>ACROS+GEELFILTER:</b> Verhoogt contrast wat en maakt luchten donkerder.</li> <li>• <b>ACROS+ROODFILTER:</b> Verhoogt contrast en maakt luchten veel donkerder.</li> <li>• <b>ACROS+GROENFILTER:</b> Produceert prettige huidtinten in portretten.</li> </ul>
 <b>MONOCHROOM</b>	<p>Maakt opnamen in zwart-wit. Verkrijgbaar met gele (<b>Ye</b>), rode (<b>R</b>) en groene (<b>G</b>) filters die grijstinten verdiepen die overeenkomen met tinten complementair aan de geselecteerde kleur.</p> <ul style="list-style-type: none"> <li>• <b>MONOCHROOM+GEELFILTER:</b> Verhoogt contrast wat en maakt luchten donkerder.</li> <li>• <b>MONOCHROOM+ROODFILTER:</b> Verhoogt contrast en maakt luchten veel donkerder.</li> <li>• <b>MONOCHROOM+GROENFILTER:</b> Produceert prettige huidtinten in portretten.</li> </ul>
 <b>SEPIA</b>	<p>Maakt opnamen in sepia tint.</p>

- Opties voor filmsimulatie kunnen worden gecombineerd met de instellingen voor tinten en scherpte.
- Voor meer informatie bezoekt u: [https://fujifilm-x.com/global/tag/the-world-of-film-simulation/?post\\_type=xstories](https://fujifilm-x.com/global/tag/the-world-of-film-simulation/?post_type=xstories)

## MONOCHROOM KLEUR

Voeg een roodachtige of blauwachtige tint (warme of koele kleurzweem) toe aan **A** ACROS en **B** MONOCHROOM monochrome filmsimulaties. Kleur kan worden aangepast op de assen **WARM-COOL** en **G** (groen)-**M** (magenta).

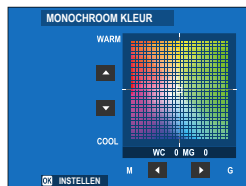

## KORRELEFFECT

Voeg een filmkorreleffect toe.

### RUWHEID

Optie	Beschrijving
<b>STERK</b>	Kies voor een ruwer filmkorreleffect.
<b>ZWAK</b>	Kies voor een gladder filmkorreleffect.
<b>UIT</b>	Schakel het effect uit.

### GROOTTE

Optie	Beschrijving
<b>GROOT</b>	Kies voor een grover filmkorreleffect.
<b>KLEIN</b>	Kies voor een fijner filmkorreleffect.



## CHROOM KLEUREFFECT

Vergroot het bereik van beschikbare tonen voor het renderen van kleuren die over het algemeen erg verzadigd zijn, zoals rood, geel en groen.

Optie	Beschrijving
<b>STERK</b>	Kies voor een sterk effect.
<b>ZWAK</b>	Kies voor een zwak effect.
<b>UIT</b>	Schakel het effect uit.









## KLEUR CHROOM FX BLAUW

Vergroot het bereik van beschikbare tonen voor het renderen van blauwe kleuren.

Optie	Beschrijving
<b>STERK</b>	Kies voor een sterk effect.
<b>ZWAK</b>	Kies voor een zwak effect.
<b>UIT</b>	Schakel het effect uit.

## WITBALANS

Kies een witbalansoptie die overeenkomt met de lichtbron voor natuurlijke kleuren.

Optie	Beschrijving
<b>AUTO</b>	Witbalans wordt automatisch aangepast.
 1/  2/  3	Meet een waarde voor witbalans.
	Kies een kleurtemperatuur.
	Voor onderwerpen in direct zonlicht.
	Voor onderwerpen in de schaduw.
	Gebruik dit onder "daglicht"-tl-buizen.
	Gebruik dit onder "warm-witte" tl-buizen.
	Gebruik dit onder "koelwitte" tl-buizen.
	Gebruik dit onder gloeilampverlichting.
	Vermindert de blauwe tint die bij onderwaterverlichting vaak te zien is.

-  In situaties waarin **AUTO** niet de gewenste resultaten levert—bijvoorbeeld onder bepaalde soorten licht of in close-ups of portretonderwerpen—gebruik een aangepaste witbalans of kies een witbalansoptie die past bij de lichtbron.
- De witbalans wordt alleen aangepast voor de flitser in de modi **AUTO** en . Schakel de flitser uit als u foto's met andere witbalansopties wilt maken.
- Witbalansopties zijn ook toegankelijk via sneltoetsen ( 244).

## Witbalans verfijnen

Drukken op **MENU/OK** na het selecteren van een witbalansoptie geeft een venster voor fijnafstelling weer; gebruik de scherpstellingstok (scherpstelhendel) om de witbalans te verfijnen.

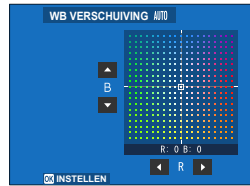

- Druk, om af te sluiten zonder fijnafstelling voor witbalans, op **DISP/BACK** nadat een witbalansoptie is geselecteerd.
- De scherpstellingstok (scherpstelhendel) kantelt niet diagonaal.

## Aangepaste witbalans

Kies  $\text{Q}_1$ ,  $\text{Q}_2$  of  $\text{Q}_3$  om de witbalans aan te passen aan ongebruikelijke lichtomstandigheden met behulp van een wit voorwerp als referentie (gekleurde voorwerpen kunnen ook worden gebruikt om foto's een kleurzweem te geven). Er wordt een witbalansdoel weergegeven; kadreer een wit object zodat het scherm wordt gevuld en druk de ontspanknop helemaal in om de witbalans te meten (om de meest recente waarde te selecteren en af te sluiten zonder de witbalans te meten, druk op **DISP/BACK** of druk op **MENU/OK** om de meest recente waarde te selecteren en het venster voor fijnafstelling weer te geven).

- Als **"VOLTOOID!"** wordt weergegeven, druk dan op **MENU/OK** om de witbalans in te stellen op de gemeten waarde.
- Wanneer **"ONDER"** wordt weergegeven, verhoog dan de belichtingscompensatie en probeer het opnieuw.
- Wanneer **"OVER"** wordt weergegeven, verlaag u de belichtingscompensatie en probeert u het opnieuw.

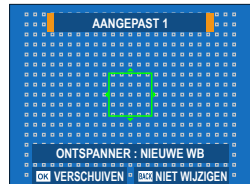

## **K**: Kleurtemperatuur

Het veranderen van de kleurtemperatuur verandert de algehele tint.

 De kleurtemperatuur kan worden aangepast om foto's "warmer" of "kouder" te maken of opzettelijk kleuren te produceren die radicaal verschillen van die in het echte leven.

- 1 Selecteer **K** in het witbalansmenu. Een lijst met kleurtemperaturen wordt weergegeven.



- 2 Markeer een kleurtemperatuur met de scherpstelstick (scherpstelhendel) en druk op **MENU/OK**. Er wordt een verfijningsventster weergegeven.

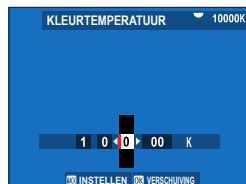

-  U kunt de kleurtemperatuur ook aanpassen in stappen van 10 K door aan de achterste instelschijf te draaien.
- Druk, om af te sluiten zonder fijnafstelling voor witbalans, op **DISP/BACK** nadat er een kleurtemperatuur is gekozen.

- 3 Markeer een hoeveelheid fijnafstemming met de scherpstelring.
- 4 Druk op **MENU/OK**. De wijzigingen worden toegepast. De geselecteerde kleurtemperatuur verschijnt op het scherm.

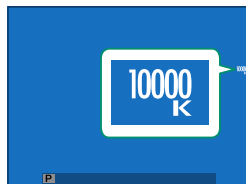

## Kleurtemperatuur

De kleurtemperatuur is een objectieve maateenheid voor de kleur van een lichtbron, gemeten in Kelvin (K). Lichtbronnen met een kleurtemperatuur die lijkt op die van direct zonlicht worden wit getoond; lichtbronnen met een lagere kleurtemperatuur krijgen een gele of rode gloed en lichtbronnen met een hogere lichttemperatuur worden blauw getint.

## DYNAMISCH BEREIK

Regel het contrast. Kies lagere waarden om het contrast te verhogen als u binnenshuis of onder een bewolkte hemel fotografeert, hogere waarden vermindert het verlies aan detail in hoge lichten als u contrastrijke onderwerpen fotografeert. Hogere waarden zijn aanbevolen voor onderwerpen waarin zowel zonlicht als diepe schaduwen voorkomen, voor onderwerpen met hoge contrasten zoals op water reflecterend zonlicht, helder verlichte herfstbladeren, portretfoto's met een blauwe lucht als achtergrond en witte voorwerpen of mensen in witte kleren.

Opties			
<b>AUTO</b>	<b>100 100%</b>	<b>200 200%</b>	<b>400 400%</b>

 Spikkels kunnen verschijnen op foto's die met hogere waarden zijn gemaakt. Kies een waarde overeenkomstig de scène.

-  Als **AUTO** is geselecteerd, kiest de camera automatisch **100 100%** of **200 200%**, afhankelijk van het beeld en de opnameomstandigheden. De sluitertijd en het diafragma worden weergegeven wanneer de ontspanknop half wordt ingedrukt.
- 200 200%** is beschikbaar bij gevoeligheden van ISO 320 tot ISO 12800, **400 400%** bij gevoeligheden van ISO 640 tot 12800.

## PRIORITEIT D-BEREIK

Verminder verlies van details in hoge lichten en schaduwen voor natuurlijke resultaten bij het fotograferen van onderwerpen met veel contrast.

Optie	Beschrijving
<b>AUTO</b>	Het contrast wordt automatisch aangepast in reactie op de lichtomstandigheden.
<b>STERK</b>	Pas het dynamisch bereik aan met een grote hoeveelheid voor onderwerpen met zeer veel contrast.
<b>ZWAK</b>	Pas het dynamisch bereik aan met een kleinere hoeveelheid voor onderwerpen met gemiddeld contrast.
<b>UIT</b>	Contrastvermindering uit.

- **ZWAK** is beschikbaar bij gevoeligheden van ISO 320 tot ISO 12800, **STERK** bij gevoeligheden van ISO 640 tot 12800.
- Wanneer een andere optie dan **UIT** is geselecteerd, worden **HIGHLIGHT TINT**, **SCHADUWTINT** en **DYNAMISCH BEREIK** automatisch aangepast; als u deze instellingen handmatig wilt aanpassen, kies **UIT**.

## TOONCURVE

Met betrekking tot een tooncurve, gebruikt u de scherpstellingstok (scherpstelhendel) om het uiterlijk van highlights of schaduwen aan te passen, waardoor ze harder of zachter worden. Kies hogere waarden om schaduwen en highlights harder te maken, lagere waarden om ze zachter te maken.

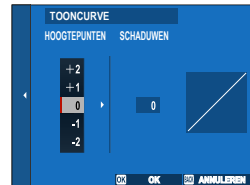

Opties						
-2	-1	0	+1	+2	+3	+4

**KLEUR**

Kleurdichtheid aanpassen. Kies hogere waarden om de verzadiging te verhogen, lagere waarden om deze te verlagen.

Opties								
-4	-3	-2	-1	0	+1	+2	+3	+4

**SCHERPTE**

Contouren verscherpen of verzachten. Kies hogere waarden voor scherpere contouren, lagere waarden voor zachtere contouren.

Opties								
-4	-3	-2	-1	0	+1	+2	+3	+4

**RUISONDERDRUKKING**

Verminder de ruis in foto's die bij hoge gevoeligheden zijn genomen. Kies hogere waarden om ruis en vloeiende omtrekken te verminderen, lagere waarden om omtrekken zichtbaar te laten.

Opties								
-4	-3	-2	-1	0	+1	+2	+3	+4

## ZUIVERHEID

Verhoog de definitie terwijl u de tonen in highlights en schaduwen zo min mogelijk wijzigt. Kies hogere waarden voor hogere definitie, lagere waarden voor een zachter effect.

Opties										
-5	-4	-3	-2	-1	0	+1	+2	+3	+4	+5

## L BEL. RO

Selecteer **AAN** om spikkels in langdurige belichtingen te verminderen.

Opties	
AAN	UIT

## KLEURR

Kies het kleurengamma dat beschikbaar is voor kleurreproductie.

Optie	Beschrijving
sRGB	Aanbevolen voor de meeste situaties.
Adobe RGB	Voor commercieel drukwerk.



## PIXELMAPPING

Gebruik deze optie als u lichtpuntjes in uw foto's opmerkt.

- 1 Druk op **MENU/OK** in de opnameweergave en selecteer het tabblad  **INSTELLINGEN BEELDKWALITEIT**.
- 2 Markeer **PIXELMAPPING** en druk op **MENU/OK** om pixelmapping uit te voeren.



- Resultaten worden niet gegarandeerd.
- Zorg dat de batterij volledig is opgeladen voordat u met pixelmapping begint.
- Pixelmapping is niet beschikbaar wanneer de temperatuur van de camera verhoogd is.
- Verwerking kan enkele seconden duren.

## KIES INST. OP MAAT

Instellingen kunnen worden herroepen vanuit alle zeven banken met aangepaste instellingen.

Banken			
AANGEPAST 1	AANGEPAST 2	AANGEPAST 3	AANGEPAST 4
AANGEPAST 5		AANGEPAST 6	AANGEPAST 7

## BEW/BEW INST. OP M

U kunt 7 sets met aangepaste camera-instellingen opslaan voor veelvoorkomende situaties. Opgeslagen instellingen kunnen worden teruggehaald met **INSTELLINGEN** **BEELDKWALITEIT** > **KIES INST. OP MAAT**.

- 1 Selecteer **INSTELLINGEN BEELDKWALITEIT** in het opname-menu en markeer daarna **BEW/BEW INST. OP M**, en druk op **MENU/OK**.
- 2 Markeer een bank met aangepaste instellingen en druk op **MENU/OK** om te selecteren.

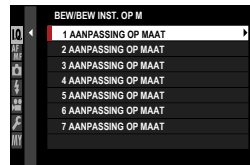

- 3 Markeer **BEWERKEN** en druk op **MENU/OK**. Een lijst met opties voor het opname-menu wordt weergegeven.

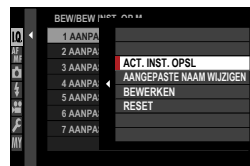

- Markeer, om huidige camera-instellingen op te slaan in de geselecteerde bank, **ACT. INST. OPSL** en druk op **MENU/OK**.
- Om de standaardinstellingen terug te zetten voor de huidige bank, selecteert u **RESET**.
- Namen van banken kunnen worden aangepast met behulp van **AANGEPASTE NAAM WIJZIGEN**.

- 4 Markeer een item dat u wilt opslaan in de bank met aangepaste instellingen en druk op **MENU/OK**. Pas de instellingen voor het geselecteerde item aan.



- 5 Druk op **MENU/OK** om de wijzigingen in het geselecteerde item op te slaan en terug te keren naar de lijst met menu-items. Pas extra items naar wens aan.
- 6 Als u op **DISP/BACK** in de lijst met menu-items drukt, wordt een bevestigingsvenster weergegeven. Markeer **OK** en druk op **MENU/OK** om de instellingen op te slaan in de geselecteerde bank.



## AF/MF INSTELLINGEN

Pas de scherpstelinstellingen aan.

Om de scherpstelinstellingen aan te passen, drukt u op **MENU/OK** in de opnameweergave en selecteert u het tabblad **AF** (AF/MF INSTELLINGEN).











De beschikbare opties verschillen per geselecteerde opnamemodus.

## SCHERPSTELGEBIED

Kies het scherpstelgebied voor de automatische scherpstelling, handmatige scherpstelling en scherpstelzoom.

## SCHERPSTELLING

Kies de AF modus voor de scherpstelmodi **S** en **C**.

Optie	Beschrijving
 <b>ENKEL PUNT</b>	<p>De camera stelt scherp op het onderwerp in het geselecteerde scherpstelpunt. Het aantal beschikbare scherpstelpunten kan worden geselecteerd met behulp van  <b>AF/MF INSTELLINGEN</b> &gt; <b>AANTAL FOCUSPUNTEN</b>. Gebruik deze optie om scherp te stellen op een geselecteerd onderwerp.</p>
 <b>ZONE</b>	<p>De camera stelt scherp op het onderwerp in het geselecteerde scherpstelgebied. Scherpstelgebieden bevatten meerdere scherpstelpunten, waardoor het gemakkelijker wordt om scherp te stellen op bewegende onderwerpen.</p>
 <b>GROOTHOEK/ TRACKING</b>	<ul style="list-style-type: none"> <li>In scherpstelmodus <b>S</b> stelt de camera automatisch scherp op contrastrijke onderwerpen; de gebieden waarop wordt scherpge- steld worden in het scherm weergegeven.</li> <li>In scherpstelmodus <b>C</b> traceert de camera scherpstelling op het onderwerp in het geselecteerde scherpstelpunt terwijl de sluit- knop half wordt ingedrukt.</li> </ul> <p>De camera kan mogelijk niet scherpstellen op kleine voorwerpen of snel bewegende onderwerpen.</p>
 <b>ALLE</b>	<p>Draai aan de achterste commandoschijf in de selectieweer- gave van het scherpstelpunt ( 70, 71) om in deze volgorde door de AF-modi te roteren:  <b>ENKEL PUNT</b>,  <b>ZONE</b>, en  <b>GROOTHOEK/TRACKING</b>.</p>

## AF-C AANGEPASTE INSTELL.

Selecteer scherpstelvolgopties voor scherpstelmodus C. Kies uit Instellingen 1–5 op basis van uw onderwerp of selecteer Instelling 6 voor aangepaste scherpstelvolgopties.

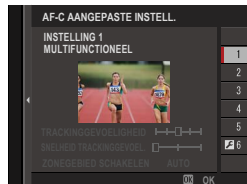

Optie	Beschrijving
<b>INSTELLING 1 MULTIFUNCTIONEEL</b>	Een standaard volgoptie die goed werkt bij typische bewegende onderwerpen.
<b>INSTELLING 2 OBSTAKELS NEGEREN &amp; ONDERWERP BLIJVEN VOLGEN</b>	Het scherpstelsysteem probeert het gekozen onderwerp te volgen. Kies dit bij onderwerpen die moeilijk in het scherpstelgebied te houden zijn of als andere objecten mogelijk in het scherpstelgebied met het onderwerp kunnen komen.
<b>INSTELLING 3 VOOR VERSNELLEN / VERTRAGEN VAN ONDERWERP</b>	Het scherpstelsysteem probeert te compenseren voor versnelling of vertraging van het onderwerp. Kies dit voor onderwerpen gevoelig voor snelle veranderingen in snelheid.
<b>INSTELLING 4 VOOR PLOTS VERSCHEIJNEND ONDERWERP</b>	Het scherpstelsysteem probeert snel scherp te stellen op onderwerpen die in het scherpstelgebied komen. Kies dit voor onderwerpen die plotseling verschijnen of wanneer onderwerpen snel wisselen.
<b>INSTELLING 5 VOOR ONVOORSPELBAAR BEWEGEND &amp; VERSN. / VERTR. ONDERW.</b>	Kies dit voor moeilijk te volgen onderwerpen die niet alleen geneigd zijn plotseling te veranderen van snelheid maar ook grote bewegingen van voor naar achter en links naar rechts te maken.
<b>INSTELLING 6 AANGEPAST</b>	Pas <b>TRACKINGGEVOELIGHEID</b> , <b>SNELHEID TRACKINGGEVOEL</b> , en <b>ZONEGEBIED SCHAKELLEN</b> aan naar uw voorkeuren gebaseerd op de waarden voor Sets 1–5 (📖 123, 125).

## Scherpstelvolgopties

De afzonderlijke parameters die deel uitmaken van een scherpstelvolginstelling worden hieronder beschreven.

### TRACKINGGEVOELIGHEID

Deze parameter bepaalt hoe lang de camera wacht met overschakelen van de scherpstelling wanneer een object in het scherpstelgebied komt achter of voor het huidige onderwerp. Hoe hoger de waarde, hoe langer de camera zal wachten.



Opties				
0	1	2	3	4

- Hoe hoger de waarde, hoe langer het duurt voordat de camera opnieuw scherpstelt wanneer u probeert tussen onderwerpen te wisselen.
- Hoe lager de waarde, hoe waarschijnlijker het is dat de camera de scherpstelling omschakelt van uw onderwerp naar andere objecten in het scherpstelgebied.

### SNELHEID TRACKINGGEVOEL.

Deze parameter bepaalt hoe gevoelig het volgsysteem is voor veranderingen in de snelheid van het onderwerp. Hoe hoger de waarde, hoe groter de nauwkeurigheid waarmee het systeem probeert te reageren op plotselinge bewegingen.



Opties		
0	1	2



- Hoe hoger de waarde, hoe meer moeite de camera moet doen om scherp te stellen in situaties waarin de automatische scherpstelling niet goed presteert, zoals wanneer het onderwerp sterk reflecterend is of een laag contrast heeft.

## ZONEGEBIED SCHAKELEN

Deze parameter bepaalt het scherpstelgebied waaraan prioriteit gegeven wordt in zone AF.



Optie	Beschrijving
<b>VOOR</b>	Zone AF wijst prioriteit toe aan de onderwerpen die het dichtst bij de camera zijn.
<b>AUTO</b>	De camera vergrendelt scherpstelling op het onderwerp in het midden van de zone en wisselt de scherpstelgebieden dan zoals nodig om dit te volgen.
<b>MIDDEN</b>	Zone AF wijst prioriteit toe aan onderwerpen in het midden van de zone.

 Deze optie heeft alleen effect als  **ZONE** is geselecteerd voor scherpstelling.

### Waarden instellen

Parameterwaarden voor de verschillende instellingen worden hieronder opgesomd.

	TRACKINGGEOVOELIGHEID	SNELHEID TRACKINGGEOVEL.	ZONEGEBIED SCHAKELEN
<b>SET 1</b>	2	0	AUTO
<b>SET 2</b>	3	0	MIDDEN
<b>SET 3</b>	2	2	AUTO
<b>SET 4</b>	0	1	VOOR
<b>SET 5</b>	3	2	AUTO



## Aangepaste scherpstelvolgopties

Volg de onderstaande stappen om de instellingen aan te passen voor Instelling 6.

- 1 Selecteer **AF-C AANGEPASTE INSTELL. > INSTELLING 6 AANGEPAST.**



- 2 Markeer items met de scherpstellingstok (scherpstelhendel) en draai aan de voorste commandoschijf voor wijzigingen. Druk op de **DRIVE/DELETE**-knop om instellingen terug te zetten naar hun oorspronkelijke waarden.
- 3 Druk op **DISP/BACK** wanneer de instellingen zijn voltooid.

## AF-MODUS OPSL. DR ORIËNT.

Kies of de scherpstelmodus en het scherpstelgebied die gebruikt worden als de camera in de portretstand staat afzonderlijk worden opgeslagen van dat wat gebruikt wordt als de camera in de landschapstand staat.

Optie	Beschrijving
<b>UIT</b>	Dezelfde instellingen worden gebruikt bij beide standen.
<b>FOCUSGEBIED ONLY</b>	Het scherpstelgebied voor elke stand kan afzonderlijk worden geselecteerd.
<b>AAN</b>	De scherpstelmodus en het scherpstelgebied kunnen afzonderlijk van elkaar worden geselecteerd.

## AF-PUNTDISPLAY

Kies of afzonderlijke scherpstelpunten worden afgebeeld wanneer **ZONE** of **GROOTHOEK/TRACKING** is geselecteerd voor  **AF/MF INSTELLINGEN > SCHERPSTELLING.**

Opties	
ON	OFF

## AANTAL FOCUSPUNTEN

Kies het aantal scherpstelpunten dat beschikbaar is voor de selectie van het scherpstelpunt in de handmatige scherpstelmodus of wanneer **ENKEL PUNT** is geselecteerd voor **SCHERPSTELLING.**

Optie	Beschrijving
<b>117 PUNTEN(9×13)</b>	Kies uit 117 scherpstelpunten opgesteld in een 9- bij 13-punts raster.
<b>425 PUNTEN(17×25)</b>	Kies uit 425 scherpstelpunten opgesteld in een 17- bij 25-punts raster.

## PRE-AF

Als **AAN** is geselecteerd, zal de camera de scherpstelling blijven aanpassen, zelfs wanneer de sluiterknop niet half wordt ingedrukt. De camera stelt continu scherp zodat sneller wordt scherpgesteld wanneer de ontspanknop half wordt ingedrukt. Door deze optie te kiezen, wordt voorkomen dat u een opname mist.

Opties	
<b>AAN</b>	<b>UIT</b>

 Door **AAN** te kiezen, zal de batterij sneller leeg zijn.

## AF-HULPLICHT

Als deze instelling op **AAN** wordt gezet, gaat de AF-hulpverlichting branden om het automatisch scherpstellen te assisteren.

Opties	
<b>AAN</b>	<b>UIT</b>

-  • De camera kan mogelijk niet scherpstellen met behulp van de AF-hulpverlichting in sommige gevallen.
- Als de camera niet in staat is om scherp te stellen, kunt u proberen de afstand tot het onderwerp te vergroten.
  - Schijn met de AF-hulpverlichting niet recht in de ogen van het onderwerp.

## INST. GEZICHTS-/OOGHERKEN.

Intelligente gezichtsherkenning stelt de scherpstelling en belichting in voor gezichten van mensen willekeurig waar op de foto, waarbij wordt voorkomen dat de camera de achtergrond scherpstelt in groepsportretten. Kies voor foto's die portretonderwerpen benadrukken. U kunt ook kiezen of de camera hetzij het linker- hetzij het rechteroog detecteert en erop scherpstelt wanneer de Intelligente Gezichtsherkenning aan staat.

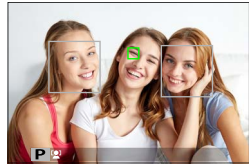

Optie	Beschrijving
<b>GEZICHTSHERKENNING AAN</b>	<p>Pas instellingen voor Intelligente Gezichtsherkenning aan. U kunt ook instellingen voor oogdetectie aanpassen.</p> <ul style="list-style-type: none"><li>• <b>OOG UIT:</b> Uitsluitend Intelligente gezichtsdetectie.</li><li>• <b>OOG AUTOMATISCH:</b> De camera kiest automatisch op welke oog deze zich richt wanneer een gezicht wordt gedetecteerd.</li><li>• <b>👁️ PRIORIT. RECHTEROOG:</b> De camera richt zich op het rechteroog van personen gedetecteerd met behulp van Intelligente gezichtsdetectie.</li><li>• <b>👁️ PRIORIT. LINKEROOG:</b> De camera richt zich op het linkeroog van personen gedetecteerd met behulp van Intelligente gezichtsdetectie.</li></ul>
<b>UIT</b>	Intelligente gezichtsdetectie en oogprioriteit uit.

- Als het onderwerp beweegt terwijl de ontspanknop wordt ingedrukt, bevindt het gezicht zich mogelijk niet in het gebied met de groene rand bij het maken van de foto.
- In sommige modi is het mogelijk dat de camera de belichting voor de gehele foto in plaats van voor het portretonderwerp instelt.



- Het gezicht dat is geselecteerd door de camera wordt weergegeven door een groene rand. Andere gezichten die door de camera worden gedetecteerd, worden aangeduid door grijze randen. Om de camera op een ander onderwerp scherp te stellen, tikt u binnen het grijze kader. Het icoon  verandert van wit naar groen.
- U kunt ook tussen onderwerpen heen en weer schakelen door te drukken op de functietoets waaraan  **GEZICHTSSELECTIE**   is toegevoegd en vervolgens met gebruik van de scherpstellingstok (scherpstelhendel) of (in zoekerfotografie) de aanraakbediening ( 223).
- Om te schakelen van gezichtsdetectie naar handmatige selectie van het scherpstelveld, drukt u op het midden van de scherpstellingstok (scherpstelhendel). Druk nogmaals om gezichtsdetectie opnieuw in te schakelen.
- Als het geselecteerde onderwerp buiten het kader raakt, zal de camera gedurende een ingestelde tijd wachten tot het terugkeert en daardoor kan het groene kader soms verschijnen op plaatsen waar er geen gezicht te zien is.
- Tijdens een serieopname kunt u niet van onderwerp veranderen.
- Afhankelijk van de opnameomstandigheden kan gezichtsselectie worden uitgesteld bij het afsluiten van de functie serie-opnamen.
- Gezichten kunnen met de camera in verticale of horizontale richting worden gedetecteerd.
- Als de camera niet in staat is om de ogen van het onderwerp te detecteren doordat deze verborgen zijn door haar, een bril of andere objecten, zal de camera scherpstellen op de gezichten.
- Opties voor gezichts-/oogdetectie zijn ook toegankelijk via sneltoetsen ( 244).

## AF+MF

Als **AAN** is geselecteerd in scherpstelmodus **S** en de scherpstelling is vergrendeld (of door het half indrukken van de sluitknop of op een andere manier), kan de scherpstelvergrendeling handmatig worden aangepast door aan de scherpstelling te draaien.

Opties	
AAN	UIT

 **STANDAARD** en **FOCUS PIEK HIGHLIGHT** HF assistentie-opties kunnen worden geselecteerd met behulp van **HF ASSISTENTIE**.

### AF + MF scherpstelzoom

Wanneer **AAN** is geselecteerd voor **AF/MF INSTELLINGEN** > **SCHERPSTELLOEP** en **ENKEL PUNT** geselecteerd is voor **SCHERPSTELLING**, kan zoom worden gebruikt om in te zoomen op het geselecteerde scherpstelgebied. De zoomfactor kan worden geselecteerd met de achterste commandoschijf.

## HF ASSISTENTIE

Kies hoe scherpstelling wordt weergegeven in de handmatige scherpstelmodus.

Optie	Beschrijving
<b>STANDAARD</b>	Scherpstelling wordt op normale wijze weergegeven (scherpstelepieken en digitaal gesplitst beeld en digitale microprisma zijn niet beschikbaar).
<b>DIGITAAL SPLITSEN BEELD</b>	Geeft een zwart-witbeeld ( <b>MONOCHROOM</b> ) of gesplitst beeld in kleur ( <b>KLEUR</b> ) in het midden van het beeld weer. Kader het onderwerp in het gesplitste beeldveld in en draai aan de scherpstelling totdat de vier delen van het gesplitste beeld juist zijn uitgelijnd.
<b>DIGITALE MICROPRISMA</b>	Een raster met de nadruk op onscherpte wordt weergegeven wanneer het onderwerp niet scherp in beeld is en verdwijnt om te worden vervangen door een scherp beeld wanneer het onderwerp scherp in beeld is.
<b>FOCUS PIEK HIGHLIGHT</b>	De camera versterkt contrastrijke contouren. Kies een kleur en een piekniveau.

 U kunt ook MF-assisteeropties kiezen door het midden van de achterste commandoschijf in te houden.

## SCHERPSTELLOEP

Als **AAN** is geselecteerd, zal de weergave automatisch inzoomen op het geselecteerde scherpstelgebied wanneer de scherpstelling naar de handmatige scherpstelmodus is gedraaid.

Opties	
AAN	UIT

-  Het drukken op het midden van de achterste commandoschijf annuleert scherpstelzoom.
- De zoomstand is op het huidige scherpstelveld gecentreerd en verandert wanneer het scherpstelgebied wordt gewijzigd.

## INT. SPOT AE&SCHRPSTLGBD

Selecteer **AAN** om het huidige scherpstelkader te meten in de scherpstelstand **S** of **C**.

Opties	
<b>AAN</b>	<b>UIT</b>

## DIRECT AF-INSTELLING

Kies of de camera scherpstelt met behulp van enkelvoudige AF (**AF-S**) of continue AF (**AF-C**) als een knop waaraan scherpstelvergrendeling of **AF-AAN** is toegewezen, wordt ingedrukt om scherp te stellen in de handmatige scherpstelmodus.

Opties	
<b>AF-S</b>	<b>AF-C</b>

## SCHERPTEDIEPTESCHAAL

Kies **BASIS FILMFORMAAT** om u te helpen praktische evaluaties van de scherptediepte te maken voor foto's die worden gezien als prenten en dergelijke, en kies **PIXELBASIS** om u te helpen scherptediepte te beoordelen voor foto's die met hoge resoluties zullen worden bekeken op computers of andere elektronische beeldschermen.

Opties	
<b>PIXELBASIS</b>	<b>BASIS FILMFORMAAT</b>



## ONTGREND/FOCUS PRIORITEIT

Kies hoe de camera scherpstelt in scherpstelmodus **AF-S** of **AF-C**.

Optie	Beschrijving
<b>ONTGRENDELEN</b>	Sluittijd krijgt voorrang op de scherpstelling. U kunt foto's nemen wanneer de camera niet is scherpgesteld.
<b>FOCUS</b>	Scherpstelling krijgt voorrang op de sluitertijd. U kunt alleen foto's nemen als de camera is scherpgesteld.

## BEGRENZER AF BEREIK

Beperk het bereik van beschikbare focusafstanden voor verhoogde focussnelheid.

Optie	Beschrijving
<b>UIT</b>	Scherpstellingsbegrenzer uitgeschakeld.
<b>AANGEPST</b>	Beperk de focus tot een bereik van afstanden gedefinieerd door een minimum en maximum. <ul style="list-style-type: none"> <li>• <b>OK:</b> Focus beperken tot het geselecteerde bereik.</li> <li>• <b>INSTELLEN:</b> Kies twee objecten en beperk de focus tot de afstand ertussen.</li> </ul>
<b>VRKEUZE1</b> <b>VRKEUZE2</b>	Beperk de focus tot een vooraf ingesteld bereik.

 De weergegeven waarden voor de scherpstellingsbegrenzer kunnen verschillen van de werkelijke scherpstelafstand.





 De volgende extra bewerkingen kunnen worden uitgevoerd wanneer **AANGEPST** is geselecteerd:

- U kunt op objecten in het aanraakscherm tikken om het scherpstelbereik te kiezen.
- In plaats van een object aan te tikken op het scherm, kunt u de maximale scherpstelafstand tot oneindig instellen door aan de scherpstelring te draaien.





## TOUCH SCREEN MODUS

Kies de opnamebewerkingen die worden uitgevoerd met de aanraaktoetsen.

### Stilstaande Fotografie

Modus	Beschrijving
 <b>TOUCH OPNEMEN</b>	Tik op uw object op het scherm om te focussen en de sluitteer te ontspannen. In de salvomodus worden foto's genomen terwijl u uw vinger op het scherm houdt.
 	<ul style="list-style-type: none"><li>• In scherpstelmodus <b>S</b> (AF-S) stelt de camera scherp wanneer u op uw onderwerp in de weergave tikt. De scherpstelling vergrendelt bij de huidige afstand totdat u op het pictogram <b>AF OFF</b> tikt.</li><li>• In scherpstelmodus <b>C</b> (AF-C) start de camera met scherpstellen wanneer u op uw onderwerp in de weergave tikt. De camera blijft de scherpstelling aanpassen voor veranderingen in de afstand tot het onderwerp totdat u op het pictogram <b>AF OFF</b> tikt.</li><li>• In handmatige scherpstelmodus (MF) kunt u op de weergave tikken om op het geselecteerde onderwerp scherp te stellen met behulp van autofocus.</li></ul>
 <b>GEBIED</b>	Tik om een punt voor de scherpstelstand of zoom te selecteren. Het scherpstelkader zal zich verplaatsen naar het geselecteerde punt.
 <b>UIT</b>	Aanraakbedieningen uitgeschakeld.

## Filmopname

Modus	Beschrijving
 <b>TOUCH OPNEMEN</b>	<p>In plaats van op de ontspanknop drukken, kunt u op uw onderwerp in de weergave tikken om scherp te stellen en de opname te starten. Tijdens het vastleggen kunt u op de weergave tikken om zoals hieronder beschreven scherp te stellen. <i>Druk op de ontspanknop om het opnemen te beëindigen.</i></p>
 <b>AF</b>	<p>Door op de weergave te tikken, stelt de camera scherp op het geselecteerde punt. <i>Gebruik de ontspanknop om de opname te starten en te stoppen.</i></p> <ul style="list-style-type: none"> <li>• In scherpstelmodus <b>S</b> (AF-S) kunt u op elk gewenst moment opnieuw scherpstellen door op uw onderwerp in de weergave te tikken.</li> <li>• In scherpstelmodus <b>C</b> (AF-C) zal de camera doorlopend de scherpstelling bijstellen voor veranderingen in de afstand tot het onderwerp op het geselecteerde scherpstelpunt door tikken op de weergave.</li> <li>• In handmatige scherpstelmodus (MF) stelt de camera scherp met behulp van autofocus wanneer u op de weergave tikt; tijdens het vastleggen kunt u opnieuw op de weergave tikken om het scherpstelgebied naar een nieuwe locatie te verplaatsen.</li> </ul>
 <b>AREA GEBIED</b>	<p>Tik om het scherpstelgebied te positioneren. <i>Gebruik de ontspanknop om de opname te starten en te stoppen.</i></p> <ul style="list-style-type: none"> <li>• In scherpstelmodus <b>S</b> (AF-S) kunt u op elk gewenst moment het scherpstelgebied opnieuw positioneren door op uw onderwerp in de weergave te tikken. Gebruik om scherp te stellen de knop waaraan <b>AF-AAN</b> is toegewezen.</li> <li>• In scherpstelmodus <b>C</b> (AF-C) zal de camera doorlopend de scherpstelling bijstellen voor veranderingen in de afstand tot het onderwerp op het geselecteerde scherpstelpunt door tikken op de weergave.</li> <li>• In handmatige scherpstelmodus (MF) kunt u op de weergave tikken om het scherpstelgebied over uw onderwerp te positioneren.</li> </ul>
 <b>UIT</b>	<p>Aanraakbedieningen uitgeschakeld.</p>



Om de aanraaktoetsen uit te schakelen en de touchscreenmodusindicator te verbergen, selecteert u **UIT** voor **TOETS-/SCHIJFINSTELLINGEN > TOUCH SCREEN INSTELLINGEN > INSTELL. AANRAAKSCHERM.**

## Aanraakbediening voor scherpstelzoom

Verschillende aanraakbedieningen worden gebruikt tijdens scherpstelzoom (scherpstelcontrole ingeschakeld).

### Middengebied

Als u het midden van het scherm aanraakt, worden de onderstaande bewerkingen uitgevoerd.

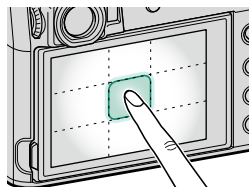

Touch opnemen	Stilstaande fotografie	Filmopname
<b>TOUCH OPNEMEN</b>	<b>AF-S/MF:</b> Maak een foto	<b>AF-S:</b> AF
		<b>MF:</b> Direct auto.focus
<b>AF</b>	<b>AF-S:</b> AF	<b>AF-S:</b> AF
	<b>MF:</b> Direct auto.focus	<b>MF:</b> Direct auto.focus
<b>GEBIED</b>	<b>AF-S:</b> AF	<b>AF-S:</b> AF
	<b>MF:</b> Direct auto.focus	<b>MF:</b> Direct auto.focus
<b>UIT</b>	<b>AF-S/MF:</b> UIT	<b>AF-S/MF:</b> UIT

### Andere gebieden

Als u op andere gebieden tikt, scrolt u eenvoudig over het scherm of u nu foto's maakt of films opneemt en ongeacht de geselecteerde optie voor de touchscreenmodus.

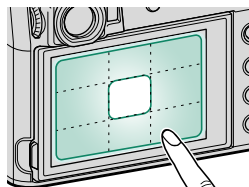

## GE Corrigeerd AF-KADER

Bekijk een gids voor de werkelijke focuspositie bij het framen van opnamen in de OVF met het onderwerp dicht bij de camera. Wanneer **AAN** wordt geselecteerd, zal de camera de focuspositie weergeven van objecten die zich ongeveer 50 cm van de camera af bevinden (2) naast de standaard AF-foto's (1). Als de ontspanknop half wordt ingedrukt, wordt er een groen AF-frame (3) weergegeven op de werkelijke focuspositie.

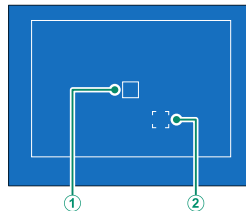

*Normale weergave*

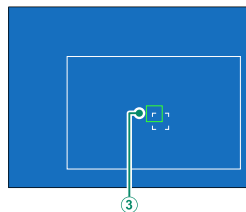

*Weergave wanneer de ontspanknop half wordt ingedrukt*

Opties	
AAN	UIT
<ul style="list-style-type: none"> <li>De richtlijnen worden niet weergegeven wanneer de camera scherpstelt op afstanden van minder dan 50 cm.</li> <li>U kunt tijdelijk <b>UIT</b> selecteren voor de richtlijnen door op het midden van de scherpstellingstok (scherpstelhendel) te drukken.</li> </ul>	

## OPNAME-INSTELLINGEN

Pas opname-opties aan.

Om opname-opties weer te geven, drukt u op **MENU/OK** in de opname-weergave en selecteert u het tabblad **OPNAME-INSTELLINGEN**.

De beschikbare opties verschillen per geselecteerde opnamemodus.



## SPORTZOEKERMODUS

Maak foto's met behulp van de uitsnede in het midden van de weergave. Kies deze optie voor foto's van atleten, vogels en andere bewegende onderwerpen.

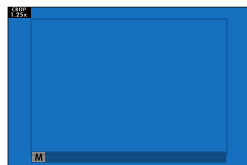



Optie	Beschrijving
<b>AAN</b>	Foto's worden met een uitsnede van 1,25x gemaakt zodat de beeldhoek met een waarde die gelijk is aan de brandpuntsafstand van de lens met 1,25x wordt verkleind; de uitsnede wordt weergegeven door een kader in de weergave.
<b>UIT</b>	De 1,25x uitsnede wordt uitgeschakeld.

- Het **INSTELLINGEN BEELDKWALITEIT > BEELDGROOTTE**-item in het opnamemenu is vast ingesteld op **M**.
- De sportzoeker is niet beschikbaar in modi met een elektronische sluiters.

## ZELFONTSPANNER

Kies een vertraging voor het loslaten van de ontspanknop.

Optie	Beschrijving
 <b>2 SEC</b>	De ontspanknop wordt twee seconden na het indrukken van de ontspanknop losgelaten. Gebruik dit om onscherpte veroorzaakt door camerabeweging te verminderen als de ontspanknop wordt ingedrukt. Het zelfontspannerlampje knippert terwijl de timer aftelt.
 <b>10 SEC</b>	De ontspanknop wordt tien seconden na het indrukken van de ontspanknop losgelaten. Dit kunt u gebruiken voor foto's waarin u zelf wilt voorkomen. Het zelfontspannerlampje knippert direct voordat de foto wordt gemaakt.
<b>UIT</b>	Zelfontspanner uitgeschakeld.

Als er een andere optie dan **UIT** is geselecteerd, begint de timer wanneer de ontspanknop volledig wordt ingedrukt. Het scherm toont het aantal resterende seconden tot de ontspanknop wordt losgelaten. Druk op **DISP/BACK** om de timer te stoppen voor de foto wordt genomen.



-  Sta achter de camera wanneer u de ontspanknop indrukt. Als u voor de lens staat, kan dit invloed hebben op de scherpstelling en belichting.
- De zelfontspanner wordt automatisch uitgeschakeld wanneer de camera wordt uitgeschakeld.

## INTEL. ZELFONTSP. OPSLAAN

Als **AAN** is geselecteerd, blijft de gekozen zelfontspannerinstelling van kracht nadat er een foto is genomen of als de camera wordt uitgeschakeld.

Opties	
<b>AAN</b>	<b>UIT</b>

## INTERVAL-TIMEROPNAME

Configureer de camera zodat deze automatisch foto's maakt bij een vooringesteld interval.

- 1 Markeer **INTERVAL-TIMEROPNAME** in het tabblad  (**OPNAME-INSTELLINGEN**) en druk op **MENU/OK**.

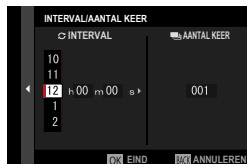



- 2 Gebruik de scherpstellingstok (scherpstelhendel) om de interval en het aantal foto's te kiezen. Druk op **MENU/OK** om door te gaan.

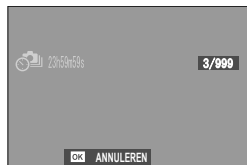

- 3 Gebruik de scherpstellingstok om de starttijd te kiezen en druk vervolgens op **MENU/OK**. Het fotograferen start automatisch.



 Intervalfotografie kan niet worden gebruikt bij een sluitertijd van **B** (lamp) of tijdens meervoudige belichtingsfotografie. In seriemodus kan er slechts één foto worden gemaakt wanneer de ontspanknop wordt losgelaten.

-  Gebruik van een statief wordt aanbevolen.
- Controleer het batterijniveau alvorens te beginnen. Wij raden het gebruik van een optionele AC-9 V AC netstroomadapter en CP-W126 DC koppelstuk aan.
- De weergave wordt uitgeschakeld tussen opnamen en licht op enkele seconden voordat de volgende foto wordt gemaakt.
- De weergave kan op elk moment worden geactiveerd door op de ontspanknop te drukken.
- Om het fotograferen voort te zetten totdat het aantal gemaakte foto's gelijk is aan het aantal resterende opnamen op het moment dat het fotograferen met intervaltimer begon, stelt u het aantal opnamen in op  $\infty$ .



**VERZACHT. VAN BELICHTING MET INT.TIMEROPN.**

Selecteer **AAN** om de belichting automatisch aan te passen tijdens het fotograferen met intervaltimer, om te voorkomen dat de belichting aanzienlijk verandert tussen opnames in.

Opties	
AAN	UIT



- Grote veranderingen in de helderheid van het onderwerp kunnen de belichting onregelmatig laten lijken. Wij raden u aan kortere waarden te kiezen voor **INTERVAL-TIMEROPNAME** > **INTERVAL** met onderwerpen die merkbaar helder of donker worden tijdens de opname.
- In de handmatige stand (stand **M**) is gelijkmatige belichting alleen beschikbaar als een **A** (auto) optie is geselecteerd voor ISO.











## AE-REEKS INSTELLING

Pas de afbakingsinstellingen van de belichting aan.

Optie	Beschrijving
<b>FRAMES/STAP INSTELLING</b>	Kies het aantal opnames in de bracketingreeks en de mate van belichting die wordt afgewisseld voor elke opname. <ul style="list-style-type: none"><li>• <b>FOTO'S</b>: Kies het aantal opnames in de bracketingreeks.</li><li>• <b>STAP</b>: Kies de mate van belichting die wordt afgewisseld voor elke opname.</li></ul>
<b>1 FRAME/DOORLOPEND</b>	<ul style="list-style-type: none"><li>• <b>1 FRAME</b>: De opnamen in de bracketingreeks worden één voor één opgenomen.</li><li>• <b>DOORLOPEND</b>: De opnamen in de bracketingreeks worden in één serieopname opgenomen.</li></ul>
<b>SEQUENTIE INSTELLING</b>	Kies de volgorde waarin foto's worden gemaakt.

## FILMSIMULATIE BKT

Kies de drie filmsimulatietypes gebruikt voor filmsimulatie-afbakening (📖 106).

Opties		
 <b>PROVIA/STANDAARD</b>	 <b>Velvia/LEVENDIG</b>	 <b>ASTIA/LAAG</b>
 <b>CLASSIC CHROME</b>	 <b>PRO Neg. Hi</b>	 <b>PRO Neg. Std</b>
 <b>KLASSIEK Neg.</b>	 <b>ETERNA/CINEMA</b>	 <b>ACROS*</b>
 <b>MONOCHROOM*</b>	 <b>SEPIA</b>	

\* Verkrijgbaar met gele (Ye), rode (R) en groene (G) filters.

## INSTELLING FOCUS BKT

Kies uit **AUTO**- en **HANDMATIG**-focusbracketing-modi.

### HANDMATIG

In de modus **HANDMATIG** kiest u het volgende.

Optie	Beschrijving
<b>FOTO'S</b>	Kies het aantal opnamen.
<b>STAP</b>	Kies de mate van scherpstelverandering voor elke opname.
<b>INTERVAL</b>	Kies het interval tussen opnamen.

#### Scherpstelling en FOTO'S/STAP

De relatie tussen scherpstelling en de opties gekozen voor **FOTO'S** en **STAP** wordt weergegeven in de afbeelding.

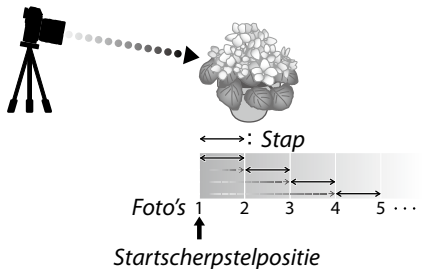

- De scherpstelling gaat van de startpositie naar oneindig.
- Kleine **STAP**-waarden vertalen zich in kleine wijzigingen in de scherpstelling, grotere waarden in grotere wijzigingen.
- Ongeacht de optie gekozen voor **FOTO'S** eindigt het opnemen wanneer de scherpstelling oneindig bereikt.

## AUTO

In de modus **AUTO** berekent de camera automatisch **FOTO'S** en **STAP**.

- 1 Selecteer  **OPNAME-INSTELLINGEN** in het opnamemenu, markeer **INSTELLING FOCUS BKT** en druk op **MENU/OK**.
- 2 Selecteer **AUTO** en kies een **INTERVAL**.  
Het beeld dat zichtbaar is door het objectief wordt weergegeven.

- 3 Stel scherp op het dichtstbijzijnde einde van het onderwerp en druk op **MENU/OK**.

De geselecteerde focusafstand verschijnt als **A** op de focusafstandsindicator.



 Hetzelfde focusbereik kan worden gekozen door eerst te focussen op het verste uiteinde van het onderwerp.

- 4 Stel scherp op het verste uiteinde van het onderwerp en druk op **DISP/BACK**.  
De geselecteerde focusafstand (**B**) en focusbereik (**A** tot **B**) verschijnen op de focusafstandsindicator.

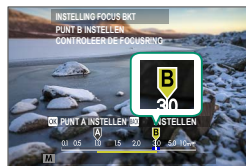

 In plaats van op de knop **DISP/BACK** te drukken, kunt u op **MENU/OK** drukken en opnieuw **A** selecteren.

- 5 Maak foto's.  
De camera berekent automatisch de waarden voor **FOTO'S** en **STAP**. Het aantal foto's verschijnt op het scherm.



## CTRL MEERVOUDIGE BELICHTNG

Kies hoe de camera opnamen combineert om multi-belichting te creëren.





Optie	Beschrijving
<b>ADDITIEF</b>	De camera voegt de belichtingen samen. Mogelijk moet u de belichtingscompensatie verlagen, afhankelijk van het aantal opnamen.
<b>GEMIDDLD</b>	De camera optimaliseert automatisch de belichting voor de uiteindelijke foto. De achtergrond in serieopnamen zonder de compositie te wijzigen, zal optimaal worden belicht.
<b>HELDER</b>	De camera vergelijkt de belichtingen en kiest alleen de helderste pixel op elke locatie. Kleuren kunnen worden gemengd, afhankelijk van hun helderheid en tint.
<b>DONKER</b>	De camera vergelijkt de belichtingen en kiest alleen de donkerste pixel op elke locatie. Kleuren kunnen worden gemengd, afhankelijk van hun helderheid en tint.



De camera kan maximaal negen belichtingen combineren.

## LICHTMEETSISTEEM

Kies hoe de camera de belichting meet.

 De geselecteerde optie treedt alleen in werking wanneer  **AF/MF** **INSTELLINGEN > INST. GEZICHTS-/OOGHERKEN.** op **UIT** staat.

Modus	Beschrijving
 (meervoudig)	De camera bepaalt de belichting direct op basis van een analyse van de compositie, kleur en de verdeling van de helderheid. Aanbevolen voor de meeste situaties.
 (middenmeting)	De camera meet het gehele beeld maar wijst het grootste gewicht toe aan het gebied in het midden.
 (spot)	De camera meet de lichtomstandigheden in het midden van het beeld, in een gebied dat overeenkomt met ca. 2% van het totaal. Aangeraden bij onderwerpen die vanachter belicht worden, en in andere gevallen waar de achtergrond beduidend helderder of donkerder is dan het belangrijkste onderwerp.
 (gemiddeld)	De belichting wordt ingesteld op basis van het gemiddelde van het gehele beeld. Zorgt voor dezelfde belichting bij meerdere foto's met hetzelfde licht en is in het bijzonder effectief voor het fotograferen van landschappen en het maken van portretten van onderwerpen met witte of zwarte kleding.

## SLUITERTYPE

Kies het sluitertype. Kies de elektronische sluiters om het sluitergeluid te dempen.

Optie	Beschrijving
<b>MS MECHANISCHE SLUITER</b>	Maak foto's met de mechanische sluiters.
<b>ES ELEKTRONISCHE SLUITER</b>	Maak foto's met de elektronische sluiters.
<b>M/E MECHANISCH + ELEKTR.</b>	De camera kiest de mechanische of elektronische sluiters afhankelijk van de opnameomstandigheden.

Als **ES ELEKTRONISCHE SLUITER** of **M/E MECHANISCH + ELEKTR.** is geselecteerd, kunnen sluitertijden korter dan  $\frac{1}{4000}$  sec. worden gekozen door de sluitertijdschijf naar **4000** te draaien en vervolgens aan de achterste commandoschijf te draaien.

- 
 • Let op het volgende bij het gebruik van de elektronische sluiters:
  - Vertekening is mogelijk zichtbaar in opnamen van bewegende onderwerpen.
  - Vertekening is mogelijk zichtbaar in uit-de-hand-gemaakte opnamen bij hogere sluitertijden; gebruik van een statief wordt aanbevolen.
  - Streepvorming en waas kunnen optreden in opnamen gemaakt onder tl-verlichting of andere flikkerende of onregelmatige verlichting.
  - Respecteer, bij het maken van foto's met gedempte sluiters (🔇 206), de beeldrechten van uw onderwerp en recht op privacy.
- Wanneer **MS MECHANISCHE SLUITER** is geselecteerd, kan de belichting minder nauwkeurig zijn bij grotere diafragmaopeningen (de maximale sluitertijd varieert met het diafragma, van  $\frac{1}{2000}$  sec. bij f/2 tot  $\frac{1}{4000}$  sec. bij f/4,5). De timing van de schakeling van **MECHANISCHE SLUITER** naar **ELEKTRONISCHE SLUITER** wanneer **M/E MECHANISCH + ELEKTR.** is geselecteerd, varieert ook met het diafragma.

- 
 De volgende beperkingen zijn van toepassing wanneer de elektronische sluiters wordt gebruikt:
  - "Uitgebreide" gevoeligheidswaarden worden niet ondersteund
  - Ruisonderdrukking voor lange tijdopnamen heeft geen effect
  - De flitser kan niet worden gebruikt

## FLIKKERVERMINDERING

Verminder flikkering in foto's en op het scherm bij het fotograferen onder tl-verlichting en andere soortgelijke lichtbronnen.

Optie	Beschrijving
<b>ALLE FRAMES</b>	Flikkerreductie is op alle frames van toepassing. Beeldsnelheid continu-opname verminderd.
<b>1STE FRAME</b>	Flikkermet. gebeurt alleen vóór 1ste frame en zelfde reductie-hoev. geldt voor alle volgende frames die kunnen flikkeren.
<b>UIT</b>	Flikkervermindering uitgeschakeld.



- Flikkervermindering verlengt de tijd die nodig is om foto's vast te leggen.
- **UIT** wordt geselecteerd voor **FLIKKERVERMINDERING** wanneer de elektronische sluiters wordt gebruikt.
- Flikkerreductie is niet beschikbaar tijdens filmopnamen.



## ISO AUTOM.INSTELLING.

Kies de basisgevoeligheid, maximale gevoeligheid en minimale sluitertijd voor de A-positie op de gevoeligheidsschijf. Instellingen voor **AUTO1**, **AUTO2** en **AUTO3** kunnen afzonderlijk worden opgeslagen; de standaardinstellingen worden hieronder getoond.

Item	Opties	Standaard		
		AUTO1	AUTO2	AUTO3
<b>BASISINSTEL. GEVOELIGHEID</b>	160–12800	160		
<b>MAX. GEVOELIGHEID</b>	400–12800	800	1600	3200
<b>MIN. SLUITERSNELH</b>	$\frac{1}{500}$ – $\frac{1}{4}$ SEC	$\frac{1}{60}$ SEC		

De camera kiest automatisch een gevoeligheid tussen de standaard- en maximumwaarden; gevoeligheid wordt alleen verhoogd boven de standaardwaarde als de vereiste sluitertijd voor optimale belichting langer zou zijn dan de waarde geselecteerd voor **MIN. SLUITERSNELH**.



- Als de waarde geselecteerd voor **BASISINSTEL. GEVOELIGHEID** hoger is dan de waarde geselecteerd voor **MAX. GEVOELIGHEID**, wordt **BASISINSTEL. GEVOELIGHEID** ingesteld op de waarde geselecteerd voor **MAX. GEVOELIGHEID**.
- De camera selecteert mogelijk sluitertijden die langer zijn dan **MIN. SLUITERSNELH** als foto's nog steeds onderbelicht zouden zijn bij de waarde geselecteerd voor **MAX. GEVOELIGHEID**.

## CONVERSELENS

Pas instellingen voor optionele conversielenzen aan (📖 258).

Optie	Beschrijving
<b>GROOTHOEK</b>	Kies bij het gebruik van een optionele groothoekconversielens.
<b>TELE</b>	Kies bij het gebruik van een optionele teleconversielens.
<b>UIT</b>	Kies wanneer geen conversielens wordt bevestigd.

## DIGITALE TELE-CONV.

Maak foto's op verschillende brandpuntsafstanden door gebruik te maken van de digitale teleconverter (📖 80).

Opties		
50mm	70mm	OFF

 Alle brandpuntsafstanden zijn aangeduid met behulp van 35 mm-formaat equivalenten.

## ND-FILT

Het selecteren van **AAN** schakelt het ingebouwde Neutral Density (ND)-filter in, zodat de belichting met een equivalent van 4 EV wordt verminderd. Zo kunnen langere sluitertijden of grotere diafragma's worden gebruikt voor helder verlichte onderwerpen, waardoor het mogelijk is om beweging onscherp te maken of achtergronddetails te verzachten zonder risico op overbelichting.

Opties	
AAN	UIT

## DRAADLS COMMUNICT

Verbind met smartphones die de meest recente versie van de FUJIFILM Camera Remote-app draaien. De smartphone kan vervolgens worden gebruikt om:

- De camera te bedienen en op afstand foto's maken
- Foto's te ontvangen die zijn geüpload vanaf de camera
- Door de foto's op de camera te browsen en geselecteerde foto's te downloaden
- Locatiegegevens naar de camera uploaden



Voor downloads en andere informatie bezoekt u:

[http://app.fujifilm-dsc.com/en/camera\\_remote/](http://app.fujifilm-dsc.com/en/camera_remote/)

## FLITSINSTELLINGEN

Pas flitsergerelateerde instellingen aan.

Om flitsergerelateerde instellingen aan te passen, drukt u op **MENU/OK** in de opnameweergave en selecteert u het tabblad **⚡** (FLITSINSTELLINGEN).



De beschikbare opties verschillen per geselecteerde opnamemodus.

## FLASHFUNCTIE-INSTELLING

Kies een flitsbedieningsmodus, flitsmodus of sync-modus of pas het flitsniveau aan. De beschikbare opties variëren per flitser.

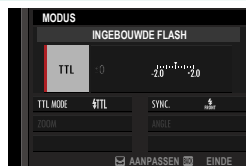

Raadpleeg voor meer informatie over de flitserinstellingen "Externe flitsers" (260) in "Randapparatuur en optionele accessoires".

## VERWIJDER R. OGEN

Verwijder rode-ogen-effecten veroorzaakt door de flitser.

Optie	Beschrijving
<b>FLASH+VERWIJDEREN</b>	Een voorflits die rode ogen vermindert wordt gecombineerd met digitale verwijdering van rode ogen.
<b>FLASH</b>	Alleen rode ogen verminderen door middel van flits.
<b>VERWIJDEREN</b>	Alleen digitaal rode ogen verwijderen.
<b>UIT</b>	Rode ogen verminderen door middel van flits en digitaal rode ogen verwijderen uitgeschakeld.

- Flitser voor rode-ogenreductie kan worden gebruikt in de TTL-flitserre-gelingstanden.
- Digitale rode-ogen-verwijdering wordt alleen uitgevoerd wanneer een gezicht wordt gedetecteerd.
- Digitale rode-ogen-verwijdering is niet beschikbaar voor RAW-afbeeldingen.

## MODUS TTL VERGRENDELEN

In plaats van het aanpassen van het flitsniveau per foto kan TTL-flitsbediening worden vergrendeld voor consistente resultaten binnen een reeks foto's.

Optie	Beschrijving
<b>VERGR. MET L. FLASH</b>	De flitssterkte wordt vergrendeld op de gemeten waarde voor de meest recente foto te bekijken.
<b>VERGR. MET MEETFLASH</b>	De camera geeft een reeks voorflitsen en de flitssterkte wordt vergrendeld op de gemeten waarde.

-  Om gebruik te maken van TTL-vergrendeling, wijst u **TTL-VERGRENDELING** toe aan een cameraknop en gebruikt u vervolgens deze knop om TTL-vergrendeling in of uit te schakelen (252).
  - Flitscompensatie kan worden aangepast terwijl TTL-vergrendeling is ingeschakeld.
  - Bij het selecteren van **VERGR. MET L. FLASH** wordt een foutbericht weergegeven als er geen eerder gemeten waarde bestaat.

## LED-LICHTINSTELLING

Kies of u het LED-videolicht van de flitser (indien beschikbaar) wenst te gebruiken als een catchlight of AF-hulplicht bij het nemen van foto's.

Optie	Functie van LED-videolicht in statische fotografie.
<b>CATCHLIGHT</b>	Catchlight
<b>AF ASSIST</b>	AF-hulpverlichting
<b>AF ASSIST+CATCHLIGHT</b>	AF-hulplichtverlichting en catchlight
<b>OFF</b>	Geen

-  In sommige gevallen is deze optie ook toegankelijk via het **FLASHFUNCTIE-INSTELLING**-menu.

## MASTER-INSTELLING

Kies een flitsgroep (A, B of C) voor de flitser bevestigd aan de cameraflits schoen wanneer deze functioneert als een hoofdflitser die flitseenheden op afstand bediend via Fujifilm draadloze optische flitsbediening of kies **OFF** om de hoofdflitseruitvoer te beperken tot een niveau dat de uiteindelijke foto niet beïnvloed.

Opties			
Gr A	Gr B	Gr C	OFF

 In sommige gevallen is deze optie ook toegankelijk via het **FLASHFUNCTIE-INSTELLING**-menu.

## CH-INSTELLING

Kies het kanaal dat wordt gebruikt voor de communicatie tussen de hoofdflitser en flitseenheden op afstand bij het gebruik van Fujifilm optische draadloze flitsbediening. Afzonderlijke kanalen kunnen worden gebruikt voor verschillende flitsystemen of om interferentie te voorkomen als meerdere systemen dicht bij elkaar werken.

Opties			
CH1	CH2	CH3	CH4

## Ingebouwde Flits

Schakel de ingebouwde flits in of uit.

Optie	Beschrijving
<b>AAN</b>	Schakel de ingebouwde flits in.
<b>UIT</b>	Schakel de ingebouwde flits uit. Kies deze optie wanneer u optionele flitsers gebruikt die aan de flits schoen op de camera zijn gemonteerd of via een synchronisatiekabel zijn aangesloten.

## FILMINSTELLINGEN

Pas filmopname-opties aan.

Om filmopname-opties weer te geven, drukt u op **MENU/OK** in de opnameweergave en selecteert u het tabblad **FILMINSTELLINGEN**.

De beschikbare opties verschillen per geselecteerde opnamemodus.



## FILMMODUS

Kies voorafgaand aan het opnemen van films de beelddnsnelheid, bitsnelheid en het beeldformaat en de beeldverhouding.

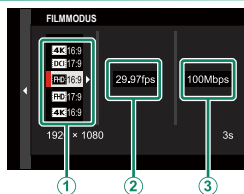

- 1 Selecteer in het opnamemenu **FILMINSTELLINGEN**, markeer vervolgens **FILMMODUS** en druk op **MENU/OK**.
- 2 Druk de scherpstellingstok (scherpstelhendel) omhoog of omlaag om het gewenste beeldformaat en de beeldverhouding (1) te markeren en druk op de stok rechts.
  - Kies **4K 16:9** of **DCI 17:9** voor 4K-films met beeldverhoudingen van 16 of 17 tot 9.
  - Kies **FHD 16:9** of **FHD 17:9** voor Full HD-films met beeldverhoudingen van 16 of 17 tot 9.

- 3 Druk de scherpstellingstok (scherpstelhendel) omhoog of omlaag om een beeldsnelheid (2) te markeren en druk op de stok rechts.

Opties					
23.98P	24P	25P	29.97P	50P	59.94P













- 4 Druk de scherpstellingstok omhoog of omlaag om een bitsnelheid (3) te markeren en druk op **MENU/OK**.

Opties		
50Mbps	100Mbps	200Mbps

 De keuze van de beeld- en bitsnelheden varieert afhankelijk van de filmmodus.

## FULL HD HOGESNELHEIDSOPN.

Neem Full HD-films met hoge beeldsnelheid op. Films met hoge beeldsnelheid kunnen in slowmotion worden afgespeeld, waardoor u tijd krijgt om snel bewegende onderwerpen of details te zien die voor het blote oog te vluchtig zijn.











Optie	Beschrijving
2x  59.94P  120P	Maak Full HD-filmopnamen bij beeldsnelheden van 120 of 100 bps. De films worden afgespeeld bij een snelheid van 1/2, 1/4 of 1/8. De maximale opnameduur is 6 minuten. De filmopnamen die zijn opgeslagen op de geheugenkaart worden gecomprimeerd met als doel de hoeveelheid opgenomen gegevens op 200 Mbps per seconde te houden.
2x  50P  100P	
4x  29.97P  120P	
4x  25P  100P	
5x  24P  120P	
5x  23.98P  120P	
<b>UIT</b>	Hoge-snelheidsopname uit.

 Hoge-snelheidsfilms worden zonder geluid opgenomen.





## FILMSIMULATIE

Kies een filmsimulatie-effect voor filmopnamen.

Optie	Beschrijving
 <b>PROVIA/STANDAARD</b>	Zie "FILMSIMULATIE" (📖 106).
 <b>Velvia/LEVENDIG</b>	
 <b>ASTIA/LAAG</b>	
 <b>CLASSIC CHROME</b>	
 <b>PRO Neg. Hi</b>	
 <b>PRO Neg. Std</b>	
 <b>KLASSIEK Neg.</b>	
 <b>ETERNA/CINEMA</b>	
 <b>ACROS</b>	
 <b>MONOCHROOM</b>	
 <b>SEPIA</b>	

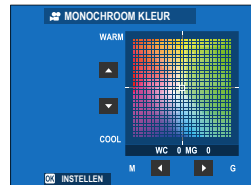

## MONOCHROOM KLEUR

Voeg een roodachtige of blauwachtige tint (warme of koele kleurzeem) toe aan  **ACROS** en  **MONOCHROOM** monochrome filmsimulaties. Kleur kan worden aangepast op de assen **WARM-COOL** en **G (groen)-M (magenta)**.



## DYNAMISCH BEREIK







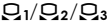

Kies een dynamisch bereik voor filmopnamen.

Optie	Beschrijving
 100%	Zie "DYNAMISCH BEREIK" (📖 113).
 200%	
 400%	

-  Automatische aanpassing van het dynamisch bereik (**AUTO**) wordt niet ondersteund.
-  200% is beschikbaar bij gevoeligheden van ISO 320 tot ISO 12800,  400% bij gevoeligheden van ISO 640 tot 12800.
- De optie  **FILMINSTELLINGEN** >  **DYNAMISCH BEREIK** is beschikbaar wanneer **UIT** is geselecteerd voor  **FILMINSTELLINGEN** > **F-Log OPNAME**.

## WITBALANS

Pas witbalans aan voor het opnemen van films.

Optie	Beschrijving
<b>AUTO</b>	Zie "WITBALANS" (📖 110).
	
	
	
	
	
	
	
	
	

## TOONCURVE

Met betrekking tot een tooncurve, gebruikt u de scherpstellingstok (scherpstelhendel) om het uiterlijk van highlights of schaduwen aan te passen, waardoor ze harder of zachter worden. Kies hogere waarden om schaduwen en highlights harder te maken, lagere waarden om ze zachter te maken.

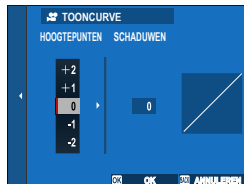

Opties						
-2	-1	0	+1	+2	+3	+4

## KLEUR

Pas de kleurdichtheid aan voor filmopnamen. Kies hogere waarden om de verzadiging te verhogen, lagere waarden om deze te verlagen.

Opties								
-4	-3	-2	-1	0	+1	+2	+3	+4

## SCHERPTE

Maak contouren in films scherper of zachter. Kies hogere waarden voor scherpere contouren, lagere waarden voor zachtere contouren.

Opties								
-4	-3	-2	-1	0	+1	+2	+3	+4

## RUISONDERDRUKING

Verminder de ruis in films die zijn opgenomen bij hoge gevoeligheden. Kies hogere waarden om ruis en vloeiende omtrekken te verminderen, lagere waarden om omtrekken zichtbaar te laten.

Opties								
-4	-3	-2	-1	0	+1	+2	+3	+4

## INTERFRAME NR

Selecteer **AAN** om interframe-ruisonderdrukking in te schakelen.

Opties	
<b>AAN</b>	<b>UIT</b>

-  Interframe-ruisonderdrukking is alleen beschikbaar wanneer framesnelheden van **29.97P** of langzamer worden geselecteerd bij een frame-grootte van **4K** of **DCI**.
- "Beeldschaduwen" kunnen optreden bij bewegende onderwerpen of als de camera wordt bewogen tijdens het vastleggen.

## F-Log OPNAME

Selecteer **AAN** om films op te nemen met behulp van een zachte gammacurve met een spectrum dat geschikt is voor verdere verwerking na productie. Gevoeligheid is beperkt tot waarden tussen ISO 640 en 12800.

Opties	
AAN	UIT

## OMGV.LICHT CORR.

Selecteer **AAN** om correctie van het omgevingslicht tijdens filmopnamen in te schakelen.

Opties	
AAN	UIT

 Selecteer **UIT** als u streepvorming waarneemt in films die zijn opgenomen met behulp van deze optie.

## SCHERPSTELGEBIED

Kies het scherpstelgebied voor films die zijn opgenomen met behulp van autofocus. U kunt er ook voor kiezen het scherpstelveld (en dus ook de scherpstelzoompositie) voor films vast te leggen met behulp van handmatige scherpstelling.

## FILMSCHERPSTELLING

Kies hoe de camera het scherpstelpunt voor filmopname selecteert.

Optie	Beschrijving
<b>AF(MULTI)</b>	Automatische selectie van scherpstelpunten.
<b>AF-VELD KEUZE</b>	De camera stelt scherp op het onderwerp in het geselecteerde scherpstelgebied.

## AF-C AANGEPASTE INSTELL.

Selecteer scherpstelvolgopties bij het opnemen van films in scherpstelmodus C.

### TRACKINGGEVOELIGHEID

Kies hoe lang de camera wacht met overschakelen van de scherpstelling wanneer een object in het scherpstelgebied komt achter of voor het huidige onderwerp. Zie "TRACKINGGEVOELIGHEID" (📖 123).

Opties				
0	1	2	3	4

### AF-SNELHEID

Pas de reactiesnelheid van autofocus aan. Kies hogere waarden voor snellere responstijden, lagere waarden voor langzamere responstijden.

Opties										
-5	-4	-3	-2	-1	0	+1	+2	+3	+4	+5

## INST. GEZICHTS-/OOGHERKEN.

Schakel Intelligente gezichtsdetectie in of uit bij het opnemen van films.

Optie	Beschrijving
<b>GEZICHTSHERKENNING AAN</b>	Zie "INST. GEZICHTS-/OOGHERKEN." (📖 128).
<b>UIT</b>	Intelligente gezichtsdetectie en oogprioriteit uit.

 Wanneer Intelligente Gezichtsherkenning wordt ingeschakeld, zal de camera scherpstellen met behulp van continue AF, ook al is enkelvoudige AF (S) gekozen met de scherpstelmodusselectieknop. Intelligente gezichtsdetectie is niet beschikbaar in de handmatige scherpstelstand.

## HF ASSISTENTIE

Kies hoe scherpstelling wordt weergegeven in de handmatige scherpstelmodus.

Optie	Beschrijving
<b>STANDAARD</b>	De scherpstelling wordt op de normale manier weergegeven (scherpstelpieken is niet beschikbaar).
<b>FOCUS PIEK HIGHLIGHT</b>	De camera versterkt contrastrijke contouren. Kies een kleur en een piekniveau.

## SCHERPSTELLOEP

Als **AAN** is geselecteerd, zal de weergave automatisch inzoomen op het geselecteerde scherpstelgebied wanneer de scherpstelring naar de handmatige scherpstelmodus is gedraaid.

Opties	
AAN	UIT

## HDMI-UITGANG INFODISPLAY

Als **ON** is geselecteerd, zullen HDMI-apparaten waarop de camera is aangesloten de informatie in het camerascherm ook weergeven.





Opties	
ON	OFF



## 4K FILMUITGANG

Kies de bestemming voor 4K-films opgenomen terwijl de camera is aangesloten op een HDMI-recorder of ander apparaat dat 4K ondersteunt.

Optie	Beschrijving
 <b>4K</b>  <b>4K</b>	4K-films worden opgenomen op de camerageheugenkaart en uitgevoerd naar het HDMI-apparaat in 4K.
 <b>4K</b>  <b>FHD</b>	4K-films worden opgenomen op een camerageheugenkaart in 4K en uitgevoerd naar het HDMI-apparaat in Full HD.
 <b>FHD</b>  <b>4K</b>	4K-films worden in 4K uitgevoerd naar het HDMI-apparaat en in Full HD opgenomen op de geheugenkaart van de camera.
 <b>—</b>  <b>4K</b>	4K-films worden in 4K uitgevoerd naar het HDMI-apparaat. De camera slaat geen 4K-films op een geheugenkaart op.

 Deze optie is alleen beschikbaar wanneer  **16:9** of  **17:9** is geselecteerd voor  **FILMINSTELLINGEN** > **FILMMODUS** in het opnamemenu.

## FULL HD FILM-UITVOER

Kies de bestemming voor Full HD-films die zijn opgenomen terwijl de camera op een HDMI-apparaat is aangesloten.

Optie	Beschrijving
 <b>FHD</b>  <b>FHD</b>	Full HD-films worden naar het HDMI-apparaat uitgevoerd en op de geheugenkaart van de camera opgeslagen.
 <b>—</b>  <b>FHD</b>	Full HD-films worden niet op de geheugenkaart van de camera opgenomen maar worden naar het HDMI-apparaat uitgevoerd.

 • Deze optie is alleen beschikbaar wanneer  **16:9** of  **17:9** is geselecteerd voor  **FILMINSTELLINGEN** > **FILMMODUS** in het opnamemenu.

• Wanneer **OFF** is geselecteerd voor **HDMI-UITGANG INFODISPLAY** worden films naar het HDMI-apparaat uitgevoerd in 4:2:2 10-bits formaat.

## 4K HDMI STANDBYKWALITEIT

Kies of de uitvoer naar aangesloten HDMI-apparaten overschakelt van 4K naar Full HD tijdens stand-by.

Optie	Beschrijving
 4K	Uitvoer naar HDMI-apparaten wordt voortgezet bij 4K tijdens stand-by.
 FHD	Uitvoer naar HDMI-apparaten schakelt over naar Full HD tijdens stand-by, waardoor de batterij minder snel leegraakt.



## HDMI REC-BEDIENING

Kies of de camera signalen naar het HDMI-apparaat moet sturen om een film te starten en/of te stoppen, wanneer de sluiterknop wordt ingedrukt om de filmopname te starten en te stoppen.

Opties	
ON	OFF

## ZEBRA-INSTELLING

Hoge lichten die mogelijk zijn overbelicht worden aangeduid door zebrastrepen in de filmmodusweergave.

Optie	Beschrijving
ZEBRA R	 Naar rechts schuin aflopende strepen.
ZEBRA L	 Naar links schuin aflopende strepen.
UIT	Strepen uit.

## ZEBRA-NIVEAU

Kies de helderheidsdrempel voor de zebrastrepenweergave.

Opties										
50	55	60	65	70	75	80	85	90	95	100

## INSTELLING GELUID

Pas audio-gerelateerde instellingen aan voor filmopnamen.

### AANP. INTERN MIC.-NIVEAU

Pas het opnameniveau aan voor de ingebouwde microfoon.

Optie	Beschrijving
<b>AUTO</b>	De camera past het opnameniveau automatisch aan.
<b>HANDMATIG</b>	Pas het opnameniveau handmatig aan. Druk op de scherpstellingstok (scherpstelhendel) rechts om uit 25 opnameniveaus te kiezen.
<b>UIT</b>	Schakel de ingebouwde microfoon uit.

### AANP. EXTERN MIC.-NIVEAU

Pas het opnameniveau aan voor externe microfoons.

Optie	Beschrijving
<b>AUTO</b>	De camera past het opnameniveau automatisch aan.
<b>HANDMATIG</b>	Pas het opnameniveau handmatig aan. Druk op de scherpstellingstok (scherpstelhendel) rechts om uit 25 opnameniveaus te kiezen.
<b>UIT</b>	Schakel het opnemen uit met behulp van externe microfoons.

### BEGRENZER MIC.-NIVEAU

Vermindert vervorming die wordt veroorzaakt door invoer die de grenzen van de audiocircuits van de microfoon overschrijdt.

Opties	
<b>AAN</b>	<b>UIT</b>

### WINDFILTER

Kies of windruisreductie tijdens filmopnamen wordt ingeschakeld.

Opties	
<b>AAN</b>	<b>UIT</b>

## FILTER ONDERGREN

Kies of het laagafvalfilter wordt ingeschakeld, waardoor laagfrequente ruis tijdens filmopnamen wordt verminderd.

Opties	
AAN	UIT

## VOLUME HOOFDTELEFOON

Stel het hoofdtelefoonvolume af.

Optie	Beschrijving
0	Demp uitvoer naar de koptelefoon.
1—10	Kies een volume uit 1 tot 10.

## MIC/AFSTANDBED.

Geef aan of het apparaat dat is aangesloten op de microfoon/afstandsontspanner-aansluiting een microfoon is of een afstandsontspanner.

Opties	
 MIC	 AFST.B

## INSTELLING TIJDCODE

Stel scherminstellingen voor de tijdcode in (uren, minuten, seconden en beeldnummer) in voor filmopnamen.

### WEERGAVE TIJDCODE

Selecteer **AAN** om tijdcodes tijdens filmopnamen en afspelen van films weer te geven.

Opties	
<b>AAN</b>	<b>UIT</b>

### INSTELLING STARTTIJD

Kies de starttijd van de tijdcode.

Optie	Beschrijving
<b>HANDMATIGE INVOER</b>	Markeer deze optie en druk op de scherpstellingstok (scherpstelhendel) rechts om handmatig een starttijd te kiezen.
<b>HUIDIGE TIJD</b>	Stel de starttijd op de huidige tijd in.
<b>RESETTEN</b>	Stel de starttijd in op 00:00:00.

### INSTELLING OPTELLEN

Kies of de tijd continu wordt geklokt of alleen tijdens filmopnamen.

Optie	Beschrijving
<b>REC UITVOEREN</b>	Tijd wordt alleen geklokt tijdens filmopnamen.
<b>VRIJ UITVOEREN</b>	De tijd wordt continu geklokt.

## FRAME VERWIJDEREN

Bij beeldsnelheden van **59.94P** en **29.97P** ontstaat geleidelijk een afwijking tussen de tijdcode (gemeten in seconden) en de werkelijke opnametijd (gemeten in fracties van seconden). Kies of de camera daar waar nodig beelden weglaat om de opname-tijd overeen te laten komen met de tijdcode.

Optie	Beschrijving
AAN	De camera laat waar nodig beelden weg om de tijdcode en werkelijke opnametijd precies gelijk te laten open.
UIT	Beelden worden niet weggelaten.



- De tijdcodeweergave varieert afhankelijk van de geselecteerde optie.

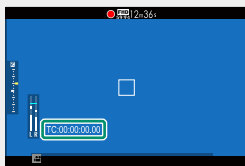

TC:00:00:00.00

AAN

TC:00:00:00.00

UIT

- Selecteren van een beeldsnelheid van **23.98P** schakelt weglaten van het beeld uit.

## UITVOER HDMI-TIJDCODE

Kies of tijdcodes naar HDMI-apparaten worden uitgevoerd.

Opties	
AAN	UIT

## CONTROLELAMPJE

Kies de lamp (indicator of AF-hulpverlichting) die brandt tijdens filmopnamen en of de lamp knippert of blijft branden.

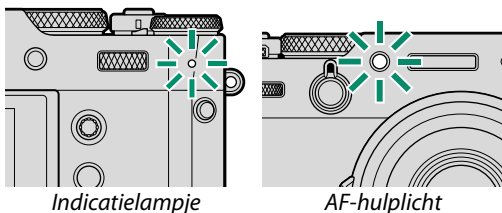

Optie	Beschrijving
<b>VOOR UIT</b> <b>ACHTER</b> 	Het indicatorlampje brandt tijdens het opnemen van een films.
<b>VOOR UIT</b> <b>ACHTER</b> 	Het indicatorlampje knippert tijdens het opnemen van een films.
<b>VOOR</b>  <b>ACHTER</b> 	De indicator- en AF-hulpverlichtinglampjes branden tijdens het opnemen van films.
<b>VOOR</b>  <b>ACHTER UIT</b>	Het AF-hulpverlichtinglampje brandt tijdens het opnemen van films.
<b>VOOR</b>  <b>ACHTER</b> 	De indicator- en AF-hulpverlichtinglampjes knipperen tijdens het opnemen van films.
<b>VOOR</b>  <b>ACHTER UIT</b>	Het AF-hulpverlichtinglampje knippert tijdens het opnemen van films.
<b>VOOR UIT</b> <b>ACHTER UIT</b>	De indicator- en AF-hulpverlichtinglampjes blijven uit tijdens het opnemen van films.

## STILLE BEDIENING FILM

Selecteer **AAN** om cameraschijven uit te schakelen en pas filminstellingen aan met behulp van touchscreen-bedieningen, zodat wordt voorkomen dat geluiden gemaakt door camerabedieningen worden opgenomen tijdens het filmen (📖 26).

Opties	
AAN	UIT



# Afspelen en het afspeelmenu

# 7

## De afspelerweergave

Deze sectie geeft een overzicht van de indicatoren die mogelijk worden weergegeven tijdens het afspelen.

Ter illustratie worden displays getoond met alle indicatoren brandend.

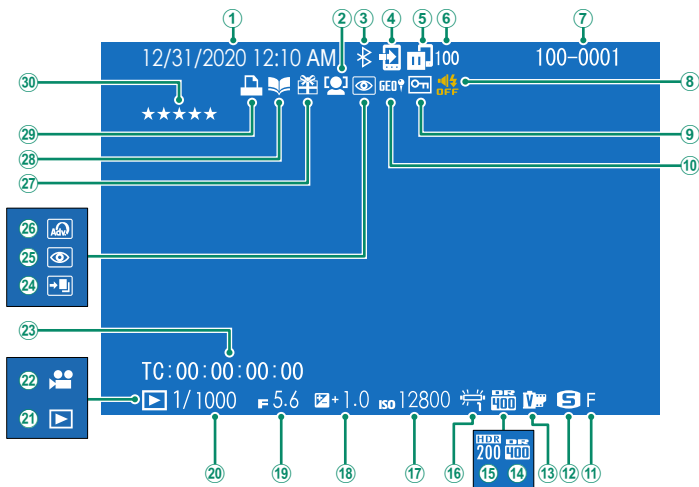

① Datum en tijd.....	40, 42, 201	①7 Gevoeligheid .....	77
② Gezichtsdetectie-indicator.....	128	①8 Belichtingscompensatie.....	81
③ Bluetooth AAN/UIT.....	236	①9 Diafragma .....	57, 62, 63
④ Opdracht beeldoverdracht .....	191	②0 Sluiter tijd.....	57, 58, 63
⑤ Beeldoverdrachtstatus .....	236, 274	②1 Indicator afspelermodus.....	47
⑥ Aantal frames geselecteerd voor upload .....	191	②2 Filmpictogram.....	53
⑦ Beeldnummer.....	233	②3 Tijdcode.....	169
⑧ Indicator geluid en flits.....	203	②4 HDR-afbeelding .....	90
⑨ Beschermde afbeelding.....	186	②5 Indicator voor rode-ogenverwijdering .....	152, 188
⑩ Locatiegegevens .....	241, 275	②6 Geavanceerd filter .....	97
⑪ Beeldkwaliteit .....	105	②7 Geschenkbild .....	47
⑫ Beeldgrootte.....	104	②8 Indicator fotoboekhelp.....	193
⑬ Filmsimulatie .....	106	②9 DPOF-printindicator.....	195
⑭ Dynamisch bereik.....	113	③0 Foto's waarderen.....	190
⑮ HDR.....	90		
⑯ Witbalans.....	110		

## De DISP/BACK-knop

De **DISP/BACK**-knop regelt de weergave van de indicatoren tijdens het afspelen.

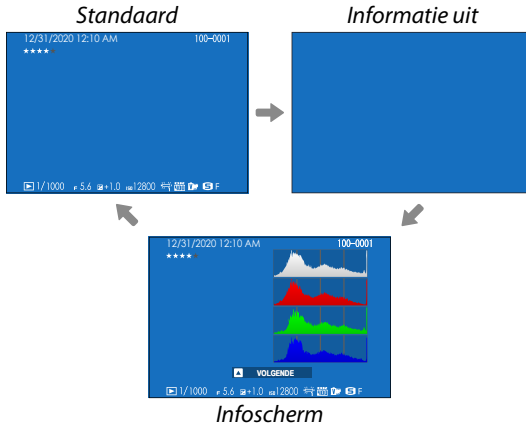
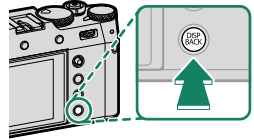

**Foto-informatie bekijken**

De fotoinformatieweergave verandert elke keer de scherpstellingstok (scherpstelhendel) omhoog gedruwd wordt.

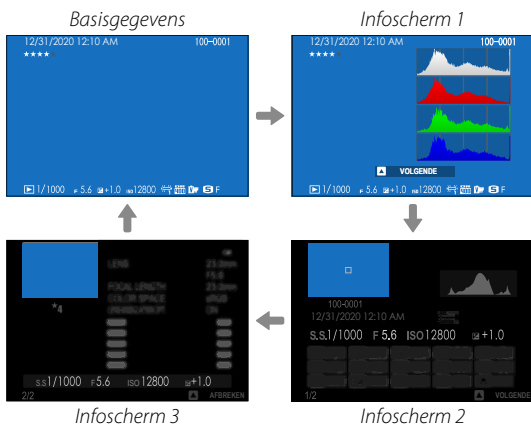
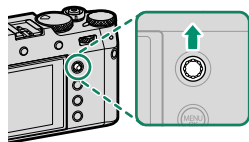
**Inzoomen op het scherpstelpunt**

Druk op het midden van de achterste commandoschijf om in te zoomen op het scherpstelpunt. Druk nogmaals om terug te keren naar schermvullend afspelen.



## Foto's bekijken

Lees deze sectie voor informatie over terugspeelzoom en afspelen met meervoudig beeld.

Gebruik de achterste commandoschijf om van afspelen in volledig scherm naar zoomweergave of miniatuurweergave te gaan.

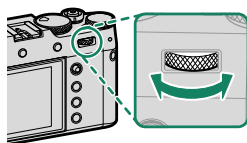

### Afspelen in volledig scherm

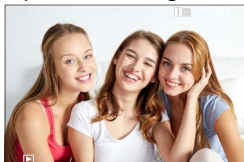

### Miniatuurweergave



Weergave van negen miniaturen



Weergave van honderd miniaturen

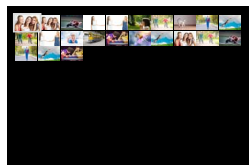

### Zoomweergave



Gemiddelde zoom



Maximale zoom



## Zoomweergave

Draai de achter commandoschijf naar rechts om in te zoomen op de huidige foto, links om uit te zoomen. Druk op **DISP/BACK**, **MENU/OK** of het midden van de achterste commandoschijf om het zoomen af te sluiten.

- De maximale zoomfactor is afhankelijk van de optie die is geselecteerd voor **INSTELLINGEN BEELDKWALITEIT > BEELDGROOTTE**.
- Zoomweergave is niet beschikbaar voor kopieën met een nieuw formaat of kopieën die zijn uitgesneden en opgeslagen in **640**-grootte.

## Bladeren

Wanneer de foto ingezoomd is, kan de scherpstellingstok (scherpstelhendel) gebruikt worden om delen van het beeld te bekijken die op het moment niet zichtbaar zijn op de weergave.



Navigatievenste

## Miniatuurweergave

Om het aantal weergegeven afbeeldingen te veranderen, draait u de achterste commandoschijf naar links wanneer een foto schermvullend wordt weergegeven.

- Gebruik de scherpstellingstok (scherpstelhendel) om beelden te markeren en druk op **MENU/OK** om het gemarkeerde beeld in full frame te zien.
- In de negen- en honderd-frameweergaven duwt u de scherpstellingstok omhoog of omlaag om meer foto's te bekijken.

## Het afspeelmenu

Pas afspeelinstellingen aan.

Het afspeelmenu wordt weergegeven wanneer u op **MENU/OK** in de afspeelmodus drukt.



### RAW-CONVERSIE

Zelfs als u geen computer heeft, kunt u de camera gebruiken om RAW-foto's aan te passen en op te slaan in andere formaten.

#### RAW-foto's opslaan in een ander formaat

- 1 Geef een RAW-foto weer.
- 2 Markeer **RAW-CONVERSIE** in het weergavemenu.
- 3 Druk op **MENU/OK**.  
Een lijst met instellingen wordt weergegeven.



- 4 Druk de scherpstellingstok (scherpstelhendel) omhoog of omlaag om een instelling te markeren.
- 5 Druk de scherpstellingstok naar rechts om opties weer te geven.

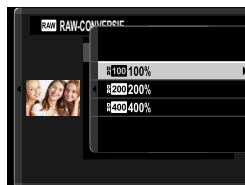

- 6 Druk de scherpstellingstok omhoog of omlaag om de gewenste optie markeren.
- 7 Druk op **MENU/OK** om de gemarkeerde optie te selecteren. De lijst met instellingen getoond in Stap 3 wordt weergegeven. Herhaal Stap 4 tot 7 om andere instellingen aan te passen.
- 8 Druk op de **Q**-knop.  
Een voorbeeld van de kopie wordt weergegeven.
- 9 Druk op **MENU/OK**.  
De kopie wordt opgeslagen.



RAW-conversie-opties kunnen tevens worden weergegeven door op de **Q**-knop te drukken wanneer een RAW-foto wordt weergegeven.



De instellingen die kunnen worden aangepast wanneer foto's van RAW naar een ander formaat worden geconverteerd, zijn:

Instelling	Beschrijving
<b>REFLECT OPN. COND.</b>	Maak een kopie met behulp van de instellingen die op het moment van fotograferen van kracht waren.
<b>BEELDGROOTTE</b>	Kies een beeldgrootte.
<b>BEELDKWALITEIT</b>	Stel de beeldkwaliteit bij.
<b>PUSH/PULL-VERWERKING</b>	Pas belichting aan.
<b>DYNAMISCH BEREIK</b>	Verbeter details in hoge lichten voor natuurlijk contrast.
<b>PRIORITEIT D-BEREIK</b>	Verminder verlies van details in hoge lichten en schaduwen voor natuurlijke resultaten bij het fotograferen van onderwerpen met veel contrast.
<b>FILMSIMULATIE</b>	Boots de effecten van verschillende filmsoorten na.
<b>MONOCHROOM KLEUR</b>	Voeg een warme of koele zweem toe aan monochrome foto's.
<b>KORRELEFFECT</b>	Voeg een filmkorreleffect toe.
<b>CHROOM KLEUREFFECT</b>	Vergroot het bereik van beschikbare tonen voor het renderen van kleuren die over het algemeen erg verzadigd zijn, zoals rood, geel en groen.
<b>KLEUR CHROOM FX BLAUW</b>	Vergroot het bereik van beschikbare tonen voor het renderen van blauwe kleuren.
<b>WITBALANS</b>	Pas witbalans aan.
<b>WB VERSCHUIVING</b>	Verfijn witbalans.
<b>TOONCURVE</b>	Highlights en schaduwen aanpassen.
<b>KLEUR</b>	Pas de kleurduchtheid aan.
<b>SCHERPTE</b>	Verscherp of verzacht de contouren.
<b>RUISONDERDRUKKING</b>	Bewerk de kopie om spikkels te verminderen.
<b>ZUIVERHEID</b>	Resolutie verhogen.
<b>KLEURR</b>	Kies de kleurreimte gebruikt voor kleurreproductie.
<b>HDR</b>	Verminder verlies van details in highlights en schaduwen.

## WISSEN

Wis afzonderlijke foto's, meerdere geselecteerde foto's of alle foto's.

 Gewiste foto's kunnen niet worden teruggehaald. Bescherm belangrijke foto's of kopieer deze naar een computer of ander opslagapparaat voordat u verder gaat.

Optie	Beschrijving
<b>ENKELE FOTO</b>	Wis foto's één voor één.
<b>GEKOZEN VELDEN</b>	Verwijder meerdere geselecteerde foto's.
<b>ALLE FOTO'S</b>	Wis alle onbeveiligde foto's.

### ENKELE FOTO

- 1 Selecteer **ENKELE FOTO** voor **WISSEN** in het afspeelmenu.
- 2 Druk de scherpstellingstok (scherpstelhendel) naar links of rechts om door foto's te scrollen en druk op **MENU/OK** om te verwijderen.

-  Er wordt geen bevestigingsvenster weergegeven voordat foto's worden verwijderd; zorg ervoor dat de juiste foto is geselecteerd voordat u op **MENU/OK** drukt.
- Meer foto's kunnen worden verwijderd door op **MENU/OK** te drukken. Druk de scherpstellingstok naar links of rechts om door de foto's te scrollen en druk op **MENU/OK** om te verwijderen.

## GEKOZEN VELDEN

- 1 Selecteer **GEKOZEN VELDEN** voor **WISSEN** in het afspeelmenu.
- 2 Markeer foto's en druk op **MENU/OK** om te selecteren.
  - Geselecteerde foto's worden aangeduid met vinkjes (☑).
  - Druk opnieuw op **MENU/OK** om een gemarkeerde foto te deselecteren.
- 3 Wanneer de bewerking is voltooid, drukt u op **DISP/BACK** om een bevestigingsscherm weer te geven.
- 4 Markeer **OK** en druk op **MENU/OK** om de geselecteerde foto's te wissen.



Foto's in fotoboeken of printeropdrachten worden aangeduid door **I**.

## ALLE FOTO'S

- 1 Selecteer **ALLE FOTO'S** voor **WISSEN** in het afspeelmenu.
- 2 Er verschijnt een bevestigingsvenster; markeer **OK** en druk op **MENU/OK** om alle onbeveiligde foto's te wissen.



- Het indrukken van **DISP/BACK** annuleert het wissen; merk op dat alle foto's verwijderd voordat de knop werd ingedrukt niet kunnen worden teruggehaald.
- Als er een waarschuwing verschijnt die vermeldt dat de geselecteerde foto's deel uitmaken van een DPOF-printopdracht, druk dan op **MENU/OK** om de foto's te verwijderen.

## BEELDUITSNEDE

Maak een beelduitsnede van de huidige foto.

---

- 1 Geef de gewenste foto weer.
  - 2 Selecteer **BEELDUITSNEDE** in het afspeelmenu.
  - 3 Gebruik de achterste commandoschijf om in en uit te zoomen en duw de scherpstellingstok (scherpstelhendel) omhoog, omlaag, naar links of naar rechts om de foto te scrollen totdat het gewenste deel wordt weergegeven.
  - 4 Druk op **MENU/OK** om een bevestigingsvenster weer te geven.
  - 5 Druk opnieuw op **MENU/OK** om de bijgesneden kopie in een afzonderlijk bestand op te slaan.
-  • Hoe hoger de zoomfactor, hoe lager het aantal pixels in de uitgesneden kopie.
  - Als het formaat van de uiteindelijke kopie **640** zal zijn, wordt **OK** in geel weergegeven.
  - Alle kopieën hebben een beeldverhouding van 3:2.

## NIEUW FORMAAT

Maak een kleine kopie van de huidige foto.

---

- 1 Geef de gewenste foto weer.
- 2 Selecteer **NIEUW FORMAAT** in het afspeelmenu.
- 3 Markeer een formaat en druk op **MENU/OK** om een bevestigingsvenster weer te geven.
- 4 Druk opnieuw op **MENU/OK** om de kopie met nieuw formaat naar een afzonderlijk bestand te kopiëren.





De beschikbare formaten zijn afhankelijk van het formaat van het origineel.

## BEVEILIGEN

Beveilig foto's tegen per ongeluk wissen. Markeer een van de volgende opties en druk op **MENU/OK**.

Optie	Beschrijving
<b>FOTO</b>	Beveilig geselecteerde foto's. Duw de scherpstellingstok (scherpstelhendel) naar links of rechts om foto's te bekijken en druk op <b>MENU/OK</b> om te selecteren of deselecteren. Druk op <b>DISP/BACK</b> wanneer de bewerking is voltooid.
<b>BEVEILIG ALLES</b>	Beveilig alle foto's.
<b>ALLES RESETTEN</b>	Verwijder beveiliging van alle foto's.

 Beveiligde foto's zullen worden gewist zodra de geheugenkaart wordt geformatteerd.

 Beelden beschermen die momenteel geselecteerd zijn voor upload naar smartphones of tablets verwijdert de uploadmarkering.

## FOTO DRAAIEN

### Draai foto's.

---

- 1 Geef de gewenste foto weer.
- 2 Selecteer **FOTO DRAAIEN** in het afspeelmenu.
- 3 Duw de scherpstellingstok (scherpstelhendel) omlaag om de foto 90° met de klok mee te draaien, of omhoog om 90° tegen de klok in te draaien.
- 4 Druk op **MENU/OK**. De foto zal voortaan automatisch worden weergegeven in de geselecteerde stand als deze wordt bekeken op de camera.



- Beveiligde foto's kunnen niet worden gedraaid. Verwijder de beveiliging voordat u foto's draait.
- De camera is mogelijk niet in staat om foto's te draaien die met andere camera's zijn gemaakt. Foto's die zijn gedraaid op de camera zullen niet worden gedraaid als ze bekeken worden op een computer of op andere camera's.
- Foto's gemaakt met **SCHEM SET-UP > AUTO ROT. WEERG.** worden tijdens het afspelen automatisch in de juiste richting weergegeven.

## VERWIJDER R. OGEN

Verwijder rode ogen uit portretten. De foto wordt door de camera geanalyseerd; als er rode ogen worden waargenomen, ondergaat de foto een speciaal proces en wordt er een kopie aangemaakt waarop rode-ogenverwijdering is toegepast.

- 1 Geef de gewenste foto weer.
- 2 Selecteer **VERWIJDER R. OGEN** in het afspeelmenu.
- 3 Druk op **MENU/OK**.



- De resultaten variëren afhankelijk van de scène en de mate waarin de camera succesvol gezichten detecteert.
- De tijd die nodig is om een foto te verwerken, hangt af van het aantal gedetecteerde gezichten.
- Rode ogen kunnen niet worden verwijderd van een foto waarop het verwijderen van rode ogen al eens is uitgevoerd; die foto's worden aangeduid door een -pictogram tijdens het afspelen.
- Rode-ogenverwijdering kan niet worden uitgevoerd op RAW-afbeeldingen.



## SPRAAKMEMO INSTELLING

Voeg een spraakmemo toe aan de huidige foto.

- 1 Selecteer **AAN** voor **SPRAAKMEMO INSTELLING** in het afspeelmenu.
- 2 Geef een foto weer waaraan u een spraakmemo wilt toevoegen.
- 3 Houd het midden van de voorste commandoschijf ingedrukt om de memo op te nemen. De opname eindigt na 30 sec. of wanneer de schijf wordt los gelaten.



- De nieuwe memo wordt opgenomen over bestaande memo's heen.
- Spraakmemo's kunnen niet worden toegevoegd aan beveiligde foto's.
- Het verwijderen van de foto verwijdert ook de memo.

### Spraakmemo's Afspelen

Foto's met spraakmemo's worden aangegeven door -pictogrammen tijdens het afspelen.

- Om een memo af te spelen, selecteert u de foto en drukt u op het midden van de voorste instelschijf.
- Er wordt een voortgangsbalk weergegeven terwijl de memo afspelt.
- Volume kan worden aangepast door op **MENU/OK** te drukken om afspelen te pauzeren en vervolgens de scherpstellingstok (scherpstelhendel) omhoog of omlaag te duwen om het volume aan te passen. Druk op **MENU/OK** om het afspelen te hervatten. Het volume kan tevens worden aangepast met behulp van **GELUID SET-UP > AFSPEEL VOLUME**.

## WAARDERING

Waardeer foto's met behulp van sterren.



- 1 Selecteer **WAARDERING** in het afspeelmenu.
  - 2 Draai aan de voorste opdrachtknop om een afbeelding te kiezen en de achterste opdrachtknop om een waardering van 0 tot 5 sterren te kiezen ("★").
- De scherpstellingstok (scherpstelhendel) kan worden gebruikt in plaats van de voorste instelschijf om een foto te kiezen.
  - Het waarderingsvenster kan ook worden weergegeven door op de knop **AEL/AFL** te drukken tijdens het afspelen van één foto, negen foto's of honderd foto's.
  - Gebruik aanraaktoetsen om in of uit te zoomen.

## OPDRACHT BEELDOVERDRACHT

Selecteer foto's voor uploaden naar een gekoppelde smartphone of tablet.

- 1 Selecteer **OPDRACHT BEELDOVERDRACHT > FRAMES SELECTEREN** in het afspeelmenu.
- 2 Markeer foto's en druk op **MENU/OK** om te selecteren of deselecteren. Herhaal totdat alle gewenste foto's geselecteerd zijn.
- 3 Druk op **DISP/BACK** om afspelen te verlaten.

 Als **AAN** is geselecteerd voor zowel  **VERBINDING INSTELLING > Bluetooth INSTELLINGEN > Bluetooth AAN/UIT** als **AUTO OVERDRACHT BEELDEN**, dan begint het uploaden kort nadat u afspelen afsluit of de camera uitschakelt.

-  • Beeldoverdrachtopdrachten kunnen maximaal 999 foto's bevatten.
- Het volgende kan niet worden geselecteerd voor uploaden:
    - Beschermde foto's
    - Films
    - RAW-beelden
    - "Gift"-foto's (foto's gemaakt met andere camera's)
  - Als **PAIRING/OVERDR.OPD.** is geselecteerd voor  **VERBINDING INSTELLING > ALGEMENE INSTELLINGN > TOETS-/SCHIJFINSTELLING**, kan het dialoogvenster **OPDRACHT BEELDOVERDRACHT** worden weergegeven door op de knop **Fn1** te drukken.
  - Selecteer, om uploadmarkeringen van alle foto's in de huidige opdracht te verwijderen, **OPDRACHT BEELDOVERDRACHT > OPDRACHT RESETTEN**.
  - Als **AAN** is geselecteerd voor  **VERBINDING INSTELLING > Bluetooth INSTELLINGEN > AUTO OVERDRACHT BEELDEN**, worden foto's automatisch gemarkeerd voor uploaden terwijl ze worden gemaakt.

## DRAADLS COMMUNICT

Verbind met smartphones die de meest recente versie van de FUJIFILM Camera Remote-app draaien. De smartphone kan vervolgens worden gebruikt om:

- De camera te bedienen en op afstand foto's maken
- Foto's te ontvangen die zijn geüpload vanaf de camera
- Door de foto's op de camera te browsen en geselecteerde foto's te downloaden
- Locatiegegevens naar de camera uploaden



Voor downloads en andere informatie bezoekt u:  
[http://app.fujifilm-dsc.com/en/camera\\_remote/](http://app.fujifilm-dsc.com/en/camera_remote/)

## DIAVOORSTELLING

Bekijk foto's in een automatische diavoorstelling. Druk op **MENU/OK** om te starten en duw de scherpstellingstok (scherpstelhendel) naar rechts of links om vooruit of achteruit te gaan. U kunt op ieder moment tijdens de voorstelling op **DISP/BACK** drukken om een helpscherm weer te geven. De diavoorstelling kan op elk gewenst moment worden beëindigd door op **MENU/OK** te drukken.



De camera wordt niet automatisch uitgeschakeld wanneer een diavoorstelling aan het afspelen is.

## FOTOBOEK HULP

Maak boeken van uw favoriete foto's.

### Een fotoboek maken

- 1 Selecteer **NIEUW BOEK** voor  **MENU VOOR HERBEKIJKEN > FOTOBOEK HULP**.
- 2 Scroll door de beelden en duw de scherpstellingstok (scherpstelhendel) omhoog om te selecteren of deselecteren. Druk op **MENU/OK** om af te sluiten wanneer het boek is voltooid.



- Foto's die kleiner zijn dan **640** en films kunnen niet voor fotoboeken worden geselecteerd.
- De als eerste geselecteerde foto wordt automatisch de omslagfoto. Duw de scherpstellingstok omlaag om het huidige beeld voor de cover te selecteren.

- 3 Markeer **FOTOBOEK VOLTOOIEN** en druk op **MENU/OK** (om alle foto's voor het boek te selecteren, kiest u **ALLES SELECTEREN**). Het nieuwe boek wordt aan de lijst in het fotoboekhulpmenu toegevoegd.



- Boeken kunnen tot 300 foto's bevatten.
- Boeken die geen foto's bevatten, worden automatisch verwijderd.

## Fotoboeken bekijken

Markeer een album in het fotoalbumassisteermenu en druk op **MENU/OK** om het album weer te geven en duw vervolgens de scherpstellingstok (scherpstelhendel) naar links of rechts om door de foto's te scrollen.

## Fotoboeken bewerken of verwijderen

Geef het fotoboek weer en druk op **MENU/OK**. De volgende opties worden weergegeven; selecteer de gewenste optie en volg de aanwijzingen op het scherm.

- **BEWERKEN:** Bewerk het boek zoals beschreven in "Een fotoboek maken".
- **WISSEN:** Wis het fotoboek.

## PC AUTO. OPSLAAN



Upload foto's van de camera naar een computer met de meest recente versie van FUJIFILM PC AutoSave (let op dat u eerst de software moet installeren en de computer moet configureren als een bestemming voor beelden die van de camera gekopieerd zijn).



Voor downloads en andere informatie bezoekt u:  
[http://app.fujifilm-dsc.com/en/pc\\_autosave/](http://app.fujifilm-dsc.com/en/pc_autosave/)

## OPDRACHT (DPOF)

Maak een digitale "printopdracht" voor DPOF-compatibele printers.

- 1 Selecteer  **MENU VOOR HERBEKIJKEN > OPDRACHT (DPOF)**.
- 2 Selecteer **MET DATUM**  om de datum van opname af te drukken op de foto, selecteer **ZONDER DATUM** om foto's af te drukken zonder datum of **ALLES RESETTEN** om alle foto's uit de printopdracht te verwijderen alvorens verder te gaan.
- 3 Geef een foto weer die u wilt toevoegen aan of verwijderen uit de printopdracht.
- 4 Duw de scherpstellingstok (scherpstellhendel) omhoog of omlaag om het aantal kopieën te kiezen (tot 99).



Om een foto uit de opdracht te verwijderen, duwt u de scherpstellingstok omlaag totdat het aantal kopieën 0 is.

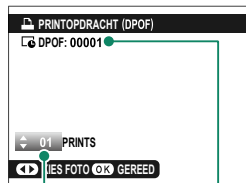

Totaal aantal  
afdrukken

Aantal kopieën



Herhaal stap 3–4 om de printopdracht te voltooien.

- 5 Het totale aantal afdrukken wordt in de monitor weergegeven. Druk op **MENU/OK** om af te sluiten.



- De foto's in de huidige printopdracht worden tijdens het afspelen aangeduid met een -pictogram.
- Printopdrachten kunnen maximaal 999 foto's bevatten van één geheugenkaart.
- Als een geheugenkaart is geplaatst met een printopdracht die door een andere camera is gecreëerd, dient u de opdracht moeten verwijderen alvorens te creëren zoals hierboven beschreven.

## AFDRUK. instax PRINTER

Om foto's af te drukken naar optionele Fujifilm instax SHARE printers, selecteert u eerst **VERBINDING INSTELLING > VERB. INST. instax PRNTR**; voer de naam en het wachtwoord van de instax SHARE printer (SSID) in en volg dan de onderstaande stappen.

- 1 Schakel de printer in.
- 2 Selecteer **MENU VOOR HERBEKIJKEN > AFDRUK. instax PRINTER**. De camera zal verbinding maken met de printer.
- 3 Gebruik de scherpstellingstok (scherpstelhendel) om de foto weer te geven die u wilt uitprinten en druk vervolgens op **MENU/OK**. De foto wordt naar de printer gestuurd en het afdrucken start.



- Foto's die zijn gemaakt met andere camera's kunnen niet worden afgedrukt.
- Het afdrukgebied is kleiner dan het gebied zichtbaar in het LCD-scherm.
- De schermen kunnen variëren afhankelijk van de printer die is aangesloten.



## BEELDVERHOUDING

Kies hoe High Definition (HD)-apparaten foto's weergeven met een beeldverhouding van 3:2 (deze optie is alleen beschikbaar wanneer een HDMI-kabel is aangesloten).

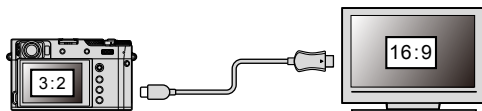

		Optie	
		16:9	3:2
Weergave			

 Selecteer 16:9 om het beeld weer te geven zodat dit het scherm vult met een uitgesneden boven- en onderkant, 3:2 om het gehele beeld weer te geven met een zwarte band aan elke zijde.



# De instellingenmenu's

# 8

## GEbruikersinstellingen



Pas de basisinstellingen van de camera aan.

Voor toegang tot de basisinstellingen van de camera drukt u op **MENU/OK**, selecteert u het tabblad  (**INSTALLATIE**) en kiest u **GEbruikersinstellingen**.



### FORMATTEREN

Om een geheugenkaart te formatteren:

- 1 Selecteer  **GEbruikersinstellingen** > **FORMATTEREN** in het tabblad  (**INSTALLATIE**).
- 2 Markeer de sleuf die de kaart bevat die u wenst te formatteren en druk op **MENU/OK**.
- 3 Er wordt een bevestigingsvenster weergegeven. Om de geheugenkaart te formatteren, markeert u **OK** en drukt u op **MENU/OK**.



Om af te sluiten zonder de geheugenkaart te formatteren, selecteert u **ANNULEREN** of drukt u op **DISP/BACK**.





- Alle gegevens —inclusief beveiligde foto's— worden van de geheugenkaart gewist. Vergeet niet belangrijke foto's eerst naar een computer of ander opslagapparaat te kopiëren.
- Open het batterijvak niet tijdens het formatteren.



Het formatteermenu kan worden weergegeven door op het midden van de achterste commandoschijf te drukken terwijl u de **DRIVE/DELETE**-knop ingedrukt houdt.

## DATUM/TIJD



Om de cameraklok in te stellen:

- 1 Selecteer  **GEBRUIKERSINSTELLINGEN** > **DATUM/TIJD** in het tabblad  (**INSTALLATIE**).
- 2 Duw de scherpstellingstok (scherpstelhendel) naar links of rechts om het jaar, de maand, de dag, het uur of de minuut te markeren en duw omhoog en omlaag om te veranderen. Om de opdracht te veranderen waarin het jaar, de maand en dag zijn weergegeven, markeer de datumweergave en duw de scherpstellingstok omhoog of omlaag.
- 3 Druk op **MENU/OK** om de klok in te stellen.



## TIJDVERSCHIL

Schakel de cameraklok direct om van de tijdzone van uw woonplaats naar de lokale tijd op uw bestemming tijdens het reizen. Om het verschil tussen uw lokale tijdzone en tijdzone thuis te specificeren:

- 1 Markeer  **LOKAAL** en druk op **MENU/OK**.
- 2 Gebruik de scherpstellingstok (scherpstelhendel) om het tijdsverschil tussen de lokale tijd en uw eigen tijdzone te kiezen. Druk op **MENU/OK** wanneer de instellingen zijn voltooid.

Om de klok van de camera op lokale tijd in te stellen, markeert u  **LOKAAL** en drukt u op **MENU/OK**. Om de klok op de tijdzone van uw woonplaats in te stellen, selecteert u  **THUIS**.

Opties	
 <b>LOKAAL</b>	 <b>THUIS</b>

 Als  **LOKAAL** is geselecteerd, wordt  drie seconden in het geel weergegeven zodra de camera wordt ingeschakeld.

Kies een taal.

## MIJN MENU-INSTELLINGEN

Bewerk de items opgesomd in het tabblad **MY** (MIJN MENU), een gepersonaliseerd aangepast menu met veelgebruikte opties.

- 1 Markeer **GEBRUIKERSINSTELLINGEN** > **MIJN MENU-INSTELLINGEN** in het tabblad **MY** (INSTALLATIE) en druk op **MENU/OK**.



- Selecteer **ITEMS RANGSCHIKKEN** om items opnieuw te ordenen.  
Selecteer **ITEMS VERWIJDEREN** om items te verwijderen.

- 2 Druk de keuzeknop omhoog of omlaag om **ITEMS TOEVOEGEN** te markeren en druk op **MENU/OK**. Opties die kunnen worden toegevoegd aan "mijn menu" zijn gemarkeerd in blauw.



- Huidige items in "mijn menu" worden aangeduid met vinkjes.

- 3 Kies een positie voor het item en druk op de **MENU/OK**. Het item wordt toegevoegd aan "mijn menu".



- 4 Druk op **MENU/OK** om terug te keren naar het bewerksscherm.
- 5 Herhaal stappen 3 en 4 totdat alle gewenste items zijn toegevoegd.

- "Mijn menu" kan maximaal 16 items bevatten.

## SLUITER TELLER

Bekijk het gemiddelde aantal keren dat de sluitser werd ontspannen.

 Andere bewerkingen kunnen de teller verhogen, bijvoorbeeld de camera uitschakelen, de zoekerweergaveselectie veranderen of de weergavestand kiezen.

## GELUID & FLITS

Selecteer **UIT** om de speaker, flitser, verlichter en zelfontspannerlamp uit te schakelen in situaties waarin u liever geen camerageluiden of lichten heeft.

<b>Opties</b>		
<b>AAN</b>		<b>UIT</b>

## RESET

Zet de opname-opties of de opties van het instellingenmenu terug naar de standaardwaarden.

- 1 Markeer de gewenste optie en druk op **MENU/OK**.

Optie	Beschrijving
<b>OPNAMEMENU RESET</b>	Zet alle opnamemenu-instellingen, behalve de aangepaste witbalans en aangepaste instellingen gecreëerd met gebruik van <b>BEW/BEW INST. OP M</b> , terug naar de standaardwaarden.
<b>SET-UP RESET</b>	Zet alle instellingen in het instellingenmenu behalve <b>DATUM/TIJD</b> , <b>TIJDVERSCHIL</b> , <b>COPYRIGHT INFO</b> , en aan verbinding gerelateerde opties <b>VERBINDING INSTELLING</b> terug naar de standaardwaarden.

- 2 Er wordt een bevestigingsvenster weergegeven. Markeer **OK** en druk op **MENU/OK**.

## GEREGULEERD

Selecteer **8** **GEBRUIKERSINSTELLINGEN** > **GEREGULEERD** in het setup-menu om elektronische kopieën van het productmodelnummer, CMIIT ID en andere certificaten te bekijken.



## GELUIDSINSTELLINGEN

Maak wijzigingen in de camerageluiden.

Om toegang te krijgen tot geluidsinstellingen, drukt u op **MENU/OK**, selecteert u het tabblad **INSTALLATIE** en kiest u **GELUID SET-UP**.



### AF PIEPVOLUME

Kies het volume van de pieptoon die klinkt wanneer de camera scherpstelt. Het geluidssignaal kan worden gedempt door **UIT** te selecteren.

#### Opties

🔊 (hoog)

🔊 (gemiddeld)

🔊 (laag)

🔊 **UIT** (dempen)

### ZELFONTSPANNER PIEPVOLUME

Kies het volume van de pieptoon die klinkt terwijl de zelfontspanner is ingeschakeld. Het geluidssignaal kan worden gedempt door **UIT** te selecteren.

#### Opties

🔊 (hoog)



🔊 (gemiddeld)

🔊 (laag)

🔊 **UIT** (dempen)





## BEDIENING VOL.

Pas het volume aan van de geluiden die worden gemaakt tijdens de bediening van de camera. Kies **UIT** om de bedieningsgeluiden uit te schakelen.

Opties			
 (hoog)	 (gemiddeld)	 (laag)	 <b>UIT</b> (dempen)

## SLUITER VOLUME

Pas het volume van de geluiden gemaakt door de elektronische sluiters aan. Kies **UIT** om het sluitergeluid uit te schakelen.

Opties			
 (hoog)	 (gemiddeld)	 (laag)	 <b>UIT</b> (dempen)

## SLUITER GELUID

Kies het geluid dat de elektronische sluiters maakt.

Opties		
 1 GELUID 1	 2 GELUID 2	 3 GELUID 3

## AFSPEEL VOLUME

Pas het volume voor het afspelen van een film aan.

Opties										
0	1	2	3	4	5	6	7	8	9	10

## SCHERMINSTELLINGEN

Breng wijzigingen aan in de weergave-instellingen.



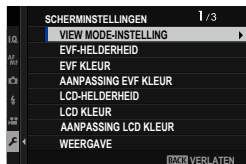



Om toegang te krijgen tot weergave-instellingen, drukt u op **MENU/OK**, selecteert u het tabblad  (INSTALLATIE) en kiest u **SCHERM SET-UP**.





### VIEW MODE-INSTELLING

Schakel de oogsensor, de zoeker (EVF of OVF) of het LCD-scherm in of uit. Er zijn afzonderlijke instellingen beschikbaar voor opnamen en afspelen.

### OPNAME

Optie	Beschrijving
 <b>OOGSENSOR</b>	De zoeker schakelt in en het LCD-scherm schakelt uit als u uw oog naar de zoeker beweegt; als u uw oog weghaalt, schakelt de zoeker weer uit en het LCD-scherm weer in.
 <b>ALLEEN ZOEKER</b>	Zoeker aan, LCD-scherm uit.
 <b>ALLEEN LCD</b>	LCD-scherm aan, zoeker uit.
 <b>ALLEEN ZOEKER +</b> 	Als u uw oog naar de zoeker brengt, schakelt de zoeker in; uw oog weghalen schakelt deze uit. Het LCD-scherm blijft uit.
 <b>OOGSENS.+</b> <b>LCD-BLDWEERG.</b>	Uw oog tegen de zoeker plaatsen tijdens het fotograferen schakelt de zoeker in, maar het LCD-scherm wordt gebruikt voor de weergave van beelden zodra u na het fotograferen uw oog van de zoeker verwijdert.

## PLAYBACK

Optie	Beschrijving
 <b>OOGSENSOR</b>	De zoeker schakelt in en het LCD-scherm schakelt uit als u uw oog naar de zoeker beweegt; als u uw oog weghaalt, schakelt de zoeker weer uit en het LCD-scherm weer in.
 <b>ALLEEN ZOEKER</b>	Zoeker aan, LCD-scherm uit.
 <b>ALLEEN LCD</b>	LCD-scherm aan, zoeker uit.

## EVF-HELDERHEID

Pas de helderheid van het scherm aan in de elektronische zoeker.

Optie	Beschrijving
<b>AUTO</b>	Automatische helderheidsaanpassing.
<b>HANDMATIG</b>	Pas de helderheid handmatig aan; kies uit opties tussen -7 en +5.

## EVF KLEUR

Pas de kleurtoon van het scherm aan in de elektronische zoeker.

Opties										
-5	-4	-3	-2	-1	0	+1	+2	+3	+4	+5

## AANPASSING EVF KLEUR

Pas de kleur van het scherm aan in de elektronische zoeker.

- 1 Pas kleuren aan met behulp van de scherpstellingstok (scherpstelhendel).



- 2 Druk op **MENU/OK**.

**LCD-HELDERHEID**

Pas de monitorhelderheid aan.

Opties										
-5	-4	-3	-2	-1	0	+1	+2	+3	+4	+5

**LCD KLEUR**

Pas de monitorkleur aan.

Opties										
-5	-4	-3	-2	-1	0	+1	+2	+3	+4	+5

**AANPASSING LCD KLEUR**

Pas de kleur van de weergave in de LCD-monitor aan.

- 1 Pas kleuren aan met behulp van de scherpstellingstok (scherpstelhendel).
- 2 Druk op **MENU/OK**.

## WEERGAVE

Kies hoe lang foto's worden weergegeven nadat ze zijn gemaakt.

Optie	Beschrijving
<b>CONTINU</b>	Foto's worden getoond totdat de <b>MENU/OK</b> -knop wordt ingedrukt of de ontspanknop half wordt ingedrukt. Druk op het midden van de achterste commandoschijf om in te zoomen op het actieve scherpstelpunt; druk opnieuw om het zoomen te annuleren.
<b>1.5 SEC</b>	Foto's worden gedurende de geselecteerde tijd weergegeven of tot de ontspanknop halverwege wordt ingedrukt.
<b>0.5 SEC</b>	
<b>UIT</b>	Foto's worden na het fotograferen niet weergegeven.



- Kleuren kunnen enigszins afwijken van de uiteindelijke foto.
- "Ruis" in de vorm van spikkels kan zichtbaar zijn bij hoge gevoeligheden.

## AUTOROTATIE DISPLAYS

Kies of de indicaties in de zoeker en de LCD-monitor draaien overeenkomstig de camerastand.

Opties	
<b>AAN</b>	<b>UIT</b>

**PRVW BELICHTING/WITBALANS HANDM. MODUS**

Kies of belichting- en/of witbalansvoorbeeld wordt ingeschakeld in handmatige belichtingsstand.

Optie	Beschrijving
<b>PRVW BELICHTING/ WB</b>	Schakel belichting- en witbalansvoorbeeld in.
<b>PRVW WB</b>	Alleen witbalans als voorbeeld bekijken. Kies deze optie in situaties waarin belichting en witbalans naar alle waarschijnlijkheid zal veranderen tijdens het vastleggen, wat het geval kan zijn wanneer u een flitser gebruikt met een gloeicontrollampje.
<b>UIT</b>	Schakel belichting- en witbalansvoorbeeld uit. Kies deze optie bij gebruik van de flitser of in andere situaties waarin de belichting mogelijk kan veranderen wanneer de foto wordt gemaakt.



**NATUURLIJKE LIVE-WEERGAVE**



Kies of de effecten van filmsimulatie, witbalans en andere instellingen zichtbaar zijn in de monitor.

Optie	Beschrijving
<b>AAN</b>	De effecten van camera-instellingen zijn niet zichtbaar in de monitor, maar schaduwen in laag contrast, scènes met tegenlicht en andere moeilijk zichtbare onderwerpen zichtbaarder te maken. Kleuren en tinten kunnen afwijken van die in de uiteindelijke foto. De weergave wordt echter aangepast om de effecten van monochroom- en sepia-instellingen te tonen.
<b>UIT</b>	De effecten van filmsimulatie, witbalans en andere instellingen kunnen vooraf in de monitor worden bekeken.

## COMP.RICHTL.

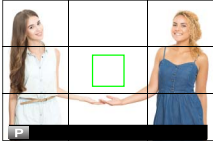
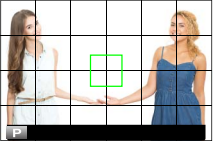
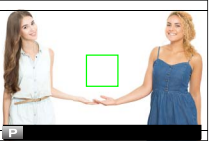
Kies een kaderraster voor opnamemodus.

Optie		
 RAST 9	 RASTER 24	 HD-KADEREN
 Weergave		
Voor compositie met de "derdenregel".	Een raster van zes bij vier.	Kader HD-foto's in de beelduitsnede aangegeven aan de boven- en onderkant van het scherm.

 Inkaderingsbegeleiders worden niet getoond bij standaardinstellingen maar kunnen worden weergegeven met behulp van  **SCHERM SET-UP > DISP. INST. OP MAAT** (📖 214).



**AUTO ROT. WEERG.**

Selecteer **AAN** om “staande” (portret) foto’s tijdens het afspelen automatisch te draaien.

Opties	
<b>AAN</b>	<b>UIT</b>

**EENHEDEN AF-SCHAAL**



Kies de eenheden gebruikt voor de indicator van de scherpstelafstand.

Opties	
<b>METERS</b>	<b>FEET</b>

**OVF, BEELDWEERGAVE**

Kies hoe de camera foto’s weergeeft na het opnemen wanneer de OVF wordt gebruikt. Foto’s worden alleen weergegeven voor de tijdsduur die is geselecteerd voor  **SCHERM SET-UP > WEERGAVE**.

Optie	Beschrijving
<b>VOLLEDIG SCHERM</b>	De foto’s vullen de zoeker.
<b>KLEIN VENSTER</b>	De foto’s worden weergegeven in de elektronische afstandszoeker (ERF).

 **VOLLEDIG SCHERM** wordt automatisch geselecteerd wanneer **CONTINU** wordt gekozen voor  **SCHERM SET-UP > WEERGAVE**. Foto’s worden niet weergegeven na het opnemen wanneer **UIT** is gekozen.

## DISP. INST. OP MAAT

Kies de items die worden getoond in de standaardindicatie-weergave.

- 1 Gebruik in de opnamemodus de **DISP/BACK**-knop om standaardindicators weer te geven.
- 2 Druk op **MENU/OK** en selecteer **SCHEM SET-UP > DISP. INST. OP MAAT** in het tabblad **INSTALLATIE**.
- 3 Kies **OVF** of **EVF/LCD**.
- 4 Markeer items en druk op **MENU/OK** om te selecteren of te deselecteren.
- 5 Druk op **DISP/BACK** om de wijzigingen op te slaan.
- 6 Druk op **DISP/BACK** zoals nodig om terug te keren naar de opnameweergave.

### Beschikbare items

De items die kunnen worden weergegeven op de OVF of EVF/LCD-monitor zijn als volgt:

Item	Standaard	
	OVF	EVF/LCD
COMPRICHTL.	<input type="checkbox"/>	<input type="checkbox"/>
ELEKTR. WATERPAS	<input type="checkbox"/>	<input type="checkbox"/>
FOCUSFRAME	<input checked="" type="checkbox"/>	<input checked="" type="checkbox"/>
AF-AFSTANDSINDICATOR	<input type="checkbox"/>	<input type="checkbox"/>
MF-AFSTANDSINDICATOR	<input checked="" type="checkbox"/>	<input checked="" type="checkbox"/>
HISTOGRAM	<input type="checkbox"/>	<input type="checkbox"/>
LIVEWEERG. HOOGTEPUNTALARM	—	<input type="checkbox"/>
OPNAMEMODUS	<input checked="" type="checkbox"/>	<input checked="" type="checkbox"/>
DIAFR/S-SNELHEID/ISO	<input checked="" type="checkbox"/>	<input checked="" type="checkbox"/>
INFORMATIE-ACHTERGROND	—	<input checked="" type="checkbox"/>
Belichtingscomp. (Getal)	<input type="checkbox"/>	<input type="checkbox"/>
Belichtingscomp. (Schaal)	<input checked="" type="checkbox"/>	<input checked="" type="checkbox"/>
FOCUSMODUS	<input checked="" type="checkbox"/>	<input checked="" type="checkbox"/>

Item	Standaard	
	OVF	EVF/LCD
LICHTMEETSYSTEEM	☑	☑
SLUITERTYPE	☑	☑
FLITSLICHT	☑	☑
DOORLOPENDE MODUS	☑	☑
TOUCH SCREEN MODUS	☑	☑
WITBALANS	☑	☑
FILMSIMULATIE	☑	☑
DYNAMISCH BEREIK	☑	☑
BOOST-MODUS	☑	☑
REST. BEELDJES	☑	☑
BEELDFORM/-KWALITEIT	☑	☑
FILMMODUS & OPNAMETIJD	—	☑
DIGITALE TELE-CONV.	☑	☑
CONVERSieLENS	☑	☑
OPDRACHT BEELDOVERDRACHT	☑	☑
MICROFOONGELUID	—	☑
BEGELEIDINGSBERICHT	☑	☑
ACCUNIVEAU	☑	☑
FRAMINGKADER	—	☐

## MODUS GR INDICAT(EVF/OVF)

Selecteer **AAN** om grote indicators in de elektronische of optische zoeker weer te geven. De weergegeven indicators kunnen worden geselecteerd met behulp van **SCHEM SET-UP > DISPL-INST. GROTE INDICAT.**

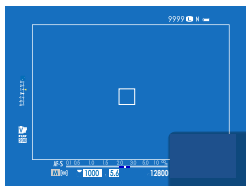

UIT

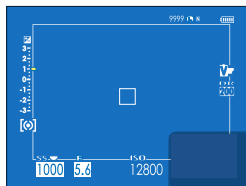

AAN

! Sommige pictogrammen worden niet weergegeven wanneer **AAN** is geselecteerd voor **MODUS GR INDICAT(EVF/OVF)** (15).

Als **GROTE INDICAT.-MODUS** aan een functiekноп wordt toegewezen, kan de knop worden gebruikt om tussen **GROTE INDICAT.-MODUS** aan (**AAN**) en uit (**UIT**) (221, 252) te schakelen.

## GROTE INDICAT.-MODUS (LCD)

Selecteer **AAN** om grote indicators in de LCD-monitor weer te geven. De weergegeven indicators kunnen worden geselecteerd met behulp van **SCHEM SET-UP > DISPL-INST. GROTE INDICAT. INDICAT.**



UIT

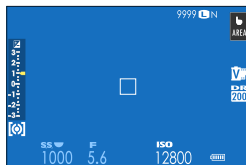

AAN

! Sommige pictogrammen worden niet weergegeven wanneer **AAN** is geselecteerd voor **GROTE INDICAT.-MODUS (LCD)** (17).

Als **GROTE INDICAT.-MODUS** aan een functiekноп wordt toegewezen, kan de knop worden gebruikt om tussen **GROTE INDICAT.-MODUS** aan (**AAN**) en uit (**UIT**) (221, 252) te schakelen.

## DISPL-INST. GROTE INDICAT.

Kies de indicators die worden weergegeven wanneer **AAN** is geselecteerd voor **☑ SCHERM SET-UP > MODUS GR INDICAT(EVF/OVF) of GROTE INDICAT.-MODUS (LCD)**.

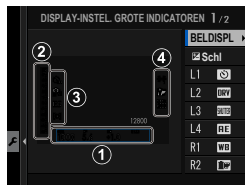

Optie	Beschrijving
① <b>BELDISPL</b>	Kies de items die onderaan de weergave staan. Geselecteerde items worden aangeduid met vinkjes (☑); om te deselecteren, markeer de vinkjes en druk op <b>MENU/OK</b> .
② <b>☑ Schl</b>	Selecteer <b>AAN</b> om de belichtingsaanduiding weer te geven.
③ <b>L1, L2, L3, L4</b>	Kies maximaal vier grote pictogrammen voor weergave aan de linkerkant van het scherm.
④ <b>R1, R2, R3, R4</b>	Kies maximaal vier grote pictogrammen voor weergave aan de rechterkant van het scherm.

## INFORMATIE CONTRASTAANP.

Stel contrast van de weergave af.

Optie	Beschrijving
<b>HOOG CONTRAST</b>	Hoog contrast.
<b>STANDAARD</b>	Normaal contrast.
<b>LAAG CONTRAST</b>	Laag contrast.
<b>DONKER OMGEVINGSLICHT</b>	Contrast aangepast voor gedimd omgevingslicht.

## TOETS-/SCHIJFINSTELLINGEN

Ga naar opties voor camerabediening.

Om toegang te krijgen tot bedieningsopties, drukt u op **MENU/OK**, selecteert u het tabblad  (INSTALLATIE) en kiest u **TOETS-/SCHIJFINSTELLINGEN**.

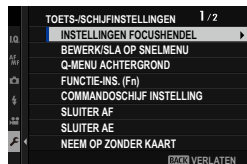

### INSTELLINGEN FOCUSHENDEL

Kies de functies uitgevoerd door de scherpstellingstok (scherpstelhendel).

Optie	Beschrijving
<b>VERGRENDING (UIT)</b>	De scherpstellingstok kan niet worden gebruikt tijdens het fotograferen.
<b>DRUK  OM TE ONTGR.</b>	Druk op de stok om het scherpstelpuntscherm te bekijken en kantel de stok om een scherpstelpunt te selecteren.
<b>AAN</b>	Kantel de stok om het scherpstelpuntscherm te bekijken en selecteer een scherpstelpunt.

## BEWERK/SLA OP SNELMENU

Kies de items weergegeven in het snelmenu.

- 1 Selecteer  **TOETS-/SCHIJFINSTELLINGEN** > **BEWERK/SLA OP SNELMENU** in het tabblad  (**INSTALLATIE**).
- 2 Kies het aantal items dat wordt weergegeven in het snelmenu. Opties voor snelmenu opslaan/bewerken worden weergegeven.
- 3 Markeer het item dat u wenst te wijzigen en druk op **MENU/OK**. Het volgende kan worden toegewezen aan het snelmenu.
  - BEELDGROOTTE
  - BEELDKWALITEIT
  - FILMSIMULATIE
  - KORRELEFFECT
  - CHROOM KLEUREFFECT
  - KLEUR CHROOM FX BLAUW
  - DYNAMISCH BEREIK
  - PRIORITEIT D-BEREIK
  - WITBALANS
  - HIGHLIGHT TINT
  - SCHADUWTINT
  - KLEUR
  - SCHERPTE
  - ZUIVERHEID
  - RUISONDERDRUKKING
  - KIES INST. OP MAAT
  - SCHERPSTELLING (FILMSCHERPSTELLING)
  - AF-C AANGEPASTE INSTELL.
  - INST. GEZICHTS-/OOGHERKEN.
  - HF ASSISTENTIE
  - TOUCH SCREEN MODUS
  - ZELFONTSPANNER
  - LICHTMEETSISTEEM
  - SLUITERTYPE
  - FLIKKERVERMINDERING
  - CONVERSIENS
  - ND-FILTER
  - FLASHFUNCTIE-INSTELLING
  - FLITSCOMPENSATIE
  - FILMMODUS
  - FULL HD HOGESNELHEIDSOPN.
  - AANP. INTERN/EXTERN MIC.-NIVEAU
  - GELUID & FLITS
  - EVF/LCD-HELDERHD
  - EVF/LCD KLEUR
  - GEEN



- Selecteer **GEEN** om geen item toe te wijzen aan de geselecteerde positie.
- Wanneer **KIES INST. OP MAAT** is geselecteerd, worden de huidige instellingen getoond in het snelmenu met het label **BASE**.

- 4 Markeer de gewenste optie en druk op **MENU/OK**.  
De geselecteerde optie wordt toegewezen aan het snelmenu.



Er is ook toegang tot het snelmenu in de opnamemodus door de **Q**-knop ingedrukt te houden.





## Q-MENU ACHTERGROND

Kies **TRANSP.** voor een transparante achtergrond.

Opties	
<b>TRANSP.</b>	<b>ZWART</b>

## FUNCTIE-INS. (Fn)

Kies de functies die worden vervuld door de functietoetsen.

- 1 Selecteer  **TOETS-/SCHIJFINSTELLINGEN** > **FUNCTIE-INS. (Fn)** in het tabblad  (**INSTALLATIE**).
- 2 Markeer de gewenste toets en druk op **MENU/OK**.
- 3 Markeer een van de volgende opties en druk op **MENU/OK** om deze toe te wijzen aan de geselecteerde toets.

-  • **ALLEEN AE-VERGRENDING, ALLEEN AF-VERGRENDING, AE/AF-VERGRENDING, AF-AAN** en **ALLEENAWB-VERGRENDING** kunnen niet worden toegewezen aan de aanraakfunctieknoppen (**T-Fn1** tot **T-Fn4**) of aan de zoekerkeuzeknop (draaien en ingedrukt houden).
- Toegang tot opties voor het toewijzen van functieknoppen kan ook worden verkregen door het ingedrukt houden van de **DISP/BACK**-knop.

## Rollen die kunnen worden toegewezen aan de functieknoppen

### Kies uit:

- BEELDGROOTTE
- BEELDKWALITEIT
- RAW
- FILMSIMULATIE
- KORRELEFFECT
- CHROOM KLEUREFFECT
- KLEUR CHROOM FX BLAUW
- DYNAMISCH BEREIK
- PRIORITEIT D-BEREIK
- WITBALANS
- ZUIVERHEID
- KIES INST. OP MAAT
- SCHERPSTELGEBIED
- SCHERPSTELLOEP
- SCHERPSTELLING
- AF-C AANGEPASTE INSTELL.
- GEZICHTSSELECTIE   \*
- GEZICHTSHERKEN. AAN/UIT\*
- BEGRENZER AF-BEREIK
- SPORTZOEKERMODOUS
- ZELFONTSPANNER
- AE-REEKS INSTELLING
- INSTELLING FOCUS BKT
- LICHTMEETSISTEEM
- SLUITERTYPE
- FLIKKERVERMINDERING
- ISO AUTOM.INSTELLING.
- CONVERSIELENS
- ND-FILTER
- DRAADLS COMMUNICAT
- FLASHFUNCTIE-INSTELLING
- TTL-VERGRENDELING
- MODELING FLASH
- FULL HD HOGESNELHEIDSONN.
- ZEBRA-INSTELLING
- AANP. INTERN/EXTERN MIC.-NIVEAU
- STILLE BEDIENING FILM
- VIEW MODE-INSTELLING
- VOORB DIEPTESCH
- PRVW BELICHT/WITBALANS HANDM. MODUS
- NATUURLIJKE LIVE-WEERGAVE
- HISTOGRAM
- ELEKTR. WATERPAS
- GROTE INDICAT.-MODUS
- REGELRING-INSTEL.
- ALLEEN AE-VERGRENDELING
- ALLEEN AF-VERGRENDELING
- AE/AF-VERGRENDELING
- AF-AAN
- ALLEENAWB-VERGRENDELING
- VERGREND. INSTE.
- PRESTATIE
- AUTO BEELDOVERDRACHT
- KOPPELINGSBEST. SELECTEREN
- Bluetooth AAN/UIT
- SNELMENU
- PLAYBACK
- GEEN (bediening uitgeschakeld)

\* Selectie via de functieknoppen is niet beschikbaar wanneer de OVF wordt weergegeven.

## AF-AAN

Als **AF-AAN** is geselecteerd, kunt u de toets indrukken in plaats van de ontspanknop halverwege ingedrukt te houden.



## MODELING FLASH

Als **MODELING FLASH** is geselecteerd als een compatibele flitser met schoenbevestiging is bevestigd, kunt u op de knop drukken om de flitser te testen en te controleren op schaduwen en dergelijke (modeling flash).



## TTL-VERGRENDELING

Als **TTL-VERGRENDELING** is geselecteerd, kunt u op de toets voor het vergrendelen van flitsoutput volgens de optie geselecteerd voor **FLITSINSTELLINGEN > MODUS TTL VERGRENDELEN** drukken (📖 153).

## GEZICHTSSELECTIE

**GEZICHTSSELECTIE**   kan worden in- of uitgeschakeld door het indrukken van de knop waaraan

**GEZICHTSSELECTIE**   is toegewezen. Door het inschakelen van

**GEZICHTSSELECTIE**   kan de te gebruiken scherpstellingstok (scherpstelhendel) of (tijdens zoekerfotografie) de aanraakbediening (📖 24) het gezicht selecteren dat wordt gebruikt voor de scherpstelling.

De volgende functies zijn toegankelijk met behulp van de scherpstellingstok of tijdens zoekerfotografie wanneer

**GEZICHTSSELECTIE**   is ingeschakeld:

- Het gezicht dat wordt gebruikt voor het instellen van de scherpstelling kan worden geselecteerd met behulp van de scherpstellingstok. Om te schakelen van gezichtsdetectie naar handmatige selectie van het scherpstelveld, drukt u op het midden van de scherpstellingstok (scherpstelhendel) (📖 70). Druk nogmaals om gezichtsdetectie opnieuw in te schakelen.
- Het aanraakscherm (monitor) of de scherpstellingstok kunnen worden gebruikt voor het selecteren van het gezicht dat wordt gebruikt om scherp te stellen tijdens zoekerfotografie.

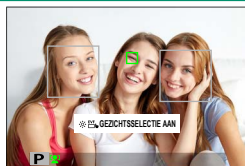

## COMMANDOSCHIJF INSTELLING

Kies de functies die worden vervuld door de commandoschijven.

Optie	Beschrijving
<b>COMMANDOSCHIJF 1 VOOR</b>	Wijs sluitertijd ( <b>S.S. (PROGR. VERSCHUIVING)</b> ) of diafragma ( <b>DIAFRAGMA</b> ) <sup>1</sup> toe aan <b>COMMANDOSCHIJF 1 VOOR</b> .
<b>COMMANDOSCHIJF 2 VOOR</b>	Wijs sluitertijd ( <b>S.S. (PROGR. VERSCHUIVING)</b> ), diafragma ( <b>DIAFRAGMA</b> ) <sup>1</sup> , belichtingscompensatie ( <b>BELICHTINGSCOMPENSATIE</b> ) <sup>2</sup> , gevoeligheid ( <b>ISO</b> ) <sup>3</sup> of geen functie ( <b>GEEN</b> ) toe <b>COMMANDOSCHIJF 2 VOOR</b> of <b>COMMANDOSCHIJF 3 VOOR</b> .
<b>COMMANDOSCHIJF ACHTER</b>	Wijs sluitertijd ( <b>S.S. (PROGR. VERSCHUIVING)</b> ), diafragma ( <b>DIAFRAGMA</b> ) <sup>1</sup> , belichtingscompensatie ( <b>BELICHTINGSCOMPENSATIE</b> ) <sup>2</sup> , gevoeligheid ( <b>ISO</b> ) <sup>3</sup> of geen functie ( <b>GEEN</b> ) toe aan de achterste instelschijf.

1 Diafragma ingesteld op **A** (auto) en **COMMANDO** geselecteerd voor  **TOETS-/SCHIJFINSTELLINGEN > INST. DIAFRAGMARIING (A)**.

2 Instelschijf belichtingscorrectie naar **C** gedraaid.

3 **C** geselecteerd op gevoeligheid.

 U kunt ook op het midden van de voorste commandoschijf drukken om als volgt door de instellingen te bladeren **COMMANDOSCHIJF 1 VOOR**, **COMMANDOSCHIJF 2 VOOR** en **COMMANDOSCHIJF 3 VOOR**.

## SLUITER AF

Kies of de camera scherpstelt wanneer de ontspanknop half wordt ingedrukt.

Optie	Beschrijving
AF-S	<ul style="list-style-type: none"> <li>• <b>ON:</b> De scherpstelling wordt vergrendeld wanneer de ontspanknop half is ingedrukt.</li> <li>• <b>OFF:</b> De scherpstelling wordt niet uitgevoerd wanneer de ontspanknop half wordt ingedrukt.</li> </ul>
AF-C	<ul style="list-style-type: none"> <li>• <b>ON:</b> De camera stelt scherp zolang de ontspanknop half is ingedrukt.</li> <li>• <b>OFF:</b> De scherpstelling wordt niet uitgevoerd wanneer de ontspanknop half wordt ingedrukt.</li> </ul>

## SLUITER AE

Belichting wordt vergrendeld terwijl de ontspanknop halverwege is ingedrukt als **ON** is geselecteerd.

Optie	Beschrijving
AF-S/MF	<ul style="list-style-type: none"> <li>• <b>ON:</b> De belichting wordt vergrendeld wanneer de ontspanknop half wordt ingedrukt.</li> <li>• <b>OFF:</b> De belichting wordt niet vergrendeld wanneer de ontspanknop half wordt ingedrukt.</li> </ul>
AF-C	<ul style="list-style-type: none"> <li>• <b>ON:</b> De belichting wordt vergrendeld terwijl de ontspanknop half wordt ingedrukt.</li> <li>• <b>OFF:</b> De belichting wordt niet vergrendeld wanneer de ontspanknop half wordt ingedrukt.</li> </ul>



Selecteer **OFF** zodat de camera de blootstelling voor elke opname in de seriemodus kan aanpassen.

## NEEM OP ZONDER KAART

Kies of de sluitersneloosknop kan worden ontspannen als er geen geheugenkaart in de camera is geplaatst.

Optie	Beschrijving
<b>ON</b>	Als er geen geheugenkaart is geplaatst, kan de sluitersneloosknop worden ontspannen om de camerafunctie te testen en de opname- en setupmenu's kunnen worden weergegeven.
<b>OFF</b>	De sluitersneloosknop wordt uitgeschakeld als er geen geheugenkaart is geplaatst, zodat per ongeluk verlies van foto's gemaakt zonder geheugenkaart wordt voorkomen.

## CHERPSTELRING

Kies de richting waarin de scherpstelring moet worden gedraaid om de scherpstelafstand te vergroten.

Opties	
 <b>NAAR RECHTS</b> (met de klok mee)	 <b>NAAR LINKS</b> (tegen de klok in)

## BEDIENING FOCUSRING

Kies hoe de camera de scherpstelling aanpast in reactie op bewegingen van de scherpstelring.

Optie	Beschrijving
<b>NIET-LINEAIR</b>	Scherpstelling wordt in dezelfde mate aangepast als waarin de ring wordt gedraaid.
<b>LINEAIR</b>	Scherpstelling wordt lineair aangepast overeenkomstig de mate waarin de ring wordt gedraaid, maar de scherpstelnelheid blijft onaangetast door de snelheid waarmee de ring wordt gedraaid.

## REGELRING-INSTEL.

Stel functies in die zijn toegewezen aan de regelring.

Optie	Beschrijving
<b>STANDAARD</b>	De functie die is toegewezen aan de regelring varieert met de opnamestand (📖 12).
<b>WITBALANS</b>	Wijs witbalans toe aan de regelring.
<b>FILMSIMULATIE</b>	Wijs filmsimulatie toe aan de regelring.
<b>DIGITALE TELE-CONV.</b>	Wijs de digitale teleconverter toe aan de regelring.
<b>UIT</b>	Geen functie toegewezen.

## MODUS AE/AF-VERG.

Deze optie bepaalt het gedrag van de knop waaraan belichtings- en/of scherpstelvergrendeling is toegewezen.

Optie	Beschrijving
<b>AE/AF-VERG B INDR</b>	Belichting en/of scherpstelling vergrendelen terwijl op de knop wordt gedrukt.
<b>AE/AF-VERG AAN/UIT</b>	Belichting en/of scherpstelling vergrendelen terwijl de knop wordt ingedrukt en zal deze vergrendeld blijven tot er opnieuw wordt gedrukt.

## AWB-VERGRENDELMODUS

Kies het gedrag van functieknoppen die zijn toegewezen aan automatische witbalans (AWB)-vergrendeling. Automatische witbalansvergrendeling wordt gebruikt om witbalans te vergrendelen bij de waarde die is gemeten door de camera wanneer **AUTO** is geselecteerd voor witbalans.

Optie	Beschrijving
<b>AWB AAN BIJ DRUKKEN</b>	Automatische witbalans vergrendelt terwijl de knop wordt ingedrukt.
<b>AWB AAN/ UIT-SCHAKELAAR</b>	Druk de knop eenmaal in om automatische witbalans te vergrendelen en nogmaals om de vergrendeling op te heffen.

## INST. DIAFRAGMARING (A)





Kies of de voorste commandoschijf kan worden gebruikt om het diafragma aan te passen wanneer diafragma is ingesteld op **A** (auto).

Optie	Beschrijving
<b>AUTO</b>	De camera past het diafragma automatisch aan.
<b>COMMANDO</b>	Het diafragma kan worden aangepast met behulp van de commandoschijf.



## TOUCH SCREEN INSTELLINGEN

Schakel de touchscreenbediening in of uit.

Optie	Beschrijving								
 <b>INSTELL. AANRAAKSCHERM</b>	<ul style="list-style-type: none"> <li>• <b>AAN:</b> De LCD-monitor functioneert als aanraakscherm tijdens het fotograferen.</li> <li>• <b>UIT:</b> Aanraakbediening uitgeschakeld.</li> </ul>								
 <b>INSTELLING DUBBELTIKKEN</b>	<ul style="list-style-type: none"> <li>• <b>AAN:</b> Tik twee keer op het LCD-scherm om in te zoomen op uw onderwerp tijdens het fotograferen.</li> <li>• <b>UIT:</b> Aanraakzoom uitgeschakeld.</li> </ul>								
 <b>AANRAAKFUNCTIE</b>	Schakel aanraakfunctiebewegingen in of uit.								
 <b>INSTELL. AANRAAKSCHERM</b>	<ul style="list-style-type: none"> <li>• <b>AAN:</b> De LCD-monitor functioneert als aanraakscherm tijdens het afspelen.</li> <li>• <b>UIT:</b> Aanraakbediening uitgeschakeld.</li> </ul>								
<b>EVF/OVF TOUCHSCREENGEBD INST.</b>	<p>Selecteer het gebied van de LCD-monitor dat wordt gebruikt voor aanraakbedieningen terwijl de zoeker actief is.</p> <ul style="list-style-type: none"> <li>• Het gebied dat wordt gebruikt voor de aanraakbedieningen kan worden geselecteerd uit:             <table border="0" data-bbox="357 720 865 837"> <tr> <td>- <input type="checkbox"/> (alle)</td> <td>- <input checked="" type="checkbox"/> (linkerhelft)</td> </tr> <tr> <td>- <input checked="" type="checkbox"/> (rechterhelft)</td> <td>- <input checked="" type="checkbox"/> (kwart linksboven)</td> </tr> <tr> <td>- <input checked="" type="checkbox"/> (kwart rechtsboven)</td> <td>- <input checked="" type="checkbox"/> (kwart linksonder)</td> </tr> <tr> <td>- <input checked="" type="checkbox"/> (kwart rechtsonder)</td> <td></td> </tr> </table> </li> <li>• Kies <b>UIT</b> om aanraakbedieningen uit te schakelen terwijl de zoeker actief is.</li> </ul>	- <input type="checkbox"/> (alle)	- <input checked="" type="checkbox"/> (linkerhelft)	- <input checked="" type="checkbox"/> (rechterhelft)	- <input checked="" type="checkbox"/> (kwart linksboven)	- <input checked="" type="checkbox"/> (kwart rechtsboven)	- <input checked="" type="checkbox"/> (kwart linksonder)	- <input checked="" type="checkbox"/> (kwart rechtsonder)	
- <input type="checkbox"/> (alle)	- <input checked="" type="checkbox"/> (linkerhelft)								
- <input checked="" type="checkbox"/> (rechterhelft)	- <input checked="" type="checkbox"/> (kwart linksboven)								
- <input checked="" type="checkbox"/> (kwart rechtsboven)	- <input checked="" type="checkbox"/> (kwart linksonder)								
- <input checked="" type="checkbox"/> (kwart rechtsonder)									

**VERGREND.**

Vergrendel geselecteerde bedieningen om onbedoelde werking te voorkomen.

Optie	Beschrijving
<b>VERGREND. INSTE.</b>	Kies uit het volgende: <ul style="list-style-type: none"> <li>• <b>ONTG</b>: Reset de vergrendelingsopties.</li> <li>• <b>ALLE MODI</b>: Vergrendel alle bedieningen in de lijst <b>MODUSSELECTIE</b>.</li> <li>• <b>GESELECTEERDE MODUS</b>: Vergrendel alleen de bedieningen geselecteerd in de lijst <b>MODUSSELECTIE</b>.</li> </ul>
<b>MODUSSELECTIE</b>	Kies de bedieningen die zijn vergrendeld wanneer <b>GESELECTEERDE MODUS</b> is gekozen voor <b>VERGREND. INSTE..</b>

 De bedieningselementen die zijn geselecteerd met **GESELECTEERDE MODUS** kunnen op elk moment tijdens het opnemen worden vergrendeld door **MENU/OK** ingedrukt te houden. Houd de knop opnieuw ingedrukt om de bedieningselementen te ontgrendelen.

## ENERGIEBEHEER

Pas de instellingen voor energiebeheer aan.

Voor toegang tot energiebeheerinstellingen drukt u op **MENU/OK**, selecteert u het tabblad **INSTALLATIE** en kiest u **STROOMBEHEER**.

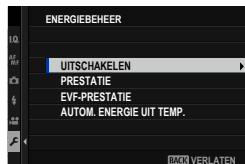

### UITSCHAKELEN

Hiermee selecteert u hoe lang het duurt totdat de camera automatisch wordt uitgeschakeld wanneer de camera niet wordt bediend. Kortere tijden verhogen de levensduur van de batterij; als **UIT** is geselecteerd, moet de camera handmatig uitgezet worden.

Opties					
5 MIN	2 MIN	1 MIN	30 SEC	15 SEC	UIT

### PRESTATIE

Selecteer **BOOST** om scherpstelling en de prestatie van de zoekweergave te verbeteren.

Optie	Beschrijving
<b>BOOST</b>	Verbeter de scherpstelstand van de camera en de prestatie van de zoekweergave. De batterij raakt eerder leeg dan wanneer <b>NORMAAL</b> is geselecteerd.
<b>NORMAAL</b>	Kies voor standaard weergave van scherpstelling en zoeken en batterijlevensduur.

## EVF-PRESTATIE

Kies of de EVF prioriteit geeft aan **PRIORITEIT HELDERHEID** of **PRIORITEIT GLADHEID**.

Optie	Beschrijving
<b>PRIORITEIT HELDERHEID</b>	Het EVF-display geeft prioriteit helderheid. Aanbevolen voor de meeste situaties.
<b>PRIORITEIT GLADHEID</b>	Minimaliseer ghosting in het EVF-display. Kies deze scène bij het fotograferen van bewegende onderwerpen. De helderheid van de EVF kan dalen.

 **PRIORITEIT GLADHEID** is alleen beschikbaar wanneer **BOOST** is geselecteerd voor **PRESTATIE**.

## AUTOM. ENERGIE UIT TEMP.

Als de temperatuur boven een bepaald punt stijgt, zal de camera eerst een bericht weergeven en vervolgens, als de temperatuur blijft stijgen, automatisch de opname beëindigen en uitschakelen. Kies de temperatuur waarbij de camera automatisch uitschakelt.

Optie	Beschrijving
<b>STANDAARD</b>	De camera wordt automatisch uitgeschakeld wanneer de temperatuur van de <b>STANDAARD</b> -waarde bereikt.
<b>HOOG</b>	Het opnemen kan doorgaan bij hogere temperaturen dan de <b>STANDAARD</b> -waarde, waardoor de beschikbare tijd voor het opnemen van filmpjes en dergelijke wordt verlengd. Omdat het in contact blijven met de camera bij deze hoge temperaturen kan leiden tot brandwonden, dient deze optie alleen te worden gebruikt nadat de camera op een statief is bevestigd of nadat andere maatregelen zijn genomen om langdurig contact met de camera te vermijden.

## INSTELLINGEN OPSLAAN

Breng wijzigingen aan in de bestandsbeheerinstellingen.

Voor toegang tot bestandsbeheerinstellingen drukt u op **MENU/OK**, selecteert u het tabblad  (**INSTALLATIE**) en kiest u **OPSLAAN SET-UP**.



### NUMMERING

Nieuwe foto's worden opgeslagen in beeldbestanden waarvan de bestandsnamen beginnen met een viercijferig bestandsnummer dat wordt toegewezen door telkens een nummer aan het laatst gebruikte bestandsnummer

toe te voegen. Tijdens het afspelen wordt het bestandsnummer weergegeven zoals getoond. **NUMMERING** regelt of de bestandsnummering wordt teruggezet op 0001 wanneer een nieuwe geheugenkaart wordt geplaatst of de huidige geheugenkaart is geformatteerd.

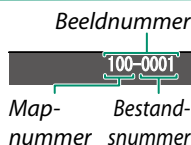

Optie	Beschrijving
<b>CONTINU</b>	De nummering gaat verder vanaf het laatst gebruikte bestandsnummer of het eerst beschikbare bestandsnummer, afhankelijk van welk nummer het hoogst is. Kies deze optie om het aantal foto's met dubbele bestandsnamen te verminderen.
<b>RESET</b>	Na het formatteren of bij het plaatsen van een nieuwe geheugenkaart wordt de nummering teruggezet op 0001.

-  Wanneer het beeldnummer de waarde 999-9999 bereikt, wordt de ontspanknop uitgeschakeld. Formateer de geheugenkaart na het overdragen van foto's die u wenst te bewaren naar een computer.
- Het selecteren van  **GEBRUIKERSINSTELLINGEN** > **RESET** stelt **NUMMERING** in op **CONTINU** zonder de bestandsnummering te resetten.
- Beeldnummers van foto's kunnen verschillen wanneer deze met andere camera's zijn gemaakt.

## ORIG. FOTO OPSLAAN

Kies **AAN** om onverwerkte kopieën van foto's gemaakt met behulp van **VERWIJDER R. OGEN** op te slaan.

Opties	
AAN	UIT

## BEWERK BSTNDSNAAM

Wijzig het prefix van bestandsnamen. sRGB-beelden gebruiken een vierletter-prefix (standaard "DSCF"), Adobe RGB-beelden een drieletter-prefix ("DSF") voorafgegaan door een underscore.

Optie	Standaardprefix	Voorbeeld bestandsnaam
sRGB	DSCF	ABCD0001
AdobeRGB	_DSF	_ABC0001

## MAP SELECTEREN

Maak mappen en kies de map waarin erop volgende foto's worden opgeslagen.

Optie	Beschrijving
MAP SELECTEREN	Om de map te kiezen waarin erop volgende foto's worden opgeslagen, druk de scherpstellingstok (scherpstelhendel) omhoog of omlaag om een bestaande map te markeren en druk op <b>MENU/OK</b> .
MAP AANMAKEN	Voer een mapnaam van vijf tekens in om een nieuwe map aan te maken waarin erop volgende foto's worden opgeslagen. De nieuwe map wordt aangemaakt met de volgende foto die u maakt en daaropvolgende foto's worden in deze map opgeslagen.

## COPYRIGHT INFO

Er kan copyrightinformatie, in de vorm van Exif-tags, worden toegevoegd aan nieuwe afbeeldingen zodra ze worden gemaakt. Wijzigingen van de copyrightinformatie worden alleen teruggezien in de gemaakte foto's nadat de wijzigingen zijn gemaakt.

Optie	Beschrijving
<b>COPYRIGHT INFO WEERG</b>	Geef de huidige copyrightinformatie weer.
<b>AUTEURSINFO INVOEREN</b>	Voer de naam van de maker in.
<b>COPYRIGHT INFO INVOEREN</b>	Voer de naam van de copyrighthouder in.
<b>COPYRIGHT INFO VERWIJDEREN</b>	Verwijder de huidige copyrightinformatie. Deze wijziging geldt alleen voor afbeeldingen die zijn gemaakt nadat deze optie is gekozen; copyrightinformatie opgenomen met bestaande afbeeldingen wordt niet beïnvloed.

## VERBINDINGSINSTELLINGEN

Pas instellingen aan voor verbinding met andere apparaten.

Om toegang te krijgen tot verbinding-instellingen, drukt u op **MENU/OK**, selecteert u het tabblad  (INSTALLATIE) en kiest u **VERBINDING INSTELLING**.

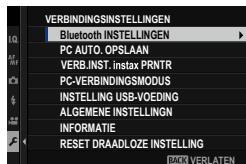

Voor meer informatie over draadloze verbindingen bezoekt u:

<http://fujifilm-dsc.com/wifi/>

### Bluetooth INSTELLINGEN

Pas Bluetooth instellingen aan.

Optie	Beschrijving
<b>KOPPELREGISTRATIE</b>	Om de camera aan een smartphone of tablet te koppelen, selecteer deze optie en start vervolgens FUJIFILM Camera Remote op het apparaat en tik op <b>KOPPELREGISTRATIE</b> .
<b>KOPPELINGSBEST. SELECTEREN</b>	Kies met behulp van <b>KOPPELREGISTRATIE</b> een verbinding uit de lijst met apparaten waarmee de camera gekoppeld is geweest. Selecteer <b>GEEN VERBINDING</b> om af te sluiten zonder verbinding te maken.
<b>KOPPELREG; VERWIJDEREN</b>	Verwijder koppelingsinformatie voor geselecteerde apparaten. Kies het apparaat in de lijst met apparaten. Het geselecteerde apparaat wordt ook uit de apparaten verwijderd die staan vermeld in <b>KOPPELINGSBEST. SELECTEREN</b> .
<b>Bluetooth AAN/UIT</b>	<ul style="list-style-type: none"><li>• <b>AAN:</b> De camera stelt automatisch een Bluetooth-verbinding vast met gekoppelde apparaten wanneer deze ingeschakeld is.</li><li>• <b>UIT:</b> De camera verbindt niet via Bluetooth.</li></ul>
<b>AUTO OVERDRACHT BEELDEN</b>	<ul style="list-style-type: none"><li>• <b>AAN:</b> Markeer foto's voor upload zoals ze zijn genomen. Markeer JPEG-foto's voor uploaden zoals ze zijn genomen.</li><li>• <b>UIT:</b> Foto's worden niet gemarkeerd voor uploaden zoals ze zijn genomen.</li></ul>



Optie	Beschrijving
<b>INSTELLING SYNCHRONISEREN SMARTPHONE</b>	Kies of u de camera wilt synchroniseren met de tijd en/of locatie die wordt geleverd door een gekoppelde smartphone. <ul style="list-style-type: none"> <li>• <b>LOCATIE&amp;TIJD:</b> Synchroniseer de tijd en locatie.</li> <li>• <b>LOCATIE:</b> Synchroniseer de locatie.</li> <li>• <b>TIJD:</b> Synchroniseer de tijd.</li> <li>• <b>UIT:</b> Synchronisatie uit.</li> </ul>



- Installeer de meest recente versie van de FUJIFILM Camera Remote-app op uw smartphone of tablet alvorens het apparaat aan uw camera te koppelen of beelden te uploaden.
- Wanneer **AAN** is geselecteerd voor zowel **Bluetooth AAN/UIT** als **AUTO OVERDRACHT BEELDEN** of beelden zijn momenteel geselecteerd voor uploaden met behulp van de optie **OPDRACHT BEELDOVERDRACHT** in het -(weergave) menu, dan begint het uploaden naar gekoppelde apparaten kort nadat u afspelen afsluit of de camera uitschakelt. **OPDRACHT BEELDOVERDRACHT** kan ook worden gebruikt om foto's voor uploaden te selecteren wanneer **AUTO OVERDRACHT BEELDEN** uit is.

## PC AUTO. OPSLAAN

Pas instellingen aan voor verbinding met computers via draadloze LAN.

Optie	Beschrijving
<b>PC AUTO. OPSLAAN</b>	Kies de methode die wordt gebruikt voor verbinding met een computer via draadloze LAN. <ul style="list-style-type: none"><li>• <b>EENVOUDIGE SETUP:</b> Verbinding maken met behulp van WPS.</li><li>• <b>HANDMATIGE SETUP:</b> Kies het netwerk uit een lijst (<b>KIES UIT LIJST</b>) of voer de naam handmatig in (<b>VOER SSID IN</b>).</li></ul>
<b>WISSEN REG.BEST.PC</b>	Verwijder geselecteerde bestemmingen.
<b>DET. VORIGE VERB.</b>	Bekijk computers waarmee de camera recent verbonden is geweest.

## VERB.INST. instax PRNTR

Pas de instellingen aan voor aansluiting op optionele Fujifilm instax SHARE printers.

### De printernaam (SSID) en het wachtwoord

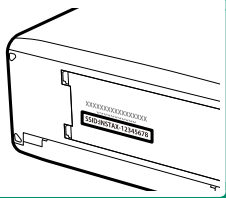

De printernaam (SSID) kan worden gevonden op de onderkant van de printer; het standaardwachtwoord is "1111". Als u al een ander wachtwoord heeft gekozen om af te drukken vanaf een smartphone, voer dat wachtwoord dan in.



## PC-VERBINDINGSMODUS

Pas instellingen aan voor verbinding met een computer.

Optie	Beschrijving
<b>USB-KAARTLEZER</b>	De camera automatisch verbinden met een computer via USB schakelt de gegevensoverdrachtmodus in, wat de mogelijkheid biedt om gegevens naar de computer te kopiëren. De camera functioneert normaal wanneer deze niet verbonden is.
<b>USB RAW CONV/ B-UP HERS</b>	<p>Het aansluiten van de camera op een computer via USB activeert automatisch de USB RAW-conversie/backup-herstelmodus. De camera functioneert niet normaal wanneer niet verbonden.</p> <ul style="list-style-type: none"> <li>• <b>USB RAW CONV (vereist FUJIFILM X RAW STUDIO):</b> Gebruik de beeldverwerkende motor van de camera om RAW-bestanden snel te converteren naar JPEG-beelden van hoge kwaliteit.</li> <li>• <b>B-UP HERS (FUJIFILM X Acquire vereist):</b> Camera-instelling opslaan en laden. Configureer de camera opnieuw in een ogenblik of deel instellingen met andere camera's van hetzelfde type.</li> </ul>

 Instellingen  **STROOMBEHEER > UITSCHAKELEN** zijn ook van toepassing tijdens tether-opname. Selecteer **UIT** om te voorkomen dat de camera automatisch uitschakelt.

## INSTELLING USB-VOEDING

Kies of de camera stroom krijgt wanneer deze via een USB-kabel op een computer of ander apparaat is aangesloten.





Optie	Beschrijving
<b>AAN</b>	De camera gebruikt stroom van het aangesloten apparaat, waardoor de batterij van de camera minder wordt belast.
<b>UIT</b>	De camera krijgt geen stroom van het aangesloten apparaat.

 De camera kan geen stroom gebruiken van Lightning-verbindingen of van apparaten die geen stroom leveren. Selecteer **UIT** voordat u de camera op dergelijke apparaten aansluit. De verbinding is mogelijk niet beschikbaar voor gegevensoverdracht en dergelijke wanneer **AAN** is geselecteerd.

-  • De term "stroomverbruik" wordt gebruikt wanneer het aangesloten apparaat stroom levert aan de camera.
- Ongeacht de gekozen optie, wordt de batterij opgeladen terwijl de camera is uitgeschakeld.

## ALGEMENE INSTELLINGN

Pas de instellingen aan voor verbinding met draadloze netwerken.

Optie	Beschrijving
<b>NAAM</b>	Kies een naam ( <b>NAAM</b> ) om de camera te identificeren op een draadloos netwerk (de camera heeft standaard een unieke naam toegewezen gekregen).
<b>VERKLEIN(SP)</b> 	Kies of het formaat van afbeeldingen wordt aangepast voor uploaden naar smartphones. Een nieuw formaat geven is alleen van toepassing op de kopie geüpload naar de smartphone; het origineel wordt niet beïnvloed. <ul style="list-style-type: none"> <li>• <b>AAN:</b> Het formaat van grotere afbeeldingen wordt aangepast naar  voor uploaden. Deze instelling wordt aanbevolen.</li> <li>• <b>UIT:</b> Afbeeldingen worden op origineel formaat geüpload.</li> </ul>
<b>GEOTAGGING</b>	Kies of locatiegegevens gedownload via een smartphone worden ingesloten in de foto's als ze worden gemaakt.
<b>LOCATIE-INFO</b>	Geeft de laatst gedownloade locatiegegevens van een smartphone weer.
 <b>TOETS-/SCHIJFINSTELLING</b>	Kies de functie die wordt vervuld door de functieknoppen die zijn toegewezen aan de <b>DRAADLOZE COMMUNICATIE</b> -functie. <ul style="list-style-type: none"> <li>•  <b>PAIRING/OVERDR.OPD.:</b> De knoppen kunnen worden gebruikt voor koppelen en selecteren van beelden voor overdracht.</li> <li>•  <b>DRAADLOZE COMMUNICATIE:</b> De knoppen kunnen worden gebruikt voor draadloze verbindingen.</li> </ul>

## INFORMATIE

Bekijk de MAC- en Bluetoothadressen van de camera.

## RESET DRAADLOZE INSTELLING

Herstel draadloze instellingen naar hun standaard waarden.





# Sneltoetsen

9

## Sneltoetsopties

Pas camerabesturing aan volgens uw stijl of situatie.

Veelgebruikte opties kunnen worden toegevoegd aan het **Q**-menu of aan een aangepast “mijn” menu of toegewezen worden aan een **Fn**-knop (functie) voor rechtstreekse toegang:

Sneltoetsoptie	Beschrijving	
“Mijn menu”	Voeg veelgebruikte opties toe aan dit aangepaste menu, dat kan worden bekeken door te drukken op <b>MENU/OK</b> en het tabblad  (“MIJN MENU”) te selecteren.	245
Het <b>Q</b> -menu	Het <b>Q</b> -menu wordt weergegeven door op de <b>Q</b> -knop te drukken. Gebruik het <b>Q</b> -menu om de geselecteerde opties te bekijken of te wijzigen voor veelgebruikte menu-items.	247
De <b>functieknoppen</b>	Gebruik de functieknoppen voor directe toegang tot geselecteerde functies.	250



## MIJN MENU

Verkrijg toegang tot een persoonlijk menu van veelgebruikte opties.

Om “mijn menu” weer te geven, drukt u op **MENU/OK** in de opnameweergave en selecteert u het tabblad **MY** (MIJN MENU).



! Het tabblad **MY** is alleen beschikbaar als opties zijn toegewezen aan **MIJN MENU**.

## MIJN MENU-INSTELLINGEN

Om de items opgesomd op het tabblad **MY** (MIJN MENU) te kiezen:

- 1 Markeer **GEBRUIKERSINSTELLINGEN** > **MIJN MENU-INSTELLINGEN** in het tabblad **MY** (INSTALLATIE) en druk op **MENU/OK**.

Selecteer **ITEMS RANGSCHIKKEN** om items opnieuw te ordenen. Selecteer **ITEMS VERWIJDEREN** om items te verwijderen.



- 2 Druk de keuzeknop omhoog of omlaag om **ITEMS TOEVOEGEN** te markeren en druk op **MENU/OK**. Opties die kunnen worden toegevoegd aan “mijn menu” zijn gemarkeerd in blauw.



Huidige items in “mijn menu” worden aangeduid met vinkjes.

- 3 Kies een positie voor het item en druk op de **MENU/OK**. Het item wordt toegevoegd aan "mijn menu".



- 4 Druk op **MENU/OK** om terug te keren naar het bewerkscherm.
- 5 Herhaal stappen 3 en 4 totdat alle gewenste items zijn toegevoegd.



"Mijn menu" kan maximaal 16 items bevatten.

## De Q-knop (Snelmenu)

Druk op **Q** voor een snelle toegang tot geselecteerde opties.

### De snelmenuweergave

Bij de standaardinstellingen bevat het snelmenu de volgende items:

- Gebruik **TOETS-/SCHIJFINSTELLINGEN > FUNCTIE-INS. (Fn)** om de functie te kiezen die moet worden uitgevoerd door de knop **Q** (snelmenu) of wijs de standaardfunctie toe aan andere besturingselementen (252).
- Om de knop **Q** (snelmenu) uit te schakelen, selecteert u **GEEN** voor **TOETS-/SCHIJFINSTELLINGEN > FUNCTIE-INS. (Fn) > Q-TOETS-INSTELLING**.

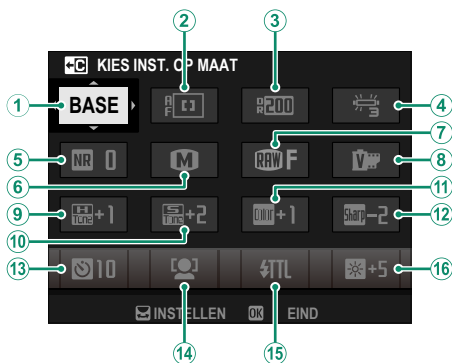

- |                      |                              |
|----------------------|------------------------------|
| ① KIES INST. OP MAAT | ⑨ HIGHLIGHT TINT             |
| ② SCHERPSTELLING     | ⑩ SCHADUWTINT                |
| ③ DYNAMISCH BEREIK   | ⑪ KLEUR                      |
| ④ WITBALANS          | ⑫ SCHERPTE                   |
| ⑤ RUISONDERDRUKING   | ⑬ ZELFONTPANNER              |
| ⑥ BEELDGROOTTE       | ⑭ INST. GEZICHTS-/OOGHERKEN. |
| ⑦ BEELDKWALITEIT     | ⑮ FLASHFUNCTIE-INSTELLING    |
| ⑧ FILMSIMULATIE      | ⑯ EVF/LCD-HELDERHD           |

Het snelmenu toont de opties die momenteel zijn geselecteerd voor items ②—⑯, die kunnen worden veranderd zoals beschreven op pagina 249.

## KIES INST. OP MAAT

Het item **Q** **INSTELLINGEN BEELDKWALITEIT > KIES INST. OP MAAT** (item ①) toont de huidige aangepaste instellingenbank:

- **BASE**: Geen aangepaste instellingenbank geselecteerd.
- **C1–C7**: Selecteer een bank om de instellingen opgeslagen met de optie **Q** **INSTELLINGEN BEELDKWALITEIT > BEW/BEW INST. OP M** te bekijken.
- **BASE** – **BASE** / **C1** – **C7**: De huidige aangepaste instellingenbank.

## Instellingen bekijken en wijzigen

- 1 Druk op **Q** om het snelmenu weer te geven tijdens het fotograferen.

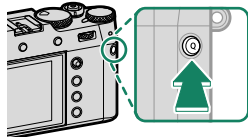

- 2 Gebruik de scherpstellingstok (scherpstelhendel) om items te markeren en draai de achterste commandoschijf om te veranderen.

- Wijzigingen worden niet opgeslagen op de huidige instellingenbank.
- Instellingen die verschillen van die in de huidige instellingenbank (**C1–C7**) worden getoond in het rood.

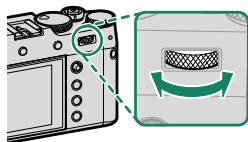

- 3 Druk op **Q** om af te sluiten wanneer de instellingen zijn voltooid.



Het snelmenu kan ook worden bewerkt met behulp van de aanraakknoppen.

## Het snelmenu bewerken

Om de items weergegeven in het snelmenu te kiezen:

- 1 Houd de **Q**-knop ingedrukt tijdens het fotograferen.
- 2 Het huidige snelmenu wordt weergegeven; gebruik de scherpstellingstok (scherpstelhendel) om het item te markeren dat u wilt veranderen en druk op **MENU/OK**.

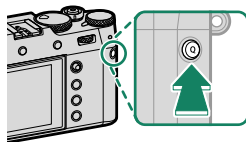

- 3 Markeer een van de volgende opties en druk op **MENU/OK** om deze toe te wijzen aan de geselecteerde positie.

- BEELDGROOTTE
- BEELDKWALITEIT
- FILMSIMULATIE
- KORRELEFFECT
- CHROOM KLEUREFFECT
- KLEUR CHROOM FX BLAUW
- DYNAMISCH BEREIK
- PRIORITEIT D-BEREIK
- WITBALANS
- HIGHLIGHT TINT
- SCHADUWTINT
- KLEUR
- SCHERPTE
- ZUIVERHEID
- RUISONDERDRUKKING
- KIES INST. OP MAAT
- SCHERPSTELLING (FILMSCHERPSTELLING)
- AF-C AANGEPASTE INSTELL.
- INST. GEZICHTS-/OOGHERKEN.
- HF ASSISTENTIE
- TOUCH SCREEN MODUS
- ZELFONTSPANNER
- LICHTMEETSISTEEM
- SLUITERTYPE
- FLIKKERVERMINDERING
- CONVERSIELENS
- ND-FILTER
- FLASHFUNCTIE-INSTELLING
- FLITSCOMPENSATIE
- FILMMODUS
- FULL HD HOGESNELHEIDSOPN.
- AANP. INTERN/EXTERN MIC.-NIVEAU
- GELUID & FLITS
- EVF/LCD-HELDERHD
- EVF/LCD KLEUR
- GEEN

- 
  - Selecteer **GEEN** om geen item toe te wijzen aan de geselecteerde positie.
  - Wanneer **KIES INST. OP MAAT** is geselecteerd, worden de huidige instellingen getoond in het snelmenu met het label **BASE**.

 Het snelmenu kan ook worden bewerkt met behulp van **TOETS-/SCHIJFINSTELLINGEN > BEWERK/SLA OP SNELMENU**.

## De Fn-knoppen (Functie)

Wijs een functie toe aan de functieknoppen voor snelle toegang tot de geselecteerde functie.

- De functies toegewezen aan **T-Fn1** tot **T-Fn4** kunnen worden bereikt door over de monitor te veegen.
- Aanraakfunctiebewegingen zijn standaard uitgeschakeld. Om aanraakfunctiebewegingen in te schakelen, selecteer **AAN** voor **TOETS-/SCHIJFINSTELLINGEN > TOUCH SCREEN INSTELLINGEN > T-Fn AANRAAKFUNCTIE**.

De standaardtoewijzingen zijn:

### Aanraakfunctie-bewegingen

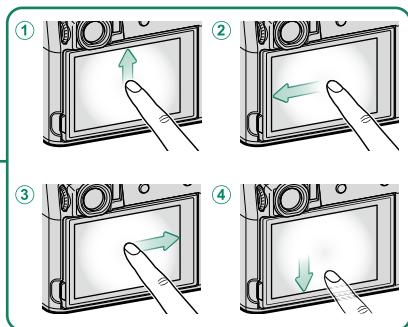
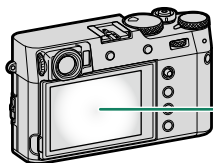

Functieknoppen	Standaard
① T-Fn1 (veeg omhoog)	HISTOGRAM
② T-Fn2 (veeg naar links)	FILMSIMULATIE
③ T-Fn3 (veeg naar rechts)	WITBALANS
④ T-Fn4 (veeg omlaag)	ELEKTR. WATERPAS

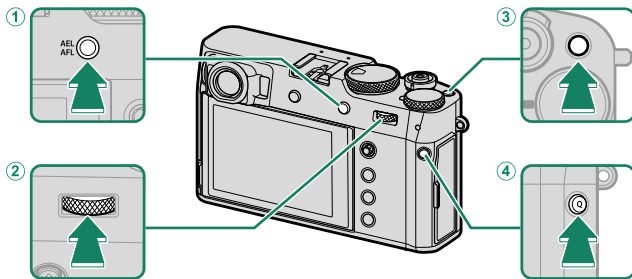
**Functieknoppen aan de achterkant van de camera**

Functieknoppen	Standaard
① AEL/AFL-knop	AE/AF-VERGRENDELING
② Midden van de achterste instelschijf	SCHERPSTELLOEP
③ Fn1-knop	LICHTMEETSISTEEM
④ Q-knop	SNELMENU

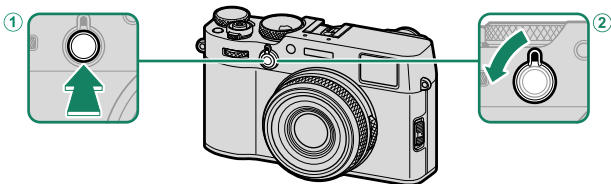
**Functieknoppen aan de voorkant van de camera**

Functieknoppen	Standaard
① Fn2-knop	REGELRING-INSTEL.
② Zoekerkeuzeknop (draaien en ingedrukt houden)	ND-FILTER

## Rollen toewijzen aan de functietoetsen

Om rollen toe te wijzen aan de knoppen:

- 1 Houd de **DISP/BACK**-knop ingedrukt tot dat een bedieningselectiemenu wordt weergegeven.
- 2 Markeer de gewenste toets en druk op **MENU/OK**.

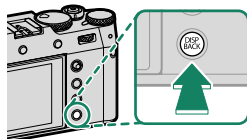

- 3 Markeer een van de volgende opties en druk op **MENU/OK** om deze toe te wijzen aan de geselecteerde toets.



- **ALLEEN AE-VERGREDELING, ALLEEN AF-VERGREDELING, AE/AF-VERGREDELING, AF-AAN** en **ALLEENAWB-VERGREDELING** kunnen niet worden toegewezen aan de aanraakfunctieknoppen (**T-Fn1** tot **T-Fn4**) of aan de zoekerkeuzeknop (draaien en ingedrukt houden).
- Knoptoewijzingen kunnen ook worden geselecteerd met behulp van **TOETS-/SCHIJFINSTELLINGEN > FUNCTIE-INS. (Fn)**.



## Rollen die kunnen worden toegewezen aan de functieknoppen

### Kies uit:

- BEELDGROOTTE
- BEELDKWALITEIT
- RAW
- FILMSIMULATIE
- KORRELEFFECT
- CHROOM KLEUREFFECT
- KLEUR CHROOM FX BLAUW
- DYNAMISCH BEREIK
- PRIORITEIT D-BEREIK
- WITBALANS
- ZUIVERHEID
- KIES INST. OP MAAT
- SCHERPSTELGEBIED
- SCHERPSTELLOEP
- SCHERPSTELLING
- AF-C AANGEPASTE INSTELL.
- GEZICHTSSELECTIE   \*
- GEZICHTSHERKEN. AAN/UIT\*
- BEGRENZER AF-BEREIK
- SPORTZOEKERMODUS
- ZELFONTSPANNER
- AE-REEKS INSTELLING
- INSTELLING FOCUS BKT
- LICHTMEETSISTEEM
- SLUITERTYPE
- FLIKKERVERMINDERING
- ISO AUTOM.INSTELLING.
- CONVERSIELENS
- ND-FILTER
- DRAADLS COMMUNICT
- FLASHFUNCTIE-INSTELLING
- TTL-VERGRENDELING
- MODELING FLASH
- FULL HD HOGESNELHEIDSOPT.
- ZEBRA-INSTELLING
- AANP. INTERN/EXTERN MIC.-NIVEAU
- STILLE BEDIENING FILM
- VIEW MODE-INSTELLING
- VOORB DIEPTESCH
- PRVW BELICH/WITBALANS HANDM. MODUS
- NATUURLIJKE LIVE-WEERGAVE
- HISTOGRAM
- ELEKTR. WATERPAS
- GROTE INDICAT.-MODUS
- REGELRING-INSTEL.
- ALLEEN AE-VERGRENDELING
- ALLEEN AF-VERGRENDELING
- AE/AF-VERGRENDELING
- AF-AAN
- ALLEENAWB-VERGRENDELING
- VERGREND. INSTE.
- PRESTATIE
- AUTO BEELDOVERDRACHT
- KOPPELINGSBEST. SELECTEREN
- Bluetooth AAN/UIT
- SNELMENU
- PLAYBACK
- GEEN (bediening uitgeschakeld)

\* Selectie via de functieknoppen is niet beschikbaar wanneer de OVF wordt weergegeven.

## AF-AAN

Als **AF-AAN** is geselecteerd, kunt u de toets indrukken in plaats van de ontspanknop halverwege ingedrukt te houden.



## MODELING FLASH

Als **MODELING FLASH** is geselecteerd als een compatibele flitser met schoenbevestiging is bevestigd, kunt u op de knop drukken om de flitser te testen en te controleren op schaduwen en dergelijke (modeling flash).



## TTL-VERGRENDING

Als **TTL-VERGRENDING** is geselecteerd, kunt u op de toets voor het vergrendelen van flitsoutput volgens de optie geselecteerd voor **FLITSINSTELLINGEN > MODUS TTL VERGRENDELEN** drukken (153).

## GEZICHTSSELECTIE

**GEZICHTSSELECTIE**   kan worden in- of uitgeschakeld door het indrukken van de knop waaraan

**GEZICHTSSELECTIE**   is toegewezen. Door het inschakelen van

**GEZICHTSSELECTIE**   kan de te gebruiken scherpstellingstok (scherpstelhendel) of (tijdens zoekerfotografie) de aanraakbediening (24) het gezicht selecteren dat wordt gebruikt voor de scherpstelling.

De volgende functies zijn toegankelijk met behulp van de scherpstellingstok of tijdens zoekerfotografie wanneer

**GEZICHTSSELECTIE**   is ingeschakeld:

- Het gezicht dat wordt gebruikt voor het instellen van de scherpstelling kan worden geselecteerd met behulp van de scherpstellingstok. Om te schakelen van gezichtsdetectie naar handmatige selectie van het scherpstelveld, drukt u op het midden van de scherpstellingstok (scherpstelhendel) (70). Druk nogmaals om gezichtsdetectie opnieuw in te schakelen.
- Het aanraakscherm (monitor) of de scherpstellingstok kunnen worden gebruikt voor het selecteren van het gezicht dat wordt gebruikt om scherp te stellen tijdens zoekerfotografie.



# **Randapparatuur en optionele accessoires**

# 10

## Optionele accessoires

De camera kan worden gebruikt met de volgende optionele accessoires die verkrijgbaar zijn bij Fujifilm. Zie "Accessoires van Fujifilm" (📖 288) voor informatie over andere accessoires.

### De AR-X100 verloopring

- 1 Verwijder de voorste ring.

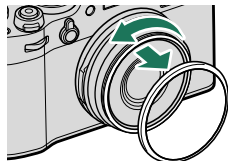

📌 Indien u moeilijkheden ondervindt bij het verwijderen van de voorste ring, pak dan de gehele ring vast en draai zoals aangeduid.

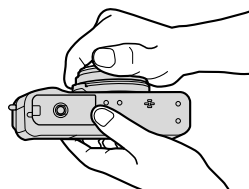

- 2 Bevestig de verloopring zoals aangeduid met de uitstekende delen naar buiten gericht.



- ⚠️ Bewaar de voorste ring en lensdop op een veilige plaats wanneer deze niet in gebruik zijn.
- Bevestig de AR-X100 verloopring alvorens de LH-X100 zonnekap, het PRF-49/PRF-49S beschermfilter of andere filters te bevestigen.

## De LH-X100 lenskap

Bevestig de verloopring alvorens de zonnekap te bevestigen.

 Breng de uitsparingen op één lijn en draai zoals aangeduid.

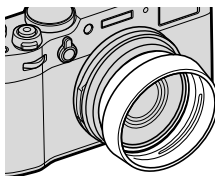
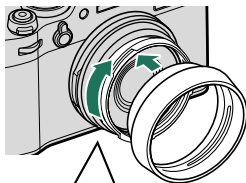

## PRF-49 en PRF-49S beschermende filters

Bevestig de verloopring alvorens het filter te bevestigen.



## Conversielenzen

### 1 Verwijder de voorste ring.

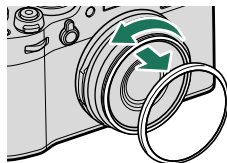

 Indien u moeilijkheden ondervindt bij het verwijderen van de voorste ring, pak dan de gehele ring vast en draai zoals aangeduid.

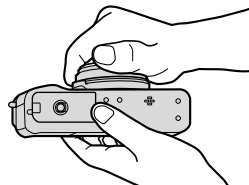

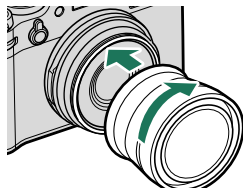

### 2 Bevestig de conversielens.



 Bewaar de voorste ring en lensdop op een veilige plaats wanneer deze niet in gebruik zijn.

## Een conversielens gebruiken

De camera past de instellingen automatisch aan wanneer hij detecteert dat een optionele speciale WCL-X100 II of TCL-X100 II teleconversielens is bevestigd. Een pictogram (/) verschijnt op het display.

- De camera detecteert WCL-X100 of TCL-X100 conversielenzen niet automatisch. Selecteer **GROOTHOEK** of **TELE** voor  **OPNAME-INSTELLINGEN** > **CONVERSIELENS** in het opnamemenu.
- Omdat de optische zoeker niet het volledige beeldveld van de groothoekconversielenzen dekt, wordt het heldere kader vervangen door buitenbeeldindicatoren wanneer er een groothoekconversielens wordt bevestigd. Voor nauwkeurig kadren kunt u de foto's met behulp van de elektronische zoeker of het LCD-scherm samenstellen.
- Het is mogelijk dat de ingebouwde flits niet het gehele onderwerp verlicht. Het is raadzaam een optionele externe flitser te gebruiken die bedoeld is voor gebruik met deze camera.
- Selecteer **UIT** voor  **OPNAME-INSTELLINGEN** > **CONVERSIELENS** wanneer er geen conversielens wordt gebruikt.



## Externe flitsers

Externe flitsers zijn krachtiger dan hun ingebouwde tegenhangers. Sommige kunnen functioneren als hoofdflitsers die de flitsers op afstand via optische draadloze flitsbediening bedienen.



U bent mogelijk niet in staat de flitser te testen in sommige gevallen, bijvoorbeeld als een instellingenmenu wordt weergegeven op de camera.

### Rode-ogenverwijdering

Rode-ogencorrectie is beschikbaar wanneer een optie anders dan **UIT** is geselecteerd voor **FLITSINSTELLINGEN > VERWIJDER R. OGEN** en een **GEZICHTSHERKENNING AAN**-optie geselecteerd is voor **AF/MF INSTELLINGEN > INST. GEZICHTS-/OOGHERKEN.** Het verwijderen van rode ogen reduceert "rode ogen" veroorzaakt wanneer licht van de flitser wordt weerkaatst in de pupillen van het onderwerp.





## Flitsinstellingen

- 1 Sluit de eenheid aan op de camera.
- 2 Selecteer **FLASHFUNCTIE-INSTELLING** in de opnamemodus in het menutabblad  (**FLITSINSTELLINGEN**). De beschikbare opties variëren per flitser.



Menu	Beschrijving	
<b>INGEBOUWDE FLASH</b>	Wordt weergegeven wanneer <b>AAN</b> is geselecteerd voor  <b>FLITSINSTELLINGEN &gt; Ingebouwde Flits</b> .	99
<b>SYNC-TERMINAL</b>	Wordt weergegeven als er geen compatibele flitser is aangesloten of als de aangesloten eenheid alleen het X-contact op de flitsschoen gebruikt.	262
<b>EXTERNE FLASH</b>	Wordt weergegeven wanneer een optionele flitser is gemonteerd op de flitsschoen en is ingeschakeld.	263
<b>MASTER(OPTISCH)</b>	Weergegeven als een optionele flitser die functioneert als hoofdflitser voor Fujifilm optische draadloze flitsbediening op afstand is verbonden en ingeschakeld.	266

 **SYNC-TERMINAL** wordt weergegeven als **UIT** is geselecteerd voor  **FLITSINSTELLINGEN > Ingebouwde Flits** en geen ondersteunde schoenflitser is bevestigd.

- 3 Markeer items met de scherpstelingstok (scherpstelhendel) en draai de achterste commandoschijf om de gemarkeerde instelling te veranderen.

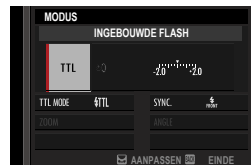

- 4 Druk op **DISP/BACK** om de veranderingen in werking te stellen.

## SYNC-TERMINAL

Wordt weergegeven als er geen compatibele flitser is aangesloten.

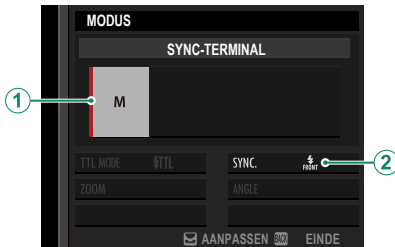

Instelling	Beschrijving
① Flitsbedieningsmodus	<p>Kies uit de volgende opties:</p> <ul style="list-style-type: none"><li>• <b>M</b>: Een triggersignaal wordt overgebracht via de flitsschoen X contacten wanneer een foto genomen wordt. Kies een sluitertijd langzamer dan de sync-snelheid; zelfs langzamere snelheden kunnen nodig zijn als de eenheid lange flitsen gebruikt of een langzame reactietijd heeft.</li><li>• <b>OFF (UIT)</b>: Het triggersignaal wordt uitgeschakeld.</li></ul>
② Synchroniseren	<p>Kies of de flitser wordt getimed om direct nadat de sluitert opent te flitsen (<b>FRONT/1E GORDIJK</b>) of direct voordat deze sluit (<b>REAR/2E GORDIJK</b>). <b>1E GORDIJK</b> wordt aanbevolen in de meeste omstandigheden.</p>

### De sync-terminal

Flitsers die een synchronisatiekabelverbinding vereisen, kunnen niet worden gebruikt.

## EXTERNE FLASH

De volgende opties zijn beschikbaar als een optionele flitser met schoenbevestiging is bevestigd en is ingeschakeld.

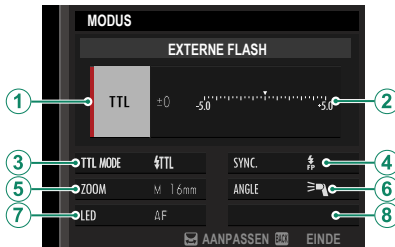

Om te voorkomen dat de ingebouwde flash afvuurt wanneer een schoen gemonteerde flitser is bevestigd, selecteert u **UIT** voor **FLITSINSTELLINGEN > Ingebouwde Flits**.

Instelling	Beschrijving
<b>1</b> Flitsbedieningsmodus	<p>De flitsbedieningsmodus geselecteerd met de flitser. Dit kan in sommige gevallen worden aangepast vanaf de camera: de beschikbare opties variëren per flitser.</p> <ul style="list-style-type: none"> <li>• <b>TTL</b>: TTL-modus. Pas flitscompensatie (<b>2</b>) aan.</li> <li>• <b>M</b>: De flitser flitst bij de geselecteerde uitvoer, ongeacht de helderheid van het onderwerp of de camera-instellingen. De output kan in sommige gevallen worden aangepast vanaf de camera (<b>2</b>).</li> <li>• <b>MULTI</b>: Flits herhalen. Compatibele flitsers met schoenbevestiging zullen meerdere malen flitsen bij elke opname.</li> <li>• <b>OFF (UIT)</b>: De flitser flitst niet. Sommige flitsers kunnen uitgeschakeld worden vanaf de camera.</li> </ul>

Instelling	Beschrijving
<p>② Flitscompensatie/-uitvoer</p>	<p>De beschikbare opties verschillen volgens de flitsbedieningsmodus.</p> <ul style="list-style-type: none"> <li>• <b>TTL</b>: Pas flitscompensatie aan (de volledige waarde wordt mogelijk niet toegepast als de grenzen van het flitsbedieningssysteem zijn overschreden). In het geval van EF-X20 en EF-X500 wordt de geselecteerde waarde toegevoegd aan de waarde geselecteerd met de flitser.</li> <li>• <b>M/MULTI</b>: Pas flitsuitvoer aan (alleen compatibele eenheden). Kies uit waarden uitgedrukt als fracties van volledig vermogen, van 1/1 (modus <b>M</b>) of 1/4 (<b>MULTI</b>) tot 1/512 in stappen gelijk aan 1/3 EV. De gewenste resultaten kunnen niet worden bereikt bij lage waarden als zij buiten de grenzen van het flitsbedieningssysteem vallen; maak een testopname en controleer de resultaten.</li> </ul>
<p>③ Flitsmodus (TTL)</p>	<p>Kies een flitsmodus voor TTL-flitsbediening. De beschikbare opties zijn afhankelijk van welke opnamestand (<b>P</b>, <b>S</b>, <b>A</b> of <b>M</b>) is geselecteerd.</p> <ul style="list-style-type: none"> <li>• <b>FLASH AUTO</b>: De flitser flitst alleen indien nodig; het flitsniveau wordt aangepast volgens de helderheid van het onderwerp. Er wordt een -pictogram weergegeven als de ontspanknop halverwege wordt ingedrukt toont aan dat de flitser zal flitsen als de foto wordt genomen.</li> <li>• <b>TTL (STANDAARD)</b>: De flitser flitst bij elke foto indien mogelijk; het flitsniveau wordt aangepast volgens de helderheid van het onderwerp. De flitser flitst niet als deze niet volledig is opgeladen als de ontspanknop wordt losgelaten.</li> <li>• <b>TRAGE SYNC.</b>: Combineer de flitser met een lange sluitertijd bij het fotograferen van portretonderwerpen tegen een achtergrond met nachtdedor. De flitser flitst niet als deze niet volledig is opgeladen als de ontspanknop wordt losgelaten.</li> </ul>
<p>④ Sync</p>	<p>Regel flitstiming.</p> <ul style="list-style-type: none"> <li>• <b>FRONT (1E GORDIJK)</b>: De flitser flitst direct nadat de sluitter opent (normaliter de beste keuze).</li> <li>• <b>REAR (2E GORDIJK)</b>: De flitser flitst onmiddellijk voordat de sluitter sluit.</li> </ul>

Instelling	Beschrijving
⑤ Zoom	De hoek van de verlichting (flitsdekking) voor eenheden die flitszoom ondersteunen. Voor sommige eenheden kunnen de aanpassingen vanaf de camera gemaakt worden. Selecteer <b>AUTO</b> om de dekking automatisch aan te passen aan de brandpuntsafstand bij gebruik van de optionele conversielenzen.
⑥ Verlichting	Als de eenheid deze functie ondersteunt, kiest u uit: <ul style="list-style-type: none"> <li>•  (<b>FLASH VOEDINGSPRIOR.</b>): Win bereik door de dekking enigszins te verminderen.</li> <li>•  (<b>STANDAARD</b>): Stel dekking af op beeldhoek.</li> <li>•  (<b>PRIOR. GELIJK BEREIK</b>): Verhoog dekking enigszins voor gelijkmatigere verlichting.</li> </ul>
⑦ LED-verlichting	Kies hoe het ingebouwde LED-licht functioneert tijdens stille fotografie (alleen compatibele eenheden): als een catchlight (  / <b>CATCHLIGHT</b> ), als AF-hulpverlichting ( <b>AF/AF ASSIST</b> ) of als zowel een catchlight als AF-hulpverlichting (  / <b>AF ASSIST+CATCHLIGHT</b> ). Kies <b>OFF</b> om de LED uit te schakelen tijdens het fotograferen.
⑦ Aantal flitsen *	Kies het aantal keren dat de flitser flitst elke keer als de ontspanknop wordt losgelaten in <b>MULTI</b> -modus.
⑧ Frequentie *	Kies de frequentie waarmee de flitser flitst in <b>MULTI</b> -modus.

\* Volledige waarde wordt mogelijk niet toegepast als de grenzen van het flitsbedieningssysteem zijn overschreden.

## MASTER (OPTISCH)

De opties worden weergegeven als de eenheid momenteel functioneert als hoofdflietser voor Fujifilm optische draadloze flitsbediening op afstand.

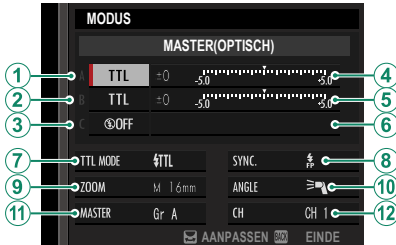

De hoofdeenheden en eenheden op afstand kunnen worden geplaatst in maximaal drie groepen (A, B en C) en flitsmodus en flitsniveau kunnen voor elke groep afzonderlijk worden aangepast. Er zijn vier kanalen beschikbaar voor communicatie tussen de eenheden; afzonderlijke kanalen kunnen worden gebruikt voor verschillende flitsystemen of om interferentie te voorkomen als meerdere systemen dicht bij elkaar werken.

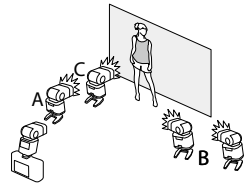

Instelling	Beschrijving
① Flitsbedieningsmodus (groep A)	<p>Kies flitsbedieningsmodi voor groepen A, B en C. <b>TTL%</b> is alleen beschikbaar voor groepen A en B.</p> <ul style="list-style-type: none"> <li>• <b>TTL:</b> De eenheden in de groep flitsen in TTL-modus. Flitscompensatie kan afzonderlijk worden aangepast voor elke groep.</li> </ul>
② Flitsbedieningsmodus (groep B)	<ul style="list-style-type: none"> <li>• <b>TTL%:</b> Als <b>TTL%</b> is geselecteerd voor groep A of B, kunt u de output van de geselecteerde groep als een percentage van de andere specificeren en de algemene flitscompensatie voor beide groepen aanpassen.</li> <li>• <b>M:</b> In modus <b>M</b> flitsen de eenheden in de groep bij de geselecteerde output (uitgedrukt als een fractie van volledig vermogen) ongeacht de helderheid van het onderwerp of camera-instellingen.</li> </ul>
③ Flitsbedieningsmodus (groep C)	<ul style="list-style-type: none"> <li>• <b>MULTI:</b> Het kiezen van <b>MULTI</b> voor een groep stelt alle eenheden in alle groepen in op herhalende flitsmodus. Alle eenheden zullen meerdere malen flitsen bij elke opname.</li> <li>• <b>OFF (UIT):</b> Als <b>OFF</b> geselecteerd is, zullen de eenheden in de groep niet flitsen.</li> </ul>
④ Flitscompensatie/-output (groep A)	<p>Pas flitsniveau voor de geselecteerde groep aan volgens de optie geselecteerd voor flitsbedieningsmodus. Merk op dat de volledige waarde mogelijk niet wordt toegepast als de grenzen van het flitsbedieningssysteem zijn overschreden.</p>
⑤ Flitscompensatie/-output (groep B)	<ul style="list-style-type: none"> <li>• <b>TTL:</b> Pas flitscompensatie aan.</li> <li>• <b>M/MULTI:</b> Pas flitsoutput aan.</li> </ul>
⑥ Flitscompensatie/-output (groep C)	<ul style="list-style-type: none"> <li>• <b>TTL%:</b> Kies het evenwicht tussen groepen A en B en pas de algemene flitscompensatie aan.</li> </ul>

Instelling	Beschrijving
<p>⑦ Flitsmodus (TTL)</p>	<p>Kies een flitsmodus voor TTL-flitsbediening: De beschikbare opties zijn afhankelijk van welke opnamestand (<b>P</b>, <b>S</b>, <b>A</b> of <b>M</b>) is geselecteerd.</p> <ul style="list-style-type: none"> <li>• <b>⚡TTL (FLASH AUTO)</b>: De flitser flitst alleen indien nodig; het flitsniveau wordt aangepast volgens de helderheid van het onderwerp. Er wordt een ⚡-pictogram weergegeven als de ontspanknop halverwege wordt ingedrukt toont aan dat de flitser zal flitsen als de foto wordt genomen.</li> <li>• <b>⚡TTL (STANDAARD)</b>: De flitser flitst bij elke foto indien mogelijk; het flitsniveau wordt aangepast volgens de helderheid van het onderwerp. De flitser flitst niet als deze niet volledig is opgeladen als de ontspanknop wordt losgelaten.</li> <li>• <b>⚡TTL SLOW (TRAGE SYNC.)</b>: Combineer de flitser met een lange sluitertijd bij het fotograferen van portretonderwerpen tegen een achtergrond met nachtdecor. De flitser flitst niet als deze niet volledig is opgeladen als de ontspanknop wordt losgelaten.</li> </ul>
<p>⑧ Sync</p>	<p>Regel flitstiming.</p> <ul style="list-style-type: none"> <li>• <b>FRONT (1E GORDIJN)</b>: De flitser flitst direct nadat de sluitert sluit (normaliter de beste keuze).</li> <li>• <b>REAR (2E GORDIJN)</b>: De flitser flitst onmiddellijk voordat de sluitert sluit.</li> </ul>
<p>⑨ Zoom</p>	<p>De hoek van de verlichting (flitsdekking) voor eenheden die flitszoom ondersteunen. Voor sommige eenheden kunnen de aanpassingen vanaf de camera gemaakt worden. Selecteer <b>AUTO</b> om de dekking automatisch aan te passen aan de brandpuntsafstand bij gebruik van de optionele conversielenzen.</p>



Instelling	Beschrijving
⑩ Verlichting	<p>Als de eenheid deze functie ondersteunt, kiest u uit:</p> <ul style="list-style-type: none"> <li>•  (<b>FLASH VOEDINGSPRIOR.</b>): Win bereik door de dekking enigszins te verminderen.</li> <li>•  (<b>STANDAARD</b>): Stel dekking af op beeldhoek.</li> <li>•  (<b>PRIOR. GELIJK BEREIK</b>): Verhoog dekking enigszins voor gelijkmatigere verlichting.</li> </ul>
⑪ Master	<p>Wijs de hoofdflitser toe aan groep A (<b>Gr A</b>), B (<b>Gr B</b>) of C (<b>Gr C</b>). Als <b>OFF</b> is geselecteerd, wordt de uitvoer van de hoofdflitser op een niveau gehouden dat de uiteindelijke foto niet beïnvloed. Alleen beschikbaar als de eenheid op de flitsschoen van de camera is bevestigd als een hoofdflitser voor Fujifilm optische draadloze flitsbediening op afstand in de modus <b>TTL</b>, <b>TTL%</b> of <b>M</b>.</p>
⑪ Aantal flitsen	<p>Kies het aantal keren dat de flitser flitst elke keer als de ontspanknop wordt losgelaten in <b>MULTI</b>-modus.</p>
⑫ Kanaal	<p>Kies het kanaal dat wordt gebruikt door de hoofdflitser voor communicatie met de flitsers op afstand. Afzonderlijke kanalen kunnen worden gebruikt voor verschillende flitssystemen of om interferentie te voorkomen als meerdere systemen dicht bij elkaar werken.</p>
⑫ Frequentie	<p>Kies de frequentie waarmee de flitser flitst in <b>MULTI</b>-modus.</p>



# Aansluitingen

11

## HDMI-uitgang

Foto's nemen en afspelen is mogelijk via HDMI-apparaten.

### Aansluiten op HDMI-apparaten

Sluit de camera aan op TV's of andere HDMI-apparaten met behulp van een HDMI-kabel van derden.

- 1 Schakel de camera uit.
- 2 Sluit de kabel volgens onderstaande aanduiding aan.

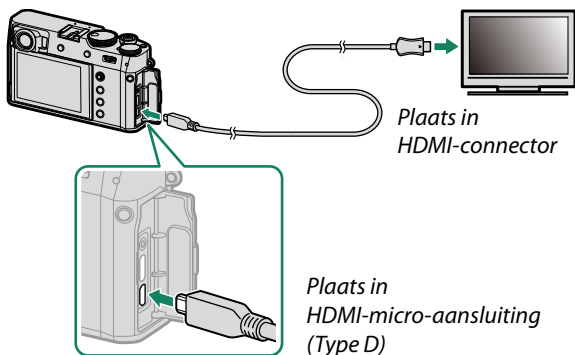

- 3 Configureer het apparaat voor HDMI-ingang zoals beschreven in de documentatie meegeleverd met het apparaat.
- 4 Schakel de camera in. De inhoud van het camerascherm wordt weergegeven op het HDMI-apparaat. De cameraweergave schakelt uit in afspeelmodus (📖 273).



- Controleer of de stekkers volledig in de aansluitingen zijn gestoken.
- De USB-kabel kan niet worden gebruikt terwijl er een HDMI-kabel is aangesloten.
- Gebruik een HDMI-kabel die niet langer is dan 1,5 m.

## Fotograferen

Neem foto's en neem films op terwijl u de scène door de camera-lens op het HDMI-apparaat bekijkt of beeldmateriaal opslaat op het HDMI-apparaat.



Deze functie kan worden gebruikt om 4K- en Full HD-films op te slaan op een HDMI-recorder.

## Afspelen

Om het afspelen te starten, drukt u op de **PLAY**-knop van de camera. Het scherm van de camera wordt uitgeschakeld en foto's en films worden naar het HDMI-apparaat gezonden. Let erop dat de volume-instelling van de camera geen invloed heeft op het geluid dat door het televisietoestel wordt afgespeeld; gebruik de volumeregeling van het televisietoestel om het volume aan te passen.



- Sommige televisies geven kort een zwart scherm weer wanneer het afspelen van film begint.
- Een adapterkabel (los verkrijgbaar; 📖 321) is vereist bij gebruik van een hoofdtelefoon.

## **Draadloze verbindingen** **(Bluetooth®, draadloos LAN/Wi-Fi)**

Verkrijg toegang tot draadloze netwerken en maak verbinding met computers, smartphones of tablets. Voor meer informatie bezoekt u:

<http://fujifilm-dsc.com/wifi/>

### **Smartphones en tablets: FUJIFILM Camera Remote**

Maak verbinding met de camera via Bluetooth of draadloos LAN.



Om draadloos verbinding te maken met de camera, dient u de nieuwste versie van de FUJIFILM Camera Remote-app op uw smartphone of tablet te installeren.

#### **FUJIFILM Camera Remote**

Zodra een verbinding tot stand is gebracht, kunt u FUJIFILM Camera Remote gebruiken om:

- De camera te bedienen en op afstand foto's maken
- Foto's te ontvangen die zijn geüpload vanaf de camera
- Door de foto's op de camera te browsen en geselecteerde foto's te downloaden
- Locatiegegevens naar de camera uploaden
- De camera sluit te ontspannen
- Camerafirmware bij te werken

Voor downloads en andere informatie bezoekt u:

[http://app.fujifilm-dsc.com/en/camera\\_remote/](http://app.fujifilm-dsc.com/en/camera_remote/)

## Smartphones en tablets: Bluetooth®-koppeling

Gebruik **VERBINDING INSTELLING** > **Bluetooth INSTELLINGEN** > **KOPPELREGISTRATIE** om de camera aan smartphones of tablets te koppelen. Koppeling biedt een eenvoudige methode voor het downloaden van foto's van de camera.



- Foto's worden gedownload via een draadloze verbinding.
- Zodra het koppelen is voltooid, kunt u de cameraklok en locatiegegevens synchroniseren met de smartphone of tablet (📖 236).
- U kunt een verbinding kiezen voor maximaal 7 gekoppelde smartphones of tablets.

## Smartphones en tablets: Draadloze LAN

Gebruik de **DRAADLS COMMUNICT**-opties in **OPNAME-INSTELLINGEN** of het afspeelmenu om verbinding te maken met een smartphone of tablet via draadloos LAN.



## Foto's naar een computer kopiëren: PC AutoSave

Installeer de meest recente versie van FUJIFILM PC AutoSave op uw computer om foto's te uploaden van de camera via draadloze netwerken (Wi-Fi).

### FUJIFILM PC AutoSave

Voor downloads en andere informatie bezoekt u:

[http://app.fujifilm-dsc.com/en/pc\\_autosave/](http://app.fujifilm-dsc.com/en/pc_autosave/)

## Computers: Draadloze verbindingen

U kunt foto's uploaden van de camera met de **PC AUTO**.

**OPSLAAN**-optie in het afspeelmenu.





## Verbinden via USB

De camera kan via USB op computers en smartphones worden aangesloten.

### Verbinding maken met computers

Sluit eerst de camera op een computer aan en controleer of het normaal werkt alvorens u foto's download of op afstand foto's maakt.

- 1 Schakel de computer in.
- 2 Pas instellingen aan afhankelijk van de vraag of u foto's naar een computer wilt kopiëren (📖 280), RAW foto's wilt opslaan in andere formaten (📖 284), of camera-instellingen wilt opslaan of laden (📖 284).
- 3 Schakel de camera uit.
- 4 Sluit een USB-kabel aan.

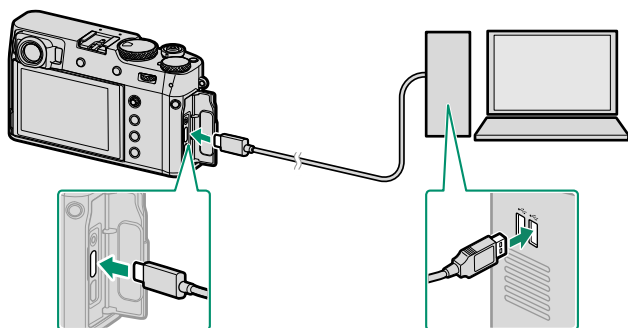

USB-aansluiting (Type-C)

⚠ De USB-kabel mag niet langer dan 1,5 m zijn en moet geschikt zijn voor gegevensoverdracht.

- 5 Schakel de camera in.
- 6 Kopieer foto's naar uw computer.
  - **Beeldoverdracht:** Gebruik toepassingen die bij uw besturings-systeem zijn geleverd.
  - **RAW-conversie:** Verwerk RAW-afbeeldingen met behulp van FUJIFILM X RAW STUDIO. De stroom van de beeldverwer-kingsmotor van de camera wordt gebruikt voor snelle verwer-king.
  - **Camera-instellingen opslaan en laden:** Gebruik FUJIFILM X Acquire om camera-instellingen op te slaan of te laden. Sla met één enkele handeling uw gewenste instellingen op en kopieer ze naar meerdere camera's.



- Schakel de camera uit voordat u de USB-kabel loskoppelt.
- Let er bij het aansluiten van USB-kabels op dat u de stekkers volledig in de juiste richting steekt. Sluit de camera rechtstreeks aan op de computer; maak geen gebruik van een USB-hub of toetsenbord.
- Spanningsverlies tijdens het kopiëren kan gegevensverlies of beschadiging van de geheugenkaart tot gevolg hebben. Plaats een nieuwe of volledig opgeladen batterij in de camera voordat u deze aansluit.
- Als er een geheugenkaart wordt geplaatst waarop een groot aantal foto's staat, kan het enkele momenten duren voordat de software start en bent u mogelijk niet in staat de foto's te importeren of op te slaan. Gebruik een geheugenkaartlezer om de foto's te kopiëren.
- Controleer of het indicatielampje uit is of groen brandt voordat u de camera uitschakelt.
- Koppel de USB-kabel niet los terwijl de overdracht bezig is. Het niet in acht nemen van deze voorzorgsmaatregel kan gegevensverlies of beschadiging van de geheugenkaart tot gevolg hebben.
- Koppel de camera los voordat u een geheugenkaart plaatst of verwijdert.
- Het kan in sommige gevallen gebeuren dat het niet mogelijk is om toegang te verkrijgen tot foto's die opgeslagen zijn op een networkserver door de software op dezelfde manier te gebruiken als men doet bij een particuliere computer.
- Verwijder de camera niet onmiddellijk van het systeem of koppel de USB-kabel niet los zodra het bericht dat het kopiëren bezig is van de computerweergave verdwijnt. Als het aantal te kopiëren afbeeldingen erg groot is, kan de gegevensoverdracht verdergaan nadat het bericht niet meer wordt weergegeven.
- Wanneer u gebruik maakt van diensten die een internetverbinding vereisen, draagt de gebruiker alle van toepassing zijnde kosten belast door de telefoonmaatschappij of internetprovider.

## Foto's naar een computer kopiëren

- Selecteer voordat u foto's naar een computer kopieert **USB-KAARTLEZER** voor **VERBINDING INSTELLING > PC-VERBINDINGSMODUS**.
- De software die kan worden gebruikt om foto's te kopiëren is afhankelijk van het besturingssysteem van uw computer.

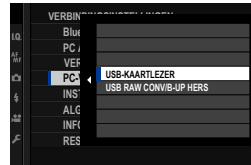

### Mac OS X/macOS

Foto's kunnen worden gekopieerd naar uw computer met behulp van Image Capture (meegeleverd met uw computer) of andere software.

**!** Gebruik een kaartlezer voor het kopiëren van bestanden die groter zijn dan 4 GB.

### Windows

Foto's kunnen naar uw computer worden gekopieerd met toepassingen die bij het besturingssysteem zijn geleverd.

## Verbinding maken met smartphones

Om foto's naar een smartphone te kopiëren, selecteert u **UIT** voor **VERBINDING INSTELLING** > **INSTELLING USB-VOEDING** en sluit u de camera aan op de telefoon met een USB-kabel.

### Voor klanten die gebruik maken van Android-apparaten

Hoe u de camera aansluit hangt af van het type USB-aansluiting waarmee uw smartphone is uitgerust.

#### Type C

Bereid een USB aansluiting (Type C) voor die overeenkomt met de connector op de cameramodule.

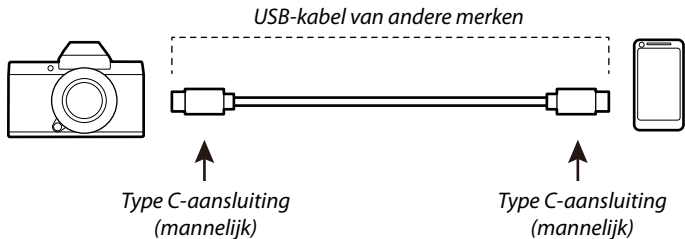

#### Micro-B

Gebruik een USB-on-the-go-kabel (OTG).

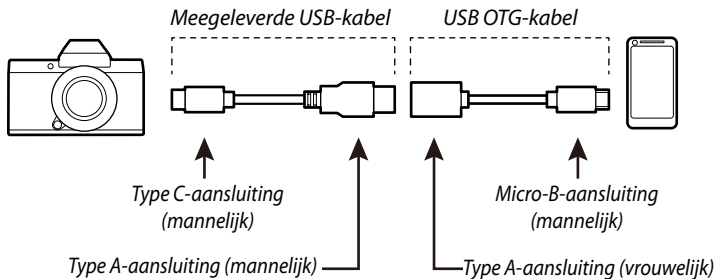



- De smartphone moet USB OTG ondersteunen.
- De gewenste resultaten kunnen niet worden bereikt met een USB Type C-naar-Micro-B-kabel. Gebruik een OTG-kabel.

- 
- 1 Stel de  **VERBINDING INSTELLING > INSTELLING USB-VOEDING** van de camera in op **UIT**.
  - 2 Sluit de camera en de smartphone op elkaar aan met behulp van een USB-kabel.
    -  Als de smartphone om toestemming vraagt voor een andere toepassing dan de "Camera Importer" om toegang te krijgen tot de camera, tikt u op "Annuleren" en gaat u naar de volgende stap.
  - 3 Tik op uw smartphone op de melding "Verbonden met USB PTP".
  - 4 Selecteer uit de aanbevolen toepassingen "Camera Importer". De app start automatisch en u kunt foto's en films importeren naar uw smartphone.
    -  Als het bericht "Er is geen MTP-apparaat aangesloten" wordt weergegeven in de app, probeert u het opnieuw vanaf stap 2.

## Voor klanten die iOS gebruiken

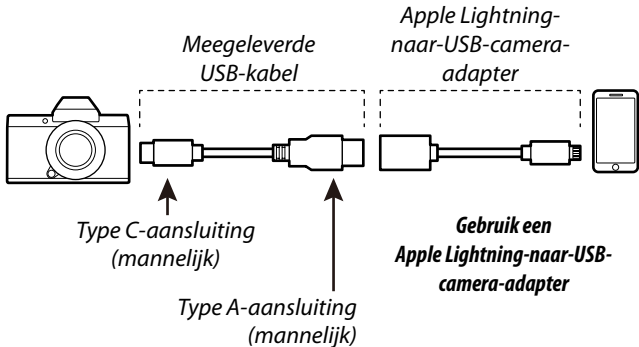
Een Apple Lightning-naar-USB-camera-adapter is vereist.



- 1 Stel de  **VERBINDING INSTELLING > INSTELLING USB-VOEDING** van de camera in op **UIT**.
- 2 Sluit de camera en de smartphone op elkaar aan met behulp van een USB-kabel.  
De "Foto's"-app start automatisch en u kunt foto's en films importeren naar uw smartphone.

 De gewenste resultaten kunnen niet worden bereikt met een USB Type C-naar-Lightning-kabel. Gebruik een camera-adapter.

## RAW-afbeeldingen converteren: FUJIFILM X RAW STUDIO

- Selecteer voordat u verder gaat **USB RAW CONV/B-UP HERS** voor **PC** **VERBINDING INSTELLING** > **PC-VERBINDINGSMODUS** in de cameramenu's.
- FUJIFILM X RAW STUDIO kan worden gebruikt om RAW-beelden te converteren naar JPEG- of TIFF-beelden.



 Voor meer informatie over FUJIFILM X RAW STUDIO, zie "Software voor gebruik bij uw camera" (291).

## Back-ups maken en herstellen van camera-instellingen (FUJIFILM X Acquire)

- Selecteer voordat u verder gaat **USB RAW CONV/B-UP HERS** voor **PC** **VERBINDING INSTELLING** > **PC-VERBINDINGSMODUS** in de cameramenu's.
- FUJIFILM X Acquire kan worden gebruikt om back-ups te maken en camera-instellingen te herstellen.



 Voor meer informatie over FUJIFILM X Acquire, zie "Software voor gebruik bij uw camera" (291).



## instax SHARE printers

Druk foto's af vanaf uw digitale camera naar instax SHARE printers.

### Een verbinding tot stand brengen

Selecteer  **VERBINDING INSTELLING** > **VERB.INST. instax PRNTR** en voer de instax SHARE printernaam (SSID) en het wachtwoord in.

#### De printernaam (SSID) en het wachtwoord

De printernaam (SSID) kan worden gevonden op de onderkant van de printer; het standaardwachtwoord is "1111". Als u al een ander wachtwoord heeft gekozen om af te drukken vanaf een smart-phone, voer dat wachtwoord dan in.

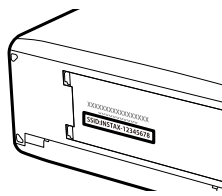

## Foto's afdrukken

- 1 Schakel de printer in.
- 2 Selecteer  **MENU VOOR HERBEKIJKEN > AFDRUK. instax PRINTER.** De camera zal verbinding maken met de printer.
- 3 Gebruik de scherpstellingstok (scherpstelhendel) om de foto weer te geven die u wilt uitprinten en druk vervolgens op **MENU/OK**.



-  Foto's die zijn gemaakt met andere camera's kunnen niet worden afgedrukt.
- Het afdrukgebied is kleiner dan het gebied zichtbaar in het LCD-scherm.
- De schermen kunnen variëren afhankelijk van de printer die is aangesloten.

- 4 De foto wordt naar de printer gestuurd en het afdrukken start.

# 12

## **Technische notities**

## Accessoires van Fujifilm

De volgende optionele accessoires zijn verkrijgbaar bij Fujifilm. Informeer bij uw lokale Fujifilm-vertegenwoordiger naar de meest recente informatie over accessoires die in uw regio leverbaar zijn of ga naar <https://fujifilm-x.com/accessories/>.

### Opladbare Li-ionbatterijen

**NP-W126S:** Extra NP-W126S oplaadbare batterijen met hoge capaciteit kunnen naar behoefte worden bijgekocht.

### Batterijladers

**BC-W126S:** Vervangende batterijladers kunnen naar behoefte worden bijgekocht. Bij +20 °C laadt de BC-W126S een NP-W126S in ongeveer 150 minuten op.

### DC-koppelstukken

**CP-W126:** Gebruik, om langer te fotograferen of af te spelen of tijdens het gebruik van de camera met een computer, de CP-W126 om de camera aan te sluiten op de AC-9V-stroomadapter.

### Netstroomadapters

**AC-9V** (vereist CP-W126 DC-koppelstuk): Gebruik deze 100–240 V, 50/60 Hz netadapter voor langere opname en weergave of bij het kopiëren van foto's naar een computer.

### Afstandsontspanners

**RR-100:** Hiermee kunt u het schudden van de camera verminderen of de sluiters open houden tijdens langdurige belichting (∅2,5 mm).

### Stereomicrofoons

**MIC-ST1:** Een externe microfoon voor filmopname.

**Flitsers met schoenbevestiging**

**EF-X500:** Deze clip-on flitser heeft een richtgetal van 50 (ISO 100, m). Gevoed door vier AA-batterijen of een optionele EF-BP1-accu en ondersteunt handmatige en TTL-flitsbediening en automatische powerzoom binnen een bereik van 24–105 mm (equivalent aan 35 mm formaat). De flitserkop kan 90° naar boven, 10° naar beneden, 135° naar links of 180° naar rechts worden gedraaid voor indirect flitslicht.

**EF-BP1:** Een batterypack voor flitsers met een schoenbevestiging. Neemt maximaal 8 AA-batterijen in beslag.

**EF-X20:** Deze clip-on flitser beschikt over een richtgetal van 20 (ISO 100, m) en ondersteunt handmatige en TTL-flitserregeling.

**Lederen tassen**

**LC-X100V:** Deze lederen hoes wordt geleverd met een draagriem gemaakt van hetzelfde materiaal. Terwijl de camera in de hoes zit kunt u foto's maken en batterijen en geheugenkaarten plaatsen of verwijderen.

**Handgriepriemen**

**GB-001:** Verbetert de grip. Combineer met een handgreep voor veiliger hanteren.

**Conversielenzen**

**TCL-X100 II:** Vergroot de brandpuntsafstand van de lens van de camera.

**WCL-X100 II:** Verkleint de brandpuntsafstand van de cameralens en vergroot haar gezichtsveld.

**Verlooppingen**

**AR-X100:** Een aluminium verloopring wordt gebruikt bij het bevestigen van de LH-X100 zonnekap of  $\varnothing 49$  mm filters verkrijgbaar via de detailhandel.

**Zonnekappen**

**LH-X100:** Deze aluminium zonnekap wordt geleverd met een AR-X100 verloopring gemaakt van hetzelfde materiaal. De verloopring is vereist bij het bevestigen van de kap.

**Beschermfilters**

**PRF-49/PRF-49S:** Een filter wordt gebruikt om de lenzen van de X100-serie camera's te beschermen (vereist de AR-X100 adapterring).

**instax SHARE printers**

**SP-1/SP-2/SP-3:** Aan te sluiten via draadloos LAN om foto's te kunnen afdrukken op instax film.

## Software voor gebruik bij uw camera

De camera kan met de volgende software worden gebruikt.

### FUJIFILM Camera Remote

Leg een draadloze verbinding vast tussen uw camera en een smartphone of tablet (📖 274).

[http://app.fujifilm-dsc.com/en/camera\\_remote/](http://app.fujifilm-dsc.com/en/camera_remote/)

### RAW FILE CONVERTER EX

RAW FILE CONVERTER EX is RAW-conversiesoftware van Ichikawa Soft Laboratory Co., Ltd. Bekijk RAW-foto's op uw computer en converteer ze naar andere indelingen. RAW FILE CONVERTER EX is gratis verkrijgbaar via de Fujifilm-website.

<https://fujifilm-x.com/software/raw-file-converter-ex-powered-by-silkypix/>

### Capture One Express Fujifilm

Capture One Express Fujifilm is beeldbewerkingssoftware van Phase One A/S. Bekijk RAW-foto's op uw computer en converteer ze naar andere formaten. Capture One Express Fujifilm is gratis verkrijgbaar bij Phase One.

<https://www.captureone.com/products/express/fujifilm>

### Capture One Pro Fujifilm

Capture One Pro Fujifilm is workflowsoftware van Phase One A/S. Capture One Pro Fujifilm ondersteunt tethered shooting en de conversie van RAW-foto's naar andere formaten.

<https://www.captureone.com/products/fujifilm>

⚠ De camera ondersteunt geen tethered fotograferen.

## FUJIFILM X Acquire

Camera-instelling opslaan en laden. Configureer de camera opnieuw in een ogenblik of deel instellingen met andere camera's van hetzelfde type.

<https://fujifilm-x.com/software/fujifilm-x-acquire/>

 De camera ondersteunt geen tethered fotograferen.

## FUJIFILM X RAW STUDIO

Wanneer de camera via USB met een computer is verbonden, kan FUJIFILM X RAW STUDIO het unieke verwerkingsmechanisme van de camera gebruiken om snel RAW-bestanden te converteren zodat hoogwaardige beelden in andere formaten worden gecreëerd.

<https://fujifilm-x.com/software/x-raw-studio/>

## FUJIFILM PC AutoSave

Download foto's van uw camera via draadloze netwerken (📖 276).

[http://app.fujifilm-dsc.com/en/pc\\_autosave/](http://app.fujifilm-dsc.com/en/pc_autosave/)



# Voor uw veiligheid

## Lees deze opmerkingen voordat u de camera gebruikt

### Veiligheidsopmerkingen



- Zorg ervoor dat u uw camera goed gebruikt. Lees voor gebruik deze veiligheidsopmerkingen en uw *Gebruiksaanwijzing* zorgvuldig door.
- Bewaar deze veiligheidsopmerkingen na het lezen op een veilige plaats.

### Informatie over pictogrammen



De hieronder afgebeelde pictogrammen worden in deze gebruiksaanwijzing gebruikt om de ernst aan te geven van letsel of schade die kan ontstaan als de betekenis van het pictogram niet in acht wordt genomen en het product ten gevolge daarvan onjuist wordt gebruikt.

 <b>WAARSCHUWING</b>	Dit pictogram geeft aan dat het niet opvolgen van instructies kan leiden tot ernstig of fataal letsel.
 <b>ATTENTIE</b>	Dit pictogram geeft aan dat het niet opvolgen van instructies kan leiden tot persoonlijk letsel of materiële schade.

De hieronder afgebeelde pictogrammen geven de ernst van de gevolgen aan als de instructies niet worden nageleefd.

 Driehoekige pictogrammen geven aan dat deze informatie uw aandacht behoeft ("Belangrijk").
 Cirkelvormige pictogrammen met een diagonale streep geven aan dat die handeling verboden is ("Verboden").
 Opgevulde cirkels met een uitroepteken geven aan dat er een handeling moet worden verricht ("Vereist").

















De symbolen op dit product (inclusief de accessoires) geven het volgende weer:













 AC
 DC
 Klasse II-apparatuur (De constructie van het product is dubbel geïsoleerd.)

### WAARSCHUWING

 <small>Verwijder uit het stopcontact</small>	<b>Als er een probleem ontstaat, schakel de camera dan uit, verwijder de batterij, koppel de USB-kabel los en haal de AC-adapter uit het stopcontact.</b> Het blijven gebruiken van de camera als deze rook of een ongewone geur verspreidt of wanneer de camera een ander gebrek vertoont, kan brand of een elektrische schok tot gevolg hebben. Neem contact op met uw Fujifilm-dealer.
 <small>Niet in de badkamer of douche gebruiken</small>	<b>Laat geen water of andere vreemde voorwerpen de camera of de aansluitkabels binnendringen.</b> Gebruik de camera of aansluitkabels niet na binnendringen van zoet of zout water, melk, dranken, schoonmaakmiddelen of andere vloeistoffen. Mocht er vloeistof in de camera of aansluitkabels komen, zet dan de camera uit, verwijder de batterij, koppel de USB-kabel los, koppel de AC-adapter los en haal deze uit het stopcontact. Het blijven gebruiken van de camera kan brand of een elektrische schok veroorzaken. Neem contact op met uw Fujifilm-dealer.
 <small>Niet in de badkamer of douche gebruiken</small>	<b>Gebruik de camera niet in de badkamer of douche.</b> Dit kan brand of een elektrische schok veroorzaken.
 <small>Haal het apparaat niet uit elkaar</small>	<b>Probeer nooit de camera te demonteren of te modificeren (open nooit de behuizing).</b> Het niet in acht nemen van deze voorzorgsmaatregel kan brand of een elektrische schok tot gevolg hebben.
 <small>Raak geen interne onderdelen aan</small>	<b>Mocht de behuizing openbreken door een val of ander ongeluk, raak de blootliggende onderdelen dan niet aan.</b> Het niet in acht nemen van deze voorzorgsmaatregel kan een elektrische schok of letsel door het aanraken van beschadigde onderdelen tot gevolg hebben. Verwijder onmiddellijk de batterij en pas op voor letsel of een elektrische schok. Breng het product naar het verkooppunt voor advies.

**⚠ WAARSCHUWING**

	<b>Het verbindingssnoer mag niet worden aangepast, verwarmd, overmatig gedraaid of uitgerekt en er mogen geen zware voorwerpen op worden geplaatst.</b> Deze handelingen zouden het snoer kunnen beschadigen en brand of een elektrische schok kunnen veroorzaken. Neem contact op met uw Fujifilm-dealer als het snoer beschadigd is. Gebruik geen kabels met verbogen stekkers.
	<b>Plaats de camera niet op een onstabiele ondergrond.</b> Hierdoor kan de camera vallen of kantelen en letsel veroorzaken.
	<b>Probeer nooit foto's te maken als u in beweging bent.</b> Gebruik de camera niet tijdens het wandelen of als u in een auto rijdt. Dit kan leiden tot een val of een verkeersongeluk.
	<b>Raak tijdens onweer de metalen onderdelen van de camera niet aan.</b> Dit kan tot een elektrische schok leiden door de ladingsoverdracht van een blikseminslag.
	<b>Gebruik de batterij niet voor andere doeleinden dan waarvoor deze bedoeld is.</b> Plaats de batterij zoals aangeduid door de merktekens.
	<b>Probeer de batterijen niet te demonteren, aan te passen of te verhitten. Laat de batterijen niet vallen, sla niet tegen ze aan, gooi ze niet en stel ze niet op een andere manier bloot aan hevige schokken. Gebruik geen batterijen die tekenen van lekkage, vervorming, verkleuring of andere onregelmatigheden vertonen. Gebruik alleen aangewezen laders om oplaadbare batterijen op te laden en probeer niet om niet-oplaadbare Li-ion of alkaline batterijen op te laden. Laat de batterijen niet kortsluiten en bewaar ze niet samen met metalen objecten.</b> Het niet in acht nemen van deze voorzorgsmaatregelen kan ertoe leiden dat de batterijen oververhit raken, vlam vatten, scheuren of gaan lekken, wat kan leiden tot brand, brandwonden of ander letsel.
	<b>Gebruik uitsluitend batterijen of netstroomadapters die voor gebruik met deze camera goedgekeurd zijn. Gebruik geen andere spanning dan de vermelde voedingsspanning.</b> Het gebruik van andere spanningsbronnen kan tot brand leiden.
	<b>Als de batterij lekt en vloeistof in contact komt met uw ogen, huid of kleding, spoelt u het betreffende gebied onmiddellijk met schoon stromend water af en zoekt u medische hulp of belt u onmiddellijk het alarmnummer.</b>
	<b>Gebruik de lader niet om andere batterijen dan hier vermeld op te laden.</b> De meegeleverde lader is uitsluitend voor gebruik met het type batterij dat met de camera wordt meegeleverd. Als u de lader gebruikt om gewone batterijen of andere types oplaadbare batterijen op te laden, dan kan dit leiden tot lekkage, oververhitting of een explosie.
	<b>Het gebruik van een flitser te dicht bij de ogen van een persoon kan visuele beperking veroorzaken.</b> Let bijzonder goed op bij het fotograferen van baby's en kleine kinderen.
	<b>Vermijd langdurig contact met warme oppervlakken. Zorg ervoor dat terwijl het product aan is, geen enkel deel van het lichaam in contact blijft met het product gedurende langere periodes.</b> Als u deze waarschuwing negeert, kan dit leiden tot brandwonden, met name tijdens langdurig gebruik, bij hoge omgevingstemperaturen, wanneer <b>HOOG</b> is geselecteerd voor <b>AUTOM. ENERGIE UIT TEMP.</b> of bij gebruikers die last hebben van een slechte bloedsomloop of verminderd gevoel, in welk geval het gebruik van een statief of dergelijke voorzorgsmaatregelen worden aanbevolen.
	<b>Niet gebruiken in de aanwezigheid van ontvlambare voorwerpen, explosieve gassen of stof.</b>
	<b>Als u de batterij bij u draagt, plaatst u deze in de digitale camera of bewaart u de batterij in de harde tas. Als u de batterij wilt opbergen, bergt u deze op in de harde tas. Als u de batterijen wegbrengt voor recycling, bedekt u de polen met isolatietape.</b> Door contact met andere batterijen of metalen voorwerpen kan de batterij in brand vliegen of ontploffen.
	<b>Houd geheugenkaarten, flitschoenen en andere kleine onderdelen buiten het bereik van kleine kinderen.</b> Kinderen kunnen kleine onderdelen inslikken; buiten het bereik van kinderen bewaren. Mocht een kind een klein onderdeel inslikken, raadpleeg dan een arts of bel het alarmnummer.
	<b>Bewaar buiten het bereik van kleine kinderen.</b> Onder de onderdelen die letsel kunnen veroorzaken zijn de draagriem, die verstrikt rond de nek van een kind kan raken, wat verstikking tot gevolg kan hebben, en de flitser, die een visuele beperking kan veroorzaken.
	<b>Volg de instructies van luchtvaart- en ziekenhuispersoneel op.</b> Dit product genereert radiofrequentie-emissies die kunnen interfereren met navigatie- of medische apparatuur.

 <b>ATTENTIE</b>	
	<b><u>Gebruik de camera niet op plaatsen met oledampen, stoom, vochtigheid of stof.</u></b> Dit kan brand of een elektrische schok veroorzaken.
	<b><u>Laat de camera niet achter op plaatsen die aan extreem hoge temperaturen zijn blootgesteld.</u></b> Laat de camera niet achter in afgesloten ruimtes zoals in een afgesloten voertuig of in direct zonlicht. Dit kan brand veroorzaken.
	<b><u>Plaats geen zware voorwerpen op de camera.</u></b> Hierdoor kan het zware voorwerp vallen of kantelen en letsel veroorzaken.
	<b><u>Verplaats de camera niet terwijl deze nog steeds met het netsnoer verbonden is.</u></b> Trek niet aan het snoer om de netstroomadapter te verwijderen. Dit kan het netsnoer of de kabels beschadigen en brand of een elektrische schok veroorzaken.
	<b><u>Bedek de camera en de netstroomadapter niet en wikkel deze niet in een doek of deken.</u></b> Hierdoor kan de temperatuur te hoog oplopen waardoor de behuizing vervormt of waardoor er brand ontstaat.
	<b><u>Gebruik de stekker niet als deze beschadigd is of niet goed in het stopcontact past.</u></b> Het niet in acht nemen van deze voorzorgsmaatregel kan brand of een elektrische schok tot gevolg hebben.
	<b><u>Als u de camera reinigt of u de camera voor langere tijd niet van plan bent te gebruiken, verwijdert u de batterijen koppelt u de netstroomadapter los.</u></b> Doet u dit niet, dan kan dit leiden tot brand of een elektrische schok.
	<b><u>Na het opladen dient u de lader uit het stopcontact te verwijderen.</u></b> Er kan brand ontstaan als u de lader in het stopcontact laat zitten.
	<b><u>Bij het verwijderen van een geheugenkaart kan de kaart te snel uit de sleuf schieten. Gebruik uw vinger om deze tegen te houden en laat de kaart zachtjes los.</u></b> Bij het eruit schieten van de kaart kan letsel ontstaan.
	<b><u>Laat uw camera van binnen regelmatig nakijken en schoonmaken.</u></b> Een ophoping van stof in uw camera kan tot brand of een elektrische schok leiden. Neem contact op met uw Fujifilm-dealer om de camera om de twee jaar van binnen te laten reinigen. Dit is echter niet gratis.
	<b><u>Explosiegevaar wanneer de batterij op onjuiste wijze vervangen wordt. Vervang de batterij alleen met hetzelfde of een soortgelijk type.</u></b>
	<b><u>Batterijen (accu of geïnstalleerde batterijen) mogen niet worden blootgesteld aan overmatige warmte, zoals zonlicht, vuur of dergelijke.</u></b>

## De batterij en voedingsbron

**Opmerking:** Controleer welk type batterijen in uw camera wordt gebruikt en lees de relevante paragrafen aandachtig door.

**⚠ Waarschuwing:** Batterijen mogen niet worden blootgesteld aan overmatige warmte, zoals zonlicht, vuur of dergelijke.

Dit gedeelte beschrijft hoe u de batterijen moet hanteren zodat ze zo lang mogelijk meegaan. Verkeerd gebruik kan de levensduur verkorten of lekkage, oververhitting en ontploffing van de batterij tot gevolg hebben.

### **Li-ionbatterijen**

*Dit gedeelte is van toepassing als in uw camera een oplaadbare Li-ionbatterij wordt gebruikt.*

De batterij is bij verschepping uit de fabriek niet opgeladen. Laad de batterij vóór gebruik op. Laat de batterij in het compartiment zitten wanneer u de camera niet gebruikt.

#### ■ **Opmerkingen over de batterij**

Een batterij die niet wordt gebruikt, verliest langzaam haar lading. Laad de batterij een of twee dagen vóór gebruik op.

De levensduur van de batterij kan worden verlengd door de camera uit te schakelen wanneer hij niet wordt gebruikt.

De capaciteit van de batterij neemt bij lage temperaturen af; een lege batterij werkt vaak niet wanneer het koud is. Bewaar een volledig opgeladen reservebatterij op een warme plaats en verwissel de batterij wanneer dat nodig is; of bewaar de batterij in een van uw zakken en plaats de batterij pas vlak voordat u gaat fotograferen in de camera. Voorkom dat de batterij in direct contact komt met handenwarmers of andere verwarmingsapparaten.

#### ■ **De batterij opladen**

De batterij kan ook worden opgeladen met een optionele BC-W1265 batterijlader. De laadtijd neemt toe wanneer de omgevingstemperatuur lager is dan +10 °C of hoger is dan +35 °C. Probeer de batterij nooit op te laden bij temperaturen boven +40 °C; opladen is niet mogelijk bij temperaturen onder +5 °C.

Probeer nooit een volledig opgeladen batterij op te laden. De batterij hoeft echter ook niet volledig ontladen te zijn om te worden opgeladen.

De batterij kan onmiddellijk na het opladen en tijdens gebruik enigszins warm aanvoelen. Dit is normaal.

#### ■ **Levensduur van de batterij**

Bij normale temperaturen kan de batterij minimaal 300 keer worden opgeladen. Wanneer de batterij steeds minder lang haar lading kan vasthouden, is dat een indicatie dat het einde van de levensduur van de batterij is bereikt en dat de batterij moet worden vervangen.

#### ■ **Opslag**

De prestatie van de batterij kan verslechteren als de batterij gedurende langere perioden in volledig opgeladen toestand ongebruikt blijft. Ontlaad de batterij volledig voordat u deze opbergt.

Wanneer de camera gedurende langere tijd niet zal worden gebruikt, neem dan de batterij uit de camera en bewaar de batterij op een droge plaats met een omgevingstemperatuur van +15 °C tot +25 °C. Bewaar de batterij niet op plaatsen waar de batterij wordt blootgesteld aan extreme temperaturen.

#### ■ **Attentie: De batterij hanteren**

- Bewaar of vervoer de batterij niet samen met metalen voorwerpen zoals kettinkjes of haarspelden.
- Stel de batterij niet bloot aan vuur of hoge temperaturen.
- Probeer de batterij niet te demonteren of te modificeren.
- Laad de batterij alleen op met de voorgeschreven batterijladers.
- Verwijder een versleten batterij onmiddellijk.
- Laat de batterij niet vallen en stel deze niet bloot aan schokken.
- Stel de batterij niet bloot aan water.
- Houd de polen van de batterij altijd schoon.
- De batterij en de camera kunnen onmiddellijk na het opladen en tijdens gebruik enigszins warm aanvoelen. Dit is normaal.

#### ■ **Attentie: Afvalverwijdering**

Lever lege batterijen in volgens de plaatselijke regels voor klein chemisch afval. Er moet gelet worden op milieu-aspecten bij het weggooien van batterijen. Gebruik het apparaat bij een gematigde temperatuur.

**Netstroomadapters**

Gebruik uitsluitend Fujifilm-netstroomadapters die voor gebruik met deze camera goedgekeurd zijn. Andere adapters kunnen de camera beschadigen.

- Gebruik de netstroomadapter uitsluitend binnenshuis.
- Zorg ervoor dat de DC-stekker goed op de camera wordt aangesloten.
- Schakel de camera uit voordat u de netstroomadapter afkoppelt. Koppel de adapter af door aan de stekker te trekken i.p.v. aan het snoer.
- Gebruik de netstroomadapter niet met andere apparaten.
- Haal het apparaat niet uit elkaar.
- Stel de adapter niet bloot aan hoge temperaturen en vocht.
- Stel de adapter niet bloot aan sterke schokken.
- Tijdens gebruik kan de netstroomadapter warm aanvoelen. Dit is normaal.
- Wanneer de netstroomadapter de radio-ontvangst verstoort, moet de antenne opnieuw gericht of verplaatst worden.

**De camera gebruiken**

- Richt de camera niet op extreem heldere lichtbronnen, waaronder kunstmatige lichtbronnen of natuurlijke lichtbronnen zoals de zon bij een onbewolkte lucht. Het niet in acht nemen van deze voorzorgsmaatregel kan schade aan de beeldsensor van de camera toebrengen.
- Fel zonlicht gefocust door de zoeker kan het paneel van de elektronische zoeker (EVF) beschadigen. Richt de elektronische zoeker niet op de zon.

**Maak proefopnamen**

Voordat u foto's gaat maken van belangrijke gebeurtenissen (zoals een huwelijk of reis), kunt u het beste enkele testopnamen maken en bekijken zodat u zeker weet dat de camera goed werkt. FUJIFILM Corporation aanvaardt geen aansprakelijkheid voor schade of inkomstenderving voortkomend uit het niet goed functioneren van het product.

**Opmerkingen over auteursrechten**

Opnamen gemaakt met uw digitale camerasysteem mogen zonder toestemming van de eigenaar niet worden gebruikt op een manier die de copyrightwetten overtreedt, tenzij deze uitsluitend voor privégebruik bedoeld zijn. Er zijn bepaalde beperkingen van toepassing bij het fotograferen van optredens op podia, evenementen en tentoonstellingen, zelfs wanneer de foto's alleen voor privégebruik bestemd zijn. De gebruiker wordt er ook op gewezen dat het overdragen van een geheugenkaart die foto's of gegevens bevat die onder de copyrightwetten vallen, uitsluitend toegestaan is binnen de beperkingen opgelegd door de regelgeving in het kader van deze auteursrechten.

**Hantering**

Stel de camera tijdens het maken en opslaan van foto's niet bloot aan schokken om correcte opnames te garanderen.

**Vloeibare kristallen**

In geval van beschadiging van het scherm moet de uiterste zorg worden betracht en ieder contact met de vloeibare kristallen worden vermeden. Neem onmiddellijk maatregelen als een van de volgende situaties zich voordoet:

- **Als vloeibare kristallen met uw huid in aanraking komen**, moet de betreffende plek onmiddellijk met een doek worden schoongemaakt en vervolgens met veel stromend water en zeep worden gewassen.
- **Als vloeibare kristallen in contact komen met de ogen**, moeten de ogen onmiddellijk gedurende minimaal 15 minuten met schoon stromend water worden uitgespoeld en moet medische hulp worden ingeroepen.
- **Als vloeibare kristallen worden ingeslikt**, moet de mond met veel schoon stromend water worden gespoeld. Drink grote hoeveelheden water en probeer over te geven, raadpleeg daarna een arts.

Hoewel het LCD-scherm met geavanceerde precisietechnologie is gefabriceerd, kan het scherm pixels bevatten die altijd zijn verlicht of nooit zijn verlicht. Dit is geen defect. Beelden opgenomen met dit product worden niet beïnvloed.

### **informatie over handelsmerken**

Digital Split Image is een handelsmerk of geregistreerd handelsmerk van FUJIFILM Corporation. Digital Micro Prism is een handelsmerk of een geregistreerd handelsmerk van FUJIFILM Corporation. De hierin gebruikte lettertypen zijn uitsluitend ontwikkeld door DynaComware Taiwan Inc. Apple, iPhone, iPad, Mac, OS X, macOS en Lightning zijn geregistreerde handelsmerken van Apple Inc. in de VS en andere landen. Windows is een geregistreerd handelsmerk van Microsoft Corporation in de Verenigde Staten en andere landen. Android is een handelsmerk of geregistreerd handelsmerk van Google LLC. Adobe, het Adobe-logo, Photoshop en Lightroom zijn handelsmerken of geregistreerde handelsmerken van Adobe Systems Incorporated in de Verenigde Staten en andere landen. Wi-Fi® en Wi-Fi Protected Setup® zijn geregistreerde handelsmerken van Wi-Fi Alliance. Het Bluetooth®-woordmerk en de logo's zijn geregistreerde handelsmerken in bezit van Bluetooth SIG, Inc., en elk gebruik van zulke merken door Fujifilm is onder licentie. De SDHC- en SDXC-logo's zijn handelsmerken van SD-3C, LLC. Het HDMI-logo is een handelsmerk of geregistreerd handelsmerk van HDMI Licensing LLC. Alle andere handelsnamen genoemd in deze handleiding zijn de handelsmerken of geregistreerde handelsmerken van hun respectieve eigenaars.

### **Elektrische interferentie**

Deze camera kan medische en luchtvaartapparatuur verstoren. Vraag in het ziekenhuis of bij de luchtvaartmaatschappij om toestemming voordat u uw camera in een ziekenhuis of vliegtuig gebruikt.

### **Kleurentelevisiesystemen**

NTSC (National Television System Committee) is een kleurentelevisiesysteem dat vooral in de Verenigde Staten, Canada en Japan wordt gebruikt. PAL (Phase Alternation by Line) is een kleurentelevisiesysteem dat vooral in Europa en China wordt gebruikt.

### **Exif Print (Exif Versie: 2.3)**

Exif Print is een recentelijk herzien bestandsformaat voor digitale camera's waarin samen met de foto informatie wordt opgeslagen over de manier waarop tijdens het afdrukken de optimale kleurenreproductie kan worden bereikt.

### **BELANGRIJKE MEDEDELING: Lezen alvorens de software te gebruiken**

Direct of indirect exporteren, in zijn geheel of gedeeltelijk, van software met een licentie zonder de toestemming van de van toepassing zijnde bestuursorganen is verboden.

**OPMERKINGEN**

*Stel het apparaat niet bloot aan regen of vocht om gevaar voor brand en een schok te voorkomen.*

*Lees eerst de "Veiligheidsopmerkingen" en zorg dat u deze begrijpt voordat u de camera gebruikt.*

**Voor klanten in Canada****CAN ICES-3 (B)/NMB-3(B)**

**ATTENTIE:** Dit Klasse B digitale apparaat voldoet aan de Canadese norm ICES-003.

**Verklaring Industry Canada:** Dit apparaat voldoet aan de RSS-normen van Industry Canada voor vergunningsvrije apparaten. De werking is onderhevig aan de volgende twee voorwaarden: (1) Dit apparaat mag geen interferentie veroorzaken, en (2) Dit apparaat moet elke interferentie accepteren, inclusief interferentie die ongewenste werking van het apparaat kan veroorzaken.

Dit apparaat en zijn antenne(s) mogen niet samen geplaatst worden of worden opgesteld in combinatie met een andere antenne of zender, behalve geteste ingebouwde radio's. De functie Landcodeselectie is uitgeschakeld voor producten die in de VS/Canada op de markt gebracht worden.

**Verklaring over blootstelling aan straling:** De beschikbare wetenschappelijke gegevens tonen niet aan dat eventuele gezondheidsproblemen in verband worden gebracht met het gebruik van draadloze apparatuur met laag vermogen. Het is echter niet bewezen dat deze draadloze apparatuur met laag vermogen absoluut veilig is. Draadloze apparatuur met laag vermogen zenden lage niveaus van radiofrequentie-energie (RF) uit in het microgolfbereik tijdens gebruik. Terwijl hoge niveaus van RF gevolgen kunnen hebben voor de gezondheid (door verhitting van celweefsel), veroorzaakt blootstelling aan lage RF-niveaus die geen verhittingseffecten produceren, geen bekende nadelige gevolgen voor de gezondheid. Veel studies over blootstelling aan lage RF-niveaus hebben geen biologische effecten aangetoond. Sommige studies suggereerden dat er bepaalde biologische effecten kunnen optreden, maar dergelijke bevindingen zijn niet bevestigd door aanvullend onderzoek. X100V is getest en voldoet aan de IC stralingsblootstellingslimieten voor een ongecontroleerde omgeving en aan RSS-102 van de regels voor blootstelling aan IC radiofrequentie (RF).

**Verwijdering van elektrische en elektronische apparatuur in particuliere huishoudens**

**In de Europese Unie, Noorwegen, IJsland en Liechtenstein:** Dit symbool op het product of in de handleiding en in de garantievoorwaarden en/of op de verpakking duidt aan dat dit product niet als huishoudelijk afval mag worden behandeld. In plaats daarvan moet het apparaat bij een inzamelpunt voor recycling van elektrische en elektronische apparatuur worden ingeleverd.

Door dit product op de juiste wijze weg te gooien helpt u potentiële negatieve gevolgen voor het milieu en de gezondheid van de mens voorkomen. Onjuiste verwerking van dit product kan het milieu schaden.

Dit symbool op de batterijen of accu's duidt aan dat deze batterijen niet als huishoudelijk afval mogen worden behandeld.

Als uw apparaat eenvoudig verwijderbare batterijen of accu's bevat, dient u deze overeenkomstig de lokale regels afzonderlijk in te leveren.

De recycling van materialen helpt bij het behoud van natuurlijke bronnen. Neem contact op met uw gemeente, uw inzamelpunt voor het inleveren van huishoudelijk afval of de winkel waar u het product hebt gekocht voor meer gedetailleerde informatie over recycling van dit product.

**In landen buiten de Europese Unie, Noorwegen, IJsland en Liechtenstein:** Neem contact op met uw gemeente en vraag naar de juiste wijze waarop u dit product inclusief batterijen of accu's dient weg te gooien.

**In Japan:** Dit symbool op de batterijen duidt aan dat ze afzonderlijk weggegooid moeten worden.



Li-ion

## Apparaten met draadloos netwerk en Bluetooth: waarschuwingen

Dit product voldoet aan de volgende EU-richtlijnen:

- RoHS-richtlijn 2011/65/EU
- RE-richtlijn 2014/53/EU

Hierbij verklaar ik, FUJIFILM Corporation, dat het type radioapparatuur FF190003 conform is met Richtlijn 2014/53/EU.

De volledige tekst van de EU-conformiteitsverklaring kan worden geraadpleegd op het volgende internetadres:

[https://dl.fujifilm-x.com/global/products/cameras/x100v/pdf/x100v\\_doc-smzk.pdf](https://dl.fujifilm-x.com/global/products/cameras/x100v/pdf/x100v_doc-smzk.pdf)

Deze conformiteit wordt aangegeven door de volgende conformiteitsmarkering op het product:



Deze markering is geldig voor niet-Telecom-producten en EU-geharmoniseerde Telecom-producten (bijvoorbeeld Bluetooth\*).

**BELANGRIJK:** Lees eerst de volgende mededelingen alvorens de ingebouwde draadloze zender van de camera te gebruiken.

Ⓢ Dit product, dat een coderingsfunctie bevat die in de Verenigde Staten is ontwikkeld, wordt gecontroleerd door de United States Export Administration Regulations en mag niet worden geëxporteerd of opnieuw worden geëxporteerd naar landen waarvoor in de Verenigde Staten een handelsembargo geldt.

- **Gebruik alleen een apparaat met draadloos netwerk of Bluetooth.** Fujifilm aanvaardt geen aansprakelijkheid voor schade als gevolg van ongeoorloofd gebruik. Niet gebruiken in toepassingen die een hoge mate van betrouwbaarheid vereisen, bijvoorbeeld in medische apparatuur of andere systemen die direct of indirect invloed hebben op een menselijke leven. Wanneer u het apparaat in computer- en andere systemen gebruikt die een grotere mate van betrouwbaarheid eisen dan aangeboden door apparaten met een draadloos netwerk of Bluetooth, zorg er dan voor dat u alle benodigde voorzorgsmaatregelen neemt om te veiligheid te garanderen en storing te voorkomen.
- **Alleen gebruiken in het land waar het apparaat werd aangeschaft.** Dit apparaat conformeert met voorschriften van apparaten met draadloos netwerk of Bluetooth in het land waarin het gekocht is. Neem alle lokale voorschriften in acht bij het gebruik van het apparaat. Fujifilm aanvaardt geen aansprakelijkheid voor problemen die voortvloeien uit het gebruik in andere rechtsgebieden.
- **Gebruik het apparaat niet op plaatsen die onderhevig zijn aan magnetische velden, statische elektriciteit of radio-interferentie.** Gebruik de zender niet in de nabijheid van magnetrons of op andere plaatsen die onderhevig zijn aan magnetische velden, statische elektriciteit of radio-interferentie, waardoor ontvangst van draadloze signalen mogelijk wordt voorkomen. Wederzijdse interferentie kan zich voordoen als de zender in de nabijheid van andere draadloze apparaten in de 2,4 GHz band wordt gebruikt.
- **De draadloze zender werkt in de 2,4 GHz-band met DSSS-, OFDM- en GFSK-modulatie.**
- **Veiligheid:** Apparaten met draadloos netwerk of Bluetooth brengen gegevens over via de radio en hun gebruik heeft vervolgens meer aandacht nodig voor veiligheid dan geldt voor draadloze netwerken.
  - Maak geen verbinding met onbekende netwerken of netwerken waarvoor u geen toegangsrechten hebt, zelfs als ze worden weergegeven op uw apparaat, aangezien zulke toegang als ongeautoriseerd wordt gezien. Maak alleen verbinding met netwerken waarvoor u toegangsrechten hebt.
  - Let op dat draadloze transmissies kwetsbaar kunnen zijn voor onderschepping door derden.
- **Het volgende kan strafbaar zijn:**
  - Demontage of modificatie of dit apparaat
  - Verwijderen van apparaatcertificatielabels
- **Dit apparaat werkt op dezelfde frequentie als commerciële, educatieve en medische apparaten en draadloze zenders.** Het werkt tevens op dezelfde frequentie als zenders met een licentie en speciale laagspanningzenders zonder licentie die in RFID-trackingsystemen voor lopende banden en in andere vergelijkbare toepassingen worden gebruikt.
- **Om interferentie met bovenstaande apparaten te voorkomen, moeten de volgende voorzorgsmaatregelen in acht worden genomen.** Controleer of de RFID-zender niet in werking is, alvorens dit apparaat in gebruik te nemen. Merk u dat het apparaat interferentie veroorzaakt in zenders met een licentie die voor RFID-tracking worden gebruikt, stop dan onmiddellijk met gebruik van de betreffende frequentie of verplaats het apparaat naar een andere locatie. Indien u merkt dat dit apparaat interferentie veroorzaakt in RFID-trackingsystemen met lage spanning, neem dan contact op met een Fujifilm-vertegenwoordiger.
- **Gebruik dit apparaat niet aan boord van een vliegtuig.** Houd er rekening mee dat Bluetooth actief kan blijven zelfs terwijl de camera uit is. Bluetooth kan uitgeschakeld worden door **UIT** te selecteren voor **VERBINDING INSTELLING > Bluetooth INSTELLINGEN > Bluetooth AAN/UIT**.





## Lees eerst deze opmerkingen voordat u de lens gebruikt

### Veiligheidsopmerkingen



- Zorg ervoor dat u de lens goed gebruikt. Lees voor gebruik deze veiligheidsopmerkingen en de *Gebruiksaanwijzing* van de camera zorgvuldig door.
- Bewaar deze veiligheidsopmerkingen na het lezen op een veilige plaats.

### Informatie over pictogrammen

De hieronder afgebeelde pictogrammen worden in deze gebruiksaanwijzing gebruikt om de ernst aan te geven van letsel of schade die kan ontstaan als de betekenis van het pictogram niet in acht wordt genomen en het product ten gevolge daarvan onjuist wordt gebruikt.

	<b>WAARSCHUWING</b>	Dit pictogram geeft aan dat het niet opvolgen van instructies kan leiden tot ernstig of fataal letsel.
	<b>ATTENTIE</b>	Dit pictogram geeft aan dat het niet opvolgen van instructies kan leiden tot persoonlijk letsel of materiële schade.

De hieronder afgebeelde pictogrammen geven de ernst van de gevolgen aan als de instructies niet worden nageleefd.

	Driehoekige pictogrammen geven aan dat deze informatie uw aandacht behoeft ("Belangrijk").
	Cirkelvormige pictogrammen met een diagonale streep geven aan dat die handeling verboden is ("Verboden").
	Opgevulde cirkels met een uitroepteken geven aan dat er een handeling moet worden verricht ("Vereist").

### ⚠ WAARSCHUWING

	<b><i>Niet onderdompelen in of blootstellen aan water.</i></b> Het niet in acht nemen van deze voorzorgsmaatregel kan brand of een elektrische schok tot gevolg hebben.
	<b><i>Haal het apparaat niet uit elkaar (maak de behuizing niet open).</i></b> Het niet in acht nemen van deze voorzorgsmaatregel kan brand, een elektrische schok of letsel door een defect product tot gevolg hebben.
	<b><i>Mocht de behuizing openbreken door een val of ander ongeluk, raak de blootliggende onderdelen dan niet aan.</i></b> Het niet in acht nemen van deze voorzorgsmaatregel kan een elektrische schok of letsel door het aanraken van beschadigde onderdelen tot gevolg hebben. Verwijder onmiddellijk de batterij en pas op voor letsel of een elektrische schok. Breng het product naar het verkooppunt voor advies.
	<b><i>Plaats niet op onstabiele oppervlakken.</i></b> Het product kan vallen, wat letsel tot gevolg kan hebben.
	<b><i>Kijk niet in de zon door de zoekers van de lens of camera.</i></b> Het niet in acht nemen van deze waarschuwing kan permanent oogletsel tot gevolg hebben.

### ⚠ ATTENTIE

	<b><i>Niet gebruiken of bewaren op plaatsen blootgesteld aan stoom of rook of zeer vochtige of uitermate stoffige plaatsen.</i></b> Het niet in acht nemen van deze voorzorgsmaatregel kan brand of een elektrische schok tot gevolg hebben.
	<b><i>Laat niet in direct zonlicht liggen of op plaatsen die onderhevig zijn aan zeer hoge temperaturen, zoals in een afgesloten voertuig op een zonnige dag.</i></b> Het niet in acht nemen van deze voorzorgsmaatregel kan brand tot gevolg hebben.
	<b><i>Houd buiten het bereik van kleine kinderen.</i></b> In de handen van kinderen kan dit product letsel veroorzaken.
	<b><i>Hanteer niet met natte handen.</i></b> Het niet in acht nemen van deze voorzorgsmaatregel kan een elektrische schok tot gevolg hebben.
	<b><i>Houd de zon uit het beeld bij het fotograferen van onderwerpen met tegenlicht.</i></b> Zonlicht dat wordt scherpgesteld in de camera wanneer de zon zich in het beeld of vlakbij het beeld bevindt, kan brand of brandwonden veroorzaken.
	<b><i>Wanneer het product niet in gebruik is, plaats de lensdoppen dan terug en bewaar het product niet in direct zonlicht.</i></b> Zonlicht dat wordt scherpgesteld door de lens kan brand of brandwonden tot gevolg hebben.
	<b><i>Draag de camera of lens niet terwijl deze op een statief is bevestigd.</i></b> Het product kan vallen of andere voorwerpen raken, wat letsel tot gevolg kan hebben.

## Productverzorging

---

Om langdurig van uw camera te kunnen genieten, moeten onderstaande voorzorgsmaatregelen in acht worden genomen.

---

**Camerabehuizing:** Gebruik een zachte, droge doek om de camera te reinigen na elk gebruik. Gebruik geen alcohol, verfverdunner of andere vluchtige chemicaliën. Deze kunnen vervormingen of verkleuringen van het leer van de camerabehuizing tot gevolg hebben. Vloeistoffen op de camera moeten onmiddellijk worden verwijderd met een zachte, droge doek. Gebruik een blaaskwast om stof van de monitor te verwijderen, waarbij u oplet dat u geen krassen maakt, en neem vervolgens met een zachte, droge doek af. Resterende vlekken kunnen worden verwijderd met een Fujifilm-lensreinigingsdoekje waarop een kleine hoeveelheid lensreinigingsvloeistof is aangebracht. Plaats de lensdop terug voordat u de camera opbergt.

## Firmware-updates

Sommige functies van het product kunnen verschillen van de beschrijving meegeleverd in de handleiding vanwege de firmware-update. Voor uitgebreide informatie over ieder model, bezoekt u onze website:

*<https://fujifilm-x.com/support/download/firmware/>*

### De Firmwareversie controleren

 De camera zal alleen de firmware-versie weergeven als er een geheugenkaart is geplaatst.

- 1 Schakel de camera uit en controleer of er een geheugenkaart is geplaatst.
- 2 Zet de camera aan terwijl u op de **DISP/BACK**-knop drukt. De versie van de huidige firmware zal worden weergegeven; controleer de firmwareversie.
- 3 Schakel de camera uit.

## Probleemoplossing

Raadpleeg de onderstaande tabel indien u problemen ondervindt met uw camera. Als u hier geen oplossing vindt, neemt u contact op met uw lokale Fujifilm-dealer.

### Voeding en batterij

Probleem	Oplossing
De camera kan niet worden ingeschakeld.	<ul style="list-style-type: none"><li>• <b>De batterij is leeg:</b> Laad de batterij op of plaats een volledig opgeladen reservebatterij (📖 36).</li><li>• <b>De batterij is niet goed geplaatst:</b> Plaats de batterij nogmaals en in de juiste richting (📖 32).</li><li>• <b>De afdekkap van het batterijvak is niet vergrendeld:</b> Vergrendel de afdekkap van het batterijvak (📖 32).</li></ul>
Het scherm gaat niet aan.	Het scherm gaat mogelijk niet aan als de camera wordt uitgezet en zeer snel daarna weer wordt aangezet. Houd de sluiterknop halverwege ingedrukt totdat de monitor geactiveerd wordt.
De batterij raakt snel leeg.	<ul style="list-style-type: none"><li>• <b>De batterij is koud:</b> Warm de batterij op in een van uw zakken of op een andere warme plaats en stop de batterijen pas vlak voordat u gaat fotograferen in de camera.</li><li>• <b>Er zit vuil op de polen van de batterij:</b> Maak de polen van de batterij schoon met een zachte, droge doek.</li><li>• <b>AAN is geselecteerd voor AF/MF INSTELLINGEN &gt; PRE-AF:</b> Schakel PRE-AF uit (📖 127).</li><li>• <b>De batterij is heel vaak opgeladen:</b> Het einde van de levensduur van de batterij is bereikt. Koop een nieuwe batterij.</li></ul>
De camera wordt plotseling uitgeschakeld.	<b>De batterij is leeg:</b> Laad de batterij op of plaats een volledig opgeladen reservebatterij (📖 36).

Probleem	Oplossing
De batterij wordt niet opgeladen (USB).	<ul style="list-style-type: none"> <li>• Plaats de camerabatterij (📖 32).</li> <li>• Plaats de camerabatterij nogmaals in de juiste richting (📖 32).</li> <li>• Bevestig dat de camera is aangesloten op de computer (📖 36).</li> <li>• Als de computer is uitgeschakeld of in de slaapstand staat, wek of schakel de computer dan in en koppel de USB-kabel los en verbind deze daarna dan weer (📖 36).</li> </ul>
Het opladen start niet (batterijlader).	<ul style="list-style-type: none"> <li>• Plaats de batterij.</li> <li>• Plaats de batterij nogmaals in de juiste richting.</li> <li>• Controleer of de lader correct in het stopcontact is gestoken.</li> <li>• Zorg ervoor dat de stekkeradapter correct op de lader is aangesloten.</li> </ul>
Het opladen verloopt traag.	Laad de batterij op bij kamertemperatuur.
Het indicatielampje knippert, maar de batterij laadt niet op.	<ul style="list-style-type: none"> <li>• <b>Er zit vuil op de polen van de batterij:</b> Maak de polen van de batterij schoon met een zachte, droge doek (📖 32).</li> <li>• <b>De batterij is heel vaak opgeladen:</b> Het einde van de levensduur van de batterij is bereikt. Koop een nieuwe batterij. Neem contact op met uw Fujifilm-dealer als de batterij nog steeds niet kan worden opgeladen (📖 288).</li> </ul>
Het externe voedingsbronpictogram wordt niet weergegeven.	Bevestig dat <b>AAN</b> is geselecteerd voor <b>INSTELLING USB-VOEDING</b> (📖 240).

## Menu's en schermen

Probleem	Oplossing
Het scherm is niet in het Nederlands.	Selecteer <b>NEDERLANDS</b> voor <b>GEBRUIKERSINSTELLINGEN</b> > <b>言語/LANG.</b> (📖 42, 202).

## Fotograferen

Probleem	Oplossing
Er wordt geen foto gemaakt wanneer de ontspanknop wordt ingedrukt.	<ul style="list-style-type: none"><li>• <b>De geheugenkaart is vol:</b> Plaats een nieuwe geheugenkaart of wis foto's (📖 32, 182).</li><li>• <b>De geheugenkaart is niet geformatteerd:</b> Formateer de geheugenkaart in de camera (📖 200).</li><li>• <b>Er zit vuil op de contacten van de geheugenkaart:</b> Maak de contacten schoon met een zachte, droge doek.</li><li>• <b>De geheugenkaart is beschadigd:</b> Plaats een nieuwe geheugenkaart (📖 32).</li><li>• <b>De batterij is leeg:</b> Laad de batterij op of plaats een volledig opgeladen reservebatterij (📖 36).</li><li>• <b>De camera werd automatisch uitgeschakeld:</b> Schakel de camera in (📖 38).</li></ul>
Spikkels ("beeldruis") verschijnen in het scherm of in de zoeker wanneer de ontspanknop half wordt ingedrukt.	De versterking wordt verhoogd om de compositie te ondersteunen als het onderwerp slecht is belicht en het diafragma wordt verkleind, wat kan leiden tot opvallende spikkels bij het bekijken van de foto's op het scherm. Foto's die gemaakt worden met de camera blijven onaangetast.
De camera stelt niet scherp.	<b>Het onderwerp is niet geschikt voor automatische scherpstelling:</b> Gebruik scherpstelvergrendeling of handmatige scherpstelling (📖 83).

Probleem	Oplossing
Er is geen gezicht gedetecteerd.	<ul style="list-style-type: none"> <li>• <b>Het gezicht van het onderwerp wordt verborgen door een zonnebril, een hoed, lang haar of andere voorwerpen:</b> Verwijder de obstakels (📖 128).</li> <li>• <b>Het gezicht van het onderwerp beslaat slechts een klein deel van het beeld:</b> Wijzig de compositie zodat het gezicht van het onderwerp een groter deel van het beeld beslaat (📖 128).</li> <li>• <b>Het gezicht van het onderwerp is weggedraaid van de camera:</b> Vraag het onderwerp in de richting van de camera te kijken (📖 128).</li> <li>• <b>De camera wordt schuin gehouden:</b> Houd de camera recht.</li> <li>• <b>Het gezicht van het onderwerp is onderbelicht:</b> Fotografeer bij helder licht.</li> </ul>
De flitser flitst niet.	<ul style="list-style-type: none"> <li>• <b>De flitser is uitgeschakeld:</b> Pas de instellingen aan (📖 152).</li> <li>• <b>De batterij is leeg:</b> Laad de batterij op of plaats een volledig opgeladen reservebatterij (📖 36).</li> <li>• <b>De camera staat in stand bracketing of continu:</b> Selecteer de enkele-fotostand (📖 9).</li> </ul>
Het onderwerp wordt niet volledig door de flitser verlicht.	<ul style="list-style-type: none"> <li>• <b>Het onderwerp bevindt zich buiten het bereik van de flitser:</b> Plaats het onderwerp binnen het bereik van de flitser.</li> <li>• <b>Het venster van de flitser wordt bedekt:</b> Houd de camera op de juiste wijze vast.</li> <li>• <b>De sluitertijd is korter dan de sync snelheid:</b> Selecteer een langere sluitertijd (📖 99, 102).</li> </ul>

Probleem	Oplossing
Foto's zijn onscherp.	<ul style="list-style-type: none"> <li>• <b>De lens is vuil:</b> Maak de lens schoon.</li> <li>• <b>De lens wordt geblokkeerd:</b> Houd voorwerpen weg van de lens (📖 45).</li> <li>• <b>! AF wordt weergegeven tijdens het fotograferen en het scherpstelkader wordt rood weergegeven:</b> Controleer de scherpstelling voordat u de opname maakt (📖 46).</li> </ul>
De foto's zijn bespikkeld.	<ul style="list-style-type: none"> <li>• <b>De sluitertijd is lang en de omgevingstemperatuur is hoog:</b> Dit is normaal en duidt niet op een defect. * Gebruik pixel mapping (📖 117). * Röntgenstralen, kosmische stralen en andere vormen van straling die in wisselwerking staan met de beeldsensor kunnen heldere vlekken van verschillende kleuren veroorzaken, zoals wit, rood en blauw. Pixel mapping helpt het ontstaan van dergelijke heldere plekken te verminderen.</li> <li>• <b>De camera werd langdurig gebruikt bij hoge temperaturen:</b> Schakel de camera uit en wacht tot hij is afgekoeld (📖 38, 316).</li> <li>• <b>Er wordt een temperatuurwaarschuwing weergegeven:</b> Schakel de camera uit en wacht tot hij is afgekoeld (📖 38, 316).</li> </ul>



## Afspelen

Probleem	Oplossing
De foto's zijn korrelig.	De foto's zijn met een camera van een ander merk of model gemaakt.
Zoomweergave is niet beschikbaar.	De foto's zijn gemaakt met <b>NIEUW FORMAAT</b> of met een camera van een ander merk of model.
Geen geluid bij het afspelen van films.	<ul style="list-style-type: none"> <li>• <b>Het afspeelvolumen is te laag:</b> Pas het afspeelvolumen aan (🔊 206).</li> <li>• <b>De microfoon was bedekt:</b> Houd de camera tijdens het opnemen op de juiste wijze vast.</li> <li>• <b>De luidspreker wordt afgedekt:</b> Houd de camera tijdens het afspelen op de juiste wijze vast.</li> </ul>
De geselecteerde foto's zijn niet gewist.	Sommige van de te wissen foto's zijn beveiligd. Verwijder de beveiliging met het apparaat waarmee de beveiliging is aangebracht (🔒 186).
Foto's blijven behouden nadat <b>WISSEN &gt; ALLE FOTO'S</b> is geselecteerd.	
De bestandsnummering wordt onverwacht teruggezet.	De afdekkap van het batterijvak werd geopend terwijl de camera was ingeschakeld. Schakel de camera uit voordat u de afdekkap van het batterijvak opent (🔋 233).

## Aansluitingen

Probleem	Oplossing
Het scherm geeft geen beeld.	<b>De camera is aangesloten op een TV:</b> Foto's worden weergegeven op de TV in plaats van op het scherm van de camera (📖 272).
Zowel de televisie- en de cameramonitor zijn leeg.	<b>OOGSENSOR is geselecteerd voor VIEW MODE-INSTELLING &gt; PLAYBACK:</b> Zet uw oog aan de zoeker of kies een andere <b>VIEW MODE-INSTELLING</b> -optie (📖 207).
Geen beeld of geluid op de tv.	<ul style="list-style-type: none"><li>• <b>De camera is niet goed aangesloten:</b> Sluit de camera op de juiste wijze aan (📖 272).</li><li>• <b>Het kanaal van het televisietoestel is ingesteld op "TV":</b> Stel de ingang in op "HDMI" (📖 272).</li><li>• <b>Het volume van het televisietoestel is te laag:</b> Gebruik de volumeregeling van het televisietoestel om het volume aan te passen (📖 272).</li></ul>
De computer herkent de camera niet.	Controleer of de camera en computer juist zijn aangesloten (📖 277).
FUJIFILM X RAW STUDIO of FUJIFILM X Acquire detecteert de camera niet correct.	Controleer de optie die is geselecteerd voor <b>PC-VERBINDINGSMODUS</b> op de camera. Selecteer <b>USB RAW CONV/B-UP HERS</b> voordat u de USB-kabel (📖 284) aansluit.
Kan geen verbinding maken met iPhones of iPads.	<b>AAN</b> is geselecteerd voor <b>INSTELLING USB-VOEDING</b> . Selecteer <b>UIT</b> wanneer de camera via een Lightning-verbinding is verbonden met een apparaat dat geen stroom levert (📖 240).
Kan geen verbinding maken met een smartphone.	<b>Controleer of de camera correct is aangesloten:</b> De procedure voor het aansluiten van de camera varieert afhankelijk van het type aansluiting waarmee de smartphone is uitgerust (📖 281).

## Draadloze overdracht

Voor meer informatie over het oplossen van problemen voor draadloze verbindingen bezoekt u:

<http://digital-cameras.support.fujifilm.com/app?pid=x>



Probleem	Oplossing
<p>Kan geen verbinding maken met een smartphone.</p> <p>De camera is te traag om verbinding te maken of om foto's naar de smartphone te uploaden.</p> <p>Uploaden mislukt of is onderbroken.</p>	<ul style="list-style-type: none"> <li>• <b>De smartphone is te ver weg:</b> Plaats de apparaten dichterbij (☞ 274).</li> <li>• <b>Naburige apparaten veroorzaken radio-interferentie:</b> Plaats de camera en smartphone uit de buurt van magnetrons of draadloze telefoons (☞ 274).</li> </ul>
<p>Kan geen afbeeldingen uploaden.</p>	<ul style="list-style-type: none"> <li>• <b>De smartphone is met een ander apparaat verbonden:</b> De smartphone en camera kunnen slechts met één apparaat tegelijk worden verbonden. Verbreek de verbinding en probeer opnieuw (☞ 274).</li> <li>• <b>Er bevinden zich meerdere smartphones in de directe omgeving:</b> Probeer opnieuw verbinding te maken. De aanwezigheid van meerdere smartphones kan de verbinding bemoeilijken (☞ 274).</li> <li>• <b>Het beeld werd op een ander apparaat aangemaakt:</b> De camera is mogelijk niet in staat foto's te uploaden die zijn aangemaakt met andere apparaten.</li> <li>• <b>Het beeld is een film:</b> Hoewel u films voor uploaden kunt selecteren terwijl u de inhoud van het camerageheugen op uw smartphone bekijkt, zal het uploaden enige tijd duren. Ga voor informatie over het bekijken van de foto's op de camera naar: <a href="http://app.fujifilm-dsc.com/en/camera_remote/">http://app.fujifilm-dsc.com/en/camera_remote/</a></li> </ul>
<p>De smartphone geeft geen foto's weer.</p>	<p>Selecteer <b>AAN</b> voor <b>ALGEMENE INSTELLINGN</b> &gt; <b>VERKLEIN(SP)</b> . Het selecteren van <b>UIT</b> verhoogt uploadtijden voor grotere afbeeldingen; bovendien kunnen sommige telefoons geen afbeeldingen weergeven die groter zijn dan een bepaald formaat (☞ 241).</p>

## Diversen

Probleem	Oplossing
De camera reageert niet.	<ul style="list-style-type: none"> <li>• <b>Tijdelijke storing van de camera:</b> Verwijder de batterij en plaats deze opnieuw (📖 32).</li> <li>• <b>De batterij is leeg:</b> Laad de batterij op of plaats een volledig opgeladen reservebatterij (📖 36).</li> <li>• <b>De camera is aangesloten op een draadloos LAN:</b> Beëindig de verbinding.</li> <li>• <b>De bedieningen zijn vergrendeld:</b> Houd de knop <b>MENU/OK</b> vast om de knoppen te ontgrendelen (📖 15, 17).</li> </ul>
De camera functioneert niet naar behoren.	Verwijder de batterij en plaats deze opnieuw (📖 32). Neem contact op met uw Fujifilm-dealer wanneer het probleem zich blijft voordoen.
Beweging in de zoeker of de monitor wordt ongelijkmatig weergegeven in plaats van soepel.	Wanneer <b>NORMAAL</b> is geselecteerd voor <b>PRESTATIE</b> , zal de beeldsnelheid dalen wanneer er geen handelingen worden uitgevoerd gedurende een ingestelde periode. De beeldsnelheid wordt weer normaal zodra u de bedieningsknoppen van de camera gebruikt (📖 231).
Geen geluid.	Pas het volume aan (📖 205).
Door op de Q-knop te drukken, geeft het scherm het snelmenu niet weer.	<b>TTL-VERGREDELING is actief:</b> Beëindig TTL-VERGREDELING (📖 153).

## Waarschuwingsberichten en -aanduidingen

Op het scherm kunnen de volgende waarschuwingen worden weergegeven.

Waarschuwing	Beschrijving
 (rood)	Batterij bijna leeg. Laad de batterij op of plaats een volledig opgeladen reservebatterij.
 (knippert rood)	De batterij is leeg. Laad de batterij op of plaats een volledig opgeladen reservebatterij.
<b>! AF</b> (weergegeven in rood met rood scherpstelkader)	De camera is niet in staat scherp te stellen. Gebruik scherpstelvergrendeling om eerst scherp te stellen op een ander onderwerp dat zich op dezelfde afstand bevindt en bepaal pas daarna de compositie van de foto.
Het diafragma of de sluitertijd wordt rood weergegeven	Het onderwerp is te helder of te donker en de foto wordt over- of onderbelicht. Gebruik de flitser voor extra belichting wanneer u foto's neemt van slecht belichte onderwerpen.
<b>SCHERPSTELFOUT</b>	Storing van de camera. Schakel de camera uit en weer in.
<b>LENSAANSTURING DEFECT</b>	Neem contact op met een Fujifilm-dealer wanneer de melding blijft verschijnen.
<b>SCHAKEL DE CAMERA UIT EN SCHAKEL DIE WEER IN</b>	
<b>GEEN KAART</b>	De sluitter kan alleen worden ontspannen wanneer een geheugenkaart is geplaatst. Plaats een geheugenkaart.
<b>KAART NIET GEFORMATTEERD!</b>	<ul style="list-style-type: none"><li>• <b>De geheugenkaart is niet geformatteerd of de geheugenkaart werd in een computer of ander apparaat geformatteerd:</b> Formateer de geheugenkaart met behulp van  <b>GEBRUIKERSINSTELLINGEN &gt; FORMATTEREN.</b></li><li>• <b>De contacten van de geheugenkaart moeten worden schoongemaakt:</b> Maak de contacten schoon met een zachte, droge doek. Formateer de geheugenkaart als de melding opnieuw verschijnt. Wanneer de melding voortdurend terugkomt, moet de geheugenkaart worden vervangen.</li><li>• <b>Storing van de camera:</b> Neem contact op met een Fujifilm-dealer.</li></ul>

Waarschuwing	Beschrijving
<b>KAARTFOUT</b>	<ul style="list-style-type: none"> <li>• <b>Voor ingebruikname in de camera werd de geheugenkaart niet geformatteerd:</b> Formateer de kaart.</li> <li>• <b>De contacten van de geheugenkaart moeten worden schoongemaakt of de geheugenkaart is beschadigd:</b> Maak de contacten schoon met een zachte, droge doek. Formateer de geheugenkaart als de melding opnieuw verschijnt. Wanneer de melding voortdurend terugkomt, moet de geheugenkaart worden vervangen.</li> <li>• <b>Incompatibele geheugenkaart:</b> Gebruik een compatibele geheugenkaart.</li> <li>• <b>Storing van de camera:</b> Neem contact op met een Fujifilm-dealer.</li> </ul>
<b>BEVEILIGDE KAART</b>	De geheugenkaart is vergrendeld. Ontgrendel de kaart.
<b>BEZIG MET OPSLAAN</b>	De geheugenkaart is onjuist geformatteerd. Gebruik de camera om de kaart te formateren.
<b>SD GEHEUGEN VOL</b>	De geheugenkaart is vol en foto's kunnen niet worden vastgelegd. Wis foto's of plaats een geheugenkaart waarop meer vrije ruimte beschikbaar is.



Waarschuwing	Beschrijving
<b>SCHRIJFFOUT NAAR KAART</b>	<ul style="list-style-type: none"> <li>• <b>Geheugenkaartfout of verbindingfout:</b> Plaats de geheugenkaart nog een keer of schakel de camera uit en weer in. Neem contact op met een Fujifilm-dealer wanneer de melding blijft verschijnen.</li> <li>• <b>Onvoldoende geheugen om extra foto's op te slaan:</b> Wis foto's of plaats een geheugenkaart waarop meer vrije ruimte beschikbaar is.</li> <li>• <b>De geheugenkaart is niet geformatteerd:</b> Formateer de geheugenkaart.</li> </ul>
<b>MAX. NUM. BEREIKT</b>	<p>De camera heeft de hoogste nummering (999-9999) bereikt. Plaats een geformatteerde geheugenkaart en selecteer <b>RESET</b> voor <b>OPSLAAN SET-UP &gt; NUMMERING</b>. Maak een foto om de nummering terug te zetten naar 100-0001, selecteer vervolgens <b>CONTINU</b> voor <b>NUMMERING</b>.</p>
<b>KAART LEESFOUT</b>	<ul style="list-style-type: none"> <li>• <b>Het bestand is beschadigd of niet met deze camera aangemaakt:</b> Het bestand kan niet worden gelezen.</li> <li>• <b>De contacten van de geheugenkaart moeten worden schoongemaakt:</b> Maak de contacten schoon met een zachte, droge doek. Formateer de geheugenkaart als de melding opnieuw verschijnt. Wanneer de melding voortdurend terugkomt, moet de geheugenkaart worden vervangen.</li> <li>• <b>Storing van de camera:</b> Neem contact op met een Fujifilm-dealer.</li> </ul>
<b>DEZE FOTO IS BEVEILIGD</b>	<p>U heeft geprobeerd een beveiligde foto te wissen of te draaien. Verwijder de beveiliging en probeer het opnieuw.</p>
<b>UITSNEDE NIET MOGELIJK</b>	<p>De foto is beschadigd of niet met deze camera aangemaakt.</p>
<b>DPOF LEESFOUT</b>	<p>Printopdrachten kunnen niet meer dan 999 foto's bevatten. Kopieer extra foto's die u wilt afdrukken naar een andere geheugenkaart en maak een tweede printopdracht aan.</p>
<b>INSTELLEN DPOF</b>	<p>De foto kan niet met DPOF worden afgedrukt.</p>
<b>🚫 GEEN</b>	<p>Films kunnen niet met DPOF worden afgedrukt.</p>
<b>DRAAIEN NIET MOGELIJK</b>	<p>De geselecteerde foto kan niet worden gedraaid.</p>
<b>🚫 DRAAIEN NIET MOGELIJK</b>	<p>Films kunnen niet worden gedraaid.</p>
<b>🚫 NIET MOGELIJK</b>	<p>Verwijdering van rode ogen kan niet worden toegepast op films.</p>
<b>🚫 NIET MOGELIJK</b>	<p>Op de foto's die met andere camera's zijn gemaakt, kan geen rode-ogenverwijdering worden toegepast.</p>
<b>MISMATCH: 4K-MODUS EN EXT. MONITOR FILMMODUS WIJZIGEN</b>	<p>De filmmodus die is geselecteerd voor de camera is niet compatibel met het apparaat dat met de camera is verbonden via HDMI. Probeer een andere filmmodus te selecteren (📖 155).</p>

Waarschuiving	Beschrijving
<p>!🔊 (geel)</p> <p><b>CAMERA BENADERT STANDAARD TEMPERATUURLIMIET</b></p>	<p>De camera nadert de maximaal toegestane temperatuur wanneer <b>STANDAARD</b> is geselecteerd voor <b>AUTOM. ENERGIE UIT TEMP.</b> en zal na korte tijd automatisch uitschakelen. Schakel de camera uit en wacht tot hij is afgekoeld.</p>
<p>!🔊 (geel)</p> <p><b>HOGЕ TEMPЕRATUURLIMIET BEREIKT WORDT UITGESCHAKELD</b></p>	<p>De camera heeft de maximaal toegestane temperatuur bereikt wanneer <b>STANDAARD</b> is geselecteerd voor <b>AUTOM. ENERGIE UIT TEMP.</b> en op het punt staat automatisch uit te schakelen. Schakel de camera uit en wacht tot hij is afgekoeld.</p>
<p>!🔊 (geel)</p> <p><b>CAMERA BENADERT HOGЕ TEMPE- RATUURLIMIET. HOUD CAMERA NIET LANGDURIG VAST</b></p>	<p>De camera nadert de maximaal toegestane temperatuur wanneer <b>HOOG</b> is geselecteerd voor <b>AUTOM. ENERGIE UIT TEMP.</b> en zal na korte tijd automatisch uitschakelen. In contact te blijven met de camera kan leiden tot brandwonden; bevestig de camera op een statief of neem andere maatregelen om langdurig contact met de camera te vermijden. De camera zal na korte tijd automatisch uitschakelen. Schakel de camera uit en wacht tot hij is afgekoeld. Het aantal spikkels op foto's kan toenemen als deze waarschuiving wordt weergegeven.</p>
<p>!🔊 (rood)</p> <p><b>HOGЕ TEMPЕRATUURLIMIET BEREIKT WORDT UITGESCHAKELD</b></p>	<p>De camera heeft de maximaal toegestane temperatuur bereikt wanneer <b>HOOG</b> is geselecteerd voor <b>AUTOM. ENERGIE UIT TEMP.</b> en staat op het punt automatisch uit te schakelen om brandwonden te voorkomen. Schakel de camera uit en wacht tot hij is afgekoeld. Het aantal spikkels op foto's kan toenemen als deze waarschuiving wordt weergegeven.</p>



## Capaciteit geheugenkaart

De volgende tabel toont de opnametijd of het aantal foto's beschikbaar met verschillende beeldformaten. Alle genoemde aantallen zijn bij benadering; de bestandsgroottes zijn afhankelijk van de opgenomen scène, waardoor er grote verschillen kunnen zijn in het aantal bestanden dat kan worden opgeslagen. Het kan ook voorkomen dat het resterende aantal opnamen en de resterende opnametijd niet gelijkmatig afnemen.

		Capaciteit	8 GB		16 GB	
			FINE	NORMAL	FINE	NORMAL
Foto's	 3:2		490	740	1030	1540
	RAW (GEDECOMPRIEERD)		130		270	
	RAW (VERLIESVRIJ GECOMPRIM.)		240		510	
Films <sup>1,2</sup>	 2160		9 minuten		20 minuten	
	 1080		9 minuten		20 minuten	

1 Gebruik een UHS-snelheidsklasse 3 kaart of hoger.

2 Gaat uit van standaard bitsnelheid.

 Als de geheugenkaart een capaciteit heeft van meer dan 32 GB, zullen films worden opgeslagen in afzonderlijke bestanden, ongeacht de grootte. Wanneer de kaart een capaciteit heeft van 32 GB of minder, worden films die groter zijn dan 4 GB ononderbroken opgenomen in meerdere bestanden.

## Technische gegevens

### Systeem

<b>Model</b>	FUJIFILM X100V																		
<b>Productnummer</b>	FF190003																		
<b>Effectieve pixels</b>	Circa 26,1 miljoen																		
<b>Beeldsensor</b>	23,5 mm × 15,6 mm (APS-C), X-Trans CMOS sensor met primaire kleurfilter																		
<b>Opslagmedia</b>	Door Fujifilm aanbevolen SD-/SDHC-/SDXC-geheugenkaarten																		
<b>Geheugenkaartsleuf</b>	SD-geheugenkaartsleuf (UHS-I compatibel)																		
<b>Bestandssysteem</b>	Compatibel met Design Rule for Camera File System (DCF2.0), Exif 2.3 en Digital Print Order Format (DPOF)																		
<b>Bestandsindeling</b>	<ul style="list-style-type: none"><li>• <b>Foto's:</b> Exif 2.3 JPEG (gecomprimeerd); RAW (originele RAF-indeling, gedecomprimeerd of gecompriemd met behulp van een verliesvrij algoritme; speciale software vereist); RAW+JPEG beschikbaar</li><li>• <b>Films:</b> H.264-norm met stereogeluid (MOV)</li><li>• <b>Audio (spraakmemo's):</b> Stereogeluid (WAV)</li></ul>																		
<b>Beeldformaat</b>	<table><tr><td><b>L 3:2</b> (6240 × 4160)</td><td><b>L 1:1</b> (4160 × 4160)</td></tr><tr><td><b>L 16:9</b> (6240 × 3512)</td><td></td></tr><tr><td><b>M 3:2</b> (4416 × 2944)</td><td><b>M 1:1</b> (2944 × 2944)</td></tr><tr><td><b>M 16:9</b> (4416 × 2488)</td><td></td></tr><tr><td><b>S 3:2</b> (3120 × 2080)</td><td><b>S 1:1</b> (2080 × 2080)</td></tr><tr><td><b>S 16:9</b> (3120 × 1760)</td><td></td></tr><tr><td colspan="2"><b>RAW</b> (6240 × 4160)</td></tr><tr><td><b>L panorama:</b> verticaal (2160 × 9600)/horizontaal (9600 × 1440)</td><td></td></tr><tr><td><b>M panorama:</b> verticaal (2160 × 6400)/horizontaal (6400 × 1440)</td><td></td></tr></table>	<b>L 3:2</b> (6240 × 4160)	<b>L 1:1</b> (4160 × 4160)	<b>L 16:9</b> (6240 × 3512)		<b>M 3:2</b> (4416 × 2944)	<b>M 1:1</b> (2944 × 2944)	<b>M 16:9</b> (4416 × 2488)		<b>S 3:2</b> (3120 × 2080)	<b>S 1:1</b> (2080 × 2080)	<b>S 16:9</b> (3120 × 1760)		<b>RAW</b> (6240 × 4160)		<b>L panorama:</b> verticaal (2160 × 9600)/horizontaal (9600 × 1440)		<b>M panorama:</b> verticaal (2160 × 6400)/horizontaal (6400 × 1440)	
<b>L 3:2</b> (6240 × 4160)	<b>L 1:1</b> (4160 × 4160)																		
<b>L 16:9</b> (6240 × 3512)																			
<b>M 3:2</b> (4416 × 2944)	<b>M 1:1</b> (2944 × 2944)																		
<b>M 16:9</b> (4416 × 2488)																			
<b>S 3:2</b> (3120 × 2080)	<b>S 1:1</b> (2080 × 2080)																		
<b>S 16:9</b> (3120 × 1760)																			
<b>RAW</b> (6240 × 4160)																			
<b>L panorama:</b> verticaal (2160 × 9600)/horizontaal (9600 × 1440)																			
<b>M panorama:</b> verticaal (2160 × 6400)/horizontaal (6400 × 1440)																			
<b>Lens</b>	<ul style="list-style-type: none"><li>• <b>Type:</b> FUJINON met vaste brandpuntsafstandslens</li><li>• <b>Brandpuntsafstand:</b> f=23 mm (equivalent van 35 mm-formaat: 35 mm)</li><li>• <b>Maximale opening:</b> F2.0</li></ul>																		
<b>Gevoeligheid</b>	<ul style="list-style-type: none"><li>• <b>Stille foto's:</b> Standaard uitvoergevoeligheid gelijk aan ISO 160 – 12800 in stappen van 1/3 EV; AUTO; uitgebreide uitvoergevoeligheid gelijk aan ISO 80, 100, 125, 25600 of 51200</li><li>• <b>Films:</b> Standaard uitvoergevoeligheid gelijk aan ISO 160 – 12800 in stappen van 1/3 EV; AUTO; uitgebreide uitvoergevoeligheid gelijk aan ISO 25600</li></ul>																		

## System

<b>Lichtmeting</b>	256-segmenten door-de-lens (TTL) lichtmeting; MULTI, SPOT, INTEGRAAL, CENTRUMGEORIËNTEERD
<b>Belichtingsregeling</b>	Geprogrammeerd AE (met programmaverschuiving), sluiterprioriteit AE, diafragma prioriteit AE en handmatige belichting
<b>Belichtingscompensatie</b>	<ul style="list-style-type: none"> <li>• <b>Foto's:</b> -5 EV – +5 EV in stappen van <math>\frac{1}{3}</math> EV</li> <li>• <b>Films:</b> -2 EV – +2 EV in stappen van <math>\frac{1}{3}</math> EV</li> </ul>
<b>Sluittijd</b>	<ul style="list-style-type: none"> <li>• <b>MECHANISCHE SLUITER</b> <ul style="list-style-type: none"> <li>- <b>Modus P:</b> 4 sec. tot <math>\frac{1}{4000}</math> sec.</li> <li>- <b>Modus A:</b> 30 sec. tot <math>\frac{1}{4000}</math> sec.</li> <li>- <b>Tijd:</b> 15 min. tot <math>\frac{1}{4000}</math> sec.</li> <li>- <b>Lamp:</b> Max. 60 min.</li> </ul> </li> <li>• <b>ELEKTRONISCHE SLUITER</b> <ul style="list-style-type: none"> <li>- <b>Modus P:</b> 4 sec. tot <math>\frac{1}{32000}</math> sec.</li> <li>- <b>Modus A:</b> 30 sec. tot <math>\frac{1}{32000}</math> sec.</li> <li>- <b>Tijd:</b> 15 min. tot <math>\frac{1}{32000}</math> sec.</li> <li>- <b>Lamp:</b> 1 sec. vast</li> </ul> </li> <li>• <b>MECHANISCH + ELEKTR.</b> <ul style="list-style-type: none"> <li>- <b>Modus P:</b> 4 sec. tot <math>\frac{1}{32000}</math> sec.</li> <li>- <b>Modus A:</b> 30 sec. tot <math>\frac{1}{32000}</math> sec.</li> <li>- <b>Tijd:</b> 15 min. tot <math>\frac{1}{32000}</math> sec.</li> <li>- <b>Lamp:</b> Max. 60 min.</li> </ul> </li> </ul>

## Systeem

### Continu

DOORLOPENDE MODUS	Beschikbare framesnelheid (JPEG)
30fps(1.25X BSN.) <sup>1</sup>	30
20fps(1.25X BSN.) <sup>1</sup>	20
10fps(1.25X BSN.) <sup>1</sup>	10
20fps <sup>1</sup>	20
11fps <sup>2</sup>	11
10fps <sup>1</sup>	10
8.0fps	8,0
6.0fps	6,0
5.0fps	5,0
4.0fps	4,0
3.0fps	3,0

<sup>1</sup> Beschikbaar met enkel elektronische sluitser.

<sup>2</sup> 10 fps met elektronische sluitser.

 De beelddensnelheid en het aantal beelden per serie kan variëren afhankelijk van de opnameomstandigheden en het type geheugenkaart dat wordt gebruikt.

### Scherpstelling

- **Modus:** Enkelvoudig of continue AF; handmatig scherpstellen met scherpstelling
- **Automatisch scherpstelsysteem:** Intelligente hybride AF (TTL contrastdetectie/fasedetectie AF) met AF-hulplicht
- **Selectie scherpstelgebied:** ENKEL PUNT, ZONE, GROOTHOEK/TRACKING, ALLE

### Witbalans



Automatisch, Aangepast 1, Aangepast 2, Aangepast 3, kleurtemperatuurselectie, direct zonlicht, schaduw, daglicht tl-verlichting, warmwit tl-verlichting, koelwit tl-verlichting, gloeilampverlichting en onder water

### Zelfontspanner

Uit, 2 sec., 10 sec.

### Flitser

- **Type:** Auto flash
- **Effectief bereik (ISO 1600):** Circa 0,3 m – 7,4 m

Systeem	
<b>Flitsmodus</b>	<ul style="list-style-type: none"> <li>• <b>MODUS:</b> TTL-MODUS (FLASH AUTO, STANDAARD, TRAGE SYNC.), HANDMATIG, COMMANDER, OFF</li> <li>• <b>SYNC-MODUS:</b> 1E GORDIJN, 2E GORDIJN</li> <li>• <b>VERWIJDER R. OGEN:</b>  FLASH+VERWIJDEREN,  FLASH,  VERWIJDEREN, UIT</li> </ul>
<b>Flitschoen</b>	Accessoireschoen met TTL-contacten
<b>Optische zoeker (OVF)</b>	Omgekeerde Galileo-zoeker met een helder elektronisch scherm en circa 0,52x vergroting; framebereik circa 95 %
<b>Elektronische zoeker (EVF)</b>	0,5-in., 3690k-stippen OLED-zoeker; zoom 0,66x met 50 mm lens (gelijk aan 35 mm formaat) op oneindig en de dioptrie ingesteld op $-1,0 \text{ m}^{-1}$ ; diagonale beeldhoek van circa $32^\circ$ (gemiddelde horizontale beeldhoek van circa $27^\circ$ ) <ul style="list-style-type: none"> <li>• <b>Dioptrie-instelling:</b> <math>-4</math> tot <math>+2 \text{ m}^{-1}</math></li> <li>• <b>Oogafstand:</b> Circa 16,8 mm</li> </ul>
<b>LCD-scherm</b>	3,0-in/7,6 cm, 1620k-stip kleuren touchscreen LCD-monitor, Kantelen
<b>Films (met stereogeluid)</b>	<ul style="list-style-type: none"> <li>• <b>Filmformaat:</b> <b>4K</b> 16:9, <b>DCI</b> 17:9, <b>FHD</b> 16:9, <b>FHD</b> 17:9</li> <li>• <b>Beeldsnelheid:</b> 59.94P, 50P, 29.97P, 25P, 24P, 23.98P</li> <li>• <b>Bitsnelheid:</b> 200Mbps, 100Mbps, 50Mbps</li> <li>• <b>Opname/uitvoerformaat:</b> SD-kaart, 4:2:0, 8-bit/HDMI-uitvoer, 4:2:2, 10-bit</li> </ul>
<b>Hoge-snelheid films</b>	<ul style="list-style-type: none"> <li>• <b>Filmformaat:</b> FULL HD 16:9</li> <li>• <b>Beeldsnelheid:</b> 120P, 100P</li> </ul>
In-/uitgangsaansluitingen	
<b>Microfoonconnector</b>	$\varnothing 2,5$ mm mini-stereo aansluiting
<b>Aansluitingscontact hoofdtelefoon</b>	De USB-connector kan worden omgezet in een hoofdtelefoon-aansluiting met behulp van een USB Type-C naar $\varnothing 3,5$ mm stereo minipin jack-adapterkabel compatibel met analoge audio I/O (USB Type-C Audio Adapter Accessoire-modus)
<b>Connector afstandsonspanner</b>	$\varnothing 2,5$ mm 3-pool mini-aansluiting
<b>Digitale in-/uitgang</b>	USB-aansluiting (Type-C) USB3.1Gen1
<b>HDMI-uitgang</b>	HDMI-micro-aansluiting (Type D)

## Stroomvoeding/overige

**Stroomvoeding** NP-W126S oplaadbare batterij (meegeleverd met de camera)

- Levensduur van de batterij**
- **Batterijtype:** NP-W126S
  - **Flitser:** Uitgeschakeld
  - **Opnamemodus:** Modus P

Aantal opnamen			
PRESTATIE	LCD	EVF	OVF
<b>BOOST</b>	Circa 310	Circa 250	Circa 390
<b>NORMAAL</b>	Circa 370	Circa 350	Circa 420

Totale lengte van vast te leggen filmopnamen met één enkele lading		
Modus	Werkelijke levensduur van de batterij voor filmopname	Resterende levensduur van de batterij voor filmopname
<b>4K</b> <sup>1</sup>	Circa 45 minuten	Circa 55 minuten
<b>FHD</b> <sup>2</sup>	Circa 50 minuten	Circa 75 minuten
<b>Hoge-snelheid films</b> <sup>3</sup>	Circa 45 minuten	—

1 Bij een beeldsnelheid van 29,97 fps.

2 Bij een beeldsnelheid van 59,94 fps.

3 Bij een beeldsnelheid van 120 fps.

CIPA-standaard. Gemeten met de bij de camera geleverde batterij en SD-geheugenkaart.

**Opmerking:** De duurzaamheid van de batterij varieert afhankelijk van de laadtoestand van de accu en de hierboven aangegeven getallen zijn niet gegarandeerd. De duurzaamheid van de batterij neemt af bij lage temperaturen.

**Camera-afmetingen** (B × H × D) 128,0 mm × 74,8 mm × 53,3 mm (32,7 mm zonder uitstekende delen, gemeten op het dunste gedeelte)

**Cameragewicht** Circa 428 g, exclusief batterij, accessoires en geheugenkaart

**Gebruiksgewicht** Circa 478 g, inclusief batterij en geheugenkaart

- Gebruiksomstandigheden**
- **Temperatuur:** 0 °C tot +40 °C
  - **Vochtigheid:** 10% tot 80% (geen condensvorming)

**Draadloze zender****Draadloze LAN**

<b>Normen</b>	IEEE 802.11b/g/n (standaard draadloos protocol)
<b>Werkingsfrequentie (middenfrequentie)</b>	<ul style="list-style-type: none"> <li>• <b>Japan, China:</b> 2412 MHz–2472 MHz (13 kanalen)</li> <li>• <b>Overige landen:</b> 2412 MHz–2462 MHz (11 kanalen)</li> </ul>
<b>Maximaal radiofrequentievermogen (EIRP)</b>	9,38 dBm
<b>Toegangsprotocollen</b>	Infrastructuur

**Bluetooth®**

<b>Normen</b>	Bluetooth versie 4.2 (Bluetooth lage energie)
<b>Werkingsfrequentie (middenfrequentie)</b>	2402 MHz–2480 MHz
<b>Maximaal radiofrequentievermogen (EIRP)</b>	3,63 dBm

**NP-W126S oplaadbare batterij**

<b>Nominale spanning</b>	7,2 V
<b>Nominale capaciteit</b>	1260 mAh
<b>Gebruikstemperatuur</b>	0 °C tot +40 °C
<b>Afmetingen</b> (B × H × D)	36,4 mm × 47,1 mm × 15,7 mm
<b>Gewicht</b>	Circa 47 g

 Gewicht en afmetingen kunnen per land of regio variëren.

 De specificaties en prestaties zijn onderhevig aan verandering zonder kennisgeving. Fujifilm is niet aansprakelijk voor fouten die deze gebruiksaanwijzing kunnen bevatten. Het uiterlijk van het product kan verschillen van de beschrijving in deze handleiding.

# FUJIFILM

---

**FUJIFILM Corporation**

7-3, AKASAKA 9-CHOME, MINATO-KU, TOKYO 107-0052, JAPAN

<https://fujifilm-x.com>

