

# FUJIFILM

BL00004857-705 **RU**

DIGITAL CAMERA

# X100F

## Руководство пользователя

Благодарим за приобретение этого изделия. В этом руководстве описывается, как пользоваться Вашей цифровой фотокамерой FUJIFILM X100F. Обязательно прочтите и поймите его содержимое перед использованием фотокамеры.

■ **Веб-сайт изделий:**

<http://fujifilm-x.com/x100f/>

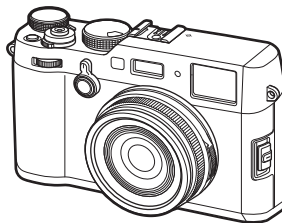

■ **Дополнительную информацию можно найти в онлайн-руководствах, доступных по адресу:**

<http://fujifilm-dsc.com/manuals/>



Перед началом работы

Первые шаги

Основные функции съемки  
и просмотра

Основные функции записи  
видео и воспроизведения

Кнопка Q (быстрое меню)  
Кнопки Fn (функция)

Более подробно о  
фотосъемке и просмотре

Меню

Подключения

Технические примечания

Устранение неисправностей

Приложение



# В целях безопасности



## Перед использованием изделия прочтите данные примечания

### Примечания по безопасности



- Необходимо правильно пользоваться фотокамерой. Перед использованием фотокамеры внимательно прочтите данные замечания по безопасности и *Руководство пользователя*.
- После прочтения данных примечаний по безопасности сохраните их в надежном месте.

### Информация о значках

Приведенные ниже символы используются в данном документе для обозначения степени тяжести травм или ущерба, к которым может привести несоблюдение обозначенных символами требований, и, как следствие, неправильное использование устройства.

	<b>ПРЕДУПРЕЖДЕНИЕ</b>	Несоблюдение требований, обозначенных данным символом, может повлечь смерть или тяжелые травмы.
	<b>ПРЕДОСТЕРЕЖЕНИЕ</b>	Несоблюдение требований, обозначенных данным символом, может повлечь получение телесных повреждений или материальный ущерб.

Приведенные ниже символы используются для обозначения характера инструкций, которые следует соблюдать.

	Треугольные значки обозначают информацию, на которую нужно обратить внимание («важно»).
	Перечеркнутый круг указывает на запрет указанных действий («запрещено»).
	Круг с восклицательным знаком указывает на обязательность действий («обязательно»).

### ПРЕДУПРЕЖДЕНИЕ

 **При возникновении проблем выключите фотокамеру, извлеките батарею, отсоедините и отключите адаптер переменного тока.** Продолжение использования фотокамеры при появлении дыма, необычного запаха или при проявлении признаков неисправности, может привести к пожару или к поражению электрическим током. Обратитесь к своему дилеру FUJIFILM.

*Отключайте устройство от сети*

### ПРЕДУПРЕЖДЕНИЕ

 **Не допускайте попадания внутрь фотокамеры воды или посторонних предметов.** При попадании воды или посторонних предметов в фотокамеру отключите ее, извлеките батарею, отсоедините и отключите адаптер переменного тока. Продолжение использования фотокамеры может привести к пожару или к поражению электрическим током. Обратитесь к своему дилеру FUJIFILM.

 **Не используйте фотокамеру в ванной или в душе.** Это может привести к пожару или поражению электрическим током.

*Не используйте в ванной или в душе*

 **Не пытайтесь изменить конструкцию фотокамеры или разобрать ее (не открывайте корпус).** Несоблюдение данной меры предосторожности может стать причиной пожара или поражения электрическим током.

*Не разбирайте*

 **Если корпус разбился в результате падения или другого чрезвычайного происшествия, не трогайте открытые детали.** Несоблюдение этой меры предосторожности может привести к поражению электрическим током или возникновению травм, если вы дотронетесь до поврежденных деталей. Немедленно выньте батарею, соблюдая осторожность, чтобы избежать получения травм или поражения электрическим током, и отнесите изделие в место приобретения для консультации.

*Не трогайте внутренние детали*

 **Не заменяйте, не нагревайте, не перекручивайте и не натягивайте соединительный кабель, не ставьте на него тяжелые предметы.** Это может вызвать повреждение кабеля и привести к пожару или поражению электрическим током. При повреждении кабеля обратитесь к своему дилеру FUJIFILM.

 **Не помещайте фотокамеру на неустойчивую поверхность.** Фотокамера может упасть и причинить травму.

 **Никогда не пытайтесь производить съемку во время движения.** Не используйте фотокамеру во время ходьбы или управления транспортным средством. Это может привести к падению или дорожно-транспортному происшествию.

 **Не прикасайтесь к металлическим элементам фотокамеры во время грозы.** Это может привести к поражению электрическим током от грозового разряда.

 **Используйте батареи только по назначению.** Вставляйте батареи, как показано на схеме.

**ПРЕДУПРЕЖДЕНИЕ**

**Не разбирайте, не модифицируйте и не нагревайте батареи. Не роняйте, не ударяйте и не бросайте батареи или не подвергайте их сильным ударам любым другим способом. Не используйте батареи, у которых есть признаки протекания, деформации, обесцвечивания или других дефектов. Для зарядки аккумуляторных батарей используйте только указанные зарядные устройства и не пытайтесь зарядить перезаряжаемые литий-ионные или щелочные батареи. Не допускайте короткого замыкания батарей и не храните их рядом с металлическими предметами.** Несоблюдение этих мер безопасности может стать причиной перегрева, возгорания, взрыва или протекания батарей, что может привести к пожару, ожогам или другим травмам.

**Используйте только батареи или адаптеры переменного тока, предназначенные для данной фотокамеры. Напряжение питания должно соответствовать указанному.** Использование других источников питания может привести к пожару.

**При вытекании электролита из батареи питания и попадании в глаза, на кожу или на одежду немедленно промойте пораженный участок чистой водой и обратитесь к врачу или вызовите скорую медицинскую помощь.**

**Не используйте для зарядки батарей зарядное устройство, отличное от указанного в инструкции.** Прилагаемое зарядное устройство предназначено только для зарядки батарей того типа, что входят в комплект поставки фотокамеры. Использование зарядного устройства для заряда обычных батарей или других типов аккумуляторов может привести к вытеканию электролита, перегреву или взрыву.

**Использование вспышки вблизи глаз человека может ухудшение зрения.** Будьте особенно осторожны при съемке младенцев и маленьких детей.

**Не оставляйте надолго в контакте с горячими поверхностями.** Несоблюдение этого требования может привести к низкотемпературным ожогам, особенно при высоких температурах окружающей среды или у пользователей, которые страдают от плохого кровообращения или снижения ощущения, и в этом случае рекомендуется использовать штатив или аналогичные меры предосторожности.

**Не оставляйте часть корпуса в контакте с изделием на длительное время, когда изделие включено.** Несоблюдение этого требования может привести к низкотемпературным ожогам, особенно при длительном использовании, при высоких температурах окружающей среды или у пользователей, которые страдают от плохого кровообращения или пониженной чувствительности, и в этом случае рекомендуется использовать штатив или аналогичные меры предосторожности.

**ПРЕДУПРЕЖДЕНИЕ**

**Запрещается использовать в присутствии легковоспламеняющихся веществ, взрывоопасных газов или пыли.**

**При переноске батарей вставляйте их в цифровую фотокамеру или кладите в жесткий футляр. Храните батареи в жестком футляре. При утилизации отработанных батарей оборачивайте контакты изоляционной лентой.** Контакт с другими металлическими предметами или батареями может привести к возгоранию или взрыву батареи.

**Храните карты памяти, горячие башмаки и другие мелкие детали в недоступном для детей месте.** Дети могут проглотить мелкие детали; держите их подальше от детей. Если ребенок проглотил мелкую деталь, обратитесь к врачу или позвоните в службу спасения.

**Храните в местах, недоступных для маленьких детей.** Среди элементов, которые могут привести к травме являются ремешок, который мог бы застаться вокруг шеи ребенка и привести к удушению, и вспышка, которая может привести к ухудшению зрения.

**Следуйте указаниям персонала больницы и авиалиний.** Этот продукт генерирует радиочастотную эмиссию, которая может помешать навигационному или медицинскому оборудованию.

**ПРЕДОСТЕРЕЖЕНИЕ**

**Не используйте эту фотокамеру в местах, где присутствуют пары нефтепродуктов или масел, водяной пар, влага или пыль.** Это может привести к пожару или поражению электрическим током.

**Не оставляйте эту фотокамеру в местах, где она может подвергнуться действию слишком высоких температур.** Не оставляйте фотокамеру в закрытом автомобиле или под прямыми солнечными лучами. Это может привести к пожару.

**Не кладите на устройство тяжелые предметы.** Это может привести к падению тяжелого предмета и получению травм.

**Не перемещайте фотокамеру с подключенным адаптером переменного тока. Не тяните соединительный кабель, чтобы отсоединить адаптер переменного тока.** Это может вызвать повреждение кабеля питания или других кабелей и стать причиной пожара или поражения электрическим током.

**Не накрывайте и не заворачивайте фотокамеру или адаптер переменного тока тканью или одеялом.** Это может вызвать перегрев и привести к деформации корпуса или стать причиной пожара.



## ПРЕДОСТЕРЕЖЕНИЕ



**Если вы приступаете к чистке фотокамеры или не планируете использовать фотокамеру в течение продолжительного периода времени, извлеките батареи и отсоедините адаптер переменного тока.** Несоблюдение данного требования может привести к пожару или поражению электрическим током.



**После подзарядки отключайте зарядное устройство от электросети.** Оставленное в розетке зарядное устройство может стать причиной пожара.



**Когда карта памяти извлекается из фотокамеры, то она быстро выкакивает из отверстия. Придерживайте ее пальцем, чтобы она выходила медленно.** При извлечении карты можно получить травму.



**Регулярно проводите проверку и очистку внутренних частей вашей фотокамеры.** Скопление пыли в фотокамере может привести к пожару или поражению электрическим током. Каждые два года обращайтесь к своему дилеру FUJIFILM для внутренней очистки камеры. Имейте в виду, что эта услуга платная.



**Опасность взрыва при неправильной замене батарей. Заменяйте только батареями того же самого или эквивалентного типа.**

### Батарея и источник питания

**Примечание:** Проверьте тип используемых в фотокамере батарей и прочтите соответствующие разделы.

**⚠ ПРЕДУПРЕЖДЕНИЕ:** не подвергайте батарею воздействию чрезмерно высокой температуры, источниками которой могут быть солнечный свет, огонь и т. п.

Ниже описывается, как правильно использовать батареи питания и продлить срок их службы. Неправильное использование батарей сокращает срок их службы и может вызвать вытекание электролита, привести к перегреву, возгоранию или взрыву.

### Литий-ионные батареи

Прочтите данный раздел, если в вашей фотокамере используются литий-ионные батареи.

Батарея питания поставляется незаряженной. Перед использованием фотокамеры зарядите батарею. Храните батарею в футляре, если она не используется.

### ■ Примечания, касающиеся батарей

Батарея постепенно разряжается, даже если она не используется. Зарядите батарею за один или два дня до использования.

Срок службы батарей можно продлить, если выключать фотокамеру, когда она не используется.

Емкость батареи уменьшается при низких температурах; разряженная батарея может вообще не работать на холоде. Держите полностью заряженную батарею в теплом месте и заменяйте батарею при необходимости, или держите батарею в кармане или другом теплом месте и вставляйте ее только непосредственно перед съемкой. Не кладите батарею так, чтобы она непосредственно соприкасалась с обогревателями для рук или другими нагревательными приборами.

### ■ Зарядка батарей

Заряжайте батарею в зарядном устройстве, которое входит в комплект поставки. Время зарядки увеличится при температурах окружающей среды ниже +10 °C или выше +35 °C. Не пытайтесь заряжать батарею при температурах выше 40 °C; при температурах ниже 0 °C батарея не зарядится.

Не пытайтесь подзаряжать полностью заряженную батарею. Однако чтобы производить зарядку, не обязательно, чтобы батарея была полностью разряжена.

Сразу после зарядки или во время использования батарея может быть теплой на ощупь. Это нормальное явление.

### ■ Срок службы батарей

При обычных температурах батарею можно заряжать примерно 300 раз. Заметное уменьшение способности батареи удерживать заряд указывает на то, что подошел конец срока ее службы, и ее следует заменить.

### ■ Хранение

Характеристики батареи могут ухудшиться, если полностью заряженную батарею не использовать в течение длительного времени. Полностью разрядите батарею, прежде чем поместить ее на хранение.

Если фотокамера не будет использоваться в течение длительного времени, выньте батарею и храните ее в сухом месте при температуре окружающей среды от +15 °C до +25 °C. Не храните батарею в местах с экстремальными температурами.

**■ Предостережения: Обращение с батареями**

- Не переносите и не храните батарею вместе с металлическими предметами, например, с ожерельями или шпильками.
- Не подвергайте воздействию пламени или тепла.
- Не разбирайте и не изменяйте конструкцию.
- Используйте только с соответствующими зарядными устройствами.
- Утилизируйте использованные батареи сразу.
- Не роняйте батареи и не подвергайте их сильным ударам.
- Не подвергайте воздействию воды.
- Держите контакты в чистоте.
- Батарея и корпус фотокамеры могут нагреваться после продолжительного использования. Это нормальное явление.

**■ Предостережение: Утилизация**

Утилизируйте использованные батареи в соответствии с местными правилами. Следует обращать внимание на экологические аспекты утилизации батарей. Используйте устройство в умеренных климатических условиях.

**Адаптеры переменного тока (продаются отдельно)**

Используйте только адаптеры переменного тока FUJIFILM, предназначенные для данной фотокамеры. При использовании других адаптеров можно повредить фотокамеру.

- Адаптер переменного тока предназначен только для использования в помещениях.
- Проверьте, что вилка постоянного тока надежно вставлена в фотокамеру.
- Перед тем как отсоединить адаптер, выключите фотокамеру. Отсоединяйте адаптер, держась за разъем, а не за провод.
- Не используйте с другими устройствами.
- Не разбирайте.
- Не подвергайте воздействию высоких температур или влажности.
- Не подвергайте адаптер сильным ударам.
- При использовании адаптер переменного тока может гудеть или нагреваться. Это нормальное явление.
- Если адаптер создает радиопомехи, измените положение или ориентацию приемной антенны.

**Использование фотокамеры**

- Не подвергайте фотокамеру воздействию очень ярких источников света, таких как солнце в ясном небе. Несоблюдение этой меры предосторожности может привести к повреждению сенсора изображения фотокамеры.
- Сильный солнечный свет, сфокусированный через видоискатель, может повредить панель электронного видеодискателя (EVF). Не наводите электронный видеодискатель на солнце.

**Выполните пробные снимки**

Перед съемкой важных событий (например, свадеб или путешествий) сделайте пробный снимок и посмотрите результат, чтобы проверить правильно ли работает фотокамера. Корпорация FUJIFILM не несет ответственности за повреждение или потерянную прибыль в результате неправильной работы изделия.

**Примечания по авторским правам**

Кроме случаев использования изображений исключительно в личных целях, изображения, полученные с помощью цифровой камеры, нельзя использовать в нарушение авторского права, без разрешения правообладателя. Помните, что существуют ограничения на съемку в театрах, на развлекательных мероприятиях и выставках, даже если снимки предназначены для использования исключительно в личных целях. Также следует помнить, что передача карт памяти с записанными на них изображениями или данными, защищенными авторским правом, разрешена только в соответствии с законодательством об авторском праве.

**Обращение**

Чтобы обеспечить правильность регистрации изображений, во время съемки не подвергайте фотокамеру ударным воздействиям.

### **Жидкие кристаллы**

В случае повреждения монитора, необходимо соблюдать осторожность и избегать контакта с жидкими кристаллами. В случае возникновения одной из описанных ниже ситуаций немедленно выполните указанные действия:

- **При попадании жидких кристаллов на кожу**, протрите соответствующий участок кожи тканью, затем тщательно промойте проточной водой с мылом.
- **При попадании жидких кристаллов в глаза** промойте глаза чистой водой не менее 15 минут, а затем обратитесь за медицинской помощью.
- **При проглатывании жидких кристаллов** тщательно промойте рот водой. Выпейте большое количество воды и вызовите рвоту, затем обратитесь за медицинской помощью.

Несмотря на то, что дисплей изготовлен с использованием чрезвычайно высокоточной технологии, на нем могут быть пиксели, которые горят постоянно или не горят вообще. Это не является неисправностью и не влияет на снимки, снятые изделием.

### **Информация о товарных знаках**

Цифровое раздвинутое изображение является товарным знаком или зарегистрированным товарным знаком корпорации FUJIFILM. *xD-Picture Card* и *xD* являются товарными знаками корпорации FUJIFILM. Шрифты, используемые в данном документе, разработаны исключительно компанией DynaComware Taiwan Inc. Macintosh, Mac OS и macOS являются товарными знаками Apple Inc. в США и других странах. Windows является зарегистрированным товарным знаком корпорации Microsoft в США и других странах. Wi-Fi® и Wi-Fi Protected Setup® являются зарегистрированными товарными знаками компании Wi-Fi Alliance. Логотипы SDHC и SDXC являются товарными знаками компании SD-3C, LLC. Логотип HDMI является товарным знаком. Все прочие торговые названия, упомянутые в данном руководстве, являются товарными знаками или зарегистрированными товарными знаками их соответствующих владельцев.

### **Электрические помехи**

Данная фотокамера может создавать помехи работе больничного или аэронавигационного оборудования. Прежде чем использовать фотокамеру в больнице или самолете, спросите разрешения у персонала больницы или экипажа.

### **Стандарты цветного телевидения**

NTSC (National Television System Committee) – стандарт цветного телевидения, принятый в основном в США, Канаде и Японии. PAL (Phase Alternation by Line) – стандарт цветного телевидения, принятый в основном в странах Европы и Китае.

### **Формат Exif Print (Exif версия 2.3)**

Exif Print представляет собой заново переработанный формат файлов цифровых фотокамер, в котором информация, сохраняемая с фотографиями, используется для оптимального воспроизведения цветов при печати.

#### **ВАЖНОЕ ЗАМЕЧАНИЕ:**

#### **Прочитайте перед использованием программного обеспечения**

Запрещен прямой или косвенный экспорт, целиком или частично, лицензированного программного обеспечения без разрешения соответствующих органов управления.

#### **ПРИМЕЧАНИЯ**

*Во избежание возгорания или поражения электрическим током, не подвергайте это устройство воздействию воды и влаги.*

*Прочтите «Примечания по безопасности» и убедитесь, что поняли их, прежде чем пользоваться фотокамерой.*

**Для потребителей в Канаде****CAN ICES-3 (B)/NMB-3(B)**

**ОСТОРОЖНО.** Данное цифровое устройство Класса В соответствует канадскому стандарту ICES-003.

**Заявление Министерства промышленности Канады:** Это устройство соответствует требованиям нелицензируемых RSS промышленности Канады. Эксплуатация допускается при соблюдении следующих двух условий: (1) Данное устройство не должно создавать вредные помехи и (2) данное устройство должно принимать любые помехи, включая помехи, которые могут вызвать нежелательную работу устройства.

Это устройство и его антенна(ы) не должны быть совмещены или работать в сочетании с любой другой антенной или передатчиком, кроме проверенных встроенных радиостанций. Функция Выбор кода страны отключена для продуктов, продаваемых в США/Канаде.

**О радиационном облучении:** Имеющиеся научные доказательства не показывают, что какие-либо заболевания связаны с использованием беспроводных устройств малой мощности. Однако не существует доказательств того, что эти маломощные беспроводные устройства являются абсолютно безопасными. Беспроводные устройства малой мощности излучают низкие уровни радиочастотной энергии в микроволновом диапазоне во время использования. Несмотря на то, что высокие уровни радиочастот могут влиять на здоровье (нагревая ткани), воздействие низкого уровня маломощного радиочастотного излучения, не вызывающего нагревания, не приводит к известным неблагоприятным последствиям для здоровья. В ходе многочисленных исследований воздействия маломощного радиочастотного излучения не было выявлено каких-либо биологических эффектов. В некоторых научных работах высказываются предположения о возможном существовании биологических эффектов, но такие результаты не были подтверждены дополнительными исследованиями. X100F был протестирован и признан соответствующим IC пределам радиационного воздействия, установленным для неконтролируемой среды и соответствует правилам воздействия радиочастот (PЧ) IC RSS-102.

**Утилизация электрического и электронного оборудования в домашних условиях**

**В странах Европейского союза, Норвегии, Исландии и Лихтенштейне:**

Данный символ на изделии, в руководстве, на гарантийном талоне и/или на упаковке указывает на то, что данное изделие нельзя утилизировать вместе с бытовыми отходами. Вместо этого его нужно отнести в приемный пункт по сбору, переработке и вторичному использованию электрического и электронного оборудования.



Правильная утилизация поможет предотвратить потенциальные негативные последствия для окружающей среды и здоровья человека, которые могут возникнуть в результате несоответствующей утилизации данного изделия.

Данный символ на батареях или аккумуляторах указывает на то, что данные изделия нельзя утилизировать вместе с бытовыми отходами.



Если батареи или аккумуляторы легко извлекаются из устройства, утилизируйте их отдельно в соответствии с местными требованиями.

Повторное использование материалов поможет сохранить природные ресурсы. Для получения дополнительной информации об утилизации данного изделия обращайтесь в местные органы власти, в службу по сбору, переработке и вторичному использованию отходов или в магазин, где вы приобрели изделие.

**В странах за пределами Европейского союза, Норвегии, Исландии и Лихтенштейна:**

Если необходимо утилизировать данное изделие, включая батареи или аккумуляторы, свяжитесь с местными властями и уточните правила утилизации.

**В Японии:** Данный символ на батареях указывает, что они должны утилизироваться отдельно.



**NP-W126S Информация о дате производства, указанной на перезаряжаемой батарее**

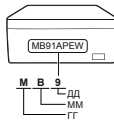

ГГ			ММ			ДД			
2014	P	1	A	1	1	11	B	21	M
2015	N	2	B	2	2	12	C	22	N
2016	M	3	C	3	3	13	D	23	P
2017	L	4	D	4	4	14	E	24	R
2018	K	5	E	5	5	15	F	25	S
2019	J	6	F	6	6	16	G	26	T
:	:	7	G	7	7	17	H	27	V
2028	A	8	H	8	8	18	J	28	W
2029	Z	9	I	9	9	19	K	29	X
2030	Y	10	J	10	A	20	L	30	Y
2031	X	11	K						
:	:	12	L					31	Z

**Нормативное уведомление Европейского Союза**

Данное изделие соответствует следующим директивам ЕС:

- Директива RoHS 2011/65/EU
- Директива R и TTE 1999/5/EC

Соответствие данным директивам подразумевает применение гармонизированных европейских стандартов (европейские нормы), которые перечислены в Декларации соответствия ЕС, изданной корпорацией FUJIFILM для данного изделия или семейства продуктов.

Это соответствие указано следующей маркировкой, помещенной на изделии:



Эта маркировка действительна для нетелекоммуникационных изделий и для гармонизированных телекоммуникационных изделий ЕС (например, Bluetooth).

Для получения информации о декларации соответствия, посетите сайт [http://www.fujifilm.com/products/digital\\_cameras/x/fujifilm\\_x100f/pdf/index/fujifilm\\_x100f\\_cod.pdf](http://www.fujifilm.com/products/digital_cameras/x/fujifilm_x100f/pdf/index/fujifilm_x100f_cod.pdf).

**ВАЖНО: Прочтите следующие замечания, прежде чем использовать встроенный беспроводной передатчик фотокамеры.**

- ① Данное изделие, содержащее функцию шифрования, разработанную в Соединенных Штатах, контролируется Правилами экспортного контроля Соединенных Штатов и не может быть экспортировано или реэкспортировано в какую-либо страну, на которую Соединенные Штаты накладывают эмбарго на поставку товаров.
- **Используйте только как часть беспроводной сети.** FUJIFILM не берет на себя ответственность за повреждения, возникшие в результате несанкционированного использования. Не используйте в аппаратуре, требующей высокой степени надежности, например, в медицинских оборудовании или других системах, которые могут прямо или косвенно воздействовать на жизнь людей. При использовании данного устройства в компьютере или другой системе, требующей более высокой степени надежности, чем беспроводные сети, обязательно соблюдайте все меры предосторожности для обеспечения безопасности и предотвращения неисправности.
  - **Используйте только в той стране, где данное устройство было приобретено.** Данное устройство соответствует нормам, регулирующим беспроводные сетевые устройства в той стране, в которой оно приобретается. При использовании данного устройства соблюдайте все нормы, действующие в соответствующем регионе. FUJIFILM не берет на себя ответственность за

проблемы, возникающие из-за использования данного устройства в других территориально-административных единицах.

- **Беспроводные данные (изображения) могут улавливаться третьими сторонами.** Безопасность данных, передаваемых по беспроводным сетям, не гарантируется.
- **Не используйте данное устройство в местах, подверженных воздействию магнитных полей, статического электричества или радиопомех.** Не используйте передатчик вблизи микроволновых печей или в других местах, подверженных воздействию магнитных полей, статического электричества или радиопомех, которые могут мешать приему беспроводных сигналов. Могут возникать взаимные помехи, когда передатчик используется вблизи другого беспроводного устройства, работающего в диапазоне 2,4 ГГц.
- **Беспроводной передатчик работает в диапазоне 2,4 ГГц, используя модуляцию DSSS (передача широкополосных сигналов по методу прямой последовательности) и OFDM (ортогональное мультиплексирование деления частоты).**

**Беспроводные сетевые устройства: Предостережения**

- **Данное устройство работает на той же частоте, что и промышленные, образовательные и медицинские устройства и беспроводные передатчики.** Оно также работает на той же частоте, что и лицензионные и специальные нелицензионные низковольтные передатчики, используемые в системах слежения с радиочастотной идентификацией (RFID) для сборочных линий другого подобного оборудования.
- **Во избежание помех в работе вышеперечисленных устройств соблюдайте следующие меры предосторожности.** Перед использованием данного устройства убедитесь в том, что не работает передатчик радиочастотной идентификации (RFID). Если Вы обнаружите, что данное устройство вызывает помехи в работе лицензионных передатчиков, используемых в системах слежения с радиочастотной идентификацией, немедленно прекратите использование затронутой частоты или переместите устройство в другое место. Если Вы заметили, что данное устройство вызывает помехи в низковольтных системах слежения с радиочастотной идентификацией (RFID), обратитесь к представителю FUJIFILM.



Данная наклейка обозначает, что данное устройство работает в диапазоне 2,4 ГГц, используя модуляцию DSSS (передача широкополосных сигналов по методу прямой последовательности) и OFDM (ортогональное мультиплексирование деления частоты), и может вызывать помехи на расстоянии до 40 м.



## Об этом руководстве

Прежде чем приступить к использованию фотокамеры, прочтите это руководство и предупреждения в разделе «В целях безопасности» (📖 ii). Для получения информации по конкретным вопросам, смотрите приведенные ниже источники.

### **Содержание** ..... 📖 xii

Раздел «Содержание» предоставляет общую информацию о том, что содержится в руководстве. Здесь приведен список основных функций фотокамеры.

### **Поиск и устранение неисправностей** ..... 📖 152

У Вас конкретная проблема с фотокамерой? Ищите ответ здесь.

### **Предупреждающие сообщения и окна** ..... 📖 157

Что означают мигающие значки или сообщения об ошибках на дисплее.

### **Ограничения установок фотокамеры** ..... 📖 168

Ограничения опций, доступных в каждом из режимов фотосъемки, описаны на стр. 168.

### **Карты памяти**

Изображения сохраняются на дополнительных картах памяти SD, SDHC и SDXC (📖 23), называемых в данном руководстве «картами памяти».

## **Уход за изделием**

---

Чтобы ваша фотокамера работала долго, после каждого использования чистите корпус фотокамеры мягкой сухой тканью. Не используйте спирт, растворитель или другие летучие химические вещества, которые могут вызвать появление пятен или деформацию кожи на корпусе фотокамеры. Любую жидкость с фотокамеры следует немедленно удалять сухой мягкой тканью. Для удаления пыли с объектива и дисплея пользуйтесь грушей для обдува, затем осторожно протрите мягкой сухой тканью. Оставшиеся пятна можно удалить, аккуратно протерев объектив специальной бумагой для чистки объектива FUJIFILM с нанесенным на нее небольшим количеством жидкости для чистки объектива. Необходимо соблюдать осторожность, чтобы не поцарапать объектив и дисплей.

## Характеристики изделия

Часто используемые опции могут быть добавлены к меню **Q** или пользовательскому меню «**my**» или назначены для кнопки **Fn** (функция) для прямого доступа. Настройте элементы управления фотокамеры в соответствии со своим стилем или условиями.

### **Меню Q** (📖 43)

Меню **Q** отображается, если нажать кнопку **Q**.

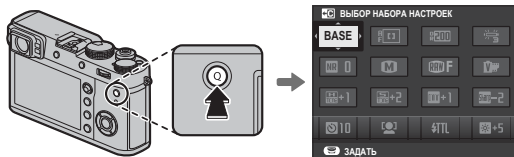

Используйте меню **Q** для просмотра или изменения параметров, выбранных для часто используемых пунктов меню.

### **«Мое меню»** (📖 107)

Добавьте часто используемые опции в данное пользовательское меню, которое можно просматривать, нажав **MENU/OK** и выбрав вкладку **MY** («МОЕ МЕНЮ»).

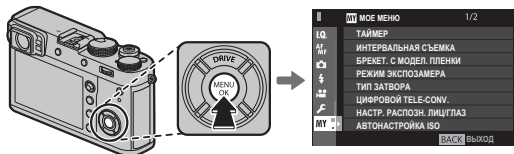

❖ Вкладка **MY** доступна, только если опции предназначены для «МОЕ МЕНЮ».

### **Функциональные кнопки** (📖 46)

Используйте функциональные кнопки для прямого доступа к выбранным функциям.

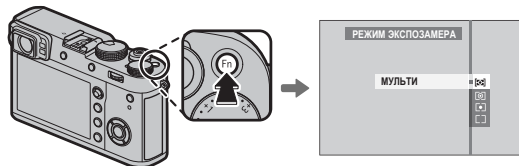

На рисунке показана кнопка **Fn1**, которая используется для отображения параметров экспомера.

## Содержание

В целях безопасности .....	ii
Примечания по безопасности.....	ii
ПРИМЕЧАНИЯ .....	vi
Об этом руководстве .....	ix
Уход за изделием.....	x
Характеристики изделия.....	xi
Меню Q.....	xi
«Мое меню».....	xi
Функциональные кнопки.....	xi

### Перед началом работы

Символы и условные обозначения .....	1
Прилагаемые принадлежности .....	1
Части фотокамеры .....	2
Селектор.....	4
Регулятор фокусировки (ручка фокусировки).....	5
Диск выдержки/ISO.....	5
Диски управления .....	6
Индикатор .....	7
Кольцо управления .....	8
Кольцо диафрагмы и диск выдержки .....	9
Информация на дисплее фотокамеры.....	10
Съемка: Оптический видоискатель .....	10
Съемка: Электронный видоискатель/	
ЖК-дисплей.....	12
Воспроизведение .....	14

### Первые шаги



Присоединение ремешка.....	16
Зарядка батареи .....	18
Установка батареи и карты памяти .....	20
Совместимые карты памяти .....	23
Включение и выключение фотокамеры .....	24
Основные установки .....	25
Изменение основных настроек.....	26
Настройки дисплея .....	27
Выбор режима отображения .....	27
Селектор видоискателя .....	28
Экран видоискателя .....	29
Фокусировка видоискателя .....	29
Регулировка яркости дисплея .....	29
Кнопка DISP/BACK .....	30
Съемка: Оптический видоискатель .....	30
Съемка: Электронный видоискатель .....	30
LCD монитор: Съемка.....	30
Пользовательская настройка стандартного дисплея .....	31
Видоискатель/LCD монитор: Воспроизведение.....	32

### Выбор режима экспозиции

Фотосъемка .....	33
Просмотр фотографий .....	35
Полнокадровый просмотр фотографий .....	35
Просмотр информации о фотосъемке.....	36
Увеличение во время просмотра .....	37
Многокадровый просмотр .....	38
Удаление фотографий .....	39

<b>Основные функции записи видео и воспроизведения</b>	
Запись видеороликов.....	40
Использование внешнего микрофона.....	41
Просмотр видеофрагментов.....	42
<b>Кнопка Q (быстрое меню)</b>	
Использование кнопки Q.....	43
Отображение быстрого меню.....	43
Просмотр и изменение настроек.....	44
Редактирование быстрого меню.....	45
<b>Кнопки Fn (функция)</b>	
Использование функциональных кнопок.....	46
Назначение функций для функциональных кнопок.....	47
БЛОК TTL.....	48
МОДЕЛИРУЮЩАЯ ПОДСВЕТКА.....	48
<b>Более подробно о фотосъемке и просмотре</b>	
<b>Выбор режима</b> .....	49
Программа AE (P).....	49
Автоэкспозиция с приоритетом выдержки (S).....	50
Автоэкспозиция с приоритетом диафрагмы (A).....	51
Ручная экспозиция (M).....	53
<b>Цифровой телеконвертер</b> .....	54
<b>Режим работы затвора</b> .....	55
📷 Режим серийной съемки (СЕРИЙНАЯ СЪЕМКА).....	56
Брекетинг.....	57
🔍 Расширенные фильтры.....	58
🖼️ Панорамы.....	59
Просмотр панорам.....	60
📷 Мультиэкспозиции.....	61
Коррекция экспозиции.....	62
С (Пользовательская настройка).....	62
Чувствительность.....	63
Режим экспомера.....	64
Имитация пленки.....	65
Баланс белого.....	66
Режим фокусировки.....	68
Индикатор фокусировки.....	69
Помощь ручн.фок.....	70
Параметры автофокусировки (режим AF).....	71
Фокусировка - выбор точки.....	72
Отображение точки фокусировки.....	73
AF одной точки.....	73
Зона AF.....	74
Отслеживание (только режим фокусировки C).....	75
Длинные экспозиции (Т/В).....	76
Время (Т).....	76
Ручная (В).....	76
Использование пульта дистанционного спуска затвора.....	77
Таймер.....	78
Съемка с интервальным таймером.....	79
Блокировка фокуса/экспозиции.....	80
Фотосъемка со вспышкой.....	82
НАСТРОЙКА ФУНКЦИИ ВСПЫШКИ.....	83
Запись снимков в формате RAW.....	84
Создание копий изображений RAW в формате JPEG.....	85
Сохранение настроек.....	86
Помощь фотоальбома.....	87
Создание фотоальбома.....	87
Просмотр фотоальбомов.....	88
Редактирование и удаление фотоальбомов.....	88

**Меню**

<b>Использование меню: Режим съемки</b> .....	89	ПРОВЕРКА ФОКУСА .....	96
Использование меню съемки.....	89	СВЯЗАТЬ ТОЧКУ АЭ И АФ.....	96
<b>☑ НАСТРОЙКИ КАЧЕСТВА ИЗОБРАЖЕНИЯ</b> .....	90	ПРИНУДИТЕЛЬНЫЙ АФ.....	96
РАЗМЕР ИЗОБР. ....	90	ШКАЛА ГЛУБ. ПОЛЯ РЕЗКОСТИ.....	97
КАЧЕСТВО ИЗОБР.....	90	ПРИОР. СПУСКА/ФОКУСА .....	97
ФОРМАТ RAW .....	90	КОРРЕКТ.РАМКА АФ.....	97
ИМИТАЦИЯ. ПЛЕНКИ .....	91	<b>☑ НАСТРОЙКА СЪЕМКИ</b> .....	98
ЭФФЕКТ ЗЕРНИСТОСТИ.....	91	ТАЙМЕР .....	98
ДИНАМИЧ. ДИАПАЗОН .....	91	ИНТЕРВАЛЬНАЯ СЪЕМКА .....	98
БАЛАНС БЕЛОГО.....	91	БРЕКЕТ. С МОДЕЛ. ПЛЕНКИ .....	98
ТОН СВЕТОВ.....	91	РЕЖИМ ЭКСПОЗАМЕРА.....	98
ТОН ТЕНЕЙ .....	91	ТИП ЗАТВОРА.....	99
ЦВЕТ .....	92	АВТОНАСТРОЙКА ISO.....	100
РЕЗКОСТЬ .....	92	КОНВЕРСИОННАЯ ЛИНЗА .....	100
СНИЖЕНИЕ ШУМА.....	92	ЦИФРОВОЙ TELE-CONV.....	100
СНИЖ.ШУМ.ДЛ.ЭКСП .....	92	ФИЛ.НЕЙТР.ПЛОТ.....	101
ЦВЕТОВОЕ ПРОСТР.....	92	БЕСПРОВ.СВЯЗЬ.....	101
УСТР. БИТЫХ ПИКС .....	93	<b>⚡ НАСТРОЙКА ВСПЫШКИ</b> .....	102
ВЫБОР НАБОРА НАСТРОЕК.....	93	НАСТРОЙКА ФУНКЦИИ ВСПЫШКИ .....	102
РЕД. НАБОРА НАСТРОЕК .....	93	УДАЛ.ЭФ.КРАСН.ГЛАЗ .....	102
<b>Ⓜ НАСТРОЙКА АФ/МФ</b> .....	94	РЕЖИМ БЛОКА TTL.....	103
ЗОНА ФОКУСИРОВКИ.....	94	НАСТРОЙКА ИНДИКАТОРА .....	103
РЕЖИМ АФ.....	94	ГЛАВНЫЕ НАСТРОЙКИ.....	104
РАМКИ ТОЧЕК АФ  	94	НАСТРОЙКА СН .....	104
КОЛ-ВО ТОЧЕК ФОКУСИРОВКИ.....	94	Встроенная вспышка.....	104
ПРЕДВАРИТЕЛ. АФ .....	94	<b>📹 НАСТРОЙКИ ВИДЕО</b> .....	105
ПОДСВЕТКА АФ.....	95	РЕЖИМ ВИДЕО.....	105
НАСТР. РАСПОЗН. ЛИЦ/ГЛАЗ .....	95	РЕЖИМ АФ ДЛЯ ВИДЕО .....	105
АФ+МФ .....	96	ИНФО ВЫВОДА HDMI .....	106
ПОМОЩЬ РУЧН.ФОК.....	96	ЧУВСТВИТЕЛЬНОСТЬ МИК.....	106
		МИК./ДИСТАН.СПУСК .....	106
		<b>Ⓜ МОЕ МЕНЮ</b> .....	107

<b>Использование меню: Режим просмотра</b> .....	108	УРОВ. ГРОМКОСТИ.....	117
Использование меню воспроизведения .....	108	ГРОМК. ЗАТВОРА .....	117
<b>☑</b> МЕНЮ ВОСПРОИЗВЕДЕНИЯ.....	109	ЗВУК ЗАТВОРА.....	117
КОНВЕРТАЦИЯ RAW .....	109	ГРОМК. ВОСПРОИЗВЕДЕНИЯ .....	117
УДАЛИТЬ.....	109	<b>☑</b> НАСТРОЙКИ ЭКРАНА.....	118
КАДРИРОВАНИЕ .....	109	ЯРК.ВИДОИСКАТЕЛЯ.....	118
ИЗМЕНИТЬ РАЗМЕР .....	110	ЦВЕТ ВИДОИСКАТЕЛЯ .....	118
ЗАЩИТИТЬ.....	110	ЯРКОСТЬ ЖК.....	118
ПОВОРОТ КАДРА.....	110	ЦВЕТ ЖК .....	118
УДАЛ.ЭФ.КРАШН.ГЛАЗ .....	111	АВТОПОКАЗ ИЗОБР.....	118
БЕСПРОВ.СВЯЗЬ.....	111	АВТОПОВОРОТ EVF.....	119
СЛАЙД ШОУ .....	111	ПРЕДПРОСМОТР АЭ/ББ.....	119
ПОМОЩЬ ФОТОАЛЬБ.....	111	ИМИТАЦИЯ ОПТ. ВИДОИСКАТЕЛЯ.....	119
АВТОСОХР. НА ПК.....	111	КОМПОЗИЦИОННАЯ СЕТКА .....	119
РАСПЕЧАТАТЬ (DPOF).....	112	АВТОПОВ. ПРОСМ. ....	120
ПЕЧАТЬ ПРИНТЕРА instax.....	112	ЕДИНИЦЫ ШКАЛЫ ФОКУСИРОВКИ.....	120
СООТНОШЕНИЕ.....	112	ОТОБР.ПОЛЬЗ.НАСТР .....	120
<b>Меню настройки</b> .....	113	<b>☑</b> НАСТРОЙКА КНОПОК / ДИСКОВ.....	121
Использование меню настройки.....	113	НАСТРОЙКА РЫЧАГА ФОКУСИРОВКИ .....	121
<b>☑</b> НАСТРОЙКА Опций меню.....	114	РЕД./СОХР. БЫСТР. МЕНЮ .....	121
<b>☑</b> ПОЛЬЗОВАТЕЛЬСКИЕ НАСТРОЙКИ.....	114	НАСТР.(Fn) ФУНКЦ.....	121
ФОРМАТ-ВАТЬ .....	114	НАСТРОЙКА ДИСКА ISO (H) .....	121
ДАТА/ВРЕМЯ.....	114	НАСТР. ДИСКА ISO(A) .....	121
ЧАСОВОЙ ПОЯС .....	115	ФОКУСИР. КОЛЬЦО .....	122
言語/LANG.....	115	НАСТР.КОЛЬЦА УПР.....	122
НАСТРОЙКИ МОЕГО МЕНЮ .....	115	РЕЖ.БЛОКИРАЭ/АФ.....	122
СЧЕТ. СРАБ.ЗАТВ .....	115	<b>☑</b> УПРАВЛЕНИЕ ПИТАНИЕМ .....	123
ЗВУК И ВСПЫШКА .....	115	АВТО ВЫКЛ .....	123
ВОССТАНОВИТЬ .....	116	РЕЖИМЫ ПИТАНИЯ .....	123
<b>☑</b> НАСТРОЙКИ ЗВУКА .....	117	<b>☑</b> НАСТРОЙКИ СОХРАНЕНИЯ ДАННЫХ.....	124
ГРОМК. СИГНАЛА AF.....	117	НОМЕР КАДРА .....	124
ГРОМК. СИГНАЛА АВТОСПУСКА.....	117	СОХР.ОРИГ.КАДРА.....	124

РЕДАКТ. ИМЯ ФАЙЛА .....	124
ИНФО. ОБ АВТОРСКИХ ПРАВАХ .....	125
<input checked="" type="checkbox"/> НАСТРОЙКА СОЕДИНЕНИЯ .....	126
НАСТРОЙКИ WI-FI .....	126
НАСТР.АВТОСОХР .....	126
НАСТР. ГЕОТЕГИНГА .....	126
НАСТ.ПОДК.ПРИНТ.instax .....	126
«Мое меню» .....	127
Редактирование «Моего меню» .....	127
<b>Настройки по умолчанию</b> .....	128
<b>Подключения</b>	
<b>Беспроводная передача (FUJIFILM Camera Remote/ FUJIFILM PC AutoSave)</b> .....	131
Беспроводные соединения: Смартфоны .....	131
Беспроводные соединения: Компьютеры .....	131
<b>Просмотр изображений на компьютере (MyFinePix Studio/RAW FILE CONVERTER EX 2.0)</b> .....	132
Windows .....	132
Mac OS X/macOS .....	132
Подключение фотокамеры .....	133
<b>Создание задания печати DPOF</b> .....	135
С ДАТОЙ  /БЕЗ ДАТЫ .....	135
ВОССТАНОВИТЬ ВСЕ .....	136
<b>Принтеры instax SHARE</b> .....	137
Установка соединения .....	137
Печать снимков .....	138
<b>Просмотр изображений на телевизоре</b> .....	139

## Технические примечания

<b>Дополнительные аксессуары</b> .....	140
Аксессуары от FUJIFILM .....	140
Подключение фотокамеры к другим устройствам ...	143
Использование устанавливаемых на башмак вспышек .....	144
Присоединение переходных колец .....	148
Присоединение бленды объектива .....	149
Установка защитных фильтров .....	149
Использование конвертеров .....	149
<b>Уход за фотокамерой</b> .....	151
Хранение и эксплуатация .....	151
Путешествия .....	151

## Устранение неисправностей

<b>Проблемы и решения</b> .....	152
<b>Предупреждающие сообщения и индикация</b> .....	157

## Приложение

<b>Емкость карты памяти</b> .....	160
<b>Ссылки</b> .....	161
Информация об изделии FUJIFILM X100F .....	161
Обновления прошивки .....	161
<b>Технические характеристики</b> .....	162
<b>Ограничения настроек фотокамеры</b> .....	168



# Перед началом работы

## Символы и условные обозначения

В данном руководстве используются следующие символы:

- ⓘ Данную информацию необходимо прочесть перед использованием фотокамеры для обеспечения правильной работы.
- 🔍 Дополнительная информация, которая может быть полезна при использовании фотокамеры.
- 📖 Другие страницы в руководстве, на которых может находиться информация по данному вопросу.

Пункты меню и другие надписи на дисплеях показаны **жирным шрифтом**. Иллюстрации показаны только для наглядности; рисунки могут быть упрощены в то время, как снимки не обязательно сделаны с помощью данной модели фотокамеры, описанной в настоящем руководстве.

## Прилагаемые принадлежности

В комплект фотокамеры входят следующие предметы:



Аккумуляторная батарея NP-W126S

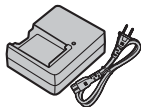

Зарядное устройство для батареи BC-W126

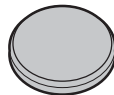

Крышка объектива (x 1)



Инструмент для присоединения зажимов



Металлические зажимы для ремня (x 2)

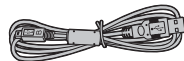

Кабель USB (микро B) (x 1)

- Защитные крышки (x 2)
- Плечевой ремень
- Руководство пользователя (данное руководство)

## Части фотокамеры

Для получения более подробной информации перейдите на страницу, указанную справа от каждого наименования.

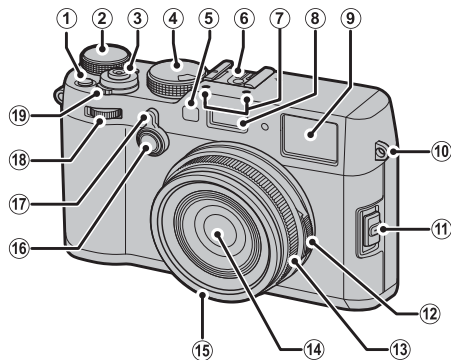

① Кнопка замера .....	64	⑥ «Горячий башмак» .....	82	⑭ Объектив	
Кнопка функции (Fn1) .....	46	⑦ Микрофон .....	40	⑮ Переднее кольцо .....	148
② Диск коррекции экспозиции .....	62	⑧ Вспышка .....	82	⑯ Кнопка опций кольца управления .....	8
③ Кнопка затвора .....	34	⑨ Окно видоискателя .....	10, 27, 30	Кнопка функции (Fn2) .....	46
④ Диск регулировки выдержки/ Диск регулировки чувствительности .....	5, 49, 50, 51, 53	⑩ Проушина ремня .....	16	⑰ Селектор видоискателя .....	28
⑤ Вспомогательная подсветка АФ .....	95	⑪ Селектор режима фокусировки .....	68	⑱ Кнопка видеосъемки .....	6
Индикатор таймера .....	78	⑫ Кольцо диафрагмы .....	9, 49, 50, 51, 53	⑲ Переключатель ON/OFF .....	24
		⑬ Кольцо управления .....	8, 54, 122		
		Фокусир. кольцо .....	68, 69, 96, 122		

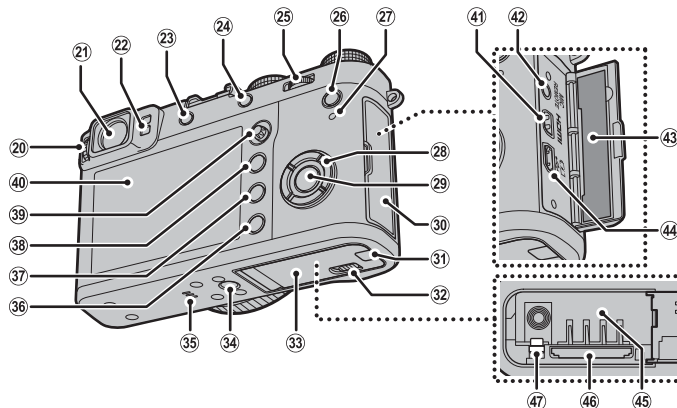



- |   |                 |    |  |                  |    |   |            |
|---|-----------------|----|--|------------------|----|---|------------|
| 20 Управление диоптрийной поправкой.....  | 29              | 28 | Селектор .....   | 4, 25            | 37 | ☒ кнопка (удалить) .....                | 6, 39      |
| 21 Окно видоискателя .....  | 10, 27, 30      | 29 | Функциональные кнопки .....  | 46               | 38 | ▶ кнопка (воспроизведение).....         | 35         |
| 22 Электронный видоискатель (EVF).....  | 27              | 30 | Кнопка <b>MENU/OK</b> .....  | 89, 108, 113     | 39 | Регулятор фокусировки                   |            |
| 23 <b>VIEW MODE</b> кнопка .....  | 27              | 31 | Кнопка  (блокировка управления) |                  | 40 | (ручка фокусировки) .....               | 5, 72, 73  |
| 24 Кнопка <b>AEL/AFL</b> (блокировка автоэкспозиции/автофокусировки).....   | 46, 68, 80, 122 | 32 | (нажмите и удерживайте).....   | 4, 13            | 41 | LCD монитор .....                       | 12, 27, 30 |
| 25 Задний диск управления.....  | 6, 46           | 33 | 30 Крышка разъема .....  | 41, 77, 133, 139 | 42 | Микроразъем HDMI (тип D).....           | 139        |
| 26 <b>Q</b> кнопка (быстрое меню) *.....  | 43              | 34 | 31 Крышка кабельного канала для преобразователя постоянного тока.....  | 140              | 43 | Разъем спуска микрофона/дис.сп. ....    | 41, 77     |
| Кнопка редактирования быстрого меню/пользовательских настроек (нажмите и удерживайте, пока отображается быстрое меню) * ..... | 45              | 35 | 32 Защелка крышки отсека батареи .....   | 20               | 44 | Табличка с серийным номером .....       | 4          |
| Кнопка Конвертация RAW (режим воспроизведения).....   | 85              | 36 | 33 Крышка отсека батареи .....   | 20               | 45 | Микроразъем USB (микро В) USB 2.0 ..... | 133        |
| 27 Индикатор.....   | 7               | 37 | 34 Установка штатива .....   |                  | 46 | Отсек для батареи.....                  | 20         |
|   |                 | 38 | 35 Динамик .....   | 42               | 47 | Слот для карты памяти.....              | 21         |
|   |                 | 39 | 36 Кнопка <b>DISP/BACK</b> (дисплей/назад) .....   | 30               |    | Защелка батареи .....                   | 20         |
|   |                 | 40 | Выбор задачи кнопки функции (нажать и удерживать).....   | 47               |    |   |            |

\* В режиме съемки нажмите и отпустите для отображения быстрого меню или нажмите и удерживайте для отображения параметров редактирования быстрого меню. Когда быстрое меню отображается, нажмите и удерживайте для редактирования пользовательских настроек.

### Табличка с серийным номером

Не удаляйте табличку с серийным номером, на которой указаны идентификационный номер FCC, маркировка КС, серийный номер и другая важная информация.

### Блокировка управления

Чтобы избежать непреднамеренного использования селектора и кнопки **Q** во время съемки, нажмите **MENU/OK** до появления . Элементы управления можно разблокировать, нажимая **MENU/OK** до тех пор, пока не исчезнет .

### Селектор

Нажмите селектор вверх (①), вправо (③), вниз (④) или влево (②), чтобы выделять элементы. Кнопки вверх, влево, вправо и вниз также являются двойными, как и кнопки **DRIVE** (📖 55), **Fn3** (моделирование пленки; 📖 65), **Fn4** (баланс белого; 📖 66) и **Fn5** (режим AF; 📖 71) соответственно (📖 46).

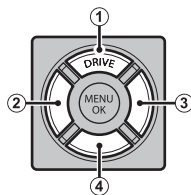

**Регулятор фокусировки (ручка фокусировки)**

Наклоните или нажмите ручку фокусировки, чтобы выбрать зону фокусировки (📖 72). Рычаг также можно использовать для прокручивания изображений во время масштабирования воспроизведения и для навигации по меню.

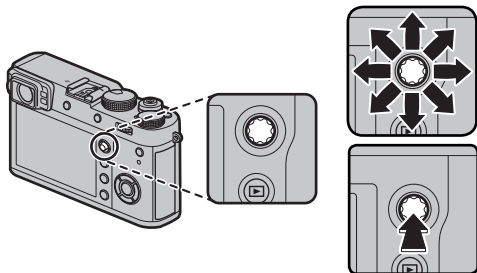
**Диск выдержки/ISO**

Выберите выдержку и чувствительность ISO.

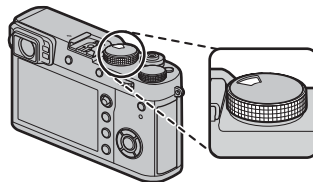

**Поверните** диск, чтобы выбрать выдержку (📖 49, 50, 51, 53).



**Приподнимите и поверните** диск, чтобы выбрать чувствительность ISO (📖 63).



**Диски управления**

Поверните или нажмите на командные диски, чтобы:

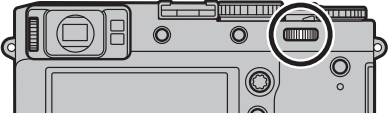
Передний диск управления	Задний диск управления
	
<p>Выбор вкладок меню или страницы с помощью меню (📖 89, 108, 113), регулировка экспокоррекции или чувствительности (см. ниже), выбор размера рамки фокусировки (📖 73, 74) или просмотр других изображений во время воспроизведения без изменения коэффициента масштабирования (📖 35, 37).</p>	<p>Выделение элементов меню (📖 89, 108, 113), выбор нужной комбинации выдержки и диафрагмы (программный сдвиг; 📖 49), выбор выдержки (📖 50, 53), регулировка настроек в быстром меню (📖 44), выбор размера рамки фокусировки (📖 73, 74) или увеличение/уменьшение при воспроизведении в полнокадровом режиме или режиме уменьшенных изображений (📖 37, 38).</p>
<p>Переключение между экспокоррекцией и чувствительностью (см. ниже).</p>	<p>Увеличивайте выбранную зону фокусировки или (в режиме воспроизведения) активную точку фокусировки. Нажмите и удерживайте, чтобы выбрать дисплей фокусировки ручного режима фокусировки.</p>

### 🔸 Экспокоррекция и чувствительность

Передний диск управления можно использовать для регулировки экспокоррекции, когда **C** выбирается с помощью диска экспокоррекции, и для регулировки чувствительности, когда диск чувствительности устанавливается в **A** и **КОМАНДА** выбирается для **📷 НАСТРОЙКА КНОПОК/ДИСКОВ > НАСТР. ДИСКА ISO(A)**. Центр переднего диска управления можно использовать для переключения между экспокоррекцией и чувствительностью, когда соблюдаются оба условия, указанные выше.

### 🔸 Форматирование карт памяти

Меню форматирования также можно отобразить, нажав на центральную часть заднего диска управления, пока удерживается нажатой кнопка .

**Индикатор**

Когда видоискатель не используется (📖 27), индикатор показывает статус фотокамеры.

Индикатор	Состояние фотокамеры
Горит зеленым цветом	Фокус заблокирован.
Мигает зеленым цветом	Предупреждение о фокусе или низкой скорости затвора. Можно делать снимки.
Мигает зеленым и оранжевым цветом	Записываются изображения. Можно сделать дополнительные снимки.
Горит оранжевым цветом	Записываются изображения. В настоящее время нельзя делать дополнительные снимки.
Мигает оранжевым цветом	Вспышка заряжается; вспышка не сработает во время съемки.
Мигает красным цветом	Ошибка объектива или памяти.

- ❖ На дисплее также могут появляться предупреждающие сообщения (📖 157).
- ❖ Индикатор не горит, когда вы прикладываете видоискатель к своему глазу (📖 27).

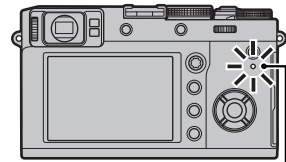

Индикатор

**Кольцо управления**

Воспользуйтесь кольцом управления для быстрого доступа к функциям камеры во время съемки. Функцию, назначенную кольцу управления можно выбрать, нажав кнопку опций кольца управления. Выберите из:

- ПО УМОЛЧАНИЮ
- БАЛАНС БЕЛОГО
- ИМИТАЦИЯ. ПЛЕНКИ
- ЦИФРОВОЙ TELE-CONV

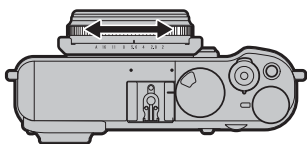

- ◆ Функцию, назначенную кольцу управления, также можно выбрать, используя **НАСТРОЙКА КНОПОК/ДИСКОВ > НАСТР. КОЛЬЦА УПР.** (☰ 122).

**■ ПО УМОЛЧАНИЮ**

Когда выбран параметр **ПО УМОЛЧАНИЮ**, функция, назначенная кольцу управления, меняется с режимом съемки.

Режим съемки	Функция
<b>P, S, A, M</b>	Цифровой телеконвертер
<b>Расшир. фильтр</b>	Выбор фильтра
<b>Панорама/Множкрат.экспоз.</b>	Имитация. пленки

- ◆ Независимо от выбранного параметра, когда селекторный переключатель режимов фокусировки повернут в положение **M** (ручной) в режиме съемки **P, S, A** или **M**, кольцо управления можно использовать только для ручной фокусировки.



**Кольцо диафрагмы и диск выдержки**

Используйте кольцо диафрагмы и диск выдержки, чтобы выбрать режимы **P**, **S**, **A**, и **M**.

Диск выдержки

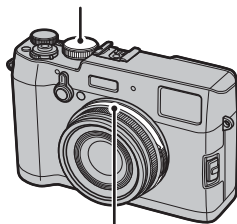

Кольцо диафрагмы

**■ Режим P: Программа AE**

Диафрагму и выдержку можно настроить с помощью программного переключения.

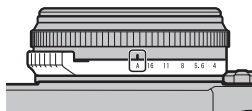

Диафрагма: A



Выдержка: A

**■ Режим S: Автоматическая экспозиция с приоритетом выдержки**

Сделайте снимки на выбранной скорости затвора. Фотокамера автоматически настраивает диафрагму.

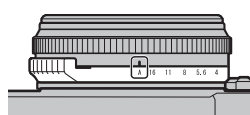

Диафрагма: A

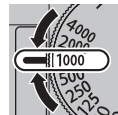

Выдержка: Выберите выдержку

**■ Режим A: Автоматическая экспозиция с приоритетом диафрагмы**

Сделайте снимки с выбранной диафрагмой. Фотокамера автоматически настраивает выдержку.

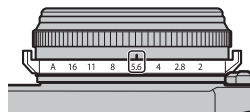
Диафрагма:  
Выберите диафрагму

Выдержка: A

**■ Режим M: Ручная экспозиция**

Сделайте снимки с выбранной диафрагмой и выдержкой.

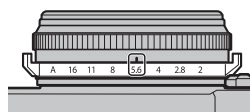
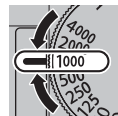
Диафрагма:  
Выберите диафрагму

Выдержка: Выберите выдержку

**Информация на дисплее фотокамеры**

Во время съемки и воспроизведения могут отображаться следующие типы индикаторов. В последующем описании все доступные индикаторы показаны в целях иллюстрации; фактически отображаемые индикаторы различаются в зависимости от настроек фотокамеры. Имейте в виду, что LCD монитор и электронный видоискатель имеют разные коэффициенты сжатия.

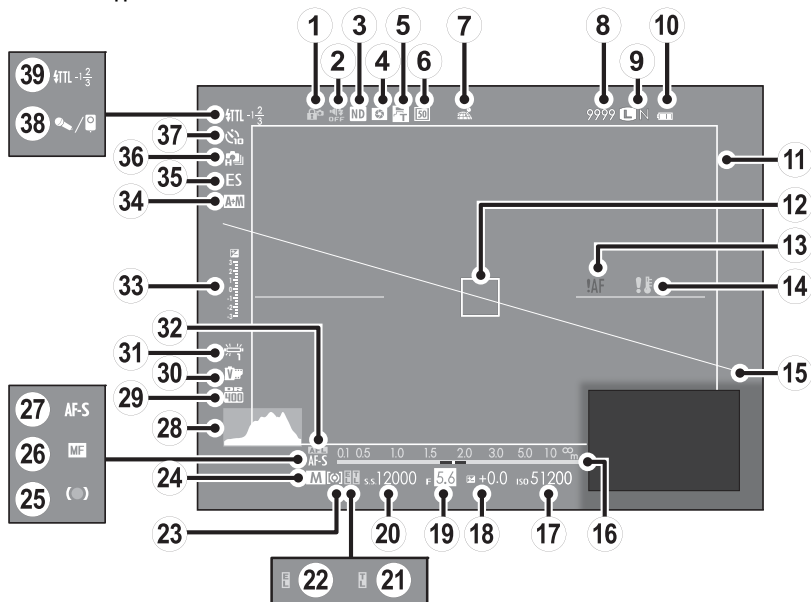
**■ Съемка: Оптический видоискатель**

① Блокировка управления.....	4	⑭ Температурное предупреждение .....	154, 159	⑳ Динамич. диапазон .....	91
② Индикатор звука и вспышки .....	115	⑮ Виртуальный горизонт .....	32	㉑ Имитация. пленки.....	65
③ Индикатор ND-фильтра (нейтрального светофильтра) .....	101	⑯ Индикатор расстояния.....	68	㉒ Баланс белого.....	66
④ Просмотр глубины резкости .....	52	⑰ Чувствительность .....	63	㉓ Блокировка АФ.....	80
⑤ Конверсионная линза .....	149	⑱ Коррекция экспозиции .....	62	㉔ Индикатор экспозиции .....	53, 62
⑥ Цифровой телеконвертер.....	54	⑲ Диафрагма .....	49, 51, 53	㉕ Индикатор АФ+РФ .....	96
⑦ Состояние загрузки данных о местоположении .....	126	⑳ Выдержка .....	49, 50, 53	㉖ Тип затвора.....	99
⑧ Количество доступных кадров*.....	160	㉑ Блокировка TTL .....	48, 103	㉗ Непрерывный режим .....	55
⑨ Качество и размер изображения.....	90	㉒ Индикатор фиксации АЕ .....	80	㉘ Индикатор таймера .....	78
⑩ Уровень заряда батареи.....	24	㉓ Режим экспозамера.....	64	㉙ Микрофон/спуск дис.сп .....	41, 77, 106
⑪ Яркая рамка .....	150	㉔ Режим съемки .....	49, 50, 51, 53	㉚ Режим вспышки (ТТЛ)/Компенсация вспышки .....	82
⑫ Кадр фокусировки .....	72, 80	㉕ Индикатор фокусировки.....	69		
⑬ Предупреждение фокусировки.....	7, 154, 157	㉖ Индикатор ручной фокусировки.....	68, 69		
		㉗ Режим фокусировки .....	68		
		㉘ Гистограмма.....	32		

\* Отображается «9999» при наличии места для более 9999 кадров.

### Блокировка управления



При нажатии заблокированного управления (🔒) отображается символ 🔒.

■ Съемка: Электронный видоискатель/ЖК-дисплей

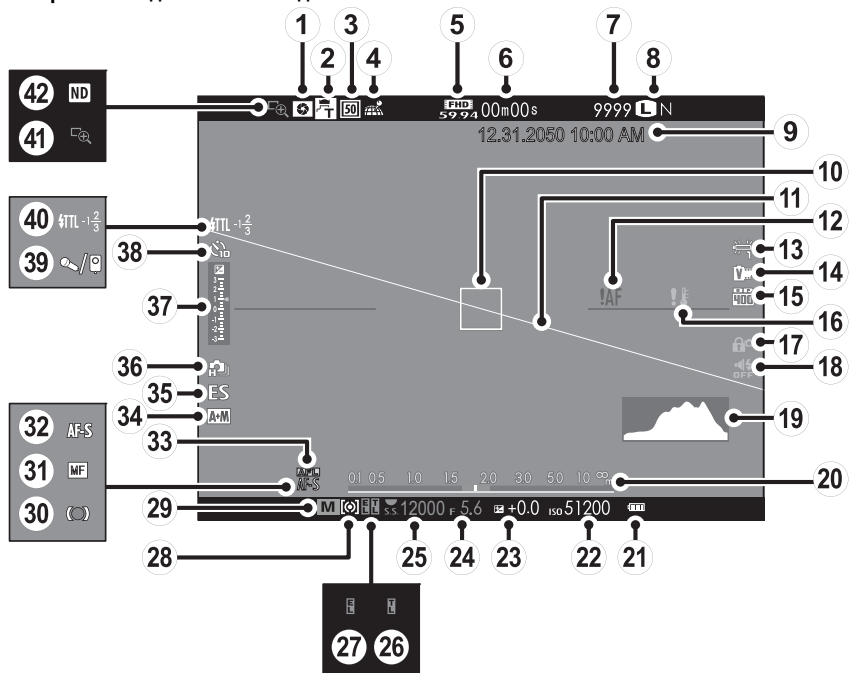

① Просмотр глубины резкости .....	52	⑮ Динамич. диапазон .....	91	③⑩ Индикатор фокусировки.....	69
② Конверсионная линза .....	149	⑯ Температурное предупреждение .....	154, 159	③① Индикатор ручной фокусировки.....	68, 69
③ Цифровой телеконвертер.....	54	⑰ Блокировка управления.....	4	③② Режим фокусировки .....	68
④ Состояние загрузки данных о местоположении .....	126	⑱ Индикатор звука и вспышки.....	115	③③ Блокировка АФ.....	80
⑤ Режим видео.....	40, 105	⑲ Гистограмма.....	32	③④ Индикатор АФ +РФ .....	96
⑥ Оставшееся время.....	40	⑳ Индикатор расстояния.....	68	③⑤ Тип затвора.....	99
⑦ Количество доступных кадров*.....	160	㉑ Уровень заряда батареи.....	24	③⑥ Непрерывный режим.....	55
⑧ Качество и размер изображения.....	90	㉒ Чувствительность.....	63	③⑦ Индикатор экспозиции .....	53, 62
⑨ Дата и время .....	25, 26	㉓ Коррекция экспозиции .....	62	③⑧ Индикатор таймера .....	78
⑩ Кадр фокусировки .....	72, 80	②④ Диафрагма .....	49, 51, 53	③⑨ Микрофон/спуск дис.сп .....	41, 77, 106
⑪ Виртуальный горизонт .....	32	②⑤ Выдержка.....	49, 50, 53	④⑩ Режим вспышки (ТТЛ)/Компенсац.вспышки	82
⑫ Предупреждение фокусировки.....	7, 154, 157	②⑥ Блокировка ТТЛ .....	48, 103	④① Проверка фокуса.....	69
⑬ Баланс белого.....	66	②⑦ Индикатор фиксации АЕ .....	80	④② Индикатор ND-фильтра (нейтрального светофильтра) .....	101
⑭ Имитация. пленки.....	65	②⑧ Режим экспозамера.....	64		
		②⑨ Режим съемки .....	49, 50, 51, 53		

\* Отображается «9999» при наличии места для более 9999 кадров.

### Блокировка управления



При нажатии заблокированного управления (🔒 4) отображается символ 📵.

■ Воспроизведение

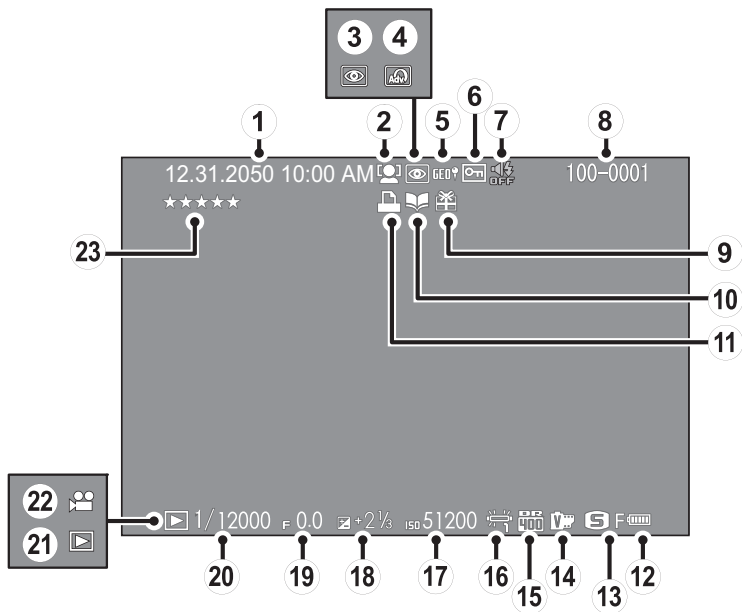

① Дата и время.....	25, 26	⑧ Номер кадра .....	124	⑩ Баланс белого.....	66
② Индикатор интеллектуальной функции определения лица .....	95	⑨ Подарок .....	35	⑪ Чувствительность .....	63
③ Индикатор удал. эф. красн. глаз.....	111	⑩ Индикатор помощи фотоальб.....	87	⑫ Коррекция экспозиции .....	62
④ Расширенный фильтр .....	58	⑪ Индикатор печати DPOF.....	135	⑬ Диафрагма .....	49, 51, 53
⑤ Данные о месторасположении .....	126	⑫ Уровень зарядки аккумуляторной батареи....	24	⑭ Выдержка.....	49, 50, 53
⑥ Защищенное изображение.....	110	⑬ Размер изображения/Качество .....	90	⑮ Индикатор режима воспроизведения.....	35
⑦ Индикатор звука и вспышки .....	115	⑭ Моделирование пленки .....	65	⑯ Значок видео .....	42
		⑮ Динамический диапазон.....	91	⑰ Оценка .....	35

### Присоединение ремешка

Прикрепите к фотокамере зажимы для ремня, а затем присоедините ремень.

#### 1 Откройте зажим для ремня.

Используйте инструмент для присоединения зажимов, чтобы открыть зажим ремня, убедившись в том, что инструмент и зажим повернуты в показанных направлениях.

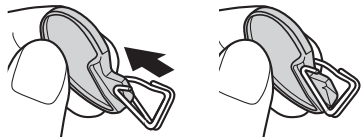

- ⓘ Храните инструмент в надежном месте. Он понадобится Вам, чтобы открыть зажимы для ремня, когда Вы будете снимать ремень.

#### 2 Установите зажим для ремня на проушину.

Закрепите проушину ремня в отверстии зажима. Извлеките инструмент, удерживая зажим на месте другой рукой.

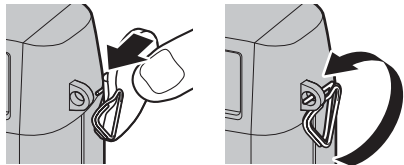

#### 3 Проденьте зажим через проушину.

Полностью проверните зажим через проушину, чтобы он закрылся со щелчком.

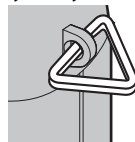

#### 4 Установите защитную крышку.

Установите защитную крышку над проушиной, как показано на рисунке, темной стороной крышки в направлении фотокамеры. Повторите шаги 1–4 для второй проушины.

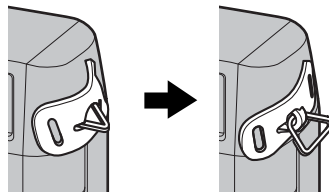



**5 Вставьте ремень.**

Проденьте ремень через защитную крышку и зажим для ремня.

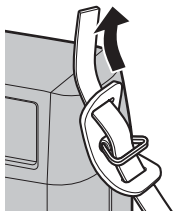
**6 Пристегните ремень.**

Пристегните ремень, как показано на рисунке. Повторите шаги 5–6 для второй проушины.

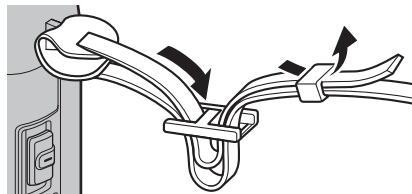

- ⓘ Во избежание падения фотокамеры проследите за тем, чтобы ремешок был правильно закреплен.

## Зарядка батареи

Батарея питания поставляется незаряженной. Перед использованием зарядите батарею в прилагаемом зарядном устройстве.

- 1 Вставьте батарею в зарядное устройство.**  
Вставьте батарею в зарядное устройство, которое входит в комплект поставки, как показано на рисунке.

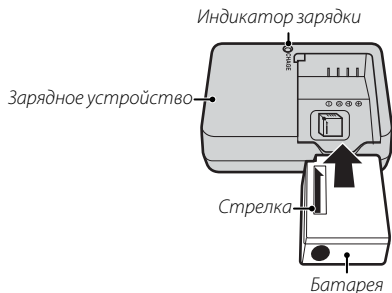

В фотокамере используется аккумуляторная батарея NP-W126S.

- Входящий в комплект кабель питания переменного тока предназначен для использования исключительно с поставляемым зарядным устройством. Не используйте прилагаемое зарядное устройство с другими кабелями и не используйте прилагаемый кабель с другими устройствами.

- 2 Вставьте зарядное устройство в розетку.**  
Вставьте зарядное устройство в розетку в помещении. Загорится индикатор зарядки.

### Индикатор зарядки батареи

Индикатор зарядки показывает состояние заряда батареи следующим образом:

Индикатор зарядки	Состояние батареи	Действие
Откл	Батарея не вставлена.	Вставьте батарею.
	Батарея полностью заряжена.	Выньте батарею.
Вкл.	Батарея заряжается.	—
Мигает	Ошибка батареи.	Отключите зарядное устройство и выньте батарею.

- 3 Зарядите батарею.**

Выньте батарею после окончания зарядки. См. технические характеристики (166) для получения информации о времени зарядки (учтите, что время зарядки увеличивается при низких температурах).

- Выньте зарядное устройство из розетки, если оно не используется.

## Зарядка через компьютер

Аккумуляторную батарею можно заряжать, посредством подключения камеры к компьютеру. Подключите USB-кабель (входит в комплект поставки), как показано на рисунке, убедившись, что разъемы вставлены полностью.



- ❗ Подключайте фотокамеру непосредственно к компьютеру; не используйте концентратор USB или клавиатуру.
  - ❗ Зарядка прекращается, если компьютер переходит в спящий режим; чтобы возобновить зарядку, включите компьютер и отсоедините и снова подключите кабель USB.
  - ❗ Зарядка может не поддерживаться в зависимости от модели компьютера, настроек компьютера и текущего состояния компьютера.
  - ❗ Батарея не будет заряжаться при включенной фотокамере.
- ❖ Индикаторная лампа показывает состояние заряда батареи следующим образом:

Индикаторная лампа	Состояние аккумулятора
Вкл	Зарядка аккумулятора.
Откл	Зарядка завершена.
Мигает	Сбой работы аккумулятора.

## Установка батареи и карты памяти

После зарядки батареи вставьте ее в фотокамеру, как описано ниже.

### 1 Откройте крышку отсека батареи.

Сдвиньте защелку отсека батареи, как показано на рисунке, и откройте крышку отсека батареи.

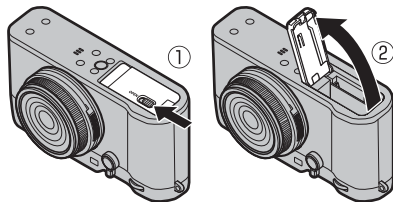

- Ⓛ Не открывайте крышку отсека батареи, если фотокамера включена. Невыполнение данного требования может привести к повреждению файлов изображений или карт памяти.
- Ⓛ Не прилагайте чрезмерных усилий при обращении с крышкой отсека батареи.

### 2 Вставьте батарею.

С помощью батареи удерживайте защелку батареи прижатой к одной стороне и вставьте батарею контактами вперед в направлении, показанном стрелкой. Убедитесь в том, что батарея защелкнута надежно.

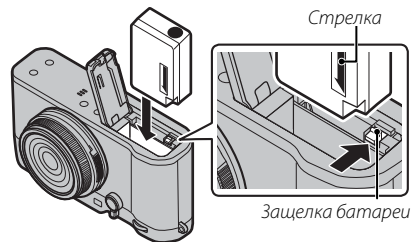

- Ⓛ Вставьте батарею в указанном положении. **Не применяйте больших усилий и не пытайтесь вставить батарею другой стороной или в обратном направлении.** В правильном положении батарея вставится легко.

### 3 Вставьте карту памяти.

Возьмите карту памяти, как показано, вставьте ее в слот полностью до щелчка.

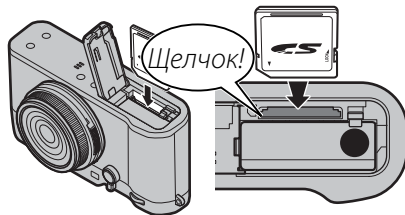

- ① Следите за тем, чтобы карта памяти вставлялась в правильном направлении; не вставляйте ее под углом и не прилагайте усилий.

### 4 Закройте крышку отсека батареи.

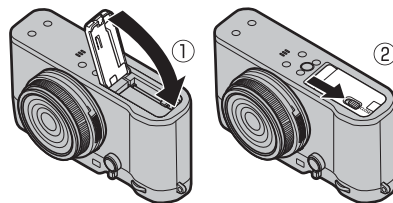

### ❗ Батареи

- Удалите загрязнение с контактов батареи чистой сухой тканью. Несоблюдение этого требования может помешать зарядке батареи.
- Не наклеивайте наклейки и другие предметы на батарею. В противном случае это может привести к невозможности извлечения батареи из фотокамеры.
- Не замыкайте контакты батареи. Это может привести к перегреву батареи.
- Прочтите предостережения в разделе «Батарея и источник питания» (📖 iv).
- Используйте только те зарядные устройства, которые предназначены для использования с этой батареей. Невыполнение этого требования может привести к выходу устройства из строя.
- Не удаляйте с батареи наклейки и не пытайтесь поломать или отделить внешний корпус.
- Батарея постепенно разряжается, даже если она не используется. Зарядите батарею за один или два дня до использования.

### 🔍 Извлечение батареи

Перед извлечением батареи **выключите фотокамеру** и откройте крышку отсека батареи.

Чтобы вынуть батарею, нажмите вбок защелку батареи и выдвиньте батарею из фотокамеры, как показано на рисунке.

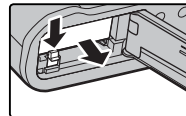

- ❗ Батарея может нагреться при использовании в высокотемпературных средах. Соблюдайте осторожность при извлечении батареи.

### 🔍 Извлечение карт памяти

Перед извлечением карт памяти **выключите фотокамеру** и откройте крышку отсека батареи.

Нажмите и отпустите карту, чтобы частично извлечь ее (чтобы не допустить выпадения карты из слота, нажмите на центральную часть карты и медленно отпустите ее, не убирая палец с карты). Теперь карту можно вынуть рукой.

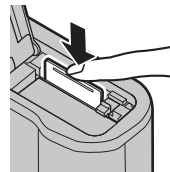

## ■ Совместимые карты памяти



Для использования в этой фотокамере одобрены карты памяти FUJIFILM, SanDisk SD, SDHC и SDXC. Полный список одобренных карт памяти можно просмотреть на странице [http://www.fujifilm.com/support/digital\\_cameras/compatibility/](http://www.fujifilm.com/support/digital_cameras/compatibility/). Работа фотокамеры с другими картами памяти не гарантируется. Фотокамеру нельзя использовать с картами *xD-Picture* или устройствами **МультиМедийныхкарт** (ММК).

### ① Карты памяти

- *Не выключайте питание фотокамеры и не вынимайте карту памяти в ходе форматирования карты или при записи или удалении данных с карты.* Несоблюдение этих мер предосторожности может привести к повреждению карты памяти.
- Перед первым использованием карт памяти их необходимо отформатировать, а также следует повторно отформатировать все карты памяти после использования их на компьютере или другом устройстве. Для получения информации о форматировании карт памяти см. стр. 114.
- Карты памяти имеют небольшой размер и их легко проглотить; держите их подальше от детей. Если ребенок проглотил карту памяти, немедленно вызовите врача.
- Переходники miniSD или microSD, размер которых меньше или больше размеров стандартных карт памяти SD/SDHC/SDXC, могут не извлекаться как следует; если карта памяти не извлекается, отнесите фотокамеру официальному представителю сервисной службы. Не прикладывайте усилия при извлечении карты памяти.
- Не наклеивайте на карты памяти этикетки. Отслоение этикетки может привести к сбою в работе фотокамеры.
- Запись видеофрагментов может прерываться при использовании некоторых типов карт памяти SD/SDHC/SDXC. Используйте карту класса 1 скорости UHS или лучшую для видеороликов и серийной съемки.
- При форматировании карты памяти создается папка, в которой сохраняются фотографии. Не переименовывайте и не удаляйте эту папку и не используйте компьютер или другое устройство для редактирования, удаления или изменения имен файлов изображений. Для удаления изображений всегда используйте фотокамеру; перед редактированием или переименованием файлов скопируйте их на компьютер и редактируйте или переименовывайте копии, а не оригиналы. Переименование файлов в фотокамере может вызвать проблемы во время воспроизведения.

## Включение и выключение фотокамеры

Чтобы включить фотокамеру, переведите переключатель **ON/OFF** в положение **ON**. Выберите **OFF**, чтобы выключить фотокамеру.



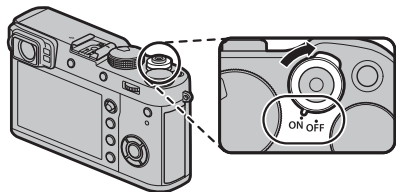



- Нажмите кнопку , чтобы начать воспроизведение. Нажмите кнопку затвора наполовину, чтобы вернуться в режим съемки.
- Фотокамера выключится автоматически, если в течение времени, установленного в  **УПРАВЛЕНИЕ ПИТАНИЕМ** > **АВТО ВЫКЛ.** (123) не будет совершаться никаких действий. Чтобы вновь активировать фотокамеру после автоматического выключения, нажмите кнопку затвора наполовину или переведите выключатель **ON/OFF** в положение **OFF**, а затем снова в положение **ON**.



- Отпечатки пальцев или другие загрязнения на объективе или видоискателе могут отрицательно повлиять на качество фотографий или на просмотр через видоискатель. Держите объектив и видоискатель чистыми.

### Уровень заряда батарей

После включения фотокамеры проверьте уровень заряда аккумуляторной батареи на дисплее.

Индикатор	Описание
	Батарея частично разряжена.
	Батарея заряжена приблизительно на 80%.
	Батарея заряжена приблизительно на 60%.
	Батарея заряжена приблизительно на 40%.
	Батарея заряжена приблизительно на 20%.
 (красный)	Низкий заряд батареи. Зарядите как можно скорее.
 (мигает красным)	Батарея полностью разряжена. Выключите фотокамеру и зарядите батарею.

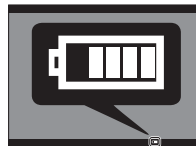



## Основные установки

Диалоговое окно выбора языка отображается во время первого включения камеры.

### 1 Выберите язык.

Выделите язык и нажмите **MENU/OK**.

- Нажмите **DISP/BACK**, чтобы пропустить текущий шаг. Шаги, которые Вы пропускаете, будут показываться на дисплее в следующий раз, когда включается фотокамера.



### 2 Установите дату и время.

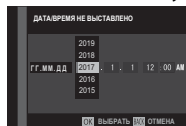

Нажимайте селектор влево или вправо для выбора года, месяца, дня, часа или минуты и нажимайте вверх или вниз, чтобы их изменить. Чтобы изменить порядок отображения года, месяца и дня, выберите формат даты и нажмите селектор вверх или вниз. После завершения настроек нажмите **MENU/OK** для перехода в режим съемки.



- Если батарея вынимается на длительный период времени, то часы фотокамеры будут сброшены, а при включении фотокамеры на дисплее отобразится окно выбора языка.

### **Изменение основных настроек**

Для изменения языка или переустановки часов:

#### **1** Отобразите желаемый параметр.

Отобразите меню настройки и выберите **ПОЛЬЗОВАТЕЛЬСКИЕ НАСТРОЙКИ > 言語/LANG.**, чтобы изменить язык, или **ДАТА/ВРЕМЯ**, чтобы переустановить часы (📖 113).

#### **2** Отрегулируйте настройки.

Для выбора языка выделите цветом желаемый параметр и нажмите **MENU/OK**. Для установки часов нажмите на селекторный переключатель влево или вправо для выделения цветом года, месяца, дня, часа или минуты и нажмите вверх или вниз, чтобы изменить, а затем нажмите **MENU/OK** после настройки часов на требуемые значения.

## Настройки дисплея

Фотокамера оснащена гибридным оптическим/электронным видоискателем (OVF/EVF) и ЖК-монитором (LCD).

### **Выбор режима отображения**

Нажмите кнопку **VIEW MODE** для переключения между дисплеями, как показано ниже.

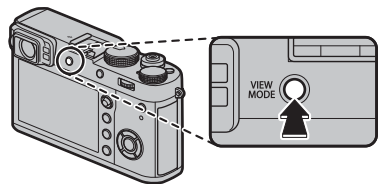

**EYE SENSOR**: Автоматический выбор режима отображения с использованием дат. вид.

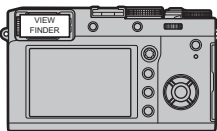
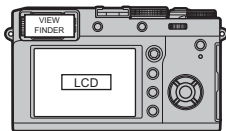

**ТОЛЬКО ВИДОИСКАТЕЛЬ**: Только видоискатель

**ТОЛЬКО ВИДОИСКАТЕЛЬ + Дат. вид.**: Только видоискатель; дат. вид. включит или отключит отображение

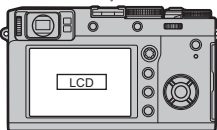
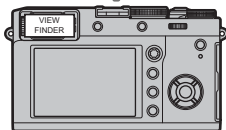

**ТОЛЬКО LCD**: Только LCD монитор

### **Дат. вид.**

Дат. вид. включает видоискатель, когда Вы подносите глаз к видоискателю, и отключает его, когда Вы отводите его (учтите, что дат. вид. может реагировать не только на глаз, но и на другие объекты, а также на свет, попадающий непосредственно на датчик). Если включен автоматический выбор отображения, LCD монитор включится, когда видоискатель выключится.



## Селектор видоискателя

Используйте селектор видоискателя, чтобы переключаться между электронным видоискателем (EVF), оптическим видоискателем (OVF) и двойным дисплеем оптического видоискателя/электронного даль-номера (ERF).

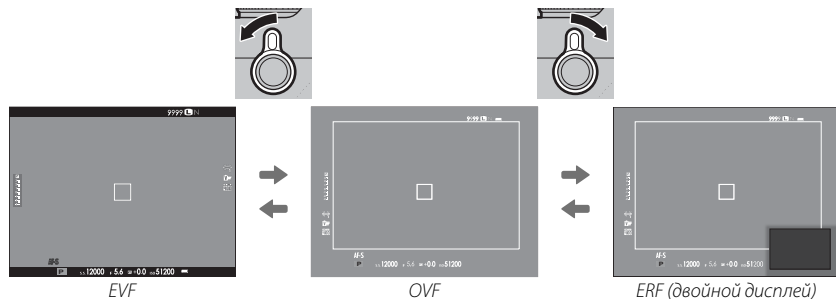
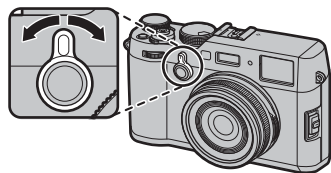

### **Гибридный (EVF/OVF/ERF) видоискатель**

Характеристики различных дисплеев описаны ниже.

Дисплей	Описание
<b>OVF</b>	Оптический дисплей является резким и не имеет размытия, поэтому изображение объектов Вашей съемки всегда хорошо видно. В дополнение к этому, OVF показывает область прямо за пределами кадра, облегчая создание снимков «на лету». Так как окно видоискателя находится на небольшом расстоянии от объектива, область, видимая на фотографиях, может незначительно отличаться от изображения в видоискателе из-за параллакса.
<b>EVF</b>	Визирование по экрану дает Вам предварительный просмотр окончательного снимка, включая глубину поля резкости, фокусировку, экспозицию и баланс белого. Покрытие кадра равно приблизительно 100%, обеспечивая точное кадрирование во всех условиях.
<b>ERF (двойной дисплей)</b>	Как для оптического видоискателя, но с предварительным просмотром фокуса. Увеличенное изображение области кадра, включая текущее положение фокуса отображается в нижнем правом углу дисплея.

### Экран видоискателя

Когда выбрана опция **ВКЛ** для **НАСТРОЙКИ ЭКРАНА > АВТОПОВОРОТ EVF** (📖 119), индикаторы в видоискателе автоматически поворачиваются, чтобы соответствовать ориентации фотокамеры.

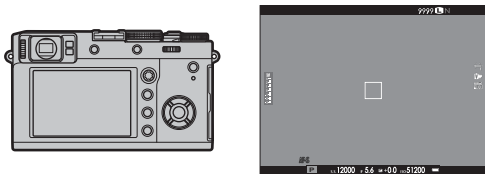

↙ Ориентация изменяется с «широкая» на «высокая»

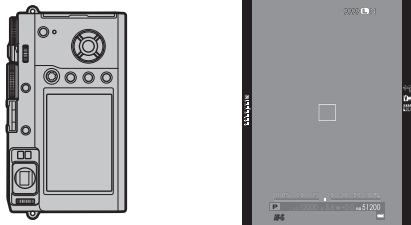

ⓘ Индикация на LCD мониторе остается неизменной.

### Фокусировка видоискателя

Фотокамера оборудована диоптрийной поправкой в диапазоне от  $-2$  до  $+1$  м<sup>-1</sup> для того, чтобы можно было приспособить ее к индивидуальным различиям зрения. Поворачивайте управление диоптрийной поправкой, пока дисплей видоискателя не будет четко сфокусированным.

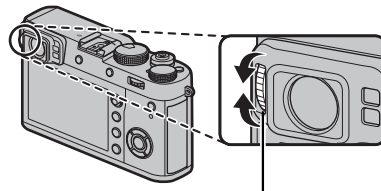

Управление диоптрийной поправкой

### Регулировка яркости дисплея

Яркость и оттенок видоискателя и ЖК-монитора можно регулировать, используя параметры раздела **НАСТРОЙКИ ЭКРАНА**. Выберите **ЯРК. ВИДОИСКАТЕЛЯ** или **ЦВЕТ ВИДОИСКАТЕЛЯ** для регулировки яркости или оттенка видоискателя (📖 118), **ЯРКОСТЬ ЖК** или **ЦВЕТ ЖК**, чтобы выполнить это же для ЖК-монитора (📖 118).

## Кнопка DISP/BACK

Кнопка **DISP/BACK** служит для управления отображением индикаторов в видоискателе или на LCD мониторе.

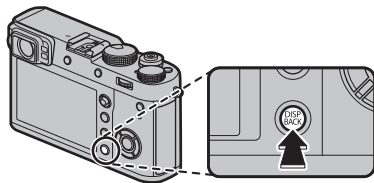

### ■ Съемка: Оптический видоискатель

*Стандарт*

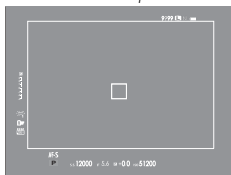

*Информация выключена*

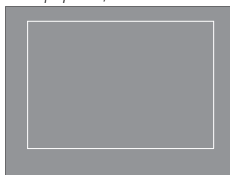

### ■ Съемка: Электронный видоискатель

*Стандарт*

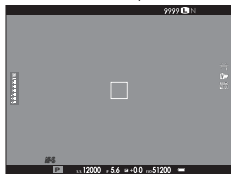

*Информация выключена*



### ■ LCD монитор: Съемка

*Стандарт*



*Информация выключена*

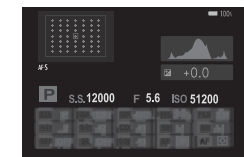

*Информ. Дисплей*

## ■ Пользовательская настройка стандартного дисплея

Чтобы выбрать пункты, показанные на стандартном дисплее:

### 1 Отобразите стандартные индикаторы.

Нажмите кнопку **DISP/BACK**, пока не отобразятся стандартные индикаторы.

### 2 Выберите ОТОБР.ПОЛЬЗ.НАСТР.

Выберите **НАСТРОЙКИ ЭКРАНА** > **ОТОБР.ПОЛЬЗ.НАСТР** (📖 120) в меню установки.

### 3 Выберите дисплей.

Выделите **OVF** или **EVF/LCD** и нажмите **MENU/OK**.

### 4 Выберите пункты.

Выделите пункты и нажмите **MENU/OK** для того, чтобы выбрать или отменить выбор.

Опция	OVF	EVF	Опция	OVF	EVF	Опция	OVF	EVF
КОМПОЗИЦИОННАЯ СЕТКА	<input type="checkbox"/>	<input type="checkbox"/>	КОРРЕКЦИЯ ЭКСП.	<input type="checkbox"/>	<input type="checkbox"/>	ДИНАМИЧ. ДИАПАЗОН	<input checked="" type="checkbox"/>	<input checked="" type="checkbox"/>
ЭЛЕКТРОННЫЙ УРОВЕНЬ	<input type="checkbox"/>	<input type="checkbox"/>	ШКАЛА ЭКСП.	<input checked="" type="checkbox"/>	<input checked="" type="checkbox"/>	ОСТАВШИЕСЯ КАДРЫ	<input checked="" type="checkbox"/>	<input checked="" type="checkbox"/>
ТОЧКА AF	<input checked="" type="checkbox"/>	<input checked="" type="checkbox"/>	РЕЖИМ ФОКУСИРОВКИ	<input checked="" type="checkbox"/>	<input checked="" type="checkbox"/>	РАЗМЕР/КАЧ-ВО ИЗОБР.	<input checked="" type="checkbox"/>	<input checked="" type="checkbox"/>
ИНДИКАТОР РАССТ. AF	<input type="checkbox"/>	<input type="checkbox"/>	РЕЖИМ ЭКСПОЗАМЕРА	<input checked="" type="checkbox"/>	<input checked="" type="checkbox"/>	РЕЖИМ ВИДЕО И ВРЕМЯ ЗАПИСИ	<input type="checkbox"/>	<input checked="" type="checkbox"/>
ИНДИКАТОР РАССТ. MF	<input checked="" type="checkbox"/>	<input checked="" type="checkbox"/>	ТИП ЗАТВОРА	<input checked="" type="checkbox"/>	<input checked="" type="checkbox"/>	ЦИФРОВОЙ TELE-CONV.	<input checked="" type="checkbox"/>	<input checked="" type="checkbox"/>
ГИСТОГРАММА	<input type="checkbox"/>	<input type="checkbox"/>	ВСПЫШКА	<input checked="" type="checkbox"/>	<input checked="" type="checkbox"/>	КОНВЕРСИОННАЯ ЛИНЗА	<input checked="" type="checkbox"/>	<input checked="" type="checkbox"/>
РЕЖИМ СЪЕМКИ	<input checked="" type="checkbox"/>	<input checked="" type="checkbox"/>	РЕЖИМ СЕРИЙНОЙ СЪЕМКИ	<input checked="" type="checkbox"/>	<input checked="" type="checkbox"/>	УРОВ. ЗАРЯДА БАТАРЕИ	<input checked="" type="checkbox"/>	<input checked="" type="checkbox"/>
ДИАФР./СКОР.ЗАТВ./ISO	<input checked="" type="checkbox"/>	<input checked="" type="checkbox"/>	БАЛАНС БЕЛОГО	<input checked="" type="checkbox"/>	<input checked="" type="checkbox"/>	РАЗБИВКА ПОКАДРОВОЙ СЪЕМКИ	<input type="checkbox"/>	<input type="checkbox"/>
ОБЩАЯ ИНФОРМАЦИЯ	<input type="checkbox"/>	<input checked="" type="checkbox"/>	ИМИТАЦИЯ. ПЛЕНКИ	<input checked="" type="checkbox"/>	<input checked="" type="checkbox"/>			

### 5 Сохраните изменения.

Нажмите **DISP/BACK** для сохранения изменений.

### 6 Выйдите из меню.

Нажмите **DISP/BACK**, как требуется для выхода из меню, и вернитесь к экрану режима съемки.

📖 См. стр. 10 для определения местоположения этих пунктов на экранах.

### Виртуальный горизонт

При выборе **ЭЛЕКТРОННЫЙ УРОВЕНЬ** будет отображаться виртуальный горизонт. Фотокамера расположена ровно, когда две линии перекрываются.

- Виртуальный горизонт может не отображаться, если объектив фотокамеры направлен вверх или вниз.

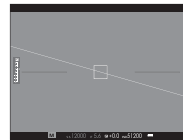

### Разбивка покaдровой съемки

Включите **РАЗБИВКА ПОКАДРОВОЙ СЪЕМКИ**, чтобы границы кадра можно было лучше видеть на темных фонах.

### Видоискатель/LCD монитор: Воспроизведение

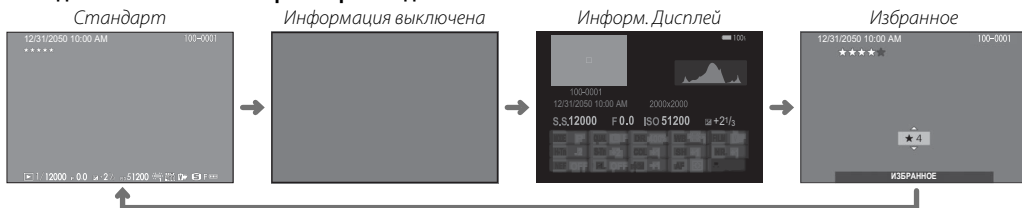

### Гистограммы

Гистограммы служат для отображения распределения тонов в изображении. По горизонтальной оси откладывается яркость, а по вертикальной – количество пикселей.

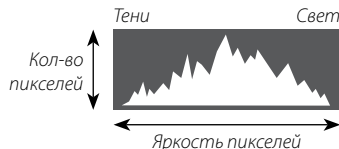

**Оптимальная экспозиция:** Пиксели распределяются в виде гладкой кривой во всем диапазоне тонов.

**Переэкспонировано:** Пиксели сосредоточены в правой части графика.

**Недоэкспонировано:** Пиксели сосредоточены в левой части графика.





# Выбор режима экспозиции

## Фотосъемка

В данном разделе описывается съемка фотографий при помощи программной АЭ (режим **P**). См. стр. 49–53 для получения информации о режимах **S**, **A** и **M**.

**1** Отрегулируйте настройки для программной АЭ.

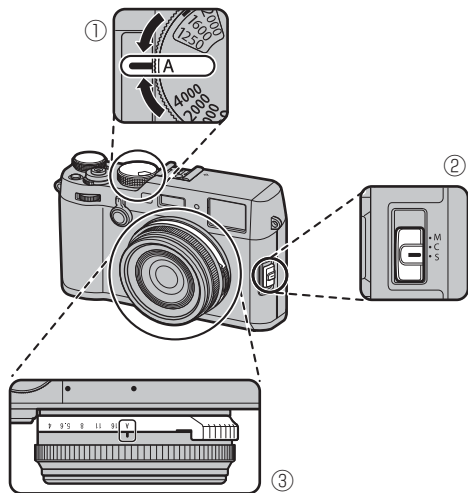

- 1 Выдержка:** Выберите **A** (авто)
- 2 Режим фокуса:** Выберите **S** (покадровая АФ)
- 3 Диафрагма:** Выберите **A** (авто)

Убедитесь, что **P** появится на дисплее.

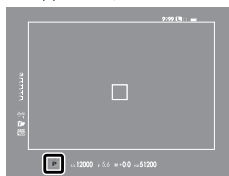

OVF



EVF/LCD

### Выбор дисплея видоискателя

С помощью селектора видоискателя выберите оптический (OVF) или электронный (EVF) дисплей видоискателя.

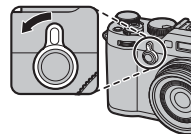

## 2 Подготовьте фотокамеру.

Держите фотокамеру крепко обеими руками, опершись локтями в корпус своего тела. Дрожь или неустойчивое положение рук может привести к получению размытой фотографии.



Для предотвращения получения изображений не в фокусе или слишком темных изображений (недоэкспонированных) старайтесь, чтобы пальцы или другие объекты не закрывали объектив и вспышку.

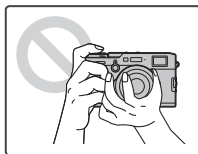

## 3 Скомпонуйте кадр.

### 4 Фокус.

Скомпонуйте кадр, поместив объект съемки в центр экрана, и нажмите кнопку спуска затвора наполовину, чтобы выполнить фокусировку.



- ❖ Если объект плохо освещен, может загореться лампа подсветки АФ (🗨 95).

**Если фотокамера может выполнить фокусировку,** она подаст двойной сигнал, а зона фокусировки и индикатор фокусировки будут подсвечены зеленым. Фокусировка и экспозиция остаются заблокированными, пока кнопка затвора нажата наполовину.

**Если камера не может выполнить фокусировку,** рамка фокусировки станет красной, отобразится **!AF** и индикатор фокусировки будет мигать белым цветом.

## 5 Выполните съемку.

Чтобы сделать снимок, плавно нажмите кнопку затвора до конца.



- ❖ Вспышка может сработать при недостаточном освещении. Настройки фотокамеры можно изменить, чтобы предотвратить срабатывание вспышки (🗨 82).

## Просмотр фотографий

### Полнокадровый просмотр фотографий

Фотографии можно просматривать в видоискателе или на LCD мониторе. При съемке важных фотографий сначала сделайте пробный снимок и проверьте результат.

Для просмотра снимков в полнокадровом режиме нажмите .

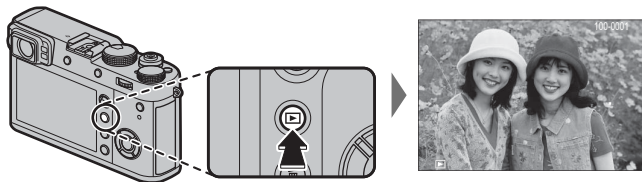

Другие снимки можно просматривать, нажимая селектор влево или вправо или поворачивая передний диск управления. Нажмите селектор или поверните диск вправо, чтобы просмотреть снимки в порядке их съемки, или влево, чтобы просмотреть их в обратном порядке. Держите селектор в нажатом положении для быстрого перехода к нужному кадру.

❖ Фотографии, сделанные при помощи других камер, помечаются символом  («изображение-подарок») для предупреждения, что они могут некорректно отображаться и что увеличение при просмотре может быть недоступно.

#### **Избранное: Оценка изображений**

Чтобы оценить текущее изображение, нажмите **DISP/BACK** и затем нажимайте селектор вверх и вниз для выбора рейтинга от нуля до пяти звезд.

### Просмотр информации о фотосъемке

Информация о фотосъемке изменяется при каждом нажатии селектора вверх.

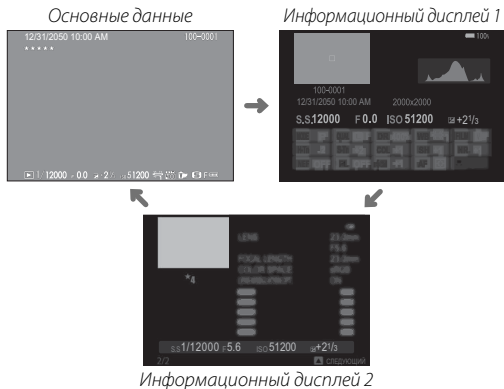
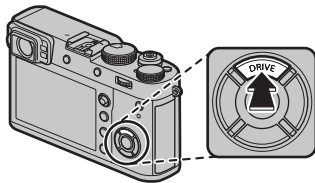

- Поворачивайте передний диск управления для просмотра других изображений.

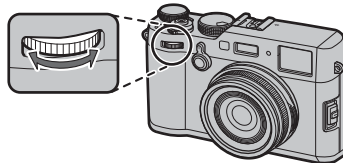

### **Увеличение в точке фокусировки**

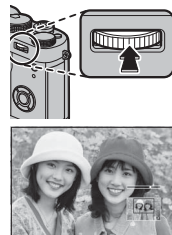

Нажмите на центр заднего диска управления для увеличения точки фокусировки. Нажмите повторно для возврата к полнокадровому просмотру.

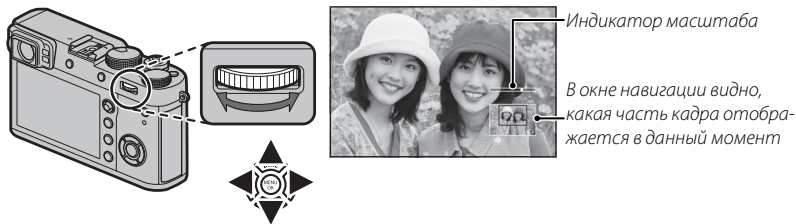

**Увеличение во время просмотра**

Поверните задний диск управления вправо для увеличения текущего снимка или влево для его уменьшения (для просмотра нескольких изображений поверните диск влево, когда снимок отображается в полном кадре;  38). Когда снимок увеличивается, селекторный переключатель можно использовать для просмотра областей изображения, которые в данный момент не помещаются на экране. Для выхода из режима масштабирования нажмите кнопку **DISP/BACK** или **MENU/OK**.



- ❖ Максимальный коэффициент масштабирования зависит от размера изображения ( 90). Увеличение при просмотре недоступно, если отображаются кадрированные копии или копии с измененным размером, сохраненные с размером **640** ( 109, 110).
- ❖ Поверните передний диск управления, чтобы просмотреть другие снимки без изменения коэффициента масштабирования.

### **Многокадровый просмотр**

Чтобы изменить число отображаемых кадров, поверните задний диск управления влево, когда снимок отображается в полнокадровом режиме.

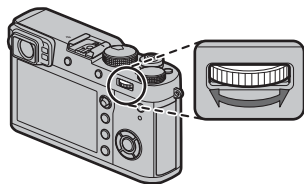

*Поверните влево для просмотра других изображений.*

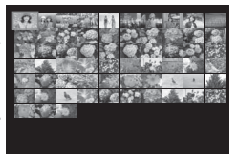



*Поверните вправо, чтобы отображалось меньше снимков.*

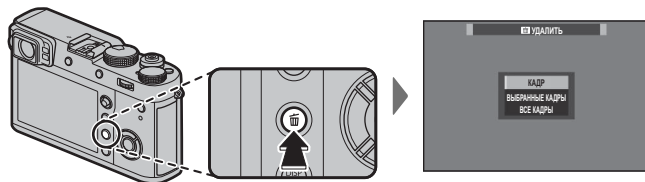

Воспользуйтесь селекторной кнопкой для выделения фотографий и нажмите **MENU/OK**, чтобы просмотреть выделенное изображение в полнокадровом режиме (чтобы увеличить масштаб выбранного снимка, поверните задний диск управления вправо, когда снимок отображается в полнокадровом режиме;  37). В девяти- и стокадровом режимах просмотра нажмите селектор вверх или вниз для просмотра других снимков.

## Удаление фотографий

Чтобы удалить определенные фотографии, несколько выделенных фотографий или все фотографии, нажмите кнопку , когда снимок отображается в полнокадровом режиме, и выберите одну из опций, перечисленных ниже. Учтите, что удаленные изображения нельзя восстановить. Скопируйте важные изображения на компьютер или другое устройство хранения данных прежде, чем приступить к удалению.



Опция	Описание
КАДР	Нажимайте селектор влево или вправо для пролистывания снимков и нажимайте <b>MENU/OK</b> для удаления текущего снимка (диалоговое окно подтверждения не отображается).
ВЫБРАННЫЕ КАДРЫ	Выделите снимки и нажмите <b>MENU/OK</b> , чтобы выбрать или отменить выбор (снимки, которые включены в фотоальбомы и очередь печати, помечены значком  ). После завершения операции нажмите <b>DISP/BACK</b> , чтобы открыть диалоговое окно подтверждения, а затем выделите <b>ДА</b> и нажмите <b>MENU/OK</b> для удаления выбранных снимков.
ВСЕ КАДРЫ	Отобразится окно подтверждения; выделите <b>ДА</b> и нажмите <b>MENU/OK</b> , чтобы удалить все незащищенные снимки. Нажатие <b>DISP/BACK</b> отменяет удаление; учтите, что снимки, удаленные до нажатия этой кнопки, не могут быть восстановлены.

- ❖ Защищенные изображения удалить нельзя. Удалите защиту с любых изображений, которые Вы хотите удалить ( 110).
- ❖ Изображения также можно удалять из меню с помощью опции  **МЕНЮ ВОСПРОИЗВЕДЕНИЯ > УДАЛИТЬ** ( 109).
- ❖ Если появляется сообщение о том, что выбранные снимки являются частью задания печати DPOF, нажмите **MENU/OK** для удаления этих снимков.

# Основные функции записи видео и воспроизведения

## Запись видеороликов

Фотокамеру можно использовать для записи видео высокого разрешения. Звук записывается в режиме стерео через встроенный микрофон; во время записи не закрывайте микрофон.

- 1 Нажмите кнопку **DRIVE** (▲), чтобы отобразить параметры режима работы затвора.

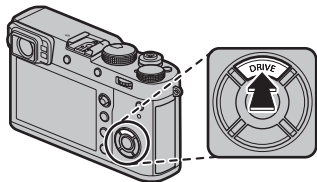

- 2 Выделите **📺** (ВИДЕО) и нажмите **MENU/OK**, чтобы перейти в режим ожидания записи видео.
- 3 Нажмите кнопку затвора, чтобы начать запись.

Индикатор записи

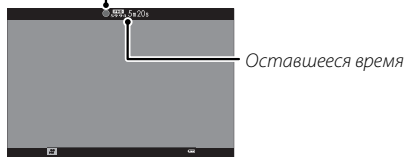

- ① Во время записи видеофрагментов загорается индикатор.

- 4 Нажмите кнопку еще раз, чтобы прекратить запись. Запись прекращается автоматически, когда достигается максимальная длина или полностью заполняется карта памяти.

- ◆ Размер кадра и частоту кадров можно выбрать с помощью **📺 НАСТРОЙКИ ВИДЕО > РЕЖИМ ВИДЕО** (📖 105). Режим фокусировки выбирается при помощи переключателя выбора режимов фокусировки (📖 68); для регулировки непрерывной фокусировки выберите **C** или выберите **S** и включите функцию интеллектуального распознавания лиц (📖 95). Функция интеллектуального распознавания лиц недоступна в режиме фокусировки **M**.
- ◆ Видоискатель автоматически переключается на дисплей EVF, когда **📺 (ВИДЕО)** выбирается для режима работы затвора.
- ◆ Во время записи поправку экспозиции можно установить до  $\pm 2$  EV.
- ① Микрофон может улавливать звуки от приводов объектива или другие звуки, издаваемые фотокамерой во время съемки.
- ① В видеофрагментах, на которых сняты очень яркие объекты, могут появляться вертикальные или горизонтальные полосы. Это нормальное явление, не означающее неисправность.



### Глубина резкости

Отрегулируйте диафрагму до начала записи. Выберите низкое число  $f$  для смягчения деталей фона.

### Использование внешнего микрофона

Аудио можно записать с помощью внешних микрофонов, которые подсоединяются посредством штекеров 2,5 мм в диаметре; микрофоны, которые требуют питания от шины, использовать нельзя. Подробности смотрите в руководстве для микрофона.

- ❖ Диалоговое окно, показанное справа, будет отображаться, когда микрофон подключен к разъему микрофона/пульта дистанционного спуска затвора. Нажмите **MENU/OK** и выберите **МИК./ДИСТАН.СПУСК >**  
 **МИК..**

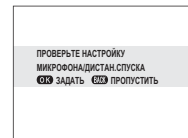
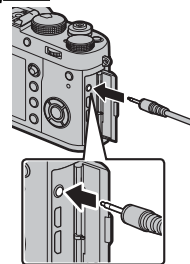

## Просмотр видеофрагментов

Во время воспроизведения видеофрагменты отображаются, как показано справа. При просмотре видеофрагмента могут выполняться следующие операции:

Операция	Описание
Запуск/пауза воспроизведения	<b>Нажмите селектор вниз</b> , чтобы начать воспроизведение. Нажмите снова, чтобы приостановить. При временной остановке воспроизведения, Вы можете нажать селектор влево или вправо для кадрового просмотра назад или вперед.
Остановка воспроизведения	<b>Нажмите селектор вверх</b> , чтобы закончить воспроизведение.
Регулировка скорости	<b>Нажмите селектор влево или вправо</b> , чтобы выбрать скорость воспроизведения при просмотре.
Регулировка громкости	<b>Нажмите MENU/OK</b> для приостановки воспроизведения и отобразите элементы управления громкостью. Нажмите переключатель вверх или вниз для регулировки громкости; нажмите <b>MENU/OK</b> повторно для возобновления воспроизведения. Громкость также можно настроить при помощи опции <b>НАСТР-КА ЗВУКА &gt; ГРОМК. ВОСПРОИЗВЕДЕНИЯ</b> (🗨 117).



Значок видео

Во время воспроизведения на дисплее отображается индикатор хода воспроизведения.

- ① Не закрывайте динамик во время воспроизведения.
- ① Выбор **ВЫКЛ** для **ПОЛЬЗОВАТЕЛЬСКИЕ НАСТРОЙКИ > ЗВУК И ВСПЫШКА** выключает звук воспроизведения.

Индикатор процесса



### Скорость воспроизведения

**Нажмите селектор влево или вправо**, чтобы выбрать скорость воспроизведения при просмотре. Скорость указана количеством стрелок (▶ или ◀).

Стрелка



# Кнопка Q (быстрое меню)

## Использование кнопки Q

Нажмите **Q** для быстрого доступа к выбранным опциям.

### Отображение быстрого меню

При настройках по умолчанию быстрое меню содержит указанные далее элементы.

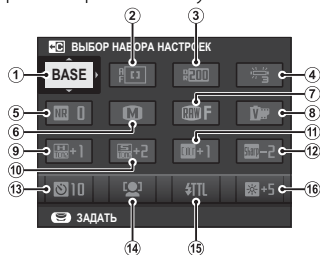

- ① ВЫБОР НАБОРА НАСТРОЕК
- ② РЕЖИМ АФ
- ③ ДИНАМИЧ. ДИАПАЗОН
- ④ БАЛАНС БЕЛОГО
- ⑤ СНИЖЕНИЕ ШУМА
- ⑥ РАЗМЕР ИЗОБР.
- ⑦ КАЧЕСТВО ИЗОБР.
- ⑧ ИМИТАЦИЯ. ПЛЕНКИ

- ⑨ ТОН СВЕТОВ
- ⑩ ТОН ТЕНЕЙ
- ⑪ ЦВЕТ
- ⑫ РЕЗКОСТЬ
- ⑬ ТАЙМЕР
- ⑭ НАСТР. РАСПОЗН. ЛИЦ/ГЛАЗ
- ⑮ НАСТРОЙКА ФУНКЦИИ ВСПЫШКИ
- ⑯ ЯРК.ВИДОИСК./ЖК

Быстрое меню отображает опции, выбранные в данный момент для элементов ②—⑯, которые можно изменить, как описано на стр. 45. Элемент **НАСТРОЙКИ КАЧЕСТВА ИЗОБРАЖЕНИЯ > ВЫБОР НАБОРА НАСТРОЕК** (элемент ①) отображает текущий банк пользовательских настроек:

- **BASE**: Нет выбранного банка пользовательских настроек.
- **C 1** — **C 7**: Выберите банк, чтобы отобразить сохраненные настройки с помощью опции **НАСТРОЙКИ КАЧЕСТВА ИЗОБРАЖЕНИЯ > РЕД. НАБОРА НАСТРОЕК** (86).
- **BASE C 1** — **BASE C 7**: Текущий банк пользовательских настроек.

## **Просмотр и изменение настроек**

**1** Нажмите **Q**, чтобы отобразить быстрое меню во время съемки.

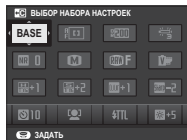
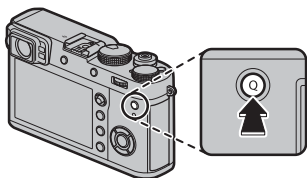

**2** Воспользуйтесь селектором, чтобы выделить пункты, и поворачивайте задний диск управления, чтобы их изменить.

- ◆ Изменения не сохраняются в текущем банке настроек (43).  
Настройки, которые отличаются от настроек в текущем банке настроек (**C1** — **C7**), отображаются красным цветом.



**3** Нажмите **Q** для выхода после завершения настроек.

## Редактирование быстрого меню

Чтобы выбрать пункты, отображенные в быстром меню:

1 Нажмите и удерживайте кнопку **Q** во время съемки.

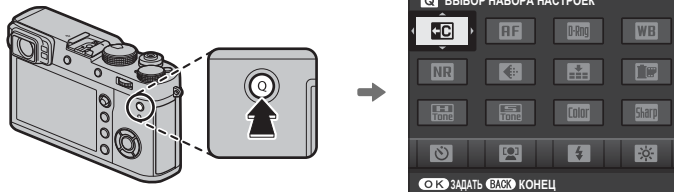

2 Отобразится текущее быстрое меню; используйте переключатель, чтобы выделить цветом пункт, который вы хотите изменить, и нажмите **MENU/OK**. Вам будет предоставлен следующий выбор пунктов для назначения выбранному положению:

- |                        |                            |                             |                         |
|------------------------|----------------------------|-----------------------------|-------------------------|
| • РАЗМЕР ИЗОБР.        | • ТОН ТЕНЕЙ *              | • ПОМОЩЬ РУЧН.ФОК.          | • КОМПЕНСАЦ.ВСПЫШКИ     |
| • КАЧЕСТВО ИЗОБР.      | • ЦВЕТ *                   | • ТАЙМЕР                    | • РЕЖИМ ВИДЕО           |
| • ИМИТАЦИЯ. ПЛЕНКИ *   | • РЕЗКОСТЬ *               | • РЕЖИМ ЭКСПОЗАМЕРА         | • ЧУВСТВИТЕЛЬНОСТЬ МИК. |
| • ЭФФЕКТ ЗЕРНИСТОСТИ * | • СНИЖЕНИЕ ШУМА *          | • ТИП ЗАТВОРА               | • ЗВУК И ВСПЫШКА        |
| • ДИНАМИЧ. ДИАПАЗОН *  | • ВЫБОР НАБОРА НАСТРОЕК *  | • КОНВЕРСИОННАЯ ЛИНЗА       | • ЯРК.ВИДОИСК./ЖК       |
| • БАЛАНС БЕЛОГО *      | • РЕЖИМ АФ                 | • ФИЛ.НЕЙТР.ПЛОТ            | • ЦВЕТ EVF/LCD          |
| • ТОН СВЕТОВ *         | • НАСТР. РАСПОЗН. ЛИЦ/ГЛАЗ | • НАСТРОЙКА ФУНКЦИИ ВСПЫШКИ | • НЕТ КАТЕГОРИИ         |

\* Сохранено в банке пользовательских настроек.

🔍 Выберите **НЕТ КАТЕГОРИИ**, чтобы не назначать никакой параметр для выбранного положения. Когда выбирается **ВЫБОР НАБОРА НАСТРОЕК**, текущие настройки показываются в быстром меню при помощи метки **BASE**.

3 Выделите цветом желаемый пункт и нажмите **MENU/OK** для его назначения выбранному положению.

🔍 Быстрое меню также можно редактировать с помощью **НАСТРОЙКА КНОПОК/ДИСКОВ > РЕД./СОХР. БЫСТР. МЕНЮ** (📖 121).

# Кнопки Fn (функция)

## Использование функциональных кнопок

Функции для каждой функциональной кнопки можно выбрать, нажав и удерживая кнопку. Параметры по умолчанию показаны ниже:

Кнопка **Fn1**

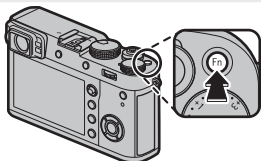

Режим экспозамера (📖 64)

Кнопка **Fn2**



Параметры кольца управления (📖 8)

Кнопка **Fn3**

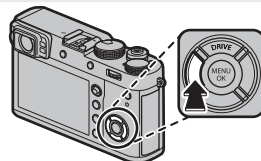

Имитация пленки (📖 65)

Кнопка **Fn4**

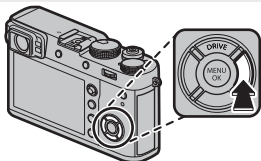

Баланс белого (📖 66)

Кнопка **Fn5**

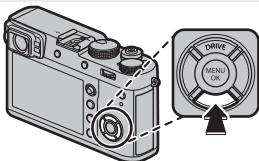

Режим АФ (📖 71)

Кнопка **AEL/AFL**

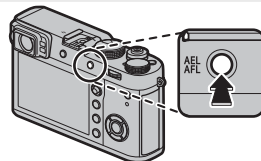

Блокировка экспозиции/фокусировки (📖 80)

Центр заднего диска управления

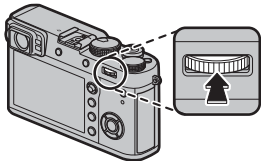

Проверка фокуса (📖 69)

## Назначение функций для функциональных кнопок

Чтобы назначить функции функциональным кнопкам, нажмите и удерживайте кнопку **DISP/BACK**, пока не отобразится показанное ниже меню. Выберите кнопки, чтобы установить их назначения.

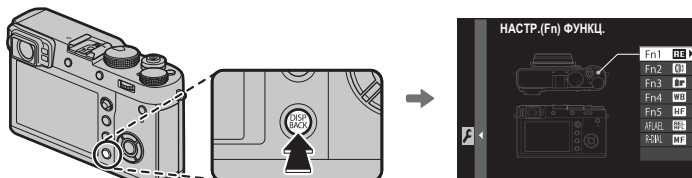

- |                         |                           |                             |                              |
|-------------------------|---------------------------|-----------------------------|------------------------------|
| • РАЗМЕР ИЗОБР.         | • ЗОНА ФОКУСИРОВКИ        | • КОНВЕРСИОННАЯ ЛИНЗА       | • ПРЕДПРОСМОТР АЭ/ББ         |
| • КАЧЕСТВО ИЗОБР.       | • ПРОВЕРКА ФОКУСА         | • ФИЛ.НЕЙТР.ПЛОТ            | • ИМИТАЦИЯ ОПТ. ВИДОИСКАТЕЛЯ |
| • RAW                   | • РЕЖИМ АФ                | • БЕСПРОВ.СВЯЗЬ             | • ТОЛЬКО БЛОК. АЭ            |
| • ИМИТАЦИЯ ПЛЕНКИ       | • НАСТР.РАСПОЗН. ЛИЦ/ГЛАЗ | • НАСТРОЙКА ФУНКЦИИ ВСПЫШКИ | • ТОЛЬКО БЛОК. АФ            |
| • ЭФФЕКТ ЗЕРНИСТОСТИ    | • ТАЙМЕР                  | • БЛОК TTL                  | • БЛОКИРОВКА АЭ/АФ           |
| • ДИНАМИЧ. ДИАПАЗОН     | • РЕЖИМ ЭКСПОЗАМЕРА       | • МОДЕЛИРУЮЩАЯ ПОДСВЕТКА    | • НАСТР.КОЛЬЦА УПР.          |
| • БАЛАНС БЕЛОГО         | • ТИП ЗАТВОРА             | • ЧУВСТВИТЕЛЬНОСТЬ МИК.     | • ВОСПРОИЗВЕДЕНИЕ            |
| • ВЫБОР НАБОРА НАСТРОЕК | • АВТОНАСТРОЙКА ISO       | • ПРОСМ.ГЛ.РЕЗК.            | • НЕТ КАТЕГОРИИ              |

- ❖ Чтобы отключить выбранную кнопку, выберите **НЕТ КАТЕГОРИИ**.
- ❖ Вы также можете отобразить параметры для любой из функциональных кнопок, нажав и удерживая кнопку.
- ❖ Это не относится к кнопкам, для которых в данный момент назначены функции **ПРОВЕРКА ФОКУСА**, **ТОЛЬКО БЛОК. АЭ**, **ТОЛЬКО БЛОК. АФ** или **БЛОКИРОВКА АЭ/АФ**.
- ❖ Функции, выполняемые шестью функциональными кнопками, также можно выбрать с помощью **НАСТРОЙКА КНОПОК/ДИСКОВ > НАСТР.(Fn) ФУНКЦ.** (📖 121).

## ■ БЛОК TTL

Если выбран параметр **БЛОК TTL**, Вы можете нажать на элемент управления, чтобы заблокировать вспышку в соответствии с опцией, выбранной для **НАСТРОЙКА ВСПЫШКИ > РЕЖИМ БЛОКА TTL** (📖 103).

## ■ МОДЕЛИРУЮЩАЯ ПОДСВЕТКА

Если выбирается **МОДЕЛИРУЮЩАЯ ПОДСВЕТКА**, когда подсоединена совместимая, устанавливаемая на башмак вспышка, то можно нажать элемент управления, чтобы вспышка сработала в тестовом режиме, и проверить тени и т. п. (моделирующая подсветка).



# Более подробно о фотосъемке и просмотре

## Выбор режима

### Программа AE (P)

Чтобы фотокамера смогла настроить, и выдержку, и диафрагму для оптимальной экспозиции, установите выдержку и диафрагму на **A**. На дисплее появится **P**.

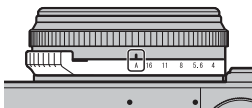

**Диафрагма:** Выберите **A** (авто)



**Выдержка:** Выберите **A** (авто)

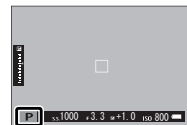

❗ Если объект находится вне диапазона экспомера фотокамеры, показания выдержки и диафрагмы будут отображаться, как «--».

### Программный сдвиг

При желании можно повернуть задний диск управления для выбора других сочетаний выдержки и диафрагмы без изменения экспозиции (программный сдвиг). Изменение программы недоступно, если прикрепленная вспышка поддерживает автоматический режим TTL или если для **НАСТРОЙКИ КАЧЕСТВА ИЗОБРАЖЕНИЯ > ДИНАМИЧ. ДИАПАЗОН** (91) выбрана опция автоматического режима. Чтобы отменить изменение программы, выключите фотокамеру.



### **Автоэкспозиция с приоритетом выдержки (S)**

Чтобы настроить выдержку вручную, позволив фотокамере выбрать диафрагму для оптимальной экспозиции, установите диафрагму на **A** и используйте диск выдержки. На дисплее появится **S**.

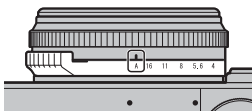

**Диафрагма:** Выберите **A** (авто)



**Выдержка:** Выберите выдержку



- ◆ Выдержку также можно регулировать с шагом в  $\frac{1}{2}$  EV, поворачивая задний диск управления. Выдержка может быть отрегулирована даже в том случае, когда кнопка спуска затвора нажата наполовину.
- ① Если с использованием выбранной выдержки нельзя достичь правильной экспозиции, то при нажатии кнопки затвора наполовину диафрагма будет отображаться красным. Регулируйте выдержку до тех пор, пока не будет достигнута правильная экспозиция.
- ① Если объект съемки находится вне диапазона экспомера фотокамеры, показания диафрагмы будут отображаться как «---».

**Автоэкспозиция с приоритетом диафрагмы (A)**

Чтобы настроить диафрагму вручную, позволив фотокамере выбрать выдержку для оптимальной экспозиции, поверните диск выдержки в положение **A** и отрегулируйте диафрагму по желанию. На дисплее появится **A**.

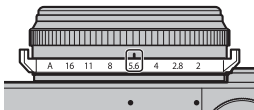

**Диафрагма:** Выберите диафрагму





**Выдержка:** Выберите **A** (авто)



- ◆ Диафрагма может быть отрегулирована даже в том случае, когда кнопка спуска затвора нажата наполовину.
- ❗ Если с использованием выбранной диафрагмы нельзя достичь правильной экспозиции, то при нажатии кнопки затвора наполовину выдержка будет отображаться красным. Регулируйте диафрагму до тех пор, пока не будет достигнута правильная экспозиция.
- ❗ Если объект находится вне диапазона экспомера фотокамеры, показания выдержки будут «-- --».

### **Просмотр глубины резкости**

Когда опция **ПРОСМ.ГЛ.РЕЗК.** присвоена кнопке функции ( 47), при нажатии этой кнопки диафрагма закрывается до выбранного значения, что позволяет осуществлять предварительный просмотр глубины резкости.

Если и **ИНДИКАТОР РАССТ. АФ.** и **ИНДИКАТОР РАССТ. МФ** выбираются в списке ** НАСТРОЙКИ ЭКРАНА > ОТОБР.ПОЛЬЗ.НАСТР.**, то глубину поля резкости также можно предварительно просмотреть, используя индикатор глубины поля резкости на стандартном дисплее ( 31). Нажимайте **DISP/BACK** для прокрутки режимов отображения, пока не отобразятся стандартные индикаторы.

- ◆ Используйте опцию ** НАСТРОЙКА АФ/МФ > ШКАЛА ГЛУБ. ПОЛЯ РЕЗКОСТИ** ( 97), чтобы выбрать отображение с нужной глубиной поля резкости. Выберите **ОСНОВА: Ф-Т ПЛЕНКИ**, чтобы получить помощь в практических оценках глубины резко изображаемого пространства для изображений, которые будут просматриваться как отпечатанные фотографии и т. п., выберите **ОСНОВА: ПИКСЕЛ**, чтобы получить помощь в оценке глубины резко изображаемого пространства для изображений, которые будут просматриваться в высоком разрешении на компьютерах или других электронных дисплеях.

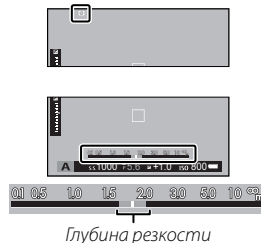

## Ручная экспозиция (M)

Значение экспозиции, предложенное фотокамерой, можно изменить, настроив и выдержку, и экспозицию на значения, отличные от **A**. На дисплее появится **M**.

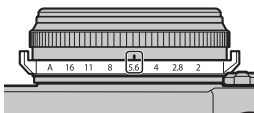

**Диафрагма:** Выберите диафрагму



**Выдержка:** Выберите выдержку

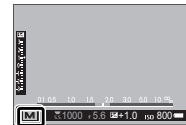

- ❖ Выдержку также можно регулировать с шагом в  $\frac{1}{3}$  EV, поворачивая задний диск управления.
- ❖ Выдержку и диафрагму можно регулировать даже в том случае, когда кнопка спуска затвора нажата наполовину.

### **Предварительный просмотр экспозиции**

Для просмотра экспозиции на ЖК-мониторе, выберите вариант отличный от **ОТКЛ** для **НАСТРОЙКИ ЭКРАНА > ПРЕДПРОСМОТР АЭ/ББ** (119). при использовании вспышки или в других случаях, в которых экспозиция может измениться, когда делается снимок.

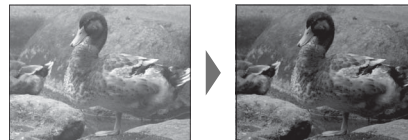

## Цифровой телеконвертер

Цифровой телеконвертер увеличивает изображение при обработке для получения резкости, высокого разрешения.

**1** Придайте функцию **ЦИФРОВОЙ TELE-CONV.** кольцу управления (📖 8).

**2** Выберите коэффициент масштабирования с помощью кольца управления.

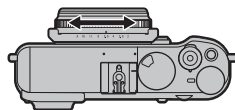

Стандарт (35 мм\*)



50 мм\*



70 мм\*

\* Эквивалент формата 35 мм

**3** Сделайте снимки с выбранным коэффициентом масштабирования.

- ❖ В параметр **ЦИФРОВОЙ TELE-CONV.** можно также войти из меню съемки (📖 100).
- ❖ Когда устанавливается конвертер, то доступны углы масштабирования 72 и 100 мм для телеконвертеров и 41 и 58 мм для широкоугольных конвертеров.
- ① Качество изображения ухудшается незначительно при настройке **ЦИФРОВОЙ TELE-CONV.** на 50 и 70 мм.
- ① Цифровой телеконвертер недоступен, когда для качества изображения выбран параметр RAW, и выбор параметра RAW автоматически отключает цифровой телеконвертер. Цифровой телеконвертер может быть недоступен в некоторых режимах.

## Режим работы затвора

Используйте кнопку **DRIVE** (▲) для выбора режима работы затвора.

- 1 Нажмите кнопку **DRIVE** (▲), чтобы отобразить опции режима работы затвора.

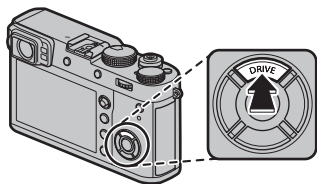

- 2 Нажмите селектор вверх или вниз, чтобы выделить режим работы затвора.

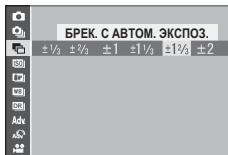

- 3 Нажмите селектор влево или вправо, чтобы выбрать настройку.

- **Режим серийной съемки (НЕПРЕРЫВНАЯ СЪЕМКА):** Выберите скорость следования кадров.
- **AE/ISO/WB BKT:** Выберите шаг брекетинга.
- **Adv. Режим:** Выберите режим.
- **РАСШИРЕННЫЙ ФИЛЬТР:** Выберите эффект фильтра.

- 4 Нажмите **MENU/OK**.

- 5 Сделайте снимки.

Режим работы затвора	
<b>ФОТОСНИМОК</b>	—
<b>СЕРИЙНАЯ СЪЕМКА</b>	56
<b>БРЕК. С АВТОМ. ЭКСПОЗ.</b>	57
<b>БРЕКЕТИНГ ПО ISO</b>	
<b>БРЕКЕТ. С МОДЕЛ. ПЛЕНКИ</b>	
<b>WB БРЕКЕТИНГ</b>	
<b>БРЕКЕТ. С ДИНАМ. ДИАП.</b>	
<b>Adv. Режим</b>	
<b>ПАНОРАМА</b>	59
<b>МНОГОКРАТ.ЭКСПОЗ.</b>	61
<b>РАСШИР. ФИЛЬТР</b>	58
<b>ВИДЕО</b>	40

### **Режим серийной съемки (СЕРИЙНАЯ СЪЕМКА)**

Этот режим подходит для съемки движения в серии фотографий. Фотокамера будет делать снимки, пока нажата кнопка затвора; съемка закончится, когда кнопка затвора будет отпущена, после съемки максимального количества фотографий или после заполнения карты памяти.

- ❖ Частота смены кадров меняется в зависимости от объекта съемки, выдержки, чувствительности и режима фокусировки и может становиться медленнее при увеличении количества снимков.
- ❖ В зависимости от условий съемки частота кадров может уменьшиться или вспышка может не сработать.
- ❖ Возможно, потребуется дополнительное время для записи изображений, когда закончится съемка.
- ❖ Если нумеровка файла достигнет 999 до завершения съемки, оставшиеся снимки будут записаны в новой папке (📖 124).
- ❖ Серийная съемка может не начаться, если свободного места на карте памяти не достаточно.

#### **Фокус и экспозиция**







Чтобы изменить фокус и экспозицию для каждого снимка, выберите режим фокусировки **C**; в других режимах, фокус и экспозиция определяются первым снимком в каждой серии.

- ⓘ Выбор частоты кадров 8 к/с в режиме фокусировки **C** ограничивает выбор рамок фокусировки (📖 75).
- ⓘ Выполнение экспозиции и следящей фокусировки может отличаться в зависимости от диафрагмы, чувствительности и условий съемки.















**Брекетинг**

Служит для автоматического варьирования настроек в серии снимков.

Опция	Описание
 <b>БРЕК. С АВТОМ. ЭКСПОЗ.</b>	Выберите величину брекетинга. При каждом нажатии кнопки затвора фотокамера будет делать три снимка: один с использованием замеренного значения экспозиции (📖 62), второй - переэкспонированный на выбранную величину, и третий - недоэкспонированный на ту же величину (независимо от выбранной величины экспозиция не будет превышать пределы системы экспомера).
 <b>БРЕКЕТИНГ ПО ISO</b>	Выберите величину брекетинга. Каждый раз при спуске затвора фотокамера будет делать снимок с текущей чувствительностью (📖 63) и обрабатывать его с созданием двух дополнительных копий: одной с повышенной на выбранную величину чувствительностью, и другой с пониженной чувствительностью (независимо от выбранной величины, чувствительность не будет выше ISO 12800 или ниже ISO 200).
 <b>БРЕКЕТ. С МОДЕЛ. ПЛЕНКИ</b>	При каждом спуске затвора фотокамера делает один снимок и обрабатывает его для создания копий с настройками, выбранными с помощью  <b>НАСТРОЙКА СЪЕМКИ &gt; БРЕКЕТ. С МОДЕЛ. ПЛЕНКИ</b> (📖 65, 98).
 <b>WB БРЕКЕТИНГ</b>	Выберите величину брекетинга. При каждом нажатии кнопки затвора фотокамера делает три снимка: один с текущей настройкой баланса белого (📖 66), второй — с тонкой настройкой, увеличенной выбранной величиной, а другой снимок с тонкой настройкой, уменьшенной выбранной величиной.
 <b>БРЕКЕТ. С ДИНАМ. ДИАП.</b>	Каждый раз при нажатии кнопки затвора фотокамера делает три снимка с разными установками динамического диапазона (📖 91): 100% для первого, 200% для второго и 400% для третьего снимка. Когда действует брекетинг динамического диапазона, чувствительность будет ограничена до минимального значения ISO 800 (или как минимум ISO от 200 до 800, когда для чувствительности выбрана автоматическая опция); чувствительность, которая использовалась ранее, восстанавливается после окончания съемки с использованием брекетинга.

**Расширенные фильтры**



Делайте снимки с эффектами фильтров.

Фильтр	Описание
 <b>ЭФФ. ЛОМОГРАФИИ</b>	Выберите для получения эффекта ретро-ломографии.
 <b>МИНИАТЮРА</b>	Для эффекта диорамы верх и низ изображений становятся размытыми.
 <b>ВЫДЕЛЕНИЕ ЦВЕТА</b>	Создавайте высококонтрастные изображения с насыщенными цветами.
 <b>СВЕТЛЫЙ ТОН</b>	Создавайте яркие, малоконтрастные изображения.
 <b>ТЕМНОЕ ТОНОВОЕ ИЗОБР.</b>	Создавайте равномерно темные тона с несколькими выделенными областями.
 <b>ДИНАМИЧЕСКИЙ ТОН</b>	Для эффекта фантазии используется выражение динамического тона.
 <b>МЯГКИЙ ФОКУС</b>	Создание эффекта равномерно мягкого изображения.
 <b>ЧАСТИЧН. ЦВЕТ (КРАСНЫЙ)</b>	Области изображения выбранного цвета записываются в том же цвете. Все остальные участки изображения записываются черно-белыми.
 <b>ЧАСТИЧН. ЦВЕТ (ОРАНЖ.)</b>	
 <b>ЧАСТИЧН. ЦВЕТ (ЖЕЛТЫЙ)</b>	
 <b>ЧАСТИЧН. ЦВЕТ (ЗЕЛЕНЫЙ)</b>	
 <b>ЧАСТИЧН. ЦВЕТ (СИНИЙ)</b>	
 <b>ЧАСТИЧН. ЦВЕТ (ПУРПУРН.)</b>	

- В зависимости от объекта и настроек фотокамеры, в некоторых случаях изображения могут быть зернистыми, а их яркость и оттенки могут отличаться.

## **Панорамы**

Для создания панорамы следуйте экранным инструкциям.

- 1 Выберите **Adv.** >  (**ПАНОРАМА**) для режима работы затвора ( 55).
- 2 Чтобы выбрать размер угла панорамного смещения фотокамеры во время съемки, нажмите селектор влево. Выделите размер и нажмите **MENU/OK**.
- 3 Нажмите селектор вправо, чтобы посмотреть выбор направлений панорамирования. Выделите направление панорамирования и нажмите **MENU/OK**.
- 4 Нажмите кнопку затвора до конца, чтобы начать съемку. Во время съемки нет необходимости держать кнопку затвора нажатой.

- 5 Панорамируйте фотокамеру в направлении, указанном стрелкой. Съемка прекращается автоматически, когда фотокамера перемещается в конечное положение и все элементы панорамы сняты.



- ❖ Съемка прекращается, если во время съемки Вы нажмете кнопку затвора до конца. Панорама может не записаться, если кнопка затвора будет нажата до завершения панорамы.

### **Для получения наилучших результатов**

Для получения наилучших результатов, упритесь локтями в бока и перемещайте фотокамеру медленно по небольшой окружности с постоянной скоростью, удерживая фотокамеру горизонтально и панорамируя ее только в направлении, соответствующем указаниям. Для получения наилучших результатов применяйте штатив. Если желаемые результаты не достигнуты, попробуйте повторить панорамирование с другой скоростью.

- ❶ Панорамы создаются из нескольких кадров; экспозиция всей панорамы определяется по первому кадру. В некоторых случаях фотокамера может выполнять съемку с использованием несколько большего или меньшего угла, чем задано, или не может идеально соединить все кадры вместе. Последняя часть панорамы может быть не записана, если съемка останавливается до завершения панорамирования.
- ❷ Съемка может прерваться, если камера панорамируется слишком быстро или слишком медленно. При панорамировании фотокамеры в ином направлении, кроме указанного, съемка прекращается.
- ❸ Желаемые результаты могут быть не достигнуты с движущимися предметами, а также объектами, расположенными близко к фотокамере, однородными объектами вроде неба или поля с травой, объектами, находящимися в постоянном движении, такими, как волны и водопады, или предметами с сильно меняющейся яркостью. Панорамы могут быть смазаны, если объект съемки плохо освещен.

### **Просмотр панорам**

В режиме полнокадрового просмотра можно использовать задний диск управления для увеличения или для уменьшения панорам. Вы также можете просматривать панорамы с помощью селектора.

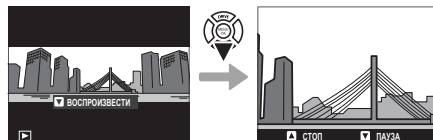

Нажмите селектор вниз, чтобы начать воспроизведение, и нажмите снова, чтобы приостановить. Во время приостановки просмотра можно прокрутить панораму вручную, нажимая селектор влево или вправо; вертикальные панорамы прокручиваются вертикально, горизонтальные - горизонтально. Чтобы выйти в полнокадровый просмотр, нажмите селектор вверх.

## **Мультиэкспозиции**

Создайте фотографию, состоящую из двух экспозиций.



**1** Выберите **Adv.** >  (**МНОГОКРАТ.ЭКСПОЗ.**) для режима работы затвора (📖 55).

**2** Сделайте первый снимок.

**3** Нажмите **MENU/OK**. Первый снимок будет накладываться на изображение, видимое через объектив, и Вам будет предложено сделать второй снимок.



❖ Чтобы вернуться к Шагу 2 и заново сделать первый снимок, нажмите селектор влево. Чтобы сохранить первый снимок и выйти без создания мультиэкспозиции, нажмите **DISP/BACK**.

**4** Сделайте второй снимок, используя первый снимок как ориентир.



**5** Нажмите **MENU/OK**, чтобы создать мультиэкспозицию, или нажмите селектор влево, чтобы вернуться к Шагу 4 и заново сделать второй снимок.



## Коррекция экспозиции

Поворачивайте диск коррекции экспозиции, чтобы изменить экспозицию при съемке очень ярких, очень темных или высококонтрастных объектов. Эффект виден на дисплее.

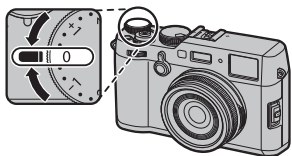

Индикатор коррекции экспозиции

Выберите положительные значения (+) для увеличения экспозиции



Выберите отрицательные значения (-) для уменьшения экспозиции



- ① Доступная величина поправки варьируется в зависимости от режима съемки.

### ■ С (Пользовательская настройка)

Когда диск экспокоррекции повернут в положение С, экспокоррекцию можно настроить, поворачивая передний диск управления.

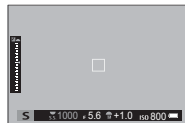

- ❖ Передний диск управления можно использовать для установки экспокоррекции в диапазоне значений от  $-5$  до  $+5$  EV.
- ❖ Нажимайте центр переднего диска управления, чтобы переключиться между экспокоррекцией и чувствительностью (📖 6).

### ● Выбор величины коррекции экспозиции

- **Объекты, освещенные сзади:** Выберите значения от  $+2/3$  EV до  $+1 2/3$  EV. 
- **Сильно отражающие объекты или очень яркие сцены** (например, заснеженные поля):  $+1$  EV 
- **Сцены, на которых много неба:**  $+1$  EV
- **Ярко освещенные одиночные объекты** (особенно при съемке на темном фоне):  $-2/3$  EV
- **Объекты, слабо отражающие свет** (сосны или темная листва):  $-2/3$  EV

## Чувствительность

«Чувствительность» соотносится с чувствительностью фотокамеры к свету. Приподнимите и поверните диск выдержки/чувствительности, чтобы выбрать значения от 200 до 12800, или выберите **L (100)**, **H (25600)** или **H (51200)** для особых ситуаций (📖 121). Более высокие значения можно использовать для снижения размытости при плохом освещении, тогда как более низкие значения позволяют снимать с более длинными выдержками и более широкими диафрагмами при ярком свете; однако учтите, что на снимках, снятых с использованием высокой чувствительности, особенно **H (51200)**, могут появляться пятна, тогда как при выборе **L (100)** уменьшается динамический диапазон. В большинстве ситуаций рекомендуется использовать значения от ISO 200 до ISO 6400. Если выбирается **A**, то фотокамера будет регулировать чувствительность автоматически в соответствии с условиями съемки согласно опции, выбранной для **НАСТРОЙКА СЪЕМКИ > АВТОНАСТРОЙКА ISO** (📖 100). Выберите из **АВТО 1**, **АВТО 2** и **АВТО 3**.

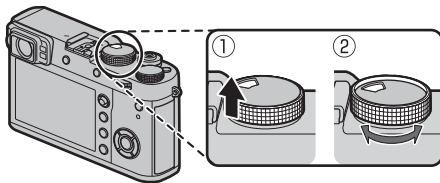



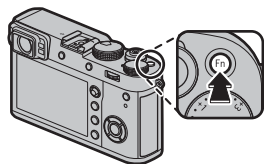

- ❖ Если **КОМАНДА** выбирается для **НАСТРОЙКА КНОПОК/ДИСКОВ > НАСТР. ДИСКА ISO(A)** (📖 121), чувствительность также можно регулировать, настроив чувствительность на **A** и повернув передний диск управления.
- ❖ Установка чувствительности не сбрасывается при выключении фотокамеры.

## Режим экспомера

Выберите способ, с помощью которого фотокамера производит экспо-замер. Нажмите функциональную кнопку (**Fn1**) для отображения опций, показанных ниже, затем нажмите селектор вверх для выделения опции и нажмите **MENU/OK** для выбора.



- ① Выбранная опция будет работать, только когда выключается **НАСТРОЙКА AF/MF > НАСТР. РАСПОЗН. ЛИЦ/ГЛАЗ** (📖 95).

Режим	Описание
 (МУЛЬТИ)	Фотокамера мгновенно определяет экспозицию на основе анализа композиции, цвета и распределения яркости. Рекомендуется в большинстве случаев.
 (ЦЕНТРОВЗВЕШЕННЫЙ)	Фотокамера измеряет экспозицию всего кадра, но определяющее значение имеет центральная область.
 (ТОЧЕЧНЫЙ)	Фотокамера измеряет освещенность в зоне по центру кадра, эквивалентной 2% от общей площади. Рекомендуется использовать с освещенными сзади объектами и в других случаях, когда фон намного ярче или темнее, чем главный объект.
 (СРЕДНЕВЗВЕШ.)	Экспозиция определяется усреднением по всему кадру. Этот режим обеспечивает одинаковую экспозицию при съемке нескольких кадров в одних и тех же условиях освещенности, особенно эффективен для пейзажей и портретов, когда снимаемые люди одеты в черную или белую одежду.









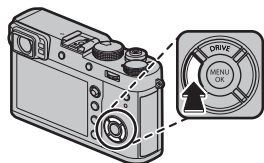

- 🔑 Доступ к опциям замера также можно получить с помощью **НАСТРОЙКА СЪЕМКИ > РЕЖИМ ЭКСПОЗАМЕРА** (📖 98).



## Имитация. пленки

Эта функция служит для моделирования эффектов различных сортов фото-пленки, включая черно-белую (с цветными фильтрами или без них). Нажмите функциональную кнопку **(Fn3)** для отображения опций, показанных ниже, затем нажмите селектор вверх для выделения опции и нажмите **MENU/OK** для выбора.



Опция	Описание
 (PROVIA//СТАНДАРТНЫЙ)	Стандартная цветопередача. Подходит для разнообразных объектов от портретов до пейзажей.
 (Velvia/ЯРКИЙ)	Высококонтрастная палитра насыщенных цветов, подходящая для съемки природы.
 (ASTIA/СЛАБАЯ)	Усиливает диапазон оттенков для телесных тонов портретов, одновременно сохраняя яркость голубого цвета дневного неба. Рекомендуется для съемки портретов на улице.
 (CLASSIC CHROME)	Слабый цвет и усиленный контраст тени для спокойной блокировки.
 (PRO Neg. Hi)	Дает немного больше контраста, чем  (PRO Neg. Std). Рекомендуется для съемки портретов на улице.
 (PRO Neg. Std)	Палитра слабых тонов. Увеличивается диапазон оттенков для телесных тонов, что отлично подходит для студийной съемки портретов.
 (ACROS) *	Сделайте черно-белые снимки с большой градацией оттенков и высокой резкостью изображения. Доступно с желтым <b>(Ye)</b> , красным <b>(R)</b> или зеленым <b>(G)</b> фильтром.
 (МОНОХР. + ЗЕЛЕН. ФИЛЬТР) *	Смягчает тона кожи на черно-белых портретах. Доступно с желтым <b>(Ye)</b> , красным <b>(R)</b> или зеленым <b>(G)</b> фильтром.
 (СЕПИЯ)	Съемка фотографий с эффектом сепии.

\* Фильтры усиливают тени серого соответственно оттенкам, дополняющим выбранный цвет. Желтый **(Ye)** фильтр усиливает пурпурные и синие цвета, а красный **(R)** фильтр – синие и зеленые. Зеленый **(G)** фильтр усиливает красные и коричневые цвета, включая телесные тона, что отлично подходит для съемки портретов.

- ❖ Опции моделирования пленки можно сочетать с настройками тона и резкости (📖 91, 92).
- ❖ Доступ к опциям моделирования также можно получить с помощью **📖 НАСТРОЙКИ КАЧЕСТВА ИЗОБРАЖЕНИЯ > ИМИТАЦИЯ. ПЛЕНКИ** (📖 91).

## Баланс белого

Для получения естественных цветов выберите параметр баланса белого, который соответствует источнику света. Нажмите функциональную кнопку **(Fn4)** для отображения опций, показанных ниже, затем нажмите селектор вверх для выделения опции и нажмите **MENU/OK** для выбора.

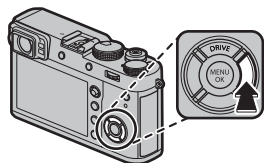



Опция	Описание	Опция	Описание
<b>АВТО</b>	Баланс белого настраивается автоматически.		Для съемки объектов в тени.
	Измерьте величину баланса белого (☞ 67).		Для съемки при освещении люминесцентными лампами «дневного света».
			Для съемки при освещении «белыми теплыми» люминесцентными лампами.
<b>К</b>	При выборе этой опции отображается список цветовых температур (☞ 67); выделите температуру и нажмите <b>MENU/OK</b> , чтобы выбрать выделенную опцию и открыть диалоговое окно тонкой настройки.		Для съемки при освещении «белыми холодными» люминесцентными лампами.
	Для объектов, освещенных прямым солнечным светом.		Для съемки при освещении лампами накаливания.
			Снижает синий оттенок, обычно возникающий при съемке под водой.



- ❖ Баланс белого при освещении вспышкой настраивается только в режимах **АВТО** и . Выключите вспышку, используя другие опции баланса белого (☞ 82).
- ❖ Результаты различаются в зависимости от условий съемки. После съемки просмотрите результаты, чтобы проверить цветопередачу.
- ❖ Доступ к опциям баланса белого также можно получить с помощью **☞ НАСТРОЙКИ КАЧЕСТВА ИЗОБРАЖЕНИЯ > БАЛАНС БЕЛОГО** (☞ 91).

### Пользовательский баланс белого

Выберите , чтобы настроить баланс белого для необычных условий освещения. Отобразятся опции замера баланса белого; поместите в кадр объект белого цвета, чтобы он заполнил дисплей, и полностью нажмите кнопку затвора, чтобы замерить баланс белого (чтобы выбрать самое последнее пользовательское значение и выйти без замера баланса белого, нажмите **DISP/BACK** или нажмите **MENU/OK**, чтобы выбрать самое последнее значение и отобразить диалоговое окно тонкой настройки).

- **Если отображается «ГОТОВО!»**, нажмите **MENU/OK**, чтобы установить для баланса белого значение, полученное при измерении.
- **Если отображается «НИЖЕ»**, увеличьте коррекцию экспозиции ( 62) и попробуйте снова.
- **Если отображается «ВЫШЕ»**, уменьшите коррекцию экспозиции ( 62) и попробуйте снова.

### Цветов. температура

Цветовая температура – это объективная мера цвета источника освещения, выражаемая в градусах Кельвина (K). Источники света с цветовой температурой, близкой к таковой для прямого солнечного света, воспринимаются, как белые; источники света с меньшей цветовой температурой имеют желтый или красный оттенок, тогда как источники с более высокой температурой имеют синеватый оттенок. Вы можете задавать цветовую температуру в соответствии с источником освещения, как показано в следующей таблице, или же выбирать опции, которые резко отличаются от цвета источника освещения, чтобы сделать изображение «теплее» или «холоднее».

◀ Выберите для красноватых источников освещения или «холодных» изображений

Выберите для синеватых источников освещения или «теплых» изображений ▶

2000 K

Искусственное освещение  
Рассвет/закат

5000 K

Прямой солнечный свет

15000 K

Синее небо

Тень

## Режим фокусировки

Используйте селектор режима фокусировки для выбора способа фокусировки фотокамеры (имейте в виду, что независимо от выбранной опции, когда фотокамера будет находиться в режиме ручной фокусировки, будет использоваться ручная фокусировка).

- **S** (однократная АФ): Фокусировка блокируется, когда кнопка затвора нажата наполовину. Выберите этот режим для съемки неподвижных объектов.
- **C** (непрерывная АФ): Выполняется непрерывная фокусировка в соответствии с изменениями расстояния до объекта, пока кнопка затвора нажата наполовину. Используйте для объектов, находящихся в движении. Параметр АФ обнаружения глаза не доступен.
- **M** (ручной): Выполните фокусировку вручную с помощью фокусирующего кольца объектива. Поворачивайте кольцо влево для уменьшения расстояния фокусировки и вправо – для увеличения. Индикатор ручной фокусировки указывает, насколько расстояние фокусировки совпадает с расстоянием до объекта в рамке фокусировки (белая линия показывает расстояние фокусировки, синяя полоса – глубину резкости или, другими словами, расстояние перед и за точкой фокусировки, которая должна быть в фокусе); также Вы можете проверить фокусировку визуально в видоискателе или на LCD мониторе. Выберите для ручного управления фокусировкой или в ситуациях, когда фотокамера не может сфокусироваться с помощью автофокусировки (📖 81).

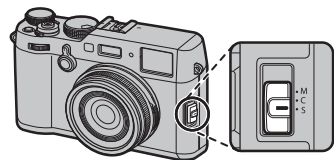

Уменьшение  
расстояния  
фокусировки

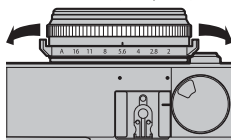

Увеличение  
расстояния  
фокусировки

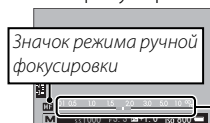

Значок режима ручной  
фокусировки

Индикатор  
ручной фоку-  
сировки

Расстояние фокуси-  
ровки (белая линия)



Глубина резкости  
(синяя полоса)

- ❖ Используйте **НАСТРОЙКА КНОПОК/ДИСКОВ > ФОКУСИР. КОЛЬЦО** (📖 122), чтобы сменить направление вращения кольца фокусировки.
- ❖ Чтобы использовать автофокусировку для фокусировки на объекте в выбранной зоне фокусировки (📖 72), нажмите кнопку **AEL/AFL** (размер зоны фокусировки можно выбрать при помощи заднего диска управления). В режиме ручной фокусировки вы можете использовать эту функцию для быстрого фокуса на выбранных объектах, используя одиночный или продолжительный АФ согласно параметру, выбранному для **НАСТРОЙКА AF/MF > НАСТР. МГНОВЕН. АФ** (📖 96).
- ❖ Используйте **НАСТРОЙКА КНОПОК/ДИСКОВ > НАСТР.(Fn) ФУНКЦ.**, чтобы изменить назначение кнопки **AEL/AFL** или назначить ее функцию по умолчанию другим элементам управления.

- ❖ Фотокамера может отображать расстояние фокусировки в метрах или футах. Для выбора единиц измерения используйте **НАСТРОЙКИ ЭКРАНА > ЕДИНИЦЫ ШКАЛЫ ФОКУСИРОВКИ** (📖 120).
- ❖ Если выбрана опция **ВКЛ** для **НАСТРОЙКА AF/MF > ПРЕДВАРИТЕЛ. AF** (📖 94), фокус будет непрерывно регулироваться в режимах **S** и **C**, даже если кнопка спуска затвора не нажата.

## ■ Индикатор фокусировки

Индикатор фокусировки горит зеленым цветом, когда объект находится в фокусе, и мигает белым, когда фотокамера не может сфокусироваться. Скобки (« ( ) ») указывают на то, что фотокамера фокусируется, и непрерывно отображаются в режиме **C**. **MF** отображается в режиме ручной фокусировки.



Индикатор  
фокусировки

## ● Проверка фокусировки

Для увеличения текущей зоны фокусировки (📖 72) для точного фокуса нажмите центр заднего диска управления. Нажмите на центр заднего диска управления снова, чтобы отменить увеличение. В режиме ручной фокусировки масштабирование можно отрегулировать вращением заднего диска управления, когда **СТАНДАРТ** или **ВЫДЕЛ.ПИК ФОКУСА** выбрано для **НАСТРОЙКА AF/MF > ПОМОЩЬ РУЧН.ФОК.** (📖 96), в то время если **ВКЛ** выбрано для **НАСТРОЙКА AF/MF > ПРОВЕРКА ФОКУСА** (📖 96), камера будет автоматически увеличивать выбранную зону фокусировки при повороте кольца фокусировки. Масштабирование фокуса недоступно в режиме фокусировки **C** или когда параметр **НАСТРОЙКА AF/MF > ПРЕДВАРИТЕЛ. AF** (📖 94) является включенным, или параметр, отличный от **ОДНА ТОЧКА**, выбирается для **РЕЖИМ AF** (📖 71).



- ❖ Используйте **НАСТРОЙКА КНОПОК/ДИСКОВ > НАСТР.(Fn) ФУНКЦ.**, чтобы изменить функцию, выполняемую центром диска управления, или назначить его функцию по умолчанию другим элементам управления.

### ■ Помощь ручн.фок.

Опцию **НАСТРОЙКА AF/MF > ПОМОЩЬ РУЧН.ФОК.** (📖 96) можно использовать для проверки фокусировки, когда снимки находятся в кадре ЖК-монитора или электронного видоискателя в режиме ручной фокусировки.

☛ Меню **ПОМОЩЬ РУЧН.ФОК.** можно отобразить нажатием и удержанием центра заднего диска управления.

Доступны следующие опции:

- **ВЫДЕЛ. ПИК ФОКУСА:** Выделяет высококонтрастные контуры. Поворачивайте фокусировочное кольцо, пока объект не будет выделен.
- **ЦИФР. РАЗДВ. ИЗОБР.:** Отображает разделенное изображение в центре кадра. Поместите объект в зону расслоенного изображения и поворачивайте фокусировочное кольцо, пока три части разбитого изображения не будут правильно совмещены.

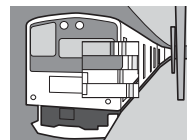

### Параметры автофокусировки (режим АФ)

Для выбора режима АФ для режимов фокусировки **S** и **C** нажмите кнопку функции (**Fn5**) для отображения параметров, показанных ниже, затем нажмите переключатель вверх или вниз для выделения цветом параметра и нажмите **MENU/OK** для выбора.

- **□ ОДНА ТОЧКА:** Фотокамера фокусируется на объекте в выбранной точке фокусировки (📖 73). Количество доступных точек фокусировки можно выбрать с помощью **AF НАСТРОЙКА AF/MF > КОЛ-ВО ТОЧЕК ФОКУСИРОВКИ** (📖 94). Используйте для точечной фокусировки на выбранном объекте.
  - **▣ ЗОНА:** Фотокамера фокусируется на объекте в выбранной зоне фокусировки (📖 74). Зона фокусировки включает множество точек фокусировки (7×7, 5×5 или 3×3), облегчая фокусировку на объектах в движении.
  - **▣ ШИРОКИЙ/ТРЕКИНГ:** В режиме фокусировки **C** камера отслеживает фокус на объекте в выбранной точке фокусировки, когда спусковая кнопка затвора нажимается наполовину (📖 75). В режиме фокусировки **S** фотокамера автоматически фокусируется на высококонтрастных объектах; зоны в фокусе показываются на дисплее. Фотокамера может быть неспособна сфокусироваться на малых объектах или предметах, которые движутся быстро.
- ◆ Доступ к опциям режима АФ также можно получить с помощью **AF НАСТРОЙКА AF/MF > РЕЖИМ АФ** (📖 94).

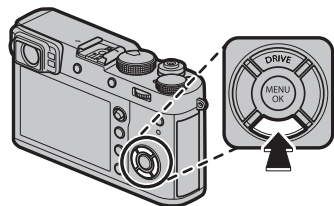

### **Фокусировка - выбор точки**

Используйте регулятор фокусировки (ручку фокусировки), чтобы выбрать точку фокусировки для автофокусировки. Процедура для выбора точки фокусировки отличается в зависимости от параметра, выбранного для режима AF (📖 71).

- ❖ Выбор зоны фокусировки можно использовать для выбора точки фокусировки для ручной фокусировки и изменения фокусного расстояния.

Наклоните регулятор фокусировки в положение рамки фокусировки или нажмите на центральную часть регулятора для возврата к центральной точке фокусировки.

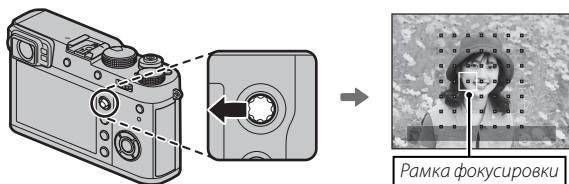

### **Доступные точки фокусировки**

Обнаруживающая контраст АФ TTL предлагает больше точек фокусировки, чем интеллектуальная гибридная АФ, которая сочетает в себе обнаружение фазы и обнаружение контраста АФ TTL.

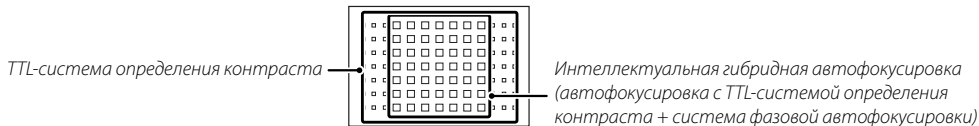



## **Отображение точки фокусировки**

Регулятор фокусировки (ручку фокусировки) можно использовать, чтобы отобразить доступные точки фокусировки.

- ◆ Доступ к выбору зоны фокусировки также можно получить с помощью **НАСТРОЙКА AF/MF > ЗОНА ФОКУСИРОВКИ** (📖 94).

### ■ АФ одной точки

Нажмите на центральную часть регулятора фокусировки, чтобы отобразить точки фокусировки («□») и рамку фокусировки. Используйте регулятор, чтобы установить положение рамки фокусировки, или нажмите на центральную часть регулятора для возврата к центральной точке фокусировки.

Чтобы выбрать размер рамки фокусировки, поверните задний диск управления. Поверните диск влево для снижения наведения до 50%, вправо - для увеличения на 150% или нажмите центр диска для восстановления исходного размера рамки. Нажмите **MENU/OK** для активации Вашего выбора.

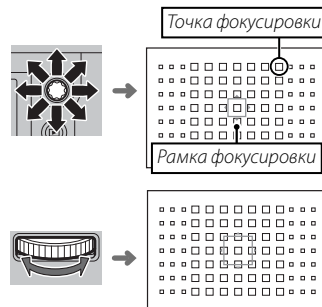

### ■ Зона АФ

Нажмите на центральную часть регулятора фокусировки, чтобы отобразить зону фокусировки. Используйте регулятор, чтобы установить положение зоны, или нажмите на центральную часть регулятора для возврата зоны в центр дисплея.

Для выбора количества рамок фокусировки в зоне поверните задний диск управления. Поверните диск вправо для прокрутки размера зон в порядке 3×3, 5×5, 7×7, 3×3... , влево - для прокрутки размера зон в обратном порядке или нажмите на центр диска для выбора размера зоны 3×3. Нажмите **MENU/OK** для активации Вашего выбора.

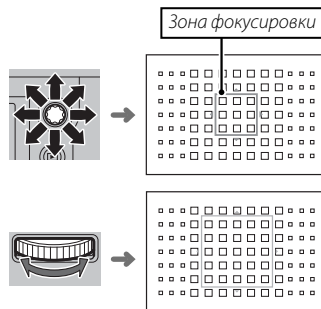

## ■ Отслеживание (только режим фокусировки С)

Нажмите на центральную часть регулятора фокусировки, чтобы отобразить рамку фокусировки. Используйте регулятор, чтобы установить положение рамки, или нажмите на центральную часть регулятора для возврата рамки в центр дисплея. Нажмите **MENU/OK** для активации Вашего выбора. Фотокамера будет отслеживать фокус на объекте, пока кнопка затвора нажата наполовину.

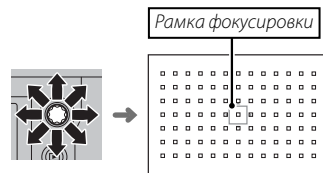

① Выбор ручной рамки фокусировки недоступен, когда широкий/трекинг выбран для режима фокусировки **S**.

## ● Выбор рамки фокусировки серийной съемки

Когда для режима работы затвора выбрана частота кадров 8 к/с, то количество доступных рамок фокусировки в режиме фокусировки **C** уменьшается.

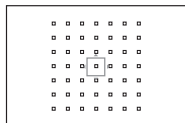

*Одна точка*

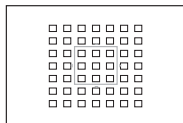

*Зона*

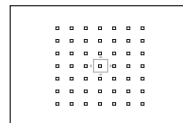

*Широкий/трекинг*

## Длинные экспозиции (Т/В)

Выберите выдержку **Т** (время) или **В** (ручная) для длительных экспозиций.

- Для предотвращения движения фотокамеры во время экспозиции рекомендуется использовать штатив.
- Для снижения «шума» (пятнистости) при длительных экспозициях выберите **ВКЛ** для **НАСТРОЙКИ КАЧЕСТВА ИЗОБРАЖЕНИЯ > СНИЖ.ШУМ.ДЛ.ЭКСП** (🗨 92). Учтите, что при этом может увеличиться время записи изображений после съемки.

### Время (Т)

- 1 Поверните диск выдержки в положение **Т**.



- 2 Поверните задний диск управления, чтобы выбрать выдержку.

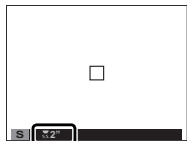

- 3 Полностью нажмите кнопку затвора, чтобы сделать фотографию с выбранной выдержкой. Таймер обратного отсчета будет отображаться во время работы экспозиции.



### Ручная (В)

- 1 Поверните диск выдержки в положение **В**.



- 2 Полностью нажмите кнопку затвора. Затвор останется открытым до 60 минут, пока будет нажата кнопка затвора; на дисплее будет отображаться время, прошедшее с начала экспозиции.



- При выборе значения диафрагмы **A** выдержка блокируется на значении 30 с.

## **Использование пульта дистанционного спуска затвора**

Для длинных экспозиций можно использовать дополнительный пульт дистанционного спуска затвора RR-90. Для получения более подробной информации см. руководство, которое прилагается к RR-90.

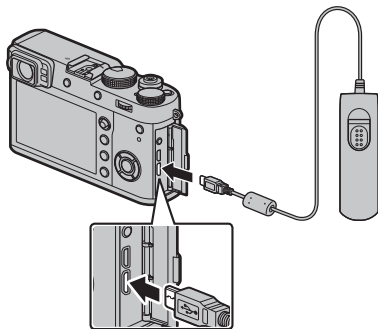

### **● Пульты дистанционного спуска затвора сторонних производителей**

Электронные пульта дистанционного спуска затвора сторонних производителей можно подключить через разъем микрофона/пульта дистанционного спуска затвора. Отобразится окно подтверждения при подключении затвора сторонних производителей; нажмите **MENU/OK** и выберите **DIS.SP** для **МИК./ДИСТАН.СПУСК**.

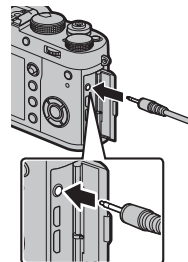



ПРОВЕРЬТЕ НАСТРОЙКУ  
МИКРОФОНА/ДИСТАН.СПУСКА  
**DIS.SP** задать **DIS.SP** пропустить

## Таймер

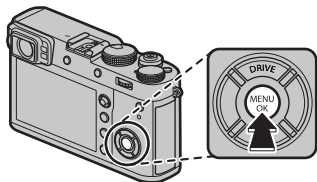

Применяйте автоспуск для съемки автопортретов или предотвращения размытости, вызванного дрожанием фотокамеры.

- 1 Нажмите **MENU/OK** в режиме съемки для отображения меню съемки.



- 2 Выберите вкладку  **НАСТРОЙКА СЪЕМКИ** (89), затем выделите **ТАЙМЕР** и нажмите **MENU/OK**.

- 3 Нажмите переключатель вверх или вниз для выделения цветом желаемого параметра и нажмите **MENU/OK** для выбора.

Опция	Описание
 <b>2 сек</b>	Спуск затвора производится через две секунды после нажатия кнопки затвора. Выберите этот режим, чтобы уменьшить размытость, вызываемую движением фотокамеры при нажатии кнопки затвора.
 <b>10 сек</b>	Спуск затвора производится через десять секунд после нажатия кнопки затвора. Используйте для получения фотоснимков, на которых будете присутствовать Вы сами.
<b>ОТКЛ</b>	Таймер выключен.

- 4 Нажмите кнопку затвора наполовину для фокусировки.

① Нажимая кнопку затвора, стойте позади фотокамеры. Если Вы будете стоять перед объективом, это помешает правильной фокусировке и экспозиции.

- 5 Чтобы запустить таймер автоспуска, нажмите кнопку затвора до конца. На экране будет отображаться количество секунд, оставшихся до спуска затвора. Чтобы остановить таймер до того, как будет сделан снимок, нажмите **DISP/BACK**.

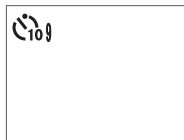

Индикатор таймера, расположенный спереди фотокамеры, будет мигать непосредственно перед выполнением съемки. Если выбран двухсекундный таймер, индикатор таймера будет мигать с началом обратного отсчета.

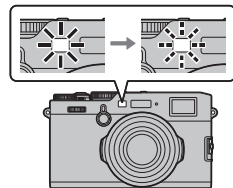

- ◆ Таймер автоматически выключается при выключении фотокамеры.

## Съемка с интервальным таймером

Выполните указанные ниже шаги, чтобы настроить фотокамеру для автоматической съемки в предустановленный временной интервал.

- 1 В режиме съемки нажмите **MENU/OK**, чтобы отобразить меню съемки. Выберите вкладку **НАСТРОЙКА СЪЕМКИ** (📖 89), затем выделите **ИНТЕРВАЛЬНАЯ СЪЕМКА** и нажмите **MENU/OK**.

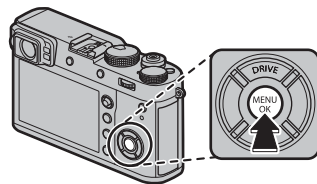

- 2 Воспользуйтесь селектором, чтобы выбрать интервал и количество снимков. Нажмите **MENU/OK** для продолжения.

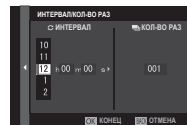

- 3 Воспользуйтесь селектором, чтобы выбрать время запуска, а затем нажмите **MENU/OK**. Съемка начнется автоматически.

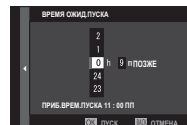

- ❶ Интервальную таймерную съемку нельзя использовать с выдержкой **B** (выдержкой от руки) или при съемке с многократной экспозицией. В режиме серийной съемки, только один снимок будет делаться при каждом нажатии спусковой кнопки затвора.
- ❷ Рекомендуется использовать штатив.
- ❸ Проверьте уровень батареи перед началом. Мы рекомендуем использование дополнительного сетевого переходника переменного тока AC-9V и преобразователя постоянного тока CP-W126.
- ❹ Дисплей выключается в перерывах между съемкой отдельных кадров, и загорается на несколько секунд до следующего снимка. Дисплей можно активировать в любое время нажатием кнопки спуска затвора.

## Блокировка фокуса/экспозиции

Эта функция предназначена для композиции снимков, на которых объект расположен не по центру:

- 1 Фокусировка:** Наведите рамку фокусировки на объект и нажмите кнопку затвора наполовину, чтобы заблокировать фокус и экспозицию. Фокус и экспозиция будут оставаться заблокированными, пока кнопка затвора нажата наполовину (блокировка АФ/АЭ).



- ◆ Кнопка **AEL/AFL**. Функцию для кнопки **AEL/AFL** можно выбрать с помощью **НАСТРОЙКА КНОПОК/ДИСКОВ > НАСТР.(Fn) ФУНКЦ.** (☰ 47): выберите из **ТОЛЬКО БЛОК. АЭ** (нажатие **AEL/AFL** блокирует экспозицию, но не фокусировку), **ТОЛЬКО БЛОК. АФ** (нажатие **AEL/AFL** блокирует фокусировку, но не экспозицию) и **БЛОКИРОВКА АЭ/АФ** (нажатие **AEL/AFL** блокирует и фокусировку, и экспозицию).

- 2 Измените композицию:** Удерживайте кнопку затвора нажатой наполовину или удерживайте нажатой кнопку **AEL/AFL**.

- ◆ Фокусировка и/или экспозиция будут оставаться заблокированными, пока нажата кнопка **AEL/AFL**, независимо от того, нажата кнопка спуска затвора наполовину или нет. Если выбрана опция **ПЕРЕКЛ.БЛОК.АЭ/АФ** для **НАСТРОЙКА КНОПОК/ДИСКОВ > РЕЖ.БЛОКИР.АЭ/АФ** (☰ 122), фокусировка и/или экспозиция блокируются при нажатии кнопки и остаются заблокированными до повторного нажатия этой кнопки.



- 3 Выполните съемку:** Нажмите кнопку до конца.





 **Автофокусировка**

Несмотря на наличие высокоточной системы автофокусировки, фотокамера может не сфокусироваться на перечисленных ниже объектах.

- Сильно отражающие предметы, например, зеркала или кузова автомобилей.
- Объекты, фотографируемые через окно или другой отражающий объект.
- Темные объекты и материалы, которые не отражают, а поглощают свет, например, волосы или мех.
- Полупрозрачные, изменчивые объекты, например, дым или пламя.
- Объекты, слабо контрастирующие с фоном.
- Объекты, расположенные спереди или сзади высококонтрастного объекта, который также находится в рамке кадра (например, объект, снимаемый на фоне высококонтрастных элементов).

## Фотосъемка со вспышкой

Используйте встроенную вспышку для дополнительного освещения при съемке ночью или в помещении при недостаточном освещении.

- 1 Выберите **НАСТРОЙКА ВСПЫШКИ** в меню съемки и, убедившись, что для **Встроенная вспышка** выбрано **ВКЛ**, выберите **НАСТРОЙКА ФУНКЦИИ ВСПЫШКИ**, чтобы отобразить параметры вспышки.

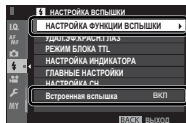

- 1 Выбор **ОТКЛ** для **Встроенная вспышка** отключает встроенную вспышку.

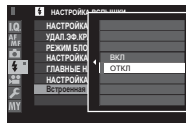

- 2 Выделите элементы, используя селектор, и поверните задний диск управления, чтобы изменить выделенную настройку.

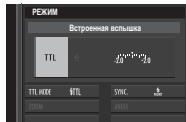

- 3 Нажмите **DISP/BACK** чтобы активировать изменения.

- 1 Вспышка не срабатывает при некоторых условиях, например, в режиме панорамы или при использовании электронного затвора.
  - 2 Выберите выдержки, длиннее чем  $1/2000$  при использовании вспышки в режиме экспозиции **S** (АЭ с приоритетом затвора) или в ручном режиме (**M**).

- ❖ Вспышка не сработает, если **ВЫКЛ** выбрано для **ЗВУК И ВСПЫШКА** в меню **ПОЛЬЗОВАТЕЛЬСКИЕ НАСТРОЙКИ**.
- ❖ В режиме TTL вспышка может сработать несколько раз с каждым снимком. Не перемещайте фотокамеру до завершения съемки.
- ❖ Дополнительные бленды не рекомендуются для использования со встроенной вспышкой, поскольку они могут отбрасывать тени, которые вызывают виньетирование.

### Удаление эффекта красных глаз

Удаление эффекта красных глаз доступно, если выбран параметр, отличный от **ОТКЛ**, для **НАСТРОЙКА ВСПЫШКИ > УДАЛ.ЭФ.КРАСН.ГЛАЗ** и **ВКЛ** для **НАСТРОЙКА АФ/МФ > НАСТР.РАСПОЗН. ЛИЦ/ГЛАЗ**. Функция удаления эффекта красных глаз уменьшает проявление «эффекта красных глаз», вызываемого отражением света вспышки от сетчатки глаза объекта.

### Выдержка синхронизации вспышки

Вспышка синхронизируется с затвором при выдержке  $1/2000$  с или менее.

### Дополнительные вспышки

Фотокамеру также можно использовать с дополнительными вспышками FUJIFILM, устанавливаемыми на башмак (141). Не используйте вспышки сторонних производителей, подающие более 300 В на горячий башмак фотокамеры.

## НАСТРОЙКА ФУНКЦИИ ВСПЫШКИ

Со встроенной вспышкой доступны следующие параметры:

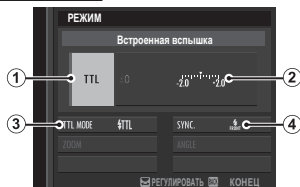

- ① **Режим управления вспышкой:** Выберите одну из следующих опций.
  - **TTL (TTL):** Режим TTL. Отрегулируйте коррекцию вспышки (②) и выберите режим вспышки (③).
  - **M (M):** Вспышка срабатывает при выбранном выводе (②), независимо от яркости объекта или настроек фотокамеры. Вывод выражается в долях от полной мощности от 1/1 до 1/64. Желаемые результаты могут не быть достигнуты при низких значениях, если они превышают пределы системы управления вспышкой; сделайте пробный снимок и проверьте результат.
  - **⚡ (КОММАНДЕР):** Выберите, будет ли использоваться вспышка для управления удаленными синхронизированными вспышками, например, в виде части системы студийной вспышки.
  - **OFF (OFF):** Вспышка не срабатывает.
- ② **Компенсация/вывод вспышки:** Настройте уровень вспышки. Доступные параметры различаются в зависимости от режима управления вспышкой (①).

- ③ **Режим вспышки (TTL):** Выберите режим вспышки для управления вспышкой TTL. Доступные параметры различаются в зависимости от выбранного режима съемки (P, S, A или M).
  - **⚡ (АВТОВСПЫШКА):** Вспышка срабатывает только при необходимости; уровень вспышки регулируется в соответствии с яркостью объекта. При нажатии кнопки спуска затвора наполовину отображается символ **⚡**, что означает, что при фотосъемке сработает вспышка.
  - **⚡ (СТАНДАРТ):** Вспышка срабатывает при каждом снимке, если возможно; уровень вспышки регулируется в зависимости от яркости объекта. Вспышка не срабатывает, если она не заряжена полностью, когда затвор спущен.
  - **⚡ (МЕДЛЕННАЯ СИНХРОНИЗАЦИЯ):** Комбинируйте вспышку с длинными выдержками при съемке портретов на фоне ночного пейзажа. Вспышка не срабатывает, если она не заряжена полностью, когда затвор спущен.
- ④ **Синхронизация:** Выберите, будет ли вспышка срабатывать сразу после открытия затвора (**FRONT/1-Я ШТОРКА**) или непосредственно перед его закрытием (**REAR/2-Я ШТОРКА**). **1-Я ШТОРКА** рекомендуется в большинстве случаев.

## Запись снимков в формате RAW

Для записи исходных, необработанных данных с матрицы фотокамеры выберите параметр **RAW** для качества изображений в меню съемки, как описано ниже. Копии в формате JPEG для RAW-изображений можно сделать с помощью **МЕНЮ ВОСПРОИЗВЕДЕНИЯ > КОНВЕРТАЦИЯ RAW**, или изображения в формате RAW можно просматривать на компьютере с помощью приложения RAW FILE CONVERTER EX 2.0 (📖 85, 132).

- 1 В режиме съемки нажмите **MENU/OK**, чтобы отобразить меню съемки. Выберите вкладку **НАСТРОЙКИ КАЧЕСТВА ИЗОБРАЖЕНИЯ** (📖 89), затем выделите **КАЧЕСТВО ИЗОБР.** (📖 90) и нажмите **MENU/OK**.
- 2 Выделите опцию и нажмите **MENU/OK**. Выберите **RAW** для записи только изображений RAW или **FINE+RAW** или **NORMAL+RAW** для записи копий JPEG вместе с изображениями RAW. **FINE+RAW** использует меньшую степень сжатия JPEG для получения высококачественных изображений JPEG, тогда как **NORMAL+RAW** использует больший коэффициент сжатия формата JPEG, что позволяет увеличить количество сохраняемых снимков.

### Кнопки функций

Чтобы включить или выключить качество изображения RAW для отдельного снимка, задайте функцию **RAW** для кнопки функции (📖 47). Если в настоящий момент для качества изображения выбрана установка JPEG, нажатием кнопки временно выбирается эквивалентная опция JPEG+RAW. Если в настоящий момент выбрана опция JPEG+RAW, нажатием кнопки выполняется временный выбор эквивалентной опции JPEG, тогда как если выбрана опция **RAW**, нажатием кнопки временно выбирается режим **FINE**. После съемки кадра или повторного нажатия кнопки происходит возврат к предыдущей установке.

## Создание копий изображений RAW в формате JPEG

Вместе с изображениями RAW сохраняется информация о настройках фотокамеры отдельно от данных, полученных с сенсора изображений фотокамеры. С помощью **МЕНЮ ВОСПРОИЗВЕДЕНИЯ > КОНВЕРТАЦИЯ RAW** (📖 109) можно создавать копии в формате JPEG для RAW-изображений, используя различные опции для настроек, перечисленных ниже. Исходные данные изображения не меняются, что позволяет обрабатывать одно изображение RAW множеством разных способов.

**1** Во время просмотра нажмите **MENU/OK**, чтобы открыть меню просмотра, затем нажмите селектор вверх или вниз, чтобы выделить **МЕНЮ ВОСПРОИЗВЕДЕНИЯ > КОНВЕРТАЦИЯ RAW** (📖 108), и нажмите **MENU/OK**, чтобы отобразить настройки, показанные в таблице справа.

❖ Эти опции также могут быть отображены нажатием кнопки **Q** во время просмотра.

**2** Нажмите селектор вверх или вниз для выделения настройки и нажмите селектор вправо, чтобы ее выбрать. Нажмите селектор вверх или вниз, чтобы выделить нужную опцию, и нажмите **MENU/OK** для выбора и возврата в список настроек. Повторите эти шаги для выбора дополнительных настроек.

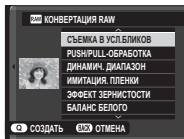

**3** Нажмите кнопку **Q**, чтобы предварительно просмотреть копию JPEG и нажмите **MENU/OK**, чтобы сохранить.

Настройка	Описание
<b>СЪЕМКА В УСЛ.БЛИКОВ</b>	Создайте копию JPEG с использованием настроек, действовавших в момент съемки кадра.
<b>PUSH/PULL-ОБРАБОТКА</b>	Настройте экспозицию от -1 EV до +3 EV с шагом 1/3 EV.
<b>ДИНАМИЧ. ДИАПАЗОН</b>	Усиление деталей в светлых зонах для получения естественного контраста (📖 91).
<b>ИМИТАЦИЯ ПЛЕНКИ</b>	Моделирование эффектов использования пленок различных типов (📖 65).
<b>ЭФФЕКТ ЗЕРНИСТОСТИ</b>	Добавление эффекта зернистости фотопленки (📖 91).
<b>БАЛАНС БЕЛОГО</b>	Настройка баланса белого (📖 66).
<b>СДВИГ БАЛАН. БЕЛОГО</b>	Тонкая настройка баланса белого (📖 66).
<b>ТОН СВЕТОВ</b>	Настройка светлых участков снимка (📖 91).
<b>ТОН ТЕНЕЙ</b>	Настройка теней (📖 91).
<b>ЦВЕТ</b>	Настройка цветовой плотности (📖 92).
<b>РЕЗКОСТЬ</b>	Усиление резкости или смягчение контуров (📖 92).
<b>СНИЖЕНИЕ ШУМА</b>	Обработка копии для снижения пятнистости (📖 92).
<b>ЦВЕТОВОЕ ПРОСТР.</b>	Выбор используемого цветового пространства для цветовоспроизведения (📖 92).

## Сохранение настроек

Вы можете сохранить до 7 наборов пользовательских настроек для часто встречающихся ситуаций. Сохраненные настройки можно снова вызвать с помощью **☰ НАСТРОЙКИ КАЧЕСТВА ИЗОБРАЖЕНИЯ > ВЫБОР НАБОРА НАСТРОЕК** (📖 93).

**1** В режиме съемки нажмите **MENU/OK**, чтобы отобразить меню съемки. Выберите вкладку **☰ НАСТРОЙКИ КАЧЕСТВА ИЗОБРАЖЕНИЯ** (📖 89), затем выделите **РЕД. НАБОРА НАСТРОЕК** (📖 93) и нажмите **MENU/OK**.

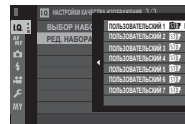

**2** Выделите один из банков пользовательских настроек и нажмите **MENU/OK** для выбора. Настройте по желанию перечисленные ниже опции и нажмите **DISP/BACK** после завершения настройки: **ДИНАМИЧ. ДИАПАЗОН**, **ИМИТАЦИЯ ПЛЕНКИ**, **ЭФФЕКТ ЗЕРНИСТОСТИ**, **БАЛАНС БЕЛОГО**, **ТОН СВЕТОВ**, **ТОН ТЕНЕЙ**, **ЦВЕТ**, **РЕЗКОСТЬ**, и **СНИЖЕНИЕ ШУМА**.

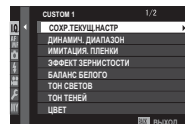

☛ Чтобы заменить настройки в выбранном банке с текущими настройками фотокамеры, выберите **СОХР. ТЕКУЩ.НАСТР** и нажмите **MENU/OK**.

**3** Откроется диалоговое окно подтверждения; выделите **ДА** и нажмите **MENU/OK**.

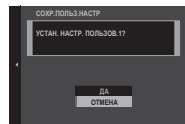

## Помощь фотоальбома

Создавайте альбомы из любимых фотографий.

### Создание фотоальбома

**1** Выберите **НОВЫЙ АЛЬБОМ** для **МЕНЮ ВОСПРОИЗВЕДЕНИЯ > ПОМОЩЬ ФОТОАЛЬБ.** (🗨 108).

**2** Просмотрите снимки и нажмите селектор вверх или вниз для выбора изображения или отмены выбора. Чтобы отобразить текущий снимок на обложке, нажмите селектор вниз. Нажмите **MENU/OK**, чтобы выйти, когда создание альбома завершено.

- ❖ Для фотоальбомов нельзя выбирать ни фотографии размером **640** или меньше, ни видеофрагменты.
- ❖ Первое выбранное изображение будет помещено на обложку. Нажмите селектор вниз, чтобы выбрать другое изображение для обложки.

**3** Выделите **ЗАВЕРШИТЬ ФОТОАЛЬБОМ** и нажмите **MENU/OK** (чтобы выбрать все фотографии, или же все фотографии, соответствующие заданным условиям поиска для фотоальбома, выберите **ВЫБРАТЬ ВСЕ**). Новый альбом будет добавлен к списку в меню помощи фотоальбома.

- ① Фотоальбомы могут содержать до 300 изображений.
- ① Фотоальбомы, не содержащие снимков, автоматически удаляются.

### **Просмотр фотоальбомов**

Выделите альбом в меню помощи фотоальбома и нажмите **MENU/OK**, чтобы открыть альбом, затем нажимайте селектор влево или вправо для пролистывания и просмотра изображений.

### **Редактирование и удаление фотоальбомов**

Откройте альбом и нажмите **MENU/OK**. На дисплее появятся перечисленные ниже опции; выбрав нужную опцию, следуйте инструкциям на экране.

- **РЕДАКТИРОВАТЬ**: Отредактируйте альбом, как описано в разделе «Создание фотоальбома» (📖 87).
- **СТЕРЕТЬ**: Удалить фотоальбом.

#### **Фотоальбомы**

Фотоальбомы можно копировать на компьютер при помощи программного обеспечения MyFinePix Studio (📖 132).



## Использование меню: Режим съемки

Меню съемки используется для выбора настроек для разнообразных условий съемки. Часто используемые опции можно сохранить в индивидуальном пользовательском меню («Мое меню»).

### Использование меню съемки

- 1 В режиме съемки нажмите **MENU/OK**, чтобы открыть меню.

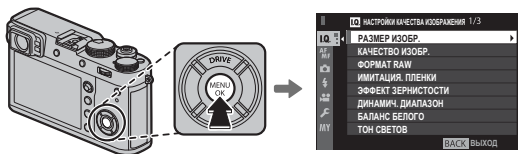

- 2 Нажмите селектор влево, чтобы выделить вкладку для текущего меню.

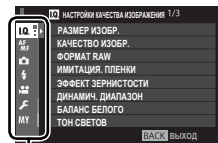

Закладка

- 3 Нажмите селектор вниз, чтобы выделить вкладку (LO, AF, A, F, или MY) содержащую нужный элемент.
- 4 Нажмите селектор вправо, чтобы поместить курсор в меню.

- 5 Нажмите селектор вверх или вниз, чтобы выделить необходимый элемент.
- 6 Нажмите селектор вправо, чтобы просмотреть опции для выделенного элемента.
- 7 Нажмите селектор вверх или вниз, чтобы выделить необходимую опцию.
- 8 Нажмите **MENU/OK**, чтобы выбрать выделенную опцию.
- 9 Нажмите **DISP/BACK** для возврата к дисплею съемки.

- Используйте передний диск управления для выбора вкладок меню или страницы с помощью меню и задний диск управления, чтобы выделить элементы меню.

**НАСТРОЙКИ КАЧЕСТВА ИЗОБРАЖЕНИЯ**

Чтобы отрегулировать настройки съемки, которые влияют на качество изображения, нажмите **MENU/OK** на дисплее съемки и выберите вкладку **NA** (**НАСТРОЙКИ КАЧЕСТВА ИЗОБРАЖЕНИЯ**) (89).

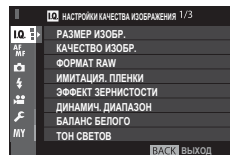
**РАЗМЕР ИЗОБР.**

Выберите размер изображения и соотношение сторон для записи фотографий.

**Соотношение сторон**

Изображения с соотношением сторон 3:2 имеют такие же пропорции, что и кадр 35 мм пленки, тогда как соотношение сторон 16:9 подходит для просмотра на устройствах High Definition (Высокой Четкости) (HD). Изображения с соотношением сторон 1:1 - квадратные.

Опция	Размер изображения	Опция	Размер изображения
<b>L</b> 3:2	6000 × 4000	<b>S</b> 3:2	3008 × 2000
<b>L</b> 16:9	6000 × 3376	<b>S</b> 16:9	3008 × 1688
<b>L</b> 1:1	4000 × 4000	<b>S</b> 1:1	2000 × 2000
<b>M</b> 3:2	4240 × 2832		
<b>M</b> 16:9	4240 × 2384		
<b>M</b> 1:1	2832 × 2832		

**РАЗМЕР ИЗОБР.** не восстанавливается при выключении фотокамеры или выборе другого режима съемки.

**КАЧЕСТВО ИЗОБР.**

Выберите формат файла и коэффициент сжатия. Выберите **ТОЧНЫЙ** или **НОРМАЛЬНОЕ** для записи изображений JPEG, **RAW** – для записи изображений RAW или **ТОЧНЫЙ+RAW** или **НОРМАЛЬНОЕ+RAW** для совместной записи изображений JPEG и RAW. При выборе опций **ТОЧНЫЙ** и **ТОЧНЫЙ+RAW** используйте меньшую степень сжатия JPEG для получения высококачественных изображений JPEG, тогда как с опциями **НОРМАЛЬНОЕ** и **НОРМАЛЬНОЕ+RAW** используйте большую степень сжатия JPEG, что позволяет увеличить количество сохраняемых снимков.

**ФОРМАТ RAW**

Установите, требуется ли сжатие для изображений в формате RAW.

Опция	Описание
<b>НЕСЖАТЫЙ</b>	Изображения в формате RAW не сжимаются.
<b>СЖАТ. БЕЗ ПОТЕРЬ</b>	Изображения в формате RAW сжимаются при помощи обратимого алгоритма, который уменьшает размер файла без потери данных изображения. Изображения можно просмотреть в RAW FILE CONVERTER EX 2.0 или другом программном обеспечении, которое поддерживает «сжатие без потерь» формата RAW (132).

## ИМИТАЦИЯ. ПЛЕНКИ

Моделирование эффектов использования пленок различных типов (📖 65).

## ЭФФЕКТ ЗЕРНИСТОСТИ

Добавьте эффект зернистости фотопленки.

**Опции: СИЛЬНЫЙ/СЛАБЫЙ/ОТКЛ**

## ДИНАМИЧ. ДИАПАЗОН

Настройте контраст. Выбирайте меньшие значения для увеличения контраста при съемке в помещении или под пасмурным небом, и более высокие значения – для уменьшения потери деталей в освещенных участках и в тенях при фотосъемке высококонтрастных сюжетов. Большие значения рекомендуются для сюжетов, где присутствует как солнечный свет, так и темные тени, или для таких высококонтрастных объектов, как солнечный свет на воде, ярко освещенные осенние листья, портреты на фоне голубого неба и белые предметы или люди в белой одежде; однако, имейте в виду, что на фотографиях, снятых с высокой чувствительностью, могут быть видны пятна.

- ❖ При выборе режима **АВТО** фотокамера автоматически выберет **100** или **200** в соответствии с объектом и условиями съемки. Скорость выдержки и апертура будут отображаться, когда кнопка спуска затвора нажата наполовину.
- ❖ **200** доступно при чувствительности ISO 400 и выше, **400** доступно при чувствительности ISO 800 и выше.

## БАЛАНС БЕЛОГО

Отрегулируйте цвета в соответствии с источником света (📖 66).

## ТОН СВЕТОВ

Выберите способ обработки светлых зон.

**Опции: +4/+3/+2/+1/0/-1/-2**

## ТОН ТЕНЕЙ

Выберите способ обработки теней.

**Опции: +4/+3/+2/+1/0/-1/-2**

## ЦВЕТ

Настройте цветовую плотность.

**Опции: +4/+3/+2/+1/0/-1/-2/-3/-4**

## РЕЗКОСТЬ

Усиление резкости или смягчение контуров.

**Опции: +4/+3/+2/+1/0/-1/-2/-3/-4**

## СНИЖЕНИЕ ШУМА

Служит для снижения шума на фотографиях, снятых с высокой чувствительностью.

**Опции: +4/+3/+2/+1/0/-1/-2/-3/-4**

## СНИЖ.ШУМ.ДЛ.ЭКСП

Выберите **ВКЛ**, чтобы уменьшить пятнистость при длительных экспозициях (🗨 76).

**Опции: ВКЛ/ОТКЛ**

## ЦВЕТОВОЕ ПРОСТР.

Выберите цветовую гамму для цветовоспроизведения.

Опция	Описание
sRGB	Рекомендуется в большинстве случаев.
Adobe RGB	Предназначено для коммерческой печати.

**УСТР. БИТЫХ ПИКС**

Используйте данную опцию, если заметили засвеченные точки на своих снимках.

**1** Нажмите **MENU/OK** на дисплее съемки и выберите вкладку **НАСТРОЙКИ КАЧЕСТВА ИЗОБРАЖЕНИЯ** (🗨 89).

**2** Выделите **УСТР. БИТЫХ ПИКС** и нажмите **MENU/OK**, чтобы отобразить карту пикселей.

- ⓘ Результаты не гарантируются.
- ⓘ Убедитесь, что батарея полностью заряжена, прежде чем приступить к картированию пикселей.
- ⓘ Картирование пикселей недоступно при повышенной температуре фотокамеры.
- ⓘ Обработка может занять несколько секунд.

**ВЫБОР НАБОРА НАСТРОЕК**

Служит для вызова настроек, сохраненных с помощью опции **РЕД. НАБОРА НАСТРОЕК**.

**Опции:** **ПОЛЬЗОВАТЕЛЬСКИЙ 1/ПОЛЬЗОВАТЕЛЬСКИЙ 2/ПОЛЬЗОВАТЕЛЬСКИЙ 3/ПОЛЬЗОВАТЕЛЬСКИЙ 4/  
ПОЛЬЗОВАТЕЛЬСКИЙ 5/ПОЛЬЗОВАТЕЛЬСКИЙ 6/ПОЛЬЗОВАТЕЛЬСКИЙ 7**

**РЕД. НАБОРА НАСТРОЕК**

Сохранить настройки (🗨 86).

**AF/MF НАСТРОЙКА AF/MF**

Чтобы отрегулировать настройки фокусировки, нажмите **MENU/OK** на дисплее съемки и выберите вкладку **AF/MF (НАСТРОЙКА AF/MF)** (89). Доступные параметры различаются в зависимости от режима съемки.

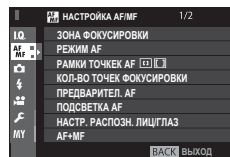
**ЗОНА ФОКУСИРОВКИ**

Выберите зону фокусировки (73). Выбор зоны фокусировки можно использовать для выбора точки фокусировки для ручной фокусировки и изменения фокусного расстояния.

**РЕЖИМ AF**

Выберите режим AF для режимов фокусировки **S** и **C** (71).

**РАМКИ ТОЧЕК AF**

Выберите, отображаются ли отдельные рамки фокусировки, когда выбран параметр **ЗОНА** или **ШИРОКИЙ/ТРЕКИНГ** для опции **РЕЖИМ AF**.

**Опции:** ВКЛ/ОТКЛ

**КОЛ-ВО ТОЧЕК ФОКУСИРОВКИ**

Установите количество доступных точек фокусировки для выбора точки фокусировки, когда **ОДНА ТОЧКА** выбирается для **РЕЖИМ AF**.

Опция	Описание
<b>91 ТОЧЕК (7 × 13)</b>	Выберите 91 точек фокусировки, расположенных в сетке 7 × 13 точек.
<b>325 ТОЧКИ (13 × 25)</b>	Выберите 325 точки фокусировки, расположенные в сетке 13 × 25 точку.

**ПРЕДВАРИТЕЛ. AF**

Если выбрано **ВКЛ**, фотокамера продолжит настраивать фокус, даже когда кнопка затвора не нажата наполовину для улучшенной реакции затвора. Имейте в виду, что это увеличивает расход заряда батареи.

**Опции:** ВКЛ/ОТКЛ

**ПОДСВЕТКА AF**

Если выбрана опция **ВКЛ**, будет загораться лампа подсветки автофокуса для облегчения фокусировки.

- ① В некоторых случаях фотокамера не может сфокусироваться с помощью лампы подсветки автофокусировки. Если фотокамера не может сфокусироваться в режиме макросъемки, попробуйте увеличить расстояние до объекта.
- ① Не светите лампой подсветки автофокуса в глаза снимаемого человека.

**Опции: ВКЛ/ОТКЛ**

**НАСТР. РАСПОЗН. ЛИЦ/ГЛАЗ**

Интеллектуальная функция определения лица устанавливает фокус и экспозицию для человеческих лиц в любой области кадра, не позволяя фотокамере фокусироваться на фоне при съемке групповых портретов. Используйте для снимков, на которых необходимо подчеркнуть портретные объекты.

Определение лиц может происходить, когда фотокамера находится в вертикальном или горизонтальном положении. Если лицо определяется, оно будет помечено зеленой рамкой. Если в кадре имеется более одного лица, то фотокамера выберет лицо, ближе всего расположенное к центру; другие лица будут помечены белыми рамками. Также можно выбрать, будет ли фотокамера определять глаза для фокусировки при включенной интеллектуальной функции определения лица. Выберите одну из следующих опций:



Опция	Описание
<b>ЛИЦА ВКЛ/ГЛАЗА ВЫКЛ</b>	Только интеллектуальная функция обнаружения лица.
<b>ЛИЦА ВКЛ/ГЛАЗА АВТО</b>	Фотокамера автоматически выбирает глаз, на котором будет фокусироваться, когда лицо определено.
<b>ЛИЦА ВКЛ/ПРИОР. ПР. ГЛ.</b>	Фотокамера фокусируется на правом глазу объектов съемки, определенных с использованием интеллектуальной функции определения лица.
<b>ЛИЦА ВКЛ/ПРИОР. ЛВ ГЛ.</b>	Фотокамера фокусируется на левом глазу объектов съемки, определенных с использованием интеллектуальной функции определения лица.
<b>ЛИЦА ВЫКЛ/ГЛАЗА ВЫКЛ</b>	Интеллектуальная функция определения лица и выключенный приоритет глаза.

- ❖ Если камера не может определить глаза объекта, поскольку они закрыты волосами, очками или прочими предметами, вместо этого камера сфокусируется на лицах.
- ① В некоторых случаях фотокамера не может сфокусироваться с помощью лампы подсветки автофокусировки. Если фотокамера не может сфокусироваться в режиме макросъемки, попробуйте увеличить расстояние до объекта.
- ① Не светите лампой подсветки автофокуса в глаза снимаемого человека.

**AF+MF**

Если **ВКЛ** выбрано для режима фокусировки **S**, то фокусировку можно регулировать вручную, поворачивая кольцо фокусировки, пока фокусировка заблокирована. Поддерживаются обе опции помощи при ручной фокусировке: и стандартная, и вспомогательное усиление контура.

 **Масштабирование фокуса AF + MF**

Когда **ВКЛ** выбрано для **НАСТРОЙКА AF/MF > ПРОВЕРКА ФОКУСА** и **ОДНА ТОЧКА** выбрана для **РЕЖИМ AF**, масштабирование фокусировки можно использовать для увеличения в выбранной зоне фокусировки. Коэффициент масштабирования (2,5x или 6x) можно выбрать с помощью заднего диска управления.

**Опции:** ВКЛ/ОТКЛ

**ПОМОЩЬ РУЧН.ФОК.**

Выберите способ отображения области фокусировки в режиме ручной фокусировки (☰ 70).

Опция	Описание
<b>СТАНДАРТ</b>	Область фокусировки отображается нормально (функции усиления фокусировки и цифрового раздвоения изображения не доступны).
<b>ЦИФР. РАЗДВ. ИЗОБР.</b>	Черно-белое ( <b>МОНОХР.</b> ) или цветное ( <b>ЦВЕТ</b> ) разделенное отображение.
<b>ВЫДЕЛ. ПИК ФОКУСА</b>	Фотокамера выделяет высококонтрастные контуры. Выберите цвет и максимальный уровень.

**ПРОВЕРКА ФОКУСА**

Если выбрано **ВКЛ**, фотокамера автоматически увеличит изображение, видимое через объектив, когда кольцо фокусировки поворачивается в режиме ручной фокусировки (☰ 69).

**Опции:** ВКЛ/ОТКЛ

**СВЯЗАТЬ ТОЧКУ АЭ И AF**

Выберите **ВКЛ**, чтобы замерить текущую рамку фокусировки, когда выбран параметр **ОДНА ТОЧКА** для **РЕЖИМ AF** (☰ 71) и **ТОЧЕЧНЫЙ** выбран для **РЕЖИМ ЭКСПОЗАМЕРА** (☰ 64).

**Опции:** ВКЛ/ОТКЛ

**ПРИНУДИТЕЛЬНЫЙ AF**

Выберите способ, с помощью которого фотокамера фокусируется при нажатии кнопки **AEL/AFL** в режиме ручной фокусировки (☰ 68).

Опция	Описание
<b>AF-S</b>	Фотокамера фокусируется, когда нажимается кнопка (покадровая AF).
<b>AF-C</b>	Фотокамера фокусируется непрерывно, пока кнопка нажата (непрерывная AF).



**ШКАЛА ГЛУБ. ПОЛЯ РЕЗКОСТИ**

Выберите **ОСНОВА: Ф-Т ПЛЕНКИ**, чтобы получить помощь в практических оценках глубины резко изображаемого пространства для изображений, которые будут просматриваться как отпечатанные фотографии и т. п., выберите **ОСНОВА: ПИКСЕЛ**, чтобы получить помощь в оценке глубины резко изображаемого пространства для изображений, которые будут просматриваться в высоком разрешении на компьютерах или других электронных дисплеях.

**ПРИОР. СПУСКА/ФОКУСА**

Выберите способ фокусировки фотокамеры в режиме фокусировки **AF-S** и **AF-C**.

Опция	Описание
<b>СПУСК</b>	Реакция выдержки имеет приоритет над фокусировкой. Фотографии можно делать, когда фотокамера не сфокусирована.
<b>ФОКУС</b>	Фокусировка имеет приоритет над срабатыванием затвора. Фотографии можно делать только тогда, когда фотокамера сфокусирована.

**КОРРЕКТ.РАМКА АФ**

Если выбрано значение ВКЛ, для расстояний фокусирования около 50 см к отображению в оптическом видоискателе добавляется вторая рамка фокусировки. Рамка фокусировки для текущего расстояния фокусировки отображается зеленым, когда кнопка спуска затвора нажата наполовину.

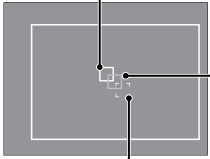
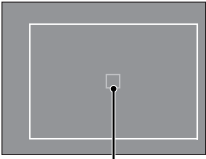
	ВКЛ	ОТКЛ
<b>Рамка фокусировки</b>	<p>Рамка фокусировки для фокусировки на бесконечном расстоянии</p>  <p>Активная рамка фокусировки (отображается зеленым, когда кнопка затвора нажата наполовину)</p> <p>Рамка фокусировки для расстояния фокусирования примерно в 50 см</p>	 <p>Активная рамка фокусировки (отображается зеленым, когда кнопка затвора нажата наполовину)</p>

## **НАСТРОЙКА СЪЕМКИ**

Чтобы отрегулировать опции съемки, нажмите **MENU/OK** на дисплее съемки и выберите вкладку **НАСТРОЙКА СЪЕМКИ** (📖 89). Доступные параметры различаются в зависимости от режима съемки.

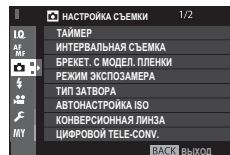

### **ТАЙМЕР**

Служит для фотосъемки с таймером (📖 78).

### **ИНТЕРВАЛЬНАЯ СЪЕМКА**

Отрегулируйте настройки для интервальной съемки с таймером (📖 79).

### **БРЕКЕТ. С МОДЕЛ. ПЛЕНКИ**

Выбор типа пленки для брекетинга с моделированием пленки (📖 57, 65).

### **РЕЖИМ ЭКСПОЗАМЕРА**

Выберите способ, с помощью которого фотокамера производит экспонометр (📖 64).

**ТИП ЗАТВОРА**

Выберите тип затвора. Выберите электронный затвор для отключения звука затвора.

Опция	Описание
<b>MS МЕХАНИЧЕСКИЙ ЗАТВОР</b>	Сделайте снимок с механическим затвором.
<b>ES ЭЛЕКТРОННЫЙ ЗАТВОР</b>	Сделайте снимок с электронным затвором.
<b>MS МЕХАНИЧ. + ES ЭЛЕКТРОННЫЙ</b>	Фотокамера выбирает тип затвора в соответствии с условиями съемки.

- ◆ Если выбран параметр, отличный от **MS МЕХАНИЧЕСКИЙ ЗАТВОР**, выдержки быстрее  $\frac{1}{4000}$  с. можно выбрать путем поворота диска выдержки в положение **4000**, а затем путем вращения заднего диска управления.
- ◆ Когда используется электронный затвор, вспышка отключается, выдержка и чувствительность ограничиваются до значений  $\frac{1}{32000}$ –30 с. и ISO 12800–200 соответственно, а понижение шума для длинной экспозиции не действует. В режиме серийной съемки фокусировка и экспозиция фиксируются на значениях для первого кадра каждой серии.
- ① Искажение может быть видно на снимках движущихся объектов электронным затвором, в то время как полосы и затуманивание могут возникать на снимках, сделанных при флуоресцентном освещении, прочем мерцании или нестабильном освещении. При съемке снимков с выключенным звуком затвора соблюдайте права объекта изображения и право на неприкосновенность частной жизни.

**АВТОНАСТРОЙКА ISO**

Выберите основную чувствительность, максимальную чувствительность и минимальную выдержку для автоматического управления чувствительностью ISO, которая включается при выборе **АВТО** для **НАСТРОЙКА КНОПОК/ДИСКОВ > НАСТР. ДИСКА ISO(A)**. Настройки для **АВТО1**, **АВТО2** или **АВТО3** можно регулировать индивидуально.

	По умолчанию		
	АВТО1	АВТО2	АВТО3
<b>ЧУВСТВИТ. ПО УМОЛЧАНИЮ</b>		200	
<b>МАКС. ЧУВСТВИТ.</b>	800	1600	3200
<b>МИН.СКОР.ЗАТВОРА</b>		1/60	

Фотокамера автоматически выбирает чувствительность между значением по умолчанию и максимальным значением. Чувствительность становится больше значения по умолчанию только в том случае, если значение скорости затвора, необходимое для оптимальной экспозиции, меньше значения, выбранного для параметра **МИН.СКОР.ЗАТВОРА**.

- ❖ Если значение параметра **ЧУВСТВИТ. ПО УМОЛЧАНИЮ** больше значения, выбранного для **МАКС. ЧУВСТВИТ.**, параметр **ЧУВСТВИТ. ПО УМОЛЧАНИЮ** будет установлен на значение, выбранное для **МАКС. ЧУВСТВИТ.**
- ❖ Фотокамера может выбрать скорость затвора, меньшую, чем **МИН. СКОР. ЗАТВОРА**, если снимки будут недоэкспонированы при значении, выбранном для параметра **МАКС. ЧУВСТВИТ.**

**КОНВЕРСИОННАЯ ЛИНЗА**

Настройте параметры для дополнительных конверсионных объективов.

Опция	Описание
<b>ШИРОКИЙ</b>	Выберите при использовании дополнительной конверсионной линзы WCL-X100.
<b>ТЕЛЕ</b>	Выберите при использовании дополнительной конверсионной линзы TCL-X100.
<b>ОТКЛ</b>	Выберите, когда не прикреплен конверсионная линза.

**ЦИФРОВОЙ TELE-CONV.**

Сделайте снимки с разными фокусными расстояниями, используя цифровой телеконвертер (🗨 54).

**ФИЛ.НЕЙТР.ПЛОТ**

Выбор **ВКЛ** включает встроенный фильтр нейтрального светофильтра камеры (ND), уменьшая экспозицию в эквиваленте 3 EV. Это обеспечивает использование более длинных выдержек или более широких диафрагм при съемке ярко освещенных объектов, позволяя размыть движение или смягчить детали заднего плана без риска передержки.

**Опции: ВКЛ/ОТКЛ**

**БЕСПРОВ.СВЯЗЬ**

Подключите к смартфону или планшету по беспроводной сети (📶 131).

🔹 Для получения дополнительной информации, посетите сайт <http://fujifilm-dsc.com/wifi/>.

**4 НАСТРОЙКА ВСПЫШКИ**

Чтобы отрегулировать настройки, касающиеся вспышки, нажмите **MENU/OK** на дисплее съемки и выберите вкладку **4 (НАСТРОЙКА ВСПЫШКИ)** (📖 89). Доступные параметры различаются в зависимости от режима съемки.

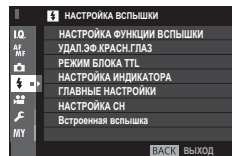
**НАСТРОЙКА ФУНКЦИИ ВСПЫШКИ**

Выберите режим управления вспышкой, режим вспышки или режим синхронизации или настройте уровень вспышки.

- ◆ Доступные параметры различаются в зависимости от вспышки. См. «Использование устанавливаемых на башмак вспышек» (📖 144) для получения более подробной информации.

**УДАЛ.ЭФ.КРАСН.ГЛАЗ**

Устранить эффект красных глаз, вызванный использованием вспышки.

Опция	Описание
<b>ВСПЫШКА + УДАЛЕНИЕ</b>	Удаление эффекта красных глаз при предварительной вспышке сочетается с цифровым удалением эффекта красных глаз.
<b>ВСПЫШКА</b>	Только удаление эффекта красных глаз при вспышке.
<b>УДАЛЕНИЕ</b>	Только цифровое устранение эффекта красных глаз.
<b>ОТКЛ</b>	Устранение эффекта красных глаз при вспышке и цифровое устранение эффекта красных глаз отключены.

- ◆ Вспышку с подавлением эффекта красных глаз можно использовать в режиме управления вспышкой TTL. Цифровое устранение эффекта красных глаз выполняется, только когда обнаружено лицо и не доступно с изображениями формата RAW.

**РЕЖИМ БЛОКА TTL**

Вместо регулировки уровня вспышки при каждом снимке, управление вспышкой TTL можно заблокировать для постоянных результатов в серии снимков.

Опция	Описание
<b>БЛОК ПО ПОСЛ. ВСПЫШКЕ</b>	Мощность вспышки будет зафиксирована в значении, измеренном для самой последней фотографии. Отобразится сообщение об ошибке, если ранее измеренного значения не существует.
<b>БЛОК ПО ИЗМЕР. ВСПЫШКИ</b>	Камера выполняет серию предварительных вспышек и фиксирует мощность вспышки в измеренном значении.

- ❖ Чтобы использовать блокировку TTL, назначьте **БЛОК TTL** управлению фотокамерой, чтобы включить или отключить блокировку TTL.
- ❖ Компенсацию вспышки можно отрегулировать, пока действует блокировка TTL.

**НАСТРОЙКА ИНДИКАТОРА**

Выберите, использовать ли светодиодное видео освещение вспышек (если доступно) в виде бликов или вспомогательную подсветку АФ при фотосъемке.

Опция	Функция светодиодного видео освещения в фотосъемке
<b>БЛИК</b>	Блик
<b>ПОМОЩЬ АФ</b>	Вспомогательная подсветка АФ
<b>ПОМОЩЬ АФ + БЛИК</b>	Вспомогательная подсветка АФ и блик
<b>ОТКЛ</b>	Нет категории

- ❖ Доступ к данной опции можно получить через меню настроек вспышки.

## ГЛАВНЫЕ НАСТРОЙКИ

Выберите группу вспышек (А, В или С) для вспышки, установленной на горячий башмак фотокамеры, когда она срабатывает как главная вспышка, контролирующая удаленные вспышки посредством беспроводного оптического управления вспышкой FUJIFILM, или выберите **OFF**, чтобы ограничить выходной сигнал ведущей вспышки до уровня, который не оказывает влияния на окончательное изображение.

◆ Доступ к данной опции можно получить через меню настроек вспышки.

**Опции: Кл А/Кл В/Кл С/OFF**

## НАСТРОЙКА CH

Выберите канал, используемый для соединения между ведущей вспышкой и удаленной вспышкой при использовании оптического беспроводного управления вспышкой FUJIFILM. Отдельные каналы могут использоваться для различных систем вспышки или для предотвращения помех, когда в непосредственной близости работают несколько систем.

**Опции: CH1/CH2/CH3/CH4**



## Встроенная вспышка

Выберите из **ВКЛ** (встроенная вспышка включена) и **ОТКЛ** (встроенная вспышка отключена). Выберите **ОТКЛ**, чтобы отключить встроенную вспышку при использовании дополнительных, устанавливаемых на башмак вспышек или вспышек, подключенных к горячему башмаку с помощью синхронизирующего кабеля.

---







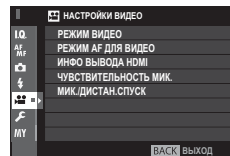







## НАСТРОЙКИ ВИДЕО

Чтобы отрегулировать опции для видеосъемки, нажмите **MENU/OK** на дисплее съемки и выберите вкладку  (**НАСТРОЙКИ ВИДЕО**) ( 89). Доступные параметры различаются в зависимости от режима съемки.



### РЕЖИМ ВИДЕО

Выберите размер кадра и частоту для записи видеороликов.

-  **1080/59.94 P**: 1920 × 1080 (59,94 к/с)
-  **1080/50 P**: 1920 × 1080 (50 к/с)
-  **1080/29.97 P**: 1920 × 1080 (29,97 к/с)
-  **1080/25 P**: 1920 × 1080 (25 к/с)
-  **1080/24 P**: 1920 × 1080 (24 к/с)
-  **1080/23.98 P**: 1920 × 1080 (23,98 к/с)
-  **HD 720/59.94 P**: 1280 × 720 (59,94 к/с)
-  **HD 720/50 P**: 1280 × 720 (50 к/с)
-  **HD 720/29.97 P**: 1280 × 720 (29,97 к/с)
-  **HD 720/25 P**: 1280 × 720 (25 к/с)
-  **HD 720/24 P**: 1280 × 720 (24 к/с)
-  **HD 720/23.98 P**: 1280 × 720 (23,98 к/с)

### РЕЖИМ АФ ДЛЯ ВИДЕО

Выберите, каким образом фотокамера выбирает точку фокусировки для записи видео.

Опция	Описание
<b>МУЛЬТИ</b>	Автоматический выбор точки фокусировки.
<b>ПО КАДРУ</b>	Фотокамера фокусируется на объекте в выбранной зоне фокусировки.

#### **ИНФО ВЫВОДА HDMI**

Если выбран параметр **ВКЛ**, устройства HDMI, к которым подключена фотокамера, будут отображать информацию на дисплее фотокамеры.

**Опции:** ВКЛ/ВЫКЛ

#### **ЧУВСТВИТЕЛЬНОСТЬ МИК.**

Настройте уровень записи микрофона.

**Опции:** 1—4

#### **МИК./ДИСТАН.СПУСК**

Укажите, что устройство, которое подключено к разъему микрофона/пульта дистанционного спуска затвора, является микрофоном или пультом дистанционного спуска затвора (☎ 41, 77).

**Опции:**  МИК./ ДИС.СП

**MY МОЕ МЕНЮ**

Чтобы отобразить индивидуальное меню часто используемых опций, нажмите **MENU/OK** на дисплее съемки и выберите вкладку **MY (МОЕ МЕНЮ)** (📖 89).

- 🔍 Чтобы редактировать «Мое меню», выберите **🔍 ПОЛЬЗОВАТЕЛЬСКИЕ НАСТРОЙКИ > НАСТРОЙКИ МОЕГО МЕНЮ** (📖 127).
- 🔍 Вкладка **MY** доступна, только если опции предназначены для **МОЕ МЕНЮ**.

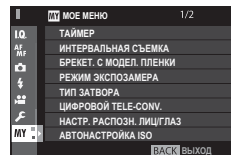

## Использование меню: Режим просмотра

Меню воспроизведения используется для регулировки настроек воспроизведения.

### ***Использование меню воспроизведения***

- 1 Нажмите **MENU/OK** в режиме воспроизведения, чтобы открыть меню.

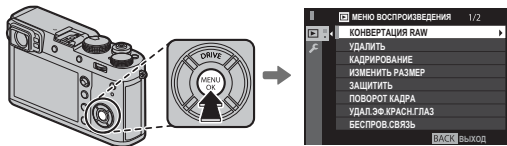

- 2 Нажмите селектор вверх или вниз, чтобы выделить необходимый элемент.
- 3 Нажмите селектор вправо, чтобы просмотреть опции для выделенного элемента.



- 4 Нажмите селектор вверх или вниз, чтобы выделить необходимую опцию.



- 5 Нажмите **MENU/OK**, чтобы выбрать выделенную опцию.



- 6 Нажмите **DISP/BACK** для возврата к дисплею воспроизведения.



- Используйте передний диск управления для выбора вкладок меню или страницы с помощью меню и задний диск управления, чтобы выделить элементы меню.

## **МЕНЮ ВОСПРОИЗВЕДЕНИЯ**

Для доступа к опциям воспроизведения нажмите **MENU/OK** на дисплее съемки и выберите вкладку **МЕНЮ ВОСПРОИЗВЕДЕНИЯ** (📖 108).

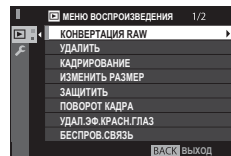

### **КОНВЕРТАЦИЯ RAW**

Создание копий изображений RAW в формате JPEG (📖 85).

### **УДАЛИТЬ**

Удалить фотографии (📖 39).

### **КАДРИРОВАНИЕ**

Создайте копию текущего снимка с измененным размером.

- 1 Отобразите нужную фотографию.
  - 2 Выберите **КАДРИРОВАНИЕ** в меню просмотра.
  - 3 Используйте задний диск управления для увеличения или уменьшения масштаба, и нажимайте селекторную кнопку вверх, вниз, влево или вправо для прокрутки изображения до тех пор, пока на дисплее не будет отображаться нужная его часть.
  - 4 Нажмите **MENU/OK**, чтобы отобразить диалоговое окно подтверждения.
  - 5 Снова нажмите **MENU/OK**, чтобы сохранить обрезанную копию в отдельном файле.
- ❖ Чем больше вырезанная область, тем больше размер копии; все копии имеют соотношение сторон 3 : 2. Если размер окончательной копии будет равен **640**, **ДА** будет отображаться желтым.

## ИЗМЕНИТЬ РАЗМЕР

Создает малоформатную копию текущего снимка.

- 1 Отобразите нужную фотографию.
  - 2 Выберите  **ИЗМЕНИТЬ РАЗМЕР** в меню просмотра.
  - 3 Выделите размер и нажмите **MENU/OK**, чтобы отобразить диалоговое окно подтверждения.
  - 4 Снова нажмите **MENU/OK**, чтобы сохранить копию с измененным размером в отдельном файле.
- ❖ Доступные размеры различаются в зависимости от размера исходного снимка.

## ЗАЩИТИТЬ



Служит для защиты снимков от случайного удаления. Выделите одну из перечисленных ниже опций и нажмите **MENU/OK**.

- **КАДР**: Защитить выбранные снимки. Нажимайте селектор влево или вправо для просмотра изображений, и нажимайте **MENU/OK**, чтобы выбирать их или отказаться от выбора. Нажмите **DISP/BACK** после завершения операции.
- **ВЫБРАТЬ ВСЕ**: Защитить все снимки.
- **ВОССТАНОВИТЬ ВСЕ**: Снять защиту со всех снимков.

① Защищенные изображения будут удалены при форматировании карты памяти ( 114).

## ПОВОРОТ КАДРА

Поворот снимков.

- 1 Отобразите нужную фотографию.
  - 2 Выберите  **ПОВОРОТ КАДРА** в меню просмотра.
  - 3 Нажмите селектор вниз, чтобы повернуть изображение на 90° по часовой стрелке, и вверх, чтобы повернуть на 90° против часовой стрелки.
  - 4 Нажмите **MENU/OK**. Фотография автоматически будет отображаться в выбранной ориентации во время просмотра на фотокамере.
- ❖ Защищенные фотографии поворачивать нельзя. Снимите защиту перед тем, как поворачивать изображения.
- ❖ Фотокамера может не поворачивать фотографии, снятые на других устройствах. Изображения, повернутые на фотокамере, не будут поворачиваться при просмотре на компьютере или на других фотокамерах.
- ❖ Фотографии, сделанные с использованием опции  **НАСТРОЙКИ ЭКРАНА > АВТОПОВ. ПРОСМ.** во время просмотра автоматически отображаются в правильной ориентации ( 120).

**УДАЛ.ЭФ.КРАСН.ГЛАЗ**

Удалить эффект красных глаз с портретов. Фотокамера производит анализ изображения; при обнаружении эффекта красных глаз фотография будет обработана с созданием копии с подавлением эффекта красных глаз.

- 1 Отобразите нужную фотографию.
- 2 Выберите  **УДАЛ.ЭФ.КРАСН.ГЛАЗ** в меню просмотра.
- 3 Нажмите **MENU/OK**.

- ❖ Эффект красных глаз может не быть удален, если фотокамера не обнаруживает лицо или лицо снято в профиль. Результаты могут различаться в зависимости от сюжета. Эффект красных глаз нельзя удалить с фотографий, которые уже были обработаны с использованием функции удаления эффекта красных глаз, или с фотографий, сделанных на других устройствах.
- ❖ Время обработки изображения зависит от количества обнаруженных лиц.
- ❖ Копии, созданные функцией **УДАЛ.ЭФ.КРАСН.ГЛАЗ**, помечаются при просмотре значком .
- ❖ Функцию удаления эффекта красных глаз нельзя применять к изображениям RAW.

**БЕСПРОВ.СВЯЗЬ**

Подключите к смартфону или планшету по беспроводной сети ( 131).

- ❖ Для получения дополнительной информации, посетите сайт <http://fujifilm-dsc.com/wifi/>.

**СЛАЙД ШОУ**

Просматривайте снимки в автоматическом режиме слайд-шоу. Нажмите **MENU/OK** для начала. В любой момент во время показа слайдов нажмите **DISP/BACK** для просмотра справки на дисплее. Слайд-шоу можно закончить в любой момент нажатием кнопки **MENU/OK**.

- ❖ Во время слайд-шоу фотокамера не отключается автоматически.

**ПОМОЩЬ ФОТОАЛЬБ.**

Создание альбомов из любимых фотографий ( 87).

**АВТОСОХР. НА ПК**

Загрузить снимки на компьютер по беспроводной сети ( 131).

- ❖ Для получения дополнительной информации, посетите сайт <http://fujifilm-dsc.com/wifi/>.

### РАСПЕЧАТАТЬ (DPOF)

Выберите снимки для печати (🗨 135).

### ПЕЧАТЬ ПРИНТЕРА instax

Распечатайте снимки на дополнительных принтерах FUJIFILM instax SHARE (🗨 138).

### СООТНОШЕНИЕ

Выбор способа показа изображений на устройствах **High Definition** (Высокой четкости) (HD) с отношением 3:2 (данная опция доступна только при подключении кабеля HDMI). Выберите 16:9, чтобы показать изображение, заполняющее экран, с обрезанными верхней и нижней частями, 3:2, чтобы показать изображение полностью с черными полосами по обеим сторонам экрана.

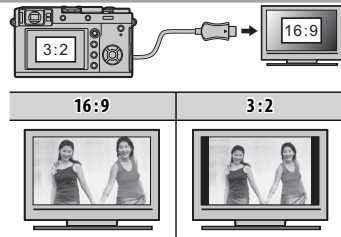



## Меню настройки

Просмотр и регулировка основных настроек фотокамеры.

### Использование меню настройки

- 1 В режиме съемки нажмите **MENU/OK**, чтобы открыть меню.

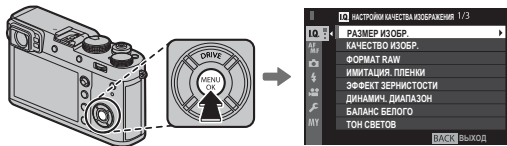

- 2 Нажмите селектор влево, чтобы выделить вкладку для текущего меню.



- 3 Нажмите селектор вниз, чтобы выделить вкладку **НАСТРОЙКА**.



- 4 Нажмите селектор вправо, чтобы отобразить категории меню настройки.



- 5 Нажмите селектор вверх или вниз, чтобы выделить категорию, содержащую нужный элемент.



- 6 Нажмите селектор вправо, чтобы просмотреть опцию для выделенной категории.



- 7 Нажмите селектор вверх или вниз, чтобы выделить необходимый элемент.



- 8 Нажмите селектор вправо, чтобы просмотреть опции для выделенного элемента.



- 9 Нажмите селектор вверх или вниз, чтобы выделить необходимую опцию.



- 10 Нажмите **MENU/OK**, чтобы выбрать выделенную опцию.



- 11 Нажмите **DISP/BACK** для возврата к дисплею съемки.



- 12 Используйте передний диск управления для выбора вкладок меню или страницы с помощью меню и задний диск управления, чтобы выделить элементы меню.

## **НАСТРОЙКА Опций меню**

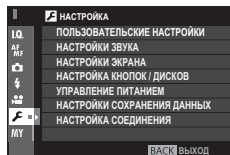

Для доступа к основным настройкам фотокамеры нажмите **MENU/OK** на дисплее съемки и выберите вкладку  (**НАСТРОЙКА**) ( 113).



## **ПОЛЬЗОВАТЕЛЬСКИЕ НАСТРОЙКИ**

### **ФОРМАТ-ВАТЬ**

Для форматирования карты памяти:

- 1 Выделите  **ПОЛЬЗОВАТЕЛЬСКИЕ НАСТРОЙКИ** > **ФОРМАТ-ВАТЬ** в меню настройки и нажмите **MENU/OK**.
  - 2 Откроется диалоговое окно подтверждения. Чтобы отформатировать карту памяти, выделите **ДА** и нажмите **MENU/OK**. Чтобы выйти без форматирования карты памяти, выберите **ОТМЕНА** или нажмите **DISP/BACK**.
- ① При форматировании карты памяти все данные, включая защищенные фотографии, будут удалены. Не забывайте копировать необходимые фотографии на компьютер или другое устройство.
  - ① Не открывайте отсек аккумуляторной батареи в процессе форматирования.
  - ❖ Меню форматирования также можно отобразить, нажав на центральную часть заднего диска управления, пока удерживается нажатой кнопка .

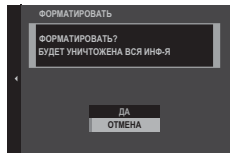

### **ДАТА/ВРЕМЯ**

Настройте часы фотокамеры ( 25, 26).

## ЧАСОВОЙ ПОЯС

Во время путешествия пользуйтесь этой опцией для мгновенного переключения часов фотокамеры со времени Вашего часового пояса на местное время в месте Вашего пребывания. Чтобы указать разницу во времени между местным и домашним часовым поясом:

**1** Выделите **← МЕСТНОЕ** и нажмите **MENU/OK**.

**2** Воспользуйтесь селектором, чтобы выбрать разницу во времени между местным часовым поясом и часовым поясом у Вас дома. Нажмите **MENU/OK** после завершения настроек.

Чтобы настроить часы фотокамеры на местное время, выделите **← МЕСТНОЕ** и нажмите **MENU/OK**. Чтобы установить часы на время Вашего домашнего часового пояса, выберите **🏠 ДОМ**. При выборе **← МЕСТНОЕ** в течение трех секунд после включения фотокамеры будет отображаться **←**.

## 言語/LANG.

Выберите язык.

## НАСТРОЙКИ МОЕГО МЕНЮ

Редактирование «Моего меню» (🗨 127).

## СЧЕТ. СРАБ.ЗАТВ.

Просмотр примерного количества раз спуска затвора. Другие действия могут также увеличить счетчик, например включение камеры, изменение выбора дисплея видеоскателя или выбор режима воспроизведения.

## ЗВУК И ВСПЫШКА

Выберите **ВЫКЛ** для отключения динамика, вспышки и подсветки в случаях, когда звуки или свет фотокамеры могут быть нежелательны. **🔊** появляется на дисплее, когда выбирается **ВЫКЛ**.

**Опции: ВКЛ/ВЫКЛ**

## ВОССТАНОВИТЬ

Восстановление значений по умолчанию для параметров меню съемки или меню установки параметров.

- 1 Выделите нужный параметр и нажмите **MENU/OK**.

Опция	Описание
<b>СБРОС МЕНЮ СЪЕМКИ</b>	Восстановление значений по умолчанию для всех параметров меню съемки, кроме пользовательского баланса белого и групп пользовательских настроек, созданных с помощью <b>РЕД. НАБОРА НАСТРОЕК</b> .
<b>СБРОС НАСТРОЙКИ</b>	Восстановление значений по умолчанию для всех параметров меню установки параметров, кроме <b>ДАТА/ВРЕМЯ, ЧАСОВОЙ ПОЯС</b> и <b>НАСТРОЙКА СОЕДИНЕНИЯ</b> .

- 2 Отобразится диалоговое окно подтверждения; выделите **ДА** и нажмите **MENU/OK**.

## ■ НАСТРОЙКИ ЗВУКА

### ГРОМК. СИГНАЛА AF

Выберите громкость звукового сигнала, который раздается при фокусировке фотокамеры. Звуковой сигнал можно отключить, выбрав **ОТКЛ**.

Опции: 1 / 2 / 3 / 4 / 5 / 6 / 7 / 8 / 9 / 10 / 11 / 12 / 13 / 14 / 15 / 16 / 17 / 18 / 19 / 20 / 21 / 22 / 23 / 24 / 25 / 26 / 27 / 28 / 29 / 30 / 31 / 32 / 33 / 34 / 35 / 36 / 37 / 38 / 39 / 40 / 41 / 42 / 43 / 44 / 45 / 46 / 47 / 48 / 49 / 50 / 51 / 52 / 53 / 54 / 55 / 56 / 57 / 58 / 59 / 60 / 61 / 62 / 63 / 64 / 65 / 66 / 67 / 68 / 69 / 70 / 71 / 72 / 73 / 74 / 75 / 76 / 77 / 78 / 79 / 80 / 81 / 82 / 83 / 84 / 85 / 86 / 87 / 88 / 89 / 90 / 91 / 92 / 93 / 94 / 95 / 96 / 97 / 98 / 99 / 100 / 101 / 102 / 103 / 104 / 105 / 106 / 107 / 108 / 109 / 110 / 111 / 112 / 113 / 114 / 115 / 116 / 117 / 118 / 119 / 120 / 121 / 122 / 123 / 124 / 125 / 126 / 127 / 128 / 129 / 130 / 131 / 132 / 133 / 134 / 135 / 136 / 137 / 138 / 139 / 140 / 141 / 142 / 143 / 144 / 145 / 146 / 147 / 148 / 149 / 150 / 151 / 152 / 153 / 154 / 155 / 156 / 157 / 158 / 159 / 160 / 161 / 162 / 163 / 164 / 165 / 166 / 167 / 168 / 169 / 170 / 171 / 172 / 173 / 174 / 175 / 176 / 177 / 178 / 179 / 180 / 181 / 182 / 183 / 184 / 185 / 186 / 187 / 188 / 189 / 190 / 191 / 192 / 193 / 194 / 195 / 196 / 197 / 198 / 199 / 200 / 201 / 202 / 203 / 204 / 205 / 206 / 207 / 208 / 209 / 210 / 211 / 212 / 213 / 214 / 215 / 216 / 217 / 218 / 219 / 220 / 221 / 222 / 223 / 224 / 225 / 226 / 227 / 228 / 229 / 230 / 231 / 232 / 233 / 234 / 235 / 236 / 237 / 238 / 239 / 240 / 241 / 242 / 243 / 244 / 245 / 246 / 247 / 248 / 249 / 250 / 251 / 252 / 253 / 254 / 255 / 256 / 257 / 258 / 259 / 260 / 261 / 262 / 263 / 264 / 265 / 266 / 267 / 268 / 269 / 270 / 271 / 272 / 273 / 274 / 275 / 276 / 277 / 278 / 279 / 280 / 281 / 282 / 283 / 284 / 285 / 286 / 287 / 288 / 289 / 290 / 291 / 292 / 293 / 294 / 295 / 296 / 297 / 298 / 299 / 300 / 301 / 302 / 303 / 304 / 305 / 306 / 307 / 308 / 309 / 310 / 311 / 312 / 313 / 314 / 315 / 316 / 317 / 318 / 319 / 320 / 321 / 322 / 323 / 324 / 325 / 326 / 327 / 328 / 329 / 330 / 331 / 332 / 333 / 334 / 335 / 336 / 337 / 338 / 339 / 340 / 341 / 342 / 343 / 344 / 345 / 346 / 347 / 348 / 349 / 350 / 351 / 352 / 353 / 354 / 355 / 356 / 357 / 358 / 359 / 360 / 361 / 362 / 363 / 364 / 365 / 366 / 367 / 368 / 369 / 370 / 371 / 372 / 373 / 374 / 375 / 376 / 377 / 378 / 379 / 380 / 381 / 382 / 383 / 384 / 385 / 386 / 387 / 388 / 389 / 390 / 391 / 392 / 393 / 394 / 395 / 396 / 397 / 398 / 399 / 400 / 401 / 402 / 403 / 404 / 405 / 406 / 407 / 408 / 409 / 410 / 411 / 412 / 413 / 414 / 415 / 416 / 417 / 418 / 419 / 420 / 421 / 422 / 423 / 424 / 425 / 426 / 427 / 428 / 429 / 430 / 431 / 432 / 433 / 434 / 435 / 436 / 437 / 438 / 439 / 440 / 441 / 442 / 443 / 444 / 445 / 446 / 447 / 448 / 449 / 450 / 451 / 452 / 453 / 454 / 455 / 456 / 457 / 458 / 459 / 460 / 461 / 462 / 463 / 464 / 465 / 466 / 467 / 468 / 469 / 470 / 471 / 472 / 473 / 474 / 475 / 476 / 477 / 478 / 479 / 480 / 481 / 482 / 483 / 484 / 485 / 486 / 487 / 488 / 489 / 490 / 491 / 492 / 493 / 494 / 495 / 496 / 497 / 498 / 499 / 500 / 501 / 502 / 503 / 504 / 505 / 506 / 507 / 508 / 509 / 510 / 511 / 512 / 513 / 514 / 515 / 516 / 517 / 518 / 519 / 520 / 521 / 522 / 523 / 524 / 525 / 526 / 527 / 528 / 529 / 530 / 531 / 532 / 533 / 534 / 535 / 536 / 537 / 538 / 539 / 540 / 541 / 542 / 543 / 544 / 545 / 546 / 547 / 548 / 549 / 550 / 551 / 552 / 553 / 554 / 555 / 556 / 557 / 558 / 559 / 560 / 561 / 562 / 563 / 564 / 565 / 566 / 567 / 568 / 569 / 570 / 571 / 572 / 573 / 574 / 575 / 576 / 577 / 578 / 579 / 580 / 581 / 582 / 583 / 584 / 585 / 586 / 587 / 588 / 589 / 590 / 591 / 592 / 593 / 594 / 595 / 596 / 597 / 598 / 599 / 600 / 601 / 602 / 603 / 604 / 605 / 606 / 607 / 608 / 609 / 610 / 611 / 612 / 613 / 614 / 615 / 616 / 617 / 618 / 619 / 620 / 621 / 622 / 623 / 624 / 625 / 626 / 627 / 628 / 629 / 630 / 631 / 632 / 633 / 634 / 635 / 636 / 637 / 638 / 639 / 640 / 641 / 642 / 643 / 644 / 645 / 646 / 647 / 648 / 649 / 650 / 651 / 652 / 653 / 654 / 655 / 656 / 657 / 658 / 659 / 660 / 661 / 662 / 663 / 664 / 665 / 666 / 667 / 668 / 669 / 670 / 671 / 672 / 673 / 674 / 675 / 676 / 677 / 678 / 679 / 680 / 681 / 682 / 683 / 684 / 685 / 686 / 687 / 688 / 689 / 690 / 691 / 692 / 693 / 694 / 695 / 696 / 697 / 698 / 699 / 700 / 701 / 702 / 703 / 704 / 705 / 706 / 707 / 708 / 709 / 710 / 711 / 712 / 713 / 714 / 715 / 716 / 717 / 718 / 719 / 720 / 721 / 722 / 723 / 724 / 725 / 726 / 727 / 728 / 729 / 730 / 731 / 732 / 733 / 734 / 735 / 736 / 737 / 738 / 739 / 740 / 741 / 742 / 743 / 744 / 745 / 746 / 747 / 748 / 749 / 750 / 751 / 752 / 753 / 754 / 755 / 756 / 757 / 758 / 759 / 760 / 761 / 762 / 763 / 764 / 765 / 766 / 767 / 768 / 769 / 770 / 771 / 772 / 773 / 774 / 775 / 776 / 777 / 778 / 779 / 780 / 781 / 782 / 783 / 784 / 785 / 786 / 787 / 788 / 789 / 790 / 791 / 792 / 793 / 794 / 795 / 796 / 797 / 798 / 799 / 800 / 801 / 802 / 803 / 804 / 805 / 806 / 807 / 808 / 809 / 810 / 811 / 812 / 813 / 814 / 815 / 816 / 817 / 818 / 819 / 820 / 821 / 822 / 823 / 824 / 825 / 826 / 827 / 828 / 829 / 830 / 831 / 832 / 833 / 834 / 835 / 836 / 837 / 838 / 839 / 840 / 841 / 842 / 843 / 844 / 845 / 846 / 847 / 848 / 849 / 850 / 851 / 852 / 853 / 854 / 855 / 856 / 857 / 858 / 859 / 860 / 861 / 862 / 863 / 864 / 865 / 866 / 867 / 868 / 869 / 870 / 871 / 872 / 873 / 874 / 875 / 876 / 877 / 878 / 879 / 880 / 881 / 882 / 883 / 884 / 885 / 886 / 887 / 888 / 889 / 890 / 891 / 892 / 893 / 894 / 895 / 896 / 897 / 898 / 899 / 900 / 901 / 902 / 903 / 904 / 905 / 906 / 907 / 908 / 909 / 910 / 911 / 912 / 913 / 914 / 915 / 916 / 917 / 918 / 919 / 920 / 921 / 922 / 923 / 924 / 925 / 926 / 927 / 928 / 929 / 930 / 931 / 932 / 933 / 934 / 935 / 936 / 937 / 938 / 939 / 940 / 941 / 942 / 943 / 944 / 945 / 946 / 947 / 948 / 949 / 950 / 951 / 952 / 953 / 954 / 955 / 956 / 957 / 958 / 959 / 960 / 961 / 962 / 963 / 964 / 965 / 966 / 967 / 968 / 969 / 970 / 971 / 972 / 973 / 974 / 975 / 976 / 977 / 978 / 979 / 980 / 981 / 982 / 983 / 984 / 985 / 986 / 987 / 988 / 989 / 990 / 991 / 992 / 993 / 994 / 995 / 996 / 997 / 998 / 999 / 1000 / 1001 / 1002 / 1003 / 1004 / 1005 / 1006 / 1007 / 1008 / 1009 / 1010 / 1011 / 1012 / 1013 / 1014 / 1015 / 1016 / 1017 / 1018 /

## ■ НАСТРОЙКИ ЭКРАНА

### ЯРК.ВИДОИСКАТЕЛЯ

Отрегулируйте яркость дисплея на электронном видоискателе. Выберите **РУЧНОЙ**, чтобы выбрать один из 11 вариантов от +5 (светлый) до -5 (темный), или выберите **АВТО** для автоматической регулировки яркости.

Опции: РУЧНОЙ/АВТО

### ЦВЕТ ВИДОИСКАТЕЛЯ

Отрегулируйте оттенок дисплея на электронном видоискателе.

Опции: +5/+4/+3/+2/+1/0/-1/-2/-3/-4/-5

### ЯРКОСТЬ ЖК

Задайте яркость монитора.

Опции: +5/+4/+3/+2/+1/0/-1/-2/-3/-4/-5

### ЦВЕТ ЖК

Отрегулируйте оттенок монитора.

Опции: +5/+4/+3/+2/+1/0/-1/-2/-3/-4/-5

### АВТОПОКАЗ ИЗОБР.

Выберите время отображения снимка на экране после съемки. Цвета могут слегка отличаться от таковых на окончательном изображении, а при высокой чувствительности может быть виден пятнистый «шум».

Опция	Описание
<b>ПОСТОЯННО</b>	Снимок отображается, пока не нажметя кнопка <b>MENU/OK</b> или кнопка затвора наполовину. Для увеличения активной точки фокусировки нажмите центр заднего диска управления; нажмите еще раз для отмены масштабирования.
<b>1,5 сек</b>	Снимки отображаются в течение 1,5 секунд ( <b>1,5 сек</b> ), 0,5 секунд ( <b>0,5 сек</b> ) или пока кнопка спуска затвора не будет нажата наполовину.
<b>0,5 сек</b>	
<b>ОТКЛ</b>	Снимки не отображаются после съемки.

### АВТОПОВОРОТ EVF

Выберите, какие индикаторы в видоискателе повернуть в соответствии с ориентацией фотокамеры (📖 29). Независимо от выбранной опции, индикаторы на мониторе не вращаются.

Опции: ВКЛ/ОТКЛ

### ПРЕДПРОСМОТР АЭ/ББ

Выберите **ПРЕДВ.ПРОСМ. ЭКСП./ББ**, чтобы включить предварительный просмотр экспозиции и баланса белого в режиме ручного управления экспозицией (📖 53), или выберите **ПРЕДВ.ПРОСМ.ББ** для предварительного просмотра только баланса белого. Выберите **ОТКЛ** при использовании вспышки или в других случаях, в которых экспозиция может измениться, когда делается снимок.

### ИМИТАЦИЯ ОПТ. ВИДОИСКАТЕЛЯ

Выберите **ОТКЛ** для предварительного просмотра эффектов моделирования пленки, баланса белого и прочих настроек на мониторе, **ВКЛ** для того, чтобы низкоконтрастные тени, освещенные сзади сцены и прочие объекты, которые сложно увидеть, стали видимыми.

- ❖ Если выбран параметр **ВКЛ**, эффекты настроек фотокамеры не будут видны на мониторе, а цвета и тон будут отличаться от цветов на окончательной фотографии. Однако дисплей будет настроен для показа эффектов расширенных фильтров и настроек монохромного изображения и сепии.

Опции: ОТКЛ/ВКЛ

### КОМПОЗИЦИОННАЯ СЕТКА

Выберите тип сетки кадрирования, доступной в режиме съемки.

- ❖ Рамки не отображаются при настройках по умолчанию, но их можно отобразить с помощью **НАСТРОЙКИ ЭКРАНА > ОТБОР.ПОЛЬЗ.НАСТР** (📖 31).

#### 📐 СЕТКА 9 ЯЧЕЕК



Помогает составить композицию по «правилу одной трети».

#### 📐 СЕТКА 24 ЯЧЕЙКИ



Сетка шесть на четыре.

#### 📐 HD КАДР



Кадрируйте снимки HD по шаблону обрезки, отмеченному линиями сверху и снизу дисплея.

#### **АВТОПОВ. ПРОСМ.**

Выберите **ВКЛ**, чтобы автоматически поворачивать «вертикальные» (в портретной ориентации) снимки при просмотре.

**Опции:** ВКЛ/ОТКЛ

#### **ЕДИНИЦЫ ШКАЛЫ ФОКУСИРОВКИ**

Выберите единицы измерения, используемые для индикатора расстояния фокусировки (📖 69).

**Опции:** МЕТРЫ/ФУТЫ

#### **ОТОБР.ПОЛЬЗ.НАСТР**

Выберите пункты для стандартного отображения (📖 31).

---



## ■ НАСТРОЙКА КНОПОК / ДИСКОВ

### НАСТРОЙКА РЫЧАГА ФОКУСИРОВКИ

Выберите функции, выполняемые ручкой фокусировки (рычаг фокусировки).

Опция	Описание
<b>БЛОКИРОВКА (ВЫКЛ)</b>	Ручка фокусировки не может использоваться во время съемки.
<b>НАЖ. Ⓞ ДЛЯ РАЗБЛОК.</b>	Нажмите на ручку, чтобы просмотреть отображение точек фокусировки, и наклоните ручку, чтобы выбрать точку фокусировки.
<b>ВКЛ</b>	Наклоните ручку, чтобы просмотреть отображение точек фокусировки и выбрать точку фокусировки.

### РЕД./СОХР. БЫСТР. МЕНЮ

Выберите пункты, отображенные в быстром меню (📖 45).

### НАСТР.(Fn) ФУНКЦ.

Выберите назначения кнопки **AEL/AFL**, функциональных кнопок и центра заднего диска управления (📖 46).

### НАСТРОЙКА ДИСКА ISO (H)

Выберите чувствительность ISO, назначенную для положения **H** на диске чувствительности.

**Опции: 25600/51200**



### НАСТР. ДИСКА ISO(A)

Выберите способ настройки чувствительности, когда диск выдержки/чувствительности поворачивается в положение **A**.

Опция	Описание
<b>АВТО</b>	Чувствительность регулируется автоматически в соответствии с яркостью объекта.
<b>КОМАНДА</b>	Чувствительность регулируется вручную вращением переднего диска управления.

### ФОКУСИР. КОЛЬЦО

Выберите направление, в котором фокусирующее кольцо поворачивается для увеличения расстояния фокусировки.

**Опции:**  **ПО ЧАС.СТРЕЛ.** (по часовой стрелке)/  **ПРОТ.ЧАС.СТРЕЛ.** (против часовой стрелки)

### НАСТР.КОЛЬЦА УПР.

Задайте функции, определенные для кольца управления.

**Опции:** **ПО УМОЛЧАНИЮ/БАЛАНС БЕЛОГО/ИМИТАЦИЯ. ПЛЕНКИ/ЦИФРОВОЙ TELE-CONV.**

### РЕЖ.БЛОКИР.АЭ/АФ

Если выбирается **ВКЛ.БЛОК.АЭ/АФ НАЖ**, то экспозиция и/или фокусировка будут блокироваться, пока нажата кнопка **AEL/AFL** ( 80). Если выбирается **ПЕРЕКЛ.БЛОК.АЭ/АФ**, экспозиция и/или фокусировка будут блокироваться, когда нажимается кнопка **AEL/AFL**, и будут оставаться заблокированными до повторного нажатия этой кнопки.

---

## ■ УПРАВЛЕНИЕ ПИТАНИЕМ

### АВТО ВЫКЛ.

Выберите временной интервал, после которого фотокамера автоматически отключится, если не выполняются никакие действия. Чем короче интервал, тем меньше расходуется заряд батареи; если выбрана опция **ОТКЛ**, фотокамеру необходимо выключать вручную.

**Опции:** 5 МИН/2 МИН/1 МИН/30 сек/15 сек/ОТКЛ

### РЕЖИМЫ ПИТАНИЯ

Отрегулируйте настройки управления питанием.

Опция	Выполнение AF (скорость)	Качество ЖК-дисплея/ дисплея видеоскателя	Ресурс батареи
<b>ВЫСОКАЯ ЭФФЕКТИВНОСТЬ</b>	Высокая	Очень высокий	Низкий
<b>СТАНДАРТ</b>	Высокая	Высокий	Стандартный
<b>ЭКОНОМИЯ</b>	Стандартный	Высокий	Высокий

- ◆ Если выбирается **ЭКОНОМИЯ**, частота кадров уменьшается, когда никакие операции не выполняются. Элементы управления фотокамеры восстанавливают стандартную частоту кадров.

## ■ НАСТРОЙКИ СОХРАНЕНИЯ ДАННЫХ

### НОМЕР КАДРА

Новые снимки сохраняются в файлах изображений с использованием 4-значного номера файла, который получается прибавлением единицы к последнему использованному номеру файла. Номер файла отображается при просмотре кадров, как показано на рисунке справа. Опция **НОМЕР КАДРА** контролирует, сбрасывается ли нумерация файлов на 0001, когда вставляется новая карта памяти или форматируется текущая карта памяти.

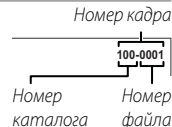

Опция	Описание
<b>Последоват</b>	Нумерация продолжается с последнего использованного номера файла или первого свободного номера файла, в зависимости от того, что больше. Выберите эту опцию для уменьшения количества снимков с дублирующимися именами файлов.
<b>Автосброс</b>	Нумерация сбрасывается на 0001 после форматирования или вставки новой карты памяти.

- ❖ Если номер кадра достигает 999-9999, спуск затвора будет заблокирован (📖 158).
- ❖ При выборе **НАСТРОЙКИ ПОЛЬЗОВАТЕЛЬСКИЕ НАСТРОЙКИ > ВОССТАНОВИТЬ** (📖 116) устанавливается **НОМЕР КАДРА** на **Последоват**, но сбрасывает номер файла.
- ❖ Номера кадров, сделанных другими фотокамерами, могут отличаться.

### СОХР.ОРИГ.КАДРА

Выберите **ВКЛ** для сохранения необработанных копий изображений, сделанных с использованием опции **НАСТРОЙКА ВСПЫШКИ > УДАЛ.ЭФ.КРАСН.ГЛАЗ** (📖 102).

Опции: **ВКЛ/ОТКЛ**

### РЕДАКТ. ИМЯ ФАЙЛА

Измените префикс имени файла. Изображения sRGB используют префикс с 4 буквами (по умолчанию «DSCF»), изображения Adobe RGB - префикс с 3 буквами («DSF»), предшествующий символу подчеркивания.

**ИНФО. ОБ АВТОРСКИХ ПРАВАХ**

Информацию об авторских правах (в виде меток Exif) можно добавлять к новым изображениям по мере их съемки. Изменения в информации об авторских правах отражаются только для изображений, снятых после того, как были сделаны эти изменения.



Опция	Описание
<b>ОТОБР. ИНФО. ОБ АВТ.ПРАВАХ</b>	Просмотр текущей информации об авторских правах.
<b>ВВЕСТИ ИНФО. ОБ АВТОРЕ</b>	Введите имя автора.
<b>ВВЕСТИ ИНФО. ОБ АВТ.ПРАВАХ</b>	Введите имя владельца авторских прав.
<b>УДАЛ. ИНФО. ОБ АВТ.ПРАВАХ</b>	Удалите текущую информацию об авторских правах. Это изменение применяется только для изображений, снятых после того, как был выбран этот параметр; информация об авторских правах, записанная с ранее снятыми изображениями, не меняется.

## ■ НАСТРОЙКА СОЕДИНЕНИЯ

Для получения дополнительной информации о беспроводном подключении посетите <http://fujifilm-dsc.com/wifi/>

### НАСТРОЙКИ WI-FI

Настройте параметры для подключения к беспроводным сетям.

Опция	Описание
<b>ОБЩИЕ НАСТРОЙКИ</b>	Выберите имя ( <b>ИМЯ</b> ) для идентификации камеры в беспроводной сети (фотокамере присвоено уникальное имя по умолчанию) или выберите <b>СБРОС НАСТРОЕК WI-FI</b> для восстановления настроек по умолчанию.
<b>ИЗМ.РАЗ.ИЗО(СМ) </b>	Выберите <b>ВКЛ</b> (настройка по умолчанию, рекомендуется в большинстве случаев), чтобы изменить размер более крупных изображений на  для загрузки на смартфоны, <b>ОТКЛ</b> , чтобы загрузить изображения с их исходным размером. Изменение размера относится только к копии, загружаемой на смартфон; исходное изображение не изменяется.
<b>НАСТР-КИ.АВТОСОХР</b>	Выберите <b>УДАЛ. НАЗНАЧ. ПК</b> для удаления выбранных мест назначений и <b>НАСТР.ПР.СОЕД.</b> для просмотра компьютеров, к которым недавно была подключена фотокамера.

### НАСТР.АВТОСОХР

Выберите место загрузки. Выберите **ПРОСТАЯ УСТАНОВКА**, чтобы подключиться с помощью WPS, **РУЧНАЯ УСТАНОВКА**, чтобы сконфигурировать сетевые настройки вручную.

### НАСТР. ГЕОТЕГИНГА

Просмотр данных о местоположении, загруженных со смартфона и выберите, нужно ли сохранять данные с Вашими фотографиями.

Опция	Описание
<b>ГЕОТЕГИНГ</b>	Выберите, вставлены ли данные о местоположении, загруженные со смартфона, в фотографии при съемке.
<b>ИНФО О МЕСТОПОЛОЖ</b>	Образование данных о местоположении, загруженных последними со смартфона.

### НАСТ.ПОДК.ПРИНТ.instax

Отрегулируйте настройки для подключения к дополнительным принтерам FUJIFILM instax SHARE (🗨 137).

## «Мое меню»

Выбранная вкладка **ММ (МОЕ МЕНЮ)** отображает индивидуальное пользовательское меню часто используемых опций (📖 107).

### Редактирование «Моего меню»

- 1 Во вкладке меню настройки **ПЛЬЗОВАТЕЛЬСКИЕ НАСТРОЙКИ**, выделите **НАСТРОЙКИ МОЕГО МЕНЮ** и нажмите **MENU/OK**, чтобы отобразить указанные далее опции (📖 113).

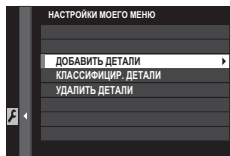

- 2 Нажмите селектор вверх или вниз, чтобы выделить **ДОБАВИТЬ ДЕТАЛИ**, и нажмите **MENU/OK**. Опции, которые можно добавить к «Моему меню» будут выделены синим цветом.

👉 Опции, находящиеся в данный момент в «Моем меню», отмечаются галочкой.

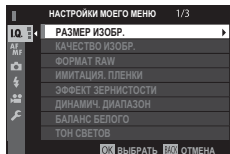

- 3 Выделите элемент и нажмите **MENU/OK**, чтобы добавить его в «Мое меню».

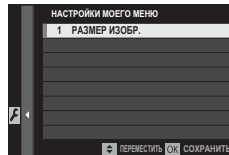

- 4 Нажмите **MENU/OK**, чтобы вернуться к дисплею редактирования.

- 5 Повторяйте шаги 3 и 4, пока все нужные элементы не будут добавлены.

👉 «Мое меню» может содержать до 16 элементов.

#### 🔧 Редактирование «Моего меню»

Чтобы изменить порядок элементов или удалить элементы, на шаге 1 выберите **КЛАССИФИЦИР. ДЕТАЛИ** или **УДАЛИТЬ ДЕТАЛИ**.

## Настройки по умолчанию

Настройки по умолчанию для опций в меню съемки и меню установки параметров приведены ниже. Эти настройки можно восстановить с помощью **ПАЛЬЦОВАЯ НАСТРОЙКА > ПОЛЬЗОВАТЕЛЬСКИЕ НАСТРОЙКИ > ВОССТА-НОВИТЬ** (📖 116).

### ■ Меню съемки

Меню	По умолчанию
<b>ПАЛЬЦОВАЯ НАСТРОЙКА КАЧЕСТВА ИЗОБРАЖЕНИЯ</b>	
РАЗМЕР ИЗОБР.	3:2
КАЧЕСТВО ИЗОБР.	FINE
ФОРМАТ RAW	НЕСЖАТЫЙ
ИМИТАЦИЯ. ПЛЕНКИ	PROVIA/СТАНДАРТНЫЙ
ЭФФЕКТ ЗЕРНИСТОСТИ	ОТКЛ
ДИНАМИЧ. ДИАПАЗОН	100%
БАЛАНС БЕЛОГО	АВТО
ТОН СВЕТОВ	0
ТОН ТЕНЕЙ	0
ЦВЕТ	0
РЕЗКОСТЬ	0
СНИЖЕНИЕ ШУМА	0
СНИЖ.ШУМ.ДЛ.ЭКСП	ВКЛ
ЦВЕТОВОЕ ПРОСТР.	sRGB
ВЫБОР НАБОРА НАСТРОЕК	ПОЛЬЗОВАТЕЛЬСКИЙ 1

Меню	По умолчанию
<b>ПАЛЬЦОВАЯ НАСТРОЙКА АФ/МФ</b>	
РЕЖИМ АФ	ОДНА ТОЧКА
РАМКИ ТОЧЕК АФ	ВКЛ
КОЛ-ВО ТОЧЕК ФОКУСИРОВКИ	91 ТОЧЕК (7×13)
ПРЕДВАРИТЕЛ. АФ	ОТКЛ
ПОДСВЕТКА АФ	ВКЛ
НАСТР. РАСПОЗН. ЛИЦ/ГЛАЗ	ЛИЦА ВЫКЛ / ГЛАЗА ВЫКЛ
АФ+МФ	ОТКЛ
ПОМОЩЬ РУЧН.ФОК.	СТАНДАРТ
ПРОВЕРКА ФОКУСА	ОТКЛ
СВЯЗАТЬ ТОЧКУ АЭ И АФ	ВКЛ
ПРИНУДИТЕЛЬНЫЙ АФ	АФ-S
ПРИОР. СПУСКА/ФОКУСА	
• ВЫБ. ПРИОР. АФ-S	СПУСК
• ВЫБ. ПРИОР. АФ-C	СПУСК
КОРРЕКТ.РАМКА АФ	ОТКЛ



Меню	По умолчанию
<b>НАСТРОЙКА СЪЕМКИ</b>	
ТАЙМЕР	ОТКЛ
БРЕКЕТ. С МОДЕЛ. ПЛЕНКИ	
• ПЛЕНКА 1	PROVIA/СТАНДАРТНЫЙ
• ПЛЕНКА 2	Velvia/ЯРКИЙ
• ПЛЕНКА 3	ASTIA/СЛАБАЯ
РЕЖИМ ЭКСПОЗАМЕРА	МУЛЬТИ
ТИП ЗАТВОРА	МЕХАНИЧЕСКИЙ ЗАТВОР
АВТОНАСТРОЙКА ISO	АВТОЗ
КОНВЕРСИОННАЯ ЛИНЗА	ОТКЛ
ЦИФРОВОЙ TELE-CONV.	ОТКЛ
ФИЛ. НЕЙТР. ПЛОТ	ОТКЛ
<b>НАСТРОЙКА ВСПЫШКИ</b>	
УДАЛ. ЭФ. КРАСН. ГЛАЗ	ОТКЛ
РЕЖИМ БЛОКА TTL	БЛОК ПО ПОСЛ. ВСПЫШКЕ
Встроенная вспышка	ВКЛ
<b>НАСТРОЙКИ ВИДЕО</b>	
РЕЖИМ ВИДЕО	1080/59.94P
РЕЖИМ AF ДЛЯ ВИДЕО	МУЛЬТИ
ИНФО ВЫВОДА HDMI	ВЫКЛ
ЧУВСТВИТЕЛЬНОСТЬ МИК.	3
МИК./ДИСТАН. СПУСК	МИК.

**Меню настройки**

Menu	Default
<b>ПОЛЬЗОВАТЕЛЬСКИЕ НАСТРОЙКИ</b>	
ЧАСОВОЙ ПОЯС	ДОМ
ЗВУК И ВСПЫШКА	ВКЛ
<b>НАСТРОЙКИ ЗВУКА</b>	
ГРОМК. СИГНАЛА AF	1
ГРОМК. СИГНАЛА АВТОСПУСКА	1
УРОВ. ГРОМКОСТИ	ОТКЛ
ГРОМК. ЗАТВОРА	1
ЗВУК ЗАТВОРА	РЕЖИМ 1
ГРОМК. ВОСПРОИЗВЕДЕНИЯ	7

Menu	Default
<b>НАСТРОЙКИ ЭКРАНА</b>	
ЯРК.ВИДОИСКАТЕЛЯ	АВТО
ЦВЕТ ВИДОИСКАТЕЛЯ	0
ЯРКОСТЬ ЖК	0
ЦВЕТ ЖК	0
АВТОПОКАЗ ИЗОБР.	ОТКЛ
АВТОПОВОРОТ EVF	ВКЛ
ПРЕДПРОСМОТР АЭ/ББ	ПРЕДВ.ПРОСМ. ЭКСП./ББ
ИМИТАЦИЯ ОПТ. ВИДОИСКАТЕЛЯ	ОТКЛ
КОМПОЗИЦИОННАЯ СЕТКА	СЕТКА 9 ЯЧЕЕК
АВТОПОВ. ПРОСМ.	ОТКЛ
ЕДИНИЦЫ ШКАЛЫ ФОКУСИРОВКИ	МЕТРЫ
ОТБР.ПОЛЬЗ.НАСТР	См. стр. 31.
<b>НАСТРОЙКА КНОПОК / ДИСКОВ</b>	
НАСТРОЙКА РЫЧАГА ФОКУСИРОВКИ	ВКЛ
РЕД./СОХР. БЫСТР. МЕНЮ	См. стр. 43.
НАСТР.(Fn) ФУНКЦ.	См. стр. 46.
НАСТРОЙКА ДИСКА ISO (H)	25600
НАСТР. ДИСКА ISO(A)	АВТО
ФОКУСИР. КОЛЬЦО	☞ ПО ЧАС.СТРЕЛ.
НАСТР.КОЛЬЦА УПР.	ПО УМОЛЧАНИЮ
РЕЖ.БЛОКИР.АЭ/АФ	ВКЛ.БЛОК.АЭ/АФ НАЖ

Menu	Default
<b>УПРАВЛЕНИЕ ПИТАНИЕМ</b>	
АВТО ВЫКЛ.	2 МИН
РЕЖИМЫ ПИТАНИЯ	СТАНДАРТ
<b>НАСТРОЙКИ СОХРАНЕНИЯ ДАННЫХ</b>	
НОМЕР КАДРА	Последоват
СОХР.ОРИГ.КАДРА	ОТКЛ
<b>НАСТРОЙКА СОЕДИНЕНИЯ</b>	
НАСТРОЙКИ WI-FI • ИЗМ.РАЗ.ИЗО(СМ) 	ВКЛ
НАСТР-КИ.АВТОСОХР	ПРОСТАЯ УСТАНОВКА
НАСТР. ГЕОТЕГИНГА • ГЕОТЕГИНГ • ИНФО О МЕСТОПОЛОЖ	ВКЛ ВКЛ

### Беспроводная передача (FUJIFILM Camera Remote/FUJIFILM PC AutoSave)

Подсоединитесь к беспроводной сети и подключайтесь к компьютерам, смартфонам или планшетным компьютерам. Для загрузки и другой информации, посетите сайт <http://fujifilm-dsc.com/wifi/>.



fujifilm Wi-Fi app



#### **Беспроводные соединения: Смартфоны**

Установите приложение «FUJIFILM Camera Remote» на ваш смартфон для просмотра изображений на фотокамере, загружайте выбранные изображения, управляйте камерой удаленно или копируйте данные местоположения на фотокамеру. Чтобы подключиться к смартфону, установите фотокамеру в режим воспроизведения и нажмите функциональную кнопку **(Fn1)**.

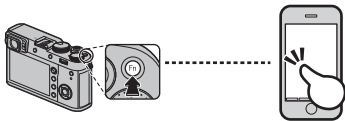

Также можно подключиться с помощью **НАСТРОЙКА СЪЕМКИ/МЕНЮ ВОСПРОИЗВЕДЕНИЯ > БЕСПРОВ.СВЯЗЬ** (101, 111).

#### **Беспроводные соединения: Компьютеры**

После установки приложения «FUJIFILM PC AutoSave» и конфигурирования вашего компьютера в качестве места назначения для изображений, копируемых с камеры, вы можете выгружать снимки с камеры с помощью **МЕНЮ ВОСПРОИЗВЕДЕНИЯ > АВТОСОХР. НА ПК** (111) или удерживая нажатой функциональную кнопку **(Fn1)** в режиме воспроизведения.

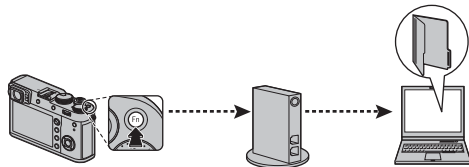

## Просмотр изображений на компьютере (MyFinePix Studio/RAW FILE CONVERTER EX 2.0)

---

Прочтите этот раздел для получения информации о копировании снимков на компьютер.

### **Windows**

Используйте MyFinePix Studio для копирования снимков на ваш компьютер, где их можно сохранить, просмотреть, организовать и распечатать. MyFinePix Studio доступна для загрузки на следующем веб-сайте:

<http://fujifilm-dsc.com/mfs/>



После завершения загрузки кликните дважды на загруженный файл («MFPS\_Setup.EXE») и следуйте инструкциям на экране для завершения установки.

### **Mac OS X/macOS**

Снимки можно копировать на Ваш компьютер, используя Захват изображения (поставляется с Вашим компьютером) или другое программное обеспечение.

#### **Просмотр файлов RAW**

Для просмотра файлов RAW на Вашем компьютере используйте программу RAW FILE CONVERTER EX 2.0, доступную для загрузки с:

<http://fujifilm-dsc.com/rfc/>



## **Подключение фотокамеры**

**1** Найдите карту памяти, содержащую изображения, которые Вы хотите скопировать на компьютер, и вставьте карту памяти в фотокамеру.

Ⓢ Сбой питания в ходе передачи может привести к потере данных или повреждению карты памяти. Перед подключением фотокамеры вставьте в нее новую или полностью заряженную батарею.

**2** Выключите фотокамеру и подсоедините входящий в комплект кабель USB, как показано на рисунке, вставляя разъемы до упора. Подключайте фотокамеру непосредственно к компьютеру; не используйте концентратор USB или клавиатуру.

Ⓢ В этой фотокамере используется микроразъем USB 2.0 B.

**3** Включите фотокамеру.

**4** Скопируйте снимки в компьютер, используя MyFinePix Studio или приложения, предоставляемые вашей операционной системой.

Чтобы получить дополнительную информацию о программном обеспечении, запустите приложение и выберите соответствующий пункт в меню **Help** (Помощь).

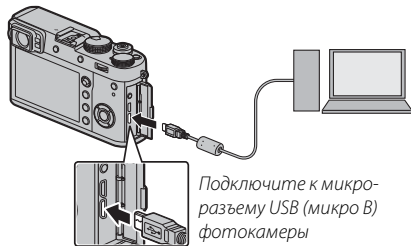

- ❗ При наличии большого количества изображений на установленной карте памяти программа может запуститься с задержкой, а также у Вас могут возникнуть проблемы с импортом и сохранением изображений. Для передачи изображений используйте устройство для чтения карт памяти.
- ❗ Прежде чем выключить камеру или отсоединить кабель USB, убедитесь в том, что сообщение на компьютере о процессе копирования снимков исчезло, и индикатор на фотокамере погас (если количество копируемых снимков очень велико, индикатор может продолжать гореть после исчезновения сообщения на дисплее компьютера). Несоблюдение данной меры предосторожности может привести к потере данных или повреждению карты памяти.
- ❗ Перед установкой или извлечением карт памяти отсоединяйте фотокамеру от компьютера.
- ❗ В некоторых случаях может быть невозможным доступ к снимкам, сохраненным на сетевом сервере с использованием программного обеспечения, тем же способом, что и на отдельном компьютере.
- ❗ При использовании услуг, которые требуют подключения к сети Интернет, все расходы, связанные с услугами телефонной компании или провайдера Интернет, оплачивает пользователь.

#### **Отключение фотокамеры**

Убедившись в том, что индикатор погас, выключите фотокамеру и отсоедините кабель USB.

## Создание задания печати DPOF

Опция **МЕНЮ ВОСПРОИЗВЕДЕНИЯ > РАСПЕЧАТАТЬ (DPOF)** (📖 112) может использоваться для создания «цифрового задания» для DPOF-совместимых принтеров.

### DPOF

DPOF (**D**igital **P**rint **O**rders **F**ormat) – это стандарт, позволяющий печатать фотографии с использованием «задания печати», сохраненного на карте памяти. Задание печати содержит сведения о том, какие фотографии и какое количество экземпляров каждой из этих фотографий необходимо напечатать.



### ■ С ДАТОЙ / БЕЗ ДАТЫ

Для изменения задания печати DPOF выберите **МЕНЮ ВОСПРОИЗВЕДЕНИЯ > РАСПЕЧАТАТЬ (DPOF)** (📖 108) и нажмите селектор вверх или вниз, чтобы выделить **С ДАТОЙ**  или **БЕЗ ДАТЫ**.

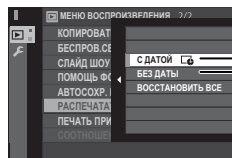

**С ДАТОЙ** : Печать даты создания фотографий.

**БЕЗ ДАТЫ**: Печать фотографий без даты.

Нажмите **MENU/OK** и выполните шаги, описанные ниже.

- 1 Нажмите селектор влево или вправо для отображения фотографии, которую Вы хотите добавить или исключить из задания печати.
- 2 Нажмите селектор вверх или вниз для выбора количества экземпляров (до 99). Чтобы удалить фотографию из задания печати, нажимайте селектор вниз до тех пор, пока количество экземпляров не будет равно 0.

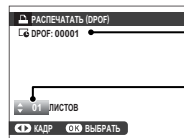

Общее количество снимков

Количество копий

**3** Повторите шаги 1–2 для завершения создания задания печати. Нажмите **MENU/OK** для сохранения задания печати после окончания выполнения настроек или **DISP/BACK** для выхода без изменения задания печати.

**4** Общее количество снимков отображается на экране. Для выхода нажмите **MENU/OK**.

Снимки текущего задания печати при просмотре помечены значком .

## ■ ВОССТАНОВИТЬ ВСЕ

Для отмены текущего задания печати выберите **ВОССТАНОВИТЬ ВСЕ** для  **МЕНЮ ВОСПРОИЗВЕДИЕНИЯ > РАСПЕЧАТАТЬ (DPOF)** (📖 108).

Откроется показанное справа диалоговое окно подтверждения; для удаления всех фотографий из задания нажмите **MENU/OK**.

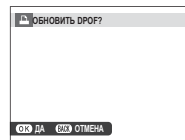

◆ Задания печати могут содержать не более 999 фотографий.

◆ Если вставленная карта памяти содержит задание печати, созданное другой фотокамерой, Вы увидите на экране сообщение, показанное справа. Для отмены задания печати нажмите **MENU/OK**; порядок создания нового задания печати описан выше.





## Принтеры instax SHARE

Печатайте фотографии с Вашей цифровой фотокамеры на принтерах instax SHARE.

### Установка соединения

Выберите  **НАСТРОЙКА СОЕДИНЕНИЯ** > **НАСТ.ПОДК.ПРИНТ. instax** ( 126) и введите имя принтера instax SHARE (SSID) и пароль.

#### **Имя принтера (SSID) и пароль**

Имя принтера (SSID) можно найти на нижней стороне принтера; пароль по умолчанию — «1111». Если Вы уже выбрали другой пароль для печати со смартфона, то введите его.

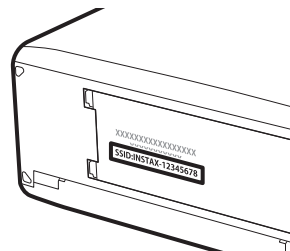

## **Печать снимков**

**1** Включите принтер.

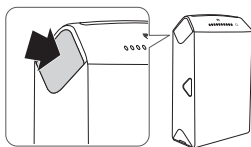

**2** Выберите **МЕНЮ ВОСПРОИЗВЕДЕНИЯ > ПЕЧАТЬ ПРИНТЕРА instax** (📖 108).

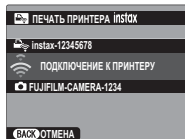

❖ Для печати кадра из серии снимков, отобразите этот кадр перед выбором **ПЕЧАТЬ ПРИНТЕРА instax**.

**3** Используйте селектор для отображения снимка, который необходимо напечатать, а затем нажмите **MENU/OK**.

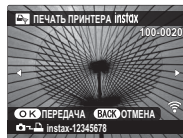

- ❖ Фотографии, снятые другими фотокамерами, распечатаны не будут.
- ❖ Распечатанная область меньше, чем видимая на ЖК-мониторе область.

**4** Снимок будет послан на принтер и печать начнется.

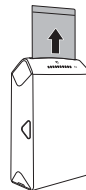
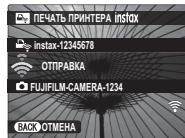

## Просмотр изображений на телевизоре

Для совместного просмотра фотографий подключите фотокамеру к телевизору с помощью кабеля HDMI (приобретается отдельно у сторонних поставщиков; телевизор используется только для просмотра, режим съемки недоступен).

- 1 Выключите фотокамеру.
- 2 Подключите кабель, как показано ниже, убедившись в том, что разъемы вставлены до упора в правильной ориентации.

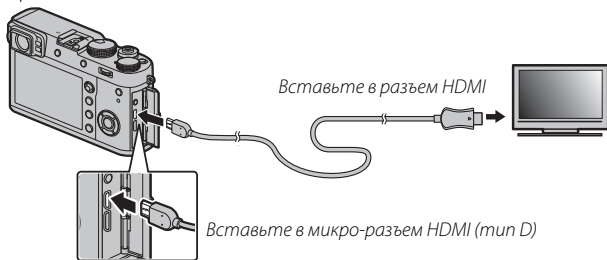

- 1 Используйте кабель HDMI длиной не более 1,5 м с разъемом типа D (микроразъем HDMI) для подключения к фотокамере.
  - ◆ Проследите, чтобы соединители были вставлены до упора.
- 3 Настройте телевизор на входной канал HDMI. Более подробные сведения приведены в документации к телевизору.
- 4 Включите фотокамеру и нажмите кнопку . Дисплей фотокамеры выключается, и фотографии и видеоснимки воспроизводятся на экране телевизора. Имейте в виду, что регуляторы громкости фотокамеры не влияют на звук, воспроизводимый телевизором; для регулировки громкости воспользуйтесь регуляторами громкости телевизора.
  - ◆ Кабель USB не может быть использован, когда подключен кабель HDMI.
  - ◆ Некоторые телевизоры могут в течение короткого времени отображать черный экран в начале воспроизведения видео.

## Технические примечания

### Дополнительные аксессуары

Фотокамера поддерживает большой выбор аксессуаров FUJIFILM и других производителей.

#### **Аксессуары от FUJIFILM**

От компании FUJIFILM доступны следующие дополнительные аксессуары. Для получения последней информации об аксессуарах, доступных у Вас в регионе, поинтересуйтесь у своего местного представителя компании FUJIFILM или посетите сайт [http://www.fujifilm.com/products/digital\\_cameras/index.html](http://www.fujifilm.com/products/digital_cameras/index.html).

#### **Аккумуляторные литий-ионные батареи**

**NP-W126S:** При необходимости можно приобрести дополнительные аккумуляторные батареи NP-W126S большой емкости.



#### **Зарядные устройства**

**BC-W126:** При необходимости Вы можете приобрести дополнительные зарядные устройства. При +20 °C, BC-W126 заряжает NP-W126S примерно за 150 минут.



#### **Адаптеры питания переменного тока**

**AC-9V** (требуется разветвитель постоянного тока CP-W126): Используются для расширенной съемки и просмотра снимков или при копировании фотографий на компьютер.

#### **Переходники постоянного тока**

**CP-W126:** Используется для подсоединения адаптера переменного тока AC-9V к фотокамере.

**Вспышки, устанавливаемые на башмак**

**EF-X500:** Данная прикрепляемая вспышка имеет ведущее число 50 (ISO 100, м) и поддерживает FP (высоко-скоростную синхронизацию), позволяя использовать с выдержками, которые превышают скорость синхронизации вспышки. Используя в качестве элемента питания четыре батареи AA или дополнительный батарейный блок EF-BP1, она поддерживает ручное управление и управление TTL вспышкой и автоматическое зуммирование в диапазоне 24–105 мм (эквивалент формата 35 мм) и имеет функцию управления оптической беспроводной вспышкой FUJIFILM, позволяя ее использовать в качестве ведущей или удаленной вспышки для удаленной беспроводной съемки со вспышкой. Головка вспышки может поворачиваться вверх на 90°, вниз на 10°, влево на 135° или вправо на 180° для освещения отраженным светом.



**EF-42:** Эта пристегивающаяся вспышка (питающаяся от четырех батарей AA) имеет ведущее число 42 (ISO 100, м) и поддерживает управление вспышкой через TTL, а также автоматическое зуммирование в диапазоне 24–105 мм (эквивалент формата 35 мм). Головная часть вспышки может поворачиваться вверх на 90°, влево на 180° или вправо на 120° для освещения отраженным светом.



**EF-X20:** Эта пристегивающаяся вспышка имеет ведущее число 20 (ISO 100, м).



**EF-20:** Эта пристегивающаяся вспышка (питающаяся от двух батарей AA) имеет ведущее число 20 (ISO 100, м) и поддерживает управление вспышкой через TTL. Головная часть вспышки может поворачиваться вверх на 90° для освещения отраженным светом.

**Пульты дистанционного спуска затвора**

**RR-90:** Используйте для уменьшения дрожания фотокамеры или удерживайте затвор открытым во время длительных экспозиций.

**Стерефонические микрофоны**

**MIC-ST1:** Внешний микрофон для записи видео.

**Кожаные чехлы**

**LC-X100F:** Этот кожаный чехол поставляется вместе с плечевым ремнем, сделанным из того же материала. Можно делать снимки, вставляя и вынимать батареи и карты памяти, не вынимая фотокамеру из данного чехла.

**Зажимные ремни**

**GB-001:** Этот аксессуар улучшает захват фотокамеры, что позволяет носить ее в одной руке.

### Конвертеры

**TCL-X100II:** Увеличивает фокусное расстояние объектива фотокамеры.

**WCL-X100II:** Уменьшает фокусное расстояние объектива фотокамеры и увеличивает угол обзора фотокамеры.

### Переходные кольца

**AR-X100:** Алюминиевое переходное кольцо используется для присоединения бленды объектива LH-X100 или фильтров ф49 мм, которые предлагаются сторонними поставщиками.

### Бленды объектива

**LH-X100:** Эта алюминиевая бленда объектива поставляется с переходным кольцом AR-X100, которое сделано из того же материала. Переходное кольцо требуется для присоединения бленды.

### Защитные фильтры

**PRF-495:** Фильтр используется для защиты объективов фотокамер серии X100 (требуется переходное кольцо AR-X100).

### Принтеры instax SHARE

**SP-1/SP-2:** Подключите посредством беспроводной локальной сети для распечатки изображений на пленке instax.

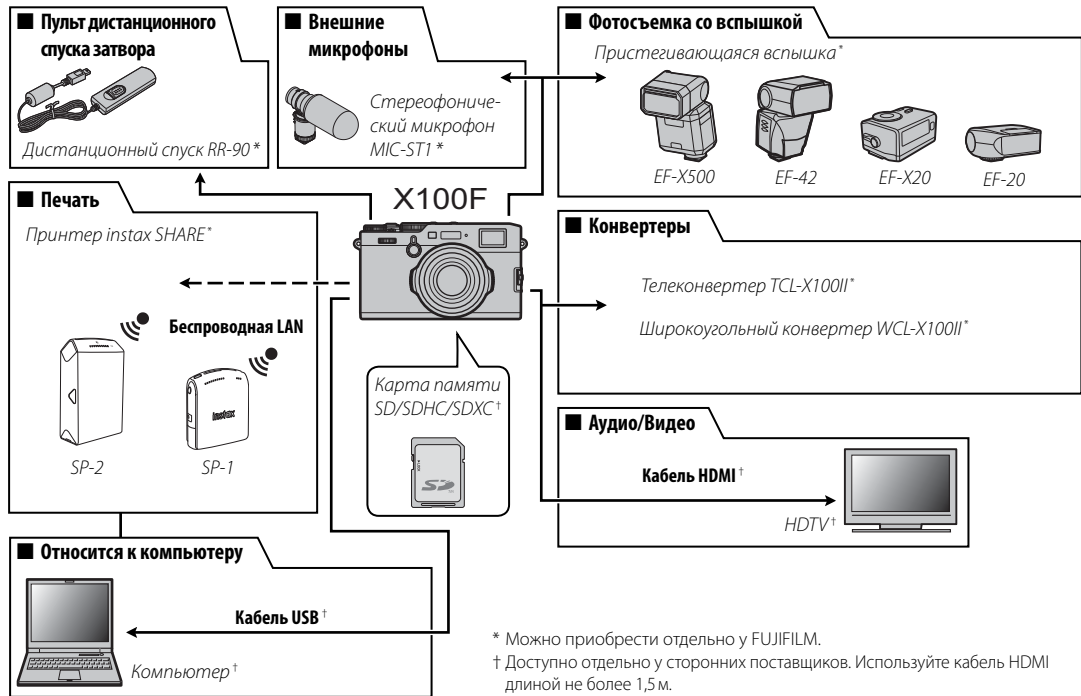
**Подключение фотокамеры к другим устройствам**

\* Можно приобрести отдельно у FUJIFILM.

† Доступно отдельно у сторонних поставщиков. Используйте кабель HDMI длиной не более 1,5 м.

### **Использование устанавливаемых на башмак вспышек**

Внешние вспышки более мощные, чем их встроенные аналоги. Некоторые из них могут функционировать в качестве ведущих вспышек, дистанционно управляемых с помощью оптического беспроводного управления вспышками.

① Иногда тестовая вспышка может быть недоступной, например, когда отображается меню настроек.

Подсоедините вспышку и выберите **ⓘ НАСТРОЙКА ВСПЫШКИ > НАСТРОЙКА ФУНКЦИИ ВСПЫШКИ** в меню режима съемки фотокамеры, чтобы отобразить параметры вспышки. Доступные параметры различаются в зависимости от состояния подсоединенного устройства.

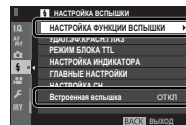

❖ Для предотвращения срабатывания встроенной вспышки, когда присоединена вспышка, устанавливаемая на башмак, выберите **ОТКЛ** для **ⓘ НАСТРОЙКА ВСПЫШКИ > Встроенная вспышка**.

Меню	Описание
<b>ВСПЫШКА, МОНТИРУЕМАЯ В БАШМАК</b>	Отображается, когда дополнительная вспышка установлена на горячий башмак и включена (🗨 145).
<b>ГЛАВНЫЙ (ОПТИЧЕСКИЙ)</b>	Отображается, если дополнительная вспышка, работающая как ведущая вспышка для оптического беспроводного управления удаленной вспышкой от FUJIFILM, подключена и включена (🗨 146).

- ❖ Будет отображаться **РАЗЪЕМ СИНХРОНИЗАЦИИ**, если **ОТКЛ** выбрано для **ⓘ НАСТРОЙКА ВСПЫШКИ > Встроенная вспышка**, и не будет поддерживаться вспышка, устанавливаемая на башмак.
- ❖ Вспышки, которые поддерживают режим серийной съемки, могут использоваться для серийной съемки.



## ■ ВСПЫШКА, МОНТИРУЕМАЯ В БАШМАК

Следующие опции доступны с дополнительными вспышками, устанавливаемыми на башмак.

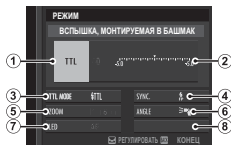

- ① **Режим управления вспышкой:** Режим управления вспышкой, выбранный для вспышки. Это в некоторых случаях можно отрегулировать с помощью фотокамеры; доступные параметры зависят от вспышки.
  - **TTL:** Режим TTL. Отрегулируйте компенсацию вспышки (②).
  - **M:** Вспышка срабатывает при выбранном выводе, независимо от яркости объекта или настроек фотокамеры. Выход в некоторых случаях можно регулировать с помощью фотокамеры (②).
  - **MULTI:** Многократная вспышка. Совместимые вспышки, установленные на башмак, будут срабатывать несколько раз при съемке каждого кадра.
  - **OFF:** Вспышка не срабатывает. Некоторые вспышки можно выключить с помощью фотокамеры.
- ② **Компенсация/вывод вспышки:** Доступные параметры различаются в зависимости от режима управления вспышкой.
  - **TTL:** Отрегулируйте компенсацию вспышки (полное значение может не быть применимо, если превышены пределы системы управления вспышкой). В случае с EF-X20, EF-20 и EF-42, выбранное значение добавляется к значению, выбранному вспышкой.
  - **M/MULTI:** Отрегулируйте вывод вспышки (только совместимые устройства). Выберите из значений, выраженных в долях полной мощности с 1/1 (режим **M**) или 1/4 (**MULTI**) по 1/512 с шагами, эквивалентными 1/3 EV. Желаемые результаты могут не быть достигнуты при низких значениях, если

они превышают пределы системы управления вспышкой; сделайте пробный снимок и проверьте результат.

- ③ **Режим вспышки (TTL):** Выберите режим вспышки для управления вспышкой TTL. Доступные параметры различаются в зависимости от выбранного режима съемки (**P**, **S**, **A** или **M**).
  - **☑TTL (АВТОВСПЫШКА):** Вспышка срабатывает только при необходимости; уровень вспышки регулируется в соответствии с яркостью объекта. При нажатии кнопки спуска затвора наполовину отображается символ **FL**, что означает, что при фотосъемке сработает вспышка.
  - **☑TTL (СТАНДАРТ):** Вспышка срабатывает при каждом снимке, если возможно; уровень вспышки регулируется в зависимости от яркости объекта. Вспышка не сработает, если она не заряжена полностью, когда затвор спущен.
  - **☑SLOW (МЕДЛЕННАЯ СИНХРОНИЗАЦИЯ):** Комбинируйте вспышку с длинными выдержками при съемке портретов на фоне ночного пейзажа. Вспышка не сработает, если она не заряжена полностью, когда затвор спущен.
- ④ **Синхронизация:** Управление синхронизацией вспышки.
  - **FRONT (1-Я ШТОРКА):** Вспышка срабатывает сразу после открытия затвора (как правило является наилучшим выбором).
  - **REAR (2-Я ШТОРКА):** Вспышка срабатывает непосредственно перед закрытием затвора.
- ⑤ **Увеличить:** Угол освещения (охват вспышки) для устройств, поддерживающих зуммирование вспышки. Некоторые устройства позволяют выполнение регулировки с помощью фотокамеры. Выберите **AVTO**, чтобы автоматически согласовать охват с фокусным расстоянием, когда используются дополнительные конвертеры.

- ⑥ **Освещение:** Если устройство поддерживает эту функцию, выберите из.
- **☞ (ПРИОР. ПИТАНИЯ ВСПЫШКИ):** Усилить диапазон, слегка уменьшив охват.
  - **☞ (СТАНДАРТ):** Охват должен соответствовать углу снимка.
  - **☞ (ПРИОР. РАВНОМЕР. ПОКРЫТИЯ):** Слегка увеличьте охват для более ровного освещения.
- ⑦ **Светодиод:** Выберите, каким образом встроенный светодиод работает во время фотосъемки (только совместимые устройства). В виде блика (**☞/БЛИК**), в качестве вспомогательной подсветки АФ (**АФ/ПОМОЩЬ АФ**), или как блик, и как ВСПОМ. ПОДСВЕТКА АФ (**АФ/ПОМОЩЬ АФ+БЛИК**). Выберите **OFF** для отключения светодиода во время фотосъемки.
- ⑦ **Количество вспышек:** Выберите количество раз срабатывания вспышки при каждом нажатии спуска затвора в режиме **MULTI**.\*
- ⑧ **Частота:** Выберите частоту, при которой вспышка срабатывает в режиме **MULTI**.

\* Полное значение может не применяться, если превышены пределы системы управления вспышкой.

## ■ ГЛАВНЫЙ (ОПТИЧЕСКИЙ)

Будут отображаться опции справа, если устройство в данный момент работает как ведущая вспышка для оптического беспроводного управления удаленной вспышкой FUJIFILM.

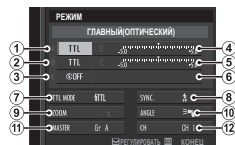

Ведущие и удаленные устройства можно разделить на три группы (А, В и С), а режим и уровень вспышки регулируются отдельно для каждой группы. Для соединения между устройствами доступны четыре канала; отдельные каналы можно использовать для различных систем вспышки или для предотвращения помех при работе нескольких систем в непосредственной близости.

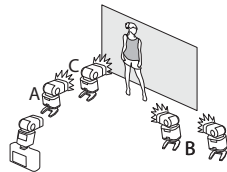

- ① **Режим управления вспышкой (группа А)/② Режим управления вспышкой (группа В)/③ Режим управления вспышкой (группа С):** Выберите режимы управления вспышкой для групп А, В и С. **TTL%** доступно только для групп А и В.
- **TTL:** Вспышки в группе срабатывают в режиме TTL. Компенсацию вспышки можно регулировать отдельно для каждой группы.
  - **TTL%:** Если **TTL%** выбрано либо для группы А, либо В, Вы можете указать вывод выбранной группы в виде процентов другой группы и отрегулировать общую компенсацию вспышки для обеих групп.
  - **M:** В режиме **M** вспышки срабатывают в группе с выбранным выводом (выражено в виде доли от полной мощности), независимо от яркости объекта или настроек фотокамеры.
  - **MULTI:** Выбирая **MULTI** для любой группы, задаются все вспышки во всех группах на режим повторной вспышки. Все вспышки будут срабатывать несколько раз при каждом снимке.
  - **OFF:** Если выбран параметр **OFF** вспышки в группе не сработают.
- ④ **Компенсация/мощность вспышки (группа А)/⑤ Компенсация/мощность вспышки (группа В)/⑥ Компенсация/мощность вспышки (группа С):** Отрегулируйте уровень вспышки для выбранной группы согласно опции, выбранной для режима управления вспышкой. Имейте в виду, что полное значение может не быть применимо, если превышены пределы системы управления вспышкой.
- **TTL:** Отрегулируйте компенсацию вспышки.
  - **M/MULTI:** Отрегулируйте мощность вспышки.
  - **TTL%:** Выберите баланс между группами А и В и отрегулируйте общую компенсацию вспышки.
- ⑦ **Режим вспышки (TTL):** Выберите режим вспышки для управления вспышкой TTL. Доступные параметры различаются в зависимости от выбранного режима съемки (**P**, **S**, **A** или **M**).
- **⚡ (АВТОВСПЫШКА):** Вспышка срабатывает только при необходимости; уровень вспышки регулируется в соответствии с яркостью объекта. При нажатии кнопки спуска затвора наполовину отображается символ , что означает, что при фотосъемке сработает вспышка.
  - **⚡ (СТАНДАРТ):** Вспышка срабатывает при каждом снимке, если возможно; уровень вспышки регулируется в зависимости от яркости объекта. Вспышка не сработает, если она не заряжена полностью, когда затвор спущен.
  - **⚡ (МЕДЛЕННАЯ СИНХРОНИЗАЦИЯ):** Комбинируйте вспышку с длинными выдержками при съемке портретов на фоне ночного пейзажа. Вспышка не сработает, если она не заряжена полностью, когда затвор спущен.
- ⑧ **Синхронизация:** Управление синхронизацией вспышки.
- **⚡ FRONT (1-Я ШТОРКА):** Вспышка срабатывает сразу после открытия затвора (как правило является наилучшим выбором).
  - **⚡ REAR (2-Я ШТОРКА):** Вспышка срабатывает непосредственно перед закрытием затвора.
- ⑨ **Увеличить:** Угол освещения (охват вспышки) для устройств, поддерживающих зуммирование вспышки. Некоторые устройства позволяют выполнять регулировки с помощью фотокамеры. Выберите **АВТО**, чтобы автоматически согласовать охват с фокусным расстоянием, когда используются дополнительные конвертеры.

- ⑩ **Освещение:** Если устройство поддерживает эту функцию, выберите из.
- **☞ (ПРИОР. ПИТАНИЯ ВСПЫШКИ):** Усилить диапазон, слегка уменьшив охват.
  - **☞ (СТАНДАРТ):** Охват должен соответствовать углу снимка.
  - **☞ (ПРИОР. РАВНОМЕР. ПОКРЫТИЯ):** Слегка увеличьте охват для более ровного освещения.
- ⑪ **Ведущий:** Назначьте ведущую вспышку группе А (**Кл А**), В (**Кл В**) или С (**Кл С**). Если выбирается **OFF**, то выходной сигнал от ведущей вспышки будет удерживаться на уровне, не оказывающем влияния на окончательное изображение. Доступно только, если вспышка установлена на горячий башмак фотокамеры в качестве ведущей вспышки для оптического беспроводного управления удаленной вспышкой FUJIFILM в режиме **TTL**, **TTL%** или **M**.
- ⑪ **Количество вспышек:** Выберите количество раз срабатывания вспышки при каждом нажатии спуска затвора в режиме **MULTI**.
- ⑪ **Канал:** Выберите канал, используемый ведущей вспышкой для соединения с удаленными вспышками. Отдельные каналы могут использоваться для различных систем вспышки или для предотвращения помех, когда в непосредственной близости работают несколько систем.
- ⑪ **Частота:** Выберите частоту, при которой вспышка срабатывает в режиме **MULTI**.

## Присоединение переходных колец

- 1 Снимите переднее кольцо.

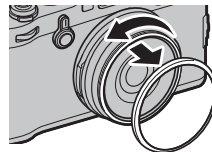

- ◆ При возникновении проблем при снятии переднего кольца, поверните его, удерживая все кольцо, как показано на рисунке.

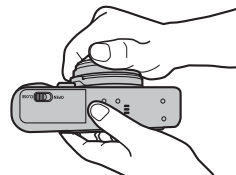

- 2 Установите переходное кольцо, как показано на рисунке, выступами наружу.

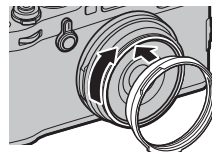

- ① Когда переднее кольцо и крышка объектива не используются, храните их в надежном месте.
- ① Установите переходное кольцо AR-X100 перед установкой бленды объектива LH-X100, защитного фильтра PRF-49S или фильтров сторонних производителей.

**Присоединение бленды объектива**

Установите переходное кольцо перед установкой бленды объектива.

- ♦ Совместите углубления и поверните, как показано на рисунке.

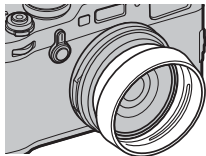
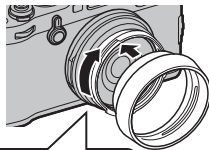
**Установка защитных фильтров**

Установите переходное кольцо перед установкой фильтра.

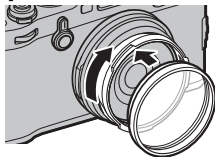
**Использование конвертеров****■ Присоединение конвертера**

- 1 Снимите переднее кольцо.

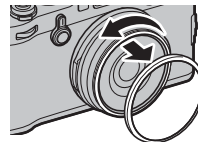

- ♦ При возникновении проблем при снятии переднего кольца, поверните его, удерживая все кольцо, как показано на рисунке.

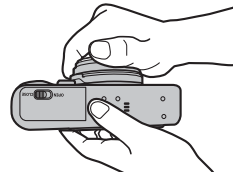

- 2 Прикрепите конверсионную линзу.

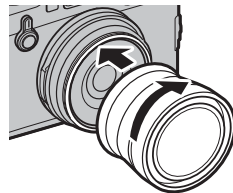

- ① Когда переднее кольцо и крышка объектива не используются, храните их в надежном месте.

## ■ Использование конвертера

Когда используете дополнительный широкоугольный конвертер WCL-X100 или телеконвертер TCL-X100, выберите соответствующий параметр для **📷 НАСТРОЙКА СЪЕМКИ > КОНВЕРСИОННАЯ ЛИНЗА** в меню съемки: **ШИРОКИЙ** для WCL-X100 или **ТЕЛЕ** для TCL-X100. Фотокамера выбирает подходящий параметр автоматически, когда используется WCL-X100II или TCL-X100II.

- ❖ Пиктограмма (📷 или 📷) отображается, когда установлен конвертер.
- ❖ Так как оптический видоискатель не охватывает все поле обзора широкоугольных конвертеров, то светлая рамка заменяется скобками, показывающими приблизительное поле обзора, когда установлен широкоугольный конвертер. Для точного кадрирования, при компоновке фотографий используйте электронный видоискатель или ЖК-дисплей.

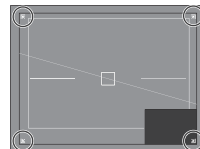

- ❖ Встроенная вспышка может не освещать объект полностью. Мы рекомендуем использовать дополнительную внешнюю вспышку, предназначенную для использования с данной фотокамерой.
- ❖ Когда конвертер не установлен, убедитесь, что **ОТКЛ** выбрано для **КОНВЕРСИОННАЯ ЛИНЗА**.

## **Уход за фотокамерой**

Чтобы гарантировать работу фотокамеры на длительное время, соблюдайте следующие меры.

### **Хранение и эксплуатация**

Если фотокамера не используется длительное время, извлеките из нее аккумуляторную батарею и карту памяти. Не храните и не эксплуатируйте фотокамеру в таких местах, в которых фотокамера может подвергаться воздействию:

- дождя, пара или дыма
- повышенной влажности или пыли
- прямых солнечных лучей или высокой температуры, например, в закрытом автомобиле в солнечный день
- слишком низкой температуры
- сильной вибрации
- сильных магнитных полей, например, около антенн передатчиков, высоковольтных линий, радаров, электродвигателей, трансформаторов или магнитов
- летучих химических веществ, например, пестицидов
- контакта с изделиями из резины и винила

### **■ Вода и песок**

Воздействие воды и песка может также повредить фотокамеру, ее внутренние электрические цепи и механизмы. При использовании фотокамеры на пляже или на побережье не допускайте попадания на фотокамеру воды или песка. Не кладите фотокамеру на мокрую поверхность.

### **■ Конденсация**

Резкое повышение температуры, например, при входе в отапливаемое помещение с улицы в морозный день, может привести к образованию конденсата внутри фотокамеры. Если это произойдет, выключите фотокамеру и подождите один час перед тем, как снова ее включать. При образовании конденсата на карте памяти, извлеките карту и подождите, пока конденсат не испарится.

### **Путешествия**

Перевозите фотокамеру в сумке ручной клади. Сдаваемый багаж может подвергаться сильным механическим воздействиям, что может повредить фотокамеру.

# Устранение неисправностей

## Проблемы и решения

### ■ Питание и батарея

Проблема	Устранение
Фотокамера не включается.	<ul style="list-style-type: none"><li>• <b>Батарея разряжена:</b> Зарядите батарею (📖 18) или вставьте полностью заряженную запасную батарею (📖 20).</li><li>• <b>Батарея вставлена неправильно:</b> Вставьте в правильной ориентации (📖 20).</li><li>• <b>Крышка отсека батареи не закрыта на защелку:</b> Защелкните крышку отсека батареи на защелку (📖 20).</li></ul>
Монитор не включается.	Монитор может не включиться, если фотокамера выключится, а затем опять включится очень быстро. Нажмите кнопку затвора наполовину, чтобы активировать монитор.
Батарея слишком быстро разряжается.	<ul style="list-style-type: none"><li>• <b>Батарея охлаждена:</b> Прогрейте батарею, положив ее в карман или другое теплое место, и вставьте в фотокамеру непосредственно перед фотосъемкой.</li><li>• <b>Загрязнены контакты батареи:</b> Удалите загрязнение с контактов мягкой сухой тканью.</li><li>• <b>ВКЛ выбрано для  НАСТРОЙКА AF/MF &gt; ПРЕДВАРИТЕЛ. AF:</b> Выключите <b>ПРЕДВАРИТЕЛ. AF</b> (📖 94).</li><li>• <b>Батарея заряжалась много раз:</b> Батарея достигла конца срока службы. Приобретите новую батарею.</li></ul>
Фотокамера неожиданно отключается.	<b>Батарея разряжена:</b> Зарядите батарею (📖 18) или вставьте полностью заряженную запасную батарею (📖 20).
Зарядка не начинается.	Вставьте батарею заново в правильной ориентации и проверьте, подключено ли зарядное устройство к розетке (📖 18).
Зарядка протекает медленно.	Заряжайте батарею при комнатной температуре (📖 iv).
Индикатор зарядки мигает, но батарея не заряжается.	<ul style="list-style-type: none"><li>• <b>Загрязнены контакты батареи:</b> Удалите загрязнение с контактов мягкой сухой тканью.</li><li>• <b>Батарея заряжалась много раз:</b> Батарея достигла конца срока службы. Приобретите новую батарею. Если батарея все равно не заряжается, обратитесь к своему дилеру FUJIFILM.</li></ul>





### ■ Меню и сообщения на дисплее

Проблема	Устранение
Отображение не на русском языке.	Выберите <b>РУССКИЙ</b> для  <b>ПОЛЬЗОВАТЕЛЬСКИЕ НАСТРОЙКИ &gt; 言語/LANG.</b> (📖 26, 115).



## ■ Съемка

Проблема	Устранение
Фотокамера не снимает, когда нажимается кнопка затвора.	<ul style="list-style-type: none"> <li>• <b>Карта памяти заполнена:</b> Вставьте новую карту памяти или удалите фотографии (📖 20, 39).</li> <li>• <b>Карта памяти не отформатирована:</b> Отформатируйте карту памяти (📖 114).</li> <li>• <b>Загрязнены контакты карты памяти:</b> Удалите загрязнение с контактов мягкой сухой тканью.</li> <li>• <b>Карта памяти повреждена:</b> Вставьте новую карту памяти (📖 20).</li> <li>• <b>Батарея разряжена:</b> Зарядите батарею (📖 18) или вставьте полностью заряженную запасную батарею (📖 20).</li> <li>• <b>Фотокамера автоматически отключилась:</b> Включите фотокамеру (📖 24).</li> </ul>
После нажатия кнопки спуска затвора наполовину на мониторе или в видоскателе видно мерцание («шум»).	При низкой освещенности и, когда прикрыта диафрагма, для содействия в выборе композиции повышается коэффициент усиления, что может привести к появлению заметного мерцания во время предварительного просмотра изображения на дисплее. Это не влияет на качество изображений, снятых фотокамерой.
Фотокамера не фокусируется.	<b>Объект не подходит для автоматической фокусировки:</b> Используйте блокировку фокусировки (📖 80) или ручную фокусировку (📖 68).
Интеллектуальная функция определения лица недоступна.	<b>Интеллектуальная функция определения лица недоступна в текущем режиме съемки:</b> Выберите другой режим съемки (📖 168).
Лицо не обнаруживается.	<ul style="list-style-type: none"> <li>• <b>Лицо человека закрыто солнцезащитными очками, головным убором, длинными волосами или другими предметами:</b> Уберите препятствия.</li> <li>• <b>Лицо объекта занимает лишь незначительную область кадра:</b> Измените композицию так, чтобы лицо объекта занимало большую область кадра (📖 95).</li> <li>• <b>У фотографируемого человека голова наклонена или находится в горизонтальном положении:</b> Попросите его держать голову прямо.</li> <li>• <b>Фотокамера наклонена:</b> Держите фотокамеру ровно.</li> <li>• <b>Лицо человека плохо освещено:</b> Съемка при ярком свете.</li> </ul>
Выбран не тот объект.	Выбранный объект находится ближе к центру кадра, чем главный объект. Заново скомпонуйте кадр или выключите функцию обнаружения лица и скомпонуйте снимок, используя блокировку фокусировки (📖 80).

Проблема	Устранение
Вспышка не срабатывает.	<ul style="list-style-type: none"> <li>• <b>Вспышку нельзя использовать с текущими настройками:</b> См. список настроек, которые можно использовать со вспышкой (📖 168).</li> <li>• <b>Батарея разряжена:</b> Зарядите батарею (📖 18) или вставьте полностью заряженную запасную батарею (📖 20).</li> <li>• <b>Вспышка не поддерживает текущий режим работы затвора:</b> Встроенная вспышка и дополнительные вспышки, которые не поддерживают серийную съемку, не будут срабатывать в непрерывном режиме или при использовании с брекетингом экспозиции или динамического диапазона; выберите однокадровый режим (📖 55).</li> <li>• <b>ВЫКЛ выбрано для о  ПОЛЬЗОВАТЕЛЬСКИЕ НАСТРОЙКИ &gt; ЗВУК И ВСПЫШКА:</b> Выберите <b>ВКЛ</b> (📖 115).</li> </ul>
Вспышка не полностью освещает объект.	<ul style="list-style-type: none"> <li>• <b>Объект находится за пределом радиуса действия вспышки:</b> Переместите объект в пределы радиуса действия вспышки.</li> <li>• <b>Закрыто окно вспышки:</b> Правильно держите фотокамеру.</li> <li>• <b>Выдержка короче 1/250 с:</b> Выберите более длинную выдержку (📖 50, 53, 82).</li> </ul>
Фотографии размыты.	<ul style="list-style-type: none"> <li>• <b>Загрязнен объектив:</b> Очистите объектив (📖 x).</li> <li>• <b>Объектив загорожен:</b> Уберите предметы, закрывающие объектив.</li> <li>• <b>Во время съемки отображается !AF, а рамка фокусировки отображается красным:</b> Проверьте фокус перед съемкой (📖 34).</li> </ul>
Фотографии в крапинку.	<ul style="list-style-type: none"> <li>• <b>Длинная выдержка и высокая окружающая температура:</b> Это нормальное явление, не означающее неисправность.</li> <li>• <b>Требуется картирование пикселей:</b> Выполните картирование пикселей с помощью  <b>НАСТРОЙКИ КАЧЕСТВА ИЗОБРАЖЕНИЯ &gt; УСТР. БИТЫХ ПИКС</b> (📖 93).</li> <li>• <b>Фотокамера длительное время использовалась при высокой температуре или отображается температурное предупреждение:</b> Выключите фотокамеру и подождите, пока она остынет.</li> </ul>
Изображения с искажениями.	<p><b>Отображается  или .</b> Держите фотокамеру вдали от магнитов.</p>

## ■ Воспроизведение

Проблема	Устранение
Зернистые фотографии.	Фотографии были сделаны фотокамерами других марок или моделей.
Увеличение во время просмотра кадров недоступно.	Фотографии были сделаны с использованием опции <b>ИЗМЕНИТЬ РАЗМЕР</b> или фотокамерами других марок или моделей.
Нет звука при воспроизведении видеофрагментов.	<ul style="list-style-type: none"> <li>• <b>Слишком низкая громкость воспроизведения:</b> Отрегулируйте громкость воспроизведения (🔊 42, 117).</li> <li>• <b>Микрофон был загорожен:</b> Во время съемки держите фотокамеру правильно (🔊 2, 40).</li> <li>• <b>Динамик загорожен:</b> Во время воспроизведения держите фотокамеру правильно (🔊 2, 42).</li> <li>• <b>ВЫКЛ выбрано для о  ПОЛЬЗОВАТЕЛЬСКИЕ НАСТРОЙКИ &gt; ЗВУК И ВСПЫШКА:</b> Выберите <b>ВКЛ</b> (🔊 115).</li> </ul>
Выбранные фотографии не удаляются.	Некоторые фотографии, выбранные для удаления, защищены. Снимите защиту, используя то устройство, с помощью которого эта защита была включена (🔒 110).
Нумерация кадров неожиданно сбрасывается.	Была открыта крышка отсека батареи при включенной фотокамере. Прежде чем открыть крышку отсека батареи, выключите фотокамеру (🔋 20, 24).

## ■ Подключения/Разное













Для получения дополнительной информации по устранению неисправностей беспроводных подключений посетите: <http://digital-cameras.support.fujifilm.com/app?pid=x>

Проблема	Устранение
Проблема с подсоединением к смартфону или загрузкой изображений на смартфон.	<ul style="list-style-type: none"> <li>• <b>Смартфон находится слишком далеко:</b> Поднесите устройства поближе.</li> <li>• <b>Находящиеся рядом устройства вызывают радиопомехи:</b> Уберите фотокамеру и смартфон подальше от микроволновых печей и беспроводных телефонов.</li> </ul>
Изображения не могут быть загружены.	<ul style="list-style-type: none"> <li>• <b>Смартфон подключен к другому устройству:</b> Смартфон и фотокамера могут одновременно быть подключены только к одному устройству. Прервите соединение и повторите попытку.</li> <li>• <b>Несколько смартфонов находятся поблизости:</b> Повторите попытку соединения. Присутствие нескольких смартфонов может затруднить соединение.</li> <li>• Текущее изображение является видеофрагментом или было создано на другом устройстве и не может быть загружено на смартфон.</li> </ul>

Проблема	Устранение
Смартфон не отображает фотографии.	Выберите <b>ВКЛ</b> для <b>НАСТРОЙКА СОЕДИНЕНИЯ &gt; НАСТРОЙКИ WI-FI &gt; ИЗМ.РАЗ.ИЗО(СМ)</b> <b>ВМ</b> . При выборе <b>ОТКЛ</b> увеличивается время загрузки для фотографий большего размера; кроме того, некоторые телефоны могут не отображать фотографии, превышающие определенный размер.
Нет изображения или звука на телевизоре.	<ul style="list-style-type: none"> <li>• <b>Фотокамера неправильно подсоединена:</b> Правильно подсоедините фотокамеру (📖 139). Учтите, что, после подключения фотокамеры, фотографии будут отображаться на экране телевизора, и не будут отображаться на мониторе фотокамеры.</li> <li>• <b>Вход на телевизоре установлен на «TV» (ТВ):</b> Установите ввод на «HDMI».</li> <li>• <b>Слишком низкий уровень громкости телевизора:</b> Для регулировки громкости воспользуйтесь элементами управления телевизора.</li> </ul>
Компьютер не распознает фотокамеру.	Проверьте правильность подключения фотокамеры и компьютера (📖 133).
Нельзя отправить RAW или JPEG файлы на компьютер.	Используйте MyFinePix Studio для передачи снимков (только Windows; 📖 132).
Фотокамера не реагирует.	<ul style="list-style-type: none"> <li>• <b>Временный сбой в работе фотокамеры:</b> Извлеките и повторно вставьте батарею (📖 20).</li> <li>• <b>Батарея разряжена:</b> Зарядите батарею (📖 18) или вставьте полностью заряженную запасную батарею (📖 20).</li> <li>• <b>Камера подключена к беспроводной сети:</b> Закончить соединение.</li> </ul>
Фотокамера не работает как следует.	Извлеките и повторно вставьте батарею (📖 20). Обратитесь к своему дилеру FUJIFILM в случае, если проблема не устраняется.
Нет звука.	<ul style="list-style-type: none"> <li>• Отрегулируйте громкость (📖 117).</li> <li>• Выберите <b>ВКЛ</b> для <b>НАСТРОЙКА СОЕДИНЕНИЯ &gt; НАСТРОЙКИ WI-FI &gt; ПОЛЬЗОВАТЕЛЬСКИЕ НАСТРОЙКИ &gt; ЗВУК И ВСПЫШКА</b> (📖 115).</li> </ul>

## Предупреждающие сообщения и индикация

На дисплее отображаются перечисленные ниже предупреждающие сообщения.

















Предупреждение	Описание
 (красный)	Низкий заряд батареи. Зарядите батарею (  18) или вставьте полностью заряженную запасную батарею (  20).
 (мигает красным)	Батарея полностью разряжена. Зарядите батарею (  18) или вставьте полностью заряженную запасную батарею (  20).
<b>!AF</b> (отображается красным с красной рамкой фокусировки)	Фотокамера не может сфокусироваться. Используйте блокировку фокусировки для фокусировки на другом объекте на аналогичном расстоянии, затем поменяйте композицию снимка (  80).
Диафрагма или выдержка показаны красным	Объект слишком яркий или слишком темный, и фотография будет переэкспонированной или недоэкспонированной. Используйте вспышку для дополнительного освещения при фотографировании плохо освещенных объектов (  82).
<b>ОШИБКА ФОКУСИРОВКИ</b>	
<b>ВЫКЛЮЧИТЕ ФОТОКАМЕРУ, ЗАТЕМ СНОВА ВКЛЮЧИТЕ ЕЕ</b>	Неисправность фотокамеры. Выключите фотокамеру, затем включите ее снова. Обратитесь к своему дилеру FUJIFILM в случае, если сообщение показывается снова.
<b>ОШИБКА УПР. ОБЪЕКТИВОМ</b>	
<b>ЗАНЯТ</b>	Карта памяти неправильно отформатирована. Воспользуйтесь фотокамерой для форматирования карты памяти (  114).
<b>КАРТА НЕ ОПРЕДЕЛЕНА</b>	<ul style="list-style-type: none"><li>• <b>Карта памяти не отформатирована или отформатирована на компьютере или другом устройстве:</b> Отформатируйте карту памяти с помощью  <b>ПОЛЬЗОВАТЕЛЬСКИЕ НАСТРОЙКИ &gt; ФОРМАТ-ВАТЬ</b> ( 114).</li><li>• <b>Загрязнены контакты карты памяти:</b> Удалите загрязнение с контактов мягкой сухой тканью. Если сообщение появляется снова, отформатируйте карту ( 114). Если сообщение появляется снова, замените карту памяти.</li><li>• <b>Неисправность фотокамеры:</b> Свяжитесь с дилером FUJIFILM.</li></ul>
<b>КАРТА ЗАЩИЩЕНА</b>	Карта памяти заблокирована. Разблокируйте карту.

Предупреждение	Описание
ОШИБКА КАРТЫ	<ul style="list-style-type: none"> <li>• <b>Карта памяти не отформатирована для использования в фотокамере:</b> Отформатируйте карту (📖 114).</li> <li>• <b>Загрязнены контакты карты памяти или карта памяти повреждена:</b> Удалите загрязнение с контактов мягкой сухой тканью. Если сообщение появляется снова, отформатируйте карту (📖 114). Если сообщение появляется снова, замените карту памяти.</li> <li>• <b>Несовместимая карта памяти:</b> Используйте совместимую карту памяти (📖 23).</li> <li>• <b>Неисправность фотокамеры:</b> Свяжитесь с дилером FUJIFILM.</li> </ul>
SD ПАМЯТЬ ЗАПОЛНЕНА	Карта памяти заполнена и изображения записать нельзя. Удалите изображения (📖 39) или вставьте другую карту памяти, на которой больше свободного места (📖 20).
НЕТ КАРТЫ	Спуск затвора возможен только при вставленной карте памяти. Вставьте карту памяти.
ОШИБКА ЗАПИСИ	<ul style="list-style-type: none"> <li>• <b>Ошибка карты памяти или соединения:</b> Извлеките и снова вставьте карту памяти или выключите фотокамеру и затем включите ее снова. Обратитесь к своему дилеру FUJIFILM в случае, если сообщение показывается снова.</li> <li>• <b>Для записи новых снимков недостаточно места в памяти:</b> Удалите изображения (📖 39) или вставьте другую карту памяти, на которой больше свободного места (📖 20).</li> <li>• <b>Карта памяти не отформатирована:</b> Отформатируйте карту памяти (📖 114).</li> </ul>
ОШИБКА ЧТЕНИЯ	<ul style="list-style-type: none"> <li>• <b>Файл поврежден или создан не с помощью этой фотокамеры:</b> Просмотр файла невозможен.</li> <li>• <b>Загрязнены контакты карты памяти:</b> Удалите загрязнение с контактов мягкой сухой тканью. Если сообщение появляется снова, отформатируйте карту (📖 114). Если сообщение появляется снова, замените карту памяти.</li> <li>• <b>Неисправность фотокамеры:</b> Свяжитесь с дилером FUJIFILM.</li> </ul>
НОМЕРА КАДРОВ ИЗРАСХОД.	В фотокамере закончились номера кадров (текущий номер кадра 999-9999). Отформатируйте карту памяти и выберите <b>Автосброс</b> для <b>НАСТРОЙКИ СОХРАНЕНИЯ ДАННЫХ &gt; НОМЕР КАДРА</b> . Сделайте снимок, чтобы сбросить нумерацию кадров на 100-0001, затем выберите <b>Последоват</b> для <b>НОМЕР КАДРА</b> .

Предупреждение	Описание
<b>КАДР ЗАЩИЩЕН</b>	Была сделана попытка удалить или повернуть защищенную фотографию. Снимите защиту и попробуйте снова (☎ 110).
<b>МАСШТАБИРОВАНИЕ НЕВОЗМОЖНО</b>	Фотография повреждена или создана не с помощью этой фотокамеры.
<b>🗑 НЕВОЗМОЖНО ВЫПОЛНИТЬ</b>	Функцию удаления эффекта красных глаз нельзя применить к фотографиям, созданным с помощью других устройств.
<b>🗑 НЕВОЗМОЖНО ВЫПОЛНИТЬ</b>	Функцию удаления эффекта красных глаз нельзя применить к видеофрагментам.
<b>ПОВОРОТ НЕВОЗМОЖЕН</b>	Выбранную фотографию нельзя повернуть.
<b>🔄 ПОВОРОТ НЕВОЗМОЖЕН</b>	Видеофрагменты повернуть нельзя.
<b>ОШИБКА ФАЙЛА DPOF</b>	Задание печати DPOF на текущей карте памяти содержит более 999 изображений. Скопируйте фотографии на компьютер и создайте новую команду печати.
<b>DPOF НЕ МОЖЕТ БЫТЬ ВЫБРАН</b>	Фотография не может быть отпечатана с использованием DPOF.
<b>🗑 DPOF НЕ МОЖЕТ БЫТЬ ВЫБРАН</b>	Видеофрагменты нельзя отпечатать с использованием DPOF.
<b>!🔊 (желтый)</b>	Выключите фотокамеру и подождите, пока она остынет. Когда отображается это предупреждение, на снимках может увеличиться шум.
<b>!🔊 (красный)</b>	Выключите фотокамеру и подождите, пока она остынет. Качество дисплея и скорость съемки снизятся, а шум может усилиться на снимках, сделанных во время отображения данного предупреждения.

## Емкость карты памяти

Приведенная ниже таблица показывает возможное время записи или количество фотографий, в зависимости от размера изображения. Все значения приблизительны. Размеры файлов зависят от записываемых сцен, поэтому количество сохраненных файлов будет сильно различаться. Количество кадров или оставшееся время записи могут уменьшаться неравномерно.

Объем		8 ГБ		16 ГБ	
		 FINE	 NORMAL	 FINE	 NORMAL
Фотографии	 3:2	540	800	1110	1660
	REW (НЕСЖАТЫЙ)	150		320	
	REW (СЖАТ. БЕЗ ПОТЕРЬ)	300		630	
Видеофрагменты <sup>1</sup>	 1080/59.94 P <sup>2</sup>	26 мин.		54 мин.	
	 1080/50 P <sup>2</sup>				
	 1080/29.97 P <sup>2</sup>				
	 1080/25 P <sup>2</sup>				
	 1080/24 P <sup>2</sup>				
	 1080/23.98 P <sup>2</sup>	51 мин.		105 мин.	
	 720/59.94 P <sup>3</sup>				
	 720/50 P <sup>3</sup>				
	 720/29.97 P <sup>3</sup>				
	 720/25 P <sup>3</sup>				
 720/24 P <sup>3</sup>					
 720/23.98 P <sup>3</sup>					

1 Используйте карту класса 1 скорости UHS или лучше.

2 Длина отдельных видеофрагментов не может превышать 14 минут.

3 Длина отдельных видеофрагментов не может превышать 28 минут.



## Ссылки

Чтобы получить дополнительную информацию о цифровой фотокамере FUJIFILM, посетите веб-сайты, перечисленные ниже.

### **Информация об изделии FUJIFILM X100F**

Дополнительные аксессуары и информацию о технической поддержке можно найти на следующем веб-сайте.



### **Обновления прошивки**

Некоторые функции продукта могут отличаться от функций, описанных в прилагаемом руководстве, по причине обновления прошивки. Для получения более подробной информации о каждой модели посетите наш сайт:

[http://www.fujifilm.com/support/digital\\_cameras/software](http://www.fujifilm.com/support/digital_cameras/software)



#### **Проверка версии прошивки**

❶ Фотокамера отобразит только версию прошивки, если вставлена карта памяти.

- 1 Выключите фотокамеру и убедитесь, что карта памяти вставлена.
- 2 Включите фотокамеру, нажимая кнопку **DISP/BACK**. Будет отображена текущая версия прошивки. Проверьте версию прошивки.
- 3 Выключите фотокамеру.



## Технические характеристики

Система	
Модель	Цифровая фотокамера FUJIFILM X100F
Номер изделия	FF160004
Эффективных пикселей	Примерно 24,3 миллионов
Сенсор изображения	23,5 мм × 15,6 мм (формат APS-C), Датчик X-Trans CMOS III с фильтром основных цветов
Хранение данных	Карты памяти SD/SDHC/SDXC, рекомендуемые FUJIFILM
Файловая система	Соответствуют Design Rule for Camera File System (DCF) (Правила разработки структуры файлов для видеокамер), Exif 2.3 и Digital Print Order Format (DPOF) (Цифровой формат управления печатью)
Формат файлов	<ul style="list-style-type: none"><li>• <b>Фотоснимки:</b> Exif 2.3 JPEG (оригинальный формат RAF, несжатый или сжатый с использованием алгоритма без потерь; Необходимое программное обеспечение специального назначения); доступен RAW+JPEG</li><li>• <b>Видеофрагменты:</b> Стандарт H.264 со стереозвуком (MOV)</li></ul>
Размер изображения	<ul style="list-style-type: none"><li>• <b>L 3:2:</b> 6000 × 4000</li><li>• <b>M 3:2:</b> 4240 × 2832</li><li>• <b>S 3:2:</b> 3008 × 2000</li><li>• <b>L панорама:</b> 2160 × 9600 (по вертикали) / 9600 × 1440 (по горизонтали)</li><li>• <b>M панорама:</b> 2160 × 6400 (по вертикали) / 6400 × 1440 (по горизонтали)</li><li>• <b>L 1:1:</b> 4000 × 4000</li><li>• <b>M 1:1:</b> 2832 × 2832</li><li>• <b>S 1:1:</b> 2000 × 2000</li></ul>
Объектив	Объектив с постоянным фокусным расстоянием FUJINON
Фокусное расстояние	f=23 мм (в эквиваленте для 35-мм формата: 35 мм)
Максимальная диафрагма	F2,0
Чувствительность	Стандартная выходная чувствительность, равная ISO 200 – 12800; AUTO; повышенная выходная чувствительность, равная ISO 100, 25600 или 51200
Режим экспомера	256-сегментный сквозной (TTL) экспомер; МУЛЬТИ, ТОЧЕЧНЫЙ, СРЕДНЕВЗВЕШ., ЦЕНТРОВЗВЕШЕННЫЙ
Контроль экспозиции	Программная АЭ (с программным сдвигом), АЭ с приоритетом выдержки; АЭ с приоритетом диафрагмы; ручная экспозиция
Коррекция экспозиции	-5 EV – +5 EV с шагом в 1/3 EV

## Система

## Выдержка

- МЕХАНИЧЕСКИЙ ЗАТВОР
    - **Режим P:** От 4 сек. до 1/4000 сек.
    - **Ручная:** Макс. 60 мин.
  - ЭЛЕКТРОННЫЙ ЗАТВОР
    - **Режимы P, S, A и M:** От 30 сек. до 1/32000 сек.
    - **Ручная:** 1 сек. зафиксировано
  - МЕХАНИЧ. + ЭЛЕКТРОННЫЙ
    - **Режим P:** От 4 сек. до 1/32000 сек.
    - **Ручная:** Макс. 60 мин.
- **Время:** От 30 сек. до 1/4000 сек.  
 - **Все прочие режимы:** От 30 сек. до 1/4000 сек.
- **Время:** От 30 сек. до 1/32000 сек.  
 - **Все прочие режимы:** От 30 сек. до 1/32000 сек.
- **Время:** От 30 сек. до 1/32000 сек.  
 - **Все прочие режимы:** От 30 сек. до 1/32000 сек.

## Подряд

Режим	Частота кадров (к/с)	Кадров в серии	
	8.0 fps	8,0	Примерно до 53
	5.0 fps	5,0	Примерно до 56
	4.0 fps	4,0	Примерно до 58
	3.0 fps	3,0	Примерно до 62

- ◆ Частота кадров и количество кадров на вспышку может варьироваться в зависимости от типа используемой карты памяти. Выше приведены цифры для карт класса 1 скорости UHS.
- ◆ Частота кадров зависит от условий съемки и количества записанных изображений.

## Фокус

- **Режим:** Однократная или непрерывная АФ; ручная фокусировка фокусирующим кольцом
- **Выбор зоны фокусировки:** ОДНА ТОЧКА, ЗОНА, ШИРОКИЙ/ТРЕКИНГ
- **Система автофокусировки:** Интеллектуальная гибридная автофокусировка (контрастная/фазовая TTL-автофокусировка) с подсветкой автофокуса

## Баланс белого

Пользовательский 1, Пользовательский 2, Пользовательский 3, выбор цветовой температуры, авто, прямой солнечный свет, тень, люминесцентные лампы дневного света, люминесцентные лампы с теплым оттенком, люминесцентные лампы с холодным оттенком, лампы накаливания, подводная съемка

## Таймер

Выкл., 2 сек., 10 сек.

Система	
<b>Вспышка</b>	
<b>Режим</b>	<ul style="list-style-type: none"> <li>• <b>РЕЖИМ:</b> РЕЖИМ TTL (АВТОВСПЫШКА, СТАНДАРТ, МЕДЛЕННАЯ СИНХРОНИЗАЦИЯ), РУЧНОЙ, КОМАНДЕР, ОТКЛ. ВСПЫШКА</li> <li>• <b>РЕЖИМ СИНХРОНИЗАЦИИ:</b> 1-Я ШТОРКАЛ, 2-Я ШТОРКАЛ</li> <li>• <b>УДАЛ.ЭФ.КРАСН.ГЛАЗ:</b>  ВСПЫШКА+УДАЛЕНИЕ,  ВСПЫШКА,  УДАЛЕНИЕ, ОТКЛ</li> </ul>
<b>Горячий башмак</b>	Башмак для принадлежностей с контактами TTL
<b>Гибридный видоискатель</b>	<ul style="list-style-type: none"> <li>• <b>Оптический видоискатель (OVF):</b> Видоискатель по обратной схеме Галилея с электронно-отображаемой подсвеченной рамкой и увеличением прил. 0,5x; покрытие кадра прил. 92%</li> <li>• <b>Электронный видоискатель (EVF):</b> 0,48-дюйм., 2360 тыс.-точечный цветной ЖК-видоискатель с диоптрической коррекцией (от -2 до +1 м<sup>-1</sup>); увеличение 0,64x с объективом 50 мм (эквивалент формата 35 мм), на бесконечности и диоптрии установленной на -1,0 м<sup>-1</sup>; диагональным углом изображения примерно 32,4° (горизонтальный угол изображения примерно 27,1°); точка зрения прил. 15 мм</li> </ul>
<b>ЖК-дисплей</b>	Фиксированный 3,0-дюйм./7,6 см, 1040 тыс.-точечный цветной ЖК-монитор
<b>Видеофрагменты</b>	<ul style="list-style-type: none"> <li>• <b> 1080/59.94P:</b> Размер кадра 1920 × 1080 (1080p); 59,94 к/с; стереозвук</li> <li>• <b> 1080/50P:</b> Размер кадра 1920 × 1080 (1080p); 50 к/с; стереозвук</li> <li>• <b> 1080/29.97P:</b> Размер кадра 1920 × 1080 (1080p); 29,97 к/с; стереозвук</li> <li>• <b> 1080/25P:</b> Размер кадра 1920 × 1080 (1080p); 25 к/с; стереозвук</li> <li>• <b> 1080/24P:</b> Размер кадра 1920 × 1080 (1080p); 24 к/с; стереозвук</li> <li>• <b> 1080/23.98P:</b> Размер кадра 1920 × 1080 (1080p); 23,98 к/с; стереозвук</li> <li>• <b> 720/59.94P:</b> Размер кадра 1280 × 720 (720p); 59,94 к/с; стереозвук</li> <li>• <b> 720/50P:</b> Размер кадра 1280 × 720 (720p); 50 к/с; стереозвук</li> <li>• <b> 720/29.97P:</b> Размер кадра 1280 × 720 (720p); 29,97 к/с; стереозвук</li> <li>• <b> 720/25P:</b> Размер кадра 1280 × 720 (720p); 25 к/с; стереозвук</li> <li>• <b> 720/24P:</b> Размер кадра 1280 × 720 (720p); 24 к/с; стереозвук</li> <li>• <b> 720/23.98P:</b> Размер кадра 1280 × 720 (720p); 23,98 к/с; стереозвук</li> </ul>

**Входы/выходы**

<b>HDMI выход</b>	Микроразъем HDMI (тип D)
<b>Цифровой вход/выход</b>	Высокоскоростной USB2.0 Микроразъем USB (микро B)
<b>Микрофон/разъем дистанционного пуска</b>	φ2,5 мм стерео мини разъем

**Питание/прочее**

**Подача питания** Аккумуляторная батарея NP-W126S

**Ресурс работы батареи** • **Тип батареи:** NP-W126S (в комплекте с фотокамерой)

(приблизительное количество кадров, которое можно сделать с полностью заряженной батареей в режиме P, XF 35 мм объектива f/1,4 R)

	LCD	EVF	OVF
<b>ВЫСОКАЯ ЭФФЕКТИВНОСТЬ</b>	260	250	390
<b>СТАНДАРТ</b>	280	270	390
<b>ЭКОНОМИЯ</b>	340	330	430

Стандарт CIPA, измерение с использованием батареи, поставляемой с фотокамерой, и картой памяти SD.

**Примечание:** Количество снятых кадров может варьироваться в зависимости от уровня заряда батареи и будет уменьшаться при понижении температуры.

**Размер фотокамеры** 126,5 мм × 74,8 мм × 52,4 мм (32,0 мм без выступающих частей, при измерении в самой тонкой части)  
(Ш × В × Г)

**Вес фотокамеры** Примерно 419 г, без батареи, аксессуаров и карты памяти

**Масса при съемке** Примерно 469 г, с батареей и картой памяти

**Условия эксплуатации** • **Температура:** От 0 °C до +40 °C • **Влажность:** 10% – 80% (без конденсации)

**Беспроводной передатчик**

**Стандарты** IEEE 802.11b/g/n (стандартный беспроводной протокол)

**Рабочая частота** • **США, Канада, Тайвань:** 2412 МГц – 2462 МГц (11 каналов)  
• **Другие страны:** 2412 МГц – 2472 МГц (13 каналов)

**Протоколы доступа** Инфраструктура

**Аккумуляторная батарея NP-W126S**

<b>Номинальное напряжение</b>	7,2 В постоянного тока
<b>Номинальная мощность</b>	1260 мАч
<b>Рабочая температура</b>	От 0 °С до +40 °С
<b>Размеры (Ш × В × Г)</b>	36,4 мм × 47,1 мм × 15,7 мм
<b>Масса</b>	Примерно 47 г

**Зарядное устройство для батареи BC-W126**

<b>Номинальное потребление</b>	100 В – 240 В переменного тока, 50/60 Гц
<b>Входной номинал</b>	13 – 21 ВА
<b>Номинальный выход</b>	8,4 В постоянного тока, 0,6 А
<b>Поддерживаемые батареи</b>	Аккумуляторные батареи NP-W126S
<b>Время зарядки</b>	Примерно 150 минут (+20 °С)
<b>Рабочая температура</b>	От +5 °С до +40 °С
<b>Размеры (Ш × В × Г)</b>	65 мм × 91,5 мм × 28 мм, без выступающих частей
<b>Масса</b>	Примерно 77 г, без батареи

Масса и размеры различаются в зависимости от страны и региона продажи. Обозначения, меню и другие элементы экранов могут отличаться от таковых в реальной фотокамере.

**■ Примечания**

- Технические характеристики могут меняться без уведомления; чтобы получить последнюю информацию, посетите страницу [http://www.fujifilm.com/products/digital\\_cameras/index.html](http://www.fujifilm.com/products/digital_cameras/index.html). Компания FUJIFILM не несет ответственность за повреждения, вызванные ошибками в данном руководстве.
- Несмотря на то, что видеоискатель и ЖК-дисплей изготовлены с использованием современных высокоточных технологий, на них могут быть видны небольшие яркие точки с аномальными цветами, особенно вблизи текста. Это нормальное явление для этого типа ЖК-дисплеев, не означающее неисправность; это также не влияет на изображения, записываемые фотокамерой.
- В цифровых фотокамерах могут возникнуть неисправности, если они подвергаются воздействию радиопомех (например, электрических полей, статического электричества или помех в линиях передач).
- Из-за типа используемого объектива на периферии изображений могут возникать некоторые искажения. Это нормальное явление.

## Ограничения настроек фотокамеры

Параметры, доступные в каждом режиме съемки, перечислены ниже. Некоторые параметры могут быть недоступны для пунктов, которые поддерживаются в любом данном режиме, и функция может быть ограничена в зависимости от условий съемки.

Режим съемки/программы		P	S	A	M		ВКТ						
НАСТРОЙКА ФУНКЦИИ ВСПЫШКИ <sup>o</sup>	РЕЖИМ TTL		✓				✓ <sup>6</sup>	✓ <sup>6</sup>	✓ <sup>3</sup>	✓ <sup>3</sup>			✓ <sup>3</sup>
			✓	✓ <sup>1</sup>	✓	✓ <sup>1</sup>	✓ <sup>6</sup>	✓ <sup>6</sup>	✓	✓			✓
			✓		✓		✓ <sup>6</sup>	✓ <sup>6</sup>	✓ <sup>3</sup>	✓ <sup>3</sup>			✓ <sup>3</sup>
	РЕЖИМ СИНХРОНИЗАЦИИ		✓	✓	✓	✓	✓ <sup>6</sup>	✓ <sup>6</sup>	✓	✓			✓
			✓	✓	✓	✓	✓ <sup>6</sup>	✓ <sup>6</sup>	✓	✓			✓
	M		✓	✓	✓	✓	✓ <sup>6</sup>	✓ <sup>6</sup>	✓	✓			✓
		✓	✓	✓	✓	✓ <sup>6</sup>	✓ <sup>6</sup>	✓	✓			✓	
OFF		✓	✓	✓	✓	✓ <sup>1</sup>	✓	✓	✓	✓ <sup>1</sup>		✓	
УДАЛ.ЭФ.КРАСН.ГЛАЗ <sup>o</sup>	☼ ВСПЫШКА+УДАЛЕНИЕ		✓ <sup>3</sup>	✓ <sup>3</sup>	✓ <sup>3</sup>	✓ <sup>3</sup>							
	☼ ВСПЫШКА		✓ <sup>3</sup>	✓ <sup>3</sup>	✓ <sup>3</sup>	✓ <sup>3</sup>							
	☼ УДАЛЕНИЕ		✓ <sup>3</sup>	✓ <sup>3</sup>	✓ <sup>3</sup>	✓ <sup>3</sup>							
	ОТКЛ		✓	✓	✓	✓							✓ <sup>1</sup>
КОМПЕНСАЦ.ВСПЫШКИ		✓	✓	✓	✓			✓	✓				✓ <sup>7</sup>
ТАЙМЕР		✓	✓	✓	✓	✓	✓	✓	✓				✓
ЭКСПОКОРРЕКЦИЯ		✓	✓	✓	✓ <sup>5</sup>	✓	✓	✓	✓	✓	✓ <sup>2</sup>		✓
F		✓ <sup>1</sup>	✓ <sup>1</sup>	✓	✓	✓	✓	✓	✓	✓	✓	✓	✓
S.S.		✓ <sup>1</sup>	✓ <sup>4</sup>	✓ <sup>1</sup>	✓ <sup>4</sup>	✓	✓	✓	✓	✓ <sup>3</sup>	✓ <sup>3</sup>		✓
ТИП ЗАТВОРА	MS (до 1/4000)		✓	✓	✓	✓	✓	✓	✓	✓	✓ <sup>1</sup>		✓ <sup>7</sup>
	MS+ES		✓	✓	✓	✓	✓	✓	✓	✓			✓ <sup>7</sup>
	ES (до 1/32000)		✓	✓	✓	✓	✓	✓	✓	✓		✓ <sup>1</sup>	✓ <sup>7</sup>
Программный сдвиг		✓				✓	✓	✓	✓				✓ <sup>7</sup>
КНОПКА БЛОК.АЭ/АФ	ТОЛЬКО БЛОК. АФ		✓	✓	✓	✓	✓	✓	✓	✓	✓		✓ <sup>7</sup>
	ТОЛЬКО БЛОК. АЭ		✓	✓	✓	✓	✓	✓	✓	✓	✓		✓ <sup>7</sup>
	БЛОКИРОВКА АЭ/АФ		✓	✓	✓		✓	✓	✓	✓	✓		✓ <sup>7</sup>



Режим съемки/программы	P	S	A	M		ВКТ					
Чувствительность	АВТО							✓		✓	
	АВТО1	✓	✓	✓	✓	✓	✓		✓		✓ <sup>7</sup>
	АВТО2	✓	✓	✓	✓	✓	✓		✓		✓ <sup>7</sup>
	АВТО3	✓	✓	✓	✓	✓	✓		✓		✓ <sup>7</sup>
	H (51200)/H (25600)	✓	✓	✓	✓	✓	✓ <sup>3</sup>	✓			✓
	12800	✓	✓	✓	✓	✓	✓ <sup>3</sup>	✓		✓	✓
	6400 – 1000	✓	✓	✓	✓	✓	✓	✓		✓	✓
	800	✓	✓	✓	✓	✓	✓	✓		✓	✓
640 – 200	✓	✓	✓	✓	✓	✓ <sup>3</sup>	✓		✓	✓	
L (100)	✓	✓	✓	✓	✓	✓ <sup>3</sup>	✓				✓
РАЗМЕР ИЗОБР.		✓	✓	✓	✓	✓	✓	✓		✓	✓ <sup>7</sup>
		✓	✓	✓	✓	✓	✓	✓		✓	✓ <sup>7</sup>
		✓	✓	✓	✓	✓	✓	✓		✓	✓ <sup>7</sup>
КАЧЕСТВО ИЗОБР.	FINE/NORMAL	✓	✓	✓	✓	✓	✓	✓			✓ <sup>7</sup>
	RAW	✓	✓	✓	✓	✓	✓				✓ <sup>7</sup>
ФОРМАТ RAW	НЕСЖАТЫЙ	✓	✓	✓	✓	✓	✓				✓ <sup>7</sup>
	СЖАТ. БЕЗ ПОТЕРЬ	✓	✓	✓	✓	✓	✓				✓ <sup>7</sup>
ДИНАМИЧ. ДИАПАЗОН	АВТО	✓	✓	✓	✓	✓	✓	✓		✓ <sup>1</sup>	✓ <sup>7</sup>
		✓	✓	✓	✓	✓	✓	✓			✓ <sup>7</sup>
ИМИТАЦИЯ ПЛЕНКИ		✓	✓	✓	✓	✓	✓	✓		✓ <sup>1</sup>	✓
	/  /	✓	✓	✓	✓	✓	✓	✓			✓
	/	✓	✓	✓	✓	✓	✓	✓			✓
	/  /  /	✓	✓	✓	✓	✓	✓	✓			✓
	/  /  /	✓	✓	✓	✓	✓	✓	✓			✓
		✓	✓	✓	✓	✓	✓	✓			✓
ЭФФЕКТ ЗЕРНИСТОСТИ	✓	✓	✓	✓	✓	✓	✓				✓
БАЛАНС БЕЛОГО	✓	✓	✓	✓	✓	✓	✓	✓ <sup>1</sup>		✓	✓
ЦИФРОВОЙ TELE-CONV. (50mm/70mm)	✓	✓	✓	✓	✓	✓	✓				✓
КОНВЕРСИОННАЯ ЛИНЗА (ШИРОКИЙ/ТЕЛЕ)	✓	✓	✓	✓	✓	✓	✓	✓		✓	✓
РАСПОЗНАВАНИЕ ЛИЦ	✓	✓	✓	✓	✓	✓	✓	✓			✓
АФ С ОБНАРУЖЕНИЕМ ГЛАЗ	✓	✓	✓	✓	✓	✓	✓	✓			✓

Режим съемки/программы		P	S	A	M		ВКТ					
РЕЖИМ ЭКСПОЗАМЕРА		✓	✓	✓	✓	✓	✓	✓	✓ <sup>1</sup>	✓ <sup>1</sup>	✓ <sup>1</sup>	✓ <sup>7</sup>
		✓	✓	✓	✓	✓	✓	✓				✓ <sup>7</sup>
	[+]	✓	✓	✓	✓	✓	✓	✓				✓ <sup>7</sup>
	[ ]	✓	✓	✓	✓	✓	✓	✓				✓ <sup>7</sup>
Режим фокусировки	S	✓	✓	✓	✓	✓	✓	✓	✓ <sup>1</sup>	✓	✓	✓ <sup>7</sup>
	C	✓	✓	✓	✓	✓	✓	✓		✓	✓	
	M	✓	✓	✓	✓	✓	✓	✓		✓	✓	✓ <sup>7</sup>
РЕЖИМ АФ		✓	✓	✓	✓	✓	✓	✓	✓	✓ <sup>1</sup>		✓ <sup>1</sup>
		✓	✓	✓	✓	✓	✓	✓	✓			
		✓	✓	✓	✓	✓	✓	✓	✓			
РЕЖИМ АФ ДЛЯ ВИДЕО												✓
												✓
ПОМОЩЬ РУЧН. ФОК.	СТАНДАРТ	✓	✓	✓	✓	✓	✓	✓ <sup>1</sup>		✓ <sup>1</sup>		
	ЦИФР.РАЗДВ. ИЗОБР.	✓	✓	✓	✓	✓	✓	✓				
	ВЫДЕЛ.ПИК ФОКУСА	✓	✓	✓	✓	✓	✓	✓				
СВЯЗАТЬ ТОЧКУ АЭ И АФ		✓	✓	✓	✓	✓	✓	✓				✓ <sup>7</sup>
АФ+МФ		✓	✓	✓	✓	✓	✓	✓		✓		
ПОДСВЕТКА АФ		✓	✓	✓	✓	✓	✓	✓	✓		✓	✓ <sup>7</sup>
ЦВЕТ		✓	✓	✓	✓	✓	✓	✓				✓ <sup>7</sup>
РЕЗКОСТЬ		✓	✓	✓	✓	✓	✓	✓				✓ <sup>7</sup>
ТОН СВЕТОВ		✓	✓	✓	✓	✓	✓	✓				✓ <sup>7</sup>
ТОН ТЕНЕЙ		✓	✓	✓	✓	✓	✓	✓				✓ <sup>7</sup>
СНИЖЕНИЕ ШУМА		✓	✓	✓	✓	✓	✓	✓				✓ <sup>7</sup>
СНИЖ.ШУМ.ДЛ.ЭКСП		✓	✓	✓	✓	✓	✓	✓	✓			✓ <sup>7</sup>
ВЫБОР НАБОРА НАСТРОЕК		✓	✓	✓	✓	✓	✓	✓				
РЕД. НАБОРА НАСТРОЕК												
ПРЕДПРОСМОТР АЭ/ББ					✓	✓	✓	✓	✓	✓		✓ <sup>7</sup>
ПРОВЕРКА ФОКУСА	АФ <sup>1</sup>	✓ <sup>10</sup>	✓ <sup>10</sup>	✓ <sup>10</sup>	✓ <sup>10</sup>	✓ <sup>10</sup>	✓ <sup>10</sup>	✓ <sup>10</sup>	✓ <sup>10</sup>	✓ <sup>10</sup>		
	МФ <sup>1</sup>	✓	✓	✓	✓	✓	✓	✓	✓			

Режим съемки/программы		P	S	A	M		BKT					
ОТОБР.ПОЛЬЗ.НАСТР	КОМПОЗИЦИОННАЯ СЕТКА	✓	✓	✓	✓	✓	✓	✓	✓			
	ЭЛЕКТРОННЫЙ УРОВЕНЬ	✓	✓	✓	✓	✓	✓	✓	✓		✓	
	ТОЧКА АФ	✓	✓	✓	✓	✓	✓	✓	✓			
	ИНДИКАТОР РАССТ. АФ	✓	✓	✓	✓	✓	✓	✓	✓			
	ИНДИКАТОР РАССТ. МГ	✓	✓	✓	✓	✓	✓	✓	✓		✓	
	ГИСТОГРАММА	✓	✓	✓	✓	✓	✓	✓	✓			
	РЕЖИМ СЪЕМКИ	✓	✓	✓	✓	✓	✓	✓	✓	✓	✓	✓
	ДИАФР./СКОР.ЗАТВ./ISO	✓	✓	✓	✓	✓	✓	✓	✓	✓	✓	✓
	ОБЩАЯ ИНФОРМАЦИЯ	✓	✓	✓	✓	✓	✓	✓	✓	✓	✓	✓
	КОРРЕКЦИЯ ЭКСП.	✓	✓	✓	✓	✓	✓	✓	✓	✓	✓	✓
	ШКАЛА ЭКСП.	✓	✓	✓	✓	✓	✓	✓	✓	✓	✓	✓
	РЕЖИМ ФОКУСИРОВКИ	✓	✓	✓	✓	✓	✓	✓	✓	✓	✓	✓
	РЕЖИМ ЭКСПОЗАМЕРА	✓	✓	✓	✓	✓	✓	✓	✓	✓	✓	✓
	ТИП ЗАТВОРА	✓	✓	✓	✓	✓	✓	✓	✓	✓		
	ВСПЫШКА	✓	✓	✓	✓	✓	✓	✓	✓	✓		
	РЕЖИМ СЕРИЙНОЙ СЪЕМКИ	✓	✓	✓	✓	✓	✓	✓	✓	✓		
	БАЛАНС БЕЛОГО	✓	✓	✓	✓	✓	✓	✓	✓	✓	✓	✓
	ИМИТАЦИЯ. ПЛЕНКИ	✓	✓	✓	✓	✓	✓	✓	✓	✓	✓	✓
	ДИНАМИЧ. ДИАПАЗОН	✓	✓	✓	✓	✓	✓	✓	✓	✓	✓	✓
	ОСТАВШИЕСЯ КАДРЫ	✓	✓	✓	✓	✓	✓	✓	✓	✓	✓	✓
РАЗМЕР/КАЧ-ВО ИЗОБР.	✓	✓	✓	✓	✓	✓	✓	✓	✓	✓	✓	
РЕЖИМ ВИДЕО И ВРЕМЯ ЗАПИСИ	✓	✓	✓	✓	✓	✓	✓	✓	✓	✓	✓	
ЦИФРОВОЙ TELE-CONV.	✓	✓	✓	✓	✓	✓	✓	✓	✓	✓	✓	
КОНВЕРСИОННАЯ ЛИНЗА	✓	✓	✓	✓	✓	✓	✓	✓	✓	✓	✓	
УРОВ. ЗАРЯДА БАТАРЕИ	✓	✓	✓	✓	✓	✓	✓	✓	✓	✓	✓	
РАЗБИВКА ПОКАДРОВОЙ СЪЕМКИ <sup>13</sup>	✓	✓	✓	✓	✓	✓	✓	✓	✓	✓	✓	
ЦВЕТОВОЕ ПРОСТР.	✓	✓	✓	✓	✓	✓	✓	✓	✓	✓ <sup>12</sup>	✓ <sup>7</sup>	

- 1 Зафиксировано автоматически.
- 2 Ограничено до диапазона  $\pm 2,0\text{EV}$  во время записи видеоролика.
- 3 Доступные параметры различаются в зависимости от режима съемки.
- 4 **A** недоступно.
- 5 Доступно только с автоматической чувствительностью ISO.
- 6 Доступно только с дополнительными вспышками, которые поддерживают режим серийной съемки. Недоступно со встроенной вспышкой.
- 7 Используются настройки неподвижной фотосъемки.

- 8 Вспышка не может использоваться с электронным затвором. Доступно, когда параметр, отличный от **ОТКЛ.** выбран для **УДАЛ.ЭФ.КРАСН.ГЛАЗ** и включено **РАСПОЗНАВАНИЕ ЛИЦ**.
- 9 Удаленная беспроводная фотосъемка.
- 10 Доступно только, когда **AF-S** выбирается для режима фокусировки и **ОДНА ТОЧКА** выбирается для **РЕЖИМ АФ**.
- 11 Отключается во время съемки с интервальным таймером.
- 12 sRGB выбирается автоматически.
- 13 Доступно только для ЖК-дисплея/дисплея электронного видеодискета.

# FUJIFILM

---

**FUJIFILM Corporation**

7-3, AKASAKA 9-CHOME, MINATO-KU, TOKYO 107-0052, JAPAN

[http://www.fujifilm.com/products/digital\\_cameras/index.html](http://www.fujifilm.com/products/digital_cameras/index.html)