

FUJIFILM

BL00004857-B05 **NL**

DIGITAL CAMERA

X100F

Gebruiksaanwijzing

Dank u voor uw aankoop van dit product. Deze gebruiksaanwijzing beschrijft hoe u uw FUJIFILM X100F digitale camera gebruikt. Lees de gebruiksaanwijzing aandachtig door voordat u de camera in gebruik neemt.

■ Product website:

<http://fujifilm-x.com/x100f/>

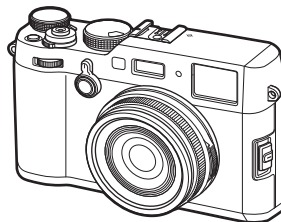

■ Extra informatie is mogelijk te vinden in online handleidingen die beschikbaar zijn via:

<http://fujifilm-dsc.com/manuals/>



Voordat u begint

Eerste stappen

Algemene fotografie en afspelen

Algemene films opnemen en afspelen

De Q (snelmenu)-knop
De Fn (functie)-knoppen

Meer over fotografie en afspelen

Menu's

Aansluitingen

Technische informatie

Probleemoplossing

Appendix



Voor uw veiligheid



Lees deze opmerkingen voordat u de camera gebruikt

Veiligheidsopmerkingen



- Zorg ervoor dat u uw camera goed gebruikt. Lees voor gebruik deze veiligheidsopmerkingen en uw *Gebruikershandleiding* zorgvuldig door.
- Bewaar deze veiligheidsopmerkingen na het lezen op een veilige plaats.

Informatie over pictogrammen

De hieronder afgebeelde pictogrammen worden in deze gebruiksaanwijzing gebruikt om de ernst aan te geven van een letsel of schade die kan ontstaan als de betekenis van het pictogram niet in acht wordt genomen en het product ten gevolge daarvan onjuist wordt gebruikt.

 WAARSCHUWING	Dit pictogram geeft aan dat het niet opvolgen van instructies kan leiden tot ernstig of fataal letsel.
 ATTENTIE	Dit pictogram geeft aan dat het niet opvolgen van instructies kan leiden tot persoonlijk letsel of materiële schade.

De hieronder afgebeelde pictogrammen geven de ernst van de gevolgen aan als de instructies niet worden nageleefd.

	Driehoekige pictogrammen geven aan dat deze informatie uw aandacht behoeft ("Belangrijk").
	Cirkelvormige pictogrammen met een diagonale streep geven aan dat die handeling verboden is ("Verboden").
	Opgevlude cirkels met een uitroepteken geven aan dat er een handeling moet worden verricht ("Vereist").



WAARSCHUWING

 Uit het stopcontact verwijderen	Als er een probleem ontstaat, zet de camera uit, verwijder de batterij, koppel de netadapter van de camera los en haal deze uit het stopcontact. Het blijven gebruiken van de camera als deze rook of een ongewone geur verspreidt of wanneer de camera een ander gebrek vertoont, kan brand of een elektrische schok tot gevolg hebben. Neem contact op met uw FUJIFILM-dealer.
	Laat geen water of andere vreemde voorwerpen in de camera terechtkomen, schakel de camera uit, verwijder de batterij, koppel de netstroomadapter los en trek deze uit het stopcontact. Het blijven gebruiken van de camera kan brand of een elektrische schok veroorzaken. Neem contact op met uw FUJIFILM-dealer.

WAARSCHUWING

 Niet gebruiken in de badkamer of douche	Gebruik de camera niet in de badkamer of douche. Dit kan brand of een elektrische schok veroorzaken.
 Haal het apparaat niet uit elkaar	Probeer de camera nooit te demonteren of modificeren veranderen of uit elkaar te halen (open nooit de behuizing). Het niet in acht nemen van deze voorzorgsmaatregel kan brand of een elektrische schok veroorzaken.
 Raak geen interne onderdelen aan	Mocht de behuizing openbreken door een val of ander ongeluk, raak de blootliggende onderdelen niet aan. Het niet in acht nemen van deze voorzorgsmaatregel kan een elektrische schok of letsel door het aanraken van beschadigde onderdelen tot gevolg hebben. Verwijder onmiddellijk de batterij en pas op voor letsel of een elektrische schok. Breng het product naar het verkooppunt voor raadpleging.
	Het verbindingssnoer mag niet worden aangepast, verwarmd, overmatig gedraaid of uitgerekt en er mogen geen zware voorwerpen op worden geplaatst. Deze handelingen zouden het snoer kunnen beschadigen en brand of een elektrische schok kunnen veroorzaken. Neem contact op met uw FUJIFILM-dealer als het snoer beschadigd is.
	Plaats de camera niet op een onstabiele ondergrond. Hierdoor kan de camera vallen of kantelen en letsel veroorzaken.
	Probeer nooit foto's te maken als u in beweging bent. Gebruik de camera niet tijdens het wandelen of als u in een auto rijdt. Dit kan leiden tot een val of een verkeersongeluk.
	Raak tijdens onweer de metalen onderdelen van de camera niet aan. Dit kan tot een elektrische schok leiden door de ladingoverdracht van een blikseminslag.
	Gebruik de batterij niet voor andere doeleinden dan waarvoor deze bedoeld is. Plaats de batterij zoals aangeduid door de merktekens.

 WAARSCHUWING	
	Probeer de batterijen niet te demonteren, aan te passen of te verhitten. Laat de batterijen niet vallen, sla niet tegen ze aan, gooi ze niet en stel ze niet op een andere manier bloot aan hevige schokken. Gebruik geen batterijen die tekenen van lekkage, vervorming, verkleuring of andere onregelmatigheden vertonen. Gebruik alleen aangewezen laders om oplaadbare batterijen op te laden en probeer niet om niet-oplaadbare Li-ion of alkaline batterijen op te laden. Laat de batterijen niet kortsluiten en bewaar ze niet samen met metalen objecten. Het niet in acht nemen van deze voorzorgsmaatregelen kan ertoe leiden dat de batterijen oververhit raken, vlam vatten, scheuren of gaan lekken, wat kan leiden tot brand, brandwonden of ander letsel.
	Gebruik uitsluitend batterijen of netstroomadapters die voor gebruik met deze camera goedgekeurd zijn. Gebruik geen andere spanning dan de vermelde spanningsvoeding. Het gebruik van andere spanningsbronnen kan tot brand leiden.
	Als de batterij lekt en vloeistof in contact komt met uw ogen, huid of kleding, spoelt u het betreffende gebied onmiddellijk met schoon stromend water af en zoekt u medische hulp of belt u onmiddellijk het alarmnummer.
	Gebruik de lader niet om andere batterijen dan hier vermeld op te laden. De meegeleverde lader is uitsluitend voor gebruik met het type batterij dat met de camera wordt meegeleverd. Als u de lader gebruikt om gewone batterijen of andere types oplaadbare batterijen op te laden, dan kan dit leiden tot lekkage, oververhitting of een explosie.
	Het gebruik van een flitser te dicht bij de ogen van een persoon kan visuele beperking veroorzaken. Let bijzonder goed op bij het fotograferen van baby's en kleine kinderen.
	Vermijd langdurig contact met warme oppervlakken. Als u deze waarschuwing negeert, kan dit leiden tot brandwonden door lage temperaturen, met name bij hoge omgevingstemperaturen of bij gebruikers die last hebben van een slechte bloedsomloop of verminderd gevoel, in welk geval het gebruik van een statief of dergelijke voorzorgsmaatregelen worden aanbevolen.
	Zorg ervoor dat terwijl het product aan is, geen enkel deel van het lichaam in contact blijft met het product gedurende langere periodes. Als u deze waarschuwing negeert, kan dit leiden tot brandwonden door lage temperaturen, met name tijdens langdurig gebruik, bij hoge omgevingstemperaturen, of bij gebruikers die last hebben van een slechte bloedsomloop of verminderd gevoel, in welk geval het gebruik van een statief of dergelijke voorzorgsmaatregelen worden aanbevolen.

 WAARSCHUWING	
	Gebruik niet in de nabijheid van ontvlambare voorwerpen, explosieve gassen of stof.
	Als u de batterij bij u draagt, plaatst u deze in de digitale camera of bewaart u de batterij in de harde tas. Als u de batterij wilt opbergen, bergt u deze op in de harde tas. Als u de batterijen wegbrengt voor recycling, bedekt u de polen met isolatietape. Door contact met andere batterijen of metalen voorwerpen kan de batterij in brand vliegen of ontploffen.
	Houd geheugenkaarten, flitschoenen en andere kleine onderdelen buiten het bereik van kleine kinderen. Kinderen kunnen kleine onderdelen inslikken; buiten bereik van kinderen bewaren. Mocht een kind een klein onderdeel inslikken, medische hulp inroepen of het alarmnummer bellen.
	Bewaar buiten het bereik van kleine kinderen. Onder de onderdelen die letsel kunnen veroorzaken zijn de band, die verstrikt rond de nek van een kind kan raken, wat verstikking tot gevolg kan hebben, en de flitser, die een visuele beperking kan veroorzaken.
	Volg de instructies van luchtvaart- en ziekenhuispersoneel. Dit product genereert radiofrequentie-emissies die kunnen interfereren met navigatie of medische apparatuur.

 ATTENTIE	
	Gebruik de camera niet op plaatsen met oliedampen, stoom, vochtigheid of stof. Dit kan brand of een elektrische schok veroorzaken.
	Laat de camera niet achter op plaatsen die aan extreem hoge temperaturen zijn blootgesteld. Laat de camera niet achter in afgesloten ruimtes zoals in een afgesloten voertuig of in direct zonlicht. Dit kan brand veroorzaken.
	Plaats geen zware voorwerpen op de camera. Hierdoor kan het zware voorwerp vallen of kantelen en letsel veroorzaken.
	Verplaats de camera niet terwijl deze nog steeds met het netsnoer verbonden is. Trek niet aan het snoer om de netstroomadapter te verwijderen. Dit kan het netsnoer of de kabels beschadigen en brand of een elektrische schok veroorzaken.
	Bedek de camera en de netstroomadapter niet en wikkel deze niet in een doek of deken. Hierdoor kan de temperatuur te hoog oplopen waardoor de behuizing vervormt of waardoor er brand ontstaat.
	Als u de camera reinigt en u de camera voor langere tijd niet van plan bent te gebruiken, verwijdt u de batterij en koppelt u de netstroomadapter los. Doet u dit niet, dan kan dat leiden tot brand of een elektrische schok.

 ATTENTIE
 Na het opladen dient u de lader uit het stopcontact te verwijderen. Er kan brand ontstaan als u de lader in het stopcontact laat zitten.
 Bij het verwijderen van een geheugenkaart kan de kaart te snel uit de sleuf schieten. Gebruik uw vinger om deze tegen te houden en laat de kaart zachtjes los. Bij het eruit schieten van de kaart kan letsel ontstaan.
 Laat uw camera van binnen regelmatig nakijken en schoonmaken. Een ophoping van stof in uw camera kan tot brand of een elektrische schok leiden. Neem contact op met uw FUJIFILM-dealer om de camera om de twee jaar van binnen te laten reinigen. Dit is echter niet gratis.
 Explosiegevaar als de batterij onjuist wordt vervangen. Vervang de batterij alleen met hetzelfde of een soortgelijk type.

De batterij en voeding

Opmerking: Controleer welk type batterijen in uw camera wordt gebruikt en lees de relevante paragrafen aandachtig door.

 **Waarschuwing:** Batterijen mogen niet worden blootgesteld aan overmatige warmte, zoals zonlicht, vuur of dergelijke.

Dit gedeelte beschrijft hoe u de batterijen moet hanteren zodat ze zo lang mogelijk meegaan. Verkeerd gebruik kan de levensduur verkorten en lekkage, oververhitting en ontploffen van de batterij tot gevolg hebben.

Li-ionbatterijen

Dit gedeelte is van toepassing als in uw camera een oplaadbare Li-ionbatterij wordt gebruikt.

De batterij is bij verscheping uit de fabriek niet opgeladen. Laad de batterij vóór gebruik op. Laad de batterij in het compartiment zitten wanneer u de camera niet gebruikt.

■ Opmerkingen over de batterij

De batterij verliest geleidelijk haar lading, zelfs wanneer de batterij niet wordt gebruikt. Laad de batterij een of twee dagen vóór gebruik op.

De levensduur van de batterij kan worden verlengd door de camera uit te schakelen wanneer hij niet wordt gebruikt.

De capaciteit van de batterij neemt bij lage temperaturen enigszins af; een lege batterij werkt vaak helemaal niet meer wanneer het koud is. Bewaar een volledig opgeladen reservebatterij op een warme plaats en verwissel de batterij wanneer dat nodig is; of bewaar de batterij in een van uw zakken en plaats de batterij pas vlak voordat u gaat fotograferen in de camera. Voorkom dat de batterij in direct contact komt met handwarmers of andere verwarmingsapparaten.

■ De batterij opladen

Laad de batterij op met de meegeleverde batterijlader. De laadtijd neemt toe wanneer de omgevingstemperatuur lager is dan +10 °C of hoger is dan +35 °C. Probeer de batterij nooit op te laden bij temperaturen boven 40 °C; opladen is niet mogelijk bij temperaturen onder 0 °C.

Probeer nooit een volledig opgeladen batterij op te laden. De batterij hoeft echter ook niet volledig ontladen te zijn om te worden opgeladen.

De batterij kan onmiddellijk na het opladen en tijdens gebruik enigszins warm aanvoelen. Dit is normaal.

■ Levensduur van de batterij

Bij normale temperaturen kan de batterij minimaal 300 keer worden opgeladen. Wanneer de batterij steeds minder lang haar lading kan vasthouden, is dat een indicatie dat het einde van de levensduur van de batterij is bereikt en dat de batterij moet worden vervangen.

■ Opslag

De prestaties van de batterij kunnen verslechteren als de batterij gedurende langere perioden in volledig opgeladen toestand ongebruikt blijft. Ontlaad de batterij volledig voordat u deze opbergt.

Wanneer de camera gedurende langere tijd niet zal worden gebruikt, neem dan de batterij uit de camera en bewaar de batterij op een droge plaats met een omgevingstemperatuur van +15 °C tot +25 °C. Bewaar de batterij niet op plaatsen waar de batterij wordt blootgesteld aan extreme temperaturen.

■ Attentie: De batterij hanteren

- Bewaar of vervoer de batterij niet samen met metalen voorwerpen zoals kettinkjes of haarspelden.
- Stel de batterij niet bloot aan vuur of hoge temperaturen.
- Probeer de batterij niet te demonteren of te modificeren.
- Laad de batterij alleen op met de voorgeschreven batterijladers.
- Verwijder een versleten batterij onmiddellijk.
- Laat de batterij niet vallen en stel deze niet bloot aan schokken.
- Stel de batterij niet bloot aan water.
- Hou de polen van de batterij altijd schoon.
- De batterij en de camera kunnen onmiddellijk na het opladen en tijdens gebruik enigszins warm aanvoelen. Dit is normaal.

■ Attentie: Afvalverwijdering

Lever lege batterijen in volgens de plaatselijke regels voor klein chemisch afval. Er moet gelet worden op milieu-aspecten bij het weggooiden van batterijen. Gebruik het apparaat bij een gematigde temperatuur.

Netstroomadapters (los verkrijgbaar)

Gebruik uitsluitend FUJIFILM-netstroomadapters die voor gebruik met deze camera goedgekeurd zijn. Andere adapters kunnen de camera beschadigen.

- Gebruik de netstroomadapter uitsluitend binnenshuis.
- Zorg ervoor dat de netstroomadapter goed op de camera wordt aangesloten.
- Schakel de camera uit voordat u de netstroomadapter afkoppelt. Koppel de adapter af door aan de stekker te trekken i.p.v. aan het snoer.
- Gebruik de netstroomadapter niet met andere apparaten.
- Niet demonteren.
- Stel de netstroomadapter niet bloot aan vuur of hoge temperaturen.
- Stel de netstroomadapter niet bloot aan sterke schokken.
- Tijdens gebruik kan de netstroomadapter warm aanvoelen. Dit is normaal.
- Wanneer de netstroomadapter de radio-ontvangst verstoort, moet de antenne opnieuw gericht of verplaatst worden.

De camera gebruiken

- Richt de camera niet op extreem heldere lichtbronnen, zoals de zon bij een onbewolkte lucht. Het niet in acht nemen van deze voorzorgsmaatregel kan schade aan de beeldsensor van de camera toebrengen.
- Fel zonlicht gefocust door de zoeker kan het paneel van de elektronische zoeker (EVF) beschadigen. Richt de elektronische zoeker niet op de zon.

Maakproefopnamen

Voordat u foto's gaat maken van belangrijke gebeurtenissen (zoals een huwelijk of reis), kunt u het beste enkele testopnamen maken en bekijken zodat u zeker weet dat de camera goed werkt. FUJIFILM Corporation aanvaardt geen aansprakelijkheid voor schade of inkomstenderving voortkomend uit het niet goed functioneren van het product.

Opmerkingen over auteursrechten

Opnamen gemaakt met uw digitale camerasysteem mogen zonder toestemming van de eigenaar niet worden gebruikt op een manier die de copyrightwetten overtreedt, tenzij deze uitsluitend voor privégebruik bedoeld zijn. Er zijn bepaalde beperkingen van toepassing bij het fotograferen van optredens op podia, evenementen en tentoonstellingen, zelfs wanneer de foto's alleen voor privégebruik bestemd zijn. De gebruiker wordt er ook op gewezen dat het overdragen van een geheugenkaart die foto's of gegevens bevat die onder de copyrightwetten vallen, uitsluitend toegestaan is binnen de beperkingen opgelegd door de regelgeving in het kader van deze auteursrechten.

Hantering

Stel de camera tijdens het maken en opslaan van foto's niet bloot aan schokken om correcte opnames te garanderen.

Vloeibare kristallen

In geval van beschadiging van het scherm moet de uiterste zorg worden betracht en ieder contact met de vloeibare kristallen worden vermeden. Neem onmiddellijk maatregelen als één van de volgende situaties zich voordoet:

- **Als vloeibare kristallen met uw huid in aanraking komen**, moet de betreffende plek onmiddellijk met een doek worden schoongemaakt en vervolgens met veel stromend water en zeep worden gewassen.
- **Als vloeibare kristallen in contact komen met de ogen**, moeten de ogen onmiddellijk gedurende minimaal 15 minuten met schoon stromend water worden uitgespoeld en moet medische hulp worden ingeroepen.
- **Als vloeibare kristallen worden ingeslikt**, moet de mond met veel schoon stromend water worden gespoeld. Drink grote hoeveelheden water en probeer over te geven. Roep daarna medische hulp in.

Hoewel het LCD-scherm met geavanceerde precisietechnologie is gefabriceerd, kan het scherm pixels bevatten die altijd zijn verlicht of zijn nooit verlicht. Dit is geen defect. Beelden opgenomen met dit product zijn onveranderd.

Informatie over handelsmerken

Digitaal splitsen beeld is een handelsmerk of geregistreerd handelsmerk van FUJIFILM Corporation. *XD-Picture Card* en  zijn handelsmerken van FUJIFILM Corporation. De hierin gebruikte lettertypen zijn uitsluitend ontwikkeld door DynaComware Taiwan Inc. Macintosh, Mac OS en macOS zijn handelsmerken van Apple Inc. in de Verenigde Staten en andere landen. Windows is een geregistreerd handelsmerk van Microsoft Corporation in de Verenigde Staten en andere landen. Wi-Fi® en Wi-Fi Protected Setup® zijn geregistreerde handelsmerken van Wi-Fi Alliance. De SDHC- en SDXC-logo's zijn handelsmerken van SD-3C, LLC. Het HDMI-logo is een handelsmerk. Alle overige in deze gebruiksaanwijzing genoemde handelsmerken zijn handelsmerken of geregistreerde handelsmerken van de betreffende rechthebbenden.

Elektrische interferentie

Deze camera kan medische en luchtvaartapparatuur verstoren. Vraag in het ziekenhuis of bij de luchtvaartmaatschappij om toestemming voordat u uw fotocamera in een ziekenhuis of vliegtuig gebruikt.

Kleurentelevisiesystemen

NTSC (National Television System Committee) is een kleurensysteem dat vooral in de Verenigde Staten, Canada en Japan wordt gebruikt. PAL (Phase Alternation by Line) is een kleurensysteem dat vooral in Europa en China wordt gebruikt.

Exif Print (Exif ver. 2.3)

Exif Print is een recentelijk herzien bestandsformaat voor digitale camera's waarin samen met de foto informatie wordt opgeslagen over de manier waarop tijdens het afdrukken de optimale kleurenreproductie kan worden bereikt.

BELANGRIJKE MEDEDELING: Lees eerst voordat u de software gebruikt

Direct of indirect exporteren, in zijn geheel of gedeeltelijk, van software met een licentie zonder de toestemming van de van toepassing zijnde bestuursorganen is verboden.

MEDEDELINGEN

Stel het apparaat niet bloot aan regen of vocht om gevaar voor brand en een schok te voorkomen.

Lees eerst de "Veiligheidsopmerkingen" en zorg dat u deze begrijpt voordat u de camera gebruikt.

Voor klanten in Canada**CAN ICES-3 (B)/NMB-3(B)**

Attentie: Dit Klasse B digitale apparaat voldoet aan de Canadese ICES-003.

Industrie Canada verklaring: Dit apparaat voldoet aan de Industrie Canada's vergoedingvrije RSS's. De werking is onderworpen aan de volgende twee voorwaarden: (1) Dit apparaat mag geen storing veroorzaken; en (2) Dit apparaat moet storing accepteren, inclusief storingen die ongewenste werking van het apparaat kan veroorzaken.

Dit apparaat en zijn antenne(s) mogen niet samen geplaatst worden of worden opgesteld in combinatie met een andere antenne of zender, behalve geteste ingebouwde radio's. De functie selectie van de landcode is uitgeschakeld voor producten die in de VS/ Canada op de markt gebracht worden.

Stralingsblootstellingsverklaring: De beschikbare wetenschappelijke gegevens tonen niet aan dat eventuele gezondheidsproblemen in verband worden gebracht met het gebruik van laagvermogen draadloze apparatuur. Het is echter niet bewezen dat deze laagvermogen draadloze apparatuur absoluut veilig is. Laagvermogen draadloze apparatuur zenden lage niveaus radiofrequentie-energie (RF) uit in het microgolfbereik tijdens gebruik. Terwijl hoge niveaus van RF gevolgen kunnen hebben voor de gezondheid (door verhitting van celweefsel), blootstelling aan lage RF-niveaus die geen verhittingseffecten produceren, veroorzaken geen bekende nadelige gevolgen voor de gezondheid. Veel studies over lage RF-niveaus blootstelling hebben geen biologische effecten aangetoond. Sommige studies suggereerden dat er bepaalde biologische effecten kunnen optreden, maar dergelijke bevindingen zijn niet bevestigd door aanvullend onderzoek. X 100F is getest en voldoet aan de IC stralingsblootstellingslimieten voor een ongecontroleerde omgeving en voldoet aan de RSS-102 regels voor blootstelling IC radiofrequentie (RF).

Inleveren van elektrische en elektronische apparatuur in particuliere huishoudens

In de Europese Unie, Noorwegen, IJsland en Liechtenstein: Dit symbool op het product of in de handleiding en in de garantievoorwaarden en/of op de verpakking duidt aan dat dit product niet als huishoudelijk afval mag worden beschouwd. In plaats daarvan moet het apparaat bij een inzamelpunt voor recycling van elektrische en elektronische apparatuur worden ingeleverd.



Door dit product op juiste wijze te verwijderen helpt u potentiële negatieve gevolgen voor het milieu en de gezondheid van de mens voorkomen. Onjuiste verwerking van dit product kan het milieu schaden.

Dit symbool op de batterijen of accu's duidt aan dat deze batterijen niet als huishoudelijk afval mogen worden beschouwd.



Als uw apparaat eenvoudig verwijderbare batterijen of accu's bevat, dient u deze overeenkomstig de lokale regels afzonderlijk in te leveren.

De recycling van materialen helpt bij het behoud van natuurlijke bronnen. Neem contact op met uw gemeente, uw inzamelpunt voor het inleveren van huishoudelijk afval of de winkel waar u het product hebt gekocht voor meer gedetailleerde informatie over recycling van dit product.

In landen buiten de Europese Unie, Noorwegen, IJsland en Liechtenstein: Neem contact op met uw gemeente en vraag naar de juiste wijze waarop u dit product inclusief batterijen of accu's dient te verwijderen.

In Japan: Dit symbool op de batterijen duidt aan dat ze apart weggegooid moeten worden.



Europese Unie regulerende opmerking

Dit product voldoet aan de volgende EU-richtlijnen:

- RoHS-richtlijn 2011/65/EU
- RE-richtlijn 2014/53/EU

Hierbij verklaar ik, FUJIFILM Corporation, dat het type radioapparatuur FF160004 conform is met Richtlijn 2014/53/EU.

De volledige tekst van de EU-conformiteitsverklaring kan worden geraadpleegd op het volgende internetadres: http://www.fujifilm.com/products/digital_cameras/x/fujifilm_x100f/pdf/index/fujifilm_x100f_cod.pdf

Deze conformiteit wordt aangegeven door de volgende conformiteitsmarkering op het product:



Deze markering is geldig voor niet-Telecom-producten en EU-geharmoniseerde Telecom-producten (bijvoorbeeld Bluetooth).

BELANGRIJK Lees eerst de volgende mededelingen, alvorens de ingebouwde draadloze zender van de camera te gebruiken.

① Dit product, welke een coderingsfunctie bevat dat in de Verenigde Staten is ontwikkeld, wordt gecontroleerd door de United States Export Administration Regulations en mag niet worden geëxporteerd of opnieuw worden geëxporteerd naar landen waarvoor in de Verenigde Staten een handelsembargo geldt.

- **Gebruik alleen als onderdeel van een draadloos netwerk.** FUJIFILM aanvaardt geen aansprakelijkheid voor schade als gevolg van ongeoorloofd gebruik. Gebruik niet in toepassingen die een hoge mate van betrouwbaarheid vereisen, bijvoorbeeld in medische apparatuur of andere systemen die direct of indirect invloed hebben op een mensenleven. Bij gebruik van het apparaat in een computer en andere systemen die een grotere mate van betrouwbaarheid eisen, moeten alle noodzakelijke voorzorgsmaatregelen worden genomen om de veiligheid te garanderen en een defect te voorkomen.
- **Gebruik alleen in het land waar het apparaat werd aangeschaft.** Dit apparaat voldoet aan de voorschriften met betrekking tot draadloze netwerkapparaten in het land waar het werd aangeschaft. Neem alle lokale voorschriften in acht bij het gebruik van het apparaat. FUJIFILM aanvaardt geen aansprakelijkheid voor problemen die voortvloeien uit het gebruik in andere rechtsgebieden.

- **Draadloze gegevens (afbeeldingen) kunnen worden onderschept door derden.** De beveiliging van gegevens verzonden via draadloze netwerken kan niet worden gegarandeerd.
- **Gebruik het apparaat niet op plaatsen die onderhevig zijn aan magnetische velden, statische elektriciteit of radio-interferentie.** Gebruik de zender niet in de nabijheid van magnetrons of op andere plaatsen die onderhevig zijn aan magnetische velden, statische elektriciteit of radio-interferentie, waardoor ontvangst van draadloze signalen mogelijk wordt voorkomen. Wederzijdse interferentie kan zich voordoen als de zender in de nabijheid van andere draadloze apparaten in de 2,4 GHz band wordt gebruikt.
- **De draadloze zender werkt in de 2,4 GHz band met behulp van DSSS- en OFDM-modulatie.**

Draadloze netwerkapparaten: Waarschuwingen

- **Dit apparaat werkt op dezelfde frequentie als commerciële, educatieve en medische apparaten en draadloze zenders.** Het werkt tevens op dezelfde frequentie als zenders met een licentie en speciale laagspanningzenders zonder licentie die in RFID-trackingssystemen voor lopende banden en in andere vergelijkbare toepassingen worden gebruikt.
- **Om interferentie met bovenstaande apparaten te voorkomen, moeten de volgende voorzorgsmaatregelen in acht worden genomen.** Controleer of de RFID-zender niet in werking is, alvorens dit apparaat in gebruik te nemen. Merk op dat het apparaat interferentie veroorzaakt in zenders met een licentie die voor RFID-tracking worden gebruikt, stop dan onmiddellijk met gebruik van de betreffende frequentie of verplaats het apparaat naar een andere locatie. Indien u merkt dat dit apparaat interferentie veroorzaakt in laagspanning RFID-trackingssystemen, neem dan contact op met een FUJIFILM-vertegenwoordiger.

2.4DS/OF4

Deze sticker duidt aan dat dit apparaat in de 2,4 GHz band werkt met behulp van DSSS- en OFDM-modulatie en interferentie kan veroorzaken op afstanden tot maximaal 40 m.

Over deze gebruiksaanwijzing

Lees deze gebruiksaanwijzing en de waarschuwingen in het hoofdstuk "Voor uw veiligheid" (📖 ii) aandachtig door voordat u de camera in gebruik neemt. Informatie over specifieke onderwerpen vindt u aan de hand van onderstaand overzicht.

Inhoudsopgave 📖 **xii**

De "Inhoudsopgave" geeft een duidelijk overzicht van de gehele gebruiksaanwijzing. De belangrijkste camerafuncties worden er in behandeld.

Probleemoplossing 📖 **152**

Heeft u een specifiek probleem met de camera? U vindt de oplossing hier.

Waarschuwingvensters en -aanduidingen 📖 **157**

Lees hier wat het knipperende pictogram of foutmelding in het LCD-scherm betekent.

Beperkingen op de camera-instellingen 📖 **168**

Zie pagina 168 voor beperkingen op de beschikbare opties in elke opnamestand.

Geheugenkaarten

Foto's worden op optionele SD-, SDHC- en SDXC-geheugenkaarten (📖 23) bewaard, er wordt in deze gebruiksaanwijzing naar verwezen als "geheugenkaarten."

Productverzorging

Om uw camera in een goede staat te houden, is het aan te raden de camerabehuizing na elk gebruik met een zachte, schone doek schoon te maken. Gebruik geen alcohol, verfverdunner of andere vluchtige chemicaliën. Deze kunnen vervormingen of verkleuringen van het leer van de camerabehuizing tot gevolg hebben. Vloeistoffen op de camera moeten onmiddellijk worden verwijderd met een zachte, droge doek. Gebruik een blower om stof van de lens en het LCD-scherf te verwijderen en neem ze vervolgens met een zachte, droge doek af. Vlekken kunnen worden verwijderd met een FUJIFILM-lensreinigingsdoekje waarop een kleine hoeveelheid lensreinigingsvloeistof is aangebracht. Wees voorzichtig om geen krassen op de lens of het LCD-scherf te maken.

Producteigenschappen

Veelgebruikte opties kunnen worden toegevoegd aan het **Q** menu of een aangepaste “mijn” menu of toegewezen aan een **Fn** (functie) knop voor rechtstreekse toegang. Pas camerabesturing aan naar uw stijl of situatie.

Het Q Menu (148 43)

Het **Q** menu wordt weergegeven door op de **Q** toets te drukken.

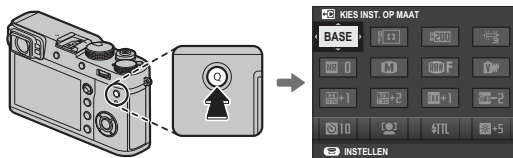

Gebruik het **Q** menu om de geselecteerde opties te bekijken of te wijzigen voor veelgebruikte menu-items.

“MIJN MENU” (148 107)

Voeg veelgebruikte opties toe aan dit aangepaste menu, die kunnen worden bekeken door te drukken op **MENU/OK** en het selecteren van het **MY** (“MIJN MENU”) tabblad.

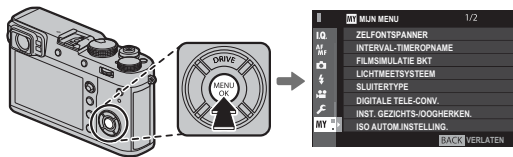

- ◆ Het **MY** tabblad is alleen beschikbaar als opties zijn toegekend aan “MIJN MENU”.

De funktieknoppen (148 46)

Gebruik de functietoetsen voor directe toegang tot geselecteerde functies.

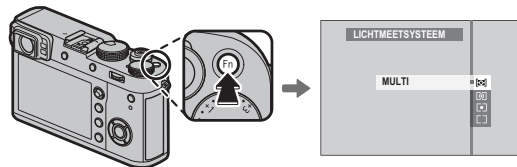

*De illustratie toont de **Fn1** knop die gebruikt wordt om de meetopties weer te geven.*

Inhoudsopgave

Voor uw veiligheid	ii
Veiligheidsopmerkingen	ii
MEDEDELINGEN	vi
Over deze gebruiksaanwijzing	ix
Productverzorging	x
Producteigenschappen	xi
Het Q Menu	xi
"MIJN MENU"	xi
De functieknoppen	xi

Voordat u begint





Symbolen en conventies	1
Meegeleverde accessoires	1
Delen van de camera	2
De keuzeknop	4
De scherpstellingstok (Scherpstelhendel)	5
De sluitertijd/ISO Dial	5
De commandoschijven	6
De indicatorlamp	7
De bedieningsring	8
De diafragmaring en sluitertijdschijf	9
Camerascermen	10
Opname: De optische zoeker	10
Opname: Elektronische zoeker/LCD-scherm	12
Afspelen	14

Eerste stappen

De draagriem bevestigen	16
De batterij opladen	18
De batterij en een geheugenkaart plaatsen	20
Compatibele geheugenkaarten	23
De camera in- en uitschakelen	24
Basisinstellingen	25
Basisinstellingen wijzigen	26
Scherminstellingen	27
Een weergave kiezen	27
De zoekerkeuzeknop	28
De zoekerweergave	29
De zoeker scherpstellen	29
Schermhelderheid aanpassen	29
De DISP/BACK-knop	30
Opname: De optische zoeker	30
Opname: Elektronische zoeker	30
LCD-scherm: Fotograferen	30
Standaardscherm aanpassen	31
Zoeker/LCD-scherm: Weergave	32

Algemene fotografie en afspelen

Fotograferen	33
Foto's bekijken	35
Foto's schermvullend bekijken	35
Foto-informatie bekijken	36
Weergavezoom	37
Multi-frame weergeven	38
Foto's wissen	39

Algemene films opnemen en afspelen	
Films opnemen.....	40
Een externe microfoon gebruiken	41
Films bekijken	42
De Q (snelmenu)-knop	
De Q-knop gebruiken.....	43
De snelmenuweergave.....	43
Bekijk en wijzig instellingen	44
Bewerken van het snelmenu.....	45
De Fn (functie)-knoppen	
Met behulp van de functietoetsen.....	46
Rollen toewijzen aan de functietoetsen	47
TTL-VERGRENDLING	48
MODELING FLASH	48
Meer over fotografie en afspelen	
Modusselectie.....	49
Programma AE (P).....	49
Sluiterprioriteit AE (S).....	50
Diafragmavoorkeur AE (A).....	51
Handmatige belichting (M).....	53
De digitale teleconverter.....	54
Transportstand	55
 Continu fotograferen (CONTINU)	56
Bracketing.....	57
 Geavanceerd filters	58
 Panorama's	59
Panorama's bekijken	60
 Meervoudige belichtingen.....	61
Belichtingscompensatie.....	62
C (Douane).....	62
Gevoeligheid	63
Lichtmeting.....	64
Filmsimulatie.....	65
Witbalans.....	66
Scherpstelstand	68
De scherpstelindicator.....	69
HF assistentie.....	70
Autofocus opties (Scherpstelling).....	71
Scherpstelpuntselectie.....	72
De scherpstellingpuntweergave	73
Enkel punt AF	73
Zone AF.....	74
Tracking (Alleen Scherpstelstand C).....	75
Lange tijdopnamen (T/B).....	76
Tijd (T).....	76
Bulb (B).....	76
Een afstandsontspanner gebruiken	77
De zelfontspanner.....	78
Interval fotografie	79
Scherpstelling/belichtingsvergrendeling.....	80
Fotograferen met de flitser.....	82
FLASHFUNCTIE-INSTELLING	83
Foto's maken in RAW-formaat	84
JPEG-kopieën van RAW-foto's maken	85
Instellingen opslaan.....	86
Fotoboekhulp.....	87
Een fotoboek maken	87
Fotoboeken bekijken	88
Fotoboeken bewerken of verwijderen.....	88

Menu's

De menu's gebruiken: Opnamestand	89	SCHERPSTELLOEP	96
Met behulp van het opnamemenu	89	INT. SPOT AE&SCHRPSTLGBD	96
📷 INSTELLINGEN BEELDKWALITEIT	90	DIRECT AF-INSTELLING	96
BEELDGROOTTE	90	SCHERPTEDIPTESCHAAL	97
BEELDKWALITEIT	90	ONTGREND/FOCUS PRIORITEIT	97
RAW OPNAME	90	GECORRIGEERD AF-KADER	97
FILMSIMULATIE	91	📷 OPNAME-INSTELLINGEN	98
KORRELEFFECT	91	ZELFONTSPANNER	98
DYNAMISCH BEREIK	91	INTERVAL-TIMEROPNAME	98
WITBALANS	91	FILMSIMULATIE BKT	98
HIGHLIGHT TINT	91	LICHTMEETSISTEEM	98
SCHADUWTINT	91	SLUITERTYPE	99
KLEUR	92	ISO AUTOM.INSTELLING	100
SHERPTE	92	CONVERSIELENS	100
RUISONDERDRUKKING	92	DIGITALE TELE-CONV.	100
L BEL. RO	92	ND-FILT	101
KLEURR	92	DRAADLS COMMUNICT	101
PIXELMAPPING	93	📷 FLITSINSTELLINGEN	102
KIES INST. OP MAAT	93	FLASHFUNCTIE-INSTELLING	102
BEW/BEW INST. OP M	93	VERWIJDER R. OGEN	102
📷 AF/MF INSTELLINGEN	94	MODUS TTL VERGRENDELEN	103
SCHERPSTELGEBIED	94	LED-LICHTINSTELLING	103
SCHERPSTELLING	94	MASTER-INSTELLING	104
AF-PUNTDISPLAY 📷 📷	94	CH-INSTELLING	104
AANTAL FOCUSPUNTEN	94	Ingebouwde Flits	104
PRE-AF	94	📷 FILMINSTELLINGEN	105
AF ILLUMINATOR AF-HULPLICHT	95	FILMMODUS	105
INST. GEZICHTS-/OOGHERKEN.	95	FILMSCHERPSTELLING	105
AF+MF	96	HDMI-UITGANG INFODISPLAY	106
HF ASSISTENTIE	96	MIC-NIVEAU-INSTEL	106
		MIC/AFSTANDBED	106
		📷 MIJN MENU	107

De menu's gebruiken: Weergavestand	108	BEDIENING VOL.....	117
Met behulp van het weergavemenu.....	108	SLUITER VOLUME.....	117
☑ MENU VOOR HERBEKIJKEN	109	SLUITER GELUID.....	117
RAW-CONVERSIE.....	109	AFSPEEL VOLUME.....	117
WISSEN.....	109	☑ SCHERMINSTELLINGEN.....	118
BEELDUITSNEDE.....	109	EVF-HELDERHEID.....	118
NIEUW FORMAAT.....	110	EVF KLEUR.....	118
BEVEILIGEN.....	110	LCD-HELDERHEID.....	118
FOTO DRAAIEN.....	110	LCD KLEUR.....	118
VERWIJDER R. OGEN.....	111	WEERGAVE.....	118
DRAADLS COMMUNICT.....	111	EVF AUTO.ROTATIE.DISPLAYS.....	119
DIAVOORSTELLING.....	111	PRVW BELICH/WITBALANS HANDM. MODUS.....	119
FOTOBOEK HULP.....	111	VOORBEELD BEELDEFFECT.....	119
PC AUTO. OPSLAAN.....	111	COMP.RICHTL.....	119
OPDRACHT (DPOF).....	112	AUTO ROT. WEERG.....	120
AFDRUK. instax PRINTER.....	112	EENHEDEN AF-SCHAAL.....	120
BEELDVERHOUDING.....	112	DISP. INST. OP MAAT.....	120
Het instellingenmenu	113	☑ TOETS-/SCHIJFINSTELLINGEN.....	121
Het instellingenmenu gebruiken.....	113	INSTELLINGEN FOCUSHENDEL.....	121
☑ INSTALLATIE Menu opties.....	114	BEWERK/SLA OP SNELMENU.....	121
☑ GEBRUIKERSINSTELLINGEN.....	114	FUNCTIE-INS. (Fn).....	121
FORMATTEREN.....	114	ISO SCHIJFINSTELLINGEN (H).....	121
DATUM/TIJD.....	114	ISO-SCHIJF INSTELLING(A).....	121
TIJDVERSCHIL.....	115	SCHERPSTELRING.....	122
言語/LANG.....	115	REGELRING-INSTEL.....	122
MIJN MENU-INSTELINGEN.....	115	MODUS AE/AF-VERG.....	122
SLUITER TELLER.....	115	☑ ENERGIEBEHEER.....	123
GELUID & FLITS.....	115	UITSCHAKELEN.....	123
RESET.....	116	ENERGIE BEHEER.....	123
☑ GELUIDSINSTELLINGEN.....	117	☑ INSTELLINGEN OPSLAAN.....	124
AF PIEPVOLUME.....	117	NUMMERING.....	124
ZELFONTSPANNER PIEPVOLUME.....	117	BEWAAR ORIGINEEL.....	124

BEWERK BSTNDSNAAM	124
COPYRIGHT INFO	125
<input checked="" type="checkbox"/> VERBINDINGSINSTELLINGEN	126
DRAADLOOS INSTEL	126
PC AUTO. OPSLAAN.....	126
GEOTAGGING SET-UP	126
VERB.INST. instax PRNTR	126
“Mijn menu”	127
Bewerk “Mijn menu”	127
Fabrieksinstellingen.....	128
Aansluitingen	
Draadloze overdracht (FUJIFILM Camera Remote/ FUJIFILM PC AutoSave)	131
Draadloze verbindingen: Smartphones	131
Draadloze verbindingen: Computers	131
Foto's op een computer bekijken (MyFinePix Studio/ RAW FILE CONVERTER EX 2.0).....	132
Windows.....	132
Mac OS X/macOS	132
De camera aansluiten	133
Een DPOF-printopdracht aanmaken	135
MET DATUM  /ZONDER DATUM.....	135
ALLES RESETTEN	136
instax SHARE printers.....	137
Een verbinding tot stand brengen	137
Foto's afdrukken	138
Foto's op een televisietoestel bekijken	139

Technische informatie

Optionele accessoires.....	140
Accessoires van FUJIFILM	140
De camera op andere apparaten aansluiten	143
Het gebruik van flitsers met schoenbevestiging	144
Verlooppingen bevestigen	148
Zonnekappen bevestigen	149
Beschermfilters bevestigen	149
Het gebruiken van conversielenzen.....	149
Onderhoud van de camera	151
Opslag en gebruik	151
Op reis	151

Probleemoplossing

Problemen en oplossingen.....	152
Waarschuwingervensters en -aanduidingen.....	157

Appendix

Capaciteit geheugenkaart	160
Links.....	161
FUJIFILM X100F productinformatie.....	161
Firmware-updates	161
Technische gegevens.....	162
Beperkingen op de camera-instellingen.....	168

Symbolen en conventies

In deze gebruiksaanwijzing worden de volgende symbolen gebruikt:

- ⓘ Deze informatie moet gelezen worden voor de ingebruikname om verzekerd te zijn van een correcte bediening.
- 🔍 Aanvullende informatie die tijdens het gebruik van de camera van pas kan komen.
- 📖 Andere pagina's in deze gebruiksaanwijzing waarop verwante informatie kan worden gevonden.

Menu's en andere teksten die op het scherm verschijnen worden **vetgedrukt** weergegeven. De afbeeldingen zijn alleen ter verduidelijking; tekeningen kunnen zijn vereenvoudigd, terwijl foto's niet noodzakelijk zijn gemaakt met het model van de camera die in deze handleiding wordt beschreven.

Meegeleverde accessoires

De volgende accessoires worden met de camera meegeleverd:



NP-W126S oplaadbare batterij

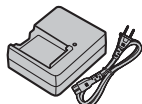

BC-W126-batterijlader

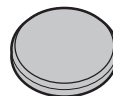

Lensdop (x 1)



Bevestigingsgereedschap clipje



Metalen clipjes draagriem (x2)

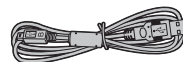

USB-kabel (Micro-B) (x 1)

- Beschermkappen (x2)
- Schouderriem
- Gebruiksaanwijzing (deze handleiding)

Delen van de camera

Voor meer informatie, zie de pagina rechts van elk item.

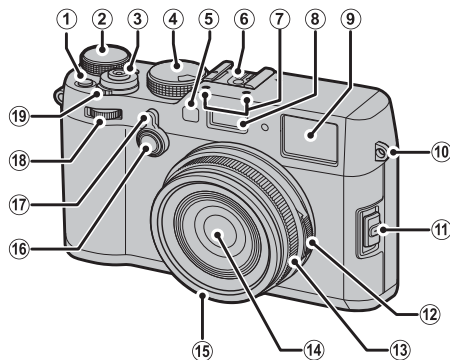

① Meteringknop.....	64	⑦ Microfoon	40	⑮ Voorste ring.....	148
Functietoets (Fn1).....	46	⑧ Flitser.....	82	⑯ Bedieningsring opties knop	8
② Instelschijf belichtingscompensatie.....	62	⑨ Zoekervenster	10, 27, 30	Functietoets (Fn2).....	46
③ Sluiterknop.....	34	⑩ Bevestigingsoog draagriem.....	16	⑰ Zoekerkeuzeknop.....	28
④ Instelschijf sluitertijd/Gevoeligheidsknop	5, 49, 50, 51, 53	⑪ Selectieknop focusstand.....	68	⑱ Voorste instelschijf.....	6
⑤ AF-hulpverlichting.....	95	⑫ Diafragmaring	9, 49, 50, 51, 53	⑲ ON/OFF schakelaar.....	24
Zelfontspannerlamp	78	⑬ Bedieningsring	8, 54, 122		
⑥ Flitsschoen.....	82	Scherpstelring	68, 69, 96, 122		
		⑭ Lens			

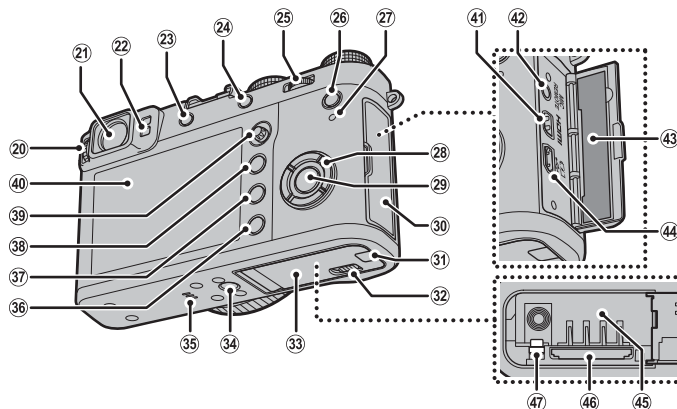



20	Dioptrieregelaar	29	28	Keuzeknop	4, 25	36	DISP (display)/ BACK -knop	30
21	Zoekervenster	10, 27, 30		Functietoetsen	46		Rolselectie functietoets (houd ingedrukt)	47
22	Oogsensor	27	29	MENU/OK -knop	89, 108, 113	37	(verwijderen)-knop	6, 39
23	VIEW MODE -knop	27		(bedieningsvergrendeling)-knop		38	(afspeel)-knop	35
24	AEL/AFL (autom. belichting/autom. scherpstelvergrendeling)-knop	46, 68, 80, 122		(houd ingedrukt)	4, 13	39	Scherpstellingstok (Scherpstelhendel) ...	5, 72, 73
25	Achterste instelschijf	6, 46	30	Aansluitingendeksel	41, 77, 133, 139	40	LCD-scherm	12, 27, 30
26	Q (snelmenu)-knop*	43	31	Afdekkapje kabelaansluiting voor DC-koppelstuk	140	41	HDMI-micro-aansluiting (Type D)	139
	Snelmenu bewerken/standaard instellingen knop (houd ingedrukt terwijl snelmenu wordt weergegeven)*	45	32	Vergrendeling voor afdekkapje batterijcompartiment	20	42	Microfoon/afstandsontpanner-aansluiting	41, 77
	RAW-conversieknop (weergavestand)	85	33	Afdekkapje batterijcompartiment	20	43	Serienummerplaat	4
27	Indicatorlamp	7	34	Statiefmontage		44	Micro USB (Micro-B) USB 2.0 aansluiting	133
			35	Luidspreker	42	45	Batterijcompartiment	20
						46	Geheugenkaartsleuf	21
						47	Batterijvergrendeling	20

* In de opnamestand, druk en laat los voor weergave van het snelmenu of druk en houd ingedrukt voor weergave snelmenubewerkingsopties. Wanneer het snelmenu wordt weergegeven, druk en houd ingedrukt voor het aanpassen van de standaard instellingen.

De serienummerplaat

Verwijder de serienummerplaat niet, deze geeft het FCC-ID, het KC-kenmerk, het serienummer en andere belangrijke informatie weer.

Bedieningsvergrendeling

Om onopzettelijke bediening van de keuzeknop en de **Q**-knoppen te voorkomen tijdens het fotograferen, druk op **MENU/OK** totdat  wordt weergegeven. De bedieningsknoppen kunnen worden ontgrendeld door op **MENU/OK** te drukken totdat  niet langer wordt weergegeven.

De keuzeknop

Druk op de keuzeknop omhoog (①), rechts (③), omlaag (④), of naar links (②) om items te markeren. De omhoog, links, rechts, en omlaag toetsen doubleren ook als de **DRIVE** (📖 55), **Fn3** (filmsimulatie; 📖 65), **Fn4** (witbalans; 📖 66), en **Fn5** (Schepstelling; 📖 71) toetsen, respectievelijk (📖 46).

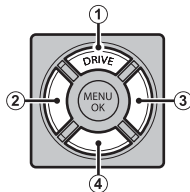

De scherpstellingstok (Scherpstelhendel)

Kantel of druk op de scherpstellingstok om het scherpstelgebied te selecteren (📖 72). Het stokje kan ook worden gebruikt om door afbeeldingen te scrollen tijdens terugspeelzoom en om door de menu's te navigeren.

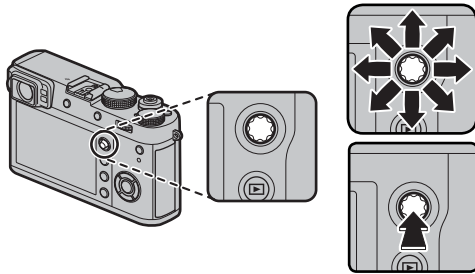
**De sluitertijd/ISO Dial**

Kies een sluitertijd en ISO-gevoeligheid.

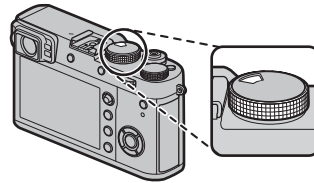

Draai aan de instelschijf om de sluitertijd te kiezen (📖 49, 50, 51, 53).





Til en draai de draaiknop om ISO gevoeligheid te kiezen (📖 63).

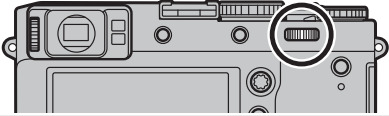

De commandoschijven

Draai aan of druk op de commandoschijven om:

Voorste commandoschijf	Achterste commandoschijf
	
<p>Selecteer menutabbladen of blader door menu's (☞ 89, 108, 113), pas de belichtingscorrectie of gevoeligheid aan (zie hieronder), kies de grootte van het scherpscherm (☞ 73, 74) of bekijk andere foto's tijdens afspelen zonder het veranderen van de zoomfactor (☞ 35, 37).</p>	<div data-bbox="606 311 708 464" style="text-align: center;">  Draai </div> <p>Markeer menu-items (☞ 89, 108, 113), kies de gewenste combinatie van sluitertijd en diafragma (programmaver-schuiving; ☞ 49), kies een sluitersnelheid (☞ 50, 53), pas instellingen in het snelmenu aan (☞ 44), kies de grootte van het scherpscherm (☞ 73, 74) of zoom in of uit in volledig scherm of miniaturweergave (☞ 37, 38).</p>
<p>Schakel heen en weer tussen belichtingscompensatie en gevoeligheid (zie hieronder).</p>	<div data-bbox="606 469 708 573" style="text-align: center;">  Druk op </div> <p>Zoom in op een geselecteerd scherpschermgebied of (in de afspelmmodus) een actief scherpscherm. Houd ingedrukt om de scherpschermweergave in handmatige scherpschermmodus te kiezen.</p>

Belichtingscompensatie en gevoeligheid

De voorste instelschijf kan worden gebruikt om de belichtingscorrectie aan te passen wanneer **C** is geselecteerd met de instelschijf voor belichtingscorrectie en voor het aanpassen van de gevoeligheid als de gevoeligheidsschijf is ingesteld op **A** en **OPDRACHT** is geselecteerd voor **TOETS-/SCHIJFINSTELLINGEN > ISO-SCHIJF INSTELLING(A)**. Het midden van de voorste instelschijf kan worden gebruikt om te wisselen tussen belichtingscompensatie en gevoeligheid wanneer aan beide voorafgaande voorwaarden wordt voldaan.

Formatteren van geheugenkaarten

De menu-indeling kan worden weergegeven door op het midden van de achterste instelschijf te drukken terwijl u de knop  ingedrukt houdt.

De indicatorlamp

Wanneer de zoeker niet in gebruik is (☞ 27), laat de indicatorlamp de status van de camera zien.

Indicatorlamp	Status van de camera
Brandt groen	De scherpstelling is vergrendeld.
Knippert groen	Focus of langzame sluitertijd waarschuwing. Foto's kunnen worden genomen.
Knippert groen en oranje	Foto's maken. Er kunnen extra foto's worden gemaakt.
Brandt oranje	Foto's maken. Er kunnen momenteel geen extra foto's worden gemaakt.
Knippert oranje	Flitser is aan het opladen, de flitser zal niet afgaan als er een foto wordt genomen.
Knippert rood	Lens of geheugenfout.

- ◆ Waarschuwingen kunnen tevens op het scherm verschijnen (☞ 157).
- ◆ Het indicatorlampje licht niet op wanneer u uw oog tegen de zoeker houdt (☞ 27).

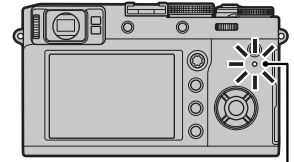

Indicatorlamp

De bedieningsring

Gebruik de bedieningsring voor snelle toegang tot camerafuncties tijdens het fotograferen. De functie van de bedieningsring kan worden geselecteerd door te drukken op de bedieningsring opties knop. Kies uit:

- BASISINSTEL.
- FILMSIMULATIE
- WITBALANS
- DIGITALE TELE-CONV.

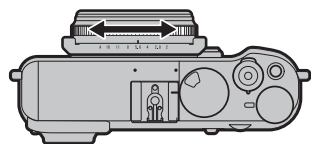

- ◆ De functie toegewezen aan de bedieningsring kan ook worden geselecteerd met behulp van **TOETS-/SCHIJFINSTELLINGEN > REGELRING-INSTEL.** (🗨 122).

■ BASISINSTEL.

Wanneer **BASISINSTEL.** is geselecteerd, de functie die u wilt toewijzen aan het bedieningsring verandert met de opnamestand.

Opnamemodus	Functie
P, S, A, M	Digitale teleconverter
Geavance. filter	Filterselectie
Panorama/Multi-belichting	Filmsimulatie

- ◆ Ongeacht de geselecteerde optie, zal wanneer de selectieknop voor de scherpstelstand naar **M** (manueel) wordt gedraaid in de opnamestand **P, S, A** of **M**, de regeling alleen gebruikt kunnen worden voor handmatig scherpstellen.

De diafragmaring en sluitertijdschijf

Gebruik de diafragmaring en sluitertijdschijf om uit de standen **P**, **S**, **A** en **M** te kiezen.

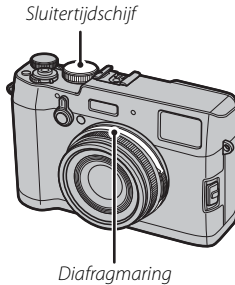

■ Stand P: Programma AE

Diafragma en sluitertijd kunnen worden aangepast met behulp van programmaverschuiving.

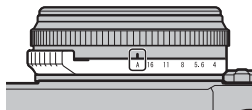

Diafragma: A



Sluitertijd: A

■ Stand S: Sluiterprioriteit AE

Maak foto's met de geselecteerde sluitertijd. De camera past het diafragma automatisch aan.

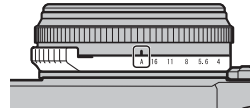

Diafragma: A

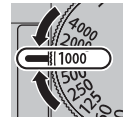

Sluitertijd: Kies een sluitertijd

■ Stand A: Diafragma prioriteit AE

Maak foto's met het geselecteerde diafragma. De camera past de sluitertijd automatisch aan.

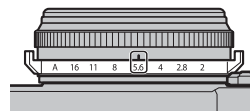

Diafragma: Kies een opening



Sluitertijd: A

■ Stand M: Handmatige belichting

Maak foto's met het geselecteerde diafragma en de geselecteerde sluitertijd.

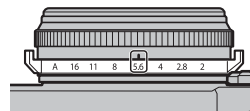

Diafragma: Kies een opening

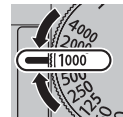

Sluitertijd: Kies een sluitertijd

Cameraschermen

Tijdens het maken en afspelen van foto's kunnen de volgende indicators verschijnen. In de volgende beschrijving worden alle beschikbare indicatoren getoond ter illustratie; de indicatoren die daadwerkelijk worden getoond variëren afhankelijk van de camera-instellingen. Houd er rekening mee dat de LCD-monitor en elektronische zoeker verschillende beeldverhoudingen hebben.

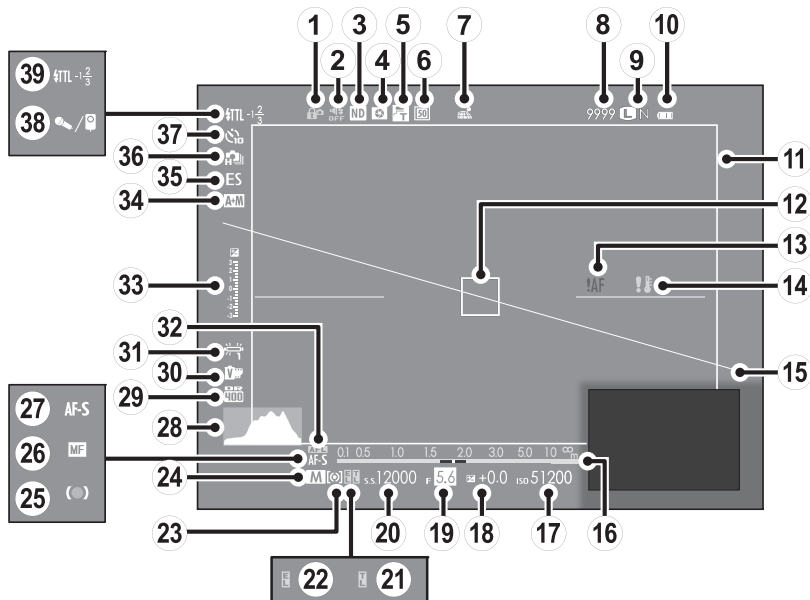
■ Opname: De optische zoeker

① Bedieningsvergrendeling.....	4	⑭ Temperatuurwaarschuwing.....	154, 159	⑳ Scherpstelstand	68
② Indicator Geluid en flits.....	115	⑮ Virtuele horizon	32	㉑ Histogram	32
③ ND (Neutral Density)-filterindicator.....	101	⑯ Afstandsindicator.....	68	㉒ Dynamisch bereik	91
④ Voorbeeld scherptediepte.....	52	⑰ Gevoeligheid.....	63	㉓ Filmsimulatie.....	65
⑤ Conversielens.....	149	⑱ Belichtingscompensatie.....	62	㉔ Witbalans	66
⑥ Digitale teleconverter	54	⑲ Diafragma.....	49, 51, 53	㉕ AF-vergrendeling.....	80
⑦ Downloadstatus locatiegegevens	126	⑳ Sluittijd	49, 50, 53	㉖ Belichtingsindicator.....	53, 62
⑧ Aantal beschikbare foto's *	160	㉑ TTL-vergrendeling	48, 103	㉗ AF+MF indicator	96
⑨ Beeldkwaliteit en -formaat.....	90	㉒ AE vergrendelen	80	㉘ Sluittertype.....	99
⑩ Batterijniveau	24	㉓ Belichtingsmeting	64	㉙ Continu-stand.....	55
⑪ Helder beeld	150	㉔ Opnamestand.....	49, 50, 51, 53	㉚ Zelffontspannerindicator	78
⑫ Scherpstelframe	72, 80	㉕ Scherpstelindicator.....	69	㉛ Microfoon/afstandsontspanner	41, 77, 106
⑬ Scherpstelwaarschuwing.....	7, 154, 157	㉖ Handmatige scherpstelindicator.....	68, 69	㉜ Flitsmodus (TTL)/Flitscompensatie.....	82

* Toont "9999" als er ruimte is voor meer dan 9999 frames.

Bedieningsvergrendeling



Wanneer u op een vergrendelde control drukt (☞ 4) wordt het icoon  weergegeven.

■ Opname: Elektronische zoeker/LCD-scherm

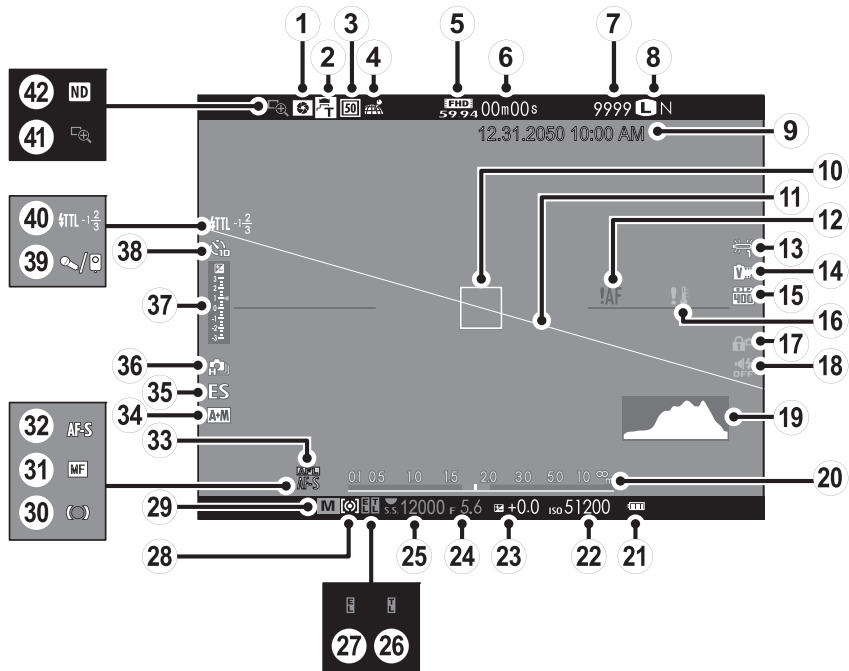

① Voorbeeld scherptediepte.....	52	⑮ Dynamisch bereik	91	⑳ Opnamestand	49, 50, 51, 53
② Conversielens.....	149	⑯ Temperatuurwaarschuwing.....	154, 159	㉑ Scherpstelindicator.....	69
③ Digitale teleconverter	54	⑰ Bedieningsvergrendeling.....	4	㉒ Handmatige scherpstelindicator.....	68, 69
④ Downloadstatus locatiegegevens	126	⑱ Indicator Geluid en flits.....	115	㉓ Scherpstelstand	68
⑤ Filmmodus.....	40, 105	⑲ Histogram.....	32	㉔ AF-vergrendeling.....	80
⑥ Resterende tijd	40	⑳ Afstandsindicator.....	68	㉕ AF+MF indicator	96
⑦ Aantal beschikbare foto's *	160	㉑ Batterijniveau	24	㉖ Sluitertype.....	99
⑧ Beeldkwaliteit en -formaat.....	90	㉒ Gevoeligheid.....	63	㉗ Continu-stand.....	55
⑨ Datum en tijd.....	25, 26	㉓ Belichtingscompensatie.....	62	㉘ Belichtingsindicator.....	53, 62
⑩ Scherpstelframe	72, 80	㉔ Diafragma.....	49, 51, 53	㉙ Zelffontspannerindicator	78
⑪ Virtuele horizon	32	㉕ Sluitertijd	49, 50, 53	㉚ Microfoon/afstandsontspanner	41, 77, 106
⑫ Scherpstelwaarschuwing.....	7, 154, 157	㉖ TTL-vergrendeling	48, 103	㉛ Flitsmodus (TTL)/Flitscompensatie.....	82
⑬ Witbalans	66	㉗ AE vergrendelen	80	㉜ Scherpstelloep	69
⑭ Filmsimulatie.....	65	㉘ Belichtingsmeting	64	㉝ ND (Neutral Density)-filterindicator.....	101

* Toont "9999" als er ruimte is voor meer dan 9999 frames.

Bedieningsvergrendeling



Wanneer u op een vergrendelde control drukt ( 4) wordt het icoon  weergegeven.

■ Afspelen

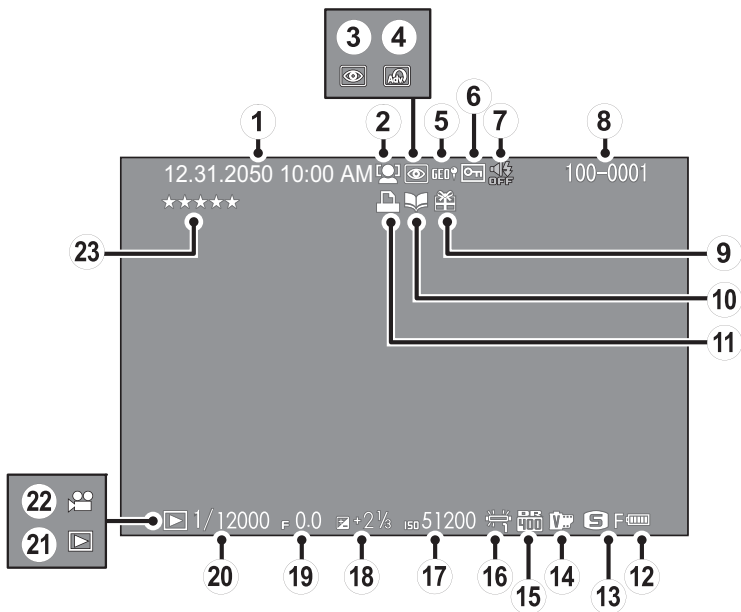

① Datum en tijd.....	25, 26	⑨ Geschenk afbeelding	35	⑰ Gevoeligheid.....	63
② Intelligente gezichtsdetectie-indicator.....	95	⑩ Indicator fotoboekhulp	87	⑱ Belichtingscompensatie.....	62
③ Indicator rode-ogenverwijdering	111	⑪ DPOF printindicator	135	⑲ Diafragma.....	49, 51, 53
④ Geavanceerd filter.....	58	⑫ Batterijniveau	24	⑳ Sluittijd	49, 50, 53
⑤ Locatiegegevens	126	⑬ Beeldformaat/Beeldkwaliteit	90	㉑ Indicator afspeelstand	35
⑥ Beveiligde afbeelding	110	⑭ Filmsimulatie.....	65	㉒ Filmpictogram	42
⑦ Indicator Geluid en flits.....	115	⑮ Dynamisch bereik	91	㉓ Mark. voor opl. naar.....	35
⑧ Fotonummer.....	124	⑯ Witbalans	66		

Eerste stappen

De draagriem bevestigen

Maak de draagriemclipjes aan de camera vast en daarna aan de draagriem.

1 Open een draagriemclipje.

Gebruik het hulpmiddel voor het vastmaken van clipjes om een draagriemclipje te openen, en zorg ervoor dat u het hulpmiddel en het clipje vasthoudt in de aangegeven richtingen.

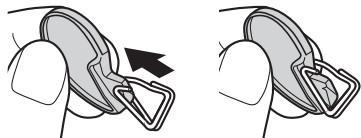

- ① Bewaar het gereedschap op een veilige plaats. U zult het nodig hebben om de draagriemclipjes te openen bij het losmaken van de draagriem.

2 Plaats het draagriemclipje op het oogje.

Haak het bevestigingssoog vast in de opening van het clipje. Verwijder het gereedschap en houd het clipje met de andere hand op zijn plek.

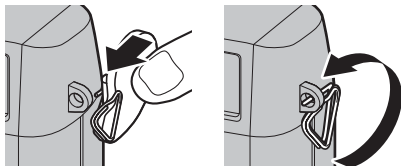

3 Haal het clipje door het oogje.

Draai het clipje totdat het volledig door het oogje is en dichtklikt.

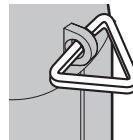

4 Bevestig een beschermkapje.

Plaats het beschermkapje over het oogje, zoals weergegeven, met de zwarte kant richting van de camera. Herhaal de stappen 1–4 voor het tweede oogje.

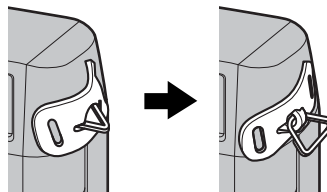

5 Plaats de draagriem.

Haal de draagriem door het beschermkapje en de draagriemclip.

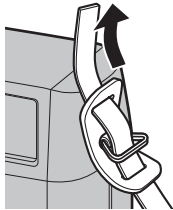

6 Maak de draagriem vast.

Maak de draagriem vast zoals afgebeeld. Herhaal de stappen 5–6 voor het tweede oogje.

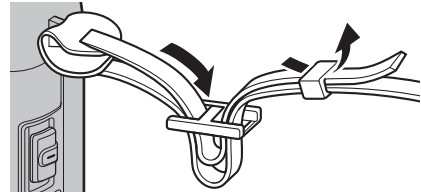

- ⚠ Zorg ervoor dat de draagriem goed vastzit om te voorkomen dat de camera valt.

De batterij opladen

De batterij is bij verscheping uit de fabriek niet opgeladen. Laad voor gebruik de batterij op in de meegeleverde batterijlader.

1 Plaats de batterij in de lader.

Plaats de batterij in de meegeleverde batterijlader, zoals aangeduid.

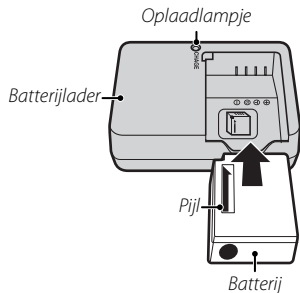

De camera gebruikt een NP-W126S oplaadbare batterij.

- ◆ Het meegeleverde netsnoer is uitsluitend bedoeld voor gebruik met de meegeleverde batterijlader. Gebruik de meegeleverde lader niet met andere kabels of het meegeleverde netsnoer niet met andere apparaten.

2 Sluit de lader aan op een stopcontact.

Sluit de lader aan op een stopcontact binnenshuis. De laadindicator licht op.

De laadindicator

De laadindicator geeft de voortgang van het opladen als volgt weer:

Laadindicator	Batterijstatus	Actie
Uit	Geen batterij geplaatst.	Plaats de batterij.
	Batterij volledig opgeladen.	Verwijder de batterij.
Aan	De batterij wordt opgeladen.	—
Knippert	Batterij defect.	Trek de stekker van de lader uit het stopcontact en verwijder de batterij.

3 Laad de batterij op.

Verwijder de batterij zodra het opladen is voltooid. Raadpleeg de technische gegevens (📖 166) voor laadtijden (bedenk dat de laadtijden bij lage temperaturen toenemen).

- ⚠️ Trek de stekker van de lader uit het stopcontact wanneer deze niet wordt gebruikt.

Opladen via een computer

De batterij kan opgeladen worden door de camera aan een computer aan te sluiten. Sluit de bijgeleverde USB-kabel aan zoals weergegeven en zorg dat u de aansluiting volledig in de camera plaatst.

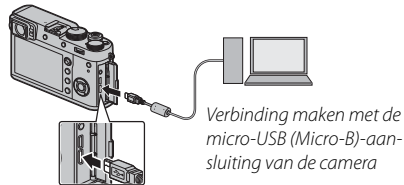

- ⓘ Sluit de camera rechtstreeks aan op de computer; gebruik geen USB-hub of toetsenbord.
- ⓘ Het opladen stopt als de computer naar de slaapstand gaat; om het opladen te hervatten, activeert u de computer en ontkoppelt u de USB-kabel en sluit u deze opnieuw aan.
- ⓘ Het opladen kan mogelijk niet worden ondersteund, afhankelijk van het computermodel, computerinstellingen en de huidige toestand van de computer.
- ⓘ De batterij laadt niet op terwijl de camera is ingeschakeld.
- 🔦 Het indicatorlampje toont als volgt de laadstatus van de batterij:

Indicatielampje	Batterijstatus
Aan	Batterij opladen.
Uit	Opladen voltooid.
Knippert	Batterijfout.

De batterij en een geheugenkaart plaatsen

Na het opladen van de batterij, plaats de batterij in de camera zoals hieronder beschreven.

1 Open de afdekkap van het batterijencompartiment.

Verschuif de vergrendeling van het batterijencompartiment zoals aangeduid en open het afdekkapje van het batterijencompartiment.

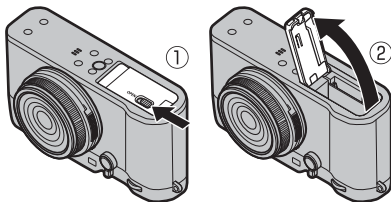

- ① Open het afdekkapje van het batterijencompartiment nooit wanneer de camera is ingeschakeld. Het niet in acht nemen van deze voorzorgsmaatregel kan beschadiging van fotobestanden of geheugenkaarten tot gevolg hebben.
- ① Gebruik niet te veel kracht wanneer u de afdekkap van het batterijencompartiment opent of sluit.

2 Plaats de batterij.

Terwijl u de batterij gebruikt om het batterijklepje naar een kant te drukken, plaats eerst de contactpunten van de batterij in de richting die wordt aangegeven door de pijl. Controleer of de batterij stevig vastzit.

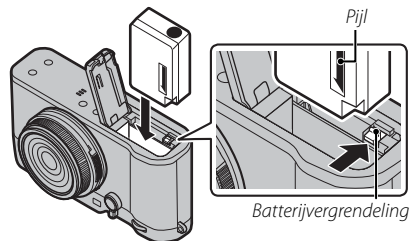

- ① Plaats de batterij in de aangegeven richting. **Oefen geen kracht uit of probeer niet de batterij achterstevoren of ondersteboven te plaatsen.** In de juiste richting zal de batterij er moeiteloos inschuiven.

3 Plaats de geheugenkaart.

Houd de geheugenkaart in de getoonde richting en schuif deze in het apparaat totdat deze aan de achterkant van de sleuf vastklikt.

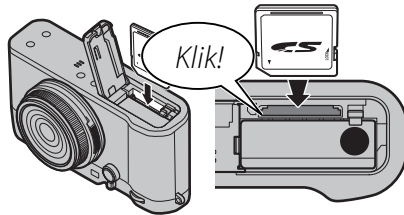

- ① Controleer of de kaart in de juiste richting is geplaatst; steek de kaart er niet onder een hoek in en oefen geen kracht uit.

4 Sluit het afdekkapje van het batterijcompartiment.

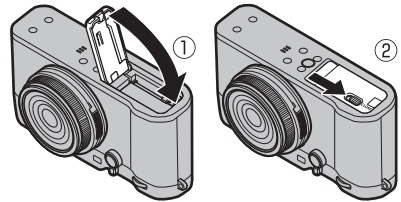

ⓘ Batterijen

- Maak de polen van de batterij schoon met een schone, droge doek. Doet u dit niet, dan kan de batterij mogelijk niet worden opgeladen.
- Plak geen etiketten of andere voorwerpen op de batterij. Het niet in acht nemen van deze voorzorgsmaatregel kan het verwijderen van de batterij uit de camera onmogelijk maken.
- Voorkom dat de batterijpolen worden kortgesloten. Anders kan de batterij oververhit raken.
- Lees de voorzorgsmaatregelen in "De batterij en voeding" (iv).
- Gebruik alleen een voor de batterij voorgeschreven batterijlader. Anders kan de batterij en/of de batterijlader defect raken.
- Probeer niet de etiketten van de batterij te halen of de behuizing te openen.
- De batterij verliest geleidelijk haar lading, zelfs wanneer de batterij niet wordt gebruikt. Laad de batterij een of twee dagen vóór gebruik op.

ⓘ De batterij verwijderen

Voordat u de batterij verwijdert, **moet de camera worden uitgeschakeld** en de afdekkap van het batterijcompartiment worden geopend. Druk de batterijvergrendeling opzij om de batterij vrij te geven en laat de batterij uit de camera glijden.

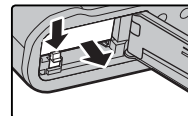

- ⓘ De batterij kan warm worden bij gebruik in omgevingen met hoge temperaturen. Wees voorzichtig bij het verwijderen van de batterij.

ⓘ Het verwijderen van geheugenkaarten

Voordat u de geheugenkaart verwijdert, **moet de camera worden uitgeschakeld** en de afdekkap van het batterijcompartiment worden geopend.

Druk op en ontgrendel de kaart om deze deels uit te werpen (druk op het midden van de kaart en ontgrendel deze langzaam zonder uw vinger van de kaart te halen om te voorkomen dat de kaart uit de sleuf valt). De kaart kan nu met de hand worden verwijderd.

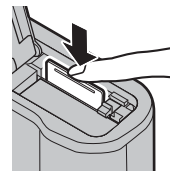

■ Compatibele geheugenkaarten

FUJIFILM en SanDisk SD-, SDHC- en SDXC-geheugenkaarten zijn goedgekeurd om in deze camera te worden gebruikt. Een volledige lijst met goedgekeurde geheugenkaarten is beschikbaar op http://www.fujifilm.com/support/digital_cameras/compatibility/. Met andere geheugenkaarten kan de werking niet worden gegarandeerd. De camera is niet geschikt om te worden gebruikt met *xD-Picture Cards* of **MultiMediaCard** (MMC)-apparaten.

① Geheugenkaarten

- *Voorkom dat de camera wordt uitgeschakeld of dat de geheugenkaart wordt verwijderd terwijl de camera bezig is met het formatteren van de geheugenkaart of met het wegschrijven of wissen van gegevens.* Het niet in acht nemen van deze voorzorgsmaatregel kan de kaart beschadigen.
- Nieuwe geheugenkaarten moeten vóór het eerste gebruik worden geformatteerd en alle geheugenkaarten die in een computer of ander apparaat zijn gebruikt, moeten ook weer worden geformatteerd. Zie pagina 114 voor meer informatie over het formatteren van geheugenkaarten.
- Geheugenkaarten zijn klein en kunnen ingeslikt worden; houd ze buiten het bereik van kinderen. Als een kind een geheugenkaart inslikt, moet u onmiddellijk medische hulp inroepen.
- miniSD- of microSD-adapters die groter of kleiner zijn dan de standaardafmetingen van een SD-/SDHC-/SDXC-kaart, worden mogelijk niet normaal uitgeworpen. Breng de camera naar een erkend servicecenter als de kaart niet uitgeworpen wordt. Probeer de kaart niet met geweld uit de camera te halen.
- Plak geen etiketten op geheugenkaarten. Etiketten die losraken kunnen defecten veroorzaken.
- Bij sommige soorten SD-/SDHC-/SDXC-geheugenkaarten kunnen filmopnamen onderbrekingen vertonen. Gebruik een UHS kaart snelheidsklasse 1 of beter voor films en seriefotografie.
- Door het formatteren van een geheugenkaart in de camera wordt een map aangemaakt waarin de foto's worden opgeslagen. U mag deze map niet verwijderen of hernoemen. Ook mag u de fotobestanden in deze map niet bewerken, wissen of hernoemen met een computer of ander apparaat. Gebruik altijd de camera om foto's te verwijderen; kopieer voor het bewerken en hernoemen van bestanden deze naar een computer en bewerk of hernoem de kopieën, en niet de originele bestanden. Het hernoemen van bestanden op de camera kan problemen veroorzaken tijdens het afspeelen.

De camera in- en uitschakelen

Draai de **ON/OFF**-schakelaar naar **ON** om de camera aan te zetten. Selecteer **OFF** om de camera uit te schakelen.



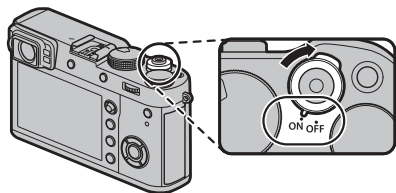



- ◆ Druk op de -knop om het afspelen te starten. Druk de ontspanknop half in om terug te keren naar de opnamestand.
- ◆ De camera wordt automatisch uitgeschakeld als deze niet wordt bediend gedurende de tijdsduur die is ingesteld voor **ENERGIE-BEHEER > UITSCHAKELLEN** (📖 123). Om de camera opnieuw aan te zetten nadat deze automatisch werd uitgeschakeld, druk de ontspanknop half in of draai de **ON/OFF**-schakelaar naar **OFF** en vervolgens weer naar **ON**.



- ⓘ Vingervlekken en vuil op de lens of de zoeker zijn van invloed op de kwaliteit van de foto's of het zicht door de zoeker. Zorg dat de lens en de zoeker schoon blijven.

Batterijniveau

Controleer het batterijniveau op het scherm nadat u de camera inschakelt.

Indicator	Beschrijving
	Batterij is gedeeltelijk ontladen.
	Batterij ongeveer 80% vol.
	Batterij ongeveer 60% vol.
	Batterij ongeveer 40% vol.
	Batterij ongeveer 20% vol.
 (rood)	Batterij bijna leeg. Zo snel mogelijk opladen.
 (knippert rood)	Batterij is leeg. Zet de camera uit en laad de batterij op.

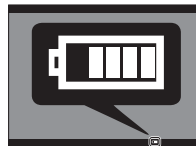

Basisinstellingen

Wanneer de camera voor het eerst wordt ingeschakeld, verschijnt er een taalkeuzevenster.

1 Kies een taal.

Selecteer een taal en druk op **MENU/OK**.

- ❖ Druk op **DISP/BACK** om de huidige stap over te slaan. De stappen die u nu overslaat worden nogmaals getoond de volgende keer dat u de camera opnieuw wordt ingeschakeld.



2 Stel datum en tijd in.

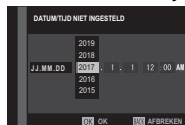

Draai de selectieknop naar links of rechts om het jaar, de maand, de dag, het uur of de minuten te selecteren en druk op omhoog of omlaag om de instelling te wijzigen. Om de volgorde te veranderen waarin het jaar, de maand en de datum worden weergegeven, selecteert u de datumnotatie en drukt u op de selectieknop omhoog of omlaag. Druk op **MENU/OK** om de opnamestand te verlaten wanneer de instellingen zijn voltooid.



- ❖ Als er gedurende langere tijd geen batterij in de camera zit, wordt de cameraklok teruggezet en wordt het taalkeuzevenster weergegeven wanneer de camera wordt ingeschakeld.

Basisinstellingen wijzigen

Voor het wisselen van taal of het resetten van de klok:

1 Geef de gewenste optie weer.

Geef het instellingenmenu weer en selecteer  **GEBRUIKERSINSTELLINGEN** > 言語/**LANG.** voor het aanpassen van de taal of **DATUM/TIJD** om de klok te resetten ( 113).

2 Pas de instellingen aan.

Voor het kiezen van een taal, markeer de gewenste optie en druk **MENU/OK**. Om de klok in te stellen, druk op de keuzeknop links of rechts om het jaar, de maand, de dag, het uur, of de minuut te selecteren en druk op omhoog of omlaag om de instelling te wijzigen, druk vervolgens op **MENU/OK** wanneer de klok is ingesteld naar uw tevredenheid.

Scherminstellingen

De camera is voorzien van een hybride optische/elektronische zoeker (OVF/EVF) en een LCD-scherm (LCD).

Een weergave kiezen

Druk op de **VIEW MODE**-knop om door de beeldweergaves te gaan, zoals hieronder getoond wordt.

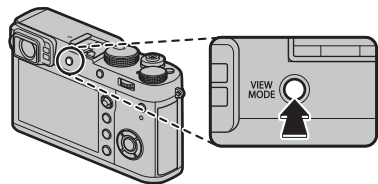

Eerste stappen

 **OOGSENSOR:** Automatische weergaveselectie met behulp van de oogsensor

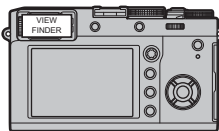
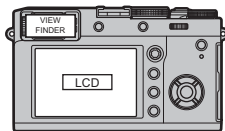

ONLY ZOEKER: Alleen beeldzoeker

ONLY ZOEKER + : Alleen zoeker; oogsensor schakelt weergave in of uit

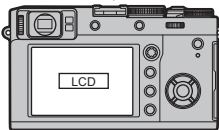
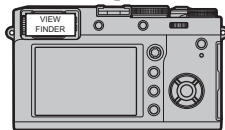

ALLEEN LCD: Alleen LCD-scherm

De oogsensor

De oogsensor schakelt de zoeker in wanneer u uw oog tegen de zoeker houdt en schakelt deze uit wanneer u uw oog weghaalt (let op dat de oogsensor mogelijk reageert op andere objecten dan uw oog of op licht dat rechtstreeks op de sensor schijnt). Als automatische weergaveselectie is ingeschakeld, wordt de LCD-monitor ingeschakeld wanneer de zoeker uitschakelt.

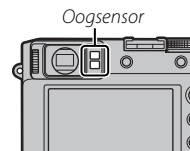

De zoekerkeuzeknop

Gebruik de zoekerkeuzeknop om te schakelen tussen de elektronische zoeker (EVF), de optische zoeker (OVF) en de dubbele weergave optische zoeker/elektronische afstandszoeker (ERF).

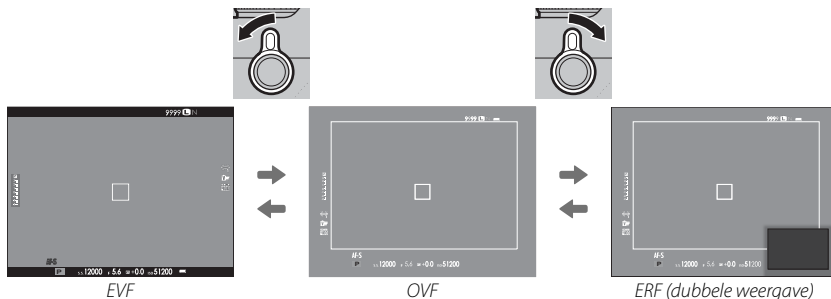
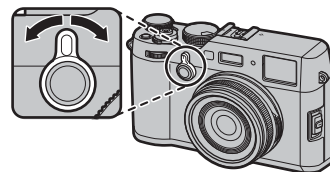
**De hybride (EVF/OVF/ERF) zoeker**

De functies van de verschillende weergaven worden hieronder beschreven.

Weergave	Beschrijving
OVF	De optische weergave is scherp en zonder wazig beeld, zodat de uitdrukking van uw onderwerp altijd zichtbaar is. Bovendien toont de OVF het gebied net buiten het kader, waardoor zonder onderbreking gemakkelijker foto-composities kunnen worden gemaakt. Omdat het zoekervenster zich op korte afstand van het objectief bevindt, kan door parallax het gebied dat zichtbaar is in foto enigszins afwijken van de weergave in de zoeker.
EVF	De livebeeldweergave toont u een voorbeeld van de uiteindelijke foto, inclusief scherptediepte, scherpstelling, belichting en witbalans. Beelddekking is ongeveer 100%, waardoor u onder alle omstandigheden nauwkeurig kunt kaderen.
ERF (dubbele weergave)	Als voor de optische zoeker, maar met een scherpstelveerbeeld. Een vergrote weergave van een deel van het beeld inclusief de huidige scherpstellingpositie wordt getoond in de rechter benedenhoek van het scherm.

De zoekerweergave

Wanneer **AAN** is geselecteerd voor **SCHERMINSTELLINGEN > EVF AUTO ROTATIE. DISPLAYS** (119), in het instellingenmenu, zullen de indicatoren in de zoeker automatisch draaien om zich aan de richting van de camera aan te passen.

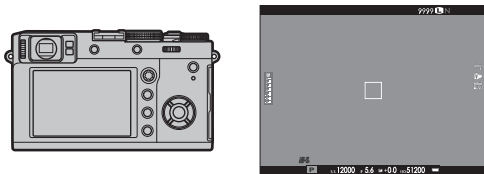

↙ *Richting veranderd van "wijd" naar "staande"*

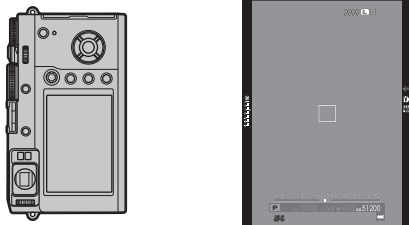

ⓘ De weergave op het LCD-scherm wordt niet beïnvloed.

De zoeker scherpstellen

De camera is uitgerust met een dioptrieregelaar in het bereik van -2 tot $+1 \text{ m}^{-1}$ om zich aan te passen aan individueel verschillende gezichtsvermogens. Draai de dioptrie aanpassingsregelaar totdat de weergave in de zoeker scherp is.

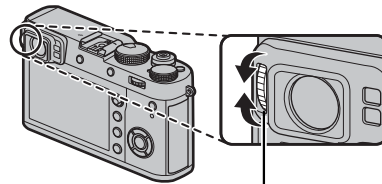

Aanpassen dioptrieregelaar

Schermhelderheid aanpassen

De helderheid en kleurtoon van de weergavezoeker en de LCD-monitor kunnen worden aangepast met behulp van de opties onder **SCHERMINSTELLINGEN**. Kies **EVF-HELDERHEID** of **EVF KLEUR** om de helderheid of kleurtoon aan te passen (118), **LCD-HELDERHEID** of **LCD KLEUR** om hetzelfde te doen voor de LCD-monitor (118).

De DISP/BACK-knop

De **DISP/BACK**-knop regelt het weergegeven van de indicatoren in de zoeker en op het LCD-scherm.

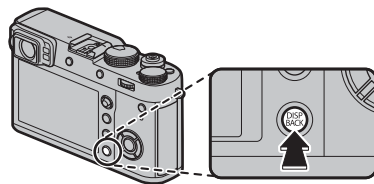

■ Opname: De optische zoeker

Standaard

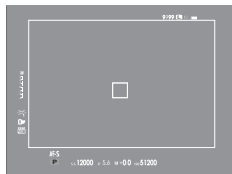

Informatie Uit



■ Opname: Elektronische zoeker

Standaard

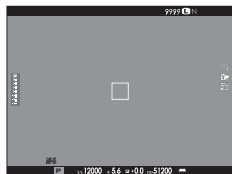

Informatie Uit



■ LCD-scherm: Fotograferen

Standaard



Informatie Uit

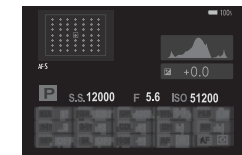

Info-Display

■ Standaardscherm aanpassen

Kies de items getoond in het standaardscherm:

1 Standaardweergave indicatoren.

Druk op de **DISP/BACK** knop totdat de standaard indicatoren worden weergegeven.

2 Selecteer DISP. INST. OP MAAT.

Selecteer  **SCHERMINSTELLINGEN** > **DISP. INST. OP MAAT** (120) in het instellingenmenu.

3 Kies een weergave.

Markeer **OVF** of **EVF/LCD** en druk op **MENU/OK**.

4 Kies items.

Markeer items en druk op **MENU/OK** om te selecteren of de selectie ongedaan te maken.

Optie	OVF	EVF	Optie	OVF	EVF	Optie	OVF	EVF
COMPRICHTL.	<input type="checkbox"/>	<input type="checkbox"/>	Belichtingscomp. (Getal)	<input type="checkbox"/>	<input type="checkbox"/>	DYNAMISCH BEREIK	<input checked="" type="checkbox"/>	<input checked="" type="checkbox"/>
ELEKTR. WATERPAS	<input type="checkbox"/>	<input type="checkbox"/>	Belichtingscomp. (Schaal)	<input checked="" type="checkbox"/>	<input checked="" type="checkbox"/>	REST. BEELDIES	<input checked="" type="checkbox"/>	<input checked="" type="checkbox"/>
FOCUSFRAME	<input checked="" type="checkbox"/>	<input checked="" type="checkbox"/>	FOCUSMODUS	<input checked="" type="checkbox"/>	<input checked="" type="checkbox"/>	BEELDFORM/-KWALITEIT	<input checked="" type="checkbox"/>	<input checked="" type="checkbox"/>
AF-AFSTANDSINDICATOR	<input type="checkbox"/>	<input type="checkbox"/>	LICHTMEETSISTEEM	<input checked="" type="checkbox"/>	<input checked="" type="checkbox"/>	FILMMODUS & OPNAMETIJD	<input type="checkbox"/>	<input checked="" type="checkbox"/>
MF-AFSTANDSINDICATOR	<input checked="" type="checkbox"/>	<input checked="" type="checkbox"/>	SLUITERTYPE	<input checked="" type="checkbox"/>	<input checked="" type="checkbox"/>	DIGITALE TELE-CONV.	<input checked="" type="checkbox"/>	<input checked="" type="checkbox"/>
HISTOGRAM	<input type="checkbox"/>	<input type="checkbox"/>	FLITSLICHT	<input checked="" type="checkbox"/>	<input checked="" type="checkbox"/>	CONVERSIJELENS	<input checked="" type="checkbox"/>	<input checked="" type="checkbox"/>
OPNAMEMODUS	<input checked="" type="checkbox"/>	<input checked="" type="checkbox"/>	DOORLOPENDE MODUS	<input checked="" type="checkbox"/>	<input checked="" type="checkbox"/>	ACCUNIVEAU	<input checked="" type="checkbox"/>	<input checked="" type="checkbox"/>
DIAFR/S-SNELHEID/ISO	<input checked="" type="checkbox"/>	<input checked="" type="checkbox"/>	WITBALANS	<input checked="" type="checkbox"/>	<input checked="" type="checkbox"/>	FRAMINGKADER	<input type="checkbox"/>	<input type="checkbox"/>
INFORMATIE-ACHTERGROND	<input type="checkbox"/>	<input checked="" type="checkbox"/>	FILMSIMULATIE	<input checked="" type="checkbox"/>	<input checked="" type="checkbox"/>			

5 Wijzigingen opslaan.

Druk op **DISP/BACK** om de wijzigingen op te slaan.

6 De menu's afsluiten.

Druk op **DISP/BACK** zoals nodig om terug te keren naar de opnameweergave.

◆ Raadpleeg pagina 10 voor de locaties van deze elementen in de schermen.

Virtuele horizon

Als u **ELEKTR. WATERPAS** selecteert, wordt de virtuele horizon weergegeven. De camera staat recht als de twee lijnen over elkaar liggen.

- ◆ Mogelijk kan de virtuele horizon niet worden weergegeven als de camera lens naar boven of naar beneden wordt gericht.

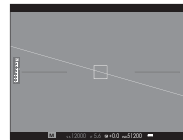

Framingkader

Schakel **FRAMINGKADER** in om de randen van het beeld makkelijker zichtbaar te maken tegen donkere achtergronden.

■ Zoeker/LCD-scherm: Weergave

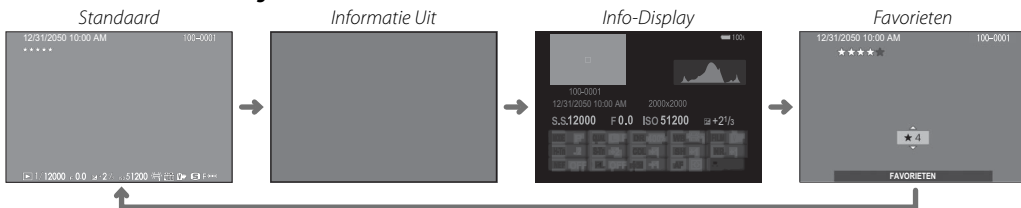

Histogrammen

Histogrammen geven de verdeling van de tinten in de foto weer. De helderheid wordt op de horizontale as weergegeven, het aantal pixels op de verticale as.

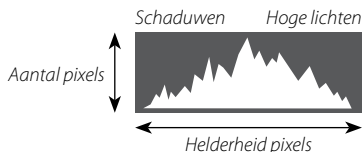

Optimale belichting: Pixels zijn als een gelijkmatige kromme verdeeld over alle tinten.



Overbelicht: Pixels zijn geclusterd aan de rechterkant van het diagram.



Onderbelicht: Pixels zijn geclusterd aan de linkerkant van het diagram.



Algemene fotografie en afspelen

Fotograferen

Deze sectie beschrijft hoe u foto's kunt maken met programma AE (modus **P**). Raadpleeg pagina 49–53 voor meer informatie over **S**-, **A**- en **M**-modi.

1 Pas de instellingen aan voor programma AE.

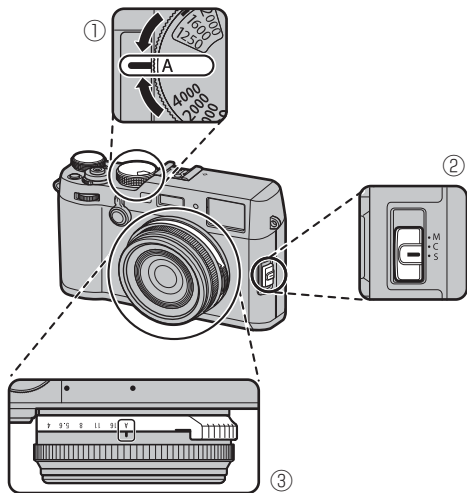

- 1 Sluittijd:** Selecteer **A** (automatisch)
- 2 Scherpstelmodus:** Selecteer **S** (enkelvoudig AF)
- 3 Diafragma:** Selecteer **A** (automatisch)

Bevestig dat **P** verschijnt in het display.

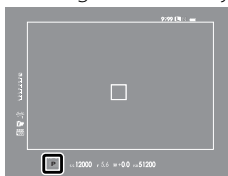

OVF



EVF/LCD

● Zoekerweergaveselectie

Gebruik de zoekerkeuzeknop om tussen de weergaven van de optische zoeker (OVF) en elektronische zoeker (EVF) te schakelen.

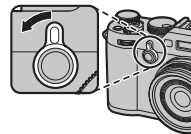

2 Maak de camera gereed.

Houd met beide handen de camera stevig vast en laat uw ellebogen tegen uw zij rusten. Trillende of onvaste handen kunnen uw foto's wazig maken.



Houd uw vingers en andere voorwerpen uit de buurt van de lens en de flitser om onscherpe of te donkere (onderbelichte) foto's te voorkomen.

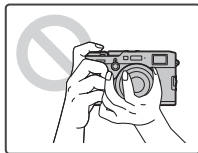

3 Kadreer de foto.

4 Scherpstelling.

Kadreer de foto met het onderwerp in het midden van het scherm en druk de ontspanknop half in om scherp te stellen.



- ◆ Als het onderwerp slecht belicht is, gaat de AF-hulpverlichting mogelijk branden (☞ 95).

Als de camera in staat is om scherp te stellen, klinkt er tweemaal een pieptoon en lichten scherpstelgebied en scherpstelindicator groen op. Scherpstelling en belichting blijven vergrendeld terwijl de ontspanknop half wordt ingedrukt.

Als de camera niet in staat is om scherp te stellen, wordt het scherpstelframe rood, **!AF** wordt weergegeven en zal de scherpstelaanduiding wit knipperen.

5 Maak de foto.

Druk de ontspanknop rustig verder in om de foto te maken.



- ◆ De flitser kan flitsen bij weinig licht. Camera-instellingen kunnen worden gewijzigd om het flitsen van de flitser te voorkomen (☞ 82).

Foto's bekijken

Foto's schermvullend bekijken

U kunt foto's in de zoeker of in het LCD-scherm bekijken. Het verdient aanbeveling om bij belangrijke foto's eerst enkele proefopnamen te maken die u op het LCD-scherm controleert.

Druk op  om de foto's schermvullend te bekijken.

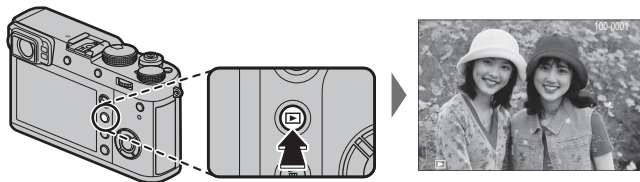

Extra foto's kunnen bekeken worden door op de selectieknop links of rechts te drukken of door aan de instelschijf voor te draaien. Druk op de keuzeknop of draai de instelschijf naar rechts om foto's te bekijken in de volgorde waarin ze gemaakt zijn of links om de foto's in omgekeerde volgorde te bekijken. Houd de selectieknop ingedrukt om snel door de foto's te bladeren totdat de gezochte foto wordt bereikt.

- ◆ Foto's gemaakt met andere camera's worden gemarkeerd met  ("geschenk beeld") icoon om aan te duiden dat deze misschien niet correct worden weergegeven en dat mogelijk de zoomweergave niet beschikbaar is.

Favorieten: Foto's waarderen

Druk op **DISP/BACK** en de selectieknop omhoog of omlaag om een waardering tussen de nul en vijf sterren aan de huidige foto te geven.

Foto-informatie bekijken

Het foto-informatiescherm wijzigt telkens wanneer op de selectieknop omhoog wordt ingedrukt.

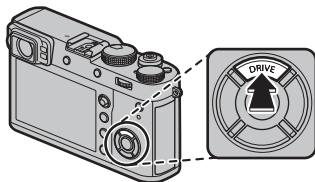

Basisgegevens



Info scherm 1

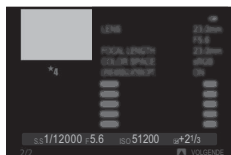

Info scherm 2

- ◆ Draai aan de instelschijf om andere afbeeldingen te bekijken.

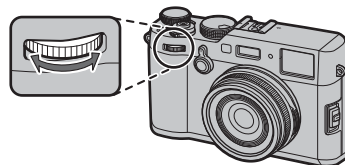

Inzoomen op het scherpstelpunt

Druk op het midden van de achterste-instelschijf om in te zoomen op het scherpstelpunt. Druk nogmaals om terug te keren naar schermvullende weergave.

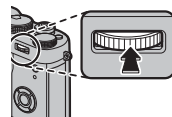

Weergavezoom

Draai de achterste-instelschijf naar rechts om in te zoomen op de huidige foto, links om uit te zoomen (om meerdere beelden te bekijken, draai de schijf naar links wanneer de foto schermvullend wordt weergegeven; 38). Nadat op de foto is ingezoomd, kan de selectieknop worden gebruikt om delen van de afbeelding te bekijken die momenteel niet zichtbaar zijn in het scherm. Om zoom af te sluiten, drukt u op de **DISP/BACK** of **MENU/OK** knop.

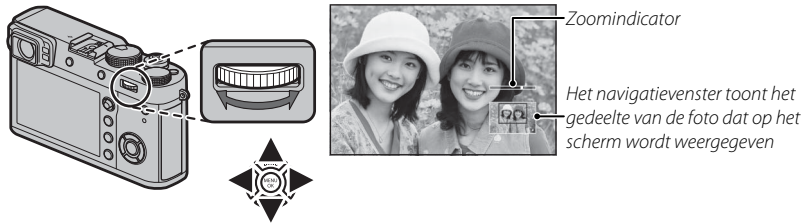

- De maximale zoomfactor is afhankelijk van de grootte van de foto (90). Weergavezoom is niet beschikbaar voor kopieën met een nieuw formaat of kopieën die zijn uitgesneden en opgeslagen in 640-grootte (109, 110).
- Draai aan de voorste instelschijf om andere foto's te bekijken zonder de zoomfactor te veranderen.

Multi-frame weergeven

Om het aantal weergegeven afbeeldingen te veranderen, draai de achter-instelschijf naar links wanneer een foto schermvullend wordt weergegeven.

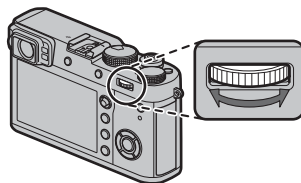

Draai naar links om meer foto's te bekijken.



Draai naar rechts om minder foto's te bekijken.



Gebruik de keuzeknop om afbeeldingen te markeren en druk op **MENU/OK** om de gemarkeerde afbeelding schermvullend te bekijken (om op de geselecteerde afbeelding in te zoomen, draai de achter-instelschijf naar rechts wanneer de foto schermvullend wordt weergegeven;  37). Druk tijdens het weergeven van negen of van honderd miniaturen de selectieknop omhoog en omlaag om meer foto's te bekijken.

Foto's wissen

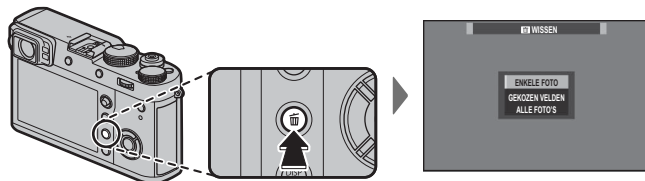
Voor het wissen van individuele foto's, meerdere geselecteerde foto's of alle foto's, druk op de -knop wanneer een foto schermvullend wordt weergegeven en kies uit de onderstaande opties. **Let op dat gewiste foto's niet kunnen worden hersteld. Kopieer eerst alle belangrijke foto's naar een computer of ander opslagapparaat voordat u verder gaat.**



Optie	Beschrijving
ENKELE FOTO	Druk op de keuzeknop links of rechts om door de beelden te bladeren en druk op MENU/OK om de huidige foto te verwijderen (er wordt geen bevestigingsvenster weergegeven).
GEMAAKT VELD	Markeer de foto's en druk op MENU/OK om te selecteren of deselecteren (foto's in fotoboeken of printopdrachten worden weergegeven door ). Druk op DISP/BACK om een bevestigingsvenster weer te geven zodra de bewerking is voltooid, markeer vervolgens OK en druk op MENU/OK om de geselecteerde foto's te wissen.
ALLE FOTO'S	Er verschijnt een bevestigingsvenster; markeer OK en druk op MENU/OK om alle onbeveiligde foto's te wissen. Het indrukken van DISP/BACK annuleert het wissen; merk op dat alle foto's verwijderd voordat de knop werd ingedrukt niet kunnen worden hersteld.

- ❖ Beveiligde foto's kunnen niet worden gewist. Verwijder de beveiliging van foto's die u wilt wissen ( 110).
- ❖ Foto's kunnen tevens via het afspeelmenu worden gewist  **MENU VOOR HERBEKIJKEN > WISSEN** optie ( 109).
- ❖ Als er een bericht verschijnt met de melding dat de geselecteerde foto's deel uitmaken van een DPOF-printopdracht, druk dan op **MENU/OK** om de foto's te wissen.

Algemene films opnemen en afspelen

Films opnemen

De camera kan worden gebruikt voor het opnemen van video's in hoge resolutie. Geluid wordt opgenomen in stereo met de ingebouwde microfoon; bedek de microfoon niet tijdens opnemen.

- 1 Druk op de **DRIVE** (▲)-knop om de drive-opties weer te geven.

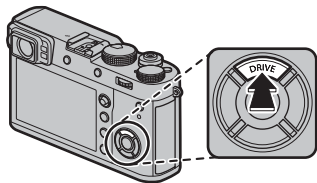

- 2 Markeer **VIDEO** en druk op **MENU/OK** om naar de standby-modus voor video-opnemen te gaan.

- 3 Druk op de ontspanknop om de opname te starten.

Opname-indicator

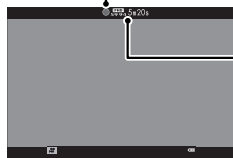

- ① De indicatorlamp licht tijdens opnemen van films op.

- 4 Druk nogmaals op de knop om de opname te beëindigen. De opname eindigt automatisch wanneer de maximale lengte is bereikt of de geheugenkaart vol is.

- ❖ Beeldformaat en -snelheid kunnen worden geselecteerd met behulp van de **FILMINSTELLINGEN > FILMMODUS** (📖 105). De scherpstelstand kan worden geselecteerd met de keuzeknop voor de scherpstelstand (📖 68); voor continue scherpstel aanpassing, selecteer **C**, of kies **S** en schakel intelligente gezichtsdetectie in (📖 95). Intelligente gezichtsdetectie is niet beschikbaar in de scherpstelstand **M**.
- ❖ De zoeker schakelt automatisch over naar het EVF-display wanneer **VIDEO** is geselecteerd voor DRIVE-modus.
- ❖ Tijdens de opname kan de belichtingscompensatie worden aangepast tot ± 2 EV.
- ① Mogelijk neemt de microfoon ook geluiden van de lens of andere camerageluiden op tijdens het opnemen.
- ① In films met zeer heldere onderwerpen kunnen verticale of horizontale strepen verschijnen. Dit is normaal en duidt niet op een defect.

Scherptediepte

Pas het diafragma aan voordat de opname begint. Kies lage f-waarden om achtergronddetails zachter te maken.

Een externe microfoon gebruiken

Geluid kan worden opgenomen met externe microfoonaansluiting van 2,5 mm in doorsnede; microfoons die systeemstroom nodig hebben kunnen niet worden gebruikt. Raadpleeg de gebruiksaanwijzing van de microfoon voor meer informatie.

-  Het rechts getoonde dialoogvenster wordt weergegeven wanneer er een microfoon is aangesloten op de microfoon/afstandsontspanner-aansluiting. Druk op **MENU/OK** en selecteer **MIC/AFSTANDBED.** >  **MIC.**

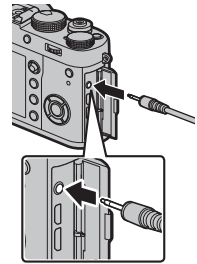

Films bekijken

Tijdens het afspelen worden films weergegeven zoals de afbeelding rechts laat zien. Tijdens het afspelen van een film zijn de volgende handelingen mogelijk:

Bediening	Beschrijving
Afspelen starten/ pauzeren	Druk op de selectieknop omlaag om het afspelen te starten. Druk nogmaals om te pauzeren. Terwijl het afspelen wordt gepauzeerd, kunt u op de keuzeknop links of rechts drukken om één beeld tegelijkertijd vooruit- of achteruit te spoelen.
Afspelen stoppen	Druk op de selectieknop omhoog om het afspelen te beëindigen.
Snelheid aanpassen	Druk op de selectieknop links of rechts om de afspeelsnelheid tijdens het afspelen te veranderen.
Volume aanpassen	Druk op MENU/OK om het afspelen te pauzeren en volumeregelaar te weergegeven. Druk op de selectieknop omhoog of omlaag om het volume aan te passen; druk nogmaals op MENU/OK om het afspelen te hervatten. Het volume kan tevens worden aangepast met behulp van GELUIDINSTELLINGEN > AF SPEEL VOLUME (117).



Filmpictogram

De voortgang wordt tijdens het afspelen op het scherm weergegeven.

- ⓘ Zorg ervoor dat de luidspreker tijdens het afspelen niet wordt bedekt.
- ⓘ Het selecteren van **UIT** voor **GEBRUIKERSINSTELLINGEN > GELUID & FLITS** dempt het afspelen van audio.

Voortgangsbalk



Afspeelsnelheid

Druk op de selectieknop links of rechts om de afspeelsnelheid tijdens het afspelen te veranderen. De snelheid wordt aangeduid door het aantal pijltjes (▶ of ◀).

Pijl



De Q (snelmenu)-knop

De Q-knop gebruiken

Druk op **Q** voor een snelle toegang tot geselecteerde opties.

De snelmenuweergave

Bij de standaardinstellingen, bevat het snelmenu de volgende onderdelen.

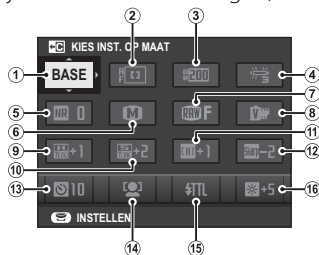

- ① KIES INST. OP MAAT
- ② SCHERPSTELLING
- ③ DYNAMISCH BEREIK
- ④ WITBALANS
- ⑤ RUISONDERDRUKKING
- ⑥ BEELDGRROOTTE
- ⑦ BEELDKWALITEIT
- ⑧ FILMSIMULATIE
- ⑨ HIGHLIGHT TINT
- ⑩ SCHADUWTINT
- ⑪ KLEUR
- ⑫ SHERPTE
- ⑬ ZELFONTSPANNER
- ⑭ INST. GEZICHTS-/OOGHERKEN.
- ⑮ FLASHFUNCTIE-INSTELLING
- ⑯ EVF/LCD-HELDERHD

Het snelmenu toont de opties die momenteel zijn geselecteerd voor items ②—⑯, die kunnen worden veranderd zoals beschreven op pagina 45. Het **IN** **INSTELLINGEN BEELDKWALITEIT > KIES INST. OP MAAT** item (item ①) toont de huidige aangepaste instellingen bank:

- **BASE**: Geen aangepaste instellingen bank geselecteerd.
- **C 1 — C 7**: Selecteer een bank om de opgeslagen instellingen weer te geven met behulp van de **IN** **INSTELLINGEN BEELDKWALITEIT > BEW/BEW INST.OP M** optie (86).
- **BASE 1 — BASE 7**: De huidige aangepaste instellingen bank.

Bekijk en wijzig instellingen

1 Druk op **Q** om het snelmenu weer te geven tijdens het fotograferen.

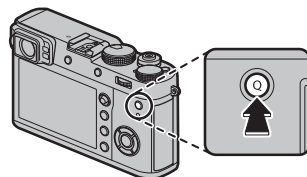

2 Gebruik de selectieknop om items te markeren en draai de achterinstelschijf om wijzigingen aan te brengen.

- ◆ Wijzigingen worden niet opgeslagen op de huidige instellingen bank (43). Instellingen die verschillen van die in de huidige instellingen bank (**C1** — **C7**) worden getoond in het rood.



3 Druk op **Q** om af te sluiten wanneer de instellingen zijn voltooid.

Bewerken van het snelmenu

Om de items weergegeven in het snelmenu te kiezen:

1 Druk en houd de **Q**-knop in tijdens het fotograferen.

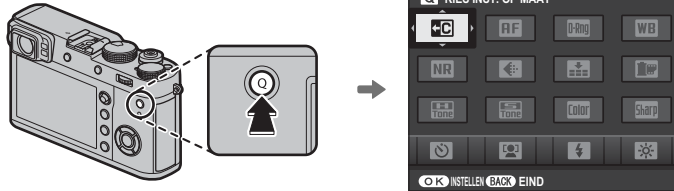

2 De huidige opties worden weergegeven; gebruik de selectieknop om de gewenste optie dat u wilt wijzigen te markeren en druk op **MENU/OK**. U krijgt de volgende keuze-items om de geselecteerde positie toe te kunnen wijzen:

- | | | | |
|---------------------|------------------------------|---------------------------|---------------------|
| • BEELDGROOTTE | • SCHADUWTINT* | • HF ASSISTENTIE | • FLITSCOMPENSATIE |
| • BEELDKWALITEIT | • KLEUR* | • ZELFONTPANNER | • FILMMODUS |
| • FILMSIMULATIE* | • SCHERPTE* | • LICHTMEETSISTEEM | • MIC-NIVEAU-INSTEL |
| • KORRELEFFECT* | • RUISONDERDRUKKING* | • SLUITERTYPE | • GELUID & FLITS |
| • DYNAMISCH BEREIK* | • KIES INST. OP MAAT* | • CONVERSIELENS | • EVF/LCD-HELDERHD |
| • WITBALANS* | • SCHERPSTELLING | • ND-FILT | • EVF/LCD KLEUR |
| • HIGHLIGHT TINT* | • INST. GEZICHTS-/OOGHERKEN. | • FLASHFUNCTIE-INSTELLING | • GEEN |

* Opgeslagen in aangepaste instellingen bank.

◆ Selecteer **GEEN** om geen item toe te wijzen aan de geselecteerde positie. Wanneer **KIES INST. OP MAAT** is geselecteerd, worden de huidige instellingen getoond in het snelmenu door het label **BASE**.

3 Markeer het gewenste item en druk op **MENU/OK** om deze toe te wijzen aan de geselecteerde positie.

◆ Het snelmenu kan ook worden bewerkt met behulp van de **TOETS/SCHIJFINSTELLING** > **BEWERK/SLA OP SNELMENU** (📖 121).

De Fn (functie)-knoppen

Met behulp van de functietoetsen

De functies die worden uitgevoerd door iedere functietoets kunnen geselecteerd worden door de toets ingedrukt te houden. De standaardopties worden hieronder weergegeven:

Fn1-knop

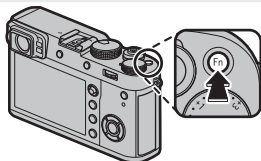

Lichtmeetsysteem (☞ 64)

Fn2-knop



Regelingopties (☞ 8)

Fn3-knop

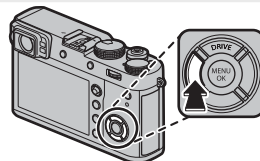

Filmsimulatie (☞ 65)

Fn4-knop

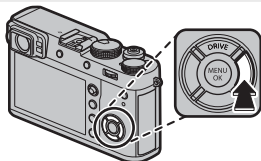

Witbalans (☞ 66)

Fn5-knop

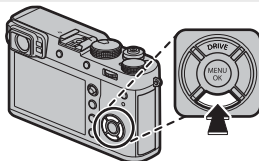

Scherpstelling (☞ 71)

AEL/AFL-knop

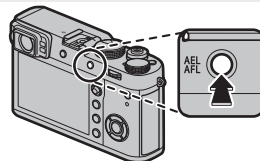

Blootstelling/Scherpstelvergrendeling (☞ 80)

Centrum van de achterste instelschijf

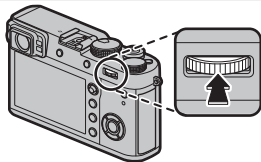

Scherpstelloep (☞ 69)

Rollen toewijzen aan de functietoetsen

Om rollen toe te wijzen aan de functietoetsen, houdt u de **DISP/BACK** knop ingedrukt totdat het onderstaande menu wordt weergegeven. Selecteer knoppen om hun rol te kiezen.

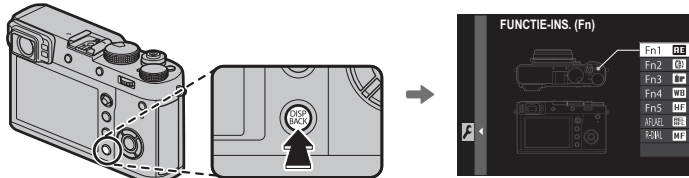

- | | | | |
|----------------------|------------------------------|---------------------------|--------------------------------------|
| • BEELDGROOTTE | • SCHERPSTELGEBIED | • CONVERSIELENS | • PRVV BELICH/WITBALANS HANDM. MODUS |
| • BEELDKWALITEIT | • SCHERPSTELLOEP | • ND-FILT | • VOORBEELD BEELDEFFECT |
| • RAW | • SCHERPSTELLING | • DRAADLS COMMUNICT | • ENKEL AE-VERG. |
| • FILMSIMULATIE | • INST. GEZICHTS-/OOGHERKEN. | • FLASHFUNCTIE-INSTELLING | • ENKEL AF-VERG. |
| • KORRELEFFECT | • ZELFONTSPANNER | • TTL-VERGRENDLING | • AE/AF-VERGRENDEL. |
| • DYNAMISCH BEREIK | • LICHTMEETSISTEEM | • MODELING FLASH | • REGELRING-INSTEL. |
| • WITBALANS | • SLUITERTYPE | • AANP. MIC.GELUID | • PLAYBACK |
| • KIES INST. OP MAAT | • ISO AUTOM.INSTELLING. | • VOORB DIEPTESCH | • GEEN |

- ❖ Voor het uitschakelen van de geselecteerde knop, kies **GEEN**.
- ❖ U kunt ook opties weergeven voor elk van de functieknoppen door de knop ingedrukt te houden. Dit is niet van toepassing op de knoppen waaraan **SCHERPSTELLOEP**, **ENKEL AE-VERG.**, **ENKEL AF-VERG.** of **AE/AF-VERGRENDEL.** momenteel zijn toegewezen.
- ❖ De functies die worden uitgevoerd door de zes functieknoppen kunnen tevens worden geselecteerd met behulp van **TOETS/SCHIJFINSTELLINGEN > FUNCTIES-INS.(Fn)** (121).

■ TTL-VERGREDELING

Als **TTL-VERGREDELING** is geselecteerd, kunt u op de toets voor het vergrendelen van flitsoutput volgens de optie geselecteerd voor **F** **FLITSINSTELLINGEN** > **MODUS TTL VERGRENDELEN** drukken (📖 103).

■ MODELING FLASH

Als **MODELING FLASH** is geselecteerd wanneer er een compatibele flitser-eenheid is bevestigd, kunt u op de knop drukken om de flits te testen en om te controleren op schaduwen en dergelijke (modeling flash).

Meer over fotografie en afspelen

Modusselectie

Programma AE (P)

Om de camera zowel de sluitertijd als het diafragma aan te laten passen voor optimale belichting, stel de sluitertijd en het diafragma in op **A. P** verschijnt in het scherm.

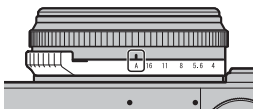

Diafragma: Selecteer A (auto)



Sluitertijd: Selecteer A (auto)

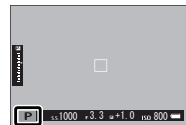

- ① Als het onderwerp zich buiten het bereik van de belichtingsmeter van de camera bevindt, dan worden de sluitertijden en diafragmaopeningen weergegeven als “-- --”.

Programmaverschuiving

Indien gewenst, kunt u de selectieknop naar links of rechts draaien om andere sluitertijd- en diafragma combinaties te selecteren, zonder de belichting te wijzigen (programmaverschuiving). Programmaverschuiving is niet beschikbaar als een externe flitser TTL auto ondersteunt, of als er een optie is geselecteerd voor **INSTELLINGEN** **BEELDKWALITEIT > DYNAMISCH BEREIK** (📖 91). Om het wisselen van programma te annuleren, zet de camera uit.

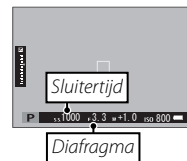

Sluiterprioriteit AE (S)

Om de sluitertijd handmatig aan te passen terwijl de camera het diafragma kiest voor optimale belichting, stel het diafragma in op **A** en gebruik de instelschijf voor de sluitertijd. **S** verschijnt in het scherm.

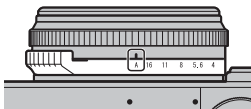

Diafragma: Selecteer **A** (auto)



Sluitertijd: Kies een sluitertijd



- ◆ De sluitertijd kan ook worden aangepast in stappen van $\frac{1}{3}$ EV door aan de achterste instelschijf te draaien. De sluitertijd kan worden gewijzigd zelfs wanneer de ontspanknop half wordt ingedrukt.
- ① Indien het met de gekozen sluitertijd niet mogelijk is om tot een goede belichting te komen, dan wordt het diafragma rood weergegeven wanneer de ontspanknop half wordt ingedrukt. Pas de sluitertijd aan totdat een goede belichting is verkregen.
- ① Als het onderwerp zich buiten het bereik van de belichtingsmeter van de camera bevindt, wordt het diafragma weergegeven als “-- --”.

Diafragma voorkeur AE (A)

Om het diafragma handmatig aan te passen terwijl de camera de sluitertijd selecteert voor optimale belichting, draai de instelschijf voor sluitertijd naar **A** en pas het diafragma aan zoals gewenst. **A** verschijnt in het scherm.

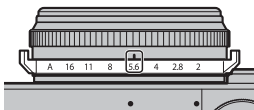

Diafragma: Kies een opening



Sluitertijd: Selecteer **A** (auto)

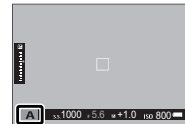

- ◆ Het diafragma kan worden aangepast zelfs wanneer de ontspanknop half wordt ingedrukt.
- ⓘ Indien het met het gekozen diafragma niet mogelijk is om tot een goede belichting te komen, dan wordt de sluitertijd rood weergegeven wanneer de ontspanknop half wordt ingedrukt. Pas het diafragma aan totdat een goede belichting is verkregen.
- ⓘ Als het onderwerp zich buiten het bereik van de belichtingsmeter van de camera bevindt, wordt de sluitertijd weergegeven als “--”.

Pbeoordeling scherptediepte

Wanneer **VOORB DIEPTESCH** is toegewezen aan een functietoets ( 47), stopt drukken op de knop het kleiner worden van het diafragma dan de ingestelde waarde, waardoor de scherptediepte als voorbeeld in de weergave wordt bekeken.

Als zowel **AF-AFSTANDSINDICATOR** en **MF-AFSTANDSINDICATOR** zijn geselecteerd in de  **SCHERMINSTELLINGEN** > **DISP. INST. OP MAAT**-lijst, kan de scherptediepte ook worden bekeken door gebruik te maken van de scherptediepte-indicator in de standaard weergave ( 31). Druk op **DISP/BACK** om door de weergavestanden te bladeren totdat standaard indicators worden weergegeven.

- ◆ Gebruik de  **AF/MF INSTELLING** > **SCHEPTEDIEPTESCHAAL** optie ( 97) om te kiezen hoe diepte van het veld wordt weergegeven. Kies **BASIS FILMFORMAAT** om u te helpen praktische evaluaties van de diepte van het veld van de foto's die worden gezien als prenten en dergelijke te maken, **PIXEL BASIS** om u te helpen scherptediepte te beoordelen van foto's die op hoge resoluties zullen worden bekeken op computers of andere elektronische beeldschermen.

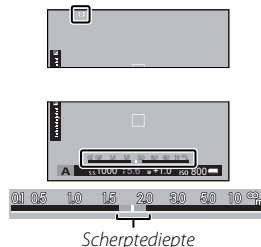

Handmatige belichting (M)

De waarde die de camera voorstelt voor belichting kan worden gewijzigd door zowel de sluitertijd als het diafragma in te stellen op waardes anders dan **A. M** verschijnt in het scherm.

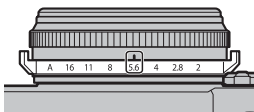

Diafragma: Kies een opening



Sluitertijd: Kies een sluitertijd

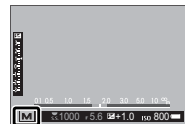

- De sluitertijd kan ook worden aangepast in stappen van $\frac{1}{3}$ EV door aan de achterste instelschijf te draaien.
- De sluitersnelheid en het diafragma kunnen worden aangepast zelfs wanneer de ontspanknop half wordt ingedrukt.

Belichtingsvoorbeeld

Om een voorbeeld van blootstelling in de LCD-monitor te zien, selecteer een andere optie dan **UIT** voor **SCHERMINSTELLINGEN > PRVW BELICHT/WITBALANS HANDM. MODUS** (119). Selecteer **UIT** bij gebruik van de flitser of in andere situaties waarin de belichting mogelijk kan veranderen wanneer de foto wordt gemaakt.

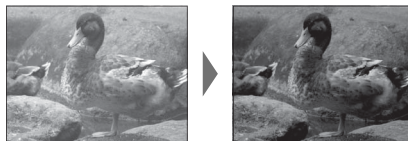

De digitale teleconverter

Gebruik de digitale teleconverter om het beeld verder te vergroten terwijl het wordt verwerkt voor scherpe, hoge-resolutie resultaten.

- 1 Wijs **DIGITALE TELE-CONV.** aan de regelring toe (📖 8).
- 2 Kies de zoomfactor door middel van de regelring.



Standaard zoom (35 mm*)

* Equivalent aan 35 mm formaat



50 mm*

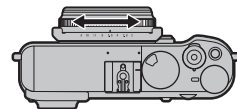

70 mm*

- 3 Maak foto's met de geselecteerde zoomfactor.

- ◆ **DIGITALE TELE-CONV.** is ook toegankelijk vanuit het opnamemenu (📖 100).
- ◆ De zoomhoeken beschikbaar wanneer een conversielens is bevestigd zijn 72 en 100 mm voor telefoto-conversielenzen (teleconverters) en 41 en 58 mm voor groothoek-conversielenzen.
- ⓘ Beeldkwaliteit daalt lichtjes bij **DIGITALE TELE-CONV.** instellingen van 50 of 70 mm.
- ⓘ De digitale teleconverter kan niet worden gebruikt wanneer een RAW-optie is geselecteerd voor beeldkwaliteit, en het selecteren van een RAW-optie deactiveert automatisch de digitale teleconverter. De digitale teleconverter kan in sommige modi niet beschikbaar zijn.

Transportstand

Gebruik de **DRIVE** (▲)-knop om de opties voor de drivemodus te kiezen.

- 1 Druk op de **DRIVE** (▲)-knop om de driveopties weer te geven.

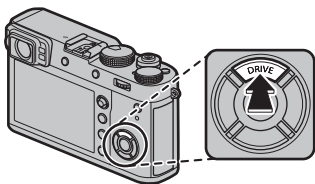

- 2 Druk op de selectieknop omhoog of omlaag om een driveoptie te markeren.

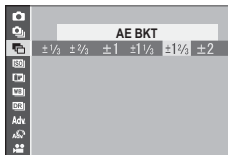

- 3 Druk op de keuzeknop links of rechts om een instelling te kiezen.

- **Continustand (CONTINU)**: Kies beeldsnelheid.
- **AE/ISO/WB BKT**: Kies de bracketingverhoging.
- **Adv. MODUS**: Kies een stand.
- **UITGEBREID FILTER**: Kies een filter effect.

- 4 Druk op **MENU/OK**.

- 5 Foto's maken.

Transportstand	
STILSTAAND BEELD	—
CONTINU	56
AE BKT	57
ISO BKT	
FILMSIMULATIE BKT	
WITBALANS BKT	
DYNAMIC RANGE BKT	
Adv. MODUS	
PANORAMA	59
MULTI-BELICHTING	61
GEAVANC. FILTER	58
VIDEO	40

Continu fotograferen (CONTINU)

Leg beweging vast in een serie foto's. De camera maakt foto's terwijl de ontspanknop wordt ingedrukt; de opname eindigt als de ontspanknop wordt losgelaten, als het maximaal aantal foto's is gemaakt of als de geheugenkaart vol is.

- ❖ De beeldsnelheid varieert met het onderwerp, de sluitersnelheid, gevoeligheid en de scherpstelstand en kan mogelijk vertragen als er meer foto's worden gemaakt.
- ❖ Afhankelijk van de opnameomstandigheden, kan de beeldsnelheid dalen of kan de flitser niet schieten.
- ❖ Er is mogelijk extra tijd vereist om foto's op te slaan wanneer de opname eindigt.
- ❖ Als de bestandsnummering 999 bereikt voordat het fotograferen is voltooid, worden de resterende foto's opgeslagen in een nieuwe map (📖 124).
- ❖ Serieopname wordt mogelijk niet gestart als de beschikbare ruimte op de geheugenkaart onvoldoende is.

Scherpstelling en belichting

Om de scherpstelling en de belichting bij elke opname te variëren, selecteer scherpstelstand **C**; in andere standen worden scherpstelling en belichting bepaald bij de eerste foto in iedere serie.

- ⓘ Het selecteren van een beeldsnelheid van 8 bps in de scherpstelstand **C** beperkt de keuze van focuskaders (📖 75).
- ⓘ Trackingprestaties belichting en scherpstelling kunnen variëren afhankelijk van het diafragma, gevoeligheid en de opnameomstandigheden.













Bracketing

Automatisch variëren van instellingen voor een serie foto's.

Optie	Beschrijving
 AE BKT	Selecteer een bracketing hoeveelheid. Telkens wanneer de sluiterknop wordt ingedrukt, maakt de camera drie foto's: één gebruikmakend van de gemeten waarde voor belichting (☞ 62), de tweede overbelicht door de geselecteerde hoeveelheid en de derde onderbelicht door dezelfde hoeveelheid (ongeacht de geselecteerde hoeveelheid zal de belichting niet de limieten van het belichtingsmeetsysteem overschrijden).
 ISO BKT	Selecteer een bracketing hoeveelheid. Telkens wanneer de sluitert wordt ingedrukt, maakt de camera een foto met de huidige gevoeligheid (☞ 63) en verwerkt de camera ze tot twee extra kopieën, de ene met een verhoogde gevoeligheid en de andere met een gevoeligheid verlaagd met de geselecteerde hoeveelheid (de gevoeligheid zal niet hoger dan ISO 12800 of lager dan ISO 200 worden, ongeacht de geselecteerde hoeveelheid).
 FILMSIMULATIE BKT	Telkens wanneer de ontspanknop wordt ingedrukt, maakt de camera één foto en verwerkt deze om kopieën te creëren met de instellingen voor  OPNAME-INSTELLINGEN > FILMSIMULATIE BKT (☞ 65, 98).
 WITBALANS BKT	Selecteer een bracketing hoeveelheid. Elke keer dat de ontspanknop wordt ingedrukt, maakt de camera drie opnames: één met de huidige witbalans (☞ 66), één met fijnafstelling verhoogd met de geselecteerde hoeveelheid en een andere met fijnafstelling verminderd met de geselecteerde hoeveelheid.
 DYNAMISCH BEREIK BKT	Telkens wanneer de ontspanknop wordt ingedrukt, maakt de camera drie foto's met verschillende dynamische bereiken (☞ 91): 100% voor de eerste, 200 voor de tweede, 400% voor de derde. Hoewel de bracketing van het dynamisch bereik geactiveerd is, zal de gevoeligheid beperkt zijn tot minimaal ISO 800; (of tot minimaal ISO 200 tot 800 als een automatische optie is geselecteerd voor gevoeligheid); de gevoeligheid die voorheen van kracht was wordt hersteld zodra de bracketing eindigt.

Adv **Geavanceerd filters**

Maak foto's met filtereffecten.

Filter	Beschrijving
 SPEELGOEDCAMERA	Kies voor een retro speelgoedcamera-effect.
 MINIATUUR	De boven- en onderzijden van foto's worden onscherp gemaakt voor een diorama-effect.
 POP-KLEUR	Creëer contrastrijke beelden met verzadigde kleuren.
 HIGH-KEY	Maak heldere beelden met laag contrast.
 LAAG-TOON	Creëer uniforme donkere tonen met enkele gebieden met benadrukte highlights.
 DYNAMISCHE KLEURTOON	Dynamische kleurtoonexpressie wordt voor een fantasie-effect gebruikt.
 ZACHT FOCUS	Creëer een opmaak met een gelijkmatige zachtheid over het hele beeld.
 GEDEELTE KLEUR (ROOD)	Delen van het beeld met de geselecteerde kleur worden in die kleur vastgelegd. Alle andere delen van het beeld worden in zwart-wit vastgelegd.
 GEDEELTE KLEUR (ORANJE)	
 GEDEELTE KLEUR (GEEL)	
 GEDEELTE KLEUR (GROEN)	
 GEDEELTE KLEUR (BLAUW)	
 GEDEELTE KLEUR (PAARS)	

- ❖ Afhankelijk van het onderwerp en de camera-instellingen kunnen beelden in sommige gevallen korrelig zijn of variëren in helderheid en kleurtoon.

Panorama's

Volg de aanwijzingen op het scherm om een panoramafoto te maken.

- 1 Selecteer **Adv.** >  (**PANORAMA**) voor drive-modus (📖 55).
- 2 Druk op de selectieknop links om de grootte van de hoek te selecteren waarmee u de camera tijdens het fotograferen wilt pannen. Markeer een grootte en druk op **MENU/OK**.
- 3 Druk op de selectieknop rechts om de keuzemogelijkheden voor de panrichtingen te bekijken. Markeer een panrichting en druk op **MENU/OK**.
- 4 Druk de ontspanknop volledig in om het opnamen te starten. U hoeft de ontspanknop tijdens het fotograferen niet ingedrukt te houden.

- 5 Pan de camera in de met de pijl aangegeven richting. De opname wordt automatisch beëindigd wanneer de camera volledig tot aan het aangegeven einde is gepand en het panorama-beeld is voltooid.

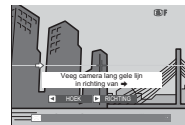

- ❖ Panorama's worden van meerdere foto's gemaakt. De belichting van het totale panorama wordt op basis van het eerste beeld bepaald. Er wordt mogelijk geen panorama vastgelegd als de ontspanknop al wordt ingedrukt voordat het panorama is voltooid.

Voor de beste resultaten

Houd voor de beste resultaten uw ellebogen in de zij en beweeg de camera in een kleine cirkel met een constante snelheid, waarbij de camera horizontaal wordt gehouden en let op dat u alleen in de richting pant die wordt aangegeven door de hulplijnen. Gebruik een statief voor de beste resultaten. Als het resultaat niet naar wens is, probeer dan te pannen met een andere snelheid.

- ❗ Panorama's worden van meerdere foto's gemaakt; De belichting van het gehele panorama wordt bepaald bij de eerste foto. In sommige gevallen neemt de camera een grotere of kleinere hoek op dan geselecteerd of is hij niet in staat de foto's perfect met elkaar te verbinden. Het laatste deel van het panorama wordt mogelijk niet vastgelegd als het opnemen wordt gestopt voordat het panorama compleet is.
- ❗ De opname kan worden onderbroken als de camera te snel of te langzaam wordt bewogen. De opname wordt geannuleerd wanneer de camera wordt bewogen in een andere richting dan wordt aangegeven.
- ❗ De gewenste resultaten worden mogelijk niet behaald bij bewegende onderwerpen, onderwerpen vlakbij de camera, onveranderlijke onderwerpen zoals de lucht of een grasveld, onderwerpen die constant bewegen zoals golven en watervallen of onderwerpen die duidelijk veranderingen ondergaan in helderheid. Panorama's kunnen onscherp worden als het onderwerp slecht belicht wordt.

Panorama's bekijken

In schermvullende weergave kunt u de achterste commandoschijf gebruiken om in of uit te zoomen op panorama's. U kunt het panorama ook weergeven met behulp van de keuzeknop.

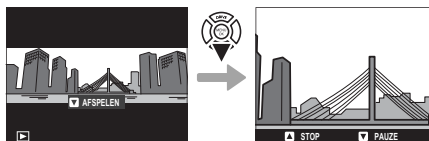

Druk de keuzeknop omlaag om het afspelen te beginnen en druk nogmaals om te pauzeren. Terwijl het afspelen is gepauzeerd, kunt u handmatig door het panorama scrollen door de keuzeknop naar links of rechts te drukken; verticale panorama's scrollen verticaal, horizontale panorama's horizontaal. Om de schermvullende weergave af te sluiten, drukt u de keuzeknop omhoog.

Meervoudige belichtingen

Maak een foto die twee belichtingen combineert.



- 1 Selecteer **Adv.** >  (**MULTI-BELICHTING**) voor driveoptie (🗨️ 55).
- 2 Maak de eerste foto.
- 3 Druk op **MENU/OK**. De eerste foto wordt bovenop het beeld weergegeven door de lens en u wordt gevraagd om de tweede foto te maken.



- ◆ Om terug te keren naar stap 2 en de eerste foto opnieuw te maken, druk op de selectieknoop links. Druk op **DISP/BACK** om de eerste foto op te slaan zonder een meervoudige belichting te maken.

- 4 Maak de tweede foto met behulp van het eerste beeld als leidraad.



- 5 Druk op **MENU/OK** om de meervoudige belichting te creëren, of druk op de selectieknoop links om naar stap 4 terug te keren en maak de tweede foto opnieuw.



Belichtingscompensatie

Draai aan de instelschijf voor belichtingscompensatie om de belichting aan te passen bij het fotograferen van zeer heldere, zeer donkere of zeer contrastrijke onderwerpen. Het effect is zichtbaar op het scherm.

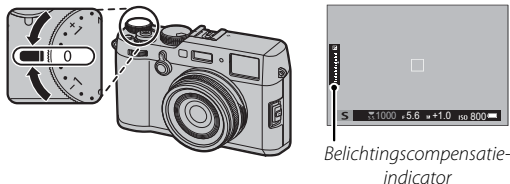

Kies een positieve waarde (+) om de belichting te verhogen



Kies een negatieve waarde (-) om de belichting te verlagen



■ C (Douane)

Wanneer de belichtingscompensatie draaiknop gerooteerd wordt naar **C**, kan belichtingscorrectie worden aangepast door het draaien van de voorste instelschijf.

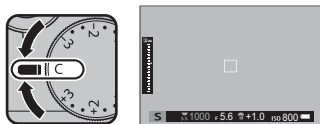

- De voorste instelschijf kan worden gebruikt om de belichtingscompensatie tot waarden tussen -5 en $+5$ EV in te stellen.
- Druk op het midden van de instelschijf om heen en weer te schakelen tussen belichtingscompensatie en gevoeligheid (6).

• Een belichtingscompensatiewaarde kiezen

- Onderwerpen met tegenlicht:** Kies waarden van $+\frac{2}{3}$ EV tot $+1\frac{2}{3}$ EV. 
- Onderwerpen met een hoge reflectie of zeer heldere scènes** (bijv. sneeuwlandschappen): $+1$ EV 
- Scènes die voornamelijk bestaan uit lucht:** $+1$ EV
- Onderwerpen met spotverlichting** (voornamelijk bij het fotograferen tegen een donkere achtergrond): $-\frac{2}{3}$ EV
- Onderwerpen met een lage reflectie** (dennenbomen of donkergekleurd gebladerte): $-\frac{2}{3}$ EV

- De hoeveelheid beschikbare compensatie varieert met de opnamestand.

Gevoeligheid

Met "gevoeligheid" wordt de gevoeligheid van de camera voor licht bedoeld. Hef en draai de sluitersnelheid-/gevoeligheidsschijf om uit waarden te kiezen tussen 200 en 12800, of selecteer **L (100)**, **H (25600)**, of **H (51200)** voor bijzondere situaties (📖 121). Hogere waarden kunnen worden gebruikt om beelden minder wazig te maken als er weinig verlichting is, terwijl lagere waarden zorgen voor tragere sluitertijden of een wijdere opening van het diafragma bij fel licht. Let erop dat spikkels kunnen verschijnen in foto's met een hoge gevoeligheid, met name bij **H (51200)**, terwijl het kiezen van **L (100)** het dynamisch bereik vermindert. Waarden van ISO 200 t/m 6400 zijn aan te bevelen in de meeste situaties. Als **A** is geselecteerd, past de camera de gevoeligheid automatisch aan aan de omstandigheden overeenkomstig met de optie die is geselecteerd voor **OPNAME-INSTELLINGEN > ISO AUTOM. INSTELLINGEN** (📖 100). Kies uit **AUTO 1**, **AUTO 2**, en **AUTO 3**.

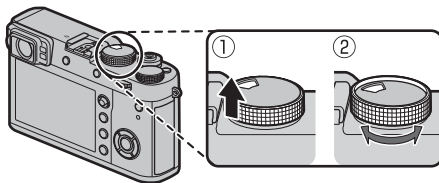



- ❖ Als **OPDRACHT** is geselecteerd voor **TOETS-/SCHIJFINSTELLINGEN > ISO-SCHIJF INSTELLING(A)** (📖 121), kan de gevoeligheid ook worden aangepast door de gevoeligheid in te stellen op **A** en te draaien aan de voorste instelschijf.
- ❖ De gevoeligheid wordt niet gereset wanneer de camera wordt uitgezet.

Lichtmeting

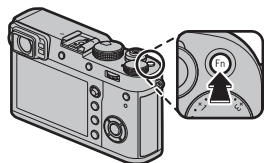
Kies hoe de camera de belichting meet. Druk op de functie (**Fn1**)-knop om de hieronder getoonde opties weer te geven en druk dan op de selectieknop om een optie te markeren en druk op **MENU/OK** om te selecteren.



- ① De geselecteerde optie treedt alleen in werking wanneer **AF/MF INSTELLINGEN > INST. GEZICHTS-/OOGHERKEN** uit staat (📖 95).

Modus	Beschrijving
 (MULTI)	De camera bepaalt de belichting direct op basis van een analyse van de compositie, kleur en de verdeling van de helderheid. Aanbevolen voor de meeste situaties.
 (CENTRUMGEORIËNTEERD)	De camera meet het gehele beeld maar wijst het grootste gewicht toe aan het beeld in het midden.
 (SPOT)	De camera meet de lichtomstandigheden in het midden van het beeld, in een gebied dat overeenkomt met ca. 2% van het totaal. Aangeraden bij onderwerpen die vanachter belicht worden, en in andere gevallen waar de achtergrond beduidend helderder of donkerder is dan het belangrijkste onderwerp.
 (INTEGRAAL)	De belichting wordt ingesteld op basis van het gemiddelde van het gehele beeld. Zorgt voor dezelfde belichting bij meerdere foto's met hetzelfde licht en is in het bijzonder effectief voor het fotograferen van landschappen en het maken van portretten van onderwerpen met witte of zwarte kleding.

- 🔍 Metering opties kunnen ook worden benaderd met behulp van **OPNAME-INSTELLINGEN > LICHTMEETSYS-TEEM** (📖 98).

Filmsimulatie

Boots de effecten van verschillende filmsoorten na, waaronder zwart-wit (met of zonder kleurfilters). Druk op de functie **(Fn3)**-knop om de hieronder getoonde opties weer te geven en druk dan op de selectieknop om een optie te markeren en druk op **MENU/OK** om te selecteren.

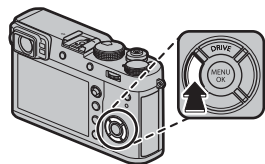

Optie	Beschrijving
(PROVIA/STANDAARD)	Standaard kleurreproductie. Geschikt voor een keur aan onderwerpen, van portretten tot landschappen.
(Velvia/LEVENDIG)	Een contrastrijk pallet van verzadigde kleuren, geschikt voor natuurfotografie.
(ASTIA/LAAG)	Versterkt het bereik van beschikbare kleurenschakeringen voor huidtinten in portretten terwijl de helderblauwe kleuren van de luchten bij daglicht behouden blijven. Aanbevolen voor portretfotografie buitenshuis.
(CLASSIC CHROME)	Zachte kleur en verbeterd schaduwcontrast voor een rustige uitstraling.
(PRO Neg. Hi)	Biedt iets meer contrast dan (PRO Neg. Std). Aanbevolen voor portretfotografie buitenshuis.
(PRO Neg. Std)	Een palet van zachte tinten. De reeks beschikbare kleurenschakeringen voor huidtinten is vergroot, waardoor dit een goede keuze is voor portretfotografie in de studio.
(ACROS) *	Neem de zwart-wit foto's met een rijke gradatie en een uitstekende scherpte. Verkrijgbaar met geel (Ye), rood (R), en groene (G) filters.
(MONOCHROOM) *	Voor het maken van standaard zwart-witfoto's. Verkrijgbaar met geel (Ye), rood (R), en groene (G) filters.
(SEPIA)	Voor het maken van foto's in sepia.





* Filters verdiepen grijstinten overeenkomstig met tinten complementair aan de gekozen kleur. De gele (**Ye**) filter verdiept paars en blauw en de rode (**R**) filter blauw en groen. De groene (**G**) filter verdiept rood en bruin, huidtinten inbegrepen, waardoor het een goede keuze voor portretten is.



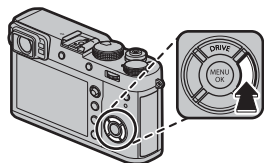



- ♦ Opties voor filmsimulatie kunnen worden gecombineerd met de instellingen voor tinten en scherpte (91, 92).
- ♦ Filmsimulatie opties kunnen ook worden benaderd met behulp van **[M] INSTELLINGEN BEELDKWALITEIT > FILMSIMULATIE** (91).

Witbalans

Voor natuurlijke kleuren, kies een witbalansoptie die overeenkomt met de lichtbron. Druk op de functie (**Fn4**)-knop om de hieronder getoonde opties weer te geven en druk dan op de selectieknop om een optie te markeren en druk op **MENU/OK** om te selecteren.



Optie	Beschrijving
AUTO	De witbalans wordt automatisch ingesteld.
 1	Meet een waarde voor witbalans (📖 67).
 2	
 3	
	Het selecteren van deze optie geeft een lijst met kleurtemperaturen weer (📖 67); markeer een temperatuur en druk op MENU/OK om de gemarkeerde optie te selecteren en het venster voor fijnafstelling weer te geven.

Optie	Beschrijving
	Voor onderwerpen in direct zonlicht.
	Voor onderwerpen in de schaduw.
	Voor "daglicht"-tl-buizen.
	Voor "warmwitte" tl-buizen.
	Voor "koelwitte" tl-buizen.
	Voor gloeilampverlichting.
	Vermindert de blauwe gloed die doorgaans geassocieerd wordt met onderwaterverlichting.



- ◆ De witbalans wordt alleen aangepast voor de flitser in de standen **AUTO** en . Schakel de flitser uit als u foto's met andere witbalansinstellingen wilt maken (📖 82).
- ◆ De resultaten verschillen afhankelijk van de omstandigheden waaronder wordt gefotografeerd. Bekijk de foto's terug na het fotograferen om de kleuren te controleren.
- ◆ Witbalans opties kunnen ook worden benaderd met behulp **📖 INSTELLINGEN BEELDKWALITEIT > WITBALANS** (📖 91).

: Aangepaste witbalans

Kies  om de witbalans aan ongebruikelijke lichtomstandigheden aan te passen. De opties voor witbalansmeting worden weergegeven; kadreer een wit object zodat het scherm wordt gevuld en druk de ontspanknop helemaal in om de witbalans te meten (om de meest recente aangepaste waarde te selecteren en af te sluiten zonder de witbalans te meten, druk op **DISP/BACK** of druk op **MENU/OK** om de meest recente waarde te selecteren en het venster voor fijnafstelling weer te geven).

- Als **“VOLTOOID!”** wordt weergegeven, druk op **MENU/OK** om de witbalans in te stellen op de gemeten waarde.
- Als **“ONDER”** wordt weergegeven, verhoog de belichtingscorrectie ( 62) en probeer het opnieuw.
- Wanneer **“OVER”** wordt getoond, verlaag de belichtingscompensatie ( 62) en probeer het opnieuw.

: Kleurtemperatuur

De kleurtemperatuur is een objectieve maateenheid voor de kleur van een lichtbron, gemeten in Kelvin (K). Lichtbronnen met een kleurtemperatuur die lijkt op die van direct zonlicht worden wit getoond; lichtbronnen met een lagere kleurtemperatuur krijgen een gele of rode gloed en lichtbronnen met een hogere lichttemperatuur worden blauw getint. U kunt een kleurtemperatuur kiezen die overeenkomt met de lichtbron, zoals aangegeven in de onderstaande tabel. U kunt ook een optie kiezen die sterk afwijkt van de kleur van de lichtbron om de foto's "warmer" of "koudere" te maken.

◀ Kies voor rodere lichtbronnen
of "koudere" foto's

Kies voor blauwere lichtbronnen
of "warmere" foto's ▶

2000 K
Kaarslicht

Zonsondergang/zonsopgang

5000 K
Direct zonlicht

Schaduw

15000 K
Blauwe hemel

Scherpstelstand

Gebruik de selectieknop voor de scherpstelstand om te kiezen hoe de camera scherpstelt (merk op dat ongeacht de geselecteerde optie, de handmatige scherpstelling gebruikt wordt wanneer de lens in de stand handmatige scherpstelling staat).

- **S** (enkelvoudige AF): De scherpstelling blijft vergrendeld zolang de ontspanknop half is ingedrukt. Kies voor stilstaande onderwerpen.
- **C** (continu AF): Scherpste wordt continu aangepast om veranderingen in de afstand tot het onderwerp te weeraaktsen terwijl de ontspanknop half wordt ingedrukt. Gebruik voor bewegende onderwerpen. Oogdetectie AF is niet beschikbaar.
- **M** (handmatig): Handmatige scherpstelling met de scherpstelring van de lens. Draai de ring naar links om de scherpstelafstand te verkleinen, naar rechts om deze te vergroten. De handmatige scherpstelindicator geeft aan hoe goed de scherpstelafstand overeenkomt met de afstand tot het onderwerp tussen de scherpstelhaakjes (de witte lijn geeft de scherpstelafstand aan, de blauwe balk de scherptediepte, of met andere woorden de afstand voor en achter het scherpstelpunt waarop scherpgesteld wordt); u kunt de scherpstelling ook visueel bekijken met de zoeker of op het lcd-scherm. Kies voor handmatige scherpstelling of in situaties waarbij de camera niet scherp kan stellen met automatische scherpstelling (81).

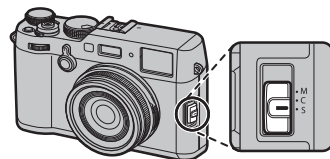

Verminder de scherpstelafstand

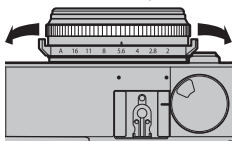

Vergroot de scherpstelafstand

Pictogram handmatige scherpstelstand

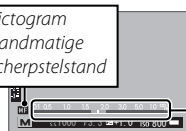

Handmatige scherpstelindicator

Scherpstelafstand (witte lijn)

1.0 1.5 2.0 3.0 5.0

Scherptediepte (blauwe balk)

- Gebruik **TOETS-/SCHIJFINSTELLINGEN > SCHERPSTELRING** (81) om de draairichting van de scherpstelring te keren.
- Voor het gebruik van autofocus om scherp te stellen op het onderwerp in het geselecteerde scherpstelgebied (72), druk op de **AEL/AFL**-knop (de grootte van het scherpstelgebied kan worden gekozen met de achterste instelschijf). In de handmatige scherpstelstand kunt u met deze functie snel scherp stellen op een bepaald onderwerp met behulp van enkelvoudig of continu AF volgens de optie die is gekozen voor **AF/MF INSTELLINGEN > DIRECT AF-INSTELLING** (96).
- Gebruik **TOETS-/SCHIJFINSTELLINGEN > FUNCTIE-INS. (Fn)** voor het wijzigen van de functie van de **AEL/AFL**-knop of om zijn standaardfunctie aan een andere knop toe te wijzen.

- De camera kan de scherpstelafstand in meters of feet aangeven. Gebruik **SCHERMINSTELLINGEN > EENHEDEN AF-SCHAAL** (📖 120) om de gebruikte eenheden te kiezen.
- Als **AAN** is geselecteerd voor **AF/MF INSTELLINGEN > PRE-AF** (📖 94), zal de scherpstelling continu worden aangepast in modi **S** en **C**, zelfs wanneer de ontspanknop niet wordt ingedrukt.

De scherpstelindicator

De scherpstelindicator wordt groen wanneer op het onderwerp is scherpgesteld en knippert wit wanneer de camera niet in staat is om scherp te stellen. Haakjes (“()”) geven aan dat de camera aan het scherpstellen is en worden continu weergegeven in stand **C**. **MF** wordt weergegeven in de handmatige scherpstelstand.

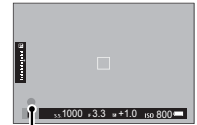

Scherpstelindicator

Scherpstelling controleren

Om in te zoomen op het huidige scherpstelgebied (📖 72) voor precieze scherpstelling, druk op het midden van de achterste instelschijf. Druk op het midden van de achterste instelschijf om inzoomen te annuleren. In de handmatige scherpstelstand, kan het zoomen worden aangepast door aan de instelschijf te draaien wanneer **STANDAARD** of **FOCUS PIEK HIGHLIGHT** wordt geselecteerd voor **AF/MF INSTELLINGEN > HF ASSISTENTIE** (📖 96), terwijl als **AAN** is geselecteerd voor **AF/MF INSTELLINGEN > SCHERPSTELLOEP** (📖 96) zal de camera automatisch inzoomen op het geselecteerde scherpstelgebied wanneer aan de scherpstelring wordt gedraaid. Scherpstelzoom is niet beschikbaar in de scherpstelstand **C** of wanneer **AF/MF INSTELLINGEN > PRE-AF** (📖 94) aan is of een andere optie dan **ENKEL PUNT** is geselecteerd voor **SCHERPSTELLING** (📖 71).



- Gebruik **TOETS-/SCHIJFINSTELLINGEN > FUNCTIE-INS. (Fn)** voor het wijzigen van de functie van het midden van de instelschijf, of om zijn standaardfunctie aan een andere knop toe te wijzen.

■ HF assistentie

De **AF/MF INSTELLINGEN > HF ASSISTENTIE** (🗨️ 96) -optie kan worden gebruikt om de scherpstelling te controleren wanneer foto's worden geframed in de LCD-monitor of de elektronische weergavezoeker in handmatige scherpstelstand.

- 🔍 Het menu **HF ASSISTENTIE** kan worden weergegeven door het midden van de achterste-instelschijf ingedrukt te houden.

De volgende opties zijn beschikbaar:

- **FOCUS PIEK HIGHLIGHT:** Markeert contrastrijke contouren. Draai aan de scherpstelring tot het onderwerp is gemarkeerd.
- **DIGITAAL SPLITSEN BEELD:** Geeft een gespleten afbeelding in het midden van het beeld. Kadreer het onderwerp in het gesplitste beeldveld en draai aan de scherpstelring totdat de drie delen van het gesplitste beeld juist zijn uitgelijnd.

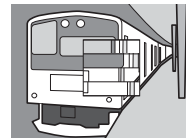

Autofocus opties (Scherpstelling)

Voor het kiezen van de scherpstelling voor scherpstelstanden **S** en **C**, druk op de functietoets (**Fn5**) om de hieronder getoonde opties weer te geven, druk vervolgens op de selectieknop omhoog of omlaag om een optie te markeren en druk op **MENU/OK** om te selecteren.

- **[] ENKEL PUNT:** De camera stelt scherp op het onderwerp in het geselecteerde scherpstelpunt (📖 73). Het aantal scherpstelpunten beschikbaar kan worden geselecteerd met behulp van **[AF/MF] AF/MF INSTELLINGEN > AANTAL FOCUSPUNTEN** (📖 94). Gebruik deze optie om scherp te stellen op een geselecteerd onderwerp.
 - **[Z] ZONE:** De camera stelt scherp op het onderwerp in het geselecteerde scherpstelpunt (📖 74). Scherpstelling zones bevatten ook meerdere scherpstelpunten (7×7, 5×5, of 3×3) om makkelijker scherp te stellen op bewegende onderwerpen.
 - **[G] GROOTHOEK/TRACKING:** In de scherpstelstand **C**, de camera volgt het scherpstellen op het onderwerp in het geselecteerde scherpstelpunt terwijl de ontspanknop half wordt ingedrukt (📖 75). In de scherpstelstand **S**, stelt de camera automatisch scherp op contrastrijke onderwerpen; de gebieden waarop wordt scherpgesteld worden op het display weergegeven. De camera kan mogelijk niet scherpstellen op kleine voorwerpen of snel bewegende onderwerpen.
- ◆ Scherpstellingsopties kunnen ook worden benaderd met behulp van **[AF/MF] AF/MF INSTELLINGEN > SCHERPSTELLING** (📖 94).

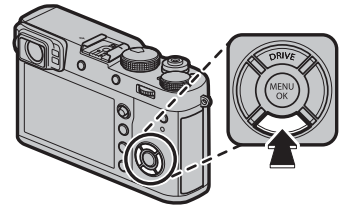

Scherpstelpuntselectie

De scherpstelstok (scherpstelhendel) kan ook worden gebruikt voor het kiezen van het scherpstelpunt voor autofocus. De procedure voor het selecteren van het scherpstelpunt varieert afhankelijk van de optie die is gekozen voor scherpstelling (📖 71).

- ◆ Scherpstelgebiedselectie kan ook worden gebruikt voor het kiezen van het scherpstelpunt voor handmatige focus en focus zoom.

Kantel de scherpstelstok om het gewenste scherpstelframe te positioneren of druk op het midden van de stok om terug te keren naar het middelste scherpstelpunt.

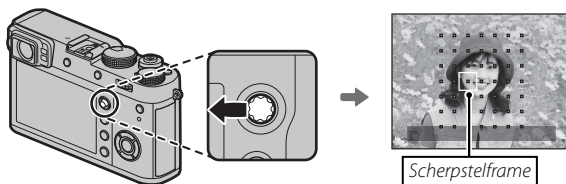

Beschikbare scherpstellingpunten

TTL-contrastdetectie AF biedt meer scherpstelpunten dan intelligente hybride AF, welke fasedetectie combineert met TTL-contrastdetectie AF.

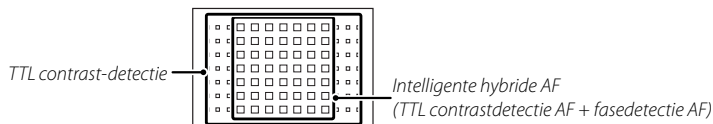

De scherpstellingpunteuweergave

De scherpstelstok (scherpstelhendel) kan worden gebruikt om beschikbare scherpstelpunten te weergeven.

- ◆ Scherpstelgebied selectie kan ook worden benaderd met behulp van **AF/MF INSTELLINGEN > SCHERPSTELGEBIED** (📖 94).

■ Enkel punt AF

Druk op het midden van de scherpstelstok om de scherpstelpunten ("□") en scherpstelframe weer te geven. Gebruik de selectieknop om het gewenste scherpstelframe te positioneren of druk op op het midden van de stok om terug te keren naar het midden.

Om de grootte van het scherpstelframe te kiezen, draai aan de achterste instelschijf. Draai de instelschijf naar links om het beeld tot maximaal 50% te verkleinen, rechts om de foto tot maximaal 150% te vergroten, of druk op de instelschijf om het beeld naar het oorspronkelijke formaat terug te zetten. Druk op **MENU/OK** om de instelling in werking te stellen.

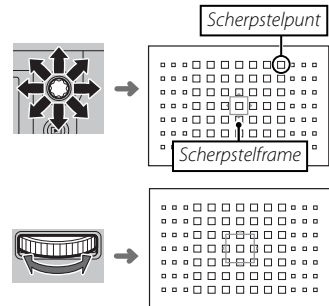

■ Zone AF

Druk op het midden van de scherpstelstok om de scherpstelzone weer te geven. Gebruik de stok om de zone te positioneren of druk op het midden van de stok om de zone terug te keren naar het midden van het scherm.

Om de grootte van het scherpstelframe te kiezen in de zone, draai aan de achterste-instelschijf. Draai de instelschijf naar rechts om door zonegroottes in de volgorde 3×3 , 5×5 , 7×7 , 3×3 ... te bladeren, links om door de zonegroottes in omgekeerde volgorde te bladeren, of druk op het midden van de instelschijf zonegrootte van 3×3 te selecteren. Druk op **MENU/OK** om de instelling in werking te stellen.

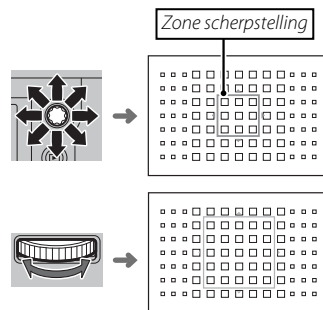

■ Tracking (Alleen Scherpstelstand C)

Druk op het midden van de scherpstelstok om de scherpstelframe weer te geven. Gebruik de stok om het gewenste scherpstelframe te positioneren of druk op het midden van de stok om de frame terug te keren naar het middelste van het scherm. Druk op **MENU/OK** om de instelling in werking te stellen. Scherpstelling aan de camera volgt het onderwerp terwijl de ontspanknop half wordt ingedrukt.

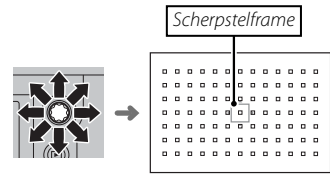

- ① Handmatige scherpstelframeselectie is niet beschikbaar wanneer groothoek/tracking is geselecteerd in de scherpstelstand **S**.

● Burst-modus scherpstelframe selectie

Wanneer een beeldsnelheid van 8 bps is geselecteerd voor drive-modus, zal het aantal scherpstelframes beschikbaar in de scherpstelmodus **C** dalen.

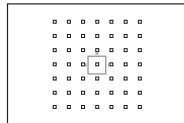

Enkel punt

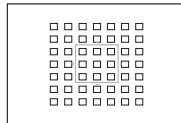

Zone

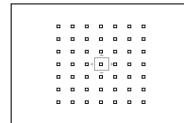

Groothoek/tracking

Lange tijdopnamen (T/B)

Selecteer een sluitertijd van **T** (tijd) of **B** (bulb) voor lange tijdopnamen.

- ◆ Gebruik van een statief wordt aanbevolen om bewegen van de camera tijdens het belichten te voorkomen.
- ◆ Om "ruis" (spikkels) te voorkomen bij lange tijdopnamen, selecteer **AAN** voor **INSTELLINGEN BEELDKWALITEIT > L BEL. RO** (92). Let op dat de tijd die nodig is om de afbeelding vast te leggen na het fotograferen hierdoor langer kan worden.

Tijd (T)

- 1 Draai de instelschijf van de sluitertijd naar **T**.
- 2 Draai aan de achterste commandoschijf om een sluitertijd te kiezen.

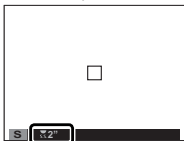

- 3 Druk de ontspanknop volledig in om een foto te maken met de geselecteerde sluitertijd. Een aftellende timer wordt weergegeven terwijl er belicht wordt.



Bulb (B)

- 1 Draai de instelschijf van de sluitertijd naar **B**.
 - 2 Druk de ontspanknop volledig in. De sluitter kan tot 60 minuten lang openblijven zolang de ontspanknop wordt ingedrukt; het scherm toont de tijd die verstreken is sinds de belichting begon.
- ◆ Door diafragma van **A** te selecteren, wordt de sluitertijd ingesteld op 30 sec.



Een afstandsontspanner gebruiken

Een optionele RR-90 afstandsontspanner kan gebruikt worden voor langdurige belichting. Raadpleeg de gebruiksaanwijzing die bij de RR-90 werd geleverd voor meer informatie.

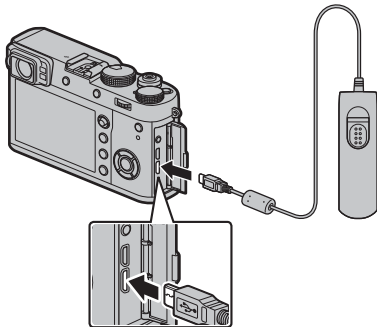

Afstandsontspanners van derden

Daarnaast is het ook mogelijk elektronische afstandsontspanners van derden aan te sluiten via de aansluiting voor de microfoon/afstandsontspanner. Er wordt een bevestigingsvenster weergegeven wanneer een ontspanner van een derde partij verbonden is; druk op **MENU/OK** en selecteer **AFST.B** voor **MIC/AFSTANDS-BED.**

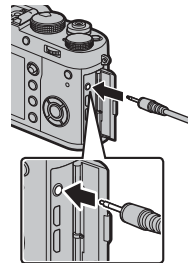

CONTROLEER MIC/AFSTAND-
SLUITER INSTELLING
 SET OVERSLAAN

De zelfontspanner

Gebruik de zelfontspanner voor zelfportretten of om bewegingsonscherpte te voorkomen die wordt veroorzaakt door camerabewegingen.

- 1 Druk op **MENU/OK** in de opnamestand om het opnamemenu weer te geven.

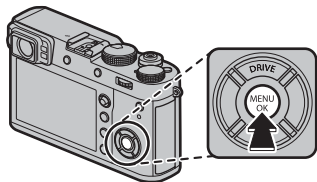

- 2 Selecteer het **OPNAME- INSTELLINGEN** tabblad (89), dan markeer **ZELFONTPANNER** en druk op **MENU/OK**.

- 3 Druk op de selectieknop omhoog of omlaag om de gewenste optie te markeren en druk op **MENU/OK** om te selecteren.

Optie	Beschrijving
2 SEC	De sluitertijd wordt twee seconden na het indrukken van de ontspanknop ontspannen. Gebruik deze stand om bewegingsonscherpte, veroorzaakt door de bewegende camera als gevolg van het indrukken van de ontspanknop te voorkomen.
10 SEC	De sluitertijd wordt tien seconden na het indrukken van de ontspanknop ontspannen. Dit kunt u gebruiken voor foto's waarin u zelf wilt voorkomen.
UIT	De zelfontspanner is uitgeschakeld.

- 4 Druk de ontspanknop half in om scherp te stellen.

- 1 Ga achter de camera staan wanneer u de ontspanknop indrukt. Als u voor de lens staat, heeft dit invloed op de scherpstelling en de belichting.

- 5 Druk de ontspanknop verder in om de timer starten. De aanduiding op het scherm laat het aantal seconden tot het openen van de sluitertijd zien. Om de zelfontspanner te onderbreken voordat de foto is genomen, druk op **DISP/BACK**.

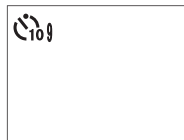

Vlak voordat de foto wordt genomen, begint het zelfontspannerlampje op de voorkant van de camera te knippen. Als de vertraging van twee seconden is geselecteerd, dan knippert het zelfontspannerlampje gedurende deze tijd.

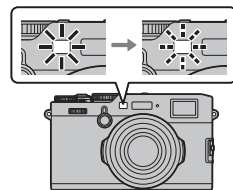

- 2 De zelfontspanner wordt automatisch uitgeschakeld wanneer de camera wordt uitgeschakeld.

Intervalfotografie

Volg de onderstaande stappen om de camera te configureren voor het automatisch foto's maken in een voorinsteld interval.

- 1 Druk op **MENU/OK** in de opnamestand om het opnamemenu weer te geven. Selecteer het **OPNAME-INSTELLINGEN** tabblad (89), dan markeer **INTERVAL-TIMEROPNAME** en druk op **MENU/OK**.

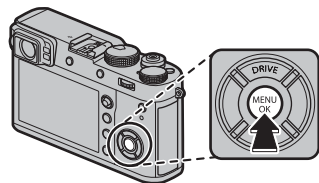

- 2 Gebruik de selectieknop om het interval en het aantal opnamen te kiezen. Druk op **MENU/OK** om door te gaan.



- 3 Gebruik de selectieknop om starttijd te kiezen en druk dan op **MENU/OK**. De opname start automatisch.



- ⓘ Intervalfotografie kan niet worden gebruikt bij een sluitertijd van **B** (lamp) of tijdens meervoudige belichtingsfotografie. In continustand, kan er slechts één foto worden gemaakt wanneer de sluitser wordt ontspannen.
- 🔧 Gebruik van een statief wordt aanbevolen.
- 🔧 Controleer het batterijniveau alvorens te beginnen. Wij raden het gebruik van een optionele AC-9 V AC netstroomadapter en CP-W126 DC koppelstuk aan.
- 🔧 Het display schakelt uit tussen opnamen en licht op enkele seconden voordat de volgende foto wordt gemaakt. Het beeldscherm kan op elk moment worden geactiveerd door de ontspanknop helemaal in te drukken.

Scherpstelling/belichtingsvergrendeling

Voor fotocomposities waarbij het onderwerp zich niet in het midden van het beeld bevindt:

- 1 Scherpstelling:** Positioneer het onderwerp in het midden van het scherpstelframe en druk de ontspanknop half in om de scherpstelling en de belichting te vergrendelen. De scherpstelling en de belichting worden vergrendeld zolang de ontspanknop half ingedrukt blijft (AF/AE-vergrendeling).



- ◆ **AEL/AFL-knop.** De functie uitgevoerd door de **AEL/AFL**-knop kan worden geselecteerd met behulp van de knop **TOETS-/SCHIJFINSTELLINGEN > FUNCTIE-INS. (Fn)** (☞ 47): kies uit de **ENKEL AE-VERG.** (het drukken op de **AEL/AFL** vergrendelt de belichting maar niet de scherpstelling), **ENKEL AF-VERG.** (het indrukken van de **AEL/AFL** vergrendelt de scherpstelling maar niet de belichting), en **AE/AF-VERGRENDEL.** (het indrukken van de **AEL/AFL** vergrendelt zowel de scherpstelling als de belichting).

- 2 Opnieuw samenstellen:** Houd de ontspanknop half ingedrukt of houd de **AEL/AFL**-knop ingedrukt.

- ◆ Scherpstelling en/of belichting blijven vergrendeld zolang de **AEL/AFL**-knop wordt ingedrukt, ongeacht of de ontspanknop half wordt ingedrukt. Als de **AE/AF-VERG AAN/UIT** is geselecteerd voor **TOETS-/SCHIJFINSTELLINGEN > MODUS AE/AF-VERG.** (☞ 122), vergrendelen scherpstelling- en/of belichting wanneer de knop wordt ingedrukt en blijven vergrendeld totdat de knop nogmaals wordt ingedrukt.



- 3 Maak de foto:** Druk de ontspanknop volledig in.



 **Autofocus**

Hoewel de camera is uitgerust met uiterst nauwkeurige automatische scherpstelling, is het mogelijk dat er niet kan worden scherpgesteld op onderstaande onderwerpen.

- Zeer glimmende onderwerpen, zoals spiegels of auto's.
- Onderwerpen die zich achter een raam of andere reflecterende voorwerpen bevinden.
- Donkere onderwerpen en onderwerpen die licht absorberen in plaats van reflecteren, zoals haar of bont.
- Niet tastbare onderwerpen, zoals rook of vuur.
- Onderwerpen die niet contrasteren met de achtergrond.
- Onderwerpen die zich voor of achter een contrastrijk voorwerp bevinden dat eveneens in het scherpstelframe valt (bijvoorbeeld een onderwerp tegen een achtergrond met veel contrasterende elementen).

Fotograferen met de flitser

Gebruik de ingebouwde flitser voor extra verlichting wanneer u 's nachts of binnenshuis bij weinig licht fotografeert.

- 1 Selecteer **FLITSINSTELLINGEN** in het opnamemenu en, na bevestiging dat **AAN** is geselecteerd voor **Ingebouwde Flits**, selecteer **FLASH-FUNCTIE-INSTELLING** om de flitsopties weer te geven.



- 1 Het kiezen van **UIT** voor **Ingebouwde Flits** schakelt de ingebouwde flits uit.

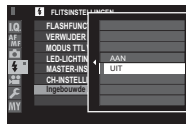

- 2 Markeer items met behulp van de keuzeknop en draai aan de achterste commandoschijf om de gemarkeerde instelling te veranderen.



- 3 Druk op **DISP/BACK** om de veranderingen in werking te stellen.
- 1 De flitser zal niet afgaan bij een aantal instellingen, bijvoorbeeld in panoramamodus of wanneer de elektronische sluitser wordt gebruikt.
- 1 Kies een sluitertijd langer dan $\frac{1}{2000}$ bij gebruik van de flitser in belichtingsmodus **S** (sluitertijdprioriteit AE) of handmatig (**M**).

- De flitser zal niet flitsen als **UIT** is geselecteerd voor **GELUID & FLITSER** in het **GEBRUIKERSINSTELLINGEN**-menu.
- In de TTL-modus kan de flitser meerdere keren afgaan bij iedere opname. Houd de camera stil totdat de opname volledig klaar is.
- Optionele lenskappen worden niet aanbevolen voor gebruik met de ingebouwde flits omdat ze schaduw en vignettering veroorzaken.

Rode-ogenverwijdering

Rode ogen verwijderen is beschikbaar als een andere optie dan **UIT** is geselecteerd voor **FLITSINSTELLINGEN** > **VERWIJDER R. OGEN** en **AF/MF INSTELLINGEN** > **INST. GEZICHTS-/OOGERKEN**. op **AAN** staat. Het verwijderen van rode ogen reduceert "rode ogen" veroorzaakt wanneer licht van de flitser wordt weerkaatst in de pupillen van het onderwerp.

Flitssynchronisatiesnelheid

De flitser synchroniseert met de sluitser op sluitertijden van $\frac{1}{2000}$ sec. of langer.

Optionele flitsers

De camera kan ook worden gebruikt met optionele FUJIFILM-flitsers die op de accessoireschoen worden geplaatst (141). Gebruik geen flitsers van derden die meer dan 300V toepassen op de accessoireschoen van de camera.

FLASHFUNCTIE-INSTELLING



De volgende opties zijn beschikbaar met de ingebouwde flits:



- ① **Flitsbedieningsmodus:** Kies uit de volgende opties.
 - **TTL (TTL):** TTL-modus. Pas de flitscompensatie aan (②) en kies een flitsmodus (③).
 - **M (M):** De flitser flitst bij de geselecteerde output (②), ongeacht de helderheid van het onderwerp of de camera-instellingen. Uitvoer wordt uitgedrukt in fracties van volledige sterkte, van 1/1 tot 1/64. De gewenste resultaten kunnen niet worden bereikt bij lage waarden als zij buiten de grenzen van het flitsbedieningssysteem vallen; maak een testopname en controleer de resultaten.
 - **COMMANDER:** Kies of de flitser wordt gebruikt om de op afstand gesynchroniseerde flitsers te bedienen, bijvoorbeeld als deel van een studioflitsstelsel.
 - **OFF (OFF):** De flitser flitst niet.
- ② **Flitscompensatie/output:** Pas het flitsniveau aan. De beschikbare opties verschillen per geselecteerde flitsbedieningsmodus (①).

- ③ **Flitsmodus (TTL):** Kies een flitsmodus voor TTL-flitsbediening. De beschikbare opties zijn afhankelijk van de opnamestand (P, S, A, of M) die is geselecteerd.
 - **FLASH AUTO:** De flitser flitst alleen indien nodig; het flitsniveau wordt aangepast volgens de helderheid van het onderwerp. Een -pictogram weergegeven als de ontspanknop halverwege wordt ingedrukt toont aan dat de flitser zal flitsen als de foto wordt genomen.
 - **STANDAARD:** De flitser flitst bij elke foto indien mogelijk; het flitsniveau wordt aangepast volgens de helderheid van het onderwerp. De flitser flitst niet als deze niet volledig is opgeladen als de ontspanknop wordt losgelaten.
 - **TRAGE SYNC:** Combineer de flitser met een lange sluitertijd bij het fotograferen van portretonderwerpen tegen een achtergrond met nachtdedor. De flitser flitst niet als deze niet volledig is opgeladen als de ontspanknop wordt losgelaten.
- ④ **Synchroniseren:** Kies of de flitser wordt getimed om direct nadat de sluitertijd opent te flitsen (**FRONT/1E GORDIJN**) of direct voordat deze sluit (**REAR/2E GORDIJN**). **1E GORDIJN** wordt aanbevolen in de meeste omstandigheden.

Foto's maken in RAW-formaat

Om ruwe, onbewerkte gegevens van de camerabeeldsensor op te nemen, selecteer de optie **RAW** voor beeldkwaliteit in het opnamemenu, zoals hieronder beschreven. JPEG-kopieën van RAW-afbeeldingen kunnen worden gemaakt met behulp van  **MENU VOOR HERBEKIJKEN** > **RAW-CONVERSIE**, of u kunt RAW-afbeeldingen bekijken op een computer met behulp van de RAW FILE CONVERTER EX 2.0-toepassing ( 85, 132).

- 1 Druk op **MENU/OK** in de opnamestand om het opnamemenu weer te geven. Selecteer het  **INSTELLINGEN BEELDKWALITEIT** tabblad ( 89), dan markeer **BEELDKWALITEIT** ( 90) en druk op **MENU/OK**.
- 2 Markeer een optie en druk op **MENU/OK**. Selecteer **RAW** om alleen RAW-afbeeldingen vast te leggen of **FINE+RAW** of **NORMAL+RAW** om zowel een JPEG-kopie samen met de RAW-afbeeldingen vast te leggen. **FINE+RAW** gebruikt minder JPEG-compressieverhoudingen voor JPEG-afbeeldingen van hoge kwaliteit, terwijl **NORMAL+RAW** meer JPEG-compressieverhoudingen gebruikt zodat er meer afbeeldingen kunnen worden opgeslagen.

De Functie-knoppen

Om RAW beeldkwaliteit aan of uit te zetten voor een enkele foto, wijs **RAW** toe aan een van de ( 47). Als een JPEG-optie momenteel is geselecteerd voor beeldkwaliteit zal het drukken op de knop tijdelijk de overeenkomstige JPEG+RAW-optie selecteren. Als een JPEG+RAW-optie momenteel is geselecteerd, zal het drukken op de knop tijdelijk de overeenkomstige JPEG-optie selecteren, terwijl als **RAW** is geselecteerd, het drukken op de knop tijdelijk **FINE** selecteert. Het maken van een foto of nogmaals op de knop drukken herstelt de vorige instelling.

JPEG-kopieën van RAW-foto's maken

Bij RAW-foto's worden de camera-instellingen en de gegevens van de beeldsensor apart opgeslagen. Door middel van **MENU VOOR HERBEKIJKEN > RAW-CONVERSIE** (📖 109), kunt u JPEG-kopieën van RAW-foto's maken met andere opties voor de hieronder genoemde instellingen. Het origineel blijft onaangetast, waardoor een RAW-foto op meerdere verschillende manier kan worden verwerkt.

- 1 Druk op **MENU/OK** tijdens het afspeLEN om het afspelmenu weer te geven, druk vervolgens de selectieknop omhoog of omlaag om **MENU VOOR HERBEKIJKEN > RAW-CONVERSIE** (📖 108) te markeren en druk op **MENU/OK** om de instellingen in de rechts aangeduide lijst weer te geven.

◆ Deze opties kunnen tevens worden weergegeven door op de **Q**-knop te drukken tijdens het afspeLEN.

- 2 Druk op de selectieknop omhoog of omlaag om een instelling te markeren en druk op de keuzeknop rechts om te selecteren. Druk op de keuzeknop omhoog of omlaag om de gewenste optie te markeren en druk op **MENU/OK** om te selecteren en terug te keren naar de lijst met instellingen. Herhaal deze stap om andere instellingen aan te passen.



Instelling	Beschrijving
REFLECT OPN. COND.	Een JPEG-kopie maken met de instellingen die op het moment van fotograferen van kracht waren.
PUSH/PULL-VERWERKING	Pas de belichting aan met -1 EV tot $+3$ EV in stappen van $\frac{1}{3}$ EV.
DYNAMISCH BEREIK	Verbeter details in highlights voor een natuurlijk contrast (📖 91).
FILMSIMULATIE	Boost de effecten na van verschillende filmsoorten (📖 65).
KORRELEFFECT	Voeg een filmkorrel effect toe (📖 91).
WITBALANS	Pas de witbalans aan (📖 66).
WB VERSCHUIVING	Fijnafstelling witbalans (📖 66).
HIGHLIGHT TINT	Highlights aanpassen (📖 91).
SCHADUWTINT	Schaduwen aanpassen (📖 91).
KLEUR	De kleurichtheid aanpassen (📖 92).
SHERPTE	Contouren verscherpen of verzachten (📖 92).
RUISONDERDRUKING	Bewerk de kopie om spikkels te verminderen (📖 92).
KLEURR	Kies de kleur die bij de kleurproductie moet worden gebruikt (📖 92).

- 3 Druk op de **Q**-knop om een voorbeeld te bekijken van de JPEG-kopie en druk op **MENU/OK** om te slaan.

Instellingen opslaan

Sla maximaal 7 aangepaste camera-instellingen op voor veelvoorkomende situaties. Opgeslagen instellingen kunnen worden teruggehaald met de optie **INSTELLINGEN BEELDKWALITEIT > KIES INST. OP MAAT** (📖 93).

1 Druk op **MENU/OK** in de opnamestand om het opnamemenu weer te geven. Selecteer het **INSTELLINGEN BEELDKWALITEIT** tabblad (📖 89), dan markeer **BEW/BEW INST. OP M** (📖 93) en druk op **MENU/OK**.



2 Markeer de geheugenbank met de aangepaste instellingen en druk op **MENU/OK** om te selecteren. Pas het volgende desgewenst aan en druk op **DISP/BACK** wanneer de aanpassingen zijn voltooid: **DYNAMISCH BEREIK**, **FILMSIMULATIE**, **KORRELEFFECT**, **WITBALANS**, **HIGHLIGHT TINT**, **SCHADUWTINT**, **KLEUR**, **SHERPTE**, en **RUISONDERDRUKKING**.



◆ Om de instellingen in de geselecteerde geheugenbank te vervangen door de huidige camera-instellingen, selecteer **ACT. INST. OPSL** en druk op **MENU/OK**.

3 Er wordt een bevestigingsvenster weergegeven; markeer **OK** en druk op **MENU/OK**.



Maak boeken van uw favoriete foto's.

Een fotoboek maken

- 1** Selecteer **NIEUW BOEK** voor  **MENU VOOR HERBEKIJKEN > FOTOBOEK HULP** ( 108).
- 2** Blader door de beelden en druk op de selectieknop omhoog om te selecteren of de selectie ongedaan te maken. Druk op de selectieknop omlaag om het huidige beeld op de omslag weer te geven. Druk op **MENU/OK** om af te sluiten wanneer het boek is voltooid.
 - ❖ Noch foto's die kleiner zijn dan **640** noch films kunnen voor fotoboeken worden geselecteerd.
 - ❖ De als eerste geselecteerde foto wordt automatisch de omslagfoto. Druk op de selectieknop omlaag om een andere omslagfoto te selecteren.

- 3** Markeer **FOTOBOEK VOLTOOIEN** en druk op **MENU/OK** (kies **ALLES SELECTEREN** om alle foto's, of alle foto's die aan de opgegeven zoekcriteria voldoen, voor het boek te selecteren). Het nieuwe boek wordt aan de lijst in het menu fotoboek hulp toegevoegd.

- ① Fotoboeken kunnen tot 300 foto's bevatten.
- ① Boeken zonder foto's worden automatisch verwijderd.

Fotoboeken bekijken

Markeer een boek in het menu Fotoboek hulp en druk op **MENU/OK** om het boek weer te geven en druk vervolgens op de selectieknop links of rechts om door de foto's te bladeren.

Fotoboeken bewerken of verwijderen

Geef het fotoboek weer en druk op **MENU/OK**. De volgende opties worden weergegeven; selecteer de gewenste optie en volg de aanwijzingen op het scherm.

- **BEWERKEN:** Bewerk het fotoboek zoals beschreven in "Een fotoboek maken" (📖 87).
- **WISSEN:** Wis het fotoboek.

Fotoboeken

Fotoboeken kunnen worden gekopieerd naar een computer met behulp van MyFinePix Studio-software (📖 132).

De menu's gebruiken: Opnamestand

Het opnamemenu kan worden gebruikt om de instellingen aan te passen aan een grote selectie opnameomstandigheden. Vaak gebruikte opties kunnen worden opgeslagen op een gepersonaliseerde custom-menu ("MIJN MENU").

Met behulp van het opnamemenu

- 1 Druk op **MENU/OK** in de opnamestand om het menu weer te geven.

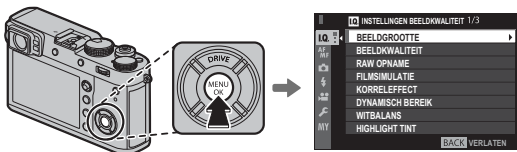

- 2 Druk op de selectieknop links op het tabblad om het huidige menu te markeren.



Tab

- 3 Druk op de selectieknop omlaag om het tabblad (LO, AF, Mf, , , of MY) met de gewenste optie te markeren.



- 4 Druk op de selectieknop rechts om de cursor in het menu te plaatsen.
- 5 Druk op de selectieknop omhoog of omlaag om het gewenste item te markeren.
- 6 Druk op de selectieknop rechts om opties voor het gemarkeerde item weer te geven.
- 7 Druk op de selectieknop omhoog of omlaag om de gewenste optie markeren.
- 8 Druk op **MENU/OK** om de gemarkeerde optie te selecteren.
- 9 Druk **DISP/BACK** opnieuw op om terug te keren naar de opnameweergave.



- Gebruik de voorste instelschijf om menutabbladen te selecteren of door menu's te bladeren en de achterste instelschijf om menu-items te markeren.

INSTELLINGEN BEELDKWALITEIT

Om opname-instellingen aan te passen die invloed hebben op beeldkwaliteit, druk op **MENU/OK** op het opnamescherm en selecteer het **IN (INSTELLINGEN BEELDKWALITEIT)** tabblad (89).

**BEELDGROOTTE**

Selecteer het formaat en de beeldverhouding van de te maken foto's.

Beeldverhouding

Foto's met een beeldverhouding van 3:2 hebben dezelfde afmetingen als een beeld van een kleinbeeldfilm (35 mm), terwijl een beeldverhouding van 16:9 geschikt is voor weergave op High Definition (HD) apparaten. Foto's met een beeldverhouding van 1:1 zijn vierkant.

Optie	Voor afdrukken tot
L 3:2	6000 × 4000
L 16:9	6000 × 3376
L 1:1	4000 × 4000
M 3:2	4240 × 2832
M 16:9	4240 × 2384
M 1:1	2832 × 2832

Optie	Voor afdrukken tot
S 3:2	3008 × 2000
S 16:9	3008 × 1688
S 1:1	2000 × 2000

BEELDGROOTTE wordt niet hersteld als de camera wordt uitgeschakeld of wanneer een andere opnamestand wordt geselecteerd.

BEELDKWALITEIT

Selecteer een bestandsformaat en compressieverhouding. Selecteer **FINE** of **NORMAL** om JPEG-foto's op de nemen, **RAW** om RAW-foto's op te nemen, of **FINE+RAW** of **NORMAL+RAW** om zowel JPEG- als RAW-foto's te maken. **FINE** en **FINE+RAW** gebruiken minder JPEG-compressie voor JPEG-afbeeldingen van hoge kwaliteit, terwijl **NORMAL** en **NORMAL+RAW** meer JPEG-compressie gebruiken zodat er meer afbeeldingen kunnen worden opgeslagen.

RAW OPNAME

Kiezen of u RAW-beelden comprimeert.

Optie	Beschrijving
GEDECOMPRIMEERD	RAW-beelden worden niet gecomprimeerd.
VERLIESVRIJ GECOMPRIM.	RAW-beelden worden gecomprimeerd met een omkeerbaar algoritme dat de bestandsgrootte vermindert zonder verlies van beeldgegevens. De beelden kunnen worden bekeken in RAW FILE CONVERTER EX 2.0 of andere software die "lossless" RAW-compressie ondersteunt (132).

FILMSIMULATIE

Boots de effecten na van verschillende filmsoorten (🗨️ 65).

KORRELEFFECT

Voeg een filmkorrel effect toe.

Opties: STERK/ZWAK/UIT

DYNAMISCH BEREIK

Regel het contrast. Kies een lagere waarde om het contrast te verhogen als u binnenshuis of onder een bewolkte hemel fotografeert. Een hogere waarde vermindert het verlies aan detail in hoge lichten en diepe schaduwen als u contrastrijke onderwerpen fotografeert. Hogere waarden zijn aanbevolen voor onderwerpen waarin zowel zonlicht als diepe schaduwen voorkomen, voor onderwerpen met hoge contrasten zoals op water reflecterend zonlicht, helder verlichte herfstbladeren, portretfoto's met een blauwe lucht als achtergrond en witte voorwerpen of mensen in witte kleren. Let er echter op dat spikkels kunnen verschijnen op foto's die met hogere waarden zijn gemaakt.

- ◆ Als **AUTO** is geselecteerd, kiest de camera automatisch **#100 100%** of **#200 200%**, afhankelijk van het beeld en de opnameomstandigheden. De sluitertijd en het diafragma getal worden weergegeven wanneer de ontspanknop half wordt ingedrukt.
- ◆ **#200 200%** is beschikbaar bij gevoeligheden van ISO 400 en hoger, **#400 400%** bij gevoeligheden van ISO 800 en hoger.

WITBALANS

Stel de kleuren in die passen bij de lichtbron (🗨️ 66).

HIGHLIGHT TINT

Het uiterlijk van de hoge lichten aanpassen.

Opties: +4/+3/+2/+1/0/-1/-2

SCHADUWTINT

Het uiterlijk van de schaduwen aanpassen.

Opties: +4/+3/+2/+1/0/-1/-2

KLEUR

Kleurdichtheid aanpassen.

Opties: +4/+3/+2/+1/0/-1/-2/-3/-4

SHERPTE

Contouren verscherpen of verzachten.

Opties: +4/+3/+2/+1/0/-1/-2/-3/-4

RUISONDERDRUKKING

Verminder de ruis in foto's die bij hoge gevoeligheden zijn genomen.

Opties: +4/+3/+2/+1/0/-1/-2/-3/-4

L BEL. RO

Selecteer **AAN** om spikkels in lange tijdopnamen te verminderen (📖 76).

Opties: AAN/UIT

KLEURR

Kies het kleurengamma dat beschikbaar is voor kleurreproductie.

Optie	Beschrijving
sRGB	Aanbevolen voor de meeste situaties.
Adobe RGB	Voor commercieel drukwerk.

PIXELMAPPING

Gebruik deze optie als u lichtpuntjes in uw foto's merkt.

1 Druk op **MENU/OK** op het opnamescherm en selecteer het **☰ INSTELLINGEN BEELDKWALITEIT** tabblad (☰ 89).

2 Markeer **PIXELMAPPING** en druk op **MENU/OK** om pixel mapping uit te voeren.

ⓘ De resultaten zijn niet gegarandeerd.

ⓘ Zorg ervoor dat de batterij volledig is opgeladen voordat u met pixelmapping begint.

ⓘ Pixel mapping is niet beschikbaar wanneer de temperatuur van de camera verhoogd is.

ⓘ Verwerking kan enkele seconden duren.

KIES INST. OP MAAT

Opgeslagen instellingen laden met **BEW/BEW INST. OP M**.

Opties: AANGEPAST 1/AANGEPAST 2/AANGEPAST 3/AANGEPAST 4/AANGEPAST 5/AANGEPAST 6/AANGEPAST 7

BEW/BEW INST. OP M

Instellingen opslaan (☰ 86).

AF/MF **AF/MF INSTELLINGEN**

Om de scherpstelinstellingen aan te passen, drukt u op **MENU/OK** op het opnamescherm en selecteert u het **AF/MF (AF/MF INSTELLINGEN)** tabblad (89). De beschikbare opties verschillen per geselecteerde opnamestand.

**SCHERPSTELGEBIED**

Kies het scherpstelgebied (73). Scherpstelgebiedselectie kan ook worden gebruikt voor het kiezen van het scherpstelpunt voor handmatige focus en focus zoom.

SCHERPSTELLING

Kies de scherpstelling voor de scherpstelstanden **S** en **C** (71).

AF-PUNTDISPLAY (grid icon)

Kies of afzonderlijke scherpstelpunten worden afgebeeld wanneer **ZONE** of **GROOTHOEK/TRACKING** is geselecteerd voor **SCHERPSTELLING**.

Opties: **AAN/UIT**

AANTAL FOCUSPUNTEN

Kies het aantal scherpstelpunten dat beschikbaar is voor de selectie van het scherpstelpunt in de stand handmatige scherpstelling of wanneer **ENKEL PUNT** is geselecteerd voor **SCHERPSTELLING**.

Optie	Beschrijving
91 PUNTEN (7 × 13)	Kies uit 91 aandachtspunten opgesteld in een 7- bij 13-punts raster.
325 PUNTEN (13 × 25)	Kies uit 325 aandachtspunten opgesteld in een 13- bij 25-punts raster.

PRE-AF

Als **AAN** is geselecteerd, dan zal de camera de scherpstelling blijven aanpassen, zelfs wanneer de sluiterknop niet half wordt ingedrukt voor een betere sluitreactie. Merk op dat dit het leegmaken van de batterij versnelt.

Opties: **AAN/UIT**

AF ILLUMINATOR AF-HULPLICHT

Als deze instelling **AAN** staat, gaat de AF-hulpverlichting branden om het automatische scherpstellen te ondersteunen.

- ① Het kan voorkomen dat de camera niet in staat is om scherp te stellen terwijl het AF-hulplicht wordt gebruikt. Als de camera niet in staat is om scherp te stellen in de macrostand, vergroot dan de afstand tot het onderwerp en probeer het opnieuw.
- ① Schijn met het AF-hulplicht niet recht in de ogen van het onderwerp.

Opties: AAN/UIT

INST. GEZICHTS-/OOGHERKEN.

Intelligente gezichtsdetectie stelt in de gehele foto de scherpstelling en belichting in voor gezichten van mensen, waarbij wordt voorkomen dat de camera niet de achtergrond scherpstelt in groepsportretten. Kies voor foto's die portretonderwerpen benadrukken. Gezichten kunnen met de camera in verticale of horizontale richting worden gedetecteerd; als er een gezicht is gedetecteerd, wordt dit aangeduid door een groene rand. Als er zich meerdere gezichten in de foto bevinden, zal de camera het gezicht dat zich het dichtst bij het midden bevindt selecteren; andere gezichten worden met witte randen aangeduid. U kunt ook kiezen of de camera de ogen detecteert en scherpstelt wanneer de Intelligente gezichtsdetectie aan staat. Kies uit de volgende opties:



Optie	Beschrijving
GEZICHT AAN/OOG UIT	Uitsluitend intelligente gezichtsdetectie.
GEZICHT AAN/OOG AUTO	De camera kiest automatisch welke oog zich op te richten wanneer een gezicht wordt gedetecteerd.
GEZ. AAN/PRIOR. R.OOG	De camera richt zich op het rechter oog van personen gedetecteerd met behulp van intelligente gezichtsdetectie.
GEZ. AAN/PRIOR. L.OOG	De camera richt zich op het linker oog van personen gedetecteerd met behulp van intelligente gezichtsdetectie.
GEZICHT UIT/OOG UIT	Intelligente gezichtsdetectie en oog prioriteit uit.

- ◆ Als de camera niet in staat is om de ogen van het onderwerp te detecteren doordat deze verborgen zijn door haar, een bril, of andere objecten, dan zal de camera scherpstellen op de gezichten.
- ① In sommige standen is het mogelijk dat de camera de belichting voor de gehele foto in plaats van het portretonderwerp instelt.
- ① Als het onderwerp beweegt terwijl de ontspanknop wordt ingedrukt, dan bevindt het gezicht zich mogelijk niet in het gebied met de groene rand bij het maken van de foto.

AF+MF

Als **AAN** is geselecteerd in scherpstelmodus **S**, kan de scherpstelling handmatig worden aangepast door aan de scherpstelring te draaien terwijl de scherpstelling is vergrendeld. Zowel standaardopties als opties voor MF assistentie bij scherpstelpeken worden ondersteund.

AF + MF Focus Zoom

Wanneer **AAN** is geselecteerd voor  **AF/MF INSTELLINGEN** > **SCHERPSTELLOEP** en **ENKEL PUNT** geselecteerd is voor **SCHERPSTELLING**, kan zoom worden gebruikt om in te zoomen op het geselecteerde scherpstelgebied. De zoomfactor (2,5x of 6x) kan worden geselecteerd met de achterste commandoschijf.

Opties: AAN/UIT

HF ASSISTENTIE

Kies hoe scherpstelling wordt weergegeven in de handmatige scherpstelstand ( 70).

Optie	Beschrijving
STANDAARD	Scherpstelling wordt op normale wijze weergegeven (scherpstelpeik en digitaal gesplitst beeld zijn niet beschikbaar).
DIGITAAL SPLITSN BEELD	Een zwart-wit (MONOCHROME) of kleur (KLEUR) gespleten beeldweergave.
FOCUS PIEK HIGHLIGHT	De camera versterkt contrastrijke contouren. Kies een kleur en een peikniveau.

SCHERPSTELLOEP

Als **AAN** is geselecteerd, zal de camera automatisch inzoomen op het beeld door de lens wanneer de scherpstelring naar de handmatige scherpstelstand wordt gedraaid ( 69).

Opties: AAN/UIT

INT. SPOT AE&SCHERPSTLGBD

Selecteer **AAN** om het huidige scherpstelkade te meten wanneer **ENKEL PUNT** is geselecteerd voor **SCHERPSTELLING** ( 71) en **SPOT** is geselecteerd voor **LICHTMEETSISTEEM** ( 64).

Opties: AAN/UIT

DIRECT AF-INSTELLING

Kies hoe de camera scherpstelt wanneer de **AEL/AFL**-knop is ingedrukt in de handmatige scherpstelstand ( 68).

Optie	Beschrijving
AF-S	De camera stelt scherp op het moment dat u de knop indrukt (enkelvoudige AF).
AF-C	De camera stelt continu scherp terwijl de knop ingedrukt wordt gehouden (continu AF).

SCHERPTEDIEPTESCHAAL

Kies **BASIS FILMFORMAAT** om u te helpen praktische evaluaties van de diepte van het veld van de foto's die worden gezien als prenten en dergelijke te maken, **PIXEL BASIS** om u te helpen scherptediepte te beoordelen van foto's die op hoge resoluties zullen worden bekeken op computers of andere elektronische beeldschermen.

ONTGREND/FOCUS PRIORITEIT

Kies hoe de camera het scherpstelt in de scherpstelstand **AF-S** of **AF-C**.

Optie	Beschrijving
ONTGRENDELEN	Sluittijd krijgt voorrang boven de scherpstelling. U kunt foto's nemen wanneer de camera niet is scherpgesteld.
FOCUS	Scherpstelling krijgt voorrang boven de sluitertijd. U kunt alleen foto's nemen wanneer de camera is scherpgesteld.

GECORRIGEERD AF-KADER

Als **AAN** wordt geselecteerd, dan wordt een scherpstelframe voor scherpstelafstanden van ongeveer 50 cm toegevoegd aan de weergave in de optische zoeker. Het scherpstelframe voor de huidige scherpstelafstand wordt in groen weergegeven wanneer de ontspanknop half wordt ingedrukt.

	AAN	UIT
Helder beeld	<p>Scherpstelframe voor scherpstelafstand op oneindig</p>  <p>Actieve scherpstelveld (weergegeven in groen wanneer de sluiterknop half wordt ingedrukt)</p> <p>Scherpstelframe voor scherpstelafstand van ongeveer 50 cm</p>	 <p>Actieve scherpstelveld (weergegeven in groen wanneer de sluiterknop half wordt ingedrukt)</p>

OPNAME-INSTELLINGEN

Om de opnamefunctie opties aan te passen, drukt u op **MENU/OK** op het opname scherm en selecteert u het **OPNAME-INSTELLINGEN** tabblad (89). De beschikbare opties verschillen per geselecteerde opnamestand.



ZELFONTSPANNER

Foto's maken met de zelfontspanner (88).

INTERVAL-TIMEROPNAME

Pas de instelling voor fotografische intervalopnamen (89) aan.

FILMSIMULATIE BKT

Kies filmsoorten voor bracketing van filmsimulatie (57, 65).

LICHTMEETSISTEEM

Kies hoe de camera de belichting meet. (64).

SLUITERTYPE

Kies de sluitertype. Kies de elektronische sluitser om het sluitergeluid uit te schakelen.

Optie	Beschrijving
MS MECHANISCHE SLUITER	Maak foto's met de mechanische sluitser.
ES ELEKTRONISCHE SLUITER	Maak foto's met de elektronische sluitser.
MS MECHANISCH + ES ELEKTRONISCH	De camera kiest het sluitertype overeenkomstig de opnameomstandigheden.

- ❖ Als een andere optie dan **MS MECHANISCHE SLUITER** is geselecteerd, kunnen sluitersnelheden korter dan $\frac{1}{4000}$ s worden gekozen door de schijf voor sluitersnelheden te draaien naar **4000** en dan te draaien aan de achterste commandoschijf.
- ❖ Wanneer de elektronische sluitser wordt gebruikt, wordt de flitser uitgeschakeld, de sluitertijd en gevoeligheid worden beperkt tot waarden van respectievelijk $\frac{1}{32000}$ – 30 sec en ISO 12800 – 200 respectievelijk, en heeft ruisonderdrukking voor lange tijdopnamen geen invloed. In seriestand zijn scherpstelling en belichting vast ingesteld op de waarden voor de eerste opname in elke serie.
- ① Vertekening is mogelijk zichtbaar in opnamen van bewegende onderwerpen gemaakt met de elektronische sluitser, terwijl banden en waas kunnen optreden in opnamen gemaakt onder tl-verlichting of andere flikkerende of onregelmatige verlichting. Respecteer, bij het maken van foto's met gedempte sluitser, de beeldrechten van uw onderwerp en recht op privacy.

ISO AUTOM.INSTELLING.

Kies de basisgevoeligheid, maximale gevoeligheid en minimale sluitertijd voor automatische ISO-gevoeligheid, welke is geactiveerd door het kiezen van **AUTO** voor **TOETS-/SCHIJFINSTELLINGEN > ISO-SCHIJF INSTELLING(A)**. Instellingen voor **AUTO1**, **AUTO2**, en **AUTO3** kunnen afzonderlijk worden aangepast.

	Standaard		
	AUTO1	AUTO2	AUTO3
BASISINTEL. GEVOELIGHEID		200	
MAX. GEVOELIGHEID	800	1600	3200
MIN. SLUITERSNELH		$\frac{1}{60}$	

De camera kiest automatisch een gevoeligheid tussen de standaard- en maximumwaarden. Gevoeligheid is alleen hoger dan de standaardwaarde als de vereiste sluitertijd voor optimale belichting langer is dan de waarde geselecteerd voor **MIN. SLUITERSNELH**.

- Als de waarde geselecteerd voor **BASISINTEL. GEVOELIGHEID** hoger is dan de waarde geselecteerd voor **MAX. GEVOELIGHEID**, **BASISINTEL. GEVOELIGHEID** wordt ingesteld op de waarde geselecteerd voor **MAX. GEVOELIGHEID**.
- De camera selecteert mogelijk sluitertijden die langer zijn dan **MIN. SLUITERSNELH** als foto's nog steeds onderbelicht zijn bij een waarde geselecteerd voor **MAX. GEVOELIGHEID**.

CONVERSIELENS

Pas instellingen voor optionele conversieobjectieven aan.

Optie	Beschrijving
GROOTHOEK	Kies bij het gebruik van een optische WCL-X100 conversielens.
TELE	Kies bij het gebruik van een optische TCL-X100 conversielens.
UIT	Kies wanneer geen conversielens wordt bevestigd.

DIGITALE TELE-CONV.

Maak foto's op verschillende brandpuntsafstanden door gebruik te maken van de digitale teleconverter (54).

ND-FILT

Het selecteren van **AAN** schakelt het ingebouwde Neutral Density (ND)-filter in, zodat de belichting met een equivalent van 3 EV wordt verminderd. Zo kunnen langere sluitertijden of grotere diafragma's worden gebruikt voor helder verlichte onderwerpen, waardoor het mogelijk is om beweging onscherp te maken of achtergronddetails te verzachten zonder risico op overbelichting.

Opties: AAN/UIT

DRAADLS COMMUNICT

Aansluiten op tablet of smartphone via een draadloos netwerk (📶 131).

🔍 Voor meer informatie, ga naar <http://fujifilm-dsc.com/wifi/>.

F FLITSINSTELLINGEN

Om flitsgerelateerde instellingen aan te passen, drukt u op **MENU/OK** op het opnamescherm en selecteert u het **F** (**FLITSINSTELLINGEN**) tabblad (89). De beschikbare opties verschillen per geselecteerde opnamestand.



FLASHFUNCTIE-INSTELLING

Kies een flitsbedieningsmodus, flitsmodus of sync-modus of pas het flitsniveau aan.

- ◆ De beschikbare opties variëren volgens de flitser. Zie "Het gebruik van flitsers met schoenbevestiging" (144) voor meer informatie.

VERWIJDER R. OGEN

Verwijder rode-ogen-effecten veroorzaakt door de flitser.

Optie	Beschrijving
FLASH+VERWIJDEREN	Een voorflits die rode ogen vermindert wordt gecombineerd met digitale verwijdering van rode ogen.
FLASH	Alleen rode ogen verminderen door middel van flits.
VERWIJDEREN	Alleen digitaal rode ogen verwijderen.
UIT	Rode ogen verminderen door middel van flits en digitaal rode ogen verwijderen uitgeschakeld.

- ◆ Flitser voor rode-ogenreductie kan worden gebruikt in de TTL-flitserregelingstanden. Digitale verwijdering van rode ogen wordt alleen uitgevoerd wanneer een gezicht wordt gedetecteerd en is niet beschikbaar voor RAW-beelden.

MODUS TTL VERGRENDELEN

In plaats van het aanpassen van het flitsniveau per foto kan TTL-flitsbediening worden vergrendeld voor consistente resultaten binnen een reeks foto's.

Optie	Beschrijving
VERGR. MET L. FLASH	De flitssterkte wordt vergrendeld op de gemeten waarde voor de meest recente foto. Een foutmelding wordt weergegeven wanneer er geen eerder gemeten waarden bestaan.
VERGR. MET MEETFLASH	De camera geeft een reeks voorflitsen en de flitssterkte wordt vergrendeld op de gemeten waarde.

- ◆ Om gebruik te maken van TTL-vergrendeling, wijst u **TTL-VERGRENDELING** toe aan een cameraknop en gebruikt u vervolgens deze knop om TTL-vergrendeling in of uit te schakelen.
- ◆ Flitscompensatie kan worden aangepast terwijl TTL-vergrendeling is ingeschakeld.

LED-LICHTINSTELLING

Kies of u het LED-videolicht van de flitser (indien beschikbaar) wenst te gebruiken als een catchlight of AF-hulplicht bij het nemen van foto's.

Optie	Functie van LED-videolicht in statische fotografie.
CATCHLIGHT	Catchlight
AF ASSIST	AF-hulpverlichting
AF ASSIST+CATCHLIGHT	AF-hulplichtverlichting en catchlight
UIT	Geen

- ◆ Deze optie is ook toegankelijk via het menu voor flitsinstellingen.

MASTER-INSTELLING

Kies een flitsgroep (A, B of C) voor de flitser bevestigd aan de cameraflitschoen wanneer deze functioneert als een hoofdflitser die flitseenheden op afstand bediend via FUJIFILM draadloze optische flitsbediening of kies **OFF** om de uitvoer van de hoofdflitser te beperken tot een niveau dat geen invloed heeft op de uiteindelijke foto.

- ◆ Deze optie is ook toegankelijk via het menu voor flitsinstellingen.

Opties: Gr A/Gr B/Gr C/OFF

CH-INSTELLING

Kies het kanaal dat wordt gebruikt voor de communicatie tussen de hoofdflitser en flitseenheden op afstand bij het gebruik van FUJIFILM optische draadloze flitsbediening. Afzonderlijke kanalen kunnen worden gebruikt voor verschillende flitsystemen of om interferentie te voorkomen als meerdere systemen dicht bij elkaar werken.

Opties: CH1/CH2/CH3/CH4

Ingebouwde Flits

Kies uit **AAN** (ingebouwde flits ingeschakeld) en **UIT** (ingebouwde flits uitgeschakeld). Kies **UIT** om de ingebouwde flits uit te schakelen wanneer er gebruik wordt gemaakt van een optionele flitser met schoenbevestiging of flitseenheden die met de camera worden verbonden voor middel van een synchronisatiekabel.













FILMINSTELLINGEN

Om de filmpopnamefunctie opties aan te passen, drukt u op **MENU/OK** op het opname scherm en selecteert het  (**FILMINSTELLINGEN**) tabblad ( 89). De beschikbare opties verschillen per geselecteerde opnamestand.



FILMMODUS

Selecteer een beeldformaat en -snelheid voor filmopname.

-  **1080/59.94 P**: 1920 × 1080 (59,94 fps)
-  **1080/50 P**: 1920 × 1080 (50 fps)
-  **1080/29.97 P**: 1920 × 1080 (29,97 fps)
-  **1080/25 P**: 1920 × 1080 (25 fps)
-  **1080/24 P**: 1920 × 1080 (24 fps)
-  **1080/23.98 P**: 1920 × 1080 (23,98 fps)
-  **720/59.94 P**: 1280 × 720 (59,94 fps)
-  **720/50 P**: 1280 × 720 (50 fps)
-  **720/29.97 P**: 1280 × 720 (29,97 fps)
-  **720/25 P**: 1280 × 720 (25 fps)
-  **720/24 P**: 1280 × 720 (24 fps)
-  **720/23.98 P**: 1280 × 720 (23,98 fps)

FILMSCHERPSTELLING

Kies hoe de camera het scherpstelpunt voor filmopname selecteert.

Optie	Beschrijving
AF (MULTI)	Automatische selectie van scherpstelpunten.
AF-VELD KEUZE	De camera stelt scherp op het onderwerp in het geselecteerde scherpstelgebied.

HDMI-UITGANG INFODISPLAY

Als **AAN** is geselecteerd, zullen HDMI-apparaten waarop de camera is aangesloten de informatie in het camerascherm ook weergeven.

Opties: AAN/UIT

MIC-NIVEAU-INSTEL

Pas het opnameniveau van de microfoon aan.

Opties: 1—4

MIC/AFSTANDBED.

Geef aan of het apparaat dat is aangesloten op de microfoon/afstandsontspanner-aansluiting een microfoon is of een afstandsontspanner (☰ 41, 77).

Opties:  MIC /  AFST.B

MY MIJN MENU

Om een gepersonaliseerde menu met veelgebruikte opties weer te geven, drukt u op **MENU/OK** op het opnamescherm en selecteert het **MY (MIJN MENU)** tabblad (89).

- Om "mijn menu" te bewerken, selecteert **GEbruikersinstellingen > MIJN MENU-Instellingen** (127).
- Het **MY** tabblad is alleen beschikbaar als opties zijn toegekend aan **MIJN MENU**.



De menu's gebruiken: Weergavestand

Het weergavemenu wordt gebruikt om de weergave aan te passen.

Met behulp van het weergavemenu

- 1 Druk op **MENU/OK** in de weergavestand om de menu's weer te geven.

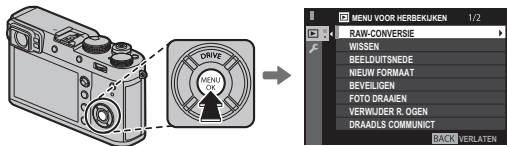

- 2 Druk op de selectieknop omhoog of omlaag om het gewenste item te markeren.



- 3 Druk op de selectieknop rechts om opties voor het gemarkeerde item weer te geven.



- 4 Druk op de selectieknop omhoog of omlaag om de gewenste optie markeren.



- 5 Druk op **MENU/OK** om de gemarkeerde optie te selecteren.





- 6 Druk **DISP/BACK** opnieuw in om terug te keren naar het weergavescherm.



- Gebruik de voorste instelschijf om menutabbladen te selecteren of door menu's te bladeren en de achterste instelschijf om menu-items te markeren.

MENU VOOR HERBEKIJKEN

Om de weergavefunctie-opties aan te passen, drukt u op **MENU/OK** op het weergavescherm en selecteert u het  (**MENU VOOR HERBEKIJKEN**) tabblad ( 108).



RAW-CONVERSIE



JPEG-kopieën van RAW-foto's maken ( 85).

WISSEN

Foto's wissen ( 39).

BEELDUITSNEDE

Een beelduitsnede van de huidige foto maken.

- 1 Geef de gewenste foto weer.
 - 2 Selecteer  **BEELDUITSNEDE** in het weergavemenu.
 - 3 Gebruik de achterste instelschijf om in- en uit te zoomen en druk op de keuzeknop omhoog, omlaag, links of rechts om de foto te verschuiven totdat het gewenste gedeelte wordt weergegeven.
 - 4 Druk op **MENU/OK** om een bevestigingsvenster weer te geven.
 - 5 Druk opnieuw op **MENU/OK** om de beelduitsnede op te slaan in een afzonderlijk bestand.
- ◆ Grotere beelduitsnedes produceren grotere kopieën; alle kopieën hebben een beeldverhouding van 3:2. Als het formaat van de uiteindelijke kopie  640, **OK** zal zijn, zal het in geel worden weergegeven.

NIEUW FORMAAT

Een kleine kopie van de huidige foto maken.

- 1 Geef de gewenste foto weer.
 - 2 Selecteer  **NIEUW FORMAAT** in het weergavemenu.
 - 3 Markeer een formaat en druk op **MENU/OK** om een bevestigingsvenster weer te geven.
 - 4 Druk opnieuw op **MENU/OK** om de beelduitsnede in nieuw formaat in een afzonderlijk bestand op te slaan.
- ◆ De beschikbare formaten variëren afhankelijk van het formaat van het origineel.

BEVEILIGEN

Beveilig foto's tegen per ongeluk wissen. Markeer een van de volgende opties en druk op **MENU/OK**.

- **FOTO:** Beveilig geselecteerde foto's. Druk op de selectieknop links of rechts om foto's te bekijken en druk op **MENU/OK** om foto's te selecteren of de selectie ongedaan te maken. Druk op **DISP/BACK** wanneer de bewerking is voltooid.
- **BEVEILIG ALLES:** Beveilig alle foto's.
- **ALLES RESETTEN:** Verwijder de beveiliging van alle foto's.

① Beveiligde foto's worden gewist wanneer de geheugenkaart wordt geformatteerd (🗨 114).

FOTO DRAAIEN

Foto's draaien.

- 1 Geef de gewenste foto weer.
 - 2 Selecteer  **FOTO DRAAIEN** in het weergavemenu.
 - 3 Druk op de selectieknop omlaag om de foto 90° met de klok mee te draaien; omhoog om de foto 90° tegen de klok in te draaien.
 - 4 Druk op **MENU/OK**. Nu wordt de foto automatisch weergegeven in de geselecteerde richting, telkens wanneer deze op de camera wordt weergegeven.
- ◆ Beveiligde foto's kunnen niet worden gedraaid. Verwijder de beveiliging voordat u foto's draait.
- ◆ De camera is mogelijk niet in staat om foto's te draaien die met andere camera's zijn gemaakt. Foto's die zijn gedraaid op de camera zullen niet zijn gedraaid als ze bekeken worden op een computer of op andere camera's.
- ◆ Foto's vastgelegd met  **SCHERMINSTELLINGEN > AUTO ROT. WEERG.** worden automatisch weergegeven in de juiste stand bij het afspelen (🗨 120).

VERWIJDER R. OGEN

Verwijder rode ogen uit portretten. De foto wordt door de camera geanalyseerd, als er rode ogen worden waargenomen, ondergaat de foto een speciaal proces en wordt er een kopie aangemaakt waarop rode-ogenverwijdering is toegepast.

1 Geef de gewenste foto weer.

2 Selecteer  **VERWIJDER R. OGEN** in het weergavemenu.

3 Druk op **MENU/OK**.

- ❖ Rode ogen worden niet verwijderd wanneer de camera geen gezicht kan detecteren of wanneer het gezicht en profiel werd gefotografeerd. De resultaten kunnen verschillen afhankelijk van het onderwerp. Rode ogen kunnen niet worden verwijderd van foto's waarop rode-ogenverwijdering al eerder is toegepast noch van foto's die met andere camera's zijn gemaakt.
- ❖ De hoeveelheid tijd die nodig is om een foto te verwerken, hangt af van het aantal gedetecteerde gezichten.
- ❖ Kopieën die werden gemaakt met **VERWIJDER R. OGEN** worden tijdens het afspelen voorzien van een -pictogram.
- ❖ Rode-ogen-verwijdering kan niet worden uitgevoerd op RAW-afbeeldingen.

DRAADLS COMMUNICT

Aansluiten op tablet of smartphone via een draadloos netwerk (📖 131).

- ❖ Voor meer informatie, ga naar <http://fujifilm-dsc.com/wifi/>.

DIAVOORSTELLING

Bekijk foto's in een automatische diavoorstelling. Druk op **MENU/OK** om te starten. U kunt op ieder moment tijdens de voorstelling op **DISP/BACK** drukken om een helpscherm weer te geven. De diavoorstelling kan op elk gewenst moment worden beëindigd door op **MENU/OK** te drukken.

- ❖ De camera wordt tijdens diavoorstellingen niet automatisch uitgeschakeld.

FOTOBOEK HULP

Maak boeken van uw favoriete foto's (📖 87).

PC AUTO. OPSLAAN

Upload foto's naar een computer via een draadloos netwerk (📖 131).

- ❖ Voor meer informatie, ga naar <http://fujifilm-dsc.com/wifi/>.

OPDRACHT (DPOF)

Selecteer foto's om af te drukken (☰ 135).

AFDRUK. instax PRINTER

Druk foto's af op optionele FUJIFILM instax SHARE printers (☰ 138).

BEELDVERHOUDING

Kies hoe High Definition (HD) apparaten foto's weergeven met een beeldverhouding van 3:2 (deze optie is alleen beschikbaar wanneer er een HDMI-kabel is aangesloten). Selecteer 16:9 om de afbeelding schermvullend weer te geven, waarbij de boven- en onderzijde zijn bijgesneden, 3:2 om het gehele beeld weer te geven met zwarte randen aan elke zijde.

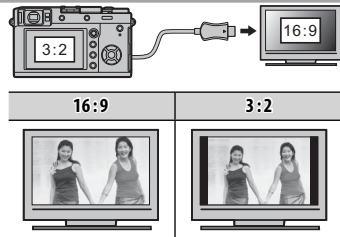

Het instellingenmenu

Basisinstellingen van de camera bekijken en aanpassen.

Het instellingenmenu gebruiken

- 1 Druk op **MENU/OK** in de opnamestand om het menu weer te geven.

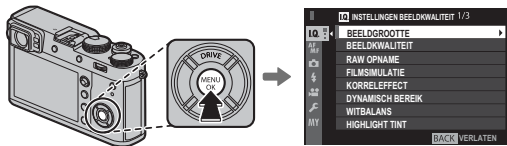

- 2 Druk op de selectieknop links op het tabblad om het huidige menu te markeren.



- 3 Druk de keuzeknop omlaag om het **INSTALLATIE** tabblad te markeren.
- 4 Druk op de selectieknop rechts om instelmenu categorieën te weergeven.
- 5 Druk de keuzeknop naar boven of beneden om het gewenste categorie-item te markeren.



- 6 Druk op de selectieknop rechts om de opties voor de gemarkeerde categorie te weergeven.



- 7 Druk op de selectieknop omhoog of omlaag om het gewenste item te markeren.



- 8 Druk op de selectieknop rechts om opties voor het gemarkeerde item weer te geven.



- 9 Druk op de selectieknop omhoog of omlaag om de gewenste optie markeren.



- 10 Druk op **MENU/OK** om de gemarkeerde optie te selecteren.



- 11 Druk **DISP/BACK** opnieuw op om terug te keren naar de opnameweergave.



- Gebruik de voorste instelschijf om menutabbladen te selecteren of door menu's te bladeren en de achterste instelschijf om menu-items te markeren.

INSTALLATIE Menu opties

Voor toegang tot basis camera-instellingen, drukt u op, **MENU/OK** op het weergavescherm en selecteer het  (**INSTALLATIE**) tabblad ( 113).



GEBRUIKERSINSTELLINGEN

FORMATTEREN

Om een geheugenkaart te formatteren:

- 1 Markeer  **GEBRUIKERSINSTELLINGEN** > **FORMATTEREN** in het setupmenu en druk op **MENU/OK**.
 - 2 Er wordt een bevestigingsvenster weergegeven. Om de geheugenkaart te formatteren, markeer **OK** en druk op **MENU/OK**. Om af te sluiten zonder de geheugenkaart te formatteren, selecteer **ANNULEREN** of druk op **DISP/BACK**.
- ① Alle gegevens —inclusief beveiligde foto's— die in het interne geheugen of op de geheugenkaart staan, worden permanent gewist. Vergeet niet belangrijke foto's eerst naar een computer of ander opslagapparaat te kopiëren.
 - ① Open het batterijencompartiment niet tijdens het formatteren.
 - ❖ De menu-indeling kan worden weergegeven door op het midden van de achterste instelschijf te drukken terwijl u de knop  ingedrukt houdt.



DATUM/TIJD

Stel de cameraklok in ( 25, 26).

TIJDVERSCHIL

Zet de camera meteen van uw eigen tijdzone over op de plaatselijke tijd van uw bestemming gedurende het reizen. Voer het verschil tussen de plaatselijke tijd en de tijd van uw eigen tijdzone in:

1 Markeer **←** **LOKAAL** en druk op **MENU/OK**.

2 Gebruik de selectieknop om het tijdsverschil tussen de plaatselijke tijd en de tijd van uw eigen tijdzone in te stellen. Druk op **MENU/OK** als de instellingen zijn voltooid.

Om de klok van de camera op lokale tijd in te stellen, markeer **←** **LOKAAL** en druk op **MENU/OK**. Selecteer **🏠** **THUIS** om de klok van de camera in te stellen op de tijd van uw eigen tijdzone. Als **←** **LOKAAL** is geselecteerd, wordt **←** drie seconden weergegeven zodra de camera wordt ingeschakeld.

言語/LANG:

Kies een taal.

MIJN MENU-INSTELLINGEN

Bewerk "mijn menu" (🗨️ 127).

SLUITER TELLER

Bekijk het gemiddelde aantal keren dat de sluitser werd ontspannen. Andere bewerkingen kunnen de teller verhogen, bijvoorbeeld de camera uitschakelen, de zoekerweergaveselectie veranderen of de weergavestand kiezen.

GELUID & FLITS

Selecteer **UIT** om de luidspreker, flitser en AF-hulpverlichting uit te schakelen in situaties waarin de geluiden en de lampen van de camera als storend zouden kunnen worden ervaren. **🔊** verschijnt in het display wanneer **UIT** is geselecteerd.

Opties: **AAN/UIT**

RESET

Zet de opname-opties of de opties van het instellingenmenu terug naar de standaardwaarden.

- 1 Markeer de gewenste optie en druk op **MENU/OK**.

Optie	Beschrijving
OPNAMEMENU RESET	Zet alle opnamemenu-instellingen, behalve de aangepaste witbalans en aangepaste instellingen gecreëerd met gebruik van BEW/BEW INST. OP M , terug naar de standaardwaarden.
SET-UP RESET	Zet alle instellingen in het instellingenmenu, behalve DATUM/TIJD, TIJDVERSCHIL en VERBINDINGSINSTELLINGEN , terug naar de standaardwaarden.

- 2 Er wordt een bevestigingsvenster weergegeven; markeer **OK** en druk op **MENU/OK**.

GELUIDSINSTELLINGEN

AF PIEPVOLUME

Kies het volume van de pieptoon die klinkt wanneer de camera scherpstelt. Het geluidssignaal kan worden gedempt door **UIT** te selecteren.

Opties:   /   /   **UIT**

ZELFONTSPANNER PIEPVOLUME

Kies het volume van de pieptoon die klinkt terwijl de zelfontspanner is ingeschakeld ( 78). Het geluidssignaal kan worden gedempt door **UIT** te selecteren.

Opties:   /   /   **UIT**

BEDIENING VOL.

Pas het volume aan van de geluiden die worden geproduceerd wanneer de camerabesturingen worden bediend. Kies  **UIT** (gedempt) om de bedieningsgeluiden uit te schakelen.

Opties:   /   /   **UIT**



SLUITER VOLUME

Pas het volume aan van de geluiden die worden geproduceerd wanneer de sluitser wordt ontspannen. Kies  **UIT** (gedempt) om het sluitergeluid uit te schakelen.

Opties:   /   /   **UIT**

SLUITER GELUID

Kies het geluid dat de sluitser maakt.

Opties:  1 /  2 /  3

AFSPEEL VOLUME

Pas het volume voor het afspelen van een film aan.

Opties: 10—1/UIT

■ SCHERMINSTELLINGEN

EVF-HELDERHEID

Pas de helderheid van het scherm aan in de elektronische zoeker. Selecteer **HANDMATIG** om te kiezen uit 11 opties van +5 (helder) tot -5 (donker), of selecteer **AUTO** voor automatische aanpassing van de helderheid.

Opties: HANDMATIG/AUTO

EVF-KLEUR

Pas de kleurtoon van het scherm aan in de elektronische zoeker.

Opties: +5/+4/+3/+2/+1/0/-1/-2/-3/-4/-5

LCD-HELDERHEID

Pas de monitorhelderheid aan.

Opties: +5/+4/+3/+2/+1/0/-1/-2/-3/-4/-5

LCD-KLEUR

Pas de monitorkleur aan.

Opties: +5/+4/+3/+2/+1/0/-1/-2/-3/-4/-5

WEERGAVE

Kies hoe lang foto's moeten worden weergegeven nadat ze zijn gemaakt. De kleuren kunnen enigszins afwijken van de uiteindelijke foto en er kan "beeldruis" (spikkels) optreden bij hoge gevoeligheden.

Optie	Beschrijving
CONTINU	Foto's worden weergegeven totdat de MENU/OK -knop wordt ingedrukt of de ontspanknop half wordt ingedrukt. Druk op het midden van de instelschijf om in te zoomen op het actieve scherpstelpunt; druk opnieuw om zoom te annuleren.
1.5 SEC	Foto's worden gedurende 1,5 seconden (1.5 SEC) of 0,5 seconde (0.5 SEC) weergegeven of totdat de ontspanknop half wordt ingedrukt.
0.5 SEC	
UIT	Foto's worden na het fotograferen niet weergegeven.

EVF AUTO.ROTATIE.DISPLAYS

Kies of de indicatoren in de zoeker roteren op basis van de stand van de camera (☰ 29). Ongeacht de geselecteerde optie, roteren de indicators in de monitor niet.

Opties: AAN/UIT

PRVW BELICH/WITBALANS HANDM. MODUS

Selecteer **PRVW BELICHTING/WB** om belichting en witbalans voorvertoning in de handmatige belichtingsregeling (☰ 53), in te schakelen, of kies **PRVW WB** om alleen de witbalans te zien. Selecteer **UIT** bij gebruik van de flitser of in andere situaties waarin de belichting mogelijk kan veranderen wanneer de foto wordt gemaakt.

VOORBEELD BEELDEFFECT

Kies **AAN** om een voorbeeld van de filmsimulatie-effecten, witbalans en andere instellingen in de monitor te zien, kies **UIT** om schaduw en bij laag contrast, scènes met achtergrondverlichting en andere moeilijk zichtbare onderwerpen zichtbaarder te maken.



- Als **UIT** is geselecteerd, zullen de effecten van camera-instellingen niet zichtbaar zijn in de monitor en zullen kleuren en tinten verschillen van kleuren en tinten in de uiteindelijke foto. De weergave wordt echter aangepast om de effecten van geavanceerde filters en monochroom- en sepia-instellingen te tonen.

Opties: AAN/UIT

COMP.RICHTL.

Kies het type raster dat in de Opnamestand beschikbaar is.

- Inkaderingsbegeleiders worden niet getoond bij standaardinstellingen maar kunnen worden weergegeven met behulp van **☑ SCHERMINSTELLINGEN > DISP. INST. OP MAAT** (☰ 31).

☰ RAST 9	☰ RASTER 24	HD HD-KADEREN
		
<p>Voor compositie met de "regels van derden".</p>	<p>Een raster van vier op zes.</p>	<p>Kadreeer HD-foto's in de beelduitsnede aangegeven door de lijnen aan de boven- en onderkant van het scherm.</p>

AUTO ROT. WEERG.

Selecteer **AAN** om "staande" (portret) foto's tijdens de weergave automatisch te draaien.

Opties: AAN/UIT

EENHEDEN AF-SCHAAL

Kies de eenheden die bij de indicator voor de scherpstelafstand moeten worden gebruikt (📖 69).

Opties: METERS/FEET

DISP. INST. OP MAAT

Kies items voor standaard weergave (📖 31).

■ TOETS-/SCHIJFINSTELLINGEN

INSTELLINGEN FOCUSHENDEL

Kies de functies uitgevoerd door de scherpstellingstok (scherpstellinghendel).

Optie	Beschrijving
VERGRENDING (UIT)	De scherpstellingstok kan niet worden gebruikt tijdens het fotograferen.
DRUK  OM TE ONTGR.	Druk op de stok om het scherpstellingpuntscherm te bekijken en kantel de stok om een scherpstelpunt te selecteren.
AAN	Kantel de stok om het scherpstellingpuntscherm te bekijken en selecteer een scherpstelpunt.

BEWERK/SLA OP SNELMENU

Kies de weergegeven opties in het snelmenu ( 45).

FUNCTIE-INS. (Fn)

Kies de functies die de **AEL/AFL**- en functietoetsen en het midden van de achterste instelschijf moeten hebben ( 46).

ISO SCHIJFINSTELLINGEN (H)

Kies de ISO-gevoeligheid toegewezen aan de **H**-positie op de gevoeligheidsschijf.

Opties: 25600/51200

ISO-SCHIJF INSTELLING(A)

Kies hoe de gevoeligheid wordt aangepast wanneer de sluitersnelheid-/gevoeligheidsschijf wordt gedraaid naar **A**.

Optie	Beschrijving
AUTO	De gevoeligheid wordt automatisch aangepast aan de helderheid van het onderwerp.
OPDRACHT	De gevoeligheid wordt handmatig ingesteld door het draaien van de voorste instelschijf.

SCHERPSTELRING

Kies de richting waarin de scherpstelring moet worden gedraaid om de scherpstelafstand te vergroten.

Opties: ↻ **NAAR RECHTS** (met de klok mee)/↻ **NAAR LINKS** (tegen de klok in)

REGELRING-INSTEL.

De functies die zijn toegewezen aan de regelring, instellen.

Opties: BASISINTEL./WITBALANS/FILMSIMULATIE/DIGITALE TELE-CONV.

MODUS AE/AF-VERG.

Als **AE/AF-VERG B INDR** is geselecteerd, blijft belichting en/of scherpstelling vergrendeld zolang de knop **AEL/AFL** wordt ingedrukt (80). Als **AE/AF-VERG AAN/UIT** is geselecteerd, blijft de belichting en/of scherpstelling vergrendeld wanneer de knop **AEL/AFL** wordt ingedrukt en ze blijven vergrendeld tot de knop nog een keer wordt ingedrukt.

ENERGIEBEHEER

UITSCHAKELEN

Hiermee selecteert u hoe lang het duurt totdat de camera automatisch wordt uitgeschakeld wanneer de camera niet wordt bediend. Kortere tijden verhogen de levensduur van de batterij; als **UIT** is geselecteerd, moet de camera handmatig uitgezet worden.

Opties: 5 MIN/2 MIN/1 MIN/30 SEC/15 SEC/UIT

ENERGIE BEHEER

Pas de instellingen voor stroombeheer aan.

Optie	AF prestaties (snelheid)	LCD/EVF beeldkwaliteit	Batterij duurzaamheid
HOGE PRESTATIE	Snel	Erg hoog	Laag
STANDAARD	Snel	Hoog	Normaal
ECONOMISCH	Normaal	Hoog	Hoog

- Wanneer **ECONOMISCH** is geselecteerd, zal de beeldsnelheid dalen wanneer er geen handelingen worden uitgevoerd. Het bedienen van camerabesturing herstelt de beeldsnelheid naar normaal.

■ INSTELLINGEN OPSLAAN

NUMMERING

Nieuwe foto's worden opgeslagen in beeldbestanden waarvan de bestandsnamen beginnen met een viercijferig bestandsnummer dat wordt toegewezen door telkens met één aan het laatst gebruikte bestandsnummer toe te voegen. Tijdens het weergeven wordt het bestandsnummer weergegeven, zoals rechts aangeduid. **NUMMERING** regelt of de bestandsnummering wordt teruggezet op 0001 wanneer een nieuwe geheugenkaart is geplaatst of de huidige geheugenkaart is geformatteerd.

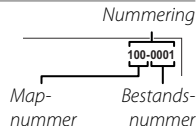

Optie	Beschrijving
CONTINU	De nummering gaat verder vanaf het laatst gebruikte bestandsnummer of het eerst beschikbare bestandsnummer, om het even welke dan ook het hoogst is. Selecteer deze optie om het aantal bestanden met dezelfde bestandsnamen te verminderen.
RESET	De nummering wordt teruggezet op 0001 als een nieuwe geheugenkaart is geplaatst of het geheugen is geformatteerd.

- ❖ Wanneer de nummering de waarde 999-9999 bereikt, wordt de ontspanknop geblokkeerd (🗨️ 158).
- ❖ Het selecteren van  **GEbruikersinstellingen** > **RESET** (🗨️ 116) stelt **NUMMERING** in op **CONTINU** zonder de bestandsnummering opnieuw in te stellen.
- ❖ De nummering van foto's die met andere camera's zijn genomen, kan verschillen.

BEWAAR ORIGINEEL

Selecteer **AAN** om onbewerkte kopieën op te slaan van foto's die met  **FLITSinstellingen** > **VERWIJDER R. OGEN** (🗨️ 102) zijn gemaakt.

Opties: AAN/UIT

BEWERK BSTNDSNAAM

Wijzig de bestandsnaam prefix. sRGB beelden met een vierletter prefix (standaard "DSCF"), Adobe RGB beelden een drieletter prefix ("DSF") voorafgegaan door een underscore.

COPYRIGHT INFO

Copyrightinformatie, in de vorm van Exif-tags, kan worden toegevoegd aan nieuwe foto's terwijl ze worden gemaakt. Veranderingen aan copyrightinformatie zijn alleen zichtbaar in afbeeldingen die zijn gemaakt nadat deze veranderingen zijn gedaan.



Optie	Beschrijving
COPYRIGHT INFO WEERG	Bekijk de huidige informatie over auteursrechten.
AUTEURSINFO INVOEREN	Voer de naam van de maker in.
COPYRIGHT INFO INVOEREN	Voer de naam van de copyrighthouder in.
COPYRIGHT INFO VERWIJDEREN	Verwijder de huidige informatie over auteursrechten. Deze wijziging geldt alleen voor opnamen die zijn gemaakt nadat deze optie is gekozen; copyright informatie opgenomen met bestaande beelden wordt niet beïnvloed.

■ VERBINDINGSINSTELLINGEN

Voor meer informatie over draadloze verbindingen, bezoek <http://fujifilm-dsc.com/wifi/>

DRAADLOOS INSTEL.

Pas de instellingen aan voor verbinding met draadloze netwerken.

Optie	Beschrijving
ALGEMENE INSTELLINGN	Kies een naam (NAAM) om de camera te identificeren in het draadloze netwerk (de camera is standaard voorzien van een unieke naam) of selecteer DRAADLOOS INSTELLING. RESET om de standaardinstellingen te herstellen.
VERKLEIN(SP) 	Kies AAN (de standaardinstelling, aanbevolen voor de meeste omstandigheden) om grotere afbeeldingen aan te passen tot  voor het uploaden naar smartphones, UIT voor het opladen van afbeeldingen in hun originele grootte. Een nieuw formaat geven is alleen van toepassing op de kopie geüpload naar de smartphone; het origineel is niet beïnvloed.
PC AUTO.OPSLAAN INST	Kies WISSEN REG.BEST.PC om geselecteerde bestemmingen te verwijderen, DET. VORIGE VERB. om computers te bekijken waarmee de camera onlangs verbinding heeft gehad.

PC AUTO. OPSLAAN

Kies een uploadbestemming. Kies **EENVOUDIGE SETUP** om verbinding te maken met behulp van WPS, **HANDMATIGE SETUP** om de netwerkinstellingen handmatig te configureren.

GEOTAGGING SET-UP

Bekijk locatiegegevens gedownload via een smartphone en kies of de gegevens met uw foto's op te slaan.

Optie	Beschrijving
GEOTAGGING	Kies of locatiegegevens gedownload via een smartphone worden ingesloten in de foto's als ze worden gemaakt.
LOCATIE-INFO	Geeft de laatst gedownloade locatiegegevens van een smartphone.

VERB.INST. instax PRNTR

Pas de instellingen aan voor aansluiting op optionele FUJIFILM instax SHARE printers ( 137).

“Mijn menu”

Het selecteren van het **MY (MIJN MENU)** tabblad toont een gepersonaliseerd aangepast menu van veelgebruikte opties (📖 107).

Bewerk “Mijn menu”

1 In het instellingmenu

GEbruikersinstellingen tabblad, markeer **MIJN MENU-INSTELLINGEN** en druk op **MENU/OK** de volgende opties (📖 113) te weer-
geven.



2 Druk op de selectieknop omhoog of omlaag om **ITEMS TOEVOEGEN** te markeren en druk op **MENU/OK**. Opties die kunnen worden toegevoegd aan “mijn menu” zijn gemarkeerd in blauw.

👉 Huidige opties in “mijn menu” worden aangeduid met vinkjes.



3 Markeer een item en druk op **MENU/OK** om deze toe te voegen aan “mijn menu”.

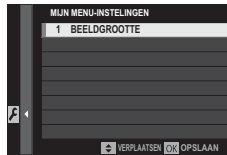

4 Druk op **MENU/OK** om terug te keren naar het beeldscherm bewerken.

5 Herhaal stappen 3 en 4 totdat alle gewenste items zijn toegevoegd.

👉 “Mijn menu” kan maximaal 16 artikelen bevatten.

Bewerk “Mijn menu”

Om bij te bestellen of items te verwijderen, selecteer **ITEMS RANGSCHIKKEN** of **ITEMS VERWIJDEREN** in stap 1.

Fabrieksinstellingen

De standaard fabrieksinstellingen voor de opties in het opname- en instellingenmenu worden hieronder vermeld. Deze instellingen kunnen worden hersteld met behulp van **GEbruikersinstellingen > RESET** (📖 116).

■ Opnamemenu

Menu	Standaard
📷 INSTELLINGEN BEELDKWALITEIT	
BEELDGROOTTE	📺 3:2
BEELDKWALITEIT	FINE
RAW OPNAME	GEDECOMPRIMEERD
FILMSIMULATIE	PROVIA/STANDAARD
KORRELEFFECT	UIT
DYNAMISCH BEREIK	100%
WITBALANS	AUTO
HIGHLIGHT TINT	0
SCHADUWTINT	0
KLEUR	0
SCHERPTE	0
RUISONDERDRUKING	0
L BEL. RO	AAN
KLEURR	sRGB
KIES INST. OP MAAT	AANGEPAST 1

Menu	Standaard
📷 AF/MF INSTELLINGEN	
SCHERPSTELLING	ENKEL PUNT
AF-PUNTDISPLAY	AAN
AANTAL FOCUSPUNTEN	91 PUNTEN (7 × 13)
PRE-AF	UIT
AF-HULPLICHT	AAN
INST. GEZICHTS-/OOGHERKEN.	GEZICHT UIT/OOG UIT
AF+MF	UIT
HF ASSISTENTIE	STANDAARD
SCHERPSTELLOEP	UIT
INT. SPOT AE&SCHRPSTLGBD	AAN
DIRECT AF-INSTELLING	AF-S
ONTGRENDFOCUS PRIORITEIT • AF-S PRIORITEIT.SELECT. • AF-C PRIORITEIT.SELECT.	ONTGRENDF ONTGRENDF
GECORRIGEERD AF-KADER	UIT

Menu	Standaard
OPNAME-INSTELLINGEN	
ZELFONTSPANNER	UIT
FILMSIMULATIE BKT	
• FILM 1	PROVIA/STANDAARD
• FILM 2	Velvia/LEVENDIG
• FILM 3	ASTIA/LAAG
LICHTMEETSISTEEM	MULTI
SLUITERTYPE	MECHANISCHE SLUITER
ISO AUTOM.INSTELLING.	AUTO3
CONVERSELENS	UIT
DIGITALE TELE-CONV.	UIT
ND-FILT	UIT
FLITSINSTELLINGEN	
VERWIJDER R. OGEN	UIT
MODUS TTL VERGRENDELEN	VERGR. MET L. FLASH
Ingebouwde Flits	AAN
FILMINSTELLINGEN	
FILMMODUS	1080/59.94P
FILMSCHERPSTELLING	AF(MULTI)
HDMI-UITGANG INFODISPLAY	UIT
MIC-NIVEAU-INSTEL	3
MIC/AFSTANDBED.	MIC

Instellingenmenu

Menu	Standaard
GEbruikersinstellingen	
TIJDVERSCHIL	THUIS
GELUID & FLITS	AAN
GELUIDSINSTELLINGEN	
AF PIEPVOLUME	1
ZELFONTSPANNER PIEPVOLUME	1
BEDIENING VOL.	UIT
SLUITER VOLUME	1
SLUITER GELUID	GELUID 1
AFSPEEL VOLUME	7

Menu	Standaard
SCHEMINSTELLINGEN	
EVF-HELDERHEID	AUTO
EVF KLEUR	0
LCD-HELDERHEID	0
LCD KLEUR	0
WEERGAVE	UIT
EVF AUTO.ROTATIE.DISPLAYS	AAN
PRVW BELICH/WITBALANS HANDM. MODUS	PRVW BELICHTING/WB
VOORBEELD BEELDEFFECT	AAN
COMP.RICHTL.	RAST 9
AUTO ROT. WEERG.	UIT
EENHEDEN AF-SCHAAL	METERS
DISP. INST. OP MAAT	Zie pagina 31.
TOETS-/SCHIJFINSTELLINGEN	
INSTELLINGEN FOCUSHENDEL	AAN
BEWERK/SLA OP SNELMENU	Zie pagina 43.
FUNCTIE-INS. (Fn)	Zie pagina 46.
ISO SCHIJFINSTELLINGEN (H)	25600
ISO-SCHIJF INSTELLING(A)	AUTO
SCHERPSTELRING	↻ NAAR RECHTS
REGELRING-INSTEL.	BASISINSTEL.
MODUS AE/AF-VERG.	AE/AF-VERG B INDR

Menu	Standaard
ENERGIEBEHEER	
UITSCHAKELEN	2 MIN
ENERGIE BEHEER	STANDAARD
INSTELLINGEN OPSLAAN	
NUMMERING	CONTINU
BEWAAR ORIGINEEL	UIT
VERBINDINGSINSTELLINGEN	
DRAADLOOS INSTEL. • VERKLEIN(SP) 	AAN
PC AUTO.OPSLAAN INST	EENVOUDIGE SETUP
GEOTAGGING SET-UP • GEOTAGGING • LOCATIE-INFO	AAN AAN

Aansluitingen

Draadloze overdracht (FUJIFILM Camera Remote/FUJIFILM PC AutoSave)

Verkrijg toegang tot draadloze netwerken en maak verbinding met computers, smartphones of tablets. Voor downloads en andere informatie, ga naar <http://fujifilm-dsc.com/wifi/>.



fujifilm Wi-Fi app



Draadloze verbindingen: Smartphones

Installeer de "FUJIFILM Camera Remote"-app op uw smartphone om door de afbeeldingen op de camera te bladeren, geselecteerde afbeeldingen te downloaden of locatiegegevens naar de camera te kopiëren. Om verbinding te maken met de smartphone, zet de camera in weergavestand en druk op de functietoets **(Fn1)**.

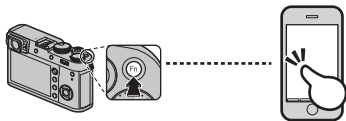

- U kunt ook een verbinding maken met behulp van **OPNAME-INSTELLINGEN** / **MENU VOOR HERBEKIJKEN** > **DRAADLS COMMUNICAT** (101, 111).

Draadloze verbindingen: Computers

Zodra u de "FUJIFILM PC AutoSave"-applicatie heeft geïnstalleerd en uw computer heeft geconfigureerd als een bestemming voor de beelden gekopieerd vanaf de camera, kunt u foto's uploaden vanaf de camera met behulp van de **MENU VOOR HERBEKIJKEN** > **PC AUTO. OPSLAAN** (111) of door de **(Fn1)**-knop ingedrukt te houden in de weergavestand.

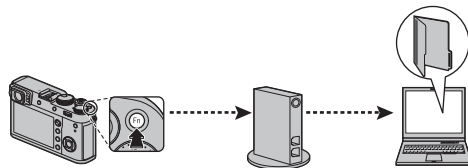

Foto's op een computer bekijken (MyFinePix Studio/RAW FILE CONVERTER EX 2.0)

Lees dit deel voor informatie over foto's kopiëren naar een computer.

Windows

MyFinePix Studio (alleen Windows) kan worden gebruikt om foto's naar een computer te kopiëren, waar ze kunnen worden opgeslagen, bekeken, geordend en afgedrukt. MyFinePix Studio is beschikbaar als download via de volgende website:

<http://fujifilm-dsc.com/mfs/>



Wanneer het downloaden is voltooid, dubbelklikt u op het gedownloade bestand ("MFPS_Setup.EXE"). en volg de instructies op het scherm om de installatie te voltooien.

Mac OS X/macOS

Foto's kunnen worden gekopieerd op uw computer met behulp van Image Capture (die samen met de computer wordt geleverd) of andere software.

RAW-bestanden bekijken

Gebruik RAW FILE CONVERTER EX 2.0 om RAW-bestanden op uw computer te bekijken, te downloaden via:

<http://fujifilm-dsc.com/rfc/>



De camera aansluiten

- 1 Zoek een geheugenkaart met foto's die u naar de computer wilt kopiëren en plaats de kaart in de camera.
 - ⌚ Spanningsverlies tijdens het kopiëren kan gegevensverlies of beschadiging van de geheugenkaart tot gevolg hebben. Plaats een nieuwe of volledig opgeladen batterij in de camera voordat u deze aansluit.
- 2 Schakel de camera uit en sluit de meegeleverde USB-kabel aan zoals de afbeelding laat zien, er op lettend dat de stekers volledig in de aansluitingen steken. Sluit de camera rechtstreeks aan op de computer; maak geen gebruik van een USB-hub of toetsenbord.
 - ⌚ De camera gebruikt een Micro-B USB 2.0 aansluiting.
- 3 De camera gereedmaken.
- 4 Kopieer foto's naar de computer met behulp van MyFinePix Studio of applicaties beschikbaar voor uw besturingssysteem.

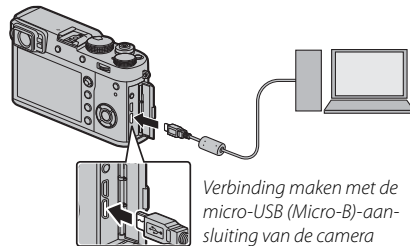

Voor meer informatie over het gebruik van de software start u de applicatie en selecteert u de gepaste optie in het **Help** menu.

- ❗ Als er een geheugenkaart wordt geplaatst waarop een groot aantal foto's staat, kan het enkele momenten duren voordat de software start en bent u mogelijk niet in staat de foto's te importeren of op te slaan. Gebruik een geheugenkaartlezer om de foto's over te zetten.
- ❗ Zorg ervoor dat de computer niet een bericht weergeeft dat het kopiëren in uitvoering is en dat de indicatorlamp uit is, voordat u de camera uitschakelt of de USB-kabel loskoppelt (als het aantal te kopiëren foto's erg groot is, kan de indicatorlamp blijven branden, nadat het bericht uit het computerscherm is verdwenen). Het niet in acht nemen van deze voorzorgsmaatregel kan gegevensverlies of beschadiging van de geheugenkaart tot gevolg hebben.
- ❗ Koppel de camera af voordat u een geheugenkaart plaatst of verwijdert.
- ❗ Het kan in sommige gevallen gebeuren dat het niet mogelijk is om toegang te verkrijgen tot foto's die opgeslagen zijn op een networkserver door de software op dezelfde manier te gebruiken als men doet bij een particuliere computer.
- ❗ Wanneer u gebruik maakt van diensten die een internetverbinding vereisen, draagt de gebruiker alle van toepassing zijnde kosten belast door de telefoonmaatschappij of internetprovider.

De camera afkoppelen

Nadat u nagegaan heeft dat de indicatorlamp uitgeschakeld is, schakelt u de camera uit en ontkoppelt u de USB-kabel.

Een DPOF-printopdracht aanmaken

Het  **MENU VOOR HERBEKIJKEN > OPDRACHT (DPOF)** (📖 112) optie kan worden gebruikt om een digitale “printopdracht” voor DPOF-compatibele printers.

DPOF

DPOF (Digital Print Order Format) is een norm waarmee foto's kunnen worden afgedrukt op basis van “printopdrachten” die op een geheugenkaart zijn opgeslagen. De printopdracht bevat informatie over welke foto's en in welke aantallen de foto's moeten worden afgedrukt.



■ MET DATUM /ZONDER DATUM

Om de DPOF-printopdracht aan te passen, selecteer  **MENU VOOR HERBEKIJKEN > OPDRACHT (DPOF)** (📖 108) en druk de selectieknop omhoog of omlaag om **MET DATUM ** of **ZONDER DATUM** te markeren.



MET DATUM : Druk de opnamedatum af op de foto.

ZONDER DATUM: Druk foto's af zonder opnamedatum.

Druk op **MENU/OK** en volg de onderstaande stappen.

- 1 Druk op de selectieknop links of rechts om een foto weer te geven die u aan de printopdracht wilt toevoegen of uit de printopdracht wilt verwijderen.
- 2 Druk op de selectieknop omhoog of omlaag om het aantal afdrucken te kiezen (maximaal 99). Druk, om een foto uit de printopdracht te verwijderen, op de selectieknop omlaag tot het aantal afdrucken 0 bedraagt.

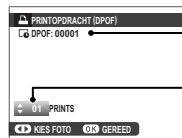

Totaal aantal afdrucken

Aantal kopieën

- 3 Herhaal de stappen 1–2 om de printopdracht te voltooien. Druk op **MENU/OK** om de printopdracht op te slaan wanneer de instellingen zijn voltooid, of druk op **DISP/BACK** om af te sluiten zonder de printopdracht te veranderen.
- 4 Het totale aantal afdrukken wordt in het scherm weergegeven. Druk op **MENU/OK** om af te sluiten.

De foto's in de huidige printopdracht worden tijdens het afspelen aangeduid met een .

■ ALLES RESETTEN

Om de huidige printopdracht te annuleren, selecteer **ALLES RESETTEN** voor  **MENU VOOR HERBEKIJKEN > OPDRACHT (DPOF)** (📖 108). Het bevestigingsvenster rechts verschijnt; druk op **MENU/OK** om alle foto's uit de printopdracht te verwijderen.



Printopdrachten kunnen maximaal 999 foto's bevatten.

- Als er een geheugenkaart met een printopdracht is geplaatst die met een andere camera is gemaakt, wordt het rechts aangeduide venster weergegeven. De printopdracht wordt geannuleerd als er op **MENU/OK** wordt gedrukt; er moet een nieuwe printopdracht worden aangemaakt volgens bovenstaande aanwijzingen.

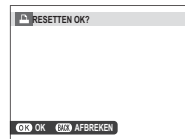

instax SHARE printers

Druk foto's af vanaf uw digitale camera naar instax SHARE-printers.

Een verbinding tot stand brengen

Selecteer  **VERBINDINGSINSTELLINGEN** > **VERB.INST. instax PRNTR** ( 126) en voer de instax SHARE printer naam (SSID) en wachtwoord in.

De printernaam (SSID) en wachtwoord

De printernaam (SSID) kan worden gevonden op de onderkant van de printer; het standaardwachtwoord is "1111". Als u al een ander wachtwoord heeft gekozen om af te drukken vanaf een smartphone, voer dat wachtwoord dan in.

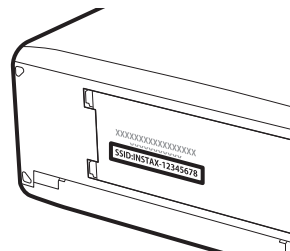

Foto's afdrukken

1 Schakel de printer in.

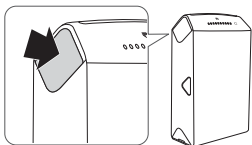

2 Selecteer **MENU VOOR HERBEKIJKEN > AFDRUK. instax PRINTER** (108). De camera zal verbinding maken met de printer.



☛ Bij het afdrukken van een frame van een serieopname geeft u het frame weer voordat u **AFDRUK. instax PRINTER** selecteert.

3 Gebruik de keuzeknop om de foto te selecteren die u wilt afdrukken, en druk vervolgens op **MENU/OK**.



- ☛ Foto's die zijn gemaakt met andere camera's kunnen niet worden afgedrukt.
- ☛ Het afdrukgebied is kleiner dan het gebied zichtbaar in het LCD-scherm.

4 De foto wordt naar de printer gestuurd en het afdrukken start.



Foto's op een televisietoestel bekijken

Sluit de camera op een TV aan met een HDMI-kabel om foto's aan een groep te tonen (HDMI-kabel apart verkrijgbaar via de detailhandel; let op dat de TV alleen kan worden gebruikt om foto's af te spelen, niet om ze te maken).

- 1 Schakel de camera uit.
- 2 Sluit de kabel aan zoals hieronder aangeduid, let erop dat de stekkers volledig in de juiste aansluitingen worden gestoken.

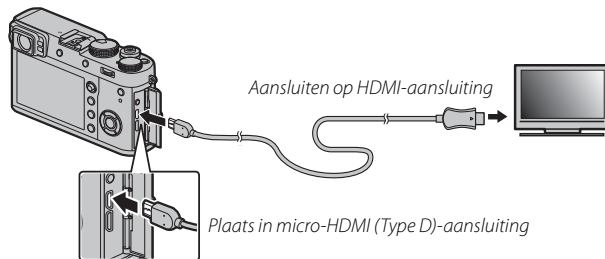

- 1 Gebruik een HDMI-kabel die niet langer is dan 1,5 m met een type D (HDMI-micro) aansluiting voor verbinding met de camera.
 - ◆ Let op dat u de stekkers volledig in de aansluitingen steekt.
- 3 Stem de televisie af op het HDMI-invoerkanal. Zie voor details de met de televisie meegeleverde documentatie.
- 4 Zet de camera aan en druk op  knop. Het scherm van de camera schakelt uit en foto's en films worden op het televisiescherm afgespeeld. Let op dat de volume-instelling van de camera geen invloed heeft op het geluid dat door het televisietoestel wordt afgespeeld; gebruik de volumeregeling van het televisietoestel om het volume aan te passen.
 - ◆ De USB-kabel kan niet worden gebruikt wanneer er een HDMI-kabel is aangesloten.
 - ◆ Sommige televisies tonen mogelijk kort een zwart scherm voordat het afspelen van de film begint.

Technische informatie

Optionele accessoires

De camera ondersteunt een grote verscheidenheid aan accessoires van FUJIFILM en andere merken.

Accessoires van FUJIFILM

De volgende optionele accessoires zijn verkrijgbaar bij FUJIFILM. Informeer bij uw lokale FUJIFILM-vertegenwoordiger naar de meest recente informatie over accessoires die in uw regio leverbaar zijn of ga naar http://www.fujifilm.com/products/digital_cameras/index.html.

Oplaadbare Li-ionbatterijen

NP-W126S: Extra NP-W126S oplaadbare batterijen met hoge capaciteit kunnen naar behoefte worden bijgekocht.



Batterijladers

BC-W126: Vervangende batterijladers kunnen naar behoefte worden bijgekocht. Bij +20°C laadt de BC-W126 een NP-W126S in ongeveer 150 minuten op.



Netstroomadapters

AC-9V (vereist CP-W126DC-koppelstuk): Te gebruiken bij langdurig afspelen en fotograferen of tijdens het kopiëren van foto's naar een computer.

DC-koppelstukken

CP-W126: Voor aansluiting van de AC-9V netstroomadapter op de camera.

Flitsers met schoenbevestiging

EF-X500: Deze klikbare flitser heeft een richtgetal van 50 (ISO 100, m) en ondersteunt FP (synchronisatie met hoge snelheid), waardoor deze gebruikt kan worden bij sluitertijden hoger dan de flitssynchronisatiesnelheid. Gevoed door vier AA-batterijen of een optionele EF-BP1 batterij, ondersteunt handmatige en TTL-flitsbediening en automatische powerzoom binnen het bereik van 24–105 mm (gelijk aan 35 mm formaat), met FUJIFILM optische draadloze flitsbediening waardoor deze flitser kan worden gebruikt als een hoofd- of externe flitser voor draadloze flitsfotografie op afstand. De flitserkop kan 90° naar boven, 10° naar beneden, 135° naar links of 180° naar rechts worden gedraaid voor indirect flitslicht.



EF-42: Deze clip-on flitser (gevoed door vier AA-batterijen) bezit een richtgetal van 42 (ISO 100, m) en ondersteunt TTL-flitsersturing en automatische powerzoom binnen een bereik van 24–105 mm (equivalent aan 35 mm formaat). De flitserkop kan 90° naar boven, 180° naar links of 120° naar rechts worden gedraaid voor indirect flitslicht.



EF-X20: Deze clip-on flitser heeft een richtgetal van 20 (ISO 100, m).



EF-20: Deze clip-on externe flitser (gevoed door twee AA-batterijen) bezit een richtgetal van 20 (ISO 100, m) en ondersteunt TTL-flitsersturing. De flitserkop kan 90° naar boven worden gedraaid voor indirect flitslicht.

**Afstandsontpanners**

RR-90: Hiermee kunt u het schudden van de camera verminderen of de sluitur open houden tijdens langdurige belichting.

**Stereomicrofoons**

MIC-ST1: Een externe microfoon voor filmopname.

**Lederen tassen**

LC-X100F: Deze lederen hoes wordt geleverd met een draagriem gemaakt van hetzelfde materiaal. Terwijl de camera in de hoes zit kunt u foto's maken en batterijen en geheugenkaarten plaatsen of verwijderen.

Handgriepriemen

GB-001: Dit accessoire verbetert uw grip op de camera, waardoor deze in een hand kan worden gedragen.

Conversielenzen

TCL-X100II: Vergroot de brandpuntsafstand van de lens van de camera.

WCL-X100II: Verkleint de brandpuntsafstand van de cameralens en vergroot haar gezichtsveld.

Verloopringen

AR-X100: Een aluminium verloopring wordt gebruikt bij het bevestigen van de LH-X100 zonnekap of ϕ 49 mm filters verkrijgbaar via de detailhandel.

Zonnekappen

LH-X100: Deze aluminium zonnekap wordt geleverd met een AR-X100 verloopring gemaakt van hetzelfde materiaal. De verloopring is vereist bij het bevestigen van de kap.

Beschermfilters

PRF-495: Een filter wordt gebruikt om de lenzen van de X100-serie camera's te beschermen (vereist de AR-X100 adapterring).

instax SHARE printers

SP-1/SP-2: Sluit via draadloos LAN aan om foto's te kunnen afdrukken op instax film.

De camera op andere apparaten aansluiten

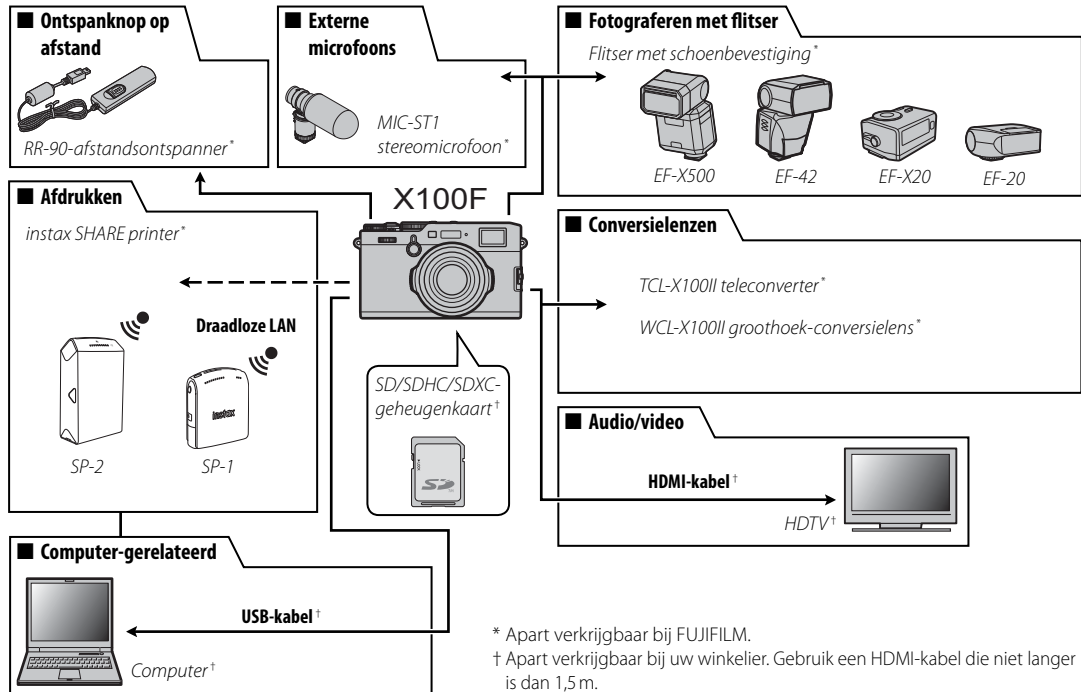

* Apart verkrijgbaar bij FUJIFILM.

† Apart verkrijgbaar bij uw winkelier. Gebruik een HDMI-kabel die niet langer is dan 1,5m.

Het gebruik van flitsers met schoenbevestiging

Externe flitsers zijn krachtiger dan hun ingebouwde tegenhangers. Sommige kunnen functioneren als hoofdflitsers die de flitsers op afstand via optische draadloze flitsbediening bedienen.

ⓘ Testvuren kan soms niet beschikbaar zijn, bijvoorbeeld wanneer het camera instelmenu wordt weergegeven.

Sluit de flitseenheid aan en selecteer **FLITSINSTELLINGEN > FLASHFUNCTIE-INSTELLING** in het opnamemenu van de camera om de flitsopties weer te geven. De beschikbare opties variëren afhankelijk van de status van het aangesloten apparaat.



⚡ Om te voorkomen dat de ingebouwde flits afvuurt wanneer een schoen gemonteerde flitser is bevestigd, selecteert u **UIT** voor **FLITSINSTELLINGEN > Ingebouwde Flits**.

Menu	Beschrijving
EXTERNE FLASH	Wordt weergegeven wanneer een optionele flitser is gemonteerd op de flits schoen en is ingeschakeld (📖 145).
MASTER (OPTISCH)	Weergegeven als een optionele flitser die functioneert als hoofdflitser voor FUJIFILM optische draadloze flitsbediening op afstand is verbonden en ingeschakeld (📖 146).

- ⚡ **SYNC-TERMINAL** wordt weergegeven als **UIT** is geselecteerd voor **FLITSINSTELLINGEN > Ingebouwde Flits** en geen ondersteunde schoenflitser is bevestigd.
- ⚡ Flitsers die salvomodus ondersteunen, kunnen worden gebruikt voor salvofotografie.

■ EXTERNE FLASH

De volgende opties zijn beschikbaar met optionele flitsers met schoenbevestiging.

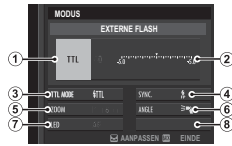

- ① **Flitsbedieningsmodus:** De flitsbedieningsmodus geselecteerd met de flitser. Dit kan in sommige gevallen worden aangepast vanaf de camera: de beschikbare opties variëren per flitser.
 - **TTL:** TTL-modus. Pas flitscompensatie (2) aan.
 - **M:** De flitser flitst bij de geselecteerde output, ongeacht de helderheid van het onderwerp of de camera-instellingen. De output kan in sommige gevallen worden aangepast vanaf de camera (2).
 - **MULTI:** Flits herhalen. Compatibele flitsers met schoenbevestiging zullen meerdere malen flitsen bij elke opname.
 - **OFF:** De flitser flitst niet. Sommige flitsers kunnen uitgeschakeld worden vanaf de camera.
- ② **Flitscompensatie/output:** De beschikbare opties verschillen volgens de flitsbedieningsmodus.
 - **TTL:** Pas flitscompensatie aan (de volledige waarde wordt mogelijk niet toegepast als de grenzen van het flitsbedieningsysteem zijn overschreden). In het geval van EF-X20, EF-20 en EF-42 wordt de geselecteerde waarde toegevoegd aan de waarde geselecteerd met de flitser.
 - **M/MULTI:** Pas flitsoutput aan (alleen compatibele eenheden). Kies uit waarden uitgedrukt als fracties van volledig vermogen, van $\frac{1}{4}$ (modus **M**) of $\frac{1}{4}$ (**MULTI**) tot $\frac{1}{512}$ in stappen gelijk aan $\frac{1}{3}$ EV. De gewenste resultaten kunnen niet worden bereikt bij lage waarden als zij buiten de grenzen van het flitsbedieningsysteem vallen; maak een testopname en controleer de resultaten.

- ③ **Flitsmodus (TTL):** Kies een flitsmodus voor TTL-flitsbediening. De beschikbare opties zijn afhankelijk van de opnamestand (**P**, **S**, **A**, of **M**) die is geselecteerd.
 - **TTL (FLASH AUTO):** De flitser flitst alleen indien nodig; het flitsniveau wordt aangepast volgens de helderheid van het onderwerp. Een  pictogram weergegeven als de ontspanknop halverwege wordt ingedrukt toont aan dat de flitser zal flitsen als de foto wordt genomen.
 - **TTL (STANDAARD):** De flitser flitst bij elke foto indien mogelijk; het flitsniveau wordt aangepast volgens de helderheid van het onderwerp. De flitser flitst niet als deze niet volledig is opgeladen als de ontspanknop wordt losgelaten.
 - **TTL SLOW (TRAGE SYNC.):** Combineer de flitser met een lange sluitertijd bij het fotograferen van portretonderwerpen tegen een achtergrond met nachtdedor. De flitser flitst niet als deze niet volledig is opgeladen als de ontspanknop wordt losgelaten.
- ④ **Synchroniseren:** Regel flitstiming.
 - **FRONT (1E GORDIJJN):** De flitser flitst direct nadat de sluitertijd opent (normaliter de beste keuze).
 - **REAR (2E GORDIJJN):** De flitser flitst onmiddellijk voordat de sluitertijd sluit.
- ⑤ **Zoom:** De hoek van de verlichting (flitsdekking) voor eenheden die flitszoom ondersteunen. Voor sommige eenheden kunnen de aanpassingen vanaf de camera gemaakt worden. Selecteer **AUTO** om de dekking automatisch aan te passen aan de brandpuntsafstand bij gebruik van de optionele voorzetlenzen.

⑥ **Verlichting:** Als de eenheid deze functie ondersteunt, kiest u uit.

- (FLASH VOEDINGSPRIOR.): Win bereik door de dekking enigszins te verminderen.
- (STANDAARD): Stel dekking af op beeldhoek.
- (PRIOR. GELIJK BEREIK): Verhoog dekking enigszins voor gelijkmatigere verlichting.

⑦ **LED-verlichting:** Kies hoe het ingebouwde LED-licht functioneert tijdens stille fotografie (alleen compatibele eenheden), als een catchlight (/CATCHLIGHT), als AF-hulpverlichting (AF/AF-ASSIST) of als zowel een catchlight als AF-hulpverlichting (/AF-ASSIST+CATCHLIGHT). Kies **OFF** om de LED uit te schakelen tijdens het fotograferen.

⑦ **Aantal flitsen:** Kies het aantal keren dat de flitser flitst elke keer als de ontspanknop wordt losgelaten in **MULTI**-modus.*

⑧ **Frequentie:** Kies de frequentie waarmee de flitser flitst in **MULTI**-modus.*

* Volledige waarde wordt mogelijk niet toegepast als de grenzen van het flitsbedieningssysteem zijn overschreden.

■ MASTER (OPTISCH)

De opties rechts worden weergegeven als de eenheid momenteel functioneert als hoofdflitser voor FUJIFILM optische draadloze flitsbediening op afstand.

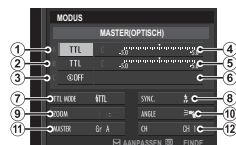

De hoofdeenheden en eenheden op afstand kunnen worden geplaatst in maximaal drie groepen (A, B en C) en flitsmodus en flitsniveau kunnen voor elke groep afzonderlijk

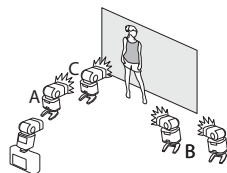

worden aangepast. Er zijn vier kanalen beschikbaar voor communicatie tussen de eenheden; afzonderlijke kanalen kunnen worden gebruikt voor verschillende flitsystemen of om interferentie te voorkomen als meerdere systemen dicht bij elkaar werken.

- ① **Flitsbedieningsmodus (groep A)**/② **Flitsbedieningsmodus (groep B)**/
③ **Flitsbedieningsmodus (groep C)**: Kies flitsbedieningsmodi voor groepen A, B en C. **TTL%** is alleen beschikbaar voor groepen A en B.
- **TTL**: De eenheden in de groep flitsen in TTL-modus. Flitscompensatie kan afzonderlijk worden aangepast voor elke groep.
 - **TTL%**: Als **TTL%** is geselecteerd voor groep A of B, kunt u de output van de geselecteerde groep als een percentage van de andere specificeren en de algemene flitscompensatie voor beide groepen aanpassen.
 - **M**: In modus **M** flitsen de eenheden in de groep bij de geselecteerde output (uitgedrukt als een fractie van volledig vermogen) ongeacht de helderheid van het onderwerp of camera-instellingen.
 - **MULTI**: Het kiezen van **MULTI** voor een groep stelt alle eenheden in alle groepen in op herhalende flitsmodus. Alle eenheden zullen meerdere malen flitsen bij elke opname.
 - **OFF**: Als **OFF** geselecteerd is, zullen de eenheden in de groep niet flitsen.
- ④ **Flitscompensatie/-output (groep A)**/⑤ **Flitscompensatie/-output (groep B)**/⑥ **Flitscompensatie/-output (groep C)**: Pas flitsniveau voor de geselecteerde groep aan volgens de optie geselecteerd voor flitsbedieningsmodus. Merk op dat de volledige waarde mogelijk niet wordt toegepast als de grenzen van het flitsbedieningsstelsel zijn overschreden.
- **TTL**: Pas flitscompensatie aan.
 - **M/MULTI**: Pas flitsoutput aan.
 - **TTL%**: Kies het evenwicht tussen groepen A en B en pas de algemene flitscompensatie aan.
- ⑦ **Flitsmodus (TTL)**: Kies een flitsmodus voor TTL-flitsbediening. De beschikbare opties zijn afhankelijk van de opnamestand (**P**, **S**, **A**, of **M**) die is geselecteerd.
- **FLASH AUTO**: De flitser flitst alleen indien nodig; het flitsniveau wordt aangepast volgens de helderheid van het onderwerp. Een  pictogram weergegeven als de ontspanknop halverwege wordt ingedrukt toont aan dat de flitser zal flitsen als de foto wordt genomen.
 - **STANDAARD**: De flitser flitst bij elke foto indien mogelijk; het flitsniveau wordt aangepast volgens de helderheid van het onderwerp. De flitser flitst niet als deze niet volledig is opgeladen als de ontspanknop wordt losgelaten.
 - **TRAGE SYNC.**: Combineer de flitser met een lange sluitertijd bij het fotograferen van portretonderwerpen tegen een achtergrond met nachtdedor. De flitser flitst niet als deze niet volledig is opgeladen als de ontspanknop wordt losgelaten.
- ⑧ **Synchroniseren**: Regel flitstiming.
- **FRONT (1E GORDIJN)**: De flitser flitst direct nadat de sluitersluit open (normaliter de beste keuze).
 - **REAR (2E GORDIJN)**: De flitser flitst onmiddellijk voordat de sluitersluit.
- ⑨ **Zoom**: De hoek van de verlichting (flitsdekking) voor eenheden die flitszoom ondersteunen. Voor sommige eenheden kunnen de aanpassingen vanaf de camera gemaakt worden. Selecteer **AUTO** om de dekking automatisch aan te passen aan de brandpuntsafstand bij gebruik van de optionele voorzetlenzen.

- ⑩ **Verlichting:** Als de eenheid deze functie ondersteunt, kiest u uit.
-  (**FLASH VOEDINGSPRIOR.:**) Win bereik door de dekking enigszins te verminderen.
 -  (**STANDAARD:**) Stel dekking af op beeldhoek.
 -  (**PRIOR. GELIJK BEREIK:**) Verhoog dekking enigszins voor gelijkmatigere verlichting.
- ⑪ **Master:** Wijs de hoofdflitser toe aan groep A (**Gr A**), B (**Gr B**) of C (**Gr C**). Als **OFF** is geselecteerd, zal de uitvoer van de hoofdflitser op een niveau worden gehouden dat de uiteindelijke foto niet beïnvloed. Alleen beschikbaar als de eenheid op de flits schoen van de camera is bevestigd als een hoofdflitser voor FUJIFILM optische draadloze flitsbediening op afstand in de modus **TTL**, **TTL%** of **M**.
- ⑫ **Aantal flitsen:** Kies het aantal keren dat de flitser flitst elke keer als de ontspanknop wordt losgelaten in **MULTI**-modus.
- ⑬ **Kanaal:** Kies het kanaal dat wordt gebruikt door de hoofdflitser voor communicatie met de flitsers op afstand. Afzonderlijke kanalen kunnen worden gebruikt voor verschillende flitsystemen of om interferentie te voorkomen als meerdere systemen dicht bij elkaar werken.
- ⑭ **Frequentie:** Kies de frequentie waarmee de flitser flitst in **MULTI**-modus.

Verloperingen bevestigen

1 Verwijder de voorste ring.

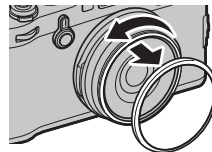

◆ Indien u moeilijkheden ondervindt bij het verwijderen van de voorste ring, pak dan de gehele ring vast en draai zoals aangeduid.

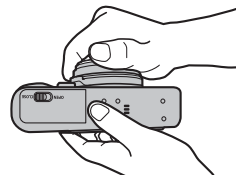

2 Bevestig de verlopering zoals aangeduid met de uitstekende delen naar buiten gericht.

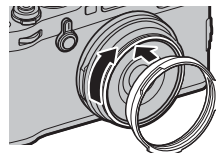

- ① Bewaar de voorste ring en lensdop op een veilige plaats wanneer deze niet in gebruik zijn.
- ① Bevestig de verlopering AR-X100 alvorens de LH-X100 zonnekap, het PRF-49S beschermfilter of andere filters te bevestigen.

Zonnekappen bevestigen

Bevestig de verloopring alvorens de zonnekap te bevestigen.

- ◆ Breng de uitsparingen op één lijn en draai zoals aangeduid.

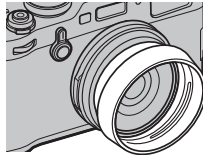
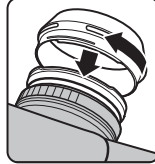
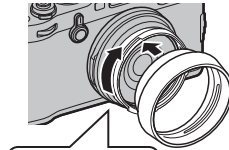
**Beschermfilters bevestigen**

Bevestig de verloopring alvorens het filter te bevestigen.

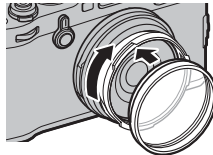
**Het gebruiken van conversielenzen****■ Een conversielenzen bevestigen**

- 1 Verwijder de voorste ring.

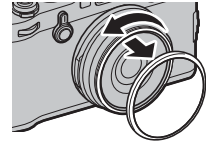

- ◆ Indien u moeilijkheden ondervindt bij het verwijderen van de voorste ring, pak dan de gehele ring vast en draai zoals aangeduid.

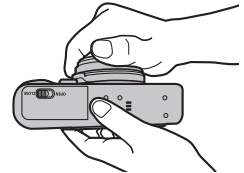

- 2 Bevestig de conversielens.

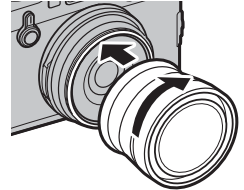

- ⓘ Bewaar de voorste ring en lensdop op een veilige plaats wanneer deze niet in gebruik zijn.

■ Een conversielens gebruiken

Wanneer u een optionele WCL-X100 of TCL-X100 conversielens gebruikt, selecteert u de juiste optie voor **OPNAME-INSTELLINGEN > CONVERSIELENS** in het opnamemenu: **GROOTHOEK** voor de WCL-X100 of **TELE** voor de TCL-X100. De camera selecteert automatisch de juiste optie wanneer de WCL-X100II of TCL-X100II wordt gebruikt.

- ◆ Een pictogram ( of ) verschijnt wanneer de conversielens is gemonteerd.
- ◆ Omdat de optische zoeker niet het volledige beeldveld van de groothoek-conversielens dekt, wordt het heldere kader vervangen door haakjes die ongeveer het beeldveld tonen zoals wanneer er een groothoek-conversielens zou zijn bevestigd. Voor nauwkeurig kadren kunt u de foto's met behulp van de elektronische zoeker of het LCD-scherm samenstellen.
- ◆ Het is mogelijk dat de ingebouwde flitser niet het gehele onderwerp verlicht. Het is raadzaam een optionele externe flitser te gebruiken die bedoeld is voor gebruik met deze camera.
- ◆ Zorg ervoor dat **UIT** is geselecteerd voor **CONVERSIELENS** wanneer er geen conversielens is bevestigd.

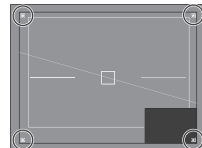

Onderhoud van de camera

Om langdurig van uw camera te kunnen genieten, moeten onderstaande voorzorgsmaatregelen in acht worden genomen.

Opslag en gebruik

Neem de batterij en de geheugenkaart uit de camera wanneer de camera gedurende langere tijd niet zal worden gebruikt. Bewaar en gebruik de camera niet op plaatsen die:

- wordt blootgesteld aan regen, stoom of rook
- veel vocht of extreem stoffig zijn
- direct zonlicht of zeer hoge temperaturen, zoals in een auto op een zonnige dag
- extreem koud is
- onderworpen zijn aan sterke trillingen
- blootgesteld worden aan sterke magnetische velden, zoals bij een zendmast, hoogspanningskabel, radarstation, motor, transformator of magneet
- in aanraking komt vluchtige chemicaliën, zoals pesticiden
- naast rubber of vinyl liggen

■ Bij water en zand liggen

Blootstelling aan water en zand kan ook de camera en de interne circuits en mechanismen beschadigen. Bescherm de camera tegen zand en water wanneer u de camera meeneemt naar het strand of aan zee. Leg de camera niet op een natte ondergrond.

■ Condensatie

Door plotselinge temperatuurstijgingen, zoals zich voordoen op een koude dag bij binnenkomst in verwarmd gebouw, kan er in de camera condensatie optreden. Als dit gebeurt, schakel de camera uit en wacht minimaal een uur alvorens de camera opnieuw in te schakelen. Als zich condensatie op de geheugenkaart vormt, verwijder de kaart en wacht tot alle condens is verdampt.

Op reis

Houd de camera in uw handbagage. Ingecheckte bagage kan aan hevige schokken worden blootgesteld waardoor de camera zou kunnen worden beschadigd.

Probleemoplossing

Problemen en oplossingen

■ Voeding en batterij

Probleem	Oplossing
De camera kan niet worden ingeschakeld.	<ul style="list-style-type: none">• De batterij is leeg: Laad de batterij (🔋 18) of plaats een volledig opgeladen reservebatterij (🔋 20).• De batterij is niet goed geplaatst: Plaats de batterij nogmaals en in de juiste richting in het compartiment (🔋 20).• Het afdekkapje van het batterijcompartiment is niet vergrendeld: Vergrendel het afdekkapje van het batterijcompartiment (🔋 20).
Het scherm gaat niet aan.	Het scherm gaat mogelijk niet aan als de camera wordt uitgezet en zeer snel daarna weer wordt aangezet. Druk de ontspanknop half in om het scherm aan te zetten.
De batterij raakt snel leeg.	<ul style="list-style-type: none">• De batterij is koud: Warm de batterij op in een van uw zakken of op een andere plaats en stop de batterij pas vlak voordat u gaat fotograferen in de camera.• Er zit vuil op de polen van de batterij: Maak de polen van de batterij schoon met een zachte, droge doek.• AAN is geselecteerd voor  AF/MF INSTELLINGEN > PRE-AF: Schakel PRE-AF uit (🔋 94).• De batterij is heel vaak opgeladen: Het einde van de levensduur van de batterij is bereikt. Koop een nieuwe batterij.
De camera wordt plotseling uitgeschakeld.	De batterij is leeg: Laad de batterij (🔋 18) of plaats een volledig opgeladen reservebatterij (🔋 20).
De batterij wordt niet opgeladen.	Plaats de batterij in de juiste richting in de batterijlader en sluit de lader aan op een stopcontact (🔋 18).
Het opladen verloopt traag.	Laad de batterij op bij kamertemperatuur (🔋 iv).
De laadindicator knippert, maar de batterij laadt niet op.	<ul style="list-style-type: none">• Er zit vuil op de polen van de batterij: Maak de polen van de batterij schoon met een zachte, droge doek.• De batterij is heel vaak opgeladen: Het einde van de levensduur van de batterij is bereikt. Koop een nieuwe batterij. Neem contact op met uw FUJIFILM-dealer als de batterij nog steeds niet kan worden opgeladen.

■ Menu's en schermen

Probleem	Oplossing
Het scherm is niet in het Nederlands.	Selecteer NEDERLANDS voor  GEBRUIKERSINSTELLINGEN > 言語/LANG. (🔋 26, 115).

■ Fotograferen

Probleem	Oplossing
Er wordt geen foto gemaakt wanneer de ontspanknop wordt ingedrukt.	<ul style="list-style-type: none"> • De geheugenkaart is vol: Plaats een nieuwe geheugenkaart of maak ruimte door foto's te wissen (📖 20, 39). • De geheugenkaart is niet geformatteerd: Formateer de geheugenkaart (📖 114). • Er zit vuil op de contacten van de geheugenkaart: Maak de contacten schoon met een zachte, droge doek. • De geheugenkaart is beschadigd: Plaats een nieuwe geheugenkaart (📖 20). • De batterij is leeg: Laad de batterij (📖 18) of plaats een volledig opgeladen reservebatterij (📖 20). • De camera werd automatisch uitgeschakeld: Zet de camera aan (📖 24).
Spikkels ("beeldruis") verschijnen in het scherm of in de zoeker wanneer de ontspanknop half wordt ingedrukt.	Het voordeel wordt verhoogd om de compositie te ondersteunen als het onderwerp slecht is belicht en het diafragma wordt verkleind, wat kan leiden tot opvallende spikkels bij het bekijken van de foto's op het scherm. Foto's die gemaakt worden met de camera blijven onaangetast.
De camera stelt niet scherp.	Het onderwerp is niet geschikt voor automatische scherpstelling: Gebruik scherpstelvergrendeling (📖 80) of handmatige scherpstelling (📖 68).
Intelligente gezichtsdetectie is niet beschikbaar.	Intelligente gezichtsdetectie is niet beschikbaar in de huidige opnamestand: Kies een andere opnamestand (📖 168).
Er is geen gezicht gedetecteerd.	<ul style="list-style-type: none"> • Het gezicht van het onderwerp wordt verborgen door een zonnebril, een hoed, lang haar of andere voorwerpen: Verwijder de belemmeringen. • Het gezicht van het onderwerp beslaat slechts een klein deel van het beeld: Wijzig de compositie zodat het gezicht van het onderwerp een groter deel van het beeld beslaat (📖 95). • Het onderwerp houdt het hoofd schuin of horizontaal: Vraag het onderwerp het hoofd recht te houden. • De camera wordt schuin gehouden: Houd de camera recht. • Het gezicht van het onderwerp is onderbelicht: Fotografeer in helder licht.
Er is een verkeerd onderwerp geselecteerd.	Het geselecteerde onderwerp is dichter bij het midden van het beeld dan het hoofdonderwerp. Pas de compositie van de foto aan of schakel gezichtsdetectie uit en kadreeer de foto met behulp van scherpstelvergrendeling (📖 80).

Probleem	Oplossing
De flitser flitst niet.	<ul style="list-style-type: none"> • De flitser kan niet worden gebruikt bij de huidige instellingen: Zie de lijst met instellingen die met de flitser kunnen worden gebruikt (☞ 168). • De batterij is leeg: Laad de batterij (☞ 18) of plaats een volledig opgeladen reservebatterij (☞ 20). • De flitser ondersteunt de huidige drive-modus niet: De ingebouwde flits en flitseenheden die geen ondersteuning bieden voor burst-fotografie gaan niet af onder continue modus of bij gebruik in combinatie met de blootstelling of dynamisch bereik bracketing; selecteer single frame-modus (☞ 55). • UIT is geselecteerd voor  GEBRUIKERSINSTELLINGEN > GELUID & FLITS: Selecteer AAN (☞ 115).
Het onderwerp wordt niet volledig door de flitser verlicht.	<ul style="list-style-type: none"> • Het onderwerp bevindt zich buiten het bereik van de flitser: Plaats het onderwerp binnen het bereik van de flitser. • Het venster van de flitser wordt bedekt: Houd de camera op de juiste wijze vast. • De sluitertijd is korter dan 1/250 s: Selecteer een langere sluitertijd (☞ 50, 53, 82).
De foto's zijn wazig.	<ul style="list-style-type: none"> • De lens is vuil: Reinig de lens (☞ x). • De lens wordt geblokkeerd: Houd voorwerpen uit de buurt van de lens. • !AF verschijnt tijdens het fotograferen en het scherpstelframe wordt rood: Controleer de scherpstelling voordat u de opname maakt (☞ 34).
De foto's hebben spikkels.	<ul style="list-style-type: none"> • De sluitertijd is lang en de omgevingstemperatuur is hoog: Dit is normaal en duidt niet op een defect. • Pixelmapping is vereist: Voer pixelmapping uit met behulp van  INSTELLINGEN BEELDKWALITEIT > PIXEL-MAPPING (☞ 93). • De camera werd lange tijd gebruikt bij hoge temperaturen of er wordt een temperatuurwaarschuwing weergegeven: Schakel de camera uit en wacht tot hij is afgekoeld.
De foto's zijn korrelig.	<ul style="list-style-type: none"> •  of  wordt weergegeven: Houd de camera uit de buurt van magneten.

■ Weergave

Probleem	Oplossing
De foto's zijn korrelig.	De foto's zijn gemaakt met een camera van een ander merk of model.
Afspeelzoom is niet beschikbaar.	De foto's zijn gemaakt met de functie NIEUW FORMAAT of met een camera van een ander merk of model.
Geen geluid bij het afspelen van films.	<ul style="list-style-type: none"> • Het afspeelvolumen is te laag: Pas het afspeelvolumen aan (🔊 42, 117). • De microfoon was bedekt: Houd de camera tijdens het opnemen op de juiste wijze vast (🔊 2, 40). • De luidspreker wordt bedekt: Houd de camera tijdens het afspelen op de juiste wijze vast (🔊 2, 42). • UIT is geselecteerd voor 🗄️ GEbruikersinstellingen > GELUID & FLITS: Selecteer AAN (🔊 115).
Geselecteerde foto's worden niet gewist.	Sommige van de te wissen foto's zijn beveiligd. Verwijder de beveiliging met het apparaat waarmee de beveiliging is aangebracht (🔒 110).
De bestandsnummering wordt onverwacht teruggezet.	Het afdekkapje van het batterijcompartiment werd geopend terwijl de camera was ingeschakeld. Schakel de camera uit voordat u het afdekkapje van het batterijcompartiment opent (🔋 20, 24).

■ Aansluitingen/Diversen

Voor meer informatie over het oplossen van problemen voor draadloze verbindingen, bezoek:

<http://digital-cameras.support.fujifilm.com/app?pid=x>



Probleem	Oplossing
Problemen bij het verbinden met of het uploaden van foto's naar een smartphone.	<ul style="list-style-type: none"> • De smartphone is te ver weg: Plaats de apparaten dichterbij. • Naburige apparaten veroorzaken radio-interferentie: Plaats de camera en smartphone uit de buurt van magnetrons of draadloze telefoons.
Kan geen afbeeldingen uploaden.	<ul style="list-style-type: none"> • De smartphone is met een ander apparaat verbonden: De smartphone en camera kunnen slechts met één apparaat tegelijk worden verbonden. Verbreek de verbinding en probeer opnieuw. • Er bevinden zich een aantal smartphones in de nabijheid: Probeer opnieuw verbinding te maken. De aanwezigheid van meerdere smartphones kan een verbinding bemoeilijken. • De huidige afbeelding betreft een film of werd op een ander apparaat gecreëerd en kan niet naar een smartphone worden geüpload.

Probleem	Oplossing
De smartphone geeft geen foto's weer.	Selecteer AAN voor VERBINDINGSINSTELLINGEN > DRAADLOOS INSTEL. > VERKLEIN(SP) . Het selecteren van UIT verhoogt uploadtijden voor grotere afbeeldingen; bovendien kunnen sommige telefoons geen afbeeldingen weergeven die groter zijn dan een bepaald formaat.
Geen beeld of geluid op de tv.	<ul style="list-style-type: none"> • De camera is niet goed aangesloten: Sluit de camera op de juiste wijze aan (139). Merk op dat zodra de camera aangesloten is, er afbeeldingen zullen worden weergegeven op de TV in plaats van op het LCD-scherm van de camera. • Het kanaal van het televisietoestel is ingesteld op "TV": Selecteer het kanaal "HDMI". • Het volume van het televisietoestel is te laag: Gebruik de volumeregeling van het televisietoestel om het volume in te stellen.
De computer herkent de camera niet.	Controleer of de camera en computer juist zijn aangesloten (133).
Kan geen RAW- of JPEG-bestanden naar computer overzetten.	Gebruik MyFinePix Studio om foto's over te zetten (alleen Windows; 132).
De camera reageert niet.	<ul style="list-style-type: none"> • Tijdelijke storing van de camera: Verwijder de batterij en plaats deze opnieuw (20). • De batterij is leeg: Laad de batterij (18) of plaats een volledig opgeladen reservebatterij (20). • De camera is verbonden met een draadloos netwerk: Verbreek de verbinding.
De camera functioneert niet naar behoren.	Verwijder de batterij en plaats deze opnieuw (20). Neem contact op met uw FUJIFILM-dealer wanneer het probleem zich blijft voordoen.
Geen geluid.	<ul style="list-style-type: none"> • Het volume aanpassen (117). • Selecteer AAN om GEbruikersinstellingen > GELUID & FLITS (115).

Waarschuwingsvensters en -aanduidingen

Op het scherm kunnen de volgende waarschuwingen worden weergegeven.

Waarschuwing	Beschrijving
 (rood)	Batterij bijna leeg. Laad de batterij (🔋 18) of plaats een volledig opgeladen reservebatterij (🔋 20).
 (knippert rood)	Batterij is leeg. Laad de batterij (🔋 18) of plaats een volledig opgeladen reservebatterij (🔋 20).
!AF (weergegeven in rood met rood scherpstelframe)	De camera is niet in staat scherp te stellen. Gebruik scherpstelvergrendeling om eerst scherp te stellen op een ander onderwerp dat zich op dezelfde afstand bevindt en bepaal pas daarna de compositie van de foto (📷 80).
De diafragma-opening of de sluitertijd wordt rood weergegeven	Het onderwerp is te helder of te donker en de foto wordt over- of onderbelicht. Gebruik de flitser voor extra belichting wanneer u foto's neemt van slecht belichte onderwerpen (📷 82).
SCHERPSTELFOUT	
SCHAKEL DE CAMERA UIT EN SCHAKEL DIE WEER IN	Storing van de camera. Schakel de camera uit en vervolgens weer aan. Neem contact op met uw FUJIFILM-dealer wanneer het probleem zich blijft voordoen.
LENSAANSTURING DEFECT	
BEZIG MET OPSLAAN	De geheugenkaart is verkeerd geformatteerd. Gebruik de camera om de kaart te formatteren (📷 114).
KAART NIET GEFORMATEERD!	<ul style="list-style-type: none">• De geheugenkaart is niet geformatteerd of de geheugenkaart werd in een computer of ander apparaat geformatteerd: Formateer de geheugenkaart met behulp van  GEBRUIKERSINSTELLINGEN > FORMATTEREN (📷 114).• De contacten van de geheugenkaart moeten worden schoongemaakt: Maak de contacten schoon met een zachte, droge doek. Formateer de geheugenkaart als de melding opnieuw verschijnt (📷 114). Wanneer de melding voortdurend terugkomt, moet de geheugenkaart worden vervangen.• Storing van de camera: Neem contact op met uw FUJIFILM-dealer.
BEVEILIGDE KAART	De geheugenkaart is vergrendeld. Hef de vergrendeling van de kaart op.

















Waarschuwing	Beschrijving
<p>KAARTFOUT</p>	<ul style="list-style-type: none"> • Voor ingebruikname in de camera werd de geheugenkaart niet geformatteerd: Formateer de geheugenkaart (📖 114). • De contacten van de geheugenkaart moeten worden schoongemaakt of de geheugenkaart is beschadigd: Maak de contacten schoon met een zachte, droge doek. Formateer de geheugenkaart als de melding opnieuw verschijnt (📖 114). Wanneer de melding voortdurend terugkomt, moet de geheugenkaart worden vervangen. • Incompatibele geheugenkaart: Gebruik een compatibele geheugenkaart (📖 23). • Storing van de camera: Neem contact op met uw FUJIFILM-dealer.
<p> GEHEUGEN VOL</p>	<p>De geheugenkaart is vol en foto's kunnen niet worden vastgelegd. Wis foto's (📖 39) of plaats een geheugenkaart waarop meer vrije ruimte beschikbaar is (📖 20).</p>
<p>GEEN KAART</p>	<p>De sluitser kan alleen worden ontspannen wanneer een geheugenkaart is geplaatst. Plaats een geheugenkaart.</p>
<p>SCHRIJFFFOUT NAAR KAART</p>	<ul style="list-style-type: none"> • Geheugenkaartfout of verbindingfout: Plaats de geheugenkaart nog een keer of schakel de camera uit en weer aan. Neem contact op met uw FUJIFILM-dealer wanneer het probleem zich blijft voordoen. • Onvoldoende geheugen om extra foto's op te slaan: Wis foto's (📖 39) of plaats een geheugenkaart waarop meer vrije ruimte beschikbaar is (📖 20). • De geheugenkaart is niet geformatteerd: Formateer de geheugenkaart (📖 114).
<p>KAART LEESFOUT</p>	<ul style="list-style-type: none"> • Het bestand is beschadigd of niet met deze camera aangemaakt: Het bestand kan niet worden gelezen. • De contacten van de geheugenkaart moeten worden schoongemaakt: Maak de contacten schoon met een zachte, droge doek. Formateer de geheugenkaart als de melding opnieuw verschijnt (📖 114). Wanneer de melding voortdurend terugkomt, moet de geheugenkaart worden vervangen. • Storing van de camera: Neem contact op met uw FUJIFILM-dealer.
<p>MAX. NUM. BEREIKT</p>	<p>De camera heeft geen framenummers meer (momenteel is het hoogste framenummer bereikt (999-9999)). Formateer de geheugenkaart en selecteer RESET voor de optie  INSTELLINGEN OPSLAAN > NUMMERING.. Maak een foto om de nummering terug te zetten op 100-0001, selecteer vervolgens CONTINU voor NUMMERING..</p>

Waarschuwing	Beschrijving
DEZE FOTO IS BEVEILIGD	U hebt geprobeerd een beveiligde foto te wissen of te draaien. Verwijder de beveiliging en probeer het opnieuw (🗨️ 110).
UITSNEDE NIET MOGELIJK	Het bestand is beschadigd of niet met deze camera aangemaakt.
📷 NIET MOGELIJK	Op de foto's die met andere camera's zijn gemaakt, kan geen rode-ogenverwijdering worden toegepast.
🎞️ NIET MOGELIJK	Op films kan geen rode-ogenverwijdering worden toegepast.
DRAAIEN NIET MOGELIJK	De geselecteerde foto kan niet worden gedraaid.
🎞️ DRAAIEN NIET MOGELIJK	Films kunnen niet worden gedraaid.
DPOF LEESFOUT	De DPOF-printopdracht op de huidige geheugenkaart bevat meer dan 999 foto's. Kopieer de foto's naar het interne geheugen en maak daar een nieuwe printopdracht aan.
INSTELLEN DPOF NIET MOGELIJK	De foto kan niet met DPOF worden afgedrukt.
🎞️ GEEN DPOF MOGELIJK!	Films kunnen niet met DPOF worden afgedrukt.
!⚠️ (geel)	Schakel de camera uit en wacht tot hij is afgekoeld. Het aantal spikkels op foto's kan toenemen als deze waarschuwing wordt weergegeven.
!🔴 (rood)	Schakel de camera uit en wacht tot hij is afgekoeld. De beeldkwaliteit en burstsnelheid zullen dalen en er kunnen meer vlekken voorkomen in genomen foto's als deze waarschuwing wordt weergegeven.

Appendix

Capaciteit geheugenkaart

Onderstaande tabel toont de maximale opnametijd of het maximale aantal foto's dat met de verschillende beeldkwaliteiten beschikbaar is. Alle genoemde aantallen zijn bij benadering; de bestandsgroottes zijn afhankelijk van het opgenomen onderwerp, waardoor er grote verschillen kunnen zijn in het aantal bestanden dat kan worden opgeslagen. Het kan ook voorkomen dat het resterende aantal opnamen en de resterende opnametijd niet gelijkmatig afnemen.

Capacity		8 GB		16 GB	
		 FINE	 NORMAL	 FINE	 NORMAL
Foto's	 3:2	540	800	1110	1660
	RAW (GEDECOMPRIMEERD)	150		320	
	RAW (VERLIESVRIJ GECOMPRIM.)	300		630	
Films ¹	 1080/59.94 P ²	26 min.		54 min.	
	 1080/50 P ²				
	 1080/29.97 P ²				
	 1080/25 P ²				
	 1080/24 P ²				
	 1080/23.98 P ²	51 min.		105 min.	
	 720/59.94 P ³				
	 720/50 P ³				
	 720/29.97 P ³				
	 720/25 P ³				
 720/24 P ³					
 720/23.98 P ³					

1 Gebruik een UHS snelheidsklasse 1 kaart of beter.

2 Afzonderlijke films kunnen maximaal 14 minuten lang zijn.

3 Afzonderlijke films kunnen maximaal 28 minuten lang zijn.

Links

Voor meer informatie over FUJIFILM digitale camera, bezoek de websites vermeld hieronder.

FUJIFILM X100F productinformatie

Optionele accessoires en ondersteunende informatie is te vinden op de volgende website.



Firmware-updates

Sommige functies van het product kunnen verschillen van de beschrijving meegeleverd in de handleiding vanwege de firmware-update. Voor uitgebreide informatie over ieder model, bezoekt u onze website:

http://www.fujifilm.com/support/digital_cameras/software



De Firmwareversie controleren

① De camera zal alleen de firmware-versie weergeven als er een geheugenkaart is geplaatst.

- 1 Schakel de camera uit en controleer of er een geheugenkaart is geplaatst.
- 2 Zet de camera aan terwijl u op de **DISP/BACK**-knop drukt. De versie van de huidige firmware zal worden weergegeven; controleer de firmwareversie.
- 3 Schakel de camera uit.



Technische gegevens

Systeem	
Model	FUJIFILM X100F digitale camera
Productnummer	FF160004
Effectieve pixels	Circa 24,3 miljoen
Beeldsensor	23,5 mm × 15,6 mm (APS-C), X-Trans CMOS-III sensor met primaire kleurenfilter
Opslagmedia	Door FUJIFILM aanbevolen SD-/SDHC-/SDXC-geheugenkaarten
Bestandssysteem	Voldoet aan Design Rule for Camera File System (DCF), Exif 2.3 en Digital Print Order Format (DPOF)
Bestandsindeling	<ul style="list-style-type: none">• Foto's: Exif 2.3 JPEG (gecomprimeerd); RAW (origineel RAF formaat, ongecomprimeerd of gecompri-meerd met behulp van een lossless algoritme; bijzonder doel software vereist); RAW+JPEG beschikbaar• Films: H.264-norm met stereogeluid (MOV)
Beeldformaat	<ul style="list-style-type: none">• L 3:2: 6000 × 4000• M 3:2: 4240 × 2832• S 3:2: 3008 × 2000• L 16:9: 6000 × 3376• M 16:9: 4240 × 2384• S 16:9: 3008 × 1688• L 1:1: 4000 × 4000• M 1:1: 2832 × 2832• S 1:1: 2000 × 2000• L panorama: 2160 × 9600 (verticaal) / 9600 × 1440 (horizontaal)• M panorama: 2160 × 6400 (verticaal) / 6400 × 1440 (horizontaal)
Lens	FUJINON met vaste brandpuntsafstandslens
Brandpuntsafstand	f=23 mm (equivalent aan 35 mm formaat: 35 mm)
Maximaal diafragma	F2.0
Gevoeligheid	Standaard uitvoergevoeligheid equivalent aan ISO 200 – 12800; AUTO; uitgebreide uitvoergevoeligheid equivalent aan ISO 100, 25600 of 51200
Belichtingsmeting	256-segmenten through-the-lens (TTL) lichtmeting; MULTI, SPOT, INTEGRAAL, CENTRUMGEORIËNTEERD
Belichtingsregeling	Geprogrammeerd AE (met programmawijziging), sluiser AE, diafragma AE en handmatige belichting
Belichtingscompensatie	-5 EV – +5 EV in stappen van 1/3 EV

Systeem

Sluitertijd

- MECHANISCHE SLUITER
 - **P-stand:** 4 sec. tot $\frac{1}{4000}$ sec.
 - **Bulb:** Max. 60 min.
 - ELEKTRONISCHE SLUITER
 - **P, S, A, en M standen:** 30 sec. tot $\frac{1}{32000}$ sec.
 - **Bulb:** 1 sec. vast
 - MECHANISCH + ELEKTRONISCH
 - **P-stand:** 4 sec. tot $\frac{1}{32000}$ sec.
 - **Bulb:** Max. 60 min.
- **Tijd:** 30 sec. tot $\frac{1}{4000}$ sec.
 - **Alle andere standen:** 30 sec. tot $\frac{1}{4000}$ sec.
 - **Tijd:** 30 sec. tot $\frac{1}{32000}$ sec.
 - **Tijd:** 30 sec. tot $\frac{1}{32000}$ sec.
 - **Alle andere standen:** 30 sec. tot $\frac{1}{32000}$ sec.

Continu

Stand	Beeldsnelheid (fps)	Beelden per serie
 8,0 b/s	8,0	Maximaal circa 53
5,0 b/s	5,0	Maximaal circa 56
4,0 b/s	4,0	Maximaal circa 58
3,0 b/s	3,0	Maximaal circa 62

- ❖ De resolutie en het aantal foto's per opname mode kunnen variëren afhankelijk van het type geheugenkaart. De bovenstaande cijfers zijn voor UHS snelheidsklasse 1 kaarten.
- ❖ De beeldsnelheid is afhankelijk van de opnameomstandigheden en het aantal opgenomen beelden.

Scherpstelling















- **Stand:** Enkelvoudig of continu AF; handmatig scherpstellen met scherpstelring
- **Selectie van het scherpstelveld:** SINGLE POINT, ZONE, GROOTHOEK/TRACKING
- **Automatisch scherpstelsysteem:** Intelligente hybride AF (Contrastdetectie TTL/AF met fase-detectie) met AF-hulplicht

Witbalans

Aangepast 1, aangepast 2, aangepast 3, selectie kleurtemperatuur, automatisch, direct zonlicht, schaduw, daglicht tl-verlichting, warmwit tl-verlichting, koelwit tl-verlichting, gloeilampverlichting en onder water

Zelfontspanner

Uit, 2 sec., 10 sec.

Systeem	
Flitser	
Stand	<ul style="list-style-type: none"> • MODUS: TTL-MODUS (FLASH AUTO, STANDAARD, TRAGE SYNC.), HANDMATIG, COMMANDER, FLITS ONDERDRUKT • SYNC-MODUS: 1E GORDIJN, 2E GORDIJN • VERWIJDER R. OGEN:  FLASH+VERWIJDEREN,  FLASH,  VERWIJDEREN, UIT
Bevestigingspunt voor flitser	Accessoire bevestigingspunt voor flitser met TTL-contacten
De hybride zoeker	<ul style="list-style-type: none"> • Optische zoeker (OVF): Omgekeerde Galileo-weergavezoeker met een helder elektronisch scherm en ca. 0,5x vergroting; framebereik ca. 92% • Elektronische zoeker (EVF): 0,48-in., 2360k-dot kleur LCD zoeker met dioptrie-instelling (-2 tot $+1 \text{ m}^{-1}$); zoom 0,64x met 50 mm-objectief (equivalent aan 35 mm formaat) op oneindig en de dioptrie ingesteld op $-1,0 \text{ m}^{-1}$; diagonale beeldhoek van circa $32,4^\circ$ (horizontale hoek van aanzicht ongeveer $27,1^\circ$); oogpunt ca. 15 mm
LCD-scherm	Vaste 3,0-in/7,6 cm, 1040k-dot kleuren LCD-scherm
Films	<ul style="list-style-type: none"> •  1080/59.94P: Beeldformaat 1920 x 1080 (1080p); 59,94 fps; stereogeluid •  1080/50P: Beeldformaat 1920 x 1080 (1080p); 50 fps; stereogeluid •  1080/29.97P: Beeldformaat 1920 x 1080 (1080p); 29,97 fps; stereogeluid •  1080/25P: Beeldformaat 1920 x 1080 (1080p); 25 fps; stereogeluid •  1080/24P: Beeldformaat 1920 x 1080 (1080p); 24 fps; stereogeluid •  1080/23.98P: Beeldformaat 1920 x 1080 (1080p); 23,98 fps; stereogeluid •  720/59.94P: Beeldformaat 1280 x 720 (720p); 59,94 fps; stereogeluid •  720/50P: Beeldformaat 1280 x 720 (720p); 50 fps; stereogeluid •  720/29.97P: Beeldformaat 1280 x 720 (720p); 29,97 fps; stereogeluid •  720/25P: Beeldformaat 1280 x 720 (720p); 25 fps; stereogeluid •  720/24P: Beeldformaat 1280 x 720 (720p); 24 fps; stereogeluid •  720/23.98P: Beeldformaat 1280 x 720 (720p); 23,98 fps; stereogeluid

In-/uitgangsaansluitingen

HDMI-uitgang	HDMI-micro-aansluiting (Type D)
Digitale in-/uitgang	USB 2.0 Hoge snelheid Micro-USB-aansluiting (Micro-B)
Microfoon/afstandsontspanner-aansluiting	∅2,5 mm mini-stereo-aansluiting

Voeding/overige

Voeding NP-W126S oplaadbare batterij

Levensduur batterij • **Batterijtype:** NP-W126S (inbegrepen bij camera)

(gemiddeld aantal opnamen dat kan worden gemaakt met een volledig opgeladen batterij in stand **P**, XF 35 mm f/1,4 R objectief)

	LCD	EVF	OVF
HOGE PRESTATIE	260	250	390
STANDAARD	280	270	390
ECONOMISCH	340	330	430

CIPA-norm, gemeten met behulp van de bij de camera geleverde batterij en SD-geheugenkaart.

Opmerking: Het aantal foto's dat met een batterij kan worden gemaakt, varieert per batterij en laadniveau en neemt af bij lage temperaturen.

Camera-afmetingen 126,5 mm × 74,8 mm × 52,4 mm (32,0 mm met uitzondering van uitstekende delen, gemeten bij het dunste deel)
(B × H × D)

Cameragewicht Circa 419 g, exclusief batterij, accessoires en geheugenkaart

Gebruiksgewicht Circa 469 g, inclusief batterij en geheugenkaart

Gebruiksomstandigheden • **Temperatuur:** 0 °C tot +40 °C • **Vochtigheid:** 10% – 80% (geen condensvorming)

Draadloze zender

Standaarden IEEE 802.11b/g/n (standaard draadloos protocol)

Werkingsfrequentie • **V.S., Canada, Taiwan:** 2412 MHz – 2462 MHz (11 kanalen)
• **Overige landen:** 2412 MHz – 2472 MHz (13 kanalen)

Toegangsprotocollen Infrastructuur

NP-W126S oplaadbare batterij	
Nominale spanning	7,2V DC
Nominale capaciteit	1260 mAh
Gebruikstemperatuur	0°C tot +40°C
Afmetingen (B × H × D)	36,4 mm × 47,1 mm × 15,7 mm
Gewicht	Circa 47 g

BC-W126-batterijlader	
Nominale invoer	100V – 240V AC, 50/60 Hz
Ingangscapaciteit	13 – 21 VA
Nominale uitvoer	8,4V DC, 0,6 A
Ondersteunde batterijen	NP-W126S oplaadbare batterijen
Laadtijd	Circa 150 minuten (+20°C)
Gebruikstemperatuur	+5°C tot +40°C
Afmetingen (B × H × D)	65 mm × 91,5 mm × 28 mm, exclusief uitstekende delen
Gewicht	Circa 77 g, exclusief batterij

Gewicht en afmetingen kunnen per land of regio variëren. Labels, menu's en andere schermen kunnen afwijken van de feitelijke camera.















Mededelingen

- De specificaties kunnen gewijzigd worden zonder voorafgaande melding; bezoek voor de laatste informatie http://www.fujifilm.com/products/digital_cameras/index.html. FUJIFILM is niet aansprakelijk voor schade als gevolg van fouten in deze gebruiksaanwijzing.
- Hoewel de zoeker en het LCD-scherm met geavanceerde precisietechnologie zijn vervaardigd, kunnen er heldere punten en kleurafwijkingen verschijnen (vooral rondom tekst). Dit is normaal voor LCD-schermen van dit type en duidt niet op een defect; de met de camera genomen foto's hebben hier geen last van.
- De werking van digitale camera's kan bij blootstelling aan krachtige radio-interferentie (zoals elektrische velden, statische elektriciteit, lijnruis) worden verstoord.
- Als gevolg van het gebruikte type lens kan er bij de beeldranden enige vervorming optreden. Dit is normaal.

Beperkingen op de camera-instellingen







De beschikbare opties in elke opnamestand worden hieronder weergegeven. Sommige opties zijn mogelijk niet beschikbaar voor de items die worden ondersteund in een willekeurige stand en elke functie kan worden beperkt afhankelijk van de opnameomstandigheden.

Opnamestand/onderwerpprogramma		P	S	A	M		BKT						
FLASHFUNCTIE- INSTELLING [Ⓢ]	TTL-MODUS		✓			✓ ⁶	✓ ⁶	✓ ³	✓ ³			✓ ³	
			✓	✓ ¹	✓	✓ ¹	✓ ⁶	✓ ⁶	✓	✓			✓
			✓		✓		✓ ⁶	✓ ⁶	✓ ³	✓ ³			✓ ³
	SYNC-MODUS		✓	✓	✓	✓	✓ ⁶	✓ ⁶	✓	✓			✓
			✓	✓	✓	✓	✓ ⁶	✓ ⁶	✓	✓			✓
	M		✓	✓	✓	✓	✓ ⁶	✓ ⁶	✓	✓			✓
			✓	✓	✓	✓	✓ ¹	✓	✓	✓	✓ ¹		✓
VERWIJDER R. OGEN [Ⓢ]		✓ ³	✓ ³	✓ ³	✓ ³								
		✓ ³	✓ ³	✓ ³	✓ ³								
		✓ ³	✓ ³	✓ ³	✓ ³								
	UIT	✓	✓	✓	✓							✓ ¹	
FLITSCOMPENSATIE		✓	✓	✓	✓			✓	✓			✓ ⁷	
ZELFONTSPANNER		✓	✓	✓	✓	✓	✓	✓	✓			✓	
BELICHT. CORRECTIE		✓	✓	✓	✓ ⁵	✓	✓	✓	✓	✓	✓ ²	✓	
F		✓ ¹	✓ ¹	✓	✓	✓	✓	✓	✓	✓	✓	✓	
S.S.		✓ ¹	✓ ⁴	✓ ¹	✓ ⁴	✓	✓	✓	✓	✓	✓ ³	✓ ³	
SLUITERTYPE	MS (tot 1/4000)	✓	✓	✓	✓	✓	✓	✓	✓	✓	✓ ¹	✓ ⁷	
	MS+ES	✓	✓	✓	✓	✓	✓	✓	✓			✓ ⁷	
	ES (tot 1/32000)	✓	✓	✓	✓	✓	✓	✓	✓		✓ ¹	✓ ⁷	
Programmaverschuiving		✓				✓	✓	✓	✓			✓ ⁷	
KNOP AE/AF-VERG.	ENKEL AF-VERG.	✓	✓	✓	✓	✓	✓	✓	✓	✓		✓ ⁷	
	ENKEL AE-VERG.	✓	✓	✓	✓	✓	✓	✓	✓	✓		✓ ⁷	
	AE/AF-VERGREDEL.	✓	✓	✓	✓	✓	✓	✓	✓	✓		✓ ⁷	

Opnamestand/onderwerpprogramma		P	S	A	M		BKT					
Afstandsindicator	AUTO								✓		✓	
	AUTO1	✓	✓	✓	✓	✓		✓		✓		✓ ⁷
	AUTO2	✓	✓	✓	✓	✓		✓		✓		✓ ⁷
	AUTO3	✓	✓	✓	✓	✓		✓		✓		✓ ⁷
	H (51200)/H (25600)	✓	✓	✓	✓	✓	✓ ³	✓				✓
	12800	✓	✓	✓	✓	✓	✓ ³	✓		✓	✓	✓
	6400 – 1000	✓	✓	✓	✓	✓	✓	✓		✓	✓	✓
	800	✓	✓	✓	✓	✓	✓	✓	✓	✓	✓	✓
640 – 200	✓	✓	✓	✓	✓	✓ ³	✓	✓	✓	✓	✓	✓
L (100)	✓	✓	✓	✓	✓	✓ ³	✓					✓
BEELDGROOTTE		✓	✓	✓	✓	✓	✓	✓	✓		✓	✓ ⁷
		✓	✓	✓	✓	✓	✓	✓	✓	✓	✓	✓ ⁷
		✓	✓	✓	✓	✓	✓	✓	✓	✓	✓	✓ ⁷
BEELDKWALITEIT	FINE/NORMAL	✓	✓	✓	✓	✓	✓	✓	✓	✓		✓ ⁷
	RAW	✓	✓	✓	✓	✓	✓					✓ ⁷
RAW OPNAME	GEDECOMPRIMEERD	✓	✓	✓	✓	✓	✓					✓ ⁷
	VERLIESVRIJ GECOMPRIM.	✓	✓	✓	✓	✓	✓					✓ ⁷
DYNAMISCH BEREIK	AUTO	✓	✓	✓	✓	✓	✓		✓	✓	✓ ¹	✓ ⁷
		✓	✓	✓	✓	✓	✓	✓	✓	✓		✓ ⁷
FILMSIMULATIE		✓	✓	✓	✓	✓	✓	✓	✓ ¹	✓	✓	✓
		✓	✓	✓	✓	✓	✓	✓	✓		✓	✓
		✓	✓	✓	✓	✓	✓	✓	✓		✓	✓
		✓	✓	✓	✓	✓	✓	✓	✓		✓	✓
		✓	✓	✓	✓	✓	✓	✓	✓		✓	✓
KORRELEFFECT	✓	✓	✓	✓	✓	✓	✓		✓			✓
WITBALANS	✓	✓	✓	✓	✓	✓	✓	✓ ¹	✓	✓	✓	✓
DIGITALE TELE-CONV. (50mm/70mm)	✓	✓	✓	✓	✓	✓	✓					✓
CONVERSIELENS (GROOTHOEK/TELE)	✓	✓	✓	✓	✓	✓	✓	✓	✓	✓	✓	✓
GEZICHTSHERKENNING	✓	✓	✓	✓	✓	✓	✓	✓	✓		✓	
OOGHERKENNING AF	✓	✓	✓	✓	✓	✓	✓	✓	✓			

Beperkingen op de camera-instellingen

Opnamestand/onderwerpprogramma		P	S	A	M		BKT					
LICHTMEETSISTEEM		✓	✓	✓	✓	✓	✓	✓	✓ ¹	✓ ¹	✓ ¹	✓ ⁷
		✓	✓	✓	✓	✓	✓	✓				✓ ⁷
		✓	✓	✓	✓	✓	✓	✓				✓ ⁷
		✓	✓	✓	✓	✓	✓	✓				✓ ⁷
Scherpstelstand	S	✓	✓	✓	✓	✓	✓	✓	✓ ¹	✓	✓	✓ ⁷
	C	✓	✓	✓	✓	✓	✓	✓		✓	✓	
	M	✓	✓	✓	✓	✓	✓	✓			✓	✓ ⁷
SCHERPSTELLING		✓	✓	✓	✓	✓	✓	✓	✓	✓ ¹		✓ ¹
		✓	✓	✓	✓	✓	✓	✓	✓			
		✓	✓	✓	✓	✓	✓	✓	✓			
FILMSCHERPSTELLING											✓	
											✓	
HF ASSISTENTIE	STANDAARD	✓	✓	✓	✓	✓	✓	✓ ¹		✓ ¹		
	DIGITAAL SPLITSN BEELD	✓	✓	✓	✓	✓	✓					
	FOCUS PIEK HIGHLIGHT	✓	✓	✓	✓	✓	✓					
INT. SPOT AE&SCHRPSTLGBD		✓	✓	✓	✓	✓	✓	✓				✓ ⁷
AF+MF		✓	✓	✓	✓	✓	✓	✓		✓		
AF-HULPLICHT		✓	✓	✓	✓	✓	✓	✓	✓		✓	✓ ⁷
KLEUR		✓	✓	✓	✓	✓	✓	✓				✓ ⁷
SCHERPTE		✓	✓	✓	✓	✓	✓	✓				✓ ⁷
HIGHLIGHT TINT		✓	✓	✓	✓	✓	✓	✓				✓ ⁷
SCHADUWTINT		✓	✓	✓	✓	✓	✓	✓				✓ ⁷
RUISONDERDRUKKING		✓	✓	✓	✓	✓	✓	✓				✓ ⁷
L BEL. RO		✓	✓	✓	✓	✓	✓	✓	✓			✓ ⁷
KIES INST. OP MAAT BEW/BEW INST. OP M		✓	✓	✓	✓	✓	✓	✓				
PRVV BELICH/WITBALANS HANDM. MODUS					✓	✓	✓	✓	✓	✓	✓	✓ ⁷
SCHERPSTELLOEP	AF ¹⁾	✓ ¹⁰	✓ ¹⁰	✓ ¹⁰	✓ ¹⁰	✓ ¹⁰	✓ ¹⁰	✓ ¹⁰	✓ ¹⁰	✓ ¹⁰		
	MF ¹⁾	✓	✓	✓	✓	✓	✓	✓	✓			

Opnamestand/onderwerpprogramma		P	S	A	M		BKT					
DISP. INST. OP MAAT	COMP.RICHTL.	✓	✓	✓	✓	✓	✓	✓	✓			
	ELEKTR. WATERPAS	✓	✓	✓	✓	✓	✓	✓	✓		✓	
	FOCUSFRAME	✓	✓	✓	✓	✓	✓	✓	✓			
	AF-AFSTANDSINDICATOR	✓	✓	✓	✓	✓	✓	✓	✓			
	MF-AFSTANDSINDICATOR	✓	✓	✓	✓	✓	✓	✓				✓
	HISTOGRAM	✓	✓	✓	✓	✓	✓	✓				
	OPNAMEMODUS	✓	✓	✓	✓	✓	✓	✓	✓	✓	✓	✓
	DIAPHR./S-SNELHEID/ISO	✓	✓	✓	✓	✓	✓	✓	✓	✓	✓	✓
	INFORMATIE-ACHTERGROND	✓	✓	✓	✓	✓	✓	✓	✓	✓	✓	✓
	Belichtingscomp. (Getal)	✓	✓	✓	✓	✓	✓	✓	✓	✓	✓	✓
	Belichtingscomp. (Schaal)	✓	✓	✓	✓	✓	✓	✓	✓	✓	✓	✓
	FOCUSMODUS	✓	✓	✓	✓	✓	✓	✓			✓	✓
	LICHTMEETSISTEEM	✓	✓	✓	✓	✓	✓	✓				
	SLUITERTYPE	✓	✓	✓	✓	✓	✓	✓	✓			
	FLITSLICHT	✓	✓	✓	✓	✓	✓	✓	✓	✓		
	DOORLOPENDE MODUS	✓	✓	✓	✓	✓	✓	✓				
	WITBALANS	✓	✓	✓	✓	✓	✓	✓	✓		✓	✓
	FILMSIMULATIE	✓	✓	✓	✓	✓	✓	✓			✓	✓
	DYNAMISCH BEREIK	✓	✓	✓	✓	✓	✓	✓	✓	✓	✓	
	REST. BEELDIES	✓	✓	✓	✓	✓	✓	✓	✓	✓	✓	
BEELDFORM/-KVALITEIT	✓	✓	✓	✓	✓	✓	✓	✓	✓	✓		
FILMMODUS & OPNAMETIJD	✓	✓	✓	✓	✓	✓				✓	✓	
DIGITALE TELE-CONV.	✓	✓	✓	✓								
CONVERSELENS	✓	✓	✓	✓	✓	✓	✓	✓	✓	✓	✓	
ACCUNIVEAU	✓	✓	✓	✓	✓	✓	✓	✓	✓	✓	✓	
FRAMINGKADER ¹³	✓	✓	✓	✓	✓	✓	✓	✓	✓	✓	✓	
KLEURR		✓	✓	✓	✓	✓	✓	✓	✓	✓	✓ ¹²	✓ ⁷

1 Automatisch vastgesteld.

2 Beperkt tot bereik van $\pm 2,0$ EV tijdens filmopname.

3 Beschikbare opties zijn afhankelijk van de afdrukmodus.

4 **A** is niet beschikbaar.

5 Alleen beschikbaar voor auto ISO gevoeligheid.

6 Alleen beschikbaar met optionele flitsers die salvomodus ondersteunen. Niet beschikbaar met de ingebouwde flitsers.

7 Instellingen stiltefoto worden gebruikt.

8 De flitsers kan niet worden gebruikt met de elektronische sluiters.

Beschikbaar als een andere optie dan **UIT** is geselecteerd voor

VERWIJDER R. OGEN en **GEZICHTSHERKENNING** aan is.

9 Draadloos op afstand fotograferen.

10 Alleen beschikbaar wanneer **AF-S** is geselecteerd als scherpstelstand, en **ENKEL PUNT** is geselecteerd voor **SCHERPSTELLING**.

11 Automatisch uitgeschakeld tijdens intervalopnamen.

12 sRGB automatisch geselecteerd.

13 Alleen beschikbaar in de EVF/LCD display.

FUJIFILM

FUJIFILM Corporation

7-3, AKASAKA 9-CHOME, MINATO-KU, TOKYO 107-0052, JAPAN

http://www.fujifilm.com/products/digital_cameras/index.html