

# FUJIFILM

BL00004857-A05 **IT**

DIGITAL CAMERA

# X100F

## Manuale dell'utente

Grazie per avere acquistato questo prodotto. Nel presente manuale sono descritte le modalità di utilizzo della fotocamera digitale FUJIFILM X100F. Assicurarsi di aver letto e compreso il contenuto prima di utilizzare la fotocamera.

■ **Sito web del prodotto:**

<http://fujifilm-x.com/x100f/>

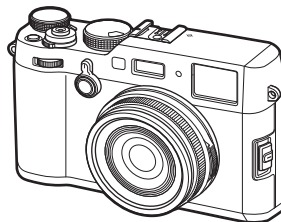

■ **Ulteriori informazioni possono essere trovate nei manuali online disponibili all'indirizzo:**

**<http://fujifilm-dsc.com/manuals/>**



Prima di iniziare

Primi passi

Fotografia di base e  
riproduzione

Registrazione filmato e  
riproduzione di base

Pulsante Q (menu rapido)  
Pulsanti Fn (funzione)

Maggiori informazioni sulla  
fotografia e sulla riproduzione

Menu

Collegamenti

Note tecniche

Risoluzione dei problemi

Appendice

# Sicurezza

## Accertatevi di leggere queste informazioni prima dell'uso della fotocamera

### Informazioni sulla sicurezza

- Assicuratevi di usare correttamente la fotocamera. Leggere attentamente le informazioni sulla sicurezza e il *Manuale dell'utente* prima dell'uso.
- Dopo aver letto le informazioni sulla sicurezza, conservarle in un luogo sicuro.

### A proposito delle icone

Le icone mostrate di seguito vengono usate in questo documento per indicare la gravità delle ferite o dei danni alle cose che possono derivare se le informazioni segnalate dall'icona vengono ignorate e il prodotto viene di conseguenza utilizzato in modo scorretto.



#### AVVISO

Questa icona indica che, se non si seguono le informazioni, ne può risultare un rischio di morte o di ferite gravi.



#### ATTENZIONE

Questa icona indica che, se non si seguono le informazioni, ne può risultare un rischio di lesioni alle persone o di danni agli oggetti.

Le icone visualizzate di seguito sono utilizzate per indicare la natura delle istruzioni da osservare.



Le icone di forma triangolare segnalano all'utente informazioni che richiedono attenzione ("Importante").



Le icone di forma circolare con una barra diagonale segnalano all'utente azioni proibite ("Proibito").



Le icone di forma circolare piene con la presenza di un punto esclamativo segnalano all'utente un'azione da eseguire ("Richiesto").

I simboli riportati sul prodotto hanno i seguenti significati:



CA



CC



Apparecchiatura in Classe II (la struttura del prodotto è dotata di doppio isolamento).

## AVVISO



Scallegare la spina dalla presa di corrente

**Se si verifica un problema, spegnete la fotocamera, togliete le batterie, staccate l'adattatore di rete dalla presa di corrente e scollegate la fotocamera.** Continuare ad usare la fotocamera quando emette fumo, emette odori strani o manifesta qualsiasi altro stato anomalo può comportare il rischio di incendio o di scosse elettriche. Contattate il rivenditore FUJIFILM.



**Evitate che all'interno della fotocamera entrino acqua o oggetti estranei.** Se nella fotocamera entra acqua o un oggetto estraneo, spengetela, togliete la batteria, staccate dalla presa di corrente l'adattatore di rete e scollegate la fotocamera. Continuare a utilizzare la fotocamera può comportare il rischio di incendio o di scosse elettriche. Contattate il rivenditore FUJIFILM.



Non utilizzare in bagno o nella doccia

**Non usate la fotocamera nella vasca da bagno o mentre fate la doccia.** Potrebbe causare un incendio o scosse elettriche.



Non smontare

**Non tentare mai di modificare o smontare la fotocamera (non aprire mai il corpo macchina).** La mancata osservanza di questa precauzione potrebbe causare un incendio o scosse elettriche.



Non toccare i componenti interni

**Se il corpo macchina dovesse rompersi in seguito ad una caduta o a un altro incidente, non toccare i componenti esposti.** In caso non ci si attenga a questa precauzione, potrebbero verificarsi scosse elettriche o infortuni derivanti dal contatto con le parti danneggiate. Rimuovere immediatamente la batteria, avendo cura di evitare infortuni o shock elettrici, e portare il prodotto presso il punto vendita per una consulenza.



**Non modificate, non scaldate, non torcete e non tirate in modo inopportuno il cavo di collegamento e non ponete sopra di esso degli oggetti pesanti.** Queste azioni potrebbero danneggiare il cavo e causare un incendio o provocare scosse elettriche. Se il cavo è danneggiato, contattate il rivenditore FUJIFILM.



**Non collocare la fotocamera su una superficie instabile.** Ciò potrebbe causare la caduta o il rovesciamento della fotocamera e provocare danni alle persone.



**Non tentate mai di usare la fotocamera quando siete in movimento.** Non usate la fotocamera mentre state camminando o siete alla guida. Ciò potrebbe causare una vostra caduta o vi potrebbe coinvolgere in un incidente stradale.



**Non toccate le parti metalliche della fotocamera durante un temporale.** Ciò può causare scosse elettriche dovute alla corrente indotta dalla scarica del fulmine.



**Non utilizzate la batteria se non nel modo specificato.** Inserite la batteria come mostrato dall'indicatore.

**AVVISO**

**Non smontare, modificare o riscaldare le batterie. Non far cadere, non colpire o gettare via le batterie né sottoporle in qualche modo a forti impatti. Non utilizzare batterie che presentano perdite, deformazioni, scolorimenti o altre anomalie. Utilizzare esclusivamente i caricabatterie designati per ricaricare batterie ricaricabili e non tentare di ricaricare batterie non ricaricabili agli ioni di litio o batterie alcaline. Non mettere in corto circuito le batterie, né riporre con oggetti metallici.** La mancata osservanza di queste precauzioni potrebbe provocare nelle stesse surriscaldamento, innesco di fiamma, rotture o perdite di liquido, causando incendi, ustioni o altre lesioni.

**Utilizzare esclusivamente le batterie indicate e l'adattatore di rete specificato per questa fotocamera. Non utilizzare una tensione di rete diversa da quella specificata.** L'impiego di altri tipi di alimentazione potrebbe causare un incendio.

**Se la batteria perde e il liquido vi entra negli occhi o viene a contatto con la pelle o con i vestiti, lavate l'area interessata con acqua pulita e consultate un medico o chiamate subito il numero del pronto soccorso sanitario.**

**Non utilizzare il caricabatterie per caricare batterie diverse da quelle specificate di seguito.** Il caricabatterie fornito in dotazione è destinato esclusivamente all'uso con il tipo di batterie fornito in dotazione con la fotocamera. L'utilizzo del caricabatterie per caricare le batterie convenzionali o altri tipi di batterie ricaricabili può causare una perdita di liquido dalle batterie, un surriscaldamento o un'esplosione.

**Usare il flash troppo vicino agli occhi di una persona può causare danni alla vista.** Fate particolarmente attenzione quando fotografate dei bambini.

**Non rimanere a lungo in contatto con superfici molto calde.** La mancata osservanza di questa precauzione potrebbe provocare ustioni a bassa temperatura, in particolare a temperature ambiente elevate o con utenti che soffrono di cattiva circolazione o sensibilità ridotta, nel qual caso si consiglia l'uso di un treppiedi o precauzioni simili.

**Non lasciare una parte del corpo in contatto con il prodotto per lunghi periodi di tempo mentre il prodotto è acceso.** La mancata osservanza di questa precauzione potrebbe provocare ustioni a bassa temperatura, in particolare durante l'uso prolungato, a temperature ambiente elevate o con utenti che soffrono di cattiva circolazione o sensibilità ridotta, nel qual caso si consiglia l'uso di un treppiedi o precauzioni simili.

**Non usare in presenza di oggetti infiammabili, gas esplosivi o polvere.**

**AVVISO**

**Quando trasportate la batteria, installatela nella fotocamera o tenetela nella sua custodia rigida. Quando la si conserva, riponetela nella sua custodia rigida. Prima di smaltirla, coprire i terminali della batteria con del nastro isolante.** Il contatto con altri oggetti metallici o altre batterie potrebbe causare l'incendio o l'esplosione della batteria stessa.

**Tenere le schede di memoria, l'attacco del flash esterno ed altre piccole parti fuori dalla portata dei bambini.** I bambini possono ingerire le piccole parti; tenere fuori dalla portata dei bambini. Se un bambino dovesse ingerire una piccola parte, rivolgersi ad un medico o chiamare i soccorsi.

**Tenere lontano dalla portata dei bambini.** Tra gli elementi che potrebbero causare lesioni troviamo la tracolla, che potrebbe impigliarsi al collo di un bambino, causando strangolamento, e il flash, che può causare danni alla vista.

**Seguire le indicazioni del personale delle linee aeree e degli ospedali.** Questo prodotto genera emissioni di radio frequenze che possono interferire con le apparecchiature di navigazione o mediche.

**ATTENZIONE**

**Non usate questa fotocamera in luoghi saturi di esalazioni di oli, di vapore, di umidità o di polvere.** Potrebbe causare un incendio o scosse elettriche.

**Non lasciate la fotocamera ad esempio all'interno dell'abitacolo di una vettura ermeticamente chiusa o alla luce diretta del sole.** Ciò può causare un incendio.

**Non collocare oggetti pesanti sulla fotocamera.** Gli oggetti pesanti potrebbero rovesciarsi o cadere e provocare danni alle persone.

**Non spostate la fotocamera quando l'adattatore di rete è ancora collegato. Non tirate il cavo di collegamento per scollegare l'adattatore di rete.** Ciò potrebbe causare un incendio o provocare scosse elettriche.

**Non coprite e non avvolgete la fotocamera o l'adattatore di rete in un panno o in una coperta.** Potrebbe surriscaldarsi con conseguente deformazione della struttura esterna o provocare un incendio.

**Quando pulite la fotocamera o quando non intendete utilizzarla per molto tempo, togliete la batteria e staccate sempre la fotocamera dall'adattatore di rete, dopo aver staccato quest'ultimo dalla presa di corrente.** In caso contrario, potrebbe esservi pericolo d'incendio o di scosse elettriche.

**Quando termina l'operazione di carica della batteria, scollegate il caricabatterie dalla presa di corrente.** Lasciare il caricabatterie collegato alla presa di corrente può causare un incendio.

**⚠ ATTENZIONE**



**Quando si rimuove una memory card, questa potrebbe fuoriuscire dallo slot troppo velocemente. Usare un dito per trattenerla la scheda e farla uscire lentamente.**  
Potrebbero causarsi lesioni dovute all'espulsione della scheda.



**Richiedete regolarmente un controllo e la pulizia delle parti interne della fotocamera.** La formazione di polvere all'interno della fotocamera può provocare incendi o scosse elettriche. Contattate il rivenditore FUJIFILM ogni due anni per chiedere la pulizia interna della fotocamera. Tenete presente che questo non è un servizio gratuito.



**Pericolo di esplosione se la batteria viene sostituita in modo errato. Sostituire solo con una dello stesso tipo o di tipo equivalente.**

**Alimentazione e batteria**

**Nota:** controllare il tipo di batteria utilizzata con la fotocamera e leggere le relative sezioni.

**⚠ AVVERTENZA:** la batteria non deve essere esposta a calore eccessivo, come luce solare, fuoco o simili.

La sezione che segue descrive come impiegare correttamente le batterie e come prolungarne la vita utile. Un impiego scorretto può ridurre la vita utile delle batterie o causare perdite, surriscaldamenti, incendi o esplosioni.

**Batterie agli ioni di litio**

Leggere questa sezione se la vostra fotocamera utilizza una batteria ricaricabile agli ioni di litio.

Quando viene spedita, la batteria non è carica. Caricare la batteria prima dell'uso. Quando non è in uso, conservare la batteria nella custodia.

**■ Note sulla batteria**

La batteria perde gradualmente la propria carica anche quando non viene usata. Caricare la batteria uno o due giorni prima dell'uso.

La vita utile della batteria può essere prolungata spegnendo la fotocamera quando non in uso.

La capacità della batteria si riduce a basse temperature; una batteria con poca carica potrebbe non funzionare in un ambiente freddo. Conservare una batteria di ricambio in un luogo caldo e sostituirla se necessario, oppure conservare la batteria in tasca o in un altro luogo caldo inserendola nella fotocamera solo al momento dello scatto. Evitare di fare entrare la batteria in contatto diretto con scaldamani o con altri dispositivi che emanano calore.

**■ Come caricare la batteria**

Caricare la batteria con il caricabatterie fornito in dotazione. I tempi di ricarica aumentano a temperature ambiente al di sotto dei +10 °C o sopra i +35 °C. Non provare a ricaricare la batteria a temperature superiori ai 40 °C; la batteria non si ricarica a temperature inferiori agli 0 °C.

Non provare a ricaricare una batteria già completamente carica. Tuttavia, per ricaricare la batteria, non è necessario che questa sia completamente scarica.

La batteria potrebbe risultare bollente al tatto immediatamente dopo la ricarica o l'uso. Ciò è normale.

**■ Vita della batteria**

A temperature normali, la batteria può essere ricaricata circa 300 volte. Se il periodo di tempo in cui la batteria fornisce potenza si abbrevia in modo marcato, ciò indica che ha raggiunto la fine della sua vita utile e che deve essere sostituita.

**■ Conservazione**

Se la batteria viene conservata per lunghi periodi mentre è completamente carica, le sue prestazioni possono diminuire. Scaricate completamente la batteria prima di conservarla.

Se non intendete usare la fotocamera per un lungo periodo di tempo, togliete la batteria dalla fotocamera e conservatela in un luogo asciutto ad una temperatura ambiente tra +15 °C e +25 °C. Non conservatela in luoghi esposti a temperature troppo elevate.

**■ Precauzioni: impiego della batteria**

- Non trasportate, né conservate le batterie assieme a oggetti metallici come collane o forcine.
- Non scaldate la batteria, né gettatela nel fuoco.
- Non cercate di smontare o di modificare la batteria.
- Non ricaricate la batteria con caricabatterie diversi da quelli specificati.
- Smaltite prontamente le batterie usate.
- Non fate cadere la batteria e non sottoponetela a urti violenti.
- Non esponete la batteria all'acqua.
- Tenete sempre puliti i terminali della batteria.
- Se usate per un lungo periodo, il corpo della fotocamera e la batteria possono riscaldarsi. Ciò è normale.

**■ Attenzione: smaltimento**

Effettuare lo smaltimento delle batterie usate in conformità con le vigenti leggi locali in materia. Si dovrebbe prestare attenzione agli aspetti ambientali dello smaltimento delle batterie. Usare l'apparecchio con temperature moderate.

**Adattatori di rete CA (disponibili separatamente)**

Utilizzate esclusivamente adattatori di rete FUJIFILM specifici per questa fotocamera. L'uso di adattatori diversi può danneggiare la fotocamera.

- Usate l'adattatore di rete solo in ambienti interni.
- Inserite a fondo la spina del cavo di connessione nel terminale di ingresso CC.
- Spegnete la fotocamera prima di scollegare l'adattatore. Scollegare il cavo dell'adattatore afferrando la spina ed estraendola delicatamente. Non tirate il cavo.
- Utilizzate l'adattatore di rete esclusivamente con la vostra fotocamera.
- Non smontare.
- Non utilizzate l'adattatore di rete in ambienti con alte temperature o umidi.
- Non sottoponete l'adattatore di rete a urti violenti.
- Durante l'uso, l'adattatore di rete può emettere un ronzio o diventare molto caldo. Ciò è normale.
- Se l'adattatore di rete provoca disturbi di radioricezione, cambiate l'orientamento o la posizione dell'antenna di ricezione.

**Come utilizzare la fotocamera**

- Non puntare la fotocamera verso fonti di luce estremamente luminose, come il sole in una giornata senza nuvole. La mancata osservanza di questa precauzione potrebbe arrecare danni al sensore immagine della fotocamera.
- L'esposizione a forte luce solare attraverso il mirino, potrebbe danneggiare il pannello del mirino elettronico (EVF). Non puntare il mirino elettronico verso il sole.

**Fare prove di scatto**

Prima di fare fotografie in occasioni particolarmente importanti (come in occasione di un matrimonio o di una vacanza all'estero), eseguite sempre alcuni scatti di prova e visualizzate le immagini per controllare che la fotocamera funzioni correttamente. FUJIFILM Corporation non si assume alcuna responsabilità per eventuali danni o eventuali mancati guadagni imputabili al malfunzionamento del prodotto.

**Note sul copyright**

Le immagini registrate con la vostra fotocamera digitale non possono essere utilizzate in modo da violare le leggi sul copyright senza il consenso del titolare dei diritti, salvo i casi in cui vengano utilizzate esclusivamente a scopo personale. Si fa presente, inoltre, che alcune limitazioni si applicano alle riprese di opere teatrali, spettacoli e mostre, anche se intese esclusivamente a scopo personale. Si ricorda agli utenti che il trasferimento di memory card contenenti immagini o dati protetti dalle leggi sul copyright è consentito solamente entro i limiti previsti da tali leggi.

**Manutenzione**

Per assicurare la perfetta registrazione delle immagini, evitate di sottoporre la fotocamera a urti o impatti violenti durante la fase di registrazione delle immagini.

### **Cristalli liquidi**

In caso di danneggiamento del display, fate particolare attenzione a non entrare in contatto con i cristalli liquidi del monitor. Se si verifica una delle seguenti condizioni, provvedete urgentemente nel modo indicato:

- **Se i cristalli liquidi vengono a contatto con la pelle**, pulire la parte interessata con un panno e poi lavare con sapone e acqua corrente.
- **Se i cristalli liquidi vengono a contatto con la pelle**, pulite con un panno la parte interessata e lavate a fondo con acqua corrente e sapone.
- **Se i cristalli liquidi vengono ingeriti**, sciacquatevi bene la bocca con acqua. Bevete molta acqua e provocate il vomito, poi rivolgetevi a un medico.

Sebbene il display sia fabbricato in base a tecnologie di assoluta alta precisione, potrebbe contenere pixel che rimangono sempre illuminati o che non si illuminano. Non si tratta di malfunzionamento e le immagini registrate con il prodotto non ne sono influenzate.

### **Informazioni sui marchi commerciali**

Immagine Digitale Spezzata è un marchio o un marchio registrato di FUJIFILM Corporation. **xD-Picture Card** e **SD** sono marchi depositati di FUJIFILM Corporation. I seguenti logotipi qui inclusi sono sviluppati esclusivamente da DynaComware Taiwan Inc. Macintosh, Mac OS e macOS sono marchi di Apple Inc. negli Stati Uniti e in altri Paesi. Windows è un marchio registrato di Microsoft Corporation negli Stati Uniti e in altri Paesi. Wi-Fi® e Wi-Fi Protected Setup® sono marchi registrati di Wi-Fi Alliance. I logo SDHC e SDXC sono marchi depositati di SD-3C, LLC. Il logo HDMI è un marchio depositato. Tutti gli altri marchi commerciali citati in questo manuale sono marchi depositati registrati dei loro rispettivi proprietari.

### **Interferenze elettriche**

La fotocamera può provocare interferenze con attrezzature ospedaliere o aeronautiche. Consultate il personale ospedaliero o della compagnia aerea prima di utilizzare la fotocamera in un ospedale o a bordo di un aereo.

### **Sistemi televisivi a colori**

NTSC: National Television System Committee (Comitato nazionale per il sistema televisivo), è una specifica per la trasmissione di contenuti video delle televisioni a colori adottata principalmente negli Stati Uniti, in Canada e in Giappone. PAL: Phase Alternation by Line (Alternanza di fase per linea), un sistema di televisione a colori adottato principalmente dai Paesi europei e dalla Cina.

### **Exif Print (Exif versione 2.3)**

Il formato di stampa Exif Print è un formato di file per le fotocamere digitali aggiornato di recente, che contiene diverse informazioni relative alla ripresa al fine di ottimizzarne la stampa.

### **AVVISO IMPORTANTE: Leggere prima di utilizzare il software**

È vietata l'esportazione diretta o indiretta, totale o parziale, di un software licenziato senza l'autorizzazione degli enti governativi preposti.

### **AVVISI**

**Per prevenire incendi e pericoli di scosse, non esporre l'unità alla pioggia all'umidità.**

**Leggere le "Note per la sicurezza" e accertarsi di comprenderle prima di utilizzare la fotocamera.**

**Per i clienti in Canada****CAN ICES-3 (B)/NMB-3(B)**

**ATTENZIONE:** Questo dispositivo digitale di classe B rispetta la direttiva canadese ICES-003.

**Dichiarazione della Industry Canada:** Questo dispositivo è conforme alle licenze RSS della Industry Canada. Il funzionamento è soggetto alle seguenti due condizioni: (1) questo dispositivo non deve causare interferenze; (2) questo dispositivo deve accettare qualsiasi interferenza, incluse le interferenze che possono causare un funzionamento indesiderato del dispositivo.

Questo dispositivo e la relativa antenna non devono essere collocati o fatti funzionare insieme ad un'altra antenna o un trasmettitore, salvo radio integrate collaudate. La funzione di Selezione del codice Paese è disattivata per i prodotti commercializzati in USA/Canada.

**Dichiarazione sull'esposizione alle radiazioni:** Gli studi scientifici disponibili non hanno evidenziato problemi di salute associati all'utilizzo di dispositivi wireless a bassa potenza. Tuttavia, non c'è alcuna prova che questi dispositivi wireless a bassa potenza siano assolutamente sicuri. I dispositivi wireless a bassa potenza emettono bassi livelli di radiofrequenza (RF) nel campo delle microonde mentre vengono utilizzati. Mentre alti livelli di RF possono produrre effetti sulla salute (riscaldando i tessuti), l'esposizione a RF di basso livello che non produce riscaldamento non porta a conseguenze negative conosciute per la salute. Numerosi studi sulle esposizioni RF a basso livello non hanno evidenziato effetti biologici. Alcuni studi hanno suggerito che potrebbero verificarsi alcuni effetti biologici, ma queste scoperte non sono state confermate da ricerche aggiuntive. X100F è stato testato e trovato conforme ai limiti di esposizione alle radiazioni stabiliti dall'IC, definiti per un ambiente non controllato e soddisfa l'RSS-102 relativo alle norme sull'esposizione alle radiofrequenze (RF) dell'IC.

**Smaltimento di apparecchi elettrici ed elettronici nelle abitazioni private**

**Nell'Unione Europea, in Norvegia, Islanda e Liechtenstein:** Questo simbolo sul prodotto, oppure nel manuale e nella garanzia e/o sulla confezione, indica che il prodotto non deve essere trattato alla stregua dei rifiuti domestici. Invece, il prodotto dovrebbe essere portato in un punto di raccolta predisposto per il riciclo di apparecchiature elettriche ed elettroniche.



Assicurando un corretto smaltimento del prodotto, si potranno impedire possibili conseguenze negative per l'ambiente e la salute umana, che potrebbero essere causate da un inappropriato trattamento del prodotto.

Questo simbolo sulle batterie o sugli accumulatori indica che le batterie non devono essere trattate alla stregua di rifiuti domestici.



Se l'apparecchio contiene batterie o accumulatori facilmente rimovibili, si prega di smaltirli separatamente secondo le esigenze locali.

Il riciclo dei materiali aiuterà la conservazione delle risorse naturali. Per informazioni più dettagliate sul riciclo del prodotto, contattare l'ufficio della propria città, il servizio di smaltimento dei rifiuti domestici o il negozio dove si è acquistato il prodotto.

**In Paesi diversi da Unione Europea, Norvegia, Islanda e Liechtenstein:** Se si desidera smaltire questo prodotto, comprese le batterie o gli accumulatori, contattare le autorità locali per informazioni sul corretto metodo di smaltimento.

**In Giappone:** La presenza di questo simbolo sulle batterie indica che esse devono essere smaltite separatamente.



### **Nota sulla regolamentazione dell'Unione Europea**

Questo prodotto è conforme alle seguenti direttive UE:

- Direttiva RoHS 2011/65/UE
- Direttiva RE 2014/53/UE

Il fabbricante, FUJIFILM Corporation, dichiara che il tipo di apparecchiatura radio FF160004 è conforme alla direttiva 2014/53/UE.

Il testo completo della dichiarazione di conformità UE è disponibile al seguente indirizzo Internet: [http://www.fujifilm.com/products/digital\\_cameras/x/fujifilm\\_x100f/pdf/index/fujifilm\\_x100f\\_cod.pdf](http://www.fujifilm.com/products/digital_cameras/x/fujifilm_x100f/pdf/index/fujifilm_x100f_cod.pdf)

La conformità è indicata dal seguente marchio di conformità posizionato sul prodotto:



Questo marchio è valido per i prodotti non-Telecom e i prodotti Telecom armonizzati UE (per es. Bluetooth).

**IMPORTANTE. Leggere i seguenti avvisi prima di usare il trasmettitore wireless incorporato della fotocamera.**

- ① Questo prodotto, che contiene una funzione di criptaggio sviluppata negli Stati Uniti, è regolato dalle United States Export Administration Regulations (norme governative sull'esportazione degli Stati Uniti) e potrebbe non essere esportato o riesportato in qualsiasi paese in cui gli Stati Uniti applicano l'embargo.
- **Usare esclusivamente come parte di una rete wireless.** FUJIFILM non si assume alcuna responsabilità per i danni causati da uso improprio. Non usare in apparecchiature che richiedono un alto grado di affidabilità, come ad esempio dispositivi medici o altri sistemi che potrebbero influire, direttamente o indirettamente, sulla vita umana. Quando si usa il dispositivo con computer o altri sistemi che richiedono un grado di affidabilità più alto rispetto alle reti wireless, assicurarsi di prendere tutte le dovute precauzioni in modo da garantire la sicurezza ed evitare malfunzionamenti.
  - **Usare esclusivamente nel Paese in cui il dispositivo è stato acquistato.** Questo dispositivo è conforme alle disposizioni riguardanti i dispositivi wireless del Paese in cui è stato acquistato. Rispettare tutte le disposizioni locali quando si usa il dispositivo. FUJIFILM non si assume alcuna responsabilità per i problemi derivanti dall'uso in un'altra giurisdizione.
  - **I dati wireless (immagini) potrebbero essere intercettati da terzi.** La sicurezza dei dati trasmessi tramite reti wireless non è garantita.

- **Non usare il dispositivo in luoghi esposti a campi magnetici, elettricità statica o interferenze radio.** Non usare il trasmettitore in prossimità di forni a microonde o in altri luoghi esposti a campi magnetici, elettricità statica o interferenze radio che potrebbero ostacolare la ricezione del segnale wireless. Potrebbero verificarsi delle interferenze reciproche quando si usa il dispositivo in prossimità di altri dispositivi wireless funzionanti su banda 2,4 GHz.
- **Il trasmettitore wireless opera su banda 2,4 GHz con modulazione DSSS e OFDM.**

### **Dispositivi di rete wireless: Avvisi**

- **Questo dispositivo opera sulla stessa frequenza di dispositivi commerciali, educativi, medici e trasmettitori wireless.** Inoltre opera sulla stessa frequenza di trasmettitori autorizzati e trasmettitori speciali non autorizzati a basso voltaggio, usati nei sistemi di tracciabilità RFID per catene di montaggio e in altre applicazioni simili.
- **Per evitare interferenze con tali dispositivi, rispettare le seguenti precauzioni.** Verificare che il trasmettitore RFID non sia in uso prima di usare questo dispositivo. Se si dovessero notare delle interferenze sui trasmettitori autorizzati usati per la tracciabilità RFID causate dal dispositivo, smettere immediatamente di usare la frequenza interessata o spostare il dispositivo in una diversa posizione. Se si notano delle interferenze sui sistemi di tracciabilità RFID a basso voltaggio causate da questo dispositivo, contattare un rappresentante FUJIFILM.



Questa etichetta indica che questo dispositivo opera su banda 2,4 GHz con modulazione DSSS e OFDM e che potrebbe causare interferenze fino ad una distanza di 40 m.



## Informazioni sul presente manuale

Prima di utilizzare la fotocamera, leggere il presente manuale e gli avvisi all'interno della sezione "Sicurezza" (📖 ii). Per ulteriori informazioni su argomenti specifici, consultare i riferimenti indicati di seguito.

### **Sommario** ..... 📖 **xii**

Nel "Sommario" è fornita una panoramica dell'intero manuale. Qui sono elencate le funzioni principali della fotocamera.

### **Messaggi di avviso e display** ..... 📖 **157**

Questa sezione spiega il significato di icone lampeggianti o messaggi d'errore visualizzati sul display.

### **Risoluzione dei problemi** ..... 📖 **152**

Si è verificato un problema specifico con la fotocamera? In questa sezione è possibile trovare la risposta.

### **Restrizioni relative alle impostazioni della fotocamera** ..... 📖 **168**

Fare riferimento a pagina 168 per informazioni sulle limitazioni relative alle opzioni disponibili per ciascuna modalità di scatto.

### **Memory Card**

Le immagini vengono salvate nelle memory card opzionali SD, SDHC e SDXC (📖 23), riferite in questo manuale come "memory card."

## Cura del prodotto

---

Per garantire l'utilizzo ottimale della fotocamera, usare un panno morbido e asciutto per pulire il corpo della fotocamera dopo ogni utilizzo. Non utilizzare alcol, solvente o altre sostanze chimiche volatili per evitare di deformare o scolorire la pelle sul corpo della fotocamera. Rimuovere immediatamente il liquido sulla fotocamera con un panno morbido e asciutto. Utilizzare un compressore per rimuovere la polvere dall'obiettivo e dal monitor, quindi strofinare delicatamente con un panno morbido e asciutto. È possibile rimuovere eventuali macchie strofinando delicatamente con una carta per la pulizia dell'obiettivo FUJIFILM alla quale è stata applicata una quantità minima di liquido per la pulizia dell'obiettivo. Prestare attenzione a non graffiare obiettivo e monitor.

## Caratteristiche del prodotto

Le opzioni utilizzate più spesso possono essere aggiunte al menu **Q**, ad un “menu personale” o assegnate ad un pulsante (funzione) **Fn** per l’accesso diretto. Personalizzare i comandi della fotocamera per soddisfare il proprio stile o situazione.

### **Il menu Q** (📖 43)

Il menu **Q** viene visualizzato premendo il pulsante **Q**.

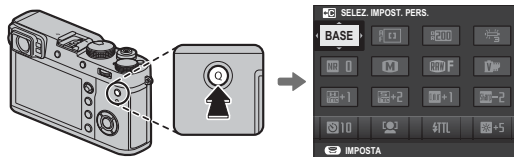

Utilizzare il menu **Q** per visualizzare o modificare le opzioni selezionate per le voci di menu utilizzate più di frequente.

### **“Menu personale”** (📖 107)

Aggiungere le opzioni utilizzate più spesso a questo menu personalizzato, che può essere visualizzato premendo **MENU/OK** e selezionando la scheda **MY** (“MENU PERSONALE”).

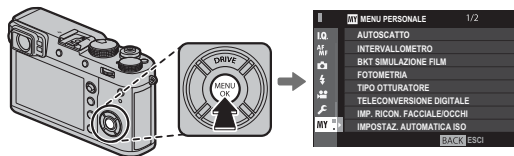

❖ La scheda **MY** è disponibile solo se le opzioni sono state assegnate a “MENU PERSONALE”.

### **I pulsanti funzione** (📖 46)

Utilizzare i pulsanti funzione per l’accesso diretto alle funzioni selezionate.

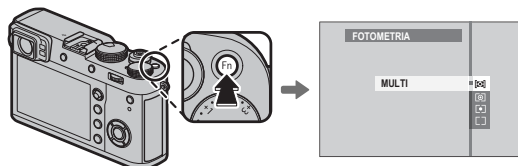

L'illustrazione mostra il pulsante **Fn1** utilizzato per visualizzare le opzioni di misurazione.

## Sommario

Sicurezza.....	ii
Informazioni sulla sicurezza.....	ii
AVVISI.....	vi
Informazioni sul presente manuale.....	ix
Cura del prodotto.....	x
Caratteristiche del prodotto.....	xi
Il menu Q.....	xi
"Menu personale".....	xi
I pulsanti funzione.....	xi

### Prima di iniziare

Simboli e convenzioni.....	1
Accessori in dotazione.....	1
Componenti della fotocamera.....	2
Il selettore.....	4
La leva di messa a fuoco.....	5
La ghiera tempo di posa/ISO.....	5
Le ghiera di comando.....	6
Spia di stato.....	7
La ghiera di controllo.....	8
La ghiera diaframma e la ghiera tempo di posa.....	9
Display della fotocamera.....	10
Fotografia: Mirino ottico.....	10
Fotografia: Mirino elettronico/Monitor LCD.....	12
Riproduzione.....	14

### Primi passi

Applicazione della cinghia.....	16
Carica della batteria.....	18
Inserimento della batteria e di una memory card.....	20
Schede di memoria compatibili.....	23
Accensione e spegnimento della fotocamera.....	24
Impostazioni di base.....	25
Modifica delle impostazioni di base.....	26
Impostazioni del display.....	27
Scelta di un display.....	27
Il selettore mirino.....	28
Il display del mirino.....	29
Messa a fuoco del mirino.....	29
Regolazione luminosità del display.....	29
Pulsante DISP/BACK.....	30
Fotografia: Mirino ottico.....	30
Fotografia: Mirino elettronico.....	30
Monitor LCD: Scatto.....	30
Personalizzazione del display standard.....	31
Mirino/monitor LCD: Riproduzione.....	32

### Fotografia di base e riproduzione

Scatto di foto.....	33
Visualizzazione delle immagini.....	35
Visualizzazione delle immagini a tutto schermo.....	35
Visualizzazione di informazioni sulle foto.....	36
Zoom durante la riproduzione.....	37
Riproduzione multi-foto.....	38
Eliminazione delle immagini.....	39

<b>Registrazione filmato e riproduzione di base</b>	
Registrazione di filmati.....	40
Usò di un microfono esterno.....	41
Visualizzazione di filmati.....	42
<b>Pulsante Q (menu rapido)</b>	
Uso del pulsante Q.....	43
Il display del menu rapido.....	43
Visualizzazione e modifica delle impostazioni.....	44
Modifica del menu rapido.....	45
<b>Pulsanti Fn (funzione)</b>	
Utilizzo dei pulsanti funzione.....	46
Assegnazione delle funzioni ai pulsanti funzione.....	47
BLOCCO TTL.....	48
FLASH MODELLAZIONE.....	48
<b>Maggiori informazioni sulla fotografia e sulla riproduzione</b>	
Selezione modalità.....	49
Programma AE (P).....	49
Priorità otturatore AE (S).....	50
Priorità diaframma AE (A).....	51
Esposizione manuale (M).....	53
Il moltiplicatore di focale digitale.....	54
<b>Modalità di funzionamento</b>	55
Modalità scatto continuo (SCATTO CONT.).....	56
Bracketing.....	57
Filtri avanzati.....	58
Panoramica.....	59
Visualizzazione della panoramiche.....	60
Esposizioni multiple.....	61
Compensazione dell'esposizione.....	62
C (Personalizzato).....	62
Sensibilità.....	63
Misurazione.....	64
Simulazione film.....	65
Bilanciamento bianco.....	66
Modalità di messa a fuoco.....	68
L'indicatore di messa a fuoco.....	69
Assist. MF.....	70
Opzioni di messa a fuoco automatica (Modalità AF).....	71
Selezione punto di messa a fuoco.....	72
Il display del punto di messa a fuoco.....	73
Punto singolo AF.....	73
Zona AF.....	74
Tracking (solo modalità di messa a fuoco C).....	75
Esposizioni prolungate (T/B).....	76
Tempo (T).....	76
Posa B (B).....	76
Uso di un telecomando per lo scatto a dist.....	77
L'autoscatto.....	78
Foto intervallate.....	79
Blocco messa a fuoco/esposizione.....	80
Fotografia con flash.....	82
IMPOSTAZ. FUNZIONE FLASH.....	83
Registrazione immagini in formato RAW.....	84
Creazione di copie JPEG di immagini RAW.....	85
Salvataggio delle impostazioni.....	86
Assist. per album.....	87
Creazione di un album.....	87
Visualizzazione di album.....	88
Modifica e cancellazione di album.....	88

**Menu**

<b>Uso dei menu: Modalità di scatto</b> .....	89	CONTROLLO FUOCO .....	96
Uso del menu di ripresa .....	89	PTO INT. E AREA M. FUOCO .....	96
<b>IMPOSTAZIONE QUALITÀ IMMAGINE</b> .....	90	IMPOST. AF ISTANTANEA .....	96
DIMENSIONI IMM. ....	90	SCALA PROFONDITÀ DI CAMPO .....	97
QUALITÀ IMM. ....	90	PRIOR. RILASCIO/FUOCO .....	97
REGISTRAZIONE RAW .....	90	QUADRO CORREZ AF .....	97
SIMULAZIONE PELLICOLA .....	91	<b>IMPOSTAZIONE RIPRESA</b> .....	98
EFFETTO SABBIA .....	91	AUTOSCATTO .....	98
GAMMA DINAMICA .....	91	INTERVALLOMETRO .....	98
BILANCIAMENTO BIANCO .....	91	BKT SIMULAZIONE FILM .....	98
TONO ALTE LUCI .....	91	FOTOMETRIA .....	98
TONO OMBRE .....	91	TIPO OTTURATORE .....	99
COLORE .....	92	IMPOSTAZ. AUTOMATICA ISO .....	100
NITIDEZZA .....	92	LENTE DI CONVERSIONE .....	100
RIDUZIONE DISTURBO .....	92	TELECONVERSIONE DIGITALE .....	100
NR x ESPOS. LUNGA .....	92	FILTRO ND .....	101
ESPAIOS COLOR .....	92	COMUNIC. WIRELESS .....	101
MAPPATURA PIXEL .....	93	<b>IMPOSTAZIONE FLASH</b> .....	102
SELEZ. IMPOST. PERS. ....	93	IMPOSTAZ. FUNZIONE FLASH .....	102
MODIF./SALVA IMPOST. PERS. ....	93	RIMAZ. OCCHI ROSSI .....	102
<b>IMPOSTAZIONE AF/MF</b> .....	94	MODALITÀ BLOCCO TTL .....	103
AREA MESSA A FUOCO .....	94	IMPOSTAZIONE LUCE LED .....	103
MODALITÀ AF .....	94	IMPOSTAZIONE MASTER .....	104
VISUALIZZ. PUNTO AF   .....	94	IMPOSTAZIONE CANALE .....	104
NUMERO PUNTI MESSA A FUOCO .....	94	Flash integrato .....	104
PRE-AF .....	94	<b>IMPOSTAZIONE FILMATO</b> .....	105
LUCE ASSIST. AF .....	95	MOD. FILM. ....	105
IMP. RICON. FACCIALE/OCCHI .....	95	MODALITÀ AF FILM. ....	105
AF+MF .....	96	DISPLAY INFO USCITA HDMI .....	106
ASSIST. MF .....	96	REGOLAZIONE LIVELLO MIC. ....	106
		MIC./SCATTO DIST. ....	106
		<b>MENU PERSONALE</b> .....	107

<b>Uso dei menu: Modalità di riproduzione</b> .....	108	IMPOSTA VOLUME .....	117
Uso del menu riproduzione.....	108	VOL. OTTUR.....	117
<b>☑ MENU RIPRODUZIONE</b> .....	109	SUONO OTTUR.....	117
CONVERSIONE RAW .....	109	VOLUME PLAY.....	117
CANCELLA.....	109	<b>☑ IMPOSTAZIONE SCHERMO</b> .....	118
TAGLIO.....	109	LUMINOS. EVF.....	118
RIDIMENSIONA.....	110	COLORE EVF .....	118
PROTEGGI.....	110	LUMINOS. LCD.....	118
RUOTA IMMAGINE.....	110	COLORE LCD.....	118
RIMOZ. OCCHI ROSSI .....	111	VISUAL. IMM.....	118
COMUNIC. WIRELESS .....	111	ROTAZ. AUTO DISPLAY EVF .....	119
RIPROD. AUT. IMM.....	111	ANTEPR. ESP/WB IN MOD. MANUALE.....	119
ASSIST. PER ALBUM.....	111	ANTEPRIMA EFFETTO IMM.....	119
SALVAT. AUTOM. PC.....	111	GUIDA INQUAD.....	119
ORD. STAMPA (DPOF) .....	112	RIPR. ROT. AUTO.....	120
instax STAMPA CON STAMP .....	112	UNITÀ SCALA FUOCO.....	120
RAPPORTO ASPETTO .....	112	VIS. IMPOST. PERS. ....	120
<b>Menu impostazioni</b> .....	113	<b>☑ IMPOSTAZIONE PULSANTE/MANOPOLA</b> .....	121
Utilizzo del menu impostazioni .....	113	IMPOSTAZIONE LEVA MESSA A FUOCO .....	121
<b>☑ SET UP Opzioni del menu</b> .....	114	MODIF./SALVA MENU RAPIDO .....	121
<b>☑ IMPOSTAZIONE UTENTE</b> .....	114	IMP. FUNZ. TASTI (Fn) .....	121
FORMATTA.....	114	IMPOST. (H) GHIERA ISO .....	121
DATA/ORA .....	114	IMPOST. GHIERA ISO(A).....	121
FUSO ORARIO .....	115	GHIERA MESSA A FUOCO.....	122
言語/LANG.....	115	IMP. GHIERA DI CONTR.....	122
IMPOST. MENU PERSONALE.....	115	MOD. BLOCCO AE/AF.....	122
CONT. OTTURATORE.....	115	<b>☑ GESTIONE ALIMENTAZIONE</b> .....	123
SUONI e FLASH .....	115	SPEGN. AUTOM.....	123
RESET .....	116	CONTR. BATTERIA.....	123
<b>☑ IMPOSTAZIONE AUDIO</b> .....	117	<b>☑ SALVA IMPOSTAZIONE DATI</b> .....	124
VOL. BEEP AF.....	117	NUMERAZIONE .....	124
VOL. BEEP AUTOSCATTO .....	117	SALVA IMM. ORIG.....	124

MODIF. NOME FILE.....	124
INFO COPYRIGHT .....	125
<b>■</b> IMPOSTAZIONE CONNESSIONE.....	126
IMPOST. WIRELESS .....	126
IMP. SALV.AUT. PC.....	126
IMP. GEOTAGGING.....	126
instax IMP. COLL.STAMP.....	126
<b>“Menu personale”</b> .....	127
Modifica di “Menu personale” .....	127
<b>Impostazioni predefinite</b> .....	128
<b>Collegamenti</b>	
<b>Trasferimento wireless (FUJIFILM Camera Remote/ FUJIFILM PC AutoSave)</b> .....	131
Connessioni wireless: Smartphone .....	131
Connessioni wireless: Computer .....	131
<b>Visualizzazione immagini su computer (MyFinePix Studio/RAW FILE CONVERTER EX 2.0)</b> .....	132
Windows.....	132
Mac OS X/macOS.....	132
Collegamento della fotocamera .....	133
<b>Creazione di un ordine di stampa DPOF</b> .....	135
CON DATA  /SENZA DATA .....	135
RESETTA TUTTO .....	136
<b>Stampanti instax SHARE</b> .....	137
Stabilire una connessione .....	137
Stampa di immagini .....	138
<b>Visualizzazione immagini sul televisore</b> .....	139

## Note tecniche

<b>Accessori opzionali</b> .....	140
Accessori di FUJIFILM .....	140
Collegamento della fotocamera ad altri dispositivi .....	143
Uso delle unità di attacco flash .....	144
Applicazione degli anelli adattatori .....	148
Applicare i paraluce .....	149
Applicazione di filtri di protezione.....	149
Utilizzo delle lenti di conversione .....	149
<b>Cura della fotocamera</b> .....	151
Conservazione e utilizzo .....	151
In viaggio .....	151

## Risoluzione dei problemi

<b>Problemi e soluzioni</b> .....	152
<b>Messaggi di avviso e display</b> .....	157

## Appendice

<b>Capacità della memory card</b> .....	160
<b>Collegamenti</b> .....	161
FUJIFILM X100F Informazioni sul prodotto .....	161
Aggiornamenti firmware .....	161
<b>Specifiche</b> .....	162
<b>Restrizioni relative alle impostazioni della fotocamera</b> .....	168



## Simboli e convenzioni

Nel presente manuale sono utilizzati i seguenti simboli:

- ⓘ Queste informazioni devono essere lette prima dell'uso per garantire un funzionamento corretto.
- ◆ Informazioni supplementari che potrebbero essere utili quando si utilizza la fotocamera.
- 📖 Altre pagine del manuale in cui trovare informazioni correlate.

I menu e altro testo sui display sono mostrati in **grassetto**. Le illustrazioni sono solo a scopo illustrativo; i disegni potrebbero essere semplificati, mentre le fotografie non sono state necessariamente scattate con il modello di fotocamera descritto in questo manuale.

## Accessori in dotazione

I seguenti componenti sono forniti in dotazione con la fotocamera:



Batteria ricaricabile NP-W126S

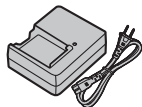

Caricabatterie BC-W126

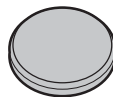

Copriobiettivo (x 1)



Strumento di fissaggio clip



Cinghia in metallo (x2)

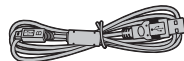

Cavo USB (Micro-B) (x 1)

- Coperture di protezione (x2)
- Tracolla
- Manuale dell'utente (*questo manuale*)

## Componenti della fotocamera

Per ulteriori informazioni, fare riferimento alle pagine indicate a destra di ciascuna voce.

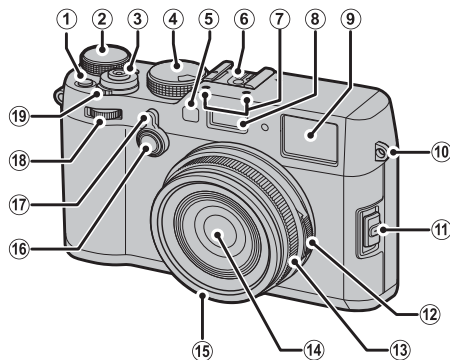

① Pulsante di misurazione.....	64	⑦ Microfono .....	40	⑮ Ghiera anteriore.....	148
Pulsante funzione <b>(Fn1)</b> .....	46	⑧ Flash .....	82	⑯ Pulsante opzioni ghiera di controllo.....	8
② Ghiera di compensazione dell'esposizione .....	62	⑨ Finestra mirino .....	10, 27, 30	Pulsante funzione <b>(Fn2)</b> .....	46
③ Pulsante di scatto .....	34	⑩ Occhiello per cinghia.....	16	⑰ Selettore mirino.....	28
④ Ghiera tempo di posa/selettore di sensibilità .....	5, 49, 50, 51, 53	⑪ Selettore modalità di messa a fuoco.....	68	⑱ Selettore di comando anteriore .....	6
⑤ Spia di illuminazione AF-assist .....	95	⑫ Ghiera diaframma.....	9, 49, 50, 51, 53	⑲ Interruttore <b>ON/OFF</b> .....	24
Spia autoscatto .....	78	⑬ Ghiera di controllo .....	8, 54, 122		
⑥ Attacco flash .....	82	Ghiera messa a fuoco .....	68, 69, 96, 122		
		⑭ Obiettivo .....			

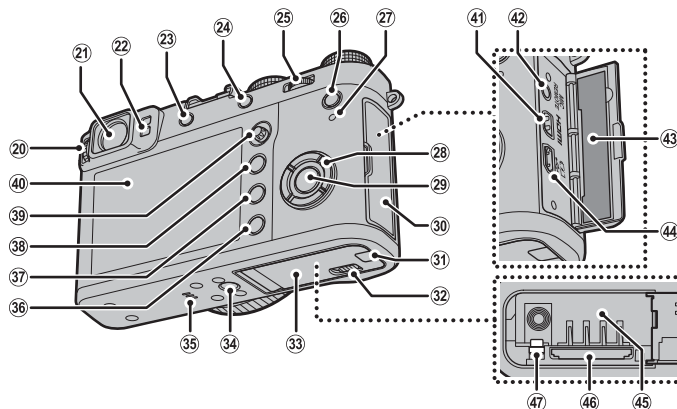



20	Controllo regolazione diottrica.....	29	28	Selettore.....	4, 25	37	Pulsante  (elimina).....	6, 39
21	Finestra mirino.....	10, 27, 30		Pulsanti funzione.....	46	38	Pulsante  (riproduzione).....	35
22	Sens occ.....	27	29	Pulsante <b>MENU/OK</b> .....	89, 108, 113	39	Leva di messa a fuoco.....	5, 72, 73
23	Pulsante <b>VIEW MODE</b> .....	27		Pulsante  (blocco controllo) (premere e tenere premuto).....	4, 13	40	Monitor LCD.....	12, 27, 30
24	Pulsante <b>AEL/AFL</b> (blocco esposizione automatica/autofocus).....	46, 68, 80, 122	30	Copri connettori.....	41, 77, 133, 139	41	Connettore Micro HDMI (Type D).....	139
25	Selettore di comando posteriore.....	6, 46	31	Sportello cavo per accoppiatore CC.....	140	42	Connettore microfono/scatto a dist.....	41, 77
26	Pulsante <b>Q</b> (menu rapido)*.....	43	32	Chiusura sportello del vano batteria.....	20	43	Targa del numero di serie.....	4
	Pulsante modifica del menu rapido/impostazioni personalizzate (premere e tenere premuto mentre viene visualizzato il menu rapido)*.....	45	33	Sportello del vano batteria.....	20	44	Connettore micro USB (Micro-B) USB 2.0.....	133
	Pulsante conversione RAW (modalità di riproduzione).....	85	34	Supporto treppiedi.....		45	Vano batteria.....	20
27	Spia di stato.....	7	35	Altoparlante.....	42	46	Slot scheda di memoria.....	21
			36	Pulsante <b>DISP/BACK</b> (display/indietro).....	30	47	Blocco batteria.....	20
				Selezione ruolo pulsante funzione (premere e tenere premuto).....	47			

\* In modalità di ripresa, premere e rilasciare per visualizzare il menu rapido oppure tenere premuto per visualizzare le opzioni di modifica del menu rapido. Quando il menu rapido viene visualizzato, tenere premuto per modificare le impostazioni personalizzate.





### **La targa del numero di serie**

Non rimuovere la targa del numero di serie, che fornisce l'ID FCC, il segno KC, il numero di serie e altre informazioni importanti.

### **Blocco comandi**

Per evitare attivazioni involontarie del selettore e del pulsante **Q** durante la ripresa, premere **MENU/OK** finché non viene visualizzato . I comandi possono essere sbloccati premendo **MENU/OK** finché  non è più visualizzato.

### **Il selettore**

Premere il selettore verso l'alto (①), a destra (③), in basso (④) o a sinistra (②) per evidenziare le voci. I pulsanti su, sinistra, destra e giù raddoppiano anche come i pulsanti **DRIVE** ( 55), **Fn3** (simulazione film;  65), **Fn4** (bilanciamento del bianco;  66) e **Fn5** (modalità AF;  71), rispettivamente ( 46).

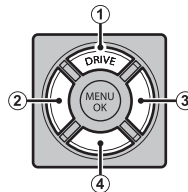

**La leva di messa a fuoco**

Inclinare o premere la leva di messa a fuoco per selezionare l'area di messa a fuoco (📖 72). La levetta può anche essere usata per scorrere le immagini durante lo zoom in riproduzione e per navigare nei menu.

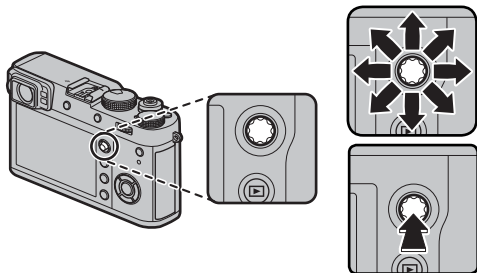
**La ghiera tempo di posa/ISO**

Selezionare un tempo di posa e la sensibilità ISO.

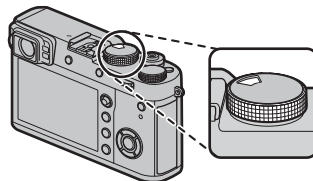

**Ruotare** la ghiera per selezionare un tempo di posa (📖 49, 50, 51, 53).





**Sollevare e ruotare** la ghiera per selezionare la sensibilità ISO (📖 63).

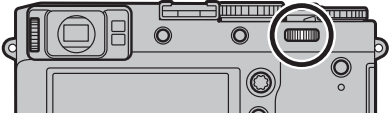

**Le ghiera di comando**

Ruotare o premere le ghiera di comando per:

Ghiera di comando anteriore	Ghiera di comando posteriore
	
<p>Selezionare le schede menu o navigare nei menu (☞ 89, 108, 113), regolare la compensazione dell'esposizione o la sensibilità (vedere di seguito), scegliere la dimensione della cornice di messa a fuoco (☞ 73, 74) oppure visualizzare altre immagini durante la riproduzione senza modificare il rapporto di zoom (☞ 35, 37).</p>	 <p><b>Ruotare</b></p> <p>Selezionare le voci di menu (☞ 89, 108, 113), scegliere la combinazione desiderata di otturatore e diaframma (cambio programma; ☞ 49), scegliere un tempo di posa (☞ 50, 53), regolare le impostazioni nel menu rapido (☞ 44), scegliere le dimensioni della cornice di messa a fuoco (☞ 73, 74) oppure effettuare lo zoom in avanti o indietro a schermo intero o in riproduzione miniature (☞ 37, 38).</p>
<p>Commutare avanti e indietro tra compensazione dell'esposizione e sensibilità (vedere di seguito).</p>	 <p><b>Premere</b></p> <p>Ingrandire l'area messa a fuoco selezionata o (in modalità riproduzione) attivare il punto di messa a fuoco. Tenere premuto per scegliere il display di messa a fuoco del modo fuoco manuale.</p>

### **Compensazione dell'esposizione e sensibilità**

La ghiera di comando anteriore può essere utilizzata per regolare la compensazione dell'esposizione quando **C** è selezionato con la ghiera di compensazione dell'esposizione e per regolare la sensibilità quando la ghiera di sensibilità è impostata su **A** e **COMANDO** è selezionato per **IMPOSTAZIONE PULSANTE/MANOPOLA > IMPOST. GHIERA ISO(A)**. Il centro della ghiera di comando anteriore può essere utilizzato per commutare tra compensazione dell'esposizione e sensibilità quando entrambe le suddette condizioni sono soddisfatte.

### **Formattazione delle schede di memoria**

Il menu di formattazione può essere visualizzato anche premendo la parte centrale della ghiera di comando posteriore mentre si tiene premuto il pulsante .

**Spia di stato**

Quando non si utilizza il mirino (☞ 27), la spia di stato indica lo stato della fotocamera.

Spia di stato	Stato della fotocamera
Accesa in verde	Messa a fuoco bloccata.
Lampeggia in verde	Avvertenza messa a fuoco o tempo di posa lungo. È possibile scattare la foto.
Lampeggia in verde e arancione	Registrazione immagini. È possibile scattare altre foto.
Accesa in arancione	Registrazione immagini. Non è più possibile scattare ulteriori foto.
Lampeggia in arancione	Flash in carica; il flash non si attiva quando si scatta una foto.
Lampeggia in rosso	Errore obiettivo o memoria.

- ◆ I messaggi di avviso potrebbero essere visualizzati anche sul display (☞ 157).
- ◆ La spia indicatore non si accende quando l'occhio si trova sul mirino (☞ 27).

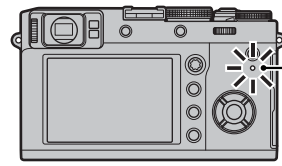

Spia di stato

**La ghiera di controllo**

Utilizzare la ghiera di controllo per accedere rapidamente alle funzioni della fotocamera durante gli scatti. La funzione assegnata alla ghiera di controllo può essere selezionata premendo il pulsante delle opzioni della ghiera di controllo. Scegliere tra:

- PREDEFINITO
- BILANCIAMENTO BIANCO
- SIMULAZIONE PELLICOLA
- TELECONVERSIONE DIGITALE

❖ La funzione assegnata alla ghiera di controllo può inoltre essere selezionata tramite **IMPOSTAZIONE PULSANTE/MANOPOLA > IMP. GHIERA DI CONTR.** (☞ 122).

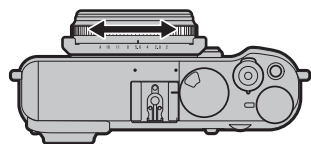
**■ PREDEFINITO**

Quando **PREDEFINITO** viene selezionato, la funzione assegnata alla ghiera di controllo cambia con la modalità di scatto.

Modalità scatto	Funzione
<b>P, S, A, M</b>	Moltiplicatore di focale digitale
<b>Filtro Avanzato</b>	Selezione filtro
<b>Panorama/Esposiz. Multipla</b>	Simulazione film

❖ Indipendentemente dall'opzione selezionata, quando il selettore della modalità di messa a fuoco viene ruotato su **M** (manuale) in modalità di ripresa **P, S, A** o **M**, la ghiera di comando può essere utilizzata solo per la messa a fuoco manuale.



**La ghiera diaframma e la ghiera tempo di posa**

Utilizzare la ghiera diaframma e la ghiera tempo di posa per scegliere tra le modalità **P, S, A e M**.

Ghiera tempo di posa

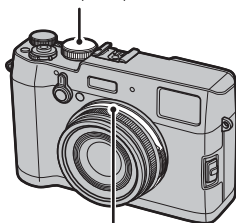

Ghiera diaframma

**Modalità P: Programma AE**

Diaframma e tempo di posa possono essere regolati usando il cambio programma.

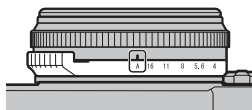

Diaframma: A



Tempo di posa: A

**Modalità S: AE priorità allo scatto**

Scattare immagini al tempo di posa selezionato. La fotocamera regola il diaframma automaticamente.

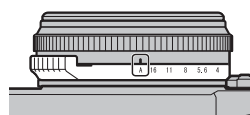

Diaframma: A

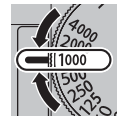

Tempo di posa: scegliere una velocità

**Modalità A: AE priorità diaframma**

Scattare immagini al diaframma selezionato. La fotocamera regola il tempo di posa automaticamente.

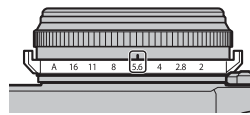

Diaframma: scegliere un diaframma



Tempo di posa: A

**Modalità M: Esposizione manuale**

Scattare immagini a diaframma e tempo di posa selezionati.

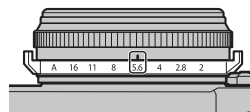

Diaframma: scegliere un diaframma

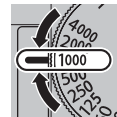

Tempo di posa: scegliere una velocità

**Display della fotocamera**

Durante lo scatto e la riproduzione, potrebbero essere visualizzati i seguenti indicatori. Nella seguente descrizione, tutti gli indicatori disponibili sono mostrati a scopo esplicativo; gli indicatori effettivamente visualizzati variano in base alle impostazioni della fotocamera. Si noti che il monitor LCD e il mirino elettronico hanno proporzioni diverse.

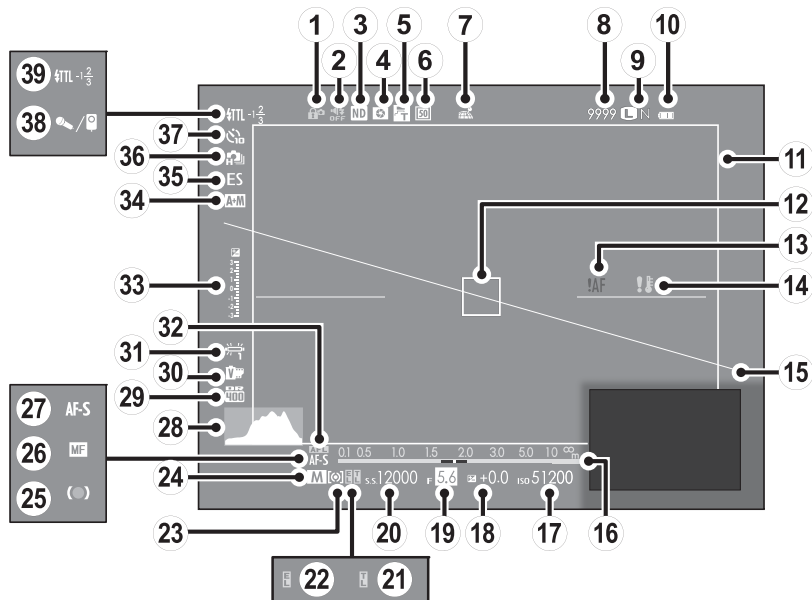
**■ Fotografia: Mirino ottico**

① Blocco controlli .....	4	⑭ Avviso temperatura .....	154, 159	⑳ Modalità di messa a fuoco .....	68
② Indicatore suono e flash .....	115	⑮ Orizzonte virtuale .....	32	㉑ Istogramma .....	32
③ Indicatore filtro ND (densità neutra) .....	101	⑯ Indicatore distanza .....	68	㉒ Gamma dinamica .....	91
④ Antepresa profondità di campo.....	52	⑰ Sensibilità.....	63	㉓ Simulazione film.....	65
⑤ Lente di conversione .....	149	⑱ Compensazione esposizione .....	62	㉔ Bilanciamento bianco .....	66
⑥ Moltiplicatore di focale digitale .....	54	⑲ Diaframma .....	49, 51, 53	㉕ Blocco AF .....	80
⑦ Stato del download dati località .....	126	⑳ Tempo di posa.....	49, 50, 53	㉖ Indicatore di esposizione .....	53, 62
⑧ Numero di foto disponibili * .....	160	㉑ Blocco TTL.....	48, 103	㉗ Indicatore AF+MF.....	96
⑨ Qualità e dimensione imm.....	90	㉒ Indicatore di blocco AE.....	80	㉘ Tipo otturatore.....	99
⑩ Livello della batteria .....	24	㉓ Misurazione .....	64	㉙ Modalità continuo .....	55
⑪ Cornice luminosa .....	150	㉔ Modalità di scatto .....	49, 50, 51, 53	㉚ Spia autoscatto .....	78
⑫ Cornice di messa a fuoco .....	72, 80	㉕ Indicatore di messa a fuoco.....	69	㉛ Microfono/scatto a dist .....	41, 77, 106
⑬ Avviso messa a fuoco .....	7, 154, 157	㉖ Indicatore di messa a fuoco manuale.....	68, 69	㉜ Modalità (TTL) flash/compensazione flash .....	82

\* Viene visualizzato "9999" se c'è spazio per oltre 9999 fotogrammi.

### Blocco di controllo



La pressione di un comando bloccato (🔒 4) consente la visualizzazione di un'icona 📄.

■ Fotografia: Mirino elettronico/Monitor LCD

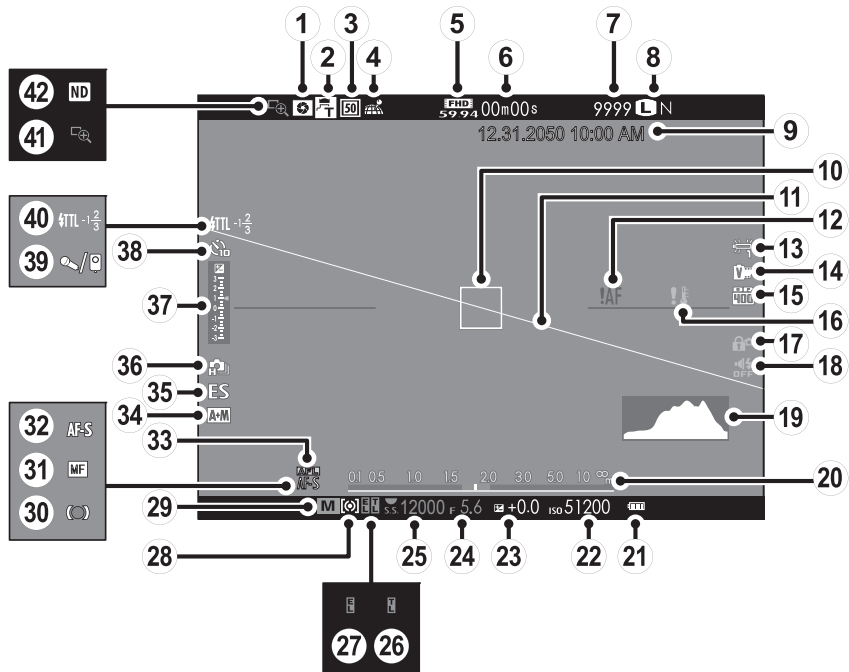

① Anteprima profondità di campo.....	52	⑮ Gamma dinamica .....	91	⑳ Modalità di scatto .....	49, 50, 51, 53
② Lente di conversione .....	149	⑯ Avviso temperatura .....	154, 159	㉑ Indicatore di messa a fuoco.....	69
③ Moltiplicatore di focale digitale .....	54	⑰ Blocco controlli .....	4	㉒ Indicatore di messa a fuoco manuale.....	68, 69
④ Stato del download dati località .....	126	⑱ Indicatore suono e flash.....	115	㉓ Modalità di messa a fuoco .....	68
⑤ Mod. Film .....	40, 105	⑲ Istogramma.....	32	㉔ Blocco AF .....	80
⑥ Tempo rimanente .....	40	㉑ Indicatore distanza .....	68	㉕ Indicatore AF+MF.....	96
⑦ Numero di foto disponibili * .....	160	⑳ Livello della batteria .....	24	㉖ Tipo otturatore.....	99
⑧ Qualità e dimensione imm.....	90	㉑ Sensibilità.....	63	㉗ Modalità continuo .....	55
⑨ Data e ora .....	25, 26	㉒ Compensazione esposizione .....	62	㉘ Indicatore di esposizione .....	53, 62
⑩ Cornice di messa a fuoco .....	72, 80	㉓ Diaframma .....	49, 51, 53	㉙ Spia autoscatto .....	78
⑪ Orizzonte virtuale .....	32	㉔ Tempo di posa.....	49, 51, 53	㉚ Microfono/scatto a dist .....	41, 77, 106
⑫ Avviso messa a fuoco .....	7, 154, 157	㉕ Blocco TTL.....	48, 103	㉛ Modalità (TTL) flash/compensazione flash .....	82
⑬ Bilanciamento bianco .....	66	㉖ Indicatore di blocco AE.....	80	㉜ Controllo fuoco .....	69
⑭ Simulazione film.....	65	㉗ Misurazione .....	64	㉝ Indicatore filtro ND (densità neutra) .....	101

\* Viene visualizzato "9999" se c'è spazio per oltre 9999 fotogrammi.

### Blocco di controllo



La pressione di un comando bloccato (🔒 4) consente la visualizzazione di un'icona 📄.

## ■ Riproduzione

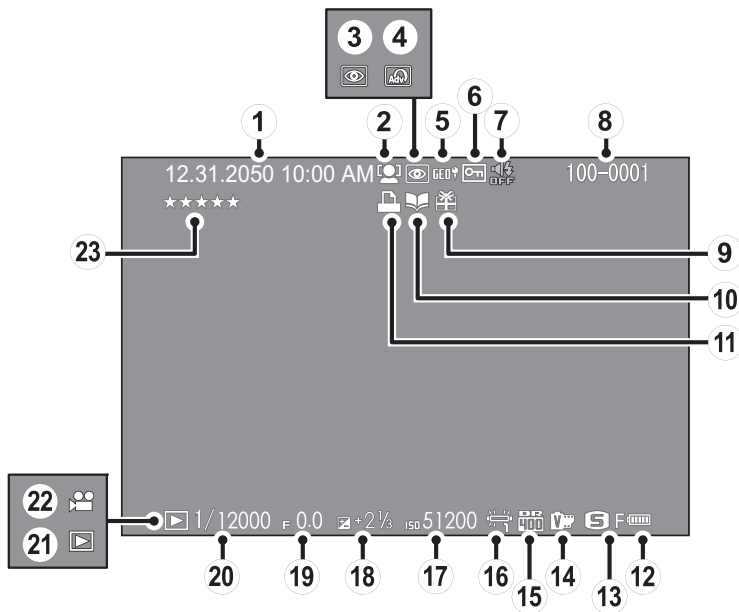

① Data e ora .....	25, 26	⑨ Immagine regalo .....	35	⑰ Sensibilità.....	63
② Indicatore rilev. intelligente volto .....	95	⑩ Indicatore assist. per album .....	87	⑱ Compensazione dell'esposizione.....	62
③ Indicatore rimoz. occhi rossi.....	111	⑪ Indicatore di stampa DPOF.....	135	⑲ Diaframma .....	49, 51, 53
④ Filtro avanzato .....	58	⑫ Livello batteria.....	24	⑳ Tempi otturatore.....	49, 50, 53
⑤ Dati località .....	126	⑬ Dimensione immagine/Qualità.....	90	㉑ Indicatore modalità di riproduzione.....	35
⑥ Immagine protetta .....	110	⑭ Simulazione film.....	65	㉒ Icona del filmato.....	42
⑦ Indicatore suono e flash .....	115	⑮ Gamma dinamica .....	91	㉓ Valutazione.....	35
⑧ Numero foto .....	124	⑯ Bilanciamento bianco .....	66		

### Applicazione della cinghia

Applicare le clip per cinghia alla fotocamera, quindi fissare la cinghia.

#### 1 Aprire una clip per cinghia.

Utilizzare lo strumento di fissaggio clip per aprire una clip per cinghia, assicurandosi che lo strumento e la clip siano posizionati nel verso indicato in figura.

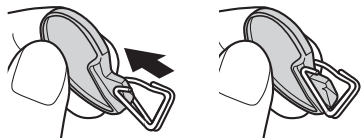

- ① Conservare lo strumento in un luogo sicuro. Sarà necessario per aprire le clip per cinghia quando si rimuove la cinghia.

#### 2 Inserire la clip per cinghia in un occhiello.

Agganciare l'occhiello della cinghia nell'apertura della clip. Rimuovere lo strumento utilizzando l'altra mano per tenere in posizione la clip.

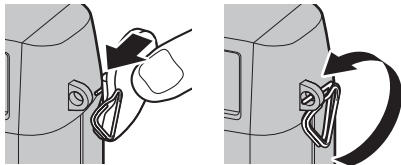

#### 3 Far passare la clip attraverso l'occhiello.

Ruotare completamente la clip attraverso l'occhiello affinché non scatta in posizione di chiusura.

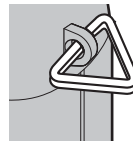

#### 4 Fissare una copertura di protezione.

Posizionare una copertura di protezione sull'occhiello, come illustrato, con il lato nero della copertura rivolto verso la fotocamera. Ripetere i passi 1-4 per il secondo occhiello.

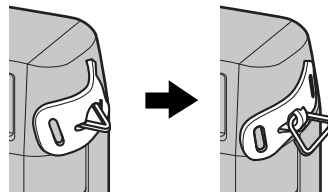



**5 Inserire la cinghia.**

Inserire la cinghia attraverso una copertura di protezione e una clip per cinghia.

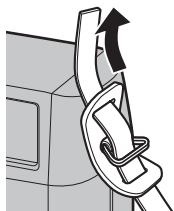
**6 Stringere la cinghia.**

Stringere la cinghia come illustrato. Ripetere i passi 5-6 per il secondo occhiello.

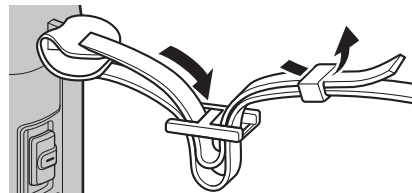

- ⓘ Per evitare che la fotocamera cada, assicurarsi che la cinghia sia fissata correttamente.

## Carica della batteria

Quando viene spedita, la batteria non è carica. Prima dell'uso, caricare la batteria nel caricabatteria in dotazione.

### 1 Posizionare la batteria nel caricabatterie.

Posizionare la batteria nel caricabatterie fornito in dotazione come indicato.

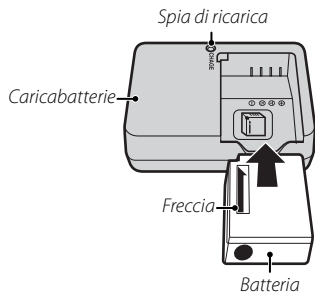

La fotocamera utilizza una batteria ricaricabile NP-W126S.

- Il cavo CA in dotazione deve essere usato esclusivamente con il caricabatterie in dotazione. Non utilizzare il caricabatterie in dotazione con altri cavi o il cavo in dotazione con altri dispositivi.

### 2 Collegare il caricatore.

Inserire il caricabatterie in una presa elettrica interna. L'indicatore di carica si accende.

#### Indicatore di carica

L'indicatore di carica mostra lo stato di carica della batteria come segue:

Indicatore di carica	Stato della batteria	Azione
Off	Batteria non inserita.	Inserire la batteria.
	Batteria completamente carica.	Rimuovere la batteria.
On	Caricamento della batteria.	—
Lampeggia	Errore della batteria.	Scollegare il caricatore e rimuovere la batteria.

### 3 Caricare la batteria.

Quando la carica è completa, rimuovere la batteria. Fare riferimento alle specifiche tecniche (166) per i tempi di ricarica (notare che i tempi di ricarica aumentano in presenza di basse temperature).

- Scollegare il caricatore quando non è in uso.

### Ricarica tramite computer

È possibile caricare la batteria collegandola al computer. Collegare il cavo USB in dotazione verificando che i connettori siano completamente inseriti.



- ⓘ Collegare la fotocamera direttamente al computer; non utilizzare hub o tastiere USB.
- ⓘ La ricarica si ferma se il computer entra in modalità sospensione; per riprendere la carica, attivare il computer, quindi scollegare e ricollegare il cavo USB.
- ⓘ La carica potrebbe non essere supportata a seconda del modello di computer, delle impostazioni del computer e dello stato attuale del computer.
- ⓘ La batteria non si carica quando la fotocamera è accesa.
- 🔦 La spia di stato mostra lo stato di carica della batteria come segue:

Spia	Stato della batteria
On	Batteria in carica.
Off	Batteria completamente carica.
Lampeggia	Guasto della batteria.

## Inserimento della batteria e di una memory card

Dopo aver caricato la batteria, inserirla nella fotocamera come descritto di seguito.

### 1 Aprire lo sportello del vano batteria.

Far scorrere lo sportello del vano batteria come indicato e aprirlo.

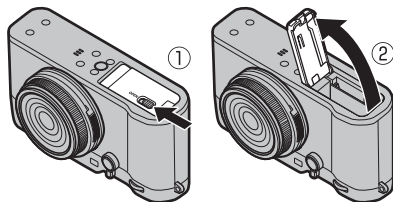

- ① Non aprire lo sportello del vano batteria quando la fotocamera è accesa. La mancata osservanza di questa precauzione potrebbe causare danni ai file immagine o alle schede di memoria.
- ② Non applicare forza eccessiva nell'aprire o chiudere lo sportello del vano batteria.

### 2 Inserire la batteria.

Premendo su un lato la chiusura a scatto del vano batteria con la batteria, inserire prima i contatti della batteria nella direzione indicata dalla freccia. Assicurarsi che la batteria sia inserita correttamente.

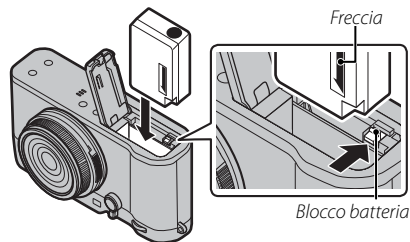

- ① Inserire la batteria nell'orientamento illustrato. **Non usare la forza né tentare di inserire la batteria capovolta o al contrario.** La batteria scorrerà facilmente all'interno nell'orientamento corretto.

### 3 Inserire la memory card.

Tenendo la scheda di memoria nel verso mostrato, farla scorrere fino a farla scattare in posizione sul retro dello slot.

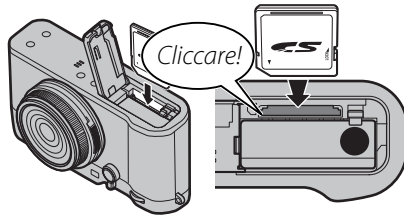

- ① Assicurarsi che la scheda sia orientata correttamente; non inserire trasversalmente e non applicare forza.

### 4 Chiudere lo sportello del vano batteria.

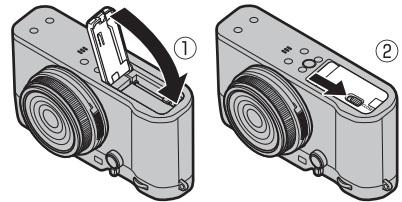

### ❗ Batterie

- Rimuovere la sporcizia dai terminali della batteria con un panno pulito e asciutto. La mancata osservanza di questa precauzione potrebbe compromettere la ricarica della batteria.
- Non applicare adesivi o altri oggetti alla batteria. La mancata osservanza di questa precauzione potrebbe rendere impossibile rimuovere la batteria dalla fotocamera.
- Non mettere in corto circuito i terminali della batteria. La batteria potrebbe surriscaldarsi.
- Leggere le avvertenze all'interno della sezione "Alimentazione e batteria" (📖 iv).
- Utilizzare esclusivamente i caricabatterie designati per l'uso con questa batteria. La mancata osservanza di questa precauzione potrebbe determinare il malfunzionamento del prodotto.
- Non rimuovere le etichette dalla batteria né tentare di rompere o staccare la custodia esterna.
- La batteria perde gradualmente la propria carica anche quando non viene usata. Caricare la batteria uno o due giorni prima dell'uso.

### 🔧 Rimozione della batteria

Prima di rimuovere la batteria, **spegnere la fotocamera** e aprire lo sportello del vano batteria.

Per rimuovere la batteria, premere la chiusura a scatto lateralmente e far scivolare la batteria fuori della fotocamera come illustrato.

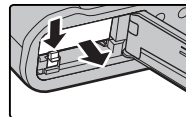

- ❗ La batteria potrebbe riscaldarsi quando viene usata in ambienti a temperatura elevata. Prestare attenzione durante la rimozione della batteria.

### 🔧 Rimozione delle schede di memoria

Prima di rimuovere le schede di memoria, **spegnere la fotocamera** e aprire lo sportello del vano batteria.

Premere e rilasciare la scheda per espellerla parzialmente (per evitare che la scheda cada dallo slot, premere la parte centrale della scheda e rilasciarla lentamente, senza rimuovere il dito dalla scheda). Ora è possibile rimuovere la scheda manualmente.

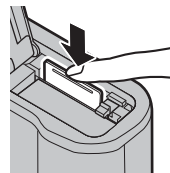

## ■ Schede di memoria compatibili

Le schede di memoria FUJIFILM, SanDisk SD, SDHC e SDXC sono state approvate per l'uso con la fotocamera. Un elenco completo delle schede di memoria approvate è disponibile all'indirizzo [http://www.fujifilm.com/support/digital\\_cameras/compatibility/](http://www.fujifilm.com/support/digital_cameras/compatibility/). Il funzionamento non è garantito con altre schede. Non è possibile utilizzare la fotocamera con **schede xD-Picture** o dispositivi **MultiMediaCard** (MMC).

### ① Schede di memoria

- **Non spegnere la fotocamera né rimuovere la scheda di memoria durante la formattazione o la registrazione o eliminazione di dati dalla scheda.** In caso contrario, la scheda potrebbe danneggiarsi.
- Formattare le schede di memoria prima del primo utilizzo e assicurarsi di riformattare tutte le schede di memoria dopo averle utilizzate in un computer o altro dispositivo. Per ulteriori informazioni sulla formattazione delle schede di memoria, fare riferimento a pagina 114.
- Le schede di memoria sono di piccole dimensioni e potrebbero essere ingerite; tenerle lontane dalla portata dei bambini. Se un bambino ingerisce una scheda di memoria, rivolgersi immediatamente ad un medico.
- Gli adattatori miniSD o microSD di dimensioni superiori o inferiori alle dimensioni standard delle schede SD/SDHC/SDXC potrebbero non espellerle normalmente; se non è possibile espellere la scheda, portare la fotocamera presso un centro assistenza autorizzato. Non rimuovere la scheda con la forza.
- Non applicare etichette alle schede di memoria. Il distacco delle etichette potrebbe causare malfunzionamenti della fotocamera.
- La registrazione dei filmati può essere interrotta con alcuni tipi di schede di memoria SD/SDHC/SDXC. Utilizzare una scheda UHS di classe 1 o superiore per i filmati e le fotografie a scatto continuo.
- Quando si formatta una scheda di memoria nella fotocamera, viene creata una cartella nella quale sono memorizzate le immagini. Non rinominare o eliminare questa cartella né utilizzare un computer o un altro dispositivo per modificare, eliminare o rinominare i file immagine. Utilizzare sempre la fotocamera per eliminare le immagini; prima di modificare o rinominare i file, copiarli su un computer e modificare o rinominare le copie, non gli originali. Rinominare i file presenti sulla fotocamera potrebbe causare problemi durante la riproduzione.

## Accensione e spegnimento della fotocamera





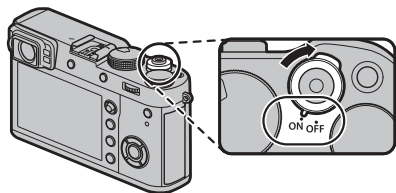

Ruotare l'interruttore **ON/OFF** su **ON** per accendere la fotocamera.  
Selezionare **OFF** per spegnere la fotocamera.

- ▶ Premere il pulsante  per avviare la riproduzione. Premere il pulsante di scatto a metà corsa per tornare alla modalità di scatto.
  - ▶ La fotocamera si spegne automaticamente se non viene eseguita alcuna operazione nel periodo di tempo selezionato per **GESTIONE ALIMENTAZIONE > SPEGN. AUTOM.** (📖 123). Per riattivare la fotocamera dopo lo spegnimento automatico, premere il pulsante di scatto a metà corsa o ruotare l'interruttore **ON/OFF** su **OFF**, quindi riportarlo su **ON**.
- ⓘ Impronte digitali e altri segni sull'obiettivo o sul mirino possono influire sulle immagini o sulla visualizzazione tramite il mirino. Mantenere l'obiettivo e il mirino puliti.



### Livello della batteria

Dopo aver acceso la fotocamera, controllare il livello della batteria nel display.

Indicatore	Descrizione
	Batteria parzialmente scarica.
	Batteria carica all'80%.
	Batteria carica all'60%.
	Batteria carica all'40%.
	Batteria carica all'20%.
 (rosso)	Batteria scarica. Caricare il prima possibile.
 (lampeggia in rosso)	Batteria completamente scarica. Spegnere la fotocamera e caricare la batteria.





## Impostazioni di base

Al primo avvio della fotocamera viene visualizzata una finestra di dialogo per la selezione della lingua.

### 1 Scegliere una lingua.

Evidenziare una lingua e premere **MENU/OK**.

- ◆ Premere **DISP/BACK** per saltare il passaggio corrente. Qualsiasi passaggio si salti, questo viene visualizzato la volta successiva in cui si accende la fotocamera.



### 2 Impostare la data e l'ora.



Premere il selettore verso sinistra o verso destra per evidenziare l'anno, il mese, il giorno, l'ora o i minuti e premere verso l'alto o verso il basso per apportare modifiche. Per modificare l'ordine di visualizzazione di anno, mese e giorno, evidenziare il formato della data e premere il selettore verso l'alto o verso il basso. Premere **MENU/OK** per tornare alla modalità di scatto una volta completate le impostazioni.



- ◆ Se la batteria viene rimossa per un periodo prolungato, l'orologio della fotocamera viene resettato e la finestra di dialogo per la selezione della lingua sarà visualizzata all'accensione della fotocamera.

### **Modifica delle impostazioni di base**

Per modificare la lingua o reimpostare l'orologio:

#### **1 Visualizzare l'opzione desiderata.**

Visualizzare il menu di configurazione e selezionare **IMPOSTAZIONE UTENTE** > 言語/LANG. per modificare la lingua, oppure **DATA/ORA** per reimpostare l'orologio (📖 113).

#### **2 Regolare le impostazioni.**

Per scegliere una lingua, evidenziare l'opzione desiderata e premere **MENU/OK**. Per impostare l'orologio, premere il selettore verso sinistra o verso destra per evidenziare l'anno, il mese, il giorno, l'ora o i minuti e premere verso l'alto o verso il basso per apportare modifiche, quindi premere **MENU/OK** quando l'orologio è stato impostato in modo soddisfacente.

## Impostazioni del display

La fotocamera è dotata di un mirino ottico/elettronico ibrido (OVF/EVF) e di un monitor LCD (LCD).

### Scelta di un display

Premere il pulsante **VIEW MODE** per scorrere ciclicamente tra i display come mostrato di seguito.

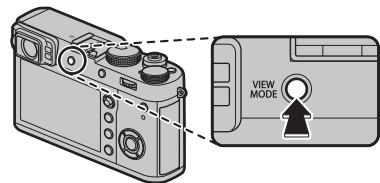

Primi passi

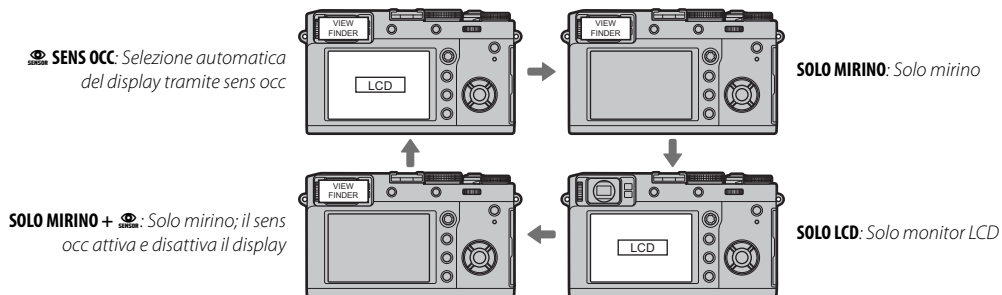

### Il sens occ

Il sens occ attiva il mirino quando si poggia l'occhio sul mirino e lo disattiva quando si allontana l'occhio (notare che il sens occ potrebbe attivarsi con oggetti diversi dall'occhio o con fonti di luce rivolte direttamente sul sensore). Se è abilitata la selezione automatica del display, il monitor LCD si accende quando il mirino si disattiva.

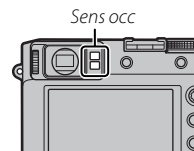

## Il selettore mirino

Utilizzare il selettore mirino per commutare tra il mirino elettronico (EVF), il mirino ottico (OVF) e un doppio display mirino ottico/telemetro elettronico (ERF).

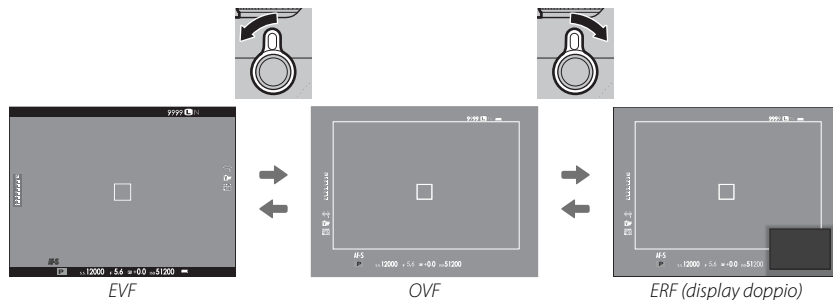
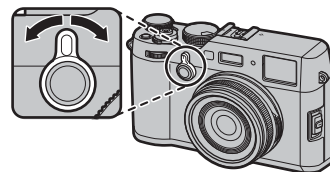

### **Il mirino ibrido (EVF/OVF/ERF)**

Le caratteristiche dei diversi display sono descritte di seguito.

Display	Descrizione
<b>OVF</b>	Il display ottico è nitido e privo di sfocature, in modo che l'espressione del soggetto sia sempre visibile. Inoltre, OVF mostra l'area appena fuori dall'inquadratura, rendendo più semplice la composizione degli scatti in maniera veloce. Poiché la finestra del mirino si trova a una distanza piccola dall'obiettivo, l'area visibile nelle foto, tuttavia, potrebbe differire leggermente dal display nel mirino a causa della parallasse.
<b>EVF</b>	Il display live view offre un'anteprima dell'immagine finale, compresi profondità di campo, messa a fuoco, esposizione e bilanciamento del bianco. La copertura fotogramma è del 100% circa, garantendo una corretta inquadratura in tutte le condizioni.
<b>ERF (display doppio)</b>	Come per il mirino ottico, ma con un'anteprima della messa a fuoco. Una visuale ingrandita di un'area dell'inquadratura, compresa la posizione di messa a fuoco attuale, viene mostrata nell'angolo inferiore destro del display.

### Il display del mirino

Quando è selezionato **ON** per **IMPOSTAZIONE SCHERMO > ROTAZ. AUTO DISPLAY EVF** (📖 119), gli indicatori nel mirino ruotano automaticamente per allinearsi all'orientamento della fotocamera.

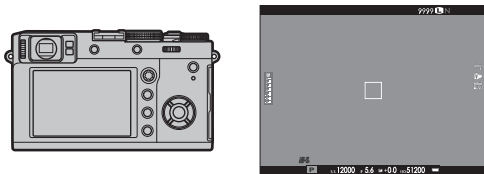

↳ Orientamento modificato da "orizzontale" a "verticale"

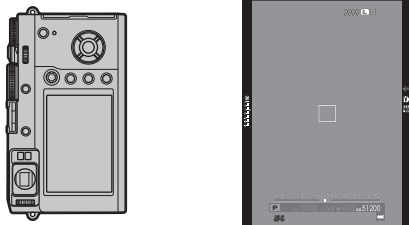

ⓘ Il display nel monitor LCD rimane invariato.

### Messa a fuoco del mirino

La fotocamera è dotata di un regolatore diottrico nell'intervallo tra  $-2$  e  $+1$  m<sup>-1</sup> in modo da adattarsi ai difetti della vista. Ruotare l'unità di controllo regolazione diottrica fino a quando il mirino del display non è nitidamente a fuoco.

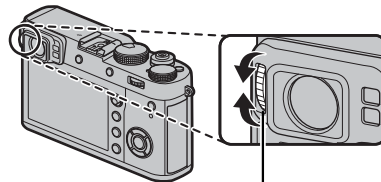

Controllo regolazione diottrica

### Regolazione luminosità del display

La luminosità e la tonalità del mirino e del monitor LCD possono essere regolate utilizzando le opzioni in **IMPOSTAZIONE SCHERMO**. Scegliere **LUMINOS. EVF** o **COLORE EVF** per regolare la luminosità o la tonalità del mirino (📖 118), **LUMINOS. LCD** o **COLORE LCD** per ripetere l'operazione per il monitor LCD (📖 118).

## Pulsante DISP/BACK

Il pulsante **DISP/BACK** controlla la visualizzazione degli indicatori nel mirino e nel monitor LCD.

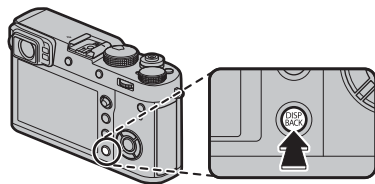

### ■ Fotografia: Mirino ottico

*Standard*

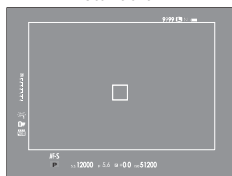

*Informazione off*

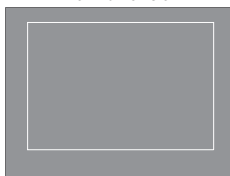

### ■ Fotografia: Mirino elettronico

*Standard*

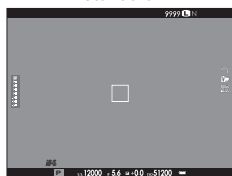

*Informazione off*



### ■ Monitor LCD: Scatto

*Standard*

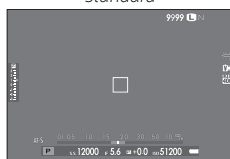

*Informazione off*

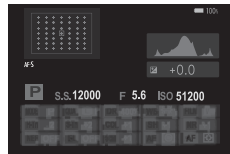

*Visualiz. Infor.*

## ■ Personalizzazione del display standard

Per scegliere le voci visualizzate nel display standard:

### 1 Indicatori display standard.

Premere il pulsante **DISP/BACK** fino a quando non vengono visualizzati gli indicatori standard.

### 2 Selezionare **VIS. IMPOST. PERS..**

Selezionare **IMPOSTAZIONE SCHERMO > VIS. IMPOST. PERS.** (📖 120) nel menu impostazioni.

### 3 Selezionare un display.

Evidenziare **OVF** o **EVF/LCD** e premere **MENU/OK**.

### 4 Scegliere le voci.

Evidenziare le voci e premere **MENU/OK** per selezionare o deselezionare.

Opzione	OVF	EVF	Opzione	OVF	EVF	Opzione	OVF	EVF
GUIDA INQUAD.	<input type="checkbox"/>	<input type="checkbox"/>	COMP. ESPOS. DIGITALE	<input type="checkbox"/>	<input type="checkbox"/>	GAMMA DINAMICA	<input checked="" type="checkbox"/>	<input checked="" type="checkbox"/>
LIVELLO ELETTRONICO	<input type="checkbox"/>	<input type="checkbox"/>	COMP. ESPOS. SCALA	<input checked="" type="checkbox"/>	<input checked="" type="checkbox"/>	FOTOGRAMMI RIMASTI	<input checked="" type="checkbox"/>	<input checked="" type="checkbox"/>
QUADRO FUOCO	<input checked="" type="checkbox"/>	<input checked="" type="checkbox"/>	MODALITA' FUOCO	<input checked="" type="checkbox"/>	<input checked="" type="checkbox"/>	DIMENS. IMMAG./QUALITÀ	<input checked="" type="checkbox"/>	<input checked="" type="checkbox"/>
INDIC. DISTANZA AF	<input type="checkbox"/>	<input type="checkbox"/>	FOTOMETRIA	<input checked="" type="checkbox"/>	<input checked="" type="checkbox"/>	MOD. FILM. E TEMPO REG.	<input type="checkbox"/>	<input checked="" type="checkbox"/>
INDIC. DISTANZA MF	<input checked="" type="checkbox"/>	<input checked="" type="checkbox"/>	TIPO OTTURATORE	<input checked="" type="checkbox"/>	<input checked="" type="checkbox"/>	TELECONVERSIONE DIGITALE	<input checked="" type="checkbox"/>	<input checked="" type="checkbox"/>
ISTOGRAMMA	<input type="checkbox"/>	<input type="checkbox"/>	FLASH	<input checked="" type="checkbox"/>	<input checked="" type="checkbox"/>	LENTE DI CONVERSIONE	<input checked="" type="checkbox"/>	<input checked="" type="checkbox"/>
MODALITA' RIPRESA	<input checked="" type="checkbox"/>	<input checked="" type="checkbox"/>	MODALITA' SCATTO CONTINUO	<input checked="" type="checkbox"/>	<input checked="" type="checkbox"/>	LIVELLO BATTERIA	<input checked="" type="checkbox"/>	<input checked="" type="checkbox"/>
APERT./VEL. OTT./ISO	<input checked="" type="checkbox"/>	<input checked="" type="checkbox"/>	BILANCIAMENTO BIANCO	<input checked="" type="checkbox"/>	<input checked="" type="checkbox"/>	PROFILO INQUADRATURA	<input type="checkbox"/>	<input type="checkbox"/>
BACKGROUND INFORMAZIONI	<input type="checkbox"/>	<input checked="" type="checkbox"/>	SIMULAZIONE PELLICOLA	<input checked="" type="checkbox"/>	<input checked="" type="checkbox"/>			

### 5 Salvare le modifiche.

Premere **DISP/BACK** per salvare le modifiche.

### 6 Uscire dai menu.

Premere **DISP/BACK** in base alle necessità per uscire dai menu e tornare alla visualizzazione di ripresa.

📖 Vedere a pagina 10 per le posizioni di queste voci nei display.

### Orizzonte virtuale

Selezionando **LIVELLO ELETTRONICO** viene visualizzato un orizzonte virtuale. La fotocamera è a livello quando le due linee si sovrappongono.

- ✦ L'orizzonte virtuale potrebbe non essere visualizzato se l'obiettivo della fotocamera è puntato verso l'alto o verso il basso.

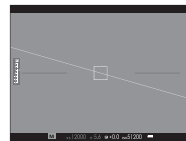

### Profilo inquadratura

Abilitare **PROFILO INQUADRATURA** per rendere più facile vedere i bordi della foto su sfondi scuri.

## Mirino/monitor LCD: Riproduzione

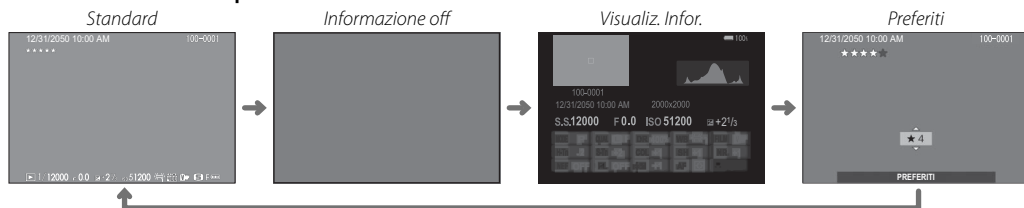

### Istogrammi

Gli istogrammi mostrano la distribuzione dei toni nell'immagine. La luminosità è indicata sull'asse orizzontale, il numero di pixel è indicato sull'asse verticale.

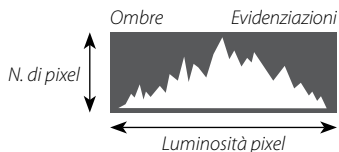

**Esposizione ottimale:** I pixel sono distribuiti su una curva uniforme su tutta la gamma dei toni.



**Sovraesposta:** I pixel sono raggruppati sul lato destro del grafico.



**Sottoesposta:** I pixel sono raggruppati sul lato sinistro del grafico.





# Fotografia di base e riproduzione

## Scatto di foto

In questa sezione viene descritto come scattare foto con il programma AE (modalità **P**). Vedere le pagine 49–53 per informazioni sulle modalità **S**, **A** e **M**.

- 1 Consente di regolare le impostazioni del programma AE.

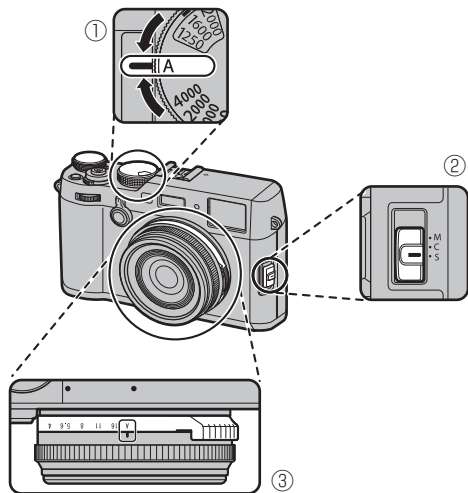

- 1 **Tempo di posa:** selezionare **A** (auto)
- 2 **Modalità messa a fuoco:** selezionare **S** (AF singolo)
- 3 **Diaframma:** selezionare **A** (auto)

Assicurarsi che **P** compaia sul display.

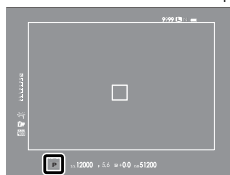

OVF



EVF/LCD

### Selezione del display mirino

Utilizzare il selettore mirino per commutare tra i display del mirino ottico (OVF) e del mirino elettronico (EVF).

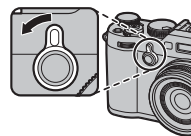

## 2 Preparare la fotocamera.

Impugnare la fotocamera stabilmente con entrambe le mani e portare i gomiti vicino al corpo. Scossoni o mani tremolanti possono sfocare le vostre foto.

Per evitare foto non messe a fuoco o troppo scure (sottoesposte), tenere dita e altri oggetti lontano dall'obiettivo e dal flash.

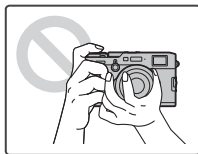

## 3 Inquadrare la foto.

### 4 Messa a fuoco.

Inquadrare l'immagine con il soggetto al centro del display e premere il pulsante di scatto a metà corsa per mettere a fuoco.



- ◆ Se il soggetto è scarsamente illuminato, la spia di illuminazione AF-assist potrebbe accendersi (📖 95).

**Se la fotocamera è in grado di mettere a fuoco**, verranno emessi due segnali acustici e si illumineranno in verde l'area messa a fuoco e l'indicatore di messa a fuoco. La messa a fuoco e l'esposizione si bloccano quando si preme il pulsante di scatto a metà corsa.

**Se la fotocamera non è in grado di mettere a fuoco**, la cornice di messa a fuoco diventerà rossa, verrà visualizzato **!AF** e l'indicatore di messa a fuoco lampeggerà in bianco.

## 5 Scattare.

Premere delicatamente il pulsante di scatto fino in fondo per scattare la foto.



- ◆ Il flash potrebbe attivarsi se l'illuminazione è scarsa. Le impostazioni della fotocamera possono essere modificate per evitare che il flash si attivi (📖 82).

## Visualizzazione delle immagini

### Visualizzazione delle immagini a tutto schermo

Le immagini possono essere visualizzate sul mirino o sul monitor LCD. Quando si scattano foto importanti, eseguire uno scatto di prova e controllare i risultati.

Per visualizzare le immagini a tutto schermo, premere .

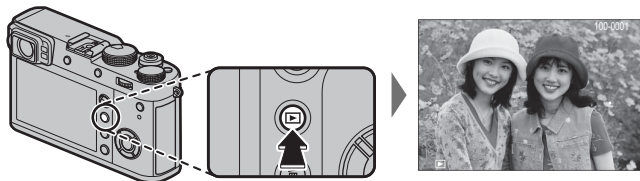

Ulteriori immagini possono essere visualizzate premendo il selettore verso sinistra o verso destra o ruotando la ghiera di comando anteriore. Premere il selettore o ruotare la ghiera verso destra per visualizzare le immagini nell'ordine di registrazione, verso sinistra per visualizzarle in ordine inverso. Tenere premuto il selettore per scorrere rapidamente fino alla foto desiderata.

- ◆ Le immagini scattate utilizzando altre fotocamere sono contrassegnate con l'icona  ("immagine regalo") per avvertire che le stesse potrebbero non essere visualizzate correttamente e che lo zoom in riproduzione potrebbe non essere disponibile.

#### **Preferiti: Valutazione delle immagini**

Per valutare l'immagine corrente, premere **DISP/BACK** e premere il selettore in alto e in basso per selezionare da zero a cinque stelle.

### **Visualizzazione di informazioni sulle foto**

Il display informazioni sulle foto cambia ogni volta che il selettore viene premuto verso l'alto.

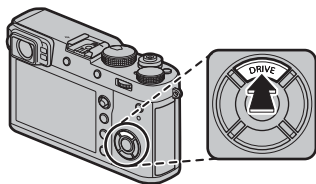

*Dati di base*



*Display info 1*

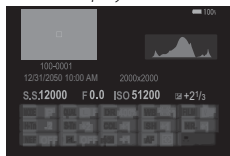

*Display info 2*

- ◆ Ruotare la ghiera di comando anteriore per visualizzare altre immagini.

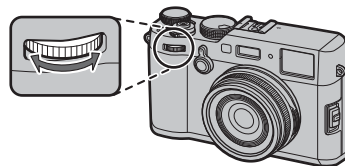

### **Ingrandimento del punto di messa a fuoco**

Premere il centro della ghiera di comando posteriore per ingrandire il punto di messa a fuoco. Premere nuovamente per tornare alla riproduzione a pieno formato.

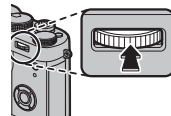

### **Zoom durante la riproduzione**

Ruotare la ghiera di comando posteriore verso destra per ingrandire l'immagine corrente, verso sinistra per ridurre l'immagine (per visualizzare immagini multiple, ruotare la ghiera verso sinistra quando l'immagine viene visualizzata a pieno formato; 38). Quando l'immagine viene ingrandita, è possibile utilizzare il selettore per visualizzare le aree dell'immagine non visibili correntemente sul display. Per uscire dallo zoom, premere il pulsante **DISP/BACK** o **MENU/OK**.

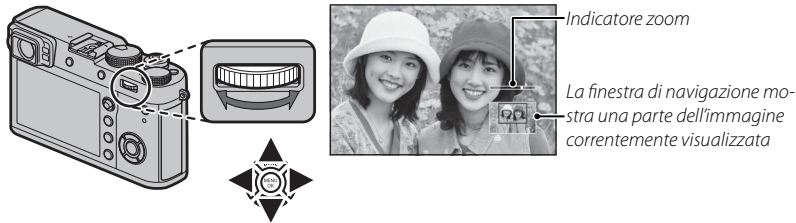

- Il rapporto di zoom massimo varia in base alle dimensioni imm. (90). Lo zoom durante la riproduzione non è disponibile per copie tagliate o ridimensionate salvate alla dimensione di 640 (109, 110).
- Ruotare la ghiera di comando anteriore per visualizzare altre immagini senza modificare il rapporto di zoom.

### **Riproduzione multi-foto**

Per modificare il numero di immagini visualizzate, ruotare la ghiera di comando posteriore verso sinistra quando viene visualizzata un'immagine a pieno formato.

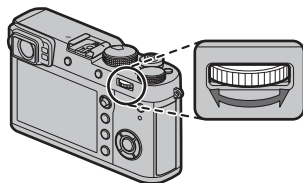

*Ruotare verso sinistra per visualizzare più immagini.*

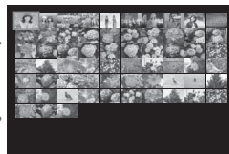



*Ruotare verso destra per visualizzare meno immagini.*

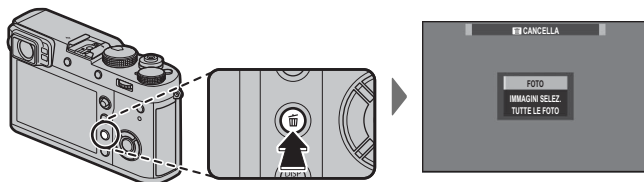

Utilizzare il selettore per evidenziare le immagini e premere **MENU/OK** per visualizzare l'immagine evidenziata a pieno formato (per effettuare un ingrandimento dell'immagine selezionata, ruotare la ghiera di comando posteriore a destra quando l'immagine viene visualizzata a pieno formato;  37). Durante le visualizzazioni di nove e cento foto, premere il selettore in alto o in basso per visualizzare altre immagini.

## Eliminazione delle immagini

Per cancellare singole immagini, immagini multiple selezionate o tutte le immagini, premere il pulsante  quando un'immagine è visualizzata a pieno formato e scegliere una delle seguenti opzioni. **Notare che le immagini eliminate non possono essere recuperate. Prima di continuare, copiare le immagini importanti su un computer o su un altro dispositivo di memorizzazione.**



Opzione	Descrizione
<b>FOTO</b>	Premere il selettore a sinistra o a destra per scorrere tra le immagini e premere <b>MENU/OK</b> per eliminare l'immagine corrente (non viene visualizzata nessuna finestra di conferma).
<b>IMMAGINI SELEZ.</b>	Evidenziare le immagini e premere <b>MENU/OK</b> per selezionare o deselezionare (le immagini incluse in un album o in ord. stampa sono indicate da  ). Quando l'operazione è completa, premere <b>DISP/BACK</b> per visualizzare una finestra di conferma, quindi evidenziare <b>OK</b> e premere <b>MENU/OK</b> per eliminare le immagini selezionate.
<b>TUTTE LE FOTO</b>	Viene visualizzata una finestra di conferma; evidenziare <b>OK</b> e premere <b>MENU/OK</b> per eliminare tutte le immagini non protette. Premendo <b>DISP/BACK</b> si annulla l'eliminazione; notare che tutte le immagini eliminate prima della pressione del pulsante non possono essere recuperate.

- ❖ Le immagini protette non possono essere eliminate. Rimuovere la protezione da qualsiasi immagine si desidera eliminare ( 110).
- ❖ È altresì possibile eliminare le immagini dai menu utilizzando l'opzione  **MENU RIPRODUZIONE > CANCELLA** ( 109).
- ❖ Se viene visualizzato un messaggio in cui è indicato che le immagini selezionate sono parte di un ord. stampa DPOF, premere **MENU/OK** per eliminare le immagini.

# Registrazione filmato e riproduzione di base

## Registrazione di filmati

La fotocamera può essere utilizzata per registrare video ad alta definizione. Il suono viene registrato in stereo tramite il microfono integrato; non ostruire il microfono durante la registrazione.

- 1 Premere il pulsante **DRIVE** (▲) per visualizzare le opzioni della modalità drive.

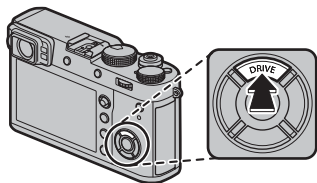

- 2 Evidenziare **VIDEO** (icona video) e premere **MENU/OK** per attivare la modalità standby di registrazione video.
- 3 Premere il pulsante di scatto per avviare la registrazione.

Indicatore di registrazione

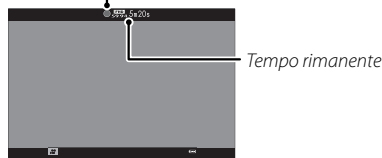

- ① La spia di stato si accende durante la registrazione di filmati.

- 4 Premere nuovamente il pulsante per terminare la registrazione. La registrazione termina automaticamente quando viene raggiunta la lunghezza massima o quando la scheda di memoria è piena.

- ◆ Le dimensioni e la frequenza dei fotogrammi possono essere selezionate mediante l'opzione **IMPOSTAZIONE FILMATO > MOD. FILM.** (📖 105). La modalità di messa a fuoco viene selezionata mediante il selettore della modalità di messa a fuoco (📖 68); per la regolazione continua della messa a fuoco, selezionare **C** o scegliere **S**, quindi abilitare il rilevamento intelligente del volto (📖 95). Il rilevamento intelligente del volto non è disponibile in modalità di messa a fuoco **M**.
- ◆ Il mirino passa automaticamente al display EVF quando **VIDEO** (icona video) è selezionato per la modalità drive.
- ◆ Durante la registrazione, la compensazione dell'esposizione può essere regolata fino a  $\pm 2$  EV.
- ① Il microfono potrebbe recepire i disturbi dell'obiettivo e altri suoni emessi dalla fotocamera durante la registrazione.
- ① Nei filmati contenenti soggetti molto chiari possono apparire strisce verticali o orizzontali. Ciò è normale e non indica un malfunzionamento.



### **Profondità di campo**

Regolare il diaframma prima che la registrazione abbia inizio. Scegliere numeri f bassi per attenuare i dettagli dello sfondo.

### **Uso di un microfono esterno**

Il suono può essere registrato con microfoni esterni che si collegano mediante jack da 2,5 mm di diametro; microfoni che richiedono alimentazione bus non possono essere utilizzati. Per ulteriori dettagli, consultare il manuale del microfono.

- ❖ La finestra di dialogo mostrata a destra viene visualizzata quando il microfono è collegato al connettore microfono/telecomando per lo scatto a dist. Premere **MENU/OK** e selezionare **MIC./SCATTO DIST.** >  **MIC.**

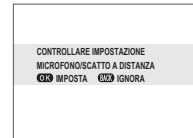
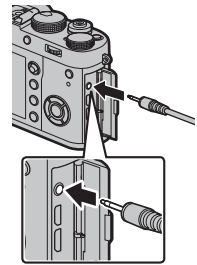

## Visualizzazione di filmati

Durante la riproduzione, i filmati vengono visualizzati come mostrato a destra. Durante la visualizzazione del filmato è possibile eseguire le seguenti operazioni:

Operazione	Descrizione
Avvio/pausa riproduzione	<b>Premere il selettore in basso</b> per avviare la riproduzione. Premere nuovamente per mettere in pausa. Mentre la riproduzione è in pausa, si può premere il selettore verso sinistra o verso destra per riavvolgere o per avanzare di una foto alla volta.
Terminare la riproduzione	<b>Premere il selettore verso l'alto</b> per terminare la riproduzione.
Regolare la velocità	<b>Premere il selettore verso sinistra o verso destra</b> per regolare la velocità di riproduzione durante la riproduzione.
Regolare il volume	<b>Premere MENU/OK</b> per mettere in pausa la riproduzione e visualizzare i comandi del volume. Premere il selettore in alto o in basso per regolare il volume; premere di nuovo <b>MENU/OK</b> per riprendere la riproduzione. È inoltre possibile regolare il volume utilizzando l'opzione <b>IMPOSTAZIONE AUDIO &gt; VOLUME PLAY</b> (117).



Icona del filmato

Lo stato di avanzamento è indicato nel display durante la riproduzione.

- ⓘ Non coprire l'altoparlante durante la riproduzione.
- ⓘ Selezionando **OFF** per **IMPOSTAZIONE UTENTE > SUONI e FLASH** si tacita la riproduzione audio.

Barra di avanzamento



### Velocità di riproduzione

**Premere il selettore verso sinistra o verso destra** per regolare la velocità di riproduzione durante la riproduzione. La velocità viene indicata dal numero di frecce (▶ o ◀).

Freccia



## Pulsante Q (menu rapido)

### Uso del pulsante Q

Premere **Q** per un rapido accesso alle opzioni selezionate.

#### Il display del menu rapido

Con le impostazioni predefinite, il menu rapido contiene le seguenti voci.

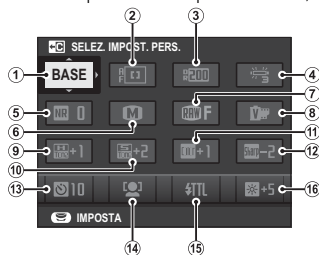

- ① SELEZ. IMPOST. PERS.
- ② MODALITA' AF
- ③ GAMMA DINAMICA
- ④ BILANCIAMENTO BIANCO
- ⑤ RIDUZIONE DISTURBO
- ⑥ DIMENSIONI IMM.
- ⑦ QUALITÀ IMM.
- ⑧ SIMULAZIONE PELLICOLA
- ⑨ TONO ALTE LUCI
- ⑩ TONO OMBRE
- ⑪ COLORE
- ⑫ NITIDEZZA
- ⑬ AUTOSCATTO
- ⑭ IMP. RICON. FACIALE/OCCHI
- ⑮ IMPOSTAZ. FUNZIONE FLASH
- ⑯ LUMINOS. EVF/LCD

Il menu rapido mostra le opzioni attualmente selezionate per le voci ②—⑯, le quali possono essere modificate come descritto a pagina 45. La voce **IMPOSTAZIONE QUALITÀ IMMAGINE > SELEZ. IMPOST. PERS.** (voce ①) mostra il gruppo impostazioni personalizzate attuale:

- **BASE**: Nessun gruppo impostazioni personalizzate selezionato.
- **C 1 — C 7**: Selezionare un gruppo per visualizzare le impostazioni salvate utilizzando l'opzione **IMPOSTAZIONE QUALITÀ IMMAGINE > MODIF./SALVA IMPOST. PERS.** (86).
- **BASE C 1 — BASE C 7**: Il gruppo impostazioni personalizzate attuale.

## **Visualizzazione e modifica delle impostazioni**

1 Premere **Q** per visualizzare il menu rapido durante uno scatto.

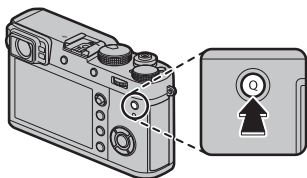

2 Usare il selettore per evidenziare le voci e ruotare la ghiera di comando posteriore per cambiarle.

- ◆ Le modifiche non vengono salvate nel gruppo impostazioni attuali (43). Le impostazioni diverse da quelle nel gruppo impostazioni attuali (**C1**—**C7**) sono mostrate in rosso.



3 Premere **Q** per uscire al termine delle impostazioni.

## **Modifica del menu rapido**

Per scegliere le voci visualizzate nel menu rapido:

- 1 Tenere premuto il pulsante **Q** durante le riprese.

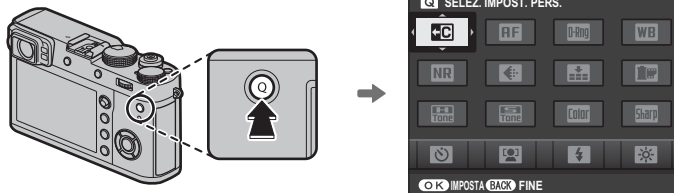

- 2 Verrà visualizzato il menu rapido; utilizzare il selettore per evidenziare la voce che si desidera modificare e premere **MENU/OK**. Verrà data la seguente scelta di elementi da assegnare alla posizione selezionata:

- |                           |                              |                            |                            |
|---------------------------|------------------------------|----------------------------|----------------------------|
| • DIMENSIONI IMM.         | • TONO OMBRE *               | • ASSIST. MF               | • COMPENSAZ. FLASH         |
| • QUALITÀ IMM.            | • COLORE *                   | • AUTOSCATTO               | • MOD. FILM.               |
| • SIMULAZIONE PELLICOLA * | • NITIDEZZA *                | • FOTOMETRIA               | • REGOLAZIONE LIVELLO MIC. |
| • EFFETTO SABBIA *        | • RIDUZIONE DISTURBO *       | • TIPO OTTURATORE          | • SUONI e FLASH            |
| • GAMMA DINAMICA *        | • SELEZ. IMPOST. PERS. *     | • LENTE DI CONVERSIONE     | • LUMINOS. EVF/LCD         |
| • BILANCIAMENTO BIANCO *  | • MODALITÀ AF                | • FILTRO ND                | • COLORE EVF/LCD           |
| • TONO ALTE LUCI *        | • IMP. RICON. FACCIALE/OCCHI | • IMPOSTAZ. FUNZIONE FLASH | • NESSUNA                  |

\* Memorizzate nel gruppo impostazioni personalizzate.

- ◆ Selezionare **NESSUNA** per non assegnare alcuna opzione alla posizione selezionata. Quando è selezionato **SELEZ. IMPOST. PERS.**, le impostazioni correnti vengono visualizzate nel menu rapido dall'etichetta **BASE**.

- 3 Evidenziare la voce desiderata e premere **MENU/OK** per assegnarla alla posizione selezionata.

- ◆ Il menu rapido può essere modificato anche mediante l'opzione **IMPOSTAZIONE PULSANTE/MANOPO- LA > MODIF./SALVA MENU RAPIDO** (121).

# Pulsanti Fn (funzione)

## Utilizzo dei pulsanti funzione

Le funzioni assegnate a ciascun pulsante funzione possono essere selezionate tenendo premuto il pulsante. Le opzioni predefinite sono mostrate di seguito:

*Pulsante Fn1*

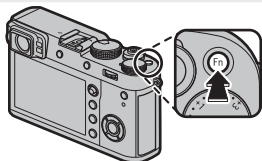

*Fotometria (📖 64)*

*Pulsante Fn2*



*Opzioni ghiera controllo (📖 8)*

*Pulsante Fn3*

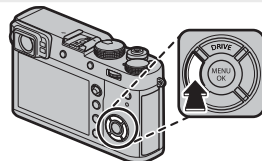

*Simulazione film (📖 65)*

*Pulsante Fn4*

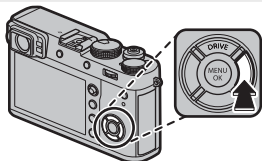

*Bilanciamento bianco (📖 66)*

*Centro della ghiera di comando posteriore*

*Pulsante Fn5*

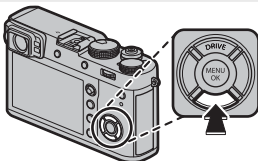

*Modalità AF (📖 71)*

*Pulsante AEL/AFL*

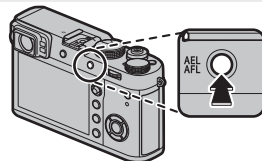

*Blocco esposizione/messa a fuoco (📖 80)*

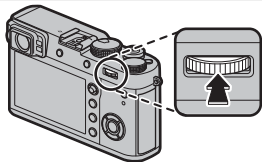

*Controllo fuoco (📖 69)*

**Assegnazione delle funzioni ai pulsanti funzione**

Per assegnare le funzioni ai pulsanti funzione, tenere premuto il pulsante **DISP/BACK** finché il menu che segue viene visualizzato. Selezionare i pulsanti per selezionare le loro funzioni.

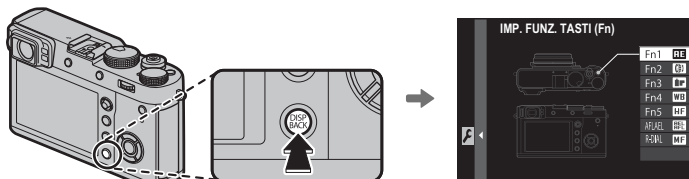

- |                         |                              |                            |                                   |
|-------------------------|------------------------------|----------------------------|-----------------------------------|
| • DIMENSIONI IMM.       | • AREA MESSA A FUOCO         | • LENTE DI CONVERSIONE     | • ANTEPR. ESP./WB IN MOD. MANUALE |
| • QUALITÀ IMM.          | • CONTROLLO FUOCO            | • FILTRO ND                | • ANTEPRIMA EFFETTO IMM.          |
| • RAW                   | • MODALITÀ AF                | • COMUNIC. WIRELESS        | • SOLO BLOCCO AE                  |
| • SIMULAZIONE PELLICOLA | • IMP. RICON. FACCIALE/OCCHI | • IMPOSTAZ. FUNZIONE FLASH | • SOLO BLOCCO AF                  |
| • EFFETTO SABBIA        | • AUTOSCATTO                 | • BLOCCO TTL               | • BLOCCO AE/AF                    |
| • GAMMA DINAMICA        | • FOTOMETRIA                 | • FLASH MODELLAZIONE       | • IMP. GHIERA DI CONTR.           |
| • BILANCIAMENTO BIANCO  | • TIPO OTTURATORE            | • REGOLAZIONE LIVELLO MIC. | • RIPRODUZIONE                    |
| • SELEZ. IMPOST. PERS.  | • IMPOSTAZ. AUTOMATICA ISO   | • ANTEPR. PROF. CAMPO      | • NESSUNA                         |

- ❖ Per disabilitare il pulsante selezionato, scegliere **NESSUNA**.
- ❖ Inoltre è possibile visualizzare le opzioni per uno qualsiasi dei pulsanti funzione premendo e tenendo premuto il pulsante. Questo non vale per i pulsanti ai quali **CONTROLLO FUOCO**, **SOLO BLOCCO AE**, **SOLO BLOCCO AF** o **BLOCCO AE/AF** sono attualmente assegnati.
- ❖ Le funzioni assegnate ai sei pulsanti funzione possono inoltre essere selezionate tramite **IMPOSTAZIONE PULSANTE/MANOPOLA > IMP. FUNZ. TASTI (Fn)** (📖 121).

## ■ BLOCCO TTL

Se è selezionato BLOCCO TTL, è possibile premere il comando per bloccare la potenza del flash in base all'opzione selezionata per **IMPOSTAZIONE FLASH > MODALITÀ BLOCCO TTL** (📖 103).

## ■ FLASH MODELLAZIONE

Se è selezionato **FLASH MODELLAZIONE** quando un'unità di attacco flash compatibile è collegata, è possibile premere il comando per una prova di attivazione del flash e controllare la presenza di ombre e simili (flash modellazione).



# Maggiori informazioni sulla fotografia e sulla riproduzione

## Selezione modalità

### Programma AE (P)

Per far sì che la fotocamera regoli sia il tempo di posa che il diaframma in modo da raggiungere un'esposizione ottimale, impostare il tempo di posa e il diaframma su **A**. Sul display viene visualizzato **P**.

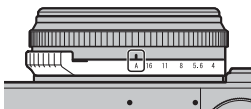

**Diaframma:** selezionare **A** (auto)



**Tempo di posa:** selezionare **A** (auto)

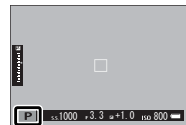

① Se il soggetto si trova al di fuori della gamma di misurazione della fotocamera, i display tempo di posa e diaframma visualizzano “---”.

### Cambio programma

Se lo si desidera, è possibile ruotare la ghiera di comando posteriore per selezionare altre combinazioni di tempo di posa e diaframma senza alterare l'esposizione (cambio programma). Non è possibile effettuare il cambio programma quando si usa un flash che supporta auto TTL, oppure quando un'opzione auto è selezionata per **IMPOSTAZIONE QUALITÀ IMMAGINE > GAMMA DINAMICA** (91). Per annullare il cambio di programma, spegnere la fotocamera.

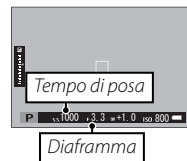

### **Priorità otturatore AE (S)**

Per regolare manualmente il tempo di posa mentre la fotocamera seleziona il diaframma per garantire un'esposizione ottimale, impostare il diaframma su **A** e utilizzare la ghiera tempo di posa. Nel display viene visualizzato **S**.

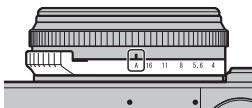

**Diaframma:** selezionare **A** (auto)



**Tempo di posa:** scegliere una velocità



- ◆ Il tempo di posa può essere anche regolato con incrementi di  $\frac{1}{3}$ EV ruotando la ghiera di comando posteriore. Il tempo di posa può essere regolato anche mentre il pulsante di scatto viene premuto a metà corsa.
- ① Se non è possibile ottenere un'esposizione adeguata con i tempi di posa selezionati, il diaframma viene visualizzato in rosso quando il pulsante di scatto è premuto a metà corsa. Regolare i tempi di posa fino a raggiungere l'esposizione adeguata.
- ① Se il soggetto si trova al di fuori della gamma di misurazione della fotocamera, il display del diaframma visualizza "\_\_\_".

**Priorità diaframma AE (A)**

Per regolare manualmente il diaframma consentendo alla fotocamera di selezionare il tempo di posa per un'esposizione ottimale, ruotare la ghiera tempo di posa su **A** e regolare il diaframma come desiderato. Nel display viene visualizzato **A**.

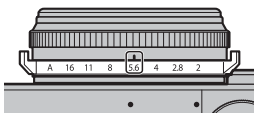

**Diaframma:** scegliere un diaframma





**Tempo di posa:** selezionare **A** (auto).





- ◆ Il diaframma può essere regolato anche mentre il pulsante di scatto viene premuto a metà corsa.
- ① Se non è possibile ottenere un'esposizione adeguata con il diaframma selezionato, il tempo di posa viene visualizzato in rosso quando il pulsante di scatto è premuto a metà corsa. Regolare il diaframma fino ad ottenere l'esposizione adeguata.
- ① Se il soggetto si trova al di fuori della gamma di misurazione della fotocamera, il display del tempo di posa visualizza "----".

### **Anteprima della profondità di campo**

Quando **ANTEPR. PROF. CAMPO** viene assegnata a un pulsante funzione ( 47), premendo il pulsante si arresta il diaframma all'impostazione selezionata, consentendo di visualizzare l'anteprima della profondità di campo nel display.

Se sia **INDIC. DISTANZA AF** sia **INDIC. DISTANZA MF** sono selezionati nell'elenco **IMPOSTAZIONE SCHERMO > VIS. IMPOST. PERS.**, la profondità di campo può anche essere visualizzata in anteprima utilizzando l'indicatore di profondità di campo nel display standard ( 31). Premere **DISP/BACK** per scorrere le modalità di visualizzazione fino a quando non vengono visualizzati gli indicatori standard.

- Utilizzare l'opzione  **IMPOSTAZIONE AF/MF > SCALA PROFONDITÀ DI CAMPO** ( 97) per selezionare la modalità di visualizzazione della profondità di campo. Selezionare **BASI FORMATO PELLICOLA** per rendere più semplici le valutazioni pratiche della profondità di campo per le immagini che vengono visualizzate sotto forma di stampe e simili, **BASI DI PIXEL** per rendere più semplici le valutazioni della profondità di campo per le immagini che vengono visualizzate a risoluzioni elevate su computer o altri display elettronici.

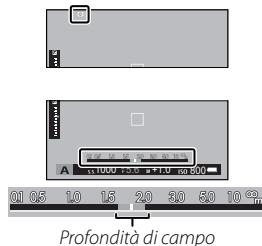

## **Esposizione manuale (M)**

L'esposizione può essere modificata rispetto al valore selezionato dalla fotocamera impostando sia il tempo di posa che il diaframma su valori diversi da **A**. Nel display viene visualizzato **M**.

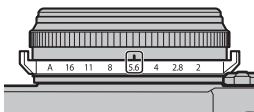

**Diaframma:** scegliere un diaframma



**Tempo di posa:** scegliere una velocità



- Il tempo di posa può essere anche regolato con incrementi di  $\frac{1}{3}$ EV ruotando la ghiera di comando posteriore.
- Il tempo di posa e il diaframma possono essere regolati anche mentre il pulsante di scatto viene premuto a metà corsa.

### **Anteprima dell'esposizione**

Per visualizzare in anteprima l'esposizione nel monitor LCD, selezionare un'opzione diversa da **OFF** per **IMPOSTAZIONE SCHERMO > ANTEPR. ESP./WB IN MOD. MANUALE** (119). Selezionare **OFF** quando si utilizza il flash o in altre occasioni in cui l'esposizione potrebbe cambiare durante lo scatto della foto.



## Il moltiplicatore di focale digitale

Utilizzare il moltiplicatore di focale digitale per ingrandire ulteriormente l'immagine mentre la si elabora per risultati nitidi ad alta risoluzione.

1 Assegnare **TELECONVERSIONE DIGITALE** alla ghiera controllo (📖 8).

2 Selezionare il rapporto zoom utilizzando la ghiera controllo.



Standard (35 mm\*)

\* Equivalente al formato 35 mm



50 mm\*



70 mm\*

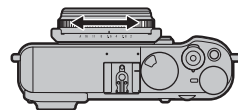

3 Scattare immagini al rapporto zoom selezionato.

❖ **TELECONVERSIONE DIGITALE** è accessibile anche dal menu di ripresa (📖 100).

❖ Gli angoli zoom disponibili quando una lente di conversione è fissata sono di 72 e 100 mm per lenti di conversione teleobiettivo (moltiplicatori di focale) e di 41 e 58 mm per lenti di conversione grandangolare.

ⓘ La qualità dell'immagine si riduce leggermente con le impostazioni di **TELECONVERSIONE DIGITALE** su 50 e 70 mm.

ⓘ Il moltiplicatore di focale digitale non è disponibile quando un'opzione RAW è selezionata per qualità dell'immagine e selezionando un'opzione RAW si disattiva automaticamente il moltiplicatore di focale digitale. Il moltiplicatore di focale digitale potrebbe non essere disponibile in determinate modalità.

## Modalità di funzionamento

Utilizzare il pulsante **DRIVE** (▲) per selezionare la modalità di funzionamento.

- 1 Premere il pulsante **DRIVE** (▲) per visualizzare le opzioni della modalità di funzionamento.

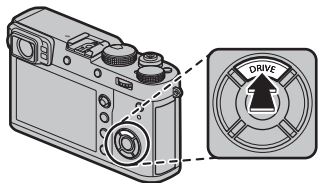

- 2 Premere il selettore verso l'alto o verso il basso per evidenziare una modalità di funzionamento.

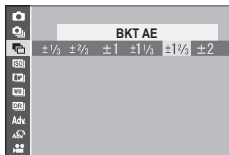

- 3 Premere il selettore verso sinistra o verso destra per selezionare un'impostazione.

- **Modalità scatto continuo (CONTINUO)**: selezionare la frequenza dei fotogrammi in anticipo.
- **AE/ISO/WB BKT**: selezionare l'incremento del bracketing.
- **Adv. MODALITA'**: scegliere una modalità.
- **FILTRO AVANZATO**: selezionare un effetto filtro.

- 4 Premere **MENU/OK**.

- 5 Scattare foto.

Modalità di funzionamento	
FERMO IMMAGINE	—
SCATTO CONT.	56
BKT AE	57
BKT ISO	
BKT SIMULAZIONE FILM	
BKT BIL. BIANCO	
BKT GAMMA DINAMICA	
<b>Adv. MODALITA'</b>	
PANORAMA	59
ESPOSIZ. MULTIPLA	61
FILTRO AVANZATO	58
VIDEO	40

### **Modalità scatto continuo (SCATTO CONT.)**

Catturare il movimento in una serie di immagini. La fotocamera scatta foto mentre il pulsante di scatto è premuto; lo scatto termina quando si rilascia il pulsante di scatto, è stato scattato il numero massimo di foto o la scheda di memoria è piena.

- ❖ La velocità dei fotogrammi varia a seconda del soggetto, della sensibilità, del tempo di posa e della modalità di messa a fuoco, e può rallentare man mano che vengono scattate altre foto.
- ❖ In base alle condizioni di ripresa, la frequenza dei fotogrammi potrebbe diminuire o il flash potrebbe non funzionare.
- ❖ Potrebbe essere necessario del tempo ulteriore per salvare le immagini al termine dello scatto.
- ❖ Se il numero di file raggiunge 999 prima di terminare lo scatto, le fotografie rimanenti vengono registrate su una nuova cartella (📖 124).
- ❖ La modalità di scatto burst potrebbe non avviarsi se lo spazio disponibile sulla scheda di memoria è insufficiente.

#### **Messa a fuoco ed esposizione**







Per variare la messa a fuoco e l'esposizione a ogni scatto, selezionare la modalità messa a fuoco **C**; in altre modalità, la messa a fuoco e l'esposizione sono determinate dalla prima foto di ciascuna serie.

- ① Selezionando una frequenza di avanzamento fotogrammi di 8 fps in modalità di messa a fuoco **C** si limita la scelta di cornici di messa a fuoco (📖 75).
- ① La performance dell'esposizione e del tracking di messa a fuoco può variare a seconda del diaframma, della sensibilità e delle condizioni di ripresa.















**Bracketing**

Varia automaticamente le impostazioni in una serie di immagini.

Opzione	Descrizione
 <b>BKT AE</b>	Selezionare una quantità di bracketing. Ogni volta che viene premuto il pulsante di scatto, la fotocamera effettuerà tre scatti: uno usando il valore misurato per l'esposizione (☞ 62), il secondo sovraesposto rispetto al valore selezionato e il terzo sottoesposto rispetto allo stesso valore (indipendentemente dalla quantità selezionata, l'esposizione non supererà i limiti del sistema di misurazione dell'esposizione).
 <b>BKT ISO</b>	Selezionare una quantità di bracketing. Ogni volta che si rilascia l'otturatore, la fotocamera scatta una foto alla sensibilità corrente (☞ 63) e la elabora per creare due copie supplementari, una con maggiore sensibilità e l'altra con minore sensibilità rispetto al valore selezionato (indipendentemente dal valore selezionato, la sensibilità non sarà superiore a ISO 12800 né inferiore a ISO 200).
 <b>BKT SIMULAZIONE FILM</b>	Ogni volta che viene rilasciato l'otturatore, la fotocamera effettua uno scatto e lo processa per creare copie con le impostazioni selezionate tramite  <b>IMPOSTAZIONE RIPRESA &gt; BKT SIMULAZIONE FILM</b> (☞ 65, 98).
 <b>BKT BIL. BIANCO</b>	Selezionare una quantità di bracketing. Ogni volta che si preme il pulsante di scatto, la fotocamera effettua tre scatti: uno con il bil. bianco corrente (☞ 66), una con l'impostazione regolazione fine aumentata per il valore selezionato e un'altra con la regolazione fine diminuita del valore selezionato.
 <b>BKT GAMMA DINAMICA</b>	Ad ogni pressione del pulsante di scatto, la fotocamera realizza tre scatti con differenti gamme dinamiche (☞ 91): 100% per il primo, 200% per il secondo e 400% per il terzo. Quando il bracketing della gamma dinamica è in funzione, la sensibilità viene ridotta a un minimo di ISO 800 (oppure a un minimo compreso tra ISO 200 e 800 quando è selezionata un'opzione auto per sensibilità); la sensibilità precedente viene ripristinata quando termina il bracketing.

## **Filtri avanzati**



Scattare foto con effetti filtro.

Filtro	Descrizione
 <b>TOY CAMERA</b>	Consente di scegliere un effetto toy camera rétro.
 <b>MINIATURA</b>	Le fasce superiori e inferiori delle immagini vengono sfocate per un effetto diorama.
 <b>COLORE POP</b>	Consente di creare immagini ad alto contrasto con colori saturi.
 <b>HIGH-KEY</b>	Consente di creare immagini chiare e a basso contrasto.
 <b>LOW-KEY</b>	Consente di creare toni scuri uniformi con poche aree fortemente evidenziate.
 <b>TONI DINAMICI</b>	L'espressione dei toni dinamici viene utilizzata per creare un effetto fantasy.
 <b>SOFT FOCUS</b>	Consente di creare un aspetto che sia morbido in modo uniforme nell'intera immagine.
 <b>COLORE PARZIALE (ROSSO)</b>	Le aree dell'immagine del colore selezionato sono registrate in quel colore. Tutte le altre aree dell'immagine vengono registrate in bianco e nero.
 <b>COLORE PARZIALE (ARANC)</b>	
 <b>COLORE PARZIALE (GIALL)</b>	
 <b>COLORE PARZIALE (VERDE)</b>	
 <b>COLORE PARZIALE (BLU)</b>	
 <b>COLORE PARZIALE (VIOLA)</b>	

- ◆ In base al soggetto e alle impostazioni della fotocamera, in alcuni casi le immagini potrebbero essere sgranate o variare in luminosità e tonalità.

## **Panoramica**

Per creare una panoramica, seguire la guida sullo schermo.

- 1 Selezionare **Adv.** >  (**PANORAMA**) per la modalità drive ( 55).
- 2 Per selezionare la dimensione dell'angolo di inquadratura della fotocamera durante lo scatto panoramico, premere il selettore verso sinistra. Evidenziare una dimensione e premere **MENU/OK**.
- 3 Premere il selettore verso destra per visualizzare le direzioni selezionabili dell'inquadratura panoramica. Evidenziare una direzione panoramica e premere **MENU/OK**.
- 4 Premere il pulsante di scatto fino in fondo per avviare la registrazione. Durante la registrazione non è necessario tenere premuto il pulsante di scatto.

- 5 Spostare la fotocamera nella direzione indicata dalla freccia. Lo scatto termina automaticamente quando si sposta la fotocamera alla fine delle guide e la panoramica è completa.



- ◆ Lo scatto termina se si preme il pulsante di scatto fino in fondo durante lo scatto. Non è possibile salvare una panoramica se si preme il pulsante di scatto prima che la panoramica sia stata completata.

### **Per migliori risultati**

Per ottenere risultati ottimali, portare i gomiti vicino al corpo e muovere lentamente la fotocamera compiendo un piccolo cerchio a velocità costante, mantenendo la fotocamera in posizione orizzontale e facendo attenzione a effettuare gli spostamenti nella direzione indicata dalle guide. Per ottenere risultati ottimali, utilizzare un treppiede. Se non si ottengono i risultati desiderati, provare a effettuare gli spostamenti a una differente velocità.

- ❗ Le panoramiche sono create da foto multiple; l'esposizione per l'intera panoramica è determinata dalla prima foto. In alcuni casi la fotocamera potrebbe registrare un angolo superiore o inferiore rispetto a quello selezionato e non essere in grado di unire le foto perfettamente. L'ultima parte della panoramica potrebbe non essere registrata se lo scatto termina prima del completamento della panoramica.
- ❗ Lo scatto può essere interrotto se si sposta la fotocamera troppo velocemente o troppo lentamente. Lo spostamento della fotocamera in una direzione diversa da quella illustrata annulla lo scatto.
- ❗ Potrebbe non essere possibile ottenere i risultati desiderati in presenza di soggetti in movimento, soggetti molto vicini alla fotocamera, soggetti invariabili come il cielo o un prato, soggetti in movimento costante come onde o cascate, soggetti che subiscono cambiamenti di luminosità notevoli. Le panoramiche potrebbero risultare sfocate se il soggetto è scarsamente illuminato.

### **Visualizzazione della panoramiche**

In riproduzione a schermo intero, è possibile utilizzare la ghiera di comando posteriore per ingrandire o rimpicciolire le panoramiche. In alternativa, è possibile riprodurre la panoramica utilizzando il selettore.

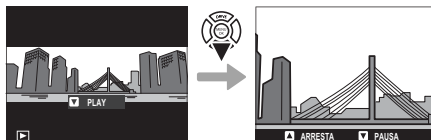

Premere il selettore in basso per avviare la riproduzione e premerlo nuovamente per mettere in pausa. Mentre la riproduzione è in pausa, è possibile scorrere la panoramica manualmente premendo il selettore a sinistra o a destra; le panoramiche verticali scorrono verticalmente, le panoramiche orizzontali scorrono orizzontalmente. Per tornare alla riproduzione a schermo intero, premere il selettore verso l'alto.

## **Esposizioni multiple**

Creare una foto che unisce due esposizioni.



**1** Selezionare **Adv.** >  (**ESPOSIZ. MULTIPLA**) per la modalità di funzionamento (📖 55).

**2** Scattare la prima foto.

**3** Premere **MENU/OK**. Il primo scatto viene visualizzato sovrapposto alla vista attraverso l'obiettivo e viene richiesto di effettuare il secondo scatto.



🔍 Per ritornare al passo 2 e ripetere il primo scatto, premere il selettore verso sinistra. Per memorizzare il primo scatto ed uscire senza creare un'esposizione multipla, premere **DISP/BACK**.

**4** Effettuare il secondo scatto utilizzando la prima foto come guida.

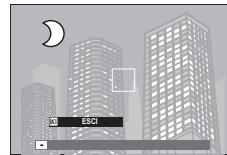

**5** Premere **MENU/OK** per creare un'esposizione multipla o premere il selettore verso sinistra per tornare al passo 4 e ripetere il secondo scatto.



## Compensazione dell'esposizione

Per regolare la compensazione dell'esposizione quando si fotografano soggetti molto luminosi, molto scuri o ad alto contrasto, ruotare la ghiera di compensazione dell'esposizione. L'effetto è visibile nel display.

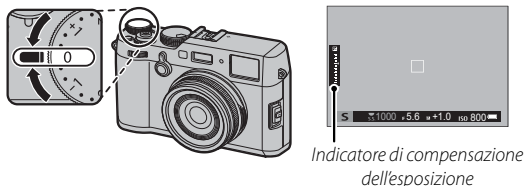

Scegliere valori positivi (+) per aumentare l'esposizione



Scegliere valori negativi (-) per ridurre l'esposizione



- ① La quantità di compensazione disponibile varia in base alla modalità di scatto.

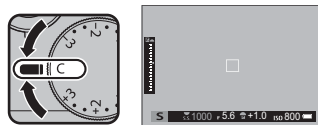

### ■ C (Personalizzato)

Quando la ghiera di compensazione dell'esposizione viene ruotata su **C**, la compensazione dell'esposizione può essere regolata ruotando la ghiera di comando anteriore.



- La ghiera di comando anteriore può essere utilizzata per impostare la compensazione dell'esposizione su valori compresi tra  $-5$  e  $+5$  EV.
- Premere il centro della ghiera di comando anteriore per alternare tra compensazione dell'esposizione e sensibilità (6).

#### ● Scelta di un valore di compensazione dell'esposizione

- Soggetti in controluce:** Selezionare valori da  $+2/3$  EV a  $+12/3$  EV. 
- Soggetti altamente riflettenti o scene estremamente luminose** (es. campi innevati):  $+1$  EV 
- Scene che includono principalmente cielo:**  $+1$  EV
- Soggetti sotto i riflettori** (in particolare se fotografati su sfondi scuri):  $-2/3$  EV
- Soggetti con scarsa riflettività** (alberi di pino o foglie scure):  $-2/3$  EV

## Sensibilità

“Sensibilità” si riferisce alla sensibilità della fotocamera alla luce. Sollevare e ruotare la ghiera tempo di posa/sensibilità per scegliere da valori compresi tra 200 e 12800, oppure selezionare **L (100)**, **H (25600)** o **H (51200)** per situazioni speciali (📖 121). È possibile utilizzare valori più alti per ridurre la sfocatura quando l'illuminazione è scarsa, mentre valori più bassi consentono tempi di posa più brevi o aperture più ampie in condizioni di luce intensa; si noti, tuttavia, che sulle immagini scattate con sensibilità elevate potrebbe apparire un effetto macchiettatura, in particolare a **H (51200)**, mentre se si sceglie **L (100)** si riduce la gamma dinamica. Si consigliano valori da ISO 200 a ISO 6400 nella maggior parte delle situazioni. Se è selezionato **A**, la fotocamera regola automaticamente la sensibilità per adattarle alle condizioni di scatto in base all'opzione selezionata per **IMPOSTAZIONE RIPRESA > IMPOSTAZ. AUTOMATICA ISO** (📖 100). Seleziona tra **AUTO 1**, **AUTO 2** e **AUTO 3**.

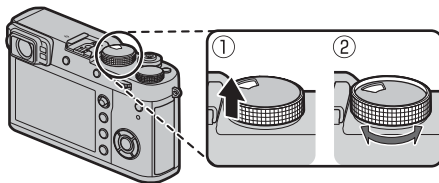

- ◆ Se **COMANDO** è selezionato per **IMPOSTAZIONE PULSANTE/MANOPOLA > IMPOST. GHIERA ISO(A)** (📖 121), la sensibilità ISO può essere anche regolata impostando la sensibilità su **A** e ruotando la ghiera di comando anteriore.
- ◆ La sensibilità non viene ripristinata allo spegnimento della fotocamera.

## Misurazione

Scegliere come la fotocamera misura l'esposizione. Premere il pulsante funzione **(Fn1)** per visualizzare le opzioni indicate di seguito, quindi utilizzare il selettore per evidenziare un'opzione e premere **MENU/OK** per selezionare.

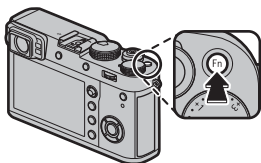

- ① L'opzione selezionata diventa attiva solo quando **IMPOSTAZIONE AF/MF > IMP. RICON. FACCIALE/OCCHI** è disattivo (📖 95).

Modalità	Descrizione
<b>[M]</b> (MULTI)	La fotocamera determina immediatamente l'esposizione in base ad un'analisi di composizione, colore e distribuzione della luminosità. Consigliato nella maggior parte delle situazioni.
<b>[C]</b> (PONDERATA AL CENTRO)	La fotocamera misura l'intero fotogramma ma assegna il peso maggiore all'area centrale.
<b>[•]</b> (SPOT)	La fotocamera misura le condizioni di illuminazione in un'area al centro della foto equivalente al 2% del totale. Raccomandato con soggetti in controluce e in altri casi in cui lo sfondo è più luminoso o più scuro del soggetto principale.
<b>[ ]</b> (MEDIA)	L'esposizione viene impostata su un livello medio per l'intera foto. Fornisce un'esposizione costante in tutti gli scatti multipli con la stessa luminosità ed è particolarmente adatto per i paesaggi e ritratti di soggetti vestiti di bianco o nero.

- 🔑 È possibile accedere alle opzioni di misurazione tramite **IMPOSTAZIONE RIPRESA > FOTOMETRIA** (📖 98).



## Simulazione film

Simula gli effetti di diversi tipi di filmato, incluso il bianco e nero (con o senza filtri di colore). Premere il pulsante funzione (**Fn3**) per visualizzare le opzioni indicate di seguito, quindi utilizzare il selettore per evidenziare un'opzione e premere **MENU/OK** per selezionare.

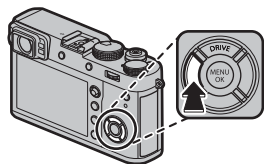

Opzione	Descrizione
(PROVIA/STANDARD)	Riproduzione colore standard. Idoneo per una vasta gamma di soggetti, dai ritratti ai paesaggi.
(Velvia/VIVIDA)	Una tavolozza ad alto contrasto di colori saturi, idonea per fotografie naturalistiche.
(ASTIA//MORBIDA)	Aumenta la gamma delle tonalità disponibili per i toni della pelle nei ritratti, conservando allo stesso tempo il blu intenso di un cielo luminoso. Consigliato per ritratti all'aperto.
(CLASSIC CHROME)	Colore morbido e contrasto delle ombre aumentato per un aspetto calmo.
(PRO Neg. Hi)	Offre un contrasto leggermente maggiore rispetto a  (PRO Neg. Std). Consigliato per ritratti all'aperto.
(PRO Neg. Std)	Tavolozza colori tenui. La gamma delle tonalità disponibili per i toni della pelle aumenta, rendendola un'ottima scelta per i ritratti in studio.
(ACROS) *	Scatta foto in bianco e nero con una ricca gradazione e nitidezza straordinaria. Disponibile con i filtri giallo ( <b>Ye</b> ), rosso ( <b>R</b> ) e verde ( <b>G</b> ).
(MONOCROMATICO) *	Consente di scattare foto in bianco e nero standard. Disponibile con i filtri giallo ( <b>Ye</b> ), rosso ( <b>R</b> ) e verde ( <b>G</b> ).
(SEPPIA)	Consente di scattare fotografie in color seppia.

\* I filtri intensificano le sfumature di grigio corrispondenti alle tonalità complementari al colore selezionato. Il filtro giallo (**Ye**) intensifica i viola e i blu, mentre il filtro rosso (**R**) i blu e i verdi. Il filtro verde (**G**) intensifica i rossi e i marroni, tra cui i toni della pelle, motivo per cui rappresenta una buona scelta per i ritratti.

- ◆ Le opzioni di simulazione film possono essere combinate con le impostazioni di tonalità e nitidezza (📖 91, 92).
- ◆ Le opzioni per la simulazione film sono accessibili anche utilizzando **IMPOSTAZIONE QUALITÀ IMMAGINE > SIMULAZIONE PELLICOLA** (📖 91).

## Bilanciamento bianco

Per colori naturali, scegliere un'opzione di bil. bianco che corrisponda alla sorgente luminosa. Premere il pulsante funzione (**Fn4**) per visualizzare le opzioni indicate di seguito, quindi utilizzare il selettore per evidenziare un'opzione e premere **MENU/OK** per selezionare.

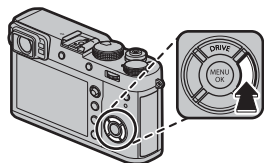

Opzione	Descrizione
<b>AUTO</b>	Bil. bianco regolato automaticamente.
1	Misurare un valore per il bil. bianco (☞ 67).
2	
3	
<b>K</b>	Selezionando questa opzione viene visualizzata un elenco di temperature colore (☞ 67); evidenziare una temperatura e premere <b>MENU/OK</b> per selezionare l'opzione evidenziata e visualizzare la finestra di dialogo per la regolazione fine.



Opzione	Descrizione
	Per soggetti sotto la luce diretta del sole.
	Per soggetti in ombra.
	Utilizzo con luci fluorescenti "diurne".
	Utilizzo sotto luci fluorescenti "bianco caldo".
	Utilizzo sotto luci fluorescenti "bianco freddo".
	Utilizzo sotto illuminazioni incandescenti.
	Riduce la dominante blu tipicamente associata con l'illuminazione subacquea.



- Il bil. bianco viene regolato per l'illuminazione con flash solo nelle modalità **AUTO** e . Spegnere il flash utilizzando altre opzioni di bil. bianco (☞ 82).
- I risultati variano in base alle condizioni di scatto. Riprodurre le immagini dopo lo scatto per controllare i colori.
- Le opzioni per il bilanciamento del bianco sono accessibili anche utilizzando **IMPOSTAZIONE QUALITÀ IMMAGINE > BILANCIAMENTO BIANCO** (☞ 91).

### Bil. bianco personalizzato

Scegliere  per regolare il bil. bianco per condizioni di luce insolite. Vengono visualizzate le opzioni di misurazione del bil. bianco; inquadrare un oggetto bianco in modo che occupi il display e premere il pulsante di scatto fino in fondo per misurare il bil. bianco (per selezionare il valore personalizzato più recente ed uscire senza effettuare la misurazione del bil. bianco, premere **DISP/BACK** o premere **MENU/OK** per selezionare il valore più recente e visualizzare la finestra di dialogo per la regolazione fine).

- **Se viene visualizzato "COMPLETATO!"**, premere **MENU/OK** per impostare il bil. bianco al valore misurato.
- **Se viene visualizzato "SOTTOESPOSTO"**, aumentare la compensazione dell'esposizione ( 62) e riprovare.
- **Se viene visualizzato "SOVRAESPOSTO"**, ridurre la compensazione dell'esposizione ( 62) e riprovare.

### Temperatura colore

La temperatura colore è una misura oggettiva del colore di una sorgente di illuminazione, espressa in gradi Kelvin (K). Le sorgenti di illuminazione con temperatura colore vicina a quella della luce diretta del sole appaiono bianche; le sorgenti di illuminazione con temperatura colore inferiore hanno una dominante gialla o rossa, mentre quelle con temperatura colore superiore si tingono di blu. È possibile associare la temperatura colore alla sorgente di illuminazione come illustrato nella seguente tabella o scegliere le opzioni che si differenziano nettamente dal colore della sorgente di illuminazione per rendere le immagini più "calde" o più "fredde".

◀ Scegliere per sorgenti di illuminazione più rosse  
o immagini più "fredde"

Scegliere per sorgenti di illuminazione più blu  
o immagini più "calde" ▶

2000 K

Lume di candela

Tramonto/alba

5000 K

Luce diretta del sole

Ombra

15000 K

Cielo azzurro

## Modalità di messa a fuoco

Utilizzare il selettore di modalità messa a fuoco per scegliere come la fotocamera mette a fuoco (osservare che indipendentemente dall'opzione selezionata, viene utilizzata la messa a fuoco manuale quando l'obiettivo è in modalità messa a fuoco manuale).

- **S** (AF singolo): La messa a fuoco si blocca quando si preme il pulsante di scatto a metà corsa. Scegliere soggetti fermi.
- **C** (AF continuo): La messa a fuoco viene regolata continuamente in modo da riflettere eventuali cambiamenti nella distanza dal soggetto durante la pressione a metà corsa del pulsante di scatto. Da utilizzare per soggetti in movimento. La rilevazione occhi AF non è disponibile.
- **M** (manuale): Mettere a fuoco manualmente usando la ghiera di messa a fuoco. Ruotare il regolatore verso sinistra per ridurre la distanza di messa a fuoco e verso destra per aumentarla. L'indicatore di messa a fuoco manuale mostra nelle parentesi di messa a fuoco quanto la distanza di messa a fuoco corrisponde alla distanza dal soggetto (la linea bianca indica la distanza di messa a fuoco, la barra blu la profondità di campo, o in altre parole la distanza davanti e dietro il punto di messa a fuoco che appare a fuoco); è inoltre possibile controllare visivamente la messa a fuoco nel mirino o nel monitor LCD. Selezionare questa opzione per il controllo manuale della messa a fuoco o per situazioni in cui la fotocamera non è in grado di mettere a fuoco automaticamente (☞ 81).

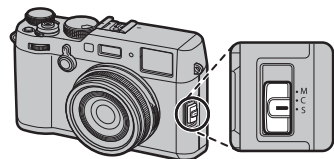

Riduce la  
distanza di  
messa a fuoco

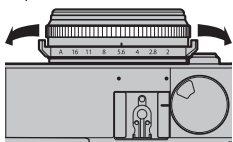

Aumenta la  
distanza di  
messa a fuoco

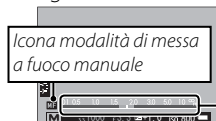

Icona modalità di messa  
a fuoco manuale

Indicatore di  
messa a fuoco  
manuale

Distanza di messa a  
fuoco (linea bianca)



Profondità di campo  
(barra blu)

- ❖ Utilizzare **IMPOSTAZIONE PULSANTE/MANOPOLA > GHIERA MESSA A FUOCO** (☞ 122) per invertire la direzione di rotazione della ghiera messa a fuoco.
- ❖ Per utilizzare l'autofocus per mettere a fuoco il soggetto nell'area di messa a fuoco selezionata (☞ 72), premere il pulsante **AEL/AFL** (la dimensione dell'area di messa a fuoco può essere scelta con la ghiera di comando posteriore). Nella modalità di messa a fuoco manuale, è possibile utilizzare questa funzione per mettere rapidamente a fuoco un soggetto scelto utilizzando l'AF singolo o quello continuo secondo l'opzione scelta per **IMPOSTAZIONE AF/MF > IMPOST. AF ISTANTANEA** (☞ 96).
- ❖ Utilizzare **IMPOSTAZIONE PULSANTE/MANOPOLA > IMP. FUNZ. TASTI (Fn)** per cambiare il ruolo del pulsante **AEL/AFL** o assegnare la sua funzione predefinita ad altri comandi.

- La fotocamera è in grado di mostrare la distanza di messa a fuoco in metri o piedi. Utilizzare **IMPOSTAZIONE SCHERMO > UNITÀ SCALA FUOCO** (📖 120) per selezionare le unità usate.
- Se è selezionato **ON** per **IMPOSTAZIONE AF/MF > PRE-AF** (📖 94), la messa a fuoco viene regolata in modo continuo nelle modalità **S** e **C** anche quando il pulsante di scatto non viene premuto.

## ■ L'indicatore di messa a fuoco

L'indicatore di messa a fuoco si illumina in verde quando il soggetto è a fuoco e lampeggia in bianco quando la fotocamera non è in grado di mettere a fuoco. Le parentesi (“( )”) indicano che la fotocamera sta mettendo a fuoco e sono visualizzate in modo continuo in modalità **C**. **MF** è visualizzato in modalità di messa a fuoco manuale.



Indicatore di messa a fuoco

## ● Controllo della messa a fuoco

Per ingrandire l'area di messa a fuoco corrente (📖 72) per una messa a fuoco precisa, premere il centro della ghiera di comando posteriore. Premere nuovamente il centro della ghiera di comando posteriore per annullare lo zoom. Nella modalità di messa a fuoco manuale, lo zoom può essere regolato ruotando la ghiera di comando posteriore quando

**STANDARD** o **EVIDENZ. FOCUS PEAK** è selezionato per **IMPOSTAZIONE AF/MF > ASSIST. MF** (📖 96), mentre se viene selezionato **ON** per **IMPOSTAZIONE AF/MF > CONTROLLO FUOCO** (📖 96), la fotocamera automaticamente ingrandirà l'area di messa a fuoco selezionata quando viene ruotata la ghiera di messa a fuoco. Lo zoom di messa a fuoco non è disponibile nella modalità di messa a fuoco **C** o quando **IMPOSTAZIONE AF/MF > PRE-AF** (📖 94) è attivo oppure un'opzione diversa da **PUNTO SINGOLO** viene selezionata per **MODALITA' AF** (📖 71).



- Utilizzare **IMPOSTAZIONE PULSANTE/MANOPOLA > IMP. FUNZ. TASTI (Fn)** per cambiare la funzione effettuata dal centro della ghiera di comando o assegnare la sua funzione predefinita ad altri comandi.

## ■ Assist. MF

L'opzione **AF/MF** **IMPOSTAZIONE AF/MF > ASSIST. MF** (📖 96) può essere utilizzata per controllare la messa a fuoco quando le immagini sono inquadrare nel monitor LCD o nel mirino elettronico nella modalità di messa a fuoco manuale.

🔑 Il menu **ASSIST. MF** può essere visualizzato tenendo premuta la parte centrale della ghiera di comando posteriore.

Sono disponibili le seguenti opzioni:

- **EVIDENZ. FOCUS PEAK:** Evidenzia contorni ad alto contrasto. Ruotare la ghiera messa a fuoco fino a quando il soggetto non è evidenziato.
- **IMMAGINE DIGITALE SPEZZATA:** Visualizza un'immagine divisa al centro dell'inquadratura. Inquadrare il soggetto nell'area dividi-immagine e ruotare la ghiera messa a fuoco finché le tre parti dell'immagine divisa non sono allineate correttamente.

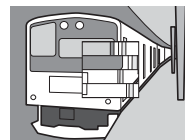

### **Opzioni di messa a fuoco automatica (Modalità AF)**

Per selezionare la modalità AF per le modalità di messa a fuoco **S** e **C**, premere il pulsante funzione (**Fn5**) per visualizzare le opzioni indicate di seguito, quindi premere il selettore verso l'alto o verso il basso per evidenziare un'opzione e premere **MENU/OK** per selezionare.

- ▣ **PUNTO SINGOLO:** La fotocamera mette a fuoco sul soggetto nel punto di messa a fuoco selezionato (☞ 73). Il numero di punti di messa a fuoco disponibili può essere selezionato utilizzando **AF IMPOSTAZIONE AF/MF > NUMERO PUNTI MESSA A FUOCO** (☞ 94). Utilizzare per una messa a fuoco di precisione su un soggetto selezionato.
  - ▣ **ZONA:** La fotocamera mette a fuoco sul soggetto nel punto di messa a fuoco selezionato (☞ 74). Le zone di messa a fuoco includono punti di messa a fuoco (7×7, 5×5 oppure 3×3), rendendo più semplice mettere a fuoco su oggetti in movimento.
  - ▣ **WIDE/TRACKING:** In modalità di messa a fuoco **C**, la fotocamera traccia la messa a fuoco sul soggetto nel punto di messa a fuoco selezionato mentre il pulsante di scatto viene premuto a metà corsa (☞ 75). In modalità di messa a fuoco **S**, la fotocamera mette automaticamente a fuoco sui soggetti con contrasto elevato; le aree di messa a fuoco vengono visualizzate nel display. La fotocamera potrebbe non essere in grado di mettere a fuoco su oggetti piccoli o su soggetti che si muovono rapidamente.
- ◆ Le opzioni per la modalità AF sono accessibili anche utilizzando **AF IMPOSTAZIONE AF/MF > MODALITÀ AF** (☞ 94).

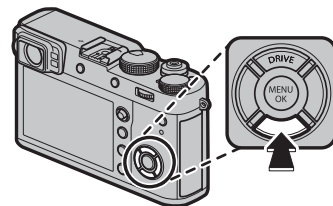

### **Selezione punto di messa a fuoco**

Utilizzare la leva di messa a fuoco per selezionare un punto focale per la messa a fuoco automatica. La procedura per selezionare il punto di messa a fuoco varia a seconda dell'opzione scelta per la modalità AF (📖 71).

- ❖ La selezione dell'area di messa a fuoco può anche essere utilizzata per scegliere il punto di messa a fuoco per la messa a fuoco manuale e per lo zoom della messa a fuoco.

Inclinare la leva di messa a fuoco per posizionare la cornice di messa a fuoco, oppure premere il centro della leva per tornare al punto AF centrale.

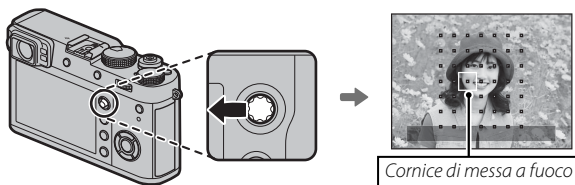

### **● Punti di messa a fuoco disponibili**

AF rilevazione del contrasto TTL offre più punti di messa a fuoco rispetto ad AF ibrido intelligente, che unisce la rilevazione di fase con AF rilevazione del contrasto TTL.

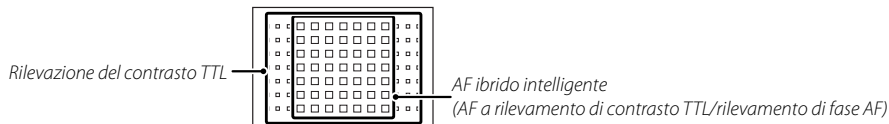



## Il display del punto di messa a fuoco

La leva di messa a fuoco può essere utilizzata per visualizzare i punti di messa a fuoco disponibili.

- È inoltre possibile accedere alla selezione dell'area di messa a fuoco utilizzando **IMPOSTAZIONE AF/MF > AREA MESSA A FUOCO** (☰ 94).

### ■ Punto singolo AF

Premere il centro della leva di messa a fuoco per visualizzare i punti di messa a fuoco ("□") e la cornice di messa a fuoco. Utilizzare la leva per posizionare la cornice di messa a fuoco sul punto di messa a fuoco desiderato, oppure premere il centro della leva per tornare al punto centrale.

Per scegliere la dimensione della cornice di messa a fuoco, ruotare la ghiera di comando posteriore. Ruotare la ghiera verso sinistra per ridurre la cornice fino al 50%, a destra per ingrandirla fino al 150% oppure premere il centro della ghiera per riportare la cornice alle sue dimensioni originali. Premere **MENU/OK** per rendere valida la selezione.

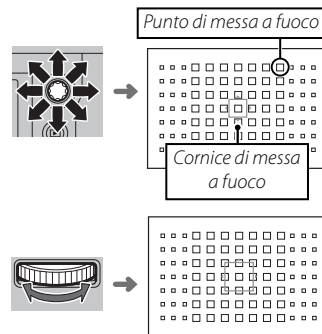

## ■ Zona AF

Premere il centro della leva di messa a fuoco per visualizzare la zona di messa a fuoco. Utilizzare la leva per posizionare la zona, oppure premere il centro della leva per riportare la zona al centro del display.

Per scegliere il numero di cornici di messa a fuoco nella zona, ruotare la ghiera di comando posteriore. Ruotare la ghiera verso destra per scorrere le dimensioni della zona nell'ordine di 3×3, 5×5, 7×7, 3×3..., verso sinistra per scorrere le dimensioni della zona in ordine inverso oppure premere il centro della ghiera per selezionare una dimensione di zona di 3×3. Premere **MENU/OK** per rendere valida la selezione.

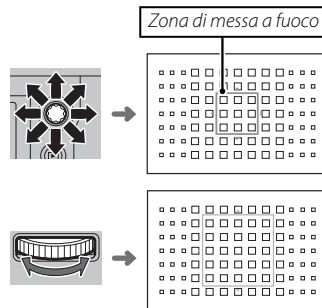

## ■ Tracking (solo modalità di messa a fuoco C)

Premere il centro della leva di messa a fuoco per visualizzare la cornice di messa a fuoco. Utilizzare la leva per posizionare la cornice di messa a fuoco, oppure premere il centro della leva per riportare la cornice al centro del display. Premere **MENU/OK** per rendere valida la selezione. La fotocamera controllerà la messa a fuoco sul soggetto durante la pressione a metà corsa del pulsante di scatto.

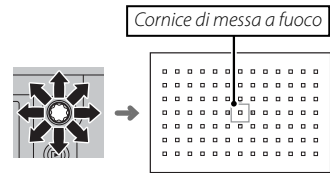

- ① La selezione della cornice di messa a fuoco manuale non è disponibile quando wide/tracking è selezionato in modalità di messa a fuoco **S**.

### ● Selezione della cornice di messa a fuoco in modalità burst

Quando una frequenza di scatto di 8 fps è selezionata come modalità drive, il numero di cornici di messa a fuoco disponibili in modalità di messa a fuoco **C** diminuisce.

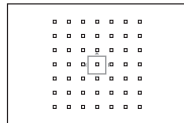

*Punto singolo*

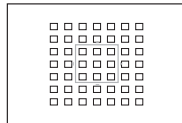

*Zona*

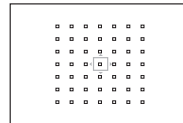

*Wide/tracking*

## Esposizioni prolungate (T/B)

Selezionare un tempo di posa **T** (tempo) o **B** (posa B) per esposizioni prolungate.

- Si consiglia l'utilizzo di un treppiede per evitare che la fotocamera si sposti durante l'esposizione.
- Per ridurre i "disturbi" (macchiettatura) nelle esposizioni prolungate, selezionare **ON** per **IMPOSTAZIONE QUALITÀ IMMAGINE > NR x ESPOS. LUNGA** (92). Ciò potrebbe incrementare il tempo necessario per la registrazione delle immagini dopo lo scatto.

### Tempo (T)

1 Ruotare la ghiera tempo di posa su **T**.



2 Ruotare la ghiera di comando posteriore per scegliere un tempo di posa.

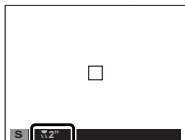

3 Premere il pulsante di scatto fino in fondo per scattare una foto con i tempi di posa selezionati. Viene visualizzato un conto alla rovescia mentre l'esposizione è in corso.



### Posa B (B)

1 Ruotare la ghiera tempo di posa su **B**.



2 Premere il pulsante di scatto fino in fondo. L'otturatore rimane aperto fino a 60 minuti quando si preme il pulsante di scatto; il display visualizza il tempo trascorso da quando è cominciata l'esposizione.



3 Selezionare un diaframma di **A** fissa il tempo di posa su 30 sec.

**Uso di un telecomando per lo scatto a dist.**

Può essere utilizzato un telecomando per lo scatto a dist. RR-90 opzionale per esposizioni prolungate. Per ulteriori informazioni, fare riferimento al manuale fornito in dotazione con l'RR-90.

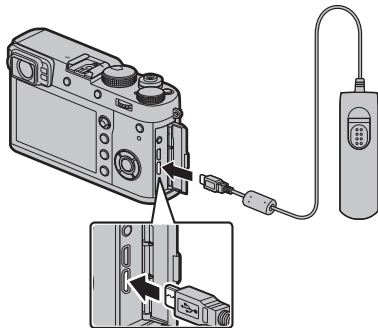
**● Telecomando per lo scatto a dist. di produttori terzi**

I telecomandi per lo scatto a dist. elettronici di fornitori terzi possono essere collegati tramite il connettore microfono/telecomando a dist. Viene visualizzata una finestra di conferma quando è collegato un telecomando di terze parti; premere **MENU/OK** e selezionare **DIST.** per MIC./**SCATTO DIST.**

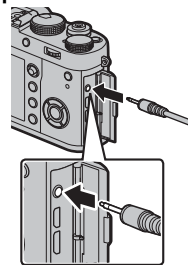

CONTROLLARE IMPOSTAZIONE  
MICROFONO/SCATTO A DISTANZA

**[D]** IMPOSTA **[D]** IGNORA

## L'autoscatto

Utilizzare il timer per gli autoritratti o per evitare le sfocature provocate dal movimento della fotocamera.

- 1 Premere **MENU/OK** in modalità di scatto per visualizzare il menu di ripresa.

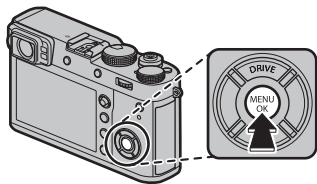

- 2 Selezionare la scheda **IMPOSTAZIONE RIPRESA** (89), quindi evidenziare **AUTOSCATTO** e premere **MENU/OK**.

- 3 Premere il selettore in alto o in basso per evidenziare l'opzione desiderata e premere **MENU/OK** per selezionare.

Opzione	Descrizione
<b>2 SEC</b>	Lotturatore viene rilasciato due secondi dopo la pressione sul pulsante di scatto. Utilizzare per ridurre le sfocature provocate dal movimento della fotocamera quando si preme il pulsante di scatto.
<b>10 SEC</b>	Lotturatore viene rilasciato dieci secondi dopo la pressione sul pulsante di scatto. Utilizzare per fotografie in cui si desidera apparire personalmente.
<b>OFF</b>	Autoscatto off.

- 4 Premere il pulsante di scatto a metà corsa per mettere a fuoco.

① Rimanere dietro la fotocamera quando si utilizza il pulsante di scatto. Posizionarsi davanti all'obiettivo può influire sulla messa a fuoco e sull'esposizione.

- 5 Premere il pulsante di scatto fino in fondo per avviare il timer. Il monitor mostra il numero di secondi rimanenti prima che l'otturatore scatti. Per interrompere il timer prima dello scatto della foto, premere **DISP/BACK**.

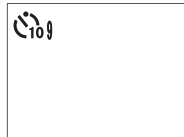

La spia dell'autoscatto sul lato anteriore della fotocamera lampeggia immediatamente prima dello scatto della fotografia. Se si seleziona il timer di due secondi, la spia dell'autoscatto lampeggia durante il conto alla rovescia del timer.

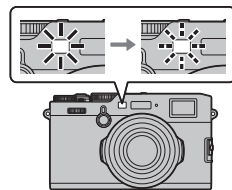

- ☛ L'autoscatto si spegne automaticamente quando si spegne la fotocamera.

## Foto intervallate

Seguire i seguenti passaggi per configurare la fotocamera per scattare foto automaticamente a intervalli preimpostati.

- 1 Premere **MENU/OK** in modalità di scatto per visualizzare il menu di scatto. Selezionare la scheda **IMPOSTAZIONE RIPRESA** (📖 89), quindi evidenziare **INTERVALLOMETRO** e premere **MENU/OK**.

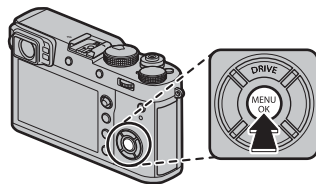

- 2 Utilizzare il selettore per scegliere l'intervallo e il numero di scatti. Premere **MENU/OK** per procedere.



- 3 Utilizzare il selettore per scegliere l'ora di avvio e premere **MENU/OK**. La ripresa viene avviata automaticamente.

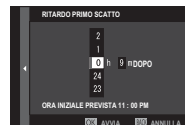

- ⓘ Le foto intervallate non possono essere utilizzate con tempi di posa di **B** (posa B) o foto con esposizione multipla. In modalità burst, viene scattata una sola foto a ogni pressione del pulsante di scatto.
- 🔧 Si consiglia di utilizzare un treppiede.
- 🔧 Controllare il livello della batteria prima di iniziare. Si raccomanda l'utilizzo di un adattatore di alimentazione opzionale AC-9V CA e di un accoppiatore CP-W126 CC.
- 🔧 Il display si spegne fra uno scatto e l'altro e si accende qualche secondo prima che venga scattata la foto successiva. Il display può essere attivato in qualsiasi momento premendo il pulsante di scatto.

## Blocco messa a fuoco/esposizione

Per comporre fotografie con soggetti non centrati:

- 1 Mettere a fuoco:** Posizionare il soggetto nella cornice di messa a fuoco e premere il pulsante di scatto a metà corsa per bloccare la messa a fuoco e l'esposizione. Messa a fuoco ed esposizione rimangono bloccate mentre si mantiene premuto a metà corsa il pulsante di scatto (blocco AF/AE).



- ◆ Pulsante **AEL/AFL**. Il ruolo del pulsante **AEL/AFL** può essere scelto tramite **IMPOSTAZIONE PULSANTE/MANOPOLA > IMP. FUNZ. TASTI (Fn)** (☰ 47): scegliere tra **SOLO BLOCCO AE** (premendo il pulsante **AEL/AFL** si blocca l'esposizione ma non la messa a fuoco), **SOLO BLOCCO AF** (premendo il pulsante **AEL/AFL** si blocca la messa a fuoco ma non l'esposizione) e **BLOCCO AE/AF** (premendo il pulsante **AEL/AFL** si blocca sia la messa a fuoco che l'esposizione).

- 2 Ricomporre:** Tenere premuto il pulsante di scatto a metà corsa o tenere premuto il pulsante **AEL/AFL**.

- ◆ La messa a fuoco e/o l'esposizione rimangono bloccate durante la pressione del pulsante **AEL/AFL**, indipendentemente dalla pressione del pulsante di scatto a metà corsa. Se è selezionato **ON/OFF BL. AE/AF** per **IMPOSTAZIONE PULSANTE/MANOPOLA > MOD. BLOCCO AE/AF** (☰ 122), la messa a fuoco e/o l'esposizione vengono bloccate quando si preme il pulsante e rimangono bloccate fino a una successiva pressione del pulsante.



- 3 Scattare:** Premere il pulsante di scatto fino in fondo.





### **Messa a fuoco automatica**

Sebbene la fotocamera includa un sistema di messa a fuoco automatica ad alta precisione, potrebbe non essere in grado di mettere a fuoco i soggetti elencati di seguito.

- Soggetti molto luminosi come specchi o carrozzerie delle automobili.
- Soggetti fotografati attraverso una finestra o un altro oggetto riflettente.
- Soggetti scuri o che assorbono anziché riflettere la luce, come capelli o pellicce.
- Soggetti incorporei, come fumo o fiamme.
- Soggetti con contrasto quasi inesistente con lo sfondo.
- Soggetti posizionati davanti o dietro un oggetto ad alto contrasto che si trova anch'esso nella cornice di messa a fuoco (ad esempio, un soggetto fotografato su uno sfondo con elementi di elevato contrasto).

## Fotografia con flash

Utilizzare il flash integrato per avere una maggiore illuminazione quando si scatta di notte o in luoghi chiusi poco illuminati.

- 1 Selezionare **IMPOSTAZIONE FLASH** nel menu di ripresa e, dopo aver verificato che **ON** è selezionato per **Flash integrato**, selezionare **IMPOSTAZ. FUNZIONE FLASH** per visualizzare le opzioni flash.



- 1 Scegliendo **OFF** per **Flash integrato** si disabilita il flash integrato.

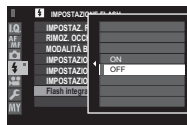

- 2 Evidenziare le voci utilizzando il selettore e ruotare la ghiera di comando posteriore per cambiare l'impostazione evidenziata.



- 3 Premere **DISP/BACK** per rendere attive le modifiche.

- 1 Il flash non si attiva con alcune impostazioni, per esempio in modalità panoramica o quando viene utilizzato l'otturatore elettronico.
  - 2 Scegliere tempi di posa più lunghi di  $\frac{1}{2000}$  quando si utilizza il flash in modalità di esposizione **S** (AE a priorità di tempi) o manuale (**M**).

- Il flash non si attiva se è selezionato **OFF** per **SUONI e FLASH** nel menu **IMPOSTAZIONE UTENTE**.
- Eccetto che in modalità TTL, il flash potrebbe attivarsi diverse volte con ciascuno scatto. Non muovere la fotocamera fino al termine dello scatto.
- I paraluce opzionali non sono consigliati per l'uso con il flash integrato, in quanto essi potrebbero produrre delle ombre che causano vignettature.

### Rimozione occhi rossi

La rimozione occhi rossi è disponibile quando un'opzione diversa da **OFF** è selezionata per **IMPOSTAZIONE FLASH > RIMOZ. OCCHI ROSSI** e **IMPOSTAZIONE AF/MF > IMP. RICON. FACCIALE/OCCHI** è **ON**. La rimozione occhi rossi riduce al minimo l'effetto "occhi rossi" provocato quando la luce del flash è riflessa dalle retine del soggetto.

### Velocità di sincronizzazione del flash

Il flash si sincronizza con l'otturatore con tempi di posa di  $\frac{1}{2000}$  s o più lenti.

### Unità flash opzionali

La fotocamera può essere utilizzata anche con le unità flash opzionali montate sull'attacco flash FUJIFILM (141). Non usare unità flash di terzi che applicano più di 300V all'attacco del flash della fotocamera.

## IMPOSTAZ. FUNZIONE FLASH



Le seguenti opzioni sono disponibili con il flash integrato:





- ① **Modalità di controllo flash:** Scegliere tra le seguenti opzioni.
  - **TTL (TTL):** modalità TTL. Regolare la compensazione flash (②) e scegliere una modalità flash (③).
  - **M (M):** il flash si attiva alla potenza selezionata (②) indipendentemente dalla luminosità del soggetto o dalle impostazioni della fotocamera. L'uscita è espressa in frazioni della piena potenza, da  $\frac{1}{4}$  a  $\frac{1}{64}$ . I risultati desiderati potrebbero non essere ottenuti a valori bassi se questi superano i limiti del sistema di controllo flash; effettuare uno scatto di prova e controllare i risultati.
  - **COMMANDER:** scegliere se il flash viene utilizzato per controllare le unità flash sincronizzate remote, per esempio come parte di un sistema flash in studio.
  - **OFF (OFF):** il flash non si attiva.
- ② **Compensazione/potenza flash:** Regolare il livello del flash. Le opzioni disponibili variano in base alla modalità di controllo flash (①).

- ③ **Modalità flash (TTL):** Scegliere una modalità flash per il controllo flash TTL. Le opzioni disponibili variano in base alla modalità di scatto (**P**, **S**, **A** o **M**) selezionata.
  - **FLASH AUTO:** il flash si attiva solo quando richiesto; il livello flash viene regolato in base alla luminosità del soggetto. Un'icona  visualizzata quando il pulsante di scatto viene premuto a metà corsa indica che il flash si attiverà al momento dello scatto della foto.
  - **TTL (STANDARD):** il flash si attiva a ogni scatto, se possibile; il livello flash viene regolato in base alla luminosità del soggetto. Il flash non si attiva se non è completamente carico quando l'otturatore viene rilasciato.
  - **SLOW (SINCR. LENTA):** combinare il flash con tempi di posa lunghi quando si fotografano soggetti di ritratto contro uno sfondo di scenario notturno. Il flash non si attiva se non è completamente carico quando l'otturatore viene rilasciato.
- ④ **Sync:** Scegliere se il flash è temporizzato per attivarsi subito dopo l'apertura dell'otturatore ( **FRONT/1° PANNELLO**) o immediatamente prima che si chiuda ( **REAR/2° PANNELLO**). **1° PANNELLO** è consigliato nella maggior parte delle situazioni.

## Registrazione immagini in formato RAW

Per registrare i dati RAW non elaborati dal sensore di immagine della fotocamera, selezionare un'opzione **RAW** per la qualità immagine nel menu di ripresa come descritto di seguito. È possibile creare copie JPEG di immagini RAW utilizzando  **MENU RIPRODUZIONE > CONVERSIONE RAW**, oppure è possibile visualizzare immagini RAW su un computer utilizzando l'applicazione RAW FILE CONVERTER EX 2.0 ( 85, 132).

- 1 Premere **MENU/OK** in modalità di scatto per visualizzare il menu di scatto. Selezionare la scheda  **IMPOSTAZIONE QUALITÀ IMMAGINE** ( 89), quindi evidenziare **QUALITÀ IMM.** ( 90) e premere **MENU/OK**.
- 2 Evidenziare un'opzione e premere **MENU/OK**. Selezionare **RAW** per registrare solo immagini RAW, oppure **FINE+RAW** o **NORMAL+RAW** per registrare la copia in formato JPEG insieme alle immagini RAW. **FINE+RAW** utilizza rapporti di compressione JPEG inferiori per immagini JPEG di qualità superiore, mentre **NORMAL+RAW** utilizza rapporti di compressione JPEG superiori per aumentare il numero di immagini che possono essere memorizzate.

### I pulsanti funzione

Per attivare o disattivare la qualità dell'immagine RAW per un singolo scatto, assegnare **RAW** a un pulsante funzione ( 47). Se un'opzione JPEG è attualmente selezionata per la qualità imm., la pressione del pulsante seleziona temporaneamente l'opzione JPEG+RAW equivalente. Se attualmente è selezionata un'opzione JPEG+RAW, la pressione del pulsante seleziona temporaneamente l'opzione JPEG equivalente, mentre se si seleziona **RAW**, la pressione del pulsante seleziona temporaneamente **FINE**. Scattando una foto o premendo nuovamente il pulsante si ripristina la precedente impostazione.

## Creazione di copie JPEG di immagini RAW

Le immagini RAW custodiscono le informazioni sulle impostazioni della fotocamera separatamente dai dati catturati dal sensore immagine della fotocamera. Utilizzando **MENU RIPRODUZIONE > CONVERSIONE RAW** (📖 109), è possibile creare copie JPEG di immagini RAW utilizzando opzioni diverse per le impostazioni elencate di seguito. I dati immagine originali non subiscono conseguenze, consentendo ad una singola immagine RAW di essere elaborata in molti modi diversi.

- 1 Premere **MENU/OK** durante la riproduzione per visualizzare il menu di riproduzione, quindi premere il selettore verso l'alto o verso il basso per evidenziare **MENU RIPRODUZIONE > CONVERSIONE RAW** (📖 108) e premere **MENU/OK** per visualizzare le impostazioni elencate nella tabella a destra.

❖ Queste opzioni possono essere visualizzate anche premendo il pulsante **Q** durante la riproduzione.

- 2 Premere il selettore verso l'alto o verso il basso per evidenziare un'impostazione e premere il selettore a destra per selezionare. Premere il selettore verso l'alto o verso il basso per evidenziare l'opzione desiderata e premere **MENU/OK** per selezionare e tornare all'elenco delle impostazioni. Ripetere questa procedura per regolare ulteriori impostazioni.



- 3 Premere il pulsante **Q** per l'anteprima della copia JPEG, quindi premere **MENU/OK** per salvare.

Impostazione	Descrizione
<b>RIFL. COND. SCATTO</b>	Creare una copia JPEG utilizzando le impostazioni utilizzate al momento dello scatto della foto.
<b>ELABORAZ. PUSH/PULL</b>	Regolare l'esposizione tra -1 EV e +3 EV con incrementi di 1/3 EV.
<b>GAMMA DINAMICA</b>	Aumenta i dettagli nelle zone di alte luci per un contrasto naturale (📖 91).
<b>SIMULAZIONE PELLICOLA</b>	Simula gli effetti di diversi tipi di pellicola (📖 65).
<b>EFFETTO SABBIA</b>	Aggiungere un effetto grana della pellicola (📖 91).
<b>BILANCIAMENTO BIANCO</b>	Regola il bil. bianco (📖 66).
<b>SPOST. BIL. BIANCO</b>	Regola finemente il bil. bianco (📖 66).
<b>TONO ALTE LUCI</b>	Regola le alte luci (📖 91).
<b>TONO OMBRE</b>	Regola le ombre (📖 91).
<b>COLORE</b>	Regola la densità di colore (📖 92).
<b>NITIDEZZA</b>	Rende i contorni più nitidi o più morbidi (📖 92).
<b>RIDUZIONE DISTURBO</b>	Elabora la copia per ridurre la macchietatura (📖 92).
<b>ESPACIOS COLOR</b>	Sceglie lo spazio colore usato per la riproduzione del colore (📖 92).

## Salvataggio delle impostazioni

È possibile salvare fino a 7 set di impostazioni personalizzate della fotocamera per le situazioni più comuni. Le impostazioni salvate possono essere richiamate tramite **IMPOSTAZIONE QUALITÀ IMMAGINE > SELEZ. IMPOST. PERS.** (📖 93).

1 Premere **MENU/OK** in modalità di scatto per visualizzare il menu di scatto. Selezionare la scheda **IMPOSTAZIONE QUALITÀ IMMAGINE** (📖 89), quindi evidenziare **MODIF./SALVA IMPOST. PERS.** (📖 93) e premere **MENU/OK**.

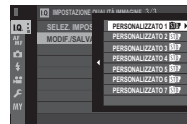

2 Evidenziare una serie di impostazioni personalizzate e premere **MENU/OK** per selezionare. Regolare quanto segue in base alle proprie preferenze e premere **DISP/BACK** al termine delle regolazioni: **GAMMA DINAMICA, SIMULAZIONE PELLICOLA, EFFETTO SABBIA, BILANCIAMENTO BIANCO, TONO ALTE LUCI, TONO OMBRE, COLORE, NITIDEZZA** e **RIDUZIONE DISTURBO**.



❖ Per sostituire le impostazioni nella serie selezionata con le impostazioni correntemente selezionate con la fotocamera, selezionare **SALVA IMPOST. CORRENTI** e premere **MENU/OK**.

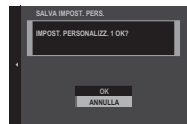

3 Viene visualizzata una finestra di conferma; evidenziare **OK** e premere **MENU/OK**.



## Assist. per album

Creare un album delle vostre foto preferite.

### ***Creazione di un album***

- 1 Selezionare **NUOVO ALBUM** per  **MENU RIPRODUZIONE > ASSIST. PER ALBUM** ( 108).
- 2 Scorrere le immagini e premere il selettore verso l'alto per selezionare o deselezionare. Per visualizzare l'immagine corrente sulla copertina, premere il selettore verso il basso. Premere **MENU/OK** per uscire quando l'album è completo.
  - ❖ Per gli album non possono essere selezionati né fotografie **640** o inferiori, né filmati.
  - ❖ La prima immagine selezionata diventa la copertina. Premere il selettore verso il basso per selezionare un'immagine differente per la copertina.
- 3 Evidenziare **ALBUM COMPLETO** e premere **MENU/OK** (per selezionare tutte le foto, oppure tutte le foto che rispettano i parametri di ricerca selezionati per l'album, selezionare **SELEZIONA TUTTO**). Il nuovo album sarà aggiunto all'elenco nel menu assist. per album.
  - ⓘ Gli album possono contenere fino a 300 immagini.
  - ⓘ Gli album che non contengono alcuna foto vengono cancellati automaticamente.

### **Visualizzazione di album**

Evidenziare un album nel menu assist. per album e premere **MENU/OK** per visualizzare l'album, quindi premere il selettore verso sinistra o verso destra per far scorrere le immagini.

### **Modifica e cancellazione di album**

Visualizzare l'album e premere **MENU/OK**. Vengono visualizzate le seguenti opzioni; selezionare l'opzione desiderata e seguire le istruzioni sullo schermo.

- **MODIFICA:** Modifica l'album come descritto in "Creazione di un album" (📖 87).
- **ELIMINA:** Consente di cancellare l'album.

#### Album

Gli album possono essere copiati su un computer utilizzando il software MyFinePix Studio (📖 132).



## Uso dei menu: Modalità di scatto

Il menu di scatto viene utilizzato per regolare le impostazioni per una vasta gamma di condizioni di scatto. Le opzioni utilizzate più spesso possono essere salvate su un menu personalizzato ("menu personale").

### Uso del menu di ripresa

- 1 Premere **MENU/OK** in modalità di scatto per visualizzare i menu.

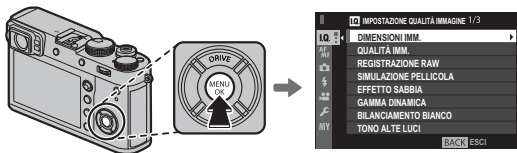

- 2 Premere il selettore verso sinistra per evidenziare la scheda del menu attuale.

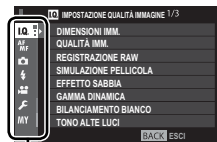

Scheda

- 3 Premere il selettore verso il basso per evidenziare la scheda (**IQ**, **AF/MF**, **CAM**, **f**, **M**, o **MY**) contenente la voce desiderata.



- 4 Premere il selettore verso destra per posizionare il cursore nel menu.
- 5 Premere il selettore verso l'alto o verso il basso per evidenziare la voce desiderata.
- 6 Premere il selettore verso destra per visualizzare le opzioni relative alla voce evidenziata.
- 7 Premere il selettore verso l'alto o verso il basso per evidenziare l'opzione desiderata.
- 8 Premere **MENU/OK** per selezionare l'opzione evidenziata.



- 9 Premere **DISP/BACK** per tornare al display di ripresa.



- Utilizzare la ghiera di comando anteriore per selezionare le schede di menu o navigare nei menu e la ghiera di comando posteriore per selezionare le voci del menu.

**IMPOSTAZIONE QUALITÀ IMMAGINE**

Per regolare le impostazioni ripresa che influenzano la qualità dell'immagine, premere **MENU/OK** nel display di ripresa e selezionare la scheda **IMPOSTAZIONE QUALITÀ IMMAGINE** (89).

**DIMENSIONI IMM.**

Sceglie le dimensioni e il formato in cui si registrano le immagini.

**Formato**

Immagini con un formato 3:2 hanno le stesse proporzioni di una foto con pellicola di 35 mm, mentre un formato 16:9 è indicato per visualizzazioni su dispositivi High Definition (HD) (ad alta definizione). Immagini con un formato 1:1 sono quadrate.

**DIMENSIONI IMM.** non viene ripristinato quando si spegne la fotocamera o si seleziona un'altra modalità di scatto.

Opzione	Dimensione immagine	Opzione	Dimensione immagine
<b>L 3:2</b>	6000 × 4000	<b>S 3:2</b>	3008 × 2000
<b>L 16:9</b>	6000 × 3376	<b>S 16:9</b>	3008 × 1688
<b>L 1:1</b>	4000 × 4000	<b>S 1:1</b>	2000 × 2000
<b>M 3:2</b>	4240 × 2832		
<b>M 16:9</b>	4240 × 2384		
<b>M 1:1</b>	2832 × 2832		

**QUALITÀ IMM.**

Scegliere un formato file e un rapporto di compressione. Selezionare **FINE** o **NORMAL** per registrare immagini JPEG, **RAW** per registrare immagini RAW o **FINE+RAW** o **NORMAL+RAW** per registrare sia immagini JPEG che RAW. **FINE** e **FINE+RAW** utilizzano rapporti di compressione JPEG inferiori per immagini JPEG di qualità superiore, mentre **NORMAL** e **NORMAL+RAW** utilizzano rapporti di compressione JPEG superiori per incrementare il numero di immagini da memorizzare.

**REGISTRAZIONE RAW**

Selezionare se comprimere le immagini RAW.

Opzione	Descrizione
<b>NON COMPRESSI</b>	Le immagini RAW non vengono compresse.
<b>COMPRESSI LOSSLESS</b>	Le immagini RAW vengono compresse tramite un algoritmo reversibile che riduce la dimensione del file senza perdita dei dati di immagine. Le immagini possono essere visualizzate con RAW FILE CONVERTER EX 2.0 o un altro software che supporti la compressione RAW "senza perdita" (132).

**SIMULAZIONE PELLICOLA**

Simula gli effetti di diversi tipi di pellicola (📖 65).

**EFFETTO SABBIA**

Aggiungere un effetto grana della pellicola.

**Opzioni: FORTE/DEBOLE/OFF**

**GAMMA DINAMICA**

Controllo contrasto. Scegliere valori inferiori per aumentare il contrasto quando si scatta in ambienti interni o con cielo nuvoloso, valori superiori per ridurre la perdita di dettagli in controluce e ombre quando si fotografano scene ad alto contrasto. Valori più alti sono raccomandati per scene che includono sia la luce solare sia profonde zone d'ombra, per soggetti con contrasto elevato quali la luce solare sull'acqua, foglie autunnali illuminate dalla luce, ritratti scattati sullo sfondo di un cielo azzurro e oggetti bianchi come gli abiti indossati dalle persone; si noti che, tuttavia, la macchiettatura potrebbe apparire su immagini scattate con valori alti.

- ◆ Se è selezionato **AUTO**, la fotocamera sceglierà automaticamente **#100 100%** oppure **#200 200%** in base al soggetto e alle condizioni di ripresa. Il tempo di posa e il diaframma verranno visualizzati quando il pulsante di scatto viene premuto fino a metà corsa.
- ◆ **#200 200%** è disponibile con sensibilità ISO di 400 e superiori, **#400 400%** con sensibilità ISO di 800 e superiori.

**BILANCIAMENTO BIANCO**

Regolare i colori in base alla sorgente di illuminazione (📖 66).

**TONO ALTE LUCI**

Consente di regolare l'aspetto delle alte luci.

**Opzioni: +4/+3/+2/+1/0/-1/-2**

**TONO OMBRE**

Consente di regolare l'aspetto delle ombre.

**Opzioni: +4/+3/+2/+1/0/-1/-2**

### COLORE

Regola la densità di colore.

**Opzioni: +4/+3/+2/+1/0/-1/-2/-3/-4**

### NITIDEZZA

Rende i contorni più nitidi o più morbidi.

**Opzioni: +4/+3/+2/+1/0/-1/-2/-3/-4**

### RIDUZIONE DISTURBO

Consente di ridurre il disturbo nelle immagini scattate a sensibilità elevate.

**Opzioni: +4/+3/+2/+1/0/-1/-2/-3/-4**

### NR x ESPOS. LUNGA

Selezionare **ON** per ridurre la macchiettatura nelle esposizioni prolungate (📖 76).

**Opzioni: ON/OFF**

### ESPACIOS COLOR

Scegliere la gamma di colori disponibile per la riproduzione del colore.

Opzione	Descrizione
sRGB	Consigliato nella maggior parte delle situazioni.
Adobe RGB	Per stampa commerciale.

**MAPPATURA PIXEL**

Utilizzare questa opzione se si notano punti luminosi nelle immagini.

**1** Premere **MENU/OK** nel display di ripresa e selezionare la scheda **IMPOSTAZIONE QUALITÀ IMMAGINE** (89).

**2** Evidenziare **MAPPATURA PIXEL** e premere **MENU/OK** per eseguire la mappatura pixel.

ⓘ I risultati non sono garantiti.

ⓘ Assicurarsi che la batteria sia completamente carica prima di avviare la mappatura pixel.

ⓘ La mappatura pixel non è disponibile quando la temperatura della fotocamera è elevata.

ⓘ L'elaborazione può richiedere alcuni secondi.

**SELEZ. IMPOST. PERS.**

Consente di richiamare le impostazioni salvate con **MODIF./SALVA IMPOST. PERS.**

**Opzioni: PERSONALIZZATO 1/PERSONALIZZATO 2/PERSONALIZZATO 3/PERSONALIZZATO 4/PERSONALIZZATO 5/  
PERSONALIZZATO 6/PERSONALIZZATO 7**

**MODIF./SALVA IMPOST. PERS.**

Salva le impostazioni (86).

**AF/MF IMPOSTAZIONE AF/MF**

Per regolare le impostazioni di messa a fuoco, premere **MENU/OK** nel display di ripresa e selezionare la scheda **AF/MF (IMPOSTAZIONE AF/MF)** (📖 89). Le opzioni disponibili variano in base alla modalità di scatto.

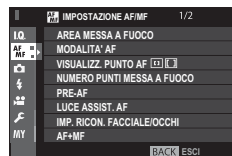
**AREA MESSA A FUOCO**

Selezionare l'area messa a fuoco (📖 73). La selezione dell'area di messa a fuoco può anche essere utilizzata per scegliere il punto di messa a fuoco per la messa a fuoco manuale e per lo zoom della messa a fuoco.

**MODALITA' AF**

Scegliere la modalità AF per le modalità di messa a fuoco **S** e **C** (📖 71).

**VISUALIZZ. PUNTO AF**

Scegliere se visualizzare le singole cornici di messa a fuoco quando **ZONA** o **WIDE/TRACKING** vengono selezionati per **MODALITA' AF**.

**Opzioni: ON/OFF**

**NUMERO PUNTI MESSA A FUOCO**

Selezionare il numero di punti di messa a fuoco disponibili per la selezione del punto di messa a fuoco nel modo messa a fuoco manuale o quando **PUNTO SINGOLO** è selezionato per **MODALITA' AF**.

Opzione	Descrizione
<b>91 PUNTI (7 × 13)</b>	Selezionare tra 91 punti di messa a fuoco disposti in una griglia da 7 per 13 punti.
<b>325 PUNTI (13 × 25)</b>	Selezionare tra 325 punti di messa a fuoco disposti in una griglia da 13 per 25 punti.

**PRE-AF**

Se è selezionato **ON**, la fotocamera continuerà a regolare la messa a fuoco anche quando il pulsante di scatto non è premuto a metà corsa per una migliore risposta dell'otturatore. Notare che ciò aumenta il consumo della batteria.

**Opzioni: ON/OFF**

**LUCE ASSIST. AF**

Se viene selezionato **ON**, la spia di illuminazione AF-assist si accende per consentire la messa a fuoco automatica.

- ① In alcune circostanze la fotocamera potrebbe non essere in grado di mettere a fuoco utilizzando la spia di illuminazione AF-assist. Se la fotocamera non è in grado di mettere a fuoco in modalità macro, provare ad aumentare la distanza dal soggetto.
- ① Evitare di puntare la spia di illuminazione AF-assist direttamente negli occhi del soggetto.

**Opzioni: ON/OFF**

**IMP. RICON. FACCIALE/OCCHI**

Il rilevamento intelligente del volto imposta la messa a fuoco e l'esposizione per i volti umani in qualsiasi punto della foto, evitando che la fotocamera effettui la messa a fuoco sullo sfondo in ritratti di gruppo. Selezionare per scatti che enfatizzano i soggetti di ritratto. I volti possono essere rilevati con la fotocamera in orientamento orizzontale o verticale; se viene rilevato un volto, viene indicato da un bordo verde. Se sono presenti più volti nella foto, la fotocamera seleziona il volto più vicino al centro; gli altri volti sono indicati da bordi bianchi. È anche possibile selezionare se la fotocamera debba rilevare e mettere a fuoco gli occhi quando la funzione Rilevamento intelligente dei volti è attivata. Selezionare una delle seguenti opzioni:



Opzione	Descrizione
<b>FACCIALE ON/OCCHI OFF</b>	Solo Rilevamento intelligente dei volti.
<b>FACC. ON/OCCHI AUTOM.</b>	La fotocamera sceglie automaticamente quale occhio mettere a fuoco quando viene rilevato un volto.
<b>FACC. ON/PR. OCCH. DX</b>	La fotocamera mette a fuoco l'occhio destro dei soggetti rilevati tramite il Rilevamento intelligente dei volti.
<b>FACC. ON/PR. OCCH. SX</b>	La fotocamera mette a fuoco l'occhio sinistro dei soggetti rilevati tramite il Rilevamento intelligente dei volti.
<b>FACCIALE OFF/OCCHI OFF</b>	Rilevamento intelligente dei volti e priorità occhi disattivati.

- ◆ Se la fotocamera non è in grado di rilevare gli occhi del soggetto poiché questi sono nascosti da capelli, occhiali o altri oggetti, la fotocamera metterà invece a fuoco i volti.
- ① In alcune modalità, la fotocamera potrebbe impostare l'esposizione per l'intera foto piuttosto che per il soggetto del ritratto.
- ① Se il soggetto si sposta quando si preme il pulsante di scatto, il volto potrebbe non trovarsi nell'area indicata dal bordo verde quando viene scattata l'immagine.

## AF+MF

Se **ON** è selezionato nella modalità di messa a fuoco **S**, la messa a fuoco può essere regolata manualmente ruotando la ghiera di messa a fuoco mentre la messa a fuoco è bloccata. Sono supportate entrambe le opzioni di assistenza MF, standard e picco di messa a fuoco.

### Zoom di messa a fuoco AF + MF

Quando **ON** è selezionato per  **IMPOSTAZIONE AF/MF > CONTROLLO FUOCO** e **PUNTO SINGOLO** è selezionato per **MODALITÀ AF**, lo zoom di messa a fuoco può essere utilizzato per ingrandire l'area di messa a fuoco selezionata. Il rapporto zoom (2,5x o 6x) può essere selezionato utilizzando la ghiera di comando posteriore.

**Opzioni: ON/OFF**

## ASSIST. MF

Scegliere come la messa a fuoco è visualizzata in modalità di messa a fuoco manuale ( 70).



Opzione	Descrizione
<b>STANDARD</b>	La messa a fuoco è visualizzata in modo normale (picco di messa a fuoco e immagine digitale spezzata non sono disponibili).
<b>IMMAGINE DIGITALE SPEZZATA</b>	Un display immagine divisa in bianco e nero ( <b>MONOCROMATICO</b> ) o a colori ( <b>COLORE</b> ).
<b>EVIDENZ. FOCUS PEAK</b>	La fotocamera accentua i contorni ad alto contrasto. Scegliere un colore e un livello di picco.

## CONTROLLO FUOCO

Se è selezionato **ON**, la fotocamera effettua automaticamente l'ingrandimento della vista attraverso l'obiettivo quando la ghiera messa a fuoco viene ruotata nella modalità di messa a fuoco manuale ( 69).

**Opzioni: ON/OFF**

## PTO INT. E AREA M. FUOCO

Selezionare **ON** per misurare la cornice di messa a fuoco corrente quando **PUNTO SINGOLO** è selezionato per **MODALITÀ AF** ( 71) e **SPOT** è selezionato per **FOTOMETRIA** ( 64).

**Opzioni: ON/OFF**

## IMPOST. AF ISTANTANEA

Consente di scegliere il modo in cui la fotocamera mette a fuoco quando viene premuto il pulsante **AEL/AFL** in modalità di messa a fuoco manuale ( 68).

Opzione	Descrizione
<b>AF-S</b>	La fotocamera mette a fuoco quando viene premuto il pulsante (AF singolo).
<b>AF-C</b>	La fotocamera mette a fuoco in modo continuo mentre il pulsante è premuto (AF continuo).



**SCALA PROFONDITÀ DI CAMPO**

Selezionare **BASI FORMATO PELLICOLA** per rendere più semplici le valutazioni pratiche della profondità di campo per le immagini che vengono visualizzate sotto forma di stampe e simili, **BASI DI PIXEL** per rendere più semplici le valutazioni della profondità di campo per le immagini che vengono visualizzate a risoluzioni elevate su computer o altri display elettronici.

**PRIOR. RILASCIO/FUOCO**

Consente di scegliere il modo in cui la fotocamera mette a fuoco in modalità di messa a fuoco **AF-S** e **AF-C**.



Opzione	Descrizione
<b>RILASCIO</b>	La risposta dell'otturatore ha priorità sulla messa a fuoco. Le foto possono essere scattate quando la fotocamera non è a fuoco.
<b>MESSA A FUOCO</b>	La messa a fuoco ha la priorità sulla risposta dell'otturatore. Le foto possono essere scattate solo quando la fotocamera è a fuoco.

**QUADRO CORREZ AF**

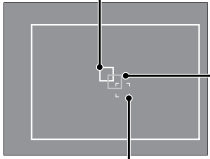
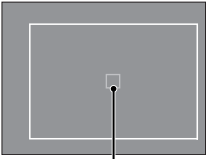
Se si seleziona **ON**, una seconda cornice di messa a fuoco per distanze di messa a fuoco di circa 50 cm viene aggiunta al display nel mirino ottico. La cornice di messa a fuoco per l'attuale distanza di fuoco è visualizzata in verde quando il pulsante di scatto è premuto a metà.

	ON	OFF
<b>Cornice di messa a fuoco</b>	<p><i>Cornice di messa a fuoco per una distanza di fuoco infinita</i></p>  <p><i>Cornice di messa a fuoco attiva (visualizzata in verde quando il pulsante di scatto viene premuto a metà corsa)</i></p> <p><i>Cornice di messa a fuoco per una distanza di messa a fuoco di circa 50 cm</i></p>	 <p><i>Cornice di messa a fuoco attiva (visualizzata in verde quando il pulsante di scatto viene premuto a metà corsa)</i></p>

## **IMPOSTAZIONE RIPRESA**

Per regolare le opzioni di messa a fuoco, premere **MENU/OK** nel display di ripresa e selezionare la scheda  (**IMPOSTAZIONE RIPRESA**) ( 89). Le opzioni disponibili variano in base alla modalità di scatto.



### **AUTOSCATTO**

Scattare foto con l'autoscatto ( 78).

### **INTERVALLOMETRO**

Regolare le impostazioni per la fotografia intervallata ( 79).

### **BKT SIMULAZIONE FILM**

Scegliere i tipi di pellicola per il bracketing simulazione film ( 57, 65).

### **FOTOMETRIA**

Scegliere come la fotocamera misura l'esposizione ( 64).

**TIPO OTTURATORE**

Scegliere il tipo otturatore. Scegliere l'otturatore elettronico per disattivare il suono otturatore.

Opzione	Descrizione
<b>MS OTTURATORE MECCANICO</b>	Scattare foto con l'otturatore meccanico.
<b>ES OTTURATORE ELETTRONICO</b>	Scattare foto con l'otturatore elettronico.
<b>MS MECCANICO + ES ELETTRONICO</b>	La fotocamera sceglie il tipo otturatore in base alle condizioni di ripresa.

- ◆ Se è selezionata un'opzione diversa da **MS OTTURATORE MECCANICO**, possono essere scelti tempi di posa più veloci di  $\frac{1}{4000}$  sec. ruotando la ghiera tempo di posa su **4000** e quindi ruotando la ghiera di comando posteriore.
- ◆ Quando viene usato l'otturatore elettronico, il flash si disattiva, il tempo di posa e la sensibilità sono limitati a valori di  $\frac{1}{32000}$  – 30 sec e ISO 12800 – 200 rispettivamente, e la riduzione disturbo su esposizioni lunghe non ha alcun effetto. In modalità burst, messa a fuoco ed esposizione sono fissate ai valori del primo scatto in ciascuna sequenza.
- ① Distorsioni potrebbero essere visibili in scatti di soggetti in movimento con l'otturatore elettronico, mentre righe e nebbia possono verificarsi in scatti eseguiti con luci fluorescenti o altre illuminazioni sfarfallanti o irregolari. Quando si scattano foto con l'otturatore silenzioso, rispettare i diritti di immagine dei soggetti e il loro diritto alla privacy.

### IMPOSTAZ. AUTOMATICA ISO

Scegliere la sensibilità di base, la sensibilità massima e il tempo di posa minimo per il controllo di sensibilità ISO auto, che viene attivato scegliendo **AUTO** per **IMPOSTAZIONE PULSANTE/MANOPOLA > IMPOST. GHIERA ISO(A)**. Le impostazioni per **AUTO1**, **AUTO2** e **AUTO3** possono essere regolate separatamente.

	Predefinito		
	AUTO1	AUTO2	AUTO3
<b>SENSIBILITÀ PREDEFINITA</b>		200	
<b>SENSIBILITÀ MASSIMA</b>	800	1600	3200
<b>VELOC. OTTUR. MIN.</b>		1/60	

La fotocamera sceglie automaticamente una sensibilità tra i valori predefinito e massimo. La sensibilità è portata sopra il valore predefinito solo se il tempo di posa richiesto per garantire un'esposizione ottimale sarebbe più lento rispetto al valore selezionato per **VELOC. OTTUR. MIN.**

- ◆ Se il valore selezionato per **SENSIBILITÀ PREDEFINITA** è superiore a quello selezionato per **SENSIBILITÀ MASSIMA**, **SENSIBILITÀ PREDEFINITA** saranno impostate sul valore selezionato per **SENSIBILITÀ MASSIMA**.
- ◆ La fotocamera può selezionare tempi di posa più lunghi di **VELOC. OTTUR. MIN.** se le immagini sono ancora sottosposte al valore selezionato per **SENSIBILITÀ MASSIMA**.

### LENTE DI CONVERSIONE

Regolare le impostazioni per gli obiettivi di conversione opzionali.

Opzione	Descrizione
<b>GRANDANGOLO</b>	Scegliere quando si utilizza una lente di conversione opzionale WCL-X100.
<b>TELE</b>	Scegliere quando si utilizza una lente di conversione opzionale TCL-X100.
<b>OFF</b>	Scegliere quando non è collegata una lente di conversione.

### TELECONVERSIONE DIGITALE

Scattare immagini con differenti lunghezze focali utilizzando il moltiplicatore di focale digitale (54).

**FILTRO ND**

La selezione di **ON** attiva il filtro integrato Densità neutra (ND) della fotocamera, riducendo l'esposizione dell'equivalente di 3 EV. Questo consente tempi di posa più lunghi o aperture più ampie da utilizzare con soggetti molto luminosi, rendendo possibile sfumare il movimento o attenuare i dettagli dello sfondo senza rischio di sovraesposizione.

**Opzioni: ON/OFF**

**COMUNIC. WIRELESS**

Collegare a un tablet o uno smartphone tramite rete wireless (☎ 131).

◆ Per ulteriori informazioni, visitare il sito <http://fujifilm-dsc.com/wifi/>.

## **IMPOSTAZIONE FLASH**

Per regolare le impostazioni relative al flash, premere **MENU/OK** nel display di ripresa e selezionare la scheda **IMPOSTAZIONE FLASH** (89). Le opzioni disponibili variano in base alla modalità di scatto.



### **IMPOSTAZ. FUNZIONE FLASH**

Scegliere una modalità di controllo flash, una modalità flash o una modalità di sincronizzazione oppure regolare il livello flash.

Le opzioni disponibili variano in base all'unità flash. Vedere "Uso delle unità di attacco flash" (144) per ulteriori informazioni.

### **RIMOZ. OCCHI ROSSI**

Rimuovere l'effetto occhi rossi causato dal flash.

Opzione	Descrizione
<b>FLASH+RIMOZIONE</b>	Un pre-lampo per la riduzione occhi rossi è combinato con la rimozione digitale degli occhi rossi.
<b>FLASH</b>	Solo riduzione effetto occhi rossi del flash.
<b>RIMOZIONE</b>	Solo rimozione occhi rossi digitale.
<b>OFF</b>	Riduzione occhi rossi del flash e rimozione occhi rossi digitale disattivate.

Il flash riduzione occhi rossi può essere utilizzato in modalità di controllo flash TTL. Rimozione occhi rossi digitale viene eseguita solo quando viene rilevato un volto e non è disponibile con immagini RAW.

**MODALITÀ BLOCCO TTL**

Invece di regolare il livello del flash a ogni scatto, il controllo flash TTL può essere bloccato per ottenere risultati costanti in una serie di foto.

Opzione	Descrizione
<b>BLOCCO CON ULT. FLASH</b>	La potenza del flash viene bloccata sul valore misurato per la foto più recente. Un messaggio di errore verrà visualizzato se non esiste alcun valore precedentemente misurato.
<b>BLOCCO CON FLASH MIS.</b>	La fotocamera emette una serie di pre-lampi e blocca la potenza del flash sul valore misurato.

- ❖ Per utilizzare il blocco TTL, assegnare **BLOCCO TTL** a un comando della telecamera e quindi utilizzare il comando per abilitare o disabilitare il blocco TTL.
- ❖ La compensazione flash può essere regolata mentre il blocco TTL è attivo.

**IMPOSTAZIONE LUCE LED**

Scegliere se utilizzare la luce video LED dell'unità flash (se disponibile) come punto di luce o l'illuminatore ausiliario AF quando si scattano le foto.

Opzione	Ruolo della luce video LED per la fotografia di immagini fisse
<b>CATCHLIGHT</b>	Catchlight
<b>AF ASSIST</b>	Illuminatore ausiliario AF
<b>AF ASSIST+CATCHLIGHT</b>	Illuminatore ausiliario AF e catchlight
<b>OFF</b>	Nessuno

- ❖ Questa opzione è accessibile anche tramite il menu impostazioni flash.

### IMPOSTAZIONE MASTER

Scegliere un gruppo flash (A, B o C) per il flash montato sulla slitta alimentata della fotocamera quando funziona come flash master che controlla le unità flash remote tramite il controllo flash ottico wireless FUJIFILM, oppure scegliere **OFF** per limitare l'uscita del flash master a un livello che non influisce in alcun modo sull'immagine finale.

◆ Questa opzione è accessibile anche tramite il menu impostazioni flash.

**Opzioni: Gr A/Gr B/Gr C/OFF**

### IMPOSTAZIONE CANALE

Scegliere il canale utilizzato per la comunicazione tra il flash master e le unità flash remote quando si utilizza il controllo flash ottico wireless FUJIFILM. Canali separati possono essere utilizzati per diversi sistemi flash o per evitare interferenze quando più sistemi operano in stretta vicinanza.

**Opzioni: CH1/CH2/CH3/CH4**

### Flash integrato

Scegliere tra **ON** (flash integrato abilitato) e **OFF** (flash integrato disabilitato). Scegliere **OFF** per disabilitare il flash integrato quando si utilizzano unità di attacco flash opzionali o unità flash esterne collegate alla slitta di attacco tramite un cavo di sincronizzazione.

---















## **IMPOSTAZIONE FILMATO**

Per regolare le opzioni per la registrazione di filmati, premere **MENU/OK** nel display di ripresa e selezionare la scheda  (**IMPOSTAZIONE FILMATO**) ( 89). Le opzioni disponibili variano in base alla modalità di scatto.



### MOD. FILM.

Selezionare la dimensione e la frequenza dei fotogrammi per la registrazione di filmati.

-  **1080/59.94 P**: 1920 × 1080 (59,94 fps)
-  **720/59.94 P**: 1280 × 720 (59,94 fps)
-  **1080/50 P**: 1920 × 1080 (50 fps)
-  **720/50 P**: 1280 × 720 (50 fps)
-  **1080/29.97 P**: 1920 × 1080 (29,97 fps)
-  **720/29.97 P**: 1280 × 720 (29,97 fps)
-  **1080/25 P**: 1920 × 1080 (25 fps)
-  **720/25 P**: 1280 × 720 (25 fps)
-  **1080/24 P**: 1920 × 1080 (24 fps)
-  **720/24 P**: 1280 × 720 (24 fps)
-  **1080/23.98 P**: 1920 × 1080 (23,98 fps)
-  **720/23.98 P**: 1280 × 720 (23,98 fps)

### MODALITA' AF FILM.

Scegliere il modo in cui la fotocamera seleziona il punto di messa a fuoco per la registrazione di filmati.

Opzione	Descrizione
<b>MULTI</b>	Selezione automatica punto di messa a fuoco.
<b>AREA</b>	La fotocamera mette a fuoco il soggetto nell'area messa a fuoco selezionata.

#### DISPLAY INFO USCITA HDMI

Se è selezionato **ON**, i dispositivi HDMI ai quali è collegata la telecamera rifletteranno le informazioni sul display della fotocamera.

**Opzioni: ON/OFF**

#### REGOLAZIONE LIVELLO MIC.

Regola il livello di registrazione del microfono.

**Opzioni: 1—4**

#### MIC./SCATTO DIST.

Specifica se il dispositivo collegato al connettore microfono/telecomando per lo scatto a dist. è un microfono o un telecomando per lo scatto a dist. (☰ 41, 77).

**Opzioni:  MIC./ DIST.**

---

**MY MENU PERSONALE**

Per visualizzare un menu personalizzato di opzioni utilizzate più spesso, premere **MENU/OK** nel display di ripresa e selezionare la scheda **MY (MENU PERSONALE)** (📖 89).

- ✦ Per modificare "menu personale", selezionare **IMPOSTAZIONE UTENTE > IMPOSTAZIONE PERSONALE DEL MENU** (📖 127).
- ✦ La scheda **MY** è disponibile solo se le opzioni sono state assegnate a **MENU PERSONALE**.



## Uso dei menu: Modalità di riproduzione

Il menu riproduzione consente di regolare le impostazioni di riproduzione.

### Uso del menu riproduzione

- 1 Premere **MENU/OK** in modalità di riproduzione per visualizzare i menu.

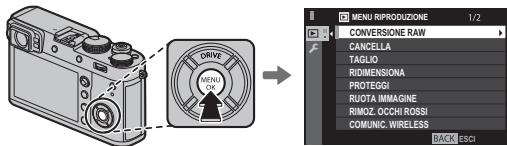

- 2 Premere il selettore verso l'alto o verso il basso per evidenziare la voce desiderata.



- 3 Premere il selettore verso destra per visualizzare le opzioni relative alla voce evidenziata.



- 4 Premere il selettore verso l'alto o verso il basso per evidenziare l'opzione desiderata.



- 5 Premere **MENU/OK** per selezionare l'opzione evidenziata.



- 6 Premere **DISP/BACK** per tornare al display di riproduzione.



- Utilizzare la ghiera di comando anteriore per selezionare le schede di menu o navigare nei menu e la ghiera di comando posteriore per selezionare le voci del menu.

**MENU RIPRODUZIONE**

Per accedere alle opzioni di riproduzione, premere **MENU/OK** nel display di riproduzione e selezionare la scheda **MENU RIPRODUZIONE** (📖 108).

**CONVERSIONE RAW**

Creare copie JPEG di immagini RAW (📖 85).

**CANCELLA**

Eliminazione delle immagini (📖 39).

**TAGLIO**

Creare una copia ritagliata dell'immagine corrente.

- 1 Visualizzare l'immagine desiderata.
  - 2 Selezionare **MENU/OK** **TAGLIO** nel menu di riproduzione.
  - 3 Usare la ghiera di comando posteriore per ingrandire e ridurre l'immagine e premere il selettore verso l'alto, il basso, a sinistra o a destra per far scorrere l'immagine fino a visualizzare la porzione desiderata.
  - 4 Premere **MENU/OK** per visualizzare una finestra di dialogo di conferma.
  - 5 Premere nuovamente **MENU/OK** per salvare la copia ritagliata su un file separato.
- ❖ Ritagli più grandi producono copie più grandi; tutte le copie hanno un formato 3:2. Se la dimensione della copia finale è di **640**, **OK** viene visualizzato in giallo.

## RIDIMENSIONA

Crea una copia in piccolo dell'immagine corrente.

- 1 Visualizzare l'immagine desiderata.
  - 2 Selezionare  **RIDIMENSIONA** nel menu di riproduzione.
  - 3 Evidenziare una dimensione e premere **MENU/OK** per visualizzare una finestra di dialogo di conferma.
  - 4 Premere nuovamente **MENU/OK** per salvare la copia ridimensionata su un file separato.
- ❖ Le dimensioni disponibili variano al variare della dimensione dell'immagine originale.



## PROTEGGI

Proteggere le immagini dall'eliminazione accidentale. Evidenziare una delle seguenti opzioni e premere **MENU/OK**.

- **FOTO**: Protegge le immagini selezionate. Premere il selettore a sinistra o a destra per visualizzare le immagini e premere **MENU/OK** per selezionare o deselezionare. Premere **DISP/BACK** al termine dell'operazione.
  - **IMPOSTA TUTTO**: Protegge tutte le immagini.
  - **RESETTA TUTTO**: Rimuove la protezione da tutte le immagini.
- ① Le immagini protette vengono eliminate quando si formatta la scheda di memoria (🗨 114).

## RUOTA IMMAGINE

Ruotare le immagini.

- 1 Visualizzare l'immagine desiderata.
  - 2 Selezionare  **RUOTA IMMAGINE** nel menu di riproduzione.
  - 3 Premere il selettore verso il basso per ruotare l'immagine di 90° in senso orario e verso l'alto per ruotarla di 90° in senso antiorario.
  - 4 Premere **MENU/OK**. L'immagine viene visualizzata automaticamente nell'orientamento selezionato ogni volta che è riprodotta sulla fotocamera.
- ❖ Le immagini protette non possono essere ruotate. Rimuovere la protezione prima di ruotare le immagini.
  - ❖ La fotocamera può non essere in grado di ruotare le immagini create con altri dispositivi. Le immagini ruotate sulla fotocamera non vengono ruotate quando si visualizzano su un computer o su un'altra fotocamera.
  - ❖ Le immagini scattate con  **IMPOSTAZIONE SCHERMO > RIPR. ROT. AUTO** vengono automaticamente visualizzate nel senso corretto durante la riproduzione (🗨 120).

**RIMOZ. OCCHI ROSSI**

Rimuove l'effetto occhi rossi dai ritratti. La fotocamera analizza l'immagine; se viene rilevato l'effetto occhi rossi, l'immagine viene elaborata per creare una copia con l'effetto occhi rossi ridotto.

- 1 Visualizzare l'immagine desiderata.
- 2 Selezionare  **RIMOZ. OCCHI ROSSI** nel menu di riproduzione.

**3** Premere **MENU/OK**.

- ❖ È possibile che l'effetto occhi rossi non venga rimosso se la fotocamera non è in grado di rilevare il volto o se il volto è di profilo. I risultati possono essere diversi in base alla scena. Non è possibile rimuovere l'effetto occhi rossi dalle immagini che sono già state elaborate utilizzando la funzione di rimoz. occhi rossi o dalle immagini create con altri dispositivi.
- ❖ L'intervallo di tempo necessario per elaborare l'immagine varia in base al numero di volti rilevati.
- ❖ Le copie create con **RIMOZ. OCCHI ROSSI** sono indicate da un'icona  durante la riproduzione.
- ❖ La rimoz. effetto occhi rossi non può essere eseguita su immagini RAW.

**COMUNIC. WIRELESS**

Collegare a un tablet o uno smartphone tramite rete wireless ( 131).

- ❖ Per ulteriori informazioni, visitare il sito <http://fujifilm-dsc.com/wifi/>.

**RIPROD. AUT. IMM.**

Visualizzare le immagini in una riprod. aut. imm. Premere **MENU/OK** per avviare. Premere **DISP/BACK** in qualsiasi momento durante la presentazione per visualizzare la guida sullo schermo. È possibile terminare la presentazione in qualsiasi momento premendo **MENU/OK**.

- ❖ La fotocamera non si spegne automaticamente durante una riprod. aut. imm.

**ASSIST. PER ALBUM**

Creare album con le proprie foto preferite ( 87).

**SALVAT. AUTOM. PC**

Caricare le immagini su un computer tramite una rete wireless ( 131).

- ❖ Per ulteriori informazioni, visitare il sito <http://fujifilm-dsc.com/wifi/>.

### ORD. STAMPA (DPOF)

Selezionare le immagini per la stampa (📖 135).

### instax STAMPA CON STAMP

Stampare le immagini su stampanti FUJIFILM instax SHARE (📖 138).

### RAPPORTO ASPETTO

Selezionare la modalità in cui i dispositivi **High Definition** (HD) (ad alta definizione) visualizzano le immagini con formato 3:2 (questa opzione è disponibile solo se è collegato un cavo HDMI). Selezionare 16:9 per visualizzare l'immagine in modo che occupi lo schermo con le parti superiore e inferiore tagliate, 3:2 per visualizzare l'immagine intera con delle fasce nere sui due lati.

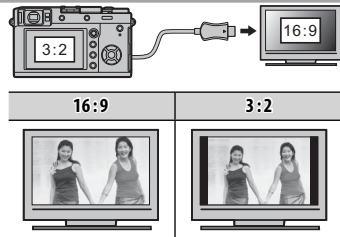



## Menu impostazioni

Visualizzare e regolare le impostazioni di base della fotocamera.

### Utilizzo del menu impostazioni

- 1 Premere **MENU/OK** in modalità di scatto per visualizzare i menu.

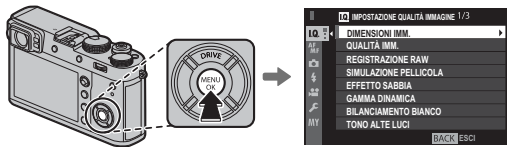

- 2 Premere il selettore verso sinistra per evidenziare la scheda del menu attuale.



- 3 Premere il selettore verso il basso per evidenziare la scheda **SET UP**.



- 4 Premere il selettore a destra per visualizzare le categorie del menu di impostazione.



- 5 Premere il selettore verso l'alto o verso il basso per evidenziare la categoria contenente la voce desiderata.



- 6 Premere il selettore verso destra per visualizzare l'opzione la categoria evidenziata.



- 7 Premere il selettore verso l'alto o verso il basso per evidenziare la voce desiderata.



- 8 Premere il selettore verso destra per visualizzare le opzioni relative alla voce evidenziata.



- 9 Premere il selettore verso l'alto o verso il basso per evidenziare l'opzione desiderata.



- 10 Premere **MENU/OK** per selezionare l'opzione evidenziata.



- 11 Premere **DISP/BACK** per tornare al display di ripresa.



- 12 Utilizzare la ghiera di comando anteriore per selezionare le schede di menu o navigare nei menu e la ghiera di comando posteriore per selezionare le voci del menu.

## **SET UP Opzioni del menu**



Per accedere alle opzioni di base della fotocamera, premere **MENU/OK** nel display di riproduzione e selezionare la scheda  (**SET UP**) ( 113).



## **IMPOSTAZIONE UTENTE**

### **FORMATTA**

Per formattare una scheda di memoria:

- 1 Evidenziare  **IMPOSTAZIONE UTENTE** > **FORMATTA** nel menu di setup e premere **MENU/OK**.
  - 2 Verrà visualizzata una finestra di conferma. Per formattare la scheda di memoria, evidenziare **OK** e premere **MENU/OK**. Per uscire senza formattare la scheda di memoria, selezionare **ANNULLA** oppure premere **DISP/BACK**.
- ⓘ Tutti i dati — incluse le immagini protette — vengono cancellati dalla scheda di memoria. Assicurarsi che i file importanti siano stati copiati su un computer o un altro dispositivo di memorizzazione.
  - ⓘ Non aprire lo sportello del vano batteria durante la formattazione.
  - 🔍 Il menu di formattazione può essere visualizzato anche premendo la parte centrale della ghiera di comando posteriore mentre si tiene premuto il pulsante .



### **DATA/ORA**

Imposta l'orologio della fotocamera ( 25, 26).

**FUSO ORARIO**

Quando si viaggia, passare immediatamente l'orologio della fotocamera dal proprio fuso orario all'ora locale della propria destinazione. Per specificare la differenza tra ora locale e il proprio fuso orario:

**1** Evidenziare **← LOCALE** e premere **MENU/OK**.

**2** Utilizzare il selettore per scegliere la diff. orario tra l'ora locale e il proprio fuso orario. Premere **MENU/OK** al termine delle impostazioni.

Per impostare l'orologio della fotocamera sull'ora locale, evidenziare **← LOCALE** e premere **MENU/OK**. Per impostare l'orologio sul proprio fuso orario, selezionare **🏠 CASA**. Se **← LOCALE** è selezionato, **←** viene visualizzato per tre secondi quando si accende la fotocamera.

**言語/LANG:**

Scegliere una lingua.

**IMPOST. MENU PERSONALE**

Modificare "Menu personale" (📖 127).

**CONT. OTTURATORE**

Consente di visualizzare il numero indicativo di volte in cui l'otturatore è stato rilasciato. Anche altre azioni potrebbero aumentare il contatore, per esempio spegnere la fotocamera, modificare la selezione del display del mirino o scegliere la modalità di riproduzione.

**SUONI e FLASH**

Selezionare **OFF** per disattivare l'altoparlante, il flash e la spia di illuminazione in situazioni nelle quali i suoni o le luci della fotocamera potrebbero non essere graditi. 🗨️ compare sul display quando viene selezionato **OFF**.

**Opzioni: ON/OFF**

### RESET

Ripristinare le opzioni del menu di scatto o di impostazione ai valori predefiniti.

- 1 Evidenziare l'opzione desiderata e premere **MENU/OK**.

Opzione	Descrizione
<b>RESET MENU RIPRESA</b>	Ripristinare tutte le impostazioni del menu di scatto diverse dal bilanciamento del bianco personalizzato e dai set di impostazioni personalizzate creati utilizzando <b>MODIF./SALVA IMPOST. PERS.</b> ai valori predefiniti.
<b>RESET CONFIG.</b>	Ripristinare tutte le impostazioni del menu impostazioni, tranne <b>DATA/ORA, FUSO ORARIO</b> e <b>IMPOSTAZIONE CONNESSIONE</b> ai valori predefiniti.

- 2 Viene visualizzata una finestra di conferma; evidenziare **OK** e premere **MENU/OK**.

## ■ IMPOSTAZIONE AUDIO

### VOL. BEEP AF

Selezionare il volume del segnale acustico che viene emesso quando la fotocamera mette a fuoco. Il segnale acustico può essere disattivato selezionando **OFF**.

**Opzioni:**     **OFF**

### VOL. BEEP AUTOSCATTO

Selezionare il volume del segnale acustico che viene emesso quando l'autoscatto è attivo ( 78). Il segnale acustico può essere disattivato selezionando **OFF**.

**Opzioni:**     **OFF**

### IMPOSTA VOLUME

Consente di regolare il volume del suono prodotto quando si azionano i controlli della fotocamera. Scegliere  **OFF** (muto) per disattivare i suoni dei pulsanti di controllo.

**Opzioni:**     **OFF**



### VOL. OTTUR.

Per regolare il volume dei suoni prodotti quando il pulsante di scatto viene rilasciato. Scegliere  **OFF** (muto) per disattivare il suono otturatore.

**Opzioni:**     **OFF**

### SUONO OTTUR.

Per scegliere il suono prodotto dall'otturatore.

**Opzioni:**  1  2  3

### VOLUME PLAY

Consente di regolare il volume per la riproduzione di filmati.

**Opzioni:** 10—1/OFF

## ■ IMPOSTAZIONE SCHERMO

### LUMINOS. EVF

Regolare la luminosità del display nel mirino elettronico. Selezionare **MANUALE** per scegliere tra 11 opzioni da +5 (luminoso) a -5 (scuro), oppure selezionare **AUTO** per la regolazione automatica della luminosità.

**Opzioni:** MANUALE/AUTO

### COLORE EVF

Regolare la tonalità del display nel mirino elettronico.

**Opzioni:** +5/+4/+3/+2/+1/0/-1/-2/-3/-4/-5

### LUMINOS. LCD

Regolare la luminosità del monitor.

**Opzioni:** +5/+4/+3/+2/+1/0/-1/-2/-3/-4/-5

### COLORE LCD

Regolare la tinta del monitor.

**Opzioni:** +5/+4/+3/+2/+1/0/-1/-2/-3/-4/-5

### VISUAL. IMM.

Consente di scegliere il tempo di visualizzazione delle immagini dopo lo scatto. I colori potrebbero differire leggermente da quelli dell'immagine finale e la macchiettatura di "disturbi" potrebbe essere visibile ad alte sensibilità.

Opzione	Descrizione
<b>CONTINUO</b>	Le immagini vengono visualizzate finché non viene premuto il pulsante <b>MENU/OK</b> o il pulsante di scatto viene premuto a metà corsa. Per ingrandire il punto di messa a fuoco attivo, premere il centro della ghiera di comando posteriore; premere di nuovo per annullare lo zoom.
<b>1,5 SEC</b>	Le immagini vengono visualizzate per 1,5 secondi ( <b>1,5 SEC</b> ) o 0,5 secondi ( <b>0,5 SEC</b> ) o finché il pulsante di scatto viene premuto a metà corsa.
<b>0,5 SEC</b>	
<b>OFF</b>	Le immagini non vengono visualizzate dopo lo scatto.

**ROTAZ. AUTO DISPLAY EVF**

Consente di scegliere se ruotare gli indicatori nel mirino in modo che corrispondano all'orientamento della fotocamera (📖 29). Indipendentemente dall'opzione selezionata, gli indicatori sul monitor non ruotano.

**Opzioni: ON/OFF**

**ANTEPR. ESP./WB IN MOD. MANUALE**

Selezionare **ANT. ESP./BIL. BIANCO** per consentire l'anteprima dell'esposizione e del bilanciamento del bianco in modalità di esposizione manuale (📖 53), oppure selezionare **ANT. BIL. BIA.** per visualizzare in anteprima solo il bilanciamento del bianco. Selezionare **OFF** quando si utilizza un flash o in altre occasioni in cui l'esposizione potrebbe cambiare durante lo scatto della foto.

**ANTEPRIMA EFFETTO IMM**

Scegliere **ON** per visualizzare in anteprima gli effetti di simulazione film, bilanciamento del bianco e altre impostazioni nel monitor, **OFF** per rendere più visibili ombre a basso contrasto, scene retroilluminate e altri soggetti difficili da vedere.

- Se è selezionato **OFF**, gli effetti delle impostazioni della fotocamera non saranno visibili sul monitor e colori e toni saranno diversi da quelli dell'immagine finale. Tuttavia, il display sarà regolato per mostrare gli effetti dei filtri avanzati e delle impostazioni monocromatico e seppia.

**Opzioni: ON/OFF**

**GUIDA INQUAD.**

Consente di scegliere il tipo di griglia di inquadratura disponibile in modalità di scatto.

- Le guide di inquadratura non sono visualizzate con le impostazioni predefinite, ma possono essere visualizzate utilizzando **IMPOSTAZIONE SCHERMO > VIS. IMPOST. PERS.** (📖 31).

**GRIGLIA 9**

*Per composizione "regola dei terzi".*

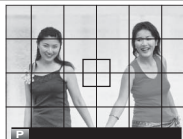
**GRIGLIA 24**

*Una griglia sei per quattro.*

**INQUADRATURA HD**

*Inquadrare immagini HD nel ritaglio mostrato dalle righe nelle parti superiore e inferiore del display.*

### **RIPR. ROT. AUTO**

Scegliere **ON** per ruotare automaticamente le immagini "verticali" (orientamento ritratto) durante la riproduzione.

**Opzioni: ON/OFF**

### **UNITÀ SCALA FUOCO**

Consente di scegliere le unità usate per l'indicatore della distanza di messa a fuoco (📖 69).

**Opzioni: METRI/PIEDI**

### **VIS. IMPOST. PERS.**

Scegliere le voci per il display standard (📖 31).

---



## ■ IMPOSTAZIONE PULSANTE/MANOPOLA

### IMPOSTAZIONE LEVA MESSA A FUOCO

Selezionare le funzioni svolte dalla leva di messa a fuoco.

Opzione	Descrizione
<b>BLOCCA (OFF)</b>	La leva di messa a fuoco non può essere utilizzata durante la ripresa.
<b>PREMI  PER SBLOCCARE</b>	Premere la leva per visualizzare il display del punto di messa a fuoco e inclinare la leva per selezionare un punto di messa a fuoco.
<b>ON</b>	Inclinare la leva per visualizzare il display del punto di messa a fuoco e selezionare un punto di messa a fuoco.

### MODIF./SALVA MENU RAPIDO

Scegliere le opzioni visualizzate nel menu rapido ( 45).

### IMP. FUNZ. TASTI (Fn)

Scegliere i ruoli del pulsante **AEL/AFL** e dei pulsanti funzione e del centro della ghiera di comando posteriore ( 46).

### IMPOST. (H) GHIERA ISO

Scegliere la sensibilità ISO assegnata alla posizione **H** sulla ghiera di sensibilità.

**Opzioni: 25600/51200**



### IMPOST. GHIERA ISO(A)

Scegliere in che modo la sensibilità viene regolata quando la ghiera tempo di posa/sensibilità viene ruotata su **A**.

Opzione	Descrizione
<b>AUTO</b>	La sensibilità viene regolata automaticamente in base alla luminosità del soggetto.
<b>COMANDO</b>	La sensibilità viene regolata manualmente ruotando la ghiera di comando anteriore.

### **GHIERA MESSA A FUOCO**

Consente di scegliere il senso di rotazione della ghiera messa a fuoco per aumentare la distanza di messa a fuoco.

**Opzioni:**  **SENSO ORARIO** (senso orario) /  **SENSO ANTIOR.** (senso antiorario)

### **IMP. GHIERA DI CONTR.**

Impostare le funzioni assegnate alla ghiera di controllo.

**Opzioni:** **PREDEFINITO/BILANCIAMENTO BIANCO/SIMULAZIONE PELLICOLA/TELECONVERSIONE DIGITALE**

### **MOD. BLOCCO AE/AF**

Se è selezionato **PREMI PER BL. AE/AF**, l'esposizione e/o la messa a fuoco si bloccano mentre è premuto il pulsante **AEL/AFL** (🗨 80).

Se è selezionato **ON/OFF BL. AE/AF**, l'esposizione e/o la messa a fuoco si bloccano mentre si preme il pulsante **AEL/AFL** e rimangono bloccate finché non si preme di nuovo il pulsante.

---

## ■ GESTIONE ALIMENTAZIONE

### SPEGN. AUTOM.

Scegliere il periodo di tempo prima che la fotocamera si spenga automaticamente quando non viene eseguita alcuna operazione. Periodi di tempo ridotti aumentano la durata della batteria; se è selezionato **OFF**, la fotocamera deve essere spenta manualmente.

**Opzioni: 5 MIN/2 MIN/1 MIN/30 SEC/15 SEC/OFF**

### CONTR. BATTERIA

Regola le impostazioni di gestione energia.

Opzione	Prestazioni AF (velocità)	Qualità del display LCD/EVF	Durata della batteria
<b>HI PERF.</b>	Veloce	Molto alta	Bassa
<b>STANDARD</b>	Veloce	Alta	Normale
<b>ECONOMY</b>	Normale	Alta	Alta

❖ Quando **ECONOMY** è selezionata, la frequenza dei fotogrammi diminuisce quando non viene eseguita alcuna operazione. Utilizzando i comandi della fotocamera si riporta la frequenza dei fotogrammi su un valore normale.

## ■ SALVA IMPOSTAZIONE DATI

### NUMERAZIONE

Le nuove immagini vengono memorizzate in file immagine denominati utilizzando un numero file a quattro cifre assegnato aggiungendo uno all'ultimo numero utilizzato. Il numero file è visualizzato durante la riproduzione come mostrato a destra. **NUMERAZIONE** controlla se la numerazione file deve essere azzerata a 0001 quando viene inserita una nuova scheda di memoria o la scheda di memoria corrente viene formattata.

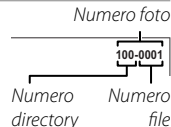

Opzione	Descrizione
<b>CONTINUA</b>	La numerazione continua dall'ultimo numero file utilizzato o dal primo numero file disponibile, a seconda di quale dei due è più alto. Scegliere questa opzione per ridurre il numero di immagini con nomi file doppi.
<b>AZZERA</b>	La numerazione viene azzerata a 0001 dopo la formattazione o quando viene inserita una nuova scheda di memoria.

- ❖ Se il numero di foto raggiunge 999-9999, il pulsante di scatto viene disattivato (📖 158).
- ❖ La selezione di  **IMPOSTAZIONE UTENTE > RESET** (📖 116) imposta **NUMERAZIONE** su **CONTINUA** ma non azzerata il numero file.
- ❖ I numeri delle foto per immagini scattate con altre fotocamere possono essere diversi.

### SALVA IMM. ORIG.

Scegliere **ON** per salvare le copie non elaborate di immagini scattate utilizzando  **IMPOSTAZIONE FLASH > RIMOZ. OCCHI ROSSI** (📖 102).

Opzioni: **ON/OFF**

### MODIF. NOME FILE

Modifica il prefisso del nome file prefix. Le immagini sRGB utilizzano un prefisso composto da quattro lettere (predefinito "DSCF"), le immagini Adobe RGB un prefisso a tre lettere ("DSF") preceduto da un trattino basso.

**INFO COPYRIGHT**

Informazioni sul copyright, sotto forma di tag Exif, possono essere aggiunte alle nuove immagini man mano che vengono scattate. Le modifiche apportate alle informazioni sul copyright vengono applicate solo nelle immagini scattate dopo aver effettuato le modifiche.



Opzione	Descrizione
<b>VIS. INFO COPYRIGHT</b>	Visualizzare le attuali informazioni sul copyright.
<b>INSERIRE INFO AUTORE</b>	Immettere il nome dell'autore.
<b>INSERIRE INFO COPYRIGHT</b>	Immettere il nome del possessore del copyright.
<b>CANCELLARE INFO COPYRIGHT</b>	Eliminare le attuali informazioni sul copyright. Questa modifica vale solo per le immagini scattate dopo aver selezionato questa opzione; le informazioni sul copyright registrate con le immagini esistenti non vengono influenzate.

## ■ IMPOSTAZIONE CONNESSIONE

Per ulteriori informazioni sulle connessioni wireless, visitare <http://fujifilm-dsc.com/wifi/>

### IMPOST. WIRELESS

Regolare le impostazioni per la connessione alle reti wireless.

Opzione	Descrizione
<b>IMPOSTAZ. GENERALI</b>	Consente di selezionare un nome ( <b>NOME</b> ) per identificare la fotocamera sulla rete wireless (alla fotocamera viene assegnato un nome unico per impostazione predefinita) o selezionare <b>RIPRISTINO IMPOST. WIRELESS</b> per ripristinare le impostazioni predefinite.
<b>RIDIM. IMM. SM </b>	Consente di selezionare <b>ON</b> (impostazione predefinita, raccomandata per la maggior parte dei casi) per ridimensionare le immagini a  per il caricamento su uno smartphone, <b>OFF</b> per caricare immagini con le loro dimensioni originali. Il ridimensionamento interessa esclusivamente la copia caricata sullo smartphone; l'originale non viene modificata.
<b>IMP. SALVAT. AUT. PC</b>	Consente di selezionare <b>ELIM PC DEST. REG.</b> per rimuovere le destinazioni selezionate, <b>DATI CONN. PRECED.</b> per visualizzare i computer ai quali la fotocamera è stata recentemente collegata.

### IMP. SALV.AUT. PC

Scegliere una destinazione di caricamento. Selezionare **IMPOSTAZ. SEMPLICE** per collegare tramite WPS, **IMPOSTAZ. MANUALE** per configurare manualmente le impostazioni di rete.

### IMP. GEOTAGGING

Visualizzare i dati località scaricati da uno smartphone e scegliere se salvare i dati con le immagini.

Opzione	Descrizione
<b>GEOTAGGING</b>	Consente di scegliere se i dati località scaricati da uno smartphone devono essere incorporati nelle foto mentre vengono scattate.
<b>INFO LOCALITÀ</b>	Visualizza gli ultimi dati località scaricati da uno smartphone.

### instax IMP. COLL.STAMP.

Regolare le impostazioni per il collegamento alle stampanti opzionali FUJIFILM instax SHARE ( 137).

## “Menu personale”

Selezionando la scheda **MY (MENU PERSONALE)** si visualizza un menu personalizzato di opzioni utilizzate più spesso (📖 107).

### Modifica di “Menu personale”

- 1 Nella scheda del menu di impostazione **IMPOSTAZIONE UTENTE**, evidenziare **IMPOSTAZIONE PERSONALE DEL MENU** e premere **MENU/OK** per visualizzare le seguenti opzioni (📖 113).

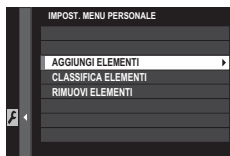

- 2 Premere il selettore in alto o in basso per evidenziare **AGGIUNGI ELEMENTI** e premere **MENU/OK**. Le opzioni che possono essere aggiunte a “Menu personale” sono evidenziate in blu.

- ◆ Le opzioni attualmente presenti in “Menu personale” sono indicate da un segno di spunta.



- 3 Evidenziare una voce e premere **MENU/OK** per aggiungerla a “Menu personale”.



- 4 Premere **MENU/OK** per tornare al display di modifica.
- 5 Ripetere i punti 3 e 4 fino ad aggiungere tutte le voci desiderate.

- ◆ “Menu personale” può contenere fino a 16 voci.

### Modifica di “Menu personale”

Per riordinare o eliminare gli elementi, selezionare **CLASSIFICA ELEMENTI** o **RIMUOVI ELEMENTI** al punto 1.

## Impostazioni predefinite

Le impostazioni predefinite per le opzioni del menu di scatto e impostazioni sono elencate di seguito. Queste impostazioni possono essere ripristinate utilizzando **IMPOSTAZIONE UTENTE > RESET** (116).

### Menu di scatto

Menu	Predefinito
<b>IMPOSTAZIONE QUALITÀ IMMAGINE</b>	
DIMENSIONI IMM.	3:2
QUALITÀ IMM.	FINE
REGISTRAZIONE RAW	NON COMPRESSI
SIMULAZIONE PELLICOLA	PROVIA/STANDARD
EFFETTO SABBIA	OFF
GAMMA DINAMICA	100%
BILANCIAMENTO BIANCO	AUTO
TONO ALTE LUCI	0
TONO OMBRE	0
COLORE	0
NITIDEZZA	0
RIDUZIONE DISTURBO	0
NR x ESPOS. LUNGA	ON
ESPACIOS COLOR	sRGB
SELEZ. IMPOST. PERS.	PERSONALIZZATO 1

Menu	Predefinito
<b>IMPOSTAZIONE AF/MF</b>	
MODALITÀ AF	PUNTO SINGOLO
VISUALIZZ. PUNTO AF	ON
NUMERO PUNTI MESSA A FUOCO	91 PUNTI (7×13)
PRE-AF	OFF
LUCE ASSIST. AF	ON
IMP. RICON. FACCIALE/OCCHI	FACCIALE OFF/OCCHI OFF
AF+MF	OFF
ASSIST. MF	STANDARD
CONTROLLO FUOCO	OFF
PTO INT. E AREA M. FUOCO	ON
IMPOST. AF ISTANTANEA	AF-S
PRIOR. RILASCIO/FUOCO	
• SELEZ. PRIORITÀ AF-S	RILASCIO
• SELEZ. PRIORITÀ AF-C	RILASCIO
QUADRO CORREZ AF	OFF



Menu	Predefinito
<b>IMPOSTAZIONE RIPRESA</b>	
AUTOSCATTO	OFF
BKT SIMULAZIONE FILM • PELLICOLA 1 • PELLICOLA 2 • PELLICOLA 3	PROVIA/STANDARD Velvia/VIVIDA ASTIA/MORBIDA
FOTOMETRIA	MULTI
TIPO OTTURATORE	OTTURATORE MECCANICO
IMPOSTAZ. AUTOMATICA ISO	AUTO3
LENTE DI CONVERSIONE	OFF
TELECONVERSIONE DIGITALE	OFF
FILTRO ND	OFF
<b>IMPOSTAZIONE FLASH</b>	
RIMOZ. OCCHI ROSSI	OFF
MODALITÀ BLOCCO TTL	BLOCCO CON ULT. FLASH
Flash integrato	ON
<b>IMPOSTAZIONE FILMATO</b>	
MOD. FILM.	1080/59.94P
MODALITÀ AF FILM.	MULTI
DISPLAY INFO USCITA HDMI	OFF
REGOLAZIONE LIVELLO MIC.	3
MIC./SCATTO DIST.	MIC.

**Menu impostazioni**

Menu	Predefinito
<b>IMPOSTAZIONE UTENTE</b>	
FUSO ORARIO	CASA
SUONI e FLASH	ON
<b>IMPOSTAZIONE AUDIO</b>	
VOL. BEEP AF	1
VOL. BEEP AUTOSCATTO	1
IMPOSTA VOLUME	OFF
VOL. OTTUR.	1
SUONO OTTUR.	SUONO 1
VOLUME PLAY	7

Menu	Predefinito
<b>IMPOSTAZIONE SCHERMO</b>	
LUMINOS. EVF	AUTO
COLORE EVF	0
LUMINOS. LCD	0
COLORE LCD	0
VISUAL. IMM.	OFF
ROTAZ. AUTO DISPLAY EVF	ON
ANTEPR. ESP./WB IN MOD. MANUALE	ANT. ESP./BIL. BIANCO
ANTEPRIMA EFFETTO IMM.	ON
GUIDA INQUAD.	GRIGLIA 9
RIPR. ROT. AUTO	OFF
UNITÀ SCALA FUOCO	METRI
VIS. IMPOST. PERS.	Vedere a pagina 31.
<b>IMPOSTAZIONE PULSANTE/MANOPIA</b>	
IMPOSTAZIONE LEVA MESSA A FUOCO	ON
MODIF./SALVA MENU RAPIDO	Vedere a pagina 43.
IMP. FUNZ. TASTI (Fn)	Vedere a pagina 46.
IMPOST. (H) GHIERA ISO	25600
IMPOST. GHIERA ISO(A)	AUTO
GHIERA MESSA A FUOCO	☺ SENSO ORARIO
IMP. GHIERA DI CONTR.	PREDEFINITO
MOD. BLOCCO AE/AF	PREMI PER BL. AE/AF

Menu	Predefinito
<b>GESTIONE ALIMENTAZIONE</b>	
SPEGN. AUTOM.	2 MIN
CONTR. BATTERIA	STANDARD
<b>SALVA IMPOSTAZIONE DATI</b>	
NUMERAZIONE	CONTINUA
SALVA IMM. ORIG.	OFF
<b>IMPOSTAZIONE CONNESSIONE</b>	
IMPOST. WIRELESS • RIDIM. IMM. SM 	ON
IMP. SALVAT. AUT. PC	IMPOSTAZ. SEMPLICE
IMP. GEOTAGGING • GEOTAGGING • INFO LOCALITÀ	ON ON

## Trasferimento wireless (FUJIFILM Camera Remote/FUJIFILM PC AutoSave)

Per accedere a reti wireless e collegarsi a computer, smartphone o tablet. Per il download e altre informazioni, visitare il sito <http://fujifilm-dsc.com/wifi/>.



fujifilm Wi-Fi app



### Connessioni wireless: Smartphone

Installare l'app "FUJIFILM Camera Remote" sul proprio smartphone per visualizzare le immagini presenti sulla fotocamera, scaricare le immagini selezionate, controllare la fotocamera da remoto o copiare i dati posizione sulla fotocamera. Per collegare lo smartphone, impostare la fotocamera sulla modalità di riproduzione e premere il pulsante funzione (Fn1).

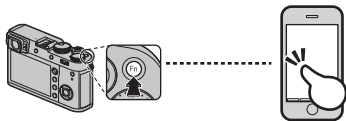

- È inoltre possibile collegare utilizzando **IMPOSTAZIONE RIPRESA** / **MENU RIPRODUZIONE** > **COMUNIC. WIRELESS** (101, 111).

### Connessioni wireless: Computer

Dopo avere installato l'applicazione "FUJIFILM PC AutoSave" e configurato il computer come una destinazione per le immagini copiate dalla fotocamera, è possibile caricare le immagini dalla fotocamera utilizzando **MENU RIPRODUZIONE** > **SALVAT. AUTOM. PC** (111) o tenendo premuto il pulsante funzione (Fn1) in modalità di riproduzione.

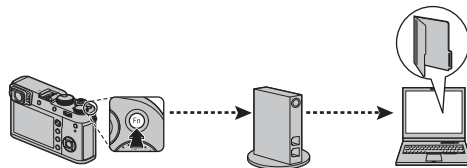

## **Visualizzazione immagini su computer (MyFinePix Studio/RAW FILE CONVERTER EX 2.0)**

Leggere questa sezione per informazioni relative a come copiare immagini su un computer.

### **Windows**

Utilizzare MyFinePix Studio per copiare immagini sul computer, sul quale possono essere memorizzate, visualizzate, organizzate e stampate. MyFinePix Studio è disponibile per il download dal seguente sito web:  
<http://fujifilm-dsc.com/mfs/>

fujifilm mfs



Al termine del download, fare doppio clic sul file scaricato ("MFPS\_Setup.EXE") e seguire le istruzioni a schermo per completare l'installazione.

### **Mac OS X/macOS**

Le immagini possono essere copiate sul computer utilizzando Image Capture (in dotazione con il computer) o altro software.

#### **Visualizzazione di file RAW**

Per visualizzare file RAW sul proprio computer, utilizzare RAW FILE CONVERTER EX 2.0, disponibile per il download al link:

<http://fujifilm-dsc.com/rfc/>

fujifilm rfc



**Collegamento della fotocamera**

- 1** Inserire nella fotocamera una scheda di memoria contenente immagini che si desiderano salvare su un computer.
  - ① L'interruzione di corrente durante il trasferimento potrebbe causare la perdita dei dati o danni alla scheda di memoria. Inserire una batteria nuova o completamente carica prima di collegare la fotocamera.
- 2** Spegner la fotocamera e collegare il cavo USB in dotazione come illustrato, assicurandosi che i connettori siano inseriti completamente. Collegare la fotocamera direttamente al computer; non utilizzare hub USB o tastiere.
  - ① La fotocamera utilizza un connettore USB 2.0 Micro-B.
- 3** Accendere la fotocamera.
- 4** Copiare le immagini sul computer utilizzando MyFinePix Studio o applicazioni fornite con il sistema operativo.

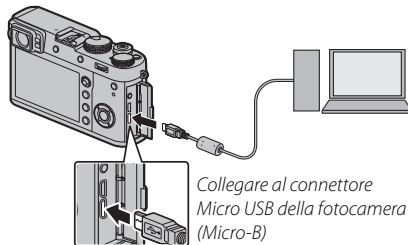

Per ulteriori informazioni sull'utilizzo del software, avviare l'applicazione e selezionare l'opzione appropriata dal menu **Guida**.

- ① Se viene inserita una scheda di memoria che contiene un elevato numero di immagini, l'avvio del software potrebbe verificarsi con ritardo e potrebbe non essere possibile importare o salvare immagini. Per trasferire le immagini, utilizzare un lettore di schede di memoria.
- ① Prima di spegnere la fotocamera o disconnettere il cavo USB, assicurarsi che il computer non visualizzi un messaggio che indica la copia di file in atto e che la spia sia spenta (se il numero di immagini copiate è molto grande, la spia potrebbe rimanere illuminata anche dopo che il messaggio è scomparso dal monitor del computer). La mancata osservanza di questa precauzione potrebbe causare la perdita dei dati o danni alla scheda di memoria.
- ① Disconnettere la fotocamera prima di inserire o rimuovere schede di memoria.
- ① In alcuni casi, potrebbe non essere possibile accedere alle immagini salvate su un server di rete utilizzando il software con lo stesso metodo utilizzato su un computer autonomo.
- ① Quando si utilizzano servizi che richiedono la connessione a Internet, tutte le tariffe applicabili addebitate dalla compagnia telefonica o dal proprio provider di servizi Internet sono a carico dell'utente.

#### **Scollegamento della fotocamera**

Dopo avere verificato che la spia di stato è spenta, spegnere la fotocamera e scollegare il cavo USB.

## Creazione di un ordine di stampa DPOF

L'opzione **MENU RIPRODUZIONE > ORD. STAMPA (DPOF)** (📖 112) può essere utilizzata per creare un "ordine di stampa" digitale per le stampanti compatibili DPOF.

### DPOF

DPOF (Digital Print Order Format) è lo standard che consente di stampare le immagini da "ordini di stampa" memorizzati nella scheda di memoria. Le informazioni nell'ordine includono le immagini da stampare e il numero di copie di ciascuna immagine.



### CON DATA /SENZA DATA

Per modificare l'ordine di stampa DPOF, selezionare **MENU RIPRODUZIONE > ORD. STAMPA (DPOF)** (📖 108) e premere il selettore in alto o in il basso per evidenziare **CON DATA ** o **SENZA DATA**.

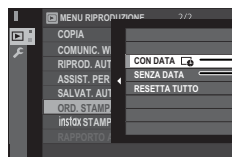

**CON DATA **: Stampa la data di registrazione sulle immagini.

**SENZA DATA**: Stampa le immagini senza data.

Premere **MENU/OK** e procedere come segue.

- 1 Premere il selettore a sinistra o a destra per visualizzare un'immagine da includere o rimuovere dall'ordine di stampa.
- 2 Premere il selettore verso l'alto o verso il basso per scegliere il numero di copie (fino a 99). Per rimuovere un'immagine dall'ordine di stampa, premere il selettore verso il basso finché il numero di copie è 0.

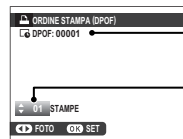

Numero totale di stampe



Numero di copie

**3** Ripetere i passaggi 1–2 per completare l'ordine di stampa. Premere **MENU/OK** per salvare l'ordine di stampa al completamento delle impostazioni o **DISP/BACK** per uscire senza modificare l'ordine di stampa.

**4** Nel monitor viene visualizzato il numero totale di stampe. Premere **MENU/OK** per uscire.

Le immagini nell'ordine di stampa corrente sono indicate da un'icona  durante la riproduzione.

## ■ RESETTA TUTTO

Per annullare l'ordine di stampa corrente, selezionare **RESETTA TUTTO** per  **MENU RIPRODUZIONE > ORD. STAMPA (DPOF)** ( 108). Viene visualizzata la conferma mostrata a destra; premere **MENU/OK** per rimuovere tutte le immagini dall'ordine.

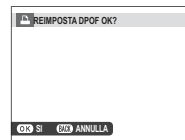

 Gli ordini di stampa possono contenere un massimo di 999 immagini.

 Se viene inserita una scheda di memoria contenente un ord. stampa creato da un'altra fotocamera, viene visualizzato il messaggio mostrato a destra. Premendo **MENU/OK** si annulla l'ordine di stampa; deve essere creato un nuovo ord. stampa, come descritto in precedenza.

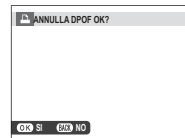



## Stampanti instax SHARE

Stampare le immagini dalla fotocamera digitale su stampanti instax SHARE.

### **Stabilire una connessione**

Selezionare **IMPOSTAZIONE CONNESSIONE** > **instax IMP. COLL.STAMP.** (📖 126) e inserire il nome della stampante instax SHARE (SSID) e la password.

#### **● Il nome della stampante (SSID) e la password**

Il nome della stampante (SSID) si trova nella parte inferiore della stampante; la password predefinita è "1111". Se è già stata scelta un'altra password per stampare da uno smartphone, immettere invece quella password.

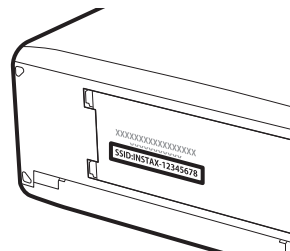

## Stampa di immagini

1 Accendere la stampante.

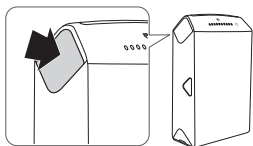

2 Selezionare **MENU RIPRODUZIONE > instax STAMPA CON STAMP** (108). La fotocamera si collegherà alla stampante.

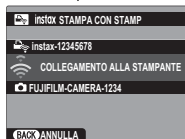

Per stampare un fotogramma che è parte di una sequenza, visualizzare il fotogramma prima di selezionare **instax STAMPA CON STAMP**.

3 Utilizzare il selettore per visualizzare l'immagine che si desidera stampare, quindi premere **MENU/OK**.



- Le immagini scattate con altre fotocamere non possono essere stampate.
- L'area di stampa è più piccola dell'area visibile nel monitor LCD.

4 L'immagine verrà inviata alla stampante e verrà avviata la stampa.

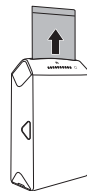

## Visualizzazione immagini sul televisore

Per mostrare immagini a un gruppo, collegare la fotocamera ad un televisore con un cavo HDMI (disponibile presso fornitori terzi; il televisore può essere utilizzato solo per la riproduzione, non per lo scatto).

- 1 Spegnerla fotocamera.
- 2 Collegare il cavo come illustrato di seguito, assicurandosi che i connettori siano inseriti completamente nell'orientamento corretto.

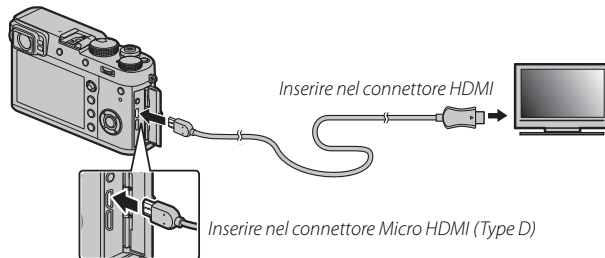

- 3 Utilizzare un cavo HDMI lungo non più di 1,5 m con un connettore di tipo D (HDMI Micro) per il collegamento alla fotocamera.
  - 4 Assicurarsi che i connettori siano inseriti completamente.
  - 3 Sintonizzare il televisore sul canale di ingresso HDMI. Per ulteriori informazioni, vedere la documentazione fornita con il televisore.
  - 4 Accendere la fotocamera e premere il pulsante . Il monitor della fotocamera si spegne e le immagini e i filmati vengono riprodotti sul televisore. Notare che i controlli del volume della fotocamera non hanno effetto sui suoni prodotti dal televisore; usare i controlli del volume del televisore per regolare il volume.
- ◆ Non è possibile utilizzare il cavo USB mentre è collegato un cavo HDMI.
  - ◆ Alcuni televisori potrebbero visualizzare brevemente una schermata nera all'avvio della riproduzione del filmato.

## Note tecniche

### Accessori opzionali

La fotocamera supporta un'ampia gamma di accessori di FUJIFILM e di altri produttori.

#### **Accessori di FUJIFILM**

I seguenti accessori opzionali sono disponibili presso FUJIFILM. Per le ultime informazioni riguardo gli accessori disponibili nella propria zona, contattare il rivenditore FUJIFILM di zona o visitare il sito [http://www.fujifilm.com/products/digital\\_cameras/index.html](http://www.fujifilm.com/products/digital_cameras/index.html).

#### **Batterie agli ioni di litio ricaricabili**

**NP-W126S:** Batterie ricaricabili aggiuntive NP-W126S di grande capacità possono essere acquistate secondo le necessità.



#### **Caricabatterie**

**BC-W126:** Caricabatterie di ricambio possono essere acquistati secondo le necessità. A +20°C, il BC-W126 ricarica una batteria NP-W126S in circa 150 minuti.



#### **Adattatori di alimentazione CA**

**AC-9V** (richiede accoppiatore CC CP-W126): Usare per la ripresa e la riproduzione estesa o quando si copiano immagini su un computer.

#### **Accoppiatori CC**

**CP-W126:** Collegare l'adattatore CA AC-9V alla fotocamera.

**Unità flash montate su slitta**

**EF-X500:** Questa unità flash clip-on ha un numero guida di 50 (ISO 100, m) e supporta FP (sincronizzazione ad alta velocità), consentendo il suo utilizzo con tempi di posa che superano la velocità di sincronizzazione flash. Alimentata da quattro batterie AA o da un pacco batteria EF-BP1 opzionale, supporta il controllo flash manuale e TTL e lo zoom motorizzato automatico nella gamma 24–105 mm (equivalente al formato 35 mm) e dispone di un controllo flash wireless ottico FUJIFILM, che ne consente l'uso come unità flash master o remota per la fotografia con flash wireless remoto. La testa del flash può essere ruotata di 90° verso l'alto, di 10° verso il basso, di 135° a sinistra o di 180° a destra per l'illuminazione di rimbalzo.



**EF-42:** Questa unità flash clip-on (alimentata da quattro batterie AA) dispone di un numero guida di 42 (ISO 100, m) e supporta il controllo flash TTL e lo zoom automatico nella gamma di 24–105 mm (equivalente al formato 35 mm). La testa del flash può essere ruotata verso l'alto di 90°, verso sinistra di 180° o verso destra di 120° per l'illuminazione di rimbalzo.



**EF-X20:** Questa unità flash clip-on dispone di un numero guida di 20 (ISO 100, m).



**EF-20:** Questa unità flash clip-on (alimentata da due batterie AA) dispone di un numero guida di 20 (ISO 100, m) e supporta il controllo flash TTL. La testa del flash può essere ruotata verso l'alto di 90° per l'illuminazione di rimbalzo.

**Telecomandi per lo scatto a dist.**

**RR-90:** Utilizzato per ridurre le vibrazioni della fotocamera o per tenere aperto l'otturatore durante il tempo dell'esposizione.

**Microfoni stereo**

**MIC-ST1:** Un microfono esterno per la registrazione di filmati.

**Custodie in cuoio**

**LC-X100F:** Questa custodia in cuoio dispone di una tracolla dello stesso materiale. Si possono scattare foto e inserire o rimuovere le batterie e le schede di memoria con la fotocamera ancora nella custodia.

**Ginghie dell'impugnatura**

**GB-001:** Questo accessorio migliora la presa sulla fotocamera, permettendo così di trasportarla con una mano.

### Lenti di conversione

**TCL-X100II:** Aumenta la lunghezza focale dell'obiettivo della fotocamera.

**WCL-X100II:** Riduce la lunghezza focale dell'obiettivo della fotocamera e aumenta il suo angolo di visuale.

### Anelli adattatori

**AR-X100:** Un anello adattatore in alluminio utilizzato quando si monta il paraluce LH-X100 o i filtri  $\varnothing 49$  mm disponibili da fornitori terzi.

### Paraluce

**LH-X100:** Questo paraluce in alluminio è dotato di un anello adattatore AR-X100 dello stesso materiale. L'anello adattatore è necessario quando si monta il paraluce.

### Filtri protettivi

**PRF-49S:** Un filtro utilizzato per proteggere gli obiettivi delle fotocamere della serie X100 (richiede l'anello adattatore AR-X100).

### Stampanti instax SHARE

**SP-1/SP-2:** Collegarsi tramite LAN wireless per stampare immagini su pellicola instax.

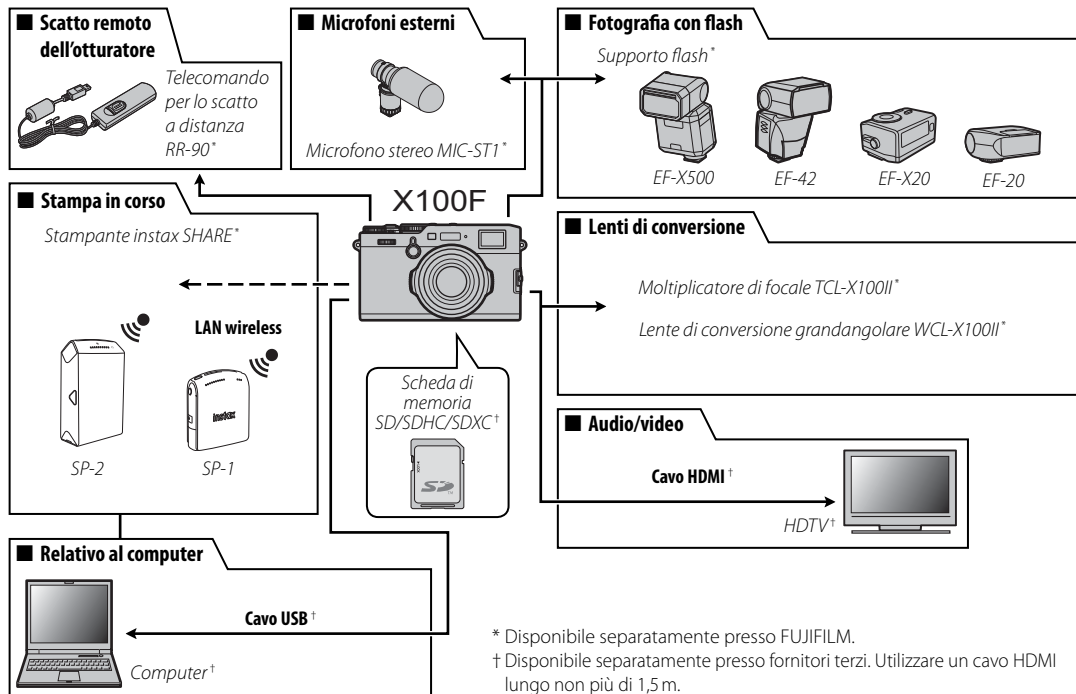
**Collegamento della fotocamera ad altri dispositivi**

\* Disponibile separatamente presso FUJIFILM.

† Disponibile separatamente presso fornitori terzi. Utilizzare un cavo HDMI lungo non più di 1,5 m.

**Uso delle unità di attacco flash**

Le unità flash esterne sono più potenti rispetto alle loro controparti incorporate. Alcune possono funzionare come unità flash master che controllano le unità remote tramite controllo flash wireless ottico.

- ① Lo scatto di prova può talvolta non essere disponibile, ad esempio quando è visualizzato il menu di impostazione della fotocamera.

Collegare l'unità flash e selezionare **IMPOSTAZIONE FLASH > IMPOSTAZ. FUNZIONE FLASH** nel menu di ripresa della fotocamera per visualizzare le opzioni del flash. Le opzioni disponibili variano in base allo stato dell'unità collegata.



- ◆ Per evitare che il flash integrato si attivi quando un'unità di attacco flash è collegata, selezionare **OFF** per **IMPOSTAZIONE FLASH > Flash integrato**.

Menu	Descrizione
<b>FLASH ATTACCO A SLITTA</b>	Visualizzato quando un'unità flash opzionale è montata sulla slitta alimentata ed è attivata (☰ 145).
<b>MASTER (OTTICO)</b>	Visualizzato se un'unità flash opzionale che funziona come flash master per il controllo flash remoto wireless ottico FUJIFILM è connessa e attivata (☰ 146).

- ◆ **TERMINALE SYNC** verrà visualizzato se **OFF** è selezionato per **IMPOSTAZIONE FLASH > Flash integrato** e nessun attacco flash supportato è collegato.
- ◆ Le unità flash che supportano la modalità scatto continuo possono essere utilizzate per le fotografie a scatto continuo.



## ■ FLASH ATTACCO A SLITTA

Le seguenti opzioni sono disponibili con le unità flash opzionali montate su slitta.



- ① **Modalità di controllo flash:** La modalità di controllo flash selezionata con l'unità flash. In alcuni casi, può essere regolata dalla fotocamera; le opzioni disponibili variano in base al flash.
  - **TTL:** modalità TTL. Regolare la compensazione flash (②).
  - **M:** il flash si attiva alla potenza selezionata indipendentemente dalla luminosità del soggetto o dalle impostazioni della fotocamera. La potenza in alcuni casi può essere regolata dalla fotocamera (②).
  - **MULTI:** flash ripetuto. Le unità flash compatibili montate su slitta si attivano più volte a ogni scatto.
  - **OFF:** il flash non si attiva. Alcune unità flash possono essere spente dalla fotocamera.
- ② **Compensazione/potenza flash:** Le opzioni disponibili variano con la modalità di controllo flash.
  - **TTL:** regolare la compensazione flash (il valore completo potrebbe non essere applicato se i limiti del sistema di controllo flash vengono superati). Nei casi delle unità EF-X20, EF-20 e EF-42, il valore selezionato viene aggiunto al valore selezionato con l'unità flash.
  - **M/MULTI:** regolare la potenza flash (solo unità flash compatibili). Scegliere tra valori espressi come frazioni della piena potenza, da  $\frac{1}{2}$  (modalità **M**) o  $\frac{1}{4}$  (**MULTI**) scendendo fino a  $\frac{1}{512}$  in incrementi equivalenti a  $\frac{1}{3}$  EV. I risultati desiderati potrebbero non essere ottenuti a valori bassi se questi superano i limiti del sistema di controllo flash; effettuare uno scatto di prova e controllare i risultati.

- ③ **Modalità flash (TTL):** Scegliere una modalità flash per il controllo flash TTL. Le opzioni disponibili variano in base alla modalità di scatto (**P**, **S**, **A** o **M**) selezionata.
  - **$\frac{1}{2}$  TTL (FLASH AUTO):** il flash si attiva solo quando richiesto; il livello flash viene regolato in base alla luminosità del soggetto. Un'icona  visualizzata quando il pulsante di scatto viene premuto a metà corsa indica che il flash si attiverà al momento dello scatto della foto.
  - **$\frac{1}{2}$  TTL (STANDARD):** il flash si attiva a ogni scatto, se possibile; il livello flash viene regolato in base alla luminosità del soggetto. Il flash non si attiva se non è completamente carico quando l'otturatore viene rilasciato.
  - **$\frac{1}{2}$  SLOW (SINCR. LENTA):** combinare il flash con tempi di posa lunghi quando si fotografano soggetti di ritratto contro uno sfondo di scenario notturno. Il flash non si attiva se non è completamente carico quando l'otturatore viene rilasciato.
- ④ **Sync:** Temporizzazione controllo flash.
  - **$\frac{1}{2}$  FRONT (1° PANNELLO):** il flash si attiva immediatamente dopo l'apertura dell'otturatore (di solito la scelta migliore).
  - **$\frac{1}{2}$  REAR (2° PANNELLO):** il flash si attiva immediatamente prima che l'otturatore si chiuda.
- ⑤ **Zoom:** L'angolo di illuminazione (copertura flash) per le unità flash che supportano lo zoom del flash. Alcune unità consentono l'effettuazione della regolazione dalla fotocamera. Selezionare **AUTO** per far corrispondere automaticamente la copertura alla lunghezza focale quando si utilizzano le lenti di conversione opzionali.

⑥ **Illuminazione:** Se l'unità supporta questa funzionalità, scegliere tra.

- **(PRIORITY POTENZA FLASH):** guadagnare gamma riducendo leggermente la copertura.
- **(STANDARD):** far corrispondere la copertura all'angolo dell'immagine.
- **(PRIOR. COPERT. UNIFORME):** aumentare leggermente la copertura per un'illuminazione più uniforme.

⑦ **Luce LED:** Scegliere il modo in cui la luce LED incorporata funziona durante la fotografia di immagini fisse (solo unità compatibili), come catchlight (👁️/CATCHLIGHT), come illuminatore ausiliario AF (AF/AF ASSIST) o come entrambi, una catchlight e un illuminatore ausiliario AF (AF/AF ASSIST+CATCHLIGHT). Scegliere **OFF** per disabilitare il LED durante la fotografia.

⑦ **Numero di flash:** Scegliere il numero di volte in cui il flash si attiva ogni volta che si rilascia l'otturatore in modalità **MULTI**.\*

⑧ **Frequenza:** Scegliere la frequenza alla quale il flash si attiva in modalità **MULTI**.\*

\* Il valore completo potrebbe non essere applicato se i limiti del sistema di controllo flash vengono superati.

## ■ MASTER (OTTICO)

Le opzioni a destra verranno visualizzate se l'unità funziona attualmente come flash master per il controllo flash remoto wireless ottico FUJIFILM.



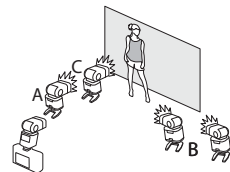

Le unità master e remote possono essere collocate in tre gruppi al massimo (A, B e C) e la modalità flash e il livello flash possono essere regolati separatamente per ciascun gruppo. Quattro



canali sono disponibili per la comunicazione tra le unità; canali separati possono essere utilizzati per sistemi flash diversi o per evitare interferenze quando più sistemi operano in stretta prossimità.

- ① **Modalità controllo flash (gruppo A)/**② **Modalità controllo flash (gruppo B)/**③ **Modalità controllo flash (gruppo C):** Scegliere la modalità di controllo flash per i gruppi A, B e C. **TTL%** è disponibile solo per i gruppi A e B.
- **TTL:** le unità nel gruppo si attivano in modalità TTL. La compensazione flash può essere regolata separatamente per ciascun gruppo.
  - **TTL%:** se è selezionato **TTL%** per uno dei gruppi, A o B, è possibile specificare la potenza del gruppo selezionato come una percentuale dell'altro e regolare la compensazione flash complessiva per entrambi i gruppi.
  - **M:** in modalità **M**, le unità del gruppo si attivano alla potenza selezionata (espressa come una frazione della piena potenza) indipendentemente dalla luminosità del soggetto o dalle impostazioni della fotocamera.
  - **MULTI:** la scelta di **MULTI** per qualsiasi gruppo imposta tutte le unità di tutti i gruppi sulla modalità ripetizione flash. Tutte le unità si attivano più volte a ogni scatto.
  - **OFF:** se è selezionato **OFF**, le unità del gruppo non si attiveranno.
- ④ **Compensazione/potenza flash (gruppo A)/**⑤ **Compensazione/potenza flash (gruppo B)/**⑥ **Compensazione/potenza flash (gruppo C):** Regolare il livello flash per il gruppo selezionato in base all'opzione selezionata per la modalità di controllo flash. Si noti che il valore completo potrebbe non essere applicato se i limiti del sistema di controllo flash vengono superati.
- **TTL:** regolare la compensazione flash.
  - **M/MULTI:** regolare la potenza del flash.
  - **TTL%:** scegliere l'equilibrio tra i gruppi A e B e regolare la compensazione flash complessiva.
- ⑦ **Modalità flash (TTL):** Scegliere una modalità flash per il controllo flash TTL. Le opzioni disponibili variano in base alla modalità di scatto (**P**, **S**, **A** o **M**) selezionata.
- **FLASH (FLASH AUTO):** il flash si attiva solo quando richiesto; il livello flash viene regolato in base alla luminosità del soggetto. Un'icona  visualizzata quando il pulsante di scatto viene premuto a metà corsa indica che il flash si attiverà al momento dello scatto della foto.
  - **STANDARD:** il flash si attiva a ogni scatto, se possibile; il livello flash viene regolato in base alla luminosità del soggetto. Il flash non si attiva se non è completamente carico quando l'otturatore viene rilasciato.
  - **SINCR. LENTA:** combinare il flash con tempi di posa lunghi quando si fotografano soggetti di ritratto contro uno sfondo di scenario notturno. Il flash non si attiva se non è completamente carico quando l'otturatore viene rilasciato.
- ⑧ **Sync:** Temporizzazione controllo flash.
- **FRONT (1° PANNELLO):** il flash si attiva immediatamente dopo l'apertura dell'otturatore (di solito la scelta migliore).
  - **REAR (2° PANNELLO):** il flash si attiva immediatamente prima che l'otturatore si chiuda.
- ⑨ **Zoom:** L'angolo di illuminazione (copertura flash) per le unità flash che supportano lo zoom del flash. Alcune unità consentono l'effettuazione della regolazione dalla fotocamera. Selezionare **AUTO** per far corrispondere automaticamente la copertura alla lunghezza focale quando si utilizzano le lenti di conversione opzionali.

- ⑩ **Illuminazione:** Se l'unità supporta questa funzionalità, scegliere tra.
-  (**PRIORITÀ POTENZA FLASH**): guadagnare gamma riducendo leggermente la copertura.
  -  (**STANDARD**): far corrispondere la copertura all'angolo dell'immagine.
  -  (**PRIOR. COPERT. UNIFORME**): aumentare leggermente la copertura per un'illuminazione più uniforme.
- ⑪ **Master:** Assegnare il flash master al gruppo A (**Gr A**), B (**Gr B**) o C (**Gr C**). Se **OFF** è selezionato, l'uscita dal flash master verrà mantenuta a un livello che non influisce in alcun modo sull'immagine finale. Disponibile solo se l'unità è montata sulla slitta alimentata della fotocamera come un flash master per il controllo flash remoto wireless ottico FUJIFILM in modalità **TTL**, **TTL%** o **M**.
- ⑫ **Numero di lampi:** Scegliere il numero di volte in cui il flash si attiva ogni volta che si rilascia l'otturatore in modalità **MULTI**.
- ⑬ **Canale:** Scegliere il canale utilizzato dal flash master per la comunicazione con le unità flash remote. Canali separati possono essere utilizzati per diversi sistemi flash o per evitare interferenze quando più sistemi operano in stretta vicinanza.
- ⑭ **Frequenza:** Scegliere la frequenza alla quale il flash si attiva in modalità **MULTI**.

### **Applicazione degli anelli adattatori**

- 1** Rimuovere l'anello anteriore.

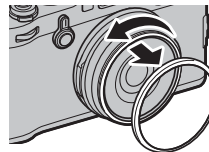

- ◆ Se risulta difficile rimuovere l'anello anteriore, afferrare l'intero anello e ruotarlo come indicato in figura.

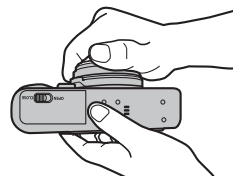

- 2** Fissare l'anello adattatore come illustrato, con le sporgenze rivolte verso l'esterno.

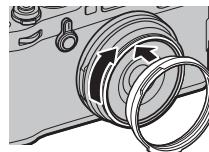

- ① Tenere l'anello anteriore e il copriobiettivo in un luogo sicuro, quando non si utilizzano.
- ① Fissare l'anello adattatore AR-X100 prima di fissare il paraluce LH-X100, il filtro di protezione PRF-49S o filtri di terzi.

**Applicare i paraluce**

Fissare l'anello adattatore prima di fissare il paraluce.

- ◆ Allineare le incisioni e ruotare come indicato in figura.

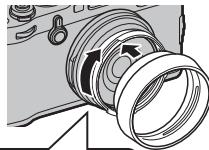
**Applicazione di filtri di protezione**

Fissare l'anello adattatore prima di fissare il filtro.

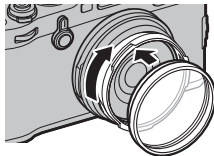
**Utilizzo delle lenti di conversione****■ Fissaggio di una lente di conversione**

- 1 Rimuovere l'anello anteriore.

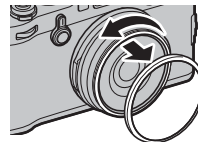

- ◆ Se risulta difficile rimuovere l'anello anteriore, afferrare l'intero anello e ruotarlo come indicato in figura.

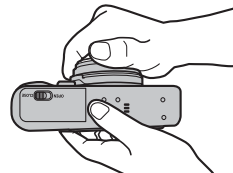

- 2 Fissare la lente di conversione.

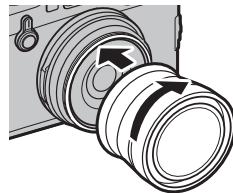

- ⓘ Tenere l'anello anteriore e il copriobiettivo in un luogo sicuro, quando non si utilizzano.

## ■ Utilizzo di una lente di conversione

Quando si utilizza una lente di conversione opzionale WCL-X100 o TCL-X100, selezionare l'opzione appropriata per **IMPOSTAZIONE RIPRESA > LENTE DI CONVERSIONE** nel menu di scatto: **GRANDANGOLO** per il WCL-X100 o **TELE** per il TCL-X100. La fotocamera seleziona l'opzione appropriata automaticamente quando il WCL-X100II o TCL-X100II viene utilizzato.

- ◆ Un'icona (📐 o 📏) viene visualizzata quando è fissata una lente di conversione.
- ◆ Dato che il mirino ottico non copre l'intero campo visivo delle lenti di conversione grandangolari, la cornice luminosa viene sostituita da parentesi che mostrano il campo visivo approssimativo quando una lente di conversione grandangolare è fissata. Per una corretta inquadratura, comporre le immagini utilizzando il mirino elettronico o il monitor LCD.
- ◆ Il flash incorporato potrebbe non riuscire a illuminare l'intero soggetto. Si consiglia di utilizzare un flash esterno opzionale progettato per l'uso con questa fotocamera.
- ◆ Assicurarsi che **OFF** sia selezionato per **LENTE DI CONVERSIONE** quando nessuna lente di conversione è fissata.

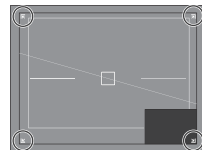

## Cura della fotocamera

Per garantire l'utilizzo ottimale della fotocamera, adottare le seguenti precauzioni.

### **Conservazione e utilizzo**

Se si prevede di non usare la fotocamera per un lungo periodo di tempo, rimuovere la batteria e la scheda di memoria. Non conservare né utilizzare la fotocamera in luoghi:

- esposti a pioggia, vapore o fumo
- molto umidi o estremamente polverosi
- esposti alla luce diretta del sole o a temperature molto alte, come in un veicolo chiuso in una giornata soleggiata
- estremamente freddi
- soggetti a forti vibrazioni
- esposti a campi magnetici forti, come in prossimità di antenne per la trasmissione, linee elettriche, emittenti radar, motori, trasformatori o magneti
- in contatto con sostanze chimiche volatili, come i pesticidi
- vicino a prodotti in vinile o gomma

### **■ Acqua e sabbia**

Anche l'esposizione all'acqua e alla sabbia può danneggiare la fotocamera, i circuiti e i meccanismi interni. Quando si utilizza la fotocamera in spiaggia o al mare, evitare di esporla ad acqua e sabbia. Non collocare la fotocamera su superfici umide.

### **■ Condensa**

Gli aumenti improvvisi della temperatura, come quando si entra in un edificio riscaldato in una giornata fredda, possono provocare la formazione di condensa all'interno della fotocamera. In tal caso, spegnere la fotocamera e attendere un'ora prima di riaccenderla. Se si forma della condensa sulla scheda di memoria, rimuovere la scheda e attendere che la condensa si asciughi.

### **In viaggio**

Riporre la fotocamera nel bagaglio a mano. Il bagaglio imbarcato può subire urti violenti che possono danneggiare la fotocamera.

# Risoluzione dei problemi

## Problemi e soluzioni

### ■ Alimentazione e batteria

Problema	Soluzione
La fotocamera non si accende.	<ul style="list-style-type: none"><li>• <b>La batteria è scarica:</b> Caricare la batteria (📖 18) o inserire una batteria di ricambio completamente carica (📖 20).</li><li>• <b>La batteria è inserita in modo scorretto:</b> Reinsierla nell'orientamento corretto (📖 20).</li><li>• <b>Lo sportello del vano batteria non è chiuso correttamente:</b> Chiudere lo sportello del vano batteria (📖 20).</li></ul>
Il monitor non si accende.	Il monitor potrebbe non accendersi se la fotocamera viene spenta e accesa nuovamente molto rapidamente. Premere il pulsante di scatto a metà corsa per attivare il monitor.
La batteria si scarica velocemente.	<ul style="list-style-type: none"><li>• <b>La batteria è fredda:</b> Riscaldare la batteria collocandola in una tasca o in un altro luogo caldo e reinserirla nella fotocamera immediatamente prima di scattare un'immagine.</li><li>• <b>È presente dello sporco sui terminali della batteria:</b> Pulire i terminali con un panno morbido e asciutto.</li><li>• <b>ON è selezionato per  IMPOSTAZIONE AF/MF &gt; PRE-AF:</b> Disattivare <b>PRE-AF</b> (📖 94).</li><li>• <b>La batteria è stata ricaricata molte volte:</b> La batteria ha raggiunto il termine della sua vita utile. Acquistare una batteria nuova.</li></ul>
La fotocamera si spegne all'improvviso.	<b>La batteria è scarica:</b> Caricare la batteria (📖 18) o inserire una batteria di ricambio completamente carica (📖 20).
La ricarica non si avvia.	Reinsierire la batteria nell'orientamento corretto e assicurarsi che il caricabatterie sia collegato (📖 18).
La ricarica è lenta.	Caricare la batteria a temperatura ambiente (📖 iv).
La spia di ricarica lampeggia ma la batteria non si carica.	<ul style="list-style-type: none"><li>• <b>È presente dello sporco sui terminali della batteria:</b> Pulire i terminali con un panno morbido e asciutto.</li><li>• <b>La batteria è stata ricaricata molte volte:</b> La batteria ha raggiunto il termine della sua vita utile. Acquistare una batteria nuova. Se la batteria non si carica ancora, contattare il rivenditore FUJIFILM.</li></ul>





### ■ Menu e display

Problema	Soluzione
La visualizzazione non è in italiano.	Selezionare <b>ITALIANO</b> per  <b>IMPOSTAZIONE UTENTE &gt; 言語/LANG.</b> (📖 26, 115).



## ■ Scatto

Problema	Soluzione
Non vengono scattate immagini quando si preme il pulsante di scatto.	<ul style="list-style-type: none"> <li>• <b>La scheda di memoria è piena:</b> Inserire una nuova scheda di memoria o eliminare delle immagini (📖 20, 39).</li> <li>• <b>La scheda di memoria non è formattata:</b> Formattare la scheda di memoria (📖 114).</li> <li>• <b>I terminali della scheda di memoria sono sporchi:</b> Pulire i contatti con un panno morbido e asciutto.</li> <li>• <b>La scheda di memoria è danneggiata:</b> Inserire una nuova scheda di memoria (📖 20).</li> <li>• <b>La batteria è scarica:</b> Caricare la batteria (📖 18) o inserire una batteria di ricambio completamente carica (📖 20).</li> <li>• <b>La fotocamera si è spenta automaticamente:</b> Accendere la fotocamera (📖 24).</li> </ul>
Quando il pulsante di scatto viene premuto a metà appare una macchiettatura ("disturbi") sul monitor o nel mirino.	Quando il soggetto è scarsamente illuminato e il diaframma viene ristretto, aumenta il guadagno per aiutare la composizione, il che potrebbe determinare una macchiettatura percepibile quando le immagini sono visualizzate in anteprima sui display. Le immagini scattate con la fotocamera non subiscono conseguenze.
La fotocamera non mette a fuoco.	<b>Il soggetto non è adatto per la messa a fuoco automatica:</b> Usare il blocco della messa a fuoco (📖 80) o la messa a fuoco manuale (📖 68).
Il Rilevam. intelligente volto non è disponibile.	<b>Il Rilev. Intelligente volto non è disponibile nella modalità di messa a fuoco attuale:</b> Scegliere una modalità di scatto differente (📖 168).
Nessun volto rilevato.	<ul style="list-style-type: none"> <li>• <b>Il volto del soggetto è oscurato da occhiali da sole, un cappello, capelli lunghi o altri oggetti:</b> Rimuovere gli ostacoli.</li> <li>• <b>Il volto del soggetto occupa solo una piccola area della foto:</b> Modificare la composizione in modo che il volto del soggetto occupi un'area più grande della foto (📖 95).</li> <li>• <b>La testa del soggetto è inclinata oppure orizzontale:</b> Chiedere al soggetto di tenere la testa dritta.</li> <li>• <b>La fotocamera è inclinata:</b> Mantenere la fotocamera orizzontale.</li> <li>• <b>Il volto del soggetto è scarsamente illuminato:</b> Eseguire lo scatto in condizioni di luce chiara.</li> </ul>
È selezionato il soggetto errato.	Il soggetto selezionato è più vicino al centro della foto rispetto al soggetto principale. Ricomporre l'immagine o disattivare il rilev. volto e inquadrare l'immagine utilizzando il blocco della messa a fuoco (📖 80).

Problema	Soluzione
Il flash non si attiva.	<ul style="list-style-type: none"> <li>• <b>Non è possibile utilizzare il flash con le impostazioni correnti:</b> Fare riferimento all'elenco delle impostazioni utilizzabili con il flash (📖 168).</li> <li>• <b>La batteria è scarica:</b> Caricare la batteria (📖 18) o inserire una batteria di ricambio completamente carica (📖 20).</li> <li>• <b>L'unità flash non supporta l'attuale modalità drive:</b> Il flash integrato e le unità flash che non supportano lo scatto in sequenza non scatteranno in modo continuo o quando vengono utilizzate con bracketing esposizione o gamma dinamica; selezionare la modalità scatto singolo (📖 55).</li> <li>• <b>OFF viene selezionato per  IMPOSTAZIONE UTENTE &gt; SUONI e FLASH:</b> Selezionare <b>ON</b> (📖 115).</li> </ul>
Il flash non illumina completamente il soggetto.	<ul style="list-style-type: none"> <li>• <b>Il soggetto non è alla portata del flash:</b> Posizionare il soggetto entro la portata del flash.</li> <li>• <b>La finestra del flash è ostruita:</b> Sorreggere correttamente la fotocamera.</li> <li>• <b>Il tempo di posa è più veloce di 1/250 sec.:</b> Selezionare un tempo di posa più lento (📖 50, 53, 82).</li> </ul>
Le immagini sono sfocate.	<ul style="list-style-type: none"> <li>• <b>L'obiettivo è sporco:</b> Pulire l'obiettivo (📖 x).</li> <li>• <b>L'obiettivo è bloccato:</b> Tenere gli oggetti lontani dall'obiettivo.</li> <li>• <b>!AF viene visualizzato durante lo scatto e la cornice di messa a fuoco è visualizzata in rosso:</b> Verificare la messa a fuoco prima dello scatto (📖 34).</li> </ul>
Le immagini presentano un effetto macchiettatura.	<ul style="list-style-type: none"> <li>• <b>Il tempo di posa è lento e la temperatura ambiente è elevata:</b> Ciò è normale e non indica un malfunzionamento.</li> <li>• <b>La mappatura pixel è necessaria:</b> Effettuare la mappatura pixel utilizzando  <b>IMPOSTAZIONE QUALITÀ IMMAGINE &gt; MAPPATURA PIXEL</b> (📖 93).</li> <li>• <b>La fotocamera è stata utilizzata per un lungo periodo a temperature elevate o viene visualizzato un avviso temperatura:</b> Spegnerne la fotocamera e attendere che si raffreddi.</li> </ul>
Le immagini sono distorte.	<ul style="list-style-type: none"> <li>• <b> o  è visualizzato:</b> Tenere la fotocamera lontana da fonti magnetiche.</li> </ul>

## ■ Riproduzione

Problema	Soluzione
Le immagini sono granulose.	Le immagini sono state scattate con una marca o un modello di fotocamera diverso.
Lo zoom durante la riproduzione non è disponibile.	Le immagini sono state create con <b>RIDIMENSIONA</b> o con una marca o un modello di fotocamera diverso.
Nessun audio durante la riproduzione di filmati.	<ul style="list-style-type: none"> <li>• <b>Il volume play è troppo basso:</b> Regolare il volume play (🔊 42, 117).</li> <li>• <b>Il microfono è ostruito:</b> Tenere la fotocamera correttamente durante la registrazione (🔊 2, 40).</li> <li>• <b>L'altoparlante è ostruito:</b> Tenere la fotocamera correttamente durante la riproduzione (🔊 2, 42).</li> <li>• <b>OFF viene selezionato per</b>  <b>IMPOSTAZIONE UTENTE &gt; SUONI e FLASH:</b> Selezionare <b>ON</b> (🔊 115).</li> </ul>
Le immagini selezionate non vengono eliminate.	Alcune immagini selezionate per l'eliminazione sono protette. Rimuovere la protezione utilizzando il dispositivo utilizzato originariamente per applicare la protezione stessa (🔊 110).
La numerazione file viene azzerata improvvisamente.	Lo sportello del vano batteria è stato aperto con la fotocamera accesa. Spegnerne la fotocamera prima di aprire lo sportello del vano batteria (🔋 20, 24).

## ■ Collegamenti/Varie

Per ulteriori informazioni sulla risoluzione dei problemi di connessione wireless, visitare il sito:



<http://digital-cameras.support.fujifilm.com/app?pid=x>

Problema	Soluzione
Problemi con la connessione o con il caricamento delle immagini su smartphone.	<ul style="list-style-type: none"> <li>• <b>Lo smartphone è troppo lontano:</b> Avvicinare il dispositivo.</li> <li>• <b>I dispositivi nelle vicinanze causano interferenze radio:</b> Allontanare la fotocamera e lo smartphone da forni a microonde o telefoni cordless.</li> </ul>
Impossibile caricare immagini.	<ul style="list-style-type: none"> <li>• <b>Lo smartphone è connesso a un altro dispositivo:</b> Lo smartphone e la fotocamera possono essere collegati a un solo dispositivo per volta. Terminare la connessione e riprovare.</li> <li>• <b>Sono presenti diversi smartphone nelle vicinanze:</b> Riprovare a eseguire il collegamento. La presenza di più smartphone può creare problemi di connessione.</li> <li>• L'immagine corrente è un filmato o è stata creata con un altro dispositivo e non può essere caricata su uno smartphone.</li> </ul>

Problema	Soluzione
Lo smartphone non visualizza immagini.	<p>Selezionare <b>ON</b> per <b>IMPOSTAZIONE CONNESSIONE &gt; IMPOST. WIRELESS &gt; RIDIM.IMM.SM</b>.</p> <p>Selezionando <b>OFF</b> si aumenta il tempo necessario per caricare immagini più grandi; inoltre, alcuni telefoni potrebbero non visualizzare immagini superiori a certe dimensioni.</p>
Nessuna immagine o suono sul televisore.	<ul style="list-style-type: none"> <li>• <b>La fotocamera non è collegata correttamente:</b> Collegare correttamente la fotocamera (🗨️ 139). Una volta collegata la fotocamera, le immagini vengono visualizzate sul televisore invece che sul monitor della fotocamera.</li> <li>• <b>L'ingresso sul televisore è impostato su "TV":</b> Impostare l'ingresso su "HDMI".</li> <li>• <b>Il volume del televisore è troppo basso:</b> Per regolare il volume, utilizzare i comandi del televisore.</li> </ul>
Il computer non rileva la fotocamera.	Assicurarsi che la fotocamera e il computer siano collegati correttamente (🗨️ 133).
Non trasferisce file RAW o JPEG ad un computer.	Utilizzare MyFinePix Studio per trasferire immagini (solo Windows; 🗨️ 132).
La fotocamera non risponde.	<ul style="list-style-type: none"> <li>• <b>Malfunzionamento temporaneo della fotocamera:</b> Rimuovere e reinserire la batteria (🗨️ 20).</li> <li>• <b>La batteria è scarica:</b> Caricare la batteria (🗨️ 18) o inserire una batteria di ricambio completamente carica (🗨️ 20).</li> <li>• <b>La fotocamera è collegata ad una rete wireless:</b> Terminare la connessione.</li> </ul>
La fotocamera non funziona come previsto.	Rimuovere e reinserire la batteria (🗨️ 20). Se il problema persiste, contattare il rivenditore FUJIFILM.
Nessun audio.	<ul style="list-style-type: none"> <li>• Regolare il volume (🗨️ 117).</li> <li>• Selezionare <b>ON</b> per <b>IMPOSTAZIONE UTENTE &gt; SUONI e FLASH</b> (🗨️ 115).</li> </ul>

## Messaggi di avviso e display

I seguenti messaggi di avviso vengono visualizzati sul display.

Avviso	Descrizione
 (rosso)	Batteria scarica. Caricare la batteria (📖 18) o inserire una batteria di ricambio completamente carica (📖 20).
 (lampeggia in rosso)	Batteria completamente scarica. Caricare la batteria (📖 18) o inserire una batteria di ricambio completamente carica (📖 20).
<b>!AF</b> (visualizzato in rosso con cornice di messa a fuoco rossa)	La fotocamera non mette a fuoco. Utilizzare il blocco di messa a fuoco su un altro soggetto alla stessa distanza, quindi ricomporre l'immagine (📖 80).
<b>Diaframma o tempo di posa visualizzati in rosso</b>	Il soggetto è troppo chiaro o troppo scuro e l'immagine sarà sovraesposta o sottoesposta. Utilizzare il flash per aver ulteriore illuminazione quando si scattano foto di soggetti scarsamente illuminati (📖 82).
<b>ERRORE FUOCO</b>	
<b>SPEGNI E RIACCENDI LA FOTOCAMERA</b>	Malfunzionamento della fotocamera. Spegnere e riaccendere la fotocamera. Se il messaggio continua a essere visualizzato, contattare il rivenditore FUJIFILM.
<b>ERRORE CONTROLLO LENTI</b>	
<b>ATTENDERE</b>	La scheda di memoria è formattata in modo errato. Utilizzare la fotocamera per formattare la scheda (📖 114).
<b>MEMORIA NON INIZIALIZZATA</b>	<ul style="list-style-type: none"><li>• <b>La scheda di memoria non è formattata o è stata formattata in un computer o su un altro dispositivo:</b> Formattare la scheda di memoria utilizzando <b>IMPOSTAZIONE UTENTE &gt; FORMATTA</b> (📖 114).</li><li>• <b>È necessario pulire i contatti della scheda di memoria:</b> Pulire i contatti con un panno morbido e asciutto. Se il messaggio viene visualizzato nuovamente, formattare la scheda (📖 114). Se il messaggio non scompare, sostituire la scheda.</li><li>• <b>Malfunzionamento della fotocamera:</b> Contattare un rivenditore FUJIFILM.</li></ul>
<b>MEMORIA PROTETTA</b>	La scheda di memoria è bloccata. Sbloccare la scheda.

















Avviso	Descrizione
ERRORE MEMORIA	<ul style="list-style-type: none"> <li>• <b>La scheda di memoria non è formattata per l'uso con la fotocamera:</b> Formattare la scheda (📄 114).</li> <li>• <b>I contatti della scheda di memoria devono essere puliti o la scheda di memoria è danneggiata:</b> Pulire i contatti con un panno morbido e asciutto. Se il messaggio viene visualizzato nuovamente, formattare la scheda (📄 114). Se il messaggio non scompare, sostituire la scheda.</li> <li>• <b>Scheda di memoria non compatibile:</b> Utilizzare una scheda compatibile (📄 23).</li> <li>• <b>Malf funzionamento della fotocamera:</b> Contattare un rivenditore FUJIFILM.</li> </ul>
SD MEMORIA PIENA	<p>La scheda di memoria è piena e le immagini non possono essere salvate. Eliminare le immagini (📄 39) o inserire una scheda di memoria con maggiore spazio libero (📄 20).</p>
NESSUNA MEMORIA	<p>L'otturatore può essere rilasciato solo quando viene inserita una scheda di memoria. Inserire una scheda di memoria.</p>
ERRORE SCRITTURA	<ul style="list-style-type: none"> <li>• <b>Errore memoria o errore di collegamento:</b> Reinserire la scheda di memoria o spegnere e riaccendere la fotocamera. Se il messaggio continua a essere visualizzato, contattare il rivenditore FUJIFILM.</li> <li>• <b>Memoria insufficiente per registrare altre immagini:</b> Eliminare alcune immagini (📄 39) o inserire una scheda di memoria con maggiore spazio libero (📄 20).</li> <li>• <b>La scheda di memoria non è formattata:</b> Formattare la scheda di memoria (📄 114).</li> </ul>
ERRORE LETTURA	<ul style="list-style-type: none"> <li>• <b>Il file è danneggiato o non è stato creato con la fotocamera:</b> Il file non può essere visualizzato.</li> <li>• <b>È necessario pulire i contatti della scheda di memoria:</b> Pulire i contatti con un panno morbido e asciutto. Se il messaggio viene visualizzato nuovamente, formattare la scheda (📄 114). Se il messaggio non scompare, sostituire la scheda.</li> <li>• <b>Malf funzionamento della fotocamera:</b> Contattare un rivenditore FUJIFILM.</li> </ul>
NUM. FOTO PIENA	<p>I numeri di fotogramma della fotocamera sono esauriti (il numero del fotogramma corrente è 999-9999). Formattare la scheda di memoria e selezionare <b>AZZERA</b> per <b>📄 SALVA IMPOSTAZIONE DATI &gt; NUMERAZIONE</b>. Scattare una foto per azzerare la numerazione dei fotogrammi a 100-0001, quindi selezionare <b>CONTINUA</b> per <b>NUMERAZIONE</b>.</p>

Avviso	Descrizione
<b>IMM. PROTETTA</b>	È stato eseguito un tentativo di cancellare o ruotare un'immagine protetta. Rimuovere la protezione e riprovare (📄 110).
<b>IMP. TAGLIARE</b>	Il file è danneggiato o non è stato creato con la fotocamera.
<b>📄 COMANDO NON ESEGUIBILE</b>	Non è possibile rimuovere l'effetto occhi rossi dalle immagini create con altri dispositivi.
<b>📄 COMANDO NON ESEGUIBILE</b>	La rimoz. occhi rossi non può essere applicata ai filmati.
<b>IMPOSSIBILE RUOTARE</b>	L'immagine selezionata non può essere ruotata.
<b>📄 IMPOSSIBILE RUOTARE</b>	Impossibile ruotare i filmati.
<b>ERRORE FILE DPOF</b>	L'ordine di stampa DPOF sulla scheda di memoria corrente contiene oltre 999 immagini. Copiare le immagini su un computer e creare un nuovo ordine di stampa.
<b>DPOF NON IMPOSTAB.</b>	Non è possibile stampare l'immagine utilizzando DPOF.
<b>📄 DPOF NON IMPOSTABILE</b>	Non è possibile stampare i filmati utilizzando DPOF.
<b>!⚠️ (giallo)</b>	Spegnere la fotocamera e attendere che si raffreddi. La macchiettatura potrebbe aumentare nelle immagini scattate mentre viene visualizzato questo avviso.
<b>!🔴 (rosso)</b>	Spegnere la fotocamera e attendere che si raffreddi. La qualità di visualizzazione e la velocità di sequenza si ridurranno e la macchiettatura potrebbe aumentare nelle immagini scattate quando viene visualizzato questo avviso.

# Appendice

## Capacità della memory card

Nella seguente tabella è mostrato il tempo di registrazione o il numero di immagini disponibili con qualità diverse. Tutti i dati sono approssimativi; la dimensione dei file varia in base alla scena registrata, generando notevoli variazioni nel numero di file memorizzabili. Il numero di esposizioni o il tempo rimanente possono non diminuire uniformemente.

Capacità		8 GB		16 GB	
		 FINE	 NORMAL	 FINE	 NORMAL
Foto	 3:2	540	800	1110	1660
	RAW (NON COMPRESSI)	150		320	
	RAW (COMPRESSI LOSSLESS)	300		630	
Filmati <sup>1</sup>	 1080/59.94 P <sup>2</sup>	26 min.		54 min.	
	 1080/50 P <sup>2</sup>				
	 1080/29.97 P <sup>2</sup>				
	 1080/25 P <sup>2</sup>				
	 1080/24 P <sup>2</sup>				
	 1080/23.98 P <sup>2</sup>				
	 720/59.94 P <sup>3</sup>	51 min.		105 min.	
	 720/50 P <sup>3</sup>				
	 720/29.97 P <sup>3</sup>				
	 720/25 P <sup>3</sup>				
 720/24 P <sup>3</sup>					
 720/23.98 P <sup>3</sup>					

1 Utilizzare una scheda di velocità UHS di classe 1 o superiore.

2 I singoli filmati non possono superare 14 minuti di lunghezza.

3 I singoli filmati non possono superare 28 minuti di lunghezza.



## Collegamenti

Per ulteriori informazioni sulla fotocamera digitale FUJIFILM, visitare i siti web elencati di seguito.

### **FUJIFILM X100F Informazioni sul prodotto**

Gli accessori opzionali e le informazioni di supporto possono essere trovati nel seguente sito web.



### **Aggiornamenti firmware**

Alcune funzioni del prodotto possono differire da quelle descritte nel manuale a causa dell'aggiornamento del firmware. Per maggiori informazioni su ogni modello, visitate il nostro sito web:

[http://www.fujifilm.com/support/digital\\_cameras/software](http://www.fujifilm.com/support/digital_cameras/software)



#### **Controllo della versione del firmware**

① La fotocamera visualizza la versione del firmware solo se viene inserita una scheda di memoria.

- 1 Spegnere la fotocamera e verificare che la scheda di memoria sia inserita.
- 2 Accendere la fotocamera mentre si preme il pulsante **DISP/BACK**. Viene visualizzata la versione attuale del firmware; controllare la versione del firmware.
- 3 Spegnere la fotocamera.



## Specifiche

<b>Sistema</b>	
<b>Modello</b>	Fotocamera digitale FUJIFILM X100F
<b>Numero del prodotto</b>	FF160004
<b>Pixel effettivi</b>	Circa 24,3 milioni
<b>Sensore immagine</b>	23,5 mm × 15,6 mm (APS-C), Sensore X-Trans CMOS III con filtro a colori primari
<b>Supporto di memorizzazione</b>	FUJIFILM consiglia memory card SD/SDHC/SDXC
<b>File system</b>	Conforme agli standard <b>Design Rule for Camera File System</b> (DCF), Exif 2.3, e <b>Digital Print Order Format</b> (DPOF)
<b>Formato file</b>	<ul style="list-style-type: none"><li>• <b>Fermi Immagine:</b> Exif 2.3 JPEG (compresso); RAW (formato RAF originale, non compresso o compresso utilizzando un algoritmo senza perdita di informazioni; necessario software per usi speciali) RAW+JPEG disponibili</li><li>• <b>Filmati:</b> H.264 standard con audio stereo (MOV)</li></ul>
<b>Dimensione immagine</b>	<ul style="list-style-type: none"><li>• <b>L 3:2:</b> 6000 × 4000</li><li>• <b>M 3:2:</b> 4240 × 2832</li><li>• <b>S 3:2:</b> 3008 × 2000</li><li>• <b>L panorama:</b> 2160 × 9600 (verticale) / 9600 × 1440 (orizzontale)</li><li>• <b>M panorama:</b> 2160 × 6400 (verticale) / 6400 × 1440 (orizzontale)</li><li>• <b>L 1:1:</b> 4000 × 4000</li><li>• <b>M 1:1:</b> 2832 × 2832</li><li>• <b>S 1:1:</b> 2000 × 2000</li></ul>
<b>Obiettivo</b>	Obiettivo a lunghezza focale fissa FUJINON
<b>Lunghezza focale</b>	f=23 mm (equivalente al formato 35 mm: 35 mm)
<b>Apertura massima</b>	F2.0
<b>Sensibilità</b>	Sensibilità di uscita standard equivalente a ISO 200 – 12800; AUTO; sensibilità di uscita estesa equivalente a ISO 100, 25600 o 51200
<b>Misurazione</b>	Misurazione <b>through-the-lens</b> (attraverso l'obiettivo; TTL) 256 segmenti; MULTI, SPOT, MEDIA, PONDERATA AL CENTRO
<b>Controllo esposizione</b>	AE programmata (con cambio programma), AE a priorità dei tempi, AE a priorità dei diaframmi ed esposizione manuale
<b>Compensazione esposizione</b>	-5 EV – +5 EV con incrementi di 1/3 EV

## Sistema

## Velocità otturatore

- OTTURATORE MECCANICO
    - **P modalità:** Da 4 sec. a  $\frac{1}{4000}$  sec.
    - **Posa B:** Max. 60 min.
  - OTTURATORE ELETTRONICO
    - **Modalità P, S, A e M:** Da 30 sec. a  $\frac{1}{32000}$  sec.
    - **Posa B:** 1 sec. fisso
  - MECCANICO + ELETTRONICO
    - **P modalità:** Da 4 sec. a  $\frac{1}{32000}$  sec.
    - **Posa B:** Max. 60 min.
- **Tempo:** Da 30 sec. a  $\frac{1}{4000}$  sec.  
 - **Tutte le altre modalità:** Da 30 sec. a  $\frac{1}{4000}$  sec.
- **Tempo:** Da 30 sec. a  $\frac{1}{32000}$  sec.  
 - **Tutte le altre modalità:** Da 30 sec. a  $\frac{1}{32000}$  sec.
- **Tempo:** Da 30 sec. a  $\frac{1}{32000}$  sec.  
 - **Tutte le altre modalità:** Da 30 sec. a  $\frac{1}{32000}$  sec.

## Scatto continuo

	Modalità	Frequenza fotogrammi (fps)	Foto per burst
	<b>8.0 fps</b>	8,0	Fino a circa 53
	<b>5.0 fps</b>	5,0	Fino a circa 56
	<b>4.0 fps</b>	4,0	Fino a circa 58
	<b>3.0 fps</b>	3,0	Fino a circa 62

- ❖ La cadenza e il numero di foto per scatto potrebbe variare a seconda del tipo di scheda di memoria utilizzata. Le cifre sopra si riferiscono alle schede di classe 1 con velocità UHS.
- ❖ La frequenza fotogrammi varia a seconda delle condizioni di scatto e al numero di immagini registrate.

## Messa a fuoco



- **Modalità:** AF singolo o continuo; messa a fuoco manuale con regolatore di messa a fuoco
- **Selezione area di messa a fuoco:** PUNTO SINGOLO, ZONA, WIDE/TRACKING
- **Sistema di messa a fuoco automatica:** AF ibrido intelligente (AF a rilevamento di contrasto/rilevamento di fase TTL) con spia di illuminazione AF-assist

## Bilanciamento del bianco

Personalizzato 1, personalizzato 2, personalizzato 3, selezione temperatura di colore, automatico, luce diretta del sole, ombra, luce diurna fluorescente, luce calda bianca fluorescente, luce fredda bianca fluorescente, luce ad incandescenza, subacqueo

## Autoscatto

Spento, 2 sec., 10 sec.

Sistema	
Flash	
<b>Modalità</b>	<ul style="list-style-type: none"> <li>• <b>MODALITÀ:</b> MODALITÀ TTL (FLASH AUTO, STANDARD, SINCR. LENTA), MANUALE, COMMANDER, MANUALE, FLASH DISATTIV.</li> <li>• <b>MODALITÀ SINCR.:</b> 1° PANNELLO, 2° PANNELLO</li> <li>• <b>RIMOZ. OCCHI ROSSI:</b>  FLASH+RIMOZIONE,  FLASH,  RIMOZIONE, OFF</li> </ul>
<b>Attacco flash</b>	Attacco accessorio con contatti TTL
<b>Mirino ibrido</b>	<ul style="list-style-type: none"> <li>• <b>Mirino ottico (OVF):</b> Mirino galileiano invertito con cornice luminosa elettronica e ingrandimenti di circa 0,5x; copertura fotogramma del 92% circa</li> <li>• <b>Mirino elettronico (EVF):</b> 0,48 pollici, mirino LCD a colori 2360 punti con regolazione diottrica (da -2 a +1 m<sup>-1</sup>); ingrandimento 0,64x con obiettivo 50 mm (equivalente al formato 35 mm) all'infinito e regolazione diottrica impostata su -1,0 m<sup>-1</sup>; angolo di visualizzazione diagonale di circa 32,4° (angolo di vista orizzontale di circa 27,1°); punto di vista circa 15 mm</li> </ul>
<b>Monitor LCD</b>	Monitor LCD a colori fisso da 3,0 pollici/7,6 cm, 1040k punti.
<b>Filmati</b>	<ul style="list-style-type: none"> <li>• <b>4K 1080/59.94P:</b> Dimensione foto 1920 × 1080 (1080p); 59,94 fps; suono stereo</li> <li>• <b>4K 1080/50P:</b> Dimensione foto 1920 × 1080 (1080p); 50 fps; suono stereo</li> <li>• <b>4K 1080/29.97P:</b> Dimensione foto 1920 × 1080 (1080p); 29,97 fps; suono stereo</li> <li>• <b>4K 1080/25P:</b> Dimensione foto 1920 × 1080 (1080p); 25 fps; suono stereo</li> <li>• <b>4K 1080/24P:</b> Dimensione foto 1920 × 1080 (1080p); 24 fps; suono stereo</li> <li>• <b>4K 1080/23.98P:</b> Dimensione foto 1920 × 1080 (1080p); 23,98 fps; suono stereo</li> <li>• <b>HD 720/59.94P:</b> Dimensione foto 1280 × 720 (720p); 59,94 fps; suono stereo</li> <li>• <b>HD 720/50P:</b> Dimensione foto 1280 × 720 (720p); 50 fps; suono stereo</li> <li>• <b>HD 720/29.97P:</b> Dimensione foto 1280 × 720 (720p); 29,97 fps; suono stereo</li> <li>• <b>HD 720/25P:</b> Dimensione foto 1280 × 720 (720p); 25 fps; suono stereo</li> <li>• <b>HD 720/24P:</b> Dimensione foto 1280 × 720 (720p); 24 fps; suono stereo</li> <li>• <b>HD 720/23.98P:</b> Dimensione foto 1280 × 720 (720p); 23,98 fps; suono stereo</li> </ul>

**Terminali di ingresso/uscita**

<b>Uscita HDMI</b>	Connettore Micro HDMI (Type D)
<b>Ingresso/uscita digitale</b>	USB 2.0 ad alta velocità Connettore micro USB (Micro-B)
<b>Connettore microfono/ scatto a distanza</b>	φ2,5 mm jack mini stereo

**Alimentazione/altro**

**Alimentazione** Batteria ricaricabile NP-W126S

**Durata della batteria** • **Tipo di batteria:** NP-W126S (tipo in dotazione con la fotocamera)

(numero indicativo di foto eseguibili con una batteria completamente carica in modalità P, obiettivo XF 35 mm f/1,4 R)

	LCD	EVF	OVF
<b>HI PERF.</b>	260	250	390
<b>STANDARD</b>	280	270	390
<b>ECONOMY</b>	340	330	430

Standard CIPA, misurata utilizzando la batteria fornita in dotazione con la fotocamera e la scheda di memoria SD.

**Nota:** Il numero di scatti eseguibili con la batteria varia in base al livello di carica della batteria e diminuisce in presenza di basse temperature.

**Dimensioni fotocamera** (L × A × P) 126,5 mm × 74,8 mm × 52,4 mm (32,0 mm escluse le sporgenze, misurate sulla parte meno spessa)

**Peso fotocamera** Circa 419 g, esclusa la batteria, gli accessori e la memory card

**Peso al momento dello scatto** Circa 469 g, incluse la batteria e la memory card

**Condizioni di funzionamento** • **Temperatura:** Da 0 °C a +40 °C • **Umidità:** 10% – 80% (senza condensazione)

**Trasmettitore wireless**

**Standard** IEEE 802.11b/g/n (protocollo wireless standard)

**Frequenza di funzionamento** • **Stati Uniti, Canada, Taiwan:** 2412 MHz – 2462 MHz (11 canali)  
• **Altri paesi:** 2412 MHz – 2472 MHz (13 canali)

**Protocolli di accesso** Infrastruttura

<b>Batteria ricaricabile NP-W126S</b>	
<b>Voltaggio nominale</b>	7,2V CC
<b>Capacità nominale</b>	1260 mAh
<b>Temperatura di funzionamento</b>	Da 0°C a +40°C
<b>Dimensioni (L × A × P)</b>	36,4 mm × 47,1 mm × 15,7 mm
<b>Peso</b>	Circa 47 g
<b>Caricabatterie BC-W126</b>	
<b>Valutazione d'ingresso</b>	100V – 240V CA, 50/60 Hz
<b>Capacità ingresso</b>	13 – 21 VA
<b>Valutazione d'uscita</b>	8,4V CC, 0,6 A
<b>Batterie supportate</b>	Batterie ricaricabili NP-W126S
<b>Tempo di ricarica</b>	Circa 150 minuti (+20°C)
<b>Temperatura di funzionamento</b>	Da +5°C a +40°C
<b>Dimensioni (L × A × P)</b>	65 mm × 91,5 mm × 28 mm, escluse le sporgenze
<b>Peso</b>	Circa 77 g, esclusa la batteria

Peso e dimensioni variano secondo il Paese o la regione di vendita. Etichette, menu e altri display potrebbero differire da quelli effettivi della fotocamera.

**■ Avvisi**

- Le specifiche sono soggette a modifiche senza preavviso; per informazioni più aggiornate, visitare il sito [http://www.fujifilm.com/products/digital\\_cameras/index.html](http://www.fujifilm.com/products/digital_cameras/index.html). FUJIFILM declina qualsiasi responsabilità per i danni risultanti da errori nel presente manuale.
- Sebbene il mirino e il monitor LCD siano stati prodotti utilizzando una tecnologia avanzata ad alta precisione, possono apparire piccoli punti chiari e colori anomali, in particolare nelle vicinanze del testo. Ciò è normale per questo tipo di monitor LCD e non indica un malfunzionamento; le immagini registrate con la fotocamera non ne subiscono conseguenze.
- Le fotocamere digitali possono non funzionare correttamente quando vengono esposte a forti interferenze radio (ad esempio campi elettrici, elettricità statica o rumore di linea).
- A causa del tipo di obiettivo utilizzato, possono presentarsi distorsioni ai bordi delle immagini. Ciò è normale.

## Restrizioni relative alle impostazioni della fotocamera

Le opzioni disponibili in ciascuna modalità di ripresa sono elencate di seguito. Alcune opzioni potrebbero non essere disponibili per le voci che sono supportate in qualsiasi data modalità e la funzione potrebbe essere limitata a seconda delle condizioni di ripresa.







Modalità di ripresa/modalità		P	S	A	M		BKT		AF-ON				
IMPOSTAZ. FUNZIONE FLASH <sup>2</sup>	MODALITÀ TTL		✓			✓ <sup>6</sup>	✓ <sup>6</sup>	✓ <sup>3</sup>	✓ <sup>3</sup>				✓ <sup>3</sup>
			✓	✓ <sup>1</sup>	✓	✓ <sup>1</sup>	✓ <sup>6</sup>	✓ <sup>6</sup>	✓	✓			✓
			✓		✓		✓ <sup>6</sup>	✓ <sup>6</sup>	✓ <sup>3</sup>	✓ <sup>3</sup>			✓ <sup>3</sup>
	MODALITÀ SINCR.		✓	✓	✓	✓	✓ <sup>6</sup>	✓ <sup>6</sup>	✓	✓			✓
			✓	✓	✓	✓	✓ <sup>6</sup>	✓ <sup>6</sup>	✓	✓			✓
	M	✓	✓	✓	✓	✓ <sup>6</sup>	✓ <sup>6</sup>	✓	✓				✓
		✓	✓	✓	✓	✓ <sup>6</sup>	✓ <sup>6</sup>	✓	✓			✓ <sup>1</sup>	✓
RIMOZ. OCCHI ROSSI <sup>3</sup>		✓ <sup>3</sup>	✓ <sup>3</sup>	✓ <sup>3</sup>	✓ <sup>3</sup>								
		✓ <sup>3</sup>	✓ <sup>3</sup>	✓ <sup>3</sup>	✓ <sup>3</sup>								
		✓ <sup>3</sup>	✓ <sup>3</sup>	✓ <sup>3</sup>	✓ <sup>3</sup>								
	OFF	✓	✓	✓	✓								✓ <sup>1</sup>
COMPENSAZ. FLASH		✓	✓	✓	✓			✓	✓				✓ <sup>7</sup>
AUTOSCATTO		✓	✓	✓	✓	✓	✓	✓	✓				✓
COMPENSAZIONE ESP.		✓	✓	✓	✓ <sup>5</sup>	✓	✓	✓	✓	✓	✓	✓ <sup>2</sup>	✓
F		✓ <sup>1</sup>	✓ <sup>1</sup>	✓	✓	✓	✓	✓	✓	✓	✓	✓	✓
S.S.		✓ <sup>1</sup>	✓ <sup>4</sup>	✓ <sup>1</sup>	✓ <sup>4</sup>	✓	✓	✓	✓	✓	✓ <sup>3</sup>	✓ <sup>3</sup>	✓
TIPO OTTURATORE	MS (a 1/4000)	✓	✓	✓	✓	✓	✓	✓	✓	✓	✓ <sup>1</sup>		✓ <sup>7</sup>
	MS+ES	✓	✓	✓	✓	✓	✓	✓	✓				✓ <sup>7</sup>
	ES (a 1/32000)	✓	✓	✓	✓	✓	✓	✓	✓			✓ <sup>1</sup>	✓ <sup>7</sup>
Cambio programma		✓				✓	✓	✓	✓				✓ <sup>7</sup>
TASTO BLOC. AE/AF	SOLO BLOCCO AF	✓	✓	✓	✓	✓	✓	✓	✓	✓	✓		✓ <sup>7</sup>
	SOLO BLOCCO AE	✓	✓	✓	✓	✓	✓	✓	✓	✓	✓		✓ <sup>7</sup>
	BLOCCO AE/AF	✓	✓	✓		✓	✓	✓	✓	✓	✓		✓ <sup>7</sup>



Modalità di ripresa/modalità		P	S	A	M		BKT					
Sensibilità	AUTO								<input checked="" type="checkbox"/>			<input checked="" type="checkbox"/>
	AUTO1	<input checked="" type="checkbox"/>	<input checked="" type="checkbox"/>	<input checked="" type="checkbox"/>	<input checked="" type="checkbox"/>	<input checked="" type="checkbox"/>		<input checked="" type="checkbox"/>		<input checked="" type="checkbox"/>		<input checked="" type="checkbox"/>
	AUTO2	<input checked="" type="checkbox"/>	<input checked="" type="checkbox"/>	<input checked="" type="checkbox"/>	<input checked="" type="checkbox"/>	<input checked="" type="checkbox"/>		<input checked="" type="checkbox"/>		<input checked="" type="checkbox"/>		<input checked="" type="checkbox"/>
	AUTO3	<input checked="" type="checkbox"/>	<input checked="" type="checkbox"/>	<input checked="" type="checkbox"/>	<input checked="" type="checkbox"/>	<input checked="" type="checkbox"/>		<input checked="" type="checkbox"/>		<input checked="" type="checkbox"/>		<input checked="" type="checkbox"/>
	H (51200)/H (25600)	<input checked="" type="checkbox"/>	<input checked="" type="checkbox"/>	<input checked="" type="checkbox"/>	<input checked="" type="checkbox"/>	<input checked="" type="checkbox"/>	<input checked="" type="checkbox"/>	<input checked="" type="checkbox"/>				<input checked="" type="checkbox"/>
	12800	<input checked="" type="checkbox"/>	<input checked="" type="checkbox"/>	<input checked="" type="checkbox"/>	<input checked="" type="checkbox"/>	<input checked="" type="checkbox"/>	<input checked="" type="checkbox"/>	<input checked="" type="checkbox"/>		<input checked="" type="checkbox"/>		<input checked="" type="checkbox"/>
	6400 – 1000	<input checked="" type="checkbox"/>	<input checked="" type="checkbox"/>	<input checked="" type="checkbox"/>	<input checked="" type="checkbox"/>	<input checked="" type="checkbox"/>	<input checked="" type="checkbox"/>	<input checked="" type="checkbox"/>		<input checked="" type="checkbox"/>		<input checked="" type="checkbox"/>
	800	<input checked="" type="checkbox"/>	<input checked="" type="checkbox"/>	<input checked="" type="checkbox"/>	<input checked="" type="checkbox"/>	<input checked="" type="checkbox"/>	<input checked="" type="checkbox"/>	<input checked="" type="checkbox"/>	<input checked="" type="checkbox"/>	<input checked="" type="checkbox"/>		<input checked="" type="checkbox"/>
640 – 200	<input checked="" type="checkbox"/>	<input checked="" type="checkbox"/>	<input checked="" type="checkbox"/>	<input checked="" type="checkbox"/>	<input checked="" type="checkbox"/>	<input checked="" type="checkbox"/>	<input checked="" type="checkbox"/>	<input checked="" type="checkbox"/>	<input checked="" type="checkbox"/>		<input checked="" type="checkbox"/>	
L (100)	<input checked="" type="checkbox"/>	<input checked="" type="checkbox"/>	<input checked="" type="checkbox"/>	<input checked="" type="checkbox"/>	<input checked="" type="checkbox"/>	<input checked="" type="checkbox"/>	<input checked="" type="checkbox"/>				<input checked="" type="checkbox"/>	
DIMENSIONI IMM.		<input checked="" type="checkbox"/>	<input checked="" type="checkbox"/>	<input checked="" type="checkbox"/>	<input checked="" type="checkbox"/>	<input checked="" type="checkbox"/>	<input checked="" type="checkbox"/>	<input checked="" type="checkbox"/>	<input checked="" type="checkbox"/>		<input checked="" type="checkbox"/>	<input checked="" type="checkbox"/>
		<input checked="" type="checkbox"/>	<input checked="" type="checkbox"/>	<input checked="" type="checkbox"/>	<input checked="" type="checkbox"/>	<input checked="" type="checkbox"/>	<input checked="" type="checkbox"/>	<input checked="" type="checkbox"/>	<input checked="" type="checkbox"/>	<input checked="" type="checkbox"/>	<input checked="" type="checkbox"/>	<input checked="" type="checkbox"/>
		<input checked="" type="checkbox"/>	<input checked="" type="checkbox"/>	<input checked="" type="checkbox"/>	<input checked="" type="checkbox"/>	<input checked="" type="checkbox"/>	<input checked="" type="checkbox"/>	<input checked="" type="checkbox"/>	<input checked="" type="checkbox"/>	<input checked="" type="checkbox"/>	<input checked="" type="checkbox"/>	<input checked="" type="checkbox"/>
QUALITÀ IMM.	FINE/NORMAL	<input checked="" type="checkbox"/>	<input checked="" type="checkbox"/>	<input checked="" type="checkbox"/>	<input checked="" type="checkbox"/>	<input checked="" type="checkbox"/>	<input checked="" type="checkbox"/>	<input checked="" type="checkbox"/>	<input checked="" type="checkbox"/>	<input checked="" type="checkbox"/>		<input checked="" type="checkbox"/>
	RAW	<input checked="" type="checkbox"/>	<input checked="" type="checkbox"/>	<input checked="" type="checkbox"/>	<input checked="" type="checkbox"/>	<input checked="" type="checkbox"/>	<input checked="" type="checkbox"/>					<input checked="" type="checkbox"/>
REGISTRAZIONE RAW	NON COMPRESSI	<input checked="" type="checkbox"/>	<input checked="" type="checkbox"/>	<input checked="" type="checkbox"/>	<input checked="" type="checkbox"/>	<input checked="" type="checkbox"/>	<input checked="" type="checkbox"/>					<input checked="" type="checkbox"/>
	COMPRESSI LOSSLESS	<input checked="" type="checkbox"/>	<input checked="" type="checkbox"/>	<input checked="" type="checkbox"/>	<input checked="" type="checkbox"/>	<input checked="" type="checkbox"/>	<input checked="" type="checkbox"/>					<input checked="" type="checkbox"/>
GAMMA DINAMICA	AUTO	<input checked="" type="checkbox"/>	<input checked="" type="checkbox"/>	<input checked="" type="checkbox"/>	<input checked="" type="checkbox"/>	<input checked="" type="checkbox"/>	<input checked="" type="checkbox"/>		<input checked="" type="checkbox"/>	<input checked="" type="checkbox"/>	<input checked="" type="checkbox"/>	<input checked="" type="checkbox"/>
	//	<input checked="" type="checkbox"/>	<input checked="" type="checkbox"/>	<input checked="" type="checkbox"/>	<input checked="" type="checkbox"/>	<input checked="" type="checkbox"/>	<input checked="" type="checkbox"/>	<input checked="" type="checkbox"/>	<input checked="" type="checkbox"/>	<input checked="" type="checkbox"/>		<input checked="" type="checkbox"/>
SIMULAZIONE PELLICOLA		<input checked="" type="checkbox"/>	<input checked="" type="checkbox"/>	<input checked="" type="checkbox"/>	<input checked="" type="checkbox"/>	<input checked="" type="checkbox"/>	<input checked="" type="checkbox"/>	<input checked="" type="checkbox"/>	<input checked="" type="checkbox"/>	<input checked="" type="checkbox"/>	<input checked="" type="checkbox"/>	<input checked="" type="checkbox"/>
	//	<input checked="" type="checkbox"/>	<input checked="" type="checkbox"/>	<input checked="" type="checkbox"/>	<input checked="" type="checkbox"/>	<input checked="" type="checkbox"/>	<input checked="" type="checkbox"/>			<input checked="" type="checkbox"/>	<input checked="" type="checkbox"/>	<input checked="" type="checkbox"/>
	//	<input checked="" type="checkbox"/>	<input checked="" type="checkbox"/>	<input checked="" type="checkbox"/>	<input checked="" type="checkbox"/>	<input checked="" type="checkbox"/>	<input checked="" type="checkbox"/>	<input checked="" type="checkbox"/>		<input checked="" type="checkbox"/>	<input checked="" type="checkbox"/>	<input checked="" type="checkbox"/>
	//	<input checked="" type="checkbox"/>	<input checked="" type="checkbox"/>	<input checked="" type="checkbox"/>	<input checked="" type="checkbox"/>	<input checked="" type="checkbox"/>	<input checked="" type="checkbox"/>	<input checked="" type="checkbox"/>		<input checked="" type="checkbox"/>	<input checked="" type="checkbox"/>	<input checked="" type="checkbox"/>
	//	<input checked="" type="checkbox"/>	<input checked="" type="checkbox"/>	<input checked="" type="checkbox"/>	<input checked="" type="checkbox"/>	<input checked="" type="checkbox"/>	<input checked="" type="checkbox"/>	<input checked="" type="checkbox"/>		<input checked="" type="checkbox"/>	<input checked="" type="checkbox"/>	<input checked="" type="checkbox"/>
		<input checked="" type="checkbox"/>	<input checked="" type="checkbox"/>	<input checked="" type="checkbox"/>	<input checked="" type="checkbox"/>	<input checked="" type="checkbox"/>	<input checked="" type="checkbox"/>	<input checked="" type="checkbox"/>		<input checked="" type="checkbox"/>	<input checked="" type="checkbox"/>	<input checked="" type="checkbox"/>
EFFETTO SABBIA	<input checked="" type="checkbox"/>	<input checked="" type="checkbox"/>	<input checked="" type="checkbox"/>	<input checked="" type="checkbox"/>	<input checked="" type="checkbox"/>	<input checked="" type="checkbox"/>	<input checked="" type="checkbox"/>			<input checked="" type="checkbox"/>		<input checked="" type="checkbox"/>
BILANCIAMENTO BIANCO	<input checked="" type="checkbox"/>	<input checked="" type="checkbox"/>	<input checked="" type="checkbox"/>	<input checked="" type="checkbox"/>	<input checked="" type="checkbox"/>	<input checked="" type="checkbox"/>	<input checked="" type="checkbox"/>	<input checked="" type="checkbox"/>	<input checked="" type="checkbox"/>	<input checked="" type="checkbox"/>	<input checked="" type="checkbox"/>	<input checked="" type="checkbox"/>
TELECONVERSIONE DIGITALE (50mm/70mm)	<input checked="" type="checkbox"/>	<input checked="" type="checkbox"/>	<input checked="" type="checkbox"/>	<input checked="" type="checkbox"/>								<input checked="" type="checkbox"/>
LENTE DI CONVERSIONE (GRANDANGOLO/TELE)	<input checked="" type="checkbox"/>	<input checked="" type="checkbox"/>	<input checked="" type="checkbox"/>	<input checked="" type="checkbox"/>	<input checked="" type="checkbox"/>	<input checked="" type="checkbox"/>	<input checked="" type="checkbox"/>	<input checked="" type="checkbox"/>	<input checked="" type="checkbox"/>	<input checked="" type="checkbox"/>	<input checked="" type="checkbox"/>	<input checked="" type="checkbox"/>
RICONOSC. FACCIALE	<input checked="" type="checkbox"/>	<input checked="" type="checkbox"/>	<input checked="" type="checkbox"/>	<input checked="" type="checkbox"/>	<input checked="" type="checkbox"/>	<input checked="" type="checkbox"/>	<input checked="" type="checkbox"/>	<input checked="" type="checkbox"/>	<input checked="" type="checkbox"/>		<input checked="" type="checkbox"/>	
RILEVAMENTO OCCHI AF	<input checked="" type="checkbox"/>	<input checked="" type="checkbox"/>	<input checked="" type="checkbox"/>	<input checked="" type="checkbox"/>	<input checked="" type="checkbox"/>	<input checked="" type="checkbox"/>	<input checked="" type="checkbox"/>	<input checked="" type="checkbox"/>	<input checked="" type="checkbox"/>			

## Restrizioni relative alle impostazioni della fotocamera

Modalità di ripresa/modalità		P	S	A	M		BKT					
FOTOMETRIA		✓	✓	✓	✓	✓	✓	✓	✓ <sup>1</sup>	✓ <sup>1</sup>	✓ <sup>1</sup>	✓ <sup>7</sup>
		✓	✓	✓	✓	✓	✓	✓				✓ <sup>7</sup>
		✓	✓	✓	✓	✓	✓	✓				✓ <sup>7</sup>
		✓	✓	✓	✓	✓	✓	✓				✓ <sup>7</sup>
Modalità di messa a fuoco	S	✓	✓	✓	✓	✓	✓	✓	✓ <sup>1</sup>	✓	✓	✓ <sup>7</sup>
	C	✓	✓	✓	✓	✓	✓	✓		✓	✓	
	M	✓	✓	✓	✓	✓	✓	✓		✓	✓	✓ <sup>7</sup>
MODALITA' AF		✓	✓	✓	✓	✓	✓	✓	✓	✓ <sup>1</sup>		✓ <sup>1</sup>
		✓	✓	✓	✓	✓	✓	✓	✓			
		✓	✓	✓	✓	✓	✓	✓	✓			
MODALITA' AF FILM.											✓	
											✓	
ASSIST. MF	STANDARD	✓	✓	✓	✓	✓	✓	✓ <sup>1</sup>		✓ <sup>1</sup>		
	IMMAGINE DIGITALE SPEZZATA	✓	✓	✓	✓	✓	✓					
	EVIDENZ. FOCUS PEAK	✓	✓	✓	✓	✓	✓					
PTO INT. E AREA M. FUOCO		✓	✓	✓	✓	✓	✓	✓				✓ <sup>7</sup>
AF+MF		✓	✓	✓	✓	✓	✓	✓		✓		
LUCE ASSIST. AF		✓	✓	✓	✓	✓	✓	✓	✓		✓	✓ <sup>7</sup>
COLORE		✓	✓	✓	✓	✓	✓	✓				✓ <sup>7</sup>
NITIDEZZA		✓	✓	✓	✓	✓	✓	✓				✓ <sup>7</sup>
TONO ALTE LUCI		✓	✓	✓	✓	✓	✓	✓				✓ <sup>7</sup>
TONO OMBRE		✓	✓	✓	✓	✓	✓	✓				✓ <sup>7</sup>
RIDUZIONE DISTURBO		✓	✓	✓	✓	✓	✓	✓				✓ <sup>7</sup>
NR x ESPOS. LUNGA		✓	✓	✓	✓	✓	✓	✓	✓			✓ <sup>7</sup>
SELEZ. IMPOST. PERS.		✓	✓	✓	✓	✓	✓	✓				
MODIF./SALVA IMPOST. PERS.		✓	✓	✓	✓	✓	✓	✓				
ANTEPR. ESP./WB IN MOD. MANUALE					✓	✓	✓	✓	✓	✓	✓	✓ <sup>7</sup>
CONTROLLO FUOCO	AF <sup>1)</sup>	✓ <sup>10</sup>	✓ <sup>10</sup>	✓ <sup>10</sup>	✓ <sup>10</sup>	✓ <sup>10</sup>	✓ <sup>10</sup>	✓ <sup>10</sup>	✓ <sup>10</sup>	✓ <sup>10</sup>		
	MF <sup>1)</sup>	✓	✓	✓	✓	✓	✓	✓	✓			

Modalità di ripresa/modalità		P	S	A	M		BKT					
VIS. IMPOST. PERS.	GUIDA INQUAD.	✓	✓	✓	✓	✓	✓	✓	✓			
	LIVELLO ELETTRONICO	✓	✓	✓	✓	✓	✓	✓	✓		✓	
	QUADRO FUOCO	✓	✓	✓	✓	✓	✓	✓	✓			
	INDIC. DISTANZA AF	✓	✓	✓	✓	✓	✓	✓	✓			
	INDIC. DISTANZA MF	✓	✓	✓	✓	✓	✓	✓	✓			✓
	ISTOGRAMMA	✓	✓	✓	✓	✓	✓	✓	✓			
	MODALITA' RIPRESA	✓	✓	✓	✓	✓	✓	✓	✓	✓	✓	✓
	APERT./VEL. OTT./ISO	✓	✓	✓	✓	✓	✓	✓	✓	✓	✓	✓
	BACKGROUND INFORMAZIONI	✓	✓	✓	✓	✓	✓	✓	✓	✓	✓	✓
	COMP. ESPOS. DIGITALE	✓	✓	✓	✓	✓	✓	✓	✓	✓	✓	✓
	COMP. ESPOS. SCALA	✓	✓	✓	✓	✓	✓	✓	✓	✓	✓	✓
	MODALITA' FUOCO	✓	✓	✓	✓	✓	✓	✓	✓	✓	✓	✓
	FOTOMETRIA	✓	✓	✓	✓	✓	✓	✓	✓	✓		
	TIPO OTTURATORE	✓	✓	✓	✓	✓	✓	✓	✓	✓		
	FLASH	✓	✓	✓	✓	✓	✓	✓	✓	✓	✓	
	MODALITA' SCATTO CONTINUO	✓	✓	✓	✓	✓	✓	✓	✓	✓		
	BILANCIAMENTO BIANCO	✓	✓	✓	✓	✓	✓	✓	✓	✓	✓	✓
	SIMULAZIONE PELLICOLA	✓	✓	✓	✓	✓	✓	✓	✓	✓	✓	✓
	GAMMA DINAMICA	✓	✓	✓	✓	✓	✓	✓	✓	✓	✓	
	FOTOGRAMMI RIMASTI	✓	✓	✓	✓	✓	✓	✓	✓	✓	✓	
DIMENS. IMMAG./QUALITÀ	✓	✓	✓	✓	✓	✓	✓	✓	✓	✓		
MOD. FILM. E TEMPO REG.	✓	✓	✓	✓	✓	✓	✓	✓	✓	✓	✓	
TELECONVERSIONE DIGITALE	✓	✓	✓	✓	✓							
LENTE DI CONVERSIONE	✓	✓	✓	✓	✓	✓	✓	✓	✓	✓	✓	
LIVELLO BATTERIA	✓	✓	✓	✓	✓	✓	✓	✓	✓	✓	✓	
PROFILO INQUADRATURA <sup>13</sup>	✓	✓	✓	✓	✓	✓	✓	✓	✓	✓	✓	
ESPACIOS COLOR		✓	✓	✓	✓	✓	✓	✓	✓	✓	✓ <sup>12</sup>	✓ <sup>7</sup>

1 Regolato automaticamente.

2 Limitata all'intervallo  $\pm 2,0$  EV durante la registrazione di filmati.

3 Le opzioni disponibili variano a seconda della modalità di scatto.

4 **A** non è disponibile.

5 Disponibile solo con sensibilità ISO auto.

6 Disponibile solo con le unità flash opzionali che supportano la modalità a scatto continuo. Non disponibile con il flash incorporato.

7 Vengono utilizzate le impostazioni di fermo immagine.

8 Il flash non può essere usato con l'otturatore elettronico. Disponibile quando è selezionata un'opzione diversa da **OFF** per **RIMOZ. OCCHI ROSSI** e **RICONOSC. FACCIALE** è attiva.

9 Fotografia wireless in remoto.

10 Disponibile solo quando è selezionato **AF-S** come modalità di messa a fuoco e **PUNTO SINGOLO** è selezionato per **MODALITA' AF**.

11 Disattivato automaticamente durante le foto intervallate.

12 sRGB selezionato automaticamente.

13 Disponibile solo nel display LCD/EVF.

# FUJIFILM

---

**FUJIFILM Corporation**

7-3, AKASAKA 9-CHOME, MINATO-KU, TOKYO 107-0052, JAPAN

[http://www.fujifilm.com/products/digital\\_cameras/index.html](http://www.fujifilm.com/products/digital_cameras/index.html)