

FUJIFILM

BL00004857-D06 **SV**

DIGITAL CAMERA

X100F

Användarhandbok

Tack för att du har köpt denna produkt. Denna handbok beskriver hur du använder din FUJIFILM X100F digitalkamera. Se till att du läser och förstår innehållet innan du använder kameran.

■ **Produktens webbplats:**
<http://fujifilm-x.com/x100f/>

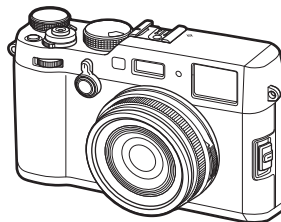

■ Ytterligare information finns i onlinemanualer som finns tillgängliga från:

<http://fujifilm-dsc.com/manuals/>



Innan du börjar

Komma igång

Grundläggande fotografering
och uppspelning

Grundläggande filmning och
uppspelning

Q-knapp (snabbmeny)
Fn (funktion)-knapparna

Mer om grundläggande
fotografering och uppspelning

Menyer

Anslutningar

Teknisk information

Felsökning

Bilaga



För din säkerhet

Se till att läsa dessa anvisningar före användning

Säkerhetsanmärkningar

- Försäkra dig om att du använder din kamera korrekt. Läs dessa säkerhetsanmärkningar och din *Användarhandbok* noggrant före användning.
- Efter att ha läst dessa säkerhetsanmärkningar ska du förvara dem på ett säkert ställe.

Ang. ikonerna

Ikonerna som visas här nedan används i detta dokument för att indikera allvarligheten av personskada eller skada som kan resultera om den information som indikeras av ikonerna ignoreras, och produkten som ett resultat används felaktigt.



VARNING

Denna ikon anger att döden eller allvarlig personskada kan resultera om informationen ignoreras.



FÖRSIKTIGHET

Denna ikon anger att personskada eller materiell skada kan resultera om informationen ignoreras.

Ikonerna som visas här nedan används för att indikera arten av de instruktioner som måste följas.



Triangelärlä ikoner visar dig att denna information kräver uppmärksamhet ("Viktigt").



Circlelärlä ikoner med ett diagonalt band visar dig att den angivna handlingen är förbjuden ("Prohibited").



Fyllda circlelärlä med ett utropstecken visar dig att en åtgärd måste vidtagas ("Krävs").



VARNING



Koppla bort från strömkälla

Om ett problem uppstår, stäng då av kameran, ta ut batteriet, och koppla bort och dra ur nätadaptern. Fortsatt användning av kameran när den ryker, luktar konstigt eller befinner sig i ett annat onormalt tillstånd kan orsaka brand eller elektriska stötar. Kontakta din FUJIFILM-återförsäljare.



Låt inte vatten eller främmande föremål komma in i kameran. Om vatten eller främmande föremål kommer in i kameran, stäng då av kameran, ta ut batteriet och koppla bort och dra ur nätadaptern. Fortsatt användning av kameran kan orsaka brand eller elektriska stötar. Kontakta din FUJIFILM-återförsäljare.



VARNING



Använd inte i badrummet eller i duschen

Använd inte kameran i badrummet eller i duschen. Detta kan orsaka brand eller elektriska stötar.



Tag inte isär.

Försök aldrig att ändra på kameran, eller ta isär den (öppna inte höljiet). Detta kan orsaka brand eller elstötar.



Rör ej vid interna delar

Om höljiet går sönder på grund av ett fall eller annan olycka, rör inte vid de interna delarna. Underlåtenhet att följa detta försiktighetsmått kan leda till elektriska stötar eller skada som kan uppkomma genom att röra vid de skadade delarna. Avlägsna genast batteriet, se till att undvika skada eller elektrisk stöt, och ta med produkten till ett återförsäljningsställe där du köpte den för råd.



Anslutningsladdan får inte bytas ut, upphettas, vridas eller dras i onödigt mycket, och tunga föremål får inte placeras på anslutningsladdan. Dessa handlingar kan skada sladden och kan orsaka en brand eller elektrisk stöt. Om sladden är skadad, kontakta din FUJIFILM-återförsäljare.



Placera inte kameran på en ostadig yta. Detta kan göra att kameran faller eller tippar omkull och orsaka personskada.



Försök aldrig att ta bilder medan du är i rörelse. Använd inte kameran när du går eller kör bil. Detta kan resultera i att du faller eller hamnar i en trafikolycka.



Vidrör inte några av kamerans metalldelar under ett åskväder. Detta kan orsaka en elektrisk stöt p.g. av inducerad ström från blixurladdning.



Använd inte batteriet på annat sätt än som specificerats. Sätt in batteriet vänt i enlighet med den bild som visas.







Ta inte isär och ändra inte eller värm upp batterierna. Tappa, slå eller kasta inte batterierna och utsätt dem inte på annat sätt för starka stötar. Använd inte batterier som visar tecken på läckage, deformation, missfärgning eller andra onormala tillstånd. Använd endast avsedda laddare för att ladda uppladdningsbara batterier och försök inte att ladda icke-uppladdningsbara Li-ion eller alkaliska batterier.



Kortslut inte batterier och förvara dem inte med metallföremål. Underlåtenhet att följa dessa försiktighetsåtgärder kan resultera i att batterierna överhettas, tar eld, går sönder, läcker, orsakar brand, brännskador eller andra skador.

 VARNING	
	Använd bara batterier eller nätdaoptrar som specificerats för användning med denna kamera. Använd inte andra spänningskälla som visas. Användning av andra strömkällor kan orsaka en brand.
	Om batteriet läcker och vätska kommer i kontakt med ögonen, huden eller kläder, ska du skölja området med rent vatten och uppsöka läkarvård eller ringa ett akutnummer omedelbart.
	Använd inte laddaren för att ladda andra batterier än de som är specificerade här. Den medföljande laddaren får endast användas med batterier av den typ som medföljer kameran. Att använda laddaren för att ladda vanliga batterier eller andra typer av uppladdningsbara batterier kan göra att batteriet läcker, överhettas eller spricker.
	Att använda blixtr för nära en persons ögon kan orsaka synskador. Vidta särskild försiktighet när du fotograferar småbarn och unga barn.
	Ha inte långvarig kontakt med heta ytor. Underlåtenhet att följa denna försiktighetsåtgärd kan leda till lågtemperatur-brännskador, särskilt vid höga omgivningstemperaturer eller med användare som lider av dålig cirkulation eller nedsatt känsel, i vilket fall användning av ett stativ eller liknande försiktighetsåtgärder rekommenderas.
	Lämna inte någon del av kroppen i kontakt med produkten under längre perioder medan produkten är på. Underlåtenhet att följa denna försiktighetsåtgärd kan leda till lågtemperatur-brännskador, särskilt under långvarig användning, vid höga omgivningstemperaturer eller med användare som lider av dålig cirkulation eller nedsatt känsel, i vilket fall användning av ett stativ eller liknande försiktighetsåtgärder rekommenderas.
	Använd inte i närheten av lättantändliga föremål, explosiva gaser eller damm.
	När du bär batteriet, sätt in det i en digitalkamera eller förvara det i behållaren. När du lagrar batteriet, förvara det i behållaren. När du kasserar det, täck över batteripolerna med isoleringstejp. Kontakt med andra metallföremål eller med batterier kan göra att batteriet fattar eld eller spricker.
	Håll minneskort, blixtskor och andra små delar utom räckhåll för små barn. Barn kan komma att svälja små delar; förvara dem utom räckhåll för barn. Om ett barn skulle svälja någon del, uppsök medicinsk vård eller ring ett nödsamtal.
	Håll utom räckhåll för små barn. Ett av de föremål som kan orsaka skador är remmen som kan fastna runt barnets hals och leda till att barnet stryps. Dessutom kan blixten orsaka synskador.
	Följ anvisningarna från flygbolags- och sjukhuspersonal. Denna produkt genererar radiofrekvenser som kan störa medicinsk eller navigationsutrustning.

 FÖRSIKTIGHET	
	Använd inte denna kamera på platser som påverkats av oljeångor, ånga, fukt eller damm. Detta kan orsaka brand eller elektriska stötar.
	Lämna inte denna kamera på platser som är utsatta för extremt höga temperaturer. Lämna inte kameran på platser som t.ex. ett tillslutet fordon eller i direkt solljus. Detta kan ge upphov till en utesvada.
	Placera inte tunga föremål på kameran. Detta kan orsaka att det tunga föremålet tipsar omkull eller faller och orsakar personskada.
	Flytta inte kameran medan växelströmsadaptern fortfarande är ansluten. Dra inte i anslutningsladdan för att koppla bort nätdaptern. Detta kan skada strömför-sörjningssladden eller kablarna och orsaka en brand eller elektrisk stöt.
	Täck inte över eller linda in kameran eller nätdaptern i en tygtrasa eller filt. Detta kan göra att värme ackumuleras som förvrider kåpan eller skapar en eldsvåda.
	När du rengör kameran eller när du inte planerar att använda kameran under en längre tid, ta ut batteriet och koppla bort och dra ut nätdaptern. Underlåtenhet att göra så kan orsaka en brand eller elektrisk stöt.
	När laddningen avslutas, dra ut laddaren ur väggkontakten. Att lämna laddaren ansluten till väggkontakten kan orsaka eldsvåda.
	När ett minneskort tas ut från kortfacket kan det komma ut för snabbt. Använd ditt finger för att hålla emot och frigör kortet försiktigt. Kortet kan orsaka skada om det skjuts ut okontrollerat.
	Begär regelbunden intern testning och rengöring av din kamera. Ansamling av damm i din kamera kan orsaka en brand eller elektrisk stöt. Kontakta din FUJIFILM-återförsäljare för att begära intern rengöring vartannat år. Notera dock att detta inte är någon gratis service.
	Risk för explosion om fel batteri används. Byt endast ut mot samma eller motsvarande typ.

Batteriet och strömförsörjning

Obs! Kontrollera vilken typ av batteri som används i din kamera och läs lämpliga sektioner.

⚠ VARNING: Batteriet får inte utsättas för stark värme från exempelvis solens, eld eller liknande.

Följande förklarar korrekt användning av batterier och hur man förlänger deras livslängd. Felaktig användning kan förkorta batteriets livslängd eller orsaka läckage, överhettning, brand, eller explosion.

Litiumbatterier

Läs denna sektion om din kamera använder uppladdningsbara litiumbatterier.

Batteriet är inte laddat vid leveransen. Ladda batteriet innan det används. Förvara batteriet i behållaren när det inte används.

■ Anmärkningar angående batteriet

Batteriet förlorar gradvis sin laddning när det inte används. Ladda batteriet en eller två dagar innan användning.

Batteritiden kan förlängas genom att stänga av kameran när den inte används.

Batterikapaciteten minskar vid låga temperaturer, ett batteri med låg laddning kanske inte fungerar när det är kallt. Ha ett fulladdat reservbatteri till hands på en varm plats, och byt när det behövs, eller förvara batteriet i fickan eller på någon annan varm plats och sätt bara in det i kameran när du tar bilder. Placera inte batteriet i direkt kontakt med handvärmare eller andra värmeenheter.

■ Laddning av batteriet

Ladda batteriet i den medföljande batteriladdaren. Laddningstiden ökar vid omgivande temperaturer under +10 °C eller över +35 °C. Ladda inte batteriet vid temperaturer över 40 °C. Vid temperaturer under 0 °C kommer batteriet inte laddas.

Ladda inte ett fulladdat batteri. Batteriet behöver dock inte vara helt urladdat innan det laddas.

Batteriet kan bli varmt direkt efter laddning eller användning. Detta är normalt.

■ Batteriets livslängd

Vid normala temperaturer kan batteriet laddas ungefär 300 gånger. En tydlig förkortning av tiden det tar för ett batteri att bli urladdat indikerar att det har nått slutet på sin användningstid och att det ska bytas ut.

■ Förvaring

Batteriets prestanda kan försämras om det lämnas fulladdat och oanvänt längre perioder. Ladda ur batteriet innan det läggs undan för förvaring.

Om kameran inte ska användas under en längre period ska batteriet tas ut och förvaras på en torr plats med en temperatur från +15 °C till +25 °C. Förvara det inte på platser med mycket höga eller låga temperaturer.

■ Försiktighetsåtgärder: Hantering av batteriet

- Transportera eller förvara inte batteriet tillsammans med metallföremål som Halsband eller hårmålar.
- Utsätt det inte för öppen eld eller hetta.
- Ta inte isär eller ändra på det.
- Använd endast med angivna laddare.
- Kassera använda batterier med en gång.
- Tappa det inte och utsätt det inte för hårda stötar.
- Utsätt inte batteriet för vatten.
- Håll polerna rena.
- Batteriet och kamerahuset kan bli varma efter en längre tids användning. Detta är normalt.

■ Försiktighet: Kassering

Kassera använda batterier i enlighet med lokala föreskrifter. Var uppmärksam på miljöspekterna vid kassering av batterier. Använd produkten i ett mildt klimat.

Nätadapttrar (extra tillbehör)

Använd endast FUJIFILM nätadapttrar som specificerats för användning med denna kamera. Andra adapttrar kan skada kameran.

- Nätadapttern är endast avsedd för inomhusbruk.
- Kontrollera att kontakten är säkert ansluten till kameran.
- Stäng av kameran innan du kopplar bort adapttern. Koppla bort adapttern via kontakten, dra inte i sladden.
- Använd inte tillsammans med andra enheter.
- Tag inte isär.
- Utsätt inte för hög värme eller fukt.
- Utsätt inte för hårda stötar.
- Adapttern kan surra eller bli varm vid användning. Detta är normalt.
- Om adapttern orsakar radiostörningar, vrid på mottagningsantennen, eller flytta på den.

Använda kameran

- Rikta inte kameran mot extremt starka ljuskällor, såsom solen på en klarblå himmel. I annat fall kan kameran bildsensor skadas.
- Starkt solljus som fokuseras genom sökaren kan skada panelen i den elektroniska sökaren (EVF). Rikta inte den elektroniska sökaren mot solen.

Ta testbilder

Innan du tar bilder vid viktiga tillfällen (som bröllop, eller en semesterresa), kan du ta testbilder och kontrollera resultatet för att försäkra dig om att kameran fungerar som den ska. FUJIFILM Corporation kan inte hållas ansvariga för skador eller förlorad inkomst på grund av fel på produkten.

Anmärkningar ang. Copyright

Om de inte är avsedda enbart för personligt bruk, får inte bilder som tagits med din digitalkamera användas på sätt som bryter mot upphovsrättslagar utan medgivande från ägaren. Notera att vissa restriktioner gäller för fotografering av scenframträdanden, underhållningar och utställningar, också när detta endast är avsett för personlig användning. Användare ombeds också uppmärksamma att överföring av minneskort som innehåller bilder eller data som är skyddade under upphovsrättslagar bara är tillåtet inom de restriktioner som tillämpas av dessa upphovsrättslagar.

Hantering

För att säkerställa att bilder sparas korrekt, utsätt inte kameran för stötar eller skakningar medan en bild sparas.

Flytande kristall

Om displayen skulle skadas ska du vara försiktig och undvika kontakt med flytande kristaller. Om någon av följande situationer skulle uppstå ska du följa uppmaningen:

- **Om flytande kristaller hamnar i kontakt med huden**, rengör området med en trasa och tvätta sedan noga med tvål och rinnande vatten.
- **Om flytande kristaller hamnar i ögonen**, spola det drabbade ögat med rent vatten i åtminstone 15 minuter, och uppsök sedan medicinsk hjälp.
- **Om flytande kristaller sväljs**, skölj munnen noga med vatten. Drick stora mängder vatten och åstadkom kräkning, och uppsök sedan läkarvård.

Även om skärmen är tillverkad med mycket hög precision, kan den innehålla pixlar som alltid lyser eller inte lyser. Detta är inget fel, och bilder som tas med produkten påverkas inte.

Varumärkesinformation

Digitalt delad bild är ett varumärke eller registrerat varumärke som tillhör FUJIFILM Corporation. **xD-Picture Card** och **xD** är varumärken som tillhör FUJIFILM Corporation. De teckensnitt som ingår här är utvecklade endast av DynaComware Taiwan Inc. Macintosh, Mac OS och macOS är varumärken som tillhör Apple Inc. i USA och andra länder. Windows är ett registrerat varumärke som tillhör Microsoft Corporation i USA och andra länder. Wi-Fi® och Wi-Fi Protected Setup® är registrerade varumärken som tillhör Wi-Fi Alliance. SDHC- och SDXC-loggorna är varumärken som tillhör SD-3C, LLC. HDMI-loggan är ett varumärke. Alla andra varunamn som omnämns i den här handboken är varumärken eller registrerade varumärken som tillhör respektive ägare.

Elektriska störningar

Denna kamera kan påverka sjukhus- eller flygutrustning. Rådgor med personalen innan du använder kameran på ett sjukhus eller i ett flygplan.

Färg-tv-system

NTSC (National Television System Committee) är specifikationer för färg-TV sändningar som huvudsakligen används i USA, Kanada och Japan. PAL (Phase Alternation by Line) är ett färg-TV system som huvudsakligen används av europeiska länder och i Kina.

Exif Print (Exif version 2.3)

Exif Print är ett nyligen reviderat filformat för digitalkameror i vilket information som lagras med bilder används för optimal färgåtergivning vid utskrift.

OBSERVERA: Läs detta innan du använder programvaran

Direkt eller indirekt exportering, av hela eller delar av licensierad programvara, utan tillåtelse av styrande organ är förbjudet.

OBS!

För att förhindra brand eller elektriska stötar, utsätt inte enheten för regn eller fukt.

Var god läs "Säkerhetsanmärkningar" och se till att du har förstått dem innan du använder kameran.

För kunder i Kanada**CAN ICES-3 (B)/NMB-3(B)**

OBS: Denna digitala enhet av klass B uppfyller standarden Canadian ICES-003.

Utlåtande från Industry Canada: Denna enhet uppfyller Industry Canadas licensundantagna RSSs. Användning av denna enhet lyder under följande två villkor: (1) Denna enhet får inte orsaka störningar; och (2) Denna enhet måste acceptera alla slags störningar, inklusive störningar som leder till oönskad användning av enheten. Denna enhet och dess antenn(er) får inte vara samlokaliserade eller användas ihop med andra antenner eller sändare, förutom testade inbyggda radioenheter. Funktionen för landvalskod är avaktiverad för produkter som marknadsförs i USA/Kanada.

Utlåtande om strålningsexponering: Tillgänglig vetenskaplig forskning visar inte att det finns några hälsorisker förenade med att använda trådlösa enheter med låg effekt. Det finns däremot inga bevis på att dessa trådlösa enheter med låg effekt är helt ofarliga. Trådlösa lågenergiapparater avger låga nivåer av radiofrekvensenergi (RF) i mikrovågsintervallet när de används. Höga nivåer av RF kan utgöra en hälsorisk (genom uppvärmning av vävnad) men exponering för låga nivåer av RF som inte alstrar någon värmeeffekt orsakar inga kända negativa hälsoeffekter. Många studier rörande exponering för låga RF-nivåer har inte upptäckt några biologiska effekter alls. Vissa studier har antytt att vissa biologiska effekter kan förekomma, men dessa resultat har inte bekräftats genom vidare forskning. X100F har testats och anses överensstämma med IC:s strålningsgränser som fastställts för en okontrollerad miljö och uppfyller RSS-102 i IC:s krav för exponering av radiofrekvens (RF).

Kassering av elektrisk och elektronisk utrustning i privata hushåll

Inom Europeiska unionen, Norge, Island och Liechtenstein: Denna symbol på produkten, eller i handboken och i garantin, och/eller på dess förpackning anger att denna produkt inte får hanteras som hushållsavfall. Istället bör den lämnas in på en utsedd uppsamlingsplats för återvinning av elektrisk och elektronisk utrustning.



Genom att säkerställa att produkten kasseras på rätt sätt bidrar du till att förhindra möjliga negativa konsekvenser för miljön och människors hälsa, som annars kan bli följden av olämplig avfallshantering av denna produkt.

Denna symbol på batterier eller ackumulatörer anger att de batterierna inte ska hanteras som hushållsavfall.



Om din utrustning innehåller lätt löstagbara batterier eller ackumulatörer bör du kassera dessa separat enligt lokala föreskrifter.

Återvinning av batterier bidrar till att bevara naturresurser. För mer detaljerad information om återvinning av denna produkt, kontakta kommunen, din sophämtningstjänst eller butiken där du köpte produkten.

I länder utanför den Europeiska unionen, Norge, Island och Liechtenstein: Om du vill göra dig av med denna produkt, inklusive batterier och ackumulatörer, kontakta de lokala myndigheterna och be om råd för korrekt kassering.

I Japan: Denna symbol på batterierna indikerar att de ska kasseras separat.



Europeiska Unionen regleringsmeddelande

Denna produkt överensstämmer med följande EU-direktiv:

- RoHS-direktiv 2011/65/EU
- RE-direktiv 2014/53/EU

Härmed försäkrar FUJIFILM Corporation att denna typ av radioutrustning FF160004 överensstämmer med direktiv 2014/53/EU.

Den fullständiga texten till EU-försäkringen om överensstämmelse finns på följande webbadress: http://www.fujifilm.com/products/digital_cameras/x/fujifilm_x100f/pdf/index/fujifilm_x100f_cod.pdf

Denna efterlevnad indikeras av följande märkning på produkten:



Denna märkning är giltig för icke-telekomprodukter och EU-harmoniserade telekomprodukter (t.ex. Bluetooth).

VIKTIGT. Läs följande meddelanden innan du använder kamerans inbyggda trådlösa sändare.

① Denna produkt, som innehåller krypteringsfunktion utvecklad i USA, kontrolleras av the United States Export Administration Regulations och kan inte exporteras eller vidareexporteras till ett land för vilket USA tillämpar varuembargo.

- **Använd endast som del av ett trådlöst nätverk.** FUJIFILM tar inget ansvar för skador till följd av obehörig användning. Använd inte i enheter som kräver en hög grad av tillförlitlighet, till exempel i medicintekniska produkter eller andra system som direkt eller indirekt kan påverka människors liv. När du använder enheten i en dator eller andra system som kräver en högre grad av tillförlitlighet än trådlösa nätverk, se till att vidta alla nödvändiga försiktighetsåtgärder för att garantera säkerheten och förhindra fel.
- **Använd endast enheten i det land där du köpt den.** Denna enhet uppfyller de bestämmelser som gäller för trådlösa nätverksenheter i det land där den köptes. Följ alla lokala bestämmelser när du använder enheten. FUJIFILM ansvarar inte för problem som uppstår p.g.a. användning i andra jurisdiktioner.
- **Tredje part kan få tillgång till trådlösa data (bilder).** Säkerheten hos data som överförs via trådlösa nätverk är inte garanterad.

- **Använd inte enheten på platser med magnetiska fält, statisk elektricitet eller radiostörningar.** Använd inte sändaren i närheten av mikro vågsugnar, eller på andra platser där magnetiska fält, statisk elektricitet eller radiostörningar kan hindra mottagningen av trådlösa signaler. Ömsesidig interferens kan uppstå när sändaren används i närheten av andra trådlösa enheter som fungerar i 2,4 GHz-bandet.
- **Den trådlösa sändaren fungerar i 2,4 GHz-bandet med hjälp av DSSS- och OFDM-modulering.**

Trådlösa nätverksenheter: Försiktighetsåtgärder

- **Denna enhet fungerar på samma frekvens som kommersiella, medicinska och utbildningsenheter samt trådlösa sändare.** Den fungerar också på samma frekvens som licensierade sändare och speciella olicensierade lågspänningssändare som används i RFID-spårningssystem för monteringsband och i andra liknande enheter.
- **Att förhindra störningar med ovanstående enheter, observera följande säkerhetsföreskrifter.** Kontrollera att RFID-sändaren inte är i funktion innan du använder den här enheten. Om du märker att enheten orsakar störningar hos licensierade sändare som används för RFID-spårning, sluta omedelbart att använda den berörda frekvensen eller flytta enheten till en annan plats. Om du märker att den här enheten orsakar störningar i RFID-spårningssystem med lågspänning, kontakta en FUJIFILM-representant.

2.4DS/OF4

Denna etikett tyder på att den här enheten fungerar i 2,4 GHz-bandet med hjälp av DSSS- och OFDM-modulering och kan orsaka störningar på avstånd på upp till 40 m.

Om denna handbok

Läs denna handbok och varningarna i "För din säkerhet" innan du använder kameran (📖 ii). Konsultera nedanstående källor för mer information om specifika ämnen.

Innehåll..... 📖 **xii**

"Innehåll" ger en överblick över hela handboken. Kamerans huvudfunktioner finns listade här.

Felsökning 📖 **152**

Har du ett specifikt problem med kameran? Finn svaret här.

Varningsmeddelanden och displayer..... 📖 **157**

Ta reda på vad som döljer sig bakom den där blinkande ikonen eller felmeddelandet i displayen.

Begränsningar för kamerainställningarna 📖 **168**

Se sidan 168 för begränsningar för de tillgängliga alternativen i varje fotograferingsläge.

Minneskort

Bilder lagras på SD-, SDHC- och SDXC-minneskort (säljs separat) (📖 23), som i denna handbok kallas "minneskort".

Produktvård

För att ha fortsatt glädje av kameran, använd en mjuk, torr trasa för att rengöra kamerans hölje efter varje användning. Använd inte alkohol, thinner, eller andra flyktiga kemikalier, vilka kan missfärga eller deformera lädret på kamerans utsida. Eventuell vätska på kameran ska avlägsnas omedelbart med en mjuk, torr trasa. Använd en fön för att ta bort damm från linsen och monitorn, torka sedan försiktigt med en mjuk, torr trasa. Eventuella återstående fläckar kan tas bort genom att torka försiktigt med en bit FUJIFILM objektivrengöringspapper på vilken en liten mängd objektivrengöringsvätska har påförts. Se till att inte repa linsen eller monitorn.

Produktfunktioner

Det går att lägga till vanligen använda alternativ till **Q**-menyn eller en anpassad "min"-meny eller tilldela en **Fn**-funktionsknapp för snabb åtkomst. Anpassa kamerans kontroller så att de passar dig.

Q-menyn (📖 43)

Q-menyn öppnas genom att trycka på knappen **Q**.

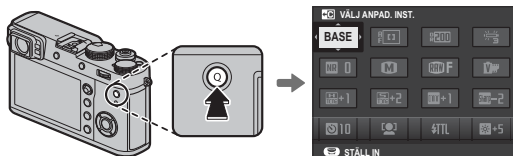

Använd **Q**-menyn för att visa eller ändra de vanligen använda alternativ som för närvarande valts.

"Min meny" (📖 107)

Lägg till vanligen använda alternativ till den anpassade menyn som öppnas genom att trycka på **MENU/OK** och välja fliken **MY** ("MIN MENY").

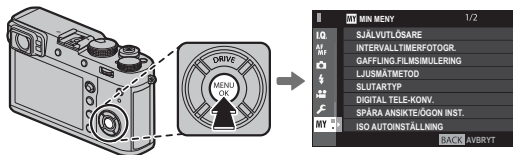

👉 Fliken **MY** är bara tillgänglig om något alternativ har tilldelats "MIN MENY".

Funktionsknapparna (📖 46)

Använd funktionsknapparna för att direkt komma åt valda funktioner.

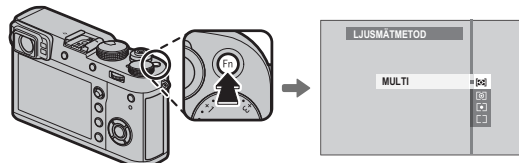

Bilden visar **Fn1**-knappen som används för att visa mätningalternativ.

Innehåll

För din säkerhet	ii
Säkerhetsanmärkingar	ii
OBS!	vi
Om denna handbok	ix
Produktvärd	x
Produktfunktioner	xi
Q-menyn	xi
"Min meny"	xi
Funktionsknapparna	xi
Innan du börjar	
Symboler och begrepp	1
Medföljande tillbehör	1
Kameradelar	2
Väljaren	4
Fokusknappen (fokusreglage)	5
Ratt för slutarhastighet/ISO	5
Kommandorattarna	6
Indikatorlampan	7
Kontrollringen	8
Bländarringen och slutartidsvredet	9
Kameradisplayer	10
Fotografering: Optisk sökare	10
Fotografering: Elektronisk sökare/LCD-monitor	12
Uppspelning	14

Komma igång

Fästa remmen	16
Laddning av batteriet	18
Sätta i batteriet och ett minneskort	20
Kompatibla minneskort	23
Slå på och av kameran	24
Grundinställningar	25
Ändra grundläggande inställningar	26
Displayinställningar	27
Välja en display	27
Sökarväljaren	28
Sökardisplayen	29
Fokusera sökaren	29
Justera displayens ljusstyrka	29
DISP/BACK-knappen	30
Fotografering: Optisk sökare	30
Fotografering: Elektronisk sökare	30
LCD-monitor: Fotografering	30
Anpassa standardskärmen	31
Sökare/LCD-monitor: Uppspelning	32

Grundläggande fotografering och uppspelning

Fotografera	33
Visa bilder	35
Visa bilder i helskärm	35
Visa fotoinformation	36
Bildvisningszoom	37
Multi-bildvisning	38
Radera bilder	39

Grundläggande filmning och uppspelning

Spela in filmer	40
Använda en extern mikrofon	41

Visa filmer.....	42
------------------	----

Q-knapp (snabbmeny)

Använda Q-knappen.....	43
Snabbmenyvisning.....	43
Visa och ändra inställningar	44
Redigera snabbmenyn	45

Fn (funktion)-knapparna

Använda funktionsknapparna	46
Tilldela funktioner till funktionsknapparna.....	47
TTL-LÅS	48
MODELLERINGSBLIXT	48

Mer om grundläggande fotografering och uppspelning

Lägesval.....	49
Programautomatik (P).....	49
Bländarauto (S)	50
Tidsautomatik (A).....	51
Manuell exponering (M).....	53
Digital telekonverter.....	54
Drive-läge	55
 Serieläge (SERIEBILD)	56
Gaffling	57
 Avancerade filter.....	58
 Panoraman	59
Visa panoraman.....	60
 Flera exponeringar	61

Exponeringskompensation	62
C (Anpassad)	62

Känslighet.....	63
-----------------	----

Mätning.....	64
--------------	----

Filmsimulering.....	65
---------------------	----

Vitbalans.....	66
----------------	----

Fokusläge.....	68
----------------	----

Fokusindikatorn.....	69
----------------------	----

Man. fokushjälp	70
-----------------------	----

Alternativ för autofokus (AF Läge)	71
--	----

Val av fokuspunkt.....	72
------------------------	----

Visning av fokuspunkter	73
-------------------------------	----

Enskild punkt AF	73
------------------------	----

Zon AF	74
--------------	----

Spårning (Endast fokusläge C).....	75
------------------------------------	----

Långtidsexponeringar (T/B)	76
----------------------------------	----

Tid (T).....	76
--------------	----

Bulb (B).....	76
---------------	----

Använda en fjärrutlösare	77
--------------------------------	----

Självutlösaren	78
----------------------	----

Intervalltimerfotografering.....	79
----------------------------------	----

Fokus-/exponeringslås	80
-----------------------------	----

Fotografering med blix.....	82
-----------------------------	----

INSTÄLLNING BLIXTFUNKTION	83
---------------------------------	----

Spara bilder i RAW-format.....	84
--------------------------------	----

Skapa JPEG-kopior av RAW-bilder.....	85
--------------------------------------	----

Spara inställningar.....	86
--------------------------	----









Fotobokshjälp	87
---------------------	----

Skapa en Fotobok.....	87
-----------------------	----

Visa fotoböcker	88
-----------------------	----

Redigera och radera fotoböcker	88
--------------------------------------	----

Menyer

Använda menyerna: Fotograferingsläge	89	FOKUS KONTROLL	96
Använda fotograferingsmenyn	89	SAMMANKOPPLA SPOT AE & FOKUS	96
 BILDKVALITET INSTÄLLNING	90	OMEDELBAR AF-INSTÄLLNING	96
BILDSTORLEK	90	SKALA FÖR SKÄRPEDJUP	97
BILDKVALITET	90	PRIORITET AV SLÄPP/FOKUS	97
RAW INSTÄLLNING	90	KORRIGERAD AF-RAM	97
FILMSIMULERING	91	 FOTOGRAFERING INSTÄLLNING	98
KORNIGHET	91	SJÄLVUTLÖSARE	98
DYNAMISKT OMFÄNG	91	INTERVALLTIMERFOTOGR.	98
VITBALANS	91	GAFFLING.FILMSIMULERING	98
HÖGDAGERNIVÅ	91	LJUSMÄTMETOD	98
LÅGDAGERNIVÅ	91	SLUTARTYP	99
FÄRG	92	ISO AUTOINSTÄLLNING	100
SKÄRPA	92	KONVERTERINGSGLINS	100
BRUSREDUCERING	92	DIGITAL TELE-KONV.	100
BRUSRED VID LÅNG EXP.	92	ND-FILTER	101
FÄRGRYMD	92	TRÅDLÖS KOMM.	101
PIXELMAPPNING	93	 BLIXTINSTÄLLNING	102
VÄLJ ANPAD. INST.	93	INSTÄLLNING BLIXTFUNKTION	102
ÄNDRA./SPARA ANP. INST.	93	TAR BORT RÖDA ÖGON	102
 AF/MF INSTÄLLNING	94	TTL-LÅST LÄGE	103
FOKUSOMRÅDE	94	INSSTÄLLNING LED-LJUS	103
AF LÄGE	94	MASTER-INSTÄLLNING	104
AF-PUNKT DISPLAY  	94	CH INSTÄLLNING	104
ANTAL FOKUSPUNKTER	94	Inbyggd blix	104
FÖR-AF	94	 FILMINSTÄLLNING	105
AF BELYSNING	95	FILMLÄGE	105
SPÅRA ANSIKTE/ÖGON INST.	95	AF I FILMLÄGE	105
AF+MF	96	HDMI-UTGÅNG INFOSKÄRM	106
MAN. FOKUSHJÄLP	96	MIK NIVÅJUSTERING	106
		MIK/FJÄRRUTLÖSN.	106
		 MIN MENY	107

Använda menyerna: Uppspelningläge	108	LJUDVOLYM	117
Använda uppspelningsmenyn	108	SLUTARLJUDVOLYM	117
<input checked="" type="checkbox"/> REPRISMENY	109	SLUTARLJUD	117
RAW-OMVANDLING	109	UPPSPELNING VOL	117
RADERA	109	<input checked="" type="checkbox"/> SKÄRMINSTÄLLNING	118
BESKÄR BILD	109	EVF-LJUSSTYRKA	118
ÄNDRA STORLEK	110	EVF-FÄRG	118
SKYDDA	110	LCD-LJUSSTYRKA	118
ROTERA BILD	110	LCD-FÄRG	118
TAR BORT RÖDA ÖGON	111	BILDSKÄRM	118
TRÅDLÖS KOMM.	111	EVF AUTOROTERA VISNINGAR	119
BILDSPEL	111	FÖRHANDSVISA EXP./VB I MANUELLT LÄGE	119
FOTOBOKSHJÄLP	111	GRANSKA BILDEFFEKT	119
PC AUTOSPARNING	111	STÖD. F INRMN	119
BILD BESTÄLLNING	112	AUTOROTER. VISN.	120
instax SKRIVARUTSKRIFT	112	MÅTTENHETER – FOKUSSKALA	120
BILDFÖRHÅLLANDE	112	ANP. BILD.INST.	120
Inställningsmenyn	113	<input checked="" type="checkbox"/> KNAPP-/RATTINSTÄLLNING	121
Använda inställningsmenyn	113	FOKUSJOYSTICK INSTÄLLNING	121
<input checked="" type="checkbox"/> STÄLL IN Menyalternativ	114	RED./SPARA SNABBMENY	121
<input checked="" type="checkbox"/> ANVÄNDARINSTÄLLNING	114	FUNK.(Fn)-INSTÄL	121
FORMATERA	114	ISO RATTINSTÄLLNING (H)	121
DATUM/TID	114	ISO REGLAGEINSTÄLLNING(A)	121
TIDSSKILLNAD	115	FOKUSRING	122
言語/LANG.	115	KONTR.RINGSINST.	122
MIN MENY INSTÄLLNING	115	AE/AF-LÅSLÄGE	122
BILDRÅKNARE	115	<input checked="" type="checkbox"/> STRÖMHANTERING	123
LJUD & BLIXT	115	AUTO AVSTÄNGNING	123
ÅTERSTÄLL	116	MENY ENERGIVAL	123
<input checked="" type="checkbox"/> LJUDINSTÄLLNING	117	<input checked="" type="checkbox"/> SPARA DATAINSTÄLLNING	124
AF PIP-VOLYM	117	BILD NUMRERING	124
SJÄLVUTLÖSAR-PIP-VOLYM	117	SPARA ORG. BILD	124

REDIGERA FILNAMN.....	124
COPYRIGHTINFO.....	125
<input checked="" type="checkbox"/> ANSLUTNINGSPÅSTÄLLNING	126
TRÅDLÖSA INST.....	126
AUTOSPAR INST.....	126
GEOTAGGNINGSINST.....	126
instax SKRIVARANL INST.....	126
”Min meny”	127
Redigera ”Min meny”	127
Fabriksinställningar	128
Anslutningar	
Trådlös överföring (FUJIFILM Camera Remote/ FUJIFILM PC AutoSave).....	131
Trådlösa anslutningar: Smartphones.....	131
Trådlösa anslutningar: Datorer.....	131
Visa bilder på en dator (MyFinePix Studio/ RAW FILE CONVERTER EX 2.0)	132
Windows.....	132
Mac OS X/macOS	132
Ansluta kameran	133
Skapa en DPOF-utskriftsorder	135
MED DATUM  /UTAN DATUM	135
ÅTERST ALLT.....	136
instax SHARE-skrivare	137
Upprätta en anslutning.....	137
Skriva ut bilder.....	138
Visa bilder på TV	139

Teknisk information

Extra tillbehör	140
Tillbehör från FUJIFILM.....	140
Ansluta kameran till andra enheter.....	143
Använda skomonterade blixtenheter	144
Montera adapteringar.....	148
Fästa motljusskydd.....	149
Fästa skyddsfilter.....	149
Använda vidvinkelkonverteringslinser	149
Kamerans skötsel	151
Förvaring och användning.....	151
Vid resor.....	151

Felsökning

Problem och lösningar	152
Varningsmeddelanden och displayer	157

Bilaga

Minneskortskapacitet	160
Länkar	161
FUJIFILM X100F Produktinformation.....	161
Uppdatering av firmware	161
Specifikationer	162
Begränsningar för kamerainställningarna	168

Symboler och begrepp

Följande symboler används i denna användarhandbok:

- ⓘ Denna information ska läsas före användning för att säkerställa korrekt användning.
- 🔍 Ytterligare information som kan vara användbar när kameran används.
- 📖 Andra sidor i den här handboken där du hittar relaterad information.

Menyer och annan text på displayerna visas i **fetstil**. Bilderna är endast i förklarande syfte. Ritningar kan vara förenklade, medan fotografier inte nödvändigtvis är tagna med kameramodellen som beskrivs i denna handbok.

Medföljande tillbehör

Följande delar medföljer kameran:



NP-W126S uppladdningsbart batteri

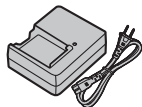

BC-W126 batteriladdare

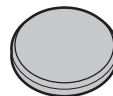

Linsskydd (x 1)



Fästverktyg



Metallspännen (x2)

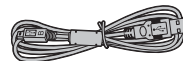

USB-kabel (Mikro-B) (x 1)

- Skyddskåpor (x2)
- Bärrem
- Användarhandbok (denna handbok)

Kameradelar

Se sidhänvisningen till höger om varje del för mer information.

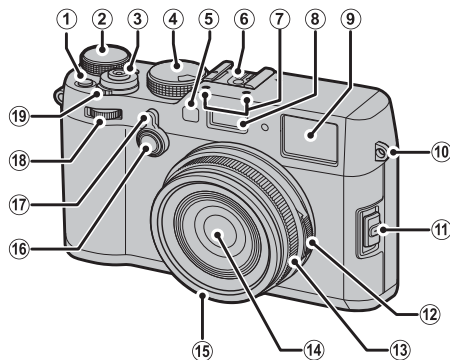

① Ljismätningknapp.....	64	⑦ Mikrofon.....	40	⑭ Objektiv	
Funktionsknapp (Fn1).....	46	⑧ Blixt.....	82	⑮ Frontring.....	148
② Exponeringskompensationsratt.....	62	⑨ Sökarfönster.....	10, 27, 30	⑯ Knapp för kontrollringsalternativ.....	8
③ Avtryckare.....	34	⑩ Ögla för bärrem.....	16	Funktionsknapp (Fn2).....	46
④ Slutartidsratt/ISO-väljare.....	5, 49, 50, 51, 53	⑪ Fokuslägesväljare.....	68	⑰ Sökarväljare.....	28
⑤ AF-hjälplampa.....	95	⑫ Bländarring.....	9, 49, 50, 51, 53	⑱ Främre kommandoratt.....	6
Självtvölösarlampa.....	78	⑬ Kontrollring.....	8, 54, 122	⑲ ON/OFF-knapp.....	24
⑥ Blixtsko.....	82	Fokusring.....	68, 69, 96, 122		

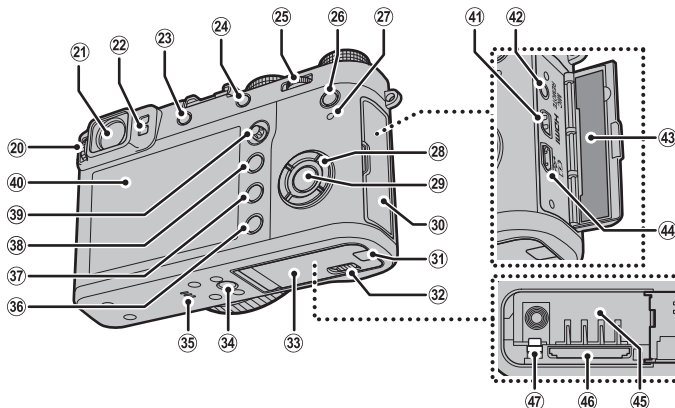



20	Dioptrijusteringskontroll.....	29	28	Väljare	4, 25	37	☰ (radera)-knapp.....	6, 39
21	Sökarfönster	10, 27, 30		Funktionsknappar.....	46	38	▶ (uppspelning)-knapp.....	35
22	Ögonsensor.....	27	29	MENU/OK -knapp	89, 108, 113	39	Fokusknapp (fokusreglage)	5, 72, 73
23	VIEW MODE -knapp.....	27		☰ (kontrollås)-knapp (tryck och håll ned) ...	4, 13	40	LCD-monitor	12, 27, 30
24	AEL/AFL (autoexponering/autofokus-lås)-knapp	46, 68, 80, 122	30	Anslutningslock	41, 77, 133, 139	41	HDMI-mikrokontakt (typ D).....	139
25	Bakre kommandoratt.....	6, 46	31	Kabelkanallock för DC-kopplare.....	140	42	Mikrofon/fjärrutlösningkontakt	41, 77
26	Q (snabbmeny)-knapp *	43	32	Batterifacksluckans spärr	20	43	Serienummerplatta	4
	Knappen redigera snabbmeny/ anpassade inställningar (tryck och håll ned medan snabbmenyn visas) *	45	33	Batterifackslucka	20	44	Mikro-USB-(Mikro-B) USB 2.0 kontakt.....	133
	RAW-omvandlingsknapp (uppspelningslage) ...	85	34	Stativfäste		45	Batterifack	20
27	Indikatorlampa.....	7	35	Högtalare.....	42	46	Minneskortsfack	21
			36	DISP (display)/ BACK -knapp.....	30	47	Batterispärr.....	20
				Funktionsknappen val av funktion (tryck och håll ned).....	47			

* I fotograferingsläget, tryck och släpp för att visa snabbmenyn eller håll intryckt för att visa redigeringsalternativen i snabbmenyn. När snabbmenyn visas, tryck och håll in för att redigera anpassade inställningar.

Serienummerplattan

Ta inte bort serienummerplattan, vilken ger FCC ID, KC-markeringen, serienumret och annan viktig information.

Kontrollås

För att undvika att väljaren och **Q**-knappen aktiveras oavsiktligt under fotografering, tryck på **MENU/OK** tills  visas. Kontrollerna kan låsas upp genom att trycka på **MENU/OK** tills  inte längre visas.

Väljaren

Tryck väljaren uppåt (①), åt höger (③), nedåt (④) eller åt vänster (②) för att markera alternativ. Uppåt-, vänster-, höger- och nedåtknapparna fungerar även som knappar till **DRIVE** (📖 55), **Fn3** (filmsimulering; 📖 65), **Fn4** (vitbalans; 📖 66) respektive **Fn5** (AF-läge; 📖 71) (📖 46).

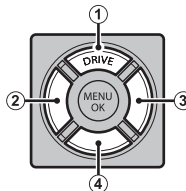

Fokusknappen (fokusreglage)

Luta eller tryck på fokusknappen för att välja fokusområde (📖 72). Pinnen kan även användas för att scrola bilder under visningszoom och för att navigera i menyerna.

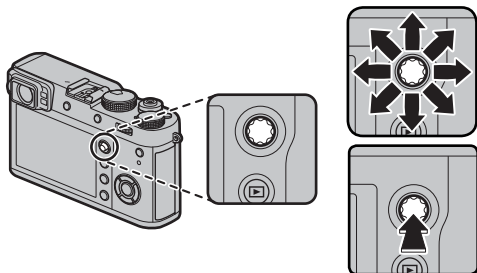
**Ratt för slutarhastighet/ISO**

Välj slutarhastighet och ISO-känslighet.

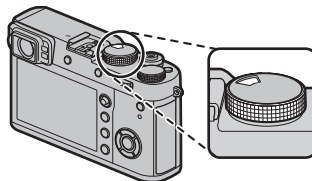

Vrid på ratten för att välja slutartid (📖 49, 50, 51, 53).





Lyft och vrid på ratten för att välja ISO-känslighet (📖 63).

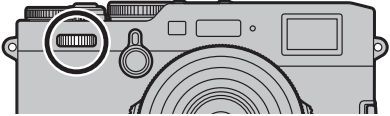
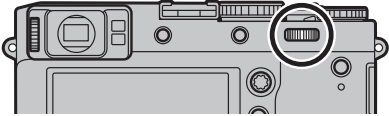

Kommandorattarna

Vrid eller tryck på kommandorattarna till:

Främre kommandoratt	Bakre kommandoratt
	
<p>Välj menyflikar eller bläddra genom menyer (☞ 89, 108, 113), justera exponeringskompensation eller känslighet (se nedan), välj storlek på fokusramen (☞ 73, 74) eller se andra bilder under bildvisning utan att ändra zoomförhållandet (☞ 35, 37).</p>	 <p>Vrid</p> <p>Markera menyelement (☞ 89, 108, 113), välj önskad kombination av slutartid och bländare (programbyte; ☞ 49), välj en slutartid (☞ 50, 53), justera inställningarna i snabbmenyn (☞ 44), välj storlek på fokusramen (☞ 73, 74) eller zooma in eller ut i helskärms- eller miniatyrbildsvisning (☞ 37, 38).</p>
<p>Växla fram och tillbaka mellan exponeringskompensation och känslighet (se nedan).</p>	 <p>Tryck på</p> <p>Zooma in på valt fokusområde eller (i bildvisningsläge) aktiv fokuspunkt. Tryck och håll för att välja hur fokus visas i manuellt fokusläge.</p>

●● Exponeringskompensation/känslighet

Den främre kommandoratten kan användas för att justera exponeringskompensation då **C** har valts med ratten för exponeringskompensation och för att justera känslighet när känslighetsratten är inställd på **A** och **KOMMANDO** har valts för **☑ KNAPP-/RATTINSTÄLLNING > ISO REGLAGEINSTÄLLNING(A)**. Mitten på den främre kommandoratten kan användas för att växla mellan exponeringskompensation och känslighet när båda ovanstående villkor är uppfyllda.

●● Formatera minneskort

Formateringsmenyn går också att visa genom att trycka mitt på den bakre kommandoratten samtidigt som du trycker och håller in knappen .

Indikatorlampan

När sökaren inte används (☞ 27), visar indikatorlampan kamerastatus.

Indikatorlampan	Kamerastatus
Lyser grön	Låst fokusering.
Blinkar grön	Fokuserings- eller lång slutartidsvarning. Bilder kan tas.
Blinkar grön och orange	Lagrar bilder. Ytterligare bilder kan tas.
Lyser orange	Lagrar bilder. Inga ytterligare bilder kan tas i detta läge.
Blinkar orange	Blixtuppladdning; blixten utlöses ej när bild tas.
Blinkar röd	Objektiv- eller minnesfel.

- ❖ Varningar kan också visas på displayen (☞ 157).
- ❖ Indikatorlampan tänds inte när du har ögat mot sökaren (☞ 27).

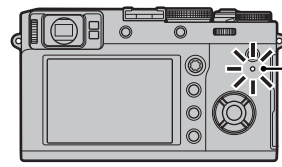

Indikatorlampan

Kontrollringen

Använd kontrollringen för att snabbt komma åt kamerafunktioner under fotograferingen. Den funktion som tilldelas kontrollringen kan väljas genom att trycka på knappen för kontrollringsalternativ. Välj bland:

- STANDARD
- FILMSIMULERING
- VITBALANS
- DIGITAL TELE-KONV.

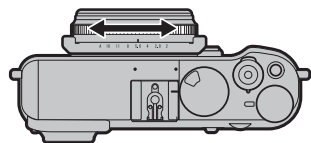

♦ Den funktion som tilldelas kontrollringen kan också väljas med **KNAPP-/RATTINSTÄLLNING** > **KONTR.RINGSINST.** (122).

■ STANDARD

När **STANDARD** väljs ändras funktionen som tilldelas kontrollringen beroende på fotograferingsläget:

Fotograferingsläge	Funktion
P, S, A, M	Digital telekonverter
Avancerat filter	Filterval
Panorama/Flera exponeringar	Filmsimulering

♦ Oavsett vilket alternativ som valts kan kontrollringen bara användas för manuell fokusering när fokuslägesväljaren vrids till **M** (manuell) i fotograferingsläget **P, S, A** eller **M**.

Bländarringen och slutartidsvredet

Använd bländarringen och slutartidsvredet för att välja mellan lägena **P**, **S**, **A** och **M**.

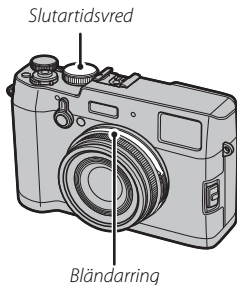

■ Läge P: Programautomatik

Bländare och slutartid kan justeras med programbyte.

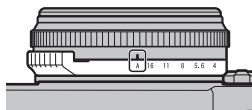

Bländare: A



Slutartid: A

■ Läge S: Bländarautomatik

Ta bilder med den valda slutartiden. Kameran justerar bländare automatiskt.

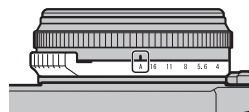

Bländare: A

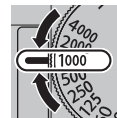

Slutartid: Välj en hastighet

■ Läge A: Slutarautomatik

Ta bilder med den valda bländaren. Kameran justerar slutartiden automatiskt.

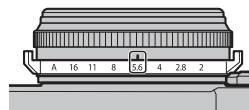

Bländare: Välj en bländare



Slutartid: A

■ Läge M: Manuell exponering

Ta bilder med den valda bländaren och slutartiden.

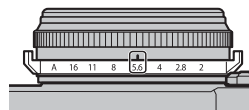

Bländare: Välj en bländare

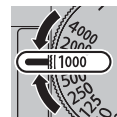

Slutartid: Välj en hastighet

Kameradisplayer

Följande typer av indikatorer kan visas vid fotografering och uppspelning. I den följande beskrivningen visas alla tillgängliga indikatorer i illustrationssyfte; de indikatorer som faktiskt visas varierar med kamerainställningarna. Observera att LCD-monitorn och den elektroniska sökaren har olika bildformat.

■ **Fotografering: Optisk sökare**

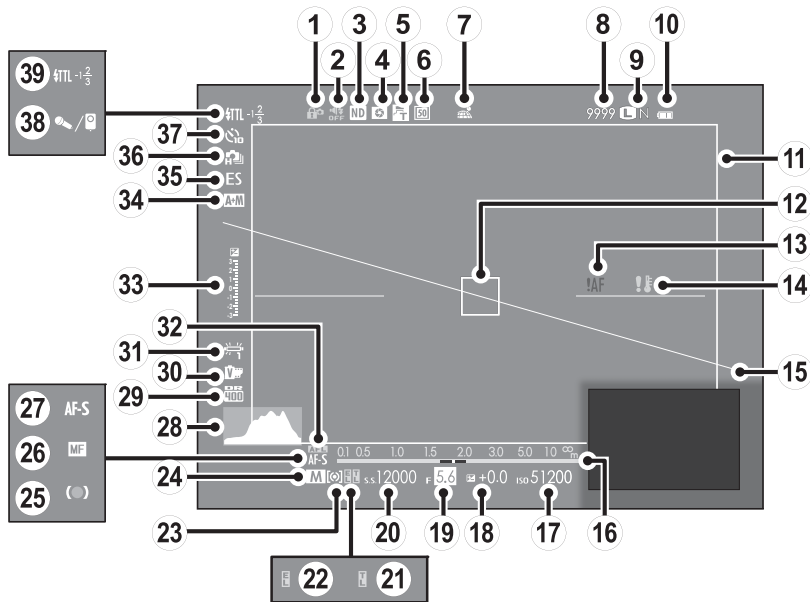

① Kontrollås	4	⑭ Temperaturvarning.....	154, 159	⑳ Fokussläge	68
② Indikator för ljud och blixht	115	⑮ Virtuellt horisont.....	32	㉑ Histogram.....	32
③ ND (Neutral Density)-filterindikator	101	⑯ Avståndsindikator.....	68	㉒ Dynamiskt omfång.....	91
④ Förhandsgranskning av skärpedjup	52	⑰ Känslighet	63	㉓ Filmsimulering	65
⑤ Konverteringslins.....	149	⑱ Exponeringskompensation	62	㉔ Vitbalans	66
⑥ Digital telekonverter.....	54	⑲ Bländare	49, 51, 53	㉕ AF-lås	80
⑦ Nedladdningsstatus för positionsdata	126	⑳ Slutartid	49, 50, 53	㉖ Exponeringsindikator	53, 62
⑧ Antal tillgängliga bilder *	160	㉑ TTL-lås	48, 103	㉗ AF+MF-indikator.....	96
⑨ Bildkvalitet och storlek	90	㉒ AE låsindikator.....	80	㉘ Slutartyp	99
⑩ Batterinivå.....	24	㉓ Mätning.....	64	㉙ Serietagningsläge.....	55
⑪ Klar visning.....	150	㉔ Fotograferingsläge	49, 50, 51, 53	㉚ Självutlösareindikator	78
⑫ Fokusområde.....	72, 80	㉕ Fokusindikator.....	69	㉛ Mikrofon/fjärrutlösare	41, 77, 106
⑬ Fokusvarning.....	7, 154, 157	㉖ Manuell fokuseringsindikator	68, 69	㉜ Blixtläge (TTL)/blixtkompensation	82

* "9999" visas om det finns plats för mer än 9999 bilder.

Kontrollås



När en låst kontroll trycks in ( 4) visas en  -ikon.

■ Fotografering: Elektronisk sökare/LCD-monitor

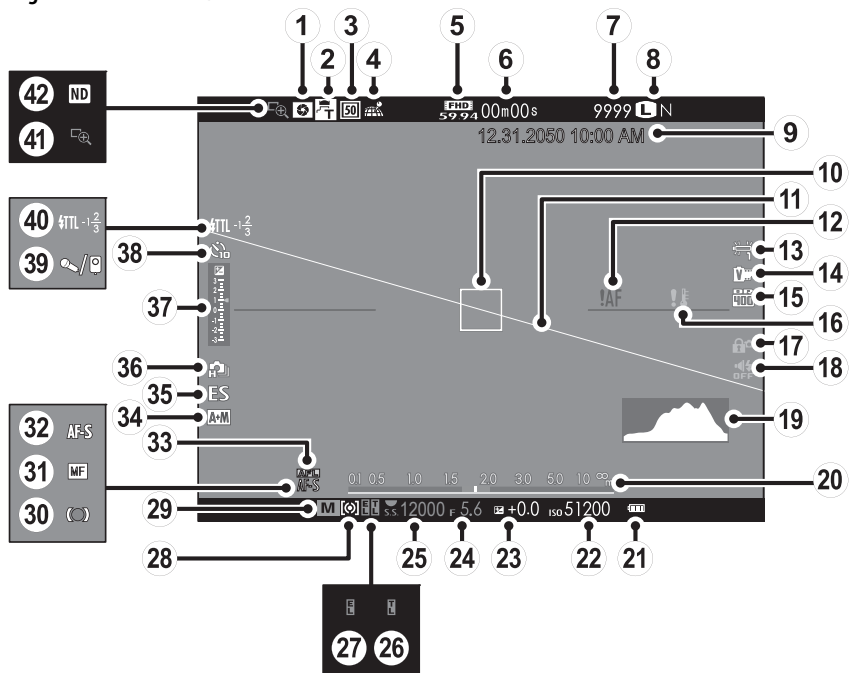

① Förhandsgranskning av skärpedjup	52	⑮ Dynamiskt omfång	91	⑳ Fotograferingsläge	49, 50, 51, 53
② Konverteringslins.....	149	⑯ Temperaturvarning.....	158, 159	㉑ Fokusindikator	69
③ Digital telekonverter.....	54	⑰ Kontrollås	4	㉒ Manuell fokuseringsindikator	68, 69
④ Nedladdningsstatus för positionsdata	126	⑱ Indikator för ljud och blix	115	㉓ Fokusläge	68
⑤ Film läge.....	40, 105	⑲ Histogram.....	32	㉔ AF-läs	80
⑥ Återstående tid.....	40	㉚ Avståndsindikator.....	68	㉕ AF+MF-indikator.....	96
⑦ Antal tillgängliga bilder *	160	㉛ Batterinivå.....	24	㉖ Slutartyp	99
⑧ Bildkvalitet och storlek	90	㉜ Känslighet	63	㉗ Serietagningsläge.....	55
⑨ Datum och tid	25, 26	㉝ Exponeringskompensation	62	㉘ Exponeringsindikator	53, 62
⑩ Fokusområde.....	72, 80	㉞ Bländare	49, 51, 53	㉙ Självutlösarindikator	78
⑪ Virtuellt horisont.....	32	㉟ Slutartid	49, 50, 53	㉚ Mikrofon/fjärrutlösare	41, 77, 106
⑫ Fokusvarning	7, 154, 157	㊱ TTL-läs	48, 103	㉛ Blixtläge (TTL)/Blixtkompensation	82
⑬ Vitbalans	66	㊲ AE-låsindikator.....	80	㉜ Fokus kontroll	69
⑭ Filmsimulering	65	㊳ Mätning.....	64	㉝ ND (Neutral Density)-filterindikator	101

* "9999" visas om det finns plats för mer än 9999 bilder.

Kontrollås



När en låst kontroll trycks in ( 4) visas en  -ikon.

■ Uppspelning

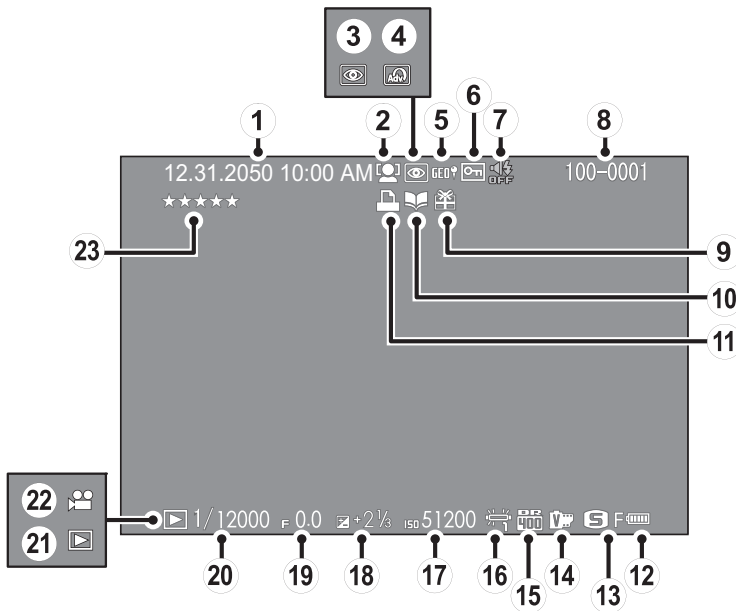

① Datum och tid	25, 26	⑨ Presentbild	35	⑰ Känslighet	63
② Indikator för intelligent ansiktsdetektion	95	⑩ Fotobokhjälpsindikator	87	⑱ Exponeringskompensation	62
③ Indikator för röda ögon-borttagning	111	⑪ DPOF-utskriftsindikator	135	⑲ Bländare	49, 51, 53
④ Avancerat Filter	58	⑫ Batterinivå	24	⑳ Slutarhastighet	49, 50, 53
⑤ Positionsdata	126	⑬ Bildstorlek/Kvalitet	90	㉑ Indikator för uppspelningssläge	35
⑥ Skyddad bild	110	⑭ Filmsimulering	65	㉒ Filmikon	42
⑦ Indikator för ljud och blixn	115	⑮ Dynamiskt omfång	91	㉓ Välj för uppl.	35
⑧ Bildnummer	124	⑯ Vitbalans	66		

Komma igång

Fästa remmen

Fäst remspännena på kameran och fäst sedan remmen.

1 Öppna ett remspänne.

Använd fästverktyget för att öppna ett remspänne. Se till att verktyget och spännet är i den riktning som visas.

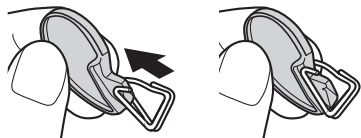

- ⓘ Förvara verktyget på ett säkert ställe. Du behöver det för att öppna remspännena när du avlägsnar remmen.

2 Fäst remspännet i en remögla.

Haka fast remöglan i spännets öppning. Avlägsna verktyget, använd andra handen till att hålla spännet på plats.

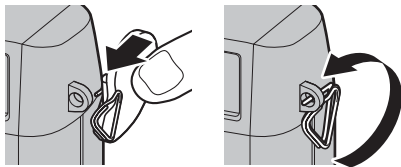

3 För spännet genom öglan.

Vrid spännet hela vägen genom öglan tills det klickar till.

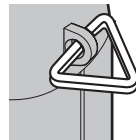

4 Fäst en skyddskåpa.

Fäst en skyddskåpa över öglan så som visas, med den svarta sidan av skyddet vänd mot kameran. Upprepa steg 1–4 för den andra öglan.

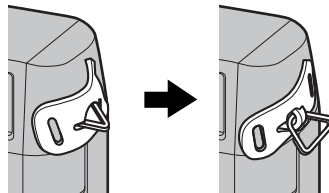

5 För in remmen.

För in remmen genom en skyddskåpa och ett remspänne.

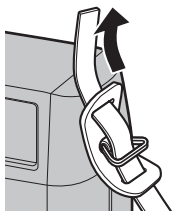

6 Fäst remmen.

Fäst remmen så som visas. Upprepa steg 5–6 för den andra öglan.

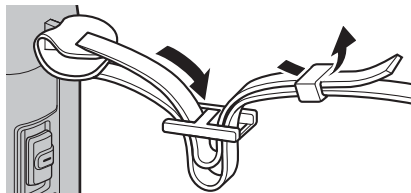

- ⓘ För att undvika att tappa kameran, var säker på att remmen är korrekt fastspänd.

Laddning av batteriet

Batteriet är inte laddat vid leveransen. Innan användning, ladda batteriet i den medföljande batteriladdaren.

1 Placera batteriet i laddaren.

Placera batteriet i den medföljande batteriladdaren så som visas.

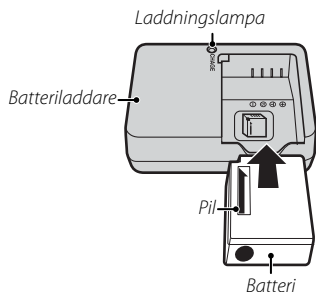

Kameran använder ett uppladdningsbart NP-W126S batteri.

- Den medföljande nätsladden ska endast användas med den medföljande batteriladdaren. Använd inte den medföljande laddaren med andra kablar och använd inte den medföljande kabeln med andra enheter.

2 Anslut laddaren.

Anslut laddaren till ett eluttag inomhus. Laddningsindikatorn tänds.

Laddningsindikatorn

Laddningsindikatorn visar batteriladdningsstatus enligt följande:

Laddningsindikator	Batteristatus	Åtgärd
Av	Batteriet är inte isatt.	Sätt i batteriet.
	Batteriet fulladdat.	Avlägsna batteriet.
På	Batteriet laddar.	—
Blinkar	Fel på batteriet.	Dra ur laddaren och avlägsna batteriet.

3 Ladda batteriet.

Avlägsna batteriet när det är fulladdat. Se specifikationerna (📖 166) för laddningstider (notera att laddningstider ökar vid låga temperaturer).

- ⓘ Dra ur laddaren när den inte används.

Laddning via en dator

Batteriet kan laddas genom att ansluta kameran till en dator. Anslut den medföljande USB-kabeln så som visas på bilden och se till att kontakterna sitter i ordentligt.

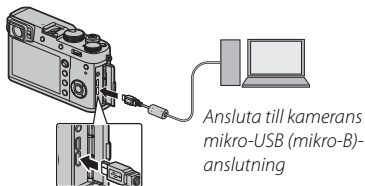

- ⓘ Anslut kameran direkt till datorn; använd inte en USB-hubb eller ett tangentbord.
 - ⓘ Laddningen avbryts om datorn försätts i viloläge. För att återuppta laddningen, aktivera datorn och koppla ur och återanslut USB-kabeln.
 - ⓘ Laddningen kanske inte stöds beroende på datormodell, datorinställningar och datorns nuvarande tillstånd.
 - ⓘ Batteriet laddas inte medan kameran är påslagen.
- 🔍 Indikatorlampan visar batteriets laddningsstatus enligt följande:

Indikatorlampa	Batteristatus
På	Batteriladdning.
Av	Laddning klar.
Blinkar	Batterifel.

Sätta i batteriet och ett minneskort

Efter att batteriet har laddats, sätt i batteriet i kameran enligt beskrivningen nedan.

1 Öppna batterifacksluckan.

Tryck upp batterifacksspärren så som visas och öppna batterifacksluckan.

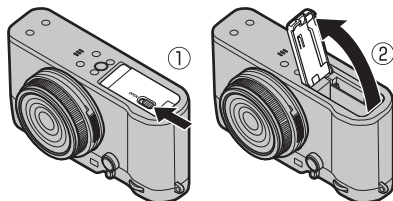

- ① Öppna inte batterifacksluckan när kameran är påslagen. Följs inte denna försiktighetsåtgärd kan bilder eller minneskort ta skada.
- ① Använd inte överdriven kraft vid hantering av batterifacksluckan.

2 Sätt i batteriet.

Använd batteriet för att trycka batterispärren åt ena sidan och sätt i batteriets kontakter först i den riktning som pilen visar. Kontrollera att batteriet är ordentligt låst.

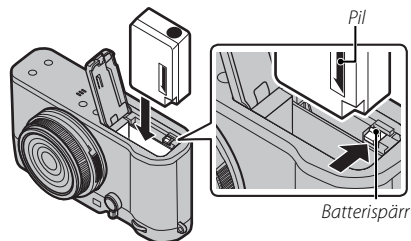

- ① Sätt i batteriet i den riktning som visas. **Använd inte våld och försök inte att sätta i batteriet upp och ner eller bakvänt.** Batteriet förs enkelt in i rätt riktning.

3 Sätt i minneskortet.

Håll minneskortet i den riktning som visas och skjut in det tills det hamnar på plats med ett klick i botten av facket.

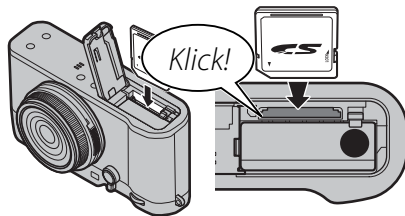

- ① Försäkra dig om att kortet är i rätt riktning; sätt inte in det snett och använd inte våld.

4 Stäng batterifacksluckan.

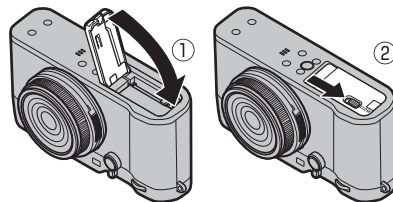

❗ Batterier

- Ta bort smuts från batteripolerna med en ren, torr trasa. Följs inte denna försiktighetsåtgärd kan det förhindra att batteriet laddas.
- Fäst inte klistermärken eller andra föremål på batteriet. Följs inte denna försiktighetsåtgärd kan det leda till att batteriet inte går att ta bort från kameran.
- Kortslut inte batteripolerna. Batteriet kan överhettas.
- Läs försiktighetsåtgärderna i "Batteriet och strömförsörjning" (📖 iv).
- Använd endast laddare avsedda för användning med batteriet. Följs inte denna försiktighetsåtgärd kan det orsaka fel på produkten.
- Ta inte loss etiketterna från batteriet och försök inte att öppna eller ta bort det yttre höljet.
- Batteriet förlorar gradvis sin laddning när det inte används. Ladda batteriet en eller två dagar före användning.

🔋 Ta ur batteriet

Innan batteriet tas ur, **stäng av kameran** och öppna batterifacksluckan.

För att avlägsna batteriet, tryck batterispärren åt sidan och skjut ut batteriet ur kameran så som visas.

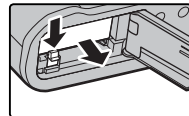

- ❗ Batteriet kan bli varmt vid användning i miljöer med höga temperaturer. Var försiktig när du tar ur batteriet.

🔋 Ta ur minneskort

Innan du tar ur minneskort, **stäng av kameran** och öppna batterifacksluckan.

Tryck och släpp kortet för att mata ut det en bit (för att förhindra att kortet faller från facket, tryck på mitten av kortet och släpp det långsamt utan att ta bort fingret från kortet). Kortet kan nu tas ur för hand.

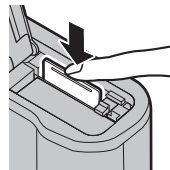

■ Kompatibla minneskort



FUJIFILM och SanDisk SD-, SDHC- och SDXC-minneskort har godkänts för användning i kameran. En fullständig lista över godkända minneskort finns att tillgå på http://www.fujifilm.com/support/digital_cameras/compatibility/. Rätt funktion kan inte garanteras med andra typer av minneskort. Kameran kan inte användas med **xD-Picture Card** eller **MultiMediaCard** (MMC)-enheter.

① Minneskort

- *Stäng inte av kameran eller avlägsna minneskortet medan minneskortet formateras eller data lagras eller raderas från kortet.* Följs inte denna försiktighetsåtgärd kan det skada kortet.
- Formatera minneskort innan de används första gången, och var noga med att omformatera alla minneskort efter att de använts i en dator eller andra enheter. För mer information om hur du formaterar minneskort, se sida 114.
- Minneskort är små och kan sväljas; förvara utom räckhåll för barn. Om ett barn sväljer ett minneskort, uppsök läkarvård omedelbart.
- miniSD- eller microSD-adaptrar som är större eller mindre än standardmåttan hos ett SD-/SDHC-/SDXC-kort, kanske inte skjuts ut normalt; om minneskortet inte skjuts ut, ta kameran till en auktoriserad servicetekniker. Tvinga inte ut kortet med våld.
- Fäst inte klistermärken på minneskort. Avlägsnandet av klistermärken kan orsaka fel på produkten.
- Filminspelning kan avbrytas med vissa typer av SD-/SDHC-/SDXC-minneskort. Använd ett UHS-kort med hastighetsklass 1 eller bättre för filmer och seriefotografering.
- Formatering av ett minneskort i kameran skapar en mapp i vilken bilder lagras. Döp inte om eller radera den här mappen eller använd en dator eller annan enhet för att redigera, radera, eller döpa om bildfiler. Använd alltid kameran för att radera bilder; innan filer redigeras eller döps om, kopiera dem till en dator och redigera eller döp om kopiorna, inte originalen. Att döpa om filerna på kameran kan orsaka problem under uppspelning.

Slå på och av kameran





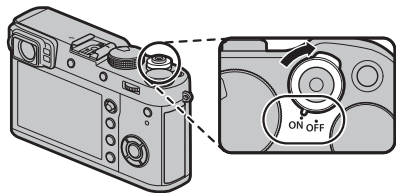

Vrid **ON/OFF**-omkopplaren till **ON** för att sätta på kameran. Välj **OFF** för att stänga av kameran.

- Tryck på -knappen för att starta uppspelningen. Tryck ned avtryckaren halvvägs för att återgå till fotograferingsläge.
 - Kameran stängs av automatiskt om inga funktioner utförs under den tidsperiod som valts för alternativet  **STRÖMHANTERING > AUTO AVSTÄNGNING** (123). För att återaktivera kameran efter att den stängts av automatiskt, tryck ner avtryckaren halvvägs eller vrid **ON/OFF**-omkopplaren till **OFF** och sedan tillbaka till **ON**.
- ⓘ Fingeravtryck och andra märken på objektivet eller sökaren kan påverka bilder eller vyn genom sökaren. Håll objektivet och sökaren rena.



Batterinivå

Efter att kameran slagits på, kontrollera batterinivån i displayen.

Indikator	Beskrivning
	Batteriet delvis urladdat.
	Batteriet är laddat till ungefär 80%
	Batteriet är laddat till ungefär 60%
	Batteriet är laddat till ungefär 40%
	Batteriet är laddat till ungefär 20%
 (röd)	Lågt batteri. Ladda så snart som möjligt.
 (blinker rött)	Batteriet är slut. Stäng av kameran och ladda batteriet.

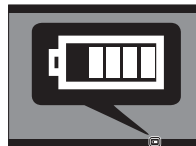

Grundinställningar

En dialogruta för val av språk visas första gången kameran slås på.

1 Välj ett språk.

Markera ett språk och tryck på **MENU/OK**.

- Tryck på **DISP/BACK** för att hoppa över det aktuella steget. Varje steg du hoppar över kommer att visas nästa gång kameran slås på.



2 Ställ in datum och tid.

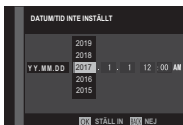

Tryck väljaren åt vänster eller höger för att markera år, månad, dag, timme, eller minut och tryck upp eller ner för att ändra. För att ändra i vilken ordning år, månad och dag visas, markera datumformatet och tryck väljaren uppåt eller nedåt. Tryck på **MENU/OK** för att återgå till foto-graferingsläget när inställningarna är klara.





- Om batteriet avlägsnas under en längre tid, kommer kameraklockan att återställas och dialogrutan för val av språk kommer att visas när kameran slås på.

Ändra grundläggande inställningar

För att ändra språk eller återställa klockan:

1 Visa det önskade alternativet.

Visa inställningsmenyn och välj  **ANVÄNDARINSTÄLLNING** > **言語/LANG**. för att ändra språk eller **DATUM/TID** för att återställa klockan ( 113).

2 Justera inställningar.

För att välja språk, markera önskat alternativ och tryck på **MENU/OK**. För att ställa in klockan, tryck väljaren åt vänster eller höger för att markera år, månad, dag, timme eller minut och tryck upp eller ner för att ändra. Tryck sedan på **MENU/OK** när klockan har ställts in på önskad tid.

Displayinställningar

Kameran är utrustad med en optisk/elektronisk hybrid sökare (OVF/EVF) och en LCD-monitor (LCD).

Välja en display

Tryck på **VIEW MODE**-knappen för att bläddra genom displayerna så som visas nedan.

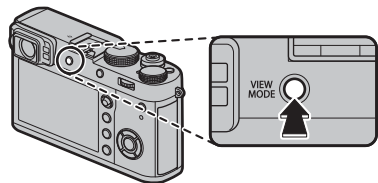

 **ÖGONSEN.**: Automatiskt displayval genom ögonsensor

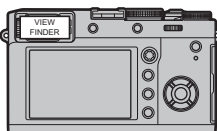
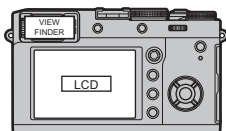

BARA SÖKARE. Endast sökaren

BARA SÖKARE + : Endast sökaren; ögonsensorn slår på och av displayen

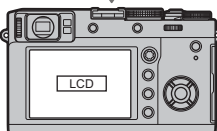
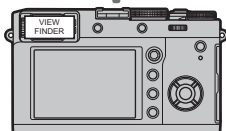

BARA LCD. Endast LCD-monitor

Ögonsensorn

Ögonsensorn slår automatiskt på sökaren när du sätter ögat mot sökaren, och stänger av den när du tar bort ögat (notera att ögonsensorn kan reagera på andra objekt än ditt öga eller på ljus som lyser direkt på sensorn). Om automatiskt displayval är aktiverat, slås LCD-monitorn på när sökaren stängs av.

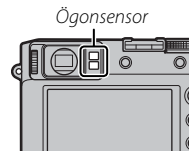

Sökarväljaren

Använd sökarväljaren för att växla mellan den elektroniska sökaren (EVF), den optiska sökaren (OVF) och en dubbel display för optisk sökare/elektroniska avståndsmätare (ERF).

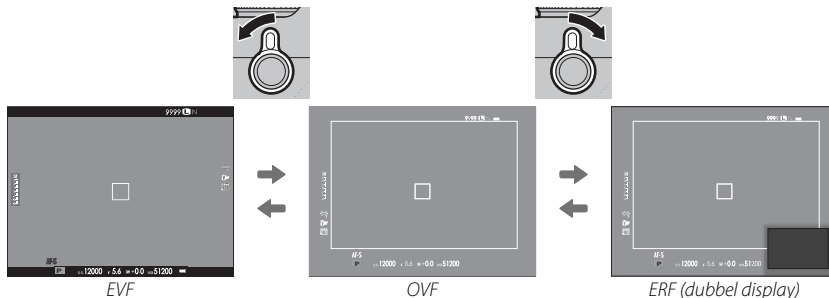
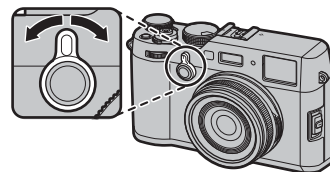

Hybridsökaren (EVF/OVF/ERF)

Egenskaperna hos de olika displayerna beskrivs nedan.

Display	Beskrivning
OVF	Den optiska displayen är skarp och fri från oskärpa så att motivets uttryck alltid är synligt. Dessutom visar OVF området precis utanför bilden, vilket gör det enklare att komponera ögonblicksbilder. Eftersom sökarfönstret befinner sig en liten bit från objektivet skiljer sig dock området som är synligt i fotografier något från displayen i sökaren på grund av parallax.
EVF	Livevisningsdisplayen ger dig en förhandsgranskning av den slutliga bilden, inklusive skärpedjup, fokus, exponering och vitbalans. Bildtäckningen är cirka 100%, vilket garanterar korrekt inramning under alla förhållanden.
ERF (dubbel display)	Som för den optiska sökaren men med en förhandsgranskning av fokus. En förstoraad vy av ett område i bilden, inklusive den aktuella fokuspositionen, visas i det nedre högra hörnet på displayen.

Sökardisplayen

När **PÅ** är valt för **SKÄRMINSTÄLLNING > EVF AUTOROTERA VISNINGAR** (📖 119) roterar indikatorerna i sökaren automatiskt för att matcha kameran orientering.

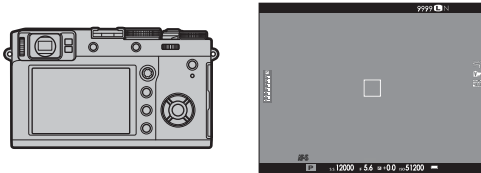

↙ Orienteringen ändras från liggande till stående

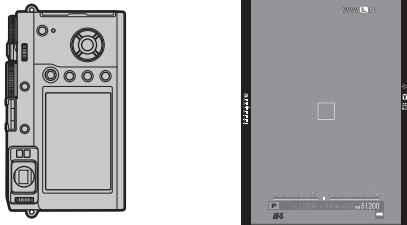

ⓘ Displayen på LCD-monitorn påverkas inte.

Fokusera sökaren

Kameran är utrustad med dioptrijustering i intervallet -2 till $+1$ m⁻¹ för att passa till individuella skillnader i syn. Vrid på dioptrijusteringskontrollen tills bilden i sökaren får skarpt fokus.

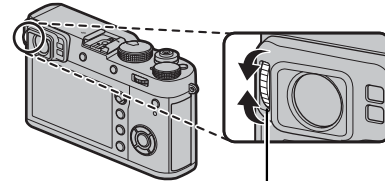

Dioptrijusteringskontroll

Justera displayens ljusstyrka

Ljusstyrkan och färgtonen i sökaren och på LCD-monitorn kan justeras med alternativen under **SKÄRMINSTÄLLNING**. Välj **EVF-LJUSSTYRKA** eller **EVF-FÄRG** för att justera sökarens ljusstyrka eller färgton (📖 118), **LCD-LJUSSTYRKA** eller **LCD-FÄRG** för att göra likadant för LCD-skärmen (📖 118).

DISP/BACK-knappen

DISP/BACK-knappen kontrollerar visningen av indikatorer i sökaren och LCD-monitorn.

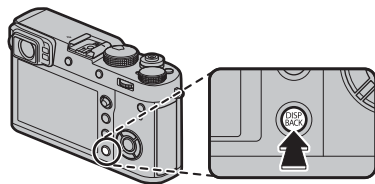

■ Fotografering: Optisk sökare

Standard

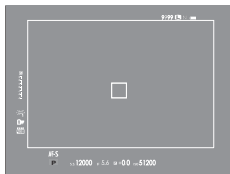

Information av



■ Fotografering: Elektronisk sökare

Standard

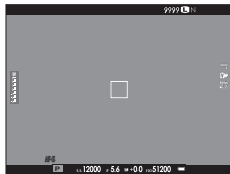

Information av



■ LCD-monitor: Fotografering

Standard



Information av

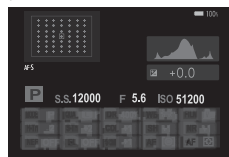

Infovisning

■ Anpassa standardskärmen

För att välja de objekt som visas som standard:

1 Visa standardindikatorer.

Tryck på knappen **DISP/BACK** tills standardindikatorerna visas.

2 Välj ANP. BILD.INST..

Välj  **SKÄRMINSTÄLLNING** > **ANP. BILD.INST.** (📖 120) i inställningsmenyn.

3 Välja en display.

Markera **OVF** eller **EVF/LCD** och tryck på **MENU/OK**.

4 Välj alternativ.

Markera alternativ och tryck på **MENU/OK** för att välja eller välja bort.

Alternativ	OVF	EVF	Alternativ	OVF	EVF	Alternativ	OVF	EVF
STÖD. F INRMN	<input type="checkbox"/>	<input type="checkbox"/>	Expo. komp. (Siffr)	<input type="checkbox"/>	<input type="checkbox"/>	DYNAMISKT OMFÅNG	<input checked="" type="checkbox"/>	<input checked="" type="checkbox"/>
ELEKTRONISK NIVÅ	<input type="checkbox"/>	<input type="checkbox"/>	Expo. komp. (Skala)	<input checked="" type="checkbox"/>	<input checked="" type="checkbox"/>	ÅTERSTÅENDE BILDER	<input checked="" type="checkbox"/>	<input checked="" type="checkbox"/>
FOKUSRAM	<input checked="" type="checkbox"/>	<input checked="" type="checkbox"/>	FOKUSLÅGE	<input checked="" type="checkbox"/>	<input checked="" type="checkbox"/>	BILDSTORLEK/-KVALIT.	<input checked="" type="checkbox"/>	<input checked="" type="checkbox"/>
AF-AVSTÅNDSINDIKATOR	<input type="checkbox"/>	<input type="checkbox"/>	LJUSMÄTMETOD	<input checked="" type="checkbox"/>	<input checked="" type="checkbox"/>	FILMLÅGE & INSPELNINGSTID	<input type="checkbox"/>	<input checked="" type="checkbox"/>
MF-AVSTÅNDSINDIKATOR	<input checked="" type="checkbox"/>	<input checked="" type="checkbox"/>	SLUTARTYP	<input checked="" type="checkbox"/>	<input checked="" type="checkbox"/>	DIGITAL TELE-KONV.	<input checked="" type="checkbox"/>	<input checked="" type="checkbox"/>
HISTOGRAM	<input type="checkbox"/>	<input type="checkbox"/>	BLIXT	<input checked="" type="checkbox"/>	<input checked="" type="checkbox"/>	KONVERTERINGSLINS	<input checked="" type="checkbox"/>	<input checked="" type="checkbox"/>
FOTOLÅGE	<input checked="" type="checkbox"/>	<input checked="" type="checkbox"/>	SERIELÅGE	<input checked="" type="checkbox"/>	<input checked="" type="checkbox"/>	BATTERINIVÅ	<input checked="" type="checkbox"/>	<input checked="" type="checkbox"/>
BLÄND./SLUTARTID/ISO	<input checked="" type="checkbox"/>	<input checked="" type="checkbox"/>	VITBALANS	<input checked="" type="checkbox"/>	<input checked="" type="checkbox"/>	DISPOSITION INRAMNING	<input type="checkbox"/>	<input type="checkbox"/>
INFORMATIONSBAGGRUND	<input type="checkbox"/>	<input checked="" type="checkbox"/>	FILMSIMULERING	<input checked="" type="checkbox"/>	<input checked="" type="checkbox"/>			

5 Spara ändringar.

Tryck på **DISP/BACK** för att spara ändringar.

6 Stäng menyerna.

Tryck på **DISP/BACK** så många gånger som krävs för att stänga menyerna och återgå till fotograferingsskärmen.

📌 Se sida 10 för placering av dessa alternativ i displayerna.

Virtuell horisont

Om du väljer **ELEKTRONISK NIVÅ** visas en virtuell horisont. Kameran hålls i plant läge när de två linjerna överlappar varandra.

Eventuellt visas inte den virtuella horisonten om kameraobjektivet är riktat uppåt eller nedåt.

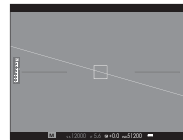

Disposition Inramning

Aktivera **DISPOSITION INRAMNING** för att göra bildens kanter lättare att se mot en mörk bakgrund.

■ Sökare/LCD-monitor: Uppspelning

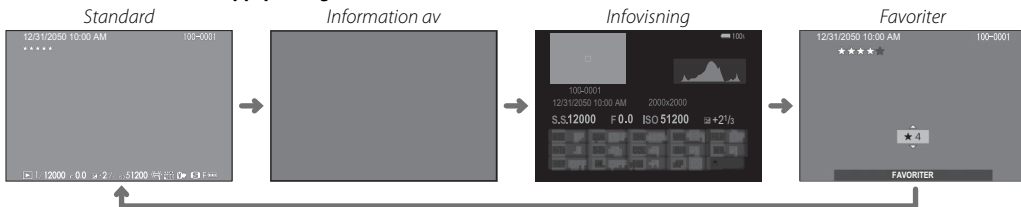

Histogram

Histogrammen visar fördelningen av toner i bilden. Ljusstyrka visas med den vågräta axeln, antalet pixlar med den lodräta axeln.

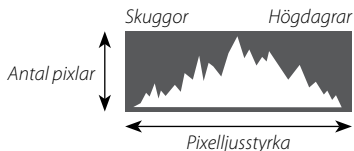

Optimal exponering: Pixlarna fördelas i en jämn kurva genom hela tonområdet.

Överexponerad: Pixlarna samlas på höger sida i diagrammet.

Underexponerad: Pixlarna samlas på vänster sida i diagrammet.



Grundläggande fotografering och uppspelning

Fotografera

Detta avsnitt beskriver hur du tar bilder med programautomatik (läge **P**). Se sidorna 49–53 för kännedom om **S**, **A** och **M**-lägen.

1 Justera inställningarna för programautomatik.

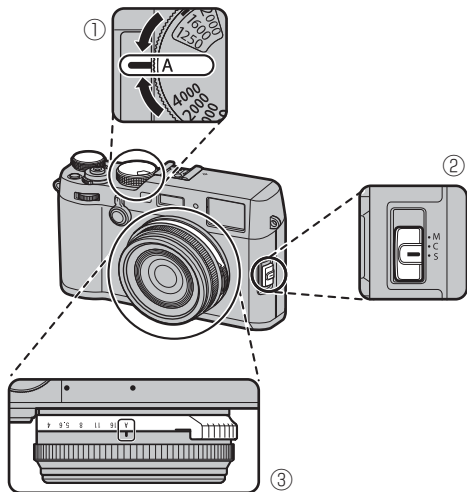

- ① **Slutartid:** Välj **A** (auto)
- ② **Fokusläge:** Välj **S** (enkel AF)
- ③ **Bländare:** Välj **A** (auto)

Kontrollera att **P** visas i displayen.

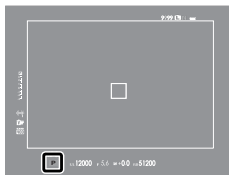

OVF

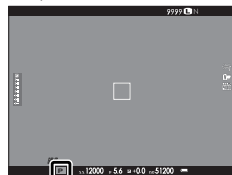

EVF/LCD

● Val av sökardisplay

Använd sökarkväjaren för att växla mellan den optiska sökaren (OVF) och den elektroniska sökaren (EVF).

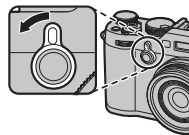

2 Förbered kameran.

Håll kameran stadigt med båda händerna och håll arm-bågarna längs med sidorna. Skakningar eller ostadiga händer kan göra att dina bilder blir suddiga.



För att förhindra att bilderna saknar fokus eller blir för mörka (underexponerade) ska du hålla fingrar och annat borta från objektivet och blixten.

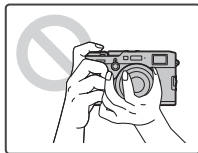

3 Komponera bilden.

4 Fokusera.

Komponera bilden med ditt motiv i mitten av bilden och tryck ned avtryckaren halvvägs för att fokusera.



- ♦ Om motivet är dåligt belyst, kan AF-hjälplampan tändas (🗨 95).

Om kameran kan fokusera piper den två gånger och fokusområdet och fokusindikatorn lyser grönt. Fokus och exponering läses medan avtryckaren är nedtryckt halvvägs.

Om kameran inte kan fokusera kommer fokusområdet att bli rött, **!AF** kommer att visas och fokusindikatorn blinkar vitt.

5 Ta bilden.

Tryck ned avtryckaren försiktigt hela vägen för att ta bilden.



- ♦ Blixten kan avfyra om belysningen är svag. Kamerainställningarna kan ändras för att förhindra att blixten avfyra (🗨 82).

Visa bilder

Visa bilder i helskärm

Bilder kan visas i sökaren eller LCD-monitorn. När du tar viktiga foton kan du först ta ett provfoto och kontrollera resultatet.

För att visa bilder i helskärm trycker du på .

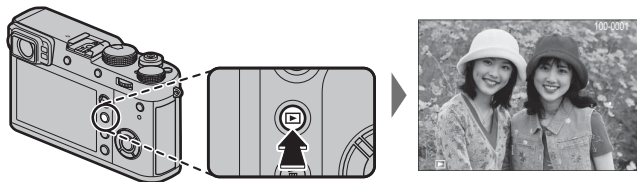

Ytterligare bilder kan visas genom att trycka på väljaren åt vänster eller höger eller vrida den främre kommandoratten. Tryck väljaren eller vrid ratten åt höger för att visa bilder i den ordning de spelades in, åt vänster för att visa bilder i omvänd ordning. Håll väljaren nedtryckt för att bläddra snabbt till önskad bild.

- ◆ Bilder som är tagna med andra kameror är märkta med  ("presentbild")-ikon för att varna att de kanske inte visas korrekt och att visningszoom kanske inte är tillgänglig.

Favoriter: Betygsätta bilder

För att betygsätta den aktuella bilden trycker du på **DISP/BACK** och trycker väljaren uppåt och nedåt för att välja från noll till fem stjärnor.

Visa fotoinformation

Displayen för fotoinformation ändras varje gång väljaren trycks uppåt.

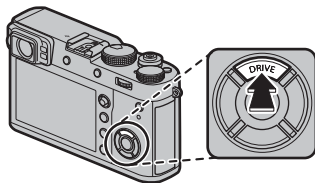

Grundläggande data



Infvisning 1

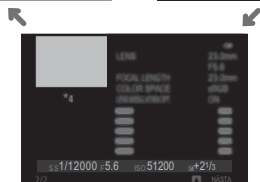
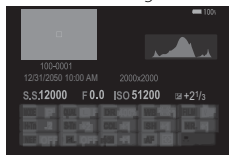

Infvisning 2

- Rotera den främre kommandoratten för att visa andra bilder.

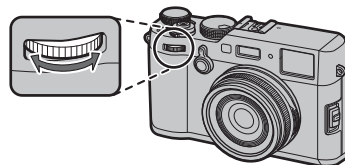

Zooma in på fokuspunkten

Tryck mitt på den bakre kommandoratten för att zooma in på fokuspunkten. Tryck igen för att återgå till helskärmvisning.

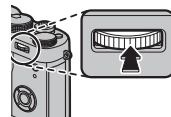

Bildvisningszoom

Rotera den bakre kommandoratten åt höger för att zooma in på den aktuella bilden, åt vänster för att zooma ut (för att visa flera bilder, rotera ratten åt vänster när bilden visas i helskärm; 38). När bilden har zoomats in kan väljaren användas för att visa områden av bilden som för närvarande inte är synliga i displayen. För att avbryta zoomningen, tryck på **DISP/BACK** eller **MENU/OK**-knappen.



- ❖ Det maximala zoomvärdet varierar med bildstorleken (90). Bildvisningszoom är inte tillgängligt med beskärda eller storleksändrade kopior sparade i en storlek på 640 (109, 110).
- ❖ Vrid den främre kommandoratten för att visa andra bilder utan att ändra zoomförhållandet.

Multi-bildvisning

För att ändra antalet bilder som visas roterar du den bakre kommandoratten åt vänster när en bild visas i helskärm.

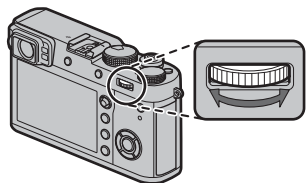

Rotera åt vänster för att visa fler bilder.





Rotera åt höger för att visa färre bilder.

Använd väljaren för att markera bilder och tryck på **MENU/OK** för att visa den markerade bilden i helskärm (för att zooma in på den markerade bilden, rotera den bakre kommandoratten åt höger när bilden visas i helskärm;  37). I nio- och hundrabildsdisplayerna trycker du väljaren uppåt eller nedåt för att visa fler bilder.

Radera bilder

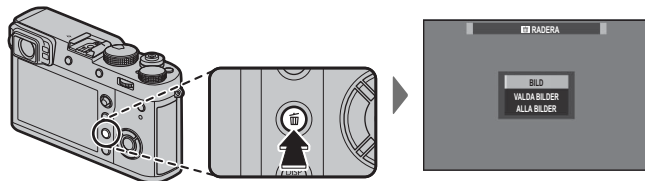
För att radera enskilda bilder, flera valda bilder eller alla bilder, trycker du på -knappen när en bild visas i helskärm och väljer bland alternativen nedan. *Tänk på att raderade bilder inte kan återskapas. Kopiera viktiga bilder till en dator eller annan lagringsenhet innan du fortsätter.*



Alternativ	Beskrivning
BILD	Tryck väljaren åt vänster eller åt höger för att bläddra genom bilderna och tryck på MENU/OK för att radera den aktuella bilden (ingen bekräftelsedialogruta visas).
VALDA BILDER	Markera bilder och tryck på MENU/OK för att välja eller välja bort (bilder som är med i en fotobok eller ett utskriftsorder visas med ). När åtgärden är slutförd, tryck på DISP/BACK för att visa en bekräftelsedialogruta, markera sedan OK och tryck på MENU/OK för att radera de valda bilderna.
ALLA BILDER	En bekräftelsedialogruta visas; markera OK och tryck på MENU/OK för att radera alla oskyddade bilder. Om du trycker på DISP/BACK avbryts raderingen; observera att alla bilder som raderats innan knappen trycktes in inte kan återställas.

- ❖ Skyddade bilder kan inte raderas. Ta bort skyddet från de bilder som du vill radera (110).
- ❖ Bilder kan även raderas från menyerna med alternativet  **REPRISMENY** > **RADERA** (109).
- ❖ Om ett meddelande visas som säger att de valda bilderna är en del av en DPOF-utskriftsorder, tryck på **MENU/OK** för att radera bilderna.

Grundläggande filmning och uppspelning

Spela in filmer

Kameran kan användas för att spela in högupplösta filmer. Ljud spelas in i stereo via den inbyggda mikrofonen; täck inte över mikrofonen under inspelningen.

- 1 Tryck på knappen **DRIVE** (▲) för att visa fotografieringslägesalternativ.

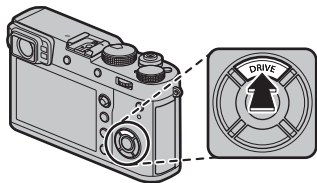

- 2 Markera **FILMLÄGE** (📹) och tryck på **MENU/OK** för standbyläge för inspelning.
- 3 Tryck på slutarknappen för att starta inspelningen.

Inspelningsindikator



- ① Indikatorlampan är tänd medan filmer spelas in.

- 4 Tryck på knappen igen för att avbryta inspelningen. Inspe­lingen avslutas automatiskt när den maximala längden uppnåtts eller när minneskortet är fullt.

- ❖ Bildstorlek och hastighet kan väljas med alternativet **FILMINSTÄLLNING > FILMLÄGE** (📖 105). Fokusläge väljs med fokuslägesväljaren (📖 68); välj **C** för kontinuerlig fokusjustering, eller välj **S** och aktivera Intelligent ansiktsdetektion (📖 95). Intelligent ansiktsdetektion är inte tillgängligt i fokusläge **M**.
 - ❖ Sökaren växlar automatiskt till EVF-displayen när **FILMLÄGE** har valts för fotografieringsläge.
 - ❖ Under inspelning kan exponeringskompensationen justeras med upp till ± 2 EV.
- ① Mikrofonen kan fånga upp objektivljud och andra ljud som görs av kameran under inspelning.
 - ① Vertikala eller horisontella streck kan synas i filmer som innehåller mycket ljusa motiv. Detta är normalt och tyder inte på något fel.

Skärpedjup

Justera bländare innan inspelningen börjar. Välj låga f-nummer för att mjuka upp bakgrundsdetaljer.

Använda en extern mikrofon

Ljud kan spelas in med externa mikrofoner som ansluts via uttagen med en diameter på 2,5 mm; mikrofoner som kräver busseffekt kan inte användas. Se mikrofonens bruksanvisning för mer information.

- Dialogrutan som ses till höger visas när en mikrofon är ansluten till mikrofon-/fjärrutlösningstakten. Tryck på **MENU/OK** och markera **MIK/FJÄRRUTLÖSN.** > **MIK.**

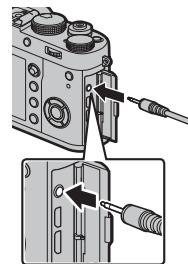

Visa filmer

Vid uppspelning visas filmer såsom visas till höger. Följande åtgärder kan utföras medan en film visas:

Åtgärd	Beskrivning
Starta/pausa uppspelning	Tryck väljaren nedåt för att starta uppspelningen. Tryck igen för att pausa. Medan uppspelningen är pausad kan du trycka väljarknappen åt vänster eller höger för att hoppa bakåt eller framåt en bildruta i taget.
Avsluta uppspelning	Tryck väljaren uppåt för att avsluta uppspelningen.
Justera hastigheten	Tryck väljaren åt vänster eller höger för att justera uppspelningshastigheten under uppspelning.
Justera volymen	Tryck på MENU/OK för att pausa uppspelningen och visa volymkontroller. Tryck väljaren uppåt eller nedåt för att justera volymen; tryck på MENU/OK igen för att återuppta uppspelningen. Volymen kan även justeras genom [LJUD] > Ljudinställning > UPPSPELNING VOL. (117).

Förloppet visas i displayen under uppspelning.

- ① Täck inte över högtalaren vid uppspelning.
- ① För att stänga av ljudet vid visning, välj **AV** för **[ANVÄNDARINSTÄLLNING] > LJUD & BLIXT**.



Filmikon

Förloppsindikator



Uppspelningshastighet

Tryck väljaren åt vänster eller höger för att justera uppspelningshastigheten under uppspelning. Hastigheten visas med antalet pilar (▶ eller ◀).

Pil



Q-knapp (snabbmeny)

Använda Q-knappen

Tryck på **Q** för snabb åtkomst till valda alternativ.

Snabbmenyvisning

Som standard finns följande alternativ i snabbmenyn.

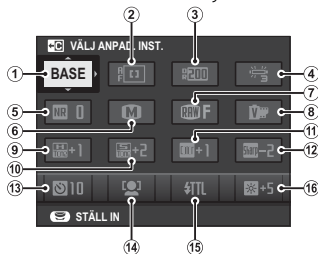

- ① VÄLJ ANPAD. INST.
- ② AF LÄGE
- ③ DYNAMISKT OMFÅNG
- ④ VITBALANS
- ⑤ BRUSREDUCERING
- ⑥ BILDSTORLEK
- ⑦ BILDKVALITET
- ⑧ FILMSIMULERING
- ⑨ HÖGDAGERNIVÅ
- ⑩ LÅGDAGERNIVÅ
- ⑪ FÄRG
- ⑫ SKÄRPA
- ⑬ SJÄLVUTLÖSARE
- ⑭ SPÅRA ANSIKTE/ÖGON INST.
- ⑮ INSTÄLLNING BLIXTFUNKTION
- ⑯ EVF/LCD-LJUSSTYR.

Snabbmenyn visar de alternativ som för närvarande har tilldelats ②—⑯, vilket går att ändra enligt beskrivningen på sidan 45. Alternativet **📷 BILDKVALITET INSTÄLLNING > VÄLJ ANPAD. INST.** (alternativ ①) visar de aktuella anpassade inställningarna:

- **BASE**: Inga anpassade inställningar har valts.
- **C 1 — C 7**: Välj ett alternativ för att visa de inställningar som sparats genom alternativet **📷 BILDKVALITET INSTÄLLNING > ÄNDRA./SPARA ANP. INST.** (📖 86).
- **BASE C 1 — BASE C 7**: De aktuella anpassade inställningarna.

Visa och ändra inställningar

1 Tryck på **Q** för att visa snabbmenyn under fotografering.

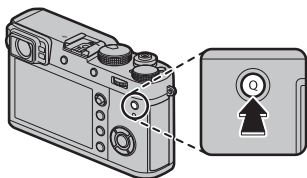

2 Använd väljaren för att markera alternativ och vrid den bakre kommandoratten för att byta.

- ◆ Ändringar sparas inte till de aktuella inställningarna (43). Inställningar som skiljer sig från de aktuella (**C1** — **C7**) visas i rött.



3 Tryck på **Q** för att avsluta när inställningarna är slutförda.

Redigera snabbmenyn

För att välja vilka alternativ som visas i snabbmenyn:

1 Tryck och håll in **Q** under fotografering.

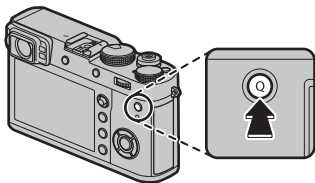

2 Den aktuella snabbmenyn visas; använd väljaren för att markera det alternativ som ska ändras och tryck på **MENU/OK**. Du ges följande alternativ att tilldela till den valda positionen:

- | | | | |
|----------------------|----------------------------|-----------------------------|---------------------|
| • BILDSTORLEK | • LÄGDAGERNIVÅ * | • MAN. FOKUSHJÄLP | • BLIXTKOMPENSATION |
| • BILDKVALITET | • FÄRG * | • SJÄLVUTLÖSARE | • FILMLÄGE |
| • FILMSIMULERING * | • SKÄRPA * | • LJUSMÄTMETOD | • MIK NIVÅJUSTERING |
| • KORNINGHET * | • BRUSREDUCERING * | • SLUTARTYP | • LJUD & BLIXT |
| • DYNAMISKT OMFÅNG * | • VÄLJ ANPAD. INST. * | • KONVERTERINGSGLINS | • EVF/LCD-LJUSSTYR. |
| • VITBALANS * | • AF LÄGE | • ND-FILTER | • EVF/LCD-FÄRG |
| • HÖGDAGERNIVÅ * | • SPÅRA ANSIKTE/ÖGON INST. | • INSTÄLLNING BLIXTFUNKTION | • INGET |

* Sparat i de anpassade inställningarna.

☛ Välj **INGET** för att inte tilldela ett alternativ till den valda positionen. När **VÄLJ ANPAD. INST.** har valts visas de aktuella inställningarna i snabbmenyn med etiketten **BASE**.

3 Markera önskat alternativ och tryck på **MENU/OK** för att tilldela den till den valda positionen.

☛ Snabbmenyn kan även redigeras med alternativet **KNAPP-/RATTINSTÄLLNING > RED./SPARA SNABB-MENY** (121).

Fn (funktion)-knapparna

Använda funktionsknapparna

Vilken funktion som var och en av funktionsknapparna ska fylla går att välja genom att trycka och hålla in knappen. Standardalternativen visas nedan:

Fn1-knappen

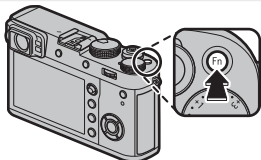

Ljismätmetod (☞ 64)

Fn2-knappen



Kontrollringsalternativ (☞ 8)

Fn3-knappen

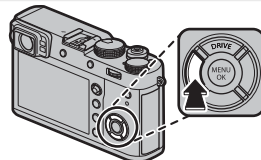

Filmsimulering (☞ 65)

Fn4-knappen

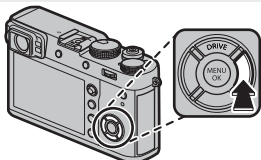

Vitbalans (☞ 66)

Fn5-knappen

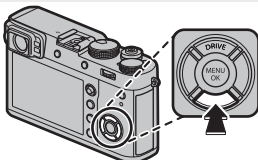

AF läge (☞ 71)

AEL/AFL-knappen

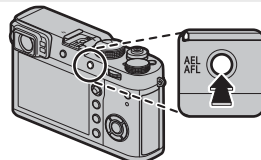

Exponering/Fokusbå (☞ 80)

Mitten av bakre kommandoratten

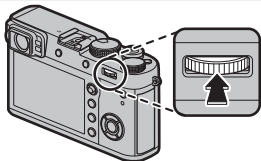

Fokus kontroll (☞ 69)

Tilldela funktioner till funktionsknapparna

För att tilldela funktioner till funktionsknapparna, tryck och håll in knappen **DISP/BACK** tills menyen nedan visas. Välj en knapp för att tilldela en funktion.

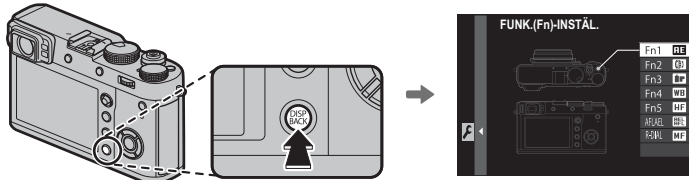

- BILDSTORLEK
 - BILDKVALITET
 - RAW
 - FILMSIMULERING
 - KORNINGHET
 - DYNAMISKT OMFÄNG
 - VITBALANS
 - VÄLJ ANPAD. INST.
 - FOKUSOMRÅDE
 - FOKUS KONTROLL
 - AF LÄGE
 - SPÅRA ANSIKTE/ÖGON INST.
 - SJÄLVUTLÖSARE
 - LJUSMÄTMETOD
 - SLUTARTYP
 - ISO AUTOINSTÄLLNING
 - KONVERTERINGSGLINS
 - ND-FILTER
 - TRÅDLÖS KOMM.
 - INSTÄLLNING BLIXTFUNKTION
 - TTL-LÅS
 - MODELLERINGSBLIXT
 - JUSTERING MIKROF. NIVÅ
 - FÖRHANDSGR. SKÄRPEDJUP
 - FÖRHANDSVISA EXP./VB I MANUELLT LÄGE
 - GRANSKA BILDEFFEKT
 - ENDAST AE-LÅS
 - ENDAST AF-LÅS
 - AE/AF-LÅS
 - KONTR.RINGSINST.
 - UPPSPELNING
 - INGET
- ❖ För att inaktivera den valda knappen, välj **INGET**.
- ❖ Du kan även visa alternativ för någon av funktionsknapparna genom att trycka och hålla in knappen. Det här gäller inte för knapparna till vilka **FOKUS KONTROLL**, **ENDAST AE-LÅS**, **ENDAST AF-LÅS** eller **AE/AF-LÅS** har tilldelats.
- ❖ Det går även att tilldela de sex funktionsknapparna funktioner genom **KNAPP-/RATTINSTÄLLNING > FUNK.(Fn)-INSTÅL.** (📖 121).

■ TTL-LÅS

Om **TTL-LÅS** har valts kan du trycka på kontrollen för att låsa blyxtutgång enligt det valda alternativet för

⚡ BLYXTINSTÄLLNING > TTL-LÅST LÄGE (📖 103).

■ MODELLERINGSBLYXT

Om **MODELLERINGSBLYXT** har valts när en kompatibel blyxtenhet med blyxtsko är ansluten kan du trycka på kontrollen för att provavfyra blyxten och kontrollera om skuggor och liknande förekommer (modelleringblyxt).

Mer om grundläggande fotografering och uppspelning

Lägesval

Programautomatik (P)

Om du vill att kameran ska justera både slutartid och bländare för optimal exponering, ställ slutartiden och bländaren på **A. P** syns i displayen.

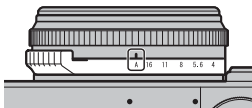

Bländare: Välj **A** (auto)



Slutartid: Välj **A** (auto)

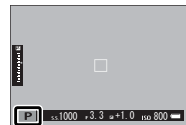

① Om motivet är utanför kamerans mätaravstånd kommer slutartid och bländare visa "---".

Programbyte

Om så önskas kan du vrida på den bakre kommandoratten för att välja andra kombinationer av slutartid och bländare utan att ändra exponering (programbyte). Programbyte är inte tillgängligt om den anslutna blixten stöder TTL auto, eller om ett automatiskt alternativ har valts för **BILDKVALITET INSTÄLLNING > DYNAMISKT OMFÅNG** (91). Stäng av kameran för att avbryta byte av program.

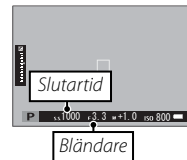

Bländarauto (S)

För att justera slutartiden manuellt och samtidigt låta kameran välja bländare för optimal exponering, ställ in bländaren på **A** och använd slutartidsratten. **S** syns i displayen.

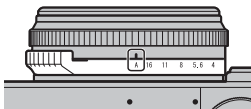

Bländare: Välj **A** (auto)



Slutartid: Välj en hastighet



- ❖ Slutartid kan även justeras i steg om $\frac{1}{3}$ EV genom att vrida på den bakre kommandoratten. Slutartiden kan justeras även medan avtryckaren är nedtryckt halvvägs.
- ① Om rätt exponering inte kan uppnås med vald slutartid, kommer bländarinställningen att visas i rött när avtryckaren trycks ned halvvägs. Justera slutartiden tills korrekt exponering uppnås.
- ① Om motivet är utanför kamerans mätområde, kommer bländaren visa "---".

Tidsautomatik (A)

För att justera bländaren manuellt och samtidigt låta kameran välja slutartid för optimal exponering, kan du rotera slutartidsratten till **A** och använda bländarringen för att justera bländaren så som önskas. **A** syns i displayen.

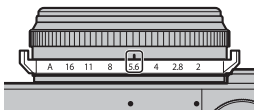

Bländare: Välj en bländare



Slutartid: Välj **A** (auto)



- ❖ Bländaren kan justeras även medan avtryckaren är nedtryckt halvvägs.
- ⓘ Om rätt exponering inte kan uppnås med vald bländarinställning, kommer slutartiden att visas i rött när avtryckaren trycks ned halvvägs. Justera bländaren tills korrekt exponering uppnås.
- ⓘ Om motivet är utanför kamerans mätaravstånd, kommer slutartiden visa "---".

Förhandsgranska skärpedjup

När **FÖRHANDSGR. SKÄRPEDJUP** har tilldelats en funktionsknapp ( 47) stoppas bländaren ner till den valda inställningen när du trycker på knappen, vilket gör att du kan förhandsgranska skärpedjupet på displayen.

Om både **AF-AVSTÅNDSINDIKATOR** och **MF-AVSTÅNDSINDIKATOR** har valts i listan **SKÄRMINSTÄLLNING > ANP. BILD.INST.** kan skärpedjup även förhandsgranskas genom att använda indikatorn för skärpedjup på standardskärmen ( 31). Tryck på **DISP/BACK** för att bläddra genom lägena tills standardindikatorer visas.

- ◆ Använd alternativet **AF/MF INSTÄLLNING > SKALA FÖR SKÄRPEDJUP** ( 97) för att välja hur skärpedjupet ska visas. Välj **BAS FÖR FILMFORMAT** för att få hjälp med praktiska bedömningar av skärpedjupet för bilder som ska användas för tryck och liknande eller **PIXELBAS** för att få hjälp med att bedöma skärpedjupet för bilder som ska användas högupplöst på datorer och andra elektroniska skärmar.

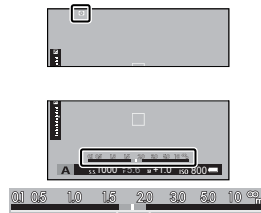

Skärpedjup

Manuell exponering (M)

Exponeringen kan ändras från det värde som föreslås av kameran genom att ställa in både slutartid och bländare med andra värden än **A. M** syns i displayen.

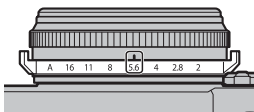

Bländare: Välj en bländare



Slutartid: Välj en hastighet



- ❖ Slutartid kan även justeras i steg om $\frac{1}{3}$ EV genom att vrida på den bakre kommandoratten.
- ❖ Slutartiden och bländaren kan justeras även medan avtryckaren är nedtryckt halvvägs.

Förhandsgranskning av exponering

För att förhandsvisa exponering på LCD-monitorn, välj ett annat alternativ än **AV** för **SKÄRMINSTÄLLNING > FÖRHANDSVISA EXP./VB I MANUELLT LÄGE** (☰ 119). Välj **AV** när blixten används eller vid andra tillfällen då exponeringen kan ändras när bilden tas.

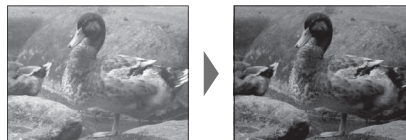

Digital telekonverter

Använd digital telekonverter för att ytterligare förstora bilden samtidigt som den bearbetas för att ge ett skarpt resultat med hög upplösning.

1 Tilldela **DIGITAL TELE-KONV.** till kontrollringen (📖 8).

2 Välj zoomförhållande med kontrollringen.



Standard (35 mm*)

* Motsvarande 35 mm-format



50mm*



70mm*

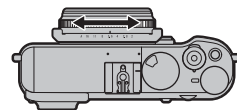

3 Ta bilder med valt zoomförhållande.

- ◆ **DIGITAL TELE-KONV.** kan även nås via fotograferingsmenyn (📖 100).
- ◆ Tillgängliga zoomvinklar när en konverteringslins är monterad är 72 och 100 mm för telekonverteringslinser (telekonvertrar) och 41 och 58 mm för vidvinkelkonverteringslinser.
- ① Bildkvaliteten sjunker något då **DIGITAL TELE-KONV.** är inställd på 50 och 70 mm.
- ① Den digitala telekonverterern är inte tillgänglig när ett RAW-alternativ är valt för bildkvalitet, och att välja ett RAW-alternativ inaktiverar den digitala telekonverterern automatiskt. Den digitala telekonverterern är möjligtvis inte tillgänglig i vissa lägen.

Drive-läge

Använd knappen **DRIVE** (▲) för att välja drive-läget.

- 1 Tryck på knappen **DRIVE** (▲) för att visa fotograferingslägesalternativ.

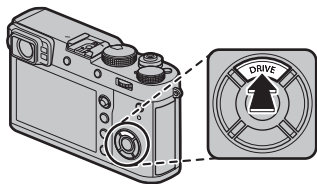

- 2 Tryck väljaren uppåt eller nedåt för att markera ett fotograferingsläge.

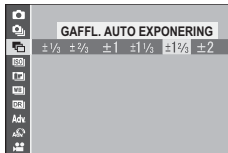

Drive-läge	
STILLBILD	—
SERIEBILD	56
GAFFL. AUTO EXPONERING	57
ISO BKT	
GAFFLING.FILMSIMULERING	
VITBALANS BKT	
DYNAMISK GAFFLING	
Adv. LÄGE	
PANORAMA	59
FLERA EXPONERINGAR	61
AVANCERAT FILTER	58
FILMLÄGE	40

- 3 Tryck väljaren åt vänster eller höger för att välja en inställning.

- **Serietagningsläge (KONTINUERLIG)**: Välj bildmatningshastighet.
- **AE/ISO/WB BKT**: Välj gafflingssteg.
- **Adv. LÄGE**: Välj ett läge.
- **AVANCERAT FILTER**: Välj en filtereffekt.

- 4 Tryck på **MENU/OK**.

- 5 Ta bilder.

Serieläge (SERIEBILD)

Fånga rörelse i en serie bilder. Kameran tar bilder medan avtryckaren hålls nedtryckt; fotograferingen slutar när avtryckaren släpps, när maximalt antal bilder har tagits eller när minneskortet är fullt.

- ❖ Bildfrekvensen varierar med motivet, slutartiden, känsligheten och fokusläget, och kan bli långsammare ju fler bilder som tas.
- ❖ Beroende på fotograferingsförhållandena kan bildhastigheten sjunka eller blixten inte aktiveras.
- ❖ Ytterligare tid kan krävas för att spara bilder när fotograferingen avslutas.
- ❖ Om filnumreringen når 999 innan fotograferingen är klar, kommer återstående bilder att sparas i en ny folder (📖 124).
- ❖ Seriefotografering kanske inte påbörjas om det tillgängliga utrymmet på minneskortet är otillräckligt.





Fokus och exponering

För att variera fokus och exponering för varje bild, välj fokusläge **C**; i andra lägen bestäms fokus och exponering av den första bilden i varje serie.

- ① Att välja bildmatningshastighet på 8 bps i fokusläge **C** begränsar urvalet av fokusramar (📖 75).
- ① Resultatet av exponering och fokusföljning varierar beroende på bländare, känslighet och fotograferingsförhållandena.













Gaffling

Variera automatiskt inställningar över en serie bilder.

Alternativ	Beskrivning
 GAFFL. AUTO EXPONERING	Välj en gafflingsmängd. Varje gång som avtryckaren trycks ned tar kameran tre bilder: en som använder det uppmätta värdet för exponering (☞ 62), den andra överexponerad med den valda mängden, och den tredje underexponerad med samma mängd (oavsett vilken mängd som väljs överskrider exponeringen inte gränserna för exponeringsmätningssystemet).
 ISO BKT	Välj en gafflingsmängd. Varje gång slutaren utlöses tar kameran en bild med den aktuella känsligheten (☞ 63) och bearbetar den för att skapa ytterligare två kopior, en med högre känslighet och en med lägre känslighet enligt den mängd som angetts (oavsett vilken mängd som valts kommer känsligheten inte att överskrida ISO 12800 eller hamna under ISO 200).
 GAFFLING.FILMSIMULERING	Varje gång slutaren frigörs tar kameran en bild och bearbetar den för att skapa kopior med de inställningar som valts för  FOTOGRAFERING INSTÄLLNING > GAFFLING.FILMSIMULERING (☞ 65, 98).
 VITBALANS BKT	Välj en gafflingsmängd. Varje gång avtryckaren trycks ned tar kameran tre bilder: en med den aktuella inställningen för vitbalans (☞ 66), en med finjusterad ökning av vitbalansen med den valda mängden, och en med finjusterad minskning av vitbalansen med den valda mängden.
 DYNAMISK GAFFLING	Varje gång avtryckaren trycks ned tar kameran tre bilder med olika dynamiska omfång (☞ 91): 100 % för den första, 200 % för den andra och 400 % för den tredje. Medan dynamisk gaffling är aktiverat kommer känslighet att begränsas till ett minimum av ISO 800 (eller till ett minimum av ISO 200 till 800 när ett automatiskt alternativ har valts för känsligheten); känsligheten som tidigare var i kraft återställs när gafflingen tar slut.

Avancerade filter

Ta bilder med filtereffekter.

Filter	Beskrivning
 LESAKSKAMERA	Välj för en gammaldags leysakskamera-effekt.
 MINIATYREFFEKT	Bildernas övre och nedre delar görs suddiga för en dioramaeffekt.
 POPFÄRG	Skapa högkontrasterade bilder med mättade färger.
 HIGH-KEY	Skapa ljusa bilder med låg kontrast.
 LÅGDAGER	Skapa jämnt mörka toner med få områden med betonade högdagrar.
 DYNAMISK TON	Dynamisk ton används för en fantasy-effekt.
 SOFT FOCUS	Skapa ett utseende som är lika mjukt i hela bilden.
 PARTIELL FÄRG (RÖD)	Områden i bilden som innehåller den valda färgen visas med den färgen. Alla andra områden av bilden visas i svartvitt.
 PARTIELL FÄRG (ORANGE)	
 PARTIELL FÄRG (GUL)	
 PARTIELL FÄRG (GRÖN)	
 PARTIELL FÄRG (BLÅ)	
 PARTIELL FÄRG (LILA)	

- ❖ Beroende på motivet och kamerainställningarna kan bilderna i vissa fall bli korniga eller variera i ljusstyrka och nyans.

Panoraman

Följ en guide på skärmen för att skapa ett panorama.

- 1 Välj **Adv.** >  (**PANORAMA**) för fotograferingsläge (📖 55).
- 2 För att välja vinkeln som du vill panorera kameran med under fotografering trycker du väljaren åt vänster. Markera en storlek och tryck på **MENU/OK**.
- 3 Tryck väljaren åt höger för att visa ett val av panoreringsriktningar. Markera en panoreringsriktning och tryck på **MENU/OK**.
- 4 Tryck ned avtryckaren hela vägen för att börja spela in. Man behöver inte hålla avtryckaren nedtryckt under inspelningen.

- 5 Panorera kameran i den riktning som visas av pilen. Fotograferingen tar slut automatiskt när kameran panoreras till slutet av riktlinjerna och panoramat är färdigt.



- ◆ Fotograferingen avslutas om avtryckaren trycks ned hela vägen under fotografering. Panoramata kanske inte sparas om avtryckaren trycks in innan panoramat är slutfört.

För bästa resultat

För bästa resultat, stötta armbågarna mot sidorna av kroppen och rör kameran långsamt i en liten cirkel i en stadig hastighet, samtidigt som du håller kameran horisontellt och är noga med att bara panorera i den riktning som visas av riktlinjerna. Använd ett stativ för bästa resultat. Om önskat resultat inte uppnås kan du försöka att panorera kameran i en annan hastighet.

- ① Panoraman skapas från flera bilder; exponeringen för hela panoramat avgörs av den första bilden. Kameran kan i vissa fall spela in en större eller mindre vinkel än vad som valts eller vara oförmögen att fästa ihop bilderna på ett perfekt sätt. Den sista delen av panoramat kanske inte spelas in om fotograferingen tar slut innan panoramat är färdigt.
- ① Fotograferingen kan avbrytas om kameran panoreras för snabbt eller för långsamt. Att panorera kameran i en annan riktning än vad som visas avbryter fotograferingen.
- ① Önskade resultat kanske inte uppnås med rörliga motiv, motiv nära kameran, oföränderliga motiv såsom himlen eller ett gräsområde, motiv som är i konstant rörelse, såsom vågor och vattenfall, eller motiv som genomgår markanta förändringar i ljusstyrka. Panoraman kan bli oskarpa om motivet är dåligt belyst.

Visa panoraman

I helskrmsläge kan du använda den bakre kommandoratten för att zooma in eller ut på panoramabilder. Alternativt kan du spola panoramat bakåt med hjälp av väljarknappen.



Tryck väljaren nedåt för att starta uppspelningen och tryck igen för att pausa. När uppspelningen är pausad kan du manuellt bläddra genom panoramat genom att trycka väljaren åt vänster eller höger. Vertikala panoraman bläddras vertikalt, horisontella panoraman bläddras horisontalt. För att återgå till helskrmsvisning trycker du väljarknappen uppåt.

Flera exponeringar

Skapa en bild som kombinerar två exponeringar.



- 1 Välj **Adv.** >  (**FLERA EXPONERINGAR**) för drive-läge (📖 55).
- 2 Ta den första bilden.
- 3 Tryck på **MENU/OK**. Den första bilden visas överlagd på vyn genom objektivet och du uppmanas att ta den andra bilden.



- ◆ Tryck väljaren åt vänster för att återgå till Steg 2 och ta om den första bilden. Tryck på **DISP/BACK** för att spara den första bilden och avsluta utan att skapa flera exponeringar.

- 4 Ta den andra bilden med hjälp av den första bilden som guide.



- 5 Tryck på **MENU/OK** för att skapa flera exponeringar, eller tryck väljaren åt vänster för att återgå till Steg 4 och ta om den andra bilden.



Exponeringskompensation

Vrid vredet för exponeringskompensation för att justera exponeringen när du fotograferar motiv som är väldigt ljusa, mörka eller har hög kontrast. Effekten syns i displayen.

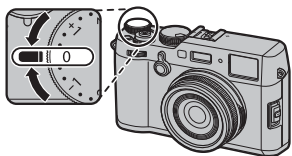

Indikator för exponeringskompensation

Välj positiva värden (+) för att öka exponering



Välj negativa värden (-) för att minska exponering



- ① Hur mycket kompensation som finns tillgängligt beror på fotograferingsläget.

■ C (Anpassad)

När ratten för exponeringskompensation vrids till **C** går exponeringskompensationen att justera genom att vrida på den främre kommandoratten.

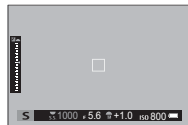

- Den främre kommandoratten går att använda för att ange ett värde för exponeringskompensation mellan -5 och $+5$ EV.
- Tryck på mitten av den främre kommandoratten för att växla mellan exponeringskompensation och känslighet (6).

• Välja värde för exponeringskompensation

- **Bakgrundsbelysta motiv:** Välj värden från $+2/3$ EV till $+1 2/3$ EV.
- **Starkt reflekterande motiv eller väldigt ljusa scener** (t.ex. snövidder): $+1$ EV
- **Scener som är mestadels himmel:** $+1$ EV
- **Spotlight-belysta motiv** (särskilt om de fotograferas mot mörk bakgrund): $-2/3$ EV
- **Motiv med låg reflektion** (tallar eller mörkt färgat bladverk): $-2/3$ EV



Känslighet

"Känslighet" syftar på kamerans känslighet för ljus. Lyft upp och vrid på slutartids-/känslighetsratten för att välja från värden mellan 200 och 12800, eller välj **L (100)**, **H (25600)** eller **H (51200)** för speciella situationer (📖 121). Högre värden kan användas för att minska oskärpa när belysningen är svag, medan lägre värden tillåter längre slutartid eller större bländare i starkt ljus; men observera att brus kan uppträda i bilder tagna med hög känslighet, speciellt vid **H (51200)**, medan dynamiskt omfång minskas om du väljer **L (100)**. Värden från ISO 200 till ISO 6400 rekommenderas i de flesta situationer. Om **A** har valts kommer kameran att justera känsligheten automatiskt beroende på fotograferingsförhållandena i enlighet med det alternativ som valts för **📷 FOTOGRAFERING INSTÄLLNING > ISO AUTOINSTÄLLNING** (📖 100). Välj från **AUTO 1**, **AUTO 2** och **AUTO 3**.

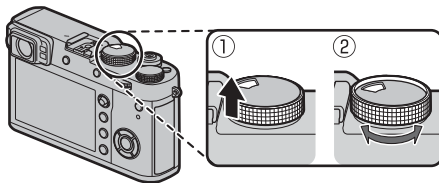



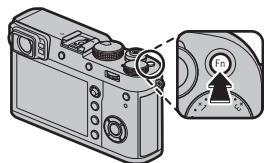

- 📌 Om **KOMMANDO** har valts för **📷 KNAPP-/RATTINSTÄLLNING > ISO REGLAGEINSTÄLLNING(A)** (📖 121) kan känslighet även justeras genom att ställa in känslighet till **A** och vrida på den främre kommandoratten.
- 📌 Känsligheten återställs inte när kameran stängs av.

Mätning

Välj hur kameran mäter exponeringen. Tryck på funktionsknappen (**Fn1**) för att visa de alternativ som visas nedan och använd sedan väljaren för att markera ett alternativ och tryck på **MENU/OK** för att välja.



- ① Det valda alternativet aktiveras endast när **AF/MF INSTÄLLNING > SPÅRA ANSIKTE/ÖGON INST.** är av (📖 95).

Läge	Beskrivning
 (MULTI)	Kameran bestämmer omedelbart exponering baserat på en analys av komposition, färg- och ljusstyrkefördelning. Rekommenderas i de flesta situationer.
 (CENTERVIKTAD)	Kameran mäter ljuset på hela bilden men lägger största vikt vid området i mitten.
 (SPOT)	Kameran mäter ljusförhållanden i ett område vid mitten av bilden som motsvarar 2% av helheten. Rekommenderas när motivet är i motljus samt i andra situationer där bakgrunden är mycket ljusare eller mörkare än huvudmotivet.
 (MEDELVÄRDE)	Exponering ställs in på medelvärdet för hela bilden. Ger konsekvent exponering över flera bilder med samma belysning och är särskilt effektiv för landskap och porträtt av motiv klädda i svart eller vitt.

- ◆ Ljusbmätningalternativ går även att komma åt genom **FOTOGRAFERING INSTÄLLNING > LJUSMÄTMETOD** (📖 98).

Filmsimulering

Simulera olika typer av filmeffekter, inklusive svart-vitt (med eller utan färgfilter). Tryck på funktionsknappen (**Fn3**) för att visa de alternativ som visas nedan och använd sedan väljaren för att markera ett alternativ och tryck på **MENU/OK** för att välja.

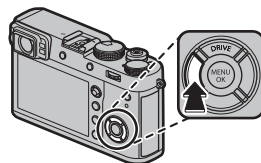

Alternativ	Beskrivning
(PROVIA/STANDARD)	Standard färgåtergivning. Lämpar sig för en rad olika motiv, allt från porträtt till landskap.
(VELVIA/MÄTTAD)	En högkontrastpalett av mättade färger, lämpar sig för naturfotografier.
(ASTIA/MJUK)	Förbättrar urvalet av nyanser tillgängliga för hudtoner i porträtt samtidigt som det bevarar det ljusa blå på en himmel i dagsljus. Rekommenderas för porträttfotografering utomhus.
(CLASSIC CHROME)	Mjuk färg och förbättrad kontrast för skuggor för ett lugnt utseende.
(PRO Neg. Hi)	Ger något mer kontrast än (PRO Neg. Std). Rekommenderas för porträttfotografering utomhus.
(PRO Neg. Std)	En mjuktonad palett. Urvalet nyanser tillgängliga för hudtoner har förbättrats, vilket gör detta till ett bra val vid porträttfotografering i studio.
(ACROS) *	Ta svartvita bilder med djup tonskala och enastående skärpa. Finns med gult (Ye), rött (R) och grönt (G) filter.
(MONOKROM) *	Ta standard svartvita bilder. Finns med gult (Ye), rött (R) och grönt (G) filter.
(SEPIA)	Ta bilder i sepia.



* Filter gör gråa toner mer djupa i enlighet med de nyanser som kompletterar den valda färgen. Det gula filtret (**Ye**) ger ett större djup till lila och blå nyanser och det röda filtret (**R**) till blå och gröna nyanser. Det gröna filtret (**G**) ger ett större djup till röda och bruna nyanser, inklusive hudtoner, och passar därför bra till porträtt.





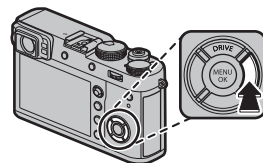

- ♦ Alternativ för filmsimulering kan kombineras med inställningar för ton och skärpa (📖 91, 92).
- ♦ Alternativ för filmsimulering går även att komma åt genom **BILDKVALITET INSTÄLLNING > FILMSIMULERING** (📖 91).

Vitbalans

För naturliga färger, välj en vitbalans som passar till ljuskällan. Tryck på funktionsknappen (**Fn4**) för att visa de alternativ som visas nedan och använd sedan väljaren för att markera ett alternativ och tryck på **MENU/OK** för att välja.



Alternativ	Beskrivning
AUTO	Vitbalans automatiskt justerad.
 1	Mät ett värde för vitbalans (☰ 67).
 2	
 3	
K	Om du väljer detta alternativ visas en lista över färgtemperaturer (☰ 67); markera en temperatur och tryck på MENU/OK för att välja det markerade alternativet och visa dialogrutan för finjustering.

Alternativ	Beskrivning
	För motiv i direkt solljus.
	För motiv i skuggan.
	Använd under fluorescerande ljus ("dagsljus").
	Använd under "varmt vitt" fluorescerande ljus.
	Använd under "kallt vitt" fluorescerande ljus.
	Använd under glödlampsbelysning.
	Reducerar den blåa nyansen som typiskt associeras med undervattenljus.

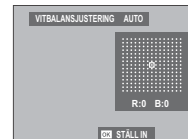

- ♦ Vitbalans justeras för blixtljus endast i lägena **AUTO** och . Stäng av blixten genom att använda andra alternativ för vitbalans (☰ 82).
- ♦ Resultaten kan variera beroende på fotograferingsförhållandena. Visa bilder efter fotografering för att kontrollera färgerna.
- ♦ Alternativ för vitbalans går även att komma åt genom **☰ BILDKVALITET INSTÄLLNING > VITBALANS** (☰ 91).

Anpassad vitbalans

Välj  för att justera vitbalans för ovanliga ljusförhållanden. Mätningsoptioner för vitbalans kommer att visas; rama in ett vitt föremål så att det fyller upp displayen och tryck ned avtryckaren hela vägen för att mäta vitbalans (för att välja det senaste anpassade värdet och avsluta utan att mäta vitbalansen, tryck på **DISP/BACK**, eller tryck på **MENU/OK** för att välja det senaste värdet och visa dialogrutan för finjustering).

- Om **"KLART!" visas**, tryck på **MENU/OK** för att ställa in vitbalansen till det uppmätta värdet.
- Om **"UNDER" visas**, öka exponeringskompensationen ( 62) och försök igen.
- Om **"ÖVER" visas**, minska exponeringskompensationen ( 62) och försök igen.

Färgtemperatur

Färgtemperatur är en objektiv mätning av färgen i en ljuskälla, uttryckt i Kelvin (K). Ljuskällor med en färgtemperatur som är nära den hos direkt solljus ser vita ut; ljuskällor med en lägre färgtemperatur har ett gult eller rött utseende, medan de med en högre färgtemperatur skiftar i blått. Du kan matcha färgtemperatur till ljuskällan så som visas i följande tabell, eller välja alternativ som skiljer sig skarpt från ljuskällans färg för att göra bilder "varmare" eller "kallare".

◀ Välj för rödare ljuskällor
eller "kallare" bilder

Välj för blåare ljuskällor
eller "varmare" bilder ▶

2000 K

Levande ljus

Solnedgång/soluppgång

5000 K

Direkt solljus

Skugga

15000 K

Blå himmel

Fokusläge

Använd fokuslägesväljaren för att välja hur kameran fokuserar (notera att oavsett vilket alternativ som valts, kommer manuell fokusering att användas när objektivet är i manuellt fokusläge).

- **S** (enkel AF): Fokus låses medan avtryckaren är nedtryckt halvvägs. Välj för orörliga motiv.
- **C** (kontinuerlig AF): Fokus justeras kontinuerligt för att hantera förändringar i avståndet till motivet när avtryckaren är nedtryckt halvvägs. Använd för motiv i rörelse. Ögondetektering AF är inte tillgängligt.
- **M** (manuell): Fokusera manuellt genom att använda objektivets fokusring. Vrid ringen åt vänster för att minska fokusavståndet, åt höger för att öka. Den manuella fokusindikatorn visar hur väl fokusavståndet matchar avståndet till motivet i fokusklammarna (den vita linjen visar fokusavståndet, den blå indikatorn visar skärpedjupet, eller med andra ord avståndet framför och bakom den fokuspunkt som förefaller vara i fokus); du kan även kontrollera fokus visuellt i sökaren eller LCD-monitorn. Välj för manuell kontroll av fokus eller i situationer då kameran inte kan fokusera med autofokus (81).

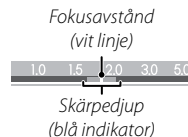
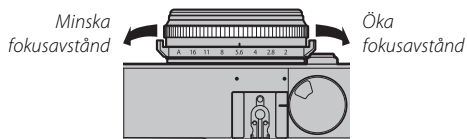
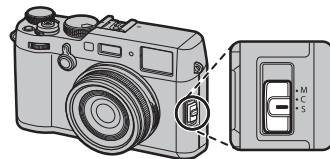

- ♦ Använd **KNAPP-/RATTINSTÄLLNING > FOKUSRING** (81 122) för att ändra åt vilket håll fokusringen roterar.
- ♦ För att använda autofokus för att fokusera på motivet i det valda fokusområdet (72), tryck på knappen **AEL/AFL** (storlek på fokusområde går att välja med den bakre kommandoratten). I manuellt fokusläge går det att använda denna funktion för att snabbt fokusera på ett valt motiv med antingen enkel eller kontinuerlig AF enligt det alternativ som valts för **AF/MF INSTÄLLNING > OMEDELBAR AF-INSTÄLLNING** (81 96).
- ♦ Använd **KNAPP-/RATTINSTÄLLNING > FUNK.(Fn)-INSTÄL.** för att ändra funktionen för **AEL/AFL**-knappen eller tilldela dess standardfunktion till andra kontroller.

- ❖ Kameran kan visa fokusavstånd i meter eller fot. Använd **SKÄRMINSTÄLLNING > MÅTTENHETER – FOKUS-SKALA** (📖 120) för att välja de använda enheterna.
- ❖ Om **PÅ** väljs för **AF/MF INSTÄLLNING > FÖR-AF** (📖 94) kommer fokuset att justeras kontinuerligt i läge **S** och **C** även då avtryckaren inte trycks in.

■ Fokusindikatorn

Fokusindikatorn lyser grönt när motivet är i fokus och blinkar vitt när kameran inte kan fokusera. Parentestecken (" () ") betyder att kameran fokuserar och visas kontinuerligt i läge **C**. **MF** visas i manuellt fokusläge.



Fokusindikator

● Kontrollera fokus

För att zooma in på det aktuella fokusområdet (📖 72) för exakt fokusering, tryck mitt på den bakre kommandoratten. Tryck mitt på den bakre kommandoratten igen för att avbryta zoomen. I manuellt fokusläge kan zoomen justeras genom att rotera den bakre kommandoratten när **STANDARD** eller **FOKUS ACCENTUERING** har valts för **AF/MF INSTÄLLNING > MAN. FOKUSHJÄLP** (📖 96) medan kameran automatiskt zoomar in på det valda fokusområdet när fokusringen roteras om **PÅ** har valts för **AF/MF INSTÄLLNING > FOKUS KONTROLL** (📖 96). Fokuszoom är inte tillgängligt i fokusläge **C** eller när **AF/MF INSTÄLLNING > FÖR-AF** (📖 94) är aktiverat eller ett annat alternativ än **ENSKILD PUNKT** har valts för **AF LÄGE** (📖 71).



- ❖ Använd **KNAPP-/RATTINSTÄLLNING > FUNK.(Fn)-INSTÄL.** för att ändra funktionen för mitten av kommandoratten eller tilldela dess standardfunktion till andra kontroller.

■ Man. fokushjälp

Alternativet  **AF/MF INSTÄLLNING** > **MAN. FOKUSHJÄLP** (📖 96) kan användas för att kontrollera fokus när bilder komponeras i LCD-monitorn eller den elektroniska sökaren i manuellt fokusläge.

🔍 **MAN. FOKUSHJÄLP**-menyn kan visas genom att hålla inne den bakre kommandorattens mitt.

Följande alternativ är tillgängliga:

- **FFOKUS ACCENTUERING:** Markerar högkontrasterade konturer. Vrid fokusringen tills motivet är markerat.
- **DIGITALT DELAD BILD:** Visar en delad bild i mitten. Rama in motivet i området för delad bild och vrid fokusringen tills de tre delarna av den delade bilden är korrekt injusterade.

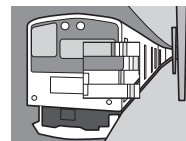

Alternativ för autofokus (AF Läge)

För att välja AF-läge för fokusläge **S** och **C**, tryck på funktionsknappen **(Fn5)** för att visa de alternativ som visas nedan, tryck sedan väljaren uppåt eller nedåt för att markera ett alternativ och tryck på **MENU/OK** för att välja det.

- **[] ENSKILD PUNKT:** Kameran fokuserar på motivet i den valda fokuspunkten. Använd för exakt fokusering på ett valt motiv (📖 73). Antalet tillgängliga fokuspunkter går att välja genom **AF/MF INSTÄLLNING > ANTAL FOKUSPUNKTER** (📖 94).
 - **[] ZON:** Kameran fokuserar på motivet i den valda fokuszonen (📖 74). Fokuszoner inkluderar flera fokuspunkter (7×7, 5×5 och 3×3), vilket gör det enklare att fokusera på motiv i rörelse.
 - **[] BRED/SPÅRNING:** I fokusläge **C** fokuserar kameran på motivet i den valda fokuspunkten när avtryckaren trycks in halvvägs (📖 75). I fokusläge **S** fokuserar kameran automatiskt på motiv med hög kontrast; områden i fokus visas på skärmen. Kameran kanske inte kan fokusera på små objekt eller motiv som rör sig snabbt.
- ◆ Alternativ för AF-läge går även att komma åt genom **AF/MF INSTÄLLNING > AF LÄGE** (📖 94).

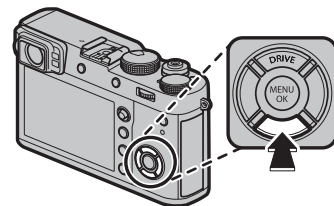

Val av fokuspunkt

Använd fokusknappen (fokusreglaget) för att välja en fokuspunkt för autofokus. Hur man väljer fokuspunkt varierar utifrån det alternativ som valts för AF-läge (☰ 71).

☛ Val av fokusområde kan även användas för att välja fokuspunkt för manuell fokus och fokuseringszoom.

Luta fokusknappen för att placera fokusområdet eller tryck mitt på knappen för att återgå till fokuspunkten i mitten.

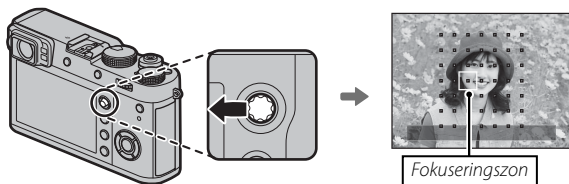
**● Tillgängliga fokuspunkter**

TTL kontrastavkännande AF ger fler fokuspunkter än intelligent hybrid-AF, vilket kombinerar fassökande med TTL kontrastavkännande AF.



Visning av fokuspunkter

Fokusknappen (fokusreglage) går att använda för att visa vilka fokuspunkter som är tillgängliga.

Val av fokusområde går även att komma åt genom **AF/MF INSTÄLLNING > FOKUSOMRÅDE** (📖 94).

■ Enskild punkt AF

Tryck mitt på fokusknappen för att visa fokuspunkterna ("□") och fokuseringsramen. Använd knappen för att placera fokusområdet över den önskade fokuspunkten eller tryck mitt på knappen för att återgå till mittpunkten.

För att välja storlek på fokusområdet, vrid på den bakre kommandoratten. Vrid ratten åt vänster för att minska området med upp till 50%, åt höger för att förstora det med upp till 150% eller tryck mitt på ratten för att återställa området till sin ursprungliga storlek. Tryck på **MENU/OK** för att aktivera valet.

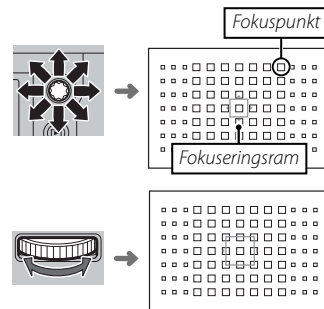

■ Zon AF

Tryck mitt på fokusknappen för att visa fokuseringszonen. Använd knappen för att placera zonen eller tryck mitt på knappen för att återställa zonen till mitten av skärmen.

För att välja antal fokuseringsramar i zonen, vrid på den bakre kommandoratten. Vrid ratten åt höger för att bläddra genom zonstorlekarna i ordningen 3×3 , 5×5 , 7×7 , 3×3 ..., åt vänster för att bläddra genom zonstorlekarna i omvänd ordning, eller tryck mitt på ratten för att välja en zon med måttet 3×3 . Tryck på **MENU/OK** för att aktivera valet.

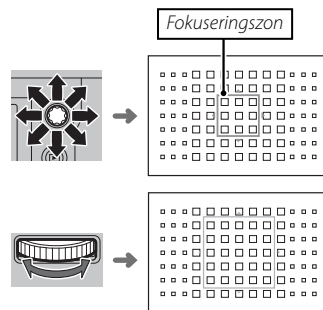

■ Spårning (Endast fokusläge C)

Tryck mitt på fokusknappen för att visa fokuseringsramen. Använd knappen för att placera fokuseringsramen eller tryck mitt på knappen för att återställa den till mitten av skärmen. Tryck på **MENU/OK** för att aktivera valet. Kameran fokuserar automatiskt på motivet medan avtryckaren är nedtryckt halvvägs.

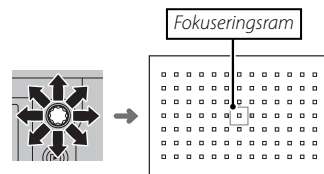

① Manuellt val av fokuseringsram är inte tillgängligt när bred/spårning har valts i fokusläge **S**.

● Val av fokuseringsram vid seriebildsläge

När kontinuerlig höghastighet på 8 bps har valts som fotograferingsläge minskar antalet tillgängliga fokuseringsramar i fokusläget **C**.

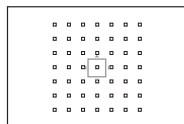

Enskild punkt

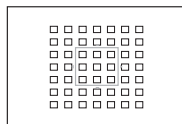

Zon

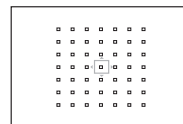

Bred/spårning

Långtidsexponeringar (T/B)

Välj en slutartid på **T** (tid) eller **B** (bulb) för långtidsexponeringar.

- ◆ Användning av stativ rekommenderas för att undvika kamerarörelser under exponeringen.
- ◆ För att minska "brus" (fläckar) vid lång exponeringstid, välj **PÅ** för **📷 BILDKVALITET INSTÄLLNING > BRUSRED VID LÅNG EXP.** (📖 92). Notera att det här kan öka tiden som krävs för att lagra bilder efter fotografering.

Tid (T)

1 Vrid slutartidsratten till **T**.



2 Vrid på den bakre kommandoratten för att välja slutartid.

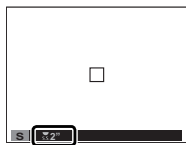

3 Tryck ner avtryckaren hela vägen för att ta en bild vid vald slutartid. En timer visar nedräkningen under exponeringen.



Bulb (B)

1 Vrid slutartidsratten till **B**.



2 Tryck ned avtryckaren hela vägen. Slutaren kan förbli öppen i upp till 60 minuter när avtryckaren är intryckt; displayen visar den tid som gått sedan exponeringen startade.



- ◆ Om du väljer en bländare på **A** låser du slutartiden till 30 sek.

Använda en fjärrlösare

En RR-90 fjärrlösare (tillval) kan användas för långtidsexponeringar. Se handboken som följde med RR-90 för mer information.

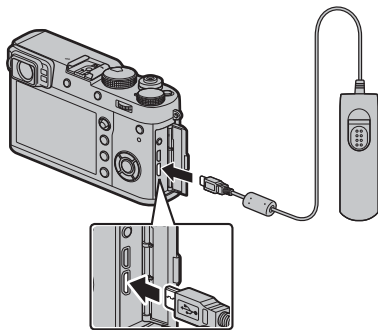

Fjärrlösare från tredje part

Elektroniska fjärrlösare från tredje part kan anslutas via mikrofon/fjärrlösningsanslutningen. En bekräftelsesdialogruta visas när en fjärrlösare från tredje part ansluts; tryck på **MENU/OK** och välj **FJÄRR** för **MIK/FJÄRRUTLÖSN.**

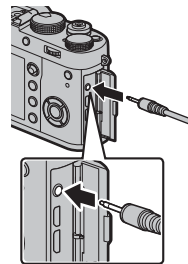

KONTROLL MIK/FJÄRRUTLÖSNING
INSTALLERING

MIK STÄLL IN **FJÄRR** HOPPA

Självutlösaren

Använd självutlösaren för självporträtt eller för att förhindra oskärpa orsakat av skakning av kameran.

- 1 Tryck på **MENU/OK** i fotograferingsläget för att visa fotograferingsmenyn.

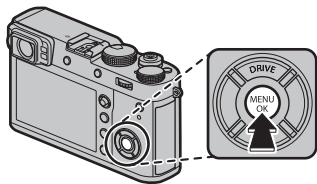

- 2 Välj fliken **FOTOGRAFERING INSTÄLLNING** (89), markera sedan **SJÄLVUTLÖSARE** och tryck på **MENU/OK**.

- 3 Tryck väljaren uppåt eller nedåt för att markera önskat alternativ och tryck på **MENU/OK** för att välja.

Alternativ	Beskrivning
2 SEK	Slutaren utlöses två sekunder efter att avtryckaren trycks ned. Använd för att reducera oskärpa orsakad av kamerarörelse när avtryckaren trycks ned.
10 SEK	Slutaren utlöses tio sekunder efter att avtryckaren trycks ned. Använd för fotografier där du själv vill vara med.
AV	Självutlösare av.

- 4 Tryck ned avtryckaren halvvägs för att fokusera.

① Stå bakom kameran när du trycker ned avtryckaren. Om du står framför objektivet kan det störa fokus och exponering.

- 5 Tryck ned avtryckaren hela vägen för att starta timern. Displayen i monitorn visar antalet sekunder som återstår innan slutaren utlöses. För att stoppa timern innan bilden tas trycker du på **DISP/BACK**.

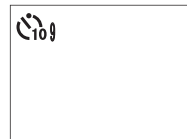

Självutlösarlampen på kameran framsida kommer att blinka precis innan bilden tas. Om tvåsekunderstimern väljs kommer självutlösarlampen att blinka medan timern räknar ned.

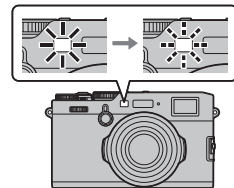

- Självutlösaren stängs av automatiskt när kameran stängs av.

Intervalltimerfotografering

Föl stegen nedan för att konfigurera kameran för att ta bilder automatiskt med ett förinställt intervall.

- 1 Tryck på **MENU/OK** i fotograferingsläge för att visa fotograferingsmenyn. Välj fliken **FOTOGRAFERING INSTÄLLNING** (📖 89), markera sedan **INTERVALLTIMERFOTOGR.** och tryck på **MENU/OK**.

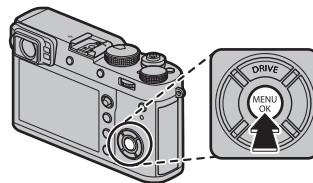

- 2 Använd väljaren för att välja intervall och antal bilder. Tryck på **MENU/OK** för att fortsätta.
- 3 Använd väljaren för att välja starttid och tryck sedan på **MENU/OK**. Fotograferingen startar automatiskt.



- ⓘ Intervalltimerfotografering kan inte användas med slutartiden **B** (bulb) eller vid fotografering av flera exponeringar. I serietagningsläge kan endast en bild tas varje gång avtryckaren trycks ned.
- 🔧 Användning av stativ rekommenderas.
- 🔧 Kontrollera batterinivån innan du börjar. Vi rekommenderar användning av en separat såld AC-9V nätadapter och CP-W126 DC-kopplare.
- 🔧 Displayen släcks mellan bilderna och tänds i några sekunder innan nästa bild tas. Displayen kan aktiveras när som helst genom att trycka in avtryckaren.

Fokus-/exponeringslås

För att komponera fotografier med motiv utanför centrum:

- 1 Fokusera:** Placera motivet i fokusområdet och tryck ned avtryckaren halvvägs för att låsa fokus och exponering. Fokus och exponering låses medan avtryckaren är nedtryckt halvvägs (AF/AE-lås).



- ◆ **AEL/AFL-knappen.** Funktionen för **AEL/AFL**-knappen kan väljas med **KNAPP-/RATTINSTÄLLNING > FUNK. (Fn)-INSTÄL.** (☞ 47): Välj från **ENDAST AE-LÅS** (att trycka på **AEL/AFL** låser exponering men inte fokus), **ENDAST AF-LÅS** (att trycka på **AEL/AFL** låser fokus men inte exponering) och **AE/AF-LÅS** (att trycka på **AEL/AFL** låser både fokus och exponering).

- 2 Komponera om:** Håll avtryckaren nedtryckt halvvägs eller håll **AEL/AFL**-knappen nedtryckt.

- ◆ Fokus och/eller exponering förblir låst medan **AEL/AFL**-knappen är nedtryckt, oavsett om avtryckaren är nedtryckt halvvägs eller inte. Om **AE/AF-LÅS VÄXLA PÅ/AV** väljs för **KNAPP-/RATTINSTÄLLNING > AE/AF-LÅSLÄGE** (☞ 122), kommer exponering och/eller fokus att låsas så länge knappen är nedtryckt och förbli låst tills knappen trycks in igen.



- 3 Fotografera:** Tryck ned avtryckaren hela vägen.



 **Autofokus**

Även om kameran kan stoltsera med ett autofokussystem med högprecision kan den ha svårt att fokusera på motiv som listas nedan.

- Väldigt blanka motiv såsom speglar eller bilkarosser.
- Motiv fotograferade genom ett fönster eller andra reflekterande föremål.
- Mörka motiv och motiv som absorberar snarare än reflekterar ljus, såsom hår eller päls.
- Osubstansiella motiv såsom rök eller eld.
- Motiv som visar liten kontrast mot bakgrunden.
- Motiv som är framför eller bakom ett objekt med hög kontrast som också är i fokusområdet (till exempel, ett motiv fotograferat mot en bakgrund av starkt kontrasterande element).

Fotografering med blix

Använd den inbyggda blixten för extra belysning vid fotografering på natten eller inomhus vid svag belysning.

- 1 För att visa blixalternativ, välj **[F] BLIXTINSTÄLLNING** i fotograferingsmenyn och välj **INSTÄLLNING BLIXTFUNKTION** efter att ha kontrollerat att **PÅ** är valt för **Inbyggd blix**.



- 1 Inaktivera den inbyggda blixten genom att välja **AV** för **Inbyggd blix**.

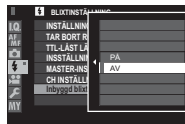

- 2 Markera objekt med väljaren och vrid den bakre kommandoratten för att ändra den markerade inställningen.



- 3 Tryck på **DISP/BACK** för att aktivera inställningen.

- 1 Blixten avfyras inte vid vissa inställningar, till exempel i panoramaläge eller när den elektroniska slutaren används.
 - 1 Välj en slutartid som är långsammare än $\frac{1}{2000}$ när du använder blix i exponeringsläge **S** (slutartidsautomatik AE) eller manuell (**M**).

- Blixten avfyras inte om **AV** har valts för **LJUD & BLIXT** i **ANVÄNDARINSTÄLLNING**-menyn.
- I TTL-läge kan blixten avfyras flera gånger för varje bild. Flytta inte kameran innan fotograferingen är slutförd.
- Valfria motljusskydd rekommenderas inte för användning av inbyggd blix eftersom de kan kasta skuggor som orsakar vinjettering.

Tar bort röda ögon

Röda ögon-borttagning är tillgänglig när ett annat alternativ än **AV** är valt för **[F] BLIXTINSTÄLLNING > TAR BORT RÖDA ÖGON** och **[M] AF/MF INSTÄLLNING > SPÅRA ANSIKTE/ÖGON INST.** är **PÅ**. Röda ögon-borttagning minimerar "röda ögon" som skapas när ljus från blixten reflekteras från motivets näthinna.

Blixtsynk hastighet

Blixten kommer att synkroniseras med slutaren med slutartider på $\frac{1}{2000}$ sek. eller längre.

Externa blixtenheter

Kameran kan även användas med FUJIFILM-blixter (tillval) monterade på tillbehörsskon (141). Använd inte blixtenheter från tredjepartsleverantörer med över 300V till kamerans tillbehörssko.

INSTÄLLNING BLIXTFUNKTION

Följande alternativ är tillgängliga med inbyggd blix:

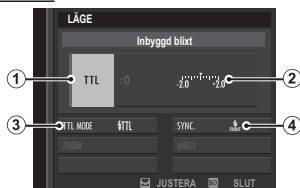

- ① **Blixtkontrolläge:** Välj bland följande alternativ.
 - **TTL (TTL):** TTL-läge. Justera blixtkompensation (②) och välj A blixtläge (③).
 - **M (M):** Blixten avfyras vid vald utgång (②) oberoende av motivets ljusstyrka eller kamerainställningar. Utgång uttrycks i fraktioner av full effekt, från $\frac{1}{2}$ till $\frac{1}{64}$. Önskat resultat kanske inte kan uppnås vid låga värden om de överskrider gränserna för blixstens styrsystem. Ta ett provfoto och kontrollera resultaten.
 - **FJÄRRKONTR. (FJÄRRKONTR.):** Välj om blix används för att styra fjärrblixtenheter, till exempel som en del av ett studioblixsystem.
 - **OFF (OFF):** Blixten avfyras inte.
- ② **Blixtkompensation/utgång:** Justera blixtnivån. Vilka alternativ som är tillgängliga varierar beroende på vilket blixtkontrolläge som valts (①).

- ③ **Blixtläge (TTL):** Välj ett blixtläge för TTL-blixtkontroll. De alternativ som är tillgängliga varierar med fotograferingsläget (**P**, **S**, **A** eller **M**) som valts.
 - **fTTL (BLIXT AUTO):** Blixten avfyras endast när det krävs; blixtnivån justeras i enlighet med motivets ljusstyrka. A **f**-ikonen som visas när avtryckaren trycks ned halvvägs visar att blixten kommer att avfyras när bilden tas.
 - **fTTL (STANDARD):** Blixten avfyras med varje bild om möjligt; blixtnivån justeras i enlighet med motivets ljusstyrka. Blixten avfyras inte om den inte är fulladdad när slutaren utlöses.
 - **fTTL SLOW (LÅNGSAM SYNK.):** Kombiner blixten med långa slutartider när du fotograferar porträtt av motiv mot en bakgrund av nattlandskap. Blixten avfyras inte om den inte är fulladdad när slutaren utlöses.
- ④ **Synk:** Välj om blix är tidsinställd till att avfyras direkt efter att slutaren öppnas (**FRÖNT/1:A GARDIN**) eller omedelbart innan den stängs (**REAR/2:A GARDIN**). **1:A GARDIN** rekommenderas i de flesta situationer.

Spara bilder i RAW-format

För att spara rå, obearbetad data från kamerans bildsensor, välj ett **RAW**-alternativ för bildkvalitet i fotograferingsmenyn enligt beskrivningen nedan. JPEG-kopior av RAW-bilder kan skapas med alternativet  **RE-PRISMENY** > **RAW-OMVANDLING**, eller så kan RAW-bilder visas på en dator med programvaran RAW FILE CONVERTER EX 2.0 ( 85, 132).

- 1 Tryck på **MENU/OK** i fotograferingsläge för att visa fotograferingsmenyn. Välj fliken  **BILDKVALITET** **INSTÄLLNING** ( 89), markera sedan **BILDKVALITET** ( 90) och tryck på **MENU/OK**.
- 2 Markera ett alternativ och tryck på **MENU/OK**. Välj **RAW** för att endast spara RAW-bilder, eller **FINE+RAW** eller **NORMAL+RAW** för att spara både JPEG- och RAW-bilder. **FINE+RAW** använder lägre JPEG-komprimeringsvärden för JPEG-bilder av högre kvalitet, medan **NORMAL+RAW** använder högre JPEG-komprimeringsvärden för att öka antalet bilder som kan sparas.

Funktionsknapparna

För att växla mellan RAW-bildkvalitet på och av för en enskild bild, tilldela **RAW** till en funktionsknapp ( 47). Om ett JPEG-alternativ är valt för bildkvalitet, kommer motsvarande JPEG+RAW-alternativ att väljas tillfälligt om du trycker på knappen. Om ett JPEG+RAW-alternativ är valt kommer motsvarande JPEG-alternativ att väljas tillfälligt om du trycker på knappen, medan om **RAW** är valt kommer **FINE** att väljas tillfälligt om du trycker på knappen. Om du tar en bild eller trycker på knappen igen återställs föregående inställning.

Skapa JPEG-kopior av RAW-bilder

RAW-bilder lagrar information om kamerainställningar separat från data som inhämtats från kamerans bildsensor. Genom att använda alternativet **REPRISMENY > RAW-OMVANDLING** (📖 109) kan du skapa JPEG-kopior av RAW-bilder med hjälp av olika alternativ för de inställningar som listas nedan. Ursprungliga bilddata påverkas inte, vilket innebär att en enda RAW-bild kan behandlas på en mängd olika sätt.

- Tryck på **MENU/OK** under uppspelning för att visa bildvisningsmenyn, tryck sedan väljaren uppåt eller nedåt för att markera **REPRISMENY > RAW-OMVANDLING** (📖 108) och tryck på **MENU/OK** för att visa de inställningar som är uppräddade i tabellen till höger.

🔍 Dessa alternativ kan även visas genom att trycka på **Q**-knappen under bildvisning.

- Tryck väljaren uppåt eller nedåt för att markera en inställning och tryck väljaren åt höger för att välja. Tryck väljaren uppåt eller nedåt för att markera önskat alternativ och tryck på **MENU/OK** för att välja och återgå till inställningslistan. Upprepa detta steg för att justera övriga inställningar.



Inställning	Beskrivning
ÅTERSP. FOTOG.FÖRHÅLL.	Skapa en JPEG-kopia med de inställningar som gällde då bilden togs.
ÖKA/MINSKA KÄNSLIGHET	Justera exponeringen med -1 EV till +3 EV i steg om 1/3 EV.
DYNAMISKT OMFÅNG	Förstärk detaljer i högdagrar för naturlig kontrast (📖 91).
FILMSIMULERING	Simulera effekterna av olika typer av film (📖 65).
KORNINGHET	Lägg till en kornig effekt (📖 91).
VITBALANS	Justera vitbalansen (📖 66).
VITBALANSJUSTERING	Finjustera vitbalansen (📖 66).
HÖGDAGERNIVÅ	Justera högdagrar (📖 91).
LÅGDAGERNIVÅ	Justera skuggor (📖 91).
FÄRG	Justera färgdensitet (📖 92).
SKÄRPA	Gör konturer skarpare eller mjukare (📖 92).
BRUSREDUCERING	Bearbeta kopian för att minska fläckar (📖 92).
FÄRGRYMD	Välj färgrymd som ska användas för färgåtergivning (📖 92).

- Tryck på **Q**-knappen för att förhandsgranska JPEG-kopian och tryck på **MENU/OK** för att spara.

Spara inställningar

Spara upp till 7 uppsättningar av anpassade kamerainställningar för vanligt förekommande situationer. Sparade inställningar går att återhämta med alternativet **BILDKVALITET INSTÄLLNING > VÄLJ ANPAD. INST.** (📖 93).

1 Tryck på **MENU/OK** i fotograferingsläge för att visa fotograferingsmenyn. Välj fliken **BILDKVALITET INSTÄLLNING** (📖 89), markera sedan **ÄNDRA./SPARA ANP. INST.** (📖 93) och tryck på **MENU/OK**.



2 Markera en bank för anpassade inställningar och tryck på **MENU/OK** för att välja. Justera följande enligt önskemål och tryck på **DISP/BACK** när justeringarna är klara: **DYNAMISKT OMFÅNG**, **FILMSIMULERING**, **KORNIGHET**, **VITBALANS**, **HÖGDAGERNIVÅ**, **LÅGDAGERNIVÅ**, **FÄRG**, **SKÄRPA**, och **BRUSREDUCERING**.



🔹 För att ersätta inställningarna i den valda banken med de inställningar som är valda med kameran väljer du **SPARA NY. INST.** och trycker på **MENU/OK**.

3 En bekräftelsedialogruta kommer att visas, markera **OK** och tryck på **MENU/OK**.



Skapa böcker med dina favoritbilder.

Skapa en Fotobok

- 1** Välj **NY BOK** under **REPRISMENY > FOTOBOKSHJÄLP** (📖 108).
- 2** Bläddra igenom bilderna och tryck väljaren uppåt för att välja eller välja bort. För att visa den aktuella bilden på omslaget trycker du väljaren nedåt. Tryck på **MENU/OK** för att avsluta när boken är klar.
 - ❖ Varken fotografier **640** eller mindre eller filmer kan väljas för fotoböcker.
 - ❖ Den första markerade bilden blir omslagsbilden. Tryck väljaren nedåt för att välja en annan bild för omslaget.

- 3** Markera **SLUTFÖR FOTOBOK** och tryck **MENU/OK** (för att välja alla foton eller alla foton som matchar de angivna sökvillkoren för boken väljer du **VÄLJ ALLA**). Den nya boken kommer att läggas till listan i menyn fotobokshjälp.

- ① Böcker kan innehålla upp till 300 bilder.
- ① Böcker som inte innehåller några foton raderas automatiskt.

Visa fotoböcker

Markera en bok i menyn fotobokshjälp och tryck på **MENU/OK** för att visa boken, tryck sedan väljaren åt vänster eller höger för att bläddra bland bilderna.

Redigera och radera fotoböcker

Visa fotoboken och tryck på **MENU/OK**. Följande alternativ kommer att visas; välj önskat alternativ och följ instruktionerna på skärmen.

- **REDIGERA:** Redigera boken så som det beskrivs i avsnittet "Skapa en Fotobok" (📖 87).
- **RADERA:** Radera boken.

Fotoböcker

Fotoböcker kan kopieras till en dator med hjälp av programmet MyFinePix Studio (📖 132).

Använda menyerna: Fotograferingsläge

Fotograferingsmenyn används för att justera inställningar för ett stort urval av fotograferingsförhållanden. Vanligen använda alternativ går att spara till en egen anpassad meny ("min meny").

Använda fotograferingsmenyn



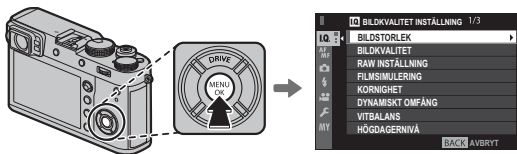

- 1 Tryck på **MENU/OK** i fotograferingsläge för att visa menyerna.



- 2 Tryck väljaren åt vänster för att markera fliken för den aktuella menyn.



Flik

- 3 Tryck väljaren nedåt för att markera den flik (LO, , , , , eller MY) som innehåller det önskade alternativet.



- 4 Tryck väljaren åt höger för att placera markören i menyn.
- 5 Tryck väljaren uppåt eller nedåt för att markera önskat alternativ.
- 6 Tryck väljaren åt höger för att visa alternativ för det markerade alternativet.
- 7 Tryck väljaren uppåt eller nedåt för att markera önskat alternativ.
- 8 Tryck på **MENU/OK** för att välja det markerade alternativet.
- 9 Tryck på **DISP/BACK** för att återgå till fotograferingsvyn.



- Använd den främre kommandoratten för att välja menyflikar eller bläddra genom menyerna, och använd den bakre kommandoratten för att markera menyelement.

BILDKVALITET INSTÄLLNING

För att justera fotograferingsinställningarna som påverkar bildkvaliteten, tryck på **MENU/OK** i fotograferingsvyn och välj sedan fliken **📷 (FOTOGRAFERING INSTÄLLNING)** (📖 89).

**BILDSTORLEK**

Välj den bildstorlek och det bildförhållande som stillbilder sparas i.

Bildförhållande

Bilder med bildförhållandet 3:2 har samma proportioner som bilder i 35 mm film, medan bildförhållandet 16:9 är lämpligt för visning på High Definition (HD)-enheter. Bilder med bildförhållandet 1:1 är kvadratiska.

BILDSTORLEK återställs inte när kameran stängs av eller ett annat fotograferingsläge väljs.

Alternativ	Bildstorlek
L 3:2	6000 × 4000
L 16:9	6000 × 3376
L 1:1	4000 × 4000
M 3:2	4240 × 2832
M 16:9	4240 × 2384
M 1:1	2832 × 2832

Alternativ	Bildstorlek
S 3:2	3008 × 2000
S 16:9	3008 × 1688
S 1:1	2000 × 2000

BILDKVALITET

Välj ett filformat och kompressionsvärde. Välj **FINE** eller **NORMAL** för att spara JPEG-bilder, **RAW** för att spara RAW-bilder, eller **FINE+RAW** eller **NORMAL+RAW** för att spara både JPEG- och RAW-bilder. **FINE** och **FINE+RAW** använder lägre JPEG-kompressionsvärden för JPEG-bilder av högre kvalitet, medan **NORMAL** och **NORMAL+RAW** använder högre JPEG-kompressionsvärden för att öka antalet bilder som kan lagras.

RAW INSTÄLLNING

Välj om du vill komprimera RAW-bilder.

Alternativ	Beskrivning
OKOMPRIMERAD	RAW-bilder komprimeras inte.
FÖRLUSTFRI KOMPRIMERAD	RAW-bilder komprimeras med en reversibel algoritm som minskar filstorleken utan förlust av bilddata. Bilderna kan visas i RAW FILE CONVERTER EX 2.0 eller annan programvara som stöder "förlustfri" RAW-komprimering (📖 132).

FILMSIMULERING

Simulera effekterna av olika typer av film (☞ 65).

KORNIGHET

Lägg till en kornig effekt.

Alternativ: STARK/SVAG/AV

DYNAMISKT OMFÅNG

Kontrollerar kontrasten. Välj lägre värden för att öka kontrast när du fotograferar inomhus eller under molnbedäckt himmel, högre värden för att reducera detaljförlust i högdagrar och lågdagrar när du fotograferar scener med hög kontrast. Högre värden rekommenderas för motiv som innehåller både solljus och mörk skugga, för motiv med hög kontrast som solljus på vatten, ljust upplysta höstlöv, och porträtt tagna mot en blå himmel, och för vita objekt eller människor klädda i vitt; tänk dock på att fläckar kan uppstå i bilder tagna med högre värden.

- ♦ Om **AUTO** är valt väljer kameran automatiskt antingen **#100 100%** eller **#200 200%** i enlighet med motivet och fotograferingsförhållandena. Slutartid och bländare visas när avtryckaren trycks in halvvägs.
- ♦ **#200 200%** är tillgänglig vid känslighet på ISO 400 och högre, **#400 400%** vid känslighet på ISO 800 och högre.

VITBALANS

Justera färger som matchar ljuskällan (☞ 66).

HÖGDAGERNIVÅ

Justerar förekomsten av högdagrar.

Alternativ: +4/+3/+2/+1/0/-1/-2

LÅGDAGERNIVÅ

Justerar förekomsten av skuggor.

Alternativ: +4/+3/+2/+1/0/-1/-2

FÄRG

Justera färgdensitet.

Alternativ: +4/+3/+2/+1/0/-1/-2/-3/-4

SKÄRPA

Gör konturer skarpare eller mjukare.

Alternativ: +4/+3/+2/+1/0/-1/-2/-3/-4

BRUSREDUCERING

Minska brus i bilder tagna med hög känslighet.

Alternativ: +4/+3/+2/+1/0/-1/-2/-3/-4

BRUSRED VID LÅNG EXP.

Välj **PÅ** för att minska fläckar i långtidsexponeringar (🗨️ 76).

Alternativ: PÅ/AV

FÄRGRYMD

Välj färgomfång för färgåtergivning.

Alternativ	Beskrivning
sRGB	Rekommenderas i de flesta situationer.
Adobe RGB	För professionell utskrift.

PIXELMAPPNING

Använd det här alternativet om du upptäcker ljuspunkter i dina bilder.

1 Tryck på **MENU/OK** i fotograferingsvyn och välj fliken **BILDKVALITET INSTÄLLNING** (☰ 89).

2 Markera **PIXELMAPPNING** och tryck på **MENU/OK** för att utföra pixelmappning.

ⓘ Resultatet garanteras inte.

ⓘ Se till att batteriet är fulladdat innan du påbörjar pixelmappningen.

ⓘ Pixelmappning är inte tillgängligt när kamerans temperatur är högre än vanligt.

ⓘ Bearbetningen kan ta några sekunder.

VÄLJ ANPAD. INST.

Återkalla inställningar sparade med **ÄNDRA./SPARA ANP. INST.**

Alternativ: ANPASSAD 1/ANPASSAD 2/ANPASSAD 3/ANPASSAD 4/ANPASSAD 5/ANPASSAD 6/ANPASSAD 7

ÄNDRA./SPARA ANP. INST.

Spara inställningar (☰ 86).

AF/MF INSTÄLLNING

För att justera fokuseringsinställningarna, tryck på **MENU/OK** i fotograferingsvyn och välj fliken **AF/MF** (**AF/MF INSTÄLLNING**) (☰ 89). Vilka alternativ som är tillgängliga varierar beroende på fotograferingsläge.

**FOKUSOMRÅDE**

Välj fokusområde (☰ 73). Val av fokusområde kan även användas för att välja fokuspunkt för manuell fokus och fokuseringszoom.

AF LÄGE

Välj AF-läge för fokusläge **S** och **C** (☰ 71).

AF-PUNKT DISPLAY (☰) (☰)

Välj om enskilda fokusramar visas när **ZON** eller **BRED/SPÅRNING** har valts för **AF LÄGE**.

Alternativ: PÅ/AV

ANTAL FOKUSPUNKTER

Välj antalet fokuspunkter som ska finnas tillgängliga för val av fokuspunkt i manuellt fokusläge eller då **ENSKILD PUNKT** har valts som **AF LÄGE**.

Alternativ	Beskrivning
91 PUNKTER (7x13)	Välj från 91 fokuspunkter ordnade i ett 7:13-rutnät.
325 PUNKTER (13x25)	Välj från 325 fokuspunkter ordnade i ett 13:25-rutnät.

FÖR-AF

Om **PÅ** är valt kommer kameran att fortsätta att justera fokus även när avtryckaren inte trycks ned halvvägs, för förbättrad slutarrespons. Observera att detta ökar batteriförbrukningen.

Alternativ: PÅ/AV

AF BELYSNING

Om **PÅ** väljs, tänds AF-hjälplampan för att hjälpa autofokus.

- ① I vissa fall kan det hända att kameran inte kan fokusera när du använder AF-hjälplampan. Om kameran inte kan fokusera i makroläge kan du försöka öka avståndet till motivet.
- ① Undvik att rikta AF-hjälplampan rakt in i motivets ögon.

Alternativ: PÅ/AV

SPÅRA ANSIKTE/ÖGON INST.

Intelligent ansiktsdetektion ställer in fokus och exponering för mänskliga ansikten var som helst i bilden, vilket förhindrar att kameran fokuserar på bakgrunden i grupporträtt. Välj för bilder som framhäver porträttmotiv. Ansikten kan detekteras med kameran i liggande eller stående läge; om ett ansikte detekteras indikeras det med en grön ram. Om det finns mer än ett ansikte i bild väljer kameran det ansikte som är närmast centrum; övriga ansikten indikeras med vita ramar. Du kan även välja huruvida kameran upptäcker och fokuserar på ögon när Intelligent Face Detection (intelligent ansiktsdetektion) är på. Välj bland följande alternativ:



Alternativ	Beskrivning
ANSIKTE PÅ/ÖGON AV	Intelligent ansiktsdetektion endast.
ANSIKTE PÅ/ÖGON AUTO	Kameran väljer automatiskt vilket öga som fokuseringen ligger på när ett ansikte upptäcks.
ANS. PÅ/HÖGER ÖGA PRI.	Kameran fokuserar på subjektets högra öga med intelligent ansiktsdetektion.
ANS. PÅ/VÄNS. ÖGA PRI.	Kameran fokuserar på subjektets vänstra öga med intelligent ansiktsdetektion.
ANSIKTE AV/ÖGON AV	Intelligent ansiktsdetektion och ögonprioritet av.

- ❖ Om kameran inte kan upptäcka motivets ögon för att de är dolda av hår, glasögon eller andra föremål, kommer kameran i stället att fokusera på ansikten.
- ① I vissa lägen kan kameran ställa in exponeringen för hela bilden istället för porträttmotivet.
- ① Om motivet flyttar sig då avtryckaren trycks ned kan det hända att ansiktet inte är kvar i området som indikeras av den gröna ramen när bilden tas.

AF+MF

Om **PÅ** har valts i fokusläge **S** kan fokus justeras manuellt genom att vrida på fokusringen medan fokus är låst. Både alternativ med standard- och fokusmarkerings-MF-hjälp stöds.

AF + MF fokuszoom

När **PÅ** har valts för  **AF/MF INSTÄLLNING** > **FOKUS KONTROLL** och **ENSKILD PUNKT** har valts för **AF LÄGE** kan fokuszoom användas för att zooma in på det valda fokusområdet. Zoomförhållandet (2,5x eller 6x) går att välja genom den bakre kommandoratten.

Alternativ: PÅ/AV

MAN. FOKUSHJÄLP

Välj hur fokus visas i manuellt fokusläge ( 70).

Alternativ	Beskrivning
STANDARD	Fokus visas normalt (fokus-accentuering och digitalt delad bild är inte tillgängliga).
DIGITALT DELAD BILD	En delad bild i svartvit (MONOKROM) eller färg (FÄRG) visas.
FOKUS ACCENTUERING	Kameran accentuerar högkontrastkonturer. Välj en färg och accentueringsnivå.

FOKUS KONTROLL

Om **PÅ** har valts kommer kameran automatiskt att zooma in på vyn genom objektivet när fokusringen vrids i manuellt fokusläge ( 69).

Alternativ: PÅ/AV

SAMMANKOPPLA SPOT AE & FOKUS

Välj **PÅ** för att mäta det aktuella fokusområdet när **ENSKILD PUNKT** är valt för **AF LÄGE** ( 71) och **SPOT** är valt för **LJUSMÄTMETOD** ( 64).

Alternativ: PÅ/AV

OMEDELBAR AF-INSTÄLLNING

Välj hur kameran ska fokusera när **AEL/AFL**-knappen trycks in i manuellt fokusläge ( 68).

Alternativ	Beskrivning
AF-S	Kameran fokuserar när knappen trycks in (enkel AF).
AF-C	Kameran fokuserar kontinuerligt medan knappen trycks in (kontinuerlig AF).

SKALA FÖR SKÄRPEDJUP

Välj **BAS FÖR FILMFORMAT** för att få hjälp med praktiska bedömningar av skärpedjupet för bilder som ska användas för tryck och liknande eller **PIXELBAS** för att få hjälp med att bedöma skärpedjupet för bilder som ska användas högupplöst på datorer och andra elektroniska skärmar.

PRIORITET AV SLÄPP/FOKUS

Välj hur kameran ska fokusera i fokusläge **AF-S** eller **AF-C**.

Alternativ	Beskrivning
SLÄPPA	Slutaren prioriteras framför fokus. Bilder kan tas även när kameran inte är i fokus.
FOKUSERA	Fokus prioriteras framför slutaren. Bilder kan endast tas när kameran är i fokus.

KORRIGERAD AF-RAM

Om **PÅ** väljs läggs ett andra fokusområde, för fokusavstånd på ca 50 cm, till i displayen i den optiska sökaren. Fokusområdet för aktuellt fokusavstånd visas i grönt när avtryckaren trycks in halvvägs.

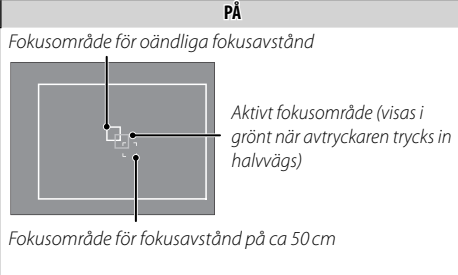
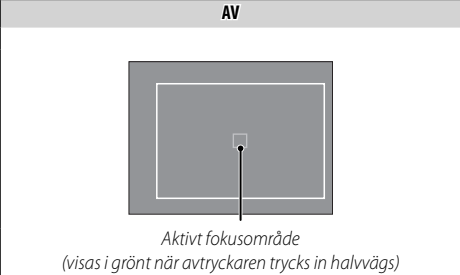
	PÅ	AV
Fokusområde	<p><i>Fokusområde för oändliga fokusavstånd</i></p>  <p><i>Aktivt fokusområde (visas i grönt när avtryckaren trycks in halvvägs)</i></p> <p><i>Fokusområde för fokusavstånd på ca 50 cm</i></p>	 <p><i>Aktivt fokusområde (visas i grönt när avtryckaren trycks in halvvägs)</i></p>

FOTOGRAFERING INSTÄLLNING

För att justera fotograferingsalternativen, tryck på **MENU/OK** i fotograferingsvyn och välj fliken **FOTOGRAFERING INSTÄLLNING** (☰ 89). Vilka alternativ som är tillgängliga varierar beroende på fotograferingsläge.



SJÄLVUTLÖSARE

Ta bilder med självutlösaren (☰ 78).

INTERVALLTIMERFOTOGR.

Justera inställningar för intervalltimerfotografering (☰ 79).

GAFFLING.FILMSIMULERING

Välj filmtyper för filmsimuleringsgaffling (☰ 57, 65).

LJUSMÄTMETOD

Välj hur kameran mäter exponeringen (☰ 64).

SLUTARTYP

Välj slutartypen. Välj den elektroniska slutaren för att inaktivera slutarljudet.

Alternativ	Beskrivning
MS MEKANISK SLUTARE	Ta bilder med den mekaniska slutaren.
ES ELEKTRONISK SLUTARE	Ta bilder med den elektroniska slutaren.
MS MEKANISK + ES ELEKTRONISK	Kameran väljer slutartyp i enlighet med fotograferingsförhållandena.

- ❖ Om ett annat alternativ än **MS MEKANISK SLUTARE** är valt kan kortare slutartider än $\frac{1}{4000}$ väljas genom att vrida slutartidsratten till **4000** till och sedan vrida på den bakre kommandoratten.
- ❖ När den elektroniska slutaren används inaktiveras blixten, slutartid och känslighet är begränsade till värden på $\frac{1}{52000}$ – 30 sek. respektive ISO 12800 – 200, och brusreducering för lång exponering har ingen effekt. I serietagningsläge låses fokus och exponering på de värden som gäller för den första bilden i varje serie.
- ① Förvrängningar kan synas i bilder av rörliga motiv med den elektroniska slutaren, medan strimmor och dimma kan uppstå i bilder som tas under fluorescerande ljus eller annan flimrande eller ojämn belysning. När du tar bilder med slutaren tystad, respektera motivens bildrättigheter och personliga integritet.

ISO AUTOINSTÄLLNING

Välj grundläggande känslighet, maximal känslighet och minsta slutarhastighet för automatisk ISO-känslighetskontroll, vilken aktiveras genom att välja **AUTO** för **KNAPP-/RATTINSTÄLLNING > ISO REGLAGEINSTÄLLNING(A)**. Inställningar för **AUTO1**, **AUTO2** och **AUTO3** går att justera separat.

	Standard		
	AUTO1	AUTO2	AUTO3
STANDARD KÄNSLIGHET		200	
MAX. KÄNSLIGHET	800	1600	3200
MIN. SLUTARTID		1/60	

Kameran väljer automatiskt en känslighet mellan standard- och maxvärdet. Känsligheten höjs endast över standardvärdet om den slutartid som krävs för optimal exponering skulle vara längre än det värde som valts för **MIN. SLUTARTID**.

- Om värdet som valts för **STANDARD KÄNSLIGHET** är högre än värdet som valts för **MAX. KÄNSLIGHET** kommer **STANDARD KÄNSLIGHET** att ställas in på värdet som valts för **MAX. KÄNSLIGHET**.
- Kameran kan välja längre slutartider än **MIN. SLUTARTID** om bilder fortfarande skulle vara underexponerade med det värde som valts för **MAX. KÄNSLIGHET**.

KONVERTERINGSGLINS

Justera inställningarna för separat såld konverteringsobjektiv.

Alternativ	Beskrivning
BRED	Välj när en separat såld konverteringslins WCL-X100 används.
TELE	Välj när en separat såld konverteringslins TCL-X100 används.
AV	Välj när ingen konverteringslins är monterad.

DIGITAL TELE-KONV.

Ta bilder vid olika brännvidder med den digitala telekonvertern (📖 54).

ND-FILTER

Om **PÅ** väljs aktiveras kamerans inbyggda Neutral Density (ND)-filter, vilket minskar exponeringen med motsvarande 3 EV. Detta tillåter längre slutartider eller större bländare med ljusstarka motiv, vilket gör det möjligt att få rörelseoskärpa eller mjukare bakgrundsdetaljer utan att riskera överexponering.

Alternativ: PÅ/AV

TRÅDLÖS KOMM.

Anslut till en smartphone eller surfplatta via ett trådlöst nätverk (☎ 131).

◆ För mer information, besök <http://fujifilm-dsc.com/wifi/>.

B BLIXTINSTÄLLNING

För att justera blixstinställningar, tryck på **MENU/OK** i fotograferingsvyn och välj fliken **B (BLIXTINSTÄLLNING)** (📖 89). Vilka alternativ som är tillgängliga varierar beroende på fotograferingsläge.



INSTÄLLNING BLIXTFUNKTION

Välj blixtkontrollläge, blixtläge eller synkläge eller justera blixtnivån.

- ♦ Vilka alternativ som är tillgängliga varierar beroende på blixtenheten. Se "Använda skomonterade blixtenheter" (📖 144) för mer information.

TAR BORT RÖDA ÖGON

Ta bort röda ögon-effekter som orsakas av blixten.

Alternativ	Beskrivning
BLIXT + BORTTAGN.	En röda ögon-reducering före blix kombineras med digital röda-ögon-borttagning.
BLIXT	Endast röda ögonreducering med blix.
BORTTAGNING	Endast digital borttagning av röda ögon.
AV	Röda ögon-reducering vid blix och digital röda ögon-borttagning av.

- ♦ Röda ögon-reducering kan användas i TTL-blixstyrningsläge. Digital borttagning av röda ögon utförs endast när ett ansikte upptäcks och är inte tillgänglig med RAW-bilder.

TTL-LÅST LÄGE

I stället för att justera blixtnivån för varje bild kan TTL-blixtkontroll låsas för jämna resultat genom en serie fotografier.

Alternativ	Beskrivning
LÅS MED SISTA BLIXT	Blixteffekten låses på det värde som mättes för den senaste bilden. Ett felmeddelande visas om inget tidigare mätt värde existerar.
LÅS MED MÄTNING BLIXT	Kameran avger en serie av förblixtar och låser blixteffekten på det uppmätta värdet.

- ❖ För att använda TTL-låset, tilldela **TTL-LÅS** till en kamerakontroll och använd sedan kontrollen för att aktivera eller inaktivera TTL-lås.
- ❖ Blixtkompensation kan justeras medan TTL-lås är aktiverat.

INSSTÄLLNING LED-LJUS

Välj om du vill använda blixtenhetens LED videolampa (om tillgänglig) som "catchlight" eller AF-hjälpbelysning när du tar bilder.

Alternativ	LED videoljusets funktion i stillbildsfotografering
FÅNGA LJUSTET	Catchlight
AF ASSIST	AF-hjälpbelysning
AF ASSIST + FÅNGA LJUSTET	AF-hjälpbelysning och catchlight
AV	Inget

- ❖ Detta alternativ kan också nås via blixinställningsmenyn.

MASTER-INSTÄLLNING

Välj en blixtrupp (A, B eller C) för blixten som är monterad på kamerans tillbehörssko när den fungerar som masterblight som styr fjärrblixtenheter via FUJIFILM trådlös optisk blixtkontroll eller välj **OFF** för att begränsa masterblixstens ljus till en nivå som inte påverkar den slutliga bilden.

- ◆ Detta alternativ kan också nås via blixteställningsmenyn.

Alternativ: Gr A/Gr B/Gr C/OFF

CH INSTÄLLNING

Välj den kanal som används för kommunikation mellan masterblixten och fjärrblixtenheterna vid användning av FUJIFILM optisk trådlös blixtkontroll. Separata kanaler kan användas för olika blyxtsystem eller för att förhindra störningar när flera system arbetar i närheten.

Alternativ: CH1/CH2/CH3/CH4

Inbyggd blyxt

Välj från **PÅ** (inbyggd blyxt aktiverad) och **AV** (inbyggd blyxt inaktiverad). Välj **AV** för att inaktivera inbyggd blyxt när du använder valfria blyxtenheter med blyxtsko eller blyxtenheter anslutna till kamerans skoanslutning via en synkkabel.













FILMINSTÄLLNING

För att justera alternativ för videoinspelning, tryck på **MENU/OK** i fotograferingsvyn och välj fliken  (**FILMINSTÄLLNING**) (📖 89). Vilka alternativ som är tillgängliga varierar beroende på fotograferingsläge.



FILMLÄGE

Välj en bildstorlek och bildfrekvens för filminspelning.

-  **1080/59.94 P**: 1920 × 1080 (59,94 bps)
-  **720/59.94 P**: 1280 × 720 (59,94 bps)
-  **1080/50 P**: 1920 × 1080 (50 bps)
-  **720/50 P**: 1280 × 720 (50 bps)
-  **1080/29.97 P**: 1920 × 1080 (29,97 bps)
-  **720/29.97 P**: 1280 × 720 (29,97 bps)
-  **1080/25 P**: 1920 × 1080 (25 bps)
-  **720/25 P**: 1280 × 720 (25 bps)
-  **1080/24 P**: 1920 × 1080 (24 bps)
-  **720/24 P**: 1280 × 720 (24 bps)
-  **1080/23.98 P**: 1920 × 1080 (23,98 bps)
-  **720/23.98 P**: 1280 × 720 (23,98 bps)

AF I FILMLÄGE

Välj hur kameran väljer fokuspunkten för filminspelning.

Alternativ	Beskrivning
MULTI	Automatiskt fokuspunktsval.
AF ZON	Kameran fokuserar på motivet i det valda fokusområdet.

HDMI-UTGÅNG INFOSKÄRM

Om **PÅ** är valt speglar de HDMI-enheter som kameran är ansluten till informationen i kamerans display.

Alternativ: PÅ/AV

MIK NIVÅJUSTERING

Justera mikrofonens inspelningsnivå.

Alternativ: 1—4

MIK/FJÄRRUTLÖSN.

Ange om enheten som är ansluten till mikrofon-/fjärrutlösarslutningen är en mikrofon eller fjärrutlösare (📖 41, 77).

Alternativ: 🎤 MIK/📡 FJÄRR

MIN MENY

För att visa en anpassad meny med vanligen använda alternativ, tryck på **MENU/OK** i fotograferingsvyn och välj fliken **MIN MENY** (89).

- ☛ För att redigera "min meny", välj **ANVÄNDARINSTÄLLNING > MIN MENY INSTÄLLNING** (127).
- ☛ Fliken **MIN MENY** är bara tillgänglig om något alternativ har tilldelats **MIN MENY**.



Använda menyerna: Uppspelningsläge

Uppspelningsmenyn används för att justera uppspelningsinställningar.

Använda uppspelningsmenyn

- 1 Tryck på **MENU/OK** i uppspelningsläget för att visa menyerna.

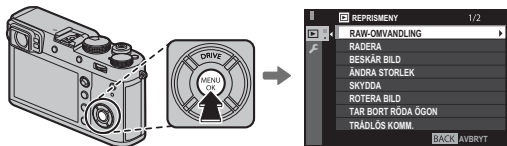

- 2 Tryck väljaren uppåt eller nedåt för att markera önskat alternativ.



- 3 Tryck väljaren åt höger för att visa alternativ för det markerade alternativet.



- 4 Tryck väljaren uppåt eller nedåt för att markera önskat alternativ.



- 5 Tryck på **MENU/OK** för att välja det markerade alternativet.



- 6 Tryck på **DISP/BACK** för att återgå till uppspelningsvyn.



- Använd den främre kommandoratten för att välja menyflikar eller bläddra genom menyerna, och använd den bakre kommandoratten för att markera menyelement.

REPRISMENY

För att komma åt uppspelningsoptionerna, tryck på **MENU/OK** i uppspelningsskärmen och välj fliken **REPRISMENY** (108).

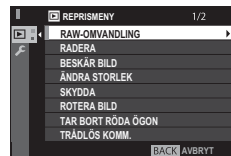
**RAW-OMVANDLING**

Skapa JPEG-kopior av RAW-bilder (85).

RADERA

Radera bilder (39).

BESKÄR BILD

Skapa en beskuren kopia av den aktuella bilden.

- 1 Visa önskad bild.
 - 2 Välj **BESKÄR BILD** från bildvisningsmenyn.
 - 3 Använd den bakre kommandoratten för att zooma in och ut och tryck väljaren uppåt, nedåt, åt vänster eller åt höger för att bläddra i bilden tills önskad del visas.
 - 4 Tryck på **MENU/OK** för att visa en bekräftelsesdialogruta.
 - 5 Tryck på **MENU/OK** igen för att spara den beskurna kopian till en separat fil.
- ♦ Ju större del du sparar, desto större blir kopian. Alla kopior har bildförhållandet 3:2. Om storleken på den slutliga kopian blir **640**, visas **OK** i gult.

ÄNDRA STORLEK

Skapa en liten kopia av den aktuella bilden.

- 1 Visa önskad bild.
 - 2 Välj  **ÄNDRA STORLEK** från bildvisningsmenyn.
 - 3 Markera en storlek och tryck på **MENU/OK** för att visa en bekräftelsesdialogruta.
 - 4 Tryck på **MENU/OK** igen för att spara den storleksändrade kopian till en separat fil.
- ♦ Vilka storlekar som finns tillgängliga beror på storleken på originalbilden.

SKYDDA



Skydda bilder från oavsiktlig radering. Markera ett av följande alternativ och tryck på **MENU/OK**.

- **BILD:** Skydda valda bilder. Tryck väljaren åt höger eller vänster för att visa bilder och tryck på **MENU/OK** för att välja eller välja bort. Tryck på **DISP/BACK** när åtgärden är slutförd.
- **VÄLJ ALLA:** Skydda alla bilder.
- **ÅTERST ALLT:** Ta bort skyddet från alla bilder.

① Skyddade bilder kommer att raderas när minneskortet formateras (🗨 114).

ROTERA BILD

Rotera bilder.

- 1 Visa önskad bild.
 - 2 Välj  **ROTERA BILD** i bildvisningsmenyn.
 - 3 Tryck väljaren nedåt för att rotera bilden 90° medurs, uppåt för att rotera bilden 90° moturs.
 - 4 Tryck på **MENU/OK**. Bilden visas automatiskt i det valda läget när den spelas upp på kameran.
- ♦ Skyddade bilder kan inte roteras. Ta bort skyddet innan du roterar bilderna.
 - ♦ Det kan hända att kameran inte kan rotera bilder som skapats i en annan enhet. Bilder som roterats i kameran kommer inte att vara roterade när de visas i en dator eller i andra kameror.
 - ♦ Bilder tagna med  **SKÄRMINSTÄLLNING > AUTOROTER. VISN.** visas automatiskt i rätt position under bildvisning (🗨 120).

TAR BORT RÖDA ÖGON

Ta bort röda ögon från porträtt. Kameran analyserar bilden; om röda ögon spåras kommer bilden att behandlas för att skapa en kopia med reducerade röda ögon.

1 Visa önskad bild.

2 Välj  **TAR BORT RÖDA ÖGON** i bildvisningsmenyn.

3 Tryck på **MENU/OK**.

- ❖ Röda ögon kanske inte tas bort om kameran inte hittar ett ansikte i bilden eller om ansiktet visas i profil. Resultatet kan variera beroende på vilket motiv som behandlas. Röda ögon kan inte tas bort från bilder som redan har behandlats med röda ögon-borttagning eller från bilder skapade med andra enheter.
- ❖ Hur lång tid det tar att behandla bilden beror på hur många ansikten som upptäckts.
- ❖ Kopior som skapats med **TAR BORT RÖDA ÖGON** markeras med en -ikon under visningen.
- ❖ Borttagning av röda ögon kan inte utföras på RAW-bilder.

TRÅDLÖS KOMM.

Anslut till en smartphone eller surfplatta via ett trådlöst nätverk ( 131).

- ❖ För mer information, besök <http://fujifilm-dsc.com/wifi/>.

BILDSPEL

Visa bilder i ett automatiskt bildspel. Tryck på **MENU/OK** för att starta visningen. Tryck på **DISP/BACK** när som helst under bildspelet för att visa hjälpen på skärmen. Bildspelet kan avslutas genom att du trycker på **MENU/OK**.

- ❖ Kameran stängs inte av automatiskt medan ett bildspel körs.

FOTOBOKSHJÄLP

Skapa böcker med dina favoritbilder ( 87).

PC AUTOSPARNING

Överför bilder till en dator via ett trådlöst nätverk ( 131).

- ❖ För mer information, besök <http://fujifilm-dsc.com/wifi/>.

BILD BESTÄLLNING

Välj bilder för utskrift (📄 135).

instax SKRIVARUTSKRIFT

Skriv ut bilder på FUJIFILM instax SHARE-skrivare (📄 138).

BILDFÖRHÅLLANDE

Välj hur **H**igh **D**efinition (HD)-enheter visar bilder med bildförhållandet 3:2 (detta alternativ är endast tillgängligt när en HDMI-kabel är ansluten). Välj 16:9 för att visa bilden så att den fyller skärmen med beskuren över- och underdel, 3:2 för att visa hela bilden med svarta områden på varje sida.

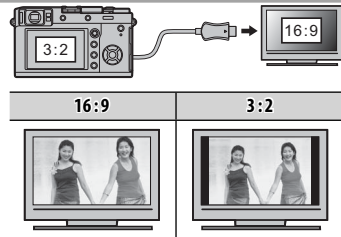

Inställningsmenyn

Visa och ändra grundläggande kamerainställningar.

Använda inställningsmenyn

- 1 Tryck på **MENU/OK** i fotograferingsläge för att visa menyerna.

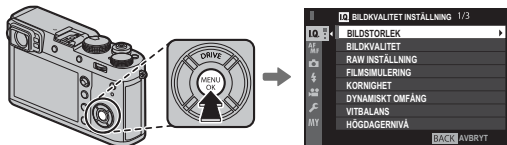

- 2 Tryck väljaren åt vänster för att markera fliken för den aktuella menyn.



- 3 Tryck väljaren nedåt för att markera fliken **STÄLL IN**.



- 4 Tryck väljaren åt höger för att visa kategorierna i inställningsmenyn.



- 5 Tryck väljaren uppåt eller nedåt för att markera den kategori där önskat alternativ finns.



- 6 Tryck väljaren åt höger för att visa alternativet i den markerade kategorin.



- 7 Tryck väljaren uppåt eller nedåt för att markera önskat alternativ.



- 8 Tryck väljaren åt höger för att visa alternativ för det markerade alternativet.



- 9 Tryck väljaren uppåt eller nedåt för att markera önskat alternativ.



- 10 Tryck på **MENU/OK** för att välja det markerade alternativet.





- 11 Tryck på **DISP/BACK** för att återgå till fotograferingsvyn.



- Använd den främre kommandoratten för att välja menyflikar eller bläddra genom menyerna, och använd den bakre kommandoratten för att markera menyelement.

STÄLL IN Menyalternativ



För att komma åt grundläggande kamerainställningar, tryck på **MENU/OK** i uppspelningssvyn och välj fliken  (**STÄLL IN**) ( 113).



ANVÄNDARINSTÄLLNING

FORMATERA

För att formatera ett minneskort:

- 1 Markera  **ANVÄNDARINSTÄLLNING** > **FORMATERA** i setup-menyn och tryck på **MENU/OK**.
 - 2 En bekräftelsedialogruta visas. För att formatera minneskortet, markera **OK** och tryck på **MENU/OK**. För att avsluta utan att formatera minneskortet, välj **AVBRYT** och tryck på **DISP/BACK**.
- ① Alla data, inklusive skyddade bilder, kommer att raderas från minneskortet. Se till att viktiga filer har kopierats till en dator eller en annan lagringsenhet.
 - ① Öppna inte batteriluckan under formatering.
 - 👉 Formateringsmenyn går också att visa genom att trycka mitt på den bakre kommandoratten samtidigt som du trycker och håller in knappen .

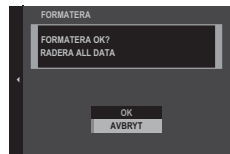

DATUM/TID

Ställ in kameraklockan ( 25, 26).

TIDSSKILLNAD

Ändra kameraklockan från din normala tidszon till den lokala tiden för ditt resmål när du reser. För att specificera skillnaden mellan lokal tid och tidszonen hemma:

1 Markera **← LOKALTID** och tryck på **MENU/OK**.

2 Använd väljaren för att välja tidsskillnaden mellan lokal tid och din tidszon hemma. Tryck på **MENU/OK** när inställningarna är slutförda.

För att ställa in kameraklockan på lokal tid markerar du **← LOKALTID** och trycker på **MENU/OK**. För att ställa in klockan på tiden i din tidszon hemma väljer du **🏠 HEMMA**. Om **← LOKALTID** väljs, visas **←** i tre sekunder när kameran slås på.

言語/LANG:

Välj ett språk.

MIN MENY INSTÄLLNING

Redigera "min meny" (🗨️ 127).

BILDRÄKNARE

Visar ungefär hur många bilder som har tagits. Andra åtgärder kan också aktivera räknaren, till exempel att stänga av kameran, ändra sökardisplayvalet eller välja uppspelningsläge.

LJUD & BLIXT

Välj **AV** för att inaktivera högtalaren, blixten och AF-hjälpbelysningen i situationer när kameraljud eller ljus kan störa. **🔊** visas i displayen när **AV** har valts.

Alternativ: PÅ/AV

ÅTERSTÄLL

Återställ fotograferings- eller inställningsalternativen till standardvärdena.

- 1 Markera önskat alternativ och tryck på **MENU/OK**.





Alternativ	Beskrivning
ÅTERSTÄLL FOTOGRAF.MENY	Återställ alla inställningar i fotograferingsmenyn, med undantag av anpassad vitbalans och bankar för anpassade inställningar som skapats med ÄNDRA./SPARA ANP. INST. , till standardvärdena.
ÅTERSTÄLL INSTÄL.	Återställa alla inställningar i inställningsmenyn, med undantag av DATUM/TID, TIDSSKILLNAD och ANSLUTNINGINSTÄLLNING , till standardvärdena.

- 2 En bekräftelsedialogruta kommer att visas, markera **OK** och tryck på **MENU/OK**.

LJUDINSTÄLLNING





AF PIP-VOLYM

Välj volym för den ljudsignal som hörs när kameran fokuserar. Ljudsignalen går att stänga av genom att välja **AV**.

Alternativ: / / / / / **AV**





SJÄLVUTLÖSAR-PIP-VOLYM

Välj volym på den signal som hörs när självutlösaren är aktiv (📖 78). Ljudsignalen går att stänga av genom att välja **AV**.

Alternativ: / / / / / **AV**





LJUDVOLYM

Justera volymen för ljuden som skapas när kamerakontroller används. Välj  **AV** (tyst) för att inaktivera kontrolljuden.

Alternativ: / / / / / **AV**



SLUTARLJUDVOLYM

Justera volymen för ljuden som skapas när slutaren utlöses. Välj  **AV** (tyst) för att inaktivera slutarljudet.

Alternativ: / / / / / **AV**

SLUTARLJUD

Välj det ljud som hörs från slutaren.

Alternativ:  1 /  2 /  3

UPPSPELNING VOL.

Justera volymen för uppspelning av filmer.

Alternativ: 10—1/AV

■ SKÄRMINSTÄLLNING

EVF-LJUSSTYRKA

Justera displayens ljusstyrka i den elektroniska sökaren. Välj **MANUELL** för att välja från 11 alternativ från +5 (ljus) till -5 (mörk) eller välj **AUTO** för automatisk justering av ljusstyrka.

Alternativ: MANUELL/AUTO

EVF-FÄRG

Justera displayens nyans i den elektroniska sökaren.

Alternativ: +5/+4/+3/+2/+1/0/-1/-2/-3/-4/-5

LCD-LJUSSTYRKA

Justera monitorns ljusstyrka.

Alternativ: +5/+4/+3/+2/+1/0/-1/-2/-3/-4/-5

LCD-FÄRG

Justera monitorns nyans.

Alternativ: +5/+4/+3/+2/+1/0/-1/-2/-3/-4/-5

BILDSKÄRM

Välj hur länge bilder ska visas efter fotografering. Färgerna kan skilja sig något från de i den slutliga bilden och "brus" kan framträda vid hög känslighet.

Alternativ	Beskrivning
KONTINUERLIG	Bilder visas tills MENU/OK trycks in eller avtryckaren trycks in halvvägs. För att zooma in på den aktiva fokuspunkten, tryck mitt på den bakre kommandoratten. Tryck en gång till för att avbryta zoomen.
1,5 SEK	Bilder visas i 1,5 sekunder (1,5 SEK) eller 0,5 sekunder (0,5 SEK) eller tills avtryckaren trycks in halvvägs.
0,5 SEK	
AV	Bilderna visas inte efter att de tagits.

EVF AUTOROTERA VISNINGAR

Välj om indikatorerna i sökaren ska rotera för att matcha kamerariktningen (📖 29). Oavsett vilket alternativ som valts, så roterar inte indikatorerna i monitorn.

Alternativ: PÅ/AV

FÖRHANDSVISA EXP./VB I MANUELLT LÄGE

Välj **FÖRHANDSVISA EXP./VB** för att möjliggöra förhandsvisning av exponering och vitbalans i manuell exponeringsläge (📖 53) eller välj **FÖRHANDSVI. VB** för att endast förhandsvisa vitbalansen. Välj **AV** när en blixt används eller vid andra tillfällen då exponeringen kan ändras när bilden tas.

GRANSKA BILDEFFEKT

Välj **PÅ** för att förhandsgranska effekterna av filmsimulering, vitbalans och andra inställningar på skärmen, **AV** för att synliggöra skuggor i låg kontrast, bakljus-scener och andra motiv som är svåra att se.

- Om **AV** väljs syns effekterna av kamerainställningarna inte i monitorn och färgerna och nyansen skiljer sig från de i den slutliga bilden. Men displayen justeras för att visa effekterna av avancerade filter och inställningarna för monokrom och sepia.

Alternativ: PÅ/AV

STÖD. F INRMN

Välj rutnätsstyp tillgänglig i fotoferingsläge.

- Bildguider visas inte vid standardinställningar, men kan visas med hjälp av **SKÄRMINSTÄLLNING > ANP. BILD.INST.** (📖 31).

📐 RUTNÄT 9

För komponering med "tredjedelsregeln".

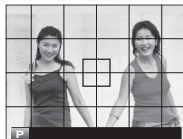
📐 RUTNÄT 24

Ett sex-gånger-fyra-rutnät.

📐 HD-INRAMNING

Komponera HD-bilder med hjälp av beskärningslinjerna längst upp och längst ner på skärmen.

AUTOROTER. VISN.

Välj **PÅ** för att automatiskt rotera "stående" (porträtt) bilder vid visning.

Alternativ: PÅ/AV

MÄTTENHETER – FOKUSSKALA

Välj de enheter som ska användas för fokusavståndsindikatorn (📖 69).

Alternativ: METER/FOT

ANP. BILD.INST.

Välj alternativ för standardskärmen (📖 31).

■ KNAPP-/RATTINSTÄLLNING

FOKUSJOYSTICKINSTÄLLNING

Välj de funktioner som utförs av fokusknappen (fokusreglaget).

Alternativ	Beskrivning
LÅS (AV)	Fokusknappen går inte att använda under fotografering.
TRYCK  OCH LÅS UPP	Tryck på knappen för att öppna fokuspunktsvyn och luta knappen för att välja en fokuspunkt.
PÅ	Luta knappen för att öppna fokuspunktsvyn och välj en fokuspunkt.

RED./SPARA SNABBMENY

Välj alternativen som visas i snabbmenyn ( 45).

FUNK.(Fn)-INSTÄL.

Välj funktionerna för **AEL/AFL** och funktionsknapparna och mitten på den bakre kommandoratten ( 46).

ISO RATTINSTÄLLNING (H)

Välj den ISO-känslighet som tilldelats positionen **H** på känslighetsratten.

Alternativ: 25600/51200

ISO REGLAGEINSTÄLLNING(A)

Välj hur känsligheten justeras när slutartids-/känslighetsratten vrids till **A**.

Alternativ	Beskrivning
AUTO	Känsligheten justeras automatiskt i enlighet med motivets ljusstyrka.
KOMMANDO	Känsligheten justeras manuellt genom att vrida på den främre kommandoratten.

FOKUSRING

Välj vilken riktning som fokusringen ska vridas för att öka fokusavståndet.

Alternativ:  **MEDURS** (medurs)/  **MOTURS** (motsols)

KONTR.RINGSINST.

Ange funktioner som tilldelats kontrollringen.

Alternativ: **STANDARD/VITBALANS/FILMSIMULERING/DIGITAL TELE-KONV.**

AE/AF-LÅSLÄGE

Om **AE/AF-LÅS PÅ VID TRYCK.** väljs kommer exponering och/eller fokus att låsas så länge **AEL/AFL**-knappen är nedtryckt (📄 80). Om **AE/AF-LÅS VÄXLA PÅ/AV** väljs kommer exponering och/eller fokus att låsas så länge **AEL/AFL**-knappen är nedtryckt och förbli låst tills knappen trycks in igen.

STRÖMHANTERING

AUTO AVSTÄNGNING

Välj tidslängden innan kameran stängs av automatiskt när inga åtgärder har utförts. Kortare tid ökar batteriets livslängd; om **AV** väljs måste kameran slås av manuellt.

Alternativ: 5 MIN/2 MIN/1 MIN/30 SEK/15 SEK/AV

MENY ENERGIVAL

Justera strömhanteringsalternativ.

Alternativ	AF-prestanda (hastighet)	LCD/EVF-displaykvalitet	Batteriets hållbarhet
HÖG PRESTANDA	Snabb	Väldigt hög	Låg
STANDARD	Snabb	Hög	Normal
EKONOMI	Normal	Hög	Hög

☛ Då **EKONOMI** har valts kommer bildhastigheten att sjunka när inte kameran används. Genom att använda kamerans funktioner återgår bildhastigheten till det normala.

■ **SPARA DATAINSTÄLLNING**

BILD NUMRERING

Nya bilder lagras i bildfiler som namnges med hjälp av ett fyrsiffrigt filnummer som tilldelats genom att lägga till ett till det senaste filnumret som använts. Filnumret visas vid uppspelning så som visas till höger. **BILD NUMRERING** styr huruvida filnumreringen återställs till 0001 när ett nytt minneskort sätts i eller när det aktuella minneskortet formateras.

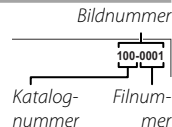

Alternativ	Beskrivning
KONTINUERLIG	Numreringen fortsätter från det sista använda filnumret eller det första tillgängliga filnumret, det som är högst. Välj detta alternativ för att minska antalet bilder med dubbla filnamn.
FÖRNYA	Numreringen återställs till 0001 efter formatering eller när ett nytt minneskort sätts i.

- Om bildnumreringen når 999-9999 inaktiveras avtryckaren (☞ 158).
- Om du väljer **ANVÄNDARINSTÄLLNING > ÅTERSTÄLL** (☞ 116) ställs **BILD NUMRERING** in på **KONTINUERLIG** men filnumret återställs inte.
- Bildnummer för bilder tagna med andra kameror kan se annorlunda ut.

SPARA ORG. BILD

Välj **PÅ** för att spara obearbetade kopior av bilder som tas med **BILIXINSTÄLLNING > TAR BORT RÖDA ÖGON** (☞ 102).

Alternativ: **PÅ/AV**

REDIGERA FILNAMN

Ändra filnamnets prefix. sRGB-bilder har ett fyrsiffrigt prefix ("DSCF" som standard), Adobe RGB-bilder har ett tresiffrigt prefix ("DSF") som föregås av ett understreck.

COPYRIGHTINFO

Information om upphovsrätt, i form av Exif-taggar kan läggas till nya bilder när de tas. Ändringar i upphovsrättsinformation återspeglas endast i bilder tagna efter att ändringarna görs.

Alternativ	Beskrivning
VISA COPYRIGHTINFO	Visa aktuell information om upphovsrätt.
ANGE FÖRFATTARENS INFO	Ange skaparens namn.
ANGE COPYRIGHTINFO	Skriv in namnet på upphovsrättsinnehavaren.
TA BORT COPYRIGHTINFO	Radera aktuell information om upphovsrätt. Förändringen gäller endast för bilder tagna efter att det här alternativet har valts; upphovsrättsinformation som registrerats för befintliga bilder påverkas inte.

■ ANSLUTNINGINSTÄLLNING

För mer information om trådlösa anslutningar, gå till <http://fujifilm-dsc.com/wifi/>

TRÅDLÖSA INST.

Justera inställningarna för anslutning till trådlösa nätverk.

Alternativ	Beskrivning
ALLMÄNNA INST.	Välj ett namn (NAMN) för att identifiera kameran med det trådlösa nätverket (kameran tilldelas ett unikt namn som standard) eller välj ÅTERSTÄLL TRÅDLÖSA INST. för att återställa fabriksinställningarna.
ÄNDRA STL TEL 	Välj PÅ (standardinställning, rekommenderas i de flesta situationer) för att ändra storlek på stora bilder till 3M för att överföra till smartphones, AV för att överföra bilder med deras ursprungliga storlek. Storleksändringen gäller endast kopian som överförs till din smartphone; originalet påverkas inte.
AUTOSPAR INST.	Välj RADERA REG DATOR för att ta bort valda överföringsdestinationer, INFO TIDIGARE ANSL för att visa datorer som kameran nyligen har varit ansluten till.

AUTOSPAR INST.

Välj en destination för överföringen. Välj **ENKEL INSTÄLLNING** för att ansluta med WPS, **MANUELL INSTÄLLNING** för att konfigurera nätverksinställningarna manuellt.

GEOTAGGNINGSINST

Visa platsdata som laddats ner från en smartphone och välj om du vill spara datan med dina bilder.

Alternativ	Beskrivning
GEOTAGGNING	Välj om platsdata som laddats ner från en smartphone ska bäddas in i bilder när de tas.
POSITONS INFO.	Visa den platsdata som senast laddats ned från en smartphone.

instax SKRIVARANL INST

Justera inställningarna för anslutning till FUJIFILM instax SHARE-skrivare (säljs separat)  137).

”Min meny”

Genom att välja fliken **MY (MIN MENY)** visas en egen anpassad meny med vanligen använda alternativ (📖 107).

Redigera ”Min meny”

- 1 Gå till fliken **ANVÄNDARINSTÄLLNING** i inställningsmenyn, markera **MIN MENY INSTÄLLNING** och tryck på **MENU/OK** för att visa följande alternativ (📖 113).



- 2 Tryck väljaren uppåt eller nedåt för att markera **LÄGG TILL ARTIKLAR** och tryck på **MENU/OK**. Alternativ som går att lägga till i ”min meny” är markerade i blått.

- 🔍 Alternativ som för närvarande finns i ”min meny” indikeras med bockmarkeringar.



- 3 Markera ett alternativ och tryck på **MENU/OK** för att lägga till det i ”min meny”.



- 4 Tryck på **MENU/OK** för att återgå till redigeringsfönstret.
- 5 Upprepa steg 3 och 4 tills alla önskade alternativ har lagts till.
 - 🔍 Det kan finnas upp till 16 alternativ i ”min meny”.

Redigera ”Min meny”

För att ändra ordningen på eller radera alternativ, välj **RANKA ARTIKLAR** eller **AVLÄGSNA ARTIKLAR** i steg 1.

Fabriksinställningar

Standardinställningarna för alternativen i fotoferings- och inställningsmenyerna listas nedan. Dessa inställningar går att återhämta genom **ANVÄNDARINSTÄLLNING > ÅTERSTÄLL** (📖 116).

■ Fotoferingsmenyn

Meny	Standard
BILDKVALITET INSTÄLLNING	
BILDSTORLEK	3:2
BILDKVALITET	FINE
RAW INSTÄLLNING	OKOMPRIMERAD
FILMSIMULERING	PROVIA/STANDARD
KORNIGHET	AV
DYNAMISKT OMFÅNG	100%
VITBALANS	AUTO
HÖGDAGERNIVÅ	0
LÅGDAGERNIVÅ	0
FÄRG	0
SKÄRPA	0
BRUSREDUCERING	0
BRUSRED VID LÅNG EXP.	PÅ
FÄRGRYMD	sRGB
VÄLJ ANPAD. INST.	ANPASSAD 1

Meny	Standard
AF/MF INSTÄLLNING	
AF LÄGE	ENSKILD PUNKT
AF-PUNKT DISPLAY	PÅ
ANTAL FOKUSPUNKTER	91 PUNKTER (7x13)
FÖR-AF	AV
AF BELYSNING	PÅ
SPÅRA ANSIKTE/ÖGON INST.	ANSIKTE AV/ÖGON AV
AF+MF	AV
MAN. FOKUSHJÄLP	STANDARD
FOKUS KONTROLL	AV
SAMMANKOPPLA SPOT AE & FOKUS	PÅ
OMEDELBAR AF-INSTÄLLNING	AF-S
PRIORITET AV SLÄPP/FOKUS	
• AF-S PRIORITETSVAL	SLÄPPA
• AF-C PRIORITETSVAL	SLÄPPA
KORRIGERAD AF-RAM	AV

Meny	Standard
FOTOGRAFERING INSTÄLLNING	
SJÄLVUTLÖSARE	AV
GAFFLING.FILMSIMULERING	
• FILM 1	PROVIA/STANDARD
• FILM 2	Velvia/MÄTTAD
• FILM 3	ASTIA/MJUK
LJUSMÄTMETOD	MULTI
SLUTARTYP	MEKANISK SLUTARE
ISO AUTOINSTÄLLNING	AUTO3
KONVERTERINGSGLINS	AV
DIGITAL TELE-KONV.	AV
ND-FILTER	AV
BLIXTINSTÄLLNING	
TAR BORT RÖDA ÖGON	AV
TTL-LÅST LÄGE	LÅS MED SISTA BLIXT
Inbyggd blix	PÅ
FILMINSTÄLLNING	
FILMLÄGE	1080/59.94P
AF I FILMLÄGE	MULTI
HDMI-UTGÅNG INFOSKÄRM	AV
MIK NIVÅJUSTERING	3
MIK/FJÄRRUTLÖSN.	MIK

Inställningsmenyn

Meny	Standard
ANVÄNDARINSTÄLLNING	
TIDSSKILLNAD	HEMMA
LJUD & BLIXT	PÅ
LJUDINSTÄLLNING	
AF PIP-VOLYM	1
SJÄLVUTLÖSAR-PIP-VOLYM	1
LJUDVOLYM	AV
SLUTARLJUDVOLYM	1
SLUTARLJUD	LJUD 1
UPPSPELNING VOL.	7

Meny	Standard
SKÄRMINSTÄLLNING	
EVF-LJUSSTYRKA	AUTO
EVF-FÄRG	0
LCD-LJUSSTYRKA	0
LCD-FÄRG	0
BILDSKÄRM	AV
EVF AUTOROTERA VISNINGAR	PÅ
FÖRHANDSVISA EXP./ VB I MANUELLT LÄGE	FÖRHANDSVISA EXP./VB
GRANSKA BILDEFFEKT	PÅ
STÖD. F INRMN	RUTNÄT 9
AUTOROTER. VISN.	AV
MÄTTENHETER – FOKUSSKALA	METER
ANP. BILD.INST.	Se sida 31.
KNAPP-/RATTINSTÄLLNING	
FOKUSJOYSTICK INSTÄLLNING	PÅ
RED./SPARA SNABBMENY	Se sida 43.
FUNK.(Fn)-INSTÄL.	Se sida 46.
ISO RATTINSTÄLLNING (H)	25600
ISO REGLAGEINSTÄLLNING(A)	AUTO
FOKUSRING	☉ MEDURS
KONTR.RINGSINST.	STANDARD
AF/AF-LÅSLÄGE	AE/AF-LÅS PÅ VID TRYCK.

Meny	Standard
STRÖMHANTERING	
AUTO AVSTÄNGNING	2 MIN
MENY ENERGIVAL	STANDARD
SPARA DATAINSTÄLLNING	
BILD NUMRERING	KONTINUERLIG
SPARA ORG.BILD	AV
ANSLUTNINGINSTÄLLNING	
TRÅDLÖSA INST. • ÄNDRA STL TEL 	PÅ
AUTOSPAR INST.	ENKEL INSTÄLLNING
GEOTAGGNINGSINST. • GEOTAGGNING • POSITONS INFO.	PÅ PÅ

Anslutningar

Trådlös överföring (FUJIFILM Camera Remote/FUJIFILM PC AutoSave)

Få tillgång till trådlösa nätverk och anslut till datorer, smartphones och surfplattor. För nedladdning och annan information, besök <http://fujifilm-dsc.com/wifi/>.



fujifilm Wi-Fi app



Trådlösa anslutningar: Smartphones

Installera appen "FUJIFILM Camera Remote" på din smartphone för att visa bilder på kameran, överföra valda bilder, fjärrstyra kameran eller kopiera platsdata till kameran. För att ansluta till en smartphone, aktivera uppspelningsläget på kameran och tryck på funktionsknappen **(Fn1)**.

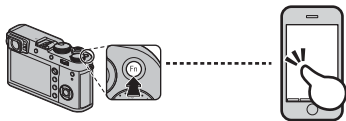

- Det går även att ansluta genom **[F] FOTOGRAFERING INSTÄLLNING/[R] REPRISMENY > TRÅDLÖS KOMM.** (101, 111).

Trådlösa anslutningar: Datorer

När du har installerat programmet "FUJIFILM PC AutoSave" och konfigurerat datorn som ett mål för de bilder som kopierats från kameran kan du överföra bilder från kameran genom **[R] REPRISMENY > PC AUTOSPARNING** (111) eller genom att hålla in funktionsknappen **(Fn1)** i bildvisningsläget.

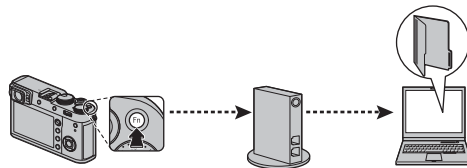

Visa bilder på en dator (MyFinePix Studio/RAW FILE CONVERTER EX 2.0)

Läs detta avsnitt för information om hur man kopierar bilder till en dator.

Windows

Använd MyFinePix Studio för att kopiera bilder till en dator, där de kan lagras, visas, organiseras och skrivas ut. MyFinePix Studio går att ladda ner från följande webbplats:

<http://fujifilm-dsc.com/mfs/>

fujifilm mfs



När nedladdningen har slutförts, dubbelklicka på den nedladdade filen ("MFPS_Setup.EXE") och följ instruktionerna på skärmen.

Mac OS X/macOS

Bilder kan kopieras till datorn med Image Capture (som medföljer din dator) eller andra program.

Visa RAW-filer

För att visa RAW-filer på datorn, använd RAW FILE CONVERTER EX 2.0, som går att ladda ner från:

<http://fujifilm-dsc.com/rfc/>

fujifilm rfc



Ansluta kameran

1 Ta fram ett minneskort som innehåller bilder som du vill kopiera till datorn och sätt i kortet i kameran.

① Strömavbrott under överföring kan leda till förlust av data eller skador på minneskortet. Sätt in ett nytt eller fulladdat batteri innan du ansluter kameran.

2 Stäng av kameran och anslut den medföljande USB-kabeln så som visas och se till att kontakterna är ordentligt isatta. Anslut kameran direkt till datorn; använd inte en USB-hubb eller ett tangentbord.

① Kameran använder en Mikro-B USB 2.0-anslutning.

3 Sätt på kameran.

4 Kopiera bilder till datorn med MyFinePix Studio eller applikationer som medföljer ditt operativsystem.

För mer information om hur man använder programvaran, starta programmet och välj lämpligt alternativ från **Hjälp**-menyn.

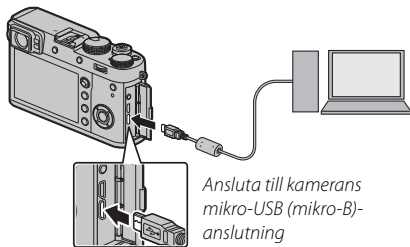

- ❗ Om ett minneskort som innehåller ett stort antal bilder sätts i kan det uppstå en fördröjning innan programvaran startar och du kan kanske inte importera eller spara bilder. Använd en minneskortsläsare för att överföra bilder.
- ❗ Se till att datorn inte visar ett meddelande om att kopiering pågår och att indikatorlampan är släckt innan kameran stängs av eller USB-kabeln kopplas bort (om antalet bilder som kopieras är väldigt stort kan indikatorlampan fortsätta lysa efter att meddelandet försvunnit från datorskärmen). I annat fall kan det leda till förlust av data eller skador på minneskortet.
- ❗ Koppla bort kameran innan du sätter i eller tar ur minneskort.
- ❗ I vissa fall är det inte möjligt att få tillgång till bilder som sparats på en nätverksserver med hjälp av programvaran på samma sätt som på en stationär dator.
- ❗ Användaren står för alla avgifter som tas ut av telefonbolaget eller internetleverantören när tjänster som kräver en internetanslutning används.



Koppla från kameran

Efter att du bekräftat att indikatorlampan är släckt kan du stänga av kameran och koppla ur USB-kabeln.

Skapa en DPOF-utskriftsorder

Alternativet **REPRISMENY > BILD BESTÄLLNING** (📖 112) går att använda för att skapa en digital "utskriftsordning" för DPOF-kompatibla skrivare.

DPOF

DPOF (Digital Print Order Format) är en standard som låter bilder skrivas ut från "utskriftsordrar" lagrade på minneskortet. Informationen i ordern inkluderar bilder som ska skrivas ut, och antalet kopior för varje bild.



■ MED DATUM /UTAN DATUM

För att ändra DPOF-utskriftsordningen, välj **REPRISMENY > BILD BESTÄLLNING** (📖 108) och tryck väljaren uppåt eller nedåt för att markera **MED DATUM** eller **UTAN DATUM**.

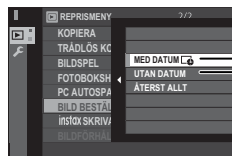

MED DATUM : Skriver ut fotografersdatumet på bilder.

UTAN DATUM: Skriver ut bilder utan datum.

Tryck på **MENU/OK** och följ stegen nedan.

- 1 Tryck väljaren åt vänster eller höger för att visa en bild som du vill inkludera i eller ta bort från utskriftsordern.
- 2 Tryck väljaren uppåt eller nedåt för att välja antalet kopior (upp till 99). För att ta bort en bild från ordern trycker du väljaren nedåt tills antalet kopior är 0.

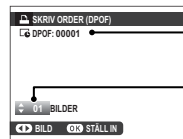

Totala antalet utskrifter

Antal kopior

3 Upprepa steg 1–2 för att slutföra utskriftsordern.

Tryck på **MENU/OK** för att spara utskriften när inställningarna är klara, eller **DISP/BACK** för att avsluta utan att ändra utskriftsordern.

4 Det totala antalet utskrifter visas i monitorn.

Tryck på **MENU/OK** för att avsluta.

Bilderna i den aktuella utskriftsordern visas av en

-ikon vid bildvisning.

■ ÅTERST ALLT

För att avbryta den aktuella utskriftsordern väljer du **ÅTERST ALLT** för  **REPRISMENY > BILD BESTÄLLNING** (🗨️ 108). Bekräftelsen som visas till höger visas; tryck på **MENU/OK** för att ta bort alla bilder från ordern.

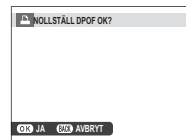

- 🔑 Utskriftsordrar kan innehålla upp till 999 bilder.
- 🔑 Om ett minneskort sätts i som innehåller en utskriftsorder som skapats av en annan kamera visas meddelandet till höger. Om du trycker på **MENU/OK** avbryts utskriftsordern; en ny utskriftsorder måste skapas enligt beskrivningen ovan.

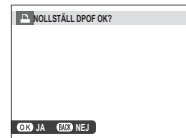

instax SHARE-skrivare

Skriv ut bilder från din digitalkamera till instax SHARE-skrivare.

Upprätta en anslutning

Välj  **ANSLUTNING** > **instax SKRIVARANL INST** (📖 126) och ange instax SHARE-skrivarnamn (SSID) och lösenord.

Skrivarnamn (SSID) och lösenord

Skrivarnamnet (SSID) finns på skrivarens undersida; standardlösenordet är "1111". Om du redan har valt ett annat lösenord för att skriva ut från en smart-phone, ange det lösenordet i stället.

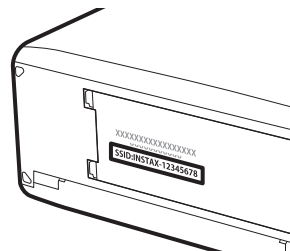

Skriva ut bilder

1 Slå på skrivaren.

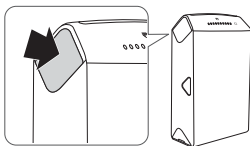

2 Välj **REPRISMENY** > **instax SKRIVARUTSKRIFT** (108). Kameran ansluter till skrivaren.

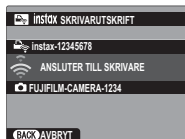

- ☛ För att skriva ut en bildruta från en serietagningssekvens, visa bildrutan innan du väljer **instax SKRIVARUTSKRIFT**.

3 Använd väljaren för att visa den bild du vill skriva ut, och tryck sedan på **MENU/OK**.



- ☛ Bilder som tagits med andra kameror kan inte skrivas ut.
- ☛ Området som skrivs ut är mindre än det synliga området på LCD-monitorn.

4 Bilden skickas till skrivaren och utskriften startar.



Visa bilder på TV

För att visa bilder för en grupp ansluter du kameran till en TV med en HDMI-kabel (säljs i handeln, observera att en TV endast kan användas för visning, inte för fotografering).

- 1 Stäng av kameran.
- 2 Anslut kabeln såsom visas nedan och se till att kontakterna är helt isatta i rätt riktning.

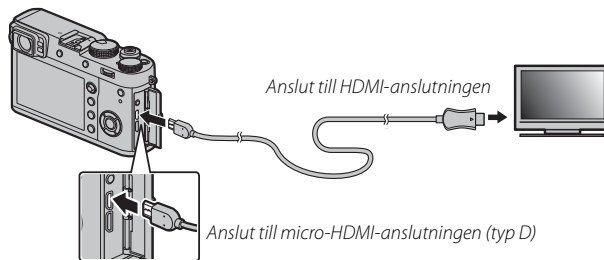

- 1 Använd en HDMI-kabel som inte är längre än 1,5 m med en typ D (HDM-mikro)-anslutning för att ansluta till kameran.
 - ◆ Kontrollera att kontakterna sitter i ordentligt.
- 3 Ställ in TV:n på ingångskanalen för HDMI. För information, se dokumentationen som medföljer TV:n.
- 4 Sätt på kameran och tryck på **▶**-knappen. Kameramonitorn stängs av och bilder och filmer spelas upp på TV:n. Tänk på att kamerans volymkontroller inte har någon effekt på ljud som spelas upp på TV:n; använd TV:ns volymkontroller för att justera volymen.
 - ◆ USB-kabeln kan inte användas samtidigt som en HDMI-kabel är ansluten.
 - ◆ På vissa TV-apparater visas en svart bild innan filmuppspelningen börjar.

Teknisk information

Extra tillbehör

Kameran stöder ett stort urval av tillbehör från FUJIFILM och andra tillverkare.

Tillbehör från FUJIFILM

Följande extra tillbehör är tillgängliga från FUJIFILM. För den senaste informationen om tillgängliga tillbehör i ditt land, kontrollera med din lokala FUJIFILM-återförsäljare eller besök http://www.fujifilm.com/products/digital_cameras/index.html.

Uppladdningsbara litiumjonbatterier

NP-W126S: Ytterligare uppladdningsbara högkapacitets-NP-W126S-batterier kan köpas vid behov.



Batteriladdare

BC-W126: Extra batteriladdare kan köpas vid behov. Vid +20°C laddar BC-W126 ett NP-W126S inom cirka 150 minuter.



Nätadapterar

AC-9V (kräver DC-kopplare CP-W126): Använd vid längre tids fotografering och uppspelning eller när bilder kopieras till en dator.

DC-kopplare

CP-W126: Anslut AC-9V till kameran.

Skomonterade blixtenheter

EF-X500: Denna blyxt av "clip-on"-typ har ett ledtal på 50 (ISO 100, m) och stöder FP (högastighets-synk), så att den kan användas vid slutartider som överskrider blyxtsynkhastigheten. Drivs av fyra AA-batterier eller ett valfritt EF-BP1-batteripack och stöder manuell och TTL-blyxtkontroll och automotorzoom i intervallet 24–105 mm (motsvarande 35 mm-format) och har FUJIFILM optisk trådlös blyxtkontroll, vilket gör att den kan användas som master eller fjärrblyxtenhet för trådlös fjärrblyxtfotografering. Blyxthuvudet kan roteras 90° uppåt, 10° nedåt, 135° till vänster eller 180° till höger för studs-blyxt.



EF-42: Denna blyxt av "clip-on"-typ (drivs med fyra AA-batterier), har ledtal 42 (ISO 100, m) och stöder TTL-blyxtkontroll och automatisk powerzoom i området 24–105 mm (motsvarar 35 mm-format). Blyxthuvudet kan roteras 90° uppåt, 180° till vänster, eller 120° till höger för studs-blyxt.



EF-X20: Denna blyxt av "clip-on"-typ har ett ledtal på 20 (ISO 100, m).



EF-20: Denna blyxt av "clip-on"-typ (drivs med två AA-batterier), har ledtal 20 (ISO 100, m) och stöder TTL-blyxtkontroll. Blyxthuvudet kan roteras uppåt 90° för studs-blyxt.



Fjärrutlösare

RR-90: Använd för att minska kameraskakningar eller hålla slutaren öppen vid tidsexponering.



Stereomikrofoner

MIC-ST1: En extern mikrofon för filminspelning.



Läderfodral

LC-X100F: Läderfodralet levereras med en axelrem tillverkad av samma material. Bilder kan tas och batterier och minneskort sättas i eller tas ur medan kameran är kvar i fodralet.

Handremmar

GB-001: Det här tillbehöret förbättrar greppet på kameran, vilket gör att den kan bäras i en hand.

Konverteringslinser

TCL-X100II: Ökar kameraobjektivets brännvidd.

WCL-X100II: Reducerar kameraobjektivets brännvidd och ökar dess synvinkel.

Adapterringar

AR-X100: En adapterring i aluminium används vid montering av motljusskyddet LH-X100 eller \varnothing 49 mm-filter som finns att köpa i handeln.

Motljusskydd

LH-X100: Motljusskyddet i aluminium levereras med en AR-X100 adapterring tillverkad av samma material. Adapterringen krävs när skyddet ska monteras.

Skyddsfilter

PRF-49S: Ett filter som används för att skydda kameranlinserna i X100-serien (kräver AR-X100 adapterring).

instax SHARE-skrivare

SP-1/SP-2: Anslut via trådlöst LAN för att skriva ut bilder på instax-film.

Ansluta kameran till andra enheter

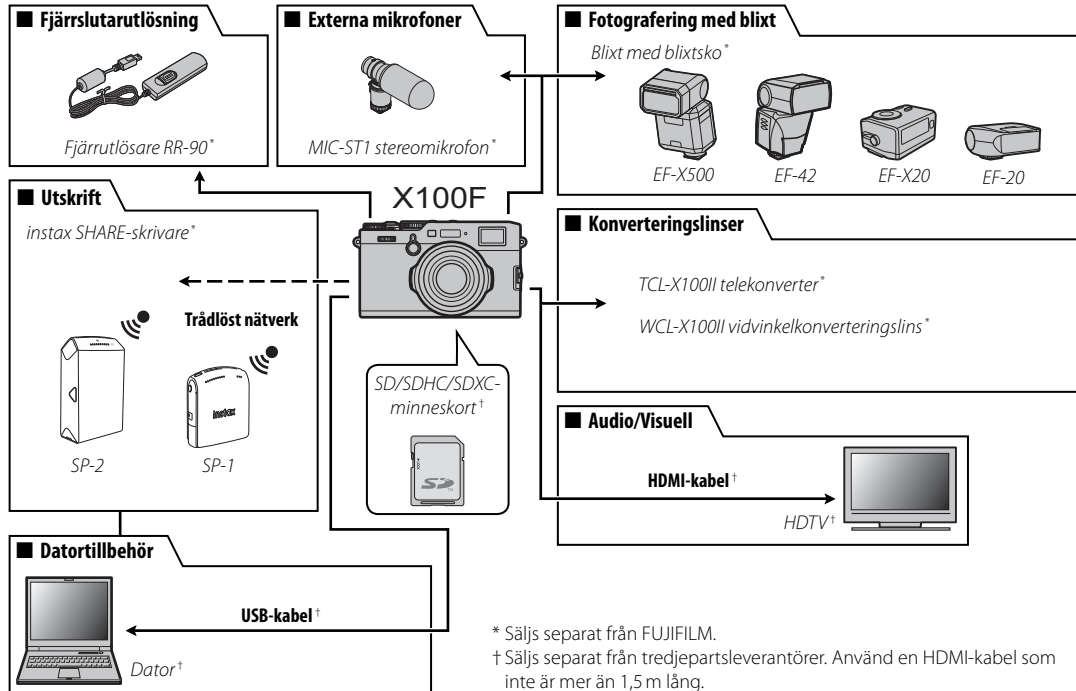

* Säljs separat från FUJIFILM.

† Säljs separat från tredjepartsleverantörer. Använd en HDMI-kabel som inte är mer än 1,5 m lång.

Använda skomonterade blixtenheter

Externa blixtenheter är mer kraftfulla än sina inbyggda motsvarigheter. Vissa kan fungera som masterblixtenheter som styr fjärrenheter via optisk trådlös blixtkontroll.

① Testavfyrning kan ibland vara otillgänglig, till exempel när kamerans inställningsmeny visas.

Anslut blixtenheten och välj **⚡ BLIXTINSTÄLLNING > INSTÄLLNING BLIXTFUNKTION** i fotograferingsmenyn för att visa blixialternativ. De alternativ som finns tillgängliga varierar med status för den anslutna enheten.



🔍 För att förhindra att den inbyggda blixten avfyras när en skomonterad blixtenhet är monterad, välj **AV** för **⚡ BLIXT-INSTÄLLNING > Inbyggd blix**.

Meny	Beskrivning
BLIXT MONTERAD I BLIXTSKO	Visas när den medföljande blixtenheten är monterad på blixtskon och påslagen (📖 145).
MASTER (OPTISK)	Visas om en valfri blixtenhet som fungerar som masterblix för FUJIFILM optisk trådlös fjärrblixtkontroll är ansluten och påslagen (📖 146).

- 🔍 **SYNKRONISERA TERMINAL** visas om **AV** har valts för **⚡ BLIXTINSTÄLLNING > Inbyggd blix** och ingen kompatibel skomonterad blix är monterad.
- 🔍 Blixtar som stöder serietagning kan användas för seriefotografering.

■ BLIXT MONTERAD I BLIXTSKO

Följande alternativ är tillgängliga med extra blixhtar med blixtsko.

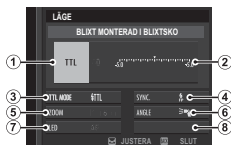

- ① **Blixtkontrollläge:** Blixtkontrollläget väljs med blixten. Detta kan i vissa fall justeras från kameran. De tillgängliga alternativen varierar med blixten.
 - **TTL:** TTL-läge. Justera blyxtkompensation (②).
 - **M:** Blixten avfyras vid vald utgång oberoende av motivets ljusstyrka eller kamerainställningar. Utgången kan i vissa fall kan justeras från kameran (②).
 - **MULTI:** Upprepande blyxt. Kompatibla skomonterade blixtenheter avfyras flera gånger med varje bild.
 - **OFF:** Blixten avfyras inte. Vissa blixtenheter kan stängas av från kameran.
- ② **Blyxtkompensation/utgång:** Vilka alternativ som är tillgängliga varierar beroende på blyxtkontrollläge.
 - **TTL:** Justera blyxtkompensation (det fulla värdet får inte tillämpas om gränserna för blyxtkontrollsystemet överskrids). För EF-X20, EF-20 och EF-42 tillsätts det valda värdet till det värde som valts med blixtenheten.
 - **M/MULTI:** Justera blyxtutgång (endast kompatibla enheter). Välj mellan värden uttryckta som delar av full effekt, från $\frac{1}{2}$ (läge **M**) eller $\frac{1}{4}$ (**MULTI**) ner till $\frac{1}{32}$ i steg motsvarande $\frac{1}{3}$ EV. Önskat resultat kanske inte kan uppnås vid låga värden om de överskrider gränserna för blyxtens styrsystem. Ta ett provfoto och kontrollera resultaten.

- ③ **Blyxtläge (TTL):** Välj ett blyxtläge för TTL-blyxtkontroll. De alternativ som är tillgängliga varierar med fotograferingsläget (**P**, **S**, **A** eller **M**) som valts.
 - **TTL AUTO (BLIXT AUTO):** Blixten avfyras endast när det krävs; blyxtnivån justeras i enlighet med motivets ljusstyrka. A -ikonen som visas när avtryckaren trycks ned halvvägs visar att blixten kommer att avfyras när bilden tas.
 - **TTL (STANDARD):** Blixten avfyras med varje bild om möjligt; blyxtnivån justeras i enlighet med motivets ljusstyrka. Blixten avfyras inte om den inte är fulladdad när slutaren utlöses.
 - **TTL SLOW (LÅNGSAM SYNK.):** Kombinerar blixten med långa slutartider när du fotograferar porträtt av motiv mot en bakgrund av nattlandskap. Blixten avfyras inte om den inte är fulladdad när slutaren utlöses.
- ④ **Synk:** Kontrollera tidsinställning för blyxt.
 - **FRÖNT (1:A GARDIN):** Blixten avfyras omedelbart efter att slutaren öppnas (i allmänhet det bästa valet).
 - **REAR (2:A GARDIN):** Blixten avfyras precis innan slutaren stängs.
- ⑤ **Zoom:** Belysningsvinkeln (blixttäckning) för enheter som stöder blixtzoom. Vissa enheter tillåter justering från kameran. Välj **AUTO** för att automatiskt passa täckningen till objektivets brännvidd när du använder valfria konverteringsobjektiv.

- ⑥ **Belysning:** Om enheten stöder den här funktionen, välj mellan.
- **(BLIXT STRÖMPRIORITET):** Öka område genom att minska täckningen något.
 - **(STANDARD):** Matcha täckningen till bildvinkeln.
 - **(JÄMN TÄCKNINGSPRIORITET):** Öka täckningen något för jämnare belysning.
- ⑦ **LED-ljus:** Välj hur de inbyggda LED-ljusen fungerar under stillbildsfotografering (endast kompatibla enheter). som catchlight (**FÅNGA LJUSTET**), som AF-hjälpbelysning (**AF/AF ASSIST**) eller både catchlight och AF-hjälpbelysning (**AF/AF ASSIST+FÅNGA LJUSTET**). Välj **OFF** för att inaktivera LED under fotografering.
- ⑦ **Antal blixtar:** Välj antal gånger som blixten ska avfyras varje gång slutaren utlöses i **MULTI**-läge.*
- ⑧ **Frekvens:** Välj frekvensen vid vilken blixten avfyras i **MULTI**-läge.*
- * Full värde får inte tillämpas om gränserna för blixtkontrollsystem överskrids.

■ MASTER (OPTISK)

Alternativen till höger visas om enheten för närvarande fungerar som masterblyxt för FUJIFILM optisk trådlös fjärrblyxtkontroll.



Masterenheten och fjärr-enheterna kan placeras i upp till tre grupper (A, B och C) och blyxtläge och blyxtnivå justeras separat för varje grupp. Fyra kanaler är tillgängliga för kommunikation mellan enheterna; separata kanaler kan användas för olika blyxtsystem eller för att förhindra störningar när flera system arbetar i närheten.

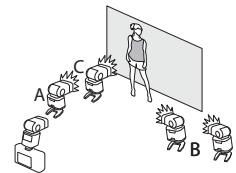

- ① **Blixtkontrolläge (grupp A)/② Blixtkontrolläge (grupp B)/③ Blixtkontrolläge (grupp C):** Välj blixtkontrollägen för grupperna A, B och C. **TTL%** är endast tillgänglig för grupperna A och B.
- **TTL:** Enheterna i gruppen avfyra i TTL-läge. Blixtkompensation kan justeras separat för varje grupp.
 - **TTL%:** Om **TTL%** är vald för antingen grupp A eller B kan du ange utgången för den valda gruppen som en procentandel av den andra och justera den totala blixtkompensationen för båda grupperna.
 - **M:** I läget **M** avfyra enheterna i gruppen vid den valda utgången (uttryckt som del av full effekt) oavsett motivets ljusstyrka eller kamerainställningar.
 - **MULTI:** Att välja **MULTI** för någon grupp ställer in alla enheter i alla grupper på upprepande blixtläge. Alla enheter kommer att avfyra flera gånger med varje bild.
 - **OFF:** Om **OFF** har valts kommer enheterna i gruppen inte att avfyra.
- ④ **Blixtkompensation/utgång (grupp A)/⑤ Blixtkompensation/utgång (grupp B)/⑥ Blixtkompensation/utgång (grupp C):** Justera blixtnivån för den valda gruppen enligt alternativ som valts för blixtkontrolläge. Observera att fullt värde kanske inte får tillämpas om gränserna för blixtkontrollsystemet överskrids.
- **TTL:** Justera blixtkompensation.
 - **M/MULTI:** Justera blixtens utgång.
 - **TTL%:** Välj balansen mellan grupperna A och B och justera total blixtkompensation.
- ⑦ **Blixtläge (TTL):** Välj ett blixtläge för TTL-blixtkontroll. De alternativ som är tillgängliga varierar med fotograferingsläget (**P, S, A** eller **M**) som valts.
- **☑TTL (BLIXT AUTO):** Blixten avfyras endast när det krävs; blixtnivån justeras i enlighet med motivets ljusstyrka. A -ikonen som visas när avtryckaren trycks ned halvvägs visar att blixten kommer att avfyra när bilden tas.
 - **☑TTL (STANDARD):** Blixten avfyras med varje bild om möjligt; blixtnivån justeras i enlighet med motivets ljusstyrka. Blixten avfyras inte om den inte är fulladdad när slutaren utlöses.
 - **☑TTL SLOW (LÅNGSAM SYNK.):** Kombiner blixten med långa slutartider när du fotograferar porträtt av motiv mot en bakgrund av nattlandskap. Blixten avfyras inte om den inte är fulladdad när slutaren utlöses.
- ⑧ **Synk:** Kontrollera tidsinställning för blixt.
- **FRONT (1:A GARDIN):** Blixten avfyras omedelbart efter att slutaren öppnas (i allmänhet det bästa valet).
 - **REAR (2:A GARDIN):** Blixten avfyras precis innan slutaren stängs.
- ⑨ **Zoom:** Belysningsvinkeln (blixttäckning) för enheter som stöder blixtzoom. Vissa enheter tillåter justering från kameran. Välj **AUTO** för att automatiskt passa täckningen till objektivets brännvidd när du använder valfria konverteringsobjektiv.

- ⑩ **Belysning:** Om enheten stöder den här funktionen, välj mellan.
-  (**BLIXT STRÖMPRIORITET**): Öka område genom att minska täckningen något.
 -  (**STANDARD**): Matcha täckningen till bildvinkeln.
 -  (**JÄMN TÄCKNINGSPRIORITET**): Öka täckningen något för jämnare belysning.
- ⑪ **Master:** Tilldela masterblitzen till grupp A (**Gr A**), B (**Gr B**) eller C (**Gr C**). Om **OFF** väljs, anpassas ljuset från masterblitzen till en nivå som inte påverkar den slutliga bilden. Endast tillgängligt om enheten är monterad på kamerans tillbehörssko som en masterblitz för FUJIFILM optisk trådlös blifxtfjärrkontroll i **TTL**, **TTL%** eller **M**-läge.
- ⑫ **Antal blifxtar:** Välj antal gånger som blifxten ska avfyra varje gång slutaren utlöses i **MULTI**-läge.
- ⑬ **Kanal:** Välj den kanal som används av masterblifxten för kommunikation med fjärrblifxtenheterna. Separata kanaler kan användas för olika blifxtsystem eller för att förhindra störningar när flera system arbetar i närheten.
- ⑭ **Frekvens:** Välj frekvensen vid vilken blifxten avfyra i **MULTI**-läge.

Montera adapterringar

1 Avlägsna frontringen.

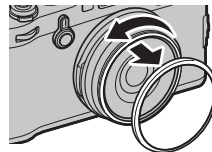

- ◆ Om du har problem med att ta bort frontringen, greppa ordenligt runt hela ringen och rotera den så som visas.

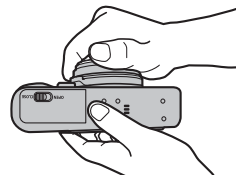

2 Fäst adapterringen så som visas, med de utskjutande delarna utåt.

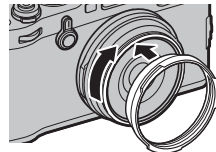

- ① Förvara frontringen och linsskyddet på en säker plats när de inte används.
- ① Fäst adapterringen AR-X100 innan du monterar motljusskyddet LH-X100, skyddsfilter PRF-49S, eller filter från tredjepartsleverantörer.

Fästa motljusskydd

Fäst adapterringen innan du monterar motljusskyddet.

- ♦ Rikta in fördjupningarna och vrid så som visas.

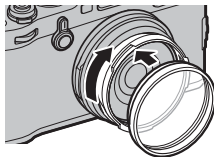
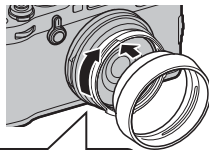
**Fästa skyddsfilter**

Fäst adapterringen innan du monterar filtret.

Använda vidvinkelkonverteringslinser**■ Montera en konverteringslins**

- 1 Avlägsna den främre ringen.

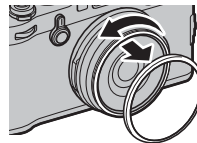

- ♦ Om du har problem med att ta bort den främre ringen, greppa ordentligt runt hela ringen och rotera den så som visas.

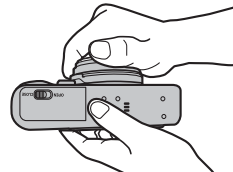

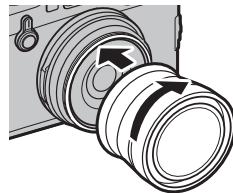

- 2 Montera konverteringslinsen.



- ⓘ Förvara frontringen och linsskyddet på en säker plats när de inte används.

■ Använda en konverteringslins

Vid användning av en valfri WCL-X100 eller TCL-X100 konverteringslins, välj lämpligt alternativ för  **FO-TOGRAFERING INSTÄLLNING > KONVERTERINGSGLINS** i fotograferingsmenyn: **BRED** för WCL-X100 eller **TELE** för TCL-X100. Kameran väljer lämpligt alternativ automatiskt när WCL-X100II eller TCL-X100II används.

- ◆ En ikon ( eller ) visas när en konverteringslins är monterad.
- ◆ Eftersom den optiska sökaren inte täcker hela synfältet av vidvinkelkonverteringslinsen ersätts den ljusa ramen av hakar som visar det ungefärliga synfältet då en vidvinkelkonverteringslins är monterad. Använd den elektroniska sökaren eller LCD-monitorn för korrekt komponering.

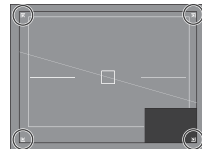

- ◆ Den inbyggda blixten kanske inte kan lysa upp hela motivet. Vi rekommenderar att du använder en separat såld extern blixtn som är avsedd för användning med denna kamera.
- ◆ Se till att **AV** väljs för **KONVERTERINGSGLINS** när ingen konverteringslins är monterad.

Kamerans skötsel

För att du ska kunna ha glädje av produkten under en lång tid måste du iakttaga följande försiktighetsåtgärder.

Förvaring och användning

Ta ur batteriet och minneskortet om kameran inte ska användas under en längre tid. Förvara eller använd inte kameran på ställen som är:

- utsatta för regn, ånga eller rök
- mycket fuktiga eller mycket dammiga
- utsatta för direkt solljus eller mycket höga temperaturer, som i ett stängt fordon en solig dag
- i extrem kyla
- utsatta för starka vibrationer
- utsatta för starka magnetfält, såsom nära en tv-antenn, elledningar, radarsändare, motor, transformator eller magnet
- i kontakt med flyktiga kemikalier, såsom bekämpningsmedel
- nära gummi- eller vinylprodukter

■ **Vatten och sand**

Exponering för vatten och sand kan även skada kameran samt dess inre kretsar och mekanismer. När kameran används på en strand eller vid kusten får kameran inte utsättas för vatten eller sand. Placera inte kameran på en våt yta.

■ **Kondensation**

En plötslig temperaturökning, såsom inträffar då man går in i en uppvärmd byggnad en kall dag, kan orsaka kondensbildning inne i kameran. Om detta inträffar stänger du av kameran och väntar en timme innan du sätter på den igen. Om kondens sätter sig på minneskortet ska du ta bort kortet och vänta tills kondensen har försvunnit.

Vid resor

Förvara kameran i ditt handbagage. Incheckat bagage kan utsättas för stötar som kan skada kameran.

Problem och lösningar

■ Ström och batteri





Problem	Lösning
Kameran slås inte på.	<ul style="list-style-type: none">• Batteriet är urladdat: Ladda batteriet (📖 18) eller sätt i ett fulladdat extrabatteri (📖 20).• Batteriet är isatt på fel sätt: Sätt i batteriet åt rätt håll (📖 20).• Batterifacksluckan är inte låst: Lås batterifacksluckan (📖 20).
Monitorn slås inte på.	Monitorn kanske inte slås på igen om kameran stängs av och sedan på igen mycket snabbt. Tryck ned avtryckaren halvvägs för att aktivera monitorn.
Batteriet laddas ur för fort.	<ul style="list-style-type: none">• Batteriet är kallt: Värm batterierna genom att placera dem i en ficka eller på annan varm plats och sätt i dem i kameran omedelbart innan du tar en bild.• Det finns smuts på batteripolerna: Rengör polerna med en mjuk, torr trasa.• PÅ har valts för AF/MF INSTÄLLNING > FÖR-AF: Stäng av FÖR-AF (📖 94).• Batteriet har laddats många gånger: Batteriet är förbrukat. Köp ett nytt batteri.
Kameran stängs plötsligt av.	Batteriet är urladdat: Ladda batteriet (📖 18) eller sätt i ett fulladdat extrabatteri (📖 20).
Laddningen startar inte.	Sätt i batteriet åt rätt håll och kontrollera att laddaren är inkopplad (📖 18).
Laddningen går långsamt.	Ladda batteriet i rumstemperatur (📖 iv).
Laddningslampan blinkar, men batteriet laddas inte.	<ul style="list-style-type: none">• Det finns smuts på batteripolerna: Rengör polerna med en mjuk, torr trasa.• Batteriet har laddats många gånger: Batteriet är förbrukat. Köp ett nytt batteri. Om batteriet fortfarande inte laddas, kontakta din FUJIFILM-återförsäljare.

■ Menyerna och displayer

Problem	Lösning
Displayvisningen är inte på svenska.	Välj SVENSKA för ANVÄNDARINSTÄLLNING > 言語/LANG. (📖 26, 115).

■ Fotografering

Problem	Lösning
Ingen bild tas när avtryckaren trycks ner.	<ul style="list-style-type: none"> • Minneskortet är fullt: Sätt i ett nytt minneskort eller radera bilder (📖 20, 39). • Minneskortet är inte formaterat: Formatera minneskortet (📖 114). • Det finns smuts på minneskortets kontakter: Rengör kontakterna med en mjuk, torr trasa. • Minneskortet är skadat: Sätt i ett nytt minneskort (📖 20). • Batteriet är urladdat: Ladda batteriet (📖 18) eller sätt i ett fulladdat extrabatteri (📖 20). • Kameran har stängts av automatiskt: Slå på kameran (📖 24).
Det finns fläckar ("brus") på monitorn eller i sökaren när avtryckaren trycks ned halvvägs.	Förstärkningen har ökats för att underlätta bildkomponeringen då motivet är dåligt belyst och en liten bländaröppning är vald, vilket kan resultera i fläckar i bilder som förhandsgranskas. De bilder kameran tar påverkas dock inte.
Kameran kan inte fokusera.	Motivet lämpar sig inte för autofokus: Använd fokuslås (📖 80) eller manuell fokusering (📖 68).
Intelligent ansiktsdetektion är inte tillgängligt.	Intelligent ansiktsdetektion är inte tillgänglig i det aktuella fotograferingsläget: Välj ett annat fotograferingsläge (📖 168).
Inget ansikte detekteras.	<ul style="list-style-type: none"> • Motivets ansikte döljs av solglasögon, en hatt, långt hår eller andra föremål: Ta bort hindren. • Motivets ansikte tar endast upp ett litet område av bilden: Ändra kompositionen så att motivets ansikte tar upp en större del av bilden (📖 95). • Motivets huvud är vinklat eller horisontellt: Be den du fotograferar att hålla huvudet rakt. • Kameran är lutad: Håll kameran rakt. • Motivets ansikte är dåligt belyst: Fotografera i starkt ljus.
Fel motiv har valts.	Det valda motivet är närmare mitten av bilden än huvudmotivet. Komponera om bilden eller stäng av ansiktsdetektionen och rama in bilden med hjälp av fokuslåset (📖 80).

Problem	Lösning
Blixten fyras inte av.	<ul style="list-style-type: none"> • Blixten är inte tillgänglig med de aktuella inställningarna: Se förteckningen över inställningar som kan användas tillsammans med blixten (☞ 168). • Batteriet är urladdat: Ladda batteriet (☞ 18) eller sätt i ett fulladdat extrabatteri (☞ 20). • Blixtenheten stödjer inte det nuvarande fotograferingsläget: Den inbyggda blixten och blixtenheterna som inte stödjer seriefotografering avfyras inte i kontinuerligt läge eller när de används med exponering eller dynamisk räckvidd; välj single frame-läge (☞ 55). • AV har valts för  ANVÄNDARINSTÄLLNING > LJUD & BLIXT: Välj PÅ (☞ 115).
Blixten lyser inte upp motivet tillräckligt.	<ul style="list-style-type: none"> • Motivet befinner sig inte inom blixtområdet: Placera motivet inom blixtområdet. • Blixtfönstret är blockerat: Håll i kameran på rätt sätt. • En kortare slutartid än 1/250 sek. används: Välj en längre slutartid (☞ 50, 53, 82).
Bilderna är suddiga.	<ul style="list-style-type: none"> • Objektivet är smutsigt: Rengör objektivet (☞ x). • Objektivet är blockerat: Håll föremål borta från objektivet. • !AF visas under fotografering och fokusområdet visas i rött: Kontrollera fokus innan du tar bilden (☞ 34).
Bilderna är fläckiga.	<ul style="list-style-type: none"> • Slutartiden är lång eller temperaturen i omgivningen är hög: Detta är normalt och tyder inte på något fel. • Pixelmappning krävs: Utför pixelmappning genom  BILDKVALITET INSTÄLLNINGAR > PIXELMAPPNING (☞ 93). • Kameran har använts kontinuerligt vid höga temperaturer eller en temperaturvarning visas: Stäng av kameran och vänta tills den har svalnat.
Bilderna är förvrängda.	<ul style="list-style-type: none"> •  eller  visas: Håll kameran borta från magneter.

■ Uppspelning

Problem	Lösning
Bilderna är gryniga.	Bilderna har tagits med ett annat fabrikat eller en annan kameramodell.
Uppspelningszoom är ej tillgänglig.	Bilderna har tagits med funktionen ÄNDRA STORLEK eller med ett annat fabrikat eller en annan kameramodell.
Inget ljud under filmuppspelning.	<ul style="list-style-type: none"> • Uppspelningsvolymen är för låg: Justera uppspelningsvolymen (🔊 42, 117). • Mikrofonen har täckts för: Håll kameran på rätt sätt under inspelning (🔊 2, 40). • Högtalaren har täckts för: Håll kameran på rätt sätt under uppspelning (🔊 2, 42). • AV har valts för 📺 ANVÄNDARINSTÄLLNING > LJUD & BLIXT: Välj PÅ (🔊 115).
Valda bilder raderas inte.	Vissa av de valda bilderna för radering är skyddade. Ta bort skyddet med hjälp av den enhet som användes för att skapa det (🔊 110).
Filnumreringen återställs plötsligt.	Batterifacksluckan öppnades medan kameran var påslagen. Stäng av kameran innan du öppnar batterifacksluckan (🔊 20, 24).

■ Anslutningar/Övrigt

För mer information om felsökning för trådlösa anslutningar, besök:



<http://digital-cameras.support.fujifilm.com/app?pid=x>

Problem	Lösning
Problem med anslutning eller överföring av bilder till en smartphone.	<ul style="list-style-type: none"> • Din smartphone är för långt bort: Flytta enheterna närmre varandra. • Närliggande enheter orsakar radiostörningar: Flytta kameran och din smartphone från mikrovågsugnar eller trådlösa telefoner.
Det går inte att överföra bilder.	<ul style="list-style-type: none"> • Din smartphone är ansluten till en annan enhet: Kameran och din smartphone kan endast ansluta till en enhet i taget. Avsluta anslutningen och försök igen. • Det finns flera smartphones i närheten: Försök att ansluta på nytt. Det kan vara svårt att ansluta med flera smartphones i närheten. • Den aktuella bilden är en film eller skapades på en annan enhet och kan inte överföras till en smartphone.

Problem	Lösning
Det går inte att visa bilder på min smartphone.	Välj PÅ för ANSLUTNING > TRÅDLÖSA INST. > ÄNDRA STL TEL . Om AV väljs ökas överföringstiden för större bilder; dessutom kanske vissa telefoner inte visar bilder över en viss storlek.
Ingen bild eller ljud på tv:n.	<ul style="list-style-type: none"> • Kameran är inte korrekt ansluten: Anslut kameran på rätt sätt (139). Observera att bilderna visas på TV-skärmen istället för i monitorn när kameran ansluts. • Ingången på TV:n är inställd på "TV": Ställ in ingången på "HDMI". • Volymen på TV:n är för låg: Använd TV:ns reglage för att justera volymen.
Datorn känner inte igen kameran.	Kontrollera att kameran och datorn är korrekt anslutna (133).
Det går inte att överföra RAW- eller JPEG-filer till datorn.	Använd MyFinePix Studio för att överföra bilder (endast Windows; 132).
Kameran svarar inte.	<ul style="list-style-type: none"> • Tillfälligt fel på kameran: Ta ur och sätt i batteriet igen (20). • Batteriet är urladdat: Ladda batteriet (18) eller sätt i ett fulladdat extrabatteri (20). • Kameran är ansluten till ett trådlöst nätverk: Avsluta anslutningen.
Kameran fungerar inte som förväntat.	Ta ur och sätt i batteriet igen (20). Om problemet kvarstår kontaktar du din FUJIFILM-återförsäljare.
Inget ljud.	<ul style="list-style-type: none"> • Justera volymen (117). • Välj PÅ för ANVÄNDARINSTÄLLNING > LJUD & BLIXT (115).

Varningsmeddelanden och displayer

Följande varningar visas i displayen.

















Varning	Beskrivning
 (röd)	Lågt batteri. Ladda batteriet (🔋 18) eller sätt i ett fulladdat extrabatteri (🔋 20).
 (blinker rött)	Batteriet är slut. Ladda batteriet (🔋 18) eller sätt i ett fulladdat extrabatteri (🔋 20).
!AF (visas i rött med rött fokusområde)	Kameran kan inte fokusera. Använd fokuslås för att fokusera på ett annat motiv på samma avstånd, och komponera sedan om bilden (📷 80).
Bländare eller slutartid visas i rött	Motivet är för ljusst eller för mörkt och bilden kommer att bli över- eller underexponerad. Använd blixten för extra belysning vid fotografering av dåligt upplysta motiv (📷 82).
FOKUSFEL	
STÄNG AV KAMERAN OCH SÄTT SEDAN PÅ DEN IGEN	Kamerafel. Stäng av kameran och sätt sedan på den igen. Om meddelandet kvarstår, kontakta en FUJIFILM-återförsäljare.
LINSKONTROLLFEL	
UPPTAGEN	Minneskortet är inkorrekt formaterat. Använd kameran för att formatera minneskortet (📷 114).
KORTET INTE FORMATERAT	<ul style="list-style-type: none">• Minneskortet är inte formaterat, eller så har minneskortet formaterats i en dator eller annan enhet: Formatera minneskortet genom  ANVÄNDARINSTÄLLNING > FORMATERA (📷 114).• Minneskortets kontakter behöver rengöras: Rengör kontakterna med en mjuk, torr trasa. Formatera minneskortet om meddelandet kvarstår (📷 114). Byt ut minneskortet om meddelandet kvarstår.• Fel på kameran: Kontakta en FUJIFILM-återförsäljare.
SKYDDAT KORT	Minneskortet är låst. Lås upp kortet.

Varning	Beskrivning
KORTFEL	<ul style="list-style-type: none"> • Minneskortet är inte formaterat för användning i kameran: Formatera minneskortet (📖 114). • Minneskortets kontakter kräver rengöring eller minneskortet är skadat: Rengör kontakterna med en mjuk, torr trasa. Formatera minneskortet om meddelandet kvarstår (📖 114). Byt ut minneskortet om meddelandet kvarstår. • Inkompatibelt minneskort: Använd ett kompatibelt minneskort (📖 23). • Fel på kameran: Kontakta en FUJIFILM-återförsäljare.
 MINNET FULLT	Minneskortet är fullt och bilder kan inte sparas. Radera bilder (📖 39) eller sätt i ett minneskort med mer ledigt utrymme (📖 20).
INGET KORT	Slutaren kan endast utlösas när ett minneskort är isatt. Sätt i ett minneskort.
SKRIVFEL	<ul style="list-style-type: none"> • Fel på minneskortet eller anslutningsfel: Sätt i minneskortet igen eller stäng av kameran och sätt sedan på den igen. Om meddelandet kvarstår, kontakta en FUJIFILM-återförsäljare. • Ej tillräckligt med minne för att spela in ytterligare bilder: Radera bilder (📖 39) eller sätt i ett minneskort med mer ledigt utrymme (📖 20). • Minneskortet är inte formaterat: Formatera minneskortet (📖 114).
LÄSFEL	<ul style="list-style-type: none"> • Filen är skadad eller har inte skapats med kameran: Filen kan inte visas. • Minneskortets kontakter behöver rengöras: Rengör kontakterna med en mjuk, torr trasa. Formatera minneskortet om meddelandet kvarstår (📖 114). Byt ut minneskortet om meddelandet kvarstår. • Fel på kameran: Kontakta en FUJIFILM-återförsäljare.
BILD NR. MINNET FULLT	Kameran har slut på bildnummer (aktuellt bildnummer är 999-9999). Formatera minneskortet och välj FÖRNYA för  SPARA DATAINSTÄLLNING > BILD NUMRERING . Ta en bild för att återställa bildnumreringen till 100-0001, välj sedan KONTINUERLIG för BILD NUMRERING .

Varning	Beskrivning
SKYDDAD BILD	Ett försök gjordes att radera eller rotera en skyddad bild. Ta bort skyddet och försök igen (🔒 110).
GÅR INTE ATT BESKÄRA	Bilden är skadad eller så har den inte skapats med kameran.
🚫 KAN INTE UTFÖRA	Röda ögon-borttagning kan inte utföras på bilder som skapats i en annan enhet.
🚫 KAN INTE UTFÖRA	Röda ögon-borttagning kan inte utföras på filmer.
GÅR INTE ATT ROTERA	Den valda bilden kan inte roteras.
🚫 GÅR INTE ATT ROTERA	Filmer kan inte roteras.
DPOF DATAFEL	DPOF-utskriftsordern på det aktuella minneskortet innehåller fler än 999 bilder. Kopiera bilderna till en dator och skapa en ny utskriftsorder.
GÅR INTE ATT VÄLJA DPOF	Bilden kan inte skrivas ut med hjälp av DPOF.
🚫 GÅR INTE ATT VÄLJA DPOF	Filmer kan inte skrivas ut med hjälp av DPOF.
!⚠️ (gul)	Stäng av kameran och vänta tills den har svalnat. Fläckar kan öka i bilder som tas när denna varning visas.
!⚠️ (röd)	Stäng av kameran och vänta tills den har svalnat. Bildkvalitet och bildhastighet kommer att sjunka, och fläckar kan öka i bilder som tas när denna varning visas.

Minneskortskapacitet

Följande tabell visar inspelningstid eller antalet bilder tillgängliga i olika bildkvaliteter. Alla siffror är ungefärliga; filstorlek varierar med inspelat motiv vilket ger stora variationer i antalet filer som kan lagras. Antalet exponeringar eller återstående längd kanske eventuellt inte minskas i ett konstant värde.

Kapacitet		8 GB		16 GB	
		 FINE	 NORMAL	 FINE	 NORMAL
Fotografier	 3:2	540	800	1110	1660
	RAW (OKOMPRIMERAD)	150		320	
	RAW (FÖRLUSTFRI KOMPRIMERAD)	300		630	
Filmer ¹	 1080/59.94 P ²	26 min.		54 min.	
	 1080/50 P ²				
	 1080/29.97 P ²				
	 1080/25 P ²				
	 1080/24 P ²				
	 1080/23.98 P ²	51 min.		105 min.	
	 720/59.94 P ³				
	 720/50 P ³				
	 720/29.97 P ³				
	 720/25 P ³				
 720/24 P ³					
 720/23.98 P ³					

1 Välj ett UHS-minneskort med hastighetsklass 1 eller högre.

2 Enskilda filmer kan inte vara längre än 14 minuter.

3 Enskilda filmer kan inte vara längre än 28 minuter.

Länkar

För mer information om digitalkameror från FUJIFILM, besök de webbplatser som listas nedan.

FUJIFILM X100F Produktinformation

Information om separat sålda tillbehör och support finns på följande webbplats.



Uppdatering av firmware

Vissa funktioner i produkten kan skilja sig från de som beskrivs i den medföljande manualen på grund av firmware uppdatering. För detaljerad information om varje modell, besök vår webbplats:

http://www.fujifilm.com/support/digital_cameras/software



● Kontrollera version på programvaran

① Kameran visar endast programvaruversion om ett minneskort är isatt.

- 1 Stäng av kameran och kontrollera att ett minneskort är isatt.
- 2 Slå på kameran samtidigt som du håller knappen **DISP/BACK** nedtryckt. Den aktuella programvaruversionen visas. Kontrollera programvaruversionen.
- 3 Stäng av kameran.



Specifikationer

System	
Modell	FUJIFILM X100F digitalkamera
Produktnummer	FF160004
Effektiva pixlar	Cirka 24,3 miljoner
Bildsensor	23,5 mm × 15,6 mm (APS-C), X-Trans CMOS III-sensor med grundfärgsfilter
Lagringsmedia	SD/SDHC/SDXC-minneskort rekommenderade av FUJIFILM
Filsystem	Följer Design Rule for Camera File System (DCF) , Exif 2.3 och Digital Print Order Format (DPOF)
Filformat	<ul style="list-style-type: none">• Stillbilder: Exif 2.3 JPEG (komprimerad); RAW (original i RAF-format, ej komprimerat eller komprimerat med en förlustfri algoritm; särskild programvara krävs) RAW+JPEG tillgängligt• Filmer: H.264 standard med stereoljud (MOV)
Bildstorlek	<ul style="list-style-type: none">• L 3 : 2: 6000 × 4000• M 3 : 2: 4240 × 2832• S 3 : 2: 3008 × 2000• L 16 : 9: 6000 × 3376• M 16 : 9: 4240 × 2384• S 16 : 9: 3008 × 1688• L panorama: 2160 × 9600 (vertikal) / 9600 × 1440 (horisontal)• M panorama: 2160 × 6400 (vertikal) / 6400 × 1440 (horisontal)• L 1 : 1: 4000 × 4000• M 1 : 1: 2832 × 2832• S 1 : 1: 2000 × 2000
Lins	FUJINON-objektiv med fast brännvidd
Brännvidd	f=23 mm (motsvarar i 35 mm-format: 35 mm)
Maximal bländare	F2,0
Känslighet	Den utgångskänslighet som används som standard motsvarar ISO 200 – 12800; AUTO; utökad utgångskänslighet motsvarar ISO 100, 25600 eller 51200
Mätning	256-segments TTL-ljusbmätning genom objektivet; MULTI, SPOT, MEDELVÄRDE, CENTERVIKTAD
Exponeringskontroll	Programmerad AE (med programbyte); bländarauto; tidsautomatik; manuell exponering
Exponeringskompensation	-5 EV – +5 EV i steg på 1/3 EV

System

Slutartid

- MEKANISK SLUTARE
 - **P-läge:** 4 sek. till $\frac{1}{4000}$ sek.
 - **Bulb:** Max 60 min.
 - ELEKTRONISK SLUTARE
 - **Läge P, S, A och M:** 30 sek. till $\frac{1}{32000}$ sek.
 - **Bulb:** 1 sek. fast
 - MEKANISK + ELEKTRONISK
 - **P-läge:** 4 sek. till $\frac{1}{32000}$ sek.
 - **Bulb:** Max 60 min.
- **Tid:** 30 sek. till $\frac{1}{4000}$ sek.
 - **Alla andra lägen:** 30 sek. till $\frac{1}{4000}$ sek.
 - **Tid:** 30 sek. till $\frac{1}{32000}$ sek.
 - **Tid:** 30 sek. till $\frac{1}{32000}$ sek.
 - **Alla andra lägen:** 30 sek. till $\frac{1}{32000}$ sek.

Kontinuerlig

	Läge	Bildhastighet (bps)	Bilder per serie
	8.0 bps	8,0	Upp till ungefär 53
	5.0 bps	5,0	Upp till ungefär 56
	4.0 bps	4,0	Upp till ungefär 58
	3.0 bps	3,0	Upp till ungefär 62

- ❖ Bildhastigheten och antalet bilder per serie kan variera beroende på typen av minneskort som används. Siffrorna ovan gäller UHS-minneskort med hastighetsklass 1.
- ❖ Bildhastigheten varierar beroende på fotograferingsförhållanden och antalet bilder som tas.

Fokus



- **Läge:** Enkel eller kontinuerlig AF; manuell fokusering med fokusringen
- **Val av fokusområde:** ENSKILD PUNKT, ZON, BRED/SPÄRNING
- **Autofokussystem:** Intelligent hybrid AF (TTL kontrastavkänning/fasidentifierings-AF) med AF-hjälplampa

Vitbalans

Anpassad 1, anpassad 2, anpassad 3, inställning, val av färgtemperatur, automatisk, direkt solljus, skugga, lysrör av dagsljusstyp, varmvita lysrör, kallvita lysrör, glödlampsbelysning, undervatten

Självutlösare

Av, 2 sek., 10 sek.

System	
Blixt	
Läge	<ul style="list-style-type: none"> • LÄGE: TTL-LÄGE (BLIXT AUTO, STANDARD, LÅNGSAM SYNK.), MANUELL, FJÄRRKONTR., ALDRIG BLIXT • SYNK. LÄGE: 1:A GARDIN, 2:A GARDIN • TAR BORT RÖDA ÖGON:  BLIXT+BORTTAGN.,  BLIXT,  BORTTAGNING, AV
Tillbehörssko	Tillbehörssko med TTL-kontakter
Hybrid sökare	<ul style="list-style-type: none"> • Optical viewfinder (OVF): Omvänd Galilean-sökare med elektronisk klar visning och ca 0,5× förstoring; ca 92 % bildtäckning • Elektronisk sökare (EVF): 0,48-tums LCD-färgsökare med 2360000 punkter och dioptrijustering (−2 till +1 m⁻¹); förstoring 0,64× med 50 mm objektiv (motsvarande 35 mm-format) vid oändlighet och dioptri inställt på −1,0 m⁻¹; diagonal bildvinkel ca 32,4° (horisontell betraktning vinkel ca 27,1°); ögonpunkt ca 15 mm
LCD-monitor	Fast 3,0 tum/7,6 cm, 1040000 punkters LCD-färgskärm
Filmer	<ul style="list-style-type: none"> • HD 1080/59.94P: Bildstorlek 1920 × 1080 (1080p); 59,94 bps; stereoljud • HD 1080/50P: Bildstorlek 1920 × 1080 (1080p); 50 bps; stereoljud • HD 1080/29.97P: Bildstorlek 1920 × 1080 (1080p); 29,97 bps; stereoljud • HD 1080/25P: Bildstorlek 1920 × 1080 (1080p); 25 bps; stereoljud • HD 1080/24P: Bildstorlek 1920 × 1080 (1080p); 24 bps; stereoljud • HD 1080/23.98P: Bildstorlek 1920 × 1080 (1080p); 23,98 bps; stereoljud • HD 720/59.94P: Bildstorlek 1280 × 720 (720p); 59,94 bps; stereoljud • HD 720/50P: Bildstorlek 1280 × 720 (720p); 50 bps; stereoljud • HD 720/29.97P: Bildstorlek 1280 × 720 (720p); 29,97 bps; stereoljud • HD 720/25P: Bildstorlek 1280 × 720 (720p); 25 bps; stereoljud • HD 720/24P: Bildstorlek 1280 × 720 (720p); 24 bps; stereoljud • HD 720/23.98P: Bildstorlek 1280 × 720 (720p); 23,98 bps; stereoljud

In-/utgångar	
HDMI-utgång	HDMI-mikrokontakt (typ D)
Digital ingång/utgång	USB2.0 Hög hastighet Mikro USB-kontakt (Mikro-B)
Mikrofon/ fjärrutlösningkontakt	∅2,5 mm mini-stereo jack

Strömförsörjning/annat

Strömförsörjning NP-W126S uppladdningsbart batteri

Batteriernas livslängd (ungefärligt antal bilder som kan tas med ett fulladdat batteri i läge **P**, objektiv XF 35 mm f/1,4 R)

• **Batterityp:** NP-W126S (typen som medföljer kameran)

	LCD	EVF	OVF
HÖG PRESTANDA	260	250	390
STANDARD	280	270	390
EKONOMI	340	330	430

CIPA-standard, uppmätt med batteriet som medföljer kameran och SD-minneskort.

Obs! Tänk på att antalet bilder som kan tas med batteriet varierar med laddningsstatusen och minskar vid låga temperaturer.

Kamerans mått (B × H × D) 126,5 mm × 74,8 mm × 52,4 mm (32,0 mm exklusive utskjutande delar, mätt vid den tunnaste delen)

Kamerans vikt Cirka 419 g, exklusive batteri, tillbehör och minneskort

Vikt vid fotografering Cirka 469 g, inklusive batteri och minneskort

Driftförhållanden • **Temperatur:** 0 °C till +40 °C • **Fuktighet:** 10 % – 80 % (ingen kondensbildning)

Trådlös sändare

Standarder IEEE 802.11b/g/n (standardprotokoll för trådlösa nätverk)

Driftfrekvens • **USA, Kanada, Taiwan:** 2412 MHz – 2462 MHz (11 kanaler)
• **Övriga länder:** 2412 MHz – 2472 MHz (13 kanaler)

Maximal radiofrekvenseffekt (EIRP) 3,41 dBm

Åtkomstprotokoll Infrastruktur

NP-W126S uppladdningsbart batteri	
Nominell spänning	7,2V DC
Normal kapacitet	1260 mAh
Drifttemperatur	0°C till +40°C
Dimensioner (B × H × D)	36,4 mm × 47,1 mm × 15,7 mm
Vikt	Cirka 47 g

BC-W126 batteriladdare	
Ingångseffekt	100V – 240V växelström, 50/60 Hz
Ingångskapacitet	13 – 21 VA
Utgående effekt	8,4V DC, 0,6 A
Batterier som stöds	NP-W126S uppladdningsbara batterier
Laddningstid	Cirka 150 minuter (+20 °C)
Drifttemperatur	+5 °C till +40 °C
Dimensioner (B × H × D)	65 mm × 91,5 mm × 28 mm, exklusive utskjutande delar
Vikt	Cirka 77 g, exklusive batteri

Vikt och storlek varierar beroende på försäljningsland eller region. Namn, menyer och andra visningar kan avvika från de som finns i kameran.

■ OBS!

- Specifikationer kan komma att ändras utan föregående meddelande; för den senaste informationen besök http://www.fujifilm.com/products/digital_cameras/index.html. FUJIFILM kan inte hållas ansvariga för skador som uppstått som följd av fel i denna bruksanvisning.
- Trots att sökaren och LCD-monitorn är tillverkade med hjälp av avancerad högprecisionsteknologi kan små ljuspunkter och oregelbundna färger (särskilt nära text) synas. Detta är normalt för den här typen av LCD-display och tyder inte på någon defekt; bilder som spelar in av kameran påverkas inte.
- Digitalkameror kan drabbas av defekter när de utsätts för stark radiostörning (t.ex. elektriska fält, statisk elektricitet eller brus på linjen).
- Beroende på typen av objektiv som används kan viss förvrängning uppträda i bildernas periferi. Detta är normalt.

Begränsningar för kamerainställningarna

De alternativ som finns tillgängliga i varje fotograferingsläge listas nedan. Vissa alternativ kanske inte är tillgängliga för de objekt som stöds i varje läge, och beroende på fotograferingsförhållandena kan funktionen vara begränsad.

Fotograferingsläge/motivprogram		P	S	A	M		BKT						
INSTÄLLNING BLIXTFUNKTION ^o	TTL-LÄGE		✓			✓ ⁶	✓ ⁶	✓ ³	✓ ³			✓ ³	
			✓	✓ ¹	✓	✓ ¹	✓ ⁶	✓ ⁶	✓	✓			✓
			✓		✓		✓ ⁶	✓ ⁶	✓ ³	✓ ³			✓ ³
	SYNK. LÄGE		✓	✓	✓	✓	✓ ⁶	✓ ⁶	✓	✓			✓
			✓	✓	✓	✓	✓ ⁶	✓ ⁶	✓	✓			✓
	M	✓	✓	✓	✓	✓ ⁶	✓ ⁶	✓	✓				✓
		✓	✓	✓	✓	✓ ⁶	✓ ⁶	✓	✓				✓
	✓	✓	✓	✓	✓ ¹	✓	✓	✓		✓ ¹		✓	
TAR BORT RÖDA ÖGON ^o		✓ ³	✓ ³	✓ ³	✓ ³								
		✓ ³	✓ ³	✓ ³	✓ ³								
		✓ ³	✓ ³	✓ ³	✓ ³								
	AV	✓	✓	✓	✓								✓ ¹
BLIXTKOMPENSATION		✓	✓	✓	✓			✓	✓				✓ ⁷
SJÄLVUTLÖSARE		✓	✓	✓	✓	✓	✓	✓	✓				✓
EXP. KOMPENSATION		✓	✓	✓	✓ ⁵	✓	✓	✓	✓	✓	✓	✓ ²	✓
F		✓ ¹	✓ ¹	✓	✓	✓	✓	✓	✓	✓	✓	✓	✓
S.S.		✓ ¹	✓ ⁴	✓ ¹	✓ ⁴	✓	✓	✓	✓	✓	✓ ³	✓ ³	✓
SLUTARTYP	MS (till 1/4000)	✓	✓	✓	✓	✓	✓	✓	✓	✓	✓ ¹		✓ ⁷
	MS+ES	✓	✓	✓	✓	✓	✓	✓	✓				✓ ⁷
	ES (till 1/32000)	✓	✓	✓	✓	✓	✓	✓	✓			✓ ¹	✓ ⁷
Programbyte		✓				✓	✓	✓	✓				✓ ⁷
AE/AF-LÅSKNAPP	ENDAST AF-LÅS	✓	✓	✓	✓	✓	✓	✓	✓	✓	✓		✓ ⁷
	ENDAST AE-LÅS	✓	✓	✓	✓	✓	✓	✓	✓	✓	✓		✓ ⁷
	AE/AF-LÅS	✓	✓	✓		✓	✓	✓	✓	✓	✓		✓ ⁷

Fotograferingsläge/motivprogram		P	S	A	M		BKT					
Känslighet	AUTO								✓		✓	
	AUTO1	✓	✓	✓	✓	✓		✓		✓		✓ ⁷
	AUTO2	✓	✓	✓	✓	✓		✓		✓		✓ ⁷
	AUTO3	✓	✓	✓	✓	✓		✓		✓		✓ ⁷
	H (51200)/H (25600)	✓	✓	✓	✓	✓	✓ ³	✓				✓
	12800	✓	✓	✓	✓	✓	✓ ³	✓		✓	✓	✓
	6400 – 1000	✓	✓	✓	✓	✓	✓	✓		✓	✓	✓
	800	✓	✓	✓	✓	✓	✓	✓	✓	✓	✓	✓
640 – 200	✓	✓	✓	✓	✓	✓ ³	✓	✓	✓	✓	✓	✓
L (100)	✓	✓	✓	✓	✓	✓ ³	✓					✓
BILDSTORLEK		✓	✓	✓	✓	✓	✓	✓	✓		✓	✓ ⁷
		✓	✓	✓	✓	✓	✓	✓	✓	✓	✓	✓ ⁷
		✓	✓	✓	✓	✓	✓	✓	✓	✓	✓	✓ ⁷
BILDKVALITET	FINE/NORMAL	✓	✓	✓	✓	✓	✓	✓	✓	✓		✓ ⁷
	RAW	✓	✓	✓	✓	✓	✓					✓ ⁷
RAW INSTÄLLNING	OKOMPRIMERAD	✓		✓		✓	✓					✓ ⁷
	FÖRLUSTFRI KOMPRIMERAD	✓	✓	✓	✓	✓	✓					✓ ⁷
DYNAMISKT OMFÄNG	AUTO	✓	✓	✓	✓	✓	✓		✓	✓	✓ ¹	✓ ⁷
		✓	✓	✓	✓	✓	✓	✓	✓	✓		✓ ⁷
FILMSIMULERING		✓	✓	✓	✓	✓	✓	✓	✓ ¹	✓	✓	✓
	/ /	✓	✓	✓	✓	✓	✓	✓	✓		✓	✓
	/	✓	✓	✓	✓	✓	✓	✓	✓		✓	✓
	/ / /	✓	✓	✓	✓	✓	✓	✓	✓		✓	✓
	/ / /	✓	✓	✓	✓	✓	✓	✓	✓		✓	✓
	✓	✓	✓	✓	✓	✓	✓	✓		✓	✓	✓
KORNIGHET	✓	✓	✓	✓	✓	✓	✓		✓			✓
VITBALANS	✓	✓	✓	✓	✓	✓		✓ ¹	✓	✓	✓	✓
DIGITAL TELE-KONV. (50mm/70mm)	✓	✓	✓	✓	✓	✓						✓
KONVERTERINGSLINS (BRED/TELE)	✓	✓	✓	✓	✓	✓	✓	✓	✓	✓	✓	✓
SPÅRA ANSIKTE	✓	✓	✓	✓	✓	✓	✓	✓	✓		✓	
ÖGONDETEKTION AF	✓	✓	✓	✓	✓	✓	✓	✓	✓			

Begränsningar för kamerainställningarna

Fotograferingsläge/motivprogram		P	S	A	M		BKT					
LJUSMÄTMETOD		✓	✓	✓	✓	✓	✓	✓	✓ ¹	✓ ¹	✓ ¹	✓ ⁷
		✓	✓	✓	✓	✓	✓	✓				✓ ⁷
		✓	✓	✓	✓	✓	✓	✓				✓ ⁷
		✓	✓	✓	✓	✓	✓	✓				✓ ⁷
Fokusläge	S	✓	✓	✓	✓	✓	✓	✓	✓ ¹	✓	✓	✓ ⁷
	C	✓	✓	✓	✓	✓	✓	✓		✓	✓	
	M	✓	✓	✓	✓	✓	✓	✓			✓	✓ ⁷
AF LÄGE		✓	✓	✓	✓	✓	✓	✓	✓	✓ ¹		✓ ¹
		✓	✓	✓	✓	✓	✓	✓	✓			
		✓	✓	✓	✓	✓	✓	✓	✓			
AF I FILMLÄGE												✓
												✓
MAN. FOKUSHJÄLP	STANDARD	✓	✓	✓	✓	✓	✓	✓ ¹		✓ ¹		
	DIGITALT DELAD BILD	✓	✓	✓	✓	✓	✓					
	FOKUS ACCENTUERING	✓	✓	✓	✓	✓	✓					
SAMMANKOPPLA SPOT AE & FOKUS		✓	✓	✓	✓	✓	✓	✓				✓ ⁷
AF+MF		✓	✓	✓	✓	✓	✓	✓		✓		
AF BELYSNING		✓	✓	✓	✓	✓	✓	✓	✓		✓	✓ ⁷
FÄRG		✓	✓	✓	✓	✓	✓	✓				✓ ⁷
SKÄRPA		✓	✓	✓	✓	✓	✓	✓				✓ ⁷
HÖGDAGERNIVÅ		✓	✓	✓	✓	✓	✓	✓				✓ ⁷
LÅGDAGERNIVÅ		✓	✓	✓	✓	✓	✓	✓				✓ ⁷
BRUSREDUCERING		✓	✓	✓	✓	✓	✓	✓				✓ ⁷
BRUSRED VID LÅNG EXP.		✓	✓	✓	✓	✓	✓	✓	✓			✓ ⁷
VÄLJ ANPAD. INST.		✓	✓	✓	✓	✓	✓	✓				
ÄNDRA./SPARA ANP. INST.												
FÖRHANDSVISA EXP./VB I MANUELLT LÄGE									✓	✓		✓ ⁷
FOKUS KONTROLL	AF ¹⁾	✓ ¹⁰	✓ ¹⁰	✓ ¹⁰	✓ ¹⁰	✓ ¹⁰	✓ ¹⁰	✓ ¹⁰	✓ ¹⁰	✓ ¹⁰		
	MF ¹⁾	✓	✓	✓	✓	✓	✓	✓	✓			

Fotograferingsläge/motivprogram		P	S	A	M		BKT					
ANP. BILD.INST.	STÖD. F INRRM	✓	✓	✓	✓	✓	✓	✓	✓			
	ELEKTRONISK NIVÅ	✓	✓	✓	✓	✓	✓	✓	✓		✓	
	FOKUSRAM	✓	✓	✓	✓	✓	✓	✓	✓			
	AF-AVSTÅNDSINDIKATOR	✓	✓	✓	✓	✓	✓	✓	✓			
	MF-AVSTÅNDSINDIKATOR	✓	✓	✓	✓	✓	✓	✓			✓	
	HISTOGRAM	✓	✓	✓	✓	✓	✓	✓				
	FOTOLÄGE	✓	✓	✓	✓	✓	✓	✓	✓	✓	✓	
	BLÄND./SLUTARTID/ISO	✓	✓	✓	✓	✓	✓	✓	✓	✓	✓	✓
	INFORMATIONSBAGGRUND	✓	✓	✓	✓	✓	✓	✓	✓	✓	✓	✓
	Expo. komp. (Siffr)	✓	✓	✓	✓	✓	✓	✓	✓	✓	✓	✓
	Expo. komp. (Skala)	✓	✓	✓	✓	✓	✓	✓	✓	✓	✓	✓
	FOKUSLÄGE	✓	✓	✓	✓	✓	✓	✓		✓	✓	
	LJUSMÄTMETOD	✓	✓	✓	✓	✓	✓	✓				
	SLUTARTYP	✓	✓	✓	✓	✓	✓	✓	✓			
	BLIXT	✓	✓	✓	✓	✓	✓	✓	✓	✓		
	SERIELÄGE	✓	✓	✓	✓	✓	✓					
	VITBALANS	✓	✓	✓	✓	✓	✓	✓		✓	✓	
	FILMSIMULERING	✓	✓	✓	✓	✓	✓	✓		✓	✓	
	DYNAMISKT OMFÄNG	✓	✓	✓	✓	✓	✓	✓	✓	✓	✓	
	ÅTERSTÄNDE BILDER	✓	✓	✓	✓	✓	✓	✓	✓	✓	✓	
BILDSTORLEK- KVALIT.	✓	✓	✓	✓	✓	✓	✓	✓	✓	✓		
FILMLÄGE & INSPELNINGSTID	✓	✓	✓	✓	✓				✓	✓		
DIGITAL TELE-KONV.	✓	✓	✓	✓								
KONVERTERINGSLINS	✓	✓	✓	✓	✓	✓	✓	✓	✓	✓	✓	
BATTERINIVÅ	✓	✓	✓	✓	✓	✓	✓	✓	✓	✓	✓	
DISPOSITION INRAMNING ¹³	✓	✓	✓	✓	✓	✓	✓	✓	✓	✓	✓	
FÄRGRYMD	✓	✓	✓	✓	✓	✓	✓	✓	✓	✓	✓ ¹²	✓ ⁷

1 Låses automatiskt.

2 Begränsat till intervallet $\pm 2,0$ EV under filmspelning.

3 Vilka alternativ som är tillgängliga varierar beroende på fotograferingsläget.

4 **A** är inte tillgängligt.

5 Endast tillgängligt med automatisk ISO-känslighet.

6 Endast tillgängligt med tillvalsblixtar som stödjer serietagning. Inte tillgängligt med den inbyggda blixten.

7 Stillbildsinställningar används.

8 Blixten kan inte användas med den elektroniska slutaren. Tillgänglig när ett annat alternativ än **AV** har valts för **TAR BORT RÖDA ÖGON** och **SPÅRA ANSIKTE** är på.

9 Trådlös fjärrstyrd fotografering.

10 Endast tillgängligt när **AF-S** har valts som fokusläge och **ENSKILD PUNKT** har valts för **AF LÄGE**.

11 Inaktiveras automatiskt under intervalltimerfotografering.

12 sRGB väljs automatiskt.

13 Endast tillgänglig i LCD/EVF-displayen.

FUJIFILM

FUJIFILM Corporation

7-3, AKASAKA 9-CHOME, MINATO-KU, TOKYO 107-0052, JAPAN

http://www.fujifilm.com/products/digital_cameras/index.html