

# FUJIFILM

BL00004857-C06 **DA**

DIGITAL CAMERA

# X100F

## Brugervejledning

Tak, fordi du har købt dette produkt. Denne brugervejledning beskriver hvordan du anvender dit FUJIFILM X100F digitalkamera. Sørg for, at du har læst og forstået brugervejledningens indhold, før du anvender kameraet.

### ■ Webside for produkt:

<http://fujifilm-x.com/x100f/>

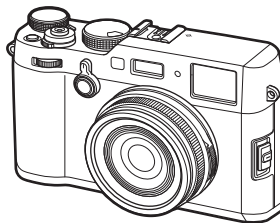

■ Du kan muligvis finde yderligere oplysninger i brugervejledningerne online, der er tilgængelige på:

<http://fujifilm-dsc.com/manuals/>



Før du starter

De første trin

Grundlæggende  
fotografering og afspilning

Grundlæggende optagelse af  
video og afspilning

Knappen Q (Hurtigmenu)  
Fn (Funktions)-knapperne

Mere om fotografering og  
afspilning

Menuer

Tilslutninger

Tekniske bemærkninger

Fejlfinding

Tillæg



# For din sikkerheds skyld



## Sørg for at læse disse bemærkninger, inden du anvender kameraet

### Bemærkninger om sikkerhed



- Sørg for at anvende kameraet korrekt. Læs disse bemærkninger om sikkerhed samt din *Brugervejledning* omhyggeligt for anvendelse.
- Når du har læst disse bemærkninger om sikkerhed, skal du opbevare dem på et sikkert sted.

### Om ikonerne



Nedenfor viste ikoner anvendes i dette dokument som indikation af, hvor alvorlig en person- eller tingskade kan være, hvis du ignorerer de oplysninger, som ikonet indikerer, og produktet som følge deraf anvendes forkert.

	<b>ADVARSEL</b>	Dette ikon indikerer, at der kan indtræffe dødsfald eller alvorlig tilskadekomst, hvis du ignorerer oplysningerne.
	<b>FORSIGTIG</b>	Dette ikon indikerer, at der kan ske personskade eller materiel skade, hvis du ignorerer oplysningerne.

Nedenfor viste ikoner anvendes som indikation af arten af oplysninger, der skal overholdes.









	Trekantede ikoner betyder, at disse oplysninger kræver din opmærksomhed ("Vigtigt").
	Cirkelformede ikoner med en diagonal streg over betyder, at den indikerede handling er forbudt ("Forbudt").
	Udfyldte cirkler med et udråbstegn indikerer en handling, som skal udføres ("Påkrævet").

### ADVARSEL

 <i>Træk stikket ud af stikkontakten</i>	<b>Hvis der opstår problemer, skal du slukke for kameraet, tage batteriet ud, frakoble lysnetadapteren og tage den ud af stikkontakten.</b> Hvis du bliver ved med at anvende kameraet, når der kommer røg eller usædvanlig lugt fra det, eller hvis kameraet på anden vis er i en unormal tilstand, kan det medføre brand eller elektrisk stød. Kontakt din FUJIFILM-forhandler.
	<b>Lad ikke vand eller fremmedlegemer trænge ind i kameraet.</b> Hvis der kommer vand eller fremmedlegemer ind i kameraet, skal du slukke for kameraet, tage batteriet ud, frakoble lysnetadapteren og tage den ud af stikkontakten. Fortsat anvendelse af kameraet kan medføre brand eller elektrisk stød. Kontakt din FUJIFILM-forhandler.

### ADVARSEL

 <i>Anvend det ikke i badeværelset eller under bruseren</i>	<b>Anvend ikke kameraet i badeværelset eller under bruseren.</b> Dette kan medføre brand eller elektrisk stød.
 <i>Skil ikke kameraet ad</i>	<b>Forsøg aldrig at ændre eller skille kameraet ad (åbn aldrig kamerahuset).</b> Manglende overholdelse af denne anvisning kan medføre brand eller elektrisk stød.
 <i>Rør ikke ved de indvendige dele</i>	<b>Hvis kameraet går i stykker som følge af, at du tager det, eller der sker et andet uheld, må du ikke røre ved de dele, der kommer til syne.</b> Manglende overholdelse af denne anvisning kan medføre elektrisk stød eller personskade ved berøring af de beskadigede dele. Tag øjeblikkeligt batteriet ud - pas på, at du ikke kommer til skade eller får elektrisk stød - og indlevér produktet til eftersyn på købsstedet.
	<b>Du må ikke ændre, opvarme eller unødigt vride eller trække i forbindelseskablet, og du må ikke sætte tunge genstande på det.</b> Disse handlinger kan beskadige kablet og medføre brand eller elektrisk stød. Hvis kablet er beskadiget, skal du kontakte din FUJIFILM-forhandler.
	<b>Sæt ikke kameraet på en ustabil overflade.</b> Dette kan få kameraet til at vælte eller tippe ned og medføre personskade.
	<b>Forsøg aldrig at tage billeder, mens du bevæger dig.</b> Anvend ikke kameraet, mens du går eller kører. Dette kan gøre, at du falder eller bliver involveret i en trafikulykke.
	<b>Rør ikke ved nogen af kameraets metaldele, når det er tordenvejr.</b> Dette kan medføre elektrisk stød som følge af induceret strøm fra lynnedslag.
	<b>Anvend kun batteriet på angivne vis.</b> Isæt batteriet som vist af indikatoren.
	<b>Du må ikke skille batteriet ad og ændre eller opvarme dem. Du må ikke tage batterier, slå på dem eller kaste dem eller på anden måde udsætte dem for kraftige stød. Anvend ikke batterier, der ser ud til at lække, være deforme, misfarvede, eller som på anden måde er unormale. Anvend kun opladere, der er beregnet til genopladning af genopladelige batterier, og forsøg ikke at genoplade Li-ion-batterier eller alkaliske batterier, der ikke kan genoplades. Du må ikke kortslutte batterierne eller opbevare dem sammen med metalgenstande.</b> Manglende overholdelse af disse anvisninger kan medføre, at batterierne overophedes, antændes, sprænges eller lækker, hvilket kan føre til brand, forbrændinger eller andre skader.

 <b>ADVARSEL</b>	
	<b>Anvend kun batterier eller lysnetadaptere, der er beregnet til anvendelse med dette kamera. Anvend kun den viste forsyningsspænding.</b> Anvendelse af andre strømkilder kan medføre brand.
	<b>Hvis batteriet lækker, og du får væske i øjnene, på huden eller på dit tøj, skal du skylle det pågældende område med rent vand og omgående søge lægehjælp eller foretage et nødopkald.</b>
	<b>Anvend kun opladeren til opladning af de batterier, der angives her.</b> Den medfølgende oplader er kun beregnet til anvendelse med den batteritype, der leveres med kameraet. Hvis du anvender opladeren til opladning af almindelige batterier eller andre typer genopladelige batterier, kan det få batteriet til at lække, blive overophedet eller sprænges.
	<b>Hvis du anvender en blitz for tæt på en persons øjne, kan det medføre skader på synet.</b> Vær særligt forsigtig, når du fotograferer babyer og små børn.
	<b>Du må ikke være i berøring med varme overflader i længere tid ad gangen.</b> Manglende overholdelse af denne anvisning kan medføre forbrændinger ved lav temperatur, især ved høje omgivende temperaturer eller hos brugere med dårlig blodomløb eller nedsat føleevne. I disse tilfælde anbefales det at anvende stativ eller træffe lignende foranstaltninger.
	<b>Lad ikke en kropsdel være i kontakt med produktet i længere tid, når produktet er tændt.</b> Manglende overholdelse af denne anvisning kan medføre forbrændinger ved lav temperatur, især ved længere tids anvendelse, ved høje omgivende temperaturer eller hos brugere med dårlig blodomløb eller nedsat føleevne. I disse tilfælde anbefales det at anvende stativ eller træffe lignende foranstaltninger.
	<b>Må ikke anvendes i nærheden af brændbare genstande, eksplosive gasser eller støv.</b>
	<b>Ved transport af batteriet skal du sætte det i et digitalkamera eller opbevare i et hårdt etui. Du skal opbevare batteriet i det hårde etui. Ved bortskaftelse skal du sætte isoleringstape på batteripolerne.</b> Kontakt med andre metalgenstande eller batterier kan medføre antændelse eller sprængning af batteriet.
	<b>Opbevar hukommelseskort, hotshoes og andre små dele utilgængeligt for børn.</b> Børn kan sluge små dele; opbevar dem utilgængeligt for børn. Hvis et barn sluger små dele, skal du søge lægehjælp eller foretage nødopkald.
	<b>Opbevar dem utilgængeligt for små børn.</b> Blandt de elementer, der kan forvolde skade, er remmen, der kan vikle sig rundt om halsen på et barn og føre til kvælning, samt blitzten, der kan give skader på synet.
	<b>Følg anvisningerne fra luftfarts- og hospitalspersonale.</b> Dette produkt udsender radiofrekvenser, der kan forstyrre navigationsudstyr eller medicinsk udstyr.

 <b>FORSIGTIG</b>	
	<b>Anvend ikke dette kamera på steder med oliedampe, dampe, fugtighed eller støv.</b> Dette kan medføre brand eller elektrisk stød.
	<b>Efterlad ikke dette kamera på steder med ekstremt høje temperaturer.</b> Efterlad ikke kameraet på steder såsom i et lukket køretøj eller i direkte sollys. Dette kan medføre brand.
	<b>Læg ikke tunge genstande på kameraet.</b> Dette kan få den tunge genstand til at tippe eller vælte ned og medføre personskade.
	<b>Flyt ikke kameraet, mens lysnetadapteren stadig er tilsluttet. Træk ikke i forbindelseskablet for at frakoble lysnetadapteren.</b> Dette kan beskadige netledningen eller kablerne og medføre brand eller elektrisk stød.
	<b>Tildæk ikke kameraet eller lysnetadapteren, og pak dem ikke ind i en klud eller et tæppe.</b> Dette kan medføre varmeophobning og gøre kamerahuset deformert eller forårsage brand.
	<b>Når du rengør kameraet, eller hvis du ikke skal anvende kameraet i længere tid, skal du tage batteriet ud, frakoble lysnetadapteren og tage den ud af stikkontakten.</b> Manglende overholdelse heraf kan medføre brand eller elektrisk stød.
	<b>Efter endt opladning skal du tage opladeren ud af stikkontakten.</b> Hvis du lader opladeren sidde i stikkontakten, kan det medføre brand.
	<b>Når et hukommelseskort fjernes, kan kortet komme for hurtigt ud af hukommelseskortpladsen. Anvend din finger til at holde kortet, og tag det forsigtigt ud.</b> Hvis det udskubbede kort rammer personer, kan de komme til skade.
	<b>Anmod om regelmæssig test af kameraets indvendige dele og rengøring af dit kamera.</b> Ophobning af støv kan medføre brand eller elektrisk stød. Kontakt din FUJIFILM-forhandler for at anmode om indvendig rengøring af kameraet hvert andet år. Bemærk, at denne service ikke er gratis.
	<b>Fare for eksplosion, hvis batteriet ikke udskiftes korrekt. Udskift kun batteriet med samme eller tilsvarende type.</b>

## Batteriet og strømforsyningen

**Bemærk:** *Kontrollér den anvendte batteritype i kameraet, og læs de relevante afsnit.*

**⚠ ADVARSEL:** *Batteriet må ikke udsættes for overdreven varme såsom solskin, ild eller lignende.*

Følgende beskriver korrekt anvendelse af batterier samt forlængelse af deres levetid. Forkert anvendelse kan forårsage batteriets levetid eller medføre lækage, overophedning, brand eller eksplosion.

### Li-ion-batterier

*Læs dette afsnit, hvis dit kamera anvender et genopladeligt Li-ion-batteri.*

Batteriet er ikke ladet op ved levering. Oplad batteriet før anvendelse. Opbevar batteriet i dets etui, når det ikke anvendes.

#### ■ Bemærkninger om batteriet

Batteriet mister gradvist sin ladning, når det ikke anvendes. Oplad batteriet én til to dage før anvendelse.

Du kan forlænge batteriets levetid ved at slukke kameraet, når det ikke anvendes.

Batterikapaciteten falder ved lave temperaturer; et afladet batteri fungerer muligvis ikke, når det er koldt. Opbevar et fuldt opladet batteri på et varmt sted, og skift det efter behov, eller hav batteriet i lommen eller på et andet varmt sted, og sæt det kun i kameraet ved fotografering. Lad ikke batteriet komme i direkte kontakt med håndvarmere eller andet varmegenererende udstyr.

#### ■ Opladning af batteriet

Oplad batteriet i den medfølgende batterioplader. Opladningstiderne forlænges ved omgivende temperaturer på under +10 °C eller over +35 °C. Forsøg ikke at oplade batteriet ved temperaturer på over 40 °C; ved temperaturer på under 0 °C lades batteriet ikke op.

Forsøg ikke at genoplade et fuldt opladet batteri. Batteriet behøver dog ikke at være afladet fuldstændigt, før det lades op.

Batteriet kan være varmt at røre ved umiddelbart efter opladning eller anvendelse. Dette er normalt.

#### ■ Batteriets levetid

Ved normale temperaturer kan batteriet genoplades omtrent 300 gange. Et mærkbart fald i den tid, et batteri kan holde, angiver, at det har nået slutningen af dets levetid og bør udskiftes.

#### ■ Opbevaring

Ydeevnen kan forringes, hvis batteriet efterlades ubrugt i længere tid, når det er fuldt opladet. Aflad batteriet helt, før du lægger det til opbevaring.

Hvis kameraet ikke skal anvendes i længere tid, skal du tage batteriet ud og opbevare det på et tørt sted med en omgivende temperatur på mellem +15 °C og +25 °C. Du må ikke opbevare batteriet på steder med ekstreme temperaturer.

#### ■ Forholdsregler: Håndtering af batteriet

- Transportér og opbevar ikke batteriet sammen med metalgenstande såsom halskæder eller hårnåle.
- Udsæt ikke batteriet for åben ild eller varme.
- Skil ikke batteriet ad, og foretag ikke ændringer af det.
- Anvend kun batteriet med udpegede opladere.
- Bortskaf brugte batterier korrekt.
- Tab ikke batteriet, og udsæt det ikke for kraftige, fysiske stød.
- Udsæt ikke batteriet for vand.
- Hold polerne rene.
- Batteriet og kamerahuset kan blive varmt at røre ved efter længere tids anvendelse. Dette er normalt.

#### ■ Forsigtig: Bortskaffelse

Bortskaf brugte batterier i henhold til lokal lovgivning. Du bedes være opmærksom på de miljømæssige aspekter ved bortskaffelse af batterier. Anvend apparatet i moderate klimaer.

**Lysnetadaptere (forhandles separat)**

Anvend kun FUJIFILM-lysnetadaptere, der er udpeget til anvendelse med dette kamera. Andre adaptore kan beskadige kameraet.

- Lysnetadapteren er kun til indendørs brug.
- Sørg for, at jævnstrømsstikket er tilsluttet sikkert til kameraet.
- Sluk kameraet, før du frakobler adapteren. Frakobl adapteren ved at tage fat i stikket, ikke i kablet.
- Må ikke anvendes med andre enheder.
- Skil ikke adapteren ad.
- Udsæt ikke adapteren for høj varme og fugtighed.
- Udsæt ikke adapteren for kraftige, fysiske stød.
- Adapteren kan summe eller blive varm at røre ved under anvendelse. Dette er normalt.
- Hvis adapteren forårsager radiointerferens, skal du dreje eller flytte modtagerantennen.

**Anvendelse af kameraet**

- Ret ikke kameraet mod meget stærke lyskilder, såsom solen på en skyfri himmel. Manglende overholdelse af denne anvisning kan beskadige kameraets billedsensor.
- Kraftigt sollys, der fokuseres gennem søgeren, kan skade den elektroniske søger (EVF) panel. Ret ikke den elektroniske søger mod solen.

**Tag prøvebilleder**

Før du tager billeder ved vigtige lejligheder (såsom til bryllupper, eller før du tager kameraet med på rejse), skal du tage et prøvebillede og få vist resultaterne for at sikre dig, at kameraet fungerer normalt. FUJIFILM Corporation påtager sig intet ansvar for skader eller tabt fortjeneste som følge af funktionsfejl ved produktet.

**Bemærkninger om ophavsret**

Medmindre det udelukkende er til personlig brug må billeder optaget med dit eget digitale kamerasystem ikke anvendes på måder, der er i strid med ophavsretlige love uden samtykke fra ejeren. Bemærk, at visse restriktioner gælder for fotografering af sceneopstillinger, underholdning og udstillinger, selv når det udelukkende er til personlig brug. Brugere bedes ligeledes bemærke, at overførsel af hukommelseskort med billeder eller data beskyttet af ophavsretlige love kun er tilladt inden for restriktionerne pålagt af disse ophavsretlige love.

**Håndtering**

For at sikre, at billederne optages korrekt, må du ikke udsætte kameraet for tryk eller fysiske stød, mens der optages billeder.

**Flydende krystal**

Hvis skærmen beskadiges, skal du passe på ikke at komme i kontakt med flydende krystal. Træf omgående de angivne foranstaltninger, hvis én af følgende situationer skulle opstå:

- **Hvis du får flydende krystal på huden**, skal du rense området med en klud og derefter vaske grundigt med sæbe og rindende vand.
- **Hvis du får flydende krystal i øjnene**, skal du skylle pågældende øje med rent vand i mindst 15 minutter og derefter søge lægehjælp.
- **Hvis du sluger flydende krystal**, skal du skylle din mund grundigt med vand. Drik store mængder vand, fremkald opkastning, og søg derefter lægehjælp.

Selvom skærmen er produceret ved hjælp af ekstrem højpræcisionsteknologi, kan den indeholde pixels, der altid lyser, eller som slet ikke lyser. Dette er ikke en funktionsfejl, og billeder optaget med dette produkt påvirkes ikke.

### Varemærkeinformation

Digitalt opdelt billede er et varemærke eller registreret varemærke tilhørende FUJIFILM Corporation. **xD-Picture Card** og  er varemærker tilhørende FUJIFILM Corporation. De heri inkluderede skrifttyper er udelukkende udviklet af DynaComware Taiwan Inc. Macintosh, Mac OS og macOS er varemærker tilhørende Apple Inc. i USA og andre lande. Windows er et registreret varemærke tilhørende Microsoft Corporation i USA og andre lande. Wi-Fi® og Wi-Fi Protected Setup® er registrerede varemærker tilhørende Wi-Fi Alliance. SDHC- og SDXC-logoerne er varemærker tilhørende SD-3C, LLC. HDMI-logoet er et varemærke. Alle øvrige navne på varemærker er varemærker eller registrerede varemærker tilhørende deres respektive ejere.

### Elektriskinterferens

Dette kamera kan forstyrre hospitals- og luftfartsudstyr. Forhør dig på hospitalet eller hos flyselskabets personale, før du anvender kameraet på et hospital eller et fly.

### Farve-tv-systemer

NTSC (National Television System Committee) er en farve-tv-specifikation til tv-udsendelser vedtaget i primært USA, Canada og Japan. PAL (Phase Alternation by Line) er et farve-tv-system vedtaget primært i europæiske lande og Kina.

### Exif Print (Exif version 2.3)

Exif Print er et nyligt revideret filformat til digitalkameraer, hvor oplysningerne lagret sammen med billeder anvendes til optimal farvegengivelse ved udskrivning.

### VIGTIG MEDDELELSE: Læs før anvendelse af softwaren

Direkte eller indirekte eksport, som et hele eller delvist, af licenseret software uden tilladelse fra de relevante myndigheder, er forbudt.

### BEMÆRKNINGER

*For at undgå brand eller fare for elektrisk stød må du ikke udsætte enheden for regn eller fugt.*

*Læs "Bemærkninger om sikkerhed", og sørg for at sætte dig ind i disse, før du anvender kameraet.*

**Tilkunder i Canada****CAN ICES-3 (B)/NMB-3(B)**

**FORSIGTIG:** Dette klasse B digitale apparat overholder Canadas ICES-003.

**Industry Canada-erklæring:** Denne enhed overholder Industry Canadas licens-fritagede RSS'er. Betjening er underlagt følgende to betingelser: (1) Denne enhed må ikke forårsage skadelig interferens, og (2) Denne enhed skal acceptere enhver form for modtaget interferens, herunder interferens, der kan medføre uønsket drift af enheden.

Denne enhed og dens antenne(r) må ikke placeres samme sted som eller anvendes sammen med andre antenner eller sendere, med undtagelse af testede, indbyggede radioer. Funktionen for valg af landekode er deaktiveret for produkter, der markedsføres i USA/Canada.

**Erklæring om strålingseksponering:** Den foreliggende videnskabelige dokumentation, viser ikke, at der skulle være sundhedsmæssige problemer forbundet med anvendelse af trådløse lavstrømsenheder. Der er imidlertid intet bevis for, at disse trådløse lavstrømsenheder er fuldstændigt sikre. Trådløse lavstrømsenheder udsender lave mængder radiofrekvensenergi (RF) i mikrobølgeområdet under anvendelse. Mens høje mængder radiofrekvensenergi kan give sundhedsmæssige påvirkninger (ved opvarmning af væv), har udsættelse for lave mængder radiofrekvensenergi, der ikke afgiver varme, ingen kendte skadevirkninger. Mange undersøgelser af udsættelser for lave mængder radiofrekvensenergi har ikke afsløret nogen biologiske virkninger. Visse undersøgelser har antydnet, at der kan opstå biologiske virkninger, men sådanne fund er ikke blevet underbygget af ekstra forskning. X100F er blevet testet og fundet i overensstemmelse med eksponeringsgrænserne for IC-stråling fastsat for et ukontrolleret miljø og opfylder RSS-102 i eksponeringsreglerne for IC-radiofrekvens (RF).

**Bortskaffelse af elektrisk og elektronisk udstyr i private husholdninger**

**I EU, Norge, Island og Liechtenstein:** Dette symbol på produktet eller i brugervejledningen og i garantien og/eller på emballagen betyder, at dette produkt ikke bør behandles som husholdningsaffald. Det bør i stedet afleveres på et egnet indsamlingssted for genbrug af elektrisk og elektronisk udstyr.



Når du sikrer en korrekt bortskaffelse af dette produkt, bidrager du til at forebygge potentielle negative konsekvenser for miljø og folkesundhed, som ellers vil kunne opstå ved u hensigtsmæssig affaldshåndtering af dette produkt.

Dette symbol på batterier eller akkumulatører betyder, at disse batterier ikke bør behandles som husholdningsaffald.



Hvis dit udstyr indeholder let udtagelige batterier eller akkumulatører, bedes du bortskaffe disse særskilt i henhold til lokale regler.

Genbrug af materialet bidrager til at bevare naturens ressourcer. For mere detaljerede oplysninger om genbrug af dette produkt, bedes du kontakte de lokale myndigheder, dit lokale renovationsfirma eller den forretning, hvor du har købt produktet.

**I lande uden for EU, Norge, Island og Liechtenstein:** Hvis du ønsker at kassere dette produkt, herunder batterier eller akkumulatører, bedes du kontakte de lokale myndigheder og få anvist den korrekte bortskaffelsesprocedure.

**I Japan:** Dette symbol på batterierne indikerer, at de skal bortskaffes særskilt.



### Bemærkning om EU-regulering

Dette produkt overholder følgende EU-direktiver:

- RoHS-direktiv 2011/65/EU
- RE-direktiv 2014/53/EU

Herméd erklærer FUJIFILM Corporation, at radioudstyrstypen FF160004 er i overensstemmelse med direktiv 2014/53/EU.

EU-overensstemmelseserklæringens fulde tekst kan findes på følgende internet-adresse: [http://www.fujifilm.com/products/digital\\_cameras/x/fujifilm\\_x100f/pdf/index/fujifilm\\_x100f\\_cod.pdf](http://www.fujifilm.com/products/digital_cameras/x/fujifilm_x100f/pdf/index/fujifilm_x100f_cod.pdf)

Denne overensstemmelse er angivet med følgende overensstemmelsesmærkning placeret på produktet:



Denne mærkning er gyldig for ikke-Telecom-produkter og EU-harmoniserede Telecom-produkter (f.eks. Bluetooth).

**VIGTIGT:** Læs følgende bemærkninger før anvendelse af kameraets indbyggede trådløse sender.

① Dette produkt, der indeholder funktionen kryptering udviklet i USA, kontrolleres af de amerikanske eksportbestemmelser og må ikke eksporteres eller eksporteres på ny til noget land, hvorfra USA forbyder varer.

- **Må kun anvendes som del af et trådløst netværk.** FUJIFILM påtager sig intet ansvar for skader, der hidrører fra uautoriseret brug. Må ikke anvendes i programmer, der kræver en høj grad af pålidelighed, eksempelvis i medicinsk udstyr eller i andre systemer, der direkte eller indirekte kan bringe menneskeliv i fare. Ved anvendelse af enheden i computeren og i andre systemer, der kræver en højere grad af pålidelighed end trådløse netværk, skal du sørge for at tage alle fornødne forholdsregler for at opretholde sikkerheden og undgå funktionsfejl.
- **Må kun anvendes i det land, hvor enheden er købt.** Denne enhed lever op til regulativerne om enheder i trådløse netværk i det land, hvor enheden er købt. Overhold alle placeringsregulativer ved anvendelse af enheden. FUJIFILM påtager sig intet ansvar for problemer, der hidrører fra anvendelse på andre retsområder.
- **Trådløse data (billeder) kan opsnapes af tredjemand.** Der garanteres ikke for sikkerheden af data, der sendes via trådløse netværk.

- **Enheden må ikke anvendes på steder, der udsættes for magnetfelter, statisk elektricitet eller radiointerferens.** Senderen må ikke anvendes i nærheden af mikrobølgeovne eller på andre steder, der udsættes for magnetfelter, statisk elektricitet eller radiointerferens, som kan hindre modtagelse af trådløse signaler. Der kan opstå gensidig interferens, når senderen anvendes i nærheden af andre trådløse enheder på 2,4 GHz-båndet.
- **Den trådløse sender kører på 2,4 GHz-båndet ved hjælp af DSSS- og OFDM-modulering.**

### Trådløse netværksenheder: Forholdsregler

- **Denne enhed kører på samme frekvens som erhvervs-mæssige, uddannelses-mæssige og medicinske enheder samt trådløse sendere.** Den kører også på samme frekvens som licenserede sendere og særlige ikke-licenserede sendere med lav spænding, der anvendes i RFID-sporings-systemer på samleband og i andre lignende programmer.
- **For at hindre interferens med ovenstående enheder skal du tage følgende forholdsregler.** Bekræft, at RFID-senderen ikke kører før anvendelse af denne enhed. Hvis du oplever, at enheden forårsager interferens i licenserede sendere, der anvendes til RFID-sporing, skal du omgående indstille brugen af pågældende frekvens eller flytte enheden et andet sted hen. Hvis du oplever, at denne enhed forårsager interferens i RFID-systemer med lav spænding, bedes du kontakte en FUJIFILM-repræsentant.



Dette mærkat indikerer, at denne enhed kører på 2,4 GHz-båndet ved hjælp af DSSS- og OFDM-modulering og muligvis forårsager interferens på op til 40 meters afstand.



## Om denne brugervejledning

Før du anvender kameraet, skal du læse denne brugervejledning og advarslerne i "For din sikkerheds skyld" (📖 ii). For information om specifikke emner, se kapitlerne nedenfor.

### **Indholdsfortegnelse** ..... 📖 **xii**

"Indholdsfortegnelsen" giver en oversigt over hele brugervejledningen. De vigtigste kamerafunktioner er opstillet her.

### **Fejlfinding**..... 📖 **152**

Er der et specifikt problem med kameraet? Find svaret her.

### **Advarselsmeddelelser og visninger** ..... 📖 **157**

Find betydningen af det blinkende ikon eller fejlmeddelelsen i visningen.

### **Restriktioner på kameraindstillinger** ..... 📖 **168**

Se side 168 for restriktioner på tilgængelige indstillinger i hver optageindstilling.

### **Hukommelseskort**

Billederne lagres på ekstra SD-, SDHC- og SDXC-hukommelseskort (📖 23), i denne brugervejledning også kaldet "hukommelseskort".

## Produktvedligeholdelse

---

For at sikre fortsat glæde af dit kamera skal du anvende en blød, tør klud til rengøring af kamerahuset efter hver anvendelse. Undgå at anvende alkohol, fortynder eller andre flygtige kemikalier, der kan misfarve læderet på kameraet eller gøre det deformt. Væske på kameraet skal omgående fjernes med en blød, tør klud. Anvend en pustebørste til at fjerne støv fra objektivet og skærmen, og tør derefter forsigtigt med en blød, tør klud. Eventuelt resterende pletter kan fjernes ved forsigtigt at tørre med en FUJIFILM objektivrenseserviet med en lille smule objektivrensevæske på. Pas på ikke at ridse objektivet eller skærmen.

## Produktegenskaber

Du kan tilføje ofte anvendte indstillinger til menuen **Q** eller en brugerindstillingsmenu som "min" eller tildele dem til én af knapperne **Fn** (funktion) for direkte adgang. Tilpas kameraets knapper, så de passer til din stil eller situation.

### **Menuen Q** (📖 43)

Du kan vist menuen **Q** ved at trykke på knappen **Q**.

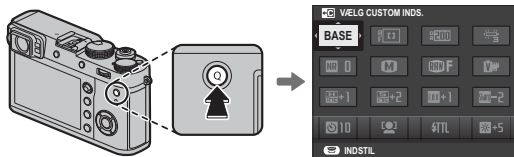

Anvend menuen **Q** til at få vist eller ændre indstillingerne valgt for ofte anvendte menuemner.

### **"Min menu"** (📖 107)

Tilføj ofte anvendte indstillinger til denne brugerindstillingsmenu, som du kan få vist ved at trykke på **MENU/OK** og vælge fanen **MY** ("MIN MENU").

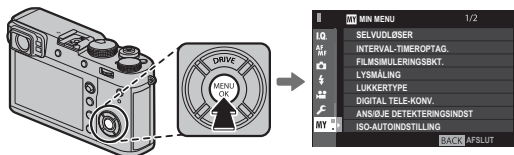

🔑 Fanen **MY** er kun tilgængelig, hvis der er tildelt indstillinger til "MIN MENU".

### **Funktionsknapperne** (📖 46)

Anvend funktionsknapperne for direkte adgang til udvalgte funktioner.

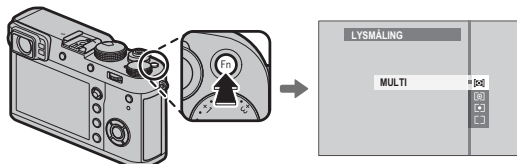

Illustrationen viser knappen **Fn1**, der anvendes til visning af lysmålingsindstillingerne.

# Indholdsfortegnelse

For din sikkerheds skyld .....	ii
Bemærkninger om sikkerhed .....	ii
BEMÆRKNINGER .....	vi
Om denne brugervejledning .....	ix
Produktvedligeholdelse .....	x
Produktegenskaber .....	xi
Menuen Q .....	xi
"Min menu" .....	xi
Funktionsknapperne .....	xi
<b>Før du starter</b>	
Symboler og konventioner .....	1
Medfølgende tilbehør .....	1
Kameraets dele .....	2
Vælgeren .....	4
Fokuspinden (fokushåndtag) .....	5
Lukkertiden/ISO-hjulet .....	5
Kommandohjulene .....	6
Indikatorlampen .....	7
Kontrolringen .....	8
Blænderingen og lukkertidshjulet .....	9
Kameraskærme .....	10
Optagelse: Optisk søger .....	10
Optagelse: Elektronisk søger/LCD-skærm .....	12
Afspilning .....	14

## De første trin

Montering af remmen .....	16
Opladning af batteriet .....	18
Isætning af batteriet og et hukommelseskort .....	20
Kompatible hukommelseskort .....	23
Tænd og sluk kameraet .....	24
Grundlæggende opsætning .....	25
Ændring af de grundlæggende indstillinger .....	26
Visningsindstillinger .....	27
Valg af Visning .....	27
Søgersektoren .....	28
Søgervisningen .....	29
Søgerfokusering .....	29
Justering af Visningslysstyrke .....	29
<b>DISP/BACK-knappen</b> .....	30
Optagelse: Optisk søger .....	30
Optagelse: Elektronisk søger .....	30
LCD-skærm: Optagelse .....	30
Tilpasning af standardvisningen .....	31
Søger/LCD-skærm: Afspilning .....	32

## Grundlæggende fotografering og afspilning

Optagelse af billeder .....	33
Visning af billeder .....	35
Visning af billeder på fuld skærm .....	35
Visning af billedinformation .....	36
Afspilningszoom .....	37
Multibilledvisning .....	38
Sletning af billeder .....	39

**Grundlæggende optagelse af video og afspilning**

Optagelse af video .....	40
Anvendelse af eksternt mikrofon .....	41
Visning af videoer .....	42

**Knappen Q (Hurtigmenu)**

Anvendelse af Q-knappen .....	43
Visningen af hurtigmenu .....	43
Visning og ændring af indstillinger .....	44
Redigering af hurtigmenuen .....	45

**Fn (Funktions)-knapperne**

Anvendelse af funktionsknapperne .....	46
Tildeling af funktioner til funktionsknapperne .....	47
TTL-LÅS .....	48
MODELLERINGSBLITZ .....	48









**Mere om fotografering og afspilning**

Valg af tilstand .....	49
Program AE (P) .....	49
Lukkerprioritet AE (S) .....	50
Blændeprioriteret AE (A) .....	51
Manuel eksponering (M) .....	53
Den digitale telekonverter .....	54
Drive-tilstand .....	55
Serietilstand (SERIEBILLEDE) .....	56
Bracketing .....	57
Avancerede filtre .....	58
Panoramabilleder .....	59
Visning af panoramabilleder .....	60
Multieksponeringer .....	61

Eksponeringskompensation .....	62
C (Custom) .....	62
Følsomhed .....	63
Lysmåling .....	64
Filmsimulering .....	65
Hvidbalance .....	66
Fokustilstand .....	68
Fokusindikatoren .....	69
MF-hjælp .....	70
Autofokusindstillinger (AF-tilstand) .....	71
Valg af fokuspunkt .....	72
Fokuspunktvisningen .....	73
Enkeltpunkt AF .....	73
AF zone .....	74
Sporing (Kun i fokustilstand C) .....	75
Langtidseksponeringer (T/B) .....	76
Langtidseksponering (T) .....	76
Bulb (B) .....	76
Anvendelse af fjernbetjening .....	77
Selvuløseren .....	78
Intervaloptagelse .....	79
Fokus-/Eksponeringslås .....	80
Blitzfotografering .....	82
INDSTIL. AF BLITZFUNKTION .....	83
Optagelse af billeder i RAW-format .....	84
Oprettelse af JPEG-kopier af RAW-billeder .....	85
Lagring af indstillinger .....	86
Hjælp til fotobog .....	87
Oprettelse af fotobog .....	87
Visning af fotobøger .....	88
Redigering og sletning af fotobøger .....	88

## Menuer

<b>Anvendelse af menuerne: Optagetilstand</b> .....	89	FOKUSKONTROL.....	96
Anvendelse af optagemenuen.....	89	LÅS SPOT AE & FOKUSOMRÅDE.....	96
 BILLEDKVALITET-INDSTILLING.....	90	ØJEBLIKKELIG AF-INDST.....	96
BILLEDSTØRRELSE.....	90	DYBDEFOKUS SKALA.....	97
BILLEDKVALITET .....	90	UDLØSER/FOKUSPRIORITET .....	97
RÅOPTAGELSE.....	90	KORRIGERET AF-RAMME.....	97
FILMSIMULERING .....	91	 OPTAGELSESDINSTILLING .....	98
KORNEFFEKT.....	91	SELVUDLØSER.....	98
DYNAMISK OMFANG.....	91	INTERVAL-TIMEROPTAG.....	98
HVIDBALANCE.....	91	FILMSIMULERINGSBKT.....	98
HØJLYSTONE.....	91	LYSMÅLING .....	98
SKYGGETONE.....	91	LUKKERTYPE.....	99
FARVE.....	92	ISO-AUTOINDSTILLING .....	100
SKARPHED .....	92	KONVERTERINGSOBJEKTIV.....	100
STØJREDUKTION .....	92	DIGITAL TELE-KONV.....	100
LANG EKSPONERING – SR.....	92	ND FILTER .....	101
FARVERUM.....	92	TRÅDLØS KOMM.....	101
PIXEL-MAPPING .....	93	 BLITZ-INDSTILLING.....	102
VÆLG CUSTOM INDS.....	93	INDSTIL. AF BLITZFUNKTION.....	102
RED./GEM CUSTOM.....	93	FJERN RØDE ØJNE.....	102
 AF/MF-INDSTILLING .....	94	TTL-LÅSETILSTAND.....	103
FOKUSOMRÅDE.....	94	INDSTILLING AF LED-LYS.....	103
AF-TILSTAND.....	94	MASTERINDSTILLING.....	104
AF-PUNKTDISPLAY  	94	SKIFT INDSTILLING.....	104
ANTAL AF FOKUSPUNKTER.....	94	Indbygget blitz .....	104
FØR-AF.....	94	 FILM-INDSTILLING.....	105
AF-HJÆLPELYS.....	95	FILMTILSTAND.....	105
ANS/ØJE DETEKTERINGSINDST .....	95	AF-TILSTAND FOR FILM.....	105
AF+MF .....	96	HDMI-UDGANG, INFODISPLAY .....	106
MF-HJÆLP .....	96	MIK.-NIVEAUJUST.....	106
		MIK./FJERN-UDLØSN.....	106
		 MIN MENU .....	107

<b>Anvendelse af menuerne: Afspilningstilstand</b> .....	108	LYDSTYRKE.....	117
Anvendelse af afspilningsmenuen .....	108	LUKKERLYDSTYRKE .....	117
 <b>AFSPILNINGSMENU</b> .....	109	LUKKERLYD .....	117
RAW-KONVERTERING.....	109	AFSPILN.LYDST.....	117
SLET .....	109	 <b>SKÆRMINDSTILLING</b> .....	118
BESKÆR BILLEDE .....	109	EVF-LYSSTYRKE .....	118
ÆNDR STØRRELSE.....	110	EVF-FARVE.....	118
BESKYT .....	110	LCD-LYSSTYRKE.....	118
ROTER BILLEDE.....	110	LCD-FARVE.....	118
FJERN RØDE ØJNE.....	111	VISNING.....	118
TRÅDLØS KOMM. ....	111	EVF AUTOROTER SKÆRME.....	119
DIASSHOW.....	111	VIS EKS./HVIDBALANCE I MAN. TIL.....	119
HJÆLP TIL FOTOBOG .....	111	FORHÅNDSVIS BILLEDEEFFEKT.....	119
PC-AUTOLAGRING .....	111	GUIDE INDRAMNING .....	119
FOTOBESTIL. (DPOF) .....	112	AUTOROTER. AFSP.....	120
instax PRINTERUDSKRIVN.....	112	AFSTANDSMÅLEENHEDER.....	120
FORMATFORHOLD.....	112	VIS CUSTOM INDST.....	120
<b>Opsætningsmenuen</b> .....	113	 <b>KNAP/DREJEKNAP-INDSTILLING</b> .....	121
Anvendelse af opsætningsmenuen .....	113	FOKUSARM INDSTILLING.....	121
 <b>OPSÆTNING</b> Indstillinger for menuen .....	114	REDIGER/GEM HURTIGMENU .....	121
 <b>BRUGERINDSTILLING</b> .....	114	FUNKT.INDS. (Fn) .....	121
FORMATERING.....	114	ISO DREJEKNAPINDSTILLING .....	121
DATO/TID.....	114	ISO-DREJEKNAPINDST.(A) .....	121
TIDSFORSKEL .....	115	FOKUSRING .....	122
言語/LANG.....	115	KTL.RING-INDST.....	122
MIN MENU INDSTILLING .....	115	AE/AF-LÅSTILST.....	122
LUKKERANTAL .....	115	 <b>STRØMSTYRING</b> .....	123
LYD & BLITZ.....	115	AUTO-SLUK.....	123
NULSTIL.....	116	STRØMFORBRUG.....	123
 <b>LYDINDSTILLING</b> .....	117	 <b>GEM DATA INDSTILLING</b> .....	124
AF BIP-VOLUMEN .....	117	NUMMERERING.....	124
SELVUDLØSER-BIP-VOLUMEN .....	117	GEM ORG. BILLEDE .....	124

REDIGER FILNAVN.....	124
OPHAVSRETSLIG INFO.....	125
<input checked="" type="checkbox"/> FORBINDELSESINDSTILLING.....	126
TRÅDLØSE INDSTIL.....	126
PC-AUTOLAGR.INDS.....	126
INDSTIL GEOMÆRKN.....	126
instax PR.FORB.INDST.....	126
“Min menu” .....	127
Redigering af “Min menu” .....	127
<b>Fabriksindstillinger</b> .....	128
<b>Tilslutninger</b>	
<b>Trådløs overførsel (FUJIFILM Camera Remote/ FUJIFILM PC AutoSave)</b> .....	131
Trådløse forbindelser: Smartphones.....	131
Trådløse forbindelser: Computere .....	131
<b>Visning af billeder på en computer (MyFinePix Studio/RAW FILE CONVERTER EX 2.0)</b> .....	132
Windows.....	132
Mac OS X/macOS .....	132
Tilslutning af kameraet.....	133
<b>Oprettelse af DPOF-fotobestilling</b> .....	135
MED DATO  /UDEN DATO .....	135
NULSTIL ALLE.....	136
<b>instax SHARE-printere</b> .....	137
Oprettelse af forbindelse .....	137
Udskrivning af billeder .....	138
<b>Visning af billeder på TV</b> .....	139

## Tekniske bemærkninger

<b>Ekstra tilbehør</b> .....	140
Tilbehør fra FUJIFILM.....	140
Tilslutning af kameraet til andre enheder.....	143
Anvendelse af blitzenheder, der er monteret i tilbehørsko.....	144
Montering af adapterringe .....	148
Mortaring af modlysblander .....	149
Montering af beskyttelsesfiltre.....	149
Anvendelse af konverteringsobjektiver .....	149
<b>Vedligeholdelse af kameraet</b> .....	151
Opbevaring og anvendelse .....	151
Rejseaktivitet .....	151
<b>Fejlfinding</b>	
<b>Problemer og løsninger</b> .....	152
<b>Advarselsmeddelelser og visninger</b> .....	157
<b>Tillæg</b>	
<b>Hukommelseskortets kapacitet</b> .....	160
<b>Links</b> .....	161
Produktinformation om FUJIFILM X100F .....	161
Opdateringer til firmware.....	161
<b>Specifikationer</b> .....	162
<b>Restriktioner på kameraindstillinger</b> .....	168



## Symboler og konventioner

Følgende symboler anvendes i denne vejledning:

- ⓘ Denne information bør læses før anvendelse for at sikre korrekt betjening.
- ◆ Yderligere information, der kan være nyttig ved anvendelse af kameraet.
- 📖 Andre sider i denne brugervejledning, hvor du kan finde tilhørende information.

Menuer og anden tekst i visningerne vises med **fed**. Illustrationerne er kun vejledende; tegningerne kan være forenkledte, idet billederne ikke nødvendigvis er taget med den kameramodel, der er beskrevet i denne brugervejledning.

## Medfølgende tilbehør

Følgende elementer leveres med kameraet:



NP-W126S genopladeligt batteri

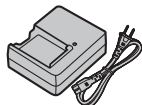

BC-W126 batterioplader

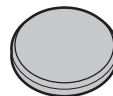

Objektivdæksel (x 1)



Clipsmonteringsværktøj



Metalclips til rem (x2)

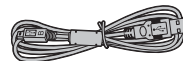

USB-kabel (Mikro-B) (x 1)

- Beskyttelsesdæksler (x2)
- Skulderrem
- Brugervejledning (denne vejledning)

## Kameraets dele

For yderligere information, se sidetallet til højre for hvert punkt.

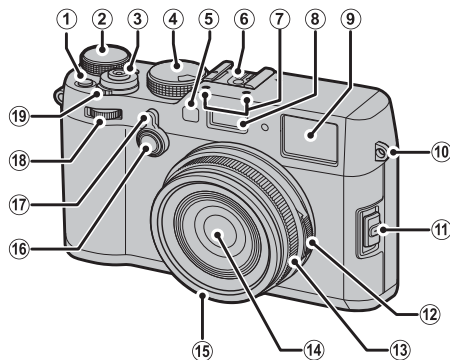

① Knappen Måling .....	64	⑦ Mikrofon .....	40	⑭ Objektiv	
Funktionsknap (Fn1) .....	46	⑧ Blitz .....	82	⑮ Forreste ring .....	148
② Eksponeringskompensationshjul .....	62	⑨ Søgervindue .....	10, 27, 30	⑯ Knap til indstillinger for kontrolring .....	8
③ Udløserknap .....	34	⑩ Øsken til rem .....	16	Funktionsknap (Fn2) .....	46
④ Lukkertidshjul/følsomhedshjul ....	5, 49, 50, 51, 53	⑪ Fokustilstandsvælger .....	68	⑰ Søgervælger .....	28
⑤ AF-hjælpelys .....	95	⑫ Blændering .....	9, 49, 50, 51, 53	⑱ Forreste kommandohjul .....	6
Selvudløserlampe .....	78	⑬ Kontrolring .....	8, 54, 122	⑲ ON/OFF-kontakt .....	24
⑥ Blitzsko .....	82	Fokusring .....	68, 69, 96, 122		

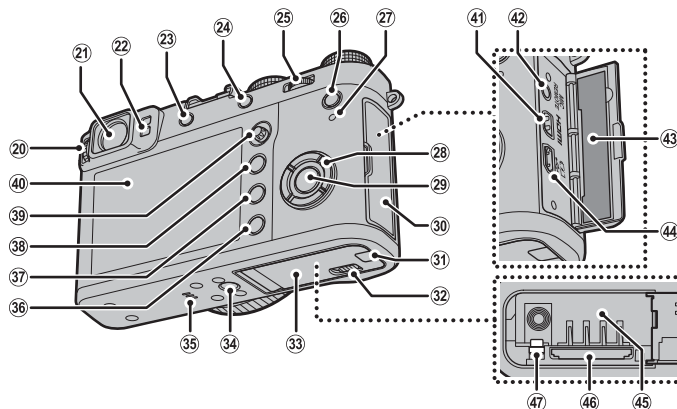



20	Dioptrijusteringskontrol.....	29	28	Vælger	4, 25	38	▶ (afspilnings)-knappen	35
21	Søgevindue .....	10, 27, 30		Funktionsknapper.....	46	39	Fokuspind (fokushåndtag).....	5, 72, 73
22	Øjesens .....	27	29	Knappen <b>MENU/OK</b> .....	89, 108, 113	40	LCD-skærm .....	12, 27, 30
23	<b>VIEW MODE</b> -knappen.....	27		Knappen  (knaplås) (tryk og hold på) .....	4, 13	41	HDMI-mikrostik (type D).....	139
24	Knappen <b>AEL/AFL</b> (autoeksponering/ autofokuslås).....	46, 68, 80, 122	30	Stikdæksel .....	47, 77, 133, 139	42	Mikrofon/fjernbetjeningsstik.....	41, 77
25	Bagerste kommandohjul .....	6, 46	31	Kabelkanaldæksel til jævnstrømsstik.....	140	43	Plade med serienummer .....	4
26	<b>Q</b> (hurtigmenu)-knappen * .....	43	32	Lås til batterikammerdæksel .....	20	44	Stik Mikro USB (Mikro-B) USB 2.0 .....	133
	Hurtigmenuens knap til redigeringsindstillinger/ brugerindstillinger (tryk på knappen, og hold den nede under visning af hurtigmenuen) * .....	45	33	Batterikammerdæksel .....	20	45	Batterikammer .....	20
	RAW-konverteringsknappen (afspilningstilstand) .....	85	34	Stativgevind		46	Hukommelseskortholder .....	21
27	Indikatorlampe.....	7	35	Højttaler.....	42	47	Batterilåsen .....	20
			36	<b>DISP/BACK</b> (visning/tilbage)-knappen.....	30			
				Funktionsknap til funktionsvalg (tryk og hold på).....	47			
			37	(slette)-knappen .....	6, 39			

\* I optagetilstand, tryk og slip for at få vist hurtigmenuen, eller tryk og hold for at få vist hurtigmenuens redigeringsmuligheder. Når hurtigmenuen vises, tryk og hold for at redigere brugerindstillinger.





### Pladen med serienummer

Fjern ikke pladen med serienummer, der angiver FCC-ID, KC-mærke, serienummer og andre vigtige oplysninger.

### Knaplås

For at hindre utilsigtet betjening af vælgeren og knappen **Q** under optagelse skal du trykke på **MENU/OK**, til  vises. Knapperne kan låses op igen ved tryk på **MENU/OK**, til  ikke længere vises.

### Vælgeren

Tryk vælgeren opad (①), mod højre (③), nedad (④) eller mod venstre (②) for at markere emner. Ligeledes fungerer knapperne Op, Venstre, Højre og Ned henholdsvis som knapperne **DRIVE** ( 55), **Fn3** (filmsimulering;  65), **Fn4** (hvidbalance;  66) og **Fn5** (AF-tilstand;  71) ( 46).

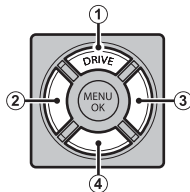

**Fokuspinden (fokushåndtag)**

Vip eller tryk på fokuspinden for at vælge fokusområdet (📖 72). Stangen kan også anvendes til at rulle igennem billederne i zoom under afspilning samt til at navigere rundt i menuerne.

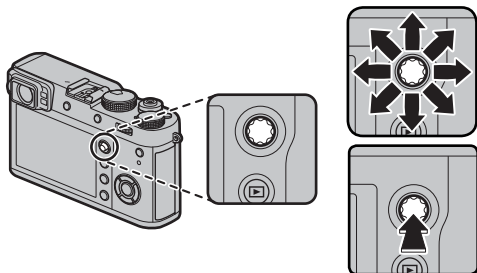
**Lukkertiden/ISO-hjulet**

Vælg lukkertid og ISO-følsomhed.

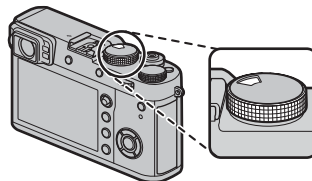

**Drej** hjulet for at vælge en lukkertid (📖 49, 50, 51, 53).





**Løft og drej** hjulet for at vælge ISO-følsomhed (📖 63).

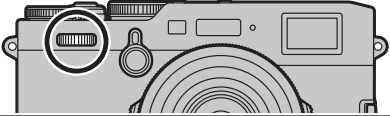
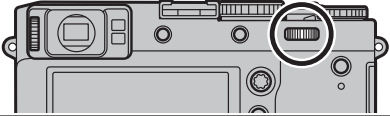

**Kommandohjulene**

Drej eller tryk kommandohjulene hen på:

Forreste kommandohjul	Bagerste kommandohjul
	
<p>Vælg faner for menuer eller side gennem menuer (89, 108, 113), justér eksponeringskompensation eller følsomhed (se nedenfor), vælg størrelse på fokusfelt (73, 74), eller få vist andre billeder under afspilning uden at ændre zoomforhold (35, 37).</p>	 <p><b>Drej</b></p> <p>Markér menupunkter (89, 108, 113), vælg den ønskede kombination af lukker og blænde (programskift; 49), vælg en lukkertid (50, 53), justér indstillinger i hurtigmenuen (44), vælg størrelse på fokusfelt (73, 74), eller zoom ind eller ud i fuldskræms- eller miniaturevisning (37, 38).</p>
<p>Skift frem og tilbage mellem eksponeringskompensation og følsomhed (se nedenfor).</p>	 <p><b>Tryk</b></p> <p>Zoom ind på det valgte fokusområde eller (i afspilningsindstilling) det aktive fokuspunkt. Tryk og hold nede for at vælge fokusvisningen for manuel fokustilstand.</p>

### Eksponeringskompensation og følsomhed

Det forreste kommandohjul kan anvendes til at justere eksponeringskompensationen, når **C** er valgt med eksponeringskompensationshjulet samt til at justere følsomheden, når følsomhedshjulet er indstillet til **A**, og **KOMMANDO** er valgt for **KNAP/DREJEKNAP-INDSTILLING > ISO-DREJEKNAPINDST.(A)**. Midten af forreste kommandohjul kan anvendes til at skifte mellem eksponeringskompensation og følsomhed, når begge de foregående betingelser er opfyldt.

### Formatering af hukommelseskort

Du kan også få vist formateringsmenuen ved at trykke midt på det bagerste kommandohjul, mens du trykker på knappen  og holder den nede.

## **Indikatorlampen**

Når søgeren ikke er i brug (☰ 27), viser indikatorlampen kameraets status.

<b>Indikatorlampe</b>	<b>Kamerastatus</b>
Lyser grønt	Fokus er låst.
Blinker grønt	Advarsel om fokus eller lang lukkertid. Der kan tages billeder.
Blinker grønt og orange	Optagelse af billeder. Der kan tages flere billeder.
Lyser orange	Optagelse af billeder. Der kan ikke tages flere billeder på dette tidspunkt.
Blinker orange	Blitzen lader op; blitzen går ikke af, når der tages et billede.
Blinker rødt	Objektiv- eller hukommelsesfejl.

- ◆ Advarsler kan også vises på skærmen (☰ 157).
- ◆ Indikatorlampen lyser ikke, når du har sat øjet mod søgeren (☰ 27).

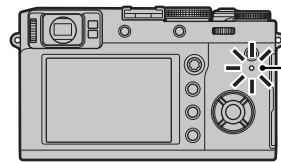

Indikatorlampe

**Kontrolringen**

Brug kontrolringen til hurtig adgang til kamerafunktioner under optagelse. Funktionen, der er tildelt kontrolringen, kan vælges ved at trykke på knappen til indstillinger for kontrolring. Vælg mellem:

- STANDARD
- FILMSIMULERING
- HVIDBALANCE
- DIGITAL TELE-KONV.

- ◆ Den funktion, der er knyttet til kontrolringen, kan også vælges ved hjælp af **KNAP/DREJEKNAP-INDSTILLING > KTL.RING-INDST.** (122).

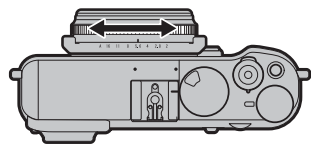
**■ STANDARD**

Når **STANDARD** er valgt, skifter funktionen tildelt kontrolringen med fotograferingsmodus.

Optagetilst.	Funktion
<b>P, S, A, M</b>	Digital telekonverter
<b>Avanceret filter</b>	Valg af filter
<b>Panorama/Multi eksp.</b>	Filmsimulering

- ◆ Uanset den valgte indstilling kan kontrolringen kun anvendes til manuelt fokus, når fokusvælgeren drejes hen på **M** (manuel) i optagetilstand **P, S, A** eller **M**.



## Blændingen og lukkertidshjulet

Anvend blændingen og lukkertidshjulet til at vælge mellem indstillingerne **P**, **S**, **A** og **M**.

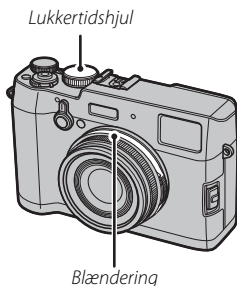

### ■ Modus P: Program AE

Blænden og lukkertiden kan justeres ved hjælp af programskift.

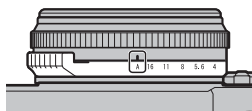

Blænde: A



Lukkertid: A

### ■ Modus S: Lukkertidsprioriteret AE

Tag billeder ved den valgte lukkertid. Kameraet justerer blænden automatisk.

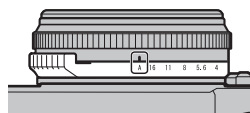

Blænde: A

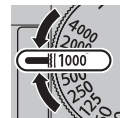

Lukkertid: Vælg en hastighed

### ■ Modus A: Blændeprioriteret AE

Tag billeder ved den valgte blænde. Kameraet justerer lukkertiden automatisk.

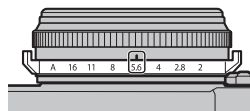

Blænde: Vælg en blænde



Lukkertid: A

### ■ Modus M: Manuel eksponering

Tag billeder ved den valgte blænde og lukkertid.

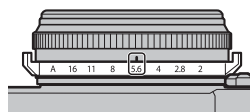

Blænde: Vælg en blænde

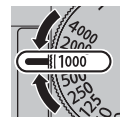

Lukkertid: Vælg en hastighed

**Kameraskærme**

Der kan vises følgende typer indikatorer under optagelse og afspilning. I den følgende beskrivelse vises alle tilgængelige indikatorer for illustrative formål; de faktisk viste indikatorer varierer alt efter kameraindstillingerne. Bemærk, at LCD-skærmen og den elektroniske søger har forskellige skærmformater.

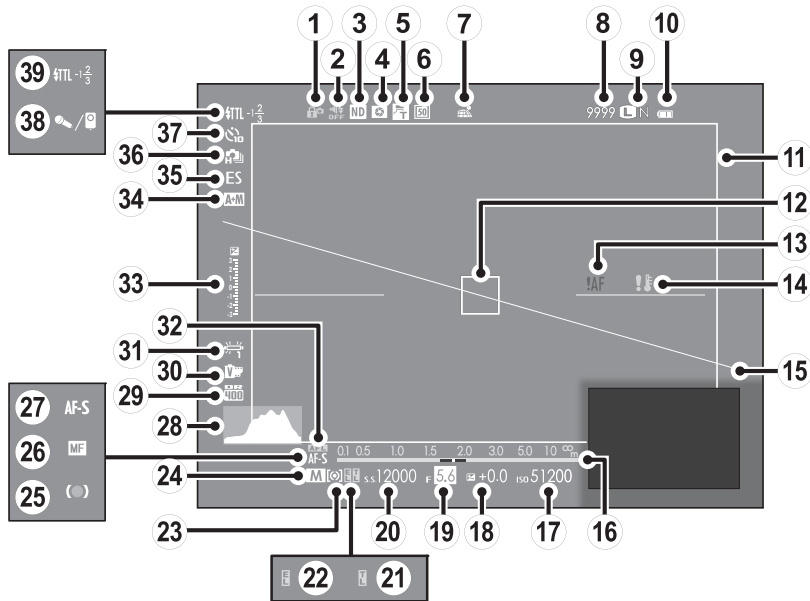
**■ Optagelse: Optisk søger**

① Knaplås.....	4	⑭ Temperaturadvarsel.....	154, 159	⑳ Fokustilstand .....	68
② Lyd- og flash-indikator .....	115	⑮ Virtuel horisont.....	32	㉑ Histogram.....	32
③ Indikator for ND (neutral tæthed)-filter .....	101	⑯ Afstandsindikator .....	68	㉒ Dynamisk omfang .....	91
④ Forhåndsvisning af dybdeskarphed .....	52	⑰ Følsomhed .....	63	㉓ Filmsimulering .....	65
⑤ Konverteringsobjektiv .....	149	⑱ Eksponeringskompensation.....	62	㉔ Hvidbalance.....	66
⑥ Digital telekonverter.....	54	⑲ Blænde .....	49, 51, 53	㉕ AF-lås .....	80
⑦ Status for download af steddata .....	126	⑳ Lukkertid .....	49, 50, 53	㉖ Eksponeringsindikator .....	53, 62
⑧ Antal tilgængelige billeder * .....	160	㉑ TTL-lås .....	48, 103	㉗ Indikator for AF+MF .....	96
⑨ Billedkvalitet og -størrelse.....	90	㉒ AE-låseindikator .....	80	㉘ Lukkertype.....	99
⑩ Batteriniveau.....	24	㉓ Lysmåling .....	64	㉙ Kontinuerlig tilstand.....	55
⑪ Lyst billede .....	150	㉔ Optagetilstand.....	49, 50, 51, 53	㉚ Selvdølerindikator.....	78
⑫ Fokusramme.....	72, 80	㉕ Fokusindikator.....	69	㉛ Mikrofon-/fjernbetjening .....	41, 77, 106
⑬ Fokusadvarsel .....	7, 154, 157	㉖ Manuel fokusindikator.....	68, 69	㉜ Blitstilstand (TTL)/blitzkompensation .....	82

\* Viser "9999", hvis der er plads til mere end 9999.

### Knaplås



Ved tryk på en låst knap (☰ 4) vises ikonet .

■ Optagelse: Elektronisk søger/LCD-skærm

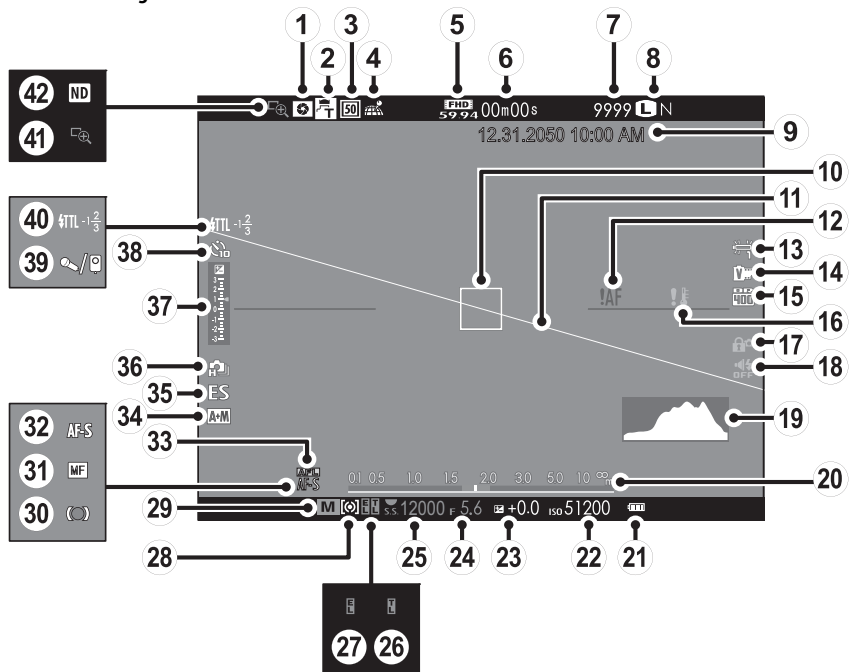

① Førhåndsvisning af dybdeskarphed .....	52	⑮ Dynamisk omfang .....	91	⑳ Optagetilstand.....	49, 50, 51, 53
② Konverteringsobjektiv .....	149	⑯ Temperaturadvarsel.....	154, 159	㉑ Fokusindikator .....	69
③ Digital telekonverter.....	54	⑰ Knaplås.....	4	㉒ Manuel fokusindikator.....	68, 69
④ Status for download af steddata .....	126	⑱ Lyd- og flash-indikator .....	115	㉓ Fokustilstand .....	68
⑤ Filmtilstand .....	40, 105	⑲ Histogram.....	32	㉔ AF-lås .....	80
⑥ Resterende tid .....	40	㉑ Afstandsindikator .....	68	㉕ Indikator for AF+MF.....	96
⑦ Antal tilgængelige billeder* .....	160	㉒ Batteriniveau .....	24	㉖ Lukkertype.....	99
⑧ Billedkvalitet og -størrelse.....	90	㉓ Følsomhed .....	63	㉗ Kontinuerlig tilstand.....	55
⑨ Dato og tid.....	25, 26	㉔ Eksponeringskompensation.....	62	㉘ Eksponeringsindikator .....	53, 62
⑩ Fokusramme.....	72, 80	㉕ Blænde .....	49, 51, 53	㉙ Selvudløserindikator.....	78
⑪ Virtuel horisont.....	32	㉖ Lukkertid .....	49, 50, 53	㉚ Mikrofon-/fjernbetjening .....	41, 77, 106
⑫ Fokusadvarsel .....	7, 154, 157	㉗ TTL-lås .....	48, 103	㉛ Blitztilstand (TTL)/Blitzkompensation .....	82
⑬ Hvidbalance.....	66	㉘ AE låseindikator .....	80	㉜ Fokuskontrol .....	69
⑭ Filmsimulering .....	65	㉙ Lysmåling .....	64	㉝ Indikator for ND (neutral tæthed)-filter .....	101

\* Viser "9999", hvis der er plads til mere end 9999.

### Knaplås



Ved tryk på en låst knap (☰ 4) vises ikonet .

## ■ Afspilning

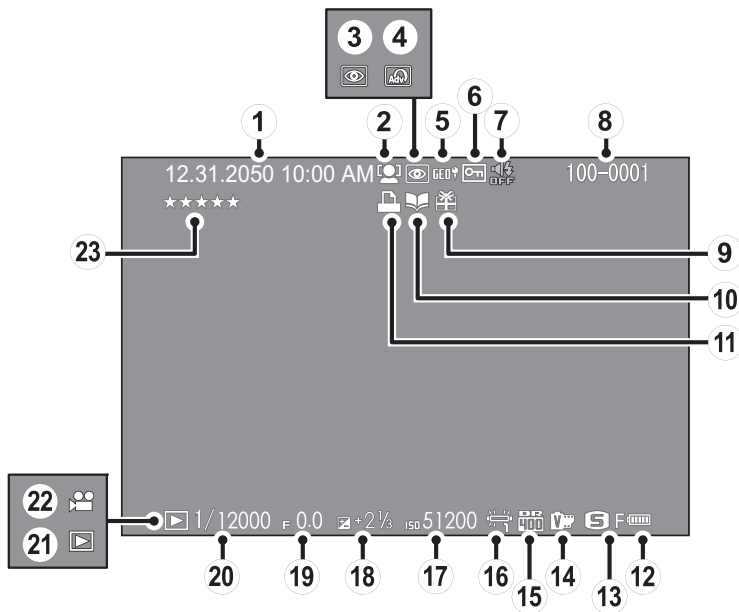

① Dato og tid.....	25, 26	⑨ Gavebillede.....	35	⑰ Følsomhed.....	63
② Indikator for intelligent ansigtsregistrering.....	95	⑩ Indikator for hjælp til fotobog.....	87	⑱ Eksponeringskompensation.....	62
③ Indikator for fjern røde øjne.....	111	⑪ DPOF udskriftsindikator.....	135	⑲ Blænde.....	49, 51, 53
④ Avanceret filter.....	58	⑫ Batteriniveau.....	24	⑳ Lukkerhastighed.....	49, 50, 53
⑤ Steddata.....	126	⑬ Billedstørrelse/Kvalitet.....	90	㉑ Indikator for afspilningstilstand.....	35
⑥ Beskyttet billede.....	110	⑭ Filmsimulering.....	65	㉒ Videoikon.....	42
⑦ Lyd- og flash-indikator.....	115	⑮ Dynamisk omfang.....	91	㉓ Vurdering.....	35
⑧ Billednummer.....	124	⑯ Hvidbalance.....	66		

# De første trin

## Montering af remmen

Monter remmens clips på kameraet, og monter derefter remmen.

### 1 Åbn en clips.

Anvend clipsmonteringsværktøjet til at åbne en clips, mens du sørger for, at værktøjet og clipsen vender i de viste retninger.

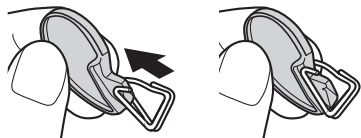

ⓘ Opbevar værktøjet på et sikkert sted. Du får brug for det til åbning af remmens clips i forbindelse med fjernelse af remmen.

### 2 Sæt remmens clips i en øsken.

Før remmens øsken ind i clipsens åbning. Fjern værktøjet, mens du bruger den anden hånd til at holde clipsen på plads.

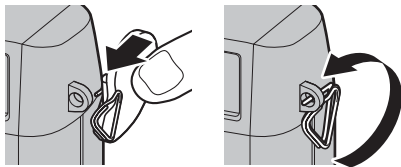

### 3 Før clipsen gennem øskenen.

Drej clipsen helt gennem øskenen, indtil den klikker og lukkes.

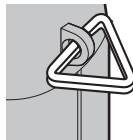

### 4 Montér et beskyttelsesdæksel.

Sæt et beskyttelsesdæksel over øskenen som vist, med dækslets sorte side ind mod kameraet. Gentag trin 1–4 for den anden øsken.

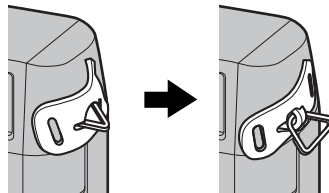



## 5 Før remmen ind.

Før remmen ind gennem et beskyttelsesdæksel og remmens clips.

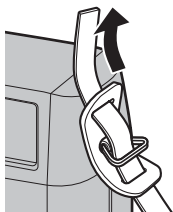

## 6 Fastgør remmen.

Fastgør remmen som vist. Gentag trin 5–6 for den anden øsken.

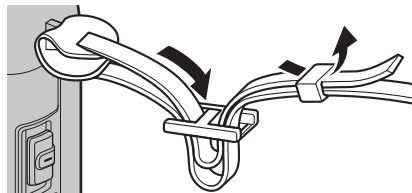

- ⓘ For at undgå at tabe kameraet skal du sørge for, at remmen sidder ordentligt fast.

## Opladning af batteriet

Batteriet er ikke ladet op ved levering. Før anvendelse skal du oplade batteriet i den medfølgende batterioplader.

### 1 Sæt batteriet i opladeren.

Sæt batteriet i den medfølgende batterioplader som vist.

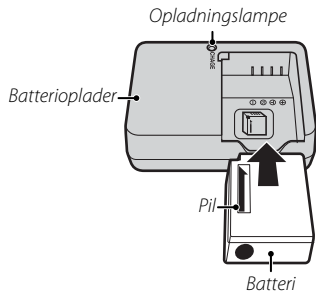

Kameraet anvender et genopladeligt NP-W126S-batteri.

- ❖ Det medfølgende vekselstrømskabel er udelukkende til brug med den medfølgende batterioplader. Anvend ikke den medfølgende oplader med andre kabler eller det medfølgende kabel med andre enheder.

### 2 Sæt opladeren til.

Sæt opladeren i en indendørs stikkontakt. Indikatoren for opladning lyser.

#### Indikatoren for Opladning

Indikatoren for opladning viser status for batteriniveauet som følger:

Indikator for opladning	Batteristatus	Handling
Fra	Batteri ikke isat.	Isæt batteriet.
	Batteri fuldt opladet.	Fjern batteriet.
Til	Batteri oplades.	—
Blinker	Batterifejl.	Tag opladeren ud af stikkontakten, og tag batteriet ud.

### 3 Oplad batteriet.

Tag batteriet ud efter endt opladning. Se specifikationerne (📖 166) for opladningstider (bemærk, at opladningstider forlænges ved lave temperaturer).

- ⓘ Frakobl opladeren, når den ikke anvendes.

### Opladning via en computer

Batteriet kan oplades ved at tilslutte kameraet til en computer. Tilslut det medfølgende USB-kabel som vist, og sørg for at stikkene er helt trykket ind.

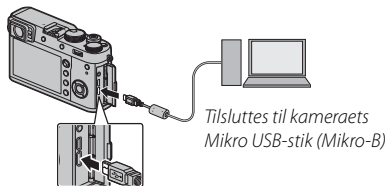

- ① Tilslut kameraet direkte til computeren; anvend ikke USB-hub eller tastatur.
  - ① Opladningen stopper, hvis computeren går i dvaletilstand; for at genoptage opladningen skal du aktivere computeren, frakoble USB-kablet og tilslutte det igen.
  - ① Opladning understøttes muligvis ikke, alt efter computermodel, computerindstillinger og computerens aktuelle tilstand.
  - ① Batteriet lades ikke op, når kameraet er tændt.
- ◆ Indikatorlampen viser status for batteriniveaueu som følger:

Indikatorlampe	Batteristatus
Tændt	Batteriopladning.
Slukket	Opladning fuldført.
Blinker	Defekt batteri.

## Isætning af batteriet og et hukommelseskort

Efter opladning af batteriet skal du indsætte det i kameraet som beskrevet nedenfor.

### 1 Åbn dækslet til batterikammeret.

Skub batterikammerlåsen som vist, og åbn dækslet til batterikammeret.

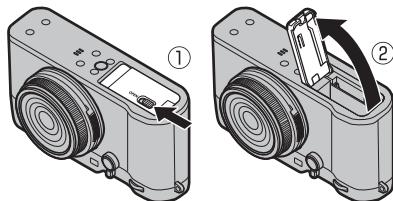

- ① Åbn ikke dækslet til batterikammeret, når kameraet er tændt. Manglende overholdelse af denne anvisning kan beskadige billedfiler eller hukommelseskort.
- ① Anvend ikke unødigt voldsomhed ved håndtering af dækslet til batterikammeret.

### 2 Isæt batteriet.

Anvend batteriet til at holde batterilåsen trykket til den ene side, og isæt batteriet med kontakterne først i den retning, pilen viser. Sørg for at batteriet er sikkert låst fast.

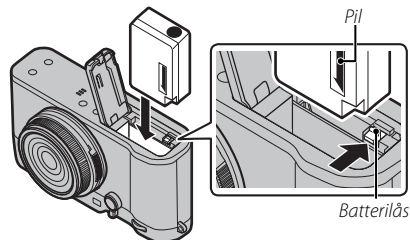

- ① Isæt batteriet i den viste retning. **Brug ikke vold, og forsøg ikke at sætte batteriet i på hovedet eller baglæns.** Batteriet glider nemt på plads, når det vender rigtigt.

### 3 Isæt hukommelseskortet.

Mens du holder hukommelseskortet i den retning, der vises, skal du skubbe det ind, til det klikker på plads bag i holderen.

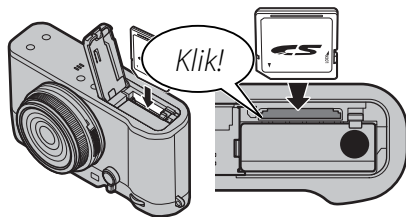

- ① Sørg for, at kortet vender rigtigt; sæt det lige i, og brug ikke vold.

### 4 Luk dækslet til batterikammeret.

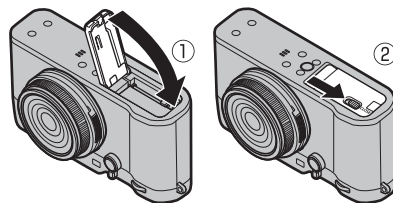

### ❗ Batterier

- Fjern snavs fra batteripolerne med en ren, tør klud. Manglende overholdelse af denne anvisning kan forhindre batteriopladning.
- Sæt ikke mærkater eller andre genstande på batteriet. Manglende overholdelse af denne anvisning kan gøre det umuligt at fjerne batteriet fra kameraet.
- Kortslut ikke batteripolerne. Batteriet kan overophedes.
- Læs advarslerne i "Batteriet og strømforsyningen" (📖 iv).
- Anvend kun batteriopladere beregnet til brug med batteriet. Manglende overholdelse af denne anvisning kan medføre funktionsfejl ved produktet.
- Fjern ikke mærkaterne fra batteriet, og forsøg ikke at ødelægge eller fjerne den ydre beklædning.
- Batteriet mister gradvist sin ladning, når det ikke anvendes. Oplad batteriet én til to dage før anvendelse.

### 🔧 Fjernelse af batteriet

Før du tager batteriet ud, **skal du slukke kameraet** og åbne batterikammerdækslet. Før at fjerne batteriet skal du trykke batterilåsen til siden og skubbe batteriet ud af kameraet som vist.

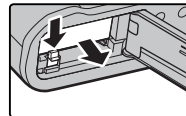

- ❗ Batteriet kan blive varmt, når det anvendes i omgivelser med høje temperaturer. Vær forsigtig, når du fjerner batteriet.

### 🔧 Fjernelse af hukommelseskort

Før du tager hukommelseskort ud, **skal du slukke kameraet** og åbne batterikammerdækslet. Tryk på kortet, og udløs det for at skubbe det delvist ud (for at forhindre kortet i at falde ud af slidsen skal du trykke midt på kortet og udløse det langsomt uden at flytte fingeren fra det). Derefter kan kortet tages ud med fingrene.

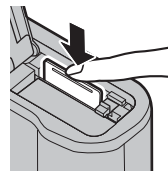

## ■ Kompatible hukommelseskort



FUJIFILM og SanDisk SD-, SDHC- og SDXC-hukommelseskort er blevet godkendt til anvendelse i kameraet. Du kan finde en komplet liste over godkendte hukommelseskort på [http://www.fujifilm.com/support/digital\\_cameras/compatibility/](http://www.fujifilm.com/support/digital_cameras/compatibility/). Der garanteres ikke for funktion med andre kort. Kameraet kan ikke anvendes med **xD-Picture Kort** eller **MultiMediaKort** (MMC)-enheder.

### ① Hukommelseskort

- *Sluk ikke kameraet, og fjern ikke hukommelseskortet, mens hukommelseskortet formateres, eller der optages eller slettes data fra kortet.* Manglende overholdelse af denne anvisning kan beskadige kortet.
- Formatér hukommelseskort, før du anvender dem for første gang, og sørg for at formatere alle hukommelseskortene igen, når du har anvendt dem i en computer eller en anden enhed. For yderligere information om formatering af hukommelseskort, se side 114.
- Hukommelseskort er små og kan sluges; opbevar dem utilgængeligt for børn. Hvis et barn sluger et hukommelseskort, skal du øjeblikkeligt søge lægehjælp.
- miniSD- eller mikroSD-adaptore, der er større eller mindre end standardmålene på SD-/SDHC-/SDXC-kort, skubbes muligvis ikke ud på normal vis; hvis kortet ikke skubbes ud, skal du indlevere kameraet hos en autoriseret servicerepræsentant. Fjern ikke kortet med unødigt voldsomhed.
- Sæt ikke mærkater på hukommelseskort. Løse mærkater kan medføre funktionsfejl ved kameraet.
- Optagelse af video kan blive afbrudt på nogle typer SD-/SDHC-/SDXC-hukommelseskort. Anvend et UHS-hastighedsklasse 1-kort eller bedre til film og serieoptagelse.
- Formatering af hukommelseskort i kameraet opretter en mappe, hvor billederne lagres. Omdøb eller slet ikke denne mappe, og anvend ikke en computer eller anden enhed til at redigere, slette eller omdøbe billedfiler. Anvend altid kameraet til at slette billeder; før redigering eller omdøb af filer skal du kopiere dem over på en computer og redigere eller omdøbe kopierne, ikke originalerne. Omdøb af filerne på kameraet kan give problemer under afspilning.

## Tænd og sluk kameraet





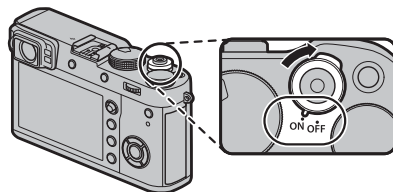

Drej **ON/OFF**-kontakten over på **ON** for at tænde kameraet. Væg **OFF** for at slukke kameraet.

- Tryk på -knappen for at starte afspilning. Tryk udløserknappen halvt ned for at vende tilbage til optagetilstand.
  - Kameraet vil slukkes automatisk, hvis ingen handlinger udføres i løbet af den tid der er valgt i  **STRØMSTYRING** > **AUTO-SLUK** (123). For at genaktivere kameraet efter at det er slukket automatisk, skal du trykke udløserknappen halvt ned eller dreje kontakten **ON/OFF** over på **OFF** og derefter tilbage til **ON**.
- ① Fingeraftryk og andre mærker på objektivet eller søgeren kan påvirke billederne og visningen, der ses gennem søgeren. Hold objektivet og søgeren rene.



### Batteriniveau

Når du har tændt kameraet, skal du kontrollere batteriniveauet på skærmen.

Indikator	Beskrivelse
	Batteri delvist afladet.
	Batteri har en ladning på omtrent 80 %.
	Batteri har en ladning på omtrent 60 %.
	Batteri har en ladning på omtrent 40 %.
	Batteri har en ladning på omtrent 20 %.
 (rød)	Lavt batteriniveau. Oplad batteriet hurtigst muligt.
 (blinker rød)	Batteri afladet. Sluk kameraet, og genoplad batteriet.

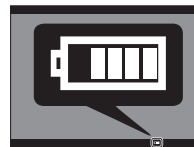



# Grundlæggende opsætning

Der vises en dialogboks for valg af sprog første gang, der tændes for kameraet.

## 1 Vælg et sprog.

Markér et sprog, og tryk på **MENU/OK**.

- Tryk på **DISP/BACK** for at springe det aktuelle trin over. De trin, du springer over, vises næste gang, du tænder kameraet.



## 2 Indstil dato og tid.



Tryk vælgeren til venstre eller højre for at markere år, måned, dag, time eller minut, og tryk vælgeren op eller ned for at ændre. For at ændre rækkefølgen for visning af år, måned og dag skal du markere datoformatet og trykke vælgeren op eller ned. Tryk på **MENU/OK** for at afslutte og gå til optagetilstand, når indstillingerne er som ønsket.



- Hvis batteriet fjernes i længere tid, nulstilles kameraets ur, og dialogboksen for valg af sprog vises, når du tænder for kameraet.

### **Ændring af de grundlæggende indstillinger**

For at ændre sproget eller nulstille uret:

#### **1 Få vist den ønskede mulighed.**

Få vist opsætningsmenuen, og vælg  **BRUGERINDSTILLING** > 言語/**LANG.** for at ændre sprog, eller vælg **DATO/TID** for at nulstille uret ( 113).

#### **2 Justér indstillingerne.**

For at vælge sprog, skal du markere den ønskede mulighed og trykke **MENU/OK**. For at indstille uret, skal du trykke på vælgeren til venstre eller højre for at markere år, måned, dag, time eller minut og trykke op eller ned for at ændre, derefter trykke **MENU/OK**, når uret er indstillet som du ønsker det.

## Visningsindstillinger

Kameraet har en hybrid optisk/elektronisk søger (OVF/EVF) og en LCD-skærm (LCD).

### Valg af Visning

Tryk på **VIEW MODE**-knappen for at skifte mellem visningerne, som vises nedenfor.

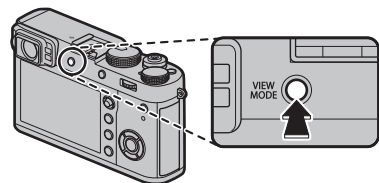

De første trin

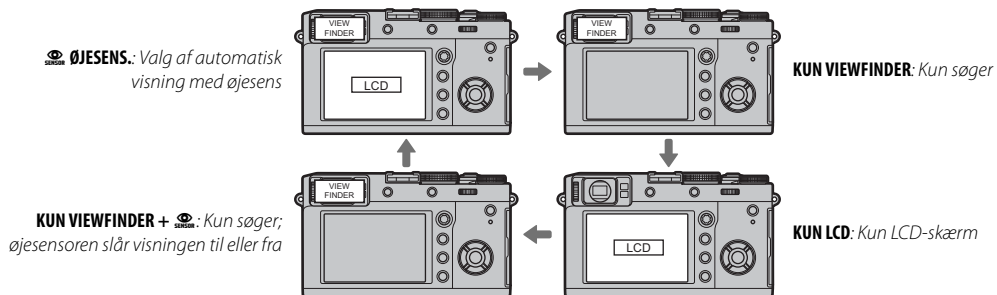

### Øjesensoren

Øjesensoren tænder søgeren, når du sætter øjet mod søgeren, og slukker den, når du flytter dig fra søgeren (bemærk, at øjesensoren kan reagere på andre genstande end dit øje eller på lys, der skinner direkte på den). Hvis automatisk valg af visning er aktiveret, tænder LCD-skærmen, når søgeren slukkes.

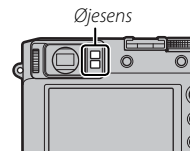

## Søgerspektoren

Anvend søgervælgeren til at skifte mellem visningen for den elektroniske søger (EVF), den optiske søger (OVF) og den dobbelte visning for optisk søger/elektronisk afstandsmåler (ERF).

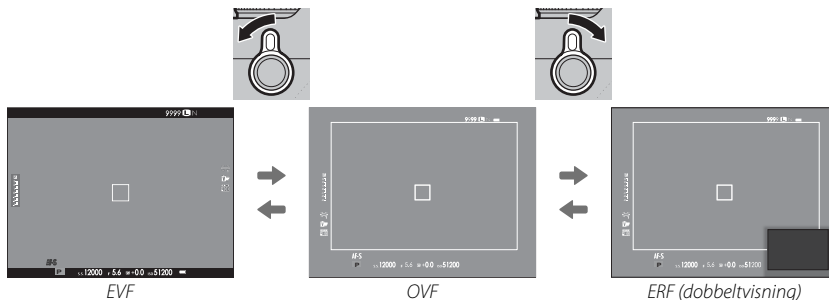
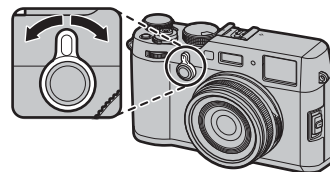

### Den hybride søger (EVF/OVF/ERF)

Funktionerne i de forskellige visninger beskrives herunder.

Visning	Beskrivelse
<b>OVF</b>	Den optiske visning er skarp og fri for slør, så dit motivs udtryk altid er synligt. Desuden viser OVF området lige uden for billedet og gør det lettere at komponere billeder hurtigt. I det søgervinduet er placeret en smule væk fra objektivet, kan det synlige område på billederne variere lidt fra visningen i søgeren på grund af parallaksen.
<b>EVF</b>	Live View-visningen giver dig et eksempel på det endelige billede, herunder dybdeskarphed, fokus, eksponering og hvidbalance. Billeddækningen er omtrent 100%, hvilket sikrer nøjagtig indramning under alle forhold.
<b>ERF (dobbeltvisning)</b>	Som for den optiske søger, men med eksempelvisning af fokus. En forstørret visning af et område af billedet med den aktuelle fokusposition ses i visningens nederste højre hjørne.

## Søgevísningen

Når **TIL** er valgt for **SKÆRMINDSTILLING > EVF AUTOROTER SKÆRME** (📖 119), drejer indikatorerne i søgeren automatisk, så de passer til kamera-retningen.

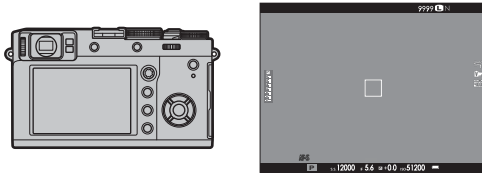

↙ Orientering ændres fra "bred" til "høj"

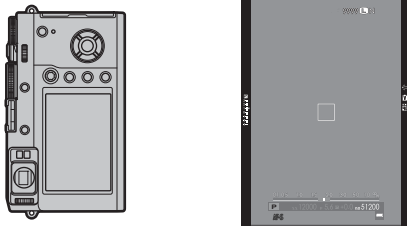

ⓘ Visningen på LCD-skærmen er uændret.

## Søgerfokusering

Kameraet er udstyret med dioptrijusterings i området fra  $-2$  til  $+1$  m<sup>-1</sup>, så det passer til den enkelte brugers syn. Drej dioptrijusteringskontrollen, indtil søgevísningen er i skarpt fokus.

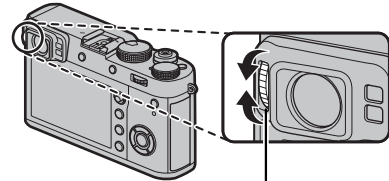

Dioptrijusteringskontrol

## Justering af Visningslysstyrke

Lysstyrken og farvegløden i søgeren og på LCD-skærmen kan justeres ved hjælp af indstillingerne under **SKÆRMINDSTILLING**. Vælg **EVF-LYSSTYRKE** eller **EVF-FARVE** for at justere søgerens lysstyrke eller farvestyrke (📖 118), **LCD-LYSSTYRKE** eller **LCD-FARVE** for at gøre det samme ved LCD-skærmen (📖 118).

## DISP/BACK-knappen

DISP/BACK-knappen styrer visningen af indikatorer i søgeren og på LCD-skærmen.

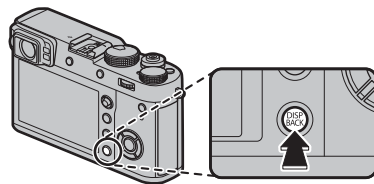

### ■ Optagelse: Optisk søger

*Standard*

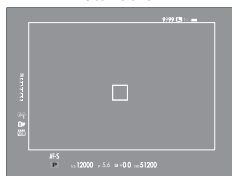

*Information fra*



### ■ Optagelse: Elektronisk søger

*Standard*

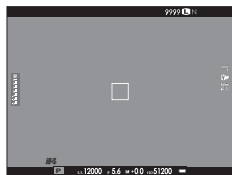

*Information fra*



### ■ LCD-skærm: Optagelse

*Standard*



*Information fra*

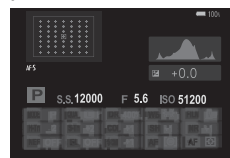

*Infoversning*

## ■ Tilpasning af standardvisningen

For at vælge de punkter, der vises i standardvisningen:

### 1 Vis standardindikatorer.

Tryk på **DISP/BACK**-knappen indtil standardindikatorer vises.

### 2 Vælg **VIS CUSTOM INDST.**

Vælg  **SKÆRMINDSTILLING** > **VIS CUSTOM INDST.** (📖 120) i opsætningsmenuen.

### 3 Vælg en visning.

Markér **OVF** eller **EVF/LCD**, og tryk på **MENU/OK**.

### 4 Vælg punkter.

Markér punkter, og tryk på **MENU/OK** for at vælge eller fravælge.

Indstilling	OVF	EVF	Indstilling	OVF	EVF	Indstilling	OVF	EVF
GUIDE INDRAMNING	<input type="checkbox"/>	<input type="checkbox"/>	Eksp. Komp. (Tal)	<input type="checkbox"/>	<input type="checkbox"/>	DYNAMISK OMFANG	<input checked="" type="checkbox"/>	<input checked="" type="checkbox"/>
ELEKTRONISK NIVEAU	<input type="checkbox"/>	<input type="checkbox"/>	Eksp. Komp. (Skala)	<input checked="" type="checkbox"/>	<input checked="" type="checkbox"/>	BILLEDERTILBAGE	<input checked="" type="checkbox"/>	<input checked="" type="checkbox"/>
FOKUSRAMME	<input checked="" type="checkbox"/>	<input checked="" type="checkbox"/>	FOKUSTILSTAND	<input checked="" type="checkbox"/>	<input checked="" type="checkbox"/>	BILLEDSTØR./-KVAL.	<input checked="" type="checkbox"/>	<input checked="" type="checkbox"/>
AF-AFSTANDSINDIKATOR	<input type="checkbox"/>	<input type="checkbox"/>	LYSMÅLING	<input checked="" type="checkbox"/>	<input checked="" type="checkbox"/>	FILMTILSTAND OG OPTAGETID	<input type="checkbox"/>	<input checked="" type="checkbox"/>
MF-AFSTANDSINDIKATOR	<input checked="" type="checkbox"/>	<input checked="" type="checkbox"/>	LUKERTYPE	<input checked="" type="checkbox"/>	<input checked="" type="checkbox"/>	DIGITAL TELE-KONV.	<input checked="" type="checkbox"/>	<input checked="" type="checkbox"/>
HISTOGRAM	<input type="checkbox"/>	<input type="checkbox"/>	BLITZ	<input checked="" type="checkbox"/>	<input checked="" type="checkbox"/>	KONVERTERINGSOBJEKTIV	<input checked="" type="checkbox"/>	<input checked="" type="checkbox"/>
OPTAGETILSTAND	<input checked="" type="checkbox"/>	<input checked="" type="checkbox"/>	KONTINUERLIG TILSTAND	<input checked="" type="checkbox"/>	<input checked="" type="checkbox"/>	BATTERINIVEAU	<input checked="" type="checkbox"/>	<input checked="" type="checkbox"/>
BLÆNDE/S-HASTIG./ISO	<input checked="" type="checkbox"/>	<input checked="" type="checkbox"/>	HVIDBALANCE	<input checked="" type="checkbox"/>	<input checked="" type="checkbox"/>	INDRAMNINGSOMRIDS	<input type="checkbox"/>	<input type="checkbox"/>
INFOBAGGRUND	<input type="checkbox"/>	<input checked="" type="checkbox"/>	FILMSIMULERING	<input checked="" type="checkbox"/>	<input checked="" type="checkbox"/>			

### 5 Gem ændringer.

Tryk på **DISP/BACK** for at gemme ændringer.

### 6 Afslut menuerne.

Tryk på **DISP/BACK** som nødvendigt, for at afslutte menuerne og vende tilbage til optagevisning.

📖 Se side 10 for placeringerne af disse elementer i visningerne.

### Virtuel Horisont

Valg af **ELEKTRONISK NIVEAU** viser en virtuel horisont. Kameraet er plant, når de to linjer overlapper hinanden.

Den virtuelle horisont vises muligvis ikke, hvis kameraets objektiv peger op eller ned.

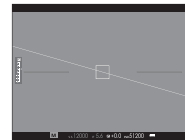

### Indramningsomrids

Aktivér **INDRAMNINGSOMRIDS** for at gøre det nemmere at se billedets kanter mod mørke baggrunde.

### ■ Søger/LCD-skærm: Afspilning

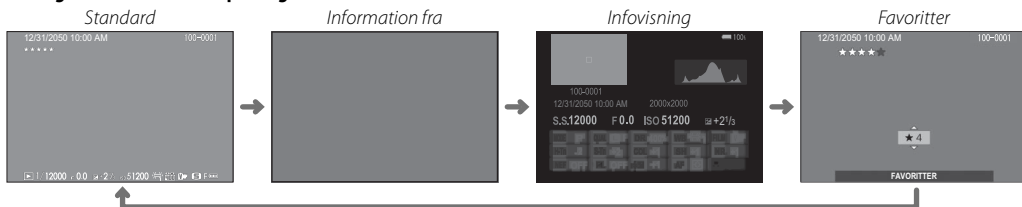

### Histogrammer

Histogrammerne viser fordelingen af toner på billedet. Lysstyrken vises af den vandrette akse, og antal pixels vises af den lodrette akse.

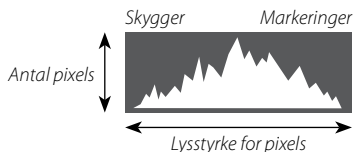

**Optimal eksponering:** Pixels fordeles i en jævn kurve hen over toneområdet.



**Overeksponeret:** Pixels samles i højre side af grafen.



**Undereksponeret:** Pixels samles i venstre side af grafen.





# Grundlæggende fotografering og afspilning

## Optagelse af billeder

Dette afsnit beskriver, hvordan du tager billeder ved hjælp af program AE (indstilling **P**). Se side 49–53 for information om indstillingerne **S**, **A** og **M**.

### 1 Justér indstillinger for program AE.

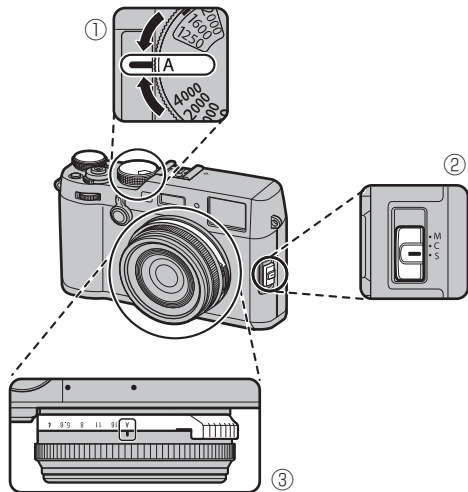

- ① **Lukkertid:** Vælg **A** (auto)
- ② **Fokustilstand:** Vælg **S** (enkelt AF)
- ③ **Blænde:** Vælg **A** (auto)

Bekræft at **P** vises på skærmen.

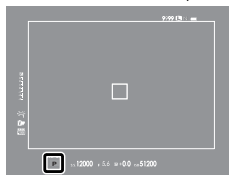

OVF

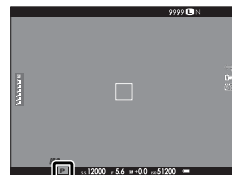

EVF/LCD

### ● Valg af søgervisning

Anvend søgelsektoren til at skifte mellem visningerne for den optiske søger (OVF) og den elektroniske søger (EVF).

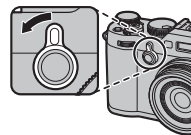

## 2 Klargør kameraet.

Hold kameraet roligt med begge hænder, og hold albuerne ind til siden. Rystende eller urolige hænder kan gøre dine billeder slørede.



For at undgå billeder, der er ude af fokus eller for mørke (undereksponerede), skal du holde fingre og andre genstande væk fra objektivet og flashen.

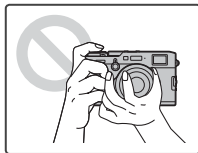

## 3 Komponér billedet.

### 4 Fokuser.

Komponér billedet med dit motiv midt i visningen, og tryk udløserknappen halvt ned for at fokusere.



- ◆ Hvis motivet er dårligt belyst, lyser AF-hjælpepelyset muligvis (📖 95).

**Hvis kameraet er i stand til at fokusere**, bipper det to gange, og fokuspunkt og fokusindikator lyser grønt. Fokus og eksponering låser, når udløserknappen trykkes halvt ned.

**Hvis kameraet er ude af stand til at fokusere**, bliver fokusfeltet rødt, **!AF** vises, og fokusindikatoren blinker hvidt.

## 5 Optag.

Tryk forsigtigt udløserknappen helt ned for at tage billedet.



- ◆ Blitzen går muligvis af, hvis belysningen er dårlig. Du kan ændre kamerainstillingerne for at hindre blitzen i at gå af (📖 82).

## Visning af billeder

### Visning af billeder på fuld skærm

Billeder kan vises i søgeren eller på LCD-skærmen. Når du tager vigtige billeder, skal du tage et prøvebillede og kontrollere resultaterne.

For at se billederne på fuld skærm skal du trykke på .

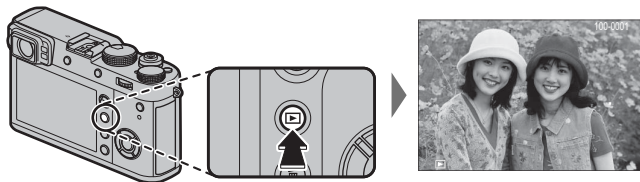

Du kan se flere billeder ved at trykke vælgeren til venstre eller højre eller ved at dreje på det forreste kommandohjul. Tryk på vælgeren eller drej hjulet mod højre, for at se billederne i den rækkefølge, de er taget, og mod venstre for at se billederne i omvendt rækkefølge. Hold vælgeren nede for hurtigt at bladre frem til det ønskede billede.

- ◆ Billeder taget med andre kameraer markeres med ikonet  ("gavebillede") for at advare om, at de muligvis ikke vises korrekt, og at zoom under billedvisning muligvis ikke er tilgængelig.

#### **Favoritter: Vurdering af Billeder**

For at vurdere det aktuelle billede skal du trykke på **DISP/BACK** og trykke vælgeren op og ned for at vælge fra nul til fem stjerner.

## Visning af billedinformation

Billedinformationsvisningen ændres, hver gang vælgeren trykkes op.

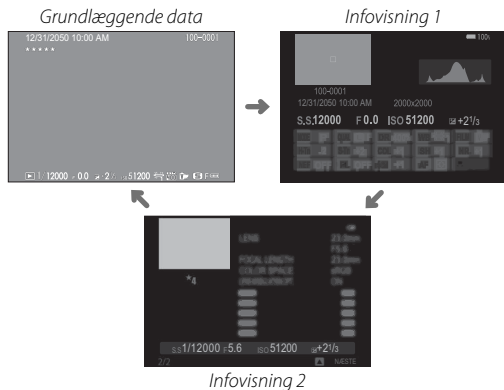
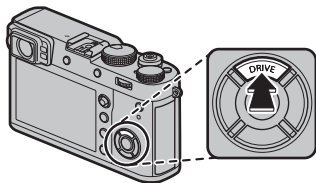

- Drej det forreste kommandohjul for at se andre billeder.

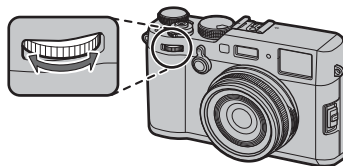

### • Zoom ind på fokuspunktet

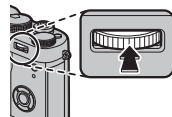

Tryk midt på det bagerste kommandohjul for at zoome ind på fokuspunktet. Tryk igen for at vende tilbage til fuldskærmsafspilning.



## **Afspilningszoom**

Drej det bagerste kommandohjul til højre for at zoome ind på det aktuelle billede, til venstre for at zoome ud (for at se flere billeder, rotér hjulet til venstre, mens billedet vises i fuldskærm;  38). Når billedet zoomes ind, kan du anvende vælgeren til at få vist områder af billedet, der ikke aktuelt er synlige i visningen. For at afslutte zoom skal du trykke på knappen **DISP/BACK** eller **MENU/OK**.



- ❖ Det maksimale zoomforhold varierer med billedstørrelsen ( 90). Afspilningszoom er ikke tilgængeligt med beskårne eller størrelsestilpassede kopier gemt ved størrelse **640** ( 109, 110).
- ❖ Drej det forreste kommandohjul for at få vist andre billeder uden at ændre zoomforholdet.

## **Multibilledvisning**

For at ændre antallet af billeder, der vises, skal du dreje det bagerste kommandohjul til venstre, når et billede vises i fuldskrøm.

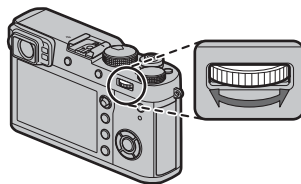

*Drej til venstre for at se flere billeder.*





*Drej til højre for at se færre billeder.*

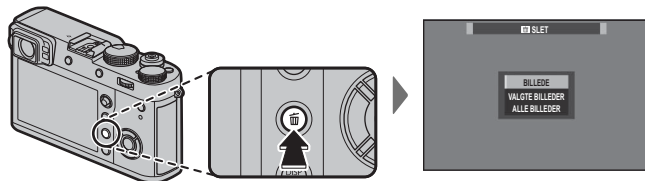

Brug vælgeren til at markere billeder, og tryk på **MENU/OK** for at se det markerede billede i fuldskrøm (for at zoome ind på det valgte billede, skal du dreje det bagerste kommandohjul til højre, når billedet vises i fuldskrøm;  37). I ni- og hundrede billedvisningen skal du trykke vælgeren op eller ned for at se flere billeder.

## Sletning af billeder

For at slette enkeltbilleder, flere valgte billeder eller alle billeder, skal du trykke på -knappen ved fuld-skærmsvisning af et billede og vælge mellem nedenstående indstillinger. **Bemærk, at slettede billeder ikke kan gendannes. Kopiér vigtige billeder over på en computer eller anden lagringsenhed, før du fortsætter.**



Indstilling	Beskrivelse
<b>BILLEDE</b>	Tryk vælgeren til venstre eller højre for at bladre gennem billeder, og tryk på <b>MENU/OK</b> for at slette det aktuelle billede (der vises ingen dialogboks for bekræftelse).
<b>VALGTE BILLEDER</b>	Markér billeder, og tryk på <b>MENU/OK</b> for at vælge eller fravælge (billeder i fotobøger eller fotobestillinger vises med  ). Når handlingen er udført, skal du trykke på <b>DISP/BACK</b> for at få vist en dialogboks for bekræftelse, derefter markere <b>OK</b> og trykke på <b>MENU/OK</b> for at slette valgte billeder.
<b>ALLE BILLEDER</b>	Der vises en dialogboks for bekræftelse; markér <b>OK</b> , og tryk på <b>MENU/OK</b> for at slette alle ubeskyttede billeder. Tryk på <b>DISP/BACK</b> annullerer sletning; bemærk, at billeder slettet, før der blev trykket på knappen, ikke kan gendannes.

- ❖ Beskyttede billeder kan ikke slettes. Fjern beskyttelsen fra alle billeder, du ønsker at slette ( 110).
- ❖ Du kan også slette billeder fra menuerne ved hjælp af indstillingen  **AFSPILNINGSMENU > SLET** ( 109).
- ❖ Hvis der vises en meddelelse om, at de valgte billeder er del af en DPOF-fotobestilling, skal du trykke på **MENU/OK** for at slette billederne.

# Grundlæggende optagelse af video og afspilning

## Optagelse af video

Kameraet kan anvendes til optagelse af film med høj definition. Der optages lyd i stereo via den indbyggede mikrofon; dæk ikke mikrofonen til under optagelse.

- 1 Tryk på knappen **DRIVE** (▲) for at få vist indstillingerne for drive-tilstand.

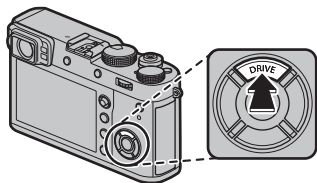

- 2 Markér **FILM** (🎞️), og tryk på **MENU/OK** for at komme ind i standby-tilstand for optagelse af film.

- 3 Tryk på udløserknappen for at starte optagelsen.

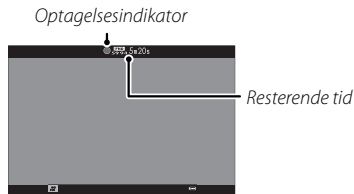

- ① Indikatorlampen lyser, mens der optages videoer.

- 4 Tryk igen på knappen for at afslutte optagelsen. Optagelsen slutter automatisk, når den maksimale længde er nået, eller hukommelseskortet er fuldt.

- 🔑 Du kan vælge billedstørrelse og -hastighed ved hjælp af **FILM-INDSTILLING > FILMTILSTAND** (📖 105). Fokustilstanden vælges med fokustilstandsvælgeren (📖 68); for kontinuerlig fokusjustering skal du vælge **C**, eller vælge **S** og aktivere intelligent ansigtsregistrering (📖 95). Intelligent ansigtsregistrering er ikke tilgængelig i fokustilstand **M**.
- 🔑 Søgeren skiftes automatisk til EVF-display, når **FILM** (🎞️) er valgt for drive-tilstand.
- 🔑 Under optagelse kan du justere eksponeringskompensationen med op til  $\pm 2EV$ .
- ① Mikrofonen opsnapper muligvis støj fra objektivet og andre lyde fra kameraet under optagelsen.
- ① Der kan forekomme lodrette og vandrette striber på videoer med meget lyse motiver. Dette er normalt og indikerer ikke funktionsfejl.



### Dybdeskarphe

Justér blænden, før optagelsen begynder. Vælg lave blændeværdier for at blødgøre detaljer i baggrunden.

### Anvendelse af ekstern mikrofon

Der kan optages lyd med eksterne mikrofoner, som tilsluttet med jackstik, der er 2,5 mm i diameter. Mikrofoner, der kræver bus-strøm, kan ikke anvendes. Se vejledningen til mikrofonen for detaljer.

- ❖ Dialogen til højre vises, når der tilsluttes en mikrofon til mikrofon-/fjernbetjeningsstikket. Tryk på **MENU/OK**, og vælg **MIK/FJERN-UDLØSN.** >  **MIK..**

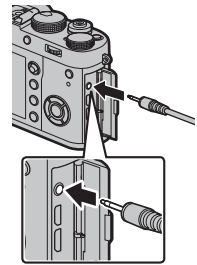

## Visning af videoer

Under afspilning vises videoerne som vist til højre. Følgende funktioner kan udføres, mens der vises en video:

Handling	Beskrivelse
Start afspilning/sæt afspilning på pause	<b>Tryk vælgeren ned</b> for at starte afspilning. Tryk igen for at sætte på pause. Når afspilningen er sat på pause, kan du trykke vælgeren til venstre eller højre for at spole et billede tilbage eller frem ad gangen.
Afslut afspilning	<b>Tryk vælgeren op</b> for at afslutte afspilning.
Justér hastighed	<b>Tryk vælgeren til venstre eller højre</b> for at justere afspilningshastigheden under optagelsen.
Justér lydstyrken	<b>Tryk på MENU/OK</b> for at sætte afspilning på pause og få vist lydstyrkebetjeningen. Tryk vælgeren op eller ned for at justere lydstyrken; tryk på <b>MENU/OK</b> igen for at genoptage afspilning. Du kan også justere lydstyrken ved hjælp af <b>LYDINDSTILLING &gt; AFSPILN.LYDST.</b> (🗨️ 117).



Videoikon

Statuslinjen vises i visningen under afspilning.

- ⓘ Dæk ikke højttaleren til under afspilning.
- ⓘ Ved valg af **SLUKKET** for **BRUGERINDSTILLING > LYD & BLITZ** slås afspilning af lyd fra.

Statuslinje



### Afspilningshastighed

**Tryk vælgeren til venstre eller højre** for at justere afspilningshastigheden under optagelsen. Hastigheden vises af antal pile (▶ eller ◀).

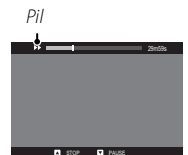

# Knappen Q (Hurtigmenu)

## Anvendelse af Q-knappen

Tryk på **Q** for hurtig adgang til valgte indstillinger.

### Visningen af hurtigmenu

Ved standardindstillingerne indeholder hurtigmenuen følgende emner.

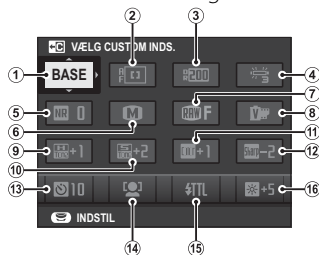

- ① VÆLG CUSTOM INDS.
- ② AF-TILSTAND
- ③ DYNAMISK OMFANG
- ④ HVIDBALANCE
- ⑤ STØJREDUKTION
- ⑥ BILLEDSTØRRELSE
- ⑦ BILLEDKVALITET
- ⑧ FILMSIMULERING
- ⑨ HØJLYSTONE
- ⑩ SKYGETONE
- ⑪ FARVE
- ⑫ SKARPHED
- ⑬ SELVUDLØSER
- ⑭ ANS/ØJE DETEKTERINGSINDSTIL.
- ⑮ INDSTIL. AF BLITZFUNKTION
- ⑯ EVF/LCD-LYSSTYRKE

Hurtigmenuen viser de aktuelt valgte indstillinger for emnerne ②—⑯, der kan ændres som beskrevet på side 45. Punktet **📷 BILLEDKVALITET-INDSTILLING > VÆLG CUSTOM INDS.** (punktet ①) viser den aktuelle optagemenuhukommelse:

- **BASE**: Ingen optagemenuhukommelse valgt.
- **C 1 — C 7**: Vælg en hukommelse for at få vist de indstillinger, der er gemt ved hjælp af indstillingen **📷 BILLEDKVALITET-INDSTILLING > RED./GEM CUSTOM** (📖 86).
- **BASE C 1 — BASE C 7**: Den aktuelle optagemenuhukommelse.

## **Visning og ændring af indstillinger**

1 Tryk på **Q** for at få vist hurtigmenuen under optagelse.

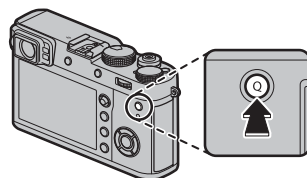

2 Anvend vælgeren til at markere punkter, og drej det bagerste kommandohjul for at ændre.



- ✦ Ændringer gemmes ikke i den aktuelle menuhukommelse (43). Indstillinger, der afviger fra dem i den aktuelle menuhukommelse (**C1**—**C7**), vises med rødt.



3 Tryk på **Q** for at afslutte, når indstillingerne er som ønsket.

## Redigering af hurtigmenuen

For at vælge de punkter, der vises i hurtigmenuen:

1 Tryk og hold på **Q**-knappen under optagelse.

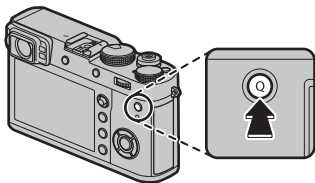

2 Den aktuelle hurtigmenu vil blive vist, anvend vælgeren for at markere det emne du ønsker at ændre og tryk **MENU/OK**. Du får følgende valg af emner at tildele den valgte position:

- |                    |                             |                             |                     |
|--------------------|-----------------------------|-----------------------------|---------------------|
| • BILLEDSTØRRELSE  | • SKYGGETONE*               | • MF-HJÆLP                  | • BLITZKOMPENSATION |
| • BILLEDKVALITET   | • FARVE*                    | • SELVUDLØSER               | • FILMTILSTAND      |
| • FILMSIMULERING*  | • SKARPHED*                 | • LYSMÅLING                 | • MIK.-NIVEAUJUST.  |
| • KORNEFFEKT*      | • STØJREDUKTION*            | • LUKKERTYPE                | • LYD & BLITZ       |
| • DYNAMISK OMFANG* | • VÆLG CUSTOM INDS.*        | • KONVERTERINGSOBJEKTIV     | • EVF/LCD-LYSSTYRKE |
| • HVIDBALANCE*     | • AF-TILSTAND               | • ND FILTER                 | • EVF/LCD-FARVE     |
| • HØJLYSTONE*      | • ANS/ØJE DETEKTERINGSINDST | • INDSTIL. AF BLITZFUNKTION | • INGEN             |

\* Lagret i optagemenuhukommelse.

☛ Vælg **INGEN** for ingen indstilling at tildele til den valgte position. Når **VÆLG CUSTOM INDS.** er valgt, viser hurtigmenuen de aktuelle indstillinger med mærkatens **BASE**.

3 Markér den ønskede funktion, og tryk på **MENU/OK** for at tildele den til den valgte position.

☛ Hurtigmenuen kan også redigeres ved hjælp af **☑ KNAPE/DREJEKNAPE-INDSTILLING > REDIGER/GEM HURTIGMENU** (📖 121).

# ***Fn (Funktions)-knapperne***

## **Anvendelse af funktionsknapperne**

Funktionerne for hver af funktionsknapperne kan vælges ved at trykke på knappen og holde den nede. Standardindstillingerne er vist herunder:

**Fn1-knappen**

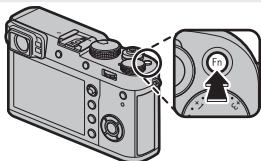

Lysmåling (📖 64)

**Fn2-knappen**



Indstillinger til kontrolring (📖 8)

**Fn3-knappen**

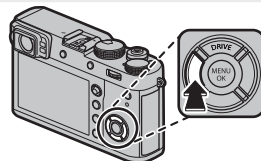

Filmsimulering (📖 65)

**Fn4-knappen**

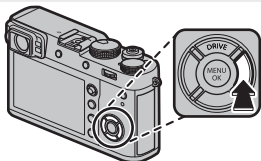

Hvidbalance (📖 66)

Midte af bagerste kommandohjul

**Fn5-knappen**

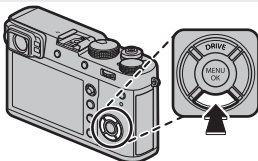

AF-tilstand (📖 71)

**AEL/AFL-knappen**

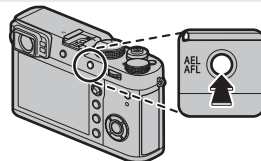

Eksponering/fokuslås (📖 80)

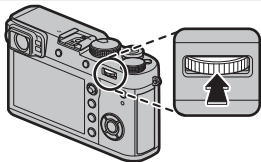

Fokuskontrol (📖 69)

## Tildeling af funktioner til funktionsknapperne

For at tildele funktioner til funktionsknapperne skal du trykke på knappen **DISP/BACK** og holde den nede, indtil nedenstående menu vises. Vælg knapperne for at vælge deres funktioner.

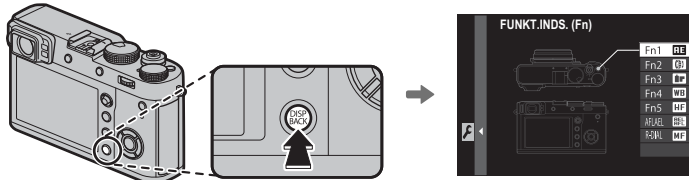

- BILLEDSTØRELSE
- BILLEDKVALITET
- RAW
- FILMSIMULERING
- KORNEFFEKT
- DYNAMISK OMFANG
- HVIDBALANCE
- VÆLG CUSTOM INDS.
- FOKUSOMRÅDE
- FOKUSKONTROL
- AF-TILSTAND
- ANS/ØJE DETEKTERINGSINDST.
- SELVUDLØSER
- LYSMÅLING
- LUKKERTYPE
- ISO-AUTOINDSTILLING
- KONVERTERINGSOBJEKTIV
- ND FILTER
- TRÅDLØS KOMM.
- INDSTIL. AF BLITZFUNKTION
- TTL-LÅS
- MODELLERINGSBLITZ
- JUSTERING AF MIKROFON
- VIS DOF
- VIS EKS./HVIDBALANCE I MAN. TIL.
- FORHÅNDSVIS BILLEDEFFEKT
- KUN AE-LÅS
- KUN AF-LÅS
- AE/AF-LÅS
- KTL.RING-INDST.
- AFSPILNING
- INGEN

- ❖ For at deaktivere den valgte knap, vælg **INGEN**.
- ❖ Du kan også få vist indstillingerne for én af funktionsknapperne ved at trykke på knappen og holde den nede. Dette gælder ikke for knapper, som **FOKUSKONTROL**, **KUN AE-LÅS**, **KUN AF-LÅS** eller **AE/AF-LÅS** aktuelt er knyttet til.
- ❖ Du kan også vælge funktionerne for de seks funktionsknapper ved hjælp af **KNAP/DREJEKNAP-INDSTILLING > FUNKT.INDS. (Fn)** (📖 121).

### ■ TTL-LÅS

Hvis **TTL-LÅS** er valgt, kan du trykke på knappen for at låse blitzudladningen i henhold til den valgte indstilling for **BLITZ-INDSTILLING > TTL-LÅSETILSTAND** (📖 103).

### ■ MODELLERINGSBLITZ

Hvis **MODELLERINGSBLITZ** er valgt, når der er monteret en kompatibel tilbehørskommonteret blitzenhed, kan du trykke på knappen for at afprøve blitzten og kontrollere for skygger og lignende (modelleringsblitz).



# Mere om fotografering og afspilning

## Valg af tilstand

### Program AE (P)

For at lade kameraet justere både lukkertid og blænde for optimal eksponering skal du indstille lukkertid og blænde til **A**. **P** vises i visningen.

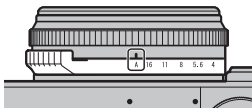

**Blænde:** Vælg **A** (auto)



**Lukkertid:** Vælg **A** (auto)

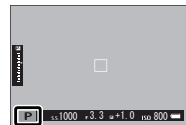

① Hvis motivet ligger uden for kameraets måleområde, viser visningerne for lukkertid og blænde "----".

### Programskift

Hvis du ønsker det, kan du dreje det bagerste kommandohjul for at vælge andre kombinationer af lukkertid og blænde uden at ændre eksponeringen (programskift). Programskift er ikke tilgængeligt, hvis den monterede blitz understøtter TTL-auto, eller hvis der er valgt en automatisk indstilling for **BILLEDKVALITET-INDSTILLING** > **DYNAMISK OMFANG** (📖 91). For at annullere programskift skal du slukke kameraet.

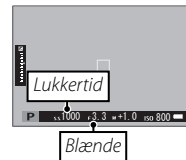

### **Lukkerprioritet AE (S)**

For at justere lukkertiden manuelt, mens du lader kameraet vælge blænde for optimal eksponering, skal du indstille blænden til **A** og anvende lukkertidshjulet. **S** vises i visningen.

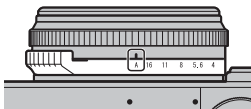

**Blænde:** Vælg **A** (auto)



**Lukkertid:** Vælg en hastighed

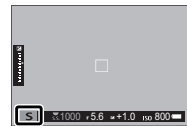

- ❖ Lukkertiden kan også justeres i trin på  $\frac{1}{3}$  EV ved at dreje det bagerste kommandohjul. Lukkertiden kan justeres, selv mens udløserknappen er trykket halvt ned.
- ⓘ Hvis du ikke kan opnå den korrekte eksponering ved den valgte lukkertid, vises blænden med rødt, når udløserknappen trykkes halvt ned. Justér lukkertiden, til den korrekte eksponering opnås.
- ⓘ Hvis motivet ligger uden for kameraets måleområde, viser blændevisningen "---".

**Blændeprioriteret AE (A)**

For at justere blænden manuelt, mens du lader kameraet vælge lukkertiden for optimal eksponering, skal du dreje lukkertidshjulet hen på **A** og justere blænden som ønsket. **A** vises i visningen.

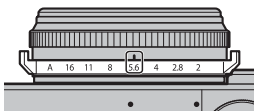

**Blænde:** Vælg en blænde



**Lukkertid:** Vælg **A** (auto)



- ✦ Blænden kan justeres, selv mens udløserknappen er trykket halvt ned.
- ⓘ Hvis du ikke kan opnå den korrekte eksponering ved den valgte blænde, vises lukkertiden med rødt, når udløserknappen trykkes halvt ned. Justér blænden, til den korrekte eksponering opnås.
- ⓘ Hvis motivet ligger uden for kameraets måleområde, viser lukkertidsvisningen "----".

### Eksempelvisning af dybdeskarphed

Når **VIS DOF** er tildelt til en funktionsknap (📖 47), stopper tryk på knappen blænden ned til den valgte indstilling, så dybdeskarpheden kan forhåndsvises i visningen.

Hvis både **AF-AFSTANDSINDIKATOR** og **MF-AFSTANDSINDIKATOR** er valgt på listen **SKÆRMINDSTILLING > VIS CUSTOM INDST.**, kan du også få vist et eksempel på dybdeskarphed ved hjælp af indikatoren for dybdeskarphed i standardvisningen (📖 31). Tryk på **DISP/BACK** for at bladre gennem visningsindstillingerne, til standardindikatorerne vises.

- ◆ Anvend indstillingen **AF/MF-INDSTILLING > DYBDEFOKUS SKALA** (📖 97) for at vælge visning for dybdefokus. Vælg **FILMFORMAT-BASIS**, så du kan foretage praktiske vurderinger af dybdefokus for billeder, der vises som udskrifter og lignende, og vælg **PIXELBASIS**, så du kan vurdere dybdefokus for billeder, der vises ved høje opløsninger på computere eller andre elektroniske visninger.

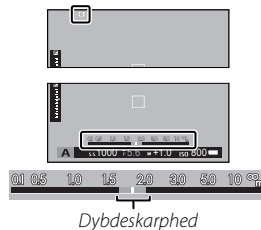

## Manuel eksponering (M)

Eksponeringen kan ændres fra værdien foreslået af kameraet ved at indstille både lukkertid og blænde til andre værdier end **A. M** vises i visningen.

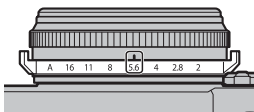

**Blænde:** Vælg en blænde



**Lukkertid:** Vælg en hastighed



- ❖ Lukkertiden kan også justeres i trin på  $\frac{1}{2}$  EV ved at dreje det bagerste kommandohjul.
- ❖ Lukkertiden og blænden kan justeres, selv mens udløserknappen er trykket halvt ned.

### **Forhåndsvisning af eksponering**

For at få vist et eksempel på eksponeringen på LCD-skærmen skal du vælge en anden indstilling end **FRA** for **SKÆRMINDSTILLING > VIS EKS./HVIDBALANCE I MAN. TIL.** (119). Vælg **FRA** ved anvendelse af blitzen eller i andre tilfælde, hvor eksponeringen muligvis ændrer sig, når billedet tages.

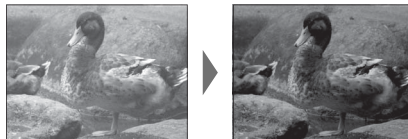

## Den digitale telekonverter

Brug den digitale telekonverter til at forstørre billedet yderligere, mens du behandler det for skarpe resultater i høj opløsning.

1 Tildel **DIGITAL TELE-KONV.** til kontrolringen (📖 8).

2 Vælg zoom-forholdet ved hjælp af kontrolringen.



Standard (35 mm\*)

\* Svarende til 35 mm-format



50 mm\*



70 mm\*

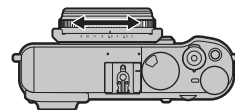

3 Tag billeder ved det valgte zoom-forhold.

- ❖ **DIGITAL TELE-KONV.** kan også nås fra optagemenuen (📖 100).
- ❖ De tilgængelige zoomvinkler, når der er monteret et konverteringsobjektiv, er 72 og 100 mm for telekonverteringsobjektiver (telekonvertere) og 41 og 58 mm for vidvinkelkonverteringsobjektiver.
- Ⓛ Billedkvaliteten falder en smule ved **DIGITAL TELE-KONV.**-indstillinger ved 50 og 70 mm.
- Ⓛ Den digitale telekonverter er ikke tilgængelig, når der er valgt en RAW-indstilling for billedkvalitet, og valg af en RAW-indstilling automatisk deaktiverer den digitale telekonverter. Den digitale telekonverter er muligvis utilgængelig i nogle tilstande.

## Drive-tilstand

Anvend knappen **DRIVE** (▲) til at vælge drive-tilstand.

- 1 Tryk på knappen **DRIVE** (▲) for at få vist indstillingerne for drive-tilstand.

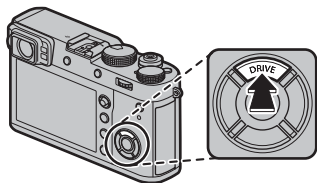

- 2 Tryk vælgeren op eller ned for at markere en drive-tilstand.

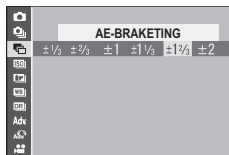

Drive-tilstand	
📷 STILLBILLEDE	—
📷 SERIEBILLEDE	56
📷 AE-BRAKETING	57
📷 ISO-BRAKETING	
📷 FFILMSIMULERINGSBKT.	
📷 HVIDBALANCE BKT	
📷 DYNAMISK OMRÅDEBKT.	
Adv. TILSTAND	
📷 PANORAMA	59
📷 MULTI EKSP.	61
📷 AVANCERET FILTER	58
📷 FILM	40

- 3 Tryk vælgeren til venstre eller til højre for at vælge en indstilling.

- **Serietilstand (KONTINUERLIG):** Vælg billedfremføringshastigheden.
- **AE/ISO/WB BKT:** Vælg bracketing-forøgelsen.
- **Adv. TILSTAND:** Vælg en indstilling.
- **AVANCERET FILTER:** Vælg en filtereffekt.

- 4 Tryk på **MENU/OK**.

- 5 Tag billeder.

### **Serietilstand (SERIEBILLEDE)**

Fang bevægelse på en serie af billeder. Kameraet tager billeder, mens udløserknappen trykkes ned; optagelsen slutter, når du slipper udløserknappen, det maksimale antal billeder er blevet taget, eller hukommelseskortet er fuldt.

- ❖ Billedhastigheden varierer med motivet, lukkertiden, følsomheden og fokustilstanden, og kan forlænges, når der tages flere billeder.
- ❖ Alt efter optageforholdene kan billedhastigheden falde, eller blitzen går måske ikke af.
- ❖ Det kan tage mere tid at optage billeder, når optagelsen er færdig.
- ❖ Hvis filnummereringen når 999, før optagelsen er færdig, optages de resterende billeder i en ny mappe (📁 124).
- ❖ Seriebilledoptagelsen starter muligvis ikke, hvis pladsen på hukommelseskortet er utilstrækkelig.

#### **Fokus og Eksponering**







For at variere fokus og eksponering for hvert billede skal du vælge fokustilstand **C**; i andre tilstande bestemmes fokus og eksponering af det første billede i hver serie.

- ① Ved valg af en billedfremføringshastighed på 8 bps i fokustilstand **C** begrænses valget af fokusfelter (📖 75).
- ① Eksponering og fokus-tracking-ydelse kan variere, afhængigt af blænde, følsomhed og optageforhold.















**Bracketing**

Variere automatisk indstillingerne over en serie af billeder.

Indstilling	Beskrivelse
 <b>AE-BRACKETING</b>	Vælg en bracketing-grad. Hver gang der trykkes på udløserknappen, tager kameraet tre billeder: Ét med den målte værdi for eksponering (☰ 62), det andet overeksponeret med den valgte mængde og det tredje undereksponeret med samme mængde (uanset den valgte mængde overstiger eksponeringen ikke lysmålingsystemets grænser).
 <b>ISO-BRACKETING</b>	Vælg en bracketing-grad. Hver gang lukkeren udløses, tager kameraet et billede ved den aktuelle følsomhed (☰ 63), og behandler det for at oprette to ekstra kopier, én med følsomhed øget og én med følsomhed sænket med den valgte mængde (uanset den valgte mængde overstiger følsomheden ikke ISO 12800 og falder ikke til under ISO 200).
 <b>FILMSIMULERINGSBKT.</b>	Hver gang lukkeren udløses, tager kameraet ét billede og behandler det for at oprette kopier ved de indstillinger, der er valgt ved hjælp af  <b>OPTAGELSESIKONFIGURERING &gt; FILMSIMULERINGSBKT.</b> (☰ 65, 98).
 <b>HVIDBALANCE BKT</b>	Vælg en bracketing-grad. Hver gang der trykkes på udløserknappen, tager kameraet tre billeder: ét ved den aktuelle hvidbalanceindstilling (☰ 66), ét med finjustering øget med den valgte mængde, og et andet med finjustering reduceret med den valgte mængde.
 <b>DYNAMISK OMRÅDEBKT.</b>	Hver gang der trykkes på udløserknappen, tager kameraet tre billeder med forskellige dynamiske omfang (☰ 91): 100% for det første, 200% for det andet og 400% for det tredje. Mens dynamisk omfang-bracketing er aktiv, begrænses følsomheden til et minimum på ISO 800 (eller til et minimum på ISO 200 til 800, når en automatisk indstilling er valgt for følsomhed); følsomheden, der tidligere var aktiveret, gendannes, når bracketing slutter.

**Adv** **Avancerede filtre**

Tag billeder med filtereffekter.

Filter	Beskrivelse
 <b>LEGETØJSKAMERA</b>	Vælges for retro legetøjskameraeffekt.
 <b>MINIATURE</b>	Top og bund på billederne sløres for diorama-effekt.
 <b>POPFARVE</b>	Opret billeder med høj kontrast og mættede farver.
 <b>FREMHÆVNINGSTAST</b>	Opret klare billeder med lav kontrast.
 <b>DÆMPET</b>	Opret ensartede mørke toner, der har få områder med fremhævede markeringer.
 <b>DYNAMISK TONE</b>	Dynamisk toneudtryk anvendes for fantasieffekt.
 <b>SOFTFOKUS</b>	Opret et udseende, der er jævnt blødt over hele billedet.
 <b>DELVIS FARVE (RØD)</b>	Områder af billedet i den valgte farve optages i pågældende farve. Alle øvrige områder af billedet optages i sort/hvid.
 <b>DELVIS FARVE (ORANGE)</b>	
 <b>DELVIS FARVE (GUL)</b>	
 <b>DELVIS FARVE (GRØN)</b>	
 <b>DELVIS FARVE (BLÅ)</b>	
 <b>DELVIS FARVE (LILLA)</b>	

- ♦ Alt efter motivet og kamerainstillingerne kan billederne i visse tilfælde være grynede eller variere i lysstyrke og farveglød.

## **Panoramabilleder**

Følg vejledningen på skærmen for at oprette et panoramabillede.

- 1 Vælg **Adv.** >  (**PANORAMA**) for drive-tilstand (55).
- 2 For at vælge størrelsen på den vinkel, du panorerer kameraet igennem under optagelse, skal du trykke vælgeren til venstre. Markér en størrelse, og tryk på **MENU/OK**.
- 3 Tryk vælgeren til højre for at se et udvalg af panoreringsretninger. Markér en panoreringsretning, og tryk på **MENU/OK**.
- 4 Tryk udløserknappen helt ned for at starte optagelsen. Det er unødvendigt at holde udløserknappen nede under optagelsen.

- 5 Panorér kameraet i den retning, pilen viser. Optagelsen slutter automatisk, når kameraet panoreres til enden af guiderne, og panoramabilledet er fuldført.

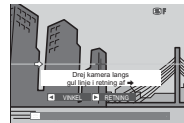

- ❖ Optagelsen slutter, hvis udløserknappen trykkes helt ned under optagelse. Der optages muligvis intet panoramabillede, hvis der trykkes på udløserknappen, før panoramabilledet er fuldført.

### **For bedste resultater**

Hold dine albuer ind til siden, og flyt langsomt kameraet i en lille cirkel ved en konstant hastighed, mens du holder kameraet vandret og sørger for kun at panorere i den retning, guiderne viser. Anvend stativ for bedste resultat. Hvis du ikke opnår de ønskede resultater, kan du forsøge at panorere ved en anden hastighed.

- ❶ Panoramabilleder oprettes af flere billeder; eksponeringen for hele panoramabilledet bestemmes af det første billede. Kameraet optager muligvis i visse tilfælde en større eller mindre vinkel end den valgte eller kan være ude af stand til at sætte billederne helt perfekt sammen. Den sidste del af panoramabilledet optages muligvis ikke, hvis optagelsen slutter, før panoramabilledet er fuldført.
- ❷ Optagelsen afbrydes muligvis, hvis kameraet panoreres for hurtigt eller for langsomt. Panorering af kameraet i en anden retning end den viste annullerer optagelsen.
- ❸ Du kan muligvis ikke opnå de ønskede resultater ved motiver i bevægelse, motiver tæt på kameraet, uforanderlige motiver som himlen eller en græsmark, motiver i konstant bevægelse som bølger eller vandfald eller motiver, hvis lysstyrke ændrer sig markant. Panoramabillederne kan være slørede, hvis motivet er dårligt belyst.

### **Visning af panoramabilleder**

I fuldskræmsafspilning kan du bruge det bagerste kommandohjul for at zoome ind eller ud af panoramabilleder. Alternativt kan du afspille panoramabilledet ved hjælp af vælgeren.

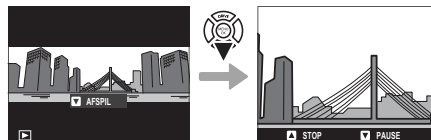

Tryk selektoren ned for at starte afspilning, og tryk igen for at sætte afspilning på pause. Mens afspilningen er sat på pause, kan du manuelt rulle gennem panoramabilledet ved at trykke selektoren til venstre eller til højre; lodrette panoramabilleder ruller lodret, og vandrette panoramabilleder ruller vandret. For at afslutte og gå til fuldskræmsvisning skal du trykke selektoren opad.

## **Multieksponering**

Opret et billede, der kombinerer to eksponeringer.



**1** Vælg **Adv. >  (MULTI EKSP.)** for drive-tilstand ( 55).

**2** Tag det første billede.

**3** Tryk på **MENU/OK**. Det første billede vises overlejret på billedet, der vises gennem objektivet, og du bliver bedt om at tage det andet billede.

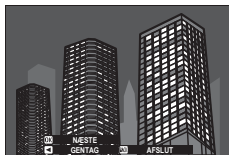

- For at vende tilbage til trin 2 og tage det første billede om skal du trykke vælgeren til venstre. For at gemme det første billede og afslutte uden at oprette en multieksponering skal du trykke på **DISP/BACK**.

**4** Tag det andet billede ved at anvende det første billede som rettesnor.



**5** Tryk på **MENU/OK** for at oprette multieksponeringen, eller tryk vælgeren til venstre for at vende tilbage til trin 4 og tage det andet billede om.



## Eksponeringskompensation

Drej eksponeringskompensationshjulet for at justere eksponering ved fotografering af meget lyse, meget mørke motiver eller motiver med høj kontrast. Effekten er synlig i visningen.

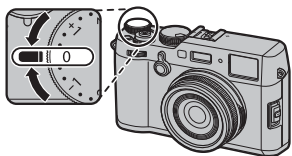

Indikator for eksponeringskompensation

Vælg positive værdier (+) for at øge eksponeringen



Vælg negative værdier (-) for at reducere eksponeringen

- ① Graden af kompensation tilgængelig varierer alt efter optagstilstand.

### ■ C (Custom)

Når eksponeringskompensationshjulet drejes hen på **C**, kan du justere eksponeringskompensationen ved at dreje det forreste kommandohjul.

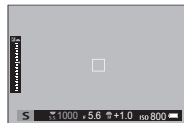

- ☛ Du kan anvende det forreste kommandohjul til at indstille eksponeringskompensationen til værdier på mellem -5 og +5 EV.
- ☛ Tryk midt på forreste kommandohjul for at skifte mellem eksponeringskompensation og følsomhed (6).

### ● Valg af værdi for eksponeringskompensation

- **Motiver i modlys:** Vælg værdier mellem + $\frac{2}{3}$  EV til + $1\frac{2}{3}$  EV.
- **Meget reflekterende motiver eller meget lyse scener** (f.eks. snemarker): +1 EV
- **Motivtyper, der primært består af himmel:** +1 EV
- **Spotlysmotiver** (især, hvis de fotograferes op mod mørke baggrunde): - $\frac{2}{3}$  EV
- **Motiver med lav refleksion** (fyrretræer eller mørkt løv): - $\frac{2}{3}$  EV



## Følsomhed

“Følsomhed” refererer til kameraets følsomhed over for lys. Løft og drej hjulet til lukkertid/følsomhed for at vælge blandt værdier mellem 200 og 12800, eller vælg **L (100)**, **H (25600)** eller **H (51200)** i specielle situationer (📖 121). Højere værdier kan anvendes til at reducere uskarphed ved dårlig belysning, mens lave værdier tillader lange lukkertider eller bredere blænder i stærkt lys; bemærk dog, at der kan forekomme marmorering på billeder taget ved høje følsomheder, især ved **H (51200)**, mens valg af **L (100)** reducerer det dynamiske omfang. Værdier fra ISO 200 til ISO 6400 anbefales i de fleste situationer. Hvis **A** er valgt, justerer kameraet automatisk følsomheden i forhold til optageforholdene i henhold til indstillingen valgt for **☑ OPTAGELSESINDSTILLING > ISO-AUTOINDSTILLING** (📖 100). Vælg mellem **AUTO 1**, **AUTO 2** og **AUTO 3**.

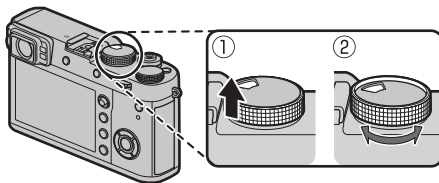



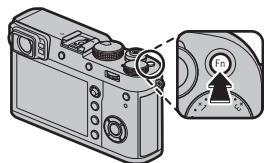

- ◆ Hvis der er valgt **KOMMANDO** for **☑ KNAP/DREJEKNAP-INDSTILLING > ISO-DREJEKNAPINDST.(A)** (📖 121), kan følsomheden også justeres ved at indstille den til **A** og dreje det forreste kommandohjul.
- ◆ Følsomheden nulstilles ikke, når kameraet slukkes.

## Lysmåling

Vælg, hvordan kameraet måler eksponeringen. Tryk på funktionsknappen (**Fn1**) for at få vist indstillingerne, der ses herunder, derefter markere en indstilling med vælgeren og trykke på **MENU/OK** for at vælge den.



- ① Den valgte indstilling træder kun i kraft, når **AF/MF-INDSTILLING > ANS/ØJE DETEKTERINGSINDST** er slået fra (📖 95).

Mode	Beskrivelse
 (MULTI)	Kameraet bestemmer øjeblikkeligt eksponeringen baseret på en analyse af komposition, farve og fordeling af lysstyrke. Anbefales i de fleste situationer.
 (CENTERVÆGTET)	Kameraet måler hele billedet, men lægger størst vægt på området i midten af det.
 (SPOT)	Kameraet måler lysforholdene i et område midt i billedet svarende til 2% af det samlede billede. Anbefales ved motiver i modlys og i andre tilfælde, hvor baggrunden er meget lysere eller mørkere end hovedmotivet.
 (GENNEMSNIT)	Eksponeringen indstilles til gennemsnittet for hele billedet. Giver jævn eksponering over flere billeder med samme belysning og er især effektivt til landskaber eller portrætter af motiver klædt i sort eller hvidt.

- 🔑 Du kan også opnå adgang til indstillingerne for lysmåling ved hjælp af **OPTAGELSESDSTILLING > LYSMÅLING** (📖 98).



## Filmsimulering

Simulér effekterne af forskellige typer film, herunder sort/hvid (med eller uden farvefiltre). Tryk på funktionsknappen (**Fn3**) for at få vist indstillingerne, der ses herunder, derefter markere en indstilling med vælgeren og trykke på **MENU/OK** for at vælge den.

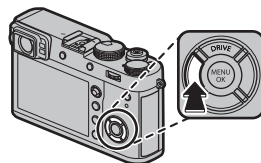

Indstilling	Beskrivelse
(PROVIA/STANDARD)	Standard farvegengivelse. Passer til en lang række motiver, fra portrætter til landskaber.
(Velvia/LEVENDE)	En palet med høj kontrast af mættede farver, som passer til billeder af naturen.
(ASTIA/BLØD)	Øger viften af tilgængelige farvegløder til hudfarver på portrætter, mens de stærke blå farver fra en himmel i dagslys bevares. Anbefales til udendørs portrætfotografering.
(CLASSIC CHROME)	Blød farve og fremhævet skyggekontrast for et roligt udseende.
(PRO Neg. Hi)	Tilbyder en anelse mere kontrast end  (PRO Neg. Std). Anbefales til udendørs portrætfotografering.
(PRO Neg. Std)	En palet af bløde toner. Viften af tilgængelige farvegløder til hudfarver fremhæves og er derfor et godt valg ved portrætfotografering i atelier.
(ACROS) *	Tag sort/hvide billeder med udtalt graduering og enestående skarphed. Tilgængelig med gult ( <b>Ye</b> ), rødt ( <b>R</b> ) og grønt ( <b>G</b> ) filter.
(SORT/HVID) *	Tag billeder i standard sort og hvid. Tilgængelig med gult ( <b>Ye</b> ), rødt ( <b>R</b> ) og grønt ( <b>G</b> ) filter.
(SEPIA)	Tag billeder i sepia.

\* Filtrene udbygger gråtonerne svarende til nuancer, der er komplementære med den valgte farve. Det gule filter (**Ye**) udbygger lilla og blå farver, og det røde filter (**R**) udbygger blå og grønne farver. Det grønne filter (**G**) udbygger røde og brune farver, herunder hudtoner, hvorfor det er et godt valg til portrætter.

- 🔗 Filmsimuleringsindstillinger kan kombineres med indstillinger for tone og skarphed (📖 91, 92).
- 🔗 Du kan også opnå adgang til indstillingerne for filmsimulering ved hjælp af **BILLEDKVALITET-INDSTILLING** > **FILMSIMULERING** (📖 91).

## Hvidbalance

For at opnå naturlige farver skal du vælge en hvidbalance- indstilling, der passer til lyskilden. Tryk på funktionsknappen (**Fn4**) for at få vist indstillingerne, der ses herunder, derefter markere en indstilling med vælgeren og trykke på **MENU/OK** for at vælge den.

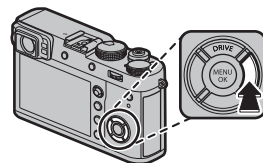

Indstilling	Beskrivelse
<b>AUTO</b>	Hvidbalance justeres automatisk.
1	Mål en værdi for hvidbalance (📖 67).
2	
3	
<b>K</b>	Valg af denne indstilling viser en liste med farvetemperaturer (📖 67); markér en temperatur og tryk på <b>MENU/OK</b> for at vælge den markerede indstilling og vise dialogboksen for finjustering.
	For motiver i direkte sollys.

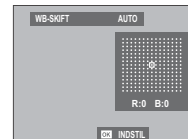

Indstilling	Beskrivelse
	For motiver i skyggen.
	Anvendes under fluorescerende "dagslys".
	Anvendes under fluorescerende "varmt, hvidt" lys.
	Anvendes under fluorescerende "koldt, hvidt" lys.
	Anvendes under glødelampebelysning.
	Reducerer det blå skær, der typisk ses ved undervandsbelysning.



- ❖ Hvidbalancen justeres kun for blitzbelysning i **AUTO**- og -tilstand. Sluk for blitzen ved brug af andre indstillinger for hvidbalance (📖 82).
- ❖ Resultaterne varierer alt efter optageforholdene. Afspil billederne efter fotografering for at kontrollere farverne.
- ❖ Du kan også opnå adgang til indstillingerne for hvidbalance ved hjælp af **📖 BILLEDKVALITET-INDSTILLING > HVIDBALANCE** (📖 91).

### **Brugertilpasset hvidbalance**

Vælg  for at justere hvidbalancen for usædvanlige lysforhold. Indstillingerne for måling af hvidbalance vises; komponér en hvid genstand, så det udfylder visningen, og tryk udløserknappen helt ned for at måle hvidbalancen (for at vælge den nyeste brugertilpasset værdi og afslutte uden at måle hvidbalancen skal du trykke på **DISP/BACK** eller trykke på **MENU/OK** for at vælge den nyeste værdi og få vist dialogboksen for finjustering).

- Hvis **“GENNEMFØRT!”** vises, skal du trykke på **MENU/OK** for at indstille hvidbalancen til den målte værdi.
- Hvis **“UNDER”** vises, skal du øge eksponeringskompensationen ( 62) og prøve igen.
- Hvis **“OVER”** vises, skal du sænke eksponeringskompensationen ( 62) og prøve igen.

### **Farvetemperatur**

Farvetemperatur er en objektiv måleenhed for en lyskildes farve, udtrykt i Kelvin (K). Lyskilder med en farvetemperatur tæt på den, der er i direkte sollys fremstår hvide; lyskilder med en lavere farvetemperatur har et gult eller rødt skær, mens lyskilder med en højere farvetemperatur har et blåligt skær. Du kan tilpasse farvetemperaturen til lyskilden som vist i følgende tabel, eller vælge indstillinger, der afviger markant fra lyskildens farve for at gøre billederne “varmere” eller “køliger”.

◀ Vælges til mere rødlige lyskilder  
eller “køliger” billeder

Vælges til mere blålige lyskilder  
eller “varmere” billeder ▶

2000K

Levende lys

Solnedgang/solopgang

5000K

Direkte sollys

Skygge

15000K

Blå himmel

## Fokustilstand

Anvend fokustilstandsvælgeren til at vælge, hvordan kameraet fokuserer (bemærk, at uanset den valgte indstilling, anvendes der manuelt fokus, når objektivet er i manuel fokustilstand).

- **S** (enkelt AF): Fokus låser, mens udløserknappen trykkes halvt ned. Vælges til stationære motiver.
- **C** (kontinuerlig AF): Fokus justeres kontinuerligt for at afspejle ændringer i afstanden til motivet, mens udløserknappen trykkes halvt ned. Anvendes til motiver i bevægelse. Øjen-detektion AF er ikke tilgængelig.
- **M** (manuel): Fokusér manuelt ved hjælp af objektivets fokusring. Drej ringen til venstre for at reducere fokusafstanden, og til højre for at øge den. Den manuelle fokusindikator indikerer, hvor præcist fokusafstanden passer til afstanden til motivet inden for fokuspunktets markeringer (den hvide linje indikerer fokusafstanden, den blå bjælke indikerer dybdeskarpheden, eller med andre ord afstanden foran og bag ved fokuspunktet, der ser ud til at være i fokus); du kan også kontrollere fokus visuelt i søgeren eller på LCD-skærmen. Vælges for manuel styring af fokus, eller i en situation hvor kameraet er ude af stand til at fokusere ved hjælp af autofokus (📖 81).

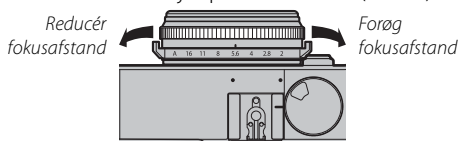
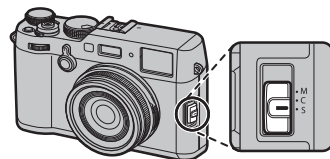

- Anvend **KNAP/DREJEKNAP-INDSTILLING > FOKUSRING** (📖 122) for at skifte rotationsretning for fokusringen.
- For at anvende autofokus til at fokusere på motivet i det valgte fokusområde (📖 72) skal du trykke på knappen **AEL/AFL** (størrelsen på fokusområdet kan vælges med det bagerste kommandohjul). I manuelt fokustilstand, kan du bruge denne funktion på et udvalgt emne ved hjælp af enten et enkelt eller kontinuerligt AF, i forhold til den valgte indstilling i **AF/MF-INDSTILLING > ØJEBLIKkelig AF-INDST.** (📖 96).
- Anvend **KNAP/DREJEKNAP-INDSTILLING > FUNKT.INDS. (Fn)** til at ændre funktion for knappen **AEL/AFL** eller knytte dens standardfunktion til andre knapper.

- ❖ Kameraet kan vise fokusafstanden i meter eller fod. Anvend **SKÆRMINDSTILLING > AFSTANDSMÅLEENHEDER** (120) til at vælge de enheder, der anvendes.
- ❖ Hvis **TIL** er valgt for **AF/MF-INDSTILLING > FØR-AF** (94), justeres fokus kontinuerligt i indstillingerne **S** og **C** selv, når der ikke trykkes på udløserknappen.

## ■ Fokusindikatoren

Fokusindikatoren bliver grøn, når motivet er i fokus, og blinker hvidt, når kameraet er ude af stand til at fokusere. Parenteser (“ ( ) ”) indikerer, at kameraet fokuserer og vises kontinuerligt i tilstanden **C**. **MF** vises i manuel fokustilstand.



Fokusindikator

## ● Kontrol af fokus

For at zoome ind på det aktuelle fokusområde (72) for præcist fokus, skal du trykke midt på det bagerste kommandohjul. Tryk midt på det bagerste kommandohjul igen for at annullere zoom. I manuel fokustilstand kan du justere zoom ved at dreje det bagerste kommandohjul, **STANDARD** eller **FREMHÆVNING AF FOKUSMAKS.** er valgt for

**AF/MF-INDSTILLING > MF-HJÆLP** (96), men hvis **TIL** er valgt for

**AF/MF-INDSTILLING > FOKUSKONTROL** (96), vil kameraet automatisk zoome ind på det valgte fokusområde, når fokusringen drejes. Fokuszoom er ikke tilgængeligt i fokustilstand **C** eller når **AF/MF-INDSTILLING > FØR-AF** (94) er tændt eller når andre indstillinger end **ENKELT PUNKT** er valgt for **AF-TILSTAND** (71).



- ❖ Anvend **KNAP/DREJEKNAP-INDSTILLING > FUNKT.INDS. (Fn)** til at ændre den funktion, der udføres af midten på kommandohjulet eller knytte dens standardfunktion til andre knapper.

## ■ MF-hjælp

Indstillingen **AF/MF-INDSTILLING** > **MF-HJÆLP** (📖 96) kan anvendes til at kontrollere fokus, når billeder komponeres på LCD-skærmen eller i den elektroniske søger i manuel fokustilstand.

👉 Du kan få vist menuen **MF-HJÆLP** ved at trykke og holde midt på det bagerste kommandohjul.

Følgende indstillinger er tilgængelige:

- **FREMHÆVNING AF FOKUSMAKS.:** Markerer omrids med høj kontrast. Drej fokusringen, indtil motivet er markeret.
- **DIGITALT OPDELT BILLEDE:** Viser et opdelt billede midt i billedet. Komponér motivet i det delte billedområde, og drej fokusringen, indtil de tre dele af det delte billede flugter rigtigt.

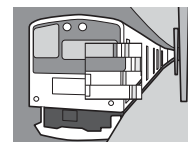

### **Autofokusindstillinger (AF-tilstand)**

For at vælge AF-tilstanden for fokusindstillinger **S** og **C**, tryk på funktionsknappen (**Fn5**) for at få vist indstillingerne, som vist nedenfor, tryk derefter vælgeren op eller ned for at markere en indstilling og tryk **MENU/OK** for at vælge.

- **ENKELT PUNKT**: Kameraet fokuserer på motivet i det valgte fokuspunkt (📖 73). Du kan vælge antal tilgængelige fokuspunkter ved hjælp af **AF/MF-INDSTILLING > ANTAL AF FOKUSPUNKTER** (📖 94). Brug af pin-point-fokus på et valgt motiv.
  - **ZONE**: Kameraet fokuserer på motivet i den valgte fokuszone (📖 74). Fokuszoner medtager flere fokuspunkter (7×7, 5×5, eller 3×3) og gør det lettere at fokusere på motiver, der er i bevægelse.
  - **VIDVINK./MÅLING**: I fokustilstand **C**, kameraet sporer fokus på motivet i det valgte fokuspunkt, mens lukkerudløserknappen er trykket halvt ned (📖 75). I fokustilstand **S**, kameraet fokuserer automatisk på motiver med høj kontrast. De områder, der er i fokus, ses i visningen. Kameraet kan muligvis ikke fokusere på små motiver, eller på motiver, der bevæger sig hurtigt.
- ♦ Du kan også opnå adgang til indstillingerne for AF-tilstand ved hjælp af **AF/MF-INDSTILLING > AF-TILSTAND** (📖 94).

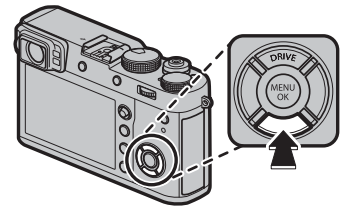

**Valg af fokuspunkt**

Anvend fokuspinden (fokushåndtag) til at vælge fokuspunkt for autofokus. Proceduren for valg af fokuspunkt varierer med den valgte indstilling af AF-tilstand (📖 71).

🔍 Valg af fokusområde kan også bruges til at vælge fokuspunkt for manuelt fokus og fokuszoom.

Vip fokuspinden for at placere fokusfeltet, eller tryk midt på pinden for at vende tilbage til midterste fokuspunkt.

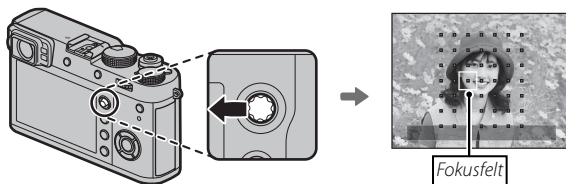
**● Tilgængelige fokuspunkter**

TTL-kontrastdetekteret AF tilbyder flere fokuspunkter end intelligent hybrid AF, der kombinerer fasedetektering med TTL-kontrastdetekteret AF.





## Fokuspunktvisningen

Fokuspinden (fokushåndtag) kan anvendes til at få vist tilgængelige fokuspunkter.

☛ Du kan også opnå adgang til valg af fokusområde ved hjælp af **AF/MF-INDSTILLING > FOKUSOMRÅDE** (94).

### ■ Enkeltpunkt AF

Tryk midt på fokuspinden for at få vist fokuspunkterne ("□") og fokusfeltet. Anvend pinden til at placere fokusfeltet omkring det ønskede fokuspunkt, eller tryk midt på pinden for at vende tilbage til midterste punkt.

For at vælge størrelsen på fokusfeltet, skal du dreje det bagerste kommandohjul. Drej kommandohjulet til venstre for at reducere billedet med op til 50%, og drej kommandohjulet til højre for at forstørre det med op til 150%, eller tryk midt på kommandohjulet for at gendanne billedet til dets oprindelige størrelse. Tryk på **MENU/OK** for at få dit valg til at træde i kraft.

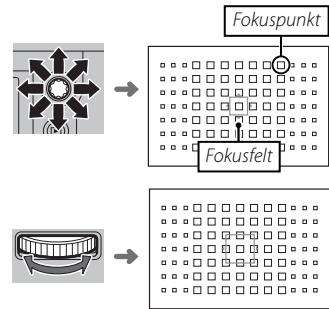

**AF zone**

Tryk midt på fokuspinden for at få vist fokuszonen. Anvend pinden til at placere zonen, eller tryk midt på pinden for at sætte zonen tilbage midt i visningen.

For at vælge antallet af fokusfelter i zonen, skal du dreje det bagerste kommandohjul. Drej hjulet mod højre for at bladre gennem zonestørrelser i rækkefølgen 3×3, 5×5, 7×7, 3×3..., til venstre for at bladre gennem zonestørrelser i modsatte rækkefølge, eller tryk på midten af hjulet for at vælge en zone i størrelsen 3×3. Tryk på **MENU/OK** for at få dit valg til at træde i kraft.

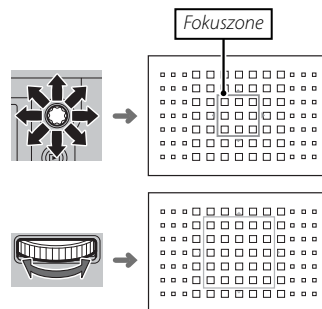

## ■ Sporing (Kun i fokustilstand C)

Tryk midt på fokuspinden for at få vist fokusfeltet. Anvend fokuspinden til at placere fokusfeltet, eller tryk midt på pinden for at sætte feltet tilbage midt i visningen. Tryk på **MENU/OK** for at få dit valg til at træde i kraft. Kameraet vil spore fokus på motivet, mens udløserknappen er trykket halvt ned.

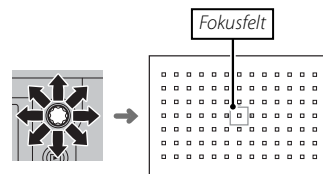

① Manuelt valg af fokusfelt er ikke tilgængeligt, når bredde/sporing er valgt i fokustilstand **S**.

## ● Valg af fokusfelt i burst-tilstand

Når der er valgt en billedhastighed på 8 bps for drive-tilstand, falder antallet af tilgængelige fokusfelter i fokustilstand **C**.

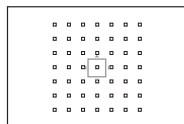

*Enkeltpunkt*

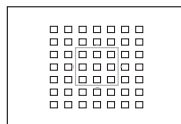

*Zone*

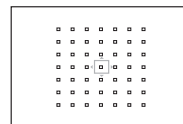

*Bredde/Sporing*

## Langtidseksponeringer (T/B)

Vælg lukkertiden **T** (langtidseksponering) eller **B** (bulb) for langtidseksponeringer.

- ♦ Det anbefales at anvende stativ for at undgå, at kameraet flytter sig under eksponeringen.
- ♦ For at reducere "støj" (marmorering) på langtidseksponering skal du vælge **TIL** for **BILLEDKVALITET-INDSTILLING > LANG EKSPONERING – SR** (92). Bemærk, at det dermed kan tage længere tid at optage billeder efter fotografering.

### Langtidseksponering (T)

1 Drej lukkertidshjulet hen på **T**.



2 Drej det bagerste kommandohjul for at vælge en lukkertid.

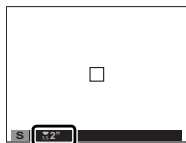

3 Tryk udløserknappen helt ned for at tage et billede ved den valgte lukkertid. En nedtællingstimer vises under igangværende eksponering.



### Bulb (B)

1 Drej lukkertidshjulet hen på **B**.



2 Tryk udløserknappen helt ned. Lukkeren forbliver åben i op til 60 minutter, mens der trykkes på udløserknappen; visningen viser den forløbne tid, siden eksponeringen startede.



- ♦ Valg af blænden **A** fastsætter lukkertiden ved 30 sek.

## **Anvendelse af fjernbetjening**

Der kan anvendes en ekstra RR-90 fjernbetjening til langtidseksponeringerne. Se brugervejledningen, der følger med RR-90, for yderligere oplysninger.

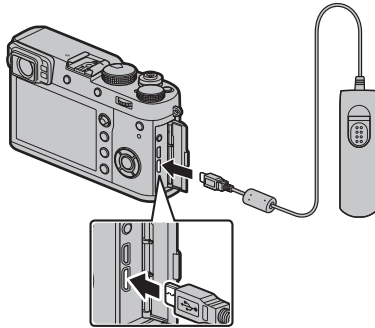

### **Tredjeparts Fjernbetjeninger**

Elektroniske udløser fra tredjepartsforhandlere kan tilsluttes via mikrofon-/fjernbetjeningsstikket. Der vises en dialogboks for bekræftelse, når en tredjepartsudløser tilsluttes; tryk på **MENU/OK**, og vælg **FJERN.** for **MIK/FJERN-UDLØSN.**

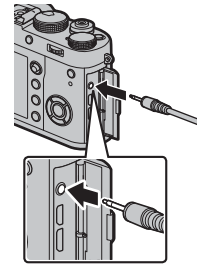

KONTR. MIK.-/FJERN.UDLØSN.-  
INDSTILLING  
 FJERN.  ANGIV  SPRING OVER

## Selvudløseren

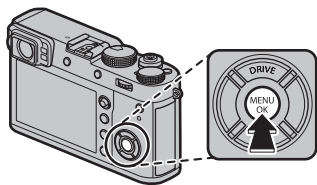

Anvend timeren til selvportrætter eller for at undgå slør som følge af kamerarystelse.

- 1 Tryk på **MENU/OK** i optagelsestilstand for at få vist optagemenuen.



- 2 Vælg fanen  **OPTAGELSESIKONSTILLING** (89), marker derefter **SELVUDLØSER**, og tryk på **MENU/OK**.

- 3 Tryk vælgeren op eller ned for at markere den ønskede indstilling, og tryk på **MENU/OK** for at vælge.

Indstilling	Beskrivelse
 <b>2 SEK.</b>	Lukkeren udløses to sekunder efter, at der trykkes på udløserknappen. Anvendes til at reducere slør, der opstår, når kameraet bevæger sig ved tryk på udløserknappen.
 <b>10 SEK.</b>	Lukkeren udløses ti sekunder efter, at der trykkes på udløserknappen. Anvendes til billeder, hvor du ønsker selv at være med.
<b>FRA</b>	Selvudløser fra.

- 4 Tryk udløserknappen halvt ned for at fokusere.

① Stå bag ved kameraet ved anvendelse af udløserknappen. Hvis du står foran objektivet, kan det forstyrre fokus og eksponering.

- 5 Tryk udløserknappen helt ned for at starte timeren. Visningen på skærmen viser antal resterende sekunder, indtil lukkeren udløses. For at stoppe timeren, før billedet tages, skal du trykke på **DISP/BACK**.

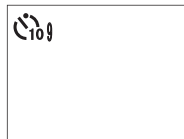

Selvudløserlampen foran på kameraet blinker umiddelbart, før billedet tages. Hvis der er valgt to sekunders-timer, blinker selvudløserlampen, efterhånden som timeren tæller ned.

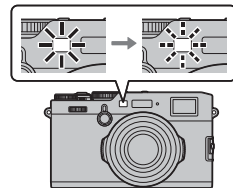

- Selvudløseren slukker automatisk, når kameraet slukkes.

## Intervaloptagelse

Følg nedenstående trin for at konfigurere kameraet til at tage billeder automatisk med forudindstillede intervaller.

- 1 Tryk på **MENU/OK** i optagetilstand for at få vist optagemenuen. Vælg fanen **OPTAGELSESIKONFIGURERING** (89), markér derefter **INTERVAL-TIMEROPTAG.**, og tryk på **MENU/OK**.

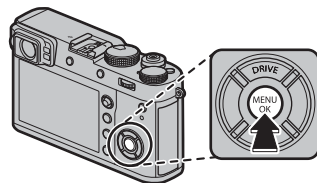

- 2 Anvend vælgeren til at vælge intervallet og antal billeder. Tryk på **MENU/OK** for at fortsætte.

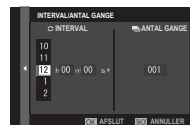

- 3 Anvend vælgeren til at vælge starttidspunktet, og tryk på **MENU/OK**. Optagelse starter automatisk.

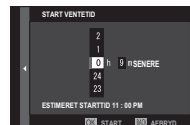

- ⓘ Intervaloptagelse kan ikke anvendes ved lukkertiden **B** (bulb) eller ved multieksponeringsoptagelse. I serietilstand bliver kun ét billede taget, hver gang lukkeren udløses.
- 🔧 Det anbefales at anvende et stativ.
- 🔧 Kontrollér batteriniveaet før start. Vi anbefaler at du anvender en ekstra AC-9V strømadapter og en CP-W126 DC-kobling.
- 🔧 Visningen slukkes mellem billeder og tændes et par sekunder, før det næste billede tages. Visningen kan til hver en tid aktiveres ved at trykke på udløserknappen.

## Fokus-/Eksponeringslås

For at komponere billeder med motiver, der ikke er i midten:

- 1 Fokus:** Placér motivet i fokusrammen, og tryk udløserknappen halvt ned for at låse fokus og eksponering. Fokus og eksponering forbliver låst, mens udløserknappen trykkes halvt ned (AF-/AE-lås).



- ◆ Knappen **AEL/AFL**. Funktionen for knappen **AEL/AFL** kan vælges ved hjælp af **KNAP/DREJEKNAP-INDSTILLING > FUNKT.INDS. (Fn)** (☰ 47): Vælg mellem **KUN AE-LÅS** (tryk på **AEL/AFL** låser eksponering, men ikke fokus), **KUN AF-LÅS** (tryk på **AEL/AFL** låser fokus, men ikke eksponering) og **AE/AF-LÅS** (tryk på **AEL/AFL** låser både fokus og eksponering).

- 2 Komponér billedet igen:** Hold udløserknappen trykket halvt ned, eller hold knappen **AEL/AFL** nede.

- ◆ Fokus og/eller eksponering forbliver låst, mens der trykkes på knappen **AEL/AFL**, uanset om udløserknappen er trykket halvt ned eller ej. Hvis **AE/AF-LÅS Til/Fra** er valgt for **KNAP/DREJEKNAP-INDSTILLING > AE/AF-LÅSTILST.** (☰ 122), låses fokus og/eller eksponering, når knappen trykkes på og forbliver låst, indtil knappen trykkes på igen.



- 3 Optag:** Tryk knappen helt ned.





 **Autofokus**

Selvom kameraet mønstrer et højpræcisions autofokussystem, kan det være ude af stand til at fokusere på motiverne opstillet herunder.

- Meget skinnende motiver som spejle eller overflader på biler.
- Motiver fotograferet gennem et vindue eller andet, der reflekterer.
- Mørke motiver eller motiver, der absorberer lys i stedet for at reflektere det, såsom hår eller pels.
- Motiver uden substans, såsom røg eller flammer.
- Motiver, der kun står i ringe kontrast til baggrunden.
- Motiver placeret foran eller bag ved et motiv med høj kontrast, der også er i fokusrammen (eksempelvis et motiv fotograferet op mod en baggrund af elementer med høj kontrast).

## Blitzfotografering

Anvend den indbyggede blitz som ekstra belysning ved optagelse om aftenen, eller indendørs med lav belysning.

- 1 Vælg **BLITZ-INDSTILLING** i optagemenuen, og, når du har bekræftet, at **TIL** er valgt for **Indbygget blitz**, vælg **INDSTIL. AF BLITZFUNKTION** for at få vist blitzindstillingerne.



- 1 Ved valg af **FRA** for **Indbygget blitz** deaktiveres den indbyggede blitz.

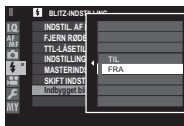

- 2 Markér punkter ved hjælp af selektoren, og drej det bagerste kommandohjul for at ændre den markerede indstilling.

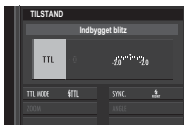

- 3 Tryk på **DISP/BACK** for at få ændringerne til at træde i kraft.

- 1 Blitzten går i visse indstillinger ikke af, eksempelvis i panorama-tilstand, eller når den elektroniske lukker anvendes.
  - 1 Vælg lukkertider langsommere end  $\frac{1}{2000}$ , når du anvender blitz i eksponeringstilstand **S** (lukkertidsprioriteret AE) eller manuel (**M**).

- ❖ Blitzten går ikke af, hvis **SLUKKET** er valgt for **LYD & BLITZ** i menuen **BRUGERINDSTILLING**.
- ❖ I tilstanden TTL kan blitzten gå af indtil flere gange ved hvert billede. Flyt ikke kameraet, før optagelsen er færdig.
- ❖ Ekstra modlysbjænder anbefales ikke til anvendelse med den indbyggede blitz, idet de muligvis kaster skygger, der medfører vignettering.

### Fjern røde øjne

Fjern røde øjne er tilgængelig, når der er valgt en anden indstilling end **FRA** for **BLITZ-INDSTILLING > FJERN RØDE ØJNE**, og **AF/MF-INDSTILLING > ANS/ØJE DE-TEKTERINGSINDST** er slået **TIL**. Fjern røde øjne minimerer "rød-øje", der skyldes, at lyset fra blitzten reflekteres fra motivets nethinder.

### Blitzsynkroniseringshastighed

Blitzten synkroniserer med lukkeren ved lukkertider på  $\frac{1}{2000}$  sek. eller længere.

### Ekstra flashenheder

Kameraet kan også anvendes med ekstra FUJIFILM-flashenheder, der er monteret i tilbehørsskoen (141). Anvend ikke flashenheder fra tredjepart, der påfører over 300V til kameraets tilbehørssko.

## INDSTIL. AF BLITZFUNKTION

Følgende indstillinger er tilgængelige med den indbyggede blitz:



- ① **Blitzstyringsindstilling:** Vælg mellem følgende indstillinger.
  - **TTL (TTL):** TTL-tilstand. Justér blitzkompensationen (②), og vælg en blitz-tilstand (③).
  - **M (M):** Blitzen går af ved den valgte udladning (②) uanset motivets lysstyrke eller kameraindstillingerne. Udladningen udtrykkes i fraktioner af fuld styrke, fra  $\frac{1}{4}$  til  $\frac{1}{64}$ . De ønskede resultater kan ikke opnås ved lave værdier, hvis de overskrider grænserne for blitzstyringssystemet; tag et prøvebillede, og kontrollér resultaterne.
  - **☑ (COMMANDER):** Vælges, hvis blitzen anvendes til at styre fjernsynkroniserede blitzheder, eksempelvis som del af et blitzstudiesystem.
  - **☑ OFF (OFF):** Blitzen går ikke af.
- ② **Blitzkompensation/udladning:** Justér blitzniveauet. De tilgængelige indstillinger varierer alt efter blitzstyringsindstillingen (①).

- ③ **Blitztilstand (TTL):** Vælg en blitztilstand for TTL-blitzstyring. De tilgængelige indstillinger varierer med den valgte optagetilstand (**P**, **S**, **A** eller **M**).
  - **☑ TTL (AUTOMATISK BLITZ):** Blitzen går kun af efter behov; blitzniveauet justeres i henhold til motivets lysstyrke. Ikonet **☑** vist, når udløserknappen trykkes halvt ned, indikerer, at blitzen går af, når billedet tages.
  - **☑ TTL (STANDARD):** Blitzen går om muligt af ved hvert billede; blitzniveauet justeres i henhold til motivets lysstyrke. Blitzen går ikke af, hvis den ikke er fuldt opladet, når lukkeren udløses.
  - **☑ SLOW (LANGSOM SYNKRONISERING):** Kombinér blitzen med langsomme lukkertider ved fotografering af portrætmotiver op mod en baggrund af natlandskab. Blitzen går ikke af, hvis den ikke er fuldt opladet, når lukkeren udløses.
- ④ **Synkronisering:** Vælg, om blitzen tidsindstilles til at gå af umiddelbart efter, at lukkeren åbnes (**FRONT/1. GARDIN**), eller lige, inden den lukker (**REAR/2. GARDIN**). **1. GARDIN** anbefales i de fleste tilfælde.

## Optagelse af billeder i RAW-format

For at optage RAW, ubehandlede data fra kameraets billedsensor, skal du vælge en indstilling af **RAW** for billedkvalitet i optagemenuen, som beskrevet herunder. JPEG-kopier af RAW-billeder kan oprettes ved hjælp af **AFSPILNINGSMENU > RAW-KONVERTERING**, eller du kan få vist RAW-billederne på computer ved hjælp af programmet RAW FILE CONVERTER EX 2.0 (📖 85, 132).

- 1 Tryk på **MENU/OK** i optagetilstand for at få vist optagemenuen. Vælg fanen **BILLEDKVALITET-INDSTILLING** (📖 89), markér derefter **BILLEDKVALITET** (📖 90), og tryk på **MENU/OK**.
- 2 Markér en indstilling, og tryk på **MENU/OK**. Vælg **RAW** for kun at optage RAW-billeder, eller **FINE+RAW** eller **NORMAL+RAW** for både at optage JPEG-kopi og RAW-billeder. **FINE+RAW** anvender lavere JPEG-komprimeringsgrader for JPEG-billeder af højere kvalitet, mens **NORMAL+RAW** anvender højere JPEG-komprimeringsgrader for at forøge antallet af billeder, der kan lagres.

### Funktions knapperne

For at slå RAW-billedkvaliteten til eller fra for et enkelt billede skal du tilknytte **RAW** til en funktionsknap (📖 47). Hvis der aktuelt er valgt en JPEG-indstilling for billedkvalitet, vælger et tryk på knappen midlertidigt den tilsvarende JPEG+RAW-indstilling. Hvis der aktuelt er valgt en JPEG+RAW-indstilling, vælger et tryk på knappen midlertidigt den tilsvarende JPEG-indstilling, mens hvis **RAW** er valgt, vælger et tryk på knappen midlertidigt **FINE**. Hvis du tager et billede eller trykker på knappen igen, gendannes den forrige indstilling.



## Lagring af indstillinger

Gem op til 7 sæt af brugertilpassede kameraindstillinger til anvendelse i almindeligt forekommende situationer. Du kan hente gemte indstillinger ved hjælp af **BILLEDKVALITET-INDSTILLING > VÆLG CUSTOM INDS.** (📖 93).

1 Tryk på **MENU/OK** i optagetilstand for at få vist optagemenuen. Vælg fanen **BILLEDKVALITET-INDSTILLING** (📖 89), markér derefter **RED./GEM CUSTOM** (📖 93), og tryk på **MENU/OK**.

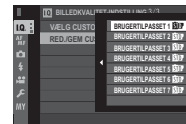

2 Markér et brugerindstillingsæt, og tryk på **MENU/OK** for at vælge det. Justér følgende som ønsket, og tryk på **DISP/BACK**, når justeringerne er færdige: **DYNAMISK OMFANG**, **FILMSIMULERING**, **KORNEFFEKT**, **HVIDBALANCE**, **HØJLYSTONE**, **SKYGGETONE**, **FARVE**, **SKARPHED**, og **STØJREDUKTION**.



🔍 For at udskifte indstillingerne i det valgte sæt med indstillingerne, der aktuelt er valgt med kameraet, skal du vælge **GEM DENNE INDST.** og trykke på **MENU/OK**.

3 Der vises en dialogboks for bekræftelse; markér **OK**, og tryk på **MENU/OK**.



## Hjælp til fotobog

Opret bøger med dine favoritbilleder.

### Oprettelse af fotobog

**1** Vælg **NY BOG** for **AFSPILNINGSMENU > HJÆLP TIL FOTOBOG** (📖 108).

**2** Rul gennem billederne, og tryk vælgeren op for at vælge eller fravælge. For at få vist det aktuelle billede på forsiden skal du trykke vælgeren ned. Tryk på **MENU/OK** for at afslutte, når bogen er færdig.

- ❖ Hverken billederne **640** eller mindre eller film kan vælges til fotobøger.
- ❖ Det først valgte billede bliver forsidebilledet. Tryk vælgeren ned for at vælge et andet billede til forsiden.

**3** Markér **FÆRDIGGØR FOTOBOG**, og tryk på **MENU/OK** (for at vælge alle billeder eller alle billeder, der svarer til de angivne søgebetinger til bogen skal du vælge **VÆLG ALLE**). Den nye bog føjes til listen i menuen for hjælp til fotobog.

- ① Bøger kan indeholde op til 300 billeder.
- ① Bøger, der ikke indeholder nogen billeder, slettes automatisk.

### **Visning af fotobøger**

Markér en bog i menuen for hjælp til fotobog, tryk på **MENU/OK** for at få vist bogen, og tryk derefter vælgeren til venstre eller højre for at bladre gennem billederne.

### **Redigering og sletning af fotobøger**

Få vist fotobogen, og tryk på **MENU/OK**. Følgende indstillinger vises; vælg den ønskede indstilling, og følg vejledningen på skærmen.

- **REDIGER**: Redigér bogen som beskrevet i "Opretelse af fotobog" (📖 87).
- **SLET**: Slet bogen.

#### **Fotobøger**

Fotobøger kan kopieres over på en computer ved hjælp af softwaren MyFinePix Studio (📖 132).



## Anvendelse af menuerne: Optagetilstand

Optagemenuen anvendes til at justere indstillinger for et bredt udvalg af optageforhold. Du kan gemme ofte anvendte indstillinger i en personlig, brugerdefineret menu ("min menu").

### Anvendelse af optagemenuen

- 1 Tryk på **MENU/OK** i optagetilstand for at få vist menuerne.

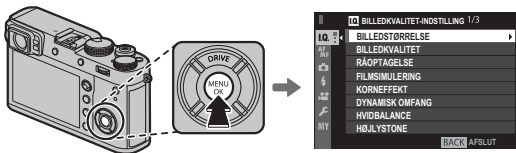

- 2 Tryk vælgeren til venstre for at markere fanen for den aktuelle menu.



Fane

- 3 Tryk vælgeren nedad for at markere fanen (LO, Af, A, B, C eller MY) med det ønskede emne.



- 4 Tryk vælgeren til højre for at placere markøren i menuen.



- 5 Tryk vælgeren op eller ned for at markere det ønskede emne.



- 6 Tryk vælgeren til højre for at få vist indstillingerne for det markerede emne.



- 7 Tryk vælgeren op eller ned for at markere den ønskede indstilling.



- 8 Tryk på **MENU/OK** for at vælge den markerede indstilling.



- 9 Tryk på **DISP/BACK** for at vende tilbage til optagevisningen.



- Anvend det forreste kommandohjul til at vælge faner i menuer eller side gennem menuer, og anvend det bagerste kommandohjul til at markere menupunkter.

**BILLEDKVALITET-INDSTILLING**

For at justere optageindstillingerne, der påvirker billedkvaliteten, skal du trykke på **MENU/OK** i optagevisningen og vælge fanen **BILLEDKVALITET-INDSTILLING** (89).

**BILDESTØRRELSE**

Vælg størrelsen og skærmformatet, som stillbilleder optages ved.

**Skærmformat**

Billeder med et skærmformat på 3:2 har samme proportioner som et billede på 35 mm-film, mens et skærmformat på 16:9 egner sig til visning på Høj Definitionsenheder (HD). Billeder med et skærmformat på 1:1 er firkantede.

**BILDESTØRRELSE** nulstilles ikke, når kameraet slukkes, eller der vælges en anden optagetilstand.

Indstilling	Billedstørrelse	Indstilling	Billedstørrelse
<b>L 3:2</b>	6000 × 4000	<b>S 3:2</b>	3008 × 2000
<b>L 16:9</b>	6000 × 3376	<b>S 16:9</b>	3008 × 1688
<b>L 1:1</b>	4000 × 4000	<b>S 1:1</b>	2000 × 2000
<b>M 3:2</b>	4240 × 2832		
<b>M 16:9</b>	4240 × 2384		
<b>M 1:1</b>	2832 × 2832		

**BILLEDKVALITET**

Vælg et filformat og en komprimeringsgrad. Vælg **FINE** eller **NORMAL** for at optage JPEG-billeder, **RAW** for at optage RAW-billeder eller **FINE+RAW** eller **NORMAL+RAW** for at optage både JPEG- og RAW-billeder. **FINE** og **FINE+RAW** anvender lavere JPEG-komprimeringsgrader for JPEG-billeder af højere kvalitet, mens **NORMAL** og **NORMAL+RAW** anvender højere JPEG-komprimeringsgrader for at forøge antallet af billeder, der kan lagres.

**RÅOPTAGELSE**

Vælg, om RAW-billeder skal komprimeres.

Indstilling	Beskrivelse
<b>UKOMPRIMERET</b>	RAW-billeder komprimeres ikke.
<b>TABSFRI KOMPRIMERET</b>	RAW-billeder komprimeres ved hjælp af en reversibel algoritme, der reducerer filstørrelsen uden tab af billed-data. Du kan få vist billederne i RAW FILE CONVERTER EX 2.0 eller en anden software, som understøtter "tabsfri" RAW-komprimering (132).

**FILMSIMULERING**

Simulér effekterne af forskellige typer film (📖 65).

**KORNEFFEKT**

Tilføj en filmkorneffekt.

**Indstillinger:** STÆRK/SVAG/FRA

**DYNAMISK OMFANG**

Kontroller kontrasten. Vælg lavere værdier for at øge kontrasten ved fotografering indendørs eller under overskyet himmel, og højere værdier for at reducere tab af detaljer i markeringer og skygger ved fotografering af motivtyper med høj kontrast. Vi anbefaler højere værdier til motivtyper, der indeholder både sollys og dybe skygger, til motiver med høj kontrast som sollys på vand, efterårsblade i stærkt lys og portrætter taget mod en blå himmel samt til hvide genstande eller mennesker klædt i hvidt; bemærk dog, at der kan forekomme skjolder på billeder taget ved høje værdier.

- ◆ Hvis **AUTO** er valgt, vil kameraet automatisk vælge enten **#100 100%** eller **#200 200%** i henhold til motivet og optageforholdene. Lukkertid og blændeåbning vises, når udløserknappen trykkes halvt ned.
- ◆ **#200 200%** er tilgængelig ved følsomheder på ISO 400 og derover, **#400 400%** er tilgængelig ved følsomheder på ISO 800 og derover.

**HVIDBALANCE**

Justér farverne, så de passer til lyskilden (📖 66).

**HØJLYSTONE**

Justér forekomsten af markeringer.

**Indstillinger:** +4/+3/+2/+1/0/-1/-2

**SKYGGETONE**

Justér forekomsten af skygger.

**Indstillinger:** +4/+3/+2/+1/0/-1/-2

#### FARVE

Justér farvetætheden.

**Indstillinger:** +4/+3/+2/+1/0/-1/-2/-3/-4

#### SKARPHED

Gør omrids skarpere eller blødere.

**Indstillinger:** +4/+3/+2/+1/0/-1/-2/-3/-4

#### STØJREDUKTION

Reducér støj på billeder taget ved høje følsomheder.

**Indstillinger:** +4/+3/+2/+1/0/-1/-2/-3/-4

#### LANG EKSPONERING – SR

Vælg **TIL** for at reducere skjolder på langtidseksponeringer (🗨 76).

**Indstillinger:** TIL/FRA

#### FARVERUM

Vælg det tilgængelige farvespektrum for farvegengivelse.

Indstilling	Beskrivelse
sRGB	Anbefales i de fleste situationer.
Adobe RGB	Til kommerciel trykning.

**PIXEL-MAPPING**

Anvend denne indstilling, hvis du bemærker lyse pletter på dine billeder.

**1** Tryk på **MENU/OK** i optagevisningen, og vælg fanen **BILLEDKVALITET-INDSTILLING** (89).

**2** Markér **PIXEL-MAPPING**, og tryk på **MENU/OK** for at udføre pixel-mapping.

- ⓘ Resultaterne garanteres ikke.
- ⓘ Sørg for, at batteriet er ladet helt op, før du påbegynder pixel-mapping.
- ⓘ Pixel-mapping er ikke tilgængelig, når temperaturen i kameraet er forhøjet.
- ⓘ Behandling kan tage et par sekunder.

**VÆLG CUSTOM INDS.**

Hent indstillinger gemt med **RED./GEM CUSTOM**.

**Indstillinger:** BRUGERTILPASSET 1/BRUGERTILPASSET 2/BRUGERTILPASSET 3/BRUGERTILPASSET 4/BRUGERTILPASSET 5/  
BRUGERTILPASSET 6/BRUGERTILPASSET 7

**RED./GEM CUSTOM**

Gem indstillinger (86).

## **AF/MF-INDSTILLING**

For at justere fokusindstillingerne skal du trykke på **MENU/OK** i optagevisningen og vælge fanen **AF/MF (AF/MF-INDSTILLING)** (📖 89). De tilgængelige indstillinger varierer alt efter optagetilstanden.



### **FOKUSOMRÅDE**

Vælg fokusområdet (📖 73). Valg af fokusområde kan også bruges til at vælge fokuspunkt for manuelt fokus og fokuszoom.

### **AF-TILSTAND**

Vælg AF-tilstanden for fokustilstande **S** og **C** (📖 71).

### **AF-PUNKTDISPLAY** (📖) (📖)

Vælg, om enkelte fokusrammer vises, når **ZONE** eller **VIDVINK./MÅLING** er valgt for **AF-TILSTAND**.

**Indstillinger:** TIL/FRA

### **ANTAL AF FOKUSPUNKTER**

Vælg antal tilgængelige fokuspunkter for valg af fokuspunkt i manuel fokustilstand, eller når **ENKELT PUNKT** er valgt for **AF-TILSTAND**.

Indstilling	Beskrivelse
<b>91 POINT (7 × 13)</b>	Vælg mellem 91 fokuspunkter opstillet som et gitter med 7 punkter på den ene led og 13 på den anden led.
<b>325 POINT (13 × 25)</b>	Vælg mellem 325 fokuspunkter opstillet som et gitter med 13 punkter på den ene led og 25 på den anden led.

### **FØR-AF**

Hvis **TIL** er valgt, fortsætter kameraet med at justere fokus, selv når udløserknappen ikke trykkes halvt ned for forbedret lukkerrespons. Bemærk, at dette øger afladningen af batteriet.

**Indstillinger:** TIL/FRA

**AF-HJÆLPELYS**

Hvis **TIL** er valgt, lyser AF-hjælpelyset for at hjælpe med autofokus.

- ① Kameraet kan være ude af stand til at fokusere ved hjælp af autofokus i visse tilfælde. Hvis kameraet er ude af stand til at fokusere i makrotilstand, skal du forsøge at øge afstanden til motivet.
- ① Undgå at rette AF-hjælpelyset direkte ind i øjnene på dit motiv.

**Indstillinger: TIL/FRA**

**ANS/ØJE DETEKTERINGSINDST**

Intelligent Ansigtsregistrering indstiller fokus og eksponering til menneskeansigter overalt i billedet, så kameraet forhindres i at fokusere på baggrunden på gruppeportrætter. Vælges til billeder, der understreger portrætmotiver. Der kan registreres ansigter med kameraet i lodret eller vandret retning; hvis der registreres et ansigt, indikeres det af en grøn ramme. Hvis der er mere end ét ansigt på billedet, vælger kameraet ansigtet tættest på midten; andre ansigter indikeres med hvide rammer. Du kan også vælge, om kameraet registrerer øjne og fokuserer på dem, når Intelligent ansigtsregistrering er slået til. Vælg mellem følgende indstillinger:



Indstilling	Beskrivelse
<b>ANSIGT TIL/ØJE FRA</b>	Kun Intelligent ansigtsregistrering.
<b>ANSIGT TIL/ØJE AUTO</b>	Kameraet vælger automatisk, hvilket øje, der fokuseres på ved registrering af et ansigt.
<b>ANS TIL/HØJRE ØJE-PRI.</b>	Kameraet fokuserer på højre øje hos motiver, der er registreret ved hjælp af Intelligent ansigtsregistrering.
<b>ANS TIL/VENST ØJE-PRI.</b>	Kameraet fokuserer på venstre øje hos motiver, der er registreret ved hjælp af Intelligent ansigtsregistrering.
<b>ANSIGT FRA/ØJE FRA</b>	Intelligent ansigtsregistrering og øjeprioritet slået fra.

- ◆ Hvis kameraet er ude af stand til at registrere motivets øjne, fordi de er skjult af hår, briller eller andre genstande, fokuserer kameraet i stedet for på ansigter.
- ① I visse indstillinger indstiller kameraet muligvis eksponeringen for billedet som helhed frem for portrætmotivet.
- ① Hvis motivet bevæger sig, idet der trykkes på udløserknappen, kommer ansigtet muligvis ikke til at være i området indikeret af den grønne rammer, når billedet tages.

## AF+MF

Hvis **TIL** er valgt i fokustilstand **S**, kan fokus justeres manuelt ved at dreje fokusringen, mens fokus er låst. Både standardindstillingen og indstillingen Fokusmaks. for MF-hjælp understøttes.

### AF + MF Fokuszoom

Når **TIL** er valgt for  **AF/MF-INDSTILLING** > **FOKUSKONTROL** og **ENKELT PUNKT** valgt for **AF-TILSTAND**, kan fokuszoom anvendes til at zoome ind på det valgte fokusområde. Du kan vælge zoomforholdet (2,5x eller 6x) ved hjælp af bagerste kommandohjul.

Indstillinger: **TIL/FRA**

## MF-HJÆLP

Vælg, hvordan fokus vises i manuel fokustilstand ( 70).

Indstilling	Beskrivelse
<b>STANDARD</b>	Fokus vises normalt (toppunkt for fokus og digitalt opdelt billede er ikke tilgængeligt).
<b>DIGITALT OPDELT BILLEDE</b>	En sort/hvid ( <b>S/H</b> ) eller farvet ( <b>FARVE</b> ) visning af opdelt billede.
<b>FREMÆVNING AF FOKUSMAKS</b>	Kameraet øger omrids med høj kontrast. Vælg en farve og toppunkt for niveau.

## FOKUSKONTROL

Hvis **TIL** er valgt, zoomer kameraet automatisk ind på det, der ses gennem objektivet, når fokusringen drejes i manuel fokustilstand ( 69).

Indstillinger: **TIL/FRA**

## LÅS SPOT AE & FOKUSOMRÅDE

Vælg **TIL** for at måle den aktuelle fokusramme, når **ENKELT PUNKT** er valgt for **AF-TILSTAND** ( 71), og **SPOT** er valgt for **LYSMÅLING** ( 64).

Indstillinger: **TIL/FRA**

## ØJEBLIKKEG AF-INDST.

Vælg, hvordan kameraet fokuserer, når der trykkes på knappen **AEL/AFL** i manuel fokustilstand ( 68).

Indstilling	Beskrivelse
<b>AF-S</b>	Kameraet fokuserer, når der trykkes på knappen (enkelt AF).
<b>AF-C</b>	Kameraet fokuserer kontinuerligt, mens der trykkes på knappen (kontinuerlig AF).



**DYBDEFOKUS SKALA**

Vælg **FILMFORMAT-BASIS**, så du kan foretage praktiske vurderinger af dybdefokus for billeder, der vises som udskrifter og lignende, og vælg **PIXELBASIS**, så du kan vurdere dybdefokus for billeder, der vises ved høje opløsninger på computere eller andre elektroniske visninger.

**UDLØSER/FOKUSPRIORITET**

Vælg, hvordan kameraet fokuserer i fokustilstand **AF-S** eller **AF-C**.

Indstilling	Beskrivelse
<b>UDLØSER:</b>	Lukkerresponsen prioriteres over fokus. Der kan tages billeder, når kameraet ikke er i fokus.
<b>FOKUS</b>	Fokus prioriteres over lukkerresponsen. Der kan kun tages billeder, når kameraet er i fokus.

**KORRIGERET AF-RAMME**

Hvis **TIL** er valgt, føjes et andet fokusfelt til fokusafstand på omtrent 50 cm til visningen i den optiske søger. Fokusfeltet for den aktuelle fokusafstand vises med grønt, når udløserknappen trykkes halvt ned.

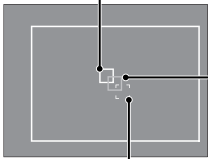
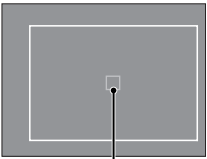
	TIL	FRA
<b>Fokusramme</b>	<p><i>Fokusfelt for fokusafstand i uendeligt</i></p>  <p><i>Det aktive fokusfelt (vises med grønt, når udløserknappen trykkes halvt ned)</i></p> <p><i>Fokusfelt for fokusafstand på omtrent 50 cm</i></p>	 <p><i>Det aktive fokusfelt</i> <i>(vises med grønt, når udløserknappen trykkes halvt ned)</i></p>

## **OPTAGELSESINDSTILLING**

For at justere optageindstillingerne skal du trykke på **MENU/OK** i optagevisningen og vælge fanen  (**OPTAGELSESINDSTILLING**) ( 89). De tilgængelige indstillinger varierer alt efter optagetilstanden.



### **SELVUDLØSER**

Tag billeder med selvudløseren ( 78).

### **INTERVAL-TIMEROPTAG.**

Justér indstillingerne for intervaloptagelse ( 79).

### **FILMSIMULERINGSBKT.**

Vælg filmtyper til filmsimuleringsbracketing ( 57, 65).

### **LYSMÅLING**

Vælg, hvordan kameraet måler eksponeringen ( 64).

**LUKKERTYPE**

Vælg lukkertype. Vælg den elektroniske lukker, for at slå lukkerlyden fra.

Indstilling	Beskrivelse
<b>MS MEKANISK LUKKER</b>	Tag billeder med den mekaniske lukker.
<b>ES ELEKTRONISK LUKKER</b>	Tag billeder med den elektroniske lukker.
<b>MS MEKANISK + ES ELEKTRONISK</b>	Kameraet vælger lukkertype i henhold til optageforholdene.

- ❖ Hvis der er valgt en anden indstilling end **MS MEKANISK LUKKER**, kan der vælges kortere lukkertider end  $\frac{1}{4000}$  sek. ved at dreje lukkertidshjulet hen på **4000** og derefter dreje det bagerste kommandohjul.
- ❖ Når den elektroniske lukker anvendes, deaktiveres blitzten, lukkertid og følsomhed begrænses til værdier på henholdsvis  $\frac{1}{32000}$  – 30 sek. og ISO 12800 – 200, og støjreduktion ved langtidseksposering har ingen effekt. I burst-tilstand fastlåses fokus og eksposering ved værdierne for det første billede i hver serie.
- ① Forvrængning kan være synlig på billeder af motiver i bevægelse, taget med den elektroniske lukker, mens der kan forekomme striber og tåge på billeder, taget under lysstofrør eller anden flimrende eller uregelmæssig belysning. Når du tager billeder med lukkerlyden slået fra, skal du tage hensyn til dit motivs billedrettigheder samt privatlivets fred.

**ISO-AUTOINDSTILLING**

Vælg basisfølsomhed, maksimal følsomhed og mindste lukkertid for automatisk ISO-følsomhedsstyring, der aktiveres ved at vælge **AUTO** for  **KNAP/DREJEKNAP-INDSTILLING > ISO-DREJEKNAPINDST.(A)**. Indstillingerne for **AUTO1**, **AUTO2** og **AUTO3** kan justeres særskilt.

	Standard		
	AUTO1	AUTO2	AUTO3
<b>STANDARDFØLSOMHED</b>		200	
<b>MAKS. FØLSOMHED</b>	800	1600	3200
<b>MIN. LUKKERHAST.</b>		$\frac{1}{60}$	

Kameraet vælger automatisk en følsomhed mellem standarden og de maksimale værdier. Følsomheden hæves kun til over standardværdien, hvis den påkrævede lukkertid for optimal eksponering ville være lavere end værdien valgt for **MIN. LUKKERHAST.**

- ❖ Hvis værdien valgt for **STANDARDFØLSOMHED** er højere end værdien valgt for **MAKS. FØLSOMHED**, indstilles **STANDARDFØLSOMHED** til værdien valgt for **MAKS. FØLSOMHED**.
- ❖ Kameraet vælger muligvis en længere lukkertid end **MIN. LUKKERHAST.**, hvis billederne stadig ville blive undereksponerede ved værdien valgt for **MAKS. FØLSOMHED**.

**KONVERTERINGSOBJEKTIV**

Justér indstillingerne for ekstra konverteringsobjektiver.

Indstilling	Beskrivelse
<b>VIDVINKEL</b>	Vælges ved anvendelse af det ekstra WCL-X100 konverteringsobjektiv.
<b>TELE</b>	Vælges ved anvendelse af det ekstra TCL-X100 konverteringsobjektiv.
<b>FRA</b>	Vælges, når intet konverteringsobjektiv er monteret.

**DIGITAL TELE-KONV.**

Tag billeder ved forskellige brændvidder ved hjælp af den digitale telekonverter (📄 54).

**ND FILTER**

Valg af **TIL** aktiverer kameraets indbyggede neutrale tæthedsfilter (ND), der reducerer eksponeringen svarende til 3 EV. Dette gør det muligt at anvende længere lukkertider eller bredere blænder ved meget lyse motiver, så du kan sløre bevægelse eller gøre detaljer i baggrunden blødere uden risiko for overeksponering.

**Indstillinger: TIL/FRA****TRÅDLØS KOMM.**

Tilslut til en smartphone eller tablet over et trådløst netværk (📶 131).

🔍 For yderligere information, besøg <http://fujifilm-dsc.com/wifi/>.

## **⚡ BLITZ-INDSTILLING**

For at justere blitz-relaterede indstillinger skal du trykke på **MENU/OK** i optagevisningen og vælge fanen **⚡ (BLITZ-INDSTILLING)** (📖 89). De tilgængelige indstillinger varierer alt efter optagetilstanden.



### **INDSTIL. AF BLITZFUNKTION**

Vælg en blitzstyringsindstilling, blitztilstand eller synkroniseringstilstand, eller justér blitzniveauet.

- De tilgængelige indstillinger varierer alt efter blitzenheden. Se "Anvendelse af blitzenheder, der er monteret i tilbehørssko" (📖 144) for yderligere information.

### **FJERN RØDE ØJNE**

Fjern røde øjne, der kommer fra blitzen.

Indstilling	Beskrivelse
<b>BLITZ + FJERNELSE</b>	En præ-blitz for reduktion af røde øjne kombineres med en digital udgave af fjern røde øjne.
<b>BLITZ</b>	Kun reduktion af røde øjne som følge af blitz.
<b>FJERNELSE</b>	Kun digital udgave af fjern røde øjne.
<b>FRA</b>	Reduktion af røde øjne som følge af blitz og digital udgave af fjern røde øjne slået fra.

- Reduktion af røde øjne som følge af anvendelse af blitz kan anvendes med TTL-blitzstyringsindstillingen. Digital udgave af fjern røde øjne udføres kun, når der registreres et ansigt og er ikke tilgængelig ved RAW-billeder.

**TTL-LÅSETILSTAND**

I stedet for at justere blitzniveauet ved hvert billede kan du låse TTL-blitzstyring for ensartede resultater på tværs af en serie af billeder.

Indstilling	Beskrivelse
<b>LÅS MED SENESTE BLITZ</b>	Blitzudladningen er låst ved værdien målt for det seneste billede. En fejlmeddelelse vises, hvis der ikke findes tidligere målte værdier.
<b>LÅS MED BLITZMÅLING</b>	Kameraet udsender en række præ-flashes og låser blitzudladningen på den målte værdi.

- ◆ For at anvende TTL-lås skal du tildele **TTL-LÅS** til en kameraknap og derefter anvende knappen til at aktivere eller deaktivere TTL-låsen.
- ◆ Blitzkompensationen kan justeres, mens TTL-låsen er aktiv.

**INDSTILLING AF LED-LYS**

Vælg, om du skal anvende blitzens LED-videolys (hvis forhåndenværende) som glimt i øjet eller AF-hjælpelys, når du tager billeder.

Indstilling	Funktion for LED-videolys i stillfotografering
<b>GLIMT I ØJET</b>	Glimt i øjet
<b>AF-ASSISTENT</b>	AF-hjælpelys
<b>AF-ASSIS.+GLIMT I ØJET</b>	AF-hjælpelys og glimt i øjet
<b>FRA</b>	Ingen

- ◆ Du kan også få adgang til denne indstilling via menuen for blitztilstand.

### MASTERINDSTILLING

Vælg en blitzgruppe (A, B, eller C) for blitzen, der er monteret i kameraets tilbehørssko, når den fungerer som masterblitz, som styrer fjernbetjente blitzenheder via FUJIFILMs trådløse, optiske blitzstyring, eller vælg **OFF** for at begrænse blitzlyset til et niveau, der ikke påvirker det endelige billede.

◆ Du kan også få adgang til denne indstilling via menuen for blitztilstand.

**Indstillinger: Gr A/Gr B/Gr C/OFF**

### SKIFT INDSTILLING

Vælg den kanal, der anvendes til kommunikation mellem masterblitzen og fjernbetjente blitzenheder, når du anvender FUJIFILMs optiske, trådløse blitzstyring. Særskilte kanaler kan anvendes til forskellige blitzsystemer eller til at forhindre interferens, når flere systemer kører i umiddelbar nærhed af hinanden.

**Indstillinger: KANAL 1/KANAL 2/KANAL 3/KANAL 4**

### Indbygget blitz

Vælg mellem **TIL** (indbygget blitz aktiveret) og **FRA** (indbygget blitz deaktiveret). Vælg **FRA** for at deaktivere den indbyggede blitz ved anvendelse af ekstra blitzenheder, der er monteret i tilbehørssko, eller blitzenheder, der er tilsluttet til hot shoe via et synkroniseringskabel.

---















## **FILM-INDSTILLING**

For at justere indstillingerne for filmoptagelse skal du trykke på **MENU/OK** i optagevisningen og vælge fanen  (**FILM-INDSTILLING**) (89). De tilgængelige indstillinger varierer alt efter optagetilstanden.



### FILMTILSTAND

Vælg en frame størrelse og -hastighed til optagelse af video.

-  **1080/59.94 P**: 1920 × 1080 (59,94 fps)
-  **1080/50 P**: 1920 × 1080 (50 fps)
-  **1080/29.97 P**: 1920 × 1080 (29,97 fps)
-  **1080/25 P**: 1920 × 1080 (25 fps)
-  **1080/24 P**: 1920 × 1080 (24 fps)
-  **1080/23.98 P**: 1920 × 1080 (23,98 fps)
-  **720/59.94 P**: 1280 × 720 (59,94 fps)
-  **720/50 P**: 1280 × 720 (50 fps)
-  **720/29.97 P**: 1280 × 720 (29,97 fps)
-  **720/25 P**: 1280 × 720 (25 fps)
-  **720/24 P**: 1280 × 720 (24 fps)
-  **720/23.98 P**: 1280 × 720 (23,98 fps)

### AF-TILSTAND FOR FILM

Vælg, hvordan kameraet vælger fokuspunkt til filmoptagelse.

Indstilling	Beskrivelse
<b>MULTI</b>	Automatisk valg af fokuspunkt.
<b>OMRÅDE</b>	Kameraet fokuserer på motivet i det valgte fokusområde.

#### **HDMI-UDGANG, INFODISPLAY**

Hvis **TIL** er valgt, afspejler HDMI-enheder, som kameraet er tilsluttet til, informationen i kameravisningen.

**Indstillinger:** TIL/FRA

#### **MIK.-NIVEAUJUST.**

Justér mikrofonens niveau for optagelse.

**Indstillinger:** 1—4

#### **MIK/FJERN-UDLØSN.**

Angiv, om enheden tilsluttet til mikrofon-/fjernbetjeningsstikket er en mikrofon eller en fjernbetjening (📖 41, 77).

**Indstillinger:** 🎤 MIK./📺 FJERN.

---

**MY MIN MENU**

For at få vist en personlig menu med ofte anvendte indstillinger skal du trykke på **MENU/OK** i optagevisningen og vælge fanen **MY (MIN MENU)** (📖 89).

- 🔍 For at redigere "min menu" skal du vælge **BRUGERINDSTILLING > MIN MENU INDSTILLING** (📖 127).
- 🔍 Fanen **MY** er kun tilgængelig, hvis der er tildelt indstillinger til **MIN MENU**.



## Anvendelse af menuerne: Afspilningstilstand

Afspilningsmenuen anvendes til at justere indstillingerne for afspilning.

### ***Anvendelse af afspilningsmenuen***

- 1 Tryk på **MENU/OK** i afspilningstilstand for at få vist menuerne.

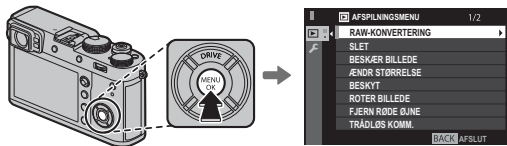

- 2 Tryk vælgeren op eller ned for at markere det ønskede emne.
- 3 Tryk vælgeren til højre for at få vist indstillingerne for det markerede emne.



- 4 Tryk vælgeren op eller ned for at markere den ønskede indstilling.



- 5 Tryk på **MENU/OK** for at vælge den markerede indstilling.



- 6 Tryk på **DISP/BACK** for at vende tilbage til afspilningsvisningen.



- Anvend det forreste kommandohjul til at vælge faner i menuer eller side gennem menuer, og anvend det bagerste kommandohjul til at markere menupunkter.

**AFSPILNINGSMENU**

For at opnå adgang til indstillingerne for afspilning skal du trykke på **MENU/OK** i afspilningsvisningen og vælge fanen **AFSPILNINGSMENU** (108).

**RAW-KONVERTERING**

Oprettelse af JPEG-kopier af RAW-billeder (85).

**SLET**

Slet billeder (39).

**BESKÆR BILLEDE**

Opret en beskåret kopi af det aktuelle billede.

- 1 Vis det ønskede billede.
  - 2 Vælg **BESKÆR BILLEDE** i afspilningsmenuen.
  - 3 Anvend det bagerste kommandohjul til at zoome ind og ud, og tryk vælgeren op, ned, til venstre eller højre for at rulle igennem billedet, indtil den ønskede del af billedet vises.
  - 4 Tryk på **MENU/OK** for at få vist en dialogboks for bekræftelse.
  - 5 Tryk på **MENU/OK** igen for at gemme den beskårne kopi som en separat fil.
- ❖ Store beskæringer giver store billeder; alle kopier har et skærmmformat på 3 : 2. Hvis størrelsen på den endelige kopi bliver **640**, vises **OK** med gult.

## ÆNDR STØRRELSE

Opret en lille kopi af det aktuelle billede.

- 1 Vis det ønskede billede.
  - 2 Vælg  ÆNDR STØRRELSE i afspilningsmenuen.
  - 3 Markér en størrelse, og tryk på **MENU/OK** for at få vist en dialogboks for bekræftelse.
  - 4 Tryk på **MENU/OK** igen for at gemme kopien med ændret størrelse som en separat fil.
- ◆ De tilgængelige størrelser varierer med størrelsen af det originale billede.

## BESKYT



Beskyt billeder mod utilsigtet sletning. Markér én af følgende indstillinger, og tryk på **MENU/OK**.

- **BILLEDE:** Beskyt valgte billeder. Tryk vælgeren til venstre eller højre for at se billeder, og tryk på **MENU/OK** for at vælge eller fravælge. Tryk på **DISP/BACK**, når handlingen er udført.
- **VÆLG ALLE:** Beskyt alle billeder.
- **NULSTIL ALLE:** Fjern beskyttelsen fra alle billeder.

① Beskyttede billeder slettes, når hukommelseskortet formateres ( 114).

## ROTÉR BILLEDE

Rotér billederne.

- 1 Vis det ønskede billede.
  - 2 Vælg  ROTÉR BILLEDE i afspilningsmenuen.
  - 3 Tryk vælgeren ned for at rotere billedet 90° med uret, og tryk vælgeren op for at rotere billedet 90° mod uret.
  - 4 Tryk på **MENU/OK**. Billedet vises automatisk i den valgte retning, når det afspilles på kameraet.
- ◆ Beskyttede billeder kan ikke roteres. Fjern beskyttelsen, før du roterer billederne.
- ◆ Kameraet er muligvis ude af stand til at rotere billeder oprettet på andre enheder. Billeder, der roteres på kameraet, roteres ikke ved visning på computer eller andre kameraer.
- ◆ Billeder tager med  SKÆRMINDSTILLING > **AUTOROTER. AFSP.** vises automatisk i den korrekte retning under afspilning ( 120).

## FJERN RØDE ØJNE

Fjern røde øjne fra portrætter. Kameraet analyserer billedet; hvis der registreres røde øjne, behandles billedet for at oprette en kopi med reduktion af røde øjne.

- 1 Vis det ønskede billede.
- 2 Vælg  **FJERN RØDE ØJNE** i afspilningsmenuen.
- 3 Tryk på **MENU/OK**.

- ❖ Røde øjne fjernes muligvis ikke, hvis kameraet ikke er i stand til at registrere et ansigt, eller hvis ansigtet er i profil. Resultaterne kan variere alt efter motivtypen. Røde øjne kan ikke fjernes fra billeder, der allerede er blevet behandlet ved hjælp af Fjern røde øjne eller fra billeder oprettet på andre enheder.
- ❖ Den tid, der er nødvendig til billedbehandling, varierer alt efter antal registrerede ansigter.
- ❖ Kopier oprettet med **FJERN RØDE ØJNE** indikeres af ikonet  under afspilning.
- ❖ Fjern røde øjne kan ikke udføres på RAW-billeder.

## TRÅDLØS KOMM.

Tilslut til en smartphone eller tablet over et trådløst netværk ( 131).

- ❖ For yderligere information, besøg <http://fujifilm-dsc.com/wifi/>.

## DIASSHOW

Se billederne i et automatisk diasshow. Tryk på **MENU/OK** for at starte. Tryk på **DISP/BACK** når som helst under showet for at få vist hjælp på skærmen. Showet kan til hver en tid afsluttes ved at trykke på **MENU/OK**.

- ❖ Kameraet slukkes ikke automatisk, mens et diasshow er i gang.

## HJÆLP TIL FOTOBOG

Opret bøger med dine favoritbilleder ( 87).

## PC-AUTOLAGRING

Overfør billeder til en computer over et trådløst netværk ( 131).

- ❖ For yderligere information, besøg <http://fujifilm-dsc.com/wifi/>.

### FOTOBESTIL. (DPOF)

Vælg billeder til udskrivning (📖 135).

### instax PRINTERUDSKRIVN.

Udskriv billeder på ekstra FUJIFILM instax SHARE printere (📖 138).

### FORMATFORHOLD

Vælg, hvordan Høj Definitionsenheder (HD) viser billeder med et skærmformat på 3:2 (denne indstilling er kun tilgængelig, når der er tilsluttet et HDMI-kabel). Vælg 16:9 for at få vist billedet, så det udfylder skærmen med top og bund beskåret, 3:2 for at få vist hele billedet med sorte paneler på begge sider.

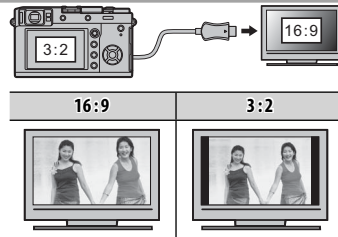



## Opsætningsmenuen

Få vist og justér grundlæggende kameraindstillinger.

### Anvendelse af opsætningsmenuen

- 1 Tryk på **MENU/OK** i optagetilstand for at få vist menuerne.

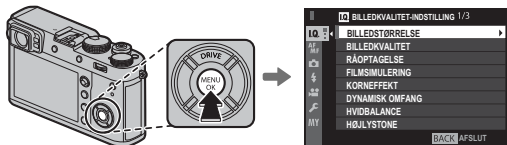

- 2 Tryk vælgeren til venstre for at markere fanen for den aktuelle menu.



- 3 Tryk vælgeren nedad for at markere fanen **OPSÆTNING**.



- 4 Tryk vælgeren til højre for at få vist opsætningsmenuens kategorier.



- 5 Tryk vælgeren opad eller nedad for at markere kategorien med det ønskede emne.



- 6 Tryk vælgeren til højre for at få vist indstillingen i den markerede kategori.



- 7 Tryk vælgeren op eller ned for at markere det ønskede emne.



- 8 Tryk vælgeren til højre for at få vist indstillingerne for det markerede emne.



- 9 Tryk vælgeren op eller ned for at markere den ønskede indstilling.



- 10 Tryk på **MENU/OK** for at vælge den markerede indstilling.



- 11 Tryk på **DISP/BACK** for at vende tilbage til optagevisningen.



- Anvend det forreste kommandohjul til at vælge faner i menuer eller side gennem menuer, og anvend det bagerste kommandohjul til at markere menupunkter.

## **OPSÆTNING Indstillinger for menuen**



For at opnå adgang til de grundlæggende indstillinger skal du trykke på **MENU/OK** i afspilningsvisningen og vælge fanen  (**OPSÆTNING**) ( 113).



## **BRUGERINDSTILLING**

### FORMATERING

For at formatere et hukommelseskort:

- 1 Markér  **BRUGERINDSTILLING** > **FORMATERING** i opsætningsmenuen, og tryk på **MENU/OK**.
  - 2 Der vises en dialogboks for bekræftelse. For at formatere hukommelseskortet skal du markere **OK** og trykke på **MENU/OK**. For at afslutte uden at formatere hukommelseskortet skal du vælge **AFBRYD** eller trykke på **DISP/BACK**.
- ① Alle data—herunder beskyttede billeder—slettes fra hukommelseskortet. Sørg for, at vigtige filer er blevet kopieret over på en computer eller en anden lagringsenhed.
  - ① Åbn ikke dækslet til batterikammeret under formatering.
  - ❖ Du kan også få vist formateringsmenuen ved at trykke midt på det bagerste kommandohjul, mens du trykker på knappen  og holder den nede.



### DATO/TID

Indstil kameraets ur ( 25, 26).

**TIDSFORSKEL**

Skift øjeblikkeligt kameraets ur fra din hjemmetidszone til den lokale tid på din rejsedestination. For at angive forskellen med lokal tid og din hjemmetidszone:

**1** Markér **← LOKAL**, og tryk på **MENU/OK**.

**2** Anvend vælgeren til at vælge tidsforskellen mellem lokal tid og din hjemmetidszone. Tryk på **MENU/OK**, når indstillingerne er som ønsket.

For at indstille kameraets ur til lokal tid skal du markere **← LOKAL** og trykke på **MENU/OK**. For at indstille uret til tiden i din hjemmetidszone skal du vælge **🏠 HJEMME**. Hvis **← LOKAL** er valgt, vises **←** i tre sekunder, når du tænder kameraet.

**言語/LANG:**

Vælg et sprog.

**MIN MENU INDSTILLING**

Redigér "min menu" (🗨️ 127).

**LUKKERANTAL**

Få vist det omtrentlige antal gange, lukkeren er blevet udløst. Andre handlinger får muligvis også antallet i tælleren til at stige, eksempelvis slukning af kamera, ændring af valg af søgervisning eller valg af afspilningstilstand.

**LYD & BLITZ**

Vælg **SLUKKET** for at deaktivere højtaleren, blitzen og hjælpelyset i situationer, hvor kameraet ikke må afgive lyd eller lys. **🔇** ses i visningen, når **SLUKKET** er valgt.

**Indstillinger: TIL/SLUKKET**

**NULSTIL**

Nulstil menuindstillingerne for optagelse og opsætning til standardindstillingerne.

- 1 Markér den ønskede indstilling, og tryk på **MENU/OK**.

Indstilling	Beskrivelse
<b>OPTAGEMENUNULSTILLING</b>	Nulstil alle andre menuindstillinger for optagelse end brugerdefineret hvidbalance og brugerdefinerede optagemenuhukommelser ved hjælp af <b>RED./GEM CUSTOM</b> til standardindstillingerne.
<b>NULST. OPSÆTNING</b>	Nulstil alle andre menuindstillinger for opsætning end <b>DATO/TID, TIDSFORSKEL</b> og <b>FORBINDELSESINDSTILLING</b> til standardindstillingerne.

- 2 Der vises en dialogboks for bekræftelse; markér **OK**, og tryk på **MENU/OK**.



## ■ SKÆRMINDSTILLING

### EVF-LYSSTYRKE

Justér visningens lysstyrke i den elektroniske søger. Vælg **MANUEL** for at vælge blandt 11 indstillinger mellem +5 (lys) og -5 (mørk), eller vælg **AUTO** for automatisk justering af lysstyrke.

**Indstillinger:** MANUEL/AUTO

### EVF-FARVE

Justér visningens farveglød i den elektroniske søger.

**Indstillinger:** +5/+4/+3/+2/+1/0/-1/-2/-3/-4/-5

### LCD-LYSSTYRKE

Justér skærmens lysstyrke.

**Indstillinger:** +5/+4/+3/+2/+1/0/-1/-2/-3/-4/-5

### LCD-FARVE

Justér skærmens farveglød.

**Indstillinger:** +5/+4/+3/+2/+1/0/-1/-2/-3/-4/-5

### VISNING

Vælg, hvor længe billederne vises efter optagelse. Farverne kan variere en smule fra dem på det endelige billede, og "støj"-skjolder kan være synlige ved høje følsomheder.

Indstilling	Beskrivelse
<b>KONTINUERLIG</b>	Billederne vises, indtil der trykkes på knappen <b>MENU/OK</b> , eller indtil udløserknappen trykkes halvt ned. For at zoome ind på det aktive fokuspunkt skal du trykke midt på det bagerste kommandohjul; tryk igen for at annullere zoom.
<b>1,5 SEK</b> <b>0,5 SEK</b>	Billederne vises i 1,5 sekund ( <b>1,5 SEK</b> ) eller 0,5 sekund ( <b>0,5 SEK</b> ), eller indtil udløserknappen trykkes halvt ned.
<b>FRA</b>	Billederne vises ikke efter optagelse.

**EVF AUTOROTER SKÆRME**

Vælg, hvorvidt indikatorerne i søgeren roterer for at svare til kameraets retning (☰ 29). Uanset den valgte indstilling roterer indikatorerne på skærmen ikke.

**Indstillinger:** TIL/FRA

**VIS EKS./HVIDBALANCE I MAN. TIL.**

Vælg **VIS EKS./HVIDBALANCE** for at aktivere eksempelvisningen for eksponering og hvidbalance i manuel eksponeringstilstand (☰ 53), eller vælg **VIS HVIDBA.** for kun at få vist et eksempel på hvidbalancen. Vælg **FRA** ved anvendelse af en blitz eller i andre tilfælde, hvor eksponeringen muligvis ændrer sig, når billedet tages.

**FORHÅNDSVIS BILLEDEFFEKT**

Vælg **TIL** for at få vist eksempler på effekterne af filmsimulering, hvidbalance og andre indstillinger på skærmen, og vælg **FRA** for at gøre skygger på motiver med lav kontrast taget i modlys samt andre motiver, der er svære at se, mere synlige.

- ♦ Hvis **FRA** er valgt, bliver effekterne af kameraindstillingerne ikke synlige på skærmen, og farver og nuancer afviger fra dem på det endelige billede. Visningen justeres dog for at vise effekterne af avancerede filtre samt af indstillingerne for sort/hvid og sepia.

**Indstillinger:** TIL/FRA

**GUIDE INDRAMNING**

Vælg typen af gitterlinjer tilgængelig i optagetilstand.

- ♦ Indramningsguiderne vises ikke i standardindstillingerne, men du kan få dem vist ved hjælp af **SKÆRMINDSTILLING > VIS CUSTOM INDST.** (☰ 31).

**☰ GITTER 9**

*For billedkomposition efter "tredjedelsreglen".*

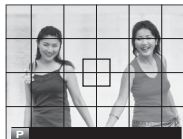
**☰ GITTER 24**

*Et gitter på seks gange fire.*

**HD HD-INDRAMNING**

*Komponér HD-billeder i beskæringen vist af linjerne øverst og nederst i visningen.*

**AUTOROTER. AFSP.**

Vælg **TIL** for automatisk at rotere "høje" (portrætorienterede) billeder under afspilning.

**Indstillinger: TIL/FRA**

**AFSTANDSMÅLEENHEDER**

Vælg enhederne, der anvendes til indikatoren for fokusafstand (🗨️ 69).

**Indstillinger: METER/FOD**

**VIS CUSTOM INDST.**

Vælg emner til standardvisningen (🗨️ 31).

---



## ■ KNAF/DREJEKNAF-INDSTILLING

### FOKUSARM INDSTILLING

Vælg de funktioner, der udføres af fokuspinden (fokushåndtag).

Indstilling	Beskrivelse
LÅS (FRA)	Fokuspinden kan ikke anvendes under optagelse.
SKUB  FOR AT LÅSE OP	Tryk på pinden for at få vist fokuspunktvisningen, og vip pinden for at vælge et fokuspunkt.
TIL	Vip pinden for at få vist fokuspunktvisningen og vælge et fokuspunkt.

### REDIGER/GEM HURTIGMENU

Vælg de indstillinger, der vises i hurtigmenuen ( 45).

### FUNKT.INDS. (Fn)

Vælg funktioner for knappen **AEL/AFL** og funktionsknapperne samt midten af det bagerste kommandohjul ( 46).

### ISO DREJEKNAFINDSTILLING

Vælg den ISO-følsomhed, der tildeles til positionen **H** på følsomhedshjulet.

**Indstillinger: 25600/51200**

### ISO-DREJEKNAFINDST.(A)

Vælg, hvordan følsomheden justeres, når hjulet for lukkertid/følsomhed drejes hen på **A**.

Indstilling	Beskrivelse
AUTO	Følsomheden justeres automatisk i henhold til motivets lysstyrke.
KOMMANDO	Følsomheden justeres manuelt ved at dreje det forreste kommandohjul.

#### FOKUSRING

Vælg retningen, som fokusringen roteres i for at øge fokusafstanden.

**Indstillinger:**  **MED URET** (med uret)/  **MOD URET** (mod uret)

#### KTL.RING-INDST.

Indstil funktioner tildelt kontrolringen.

**Indstillinger:** **STANDARD/HVIDBALANCE/FILMSIMULERING/DIGITAL TELE-KONV.**

#### AE/AF-LÅSTILST.

Hvis **AE/AF-LÅST TRYK** er valgt, låses eksponering og/eller fokus, mens der trykkes på knappen **AEL/AFL** (📖 80). Hvis **AE/AF-LÅST Til/Fra** er valgt, låses eksponering og/eller fokus, når der trykkes på knappen **AEL/AFL** og forbliver låst, indtil der trykkes på knappen igen.

---

## ■ STRØMSTYRING

### AUTO-SLUK

Vælg tidsrummet, før kameraet slukker automatisk, når der ikke udføres nogen handlinger. Korte tidsrum øger batteriets levetid; hvis **FRA** er valgt, skal kameraet slukkes manuelt.

**Indstillinger: 5 MIN/2 MIN/1 MIN/30 SEK/15 SEK/FRA**

### STRØMFORBRUG

Justér indstillingerne for strømstyring.

Indstilling	AF-ydeevne (hastighed)	Kvalitet for LCD/EVF-visning	Batteriudholdenhed
<b>HØJYDEEVNE</b>	Hurtig	Meget høj	Lav
<b>STANDARD</b>	Hurtig	Høj	Normal
<b>ØKONOMI</b>	Normal	Høj	Høj

- ❖ Når **ØKONOMI** er valgt, falder billedhastigheden, når der ingen handlinger udføres. Ved betjening af kameraets knapper bliver billedhastigheden igen normal.

## ■ GEM DATA INDSTILLING

### NUMMERERING

Nye billeder gemmes i billedfiler, der navngives ved hjælp af et firecifret filnummer, som tildeles ved at føje én til det senest anvendte filnummer. Filnummeret vises under afspilning som vist til højre. **NUMMERERING** styrer, hvorvidt filnummereringen nulstilles til 0001, når der sættes et nyt hukommelseskort, eller det aktuelle hukommelseskort formateres.

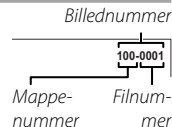

Indstilling	Beskrivelse
<b>KONTINUERLIG</b>	Nummereringen fortsætter fra det senest anvendte filnummer eller fra det første ledige filnummer alt afhængigt af, hvad der er højst. Vælg denne indstilling for at reducere antallet af billeder med dobbelte filnavne.
<b>FORFRA</b>	Nummereringen nulstilles til 0001 efter formatering, eller når der sættes et nyt hukommelseskort i.

- ❖ Hvis billednummeret når 999-9999, deaktiveres udløseren (🗨️ 158).
- ❖ Valg af  **BRUGERINDSTILLING** > **NULSTIL** (🗨️ 116) indstiller **NUMMERERING** til **KONTINUERLIG**, men nulstiller ikke filnummeret.
- ❖ Billednumre på billeder taget med andre kameraer kan afvige.

### GEM ORG. BILLEDE

Vælg **TIL** for at gemme ubehandlede kopier af billeder taget med  **BLITZ-INDSTILLING** > **FJERN RØDE ØJNE** (🗨️ 102).

**Indstillinger:** TIL/FRA

### REDIGER FILNAVN

Ændr filnavnets præfiks. sRGB-billeder bruger et fire-bogstavs præfiks (standard "DSCF"), Adobe RGB-billeder bruger et tre-bogstavs præfiks ("DSF"), indledt med et understregningstegn.

**OPHAVSRETSLIG INFO**

Oplysninger om ophavsret i form af Exif-mærker kan føjes til nye billeder, efterhånden som de tages. Ændringer af oplysninger om ophavsret afspejles kun på billeder taget efter, at ændringerne er foretaget.



Indstilling	Beskrivelse
<b>VIS OPHAVSRETSLIG INFO</b>	Få vist de aktuelle oplysninger om ophavsret.
<b>INDTAST FORFATTERS INFO</b>	Indtast navnet på ophavsmanden.
<b>INDTAST OPHAVSRETSLIG INFO</b>	Indtast navnet på indehaveren af ophavsretten.
<b>SLET OPHAVSRETSLIG INFO</b>	Slet de aktuelle oplysninger om ophavsret. Denne ændring gælder kun for billeder taget efter, at denne indstilling er valgt; oplysninger om ophavsret optaget sammen med eksisterende billeder påvirkes ikke.

## FORBINDELSESIJUSTILLING

For yderligere information om trådløse forbindelser, besøg venligst <http://fujifilm-dsc.com/wifi/>

### TRÅDLØSE INDSTIL.

Justér indstillingerne for tilslutning til trådløse netværk.

Indstilling	Beskrivelse
<b>GEN. INDSTILLINGER</b>	Vælg et navn ( <b>NAVN</b> ) for at identificere kameraet på det trådløse netværk (kameraet er som standard tildelt et unikt navn), eller vælg <b>NULSTIL TRÅDLØSE INDSTIL.</b> for at gendanne standardindstillingerne.
<b>TILPAS STR.</b> 	Vælg <b>TIL</b> (standardindstillingen, anbefales i de fleste situationer), for at størrelsestilpasse større billeder til  for overførsel til smartphones, <b>FRA</b> for at overføre billeder i deres originale størrelse. Størrelsestilpasning gælder kun den kopi, der overføres til smartphonen; originalen påvirkes ikke.
<b>PC-AUTOLAGR.INDS.</b>	Vælg <b>SLET REG. DEST.-PC</b> for at fjerne valgte destinationer, <b>TIDL. ANV. FORB.</b> for at se computere, som kameraet for nyligt har været tilsluttet.

### PC-AUTOLAGR.INDS.

Vælg en destination for overførsel. Vælg **ENKEL OPSÆTNING** for at tilslutte ved hjælp af WPS, **MANUEL OPSÆTNING** for at konfigurere netværksindstillingerne manuelt.

### INDSTIL GEOMÆRKN.

Få vist steddato, der er downloadet fra en smartphone, og vælg, om du vil gemme dataene med dine billeder.

Indstilling	Beskrivelse
<b>GEOMÆRKNING</b>	Vælg, om steddato, der er downloadet fra en smartphone, skal integreres i billeder, efterhånden som de bliver taget.
<b>STEDOPLYSNINGER</b>	Få vist de senest downloadede steddato fra en smartphone.

### instax PR.FORB.INDS.

Justér indstillinger for forbindelse til valgbare FUJIFILM instax SHARE-printere ( 137).

## “Min menu”

Valg af fanen **MY (MIN MENU)** viser en personlig, brugerdefineret menu med ofte anvendte indstillinger (📖 107).

### Redigering af “Min menu”

- 1 I opsætningsmenuens fane **BRUGERINDSTILLING** skal du markere **MIN MENU INDSTILLING** og trykke på **MENU/OK** for at vist følgende indstillinger (📖 113).

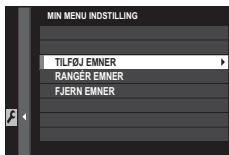

- 2 Tryk vælgeren opad eller nedad for at markere **TILFØJ EMNER**, og tryk på **MENU/OK**. Indstillinger, der kan føjes til “min menu”, er markeret med blå.

- 📌 Indstillinger, der aktuelt er i “min menu”, indikeres med flueben.



- 3 Markér et emne, og tryk på **MENU/OK** for at føje det til “min menu”.



- 4 Tryk på **MENU/OK** for at vende tilbage til redigeringsvisningen.
- 5 Gentag trin 3 og 4, til alle ønskede emner er blevet tilføjet.

- 📌 “Min menu” kan indeholde op til 16 emner.

#### 🔍 Redigering af “Min menu”

For at ændre rækkefølge for eller slette emner skal du vælge **RANGÉR EMNER** eller **FJERN EMNER** i trin 1.

## Fabriksindstillinger

Fabriksindstillingerne for indstillingerne i optage- og opsætningsmenuen opstilles nedenfor. Disse indstillinger kan gendannes ved hjælp af **BRUGERINDSTILLING > NULSTIL** (📖 116).

### ■ Optagemenu

Menu	Standard
<b>📷 BILLEDKVALITET-INDSTILLING</b>	
BILLEDSTØRRELSE	3:2
BILLEDKVALITET	FINE
RÅOPTAGELSE	UKOMPRIMERET
FILMSIMULERING	PROVIA/STANDARD
KORNEFFEKT	FRA
DYNAMISK OMFANG	100%
HVIDBALANCE	AUTO
HØJLYSTONE	0
SKYGGETONE	0
FARVE	0
SKARPHED	0
STØJREDUKTION	0
LANG EKSPONERING – SR	TIL
FARVERUM	sRGB
VÆLG CUSTOM INDS.	BRUGERTILPASSET 1

Menu	Standard
<b>📷 AF/MF-INDSTILLING</b>	
AF-TILSTAND	ENKELT PUNKT
AF-PUNKTDISPLAY	TIL
ANTAL AF FOKUSPUNKTER	91 POINT (7×13)
FØR-AF	FRA
AF-HJÆLPELYS	TIL
ANS/ØJE DETEKTERINGSINDST	ANSIGT FRA/ØJE FRA
AF+MF	FRA
MF-HJÆLP	STANDARD
FOKUSKONTROL	FRA
LÅS SPOT AE & FOKUSOMRÅDE	TIL
ØJEBLIKKELIG AF-INDST.	AF-S
UDLØSER/FOKUSPRIORITET	
• AF-S-PRIORITETSVALG	UDLØSER
• AF-C-PRIORITETSVALG	UDLØSER
KORRIGERET AF-RAMME	FRA



Menu	Standard
<b>OPTAGELSEINDSTILLING</b>	
SELVUDLØSER	FRA
FILMSIMULERINGSBKT. • FILM 1 • FILM 2 • FILM 3	PROVIA/STANDARD Velvia/LEVENDE ASTIA/BLØD
LYSMÅLING	MULTI
LUKKERTYPE	MEKANISK LUKKER
ISO-AUTOINDSTILLING	AUTO3
KONVERTERINGSOBJEKTIV	FRA
DIGITAL TELE-KONV.	FRA
ND FILTER	FRA
<b>BLITZ-INDSTILLING</b>	
FJERN RØDE ØJNE	FRA
TTL-LÅSETILSTAND	LÅS MED SENESTE BLITZ
Indbygget blitz	TIL
<b>FILM-INDSTILLING</b>	
FILMTILSTAND	1080/59.94P
AF-TILSTAND FOR FILM	MULTI
HDMI-UDGANG, INFODISPLAY	FRA
MIK.-NIVEAUJUST.	3
MIK/FJERN-UDLØSN.	MIK.

**Opsætningsmenu**

Menu	Standard
<b>BRUGERINDSTILLING</b>	
TIDSFORSKEL	HJEMME
LYD & BLITZ	TIL
<b>LYDINDSTILLING</b>	
AF BIP-VOLUMEN	1
SELVUDLØSER-BIP-VOLUMEN	1
LYDSTYRKE	FRA
LUKKERLYDSTYRKE	1
LUKKERLYD	LYD 1
AFSPILN.LYDST.	7

Menu	Standard
<b>SKÆRMINDSTILLING</b>	
EVF-LYSSTYRKE	AUTO
EVF-FARVE	0
LCD-LYSSTYRKE	0
LCD-FARVE	0
VISNING	FRA
EVF AUTOROTER SKÆRME	TIL
VIS EKS./HVIDBALANCE I MAN. TIL.	VIS EKS./HVIDBALANCE
FORHÅNDSVIS BILLEDEFFEKT	TIL
GUIDE INDRAMNING	GITTER 9
AUTOROTER. AFSP.	FRA
AFSTANDSMÅLEENHEDER	METER
VIS CUSTOM INDST.	Se side 31.
<b>KNAP/DREJEKNAP-INDSTILLING</b>	
FOKUSARM INDSTILLING	TIL
REDIGER/GEM HURTIGMENU	Se side 43.
FUNKT.INDS. (Fn)	Se side 46.
ISO DREJEKNAPINDSTILLING	25600
ISO-DREJEKNAPINDST.(A)	AUTO
FOKUSRING	☉ MED URET
KTL.RING-INDST.	STANDARD
AE/AF-LÅSTILST.	AE/AF-LÅS T. TRYK

Menu	Standard
<b>STRØMSTYRING</b>	
AUTO-SLUK	2 MIN
STRØMFORBRUG	STANDARD
<b>GEM DATA INDSTILLING</b>	
NUMMERERING	KONTINUERLIG
GEM ORG.BILLEDE	FRA
<b>FORBINDELSINDSTILLING</b>	
TRÅDLØSE INDSTIL. • TILPAS STR. 81	TIL
PC-AUTOLAGR.INDS.	ENKEL OPSÆTNING
INDSTIL GEOMÆRKN. • GEOMÆRKNING • STEDOPLYSNINGER	TIL TIL

# Tilslutninger

## Trådløs overførsel (FUJIFILM Camera Remote/FUJIFILM PC AutoSave)

Opnå adgang til trådløse netværk, og tilslut til computere, smartphones eller tablets. For downloads og anden information, besøg <http://fujifilm-dsc.com/wifi/>.



fujifilm Wi-Fi app



### Trådløse forbindelser: Smartphones

Installér app'en "FUJIFILM Camera Remote" på din smartphone for at gennemse billederne på kameraet, downloade valgte billeder, fjernstyre kameraet eller kopiere steddato over på kameraet. For at tilslutte til smartphone skal du sætte kameraet i afspilningstilstand og trykke på funktionsknappen **(Fn1)**.

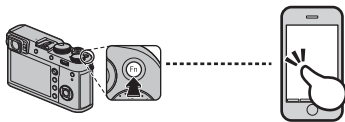

- Du kan også tilslutte ved hjælp af **OPTAGELSESDSTILLING/AFSPILNINGSMENU > TRÅDLØS KOMM.** (101, 111).

### Trådløse forbindelser: Computere

Når du har installeret programmet "FUJIFILM PC AutoSave" og konfigureret din computer som destination for billederne kopieret fra kameraet, kan du overføre billeder fra kameraet ved hjælp af **AFSPILNINGSMENU > PC-AUTOLAGRING** (111) eller ved at trykke på funktionsknappen **(Fn1)** og holde den nede i afspilningstilstand.

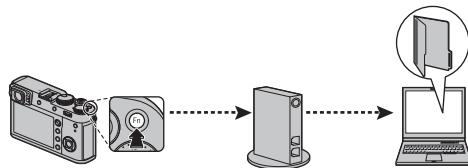

## **Visning af billeder på en computer (MyFinePix Studio/RAW FILE CONVERTER EX 2.0)**

Læs dette afsnit for information om at kopiere billeder til en computer.

### **Windows**

Anvend MyFinePix Studio til at kopiere billeder over på din computer, hvor de kan lagres, vises, organiseres og printes. MyFinePix Studio er tilgængelig til download fra følgende webside:

<http://fujifilm-dsc.com/mfs/>

fujifilm mfs



Når download er fuldført, dobbeltklik på downloadfilen ("MFPS\_Setup.EXE") og følg instruktionerne på skærmen for at fuldføre installationen.

### **Mac OS X/macOS**

Billeder kan kopieres over på din computer ved hjælp af Image Capture (som fulgte med din computer) eller anden software.

#### **Visning af RAW filer**

For at få vist RAW-filer på computeren skal du anvende den RAW FILE CONVERTER EX 2.0, som kan downloades på:

<http://fujifilm-dsc.com/rfc/>

fujifilm rfc



**Tilslutning af kameraet**

**1** Find et hukommelseskort med billeder, du ønsker at kopiere over på computeren, og sæt kortet i kameraet.

① Strømsvigt under overførsel kan medføre tab af data eller beskadigelse af hukommelseskortet. Sæt et nyt eller fuldt opladet batteri i, før du tilslutter kameraet.

**2** Sluk kameraet, tilslut det medfølgende USB-kabel som vist, og sørg for, at stikkene er sat helt i. Tilslut kameraet direkte til computeren; anvend ikke en USB-hub eller tastaturet.

① Kameraet anvender et Mikro-B USB 2.0-stik.

**3** Tænd kameraet.

**4** Kopiér billeder over på computeren ved hjælp af MyFinePix Studio eller med programmer i dit styresystem.

For yderligere information om anvendelse af den medfølgende software skal du starte programmet og vælge den passende indstilling i menuen **Hjælp**.

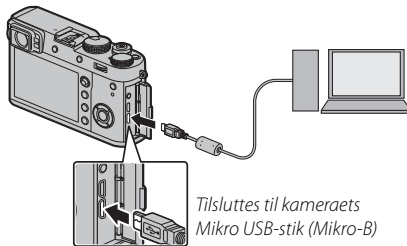

- ❗ Hvis der er isat et hukommelseskort med et stort antal billeder, kan der forekomme en forsinkelse i starten af softwaren, og du kan muligvis ikke importere eller gemme billeder. Anvend en hukommelseskortlæser til at overføre billeder.
- ❗ Sørg for, at computeren ikke viser en meddelelse om, at kopiering er i gang, og at indikatorlampen er gået ud, før kameraet slukkes, eller USB-kablet frakobles (hvis antallet af kopierede billeder er meget højt, kan indikatorlampen forblive tændt efter, at meddelelsen er forsvundet fra computerskærmen). Manglende overholdelse af denne anvisning kan medføre tab af data eller beskadigelse af hukommelseskortet.
- ❗ Kobl kameraet fra før isætning eller fjernelse af hukommelseskort.
- ❗ I visse tilfælde er det sandsynligvis ikke muligt at få adgang til billeder gemt på en netværksserver ved hjælp af den medfølgende software på samme måde som på en computer, der ikke er netværksopkoblet.
- ❗ Brugeren skal selv afholde alle udgifter til teleselskabet eller internetudbyderen ved anvendelse af tjenester, der kræver en internetforbindelse.

#### **Frakobling af Kameraet**

Når du har bekræftet, at indikatorlampen er slukket, skal du slukke kameraet og frakoble USB-kablet.

## Oprettelse af DPOF-fotobestilling

Indstillingen **AFSPILNINGSMENU > FOTOBESTIL. (DPOF)** (112) kan også anvendes til at oprette en digital "fotobestilling" for DPOF-kompatible printere.

### DPOF

DPOF (Digital Print Order Format) er en standard, der gør det muligt at udskrive billeder fra "fotobestillinger" lagret på hukommelseskortet. Informationen i bestillingen omfatter billederne, der skal udskrives, og antal kopier af hvert billede.



### MED DATO / UDEN DATO

For at ændre DPOF-fotobestillingen skal du vælge **AFSPILNINGSMENU > FOTOBESTIL. (DPOF)** (108) og trykke vælgeren opad eller nedad for at markere **MED DATO** eller **UDEN DATO**.



**MED DATO**: Udskriv datoen for optagelse på billederne.

**UDEN DATO**: Udskriv billeder uden dato.

Tryk på **MENU/OK**, og følg trinene herunder.

- 1 Tryk vælgeren til venstre eller højre for at få vist et billede, du ønsker at inkludere i eller fjerne fra fotobestillingen.
- 2 Tryk vælgeren op eller ned for at vælge antal kopier (op til 99). For at fjerne et billede fra bestillingen skal du trykke vælgeren ned, indtil antal kopier er 0.

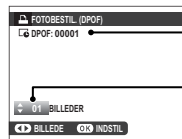

Samlet antal udskrifter

Antal kopier

**3** Gentag trin 1–2 for at fuldføre fotobestillingen.

Tryk på **MENU/OK** for at gemme fotobestillingen, når indstillingerne er som ønsket, eller tryk på **DISP/BACK** for at afslutte uden at ændre fotobestillingen.

**4** Det samlede antal udskrifter vises på skærmen.

Tryk på **MENU/OK** for at afslutte.

Billederne i den aktuelle fotobestilling indikeres af ikonet  under afspilning.

■ **NULSTIL ALLE**

For at annullere den aktuelle fotobestilling skal du vælge **NULSTIL ALLE** for  **AFSPILNINGSMENU > FOTOBESTIL. (DPOF)** (📖 108). Bekræftelsen til højre vises; tryk på **MENU/OK** for at fjerne alle billeder fra fotobestillingen.

❖ Fotobestillingerne kan indeholde maksimalt 999 billeder.

❖ Hvis der er isat et hukommelseskort med en fotobestilling oprettet på et andet kamera, vises meddelelsen til højre. Tryk på **MENU/OK** annullerer fotobestillingen; der skal oprettes en ny fotobestilling som beskrevet ovenfor.

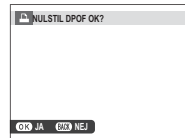
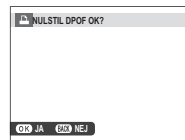



## instax SHARE-printere

Udskriv billeder fra dit digitalkamera til printere af typen instax SHARE.

### **Oprettelse af forbindelse**

Vælg **FORBINDELSESIKONFIGURERING** > **instax PR.FORB.INDST.** (📖 126), og indtast navn (SSID) og adgangskode for instax SHARE-printeren.

#### **Printernavnet (SSID) og adgangskoden**

Du kan finde printernavnet (SSID) på bunden af printeren; standardadgangskoden er "1111". Hvis du allerede har valgt en anden adgangskode for at udskrive fra en smartphone, skal du indtaste den adgangskode i stedet for.

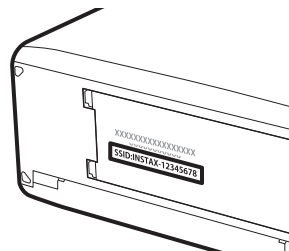

## Udskrivning af billeder

### 1 Tænd printeren.

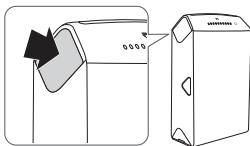

### 2 Vælg AFSPILNINGSMENU > instax PRINTERUDSKRIVN. (🗨️ 108). Kameraet opretter forbindelse til printeren.

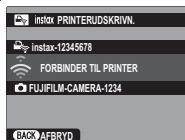

- ❖ For at udskrive et billede fra en sekvens skal du få vist billedet, før du vælger **instax PRINTERUDSKRIVN.**

### 3 Anvend selektoren til at få vist billedet, du ønsker at udskrive, og tryk derefter på **MENU/OK**.



- ❖ Billeder taget med andre kameraer kan ikke udskrives.
- ❖ Det udskrevne område er mindre end det område, der kan ses på LCD-skærmen.

### 4 Billedet sendes til printeren, og udskrivningen starter.

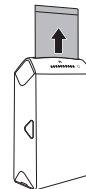
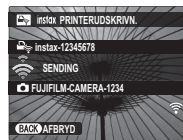

## Visning af billeder på TV

For at vise billederne til en gruppe skal du tilslutte kameraet til et TV ved hjælp af et HDMI-kabel (sælges separat hos tredjepartsforhandlere; bemærk, at TV kun kan anvendes til afspilning, ikke til optagelse).

- 1 Sluk kameraet.
- 2 Tilslut kablet som vist nedenfor, og sørg for, at stikkene er sat helt i og vender rigtigt.

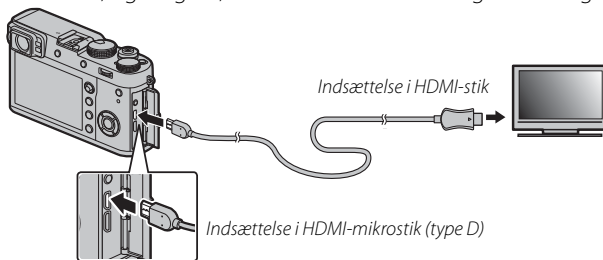

- 1 Anvend et HDMI-kabel med en længde på højst 1,5 m med et type D-stik (HDMI Mikro) for tilslutning til kameraet.
  - 2 Sørg for, at stikkene er sat ordentligt i.
  - 3 Indstil fjernsynet på HDMI-kanalen. Se dokumentationen leveret med fjernsynet for detaljer.
  - 4 Tænd kameraet, og tryk på -knappen. Kameraets skærm slukker, og der afspilles billeder og videoer på TV'et. Bemærk, at kameraets lydstyrkeknapper ikke har nogen indvirkning på lyd afspillet på fjernsynet; anvend fjernsynets lydstyrkeknapper for at justere lydstyrken.
- 2 USB-kablet kan ikke anvendes, når der er tilsluttet et HDMI-kabel.
  - 2 Nogle fjernsyn viser kortvarigt sort skærm ved start af videoafspilning.

# Tekniske bemærkninger

## Ekstra tilbehør

Kameraet understøtter en lang række tilbehør fra FUJIFILM og andre producenter.

### Tilbehør fra FUJIFILM

Følgende ekstra tilbehør er tilgængeligt fra FUJIFILM. For seneste information om tilgængeligt tilbehør i dit område kan du forhøre dig hos din lokale FUJIFILM-repræsentant, eller besøge [http://www.fujifilm.com/products/digital\\_cameras/index.html](http://www.fujifilm.com/products/digital_cameras/index.html).

#### Genopladelige Li-ion-batterier

**NP-W126S:** Du kan købe ekstra NP-W126S genopladelige batterier med stor kapacitet efter behov.



#### Batteriopladere

**BC-W126:** Du kan købe ekstra batteriopladere efter behov. Ved +20°C lader BC-W126 et NP-W126S op på ca. 150 minutter.



#### AC-strømadaptere

**AC-9V** (kræver CP-W126 jævnstrømsstik): Anvendes til langstrakt optagelse og afspilning eller ved kopiering af billeder over på computer.

#### Jævnstrømsstik

**CP-W126:** Tilslut AC-9V-adapteren til kameraet.

**Blitzenheder monteret i tilbehørssko**

**EF-X500:** Denne blitzenhed til at klikke på har et ledetal på 50 (ISO 100, m) og understøtter FP (high-speed-synkronisering), så den kan anvendes ved lukkertider, der overstiger blitzsynkroniseringshastigheden. Blitzenheden, der forsynes med strøm af fire AA-batterier eller et ekstra EF-BP1 batterigreb, understøtter manuel og TTL-blitzstyring samt automatisk powerzoom i området 24 – 105 mm (svarende til 35 mm-format) og har FUJIFILMs optiske, trådløse blitzstyring, så den kan anvendes som master eller fjernbetjent blitzenhed til fjernbetjent, trådløs blitzfoto-grafering. Blitzhovedet kan drejes 90° op, 10° ned, 135° mod venstre eller 180° mod højre for refleksionslys.



**EF-42:** Denne blitzenhed til at klikke på kameraet (får strøm fra fire AA-batterier) har et ledetal på 42 (ISO 100, m) og understøtter TTL-blitzstyring og automatisk power-zoom i området 24 – 105 mm (svarende til 35 mm-format). Blitzhovedet kan drejes 90° op, 180° mod venstre eller 120° mod højre for refleksionslys.



**EF-X20:** Denne blitzenhed til at klikke på kameraet har et ledetal på 20 (ISO 100, m).



**EF-20:** Denne blitzenhed til at klikke på kameraet (får strøm fra to AA-batterier) har et ledetal på 20 (ISO 100, m) og understøtter TTL-blitzstyring. Blitzhovedet kan drejes 90° opad for refleksionslys.

**Fjernbetjener**

**RR-90:** Anvendes til at reducere kamerarystelse eller holde lukkeren åben under en tidseksposering.

**Stereomikrofoner**

**MIC-ST1:** En ekstern mikrofon til optagelse af video.

**Læderetuier**

**LC-X100F:** Dette læderetui leveres med skulderrem i samme materiale. Du kan tage billeder og isætte eller fjerne batterier og hukommelseskort, mens kameraet stadig er i sit etui.

**Remme til greb**

**GB-001:** Dette tilbehør forbedrer dit greb om kameraet, så du kan bære det i én hånd.

### Konverteringsobjektiver

**TCL-X100II:** Øger brændvidden på kameraets objektiv.

**WCL-X100II:** Reducerer brændvidden for kameraets objektiv og øger dens synsvinkel.

### Adapterringe

**AR-X100:** En adapterring i aluminium anvendt ved montering af LH-X100 modlysblander eller  $\varnothing$ 49 mm-filtrene, der er tilgængelige hos tredjepartsleverandører.

### Modlysblander

**LH-X100:** Modlysblander af aluminium leveres med en AR-X100 adapterring fremstillet i samme materiale. Adapterringen er påkrævet ved montering af modlysblander.

### Beskyttelsesfiltre

**PRF-49S:** Et filter anvendt til beskyttelse af kameraer i X100-serien (kræver AR-X100 adapterringen).

### instax SHARE-printere

**SP-1/SP-2:** Tilslut via trådløst LAN for at udskrive billeder på instax-film.

## Tilslutning af kameraet til andre enheder

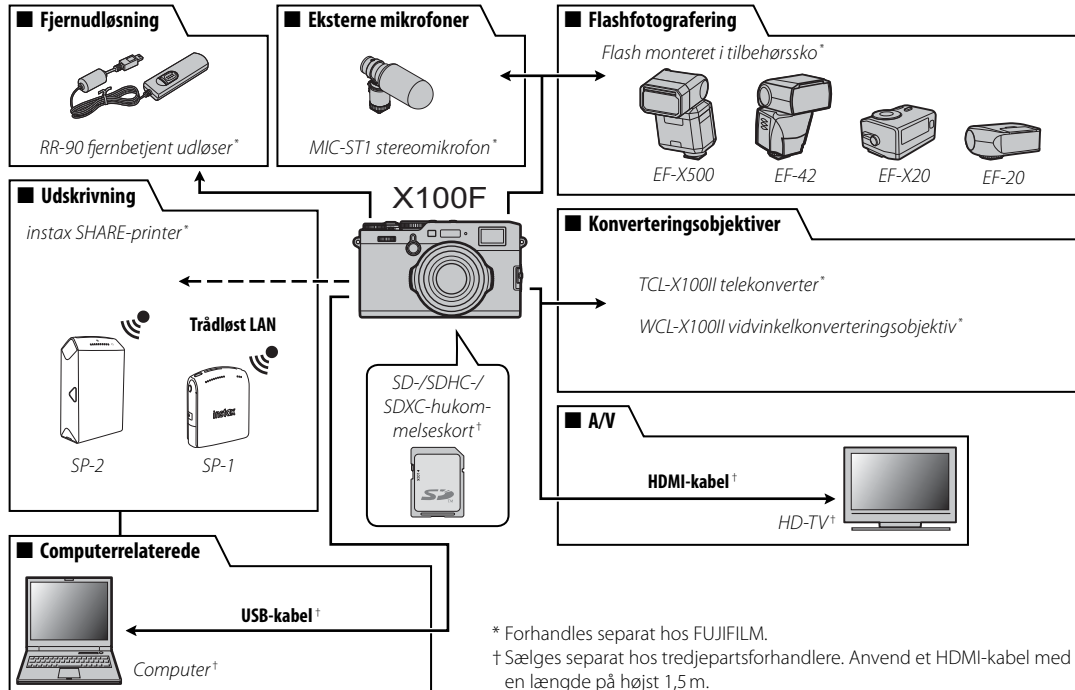

\* Forhandles separat hos FUJIFILM.

† Sælges separat hos tredjepartsforhandlere. Anvend et HDMI-kabel med en længde på højst 1,5 m.

**Anvendelse af blitzenheder, der er monteret i tilbehørssko**

Eksterne blitzenheder er kraftigere end deres indbyggede modstykker. Nogle kan fungere som masterblitzenheder, der styrer fjernbetjente enheder via optisk, trådløs blitzstyring.

- ① Afprøvning af blitzten kan nogle gange være utilgængelig, eksempelvis ved visning af kameraets opsætningsmenu.

Tilslut blitzenheden, og vælg **BLITZ-INDSTILLING > INDSTIL. AF BLITZFUNKTION** i kameraets optagemenu for at få vist blitzindstillingerne. De tilgængelige indstillinger varierer alt efter status for den tilsluttede enhed.



- For at forhindre den indbyggede blitz i at gå af, når der er monteret en tilbehørskommonteret blitzenhed, skal du vælge **FRA** for **BLITZ-INDSTILLING > Indbygget blitz**.

Menu	Beskrivelse
<b>SHOE-MONTERET BLITZ</b>	Vises, når en ekstra blitzenhed er monteret på tilbehørsskoen og tændes (📖 145).
<b>MASTER (OPTISK)</b>	Vises, hvis der er tilsluttet en ekstra blitzenhed, der fungerer som masterblitz for FUJIFILMs optiske, trådløst fjernbetjente blitzstyring, og denne er tændt (📖 146).

- SYNKRONISER TERMINAL** vises, hvis **FRA** er valgt for **BLITZ-INDSTILLING > Indbygget blitz**, og der ikke er monteret en understøttet tilbehørskommonteret blitz.
- Blitzenheder, der understøtter serietilstand, kan anvendes til seriefotografering.



## SHOE-MONTERET BLITZ

Følgende indstillinger er tilgængelige med ekstra blitzenheder til montering i tilbehørsskoen.



- Blitzstyringsindstilling:** Blitzstyringsindstillingen valgt med blitzenheden. Denne kan i nogle tilfælde justeres på kameraet; de tilgængelige indstillinger varierer med blitzen.
  - TTL:** TTL-tilstand. Justér blitzkompensationen (2).
  - M:** Blitzen går af ved den valgte udladning uanset motivets lysstyrke eller kameraindstillingerne. Udladningen kan i nogle tilfælde justeres på kameraet (2).
  - MULTI:** Stroboskopblitz. Kompatible blitzenheder, der er monteret i tilbehørsskoen, affyres flere gange ved hvert billede.
  - OFF:** Blitzen går ikke af. Visse blitzenheder kan slås fra på kameraet.
- Blitzkompensation/udladning:** De tilgængelige indstillinger varierer alt efter blitzstyringsindstillingen.
  - TTL:** Justér blitzkompensationen (den fulde værdi anvendes muligvis ikke, hvis grænserne for blitzstyringssystemet overskrides). Ved EF-X20, EF-20 og EF-42 føjes den valgte værdi til den værdi, der er valgt med blitzenheden.
  - M/MULTI:** Justér blitzudladningen (kun kompatible enheder). Vælg mellem værdier udtrykt som fraktioner af fuld styrke, blandt  $\frac{1}{2}$  (tilstand **M**) eller  $\frac{1}{4}$  (**MULTI**) ned til  $\frac{1}{32}$  i trin svarende til  $\frac{1}{3}$  EV. De ønskede resultater kan ikke opnås ved lave værdier, hvis de overskrider grænserne for blitzstyringssystemet; tag et prøvebillede, og kontrollér resultaterne.

- Blitztilstand (TTL):** Vælg en blitztilstand for TTL-blitzstyring. De tilgængelige indstillinger varierer med den valgte optagetilstand (**P**, **S**, **A** eller **M**).
  - TTL (AUTOMATISK BLITZ):** Blitzen går kun af efter behov; blitzniveauet justeres i henhold til motivets lysstyrke. Ikonet **L** vist, når udløserknappen trykkes halvt ned, indikerer, at blitzen går af, når billedet tages.
  - TTL (STANDARD):** Blitzen går om muligt af ved hvert billede; blitzniveauet justeres i henhold til motivets lysstyrke. Blitzen går ikke af, hvis den ikke er fuldt opladet, når lukkeren udløses.
  - TTL SLOW (LANGSOM SYNKRONISERING):** Kombiner blitzen med langsomme lukkertider ved fotografering af portrætmotiver op mod en baggrund af natlandskab. Blitzen går ikke af, hvis den ikke er fuldt opladet, når lukkeren udløses.
- Synkronisering:** Kontrolblitztiming.
  - FRONT (1. GARDIN):** Blitzen går af umiddelbart efter, at lukkeren åbner (generelt det bedste valg).
  - REAR (2. GARDIN):** Blitzen går af, lige inden lukkeren lukker.
- Zoom:** Belysningsvinklen (blitzdækningen) for enheder, der understøtter blitzzoom. Nogle enheder tillader justering fra kameraet. Vælg **AUTO** for automatisk at få dækningen til at passe sammen med brændvidden ved anvendelse af ekstra konverteringsobjektiver.

⑥ **Belysning:** Hvis enheden understøtter denne funktion, kan du vælge mellem.

- **(BLITZEFFEKT-PRIORITET):** Forøg området ved at reducere dækningen en anelse.
- **(STANDARD):** Tilpas dækningen til billedvinklen.
- **(JÆVN DÆKNINGS-PRIORITET):** Forøg dækningen en anelse for en mere jævn belysning.

⑦ **LED-lys:** Vælg, hvordan det indbyggede LED-lys fungerer under stillbilledfotografering (kun compatible enheder). Som glimt i øjet (👁️/**GLIMT I ØJET**), som AF-hjælpelys (**AF/AF-ASSISTENT**), eller som både glimt i øjet og AF-hjælpelys (**AF/AF-ASSIS.+GLIMT I ØJET**). Vælg **OFF** for at deaktivere LED under fotografering.

⑦ **Antal blitser:** Vælg det antal gange, blitzen går af, hver gang lukkeren udløses i tilstanden **MULTI**.\*

⑧ **Frekvens:** Vælg den frekvens, hvor blitzen går af i tilstanden **MULTI**.\*

\* Den fulde værdi anvendes muligvis ikke, hvis grænserne for blitzstyringssystemet overskrides.

## ■ MASTER (OPTISK)

Indstillingerne til højre vises, hvis enheden aktuelt fungerer som masterblitz for FUJIFILMs optiske, trådløst fjernbetjente blitzstyring.



Masteren og de fjernbetjente enheder kan placeres i op til tre grupper (A, B og C), og blitztilstanden og blitzniveauet kan justeres særskilt for hver gruppe.

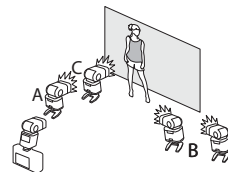

Fire kanaler er tilgængelige for kommunikation mellem enhederne; særskilte kanaler kan anvendes til forskellige blitzsystemer eller til at forhindre interferens, når flere systemer kører i umiddelbar nærhed af hinanden.

- ① **Blitzstyringsindstilling (gruppe A)/② Blitzstyringsindstilling (gruppe B)/③ Blitzstyringsindstilling (gruppe C):** Vælg blitzstyringsindstillinger til grupperne A, B og C. **TTL%** er kun tilgængelig i gruppe A og B.
- **TTL:** Enhederne i gruppen går af i TTL -tilstand. Blitzkompensationen kan justeres særskilt for hver gruppe.
  - **TTL%:** Hvis **TTL%** er valgt for enten gruppe A eller B, kan du angive udladningen for den valgte gruppe som procentdel af den anden og justere den overordnede blitzkompensation for begge grupper.
  - **M:** I tilstanden **M** går enhederne i gruppen af ved den valgte udladning (udtrykt som fraktion af fuld styrke) uanset motivets lysstyrke eller kameraindstillingerne.
  - **MULTI:** Valg af **MULTI** for en vilkårlig gruppe indstiller alle enheder i alle grupper til tilstanden for stroboskopblitz. Alle enheder går af flere gang ved hvert billede.
  - **OFF:** Hvis **OFF** er valgt, går enhederne i gruppen ikke af.
- ④ **Blitzkompensation/udladning (gruppe A)/⑤ Blitzkompensation/udladning (gruppe B)/⑥ Blitzkompensation/udladning (gruppe C):** Justér blitzniveauet for den valgte gruppe i henhold til indstillingen valgt for blitzstyringsindstilling. Bemærk, at den fulde værdi muligvis ikke anvendes, hvis grænserne for blitzstyringssystemet overskrides.
- **TTL:** Justér blitzkompensationen.
  - **M/MULTI:** Justér blitzudladningen.
  - **TTL%:** Vælg balancen mellem grupperne A og B, og justér den overordnede blitzkompensation.
- ⑦ **Blitztilstand (TTL):** Vælg en blitztilstand for TTL-blitzstyring. De tilgængelige indstillinger varierer med den valgte optagetilstand (**P, S, A** eller **M**).
- **⚡TTL (AUTOMATISK BLITZ):** Blitzen går kun af efter behov; blitzniveauet justeres i henhold til motivets lysstyrke. Ikonet **⚡** vist, når udløserknappen trykkes halvt ned, indikerer, at blitzen går af, når billedet tages.
  - **⚡TTL (STANDARD):** Blitzen går om muligt af ved hvert billede; blitzniveauet justeres i henhold til motivets lysstyrke. Blitzen går ikke af, hvis den ikke er fuldt opladet, når lukkeren udløses.
  - **⚡TTL SLOW (LANGSOM SYNKRONISERING):** Kombinér blitzen med langsomme lukkertider ved fotografering af portrætmotiver op mod en baggrund af natlandskab. Blitzen går ikke af, hvis den ikke er fuldt opladet, når lukkeren udløses.
- ⑧ **Synkronisering:** Kontrolblitztiming.
- **FRONT (1. GARDIN):** Blitzen går af umiddelbart efter, at lukkeren åbner (generelt det bedste valg).
  - **REAR (2. GARDIN):** Blitzen går af, lige inden lukkeren lukker.
- ⑨ **Zoom:** Belysningsvinklen (blitzdækningen) for enheder, der understøtter blitzzoom. Nogle enheder tillader justering fra kameraet. Vælg **AUTO** for automatisk at få dækningen til at passe sammen med brændvidden ved anvendelse af ekstra konverteringsobjektiver.

- ⑩ **Belysning:** Hvis enheden understøtter denne funktion, kan du vælge mellem.
- **☑ (BLITZEFFEKTPRIORITET):** Forøg området ved at reducere dækningen en anelse.
  - **☑ (STANDARD):** Tilpas dækningen til billedvinklen.
  - **☑ (JÆVN DÆKNINGSPRIORITET):** Forøg dækningen en anelse for en mere jævn belysning.
- ⑪ **Master:** Tildel masterblitzen til gruppe A (**Gr A**), B (**Gr B**) eller C (**Gr C**). Hvis **OFF** er valgt, holdes blitzlyset fra masterblitzen på et niveau, der ikke påvirker det endelige billede. Kun tilgængelig, hvis enheden er monteret på kameraets tilbehørssko som masterblitz for FUJIFILM optiske, trådløst fjernbetjente blitzstyring i tilstanden **TTL**, **TTL%** eller **M**.
- ⑫ **Antal blitser:** Vælg det antal gange, blitzen går af, hver gang lukkeren udløses i tilstanden **MULTI**.
- ⑬ **Kanal:** Vælg den kanal, der anvendes af masterblitzen for kommunikation med de fjernbetjente blitzenheder. Særskilte kanaler kan anvendes til forskellige blitzsystemer eller til at forhindre interferens, når flere systemer kører i umiddelbar nærhed af hinanden.
- ⑭ **Frekvens:** Vælg den frekvens, hvor blitzen går af i tilstanden **MULTI**.

## Montering af adapterringe

### 1 Fjern den forreste ring.

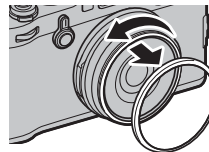

- ◆ Hvis du har problemer med at fjerne den forreste ring, skal du tage fat i hele ringen og dreje den som vist.

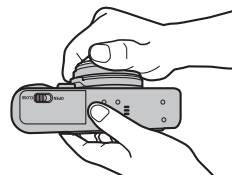

### 2 Montér adapterringen som vist, hvor projektorerne vender udad.

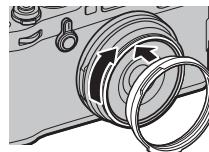

- ① Opbevar den forreste ring og objektivdækslet på et sikkert sted, når det ikke anvendes.
- ① Montér adapterringen AR-X100, før du monterer LH-X100 modlysblænden, PRF-49S beskyttelsesfilteret eller tredjepartsfiltrene.

**Mortaring af modlysblender**

Montér adapterringen, før du monterer modlysblenden.

- ♦ Justér indrykningerne, og drej den som vist.

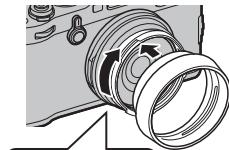
**Montering af beskyttelsesfiltre**

Montér adapterringen, før du monterer filteret.

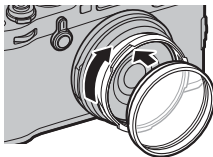
**Anvendelse af konverteringsobjektiver****■ Montering af konverteringsobjektiv**

- 1 Fjern den forreste ring.

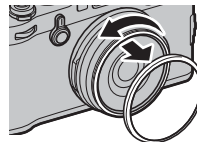

- ♦ Hvis du har problemer med at fjerne den forreste ring, skal du tage fat i hele ringen og dreje den som vist.

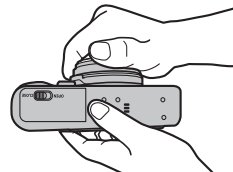

- 2 Montér konverteringsobjektivet.

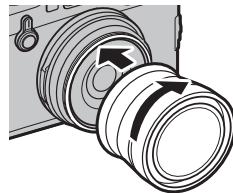

- ⓘ Opbevar den forreste ring og objektivdækslet på et sikkert sted, når det ikke anvendes.

## ■ Anvendelse af konverteringsobjektiv

Ved anvendelse af et ekstra WCL-X100 eller TCL-X100 konverteringsobjektiv skal du vælge den relevante indstilling for **▶ OPTAGELSESIKSTILLING > KONVERTERINGSOBJEKTIV** i optagemenuen: **VIDVINKEL** for WCL-X100 eller **TELE** for TCL-X100. Kameraet vælger den relevante indstilling automatisk, når WCL-X100II eller TCL-X100II anvendes.

- ❖ Ikonet (📷 eller 📷) vises, når der er monteret et konverteringsobjektiv.
- ❖ Idet den optiske søger ikke dækker hele synsfeltet for vidvinkelkonverteringsobjektiver, erstattes den lyse ramme af parenteser, der viser det omtrentlige synsfelt, når der er monteret et vidvinkelkonverteringsobjektiv. For nøjagtig indramning skal du komponere billederne ved hjælp af den elektroniske søger eller LCD-skærm.
- ❖ Den indbyggede blitz oplyser muligvis ikke hele motivet. Vi anbefaler dig at anvende en ekstra ekstern blitz fremstillet til brug med dette kamera.
- ❖ Sørg for, at **FRA** er valgt for **KONVERTERINGSOBJEKTIV**, når der ikke er monteret et konverteringsobjektiv.

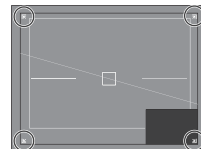

## Vedligeholdelse af kameraet

For at sikre fortsat glæde af produktet skal du overholde følgende forholdsregler.

### **Opbevaring og anvendelse**

Hvis kameraet ikke skal anvendes i længere tid, skal du tage batteriet og hukommelseskortet ud. Opbevar og anvend ikke kameraet på steder, der er:

- udsættes for regn, damp eller røg
- meget fugtige eller meget støvede
- udsat for direkte sollys eller meget høje temperaturer, såsom i et lukket køretøj på en solrig dag
- er meget kolde
- udsat for stærk vibration
- udsat for stærke magnetfelter, såsom tæt på en fjernsynsantenne, strømledning, radarsender, motor, transformator eller magnet
- i kontakt med flygtige kemikalier såsom pesticider
- ved siden af gummi- eller vinylprodukter

### **■ Vand og sand**

Udsættelse for vand og sand kan også beskadige kameraet og dets indvendige kredsløb og mekanismer. Når du anvender kameraet på stranden eller ved kysten, må du ikke udsætte kameraet for vand eller sand. Sæt ikke kameraet på en våd overflade.

### **■ Kondens**

Pludselige temperaturstigninger, som hvis du går ind i en opvarmet bygning på en kold dag, kan medføre kondens inde i kameraet. Hvis dette forekommer, skal du slukke kameraet og vente en time med at tænde det igen. Hvis der dannes kondens på hukommelseskortet, skal du fjerne kortet og vente på, at kondensen fordamper.

### **Rejseaktivitet**

Opbevar kameraet i din håndbagage. Indchecket bagage kan få voldsomme stød, der kan beskadige kameraet.

## Problemer og løsninger

### ■ Strøm og batteri

Problem	Løsning
Kameraet tændes ikke.	<ul style="list-style-type: none"><li>• <b>Batteriet er afladet:</b> Oplad batteriet (📖 18), eller isæt et fuldt opladet ekstra batteri (📖 20).</li><li>• <b>Batteriet er sat forkert i:</b> Isæt det igen, så det vender rigtigt (📖 20).</li><li>• <b>Batterikammerdækslet er ikke låst:</b> Lås batterikammerdækslet (📖 20).</li></ul>
Skærmen tændes ikke.	Skærmen tænder muligvis ikke, hvis kameraet slukkes og tændes igen meget hurtigt. Tryk udløserknappen halvt ned for at aktivere skærmen.
Batteriet aflades hurtigt.	<ul style="list-style-type: none"><li>• <b>Batteriet er koldt:</b> Varm batteriet op ved at putte det i lommen eller et andet varmt sted, og sæt det i kameraet igen, umiddelbart inden du tager et billede.</li><li>• <b>Der er snavs på batteripolerne:</b> Rengør polerne med en blød, tør klud.</li><li>• <b>TIL er valgt for 📷 AF/MF-INDSTILLING &gt; FØR-AF:</b> Slå <b>FØR-AF</b> fra (📖 94).</li><li>• <b>Batteriet er blevet ladet op mange gange:</b> Batteriet har nået slutningen af sin levetid. Køb et nyt batteri.</li></ul>
Kameraet slukkes pludseligt.	<b>Batteriet er afladet:</b> Oplad batteriet (📖 18), eller isæt et fuldt opladet ekstra batteri (📖 20).
Opladningen starter ikke.	Sæt batteriet ind igen, så det vender rigtigt, og sørg for, at opladeren er sat i stikket (📖 18).
Opladningen går langsomt.	Oplad batteriet ved stuetemperatur (📖 iv).
Opladningslampen blinker, men batteriet lades ikke op.	<ul style="list-style-type: none"><li>• <b>Der er snavs på batteripolerne:</b> Rengør polerne med en blød, tør klud.</li><li>• <b>Batteriet er blevet ladet op mange gange:</b> Batteriet har nået slutningen af sin levetid. Køb et nyt batteri. Hvis batteriet stadig ikke lades op, skal du kontakte din FUJIFILM-forhandler.</li></ul>





### ■ Menuer og visninger

Problem	Løsning
Visningen er ikke på dansk.	Vælg <b>DANSK</b> for 📷 BRUGERINDSTILLING > 言語/LANG. (📖 26, 115).



## ■ Optagelse

Problem	Løsning
Der tages ikke noget billede, når der trykkes på udløserknappen.	<ul style="list-style-type: none"> <li>• <b>Hukommelseskortet er fuldt:</b> Isæt et nyt hukommelseskort eller slet billeder (📖 20, 39).</li> <li>• <b>Hukommelseskortet er ikke formateret:</b> Formatér hukommelseskortet (📖 114).</li> <li>• <b>Der er snavs på hukommelseskortets kontakter:</b> Rengør kontakterne med en blød, tør klud.</li> <li>• <b>Hukommelseskortet er beskadiget:</b> Isæt et hukommelseskort (📖 20).</li> <li>• <b>Batteriet er afladet:</b> Oplad batteriet (📖 18), eller isæt et fuldt opladet ekstra batteri (📖 20).</li> <li>• <b>Kameraet er slukket automatisk:</b> Tænd kameraet (📖 24).</li> </ul>
Skjolder ("støj") forekommer på skærmen eller i søgeren, når udløserknappen trykkes halvt ned.	Forøgelsen øges for at understøtte kompositionen, når motivet er dårligt belyst, og blænden er stoppet ned, hvilket kan medføre synlige skjolder, når billederne forhåndsvises i visningerne. Billeder taget med kameraet påvirkes ikke.
Kameraet fokuserer ikke.	<b>Motivet egner sig ikke til autofokus:</b> Brug fokuslås (📖 80) eller manuel fokus (📖 68).
Intelligent ansigtsregistrering er ikke tilgængelig.	<b>Intelligent ansigtsregistrering er ikke tilgængelig i den aktuelle optagetilstand:</b> Vælg en anden optagetilstand (📖 168).
Intet ansigt registreres.	<ul style="list-style-type: none"> <li>• <b>Motivets ansigt dækkes af solbriller, en hat, langt hår eller andre genstande:</b> Fjern hindringerne.</li> <li>• <b>Motivets ansigt fylder kun et lille område af billedet:</b> Ændr kompositionen, så motivets ansigt fylder et større område af billedet (📖 95).</li> <li>• <b>Motivets hoved er på skrå eller vandret:</b> Bed personen om at holde hovedet lige.</li> <li>• <b>Kameraet er vippet:</b> Hold kameraet lige.</li> <li>• <b>Motivets ansigt er dårligt belyst:</b> Fotografér i stærkt lys.</li> </ul>
Forkert motiv er valgt.	Det valgte motiv er tættere på midten af billedet end hovedmotivet. Komponér billedet igen, eller slå ansigtsregistrering fra, og komponér billedet ved hjælp af fokuslås (📖 80).

Problem	Løsning
Blitzen går ikke af.	<ul style="list-style-type: none"> <li>• <b>Blitzen kan ikke anvendes ved de aktuelle indstillinger:</b> Se listen over indstillingerne, der kan anvendes sammen med blitzen (📖 168).</li> <li>• <b>Batteriet er afladet:</b> Oplad batteriet (📖 18), eller isæt et fuldt opladet ekstra batteri (📖 20).</li> <li>• <b>Blitzenheden understøtter ikke den aktuelle drive-tilstand:</b> Den indbyggede blitz og blitzenheder, der ikke understøtter seriefotografering, går ikke af i kontinuerlig tilstand, eller når de anvendes i eksponerings- eller dynamisk omfangsbracketing; vælg tilstand for enkeltbillede (📖 55).</li> <li>• <b>SLUKKET er valgt for  BRUGERINDSTILLING &gt; LYD &amp; BLITZ:</b> Vælg <b>TIL</b> (📖 115).</li> </ul>
Blitzen oplyser ikke motivet helt.	<ul style="list-style-type: none"> <li>• <b>Motivet er ikke inden for blitzens rækkevidde:</b> Placér motivet inden for blitzens rækkevidde.</li> <li>• <b>Blitzruden er dækket til:</b> Hold kameraet rigtigt.</li> <li>• <b>Lukkertiden er kortere end 1/250 sek.:</b> Vælg en længere lukkertid (📖 50, 53, 82).</li> </ul>
Billederne er slørede.	<ul style="list-style-type: none"> <li>• <b>Objektivet er snavset:</b> Rens objektivet (📖 x).</li> <li>• <b>Objektivet er blokeret:</b> Hold objekter væk fra objektivet.</li> <li>• <b>!AF vises under optagelse, og fokusrammen vises med rødt:</b> Kontrollér fokus før optag (📖 34).</li> </ul>
Billederne er skjoldede.	<ul style="list-style-type: none"> <li>• <b>Lukkertiden er lang, og den omgivende temperatur er høj:</b> Dette er normalt og indikerer ikke funktionsfejl.</li> <li>• <b>Pixel-mapping er påkrævet:</b> Udfør pixel-mapping ved hjælp af  <b>BILLEDKVALITET INDSTILLING &gt; PIXEL-MAPPING</b> (📖 93).</li> <li>• <b>Kameraet har været anvendt kontinuerligt ved høje temperaturer, eller der vises en temperaturadvarsel:</b> Sluk kameraet, og vent på, at det køler ned.</li> </ul>
Billederne er forvrængede.	<ul style="list-style-type: none"> <li>•  eller  vises: Hold kameraet fra magneter.</li> </ul>

## ■ Afspilning

Problem	Løsning
Billederne er kornede.	Billederne blev taget med et kamera af et andet mærke eller en anden model.
Afspilningszoom er ikke tilgængeligt.	Billederne blev oprettet med <b>ÆNDR STØRRELSE</b> eller med et kamera af et andet mærke eller en anden model.
Ingen lyd i videoafspilning.	<ul style="list-style-type: none"> <li>• <b>Afspilningslydstyrken er for lav:</b> Justér afspilningslydstyrken (🔊 42, 117).</li> <li>• <b>Mikrofonen var dækket til:</b> Hold kameraet rigtigt under optagelse (🔊 2, 40).</li> <li>• <b>Højtaleren er dækket til:</b> Hold kameraet rigtigt under afspilning (🔊 2, 42).</li> <li>• <b>SLUKKET er valgt for  BRUGERINDSTILLING &gt; LYD &amp; BLITZ:</b> Vælg <b>TIL</b> (🔊 115).</li> </ul>
Valgte billeder slettes ikke.	Nogle af billederne, der er valgt til sletning, er beskyttede. Fjern beskyttelsen ved hjælp af enheden, som oprindeligt blev anvendt til at sætte beskyttelsen på (🔊 110).
Filnummereringen nulstilles uventet.	Batterikammerdækslet blev åbnet, mens kameraet var tændt. Sluk kameraet, før du åbner batterikammerdækslet (🔊 20, 24).

## ■ Tilslutninger/Diverse

For yderligere information om fejlfinding af trådløse forbindelser, besøg:













<http://digital-cameras.support.fujifilm.com/app?pid=x>

Problem	Løsning
Problemer med tilslutning eller overførsel af billeder til smartphone.	<ul style="list-style-type: none"> <li>• <b>Smartphonen er for langt væk:</b> Ryk enhederne tættere på hinanden.</li> <li>• <b>Enheder i nærheden forårsager radiointerferens:</b> Flyt kameraet og smartphonen væk fra mikrobølgeovne eller trådløse telefoner.</li> </ul>
Kan ikke overføre billeder.	<ul style="list-style-type: none"> <li>• <b>Smartphonen er tilsluttet til en anden enhed:</b> Smartphonen og kameraet kan kun tilsluttes til én enhed ad gangen. Afbryd forbindelsen, og prøv igen.</li> <li>• <b>Der er adskillige smartphones i nærheden:</b> Prøv at tilslutte igen. Tilstedeværelsen af flere smartphones kan vanskeliggøre tilslutning.</li> <li>• Det aktuelle billede er en video, eller også blev billedet oprettet med en anden enhed og kan ikke overføres til en smartphone.</li> </ul>

Problem	Løsning
Smartphone viser ikke billederne.	Vælg <b>TIL</b> for <b>FORBINDELSESINDSTILLING &gt; TRÅDLØSE INDSTIL. &gt; TILPAS STR.</b> . Valg af <b>FRA</b> forlænger overførselstiderne for større billeder; desuden viser nogle telefoner muligvis ikke billeder over en vis størrelse.
Intet billede eller lyd på TV.	<ul style="list-style-type: none"> <li>• <b>Kameraet er ikke tilsluttet ordentligt:</b> Tilslut kameraet ordentligt ( 139). Bemærk, at når først kameraet er tilsluttet, vises billederne på TV'et i stedet for på kameraskærmen.</li> <li>• <b>Indgangen til fjernsynet er indstillet til "TV":</b> Indstil input til "HDMI".</li> <li>• <b>Lydstyrken på TV'et er for lav:</b> Anvend fjernsynets knapper til at justere lydstyrken.</li> </ul>
Computeren genkender ikke kameraet.	Sørg for, at kameraet og computeren er rigtigt tilsluttede ( 133).
Kan ikke overføre RAW- eller JPEG-filer til computeren.	Anvend MyFinePix Studio til at overføre billeder (kun Windows,  132).
Kameraet reagerer ikke.	<ul style="list-style-type: none"> <li>• <b>Midlertidig kamerafejl:</b> Fjern og sæt batteriet i igen ( 20).</li> <li>• <b>Batteriet er afladet:</b> Oplad batteriet ( 18), eller isæt et fuldt opladet ekstra batteri ( 20).</li> <li>• <b>Kameraet er tilsluttet til et trådløst netværk:</b> Afbryd forbindelsen.</li> </ul>
Kameraet virker ikke som forventet.	Fjern og sæt batteriet i igen ( 20). Hvis problemet varer ved, skal du kontakte din FUJIFILM-forhandler.
Ingen lyd.	<ul style="list-style-type: none"> <li>• Justér lydstyrken ( 117).</li> <li>• Vælg <b>TIL</b> for <b>BRUGERINDSTILLING &gt; LYD &amp; BLITZ</b> ( 115).</li> </ul>

## Advarselsmeddelelser og visninger

Følgende advarsler vises på skærmen.

Advarsel	Beskrivelse
 (rød)	Lavt batteriniveau. Oplad batteriet (  18), eller isæt et fuldt opladet ekstra batteri (  20).
 (blinker rødt)	Batteri afladet. Oplad batteriet (  18), eller isæt et fuldt opladet ekstra batteri (  20).
<b>!AF</b> (vises i rødt med rød fokusramme)	Kameraet kan ikke fokusere. Brug fokuslås til at fokusere på et andet motiv på samme afstand, og komponér så billedet igen (  80).
Blænde eller lukkertid vises med rødt	Motivet er for lyst eller for mørkt, og billedet bliver over- eller undereksponeret. Brug blitzten som ekstra belysning, når du tager billeder af dårligt belyste motiver (  82).
<b>FOKUSFEJL</b>	
<b>SLÅ KAMERAET AV OG DERETTER PÅ IGJEN</b>	Funktionsfejl ved kameraet. Sluk kameraet, og tænd det igen. Hvis meddelelsen er tilbagevendende, skal du kontakte en FUJIFILM-forhandler.
<b>OBJEKTIVKONTROLFEJL</b>	
<b>OPTAGET</b>	Hukommelseskortet er formateret forkert. Brug kameraet til at formatere kortet (  114).
<b>KORT IKKE INITIALISERET</b>	<ul style="list-style-type: none"><li>• <b>Hukommelseskortet er ikke formateret, eller hukommelseskortet er blevet formateret i en computer eller anden enhed:</b> Formatér hukommelseskortet ved hjælp af  <b>BRUGERINDSTILLING &gt; FORMATERING</b> ( 114).</li><li>• <b>Hukommelseskortets kontakter trænger til rengøring:</b> Rengør kontakterne med en blød, tør klud. Hvis meddelelsen er tilbagevendende, skal du formatere kortet ( 114). Hvis meddelelsen er tilbagevendende, skal du skifte kortet ud.</li><li>• <b>Funktionsfejl ved kameraet:</b> Kontakt en FUJIFILM-forhandler.</li></ul>
<b>SKRIVEBESKYTTET KORT</b>	Hukommelseskortet er låst. Lås kortet op.

Advarsel	Beskrivelse
KORTFEJL	<ul style="list-style-type: none"> <li>• <b>Hukommelseskortet er ikke formateret til anvendelse i kameraet:</b> Formatér kortet (📖 114).</li> <li>• <b>Hukommelseskortets kontakter trænger til rengøring, eller hukommelseskortet er beskadiget:</b> Rengør kontakterne med en blød, tør klud. Hvis meddelelsen er tilbagevendende, skal du formatere kortet (📖 114). Hvis meddelelsen er tilbagevendende, skal du skifte kortet ud.</li> <li>• <b>Inkompatibelt hukommelseskort:</b> Anvend et kompatibelt kort (📖 23).</li> <li>• <b>Funktionsfejl ved kameraet:</b> Kontakt en FUJIFILM-forhandler.</li> </ul>
📺 HUKOMMELSEN ER FULD	Hukommelseskortet er fuldt, og der kan ikke optages billeder. Slet billeder (📖 39), eller isæt et hukommelseskort med mere fri plads (📖 20).
INTET KORT	Lukkeren kan kun udløses, når der er isat et hukommelseskort. Isæt et hukommelseskort.
SKRIVEFEJL	<ul style="list-style-type: none"> <li>• <b>Hukommelseskortfejl eller forbindelsesfejl:</b> Sæt kortet i igen, eller sluk kameraet, og tænd det derefter igen. Hvis meddelelsen er tilbagevendende, skal du kontakte en FUJIFILM-forhandler.</li> <li>• <b>Ikke nok hukommelse tilbage til at optage yderligere billeder:</b> Slet billeder (📖 39), eller isæt et hukommelseskort med mere fri plads (📖 20).</li> <li>• <b>Hukommelseskortet er ikke formateret:</b> Formatér hukommelseskortet (📖 114).</li> </ul>
LÆSEFEJL	<ul style="list-style-type: none"> <li>• <b>Filen er ødelagt eller blev ikke oprettet med kameraet:</b> Filen kan ikke vises.</li> <li>• <b>Hukommelseskortets kontakter trænger til rengøring:</b> Rengør kontakterne med en blød, tør klud. Hvis meddelelsen er tilbagevendende, skal du formatere kortet (📖 114). Hvis meddelelsen er tilbagevendende, skal du skifte kortet ud.</li> <li>• <b>Funktionsfejl ved kameraet:</b> Kontakt en FUJIFILM-forhandler.</li> </ul>
BILLEDANTAL FYLDT OP	Kameraet er løbet tør for billednumre (det aktuelle billednummer er 999-9999). Formatér hukommelseskortet, og vælg <b>FORFRA</b> for <b>📺 GEM DATA INDSTILLING &gt; NUMMERERING</b> . Tag et billede for at nulstille billednummereringen til 100-0001, vælg derefter <b>KONTINUERLIG</b> for <b>NUMMERERING</b> .

Advarsel	Beskrivelse
<b>SKRIVEBESKYTTET BILLEDE</b>	Det blev forsøgt at slette eller rotere et beskyttet billede. Fjern beskyttelsen, og prøv igen (📖 110).
<b>BESKÆRIG IKKE MULIG</b>	Billedet er beskadiget eller blev ikke oprettet med kameraet.
<b>📷 KAN IKKE UDFØRES</b>	Fjerne røde øjne kan ikke anvendes på billeder oprettet med andre enheder.
<b>👁️ KAN IKKE UDFØRES</b>	Fjern røde øjne kan ikke anvendes på videoer.
<b>ROTERING IKKE MULIG</b>	Det valgte billede kan ikke roteres.
<b>🔄 ROTERING IKKE MULIG</b>	Videoer kan ikke roteres.
<b>DPOF-FILFEJL</b>	DPOF-fotobestillingen på det aktuelle hukommelseskort indeholder over 999 billeder. Kopiér billederne over på computer, og opret en ny fotobestilling.
<b>KAN IKKE INDSTILLE DPOF</b>	Billedet kan ikke udskrives ved hjælp af DPOF.
<b>📷 KAN IKKE INDSTIL. DPOF</b>	Videoer kan ikke udskrives ved hjælp af DPOF.
<b>!⚠️ (gul)</b>	Sluk kameraet, og vent på at det køler af. Skjolder kan øges på billeder taget, når denne advarsel vises.
<b>!⚠️ (rød)</b>	Sluk kameraet, og vent på at det køler af. Visningskvalitet og seriehastighed falder, og skjolder kan øge på billeder taget, når denne advarsel vises.

## Hukommelseskortets kapacitet

Følgende tabel viser optagetiden eller antal tilgængelige billeder ved forskellige billedstørrelser. Alle tal er omtrentlige; filstørrelsen varierer med den optagede motivtype og giver store udsving i antallet af filer, der kan lagres. Antal resterende eksponeringer eller den resterende længde mindskes muligvis ikke ved ensartet hastighed.

Kapacitet		8 GB		16 GB	
		FINE	NORMAL	FINE	NORMAL
Billeder	3:2	540	800	1110	1660
	RAW (UKOMPRIMERET)	150		320	
	RAW (TABSFRI KOMPRIMERET)	300		630	
Videor <sup>1</sup>	1080/59.94 P <sup>2</sup>	26 min.		54 min.	
	1080/50 P <sup>2</sup>				
	1080/29.97 P <sup>2</sup>				
	1080/25 P <sup>2</sup>				
	1080/24 P <sup>2</sup>				
	1080/23.98 P <sup>2</sup>	51 min.		105 min.	
	720/59.94 P <sup>3</sup>				
	720/50 P <sup>3</sup>				
	720/29.97 P <sup>3</sup>				
	720/25 P <sup>3</sup>				
720/24 P <sup>3</sup>					
720/23.98 P <sup>3</sup>					

1 Anvend et UHS hastighedsklasse 1-kort eller bedre.

2 Enkelstående videoer kan ikke overskride en længde på 14 minutter.

3 Enkelstående videoer kan ikke overskride en længde på 28 minutter.



## Links

For yderligere information om FUJIFILM digitalt kamera, skal du besøge de websteder, der er anført nedenfor.

### **Produktinformation om FUJIFILM X100F**

Ekstraudstyr og supportinformation kan findes på følgende hjemmeside.



### **Opdateringer til firmware**

På grund af firmwareopdateringen er enkelte produktfunktioner muligvis anderledes end dem, der beskrives i den medleverede manual. Gå ind på vores webside for yderligere oplysninger om den individuelle model:

[http://www.fujifilm.com/support/digital\\_cameras/software](http://www.fujifilm.com/support/digital_cameras/software)



#### **Kontrol af firmwareversionen**

① Kameraet viser kun firmwareversionen, hvis der er sat et hukommelseskort.

- 1 Sluk kameraet, og kontrollér, at der er sat et hukommelseskort i.
- 2 Tænd kameraet, mens du trykker på knappen **DISP/BACK**. Den aktuelle firmwareversion vises; kontrollér firmwareversionen.
- 3 Sluk kameraet.



## Specifikationer

System	
Model	FUJIFILM X100F digitalkamera
Produktnummer	FF160004
Effektive pixels	Ca. 24,3 million
Billedsensor	23,5 mm × 15,6 mm (APS-C), X-Trans CMOS III-sensor med primært farvefilter
Lagringsmedie	SD-/SDHC-/SDXC-hukommelseskort anbefalet af FUJIFILM
Filsystem	I overensstemmelse med Design Rule for Camera File System (DCF), Exif 2.3 og Digital Print Order Format (DPOF)
Filformat	<ul style="list-style-type: none"><li>• <b>Stilbilleder:</b> Exif 2.3 JPEG (komprimeret); RAW (originalt RAF-format, ukomprimeret eller komprimeret ved hjælp af tabsløs algoritme; software til særlige formål påkrævet); RAW+JPEG tilgængelig</li><li>• <b>Videoer:</b> H.264-standard med stereolyd (MOV)</li></ul>
Billedstørrelse	<ul style="list-style-type: none"><li>• <b>L 3:2:</b> 6000 × 4000</li><li>• <b>M 3:2:</b> 4240 × 2832</li><li>• <b>S 3:2:</b> 3008 × 2000</li><li>• <b>L panoramabillede:</b> 2160 × 9600 (lodret) / 9600 × 1440 (vandret)</li><li>• <b>M panoramabillede:</b> 2160 × 6400 (lodret) / 6400 × 1440 (vandret)</li><li>• <b>L 1:1:</b> 4000 × 4000</li><li>• <b>M 1:1:</b> 2832 × 2832</li><li>• <b>S 1:1:</b> 2000 × 2000</li></ul>
Objektiv	Fujinon-objektiv med enkelt brændvidde
Fokuslængde	f=23 mm (35 mm format tilsvarende: 35 mm)
Fuld blænde	F2,0
Følsomhed	Standard-output-følsomhed svarende til ISO 200 – 12800; AUTO; udvidet output-følsomhed svarende til ISO 100, 25600 eller 51200
Lysmåling	256-segments gennem-objektivet (TTL)-lysmåling; MULTI, SPOT, GENNEMSNIT, CENTERVÆGTET
Eksponeringskontrol	Programmeret AE (med programsift); lukkertidsprioriteret AE; blændeprioriteret AE; manuel eksponering
Eksponeringskompensation	-5 EV – +5 EV i trin på 1/3 EV

**System**
**Lukkertid**

- MEKANISK LUKKER
    - **Indstilling P:** 4 sek. til 1/4000 sek.
    - **Bulb:** Maks. 60 min.
  - ELEKTRONISK LUKKER
    - **P, S, A, og M tilstande:** 30 sek. til 1/32000 sek.
    - **Bulb:** Fastsat til 1 sek.
  - MEKANISK + ELEKTRONISK
    - **Indstilling P:** 4 sek. til 1/32000 sek.
    - **Bulb:** Maks. 60 min.
- **Tid:** 30 sek. til 1/4000 sek.
  - **Alle andre indstillinger:** 30 sek. til 1/4000 sek.
  - **Tid:** 30 sek. til 1/32000 sek.
  - **Tid:** 30 sek. til 1/32000 sek.
  - **Alle andre indstillinger:** 30 sek. til 1/32000 sek.

**Kontinuerlig**

	Indstilling	Billedhastighed (bps)	Billeder pr. serie
	<b>8.0 fps</b>	8,0	Op til ca. 53
	<b>5.0 fps</b>	5,0	Op til ca. 56
	<b>4.0 fps</b>	4,0	Op til ca. 58
	<b>3.0 fps</b>	3,0	Op til ca. 62

- ❖ Billedhastighed og antal billeder pr. serie kan variere alt efter anvendt hukommelseskorttype. Tallene ovenfor gælder for UHS hastighedsklasse 1-kort.
- ❖ Billedhastigheden varierer med optageforholdene og antallet af optagede billeder.

**Fokus**



- **Indstilling:** Enkelt eller kontinuerlig AF; manuelt fokus med fokusering
- **Valg af fokusområde:** ENKELT PUNKT/ZONE/VIDVINK/MÅLING
- **Autofokussystem:** Intelligent hybrid AF (TTL-kontrastdetekteret/fasedetekteret AF) med AF-hjælpelys

**Hvidbalance**

Brugerdefineret 1, brugerdefineret 2, brugerdefineret 3, valg af farvetemperatur, auto, direkte sollys, skygge, dagslys fluorescerende, varmt, hvidt fluorescerende, koldt, hvidt fluorescerende, glødelampe, under vand

**Selvudløser**

Fra, 2 sek., 10 sek.

System	
<b>Blitz</b>	
<b>Indstilling</b>	<ul style="list-style-type: none"> <li>• <b>TILSTAND:</b> TTL-TILSTAND (AUTOMATISK BLITZ, STANDARD, LANGSOM SYNKRONISERING), MANUEL, COMMANDER, ALDRIG BLITZ</li> <li>• <b>SYNKRONISERINGSTILSTAND:</b> 1. GARDIN, 2. GARDIN</li> <li>• <b>FJERN RØDE ØJNE:</b>  BLITZ+FJERNELSE,  BLITZ,  FJERNELSE, FRA</li> </ul>
<b>Tilbehørssko</b>	Tilbehørssko med TTL-kontakter
<b>Hybrid søger</b>	<ul style="list-style-type: none"> <li>• <b>Optisk søger (OVF):</b> Omvendt galilæisk søger med elektronisk visning af lyse rammer og ca. 0,5× forstørrelse; søgerdækning ca. 92%</li> <li>• <b>Elektronisk søger (EVF):</b> 0,48-tom., 2360k-punkts LCD-søger i farve med dioptrijustering (-2 til +1 m<sup>-1</sup>); forstørrelse 0,64× med 50 mm-objektiv (svarende til 35 mm-format) ved uendeligt og dioptri indstillet til -1,0 m<sup>-1</sup>; diagonal billedvinkel på ca. 32,4° (vandret billedvinkel omtrent 27,1°); øjepunkt ca. 15 mm</li> </ul>
<b>LCD-skærm</b>	Fast 3,0-tom./7,6 cm, 1040k-punkts LCD-skærm i farve
<b>Videoer</b>	<ul style="list-style-type: none"> <li>• <b>HD 1080/59.94 P:</b> Billedstørrelse 1920 × 1080 (1080p); 59,94 bps; stereolyd</li> <li>• <b>HD 1080/50 P:</b> Billedstørrelse 1920 × 1080 (1080p); 50 bps; stereolyd</li> <li>• <b>HD 1080/29.97 P:</b> Billedstørrelse 1920 × 1080 (1080p); 29,97 bps; stereolyd</li> <li>• <b>HD 1080/25 P:</b> Billedstørrelse 1920 × 1080 (1080p); 25 bps; stereolyd</li> <li>• <b>HD 1080/24 P:</b> Billedstørrelse 1920 × 1080 (1080p); 24 bps; stereolyd</li> <li>• <b>HD 1080/23.98 P:</b> Billedstørrelse 1920 × 1080 (1080p); 23,98 bps; stereolyd</li> <li>• <b>HD 720/59.94 P:</b> Billedstørrelse 1280 × 720 (720p); 59,94 bps; stereolyd</li> <li>• <b>HD 720/50 P:</b> Billedstørrelse 1280 × 720 (720p); 50 bps; stereolyd</li> <li>• <b>HD 720/29.97 P:</b> Billedstørrelse 1280 × 720 (720p); 29,97 bps; stereolyd</li> <li>• <b>HD 720/25 P:</b> Billedstørrelse 1280 × 720 (720p); 25 bps; stereolyd</li> <li>• <b>HD 720/24 P:</b> Billedstørrelse 1280 × 720 (720p); 24 bps; stereolyd</li> <li>• <b>HD 720/23.98 P:</b> Billedstørrelse 1280 × 720 (720p); 23,98 bps; stereolyd</li> </ul>

**Indgangs-/udgangsterminaler**

<b>HDMI-udgang</b>	HDMI-mikrostik (type D)
<b>Digital indgang/udgang</b>	Højhastigheds-USB2.0 Mikro USB-stik (Mikro-B)
<b>Mikrofon/ fjernbetjeningsstik</b>	∅2,5 mm mini-stereostik

**Strømforsyning/andet**

**Strømforsyning** NP-W126S genopladeligt batteri

**Batteriets levetid** (omtrentligt antal billeder, der kan tages med et fuldt opladet batteri i tilstand P XF 35 mm f/1,4 R-objektiv) • **Batteritype:** NP-W126S (typen, der leveres med kameraet)

	LCD	EVF	OVF
<b>HØJ YDEEVNE</b>	260	250	390
<b>STANDARD</b>	280	270	390
<b>ØKONOMI</b>	340	330	430

CIPA-standard, målt ved hjælp af batteriet leveret med kameraet og SD-hukommelseskort.

**Bemærk:** Antallet af billeder, der kan tages med batteriet, varierer med batteriets opladningsniveau og falder, når det er koldt.

**Kamerastørrelse** (B × H × D) 126,5 mm × 74,8 mm × 52,4 mm (32,0 mm eksklusive projektioner, målt på det tyndeste sted)

**Kameravægt** Ca. 419 g, eksklusive batteri, tilbehør og hukommelseskort

**Fotograferingsvægt** Ca. 469 g, inklusive batteri og hukommelseskort

**Driftsbetingelser** • **Temperatur:** 0 °C til +40 °C • **Luftfugtighed:** 10% – 80% (ingen kondensering)

**Trådløs sender**

**Standarder** IEEE 802.11b/g/n (protokol over trådløse standarder)

**Driftsfrekvens** • **USA, Canada, Taiwan:** 2412 MHz – 2462 MHz (11 kanaler)  
• **Andre lande:** 2412 MHz – 2472 MHz (13 kanaler)

**Maksimal radiofrekvenseffekt (EIRP)** 3,41 dBm

**Opnå adgang til protokoller** Infrastruktur

NP-W126S genopladeligt batteri	
<b>Nominal spænding</b>	7,2 volts jævnstrøm
<b>Nominal kapacitet</b>	1260 mAh
<b>Driftstemperatur</b>	0 °C til +40 °C
<b>Mål (B × H × D)</b>	36,4 mm × 47,1 mm × 15,7 mm
<b>Vægt</b>	Ca. 47 g
BC-W126 batterioplader	
<b>Nominal indgangseffekt</b>	100 – 240 volt vekselstrøm, 50/60 Hz
<b>Indgangskapacitet</b>	13 – 21 VA
<b>Nominal udgangseffekt</b>	8,4 volts jævnstrøm, 0,6 A
<b>Understøttede batterier</b>	NP-W126S genopladelige batterier
<b>Opladningstid</b>	Ca. 150 minutter (+20 °C)
<b>Driftstemperatur</b>	+5 °C til +40 °C
<b>Mål (B × H × D)</b>	65 mm × 91,5 mm × 28 mm, eksklusive projektioner
<b>Vægt</b>	Ca. 77 g, eksklusive batteri

Vægt og mål varierer alt efter salgsland eller -område. Mærkater, menuer og andre visninger kan afvige fra dem på det faktiske kamera.

**■ Bemærkninger**

- Specifikationerne kan ændres uden varsel; for seneste information, gå på [http://www.fujifilm.com/products/digital\\_cameras/index.html](http://www.fujifilm.com/products/digital_cameras/index.html). FUJIFILM kan ikke holdes ansvarlig for skader, der hidrører fra fejl i denne brugervejledning.
- Selvom søgeren og LCD-skærmen er fremstillet ved anvendelse af avanceret højpræcisionsteknologi, kan der forekomme små lyse punkter og afvigende farver, især tæt på tekst. Dette er normalt for denne type LCD-skærm og indikerer ikke en funktionsfejl; billeder optaget med kameraet påvirkes ikke.
- Digitalkameraer kan svinge, når de udsættes for stærk radiointerferens (fx. elektriske felter, statisk elektricitet eller støj på linjen).
- Som følge af den anvendte objektivtype kan der forekomme nogen forvrængning i omkredsen af billederne. Dette er normalt.

## Restriktioner på kameraindstillinger

De tilgængelige indstillinger i hver optageindstilling, er opstillet herunder. Visse valgmuligheder er muligvis ikke tilgængelige for de enheder, der er understøttet i enhver given tilstand, og funktion kan være begrænset alt efter optageforholdene.

Optagetilstand/motivposition		P	S	A	M		BKT					
INDSTIL. AF BLITZFUNKTION <sup>3</sup>	TTL-TILSTAND		✓				✓ <sup>6</sup>	✓ <sup>6</sup>	✓ <sup>3</sup>	✓ <sup>3</sup>		✓ <sup>3</sup>
			✓	✓ <sup>1</sup>	✓	✓ <sup>1</sup>	✓ <sup>6</sup>	✓ <sup>6</sup>	✓	✓		✓
			✓		✓		✓ <sup>6</sup>	✓ <sup>6</sup>	✓ <sup>3</sup>	✓ <sup>3</sup>		✓ <sup>3</sup>
	SYNKRONI- SERINGSTIL- STAND		✓	✓	✓	✓	✓ <sup>6</sup>	✓ <sup>6</sup>	✓	✓		✓
			✓	✓	✓	✓	✓ <sup>6</sup>	✓ <sup>6</sup>	✓	✓		✓
	M	✓	✓	✓	✓	✓ <sup>6</sup>	✓ <sup>6</sup>	✓	✓		✓	
		✓	✓	✓	✓	✓ <sup>6</sup>	✓ <sup>6</sup>	✓	✓		✓	
	✓	✓	✓	✓	✓ <sup>1</sup>	✓	✓	✓	✓ <sup>1</sup>		✓	
FJERN RØDE ØJNE <sup>3</sup>		✓ <sup>3</sup>	✓ <sup>3</sup>	✓ <sup>3</sup>	✓ <sup>3</sup>							
		✓ <sup>3</sup>	✓ <sup>3</sup>	✓ <sup>3</sup>	✓ <sup>3</sup>							
		✓ <sup>3</sup>	✓ <sup>3</sup>	✓ <sup>3</sup>	✓ <sup>3</sup>							
	FRA	✓	✓	✓	✓							✓ <sup>1</sup>
BLITZKOMPENSATION		✓	✓	✓	✓			✓	✓			✓ <sup>7</sup>
SELVDLØSER		✓	✓	✓	✓	✓	✓	✓	✓			✓
EKSP.KOMPENSATION		✓	✓	✓	✓ <sup>5</sup>	✓	✓	✓	✓	✓	✓ <sup>2</sup>	✓
F		✓ <sup>1</sup>	✓ <sup>1</sup>	✓	✓	✓	✓	✓	✓	✓	✓	✓
S.S.		✓ <sup>1</sup>	✓ <sup>4</sup>	✓ <sup>1</sup>	✓ <sup>4</sup>	✓	✓	✓	✓	✓ <sup>3</sup>	✓ <sup>3</sup>	✓
LUKKERTYPE	MS (til 1/4000)	✓	✓	✓	✓	✓	✓	✓	✓	✓ <sup>1</sup>		✓ <sup>7</sup>
	MS+ES	✓	✓	✓	✓	✓	✓	✓	✓			✓ <sup>7</sup>
	ES (til 1/32000)	✓	✓	✓	✓	✓	✓	✓	✓		✓ <sup>1</sup>	✓ <sup>7</sup>
Programskift		✓				✓	✓	✓	✓			✓ <sup>7</sup>
AE/AF-LÅS-KNAP	KUN AF-LÅS	✓	✓	✓	✓	✓	✓	✓	✓	✓		✓ <sup>7</sup>
	KUN AE-LÅS	✓	✓	✓	✓	✓	✓	✓	✓	✓		✓ <sup>7</sup>
	AE/AF-LÅS	✓	✓	✓		✓	✓	✓	✓	✓		✓ <sup>7</sup>



Optagetilstand/motivposition		P	S	A	M		BKT					
Følsomhed	AUTO									✓		✓
	AUTO1	✓	✓	✓	✓	✓		✓			✓	✓
	AUTO2	✓	✓	✓	✓	✓		✓			✓	✓
	AUTO3	✓	✓	✓	✓	✓		✓			✓	✓
	H (51200)/H (25600)	✓	✓	✓	✓	✓	✓ <sup>3</sup>	✓				✓
	12800	✓	✓	✓	✓	✓	✓ <sup>3</sup>	✓		✓	✓	✓
	6400 – 1000	✓	✓	✓	✓	✓	✓	✓		✓	✓	✓
	800	✓	✓	✓	✓	✓	✓	✓	✓	✓	✓	✓
640 – 200	✓	✓	✓	✓	✓	✓ <sup>3</sup>	✓	✓	✓	✓	✓	✓
L (100)	✓	✓	✓	✓	✓	✓ <sup>3</sup>	✓				✓	✓
BILLEDSTØRRELSE		✓	✓	✓	✓	✓	✓	✓	✓		✓	✓
		✓	✓	✓	✓	✓	✓	✓	✓	✓	✓	✓
		✓	✓	✓	✓	✓	✓	✓	✓	✓	✓	✓
BILLEDKVALITET	FINE/NORMAL	✓	✓	✓	✓	✓	✓	✓	✓	✓	✓	✓
	RAW	✓	✓	✓	✓	✓	✓					✓
RÅOPTAGELSE	UKOMPRIMERET	✓	✓	✓	✓	✓	✓					✓
	TABSFRI KOMPRIMERET	✓	✓	✓	✓	✓	✓					✓
DYNAMISK OMFANG	AUTO	✓	✓	✓	✓	✓	✓		✓	✓	✓	✓
		✓	✓	✓	✓	✓	✓	✓	✓	✓		✓
FILMSIMULERING		✓	✓	✓	✓	✓	✓	✓	✓	✓ <sup>1</sup>	✓	✓
		✓	✓	✓	✓	✓	✓	✓			✓	✓
		✓	✓	✓	✓	✓	✓	✓			✓	✓
		✓	✓	✓	✓	✓	✓	✓			✓	✓
		✓	✓	✓	✓	✓	✓	✓			✓	✓
		✓	✓	✓	✓	✓	✓	✓			✓	✓
KORNEFFEKT	✓	✓	✓	✓	✓	✓	✓	✓		✓		✓
HVIDBALANCE	✓	✓	✓	✓	✓	✓	✓	✓	✓ <sup>1</sup>	✓	✓	✓
DIGITAL TELE-KONV. (50mm/70mm)	✓	✓	✓	✓	✓							
KONVERTERINGSOBJEKTIV (VIDVINKEL/TELE)	✓	✓	✓	✓	✓	✓	✓	✓	✓	✓	✓	✓
ANSIGTSGENKENDELSE	✓	✓	✓	✓	✓	✓	✓	✓	✓	✓	✓	✓
ØJE DETEKTION AF	✓	✓	✓	✓	✓	✓	✓	✓	✓	✓	✓	✓

## Restriktioner på kameraindstillinger

Optagetilstand/motivposition		P	S	A	M		BKT						
LYSMÅLING		✓	✓	✓	✓	✓	✓	✓	✓ <sup>1</sup>	✓ <sup>1</sup>	✓ <sup>1</sup>	✓ <sup>7</sup>	
		✓	✓	✓	✓	✓	✓	✓				✓ <sup>7</sup>	
	[ - ]	✓	✓	✓	✓	✓	✓	✓				✓ <sup>7</sup>	
	[ ]	✓	✓	✓	✓	✓	✓	✓				✓ <sup>7</sup>	
Fokustilstand	S	✓	✓	✓	✓	✓	✓	✓	✓ <sup>1</sup>	✓	✓	✓ <sup>7</sup>	
	C	✓	✓	✓	✓	✓	✓	✓		✓	✓		
	M	✓	✓	✓	✓	✓	✓	✓			✓	✓ <sup>7</sup>	
AF-TILSTAND		✓	✓	✓	✓	✓	✓	✓	✓	✓ <sup>1</sup>		✓ <sup>1</sup>	
		✓	✓	✓	✓	✓	✓	✓	✓				
		✓	✓	✓	✓	✓	✓	✓	✓				
AF-TILSTAND FOR FILM												✓	
												✓	
MF-HJÆLP	STANDARD	✓	✓	✓	✓	✓	✓	✓ <sup>1</sup>		✓ <sup>1</sup>			
	DIGITALT OPDELT BILLEDE	✓	✓	✓	✓	✓	✓						
	FREMÆVNING AF FOKUSMAKS.	✓	✓	✓	✓	✓	✓						
LÅS SPOT AE & FOKUSOMRÅDE	✓	✓	✓	✓	✓	✓	✓					✓ <sup>7</sup>	
AF+MF	✓	✓	✓	✓	✓	✓	✓			✓			
AF-HJÆLPELYS	✓	✓	✓	✓	✓	✓	✓	✓			✓	✓ <sup>7</sup>	
FARVE	✓	✓	✓	✓	✓	✓	✓						✓ <sup>7</sup>
SKARPHED	✓	✓	✓	✓	✓	✓	✓						✓ <sup>7</sup>
HØJLYSTONE	✓	✓	✓	✓	✓	✓	✓						✓ <sup>7</sup>
SKYGGETONE	✓	✓	✓	✓	✓	✓	✓						✓ <sup>7</sup>
STØJREDUKTION	✓	✓	✓	✓	✓	✓	✓						✓ <sup>7</sup>
LANG EKSPONERING – SR	✓	✓	✓	✓	✓	✓	✓		✓				✓ <sup>7</sup>
VÆLG CUSTOM INDS. RED./GEM CUSTOM	✓	✓	✓	✓	✓	✓	✓						
VIS EKS./HVIDBALANCE I MAN. TIL.											✓		✓ <sup>7</sup>
FOKUSKONTROL	AF <sup>1)</sup>	✓ <sup>10</sup>	✓ <sup>10</sup>	✓ <sup>10</sup>	✓ <sup>10</sup>	✓ <sup>10</sup>	✓ <sup>10</sup>	✓ <sup>10</sup>	✓ <sup>10</sup>	✓ <sup>10</sup>			
	MF <sup>1)</sup>	✓	✓	✓	✓	✓	✓	✓	✓				

Optagetilstand/motivposition	P	S	A	M		BKT						
GUIDE INDRAMNING	✓	✓	✓	✓	✓	✓	✓	✓	✓			
ELEKTRONISK NIVEAU	✓	✓	✓	✓	✓	✓	✓	✓	✓		✓	
FOKUSRAMME	✓	✓	✓	✓	✓	✓	✓	✓	✓			
AF-AFSTANDSINDIKATOR	✓	✓	✓	✓	✓	✓	✓	✓	✓			
MF-AFSTANDSINDIKATOR	✓	✓	✓	✓	✓	✓	✓	✓	✓			✓
HISTOGRAM	✓	✓	✓	✓	✓	✓	✓	✓	✓			
OPTAGETILSTAND	✓	✓	✓	✓	✓	✓	✓	✓	✓	✓	✓	✓
BLÆNDE/S-HASTIG./ISO	✓	✓	✓	✓	✓	✓	✓	✓	✓	✓	✓	✓
INFOBAGGRUND	✓	✓	✓	✓	✓	✓	✓	✓	✓	✓	✓	✓
Eksp. Komp. (Tal)	✓	✓	✓	✓	✓	✓	✓	✓	✓	✓	✓	✓
Eksp. Komp. (Skala)	✓	✓	✓	✓	✓	✓	✓	✓	✓	✓	✓	✓
FOKUSTILSTAND	✓	✓	✓	✓	✓	✓	✓	✓	✓		✓	✓
LYSMÅLING	✓	✓	✓	✓	✓	✓	✓	✓	✓			
LUKKERTYPE	✓	✓	✓	✓	✓	✓	✓	✓	✓			
BLITZ	✓	✓	✓	✓	✓	✓	✓	✓	✓	✓	✓	
KONTINUERLIG TILSTAND	✓	✓	✓	✓	✓	✓	✓	✓	✓			
HVIDBALANCE	✓	✓	✓	✓	✓	✓	✓	✓	✓		✓	✓
FILMSIMULERING	✓	✓	✓	✓	✓	✓	✓	✓	✓		✓	✓
DYNAMISK OMFANG	✓	✓	✓	✓	✓	✓	✓	✓	✓	✓	✓	
BILLEDER TILBAGE	✓	✓	✓	✓	✓	✓	✓	✓	✓	✓	✓	
BILDESTØR./-KVAL.	✓	✓	✓	✓	✓	✓	✓	✓	✓	✓	✓	
FILMTILSTAND OG OPTAGETID	✓	✓	✓	✓	✓	✓	✓	✓	✓	✓	✓	✓
DIGITAL TELE-KONV.	✓	✓	✓	✓	✓	✓	✓	✓	✓	✓	✓	
KONVERTERINGSOBJEKTIV	✓	✓	✓	✓	✓	✓	✓	✓	✓	✓	✓	✓
BATTERINIVEAU	✓	✓	✓	✓	✓	✓	✓	✓	✓	✓	✓	✓
INDRAMNINGSOMRIDS <sup>13</sup>	✓	✓	✓	✓	✓	✓	✓	✓	✓	✓	✓	✓
FARVERUM	✓	✓	✓	✓	✓	✓	✓	✓	✓	✓	✓	✓ <sup>12</sup> ✓ <sup>7</sup>

- 1 Fastsættes automatisk.
- 2 Begrænset rækkevidde på  $\pm 2,0$  EV under videooptagelse.
- 3 De tilgængelige indstillinger varierer alt efter optageindstillingen.
- 4 **A** er ikke tilgængelig.
- 5 Er kun tilgængelig med auto-ISO-følsomhed.
- 6 Kun tilgængelig med ekstra blitzenheder, der understøtter serietilstand. Ikke tilgængelig med den indbyggede blitz.
- 7 Benytter indstillinger for stillfotografering.

- 8 Blitzen kan ikke anvendes med den elektroniske lukker. Tilgængelig, når der er valgt en anden indstilling end **FRA** for **FJERN RØDE ØJNE**, og **ANSIGTSGENKENDELSE** er slået til.
- 9 Trådløs, fjernstyret fotografering.
- 10 Kun tilgængelig, når **AF-S** er valgt som fokustilstand, og **ENKELT PUNKT** er valgt for **AF-TILSTAND**.
- 11 Deaktiveres automatisk under intervaltimeroptagelse.
- 12 sRGB valgt automatisk.
- 13 Kun tilgængelig i LCD/EVF-displayet.

# FUJIFILM

---

**FUJIFILM Corporation**

7-3, AKASAKA 9-CHOME, MINATO-KU, TOKYO 107-0052, JAPAN

[http://www.fujifilm.com/products/digital\\_cameras/index.html](http://www.fujifilm.com/products/digital_cameras/index.html)