

FUJIFILM

DIGITAL CAMERA

X-T30

Användarhandbok

Introduktion

Tack för att du har köpt denna produkt. Se till att du har läst denna handbok och förstår innehållet innan du använder kameran. Förvara handboken där den kommer att läsas av alla som använder produkten.

För den senaste informationen

De senaste versionerna av handböckerna finns tillgängliga från:

<http://fujifilm-dsc.com/en-int/manual/>



Webbplatsen kan nås inte bara från datorn utan även från smartphones och surfplattor. Det innehåller även information om programlicensen.



För information om firmware-uppdateringar, besök:

http://www.fujifilm.com/support/digital_cameras/software/



Kapitelindex

Menylista	iv
1 Innan du börjar	1
2 Komma igång	25
3 Grundläggande fotografering och bildvisning	41
4 Filminspelning och uppspelning	47
5 Ta fotografier	53
6 Fotograferingsmenyerna	97
7 Bildvisning och bildvisningsmenyn	161
8 Inställningsmenyerna	185
9 Genvägar	221
10 Kringutrustning och valfria tillbehör	233
11 Anslutningar	249
12 Teknisk information	261









Menylista

























Kamerans menyalternativ listas nedan.

Fotograferingsmenyer

Justera inställningarna när du fotograferar eller filmar.

 Se sidan 97 för mer information.



 BILDKVALITET INSTÄLLNING		 AF/MF INSTÄLLNING	
BILDSTORLEK	98	FOKUSOMRÅDE	110
BILDKVALITET	99	AF LÄGE	111
RAW INSTÄLLNING	99	AF-C ANPASSAD INSTÄLLNING	112
1/3 FILMSIMULERING	100	1/3 SPARA AF LÄGE EFTER RIKTN.	115
SV/V-JUST.   (varm/kall)	101	1/3 AF-PUNKT DISPLAY  	115
KORNIGHET	101	ANTAL FOKUSPUNKTER	116
FÄRG KROM EFFEKT	101	FÖR-AF	116
VITBALANS	102	AF BELYSNING	116
DYNAMISKT OMFÅNG	104	SPÅRA ANSIKTE/ÖGON INST.	117
PRIORITERA D-OMFÅNG	105	AF+MF	119
HÖGDAGERNIVÅ	106	MAN. FOKUSHJÄLP	120
2/3 LÅGDAGERNIVÅ	106	2/3 FOKUS KONTROLL	120
FÄRG	106	2/3 INTERLÅS SPOT AE & FOKUS	121
SKÄRPA	106	OMEDELBAR AF-INSTÄLLNING	121
BRUSREDUCERING	107	SKALA FÖR SKÄRPEDJUP	122
BRUSRED VID LÅNG EXP.	107	PRIORITET AV SLÄPP/FOKUS	122
OBJEKT.MODUL.OPT.	107	3/3 PEKSKÄRM LÄGE	123
FÄRGRYMD	107		
3/3 PIXELMAPPNING	108		
VÄLJ ANPAD. INST.	108		
ÄNDRA./SPARA ANP. INST.	109		

	FOTOGRAFERING INSTÄLLNING		
1/2	MOTIVPROGRAM	126	
	ENHETSINSTÄLLNING	127	
	SPORTSÖKARLÄGE	130	
	FÖRFOTO ES 	130	
	SJÄLVUTLÖSARE	131	
	INTERVALLTIMERFOTOGR.	132	
2 1/2	LJUSMÄTMETOD	133	
	SLUTARTYP	134	
	FLIMMERREDUCERING	135	
	BILDSTAB LÄGE	135	
	ISO	136	
	FATTN.AD.INST.	138	
TRÅDLÖS KOMM.	140		
	BLIXTINSTÄLLNING		
3	INSTÄLLNING BLIXTFUNKTION	141	
	TAR BORT RÖDA ÖGON	141	
	TTL-LÅST LÄGE	142	
	INSSTÄLLNING LED-LJUS	142	
	MASTER-INSTÄLLNING	143	
	CH INSTÄLLNING	143	
	FILMINSTÄLLNING		
1/4	FILMLÄGE	144	
	HÖGHASTIGHETSINSP. FULL HD	145	
	 FILMSIMULERING	146	
	 SV/V-JUST.   (varm/kall)	146	
	 VITBALANS	147	
	 DYNAMISKT OMFÅNG	147	
	 HÖGDAGERNIVÅ	148	
	 LÅGDAGERNIVÅ	148	
	 FÄRG	148	
	 SKÄRPA	149	
	 BRUSREDUCERING	149	
	2/4	INTERFRAME NR FÖR 	149
		F-LOGGINSPELNING	149
		 VINJETTERINGSKOR.	150
 FOKUSOMRÅDE		150	
AF I FILMLÄGE		150	
 AF-C ANPASSAD INSTÄLLNING		151	
 SPÅRA ANSIKTE/ÖGON INST.		152	
 MAN. FOKUSHJÄLP		152	
 FOKUS KONTROLL		153	
3/4		HDMI-UTGÅNG INFOSKÄRM	153
		4K FILMUTGÅNG	154
		FILMUTSIGNAL FULL HD	154
		STANDBYKVALITET 4K HDMI	155
		HDMI INSPELNINGSKONTROLL	155
	ZEBRA-INSTÄLLNING	155	
4/4	ZEBRA-NIVÅ	155	
	LJUDINSTÄLLNING	156	
	MIK/FJÄRRUTLÖSN.	158	
	TIDKODSINSTÄLLNING	158	
	LJUSKONTROLL	160	
	FILMKONTROLL TYST	160	

Bildvisningsmenyn

Justera bildvisningsinställningar.

 Se sidan 167 för mer information.







 REPRISMENY	
RAW-OMVANDLING	167
RADERA	170
BESKÅR BILD	172
1/2 ÄNDRA STORLEK	173
SKYDDA	174
ROTERA BILD	175
TAR BORT RÖDA ÖGON	176
INSTÄLLNING AV RÖSTMINNE	177



 REPRISMENY	
BILDÖVERFÖRINGSUPPDRAG	178
TRÅDLÖS KOMM.	179
BILDSPEL	179
FOTOBOKSHJÄLP	180
2/2 PC AUTOSPARNING	181
BILD BESTÄLLNING	182
instax SKRIVARUTSKRIFT	183
BILDFÖRHÅLLANDE	184

Inställningsmenyer

Justera grundläggande kamerainställningar.

 Se sidan 185 för mer information.

 ANVÄNDARINSTÄLLNING 	 SKARMINSTALLNING 
FORMATERA 186	EVF-LJUSSTYRKA 192
DATUM/TID 187	EVF-FÄRG 192
TIDSSKILLNAD 187	EVF-FÄRGJUSTERING 192
 言語/LANG. 188	LCD-LJUSSTYRKA 193
MIN MENY INSTÄLLNING 188	LCD-FÄRG 193
SENSORRENGÖRING 189	LCD-FÄRGJUSTERING 193
LJUD & BLIXT 189	BILDSKÄRM 194
ÅTERSTÄLL 189	AUTOROTERA SKÄRMAR 194
 LJUDINSTÄLLNING 	FÖRHANDSVISA EXP./VB I MANUELLT LÄGE 195
AF PIP-VOLYM 190	NATURLIG LIVE-VY 195
SJÄLVUTLÖSAR-PIP-VOLYM 190	RKTL. F INRMN 196
LJUDVOLYM 190	2/3 AUTOROTER. VISN. 196
SLUTARLJUDVOLYM 191	MÄTTENHETER – FOKUSSKALA 197
SLUTARLJUD 191	BLÄNDARENHET FÖR FILMLINS 197
UPPSPELNING VOL. 191	ANP. BILD.INST.. 198
	STORT INDIKATORLÄGE (EVF) 199
	STORT INDIKATORLÄGE (LCD) 200
	3/3 STORT IND. SKÄRMINST. 201
	JUST. INFORMATIONSKONTRAST 201

KNAPP-/RATTINSTÄLLNING		SPARA DATAINSTÄLLNING	
1/2	FOKUSHANDTAG INSTÄLLNING	BILD NUMRERING	213
	RED./SPARA SNABBMENY	SPARA ORIG.BILD	214
	FUNK.(Fn)-INSTÄL.	REDIGERA FILNAMN	214
	KOMMANDOREGLAGEINST.	VÄLJ MAPP	214
	SLUTARE AF	COPYRIGHTINFO	215
	SLUTARE AE	ANSLUTNINGINSTÄLLNING	
	FOTOGRAFERA UTAN OBJEKTIV	Bluetooth-INSTÄLLNINGAR	216
	FOTOGRAFERA UTAN KORT	PC AUTOSPARNING	217
	FOKUSRING	instax SKRIVARANL INST	218
	FOKUSRINGFUNKTION	PC-ANSLUTNINGSLÄGE	218
	AE/AF-LÅSLÄGE	ALLMÄNNA INST.	219
2/2	AWB-LÅSLÄGE	INFORMATION	219
	BLÄNDARRINGINSTÄLLNING (A)	ÅTERSTÄLL TRÅDLÖSA INST.	219
	BLÄNDARINSTÄLLN.		
	PEKSKÄRM INSTÄLLNING		
	STRÖMHANTERING		
	AUTO AVSTÄNGNING		
	PRESTANDA		









Innehållsförteckning

Introduktion.....	ii
För den senaste informationen.....	ii
Menylista.....	iv
Fotograferingsmenyer.....	iv
Bildvisningsmenyn.....	vi
Inställningsmenyer.....	vii
Medföljande tillbehör.....	xix
Om denna handbok.....	xx
Symboler och begrepp.....	xx
Terminologi.....	xx



1 Innan du börjar 1





Kameradelar.....	2
Serienummerplattan.....	4
Fokusknappen (fokusreglage).....	4
Slutartidsratten.....	5
Drive-ratten.....	5
Ratt för exponeringskompensation.....	5
Automatisk lägesväljare.....	6
Kommandorattarna.....	7
Indikatorlampan.....	8
Fokusera sökaren.....	9
LCD-skärmen.....	9
Kameradisplayer.....	10
Den elektroniska sökaren.....	10
LCD-skärmen.....	12
Välja visningsläge.....	14
Justera displayens ljusstyrka.....	15
Displayrotation.....	15
DISP/BACK-knappen.....	16
Anpassa standardskärmen.....	17
Använda menyerna.....	20
Pekskärm läge.....	21
Pekkontroller för fotografering.....	21
Pekkontroller vid bildvisning.....	24















2 Komma igång	25
Fästa remmen.....	26
Montera ett objektiv.....	28
Sätta i batteriet och ett minneskort.....	29
Kompatibla minneskort.....	32
Ladda batteriet.....	33
Slå på och av kameran.....	36
Kontroll av batterinivå.....	37
Grundinställning.....	38
Att välja ett annat språk.....	40
Ändra tid och datum.....	40
3 Grundläggande fotografering och bildvisning	41
Fotografera (läge P).....	42
Visa bilder.....	45
Radera bilder.....	46
4 Filminspelning och uppspelning	47
Spela in filmer.....	48
Justera filminställningar.....	50
Visa filmer.....	51
5 Ta fotografier	53
Välja fotograferingsläge.....	54
Läge P: Program AE.....	54
Läge S: Bländarautomatik.....	56
Läge A: Tidsautomatik.....	59
Läge M: Manuell exponering.....	60
Auto-läge.....	61
Autofokus.....	64
Fokusläge.....	65
Alternativ för autofokus (AF-läge).....	67
Val av fokuspunkt.....	69
Manuell fokus.....	73
Kontrollera fokus.....	75

Exponeringskompensation	77
C (anpassad)	77
Fokus-/exponeringslås	78
AF-L och AE-L-knapparna	79
Gaffling	80
 GAFFL. AUTO EXPONERING	81
 ISO BKT	81
 GAFFLING.FILMSIMULERING	81
 VITBALANS BKT	81
 DYNAMISK GAFFLING	82
 FOKUS BKT	82
Kontinuerlig fotografering (Serieläge)	83
Flera exponeringar	85
Avancerade filter	87
Alternativ för avancerat filter	88
Panoraman	89
Fotografering med blix..	92
Blixinställningar	94

6 Fotograferingsmenyerna 97

BILDKVALITET INSTÄLLNING	98
BILDSTORLEK	98
BILDKVALITET	99
RAW INSTÄLLNING	99
FILMSIMULERING	100
SV/V-JUST.   (varm/kall)	101
KORNIGHET	101
FÄRG KROM EFFEKT	101
VITBALANS	102
DYNAMISKT OMFÅNG	104
PRIORITERA D-OMFÅNG	105
HÖGDAGERNIVÅ	106
LÅGDAGERNIVÅ	106
FÄRG	106
SKÄRPA	106

BRUSREDUCERING.....	107
BRUSRED VID LÅNG EXP.....	107
OBJEKT.MODUL.OPT.....	107
FÄRGRYMD.....	107
PIXELMAPPNING.....	108
VÄLJ ANPAD. INST.....	108
ÄNDRA./SPARA ANP. INST.....	109
AF/MF INSTÄLLNING.....	110
FOKUSOMRÅDE.....	110
AF LÄGE.....	111
AF-C ANPASSAD INSTÄLLNING.....	112
SPARA AF LÄGE EFTER RIKTN.....	115
AF-PUNKT DISPLAY  	115
ANTAL FOKUSPUNKTER.....	116
FÖR-AF.....	116
AF BELYSNING.....	116
SPÅRA ANSIKTE/ÖGON INST.....	117
AF+MF.....	119
MAN. FOKUSHJÄLP.....	120
FOKUS KONTROLL.....	120
SAMMANKOPPLA SPOT AE & FOKUS.....	121
OMEDELBAR AF-INSTÄLLNING.....	121
SKALA FÖR SKÄRPEDJUP.....	122
PRIORITET AV SLÄPP/FOKUS.....	122
PEKSKÄRM LÄGE.....	123
FOTOGRAFERING INSTÄLLNING.....	126
MOTIVPROGRAM.....	126
ENHETSINSTÄLLNING.....	127
SPORTSÖKARLÄGE.....	130
FÖRFOTO  	130
SJÄLVUTLÖSARE.....	131
INTERVALLTIMERFOTOGR.....	132
LJUSMÄTMETOD.....	133
SLUTARTYP.....	134
FLIMMERREDUCERING.....	135
BILDSTAB LÄGE.....	135
ISO.....	136

FATTN.AD.INST.....	138
TRÅDLÖS KOMM.....	140
BLIXTINSTÄLLNING.....	141
INSTÄLLNING BLIXTFUNKTION.....	141
TAR BORT RÖDA ÖGON.....	141
TTL-LÅST LÄGE.....	142
INSSTÄLLNING LED-LJUS.....	142
MASTER-INSTÄLLNING.....	143
CH INSTÄLLNING.....	143
FILMINSTÄLLNING.....	144
FILMLÄGE.....	144
HÖGHASTIGHETSINSP. FULL HD.....	145
 FILMSIMULERING.....	146
 SV/V-JUST. A B (varm/kall).....	146
 VITBALANS.....	147
 DYNAMISKT OMFÅNG.....	147
 HÖGDAGERNIVÅ.....	148
 LÅGDAGERNIVÅ.....	148
 FÄRG.....	148
 SKÄRPA.....	149
 BRUSREDUCERING.....	149
INTERFRAME NR FÖR 4K	149
F-LOGGINSPELNING.....	149
 VINJETTERINGSKOR.....	150
 FOKUSOMRÅDE.....	150
AF I FILMLÄGE.....	150
 AF-C ANPASSAD INSTÄLLNING.....	151
 SPÅRA ANSIKTE/ÖGON INST.....	152
 MAN. FOKUSHJÄLP.....	152
 FOKUS KONTROLL.....	153
HDMI-UTGÅNG INFOSKÄRM.....	153
4K FILMUTGÅNG.....	154
FILMUTSIGNAL FULL HD.....	154
STANDBYKVALITET 4K HDMI.....	155
HDMI INSPELNINGSKONTROLL.....	155
ZEBRA-INSTÄLLNING.....	155
ZEBRA-NIVÅ.....	155

LJUDINSTÄLLNING.....	156
MIK/FJÄRRUTLÖSN.....	158
TIDKODSINSTÄLLNING.....	158
LJUSKONTROLL.....	160
FILMKONTROLL TYST.....	160

7 Bildvisning och bildvisningsmenyn **161**

Bildvisningsdisplayen.....	162
DISP/BACK-knappen.....	163
Visa bilder	165
Bildvisningszoom.....	166
Multi-bildvisning.....	166
Bildvisningsmenyn.....	167
RAW-OMVANDLING.....	167
RADERA.....	170
BESKÄR BILD.....	172
ÄNDRA STORLEK.....	173
SKYDDA.....	174
ROTERA BILD.....	175
TAR BORT RÖDA ÖGON	176
INSTÄLLNING AV RÖSTMINNE.....	177
BILDÖVERFÖRINGSUPPDRAG.....	178
TRÅDLÖS KOMM.	179
BILDSPEL.....	179
FOTOBOKSHJÄLP	180
PC AUTOSPARNING.....	181
BILD BESTÄLLNING.....	182
instax SKRIVARUTSKRIFT.....	183
BILDFÖRHÅLLANDE.....	184

8 Inställningsmenyerna **185**

ANVÄNDARINSTÄLLNING.....	186
FORMATERA.....	186
DATUM/TID.....	187
TIDSSKILLNAD	187
 言語/LANG.....	188
MIN MENY INSTÄLLNING.....	188

SENSORRENGÖRING	189
LJUD & BLIXT	189
ÅTERSTÄLL	189
LJUDINSTÄLLNING	190
AF PIP-VOLYM	190
SJÄLVUTLÖSAR-PIP-VOLYM	190
LJUDVOLYM	190
SLUTARLJUDVOLYM	191
SLUTARLJUD	191
UPPSPELNING VOL.	191
SKÄRMINSTÄLLNING	192
EVF-LJUSSTYRKA	192
EVF-FÄRG	192
EVF-FÄRGJUSTERING	192
LCD-LJUSSTYRKA	193
LCD-FÄRG	193
LCD-FÄRGJUSTERING	193
BILDSKÄRM	194
AUTOROTERA SKÄRMAR	194
FÖRHANDSVISA EXP/VB I MANUELLT LÄGE	195
NATURLIG LIVE-VY	195
STÖD. F INRMN	196
AUTOROTER. VISN.	196
MÅTTENHETER – FOKUSSKALA	197
BLÄNDARENHET FÖR FILMLINS	197
ANP. BILD.INST.	198
STORT INDIKATORLÄGE (EVF)	199
STORT INDIKATORLÄGE (LCD)	200
STORT IND. SKÄRMINST.	201
JUST. INFORMATIONSKONTRAST	201
KNAPP-/RATTINSTÄLLNING	202
FOKUSJOYSTICK INSTÄLLNING	202
RED./SPARA SNABBMENY	203
FUNK.(Fn)-INSTÄL	204
KOMMANDOREGLAGEINST.	207

SLUTARE AF	208
SLUTARE AE.....	208
FOTOGRAFERA UTAN OBJEKTIV	208
FOTOGRAFERA UTAN KORT	209
FOKUSRING.....	209
FOKUSRINGFUNKTION.....	209
AE/AF-LÅSLÄGE	209
AWB-LÅSLÄGE.....	210
BLÄNDARRINGINSTÄLLNING (A)	210
BLÄNDARINSTÄLLN.....	210
PEKSKÄRM INSTÄLLNING	211
STRÖMHANTERING	212
AUTO AVSTÄNGNING.....	212
PRESTANDA	212
SPARA DATAINSTÄLLNING	213
BILD NUMRERING.....	213
SPARA ORIG.BILD	214
REDIGERA FILNAMN	214
VÄLJ MAPP.....	214
COPYRIGHTINFO.....	215
ANSLUTNINGINSTÄLLNING	216
Bluetooth-INSTÄLLNINGAR.....	216
PC AUTOSPARNING.....	217
instax SKRIVARANL INST.....	218
PC-ANSLUTNINGSLÄGE.....	218
ALLMÄNNA INST.....	219
INFORMATION	219
ÅTERSTÄLL TRÅDLÖSA INST.....	219

9 Genvägar 221

Genvägsval.....	222
MIN MENY	223
MIN MENY INSTÄLLNING.....	223
Q-knapp (snabbmeny)	225
Snabbmenyvisning.....	225
Visa och ändra inställningar	226
Redigera snabbmenyn	227

Fn (funktion)-knapparna	228
Tilldela funktioner till funktionsknapparna	230
10 Kringutrustning och valfria tillbehör	233
Externa blixtenheter	234
Använda en extern blyxt	235
SYNKRONISERA TERMINAL	236
BLIXT MONTERAD I BLIXTSKO	237
MASTER(OPTISK)	240
Objektiv	244
Objektivdelar	244
Ta bort objektivlocken	245
Fästa motljusskydd	245
Motorzoom	246
Objektiv med bländarringar	246
Objektiv utan bländarringar	247
Objektiv med O.I.S.- Väljare	247
Objektiv med manuell fokusering	248
Objektivvård	248
11 Anslutningar	249
HDMI-utgång	250
Anslutning till HDMI-enheter	250
Fotografering	251
Bildvisning	251
Trådlös anslutning (Bluetooth®, trådlöst LAN/Wi-Fi)	252
Smartphones och surfplattor: FUJIFILM Camera Remote	252
Kopiera bilder till en dator: PC AutoSave	254
Anslutning till datorer via USB	255
Kopiera bilder till en dator	257
Skapa JPEG-kopior av RAW-bilder: FUJIFILM X RAW STUDIO	258
Att spara och ladda kamerainställningar (FUJIFILM X Acquire)	258
instax SHARE-skrivare	259
Upprätta en anslutning	259
Skriva ut bilder	260

12 Teknisk information	261
Tillbehör från Fujifilm	262
Programvara från Fujifilm.....	265
FUJIFILM Camera Remote	265
FUJIFILM PC AutoSave	265
MyFinePix Studio.....	265
RAW FILE CONVERTER EX.....	265
FUJIFILM X RAW STUDIO	266
FUJIFILM X Acquire	266
För din säkerhet.....	267
Produktvård	276
Rengöra bildsensorn.....	277
Uppdatering av firmware.....	278
Kontrollera version på programvaran	278
Felsökning	279
Varningsmeddelanden och displayer.....	288
Minneskortskapacitet.....	291
Specifikationer	292

Medföljande tillbehör

Följande medföljer kameran:

- NP-W126S uppladdningsbart batteri
- AC-5VG AC-nätadapter
- Adapter (Form på adapter varierar med försäljningsregion)
- USB-kabel
- Kamerahuslock
- Metallspännen (× 2)
- Fästverktyg
- Skyddskåpor (× 2)
- Bärrem
- *Användarhandbok* (denna handbok)





- Medföljande kontaktadapter varierar beroende på försäljningsland.
- Om du har köpt en objektivsats, kontrollera att ett objektiv medföljer.
- För information om kompatibel datorprogramvara, se "Programvara från Fujifilm" (📖 265).

Om denna handbok

Denna handbok beskriver hur du använder din FUJIFILM X-T30 digitalkamera. Se till att du har läst och förstått dess innehåll innan du fortsätter.

Symboler och begrepp

Följande symboler används i denna användarhandbok:

-  Information som bör läsas för att förhindra skador på produkten.
-  Ytterligare information som kan vara användbar när produkten används.
-  Sidor på vilka relaterad information kan hittas.

Menyer och annan text på displayerna visas i **fetstil**. Bilderna är endast i förklarande syfte. Ritningar kan vara förenklade, medan fotografier inte nödvändigtvis är tagna med kameramodellen som beskrivs i denna handbok.

Terminologi

De extra SD, SDHC och SDXC -minneskorterna i kameran används för att lagra bilder och kallas "minneskort". Den elektroniska sökaren kan kallas "EVF" och LCD-skärmen "LCD".

Innan du börjar



Kameradelar

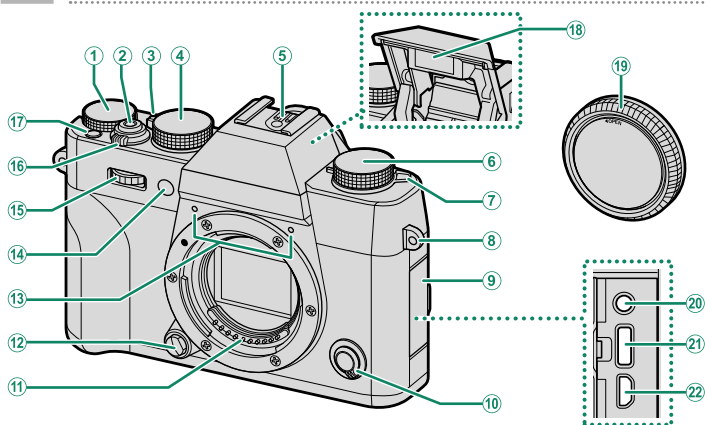

① Exponeringskompensationsratten.....	5, 77	⑬ Mikrofon.....	49, 156
② Avtryckaren.....	44	⑭ AF-hjälpbelysning.....	116, 160
③ Automatisk lägesväljare.....	6	Självtlösarlampa.....	131
④ Ratt för slutarhastighet.....	5, 54, 56, 59, 60	⑮ Främre kommandoratt.....	7, 207
⑤ Blixtsko.....	92, 237	⑯ ON/OFF-reglage.....	36
⑥ Drive-knapp.....	5	⑰ Fn1-knapp.....	228
⑦ Spak för $\frac{1}{2}$ (blixttuppfällning).....	92	⑱ Blixt.....	92
⑧ Remögla.....	26	⑲ Kamerahuslock.....	28
⑨ Anslutningslock		⑳ Mikrofon/fjärrutlösningskontakt	
⑩ Fokuslägesväljare.....	65	(ø2,5 mm).....	49, 58
⑪ Objektivsignalkontakter		㉑ USB-kontakt (typ-C).....	35, 255
⑫ Objektivlåsknapp.....	28	㉒ HDMI-mikrokontakt (typ D).....	250

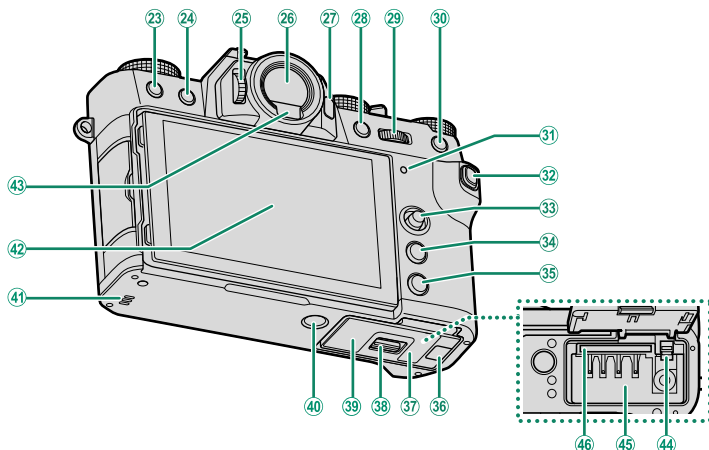

23	☒-knapp (radera).....	46	36	Kabelkanallock för DC-kopplare.....	262
24	▶-knapp (uppspelning).....	45	37	Spärr för batterifackslucka.....	29
25	Dioptrijusteringskontroll.....	9	38	Spärr för batterifacksluckan.....	29
26	Elektronisk sökare (EVF).....	10, 14	39	Serienummerplatta.....	4
27	VIEW MODE -knapp.....	14	40	Stativfäste	
28	AE-L (exponeringsläs)-knapp.....	79, 228	41	Högtalare.....	51, 191
29	Bakre kommandoratt.....	7, 165, 207	42	LCD-skärm.....	9, 12, 14, 15
30	AF-L (fokusläs)-knapp.....	79, 228		Pekskärm.....	21, 123, 211
31	Indikatorlampa.....	8, 160	43	Ögonsensor.....	14
32	Q -knapp (snabbmeny).....	225	44	Batterispärr.....	31
33	Fokusknapp (fokusreglage).....	4, 69, 202	45	Batterikammaren.....	29
34	MENU/OK -knapp.....	20	46	Minneskortsfack.....	30
35	DISP (display)/ BACK -knapp.....	16, 163			

Serienummerplattan

Ta inte bort serienummerplattan, vilken ger FCC ID, KC-märkning-
en, serienumret och annan viktig information.

Fokusknappen (fokusreglage)

Luta eller tryck på fokusknappen för att
välja fokusområde. Fokusknappen kan ock-
så användas för att navigera i menyerna.

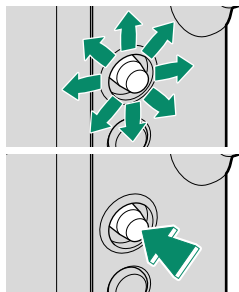

Slutartidsratten

Slutartidsratten används för att välja slutartid.

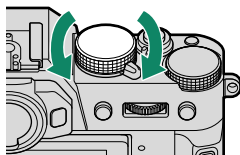

Drive-ratten

Vrid på ratten för att välja något av följande drivlägen.

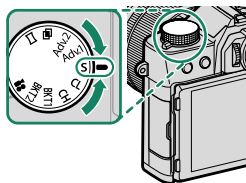

Läge		Läge	
Film	48	S Enkelbild	42
BKT1 BKT2 Gaffling	80	Adv.1 Adv.2 Avancerat filter	87
CH Snabb serietagning	83	Flera exponeringar	85
CL Långsam serietagning		Panorama	89

Ratt för exponeringskompensation



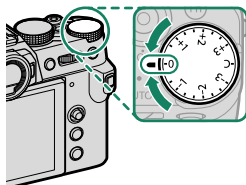

Vrid ratten för att välja en exponeringskompensationsmängd.

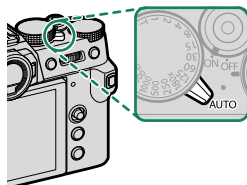

Automatisk lägesväljare

Växla mellan automatiskt och manuellt läge.





Position	Läge
	Välj från P (program AE), S (bländarauto), A (tidsautomatik) och M (manuella) lägen (☞ 54, 56, 59, 60). Justera slutartid och bländare med programbyte (läge P) eller ställ in slutartid och/eller bländare manuellt (läge S , A och M).
	Autoläge. Kameran justerar inställningar automatiskt i enlighet med det alternativ som valts genom att rotera den främre kommandoratten. Välj bland modeller som är lämpliga för det specifika motivet (☞ 61) eller välj SR+ AVANCERAD SR AUTO för att låta kameran automatiskt välja läge för motivet (☞ 61). Motivval är inte tillgängligt i drive-lägena Adv.1 , Adv.2 ,  och  .

 Kamerainställningarna kan komma att begränsas beroende på läget och fotograferingsförhållandena.

Kommandorattarna

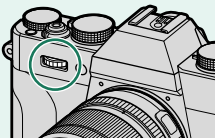
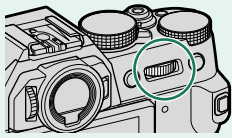
Vrid eller tryck på kommandorattarna till:

	Fämre kommandoratt	Bakre kommandoratt
 <p>Vrid</p>	 <ul style="list-style-type: none"> • Välj menyflikar eller bläddra igenom menyerna • Justera bländaren^{1,2} • Välj ett motiv (autoläge) • Justera exponeringskompensation⁴ • Justera känsligheten² • Visa andra bilder under bildvisning 	 <ul style="list-style-type: none"> • Markera menyalternativ • Välj önskad kombination av slutartid och bländare (programbyte) • Välj en slutartid² • Justera inställningarna i snabbmenyn • Valj storlek på fokusramen • Zooma in eller ut i helskärmvisning • Zooma in eller ut i multibildvisning
 <p>Tryck på</p>	<ul style="list-style-type: none"> • Växla fram och tillbaka mellan bländare och exponeringskompensation^{2,5} • Håll ner för att välja det alternativ som valts för KNAPP-/RATTINSTÄLLNING > KOMMANDOREGLAGEINST. i (inställning)-menyn 	<ul style="list-style-type: none"> • Utför funktionen som tilldelats RATT-funktionsknappen • Zooma in på den aktiva fokuspunkten³ • Tryck och håll för att välja hur fokus visas i manuellt fokusläge³ • Zooma in på den aktiva fokuspunkten under uppspelning

1 Bländare inställt på **A** (auto) och objektivet utrustat med en bländarring eller **KOMMANDO** valt för **KNAPP-/RATTINSTÄLLNING > BLÄNDARRINGINSTÄLLNING (A)**.

2 Kan ändras med **KNAPP-/RATTINSTÄLLNING > KOMMANDOREGLAGEINST.**

3 Endast tillgängligt om **FOKUS KONTROLL** är tilldelat till en funktionsknapp.

4 Ratten för exponeringskompensation vrids till **C**.

5 Kan användas för att växla fram och tillbaka mellan bländare, känslighet och exponeringskompensation när ratten för exponeringskompensation vrids till **C**.

Indikatorlampan

Kamerastatus visas av indikatorlampan.

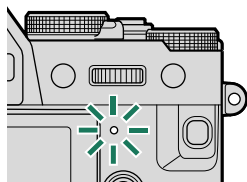

Indikatorlampan	Kamerastatus
Lyser grönt	Låst fokusering.
Blinkar grönt	Fokus eller lång slutartidsvarning. Bilder kan tas.
Blinkar grönt och orange	<ul style="list-style-type: none">• Kamera på: Lagrar bilder. Ytterligare bilder kan tas.• Kamera av: Överför bilder till en smartphone eller surfplatta.*
Lyser orange	Lagrar bilder. Inga ytterligare bilder kan tas i detta läge.
Blinkar orange	Blixten laddar; blixten avfyras inte när bilden tas.
Blinkar rött	Objektiv- eller minnesfel.

* Visas endast om bilder väljs för överföring.



- Varningar kan också visas i displayen.
- Lampan fortsätter att vara släckt när du har ögat mot sökaren.
- Alternativet **FILMINSTÄLLNING > LJUSKONTROLL** kan användas för att välja vilken lampa (indikator eller AF-hjälp) som lyser under filminspelning och om lampan blinkar eller lyser med fast sken.

Fokusera sökaren

Sökarens fokus kan justeras genom att rotera dioptrijusteringsratten.

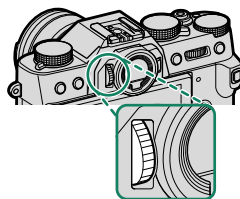

LCD-skärmen

LCD-skärmen kan vinklas för enklare användning, men var försiktig så att du inte vidrör kablarna eller klämmer fingrarna eller andra föremål bakom skärmen. Om du vidrör kablarna kan det orsaka fel på kameran.

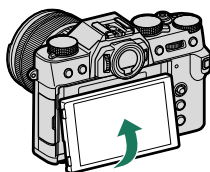

 LCD-skärmen fungerar även som en pekskärm som kan användas för:

- Pekskrämsfotografering (📖 22)
- Val av fokusområde (📖 21)
- Funktionsval (📖 23)
- Inaktivera kamerareglage under filminspelning (📖 23)
- Helskrämsbildvisning (📖 24)

Kameradisplayer

Detta avsnitt listar de indikatorer som kan visas under foto-grafering.

! Illustrerande syfte visas skärmar med alla indikatorer tända.

Den elektroniska sökaren

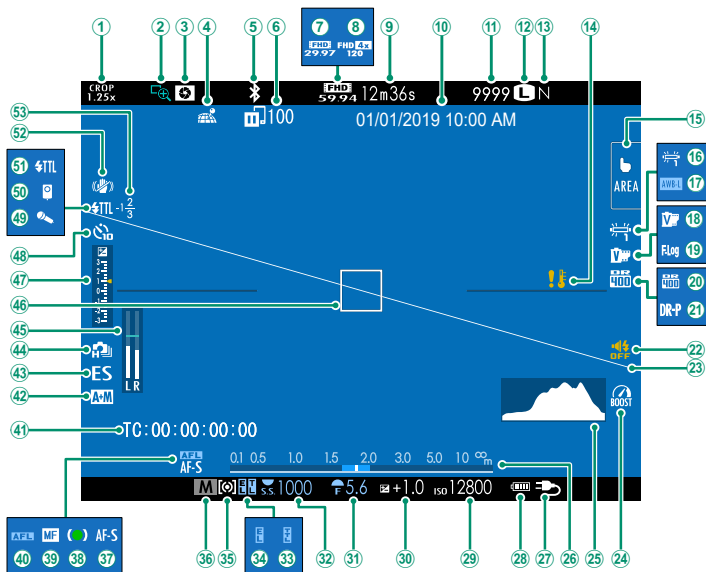

① Sportsökarläge.....	130	②⑦ Extern strömkälla används.....	34
② Fokuskontroll.....	76, 120	②⑧ Batterinivå.....	37
③ Granskning skärpedjup.....	59, 75	②⑨ Känslighet.....	136
④ Nedladdningsstatus för positionsdata.....	219, 252	③⑩ Exponeringskompensation.....	77
⑤ Bluetooth PÅ/AV.....	216	③① Bländare.....	55, 59, 60
⑥ Bildöverföringsstatus.....	216, 252	③② Slutartid.....	55, 56, 60
⑦ Filmläge.....	48, 144	③③ TTL-lås.....	142, 205, 231
⑧ Full HD-inspelning med hög hastighet.....	145	③④ AE-lås.....	79, 209
⑨ Återstående tid.....	48	③⑤ Mätning.....	133
⑩ Datum och tid.....	38, 40, 187	③⑥ Fotograferingsläge.....	54
⑪ Antal tillgängliga bildrutor ¹	291	③⑦ Fokusläge ²	65
⑫ Bildstorlek.....	98	③⑧ Fokusindikator ²	66
⑬ Bildkvalitet.....	99	③⑨ Manuell fokuseringsindikator ²	65, 73
⑭ Temperaturvarning.....	290	④⑩ AF-lås.....	79, 209
⑮ Pekskärm läge.....	21, 123	④① Tidskod.....	158
⑯ Vitbalans.....	102	④② AF+MF-indikator ²	119
⑰ AWB-lås.....	210	④③ Slutartyp.....	134
⑱ Filmsimulering.....	100	④④ Seriebildsläge.....	83
⑲ F-logginspelning.....	149	④⑤ Inspelningsnivå ²	156
⑳ Dynamiskt omfång.....	104	④⑥ Fokusram.....	69, 78
㉑ D-intervallprioritet.....	105	④⑦ Exponeringsindikator.....	60, 77
㉒ Indikator för ljud och blix.....	189	④⑧ Självtlösarindikator.....	131
㉓ Virtuellt horisont.....	18	④⑨ Mikrofon.....	158
㉔ Boost-läge.....	212	⑤⑩ Fjärrutlösare.....	158
㉕ Histogram.....	19	⑤① Blixtläge (TTL).....	94, 237
㉖ Avståndsindikator ²	75	⑤② IS-läge ²	135
		⑤③ Blixtkompensation.....	94, 237

1 "9999" visas om det finns plats för mer än 9999 bilder.

2 Visas inte när **PÅ** har valts för **SKÄRMINSTÄLLNING > STORT INDIKATORLÄGE (EVF)**.

LCD-skärmen

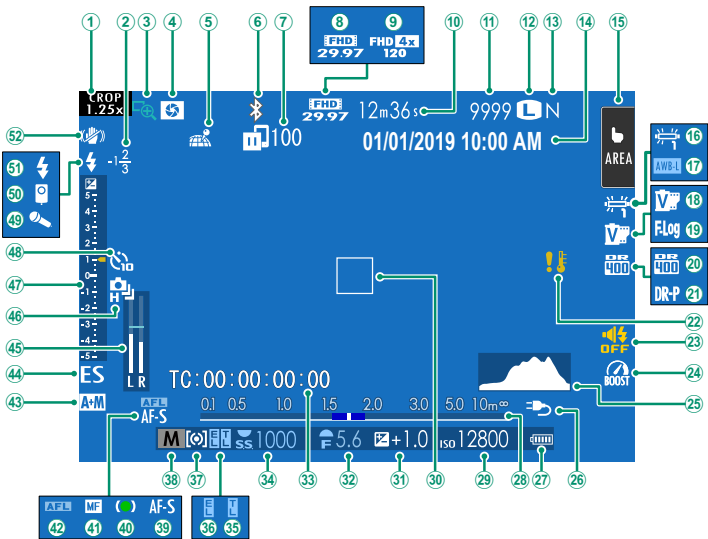

① Sportsökarläge.....	130	②⑦ Batterinivå.....	37
② Blixtkompensations.....	94, 237	②⑧ Avståndssindikator ²	75
③ Fokuskontroll.....	76, 120	②⑨ Känslighet.....	136
④ Granskning skärpedjup.....	59, 75	③⑩ Fokusram.....	69, 78
⑤ Nedladdningsstatus för positionsdata.....	219, 252	③① Exponeringskompensation.....	77
⑥ Bluetooth PÅ/AV.....	216	③② Bländare.....	55, 59, 60
⑦ Bildöverföringsstatus.....	216, 252	③③ Tidskod.....	158
⑧ Filmläge.....	48, 144	③④ Slutartid.....	55, 56, 60
⑨ Full HD-inspelning med hög hastighet....	145	③⑤ TTL-lås.....	142, 205, 231
⑩ Återstående tid.....	48	③⑥ AE-lås.....	79, 209
⑪ Antal tillgängliga bildrutor ¹	291	③⑦ Mätning.....	133
⑫ Bildstorlek.....	98	③⑧ Fotograferingsläge.....	54
⑬ Bildkvalitet.....	99	③⑨ Fokusläge ²	65
⑭ Datum och tid.....	38, 40, 187	④⑩ Fokusindikator ²	66
⑮ Pekskärm läge ³	21, 123	④① Manuell fokuseringsindikator ²	65, 73
⑯ Vitbalans.....	102	④② AF-lås.....	79, 209
⑰ AWB-lås.....	210	④③ AF+MF-indikator ²	119
⑱ Filmsimulering.....	100	④④ Slutartyp.....	134
⑲ F-logginspelning.....	149	④⑤ Inspelningsnivå ²	156
⑳ Dynamiskt omfang.....	104	④⑥ Seriebildsläge.....	83
㉑ D-intervallprioritet.....	105	④⑦ Exponeringsindikator.....	60, 77
㉒ Temperaturvarning.....	290	④⑧ Självutlösarindikator.....	131
㉓ Indikator för ljud och blixt.....	189	④⑨ Mikrofon.....	158
㉔ Boost-läge.....	212	⑤⑩ Fjärrutlösare.....	158
㉕ Histogram.....	19	⑤① Blixtläge (TTL).....	94, 237
㉖ Extern strömkälla används.....	34	⑤② IS-läge ²	135

1 "9999" visas om det finns plats för mer än 9999 bilder.

2 Visas inte när **PÅ** har valts för **SKÄRMINSTÄLLNING > STORT INDIKATORLÄGE (LCD)**.

3 Kamerafunktionerna kan också nås via pekskärmar.

Välja visningsläge

Tryck på **VIEW MODE**-knappen för att bläddra genom följande visningslägen.

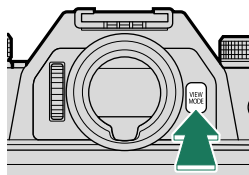

Alternativ	Beskrivning
 ÖGONSEN.	När du sätter ögat mot sökaren startar sökaren och LCD-skärmen stängs av; ta bort ögat så stängs sökaren av och LCD-skärmen på.
BARA EVF	Sökare på, LCD-skärm av.
BARA LCD	LCD-skärm på, sökare av.
BARA EVF + 	När du sätter ögat mot sökaren startar sökaren; ta bort ögat så stängs sökaren av. LCD-skärmen förblir av.
 ÖGONSENS. + LCD-BILDVISNING.	När du sätter ögat mot sökaren under fotografering slås sökaren på, men LCD-skärmen används för bildvisning när du tar bort ögat från sökaren efter fotograferingen.

Ögonsensorn

Ögonsensorn kan reagera på andra objekt än ditt öga eller på ljus som lyser direkt på sensorn.

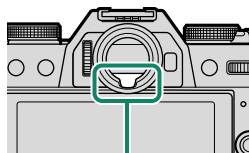

Ögonsensor

Justera displayens ljusstyrka

Ljusstyrkan och färgtonen i sökaren och på LCD-skärmen kan justeras med objekten i **SKÄRMINSTÄLLNING**-menyn. Välj **EVF-LJUSSTYRKA** eller **EVF-FÄRG** för att justera sökarens ljusstyrka eller färgton, **LCD-LJUSSTYRKA** eller **LCD-FÄRG** för att göra likadant för LCD-skärmen.

Displayrotation

När **PÅ** är valt för **SKÄRMINSTÄLLNING > AUTOROTERA SKÄRMAR** roterar indikatorerna i sökaren automatiskt för att matcha kamerans orientering.

DISP/BACK-knappen

DISP/BACK-knappen kontrollerar visningen av indikatorer i sökaren och LCD-skärmen.

 Indikatorer för EVF och LCD måste väljas separat. För att välja EVF-displayen, placera ögat mot sökaren medan du använder **DISP/BACK**-knappen.

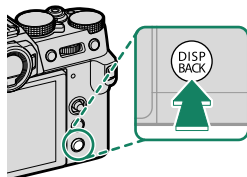

Sökare

Standard



Information av



LCD-skärm

Standard

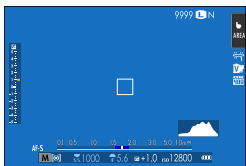

Information av

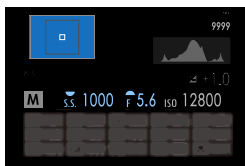

Infovisning

Anpassa standardskärmen

För att välja de objekt som visas som standard:

1 Visa standardindikatorer.

Använd **DISP/BACK**-knappen för att visa standardindikatorer.

2 Välj ANP. BILD.INST...

Välj  **SKÄRMINSTÄLLNING > ANP. BILD.INST..** i inställningsmenyn.

3 Välj objekt.

Markera objekt och tryck på **MENU/OK** för att välja eller välja bort.

- STÖD. F INRMN
- ELEKTRONISK NIVÅ
- FOKUSRAM
- AF-AVSTÅNDSINDIKATOR
- MF-AVSTÅNDSINDIKATOR
- HISTOGRAM
- REALTIDSBILD MARKERA VARN.
- FOTOLÄGE
- BLÄND./SLUTARTID/ISO
- INFORMATIONSBAKGRUND
- Expo. Komp. (Siffr)
- Expo. Komp. (Skala)
- FOKUSLÄGE
- LJUSMÄTMETOD
- SLUTARTYP
- BLIXT
- SERIELÄGE
- DUBBELT IS-LÄGE
- PEKSKÄRM LÄGE
- VITBALANS
- FILMSIMULERING
- DYNAMISKT OMFÄNG
- BOOST-LÄGE
- ÅTERSTÅENDE BILDER
- BILDSTORLEK/-KVALIT.
- FILMLÄGE & INSPELNINGSTID
- BILDÖVERFÖRINGSUPPDRAG
- MIKROFON NIVÅ
- VÄGLEDNINGSMEDDELANDE
- BATTERINIVÅ
- DISPOSITION INRAMNING

4 Spara ändringar.

Tryck på **DISP/BACK** för att spara ändringar.

5 Stäng menyerna.

Tryck på **DISP/BACK** så många gånger som krävs för att stänga menyerna och återgå till fotograferingskärmen.

Virtuell horisont

Välj **ELEKTRONISK NIVÅ** för att visa en virtuell horisont. Kameran hålls i plant läge när de två linjerna överlappar varandra. Observera att den virtuella horisonten eventuellt inte visas om kameraobjektivet är riktat uppåt eller nedåt. För en 3D-display (som visas), tryck på den funktionsknapp som **ELEKTRONISK NIVÅ** är tilldelad till (📖 204, 230).

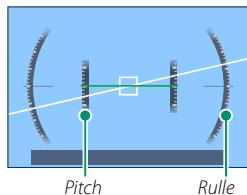

Disposition inramning

Aktivera **DISPOSITION INRAMNING** för att göra bildens kanter lättare att se mot en mörk bakgrund.

Vägledningsmeddelande

Aktivera **VÄGLEDNINGSMEDELANDE** för att se statusuppdateringar (till exempel när inställningarna ändras) och liknande, utöver felmeddelanden.

Histogram

Histogram visar fördelningen av toner i bilden. Ljusstyrka visas med den vågräta axeln, antalet pixlar med den lodräta axeln.

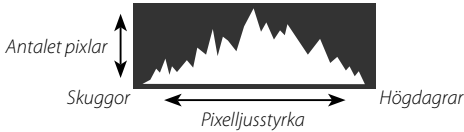

- **Optimal exponering:** Pixlarna fördelas i en jämn kurva genom hela tonområdet.
- **Överexponerad:** Pixlarna samlas på höger sida i diagrammet.
- **Underexponerad:** Pixlarna samlas på vänster sida i diagrammet.

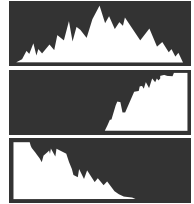

För att se separata RGB-histogram och en display som visar delar av den bild som kommer att överexponeras med de aktuella inställningarna ovanpå vyn genom objektivet, tryck på funktionsknappen till vilken **HISTOGRAM** har tilldelats (📖 204, 230).

- ① Överexponerade områden blinkar
- ② RGB-histogram

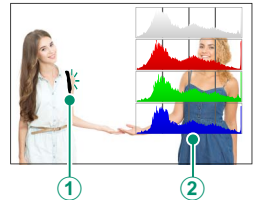

📷 I filmläge så blinkar inte potentiellt överexponerade områden (högdagrar), utan indikeras istället av zebraränder (📖 155).

Använda menyerna

För att visa menyerna, tryck på **MENU/OK**.



Fotografering



Uppspelning



Att navigera i menyerna:

- 1 Tryck på **MENU/OK** för att visa menyerna.



- 2 Tryck på fokusknappen (fokusreglaget) åt vänster för att markera fliken för den aktuella menyn.



Flik

- 3 Tryck fokusknappen uppåt eller nedåt för att markera fliken (IQ, AF/AF-ON, AF-ON, AF-ON, MY, AF-ON eller AF-ON) som innehåller det önskade alternativet.
- 4 Tryck fokusknappen åt höger för att placera markören i menyn.



Använd den främre kommandoratten för att välja menyflikar eller bläddra genom menyerna, och använd den bakre kommandoratten för att markera menyelement.

Pekskärm läge

LCD-skärmen fungerar även som en pekskärm.

Pekkontroller för fotografering

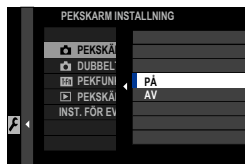

För att aktivera pekskämskontroller, välj
PÅ för **KNAPP-/RATTINSTÄLLNING > PEKSKÄRM INSTÄLLNING > PEKSKÄRMSINSTÄLLNING.**

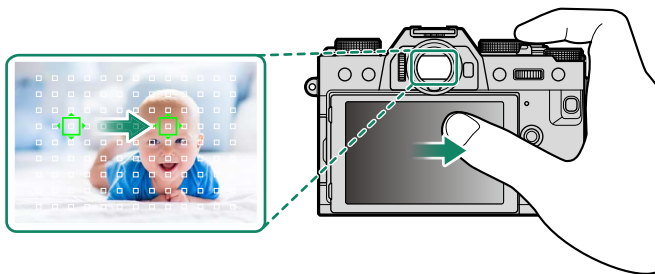

EVF

LCD-skärmen kan användas för att välja fokusområdet medan bilder komponeras i den elektroniska sökaren (EVF). Använd **KNAPP-/RATTINSTÄLLNING > PEKSKÄRM INSTÄLLNING > INST. FÖR EVF- PEKSKÄRM** för att välja det område på bildskärmen som används för pekskämsreglage.







Om **ANSIKTSVAL**  **ANSIKTSVAL**  aktiveras när **SPÅRA ANSIKTE PÅ** har valts för **AF/MF INSTÄLLNING > SPÅRA ANSIKTE/ÖGON INST.**, kan ansiktet som används för fokus väljas med pekkontroller.





LCD-skärm

Pekkontroller kan användas för att till exempel välja fokusområde och ta bilder. Den funktion som ska utföras går att välja genom att trycka på pekskärmens lägesindikator för att bläddra bland följande alternativ.



Läge	Beskrivning
 TRYCK FOTOGRAFERA	Tryck på motivet på skärmen för att fokusera och utlösa slutaren. I serietagningsläge tas bilder så länge du håller kvar fingret på skärmen.
 AF   AF OFF	<ul style="list-style-type: none">I fokusläge S (AF-S) fokuserar kameran när du trycker på motivet i displayen. Fokus låses vid aktuellt avstånd tills du trycker på AF OFF-ikonen.I fokusläge C (AF-C) initierar kameran fokus när du trycker på motivet i displayen. Kameran fortsätter att justera fokus för förändringar i avståndet till motivet tills du trycker på AF OFF-ikonen.I manuellt fokusläge (MF) kan du trycka på displayen för att fokusera på det valda motivet med autofokus.
 OMRÅDE	Tryck för att välja en punkt för fokus eller zoom. Fokusramen flyttar till den valda punkten.
 AV	Pekskärmsfokus och fotografering inaktiverad.

 Olika pekkontroller används under fokuszoom (📖 125).

-  För att inaktivera pekkontroller och dölja pekskärmslägesindikator, välj **AV** för  **KNAPP-/RATTINSTÄLLNING** > **PEKSKÄRM INSTÄLLNING** >  **PEKSKÄRMSINSTÄLLNING**.
- Inställningarna för pekkontroller går att justera med  **AF/MF INSTÄLLNING** > **PEKSKÄRM LÄGE**. För information om de pekkontroller som är tillgängliga under filminspelning, se "filminspelning (**PEKSKÄRM LÄGE**; 📖 124)".

Ljudavstängningsreglage för filmer

Filminställningar kan justeras med pekskärmsreglage, vilket förhindrar att ljud från kamerareglagen spelas in med filmen. När **PÅ** är valt för **FILMINSTÄLLNING > FILMKONTROLL TYST** i fotograferingsmenyn visas en **SET**-ikon på LCD-skärmen; tryck på ikonen för att komma åt följande reglage:



SET-ikonen

- SLUTARHASTIGHET*
- BLÄNDARE*
- EXPONERINGSKOMP.
- ISO
- JUSTERING INTERN MIKROFON/
JUSTERING EXTERN MIKROFON
- VINDFILTER
- VOLYM HÖRLURAR
- FILMSIMULERING
- VITBALANS

* Om **PÅ** väljs för **FILMINSTÄLLNING > FILMKONTROLL TYST** inaktiveras knappreglagen.

Pekskärmsfunktion

Funktioner kan tilldelas följande flickfigurer på ungefär samma sätt som funktionsknappar (228):

- Flick upp: **T-Fn1**
- Flick vänster: **T-Fn2**
- Flick höger: **T-Fn3**
- Flick ner: **T-Fn4**

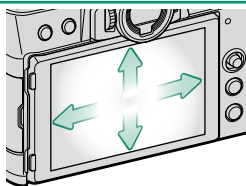

- I vissa fall visas en meny när pekskärmsgester används; tryck för att välja önskat alternativ.
- Pekskärmsgester är inaktiverade som standard. För att aktivera pekskärmsgester, välj **PÅ** för **KNAPP-/RATTINSTÄLLNING > PEKSKÄRM INSTÄLLNING > T-Fn PEKFUNCTION**.

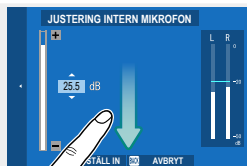

Pekkontroller vid bildvisning

När **PÅ** har valts för **KNAPP-/RATTINSTÄLLNING > PEKSKÄRM INSTÄLLNING > PEKSKÄRMSINSTÄLLNING** kan pekkontroller användas för att utföra följande funktioner vid bildvisning:

- **Svep:** Svep ett finger över skärmen för att visa andra bilder.



- **Zoom:** Placera två fingrar på skärmen och sära på dem för att zooma in.



- **Nyp:** Placera två fingrar på skärmen och dra ihop dem för att zooma ut.



Bilder kan zoomas ut tills hela bilden visas, men inte mer.

- **Dubbeltryck:** Tryck på skärmen två gånger för att zooma in på fokuspunkten.



- **Bläddra:** Visa andra delar av bilden vid zoomning.

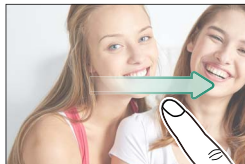

Komma igång

2

Fästa remmen

Fäst remspännena på kameran och fäst sedan remmen.

1 Montera en skyddskåpa.

Fäst en skyddskåpa över öglan så som visas, med den svarta sidan av skyddet vänd mot kameran.

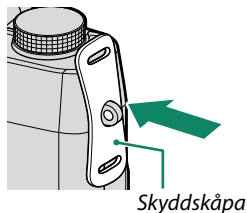

2 Öppna ett remspänne.

Använd fästverktyget (A) för att öppna ett remspänne (B).

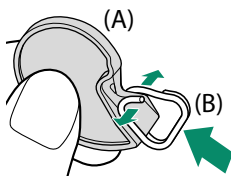

3 Skjut upp klippet på verktyget.

Skjut upp klippet på verktyget så att det hakar över projektionen.

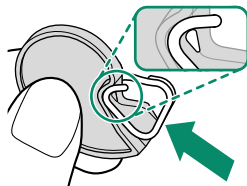

4 Fäst remspännet i en remögla.

Haka fast remöglan i spännets öppning. Avlägsna verktyget, använd andra handen till att hålla spännet på plats.

 Förvara verktyget på en säker plats, då dukommer att behöva den för att öppna remspännena när du tar bort remmen.

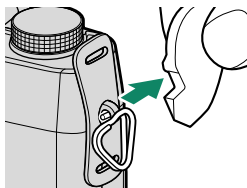
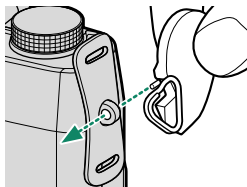
**5 För spännet genom ögla.**

Vrid spännet hela vägen genom ögla tills det klickar till.

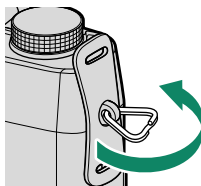
**6 Fäst remmen.**

För in remmen genom en skyddskåpa och remspänne och fäst spännet såsom det visas.

 För att undvika att tappa kameran, se till att remmen är korrekt fastspänd.

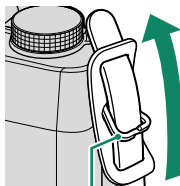

Remspänne

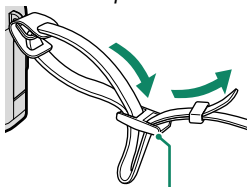

Spänne

Upprepa ovanstående steg för den andra ögla.

Montera ett objektiv

Kameran kan användas med objektiv för FUJIFILM X-fattning.

Ta bort kamerahuslocket från kameran och det bakre locket från objektivet. Placera objektivet på fästet, rikta in markeringen på objektivet mot markeringen på kamerahuset (①) och vrid sedan objektivet tills det fäster med ett klick (②).

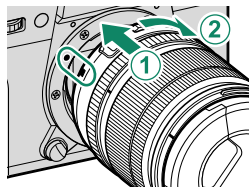

- ⚠ När du monterar objektiv, se till att damm eller andra främmande ämnen inte kommer in i kameran.
- Var noga med att inte röra kamerans inre delar.
- Vrid objektivet tills det klickar på plats.
- Tryck inte på objektivlåsknappen under monteringen.

Ta bort objektiv

Stäng av kameran för att ta bort objektivet, tryck sedan på objektivlåsknappen (①) och vrid objektivet enligt bilden (②).

- ⚠ För att undvika att damm samlas på linsen eller inne i kameran, sätt tillbaka objektivlocken och kamerahuslocket när objektivet inte är monterat.

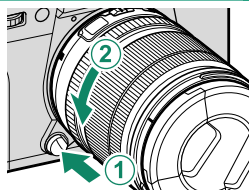

Objektiv och andra tillbehör (tillval)

Kameran kan användas med objektiv och tillbehör för FUJIFILM X-fattning.

- ⚠ Observera följande försiktighetsåtgärder när du monterar eller tar bort (byter) objektiv.
 - Kontrollera att linserna är fria från damm och andra främmande föremål.
 - Byt inte objektiv i direkt solljus eller under någon annan stark ljuskälla. Ljus som fokuseras inuti kameran kan göra att kameran inte fungerar korrekt.
 - Montera objektivlocket innan du byter objektiv.

Sätta i batteriet och ett minneskort

Sätt i batteriet och minneskortet enligt beskrivningen nedan.

1 Öppna batteriluckan.

Tryck upp batterifacksspärren så som visas och öppna batterifacksluckan.

- ⚠ • Ta inte bort batteriet när kameran är påslagen. I annat fall kan bildfiler eller minneskort skadas.
- Använd inte våld för att öppna resp. stänga batterifacksluckan.

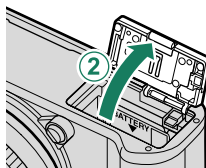
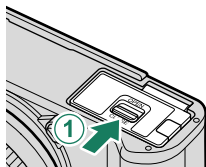

2 Sätt i batteriet.

Sätt i batterierna enligt bilden.

- ⚠ • Sätt i batteriet i den riktning som visas. *Använd inte våld eller försök att sätta batteriet upp och ner eller bakvänt.* Batteriet glider lätt in i rätt position.
- Kontrollera att batteriet är ordentligt fastsatt.

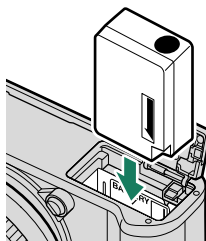

3 Sätt i minneskortet.

Håll kortet i den riktning som visas och skjut in det tills det hamnar på plats med ett klick i botten av facket.

- ❗ Försäkra dig om att kortet är i rätt riktning; sätt inte in det snett och använd inte våld.

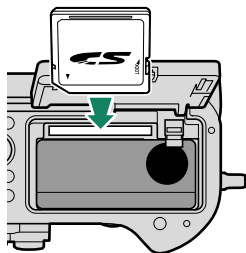

4 Stäng batterifacksluckan.

Stäng och lås luckan.

- ❗ Om locket inte stängs, kontrollera att batteriet är vänt åt rätt håll. Försök inte att tvinga locket att stängas.

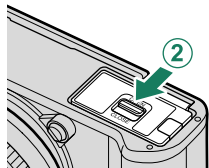
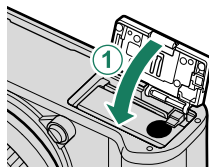

5 Formatera minneskortet (📖 186).

- ❗ Formatera minneskort innan de används första gången och var noga med att omformatera alla minneskort efter att de använts i en dator eller andra enheter.

- ❗ Öppna inte minneskortsluckan när kameran är påslagen. Följs inte denna försiktighetsåtgärd kan bilder eller minneskort ta skada.

Ta bort batteriet och minneskortet

Innan batteriet eller minneskort avlägsnas, *stäng av kameran* och öppna batterifacksluckan.

För att avlägsna batteriet, tryck batterispärren åt sidan och skjut ut batteriet ur kameran så som visas.

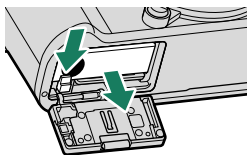

! Batteriet kan bli varmt vid användning i omgivningar med höga temperaturer. Var försiktig när du tar ur batteriet.

För att ta ut minneskortet, tryck in det och släpp sakta ut det. Kortet kan sedan tas bort för hand.

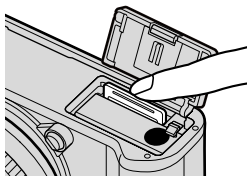

!

- Tryck mitt på kortet för att mata ut det.
- När ett minneskort tas ut kan det skjutas ut för snabbt. Använd ett finger för att hålla emot och släpp kortet försiktigt.

Kompatibla minneskort

- Kameran kan användas med SD-, SDHC- och SDXC-minneskort.
- Kameran stödjer UHS-I minneskort.
- Använd kort med en UHS-hastighetsklass på 3 eller bättre eller en videohastighetsklass V30 eller bättre för att spela in filmer.
- En lista över minneskort som stöds finns på Fujifilms webbplats. För mer information, besök:
http://www.fujifilm.com/support/digital_cameras/compatibility/.

- !** • *Stäng inte av kameran eller avlägsna minneskortet medan minneskortet formateras eller data lagras eller raderas från kortet. I annat fall kan kortet skadas.*
- Minneskort kan låsas, vilket gör det omöjligt att formatera kortet eller att lagra eller radera bilder. Innan du sätter i ett minneskort, skjut skrivskyddsomkopplaren till olåst läge.
 - Minneskort är små och kan sväljas; förvara dem utom räckhåll för barn. Om ett barn sväljer ett minneskort, uppsök läkarvård omedelbart.
 - miniSD- eller microSD-adaptrar som är större eller mindre än standardmåtten hos minneskort kanske inte skjuts ut normalt. Om minneskortet inte skjuts ut, ta kameran till en auktoriserad servicetekniker. Tvinga inte ut kortet med våld.
 - Fäst inte etiketter eller andra föremål på minneskort. Avlägsnandet av etiketter kan orsaka fel på produkten.
 - Filminspelning kan avbrytas med vissa typer av minneskort.
 - Formatering av ett minneskort i kameran skapar en mapp i vilken bilder lagras. Döp inte om eller radera denna mapp och använd inte en dator eller annan enhet för att redigera, radera eller döpa om bildfiler. Använd alltid kameran för att radera bilder; innan filer redigeras eller döps om, kopiera dem till en dator och redigera eller döp om kopiorna, inte originalen. Att döpa om filerna på kameran kan orsaka problem under uppspelning.



Ladda batteriet

Batteriet är inte fulladdat vid leverans. Stäng av kameran och ladda batteriet innan användning. Kameran laddar batteriet internt.

- Ett NP-W126S uppladdningsbart batteri medföljer kameran.
- Laddningen tar cirka 180 minuter.

1 Anslut kontaktadaptern till nätadaptern.

Anslut kontaktadaptern enligt bilden, se till att den är helt isatt och klickar på plats i nätadaptrens terminaler.

- Den medföljande adaptern ska endast användas med AC-5VG-nätströmadaptern. Använd den inte med andra enheter.
- Adaptrens form varierar beroende på försäljningsland.

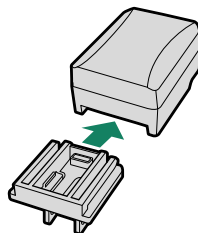

2 Ladda batteriet.

Anslut kameran till den medföljande växelströmsadaptern med den medföljande USB-kabeln. Anslut sedan AC-nätadaptern till ett ström uttag inomhus.

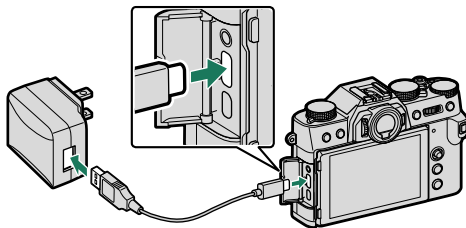

- Anslut kabeln till kamerans USB-kontakt (typ-C).
- Kontrollera att kontaktarna sitter i ordentligt.

Laddningsstatus

Indikatorlampan visar batteriets laddningsstatus enligt följande:



Indikatorlampan	Batteristatus
På	Batteriet laddas
Av	Laddningen slutförd
Blinkar	Batterifel

2



- Om kameran slås på medan laddning pågår visas en -ikon. Laddningen avslutas och batterinivån börjar gradvis försämrans.



- Den medföljande nätadaptern är kompatibel med spänningskällor på 100 till 240 V (en kontaktadapter kan behövas för användning utomlands).
- Fäst inte etiketter eller andra föremål på batteriet. Följs inte denna försiktighetsåtgärd kan det leda till att batteriet inte går att ta bort från kameran.
- Kortslut inte batteripolerna. Batteriet kan överhettas.
- Läs försiktighetsåtgärderna i "Batteriet och strömförsörjningen".
- Använd endast uppladdningsbara batterier av märke Fujifilm som avses för användning med denna kamera. Följs inte denna försiktighetsåtgärd kan det orsaka fel på produkten.
- Ta inte bort etiketterna från batteriet och försök inte att dela på eller skala av det yttre höljet.
- Batteriet förlorar gradvis sin laddning när det inte används. Ladda batteriet en eller två dagar före användning.
- Om batteriet inte håller en laddning har det nått slutet av sin laddningslivslängd och måste bytas ut.
- Koppla loss nätadaptern från vägguttaget när den inte används.
- Ta bort smuts från batteripolerna med en ren, torr trasa. Följs inte denna försiktighetsåtgärd kan det förhindra att batteriet laddas.
- Notera att laddningstiderna ökar vid låga eller höga temperaturer.

Ladda via dator

Batteriet laddas också om kameran är ansluten till en dator. Stäng av kameran, sätt i batteriet och anslut en USB-kabel.

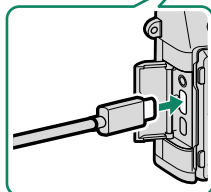
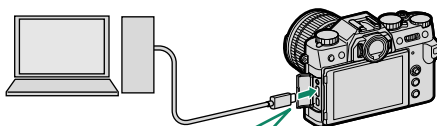

USB-kontakt (typ-C)

- Batteristatus visas av indikatorlampan.

Indikatorlampa	Batteristatus
På	Batteriet laddas
Av	Laddningen slutförd
Blinkar	Batterifel

- Anslut kameran direkt till datorn; använd inte en USB-hubb eller ett tangentbord.
- Laddningen avbryts om datorn försätts i viloläge. Aktivera datorn och koppla ur och återanslut USB-kabeln för att återuppta laddningen.
- Laddningen kanske inte stöds beroende på datormodell, datorinställningar och datorns nuvarande tillstånd.



Slå på och av kameran

Använd **ON/OFF** för att slå på och av kameran.

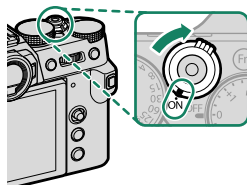
Vrid omkopplaren till **ON** för att slå på kameran eller till **OFF** för att slå av kameran.









 Fingeravtryck och andra märken på objektivet eller sökaren kan påverka bilder eller vyn genom sökaren. Håll objektivet och sökaren rena.

-  Startar uppspelningen genom att trycka på  -knappen under fotografering.
- Tryck ned avtryckaren halvvägs för att återgå till fotograferingsläge.
- Kameran stängs av automatiskt om inga funktioner utförs under den tidsperiod som valts för alternativet  **STRÖMHANTERING > AUTO AVSTÄNGNING**. För att återaktivera kameran efter att den stängts av automatiskt, tryck ner avtryckaren halvvägs eller vrid **ON/OFF**-omkopplaren till **OFF** och sedan tillbaka till **ON**.

Kontroll av batterinivå

Efter att kameran slagits på, kontrollera batterinivån i displayen.

Batterinivå visas på följande sätt:

Indikator	Beskrivning
	Batteriet delvis urladdat.
	Batteriet är laddat till ungefär 80 %.
	Batteriet är laddat till ungefär 60 %.
	Batteriet är laddat till ungefär 40 %.
	Batteriet är laddat till ungefär 20 %.
 (röd)	Lågt batteri. Ladda så snart som möjligt.
 (blinker rött)	Batteriet är slut. Stäng av kameran och ladda batteriet.

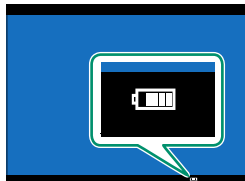

Grundinställning

När du slår på kameran för första gången kan du välja ett språk och ställa in kameraklockan. Med standardinställningarna kan du också parkoppla kameran med en smartphone eller surfplatta så att du sedan kan synkronisera klockan eller överföra bilder. Följ stegen nedan när du slår på kameran för första gången.

Om du tänker parkoppla kameran med en smartphone eller surfplatta, installera och starta den senaste versionen av FUJIFILM Camera Remote-appen på den smarta enheten innan du fortsätter. För mer information, besök:
http://app.fujifilm-dsc.com/en/camera_remote/

1 Slå på kameran.

A dialogruta för val av språk visas.

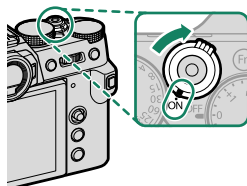

2 Välj ett språk.

Markera ett språk och tryck på **MENU/OK**.

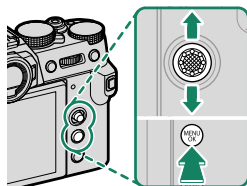

3 Parkoppla kameran med smartphonen eller surfplattan.

Tryck **MENU/OK** på kameran och tryck på **REGISTRERA PARKOPPLING** i FUJIFILM Camera Remote.

För att hoppa över parkopplingen, tryck på **DISP/BACK**.

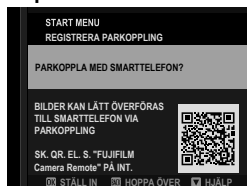

4 Kontrollera tiden.

När parkopplingen är slutförd, uppmanas du att ställa in kameraklockan till den tid som rapporteras av din smartphone eller surfplatta. Kontrollera att tiden är korrekt.

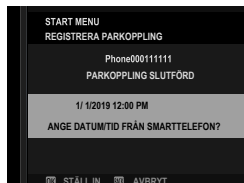

 För att ställa in klockan manuellt, tryck på **DISP/BACK** (📖 40).

5 Synkronisera kamerainställningarna med inställningarna som konfigurerats på din smartphone eller surfplatta.

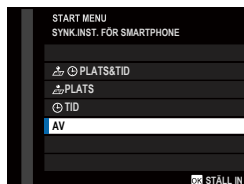

 Alternativet som valts kan ändras när som helst med **ANSLUTNINGINSTÄLLNING > Bluetooth-INSTÄLLNINGAR**.

6 Ställ in klockan.

Tryck på **MENU/OK** för att ställa in kameraklockan till den tid som rapporteras av den smartphonen eller surfplattan och återgå till fotograferingsläge.



 Om batteriet tas bort under en längre tid kommer kameraklockan att återställas och dialogrutan för språkval kommer att visas när kameran slås på.

Hoppa över aktuellt steg

Om du hoppar över ett steg visas en bekräftelsedialogruta; välj **NEJ** för att undvika att upprepa alla steg du hoppar över nästa gång kameran slås på.

Att välja ett annat språk

För att ändra språket:

- 1 Visa språkalternativ.**
Välj  **ANVÄNDARINSTÄLLNING** >  **言語/LANG..**
- 2 Välj ett språk.**
Markera önskat alternativ och tryck på **MENU/OK**.

Ändra tid och datum

Ställa in kameraklockan:

- 1 Visa DATUM/TID-alternativ.**
Välj  **ANVÄNDARINSTÄLLNING** > **DATUM/TID**.
- 2 Ställ in klockan.**
Tryck fokusknappen (fokusreglaget) åt vänster eller höger för att markera år, månad, dag, timme, eller minut och tryck upp eller ner för att ändra. Tryck på **MENU/OK** för att ställa in klockan.

Grundläggande fotografering och bildvisning

3

Fotografera (läge P)

Detta avsnitt beskriver hur du tar bilder med programautomatik (läge P). Se sidorna 54–60 för kännedom om S, A och M-lägen.

1 Justera inställningarna för programautomatik.

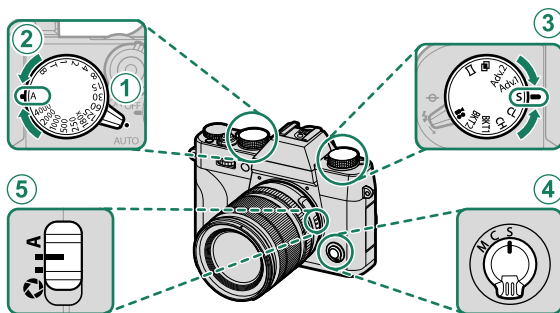

	Inställning	
①	Väljarspaken för autoläge	● 54
②	Slutartid	A (auto) 54
③	Drive-läge	S (enkelbild) 5
④	Fokusläge	S (enkel AF) 65
⑤	Bländare	A (auto) 54

2 Kontrollera fotoläget.

Kontrollera att P visas i displayen.

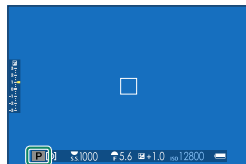

3 Förbered kameran.

- Håll kameran stadigt med båda händerna och håll armbågarna längs med sidorna. Skakningar eller ostadiga händer kan göra att dina bilder blir oskarpa.
- För att förhindra att bilderna saknar fokus eller blir för mörka (underexponerade) ska du hålla fingrar och annat borta från objektivet och AF-hjälplampan.

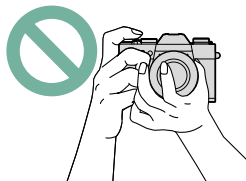
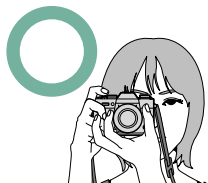

4 Rama in bilden.

Objektiv med zoomringar

Använd zoomringen för att rama in bilden i displayen. Vrid ringen åt vänster för att zooma ut, åt höger för att zooma in.

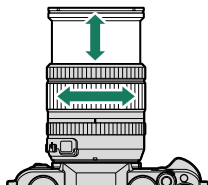

5 Fokusera.

Tryck ned avtryckaren halvvägs för att fokusera.

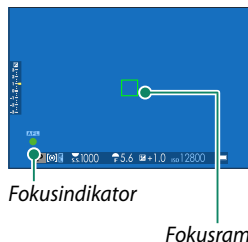

- **Om kameran kan fokusera** piper den två gånger och fokusområdet och fokusindikatorn lyser grönt.
- **Om kameran inte kan fokusera** kommer fokusramen att bli röd, **!AF** kommer att visas och fokusindikatorn blinkar vitt.



- Om motivet är dåligt belyst kan AF-hjälplampan tändas för att underlätta fokuseringen.
- Fokus och exponering låses medan avtryckaren är nedtryckt halvvägs. Fokus och exponering förblir låst medan knappen hålls i detta läge (AF/AE-lås).
- Kameran fokuserar på motiv på vilket avstånd som helst i makro- och standardfokusområdena för linsen.

6 Fotografera.

Tryck ned avtryckaren försiktigt hela vägen för att ta bilden.



Visa bilder

Bilder kan visas i sökaren eller LCD-monitorn.

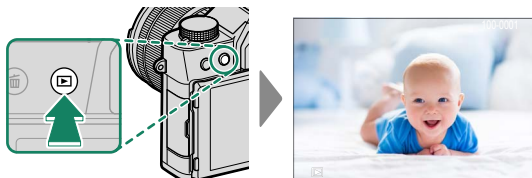
För att visa bilder i helskrämsläge, tryck på .



Ytterligare bilder kan visas genom att trycka på fokusknappen (fokusreglaget) åt vänster eller höger eller vrida den främre kommandoratten. Tryck på fokusknappen eller vrid ratten åt höger för att visa bilder i den ordning de spelades in, åt vänster för att visa bilder i omvänd ordning. Håll fokusknappen nedtryckt för att bläddra snabbt till önskad skärm.

 Bilder som är tagna med andra kameror är märkta med  ("presentbild")-ikon för att varna för att de kanske inte visas korrekt och att visningszoom kanske inte är tillgänglig.



Radera bilder

Använd -knappen för att radera bilder.



Raderade bilder kan inte återställas. Skydda viktiga bilder eller kopiera dem till en dator eller annan lagringsenhet innan du fortsätter.

- 1 Med en bild som visas i helskärm, tryck på -knappen och välj **BILD**.

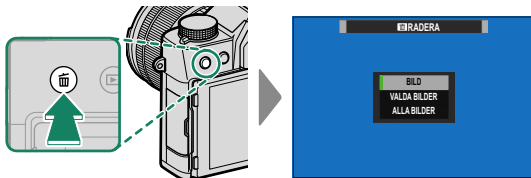

- 2 Tryck fokusknappen (fokusreglaget) åt vänster eller åt höger för att bläddra genom bilderna och tryck på **MENU/OK** för att radera (ingen bekräftelsedialogruta visas). Upprepa för att radera ytterligare bilder.



- Skyddade bilder kan inte raderas. Ta bort skyddet från de bilder du vill radera (174).
- Bilder kan också tas bort från menyerna med hjälp av **REPRISMENY** > **RADERA** alternativ (170).

Filminspelning och uppspelning

4



Spela in filmer

Detta avsnitt beskriver hur du filmar i autoläge.

- 1 Vrid drive-ratten till .

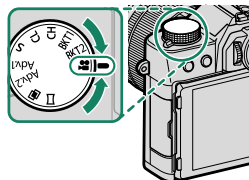

- 2 Vrid väljarspaken för autoläge till **AUTO** för att filma i **SR+ AVANCERAD SR AUTO-läge**. Kameran optimerar automatiskt inställningarna för att passa motivet.

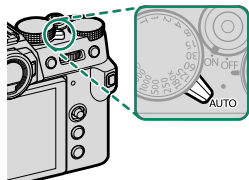

- 3 Tryck på slutarknappen för att starta inspelningen. En inspelningsindikator (●) och den återstående tiden visas medan inspelning pågår.



- 4 Tryck på knappen igen för att avbryta inspelningen. Inspe-
lning-
en avslutas automatiskt när den maximala längden uppnåts
eller när minneskortet är fullt.

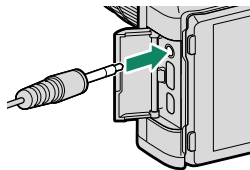

Använda en extern mikrofon

Ljud kan spelas in med externa mikrofoner som ansluts via uttagen med en diameter på 2,5 mm; mikrofoner som kräver busseffekt kan inte användas. Se mikrofonens bruksanvisning för mer information.



- Ljud spelas in via den inbyggda mikrofonen eller en valfri extern mikrofon. Täck inte över mikrofonen under inspelning.
- Observera att mikrofonen kan fånga upp objektivbrus och andra ljud från kameran under inspelning.
- Vertikala eller horisontella streck kan synas i filmer som innehåller mycket ljusa motiv. Detta är normalt och tyder inte på något fel.

Justera filminställningar

Filminställningar kan justeras med alternativet  **FILMINSTÄLLNING** i fotograferingsmenyn ( 144).



Skärpedjup

Välj låga f-nummer för att mjuka upp bakgrundsdetaljer.

-  • Indikatorlampan lyser medan inspelning pågår (alternativet  **FILMINSTÄLLNING** > **LJUSKONTROLL** kan användas för att välja lampan—indikator eller AF-hjälp—som lyser under filminspelning och om lampan blinkar eller lyser stadigt). Under inspelning kan du ändra exponeringskompensation med upp till ± 2 EV och justera zoom med hjälp av zoomringen på objektivet (om tillgänglig).
- Om objektivet är utrustat med en bländarlägesväljare, välj bländarläge innan du påbörjar inspelningen. Om ett annat alternativ än **A** har valts kan slutarhastighet och bländare justeras under inspelningen.
- Medan inspelning pågår kan du:
 - Justera känsligheten
 - Använd **VIEW MODE**-knappen och ögonsensorn för att växla mellan EVF- och LCD-skärmen
 - Fokusera om med någon av följande metoder:
 - Tryck ned avtryckaren halvvägs
 - Tryck på en funktionsknapp till vilken **AF-PÅ** är tilldelad
 - Använd pekskärmsreglage
 - Visa ett histogram eller en artificiell horisont genom att trycka på knappen som **HISTOGRAM** eller **ELEKTRONISK NIVÅ** har tilldelats till
- Inspelning kan vara otillgänglig vid vissa inställningar, medan inställningar kanske inte gäller under inspelning i andra fall.
- För att välja fokusområde för filminspelning, välj  **FILMINSTÄLLNING** >  **FOKUSOMRÅDE** och använd fokusknappen (fokusreglaget) och bakre kommandoreglaget ( 69).

Visa filmer

Visa filmer på kameran.

I helskärmuppspelning identifieras filmer genom en -ikon. Tryck fokusknappen (fokusreglaget) nedåt för att starta filmuppspelningen.

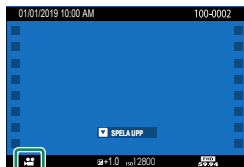

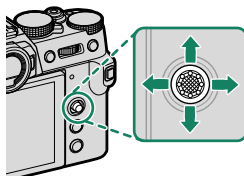

Följande åtgärder kan utföras medan en film visas:

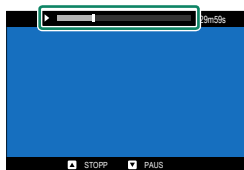

Fokusknapp (fokusreglage)	Helskärm bildvisning	Uppspelning pågår (▶)	Uppspelningen pausad (⏸)
Upp	—	Avsluta uppspelning	
Ner	Starta uppspelningen	Pausa uppspelning	Start/återuppta uppspelning
Vänster/höger	Visa andra bilder	Justera hastigheten	Enkelbild bakåt/framåt

Förloppet visas i displayen under uppspelning.



 Täck inte över högtalaren vid uppspelning.

 Tryck på **MENU/OK** för att pausa uppspelningen och visa volymkontroller. Tryck fokusknappen (fokusreglage) uppåt eller nedåt för att justera volymen; tryck på **MENU/OK** igen för att återuppta uppspelningen. Volymen kan även justeras genom **LJUDINSTÄLLNING > UPPSPELNING VOL.**

Uppspelningshastighet

Tryck fokusknappen (fokusreglaget) åt vänster eller höger för att justera uppspelningshastigheten under uppspelning. Hastigheten visas av antalet pilar (▶ eller ◀).



Pilar

Ta fotografier

5

Välja fotograferingsläge

För kontroll över slutartid och bländare (Läge P, S, A och M), vrid väljarspaken för autoläge till ●. Vrid spaken till **AUTO** för att välja mellan de lägen som är lämpliga för det specifika motivet, eller välj **AVANCERAD SR AUTO** för att låta kameran automatiskt välja läge för motivet.

Läge P: Program AE

Låt kameran välja slutartid och bländare för optimal exponering. Andra värden som producerar samma exponering kan väljas med programväxling.

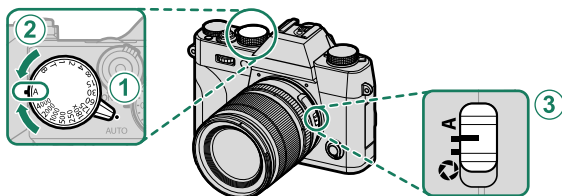

Inställning

① Väljarspaken för autoläge	●
② Slutartid	A (auto)
③ Bländare	A (auto)

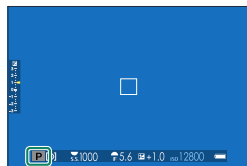

Kontrollera att P visas i displayen.

! Om motivet är utanför kamerans mätaravstånd kommer slutartid och bländare visa "--".

Programbyte

Om så önskas kan du vrida på den bakre kommandoratten för att välja andra kombinationer av slutartid och bländare utan att ändra exponering (programbyte).

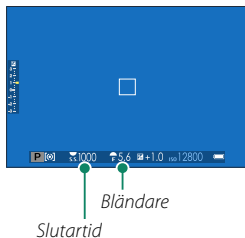

⚠ Programväxling är inte tillgänglig i följande situationer:

- Med blixtenheter som stödjer TTL auto
- När ett auto-alternativ har valts för **BILDKVALITET INSTÄLLNING > DYNAMISKT OMFÅNG**
- I filmläge

🔒 Stäng av kameran för att avbryta programbyte.

Läge S: Bländarautomatik

Välj en slutartid och låt kameran justera bländaren för optimal exponering.

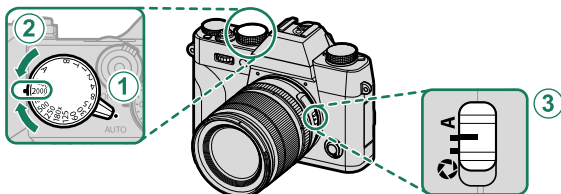

Inställning

① Väljarspaken för autoläge	●
② Slutartid	Användardefinierad
③ Bländare	A (auto)

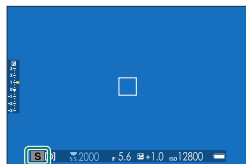

5 Kontrollera att S visas i displayen.

- ❗ Om rätt exponering inte kan uppnås med vald slutartid kommer bländarinställningen att visas i rött.
- Om motivet är utanför kamerans mätområde visar bländardisplayen "___".
- 🔧 Vid andra inställningar än **180X** kan slutartid även justeras i steg om $\frac{1}{2}$ EV genom att vrida på den bakre kommandoratten.
- Slutartiden kan justeras medan avtryckaren är nedtryckt halvvägs.

Tid (T)

Vrid slutartidsratten till **T** (tid) för att välja långsamma slutartider för långa tidsexponeringar. Användning av stativ rekommenderas för att undvika kamerarörelser under exponeringen.

- 1 Vrid ratten för slutartid till **T**.

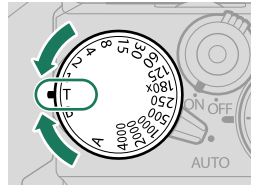

- 2 Vrid på den bakre kommandoratten för att välja slutartid.

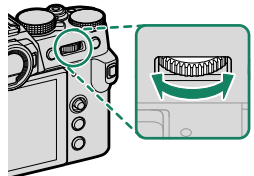

- 3 Tryck ner avtryckaren hela vägen för att ta en bild med den valda slutartiden. Vid slutartider på 1 sek. eller längre visas en nedräkningstimer medan exponeringen pågår.



För att minska "brus" (fläckar) vid lång exponeringstid, välj **PÅ** för **BILDKVALITET INSTÄLLNING > BRUSRED VID LÅNG EXP.** Notera att detta kan öka tiden som krävs för att lagra bilder efter fotograferingen.

Bulb (B)

Välj en slutartid på **B** (bulb) för långa tidsexponeringar där du öppnar och stänger slutaren manuellt. Användning av stativ rekommenderas för att undvika kamerarörelser under exponeringen.

1 Vrid vredet för slutartid till **B**.

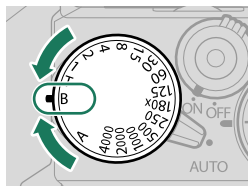

2 Tryck ned avtryckaren hela vägen. Slutaren kan förbli öppen i upp till 60 minuter när avtryckaren är nedtryckt; displayen visar den tid som gått sedan exponeringen startade.

- Om du väljer en bländare på **A** låser du slutartiden till 30 sek.
- För att minska "brus" (fläckar) vid lång exponeringstid, välj **PÅ** för **BILDKVALITET INSTÄLLNING > BRUSRED VID LÅNG EXP.** Notera att detta kan öka tiden som krävs för att lagra bilder efter fotograferingen.

Använda en fjärrlösare

En fjärrlösare kan användas för långtidsexponeringar. När du använder en valfri fjärrlösning RR-100 eller en elektronisk utgåva från en tredjepartsleverantör ska du ansluta den till kamerans fjärrlösningsskontakt.

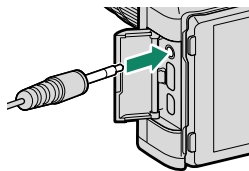

- En bekräftelsedialogruta visas när en fjärrlösare ansluts; tryck på **MENU/OK** och välj **FJÄRR** för **MIK/FJÄRRUTLÖSN.**

KONTROLL MIK/FJÄRRUTLÖSNING
INSTÄLLNING
OK STÄLL IN **ESC** HOPPA

Läge A: Tidsautomatik

Välj en bländare och låt kameran justera slutartiden för optimal exponering.

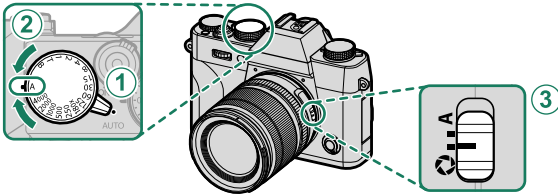

Inställning	
① Väljarspaken för autoläge	●
② Slutartid	A (auto)
③ Bländare	☉ (användardefinierad)

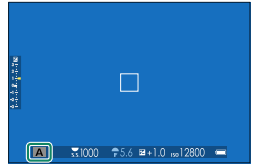

Kontrollera att A visas i displayen.

- ! Om rätt exponering inte kan uppnås med vald bländare kommer slutartiden att visas i rött.
- Om motivet är utanför kamerans mätaravstånd visar slutartidsdisplayen "----".

- ☞ Vrid objektivets bländarring för att justera bländaren.
- Bländaren kan justeras även medan avtryckaren är nedtryckt halvvägs.

Förhandsgranska skärpedjup

När **FÖRHANDSGR. SKÄRPEDJUP** har tilldelats en funktionsknapp visas en -ikon när knappen trycks in och bländaren stoppas ner till den valda inställningen, vilket gör att du kan förhandsgranska skärpedjupet på displayen.

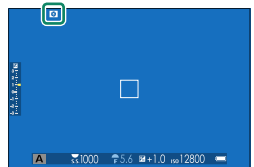

Läge M: Manuell exponering

I manuellt läge kontrollerar användaren både slutartid och bländare. Bilder kan avsiktligt överexponeras (ljusare) eller underexponeras (mörkare), vilket öppnar dörren för en mängd individuella kreativa uttryck. Den mängd som bilden skulle bli under- eller överexponerad vid aktuella inställningar visas av exponeringsindikatorn. Justera slutartid och bländare tills önskad exponering uppnås.

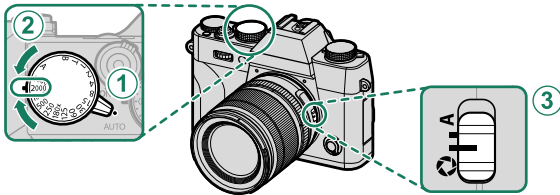

Inställning	
① Väljarspaken för autoläge	●
② Slutartid	Användardefinierad
③ Bländare	f/5.6 (användardefinierad)

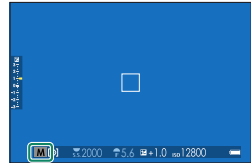

Kontrollera att M visas i displayen.

- Vrid objektivets bländarring för att justera bländaren.
- Vid andra inställningar än **180X** kan slutartid även justeras i steg om $\frac{1}{3}$ EV genom att vrida på den bakre kommandoratten.

Förhandsgranskning av exponering

För att förhandsgranska exponering på LCD-skärmen, välj ett annat alternativ än **AV** för **SKÄRMINSTÄLLNING > FÖRHANDSVISA EXP./VB I MANUELLT LÄGE**.



Välj **AV** när blixten används eller vid andra tillfällen då exponeringen kan ändras när bilden tas.

Auto-läge

Autoläge erbjuder alternativ som är anpassade till speciella motivtyper.

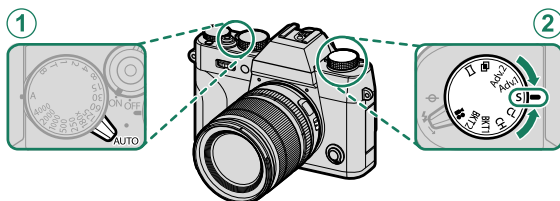

Inställning	
① Väljarspaken för autoläge	AUTO
② Drive-ratt	S (enstaka bild)

Det för närvarande valda motivet visas på displayen.

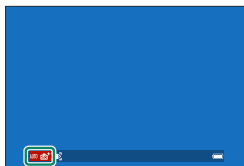

- Du kan även välja motiv med **FOTOGRAFERING INSTÄLLNING > MOTIVPROGRAM** i fotograferingsmenyn.
- Val av fokusområde är inte tillgängligt när ett motiv har valts.









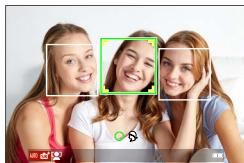







Välj bland följande alternativ:

Läge	Beskrivning
 AVANCERAD SR AUTO	Kameran optimerar automatiskt inställningarna för att passa motivet.
 PORTRÄTT	Välj för porträtt.
 HUDTONSUTJÄMNING	Bearbetar porträttet för att ge motivet en jämn, naturlig hy.
 LANDSKAP	Välj för bilder av byggnader och landskap i dagsljus.
 SPORT	Välj vid fotografering av rörliga motiv.
 NATT	Välj detta läge för dåligt belysta natt- och skymningsmotiv.
 NATT (STATIV)	Välj detta läge för långa slutartider vid fotografering på natten.
 FYRVERKERI	Långa slutartider används för att fånga fyrverkeriernas expanderande ljusexplosioner.
 SOLNEDGÅNG	Välj detta läge för att fånga livfulla färger i soluppgångar och solnedgångar.
 SNÖ	Välj för skarpa, klara bilder som återger ljusstyrkan i motiv som domineras av skinande vit snö.
 STRAND	Välj för skarpa, klara bilder som återger ljusstyrkan hos solbelysta stränder.
 UNDER VATTEN	Reducerar den blåa nyansen som typiskt associeras med undervattenljus.
 FEST	Fånga bakgrundsbelysningen inomhus vid svag belysning.
 BLOMMOR	Naturliga färger när man tar närbilder av blommor.
 TEXT	Ta klara bilder av text eller tryckta ritningar.

SR+ AVANCERAD SR AUTO

Motiv som valts av kameran i läge
SR+ AVANCERAD SR AUTO visas med en
 ikon på skärmen.



-  AUTO
-  LANDSKAP
-  NATT
-  NATT(STATIV)
-  MAKRO
-  STRAND
-  SOLNEDGÅNG
-  SNÖ
-  HIMMEL
-  GRÖNSKA
-  HIMMEL OCH GRÖNSKA
-  PORTRÄTT
-  MOTLJUSPORTRÄTT
-  RÖRLIGT MOTIV
-  PORTRÄTT&RÖRELSE
-  MOTLJUSPORTRÄTT&RÖRELSE

 Det valda läget kan variera beroende på fotograferingsförhållandena.
 Om läget och motivet inte överensstämmer, välj ett motiv manuellt.

Fokusläge

Använd fokuslägesväljaren för att välja hur kameran fokuserar.

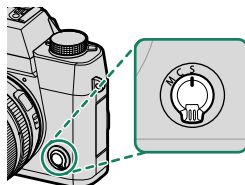

Välj bland följande alternativ:

Läge	Beskrivning
S (AF-S)	Enkel AF: Fokus låses medan avtryckaren är nedtryckt halvvägs. Välj för orörliga motiv.
C (AF-C)	Kontinuerlig AF: Fokus justeras kontinuerligt för att hantera förändringar i avståndet till motivet när avtryckaren är nedtryckt halvvägs. Använd för motiv i rörelse.
M (manuell)	Manuell: Fokusera manuellt genom att använda objektivets fokusring. Välj för manuell styrning av fokus eller i situationer där kameran inte kan fokusera med autofokus (📖 73).



- Oavsett vilket alternativ som valts kommer manuell fokusering att användas när objektivet är i manuell fokusläge.
- Om **PÅ** väljs för **AF/MF INSTÄLLNING > FÖR-AF** kommer fokus att justeras kontinuerligt i läge **S** och **C** även då avtryckaren inte trycks in.

Fokusindikator

Fokusstatus visas av fokusindikatorn.

Fokusindikator	Fokusstatus
()	Kameran fokuserar.
● (lyser grönt)	Motivet i fokus, låst fokusering (fokusläge S).
● (lyser grönt)	Motiv i fokus (fokusläge C). Fokus justeras automatiskt utifrån ändringar i avståndet till motivet.
○ (blinkar vit)	Kameran kan inte fokusera.
MF	Manuell fokusering (fokusläge M).

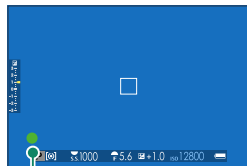

Fokusindikator

Alternativ för autofokus (AF-läge)

Välj hur kameran ska fokusera i lägena **S** och **C**.

- 1 Tryck på **MENU/OK** och gå till fotograferingsmenyn.
- 2 Välj  **AF/MF INSTÄLLNING > AF LÄGE**.
- 3 Välj ett AF-läge.

 Denna funktion kan även nås via genvägar (📖 222).

Hur kameran fokuserar beror på fokusläget.

Fokusläge **S** (AF-S)

Alternativ	Beskrivning	Exempelbild
 ENSKILD PUNKT	Kameran fokuserar på motivet i den valda fokuspunkten. Använd för exakt fokusering på valt motiv.	
 ZON	Kameran fokuserar på motivet i den valda fokuszonen. Fokuszoner inkluderar flera fokuspunkter, vilket gör det lättare att fokusera på motiv i rörelse.	
 BRED	Kameran fokuserar automatiskt på högkontrastmotiv. Displayen visar områden i fokus.	
 ALLA	Rotera den bakre kommandoratten i displayen för val av fokuspunkt (📖 69, 70) för att gå igenom AF-lägen i följande ordning:  ENSKILD PUNKT ,  ZON , och  BRED .	

Fokusläge C (AF-C)

Alternativ	Beskrivning	Exempelbild
 ENSKILD PUNKT	Fokus följer motiv på vald fokuspunkt. Används för motiv som rör sig mot eller bort från kameran.	
 ZON	Fokus följer motiv i vald fokuszon. Används för motiv som rör sig relativt förutsägbart.	
 SPÅRNING	Fokus följer motiv som rör sig genom ett stort bildområde.	
 ALLA	Rotera den bakre kommandoratten i displayen för val av fokuspunkt (☰ 69, 70) för att gå igenom AF-lägen i följande ordning:  ENSKILD PUNKT ,  ZON , och  SPÅRNING .	

Val av fokuspunkt

Välj en fokuspunkt för autofokus.

Visa fokuspunktdisplayen





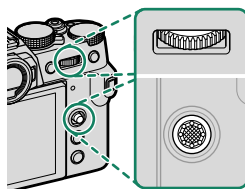

- 1 Tryck på **MENU/OK** och gå till fotograferingsmenyn.
- 2 Välj **AF/MF INSTÄLLNING > FOKUSOMRÅDE** för att visa fokuspunktdisplayen.
- 3 Använd fokusknappen (fokusreglage) och den bakre kommandoratten för att välja fokusområde.

 Fokuspunkten kan också väljas med pekskärmkontrollerna (21).

Välja fokuspunkt

Använd fokusknappen (fokusspaken) för att välja fokuspunkt och den bakre kommandoratten för att välja storlek på fokusramen. Proceduren varierar utifrån det alternativ som valts för AF-läge.







AF-läge	Fokusknapp		Bakre kommandoratt	
	 Luta	 Tryck på	 Vrid	 Tryck på
	Välj fokuspunkt	Välj fokuspunkt i mitten	Välj mellan 6 bildstorlekar	Återställa originalstorlek
			Välj mellan 3 bildstorlekar	
				

- Manuellt val av fokuseringspunkt är inte tillgängligt när **BRED/SPÅRNING** väljs i fokusläge **S**.
- Om **ALLA** har valts för AF-läget, så kan du rotera den bakre kommandoratten i displayen för val av fokuspunkt för att gå igenom AF-lägen i följande ordning: **ENSKILD PUNKT** (6 ramstorlekar), **ZON** (3 ramstorlekar), och antingen **BRED** (fokusläge **S**) eller **SPÅRNING** (fokusläge **C**).

Fokuspunktdisplayen

Fokuspunktdisplayen varierar beroende på alternativet som valts för AF-läge.

Fokusramar visas med små rutor () , fokuszoner med de stora rutorna.

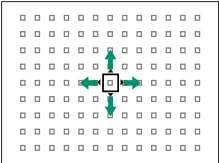
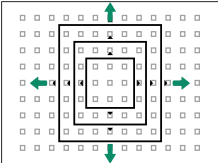
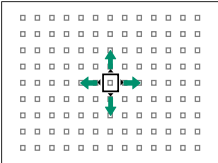
AF-läge		
 ENSKILD PUNKT	 ZON	 BRED/SPÅRNING
		
Antal tillgängliga punkter går att välja genom AF/MF INSTÄLLNING > ANTAL FOKUSPUNKTER .	Välj mellan zoner med 7×7 , 5×5 eller 3×3 fokuspunkter.	Positionera fokusramen över det motiv du vill spåra.

Autofokus

Även om kameran har ett autofokussystem med högprecision kan den ha svårt att fokusera på motiv som listas nedan.

- Mycket blanka motiv såsom speglar eller bilkarosser.
- Motiv som fotograferas genom ett fönster eller annat reflekterande föremål.
- Mörka motiv och motiv som absorberar snarare än reflekterar ljus, såsom hår eller päls.
- Osubstansiella motiv såsom rök eller eld.
- Motiv som visar få kontraster mot bakgrunden.
- Motiv som är framför eller bakom ett objekt med hög kontrast som också är i fokusområdet (till exempel, ett motiv fotograferat mot en bakgrund av högt kontrasterande element).

Kontrollera fokus

För att zooma in på det aktuella fokusområdet för exakt fokusering, tryck mitt på kommandoratten. Använd fokusknappen (fokusreglaget) för att välja ett annat fokusområde. Tryck mitt på det bakre kommandoreglaget igen för att avbryta zoomen.

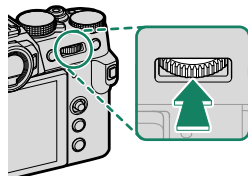





Normal visning



Fokuszoom



- I fokusläge **S** kan zoomen justeras genom att rotera den bakre kommandoratten.
- Fokusknappen kan användas för att välja fokusområdet när zoom-funktionen är aktiverad.
- I fokusläge **S**, välj  **ENSKILD PUNKT** för **AF LÄGE**.
- Fokuszoom är inte tillgängligt i fokusläge **C** eller när  **AF/MF INSTÄLLNING > FÖR-AF** är aktiverat.
- Använd  **KNAPP-/RATTINSTÄLLNING > FUNK.(Fn)-INSTÄL.** för att ändra funktionen som styrs från mitten på den bakre kommandoratten. Du kan också tilldela dess standardfunktion till andra reglage ( 230).

Manuell fokus

Justera fokus manuellt.

- 1 Roterera fokuseringslägesväljaren till M.

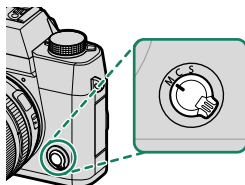

MF syns i displayen.

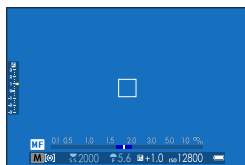

- 2 Fokusera manuellt genom att använda objektivets fokusering. Vrid ringen åt vänster för att minska fokusavståndet, åt höger för att öka.

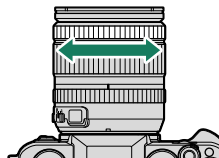

- 3 Ta bilder.



- Använd **KNAPP-/RATTINSTÄLLNING** > **FOKUSERING** för att ändra åt vilket håll fokuseringen roterar.
- Oavsett vilket alternativ som valts kommer manuell fokusering att användas när objektivet är i manuellt fokusläge.

Snabbfokus

- För att använda autofokus för att fokusera på motivet i det valda fokusområdet, tryck på knappen som tilldelats fokuslås eller **AF-PÅ** (storleken på fokusområde går att välja med den bakre kommandoratten).
- I manuellt fokusläge går det att använda denna funktion för att snabbt fokusera på ett valt motiv med antingen enkel eller kontinuerlig AF enligt det alternativ som valts för **AF/MF INSTÄLLNING > OMEDELBAR AF-INSTÄLLNING**.

Kontrollera fokus

Olika alternativ finns tillgängliga för att kontrollera fokus i manuellt fokusläge.

Den manuella fokusindikatorn

Den manuella fokusindikatorn visar hur väl fokusavståndet matchar avståndet till motivet i fokusmarkeringarna. Den vita linjen indikerar avståndet till motivet i fokusområdet (i meter eller fot i enlighet med det alternativ som valts för **SKÄRMINSTÄLLNING > MÅTTENHETER – FOKUSSKALA** i inställningsmenyn), den blå indikatorn skärpedjupet, eller med andra ord avståndet framför och bakom motivet som verkar vara i fokus.

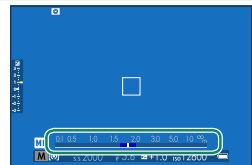

Fokusavstånd
(vit linje)



Skärpedjup

- Om både **AF-AVSTÅNDSINDIKATOR** och **MF-AVSTÅNDSINDIKATOR** väljs i **SKÄRMINSTÄLLNING > ANP. BILD.INST..**-listan kan den manuella fokusindikeringen också visas med indikatorn för skärpedjup i standarddisplayen. Använd **DISP/BACK**-knappen för att visa standardindikatorer.
- Använd alternativet **AF/MF INSTÄLLNING > SKALA FÖR SKÄRPEDJUP** för att välja hur skärpedjupet ska visas. Välj **BAS FÖR FILMFORMAT** för att få hjälp med praktiska bedömningar av skärpedjupet för bilder som ska användas för tryck och liknande eller **PIXELBAS** för att få hjälp med att bedöma skärpedjupet för bilder som ska användas högupplöst på datorer och andra elektroniska skärmar.

Fokuszoom

Om **PÅ** har valts för **AF/MF INSTÄLLNING > FOKUS KONTROLL** zoomar kameran automatiskt in på det valda fokusområde när fokusringen vrids. Tryck mitt på det bakre kommandoreglaget för att avbryta zoomningen.



- Använd fokusknappen (fokusreglaget) för att välja ett annat fokusområde.
- Om **STANDARD** eller **FOKUS ACCENTUERING** väljs för **AF/MF INSTÄLLNING > MAN. FOKUSHJÄLP** så kan zoomen justeras genom att vrida den bakre kommandoratten. Zoom kan inte justeras när **DIGITALT DELAD BILD** eller **DIGITAL MIKROPRISMA** är vald.

Man. fokushjälp

Använd **AF/MF INSTÄLLNING > MAN. FOKUSHJÄLP** för att välja ett fokusmarkeringsalternativ.



MAN. FOKUSHJÄLP-menyn kan visas genom att trycka och hålla ned den bakre kommandorattens mitt.

Följande alternativ är tillgängliga:

- **FOKUS ACCENTUERING:** Markerar högkontrasterade konturer. Vrid fokusringen tills motivet är markerat.
- **DIGITALT DELAD BILD:** Visar en delad bild i mitten. Rama in motivet i området för delad bild och vrid fokusringen tills de fyra delarna av den delade bilden är korrekt injusterade.
- **DIGITAL MIKROPRISMA:** Ett rutnät som förstärker oskärpa visas när motivet inte är i fokus. Det försvinner och ersätts med en skarp bild när motivet är i fokus.

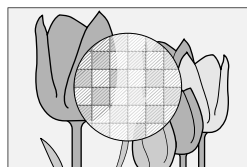
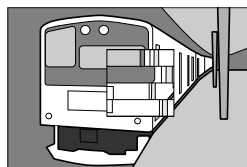



Exponeringskompensation

Justera exponering.

Vrid ratten för exponeringskompensation.

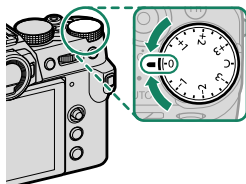

- Hur mycket kompensation som finns tillgänglig beror på fotograferingsläget.
- Exponeringskompensation kan förhandsgranskas i fotograferingsdisplayen, även om displayen kanske inte korrekt återspeglar effekterna om:
 - mängden exponeringskompensation överstiger ± 3 EV,
 - **ISO 200 200%** eller **ISO 400 400%** är valt för **DYNAMISKT OMFÅNG**, eller
 - **STARK** eller **SVAG** är valt för **PRIORITERA D-OMFÅNG**.

Exponeringskompensation kan fortfarande förhandsgranskas i sökaren eller LCD-skärmen genom att trycka in avtryckaren halvvägs. I filmäge kanske displayen inte återspeglar effekterna av exponeringskompensation när **ISO 200 200%** eller **ISO 400 400%** är valt för **☞ DYNAMISKT OMFÅNG** eller **PÅ** är valt för **F-LOGGINSPELNING**. En exakt förhandsgranskning kan erhållas genom att välja läge **M** och justera exponeringen direkt.

C (anpassad)

När ratten för exponeringskompensation vrids till **C** går exponeringskompensationen att justera genom att vrida på den främre kommandoratten.



- Den främre kommandoratten går att använda för att ange ett värde för exponeringskompensation mellan -5 och $+5$ EV.
- Den främre kommandoratten går att använda för att ange bländare eller exponeringskompensation. Tryck på ratten för att växla mellan de två alternativen.

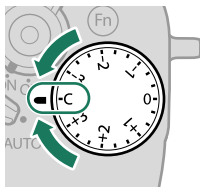

Fokus-/exponeringslås

Komponera fotografier med motiv utanför centrum.

- 1 Placera motivet i fokusområdet och tryck ned avtryckaren halvvägs för att låsa fokus och exponering. Fokus och exponering låses medan avtryckaren är nedtryckt halvvägs (AF/AE-lås).

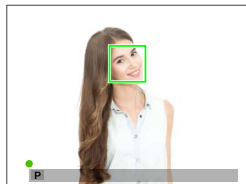

- 2 Tryck ned knappen hela vägen.



Fokusbåsa med avtryckaren är endast tillgängligt när **ON** har valts för **KNAPP-/RATTINSTÄLLNING > SLUTARE AF, SLUTARE AE**.

AF-L och AE-L-knapparna

Fokus och exponering kan också låsas med **AF-L** och **AE-L**-knapparna. Med standardinställningarna låser **AF-L**-knappen fokus, **AE-L**-knappen exponering.

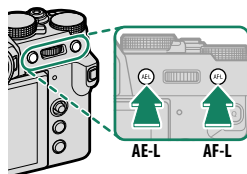

- Medan det tilldelade reglaget trycks in avslutas låsningen inte om avtryckaren trycks in halvvägs.
- Om **AE/AF-LÅS VÄXLA PÅ/AV** är valt för **FN KNAPP-/RATTINSTÄLLNING > AE/AF-LÅSLÄGE** kan låset endast avslutas genom att trycka på reglaget en andra gång.
- De reglage som används för **AE ENDAST LÅS**, **AF ENDAST LÅS** och **AE/AF LÅS** kan väljas med **FN KNAPP-/RATTINSTÄLLNING > FUNK.(Fn)-INSTÄL.** (📖 204, 228).

BKT Gaffling

Variera automatiskt inställningar över en serie bilder.

- 1 Vrid drive-ratten till BKT1 eller BKT2.

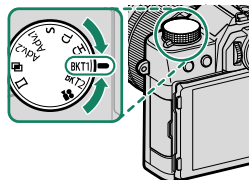

- 2 Navigera till **ENHETSINSTÄLLNING** i menyn **FOTOGRAFERING INSTÄLLNING** och välj önskat gafflingsalternativ (📖 128).

Gafflingstyp

 GAFFL. AUTO EXPONERING

 ISO BKT

 GAFFLING.FILMSIMULERING

 VITBALANS BKT

 DYNAMISK GAFFLING

 FOKUS BKT

 Denna funktion kan även nås via genvägar (📖 222).

- 3 Ta fotografier.

GAFFL. AUTO EXPONERING

Välj antal bilder i gafflingssekvensen och i vilken ordning bilderna tas. Du kan också välja hur mycket exponeringen varierar för varje bild och om bilderna tas en i taget eller i en enda serie.



Oavsett gafflingsmängden kommer exponering inte överskrida gränserna för exponeringsmätningssystemet.

ISO BKT

Välj en gafflingsmängd ($\pm\frac{1}{3}$, $\pm\frac{2}{3}$ eller ± 1). Varje gång avtryckaren släpps tar kameran en bild med den aktuella känsligheten och bearbetar den för att skapa ytterligare två kopior, en med känsligheten ökad och den andra med känsligheten minskad med den valda mängden.

GAFFLING.FILMSIMULERING

Varje gång som avtryckaren släpps tar kameran en bild och bearbetar den för att skapa kopior med olika filmsimuleringsinställningar.

VITBALANS BKT

Välj en gafflingsmängd (± 1 , ± 2 eller ± 3). Varje gång avtryckaren släpps tar kameran en bild och bearbetar den för att skapa tre kopior: en med den aktuella inställningen för vitbalans, en med finjusterad ökning av vitbalansen med den valda mängden, och en med finjusterad minskning av vitbalansen med den valda mängden.

DR DYNAMISK GAFFLING

Varje gång som avtryckaren trycks ned tar kameran tre bilder med olika dynamiska omfång: 100 % för den första, 200 % för den andra och 400 % för den tredje.



Medan dynamisk gaffling är aktiverad kommer känslighet att begränsas till ett minimum av ISO 640; känsligheten som tidigare var i kraft återställs när gafflingen tar slut.

FOCUS FOKUS BKT

Varje gång avtryckaren trycks in tar kameran en serie bilder, där fokuseringen varierar för varje bild. Du kan välja antalet bilder, hur mycket fokuset ändras med varje bild och intervallet mellan bilder.

BKT-inställning

Inställningar för exponering, känslighet, filmsimulering och vitbalans och fokusgaffling kan justeras med **FOTOGRAFERING INSTÄLLNING > ENHETSINSTÄLLNING > BKT1 INSTÄLLNING** eller **BKT2 INSTÄLLNING**.



Kontinuerlig fotografering (Serieläge)

Fånga rörelse i en serie bilder.

- 1 Vrid drive-ratten för att välja CH (hög-hastighetsserie) eller CL (låg-hastighetsserie).

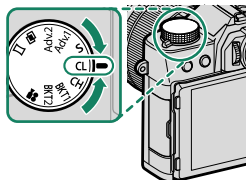

- 2 Navigera till **ENHETSINSTÄLLNING** i menyn **FOTOGRAFERING INSTÄLLNING** och välj en bildmatningshastighet (127).



Denna funktion kan även nås via genvägar (222).

- 3 Håll avtryckaren intryckt för att ta bilder med den bildhastighet som valts i steg 2.

Fotograferingen avslutas när avtryckaren släpps eller när minneskortet är fullt.

- Om filnumreringen når 999 innan fotograferingen är klar kommer återstående bilder att sparas i en ny folder.
- Fotograferingen avslutas när minneskortet är fullt. Kameran kommer att spela in alla bilder som tagits fram till denna tidpunkt. Seriefotografering kanske inte påbörjas om det tillgängliga utrymmet på minneskortet är otillräckligt.
- Bildfrekvensen kan bli långsammare ju fler bilder som tas.
- Bildfrekvensen varierar med motivet, slutartiden, känsligheten och fokusläget.
- Beroende på fotograferingsförhållandena kan bildfrekvensen sjunka eller blixten kanske inte aktiveras.
- Inspelningstiderna kan öka under seriefotografering.

Fokus och exponering

- Välj fokusläge **C** för att variera fokus med tagning.
- Variera exponering för varje bild genom att välja **OFF** för  **KNAPP-/RATTINSTÄLLNING > SLUTARE AE.**
- Om du vill ändra både fokus och exponering för varje bild, välj fokusläge **C** och välj **OFF** för  **KNAPP-/RATTINSTÄLLNING > SLUTARE AE.**



Resultatet av exponering och fokusföljning varierar med faktorer som bländare, känslighet och exponeringskompensation.



Flera exponeringar

Skapa en bild som kombinerar två exponeringar.



- 1 Vrid drive-ratten till .

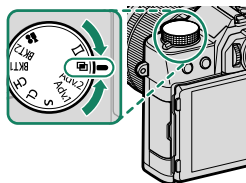

- 2 Ta den första bilden.
- 3 Tryck på **MENU/OK**. Den första bilden visas överlagd på vyn genom objektivet och du uppmanas att ta den andra bilden.



- Tryck fokusknappen (fokusreglaget) åt vänster för att återgå till steg 2 och ta om den första bilden.
- Tryck på **DISP/BACK** för att spara den första bilden och avsluta utan att skapa en multiexponering.



- 4 Ta den andra bilden med hjälp av den första bilden som guide.

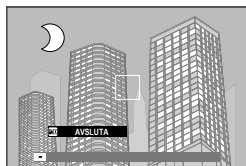

- 5 Tryck på **MENU/OK** för att skapa multiexponeringen, eller tryck fokusknappen (fokusreglaget) åt vänster för att återgå till steg 4 och ta om den andra bilden.



ADV. Avancerade filter

Ta bilder med filtereffekter.

- 1 Vrid drive-ratten till Adv.1 eller Adv.2.

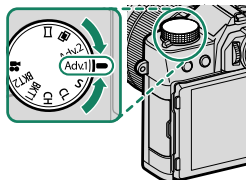

- 2 Navigera till **ENHETSINSTÄLLNING > Adv. FILTER 1 VÄLJ** eller **Adv. FILTER 2 VÄLJ** i menyn **FOTOGRAFERING INSTÄLLNING** och välj önskad filtereffekt (📖 127).

 Denna funktion kan även nås via genvägar (📖 222).

- 3 Ta fotografier.

Alternativ för avancerat filter

Välj bland följande filter:

Filter	Beskrivning
 LEKSAKSKAMERA	Välj för effekt av en leksakskamera i retrostil.
 MINIATYREFFEKT	Bildernas övre och nedre delar görs suddiga för en dioramaeffekt.
 POPFÄRG	Skapar högkontrasterade bilder med mättade färger.
 HIGH-KEY	Skapa ljusa bilder med låg kontrast.
 LÅGDAGER	Skapa jämnt mörka toner med få områden med betonade högdagar.
 DYNAMISK TON	Dynamisk ton används för en fantasy-effekt.
 SOFT FOCUS	Skapa ett utseende som är lika mjukt i hela bilden.
 PARTIELL FÄRG (RÖD)	Områden i bilden som innehåller den valda färgen visas med den färgen. Alla andra områden av bilden visas i svartvitt.
 PARTIELL FÄRG (ORANGE)	
 PARTIELL FÄRG (GUL)	
 PARTIELL FÄRG (GRÖN)	
 PARTIELL FÄRG (BLÅ)	
 PARTIELL FÄRG (LILA)	

 Beroende på motivet och kamerainställningarna kan bilderna i vissa fall bli korniga eller variera i ljusstyrka eller nyans.



Panoraman

Följ en guide på skärmen för att skapa ett panorama.

- 1 Vrid drive-ratten till .

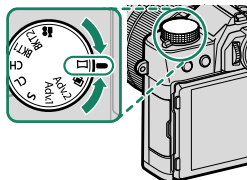

- 2 För att välja storleken på vinkeln som du vill panorera kameran med under fotografering, trycker du fokusknappen (fokusreglaget) åt vänster. Markera en storlek och tryck på **MENU/OK**.
- 3 Tryck fokusknappen åt höger för att visa ett val av panoreringsriktningar. Markera en panoreringsriktning och tryck på **MENU/OK**.
- 4 Tryck avtryckaren hela vägen ned för att starta inspelning. Du behöver inte hålla in avtryckaren under inspelning.
- 5 Panorera kameran i den riktning som visas av pilen. Fotograferingen tar slut automatiskt när kameran panoreras till slutet av riktlinjerna och panoramat är färdigt.



För bästa resultat

För bästa resultat använder du ett objektiv med en brännvidd på 35 mm eller mindre (50 mm eller mindre i 35 mm-format). Stötta dina armbågar mot sidorna av din kropp och rör kameran långsamt i en liten cirkel i en jämn hastighet, samtidigt som du håller kameran parallellt eller i rät vinkel mot horisonten och var noga med att bara panorera i den riktning som visas av riktlinjerna. Använd ett stativ för bästa resultat. Om önskade resultat inte uppnås, försök att panorera i en annan hastighet.



- Om avtryckaren trycks in hela vägen ner innan panoramat är färdigt kommer fotograferingen att avslutas och panoramat kanske inte sparas.
- Den sista delen av panoramat kanske inte spelas in om fotograferingen tar slut innan panoramat är färdigt.
- Panoramabilder skapas från flera bilder och kameran kan i vissa fall vara oförmögen att perfekt fästa bilderna till varandra.
- Panoramabilder kan bli oskarpa om motivet är dåligt belyst.
- Fotograferingen kan avbrytas om kameran panoreras för snabbt eller för långsamt. Att panorera kameran i en annan riktning än vad som visas avbryter fotograferingen.
- Kameran kan i vissa fall spela in en större eller mindre vinkel än vad som valts.
- Önskat resultat kanske inte kan uppnås med:
 - Rörliga motiv
 - Motiv nära kameran
 - Fasta motiv såsom himlen eller en gräsmatta
 - Motiv som är i konstant rörelse, såsom vågor och vattenfall
 - Motiv som genomgår markanta förändringar i ljusstyrka
- Om **ON** har valts för **KNAPP-/RATTINSTÄLLNING > SLUTARE AE** så avgörs exponeringen för hela panoramat av den första bilden.

Visa panoraman

Med panorama visat i helskärm trycker du ned fokusknappen (fokusreglaget) för att starta uppspelningen av panoramabilden. Vertikala panoramabilder bläddras vertikalt, horisontella panoramabilder horisontalt.

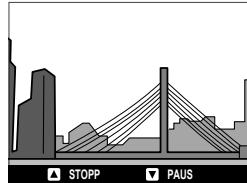
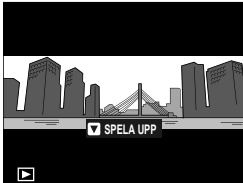

- I helskrmsläge kan du använda den bakre kommandoratten för att zooma in eller ut på panoramabilder.
- Uppspelning av panoramabilder styrs med hjälp av fokusknappen.

Fokusknapp (fokusreglage)	Helskrmsbildvisning	Uppspelning av panoramabilder	Uppspelning av panorama pausad
Upp	—	Avsluta uppspelning	
Ner	Starta uppspelningen	Pausa uppspelning	Återta uppspelning av panoramabilder
Vänster/höger	Visa andra bilder	Välj panoreringsriktning	Bläddra i panoramabilder manuellt

Fotografering med blix

Använd den inbyggda blixten för extra belysning vid fotografering på natten eller inomhus vid svag belysning.

- 1 Skjut \downarrow -spaken som på bilden för att fälla upp blixten.

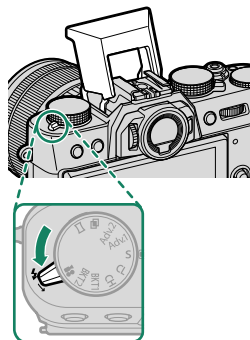

- 2 Välj **INSTÄLLNING BLIKTFUNKTION** i menyn **BLIXTINSTÄLLNING**. Kameran kommer att visa alternativ för inbyggd blix.

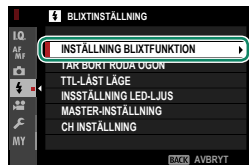

! Alternativ för att synkronisera terminal visas om inbyggd blix sänks och antingen ingen blixtenhet eller en inkompatibel blixtenhet är monterad på blixtskon (236). Fäll upp blixten innan du justerar inställningarna.

📖 Denna funktion kan även nås via genvägar (222).

- 3 Markera poster med fokusknappen (fokusreglaget) och rotera den bakre kommandoratten för att byta den markerade inställningen (94).

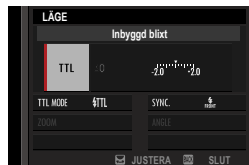

4 Tryck på **DISP/BACK** för att aktivera inställningen.

- ❗ • Vissa objektiv kan, beroende på avståndet till motivet, kasta skuggor i bilder tagna med blix.
 - Var försiktig så att du inte skadar dig på kanterna på den uppfällda blixten.
 - Blixten avfyras inte vid vissa inställningar, till exempel i panoramaläge eller när den elektroniska slutaren används.
 - Välj en slutartid som är långsammare än **180X** när du använder blix i exponeringsläge **S** (slutartidsautomatik AE) eller manuell (**M**).
-
- 📷 • I TTL-läge kan blixten avfyras flera gånger för varje bild. Flytta inte kameran innan fotograferingen är slutförd.
 - Blixten avfyras inte om **AV** har valts för **LJUD & BLIXT** i **ANVÄNDARINSTÄLLNING**-menyn.

Blixinställningar

Följande inställningar är tillgängliga med inbyggd blyxt.

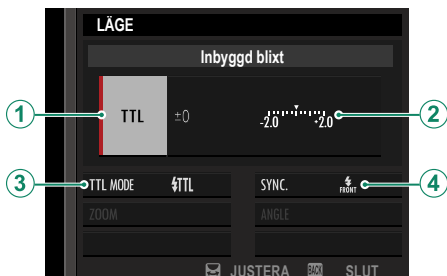

Inställning	Beskrivning
① Blyxkontrolläge	Välj bland följande alternativ: <ul style="list-style-type: none">• TTL: TTL-läge. Justera blyxtkompensation (②) och välj blyxtläge (③).• M: Blyxten avfyras vid vald utgång (②) oberoende av motivets ljusstyrka eller kamerainställningar. Utgång uttrycks i fraktioner av full effekt, från 1/4 till 1/64. Önskat resultat kanske inte kan uppnås vid låga värden om de överskrider gränserna för blyxtens styrsystem. Ta ett provfoto och kontrollera resultaten.• FJÄRRKONTR.: Välj om blyxt används för att styra fjärrblyxtenheter, till exempel som en del av ett studioblyxtsystem.• OFF (AV): Blyxten avfyras inte.
② Blyxtkompensation/utgång	Justera blyxtnivån. Vilka alternativ som är tillgängliga varierar beroende på vilket blyxkontrolläge som valts (①).

Inställning	Beskrivning
<p>③ Blixtläge (TTL)</p>	<p>Välj ett blixtläge för TTL-blixtkontroll. Vilka alternativ som är tillgängliga varierar beroende på vilket fotograferingsläge (P, S, A eller M) som valts.</p> <ul style="list-style-type: none"> • TTL AUTO (BLIXT AUTO): Blixten avfyras endast när det krävs; blixtnivån justeras i enlighet med motivets ljusstyrka. -ikonen som visas när avtryckaren trycks ned halvvägs visar att blixten kommer att avfyras när bilden tas. • TTL (STANDARD): Blixten avfyras med varje bild om möjligt; blixtnivån justeras i enlighet med motivets ljusstyrka. Blixten avfyras inte om den inte är fulladdad när slutaren utlöses. • TTL SLOW (LÅNGSAM SYNK.): Kombinera blixten med långa slutartider när du fotograferar porträtt av motiv mot en bakgrund av nattlandskap. Blixten avfyras inte om den inte är fulladdad när slutaren utlöses.
<p>④ Synk</p>	<p>Välj om blix är tidsinställd till att avfyras direkt efter att slutaren öppnas (FRONT/1:A GARDIN) eller omedelbart innan den stängs (REAR/2:A GARDIN). 1:A GARDIN rekommenderas i de flesta situationer.</p>

Tar bort röda ögon

Röda ögon-borttagning är tillgänglig när ett annat alternativ än **AV** är valt för **[1] BLIXTINSTÄLLNING > TAR BORT RÖDA ÖGON** och **[AF] AF/MF INSTÄLLNING > SPÅRA ANSIKTE/ÖGON INST.** är **SPÅRA ANSIKTE PÅ**. Röda ögon-borttagning minimerar "röda ögon" som skapas när ljus från blixten reflekteras från motivets näthinnor.

Blixtsynk hastighet

Blixten kommer att synkroniseras med slutaren med slutartider på $\frac{1}{180}$ s eller längre.

Extra blixtenheter från Fujifilm

Kameran kan även användas med extra Fujifilm-blixtar med blixtsko.

Blixtenheter från tredje part

Använd inte blixtenheter från tredjepartsleverantörer som tillför över 300 V till kamerans tillbehörssko.

Fotograferingsmenyerna

6



BILDKVALITET INSTÄLLNING

Justera bildkvalitetsinställningar.

För att visa bildkvalitetsinställningarna, tryck på **MENU/OK** i fotograferingsvyn och välj fliken **IQ** (**BILDKVALITET INSTÄLLNING**).



Vilka alternativ som är tillgängliga varierar beroende på vilket fotograferingsläge som valts.

BILDSTORLEK

Välj den bildstorlek och det bildförhållande som stillbilder sparas i.

Alternativ	Bildstorlek	Alternativ	Bildstorlek	Alternativ	Bildstorlek
L 3:2	6240 × 4160	L 16:9	6240 × 3512	L 1:1	4160 × 4160
M 3:2	4416 × 2944	M 16:9	4416 × 2488	M 1:1	2944 × 2944
S 3:2	3120 × 2080	S 16:9	3120 × 1760	S 1:1	2080 × 2080

Följande alternativ finns i **SPORTSÖKARLÄGE** och när **1,25X BESK.** väljs i **CH HÖG HASTIGHET UTBROTT** -läge:

Alternativ	Bildstorlek	Alternativ	Bildstorlek	Alternativ	Bildstorlek
M 3:2	4992 × 3328	M 16:9	4992 × 2808	M 1:1	3328 × 3328



BILDSTORLEK återställs inte när kameran stängs av eller ett annat fotograferingsläge väljs.

BILDKVALITET

Välj ett filformat och kompressionsvärde.

Alternativ	Beskrivning
FINE	Lägre kompressionsförhållanden används för bilder av högre kvalitet.
NORMAL	Högre komprimeringsgrad används för att öka antalet bilder som kan lagras.
FINE+RAW	Spela in både RAW- och JPEG-bilder av fin kvalitet.
NORMAL+RAW	Spela in både RAW- och JPEG-bilder av normal kvalitet.
RAW	Spela bara in RAW bilder.

Funktionsknapparna

För att växla mellan RAW-bildkvalitet på och av för en enstaka bild, tilldela **RAW** till en funktionsknapp (☞ 230). Tryck på knappen en gång för att välja alternativ i den högra kolumnen, tryck igen för att återgå till de ursprungliga inställningarna (vänster spalt).

Alternativ som för närvarande valts för BILDKVALITET	Alternativ som valts genom att trycka på funktionsknappen till vilken RAW är tilldelad
FINE	FINE+RAW
NORMAL	NORMAL+RAW
FINE+RAW	FINE
NORMAL+RAW	NORMAL
RAW	FINE

RAW INSTÄLLNING

Välj om du vill komprimera RAW-bilder.

Alternativ	Beskrivning
OKOMPRIMERAD	RAW-bilder komprimeras inte.
FÖRLUSTFRI KOMPRIMERAD	RAW-bilder komprimeras med en reversibel algoritm som minskar filstorleken utan förlust av bilddata. Bilderna kan visas i RAW FILE CONVERTER EX (☞ 265), FUJIFILM X RAW STUDIO (☞ 266) eller någon annan programvara som stödjer "förlustfri" RAW-komprimering.

FILMSIMULERING



Simulera olika typer av filmeffekter, inklusive svart-vitt (med eller utan färgfilter). Välj en palett i enlighet med ditt motiv och kreativa ändamål.

Alternativ	Beskrivning
 PROVIA/STANDARD	Standard färgåtergivning. Lämpar sig för en rad olika motiv, allt från porträtt till landskap.
 Velvia/MÄTTAD	En högkontrastpalett av mättade färger, lämpar sig för naturfotografier.
 ASTIA/MJUK	Förbättrar urvalet av nyanser tillgängliga för hudtoner i porträtt samtidigt som det bevarar det ljusa blå på en himmel i dagsljus. Rekommenderas för porträttfotografering utomhus.
 CLASSIC CHROME	Mjuk färg och förbättrad kontrast för skuggor för ett lugnt utseende.
 PRO Neg. Hi	Ger något mer kontrast än PRO Neg. Std. Rekommenderas för porträttfotografering utomhus.
 PRO Neg. Std	En mjuktonad palett. Urvalet nyanser tillgängliga för hudtoner har förbättrats, vilket gör detta till ett bra val vid porträttfotografering i studio.
 ETERNA/BIO	Filma filmer med en palett som har dämpade färger och djupa skuggor.
 ACROS*	Ta svartvita bilder med djup tonskala och enastående skärpa.
 MONOKROM*	Ta standard svartvita bilder.
 SEPIA	Ta bilder i sepia.

* Tillgänglig med gult (**Ye**), rött (**R**) och grönt (**G**) filter, vilket gör grå toner djupare i enlighet med de nyanser som kompletterar den valda färgen. Det gula (**Ye**) filtret ger ett större djup till lila och blå nyanser och det röda (**R**) filtret till blå och gröna nyanser. Det gröna filtret (**G**) ger ett större djup till röda och bruna nyanser, inklusive hudtoner, och passar därför bra till porträtt.

-  Alternativ för filmsimulering kan kombineras med inställningar för ton och skärpa.
- Inställningar för filmsimulering kan även nås via genvägar (📖 222).
- För mer information, besök:
<http://fujifilm-x.com/en/x-stories/the-world-of-film-simulation-episode-1/>

SV/V-JUST.   (varm/kall)

Lägg till en rödaktig eller blåaktig nyans (varm eller kall färg) till monokroma bilder som tagits med  **ACROS** eller  **MONOKROM** filmsimulering.

Alternativ	Beskrivning
+9 — +1	Högre positiva värden är lika med ett rödare färgstick.
0	Normal monokrom (gråskala).
-1 — -9	Lägre negativa värden är lika med ett blåare färgstick.

KORNIGHET

Lägg till en kornig effekt. Välj en mängd (**STARK** eller **SVAG**) eller välj **AV** för att stänga av kornighet.

Alternativ		
STARK	SVAG	AV









FÄRG KROM EFFEKT

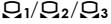

Fördjupa färgerna i skuggorna. Välj en önskad grad (**STARK** eller **SVAG**) eller välj **AV** för att stänga av effekten.

Alternativ		
STARK	SVAG	AV

VITBALANS

För naturliga färger, välj en vitbalans som passar till ljuskällan.

Alternativ	Beskrivning
AUTO	Vitbalans justeras automatiskt.
	Mät ett värde för vitbalans.
	Välj en färgtemperatur.
	För motiv i direkt solljus.
	För motiv i skugga.
	Använd under fluorescerande ljus ("dagsljus").
	Använd under "varmt vitt" lysrörsljus.
	Använd under "kallt vitt" fluorescerande ljus.
	Använd under glödlampsbelysning.
	Reducerar den blå nyansen som typiskt associeras med undervattenljus.

-  I situationer där **AUTO** misslyckas med att ge önskat resultat, till exempel vissa typer av belysning eller i närbilder på porträttmotiv, så kan du använda en egenspecificerad vitbalans eller välja ett vitbalansalternativ som passar till ljuskällan.
- Vitbalans justeras för blixtljus endast i lägena **AUTO** och . Stäng av blixten genom att använda andra alternativ för vitbalans.
- Alternativ för vitbalans kan även nås via genvägar ( 222).

Finjustera vitbalansen

När du trycker på **MENU/OK** efter att ett vitbalansalternativ valts visas dialogrutan för finjustering. Använd fokusknappen (fokusreglaget) för att finjustera vitbalansen.

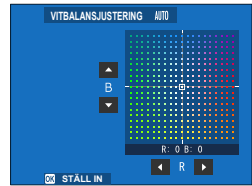

- För att avsluta utan att finjustera vitbalansen, tryck på **DISP/BACK** efter att ha valt ett vitbalansalternativ.
- Fokusknappen (fokusreglaget) lutar inte diagonalt.

Anpassad vitbalans

Välj \mathcal{Q}_1 , \mathcal{Q}_2 eller \mathcal{Q}_3 för att justera vitbalansen för ovanliga ljusförhållanden. Mätningalternativ för vitbalans kommer att visas; rama in ett vitt föremål så att det fyller upp displayen och tryck ned avtryckaren hela vägen för att mäta vitbalans (för att välja det senaste anpassade värdet och avsluta utan att mäta vitbalansen, tryck på **DISP/BACK**, eller tryck på **MENU/OK** för att välja det senaste värdet och visa dialogrutan för finjustering).



- Om **"KLART!"** visas, tryck på **MENU/OK** för att ställa in vitbalans till det uppmätta värdet.
- Om **"UNDER"** visas, höj exponeringskompensationen och försök igen.
- Om **"ÖVER"** visas, sänk exponeringskompensationen och försök igen.



K: Färgtemperatur

Om du väljer **K** i vitbalansmenyn visas en lista över färgtemperaturer. Markera en temperatur och tryck på **MENU/OK** för att välja det markerade alternativet och visa dialogrutan för finjustering. Markera sedan önskar värde och tryck på **MENU/OK** igen. Den valda färgtemperaturen visas i displayen.



Färgtemperatur

Färgtemperatur är en objektiv mätning av färgen i en ljuskälla, uttryckt i Kelvin (K). Ljuskällor med en färgtemperatur som är nära den hos direkt solljus ser vita ut; ljuskällor med en lägre färgtemperatur har ett gult eller rött utseende, medan de med en högre färgtemperatur skiftar i blått. Du kan matcha färgtemperatur till ljuskällan eller välja alternativ som skiljer sig skarpt från ljuskällans färg för att göra bilder "varmare" eller "kallare".

DYNAMISKT OMFÄNG

Kontrollerar kontrasten. Välj lägre värden för att öka kontrasten när du fotograferar inomhus eller under molntäckt himmel, högre värden för att minska detaljförluster i högdagrar när du fotograferar motiv med hög kontrast. Högre värden rekommenderas för motiv som innehåller både solljus och mörk skugga, för motiv med hög kontrast som solljus på vatten, ljust upplysta höstlöv och porträtt tagna mot en blå himmel samt för vita objekt eller människor klädda i vitt.

Alternativ

AUTO

100 100%

200 200%

400 400%



Fläckar kan synas i bilder tagna med högre värden. Välj ett värde i enlighet med motivet.



- Om **AUTO** är valt väljer kameran automatiskt antingen **100%** eller **200%** i enlighet med motivet och fotograferingsförhållandena. Slutartid och bländare visas när avtryckaren trycks in halvvägs.
- **200%** är tillgängligt med känsligheter från ISO 320 till ISO 12800, **400%** vid känsligheter från ISO 640 till 12800.

PRIORITERA D-OMFÅNG

Minska förlust av detaljer i högdagrar och skuggor för naturliga resultat när du fotograferar motiv med hög kontrast.

Alternativ	Beskrivning
AUTO	Kontrasten justeras automatiskt som svar på ljusförhållandena.
STARK	Justera det dynamiska omfånget mycket för motiv med mycket hög kontrast.
SVAG	Justera det dynamiska omfånget i mindre grad för motiv med måttligt hög kontrast.
AV	Kontrastreducering av.



- **SVAG** finns tillgängligt vid känsligheter från ISO 320 till ISO 12800, **STARK** vid känsligheter från ISO 640 till 12800.
- När ett annat alternativ än **AV** väljs justeras **HÖGDAGERNIVÅ**, **LÅGDAGERNIVÅ** och **DYNAMISKT OMFÅNG** automatiskt; om du vill justera dessa inställningar manuellt, välj **AV**.

HÖGDAGERNIVÅ

Justera förekomsten av högdagrar.

Alternativ						
+4	+3	+2	+1	0	-1	-2

LÅGDAGERNIVÅ

Justera förekomsten av skuggor.

Alternativ						
+4	+3	+2	+1	0	-1	-2

FÄRG

Justera färgdensiteten.

Alternativ								
+4	+3	+2	+1	0	-1	-2	-3	-4

SKÄRPA

Gör konturer skarpare eller mjukare.

Alternativ								
+4	+3	+2	+1	0	-1	-2	-3	-4

BRUSREDUCERING

Minska brus i bilder tagna med hög känslighet.

Alternativ								
+4	+3	+2	+1	0	-1	-2	-3	-4

BRUSRED VID LÅNG EXP.

Välj **PÅ** för att minska fläckar i långtidsexponeringar.

Alternativ	
PÅ	AV

OBJEKT.MODUL.OPT.

Välj **PÅ** för att förbättra definitionen genom att justera för diffraktion och den svaga förlusten av fokus i objektivets periferi.

Alternativ	
PÅ	AV

FÄRGRYMD

Välj färgomfång för färgåtergivning.

Alternativ	Beskrivning
sRGB	Rekommenderas i de flesta situationer.
Adobe RGB	För professionell utskrift.

PIXELMAPPNING

Använd det här alternativet om du upptäcker ljuspunkter i dina bilder.

- 1 Tryck på **MENU/OK** i fotograferingsvyn och välj fliken  **BILDKVALITET INSTÄLLNING**.
- 2 Markera **PIXELMAPPNING** och tryck på **MENU/OK** för att utföra pixelmappning.



- Resultaten garanteras inte.
- Se till att batteriet är fulladdat innan du påbörjar pixelmappningen.
- Pixelmappning är inte tillgängligt när kamerans temperatur är högre än vanligt.
- Bearbetningen kan ta några sekunder.

VÄLJ ANPAD. INST.

Inställningarna kan hämtas från någon av de sju bankerna med anpassade inställningar.

Banker			
ANPASSAD 1	ANPASSAD 2	ANPASSAD 3	ANPASSAD 4
ANPASSAD 5		ANPASSAD 6	ANPASSAD 7

ÄNDRA./SPARA ANP. INST.

Spara upp till 7 uppsättningar av anpassade kamerainställningar för vanligt förekommande situationer. Sparade inställningar går att återhämta med alternativet **BILDKVALITET INSTÄLLNING > VÄLJ ANPAD. INST.**

- 1 Tryck på **MENU/OK** i fotograferingsläge för att visa fotograferingsmenyn. Välj fliken **BILDKVALITET INSTÄLLNING**, markera sedan **ÄNDRA./SPARA ANP. INST.** och tryck på **MENU/OK**.
- 2 Markera en bank för anpassade inställningar och tryck på **MENU/OK** för att välja.



- 3 Justera följande enligt önskemål:
 - ISO
 - DYNAMISKT OMFÅNG
 - PRIORITERA D-OMFÅNG
 - FILMSIMULERING
 - SV/V-JUST. (varm/kall)
 - KORNINGHET
 - FÄRG KROM EFFEKT
 - VITBALANS
 - HÖGDAGERNIVÅ
 - LÅGDAGERNIVÅ
 - FÄRG
 - SKÄRPA
 - BRUSREDUCERING



- 4 Tryck på **DISP/BACK**. En bekräftelsedia-logruta visas; markera **OK** och tryck på **MENU/OK**.

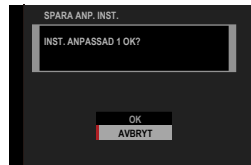

- För att spara kamerans aktuella inställningar i den valda banken, markera **SPARA NY. INST.** i steg 3 och tryck på **MENU/OK**.
- För att återställa standardinställningarna för den aktuella banken, markera **ÅTERSTÄLL**.
- Banker kan döpas om med hjälp av **REDIGERA KUNDNAMN**.



AF/MF INSTÄLLNING

Justera fokusinställningar.

För att justera fokuseringsinställningarna, tryck på **MENU/OK** i fotograferingsvyn och välj fliken  (**AF/MF INSTÄLLNING**).











Vilka alternativ som är tillgängliga varierar beroende på vilket fotograferingsläge som valts.

FOKUSOMRÅDE

Välj fokusområde för autofokus, manuell fokus och fokuszoom.

AF LÄGE

Välj AF-läge för fokusläge **S** och **C**.

Alternativ	Beskrivning
 ENSKILD PUNKT	<p>Kameran fokuserar på motivet i den valda fokuspunkten. Antalet tillgängliga fokuspunkter går att välja genom  AF/MF INSTÄLLNING > ANTAL FOKUSPUNKTER. Använd för exakt fokusering på ett valt motiv.</p>
 ZON	<p>Kameran fokuserar på motivet i den valda fokuszonen. Fokuszoner inkluderar flera fokuspunkter, vilket gör det lättare att fokusera på motiv som är i rörelse.</p>
 BRED/SPÅRNING	<ul style="list-style-type: none"> I fokusläge S fokuserar kameran automatiskt på motiv med hög kontrast; områden i fokus visas på skärmen. I fokusläge C fokuserar kameran på motivet i den valda fokuspunkten när avtryckaren trycks in halvvägs. <p>Kameran kanske inte kan fokusera på små objekt eller motiv som rör sig snabbt.</p>
 ALLA	<p>Rotera den bakre kommandoratten i displayen för val av fokuspunkt (☰ 69, 70) för att gå igenom AF-lägen i följande ordning:  ENSKILD PUNKT,  ZON, och  BRED/SPÅRNING.</p>

AF-C ANPASSAD INSTÄLLNING

Välj fokusspårningsalternativ för fokusläge C. Välj mellan set 1–5 i enlighet med motivet eller välj set 6 för anpassade fokusspårningsalternativ.

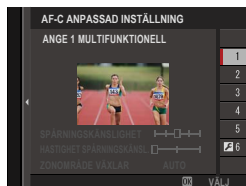

Alternativ	Beskrivning
ANGE 1 MULTIFUNKTIONELL	Ett standardspårningsalternativ som fungerar bra med det typiska omfånget hos rörliga motiv.
ANGE 2 MULTIFUNKTIONELL & FORTSÄTT SPÅRA MOTIV	Fokussystemet försöker följa det valda motivet. Välj för motiv som är svåra att hålla i fokusområdet eller om det är sannolikt att andra föremål kommer in i fokusområdet med motivet.
ANGE 3 FÖR ACCELERERANDE / DECELERERANDE MOTIV	Fokussystemet försöker att kompensera för motivets acceleration eller retardation. Välj för motiv som snabbt ändrar hastighet.
ANGE 4 FÖR PLÖTSLIGT FRAMTRÄDANDE MOTIV	Fokussystemet försöker att snabbt fokusera på motiv som kommer in i fokusområdet. Välj för motiv som dyker upp plötsligt eller när du snabbt växlar motiv.
ANGE 5 FÖR RÖRLIGA & ACCEL. / DECEL. MOTIV	Välj för motiv som är svåra att spåra och som inte bara plötsligt ändrar hastighet, utan även gör stora rörelser fram och tillbaka och från vänster till höger.
ANGE 6 ANPASSA	Justera SPÅRNINGSKÄNSLIGHET , HASTIGHET SPÅRNINGSKÄNSL. och ZONOMRÅDE VÄXLAR enligt dina önskemål baserat på värdena för set 1–5 (📖 113, 115).

Fokusspårningsalternativ

De individuella parametrar som är en del av ett fokusspårningsset beskrivs nedan.

SPÅRNINGSKÄNSLIGHET

Denna parameter bestämmer hur länge kameran väntar för att växla fokus när ett föremål kommer in i fokusområde bakom eller framför det aktuella motivet. Ju högre värde, desto längre tid väntar kameran.



Alternativ				
0	1	2	3	4

- Ju högre värde, desto längre tid tar det för kameran att omfokusera om när du försöker växla motiv.
- Ju lägre värde, desto mer sannolikt är det att kameran är att växlar fokus från ditt motiv till andra motiv i fokusområdet.

HASTIGHET SPÅRNINGSKÄNSL.

Denna parameter bestämmer hur känsligt spårssystemet är för ändringar i motivets hastighet. Ju högre värde, med desto större precision försöker systemet svara på plötslig rörelse.



Alternativ		
0	1	2



- Ju högre värde, desto svårare är det för kameran att fokusera i situationer där autofokus inte fungerar tillfredsställande, t.ex. om motivet är kraftigt reflekterande eller har mycket låg kontrast.

ZONOMRÅDE VÄXLAR

Denna parameter bestämmer fokusområdets prioritet i zon AF.



Alternativ	Beskrivning
FRAMSIDA	Zon AF tilldelar prioritet till de motiv som är närmast kameran.
AUTO	Kameran låser fokus på motivet i mitten av zonen och växlar sedan fokusområden vid behov för att spåra det.
MITTEN	Zon AF tilldelar prioritet till motiv i mitten av zonen.

 Detta alternativ aktiveras endast när  **ZON** har valts för AF LÄGE.

Inställda värden

Parametervärdena för olika set listas nedan.

	SPÅRNINGSKÄNSLIGHET	HASTIGHET SPÅRNINGSKÄNSL.	ZONOMRÅDE VÄXLAR
SET 1	2	0	AUTO
SET 2	3	0	MITTEN
SET 3	2	2	AUTO
SET 4	0	1	FRAMSIDA
SET 5	3	2	AUTO

Anpassa fokuseringsspårningalternativ

Följ stegen nedan för att justera inställningarna för set 6.

- 1 Välj **AF-C ANPASSAD INSTÄLLNING > ANGE 6 ANPASSA**.



- 2 Markera poster med fokusknappen (fokusreglaget) och rotera den främre kommandoratten för att ändra. Om du vill återställa inställningarna till de ursprungliga värdena, tryck på .
- 3 Tryck på **DISP/BACK** när inställningarna är slutförda.

SPARA AF LÄGE EFTER RIKTN.

Välj om fokusläget och fokusområdet som använts när kameran befinner sig i stående orientering lagras separat från de som används när kameran används i liggande orientering.

Alternativ	Beskrivning
AV	Samma inställningar används i båda riktningarna.
FOKUSOMRÅDE BARA	Fokusområdet för varje orientering kan väljas separat.
PÅ	Fokusläget och fokusområdet kan väljas separat.

AF-PUNKT DISPLAY

Välj om enskilda fokusramar visas när **ZON** eller **BRED/SPÅRNING** har valts för **AF/MF INSTÄLLNING > AF LÄGE**.

Alternativ	
ON	OFF

ANTAL FOKUSPUNKTER

Välj antalet fokuspunkter som ska finnas tillgängliga för val av fokuspunkt i manuellt fokusläge eller då **ENSKILD PUNKT** har valts som **AF LÄGE**.

Alternativ	Beskrivning
117 PUNKTER (9×13)	Välj från 117 fokuspunkter ordnade i ett 9:13-rutnät.
425 PUNKTER (17×25)	Välj från 425 fokuspunkter ordnade i ett 17:25-rutnät.

FÖR-AF

Om **PÅ** är valt kommer kameran att fortsätta att justera fokus även när avtryckaren inte trycks ner halvvägs. Kameran justerar fokus kontinuerligt, vilket gör att den fokuserar snabbare när avtryckaren trycks ned halvvägs. Välja detta alternativ hjälper till att förhindra missade bilder.

Alternativ	
PÅ	AV

ⓘ Att välja **PÅ** ökar batteriförbrukningen.

AF BELYSNING

Om **PÅ** väljs, tänds AF-hjälplampan för att hjälpa autofokus.

Alternativ	
PÅ	AV

- ⓘ
- I vissa fall kan det hända att kameran inte kan fokusera när du använder AF-hjälplampan.
 - Om kameran inte kan fokusera kan du försöka att öka avståndet till motivet.
 - Undvik att rikta AF-hjälplampan rakt in i motivets ögon.

SPÅRA ANSIKTE/ÖGON INST.

Intelligent ansiktsdetektion ställer in fokus och exponering för mänskliga ansikten var som helst i bilden, vilket förhindrar att kameran fokuserar på bakgrunden i gruppträtt. Välj för bilder som framhäver porträttmotiv. Du kan även välja huruvida kameran upptäcker och fokuserar på antingen vänster eller höger öga när intelligent ansiktsdetektion är på.

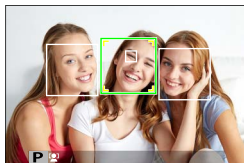

Alternativ	Beskrivning
SPÅRA ANSIKTE PÅ	<p>Justera inställningar för intelligent ansiktsdetektion. Du kan även justera ögondetekteringsinställningar.</p> <ul style="list-style-type: none"> • ÖGON AV: Intelligent ansiktsdetektion endast. • ÖGON AUTO: Kameran väljer automatiskt vilket öga som fokuseringen ligger på när ett ansikte upptäcks. • HÖGER ÖGA PRIORITET: Kameran fokuserar på subjektets högra öga med intelligent ansiktsdetektion. • VÄNSTER ÖGA PRIO.: Kameran fokuserar på subjektets vänstra öga med intelligent ansiktsdetektion.
AV	Intelligent ansiktsdetektion och ögonprioritet av.

- Om motivet flyttar sig då avtryckaren trycks ned kan det hända att ansiktet inte är kvar i området som indikeras av den gröna ramen när bilden tas.
- I vissa lägen kan kameran ställa in exponeringen för hela bilden istället för porträttmotiv.
- **SPÅRA ANSIKTE PÅ** väljs automatiskt i **SR+ AVANCERAD SR AUTO**-läge.



- Det ansikte som valts av kameran indikeras med en grön ram. Andra ansikten som upptäckts av kameran indikeras med grå ramar. För att låta kameran fokusera på ett annat motiv, klicka inuti den grå ramen. -ikonen skiftar från vit till grön.
- Du kan också växla motiv genom att trycka på funktionsknappen till vilken **ANSIKTSVAL** tilldelats och sedan använda fokusknappen (fokusreglaget) eller (vid fotografering med sökaren) pekskärmkontrollerna (206).
- Om det valda motivet lämnar ramen kommer kameran att vänta en inställd tid för återgång och därmed kan den gröna ramen ibland visas på platser där inget ansikte ses.
- Du kan inte växla motiv under seriefotografering.
- Beroende på fotograferingsförhållandena kan ansiktsvalet avbrytas i slutet av bildserien.
- Ansikten kan detekteras med kameran i liggande eller stående läge.
- Om kameran inte kan upptäcka motivets ögon för att de är dolda av hår, glasögon eller andra föremål, kommer kameran i stället att fokusera på ansikten.
- Alternativ för ansikts-/ögondetektering kan även nås via genvägar (222).

Använda pekkontroller för intelligent ansiktsdetektion

Pejskärmkontroller som kan användas för att komponera bilder på skärmen varierar med pekskärmsläge (22).

Alternativ	Beskrivning
TRYCK FOTOGRAFERA	Tryck på ett ansikte på skärmen för att fokusera och utlösa slutaren.
AF	Tryck på ett ansikte i displayen för att fokusera.
OMRÅDE	<ul style="list-style-type: none"> • Tryck på ansikten för att växla motiv. • Tryck någon annanstans för att tillfälligt avbryta ansiktsdetektering och välja fokusområdet.

AF+MF

Om **PÅ** har valts i fokusläge **S** och fokus är låst (antigen genom att trycka in avtryckaren halvvägs eller på annat sätt) så kan fokuslås avslutas och fokus justeras manuellt genom att vrida på fokusringen.

Alternativ	
PÅ	AV
 • Objektiv med en fokusavståndsindikator måste ställas in på manuellt fokusläge (MF) innan detta alternativ kan användas. Genom att välja MF avaktiveras fokusavståndsindikatorn.	
<ul style="list-style-type: none"> • Om objektivet är utrustat med en fokusavståndsindikator, ställ in fokusringens ringen till mitten, eftersom kameran kanske inte kan fokusera om ringen ställs in på oändlighet eller det minsta fokusavståndet. 	
 Standard och fokusförstärkningsalternativ för MF-hjälp stöds.	

AF+MF fokuszoom

När **PÅ** har valts för  **AF/MF INSTÄLLNING > FOKUS KONTROLL** och **ENSKILD PUNKT** har valts för **AF LÄGE** kan fokuszoom användas för att zooma in på det valda fokusområdet. Zoomförhållandet går att välja genom den bakre kommandoratten.

MAN. FOKUSHJÄLP

Välj hur fokus visas i manuellt fokusläge.

Alternativ	Beskrivning
STANDARD	Fokus visas normalt (fokusförstärkning, digitalt delad bild och digital mikroprisma är inte tillgängliga).
DIGITALT DELAD BILD	Visar en delad svartvit (MONOKROM) eller färg (FÄRG) bild i mitten av bilden. Rama in motivet i området för delad bild och vrid fokusringen tills de tre delarna av den delade bilden är korrekt injusterade.
DIGITAL MIKROPRISMA	Ett rutnät som förstärker oskärpa visas när motivet inte är i fokus. Det försvinner och ersätts med en skarp bild när motivet är i fokus.
FOKUS ACCENTUERING	Kameran förstärker konturer med hög kontrast. Välj en färg och accentueringsnivå.

 Du kan även välja MF-hjälpalternativ genom att hålla på mitten på den bakre kommandorattens mitt.

FOKUS KONTROLL

Om **PÅ** har valts kommer displayen automatiskt att zooma in på det valda fokusområdet när fokusringen vrids i manuellt fokusläge.

Alternativ	
PÅ	AV

-  • Genom att trycka på mitten av den bakre kommandoratten avbryts fokuszoom.
- Zoomläget är centrerat på det nuvarande fokusområdet och ändras när fokusområdet ändras.

SAMMANKOPPLA SPOT AE & FOKUS

Välj **PÅ** för att mäta det aktuella fokusområdet när **ENSKILD PUNKT** är valt för **AF LÄGE** och **SPOT** är valt för **LJUSMÄTMETOD**.

Alternativ	
PÅ	AV

OMEDELBAR AF-INSTÄLLNING

Välj om kameran ska fokusera med hjälp av enkel AF (**AF-S**) eller med kontinuerlig AF (**AF-C**) när en knapp som tilldelats fokuslås eller **AF-PÅ** trycks ned i manuellt fokusläge.

Alternativ	
AF-S	AF-C

SKALA FÖR SKÄRPEDJUP

Välj **BAS FÖR FILMFORMAT** för att få hjälp med praktiska bedömningar av skärpedjupet för bilder som ska användas för tryck och liknande eller **PIXELBAS** för att få hjälp med att bedöma skärpedjupet för bilder som ska användas högupplöst på datorer och andra elektroniska skärmar.

Alternativ	
PIXELBAS	BAS FÖR FILMFORMAT

PRIORITET AV SLÄPP/FOKUS

Välj hur kameran ska fokusera i fokusläge **AF-S** eller **AF-C**.

Alternativ	Beskrivning
SLÄPPA	Slutaren prioriteras framför fokus. Bilder kan tas även när kameran inte är i fokus.
FOKUSERA	Fokus prioriteras framför slutaren. Bilder kan endast tas när kameran är i fokus.

PEKSKÄRM LÄGE





Välj vilka fotograferingsfunktioner som ska utföras med pekknoller.

Stillbildsfotografering

Läge	Beskrivning
 TRYCK FOTOGRAFERA	Tryck på motivet på skärmen för att fokusera och utlösa slutaren. I serietagningsläge tas bilder så länge du håller kvar fingret på skärmen.
 AF  AF OFF	<ul style="list-style-type: none"> I fokusläge S (AF-S) fokuserar kameran när du trycker på motivet i displayen. Fokus låses vid aktuellt avstånd tills du trycker på AF OFF-ikonen. I fokusläge C (AF-C) initierar kameran fokus när du trycker på motivet i displayen. Kameran fortsätter att justera fokus för förändringar i avståndet till motivet tills du trycker på AF OFF-ikonen. I manuellt fokusläge (MF) kan du trycka på displayen för att fokusera på det valda motivet med autofokus.
 OMRÅDE	Tryck för att välja en punkt för fokus eller zoom. Fokusramen flyttar till den valda punkten.
 AV	Pekskärmsfokus och fotografering inaktiverad.

Filminspelning

Läge	Beskrivning
 TRYCK FOTOGRAFERA	Istället för att trycka på avtryckaren kan du trycka på motivet i displayen för att fokusera och starta inspelning. Under inspelningen kan du trycka på displayen för att fokusera enligt beskrivningen nedan. För att sluta spela in, tryck på avtryckaren.
 AF	När du trycker på skärmen fokuserar kameran på den valda punkten. Tryck på slutarknappen för att starta och stoppa inspelningen. <ul style="list-style-type: none">• I fokusläge S (AF-S) kan du fokusera på nytt när som helst genom att trycka på motivet i displayen.• I fokusläge C (AF-C) kommer kameran att kontinuerligt justera fokus för förändringar i avståndet till motivet vid den punkt som har valts genom att trycka på displayen.• I manuellt fokusläge (MF) kommer kameran att fokusera med autofokus när du trycker på displayen. Under inspelning kan du trycka på displayen igen för att flytta fokusområdet till en ny plats.
 OMRÅDE	Tryck för att placera fokusområdet. Tryck på slutarknappen för att starta och stoppa inspelningen. <ul style="list-style-type: none">• I fokusläge S (AF-S) kan du när som helst flytta på fokusområdet genom att trycka på motivet i displayen. För att fokusera, använd den knapp till vilken AF-PÅ är tilldelad.• I fokusläge C (AF-C) kommer kameran att kontinuerligt justera fokus för förändringar i avståndet till motivet vid den punkt som har valts genom att trycka på displayen.• I manuellt fokusläge (MF) kan du trycka på displayen för att placera fokusområdet över ditt motiv.
 AV	Pekskärmsfokus och fotografering inaktiverad.

 För att inaktivera pekkontroller och dölja pekskärmens lägesindikator väljer du **AV** för  **KNAPP-/RATTINSTÄLLNING > PEKSKÄRM INSTÄLLNING >  PEKSKÄRMSINSTÄLLNING**. Väljer du **PÅ** ställs  **FILMINSTÄLLNING > AF I FILMLÄGE** automatiskt in till **AF ZON**, även om **MULTI** är vald.

Pekkontroller för fokuszoom

Olika pekkontroller används under fokuszoom (fokuskontroll aktiverad).

Centralt område

Genom att trycka på mitten av skärmen utförs nedanstående åtgärder.

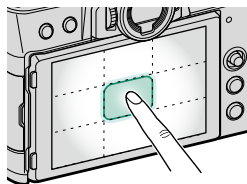

Pekskärm läge	Stillbildsfotografering	Filmspelning
TRYCK FOTOGRAFERA	AF-S/MF: Ta en bild	AF-S: AF
		MF: Omedelbar AF
AF	AF-S: AF	AF-S: AF
	MF: Omedelbar AF	MF: Omedelbar AF
OMRÅDE	AF-S: AF	AF-S: AF
	MF: Omedelbar AF	MF: Omedelbar AF
AV	AF-S/MF: AV	AF-S/MF: AV

Andra områden

Du bläddrar på skärmen genom att trycka på andra områden, oavsett om fotografering eller filmspelning pågår, och oavsett vilket alternativ som är valt för pekskärm läge.

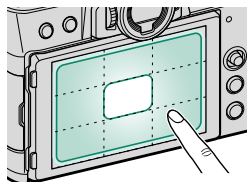

FOTOGRAFERING INSTÄLLNING

Justera fotograferingsalternativ.

För att justera fotograferingsalternativen, tryck på **MENU/OK** i fotograferingsvyn och välj fliken  (**FOTOGRAFERING INSTÄLLNING**).







 Vilka alternativ som är tillgängliga varierar beroende på vilket fotograferingsläge som valts.

MOTIVPROGRAM

Motivval är tillgängligt när den automatiska lägesväljaren är inställd på **AUTO**.





Läge	Beskrivning
 AVANCERAD SR AUTO	Kameran optimerar automatiskt inställningarna för att passa motivet.
 PORTRÄTT	Välj för porträtt.
 HUDTONSUTJÄMNING	Bearbetar porträttet för att ge motivet en jämn, naturlig hy.
 LANDSKAP	Välj för bilder av byggnader och landskap i dagsljus.
 SPORT	Välj vid fotografering av rörliga motiv.
 NATT	Välj detta läge för dåligt belysta natt- och skymningsmotiv.
 NATT(STATIV)	Välj detta läge för långa slutartider vid fotografering på natten.
 FYRVERKERI	Långa slutartider används för att fånga fyrverkeriernas expanderande ljusexplosioner.
 SOLNEDGÅNG	Välj detta läge för att fånga livfulla färger i soluppgångar och solnedgångar.
 SNÖ	Välj för skarpa, klara bilder som återger ljusstyrkan i motiv som domineras av skinande vit snö.
 STRAND	Välj för skarpa, klara bilder som återger ljusstyrkan hos solbelysta stränder.
 UNDER VATTEN	Reducerar den blåa nyansen som typiskt associeras med undervattenljus.

Läge	Beskrivning
 FEST	Fånga bakgrundsbelysningen inomhus vid svag belysning.
 BLOMMOR	Naturliga färger när man tar närbilder av blommor.
 TEXT	Ta klara bilder av text eller tryckta ritningar.

-  Val av motiv är endast tillgängligt när drive-ratten är inställd på **S**, **CH** (höghastighetsserie) eller **CL** (låghastighetsserie).
- Motivval är inte tillgängligt när **4K** har valts för filmläge.

ENHETSINSTÄLLNING

Justera inställningarna för de olika drivlägena.

Alternativ	Beskrivning	
BKT1 INSTÄLLNING	Välj de inställningar som används när drivratten vrids till BKT1 eller BKT2 (📖 128).	
BKT2 INSTÄLLNING		
CH HÖG HASTIGHET UTBROTT	Välj den bildhastighet som ska användas när drivratten vrids till CH (höghastighetsserie). Bildskärmens bildhastighet när den elektronisk slutaren används är 40 bps eller 60 bps i 1,25x beskärningsläge.	
	Alternativ	
	30bps(1,25X BESK.)  *	20bps(1,25X BESK.)  *
	10bps(1,25X BESK.)  *	20bps  *
	10bps  *	8.0bps
	* Endast tillgänglig med elektronisk slutare.	
CL LÅG HASTIGHET UTBROTT	Välj den bildhastighet som ska användas när drivratten vrids till CL (låghastighetsserie).	
	Alternativ	
	5.0bps	4.0bps
Adv. FILTER 1 VÄLJ	Välj de filter som används när drive-ratten vrids till Adv.1 eller Adv.2 (📖 88).	
Adv. FILTER 2 VÄLJ		

BKT1 INSTÄLLNING/BKT2 INSTÄLLNING

Välj gafflingsinställningar för positionerna BKT1 och BKT2 på drivratten.

Alternativ	Beskrivning	
BKT VÄLJ	Följande alternativ är tillgängliga när drivratten vrids till BKT1 eller BKT2 .	
	Gafflingstyp	
	GAFFL. AUTO EXPONERING	
	ISO BKT	
	GAFFLING.FILMSIMULERING	
	VITBALANS BKT	
	DYNAMISK GAFFLING	
FOKUS BKT		
GAFFL. AUTO EXPONERING	Följande alternativ är tillgängliga när GAFFL. AUTO EXPONERING är vald för BKT VÄLJ .	
	Alternativ	Beskrivning
	BILDRUTOR/ STEG INSTÄLLNING	Välj antal bilder i gafflingssekvensen och hur mycket exponeringen varierar för varje bild. <ul style="list-style-type: none"> • BILDER: Välj antal bilder i gafflingssekvensen. • STEG: Välj mängden exponering som ändras med varje bild.
	1 BILDRUTA/ KONTINUERLIG	<ul style="list-style-type: none"> • 1 BILDR.: Bilderna i gafflingssekvensen tas en bild åt gången. • KONTINUERLIG: Bilderna i gafflingssekvensen tas i en enda sekvens.
	SEKVENSIINSTÄLLNING	Välj i vilken ordning bilderna tas.
ISO BKT	Följande alternativ är tillgängliga när ISO BKT är vald för BKT VÄLJ .	
	Alternativ	
	$\pm\frac{1}{2}$	$\pm\frac{2}{3}$

Alternativ	Beskrivning								
GAFFLING. FILMSIMULERING	Välj de tre filmtyperna som används för filmsimuleringsgaffling (📖 100).								
VITBALANS BKT	Följande alternativ är tillgängliga när WB VITBALANS BKT är vald för BKT VÄLJ . <table border="1" data-bbox="350 281 938 361"> <thead> <tr> <th colspan="3">Alternativ</th> </tr> </thead> <tbody> <tr> <td>±1</td> <td>±2</td> <td>±3</td> </tr> </tbody> </table>	Alternativ			±1	±2	±3		
Alternativ									
±1	±2	±3							
FOKUS BKT	Följande alternativ är tillgängliga när FOKUS FOKUS BKT är vald för BKT VÄLJ . <table border="1" data-bbox="350 433 938 612"> <thead> <tr> <th>Alternativ</th> <th>Beskrivning</th> </tr> </thead> <tbody> <tr> <td>BILDER</td> <td>Välj antal bilder.</td> </tr> <tr> <td>STEG</td> <td>Välj mängden fokus som ändras med varje bild.</td> </tr> <tr> <td>INTERVALL</td> <td>Välj intervallet mellan bilderna.</td> </tr> </tbody> </table> <div data-bbox="350 623 938 685">  <ul style="list-style-type: none"> • Justera inte zoomen under fotografering. • Den inbyggda blixten avfyras inte. </div>	Alternativ	Beskrivning	BILDER	Välj antal bilder.	STEG	Välj mängden fokus som ändras med varje bild.	INTERVALL	Välj intervallet mellan bilderna.
Alternativ	Beskrivning								
BILDER	Välj antal bilder.								
STEG	Välj mängden fokus som ändras med varje bild.								
INTERVALL	Välj intervallet mellan bilderna.								

Sambandet mellan fokus och BILDER/STEG

Illustrationen visar sambandet mellan fokusering och de alternativ som valts för **BILDER** och **STEG**.

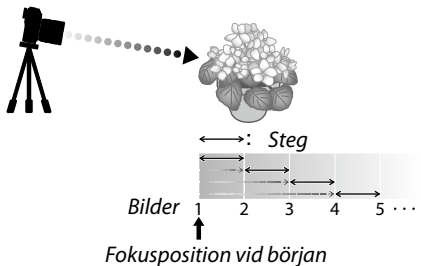

- Fokusering sker från positionen från början mot oändligt.
- Små **STEG**-värden omvandlas till små ändringar i fokuseringen medan större värden omvandlas till större ändringar.
- Oavsett vilket alternativ som väljs för **BILDER** avbryts fotograferingen när fokus når oändligt avstånd.

SPORTSÖKARLÄGE

Ta bilder med beskärning i mitten av displayen. Välj det här alternativet för bilder av idrottare, fåglar och andra rörliga motiv.

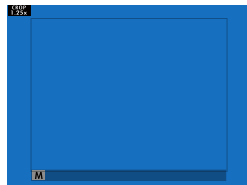

Alternativ	Beskrivning
PÅ	Bilder tas med 1,25× beskärning, vilket minskar bildvinkeln med en mängd som motsvaras av en ökning av objektivets brännvidd med 1,25×. Beskärningen visas med en ram i displayen.
AV	Beskärning 1,25× är inaktiverad.

- Alternativet **BILDKVALITET INSTÄLLNING > BILDSTORLEK** i foto-graferingsmenyn är låst till **M**.
- Sportsökaren är inte tillgänglig i lägen som erbjuder en elektronisk slutare.



FÖRFOTO ES

För att minska fördröjningen mellan att du trycker in avtryckaren hela vägen ner och den resulterande bilden som lagras på minneskortet, startar kameran fotograferingen med en elektronisk slutare när avtryckaren trycks ned halvvägs och sparar en serie bilder precis innan avtryckaren trycks ned hela vägen.

Alternativ	
PÅ	AV
 Fotografering med Förfoto är endast tillgängligt när ES ELEKTRONISK SLUTARE väljs i CH -driftläget (höghastighetsserie).	

SJÄLVUTLÖSARE

Välj en fördröjning av avtryckaren.

Alternativ	Beskrivning
 2 SEK	Slutaren utlöses två sekunder efter att avtryckaren trycks ned. Använd för att reducera oskärpa orsakad av kamerarörelse när avtryckaren trycks ned. Självutlösarlampen blinkar medan timern räknar ned.
 10 SEK	Slutaren utlöses tio sekunder efter att avtryckaren trycks ned. Använd för fotografier där du själv vill vara med. Självutlösarlampen blinkar omedelbart innan bilden tas.
AV	Självutlösare av.

Om ett annat alternativ än **AV** är valt startar timern när avtryckaren trycks ned hela vägen. Displayen visar hur många sekunder som återstår tills bilden tas. För att stoppa timern innan bilden tas, tryck på **DISP/BACK**.



-  Stå bakom kameran när avtryckaren används. Om du står framför objektivet kan det störa fokus och exponering.
- Självutlösaren stängs av automatiskt när kameran stängs av.

INTERVALLTIMERFOTOGR.

Konfigurera kameran för att ta bilder automatiskt med ett förinställt intervall.

- 1 Markera **INTERVALLTIMERFOTOGR.** i fliken **☑ (FOTOGRAFERING INSTÄLLNING)** och tryck på **MENU/OK**.



- 2 Använd fokusknappen (fokusreglaget) för att välja intervall och antal bilder. Tryck på **MENU/OK** för att fortsätta.



- 3 Använd fokusknappen för att välja starttid och tryck sedan på **MENU/OK**. Fotograferingen startar automatiskt.

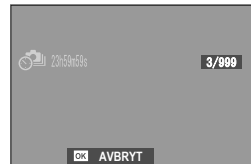

! Intervalltimerfotografering kan inte användas med slutartiden **B** (bulb) eller vid fotografering av flera exponeringar. I serietagningsläge kan endast en bild tas varje gång avtryckaren trycks ned.

- 📷** Användning av stativ rekommenderas.
- Vi rekommenderar användning av en AC-5VG nätdapter.
- Displayen släcks mellan bilderna och tänds i några sekunder innan nästa bild tas.
- Displayen kan aktiveras när som helst genom att trycka in avtryckaren.
- För att fortsätta fotografera tills minneskortet är fullt, ställ in antalet bilder till ∞ .

LJUSMÄTMETOD

Välj hur kameran mäter exponeringen.



Det valda alternativet aktiveras endast när **AF/MF INSTÄLLNING > SPÅRA ANSIKTE/ÖGON INST.** är **AV**.

Läge	Beskrivning
 (multi)	Kameran bestämmer omedelbart exponering baserat på en analys av komposition, färg- och ljusstyrkefördelning. Rekommenderas i de flesta situationer.
 (mittenviktad)	Kameran mäter ljuset på hela bilden men lägger största vikt vid området i mitten.
 (spot)	Kameran mäter ljusförhållanden i ett område vid mitten av bilden som motsvarar 2 % av helheten. Rekommenderas när motivet är i motljus samt i andra situationer där bakgrunden är mycket ljusare eller mörkare än huvudmotivet.
 (medelvärde)	Exponering ställs in på medelvärdet för hela bilden. Ger konsekvent exponering över flera bilder med samma belysning och är särskilt effektiv för landskap och porträtt av motiv klädda i svart eller vit.

SLUTARTYP

Välj slutartypen. Välj den elektroniska slutaren för att inaktivera slutarljudet.

Alternativ	Beskrivning
MS MEKANISK SLUTARE	Ta bilder med den mekaniska slutaren.
ES ELEKTRONISK SLUTARE	Ta bilder med den elektroniska slutaren.
M+E MEKANISK+ELEKTRONISK	Kameran väljer den mekaniska eller elektroniska slutaren enligt fotograferingsförhållanden.

Om **ES ELEKTRONISK SLUTARE** eller **M+E MEKANISK+ELEKTRONISK** är valt kan kortare slutartiden än $\frac{1}{4000}$ sek. väljas genom att vrida slutartidsvredet till **4000** och sedan vrida på det bakre kommando-reglaget.

 Notera följande när den elektroniska slutaren används:

- Förvrängningar kan synas på bilder av rörliga motiv.
- Förvrängningar kan också vara synliga i handhållna bilder tagna med kort slutartid; vi rekommenderar att ett stativ används.
- Strimmor och dimma kan uppstå i bilder som tas under lysrörsbelysning eller annan flimrande eller ojämn belysning.
- När du tar bilder med slutaren tystad (🔇 191), respektera motivens bildrättigheter och personliga integritet.

 Följande begränsningar gäller när den elektronisk slutaren används:

- Känsligheten är begränsad till ISO-värden på 12800–160
- Brusreducering för lång exponering har ingen effekt
- Blixten kan inte användas

FLIMMERREDUCERING

Välj **PÅ** för att minska flimmer i bilder och på displayen vid fotografering under lysrör och andra liknande ljuskällor.

Alternativ	
PÅ	AV
 <ul style="list-style-type: none"> När flimmerreducering aktiveras så inaktiveras den elektroniska slutaren och tiden som behövs för att spela in bilder ökar. Flimmerreducering är inte tillgängligt under filminspelning. 	

BILDSTAB LÄGE

Välj bland följande alternativ för bildstabilisering:

Alternativ	Beskrivning
 KONTINUERLIG +RÖRELSE	Bildstabilisering på. Om +RÖRELSE väljs justerar kameran slutartiden för att minska rörelseoskärpa när rörliga föremål upptäcks.
 KONTINUERLIG	
 TAGNING +RÖRELSE	Som ovan, men bildstabilisering utförs endast när avtryckaren trycks in halvvägs (endast fokusläge C) eller när slutaren utlöses. Om +RÖRELSE väljs justerar kameran slutartiden för att minska rörelseoskärpa när rörliga föremål upptäcks.
 BARA VID EXP.	
AV	Bildstabilisering av. Välj detta alternativ när stativ används.

-  **+RÖRELSE** har ingen effekt när känsligheten är inställd på ett fast värde och kan också vara otillgänglig vid vissa andra kombinationer av inställningar. Effekten kan variera med ljusförhållandena och föremålets hastighet.
- Detta alternativ är endast tillgängligt med objektiv som stöder bildstabilisering.

Justera kamerans känslighet för ljus.

Alternativ	Beskrivning
AUTO1 AUTO2 AUTO3	Känsligheten justeras automatiskt i enlighet med fotograferingsförhållandena.
12800–160	Justera känsligheten manuellt. Valt värde visas i displayen.
H (51200) H (25600) L (125) L (100) L (80)	Välj för speciella situationer. Observera att brus kan uppträda i bilder tagna med H , medan L minskar dynamiskt omfång.



Känsligheten återställs inte när kameran stängs av.

Justera känsligheten

Höga värden kan användas för att minska oskärpa när belysningen är svag, medan lägre värden tillåter längre slutartider eller större bländare i starkt ljus, men observera att brus kan uppträda i bilder tagna med hög känslighet.

AUTO

Välj grundläggande känslighet, maximal känslighet och minimal slutartid för **AUTO1**, **AUTO2** och **AUTO3**. Standard visas nedan.

Alternativ	Standard		
	AUTO1	AUTO2	AUTO3
STANDARD KÄNSLIGHET		160	
MAX. KÄNSLIGHET	800	1600	3200
MIN.SLUTTID		AUTO	

Kameran väljer automatiskt en känslighet mellan standard- och maxvärden; känsligheten höjs endast över standardvärdet om den slutartid som krävs för optimal exponering skulle vara längre än det värde som valts för **MIN.SLUTTID**.

- Om värdet som valts för **STANDARD KÄNSLIGHET** är högre än värdet som valts för **MAX. KÄNSLIGHET**, **STANDARD KÄNSLIGHET** kommer att ställas in på värdet som valts för **MAX. KÄNSLIGHET**.
- Kameran kan välja en slutartid som är långsammare än **MIN.SLUTTID** om bilder fortfarande kan vara underexponerade med det värde som valts för **MAX. KÄNSLIGHET**.
- Om **AUTO** har valts för **MIN.SLUTTID** kameran kommer automatiskt välja en minimal slutartid, ungefär lika med objektivets omvända brännvidd, i sekunder (till exempel om objektivet har en brännvidd på 50 mm väljer kameran en minimal slutartid nära $\frac{1}{50}$ s). Den minimala slutartiden påverkas inte av alternativet som valts för bildstabilisering.

FATTN.AD.INST.

Justera inställningar för objektiv med M-fattning som är anslutna med en FUJIFILM M-FATTNINGSAAPTER.

Välja brännvidd

Välj ett objektivnummer från **OBJEKTIV 1** till **OBJEKTIV 6** och ange lensens faktiska brännvidd.

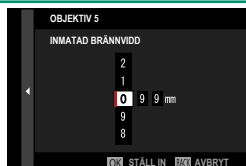

Distorsionskorrigering

Välj mellan alternativen **STARK**, **MEDEL** eller **SVAG** för att korrigera **TUNNFORMIG** eller **KUDDFORMIG** -förvrängning.



Korrigerig av färgnyanser

Variationer av färger (nyanser) mellan mitten och kanterna på bilden kan justeras separat för varje hörn.

För att korrigera färgnyanser, följ stegen nedan.

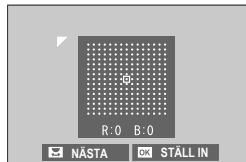



- 1 Roter den bakre kommandoratten för att välja ett hörn. Det valda hörnet indikeras med en triangel.
- 2 Använd fokusknappen (fokusreglaget) för att justera nyanserna tills det inte längre finns någon synlig färgskillnad mellan det valda hörnet och mitten av bilden.
 - Tryck fokusknappen åt vänster eller höger för att justera färgerna på den cyan-röda axeln.
 - Tryck fokusknappen uppåt eller nedåt för att justera färgerna på den blå-gula axeln.

 För att avgöra hur mycket som krävs, justera färgnyanskorrigeringen medan du tar foton på en blå himmel eller ett grått pappersark.

Korrigerig periferisk belysning

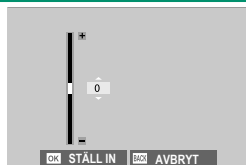
Välj ett värde mellan -5 och $+5$. Väljs ett positivt värde ökar den periferiska belysningen, medan ett negativt värde minskar den perifera belysningen. Positiva värden rekommenderas för äldre objektiv, negativa värden för att skapa en effekt som om bilden har tagits med en antik lins eller hålkamera.



 För att avgöra hur mycket som krävs, justera vinjetteringskorrigeringen medan du tar foton på en blå himmel eller ett grått pappersark.

TRÅDLÖS KOMM.

Anslut till smartphones som kör den senaste versionen av FUJIFILM Camera Remote-appen. Din smartphone kan sedan användas för att:

- Styra kameran och ta bilder med fjärrstyrning
- Ta emot bilder som laddas upp från kameran
- Visa bilderna på kameran och ladda ner valda bilder
- Överföra platsdata till kameran



För nedladdning och annan information, besök:

http://app.fujifilm-dsc.com/en/camera_remote/



BLIXTINSTÄLLNING

Justera blixtrelaterade inställningar.

För att visa blixinställningar, tryck på **MENU/OK** i fotograferingsvyn och välj fliken **⚡ (BLIXTINSTÄLLNING)**.



Vilka alternativ som är tillgängliga varierar beroende på vilket fotograferingsläge som valts.

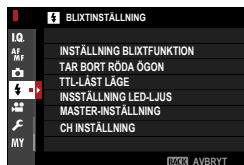

INSTÄLLNING BLIXTFUNKTION

Välj blyxtkontrolläge, blyxtläge eller synkläge eller justera blyxtnivån. Vilka alternativ som är tillgängliga varierar beroende på blyxten.



För mer information om blyxinställningar, se "Externa blyxtenheter" (🗨️ 234) i "Kringutrustning och valfria tillbehör".

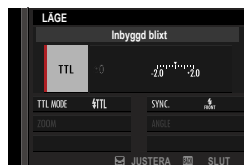

TAR BORT RÖDA ÖGON

Ta bort röda ögon-effekter som orsakas av blyxten.

Alternativ	Beskrivning
BLIXT+BORTTAGN.	En röda ögon-reducering före blyxt kombineras med digital röda-ögon-borttagning.
BLIXT	Endast röda ögonreducering med blyxt.
BORTTAGNING	Endast digital borttagning av röda ögon.
AV	Röda ögon-reducering vid blyxt och digital röda ögon-borttagning av.



- Röda ögon-reducering kan användas i TTL-blyxtstyrningsläge.
- Borttagning av röda ögon utförs bara när ett ansikte upptäcks.
- Digital röda ögon-borttagning är inte tillgängligt med RAW-bilder.

TTL-LÅST LÄGE

I stället för att justera blixtnivån för varje bild kan TTL-blixtkontroll låsas för jämna resultat genom en serie fotografier.

Alternativ	Beskrivning
LÅS MED SISTA BLIXT	Blixteffekten låses vid värdet som mäts för den senaste bilden.
LÅS MED MÄTNING BLIXT	Kameran avger en serie av för-blixtar och låser blixtnivån vid det uppmätta värdet.

- För att använda TTL-låset, tilldela **TTL-LÅS** till en kamerakontroll och använd sedan kontrollen för att aktivera eller inaktivera TTL-lås (☰ 230).
- Blixtkompensation kan justeras medan TTL-lås är aktiverat.
- Väljs **LÅS MED SISTA BLIXT** visas ett felmeddelande om inget tidigare uppmätt värde existerar.

INSTÄLLNING LED-LJUS

Välj om du vill använda blixtenhetens LED videolampa (om tillgänglig) som "catchlight" eller AF-hjälpbelysning när du tar bilder.

Alternativ	LED videoljusets funktion i stillbildsfotografering
FÅNGA LJUSTET	Catchlight
AF ASSIST	AF-hjälpbelysning
AF ASSIST+FÅNGA LJUSTET	AF-hjälpbelysning och catchlight
AV	Inget

- I vissa fall kan detta alternativ också nås via menyn **INSTÄLLNING BLIXTFUNKTION**.

MASTER-INSTÄLLNING

Välj en blixtrupp (A, B eller C) för blixten som är monterad på kamerans blixtsko när den fungerar som masterblix som styr fjärrblixtenheter via Fujifilm trådlös optisk blixtkontroll eller välj **OFF** för att begränsa masterblixstens ljus till en nivå som inte påverkar den slutliga bilden.

Alternativ			
Gr A	Gr B	Gr C	OFF



I vissa fall kan detta alternativ också nås via menyn **INSTÄLLNING Blixtfunktion**.

CH INSTÄLLNING

Välj den kanal som används för kommunikation mellan masterblixten och fjärrblixtenheterna vid användning av Fujifilm optisk trådlös blixtkontroll. Separata kanaler kan användas för olika blixtsystem eller för att förhindra störningar när flera system arbetar i närheten.

Alternativ			
CH1	CH2	CH3	CH4

FILMINSTÄLLNING

Justera filminspelningsalternativ.

För att visa alternativ för videinspelning, tryck på **MENU/OK** i fotograferingsvyn och välj fliken  (**FILMINSTÄLLNING**).

 Vilka alternativ som är tillgängliga varierar beroende på vilket fotograferingsläge som valts.



FILMLÄGE

Innan du spelar in filmer välj bildfrekvens, bithastighet, bildstorlek och bildförhållande.

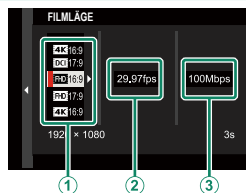

- 1 I fotograferingsmenyn, välj  **FILMINSTÄLLNING**, markera sedan **FILMLÄGE** och tryck på **MENU/OK**.
- 2 Tryck fokusknappen (fokusreglaget) uppåt eller nedåt för att markera önskad bildstorlek och bildförhållande (1) och tryck knappen åt höger.
 - Välj **4K 16:9** eller **DCI 17:9** för 4K-filmer med bildförhållanden på 16 eller 17 till 9.
 - Välj **FHD 16:9** eller **FHD 17:9** för full HD-filmer med bildförhållandena 16 eller 17 till 9.

- 3 Tryck fokusknappen (fokusreglaget) uppåt eller nedåt för att markera en bildhastighet (②) och tryck knappen åt höger.

Alternativ					
59.94P	50P	29.97P	25P	24P	23.98P











- 4 Tryck fokusknappen uppåt eller nedåt för att markera en bithastighet (③) och tryck på MENU/OK.

Alternativ		
200Mbps	100Mbps	50Mbps

 Val av bild- och bithastigheter varierar beroende på filmläge.

HÖGHASTIGHETSINSP. FULL HD











Spela in Full HD-filmer med hög bildhastighet. Filmer med hög bildhastighet kan spelas upp i slow-motion, vilket ger dig tid att visa snabbrikliga motiv eller detaljer som är för flyktiga för blotta ögat.

Alternativ	Beskrivning
2x  59.94P  120P	Spela in Full HD-bilder med bildfrekvenser på 120 eller 100 bps. Filmerna spelas upp med ½, ¼ eller ⅓ hastighet. Maximal inspelningslängd är 6 minuter. Bilder som sparas på minneskortet är komprimerad med syfte att hålla mängden data som sparas till 200 Mb per sekund.
2x  50P  100P	
4x  29.97P  120P	
4x  25P  100P	
5x  24P  120P	
5x  23.98P  120P	
AV	Höghastighetsinspelning av.



 Höghastighetsfilmer spelas in utan ljud.

FILMSIMULERING

Välj en filmsimuleringseffekt för filminspelning.

Alternativ	Beskrivning
 PROVIA/STANDARD	Se "FILMSIMULERING" (📖 100).
 Velvia/MÄTTAD	
 ASTIA/MJUK	
 CLASSIC CHROME	
 PRO Neg. Hi	
 PRO Neg. Std	
 ETERNA/BIO	
 ACROS	
 MONOKROM	
 SEPIA	











SV/V-JUST. (varm/kall)

Lägg till en rödaktig eller blåaktig nyans (varm eller kall färg) till monokroma bilder som tagits med  **ACROS** eller  **MONOKROM** filmsimulering.

Alternativ	Beskrivning
+9 — +1	Högre positiva värden är lika med ett rödare färgstick.
0	Normal monokrom (gråskala).
-1 — -9	Lägre negativa värden är lika med ett blåare färgstick.



VITBALANS

Justera vitbalansen för filminspelning.

Alternativ	Beskrivning
AUTO	Se "VITBALANS" (📖 102).
 1/  2/  3	
	
	
	
	
	
	
	

DYNAMISKT OMFÅNG

Välj ett dynamiskt omfång för filminspelning.

Alternativ	Beskrivning
 100 100%	Se "DYNAMISKT OMFÅNG" (📖 104).
 200 200%	
 400 400%	

-  Automatisk justering av dynamiskt omfång (**AUTO**) stöds inte.
- 200 200% är tillgängligt med känsligheter från ISO 320 till ISO 12800, 400 400% med känsligheter från ISO 640 till 12800.
- Alternativet  **FILMINSTÄLLNING** >  **DYNAMISKT OMFÅNG** är tillgängligt när **AV** är valt för  **FILMINSTÄLLNING** > **F-LOGGINSPELNING**.

HÖGDAGERNIVÅ

Välj hur kameran spelar in högdagrar vid filminspelning.

Alternativ						
+4	+3	+2	+1	0	-1	-2

LÅGDAGERNIVÅ

Välj hur kameran spelar in skuggor vid filminspelning.

Alternativ						
+4	+3	+2	+1	0	-1	-2

FÄRG

Justera färgdensiteten för filminspelning.

Alternativ								
+4	+3	+2	+1	0	-1	-2	-3	-4

SKÄRPA

Gör konturer skarpare eller mjukare i filmer.

Alternativ								
+4	+3	+2	+1	0	-1	-2	-3	-4

BRUSREDUCERING

Minska brus i filmer inspelade med hög känslighet.

Alternativ								
+4	+3	+2	+1	0	-1	-2	-3	-4

INTERFRAME NR FÖR 4K

Välj **PÅ** för att aktivera brusreduktion mellan bilder.

Alternativ	
PÅ	AV



- Brusreduktion mellan bilderna är endast tillgänglig när bildfrekvenser på **29.97P** eller långsammare har valts för bildstorleken **4K** eller **DCL**.
- En "spökeffekt" kan uppträda med rörliga motiv eller om kameran flyttas under fotograferingen.

F-LOGGINSPELNING

Välj **PÅ** att spela in filmer med en mjuk gammakurva med ett brett färgspektrum som är lämpligt för vidare bearbetning under efterproduktionen. Känsligheten är begränsad till ISO-värden på 640 och 12800.

Alternativ	
PÅ	AV

VINJETTERINGSKOR.

Välj **PÅ** för att aktivera vinjetteringskor. under filminspelning.

Alternativ

PÅ

AV



- Om **PÅ** är valt när ett objektiv som inte sänder data till kameran är monterad med en FUJIFILM M FATTNINGSSADAPTER (säljs separat), justeras vinjetteringen i enlighet med det alternativ som valts för  **FOTOGRAFERING INSTÄLLNING > FATTN.AD.INST. > VINJETTERINGSKOR.** i fotograferingsmenyn ( 139).
- Välj **AV** om du upptäcker strimmor i filmer inspelade med detta alternativ.

FOKUSOMRÅDE

Välj fokusområdet för filmer som spelas in med autofokus. Du kan också välja fokusområde (och följaktligen också zoomposition för fokus) för filmer tagna med manuell fokusering.

AF I FILMLÄGE

Välj hur kameran väljer fokuspunkten för filminspelning.

Alternativ	Beskrivning
MULTI	Automatiskt fokuspunktsval.
AF ZON	Kameran fokuserar på motivet i det valda fokusområdet.

AF-C ANPASSAD INSTÄLLNING

Välj fokusspårningsalternativ när du spelar in filmer i fokusläge **C**.

SPÅRNINGSKÄNSLIGHET

Välj hur länge kameran väntar för att växla fokus när ett föremål kommer in i fokusområdet bakom eller framför det aktuella motivet. Se "SPÅRNINGSKÄNSLIGHET" (📖 113).

Alternativ				
0	1	2	3	4

AF-HASTIGHET

Justera hastigheten för autofokussvar.

Alternativ										
-5	-4	-3	-2	-1	0	+1	+2	+3	+4	+5

SPÅRA ANSIKTE/ÖGON INST.

Aktivera eller inaktivera intelligent ansiktsdetektering under filminspelning.

Alternativ	Beskrivning
SPÅRA ANSIKTE PÅ	Se "SPÅRA ANSIKTE/ÖGON INST." (📖 117).
AV	Intelligent ansiktsdetektion och ögonprioritet av.

 När intelligent ansiktsdetektering är aktiverad fokuserar kameran med kontinuerlig AF även när enkel AF (**S**) är valt med fokusväljaren. Intelligent ansiktsdetektering är inte tillgängligt i manuellt fokusläge.

MAN. FOKUSHJÄLP

Välj hur fokus visas i manuellt fokusläge.

Alternativ	Beskrivning
STANDARD	Fokus visas normalt (fokus-accentuering är inte tillgänglig).
FOKUS ACCENTUERING	Kameran förstärker konturer med hög kontrast. Välj en färg och accentueringsnivå.

FOKUS KONTROLL

Om **PÅ** har valts kommer displayen automatiskt att zooma in på det valda fokusområdet när fokusringen vrids i manuellt fokusläge.

Alternativ	
PÅ	AV









HDMI-UTGÅNG INFOSKÄRM

Om **ON** är valt speglar de HDMI-enheter som kameran är ansluten till informationen i kamerans display.

Alternativ	
ON	OFF

4K FILMUTGÅNG





Välj destination för 4K-filmer tagna medan kameran är ansluten till en HDMI-inspelare eller annan enhet som stöder 4K.

Alternativ	Beskrivning
 4K  4K	4K-filmer spelas in på kamerans minneskort och matas ut till HDMI-enheten i 4K.
 4K  FHD	4K-filmer spelas in på en minneskort i 4K och matas ut till HDMI-enheten i full HD.
 FHD  4K	4K-filmer matas ut till HDMI-enheten i 4K och sparas på kamerans minneskort i full HD.
 –  4K	4K-filmer matas ut till HDMI-enheten i 4K. Kameran sparar inte 4K-filmer på ett minneskort.

 Detta alternativ är endast tillgängligt när **4K 16:9** eller **DCl 17:9** har valts för **FILMINSTÄLLNING > FILMLÄGE** i fotograferingsmenyn.

FILMUTSIGNAL FULL HD

Välj mål för full HD-filmer som spelas in medan kameran är ansluten till en HDMI-enhet.

Alternativ	Beskrivning
 FHD  FHD	Full HD-filmer matas ut till HDMI-enheten och sparas på kamerans minneskort.
 –  FHD	Full HD-filmer sparas inte på kamerans minneskort utan matas ut till HDMI-enheten.

-  • Detta alternativ är endast tillgängligt när **FHD 16:9** eller **FHD 17:9** har valts för **FILMINSTÄLLNING > FILMLÄGE** i fotograferingsmenyn.
- Filmer spelas in på minneskortet i 4:2:0 8-bitformat.
 - När **OFF** är valt för **HDMI-UTGÅNG INFOSKÄRM** matas filmer ut till HDMI-enheten i 4:2:2 10-bitformat.

STANDBYKVALITET 4K HDMI

Välj om utmatning till anslutna HDMI-enheter växlar från 4K till Full HD under vänteläge.

Alternativ	Beskrivning
4K	Utmatningen till HDMI-enheter fortsätter vid 4K under vänteläge.
FHD	Utmatningen till HDMI-enheter växlar till Full HD under vänteläge, vilket minskar batteriets urladdning.



HDMI INSPELNINGSKONTROLL

Välj om kameran sänder start- och stoppsignaler för film till HDMI-enheten när avtryckaren trycks in för att starta och stoppa filminspelning.

Alternativ	
ON	OFF

ZEBRA-INSTÄLLNING

Markeringar som kan vara överexponerade visas av sebraränder i filmlägesdisplayen.

Alternativ	Beskrivning
ZEBRA HÖ	 Ränder som lutar åt höger.
ZEBRA VÄ	 Ränder som lutar till vänster.
AV	Ränder av.

ZEBRA-NIVÅ

Välj ljusstyrkegränsen för visning av zebraränder.

Alternativ										
100	95	90	85	80	75	70	65	60	55	50

LJUDINSTÄLLNING

Justera ljudrelaterade inställningar för filminspelning.

JUSTERING INTERN MIKROFON

Justera inspelningsnivån för den inbyggda mikrofonen.

Alternativ	Beskrivning
AUTO	Kameran justerar inspelningsnivån automatiskt.
MANUELL	Justera inspelningsnivån manuellt. Tryck fokusknappen (fokus-reglaget) till höger för att välja mellan 25 inspelningsnivåer.
AV	Stäng av den inbyggda mikrofonen.

JUSTERING EXTERN MIKROFON

Justera inspelningsnivån för externa mikrofoner.

Alternativ	Beskrivning
AUTO	Kameran justerar inspelningsnivån automatiskt.
MANUELL	Justera inspelningsnivån manuellt. Tryck fokusknappen (fokus-reglaget) till höger för att välja mellan 25 inspelningsnivåer.
AV	Inaktivera inspelning med externa mikrofoner.

MIKROFONGRÄNS

Minskar störningar orsakade av inmatningar som överstiger gränserna för mikrofonens ljudkretsar.

Alternativ	
PÅ	AV

VINDFILTER

Välj om du vill aktivera minskning av vindbrus under filminspelning.

Alternativ	
PÅ	AV

LÅGKAPNINGSFILTER

Välj om du vill aktivera lågpasfiltret, vilket reducerar lågfrekvent brus under filminspelning.

Alternativ	
PÅ	AV

VOLYM HÖRLURAR

Justera hörlursvolymen.

Alternativ	Beskrivning
10—1	Välj en volym från 1 till 10.
0	Stäng av utmatningen till hörlurarna.

MIK/FJÄRRUTLÖSN.

Ange om enheten som är ansluten till mikrofon-/fjärrutlösarslutningen är en mikrofon eller fjärrutlösare.

Alternativ	
 MIK	 FJÄRR

TIDKODSINSTÄLLNING

Justera visningsinställningarna för tidskoden (timme, minut, sekund och bildrutenummer) för filminspelning.

TIDKODSVISNING

Välj **PÅ** för att visa tidskoder under filminspelning och uppspelning.

Alternativ	
PÅ	AV

STARTTIDSINSTÄLLNING

Välj tidskodens starttid.

Alternativ	Beskrivning
MANUELL INMATNING	Markera detta alternativ och tryck fokusknappen (fokusreglaget) åt höger för att välja en starttid manuellt.
AKTUELL TID	Ställ in starttiden till den aktuella tiden.
ÅTERSTÄLL	Ställ in starttiden till 00:00:00.

RÄKNINGSINSTÄLLNING

Välj om tiden klockas kontinuerligt eller endast under filminspelning.

Alternativ	Beskrivning
INSPELN.	Tiden klockas endast under filminspelning.
FRI SP.	Tiden klockas kontinuerligt.

TA BORT BILD

Med bildfrekvenser på **59.94P** och **29.97P** utvecklas en avvikelse gradvis mellan tidskoden (mäts i sekunder) och den verkliga inspelningstiden (mäts i delar av en sekund). Välj om kameran ska kasta bildrutor efter behov för att matcha inspelningstiden till tidskoden.

Alternativ	Beskrivning
PÅ	Kameran kastar bildrutor efter behov för att upprätthålla en strikt överensstämmelse mellan tidskoden och den verkliga inspelningstiden.
AV	Bildrutor kastas inte.



- Visningen av tidskoden varierar beroende på det alternativ som valts.



TC:00:00:00:00

PÅ

TC:00:00:00:00

AV

- Om en bildhastighet på **23.98P** väljs inaktiveras kastande av bildrutor.

HDMI-TIDKODUTSIGNAL

Välj om tidskoder ska matas ut till HDMI-enheter.

Alternativ	
PÅ	AV

LJUSKONTROLL

Välj lampan (indikator eller AF-hjälp) som lyser under filminspelning och om lampan blinkar eller förblir stabil.

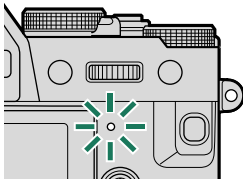

Indikatorlampan

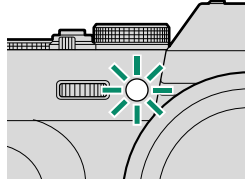

AF-hjälpbelysning

Alternativ	Beskrivning
FRONT AV BAK	Indikatorlampan lyser under filminspelning.
FRONT AV BAK	Indikatorlampan blinkar under filminspelning.
FRONT BAK	Indikator- och AF-hjälplampan lyser under filminspelning.
FRONT BAK AV	AF-hjälplampan lyser under filminspelning.
FRONT BAK	Indikator- och AF-hjälplampan blinkar under filminspelning.
FRONT BAK AV	AF-hjälplampan blinkar under filminspelning.
FRONT AV BAK AV	Indikator- och AF-hjälplampan är avstängda under filminspelning.

FILMKONTROLL TYST

Välj **PÅ** för att inaktivera kamerareglage och justera filminställningar med pekskämsreglage, vilket förhindrar att ljud från kamerareglagen spelas in med filmen (📖 23).

Alternativ	
PÅ	AV

Bildvisning och bildvisningsmenyn

7

Bildvisningsdisplayen

Detta avsnitt listar de indikatorer som kan visas under bildvisning.



I illustrerande syfte visas skärmar med alla indikatorer tända.

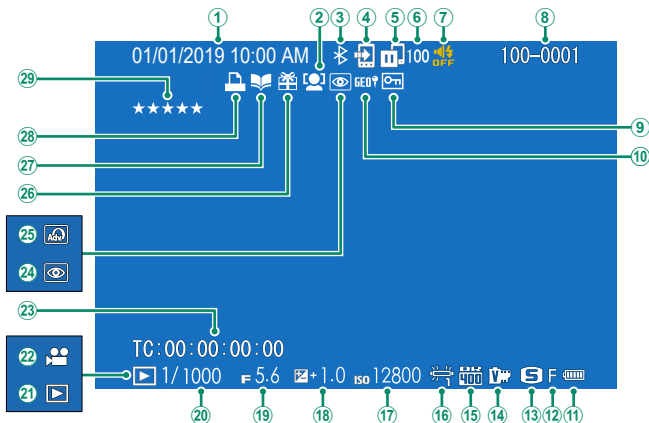

① Datum och tid	38, 40, 187	⑩ Vitbalans	102
② Indikator för ansiktsdetektion	117	⑪ Känslighet	136
③ Bluetooth PÅ/AV	216	⑫ Exponeringskompensation	77
④ Bildöverföringsuppdrag	178	⑬ Bländare	55, 59, 60
⑤ Bildöverföringsstatus	216, 252	⑭ Slutartid	55, 56, 60
⑥ Antal ramar som valts för uppladdning	178	⑮ Indikator för uppspelningsläge	45
⑦ Indikator för ljud och blyxt	189	⑯ Filmikon	51
⑧ Bildnummer	213	⑰ Tidskod	158
⑨ Skyddad bild	174	⑱ Indikator för röda ögon-borttagning	141, 176
⑩ Positionsdata	219, 253	⑲ Avancerat filter	87
⑪ Batterinivå	37	⑳ Presentbild	45
⑫ Bildkvalitet	99	㉑ Indikator fotobokshjälp	180
⑬ Bildstorlek	98	㉒ DPOF-utskriftsindikator	182
⑭ Filmsimulering	100	㉓ Betygsättning	163
⑮ Dynamiskt omfång	104		

DISP/BACK-knappen

DISP/BACK-knappen styr visningen av indikatorer under bildvisning.

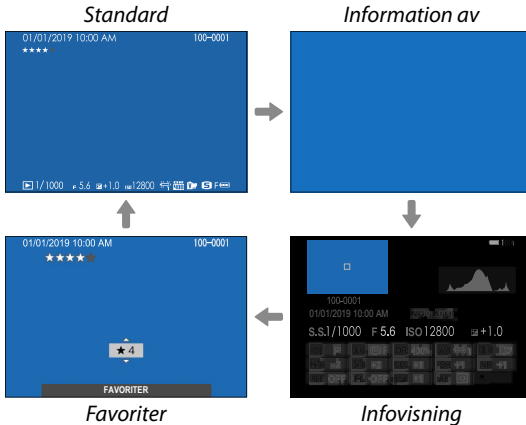
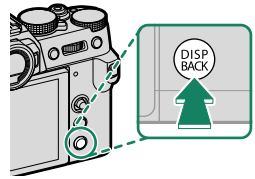

Favoriter: Betygsätta bilder

För att betygsätta den aktuella bilden trycker du på **DISP/BACK** och trycker fokusknappen (fokusreglaget) uppåt och nedåt för att välja från noll till fem stjärnor.

Visa fotoinformation

Displayen för fotoinformation ändras varje gång fokusknappen (fokusreglaget) trycks uppåt.

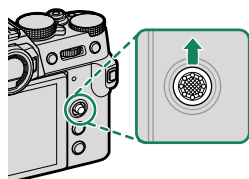
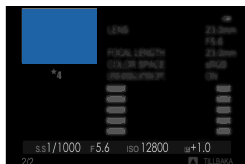
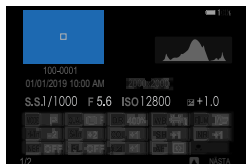
*Grundläggande data**Infovisning 2**Infovisning 1***Zooma in på fokuspunkten**

Tryck mitt på den bakre kommandoratten för att zooma in på fokuspunkten. Tryck igen för att återgå till helskärmvisning.

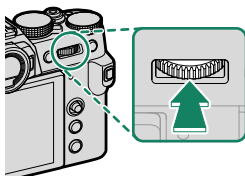

Visa bilder

Läs detta avsnitt för information om bildvisningszoom och multi-bildvisning.

Använd den bakre kommandoratten för att gå från helskrämsbildvisning till bildvisningszoom eller multi-bildvisning.

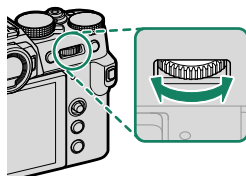

Helskrämsbildvisning



Multi-bildvisning



Bildvisningszoom



Niobildvisning



Medelzoom



Hundrabbildvisning

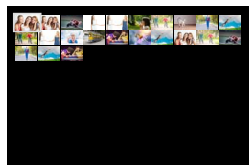

Maximal zoom



Bildvisningszoom

Rotera den bakre kommandoratten åt höger för att zooma in den aktuella bilden, åt vänster för att zooma ut. För att avbryta zoomningen, tryck på **DISP/BACK**, **MENU/OK** eller mitt på den bakre kommandoratten.



- Den maximala zoomgraden varierar med alternativet som valts för **BILDKVALITET INSTÄLLNING > BILDSTORLEK**.
- Bildvisningszoom är inte tillgänglig med beskurna eller storleksändrade kopior sparade med storleken **640**.

Scrolla

När bilden har zoomats in kan fokusknappen (fokusreglaget) användas för att visa områden av bilden som för närvarande inte är synliga i displayen.



Navigeringsfönster

Multi-bildvisning

För att ändra antalet bilder som visas roterar du den bakre kommandoratten åt vänster när en bild visas i helskärm.



- Använd fokusknappen (fokusreglaget) för att markera bilder och tryck på **MENU/OK** för att visa den markerade bilden i helskärm.
- I nio- och hundrabildsdisplayerna trycker du fokusknappen uppåt eller nedåt för att visa fler bilder.



Bildvisningsmenyn

Justera bildvisningsinställningar.

Bildvisningsmenyn visas när du trycker på **MENU/OK** i bildvisningsläge.



RAW-OMVANDLING

Även om du inte har en dator kan du använda kameran för att modifiera RAW-bilder och spara dem i JPEG-format.

Spara RAW-bilder i JPEG-format

- 1 Visa önskad RAW-bild.
- 2 Markera **RAW-OMVANDLING** i bildvisningsmenyn.
- 3 Tryck på **MENU/OK**.
En lista över inställningar visas.



- 4 Tryck fokusknappen (fokusreglaget) uppåt eller nedåt för att markera en inställning.
- 5 Tryck fokusknappen åt höger för att visa alternativ.

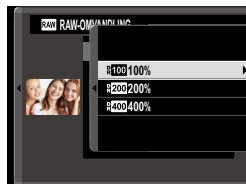

- 6 Tryck fokusknappen uppåt eller nedåt för att markera önskat alternativ.
- 7 Tryck på **MENU/OK** för att välja det markerade alternativet. Listan över inställningar som visades i steg 3 visas. Upprepa steg 4 till 7 för att justera ytterligare inställningar.
- 8 Tryck på **Q**-knappen.
En förhandsgranskning av JPEG-kopian visas.
- 9 Tryck på **MENU/OK**.
JPEG-kopian sparas.



RAW-omvandlingsalternativ kan också visas genom att trycka på **Q**-knappen när en RAW-bild visas under uppspelning.

De inställningar som kan justeras vid konvertering av bilder från RAW till JPEG är:

Inställning	Beskrivning
ÅTERSPP. FOTOG.FÖRHÅLL.	Skapa en JPEG-kopia med de inställningar som gällde då bilden togs.
BILDSTORLEK	Välj en bildstorlek.
BILDKVALITET	Justera bildkvaliteten.
ÖKA/MINSKA KÄNSLIGHET	Justera exponering.
DYNAMISKT OMFÅNG	Förbättra detaljer i högdagrar för naturlig kontrast.
PRIORITERA D-OMFÅNG	Minska förlust av detaljer i högdagrar och skuggor för naturliga resultat när du fotograferar motiv med hög kontrast.
FILMSIMULERING	Simulera effekterna av olika typer av film.
SV/V-JUST.  (varm/kall)	Lägg till en varm eller kall nyans till monokroma bilder.
KORNIGHET	Lägg till en kornig effekt.
FÄRG KROM EFFEKT	Fördjupa färgerna i skuggorna.
VITBALANS	Justera vitbalansen.
VITBALANSJUSTERING	Finjustera vitbalansen.
HÖGDAGERNIVÅ	Justera högdagrar.
LÅGDAGERNIVÅ	Justera skuggor.
FÄRG	Justera färgdensiteten.
SKÄRPA	Gör konturer skarpare eller mjukare.
BRUSREDUCERING	Bearbeta kopian för att minska brus.
OBJEKT.MODUL.OPT.	Förbättra definitionen genom att justera för diffraktion och den svaga förlusten av fokus i objektivets periferi.
FÄRGRYMD	Välj den färgrymd som ska användas för färgåtergivning.

RADERA

Radera enskilda, flera valda eller alla bilder.

 Raderade bilder kan inte återställas. Skydda viktiga bilder eller kopiera dem till en dator eller annan lagringsenhet innan du fortsätter.

Alternativ	Beskrivning
BILD	Radera en bild i taget.
VALDA BILDER	Radera flera valda bilder.
ALLA BILDER	Radera alla oskyddade bilder.

BILD

- 1 Välj **BILD** för **RADERA** i bildvisningsmenyn.
- 2 Tryck fokusknappen (fokusreglaget) åt vänster eller höger för att bläddra igenom bilder och tryck på **MENU/OK** för att radera.

 • Ingen bekräftelsedialogruta visas innan du raderar bilder. Se till att korrekt bild väljs innan du trycker på **MENU/OK**.

• Ytterligare bilder kan raderas genom att trycka på **MENU/OK**. Tryck fokusknappen åt vänster eller höger för att bläddra igenom bilder och tryck på **MENU/OK** för att radera.

VALDA BILDER

- 1 Välj **VALDA BILDER** för **RADERA** i bildvisningsmenyn.
- 2 Markera bilder och tryck på **MENU/OK** för att välja.
 - Valda bilder indikeras med bockar (☑).
 - För att välja bort en markerad bild trycker du på **MENU/OK** igen.
- 3 När åtgärden är slutförd, tryck på **DISP/BACK** för att visa en bekräftelsedialogruta.
- 4 Markera **OK** och tryck på **MENU/OK** för att radera de valda bilderna.



Bilder i fotoalbum eller i utskriftsjobb visas med **!**.

ALLA BILDER

- 1 Välj **ALLA BILDER** för **RADERA** i bildvisningsmenyn.
- 2 En bekräftelsedialogruta kommer ett visas; markera **OK** och tryck på **MENU/OK** för att radera alla oskyddade bilder.



- Tryck på **DISK/BACK** för att avbryta radering. Observera att bilder som raderats innan knappen trycktes ned inte kan återställas.
- Om ett meddelande visas där det står att de valda bilderna tillhör en DPOF-bildbeställning, trycker du på **MENU/OK** för att radera bilderna.

BESKÄR BILD

Skapa en beskuren kopia av den aktuella bilden.

- 1 Visa önskad bild.
- 2 Välj **BESKÄR BILD** i bildvisningsmenyn.
- 3 Använd den bakre kommandoratten för att zooma in och ut och tryck fokusknappen (fokusreglaget) uppåt, nedåt, åt vänster eller åt höger för att bläddra i bilden tills önskad del visas.
- 4 Tryck på **MENU/OK** för att visa en bekräftelsedialogruta.
- 5 Tryck på **MENU/OK** igen för att spara den beskurna kopian till en separat fil.



- Ju högre zoomförhållandet är desto lägre är antalet pixlar i den beskurna kopian.
- Om storleken på den slutliga kopian blir **640**, visas **JA** i gult.
- Alla kopior har ett bildförhållande på 3:2.

ÄNDRA STORLEK

Skapa en liten kopia av den aktuella bilden.

- 1 Visa önskad bild.
- 2 Välj **ÄNDRA STORLEK** i bildvisningsmenyn.
- 3 Markera en storlek och tryck på **MENU/OK** för att visa en bekräftelsesdialogruta.
- 4 Tryck på **MENU/OK** igen för att spara den storleksändrade kopian till en separat fil.



Vilka storlekar som är tillgängliga beror på storleken på originalbilden.

SKYDDA

Skydda bilder från oavsiktlig radering. Markera ett av följande alternativ och tryck på **MENU/OK**.

Alternativ	Beskrivning
BILD	Skydda valda bilder. Tryck fokusknappen (fokusreglaget) åt höger eller vänster för att visa bilder och tryck på MENU/OK för att välja eller välja bort. Tryck på DISP/BACK när åtgärden är slutförd.
VÄLJ ALLA	Skydda alla bilder.
ÅTERST ALLT	Ta bort skyddet från alla bilder.

 Skyddade bilder kommer att raderas när minneskortet formateras.

 Att skydda bilder som för närvarande är valda för uppladdning till parade smartphones eller surfplattor tar bort uppladdningsmarkeringen.

ROTERA BILD

Rotera bilder.

- 1 Visa önskad bild.
- 2 Välj **ROTERA BILD** i bildvisningsmenyn.
- 3 Tryck fokusknappen (fokusreglaget) nedåt för att rotera bilden 90° medurs, uppåt för att rotera bilden 90° moturs.
- 4 Tryck på **MENU/OK**. Bilden kommer att visas automatiskt i det valda läget när den spelas upp på kameran.



- Skyddade bilder kan inte roteras. Ta bort skyddet innan du roterar bilderna.
- Det kan hända att kameran inte kan rotera bilder som skapats i en annan enhet. Bilder som roterats i kameran kommer inte att vara roterade när de visas i en dator eller i andra kameror.
- Bilder som tagits med **SKÄRMINSTÄLLNING > AUTOROTER. VISN.** visas automatiskt i rätt riktning vid bildvisning.

TAR BORT RÖDA ÖGON

Ta bort röda ögon från porträtt. Kameran analyserar bilden; om röda ögon spåras kommer bilden att behandlas för att skapa en kopia med reducerade röda ögon.

- 1 Visa önskad bild.
- 2 Välj **TAR BORT RÖDA ÖGON** i bildvisningsmenyn.
- 3 Tryck på **MENU/OK**.



- Resultaten varierar beroende på scenen och kamerans framgång i att detektera ansikten.
- Hur lång tid det tar att behandla bilderna beror på hur många ansikten som upptäckts.
- Röda ögon kan inte tas bort från bilder som redan har behandlats med röda ögon-borttagning, vilka indikeras med en -ikon under visning.
- Borttagning av röda ögon kan inte utföras på RAW-bilder.

INSTÄLLNING AV RÖSTMINNE

Lägg till ett röstmeddelande till den aktuella bilden.

- 1 Välj **PÅ** för **INSTÄLLNING AV RÖSTMINNE** i bildvisningsmenyn.
- 2 Öppna en bild till vilken du vill lägga till ett röstmeddelande.
- 3 Tryck och håll in mitten av den främre kommandoratten för att spela in meddelandet. Inspelningen slutar efter 30 s eller när du släpper ratten.



- Den nya inspelningen kommer att spela över befintliga inspelningar.
- Det går inte att lägga till röstmeddelanden till skyddade bilder.
- Om bilden tas bort raderas även inspelningen.

Spela upp röstmeddelanden

Bilder med röstmeddelanden markeras med -ikoner vid bildvisningen.

- Välj en bild och tryck mitt på den mittersta kommandoratten för att spela upp ett röstmeddelande.
- En förloppsindikator visas under tiden röstmeddelandet spelas upp.
- Volymen justeras genom att trycka på **MENU/OK** för att pausa bildvisningen och sedan trycka fokusknappen (fokusreglaget) uppåt eller nedåt. Tryck på **MENU/OK** igen för att återuppta bildvisningen. Volymen kan även justeras genom **LJUDINSTÄLLNING > UPPSPELNING VOL..**

BILDÖVERFÖRINGSUPPDRAG

Välj bilder för överföring till en parkopplad smartphone eller surfplatta.

- 1 Välj **BILDÖVERFÖRINGSUPPDRAG > VÄLJ BILDRUTOR** i visningsmenyn.
- 2 Markera bilder och tryck på **MENU/OK** för att välja eller välja bort. Upprepa tills alla önskade bilder har valts.
- 3 Tryck på **DISP/BACK** för att gå tillbaka till normal bildvisning.



Om **PÅ** är valt för både **ANSLUTNINGSPÅ** > **Bluetooth-INSTÄLLNINGAR > Bluetooth PÅ/AV** och **AUTOMATISK BILDÖVERFÖRING** startar överföringen strax efter att du återgår till uppspelningsläge eller stänger av kameran.



- Bildöverföringsuppdrag kan innehålla maximalt 999 bilder.
- Följande kan inte väljas för överföring:
 - Skyddade bilder
 - Filmer
 - RAW-bilder
 - "Gåvo"-bilder (bilder tagna med andra kameror)
- Om **PARKOPP./ÖVERF.ORD.** är valt för **ANSLUTNINGSPÅ** > **ALLMÄNNA INST.** > **KNAPPINSTÄLLNING** kan bilder också markeras för överföring med **Fn1**-knappen.
- För att ta bort överföringsmarkeringen från alla bilder i det aktuella uppdraget, välj **BILDÖVERFÖRINGSUPPDRAG > ÅTERSTÄLL UPPDRAG.**
- Om **PÅ** är valt för **ANSLUTNINGSPÅ** > **Bluetooth-INSTÄLLNINGAR > AUTOMATISK BILDÖVERFÖRING** markeras bilder automatiskt för överföring när de tas.

TRÄDLÖS KOMM.

Anslut till smartphones som kör den senaste versionen av FUJIFILM Camera Remote-appen. Din smartphone kan sedan användas för att:

- Styra kameran och ta bilder med fjärrstyrning
- Ta emot bilder som laddas upp från kameran
- Visa bilderna på kameran och ladda ner valda bilder
- Överföra platsdata till kameran



För nedladdning och annan information, besök:

http://app.fujifilm-dsc.com/en/camera_remote/

BILDSPEL

Visa bilder i ett automatiskt bildspel. Tryck på **MENU/OK** för att starta och tryck fokusknappen (fokusreglaget) åt höger eller vänster för att hoppa framåt eller bakåt. Tryck på **DISP/BACK** när som helst under bildspelet för att visa hjälpen på skärmen. Bildspelet kan avslutas när som helst genom att trycka på **MENU/OK**.



Kameran stängs inte av automatiskt medan ett bildspel körs.

FOTOBOKSHJÄLP

Skapa böcker från dina favoritbilder.

Skapa en fotobok

- 1 Välj **NY BOK** för  **REPRISMENY > FOTOBOKSHJÄLP**.
- 2 Bläddra bland bilderna och tryck fokusknappen (fokusreglaget) uppåt för att välja eller välja bort. Tryck på **MENU/OK** för att avsluta när boken är färdig.
 -  • Varken **640**-fotografier eller mindre, eller filmer kan väljas till fotoböcker.
 - Den första markerade bilden blir omslagsbilden. Tryck fokusknappen nedåt för att välja den aktuella bilden för omslaget istället.
- 3 Markera **SLUTFÖR FOTOBOK** och tryck på **MENU/OK** (för att välj alla foton för boken, välj **VÄLJ ALLA**). Den nya boken kommer att läggas till listan i menyn fotobokshjälp.

-  • Böcker kan innehålla upp till 300 bilder.
- Böcker som inte innehåller några bilder raderas automatiskt.

Fotoböcker

Fotoböcker kan kopieras till en dator med hjälp av programmet MyFinePix Studio.

Visa fotoböcker

Markera en bok i menyn fotobokshjälp och tryck på **MENU/OK** för att visa boken, tryck sedan fokusknappen (fokusreglaget) åt vänster eller höger för att bläddra genom bilderna.

Redigera och radera fotoböcker

Visa fotoboken och tryck på **MENU/OK**. Följande alternativ kommer att visas; välj önskat alternativ och följ instruktionerna på skärmen.

- **REDIGERA:** Redigera boken så som beskrivs i "Skapa en Fotobok".
- **RADERA:** Radera boken.

PC AUTOSPARNING

Ladda upp bilder från kameran till en dator som kör den senaste versionen av FUJIFILM PC AutoSave (observera att du först måste installera programvaran och konfigurera datorn som en destination för bilder som kopierats från kameran).





För nedladdning och annan information, besök:

http://app.fujifilm-dsc.com/en/pc_autosave/

BILD BESTÄLLNING

Skapa en digital "utskriftsorder" för DPOF-kompatibla skrivare.

- 1 Välj  **REPRISMENY** > **BILD BESTÄLLNING**.
- 2 Välj **MED DATUM**  för att skriva ut datum för tagning av bilder, **UTAN DATUM** för att skriva ut bilder utan datum eller **ÅTERST ALLT** för att ta bort alla bilder från utskriftsordern innan du fortsätter.
- 3 Visa en bild som du vill inkludera i eller ta bort från utskriftsordern.
- 4 Tryck fokusknappen (fokusreglaget) uppåt eller nedåt för att välja antalet kopior (upp till 99).

 För att ta bort en bild från ordern trycker du fokusknappen nedåt tills antalet kopior är 0.

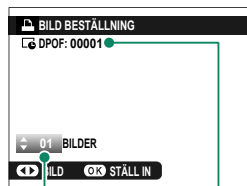



*Totala antalet
utskrifter*

Antal kopior

 Upprepa steg 3–4 för att slutföra utskriftsordern.

- 5 Det totala antalet utskrifter visas i monitorn. Tryck på **MENU/OK** för att avsluta.

 • Bilderna i den aktuella utskriftsordern visas av en -ikon vid bildvisning.
• En utskriftsorder kan innehålla maximalt 999 bilder från ett minneskort.
• Om ett minneskort sätts i som innehåller en utskriftsorder som skapats av en annan kamera måste du radera ordern innan du skapar enligt beskrivningen ovan.

instax SKRIVARUTSKRIFT

För att skriva ut bilder till valfri Fujifilm instax SHARE-skrivare, välj först **ANSLUTNING** > **instax SKRIVARUTSKRIFT** och ange instax SHARE-skrivarens namn (SSID) och lösenord. Följ sedan anvisningarna nedan.

- 1 Sätt på skrivaren.
- 2 Välj **REPRISMENY** > **instax SKRIVARUTSKRIFT**. Kameran ansluter till skrivaren.

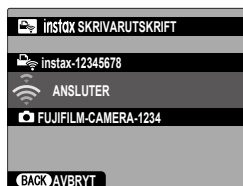

- 3 Använd fokusknappen (fokusreglaget) för att visa den bild du vill skriva ut och tryck på **MENU/OK**. Bilden skickas till skrivaren och utskriften startar.



- Bilder som tagits med andra kameror kan inte skrivas ut.
- Området som skrivs ut är mindre än det synliga området på LCD-skärmen.
- Displayerna kan variera beroende på den skrivare som är ansluten.

BILDFÖRHÅLLANDE

Välj hur HD-enheter visar bilder med bildförhållandet 3:2 (detta alternativ är endast tillgängligt när en HDMI-kabel är ansluten).

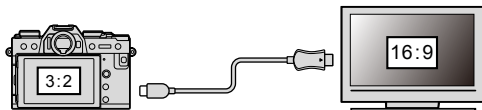

		Alternativ	
		16:9	3:2
Visa			

 Välj 16:9 för att visa bilden så att den fyller skärmen med beskuren över- eller nederdel, 3:2 för att visa hela bilden med svarta band på varje sida.

Inställningsmenyerna

8

ANVÄNDARINSTÄLLNING



Justera grundläggande kamerainställningar.

För att komma åt grundläggande kamerainställningar, tryck på **MENU/OK**, välj fliken  (**STÄLL IN**) och välj **ANVÄNDARINSTÄLLNING**.



FORMATERA

För att formatera ett minneskort:

- 1 Välj  **ANVÄNDARINSTÄLLNING** > **FORMATERA** på fliken  (**STÄLL IN**).
- 2 En bekräftelsedialogruta visas. För att formatera minneskortet, markera **OK** och tryck på **MENU/OK**.



För att avsluta utan att formatera minneskortet, välj **AVBRYT** och tryck på **DISP/BACK**.

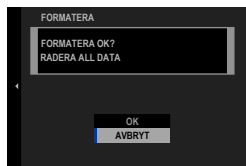



-  • Alla data, inklusive skyddade bilder—kommer att raderas från minneskortet. Se till att viktiga filer har kopierats till en dator eller en annan lagringsenhet.
- Öppna inte batteriluckan under formatering.



Formateringsmenyn går också att visa genom att trycka mitt på den bakre kommandoratten samtidigt som du trycker och håller in knappen .

DATUM/TID



Ställa in kameraklockan:

- 1 Välj  **ANVÄNDARINSTÄLLNING** > **DATUM/TID** på fliken  (**STÄLL IN**).
- 2 Tryck fokusknappen (fokusreglaget) åt vänster eller höger för att markera år, månad, dag, timme, eller minut och tryck upp eller ner för att ändra. För att ändra i vilken ordning år, månad och dag visas, markera datumformatet och tryck fokusknappen uppåt eller nedåt.
- 3 Tryck på **MENU/OK** för att ställa in klockan.

TIDSSKILLNAD

Ändra kameraklockan från din normala tidszon till den lokala tiden för ditt resmål när du reser. För att ange skillnaden mellan din lokala tid och din tidszon hemma:

- 1 Markera  **LOKALTID** och tryck på **MENU/OK**.
- 2 Använd fokusknappen (fokusreglaget) för att välja tidsskillnaden mellan lokal tid och din tidszon hemma. Tryck på **MENU/OK** när inställningarna är slutförda.

För att ställa in kameraklockan på lokal tid, markera  **LOKALTID** och tryck på **MENU/OK**. För att ställa in klockan på tiden i din tidszon hemma, välj  **HEMMA**.

Alternativ	
 LOKALTID	 HEMMA
 Om  LOKALTID har valts visas  i gult i tre sekunder när kameran slås på.	

Välj ett språk.

MIN MENY INSTÄLLNING

Redigera objekten som listas på fliken **MY (MIN MENY)**, en egen anpassad meny med ofta använda alternativ.

- 1 Markera **ANVÄNDARINSTÄLLNING** > **MIN MENY INSTÄLLNING** på fliken **(STÄLL IN)** och tryck på **MENU/OK**.



Om du vill ändra ordningen på alternativ, välj **RANKA ARTIKLAR**. För att radera objekt väljer du **AVLÄGSNA ARTIKLAR**.

- 2 Tryck fokusknappen (fokusreglaget) uppåt eller nedåt för att markera **LÄGG TILL ARTIKLAR** och tryck på **MENU/OK**. Alternativ som går att lägga till i "min meny" är markerade i blått.



Objekt som för närvarande finns i "min meny" indikeras med bockmarkeringar.

- 3 Välj en position för posten och tryck på **MENU/OK**. Posten läggs till i "min meny".



- 4 Tryck på **MENU/OK** för att återgå till redigeringsfönstret.
- 5 Upprepa steg 3 och 4 tills alla önskade objekt har lagts till.

Det kan finnas upp till 16 alternativ i "min meny".

SENSORRENGÖRING

Ta bort damm från kamerans bildsensor.

Alternativ	Beskrivning
OK	Rengör sensorn omedelbart.
NÄR STARTAD	Sensorrengöring kommer att utföras när kameran slås på.
NÄR AVSTÄNGD	Sensorrengöring kommer att utföras när kameran stängs av (rengöring av sensor utförs dock inte om kameran stängs av i bildvisningläge).

 Damm som inte kan tas bort med sensorrengöring kan tas bort med en blåsare (☎ 277).

LJUD & BLIXT

Välj **AV** för att avaktivera högtalare, blyxt, belysning och självutlösarlampa i situationer där kameraljud och -ljus kan störa.

Alternativ	
PÅ	AV

ÅTERSTÄLL

Återställ fotograferings- eller inställningsalternativen till standardvärdena.

- 1 Markera önskat alternativ och tryck på **MENU/OK**.

Alternativ	Beskrivning
ÅTERSTÄLL FOTOGRAF.MENY	Återställ alla inställningar i fotograferingsmenyn, med undantag av anpassad vitbalans och bankar för anpassade inställningar som skapats med ÄNDRA./SPARA ANP. INST. , till standardvärdena.
ÅTERSTÄLL INSTÄL.	Återställa alla inställningar i inställningsmenyn, med undantag av DATUM/TID , TIDSSKILLNAD och ANSLUTNINGINSTÄLLNING , till standardvärdena.

- 2 En bekräftelsedialogruta visas; markera **OK** och tryck på **MENU/OK**.

LJUDINSTÄLLNING

Gör ändringar i kameraljud.

För att komma åt ljudinställningar, tryck på **MENU/OK**, välj fliken  (**STÄLL IN**) och välj **LJUDINSTÄLLNING**.



AF PIP-VOLYM

Välj volym för den ljudsignal som hörs när kameran fokuserar. Ljudsignalen går att stänga av genom att välja  **AV**.

Alternativ



(hög)



(medel)



(låg)



SJÄLVUTLÖSAR-PIP-VOLYM

Välj volym på den signal som hörs när självutlösaren är aktiv. Ljudsignalen går att stänga av genom att välja  **AV**.

Alternativ



(hög)



(medel)



(låg)



LJUDVOLYM

Justera volymen för ljuden som skapas när kamerakontroller används. Välj  **AV** för att inaktivera kontrolljuden.

Alternativ



(hög)



(medel)



(låg)



SLUTARLJUDVOLYM

Justera volymen för ljuden som skapas av den elektroniska slutaren. Välj **AV** för att inaktivera slutarljudet.

Alternativ			
 (hög)	 (medel)	 (låg)	 AV (tyst)

SLUTARLJUD

Välj det ljud som hörs från den elektroniska slutaren.

Alternativ		
 1 LJUD 1	 2 LJUD 2	 3 LJUD 3

UPPSPELNING VOL.

Justera volymen för uppspelning av filmer.

Alternativ										
10	9	8	7	6	5	4	3	2	1	0

SKÄRMINSTÄLLNING

Gör ändringar för visningsinställningar.

För att komma åt visningsinställningar, tryck på **MENU/OK**, välj fliken  (**STÄLL IN**) och välj **SKÄRMINSTÄLLNING**.



EVF-LJUSSTYRKA

Justera displayens ljusstyrka i den elektroniska sökaren.

Alternativ	Beskrivning
AUTO	Automatisk justering av ljusstyrka.
MANUELL	Justera ljusstyrkan manuellt. Välj bland alternativ mellan +5 och -7.

EVF-FÄRG

Justera displayens nyans i den elektroniska sökaren.

Alternativ											
+5	+4	+3	+2	+1	0	-1	-2	-3	-4	-5	

EVF-FÄRGJUSTERING

Justera färgen på displayen i den elektroniska sökaren.

- 1 Justera färger med fokusknappen (fokusreglaget).



- 2 Tryck på **MENU/OK**.

LCD-LJUSSTYRKA

Justera monitorns ljusstyrka.

Alternativ										
+5	+4	+3	+2	+1	0	-1	-2	-3	-4	-5

LCD-FÄRG

Justera monitorns nyans.

Alternativ										
+5	+4	+3	+2	+1	0	-1	-2	-3	-4	-5

LCD-FÄRGJUSTERING

Justera färgen på displayen i LCD-skärmen.

- 1 Justera färger med fokusknappen (fokusreglaget).
- 2 Tryck på **MENU/OK**.

BILDSKÄRM

Välj hur länge bilder ska visas efter fotografering.

Alternativ	Beskrivning
KONTINUERLIG	Bilder visas tills MENU/OK trycks in eller avtryckaren trycks in halvvägs. För att zooma in på den aktiva fokuspunkten, tryck mitt på den bakre kommandoratten. Tryck en gång till för att avbryta zoomen.
1.5 SEK	Bilder visas under den valda tiden eller tills avtryckaren trycks ned halvvägs.
0.5 SEK	
AV	Bilderna visas inte efter att de tagits.



- Färgerna kan skilja sig något från de i den slutliga bilden.
- "Brusfläckar" kan synas i bilder tagna med hög känslighet.

AUTOROTERA SKÄRMAR

Välj om indikatorerna i sökaren och LCD-skärmen ska rotera för att matcha kamerariktningen.

Alternativ	
PÅ	AV

FÖRHANDSVISA EXP./VB I MANUELLT LÄGE

Välj om du vill aktivera exponering och/eller förhandsgranskning av vitbalans i manuellt exponeringsläge.

Alternativ	Beskrivning
FÖRHANDSVISA EXP./VB	Möjliggör förhandsvisning av exponering och vitbalans.
FÖRHANDSVI. VB	Förhandsgranska endast vitbalans. Välj detta alternativ i situationer där exponering och vitbalans sannolikt förändras under fotografering, vilket kan vara fallet när du använder en blixthet med en bländande övervakningslampa.
AV	Inaktivera förhandsvisning av exponering och vitbalans. Välj detta alternativ när en blixthet används eller vid andra tillfällen då exponeringen kan ändras när bilden tas.



NATURLIG LIVE-VY

Välj om effekterna av filmsimulering, vitbalans och andra inställningar ska visas i monitorn.

Alternativ	Beskrivning
PÅ	Effekterna av kamerainställningarna syns inte på monitorn, men skuggor i bakgrundsbelysta motiv med låg kontrast och andra motiv som är svåra att se blir mer synliga. Färger och nyanser skiljer sig från de i den slutliga bilden. Men displayen justeras för att visa effekterna av avancerade filter och inställningarna för monokrom och sepia.
AV	Effekterna av filmsimulering, vitbalans och andra inställningar kan förhandsgranskas i monitorn.

STÖD. F INRMN

Välj ett rutnät för fotoläge.

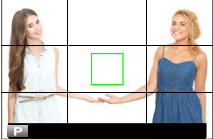
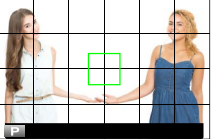
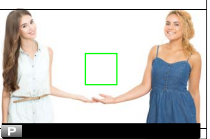
Alternativ		
 RUTNÄT 9	 RUTNÄT 24	 HD-INRAMNING
 <i>För komponering med "tredjedelsregeln".</i>	 <i>Ett sex-gånge-fyra-rutnät.</i>	 <i>Komponera HD-bilder med hjälp av beskärningslinjerna längst upp och längst ner på skärmen.</i>

 Bildguider visas inte vid standardinställningar, men kan visas med hjälp av **SKÄRMINSTÄLLNING > ANP. BILD.INST..** (198).

AUTOROTER. VISN.

Välj **PÅ** för att automatiskt rotera "stående" (porträtt) bilder vid visning.

Alternativ	
PÅ	AV

MÄTTENHETER – FOKUSSKALA

Välj de enheter som används för fokusavståndsindikatorn.

Alternativ	
METER	FOT

BLÄNDARENHET FÖR FILMLINS

Välj om kameran visar bländaren som ett T-nummer (används för objektiv för filmkameror) eller ett f/-nummer (används för objektiv för stillbildskameror) när ett separat sålt objektiv i FUJINON MKX-serien är anslutet. För information om att använda filmobjektiv, se dokumentationen som medföljer objektivet.

Alternativ	Beskrivning
T-NUMMER	En mått på objektivets bländare som vanligtvis används av film- skapare. Objektivets transmittans beaktas för att bättre beräkna exponeringen.
F-NUMMER	Ett mått på objektivets bländare som vanligtvis används av fotografer. Objektivets transmittans antas vara 100 %, vilket innebär att samma bländare kan ge olika exponeringar beroende på objektivet.

ANP. BILD.INST..

Välj objekten som visas i indikatordisplayen.

- 1 Använd **DISP/BACK**-knappen för att visa standardindikatorer i fotograferingsläge.
- 2 Tryck på **MENU/OK** och välj **SKÄRMINSTÄLLNING > ANP. BILD. INST..** på fliken **STÄLL IN**.
- 3 Markera objekt och tryck på **MENU/OK** för att välja eller välja bort.

Objekt	Standard	Objekt	Standard
STÖD. F INRMN	<input type="checkbox"/>	SERIELÄGE	<input checked="" type="checkbox"/>
ELEKTRONISK NIVÅ	<input type="checkbox"/>	DUBBELT IS-LÄGE	<input checked="" type="checkbox"/>
FOKUSRAM	<input checked="" type="checkbox"/>	PEKSKÄRM LÄGE	<input checked="" type="checkbox"/>
AF-AVSTÅNDSINDIKATOR	<input type="checkbox"/>	VITBALANS	<input checked="" type="checkbox"/>
MF-AVSTÅNDSINDIKATOR	<input checked="" type="checkbox"/>	FILMSIMULERING	<input checked="" type="checkbox"/>
HISTOGRAM	<input type="checkbox"/>	DYNAMISKT OMFÅNG	<input checked="" type="checkbox"/>
REALTIDSBILD MARKERA VARN.	<input type="checkbox"/>	BOOST-LÄGE	<input checked="" type="checkbox"/>
FOTOLÄGE	<input checked="" type="checkbox"/>	ÅTERSTÄENDE BILDER	<input checked="" type="checkbox"/>
BLÄND./SLUTARTID/ISO	<input checked="" type="checkbox"/>	BILDSTORLEK/-KVALIT.	<input checked="" type="checkbox"/>
INFORMATIONSBAKGRUND	<input checked="" type="checkbox"/>	FILMLÄGE & INSPELNINGSTID	<input checked="" type="checkbox"/>
Expo. komp. (Siffr)	<input type="checkbox"/>	BILDÖVERFÖRINGSUPPDRAG	<input checked="" type="checkbox"/>
Expo. komp. (Skala)	<input checked="" type="checkbox"/>	MIKROFON NIVÅ	<input checked="" type="checkbox"/>
FOKUSLÄGE	<input checked="" type="checkbox"/>	VÄGLEDNINGSMEDDELANDE	<input checked="" type="checkbox"/>
LJUSMÄTMETOD	<input checked="" type="checkbox"/>	BATTERINIVÅ	<input checked="" type="checkbox"/>
SLUTARTYP	<input checked="" type="checkbox"/>	DISPOSITION INRAMNING	<input type="checkbox"/>
BLIXT	<input checked="" type="checkbox"/>		

- 4 Tryck på **DISP/BACK** för att spara ändringar.
- 5 Tryck på **DISP/BACK** så många gånger som krävs för att stänga menyerna och återgå till fotograferingskärmen.

STORT INDIKATORLÄGE (EVF)

Välj **PÅ** om du vill visa stora indikatorer i den elektroniska sökaren. Du kan välja de indikatorer som ska visas med **SKÄRMINSTÄLLNING > STORT IND. SKÄRMINST..**

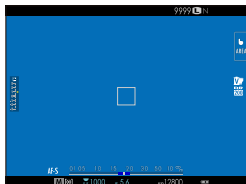

AV

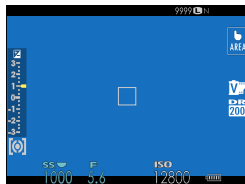

PÅ



Vissa ikoner visas inte när **PÅ** är vald för **STORT INDIKATORLÄGE (EVF)** (☞ 11).



Om **STORT INDIKATORLÄGE** tilldelas en funktionsknapp, kan knappen användas för att växla **STORT INDIKATORLÄGE** på (**PÅ**) och av (**AV**) (☞ 204, 230).

STORT INDIKATORLÄGE (LCD)

Välj **PÅ** om du vill visa stora indikatorer på LCD-skärmen. Du kan välja de indikatorer som ska visas med **SKÄRMINSTÄLLNING > STORT IND. SKÄRMINST.**



AV

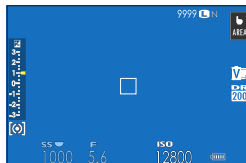

PÅ

! Vissa ikoner visas inte när **PÅ** är vald för **STORT INDIKATORLÄGE (LCD)** (13).

Om **STORT INDIKATORLÄGE** tilldelas en funktionsknapp, kan knappen användas för att växla **STORT INDIKATORLÄGE** på (**PÅ**) och av (**AV**) (204, 230).

STORT IND. SKÄRMINST.

Välj de indikatorer som ska visas när **PÅ** är vald för **SKÄRMINSTÄLLNING** > **STORT INDIKATORLÄGE (EVF)** eller **STORT INDIKATORLÄGE (LCD)**.

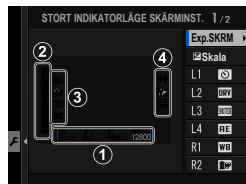

Alternativ	Beskrivning
① Exp.SKRM	Välj posterna som listas längst ner på displayen. Valda poster indikeras med en bock (<input checked="" type="checkbox"/>); för att avmarkera en post, markera bocken och tryck på MENU/OK .
② Skala	Välj PÅ för att visa exponeringsindikatorn.
③ L1, L2, L3, L4	Välj upp till fyra stora ikoner som ska visas på vänster sida av skärmen.
④ R1, R2, R3, R4	Välj upp till fyra stora ikoner som ska visas på höger sida av skärmen.

JUST. INFORMATIONS KONTRAST

Justera skärmkontrasten.

Alternativ	Beskrivning
HÖG KONTRAST	Hög kontrast.
STANDARD	Normal kontrast.
LÅG KONTRAST	Låg kontrast.
MÖRKT OMGIVNINGSLJUS	Kontrast justerad för dunkel omgivningsbelysning.



KNAPP-/RATTINSTÄLLNING

Åtkomstalternativ för kamerans kontroller.

För att komma åt kontrollalternativ, tryck på **MENU/OK**, välj fliken  (**STÄLL IN**) och välj **KNAPP-/RATTINSTÄLLNING**.

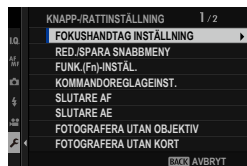



FOKUSJOYSTICK INSTÄLLNING

Välj de funktioner som utförs av fokusknappen (fokusreglaget).

Alternativ	Beskrivning
LÅS (AV)	Fokusknappen går inte att använda under fotografering.
TRYCK  OCH LÅS UPP	Tryck på knappen för att öppna fokuspunktsvyn och luta knappen för att välja en fokuspunkt.
PÅ	Luta knappen för att öppna fokuspunktsvyn och välj en fokuspunkt.

RED./SPARA SNABBMENY

Välj alternativen som visas i snabbmenyn.

- 1 Välj  **KNAPP-/RATTINSTÄLLNING** > **RED./SPARA SNABBMENY** på fliken  (**STÄLL IN**).
- 2 Den aktuella snabbmenyn visas. Använd fokusknappen (fokusreglaget) för att markera det alternativ som ska ändras och tryck på **MENU/OK**.
- 3 Markera något av följande alternativ och tryck på **MENU/OK** för att tilldela den till den valda positionen.
 - BILDSTORLEK
 - BILDKVALITET
 - FILMSIMULERING*
 - SV/V-JUST.   (varm/kall)*
 - KORNIHET*
 - FÄRG KROM EFFEKT*
 - DYNAMISKT OMFÅNG*
 - PRIORITERA D-OMFÅNG*
 - VITBALANS*
 - HÖGDAGERNIVÅ*
 - LÅGDAGERNIVÅ*
 - FÄRG*
 - SKÄRPA*
 - BRUSREDUCERING*
 - VÄLJ ANPAD. INST.*
 - AF LÄGE (AF I FILMLÄGE)
 - AF-C ANPASSAD INSTÄLLNING
 - SPÅRA ANSIKTE/ÖGON INST.
 - MAN. FOKUSHJÄLP
 - PEKSKÄRM LÄGE
 - SJÄLVUTLÖSARE
 - LJUSMÄTMETOD
 - SLUTARTYP
 - FLIMMERREDUCERING
 - ISO*
 - INSTÄLLNING BLIXTFUNKTION
 - BLIXTKOMPENSATION
 - FILMLÄGE
 - HÖGHASTIGHETSINSP. FULL HD
 - JUSTERING INTERN/EXTERN MIKROFON
 - LJUD & BLIXT
 - EVF/LCD-LJUSSTYR.
 - EVF/LCD-FÄRG
 - INGET

* Sparat i de anpassade inställningarna.

-  • Välj **INGET** för att inte tilldela ett alternativ till den valda positionen.
- När **VÄLJ ANPAD. INST.** har valts visas de aktuella inställningarna i snabbmenyn med etiketten **BASE**.

 Snabbmenyn kan också nås i fotoläge genom att hålla ned **Q**-knappen.

FUNK.(Fn)-INSTÄL.

Välj funktioner för funktionsknapparna.

- 1 Välj  **KNAPP-/RATTINSTÄLLNING** > **FUNK.(Fn)-INSTÄL.** på fliken  (**STÄLL IN**).
- 2 Markera den önskade kontrollen och tryck på **MENU/OK**.
- 3 Markera något av följande alternativ och tryck på **MENU/OK** för att tilldela den till den valda kontrollen.
 - BILDSTORLEK
 - BILDKVALITET
 - RAW
 - FILMSIMULERING
 - KORNIGHET
 - FÄRG KROM EFFEKT
 - DYNAMISKT OMFÅNG
 - PRIORITERA D-OMFÅNG
 - VITBALANS
 - VÄLJ ANPAD. INST.
 - FOKUSOMRÅDE
 - FOKUS KONTROLL
 - AF LÄGE
 - AF-C ANPASSAD INSTÄLLNING
 -  ANSIKTSVAL  
 - SPÅRA ANSIKTE PÅ/AV
 - MATNINGSLÄGE
 - SPORTSÖKARLÄGE
 - FÖRFOTO 
 - SJÄLVUTLÖSARE
 - LJUSMÄTMETOD
 - SLUTARTYP
 - FLIMMERREDUCERING
 - ISO
 - BILDSTAB LÄGE
 - TRÅDLÖS KOMM.
 - INSTÄLLNING BLIXTFUNKTION
 - TTL-LÅS
 - MODELLERINGSBLIXT
 - HÖGHASTIGHETSINSP. FULL HD
 - ZEBRA-INSTÄLLNING
 - JUSTERING INTERN/EXTERN MIKROFON
 - FILMKONTROLL TYST
 - FÖRHANDSGR. SKÄRPEDJUP
 - FÖRHANDSVISA EXP./VB I MANUELLT LÄGE
 - NATURLIG LIVE-VY
 - HISTOGRAM
 - ELEKTRONISK NIVÅ
 - STORT INDIKATORLÄGE
 - AE ENDAST LÅS
 - AF ENDAST LÅS
 - AE/AF-LÅS
 - AF-PÅ
 - ENDAST AWB-LÅS
 - BLÄNDARINSTÄLLN.
 - PRESTANDA
 - AUTOMATISK BILDÖVERFÖRING
 - VÄLJ PARKOPPLINGSDEST.
 - Bluetooth PÅ/AV
 - UPPSPELNING
 - INGET (kontrollera inaktiverade)



- **AE ENDAST LÅS, AF ENDAST LÅS, AE/AF LÅS, AF-PÅ** och **ENDAST AWB-LÅS** kan inte tilldelas till pekskärmfunktionsknapparna (**T-Fn1** till **T-Fn4**).
- Funktionsknappens tilldelningsalternativ kan också nås genom att hålla ned **DISP/BACK**-knappen.

AF-PÅ

Om **AF-PÅ** har valts kan du trycka på kontrollen i stället för att hålla avtryckaren nedtryckt halvvägs.







MODELLERINGSBLIXT

Om **MODELLERINGSBLIXT** har valts när en kompatibel blixk med blixtsko har monterats kan knappen tryckas in för att testa blixten och kontrollera skuggor och liknande (modelleringsblixk).



TTL-LÅS

Om **TTL-LÅS** har valts kan du trycka på kontrollen för att låsa blixk-utgång enligt det valda alternativet för **BLIXTINSTÄLLNING > TTL-LÅST LÄGE** (📖 142).





ANSIKTSVAL

 ANSIKTSVAL  kan aktiveras eller inaktiveras genom att trycka på knappen till vilken  ANSIKTSVAL  har tilldelats. Aktivera  ANSIKTSVAL  för att använda fokusknappen (fokusreglaget) eller (under fotografering med sökaren) pekkontroller (☞ 21) för att välja det ansikte som ska fokuseras.



Följande funktioner kan nås med fokusknappen eller under fotografering med sökaren när  ANSIKTSVAL  är aktiverat:

- Ansiktet som används för att ställa in fokus kan väljas med fokusknappen. Tryck mitt på knappen för att tillfälligt aktivera val av fokusområde (☞ 69).
- Pekskärmen (monitorn) kan användas för att välja ansikte för att ställa in fokus under fotografering med sökaren.

  ANSIKTSVAL  aktiveras automatiskt om **PÅ** är valt för **FOKUSHANDTAG INSTÄLLNING** (☞ 202) i  **AVANCERAD SR AUTO**-läge.

KOMMANDOREGLAGEINST.

Välj funktionerna för kommandorattarna.

Alternativ	Beskrivning
FRONTKOMMANDOREGLAGE 1	Tilldela slutartid (S.S. (PROGRAMJUSTERING)) eller bländare (BLÄNDARE) ¹ till FRONTKOMMANDOREGLAGE 1 .
FRONTKOMMANDOREGLAGE 2	Tilldela slutartid (S.S. (PROGRAMJUSTERING)), bländare (BLÄNDARE) ¹ , exponeringskompensation (EXPONERINGSKOMPENSATION) ² , känslighet (ISO) eller ingen funktion (INGEN) till FRONTKOMMANDOREGLAGE 2 eller FRONTKOMMANDOREGLAGE 3 .
FRONTKOMMANDOREGLAGE 3	Tilldela slutartid (S.S. (PROGRAMJUSTERING)), bländare (BLÄNDARE) ¹ , exponeringskompensation (EXPONERINGSKOMPENSATION) ² , känslighet (ISO) eller ingen funktion (INGEN) till FRONTKOMMANDOREGLAGE 2 eller FRONTKOMMANDOREGLAGE 3 .
BAKRE KOMMANDOREGLAGE	Tilldela slutartid (S.S. (PROGRAMJUSTERING)), bländare (BLÄNDARE) ¹ , exponeringskompensation (EXPONERINGSKOMPENSATION) ² , känslighet (ISO) eller ingen funktion (INGEN) till det bakre kommandoreglaget.

1 Bländare inställt på **A** (auto) och objektivet utrustat med en bländarring eller **KOMMANDO** valt för **KNAPP-/RATTINSTÄLLNING > BLÄNDARRINGINSTÄLLNING (A)**.

2 Ratten för exponeringskompensation vrids till **C**.



- **KOMMANDOREGLAGEINST.** kan också kommas åt genom att hålla in mitten av frontkommandoreglaget.
- Du kan också trycka på mitten av frontkommandoreglaget för att bländra genom inställningarna i ordningen **FRONTKOMMANDOREGLAGE 1**, **FRONTKOMMANDOREGLAGE 2** och **FRONTKOMMANDOREGLAGE 3**.

SLUTARE AF

Välj om kameran fokuserar när avtryckaren trycks ned halvvägs.

Alternativ	Beskrivning
AF-S	<ul style="list-style-type: none">• ON: Fokus låses när avtryckaren trycks ned halvvägs.• OFF: Ingen fokusering utförs när avtryckaren trycks ned halvvägs.
AF-C	<ul style="list-style-type: none">• ON: Kameran fokuserar när avtryckaren trycks ner halvvägs.• OFF: Ingen fokusering utförs när avtryckaren trycks ned halvvägs.

SLUTARE AE

Om **ON** har valts låses exponering medan avtryckaren är nedtryckt halvvägs.

Alternativ	Beskrivning
AF-S/MF	<ul style="list-style-type: none">• ON: Exponeringen låses när avtryckaren trycks ned halvvägs.• OFF: Exponeringen låses inte när avtryckaren trycks ned halvvägs.
AF-C	<ul style="list-style-type: none">• ON: Exponeringen låses medan avtryckaren trycks ned halvvägs.• OFF: Exponeringen låses inte när avtryckaren trycks ned halvvägs.



Välj **OFF** för att låta kameran justera exponeringen innan varje bild tas i serieläge.

FOTOGRAFERA UTAN OBJEKTIV

Välj **PÅ** för att möjliggöra att slutaren utlöses när inget objektiv är monterat.

Alternativ	
PÅ	AV

FOTOGRAFERA UTAN KORT

Välj om slutaren kan utlösas utan att något minneskort är isatt i kameran.

Alternativ	Beskrivning
ON	När inget minneskort är isatt kan slutaren utlösas för att testa kamerafunktionen och fotograferings- och inställningsmenyerna kan visas.
OFF	Slutaren är inaktiverad om inget minneskort är isatt, vilket förebygger oavsiktlig förlust av bilder som tagits utan ett minneskort.

FOKUSRING

Välj åt vilket håll som fokusringen ska vridas för att öka fokusavståndet.

Alternativ	
 MEDURS (medurs)	 MOTURS (motsols)

FOKUSRINGFUNKTION

Välj hur kameran justerar fokus som svar på att fokusring flyttas.

Alternativ	Beskrivning
EJ LINJÄR	Fokus justeras i samma takt som ringen vrids.
LINJÄR	Fokus justeras linjärt beroende på hur mycket ringen vrids, men fokuseringshastigheten påverkas inte av den hastighet med vilken ringen vrids.

AE/AF-LÅSLÄGE

Detta alternativ avgör funktionen för knappen som exponerings- och/eller fokuslås har tilldelats.

Alternativ	Beskrivning
AE/AF-LÅS PÅ VID TRYCK.	Exponering och/eller fokus kommer att låsas medan knappen trycks in.
AE/AF-LÅS VÄXLA PÅ/AV	Exponering och/eller fokus låses så länge knappen är nedtryckt och förbli låsta tills knappen trycks in igen.

AWB-LÅSLÄGE

Välj beteendet hos funktionsknapparna som har tilldelats automatiskt vitbalanslås (AWB). Automatiskt vitbalanslås används för att låsa vitbalansen vid det värde som uppmätts av kameran när **AUTO** är valt för vitbalans.

Alternativ	Beskrivning
AWB PÅ VID TRYCK	Automatisk vitbalans låses medan knappen hålls nedtryckt.
AWB PÅ/AV	Tryck på knappen en gång för att låsa automatisk vitbalans och tryck igen för att avsluta låsningen.

BLÄNDARRINGINSTÄLLNING (A)

Välj om frontkommandoreglaget kan användas för att justera bländaren när bländaren är inställd på **A** (auto).

Alternativ	Beskrivning
AUTO	Kameran justerar bländare automatiskt.
KOMMANDO	Bländare kan justeras med frontkommandoreglaget.

BLÄNDARINSTÄLLN.

Välj den metod som används för att justera bländare när du använder objektiv utan bländarring.

Alternativ	Beskrivning
AUTO +  MANUELL	Välj bländare genom att rotera den främre kommandoratten. Roterar förbi minsta bländaren för att välja A (auto).
AUTO	Bländare väljs automatiskt; kameran fungerar i exponeringsläge P (programautomatik) eller S (slutarautomatik).
MANUELL	Vrid på den främre kommandoratten för att välja bländare; kameran fungerar i exponeringsläge A (bländarautomatik) eller M (manuell).

PEKSKÄRM INSTÄLLNING

Aktivera eller inaktivera pekskärmskontroller.

Alternativ	Beskrivning								
 PEKSKÄRMSINSTÄLLNING	<ul style="list-style-type: none"> • PÅ: LCD-skärmen fungerar som en pekskärm under fotografering. • AV: Pekkontroller inaktiverade. 								
 DUBBELTRYCKSINSTÄLLNING	<ul style="list-style-type: none"> • PÅ: Tryck på LCD-skärmen två gånger för att zooma in på motivet under fotografering. • AV: Pekskärmszoom inaktiverad. 								
 PEKFUNKTION	Aktivera eller inaktivera pekfunktionsgester.								
 PEKSKÄRMSINSTÄLLNING	<ul style="list-style-type: none"> • PÅ: LCD-skärmen fungerar som en pekskärm under uppspelning. • AV: Pekkontroller inaktiverade. 								
INST. FÖR EVF- PEKSKÄRM	<p>Välj området av LCD-skärmen som används för pekskärmskontroller medan sökaren är aktiv.</p> <ul style="list-style-type: none"> • Området som används för pekskärmskontroller kan väljas från: <table border="0" data-bbox="419 717 940 838"> <tr> <td>- <input type="checkbox"/> (alla)</td> <td>- <input checked="" type="checkbox"/> (vänstra halvan)</td> </tr> <tr> <td>- <input checked="" type="checkbox"/> (högra halvan)</td> <td>- <input checked="" type="checkbox"/> (övre vänstra fjärdedelen)</td> </tr> <tr> <td>- <input checked="" type="checkbox"/> (övre högra fjärdedelen)</td> <td>- <input checked="" type="checkbox"/> (nedre vänstra fjärdedelen)</td> </tr> <tr> <td>- <input checked="" type="checkbox"/> (nedre högra fjärdedelen)</td> <td></td> </tr> </table> • Välj AV för att inaktivera pekskärmskontroller medan sökaren är aktiv. 	- <input type="checkbox"/> (alla)	- <input checked="" type="checkbox"/> (vänstra halvan)	- <input checked="" type="checkbox"/> (högra halvan)	- <input checked="" type="checkbox"/> (övre vänstra fjärdedelen)	- <input checked="" type="checkbox"/> (övre högra fjärdedelen)	- <input checked="" type="checkbox"/> (nedre vänstra fjärdedelen)	- <input checked="" type="checkbox"/> (nedre högra fjärdedelen)	
- <input type="checkbox"/> (alla)	- <input checked="" type="checkbox"/> (vänstra halvan)								
- <input checked="" type="checkbox"/> (högra halvan)	- <input checked="" type="checkbox"/> (övre vänstra fjärdedelen)								
- <input checked="" type="checkbox"/> (övre högra fjärdedelen)	- <input checked="" type="checkbox"/> (nedre vänstra fjärdedelen)								
- <input checked="" type="checkbox"/> (nedre högra fjärdedelen)									

STRÖMHANTERING

Justera strömhanteringsalternativ.

För att komma åt grundläggande kamerainställningar, tryck på **MENU/OK**, välj fliken **☑ (STÄLL IN)** och välj **STRÖMHANTERING**.

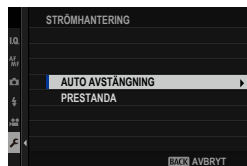

AUTO AVSTÄNGNING

Välj tidslängden innan kameran stängs av automatiskt när inga åtgärder har utförts. Kortare tid ökar batteriets livslängd; om **AV** väljs måste kameran slås av manuellt.

Alternativ					
5 MIN	2 MIN	1 MIN	30 SEK	15 SEK	AV

PRESTANDA

Välj **BOOST** för att förbättra fokus och sökardisplayens prestanda.

Alternativ	AF-prestanda (hastighet)	Sökarbildhastighet (ca)	Batteriets hållbarhet
BOOST	Snabb	Snabb	Låg
NORMAL	Normal	Normal	Normal

 Då **NORMAL** har valts kommer bildhastigheten att sjunka när inte kameran används. Genom att använda kamerans funktioner återgår bildhastigheten till det normala.



SPARA DATAINSTÄLLNING

Göra ändringar i inställningarna för filhantering.

För att komma åt grundläggande hanteringsinställningar, tryck på **MENU/OK**, välj fliken  (**STÄLL IN**) och välj **SPARA DATAINSTÄLLNING**.





BILD NUMRERING

Nya bilder lagras i bildfiler som namnges med hjälp av ett fyrsiffrigt filnummer som tilldelas genom att addera ett till numret på den senaste filen som använts. Filnumret visas vid uppspelning så som visas. **BILD NUMRERING** styr om filnumreringen återställs till 0001 när ett nytt minneskort sätts i eller när det aktuella minneskortet formateras.

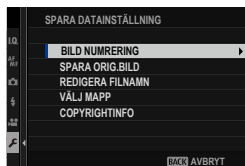
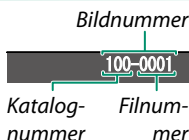

Alternativ	Beskrivning
KONTINUERLIG	Numreringen fortsätter från det sista använda filnumret eller det första tillgängliga filnumret, vilket än som är högre. Välj detta alternativ för att minska antalet bilder med dubbla filnamn.
FÖRNYA	Numreringen återställs till 0001 efter formatering eller när ett nytt minneskort sätts i.



- Om bildantalet når 999-9999 inaktiveras avtryckaren. Formatera minneskortet efter att de bilder du vill behålla har överförts till en dator.
- Att välja  **ANVÄNDARINSTÄLLNING** > **ÅTERSTÄLL** ställer in **BILD NUMRERING** till **KONTINUERLIG**, men återställer inte filnumret.
- Bildnummer för bilder tagna med andra kameror kan se annorlunda ut.

SPARA ORIG.BILD

Välj **PÅ** för att spara obearbetade kopior av bilder som tagits med **TAR BORT RÖDA ÖGON**.

Alternativ	
PÅ	AV

REDIGERA FILNAMN

Ändra filnamnets prefix. sRGB-bilder har ett fyrsiffrigt prefix ("DSCF" som standard), Adobe RGB-bilder har ett tresiffrigt prefix ("DSF") som föregås av ett understreck.

Alternativ	Standardprefix	Exempelfilnamn
sRGB	DSCF	ABCD0001
AdobeRGB	_DSF	_ABC0001

VÄLJ MAPP

Skapa mappar och välj den mapp som används för att lagra efterföljande bilder.

Alternativ	Beskrivning
VÄLJ MAPP	För att välja den mapp där efterföljande bilder ska lagras, tryck fokusknappen (fokusreglaget) uppåt eller nedåt för att markera en befintlig mapp och tryck på MENU/OK .
SKAPA MAPP	Ange ett mappnamn med fem tecken för att skapa en ny mapp för att lagra efterföljande bilder. Den nya mappen skapas med nästa bild du tar och efterföljande bilder kommer att lagras i den mappen.

COPYRIGHTINFO

Upphovsrättsinformation, i form av Exif-taggar, kan läggas till nya bilder när de tas. Ändrad upphovsrättsinformation inkluderas bara i bilder som tas efter att ändringarna har gjorts.

Alternativ	Beskrivning
VISA COPYRIGHTINFO	Visa aktuell upphovsrättsinformation.
ANGE FÖRFATTARENS INFO	Ange upphovspersonens namn.
ANGE COPYRIGHTINFO	Ange namnet på upphovsrättsinnehavaren.
TA BORT COPYRIGHTINFO	Ta bort aktuell upphovsrättsinformation. Denna förändring gäller endast bilder som tas efter att alternativet har valts. Upphovsrättsinformation som sparats i befintliga bilder påverkas inte.



ANSLUTNINGINSTÄLLNING

Justera inställningarna för anslutning till andra enheter.

För att komma åt anslutningsinställningar, tryck på **MENU/OK**, välj fliken **☑** (**STÄLL IN**) och välj **ANSLUTNINGINSTÄLLNING**.

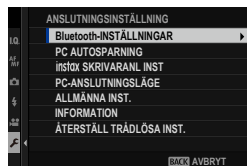

För mer information om trådlösa anslutningar, besök:

<http://fujifilm-dsc.com/wifi/>

Bluetooth-INSTÄLLNINGAR

Justera Bluetooth-inställningarna.

Alternativ	Beskrivning
REGISTRERA PARKOPPLING	För att parkoppla kameran med en smartphone eller surfplatta, välj detta alternativ och öppna sedan FUJIFILM Camera Remote på den smarta enheten och tryck på REGISTRERA PARKOPPLING .
VÄLJ PARKOPPLINGSDEST.	Välj en anslutning från en lista över enheter som kameran har parkopplats till med hjälp av REGISTRERA PARKOPPLING . Välj INGEN ANSLUTNING för att avsluta utan att ansluta.
TA BORT PARKOPPLINGSREG.	Radera parkopplingssinformation för valda enheter. Välj enheten i listan över enheter. Den valda enheten kommer även att tas bort från enheter som listas i VÄLJ PARKOPPLINGSDEST.
Bluetooth PÅ/AV	<ul style="list-style-type: none"> • PÅ: Kameran skapar automatiskt en Bluetooth-anslutning med parade enheter när den är påslagen. • AV: Kameran kan inte ansluta via Bluetooth.
AUTOMATISK BILDÖVERFÖRING	<ul style="list-style-type: none"> • PÅ: Markera bilder för uppladdning när de tas. Markera JPEG-bilder för uppladdning allteftersom de tas. • AV: Bilder markeras inte för uppladdning allteftersom de tas.
SYNK.INST. FÖR SMARTPHONE	Välj om du vill synkronisera kameran till den tid och/eller plats som tillhandahålls av en parkopplad smartphone. <ul style="list-style-type: none"> • PLATS&TID: Synkronisera tid och plats. • PLATS: Synkronisera platsen. • TID: Synkronisera tiden. • AV: Synkronisering av.



- Installera den senaste versionen av FUJIFILM Camera Remote-appen på din smarttelefon eller surfplatta innan du parkopplar enheten med din kamera eller laddar upp bilder.
- När **PÅ** är valt för både **Bluetooth PÅ/AV** och **AUTOMATISK BILDÖVERFÖRING** eller bilder är valda för överföring med alternativet **BILDÖVERFÖRINGSUPPDRAG** i  (uppspelning)-menyn så påbörjas överföring till parkopplade enheten strax efter att du återgått till uppspelningsläge eller stänger av kameran. **BILDÖVERFÖRINGSUPPDRAG** kan också användas för att välja bilder för överföring när **AUTOMATISK BILDÖVERFÖRING** är avstängt.

PC AUTOSPARNING

Justera inställningarna för anslutning till datorer via ett trådlöst nätverk.

Alternativ	Beskrivning
AUTOSPAR INST.	Välj den metod som ska användas för anslutning till datorer via ett trådlöst lokalt nätverk. <ul style="list-style-type: none"> • ENKEL INSTÄLLNING: Anslut med WPS. • MANUELL INSTÄLLNING: Välj nätverket från en lista (FR. NÄTVERKSLISTA) eller ange namnet manuellt (ANGE SSID).
RADERA REG DATOR	Ta bort valda destinationer.
INFO TIDIGARE ANSL	Visa datorer till vilka kameran nyligen har anslutits.

instax SKRIVARANL INST

Justera inställningarna för anslutning till Fujifilm instax SHARE-skrivare (säljs separat).

Skrivarnamn (SSID) och lösenord

Skrivarnamnet (SSID) finns på skrivarens undersida; standardlösenordet är "1111". Om du redan har valt ett annat lösenord för att skriva ut från en smartphone, ange det lösenordet i stället.

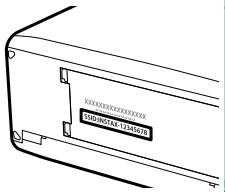

PC-ANSLUTNINGSLÄGE

Justera inställningarna för anslutning till en dator.

Alternativ	Beskrivning
USB-KORTLÄSARE	Om kameran ansluts till en dator via USB aktiveras dataöverföringsläget automatiskt, så att data kan kopieras till datorn. Kameran fungerar normalt när den inte är ansluten.
USB RAW KONV./ÅTERST.	När kameran ansluts till en dator via USB aktiveras läget för USB RAW-konvertering/återställning av säkerhetskopior automatiskt. Kameran fungerar normalt när den inte är ansluten. <ul style="list-style-type: none">• USB RAW KONV. (kräver FUJIFILM X RAW STUDIO): Använd kamerans bildbehandlingsmotor för att snabbt konvertera RAW-filer till högkvalitets JPEG-bilder.• ÅTERST. (kräver FUJIFILM X Acquire): Spara och ladda kamerainställningar. Konfigurera kameran på ett ögonblick eller dela inställningar med andra kameror av samma typ.

! **STRÖMHANTERING > AUTO AVSTÄNGNING**-inställningarna används också under länkad fotografering. Välj **AV** för att förhindra att kameran slås av automatiskt.

ALLMÄNNA INST.

Justera inställningarna för anslutning till trådlösa nätverk.

Alternativ	Beskrivning
NAMN	Välj ett namn (NAMN) för att identifiera kameran på det trådlösa nätverket (kameran tilldelas ett unikt namn som standard).
ÄNDRA STL TEL 	Välj om du vill ändra storlek på bilder för överföring till smartphones. Storleksändringen gäller endast kopian som överförs till din smartphone; originalet påverkas inte. <ul style="list-style-type: none"> • PÅ: Större bilder storleksändras till  för överföring. Denna inställning rekommenderas. • AV: Bilderna överförs med deras ursprungliga storlek.
GEOTAGGNING	Välj om platsdata som laddats ner från en smartphone ska bäddas in i bilder när de tas.
POSITONS INFO.	Visa den platsdata som senast laddats ned från en smartphone.
 KNAPPINSTÄLLNING	Välj funktionen för funktionsknapparna som har tilldelats TRÅDLÖS KOMM. -funktionen. <ul style="list-style-type: none"> •  PARKOPP./ÖVERF.ORD.: Knapparna kan användas för parkoppling och för att välja bilder för överföring. •  TRÅDLÖS KOMM.: Knapparna kan användas för trådlösa anslutningar.

INFORMATION

Visa kamerans MAC- och Bluetooth-adress.

ÅTERSTÄLL TRÅDLÖSA INST.

Återställ de trådlösa inställningarna till standardvärdena.



Genvägar

9

Genvägsval

Anpassa kamerans kontroller så att de passar dig.

Det går att lägga till vanligen använda alternativ till **Q**-menyn eller en anpassad "min" meny eller tilldela en **Fn** (funktions)-knapp för snabb åtkomst:

Genvägsalternativ	Beskrivning	
"Min meny"	Lägg till vanligen använda alternativ till den anpassade menyn som öppnas genom att trycka på MENU/OK och välja fliken  ("MIN MENY").	223
Q -menyn	Q -menyn öppnas genom att trycka på Q -knappen. Använd Q -menyn för att visa eller ändra de vanligen använda alternativ som för närvarande valts.	225
Funktionsknapparna	Använd funktionsknapparna för att direkt komma åt valda funktioner.	228



MIN MENY

Få åtkomst till en personlig meny med ofta använda alternativ.

För att justera "min meny", tryck på **MENU/OK** i fotograferingsvyn och välj fliken **MY** (**MIN MENY**).



Fliken **MY** är bara tillgänglig om något alternativ har tilldelats **MIN MENY**.

MIN MENY INSTÄLLNING

För att välja de objekt som listas på fliken **MY** (**MIN MENY**):

- 1 Markera **ANVÄNDARINSTÄLLNING** > **MIN MENY INSTÄLLNING** på fliken **STÄLL IN** och tryck på **MENU/OK**.

Om du vill ändra ordningen på alternativ, välj **RANKA ARTIKLAR**. För att radera objekt väljer du **AVLÄGSNA ARTIKLAR**.



- 2 Tryck fokusknappen (fokusreglaget) uppåt eller nedåt för att markera **LÄGG TILL ARTIKLAR** och tryck på **MENU/OK**. Alternativ som går att lägga till i "min meny" är markerade i blått.



Objekt som för närvarande finns i "min meny" indikeras med bockmarkeringar.

- 3 Välj en position för posten och tryck på **MENU/OK**. Posten läggs till i "min meny".



- 4 Tryck på **MENU/OK** för att återgå till redigeringsfönstret.
- 5 Upprepa steg 3 och 4 tills alla önskade objekt har lagts till.

 Det kan finnas upp till 16 alternativ i "min meny".

Q-knapp (snabbmeny)

Tryck på Q för snabb åtkomst till valda alternativ.

Snabbmenyvisning

Som standard finns följande objekt i snabbmenyn:

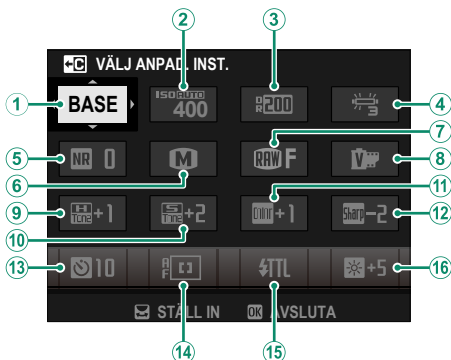

- | | |
|---------------------|-----------------------------|
| ① VÄLJ ANPAD. INST. | ⑨ HÖGDAGERNIVÅ |
| ② ISO | ⑩ LÅGDAGERNIVÅ |
| ③ DYNAMISKT OMFÅNG | ⑪ FÄRG |
| ④ VITBALANS | ⑫ SKÄRPA |
| ⑤ BRUSREDUCERING | ⑬ SJÄLVUTLÖSARE |
| ⑥ BILDSTORLEK | ⑭ AF LÅGE |
| ⑦ BILDKVALITET | ⑮ INSTÄLLNING BLIXTFUNKTION |
| ⑧ FILMSIMULERING | ⑯ EVF/LCD-LJUSSTYR. |

Snabbmenyn visar de alternativ som för närvarande har tilldelats ②–⑯, vilket går att ändra enligt beskrivningen på sidan 227.

VÄLJ ANPAD. INST.

Objektet BILDKVALITET INSTÄLLNING > VÄLJ ANPAD. INST. (objekt ①) visar de aktuella anpassade inställningarna:

- **BASE**: Inga anpassade inställningar har valts.
- **C1–C7**: Välj en bank för att visa de inställningar som sparats genom alternativet BILDKVALITET INSTÄLLNING > ÄNDRA./SPARA ANP. INST..
- **BASE** – **BASE**
C1 – **C7**: De aktuella anpassade inställningarna.

Visa och ändra inställningar

- 1 Tryck på **Q** för att visa snabbmenyn under fotografering.

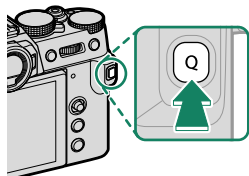

- 2 Använd fokusknappen (fokusreglaget) för att markera alternativ och vrid den bakre kommandoratten för att ändra.
 - Ändringar sparas inte till de aktuella inställningarna.
 - Inställningar som skiljer sig från de aktuella (**C 1–C 7**) visas i rött.

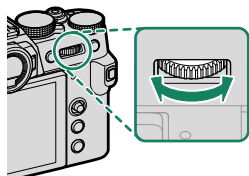

- 3 Tryck på **Q** för att avsluta när inställningarna är slutförda.

 Snabbmenyn går också att redigera med pekkontrollerna.

Redigera snabbmenyn

För att välja vilka alternativ som visas i snabbmenyn:

- 1 Tryck och håll in **Q**-knappen under fotografering.
- 2 Den aktuella snabbmenyn visas. Använd fokusknappen (fokusreglaget) för att markera det alternativ som ska ändras och tryck på **MENU/OK**.
- 3 Markera något av följande alternativ och tryck på **MENU/OK** för att tilldela den till den valda positionen.

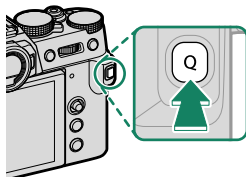

- BILDSTORLEK
- BILDKVALITET
- FILMSIMULERING *
- SV/V-JUST. **A** **B** (varm/kall) *
- KORNIQHET *
- FÄRG KROM EFFEKT *
- DYNAMISKT OMFÅNG *
- PRIORITERA D-OMFÅNG *
- VITBALANS *
- HÖGDAGERNIVÅ *
- LÅGDAGERNIVÅ *
- FÄRG *
- SKÄRPA *
- BRUSREDUCERING *
- VÄLJ ANPAD. INST. *
- AF LÄGE (AF I FILMLÄGE)
- AF-C ANPASSAD INSTÄLLNING
- SPÅRA ANSIKTE/ÖGON INST.
- MAN. FOKUSHJÄLP
- PEKSKÄRM LÄGE
- SJÄLVUTLÖSARE
- LJUSMÄTMETOD
- SLUTARTYP
- FLIMMERREDUCERING
- ISO *
- INSTÄLLNING BLIXTFUNKTION
- BLIXTKOMPENSATION
- FILMLÄGE
- HÖGHASTIGHETSINSP. FULL HD
- JUSTERING INTERN/EXTERN MIKROFON
- LJUD & BLIXT
- EVF/LCD-LJUSSTYR.
- EVF/LCD-FÄRG
- INGET

* Sparat i de anpassade inställningarna.

- Välj **INGET** för att inte tilldela ett alternativ till den valda positionen.
- När **VÄLJ ANPAD. INST.** har valts visas de aktuella inställningarna i snabbmenyn med etiketten **BASE**.

Snabbmenyn kan även redigeras med **KNAPP-/RATTINSTÄLLNING > RED./SPARA SNABBMENY**.

Fn (funktion)-knapparna

Tilldela en funktion till funktionsknapparna för snabb åtkomst till den valda funktionen.

- Funktionerna som tilldelas **T-Fn1** till **T-Fn4** kan nås genom att bläddra i monitorn.
- Pekskrämsgester är inaktiverade som standard. För att aktivera pekskrämsgester, välj **PÅ** för **KNAPP-/RATTINSTÄLLNING > PEKSKÄRM INSTÄLLNING > FN PEKFUNCTION**.

Standardtilldelningarna är:

Knappen Fn1

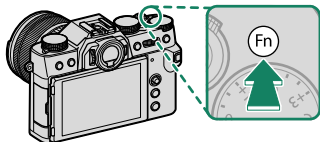

Prestanda

AE-L-knapp

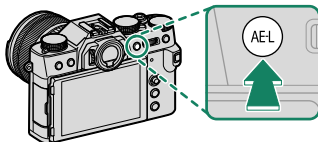

AE endast lås

AF-L-knapp

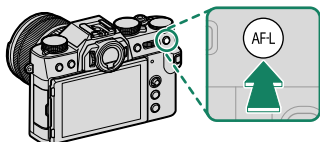

AF endast lås

Mitten av bakre kommandoratten

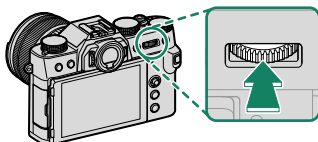

Fokus kontroll

T-Fn1 (flick upp)

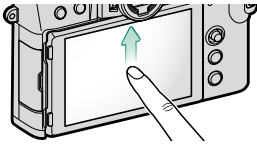

Matningsläge

T-Fn2 (flick vänster)

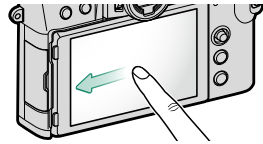

Filmsimulering

T-Fn3 (flick höger)

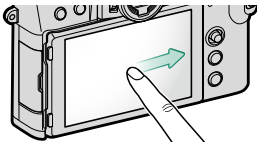

Vitbalans

T-Fn4 (flick ner)

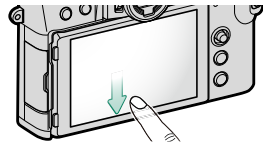

AF läge

Tilldela funktioner till funktionsknapparna

Att tilldela roller till knapparna:

- 1 Håll in **DISP/BACK**-knappen tills en kontrollvals meny visas.
- 2 Markera den önskade kontrollen och tryck på **MENU/OK**.

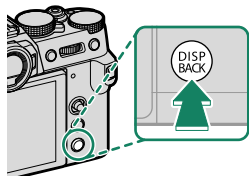

- 3 Markera den önskade funktionen och tryck på **MENU/OK** för att tilldela den till det valda reglaget. Välj bland:

- BILDSTORLEK
- BILDKVALITET
- RAW
- FILMSIMULERING
- KORNIQHET
- FÄRG KROM EFFEKT
- DYNAMISKT OMFÅNG
- PRIORITERA D-OMFÅNG
- VITBALANS
- VÄLJ ANPAD. INST.
- FOKUSOMRÅDE
- FOKUS KONTROLL
- AF LÄGE
- AF-C ANPASSAD INSTÄLLNING
-  ANSIKTSVAL  
- SPÅRA ANSIKTE PÅ/AV
- MATNINGSLÄGE
- SPORTSÖKARLÄGE
- FÖRFOTO 
- SJÄLVUTLÖSARE
- LJUSMÄTMETOD
- SLUTARTYP
- FLIMMERREDUCERING
- ISO
- BILDSTAB LÄGE
- TRÄDLÖS KOMM.
- INSTÄLLNING BLIXTFUNKTION
- TTL-LÅS
- MODELLERINGSBLIXT
- HÖGHASTIGHETSINSP. FULL HD
- ZEBRA-INSTÄLLNING
- JUSTERING INTERN/EXTERN MIKROFON
- FILMKONTROLL TYST
- FÖRHANDSGR. SKÄRPEDJUP
- FÖRHANDSVISA EXP./VB I MANUELLT LÄGE
- NATURLIG LIVE-VY
- HISTOGRAM
- ELEKTRONISK NIVÅ
- STORT INDIKATORLÄGE
- AE ENDAST LÅS
- AF ENDAST LÅS
- AE/AF-LÅS
- AF-PÅ
- ENDAST AWB-LÅS
- BLÄNDARINSTÄLLN.
- PRESTANDA
- AUTOMATISK BILDÖVERFÖRING
- VÄLJ PARKOPPLINGSDEST.
- Bluetooth PÅ/AV
- UPPSPELNING
- INGET (kontrollera inaktiverade)



- **AE ENDAST LÅS, AF ENDAST LÅS, AE/AF LÅS, AF-PÅ** och **ENDAST AWB-LÅS** kan inte tilldelas till pekskärmfunktionsknapparna (**T-Fn1** till **T-Fn4**).
- Knapptilldelningar kan också väljas med **KNAPP-/RATTINSTÄLLNING > FUNK.(Fn)-INSTÄL..**

AF-PÅ

Om **AF-PÅ** har valts kan du trycka på kontrollen i stället för att hålla avtryckaren nedtryckt halvvägs.







MODELLERINGSBLIXT

Om **MODELLERINGSBLIXT** har valts när en kompatibel blixk med blixtsko har monterats kan knappen tryckas in för att testa blixten och kontrollera skuggor och liknande (modelleringsblixk).



TTL-LÅS

Om **TTL-LÅS** har valts kan du trycka på kontrollen för att låsa blixk-utgång enligt det valda alternativet för **BLIXTINSTÄLLNING > TTL-LÅST LÄGE** (📖 142).



ANSIKTSVAL

 **ANSIKTSVAL**   kan aktiveras eller inaktiveras genom att trycka på knappen till vilken  **ANSIKTSVAL**  har tilldelats. Aktivera  **ANSIKTSVAL**  för att använda fokusknappen (fokusreglaget) eller (under fotografering med sökaren) pekkontroller (☞ 21) för att välja det ansikte som ska fokuseras.



Följande funktioner kan nås med fokusknappen eller under fotografering med sökaren när  **ANSIKTSVAL**   är aktiverat:

- Ansiktet som används för att ställa in fokus kan väljas med fokusknappen. Tryck mitt på knappen för att tillfälligt aktivera val av fokusområde (☞ 69).
- Pekskärmen (monitorn) kan användas för att välja ansikte för att ställa in fokus under fotografering med sökaren.

  **ANSIKTSVAL**   aktiveras automatiskt om **PÅ** är valt för **FOKUSHANDTAG INSTÄLLNING** (☞ 202) i  **AVANCERAD SR AUTO**-läge.

Kringutrustning och valfria tillbehör

10

Externa blixtenheter

Kameran kan användas med externa blixtenheter, vilka är mer kraftfulla än sina inbyggda motsvarigheter. Vissa stöder höghastighetscykl (FP) och kan användas vid slutartider kortare än synk hastigheten, medan andra kan fungera som masterblixtenheter som styr fjärrenheter via optisk trådlös blixtkontroll.



Det går inte att testavfira blixten under vissa omständigheter, till exempel när en inställningsmeny visas på kameran.

Tar bort röda ögon

Röda ögon-borttagning är tillgängligt när ett annat alternativ än **AV** är valt för **BLIXTINSTÄLLNING > TAR BORT RÖDA ÖGON** och ett **SPÅRA ANSIKTE PÅ**-alternativ är valt för **AF/MF INSTÄLLNING > SPÅRA ANSIKTE/ÖGON INST.** Röda ögon-borttagning minimerar "röda ögon" som skapas när ljus från blixten reflekteras från motivets näthinnor.

Använda en extern blix

- 1 Anslut enheten till kameran.
- 2 I fotograferingsläge, välj **INSTÄLLNING BLIXTFUNKTION** på menyfliken **⚙️ (BLIXTINSTÄLLNING)**. Vilka alternativ som är tillgängliga varierar beroende på blixtenheten.

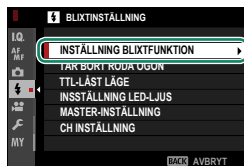

Meny	Beskrivning	
Inbyggd blix	Visas när inbyggd blix är uppfälld.	92
SYNKRONISERA TERMINAL	Alternativ för att synkronisera terminal visas om inbyggd blix sänks och antingen ingen blixtenhet eller en inkompatibel blixtenhet är monterad på blixtskon.	236
BLIXT MONTERAD I BLIXTSKO	Visas när den medföljande blixtenheten är monterad på blixtskon och påslagen.	237
MASTER(OPTISK)	Visas om en valfri blixtenhet som fungerar som masterblix för Fujifilm optisk trådlös fjärrblixtkontroll är ansluten och påslagen.	240

- 3 Markera poster med fokusknappen (fokusreglaget) och rotera den bakre kommandoratten för att byta den markerade inställningen.

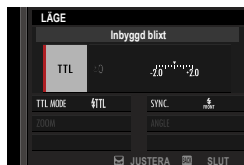

- 4 Tryck på **DISP/BACK** för att aktivera inställningen.

SYNKRONISERA TERMINAL

SYNKRONISERA TERMINAL visas om inbyggd blyxt sänks och aningen ingen blyxtenhet eller en inkompatibel blyxtenhet är monterad på blyxt skon.

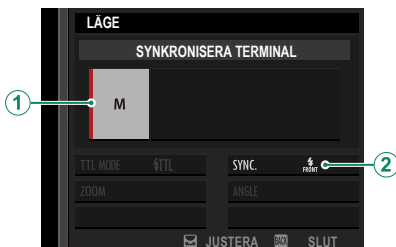

Inställning	Beskrivning
① Blyxtkontrolläge	Välj bland följande alternativ: <ul style="list-style-type: none">• M: En triggersignal sänds via blyxtskons X-kontakter när en bild tas. Välj en kortare slutartid än synkhastigheten; ännu kortare tider kan krävas om enheten använder långa blyxtar eller har långsam svarstid.• OFF (AV): Utlösningssignalen är inaktiverad.
② Synk	Välj om blyxt är tidsinställd till att avfyra direkt efter att slutaren öppnas (FRONT/1:A GARDIN) eller omedelbart innan den stängs (REAR/2:A GARDIN). 1:A GARDIN rekommenderas i de flesta situationer.

BLIXT MONTERAD I BLIXTSKO

Följande alternativ är tillgängliga när den valfria skomonterade blixtenheten är monterad och påslagen.

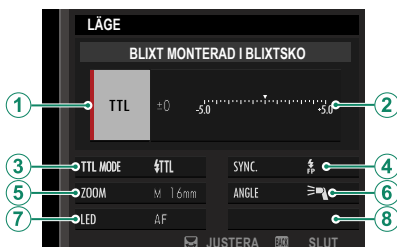

Inställning	Beskrivning
① Blixtkontrolläge	<p>Blixtkontrolläget väljs med blixten. Detta kan i vissa fall justeras från kameran. De tillgängliga alternativen varierar med blixten.</p> <ul style="list-style-type: none"> • TTL: TTL-läge. Justera blixtkompensation (②). • M: Blixten avfyras vid vald utgång oberoende av motivets ljusstyrka eller kamerainställningar. Utgången kan i vissa fall kan justeras från kameran (②). • MULTI: Upprepande blykt. Kompatibla skomonterade blixtenheter avfyras flera gånger med varje bild. • OFF (AV): Blixten avfyras inte. Vissa blixtenheter kan stängas av från kameran.

Inställning	Beskrivning
<p>② Blixtkompensation/utgång</p>	<p>Vilka alternativ som är tillgängliga varierar beroende på blixtkontrolläge.</p> <ul style="list-style-type: none"> • TTL: Justera blixtkompensation (det fulla värdet får inte tillämpas om gränserna för blixtkontrollsystemet överskrids). För EF-X500, EF-X20, EF-20 och EF-42 tillsätts det valda värdet till det värde som valts med blixtenheten. • M/MULTI: Justera blixtutgång (endast kompatibla enheter). Välj mellan värden uttryckta som delar av full effekt, från 1/2 (läge M) eller 1/4 (MULTI) ner till 1/512 i steg motsvarande 1/3 EV. Önskat resultat kanske inte kan uppnås vid låga värden om de överskrider gränserna för blixstens styrsystem. Ta ett provfoto och kontrollera resultaten.
<p>③ Blixtläge (TTL)</p>	<p>Välj ett blixtläge för TTL-blixtkontroll. Vilka alternativ som är tillgängliga varierar beroende på vilket fotograferingsläge (P, S, A eller M) som valts.</p> <ul style="list-style-type: none"> • ☑ (BLIXT AUTO): Blixten avfyras endast när det krävs; blixtnivån justeras i enlighet med motivets ljusstyrka. -ikonen som visas när avtryckaren trycks ned halvvägs visar att blixten kommer att avfyras när bilden tas. • ☑ (STANDARD): Blixten avfyras med varje bild om möjligt; blixtnivån justeras i enlighet med motivets ljusstyrka. Blixten avfyras inte om den inte är fulladdad när slutaren utlöses. • ☑ (LÅNGSAM SYNK.): Kombiner blixten med långa slutartider när du fotograferar porträtt av motiv mot en bakgrund av nattlandskap. Blixten avfyras inte om den inte är fulladdad när slutaren utlöses.
<p>④ Synk</p>	<p>Kontrollera tidsinställning för blixt.</p> <ul style="list-style-type: none"> • FRONT (1:A GARDIN): Blixten avfyras omedelbart efter att slutaren öppnas (i allmänhet det bästa valet). • REAR (2:A GARDIN): Blixten avfyras precis innan slutaren stängs. • ☑ (AUTO FP(HSS)): Snabbsynkronisering (endast kompatibla enheter). Kameran aktiverar automatiskt främre ridåns höghastighetssynk vid slutartider snabbare än blixtsynktiden. Motsvarar 1:A GARDIN när MULTI är valt för blixtkontrolläge.

Inställning	Beskrivning
⑤ Zoom	Belysningsvinkeln (blixttäckning) för enheter som stöder blyxtzoom. Vissa enheter tillåter justering från kameran. Om AUTO är valt kommer zoom automatiskt att justeras för att passa täckningen till objektivets brännvidd.
⑥ Belysning	Om enheten stöder den här funktionen, välj mellan: <ul style="list-style-type: none"> •  (BLIXT STRÖMPRIORITET): Öka område genom att minska täckningen något. •  (STANDARD): Matcha täckningen till bildvinkeln. •  (JÄMN TÄCKNINGSPRIORITET): Öka täckningen något för jämnare belysning.
⑦ LED-ljus	Välj hur de inbyggda LED-ljusen fungerar under stillbildsfotografering (endast kompatibla enheter): som catchlight ( / FÅNGA LJUSTET), som AF-hjälpbelysning (AF/AF ASSIST) eller både catchlight och AF-hjälpbelysning ( / AF ASSIST+FÅNGA LJUSTET). Välj OFF för att inaktivera LED under fotografering.
⑦ Antal blixtar *	Välj antal gånger som blixten ska avfyras varje gång slutaren utlöses i MULTI -läge.
⑧ Frekvens *	Välj frekvensen vid vilken blixten avfyras i MULTI -läge.

* Fullt värde får inte tillämpas om gränserna för blyxtkontrollsystem överskrids.

MASTER(OPTISK)

Alternativen visas om enheten för närvarande fungerar som masterblyxt för Fujifilm optisk trådlös fjärrblyxtkontroll.

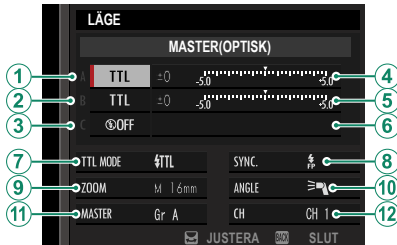

Masterenheten och fjärrenheterna kan placeras i upp till tre grupper (A, B och C) och blyxtläge och blyxtnivå justeras separat för varje grupp. Fyra kanaler är tillgängliga för kommunikation mellan enheterna; separata kanaler kan användas för olika blyxtsystem eller för att förhindra störningar när flera system arbetar i närheten.

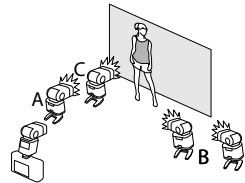

Inställning	Beskrivning
① Blixtkontrolläge (grupp A)	<p>Välj blixtkontrollägen för grupperna A, B och C. TTL% är endast tillgänglig för grupperna A och B.</p> <ul style="list-style-type: none"> • TTL: Enheterna i gruppen avfyra i TTL-läge. Blixtkompensation kan justeras separat för varje grupp. • TTL%: Om TTL% är vald för antingen grupp A eller B kan du ange utgången för den valda gruppen som en procentandel av den andra och justera den totala blyxtkompensationen för båda grupperna.
② Blixtkontrolläge (grupp B)	<ul style="list-style-type: none"> • M: I läget M avfyra enheterna i gruppen vid den valda utgången (uttryckt som del av full effekt) oavsett motivets ljusstyrka eller kamerainställningar. • MULTI: Att välja MULTI för någon grupp ställer in alla enheter i alla grupper på upprepande blyxtläge. Alla enheter kommer att avfyra flera gånger med varje bild. • OFF (AV): Om OFF har valts kommer enheterna i gruppen inte att avfyra.
③ Blixtkontrolläge (grupp C)	
④ Blixtkompensation/utgång (grupp A)	<p>Justera blyxtnivån för den valda gruppen enligt alternativ som valts för blyxtkontrolläge. Observera att fullt värde kanske inte får tillämpas om gränserna för blyxtkontrollsystemet överskrids.</p>
⑤ Blixtkompensation/utgång (grupp B)	<ul style="list-style-type: none"> • TTL: Justera blyxtkompensation. • M/MULTI: Justera blyxtens utgång.
⑥ Blixtkompensation/utgång (grupp C)	<ul style="list-style-type: none"> • TTL%: Välj balansen mellan grupperna A och B och justera total blyxtkompensation.

Inställning	Beskrivning
<p>⑦ Blixtläge (TTL)</p>	<p>Välj ett blixtläge för TTL-blixtkontroll: Vilka alternativ som är tillgängliga varierar beroende på vilket fotograferingsläge (P, S, A eller M) som valts.</p> <ul style="list-style-type: none"> • TTL AUTO (BLIXT AUTO): Blixten avfyras endast när det krävs; blixtnivån justeras i enlighet med motivets ljusstyrka. -ikonen som visas när avtryckaren trycks ned halvvägs visar att blixten kommer att avfyras när bilden tas. • TTL (STANDARD): Blixten avfyras med varje bild om möjligt; blixtnivån justeras i enlighet med motivets ljusstyrka. Blixten avfyras inte om den inte är fulladdad när slutaren utlöses. • TTL SLOW (LÅNGSAM SYNK.): Kombinerar blixten med långa slutartider när du fotograferar porträtt av motiv mot en bakgrund av nattlandskap. Blixten avfyras inte om den inte är fulladdad när slutaren utlöses.
<p>⑧ Synk</p>	<p>Kontrollera tidsinställning för blixt.</p> <ul style="list-style-type: none"> • FRONT (1:A GARDIN): Blixten avfyras omedelbart efter att slutaren öppnas (i allmänhet det bästa valet). • REAR (2:A GARDIN): Blixten avfyras precis innan slutaren stängs. • FP (AUTO FP(HSS)): Snabbsynkronisering (endast kompatibla enheter). Kameran aktiverar automatiskt främre ridåns höghastighets synk vid slutartider snabbare än blixtsynktiden. Motsvarar 1:A GARDIN när MULTI är valt för blixtkontrollläge.
<p>⑨ Zoom</p>	<p>Belysningsvinkeln (blixttäckning) för enheter som stöder blixtzoom. Vissa enheter tillåter justering från kameran. Om AUTO är valt kommer zoom automatiskt att justeras för att passa täckningen till objektivets brännvidd.</p>

Inställning	Beskrivning
⑩ Belysning	<p>Om enheten stöder den här funktionen, välj mellan:</p> <ul style="list-style-type: none"> •  (BLIXT STRÖMPRIORITET): Öka område genom att minska täckningen något. •  (STANDARD): Matcha täckningen till bildvinkeln. •  (JÄMN TÄCKNINGSPRIORITET): Öka täckningen något för jämnare belysning.
⑪ Master	<p>Tilldela masterblixten till grupp A (Gr A), B (Gr B) eller C (Gr C). Om OFF har valts anpassas ljuset från masterblixten till en nivå som inte påverkar den slutliga bilden. Endast tillgängligt om enheten är monterad på kamerans blixtsko som en masterblixten för Fujifilm optisk trådlös blixtfjärrkontroll i TTL, TTL% eller M-läge.</p>
⑪ Antal blixtar	<p>Välj antal gånger som blixten ska avfyras varje gång slutaren utlöses i MULTI-läge.</p>
⑫ Kanal	<p>Välj den kanal som används av masterblixten för kommunikation med fjärrblixtenheterna. Separata kanaler kan användas för olika blixtsystem eller för att förhindra störningar när flera system arbetar i närheten.</p>
⑫ Frekvens	<p>Välj frekvensen vid vilken blixten avfyras i MULTI-läge.</p>

Objektiv

Kameran kan användas med objektiv för FUJIFILM X-fattning.

Objektivdelar

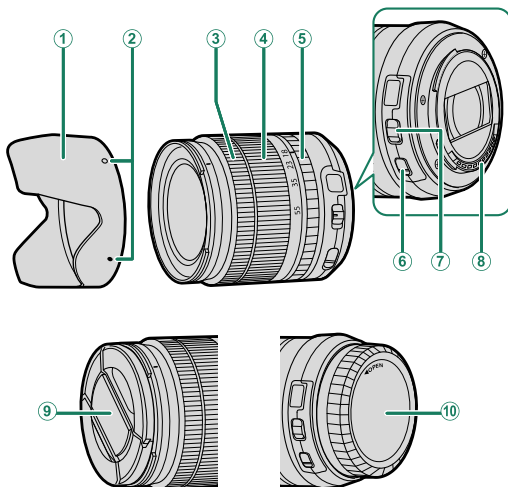

① Motljusskydd

② Monteringsmarkeringar

③ Fokusring

④ Zoomring

⑤ Bländarring

⑥ O.I.S.-väljare

⑦ Bländarlägesväljare

⑧ Objektivsignalkontakter

⑨ Främre objektivlock

⑩ Bakre objektivlock

Ta bort objektivlocken

Ta bort objektivlocken såsom visas.

 Objektivlocken kan skilja sig från de som visas.

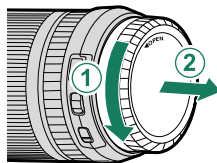
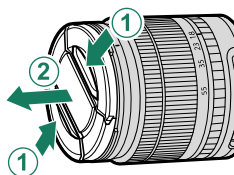

Fästa motljuskydd

Motljuskydd minskar reflexer och skyddar det främre objektivelementet.

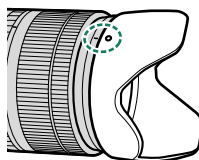
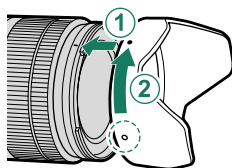

Motorzoom

Fokuseringen kan användas för att justera zoomen när autofokus är aktiverat.

Objektiv med bländarringar

När andra inställningar än **A** används kan du justera bländaren genom att vrida objektivets bländarring (exponeringslägena **A** och **M**).

📖 När bländarringen är inställd på **A**, vrid den bakre kommandoratten för att justera bländaren (📖 207).

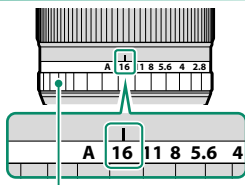

Bländarring

Bländarlägesväljaren

Om objektivet har en bländarlägesväljare kan bländare justeras manuellt genom att skjuta väljaren till  och vrida på bländarringen.

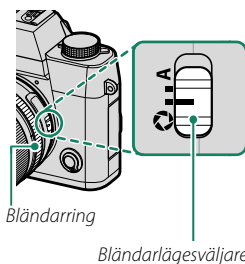

Bländarring

Bländarlägesväljare

Objektiv utan bländarringar

Den metod som används för att justera bländaren kan väljas med alternativet **KNAPP-/RATTINSTÄLLNING > BLÄNDARINSTÄLLN.** När ett annat alternativ än **AUTO** har valts kan bländaren justeras med hjälp av den främre kommandoratten.

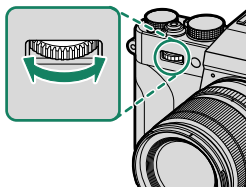

Bländarstyrning utförs enligt standardinställningen med den främre kommandoratten, men kan utföras med den bakre kommandoratten med **KNAPP-/RATTINSTÄLLNING > KOMMANDOREGLAGEINST.**

Objektiv med O.I.S.- Väljare

Om objektivet stödjer optisk bildstabilisering (O.I.S.), kan bildstabiliseringsläge väljas i kameramenyerna. För att aktivera bildstabilisering, skjut O.I.S.-väljaren till **ON**.

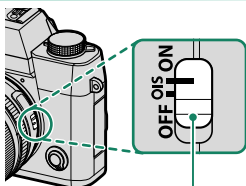

O.I.S.-väljare

Objektiv med manuell fokusering

Skjut fram fokuseringen för autofokus.

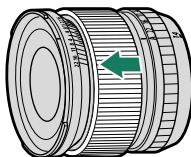

För manuell fokusering, skjut tillbaka fokuseringen och vrid den medan du kontrollerar resultatet i kameradisplayen. Indikatorerna för fokusavstånd och skärpedjup kan användas för att underlätta manuell fokusering.

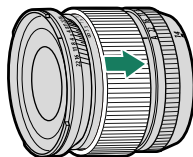

⚠ Notera att manuell fokusering kanske inte är tillgänglig i alla fotografieringslägen.

Indikatorn för skärpedjup

Indikatorn för skärpedjup visar det ungefärliga skärpedjupet (avståndet framför och bakom fokuspunkten som är i fokus). Indikatorn visas i filmformat.

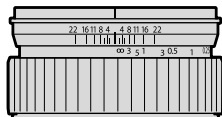

Objektivvård

- Använd en luftblåsare för att ta bort damm, torka sedan av försiktigt med en mjuk, torr duk. Eventuella återstående fläckar kan tas bort genom att torka försiktigt med en bit Fujifilm objektivrengöringspapper på vilken en liten mängd objektivrengöringsvätska har påförts.
- Sätt tillbaka de främre och bakre locken när objektivet inte används.

Anslutningar

11

HDMI-utgång

Kamerans fotograferings- och bildvisningsdisplay kan matas ut till HDMI-enheter.

Anslutning till HDMI-enheter

Anslut kameran till TV-apparater eller andra HDMI-enheter med en tredjeparts HDMI-kabel.

- 1 Stäng av kameran.
- 2 Anslut kabeln enligt beskrivningen nedan.

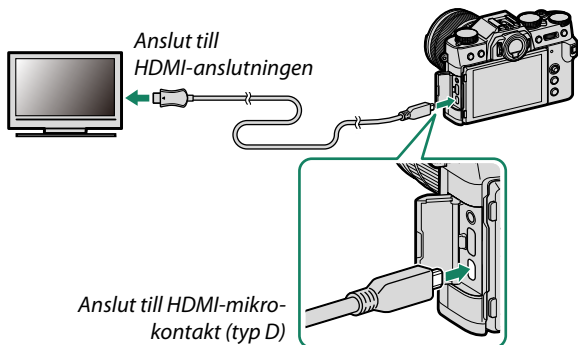

- 3 Konfigurera enheten för HDMI-ingång som beskrivs i dokumentationen som medföljer enheten.
- 4 Slå på kameran. Innehållet i kameran kommer att visas på HDMI-enheten. Kameran stängs av i uppspelningsläge (📖 251).



- Kontrollera att kontakterna sitter i ordentligt.
- USB-kabeln kan inte användas samtidigt som en HDMI-kabel är ansluten.
- Använd en HDMI-kabel som inte är mer än 1,5 m lång.

Fotografering

Fotografera och spela in filmer medan du tittar på scenen genom kameraobjektivet eller sparar bilder till HDMI-enheten.



Denna funktion kan användas för att spara 4K och Full HD-filmer till en HDMI-inspelare.

Bildvisning

För att starta uppspelningen, tryck på kamerans -knapp. Kame-raskärmen stängs av och bilder och filmer matas ut till HDMI-enheten. Tänk på att kamerans volymkontroller inte har någon effekt på ljud som spelas upp på TV:n. Använd TV:ns volymkontroller för att justera volymen.



- Vissa TV-apparater kan ett kort ögonblick visa en svart skärm när film-uppspelning börjar.
- Adapterkabel (säljs separat: 295) krävs när du använder hörlurar.

Trådlös anslutning (Bluetooth®, trådlöst LAN/Wi-Fi)

Få tillgång till trådlösa nätverk och anslut till datorer, smartphones och surfplattor. För mer information, besök:

<http://fujifilm-dsc.com/wifi/>

Smartphones och surfplattor: FUJIFILM Camera Remote

Ansluta till kameran via Bluetooth eller ett trådlöst nätverk.



För att upprätta en trådlös anslutning till kameran måste du installera den senaste versionen av appen FUJIFILM Camera Remote på din smarttelefon eller surfplatta.

FUJIFILM Camera Remote

När en anslutning har upprättats kan du använda FUJIFILM Camera Remote för att:

- Styra kameran och ta bilder med fjärrstyrning
- Ta emot bilder som laddas upp från kameran
- Visa bilderna på kameran och ladda ner valda bilder
- Överföra platsdata till kameran
- Frige kamerans slutare
- Uppdatera kamerans firmware

För nedladdning och annan information, besök:

http://app.fujifilm-dsc.com/en/camera_remote/

Smartphones och surfplattor: Bluetooth®-parning

Använd **ANSLUTNINGSPÅLÅSTÄLLNING** > **Bluetooth-INSTÄLLNINGAR** > **REGISTRERA PARKOPPLING** för att parkoppla kameran med smartphones eller surfplattor. Parkoppling erbjuder en enkel metod för att ladda ner bilder från kameran.



- Bilder överförs via en trådlös anslutning.
- När ihopkopplingen är slutförd kommer du att kunna synkronisera kameraklockan och platsdata med din smartphone eller surfplatta (216).
- Du kan välja en anslutning från upp till 7 ihopkopplade smarttelefoner eller surfplattor.

Smartphones och surfplattor: Trådlöst nätverk

Använd **TRÅDLÖS KOMM.-alternativen** i **FOTOGRAFERING INSTÄLLNING** eller uppspelningsmenyn för att ansluta till en smartphone eller surfplatta via ett trådlöst nätverk.



Kopiera bilder till en dator: PC AutoSave

Installera den senaste versionen av FUJIFILM PC AutoSave till datorn för att överföra bilder från kameran över trådlösa nätverk (Wi-Fi).

FUJIFILM PC AutoSave

För nedladdning och annan information, besök:
http://app.fujifilm-dsc.com/en/pc_autosave/

Datorer: Trådlösa anslutningar

Du kan överföra bilder från kameran med hjälp av alternativet **PC AUTOSPARNING** i visningsmenyn.

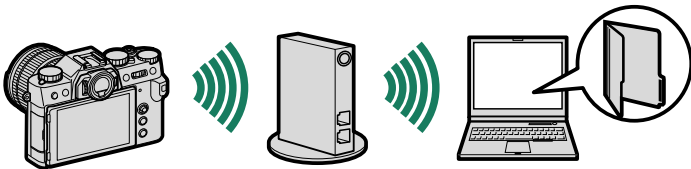

Anslutning till datorer via USB

Anslut kameran till en dator för att hämta bilder eller ta bilder med fjärrutlösning.

 Innan du laddar ner bilder eller fotograferar med fjärrstyrning, anslut kameran till en dator och kontrollera att den fungerar normalt.

- 1 Slå på datorn.
- 2 Justera inställningarna beroende på om du ska kopiera bilder till en dator (📖 257), spara RAW-bilder i andra format (📖 258) eller spara och ladda kamerainställningar (📖 258).
- 3 Stäng av kameran.
- 4 Anslut en USB-kabel.

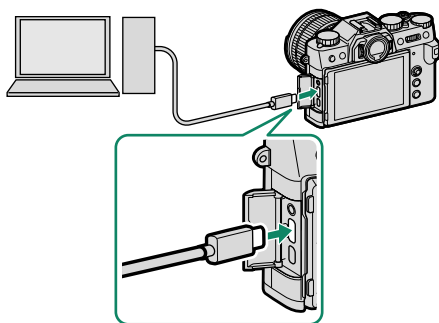

USB-kontakt (typ-C)

 USB-kabeln får inte vara mer än 1,5 m lång och ska vara lämplig för dataöverföring.

- 5 Slå på kameran.

6 Kopiera bilder till datorn.

- **Bildöverföring:** Använd MyFinePix Studio eller applikationer som medföljer ditt operativsystem.
- **RAW-omvandling:** Bearbeta RAW-bilder med FUJIFILM X RAW STUDIO. Strömmen för kamerans bildbehandlingsmotor används för snabb bearbetning.
- **Att spara och ladda kamerainställningar:** Använd FUJIFILM X Acquire för att spara eller ladda kamerainställningar. Spara dina egna inställningar till en fil i ett enda steg och kopiera dem till flera kameror.



- Stäng av kameran innan du kopplar bort USB-kabeln.
- När du ansluter USB-kablar ska du se till att kontakterna är helt isatta i rätt riktning. Anslut kameran direkt till datorn; använd inte en USB-hubb eller ett tangentbord.
- Strömavbrott under överföring kan leda till förlust av data eller skador på minneskortet. Sätt in ett nytt eller fulladdat batteri innan du ansluter kameran.
- Om ett minneskort som innehåller ett stort antal bilder sätts i kan det uppstå en fördröjning innan programvaran startar och du kan kanske inte importera eller spara bilder. Använd en minneskortsläsare för att överföra bilder.
- Se till att indikatorlampan är av eller lyser grönt innan kameran stängs av.
- Koppla inte ur USB-kabeln medan överföringen pågår. I annat fall kan det leda till förlust av data eller skador på minneskortet.
- Koppla bort kameran innan du sätter i eller tar ur minneskort.
- I vissa fall är det inte möjligt att få tillgång till bilder som sparats på en nätverksserver med hjälp av programvaran på samma sätt som på en stationär dator.
- Ta inte omedelbart bort kameran från systemet eller koppla ur USB-kabeln när meddelande om att kopiering pågår försvinner från datorns bildskärm. Om antalet bilder som kopieras är väldigt stort kan dataöverföringen fortsätta efter att meddelandet har upphört att visas.
- Användaren står för alla avgifter som tas ut av telefonbolaget eller internetleverantören när tjänster som kräver en internetanslutning används.

Kopiera bilder till en dator

- Innan du kopierar bilder till en dator, välj **USB-KORTLÄSARE** för **ANSLUTNINGSPÅSLÄTTNING > PC-ANSLUTNINGSLÄGE**.
- Den programvara som kan användas för att kopiera bilder varierar beroende på datorns operativsystem.

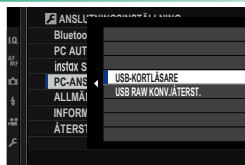

Mac OS X/macOS

Bilder kan kopieras till datorn med Image Capture (som medföljer din dator) eller andra program.

ⓘ Använd en kortläsare för att kopiera filer med en storlek på över 4 GB.

Windows

Använd MyFinePix Studio för att kopiera bilder till en dator, där de kan lagras, visas, organiseras och skrivas ut.

📖 För mer information om MyFinePix Studio, se "Programvara från Fujifilm" (265).

Skapa JPEG-kopior av RAW-bilder: FUJIFILM X RAW STUDIO

- Innan du fortsätter, välj **USB RAW KONV./ÅTERST.** för **ANSLUTNINGSPÅSLÄSARE > PC-ANSLUTNINGSLÄGE** i kameramenyerna.
- FUJIFILM X RAW STUDIO kan användas för att skapa JPEG-kopior av RAW-bilder.

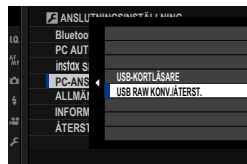

 För mer information om FUJIFILM X RAW STUDIO, se "Programvara från Fujifilm" (📖 265).

Att spara och ladda kamerainställningar (FUJIFILM X Acquire)

- Innan du fortsätter, välj **USB RAW KONV./ÅTERST.** för **ANSLUTNINGSPÅSLÄSARE > PC-ANSLUTNINGSLÄGE** i kameramenyerna.
- FUJIFILM X Acquire kan användas för att spara och ladda kamerainställningar.

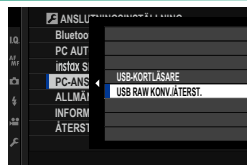

 För mer information om FUJIFILM X Acquire, se "Programvara från Fujifilm" (📖 265).

instax SHARE-skrivare

Skriv ut bilder från din digitalkamera till instax SHARE-skrivare.

Upprätta en anslutning

Välj **ANSLUTNING** > **instax SKRIVARANL INST** och ange instax SHARE-skrivarnamn (SSID) och lösenord.

Skrivarnamn (SSID) och lösenord

Skrivarnamnet (SSID) finns på skrivarens undersida; standardlösenordet är "1111". Om du redan har valt ett annat lösenord för att skriva ut från en smartphone, ange det lösenordet i stället.

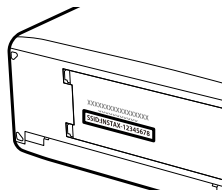

Skriva ut bilder

- 1 Sätt på skrivaren.
- 2 Välj  REPRISMENY > instax SKRIVARUTSKRIFT. Kameran ansluter till skrivaren.

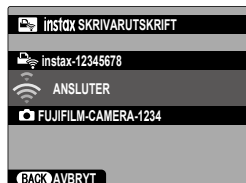

- 3 Använd fokusknappen (fokusreglaget) för att visa den bild du vill skriva ut och tryck på **MENU/OK**.



-  Bilder som tagits med andra kameror kan inte skrivas ut.
- Området som skrivs ut är mindre än det synliga området på LCD-skärmen.
- Displayerna kan variera beroende på den skrivare som är ansluten.

- 4 Bilden skickas till skrivaren och utskriften startar.

12

Teknisk information

Tillbehör från Fujifilm

Följande extra tillbehör är tillgängliga från Fujifilm. För den senaste informationen om tillgängliga tillbehör i ditt land, kontrollera med din lokala Fujifilm-återförsäljare eller besök http://www.fujifilm.com/products/digital_cameras/index.html.

Uppladdningsbara litiumjonbatterier

NP-W126/NP-W126S: Ytterligare uppladdningsbara högkapacitets-NP-W126/NP-W126S-batterier kan köpas vid behov.

Batteriladdare

BC-W126/BC-W126S: Extra batteriladdare kan köpas vid behov. Vid +20 °C laddar BC-W126/BC-W126S ett NP-W126/NP-W126S inom cirka 150 minuter.

DC-kopplare

CP-W126: För en längre tids fotografering eller uppspelning eller när du använder kameran med en dator ska du använda CP-W126 för att ansluta kameran till nätadaptern AC-9V.

Nätadapter

AC-9V (kräver CP-W126 DC-kopplare): Använd denna 100–240 V, 50/60 Hz nätadapter för utökad fotografering och bildvisning eller vid kopiering av bilder till en dator.

Fjärrutlösningar

RR-100: Använd för att minska kameraskakningar eller hålla slutaren öppen vid tidsexponering (ø2,5 mm).

Stereomikrofoner

MIC-ST1: En extern mikrofon för filminspelning.

FUJINON-objektiv

Objektiv i XF-/XC-serien: Utbytbara objektiv endast för användning med FUJIFILM X-fattning.

Objektiv i FUJINON MKX-serien: Filmobjektiv för FUJIFILM X-fattningen.

Makroförlängningsrör

MCEX-11/16: Montera mellan kameran och objektivet för att fotografera med höga avbildningsförhållanden.

Telekonverterare

XF1.4X TC WR: Ökar kompatibla objektivs brännvidd med cirka 1,4x.

XF2X TC WR: Ökar kompatibla objektivs brännvidd med cirka 2,0x.

Fattningsadaptar

FUJIFILM M-FATTNINGSAPTER: Gör det möjligt att använda kameran med ett brett urval av objektiv med M-fattning.

Kamerahuslock

BCP-001: Täck över objektivets monteringsfläns när inget objektiv är monterat.

Skomonterade blixtenheter

EF-X500: Förutom manuell och TTL-blixtstyrning har denna blixtenhet av "clip-on"-typ ett ledtal på 50 (ISO 100, m) och stödjer FP (höghastighetscykl), så att den kan användas med slutartider som understiger blixtsynk hastigheten. Med stöd för det separat sålda batteripacket EF-BP1 och Fujifilm:s optiska trådlösa blixtstyrning kan den användas som en master eller fjärrblixtenhet för trådlös blixtfotografering med fjärrstyrning.

EF-BP1: Ett batteripack för skomonterade blixtenheter. Tar upp till 8 AA-batterier.

EF-42: Denna blixtenhet av "clip-on"-typ har ett ledtal på 42 (ISO 100, m) och stödjer manuell och TTL-blixtstyrning.

EF-X20: Denna blixtenhet av "clip-on"-typ har ett ledtal på 20 (ISO 100, m) och stödjer manuell och TTL-blixtstyrning.

EF-20: Denna blixtenhet av "clip-on"-typ har ett ledtal på 20 (ISO 100, m) och stödjer TTL-blixtstyrning (manuell blixtstyrning stöds inte).

Handtag

MHG-XT10: Har ett förbättrat grepp. Batterier och minneskort kan avlägsnas med greppet på plats, och greppet är utrustat med skenor för fästen med snabbplatta.

Läderfodral

BLC-XT10: Detta fodral kombinerar praktisk funktion med den lyxiga känslan av läder och levereras med en axelrem tillverkad av samma material, liksom en trasa som kan användas till att linda in kameran innan den stoppas i fodralet eller vid andra tillfällen. Bilder kan tas och batterier kan sättas i eller tas ur medan kameran är kvar i fodralet.

Handremmar

GB-001: Förbättrar greppet. Kombinera med ett handtag för säkrare hantering.

instax SHARE-skrivare

SP-1/SP-2/SP-3: Anslut via trådlöst LAN för att skriva ut bilder på instax-film.

Programvara från Fujifilm

Denna kamera kan användas med följande Fujifilm programvara.

FUJIFILM Camera Remote

Upprätta en trådlös anslutning mellan din kamera och smartphone eller surfplatta (📖 252).

http://app.fujifilm-dsc.com/en/camera_remote/

FUJIFILM PC AutoSave

Ladda ner bilder från din kamera via trådlösa nätverk (📖 254).

http://app.fujifilm-dsc.com/en/pc_autosave/

MyFinePix Studio

Hantera, visa, skriva ut och redigera de många nedladdade bilderna från din digitalkamera (📖 257).

<http://fujifilm-dsc.com/mfs/>

När nedladdningen har slutförts, dubbelklicka på den nedladdade filen ("MFPS_Setup.EXE") och följ instruktionerna på skärmen.

RAW FILE CONVERTER EX

Visa RAW-bilder på din dator och konvertera dem till andra format.

<http://fujifilm-dsc.com/rfc/>

FUJIFILM X RAW STUDIO

När kameran är ansluten till en dator via USB kan FUJIFILM X RAW STUDIO använda kamerans unika bildbearbetningsmotor för att snabbt konvertera RAW-filer till högkvalitativa JPEG-bilder.

<http://fujifilm-x.com/x-stories/fujifilm-x-raw-studio-features-users-guide/>

FUJIFILM X Acquire

Spara och ladda kamerainställningar. Konfigurera kameran på ett ögonblick eller dela inställningar med andra kameror av samma typ.

<http://fujifilm-x.com/x-stories/fujifilm-x-acquire-features-users-guide/>

 Kameran har inte stöd för länkad fotografering.

För din säkerhet

Se till att läsa dessa anvisningar före användning

Säkerhetsanmärkningar

- Försäkra dig om att du använder din kamera korrekt. Läs dessa säkerhetsanmärkningar och din *Användarhandbok* noggrant före användning.
- Efter att ha läst dessa säkerhetsanmärkningar ska du förvara dem på ett säkert ställe.

Ang. ikonerna

Ikonerna som visas här nedan används i detta dokument för att indikera allvarligheten av personskada eller skada som kan resultera om den information som indikeras av ikonerna ignoreras, och produkten som ett resultat används felaktigt.



VARNING

Denna ikon anger att döden eller allvarlig personskada kan resultera om informationen ignoreras.



FÖRSIKTIGHET

Denna ikon anger att personskada eller materiell skada kan resultera om informationen ignoreras.

Ikonerna som visas här nedan används för att indikera arten av de instruktioner som måste följas.



Triangulära ikoner visar dig att denna information kräver uppmärksamhet ("Viktigt").



Cirkulära ikoner med ett diagonalt band visar dig att den angivna handlingen är förbjuden ("Förbjudet").



Fyllda cirklar med ett utropstecken visar dig att en åtgärd måste vidtagas ("Krävs").

Symbolerna på produkten (inklusive tillbehören) representerar följande:



Växelström



Likström



Klass II-utrustning (produktens konstruktion är dubbelisolerad).



VARNING



Koppla bort från utströmning

Om ett problem uppstår, stäng av kameran, ta ut batteriet, koppla ur USB-kabeln och dra ur nätadaptern. Fortsatt användning av kameran när den ryker, luktar konstigt eller befinner sig i ett annat onormalt tillstånd kan orsaka brand eller elektriska stötar. Kontakta din Fujifilm-återförsäljare.



Låt inte vatten eller främmande föremål tränga in i kameran eller anslutningskablarna. Använd inte kameran eller anslutningskablarna efter att sött eller salt vatten, mjölk, drycker, rengöringsmedel eller andra vätskor trängt in i den. Om vätska tränger in i kameran eller anslutningskablarna, stäng av kameran, ta ut batteriet, koppla ur USB-kabeln och nätadaptern. Fortsatt användning av kameran kan orsaka brand eller elektriska stötar. Kontakta din Fujifilm-återförsäljare.



Använd inte i badrummet eller i duschen

Använd inte kameran i badrummet eller i duschen. Detta kan orsaka brand eller elektriska stötar.



Lä inte rår

















Försök aldrig att ändra eller ta isär kameran (öppna aldrig höljet). Underlåtenhet att följa denna försiktighetsåtgärd kan orsaka brand eller elektriska stötar.















Rör ej vid interna delar

Om höljet går sönder på grund av ett fall eller annan olycka, rör inte vid de interna delarna. Underlåtenhet att följa denna försiktighetsåtgärd kan leda till elektriska stötar eller skada som kan uppkomma genom att röra vid de skadade delarna. Avlägsna genast batteriet, se till att undvika skada eller elektrisk stöt, och ta med produkten till det återförsäljningsställe där du köpte den för råd.

⚠ VARNING

	Anslutningsladdan får inte bytas ut, upphettas, vridas eller dras i onödigt mycket, och tunga föremål får inte placeras på anslutningsladdan. Dessa handlingar kan skada sladden och kan orsaka en brand eller elektrisk stöt. Om sladden är skadad, kontakta din Fujifilm-återförsäljare. Använd inte kablar med böjda kontakter.
	Placera inte kameran på en ostadig yta. Detta kan göra att kameran faller eller tippar omkull och orsaka personskada.
	Försök aldrig att ta bilder medan du är i rörelse. Använd inte kameran när du går eller kör bil. Detta kan resultera i att du faller eller hamnar i en trafikolycka.
	Vidrör inte några av kamerans metalldelar under ett åskväder. Detta kan orsaka en elektrisk stöt p.g. av inducerad ström från blixurladdning.
	Använd inte batteriet på annat sätt än som specificerats. Sätt in batteriet vänt i enlighet med den bild som visas.
	Ta inte isär och ändra inte eller värm upp batterierna. Tappa, slå eller kasta inte batterierna och utsätt dem inte på annat sätt för starka stötar. Använd inte batterier som visar tecken på läckage, deformation, missfärgning eller andra onormala tillstånd. Använd endast avsedda laddare för att ladda uppladdningsbara batterier och försök inte att ladda icke-uppladdningsbara Li-jon eller alkaliska batterier. Kortslut inte batterier och förvara dem inte med metallföremål. Underlåtenhet att följa dessa försiktighetsåtgärder kan resultera i att batterierna överhettas, tar eld, går sönder, läcker, orsakar brand, brännskador eller andra skador.
	Använd bara batterier eller nätdaoptrar som specificerats för användning med denna kamera. Använd inte andra spänningar än den spänningsskälla som visas. Användning av andra strömkällor kan orsaka en brand.
	Om batteriet läcker och vätska kommer i kontakt med ögonen, huden eller kläder, ska du skölja området med rent vatten och uppsöka läkarvård eller ringa ett akutnummer omedelbart.
	Använd inte laddaren för att ladda andra batterier än de som är specificerade här. Den medföljande laddaren får endast användas med batterier av den typ som medföljer kameran. Att använda laddaren för att ladda vanliga batterier eller andra typer av uppladdningsbara batterier kan göra att batteriet läcker, överhettas eller spricker.
	Ått använda blix för nära en persons ögon kan orsaka synskador. Vidta särskild försiktighet när du fotograferar bebisar och små barn.
	Ha inte långvarig kontakt med heta ytor. Underlåtenhet att följa denna försiktighetsåtgärd kan leda till lågtemperatur-brännskador, särskilt vid höga omgivningstemperaturer eller med användare som lider av dålig cirkulation eller nedsatt känsel, i vilket fall användning av ett stativ eller liknande försiktighetsåtgärder rekommenderas.
	Lämna inte någon del av kroppen i kontakt med produkten under längre perioder medan produkten är på. Underlåtenhet att följa denna försiktighetsåtgärd kan leda till lågtemperatur-brännskador, särskilt under långvarig användning, vid höga omgivningstemperaturer eller med användare som lider av dålig cirkulation eller nedsatt känsel, i vilket fall användning av ett stativ eller liknande försiktighetsåtgärder rekommenderas.
	Använd inte i närvaro av lättantändliga föremål, explosiva gaser eller damm.
	När du bär batteriet, sätt in det i en digitalkamera eller förvara det i behållaren. När du lagrar batteriet, förvara det i behållaren. När du kasserar det, täck över batteripolerna med isoleringstejp. Kontakt med andra metallföremål eller med batterier kan göra att batteriet fattar eld eller spricker.
	Håll minneskort, blixtskor och andra små delar utom räckhåll för små barn. Barn kan komma att svälja små delar; förvara dem utom räckhåll för barn. Om ett barn skulle svälja någon del, uppsök medicinsk vård eller ring ett nödsamtal.
	Håll utom räckhåll för små barn. Ett av de föremål som kan orsaka skador är remmen som kan fastna runt barnets hals och leda till att barnet stryps. Dessutom kan blixten orsaka synskador.
	Följ anvisningarna från flygbolags- och sjukhuspersonal. Denna produkt genererar radiofrekvenser som kan störa medicinsk eller navigationsutrustning.

 FÖRSIKTIGHET	
	Använd inte denna kamera på platser som påverkats av oljeångor, ånga, fukt eller damm. Detta kan orsaka brand eller elektriska stötar.
	Lämna inte denna kamera på platser som är utsatta för extremt höga temperaturer. Lämna inte kameran på platser som t.ex. ett tillslutet fordon eller i direkt solljus. Detta kan ge upphov till en eldsvåda.
	Placera inte tunga föremål på kameran. Detta kan orsaka att det tunga föremålet tippas omkull eller faller och orsakar personskada.
	Flytta inte kameran medan växelströmsadaptern fortfarande är ansluten. Dra inte i anslutningsladdan för att koppla bort nätadaptern. Detta kan skada strömförsörjningsladdan eller kablarna och orsaka en brand eller elektrisk stöt.
	Täck inte över eller linda in kameran eller nätadaptern i en tygrasa eller filt. Detta kan göra att värme ackumuleras som förvrider kåpan eller skapar en eldsvåda.
	Använd inte kontakten om den är skadad eller om den inte passar ordentligt i eluttaget. Underlåtenhet att följa denna försiktighetsåtgärd kan orsaka brand eller elektriska stötar.
	När du rengör kameran eller när du inte planerar att använda kameran under en längre tid, ta ut batteriet och koppla bort och dra ut nätadaptern. Underlåtenhet att göra så kan orsaka en brand eller elektrisk stöt.
	När laddningen avslutas, dra ut laddaren ur väggkontakten. Att lämna laddaren ansluten till väggkontakten kan orsaka eldsvåda.
	När ett minneskort tas ut från kortfacket kan det komma ut för snabbt. Använd ett finger för att hålla emot och släpp kortet försiktigt. Kortet kan orsaka skada om det skjuts ut okontrollerat.
	Be om regelbunden intern testning och rengöring av din kamera. Ansamling av damm i din kamera kan orsaka en brand eller elektrisk stöt. Kontakta din Fujifilm-återförsäljare för att begära intern rengöring vartannat år. Notera dock att detta inte är någon gratis service.
	Risk för explosion om fel batteri används. Byt endast ut mot samma eller motsvarande typ.
	Batterier (batteripaket eller installerade batterier) får inte utsättas för stark värme som solsken, eld eller liknande.

Batteriet och strömförsörjningen

Obs: Kontrollera vilken typ av batteri som används i din kamera och läs lämpliga sektioner.

⚠ WARNING: Batteriet får inte utsättas för stark värme från exempelvis solen, eld eller liknande.

Följande förklarar korrekt användning av batterier och hur man förlänger deras livslängd. Felaktig användning kan förkorta batteriets livslängd eller orsaka läckage, överhettning, brand, eller explosion.

Litiumbatterier

Läs denna sektion om din kamera använder uppladdningsbara litiumbatterier.

Batteriet är inte laddat vid leveransen. Ladda batteriet innan det används. Förvara batteriet i behållaren när det inte används.

■ Anmärkningar angående batteriet

Batteriet förlorar gradvis sin laddning när det inte används. Ladda batteriet en eller två dagar före användning.

Batteritiden kan förlängas genom att stänga av kameran när den inte används.

Batterikapaciteten minskar vid låga temperaturer, ett batteri med låg laddning kanske inte fungerar när det är kallt. Ha ett fulladdat reservbatteri till hands på en varm plats, och byt när det behövs, eller förvara batteriet i fickan eller på någon annan varm plats och sätt bara in det i kameran när du tar bilder. Placera inte batteriet i direkt kontakt med handvärmare eller andra värmeenheter.

■ Ladda batteriet

Ladda batteriet i den medföljande batteriladdaren. Laddningstiden ökar vid omgivande temperaturer under +10 °C eller över +35 °C. Ladda inte batteriet vid temperaturer över 40 °C. Vid temperaturer under 0 °C kommer batteriet inte laddas.

Ladda inte ett fulladdat batteri. Batteriet behöver dock inte vara helt urladdat innan det laddas.

Batteriet kan bli varmt direkt efter laddning eller användning. Detta är normalt.

■ Batteriets livslängd

Vid normala temperaturer kan batteriet laddas ungefär 300 gånger. En tydlig förkortning av tiden det tar för ett batteri att bli urladdat indikerar att det har nått slutet på sin användningstid och att det ska bytas ut.

■ Förvaring

Batteriets prestanda kan försämrans om det lämnas fulladdat och oanvänt längre perioder. Ladda ur batteriet innan det läggs undan för förvaring.

Om kameran inte ska användas under en längre period ska batteriet tas ut och förvaras på en torr plats med en temperatur från +15 °C till +25 °C. Förvara det inte på platser med mycket höga eller låga temperaturer.

■ Försiktighetsåtgärder: Hantering av batteriet

- Transportera eller förvara inte batteriet tillsammans med metallföremål som halsband eller hårnålar.
- Utsätt det inte för öppen eld eller hetta.
- Ta inte isär eller ändra på det.
- Använd endast med angivna laddare.
- Kassera använda batterier med en gång.
- Tappa det inte och utsätt det inte för hårda stötar.
- Utsätt inte batteriet för vatten.
- Håll polerna rena.
- Batteriet och kamerahuset kan bli varma efter en längre tids användning. Detta är normalt.

■ Försiktighet: Kassering

Kassera använda batterier i enlighet med lokala föreskrifter. Var uppmärksam på miljöaspekterna vid kassering av batterier. Använd produkten i ett mildt klimat.

Nätadapter

Använd endast Fujifilm nätadapter som specificerats för användning med denna kamera. Andra adapter kan skada kameran.

- Nätadaptern är endast avsedd för inomhusbruk.
- Kontrollera att kontakten är säkert ansluten till kameran.
- Stäng av kameran innan du kopplar bort adaptern. Koppla bort adaptern via kontakten, dra inte i sladden.
- Använd inte tillsammans med andra enheter.
- Ta inte isär.
- Utsätt inte för hög värme eller fukt.
- Utsätt inte för hårda stötar.
- Adaptern kan surra eller bli varm vid användning. Detta är normalt.
- Om adaptern orsakar radiostörningar, vrid på mottagningsantennen, eller flytta på den.

Använda kameran

- Rikta inte kameran mot extremt starka ljuskällor, såsom solen på en klarblå himmel. I annat fall kan kamerans bildsensor skadas.
- Starkt solljus som fokuseras genom sökaren kan skada panelen i den elektroniska sökaren (EVF). Rikta inte den elektroniska sökaren mot solen.

Testbilder

Innan du tar bilder vid viktiga tillfällen (som bröllop, eller en semesterresa), kan du ta testbilder och kontrollera resultatet för att försäkra dig om att kameran fungerar som den ska. FUJIFILM Corporation kan inte hållas ansvariga för skador eller förordad inkomst på grund av fel på produkten.

Anmärkingar ang. upphovsrätt

Om de inte är avsedda enbart för personligt bruk, får inte bilder som tagits med din digitalkamera användas på sätt som bryter mot upphovsrättslagar utan medgivande från ägaren. Notera att vissa restriktioner gäller för fotografering av scenframträdanden, underhållningar och utställningar, också när detta endast är avsett för personlig användning. Användare ombeds också uppmärksamma att överföring av minneskort som innehåller bilder eller data som är skyddade under upphovsrättslagar bara är tillåtet inom de restriktioner som tillämpas av dessa upphovsrättslagar.

Hantering

För att säkerställa att bilder sparas korrekt, utsätt inte kameran för stötar eller skakningar medan en bild sparas.

Flytande kristall

Om displayen skulle skadas ska du vara försiktig och undvika kontakt med flytande kristaller. Om någon av följande situationer skulle uppstå ska du följa uppmaningen:

- **Om flytande kristaller hamnar i kontakt med huden**, rengör området med en trasa och tvätta sedan noga med tvål och rinnande vatten.
- **Om flytande kristaller hamnar i ögonen**, spola det drabbade ögat med rent vatten i åtminstone 15 minuter, och uppsök sedan medicinsk hjälp.
- **Om flytande kristaller sväljs**, skölj munnen noga med vatten. Drick stora mängder vatten och åstadkom kräkning, och uppsök sedan läkarvård.

Även om skärmen är tillverkad med mycket hög precision, kan den innehålla pixlar som alltid lyser eller inte lyser. Detta är inget fel, och bilder som tas med produkten påverkas inte.

Varumärkesinformation

Digital Split Image är ett varumärke eller registrerat varumärke som tillhör FUJIFILM Corporation. Digital Micro Prism är ett varumärke eller registrerat varumärke som tillhör FUJIFILM Corporation. De teckensnitt som ingår här är utvecklade endast av DynaComware Taiwan Inc. Mac, OS X och macOS är varumärken som tillhör Apple Inc. i USA och andra länder. Windows är ett registrerat varumärke som tillhör Microsoft Corporation i USA och andra länder. Adobe, Adobes logotyp, Photoshop och Lightroom är varumärken eller registrerade varumärken som tillhör Adobe Systems Incorporated i USA och andra länder. Wi-Fi® och Wi-Fi Protected Setup® är registrerade varumärken som tillhör Wi-Fi Alliance. Bluetooth®-ordmärket och logotyperna är registrerade varumärken som ägs av Bluetooth SIG, Inc., och all användning av sådana märken av Fujifilm sker under licens. SDHC- och SDXC-logotyperna är varumärken som tillhör SD-3C, LLC. HDMI-logotypen är ett varumärke eller registrerat varumärke som tillhör HDMI Licensing LLC. Alla andra varunamn som nämns i denna handbok är varumärken eller registrerade varumärken som tillhör deras respektive ägare.

Elektriska störningar

Denna kamera kan påverka sjukhus- eller flygutrustning. Rådgör med personalen innan du använder kameran på ett sjukhus eller i ett flygplan.

Färg-TV-system

NTSC (National Television System Committee) är specifikationer för färg-TV sändningar som huvudsakligen används i USA, Kanada och Japan. PAL (Phase Alternation by Line) är ett färg-TV-system som huvudsakligen används av europeiska länder och i Kina.

Exif Print (Exif version 2.3)

Exif Print är ett nyligen reviderat filformat för digitalkameror i vilket information som lagras med bilder används för optimal färgåtergivning vid utskrift.

OBSERVERA: Läs detta innan du använder programvaran

Direkt eller indirekt exportering, av hela eller delar av licensierad programvara, utan tillåtelse av styrande organ är förbjudet.

OBS!

För att förhindra brand eller elektriska stötar, utsätt inte enheten för regn eller fukt.

Var god läs "Säkerhetsanmärkningar" och se till att du har förstått dem innan du använder kameran.

För kunder i Kanada**CAN ICES-3 (B)/NMB-3(B)**

FÖRSIKTIGHET: Denna digitala enhet av klass B uppfyller standarden Canadian ICES-003.

Industry Canada statement: Denna enhet uppfyller Industry Canadas licensfria RSSs. Användningen lyder under följande två villkor: (1) Denna enhet får inte orsaka störningar; och (2) denna enhet måste acceptera alla slags störningar, inklusive störningar som leder till oönskad användning av enheten.

Denna enhet och dess antenn(er) får inte vara samlokaliserade eller användas ihop med andra antenner eller sändare, förutom testade inbyggda radioenheter. Funktionen för landvalskod är avaktiverad för produkter som marknadsförs i USA/ Kanada.

Strålningsexponering: Tillgänglig vetenskaplig forskning visar inte att det finns några hälsorisker förenade med att använda trådlösa enheter med låg effekt. Det finns däremot inga bevis på att dessa trådlösa enheter med låg effekt är helt ofarliga. Trådlösa lågenergiapparater avger låga nivåer av radiofrekvensenergi (RF) i mikrovågsintervallet när de används. Höga nivåer av RF kan utgöra en hälsorisk (genom uppvärmning av vävnad) men exponering för låga nivåer av RF som inte alstrar någon värmeeffekt orsakar inga kända negativa hälsoeffekter. Många studier rörande exponering för låga RF-nivåer har inte upptäckt några biologiska effekter alls. Vissa studier har antytt att vissa biologiska effekter kan förekomma, men dessa resultat har inte bekräftats genom vidare forskning. X-T30 har testats och anses överensstämma med IC:s strålningsgränser som fastställts för en okontrollerad miljö och uppfyller RSS-102 i IC:s krav för exponering av radiofrekvens (RF).

Kassering av elektrisk och elektronisk utrustning i privata hushåll

Inom Europeiska unionen, Norge, Island och Liechtenstein: Denna symbol på produkten, eller i handboken och i garantin, och/eller på dess förpackning anger att denna produkt inte får hanteras som hushållsavfall. Istället bör den lämnas in på en utsedd uppsamlingsplats för återvinning av elektrisk och elektronisk utrustning.

Genom att säkerställa att produkten kasseras på rätt sätt bidrar du till att förhindra möjliga negativa konsekvenser för miljön och människors hälsa, som annars kan bli följden av olämplig avfallshandling av denna produkt.

Denna symbol på batterier eller ackumulator anger att de batterierna inte ska hanteras som hushållsavfall.

Om din utrustning innehåller lätt löstagbara batterier eller ackumulatorer bör du kassera dessa separat enligt lokala föreskrifter.

Återvinning av batterier bidrar till att bevara naturresurser. För mer detaljerad information om återvinning av denna produkt, kontakta kommunen, din sophämtningstjänst eller butiken där du köpte produkten.

I länder utanför den Europeiska unionen, Norge, Island och Liechtenstein: Om du vill göra dig av med denna produkt, inklusive batterier och ackumulatorer, kontakta de lokala myndigheterna och be om råd för korrekt kassering.

I Japan: Denna symbol på batterierna indikerar att de ska kasseras separat.



Trådlöst nätverk och Bluetooth-enheter: Varningar

Denna produkt överensstämmer med följande EU-direktiv:

- RoHS-direktiv 2011/65/EU
- RE-direktiv 2014/53/EU

Härmed försäkrar FUJIFILM Corporation att denna typ av radioutrustning FF180006 överensstämmer med direktiv 2014/53/EU.

Den fullständiga texten till EU-försäkringen om överensstämmelse finns på följande webbadress:

http://www.fujifilm.com/products/digital_cameras/x/fujifilm_x_t30/pdf/index/fujifilm_x_t30_cod.pdf

Denna efterlevnad indikeras av följande märkning på produkten:



Denna märkning är giltig för icke-telekomprodukter och EU-harmoniserade telekomprodukter (t.ex. Bluetooth®).

VIKTIGT: Läs följande meddelanden innan du använder kamerans inbyggda trådlösa sändare.

Ⓢ Denna produkt, som innehåller krypteringsfunktion utvecklad i USA, kontrolleras av United States Export Administration Regulations och kan inte exporteras eller vidareexporteras till ett land för vilket USA tillämpar varuembargo.

- **Använd bara ett trådlöst nätverk eller Bluetooth-enhet.** Fujifilm tar inget ansvar för skador till följd av obehörig användning. Använd inte i enheter som kräver en hög grad av tillförlitlighet, till exempel i medicintekniska produkter eller andra system som direkt eller indirekt kan påverka människors liv. När du använder enheten i en dator eller andra system som kräver en högre grad av tillförlitlighet än som erbjuds av trådlösa nätverk eller Bluetooth-enheter, se till att vidta alla nödvändiga försiktighetsåtgärder för att garantera säkerheten och förhindra fel.
- **Använd endast enheten i det land där du köpt den.** Denna enhet uppfyller de bestämmelser som gäller för trådlösa nätverk och Bluetooth-enheter i det land där den köptes. Följ alla lokala bestämmelser när du använder enheten. Fujifilm ansvarar inte för problem som uppstår p.g.a. användning i andra jurisdiktioner.
- **Använd inte enheten på platser med magnetiska fält, statisk elektricitet eller radiostörningar.** Använd inte sändaren i närheten av mikrovägsugnar, eller på andra platser där magnetiska fält, statisk elektricitet eller radiostörningar kan hindra mottagningen av trådlösa signaler. Ömsesidig interferens kan uppstå när sändaren används i närheten av andra trådlösa enheter som fungerar i 2,4 GHz-bandet.
- **Den trådlösa sändaren fungerar i 2,4 GHz-bandet med hjälp av DSSS-, OFDM- och GFSK-modulering.**
- **Säkerhet:** Trådlöst nätverk och Bluetooth-enheter sänder data via radio och följaktligen kräver användningen större säkerhet än vad som gäller för trådbundna nätverk.
 - Anslut inte till okända nätverk eller nätverk som du inte har behörighet till, även om de visas på din enhet, eftersom sådan åtkomst kan anses vara obehörig. Anslut endast till nätverk som du har åtkomsträttigheter till.
 - Var medveten om att trådlösa sändningar kan vara sårbara för avlyssning av tredje part.
- **Följande kan vara straffbart enligt lag:**
 - Demontering eller modifiering eller denna enhet
 - Avlägsnande av etiketter för enhetscertifiering
- **Denna enhet fungerar på samma frekvens som kommersiella, medicinska och utbildningsenheter samt trådlösa sändare.** Den fungerar också på samma frekvens som licensierade sändare och speciella olicensierade lågspänningssändare som används i RFID-spårningssystem för monteringsband och i andra liknande enheter.
- **För att förhindra störningar med ovanstående enheter, observera följande säkerhetsföreskrifter.** Kontrollera att RFID-sändaren inte är i funktion innan du använder den här enheten. Om du märker att enheten orsakar störningar hos licensierade sändare som används för RFID-spårning, sluta omedelbart att använda den berörda frekvensen eller flytta enheten till en annan plats. Om du märker att den här enheten orsakar störningar i RFID-spårningssystem med lågspänning, kontakta en Fujifilm-representant.
- **Använd inte denna enhet ombord på ett flygplan.** Observera att Bluetooth fortfarande kan vara på även när kameran är avstängd. Bluetooth kan aktiveras genom att välja **AV** för **ANSLUTNINGINSTÄLLNING > Bluetooth-INSTÄLLNINGAR > Bluetooth PÅ/AV**.

Se till att läsa dessa anmärkningar innan du använder objektivet

Säkerhetsanmärkningar

- Försäkra dig om att du använder objektivet korrekt. Läs dessa säkerhetsanmärkningar och kamerans *Användarhandbok* noggrant före användning.
- Efter att ha läst dessa säkerhetsanmärkningar ska du förvara dem på ett säkert ställe.

Ang. ikonerna

Ikonerna som visas här nedan används i detta dokument för att indikera allvarligheten av personskada eller skada som kan resultera om den information som indikeras av ikonerna ignoreras, och produkten som ett resultat används felaktigt.



VARNING

Denna ikon anger att död eller allvarlig personskada kan resultera om informationen ignoreras.



FÖRSIKTIGHET

Denna ikon anger att personskada eller materiell skada kan resultera om informationen ignoreras.

Ikonerna som visas här nedan används för att indikera arten av de instruktioner som måste följas.



Triangelära ikoner visar dig att denna information kräver uppmärksamhet ("Viktigt").



Cirkulära ikoner med ett diagonalt band visar dig att den angivna handlingen är förbjuden ("Förbjudet").



Fyllda cirklar med ett utropstecken visar dig att en åtgärd måste vidtagas ("Krävs").

VARNING



Släpp inte.

Sänk inte ned i, eller utsätt produkten för vatten. Underlåtenhet att följa denna försiktighetsåtgärd kan orsaka brand eller elektriska stötar.



Ta inte isär.

Ta inte isär produkten (öppna inte höljet). Underlåtenhet att följa denna försiktighetsåtgärd kan orsaka brand, elektriska stötar eller skada på grund av tekniska fel i produkten.



Rör ej vid interna delar.

Om höljet går sönder på grund av ett fall eller annan olycka, rör inte vid de interna delarna. Underlåtenhet att följa denna försiktighetsåtgärd kan leda till elektriska stötar eller skada som kan uppkomma genom att röra vid de skadade delarna. Avlägsna genast batteriet, se till att undvika skada eller elektrisk stöt, och ta med produkten till det återförsäljningsställe där du köpte den för råd.



Placera inte produkten på instabila ytor. Produkten kan falla ner och orsaka skada.



Titta inte på solen genom objektivet eller kamerans sökare. Underlåtenhet att följa denna försiktighetsåtgärd kan ge bestående synnedsättning.

FÖRSIKTIGHET



Använd eller förvara inte produkten på platser som är utsatta för ånga eller rök, eller som är väldigt fuktiga eller extremt dammiga. Underlåtenhet att följa denna försiktighetsåtgärd kan orsaka brand eller elektriska stötar.



Lämna inte produkten i direkt solljus eller på platser med höga temperaturer, såsom i en stängd bil en solig dag. Följs inte denna försiktighetsåtgärd kan det leda till brand.



Förvara utom räckhåll för små barn. Denna produkt kan orsaka personskada i händerna på ett barn.



Ta inte i produkten med våta händer. Underlåtenhet att följa denna försiktighetsåtgärd kan orsaka elektriska stötar.



Håll solen utanför bilden när du fotograferar motiv i motljus. Solljus som fokuseras i kameran när solen är i eller nära bilden kan orsaka brand eller brännskador.



Sätt tillbaka objektivlocken och förvara produkten utom räckhåll för direkt solljus när du inte använder den. Solljus som fokuseras genom objektivet kan orsaka brand eller brännskador.



Bär inte kameran eller objektivet medan de är monterade på ett stativ. Produkten kan falla ner eller stöta till andra föremål, vilket kan leda till skada.

Produktvård

För att du ska kunna njuta av produkten under en lång tid måste du iakttaga följande försiktighetsåtgärder.

Kamerahus: Använd en mjuk, torr trasa för att rengöra kamerahuset efter varje användning. Använd inte alkohol, thinner, eller andra flyktiga kemikalier, vilka kan missfärga eller deformera lädret på kamerans utsida. Eventuell vätska på kameran ska avlägsnas omedelbart med en mjuk, torr trasa. Använd en luftblåsare för att ta bort damm från monitorn, var försiktig så att du inte repar den, och torka sedan försiktigt med en mjuk, torr duk. Eventuella återstående fläckar kan tas bort genom att torka försiktigt med en bit Fujifilm objektivrengöringspapper på vilken en liten mängd objektivrengöringsvätska har påförts. För att undvika att damm kommer in i kameran, sätt tillbaka kamerahuslocket när inget objektiv är monterat.

Bildsensor: Flera bilder nedsmutsade med prickar och fläckar på identiska ställen kan tyda på att det finns damm på bildsensorn. Rengör sensorn med  **ANVÄNDARINSTÄLLNING > SENSORRENGÖRING.**

Rengöra bildsensorn

Damm som inte kan tas bort med hjälp av

ANVÄNDARINSTÄLLNING > SENSORRENGÖRING kan tas bort manuellt såsom beskrivs nedan.

⚠ Tänk på att det tas ut en avgift för reparation eller byte av bildsensor om den skadas under rengöring.

- 1 Använd en luftblåsare (ej borste) för att ta bort damm från sensorn.

⚠ Använd inte en borste eller blåspensel. Följs inte denna försiktighetsåtgärd kan det skada sensorn.



- 2 Kontrollera om dammet har tagits bort. Upprepa steg 1 och 2 om nödvändigt.
- 3 Sätt tillbaka kamerahuslocket eller objektivet.

Uppdatering av firmware

Vissa funktioner i produkten kan skilja sig från de som beskrivs i den medföljande manualen på grund av firmware uppdatering. För detaljerad information om varje modell, besök vår webbplats:

http://www.fujifilm.com/support/digital_cameras/software

Kontrollera version på programvaran

 Kameran visar bara programvaruversionen om ett minneskort är isatt.

- 1 Stäng av kameran och kontrollera att ett minneskort är isatt.
- 2 Slå på kameran samtidigt som du håller knappen **DISP/BACK** nedtryckt. Den aktuella programvaruversionen visas. Kontrollera programvaruversionen.
- 3 Stäng av kameran.

 För att se firmwareversionen eller uppdatera firmware för extra tillbehör som till exempel utbytbara linser, skomonterade blixtenheter och monteringsadapttrar monterar du tillbehören på kameran.

Felsökning



Se tabellen nedan om du stöter på problem med kameran. Om du inte hittar en lösning här, kontakta din lokala Fujifilm-återförsäljare.

Ström och batteri

Problem	Lösning
Kameran slås inte på.	<ul style="list-style-type: none">• Batteriet är urladdat: Ladda batteriet eller sätt i ett fulladdat extrabatteri (📖 33).• Batteriet är isatt på fel sätt: Sätt i batteriet igen åt rätt håll (📖 29).• Batterifacksluckan är inte låst: Lås batterifacksluckan (📖 29).
Skärmen slås inte på.	Skärmen kanske inte slås på igen om kameran stängs av och sedan på igen mycket snabbt. Håll avtryckaren nedtryckt halvvägs tills monitorn aktiveras.
Batterierna laddas ur för fort.	<ul style="list-style-type: none">• Batteriet är kallt: Värm batterierna genom att placera dem i en ficka eller på annan varm plats och sätt i dem i kameran omedelbart innan du tar en bild.• Det finns smuts på batteripolerna: Rengör polerna med en mjuk, torr trasa.• PÅ har valts för AF/MF INSTÄLLNING > FÖR-AF: Stäng av FÖR-AF (📖 116).• Batteriet har laddats många gånger: Batteriet är förbrukat. Köp ett nytt batteri.
Kameran stängs plötsligt av.	Batteriet är urladdat: Ladda batteriet eller sätt i ett fulladdat extrabatteri (📖 33).

Problem	Lösning
Uppladdningen påbörjas inte.	<ul style="list-style-type: none"> • Sätt i batterierna (📖 29). • Sätt tillbaka batteriet åt rätt håll (📖 29). • Se till att nätadaptern är korrekt inkopplad (📖 33). • Kontrollera att stickkontaktadaptern är korrekt ansluten till nätadaptern (📖 33).
Laddningen går långsamt.	Ladda batteriet i rumstemperatur.
Indikatorlampan blinkar, men batteriet laddas inte.	<ul style="list-style-type: none"> • Det finns smuts på batteripolerna: Rengör polerna med en mjuk, torr trasa (📖 29). • Batteriet har laddats många gånger: Batteriet är förbrukat. Köp ett nytt batteri. Om batteriet fortfarande inte laddas, kontakta din Fujifilm-återförsäljare (📖 262).

Menyer och displayer

Problem	Lösning
Displayvisningen är inte på svenska.	Välj SVENSKA för  ANVÄNDARINSTÄLLNING >  言語/LANG. (📖 40, 188).

Fotografering

Problem	Lösning
Ingen bild tas när avtryckaren trycks in.	<ul style="list-style-type: none"> • Minneskortet är fullt: Sätt i ett nytt minneskort eller radera bilder (📖 29, 170). • Minneskortet är inte formaterat: Formatera minneskortet i kameran (📖 186). • Det finns smuts på minneskortets kontakter: Rengör kontakterna med en mjuk, torr trasa. • Minneskortet är skadat: Sätt i ett nytt minneskort (📖 29). • Batteriet är urladdat: Ladda batteriet eller sätt i ett fulladdat extrabatteri (📖 33). • Kameran har stängts av automatiskt: Slå på kameran (📖 36). • Du använder en tredje parts monteringsadapter: Välj PÅ för FOTOGRAFERA UTAN OBJEKTIV (📖 208).
Det finns fläckar ("brus") på monitorn eller i sökaren när avtryckaren trycks ned halvvägs.	Förstärkningen har ökat för att underlätta bildkomponering- en då motivet är dåligt belyst och en liten bländaröppning är vald, vilket kan resultera i fläckar i bilder som förhandsgranskas. De bilder kameran tar påverkas dock inte.
Kameran kan inte fokusera.	Motivet lämpar sig inte för autofokus: Använd fokuslås eller manuell fokusering (📖 78).
Ingen panoramabild tas när avtryckaren trycks in.	Indikatorlampan lyste orange när du försökte spela in ett panorama: Vänta tills indikatorlamporna släcks (📖 8).

Problem	Lösning
Inget ansikte detekteras.	<ul style="list-style-type: none"> • Motivets ansikte döljs av solglasögon, en hatt, långt hår eller andra föremål: Ta bort hindren (📖 117). • Motivets ansikte tar endast upp ett litet område av bilden: Ändra kompositionen så att motivets ansikte tar upp en större del av bilden (📖 117). • Motivets ansikte är vänt från kameran: Be personen om att vända sig mot kameran (📖 117). • Kameran är lutad: Håll kameran rakt. • Motivets ansikte är dåligt belyst: Fotografera i starkt ljus.
Blixten avfyras inte.	<ul style="list-style-type: none"> • Blixten är inaktiverad: Justera inställningar (📖 94). • Batteriet är urladdat: Ladda batteriet eller sätt i ett fulladdat extrabatteri (📖 33). • Kameran är inställd på gaffings- eller serietagningsläge: Välj enkelbildsläge (📖 5). • Blixten är infäld: Hög blixten (📖 92).
Vissa blixtlägen är inte tillgängliga.	<p>AV har valts för LJUD & BLIXT: Välj PÅ (📖 189).</p>

Problem	Lösning
Blixten lyser inte upp motivet tillräckligt.	<ul style="list-style-type: none"> • Motivet befinner sig inte inom blixtområdet: Placera motivet i blixtområdet. • Blixtfönstret är blockerat: Håll i kameran på korrekt sätt. • Slutartiden är kortare än synkhastigheten: Välj en längre slutartid (📖 56, 60, 294).
Bilderna är suddiga.	<ul style="list-style-type: none"> • Objektivet är smutsigt: Rengör objektivet. • Objektivet är blockerat: Håll föremål borta från objektivet (📖 43). • ! AF visas under fotografering och fokusramen visas i rött: Kontrollera fokus innan du tar bilden (📖 44).
Bilderna är fläckiga.	<ul style="list-style-type: none"> • Slutartiden är lång eller temperaturen i omgivningen är hög: Detta är normalt och tyder inte på något fel. Använd pixelmappning (📖 108). • Kameran har använts kontinuerligt vid höga temperaturer: Stäng av kameran och vänta tills den svalnat (📖 36, 290). • En temperaturvarning visas: Stäng av kameran och vänta tills den svalnat (📖 36, 290).

Bildvisning

Problem	Lösning
Bilderna är gryniga.	Bilderna har tagits med ett annat fabrikat eller en annan kameramodell.
Uppspelningszoom är inte tillgänglig.	Bilderna har tagits med funktionen ÄNDRA STORLEK eller med ett annat fabrikat eller en annan kameramodell.
Inget ljud hörs i filmuppspelningen.	<ul style="list-style-type: none">• Uppspelningsvolymen är för låg: Justera uppselningsvolymen (📖 191).• Mikrofonen har täckts för: Håll kameran korrekt under inspelning.• Högtalaren har täckts för: Håll kameran korrekt under uppselning.• AV har valts för LJUD & BLIXT: Välj PÅ (📖 189).
Valda bilder raderas inte. Bilder finns kvar efter att RADERA > ALLA BILDER har valts.	Vissa av de valda bilderna för radering är skyddade. Ta bort skyddet med hjälp av enheten som användes för att skapa det (📖 174).
Filnumreringen återställs plötsligt.	Batteriluckan öppnades medan kameran var påslagen. Stäng av kameran innan du öppnar batteriluckan (📖 213).

Anslutningar

Problem	Lösning
Bildskärmen är tom.	Kameran är ansluten till en TV: Bilderna visas på TV:n istället för på kameraskärmen (📖 250).
Både TV:n och kameramonitorn är tomma.	Visningsläget som valts med VIEW MODE-knappen är BARA EVF +  : Sätt ögat mot sökaren. Använd VIEW MODE för att välja ett annat visningsläge (📖 14).
Ingen bild eller ljud på TV:n.	<ul style="list-style-type: none"> • Kameran är inte korrekt ansluten: Anslut kameran korrekt (📖 250). • Ingången på TV:n är inställd på "TV": Ställ in ingången på "HDMI" (📖 250). • Volymen på TV:n är för låg: Använd TV:ns reglage för att justera volymen (📖 250).
Datorn känner inte igen kameran.	Kontrollera att kameran och datorn är korrekt anslutna (📖 255).
Det går inte att överföra RAW- eller JPEG-filer till datorn.	Använd MyFinePix Studio för att överföra bilder (endast Windows; 📖 255).
FUJIFILM X RAW STUDIO eller FUJIFILM X Acquire misslyckas att korrekt känna av kameran.	Kontrollera det alternativ som valts för PC-ANSLUTNINGSLÄGE på kameran. Välj USB RAW KONV./ÅTERST. innan du ansluter USB-kabeln (📖 258).

Trådlös överföring

För mer information om felsökning för trådlösa anslutningar, besök:
<http://digital-cameras.support.fujifilm.com/app?pid=x>

Problem	Lösning
Kan inte ansluta till smartphone. Kameran är långsam vid anslutning eller överföring av bilder till en smartphone. Överföring misslyckas eller avbryts.	<ul style="list-style-type: none">• Din smartphone är för långt bort: Flytta enheterna närmare (☎ 252).• Närliggande enheter orsakar radiostörningar: Flytta kameran och din smartphone från mikrovågsugnar eller trådlösa telefoner (☎ 252).
Det går inte att överföra bilder.	<ul style="list-style-type: none">• Din smartphone är ansluten till en annan enhet: Kameran och din smartphone kan endast ansluta till en enhet i taget. Avsluta anslutningen och försök igen (☎ 252).• Det finns flera smartphones i närheten: Försök att ansluta på nytt. Det kan vara svårt att ansluta med flera smartphones i närheten (☎ 252).• Bilden skapades med en annan enhet: Kameran kanske inte kan överföra bilder som skapats med andra enheter.• Bilden är en film: Även om du kan välja filmer för överföring när du tittar på innehållet i kameramminnet på din smartphone tar överföringen en viss tid. Filmer avsedda för att visas på en smartphone eller surfplatta ska spelas in med en bildstorlek på 1280 × 720 (HD) eller mindre. För information om att visa bilderna på kameran, besök: http://app.fujifilm-dsc.com/en/camera_remote/
Det går inte att visa bilder på min smartphone.	Välj PÅ för ALLMÄNNA INST. > ÄNDRA STL TEL  . Om AV väljs ökas överföringstiden för större bilder; dessutom kanske vissa telefoner inte visar bilder över en viss storlek (☎ 219).

Diverse

Problem	Lösning
Kameran svarar inte.	<ul style="list-style-type: none"> • Tillfälligt fel på kameran: Ta ur och sätt i batteriet igen (📖 29). • Batteriet är urladdat: Ladda batteriet eller sätt i ett fulladdat extrabatteri (📖 33). • Kameran är ansluten till trådlöst LAN: Avsluta anslutningen.
Kameran fungerar inte som förväntat.	Ta ur och sätt i batteriet igen (📖 29). Om problemet kvarstår kontaktar du din Fujifilm-återförsäljare.
Rörelse i sökaren eller på monitorn visas ryckigt snarare än mjukt.	När NORMAL har valts för PRESTANDA kommer bildhastigheten att sjunka när inte kameran används under en inställd tid. Den normala bildhastigheten kommer att återställas efter att du använder kamerareglagen (📖 212).
Inget ljud.	<ul style="list-style-type: none"> • Justera volymen (📖 190). • AV har valts för LJUD & BLIXT: Välj PÅ (📖 189).
Snabbmenyn visas inte genom att trycka på Q-knappen.	TTL-LÅS är aktivt: Avsluta TTL-LÅS (📖 142).

Varningsmeddelanden och displayer

Följande varningar visas i displayen.



Varning	Beskrivning
 (röd)	Lågt batteri. Ladda batteriet eller sätt i ett fulladdat extrabatteri.
 (blinker rött)	Batteriet är slut. Ladda batteriet eller sätt i ett fulladdat extrabatteri.
!AF (visas i rött med rött fokusområde)	Kameran kan inte fokusera. Använd fokuslås för att fokusera på ett annat motiv på samma avstånd, och komponera sedan om bilden.
Bländare eller slutartid visas i rött	Motivet är för ljusst eller för mörkt och bilden kommer att bli över- eller underexponerad. Använd blixten för extra belysning vid fotografering av dåligt upplysta motiv.
FOKUSFEL	
LINSKONTROLLFEL	Fel på kameran. Stäng av kameran och slå sedan på den igen.
STÄNG AV KAMERAN OCH SÄTT SEDAN PÅ DEN IGEN	Om meddelandet kvarstår, kontakta en Fujifilm-återförsäljare.
INGET KORT	Slutaren kan endast utlösas när ett minneskort är isatt. Sätt i ett minneskort.
KORTET INTE FORMATERAT	<ul style="list-style-type: none">• Minneskortet är inte formaterat, eller så har minneskortet formaterats i en dator eller annan enhet: Formatera minneskortet med  ANVÄNDARINSTÄLLNING > FORMATERA.• Minneskortets kontakter behöver rengöras: Rengör kontakterna med en mjuk, torr trasa. Formatera minneskortet om meddelandet upprepas. Byt ut minneskortet om meddelandet kvarstår.• Fel på kameran: Kontakta en Fujifilm-återförsäljare.
OBJEKTIVFEL	Stäng av kameran, ta bort objektivet och rengör monteringsytorna, sätt sedan tillbaka objektivet och slå på kameran. Om problemet kvarstår, kontakta en Fujifilm-återförsäljare.

Varning	Beskrivning
KORTFEL	<ul style="list-style-type: none"> • Minneskortet är inte formaterat för användning i kameran: Formatera kortet. • Minneskortets kontakter kräver rengöring eller minneskortet är skadat: Rengör kontakterna med en mjuk, torr trasa. Formatera minneskortet om meddelandet upprepas. Byt ut minneskortet om meddelandet kvarstår. • Inkompatibelt minneskort: Använd ett kompatibelt kort. • Fel på kameran: Kontakta en Fujifilm-återförsäljare.
SKYDDAT KORT	Minneskortet är låst. Lås upp kortet.
UPPTAGEN	Minneskortet är felaktigt formaterat. Använd kameran för att formatera minneskortet.
SD MINNET FULLT	Minneskortet är fullt och bilder kan inte sparas. Radera bilder eller sätt i ett minneskort med mer ledigt utrymme.
SKRIVFEL	<ul style="list-style-type: none"> • Fel på minneskortet eller anslutningsfel: Sätt i minneskortet igen eller stäng av kameran och sätt sedan på den igen. Om meddelandet kvarstår, kontakta en Fujifilm-återförsäljare. • Ej tillräckligt med minne för att spela in ytterligare bilder: Radera bilder eller sätt i ett minneskort med mer ledigt utrymme. • Minneskortet är inte formaterat: Formatera minneskortet.
BILD NR. MINNET FULLT	Kameran har slut på bildnummer (aktuellt bildnummer är 999-9999). Sätt i ett formaterat minneskort och välj FÖRNYA för INST. AV DATALAG. > BILD NUMRERING . Ta en bild för att återställa bildnumreringen till 100-0001, välj sedan KONTINUERLIG för BILD NUMRERING .

Varning	Beskrivning
LÄSFEEL	<ul style="list-style-type: none"> • Filen är skadad eller har inte skapats med kameran: Filen kan inte visas. • Minneskortets kontakter behöver rengöras: Rengör kontakterna med en mjuk, torr trasa. Formatera minneskortet om meddelandet upprepas. Byt ut minneskortet om meddelandet kvarstår. • Fel på kameran: Kontakta en Fujifilm-återförsäljare.
SKYDDAD BILD	Ett försök gjordes att radera eller rotera en skyddad bild. Ta bort skyddet och försök igen.
GÅR INTE ATT BESKÄRA	Bilden är skadad eller så har den inte skapats med kameran.
DPOF DATAFEL	Utskriftsordrar kan innehålla upp till 999 bilder. Kopiera ytterligare bilder som du vill skriva till ett annat minneskort och skapa en andra utskriftsorder.
GÅR INTE ATT VÄLJA DPOF	Bilden kan inte skrivas ut med hjälp av DPOF.
 GÅR INTE ATT VÄLJA DPOF	Filmer kan inte skrivas ut med hjälp av DPOF.
GÅR INTE ATT ROTERA	Den valda bilden kan inte roteras.
 GÅR INTE ATT ROTERA	Filmer kan inte roteras.
 KAN INTE UTFÖRA	Röda ögon-borttagning kan inte utföras på filmer.
 KAN INTE UTFÖRA	Röda ögon-borttagning kan inte utföras på bilder som skapats i en annan enhet.
MISMATCH: 4K-LÄGE & EXTERN MONITOR BYT FILMLÄGE	Filmläget som valts med kameran är inte kompatibelt med enheten till vilken kameran är ansluten via HDMI. Försök att välja ett annat filmläge (📖 144).
!🔊 (gul)	Stäng av kameran och vänta tills den har svalnat. Fläckar kan öka i bilder som tas när denna varning visas.
!🔊 (röd)	Stäng av kameran och vänta tills den har svalnat. Medan denna varning visas kanske filminspelning inte är tillgänglig, antalet fläckar kan öka, och prestandan, inklusive bildmatningshastighet och bildkvalitet, kan minska.

Minneskortskapacitet

Följande tabell visar inspelningstid eller antalet bilder tillgängliga med olika bildstorlekar. Alla siffror är ungefärliga; filstorlek varierar med inspelat motiv vilket ger stora variationer i antalet filer som kan lagras. Antalet exponeringar eller återstående längd kanske eventuellt inte minskas i ett konstant värde.

Kapacitet		8 GB		16 GB	
		FINE	NORMAL	FINE	NORMAL
Foton	 3:2	490	740	1030	1540
	RAW (OKOMPRIMERAD)	130		270	
	RAW (FÖRLUSTFRI KOMPRIMERAD)	240		500	
Filmer ^{1,2}	 2160	9 minuter		20 minuter	
	 1080	9 minuter		20 minuter	

1 Välj ett UHS-minneskort med hastighetsklass 3 eller högre.

2 Förutsätter standardbithastigheten.

 Även om inspelningen fortsätter utan att avbrytas när filstorleken når 4 GB kommer efterföljande videomaterial att spelas in på en separat fil som måste visas separat.





Specifikationer

System										
Modell	FUJIFILM X-T30									
Produktnummer	FF180006									
Effektiva pixlar	Ca 26,1 miljoner									
Bildsensor	23,5 mm × 15,6 mm (APS-C), X-Trans CMOS-sensor med grundfärgsfilter									
Lagringsmedia	SD/SDHC/SDXC-minneskort rekommenderade av Fujifilm									
Minneskortsplats	SD-minneskortsplats (UHS-I-kompatibel)									
Filsystem	Följer Design Rule for Camera File System (DCF), Exif 2.3 och Digital Print Order Format (DPOF)									
Filformat	<ul style="list-style-type: none">• Stillbilder: Exif 2.3 JPEG (komprimerad); RAW (original i RAF-format, ej komprimerat eller komprimerat med en förlustfri algoritm; särskild programvara krävs); RAW+JPEG tillgänglig• Filmer: H.264 standard med stereoljud (MOV)• Ljud (röstmeddelanden): Stereoljud (WAV)									
Bildstorlek	<table><tbody><tr><td>L 3:2 (6240 × 4160)</td><td>L 16:9 (6240 × 3512)</td><td>L 1:1 (4160 × 4160)</td></tr><tr><td>M 3:2 (4416 × 2944)</td><td>M 16:9 (4416 × 2488)</td><td>M 1:1 (2944 × 2944)</td></tr><tr><td>S 3:2 (3120 × 2080)</td><td>S 16:9 (3120 × 1760)</td><td>S 1:1 (2080 × 2080)</td></tr></tbody></table> <p>RAW (6240 × 4160)</p> <p>L panorama: vertikal (2160 × 9600)/horisontell (9600 × 1440)</p> <p>M panorama: vertikal (2160 × 6400)/horisontell (6400 × 1440)</p>	L 3:2 (6240 × 4160)	L 16:9 (6240 × 3512)	L 1:1 (4160 × 4160)	M 3:2 (4416 × 2944)	M 16:9 (4416 × 2488)	M 1:1 (2944 × 2944)	S 3:2 (3120 × 2080)	S 16:9 (3120 × 1760)	S 1:1 (2080 × 2080)
L 3:2 (6240 × 4160)	L 16:9 (6240 × 3512)	L 1:1 (4160 × 4160)								
M 3:2 (4416 × 2944)	M 16:9 (4416 × 2488)	M 1:1 (2944 × 2944)								
S 3:2 (3120 × 2080)	S 16:9 (3120 × 1760)	S 1:1 (2080 × 2080)								
Objektivfäste	FUJIFILM X-fäste									
Känslighet	<ul style="list-style-type: none">• Stillbilder: Standard utmatningskänslighet motsvarande ISO 160–12800 i steg om 1/3 EV; AUTO; utökad utmatningskänslighet motsvarande ISO 80, 100, 125, 25600 eller 51200• Filmer: Standard utmatningskänslighet motsvarande ISO 160–12800 i steg om 1/3 EV; AUTO; utökad utmatningskänslighet motsvarande ISO 25600									
Mätning	256-segment genom-linsen (TTL)-mätning; MULTI, SPOT, MEDELVÄRDE, CENTERVIKTAD									
Exponeringskontroll	Programmerad AE (med programbyte); bländarauto; tidsautomatik; manuell exponering									
Exponeringskompensation	<ul style="list-style-type: none">• Stillbilder: -5 EV - +5 EV i steg om 1/3 EV• Filmer: -2 EV - +2 EV i steg om 1/3 EV									

System

Slutartid



- **MEKANISK SLUTARE**
 - **Läge P:** 4 s till $\frac{1}{4000}$ s
 - **Lägena A:** 30 s till $\frac{1}{4000}$ s
 - **Lägena S och M:** 15 min till $\frac{1}{4000}$ s
 - **Bulb:** Max 60 min
- **ELEKTRONISK SLUTARE**
 - **Läge P:** 4 s till $\frac{1}{32000}$ s
 - **Lägena A:** 30 s till $\frac{1}{32000}$ s
 - **Lägena S och M:** 15 min till $\frac{1}{32000}$ s
 - **Bulb:** 1 s fast
- **MEKANISK+ELEKTRONISK**
 - **Läge P:** 4 s till $\frac{1}{32000}$ s
 - **Lägena A:** 30 s till $\frac{1}{32000}$ s
 - **Lägena S och M:** 15 min till $\frac{1}{32000}$ s
 - **Bulb:** Max 60 min

Kontinuerlig		Bildhastighet
CH	30bps(1,25X BESK.)  *	30
	20bps(1,25X BESK.)  *	20
	10bps(1,25X BESK.)  *	10
	20bps  *	20
	10bps  *	10
	8.0bps	8,0
CL	5.0bps	5,0
	4.0bps	4,0
	3.0bps	3,0

* Endast tillgänglig med elektronisk slutare.

 Bildhastigheten och antalet bilder per serie kan variera beroende på foto-graferingsförhållanden och typen av minneskort som används.

System

Fokusera	<ul style="list-style-type: none">• Läge: Enkel eller kontinuerlig AF; manuell fokusering med fokusering• Autofokussystem: Intelligent hybrid AF (TTL kontrastavkänning/fasidentifierings-AF) med AF-hjälplampa• Val av fokusområde: ENKEL PUNKT, ZON, BRED/SPÅRNING, ALLA
Vitbalans	Automatisk, Anpassad 1, Anpassad 2, Anpassad 3, val av färgtemperatur, direkt solljus, skugga, lysrör av dagsljusstyp, varmvita lysrör, kallvita lysrör, glödlampsbelysning, under vatten
Självtlösare	Av, 2 sek., 10 sek.
Blixt	<ul style="list-style-type: none">• Typ: Manuell pop-up blixtenhet• Ledtal: Ca 7 (ISO 200, m)
Blixtläge	<ul style="list-style-type: none">• LÄGE: TTL-LÄGE (BLIXT AUTO, STANDARD, LÅNGSAM SYNK.), MANUELL, FJÄRRKONTR., OFF• SYNK. LÄGE: 1:A GARDIN, 2:A GARDIN, AUTO FP (höghastighets-synk)• TAR BORT RÖDA ÖGON:  BLIXT+BORTTAGN.,  BLIXT,  BORTTAGNING, AV
Blixtsko	Tillbehörssko med TTL-kontakter; stöder synkhastigheter upp till $\frac{1}{180}$ s
Synkkontakt	X-kontakt; stöder synkhastigheter upp till $\frac{1}{180}$ s
Synkterminal	–
Sökare	0,39-tums, 2360k-punkts OLED sökare; förstoring 0,62x med 50 mm lens (motsvarande 35 mm format) vid oändlighet och dioptr inställd på $-1,0 \text{ m}^{-1}$, diagonal synvinkel ca 31° (horisontell synvinkel ca 26°) <ul style="list-style-type: none">• Dioptrijustering: -4 till $+2 \text{ m}^{-1}$• Betraktningsläge: Ca 17,5 mm
LCD-skärm	3,0 tum/7,6 cm, 1040000 punkters LCD-pekskärm i färg; Lutning

System

- Filmer**
(med stereoljud)
- **Filmstorlek:** **4K** 16:9, **DCI** 17:9, **FHD** 16:9, **FHD** 17:9
 - **Bildfrekvens:** 59.94P*, 50P*, 29.97P, 25P, 24P, 23.98P
* **FHD** endast
 - **Bithastighet:** 200Mbps, 100Mbps, 50Mbps
 - **Inspelnings-/utmatningsformat**
H.264: SD-kort, 4:2:0, 8-bitars/HDMI-utmatning, 4:2:2, 10-bitars

- Höghastighetsfilmer**
- **Filmstorlek:** FULL HD 16:9
 - **Hastighet för nästa bild:** 120P, 100P

In-/utgångar

- Mikrofonkontakt** \varnothing 2,5 mm mini-stereo jack
- Hörlursuttag** Kräver en USB typ-C till \varnothing 3,5 mm stereo miniingång adapterkabel kompatibel med analogt ljud I/O (USB typ-C ljudadapter tillbehörsläge)
- Fjärrutlösningkontakt** \varnothing 2,5 mm 3-poligt minijack
- Digital ingång/utgång** USB-kontakt (typ-C) USB3.1Gen1
- HDMI-utgång** HDMI-mikrokontakt (typ D)

Strömförsörjning/övrigt

Strömförsörjning NP-W126S uppladdningsbart batteri (medföljer kameran)

- Batteriets livslängd**
- **Batterityp:** NP-W126S
 - **Objektiv:** XF35mmF1.4 R
 - **Blixt:** Inaktiverad
 - **Fotograferingsläge:** Läge P

Antal bilder		
PRESTANDA.	LCD	EVF
BOOST	Ca 300	Ca 260
NORMAL	Ca 380	Ca 360

Total längd på bilder som kan spelas in i en enda laddning		
Läge	Faktisk batteritid för filminspelning	Varaktig batteritid för filminspelning
4K ¹	Ca 45 minuter	Ca 60 minuter
FHD ²	Ca 45 minuter	Ca 75 minuter
Höghastighetsfilmer ³	Ca 40 minuter	—

1 Vid en bildhastighet på 29,97 bps.

2 Vid en bildhastighet på 59,94 bps.

3 Vid en bildhastighet på 120 bps.

CIPA-standard. Uppmätt med batteriet som medföljer kameran och SD-minneskort.

Obs: Batteriets livslängd varierar med laddningsstatusen och uppgifterna ovan kan inte garanteras. Batteriets livslängd minskar vid låga temperaturer.

Kamerans mått (B × H × D) 118,4 mm × 82,8 mm × 46,8 mm (31,9 mm exklusive utskjutande delar, mätt vid den tunnaste punkten)

Kamerans vikt Ca 333 g, exklusive batteri, tillbehör och minneskort

Vikt vid fotografering Ca 383 g inklusive batteri och minneskort

- Driftförhållanden**
- **Temperatur:** 0 °C till +40 °C
 - **Fuktighet:** 10 % till 80 % (ingen kondensbildning)

Trådlös sändare**Trådlöst nätverk**

Standarder	IEEE 802.11b/g/n (standardprotokoll för trådlösa nätverk)
-------------------	---

Driftfrekvens (centerfrekvens)	<ul style="list-style-type: none"> • Japan, Kina: 2412 MHz–2472 MHz (13 kanaler) • Övriga länder: 2412 MHz–2462 MHz (11 kanaler)
---------------------------------------	--

Maximal radiofrekvensseffekt (EIRP)	3.35 dBm
--	----------

Åtkomstprotokoll	Infrastruktur
-------------------------	---------------

Bluetooth®

Standarder	Bluetooth version 4.2 (Bluetooth Low Energy)
-------------------	--

Driftfrekvens (centerfrekvens)	2402 MHz–2480 MHz
---------------------------------------	-------------------

Maximal radiofrekvensseffekt (EIRP)	-3.92 dBm
--	-----------

NP-W126S uppladdningsbart batteri

Nominell spänning	7,2 V
Normal kapacitet	1260 mAh
Drifttemperatur	0 °C till +40 °C
Dimensioner (B × H × D)	36,4 mm × 47,1 mm × 15,7 mm
Vikt	Ca 47 g

AC-5VG AC-nätadapter

Ingångseffekt	100 V – 240 V växelström, 50/60 Hz
Ingångskapacitet	10,5 VA (100 V), 11,9 VA (240 V)
Utgående effekt	5,0 V likström, 1000 mA
Drifttemperatur	0 °C till +40 °C
Vikt	Ca 26 g ± 15 % (Endast nätadaptern)

 Vikt och storlek varierar beroende på försäljningsland eller region.

 Specifikationer och prestanda kan ändras utan föregående meddelande. Fujifilm kan inte hållas ansvariga för eventuella fel i denna handbok. Utseendet på produkten kan skilja sig från den som beskrivs i denna handbok.

FUJIFILM

FUJIFILM Corporation

7-3, AKASAKA 9-CHOME, MINATO-KU, TOKYO 107-0052, JAPAN

http://www.fujifilm.com/products/digital_cameras/index.html

