

FUJIFILM

DIGITAL CAMERA

X-T30

Manuale dell'utente

Introduzione

Grazie per aver acquistato questo prodotto. Assicurarsi di leggere e comprendere i contenuti di questo manuale prima di utilizzare la fotocamera. Tenere il manuale dove possa essere letto da tutti coloro che utilizzano il prodotto.

Per informazioni aggiornate

Le versioni più recenti dei manuali sono disponibili da:

<http://fujifilm-dsc.com/en-int/manual/>



Il sito è accessibile non solo dal computer ma anche da smartphone e tablet. Contiene inoltre informazioni sulla licenza del software.



Per informazioni sugli aggiornamenti del firmware, visitare il sito:
http://www.fujifilm.com/support/digital_cameras/software/



Indice dei capitoli

Elenco dei menu	iv
1 Prima di iniziare	1
2 Primi passi	25
3 Fotografia di base e riproduzione	41
4 Registrazione e riproduzione di filmati	47
5 Scatto di foto	53
6 I menu di ripresa	97
7 Riproduzione e il menu riproduzione	161
8 I menu di impostazione	185
9 Tasti di scelta rapida	221
10 Periferiche e accessori opzionali	233
11 Connessioni	249
12 Note tecniche	261

Elenco dei menu

Le opzioni dei menu della fotocamera sono elencate di seguito.

Menu di ripresa

Regolare le impostazioni durante la ripresa di foto o filmati.

 Vedere pagina 97 per i dettagli.





 IMPOSTAZIONE QUALITÀ IMMAGINE		 IMPOSTAZIONE AF/MF	
DIMENSIONI IMM.	98	AREA MESSA A FUOCO	110
QUALITÀ IMM.	99	MODALITÀ AF	111
REGISTRAZIONE RAW	99	IMPOST. PERSONALIZZ. AF-C	112
SIMULAZIONE FILM	100	MEM. MODO AF PER ORIENT.	115
REG. B/N   (Caldo/Freddo)	101	VISUALIZZ. PUNTO AF  	115
EFFETTO GRANA PELLICOLA	101	NUMERO PUNTI MESSA A FUOCO	116
EFFETTO CHROME	101	PRE-AF	116
BIL. BIANCO	102	LUCE ASSIST. AF	116
GAMMA DINAMICA	104	IMP. RICON. FACCIALE/OCCHI	117
PRIORITÀ GAMMA D	105	AF+MF	119
TONO ALTE LUCI	106	ASSIST. MF	120
TONO OMBRE	106	CONTROLLO FUOCO	120
COLORE	106	LOCK PUNTO AE & AREA FUOCO	121
NITIDEZZA	106	IMPOST. AF Istantanea	121
RIDUZIONE DISTURBO	107	SCALA PROFONDITÀ DI CAMPO	122
NR x ESPOS. LUNGA	107	PRIOR SCATTO/FUOCO	122
OTTIM. MODUL. OB.	107	3/3 MODALITÀ TOUCH SCREEN	123
SPAZIO COLORE	107		
3/3 MAPPATURA PIXEL	108		
SELEZ. IMPOST. PERS.	108		
MODIF./SALVA IMPOST. PERS.	109		

	IMPOSTAZIONE RIPRESA		IMPOSTAZIONE FILMATO		
1/2	MODALITA'	126	MOD. FILMATO	144	
	IMPOSTAZIONE DRIVE	127	REG. ALTA VELOCITÀ FULL HD	145	
	MODALITÀ RICERCA SPORT	130	SIMULAZIONE FILM	146	
	PRE-SCATTO ES	130	REG. B/N (Caldo/Freddo)	146	
	AUTOSCATTO	131	BIL. BIANCO	147	
	INTERVALLOMETRO	132	GAMMA DINAMICA	147	
	FOTOMETRIA	133	TONO ALTE LUCI	148	
TIPO OTTURATORE	134	TONO OMBRE	148		
2/2	RIDUZIONE SFARFALLAMENTO	135	COLORE	148	
	MODALITA' IS	135	NITIDEZZA	149	
	ISO	136	RIDUZIONE DISTURBO	149	
	IMP ADATTATORE	138	N. INTERFRAME 4K	149	
	COMUNIC. WIRELESS	140	REGISTRAZIONE F-Log	149	
	IMPOSTAZIONE FLASH		CORR ILLUM PERIF	150	
IMPOSTAZ. FUNZIONE FLASH	141	AREA MESSA A FUOCO	150		
RIMOZ. OCCHI ROSSI	141	MODALITA' AF FILM.	150		
MODALITÀ BLOCCO TTL	142	IMPOST. PERSONALIZZ. AF-C	151		
IMPOSTAZIONE LUCE LED	142	IMP. RICON. FACCIALE/OCCHI	152		
IMPOSTAZIONE MASTER	143	ASSIST. MF	152		
IMPOSTAZIONE CANALE	143	CONTROLLO FUOCO	153		
			3/4	DISPLAY INFO USCITA HDMI	153
				USCITA FILMATO 4K	154
				USCITA FILM FULL HD	154
				QUALITÀ STANDBY 4K HDMI	155
				CONTROLLO REC HDMI	155
				IMPOSTAZIONE ZEBRA	155
				LIVELLO ZEBRA	155
			4/4	IMPOSTAZIONI AUDIO	156
				MIC./SCATTO REM.	158
				IMPOSTAZIONI CODICE ORARIO	158
				LAMPADA DI SEGNALAZIONE	160
				CONTROLLO SILENZIAM FILM	160

Il menu riproduzione

Regolare le impostazioni di riproduzione.

 Vedere pagina 167 per i dettagli.



 MENU RIPRODUZIONE		 MENU RIPRODUZIONE	
CONVERSIONE RAW	:167	ORDINE TRASF IMMAGINE	:178
CANCELLA	:170	COMUNIC. WIRELESS	:179
TAGLIO	:172	RIPROD. AUT. IMM.	:179
RIDIMENSIONA	:173	ASSIST. PER ALBUM	:180
PROTEGGI	:174	SALVAT. AUTOM. PC	:181
RUOTA IMMAGINE	:175	ORD. STAMPA (DPOF)	:182
RIMOV. OCCHI ROSSI	:176	instax STAMPA CON STAMP	:183
IMPOSTAZIONE MEMO VOCALE	:177	RAPPORTO ASPETTO	:184

I menu di impostazione

Regolare le impostazioni di base della fotocamera.

 Vedere pagina 185 per i dettagli.

 IMPOSTAZIONE UTENTE		 IMPOSTAZIONE SCHERMO	
FORMATTA	186	LUMINOS. EVF	192
DATA/ORA	187	COLORE EVF	192
FUSO ORARIO	187	REGOLAZIONE COLORE EVF	192
 言語/LANG.	188	LUMINOS. LCD	193
IMPOST. MENU PERSONALE	188	$\frac{1}{3}$ COLORE LCD	193
PULIZIA SENSORE	189	REGOLAZIONE COLORE LCD	193
AUDIO e FLASH	189	VISUAL. IMM.	194
RESET	189	RUOTA AUTOMAT. DISPLAY	194
 IMPOSTAZIONE AUDIO		ANTEPR. ESP./BIL. BIANCO IN MOD. MAN.	195
VOL. BEEP AF	190	VISTA DAL VIVO NATURALE	195
VOL. BEEP AUTOSCATTO	190	GUIDA INQUADRATURA	196
IMPOSTA VOLUME	190	$\frac{2}{3}$ ROT. AUTO PLAYBACK	196
VOL. OTTUR.	191	UNITÀ SCALA FUOCO	197
SUONO OTTUR	191	UNITÀ AP. PER LENTI CINEMA	197
VOLUME PLAY	191	VIS. IMPOST. PERS.	198
		MOD. INDICAT. GRANDI(EVF)	199
		MOD. INDICAT. GRANDI(LCD)	200
		$\frac{3}{3}$ IMP. DISP. INDIC. GRANDI	201
		REG CONTRASTO INFORMAZIONI	201

IMPOSTAZIONI PULSANTI/GHIERE			IMPOSTAZIONE SALVAT. DATI		
1½	IMPOSTAZIONE LEVA MESSA A FUOCO	:202	NUMERAZIONE	:	213
	MOD./SALVA MENU RAPIDO	:203	SALVA IMM.ORIGIN.	:	214
	IMP. FUNZ. (Fn)	:204	MODIF. NOME FILE	:	214
	IMPOSTAZ. GHIERA COMANDO	:207	SELEZIONA CARTELLA	:	214
	OTTURATORE AF	:208	INFO COPYRIGHT	:	215
	OTTURATORE AE	:208	IMPOSTAZIONE CONNESSIONE		
	SCATTA SENZA OBIETTIVO	:208	IMPOSTAZIONI Bluetooth	:	216
	SCATTA SENZA SCHEDA	:209	SALVAT. AUTOM. PC	:	217
	GHIERA MESSA A FUOCO	:209	instax IMP. COLL.STAMP.	:	218
	OP. GHIERA MESSA A FUOCO	:209	MODO CONNESSIONE PC	:	218
2½	MOD. BLOCCO AE/AF	:209	IMPOSTAZ. GENERALI	:	219
	MODALITÀ BLOCCO AWB	:210	INFORMAZIONI	:	219
	IMP. GHIERA APERTURA (A)	:210	REIMP IMPOST WIRELESS	:	219
	IMPOST. APERTURA	:210			
	IMPOSTAZIONE TOUCH SCREEN	:211			
GESTIONE ALIMENTAZIONE					
SPEGN. AUTOM		:212			
PRESTAZIONI		:212			









Sommario

Introduzione	ii
Per informazioni aggiornate	ii
Elenco dei menu	iv
Menu di ripresa	iv
Il menu riproduzione.....	vi
I menu di impostazione.....	vii
Accessori in dotazione	xix
Informazioni sul presente manuale	xx
Simboli e convenzioni	xx
Terminologia.....	xx



1 **Prima di iniziare** **1**



Componenti della fotocamera	2
La targa del numero di serie	4
La leva di messa a fuoco.....	4
La ghiera tempo di posa	5
La ghiera drive	5
La ghiera compensazione esposizione	5
Leva del selettore modalità auto.....	6
Le ghiera di comando.....	7
La spia di stato	8
Messa a fuoco del mirino.....	9
Il monitor LCD.....	9
Display della fotocamera	10
Il mirino elettronico.....	10
Il monitor LCD.....	12
Scelta di una modalità di visualizzazione.....	14
Regolazione della luminosità del display.....	15
Rotazione del display	15
Il pulsante DISP/BACK.....	16
Personalizzazione del display standard.....	17
Utilizzo dei menu	20
Modalità touch screen	21
Comandi touch di ripresa	21
Comandi di riproduzione tattili.....	24

2 Primi passi	25
Applicazione della cinghia	26
Applicazione di un obiettivo.....	28
Inserimento della batteria e di una scheda di memoria	29
Schede di memoria compatibili	32
Carica della batteria	33
Accensione e spegnimento della fotocamera	36
Controllo del livello batteria	37
Configurazione di base	38
Scelta di una lingua diversa	40
Modifica di data e ora	40
3 Fotografia di base e riproduzione	41
Scatto di foto (Modalità P)	42
Visualizzazione delle immagini.....	45
Eliminazione delle immagini	46
4 Registrazione e riproduzione di filmati	47
Registrazione di filmati	48
Regolazione delle impostazioni filmato	50
Visualizzazione di filmati	51
5 Scatto di foto	53
Scelta di una modalità di ripresa	54
Modalità P: programma AE.....	54
Modalità S: AE priorità otturatore	56
Modalità A: AE a priorità diaframma.....	59
Modalità M: esposizione manuale.....	60
Modalità automatica.....	61
Messa a fuoco automatica	64
Modo fuoco.....	65
Opzioni di messa a fuoco automatica (Modalità AF).....	67
Selezione punto di messa a fuoco	69
Messa a fuoco manuale	73
Controllo della messa a fuoco	75

Compensazione dell'esposizione	77
C (Personalizzato).....	77
Blocco messa a fuoco/esposizione	78
I pulsanti AF-L e AE-L.....	79
Bracketing.....	80
 BKT AE.....	81
 ISO BKT.....	81
 BKT SIMULAZIONE FILM.....	81
 BIL. BIANCO BKT	81
 BKT GAMMA DINAMICA.....	82
 BKT MESSA A FUOCO.....	82
Scatto continuo (Modalità burst)	83
Esposizioni multiple.....	85
Filtri avanzati.....	87
Opzioni filtro avanzate.....	88
Panoramiche.....	89
Fotografia con flash.....	92
Impostazioni flash	94

6 I menu di ripresa 97

IMPOSTAZIONE QUALITÀ IMMAGINE.....	98
DIMENSIONI IMM.	98
QUALITÀ IMM.	99
REGISTRAZIONE RAW	99
SIMULAZIONE FILM	100
REG. B/N   (Caldo/Freddo).....	101
EFFETTO GRANA PELLICOLA	101
EFFETTO CHROME.....	101
BIL. BIANCO.....	102
GAMMA DINAMICA	104
PRIORITY GAMMA D.....	105
TONO ALTE LUCI	106
TONO OMBRE.....	106
COLORE.....	106
NITIDEZZA	106

RIDUZIONE DISTURBO	107
NR x ESPOS. LUNGA.....	107
OTTIM. MODUL. OB.	107
SPAZIO COLORE	107
MAPPATURA PIXEL.....	108
SELEZ. IMPOST. PERS.....	108
MODIF./SALVA IMPOST. PERS.....	109
IMPOSTAZIONE AF/MF	110
AREA MESSA A FUOCO	110
MODALITA' AF.....	111
IMPOST. PERSONALIZZ. AF-C.....	112
MEM. MODO AF PER ORIENT.	115
VISUALIZZ. PUNTO AF  	115
NUMERO PUNTI MESSA A FUOCO	116
PRE-AF	116
LUCE ASSIST. AF	116
IMP. RICON. FACCIALE/OCCHI.....	117
AF+MF	119
ASSIST. MF.....	120
CONTROLLO FUOCO.....	120
LOCK PUNTO AE & AREA FUOCO.....	121
IMPOST. AF Istantanea	121
SCALA PROFONDITÀ DI CAMPO.....	122
PRIOR SCATTO/FUOCO	122
MODALITÀ TOUCH SCREEN	123
IMPOSTAZIONE RIPRESA	126
MODALITA'.....	126
IMPOSTAZIONE DRIVE	127
MODALITÀ RICERCA SPORT	130
PRE-SCATTO 	130
AUTOSCATTO	131
INTERVALLOMETRO	132
FOTOMETRIA.....	133
TIPO OTTURATORE	134
RIDUZIONE SFARFALLAMENTO	135
MODALITA' IS.....	135
ISO.....	136

IMP ADATTATORE.....	138
COMUNIC. WIRELESS	140
IMPOSTAZIONE FLASH.....	141
IMPOSTAZ. FUNZIONE FLASH	141
RIMOZ. OCCHI ROSSI	141
MODALITÀ BLOCCO TTL	142
IMPOSTAZIONE LUCE LED.....	142
IMPOSTAZIONE MASTER.....	143
IMPOSTAZIONE CANALE.....	143
IMPOSTAZIONE FILMATO	144
MOD. FILMATO.....	144
REG. ALTA VELOCITÀ FULL HD	145
 SIMULAZIONE FILM.....	146
 REG. B/N   (Caldo/Freddo)	146
 BIL. BIANCO	147
 GAMMA DINAMICA.....	147
 TONO ALTE LUCI.....	148
 TONO OMBRE.....	148
 COLORE.....	148
 NITIDEZZA.....	149
 RIDUZIONE DISTURBO.....	149
N. INTERFRAME 	149
REGISTRAZIONE F-Log	149
 CORR ILLUM PERIF.....	150
 AREA MESSA A FUOCO	150
MODALITÀ AF FILM.....	150
 IMPOST. PERSONALIZZ. AF-C	151
 IMP. RICON. FACCIALE/OCCHI.....	152
 ASSIST. MF	152
 CONTROLLO FUOCO	153
DISPLAY INFO USCITA HDMI	153
USCITA FILMATO 4K.....	154
USCITA FILM FULL HD.....	154
QUALITÀ STANDBY 4K HDMI	155
CONTROLLO REC HDMI.....	155
IMPOSTAZIONE ZEBRA	155
LIVELLO ZEBRA.....	155

IMPOSTAZIONI AUDIO	156
MIC./SCATTO REM.	158
IMPOSTAZIONI CODICE ORARIO.....	158
LAMPADA DI SEGNALAZIONE.....	160
CONTROLLO SILENZIAM FILM.....	160

7 Riproduzione e il menu riproduzione 161

Il display di riproduzione.....	162
Il pulsante DISP/BACK.....	163
Visualizzazione delle immagini.....	165
Zoom in riproduzione.....	166
Riproduzione di più foto	166
Il menu riproduzione	167
CONVERSIONE RAW.....	167
CANCELLA.....	170
TAGLIO	172
RIDIMENSIONA	173
PROTEGGI.....	174
RUOTA IMMAGINE	175
RIMOZ. OCCHI ROSSI	176
IMPOSTAZIONE MEMO VOCALE	177
ORDINE TRASF IMMAGINE.....	178
COMUNIC. WIRELESS	179
RIPROD. AUT. IMM.....	179
ASSIST. PER ALBUM.....	180
SALVAT. AUTOM. PC	181
ORD. STAMPA (DPOF).....	182
instax STAMPA CON STAMP	183
RAPPORTO ASPETTO	184

8 I menu di impostazione 185

IMPOSTAZIONE UTENTE	186
FORMATTA.....	186
DATA/ORA.....	187
FUSO ORARIO.....	187
🗣️ 言語/LANG.	188
IMPOST. MENU PERSONALE	188

PULIZIA SENSORE.....	189
AUDIO e FLASH.....	189
RESET	189
IMPOSTAZIONE AUDIO	190
VOL. BEEP AF.....	190
VOL. BEEP AUTOSCATTO	190
IMPOSTA VOLUME	190
VOL. OTTUR.....	191
SUONO OTTUR.....	191
VOLUME PLAY	191
IMPOSTAZIONE SCHERMO.....	192
LUMINOS. EVF	192
COLORE EVF	192
REGOLAZIONE COLORE EVF	192
LUMINOS. LCD	193
COLORE LCD	193
REGOLAZIONE COLORE LCD.....	193
VISUAL. IMM.....	194
RUOTA AUTOMAT. DISPLAY.....	194
ANTEPR. ESP./BIL. BIANCO IN MOD. MAN.....	195
VISTA DAL VIVO NATURALE.....	195
GUIDA INQUADRATURA.....	196
ROT. AUTO PLAYBACK	196
UNITÀ SCALA FUOCO.....	197
UNITÀ AP. PER LENTI CINEMA	197
VIS. IMPOST. PERS.....	198
MOD. INDICAT. GRANDI(EVF)	199
MOD. INDICAT. GRANDI(LCD)	200
IMP. DISP. INDIC. GRANDI.....	201
REG CONTRASTO INFORMAZIONI	201
IMPOSTAZIONI PULSANTI/GHIERE.....	202
IMPOSTAZIONE LEVA MESSA A FUOCO.....	202
MOD./SALVA MENU RAPIDO	203
IMP. FUNZ. (Fn).....	204
IMPOSTAZ. GHIERA COMANDO	207

OTTURATORE AF.....	208
OTTURATORE AE.....	208
SCATTA SENZA OBIETTIVO.....	208
SCATTA SENZA SCHEDA.....	209
GHIERA MESSA A FUOCO.....	209
OP. GHIERA MESSA A FUOCO.....	209
MOD. BLOCCO AE/AF.....	209
MODALITÀ BLOCCO AWB.....	210
IMP. GHIERA APERTURA (A).....	210
IMPOST. APERTURA.....	210
IMPOSTAZIONE TOUCH SCREEN.....	211
GESTIONE ALIMENTAZIONE.....	212
SPEGN. AUTOM.....	212
PRESTAZIONI.....	212
IMPOSTAZIONE SALVAT. DATI.....	213
NUMERAZIONE.....	213
SALVA IMM.ORIGIN.....	214
MODIF. NOME FILE.....	214
SELEZIONA CARTELLA.....	214
INFO COPYRIGHT.....	215
IMPOSTAZIONE CONNESSIONE.....	216
IMPOSTAZIONI Bluetooth.....	216
SALVAT. AUTOM. PC.....	217
instax IMP. COLL.STAMP.....	218
MODO CONNESSIONE PC.....	218
IMPOSTAZ. GENERALI.....	219
INFORMAZIONI.....	219
REIMP IMPOST WIRELESS.....	219

9 Tasti di scelta rapida 221

Opzioni di scelta rapida.....	222
MENU PERSONALE.....	223
IMPOST. MENU PERSONALE.....	223
Il pulsante Q (menu rapido).....	225
Il display del menu rapido.....	225
Visualizzazione e modifica delle impostazioni.....	226
Modifica del menu rapido.....	227

I pulsanti Fn (funzione)	228
Assegnazione delle funzioni ai pulsanti funzione	230
10 Periferiche e accessori opzionali	233
Unità flash esterne	234
Uso di un flash esterno	235
TERMINALE SYNC	236
FLASH ATTACCO A SLITTA	237
MASTER(OTTICO)	240
Obiettivi	244
Parti dell'obiettivo	244
Rimozione dei tappi dell'obiettivo	245
Montaggio dei paraluce	245
Zoom motorizzato	246
Obiettivi con ghiera diaframma	246
Obiettivi senza ghiera diaframma	247
Obiettivi con interruttori O.I.S.	247
Obiettivi con messa a fuoco manuale	248
Cura dell'obiettivo	248
11 Connessioni	249
Uscita HDMI	250
Connessione a dispositivi HDMI	250
Ripresa	251
Riproduzione	251
Connessioni wireless (Bluetooth®, LAN wireless/Wi-Fi)	252
Smartphone e tablet: FUJIFILM Camera Remote	252
Copia di foto su un computer: PC AutoSave	254
Collegamento a computer tramite USB	255
Copia di immagini su un computer	257
Creazione di copie JPEG di immagini RAW:	
FUJIFILM X RAW STUDIO	258
Salvataggio e caricamento delle impostazioni della fotocamera (FUJIFILM X Acquire)	258
Stampanti instax SHARE	259
Stabilire una connessione	259
Stampa di immagini	260

12 Note tecniche	261
Accessori di Fujifilm.....	262
Software di Fujifilm	265
FUJIFILM Camera Remote	265
FUJIFILM PC AutoSave	265
MyFinePix Studio.....	265
RAW FILE CONVERTER EX.....	265
FUJIFILM X RAW STUDIO	266
FUJIFILM X Acquire	266
Sicurezza	267
Cura del prodotto	276
Pulizia del sensore immagine.....	277
Aggiornamenti firmware.....	278
Controllo della versione del firmware.....	278
Risoluzione dei problemi	279
Messaggi di avviso e display.....	288
Capacità della scheda di memoria.....	291
Specifiche.....	292

Accessori in dotazione

I seguenti componenti sono in dotazione con la fotocamera:

- Batteria ricaricabile NP-W126S
- Adattatore AC AC-5VG
- Adattatore spina (La forma dell'adattatore varia a seconda della regione di vendita)
- Cavo USB
- Tappo corpo macchina
- Clip cinghia in metallo (× 2)
- Strumento di fissaggio clip
- Coperture di protezione (× 2)
- Tracolla
- *Manuale dell'utente* (questo manuale)





- L'adattatore spina in dotazione varia in base al Paese o alla regione.
- Se si è acquistato un kit obiettivo, controllare che sia incluso un obiettivo.
- Per informazioni su software per computer compatibile, vedere "Software di Fujifilm" (📖 265).

Informazioni sul presente manuale

Nel presente manuale sono contenute le istruzioni della fotocamera digitale FUJIFILM X-T30. Assicurarsi di leggere e comprendere il contenuto prima di procedere.

Simboli e convenzioni

Nel presente manuale sono utilizzati i seguenti simboli:

-  Informazioni che devono essere lette per evitare danni al prodotto.
-  Informazioni supplementari che potrebbero essere utili quando si utilizza il prodotto.
-  Pagine sulle quali potrebbero essere presenti informazioni correlate.

I menu e altro testo sui display sono mostrati in **grassetto**. Le illustrazioni sono solo a scopo illustrativo; i disegni potrebbero essere semplificati, mentre le fotografie non sono state necessariamente scattate con il modello di fotocamera descritto in questo manuale.

Terminologia

Le schede di memoria SD, SDHC e SDXC opzionali che la fotocamera utilizza per memorizzare le immagini sono definite “schede di memoria”. Il mirino elettronico potrebbe essere indicato come “EVF” e il monitor LCD come “LCD”.

Prima di iniziare



Componenti della fotocamera

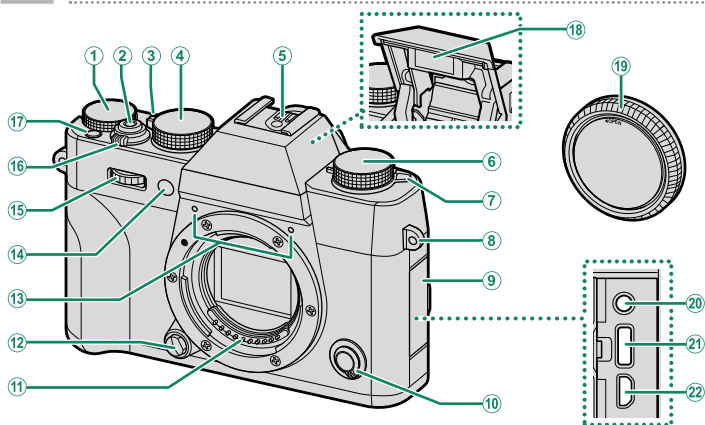

- | | |
|--|--|
| ① Ghiera compensazione dell'esposizione.....5, 77 | ⑬ Microfono 49, 156 |
| ② Pulsante di scatto..... 44 | ⑭ Spia illuminatore ausiliario AF.....116, 160 |
| ③ Leva del selettore modalità auto.....6 | Spia autoscatto 131 |
| ④ Ghiera tempo di posa 5, 54, 56, 59, 60 | ⑮ Ghiera di comando anteriore 7, 207 |
| ⑤ Attacco flash alimentato 92, 237 | ⑯ Interruttore ON/OFF 36 |
| ⑥ Ghiera comandi.....5 | ⑰ Pulsante Fn1228 |
| ⑦ Leva ⚡ (flash a fuoriuscita automatica)..... 92 | ⑱ Flash..... 92 |
| ⑧ Occhio cinghia26 | ⑲ Tappo corpo macchina 28 |
| ⑨ Coperchio connettore | ⑳ Connettore microfono/scatto a dist. |
| ⑩ Selettore modo fuoco..... 65 | ($\varnothing 2,5$ mm)..... 49, 58 |
| ⑪ Contatti segnale dell'obiettivo | ㉑ Connettore USB (Tipo C) 35, 255 |
| ⑫ Pulsante di rilascio obiettivo..... 28 | ㉒ Connettore Micro HDMI (tipo D)250 |

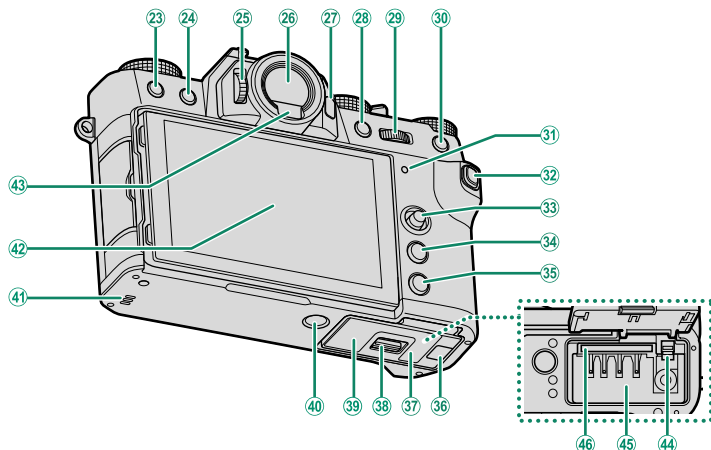

23 Pulsante (elimina).....	46	35 Pulsante DISP (display)/ BACK	16, 163
24 Pulsante (riproduzione).....	45	36 Sportello cavo per accoppiatore CC.....	262
25 Controllo regolazione diottrica.....	9	37 Sportello del vano batteria.....	29
26 Mirino elettronico (EVF).....	10, 14	38 Blocco sportello del vano batteria	29
27 Pulsante VIEW MODE	14	39 Targa del numero di serie.....	4
28 Pulsante AE-L (blocco dell'esposizione). 79, 228		40 Supporto treppiedi	
29 Ghiera di comando posteriore 7, 165, 207		41 Altoparlante.....	51, 191
30 Pulsante AF-L (blocco della messa a fuoco).....	79, 228	42 Monitor LCD.....	9, 12, 14, 15
31 Spia di stato.....	8, 160	Touch screen.....	21, 123, 211
32 Pulsante Q (menu rapido).....	225	43 Sensore occhio.....	14
33 Leva di messa a fuoco.....	4, 69, 202	44 Blocco batteria.....	31
34 Pulsante MENU/OK	20	45 Vano batteria	29
		46 Slot scheda di memoria	30

La targa del numero di serie

Non rimuovere la targa del numero di serie, che fornisce l'ID FCC, il segno KC, il numero di serie e altre informazioni importanti.

La leva di messa a fuoco

Inclinare o premere la leva di messa a fuoco per selezionare l'area messa a fuoco. La leva di messa a fuoco può essere utilizzata anche per spostarsi all'interno dei menu.

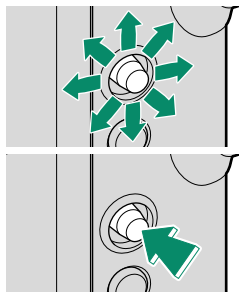

La ghiera tempo di posa

La ghiera tempo di posa viene usata per scegliere il tempo di posa.

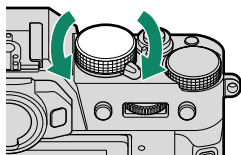

La ghiera drive

Ruotare la ghiera per scegliere tra le seguenti modalità di funzionamento.

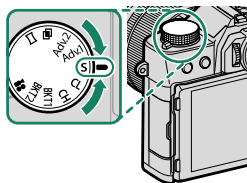

Modalità		Modalità	
Filmato	48	S Foto singola	42
BKT1 BKT2 Bracketing	80	Adv.1 Adv.2 Filtro avanzato	87
CH Scatto continuo ad alta velocità	83	Esposizioni multiple	85
CL Scatto continuo a bassa velocità		Panoramica	89

La ghiera compensazione esposizione

Ruotare la ghiera per scegliere un valore di compensazione esposizione.

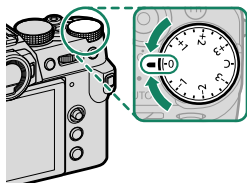

Leva del selettore modalità auto

Commutare tra le modalità auto e manuale.

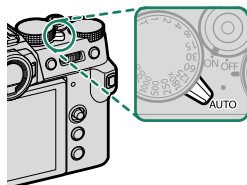

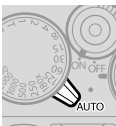



Posizione	Modalità
	Selezionare tra le modalità P (programma AE), S (priorità otturatore AE), A (priorità diaframma AE) e M (manuale) (📖 54, 56, 59, 60). Regolare il tempo di posa e il diaframma utilizzando il cambio programma (modalità P) o impostare la velocità del tempo di posa e/o il diaframma manualmente (modalità S , A e M).
	Modalità automatica. La fotocamera regola automaticamente le impostazioni in base all'opzione selezionata ruotando la ghiera di comando anteriore. Scegliere tra le modalità adatte ai tipi di soggetto specifici (📖 61) o selezionare SR+ SR AUTO AVANZATO per lasciare che la fotocamera faccia corrispondere automaticamente la modalità al soggetto (📖 61). Selezione scena non è disponibile nelle modalità di scatto Adv.1 , Adv.2 , 📷 e 📷.

 A seconda della modalità e delle condizioni di ripresa potrebbero applicarsi delle restrizioni alla fotocamera.

Le ghiera di comando

Ruotare o premere le ghiera di comando per:

	Ghiera di comando anteriore	Ghiera di comando posteriore
 <p>Ruotare</p>	 <ul style="list-style-type: none"> • Selezionare le schede di menu o una pagina tra i menu • Regolare il diaframma^{1,2} • Consente di scegliere una scena (modalità automatica) • Regolare la compensazione dell'esposizione⁴ • Regolare la sensibilità² • Visualizzare altre immagini durante la riproduzione 	 <ul style="list-style-type: none"> • Evidenziare le voci di menu • Scegliere la combinazione desiderata di tempo di posa e diaframma (cambio programma) • Scegliere un tempo di posa² • Regolare le impostazioni nel menu rapido • Scegliere le dimensioni del quadro fuoco • Ingrandire o ridurre in riproduzione a pieno formato • Ingrandire o ridurre in riproduzione a fotogrammi multipli
 <p>Premere</p>	<ul style="list-style-type: none"> • Commutare avanti e indietro tra diaframma e compensazione dell'esposizione^{2,5} • Premere e tenere premuto per scegliere l'opzione selezionata per IMPOSTAZIONI PULSANTI/GHIERE > IMPOSTAZ. GHIERA COMANDO nel menu IMPOSTAZIONI (impostazioni) 	<ul style="list-style-type: none"> • Eseguire la funzione assegnata al pulsante funzione DIAL (GHIERA) • Ingrandire nel punto di messa a fuoco attivo³ • Tenere premuto per scegliere il display di messa a fuoco del modo messa a fuoco manuale³ • Aumentare l'ingrandimento del punto di messa a fuoco attivo durante la riproduzione

1 Apertura impostata su **A** (auto) e obiettivo dotato di ghiera apertura o **COMANDO** selezionato per **IMPOSTAZIONI PULSANTI/GHIERE > IMP. GHIERA APERTURA (A)**.

2 Può essere modificato utilizzando **IMPOSTAZIONI PULSANTI/GHIERE > IMPOSTAZ. GHIERA COMANDO**.

3 Disponibile solo se **CONTROLLO FUOCO** viene assegnato a un pulsante funzione.

4 Ghiera compensazione dell'esposizione ruotata su **C**.

5 Può essere utilizzata per commutare avanti e indietro tra diaframma, sensibilità e compensazione dell'esposizione quando la ghiera compensazione dell'esposizione è ruotata su **C**.

La spia di stato

Lo stato della fotocamera è indicato dalla spia di stato.

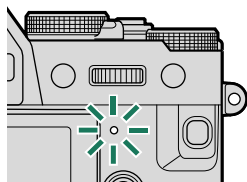

Spia di stato	Stato della fotocamera
Accesa in verde	Messa a fuoco bloccata.
Lampeggia in verde	Avviso messa a fuoco o tempo di posa lungo. È possibile scattare immagini.
Lampeggia in verde e arancione	<ul style="list-style-type: none">• Fotocamera On: registrazione di immagini in corso. È possibile scattare altre foto.• Fotocamera spenta: caricamento di immagini su uno smartphone o un tablet.*
Accesa in arancione	Registrazione di immagini in corso. Non è possibile scattare ulteriori foto in questo momento.
Lampeggia in arancione	Caricamento flash in corso; il flash non si attiva quando si scatta un'immagine.
Lampeggia in rosso	Errore obiettivo o memoria.

* Visualizzato solo se sono selezionate immagini per il caricamento.



- Potrebbero inoltre essere visualizzate avvertenze nel display.
- La spia di stato rimane spenta mentre si tiene l'occhio sul mirino.
- L'opzione **IMPOSTAZIONE FILMATO > LAMPADA DI SEGNALAZIONE** può essere usata per scegliere la spia (indicatore o AF-assist) che si illumina durante la registrazione di filmati e per scegliere se la spia lampeggia o rimane fissa.

Messa a fuoco del mirino

La messa a fuoco del mirino può essere regolata ruotando il comando di regolazione diottrica.

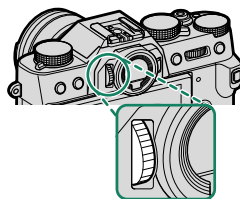

Il monitor LCD

Il monitor LCD può essere inclinato per una visione migliore, ma fare attenzione a non toccare i cavi e a non intrappolare le dita o altri oggetti dietro il monitor. Toccare i cavi potrebbe causare il malfunzionamento della fotocamera.

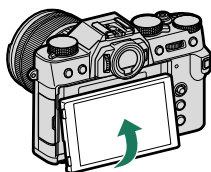

 Il monitor LCD funziona anche come touch screen che può essere utilizzato per:

- Fotografia con tocco (📖 22)
- Selezione area di messa a fuoco (📖 21)
- Selezione funzione (📖 23)
- Disattivazione dei controlli della fotocamera durante la registrazione di filmati (📖 23)
- Riproduzione a pieno formato (📖 24)

Display della fotocamera

In questa sezione sono elencati gli indicatori che potrebbero essere visualizzati durante la ripresa.

! A scopo illustrativo, i display vengono visualizzati con tutti gli indicatori accesi.

Il mirino elettronico

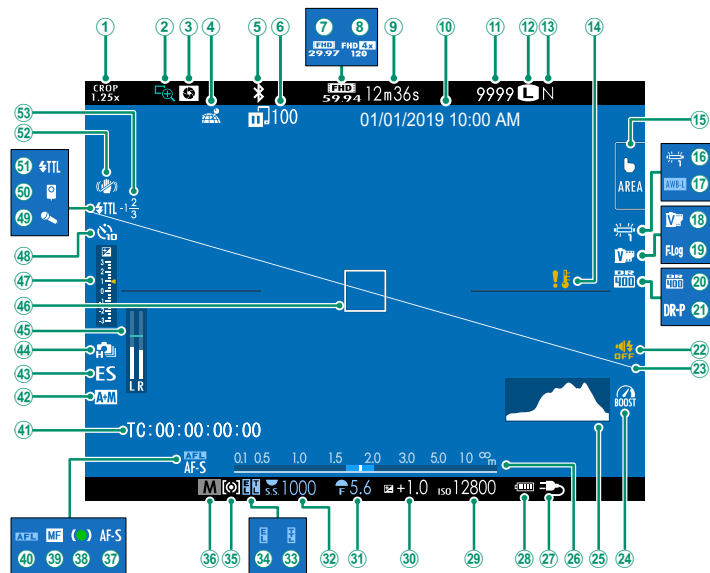

① Modalità ricerca sport	130	②⑧ Livello batteria	37
② Controllo fuoco	76, 120	②⑨ Sensibilità	136
③ Anteprima profondità di campo	59, 75	③⑩ Compensazione dell'esposizione	77
④ Stato di download dati località	219, 252	③① Diaframma	55, 59, 60
⑤ ON/OFF Bluetooth	216	③② Tempo di posa	55, 56, 60
⑥ Stato di trasferimento di immagini	216, 252	③③ Blocco TTL	142, 205, 231
⑦ Mod. film	48, 144	③④ Blocco AE	79, 209
⑧ Registrazione ad alta velocità Full HD	145	③⑤ Misurazione	133
⑨ Tempo rimanente	48	③⑥ Modo ripresa	54
⑩ Data e ora	38, 40, 187	③⑦ Modo fuoco ²	65
⑪ Numero di foto disponibili ¹	291	③⑧ Indicatore di messa a fuoco ²	66
⑫ Dimensioni imm.	98	③⑨ Indicatore di messa a fuoco manuale ²	65, 73
⑬ Qualità imm.	99	④⑩ Blocco AF	79, 209
⑭ Avviso temperatura	290	④① Codice temporale	158
⑮ Modalità touch screen	21, 123	④② Indicatore AF+MF ²	119
⑯ Bil. bianco	102	④③ Tipo otturatore	134
⑰ Blocco AWB	210	④④ Modo continuo	83
⑱ Simulazione film	100	④⑤ Livello di registrazione ²	156
⑲ Registrazione F-Log	149	④⑥ Quadro fuoco	69, 78
⑳ Gamma dinamica	104	④⑦ Indicatore di esposizione	60, 77
㉑ Priorità della gamma D	105	④⑧ Spia autoscatto	131
㉒ Indicatore suono e flash	189	④⑨ Microfono	158
㉓ Orizzonte virtuale	18	⑤⑩ Telecomando per lo scatto a distanza	158
㉔ Modalità boost	212	⑤① Modalità (TTL) flash	94, 237
㉕ Istogramma	19	⑤② Modalità IS ²	135
㉖ Indicatore distanza ²	75	⑤③ Compensazione flash	94, 237
㉗ Fonte di alimentazione esterna in uso	34		

1 Visualizza "9999" se c'è spazio per oltre 9999 foto.

2 Non visualizzato quando **ON** è selezionato per **IMPOSTAZ SCHERMO > MOD. INDICAT. GRANDI(EVF)**.

II monitor LCD

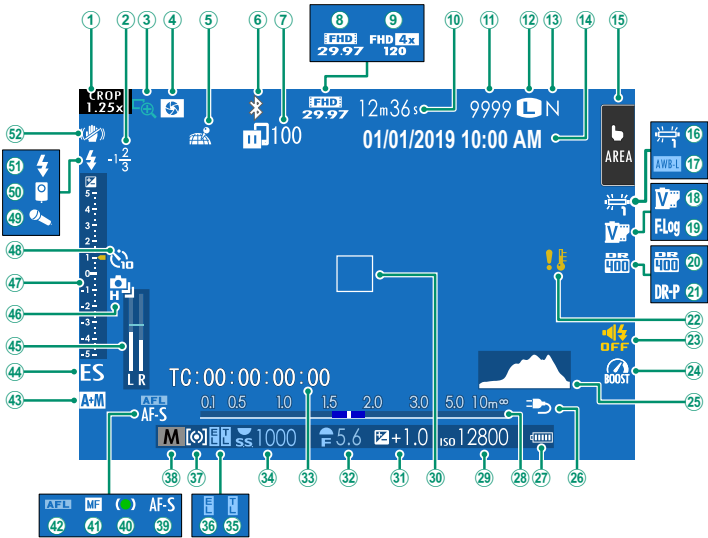

① Modalità ricerca sport	130	②⑦ Livello batteria	37
② Compensazione flash	94, 237	②⑧ Indicatore distanza ²	75
③ Controllo fuoco	76, 120	②⑨ Sensibilità	136
④ Antepresa profondità di campo	59, 75	③⑩ Quadro fuoco	69, 78
⑤ Stato di download dati località	219, 252	③① Compensazione dell'esposizione	77
⑥ ON/OFF Bluetooth	216	③② Diaframma	55, 59, 60
⑦ Stato di trasferimento di immagini	216, 252	③③ Codice temporale	158
⑧ Mod. film	48, 144	③④ Tempo di posa	55, 56, 60
⑨ Registrazione ad alta velocità Full HD	145	③⑤ Blocco TTL	142, 205, 231
⑩ Tempo rimanente	48	③⑥ Blocco AE	79, 209
⑪ Numero di foto disponibili ¹	291	③⑦ Misurazione	133
⑫ Dimensioni imm.	98	③⑧ Modo ripresa	54
⑬ Qualità imm.	99	③⑨ Modo fuoco ²	65
⑭ Data e ora	38, 40, 187	④① Indicatore di messa a fuoco ³	66
⑮ Modalità touch screen ³	21, 123	④② Indicatore di messa a fuoco manuale ² ..	65, 73
⑯ Bil. bianco	102	④③ Blocco AF	79, 209
⑰ Blocco AWB	210	④④ Indicatore AF+MF ²	119
⑱ Simulazione film	100	④⑤ Tipo otturatore	134
⑲ Registrazione F-Log	149	④⑥ Livello di registrazione ²	156
⑳ Gamma dinamica	104	④⑦ Modo continuo	83
㉑ Priorità della gamma D	105	④⑧ Indicatore di esposizione	60, 77
㉒ Avviso temperatura	290	④⑨ Spia autoscatto	131
㉓ Indicatore suono e flash	189	④⑩ Microfono	158
㉔ Modalità boost	212	⑤① Telecomando per lo scatto a distanza	158
㉕ Istogramma	19	⑤② Modalità (TTL) flash	94, 237
㉖ Fonte di alimentazione esterna in uso	34	⑤③ Modalità IS ²	135

1 Visualizza "9999" se c'è spazio per oltre 9999 foto.



2 Non visualizzato quando **ON** è selezionato per **IMPOSTAZ SCHERMO > MOD. INDICAT. GRANDI(LCD)**.

3 Le funzioni della fotocamera sono accessibili anche tramite i comandi tattili.

Scelta di una modalità di visualizzazione

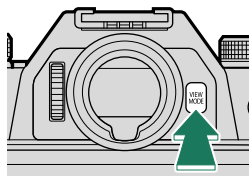
Premere il pulsante **VIEW MODE** per scorrere ciclicamente tra le seguenti modalità di visualizzazione.



Opzione	Descrizione
 SENS OCC	Mettere l'occhio sul mirino attiva il mirino e spegne il monitor LCD; togliere l'occhio spegne il mirino e attiva il monitor LCD.
SOLO EVF	Mirino attivato, monitor LCD spento.
SOLO LCD	Monitor LCD attivato, mirino spento.
SOLO EVF + 	Mettere l'occhio sul mirino attiva il mirino; togliere l'occhio spegne il mirino. Il monitor LCD rimane spento.
 SENS. OCCHIO + DISPLAY IMM. LCD	Mettendo l'occhio sul mirino durante la ripresa si attiva il mirino, ma il monitor LCD è utilizzato per la visualizzazione delle immagini quando si toglie l'occhio dal mirino dopo lo scatto.

Il sensore occhio

Il sensore occhio potrebbe attivarsi con oggetti diversi dall'occhio o con fonti di luce rivolte direttamente sul sensore.

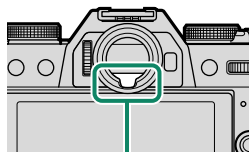

Sensore occhio

Regolazione della luminosità del display

La luminosità e la tonalità del mirino e del monitor LCD possono essere regolate utilizzando le opzioni nel menu **IMPOSTAZ SCHERMO**. Scegliere **LUMINOS. EVF** o **COLORE EVF** per regolare la luminosità o la tonalità, **LUMINOS. LCD** o **COLORE LCD** per ripetere l'operazione per il monitor LCD.

Rotazione del display

Quando è selezionato **ON** per **IMPOSTAZ SCHERMO > RUOTA AUTOMAT. DISPLAY**, gli indicatori nel mirino e nel monitor LCD ruotano automaticamente per allinearsi all'orientamento della fotocamera.

Il pulsante DISP/BACK

Il pulsante **DISP/BACK** controlla la visualizzazione degli indicatori nel mirino e nel monitor LCD.

 Gli indicatori per EVF e LCD devono essere selezionati separatamente. Per scegliere la visualizzazione EVF, posizionare l'occhio sul mirino usando contemporaneamente il pulsante **DISP/BACK**.

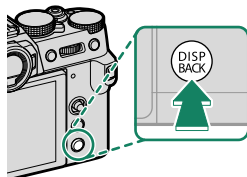

Mirino

Standard



Informazioni disattivate



Monitor LCD

Standard

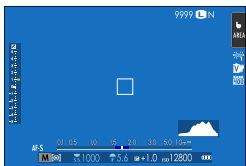

Informazioni disattivate



Visualiz. infor.

Personalizzazione del display standard

Per scegliere le voci visualizzate nel display indicatori standard:

1 Visualizzare gli indicatori standard.

Utilizzare il pulsante **DISP/BACK** per visualizzare gli indicatori standard.

2 Selezionare **VIS. IMPOST. PERS.**

Selezionare **IMPOSTAZ SCHERMO > VIS. IMPOST. PERS.** nel menu impostazione.

3 Scegliere le voci.

Evidenziare le voci e premere **MENU/OK** per selezionare o deselezionare.

- GUIDA INQUADRATURA
- LIVELLA ELETTRONICA
- QUADRO FUOCO
- INDIC. DISTANZA AF
- INDIC. DISTANZA MF
- ISTOGRAMMA
- AVVISO EVIDENZ. VISTA LIVE
- MODO RIPRESA
- APERT./VEL. OTT./ISO
- BACKGROUND INFORMAZIONI
- Comp. Esp. (Digitale)
- Comp. Espos. (Scala)
- MODALITA' FUOCO
- FOTOMETRIA
- TIPO OTTURATORE
- FLASH
- MODALITA' SCATTO CONTINUO
- MODALITA' STABILIZZATORE
- MODALITA' TOUCHSCREEN
- BIL. BIANCO
- SIMULAZIONE FILM
- GAMMA DINAMICA
- MODO BOOST
- FOTOGRAMMI RIMASTI
- DIMENS. IMMAG./QUALITÀ
- MOD. FILM. E TEMPO REG.
- ORDINE TRASF IMMAGINE
- LIVELLO MIC
- MESSAGGIO DI INDICAZIONE
- LIVELLO BATTERIA
- PROFILO INQUADRATURA

4 Salvare le modifiche.

Premere **DISP/BACK** per salvare le modifiche.

5 Uscire dai menu.

Premere **DISP/BACK** in base alle necessità per uscire dai menu e tornare alla visualizzazione di ripresa.

Orizzonte virtuale

Selezionando **LIVELLA ELETTRONICA** si visualizza un orizzonte virtuale. La fotocamera è a livello quando le due linee si sovrappongono. Si noti che l'orizzonte virtuale potrebbe non essere visualizzato se l'obiettivo della fotocamera è puntato verso l'alto o verso il basso. Per una visualizzazione a 3D (illustrata), premere il pulsante funzione al quale è stato assegnato **LIVELLA ELETTRONICA** (☰ 204, 230).

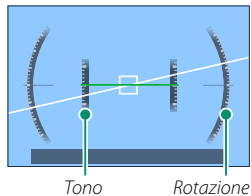

Profilo inquadratura

Abilitare **PROFILO INQUADRATURA** per rendere più facile vedere i bordi della foto su sfondi scuri.

Messaggio di indicazione

Attivare **MESSAGGIO DI INDICAZIONE** per visualizzare gli aggiornamenti dello stato (per esempio, quando le impostazioni vengono modificate) e simili oltre ai messaggi di errore.

Istogrammi

Gli istogrammi mostrano la distribuzione dei toni nell'immagine. La luminosità è indicata dall'asse orizzontale, il numero di pixel dall'asse verticale.

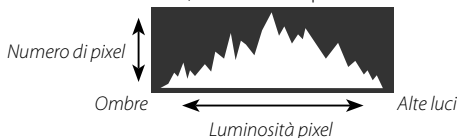

- **Esposizione ottimale:** i pixel sono distribuiti su una curva uniforme su tutta la gamma dei toni.
- **Sovraesposta:** i pixel sono raggruppati sul lato destro del grafico.
- **Sottoesposta:** i pixel sono raggruppati sul lato sinistro del grafico.

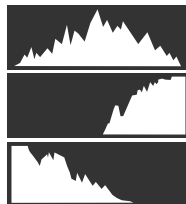

Per visualizzare gli istogrammi RGB separati e un display che mostri le aree dell'inquadratura che sarà sovraesposta con le impostazioni attuali sovrapposti alla vista attraverso l'obiettivo, premere il pulsante funzione a cui è assegnato **ISTOGRAMMA** (📖 204, 230).

- ① Le aree sovraesposte lampeggiano
- ② Istogrammi RGB

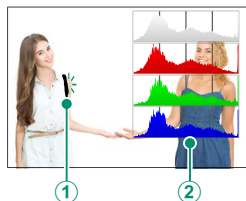

📌 In modalità filmato, le aree potenzialmente sovraesposte (alte luci) non lampeggiano accendendosi e spegnendosi ma sono invece indicate da strisce zebraite (📖 155).

Utilizzo dei menu

Per visualizzare i menu, premere **MENU/OK**.



Ripresa	Riproduzione
<p>IMPOSTAZIONE QUALITÀ IMMAGINE 1/3</p> <ul style="list-style-type: none">DIMENSIONI IMM.QUALITÀ IMM.REGISTRAZIONE RAWSIMULAZIONE FILMREG. B/N (Caldo/Freddo)EFFETTO GRANA PELLICOLAEFFETTO CHROMEBIL. BIANCO <p>BACK ESCI</p>	<p>MENU RIPRODUZIONE 1/2</p> <ul style="list-style-type: none">CONVERSIONE RAWCANCELLATAGLIORIDIMENSIONAPROTEGGIRUOTA IMMAGINERIMOZ. OCCHI ROSSIIMPOSTAZIONE MEMO VOCALE <p>BACK ESCI</p>

Per spostarsi tra i menu:

1 Premere **MENU/OK** per visualizzare i menu.

2 Premere la leva di messa a fuoco verso sinistra per evidenziare la scheda per il menu corrente.



Scheda

3 Premere la leva di messa a fuoco verso l'alto o verso il basso per evidenziare la scheda (IQ, AF, A, F, S, M, MY, o) contenente la voce desiderata.

4 Premere la leva di messa a fuoco verso destra per posizionare il cursore nel menu.



Utilizzare la ghiera di comando anteriore per selezionare le schede di menu o navigare nei menu e la ghiera di comando posteriore per selezionare le voci del menu.

Modalità touch screen

Il monitor LCD funziona anche come touch screen.

Comandi touch di ripresa

Per attivare i comandi touch, selezionare **ON** per **IMPOSTAZIONI PULSANTI/GHIERE > IMPOSTAZIONE TOUCH SCREEN > IMPOSTAZ. TOUCHSCREEN.**

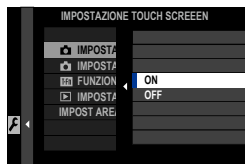

EVF

Il monitor LCD può essere utilizzato per selezionare l'area di messa a fuoco mentre le immagini vengono inquadrature nel mirino elettronico (EVF). Usare **IMPOSTAZIONI PULSANTI/GHIERE > IMPOSTAZIONE TOUCH SCREEN > IMPOST AREA T SCREEN EVF** per scegliere l'area del monitor utilizzata per i comandi touch.

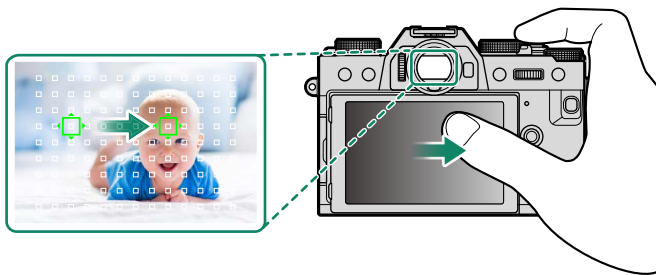

Se **SELEZ. FACCIALE**  è abilitato quando **RICONOSCIMENTO FACCIALE ON** è selezionato per **IMPOSTAZIONE AF/MF > IMP. RICON. FACCIALE/OCCHI**, il volto utilizzato per la messa a fuoco può essere scelto tramite i comandi touch.

Monitor LCD

I comandi tattili possono essere utilizzati per operazioni quali la scelta dell'area di messa a fuoco e lo scatto di fotografie. L'operazione eseguita può essere selezionata toccando l'indicatore della modalità touchscreen sul display per scorrere le seguenti opzioni.



Modalità	Descrizione
 TOUCH SHOOTING	Toccare il soggetto sul display per mettere a fuoco e rilasciare l'otturatore. In modalità scatto continuo, le foto vengono scattate mentre si mantiene il dito sul display.
 AF   AF OFF	<ul style="list-style-type: none">• Nel modo di messa a fuoco S (AF-S), la fotocamera mette a fuoco quando si tocca il soggetto nel display. La messa a fuoco si blocca alla distanza di messa a fuoco attuale finché non si tocca l'icona AF OFF.• Nel modo di messa a fuoco C (AF-C), la fotocamera avvia la messa a fuoco quando si tocca il display del soggetto. La fotocamera continuerà a regolare la messa a fuoco per le variazioni nella distanza dal soggetto finché non si tocca l'icona AF OFF.• Nel modo di messa a fuoco manuale (MF), è possibile toccare il display per mettere a fuoco il soggetto selezionato tramite l'autofocus.
 AREA	Toccare per selezionare un punto per la messa a fuoco o lo zoom. La cornice di messa a fuoco si sposta al punto selezionato.
 OFF	Messa a fuoco e scatto touch disabilitati.

 Comandi touch diversi vengono utilizzati durante lo zoom di messa a fuoco (🗨 125).

-  Per disattivare i comandi touch e nascondere l'indicatore modalità touch screen, selezionare **OFF** per **IMPOSTAZIONI PULSANTI/GHIERE > IMPOSTAZIONE TOUCH SCREEN > IMPOSTAZ. TOUCHSCREEN**.
- Le impostazioni dei comandi touch possono essere regolate utilizzando **AF IMPOSTAZIONE AF/MF > MODALITÀ TOUCH SCREEN**. Per informazioni sui comandi touch disponibili durante la registrazioni di filmati, vedere "Registrazione di filmati (**MODALITÀ TOUCH SCREEN**; 🗨 124)".

Disattivazione dei controlli filmato

Le impostazioni filmato possono essere regolate utilizzando i controlli del touch screen, evitando che i suoni prodotti dai controlli della fotocamera vengano registrati con il filmato. Quando **ON** è selezionato per **IMPOSTAZIONE FILMATO > CONTROLLO SILENZIAM FILM** nel menu di ripresa, un'icona **SET** verrà visualizzata sullo schermo LCD; toccare l'icona per accedere ai seguenti controlli:



Icona **SET**

- VELOCITÀ OTTURATORE*
- APERTURA*
- COMPENSAZIONE ESPOSIZ.
- ISO
- REGOL. LIVELLO MIC INTERNO/
REGOL. LIVELLO MIC ESTERNO
- FILTRO VENTO
- VOLUME CUFFIE
- **SET** SIMULAZIONE FILM
- **SET** BIL. BIANCO

* Selezionare **ON** per **IMPOSTAZIONE FILMATO > CONTROLLO SILENZIAM FILM** disattiva i comandi a ghiera.

Funzione tattile

È possibile assegnare le funzioni per i seguenti gesti di scorrimento praticamente come fossero pulsanti funzione (228):

- Scorrimento verso l'alto: **T-Fn1**
- Scorrimento verso sinistra: **T-Fn2**
- Scorrimento verso destra: **T-Fn3**
- Scorrimento verso il basso: **T-Fn4**

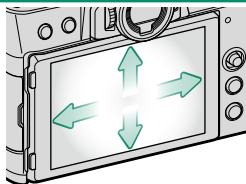

- In alcuni casi, i gesti di scorrere con un dito della funzione touch visualizzano un menu; toccare per selezionare l'opzione desiderata.
- I gesti della funzione touch sono disattivati per impostazione predefinita. Per abilitare i gesti della funzione touch, selezionare **ON** per **IMPOSTAZIONI PULSANTI/GHIERE > IMPOSTAZIONE TOUCH SCREEN > T-Fn FUNZIONE TOUCH**.



Comandi di riproduzione tattili

Quando è selezionato ON per **IMPOSTAZIONI PULSANTI/GHIERE > IMPOSTAZIONE TOUCH SCREEN > IMPOSTAZ. TOUCHSCREEN**, i comandi touch possono essere utilizzati per le seguenti operazioni di riproduzione:

- **Tocco:** toccare il display con un dito per visualizzare altre immagini.



- **Zoom:** mettere due dita sul display e allargarle per ingrandire.



- **Pizzico:** mettere due dita sul display e avvicinarle per ridurre lo zoom.



Le immagini possono essere ridotte per rendere visibile l'intera immagine, ma non di più.

- **Doppio tocco:** toccare lo schermo due volte per ingrandire il punto AF.



- **Scorrimento:** visualizzare altre aree dell'immagine durante lo zoom in riproduzione.



Primi passi

2

Applicazione della cinghia

Applicare le clip per cinghia alla fotocamera, quindi collegare la cinghia.

1 Fissare una copertura di protezione.

Posizionare una copertura di protezione sull'occhiello, come illustrato, con il lato nero della copertura rivolto verso la fotocamera.

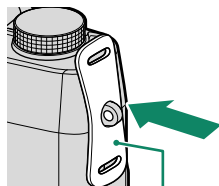

Coperchio di protezione

2 Aprire una clip per cinghia.

Usare lo strumento di fissaggio clip (A) per aprire una clip per cinghia (B).

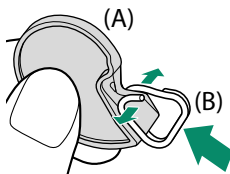

3 Far scorrere la clip sullo strumento.

Far scorrere la clip sullo strumento in modo che si agganci alla sporgenza.

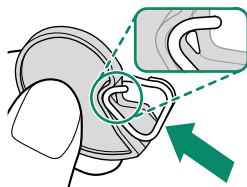

4 Inserire la clip per cinghia in un occhiello.

Agganciare l'occhiello della cinghia nell'apertura della clip. Rimuovere lo strumento, utilizzando l'altra mano per tenere in posizione la clip.

 Conservare lo strumento in un luogo sicuro, poiché sarà necessario per aprire le clip della cinghia quando si rimuove la cinghia.

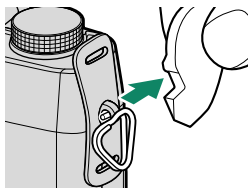
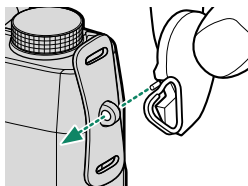
**5 Far passare la clip attraverso l'occhiello.**

Ruotare completamente la clip attraverso l'occhiello finché non scatta in posizione di chiusura.

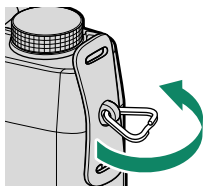
**6 Fissare la cinghia.**

Inserire la cinghia attraverso un coperchio di protezione e una clip per cinghia e fissare la fibbia come illustrato.

 Per evitare di far cadere la fotocamera, assicurarsi che la cinghia sia fissata correttamente.

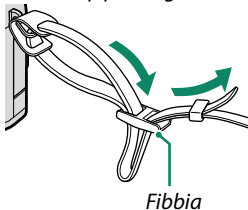
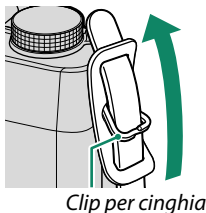

Ripetere i passi sopra indicati per il secondo occhiello.

Applicazione di un obiettivo

La fotocamera può essere utilizzata con obiettivi compatibili con FUJIFILM X-mount.

Rimuovere il tappo protezione corpo macchina dalla fotocamera e il tappo protezione ottica posteriore dall'obiettivo. Posizionare l'obiettivo sul supporto, mantenendo allineati i segni presenti sull'obiettivo e sulla fotocamera (①), quindi ruotare l'obiettivo fino a quando non scatta in posizione (②).

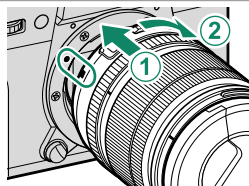

- ❗ Quando si collegano gli obiettivi, assicurarsi che polvere o altre sostanze estranee non penetrino nella fotocamera.
- Prestare attenzione a non toccare le parti interne della fotocamera.
- Ruotare l'obiettivo fino a farlo scattare saldamente in posizione.
- Non premere il pulsante di rilascio obiettivo mentre si monta l'obiettivo.

Rimozione degli obiettivi

Per smontare l'obiettivo, spegnere la fotocamera, quindi premere il pulsante di rilascio obiettivo (①) e ruotare l'obiettivo come indicato (②).

- ❗ Per evitare l'accumulo di polvere sull'obiettivo o all'interno della fotocamera, riposizionare i tappi copri ottica e il tappo protezione corpo macchina della fotocamera quando l'obiettivo non è montato.

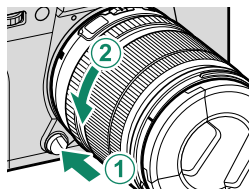

Obiettivi e altri accessori opzionali

La fotocamera può essere utilizzata con obiettivi e accessori compatibili con FUJIFILM X-mount.

- ❗ Osservare le seguenti precauzioni quando si montano o si rimuovono (si scambiano) gli obiettivi.
- Controllare che gli obiettivi siano liberi da polvere e altri materiali estranei.
- Non cambiare gli obiettivi alla luce solare diretta o sotto un'altra fonte di luce intensa. La luce messa a fuoco all'interno della fotocamera potrebbe causarne il malfunzionamento.
- Collegare i tappi protezione ottica prima di cambiare gli obiettivi.

Inserimento della batteria e di una scheda di memoria

Inserire la batteria e la scheda di memoria come descritto di seguito.

1 Aprire lo sportello del vano batteria.

Far scorrere la chiusura a scatto del vano batteria come indicato e aprire lo sportello del vano batteria.

- ⚠ • Non rimuovere la batteria quando la fotocamera è accesa. La mancata osservanza di questa precauzione potrebbe causare danni ai file immagine o alle schede di memoria.
- Non applicare forza eccessiva nell'aprire o chiudere lo sportello del vano batteria.

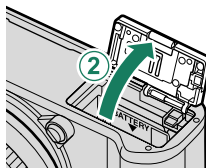
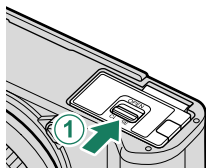

2 Inserire la batteria.

Inserire la batteria come illustrato.

- ⚠ • Inserire la batteria nell'orientamento illustrato. **Non applicare forza né tentare di inserire la batteria capovolta o al contrario.** La batteria scorre facilmente nel corretto orientamento.
- Assicurarsi che la batteria sia bloccata saldamente.

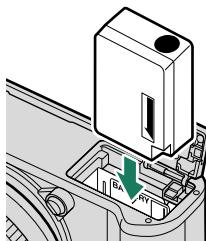

3 Inserire la scheda di memoria.

Tenendo la scheda di memoria nell'orientamento mostrato, farla scorrere all'interno fino a farla scattare in posizione nel retro dell'alloggiamento.

- ❗ Assicurarsi che la scheda sia orientata correttamente; non inserire a un angolo e non applicare forza.

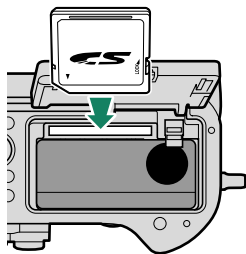

4 Chiudere lo sportello del vano batteria. Chiudere e bloccare il coperchio.

- ❗ Se lo sportello non si chiude, controllare che la batteria sia inserita nell'orientamento corretto. Non tentare di forzare la chiusura dello sportello.

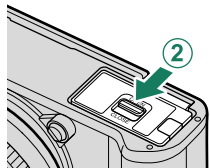
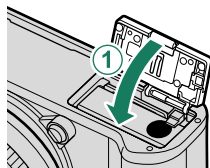

5 Formattare la scheda di memoria (📖 186).

- ❗ Formattare le schede di memoria prima del primo utilizzo e assicurarsi di riformattare tutte le schede di memoria dopo averle utilizzate in un computer o in un altro dispositivo.

- ❗ Non aprire il coperchio dello slot scheda di memoria quando la fotocamera è accesa. La mancata osservanza di questa precauzione potrebbe causare danni ai file immagine o alle schede di memoria.

Rimozione della batteria e della scheda di memoria

Prima di rimuovere la batteria o la scheda di memoria, *spegnere la fotocamera e aprire lo sportello del vano batteria.*

Per rimuovere la batteria, premere la chiusura a scatto lateralmente e far scivolare la batteria fuori della fotocamera come illustrato.

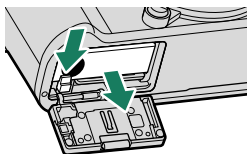

! La batteria potrebbe diventare molto calda quando viene usata in ambienti a temperatura elevata. Prestare attenzione durante la rimozione della batteria.

Per rimuovere la scheda di memoria, premerla e rilasciarla lentamente. Ora è possibile rimuovere la scheda manualmente.

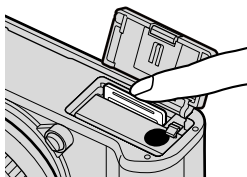

- !**
- Premere il centro della scheda quando la si espelle.
 - Quando si rimuove una scheda di memoria, questa potrebbe fuoriuscire troppo velocemente. Usare un dito per trattenere la scheda e farla uscire lentamente.

Schede di memoria compatibili

- La fotocamera può essere utilizzata con schede di memoria SD, SDHC e SDXC.
- La fotocamera supporta le schede di memoria UHS-I.
- Per registrare filmati, utilizzare schede con una classe di velocità UHS pari o superiore a 3 o una classe di velocità video di V30 o superiore.
- Un elenco di schede di memoria supportate è disponibile sul sito web Fujifilm. Per i dettagli, andare all'indirizzo:
http://www.fujifilm.com/support/digital_cameras/compatibility/.

- !** • Non spegnere la fotocamera né rimuovere la scheda di memoria durante la formattazione, la registrazione o l'eliminazione di dati dalla scheda. La mancata osservanza di questa precauzione potrebbe arrecare danni alla scheda.
- Le schede di memoria possono essere bloccate, rendendo impossibile la formattazione della scheda o la registrazione o l'eliminazione delle immagini. Prima di inserire una scheda di memoria, far scorrere l'interruttore di protezione da scrittura nella posizione di sblocco.
 - Le schede di memoria sono di piccole dimensioni e potrebbero essere ingerite; tenerle lontane dalla portata dei bambini. Se un bambino ingerisce una scheda di memoria, rivolgersi immediatamente a un medico.
 - Gli adattatori miniSD o microSD di dimensioni superiori o inferiori alle dimensioni standard delle schede di memoria potrebbero non espellerle normalmente; se non è possibile espellere la scheda, portare la fotocamera presso un centro assistenza autorizzato. Non rimuovere la scheda con la forza.
 - Non attaccare etichette o altri oggetti sulle schede di memoria. Il distacco delle etichette potrebbe causare malfunzionamenti della fotocamera.
 - La registrazione dei filmati potrebbe essere interrotta con alcuni tipi di schede di memoria.
 - Quando si formatta una scheda di memoria nella fotocamera, viene creata una cartella nella quale sono memorizzate le immagini. Non rinominare o eliminare questa cartella né utilizzare un computer o un altro dispositivo per modificare, eliminare o rinominare i file di immagine. Utilizzare sempre la fotocamera per eliminare le immagini; prima di modificare o rinominare i file, copiarli su un computer e modificare o rinominare le copie, non gli originali. Rinominare i file presenti sulla fotocamera potrebbe causare problemi durante la riproduzione.



Carica della batteria

Quando viene spedita, la batteria non è carica. Spegnerla fotocamera e caricare la batteria prima dell'uso. La batteria della fotocamera viene caricata internamente.

- ! • Una batteria ricaricabile NP-W126S è in dotazione con la fotocamera.
- La carica richiede circa 180 minuti.

1 Collegare l'adattatore per spina all'alimentatore AC.

Collegare l'adattatore per spina come indicato, assicurandosi che sia completamente inserito e bloccato in posizione sui terminali dell'adattatore AC.

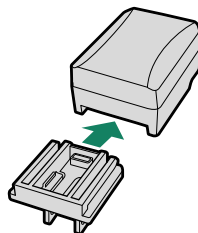

- ! • L'adattatore spina in dotazione deve essere usato esclusivamente con l'adattatore di alimentazione CA AC-5VG. Non utilizzarlo con altri dispositivi.
- La forma dell'adattatore spina varia in base al Paese di vendita.

2 Caricare la batteria.

Collegare la fotocamera all'adattatore di alimentazione CA in dotazione utilizzando il cavo USB. Quindi collegare l'adattatore AC alla presa elettrica interna.

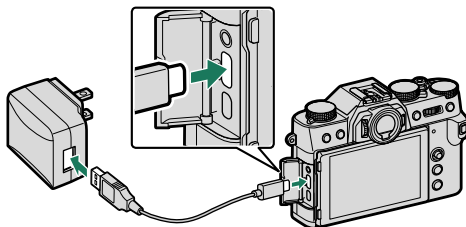

- ! • Collegare il cavo al connettore USB (Tipo C) della fotocamera.
- Assicurarsi che i connettori siano inseriti completamente.

Stato di carica

La spia di stato mostra lo stato di carica della batteria come segue:



Spia di stato	Stato della batteria
Acceso	Batteria in carica
Spento	Ricarica completata
Lampeggiante	Guasto della batteria

2



- Se la fotocamera viene accesa mentre la ricarica è in corso, viene visualizzata un'icona . La ricarica termina e il livello della batteria inizia a ridursi gradualmente.



- L'adattatore di alimentazione CA in dotazione è compatibile con alimentazioni da 100 a 240 V (un adattatore spina potrebbe essere necessario per l'utilizzo all'estero).
- Non attaccare etichette o altri oggetti sulla batteria. La mancata osservanza di questa precauzione potrebbe rendere impossibile rimuovere la batteria dalla fotocamera.
- Non mettere in corto circuito i terminali della batteria. La batteria potrebbe surriscaldarsi.
- Leggere le avvertenze all'interno della sezione "La batteria e l'alimentazione".
- Utilizzare esclusivamente batterie ricaricabili originali Fujifilm specifiche per l'uso in questa fotocamera. La mancata osservanza di questa precauzione potrebbe determinare il malfunzionamento del prodotto.
- Non rimuovere le etichette dalla batteria né tentare di rompere o staccare la custodia esterna.
- La batteria perde gradualmente la propria carica quando non viene usata. Caricare la batteria uno o due giorni prima dell'uso.
- Se la batteria non riesce a mantenere la carica, ha raggiunto la fine della sua durata di carica e deve essere sostituita.
- Scollegare l'adattatore di alimentazione CA dalla presa di corrente quando non è in uso.
- Rimuovere la sporcizia dai terminali della batteria con un panno pulito e asciutto. La mancata osservanza di questa precauzione potrebbe compromettere la ricarica della batteria.
- Si noti che i tempi di ricarica aumentano a basse o alte temperature.

Ricarica tramite computer

La batteria si ricarica anche se la fotocamera è collegata a un computer. Spegnere la fotocamera, inserire la batteria e collegare un cavo USB.

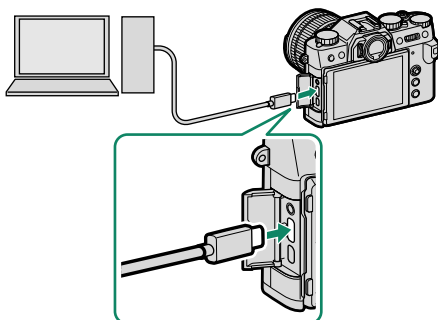

Connettore USB (Tipo C)

- Lo stato della batteria è indicato dalla spia di stato.

Spia di stato	Stato della batteria
Acceso	Batteria in carica
Spento	Ricarica completata
Lampeggiante	Guasto della batteria

- Collegare la fotocamera direttamente al computer; non utilizzare hub o tastiere USB.
- La ricarica si arresta se il computer entra in modalità di sospensione. Per riprendere la ricarica, attivare il computer, quindi scollegare e ricollegare il cavo USB.
- La carica potrebbe non essere supportata a seconda del modello di computer, delle impostazioni del computer e dello stato attuale del computer.



Accensione e spegnimento della fotocamera

Utilizzare l'interruttore **ON/OFF** per accendere e spegnere la fotocamera.

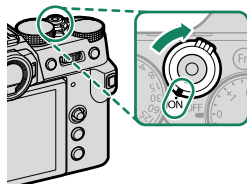
Ruotare l'interruttore su **ON** per accendere la fotocamera o su **OFF** per spegnere la fotocamera.









 Impronte digitali e altri segni sull'obiettivo o sul mirino possono influire sulle immagini o sulla visualizzazione tramite il mirino. Mantenere l'obiettivo e il mirino puliti.

-  • Premendo il pulsante  durante la ripresa si avvia la riproduzione.
- Premere il pulsante di scatto a metà corsa per tornare al modo ripresa.
 - La fotocamera si spegne automaticamente se non viene eseguita alcuna operazione per il periodo di tempo selezionato per **GESTIONE ENERGIA > SPEGN. AUTOM.** Per riattivare la fotocamera dopo lo spegnimento automatico, premere il pulsante di scatto a metà corsa o ruotare l'interruttore **ON/OFF** su **OFF**, quindi riportarlo su **ON**.

Controllo del livello batteria

Dopo aver acceso la fotocamera, controllare il livello batteria nel display.

Il livello batteria viene mostrato come segue:

Indicatore	Descrizione
	Batteria parzialmente scarica.
	Batteria carica all'80%.
	Batteria carica al 60%.
	Batteria carica al 40%.
	Batteria carica al 20%.
 (rosso)	Batteria scarica. Caricare il prima possibile.
 (lampeggia in rosso)	Batteria completamente scarica. Spegnerla fotocamera e caricare la batteria.

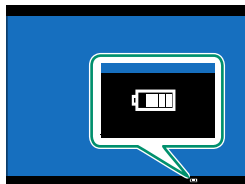

Configurazione di base

Quando si accende la fotocamera per la prima volta, è possibile scegliere una lingua e impostare l'orologio della fotocamera. Con le impostazioni predefinite, è anche possibile accoppiare la fotocamera con uno smartphone o un tablet in modo che sia possibile in seguito sincronizzare gli orologi o scaricare immagini. Seguire i passaggi di seguito quando si accende la fotocamera per la prima volta.

Se si intende accoppiare la fotocamera con uno smartphone o un tablet, installare e avviare la versione più recente dell'app FUJIFILM Camera Remote sul dispositivo intelligente prima di procedere. Per ulteriori informazioni, visitare: http://app.fujifilm-dsc.com/en/camera_remote/

1 Accendere la fotocamera.

Verrà visualizzata una finestra di selezione della lingua.

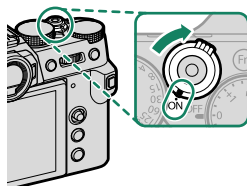

2 Scegliere una lingua.

Evidenziare una lingua e premere **MENU/OK**.

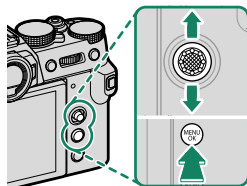

3 Accoppiare la fotocamera con lo smartphone o il tablet.

Premere **MENU/OK** sulla fotocamera e toccare **REGISTRAZIONE ACCOPPIAMENTO** in FUJIFILM Camera Remote.

Per saltare l'accoppiamento, premere **DISP/BACK**.



4 Controllare l'ora.

Una volta completato l'accoppiamento, verrà richiesto di impostare l'orologio della fotocamera con l'ora riportata dallo smartphone o tablet. Verificare che l'ora sia corretta.

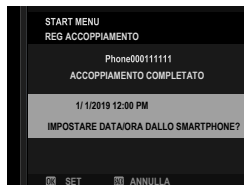

 Per impostare l'ora manualmente, premere **DISP/BACK** (📖 40).

5 Sincronizzare le impostazioni della fotocamera con le impostazioni dello smartphone o del tablet in uso.



 L'opzione selezionata può essere modificata in qualsiasi momento utilizzando **IMPOST. CONNESS > IMPOSTAZIONI Bluetooth**.

6 Impostare l'orologio.

Premere **MENU/OK** per impostare l'orologio della fotocamera con l'ora riportata dallo smartphone o tablet e tornare alla modalità di ripresa.



 Se la batteria viene rimossa per un periodo prolungato, l'orologio della fotocamera verrà resettato e la finestra di dialogo per la selezione della lingua sarà visualizzata all'accensione della fotocamera.

Saltare il passo corrente

Se si salta un passaggio, verrà visualizzata una finestra di conferma; selezionare **NO** per evitare di ripetere i passaggi saltati la volta successiva in cui la fotocamera viene accesa.

Scelta di una lingua diversa

Per modificare la lingua:

- 1 Visualizzare le opzioni della lingua.**
Selezionare  **IMPOSTAZIONE UTENTE** >  **言語/LANG..**
- 2 Scegliere una lingua.**
Evidenziare l'opzione desiderata e premere **MENU/OK**.

Modifica di data e ora

Per impostare l'orologio della fotocamera:

- 1 Visualizzare le opzioni di DATA/ORA.**
Selezionare  **IMPOSTAZIONE UTENTE** > **DATA/ORA**.
- 2 Impostare l'orologio.**
Premere la leva di messa a fuoco verso sinistra o verso destra per evidenziare l'anno, il mese, il giorno, l'ora o i minuti e premere verso l'alto o verso il basso per cambiare. Premere **MENU/OK** per impostare l'orologio.

Fotografia di base e riproduzione

3

Scatto di foto (Modalità P)

In questa sezione viene descritto come scattare foto con il programma AE (modalità P). Vedere le pagine 54–60 per informazioni sulle modalità S, A e M.

1 Regolare le impostazioni del programma AE.

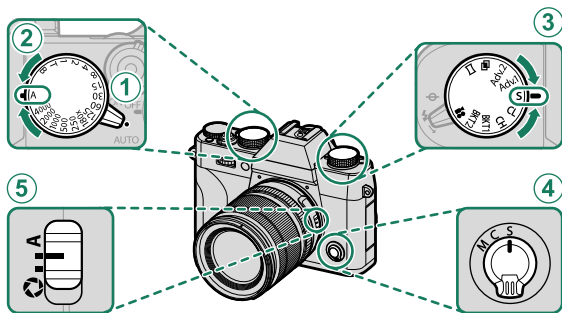

Impostazione		
①	Leva selettore modalità automatica ●	54
②	Tempo di posa	A (auto) 54
③	Modalità drive	S (foto singola) 5
④	Modo fuoco	S (AF singolo) 65
⑤	Diaframma	A (auto) 54

2 Controllare il modo ripresa.

Assicurarsi che P compaia sul display.

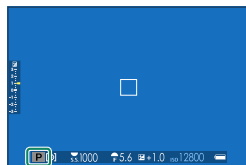

3 Preparare la fotocamera.

- Impugnare la fotocamera stabilmente con entrambe le mani e portare i gomiti vicino al corpo. Scossoni o mani tremolanti possono causare foto sfocate.
- Per evitare foto non messe a fuoco o troppo scure (sottoesposte), tenere dita e altri oggetti lontano dall'obiettivo e dall'illuminatore ausiliario AF.

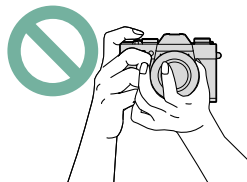
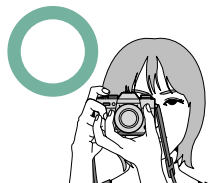

4 Inquadrare l'immagine.

Obiettivi con ghiera zoom

Utilizzare la ghiera zoom per inquadrare l'immagine nel display. Ruotare la ghiera verso sinistra per ridurre, verso destra per ingrandire.

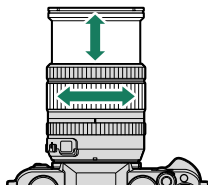

5 Mettere a fuoco.

Premere il pulsante di scatto a metà corsa per mettere a fuoco.



- **Se la fotocamera è in grado di mettere a fuoco**, verranno emessi due segnali acustici e si illumineranno in verde la cornice di messa a fuoco e l'indicatore di messa a fuoco.
- **Se la fotocamera non è in grado di mettere a fuoco**, il quadro fuoco diventerà rosso, verrà visualizzato **!AF** e l'indicatore di messa a fuoco lampeggerà in bianco.



- Se il soggetto è scarsamente illuminato, l'illuminatore ausiliario AF potrebbe illuminarsi per facilitare l'operazione di messa a fuoco.
- La messa a fuoco e l'esposizione si bloccano quando si preme il pulsante di scatto a metà corsa. Messa a fuoco ed esposizione rimangono bloccate mentre il pulsante è mantenuto in questa posizione (blocco AF/AE).
- La fotocamera metterà a fuoco soggetti a qualsiasi distanza nelle gamme di messa a fuoco macro e standard dell'obiettivo.

6 Scattare.

Premere delicatamente il pulsante di scatto fino in fondo per scattare l'immagine.



Visualizzazione delle immagini

Le immagini possono essere visualizzate sul mirino o sul monitor LCD.

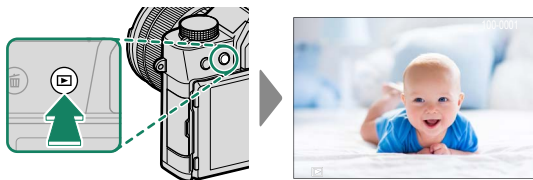
Per visualizzare le immagini a tutto schermo, premere .



Ulteriori immagini possono essere visualizzate premendo la leva di messa a fuoco verso sinistra o verso destra o ruotando la ghiera di comando anteriore. Premere la leva di messa a fuoco o ruotare la ghiera verso destra per visualizzare le immagini nell'ordine di registrazione, verso sinistra per visualizzarle in ordine inverso. Tenere premuta la leva di messa a fuoco per scorrere rapidamente fino all'immagine desiderata.

 Le immagini scattate utilizzando altre fotocamere sono contrassegnate con un'icona  ("immagine regalo") per avvertire che le stesse potrebbero non essere visualizzate correttamente e che lo zoom in riproduzione potrebbe non essere disponibile.



Eliminazione delle immagini

Utilizzare il pulsante  per eliminare le immagini.



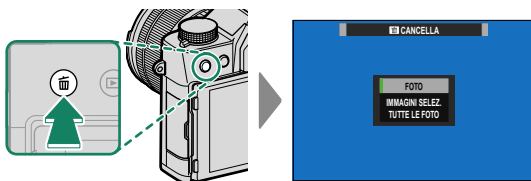

Immagini eliminate non possono essere recuperate. Proteggere le immagini importanti o copiarle su un computer o su un altro dispositivo di memorizzazione prima di procedere.

- 1 Con un'immagine visualizzata a pieno formato, premere il pulsante  e selezionare **FOTO**.



- 2 Premere la leva di messa a fuoco verso sinistra o verso destra per scorrere tra le immagini e premere **MENU/OK** per eliminare (non viene visualizzata nessuna finestra di conferma). Ripetere per eliminare ulteriori immagini.



- Le immagini protette non possono essere eliminate. Rimuovere la protezione dalle immagini se si desidera eliminarle ( 174).
- Le immagini possono anche essere eliminate dai menu utilizzando l'opzione **MENU RIPRODUZIONE > CANCELLA** ( 170).

Registrazione e riproduzione di filmati

4



Registrazione di filmati

Questa sezione descrive come riprendere filmati in modalità auto.

- 1 Ruotare la ghiera drive su .

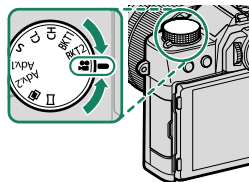

- 2 Ruotare la leva selettore modalità automatica su **AUTO** per riprendere filmati in modalità **SR AUTO AVANZATO**. La fotocamera ottimizza automaticamente le impostazioni per adattarsi alla scena.

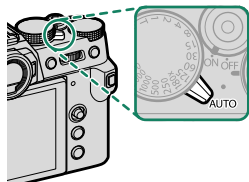

- 3 Premere il pulsante di scatto per avviare la registrazione. Un indicatore di registrazione (●) e il tempo rimanente sono visualizzati mentre la registrazione è in corso.



- 4 Premere nuovamente il pulsante per terminare la registrazione. La registrazione termina automaticamente quando viene raggiunta la lunghezza massima o quando la scheda di memoria è piena.

Uso di un microfono esterno

Il suono può essere registrato con microfoni esterni che si collegano mediante jack da 2,5 mm di diametro; i microfoni che richiedono un'alimentazione plug-in non possono essere utilizzati. Per ulteriori dettagli, consultare il manuale del microfono.

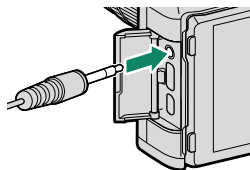

- Il suono è registrato tramite il microfono incorporato o un microfono esterno opzionale. Non coprire il microfono durante la registrazione.
- Si noti che il microfono potrebbe recepire i rumori dell'obiettivo e altri suoni emessi dalla fotocamera durante la registrazione.
- Nei filmati contenenti soggetti molto luminosi potrebbero apparire strisce verticali o orizzontali. Ciò è normale e non indica un malfunzionamento.

Regolazione delle impostazioni filmato

Le impostazioni filmato possono essere regolate tramite l'opzione **IMPOSTAZIONE FILMATO** nel menu di ripresa (📖 144).



Profondità di campo

Scegliere un numero f/ basso per attenuare i dettagli dello sfondo.

- 📌 • La spia di stato si accende mentre la registrazione è in corso (l'opzione **IMPOSTAZIONE FILMATO > LAMPADA DI SEGNALAZIONE** può essere utilizzata per scegliere la spia —indicatore o AF-assist— che si illumina durante la registrazione di filmati e per scegliere se la spia lampeggia o rimane fissa). Durante la registrazione, è possibile modificare la compensazione dell'esposizione fino a ± 2 EV e regolare la ghiera zoom sull'obiettivo (se disponibile).
- Se l'obiettivo è dotato di un interruttore modalità apertura, selezionare la modalità apertura prima di avviare la registrazione. Se è selezionata un'opzione diversa da **A**, il tempo di posa e l'apertura possono essere regolati mentre la registrazione è in corso.
- Quando la registrazione è in corso, è possibile:
 - Regolare la sensibilità
 - Utilizzare il pulsante **VIEW MODE** e il sensore oculare per commutare tra le visualizzazioni dell'EVF e dello schermo LCD
 - Mettere nuovamente a fuoco utilizzando uno dei seguenti metodi:
 - Premere il pulsante di scatto a metà corsa
 - Premere un pulsante funzione al quale è stato assegnato **AF-ON**
 - Utilizzare i controlli del touch screen
 - Visualizzare un istogramma o un orizzonte artificiale premendo il pulsante al quale è stato assegnato **ISTOGRAMMA** o **LIVELLA ELETTRONICA**
- La registrazione potrebbe non essere disponibile con alcune impostazioni, mentre in altri casi le impostazioni potrebbero non essere applicabili durante la registrazione.
- Per scegliere l'area di messa a fuoco per la registrazione di filmati, selezionare **IMPOSTAZIONE FILMATO > AREA MESSA A FUOCO** e utilizzare la leva di messa a fuoco e la ghiera di comando posteriore (📖 69).



Visualizzazione di filmati

Visualizzare filmati sulla fotocamera.

In riproduzione a pieno formato, i filmati sono identificati da un'icona . Premere la leva di messa a fuoco verso il basso per avviare la riproduzione del filmato.



Durante la visualizzazione di un filmato è possibile eseguire le seguenti operazioni:

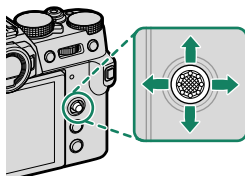

Leva di messa a fuoco	Riproduzione a pieno formato	Riproduzione in corso	Riproduzione in pausa
Su	—	Terminare la riproduzione	
Giù	Avviare la riproduzione	Mettere in pausa la riproduzione	Avvio/ripresa riproduzione
Sinistra/destra	Visualizzare altre immagini	Regolare la velocità	Riavvolgimento/avanzamento singola foto

Lo stato di avanzamento è indicato nel display durante la riproduzione.

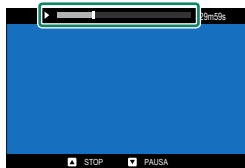

Non coprire l'altoparlante durante la riproduzione.

Premere **MENU/OK** per mettere in pausa la riproduzione e visualizzare i comandi del volume. Premere la leva di messa a fuoco verso l'alto verso il basso per regolare il volume; premere **MENU/OK** nuovamente per riprendere la riproduzione. È inoltre possibile regolare il volume utilizzando **IMPOSTAZ SUONI > VOLUME PLAY**.

Velocità di riproduzione

Premere la leva di messa a fuoco verso sinistra o verso destra per regolare la velocità di riproduzione durante la riproduzione. La velocità viene indicata dal numero di frecce (▶ o ◀).

*Frecce*

Scatto di foto

5

Scelta di una modalità di ripresa

Per il controllo di tempo di posa e diaframma (modalità P, S, A e M), ruotare la leva selettore modalità automatica su ●. Ruotare la leva su **AUTO** per scegliere tra le modalità adatte a tipi specifici di soggetti oppure selezionare **SR+ SR AUTO AVANZATO** per lasciare che la fotocamera faccia corrispondere automaticamente la modalità al soggetto.

Modalità P: programma AE

Lasciare che la fotocamera scelga il tempo di posa e il diaframma per garantire un'esposizione ottimale. Altri valori che producono la stessa esposizione possono essere selezionati con il cambio programma.

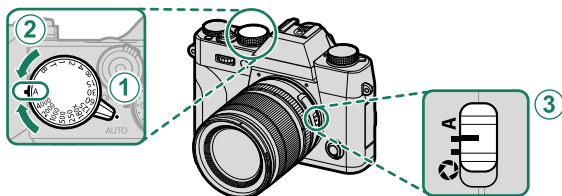

Impostazione

① Leva selettore modalità automatica	●
② Tempo di posa	A (auto)
③ Diaframma	A (auto)

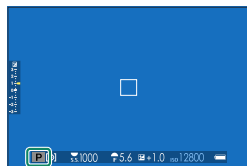

Confermare che P appaia nel display.

❗ Se il soggetto si trova al di fuori della gamma di misurazione della fotocamera, i display del tempo di posa e del diaframma visualizzano “---”.

Cambio programma

Se lo si desidera, è possibile ruotare la ghiera di comando posteriore per selezionare altre combinazioni di tempo di posa e diaframma senza alterare l'esposizione (cambio programma).

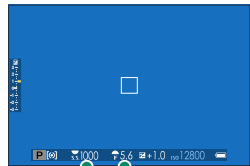

Tempo di posa

Diaframma

❗ Il turno programma non è disponibile nei seguenti casi:

- Con unità flash che supportano TTL auto
- Quando un'opzione auto è selezionata per **IMPOSTAZIONE QUALITÀ IMMAGINE > GAMMA DINAMICA**
- In modalità filmato

🔍 Per annullare il cambio programma, spegnere la fotocamera.

Modalità S: AE priorità otturatore

Scegliere un tempo di posa e lasciare che la fotocamera regoli il diaframma per un'esposizione ottimale.

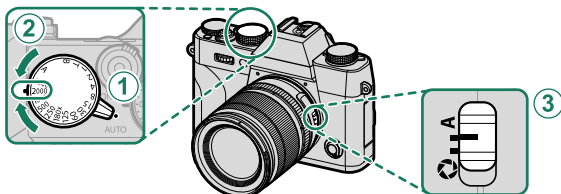

Impostazione

① Leva selettore modalità automatica	●
② Tempo di posa	Selezionato dall'utente
③ Diaframma	A (auto)

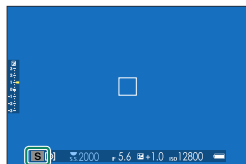

5 Confermare che **S** appaia nel display.

- ❗ Se l'esposizione corretta non può essere ottenuta con il tempo di posa selezionato, il diaframma viene visualizzato in rosso.
- Se il soggetto si trova al di fuori della gamma di misurazione della fotocamera, il display del diaframma visualizza "---".

- 🔧 Con impostazioni diverse da **180X**, il tempo di posa può anche essere regolato in incrementi di $\frac{1}{3}$ EV ruotando la ghiera di comando posteriore.
- Il tempo di posa può essere regolato mentre il pulsante di scatto viene premuto a metà corsa.

Posa T (T)

Ruotare la ghiera tempo di posa su T (posa T) per scegliere tempi di posa lunghi per le esposizioni lunghe. Si consiglia l'utilizzo di un treppiedi per evitare che la fotocamera si muova durante l'esposizione.

- 1 Ruotare la ghiera tempo di posa su T.

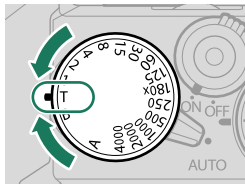

- 2 Ruotare la ghiera di comando posteriore per scegliere un tempo di posa.

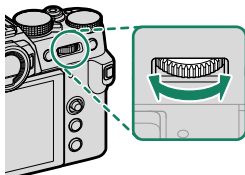

- 3 Premere il pulsante di scatto fino in fondo per scattare una foto con il tempo di posa selezionato. Con tempi di posa di 1 s o più lunghi, viene visualizzato un conto alla rovescia mentre l'esposizione è in corso.



Per ridurre i "disturbi" (macchiettatura) nelle esposizioni prolungate, selezionare **ON** per **IMPOSTAZIONE QUALITÀ IMMAGINE > NR x ESPOS. LUNGA**. Si noti che ciò potrebbe aumentare il tempo necessario per la registrazione delle immagini dopo lo scatto.

Posa B (B)

Selezionare un tempo di posa di **B** (posa B) per esposizioni prolungate in cui si apre e si chiude l'otturatore manualmente. Si consiglia l'utilizzo di un treppiedi per evitare che la fotocamera si muova durante l'esposizione.

- 1 Ruotare la ghiera tempo di posa su **B**.

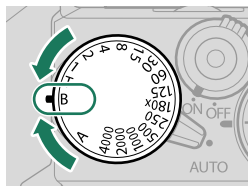

- 2 Premere il pulsante di scatto fino in fondo. L'otturatore rimane aperto fino a 60 minuti mentre il pulsante di scatto è premuto; il display visualizza il tempo trascorso da quando è cominciata l'esposizione.

- Selezionare un diaframma di **A** fissa il tempo di posa a 30 sec.
- Per ridurre i "disturbi" (macchiettatura) nelle esposizioni prolungate, selezionare **ON** per **IMPOSTAZIONE QUALITÀ IMMAGINE > NR x ESPOS. LUNGA**. Si noti che ciò potrebbe aumentare il tempo necessario per la registrazione delle immagini dopo lo scatto.

Uso di un telecomando per il rilascio a distanza

Può essere utilizzato un telecomando per lo scatto a distanza per esposizioni prolungate. Quando si utilizza un telecomando per scatto a distanza RR-100 opzionale o un rilascio elettronico di fornitori di terze parti, collegarli al connettore di scatto a distanza della fotocamera.

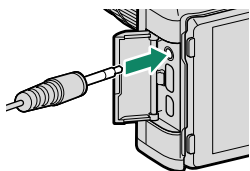

- Viene visualizzata una finestra di conferma quando è collegato un telecomando; premere **MENU/OK** e selezionare **REMOTO** per **MIC./SCATTO REM.**

CONTROLLARE IMPOSTAZIONE
MICROFONO/SCATTO A DISTANZA
ON IMPOSTA **OFF** IGNORA

Modalità A: AE a priorità diaframma

Scegliere un diaframma e lasciare che la fotocamera regoli il tempo di posa per un'esposizione ottimale.

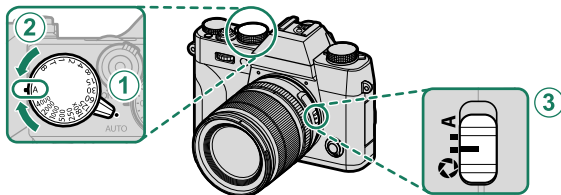

Impostazione		
①	Leva selettore modalità automatica	●
②	Tempo di posa	A (auto)
③	Diaframma	f/5.6 (selezionato dall'utente)

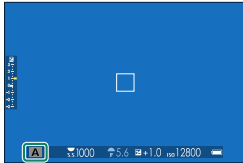

Confermare che **A** appaia nel display.

- ❗ Se non è possibile ottenere l'esposizione corretta con il diaframma selezionato, il tempo di posa verrà visualizzato in rosso.
- Se il soggetto si trova al di fuori della gamma di misurazione della fotocamera, il display del tempo di posa visualizza “---”.

- 🔧 Ruotare la ghiera diaframma dell'obiettivo per regolare il diaframma.
- Il diaframma può essere regolato anche mentre il pulsante di scatto è premuto a metà corsa.

Anteprima profondità di campo

Quando **ANTEPR. PROF. CAMPO** viene assegnata a un pulsante funzione, premendo questo pulsante si visualizza un'icona  e si arresta il diaframma all'impostazione selezionata, consentendo di visualizzare l'anteprima della profondità di campo nel display.

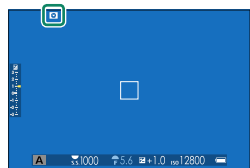

Modalità M: esposizione manuale

In modalità manuale, l'utente controlla sia il tempo di posa sia il diaframma. Gli scatti possono essere volutamente sovraesposti (resi più luminosi) o sottoesposti (resi più scuri), aprendo la porta a una varietà di espressioni creative individuali. La quantità della quale la foto sarebbe sotto o sovraesposta con le impostazioni correnti viene mostrata dall'indicatore di esposizione; regolare tempo di posa e diaframma fino a raggiungere l'esposizione desiderata.

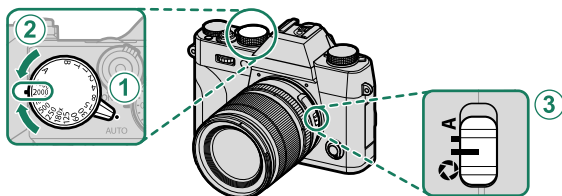

Impostazione

① Leva selettore modalità automatica	●
② Tempo di posa	Selezionato dall'utente
③ Diaframma	f (selezionato dall'utente)

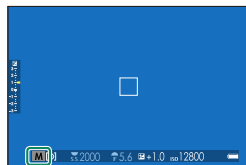

Confermare che **M** appaia nel display.

- Ruotare la ghiera diaframma dell'obiettivo per regolare il diaframma.
- Con impostazioni diverse da **180X**, il tempo di posa può essere regolato anche in incrementi di $\frac{1}{3}$ EV ruotando la ghiera di comando posteriore.

Anteprima dell'esposizione

Per visualizzare in anteprima l'esposizione nel monitor LCD, selezionare un'opzione diversa da **OFF** per **IMPOSTAZ SCHERMO > ANTEPR. ESP./BIL. BIANCO IN MOD. MAN..**



Selezionare **OFF** quando si utilizza il flash o in altre occasioni in cui l'esposizione potrebbe cambiare durante lo scatto della foto.

Modalità automatica

La modalità automatica offre opzioni adatte a particolari tipi di soggetto.

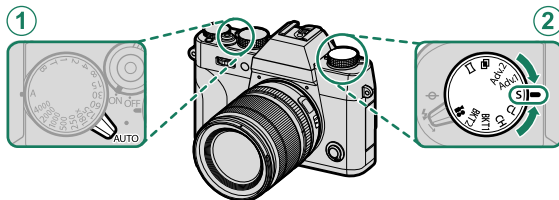





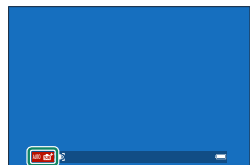









Impostazione	
①	Leva selettore modalità automatica AUTO
②	Ghiera drive S (foto singola)

La scena attualmente selezionata appare sul display.



- È possibile anche scegliere la scena usando la voce **IMPOSTAZIONE RIPRESA > MODALITA'** nel menu di ripresa.
- La selezione dell'area di messa a fuoco non è disponibile quando è selezionata una scena.

Scegliere tra le seguenti opzioni:

Modalità	Descrizione
 SR AUTO AVANZATO	La fotocamera ottimizza automaticamente le impostazioni per adattarsi alla scena.
 RITRATTO	Scegliere per i ritratti.
 AMMORBIDIRE VOLTO	Consente di processare i ritratti per conferire al soggetto una carnagione naturale e uniforme.
 PAESAGGIO	Scegliere questa modalità per scatti diurni di edifici e paesaggi.
 SPORT	Scegliere quando si fotografano soggetti in movimento.
 NOTTE	Scegliere questa modalità per scene notturne o al crepuscolo scarsamente illuminate.
 NOTTE(CAV.TO)	Scegliere questa modalità per velocità lente dell'otturatore quando si eseguono scatti notturni.
 FUOCHI ART.	Sono utilizzate velocità otturatore lente per catturare lo scoppio di luce in espansione dei fuochi d'artificio.
 TRAMONTO	Scegliere questa modalità per registrare i colori vivaci di albe e tramonti.
 NEVE	Scegliere questa modalità per scatti nitidi e chiari che catturano la luminosità delle scene dominate da neve bianca splendente.
 SPIAGGIA	Scegliere questa modalità per scatti nitidi e chiari che catturano la luminosità delle spiagge illuminate dal sole.
 SUBACQUEO	Riduce la dominante blu tipicamente associata con luce subacquea.
 PARTY	Per catturare la luce di sfondo in interni in condizioni di luce bassa.
 MACRO FIORE	Impostazione Macro e colori saturi.
 TESTO	Scegliere per scattare immagini nitide di testo o disegni nella stampa.

SR+ SR AUTO AVANZATO

La scena selezionata dalla fotocamera in modalità **SR+ SR AUTO AVANZATO** viene indicata da un'icona sul display.

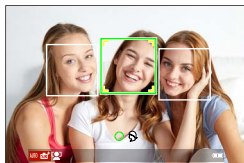

- AUTO
- PAESAGGIO
- NOTTE
- NOTTE(CAV.TO)
- MACRO
- SPIAGGIA
- TRAMONTO
- NEVE
- CIELO
- VEGETAZIONE
- CIELO E VEGETAZIONE
- RITRATTO
- RITRATTO CONTROLUCE
- OGGETTO IN MOVIMENTO
- RITRATTO&MOVIMENTO
- RITRATTO CONTROLUCE&MOV

La modalità selezionata potrebbe variare in base alle condizioni di ripresa. Se la modalità e il soggetto non corrispondono, selezionare una scena manualmente.

Messa a fuoco automatica

Scattare foto con la messa a fuoco automatica.

- 1 Ruotare la leva del selettore modalità auto su ● (📖 6).

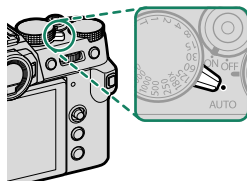

- 2 Ruotare il selettore modo fuoco su S o C (📖 65).

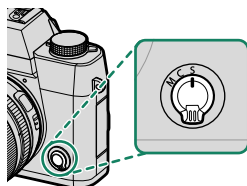

- 3 Utilizzare **AF/MF** IMPOSTAZIONE AF/MF > MODALITA' AF per scegliere una modalità AF (📖 67).

- 4 Scegliere la posizione e le dimensioni del quadro fuoco (📖 69).

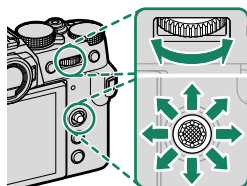

- 5 Scattare le foto.



Per informazioni sul sistema di messa a fuoco automatica, visitare il sito:
<http://fujifilm-x.com/af/en/index.html>

Modo fuoco

Utilizzare il selettore del modo fuoco per scegliere la modalità usata dalla fotocamera per la messa a fuoco.

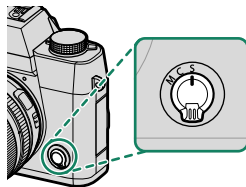

Scegliere tra le seguenti opzioni:

Modalità	Descrizione
S (AF-S)	AF singolo: la messa a fuoco si blocca quando si preme il pulsante di scatto a metà corsa. Scegliere per soggetti fermi.
C (AF-C)	AF continuo: la messa a fuoco viene regolata continuamente in modo da riflettere i cambiamenti nella distanza dal soggetto durante la pressione a metà corsa del pulsante di scatto. Utilizzare per soggetti in movimento.
M (manuale)	Manuale: mettere a fuoco manualmente usando la ghiera di messa a fuoco obiettivo. Scegliere questa opzione per il controllo manuale della messa a fuoco o per situazioni in cui la fotocamera non è in grado di mettere a fuoco automaticamente (☰ 73).



- Indipendentemente dall'opzione selezionata, la messa a fuoco manuale verrà utilizzata quando l'obiettivo è in modo fuoco manuale.
- Se è selezionato **ON** per **IMPOSTAZIONE AF/MF > PRE-AF**, la messa a fuoco verrà regolata in modo continuo nelle modalità **S** e **C** anche quando il pulsante di scatto non viene premuto.

L'indicatore di messa a fuoco

Lo stato di messa a fuoco è mostrato dall'indicatore di messa a fuoco.

Indicatore di messa a fuoco	Stato di messa a fuoco
()	La fotocamera sta mettendo a fuoco.
● (si illumina in verde)	Soggetto messo a fuoco; messa a fuoco bloccata (modo di messa a fuoco S).
● (si illumina in verde)	Soggetto messo a fuoco (modo di messa a fuoco C). La messa a fuoco viene regolata automaticamente per le variazioni nella distanza dal soggetto.
○ (lampeggia in bianco)	La fotocamera non è in grado di mettere a fuoco.
MF	Messa a fuoco manuale (modo di messa a fuoco M).

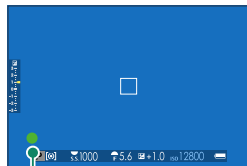

Indicatore di messa a fuoco

Opzioni di messa a fuoco automatica (Modalità AF)

Scegliere il modo in cui la fotocamera mette a fuoco nelle modalità S e C.

- 1 Premere **MENU/OK** e tornare al menu di ripresa.
- 2 Selezionare  **IMPOSTAZIONE AF/MF > MODALITA' AF**.
- 3 Scegliere una modalità AF.

 Questa funzione è accessibile anche tramite tasti di scelta rapida (☎ 222).

Il modo in cui la fotocamera mette a fuoco dipende dal modo fuoco.

Modo fuoco S (AF-S)

Opzione	Descrizione	Immagine di esempio
 PUNTO SINGOLO	La fotocamera mette a fuoco il soggetto nel punto di messa a fuoco selezionato. Utilizzare per una messa a fuoco di precisione di un soggetto selezionato.	
 ZONA	La fotocamera mette a fuoco il soggetto nella zona di messa a fuoco selezionata. Le zone di messa a fuoco comprendono più punti di messa a fuoco, rendendo più facile la messa a fuoco di soggetti in movimento.	
 WIDE	La fotocamera mette a fuoco automaticamente soggetti ad alto contrasto; il display mostra le aree messe a fuoco.	
 TUTTO	Ruotare la ghiera di comando posteriore nel display di selezione del punto di messa a fuoco (☎ 69, 70) per scorrere ciclicamente tra le modalità AF nel seguente ordine:  PUNTO SINGOLO ,  ZONA e  WIDE .	

Modo fuoco C (AF-C)

Opzione	Descrizione	Immagine di esempio
 PUNTO SINGOLO	La messa a fuoco traccia il soggetto al punto di messa a fuoco selezionato. Usare per soggetti che si avvicinano o si allontanano dalla fotocamera.	
 ZONA	La messa a fuoco traccia il soggetto nella zona di messa a fuoco selezionata. Utilizzare per soggetti che si muovono in maniera abbastanza prevedibile.	
 TRACKING	La messa a fuoco traccia soggetti in movimento attraverso un'area ampia della foto.	
 TUTTO	Ruotare la ghiera di comando posteriore nel display di selezione del punto di messa a fuoco (☰ 69, 70) per scorrere ciclicamente tra le modalità AF nel seguente ordine:  PUNTO SINGOLO ,  ZONA e  TRACKING .	

Selezione punto di messa a fuoco

Scegliere un punto di messa a fuoco per la messa a fuoco automatica.

Visualizzazione del display punto di messa a fuoco





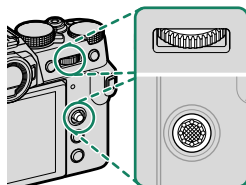

- 1 Premere **MENU/OK** e tornare al menu di ripresa.
- 2 Selezionare **IMPOSTAZIONE AF/MF > AREA MESSA A FUOCO** per visualizzare il display del punto di messa a fuoco.
- 3 Utilizzare la leva di messa a fuoco e la ghiera di comando posteriore per scegliere un'area messa a fuoco.

 Il punto di messa a fuoco può essere selezionato anche utilizzando i comandi tattili (☰ 21).

Selezione di un punto di messa a fuoco

Utilizzare la leva di messa a fuoco per scegliere il punto di messa a fuoco e la ghiera di comando posteriore per scegliere la dimensione del quadro fuoco. La procedura varia a seconda dell'opzione selezionata per la modalità AF.



Modalità AF	Leva di messa a fuoco		Ghiera di comando posteriore	
	 Inclinare	 Premere	 Ruotare	 Premere
	Selezionare il punto di messa a fuoco	Selezionare il punto di messa a fuoco centrale	Scegliere tra 6 dimensioni foto	Ripristinare dimensioni originali
			Scegliere tra 3 dimensioni foto	
			—	

- La selezione del punto di messa a fuoco manuale non è disponibile quando **[C] WIDE/TRACKING** è selezionato in modo fuoco **S**.
- Se **[ALL] TUTTO** è selezionato per il modo AF, è possibile ruotare la ghiera di comando posteriore nel display di selezione del punto di messa a fuoco per scorrere ciclicamente tra le modalità AF nel seguente ordine: **[P] PUNTO SINGOLO** (6 dimensioni foto), **[Z] ZONA** (3 dimensioni foto), e **[C] WIDE** (modo di messa a fuoco **S**) o **[C] TRACKING** (modo di messa a fuoco **C**).

Il display del punto di messa a fuoco

Il display del punto di messa a fuoco varia a seconda dell'opzione selezionata per la modalità AF.

- I quadri fuoco sono indicati da quadrati piccoli (**[P]**), le zone di messa a fuoco da quadrati grandi.

Modalità AF

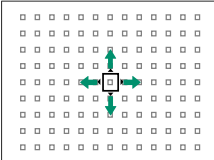
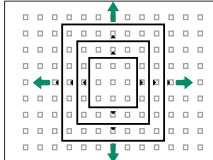
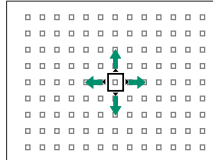
[P] PUNTO SINGOLO	[Z] ZONA	[C] WIDE/TRACKING
		

Il numero di punti disponibili può essere selezionato utilizzando

[AF/MF] IMPOSTAZIONE AF/MF > NUMERO PUNTI MESSA A FUOCO.

Scegliere tra le zone con 7×7 , 5×5 o 3×3 punti di messa a fuoco.

Posizionare il quadro fuoco sopra il soggetto che si desidera tracciare.

Messa a fuoco automatica

Sebbene la fotocamera sia dotata di un sistema di messa a fuoco automatica ad alta precisione, potrebbe non essere in grado di mettere a fuoco i soggetti elencati di seguito.

- Soggetti molto lucidi come specchi o carrozzerie delle automobili.
- Soggetti fotografati attraverso una finestra o un altro oggetto riflettente.
- Soggetti scuri o che assorbono anziché riflettere la luce, come capelli o pellicce.
- Soggetti incorporei, come fumo o fiamme.
- Soggetti con contrasto quasi inesistente con lo sfondo.
- Soggetti posizionati davanti o dietro un oggetto ad alto contrasto che si trova anch'esso nel quadro fuoco (per esempio, un soggetto fotografato su uno sfondo di elementi ad alto contrasto).

Controllo della messa a fuoco

Per ingrandire l'area messa a fuoco corrente per una messa a fuoco precisa, premere il centro della ghiera di comando posteriore. Utilizzare la leva di messa a fuoco per scegliere un'altra area di messa a fuoco. Premere nuovamente il centro della ghiera di comando posteriore per annullare lo zoom.

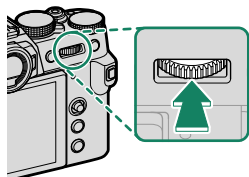

Visualizzazione normale

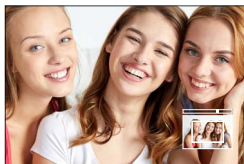

Zoom di messa a fuoco



- In modo di messa a fuoco **S**, lo zoom può essere regolato ruotando la ghiera di comando posteriore.
- La leva di messa a fuoco può essere utilizzata per selezionare l'area di messa a fuoco mentre è attivo lo zoom.
- In modo di messa a fuoco **S**, selezionare **PUNTO SINGOLO** per **MODALITA' AF**.
- Lo zoom della messa a fuoco non è disponibile in modo di messa a fuoco **C** o quando è attivo **IMPOSTAZIONE AF/MF > PRE-AF**.
- Utilizzare **IMPOSTAZIONI PULSANTI/GHIERE > IMP. FUNZ. (Fn)** per cambiare la funzione eseguita dal centro della ghiera di comando posteriore. La sua funzione predefinita può anche essere assegnata ad altri comandi (230).

Messa a fuoco manuale

Regolare la messa a fuoco manualmente.

- 1 Ruotare il selettore del modo fuoco su M.

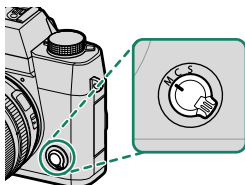

MF viene visualizzato nel display.

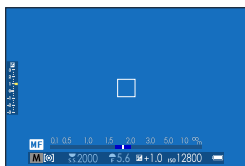

- 2 Mettere a fuoco manualmente usando la ghiera di messa a fuoco obiettivo. Ruotare la ghiera verso sinistra per ridurre la distanza di messa a fuoco, verso destra per aumentarla.

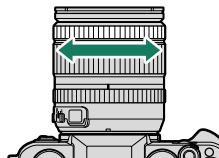

- 3 Scattare le foto.

- Utilizzare **IMPOSTAZIONI PULSANTI/GHIERE > GHIERA MESSA A FUOCO** per invertire la direzione di rotazione della ghiera di messa a fuoco.
- Indipendentemente dall'opzione selezionata, la messa a fuoco manuale verrà utilizzata quando l'obiettivo è in modo fuoco manuale.

Messa a fuoco rapida

- Per utilizzare la messa a fuoco automatica per mettere a fuoco un soggetto nell'area di messa a fuoco selezionata, premere il pulsante al quale è stato assegnato il blocco della messa a fuoco o **AF-ON** (la dimensione dell'area di messa a fuoco può essere scelta con la ghiera di comando posteriore).
- Nel modo fuoco manuale, è possibile utilizzare questa funzione per mettere rapidamente a fuoco un soggetto scelto utilizzando l'AF singolo o quello continuo secondo l'opzione scelta per  **IMPOSTAZIONE AF/MF > IMPOST. AF ISTANTANEA.**

Controllo della messa a fuoco

Una serie di opzioni sono disponibili per il controllo della messa a fuoco in modo fuoco manuale.

L'indicatore di messa a fuoco manuale

L'indicatore di messa a fuoco manuale indica quanto la distanza di messa a fuoco corrisponda alla distanza dal soggetto nelle cornici di messa a fuoco. La linea bianca indica la distanza dal soggetto nell'area messa a fuoco (in metri o piedi in base all'opzione selezionata per **IMPOSTAZ SCHERMO > UNITÀ SCALA FUOCO** nel menu impostazione), la barra blu indica la profondità di campo o, in altre parole, la distanza davanti e dietro il soggetto che appare essere a fuoco.



*Distanza di messa a fuoco
(linea bianca)*



Profondità di campo

- Se sia **INDIC. DISTANZA AF** sia **INDIC. DISTANZA MF** sono selezionati nell'elenco **IMPOSTAZ SCHERMO > VIS. IMPOST. PERS.**, l'indicatore di messa a fuoco manuale può anche essere visualizzato utilizzando l'indicatore di profondità di campo nel display standard. Utilizzare il pulsante **DISP/BACK** per visualizzare gli indicatori standard.
- Utilizzare l'opzione **IMPOSTAZIONE AF/MF > SCALA PROFONDITÀ DI CAMPO** per scegliere la modalità di visualizzazione della profondità di campo. Scegliere **BASATO SULLA PELLICOLA** per rendere più semplici le valutazioni pratiche della profondità di campo per le immagini che verranno visualizzate sotto forma di stampe e simili, **BASATO SUI PIXEL** per rendere più semplici le valutazioni della profondità di campo per le immagini che verranno visualizzate a risoluzioni elevate su computer o altri display elettronici.

Zoom di messa a fuoco

Se **ON** è selezionato per **AF** IMPOSTAZIONE AF/MF > **CONTROLLO FUOCO**, la fotocamera ingrandirà automaticamente l'area messa a fuoco selezionata quando la ghiera di messa a fuoco viene ruotata. Premere il centro della ghiera di comando posteriore per uscire dallo zoom.

- Utilizzare la leva di messa a fuoco per scegliere un'altra area di messa a fuoco.
- Se **STANDARD** o **EVIDENZ. FOCUS PEAK** è selezionato per **AF** IMPOSTAZIONE AF/MF > **ASSIST. MF**, lo zoom può essere regolato ruotando la ghiera di comando posteriore. Lo zoom non può essere regolato quando è selezionato **IMMAGINE DIGITALE SPEZZATA** o **MICROPRISMA DIGITALE**.

Assist. MF

Utilizzare **AF** IMPOSTAZIONE AF/MF > **ASSIST. MF** per scegliere un'opzione di controllo messa a fuoco.

- Il menu **ASSIST. MF** può essere visualizzato tenendo premuta la parte centrale della ghiera di comando posteriore.

Sono disponibili le seguenti opzioni:

- EVIDENZ. FOCUS PEAK:** evidenzia i contorni ad alto contrasto. Ruotare la ghiera messa a fuoco fino a quando il soggetto non è evidenziato.
- IMMAGINE DIGITALE SPEZZATA:** visualizza un'immagine divisa al centro dell'inquadratura. Inquadrare il soggetto nell'area di divisione immagine e ruotare la ghiera di messa a fuoco finché le quattro parti dell'immagine divisa non siano allineate correttamente.
- MICROPRISMA DIGITALE:** un modello di griglia che enfatizza la sfocatura viene visualizzato quando il soggetto non è messo a fuoco, scomparendo per essere sostituito da un'immagine nitida quando il soggetto è a fuoco.

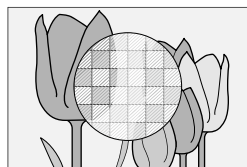
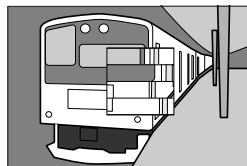



Compensazione dell'esposizione

Regolare l'esposizione.

Ruotare la ghiera di compensazione esposizione.

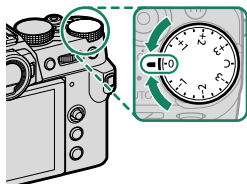

- La quantità di compensazione disponibile varia in base al modo di ripresa.
- La compensazione dell'esposizione può essere visualizzata in anteprima nel display di ripresa, anche se il display potrebbe non riflettere con precisione i suoi effetti se:

- la quantità di compensazione dell'esposizione è superiore a ± 3 EV,
- **200 200%** o **400 400%** è selezionato per **GAMMA DINAMICA** o
- **FORTE** o **DEBOLE** è selezionato per **PRIORITÀ GAMMA D**.

La compensazione dell'esposizione può essere comunque visualizzata in anteprima nel mirino o sul monitor LCD premendo il pulsante di scatto a metà corsa. In modalità filmato, il display potrebbe non riflettere con precisione gli effetti della compensazione dell'esposizione quando **200 200%** o **400 400%** è selezionato per **GAMMA DINAMICA** o **ON** è selezionato per **REGISTRAZIONE F-Log**. Un'anteprima precisa può essere ottenuta selezionando la modalità **M** e regolando l'esposizione direttamente.

C (Personalizzato)

Quando la ghiera di compensazione esposizione viene ruotata su **C**, la compensazione esposizione può essere regolata ruotando la ghiera di comando anteriore.

- La ghiera di comando anteriore può essere utilizzata per impostare la compensazione esposizione su valori compresi tra -5 e $+5$ EV.
- La ghiera di comando anteriore può essere utilizzata per impostare il diaframma o la compensazione dell'esposizione. Premere la ghiera per commutare tra i due.

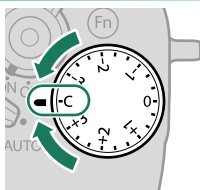

Blocco messa a fuoco/esposizione

Comporre foto con soggetti non centrati.

- 1 Posizionare il soggetto nel quadro fuoco e premere il pulsante di scatto a metà corsa per bloccare la messa a fuoco e l'esposizione. Messa a fuoco ed esposizione rimangono bloccate mentre si mantiene premuto a metà corsa il pulsante di scatto (blocco AF/AE).

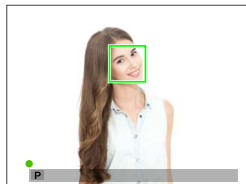

- 2 Premere il pulsante fino in fondo.



Il blocco della messa a fuoco utilizzando il pulsante di scatto è disponibile solo quando **ON** è selezionato per **IMPOSTAZIONI PULSANTI/GHIERE > OTTURATORE AF, OTTURATORE AE**.

I pulsanti AF-L e AE-L

La messa a fuoco e l'esposizione possono essere bloccate anche con i pulsanti **AF-L** e **AE-L**. Alle impostazioni predefinite, il pulsante **AF-L** blocca la messa a fuoco, il pulsante **AE-L** l'esposizione.

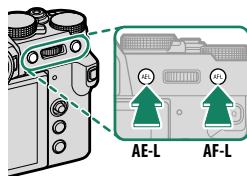

- Mentre il controllo assegnato è premuto, la pressione del pulsante di scatto a metà corsa non terminerà il blocco.
- Se **ON/OFF BL. AE/AF** è selezionato per **IMPOSTAZIONI PULSANTI/GHIERE > MOD. BLOCCO AE/AF**, il blocco può essere terminato soltanto premendo il controllo una seconda volta.
- I controlli utilizzati per **SOLO BLOCCO AE**, **SOLO BLOCCO AF** e **BLOCCO AE/AF** possono essere scelti utilizzando **IMPOSTAZIONI PULSANTI/GHIERE > IMP. FUNZ. (Fn)** (📖 204, 228).

BKT Bracketing

Variare automaticamente le impostazioni in una serie di immagini.

- 1 Ruotare la ghiera drive su **BKT1** o **BKT2**.

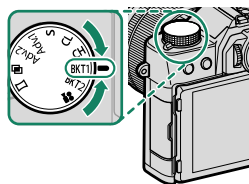

- 2 Andare a **IMPOSTAZIONE DRIVE** nel menu **IMPOSTAZIONE RIPRESA** e selezionare l'opzione di bracketing desiderata (☰ 128).

Tipo di bracketing

 BKT AE

 ISO BKT

 BKT SIMULAZIONE FILM

 BIL. BIANCO BKT

 BKT GAMMA DINAMICA

 BKT MESSA A FUOCO

 Questa funzione è accessibile anche tramite tasti di scelta rapida (☰ 222).

- 3 Scattare le foto.

BKT AE

Scegliere il numero di scatti nella sequenza di bracketing e l'ordine in cui gli scatti vengono ripresi. È possibile anche scegliere la quantità della quale l'esposizione viene variata a ogni scatto e se gli scatti vengono ripresi uno alla volta o in un'unica sequenza.

 Indipendentemente dal valore di bracketing, l'esposizione non supererà i limiti del sistema di misurazione dell'esposizione.

ISO BKT

Selezionare un valore di bracketing ($\pm\frac{1}{3}$, $\pm\frac{2}{3}$ o ± 1). Ogni volta che si rilascia l'otturatore, la fotocamera scatta una foto alla sensibilità corrente e la elabora per creare due copie supplementari, una con sensibilità aumentata e l'altra con sensibilità diminuita del valore selezionato.

BKT SIMULAZIONE FILM

Ogni volta che viene rilasciato l'otturatore, la fotocamera effettua uno scatto e lo elabora per creare copie con diverse impostazioni di simulazione film.

BIL. BIANCO BKT

Selezionare un valore di bracketing (± 1 , ± 2 o ± 3). Ogni volta che si rilascia l'otturatore, la fotocamera effettua uno scatto e lo elabora per creare tre copie: una con l'impostazione di bilanciamento del bianco corrente, una con regolazione fine aumentata del valore selezionato e un'altra con regolazione fine diminuita del valore selezionato.

DR BKT GAMMA DINAMICA

A ciascuna pressione del pulsante di scatto, la fotocamera riprende tre scatti con differenti gamme dinamiche: 100% per il primo, 200% per il secondo e 400% per il terzo.



Quando il bracketing della gamma dinamica è attivo, la sensibilità viene limitata a un minimo di ISO 640; la sensibilità precedentemente attiva viene ripresa quando termina il bracketing.

FOCUS BKT MESSA A FUOCO

Ogni volta che viene premuto il pulsante di scatto, la fotocamera scatta una serie di foto, variando la messa a fuoco con ciascuno scatto. È possibile scegliere il numero di scatti, le modifiche della quantità di messa a fuoco con ciascuno scatto e l'intervallo fra gli scatti.

Impostazione BKT

Le impostazioni per bracketing di esposizione, sensibilità, simulazione film, bilanciamento del bianco e messa a fuoco possono essere regolate usando

IMPOSTAZIONE RIPRESA > IMPOSTAZIONE DRIVE > IMPOSTAZIONE BKT1 o **IMPOSTAZIONE BKT2**.



Scatto continuo (Modalità burst)

Catturare il movimento in una serie di immagini.

- 1 Ruotare la ghiera drive (Funzionamento) per selezionare **CH** (scatto continuo ad alta velocità) o **CL** (scatto continuo a bassa velocità).

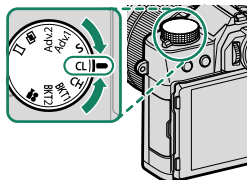

- 2 Andare a **IMPOSTAZIONE DRIVE** nel menu **IMPOSTAZIONE RIPRESA** e scegliere una frequenza di avanzamento fotogrammi (📖 127).

 Questa funzione è accessibile anche tramite tasti di scelta rapida (📖 222).

- 3 Tenere premuto il pulsante di scatto per scattare foto alla frequenza selezionata al passaggio 2.

 La ripresa termina quando si rilascia il pulsante di scatto o la scheda di memoria è piena.

-  Se il numero di file raggiunge 999 prima di terminare la ripresa, le foto rimanenti verranno registrate in una nuova cartella.
- La ripresa termina quando la scheda di memoria è piena; la fotocamera registrerà tutte le foto scattate fino a quel punto. La ripresa in sequenza potrebbe non avviarsi se lo spazio disponibile sulla scheda di memoria è insufficiente.
- Le frequenze fotogrammi potrebbero rallentare mentre vengono scattate più foto.
- La frequenza fotogrammi varia con la scena, il tempo di posa, la sensibilità e il modo di messa a fuoco.
- In base alle condizioni di ripresa, le frequenze fotogrammi potrebbero rallentare o il flash potrebbe non attivarsi.
- I tempi di registrazione potrebbero aumentare durante la ripresa in sequenza.

Messa a fuoco ed esposizione

- Selezionare il modo di messa a fuoco **C** per variare la messa a fuoco con lo scatto.
- Per variare l'esposizione con ciascuno scatto, selezionare **OFF** per **IMPOSTAZIONI PULSANTI/GHIERE > OTTURATORE AE**.
- Per variare sia la messa a fuoco sia l'esposizione con ciascuno scatto, selezionare il modo di messa a fuoco **C** e scegliere **OFF** per **IMPOSTAZIONI PULSANTI/GHIERE > OTTURATORE AE**.



L'esecuzione dell'esposizione e del tracciamento della messa a fuoco potrebbe variare a seconda di fattori quali il diaframma, la sensibilità e la compensazione dell'esposizione.

Esposizioni multiple

Creare una foto che combina due esposizioni.

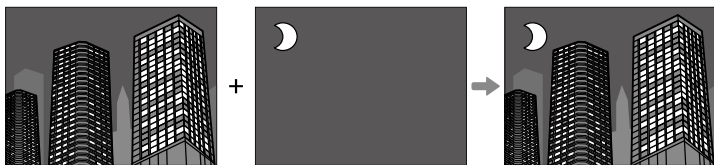

- 1 Ruotare la ghiera drive (Funzionamento) su .

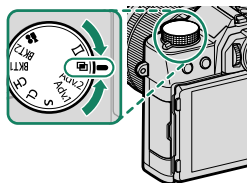

- 2 Eseguire il primo scatto.
- 3 Premere **MENU/OK**. Il primo scatto viene visualizzato sovrapposto alla vista attraverso l'obiettivo e viene richiesto di effettuare il secondo scatto.

-  Per ritornare al passaggio 2 e ripetere il primo scatto, premere la leva di messa a fuoco verso sinistra.
- Per salvare il primo scatto e uscire senza creare un'esposizione multipla, premere **DISP/BACK**.



- 4 Effettuare il secondo scatto, utilizzando la prima foto come guida.

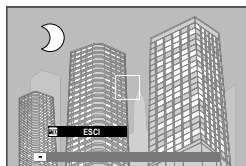

- 5 Premere **MENU/OK** per creare l'esposizione multipla, o premere la leva di messa a fuoco verso sinistra per tornare al passaggio 4 e ripetere il secondo scatto.



ADV. Filtri avanzati

Scattare foto con effetti filtro.

- 1 Ruotare la ghiera drive su Adv.1 o Adv.2.

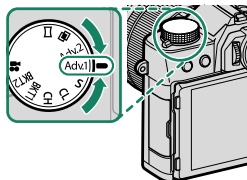













- 2 Andare a **IMPOSTAZIONE DRIVE > SELEZIONA FILTRO Ava. 1** o **SELEZIONA FILTRO Ava. 2** nel menu **IMPOSTAZIONE RIPRESA** e scegliere l'effetto filtro desiderato (☰ 127).

 Questa funzione è accessibile anche tramite tasti di scelta rapida (☰ 222).

- 3 Scattare le foto.

Opzioni filtro avanzate

Scegliere fra i seguenti filtri:

Filtro	Descrizione
 TOY CAMERA	Scegliere un effetto toy camera rétro.
 MINIATURA	Le parti in alto e in basso delle immagini vengono sfocate per un effetto diorama.
 COLORE POP	Creare immagini ad alto contrasto con colori saturi.
 HIGH KEY	Creare immagini luminose, a basso contrasto.
 LOW-KEY	Creare toni scuri uniformi con poche aree di alte luci evidenziate.
 TONI DINAMICI	I toni dinamici vengono utilizzati per creare un effetto fantasy.
 SOFT FOCUS	Creare un aspetto che sia morbido in modo uniforme nell'intera immagine.
 COLORE PARZIALE (ROSSO)	Le aree dell'immagine del colore selezionato sono registrate in quel colore. Tutte le altre aree dell'immagine vengono registrate in bianco e nero.
 COLORE PARZIALE (ARANC)	
 COLORE PARZIALE (GIALL)	
 COLORE PARZIALE (VERDE)	
 COLORE PARZIALE (BLU)	
 COLORE PARZIALE (VIOLA)	



In base al soggetto e alle impostazioni della fotocamera, le immagini in alcuni casi potrebbero essere sgranate o variare in luminosità o tonalità.



Panoramiche

Per creare una panoramica, seguire la guida sullo schermo.

- 1 Ruotare la ghiera drive (Funzionamento) su

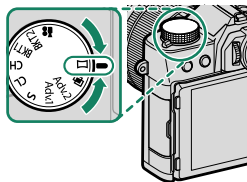

- 2 Per selezionare l'angolo di inquadratura della fotocamera durante lo scatto panoramico, premere la leva di messa a fuoco verso sinistra. Evidenziare una dimensione e premere **MENU/OK**.
- 3 Premere la leva di messa a fuoco verso destra per visualizzare le possibilità di scelta dell'inquadratura panoramica. Evidenziare una direzione di ripresa panoramica e premere **MENU/OK**.
- 4 Premere il pulsante di scatto fino in fondo per avviare la registrazione. Durante la registrazione non è necessario tenere premuto il pulsante di scatto.

- 5 Effettuare una panoramica con la fotocamera nella direzione indicata dalla freccia. La ripresa termina automaticamente quando si effettua la ripresa panoramica con la fotocamera fino alla fine delle guide e la panoramica è completa.



Per risultati ottimali

Per risultati ottimali, utilizzare un obiettivo con una lunghezza focale di 35 mm o inferiore (50 mm o inferiore in formato 35 mm). Portare i gomiti vicino al corpo e muovere lentamente la fotocamera in un piccolo cerchio a velocità costante, mantenendo la fotocamera parallela o ad angolo retto rispetto all'orizzonte e facendo attenzione a effettuare la panoramica solo nella direzione indicata dalle guide. Per risultati ottimali, utilizzare un treppiedi. Se non si ottengono i risultati desiderati, provare a effettuare la ripresa panoramica a una velocità diversa.



- Se il pulsante dell'otturatore viene premuto fino in fondo prima di completare la panoramica, la ripresa termina e non potrà essere registrata una panoramica.
- L'ultima parte della panoramica potrebbe non essere registrata se la ripresa termina prima del completamento della panoramica.
- Le panoramiche sono create da più foto e in alcuni casi la fotocamera potrebbe non essere in grado di unire insieme perfettamente le foto.
- Le panoramiche potrebbero risultare sfocate se il soggetto è scarsamente illuminato.
- La ripresa potrebbe essere interrotta se la fotocamera effettua una ripresa panoramica troppo velocemente o troppo lentamente. Lo spostamento della fotocamera in una direzione diversa da quella illustrata annulla la ripresa.
- In alcuni casi la fotocamera potrebbe registrare un angolo superiore o inferiore rispetto a quello selezionato.
- I risultati desiderati potrebbero non essere ottenuti con:
 - Soggetti in movimento
 - Soggetti vicini alla fotocamera
 - Soggetti che non variano, come il cielo o un campo di erba
 - Soggetti in movimento costante, come onde e cascate
 - Soggetti che subiscono variazioni di luminosità notevoli
- Se **ON** è selezionato per  **IMPOSTAZIONI PULSANTI/GHIERE** > **OTTURATORE AE**, l'esposizione per l'intera panoramica è determinata dal primo fotogramma.

Visualizzazione della panoramica

Con la panoramica visualizzata a schermo intero, premere la leva di messa a fuoco verso il basso per avviare la riproduzione della panoramica. Le panoramiche verticali scorrono verticalmente, le panoramiche orizzontali scorrono orizzontalmente.

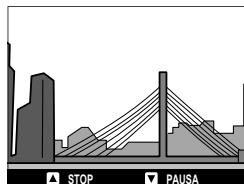
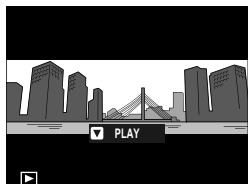

- In riproduzione a schermo intero, è possibile utilizzare la ghiera di comando posteriore per ingrandire o rimpicciolire le panoramiche.
- La riproduzione della panoramica è controllata tramite la leva di messa a fuoco.

Leva di messa a fuoco	Riproduzione a pieno formato	Riproduzione della panoramica	Riproduzione della panoramica in pausa
Su	—	Terminare la riproduzione	
Giù	Avviare la riproduzione	Mettere in pausa la riproduzione	Riprendere la riproduzione
Sinistra/destra	Visualizzare altre immagini	Scegliere la direzione della ripresa panoramica	Scorrere la panoramica manualmente

Fotografia con flash

Utilizzare il flash integrato per avere una maggiore illuminazione quando si scatta di notte o in luoghi chiusi poco illuminati.

- 1 Far scorrere la leva  come illustrato per sollevare il flash.

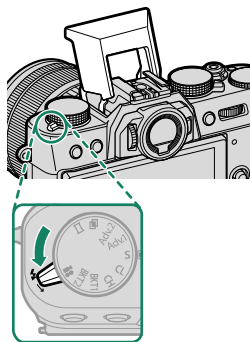

- 2 Selezionare **IMPOSTAZ. FUNZIONE FLASH** nel menu  **IMPOSTAZIONE FLASH**. La fotocamera visualizzerà le opzioni per il flash incorporato.





 Le opzioni del terminale sync vengono visualizzate se il flash incorporato è abbassato e sull'attacco flash alimentato non è montata un'unità flash o è montata un'unità flash incompatibile (📖 236). Sollevare il flash prima di regolare le impostazioni.

 Questa funzione è accessibile anche tramite tasti di scelta rapida (📖 222).

- 3 Evidenziare le voci utilizzando la leva di messa a fuoco e ruotare la ghiera di comando posteriore per cambiare l'impostazione evidenziata (📖 94).



4 Premere **DISP/BACK** per rendere attive le modifiche.



-  • In base alla distanza dal soggetto, alcuni obiettivi potrebbero produrre delle ombre nelle foto scattate con il flash.
 - Prestare attenzione a non ferirsi con i bordi del flash sollevato.
 - Il flash non si attiva con alcune impostazioni, per esempio in modalità panoramica o quando viene utilizzato l'otturatore elettronico.
 - Scegliere tempi di posa più lunghi di **180X** quando si utilizza il flash in modalità di esposizione **S** (AE a priorità di tempi) o manuale (**M**).
-
-  • Eccetto che in modalità TTL, il flash potrebbe attivarsi diverse volte con ciascuno scatto. Non muovere la fotocamera fino al termine dello scatto.
 - Il flash non si attiva se è selezionato **OFF** per **AUDIO e FLASH** nel menu  **IMPOSTAZIONE UTENTE**.

Impostazioni flash

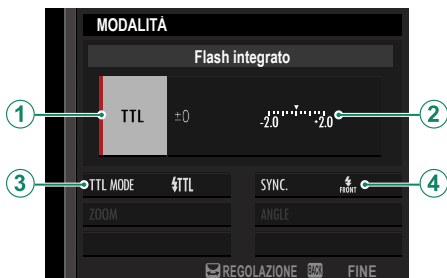
Le seguenti impostazioni sono disponibili con il flash integrato.



Impostazione	Descrizione
① Modalità di controllo flash	Scegliere tra le seguenti opzioni: <ul style="list-style-type: none">• TTL: modalità TTL. Regolare la compensazione flash (②) e scegliere una modalità flash (③).• M: il flash si attiva alla potenza selezionata (②) indipendentemente dalla luminosità del soggetto o dalle impostazioni della fotocamera. L'uscita è espressa in frazioni della piena potenza, da 1/4 a 1/64. I risultati desiderati potrebbero non essere ottenuti a valori bassi se questi superano i limiti del sistema di controllo flash; effettuare uno scatto di prova e controllare i risultati.• COMMANDER: scegliere se il flash viene utilizzato per controllare le unità flash sincronizzate remote, per esempio come parte di un sistema flash in studio.• OFF (OFF): il flash non si attiva.
② Compensazione/potenza flash	Regolare il livello del flash. Le opzioni disponibili variano in base alla modalità di controllo flash (①).

Impostazione	Descrizione
<p>③ Modalità flash (TTL)</p>	<p>Scegliere una modalità flash per il controllo flash TTL. Le opzioni disponibili variano in base al modo ripresa (P, S, A o M) selezionato.</p> <ul style="list-style-type: none"> • TTL AUTO (FLASH AUTO): il flash si attiva solo quando richiesto; il livello flash viene regolato in base alla luminosità del soggetto. L'icona  visualizzata quando il pulsante di scatto viene premuto a metà corsa indica che il flash si attiverà al momento dello scatto della foto. • TTL (STANDARD): il flash si attiva a ogni scatto, se possibile; il livello flash viene regolato in base alla luminosità del soggetto. Il flash non si attiva se non è completamente carico quando l'otturatore viene rilasciato. • TTL SLOW (SINCR. LENTA): combinare il flash con tempi di posa lunghi quando si fotografano soggetti di ritratto contro uno sfondo di scenario notturno. Il flash non si attiva se non è completamente carico quando l'otturatore viene rilasciato.
<p>④ Sync</p>	<p>Scegliere se il flash è temporizzato per attivarsi subito dopo l'apertura dell'otturatore ( / 1° PANNELLO) o immediatamente prima che si chiuda ( / 2° PANNELLO). 1° PANNELLO è consigliato nella maggior parte delle situazioni.</p>

Rimozione occhi rossi

La rimozione occhi rossi è disponibile quando un'opzione diversa da **OFF** è selezionata per **[] IMPOSTAZIONE FLASH > RIMOZ. OCCHI ROSSI** e **[] IMPOSTAZIONE AF/MF > IMP. RICON. FACCIALE/OCCHI** è **RICONOSCIMENTO FACCIALE ON**. La rimozione occhi rossi riduce al minimo l'effetto "occhi rossi" provocato quando la luce del flash è riflessa dalle retine del soggetto.

Velocità di sincronizzazione del flash

Il flash si sincronizza con l'otturatore a tempi di posa di $\frac{1}{80}$ sec. o più lunghi.

Unità flash opzionali di Fujifilm

La fotocamera può essere utilizzata con unità flash opzionali Fujifilm montate sull'attacco flash.

Unità flash di terzi

Non usare unità flash di terzi che applicano più di 300 V all'attacco del flash.

I menu di ripresa

6



IMPOSTAZIONE QUALITÀ IMMAGINE

Regolare le impostazioni di qualità dell'immagine.

Per visualizzare le impostazioni di qualità dell'immagine, premere **MENU/OK** nel display di ripresa e selezionare la scheda **IQ** (IMPOSTAZIONE QUALITÀ IMMAGINE).



Le opzioni disponibili variano in base al modo ripresa selezionato.

DIMENSIONI IMM.

Scegliere le dimensioni e il rapporto aspetto ai quali si registrano le immagini fisse.

Opzione	Dimensioni imm.	Opzione	Dimensioni imm.	Opzione	Dimensioni imm.
L 3:2	6240 × 4160	L 16:9	6240 × 3512	L 1:1	4160 × 4160
M 3:2	4416 × 2944	M 16:9	4416 × 2488	M 1:1	2944 × 2944
S 3:2	3120 × 2080	S 16:9	3120 × 1760	S 1:1	2080 × 2080

Le seguenti opzioni sono disponibili in **MODALITÀ RICERCA SPORT** e quando **RIT 1,25X** è selezionato nella modalità **RAFFICA ALTA VELOCITÀ CH**:

Opzione	Dimensioni imm.	Opzione	Dimensioni imm.	Opzione	Dimensioni imm.
M 3:2	4992 × 3328	M 16:9	4992 × 2808	M 1:1	3328 × 3328



DIMENSIONI IMM. non viene ripristinato quando si spegne la fotocamera o si seleziona un altro modo ripresa.

QUALITÀ IMM.

Scegliere un formato di file e un rapporto di compressione.

Opzione	Descrizione
FINE	Rapporti di compressione inferiori vengono utilizzati per ottenere immagini di qualità più alta.
NORMAL	Rapporti di compressione più alti sono utilizzati per aumentare il numero di immagini che possono essere memorizzate.
FINE+RAW	Registrazione sia immagini RAW sia JPEG di qualità fine.
NORMAL+RAW	Registrazione sia immagini RAW sia immagini JPEG di qualità normale.
RAW	Registrazione solo immagini RAW.

I pulsanti funzione

Per attivare o disattivare la qualità dell'immagine RAW per un singolo scatto, assegnare **RAW** a un pulsante funzione (☰ 230). Premere il pulsante una volta per selezionare l'opzione nella colonna a destra, premere di nuovo per tornare all'impostazione originale (colonna a sinistra).

Opzione attualmente selezionata per QUALITÀ IMM.	Opzione selezionata premendo il pulsante funzione al quale è assegnato RAW
FINE	FINE+RAW
NORMAL	NORMAL+RAW
FINE+RAW	FINE
NORMAL+RAW	NORMAL
RAW	FINE

REGISTRAZIONE RAW

Scegliere se comprimere le immagini RAW.

Opzione	Descrizione
NON COMPRESSI	Le immagini RAW non vengono compresse.
COMPRESSI LOSSLESS	Le immagini RAW vengono compresse tramite un algoritmo reversibile che riduce la dimensione del file senza perdita dei dati di immagine. Le immagini possono essere visualizzate in RAW FILE CONVERTER EX (☰ 265), FUJIFILM X RAW STUDIO (☰ 266) o con altro software che supporti la compressione RAW "senza perdita".

SIMULAZIONE FILM

Simulare gli effetti di diversi tipi di pellicola, incluso il bianco e nero (con o senza filtri di colore). Scegliere una tavolozza in base al soggetto e al proprio intento creativo.

Opzione	Descrizione
 PROVIA/STANDARD	Riproduzione colore standard. Idonea per una vasta gamma di soggetti, dai ritratti ai paesaggi.
 Velvia/VIVACE	Una tavolozza ad alto contrasto di colori saturi, idonea per fotografie della natura.
 ASTIA/MORBIDA	Aumenta la gamma delle tonalità disponibili per i toni della pelle nei ritratti, conservando allo stesso tempo i blu intensi di un cielo luminoso. Consigliato per la fotografia di ritratti all'aperto.
 CLASSIC CHROME	Colore morbido e contrasto delle ombre aumentato per un aspetto calmo.
 PRO Neg. Hi	Offre un contrasto leggermente maggiore rispetto a PRO Neg. Std. Consigliato per la fotografia di ritratti all'aperto.
 PRO Neg. Std	Una tavolozza di colori tenui. La gamma delle tinte disponibili per i toni della pelle aumenta, rendendola un'ottima scelta per la fotografia dei ritratti in studio.
 ETERNA/CINEMA	Riprendere filmati utilizzando una tavolozza che presenta colori attenuati e ombre profonde.
 ACROS*	Scattare foto in bianco e nero con una ricca gradazione e nitidezza straordinaria.
 MONOCROMATICO*	Scattare immagini in bianco e nero standard.
 SEPIA	Scattare immagini in color seppia.



* Disponibile con i filtri giallo (**Ye**), rosso (**R**) e verde (**G**), che approfondiscono le sfumature di grigio corrispondenti a tinte complementari del colore selezionato. Il filtro giallo (**Ye**) intensifica i viola e i blu, mentre il filtro rosso (**R**) i blu e i verdi. Il filtro verde (**G**) intensifica i rossi e i marroni, tra cui i toni della pelle, quindi rappresenta una buona scelta per i ritratti.



- Le opzioni di simulazione film possono essere combinate con le impostazioni di tonalità e nitidezza.
- Le impostazioni di simulazione film sono accessibili anche tramite tasti di scelta rapida (222).
- Per ulteriori informazioni, visitare:

<http://fujifilm-x.com/en/x-stories/the-world-of-film-simulation-episode-1/>

REG. B/N   (Caldo/Freddo)

Aggiungere una tonalità rossastra o bluastra (dominante di colore calda o fredda) alle foto monocromatiche scattate con la simulazione film  ACROS o  MONOCROMATICO.

Opzione	Descrizione
+9 — +1	Valori positivi più alti equivalgono a una dominante di colore più rossa.
0	Monocromatico normale (scala di grigi).
-1 — -9	Valori negativi più bassi equivalgono a una dominante di colore più blu.

EFFETTO GRANA PELLICOLA

Aggiungere un effetto sabbia alla pellicola. Selezionare una quantità (**FORTE** o **DEBOLE**) o scegliere **OFF** per disattivare l'effetto sabbia del filmato.

Opzioni		
FORTE	DEBOLE	OFF



EFFETTO CHROME

Approfondire i colori nelle ombre. Selezionare una quantità (**FORTE** o **DEBOLE**) o scegliere **OFF** per disattivare l'effetto.



Opzioni		
FORTE	DEBOLE	OFF

BIL. BIANCO

Per colori naturali, scegliere un'opzione di bilanciamento bianco che corrisponda alla sorgente luminosa.

Opzione	Descrizione
AUTO	Il bilanciamento del bianco è regolato automaticamente.
	Misurare un valore per il bilanciamento del bianco.
	Scegliere una temperatura colore.
	Per soggetti sotto la luce diretta del sole.
	Per soggetti in ombra.
	Utilizzare con luci fluorescenti "diurne".
	Utilizzare con luci fluorescenti "bianco caldo".
	Utilizzare con luci fluorescenti "bianco freddo".
	Utilizzare con luci a incandescenza.
	Riduce la dominante blu tipicamente associata alla luce subacquea.



- In condizioni in cui **AUTO** non produce i risultati desiderati—per esempio, in determinate condizioni di illuminazione o nei primi piani di soggetti di ritratto—utilizzare il bilanciamento del bianco personalizzato o scegliere un'opzione di bilanciamento del bianco adatta alla sorgente luminosa.
- Il bilanciamento del bianco viene regolato per l'illuminazione con flash solo nelle modalità **AUTO** e . Spegnerne il flash utilizzando altre opzioni di bilanciamento del bianco.
- Le opzioni di bilanciamento del bianco sono accessibili anche tramite tasti di scelta rapida ( 222).

Regolazione fine del bilanciamento del bianco

Premendo **MENU/OK** dopo aver selezionato un'opzione di bilanciamento del bianco viene visualizzata una finestra di dialogo di regolazione fine; utilizzare la leva di messa a fuoco per una regolazione fine del bilanciamento del bianco.

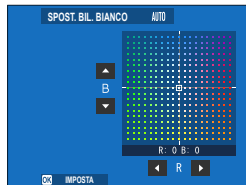

- Per uscire senza effettuare la regolazione fine del bilanciamento del bianco, premere **DISP/BACK** dopo aver selezionato un'opzione di bilanciamento del bianco.
- La leva di messa a fuoco non si inclina diagonalmente.

Bilanciamento del bianco personalizzato

Scegliere \square_1 , \square_2 o \square_3 per regolare il bilanciamento del bianco per condizioni di luce insolite. Vengono visualizzate le opzioni di misurazione del bilanciamento del bianco; inquadrare un oggetto bianco in modo che occupi completamente il display e premere il pulsante di scatto fino in fondo per misurare il bilanciamento del bianco (per selezionare il valore personalizzato più recente e uscire senza misurare il bilanciamento del bianco, premere **DISP/BACK** o premere **MENU/OK** per selezionare il valore più recente e visualizzare la finestra di dialogo per la regolazione fine).



- Se viene visualizzato **"COMPLETATO !"**, premere **MENU/OK** per impostare il bilanciamento del bianco sul valore misurato.
- Se viene visualizzato **"SOTTOESPOSTO"**, aumentare la compensazione dell'esposizione e riprovare.
- Se viene visualizzato **"SOVRAESPOSTO"**, ridurre la compensazione dell'esposizione e riprovare.



K: Temperatura colore

Selezionando **K** nel menu bilanciamento del bianco viene visualizzato un elenco di temperature colore; evidenziare una temperatura colore e premere **MENU/OK** per selezionare l'opzione evidenziata e visualizzare una finestra di dialogo di regolazione fine, quindi evidenziare il valore desiderato e premere nuovamente **MENU/OK**. La temperatura colore selezionata viene visualizzata nel display.

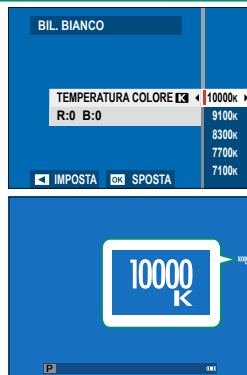

Temperatura colore

La temperatura colore è una misura oggettiva del colore di una sorgente di luce, espressa in Kelvin (K). Le sorgenti di luce con una temperatura colore vicina a quella della luce diretta del sole appaiono bianche; le sorgenti di luce con una temperatura colore inferiore hanno una dominante gialla o rossa, mentre quelle con una temperatura colore superiore si tingono di blu. È possibile far corrispondere la temperatura colore alla sorgente di luce o scegliere opzioni che si differenziano nettamente dal colore della sorgente di luce per rendere le immagini "più calde" o "più fredde".

GAMMA DINAMICA

Controllare il contrasto. Scegliere valori inferiori per aumentare il contrasto quando si scatta in ambienti interni o con cielo nuvoloso, valori superiori per ridurre la perdita di dettagli nelle alte luci quando si fotografano scene ad alto contrasto. Valori più alti sono raccomandati per scene che includono sia la luce solare sia profonde zone d'ombra, per soggetti con contrasto elevato quali la luce solare sull'acqua, foglie autunnali illuminate dalla luce, ritratti scattati sullo sfondo di un cielo azzurro e oggetti bianchi come gli abiti indossati dalle persone.

Opzioni





AUTO

☺100 100%

☺200 200%

☺400 400%

 La macchiettatura potrebbe apparire in immagini scattate a valori più alti. Scegliere un valore in base alla scena.

-  Se è selezionato **AUTO**, la fotocamera sceglierà automaticamente  **100%** o  **200%** in base al soggetto e alle condizioni di ripresa. Il tempo di posa e il diaframma verranno visualizzati quando il pulsante di scatto viene premuto a metà corsa.
-  **200%** è disponibile a sensibilità da ISO 320 a ISO 12800,  **400%** a sensibilità da ISO 640 a 12800.

PRIORITÀ GAMMA D

Ridurre la perdita di dettagli nelle zone di alte luci e ombre per risultati naturali quando si fotografano scene ad alto contrasto.

Opzione	Descrizione
AUTO	Il contrasto viene regolato automaticamente in risposta alle condizioni di illuminazione.
FORTE	Regolare la gamma dinamica di una grande quantità per scene con contrasto molto alto.
DEBOLE	Regolare la gamma dinamica di una quantità minore per scene con contrasto moderatamente alto.
OFF	Riduzione del contrasto disattivata.

-  **DEBOLE** è disponibile a sensibilità da ISO 320 a ISO 12800, **FORTE** a sensibilità da ISO 640 a 12800.
- Quando è selezionata un'opzione diversa da **OFF**, **TONO ALTE LUCI**, **TONO OMBRE** e **GAMMA DINAMICA** saranno regolati automaticamente; se si desidera regolare manualmente queste impostazioni, scegliere **OFF**.

TONO ALTE LUCI

Regolare l'aspetto delle alte luci.

Opzioni						
+4	+3	+2	+1	0	-1	-2

TONO OMBRE

Regolare l'aspetto delle ombre.

Opzioni						
+4	+3	+2	+1	0	-1	-2

COLORE

Regolare la densità di colore.

Opzioni								
+4	+3	+2	+1	0	-1	-2	-3	-4

NITIDEZZA

Rendere i contorni più nitidi o più morbidi.

Opzioni								
+4	+3	+2	+1	0	-1	-2	-3	-4

RIDUZIONE DISTURBO

Ridurre il disturbo nelle immagini scattate ad alte sensibilità.

Opzioni								
+4	+3	+2	+1	0	-1	-2	-3	-4

NR x ESPOS. LUNGA

Selezionare **ON** per ridurre la macchiettatura nelle esposizioni prolungate.

Opzioni	
ON	OFF

OTTIM. MODUL. OB.

Selezionare **ON** per migliorare la definizione regolando per la diffrazione e la lieve perdita di messa a fuoco ai bordi dell'obiettivo.

Opzioni	
ON	OFF

SPAZIO COLORE

Scegliere la gamma di colori disponibile per la riproduzione del colore.

Opzione	Descrizione
sRGB	Consigliato nella maggior parte delle situazioni.
Adobe RGB	Per stampa commerciale.

MAPPATURA PIXEL

Utilizzare questa opzione se si notano punti luminosi nelle immagini.

- 1 Premere **MENU/OK** nel display di ripresa e selezionare la scheda **IMPOSTAZIONE QUALITÀ IMMAGINE**.
- 2 Evidenziare **MAPPATURA PIXEL** e premere **MENU/OK** per eseguire la mappatura pixel.



- I risultati non sono garantiti.
- Assicurarsi che la batteria sia completamente carica prima di avviare la mappatura pixel.
- La mappatura pixel non è disponibile quando la temperatura della fotocamera è elevata.
- L'elaborazione potrebbe richiedere alcuni secondi.

SELEZ. IMPOST. PERS.

Le impostazioni possono essere richiamate da uno dei sette gruppi di impostazioni personalizzate.

Gruppi			
PERSONALIZZATO 1	PERSONALIZZATO 2	PERSONALIZZATO 3	PERSONALIZZATO 4
PERSONALIZZATO 5	PERSONALIZZATO 6	PERSONALIZZATO 7	

MODIF./SALVA IMPOST. PERS.

È possibile salvare fino a 7 gruppi di impostazioni personalizzate della fotocamera per le situazioni più comuni. Le impostazioni salvate possono essere richiamate tramite **IMPOSTAZIONE QUALITÀ IMMAGINE > SELEZ. IMPOST. PERS..**

1 Premere **MENU/OK** in modo ripresa per visualizzare il menu di ripresa. Selezionare la scheda **IMPOSTAZIONE QUALITÀ IMMAGINE**, quindi evidenziare **MODIF./SALVA IMPOST. PERS.** e premere **MENU/OK**.

2 Evidenziare un gruppo di impostazioni personalizzate e premere **MENU/OK** per selezionare.

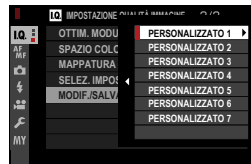

3 Regolare le seguenti impostazioni come desiderato:

- | | |
|------------------------------|----------------------|
| • ISO | • EFFETTO CROMIA |
| • GAMMA DINAMICA | • BIL. BIANCO |
| • PRIORITÀ GAMMA D | • TONO ALTE LUCI |
| • SIMULAZIONE FILM | • TONO OMBRE |
| • REG. B/N A B | • COLORE |
| (Caldo/Freddo) | • NITIDEZZA |
| • EFFETTO GRANA | • RIDUZIONE DISTURBO |



4 Premere **DISP/BACK**. Viene visualizzata una finestra di dialogo di conferma; evidenziare **OK** e premere **MENU/OK**.

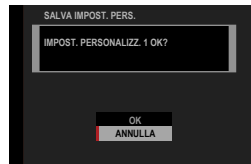

- Per memorizzare le impostazioni correnti della fotocamera nel gruppo selezionato, evidenziare **SALVA IMPOST. CORRENTI** al passaggio 3 e premere **MENU/OK**.
- Per ripristinare le impostazioni predefinite per il gruppo selezionato, selezionare **RESET**.
- I gruppi possono essere rinominati utilizzando **MODIFICA NOME PERSON.**



IMPOSTAZIONE AF/MF

Regolare le impostazioni di messa a fuoco.

Per regolare le impostazioni di messa a fuoco, premere **MENU/OK** nel display di ripresa e selezionare la scheda **AF/MF** (**IMPOSTAZIONE AF/MF**).

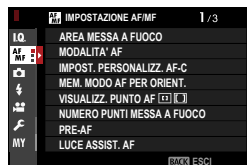









Le opzioni disponibili variano in base al modo ripresa selezionato.

AREA MESSA A FUOCO

Scegliere l'area messa a fuoco per la messa a fuoco automatica, la messa a fuoco manuale e lo zoom di messa a fuoco.

MODALITA' AF

Scegliere la modalità AF per i modi fuoco **S** e **C**.

Opzione	Descrizione
 PUNTO SINGOLO	<p>La fotocamera mette a fuoco il soggetto nel punto di messa a fuoco selezionato. Il numero di punti di messa a fuoco disponibili può essere selezionato utilizzando  IMPOSTAZIONE AF/MF > NUMERO PUNTI MESSA A FUOCO. Utilizzare per una messa a fuoco di precisione su un soggetto selezionato.</p>
 ZONA	<p>La fotocamera mette a fuoco il soggetto nella zona di messa a fuoco selezionata. Le zone di messa a fuoco comprendono più punti di messa a fuoco, rendendo più facile la messa a fuoco di soggetti in movimento.</p>
 WIDE/TRACKING	<ul style="list-style-type: none"> • In modo fuoco S, la fotocamera mette automaticamente a fuoco i soggetti con contrasto elevato; le aree messe a fuoco vengono visualizzate nel display. • In modo fuoco C, la fotocamera traccia la messa a fuoco sul soggetto nel punto di messa a fuoco selezionato mentre il pulsante di scatto è premuto a metà corsa. • La fotocamera potrebbe non essere in grado di mettere a fuoco oggetti piccoli o soggetti che si muovono rapidamente.
 TUTTO	<p>Ruotare la ghiera di comando posteriore nel display di selezione del punto di messa a fuoco ( 69, 70) per scorrere ciclicamente tra le modalità AF nel seguente ordine:  PUNTO SINGOLO,  ZONA e  WIDE/TRACKING.</p>

IMPOST. PERSONALIZZ. AF-C

Selezionare le opzioni di tracciamento messa a fuoco per il modo fuoco C. Scegliere tra i set 1-5 in base al soggetto o selezionare il set 6 per le opzioni di tracciamento messa a fuoco personalizzato.

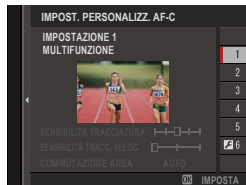

Opzione	Descrizione
IMPOSTAZIONE 1 MULTIFUNZIONE	Un'opzione standard di tracciamento che funziona bene con la gamma tipica di soggetti in movimento.
IMPOSTAZIONE 2 IGNORA OSTACOLI E CONTINUA A TRACCIARE SOGGETTO	Il sistema di messa a fuoco tenta di tracciare il soggetto prescelto. Scegliere con soggetti difficili da mantenere nell'area messa a fuoco o se è probabile che altri oggetti entrino nell'area messa a fuoco con il soggetto.
IMPOSTAZIONE 3 PER SOGGETTI CHE ACCELERANO/DECELERANO	Il sistema di messa a fuoco tenta di compensare per l'accelerazione o la decelerazione del soggetto. Scegliere per i soggetti portati a rapidi cambiamenti di velocità.
IMPOSTAZIONE 4 PER SOGGETTI CHE APPAIONO IMPROVVISAMENTE	Il sistema tenta di mettere a fuoco rapidamente soggetti che entrano nell'area messa a fuoco. Scegliere per i soggetti che appaiono improvvisamente o quando si cambiano rapidamente i soggetti.
IMPOSTAZIONE 5 PER SOGGETTI CHE VAGANO E ACCELERANO/DECELERANO	Scegliere per soggetti difficili da tracciare portati non solo a cambiamenti improvvisi di velocità, ma anche a grandi movimenti da anteriore a posteriore e da sinistra a destra.
IMPOSTAZIONE 6 PERSONALIZZAZIONE	Regolare SENSIBILITÀ TRACCIATURA , SENSIBILITÀ TRACC. VELOC. e COMMUTAZIONE AREA secondo le proprie preferenze in base ai valori per i gruppi 1-5 (📖 113, 115).

Opzioni di tracciamento messa a fuoco

I singoli parametri che fanno parte di un'impostazione di tracciamento messa a fuoco sono descritti di seguito.

SENSIBILITÀ TRACCIATURA

Questo parametro determina il tempo di attesa della fotocamera per attivare la messa a fuoco quando un oggetto entra nell'area messa a fuoco dietro o davanti al soggetto corrente. Più alto è il valore, più lungo è il tempo di attesa della fotocamera.



Opzioni				
0	1	2	3	4

- Maggiore è il valore, più è lungo il tempo che la fotocamera impiega per mettere nuovamente a fuoco quando si tenta di cambiare soggetti.
- Minore è il valore, più è probabile che la fotocamera commuti la messa a fuoco dal soggetto ad altri oggetti nell'area messa a fuoco.

SENSIBILITÀ TRACC. VELOC.

Questo parametro determina il grado di sensibilità del sistema di tracciamento rispetto ai cambiamenti di velocità del soggetto. Maggiore è il valore, maggiore è la precisione con cui il sistema tenta di rispondere al movimento improvviso.



Opzioni		
0	1	2



- Maggiore è il valore, più la fotocamera avrà difficoltà nel mettere a fuoco in situazioni in cui l'autofocus non ha una buona esecuzione, per esempio quando il soggetto è altamente riflettente o a basso contrasto.

COMMUTAZIONE AREA

Questo parametro determina l'area messa a fuoco alla quale viene data priorità nella zona AF.



Opzione	Descrizione
ANTERIORE	La zona AF assegna priorità ai soggetti più vicini alla fotocamera.
AUTO	La fotocamera blocca la messa a fuoco sul soggetto nella parte centrale della zona e quindi commuta le aree messe a fuoco, se necessario, per tracciarlo.
CENTRALE	La zona AF assegna priorità ai soggetti nella parte centrale della zona.

 Questa opzione ha effetto solo quando  **ZONA** è selezionato per modalità AF.

Valori impostati

I valori dei parametri per i diversi gruppi sono elencati di seguito.

	SENSIBILITÀ TRACCIATURA	SENSIBILITÀ TRACC. VELOC.	COMMUTAZIONE AREA
IMPOSTAZIONE 1	2	0	AUTO
IMPOSTAZIONE 2	3	0	CENTRALE
IMPOSTAZIONE 3	2	2	AUTO
IMPOSTAZIONE 4	0	1	ANTERIORE
IMPOSTAZIONE 5	3	2	AUTO

Opzioni di tracciamento messa a fuoco personalizzata

Seguire i passaggi di seguito per regolare le impostazioni per il gruppo 6.

- 1 Selezionare **IMPOST. PERSONALIZZ. AF-C > IMPOSTAZIONE 6 PERSONALIZZAZIONE**.



- 2 Evidenziare le voci utilizzando la leva di messa a fuoco e ruotare la ghiera di comando anteriore per cambiare. Per ripristinare le impostazioni ai valori originali, premere .
- 3 Premere **DISP/BACK** al termine delle impostazioni.

MEM. MODO AF PER ORIENT.

Scegliere se il modo fuoco e l'area di messa a fuoco utilizzati quando la fotocamera è in orientamento verticale sono memorizzati separatamente da quelli utilizzati quando la fotocamera è in orientamento orizzontale.

Opzione	Descrizione
OFF	Le stesse impostazioni vengono utilizzate in entrambi gli orientamenti.
SOLO AREA M. FUOCO	L'area messa a fuoco per ciascun orientamento può essere selezionata separatamente.
ON	Il modo fuoco e l'area di messa a fuoco possono essere selezionati separatamente.

VISUALIZZ. PUNTO AF

Scegliere se visualizzare i singoli quadri fuoco quando **ZONA** o **WIDE/TRACKING** è selezionato per  **IMPOSTAZIONE AF/MF > MODALITA' AF**.

Opzioni	
ON	OFF

NUMERO PUNTI MESSA A FUOCO

Scegliere il numero di punti di messa a fuoco disponibili per la selezione del punto di messa a fuoco nel modo fuoco manuale o quando **PUNTO SINGOLO** è selezionato per **MODALITA' AF**.

Opzione	Descrizione
117 PUNTI(9×13)	Selezionare tra 117 punti di messa a fuoco disposti in una griglia di 9 per 13 punti.
425 PUNTI(17×25)	Selezionare tra 425 punti di messa a fuoco disposti in una griglia di 17 per 25 punti.

PRE-AF

Se è selezionato **ON**, la fotocamera continuerà a regolare la messa a fuoco anche quando il pulsante di scatto non è premuto a metà corsa. La fotocamera regola continuamente la messa a fuoco, permettendo di mettere a fuoco più velocemente quando il pulsante di scatto viene premuto a metà corsa. La scelta di questa opzione aiuta a prevenire gli scatti mancati.

Opzioni	
ON	OFF

 La scelta di **ON** aumenta il consumo della batteria.

LUCE ASSIST. AF

Se viene selezionato **ON**, l'illuminatore ausiliario AF si accende per assistere l'autofocus.

Opzioni	
ON	OFF

-  • In alcune circostanze la fotocamera potrebbe non essere in grado di mettere a fuoco utilizzando l'illuminatore ausiliario AF.
- Se la fotocamera non è in grado di effettuare la messa a fuoco, provare aumentando la distanza dal soggetto.
 - Evitare di puntare l'illuminatore ausiliario AF direttamente negli occhi del soggetto.

IMP. RICON. FACCIALE/OCCHI



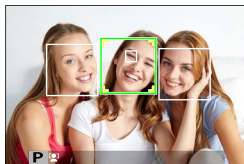

Il rilevamento intelligente del volto imposta la messa a fuoco e l'esposizione per i volti umani in qualsiasi punto della foto, evitando che la fotocamera effettui la messa a fuoco sullo sfondo in ritratti di gruppo. Scegliere per scatti che enfatizzano i soggetti di ritratto. È anche possibile scegliere se la fotocamera rileva e mette a fuoco l'occhio sinistro o quello destro quando la funzione di rilevamento intelligente dei volti è attivata.



Opzione	Descrizione
RICONOSCIMENTO FACCIALE ON	<p>Regolare le impostazioni per il rilevamento intelligente dei volti. È inoltre possibile regolare le impostazioni di rilevamento occhi.</p> <ul style="list-style-type: none"> • OCCHI OFF: solo rilevamento intelligente dei volti. • OCCHI AUTOMATICO: la fotocamera sceglie automaticamente quale occhio mettere a fuoco quando viene rilevato un volto. • PRIORITÀ OCCHI DX: la fotocamera mette a fuoco l'occhio destro dei soggetti rilevati tramite il rilevamento intelligente dei volti. • PRIORITÀ OCCHI SX: la fotocamera mette a fuoco l'occhio sinistro dei soggetti rilevati tramite il rilevamento intelligente dei volti.
OFF	Rilevamento intelligente dei volti e priorità occhi disattivati.

- Se il soggetto si sposta quando si preme il pulsante di scatto, il volto potrebbe non trovarsi nell'area indicata dal bordo verde quando viene scattata l'immagine.
- In alcune modalità, la fotocamera potrebbe impostare l'esposizione per l'intera foto piuttosto che per il soggetto del ritratto.
- **RICONOSCIMENTO FACCIALE ON** è selezionato automaticamente in modalità **SR+ SR AUTO AVANZATO**.



- Il volto selezionato dalla fotocamera è indicato da un bordo verde. Tutti gli altri volti rilevati dalla fotocamera sono indicati da bordi grigi. Per fare in modo che la fotocamera metta a fuoco su un soggetto diverso, toccarlo all'interno del bordo grigio. L'icona  passerà dal bianco al verde.
- È anche possibile cambiare soggetti premendo il pulsante funzione al quale è stato assegnato  **SELEZ. FACCIALE** , e quindi utilizzando la leva di messa a fuoco o (durante la fotografia tramite mirino) i comandi touch ( 206).
- Se il soggetto selezionato esce dall'inquadratura, la fotocamera attenderà per il tempo impostato per il suo ritorno e, di conseguenza, il riquadro verde potrebbe a volte comparire in posizioni in cui non è visibile alcun volto.
- Non è possibile cambiare soggetti durante la fotografia in sequenza.
- A seconda delle condizioni di ripresa, la selezione del volto potrebbe essere sospesa al termine della ripresa in sequenza.
- I volti possono essere rilevati con la fotocamera in orientamento orizzontale o verticale.
- Se la fotocamera non è in grado di rilevare gli occhi del soggetto poiché questi sono nascosti da capelli, occhiali o altri oggetti, la fotocamera metterà invece a fuoco i volti.
- Le opzioni di rilevamento volto/occhi sono accessibili anche tramite tasti di scelta rapida ( 222).

Utilizzo dei comandi touch per il rilevamento intelligente dei volti

I comandi touch che possono essere utilizzati quando si inquadrano immagini nel monitor variano in base alla modalità del touch screen ( 22).

Opzione	Descrizione
TOUCH SHOOTING	Toccare un volto sul display per mettere a fuoco e rilasciare l'otturatore.
AF	Toccare un volto nel display per bloccare la messa a fuoco.
AREA	<ul style="list-style-type: none"> • Toccare i volti per cambiare soggetti. • Toccare un punto qualsiasi per sospendere temporaneamente il rilevamento del volto e selezionare l'area di messa a fuoco.

AF+MF

Se **ON** è selezionato nel modo di messa a fuoco **S** e la messa a fuoco è stata bloccata (premendo il pulsante di scatto a metà corsa o in altro modo), il blocco della messa a fuoco può essere terminato e la messa a fuoco può essere regolata manualmente ruotando la ghiera di messa a fuoco.

Opzioni	
ON	OFF

-  • Gli obiettivi con un indicatore della distanza di messa a fuoco devono essere impostati sul modo fuoco manuale (MF) prima di poter utilizzare questa opzione. La selezione di MF disabilita l'indicatore della distanza di messa a fuoco.
- Se l'obiettivo è dotato di un indicatore della distanza di messa a fuoco, impostare la ghiera di messa a fuoco sul centro, poiché la fotocamera potrebbe non riuscire a mettere a fuoco se la ghiera è impostata su infinito o sulla distanza minima di messa a fuoco.

 Le opzioni di assistenza MF, standard e picco di messa a fuoco, sono supportate.

Zoom di messa a fuoco AF + MF

Quando **ON** è selezionato per  **IMPOSTAZIONE AF/MF > CONTROLLO FUOCO** e **PUNTO SINGOLO** è selezionato per **MODALITA' AF**, lo zoom di messa a fuoco può essere utilizzato per ingrandire l'area di messa a fuoco selezionata. Il rapporto zoom può essere selezionato utilizzando la ghiera di comando posteriore.

ASSIST. MF

Scegliere il modo in cui viene visualizzata la messa a fuoco nel modo fuoco manuale.

Opzione	Descrizione
STANDARD	La messa a fuoco è visualizzata in modo normale (picco di messa a fuoco, immagine digitale spezzata e microprisma digitale non sono disponibili).
IMMAGINE DIGITALE SPEZZATA	Visualizza un'immagine divisa in bianco e nero (MONOCROMATICO) o a colori (COLORE) nella parte centrale della foto. Inquadrare il soggetto nell'area di divisione immagine e ruotare la ghiera di messa a fuoco finché le tre parti dell'immagine divisa non siano allineate correttamente.
MICROPRISMA DIGITALE	Un modello di griglia che enfatizza la sfocatura viene visualizzato quando il soggetto non è messo a fuoco, scomparendo per essere sostituito da un'immagine nitida quando il soggetto è a fuoco.
EVIDENZ. FOCUS PEAK	La fotocamera accentua i contorni ad alto contrasto. Scegliere un colore e un livello di picco.

 È anche possibile scegliere opzioni di assistenza MF tenendo premuto il centro della ghiera di comando posteriore.

CONTROLLO FUOCO

Se è selezionato **ON**, il display effettuerà automaticamente l'ingrandimento dell'area messa a fuoco quando la ghiera di messa a fuoco viene ruotata in modo fuoco manuale.

Opzioni	
ON	OFF

-  Premendo la parte centrale della ghiera di comando posteriore si annulla lo zoom della messa a fuoco.
- La posizione dello zoom è centrata sull'area di messa a fuoco corrente e cambia quando l'area di messa a fuoco viene modificata.

LOCK PUNTO AE & AREA FUOCO

Selezionare **ON** per misurare il quadro fuoco corrente quando **PUNTO SINGOLO** è selezionato per **MODALITA' AF** e **SPOT** è selezionato per **FOTOMETRIA**.

Opzioni	
ON	OFF

IMPOST. AF ISTANTANEA

Scegliere se la fotocamera mette a fuoco utilizzando AF singolo (**AF-S**) o AF continuo (**AF-C**) quando un pulsante al quale è assegnato il blocco della messa a fuoco o **AF-ON** viene premuto in modo di messa a fuoco manuale.

Opzioni	
AF-S	AF-C

SCALA PROFONDITÀ DI CAMPO

Scegliere **BASATO SULLA PELLICOLA** per rendere più semplici le valutazioni pratiche della profondità di campo per le immagini che verranno visualizzate sotto forma di stampe e simili, **BASATO SUI PIXEL** per rendere più semplici le valutazioni della profondità di campo per le immagini che verranno visualizzate a risoluzioni elevate su computer o altri display elettronici.

Opzioni

BASATO SUI PIXEL

BASATO SULLA PELLICOLA

PRIOR SCATTO/FUOCO

Scegliere il modo in cui la fotocamera mette a fuoco in modo fuoco **AF-S** o **AF-C**.

Opzione	Descrizione
SCATTO	La risposta dell'otturatore ha priorità sulla messa a fuoco. Le foto possono essere scattate quando la fotocamera non è a fuoco.
MESSA A FUOCO	La messa a fuoco ha la priorità sulla risposta dell'otturatore. Le foto possono essere scattate solo quando la fotocamera è a fuoco.





MODALITÀ TOUCH SCREEN

Scegliere le operazioni di ripresa eseguite utilizzando i comandi touch.

Fotografia di fermi immagine

Modalità	Descrizione
 TOUCH SHOOTING	<p>Toccare il soggetto sul display per mettere a fuoco e rilasciare l'otturatore. In modalità scatto continuo, le foto vengono scattate mentre si mantiene il dito sul display.</p>
 AF   AF OFF	<ul style="list-style-type: none"> • Nel modo di messa a fuoco S (AF-S), la fotocamera mette a fuoco quando si tocca il soggetto nel display. La messa a fuoco si blocca alla distanza di messa a fuoco attuale finché non si tocca l'icona AF OFF. • Nel modo di messa a fuoco C (AF-C), la fotocamera avvia la messa a fuoco quando si tocca il display del soggetto. La fotocamera continuerà a regolare la messa a fuoco per le variazioni nella distanza dal soggetto finché non si tocca l'icona AF OFF. • Nel modo di messa a fuoco manuale (MF), è possibile toccare il display per mettere a fuoco il soggetto selezionato tramite l'autofocus.
 AREA	<p>Toccare per selezionare un punto per la messa a fuoco o lo zoom. La cornice di messa a fuoco si sposta al punto selezionato.</p>
 OFF	<p>Messa a fuoco e scatto touch disabilitati.</p>

Registrazione di filmati

Modalità	Descrizione
 TOUCH SHOOTING	Invece di premere il pulsante di scatto, è possibile toccare il soggetto nel display per mettere a fuoco e avviare la registrazione. Durante la registrazione, è possibile toccare il display per mettere a fuoco come descritto di seguito. Per terminare la registrazione, premere il pulsante di scatto.
 AF	Toccare il display per mettere a fuoco la fotocamera sul punto selezionato. Utilizzare il pulsante di scatto per avviare e arrestare la registrazione. <ul style="list-style-type: none">• Nel modo di messa a fuoco S (AF-S), è possibile mettere nuovamente a fuoco in qualsiasi momento toccando il soggetto nel display.• Nel modo di messa a fuoco C (AF-C), la fotocamera regola continuamente la messa a fuoco per le variazioni nella distanza dal soggetto nel punto selezionato toccando il display.• Nel modo di messa a fuoco manuale (MF), la fotocamera mette a fuoco usando l'autofocus quando si tocca il display; durante la registrazione, è possibile toccare nuovamente il display per spostare l'area di messa a fuoco in una nuova posizione.
 AREA	Toccare per posizionare l'area di messa a fuoco. Utilizzare il pulsante di scatto per avviare e arrestare la registrazione. <ul style="list-style-type: none">• Nel modo di messa a fuoco S (AF-S), è possibile riposizionare l'area di messa a fuoco in qualsiasi momento toccando il soggetto nel display. Per mettere a fuoco, utilizzare il pulsante al quale è stato assegnato AF-ON.• Nel modo di messa a fuoco C (AF-C), la fotocamera regola continuamente la messa a fuoco per le variazioni nella distanza dal soggetto nel punto selezionato toccando il display.• Nel modo di messa a fuoco manuale (MF), è possibile toccare il display per posizionare l'area di messa a fuoco sopra il soggetto.
 OFF	Messa a fuoco e scatto touch disabilitati.



Per disattivare i comandi touch e nascondere l'indicatore modalità touch screen, selezionare **OFF** per **IMPOSTAZIONI PULSANTI/GHIERE > IMPOSTAZIONE TOUCH SCREEN > IMPOSTAZ. TOUCHSCREEN**. Scegliendo **ON** si imposta automaticamente **IMPOSTAZIONE FILMATO > MODALITA' AF FILM.** su **AREA**, anche se **MULTI** è attualmente selezionato.

Comandi touch per lo zoom di messa a fuoco

Diversi comandi touch vengono utilizzati durante lo zoom di messa a fuoco (controllo della messa a fuoco attivato).

Area centrale

Toccando il centro del display vengono eseguite le seguenti operazioni.

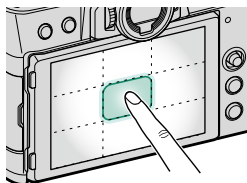

Modalità touch screen	Fotografia di fermi immagine	Registrazione di filmati
TOUCH SHOOTING	AF-S/MF: Scattare una foto	AF-S: AF
		MF: AF Istantaneo
AF	AF-S: AF	AF-S: AF
	MF: AF Istantaneo	MF: AF Istantaneo
AREA	AF-S: AF	AF-S: AF
	MF: AF Istantaneo	MF: AF Istantaneo
OFF	AF-S/MF: OFF	AF-S/MF: OFF

Altre aree

Toccando altre aree si scorre semplicemente il display, sia durante la fotografia di immagini fisse sia durante la registrazione di filmati, e indipendentemente dall'opzione selezionata per la modalità touch screen.

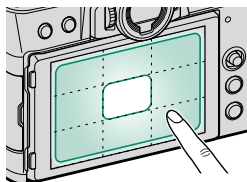

IMPOSTAZIONE RIPRESA

Regolare le opzioni di ripresa.













Per visualizzare le opzioni di ripresa, premere **MENU/OK** nel display di ripresa e selezionare la scheda  (**IMPOSTAZIONE RIPRESA**).



 Le opzioni disponibili variano in base al modo ripresa selezionato.



MODALITA'

La selezione scena è disponibile quando il selettore modalità auto viene ruotato su **AUTO**.







Modalità	Descrizione
 SR AUTO AVANZATO	La fotocamera ottimizza automaticamente le impostazioni per adattarsi alla scena.
 RITRATTO	Scegliere per i ritratti.
 AMMORBIDIRE VOLTO	Consente di processare i ritratti per conferire al soggetto una carnagione naturale e uniforme.
 PAESAGGIO	Scegliere questa modalità per scatti diurni di edifici e paesaggi.
 SPORT	Scegliere quando si fotografano soggetti in movimento.
 NOTTE	Scegliere questa modalità per scene notturne o al crepuscolo scarsamente illuminate.
 NOTTE(CAV.TO)	Scegliere questa modalità per velocità lente dell'otturatore quando si eseguono scatti notturni.
 FUOCHI ART.	Sono utilizzate velocità otturatore lente per catturare lo scoppio di luce in espansione dei fuochi d'artificio.
 TRAMONTO	Scegliere questa modalità per registrare i colori vivaci di albe e tramonti.
 NEVE	Scegliere questa modalità per scatti nitidi e chiari che catturano la luminosità delle scene dominate da neve bianca splendente.
 SPIAGGIA	Scegliere questa modalità per scatti nitidi e chiari che catturano la luminosità delle spiagge illuminate dal sole.
 SUBACQUEO	Riduce la dominante blu tipicamente associata con luce subacquea.

Modalità	Descrizione
 PARTY	Per catturare la luce di sfondo in interni in condizioni di luce bassa.
 MACRO FIORE	Impostazione Macro e colori saturi.
 TESTO	Scegliere per scattare immagini nitide di testo o disegni nella stampa.

-  La selezione scena è disponibile solo quando la ghiera drive è impostata su **S**, **CH** (sequenza ad alta velocità) o **CL** (sequenza a bassa velocità).
- La selezione scena non è disponibile quando **4K** è selezionato per la modalità filmato.







IMPOSTAZIONE DRIVE

Regolare le impostazioni per le varie modalità di funzionamento.

Opzione	Descrizione	
IMPOSTAZIONE BKT1	Scegliere le impostazioni utilizzate quando si ruota la ghiera drive su BKT1 o BKT2 ( 128).	
IMPOSTAZIONE BKT2		
BURST ALTA VELOCITÀ CH	Selezionare la frequenza fotogrammi utilizzata quando si ruota la ghiera di funzionamento su CH (sequenza ad alta velocità). La frequenza fotogrammi del display quando viene usato l'otturatore elettronico è di 40 fps o 60 fps in modalità ritaglio 1,25x.	
	Opzioni	
	30 fps (RIT 1,25X)  *	20 fps (RIT 1,25X)  *
	10 fps (RIT 1,25X)  *	20 fps  *
	10 fps  *	8,0 fps
	* Disponibile solo con otturatore elettronico.	
RAFFICA BASSA VELOCITÀ CL	Selezionare la frequenza fotogrammi utilizzata quando si ruota la ghiera di funzionamento su CL (sequenza a bassa velocità).	
	Opzioni	
	5,0 fps	4,0 fps
SELEZIONA FILTRO Ava. 1	Scegliere il filtro utilizzato quando si ruota la ghiera drive su Adv.1 o Adv.2 ( 88).	
SELEZIONA FILTRO Ava. 2		

IMPOSTAZIONE BKT1/IMPOSTAZIONE BKT2

Scegliere le impostazioni di bracketing per le posizioni **BKT1** e **BKT2** sulla ghiera drive.

Opzione	Descrizione		
SELEZIONARE BKT	Le seguenti opzioni sono disponibili quando la ghiera drive viene ruotata su BKT1 o BKT2 .		
	Tipo di bracketing		
	 BKT AE		
	 ISO BKT		
	 BKT SIMULAZIONE FILM		
	 BIL. BIANCO BKT		
	 BKT GAMMA DINAMICA		
 BKT MESSA A FUOCO			
BKT AE	Le seguenti opzioni sono disponibili quando  BKT AE viene scelto per SELEZIONARE BKT .		
	Opzione	Descrizione	
	IMPOSTAZIONE SCATTI/PASSO	<p>Scegliere il numero di scatti nella sequenza di bracketing e la quantità della quale l'esposizione varia a ogni scatto.</p> <ul style="list-style-type: none"> FOTO: scegliere il numero di scatti nella sequenza di bracketing. PAS.: scegliere di quanto viene variata la quantità di esposizione con ciascuno scatto. 	
	SINGOLO/CONTINUO	<ul style="list-style-type: none"> SINGOLO: gli scatti nella sequenza di bracketing sono ripresi uno alla volta. CONTINUO: gli scatti nella sequenza di bracketing sono ripresi in una sequenza unica. 	
IMPOSTAZIONE SEQUENZA	Scegliere l'ordine in cui vengono scattate le foto.		
ISO BKT	Le seguenti opzioni sono disponibili quando  ISO BKT viene scelto per SELEZIONARE BKT .		
	Opzioni		
	$\pm\frac{1}{3}$	$\pm\frac{2}{3}$	± 1

Opzione	Descrizione								
BKT SIMULAZIONE FILM	Scegliere tra i tre tipi di simulazione film utilizzati per il bracketing simulazione film (📖 100).								
BIL. BIANCO BKT	Le seguenti opzioni sono disponibili quando WB BIL. BIANCO BKT viene scelto per SELEZIONARE BKT .								
	<table border="1"> <thead> <tr> <th colspan="3">Opzioni</th> </tr> </thead> <tbody> <tr> <td>± 1</td> <td>± 2</td> <td>± 3</td> </tr> </tbody> </table>	Opzioni			± 1	± 2	± 3		
Opzioni									
± 1	± 2	± 3							
BKT MESSA A FUOCO	Le seguenti opzioni sono disponibili quando FOCUS BKT MESSA A FUOCO viene scelto per SELEZIONARE BKT .								
	<table border="1"> <thead> <tr> <th>Opzione</th> <th>Descrizione</th> </tr> </thead> <tbody> <tr> <td>FOTO</td> <td>Scegliere il numero di scatti.</td> </tr> <tr> <td>PAS.</td> <td>Scegliere le modifiche della quantità di messa a fuoco con ciascuno scatto.</td> </tr> <tr> <td>INTERVALLO</td> <td>Scegliere l'intervallo tra scatti.</td> </tr> </tbody> </table>	Opzione	Descrizione	FOTO	Scegliere il numero di scatti.	PAS.	Scegliere le modifiche della quantità di messa a fuoco con ciascuno scatto.	INTERVALLO	Scegliere l'intervallo tra scatti.
	Opzione	Descrizione							
	FOTO	Scegliere il numero di scatti.							
PAS.	Scegliere le modifiche della quantità di messa a fuoco con ciascuno scatto.								
INTERVALLO	Scegliere l'intervallo tra scatti.								
<ul style="list-style-type: none"> • Non regolare lo zoom durante lo scatto. • Il flash incorporato non si attiverà. 									

Messa a fuoco e FOTO/PAS.

La relazione tra la messa a fuoco e le opzioni scelte per **FOTO** e **PAS.** è mostrata nell'illustrazione.

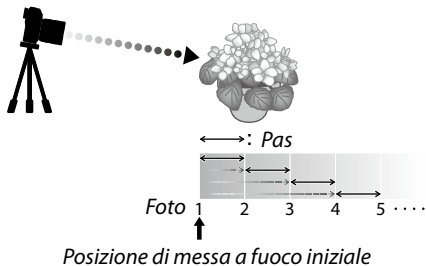

- La messa a fuoco procede dalla posizione iniziale verso l'infinito.
- Piccoli valori di **PAS.** si traducono in piccole modifiche della messa a fuoco, valori più grandi in modifiche più grandi.
- Indipendentemente dall'opzione scelta per **FOTO**, la ripresa termina quando la messa a fuoco raggiunge infinito.

MODALITÀ RICERCA SPORT

Scattare foto utilizzando il ritaglio al centro del display. Scegliere questa opzione per foto di atleti, uccelli e altri soggetti in movimento.

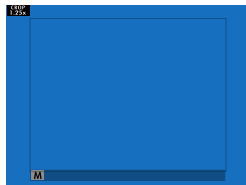

Opzione	Descrizione
ON	Le foto sono scattate con un ritaglio 1,25x, riducendo l'angolo d'immagine di una quantità equivalente all'aumento della lunghezza focale dell'obiettivo di 1,25x; il ritaglio viene indicato da una cornice nel display.
OFF	Il ritaglio 1,25x è disattivato.

- La voce **IMPOSTAZIONE QUALITÀ IMMAGINE > DIMENSIONI IMM.** nel menu di ripresa è fissata su **M**.
- La ricerca sport non è disponibile in modalità che offrono un otturatore elettronico.

PRE-SCATTO ES



Per ridurre il ritardo tra la pressione del pulsante di scatto fino in fondo e la registrazione dell'immagine risultante nella scheda di memoria, la fotocamera avvia la ripresa con l'otturatore elettronico quando il pulsante di scatto viene premuto a metà corsa e salva una serie di scatti a partire dal momento appena precedente la pressione del pulsante di scatto fino in fondo.

Opzioni	
ON	OFF

- La fotografia Pre-scatto è disponibile solo quando **ES OTTURATORE ELETTRONICO** è selezionato in modalità di funzionamento **CH** (sequenza ad alta velocità).

AUTOSCATTO

Scegliere un ritardo di rilascio otturatore.

Opzione	Descrizione
 2 SEC	L'otturatore viene rilasciato due secondi dopo la pressione del pulsante di scatto. Utilizzare per ridurre le sfocature provocate dal movimento della fotocamera quando si preme il pulsante di scatto. La spia dell'autoscatto lampeggia durante il conto alla rovescia del timer.
 10 SEC	L'otturatore viene rilasciato dieci secondi dopo la pressione del pulsante di scatto. Utilizzare per foto in cui si desidera apparire personalmente. La spia dell'autoscatto lampeggia immediatamente prima dello scatto della foto.
OFF	Autoscatto disattivato.

Se è selezionata un'opzione diversa da **OFF**, il timer si avvierà quando il pulsante di scatto viene premuto fino in fondo. Il display mostra il numero di secondi rimanenti prima che l'otturatore venga rilasciato. Per interrompere il timer prima dello scatto della foto, premere **DISP/BACK**.

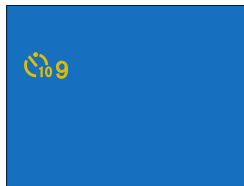

-  Rimanere dietro la fotocamera quando si utilizza il pulsante di scatto. Se ci si posiziona davanti all'obiettivo, messa a fuoco ed esposizione possono risentirne negativamente.
- L'autoscatto si spegne automaticamente quando si spegne la fotocamera.

INTERVALLOMETRO

Configurare la fotocamera per scattare foto automaticamente a un intervallo preimpostato.

- 1 Evidenziare **INTERVALLOMETRO** nella scheda  (**IMPOSTAZIONE RIPRESA**) e premere **MENU/OK**.





- 2 Utilizzare la leva di messa a fuoco per scegliere l'intervallo e il numero di scatti. Premere **MENU/OK** per procedere.



- 3 Utilizzare la leva di messa a fuoco per scegliere l'ora di avvio e quindi premere **MENU/OK**. La ripresa viene avviata automaticamente.









 La ripresa a intervalli con timer non può essere utilizzata con un tempo di posa di **B** (posa B) o con la fotografia di esposizioni multiple. In modalità burst, viene scattata una sola foto ogni volta che l'otturatore viene rilasciato.

-  Si raccomanda l'utilizzo di un treppiedi.
- Si consiglia di utilizzare un adattatore di alimentazione CA AC-5VG.
- Il display si spegne fra scatti e si accende qualche secondo prima che venga scattata la foto successiva.
- Il display può essere attivato in qualsiasi momento premendo il pulsante di scatto.
- Per continuare la ripresa finché la scheda di memoria non è piena, impostare il numero di scatti su ∞ .

FOTOMETRIA

Scegliere come la fotocamera misura l'esposizione.

 L'opzione selezionata diventerà attiva solo quando  **IMPOSTAZIONE AF/MF > IMP. RICON. FACCIALE/OCCHI** è **OFF**.



Modalità	Descrizione
 (multi)	La fotocamera determina immediatamente l'esposizione in base a un'analisi di composizione, colore e distribuzione della luminosità. Consigliato nella maggior parte delle situazioni.
 (ponderata centrale)	La fotocamera misura l'intero fotogramma ma assegna il peso maggiore all'area centrale.
 (spot)	La fotocamera misura le condizioni di illuminazione in un'area al centro dell'inquadratura equivalente al 2% del totale. Raccomandato con soggetti in controluce e in altri casi in cui lo sfondo è più luminoso o più scuro del soggetto principale.
 (media)	L'esposizione viene impostata su un livello medio per l'intera foto. Fornisce un'esposizione costante in scatti multipli con la stessa luminosità ed è particolarmente adatto per i paesaggi e i ritratti di soggetti vestiti di bianco o nero.

TIPO OTTURATORE

Scegliere il tipo di otturatore. Scegliere l'otturatore elettronico per disattivare il suono otturatore.

Opzione	Descrizione
MS OTTURATORE MECCANICO	Scattare foto con l'otturatore meccanico.
ES OTTURATORE ELETTRONICO	Scattare foto con l'otturatore elettronico.
M+E MECCANICO + ELETTRONICO	La fotocamera sceglie l'otturatore elettronico o meccanico in base alle condizioni di ripresa.

Se è selezionato **ES OTTURATORE ELETTRONICO** o **M+E MECCANICO + ELETTRONICO**, i tempi di posa più veloci di $\frac{1}{4000}$ sec. possono essere scelti ruotando la ghiera tempo di posa su **4000** e quindi ruotando la ghiera di comando posteriore.

-  Quando si utilizza l'otturatore elettronico, tenere presente quanto segue:
- Distorsioni potrebbero essere visibili in scatti di soggetti in movimento.
 - Distorsioni potrebbero essere visibili anche in scatti manuali eseguiti con tempi di posa brevi; si consiglia di utilizzare un treppiedi.
 - Righe ed effetto nebbia potrebbero verificarsi in scatti eseguiti con luci fluorescenti o altre illuminazioni sfarfallanti o irregolari.
 - Quando si scattano foto con l'otturatore silenziato ( 191), rispettare i diritti di immagine dei soggetti e il loro diritto alla privacy.

-  Le seguenti restrizioni si applicano quando viene usato l'otturatore elettronico:
- La sensibilità è limitata a valori di ISO 12800–160
 - La riduzione disturbo su esposizioni lunghe non ha alcun effetto
 - Il flash non può essere utilizzato

RIDUZIONE SFARFALLAMENTO

Selezionare **ON** per ridurre lo sfarfallio nelle foto e nel display quando si riprende con illuminazione fluorescente e altre fonti di luce simili.

Opzioni	
ON	OFF

-  Attivare la riduzione dello sfarfallio disabilita l'otturatore elettronico e aumenta il tempo necessario per la registrazione delle immagini.
- La riduzione dello sfarfallio non è disponibile durante la registrazione di filmati.

MODALITA' IS

Scegliere tra le seguenti opzioni di stabilizzazione dell'immagine:

Opzione	Descrizione
 RILEV CONT MOV	Stabilizzazione immagine attiva. Se RILEV MOV è selezionato, la fotocamera regolerà la velocità dell'otturatore per ridurre l'effetto mosso quando sono rilevati oggetti in movimento.
 CONTINUO	
 RILEV MOV RIPRESA	Come sopra, con la differenza che la stabilizzazione dell'immagine viene eseguita solo quando il pulsante di scatto viene premuto a metà corsa (solo modalità di messa a fuoco C) o l'otturatore viene rilasciato. Se RILEV MOV è selezionato, la fotocamera regolerà la velocità dell'otturatore per ridurre l'effetto mosso quando sono rilevati oggetti in movimento.
 SOLO SCATTO	
OFF	Stabilizzazione immagine disattivata. Scegliere questa opzione quando si utilizza un treppiede.

-  **RILEV MOV** non ha alcun effetto quando la sensibilità è impostata su un valore fisso e potrebbe non essere disponibile anche con altre combinazioni di impostazioni. L'effetto può variare in base alle condizioni di illuminazione e alla velocità alla quale l'oggetto si muove.
- Questa opzione è disponibile solo con obiettivi che supportano la stabilizzazione dell'immagine.

Regolare la sensibilità della fotocamera alla luce.

Opzione	Descrizione
AUTO1 AUTO2 AUTO3	La sensibilità viene regolata automaticamente in risposta alle condizioni di ripresa.
12800-160	Regolare la sensibilità manualmente. Il valore selezionato viene visualizzato sul display.
H (51200) H (25600) L (125) L (100) L (80)	Scegliere per circostanze speciali. Si noti che la macchiettatura potrebbe apparire in foto scattate a H , mentre L riduce la gamma dinamica.



La sensibilità non viene ripristinata allo spegnimento della fotocamera.

Regolazione della sensibilità

È possibile utilizzare valori alti per ridurre la sfocatura quando l'illuminazione è scarsa, mentre valori più bassi consentono tempi di posa più lunghi o diaframmi più aperti in condizioni di luce intensa; si noti, tuttavia, che sulle foto scattate con sensibilità elevate potrebbe apparire un effetto macchiettatura.

AUTO

Scegliere la sensibilità di base, la sensibilità massima e la velocità dell'otturatore minima per **AUTO1**, **AUTO2** e **AUTO3**. Le impostazioni predefinite sono mostrate di seguito.

Opzione	Predefinito		
	AUTO1	AUTO2	AUTO3
SENSIBILITÀ PREDEFINITA	160		
SENSIBILITÀ MASSIMA	800	1600	3200
VELOC. OTTUR. MIN.	AUTO		

La fotocamera sceglie automaticamente una sensibilità tra i valori predefinito e massimo; la sensibilità sarà portata sopra il valore predefinito solo se il tempo di posa necessario per l'esposizione ottimale diventerebbe più lungo rispetto al valore selezionato per **VELOC. OTTUR. MIN.**.

- 
 Se il valore selezionato per **SENSIBILITÀ PREDEFINITA** è superiore a quello selezionato per **SENSIBILITÀ MASSIMA**, **SENSIBILITÀ PREDEFINITA** sarà impostata sul valore selezionato per **SENSIBILITÀ MASSIMA**.
- La fotocamera può selezionare velocità dell'otturatore più lente di **VELOC. OTTUR. MIN.** se le immagini sarebbero ancora sottoesposte al valore selezionato per **SENSIBILITÀ MASSIMA**.
- Se **AUTO** è selezionato per **VELOC. OTTUR. MIN.**, la fotocamera sceglierà automaticamente una velocità otturatore minima approssimativamente uguale all'inverso della lunghezza focale dell'obiettivo, in secondi (per esempio, se l'obiettivo ha una lunghezza focale di 50 mm, la fotocamera sceglierà una velocità otturatore minima intorno a $\frac{1}{50}$ sec.). Il tempo di posa minimo non è influenzato dall'opzione selezionata per la stabilizzazione dell'immagine.

IMP ADATTATORE

Regolare le impostazioni per gli obiettivi M-mount collegati tramite un ADATTATORE M-MOUNT FUJIFILM opzionale.

Scelta di una lunghezza focale

Scegliere un numero obiettivo da **OBIETT1** a **OBIETT6** e inserire la lunghezza focale effettiva dell'obiettivo.



Correzione della distorsione

Scegliere tra le opzioni **FORTE**, **MEDIO** o **LIEVE** per correggere la distorsione **BARILE** o **CUSCINO**.



Correzione aloni colore

Le variazioni del colore (aloni) tra il centro e i bordi della foto possono essere regolate separatamente per ciascun angolo.

Per utilizzare la correzione aloni colore, seguire i passaggi di seguito.

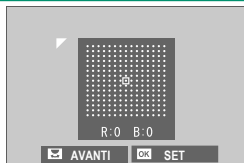

- 1 Ruotare la ghiera di comando posteriore per scegliere un angolo. L'angolo selezionato viene indicato da un triangolo.
- 2 Utilizzare la leva di messa a fuoco per regolare l'ombreggiatura finché non vi è alcuna differenza visibile di colore tra l'angolo selezionato e il centro dell'immagine.
 - Premere la leva di messa a fuoco verso sinistra o verso destra per regolare i colori sull'asse ciano-rosso.
 - Premere la leva di messa a fuoco verso l'alto o verso il basso per regolare i colori sull'asse blu-giallo.



Per determinare la quantità richiesta, regolare la correzione aloni del colore mentre si scattano foto di un cielo blu o di un foglio di carta grigio.

Correzione illuminazione periferica

Selezionare dai valori compresi tra -5 e $+5$. Scegliere valori positivi aumenta l'illuminazione periferica, mentre scegliere valori negativi riduce l'illuminazione periferica. I valori positivi sono consigliati per obiettivi d'epoca, valori negativi per creare l'effetto di immagini scattate con un obiettivo antico o con uno stenoscopio.

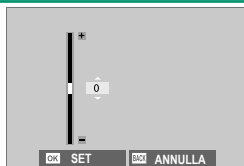

Per determinare la quantità necessaria, regolare la correzione illuminazione periferica mentre si scattano foto di un cielo blu o di un foglio di carta grigio.

COMUNIC. WIRELESS

Collegare agli smartphone che eseguono la versione più recente dell'app FUJIFILM Camera Remote. Lo smartphone può quindi essere utilizzato per:

- Controllare la fotocamera e scattare foto in remoto
- Ricevere le foto caricate dalla fotocamera
- Sfogliare le immagini sulla fotocamera e scaricare foto selezionate
- Caricare i dati posizione sulla fotocamera



Per scaricamento di software e altre informazioni, visitare:

http://app.fujifilm-dsc.com/en/camera_remote/



IMPOSTAZIONE FLASH

Regolare le impostazioni relative al flash.

Per regolare le impostazioni relative al flash, premere **MENU/OK** nel display di ripresa e selezionare la scheda  (**IMPOSTAZIONE FLASH**).

 Le opzioni disponibili variano in base al modo ripresa selezionato.



IMPOSTAZ. FUNZIONE FLASH

Scegliere una modalità di controllo flash, una modalità flash o una modalità di sincronizzazione oppure regolare il livello flash. Le opzioni disponibili variano in base al flash.

 Per ulteriori informazioni sulle impostazioni flash, vedere "Unità flash esterne" (234) in "Periferiche e accessori opzionali".



RIMOZ. OCCHI ROSSI

Rimuovere l'effetto occhi rossi causato dal flash.

Opzione	Descrizione
FLASH+RIMOZIONE	Un pre-lampo per la riduzione occhi rossi è combinato con la rimozione digitale degli occhi rossi.
FLASH	Solo riduzione effetto occhi rossi del flash.
RIMOZIONE	Solo rimozione occhi rossi digitale.
OFF	Riduzione occhi rossi del flash e rimozione occhi rossi digitale disattivate.

-  • Il flash riduzione occhi rossi può essere utilizzato in modalità di controllo flash TTL.
- La riduzione occhi rossi digitale è eseguita solo quando viene rilevato un volto.
- La rimozione occhi rossi digitale non è disponibile con immagini RAW.

MODALITÀ BLOCCO TTL

Invece di regolare il livello del flash a ogni scatto, il controllo flash TTL può essere bloccato per ottenere risultati costanti in una serie di foto.

Opzione	Descrizione
BLOCCO CON ULT. FLASH	La potenza del flash viene bloccata sul valore misurato per la foto più recente.
BLOCCO CON FLASH MIS.	La fotocamera emette una serie di pre-lampi e blocca la potenza del flash sul valore misurato.

- Per utilizzare il blocco TTL, assegnare **BLOCCO TTL** a un comando della fotocamera e quindi utilizzare il comando per attivare o disattivare il blocco TTL (☰ 230).
- La compensazione flash può essere regolata mentre il blocco TTL è attivo.
- La selezione di **BLOCCO CON ULT. FLASH** visualizza un messaggio di errore se non esiste alcun valore precedentemente misurato.

IMPOSTAZIONE LUCE LED

Scegliere se utilizzare la luce video LED dell'unità flash (se disponibile) come punto di luce o l'illuminatore ausiliario AF quando si scattano le foto.

Opzione	Ruolo della luce video LED per la fotografia di immagini fisse
CATCHLIGHT	Catchlight
AF ASSIST	Illuminatore ausiliario AF
AF ASSIST+CATCHLIGHT	Illuminatore ausiliario AF e catchlight
OFF	Nessuno

- In alcuni casi, questa opzione è accessibile anche tramite il menu **IMPOSTAZ. FUNZIONE FLASH**.

IMPOSTAZIONE MASTER

Scegliere un gruppo flash (A, B o C) per il flash montato sull'attacco flash alimentato della fotocamera quando funziona come flash master che controlla unità flash remote tramite il controllo flash ottico wireless Fujifilm, oppure scegliere **OFF** per limitare la potenza del flash master a un livello che non influenza l'immagine finale.

Opzioni			
Gr A	Gr B	Gr C	OFF



In alcuni casi, questa opzione è accessibile anche tramite il menu **IMPOSTAZ. FUNZIONE FLASH**.

IMPOSTAZIONE CANALE

Scegliere il canale utilizzato per la comunicazione tra il flash master e le unità flash remote quando si utilizza il controllo flash ottico wireless Fujifilm. Canali separati possono essere utilizzati per diversi sistemi flash o per evitare interferenze quando più sistemi operano in stretta vicinanza.

Opzioni			
CH1	CH2	CH3	CH4

IMPOSTAZIONE FILMATO

Regolare le opzioni di registrazione filmato.

Per visualizzare le opzioni per la registrazione di filmati, premere **MENU/OK** nel display di ripresa e selezionare la scheda **IMPOSTAZIONE FILMATO**.

Le opzioni disponibili variano in base al modo ripresa selezionato.



MOD. FILMATO

Prima di registrare filmati, scegliere la frequenza fotogrammi, il bit rate, le dimensioni del fotogramma e le proporzioni.

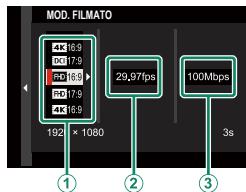

- 1 Nel menu di ripresa, selezionare **IMPOSTAZIONE FILMATO**, quindi evidenziare **MOD. FILMATO** e premere **MENU/OK**.
- 2 Premere la leva di messa a fuoco verso l'alto o verso il basso per evidenziare la dimensione fotogrammi e le proporzioni desiderate (1) e premere la leva verso destra.
 - Scegliere **4K 16:9** o **DCI 17:9** per filmati 4K con rapporti aspetto da 16 o 17 a 9.
 - Scegliere **FHD 16:9** o **FHD 17:9** per filmati Full HD con rapporti aspetto da 16 o 17 a 9.

- 3 Premere la leva di messa a fuoco verso l'alto o verso il basso per evidenziare una frequenza fotogrammi (2) e premere la leva verso destra.

Opzioni					
59.94P	50P	29.97P	25P	24P	23.98P













- 4 Premere la leva di messa a fuoco verso l'alto o verso il basso per evidenziare un bit rate (3) e premere **MENU/OK**.

Opzioni		
200Mbps	100Mbps	50Mbps

 La scelta della frequenza fotogrammi e della velocità di trasmissione varia in base alla modalità filmato.

REG. ALTA VELOCITÀ FULL HD











Registrare filmati Full HD ad alta frequenza fotogrammi. Filmati ad alta frequenza fotogrammi possono essere riprodotti a rallentatore, dando il tempo di visualizzare soggetti in movimento veloce o particolari troppo fugaci per l'occhio nudo.

Opzione	Descrizione
2x  59.94P  120P	Registrare sequenze Full HD a frequenze fotogrammi di 120 o 100 fps. I filmati si riproducono a una velocità di 1/2, 1/4 o 1/5. La lunghezza massima di registrazione è di 6 minuti. La sequenza registrata sulla scheda di memoria è compressa con l'obiettivo di mantenere la quantità di dati registrata a 200 MB al secondo.
2x  50P  100P	
4x  29.97P  120P	
4x  25P  100P	
5x  24P  120P	
5x  23.98P  120P	
OFF	Registrazione ad alta velocità disattivata.



 I filmati ad alta velocità vengono registrati senza suono.

SIMULAZIONE FILM

Scegliere un effetto simulazione film per la registrazione di filmati.

Opzione	Descrizione
 PROVIA/STANDARD	Vedere "SIMULAZIONE FILM" (📖 100).
 Velvia/VIVACE	
 ASTIA/MORBIDA	
 CLASSIC CHROME	
 PRO Neg. Hi	
 PRO Neg. Std	
 ETERNA/CINEMA	
 ACROS	
 MONOCROMATICO	
 SEPIA	











REG. B/N (Caldo/Freddo)

Aggiungere una tonalità rossastra o bluastra (dominante di colore calda o fredda) alle foto monocromatiche scattate con la simulazione film  **ACROS** o  **MONOCROMATICO**.

Opzione	Descrizione
+9 — +1	Valori positivi più alti equivalgono a una dominante di colore più rossa.
0	Monocromatico normale (scala di grigi).
-1 — -9	Valori negativi più bassi equivalgono a una dominante di colore più blu.



BIL. BIANCO



Regolare il bilanciamento del bianco per la registrazione di filmati.

Opzione	Descrizione
AUTO	Vedere "BIL. BIANCO" (📖 102).
 1/  2/  3	
	
	
	
	
	
	
	
	

GAMMA DINAMICA

Scegliere una gamma dinamica per la registrazione di filmati.

Opzione	Descrizione
 100 100%	Vedere "GAMMA DINAMICA" (📖 104).
 200 200%	
 400 400%	

-  La regolazione automatica gamma dinamica (**AUTO**) non è supportata.
- 200 **200%** è disponibile a sensibilità da ISO 320 a ISO 12800, 400 **400%** a sensibilità da ISO 640 a 12800.
- L'opzione  **IMPOSTAZIONE FILMATO** >  **GAMMA DINAMICA** è disponibile quando **OFF** è selezionato per  **IMPOSTAZIONE FILMATO** > **REGISTRAZIONE F-Log**.

TONO ALTE LUCI

Scegliere il modo in cui la fotocamera registra le alte luci durante la ripresa di filmati.

Opzioni						
+4	+3	+2	+1	0	-1	-2

TONO OMBRE

Scegliere il modo in cui la fotocamera registra le ombre durante la ripresa di filmati.

Opzioni						
+4	+3	+2	+1	0	-1	-2

COLORE

Regolare la densità di colore per la registrazione di filmati.

Opzioni								
+4	+3	+2	+1	0	-1	-2	-3	-4

NITIDEZZA

Rendere i contorni più nitidi o più morbidi nei filmati.

Opzioni								
+4	+3	+2	+1	0	-1	-2	-3	-4

RIDUZIONE DISTURBO

Ridurre il disturbo nei filmati ripresi ad alte sensibilità.

Opzioni								
+4	+3	+2	+1	0	-1	-2	-3	-4

N. INTERFRAME

Selezionare **ON** per attivare la riduzione del rumore tra fotogrammi.

Opzioni	
ON	OFF



- La riduzione del rumore tra fotogrammi è disponibile solo quando frequenze fotogrammi di **29.97P** o più lente sono selezionate a una dimensione fotogrammi di **4K** o **DCI**.
- Potrebbero verificarsi "immagini fantasma" con soggetti in movimento o se la fotocamera viene spostata durante la ripresa.

REGISTRAZIONE F-Log



Selezionare **ON** per registrare filmati utilizzando una curva di gamma morbida con un'estensione ampia adatta per una ulteriore elaborazione dopo la produzione. La sensibilità viene limitata a valori compresi tra ISO 640 e 12800.

Opzioni	
ON	OFF

CORR ILLUM PERIF

Selezionare **ON** per abilitare la correzione vignettatura durante la registrazione di filmati.

Opzioni	
ON	OFF

-  Se è selezionato **ON** quando un obiettivo che non trasmette dati alla fotocamera è collegato tramite un ADATTATORE DI MONTAGGIO M FUJIFILM (disponibile separatamente), l'illuminazione periferica verrà regolata in base all'opzione selezionata per  **IMPOSTAZIONE RIPRESA > IMP ADATTATORE > CORREZ. VIGNETTATURA** nel menu di ripresa (📖 139).
- Selezionare **OFF** se si nota la presenza di righe nei filmati registrati utilizzando questa opzione.

AREA MESSA A FUOCO

Scegliere l'area di messa a fuoco per i filmati ripresi tramite l'autofocus. È possibile anche scegliere l'area di messa a fuoco (e di conseguenza anche la posizione dello zoom di messa a fuoco) per i filmati ripresi tramite messa a fuoco manuale.

MODALITA' AF FILM.

Scegliere il modo in cui la fotocamera seleziona il punto di messa a fuoco per la registrazione di filmati.

Opzione	Descrizione
MULTI	Selezione automatica punto di messa a fuoco.
AREA	La fotocamera mette a fuoco il soggetto nell'area messa a fuoco selezionata.

IMPOST. PERSONALIZZ. AF-C

Selezionare le opzioni di tracciamento messa a fuoco durante la registrazione di filmati in modalità di messa a fuoco **C**.

SENSIBILITÀ TRACCIATURA

Scegliere per quanto tempo la fotocamera attende per attivare la messa a fuoco quando un oggetto entra nell'area messa a fuoco dietro o davanti al soggetto corrente. Vedere "SENSIBILITÀ TRACCIATURA" (📖 113).

Opzioni				
0	1	2	3	4

VELOCITÀ AF

Regolare la velocità di risposta dell'autofocus.

Opzioni										
-5	-4	-3	-2	-1	0	+1	+2	+3	+4	+5

IMP. RICON. FACCIALE/OCCHI

Attivare o disattivare il rilevamento intelligente dei volti durante la registrazione di filmati.

Opzione	Descrizione
RICONOSCIMENTO FACCIALE ON	Vedere "IMP. RICON. FACCIALE/OCCHI" (📖 117).
OFF	Rilevamento intelligente dei volti e priorità occhi disattivati.



Quando il rilevamento intelligente dei volti è attivato, la fotocamera mette a fuoco usando AF continuo anche quando AF singolo (S) è stato scelto con il selettore modo di messa a fuoco. Il rilevamento intelligente dei volti non è disponibile nella modalità di messa a fuoco manuale.

ASSIST. MF

Scegliere il modo in cui viene visualizzata la messa a fuoco nel modo fuoco manuale.

Opzione	Descrizione
STANDARD	La messa a fuoco è visualizzata normalmente (il picco di messa a fuoco non è disponibile).
EVIDENZ. FOCUS PEAK	La fotocamera accentua i contorni ad alto contrasto. Scegliere un colore e un livello di picco.

CONTROLLO FUOCO

Se è selezionato **ON**, il display effettuerà automaticamente l'ingrandimento dell'area messa a fuoco quando la ghiera di messa a fuoco viene ruotata in modo fuoco manuale.

Opzioni	
ON	OFF









DISPLAY INFO USCITA HDMI





Se è selezionato **ON**, i dispositivi HDMI ai quali è collegata la fotocamera rifletteranno le informazioni nel display della fotocamera.

Opzioni	
ON	OFF

USCITA FILMATO 4K





Scegliere la destinazione per filmati 4K ripresi mentre la fotocamera è collegata a un registratore o un altro dispositivo HDMI che supporta 4K.



Opzione	Descrizione
 	I filmati 4K sono registrati sulla scheda di memoria della fotocamera e messi in uscita al dispositivo HDMI in 4K.
 	I filmati 4K sono registrati su una scheda di memoria della fotocamera in 4K e messi in uscita al dispositivo HDMI in Full HD.
 	I filmati 4K sono messi in uscita al dispositivo HDMI in 4K e registrati nella scheda di memoria della fotocamera in Full HD.
 	I filmati 4K sono messi in uscita al dispositivo HDMI in 4K. La fotocamera non registra filmati 4K su una scheda di memoria.

 Questa opzione è disponibile solo quando  **16:9** o  **17:9** è selezionato per  **IMPOSTAZIONE FILMATO > MOD. FILMATO** nel menu di ripresa.

USCITA FILM FULL HD

Scegliere la destinazione per i filmati Full HD ripresi mentre la fotocamera è collegata a un dispositivo HDMI.

Opzione	Descrizione
 	I filmati Full HD sono messi in uscita al dispositivo HDMI e registrati nella scheda di memoria della fotocamera.
 	I filmati Full HD non vengono registrati nella scheda di memoria della fotocamera ma sono messi in uscita al dispositivo HDMI.

 • Questa opzione è disponibile solo quando  **16:9** o  **17:9** è selezionato per  **IMPOSTAZIONE FILMATO > MOD. FILMATO** nel menu di ripresa.

- I filmati vengono registrati sulla scheda di memoria in formato 4:2:0 a 8 bit.
- Quando **OFF** è selezionato per **DISPLAY INFO USCITA HDMI**, i filmati verranno messi in uscita al dispositivo HDMI in formato 4:2:2 a 10 bit.

QUALITÀ STANDBY 4K HDMI

Scegliere se l'uscita ai dispositivi HDMI collegati cambia da 4K a Full HD durante lo standby.

Opzione	Descrizione
4K	L'uscita ai dispositivi HDMI continua a 4K durante lo standby.
FHD	L'uscita ai dispositivi HDMI passa a Full HD durante lo standby, riducendo il consumo della batteria.



CONTROLLO REC HDMI

Scegliere se la fotocamera debba inviare segnali di avvio e arresto al dispositivo HDMI quando si preme il pulsante di scatto per avviare e arrestare la registrazione di filmati.

Opzioni	
ON	OFF

IMPOSTAZIONE ZEBRA

Le alte luci che potrebbero essere sovraesposte sono rappresentati da strisce zebrate nel display della modalità filmato.

Opzione	Descrizione
ZEBRA DX	 Strisce inclinate a destra.
ZEBRA SX	 Strisce inclinate a sinistra.
OFF	Strisce disattivate.

LIVELLO ZEBRA

Scegliere la soglia di luminosità per il display delle strisce zebrate.

Opzioni										
100	95	90	85	80	75	70	65	60	55	50

IMPOSTAZIONI AUDIO

Regolare le impostazioni relative all'audio per la registrazione di filmati.

REGOL. LIVELLO MIC INTERNO

Regolare il livello di registrazione del microfono incorporato.

Opzione	Descrizione
AUTO	La fotocamera regola automaticamente il livello di registrazione.
MANUALE	Regolare il livello di registrazione manualmente. Premere la leva di messa a fuoco verso destra per scegliere tra 25 livelli di registrazione.
OFF	Disattivare il microfono incorporato.

REGOL. LIVELLO MIC ESTERNO

Regolare il livello di registrazione dei microfoni esterni.

Opzione	Descrizione
AUTO	La fotocamera regola automaticamente il livello di registrazione.
MANUALE	Regolare il livello di registrazione manualmente. Premere la leva di messa a fuoco verso destra per scegliere tra 25 livelli di registrazione.
OFF	Disattivare la registrazione che utilizza microfoni esterni.

LIMITATORE LIVELLO MIC

Riduce la distorsione causata da un ingresso che supera i limiti dei circuiti audio del microfono.

Opzioni	
ON	OFF

FILTRO VENTO

Scegliere se attivare la riduzione del rumore del vento durante la registrazione di filmati.

Opzioni	
ON	OFF

FILTRO TAGLIO BASSO

Scegliere se attivare il filtro taglia-basso, riducendo il rumore a bassa frequenza durante la registrazione di filmati.

Opzioni	
ON	OFF



VOLUME CUFFIE

Regolare il volume delle cuffie.

Opzione	Descrizione
10—1	Scegliere un volume da 1 a 10.
0	Silenziare l'uscita verso le cuffie.

MIC./SCATTO REM.

Specifica se il dispositivo collegato al connettore microfono/telecomando per lo scatto a dist. è un microfono o un telecomando per lo scatto a dist.

Opzioni	
 MIC.	 REMOTO

IMPOSTAZIONI CODICE ORARIO

Regolare le impostazioni di visualizzazione del codice temporale (ore, minuti, secondi e il numero di fotogramma) per la registrazione di filmati.

INDICATORE CODICE ORARIO

Selezionare **ON** per visualizzare i codici temporali durante la registrazione e la riproduzione di filmati.

Opzioni	
ON	OFF

IMPOSTAZIONI ORA DI INIZIO

Scegliere l'ora di avvio del codice temporale.

Opzione	Descrizione
INGRESSO MANUALE	Evidenziare questa opzione e premere la leva di messa a fuoco verso destra per scegliere un'ora di avvio manualmente.
ORA ATTUALE	Impostare l'ora di avvio sull'ora corrente.
RIPRISTINA	Impostare l'ora di avvio su 00:00:00.

IMPOSTAZIONI CONTEGGIO

Scegliere se il tempo viene segnato in modo continuo o solo durante la registrazione di filmati.

Opzione	Descrizione
ES. REG.	Il tempo è segnato solo durante la registrazione di filmati.
ES. LIB.	Il tempo è segnato in modo continuo.

DROP FRAME

A frequenze fotogrammi di **59.94P** e **29.97P**, si sviluppa gradualmente una discrepanza tra il codice temporale (misurato in secondi) e il tempo di registrazione effettivo (misurato in frazioni di un secondo). Scegliere se la fotocamera debba scartare fotogrammi come necessario per far corrispondere il tempo di registrazione con il codice temporale.

Opzione	Descrizione
ON	La fotocamera scarta fotogrammi secondo necessità per mantenere una rigorosa corrispondenza fra il codice temporale e il tempo di registrazione effettivo.
OFF	I fotogrammi non vengono scartati.

- Il display del codice temporale varia a seconda dell'opzione selezionata.



TC:00:00:00:00

ON

TC:00:00:00:00

OFF

- La selezione di una frequenza fotogrammi di **23.98P** disattiva lo scarto dei fotogrammi.

USCITA CODICE ORARIO HDMI

Scegliere se i codici temporali vengono emessi a dispositivi HDMI.

Opzioni	
ON	OFF

LAMPADA DI SEGNALAZIONE



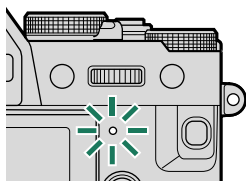



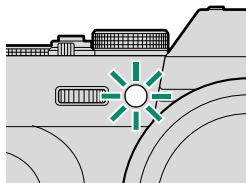

Scegliere la spia (indicatore o AF-assist) che si illumina durante la registrazione di filmati e se la spia lampeggia o rimane fissa.



Spia di stato



Spia illuminatore
ausiliario AF

Opzione	Descrizione
ANT. DIS. POST. 	La spia di stato si accende durante la registrazione di filmati.
ANT. DIS. POST. 	La spia di stato lampeggia durante la registrazione di filmati.
ANT.  POST. 	Le spie di stato e AF-assist si accendono durante la registrazione di filmati.
ANT.  POST. DIS.	La spia AF-assist si illumina durante la registrazione di filmati.
ANT.  POST. 	Le spie di stato e AF-assist lampeggiano durante la registrazione di filmati.
ANT.  POST. DIS.	La spia AF-assist lampeggia durante la registrazione di filmati.
ANT. DIS. POST. DIS.	Le spie di stato e AF-assist rimangono disattivate durante la registrazione di filmati.

CONTROLLO SILENZIAM FILM

Selezionare **ON** per disattivare le ghiera della fotocamera e regolare le impostazioni filmato utilizzando i controlli del touch screen, evitando che i suoni prodotti dai controlli della fotocamera siano registrati con il filmato (📖 23).

Opzioni	
ON	OFF

Riproduzione e il menu riproduzione

7

Il display di riproduzione

In questa sezione sono elencati gli indicatori che potrebbero essere visualizzati durante la riproduzione.

! A scopo illustrativo, i display vengono visualizzati con tutti gli indicatori accesi.

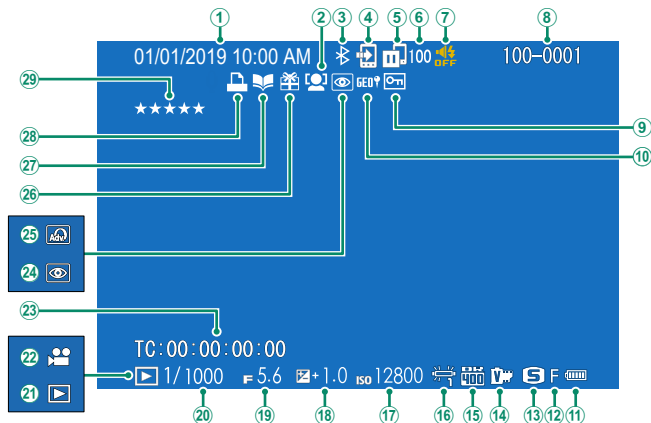

① Data e ora.....	38, 40, 187	⑮ Gamma dinamica	104
② Indicatore rilevamento volti.....	117	⑯ Bil. bianco.....	102
③ ON/OFF Bluetooth	216	⑰ Sensibilità	136
④ Ordine trasf immagine.....	178	⑱ Compensazione dell'esposizione.....	77
⑤ Stato di trasferimento di immagini.....	216, 252	⑲ Diaframma	55, 59, 60
⑥ Numero di fotogrammi selezionati per il caricamento.....	178	⑳ Tempo di posa.....	55, 56, 60
⑦ Indicatore suono e flash.....	189	㉑ Indicatore modalità riproduzione.....	45
⑧ Numero foto	213	㉒ Icona del filmato	51
⑨ Immagine protetta	174	㉓ Codice temporale.....	158
⑩ Dati località	219, 253	㉔ Indicatore rimozione occhi rossi.....	141, 176
⑪ Livello batteria	37	㉕ Filtro avanzato.....	87
⑫ Qualità imm.....	99	㉖ Immagine regalo.....	45
⑬ Dimensioni imm.....	98	㉗ Indicatore assist. per album.....	180
⑭ Simulazione film.....	100	㉘ Indicatore di stampa DPOF.....	182
		㉙ Valutazione.....	163

Il pulsante DISP/BACK

Il pulsante **DISP/BACK** controlla la visualizzazione degli indicatori durante la riproduzione.

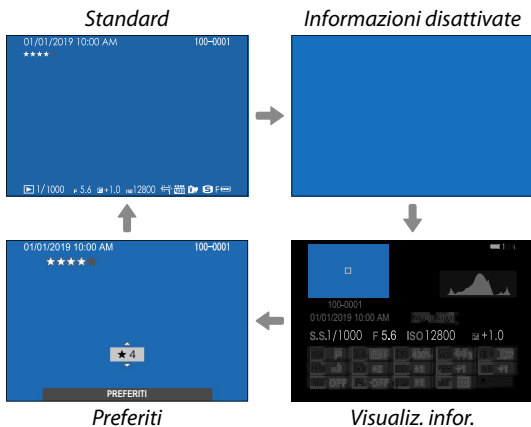
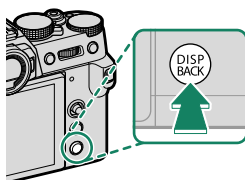

Preferiti: Valutazione delle immagini

Per valutare l'immagine corrente, premere **DISP/BACK** e premere la leva di messa a fuoco verso l'alto e verso il basso per selezionare da zero a cinque stelle.

Visualizzazione di informazioni sulle immagini

Il display informazioni sulle foto cambia ogni volta che la leva di messa a fuoco viene premuta verso l'alto.

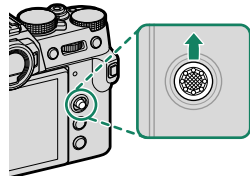
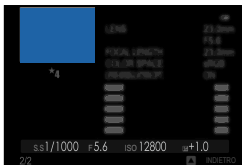
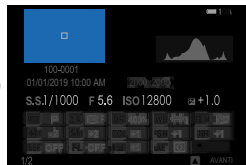
*Dati di base**Visualiz. infor. 2**Visualiz. infor. 1***Ingrandimento del punto di messa a fuoco**

Premere il centro della ghiera di comando posteriore per ingrandire il punto di messa a fuoco. Premere nuovamente per tornare alla riproduzione a pieno formato.

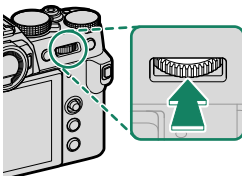

Visualizzazione delle immagini

Leggere questa sezione per informazioni relative allo zoom in riproduzione e alla riproduzione di più foto.

Utilizzare la ghiera di comando posteriore per passare dalla riproduzione a pieno formato allo zoom in riproduzione o alla riproduzione di più foto.

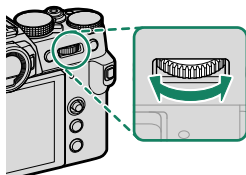

Riproduzione a pieno formato



Riproduzione di più foto



Vista a nove foto



Vista a cento foto

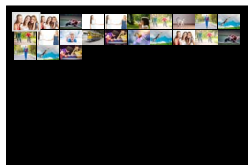

Zoom in riproduzione



Zoom medio



Zoom massimo



Zoom in riproduzione

Ruotare la ghiera di comando posteriore a destra per ingrandire la foto corrente, a sinistra per ridurla. Per uscire dallo zoom, premere **DISP/BACK**, **MENU/OK** o il centro della ghiera di comando posteriore.

- Il rapporto di zoom massimo varia a seconda dell'opzione selezionata per **IMPOSTAZIONE QUALITÀ IMMAGINE > DIMENSIONI IMM.**
- Lo zoom in riproduzione non è disponibile per copie tagliate o ridimensionate salvate alla dimensione di **640**.

Scorrere

Quando l'immagine viene ingrandita, è possibile utilizzare la leva di messa a fuoco per visualizzare le aree dell'immagine non visibili correntemente sul display.



Finestra di navigazione

Riproduzione di più foto

Per modificare il numero di immagini visualizzate, ruotare la ghiera di comando posteriore verso sinistra quando viene visualizzata un'immagine a pieno formato.

- Utilizzare la leva di messa a fuoco per evidenziare immagini e premere **MENU/OK** per visualizzare l'immagine evidenziata a schermo intero.
- Durante le visualizzazioni di nove e cento immagini, premere la leva di messa a fuoco verso l'alto o verso il basso per visualizzare altre immagini.

Il menu riproduzione

Regolare le impostazioni di riproduzione.

Il menu riproduzione viene visualizzato quando si preme **MENU/OK** in modalità di riproduzione.



CONVERSIONE RAW

Anche se non si dispone di un computer, è possibile utilizzare la fotocamera per modificare le immagini RAW e salvarle in formato JPEG.

Salvataggio di immagini RAW in formato JPEG

- 1 Visualizzare un'immagine RAW.
- 2 Evidenziare **CONVERSIONE RAW** nel menu di riproduzione.
- 3 Premere **MENU/OK**.
Verrà visualizzato un elenco di impostazioni.

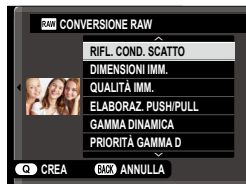

- 4 Premere la leva di messa a fuoco verso l'alto o verso il basso per evidenziare un'impostazione.
- 5 Premere la leva di messa a fuoco a destra per visualizzare le opzioni.

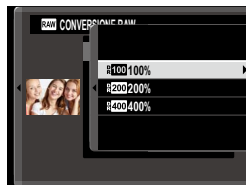

- 6 Premere la leva di messa a fuoco verso l'alto o verso il basso per evidenziare l'opzione desiderata.
- 7 Premere **MENU/OK** per selezionare l'opzione evidenziata. L'elenco delle impostazioni mostrato nel passaggio 3 viene visualizzato. Ripetere i passaggi da 4 a 7 per regolare ulteriori impostazioni.
- 8 Premere il pulsante **Q**.
Verrà visualizzata un'anteprima della copia JPEG.
- 9 Premere **MENU/OK**.
La copia JPEG sarà salvata.



Le opzioni di conversione RAW possono anche essere visualizzate premendo il pulsante **Q** quando sono visualizzate immagini RAW durante la riproduzione.

Le impostazioni che possono essere regolate durante la conversione delle immagini da RAW a JPEG sono:

Impostazione	Descrizione
RIFL. COND. SCATTO	Creare una copia JPEG utilizzando le impostazioni utilizzate al momento dello scatto della foto.
DIMENSIONI IMM.	Scegliere una dimensione dell'immagine.
QUALITÀ IMM.	Regolare la qualità dell'immagine.
ELABORAZ. PUSH/PULL	Regolare l'esposizione.
GAMMA DINAMICA	Aumentare i dettagli nelle zone di alte luci per un contrasto naturale.
PRIORITÀ GAMMA D	Ridurre la perdita di dettagli nelle zone di alte luci e ombre per risultati naturali quando si fotografano scene ad alto contrasto.
SIMULAZIONE FILM	Simulare gli effetti di diversi tipi di pellicola.
REG. B/N   (Caldo/Freddo)	Aggiungere una dominante calda o fredda a immagini monocromatiche.
EFFETTO GRANA	Aggiungere un effetto sabbia alla pellicola.
EFFETTO CROMIA	Approfondire i colori nelle ombre.
BIL. BIANCO	Regolare il bilanciamento del bianco.
SPOST. BIL. BIANCO	Regolare finemente il bilanciamento del bianco.
TONO ALTE LUCI	Regolare le alte luci.
TONO OMBRE	Regolare le ombre.
COLORE	Regolare la densità di colore.
NITIDEZZA	Rendere i contorni più nitidi o più morbidi.
RIDUZIONE DISTURBO	Elaborare la copia per ridurre la macchiettatura.
OTTIM. MODUL. OB.	Migliorare la definizione regolando per la diffrazione e la lieve perdita di messa a fuoco sul bordo dell'obiettivo.
SPAZIO COLORE	Scegliere lo spazio colore usato per la riproduzione del colore.

CANCELLA

Eliminare singole immagini, immagini multiple selezionate o tutte le immagini.

 Immagini eliminate non possono essere recuperate. Proteggere le immagini importanti o copiarle su un computer o su un altro dispositivo di memorizzazione prima di procedere.

Opzione	Descrizione
FOTO	Eliminare le immagini una alla volta.
IMMAGINI SELEZ.	Eliminare più immagini selezionate.
TUTTE LE FOTO	Eliminare tutte le immagini non protette.

FOTO

- 1 Selezionare **FOTO** per **CANCELLA** nel menu riproduzione.
- 2 Premere la leva di messa a fuoco verso sinistra o verso destra per scorrere tra le immagini e premere **MENU/OK** per eliminare.

-  • Non viene visualizzata una finestra di conferma prima che le immagini vengano eliminate; assicurarsi che sia selezionata l'immagine corretta prima di premere **MENU/OK**.
- Ulteriori immagini possono essere eliminate premendo **MENU/OK**. Premere la leva di messa a fuoco verso sinistra o verso destra per scorrere le immagini e premere **MENU/OK** per eliminare.

IMMAGINI SELEZ.

- 1 Selezionare **IMMAGINI SELEZ.** per **CANCELLA** nel menu riproduzione.
- 2 Evidenziare le immagini e premere **MENU/OK** per selezionare.
 - Le immagini selezionate sono indicate da segni di spunta (☑).
 - Per deselezionare un'immagine evidenziata, premere di nuovo **MENU/OK**.
- 3 Al termine dell'operazione, premere **DISP/BACK** per visualizzare una finestra di dialogo di conferma.
- 4 Evidenziare **OK** e premere **MENU/OK** per eliminare le immagini selezionate.



Le immagini in album o ordini di stampa sono indicate da **I**.

TUTTE LE FOTO

- 1 Selezionare **TUTTE LE FOTO** per **CANCELLA** nel menu riproduzione.
- 2 Viene visualizzata una finestra di conferma; evidenziare **OK** e premere **MENU/OK** per eliminare tutte le immagini non protette.



- Premendo **DISP/BACK** si annulla l'eliminazione; si noti che le immagini eliminate prima della pressione del pulsante non possono essere recuperate.
- Se viene visualizzato un messaggio in cui è indicato che le immagini selezionate sono parte di un ordine di stampa DPOF, premere **MENU/OK** per eliminare le immagini.

TAGLIO

Creare una copia ritagliata dell'immagine corrente.

- 1 Visualizzare l'immagine desiderata.
- 2 Selezionare **TAGLIO** nel menu riproduzione.
- 3 Usare la ghiera di comando posteriore per ingrandire e ridurre l'immagine e premere la leva di messa a fuoco verso l'alto, il basso, sinistra o destra per far scorrere l'immagine fino a visualizzare la porzione desiderata.
- 4 Premere **MENU/OK** per visualizzare una finestra di conferma.
- 5 Premere nuovamente **MENU/OK** per salvare la copia tagliata in un file separato.



- Più alto è il rapporto di zoom, minore sarà il numero di pixel nella copia ritagliata.
- Se la dimensione della copia finale sarà **640**, **SI** verrà visualizzato in giallo.
- Tutte le copie hanno un rapporto aspetto di 3:2.

RIDIMENSIONA

Creare una copia di dimensioni ridotte della foto corrente.

- 1 Visualizzare l'immagine desiderata.
- 2 Selezionare **RIDIMENSIONA** nel menu riproduzione.
- 3 Evidenziare una dimensione e premere **MENU/OK** per visualizzare una finestra di dialogo di conferma.
- 4 Premere nuovamente **MENU/OK** per salvare la copia ridimensionata in un file separato.



Le dimensioni disponibili variano con la dimensione dell'immagine originale.

PROTEGGI

Proteggere le immagini dall'eliminazione accidentale. Evidenziare una delle seguenti opzioni e premere **MENU/OK**.

Opzione	Descrizione
FOTO	Proteggere le immagini selezionate. Premere la leva di messa a fuoco verso sinistra o verso destra per visualizzare le immagini e premere MENU/OK per selezionare o deselezionare. Premere DISP/BACK al termine dell'operazione.
IMPOSTA TUTTO	Proteggere tutte le immagini.
RESETTA TUTTO	Rimuovere la protezione da tutte le immagini.



Le immagini protette saranno eliminate quando la scheda di memoria viene formattata.



La protezione delle immagini attualmente selezionate per il caricamento su smartphone o tablet accoppiati rimuove la marcatura del caricamento.

RUOTA IMMAGINE

Ruotare le immagini.

- 1 Visualizzare l'immagine desiderata.
- 2 Selezionare **RUOTA IMMAGINE** nel menu riproduzione.
- 3 Premere la leva di messa a fuoco verso il basso per ruotare l'immagine di 90° in senso orario e verso l'alto per ruotarla di 90° in senso antiorario.
- 4 Premere **MENU/OK**. L'immagine verrà visualizzata automaticamente nell'orientamento selezionato ogni volta che è riprodotta sulla fotocamera.



- Le immagini protette non possono essere ruotate. Rimuovere la protezione prima di ruotare le immagini.
- La fotocamera potrebbe non essere in grado di ruotare le immagini create con altri dispositivi. Le immagini ruotate sulla fotocamera non vengono ruotate quando si visualizzano su un computer o su un'altra fotocamera.
- Le immagini scattate con **IMPOSTAZ SCHERMO > ROT. AUTO PLAYBACK** vengono visualizzate automaticamente nell'orientamento corretto durante la riproduzione.

RIMOZ. OCCHI ROSSI

Rimuovere l'effetto occhi rossi dai ritratti. La fotocamera analizza l'immagine; se viene rilevato l'effetto occhi rossi, l'immagine sarà elaborata per creare una copia con l'effetto occhi rossi ridotto.

- 1 Visualizzare l'immagine desiderata.
- 2 Selezionare **RIMOZ. OCCHI ROSSI** nel menu riproduzione.
- 3 Premere **MENU/OK**.



- I risultati variano a seconda della scena e del successo della fotocamera nel rilevare i volti.
- La quantità di tempo necessario per elaborare l'immagine varia in base al numero di volti rilevati.
- Non è possibile rimuovere l'effetto occhi rossi dalle immagini che sono già state elaborate utilizzando la rimozione occhi rossi, le quali sono indicate da un'icona  durante la riproduzione.
- La rimozione occhi rossi non può essere eseguita su immagini RAW.

IMPOSTAZIONE MEMO VOCALE

Aggiungere un promemoria vocale alla foto corrente.

- 1 Selezionare **ON** per **IMPOSTAZIONE MEMO VOCALE** nel menu riproduzione.
- 2 Visualizzare una foto alla quale si desidera aggiungere un promemoria vocale.
- 3 Premere e tenere premuto il centro della ghiera di comando anteriore per registrare il promemoria. La registrazione termina dopo 30 sec. o quando si rilascia la manopola.



- Il nuovo promemoria verrà registrato sopra qualsiasi promemoria esistente.
- Non è possibile aggiungere promemoria vocali alle immagini protette.
- L'eliminazione dell'immagine elimina anche il promemoria.

Riproduzione di promemoria vocali

Le immagini con promemoria vocali sono indicate da icone  durante la riproduzione.

- Per riprodurre un promemoria, selezionare la foto e premere il centro della ghiera di comando anteriore.
- Una barra di avanzamento viene visualizzata mentre il promemoria viene riprodotto.
- Il volume può essere regolato premendo **MENU/OK** per mettere in pausa la riproduzione e poi premendo la leva di messa a fuoco verso l'alto o verso il basso per regolare il volume. Premere **MENU/OK** nuovamente per riprendere la riproduzione. È inoltre possibile regolare il volume utilizzando  **IMPOSTAZ SUONI > VOLUME PLAY**.

ORDINE TRASF IMMAGINE

Selezionare le foto per il caricamento su uno smartphone o tablet accoppiato.

- 1 Selezionare **ORDINE TRASF IMMAGINE > SELEZIONARE FOTOGRAMMI** nel menu di riproduzione.
- 2 Evidenziare le immagini e premere **MENU/OK** per selezionare o deselegionare. Ripetere finché tutte le foto desiderate sono state selezionate.
- 3 Premere **DISP/BACK** per tornare alla riproduzione.



Se **ON** è selezionato sia per **IMPOST. CONNESS > IMPOSTAZIONI Bluetooth > ON/OFF Bluetooth** sia per **TRASF AUT IMMAGINE**, il caricamento inizierà subito dopo essere tornati alla riproduzione o subito dopo aver spento la fotocamera.



- Gli ordini di trasferimento immagine possono contenere un massimo di 999 immagini.
- Quanto segue non può essere selezionato per il caricamento:
 - Immagini protette
 - Filmati
 - Immagini RAW
 - Immagini "regalo" (immagini scattate con altre fotocamere)
- Se **ABBINAM/ORD. TRASF.** è selezionato per **IMPOST. CONNESS > IMPOSTAZ. GENERALI > IMPOSTAZIONE PULSANTI**, le foto posso essere contrassegnate per il caricamento utilizzando il pulsante **Fn1**.
- Per rimuovere il contrassegno di caricamento da tutte le immagini nell'ordine attuale, selezionare **ORDINE TRASF IMMAGINE > REIMPOSTARE ORDINE**.
- Se **ON** è selezionato per **IMPOST. CONNESS > IMPOSTAZIONI Bluetooth > TRASF AUT IMMAGINE**, le foto saranno automaticamente contrassegnate per il caricamento al momento dello scatto.

COMUNIC. WIRELESS

Collegare agli smartphone che eseguono la versione più recente dell'app FUJIFILM Camera Remote. Lo smartphone può quindi essere utilizzato per:

- Controllare la fotocamera e scattare foto in remoto
- Ricevere le foto caricate dalla fotocamera
- Sfogliare le immagini sulla fotocamera e scaricare foto selezionate
- Caricare i dati posizione sulla fotocamera



Per scaricamento di software e altre informazioni, visitare:

http://app.fujifilm-dsc.com/en/camera_remote/

RIPROD. AUT. IMM.

Visualizzare le immagini in una presentazione automatica. Premere **MENU/OK** per avviare e premere la leva di messa a fuoco verso destra o verso sinistra per saltare avanti o indietro. Premere **DISP/BACK** in qualsiasi momento durante la presentazione per visualizzare la Guida su schermo. È possibile terminare la presentazione in qualsiasi momento premendo **MENU/OK**.





La fotocamera non si spegnerà automaticamente durante una presentazione.

ASSIST. PER ALBUM

Creare album delle foto preferite.

Creazione di un album

- 1 Selezionare **NUOVO ALBUM** per  **MENU RIPRODUZIONE > ASSIST. PER ALBUM.**
- 2 Far scorrere le immagini e premere la leva di messa a fuoco verso l'alto per selezionare o deselezionare. Premere **MENU/OK** per uscire quando l'album è completo.
 -  • Per gli album non possono essere selezionati né foto **640** o più piccole, né filmati.
 - La prima immagine selezionata diventa la copertina. Premere la leva di messa a fuoco verso il basso per selezionare l'immagine corrente da sostituire alla copertina.
- 3 Evidenziare **ALBUM COMPLETO** e premere **MENU/OK** (per selezionare tutte le foto per l'album, scegliere **SELEZIONA TUTTO**). Il nuovo album sarà aggiunto alla lista nel menu dell'assistenza per album.

-  • Gli album possono contenere fino a 300 immagini.
- Gli album che non contengono foto vengono cancellati automaticamente.

Album

Gli album possono essere copiati su un computer utilizzando il software MyFinePix Studio.

Visualizzazione di album

Evidenziare un album nel menu di assistenza album e premere **MENU/OK** per visualizzare l'album, quindi premere la leva di messa a fuoco verso sinistra o verso destra per far scorrere le immagini.

Modifica e cancellazione di album

Visualizzare l'album e premere **MENU/OK**. Vengono visualizzate le seguenti opzioni; selezionare l'opzione desiderata e seguire le istruzioni a schermo.

- **MODIFICA:** modificare l'album come descritto in "Creazione di un album".
- **ELIMINA:** eliminare l'album.

SALVAT. AUTOM. PC

Caricare le immagini dalla fotocamera a un computer che esegue la versione più recente di FUJIFILM PC AutoSave (si noti che è necessario prima installare il software e configurare il computer come destinazione per le immagini copiate dalla fotocamera).



Per scaricamento di software e altre informazioni, visitare:
http://app.fujifilm-dsc.com/en/pc_autosave/

ORD. STAMPA (DPOF)

Creare un "ordine di stampa" digitale per le stampanti compatibili con DPOF.

- 1 Selezionare **MENU RIPRODUZIONE > ORD. STAMPA (DPOF)**.
- 2 Selezionare **CON DATA** per stampare la data di registrazione sulle immagini, **SENZA DATA** per stampare le immagini senza le date o **RESETTA TUTTO** per rimuovere tutte le immagini dall'ordine di stampa prima di procedere.
- 3 Visualizzare un'immagine che si desidera includere nell'ordine di stampa o rimuovere da questo.
- 4 Premere la leva di messa a fuoco verso l'alto o verso il basso per scegliere il numero di copie (fino a 99).

Per rimuovere un'immagine dall'ordine di stampa, premere la leva di messa a fuoco verso il basso finché il numero di copie è 0.

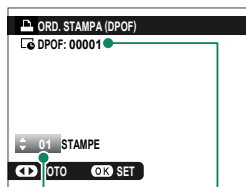

Numero totale di stampe

Numero di copie

Ripetere i passaggi 3–4 per completare l'ordine di stampa.

- 5 Il numero totale di stampe è visualizzato sul monitor. Premere **MENU/OK** per uscire.

- Le immagini nell'ordine di stampa corrente sono indicate da un'icona durante la riproduzione.
- Gli ordini di stampa possono contenere un massimo di 999 immagini da una singola scheda di memoria.
- Se viene inserita una scheda di memoria contenente un ordine di stampa creato da un'altra fotocamera, sarà necessario cancellare l'ordine prima di creare come descritto sopra.

instax STAMPA CON STAMP

Per stampare le immagini su stampanti instax SHARE Fujifilm opzionali, selezionare prima **IMPOST. CONNESS** > **instax IMP. COLL.STAMP.** e inserire il nome della stampante instax SHARE (SSID) e la password, quindi seguire i passaggi di seguito.

- 1 Accendere la stampante.
- 2 Selezionare **MENU RIPRODUZIONE** > **instax STAMPA CON STAMP**. La fotocamera si collegherà alla stampante.



- 3 Utilizzare la leva di messa a fuoco per visualizzare l'immagine che si desidera stampare, quindi premere **MENU/OK**. L'immagine verrà inviata alla stampante e verrà avviata la stampa.



- Le immagini scattate con altre fotocamere non possono essere stampate.
- L'area di stampa è più piccola dell'area visibile nel monitor LCD.
- Il display potrebbero variare a seconda della stampante connessa.

RAPPORTO ASPETTO

Scegliere la modalità con cui i dispositivi ad alta definizione (HD) visualizzano le immagini con un rapporto aspetto di 3:2 (questa opzione è disponibile solo quando è collegato un cavo HDMI).

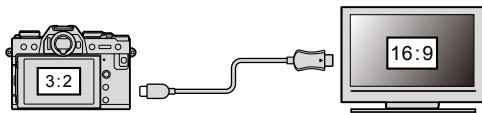

		Opzione	
		16:9	3:2
Display			

 Selezionare 16:9 per visualizzare l'immagine in modo che riempi lo schermo con le parti in alto e in basso tagliate, 3:2 per visualizzare l'intera immagine con bande nere su entrambi i lati.

I menu di impostazione

8

IMPOSTAZIONE UTENTE



Regolare le impostazioni di base della fotocamera.

Per accedere alle impostazioni di base della fotocamera, premere **MENU/OK**, selezionare la scheda  (**SET UP**) e scegliere **IMPOSTAZIONE UTENTE**.



FORMATTA

Per formattare una scheda di memoria:

- 1 Selezionare  **IMPOSTAZIONE UTENTE** > **FORMATTA** nella scheda  (**SET UP**).
- 2 Verrà visualizzata una finestra di conferma. Per formattare la scheda di memoria, evidenziare **OK** e premere **MENU/OK**.



Per uscire senza formattare la scheda di memoria, selezionare **ANNULLA** oppure premere **DISP/BACK**.





-  Tutti i dati — incluse le immagini protette — verranno cancellati dalla scheda di memoria. Assicurarsi che i file importanti siano stati copiati su un computer o un altro dispositivo di memorizzazione.
- Non aprire lo sportello del vano batteria durante la formattazione.



Il menu di formattazione può essere visualizzato anche premendo la parte centrale della ghiera di comando posteriore mentre si tiene premuto il pulsante .

DATA/ORA



Per impostare l'orologio della fotocamera:



- 1 Selezionare  **IMPOSTAZIONE UTENTE** > **DATA/ORA** nella scheda  (**SET UP**).
- 2 Premere la leva di messa a fuoco verso sinistra o verso destra per evidenziare l'anno, il mese, il giorno, l'ora o i minuti e premere verso l'alto o verso il basso per cambiare. Per modificare l'ordine di visualizzazione di anno, mese e giorno, evidenziare il formato della data e premere la leva di messa a fuoco verso l'alto o verso il basso.
- 3 Premere **MENU/OK** per impostare l'orologio.

FUSO ORARIO

Quando si viaggia, consente di far passare immediatamente l'orologio della fotocamera dal fuso orario di residenza all'ora locale della propria destinazione. Per specificare la differenza tra fuso orario locale e fuso orario di residenza:

- 1 Evidenziare  **LOCAL** e premere **MENU/OK**.
- 2 Utilizzare la leva di messa a fuoco per scegliere la differenza di orario tra l'ora locale e il fuso orario di residenza. Premere **MENU/OK** al termine delle impostazioni.

Per impostare l'orologio della fotocamera sull'ora locale, evidenziare  **LOCAL** e premere **MENU/OK**. Per impostare l'orologio sul proprio fuso orario, selezionare  **CASA**.

Opzioni	
 LOCAL	 CASA

 Se è selezionato  **LOCAL**,  sarà visualizzato in giallo per circa tre secondi quando si accende la fotocamera.

Scegliere una lingua.

IMPOST. MENU PERSONALE

Modificare le voci elencate nella scheda **MY** (MENU PERSONALE), un menu personalizzato delle opzioni utilizzate più di frequente.

- 1 Evidenziare **IMPOSTAZIONE UTENTE > IMPOST. MENU PERSONALE** nella scheda **SET UP** e premere **MENU/OK**.



Per riorganizzare le voci, selezionare **CLASSIFICA ELEMENTI**. Per eliminare le voci, selezionare **RIMUOVI ELEMENTI**.

- 2 Premere la leva di messa a fuoco verso l'alto o verso il basso per evidenziare **AGGIUNGI ELEMENTI** e premere **MENU/OK**. Le opzioni che possono essere aggiunte a "Menu personale" sono evidenziate in blu.



Le voci attualmente presenti in "Menu personale" sono indicate da segni di spunta.

- 3 Scegliere una posizione per la voce e premere **MENU/OK**. La voce verrà aggiunta a "Menu personale".

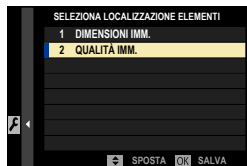

- 4 Premere **MENU/OK** per tornare al display di modifica.
- 5 Ripetere i passaggi 3 e 4 fino ad aggiungere tutte le voci desiderate.

"Menu personale" può contenere fino a 16 voci.

PULIZIA SENSORE

Rimuovere la polvere dal sensore immagine della fotocamera.

Opzione	Descrizione
OK	Pulire il sensore immediatamente.
SE ATTIVATO	La pulizia del sensore verrà effettuata quando si accende la fotocamera.
SE DISATTIVATO	La pulizia del sensore verrà effettuata quando si spegne la fotocamera (tuttavia, la pulizia del sensore non viene effettuata se si spegne la fotocamera in modo riproduzione).

 La polvere non rimossa usando la funzione di pulizia sensore può essere rimossa usando una pompetta (📖 277).

AUDIO e FLASH

Selezionare **OFF** per disattivare l'altoparlante, il flash, l'illuminatore e la spia autoscatto in situazioni in cui suoni e luci della fotocamera potrebbero non essere graditi.

Opzioni	
ON	OFF

RESET

Ripristinare le opzioni del menu di scatto o di impostazione ai valori predefiniti.

- 1 Evidenziare l'opzione desiderata e premere **MENU/OK**.

Opzione	Descrizione
RESET MENU RIPRESA	Ripristinare tutte le impostazioni del menu di scatto diverse dal bilanciamento del bianco personalizzato e dai set di impostazioni personalizzate creati utilizzando MODIF./SALVA IMPOST. PERS. ai valori predefiniti.
RESET CONFIG.	Ripristinare tutte le impostazioni del menu impostazioni, tranne DATA/ORA, FUSO ORARIO e IMPOST. CONNESS ai valori predefiniti.

- 2 Viene visualizzata una finestra di dialogo di conferma; evidenziare **OK** e premere **MENU/OK**.

IMPOSTAZIONE AUDIO

Apportare modifiche ai suoni della fotocamera.

Per accedere alle impostazioni audio, premere **MENU/OK**, selezionare la scheda **⌘ (SET UP)** e scegliere **IMPOSTAZ SUONI**.



VOL. BEEP AF

Scegliere il volume del segnale acustico che viene emesso quando la fotocamera mette a fuoco. Il segnale acustico può essere disattivato selezionando **OFF**.

Opzioni

 (alto)

 (medio)

 (basso)

 **OFF** (muto)

VOL. BEEP AUTOSCATTO

Scegliere il volume del segnale acustico che viene emesso quando l'autoscatto è attivo. Il segnale acustico può essere disattivato selezionando **OFF**.

Opzioni

 (alto)

 (medio)

 (basso)

 **OFF** (muto)

IMPOSTA VOLUME

Regolare il volume dei suoni prodotti quando si azionano i controlli della fotocamera. Scegliere **OFF** per disabilitare i suoni dei controlli.

Opzioni

 (alto)





 (medio)

 (basso)

 **OFF** (muto)



VOL. OTTUR.

Regolare il volume dei suoni prodotti dall'otturatore elettronico. Scegliere **OFF** per disattivare il suono otturatore.

Opzioni			
 (alto)	 (medio)	 (basso)	 OFF (muto)

SUONO OTTUR

Scegliere il suono prodotto dall'otturatore elettronico.

Opzioni		
 1 SUONO 1	 2 SUONO 2	 3 SUONO 3

VOLUME PLAY

Regolare il volume per la riproduzione di filmati.

Opzioni										
10	9	8	7	6	5	4	3	2	1	0

IMPOSTAZIONE SCHERMO

Apportare modifiche alle impostazioni di visualizzazione.

Per accedere alle impostazioni di visualizzazione, premere **MENU/OK**, selezionare la scheda **SET UP** e scegliere **IMPOSTAZIONE SCHERMO**.



LUMINOS. EVF

Regolare la luminosità del display nel mirino elettronico.

Opzione	Descrizione
AUTO	Regolazione automatica della luminosità.
MANUALE	Regolare la luminosità manualmente; scegliere tra opzioni comprese tra +5 e -7.

COLORE EVF

Regolare la tonalità del display nel mirino elettronico.

Opzioni										
+5	+4	+3	+2	+1	0	-1	-2	-3	-4	-5

REGOLAZIONE COLORE EVF

Regolare il colore del display nel mirino elettronico.

- 1 Regolare i colori utilizzando la leva di messa a fuoco.



- 2 Premere **MENU/OK**.

LUMINOS. LCD

Regolare la luminosità del monitor.

Opzioni										
+5	+4	+3	+2	+1	0	-1	-2	-3	-4	-5

COLORE LCD

Regolare la tinta del monitor.

Opzioni										
+5	+4	+3	+2	+1	0	-1	-2	-3	-4	-5

REGOLAZIONE COLORE LCD

Regolare il colore del display nel monitor LCD.

- 1 Regolare i colori utilizzando la leva di messa a fuoco.
- 2 Premere **MENU/OK**.

VISUAL. IMM.

Scegliere il tempo di visualizzazione delle immagini dopo la ripresa.

Opzione	Descrizione
CONTINUO	Le immagini vengono visualizzate finché non viene premuto il pulsante MENU/OK o non viene premuto il pulsante di scatto a metà corsa. Per ingrandire il punto di messa a fuoco attivo, premere il centro della ghiera di comando posteriore; premere di nuovo per annullare lo zoom.
1.5 SEC	Le immagini sono visualizzate per il tempo selezionato o finché il pulsante di scatto non viene premuto a metà corsa.
0.5 SEC	Le immagini sono visualizzate per il tempo selezionato o finché il pulsante di scatto non viene premuto a metà corsa.
OFF	Le immagini non vengono visualizzate dopo lo scatto.



- I colori potrebbero differire leggermente da quelli dell'immagine finale.
- Una macchiettatura di "disturbo" potrebbe essere visibile ad alte sensibilità.

RUOTA AUTOMAT. DISPLAY

Scegliere se gli indicatori nel mirino e nel monitor LCD ruotano per corrispondere all'orientamento della fotocamera.

Opzioni	
ON	OFF

ANTEPR. ESP./BIL. BIANCO IN MOD. MAN.

Scegliere se attivare l'anteprima di esposizione e/o bilanciamento del bianco in modalità di esposizione manuale.

Opzione	Descrizione
ANT. ESP./BIL. BIANCO	Attivare l'anteprima di esposizione e bilanciamento del bianco.
ANT. BIL. BIANCO	Visualizzare in anteprima solo il bilanciamento del bianco. Scegliere questa opzione in situazioni in cui è probabile che esposizione e bilanciamento del bianco cambino durante la ripresa, come potrebbe accadere quando si usa un flash con una lampada di monitoraggio a incandescenza.
OFF	Disattivare l'anteprima di esposizione e bilanciamento del bianco. Scegliere questa opzione quando si utilizza un flash o in altre occasioni in cui l'esposizione potrebbe cambiare quando viene scattata l'immagine.



VISTA DAL VIVO NATURALE



Scegliere se gli effetti di simulazione film, bilanciamento del bianco e di altre impostazioni sono visibili nel monitor.

Opzione	Descrizione
ON	Gli effetti delle impostazioni della fotocamera non sono visibili nel monitor, ma le ombre in scene a basso contrasto, controluce e con altri soggetti difficili da vedere sono più visibili. Colori e toni saranno diversi da quelli dell'immagine finale. Tuttavia, il display sarà regolato per mostrare gli effetti dei filtri avanzati e delle impostazioni monocromatico e seppia.
OFF	Gli effetti di simulazione film, bilanciamento del bianco e di altre impostazioni possono essere visualizzati in anteprima sul monitor.

GUIDA INQUADRATURA

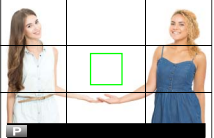
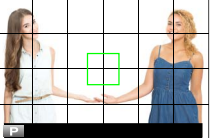
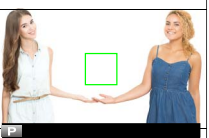
Scegliere una griglia inquadratura per il modo ripresa.

Opzione		
 GRIGLIA 9	 GRIGLIA 24	 INQUADRATURA HD
 <i>Per composizione con "regola dei terzi".</i>	 <i>Una griglia sei per quattro.</i>	 <i>Inquadrare immagini HD nel ritaglio mostrato dalle righe nelle parti superiore e inferiore del display.</i>

 Le guide di inquadratura non sono visualizzate con le impostazioni predefinite, ma possono essere visualizzate utilizzando  **IMPOSTAZ SCHERMO** > **VIS. IMPOST. PERS.** (📖 198).

ROT. AUTO PLAYBACK

Scegliere **ON** per ruotare automaticamente le immagini "verticali" (orientamento ritratto) durante la riproduzione.

Opzioni	
ON	OFF

UNITÀ SCALA FUOCO

Scegliere le unità utilizzate per l'indicatore della distanza di messa a fuoco.

Opzioni	
METRI	PIEDI

UNITÀ AP. PER LENTI CINEMA

Scegliere se la fotocamera visualizza l'apertura come numero T (utilizzato per obiettivi della fotocamera per filmati) o un numero f/ (usato per obiettivi della fotocamera per immagini fisse) quando è collegato un obiettivo opzionale della serie FUJINON MKX. Per informazioni sull'utilizzo di obiettivi cinematografici, vedere la documentazione fornita con l'obiettivo.

Opzione	Descrizione
NUMERO T	Una misura dell'apertura dell'obiettivo usata comunemente dagli operatori cinematografici. La trasmittanza dell'obiettivo viene presa in considerazione per calcolare meglio l'esposizione.
NUMERO F	Una misura dell'apertura dell'obiettivo usata comunemente dai fotografi. Si presume che la trasmittanza obiettivo sia 100%, il che significa che la stessa apertura potrebbe produrre esposizioni diverse a seconda dell'obiettivo.

VIS. IMPOST. PERS.

Scegliere le voci visualizzate nel display indicatore standard.

- 1 In modalità di ripresa, utilizzare il pulsante **DISP/BACK** per visualizzare gli indicatori standard.
- 2 Press **MENU/OK** e selezionare **IMPOSTAZ SCHERMO > VIS. IMPOST. PERS.** nella scheda **SET UP**.
- 3 Evidenziare le voci e premere **MENU/OK** per selezionare o deselezionare.

Voce	Predefinito	Voce	Predefinito
GUIDA INQUADRATURA	<input type="checkbox"/>	MODALITA' SCATTO CONTINUO	<input checked="" type="checkbox"/>
LIVELLA ELETTRONICA	<input type="checkbox"/>	MODALITA' STABILIZZATORE	<input checked="" type="checkbox"/>
QUADRO FUOCO	<input checked="" type="checkbox"/>	MODALITA' TOUCHSCREEN	<input checked="" type="checkbox"/>
INDIC. DISTANZA AF	<input type="checkbox"/>	BIL. BIANCO	<input checked="" type="checkbox"/>
INDIC. DISTANZA MF	<input checked="" type="checkbox"/>	SIMULAZIONE FILM	<input checked="" type="checkbox"/>
ISTOGRAMMA	<input type="checkbox"/>	GAMMA DINAMICA	<input checked="" type="checkbox"/>
AVVISO EVIDENZ. VISTA LIVE	<input type="checkbox"/>	MODO BOOST	<input checked="" type="checkbox"/>
MODO RIPRESA	<input checked="" type="checkbox"/>	FOTOGRAMMI RIMASTI	<input checked="" type="checkbox"/>
APERT./VEL. OTT./ISO	<input checked="" type="checkbox"/>	DIMENS. IMMAG./QUALITÀ	<input checked="" type="checkbox"/>
BACKGROUND INFORMAZIONI	<input checked="" type="checkbox"/>	MOD. FILM. E TEMPO REG.	<input checked="" type="checkbox"/>
Comp. Esp. (Digitale)	<input type="checkbox"/>	ORDINE TRASF IMMAGINE	<input checked="" type="checkbox"/>
Comp. Espos. (Scala)	<input checked="" type="checkbox"/>	LIVELLO MIC	<input checked="" type="checkbox"/>
MODALITA' FUOCO	<input checked="" type="checkbox"/>	MESSAGGIO DI INDICAZIONE	<input checked="" type="checkbox"/>
FOTOMETRIA	<input checked="" type="checkbox"/>	LIVELLO BATTERIA	<input checked="" type="checkbox"/>
TIPO OTTURATORE	<input checked="" type="checkbox"/>	PROFILO INQUADRATURA	<input type="checkbox"/>
FLASH	<input checked="" type="checkbox"/>		

- 4 Premere **DISP/BACK** per salvare le modifiche.
- 5 Premere **DISP/BACK** in base alle necessità per uscire dai menu e tornare alla visualizzazione di ripresa.

MOD. INDICAT. GRANDI(EVF)

Selezionare **ON** per visualizzare indicatori grandi nel mirino elettronico. Gli indicatori visualizzati possono essere selezionati tramite **IMPOSTAZIONE SCHERMO > IMP. DISP. INDIC. GRANDI**.

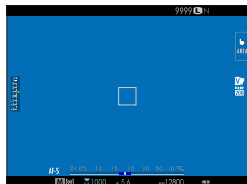

OFF

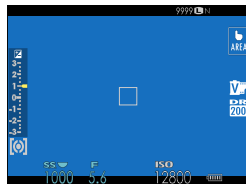

ON

! Alcune icone non sono visualizzate quando **ON** è selezionato per **MOD. INDICAT. GRANDI(EVF)** (📖 11).

📄 Se **MOD. INDICAT. GRANDI** viene assegnato a un pulsante funzione, il pulsante può essere utilizzato per commutare **MOD. INDICAT. GRANDI** tra attivato (**ON**) e disattivato (**OFF**) (📖 204, 230).

MOD. INDICAT. GRANDI(LCD)

Selezionare **ON** per visualizzare indicatori grandi nel monitor LCD. Gli indicatori visualizzati possono essere selezionati tramite

IMPOSTAZIONE SCHERMO > IMP. DISP. INDIC. GRANDI.



OFF

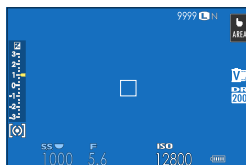

ON

! Alcune icone non sono visualizzate quando **ON** è selezionato per **MOD. INDICAT. GRANDI(LCD)** (📖 13).

👉 Se **MOD. INDICAT. GRANDI** viene assegnato a un pulsante funzione, il pulsante può essere utilizzato per commutare **MOD. INDICAT. GRANDI** tra attivato (**ON**) e disattivato (**OFF**) (📖 204, 230).

IMP. DISP. INDIC. GRANDI

Scegliere gli indicatori visualizzati quando **ON** è selezionato per **IMPOSTAZIONE SCHERMO > MOD. INDICAT. GRANDI(EVF)** o **MOD. INDICAT. GRANDI(LCD)**.

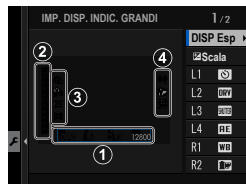

Opzione	Descrizione
① DISP Esp	Scegliere le voci elencate nella parte inferiore del display. Le voci selezionate sono indicate da segni di spunta (☑); per de-selezionare, evidenziare i segni di spunta e premere MENU/OK .
② Scala	Selezionare ON per visualizzare l'indicatore di esposizione.
③ L1, L2, L3, L4	Scegliere fino a quattro icone grandi per la visualizzazione sul lato sinistro dello schermo.
④ R1, R2, R3, R4	Scegliere fino a quattro icone grandi per la visualizzazione sul lato destro dello schermo.

REG CONTRASTO INFORMAZIONI

Regolare il contrasto del display.

Opzione	Descrizione
ALTO CONTRASTO	Contrasto alto.
STANDARD	Contrasto normale.
BASSO CONTRASTO	Contrasto basso.
ILLUM AMBIENT SCURA	Contrasto regolato per un'illuminazione ambientale debole.



IMPOSTAZIONI PULSANTI/GHIERE

Le opzioni di accesso per i comandi della fotocamera.

Per accedere alle opzioni dei comandi, premere **MENU/OK**, selezionare la scheda **☑ (SET UP)** e scegliere **IMPOSTAZIONI PULSANTI/GHIERE**.

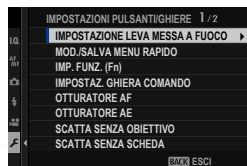



IMPOSTAZIONE LEVA MESSA A FUOCO



Scegliere le funzioni svolte dalla leva di messa a fuoco.

Opzione	Descrizione
BLOCCA (OFF)	La leva di messa a fuoco non può essere utilizzata durante la ripresa.
PREMI  PER SBLOCCARE	Premere la leva per visualizzare il display del punto di messa a fuoco e inclinare la leva per selezionare un punto di messa a fuoco.
ON	Inclinare la leva per visualizzare il display del punto di messa a fuoco e selezionare un punto di messa a fuoco.

MOD./SALVA MENU RAPIDO

Scegliere le voci visualizzate nel menu rapido.

- 1 Selezionare  **IMPOSTAZIONI PULSANTI/GHIERE > MOD./SALVA MENU RAPIDO** nella scheda  (**SET UP**).
- 2 Verrà visualizzato il menu rapido corrente; utilizzare la leva di messa a fuoco per evidenziare la voce che si desidera modificare e premere **MENU/OK**.
- 3 Evidenziare una delle seguenti opzioni e premere **MENU/OK** per assegnarla alla posizione selezionata.

- DIMENSIONI IMM.
- QUALITÀ IMM.
- SIMULAZIONE FILM*
- REG. B/N   (Caldo/Freddo)*
- EFFETTO GRANA*
- EFFETTO CROMIA*
- GAMMA DINAMICA*
- PRIORITÀ GAMMA D*
- BIL. BIANCO*
- TONO ALTE LUCI*
- TONO OMBRE*
- COLORE*
- NITIDEZZA*
- RIDUZIONE DISTURBO*
- SELEZ. IMPOST. PERS.*
- MODALITA' AF (MODALITA' AF FILM.)
- IMPOST. PERSONALIZZ. AF-C
- IMP. RICON. FACCIALE/OCCHI
- ASSIST. MF
- MODALITÀ TOUCH SCREEN
- AUTOSCATTO
- FOTOMETRIA
- TIPO OTTURATORE
- RIDUZIONE SFARFALLAMENTO
- ISO*
- IMPOSTAZ. FUNZIONE FLASH
- COMPENSAZ. FLASH
- MOD. FILM.
- REG. ALTA VELOCITÀ FULL HD
- REGOL. LIVELLO MIC INT./ESTERNO
- AUDIO e FLASH
- LUMINOS. EVF/LCD
- COLORE EVF/LCD
- NESSUNA

* Memorizzato nel gruppo impostazioni personalizzate.

-  • Selezionare **NESSUNA** per non assegnare alcuna opzione alla posizione selezionata.
- Quando è selezionato **SELEZ. IMPOST. PERS.**, le impostazioni correnti vengono indicate nel menu rapido dall'etichetta **BASE**.

 Il menu rapido è accessibile anche in modo ripresa tenendo premuto il pulsante **Q**.

IMP. FUNZ. (Fn)

Scegliere i ruoli svolti dai pulsanti funzione.

- 1 Selezionare  **IMPOSTAZIONI PULSANTI/GHIERE > IMP. FUNZ. (Fn)** nella scheda  **(SET UP)**.
- 2 Evidenziare il comando desiderato e premere **MENU/OK**.
- 3 Evidenziare una delle seguenti opzioni e premere **MENU/OK** per assegnarla al comando selezionato.
 - DIMENSIONI IMM.
 - QUALITÀ IMM.
 - RAW
 - SIMULAZIONE FILM
 - EFFETTO GRANA PELLICOLA
 - EFFETTO CROMIA
 - GAMMA DINAMICA
 - PRIORITÀ GAMMA D
 - BIL. BIANCO
 - SELEZ. IMPOST. PERS.
 - AREA MESSA A FUOCO
 - CONTROLLO FUOCO
 - MODALITÀ AF
 - IMPOST. PERSONALIZZ. AF-C
 -  SELEZ. FACCIALE  
 - RICONOSCIMENTO FACCIALE ON/OFF
 - IMPOSTAZIONE DRIVE
 - MODALITÀ RICERCA SPORT
 - PRE-SCATTO  
 - AUTOSCATTO
 - FOTOMETRIA
 - TIPO OTTURATORE
 - RIDUZIONE SFARFALLAMENTO
 - ISO
 - MODALITÀ IS
 - COMUNIC. WIRELESS
 - IMPOSTAZ. FUNZIONE FLASH
 - BLOCCO TTL
 - FLASH MODELLAZIONE
 - REG. ALTA VELOCITÀ FULL HD
 - IMPOSTAZIONE ZEBRA
 - REGOL. LIVELLO MIC INT./ESTERNO
 - CONTROLLO SILENZIAM FILM
 - ANTEPR. PROF. CAMPO
 - ANTEPR. ESP./BIL. BIANCO IN MOD. MAN.
 - VISTA DAL VIVO NATURALE
 - ISTOGRAMMA
 - LIVELLA ELETTRONICA
 - MOD. INDICAT. GRANDI
 - SOLO BLOCCO AE
 - SOLO BLOCCO AF
 - BLOCCO AE/AF
 - AF-ON
 - SOLO BLOCCO AWB
 - IMPOST. APERTURA
 - PRESTAZIONE
 - TRASF IMMAGINE AUTOMATICO
 - SELEZIONA DESTIN. DI ASS.
 - ON/OFF Bluetooth
 - RIPRODUZIONE
 - NESSUNA (controllo disabilitato)



- **SOLO BLOCCO AE, SOLO BLOCCO AF, BLOCCO AE/AF, AF-ON** e **SOLO BLOCCO AWB** non possono essere assegnati ai pulsanti funzioni touch (**T-Fn1** tramite **T-Fn4**).
- Le opzioni di assegnazione dei pulsanti funzione sono accessibili anche tenendo premuto il pulsante **DISP/BACK**.

AF-ON

Se è selezionato **AF-ON**, è possibile premere il comando invece di mantenere il pulsante di scatto premuto a metà corsa.







FLASH MODELLAZIONE

Se è selezionato **FLASH MODELLAZIONE** quando un'unità flash compatibile montata su slitta è collegata, è possibile premere il comando per una prova di attivazione del flash e controllare la presenza di ombre e simili (modellazione flash).



BLOCCO TTL

Se è selezionato **BLOCCO TTL**, è possibile premere il comando per bloccare la potenza del flash in base all'opzione selezionata per **IMPOSTAZIONE FLASH > MODALITÀ BLOCCO TTL** (📖 142).





SELEZ. FACCIALE

 SELEZ. FACCIALE  può essere attivato o disattivato premendo il pulsante al quale è stato assegnato  SELEZ. FACCIALE . Attivare  SELEZ. FACCIALE  consente di utilizzare la leva di messa a fuoco o (durante la fotografia tramite mirino) i comandi touch ( 21) per selezionare il volto che sarà utilizzato per la messa a fuoco.



Le seguenti funzioni sono accessibili utilizzando la leva di messa a fuoco o, durante la fotografia tramite mirino, quando  SELEZ. FACCIALE  è attivato:

- Il volto utilizzato per impostare la messa a fuoco può essere selezionato utilizzando la leva di messa a fuoco. Premere il centro della leva per attivare temporaneamente la selezione dell'area di messa a fuoco ( 69).
- Il touch screen (monitor) può essere utilizzato per selezionare il volto utilizzato per impostare la messa a fuoco durante la fotografia tramite mirino.

  SELEZ. FACCIALE  è attivato automaticamente se **ON** è selezionato per **IMPOSTAZIONE LEVA MESSA A FUOCO** ( 202) in modalità **SR+ SR AUTO AVANZATO**.

IMPOSTAZ. GHIERA COMANDO

Scegliere i ruoli svolti dalle ghiera di comando.

Opzione	Descrizione
COMANDO ANTERIORE GHIERA 1	Assegnare il tempo di posa (S.S. (TURNO PROGRAMMA)) o l'apertura (APERTURA) ¹ a COMANDO ANTERIORE GHIERA 1 .
COMANDO ANTERIORE GHIERA 2	Assegnare il tempo di posa (S.S. (TURNO PROGRAMMA)), il diaframma (APERTURA) ¹ , la compensazione dell'esposizione (COMPENSAZIONE ESPOSIZIONE) ² , la sensibilità (ISO) o nessun ruolo (NESSUNO) a COMANDO ANTERIORE GHIERA 2 o COMANDO ANTERIORE GHIERA 3 .
GHIERA COMANDO POSTERIORE	Assegnare il tempo di posa (S.S. (TURNO PROGRAMMA)), il diaframma (APERTURA) ¹ , la compensazione dell'esposizione (COMPENSAZIONE ESPOSIZIONE) ² , la sensibilità (ISO) o nessun ruolo (NESSUNO) alla ghiera di comando posteriore.

1 Apertura impostata su **A** (auto) e obiettivo dotato di ghiera apertura o **COMANDO** selezionato per  **IMPOSTAZIONI PULSANTI/GHIERE** > **IMP. GHIERA APERTURA (A)**.

2 Ghiera compensazione dell'esposizione ruotata su **C**.



- **IMPOSTAZ. GHIERA COMANDO** è accessibile anche premendo e tenendo premuto il centro della ghiera di comando anteriore.
- È anche possibile premere il centro della ghiera di comando anteriore per scorrere ciclicamente tra le impostazioni nell'ordine **COMANDO ANTERIORE GHIERA 1**, **COMANDO ANTERIORE GHIERA 2** e **COMANDO ANTERIORE GHIERA 3**.

OTTURATORE AF

Scegliere se la fotocamera mette a fuoco quando il pulsante di scatto è premuto a metà corsa.

Opzione	Descrizione
AF-S	<ul style="list-style-type: none">• ON: la messa a fuoco si blocca quando il pulsante di scatto viene premuto a metà corsa.• OFF: non viene eseguita alcuna operazione di messa a fuoco quando si preme il pulsante di scatto a metà corsa.
AF-C	<ul style="list-style-type: none">• ON: la fotocamera mette a fuoco mentre si preme il pulsante di scatto a metà corsa.• OFF: non viene eseguita alcuna operazione di messa a fuoco quando si preme il pulsante di scatto a metà corsa.

OTTURATORE AE

Se è selezionato **ON**, l'esposizione si blocca mentre si preme il pulsante di scatto a metà corsa.

Opzione	Descrizione
AF-S/MF	<ul style="list-style-type: none">• ON: l'esposizione si blocca quando si preme il pulsante di scatto a metà corsa.• OFF: l'esposizione non si blocca quando si preme il pulsante di scatto a metà corsa.
AF-C	<ul style="list-style-type: none">• ON: l'esposizione si blocca mentre si preme il pulsante di scatto a metà corsa.• OFF: l'esposizione non si blocca quando si preme il pulsante di scatto a metà corsa.

 Selezionare **OFF** per consentire alla fotocamera di regolare l'esposizione prima di ciascuno scatto ripreso in modalità burst.

SCATTA SENZA OBIETTIVO

Scegliere **ON** per consentire il rilascio dell'otturatore quando non è collegato un obiettivo.

Opzioni	
ON	OFF



SCATTA SENZA SCHEDA

Scegliere se è possibile rilasciare l'otturatore senza una card di memoria inserita nella fotocamera.

Opzione	Descrizione
ON	Quando non è inserita alcuna card di memoria, è possibile rilasciare l'otturatore per provare la funzione della fotocamera ed è possibile visualizzare i menu di ripresa e di impostazione.
OFF	L'otturatore viene disattivato se non è inserita alcuna card di memoria, prevenendo la perdita accidentale di foto scattate senza aver inserito una card di memoria.

GHIERA MESSA A FUOCO

Scegliere il senso di rotazione della ghiera di messa a fuoco per aumentare la distanza di messa a fuoco.

Opzioni	
 SENSO ORARIO (senso orario)	 SEN. ANTIORAR. (senso antiorario)

OP. GHIERA MESSA A FUOCO

Scegliere il modo in cui la fotocamera regola la messa a fuoco in risposta al movimento della ghiera di messa a fuoco.

Opzione	Descrizione
NON LIN.	La messa a fuoco viene regolata alla stessa velocità alla quale viene ruotata la ghiera.
LINEARE	La messa a fuoco viene regolata in modo lineare in base alla quantità di rotazione della ghiera, ma la velocità di messa a fuoco non è influenzata dalla velocità alla quale viene ruotata la ghiera.

MOD. BLOCCO AE/AF

Questa opzione determina il comportamento del pulsante al quale sono assegnati il blocco dell'esposizione e/o della messa a fuoco.

Opzione	Descrizione
PREMI PER BL. AE/AF	L'esposizione e/o la messa a fuoco si bloccano mentre è premuto il pulsante.
ON/OFF BL. AE/AF	L'esposizione e/o la messa a fuoco si bloccano quando si preme il pulsante e rimangono bloccate fino alla successiva pressione.

MODALITÀ BLOCCO AWB

Scegliere il comportamento dei pulsanti funzione ai quali è assegnato il blocco del bilanciamento del bianco automatico (AWB). Il blocco del bilanciamento del bianco automatico viene usato per bloccare il bilanciamento del bianco sul valore misurato dalla fotocamera quando **AUTO** è selezionato per il bilanciamento del bianco.

Opzione	Descrizione
AWB ATT SE SI PREME	Il bilanciamento del bianco automatico si blocca mentre si preme il pulsante.
INTERRUZIONE/ OFF AWB	Premere il pulsante una volta per bloccare il bilanciamento del bianco automatico e nuovamente per terminare il blocco.

IMP. GHIERA APERTURA (A)

Scegliere se la ghiera di comando anteriore può essere usata per regolare l'apertura quando l'apertura è impostata su **A** (auto).

Opzione	Descrizione
AUTO	La fotocamera regola l'apertura automaticamente.
COMANDO	L'apertura può essere regolata mediante la ghiera di comando anteriore.





IMPOST. APERTURA

Scegliere il metodo utilizzato per regolare il diaframma quando si usano obiettivi senza ghiera diaframma.

Opzione	Descrizione
AUTO+  MANUALE	Ruotare la ghiera di comando anteriore per scegliere il diaframma. Ruotare oltre l'apertura minima per scegliere A (auto).
AUTO	Il diaframma viene selezionato automaticamente; la fotocamera funziona in modalità di esposizione P (programma AE) o S (AE priorità di scatto).
MANUALE	Ruotare la ghiera di comando anteriore per scegliere il diaframma; la fotocamera funziona in modalità di esposizione A (AE priorità di scatto) o M (manuale).

IMPOSTAZIONE TOUCH SCREEN

Attivare o disattivare i comandi dello schermo a sfioramento.

Opzione	Descrizione								
 IMPOSTAZ. TOUCHSCREEN	<ul style="list-style-type: none"> • ON: il monitor LCD funziona come touch screen durante la ripresa. • OFF: comandi touch disabilitati. 								
 IMPOSTAZ. DOPPIO TOCCO	<ul style="list-style-type: none"> • ON: toccare il monitor LCD due volte per ingrandire il soggetto durante la ripresa. • OFF: zoom touch disabilitato. 								
 FUNZIONE TOUCH	Abilitare o disabilitare i gesti della funzione touch.								
 IMPOSTAZ. TOUCHSCREEN	<ul style="list-style-type: none"> • ON: il monitor LCD funziona come touch screen durante la riproduzione. • OFF: comandi touch disabilitati. 								
IMPOST AREA T SCREEN EVF	<p>Selezionare l'area del monitor LCD usata per i comandi touch mentre il mirino è attivo.</p> <ul style="list-style-type: none"> • L'area usata per i comandi touch può essere selezionata da: <table border="0" data-bbox="366 685 909 806"> <tr> <td>- <input type="checkbox"/> (tutte)</td> <td>- <input checked="" type="checkbox"/> (metà sinistra)</td> </tr> <tr> <td>- <input checked="" type="checkbox"/> (metà destra)</td> <td>- <input checked="" type="checkbox"/> (quarto sinistro superiore)</td> </tr> <tr> <td>- <input checked="" type="checkbox"/> (quarto destro superiore)</td> <td>- <input checked="" type="checkbox"/> (quarto sinistro inferiore)</td> </tr> <tr> <td>- <input checked="" type="checkbox"/> (quarto destro inferiore)</td> <td></td> </tr> </table> • Scegliere OFF per disabilitare i comandi touch mentre il mirino è attivo. 	- <input type="checkbox"/> (tutte)	- <input checked="" type="checkbox"/> (metà sinistra)	- <input checked="" type="checkbox"/> (metà destra)	- <input checked="" type="checkbox"/> (quarto sinistro superiore)	- <input checked="" type="checkbox"/> (quarto destro superiore)	- <input checked="" type="checkbox"/> (quarto sinistro inferiore)	- <input checked="" type="checkbox"/> (quarto destro inferiore)	
- <input type="checkbox"/> (tutte)	- <input checked="" type="checkbox"/> (metà sinistra)								
- <input checked="" type="checkbox"/> (metà destra)	- <input checked="" type="checkbox"/> (quarto sinistro superiore)								
- <input checked="" type="checkbox"/> (quarto destro superiore)	- <input checked="" type="checkbox"/> (quarto sinistro inferiore)								
- <input checked="" type="checkbox"/> (quarto destro inferiore)									



GESTIONE ALIMENTAZIONE

Regolare le impostazioni di gestione alimentazione.

Per accedere alle impostazioni di gestione alimentazione, premere **MENU/OK**, selezionare la scheda **SET UP** e scegliere **GESTIONE ENERGIA**.



SPEGN. AUTOM

Scegliere il periodo di tempo prima che la fotocamera si spenga automaticamente quando non viene eseguita alcuna operazione. Periodi di tempo ridotti aumentano la durata della batteria; se è selezionato **OFF**, la fotocamera deve essere spenta manualmente.

Opzioni

5 MIN

2 MIN

1 MIN

30 SEC

15 SEC

OFF

PRESTAZIONI

Selezionare **BOOST** per migliorare l'esecuzione della messa a fuoco e della visualizzazione del mirino.

Opzione	Esecuzione AF (velocità)	Frequenza fotogrammi mirino (circa)	Durata della batteria
BOOST	Veloce	Veloce	Bassa
NORMALE	Normale	Normale	Normale



Quando **NORMALE** è selezionata, la frequenza dei fotogrammi diminuisce quando non viene eseguita alcuna operazione. Utilizzando i comandi della fotocamera si riporta la frequenza dei fotogrammi su un valore normale.



IMPOSTAZIONE SALVAT. DATI

Apportare modifiche alle impostazioni di gestione file.

Per accedere alle impostazioni di gestione file, premere **MENU/OK**, selezionare la scheda **SET UP** (SET UP) e scegliere **IMPOST SALV DATI**.



NUMERAZIONE

Le nuove immagini vengono memorizzate in file immagine denominati utilizzando un numero file a quattro cifre assegnato aggiungendo uno all'ultimo numero file utilizzato. Il numero file è visualizzato durante la riproduzione come mostrato. **NUMERAZIONE** controlla se la numerazione file viene azzerata a 0001 quando viene inserita una nuova scheda di memoria o la scheda di memoria corrente viene formattata.

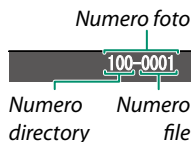

Opzione	Descrizione
CONT.	La numerazione continua dall'ultimo numero file utilizzato o dal primo numero file disponibile, a seconda di quale dei due è più alto. Scegliere questa opzione per ridurre il numero di immagini con nomi file doppi.
AZZERA	La numerazione viene azzerata a 0001 dopo la formattazione o quando viene inserita una nuova scheda di memoria.



- Se il numero di foto raggiunge 999-9999, il pulsante di scatto viene disattivato. Formattare la scheda di memoria dopo il trasferimento a un computer di tutte le immagini che si desiderano conservare.
- La selezione di **IMPOSTAZIONE UTENTE > RESET** imposta **NUMERAZIONE** su **CONT.** ma non azzerà il numero file.
- I numeri foto per immagini scattate con altre fotocamere potrebbero essere diversi.

SALVA IMM.ORIGIN.

Scegliere **ON** per salvare copie non elaborate di immagini scattate utilizzando **RIMOZ. OCCHI ROSSI**.

Opzioni	
ON	OFF

MODIF. NOME FILE

Modificare il prefisso del nome file. Le immagini sRGB utilizzano un prefisso di quattro lettere (predefinito "DSCF"), le immagini Adobe RGB un prefisso di tre lettere ("DSF") preceduto da un trattino basso.

Opzione	Prefisso predefinito	Nome file di esempio
sRGB	DSCF	ABCD0001
AdobeRGB	_DSF	_ABC0001

SELEZIONA CARTELLA

Creare cartelle e scegliere la cartella utilizzata per memorizzare le immagini successive.

Opzione	Descrizione
SELEZIONA CARTELLA	Per scegliere la cartella in cui saranno memorizzate le immagini successive, premere la leva di messa a fuoco verso l'alto o verso il basso per evidenziare una cartella esistente e premere MENU/OK .
CREA CARTELLA	Immettere un nome di cartella a cinque caratteri per creare una nuova cartella in cui memorizzare le immagini successive. La nuova cartella verrà creata con la successiva foto scattata e le immagini successive saranno memorizzate in quella cartella.

INFO COPYRIGHT

Informazioni copyright, sotto forma di tag Exif, possono essere aggiunte alle nuove immagini mentre vengono scattate. Le modifiche apportate alle informazioni copyright vengono applicate solo nelle immagini scattate dopo aver effettuato le modifiche.

Opzione	Descrizione
VIS. INFO COPYRIGHT	Visualizzare le attuali informazioni copyright.
INSERIRE INFO AUTORE	Inserire il nome del creatore.
INSERIRE INFO COPYRIGHT	Inserire il nome del titolare del copyright.
CANCELLARE INFO COPYRIGHT	Eliminare le attuali informazioni copyright. Questa modifica si applica solo alle immagini scattate dopo la selezione di questa opzione; le informazioni copyright registrate con le immagini esistenti non vengono influenzate.



IMPOSTAZIONE CONNESSIONE

Regolare le impostazioni per il collegamento ad altri dispositivi.

Per accedere alle impostazioni di connessione, premere **MENU/OK**, selezionare la scheda **☑** (SET UP) e scegliere **IMPOST. CONNESS.**



Per ulteriori informazioni sulle connessioni wireless, visitare il sito:

<http://fujifilm-dsc.com/wifi/>

IMPOSTAZIONI Bluetooth

Regolare le impostazioni Bluetooth.

Opzione	Descrizione
REG ACCOPPIAMENTO	Per accoppiare la fotocamera con uno smartphone o un tablet, selezionare questa opzione, quindi avviare FUJIFILM Camera Remote sul dispositivo intelligente e toccare REG ACCOPPIAMENTO .
SELEZIONA DESTIN. DI ASS.	Scegliere una connessione da un elenco di dispositivi ai quali la fotocamera è stata accoppiata usando REG ACCOPPIAMENTO . Selezionare NESSUNA CONNESSIONE per uscire senza connettersi.
ELIM REG. ACCOPIAMENTO	Eliminare le informazioni di accoppiamento per i dispositivi selezionati. Scegliere il dispositivo nell'elenco dei dispositivi. Il dispositivo selezionato verrà rimosso anche dai dispositivi elencati in SELEZIONA DESTIN. DI ASS.
ON/OFF Bluetooth	<ul style="list-style-type: none"> • ON: la fotocamera automaticamente stabilisce una connessione Bluetooth con dispositivi accoppiati quando viene accesa. • OFF: la fotocamera non si collega tramite Bluetooth.
TRASF AUT IMMAGINE	<ul style="list-style-type: none"> • ON: selezionare le foto per il caricamento al momento dello scatto. Contrassegnare le foto JPEG per il caricamento al momento dello scatto. • OFF: le foto non sono contrassegnate per il caricamento al momento dello scatto.
IMPOST. SINCRONIZZAZIONE SMARTPHONE	<p>Scegliere se sincronizzare la fotocamera con l'ora e/o la posizione fornite da uno smartphone abbinato.</p> <ul style="list-style-type: none"> • LUOGO E ORA: sincronizzare l'ora e la posizione. • LUOGO: sincronizzare la posizione. • ORA: sincronizzare l'ora. • SPENTO: sincronizzazione disattivata.

- Installare la versione più recente dell'app FUJIFILM Camera Remote sullo smartphone o tablet prima di accoppiare il dispositivo con la fotocamera o di caricare delle immagini.
- Quando **ON** sia per **ON/OFF Bluetooth** sia per **TRASF AUT IMMAGINE** o le immagini sono attualmente selezionate per il caricamento utilizzando l'opzione **ORDINE TRASF IMMAGINE** nel menu  (riproduzione), il caricamento sui dispositivi abbinati inizia subito dopo essere tornati alla riproduzione o subito dopo aver spento la fotocamera. **ORDINE TRASF IMMAGINE** può essere utilizzato anche per selezionare le immagini da caricare quando **TRASF AUT IMMAGINE** è disattivato.

SALVAT. AUTOM. PC

Regolare le impostazioni per la connessione a computer tramite LAN wireless.

Opzione	Descrizione
IMP. SALV.AUT. PC	<p>Scegliere il metodo utilizzato per la connessione a computer tramite una LAN wireless.</p> <ul style="list-style-type: none"> • IMPOSTAZ. SEMPLICE: connettere tramite WPS. • IMPOSTAZ. MANUALE: scegliere la rete da un elenco (SELEZ. LISTA RETI) o immettere il nome manualmente (IMMISSIONE SSID).
ELIM PC DEST. REG.	Rimuovere le destinazioni selezionate.
DATI CONN. PRECED.	Visualizzare i computer ai quali la fotocamera è stata recentemente collegata.

instax IMP. COLL.STAMP.

Regolare le impostazioni per la connessione alle stampanti instax SHARE Fujifilm opzionali.

Il nome della stampante (SSID) e la password

Il nome della stampante (SSID) si trova nella parte inferiore della stampante; la password predefinita è "1111". Se è già stata scelta una password diversa per stampare da uno smartphone, immettere invece quella password.

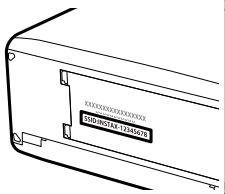

MODO CONNESSIONE PC





Regolare le impostazioni per la connessione a un computer.

Opzione	Descrizione
LETTORE SCHEDA USB	La connessione della fotocamera a un computer tramite USB attiva automaticamente la modalità di trasferimento dati, consentendo di copiare i dati sul computer. La fotocamera funziona normalmente quando non è connessa.
CON. RAW USB/ RIP. BAC.	<p>Il collegamento della fotocamera a un computer tramite USB attiva automaticamente la modalità di conversione RAW USB/ripristino backup. La fotocamera funziona normalmente quando non è collegata.</p> <ul style="list-style-type: none">• CON. RAW USB (richiede FUJIFILM X RAW STUDIO): utilizzare il motore di elaborazione immagini della fotocamera per convertire rapidamente i file RAW a immagini JPEG di alta qualità.• RIP. BAC. (richiede FUJIFILM X Acquire): salvare e caricare le impostazioni della fotocamera. Riconfigurare la fotocamera in un istante o condividere le impostazioni con altre fotocamere dello stesso tipo.

 Le impostazioni  **GESTIONE ENERGIA > SPEGN. AUTOM** si applicano anche durante la ripresa connessa. Selezionare **OFF** per evitare che la fotocamera si spenga automaticamente.

IMPOSTAZ. GENERALI

Regolare le impostazioni per la connessione a reti wireless.

Opzione	Descrizione
NOME	Scegliere un nome (NOME) per identificare la fotocamera sulla rete wireless (alla fotocamera viene assegnato un nome unico per impostazione predefinita).
RIDIM. IMM. SMARTPHONE 	Scegliere se ridimensionare le immagini per il caricamento su smartphone. Il ridimensionamento interessa esclusivamente la copia caricata sullo smartphone; l'originale non viene modificato. <ul style="list-style-type: none"> • ON: le immagini più grandi vengono ridimensionate a  per il caricamento. Questa impostazione è consigliata. • OFF: le immagini sono caricate alle loro dimensioni originali.
GEOTAGGING	Scegliere se i dati località scaricati da uno smartphone devono essere incorporati nelle foto mentre vengono scattate.
INFO LOCALITÀ	Visualizzare gli ultimi dati località scaricati da uno smartphone.
 IMPOSTAZIONE PULSANTI	Scegliere la funzione svolta dai pulsanti funzione ai quali è assegnata la funzione COMUNIC. WIRELESS . <ul style="list-style-type: none"> •  ABBINAM/ORD. TRASF.: i pulsanti possono essere usati per l'abbinamento e la selezione di immagini da trasferire. •  COMUNICAZ. WIRELESS: i pulsanti possono essere utilizzati per le connessioni wireless.

INFORMAZIONI

Visualizzare l'indirizzo MAC e Bluetooth della fotocamera.

REIMP IMPOST WIRELESS

Ripristinare le impostazioni wireless ai valori predefiniti.



Tasti di scelta rapida

9

Opzioni di scelta rapida

Personalizzare i comandi della fotocamera per corrispondere al proprio stile o alla situazione.

Le opzioni utilizzate di frequente possono essere aggiunte al menu **Q** o a un "menu personale" oppure assegnate a un pulsante **Fn** (funzione) per l'accesso diretto:

Opzione di scelta rapida	Descrizione	
"Menu personale"	Aggiungere le opzioni utilizzate di frequente a questo menu personalizzato, che può essere visualizzato premendo MENU/OK e selezionando la scheda  ("MENU PERSONALE").	223
Il menu Q	Il menu Q viene visualizzato premendo il pulsante Q . Utilizzare il menu Q per visualizzare o modificare le opzioni selezionate per le voci di menu utilizzate più di frequente.	225
I pulsanti funzione	Utilizzare i pulsanti funzione per l'accesso diretto a funzioni selezionate.	228



MENU PERSONALE

Accedere a un menu personalizzato di opzioni utilizzate di frequente.

Per visualizzare il “Menu personale”, premere **MENU/OK** nel display di ripresa e selezionare la scheda **MY** (**MENU PERSONALE**).



La scheda **MY** è disponibile solo se le opzioni sono state assegnate a **MENU PERSONALE**.

IMPOST. MENU PERSONALE

Per scegliere le voci elencate nella scheda **MY** (**MENU PERSONALE**):

- 1 Evidenziare **IMPOSTAZIONE UTENTE > IMPOST. MENU PERSONALE** nella scheda **SET UP** e premere **MENU/OK**.



Per riorganizzare le voci, selezionare **CLASSIFICA ELEMENTI**. Per eliminare le voci, selezionare **RIMUOVI ELEMENTI**.



- 2 Premere la leva di messa a fuoco verso l'alto o verso il basso per evidenziare **AGGIUNGI ELEMENTI** e premere **MENU/OK**. Le opzioni che possono essere aggiunte a “Menu personale” sono evidenziate in blu.



Le voci attualmente presenti in “Menu personale” sono indicate da segni di spunta.



- Scegliere una posizione per la voce e premere **MENU/OK**. La voce verrà aggiunta a "Menu personale".

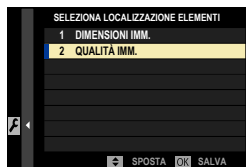

- Premere **MENU/OK** per tornare al display di modifica.
- Ripetere i passaggi 3 e 4 fino ad aggiungere tutte le voci desiderate.



"Menu personale" può contenere fino a 16 voci.

Il pulsante Q (menu rapido)

Premere **Q** per un accesso rapido a opzioni selezionate.

Il display del menu rapido

Con le impostazioni predefinite, il menu rapido contiene le seguenti voci:

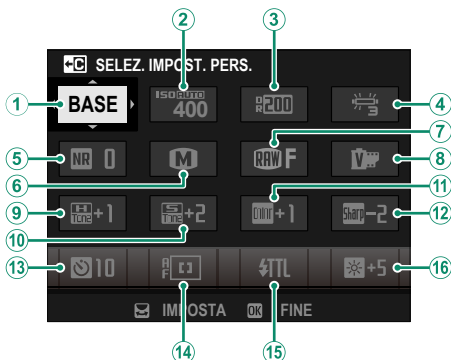

- | | |
|------------------------|----------------------------|
| ① SELEZ. IMPOST. PERS. | ⑨ TONO ALTE LUCI |
| ② ISO | ⑩ TONO OMBRE |
| ③ GAMMA DINAMICA | ⑪ COLORE |
| ④ BIL. BIANCO | ⑫ NITIDEZZA |
| ⑤ RIDUZIONE DISTURBO | ⑬ AUTOSCATTO |
| ⑥ DIMENSIONI IMM. | ⑭ MODALITA' AF |
| ⑦ QUALITÀ IMM. | ⑮ IMPOSTAZ. FUNZIONE FLASH |
| ⑧ SIMULAZIONE FILM | ⑯ LUMINOS. EVF/LCD |

Il menu rapido mostra le opzioni attualmente selezionate per le voci ②–⑯, le quali possono essere modificate come descritto a pagina 227.

SELEZ. IMPOST. PERS.

La voce **IMPOSTAZIONE QUALITÀ IMMAGINE > SELEZ. IMPOST. PERS.** (voce ①) mostra il gruppo impostazioni personalizzate attuale:

- **BASE**: nessun gruppo impostazioni personalizzate selezionato.
- **C 1–C7**: selezionare un gruppo per visualizzare le impostazioni salvate utilizzando l'opzione **IMPOSTAZIONE QUALITÀ IMMAGINE > MODIF./SALVA IMPOST. PERS.**
- **BASE - BASE** / **C 1 - C 7**: il gruppo impostazioni personalizzate attuale.

Visualizzazione e modifica delle impostazioni

- 1 Premere **Q** per visualizzare il menu rapido durante la ripresa.

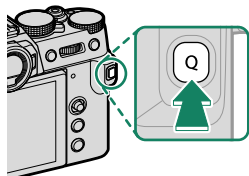

- 2 Utilizzare la leva di messa a fuoco per evidenziare le voci e ruotare la ghiera di comando posteriore per modificare.
 - Le modifiche non vengono salvate nel gruppo impostazioni attuali.
 - Le impostazioni diverse da quelle nel gruppo impostazioni attuale (**C1–C7**) sono mostrate in rosso.

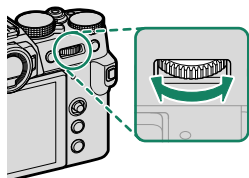

- 3 Premere **Q** per uscire al termine delle impostazioni.

 I menu rapidi possono essere modificati anche utilizzando i comandi touch.

Modifica del menu rapido

Per scegliere le voci visualizzate nel menu rapido:

1 Tenere premuto il pulsante **Q** durante la ripresa.

2 Verrà visualizzato il menu rapido corrente; utilizzare la leva di messa a fuoco per evidenziare la voce che si desidera modificare e premere **MENU/OK**.

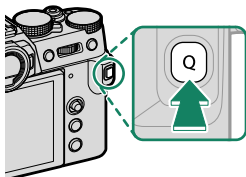

3 Evidenziare una delle seguenti opzioni e premere **MENU/OK** per assegnarla alla posizione selezionata.

- DIMENSIONI IMM.
- QUALITÀ IMM.
- SIMULAZIONE FILM*
- REG. B/N **A** **B** (Caldo/Freddo)*
- EFFETTO GRANA*
- EFFETTO CROMIA*
- GAMMA DINAMICA*
- PRIORITÀ GAMMA D*
- BIL. BIANCO*
- TONO ALTE LUCI*
- TONO OMBRE*
- COLORE*
- NITIDEZZA*
- RIDUZIONE DISTURBO*
- SELEZ. IMPOST. PERS.*
- MODALITA' AF (MODALITA' AF FILM.)
- IMPOST. PERSONALIZZ. AF-C
- IMP. RICON. FACCIALE/OCCHI
- ASSIST. MF
- MODALITÀ TOUCH SCREEN
- AUTOSCATTO
- FOTOMETRIA
- TIPO OTTURATORE
- RIDUZIONE SFARFALLAMENTO
- ISO*
- IMPOSTAZ. FUNZIONE FLASH
- COMPENSAZ. FLASH
- MOD. FILM.
- REG. ALTA VELOCITÀ FULL HD
- REGOL. LIVELLO MIC INT./ESTERNO
- AUDIO e FLASH
- LUMINOS. EVF/LCD
- COLORE EVF/LCD
- NESSUNA

* Memorizzato nel gruppo impostazioni personalizzate.

-  • Selezionare **NESSUNA** per non assegnare alcuna opzione alla posizione selezionata.
- Quando è selezionato **SELEZ. IMPOST. PERS.**, le impostazioni correnti vengono indicate nel menu rapido dall'etichetta **BASE**.

 Il menu rapido può essere modificato anche mediante l'opzione **IMPOSTAZIONI PULSANTI/GHIERE > MOD./SALVA MENU RAPIDO**.

I pulsanti Fn (funzione)

Assegnare un ruolo ai pulsante funzione per l'accesso rapido alla funzione selezionata.

- È possibile accedere alle funzioni assegnate da **T-Fn1** a **T-Fn4** facendo scorrere il monitor.
- I gesti della funzione touch sono disattivati per impostazione predefinita. Per abilitare i gesti della funzione touch, selezionare **ON** per **IMPOSTAZIONI PULSANTI/GHIERE > IMPOSTAZIONE TOUCH SCREEN >  FUNZIONE TOUCH**.

Le assegnazioni predefinite sono:

Pulsante Fn1

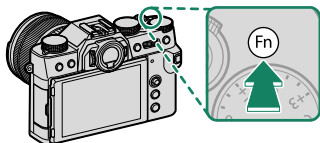

Prestazione

Pulsante AE-L

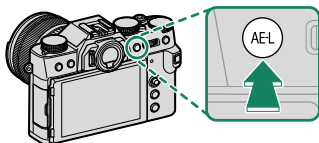

Solo blocco AE

Pulsante AF-L

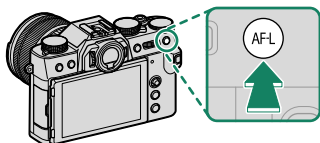

Solo blocco AF

Centro della ghiera di comando posteriore

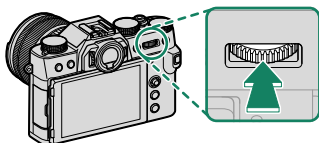

Controllo fuoco

T-Fn1 (scorrimento verso l'alto)

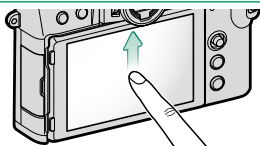

Impostazione drive

T-Fn2 (scorrimento verso sinistra)

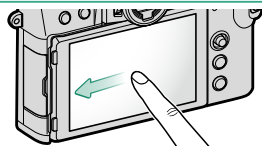

Simulazione film

T-Fn3 (scorrimento verso destra)

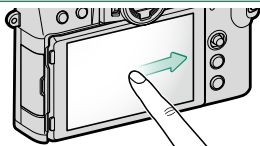

Bil. bianco

T-Fn4 (scorrimento verso il basso)

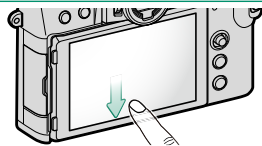

Modalita' AF

Assegnazione delle funzioni ai pulsanti funzione

Per assegnare le funzioni ai pulsanti:

1 Tenere premuto il pulsante **DISP/BACK** fino a visualizzare un menu di selezione controllo.

2 Evidenziare un controllo e premere **MENU/OK**.

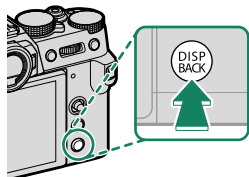

3 Evidenziare il ruolo desiderato e premere **MENU/OK** per assegnarlo al controllo selezionato. Scegliere tra:

- DIMENSIONI IMM.
- QUALITÀ IMM.
- RAW
- SIMULAZIONE FILM
- EFFETTO GRANA PELLICOLA
- EFFETTO CROMIA
- GAMMA DINAMICA
- PRIORITÀ GAMMA D
- BIL. BIANCO
- SELEZ. IMPOST. PERS.
- AREA MESSA A FUOCO
- CONTROLLO FUOCO
- MODALITÀ AF
- IMPOST. PERSONALIZZ. AF-C
- SELEZ. FACCIALE EVF
- RICONOSCIMENTO FACCIALE ON/OFF
- IMPOSTAZIONE DRIVE
- MODALITÀ RICERCA SPORT
- PRE-SCATTO
- AUTOSCATTO
- FOTOMETRIA
- TIPO OTTURATORE
- RIDUZIONE SFARFALLAMENTO
- ISO
- MODALITÀ IS
- COMUNIC. WIRELESS
- IMPOSTAZ. FUNZIONE FLASH
- BLOCCO TTL
- FLASH MODELLAZIONE
- REG. ALTA VELOCITÀ FULL HD
- IMPOSTAZIONE ZEBRA
- REGOL. LIVELLO MIC INT./ESTERNO
- CONTROLLO SILENZIAM FILM
- ANTEPR. PROF. CAMPO
- ANTEPR. ESP./BIL. BIANCO IN MOD. MAN.
- VISTA DAL VIVO NATURALE
- ISTOGRAMMA
- LIVELLA ELETTRONICA
- MOD. INDICAT. GRANDI
- SOLO BLOCCO AE
- SOLO BLOCCO AF
- BLOCCO AE/AF
- AF-ON
- SOLO BLOCCO AWB
- IMPOST. APERTURA
- PRESTAZIONE
- TRASF IMMAGINE AUTOMATICO
- SELEZIONA DESTIN. DI ASS.
- ON/OFF Bluetooth
- RIPRODUZIONE
- NESSUNA (controllo disabilitato)

- 
SOLO BLOCCO AE, SOLO BLOCCO AF, BLOCCO AE/AF, AF-ON e SOLO BLOCCO AWB non possono essere assegnati ai pulsanti funzioni touch (**T-Fn1** tramite **T-Fn4**).
- L'assegnazione pulsanti può anche essere selezionata tramite **IMPOSTAZIONI PULSANTI/GHIERE > IMP. FUNZ. (Fn)**.

AF-ON

Se è selezionato **AF-ON**, è possibile premere il comando invece di mantenere il pulsante di scatto premuto a metà corsa.









FLASH MODELLAZIONE

Se è selezionato **FLASH MODELLAZIONE** quando un'unità flash compatibile montata su slitta è collegata, è possibile premere il comando per una prova di attivazione del flash e controllare la presenza di ombre e simili (modellazione flash).



BLOCCO TTL

Se è selezionato **BLOCCO TTL**, è possibile premere il comando per bloccare la potenza del flash in base all'opzione selezionata per **IMPOSTAZIONE FLASH > MODALITÀ BLOCCO TTL** (📖 142).



SELEZ. FACCIALE

 **SELEZ. FACCIALE**   può essere attivato o disattivato premendo il pulsante al quale è stato assegnato  **SELEZ. FACCIALE** . Attivare  **SELEZ. FACCIALE**  consente di utilizzare la leva di messa a fuoco o (durante la fotografia tramite mirino) i comandi touch ( 21) per selezionare il volto che sarà utilizzato per la messa a fuoco.



Le seguenti funzioni sono accessibili utilizzando la leva di messa a fuoco o, durante la fotografia tramite mirino, quando  **SELEZ. FACCIALE**  è attivato:

- Il volto utilizzato per impostare la messa a fuoco può essere selezionato utilizzando la leva di messa a fuoco. Premere il centro della leva per attivare temporaneamente la selezione dell'area di messa a fuoco ( 69).
- Il touch screen (monitor) può essere utilizzato per selezionare il volto utilizzato per impostare la messa a fuoco durante la fotografia tramite mirino.

 **SELEZ. FACCIALE**  è attivato automaticamente se **ON** è selezionato per **IMPOSTAZIONE LEVA MESSA A FUOCO** ( 202) in modalità **SR+ SR AUTO AVANZATO**.

10

Periferiche e accessori opzionali

Unità flash esterne

La fotocamera può essere utilizzata con unità flash esterne, che sono più potenti rispetto alle controparti incorporate. Alcune supportano la sincronizzazione ad alta velocità (FP) e possono essere utilizzate con tempi di posa più veloci della velocità di sincronizzazione, mentre altre possono funzionare come unità flash master che controllano le unità remote tramite controllo flash wireless ottico.



Potrebbe non essere possibile effettuare una prova di attivazione del flash in alcune circostanze, per esempio quando è visualizzato un menu di impostazione sulla fotocamera.

Rimozione occhi rossi

La rimozione occhi rossi è disponibile quando un'opzione diversa da **OFF** è selezionata per **IMPOSTAZIONE FLASH > RIMOZ. OCCHI ROSSI** e un'opzione **RICONOSCIMENTO FACCIALE ON** è selezionata per **IMPOSTAZIONE AF/MF > IMP. RICON. FACCIALE/OCCHI**. La rimozione occhi rossi riduce al minimo l'effetto "occhi rossi" provocato quando la luce del flash è riflessa dalle retine del soggetto.

Uso di un flash esterno

- 1 Collegare l'unità alla fotocamera.
- 2 In modo ripresa, selezionare **IMPOSTAZ. FUNZIONE FLASH** nella scheda del menu **⚡ (IMPOSTAZIONE FLASH)**. Le opzioni disponibili variano con l'unità flash.



Menu	Descrizione	
Flash integrato	Visualizzato quando il flash integrato è sollevato.	92
TERMINALE SYNC	Le opzioni del terminale sync vengono visualizzate se il flash incorporato è abbassato e sull'attacco flash alimentato non è montata un'unità flash o è montata un'unità flash incompatibile.	236
FLASH ATTACCO A SLITTA	Visualizzato quando un'unità flash opzionale è montata sull'attacco flash alimentato ed è attivata.	237
MASTER (OTTICO)	Visualizzato se un'unità flash opzionale che funziona come flash master per il controllo flash remoto wireless ottico Fujifilm è collegata e attivata.	240

- 3 Evidenziare le voci utilizzando la leva di messa a fuoco e ruotare la ghiera di comando posteriore per cambiare l'impostazione evidenziata.



- 4 Premere **DISP/BACK** per rendere attive le modifiche.

TERMINALE SYNC

TERMINALE SYNC viene visualizzato se il flash integrato è abbassato e sull'attacco flash alimentato non è montata un'unità flash o è montata un'unità flash incompatibile.

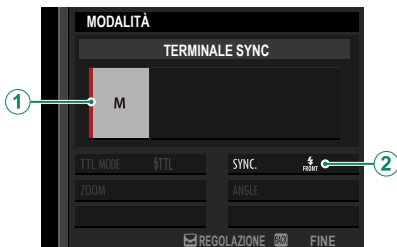

Impostazione	Descrizione
① Modalità di controllo flash	Scegliere tra le seguenti opzioni: <ul style="list-style-type: none">• M: un segnale di attivazione viene trasmesso tramite i contatti X della slitta a caldo quando viene scattata un'immagine. Scegliere un tempo di posa più lungo del tempo sincro; tempi di posa ancora più lunghi potrebbero essere necessari se l'unità utilizza flash lunghi o ha un tempo di risposta lento.• OFF (OFF): il segnale di attivazione è disabilitato.
② Sync	Scegliere se il flash è temporizzato per attivarsi subito dopo l'apertura dell'otturatore (FRONT / 1° PANNELLO) o immediatamente prima che si chiuda (REAR / 2° PANNELLO). 1° PANNELLO è consigliato nella maggior parte delle situazioni.



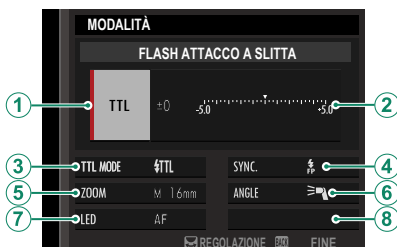

FLASH ATTACCO A SLITTA

Le seguenti opzioni sono disponibili quando un'unità flash opzionale montata su slitta è collegata e attivata.



Impostazione	Descrizione
<p>① Modalità di controllo flash</p>	<p>La modalità di controllo flash selezionata con l'unità flash. In alcuni casi, può essere regolata dalla fotocamera; le opzioni disponibili variano in base al flash.</p> <ul style="list-style-type: none"> • TTL: modalità TTL. Regolare la compensazione flash (②). • M: il flash si attiva alla potenza selezionata indipendentemente dalla luminosità del soggetto o dalle impostazioni della fotocamera. La potenza in alcuni casi può essere regolata dalla fotocamera (②). • MULTI: flash ripetuto. Le unità flash compatibili montate su slitta si attivano più volte con ciascuno scatto. • OFF (OFF): il flash non si attiva. Alcune unità flash possono essere spente dalla fotocamera.

Impostazione	Descrizione
② Compensazione/ potenza flash	<p>Le opzioni disponibili variano con la modalità di controllo flash.</p> <ul style="list-style-type: none"> • TTL: regolare la compensazione flash (il valore completo potrebbe non essere applicato se i limiti del sistema di controllo flash vengono superati). Nei casi delle unità EF-X500, EF-X20, EF-20 e EF-42, il valore selezionato viene aggiunto al valore selezionato con l'unità flash. • M/MULTI: regolare la potenza flash (solo unità flash compatibili). Scegliere tra valori espressi come frazioni della piena potenza, da $\frac{1}{2}$ (modalità M) o $\frac{1}{4}$ (MULTI) scendendo fino a $\frac{1}{512}$ in incrementi equivalenti a $\frac{1}{3}$ EV. I risultati desiderati potrebbero non essere ottenuti a valori bassi se questi superano i limiti del sistema di controllo flash; effettuare uno scatto di prova e controllare i risultati.
③ Modalità flash (TTL)	<p>Scegliere una modalità flash per il controllo flash TTL. Le opzioni disponibili variano in base al modo ripresa (P, S, A o M) selezionato.</p> <ul style="list-style-type: none"> • FLASH AUTO (FLASH AUTO): il flash si attiva solo quando richiesto; il livello flash viene regolato in base alla luminosità del soggetto. L'icona  visualizzata quando il pulsante di scatto viene premuto a metà corsa indica che il flash si attiverà al momento dello scatto della foto. • STANDARD (STANDARD): il flash si attiva a ogni scatto, se possibile; il livello flash viene regolato in base alla luminosità del soggetto. Il flash non si attiva se non è completamente carico quando l'otturatore viene rilasciato. • SINCR. LENTA (SINCR. LENTA): combinare il flash con tempi di posa lunghi quando si fotografano soggetti di ritratto contro uno sfondo di scenario notturno. Il flash non si attiva se non è completamente carico quando l'otturatore viene rilasciato.
④ Sync	<p>Temporizzazione controllo flash.</p> <ul style="list-style-type: none"> • FRONT (1° PANNELLO): il flash si attiva immediatamente dopo l'apertura dell'otturatore (di solito la scelta migliore). • REAR (2° PANNELLO): il flash si attiva immediatamente prima che l'otturatore si chiuda. • AUTO FP(HSS): sincronizzazione ad alta velocità (solo unità compatibili). La fotocamera impiega automaticamente la sincronizzazione ad alta velocità del primo pannello con tempi di posa più veloci del tempo sincro flash. Equivalente a 1° PANNELLO quando MULTI è selezionato per la modalità di controllo flash.

Impostazione	Descrizione
⑤ Zoom	L'angolo di illuminazione (copertura flash) per le unità flash che supportano lo zoom del flash. Alcune unità consentono l'effettuazione della regolazione dalla fotocamera. Se è selezionato AUTO , lo zoom sarà regolato automaticamente per far corrispondere la copertura alla lunghezza focale dell'obiettivo.
⑥ Illuminazione	Se l'unità supporta questa funzionalità, scegliere tra: <ul style="list-style-type: none"> •  (PRIORITÀ POTENZA FLASH): guadagnare gamma riducendo leggermente la copertura. •  (STANDARD): far corrispondere la copertura all'angolo dell'immagine. •  (PRIOR. COPERT. UNIFORME): aumentare leggermente la copertura per un'illuminazione più uniforme.
⑦ Luce LED	Scegliere il modo in cui la luce LED incorporata funziona durante la fotografia di immagini fisse (solo unità compatibili): come catchlight ( / CATCHLIGHT), come illuminatore ausiliario AF (AF/AF ASSIST) o come entrambi, catchlight e illuminatore ausiliario AF ( / AF ASSIST+CATCHLIGHT). Scegliere OFF per disabilitare il LED durante la fotografia.
⑦ Numero di lampi *	Scegliere il numero di volte in cui il flash si attiva ogni volta che si rilascia l'otturatore in modalità MULTI .
⑧ Frequenza *	Scegliere la frequenza alla quale il flash si attiva in modalità MULTI .

* Il valore completo potrebbe non essere applicato se i limiti del sistema di controllo flash vengono superati.

MASTER(OTTICO)

Le opzioni verranno visualizzate se l'unità funziona attualmente come flash master per il controllo flash remoto wireless ottico Fujifilm.



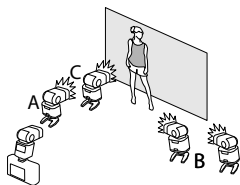

Le unità master e quelle remote possono essere collocate in tre gruppi al massimo (A, B e C) e la modalità flash e il livello flash possono essere regolati separatamente per ciascun gruppo. Quattro canali sono disponibili per la comunicazione tra le unità; canali separati possono essere utilizzati per sistemi flash diversi o per evitare interferenze quando più sistemi operano in stretta prossimità.



Impostazione	Descrizione
<p>① Modalità controllo flash (gruppo A)</p>	<p>Scegliere la modalità di controllo flash per i gruppi A, B e C. TTL% è disponibile solo per i gruppi A e B.</p> <ul style="list-style-type: none"> • TTL: le unità nel gruppo si attivano in modalità TTL. La compensazione flash può essere regolata separatamente per ciascun gruppo.
<p>② Modalità controllo flash (gruppo B)</p>	<ul style="list-style-type: none"> • TTL%: se TTL% è selezionato per uno dei gruppi, A o B, è possibile specificare la potenza del gruppo selezionato come una percentuale dell'altro e regolare la compensazione flash complessiva per entrambi i gruppi. • M: in modalità M, le unità del gruppo si attivano alla potenza selezionata (espressa come una frazione della piena potenza) indipendentemente dalla luminosità del soggetto o dalle impostazioni della fotocamera.
<p>③ Modalità controllo flash (gruppo C)</p>	<ul style="list-style-type: none"> • MULTI: la scelta di MULTI per qualsiasi gruppo imposta tutte le unità di tutti i gruppi sulla modalità ripetizione flash. Tutte le unità si attivano più volte a ogni scatto. • OFF (OFF): se è selezionato OFF, le unità del gruppo non si attiveranno.
<p>④ Compensazione/potenza flash (gruppo A)</p>	<p>Regolare il livello flash per il gruppo selezionato in base all'opzione selezionata per la modalità di controllo flash. Si noti che il valore completo potrebbe non essere applicato se i limiti del sistema di controllo flash vengono superati.</p>
<p>⑤ Compensazione/potenza flash (gruppo B)</p>	<ul style="list-style-type: none"> • TTL: regolare la compensazione flash. • M/MULTI: regolare la potenza del flash.
<p>⑥ Compensazione/potenza flash (gruppo C)</p>	<ul style="list-style-type: none"> • TTL%: scegliere l'equilibrio tra i gruppi A e B e regolare la compensazione flash complessiva.

Impostazione	Descrizione
<p>7 Modalità flash (TTL)</p>	<p>Scegliere una modalità flash per il controllo flash TTL. Le opzioni disponibili variano in base al modo ripresa (P, S, A o M) selezionato.</p> <ul style="list-style-type: none"> • TTL AUTO (FLASH AUTO): il flash si attiva solo quando richiesto; il livello flash viene regolato in base alla luminosità del soggetto. L'icona  visualizzata quando il pulsante di scatto viene premuto a metà corsa indica che il flash si attiverà al momento dello scatto della foto. • TTL (STANDARD): il flash si attiva a ogni scatto, se possibile; il livello flash viene regolato in base alla luminosità del soggetto. Il flash non si attiva se non è completamente carico quando l'otturatore viene rilasciato. • TTL SLOW (SINCR. LENTA): combinare il flash con tempi di posa lunghi quando si fotografano soggetti di ritratto contro uno sfondo di scenario notturno. Il flash non si attiva se non è completamente carico quando l'otturatore viene rilasciato.
<p>8 Sync</p>	<p>Temporizzazione controllo flash.</p> <ul style="list-style-type: none"> • FRONT (1° PANNELLO): il flash si attiva immediatamente dopo l'apertura dell'otturatore (di solito la scelta migliore). • REAR (2° PANNELLO): il flash si attiva immediatamente prima che l'otturatore si chiuda. • FP (AUTO FP(HSS)): sincronizzazione ad alta velocità (solo unità compatibili). La fotocamera impiega automaticamente la sincronizzazione ad alta velocità del primo pannello con tempi di posa più veloci del tempo sincro flash. Equivalente a 1° PANNELLO quando MULTI è selezionato per la modalità di controllo flash.
<p>9 Zoom</p>	<p>L'angolo di illuminazione (copertura flash) per le unità flash che supportano lo zoom del flash. Alcune unità consentono l'effettuazione della regolazione dalla fotocamera. Se è selezionato AUTO, lo zoom sarà regolato automaticamente per far corrispondere la copertura alla lunghezza focale dell'obiettivo.</p>

Impostazione	Descrizione
⑩ Illuminazione	<p>Se l'unità supporta questa funzionalità, scegliere tra:</p> <ul style="list-style-type: none"> •  (PRIORITÀ POTENZA FLASH): guadagnare gamma riducendo leggermente la copertura. •  (STANDARD): far corrispondere la copertura all'angolo dell'immagine. •  (PRIOR. COPERT. UNIFORME): aumentare leggermente la copertura per un'illuminazione più uniforme.
⑪ Master	<p>Assegnare il flash master al gruppo A (Gr A), B (Gr B) o C (Gr C). Se è selezionato OFF, la potenza del flash master verrà mantenuta a un livello che non influisce sull'immagine finale. Disponibile solo se l'unità è montata sull'attacco flash alimentato della fotocamera come un flash master per il controllo flash remoto wireless ottico Fujifilm in modalità TTL, TTL% o M.</p>
⑪ Numero di lampi	<p>Scegliere il numero di volte in cui il flash si attiva ogni volta che si rilascia l'otturatore in modalità MULTI.</p>
⑫ Canale	<p>Scegliere il canale utilizzato dal flash master per la comunicazione con le unità flash remote. Canali separati possono essere utilizzati per diversi sistemi flash o per evitare interferenze quando più sistemi operano in stretta vicinanza.</p>
⑫ Frequenza	<p>Scegliere la frequenza alla quale il flash si attiva in modalità MULTI.</p>

Obiettivi

La fotocamera può essere utilizzata con obiettivi compatibili con FUJIFILM X-mount.

Parti dell'obiettivo

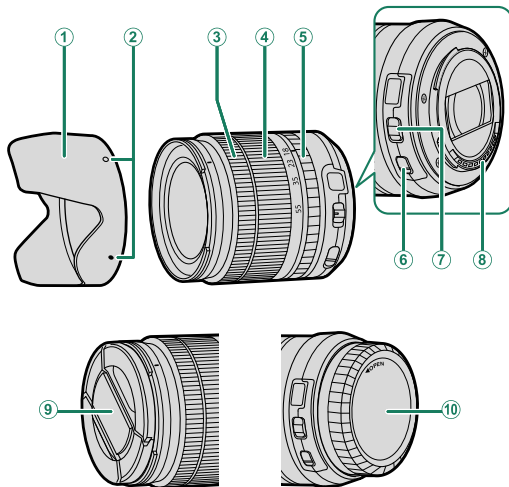

① Paraluce

② Guide per il montaggio

③ Ghiera messa a fuoco

④ Anello zoom

⑤ Ghiera diaframma

⑥ Interruttore O.I.S.

⑦ Interruttore modalità diaframma

⑧ Contatti segnale dell'obiettivo

⑨ Tappo obiettivo anteriore

⑩ Tappo obiettivo posteriore

Rimozione dei tappi dell'obiettivo

Rimuovere i tappi dell'obiettivo come illustrato in figura.

 I tappi dell'obiettivo potrebbero differire da quelli illustrati.

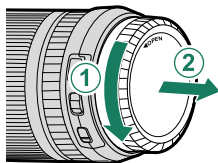
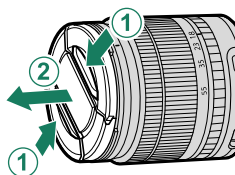

Montaggio dei paraluce

Quando sono attaccati, i paraluce riducono i riflessi e proteggono l'elemento obiettivo anteriore.

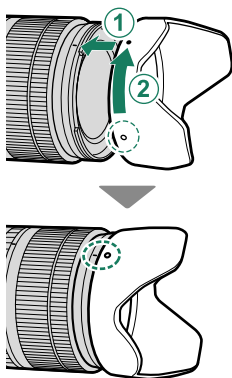

Zoom motorizzato

La ghiera di messa a fuoco può essere utilizzata per regolare lo zoom quando l'autofocus è abilitato.

Obiettivi con ghiera diaframma

Con impostazioni diverse da **A**, è possibile regolare il diaframma ruotando la ghiera diaframma (modalità di esposizione **A** e **M**).

 Quando la ghiera diaframma è impostata su **A**, ruotare le ghiera di comando per regolare il diaframma (☞ 207).

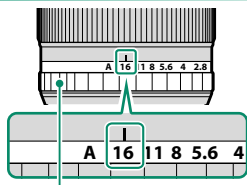

Ghiera diaframma

L'interruttore modalità diaframma

Se l'obiettivo è dotato di un interruttore modalità diaframma, il diaframma può essere regolato manualmente facendo scorrere l'interruttore su  e ruotando la ghiera diaframma.

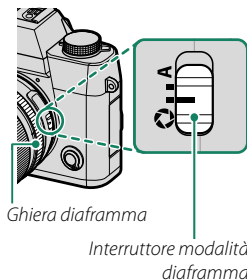



Ghiera diaframma

Interruttore modalità diaframma

Obiettivi senza ghiera diaframma

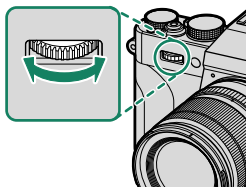
Il metodo usato per regolare il diaframma può essere selezionato tramite l'opzione **IMPOSTAZIONI PULSANTI/GHIERE > IMPOST. APERTURA**. Quando è selezionata un'opzione diversa da **AUTO**, il diaframma può essere regolato mediante la ghiera di comando anteriore.



 Il controllo apertura è predefinito sulla ghiera di comando front, ma può essere riassegnato alla ghiera di comando rear tramite l'opzione **IMPOSTAZIONI PULSANTI/GHIERE > IMPOSTAZ. GHIERA COMANDO**.

Obiettivi con interruttori O.I.S.

Se l'obiettivo supporta la stabilizzazione ottica dell'immagine (O.I.S.), è possibile scegliere la modalità di stabilizzazione dell'immagine dai menu della fotocamera. Per attivare la stabilizzazione dell'immagine, fare scorrere l'interruttore O.I.S. su **ON**.

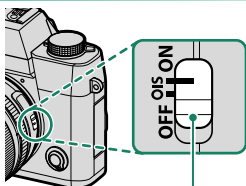

Interruttore O.I.S.

Obiettivi con messa a fuoco manuale

Far scorrere la ghiera messa a fuoco verso la parte anteriore per l'autofocus.

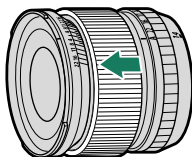

Per la messa a fuoco manuale, far scorrere la ghiera messa a fuoco verso la parte posteriore e ruotarla mentre si controllano i risultati nel display della fotocamera. La distanza di messa a fuoco e gli indicatori della profondità di campo possono essere usati per assistere la messa a fuoco manuale.

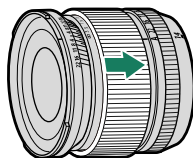

! Si noti che la messa a fuoco manuale potrebbe non essere disponibile in tutti i modi ripresa.

L'indicatore di profondità di campo

L'indicatore di profondità di campo mostra la profondità di campo approssimativa (la distanza davanti e dietro al punto di messa a fuoco che appare essere a fuoco). L'indicatore viene visualizzato in formato pellicola.

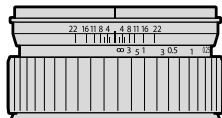

Cura dell'obiettivo

- Usare un soffiatore per rimuovere la polvere, poi strofinare delicatamente con un panno morbido e asciutto. È possibile rimuovere eventuali macchie rimaste strofinando delicatamente con un pezzo di carta per la pulizia dell'obiettivo Fujifilm al quale è stata applicata una piccola quantità di liquido per la pulizia dell'obiettivo.
- Fissare i tappi copri ottica anteriore e posteriore quando non si usa l'obiettivo.

11

Conessioni

Uscita HDMI

Le riprese della fotocamera e i display di riproduzione possono essere inviati a HDMI dispositivi.

Connessione a dispositivi HDMI

Collegare la fotocamera ai televisori o ad altri dispositivi HDMI tramite un cavo HDMI di terze parti.

- 1 Spegnere la fotocamera.
- 2 Collegare il cavo come mostrato di seguito.

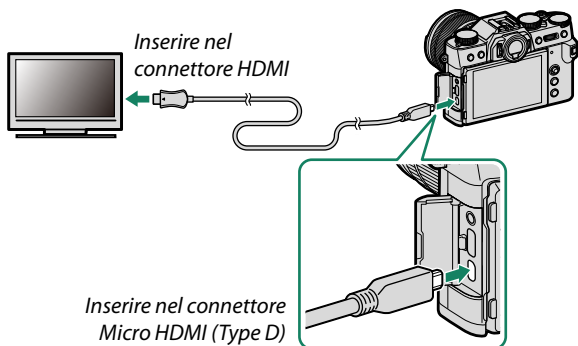

- 3 Configurare il dispositivo per l'ingresso HDMI come descritto nella documentazione fornita con il dispositivo.
- 4 Accendere la fotocamera. Il contenuto del display della fotocamera verrà mostrato sul dispositivo HDMI. Il display della fotocamera si spegne in modalità di riproduzione (📄 251).



- Come assicurarsi che i connettori siano inseriti completamente.
- Il cavo USB non può essere utilizzato mentre è collegato un cavo HDMI.
- Utilizzare un cavo HDMI lungo non più di 1,5 m.

Ripresa

Scattare foto e registrare filmati durante la visualizzazione della scena attraverso l'obiettivo della fotocamera o salvare filmati nel dispositivo HDMI.



Questa funzione può essere utilizzata per salvare filmati 4K e Full HD in un registratore HDMI.

Riproduzione

Per avviare la riproduzione, premere il pulsante  della fotocamera. Il monitor della fotocamera si spegne e le immagini e i filmati sono emessi al dispositivo HDMI. Si noti che i controlli del volume della fotocamera non hanno effetto sui suoni riprodotti dal televisore; per regolare il volume, utilizzare i relativi comandi del televisore.



- Alcuni televisori potrebbero visualizzare brevemente una schermata nera all'avvio della riproduzione del filmato.
- Un cavo adattatore (venduto separatamente;  295) è necessario quando si utilizzano le cuffie.

Connessioni wireless (Bluetooth®, LAN wireless/Wi-Fi)

Accedere a reti wireless e collegarsi a computer, smartphone o tablet. Per ulteriori informazioni, visitare:

<http://fujifilm-dsc.com/wifi/>

Smartphone e tablet: FUJIFILM Camera Remote

Connettere alla fotocamera tramite Bluetooth o LAN wireless.



Per stabilire una connessione wireless alla fotocamera, è necessario installare la versione più recente dell'app FUJIFILM Camera Remote sullo smartphone o sul tablet.

FUJIFILM Camera Remote

Una volta stabilita una connessione, è possibile utilizzare FUJIFILM Camera Remote per:

- Controllare la fotocamera e scattare foto in remoto
- Ricevere le foto caricate dalla fotocamera
- Sfogliare le immagini sulla fotocamera e scaricare foto selezionate
- Caricare i dati posizione sulla fotocamera
- Rilasciare l'otturatore della fotocamera
- Aggiornare il firmware della fotocamera

Per scaricamento di software e altre informazioni, visitare:

http://app.fujifilm-dsc.com/en/camera_remote/

Smartphone e tablet: accoppiamento Bluetooth®

Utilizzare **IMPOST. CONNESS > IMPOSTAZIONI Bluetooth > REG ACCOPPIAMENTO** per accoppiare la fotocamera con smartphone e tablet. L'accoppiamento offre un metodo semplice per lo scaricamento di foto dalla fotocamera.



- Le foto vengono scaricate tramite una connessione wireless.
- Una volta completato l'accoppiamento, sarà possibile sincronizzare l'orologio della fotocamera e i dati posizione con lo smartphone o il tablet (☰ 216).
- È possibile scegliere una connessione da 7 smartphone o tablet accoppiati al massimo.

Smartphone e tablet: LAN wireless

Utilizzare le opzioni **COMUNIC. WIRELESS** in **IMPOSTAZIONE RIPRESA** o nel menu di riproduzione per connettersi a uno smartphone o un tablet tramite una LAN wireless.



Copia di foto su un computer: PC AutoSave

Installare la versione più recente di FUJIFILM PC AutoSave sul computer per caricare immagini dalla fotocamera tramite la rete wireless (Wi-Fi).

FUJIFILM PC AutoSave

Per scaricamento di software e altre informazioni, visitare:

http://app.fujifilm-dsc.com/en/pc_autosave/

Computer: connessioni wireless

È possibile caricare immagini dalla fotocamera utilizzando l'opzione **SALVAT. AUTOM. PC** nel menu di riproduzione.



Collegamento a computer tramite USB

Collegare la fotocamera a un computer per scaricare le immagini o scattare foto in remoto.

 Prima di scaricare le immagini o di scattare foto in remoto, collegare la fotocamera a un computer e controllare che funzioni normalmente.

- 1 Accendere il computer.
- 2 Regolare le impostazioni in base al fatto che si intende copiare le immagini su a computer (📖 257), salvare le immagini RAW in altri formati (📖 258) o salvare e caricare le impostazioni della fotocamera (📖 258).
- 3 Spegner la fotocamera.
- 4 Collegare un cavo USB.

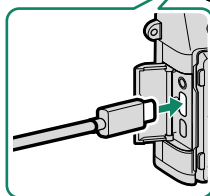
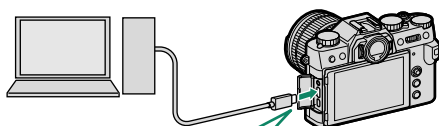

Connettore USB (Tipo C)

 Il cavo USB non deve essere più lungo di 1,5 m e deve essere adatto per il trasferimento dei dati.

- 5 Accendere la fotocamera.

6 Copia di foto sul proprio computer.

- **Trasferimento immagini:** utilizzare MyFinePix Studio o applicazioni fornite con il proprio sistema operativo.
- **Conversione RAW:** elaborare le immagini RAW utilizzando FUJIFILM X RAW STUDIO. L'alimentazione del motore di elaborazione immagini della fotocamera è utilizzata per l'elaborazione rapida.
- **Salvataggio e caricamento delle impostazioni della fotocamera:** utilizzare FUJIFILM X Acquire per salvare o caricare le impostazioni della fotocamera. Salvare le impostazioni preferite in un file in una singola operazione e copiarle su più fotocamere.



- Spegnerne la fotocamera prima di scollegare il cavo USB.
- Quando si collegano cavi USB, assicurarsi che i connettori siano inseriti completamente nell'orientamento corretto. Collegare la fotocamera direttamente al computer; non utilizzare hub o tastiere USB.
- L'interruzione di corrente durante il trasferimento potrebbe causare la perdita dei dati o danni alla scheda di memoria. Inserire una batteria nuova o completamente carica prima di collegare la fotocamera.
- Se viene inserita una scheda di memoria che contiene un elevato numero di immagini, l'avvio del software potrebbe verificarsi con ritardo e potrebbe non essere possibile importare o salvare immagini. Per trasferire le immagini, utilizzare un lettore di schede di memoria.
- Assicurarsi che la spia dell'indicatore sia spenta o illuminata in verde prima di spegnere la fotocamera.
- Non scollegare il cavo USB mentre è in corso il trasferimento. La mancata osservanza di questa precauzione potrebbe causare la perdita dei dati o danni alla scheda di memoria.
- Disconnettere la fotocamera prima di inserire o rimuovere schede di memoria.
- In alcuni casi, potrebbe non essere possibile accedere alle immagini salvate su un server di rete utilizzando il software con lo stesso metodo utilizzato su un computer autonomo.
- Non rimuovere immediatamente la fotocamera dal sistema né scollegare il cavo USB quando il messaggio che indica che la copia è in corso scompare dal display del computer. Se il numero di immagini copiate è molto grande, il trasferimento di dati potrebbe continuare dopo che il messaggio non è più visualizzato.
- Quando si utilizzano servizi che richiedono la connessione a Internet, tutte le tariffe applicabili addebitate dalla compagnia telefonica o dal proprio provider di servizi Internet sono a carico dell'utente.

Copia di immagini su un computer

- Prima di copiare le immagini su un computer, selezionare **LETTORE SCHEDA USB** per **IMPOST. CONNESS > MODO CONNESSIONE PC.**
- Il software che può essere utilizzato per copiare le immagini varia con il sistema operativo del computer.



Mac OS X/macOS

Le immagini possono essere copiate sul computer utilizzando Image Capture (in dotazione con il computer) o altro software.

-  Utilizzare un lettore di schede per copiare file con dimensioni superiori a 4 GB.

Windows

Utilizzare MyFinePix Studio per copiare immagini sul computer, dove possono essere memorizzate, visualizzate, organizzate e stampate.

-  Per ulteriori informazioni su MyFinePix Studio, vedere “Software di Fujifilm” (p. 265).

Creazione di copie JPEG di immagini RAW: FUJIFILM X RAW STUDIO

- Prima di procedere, selezionare **CON. RAW USB/RIP. BAC.** per **IMPOST. CONNESS > MODO CONNESSIONE PC** nei menu della fotocamera.
- FUJIFILM X RAW STUDIO può essere utilizzato per creare copie JPEG di immagini RAW.



 Per ulteriori informazioni su FUJIFILM X RAW STUDIO, vedere “Software di Fujifilm” (📖 265).

Salvataggio e caricamento delle impostazioni della fotocamera (FUJIFILM X Acquire)

- Prima di procedere, selezionare **CON. RAW USB/RIP. BAC.** per **IMPOST. CONNESS > MODO CONNESSIONE PC** nei menu della fotocamera.
- È possibile utilizzare FUJIFILM X Acquire per salvare e caricare le impostazioni della fotocamera.



 Per ulteriori informazioni su FUJIFILM X Acquire, vedere “Software di Fujifilm” (📖 265).

Stampanti instax SHARE

Stampare le immagini dalla fotocamera digitale su stampanti instax SHARE.

Stabilire una connessione

Selezionare **IMPOST. CONNESS > instax IMP. COLL.STAMP.** e inserire il nome della stampante instax SHARE (SSID) e la password.

Il nome della stampante (SSID) e la password

Il nome della stampante (SSID) si trova nella parte inferiore della stampante; la password predefinita è "1111". Se è già stata scelta una password diversa per stampare da uno smartphone, immettere invece quella password.

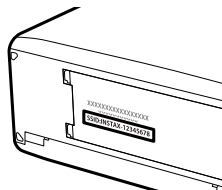

Stampa di immagini

- 1 Accendere la stampante.
- 2 Selezionare  **MENU RIPRODUZIONE > instax STAMPA CON STAMP.** La fotocamera si collegherà alla stampante.
- 3 Utilizzare la leva di messa a fuoco per visualizzare l'immagine che si desidera stampare, quindi premere **MENU/OK**.



-  Le immagini scattate con altre fotocamere non possono essere stampate.
- L'area di stampa è più piccola dell'area visibile nel monitor LCD.
- I display potrebbero variare a seconda della stampante connessa.

- 4 L'immagine verrà inviata alla stampante e verrà avviata la stampa.

12

Note tecniche

Accessori di Fujifilm

I seguenti accessori opzionali sono disponibili presso Fujifilm. Per le ultime informazioni riguardo gli accessori disponibili nella propria zona, contattare il rivenditore Fujifilm di zona o visitare il sito http://www.fujifilm.com/products/digital_cameras/index.html.

Batterie ricaricabili agli ioni di litio

NP-W126/NP-W126S: batterie ricaricabili aggiuntive NP-W126/NP-W126S di grande capacità possono essere acquistate secondo le necessità.

Caricabatteria

BC-W126/BC-W126S: caricabatteria di ricambio possono essere acquistati secondo le necessità. A +20 °C, BC-W126/BC-W126S carica una NP-W126/NP-W126S in circa 150 minuti.

Accoppiatori CC

CP-W126: per una ripresa o una riproduzione prolungata o quando si utilizza la fotocamera con un computer, utilizzare il CP-W126 per collegare la fotocamera all'adattatore di alimentazione AC-9V.

Adattatori di alimentazione CA

AC-9V (richiede l'accoppiatore CC CP-W126): utilizzare questo adattatore di alimentazione CA 100–240 V, 50/60 Hz per la ripresa e la riproduzione prolungata o quando si copiano le immagini in un computer.

Telecomandi per lo scatto a distanza

RR-100: utilizzato per ridurre i movimenti della fotocamera o per tenere aperto l'otturatore durante un'esposizione a tempo (ø2,5 mm).

Microfoni stereofonici

MIC-ST1: un microfono esterno per la registrazione di filmati.

Obiettivi FUJINON

Obiettivi serie XF/XC: obiettivi intercambiabili per uso esclusivo con l'attacco FUJIFILM X Mount.

Obiettivi serie FUJINON MKX: obiettivi cinematografici per FUJIFILM X Mount.

Tubi di prolunga macro

MCEX-11/16: fissare tra la fotocamera e l'obiettivo per scattare ad alti rapporti di riproduzione.

Teleconvertitori

XF1.4X TC WR: aumenta la lunghezza focale dell'obiettivo compatibile di circa 1,4x.

XF2X TC WR: aumenta la lunghezza focale dell'obiettivo compatibile di circa 2,0x.

Adattatori di montaggio

ADATTATORE FUJIFILM M MOUNT: consente di utilizzare la fotocamera con un'ampia selezione di obiettivi con montaggio M-mount.

Tappi corpo

BCP-001: coprire l'attacco dell'obiettivo della fotocamera quando l'obiettivo non è montato.

Unità flash montate su slitta

EF-X500: oltre al controllo flash manuale e TTL, questa unità flash clip-on ha un numero guida di 50 (ISO 100, m) e supporta FP (sincronizzazione ad alta velocità), consentendo il suo utilizzo con tempi di posa che superano la velocità di sincronizzazione flash. Offrendo il supporto per il pacco batterie opzionale EF-BP1 e il controllo flash ottico wireless Fujifilm, può essere utilizzato come unità flash master o remota per la fotografia con flash wireless remoto.

EF-BP1: un pacco batterie per unità flash montate su slitta. Contiene fino a 8 batterie AA.

EF-42: questa unità flash clip-on ha un numero guida di 42 (ISO 100, m) e supporta il controllo flash manuale e TTL.

EF-X20: questa unità flash clip-on ha un numero guida di 20 (ISO 100, m) e supporta il controllo flash manuale e TTL.

EF-20: questa unità flash clip-on ha un numero guida di 20 (ISO 100, m) e supporta il controllo flash TTL (il controllo flash manuale non è supportato).

Impugnature

MHG-XT10: presenta una impugnatura migliorata. Le batterie e le schede di memoria possono essere rimosse con l'impugnatura in posizione, e l'impugnatura è dotata di un binario per i montaggi su fotocamera con attacco rapido.

Custodie in cuoio

BLC-XT10: questa custodia unisce la praticità al lusso del cuoio e dispone di una tracolla dello stesso materiale, così come di un panno che può essere utilizzato per avvolgere la fotocamera prima di riporla nella custodia e in altre occasioni. Si possono scattare foto e inserire o rimuovere le batterie con la fotocamera nella custodia.

Cinghie dell'impugnatura

GB-001: migliora la presa. Combinare con un'impugnatura manuale per una manipolazione più sicura.

Stampanti instax SHARE

SP-1/SP-2/SP-3: collegarsi tramite LAN wireless per stampare immagini su pellicola instax.

Software di Fujifilm

Questa fotocamera può essere utilizzata con i seguenti software di Fujifilm.

FUJIFILM Camera Remote

Stabilire una connessione wireless tra la fotocamera e uno smartphone o tablet (📖 252).

http://app.fujifilm-dsc.com/en/camera_remote/

FUJIFILM PC AutoSave

Scaricare immagini dalla fotocamera tramite la rete wireless (📖 254).

http://app.fujifilm-dsc.com/en/pc_autosave/

MyFinePix Studio

Gestire, visualizzare, stampare e modificare le molte immagini scaricate dalla fotocamera digitale (📖 257).

<http://fujifilm-dsc.com/mfs/>

Al termine dello scaricamento, fare doppio clic sul file scaricato ("MFPS_Setup.EXE") e seguire le istruzioni a schermo per completare l'installazione.

RAW FILE CONVERTER EX

Visualizzare immagini RAW sul proprio computer e convertirle in altri formati.

<http://fujifilm-dsc.com/rfc/>

FUJIFILM X RAW STUDIO

Quando la fotocamera è collegata a un computer tramite USB, FUJIFILM X RAW STUDIO può utilizzare il motore di elaborazione delle immagini unico della fotocamera per convertire rapidamente i file RAW in immagini JPEG di alta qualità.

<http://fujifilm-x.com/x-stories/fujifilm-x-raw-studio-features-users-guide/>

FUJIFILM X Acquire

Salvare e caricare le impostazioni della fotocamera. Riconfigurare la fotocamera in un istante o condividere le impostazioni con altre fotocamere dello stesso tipo.

<http://fujifilm-x.com/x-stories/fujifilm-x-acquire-features-users-guide/>

 La fotocamera non supporta la fotografia con tethering.

Sicurezza

Assicurarsi di leggere queste informazioni prima dell'uso

Informazioni sulla sicurezza

- Assicurarsi di usare correttamente la fotocamera. Leggere attentamente le informazioni sulla sicurezza e il *Manuale dell'utente* prima dell'uso.
- Dopo aver letto le informazioni sulla sicurezza, conservarle in un luogo sicuro.

Informazioni sulle icone

Le icone mostrate di seguito vengono usate in questo documento per indicare la gravità delle ferite o dei danni alle cose che possono derivare se le informazioni segnalate dall'icona vengono ignorate e il prodotto viene di conseguenza utilizzato in modo scorretto.



AVVISO

Questa icona indica che, se non si seguono le informazioni, ne può risultare un rischio di morte o di ferite gravi.



ATTENZIONE

Questa icona indica che, se non si seguono le informazioni, ne può risultare un rischio di lesioni alle persone o di danni agli oggetti.

Le icone visualizzate di seguito sono utilizzate per indicare la natura delle istruzioni da osservare.



Le icone di forma triangolare segnalano all'utente informazioni che richiedono attenzione ("Importante").



Le icone di forma circolare con una barra diagonale segnalano all'utente azioni proibite ("Proibito").



Le icone di forma circolare piene con la presenza di un punto esclamativo segnalano all'utente un'azione da eseguire ("Richiesto").

I simboli sul prodotto (inclusi gli accessori) rappresentano quanto segue:



CA



CC



Apparecchio di classe II (La struttura del prodotto è a doppio isolamento.)



AVVISO



Scollegare la spina dalla presa di corrente

Se si verifica un problema, spegnere la fotocamera, rimuovere la batteria, disconnettere il cavo USB e scollegarlo dall'adattatore di rete. Continuare a usare la fotocamera quando emette fumo, odori strani o manifesta qualsiasi altro stato anomalo può comportare il rischio di incendio o di scosse elettriche. Contattare il rivenditore Fujifilm.



Evitare che all'interno della fotocamera o dei cavi di collegamento entrino acqua o oggetti estranei. Non utilizzare la fotocamera o i cavi di collegamento dopo l'ingresso di acqua dolce o salata, latte, bevande, detergenti o altri liquidi. Se del liquido dovesse penetrare nella fotocamera o nei cavi di collegamento, spegnere la fotocamera, rimuovere la batteria, disconnettere il cavo USB e scollegare l'adattatore CA dalla presa. Continuare a utilizzare la fotocamera può comportare il rischio di incendio o di scosse elettriche. Contattare il rivenditore Fujifilm.



Non utilizzare in bagno o nella doccia

Non utilizzare la fotocamera in bagno o nella doccia. Potrebbe causare un incendio o scosse elettriche.



Non smontare

Non tentare di modificare o smontare la fotocamera (non aprire mai l'involucro esterno). La mancata osservanza di questa precauzione può causare incendi o scosse elettriche.















Non toccare componenti interni

Se la struttura esterna dovesse rompersi in seguito a una caduta o a un altro incidente, non toccare i componenti esposti. In caso non ci si attenga a questa precauzione, potrebbero verificarsi scosse elettriche o infortuni derivanti dal contatto con le parti danneggiate. Rimuovere immediatamente la batteria, avendo cura di evitare infortuni o shock elettrici, e portare il prodotto presso il punto vendita per una consulenza.

 **AVVISO**

	Non modificare, riscaldare, torcere o tirare in modo inopportuno il cavo di collegamento e non porre oggetti pesanti sul cavo di collegamento. Queste azioni potrebbero danneggiare il cavo e causare un incendio o scosse elettriche. Se il cavo è danneggiato, contattare il rivenditore Fujifilm. Non utilizzare cavi con connettori piegati.
	Non collocare la fotocamera su una superficie instabile. Ciò potrebbe causare la caduta o il rovesciamento della fotocamera e provocare danni alle persone.
	Non tentare mai di usare la fotocamera quando si è in movimento. Non usare la fotocamera mentre si cammina o si è alla guida. Ciò potrebbe causare una caduta o potrebbe coinvolgere in un incidente stradale.
	Non toccare le parti metalliche della fotocamera durante un temporale. Ciò potrebbe causare scosse elettriche dovute alla corrente indotta dalla scarica del fulmine.
	Non utilizzare la batteria se non nel modo specificato. Inserire la batteria come mostrato dall'indicatore.
	Non smontare, modificare o riscaldare le batterie. Non far cadere, non colpire o gettare via le batterie né sottoporle in qualche modo a forti impatti. Non utilizzare batterie che presentano perdite, deformazioni, scolorimenti o altre anomalie. Utilizzare esclusivamente i caricabatterie designati per ricaricare batterie ricaricabili e non tentare di ricaricare batterie non ricaricabili agli ioni di litio o batterie alcaline. Non mettere in corto circuito le batterie, né riporre con oggetti metallici. La mancata osservanza di queste precauzioni potrebbe provocare nelle stesse surriscaldamento, innesco di fiamma, rotture o perdite di liquido, causando incendi, ustioni o altre lesioni.
	Utilizzare esclusivamente le batterie e l'adattatore di alimentazione CA specificati per l'uso con questa fotocamera. Non utilizzare tensioni di rete diverse da quella specificata. L'impiego di altre fonti di alimentazione può causare un incendio.
	Se la batteria perde e il liquido entra in contatto con gli occhi, la pelle o i vestiti, lavare l'area interessata con acqua pulita e consultare un medico o chiamare subito il numero del pronto soccorso sanitario.
	Non utilizzare il caricabatteria per caricare batterie diverse da quelle specificate qui. Il caricabatteria in dotazione è destinato esclusivamente all'uso con il tipo di batterie in dotazione con la fotocamera. L'utilizzo del caricabatteria per caricare batterie convenzionali o altri tipi di batterie ricaricabili può causare una perdita di liquido dalle batterie, un surriscaldamento o un'esplosione.
	Usare il flash troppo vicino agli occhi di una persona potrebbe causare danni alla vista. Prestare particolare attenzione quando si fotografano neonati e bambini piccoli.
	Non rimanere a lungo in contatto con superfici molto calde. La mancata osservanza di questa precauzione potrebbe provocare ustioni a bassa temperatura, in particolare a temperature ambiente elevate o con utenti che soffrono di cattiva circolazione o sensibilità ridotta, nel qual caso si consiglia l'uso di un treppiedi o precauzioni simili.
	Non lasciare una parte del corpo in contatto con il prodotto per lunghi periodi di tempo mentre il prodotto è acceso. La mancata osservanza di questa precauzione potrebbe provocare ustioni a bassa temperatura, in particolare durante l'uso prolungato, a temperature ambiente elevate o con utenti che soffrono di cattiva circolazione o sensibilità ridotta, nel qual caso si consiglia l'uso di un treppiedi o precauzioni simili.
	Non utilizzare in presenza di oggetti infiammabili, gas esplosivi o polvere.
	Quando si trasporta la batteria, installarla in una fotocamera digitale o tenerla nella sua custodia rigida. Quando si conserva la batteria, riporla nella sua custodia rigida. Prima di smaltirla, coprire i terminali della batteria con nastro isolante. Il contatto con altri oggetti metallici o altre batterie potrebbe causare l'incendio o l'esplosione della batteria stessa.
	Tenere le schede di memoria, gli attacchi alimentati del flash e altre piccole parti fuori dalla portata dei bambini. I bambini possono ingerire le piccole parti; tenere fuori dalla portata dei bambini. Se un bambino dovesse ingerire una piccola parte, rivolgersi a un medico o chiamare i soccorsi.
	Tenere lontano dalla portata dei bambini. Tra gli elementi che potrebbero causare lesioni troviamo la tracolla, che potrebbe impigliarsi intorno al collo di un bambino, causando strangolamento, e il flash, che può causare danni alla vista.
	Seguire le indicazioni del personale delle linee aeree e degli ospedali. Questo prodotto genera emissioni di radio frequenze che possono interferire con le apparecchiature di navigazione o mediche.

 ATTENZIONE	
	Non usare questa fotocamera in luoghi con presenza di esalazione di oli, vapore, umidità o polvere. Potrebbe causare un incendio o scosse elettriche.
	Non lasciare la fotocamera in luoghi soggetti a temperature estremamente alte. Non lasciare la fotocamera in luoghi come l'abitacolo di una vettura ermeticamente chiusa o alla luce diretta del sole. Ciò può causare un incendio.
	Non collocare oggetti pesanti sulla fotocamera. Gli oggetti pesanti potrebbero rovesciarsi o cadere e provocare lesioni.
	Non spostare la fotocamera quando l'adattatore di alimentazione CA è ancora collegato. Non tirare il cavo di collegamento per scollegare l'adattatore di alimentazione CA. Ciò può danneggiare il cavo di alimentazione o altri cavi e causare incendi o scosse elettriche.
	Non coprire e non avvolgere la fotocamera o l'adattatore di alimentazione CA in un panno o in una coperta. Ciò potrebbe provocare un accumulo di calore con conseguente deformazione della struttura esterna o provocare un incendio.
	Non usare la spina se è danneggiata o se non si inserisce stabilmente nella presa. La mancata osservanza di questa precauzione potrebbe causare incendi o scosse elettriche.
	Quando si pulisce la fotocamera o non si intende utilizzarla per molto tempo, rimuovere la batteria e staccare la fotocamera dall'adattatore di alimentazione CA, dopo aver staccato quest'ultimo dalla presa di corrente. La mancata osservanza potrebbe causare incendi o scosse elettriche.
	Quando termina la carica della batteria, scollegare il caricabatteria dalla presa di corrente. Lasciare il caricabatteria collegato alla presa di corrente può causare un incendio.
	Quando si rimuove una scheda di memoria, questa potrebbe fuoriuscire dallo slot troppo velocemente. Usare un dito per trattenere la scheda e rilasciarla con delicatezza. Possono verificarsi lesioni nelle persone colpite dalla scheda espulsa.
	Richiedere regolarmente un controllo e la pulizia delle parti interne della fotocamera. L'accumulo di polvere all'interno della fotocamera può provocare incendi o scosse elettriche. Contattare il rivenditore Fujifilm per chiedere la pulizia dei componenti interni ogni due anni. Si noti che non si tratta di un servizio gratuito.
	Pericolo di esplosione se la batteria viene sostituita in modo scorretto. Sostituire solo con una dello stesso tipo o di tipo equivalente.
	Le batterie (il pacco batterie o le batterie installati) non devono essere esposte a calore eccessivo, come luce solare, fiamme o simili.

La batteria e l'alimentazione

Nota: controllare il tipo di batteria utilizzata nella fotocamera e leggere le relative sezioni.

⚠ AVVERTENZA: la batteria non deve essere esposta a calore eccessivo, come luce solare, fuoco o simili.

La sezione che segue descrive come impiegare correttamente le batterie e come prolungarne la vita utile. Un impiego scorretto può ridurre la vita utile delle batterie o causare perdite, surriscaldamenti, incendi o esplosioni.

Batterie agli ioni di litio

Leggere questa sezione se la fotocamera utilizza una batteria ricaricabile agli ioni di litio.

La batteria non è carica al momento della spedizione. Caricare la batteria prima dell'uso. Quando non è in uso, conservare la batteria nella custodia.

■ Note sulla batteria

La batteria perde gradualmente la propria carica quando non viene usata. Caricare la batteria uno o due giorni prima dell'uso.

La vita utile della batteria può essere prolungata spegnendo la fotocamera quando non in uso.

La capacità della batteria si riduce a basse temperature; una batteria con poca carica potrebbe non funzionare in un ambiente freddo. Tenere una batteria di ricambio completamente carica in un luogo caldo e sostituirla se necessario, oppure tenere la batteria in tasca o in un altro luogo caldo inserendola nella fotocamera solo al momento dello scatto. Evitare di fare entrare la batteria in contatto diretto con scaldamani o con altri dispositivi che emanano calore.

■ Carica della batteria

Caricare la batteria con il caricabatterie fornito in dotazione. I tempi di ricarica aumentano a temperature ambiente inferiori a +10 °C o superiori a +35 °C. Non tentare di caricare la batteria a temperature superiori a 40 °C; a temperature inferiori a 0 °C, la batteria non si carica.

Non provare a ricaricare una batteria già completamente carica. Tuttavia, per ricaricare la batteria, non è necessario che questa sia completamente scarica.

La batteria potrebbe risultare calda al tatto immediatamente dopo la ricarica o l'uso. Ciò è normale.

■ Vita utile della batteria

A temperature normali, la batteria può essere ricaricata circa 300 volte. Se il periodo di tempo in cui la batteria fornisce potenza si abbrevia in modo marcato, ciò indica che ha raggiunto la fine della sua vita utile e che deve essere sostituita.

■ Conservazione

Se la batteria viene lasciata inutilizzata per lunghi periodi mentre è completamente carica, le sue prestazioni potrebbero diminuire. Scaricare completamente la batteria prima di conservarla.

Se non si intende usare la fotocamera per un lungo periodo di tempo, rimuovere la batteria dalla fotocamera e conservarla in un luogo asciutto a una temperatura ambiente tra +15 °C e +25 °C. Non conservarla in luoghi esposti a estremi di temperatura.

■ Precauzioni: impiego della batteria

- Non trasportare, né conservare le batterie assieme a oggetti metallici come collane o forcine.
- Non esporre a fiamme o calore.
- Non smontare né modificare.
- Utilizzare solo con i caricabatterie specificati.
- Smaltire subito le batterie usate.
- Non far cadere né sottoporre a urti violenti.
- Non esporre ad acqua.
- Mantenere i terminali puliti.
- Se usati per un lungo periodo, il corpo della fotocamera e la batteria possono diventare caldi al tatto. Ciò è normale.

■ Attenzione: Smaltimento

Effettuare lo smaltimento delle batterie usate in conformità con le vigenti leggi locali in materia. Si dovrebbe prestare attenzione agli aspetti ambientali dello smaltimento delle batterie. Usare l'apparecchio con temperature moderate.

Adattatori di alimentazione CA

Utilizzare esclusivamente adattatori di alimentazione CA Fujifilm specifici per l'uso con questa fotocamera. Altri adattatori potrebbero danneggiare la fotocamera.

- L'adattatore di alimentazione CA è solo per uso interno.
- Assicurarsi che la spina CC sia collegata saldamente alla fotocamera.
- Spegnerla la fotocamera prima di scollegare l'adattatore. Scollegare l'adattatore afferrando la spina, non il cavo.
- Non utilizzare con altri dispositivi.
- Non smontare.
- Non esporre a calore e umidità elevati.
- Non sottoporre a urti violenti.
- Durante l'uso, l'adattatore potrebbe emettere un ronzio o diventare molto caldo. Ciò è normale.
- Se l'adattatore causa interferenze radio, riorientare o riposizionare l'antenna di ricezione.

Uso della fotocamera

- Non puntare la fotocamera verso fonti di luce estremamente intensa, come il sole in una giornata senza nuvole. La mancata osservanza di questa precauzione potrebbe arrecare danni al sensore immagine della fotocamera.
- L'esposizione a forte luce solare attraverso il mirino, potrebbe danneggiare il pannello del mirino elettronico (EVF). Non puntare il mirino elettronico verso il sole.

Eseguire scatti di prova

Prima di scattare foto in occasioni importanti (quali matrimoni o prima di portare la fotocamera in viaggio), eseguire uno scatto di prova e visualizzare i risultati per controllare che la fotocamera funzioni normalmente. FUJIFILM Corporation non si assume alcuna responsabilità per eventuali danni o eventuali mancati guadagni imputabili al malfunzionamento del prodotto.

Note sul copyright

Le immagini registrate con la fotocamera digitale non possono essere utilizzate in modo da violare le leggi sul copyright senza il consenso del titolare dei diritti, salvo i casi in cui vengano utilizzate esclusivamente a scopo personale. Si noti che alcune limitazioni sono applicabili alle foto di spettacoli, show ed esibizioni, anche quando sono destinate esclusivamente all'uso privato. Si ricorda agli utenti che il trasferimento di schede di memoria contenenti immagini o dati protetti dalle leggi sul copyright è consentito solamente entro i limiti imposti da tali leggi.

Gestione

Per assicurare la perfetta registrazione delle immagini, evitare di sottoporre la fotocamera a urti o impatti violenti durante la fase di registrazione delle immagini.

Cristalli liquidi

In caso di danneggiamento del display, fare particolare attenzione a non entrare in contatto con i cristalli liquidi. Se si verifica una delle seguenti condizioni, provvedere urgentemente nel modo indicato:

- **Se i cristalli liquidi vengono a contatto con la pelle**, pulire l'area con un panno e poi lavare a fondo con acqua corrente e sapone.
- **Se i cristalli liquidi entrano a contatto con gli occhi**, sciacquare l'occhio interessato con acqua pulita per almeno 15 minuti, quindi rivolgersi a un medico.
- **Se i cristalli liquidi vengono ingeriti**, sciacquare bene la bocca con acqua. Bere grandi quantità di acqua e provocare il vomito, poi rivolgersi a un medico.

Anche se il display è prodotto con tecnologia ad altissima precisione, è possibile che ci siano alcuni pixel che sono sempre accesi o che non si accendono affatto. Non si tratta di un malfunzionamento e le immagini registrate con il prodotto non ne sono influenzate.

Informazioni sui marchi commerciali

Digital Split Image è un marchio di fabbrica o un marchio di fabbrica registrato di FUJIFILM Corporation. Digital Micro Prism è un marchio o un marchio registrato di FUJIFILM Corporation. I caratteri tipografici qui inclusi sono sviluppati esclusivamente da DynaComware Taiwan Inc. Mac, OS X e macOS sono marchi di fabbrica di Apple Inc. negli Stati Uniti e in altri Paesi. Windows è un marchio registrato di Microsoft Corporation negli Stati Uniti e in altri Paesi. Adobe, il logo Adobe, Photoshop e Lightroom sono marchi di fabbrica o marchi di fabbrica registrati di Adobe Systems Incorporated negli Stati Uniti e in altri Paesi. Wi-Fi® e Wi-Fi Protected Setup® sono marchi di fabbrica registrati di Wi-Fi Alliance. Il marchio della parola Bluetooth® e i relativi loghi sono marchi registrati di proprietà della Bluetooth SIG, Inc. e qualsiasi utilizzo di tali marchi da parte di Fujifilm è concesso in licenza. I logo SDHC e SDXC sono marchi di fabbrica di SD-3C, LLC. Il logo HDMI è un marchio di fabbrica o un marchio di fabbrica registrato di HDMI Licensing LLC. Tutti gli altri nomi di marchi menzionati nel presente manuale sono marchi di fabbrica o marchi di fabbrica registrati dei rispettivi proprietari.

Interferenze elettriche

La fotocamera può provocare interferenze con attrezzature ospedaliere o aeronautiche. Consultare il personale ospedaliero o quello della compagnia aerea prima di utilizzare la fotocamera in un ospedale o a bordo di un aereo.

Sistemi televisivi a colori

NTSC (National Television System Committee) è una specifica per la trasmissione di contenuti video della televisione a colori adottata principalmente negli Stati Uniti, in Canada e in Giappone. PAL (Phase Alternation by Line) è un sistema di televisione a colori adottato principalmente dai Paesi europei e dalla Cina.

Exif Print (Exif versione 2.3)

Il formato di stampa Exif Print è un formato di file per le fotocamere digitali aggiornato di recente, in cui informazioni memorizzate insieme alle foto sono utilizzate per ottimizzare la riproduzione del colore durante la stampa.

AVVISO IMPORTANTE: leggere prima di utilizzare il software

È vietata l'esportazione diretta o indiretta, totale o parziale, di un software soggetto a licenza senza l'autorizzazione degli enti governativi preposti.

AVVISI

Per prevenire il pericolo di incendi o scosse elettriche, non esporre l'unità a pioggia o umidità.

Leggere le "Informazioni per la sicurezza" e accertarsi di comprenderle prima di utilizzare la fotocamera.

Per i clienti in Canada

CAN ICES-3 (B)/NMB-3(B)

ATTENZIONE: questo dispositivo digitale di classe B rispetta la direttiva canadese ICES-003.

Dichiarazione dell'industria canadese: questo dispositivo è conforme agli standard RSS esenti da licenza dell'industria canadese. Il funzionamento è soggetto alle seguenti due condizioni: (1) questo dispositivo non deve causare interferenze (2) questo dispositivo deve accettare qualsiasi interferenza, incluse le interferenze che potrebbero causare un funzionamento indesiderato del dispositivo stesso.

Questo dispositivo e l'antenna o le antenne relative non devono essere collocati o fatti funzionare insieme a un'altra antenna o un trasmettitore, salvo radio integrate collaudate. La funzione di selezione del codice Paese è disattivata per i prodotti commercializzati in USA/Canada.

Dichiarazione sull'esposizione alle radiazioni: gli studi scientifici disponibili non hanno evidenziato problemi di salute associati all'utilizzo di dispositivi wireless a bassa potenza. Tuttavia, non c'è alcuna prova che questi dispositivi wireless a bassa potenza siano assolutamente sicuri. I dispositivi wireless a bassa potenza emettono bassi livelli di radiofrequenza (RF) nel campo delle microonde mentre vengono utilizzati. Mentre alti livelli di RF possono produrre effetti sulla salute (riscaldando i tessuti), l'esposizione a RF di basso livello che non produce riscaldamento non porta a conseguenze negative conosciute per la salute. Numerosi studi sulle esposizioni RF a basso livello non hanno evidenziato effetti biologici. Alcuni studi hanno suggerito che potrebbero verificarsi alcuni effetti biologici, ma queste scoperte non sono state confermate da ricerche aggiuntive. X-T30 è stato testato e trovato conforme ai limiti di esposizione alle radiazioni stabiliti dall'IC, definiti per un ambiente non controllato e soddisfa RSS-102 relativo alle norme sull'esposizione alle radiofrequenze (RF) IC.

Smaltimento di apparecchi elettrici ed elettronici nelle abitazioni private

Nell'Unione Europea, in Norvegia, Islanda e Liechtenstein: questo simbolo sul prodotto, oppure nel manuale e nella garanzia e/o sulla confezione, indica che il prodotto non deve essere trattato alla stregua dei rifiuti domestici. Invece, il prodotto dovrebbe essere portato in un punto di raccolta predisposto per il riciclo di apparecchiature elettriche ed elettroniche.



Assicurando un corretto smaltimento del prodotto, si potranno impedire possibili conseguenze negative per l'ambiente e la salute umana, che potrebbero altrimenti essere causate da un inappropriato trattamento dei rifiuti del prodotto.

Questo simbolo sulle batterie o sugli accumulatori indica che le batterie non devono essere trattate alla stregua di rifiuti domestici.



Se l'apparecchio contiene batterie o accumulatori facilmente rimovibili, si prega di smaltirli separatamente secondo le normative locali.

Il riciclo dei materiali aiuterà la conservazione delle risorse naturali. Per informazioni più dettagliate sul riciclo del prodotto, contattare l'ufficio della propria città, il servizio di smaltimento dei rifiuti domestici o il negozio dove si è acquistato il prodotto.

In Paesi diversi da Unione Europea, Norvegia, Islanda e Liechtenstein: se si desidera smaltire questo prodotto, comprese le batterie o gli accumulatori, contattare le autorità locali per informazioni sul corretto metodo di smaltimento.

In Giappone: la presenza di questo simbolo sulle batterie indica che devono essere smaltite separatamente.



Rete wireless e dispositivi Bluetooth: precauzioni

Questo prodotto è conforme alle seguenti direttive UE:

- Direttiva RoHS 2011/65/UE
- Direttiva RE 2014/53/UE

Il fabbricante, FUJIFILM Corporation, dichiara che il tipo di apparecchiatura radio FF180006 è conforme alla direttiva 2014/53/UE.

Il testo completo della dichiarazione di conformità UE è disponibile al seguente indirizzo Internet:

http://www.fujifilm.com/products/digital_cameras/x/fujifilm_x_t30/pdf/index/fujifilm_x_t30_cod.pdf

La conformità è indicata dal seguente marchio di conformità posizionato sul prodotto:



Questo marchio è valido per i prodotti non-Telecom e i prodotti Telecom armonizzati UE (per es. Bluetooth®).

IMPORTANTE: leggere i seguenti avvisi prima di usare il trasmettitore wireless incorporato della fotocamera.

- ⓘ Questo prodotto, che contiene una funzione di crittografia sviluppata negli Stati Uniti, è regolato dalle United States Export Administration Regulations e non può essere esportato o riesportato in qualsiasi paese verso il quale gli Stati Uniti applicano l'embargo delle merci.
- **Utilizzare solo una rete wireless o un dispositivo Bluetooth.** Fujifilm non si assume alcuna responsabilità per i danni causati da uso non autorizzato. Non usare in apparecchiature che richiedono un alto grado di affidabilità, per esempio dispositivi medici o altri sistemi che potrebbero influire, direttamente o indirettamente, sulla vita umana. Quando si usa il dispositivo in computer e altri sistemi che richiedono un grado di affidabilità più alto rispetto a quello offerto dalla rete wireless dai dispositivi Bluetooth, assicurarsi di prendere tutte le dovute precauzioni in modo da garantire la sicurezza ed evitare malfunzionamenti.
 - **Usare esclusivamente nel Paese in cui il dispositivo è stato acquistato.** Questo dispositivo è conforme alle disposizioni riguardanti la rete wireless e i dispositivi Bluetooth del Paese in cui è stato acquistato. Rispettare tutte le disposizioni locali quando si usa il dispositivo. Fujifilm non si assume alcuna responsabilità per i problemi derivanti dall'uso in altre giurisdizioni.
 - **Non usare il dispositivo in luoghi esposti a campi magnetici, elettricità statica o interferenze radio.** Non usare il trasmettitore in prossimità di forni a microonde o in altri luoghi esposti a campi magnetici, elettricità statica o interferenze radio che potrebbero ostacolare la ricezione dei segnali wireless. Potrebbero verificarsi interferenze reciproche quando si usa il trasmettitore in prossimità di altri dispositivi wireless che operano nella banda 2,4 GHz.
 - **Il trasmettitore wireless opera nella banda 2,4 GHz che utilizza modulazione DSSS, OFDM e GFSK.**
 - **Sicurezza:** la rete wireless e i dispositivi Bluetooth trasmettono i dati via radio e di conseguenza il loro utilizzo richiede maggiore attenzione alla sicurezza rispetto a quella applicata in caso di reti cablate.
 - Non collegarsi a reti sconosciute o a reti per le quali non si possiedono i diritti di accesso, anche se sono visualizzate sul proprio dispositivo, poiché tale accesso può essere considerato non autorizzato. Collegarsi solamente a reti per le quali si dispone dei diritti di accesso.
 - Tenere presente che le trasmissioni wireless possono essere vulnerabili all'intercettazione da parte di terzi.
 - **Le seguenti situazioni potrebbero essere perseguibili a norma di legge:**
 - Smontaggio o modifica del presente dispositivo
 - Rimozione delle etichette di certificazione del dispositivo
 - **Questo dispositivo opera sulla stessa frequenza di dispositivi commerciali, educativi, medici e di trasmettitori wireless.** Inoltre opera sulla stessa frequenza di trasmettitori autorizzati e trasmettitori speciali non autorizzati a basso voltaggio, usati nei sistemi di tracciabilità RFID per catene di montaggio e in altre applicazioni simili.
 - **Per evitare interferenze con tali dispositivi, rispettare le seguenti precauzioni.** Verificare che il trasmettitore RFID non sia in funzione prima di usare questo dispositivo. Se si dovessero notare delle interferenze sui trasmettitori autorizzati usati per la tracciabilità RFID causate dal dispositivo, smettere immediatamente di usare la frequenza interessata o spostare il dispositivo in una diversa posizione. Se si notano delle interferenze sui sistemi di tracciabilità RFID a basso voltaggio causate da questo dispositivo, contattare un rappresentante Fujifilm.
 - **Non utilizzare questo dispositivo a bordo di un aereo.** Si noti che Bluetooth potrebbe rimanere acceso anche quando la fotocamera è spenta. Bluetooth può essere disattivato selezionando **OFF** per **IMPOST. CONNESS > IMPOSTAZIONI Bluetooth > ON/OFF Bluetooth**.



Assicurarsi di leggere queste note prima di utilizzare l'obiettivo

Informazioni sulla sicurezza



- Assicurarsi di usare correttamente l'obiettivo. Leggere attentamente le informazioni sulla sicurezza e il *Manuale dell'utente* della fotocamera prima dell'uso.
- Dopo aver letto le informazioni sulla sicurezza, conservarle in un luogo sicuro.

Informazioni sulle icone





Le icone mostrate di seguito vengono usate in questo documento per indicare la gravità delle ferite o dei danni alle cose che possono derivare se le informazioni segnalate dall'icona vengono ignorate e il prodotto viene di conseguenza utilizzato in modo scorretto.

	AVVISO Questa icona indica che, se non si seguono le informazioni, ne può risultare un rischio di morte o di ferite gravi.
	ATTENZIONE Questa icona indica che, se non si seguono le informazioni, ne può risultare un rischio di lesioni alle persone o di danni agli oggetti.







Le icone visualizzate di seguito sono utilizzate per indicare la natura delle istruzioni da osservare.

	Le icone di forma triangolare segnalano all'utente informazioni che richiedono attenzione ("Importante").
	Le icone di forma circolare con una barra diagonale segnalano all'utente azioni proibite ("Proibito").
	Le icone di forma circolare piene con la presenza di un punto esclamativo segnalano all'utente un'azione da eseguire ("Richiesto").

 **AVVISO**

	Non immergere o esporre all'acqua. La mancata osservanza di questa precauzione potrebbe causare incendi o scosse elettriche.
	Non smontare (non aprire la struttura esterna). La mancata osservanza di questa precauzione potrebbe causare incendi, scosse elettriche o infortuni derivanti dal malfunzionamento del prodotto.
	Se la struttura esterna dovesse rompersi in seguito a una caduta o a un altro incidente, non toccare i componenti esposti. In caso non ci si attenga a questa precauzione, potrebbero verificarsi scosse elettriche o infortuni derivanti dal contatto con le parti danneggiate. Rimuovere immediatamente la batteria, avendo cura di evitare infortuni o shock elettrici, e portare il prodotto presso il punto vendita per una consulenza.
	Non appoggiare su superfici instabili. Il prodotto potrebbe cadere, causando lesioni personali.
	Non guardare il sole attraverso l'obiettivo o i mirini della fotocamera. La mancata osservanza di questa precauzione può provocare danni permanenti alla vista.

 **ATTENZIONE**

	Non usare o conservare il prodotto in luoghi esposti a vapore o fumo oppure in luoghi molto umidi ed estremamente polverosi. La mancata osservanza di questa precauzione può causare incendi o scosse elettriche.
	Non lasciare in luoghi esposti alla luce diretta del sole o a elevate temperature, per esempio all'interno di un abitacolo chiuso in un giorno di sole. La mancata osservanza di questa precauzione potrebbe causare incendi.
	Tenere fuori dalla portata dei bambini piccoli. Questo prodotto può provocare lesioni se lasciato nelle mani di un bambino.
	Non maneggiare il prodotto con le mani bagnate. La mancata osservanza di questa precauzione potrebbe causare scosse elettriche.
	Non inquadrare il sole quando si scattano foto di soggetti in controluce. La luce solare messa a fuoco nella fotocamera quando il sole si trova all'interno o vicino all'inquadratura può causare incendi o ustioni.
	Quando non si usa il prodotto, riposizionare i tappi copri ottica e conservarlo lontano dalla luce diretta del sole. La luce del sole messa a fuoco dall'obiettivo può causare incendi o ustioni.
	Non trasportare la fotocamera o l'obiettivo mentre sono fissati su un treppiedi. Il prodotto potrebbe cadere o urtare altri oggetti, causando lesioni personali.

Cura del prodotto

Per garantire l'utilizzo ottimale del prodotto, adottare le seguenti precauzioni.

Corpo macchina della fotocamera: usare un panno morbido e asciutto per pulire il corpo macchina della fotocamera dopo ogni utilizzo. Non utilizzare alcol, solvente o altre sostanze chimiche volatili per evitare di deformare o scolorire la pelle sul corpo macchina della fotocamera. Rimuovere immediatamente il liquido sulla fotocamera con un panno morbido e asciutto. Usare un soffiatore per rimuovere la polvere dal monitor per evitare di graffiarlo, quindi pulirlo delicatamente con un panno morbido e asciutto. È possibile rimuovere eventuali macchie rimaste strofinando delicatamente con un pezzo di carta per la pulizia dell'obiettivo Fujifilm al quale è stata applicata una piccola quantità di liquido per la pulizia dell'obiettivo. Per evitare che la polvere penetri all'interno della fotocamera, riposizionare il tappo protezione corpo macchina quando non è inserito un obiettivo.

Sensore immagine: la presenza di macchie nella stessa posizione su più foto potrebbe indicare la presenza di polvere sul sensore immagine. Pulire il sensore utilizzando  **IMPOSTAZIONE UTENTE > PULIZIA SENSORE.**

Pulizia del sensore immagine

La polvere che non può essere rimossa utilizzando

IMPOSTAZIONE UTENTE > PULIZIA SENSORE può essere rimossa manualmente come descritto di seguito.

! Se durante le operazioni di pulizia il sensore viene danneggiato, ci saranno dei costi per la riparazione o la sostituzione del sensore immagine.

- 1** Usare un soffiatore (non una spazzola) per rimuovere la polvere dal sensore.

! Non usare una spazzola o una pompetta con spazzola. La mancata osservanza di questa precauzione potrebbe arrecare danni al sensore.



- 2** Verificare che la polvere sia stata effettivamente rimossa. Ripetere i passaggi 1 e 2 se necessario.
- 3** Riposizionare il tappo protezione corpo macchina o l'obiettivo.

Aggiornamenti firmware

Alcune funzioni del prodotto possono differire da quelle descritte nel manuale a causa dell'aggiornamento del firmware. Per maggiori informazioni su ogni modello, visitate il nostro sito web:

http://www.fujifilm.com/support/digital_cameras/software

Controllo della versione del firmware

 La fotocamera visualizza la versione del firmware solo se è inserita una scheda di memoria.

- 1 Spegnere la fotocamera e verificare che sia inserita una card di memoria.
- 2 Accendere la fotocamera mentre si preme il pulsante **DISP/BACK**. Viene visualizzata la versione attuale del firmware; controllare la versione del firmware.
- 3 Spegnere la fotocamera.

 Per visualizzare la versione firmware o l'aggiornamento del firmware per accessori opzionali come obiettivi intercambiabili, unità flash montate sull'attacco e adattatori baionetta, montare gli accessori sulla fotocamera.

Risoluzione dei problemi

Consultare la tabella di seguito nel caso si dovessero riscontrare problemi nell'uso della fotocamera. Se non si trova la soluzione qui, contattare il locale distributore Fujifilm.

Alimentazione e batteria

Problema	Soluzione
La fotocamera non si accende.	<ul style="list-style-type: none">• La batteria è scarica: caricare la batteria o inserire una batteria di ricambio completamente carica (📖 33).• La batteria è inserita in modo scorretto: reinserirla nell'orientamento corretto (📖 29).• Lo sportello del vano batteria non è chiuso correttamente: chiudere lo sportello del vano batteria (📖 29).
Il monitor non si accende.	Il monitor potrebbe non accendersi se la fotocamera viene spenta e accesa nuovamente molto rapidamente. Tenere il pulsante dell'otturatore premuto a metà corsa fino all'attivazione del monitor.
La batteria si scarica velocemente.	<ul style="list-style-type: none">• La batteria è fredda: riscaldare la batteria collocandola in una tasca o in un altro luogo caldo e reinserirla nella fotocamera immediatamente prima di scattare un'immagine.• È presente dello sporco sui terminali della batteria: pulire i terminali con un panno morbido e asciutto.• ON è selezionato per  IMPOSTAZIONE AF/MF > PRE-AF: disattivare PRE-AF (📖 116).• La batteria è stata ricaricata molte volte: la batteria ha raggiunto il termine della sua vita utile. Acquistare una nuova batteria.
La fotocamera si spegne all'improvviso.	La batteria è scarica: caricare la batteria o inserire una batteria di ricambio completamente carica (📖 33).

Problema	Soluzione
La ricarica non si avvia.	<ul style="list-style-type: none"> • Inserire la batteria (📖 29). • Reinserire la batteria nell'orientamento corretto (📖 29). • Assicurarsi che l'adattatore di rete sia collegato correttamente (📖 33). • Assicurarsi che l'adattatore spina sia collegato correttamente all'adattatore di rete (📖 33).
La carica è lenta.	Caricare la batteria a temperatura ambiente.
La spia di indicazione lampeggia, ma la batteria non si carica.	<ul style="list-style-type: none"> • È presente dello sporco sui terminali della batteria: pulire i terminali con un panno morbido e asciutto (📖 29). • La batteria è stata ricaricata molte volte: la batteria ha raggiunto il termine della sua vita utile. Acquistare una nuova batteria. Se la batteria non si carica ancora, contattare il rivenditore Fujifilm (📖 262).

Menu e display

Problema	Soluzione
La visualizzazione non è in italiano.	Selezionare ITALIANO per  IMPOSTAZIONE UTENTE >  言語/LANG. (📖 40, 188).

Ripresa

Problema	Soluzione
Non vengono scattate immagini quando si preme il pulsante di scatto.	<ul style="list-style-type: none"> • La scheda di memoria è piena: inserire una nuova scheda di memoria o eliminare foto (📖 29, 170). • La scheda di memoria non è formattata: formattare la scheda di memoria nella fotocamera (📖 186). • I terminali della scheda di memoria sono sporchi: pulire i contatti con un panno morbido e asciutto. • La scheda di memoria è danneggiata: inserire una nuova scheda di memoria (📖 29). • La batteria è scarica: caricare la batteria o inserire una batteria di ricambio completamente carica (📖 33). • La fotocamera si è spenta automaticamente: accendere la fotocamera (📖 36). • Si sta utilizzando un adattatore di montaggio di terze parti: selezionare ON per SCATTA SENZA OBIETTIVO (📖 208).
Quando il pulsante di scatto viene premuto a metà appare una macchiettatura ("disturbi") sul monitor o nel mirino.	Quando il soggetto è scarsamente illuminato e il diaframma viene ristretto, aumenta il guadagno per aiutare la composizione, il che potrebbe determinare una macchiettatura percepibile quando le immagini sono visualizzate in anteprima sul display. Le immagini scattate con la fotocamera non subiscono conseguenze.
La fotocamera non mette a fuoco.	Il soggetto non è adatto per la messa a fuoco automatica: usare il blocco della messa a fuoco o la messa a fuoco manuale (📖 78).
Non vengono registrate panoramiche quando si preme il pulsante di scatto.	La spia di stato era arancione durante la ripresa di un'immagine panoramica: attendere finché la spia di stato non si spegne (📖 8).

Problema	Soluzione
Nessun volto rilevato.	<ul style="list-style-type: none"> • Il volto del soggetto è oscurato da occhiali da sole, un cappello, capelli lunghi o altri oggetti: rimuovere le ostruzioni (📖 117). • Il volto del soggetto occupa solo una piccola area della foto: cambiare la composizione in modo che il volto del soggetto occupi un'area maggiore della foto (📖 117). • Il viso del soggetto non è rivolto verso la fotocamera: chiedere al soggetto di girarsi verso la fotocamera (📖 117). • La fotocamera è inclinata: mantenere la fotocamera orizzontale. • Il volto del soggetto è scarsamente illuminato: eseguire lo scatto in condizioni di luce chiara.
Il flash non si attiva.	<ul style="list-style-type: none"> • Il flash è disattivato: regolare le impostazioni (📖 94). • La batteria è scarica: caricare la batteria o inserire una batteria di ricambio completamente carica (📖 33). • La fotocamera è in modalità bracketing o continuo: selezionare la modalità foto singola (📖 5). • Il flash è abbassato: sollevare il flash (📖 92).
Alcuni modi flash non sono disponibili.	<p>OFF è selezionato per AUDIO e FLASH: selezionare ON (📖 189).</p>

Problema	Soluzione
<p>Il flash non illumina completamente il soggetto.</p>	<ul style="list-style-type: none"> • Il soggetto non rientra nella portata del flash: posizionare il soggetto entro la portata del flash. • La finestra del flash è ostruita: impugnare correttamente la fotocamera. • Il tempo di posa è più veloce del tempo di sincronizzazione: scegliere un tempo di posa più lungo (📖 56, 60, 294).
<p>Le immagini sono sfocate.</p>	<ul style="list-style-type: none"> • L'obiettivo è sporco: pulire l'obiettivo. • L'obiettivo è bloccato: tenere gli oggetti lontani dall'obiettivo (📖 43). • !AF viene visualizzato durante lo scatto e il quadro fuoco è visualizzato in rosso: verificare la messa a fuoco prima dello scatto (📖 44).
<p>Le immagini presentano un effetto macchiettatura.</p>	<ul style="list-style-type: none"> • Il tempo di posa è lungo e la temperatura ambiente alta: ciò è normale e non indica un malfunzionamento. Utilizzare la mappatura pixel (📖 108). • La fotocamera è stata utilizzata in modo continuo ad alte temperature: spegnere la fotocamera e attendere che si raffreddi (📖 36, 290). • Viene visualizzata un'avvertenza temperatura: spegnere la fotocamera e attendere che si raffreddi (📖 36, 290).

Riproduzione

Problema	Soluzione
Le immagini sono granulose.	Le immagini sono state scattate con una marca o un modello di fotocamera diverso.
Lo zoom in riproduzione non è disponibile.	Le immagini sono state create con RIDIMENSIONA o con una marca o un modello di fotocamera diverso.
Nessun audio durante la riproduzione di filmati.	<ul style="list-style-type: none">• Il volume play è troppo basso: regolare il volume play (📖 191).• Il microfono era ostruito: tenere la fotocamera correttamente durante la registrazione.• L'altoparlante è ostruito: tenere la fotocamera correttamente durante la riproduzione.• OFF è selezionato per AUDIO e FLASH: selezionare ON (📖 189).
Le immagini selezionate non vengono eliminate.	Alcune immagini selezionate per l'eliminazione sono protette. Rimuovere la protezione utilizzando il dispositivo utilizzato originariamente per applicare la protezione stessa (📖 174).
Le immagini rimangono dopo aver selezionato CANCELLA > TUTTE LE FOTO.	
La numerazione dei file viene resettata improvvisamente.	Lo sportello del vano batteria è stato aperto con la fotocamera accesa. Spegnerla prima di aprire lo sportello del vano batteria (📖 213).

Connessioni

Problema	Soluzione
Lo schermo è vuoto.	La fotocamera è collegata a un televisore: le immagini verranno visualizzate sul televisore invece che sul monitor della fotocamera (📖 250).
Sia il TV che il monitor della fotocamera sono vuoti.	La modalità di visualizzazione selezionata con il pulsante VIEW MODE è SOLO EVF +  : mettere l'occhio sul mirino. Utilizzare il pulsante VIEW MODE per scegliere un'altra modalità di visualizzazione (📖 14).
Nessuna immagine o suono sul televisore.	<ul style="list-style-type: none"> • La fotocamera non è collegata correttamente: collegare correttamente la fotocamera (📖 250). • L'ingresso sul televisore è impostato su "TV": impostare l'ingresso su "HDMI" (📖 250). • Il volume del televisore è troppo basso: per regolare il volume, utilizzare i comandi del televisore (📖 250).
Il computer non riconosce la fotocamera.	Assicurarsi che la fotocamera e il computer siano collegati correttamente (📖 255).
Impossibile trasferire file RAW o JPEG a un computer.	Utilizzare MyFinePix Studio per trasferire le immagini (solo Windows; 📖 255).
FUJIFILM X RAW STUDIO o FUJIFILM X Acquire non riescono a rilevare correttamente la fotocamera.	Controllare l'opzione selezionata per MODO CONNESSIONE PC sulla fotocamera. Selezionare CON. RAW USB/RIP. BAC. prima di collegare il cavo USB (📖 258).

Trasferimento wireless

Per ulteriori informazioni sulla risoluzione dei problemi delle connessioni wireless, visitare il sito:

<http://digital-cameras.support.fujifilm.com/app?pid=x>

Problema	Soluzione
Impossibile collegarsi allo smartphone. La fotocamera è lenta a collegarsi o a caricare immagini sullo smartphone. Caricamento fallito o interrotto.	<ul style="list-style-type: none">• Lo smartphone è troppo lontano: avvicinare i dispositivi (📖 252).• Dei dispositivi nelle vicinanze causano interferenze radio: allontanare la fotocamera e lo smartphone da forni a microonde o telefoni cordless (📖 252).
Impossibile caricare immagini.	<ul style="list-style-type: none">• Lo smartphone è connesso a un altro dispositivo: lo smartphone e la fotocamera possono essere collegati a un solo dispositivo per volta. Terminare la connessione e riprovare (📖 252).• Sono presenti diversi smartphone nelle vicinanze: riprovare a eseguire il collegamento. La presenza di numerosi smartphone può rendere difficoltosa la connessione (📖 252).• L'immagine è stata creata su un altro dispositivo: la fotocamera potrebbe non essere in grado di caricare immagini create su altri dispositivi.• L'immagine è un filmato: sebbene sia possibile selezionare filmati per il caricamento quando si visualizza il contenuto della memoria della fotocamera sullo smartphone, il caricamento richiede un certo tempo. I filmati intesi per la visualizzazione su uno smartphone o un tablet devono essere registrati a dimensioni del fotogramma di 1280 × 720 (HD) o inferiori. Per informazioni sulla visualizzazione delle immagini sulla fotocamera, visitare: http://app.fujifilm-dsc.com/en/camera_remote/
Lo smartphone non visualizza immagini.	Selezionare ON per IMPOSTAZ. GENERALI > RIDIM. IMM. SMARTPHONE 📱. Selezionare OFF aumenta il tempo necessario per caricare immagini più grandi; inoltre, alcuni telefoni potrebbero non visualizzare immagini superiori a certe dimensioni (📖 219).

Varie



Problema	Soluzione
La fotocamera non risponde.	<ul style="list-style-type: none"> • Malfunzionamento temporaneo della fotocamera: rimuovere e reinserire la batteria (📖 29). • La batteria è scarica: caricare la batteria o inserire una batteria di ricambio completamente carica (📖 33). • La fotocamera è collegata a una rete LAN wireless: terminare la connessione.
La fotocamera non funziona come previsto.	Rimuovere e reinserire la batteria (📖 29). Se il problema persiste, contattare il proprio rivenditore Fujifilm.
Il movimento nel mirino o nel monitor appare a scatti anziché regolare.	Quando NORMALE è selezionato per PRESTAZIONI , la frequenza fotogrammi si riduce se non vengono eseguite operazioni per un periodo di tempo impostato. La normale frequenza fotogrammi sarà ripristinata dopo avere utilizzato i controlli della fotocamera (📖 212).
Nessun suono.	<ul style="list-style-type: none"> • Regolare il volume (📖 190). • OFF è selezionato per AUDIO e FLASH: selezionare ON (📖 189).
Premendo il pulsante Q non viene visualizzato il menu rapido.	BLOCCO TTL è attivo: terminare BLOCCO TTL (📖 142).

Messaggi di avviso e display

I seguenti messaggi di avviso vengono visualizzati sul display.



Avviso	Descrizione
 (rosso)	Batteria scarica. Caricare la batteria o inserire una batteria di ricambio completamente carica.
 (lampeggia in rosso)	Batteria completamente scarica. Caricare la batteria o inserire una batteria di ricambio completamente carica.
!AF (visualizzato in rosso con quadro fuoco rosso)	La fotocamera non riesce a mettere a fuoco. Utilizzare il blocco di messa a fuoco su un altro soggetto alla stessa distanza, quindi ricomporre l'immagine.
Diaframma o tempi di posa visualizzati in rosso	Il soggetto è troppo chiaro o troppo scuro e l'immagine sarà sovraesposta o sottoesposta. Utilizzare il flash per avere ulteriore illuminazione quando si scattano foto di soggetti scarsamente illuminati.
ERRORE FUOCO	Malfunzionamento della fotocamera. Spegnerne e quindi riaccendere la fotocamera. Se il messaggio non scompare, contattare un rivenditore Fujifilm.
ERRORE CONTROLLO LENTI SPEGNI E RIACCENDI LA FOTOCAMERA	
NESSUNA MEMORIA	L'otturatore può essere rilasciato solo quando è inserita una scheda di memoria. Inserire una scheda di memoria.
MEMORIA NON INIZIALIZZATA	<ul style="list-style-type: none">• La scheda di memoria non è formattata o è stata formattata in un computer o in un altro dispositivo: formattare la scheda di memoria utilizzando  IMPOSTAZIONE UTENTE > FORMATTA.• È necessario pulire i contatti della scheda di memoria: pulire i contatti con un panno morbido e asciutto. Se il messaggio viene ripetuto, formattare la scheda. Se il messaggio non scompare, sostituire la scheda.• Malfunzionamento della fotocamera: contattare un rivenditore Fujifilm.
ERRORE OBIETTIVO	Spegnerne la fotocamera, smontare l'obiettivo e pulire le superfici di montaggio, quindi rimontare l'obiettivo e accendere la fotocamera. Se il problema persiste, contattare un rivenditore Fujifilm.

Avviso	Descrizione
ERRORE MEMORIA	<ul style="list-style-type: none"> • La scheda di memoria non è formattata per l'uso nella fotocamera: formattare la scheda. • I contatti della scheda di memoria devono essere puliti o la scheda di memoria è danneggiata: pulire i contatti con un panno morbido e asciutto. Se il messaggio viene ripetuto, formattare la scheda. Se il messaggio non scompare, sostituire la scheda. • Scheda di memoria non compatibile: utilizzare una scheda compatibile. • Malfunzionamento della fotocamera: contattare un rivenditore Fujifilm.
MEMORIA PROTETTA	La scheda di memoria è bloccata. Sbloccare la scheda.
ATTENDERE	La scheda di memoria è formattata in modo errato. Utilizzare la fotocamera per formattare la scheda.
 MEMORIA PIENA	La scheda di memoria è piena e le immagini non possono essere salvate. Eliminare immagini o inserire una scheda di memoria con maggiore spazio libero.
ERRORE SCRITTURA	<ul style="list-style-type: none"> • Errore della scheda di memoria o errore di collegamento: reinserire la scheda di memoria o spegnere e quindi riaccendere la fotocamera. Se il messaggio non scompare, contattare un rivenditore Fujifilm. • Memoria insufficiente per registrare altre immagini: eliminare immagini o inserire una scheda di memoria con maggiore spazio libero. • La scheda di memoria non è formattata: formattare la scheda di memoria.
NUM. FOTO PIENA	I numeri di fotogramma della fotocamera sono esauriti (il numero del fotogramma corrente è 999-9999). Inserire una scheda di memoria formattata e selezionare AZZERA per  IMPOST SALV DATI > NUMERAZIONE . Scattare una foto per resettare la numerazione foto a 100-0001, quindi selezionare CONT. per NUMERAZIONE .

Avviso	Descrizione
ERRORE LETTURA	<ul style="list-style-type: none"> • Il file è danneggiato o non è stato creato con la fotocamera: il file non può essere visualizzato. • È necessario pulire i contatti della scheda di memoria: pulire i contatti con un panno morbido e asciutto. Se il messaggio viene ripetuto, formattare la scheda. Se il messaggio non scompare, sostituire la scheda. • Malfunzionamento della fotocamera: contattare un rivenditore Fujifilm.
IMM. PROTETTA	È stato eseguito un tentativo di cancellare o ruotare un'immagine protetta. Rimuovere la protezione e riprovare.
IMP. TAGLIARE	L'immagine è danneggiata o non è stata creata con la fotocamera.
ERRORE FILE DPOF	Gli ordini di stampa possono contenere non più di 999 immagini. Copiare le immagini aggiuntive che si desiderano stampare su un'altra scheda di memoria e creare un secondo ordine di stampa.
DPOF NON IMPOSTAB.	Non è possibile stampare l'immagine utilizzando DPOF.
 DPOF NON IMPOSTABILE	Non è possibile stampare i filmati utilizzando DPOF.
IMPOSSIBILE RUOTARE	L'immagine selezionata non può essere ruotata.
 IMPOSSIBILE RUOTARE	Impossibile ruotare i filmati.
 COMANDO NON ESEGUIBILE	La rimozione effetto occhi rossi non può essere applicata ai filmati.
 COMANDO NON ESEGUIBILE	La rimozione occhi rossi non può essere applicata a immagini create con altri dispositivi.
DISCORD.: MODO 4K E MONIT. ESTERNO CAMBIARE MODO FILMATO	La modalità filmato selezionata con la fotocamera non è compatibile con il dispositivo al quale la fotocamera è collegata tramite HDMI. Provare a selezionare una diversa modalità filmato (📖 144).
 (giallo)	Spegnere la fotocamera e attendere che si raffreddi. La macchiettatura potrebbe aumentare nelle immagini scattate mentre è visualizzato questo avviso.
 (rosso)	Spegnere la fotocamera e attendere che si raffreddi. Mentre viene visualizzato questo avviso, la registrazione di filmati potrebbe non essere disponibile, la macchiettatura potrebbe aumentare e le prestazioni, incluse la velocità di avanzamento dei fotogrammi e la qualità di visualizzazione, potrebbero ridursi.

Capacità della scheda di memoria

Nella seguente tabella è mostrato il tempo di registrazione o il numero di immagini disponibili con diverse dimensioni di immagine. Tutti i dati sono approssimativi; la dimensione dei file varia in base alla scena registrata, generando notevoli variazioni nel numero di file memorizzabili. Il numero di esposizioni o la lunghezza rimanente potrebbero non diminuire a una frequenza uniforme.

Capacità		8 GB		16 GB	
		FINE	NORMAL	FINE	NORMAL
Foto	 3:2	490	740	1030	1540
	RAW (NON COMPRESSI)	130		270	
	RAW (COMPRESSI LOSSLESS)	240		500	
Filmati ^{1,2}	 4K 2160	9 minuti		20 minuti	
	 FHD 1080	9 minuti		20 minuti	

1 Utilizzare una scheda UHS con velocità di classe 3 o superiore.

2 Presuppone un bit rate predefinito.

 Anche se la registrazione del filmato continuerà senza interruzioni quando la dimensione del file raggiunge 4 GB, le successive sequenze verranno registrate in un file separato che deve essere visualizzato separatamente.

Specifiche





Sistema										
Modello	FUJIFILM X-T30									
Numero del prodotto	FF180006									
Pixel effettivi	Circa 26,1 milioni									
Sensore immagine	23,5 mm × 15,6 mm (APS-C), sensore X-Trans CMOS con filtro colori primari									
Supporti di memorizzazione	Schede di memoria SD/SDHC/SDXC consigliate da Fujifilm									
Slot per scheda di memoria	Slot per scheda di memoria SD (compatibili con UHS-I)									
Sistema di file	Conforme agli standard Design Rule for Camera File System (DCF), Exif 2.3 e Digital Print Order Format (DPOF)									
Formato file	<ul style="list-style-type: none">• Immagini fisse: Exif 2.3 JPEG (compresso); RAW (formato originale RAF, non compresso o compresso utilizzando un algoritmo senza perdita di informazioni, software per usi speciali necessario); RAW+JPEG disponibile• Filmati: standard H.264 con audio stereo (MOV)• Audio (promemoria vocali): suono stereo (WAV)									
Dimensioni imm.	<table><tr><td>L 3:2 (6240 × 4160)</td><td>L 16:9 (6240 × 3512)</td><td>L 1:1 (4160 × 4160)</td></tr><tr><td>M 3:2 (4416 × 2944)</td><td>M 16:9 (4416 × 2488)</td><td>M 1:1 (2944 × 2944)</td></tr><tr><td>S 3:2 (3120 × 2080)</td><td>S 16:9 (3120 × 1760)</td><td>S 1:1 (2080 × 2080)</td></tr></table> <p>RAW (6240 × 4160)</p> <p>L panorama: verticale (2160 × 9600)/orizzontale (9600 × 1440)</p> <p>M panorama: verticale (2160 × 6400)/orizzontale (6400 × 1440)</p>	L 3:2 (6240 × 4160)	L 16:9 (6240 × 3512)	L 1:1 (4160 × 4160)	M 3:2 (4416 × 2944)	M 16:9 (4416 × 2488)	M 1:1 (2944 × 2944)	S 3:2 (3120 × 2080)	S 16:9 (3120 × 1760)	S 1:1 (2080 × 2080)
L 3:2 (6240 × 4160)	L 16:9 (6240 × 3512)	L 1:1 (4160 × 4160)								
M 3:2 (4416 × 2944)	M 16:9 (4416 × 2488)	M 1:1 (2944 × 2944)								
S 3:2 (3120 × 2080)	S 16:9 (3120 × 1760)	S 1:1 (2080 × 2080)								
Supporto obiettivo	Supporto FUJIFILM X									
Sensibilità	<ul style="list-style-type: none">• Immagini fisse: sensibilità di uscita standard equivalente a ISO 160–12800 con incrementi di 1/3 EV; AUTO; sensibilità di uscita estesa equivalente a ISO 80, 100, 125, 25600 o 51200• Filmati: sensibilità di uscita standard equivalente a ISO 160–12800 con incrementi di 1/3 EV; AUTO; sensibilità di uscita estesa equivalente a ISO 25600									
Misurazione	Misurazione attraverso l'obiettivo (TTL) 256 segmenti; MULTI, SPOT, MEDIA, PONDERATA AL CENTRO									
Controllo esposizione	AE programmata (con cambio programma), AE a priorità di tempi, AE a priorità di diaframmi, esposizione manuale									
Compensazione dell'esposizione	<ul style="list-style-type: none">• Immagini fisse: -5 EV - +5 EV in incrementi di 1/3 EV• Filmati: -2 EV - +2 EV in incrementi di 1/3 EV									

Sistema

Tempo di posa

- **OTTURATORE MECCANICO**
 - **Modalità P:** Da 4 sec. a $\frac{1}{4000}$ sec.
 - **Modalità A:** Da 30 sec. a $\frac{1}{4000}$ sec.
 - **Modalità S e M:** Da 15 min. a $\frac{1}{4000}$ sec.
 - **Posa B:** Max. 60 min.
- **OTTURATORE ELETTRONICO**
 - **Modalità P:** Da 4 sec. a $\frac{1}{32000}$ sec.
 - **Modalità A:** Da 30 sec. a $\frac{1}{32000}$ sec.
 - **Modalità S e M:** Da 15 min. a $\frac{1}{32000}$ sec.
 - **Posa B:** 1 sec. fisso
- **MECCANICO + ELETTRONICO**
 - **Modalità P:** Da 4 sec. a $\frac{1}{32000}$ sec.
 - **Modalità A:** Da 30 sec. a $\frac{1}{32000}$ sec.
 - **Modalità S e M:** Da 15 min. a $\frac{1}{32000}$ sec.
 - **Posa B:** Max. 60 min.

Continuo

		Frequenza fotogrammi
CH	30 fps (RIT 1,25X)  *	30
	20 fps (RIT 1,25X)  *	20
	10 fps (RIT 1,25X)  *	10
	20 fps  *	20
	10 fps  *	10
	8,0 fps	8,0
CL	5,0 fps	5,0
	4,0 fps	4,0
	3,0 fps	3,0

* Disponibile solo con otturatore elettronico.



La frequenza fotogrammi e il numero di foto per sequenza variano a seconda delle condizioni di ripresa e del tipo di scheda di memoria utilizzata.

Sistema

Messa a fuoco	<ul style="list-style-type: none">• Modalità: AF singolo o continuo; messa a fuoco manuale con ghiera di messa a fuoco• Sistema di messa a fuoco automatica: AF ibrido intelligente (AF a rilevamento di contrasto/rilevamento di fase TTL) con illuminatore ausiliario AF• Selezione area di messa a fuoco: PUNTO SINGOLO, ZONA, WIDE/TRACKING, TUTTO
Bil. bianco	Auto, Personalizzato 1, Personalizzato 2, Personalizzato 3, selezione temperatura di colore, luce diretta del sole, ombra, luce diurna fluorescente, luce calda bianca fluorescente, luce fredda bianca fluorescente, luce a incandescenza, subacqueo
Autoscatto	Spento, 2 sec., 10 sec.
Flash	<ul style="list-style-type: none">• Tipo: unità flash pop-up manuale• Numero guida: circa 7 (ISO 200, m)
Modalità flash	<ul style="list-style-type: none">• MODALITÀ: MODALITÀ TTL (FLASH AUTO, STANDARD, SINCR. LENTA), MANUALE, COMMANDER, OFF• MODALITÀ SINCR.: 1° PANNELLO, 2° PANNELLO, AUTO FP (sincronizzazione ad alta velocità)• RIMOZ. OCCHI ROSSI:  FLASH+RIMOZIONE,  FLASH,  RIMOZIONE, OFF
Attacco flash alimentato	Slitta accessorio con contatti TTL; supporta velocità di sincronizzazione veloci fino a $\frac{1}{180}$ sec.
Contatto sincronizzazione	Contatto X; supporta velocità di sincronizzazione veloci fino a $\frac{1}{180}$ sec.
Terminale sync	–
Mirino	Mirino OLED da 0,39 pollici, 2360k-punti; ingrandimento 0,62x con obiettivo 50 mm (equivalente al formato 35 mm) all'infinito e regolazione diottrica impostata su $-1,0 \text{ m}^{-1}$; angolo di visualizzazione diagonale di circa 31° (angolo di visualizzazione orizzontale di circa 26°) <ul style="list-style-type: none">• Regolazione diottrica: da -4 a $+2 \text{ m}^{-1}$• Distanza di accomodamento dell'occhio: circa 17,5 mm
Monitor LCD	Monitor LCD a colori da 3,0 pollici/7,6 cm, Monitor a colori LCD touchscreen 1040k punti, Inclinazione

Sistema

- Filmati (con audio stereo)**
- **Dimensione filmato:** **4K** 16:9, **DCI** 17:9, **FHD** 16:9, **FHD** 17:9
 - **Frequenza fotogrammi:** 59.94P*, 50P*, 29.97P, 25P, 24P, 23.98P
* Solo **FHD**
 - **Bit rate:** 200Mbps, 100Mbps, 50Mbps
 - **Formato di registrazione/uscita**
H.264: scheda SD, 4:2:0, 8 bit/uscita HDMI, 4:2:2, 10 bit
-
- Filmati ad alta velocità**
- **Dimensione filmato:** FULL HD 16:9
 - **Frequenza di avanzamento fotogrammi:** 120P, 100P

Terminali di ingresso/uscita

- Connettore microfono** Jack mini stereo con \varnothing 2,5 mm
-
- Presajack per cuffie** Richiede una USB Tipo C per \varnothing 3,5 mm cavo adattatore jack mini-pin stereo compatibile con I/O audio analogico (modalità accessorio adattatore audio USB Tipo C)
-
- Connettore rilascio a distanza** \varnothing 2,5 mm mini jack a 3 poli
-
- Ingresso/uscita digitale** Connettore USB (Tipo C) USB3.1Gen1
-
- Uscita HDMI** Connettore Micro HDMI (tipo D)

Alimentazione/altro

Alimentazione Batteria ricaricabile NP-W126S (in dotazione con la fotocamera)

Vita utile della batteria

- **Tipo di batteria:** NP-W126S



- **Obiettivo:** XF35mmF1.4 R

- **Flash:** disabilitato

- **Modalità di ripresa:** modalità P

Numero di scatti		
PRESTAZIONI	LCD	EVF
BOOST	Circa 300	Circa 260
NORMALE	Circa 380	Circa 360

Lunghezza totale delle sequenze che possono essere registrate con una singola ricarica

Modalità	Durata effettiva della batteria per la registrazione di filmati	Durata batteria per la registrazione continua di filmati
 ¹	Circa 45 minuti	Circa 60 minuti
 ²	Circa 45 minuti	Circa 75 minuti
Filmati ad alta velocità ³	Circa 40 minuti	—

1 A una frequenza fotogrammi di 29,97 fps.

2 A una frequenza fotogrammi di 59,94 fps.

3 A una frequenza fotogrammi di 120 fps.

Standard CIPA. Misurato utilizzando la batteria fornita in dotazione con la fotocamera e una scheda di memoria SD.

Nota: la durata della batteria varia in base al livello di carica della batteria e le cifre riportate sopra non sono garantite. La durata della batteria diminuisce in presenza di basse temperature.

Dimensioni fotocamera (L × A × P) 118,4 mm × 82,8 mm × 46,8 mm (31,9 mm escluse le sporgenze, misurato nella parte più sottile)

Peso fotocamera Circa 333 g, esclusa la batteria, gli accessori e la scheda di memoria

Peso al momento dello scatto Circa 383 g, incluse batteria e scheda di memoria

Condizioni di funzionamento

- **Temperatura:** da 0 °C a +40 °C

- **Umidità:** da 10% a 80% (senza condensa)

Trasmettitore wireless**LAN wireless**

Standard	IEEE 802.11b/g/n (protocollo wireless standard)
Frequenza di funzionamento (frequenza centrale)	<ul style="list-style-type: none"> • Giappone, Cina: 2412 MHz–2472 MHz (13 canali) • Altri paesi: 2412 MHz–2462 MHz (11 canali)
Massima potenza di radiofrequenza (EIRP)	3.35 dBm
Protocolli di accesso	Infrastruttura

Bluetooth®

Standard	Bluetooth versione 4.2 (Bluetooth Low Energy)
Frequenza di funzionamento (frequenza centrale)	2402 MHz–2480 MHz
Massima potenza di radiofrequenza (EIRP)	-3.92 dBm

Batteria ricaricabile NP-W126S

Tensione nominale	7,2V
Capacità nominale	1260 mAh
Temperatura di funzionamento	Da 0 °C a +40 °C
Dimensioni (L × A × P)	36,4 mm × 47,1 mm × 15,7 mm
Peso	Circa 47 g

Adattatore AC-5VG

Valutazione d'ingresso	100 V–240 V CA, 50/60 Hz
Capacità d'ingresso	10,5 VA (100 V), 11,9 VA (240 V)
Valutazione d'uscita	5,0 V CC, 1000 mA
Temperatura di funzionamento	Da 0 °C a +40 °C
Peso	Circa 26 g ±15% (solo adattatore di alimentazione CA)

 Peso e dimensioni variano secondo il Paese o la regione di vendita.

 Specifiche ed esecuzione sono soggette a modifiche senza preavviso. Fujifilm non si assume alcuna responsabilità per eventuali errori contenuti in questo manuale. L'estetica del prodotto potrebbe differire da quella descritta in questo manuale.

FUJIFILM

FUJIFILM Corporation

7-3, AKASAKA 9-CHOME, MINATO-KU, TOKYO 107-0052, JAPAN

http://www.fujifilm.com/products/digital_cameras/index.html

