

# FUJIFILM

DIGITAL CAMERA

# X-T30

## Nya funktioner

Version 2.00







Funktioner som lagts till eller ändrats i samband med firmwareuppdateringar kanske inte längre överensstämmer med beskrivningarna i dokumentationen som medföljer produkten. Besök vår webbsida för information om tillgängliga uppdateringar för olika produkter:













*<https://fujifilm-x.com/support/download/firmware/>*

## Innehåll

X-T30:s firmwareversion 2.00 innebär nya och uppdaterade funktioner enligt nedan. Besök följande webbplats för tillgång till den senaste versionen av bruksanvisningen.

<http://fujifilm-dsc.com/en-int/manual/>

Nr.	Beskrivning	X-T30 	Se 	Ver.
1	Proceduren för betygsättning av bilder har ändrats. Det betyder att innehållet i bildvisningsinformationen har ändrats och alternativet <b>BETYG</b> har lagts till i bildvisningsmenyn.	162, 163, 177	1, 2, 3	1.40
2	Alternativet  <b>OMRÅDEINSTÄLLNING</b> har lagts till under  <b>ANVÄNDARINSTÄLLNING</b> i inställningsmenyn, vilket innebär att grundläggande inställningar och justeringar av <b>TIDSSKILLNAD</b> har ändrats. Dessutom kan du nu välja 24-timmars klockvisning under <b>DATUM/TID</b> .	187	4	2.00
3	Elementen som listas i inställningsmenyn under  <b>ANVÄNDARINSTÄLLNING</b> > <b>ÅTERSTÄLL</b> har ändrats.	189	5	2.00
4	<b>Q</b> (snabbmeny)-knappen kan nu användas som en <b>Fn</b> (funktions)-knapp	204, 225, 228, 230	9, 10, 12	1.10
5	Elementet  <b>ANSLUTNINGINSTÄLLNING</b> > <b>Bluetooth-INSTÄLLNINGAR</b> i inställningsmenyn har döpts om till <b>Bluetooth-/SMARTPHONEINST.</b> och inkluderar nu alternativet <b>BILDÖVERFÖRING MEDAN STRÖMMEN ÄR AV</b> . Dessutom har <b>AUTOMATISK BILDÖVERFÖRING</b> och <b>SYNK.INST. FÖR SMARTPHONE</b> döpts om till <b>AUTOMATISK BILDÖVERFÖRINGS ORDNING</b> respektive <b>PLATSSYNKRONISERING FÖR SMARTTELEFON</b> .	216	7	2.00
6	Uppladdningstidpunkten har ändrats. Bilder kan nu överföras inte bara under bildvisning eller när kameran är av, utan även under pågående fotografering.	216	7	2.00

Nr.	Beskrivning	X-T30 	Se 	Ver.
7	<p> <b>ANSLUTNINGINSTÄLLNING &gt; ALLMÄNNA INST.</b> har omorganiserats enligt följande:</p> <ul style="list-style-type: none"> <li>• <b>POSITONS INFO.</b> har flyttats till  <b>SKÄRMINSTÄLLNING,</b></li> <li>•  <b>KNAPPINSTÄLLNING</b> har flyttats till  <b>KNAPP-/RATTINSTÄLLNING</b> och har döpts om till  <b>Fn1-KNAPPINSTÄLLNING,</b></li> <li>• <b>GEOTAGGNING</b> har flyttats till  <b>INST. AV DATALAG.</b> och</li> <li>• <b>NAMN</b> och <b>ÄNDRA STL TEL</b>  har flyttats till <b>Bluetooth-/SMARTPHONEINST.</b></li> </ul>	201, 210, 215, 216	6, 7	2.00
8	Proceduren för trådlös anslutning till smartphones har ändrats.	252	15	2.00
9	Punkten <b>Bluetooth-ENHETSLISTA</b> har lagts till under  <b>ANSLUTNINGINSTÄLLNING &gt; Bluetooth-INSTÄLLNINGAR</b> i inställningsmenyn.	216	7	1.50
10	Filminspelning kan nu styras från externa enheter och alternativet  <b>ANSLUTNINGINSTÄLLNING &gt; PC-ANSLUTNINGSLÄGE</b> i inställningsmenyn har följaktligen bytt namn till <b>ANSLUTNINGSLÄGE.</b>	218	13	1.20
11	Kameran kan nu användas som en webbkamera. Som resultat av detta har ett <b>X WEBCAM</b> -alternativ lagts till elementet  <b>ANSLUTNINGINSTÄLLNING &gt; ANSLUTNINGSLÄGE</b> i inställningsmenyn.	218	13	1.40
12	Stativgreppet TG-BT1 har lagts till som ett tillval i tillbehörslistan.	262	19	1.50

# Ändringar och tillägg

Följande ändringar och tillägg har gjorts.

X-T30 Användarhandbok: 162

Ver. 1.40

## Bildvisningsdisplayen

Detta avsnitt listar de indikatorer som kan visas under bildvisning.

! I illustrerande syfte visas skärmar med alla indikatorer tända.

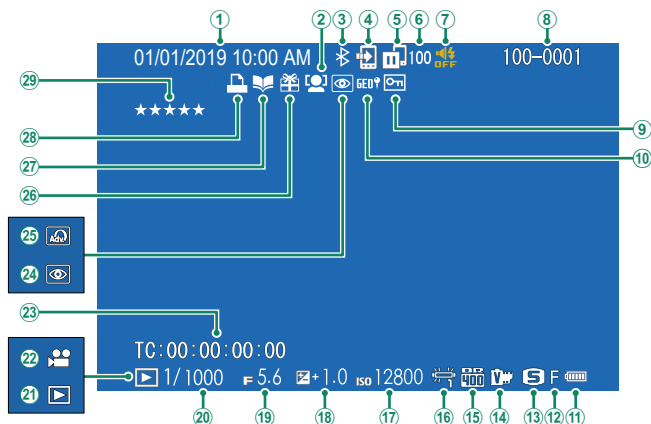

- |   |  |
|---|--|
| ① Datum och tid                         | ①6 Vitbalans                           |
| ② Indikator för ansiktsdetektion        | ①7 Känslighet                          |
| ③ Bluetooth PÅ/AV                       | ①8 Exponeringskompensation             |
| ④ Bildöverföringsuppdag                 | ①9 Bländare                            |
| ⑤ Bildöverföringsstatus                 | ②0 Slutartid                           |
| ⑥ Antal ramar som valts för uppladdning | ②1 Indikator för uppspelningsläge      |
| ⑦ Indikator för ljud och blyxt          | ②2 Filmikon                            |
| ⑧ Bildnummer                            | ②3 Tidskod                             |
| ⑨ Skyddad bild                          | ②4 Indikator för röda ögon-borttagning |
| ⑩ Positionsdata                         | ②5 Avancerat filter                    |
| ⑪ Batterinivå                           | ②6 Presentbild                         |
| ⑫ Bildkvalitet                          | ②7 Indikator fotobokshjälp             |
| ⑬ Bildstorlek                           | ②8 DPOF-utskriftsindikator             |
| ⑭ Filmsimulering                        | ②9 Betyg.....3                         |
| ⑮ Dynamiskt omfång                      |  |

DISP/BACK-knappen styr visningen av indikatorer under bildvisning.

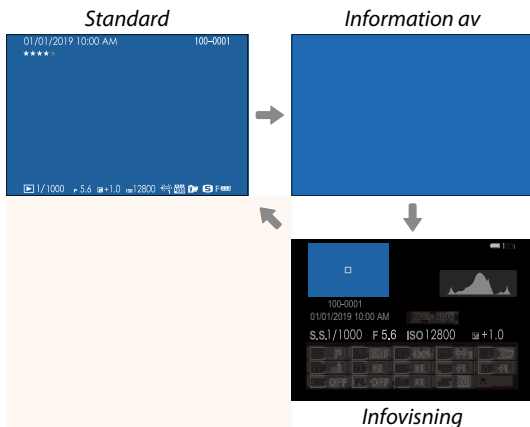
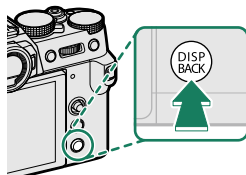

**Favoriter: Betygsätta bilder**

Bilder kan även betygsättas med hjälp av alternativet **BETYG** i bildvisningsmenyn.

**BETYG****Betygsätt bilder med stjärnor.**

- 1 Välj **BETYG** i bildvisningsmenyn.
- 2 Vrid den främre kommandoratten för att välja en bild och den bakre kommandoratten för att välja ett betyg från 0 till 5 stjärnor ("★").



- Fokusknappen (fokusreglaget) kan användas istället för den främre kommandoratten för att välja en bild.
- Betygsdialogrutan kan även visas genom att trycka på **AE-L**-knappen i enkelbilda-, niobilda- eller hundrabildsuppspelning.
- Använd pekkontroller för att zooma in eller ut.
- Följande kan inte betygsättas:
  - Skyddade bilder
  - Filmer
  - "Gåvo"-bilder (bilder tagna med andra kameror)

 **OMRÅDEINSTÄLLNING**

Justera inställningarna för din aktuella tidszon.

**OMRÅDEINSTÄLLNING**

Välj din tidszon från en karta.



**SOMMARTID**

Slår sommartid på respektive av.

Alternativ	Beskrivning
<b>PÅ</b>	Sommartid är på.
<b>AV</b>	Sommartid är av.

**TIDSSKILLNAD**

Ändra kameraklockan från din normala tidszon till den lokala tiden för ditt resmål när du reser. För att ange skillnaden mellan din lokala tid och din tidszon hemma:

 Använd  **OMRÅDEINSTÄLLNING** för att välja din tidszon hemma innan du väljer den lokala tiden med hjälp av **↔ LOKALTID**.

- 1 Markera **↔ LOKALTID** och tryck på **MENU/OK**.
- 2 Använd fokusknappen (fokusreglaget) för att välja den lokala tidszonen. Tryck på **MENU/OK** när inställningarna är slutförda.

 Välj **PÅ** för att aktivera sommartid.

För att ställa in kameraklockan på den lokala tiden markerar du **✚ LOKALTID** och trycker på **MENU/OK**. För att ställa in klockan på tiden i din tidszon hemma väljer du **🏠 HEMMA**.

Alternativ	
<b>✚ LOKALTID</b>	<b>🏠 HEMMA</b>

 Om **✚ LOKALTID** har valts visas **✚** i gult under cirka tre sekunder när kameran slås på.

**X-T30 Användarhandbok:**  **189**

**Ver. 2.00**

## ÅTERSTÄLL

Återställ alternativen för fotograferings- eller inställningsmenyn till standardvärdena.

- 1 Markera önskat alternativ och tryck på **MENU/OK**.

Alternativ	Beskrivning
<b>ÅTERSTÄLL FOTOGRAF. MENY</b>	Återställ alla inställningar i fotograferingsmenyn, med undantag av anpassad vitbalans och bankar för anpassade inställningar som skapats med <b>ÄNDRA./SPARA ANP. INST.</b> , till standardvärdena.
<b>ÅTERSTÄLL INSTÄL.</b>	Återställ alla inställningar i inställningsmenyn utom <b>DATUM/TID</b> , <b>🏠 OMRÅDEINSTÄLLNING</b> , <b>TIDSSKILLNAD</b> och <b>COPYRIGHTINFO</b> till sina standardvärden.
<b>INITIERA</b>	Återställ alla inställningar, med undantag av anpassad vitbalans, till standardvärdena.

- 2 En bekräftelsedialogruta kommer att visas; markera **OK** och tryck på **MENU/OK**.



**POSITIONS INFO.**

Välj **PÅ** för att visa positionsinformation som laddats ner från en smartphone.

Alternativ	
<b>PÅ</b>	<b>AV</b>

 **Fn1-KNAPPINSTÄLLNING**

Välj den funktion som **Fn1**-knappen ska ha under bildvisning.

Alternativ	Beskrivning
 <b>SMARTPHONEÖVERF.</b>	Den aktuella bilden märks för överföring när du trycker på knappen. Om kameran för närvarande inte är parkopplad med en smartphone visas alternativen för <b>Bluetooth-/SMARTPHONEINST.</b>
 <b>VÄLJ &amp; SMARTPHONEÖVERF.</b>	När du trycker på denna knapp visas en dialogruta där bilder kan väljas för överföring till den smartphone som kameran är parkopplad med. Om kameran för närvarande inte är parkopplad med en smartphone visas alternativen för <b>Bluetooth-/SMARTPHONEINST.</b> istället.
 <b>TRÅDLÖS KOMMUNIKATION</b>	Denna knapp kan användas för trådlösa anslutningar.



**GEOTAGGNING**

Om du väljer **PÅ** kommer platsdata som laddats ner från en smartphone att bäddas in i bilder när de tas.

Alternativ	
<b>PÅ</b>	<b>AV</b>

## Bluetooth-/SMARTPHONEINST.

Justera Bluetooth-inställningarna.

Alternativ	Beskrivning
<b>REGISTRERA PARKOPPLING</b>	Parkoppla kameran med en smartphone eller surfplatta på vilken smartphone-appen har installerats.
<b>VÄLJ PARKOPPLINGSDEST.</b>	Välj en anslutning från en lista över enheter som kameran har parkopplats till med hjälp av <b>REGISTRERA PARKOPPLING</b> . Välj <b>INGEN ANSLUTNING</b> för att avsluta utan att ansluta.
<b>TA BORT PARKOPPLINGSREG.</b>	Radera parkopplingssinformation för valda enheter. Välj enheten i listan över enheter. Den valda enheten kommer även att tas bort från enheter som listas i <b>VÄLJ PARKOPPLINGSDEST.</b>
<b>Bluetooth-ENHETSLISTA</b>	Visa de enheter som kameran har parkopplats med (förutom smarttelefonen) eller avsluta parkopplingen med valda enheter.
<b>Bluetooth PÅ/AV</b>	<ul style="list-style-type: none"> <li>• <b>PÅ:</b> Kameran skapar automatiskt en Bluetooth-anslutning med parade enheter när den är påslagen.</li> <li>• <b>AV:</b> Kameran kan inte ansluta via Bluetooth.</li> </ul>
<b>AUTOMATISK BILDÖVERFÖRINGS ORDNING</b>	Välj om bilder ska markeras automatiskt för överföring allteftersom de tas.
<b>PLATSSYNKRONISERING FÖR SMARTTELEFON</b>	Välj om du vill synkronisera kameran till den plats som tillhandahålls av en parkopplad smartphone.
<b>NAMN</b>	Välj ett namn ( <b>NAMN</b> ) för att identifiera kameran i det trådlösa nätverket (kameran tilldelas ett unikt namn som standard).
<b>BILDÖVERFÖRING MEDAN STRÖMMEN ÄR AV</b>	Välj om kameran ska överföra bilder till parkopplade smartphones när den är av.
<b>ÄNDRA STL TEL </b>	<p>Välj om du vill ändra storlek på bilder för överföring till smartphones. Ändringen av bildstorlek gäller endast kopian som överförs till din smartphone, originalet påverkas inte.</p> <ul style="list-style-type: none"> <li>• <b>PÅ:</b> Större bilder storleksändras till  för överföring.</li> <li>• <b>AV:</b> Bilderna överförs med deras ursprungliga storlek.</li> </ul>



- Se till att din smartphone använder den senaste versionen av den tillämpliga smartphone-appen. Olika operativsystem använder olika app-versioner; för mer information, besök:  
<https://app.fujifilm-dsc.com/>
- Bilder överförs under fotografering och bildvisning samt när kameran är av om **PÅ** har valts för både **Bluetooth PÅ/AV** och **AUTOMATISK BILDÖVERFÖRINGS ORDNING** eller om bilder för närvarande har markerats för överföring med hjälp av alternativet **BILDÖVERFÖRINGSUPPDRAG** i bildvisningsmenyn.
- Kameraklockan kommer automatiskt att ställas in på den tid som meddelats av parkopplade smartphones när appen startas.

## Q-knapp (snabbmeny)

Tryck på **Q** för snabb åtkomst till valda alternativ.

- Använd **KNAPP-/RATTINSTÄLLNING > FUNK.(Fn)-INSTÄL.** för att välja funktion som ska utföras av **Q** (snabbmeny)-knappen eller tilldela dess standardfunktion till andra kontroller.
- För att inaktivera **Q** (snabbmeny)-knappen, välj **INGET** för **KNAPP-/RATTINSTÄLLNING > FUNK.(Fn)-INSTÄL. > Q-KNAPPINSTÄLLNING**.

## Snabbmenyvisning

Som standard finns följande objekt i snabbmenyn:

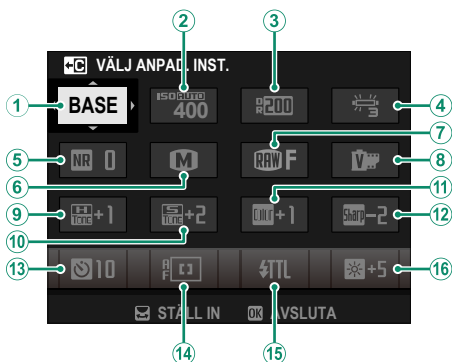

- |                     |                             |
|---------------------|-----------------------------|
| ① VÄLJ ANPAD. INST. | ⑨ HÖGDAGERNIVÅ              |
| ② ISO               | ⑩ LÅGDAGERNIVÅ              |
| ③ DYNAMISKT OMFÅNG  | ⑪ FÄRG                      |
| ④ VITBALANS         | ⑫ SKÄRPA                    |
| ⑤ BRUSREDUCERING    | ⑬ SJÄLVUTLÖSARE             |
| ⑥ BILDSTORLEK       | ⑭ AF LÄGE                   |
| ⑦ BILDKVALITET      | ⑮ INSTÄLLNING BLIXTFUNKTION |
| ⑧ FILMSIMULERING    | ⑯ EVF/LCD-LJUSSTYR.         |

**Fn (funktion)-knapparna**

Tilldela en funktion till funktionsknapparna för snabb åtkomst till den valda funktionen.

-  Funktionerna som tilldelas **T-Fn1** till **T-Fn4** kan nås genom att bläddra i monitorn.
- Pekskärmsgester är inaktiverade som standard. För att aktivera pekskärmsgester, välj **PÅ** för **KNAPP-/RATTINSTÄLLNING > PEKSKÄRM INSTÄLLNING >  PEKFUNCTION.**

Standardtilldelningarna är:

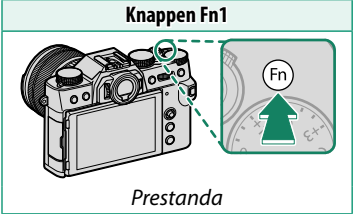
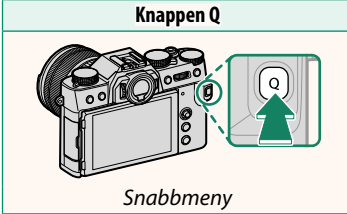
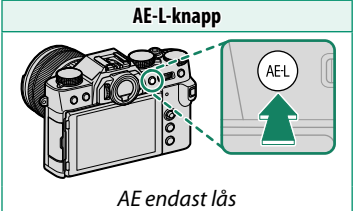
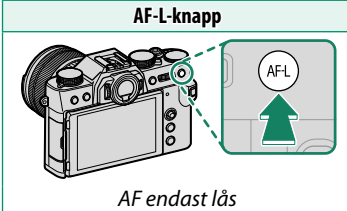
<p><b>Knappen Fn1</b></p>  <p><i>Prestanda</i></p>	<p><b>Knappen Q</b></p>  <p><i>Snabbmeny</i></p>
<p><b>AE-L-knapp</b></p>  <p><i>AE endast lås</i></p>	<p><b>AF-L-knapp</b></p>  <p><i>AF endast lås</i></p>

**T-Fn1 (flick upp)**

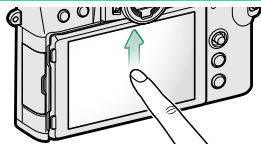

*Matningsläge*

**T-Fn2 (flick vänster)**

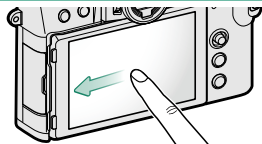

*Filmsimulering*

**T-Fn3 (flick höger)**

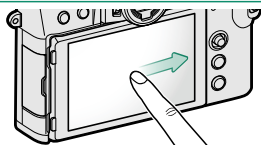

*Vitbalans*

**T-Fn4 (flick ner)**

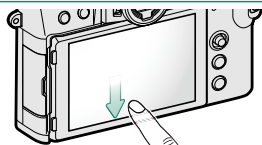

*AF läge*

**Mitten av bakre kommandoratten**

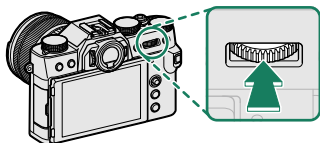

*Fokus kontroll*

**FUNK.(Fn)-INSTÄL.****Tilldela funktioner till funktionsknapparna****3** Markera den önskade funktionen och tryck på **MENU/OK** för att tilldela den till det valda reglaget. Välj bland:

- BILDSTORLEK
- BILDKVALITET
- RAW
- FILMSIMULERING
- KORNIQHET
- FÄRG KROM EFFEKT
- DYNAMISKT OMFÅNG
- PRIORITERA D-OMFÅNG
- VITBALANS
- VÄLJ ANPAD. INST.
- FOKUSOMRÅDE
- FOKUS KONTROLL
- AF LÄGE
- AF-C ANPASSAD INSTÄLLNING
-  ANSIKTSVAL 
- SPÅRA ANSIKTE PÅ/AV
- MATNINGSLÄGE
- SPORTSÖKARLÄGE
- FÖRFOTO  
- SJÄLVUTLÖSARE
- LJUSMÄTMETOD
- SLUTARTYP
- FLIMMERREDUCERING
- ISO
- BILDSTAB LÄGE
- TRÅDLÖS KOMM.
- INSTÄLLNING BLIXTFUNKTION
- TTL-LÄS
- MODELLERINGSBLIXT
- HÖGHASTIGHETSINSP. FULL HD
- ZEBRA-INSTÄLLNING
- JUSTERING INTERN/EXTERN MIKROFON
- FILMKONTROLL TYST
- FÖRHANDSGR. SKÄRPEDJUP
- FÖRHANDSVISA EXP./VB I MANUELLT LÄGE
- NATURLIG LIVE-VY
- HISTOGRAM
- ELEKTRONISK NIVÅ
- STORT INDIKATORLÄGE
- AE ENDAST LÅS
- AF ENDAST LÅS
- AE/AF-LÅS
- AF-PÅ
- ENDAST AWB-LÅS
- BLÄNDARINSTÄLLN.
- PRESTANDA
- AUTOMATISK BILDÖVERFÖRING
- VÄLJ PARKOPPLINGSDEST.
- Bluetooth PÅ/AV
- UPPSPELNING
- SNABBMENY
- INGET (kontrollera inaktiverade)

## ANSLUTNINGSLÄGE

Justera inställningarna för anslutning till externa enheter.

Alternativ	Beskrivning
<b>USB-KORTLÄSARE</b>	Om kameran ansluts till en dator via USB aktiveras dataöverföringsläget automatiskt, så att data kan kopieras till datorn. Kameran fungerar normalt när den inte är ansluten.
<b>X WEBCAM</b>	Kameran kan användas som en webbkamera när den är ansluten till en dator som kör FUJIFILM X Webcam.
<b>USB FILMNING AUTO*</b>	Kamerans filminspelningsfunktioner kan styras från gimbaler, drönare eller andra enheter anslutna via USB. Kameran går automatiskt in i läget "direktfångst" (dvs. fjärrstyrning) när den externa enheten slås på och återgår till normal drift när den externa enheten stängs av eller kopplas bort. De tillgängliga funktionerna varierar med typ av ansluten enhet.
<b>USB FILMNING FAST*</b>	När det gäller <b>USB FILMNING AUTO</b> , förutom att kameran förblir i läget "direktfångst" (fjärrstyrning) när den externa enheten är av eller inte ansluten, vilket gör att enheten kan återuppta kontrollen när anslutningen återupprättas efter en oavsiktlig fränkoppling eller annan störning.
<b>USB RAW KONV./ÅTERST.</b>	När kameran ansluts till en dator via USB aktiveras läget för USB RAW-konvertering/återställning av säkerhetskopior automatiskt. Kameran fungerar normalt när den inte är ansluten. <ul style="list-style-type: none"> <li>• <b>USB RAW KONV. (kräver FUJIFILM X RAW STUDIO):</b> Använd kamerans bildbehandlingsmotor för att snabbt konvertera RAW-filer till högkvalitets JPEG-bilder.</li> <li>• <b>ÅTERST. (kräver FUJIFILM X Acquire):</b> Spara och ladda kamerainställningar. Konfigurera kameran på ett ögonblick eller dela inställningar med andra kameror av samma typ.</li> </ul>

\* Vrid drive-ratten till  (film).





**STRÖMHANTERING > AUTO AVSTÄNGNING**-inställningar gäller även när kameran är ansluten till en extern enhet. Välj **AV** för **AUTO AVSTÄNGNING** för att förhindra att kameran stängs av automatiskt.



Besök webbplatserna nedan för att lära dig mer om eller ladda ner följande programvara:

- **Capture One Express Fujifilm:**  
<https://www.captureone.com/products-plans/capture-one-express/fujifilm>
- **Capture One Pro Fujifilm:**  
<https://www.captureone.com/explore-features/fujifilm>
- **FUJIFILM X Acquire:**  
<https://fujifilm-x.com/products/software/x-acquire/>
- **FUJIFILM X RAW STUDIO:**  
<https://fujifilm-x.com/products/software/x-raw-studio/>
- **RAW FILE CONVERTER EX powered by SILKYPIX:**  
<https://fujifilm-x.com/support/download/software/raw-file-converter-ex-powered-by-silkypix/>
- **FUJIFILM X Webcam:**  
<https://fujifilm-x.com/products/software/x-webcam/>

## Ansluta till smartphones

Få tillgång till trådlösa nätverk och anslut till datorer, smartphones och surfplattor. För mer information, besök:

<http://fujifilm-dsc.com/wifi/>

## Smartphones och surfplattor

### Installera smartphone-appar

Innan du etablerar en anslutning mellan en smartphone och kameran måste du installera minst en dedikerad smartphone-app. Besök följande webbplats och installera önskade appar på din telefon.

<https://app.fujifilm-dsc.com/>





 Vilka appar som är tillgängliga varierar beroende på smarttelefonens operativsystem.

### Ansluta till en smartphone

Parkoppla kameran med din smartphone och anslut via Bluetooth®.

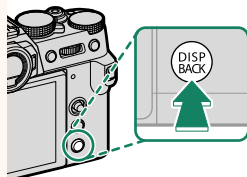
- 1 Tryck på **DISP/BACK** när fotograferingsinformationen visas.



 Du kan också fortsätta direkt till steg 3 genom att hålla **DISP/BACK**-knappen intryckt under bildvisning.

- 2 Markera **Bluetooth** och tryck på **MENU/OK**.



- 3 Markera **PARKOPPLING** och tryck på **MENU/OK**.

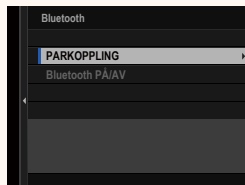

- 4 Starta appen på din smartphone, och parkoppla telefonen med kameran.

Mer information finns tillgänglig på följande webbplats:

<https://app.fujifilm-dsc.com/>

När parkopplingen är klar kommer kameran och din smartphone automatiskt att ansluta via Bluetooth. En smartphone-ikon och en vit Bluetooth-ikon visas på kameradisplayen när en anslutning har upprättats.

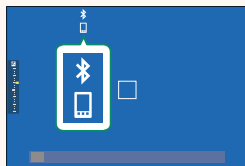

- När enheterna har parkopplats kommer din smartphone automatiskt att ansluta till kameran när appen startas.
- Genom att inaktivera Bluetooth när kameran inte är ansluten till en smartphone minskas batteriets urladdning.

## Använda smartphone-appen

Läs detta avsnitt för information om tillgängliga alternativ för att ladda ner bilder till din smartphone med hjälp av smartphone-appen.

 Innan du fortsätter väljer du **PÅ** för **Bluetooth-/SMARTPHONEINST.** > **Bluetooth PÅ/AV.**

### Välja och ladda ner bilder med smartphone-appen

Du kan ladda ner valda bilder till en smartphone med smartphone-appen.

 Mer information finns tillgänglig på följande webbplats:

<https://app.fujifilm-dsc.com/>

### Ladda upp bilder allteftersom de tas

Bilder som tas när **PÅ** har valts för  **ANSLUTNINGSPÅ/AV** > **Bluetooth-/SMARTPHONEINST.** > **AUTOMATISK BILDÖVERFÖRINGS ORDNING** markeras automatiskt för överföring till den parkopplade enheten.

-  Om **PÅ** har valts för både **Bluetooth-/SMARTPHONEINST.** > **Bluetooth PÅ/AV** och **BILDÖVERFÖRING MEDAN STRÖMMEN ÄR AV** i menyn  **ANSLUTNINGSPÅ/AV** kommer överföringen av bilder att fortsätta även efter att kameran stängts av.
- Om du väljer **PÅ** för  **ANSLUTNINGSPÅ/AV** > **Bluetooth-/SMARTPHONEINST.** > **ÄNDRA STL TEL**  komprimeras bilddata vid överföringen, vilket reducerar storleken på de överförda filerna.

### Välja bilder för överföring i bildvisningsmenyn

Använd **BILDÖVERFÖRINGSUPPDRAG** > **VÄLJ BILDRUTOR** för att välja de bilder du vill överföra till en parkopplad smartphone eller surfplatta via Bluetooth®.

## Kopiera bilder till en dator: PC AutoSave

Installera den senaste versionen av FUJIFILM PC AutoSave på din dator för att överföra bilder från kameran över trådlösa nätverk (Wi-Fi).

### FUJIFILM PC AutoSave

För nedladdning och annan information, besök:

[http://app.fujifilm-dsc.com/en/pc\\_autosave/](http://app.fujifilm-dsc.com/en/pc_autosave/)

## Datorer: Trådlösa anslutningar

Du kan överföra bilder från kameran med hjälp av alternativet **PC AUTOSPARNING** i bildvisningsmenyn.



**Tillbehör från Fujifilm**

Följande extra tillbehör är tillgängliga från Fujifilm. För den senaste informationen om tillgängliga tillbehör i ditt land, kontrollera med din lokala Fujifilm-återförsäljare eller besök [http://www.fujifilm.com/products/digital\\_cameras/index.html](http://www.fujifilm.com/products/digital_cameras/index.html).

**Uppladdningsbara litiumjonbatterier**

**NP-W126/NP-W126S:** Ytterligare uppladdningsbara högkapacitets-NP-W126/NP-W126S-batterier kan köpas vid behov.

**Batteriladdare**

**BC-W126/BC-W126S:** Extra batteriladdare kan köpas vid behov. Vid +20 °C laddar BC-W126/BC-W126S ett NP-W126/NP-W126S inom cirka 150 minuter.

**DC-kopplare**

**CP-W126:** För en längre tids fotografering eller uppspelning eller när du använder kameran med en dator ska du använda CP-W126 för att ansluta kameran till nätadaptern AC-9V.

**Nätadapter**

**AC-9V** (kräver CP-W126 DC-kopplare): Använd denna 100–240 V, 50/60 Hz nätadapter för utökad fotografering och bildvisning eller vid kopiering av bilder till en dator.

**Fjärrutlösningar**

**RR-100:** Använd för att minska kameraskakningar eller hålla slutaren öppen vid tidsexponering (ø2,5 mm).

**Stereomikrofoner**

**MIC-ST1:** En extern mikrofon för filminspelning.

**FUJINON-objektiv**

**Objektiv i XF-/XC-serien:** Utbytbara objektiv endast för användning med FUJIFILM X-fattning.

**Objektiv i FUJINON MKX-serien:** Filmobjektiv för FUJIFILM X-fattningen.

**Makroförlängningsrör**

**MCEX-11/16:** Montera mellan kameran och objektivet för att fotografera med höga avbildningsförhållanden.

### Telekonverterare

**XF1.4X TC WR:** Ökar kompatibla objektivs brännvidd med cirka 1,4x.

**XF2X TC WR:** Ökar kompatibla objektivs brännvidd med cirka 2,0x.

### Fattningsadaptrar

**FUJIFILM M-FATTNINGSPATER:** Gör det möjligt att använda kameran med ett brett urval av objektiv med M-fattning.

### Kamerahuslock

**BCP-001:** Täck över objektivets monteringsfläns när inget objektiv är monterat.

### Skomonterade blixtenheter

**EF-X500:** Förutom manuell och TTL-blixtstyrning har denna blixtenhet av "clip-on"-typ ett ledtal på 50 (ISO 100, m) och stödjer FP (höghastighetsynk), så att den kan användas med slutartider som understiger blixtsynk hastigheten. Med stöd för det separat sålda batteripacket EF-BP1 och Fujifilm:s optiska trådlösa blixtstyrning kan den användas som en master eller fjärblixtenhet för trådlös blixtfotografering med fjärrstyrning.

**EF-BP1:** Ett batteripack för skomonterade blixtenheter. Tar upp till 8 AA-batterier.

**EF-42:** Denna blixtenhet av "clip-on"-typ har ett ledtal på 42 (ISO 100, m) och stödjer manuell och TTL-blixtstyrning.

**EF-X20:** Denna blixtenhet av "clip-on"-typ har ett ledtal på 20 (ISO 100, m) och stödjer manuell och TTL-blixtstyrning.

**EF-20:** Denna blixtenhet av "clip-on"-typ har ett ledtal på 20 (ISO 100, m) och stödjer TTL-blixtstyrning (manuell blixtstyrning stöds inte).

### Stativgrepp

**TG-BT1:** Spela in filmer, ta bilder eller justera zoom på kompatibla motorzoomobjektiv med reglagen på detta handhållna Bluetooth-stativgrepp.

### Handtag

**MHG-XT10:** Har ett förbättrat grepp. Batterier och minneskort kan avlägsnas med greppet på plats, och greppet är utrustat med skenor för fästen med snabbplatta.

### Läderfodral

**BLC-XT10:** Detta fodral kombinerar praktisk funktion med den lyxiga känslan av läder och levereras med en axelrem tillverkad av samma material, liksom en trasa som kan användas till att linda in kameran innan den stoppas i fodralet eller vid andra tillfällen. Bilder kan tas och batterier kan sättas i eller tas ur medan kameran är kvar i fodralet.

### Handremmar

**GB-001:** Förbättrar greppet. Kombinera med ett handtag för säkrare hantering.

### instax SHARE-skrivare

**SP-1/SP-2/SP-3:** Anslut via trådlöst LAN för att skriva ut bilder på instax-film.

# FUJIFILM

---

**FUJIFILM Corporation**

7-3, AKASAKA 9-CHOME, MINATO-KU, TOKYO 107-0052, JAPAN

<https://fujifilm-x.com>

