

FUJIFILM

DIGITAL CAMERA

X-T30

Nye funksjoner

Versjon 2.00







Det kan hende at funksjoner som er lagt til eller endret som et resultat av firmware-oppdateringer ikke lenger stemmer overens med dokumentasjonen som følger med dette produktet. Besøk vår hjemmeside for informasjon om tilgjengelige oppdateringer for ulike produkter:













<https://fujifilm-x.com/support/download/firmware/>

Innhold

X-T30 firmware-versjon 2.00 legger til eller oppdaterer funksjonene som er oppført nedenfor. For nyeste versjon av håndboken, besøk følgende nettside.

<http://fujifilm-dsc.com/en-int/manual/>

Nr.	Beskrivelse	X-T30 	Se 	Ver.
1	Proseduren for vurdering av bilder er endret. Som et resultat har innholdet i avspillingsinformasjonsdisplayene endret seg, og et VURDERING -element er lagt til i avspillingsmenyen.	162, 163, 177	1, 2, 3	1.40
2	Et alternativ for  OMRÅDEINNSTILLING har blitt lagt til under  BRUKERINNSTILLING i oppsettmenyen, noe som resulterer i en endring av den grunnleggende oppsettsprosedyren og justeringer i TIDSFORSKJELL . I tillegg tilbyr DATO/TID nå en 24-timers klokke.	187	4	2.00
3	Elementene oppført i oppsettmenyen under  BRUKERINNSTILLING > TILBAKESTILL er endret.	189	5	2.00
4	Q (hurtigmeny)-knappen kan nå brukes som en Fn (funksjon)-knapp.	204, 225, 228, 230	9, 10, 12	1.10
5	Elementet  TILKOBLINGSINNSTILLING > Bluetooth-INNSTILLINGER i oppsettmenyen har endret navn til Bluetooth/SMARTTELEFONINNST. og tilbyr nå et alternativ for BILDEOVERFØRING MENS STRØM ER AV . I tillegg har AUTO-BILDEOVERFØRING og INNST. FOR SYNK. AV SMARTTELEFON henholdsvis endret navn til AUTO-BILDEOVERFØRINGSBESTILLING og SYNK. AV SMARTTELEFONPLASSERING .	216	7	2.00
6	Opplastingstiden er endret. Bilder kan nå lastes opp ikke bare under avspilling eller når kameraet er slått av, men også mens opptak pågår.	216	7	2.00

Nr.	Beskrivelse	X-T30 	Se 	Ver.
7	<p> TILKOBLINGSINNSTILLING > GENERELLE INNST. har blitt omorganisert som følger:</p> <ul style="list-style-type: none"> • POSISJONSINFO har blitt flyttet til  SKJERMOPPSETT, •  INNSTILLING AV KNAPP har blitt flyttet til  KNAPP-/HJULINNSTILLING og har endret navn til  Fn1-KNAPPINNSTILLING, • GEOTAGGING har blitt flyttet til  LAGRE DATA-OPPS., og • NAVN og ENDRE STR.  har blitt flyttet til Bluetooth/SMARTTELEFONINNST.. 	201, 210, 215, 216	6, 7	2.00
8	Fremgangsmåten for trådløs tilkobling til smarttelefoner er endret.	252	15	2.00
9	Et element for Bluetooth-ENHETSLISTE er lagt til  TILKOBLINGSINNSTILLING > Bluetooth-INNSTILLINGER i oppsettmenyen.	216	7	1.50
10	Filmopptak kan nå styres fra eksterne enheter, og navnet til alternativet  TILKOBLINGSINNSTILLING > INNSTIL. AV PC-MODUS i oppsettmenyen har som følge blitt endret til TILKOBLINGSMODUS.	218	13	1.20
11	Kameraet kan nå brukes som webkamera. Et X WEBCAM -alternativ er derfor blitt lagt til  TILKOBLINGSINNSTILLING > TILKOBLINGSMODUS -elementet i oppsettmenyen.	218	13	1.40
12	TG-BT1 stativgrep er lagt til listen over valgfritt tilbehør.	262	19	1.50

Endringer og tillegg

Endringer og tillegg er som følger.

X-T30 Brukermanual: 162

Ver. 1.40

Avspillings skjermen

Denne delen lister opp indikatorene som kan vises under avspilling.

! Displayene vises med alle indikatorene tent for illustrasjonsformål.

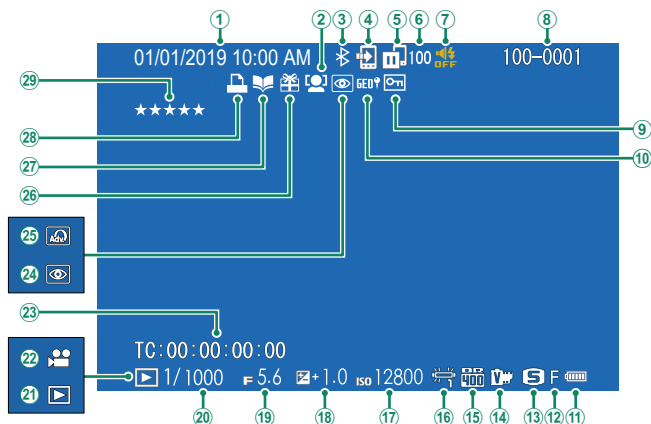

- | | |
|--------------------------------------|--|
| 1 Dato og klokkeslett | 16 Hvitbalanse |
| 2 Indikator for ansiktsgjenkjenning | 17 Følsomhet |
| 3 Bluetooth PÅ/AV | 18 Eksponeringskompensasjon |
| 4 Bildeoverføring | 19 Blenderåpning |
| 5 Bildeoverføringsstatus | 20 Lukkerhastighet |
| 6 Antall bilder valgt for opplasting | 21 Indikator for avspillingsfunksjon |
| 7 Lyd- og blitsindikator | 22 Filmikon |
| 8 Bildenummer | 23 Tidskode |
| 9 Beskyttet bilde | 24 Indikator for fjerning av røde øyne |
| 10 Stedsdata | 25 Avansert filter |
| 11 Batterinivå | 26 Gavebilde |
| 12 Bildekvalitet | 27 Fotobokhjelp-indikator |
| 13 Bilstørrelse | 28 DPOF-utskriftindikator |
| 14 Filmsimulering | 29 Vurdering.....3 |
| 15 Dynamisk omfang | |

DISP/BACK-knappen styrer visningen av indikatorer under avspilling.

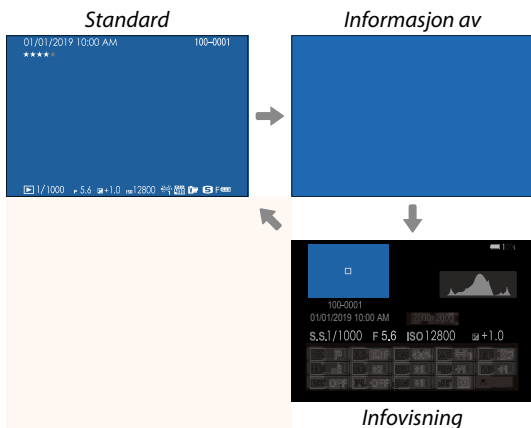
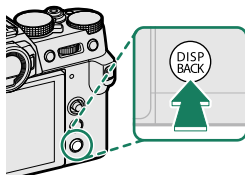

Favoritter: Rangere bilder

Bilder kan bli vurdert via **VURDERING**-elementet i avspillingsmenyen.

VURDERING

Vurder bilder ved å bruke stjerner.

- 1 Velg **VURDERING** i avspillingsmenyen.
- 2 Drei det fremre kommandohjulet for å velge et bilde, og det bakre kommandohjulet for å velge en vurdering fra 0 til 5 stjerner ("★").



- For å velge et bilde kan du bruke fokusstikken (fokusspaken) i stedet for det fremre kommandohjulet.
- Vurderingsdialogen kan også vises ved å trykke på **AE-L** -knappen i enkeltbilde, nibilders eller hundrebilders avspilling.
- Bruk berøringskontrollene for å zoome inn eller ut.
- Følgende kan ikke rangeres:
 - Beskyttede bilder
 - Filmer
 - "Gave"-bilder (bilder tatt med andre kameraer)

 **OMRÅDEINNSTILLING**

Juster innstillingene for gjeldende tidssone.

OMRÅDEINNSTILLING

Velg tidssonen din fra et kart.



SOMMERTID

Slå sommertid på eller av.

Alternativ	Beskrivelse
PÅ	Sommertid på.
AV	Sommertid av.

TIDSFORSKJELL

Still kameraklokken umiddelbart fra din hjemmetidssone til lokal tid ved din destinasjon når du reiser. For å angi forskjellen mellom lokal tid og din hjemmetidssone.

 Bruk  **OMRÅDEINNSTILLING** for å velge din hjemmetidssone før du velger en lokal tidssone med **← LOKAL**.

- 1 Marker **← LOKAL** og trykk på **MENU/OK**.
- 2 Bruk fokusstikken (fokusspaken) til å velge den lokale tidssonen. Trykk på **MENU/OK** når innstillingene er fullført.

 Velg **PÅ** for å aktivere sommertid.

For å stille kameraklokken til lokal tid, marker **← LOKAL** og trykk på **MENU/OK**. For å stille klokken til din hjemmetidssone, velg **🏠 HJEMME**.

Alternativer

← LOKAL

🏠 HJEMME

 Hvis **← LOKAL** er valgt, vil **←** vises i gult i omtrent tre sekunder når kameraet slås på.

X-T30 Brukermanual:  **189**

Ver. 2.00

TILBAKESTILL

Tilbakestill alternativer for opptak- eller oppsettmeny til standardverdier.

1 Marker ønsket alternativ og trykk på **MENU/OK**.

Alternativ	Beskrivelse
OPPTAKSMENY- TILBAKEST.	Tilbakestill alle opptaksmenyens innstillinger fra egen- definert hvitbalanse og egendefinerte innstillingsbanker, som er opprettet ved hjelp av ENDRE/LAGRE TILPAS. INNST. til deres standardverdier.
OPPSETTSTILB.ST.	Tilbakestill alle innstillinger i oppsettsmenyen unntatt DATO/TID , 🏠 OMRÅDEINNSTILLING , TIDS FORSKJELL og COPYRIGHT INFO til standardverdiene.
INITIALISERING	Tilbakestill alle innstillinger unntatt egendefinert hvitbalan- se til standardverdier.

2 En bekreftelsesdialog vises, marker **OK**, og trykk på **MENU/OK**.

POSISJONSINFO

Velg **PÅ** for å vise posisjonsinfo lastet ned fra en smarttelefon.

Alternativer	
PÅ	AV

 **Fn1-KNAPPINNSTILLING**

Velg hvilken funksjon **Fn1**-knappen skal ha under avspilling.

Alternativ	Beskrivelse
 SMARTTELEFON OVERF.BEST.	Ved å trykke på knappen merkes gjeldende bilde for overføring. Hvis kameraet for øyeblikket ikke er sammenkoblet med en smarttelefon, vises alternativet Bluetooth/SMARTTELEFONINNST..
 VELG OG SMARTTELEFON OVERF.BEST.	Ved å trykke på knappen vises en dialogboks der du kan velge bilder for opplastning til en smarttelefon som kameraet er koblet sammen med. Hvis kameraet for øyeblikket ikke er sammenkoblet med en smarttelefon, vises alternativet Bluetooth/SMARTTELEFONINNST. i stedet.
 TRÅDLØS KOMMUNIK	Knappen kan brukes for trådløse tilkoblinger.

GEOTAGGING

Hvis **PÅ** er valgt, vil posisjonsdata lastet ned fra en smarttelefon integreres i bilder når de tas.

Alternativer	
PÅ	AV

Bluetooth/SMARTTELEFONINNST.

Justere Bluetooth-innstillinger.

Alternativ	Beskrivelse
REGISTRERING AV PARING	Koble kameraet sammen med en smarttelefon eller et nettbrett som smarttelefonappen er installert på.
SLETT PARINGSMÅL	Velg en tilkobling fra en liste over enheter som kameraet har blitt koblet til ved hjelp av REGISTRERING AV PARING . Velg INGEN TILKOBLING for å avslutte uten å koble til.
SLETT REG. AV PARING	Slett sammenkoblingsinformasjon for valgte enheter. Velg enheten i enhetslisten. Den valgte enheten vil også bli fjernet fra enhetene som er oppført i SETT PARINGSMÅL .
Bluetooth-ENHETSLISTE	Vis enhetene som kameraet er parett med (annet enn smarttelefonen) eller avslutt paring med valgte enheter.
Bluetooth PÅ/AV	<ul style="list-style-type: none"> • PÅ: Kameraet etablerer automatisk en Bluetooth tilkobling med parede enheter når det slås på. • AV: Kameraet kobles ikke til via Bluetooth.
AUTO-BILDOVERFØRINGSBESTILLING	Velg om bilder automatisk skal markeres for opplasting når de tas.
SYNK. AV SMARTTELEFONPLASSERING	Velg om kameraet skal synkroniseres med plasseringen til en sammenkoblet smarttelefon.
NAVN	Velg et navn (NAVN) for å identifisere kameraet i det trådløse nettverket (som standard tildeles kameraet et unikt navn).
BILDOVERFØRING MENS STRØM ER AV	Velg om kameraet skal laste opp bilder til sammenkoblede smarttelefoner når det er slått av.
ENDRE STR. 	<p>Velg om du vil endre størrelsen på bildene for opplasting til smarttelefoner. Endring av størrelse gjelder kun for kopien som lastes opp til smarttelefonen; originalen blir ikke påvirket.</p> <ul style="list-style-type: none"> • PÅ: Større bilder endres til  for opplasting. • AV: Bildene lastes opp i original størrelse.



- Sørg for at smarttelefonen din kjører den siste versjonen av den aktuelle smarttelefonappen. Forskjellige operativsystemer bruker forskjellige apper; for mer informasjon se:
<https://app.fujifilm-dsc.com/>
- Bilder lastes opp under opptak og avspilling og når kameraet er slått av hvis **PÅ** er valgt for både **Bluetooth PÅ/AV** og **AUTO-BILDEOVERFØRINGSBESTILLING**, eller hvis bilder for øyeblikket er valgt for opplasting ved hjelp av alternativet for **BILDEOVERFØRING** i avspillingsmenyen.
- Kameraklokken stilles automatisk til tiden som rapporteres av sammenkoblede smarttelefoner når appen startes.

Q (hurtigmeny)-knappen

Trykk på **Q** for rask tilgang til utvalgte alternativer.

- Bruk **KNAPP-/HJULINNSTILLING > FUNK. (Fn) INNST.** til å velge funksjonen som skal utføres av **Q** (hurtigmeny)-knappen eller tilordne dens standardfunksjon til andre kontroller.
- For å deaktivere **Q** (hurtigmeny)-knappen velger du **INGEN** for **KNAPP-/HJULINNSTILLING > FUNK. (Fn) INNST. > Q-KNAPPINNSTILLING**.

Hurtigmenyvisning

Ved bruk av standardinnstillinger inneholder hurtigmenyen følgende elementer:

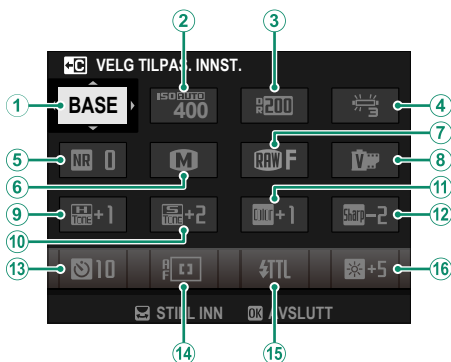

- | | |
|-----------------------|----------------------------|
| ① VELG TILPAS. INNST. | ⑨ HØYLYS NIVÅ |
| ② ISO | ⑩ SKYGGE NIVÅ |
| ③ DYNAMISK OMFANG | ⑪ FARGE |
| ④ HVITBALANSE | ⑫ SKARPHET |
| ⑤ STØYREDUSERING | ⑬ SELVUTLØSER |
| ⑥ BILDESTØRRELSE | ⑭ AF-MODUS |
| ⑦ BILDEKVALITET | ⑮ BLITSFUNKSJONINNSTILLING |
| ⑧ FILMSIMULERING | ⑯ EVF/LCD-LYSSTYRKE |

Fn (funksjons)-knappene

Tildel en rolle til funksjonsknappene for rask tilgang til den valgte funksjonen.

-  Funksjonene som er tildelt **T-Fn1** til **T-Fn4** kan nås ved å bla på skjermen.
- Berøringsbevegelser er deaktivert som standard. For å muliggjøre berøringsbevegelser, velg **PÅ** for  **KNAPP-/SKIVEINNSTILLING > PEKESKJERM INNSTILLING >  BERØRINGSFUNKSJON.**

Standardtildeling er:

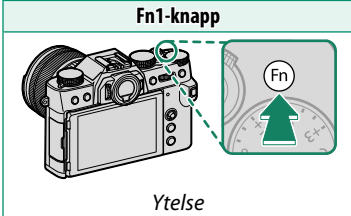
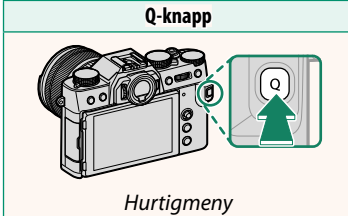
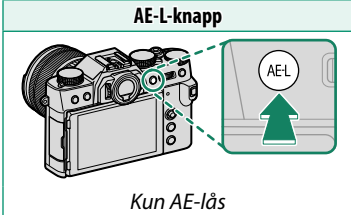
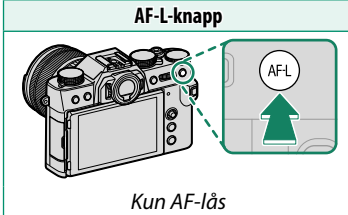
<p>Fn1-knapp</p>  <p><i>Ytelse</i></p>	<p>Q-knapp</p>  <p><i>Hurtigmeny</i></p>
<p>AE-L-knapp</p>  <p><i>Kun AE-lås</i></p>	<p>AF-L-knapp</p>  <p><i>Kun AF-lås</i></p>

T-Fn1 (sveip opp)

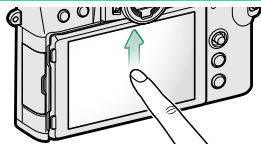

Drivinnstilling

T-Fn2 (sveip til venstre)

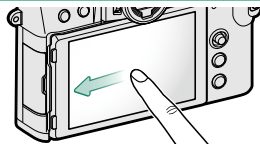

Filmsimulering

T-Fn3 (sveip til høyre)

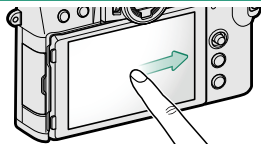

Hvitbalanse

T-Fn4 (sveip ned)

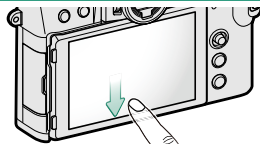

AF-modus

Midten av bakre kommandohjul

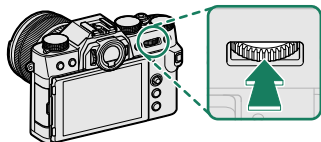

Fokussjekk

FUNK. (Fn) INNST.**Tildel funksjoner til funksjonsknappene****3** Marker ønsket funksjon og trykk på **MENU/OK** for å tildele den til den valgte kontrollen. Velg mellom:

- BILDESTØRRELSE
- BILDEKVALITET
- RAW
- FILMSIMULERING
- KORNEFFEKT
- FARGEKROMEFFEKT
- DYNAMISK OMFANG
- D-SPEKTER PRIORITERT
- HVITBALANSE
- VELG TILPAS. INNST.
- FOKUSOMRÅDE
- FOKUSSJEKK
- AF-MODUS
- AF-C EGENDEFINERTE INNST.
-  ANSIKT VALG  
- ANSIKTPÅVISNING PÅ/AV
- DRIVINNSTILLING
- SPORT SØKEMODUS
- PRE-OPPTATT **ES** 
- SELVUTLØSER
- LYSMÅLING
- LUKKERTYPE
- FLIMMERREDUKSJON
- ISO
- BILDESTAB MODE
- TRÅDLØS KOMMUNIK.
- BLITSFUNKSJONINNSTILLING
- TTL-LÅS
- MODELLERINGSGLYS BLITS
- FULL HD-OPPTAK M HØY HAST.
- ZEBRA-INNSTILLING
- NIVÅJUST. FOR IND/EKST MIKROFON
- STILLEKONTROLL FOR FILM
- FORHÅNDSVISNING
- DYBDESKARPHET
- FOR-VIS. EKS./HVITBALANSE I M. MOD.
- NATURLIG SANNTIDSVISNING
- HISTOGRAM
- ELEKTRONISK VATER
- MODUS FOR STORE INDIK.
- KUN AE-LÅS
- KUN AF-LÅS
- AE/AF LÅS
- AF-ON
- KUN AWB LÅSEMODUS
- BLENDERINNST.
- YTELSE
- AUTO-BILDEOVERFØRING
- SLETT PARINGSMÅL
- Bluetooth PÅ/AV
- AVSPILLING
- HURTIGMENY
- INGEN (styring deaktivert)

Juster innstillingene for tilkobling til eksterne enheter.

Alternativ	Beskrivelse
USB-KORTLESER	Om du kobler kameraet til en datamaskin via USB aktiveres automatisk dataoverføringsmodus, slik at data kan kopieres til datamaskinen. Kameraet fungerer normalt når det ikke er tilkoblet.
X WEBCAM	Kameraet kan brukes som et webkamera når det er koblet til en datamaskin som kjører FUJIFILM X Webcam.
USB FILMOPPTAK AUTO*	Kameraets filmopptaksfunksjoner kan styres fra selfie-sticks, droner eller andre enheter koblet til via USB. Kameraet går automatisk i modus for "tethered opptak" (dvs. fjernstyrt opptak) når den eksterne enheten slås på, og går tilbake til normal drift når den eksterne enheten slås av eller kobles fra. Tilgjengelige funksjoner varierer med enheten som kobles til.
USB FILMOPPTAK LÅST*	Som for USB FILMOPPTAK AUTO , bortsett fra at kameraet forblir i modus for "tethered opptak" (fjernstyrt opptak) når den eksterne enheten er av eller frakoblet, slik at enheten kan fortsette kontrollen når tilkoblingen gjenopprettes etter en utilsiktet frakobling eller annen forstyrrelse.
USB RÅK/ GJ.OPP.SIKK.K.	<p>Å koble kameraet til en datamaskin via USB aktiverer automatisk USB RAW konvertering/backup gjenopprettingsmodus. Kameraet fungerer normalt når det ikke er tilkoblet.</p> <ul style="list-style-type: none"> • USB RÅK (krever FUJIFILM X RAW STUDIO): Bruk kameraets bildebe-handlingsenhet for raskt å konvertere RAW-filer til høykvalitets JPEG-bilder. • GJ.OPP.SIKK.K. (krever FUJIFILM X Acquire): Lagre og laste inn kame-rainnstillinger. Konfigurerer kameraet på et øyeblikk, eller dele innstillinger med andre kameraer av samme type.

* Drei drivhjulet til  (film).



STRØMSTYRING > AUTOM. AVSLÅING-innstillingene gjelder også når kameraet er koblet til en ekstern enhet. Velg **AV** for **AUTOM. AVSLÅING** for å forhindre at kameraet automatisk slår seg av.



Besøk nettstedene nedenfor for å lære mer om eller laste ned følgende datamaskin-programvare:

- **Capture One Express Fujifilm:**

<https://www.captureone.com/products-plans/capture-one-express/fujifilm>

- **Capture One Pro Fujifilm:**

<https://www.captureone.com/explore-features/fujifilm>

- **FUJIFILM X Acquire:**

<https://fujifilm-x.com/products/software/x-acquire/>

- **FUJIFILM X RAW STUDIO:**

<https://fujifilm-x.com/products/software/x-raw-studio/>

- **RAW FILE CONVERTER EX powered by SILKYPPIX:**

<https://fujifilm-x.com/support/download/software/raw-file-converter-ex-powered-by-silkypix/>

- **FUJIFILM X Webcam:**

<https://fujifilm-x.com/products/software/x-webcam/>

Koble til smarttelefoner

Få tilgang til trådløse nettverk og koble deg til datamaskiner, smarttelefoner eller nettbrett. For mer informasjon, se:

<http://fujifilm-dsc.com/wifi/>

Smarttelefoner og nettbrett

Installere smarttelefonapper

Før du oppretter en tilkobling mellom smarttelefonen og kameraet, må du installere minst én dedikert smarttelefonapp. Besøk følgende nettside og installer de ønskede appene på telefonen din.

<https://app.fujifilm-dsc.com/>





 Tilgjengelige apper varierer med smarttelefonens operativsystem.

Koble til en smarttelefon

Koble sammen kameraet og smarttelefonen og koble til via Bluetooth®.

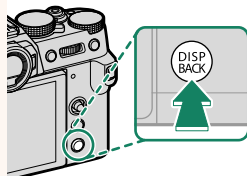
- 1 Trykk på **DISP/BACK** mens opptaksinformasjon vises.



 Du kan også gå direkte til trinn 3 ved å holde inne **DISP/BACK**-knappen under avspilling.

2 Marker **Bluetooth** og trykk på **MENU/OK**.



3 Marker **SAMMENKOBLING** og trykk på **MENU/OK**.

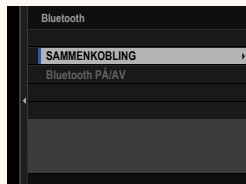

4 Start appen på smarttelefonen og koble smarttelefonen sammen med kameraet.

Mer informasjon er tilgjengelig på følgende nettside:

<https://app.fujifilm-dsc.com/>

Når sammenkobling er fullført, vil kameraet og smarttelefonen automatisk koble til via Bluetooth. Et smarttelefonikon og et hvitt Bluetooth-ikon vises i kameradisplayet når en tilkobling er opprettet.

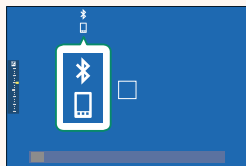

- Når enhetene har blitt sammenkoblet, vil smarttelefonen automatisk koble seg til kameraet når appen startes.
- Deaktivering av Bluetooth når kameraet ikke er koblet til en smarttelefon reduserer forbruket av batteriet.

Bruke smarttelefonappen

Les denne delen for informasjon om tilgjengelige alternativer for nedlasting av bilder til din smarttelefon ved hjelp av smarttelefonappen.

 Før du fortsetter, velg **PÅ** for **Bluetooth/SMARTTELEFONINNST.** > **Bluetooth PÅ/AV.**

Velge og laste ned bilder ved hjelp av smarttelefonappen

Du kan laste ned valgte bilder til en smarttelefon ved hjelp av smarttelefonappen.

 Mer informasjon er tilgjengelig på følgende nettside:

<https://app.fujifilm-dsc.com/>

Laste opp bilder når de tas

Bilder som tas med **PÅ** valgt for  **TILKOBLINGSINNSTILLING** > **Bluetooth/SMARTTELEFONINNST.** > **AUTO-BILDEOVERFØRINGSBESTILLING** merkes automatisk for opplasting til den sammenkoblede enheten.

-  • Hvis **PÅ** er valgt for både **Bluetooth/SMARTTELEFONINNST.** > **Bluetooth PÅ/AV** og **BILDEOVERFØRING MENS STRØM ER AV** i menyen for  **TILKOBLINGSINNSTILLING**, fortsetter opplastingen til den sammenkoblede enheten selv når kameraet er slått av.
- Ved å velge **PÅ** for  **TILKOBLINGSINNSTILLING** > **Bluetooth/SMARTTELEFONINNST.** > **ENDRE STR.**  aktiveres komprimering, som reduserer filstørrelsen ved opplasting.

Velge bilder for opplasting i avspillingsmenyen

Bruk **BILDEOVERFØRING** > **VELG BILDERUTER** for å velge bilder for opplasting til en sammenkoblet smarttelefon eller et nettbrett via Bluetooth®.

Kopiere bilder til en datamaskin: PC AutoSave

Installer den siste versjonen av FUJIFILM PC AutoSave på datamaskinen for å laste opp bilder fra kameraet via trådløse nettverk (Wi-Fi).

FUJIFILM PC AutoSave

For nedlastinger og annen informasjon, se:
http://app.fujifilm-dsc.com/en/pc_autosave/

Datamaskiner: Trådløse tilkoblinger

Du kan laste opp bilder fra kameraet ved hjelp av alternativet **PC AUTOLAGRE** i avspillingsmenyen.



Tilbehør fra Fujifilm

Følgende valgfrie tilbehør er tilgjengelig fra Fujifilm. For nyeste informasjon om ekstrautstyr som er tilgjengelig i ditt område, kontakt din lokale Fujifilm-representant eller besøk http://www.fujifilm.com/products/digital_cameras/index.html.

Oppladbare Li-ion-batterier

NP-W126/NP-W126S: NP-W126/NP-W126S oppladbare batterier med ekstra ladekapasitet kan kjøpes ved behov.

Batteriladere

BC-W126/BC-W126S: Ekstra batteriladere kan kjøpes ved behov. Ved +20 °C, lades BC-W126/BC-W126S og NP-W126/NP-W126S på cirka 150 minutter.

Likestrømskoblinger

CP-W126: For utvidet opptak eller avspilling eller ved bruk av kameraet med en datamaskin, bruk CP-W126 for å koble kameraet til strømadapteren AC-9V.

Vekselstrømsadaptere

AC-9V (krever CP-W126 likestrømskobling): Bruk denne 100–240 V, 50/60 Hz vekselstrømadapteren for opptak og avspilling over lengre tid eller når du kopierer bilder til en datamaskin.

Fjernløsere

RR-100: Bruk for å redusere kameraristing eller for å holde lukkeren åpen under en langtidseksposering (ø2,5 mm).

Stereomikrofoner

MIC-ST1: En ekstern mikrofon for filmopptak.

FUJINON-objektiver

Objektiver i XF-/XC-serien: Utskiftbare objektiver for bruk sammen med FUJIFILM X-fatningen.

Objektiver i FUJINON MKX-serien: Kinoobjektiver til FUJIFILM X-stativ.

Makro utvidelsesrør

MCEX-11/16: Fest mellom kameraet og objektivet for å ta bilder ved høye reproduksjonsrater.

Telekonvertere

XF1.4X TC WR: Øker brennvidden til kompatible objektiver med omtrent 1,4X.

XF2X TC WR: Øker brennvidden til kompatible objektiver med omtrent 2,0X.

Festeadaptere

FUJIFILM M FESTEADAPTER: Gjør det mulig å bruke kameraet sammen med en lang rekke objektiver med M-feste.

Kamerahusdeksler

BCP-001: Dekk til kameraets objektivfatning når et objektiv ikke er montert.

Blitsenheter med skofeste

EF-X500: I tillegg til manuell og TTL-blitskontroll, har blitsen med klype et ledetall på 50 (ISO 100, m) og støtter FP (høyhastighets synk). Dette gjør at den kan brukes med lukkerhastigheter som overstiger blitssynk hastigheten. Med støtte for den valgfrie EF-BP1 batteripakken og Fujifilm optisk trådløs blitskontroll, kan den brukes som hovedblits eller ekstern blits-enhet for ekstern trådløs blitsfotografering.

EF-BP1: En batteripakke for skomonterte blitsenheter. Tar opptil 8 AA-batterier.

EF-42: Denne blits med klype har et ledetall på 42 (ISO 100, m) og støtter manuell og TTL-blitskontroll.

EF-X20: Denne blits med klype har et ledetall på 20 (ISO 100, m) og støtter manuell og TTL-blitskontroll.

EF-20: Denne blits med klype har et ledetall på 20 (ISO 100, m) og støtter TTL-blitskontroll (manuell blitskontroll støttes ikke).

Stativgrep

TG-BT1: Ta opp filmer, ta bilder eller juster zoomen på compatible zoomobjektiver mens du holder dette Bluetooth-stativgrepet.

Håndgrep

MHG-XT10: Gir et bedre grep. Batterier og minnekort kan fjernes med grepet på plass, og grepet er utstyrt med en skinne for skomontert kamerautstyr.

Skinnetuier

BLC-XT10: Dette etuiet kombinerer anvendelighet med luksuriøst skinn og har en skulderrem av samme materiale, samt en klut som kan brukes til å pakke inn kameraet før du legger det i vesken eller ved andre anledninger. Man kan ta bilder, og batterier kan settes inn og fjernes mens kameraet er i etuiet.

Gripebelter

GB-001: Gir bedre grep. Kan kombineres med et håndgrep for sikrere håndtering.

instax SHARE skrivere

SP-1/SP-2/SP-3: Koble til via trådløst LAN nettverk for å skrive ut bilder på instax film.

FUJIFILM

FUJIFILM Corporation

7-3, AKASAKA 9-CHOME, MINATO-KU, TOKYO 107-0052, JAPAN

<https://fujifilm-x.com>

