

# FUJIFILM

DIGITAL CAMERA

# X-T30

## Nye funktioner

Version 2.00







Funktioner, der er ændret som følge af firmwareopdateringer, stemmer muligvis ikke længere overens med beskrivelserne i den dokumentation, som følger med dette produkt. Gå på vores hjemmeside for information om tilgængelige opdateringer for forskellige produkter:



*<https://fujifilm-x.com/support/download/firmware/>*

## Indhold

Firmwareversionen 2.00 i X-T30 tilføjer eller opdaterer nedenfor opstillede funktioner. For seneste brugervejledning, gå på følgende hjemmeside.

<http://fujifilm-dsc.com/en-int/manual/>

| Nr. | Beskrivelse                                                                                                                                                                                                                                                                                                                                                                                                                                                                                                       | X-T30<br> | Se<br> | Ver. |
|-----|-------------------------------------------------------------------------------------------------------------------------------------------------------------------------------------------------------------------------------------------------------------------------------------------------------------------------------------------------------------------------------------------------------------------------------------------------------------------------------------------------------------------|--------------------------------------------------------------------------------------------|-----------------------------------------------------------------------------------------|------|
| 1   | Proceduren for bedømmelse af billeder er ændret. Som resultat heraf er indholdet i visningerne af afspilningsinformation ændret, og punktet <b>BEDØMMELSE</b> er blevet føjet til afspilningsmenuen.                                                                                                                                                                                                                                                                                                              | 162,<br>163,<br>177                                                                        | 1,<br>2,<br>3                                                                           | 1.40 |
| 2   | Indstillingen  <b>OMRÅDEINDSTILLINGER</b> er blevet tilføjet under  <b>BRUGERINDSTILLING</b> i opsætningsmenuen, hvilket resulterer i en ændring i den grundlæggende opsætningsprocedure og i justeringer af <b>TIDSFORSKEL</b> . Desuden tilbyder <b>DATO/TID</b> nu et 24-timers ur.                                                          | 187                                                                                        | 4                                                                                       | 2.00 |
| 3   | De opstillede punkter i opsætningsmenuen under  <b>BRUGERINDSTILLING</b> > <b>NULSTIL</b> har ændret sig.                                                                                                                                                                                                                                                                                                                        | 189                                                                                        | 5                                                                                       | 2.00 |
| 4   | Knappen <b>Q</b> (hurtigmenu) kan nu anvendes som en knap <b>Fn</b> (funktion).                                                                                                                                                                                                                                                                                                                                                                                                                                   | 204,<br>225,<br>228,<br>230                                                                | 9,<br>10,<br>12                                                                         | 1.10 |
| 5   | Punktet  <b>FORBINDELSESIKONFIGURERING</b> > <b>Bluetooth-INDSTILLINGER</b> i opsætningsmenuen er blevet omdøbt til <b>Bluetooth/SMARTPHONE-INDST.</b> og tilbyder nu indstillingen <b>BILLEDOVERFØRS. NÅR SLUKKET</b> . Desuden er <b>AUTOMATISK BILLEDOVERFØRS.</b> og <b>SMARTPHONE SYNC.-INDSTILLING</b> henholdsvis blevet omdøbt til <b>START AUTOMATISK BILLEDOVERFØRS.</b> og <b>SYNK. AF PLACERING FOR SMARTPHONE</b> . | 216                                                                                        | 7                                                                                       | 2.00 |
| 6   | Timing for overførsel har ændret sig. Billederne kan nu ikke alene overføres under afspilning, eller når kameraet er slukket, men også under igangværende optagelse.                                                                                                                                                                                                                                                                                                                                              | 216                                                                                        | 7                                                                                       | 2.00 |

| Nr. | Beskrivelse                                                                                                                                                                                                                                                                                                                                                                                                                                                                                                                                                                                                                                                                                                                                                                                                                                                                                                                                                                                                                                                                                                                                         | X-T30<br> | Se<br> | Ver. |
|-----|-----------------------------------------------------------------------------------------------------------------------------------------------------------------------------------------------------------------------------------------------------------------------------------------------------------------------------------------------------------------------------------------------------------------------------------------------------------------------------------------------------------------------------------------------------------------------------------------------------------------------------------------------------------------------------------------------------------------------------------------------------------------------------------------------------------------------------------------------------------------------------------------------------------------------------------------------------------------------------------------------------------------------------------------------------------------------------------------------------------------------------------------------------|--------------------------------------------------------------------------------------------|-----------------------------------------------------------------------------------------|------|
| 7   | <p> <b>FORBINDELSESINDSTILLING &gt; GEN. INDSTILLINGER</b> er blevet omorganiseret som følger:</p> <ul style="list-style-type: none"> <li>• <b>STEDOPLYSNINGER</b> er blevet flyttet til  <b>SKÆRMINDSTILLING</b>,</li> <li>•  <b>KNAPINDSTILLING</b> er blevet flyttet til  <b>KNAP/DREJEKNAP-INDSTILLING</b> og omdøbt til  <b>Fn1-KNAPINDSTILLING</b>,</li> <li>• <b>GEOMÆRKNING</b> er blevet flyttet til  <b>GEM DATAINDSTIL.</b>, og</li> <li>• <b>NAVN</b> og <b>TILPAS STR.</b>  er blevet flyttet til <b>Bluetooth/SMARTPHONE-INDST.</b></li> </ul> | 201,<br>210,<br>215,<br>216                                                                | 6,<br>7                                                                                 | 2.00 |
| 8   | Proceduren for at forbinde trådløst til smartphones er ændret.                                                                                                                                                                                                                                                                                                                                                                                                                                                                                                                                                                                                                                                                                                                                                                                                                                                                                                                                                                                                                                                                                      | 252                                                                                        | 15                                                                                      | 2.00 |
| 9   | Punktet <b>Bluetooth ENHEDSLISTE</b> er blevet føjet til  <b>FORBINDELSESINDSTILLING &gt; Bluetooth-INDSTILLINGER</b> i opsætningsmenuen.                                                                                                                                                                                                                                                                                                                                                                                                                                                                                                                                                                                                                                                                                                                                                                                                                                                                                                                          | 216                                                                                        | 7                                                                                       | 1.50 |
| 10  | Filmoptagelse kan nu styres fra eksterne enheder, og elementet  <b>FORBINDELSESINDSTILLING &gt; PC FORBINDELSESTILSTAND</b> i opsætningsmenuen er som følge deraf blevet omdøbt til <b>FORBINDELSESTILSTAND</b> .                                                                                                                                                                                                                                                                                                                                                                                                                                                                                                                                                                                                                                                                                                                                                                                                                                                  | 218                                                                                        | 13                                                                                      | 1.20 |
| 11  | Kameraet kan nu anvendes som webkamera. Indstillingen <b>X WEBCAM</b> er som følge heraf blevet føjet til punktet  <b>FORBINDELSESINDSTILLING &gt; FORBINDELSESTILSTAND</b> i opsætningsmenuen.                                                                                                                                                                                                                                                                                                                                                                                                                                                                                                                                                                                                                                                                                                                                                                                                                                                                    | 218                                                                                        | 13                                                                                      | 1.40 |
| 12  | TG-BT1-stativgrebet er blevet føjet til listen over ekstra tilbehør.                                                                                                                                                                                                                                                                                                                                                                                                                                                                                                                                                                                                                                                                                                                                                                                                                                                                                                                                                                                                                                                                                | 262                                                                                        | 19                                                                                      | 1.50 |

# Ændringer og tilføjelser

Ændringer og tilføjelser er som følger.

X-T30 Brugervejledning: 162

Ver. 1.40

## Afspilningsvisningen

Dette afsnit opstiller de indikatorer, der kan vises under afspilning.

! For illustrative formål vises skærmene med alle indikatorer tændt.

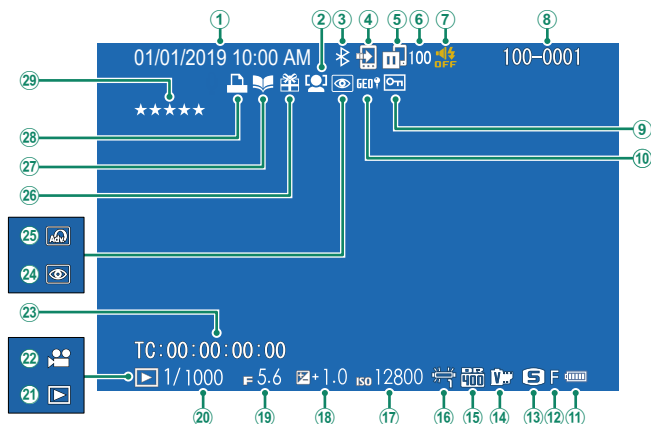

- |                                       |                   |                                         |
|---------------------------------------|-------------------|-----------------------------------------|
| ① Dato og tid                         | ⑩ Steddata        | ①⑥ Hvidbalance                          |
| ② Indikator for ansigtsregistrering   | ⑪ Batteriniveau   | ①⑦ Følsomhed                            |
| ③ Bluetooth TIL/FRA                   | ⑫ Billedkvalitet  | ①⑧ Eksponeringskompensation             |
| ④ Billedoverførselsordre              | ⑬ Billedstørrelse | ①⑨ Blænde                               |
| ⑤ Status for billedoverførsel         | ⑭ Filmsimulering  | ②① Lukkertid                            |
| ⑥ Antal billeder valgt til overførsel | ⑮ Dynamisk omfang | ②② Indikator for afspilningsindstilling |
| ⑦ Lyd- og flash-indikator             |                   | ②③ Filmikon                             |
| ⑧ Billednummer                        |                   | ②④ Indikator for fjern røde øjne        |
| ⑨ Beskyttet billede                   |                   | ②⑤ Avanceret filter                     |
|                                       |                   | ②⑥ Gavebillede                          |
|                                       |                   | ②⑦ Indikator for hjælp til fotobog      |
|                                       |                   | ②⑧ Indikator for DPOF-bestilling        |
|                                       |                   | ②⑨ Bedømmelse .....3                    |

Knappen **DISP/BACK** styrer visningen af indikatorer under afspilning.

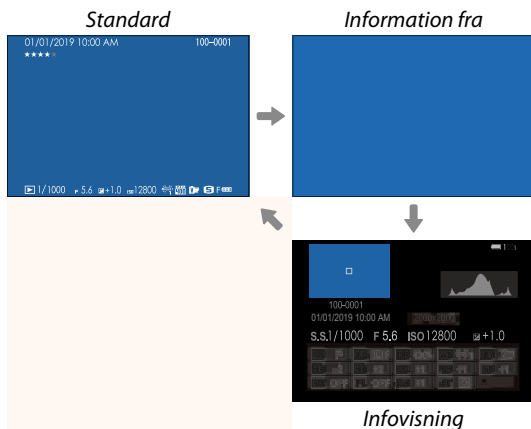
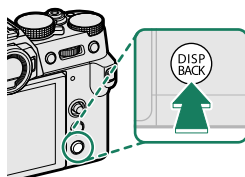

**Favoritter: Vurdering af Billeder**

Billederne kan bedømmes via punktet **BEDØMMELSE** i afspilningsmenuen.

**BEDØMMELSE**

Bedøm billederne ved hjælp af stjerner.

- 1 Vælg **BEDØMMELSE** i afspilningsmenuen.
- 2 Drej frontkommandodrejeskiven for at vælge et billede, og drej bagkommandodrejeskiven for at vælge en bedømmelse mellem 0 og 5 stjerner ("★").



- Fokuspinden (fokushåndtaget) kan anvendes i stedet for frontkommandodrejeskiven til at vælge et billede.
- Du kan også få vist dialogboksen for klassificering ved at trykke på knappen **AE-L** i enkeltbilled-, nibilled- eller hundredbilledafspilning.
- Anvend berøringsknapperne til at zoome ind eller ud.
- Følgende kan ikke klassificeres:
  - Beskyttede billeder
  - Film
  - "Gave"-billeder (billeder taget med andre kameraer)

 **OMRÅDEINDSTILLINGER**

Justér indstillingerne for din aktuelle tidszone.

**OMRÅDEINDSTILLINGER**

Vælg din tidszone på et kort.



**SOMMERTID**

Slå sommertid til eller fra.

| Indstilling | Beskrivelse          |
|-------------|----------------------|
| <b>TIL</b>  | Sommertid slået til. |
| <b>FRA</b>  | Sommertid slået fra. |

**TIDSFORSKEL**

Skift øjeblikkeligt kameraets ur fra din hjemmetidszone til den lokale tid på din rejsedestination. For at angive forskellen mellem din lokale tid og hjemmetidszonen:

 Anvend  **OMRÅDEINDSTILLINGER** til at vælge din hjemmetidszone ved hjælp af  **LOKAL**.

- 1 Markér  **LOKAL**, og tryk på **MENU/OK**.
- 2 Anvend fokuspinden (fokushåndtaget) til at vælge den lokale tidszone. Tryk på **MENU/OK**, når indstillingerne er fuldført.

 Vælg **TIL** for at aktivere sommertid.

For at indstille kameraets ur til lokal tid skal du markere **↔ LOKAL** og trykke på **MENU/OK**. For at indstille uret til tiden i din hjemmetidszone skal du vælge **🏠 HJEMME**.

| Indstillinger  |                 |
|----------------|-----------------|
| <b>↔ LOKAL</b> | <b>🏠 HJEMME</b> |

 Hvis **↔ LOKAL** er valgt, vises **↔** med gult i omkring tre sekunder, når du tænder kameraet.

## X-T30 Brugervejledning: 📖 189

### NULSTIL

Ver. 2.00

Nulstil menuindstillingerne for optagelse og opsætning til standardindstillingerne.

- 1 Markér den ønskede indstilling, og tryk på **MENU/OK**.

| Indstilling                  | Beskrivelse                                                                                                                                                                                   |
|------------------------------|-----------------------------------------------------------------------------------------------------------------------------------------------------------------------------------------------|
| <b>OPTAGEMENUNULSTILLING</b> | Nulstil alle andre menuindstillinger for optagelse end brugerdefineret hvidbalance og brugerdefinerede optagemenuhukommelser ved hjælp af <b>RED./GEM CUSTOM</b> til standardindstillingerne. |
| <b>NULST. OPSÆTNING</b>      | Nulstil alle andre indstillinger i opsætningsmenuen end <b>DATO/TID</b> , <b>🏠 OMRÅDEINDSTILLINGER</b> , <b>TIDSFORSKEL</b> , samt <b>OPHAVSRETSLIG INFO</b> til standardindstillinger.       |
| <b>INITIALISER</b>           | Nulstil alle andre menuindstillinger end brugerdefineret hvidbalance til standardindstillinger.                                                                                               |

- 2 Der vises en dialogboks for bekræftelse; markér **OK**, og tryk på **MENU/OK**.



**STEDOPLYSNINGER**

Vælg **TIL** for at få vist stedoplysninger downloadet fra en smartphone.

| Indstillinger |            |
|---------------|------------|
| <b>TIL</b>    | <b>FRA</b> |

 **Fn1-KNAPINDSTILLING**

Vælg den funktion, der udføres af knappen **Fn1** under afspilning.

| Indstilling                                                                                                                | Beskrivelse                                                                                                                                                                                                                                                                        |
|----------------------------------------------------------------------------------------------------------------------------|------------------------------------------------------------------------------------------------------------------------------------------------------------------------------------------------------------------------------------------------------------------------------------|
|  <b>SMARTPHONE-OVERFØR.-ORDRE</b>         | Tryk på knappen markerer det aktuelle billede til overførsel. Hvis kameraet ikke aktuelt er kædet sammen med en smartphone, vises indstillingerne for <b>Bluetooth/SMARTPHONE-INDST.</b>                                                                                           |
|  <b>VÆLG og SMARTPHONE-OVERFØR.-ORDRE</b> | Ved tryk på knappen vises en dialogboks, hvor der kan vælges billeder til overførsel til en smartphone, som kameraet er kædet sammen med. Hvis kameraet ikke aktuelt er kædet sammen med en smartphone, vises indstillingerne for <b>Bluetooth/SMARTPHONE-INDST.</b> i stedet for. |
|  <b>TRÅDLØS KOMM.</b>                     | Knappen kan anvendes til trådløse forbindelser.                                                                                                                                                                                                                                    |

**GEOMÆRKNING**

Hvis **TIL** er valgt, indlejres steddata downloadet fra en smartphone i billederne, efterhånden som de tages.

| Indstillinger |            |
|---------------|------------|
| <b>TIL</b>    | <b>FRA</b> |

Justér Bluetooth-indstillingerne.

| Indstilling                                                                                            | Beskrivelse                                                                                                                                                                                                                                                                                                                                                                                                                                                                        |
|--------------------------------------------------------------------------------------------------------|------------------------------------------------------------------------------------------------------------------------------------------------------------------------------------------------------------------------------------------------------------------------------------------------------------------------------------------------------------------------------------------------------------------------------------------------------------------------------------|
| <b>REGISTRERING AF TILKNYT.</b>                                                                        | Kæd kameraet sammen med en smartphone eller tablet, som smartphone-appen er blevet installeret på.                                                                                                                                                                                                                                                                                                                                                                                 |
| <b>VÆLG PARRINGSDESTINATION</b>                                                                        | Vælg en forbindelse på en liste over enheder, som kameraet er blevet kædet sammen med ved hjælp af <b>REGISTRERING AF TILKNYT.</b> Vælg <b>INGEN FORBINDELSE</b> for at afslutte uden at oprette forbindelse.                                                                                                                                                                                                                                                                      |
| <b>SLET REG. AF TILKNYTNING</b>                                                                        | Slet oplysninger om sammenkædning for udvalgte enheder. Vælg enheden på listen over enheder. Den valgte enhed fjernes også fra enhederne opstillet i <b>VÆLG PARRINGSDESTINATION.</b>                                                                                                                                                                                                                                                                                              |
| <b>Bluetooth ENHEDSLISTE</b>                                                                           | Opstil de enheder, som kameraet er kædet sammen med (udover smartphone), eller afslut sammenkædningen med de valgte enheder.                                                                                                                                                                                                                                                                                                                                                       |
| <b>Bluetooth TIL/FRA</b>                                                                               | <ul style="list-style-type: none"> <li>• <b>TIL:</b> Kameraet etablerer automatisk en Bluetooth-forbindelse til sammenkædede enheder, når de er tændt.</li> <li>• <b>FRA:</b> Kameraet tilsluttes ikke via Bluetooth.</li> </ul>                                                                                                                                                                                                                                                   |
| <b>START AUTOMATISK BILLEDOVERFØRS.</b>                                                                | Vælg, om billederne automatisk markeres til overførsel, efterhånden som de tages.                                                                                                                                                                                                                                                                                                                                                                                                  |
| <b>SYNK. AF PLACERING FOR SMARTPHONE</b>                                                               | Vælg, om du synkroniserer kameraet til den placering, der leveres af en tilknyttet smartphone.                                                                                                                                                                                                                                                                                                                                                                                     |
| <b>NAVN</b>                                                                                            | Vælg et navn ( <b>NAVN</b> ) til at identificere kameraet på det trådløse netværk (kameraet tildeles et unikt navn som standard).                                                                                                                                                                                                                                                                                                                                                  |
| <b>BILLEDOVERFØRS. NÅR SLUKKET</b>                                                                     | Vælg, om kameraet overfører billeder til tilknyttede smartphones, når de er slukket.                                                                                                                                                                                                                                                                                                                                                                                               |
| <b>TILPAS STR. </b> | <p>Vælg, om størrelsen på billederne skal ændres for overførsel til smartphones. Størrelsestilpasningen gælder kun for kopien, der overføres til telefonen; originalen påvirkes ikke.</p> <ul style="list-style-type: none"> <li>• <b>TIL:</b> Størrelsen på større billeder tilpasses til  for overførsel.</li> <li>• <b>FRA:</b> Billederne overføres i deres originale størrelse.</li> </ul> |



- Sørg for, at din smartphone kører den seneste version af smartphone-appen. Forskellige styresystemer anvender forskellige apps; for yderligere information, gå på:  
*<https://app.fujifilm-dsc.com/>*
- Billederne overføres under optagelse og afspilning, og mens kameraet er slukket, hvis **TIL** er valgt for både **Bluetooth TIL/FRA** og **START AUTOMATISK BILLEDOVERFØRS.**, eller hvis billederne aktuelt er valgt til overførsel ved hjælp af indstillingen **BILLEDOVERF. RÆKKEFØLGE** i afspilningsmenuen.
- Kameraets ur indstilles automatisk den tid, som rapporteres af tilknyttede smartphones, hver gang appen startes.

Tryk på **Q** for hurtig adgang til valgte indstillinger.

- Anvend **KNAP/DREJEKNAP-INDSTILLING > FUNKT.INDS. (Fn)** til at vælge den funktion, som knappen **Q** (hurtigmenu) udfører, eller knyt dens standardfunktion til andre knapper.
- For at deaktivere knappen **Q** (hurtigmenu) skal du vælge **INGEN** for **KNAP/DREJEKNAP-INDSTILLING > FUNKT.INDS. (Fn) > Q-KNAPINDSTILLING**.

### Visningen af hurtigmenu

Ved standardindstillingerne indeholder hurtigmenuen følgende punkter:

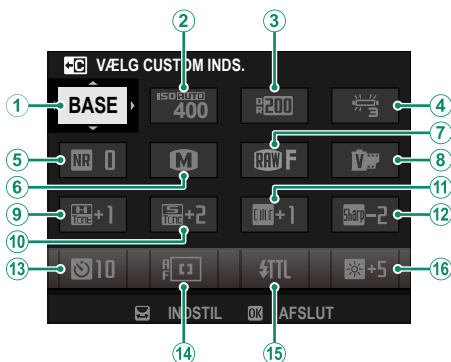

- |                     |                             |
|---------------------|-----------------------------|
| ① VÆLG CUSTOM INDS. | ⑨ HØJLYSTONE                |
| ② ISO               | ⑩ SKYGGETONE                |
| ③ DYNAMISK OMFANG   | ⑪ FARVE                     |
| ④ HVIDBALANCE       | ⑫ SKARPHED                  |
| ⑤ STØJREDUKTION     | ⑬ SELVUDLØSER               |
| ⑥ BILLEDSTØRRELSE   | ⑭ AF-TILSTAND               |
| ⑦ BILLEDKVALITET    | ⑮ INDSTIL. AF BLITZFUNKTION |
| ⑧ FILMSIMULERING    | ⑯ EVF/LCD-LYSSTYRKE         |

## Fn-knapperne (Funktion)

Tildel en funktion til funktionsknapperne for hurtig adgang til den valgte funktion.

- Du kan få adgang til funktionerne, der er knyttet til **T-Fn1** til **T-Fn4**, ved at trykke på skærmen.
- Berøringsfunktionsbevægelser er som standard deaktiveret. For at aktivere berøringsfunktionsbevægelser skal du vælge **TIL** for **KNAP/DREJEKNAP-INDSTILLING > TRYKSKÆRMINDSTILLING > T-Fn1 BERØRINGSFUNKTION**.

Standardtildelingerne er:

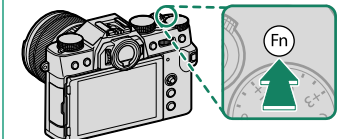
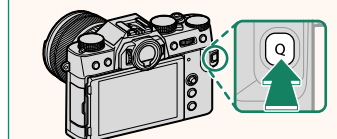
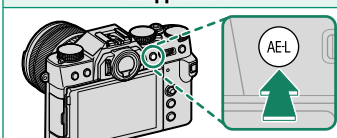
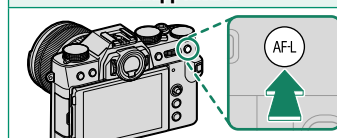
|                                                                                                                                       |                                                                                                                                       |
|---------------------------------------------------------------------------------------------------------------------------------------|---------------------------------------------------------------------------------------------------------------------------------------|
| <p><b>Knappen Fn1</b></p>  <p><i>Ydelse</i></p>      | <p><b>Knappen Q</b></p>  <p><i>Hurtigmenu</i></p>    |
| <p><b>Knappen AE-L</b></p>  <p><i>Kun AE-lås</i></p> | <p><b>Knappen AF-L</b></p>  <p><i>Kun AF-lås</i></p> |

**T-Fn1 (svirp opad)**

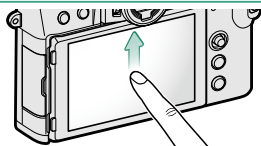

*Køreindstilling*

**T-Fn2 (svirp til venstre)**

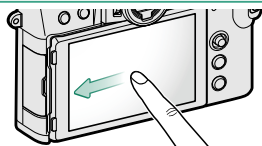

*Filmsimulering*

**T-Fn3 (svirp til højre)**

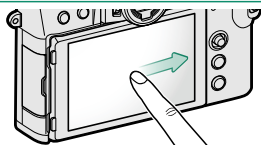

*Hvidbalance*

**T-Fn4 (svirp nedad)**

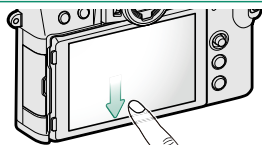

*AF-tilstand*

**Midte af bagerste kommandohjul**

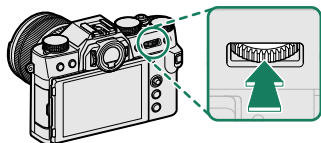

*Fokuskontrol*

## FUNKT.INDS. (Fn)

## Tildeling af funktioner til funktionsknapperne

**3** Markér den ønskede funktion, og tryk på **MENU/OK** for at tildele den til den valgte knap. Vælg mellem:



- BILLEDSTØRRELSE
- BILLEDKVALITET
- RAW
- FILMSIMULERING
- KORNEFFEKT
- FARVE KROMEFFEKT
- DYNAMISK OMFANG
- D RÆKKEVIDDEPRIORITET
- HVIDBALANCE
- VÆLG CUSTOM INDS.
- FOKUSOMRÅDE
- FOKUSKONTROL
- AF-TILSTAND
- AF-C BRUGERDEF. INDSTIL.
- 📷 ANSIGTSVALG 📷 
- ANSIGTSGENKENDELSE TIL/FRA
- KØREINDSTILLING
- SPORTS FINDER-TILSTAND
- PRÆ-SKUD **ES** 
- SELVUDLØSER
- LYSMÅLING
- LUKKERTYPE
- FLIMREREDUKTION
- ISO
- SETUP DIGIT STAB
- TRÅDLØS KOMM.
- INDSTIL. AF BLITZFUNKTION
- TTL-LÅS
- MODELLERINGSBLITZ
- FULD HD HØJHASTIGHEDSOPT.
- ZEBRA-INDSTILLING
- INTERN/EKSTERN MIKROFONJUSTERING
- FILM LYDLØS KONTROL
- VIS DOF
- VIS EKS./HVIDBALANCE I MAN. TIL.
- NATURLIGT LIVE VISNING
- HISTOGRAM
- ELEKTRONISK NIVEAU
- TILST. M. STORE IND.
- KUN AE-LÅS
- KUN AF-LÅS
- AE-/AF-LÅS
- AF-TIL
- KUN AWB LÅS
- BLÆNDEINDSTILLING
- YDELSE
- AUTOMATISK BILLEDØVERFØRS.
- VÆLG PARRINGSDESTINATION
- Bluetooth TIL/FRA
- AFSPILNING
- HURTIGMENU
- INGEN (knap deaktiveret)

Justér indstillingerne for tilslutning til eksterne enheder.

| Indstilling                        | Beskrivelse                                                                                                                                                                                                                                                                                                                                                                                                                                                                                                                                                                                                            |
|------------------------------------|------------------------------------------------------------------------------------------------------------------------------------------------------------------------------------------------------------------------------------------------------------------------------------------------------------------------------------------------------------------------------------------------------------------------------------------------------------------------------------------------------------------------------------------------------------------------------------------------------------------------|
| <b>USB-KORTLÆSER</b>               | Tilslutning af kameraet til en computer via USB aktiverer automatisk tilstanden for dataoverførsel, så der kan kopieres data over på computeren. Kameraet fungerer normalt, når det ikke er tilsluttet.                                                                                                                                                                                                                                                                                                                                                                                                                |
| <b>X WEBCAM</b>                    | Kameraet kan bruges som et webcam, når det er tilsluttet en computer, der kører FUJIFILM X Webcam.                                                                                                                                                                                                                                                                                                                                                                                                                                                                                                                     |
| <b>AUTO. OPT. AF USB-FILM *</b>    | Kameraets filmoptagelsesfunktioner kan styres fra bøjler, droner eller andre enheder, der er tilsluttet via USB. Kameraet går automatisk i tilstanden "tilkoblet optagelse" (dvs. fjernbetjening), når den eksterne enhed tændes og vender tilbage til normal betjening, når den eksterne enhed slukkes eller frakobles. De tilgængelige funktioner varierer alt efter den tilsluttede enhedstype.                                                                                                                                                                                                                     |
| <b>FAST OPT. AF USB-FILM *</b>     | Som for <b>AUTO. OPT. AF USB-FILM</b> bortset fra, at kameraet forbliver i tilstanden "tilkoblet optagelse" (fjernbetjening), når den eksterne enhed er slukket eller ikke er tilsluttet, så enheden kan genoptage styringen, når der igen etableres forbindelse efter en utilsigtet frakobling eller anden afbrydelse.                                                                                                                                                                                                                                                                                                |
| <b>USB RÅKONV./<br/>BACK.GEND.</b> | Tilslutning af kameraet til en computer via USB muliggør automatisk USB RAW-konvertering/tilstand for genoprettelse af sikkerhedskopiering. Kameraet fungerer normalt, når det ikke er tilsluttet. <ul style="list-style-type: none"> <li>• <b>USB RÅKONV. (kræver FUJIFILM X RAW STUDIO):</b> Anvend kameraets billedbehandlingsmotor til hurtigt at konvertere RAW-filer til JPEG-billeder i høj kvalitet.</li> <li>• <b>BACK.GEND. (kræver FUJIFILM X Acquire):</b> Gem og indlæs kameraindstillinger. Konfigurer kameraet igen på et øjeblik, eller del indstillinger med andre kameraer af samme type.</li> </ul> |

\* Drej hjulet Drev hen på 🎞️ (film).



 Indstillingerne  **STRØMSTYRING** > **AUTO-SLUK** gælder også, når kameraet er tilsluttet til en ekstern enhed. For at forhindre kameraet i at slukke automatisk skal du vælge **FRA** for **AUTO-SLUK**.

 Gå på nedenstående hjemmesider for at få mere at vide om eller downloade følgende computersoftware:

- **Capture One Express Fujifilm:**

*<https://www.captureone.com/products-plans/capture-one-express/fujifilm>*

- **Capture One Pro Fujifilm:**

*<https://www.captureone.com/explore-features/fujifilm>*

- **FUJIFILM X Acquire:**

*<https://fujifilm-x.com/products/software/x-acquire/>*

- **FUJIFILM X RAW STUDIO:**

*<https://fujifilm-x.com/products/software/x-raw-studio/>*

- **RAW FILE CONVERTER EX powered by SILKYPPIX:**

*<https://fujifilm-x.com/support/download/software/raw-file-converter-ex-powered-by-silkipix/>*

- **FUJIFILM X Webcam:**

*<https://fujifilm-x.com/products/software/x-webcam/>*

## Tilslutning til smartphones

Opnå adgang til trådløse netværk, og tilslut til computere, smartphones eller tablets. For yderligere information, gå på:  
<http://fujifilm-dsc.com/wifi/>

## Smartphones og tablets

### Installation af smartphone-apps

Før du opretter forbindelse mellem smartphone og kamera, skal du installere mindst én dedikeret smartphone-app. Gå på følgende hjemmeside, og installér de ønskede apps på din telefon.

<https://app.fujifilm-dsc.com/>



De tilgængelige apps varierer alt efter smartphonens styresystem.

### Tilslutning til smartphone

Knyt kameraet til smartphone, og tilslut via Bluetooth®.

- 1 Tryk på **DISP/BACK** under visning af optageinformation.

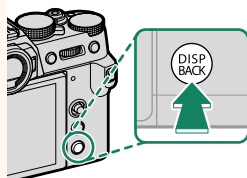

Du kan også fortsætte direkte til trin 3 ved at holde knappen **DISP/BACK** nede under afspilning.

**2** Markér **Bluetooth**, og tryk på **MENU/OK**.

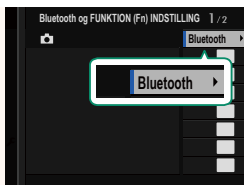

**3** Markér **TILKNYTTER**, og tryk på **MENU/OK**.

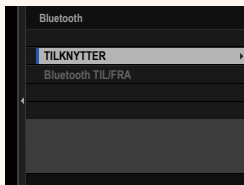

**4** Start appen på din smartphone, og knyt din smartphone til kameraet.

Du kan finde yderligere information på følgende hjemmeside:  
<https://app.fujifilm-dsc.com/>

Når tilknytningen er fuldført, opretter kamera og smartphone automatisk forbindelse via Bluetooth. Et smartphone-ikon og et hvidt Bluetooth-ikon vises i kameraets display, når der er etableret forbindelse.

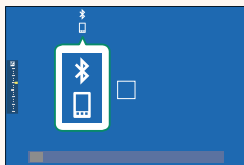

- Når enhederne er blevet tilknyttet, opretter smartphonen automatisk forbindelse til kameraet, når appen startes.
- Deaktivering af Bluetooth, når kameraet ikke er tilsluttet til en smartphone, reducerer dræningen af batteriet.

## Brug af smartphone-appen

Læs dette afsnit for information om tilgængelige indstillinger for download af billeder til din smartphone ved hjælp af smartphone-appen.

 Før du fortsætter, skal du vælge **TIL** for **Bluetooth/SMARTPHONE-INDST.** > **Bluetooth TIL/FRA**.

### Valg og download af billeder ved hjælp af smartphone-appen

Du kan downloade valgte billeder til en smartphone ved hjælp af smartphone-appen.

 Du kan finde yderligere information fra følgende hjemmeside:  
<https://app.fujifilm-dsc.com/>

### Overførsel af billeder, efterhånden som de tages

Billeder taget med **TIL** valgt for  **FORBINDELSESINDSTILLING** > **Bluetooth/SMARTPHONE-INDST.** > **START AUTOMATISK BILLEDOVERFØRS.** markeres automatisk til overførsel til den tilknyttede enhed.

-  • Hvis **TIL** er valgt for både **Bluetooth/SMARTPHONE-INDST.** > **Bluetooth TIL/FRA** og **BILLEDOVERFØRS. NÅR SLUKKET** i menuen  **FORBINDELSESINDSTILLING**, fortsætter overførsel til den tilknyttede enhed, selv mens kameraet er slukket.
- Valg af **TIL** for  **FORBINDELSESINDSTILLING** > **Bluetooth/SMARTPHONE-INDST.** > **TILPAS STR.**  aktiverer komprimering, hvilket reducerer filstørrelsen for overførsel.

### Valg af billeder til overførsel i afspilningsmenuen

Anvend **BILLEDOVERF. RÆKKEFØLGE** > **VÆLG BILLEDE** til at vælge billeder til overførsel til en tilknyttet smartphone eller tablet via Bluetooth®.

## Kopiering af billeder over på computer: PC AutoSave

Installér den seneste version af FUJIFILM PC AutoSave på din computer for at overføre billeder fra kameraet over trådløse netværk (Wi-Fi).

### FUJIFILM PC AutoSave

For downloads og anden information, gå på:

[http://app.fujifilm-dsc.com/en/pc\\_autosave/](http://app.fujifilm-dsc.com/en/pc_autosave/)

## Computere: Trådløse forbindelser

Du kan overføre billeder fra kameraet ved hjælp af indstillingen **PC-AUTOLAGRING** i afspilningsmenuen.



## Tilbehør fra Fujifilm

Følgende ekstra tilbehør er tilgængeligt fra Fujifilm. For seneste information om tilgængeligt tilbehør i dit område kan du forhøre dig hos din lokale Fujifilm-repræsentant, eller besøge [http://www.fujifilm.com/products/digital\\_cameras/index.html](http://www.fujifilm.com/products/digital_cameras/index.html).

### Genopladelige Li-ion-batterier

**NP-W126/NP-W126S:** Du kan købe ekstra NP-W126/NP-W126S genopladelige batterier med høj kapacitet efter behov.

### Batteriopladere

**BC-W126/BC-W126S:** Du kan købe ekstra batteriopladere efter behov. Ved +20 °C lader BC-W126/BC-W126S et NP-W126/NP-W126S op på ca. 150 minutter.

### DC-koblinger

**CP-W126:** Ved udvidet optagelse eller afspilning, eller når du anvender kameraet med en computer, skal du benytte CP-W126 til at forbinde kameraet til AC-9V-strømadapteren.

### AC-strømadaptere

**AC-9V** (kræver CP-W126 DC-kobling): Anvend denne 100–240 V, 50/60 Hz lysnetadapter til udvidet optagelse og afspilning, eller når du kopierer billeder over på computer.

### Fjernbetjente udløser

**RR-100:** Anvendes til at reducere kamerarystelse eller holde lukkeren åben under en tidseksposering (ø2,5 mm).

### Stereomikrofoner

**MIC-ST1:** En ekstern mikrofon til filmoptagelse.

### FUJINON-objektiver

**Objektiver i XF-/XC-serien:** Udskiftelige objektiver til anvendelse udelukkende med FUJIFILM X-fatning.

**Objektiver i FUJINON MKX-serien:** Filmobjektiver til FUJIFILM X-fatningen.

### Makroforlængerrør

**MCEX-11/16:** Monteres mellem kamera og objektiv for at optage ved høje gengivelsesforhold.

### Telekonvertere

**XF1.4X TC WR:** Øger de kompatible objektivers brændvidde med omtrent 1,4x.

**XF2X TC WR:** Øger de kompatible objektivers brændvidde med omtrent 2,0x.

### Fatningsadptere

**FUJIFILM M MOUNT ADAPTER (FUJIFILM M-FATNINGSADAPTER):** Giver mulighed for at anvende kameraet med et bredt udvalg af M-fatningsobjektiver.

### Kamerahusdæksler

**BCP-001:** Dæk kameraets objektivfatning til, når der ikke er monteret et objektiv.

### Blitzenheder monteret i tilbehørssko

**EF-X500:** Ud over manuel og TTL-blitzstyring har denne blitzenhed til at klikke på et ledetal på 50 (ISO 100, m) og understøtter FP (high-speed-synkronisering), så den kan anvendes ved lukkertider, der overstiger blitzsynkroniseringshastigheden. Med understøttelse af ekstra EF-BP1 batterigreb og Fujifilm optisk trådløs blitzstyring kan den anvendes som master eller fjernbetjent blitzenhed til trådløs blitzfotografering via fjernadgang.

**EF-BP1:** Et batterigreb til blitzenheder for montering i tilbehørssko. Kræver op til 8 AA-batterier.

**EF-42:** Denne blitzenhed til at klikke på kameraet har et ledetal på 42 (ISO 100, m) og understøtter TTL-blitzstyring.

**EF-X20:** Denne blitzenhed til at klikke på kameraet har et ledetal på 20 (ISO 100, m) og understøtter TTL-blitzstyring.

**EF-20:** Denne blitzenhed til at klikke på kameraet har et ledetal på 20 (ISO 100, m) og understøtter TTL-blitzstyring (manuel blitzstyring understøttes ikke).

### Stativgreb

**TG-BT1:** Optag film, tag billeder eller justér zoom på kompatible powerzoom-objektiver, mens du holder fast i dette Bluetooth-stativgreb.

### Håndgreb

**MHG-XT10:** Har et forbedret greb. Batterier og hukommelseskort kan fjernes med grebet på plads, og grebet er udstyret med en skinne til kameraets fatninger med hurtigfæste.

### Læderetuier

**BLC-XT10:** Dette etui kombinerer praktisk anvendelighed med en luksus af læder og leveres med skulderrem i samme materiale samt en klud, der kan anvendes til at pakke kameraet ind i, før det lægges i etuiet og ved andre lejligheder. Du kan tage billeder og isætte eller fjerne batterier, mens kameraet stadig er i sit etui.

**Remme til greb**

**GB-001:** Forbedrer grebet. Kombinér med håndgreb for mere sikker håndtering.

**instax SHARE-printere**

**SP-1/SP-2/SP-3:** Tilsluttes via trådløst LAN for at udskrive billeder på instax-film.





# FUJIFILM

---

**FUJIFILM Corporation**

7-3, AKASAKA 9-CHOME, MINATO-KU, TOKYO 107-0052, JAPAN

<https://fujifilm-x.com>

