

DIGITAL CAMERA**X-T30****دليل المزايا الجديدة**

الإصدار 2.00

المزايا التي أضيفت أو تغيرت نتيجة تحديثات البرامج الثابتة قد لا تظل مطابقة للأوصاف الواردة في المستندات المرفقة مع هذا المنتج. قم بزيارة موقعنا على الويب لمعلومات عن التحديثات المتوفرة لمختلف المنتجات:

<https://fujifilm-x.com/support/download/firmware/>

المحتويات

يقوم الإصدار 2.00 من البرنامج الثابت X-T30 بإضافة أو تحديث الميزات التالية. تفضل بزيارة الموقع التالي للحصول على أحدث دليل.

<http://fujifilm-dsc.com/en-int/manual/>

الرقم	الوصف	X-T30	انظر	الإصدار
1	تغيّر إجراء تصنيف الصور. ونتيجةً لذلك، تغيّر محتوى شاشات معلومات العرض وتمت إضافة العنصر التصنيف إلى قائمة العرض.	162، 163، 177	1، 2، 3	1.40
2	تمت إضافة خيار  إعداد المنطقة ضمن  إعداد المستخدم في قائمة الإعداد، مما أدى إلى تغيير إجراء الإعداد الأساسي وإدخال تعديلات على فرق التوقيت. بالإضافة إلى ذلك، أصبح خيار تاريخ/وقت الآن يوفر تنسيق 24 ساعة.	187	4	2.00
3	تم تغيير العناصر المدرجة في قائمة الإعداد ضمن  إعداد المستخدم < إعادة التهيئة.	189	5	2.00
4	يمكن الآن استخدام زر Q (القائمة السريعة) كزر Fn (وظيفة).	204، 225، 228، 230	9، 10، 12	1.10
5	تمت إعادة تسمية عنصر  ضبط التوصيل < إعدادات Bluetooth في قائمة الإعداد إلى إعداد Bluetooth/الهاتف الذي أصبح الآن يوفر خيار إرسال صورة أثناء إيقاف التشغيل. بالإضافة إلى ذلك، تمت إعادة تسمية أمر إرسال صورة تلقائي وإعداد مزامنة الهاتف الذي إلى أمر إرسال صورة تلقائي وربط معلومات الموقع على التوالي.	216	7	2.00
6	تم تغيير توقيت التحميل. يمكن الآن تحميل الصور ليس فقط أثناء العرض أو في حال إيقاف تشغيل الكاميرا ولكن أيضًا أثناء التصوير.	216	7	2.00

الرقم	الوصف	X-T30	انظر	الإصدار
7	تمت إعادة تنظيم  ضبط التوصيل < إعدادات عامة على النحو التالي: <ul style="list-style-type: none"> • تم نقل معلومات عن الموقع إلى  إعداد الشاشة. • وتم نقل  إعداد الزر إلى  إعداد الزر/الطلب وتمت إعادة تسميته إلى  زر الإعدادات Fn1. • وتم نقل موقع جغرافي إلى  حفظ بيانات الإعداد. • وتم نقل الاسم وتغيير حجم الصورة لهاتف ذكي  إلى إعداد Bluetooth/الهاتف الذكي. 	.201 .210 .215 216	6, 7	2.00
8	تم تغيير إجراء الاتصال اللاسلكي بالهواتف الذكية.	252	15	2.00
9	تمت إضافة عنصر قائمة أجهزة البلوتوث إلى  ضبط التوصيل < إعدادات Bluetooth في قائمة الإعدادات.	216	7	1.50
10	يمكن الآن التحكم في تسجيل الأفلام عن طريق أجهزة خارجية ولقد تم تغيير اسم البند  ضبط التوصيل < ضبط التوصيل بالحاسب في قائمة الإعدادات إلى وضعية الاتصال نتيجة لذلك.	218	13	1.20
11	يمكن الآن استخدام الكاميرا ككاميرا ويب. ومن ثم، تمت إضافة الخيار X WEBCAM إلى العنصر  ضبط التوصيل < وضعية الاتصال في قائمة الإعدادات.	218	13	1.40
12	تمت إضافة مقبض الحامل ثلاثي القوائم طراز TG-BT1 إلى قائمة الملحقات الاختيارية.	262	19	1.50

تغييرات وإضافات

التغييرات والإضافات هي كما يلي.

الإصدار 1.40

X-T30 دليل المالك: 162

شاشة العرض

يبين هذا القسم المؤشرات التي يمكن أن تظهر أثناء العرض.

لأغراض توضيحية، يتم عرض الشاشات مع إظهار كافة المؤشرات مضاءة عليها. 

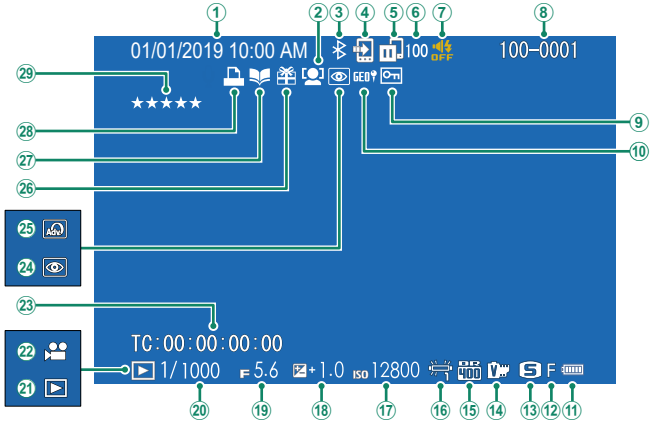

- | | | | |
|----|-------------------------|----|------------------------------|
| 16 | توازن البياض | 1 | التاريخ والوقت |
| 17 | الحساسية | 2 | مؤشر رصد الوجه |
| 18 | تعويض التعريض الضوئي | 3 | تشغيل إيقاف Bluetooth |
| 19 | الفتحة | 4 | أمر إرسال الصور |
| 20 | سرعة الغالق | 5 | حالة إرسال الصورة |
| 21 | مؤشر وضع العرض | 6 | عدد الإطارات المحددة للتحميل |
| 22 | رمز الفيلم | 7 | مؤشر الصوت والفتاح |
| 23 | العلامة الزمنية | 8 | رقم الإطار |
| 24 | مؤشر إزالة احمرار العين | 9 | صورة محمية |
| 25 | مرشح متقدم | 10 | بيانات الموقع |
| 26 | صورة هدية | 11 | مستوى البطارية |
| 27 | مؤشر مساعدة دفتر الصور | 12 | جودة الصورة |
| 28 | مؤشر طباعة DPOF | 13 | حجم الصورة |
| 29 | التصنيف.....3 | 14 | محاكاة الفيلم |
| | | 15 | نطاق ديناميكي |

يتحكم زر **DISP/BACK** في ظهور المؤشرات أثناء العرض.

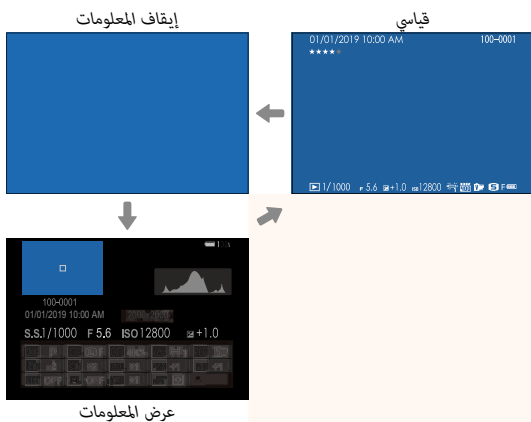
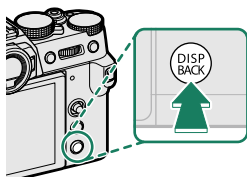

التفضيلات: تقييم الصور

يمكن تصنيف الصور عبر العنصر التصنيف على قائمة العرض.

قم بتقييم الصور باستخدام النجوم.

1 حدد التصنيف في قائمة العرض.

2 أدر قرص الأمر الأمامي لاختيار صورة وقرص الأمر الخلفي لاختيار تقييم يتراوح من 0 إلى 5 نجوم ("★").

- يمكن استخدام ذراع التركيز (رافعة التركيز) بدلاً من قرص الأمر الأمامي لاختيار صورة.
- يمكن أيضاً عرض مربع حور التقييم بالضغط على زر **AE-L** في العرض بإطار واحد أو تسعة أو مئة.
- استخدم عناصر التحكم باللمس للتكبير أو التصغير.
- لا يمكن تصنيف ما يلي:
 - الصور المحميّة
 - أفلام الفيديو
 - الصور "الهدية" (أي الصور التي تم التقاطها باستخدام كاميرات أخرى)

اضبط الإعدادات لمنطقتك الزمنية الحالية.

إعداد المنطقة



اختر منطقتك الزمنية من الخريطة.

التوقيت الصيفي

قم بتشغيل التوقيت الصيفي أو إيقافه.

الوصف	الخيار
تشغيل التوقيت الصيفي.	ON
إيقاف التوقيت الصيفي.	OFF



عند السفر، استخدم هذا الخيار لتغيير ساعة الكاميرا مباشرة من توقيت دولتك للتوقيت المحلي للبلد التي سافرت إليها. لتحديد الفرق بين المنطقة الزمنية المحلية والمنطقة الزمنية لدولتك:





استخدم  إعداد المنطقة لاختيار المنطقة الزمنية لدولتك قبل تحديد المنطقة الزمنية المحلية باستخدام  موضعي.

1  موضعي واضغط على MENU/OK.

2 استخدم ذراع التركيز (رافعة التركيز) لاختيار المنطقة الزمنية المحلية. اضغط على زر MENU/OK عند إتمام الإعدادات.

 حدد ON لتمكين التوقيت الصيفي.

لضبط ساعة الكاميرا على التوقيت المحلي، ظلل  موضعي واضغط على **MENU/OK**. لضبط الساعة على توقيت دولتك، حدد  محلي.

الخيارات	
 محلي	 موضعي
 في حالة تحديد  موضعي، سيتم عرض رمز  باللون الأصفر لمدة ثلاث ثوانٍ تقريبًا عند تشغيل الكاميرا.	

الإصدار 2.00

X-T30 دليل المالك: 189

إعادة التهيئة

أعد ضبط خيارات قائمة الإعداد أو التصوير إلى القيم الافتراضية.

1 ظلل الخيار المطلوب واضغط على **MENU/OK**.

الوصف	الخيار
يُستخدم لإعادة تعيين كافة إعدادات قائمة التصوير باستثناء توازن البياض المخصّص ومخازن الإعدادات المخصّصة التي تم إنشاؤها باستخدام تحرير/ حفظ الضبط العادي إلى القيم الافتراضية.	إعادة ضبط قائمة التصوير
أعد ضبط جميع إعدادات قائمة الإعداد إلى القيم الافتراضية باستثناء تاريخ/وقت، و  إعداد المنطقة، وفرق التوقيت، ومعلومات حقوق النشر.	إعادة ضبط الإعداد
أعد ضبط جميع الإعدادات إلى القيم الافتراضية باستثناء إعداد توازن البياض المخصص.	تهيئة

2 سيتم عرض نافذة تأكيد؛ عندئذٍ ظلل موافق، واضغط على **MENU/OK**.

حدد **ON** لعرض معلومات الموقع التي تم تنزيلها من الهاتف الذكي.

الخيارات

OFF

ON

اختر الدور الذي يؤديه الزر **Fn1** أثناء العرض.

الوصف

الخيار

يؤدي الضغط على هذا الزر إلى تحديد الصورة الحالية لنقلها. إذا لم تكن الكاميرا مقترنة حالياً بهاتف ذكي، فسيتم عرض خيارات إعداد **Bluetooth/الهاتف الذكي**.

 أمر النقل إلى هاتف ذكي

يؤدي الضغط على هذا الزر إلى عرض مربع حوار يتيح تحديد الصور من أجل تحميلها على هاتف ذكي مقترن بالكاميرا. إذا لم تكن الكاميرا مقترنة حالياً بهاتف ذكي، فسيتم عرض خيارات إعداد **Bluetooth/الهاتف الذكي** بدلاً من ذلك.

 تحديد و مر النقل إلى هاتف ذكي

يمكن استخدام هذا الزر لإجراء الاتصالات اللاسلكية.

 الاتصال اللاسلكي

في حالة تحديد **ON**، سيتم تضمين بيانات الموقع التي تم تنزيلها من الهاتف الذكي في الصور فور التقاطها.

الخيارات

OFF

ON

ضبط إعدادات Bluetooth.

الخيار	الوصف
تسجيل الإقران	قم بإقران الكاميرا بهاتف ذكي أو جهاز لوجي تم تثبيت تطبيق الهاتف الذكي عليه.
حدّد وجهة المزاجية	اختر اتصالاً ما من قائمة الأجهزة التي تم إقرانها بالكاميرا باستخدام تسجيل الإقران. حدّد لا يوجد اتصال للخروج دون إنشاء أي اتصال.
حذف تسجيل الإقران	احذف معلومات الإقران للأجهزة المحدّدة. اختر الجهاز من قائمة الأجهزة. سيُزال الجهاز المحدّد من قائمة الأجهزة في حدّد وجهة المزاجية.
قائمة أجهزة البلوتوث	عرض قائمة بالأجهزة التي تم إقران الكاميرا بها (بخلاف الهاتف الذكي) أو إنهاء الإقران بالأجهزة المحددة.
تشغيل/إيقاف Bluetooth	<ul style="list-style-type: none"> ● ON: تقوم الكاميرا بإنشاء اتصال Bluetooth تلقائياً مع الأجهزة المقترنة عند تشغيلها. ● OFF: لا تتصل الكاميرا عن طريق Bluetooth.
أمر إرسال صورة تلقائي	اختر ما إذا كان سيتم تحديد الصور تلقائياً من أجل تحميلها فور التقاطها.
ربط معلومات الموقع	اختر ما إذا كنت تريد مزامنة الكاميرا مع الموقع المحدد من خلال الهاتف الذكي المقترن.
الاسم	اختر اسماً (الاسم) لتحديد الكاميرا على الشبكة اللاسلكية (يتم تخصيص اسم مميز للكاميرا بشكل افتراضي).
إرسال صورة أثناء إيقاف التشغيل	اختر ما إذا كنت تريد قيام الكاميرا بتحميل الصور إلى الهواتف الذكية المقترنة أثناء إيقاف تشغيلها.
تغيير حجم الصورة لهاتف ذكي	<p>اختر ما إذا كنت تريد تغيير حجم الصور لتحميلها إلى الهواتف الذكية أم لا. ينطبق تغيير الحجم فقط على النسخة التي يتم تحميلها إلى الهاتف الذكي؛ ولا تتأثر النسخة الأصلية.</p> <ul style="list-style-type: none"> ● ON: يتم تغيير حجم الصور الكبيرة إلى 3M من أجل تحميلها. ● OFF: يتم تحميل الصور بحجمها الأصلي.



• تأكد من تشغيل هاتفك الذي لأحدث إصدار من تطبيق الهاتف الذكي المناسب. تستخدم أنظمة التشغيل المختلفة تطبيقات مختلفة؛ وللمزيد من المعلومات تفضل بزيارة:

<https://app.fujifilm-dsc.com/>

- سيتم تحميل الصور أثناء التصوير والعرض وأثناء إيقاف تشغيل الكاميرا إذا تم تحديد **ON** لكل من تشغيل/ إيقاف **Bluetooth** وأمر إرسال صورة تلقائي أو إذا تم تحديد الصور حاليًا من أجل تحميلها باستخدام خيار أمر إرسال الصور في قائمة العرض.
- سيتم ضبط ساعة الكاميرا تلقائيًا على الوقت المحدد عن طريق الهواتف الذكية المقترنة كلما تم تشغيل التطبيق.

اضغط **Q** للوصول السريع للخيارات المحددة.

- استخدم **Q** لإعداد الزر/الطلب < ضبط الوظيفة (Fn) لاختيار الوظيفة التي يؤديها زر **Q** (القائمة السريعة) أو قم بتعيين وظيفته الافتراضية إلى عناصر تحكم أخرى.
- لتعطيل زر **Q** (القائمة السريعة)، حدد لشيء لـ **Q** إعداد الزر/الطلب < ضبط الوظيفة (Fn) < ضبط الزر **Q**.

عرض القائمة السريعة

في الإعدادات الافتراضية، تحتوي القائمة السريعة على العناصر التالية:

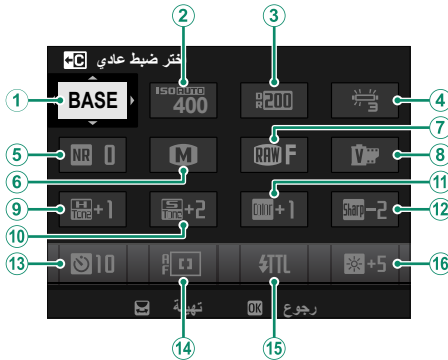

- ⑨ درجة لون بارزة
- ⑩ درجة لون مظلمة
- ⑪ لون
- ⑫ الحدة
- ⑬ مؤقت ذاتي
- ⑭ وضع AF
- ⑮ ضبط خاصية الفلاش
- ⑯ سطوع V/LCD

- ① اختر ضبط عادي
- ② ISO
- ③ نطاق ديناميكي
- ④ توازن البياض
- ⑤ تخفيض الضوضاء
- ⑥ حجم الصورة
- ⑦ جودة الصورة
- ⑧ محاكاة فيلم

عَنْ دور لكل من أزرار الوظيفة للوصول السريع إلى الخاصية التي يتم تحديدها.

- يمكن الوصول إلى الوظائف المخصصة للعناصر من **T-Fn1** إلى **T-Fn4** عن طريق نقر الشاشة بطرف الإصبع.
- إيماءات الوظائف للمسمة معطلة بشكل افتراضي. لتمكين إيماءات الوظائف للمسمة، حدد **ON** لـ **إعداد الزر/الطلب < ضبط شاشة للمس < T-Fn > وظيفة للمس**.

التخصيصات الافتراضية هي:

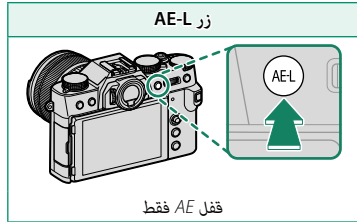
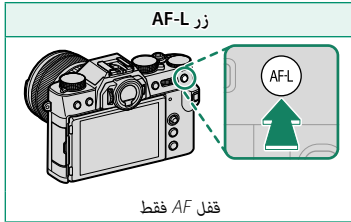
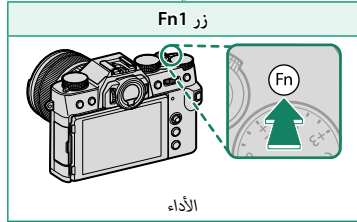
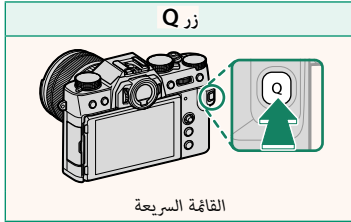

T-Fn2 (حركة سريعة لليسار)

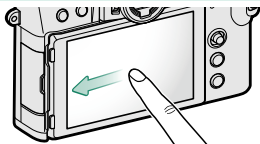

محاكاة فيلم

T-Fn1 (حركة سريعة للأعلى)

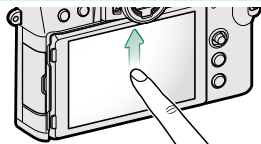

إعداد المشغل

T-Fn4 (حركة سريعة للأسفل)

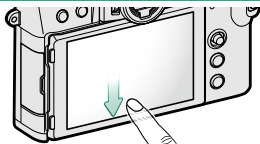

وضع AF

T-Fn3 (حركة سريعة لليمين)

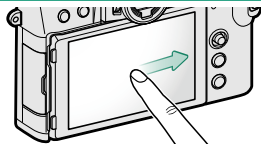

توازن البياض

مركز قرص التحكم الخلفي

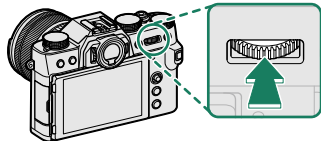



تحقق من تركيز بؤري

- 3** ظلل الدور المطلوب واضغط على **MENU/OK** لتعيينه لعنصر التحكم المحدد. اختر من:
- حجم الصورة
 - جودة الصورة
 - RAW
 - محاكاة فيلم
 - تأثير حبيبي
 - تأثير لون متعدد
 - نطاق ديناميكي
 - D أولوية النطاق
 - توازن البياض
 - اختر ضبط عادي
 - منطقة التركيز
 - تحقق من تركيز بؤري
 - وضع AF
 - الإعدادات المخصصة لـ AF-C
 - تحديد الوجه  EVF
 - تشغيل اكتشاف الوجه/OFF
 - إعداد المشغل
 - وضع أداة البحث عن الرياضة
 - اللقطة المسبقة  ES
 - مؤقت ذاتي
 - قياس ضوئي
 - نوع الغالق
 - تقليل الوميض
 - ISO
 - وضع مثبت الصورة
 - الاتصال اللاسلكي
 - ضبط خاصية الفلاش
 - قفل TTL
 - فلاش النمذجة
 - تسجيل HD كامل بسرعة عالية
 - إعداد الزئيرا
 - ضبط مستوى المايك الداخلي/الخارجي
 - التحكم في الصامت في الفيلم
 - مراجعة عمق النطاق
 - معاينة التعرض/توازن البياض لوضع يدوي
 - منظر طبيعي مباشر
 - رسم بياني نسيجي
 - مستوى إلكتروني
 - وضع المؤشرات الكبيرة
 - قفل AE فقط
 - قفل AF فقط
 - قفل AE/AF
 - تشغيل AF
 - قفل AWB فقط
 - ضبط بؤرة العدسة
 - الأداء
 - إرسال تلقائي للصورة
 - حدّد وجهة المزاوجة
 - تشغيل/إيقاف Bluetooth
 - تشغيل
 - القائمة السريعة
 - لا شيء (تعطيل التحكم)

اضبط الإعدادات للاتصال بأجهزة خارجية.

الوصف	الخيار
يؤدي توصيل الكاميرا إلى جهاز كمبيوتر باستخدام كبل USB إلى تمكين وضع نقل البيانات تلقائيًا، الأمر الذي يسمح بنسخ البيانات إلى الكمبيوتر. تعمل الكاميرا بشكل طبيعي عندما لا تكون متصلة.	قاريء بطاقة USB
يمكن استخدام الكاميرا باعتبارها كاميرا ويب عند توصيلها بجهاز كمبيوتر يتم تشغيل برنامج FUJIFILM X Webcam عليه.	X WEBCAM
يمكن التحكم في مزايا تسجيل الأفلام الخاصة بالكاميرا عبر أجهزة الجمبال أو الطائرات الآلية أو غيرها من الأجهزة المتصلة عبر USB. تدخل الكاميرا وضع "التصوير المتصل" (أي التحكم عن بعد) تلقائيًا عندما يتم تشغيل الجهاز الخارجي، وتعود إلى حالة التشغيل الطبيعية الخاصة بها عندما يتم إيقاف تشغيل الجهاز الخارجي أو فك اتصاله. تختلف المزايا المتاحة باختلاف نوع الجهاز المتصل.	تصوير أفلام USB تلقائي*
كما هو الحال عند تصوير أفلام USB تلقائي، باستثناء أن الكاميرا تبقى في الوضع "التصوير المرتبط" (التحكم عن بعد) عندما يكون الجهاز الخارجي مطفئًا أو غير متصل، مما يسمح للكاميرا باستئناف التحكم عند إعادة إنشاء الاتصال بعد قطع الاتصال عن طريق الخطأ أو بأي شكل آخر من المقاطعة.	تصوير الأفلام USB ثابت*
يؤدي توصيل الكاميرا إلى جهاز كمبيوتر عبر كبل USB إلى تمكين وضع تحويل USB أولي/استعادة النسخ الاحتياطي. تعمل الكاميرا بشكل طبيعي عندما لا تكون متصلة.	تحويل USB أولي/استعادة
<ul style="list-style-type: none"> تحويل USB أولي (مطلوب FUJIFILM X RAW STUDIO): استخدم محرك معالجة الصور الخاص بالكاميرا لتحويل الصور بصيغة RAW إلى صور بصيغة JPEG عالية الجودة بسرعة. استعادة (مطلوب FUJIFILM X Acquire): خزن وحمل إعدادات الكاميرا. أعد تكوين الكاميرا في لحظة أو قم بمشاركة الإعدادات مع كاميرات أخرى من نفس النوع. 	

* دور قرص المشغل إلى  (فيلم).

تنطبق إعدادات  ادارة الطاقة > إيقاف تلقائي عند اتصال الكاميرا بجهاز خارجي أيضًا. لمنع توقف الكاميرا عن التشغيل تلقائيًا، حدد OFF لإيقاف تلقائي.

قم بزيارة المواقع الإلكترونية الموضحة فيما يلي للحصول على المزيد من المعلومات أو لتنزيل برنامج الكمبيوتر التالي: 

● **:Capture One Express Fujifilm**

<https://www.captureone.com/products-plans/capture-one-express/fujifilm>

● **:Capture One Pro Fujifilm**

<https://www.captureone.com/explore-features/fujifilm>

● **:FUJIFILM X Acquire**

<https://fujifilm-x.com/products/software/x-acquire/>

● **:FUJIFILM X RAW STUDIO**

<https://fujifilm-x.com/products/software/x-raw-studio/>

● **:RAW FILE CONVERTER EX powered by SILKPIX**

<https://fujifilm-x.com/support/download/software/raw-file-converter-ex-powered-by-silkypix/>

● **:FUJIFILM X Webcam**

<https://fujifilm-x.com/products/software/x-webcam/>

يمكنك الوصول إلى الشبكات اللاسلكية والاتصال بأجهزة الكمبيوتر أو الهواتف الذكية أو الأجهزة اللوحية.

لمزيد من المعلومات، تفضل بزيارة:

<http://fujifilm-dsc.com/wifi/>

الهواتف الذكية والأجهزة اللوحية

تثبيت تطبيقات الهاتف الذكي

قبل إنشاء اتصال بين الهاتف الذكي والكاميرا، ستحتاج إلى تثبيت تطبيق مخصص واحد على الأقل على الهاتف الذكي. يرجى زيارة الموقع الإلكتروني التالي وتثبيت التطبيقات المطلوبة على هاتفك.



<https://app.fujifilm-dsc.com/>

تختلف التطبيقات المتاحة باختلاف نظام تشغيل الهاتف الذكي.

الاتصال بهاتف ذكي

قم بإقران الكاميرا بالهاتف الذكي والاتصال به عبر تقنية Bluetooth®.

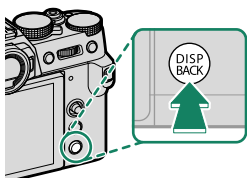

1 اضغط على **DISP/BACK** أثناء عرض معلومات التصوير.

يمكنك أيضًا الانتقال مباشرة إلى الخطوة 3 بالضغط على زر **DISP/BACK** أثناء العرض.

2 ظلل البلوتوث واضغط على MENU/OK.

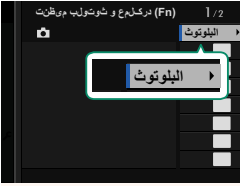

3 ظلل الاقتران واضغط على MENU/OK.

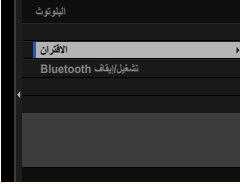

4 قم بتشغيل التطبيق على الهاتف الذكي وإقران الهاتف الذكي بالكاميرا.

يتوفر المزيد من المعلومات من خلال الموقع الإلكتروني التالي:

<https://app.fujifilm-dsc.com/>

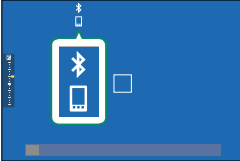

عند اكتمال عملية الإقران، ستتصل الكاميرا بالهاتف الذكي تلقائيًا عبر البلوتوث. ستظهر أيقونة هاتف ذكي وأيقونة بلوتوث بيضاء على شاشة الكاميرا عند إنشاء الاتصال.

- بمجرد الانتهاء من إقران الأجهزة، سيتصل الهاتف الذكي تلقائيًا بالكاميرا عند تشغيل التطبيق.
- يؤدي تعطيل البلوتوث في حال عدم اتصال الكاميرا بهاتف ذكي إلى تقليل استهلاك البطارية.



استخدام تطبيق الهاتف الذكي

اقرأ هذا القسم للاطلاع على معلومات حول الخيارات المتاحة لتنزيل الصور على هاتفك الذكي باستخدام تطبيق الهاتف الذكي.

قبل المتابعة، حدد **ON** ل إعداد Bluetooth/الهاتف الذكي < تشغيل/إيقاف Bluetooth.

تحديد الصور وتنزيلها باستخدام تطبيق الهاتف الذكي

يمكنك تنزيل الصور المحددة على هاتف ذكي باستخدام تطبيق الهاتف الذكي.

يمكنك الاطلاع على مزيد من المعلومات من خلال الموقع الإلكتروني التالي:

<https://app.fujifilm-dsc.com/>

تحميل الصور أثناء التقاطها

سيتم تحديد الصور التي تم التقاطها مع تحديد **ON** ل ضبط التوصيل < إعداد Bluetooth/الهاتف الذكي < أمر إرسال صورة تلقائيًا من أجل تحميلها إلى الجهاز المقترن.

- إذا تم تحديد **ON** لكل من إعداد Bluetooth/الهاتف الذكي < تشغيل/إيقاف Bluetooth وإرسال صورة أثناء إيقاف التشغيل في قائمة **ضبط التوصيل** ، فسيستمر التحميل إلى الجهاز المقترن حتى أثناء إيقاف تشغيل الكاميرا.
- يؤدي تحديد **ON** ل ضبط التوصيل < إعداد Bluetooth/الهاتف الذكي < تغيير حجم الصورة لهاتف ذكي **3:2** إلى تمكين الضغط وتقليل حجم الملف من أجل تحميله.

تحديد الصور من أجل تحميلها في قائمة العرض

استخدم أمر إرسال الصور < حدد الإطارات لتحديد الصور من أجل تحميلها على هاتف ذكي أو جهاز لוחي مقترن عبر تقنية Bluetooth®.

نسخ الصور إلى جهاز كمبيوتر: PC AutoSave

قم بتثبيت أحدث إصدار من تطبيق FUJIFILM PC AutoSave على جهاز الكمبيوتر الخاص بك من أجل تحميل الصور من الكاميرا عبر الشبكات اللاسلكية (Wi-Fi).

تطبيق FUJIFILM PC AutoSave

للتنزيلات والمعلومات الأخرى، تفضل بزيارة:

http://app.fujifilm-dsc.com/en/pc_autosave/

أجهزة الكمبيوتر: الاتصالات اللاسلكية

يمكنك تحميل صور من الكاميرا باستخدام خيار **حفظ PC تلقائي** في قائمة العرض.



توفر Fujifilm الإكسسوارات الاختيارية التالية. للحصول على أحدث المعلومات حول الإكسسوارات الاختيارية المتاحة في منطقتك، راجع وكيل Fujifilm المحلي أو قم بزيارة الرابط التالي http://www.fujifilm.com/products/digital_cameras/index.html

بطاريات Li-ion (ليثيوم أيون) قابلة للشحن

NP-W126S/NP-W126: يمكن عند الحاجة شراء بطاريات إضافية عالية السعة طراز NP-W126S/NP-W126 قابلة لإعادة للشحن.

شواحن البطارية

BC-W126S/BC-W126: يمكن شراء أجهزة شحن بطارية بديلة عند الحاجة. عند +20° مئوية، يقوم جهاز BC-W126S/BC-W126 بشحن بطارية NP-W126S/NP-W126 في حوالي 150 دقيقة.

توصيلات التيار المباشر

CP-W126: للتصوير أو العرض لفترات طويلة أو عند استخدام الكاميرا مع كمبيوتر، استخدم CP-W126 لتوصيل الكاميرا بمحول الطاقة AC-9V.

محولات التيار الكهربائي

AC-9V (يستلزم توصيلة تيار مباشر طراز CP-W126): استخدم محول تيار كهربائي سعة 100-240 فولت، 60/50 هرتز للتصوير والعرض المطول أو عند نسخ الصور إلى الكمبيوتر.

أجهزة تحكم عن بعد

RR-100: يُستخدم لتقليل اهتزاز الكاميرات والإبقاء على الحاجب مفتوحاً أثناء التعريض الضوئي (2,50 ملم).

ميكروفونات ستريو

MIC-ST1: ميكروفون خارجي لتسجيل الأفلام.

عدسات FUJINON

عدسات سلسلة **XF/XC**: عدسات قابلة للتغيير للاستخدام الحصري مع قاعدة FUJIFILM X.

عدسات سلسلة **FUJINON MKX**: العدسات السينمائية لقاعدة FUJIFILM X.

قنوات تمديد ماكرو

MCEX-11/16: تُثبت بين الكاميرا والعدسة للتصوير على نسب إعادة إنتاج عالية.

محولات تقريب

XF1.4X TC WR: يزيد الطول البؤري للعدسات المتوافقة بحوالي 1.4x.

XF2X TC WR: يزيد الطول البؤري للعدسات المتوافقة بحوالي 2.0x.

وصلات القاعدة

FUJIFILM M MOUNT ADAPTER: يسمح باستخدام الكاميرا مع مجموعة كبيرة من عدسات M-mount.

أغطية الجسم

BCP-001: تغطية قاعدة عدسة الكاميرا عند عدم تركيب العدسة.

وحدات فلاش مزودة بقاعدة تثبيت

EF-X500: بالإضافة إلى التحكم اليدوي والتحكم في فلاش TTL، يُنسب لوحدة الفلاش القابلة للتركيب هذه الرقم الدليلي 50 (ISO 100، م) وهي تدعم التزامن عالي السرعة (FP) مما يسمح باستخدامها مع سرعات الغالق التي تتجاوز سرعة مزمنة الفلاش. يمكن أيضًا استخدامها كوحدة فلاش رئيسية أو وحدة فلاش عن بعد للتصوير اللاسلكي عن بعد بالفلاش نظرًا لتمييزها بحزمة بطارية اختيارية طراز EF-BP1 والتحكم بالفلاش اللاسلكي البصري من Fujifilm.

EF-BP1: حزمة بطارية لوحدة الفلاش الخاصة بقاعدة التثبيت. يستوعب حتى 8 بطاريات AA.

EF-42: يُنسب لوحدة الفلاش القابلة للتركيب هذه الرقم الدليلي 42 (ISO 100، م) وتدعم التحكم اليدوي والتحكم في الفلاش TTL.

EF-X20: يُنسب لوحدة الفلاش القابلة للتركيب هذه الرقم الدليلي 20 (ISO 100، م) وتدعم التحكم اليدوي والتحكم في الفلاش TTL.

EF-20: يُنسب لوحدة الفلاش القابلة للتركيب هذه الرقم الدليلي 20 (ISO 100، م) وتدعم التحكم في الفلاش TTL (لا تدعم التحكم اليدوي بالفلاش).

مقابض الحامل ثلاثي القوائم

TG-BT1: تتيح لك هذه المقابض تسجيل الأفلام أو التقاط الصور الفوتوغرافية أو ضبط الزوم في عدسات الزوم الكهربائي الآلي المتوافقة أثناء الإمساك بمقبض الحامل ثلاثي القوائم هذا بعد توصيله بالكاميرا عبر البلوتوث.

مقبض اليد

MHG-XT10: يتميز بوجود مقبض مطور. يمكن إزالة البطاريات وبطاقات الذاكرة مع بقاء المقبض في مكانه، حيث إن المقبض مزود بحاجز للتركيب بقواعد التثبيت السريع.

حقيبة جلدية

BLC-XT10: هذا الصندوق يتميز بكونه عملي مع المنظر الجلدي الفاخر ويأتي مع حزام الكتف المصنوع من نفس المادة، بالإضافة إلى قطعة قماش يمكن استخدامها لتغطية الكاميرا قبل وضعها في الحقيبة وفي غير ذلك من المناسبات. يمكن التقاط الصور مع إدخال البطاريات وبطاقات الذاكرة أو إزالتها مع بقاء الكاميرا في حقيبتها.

حزام المقبض

GB-001: يحسن المقبض. يتم تثبيته مع مقبض اليد لإحكام الإمساك أكثر.

طابعات instax SHARE

SP-3/SP-2/SP-1: الاتصال عن طريق شبكة LAN اللاسلكية لطباعة الصور على فيلم instax.

FUJIFILM

FUJIFILM Corporation

7-3, AKASAKA 9-CHOME, MINATO-KU, TOKYO 107-0052, JAPAN

<https://fujifilm-x.com>

