

FUJIFILM

DIGITAL CAMERA

X-T30 II

FF210005
Basismanual



Indholdsfortegnelse

Medfølgende tilbehør	2
Om brugervejledningen	2
Kameraets dele	3
Kameraskærme	5
Den elektroniske søger.....	5
LCD-skærmen	7
De første trin	9
Montering af skulderremmen.....	9
Montering af Objektiv	9
Isætning af batteriet og et hukommelseskort	10
Opladning af batteriet	12
Grundlæggende opsætning.....	13
Grundlæggende fotografering og afspilning	14
Fotografering.....	14
Visning af billeder	15
Sletning af billeder	15
Filmoptagelse og afspilning	16
Optagelse af film	16
Visning af film.....	17
Anvendelse af menuerne	18
Menuerne	18
Valg af menu-fane	19
Optagemenuerne (Stillbilledfotografering).....	20
Optagemenuerne (Film).....	27
Afspilningsmenuen	33
Opsætningsmenuerne	34
For din sikkerheds skyld	40

Medfølgende tilbehør

Følgende leveres med kameraet:

- NP-W126S genopladeligt batteri
- Kamerahusdæksel (leveres monteret på kameraet)
- USB-kabel (ca. 0,6 m)
- Skulderrem
- Basismanual (denne vejledning)



Hvis du har købt et objektivsæt, skal du kontrollere, at et objektiv er inkluderet.

Om brugervejledningen

Denne brugervejledning indeholder instruktioner i klargøring af kameraet til anvendelse samt i grundlæggende kamerafunktioner. Detaljerede betjeningsinstruktioner er tilgængelige i en *Brugervejledning*, som du kan få vist på computere eller smartphones. Den indeholder også oplysninger om softwarelicensen.



<http://fujifilm-dsc.com/en-int/manual/>



Kameraets dele

Kameraets dele er opstillet nedenfor.

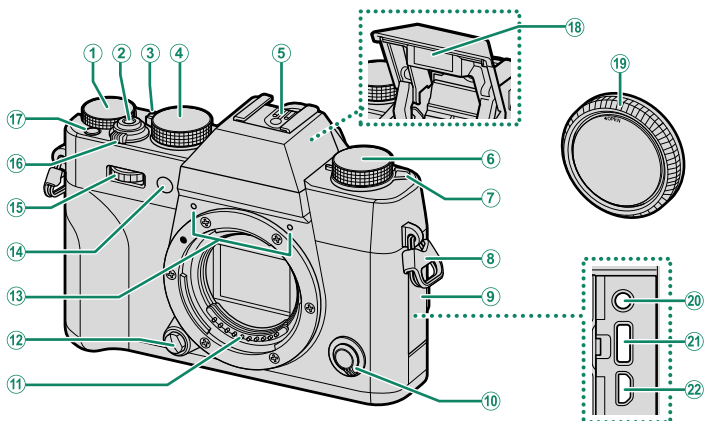

- ① Eksponeringskompensationshjul
- ② Udløserknop
- ③ Kontakt til autotilstandsvælger
- ④ Lukkertidshjul
- ⑤ Tilbehørssko
- ⑥ Hjulet Drev
- ⑦ ⚡ (blitz pop-up) håndtag
- ⑧ Remmens clips
- ⑨ Stikdæksel
- ⑩ Fokustilstandsvælger
- ⑪ Objektivets signalkontakter
- ⑫ Objektivudløserknop
- ⑬ Mikrofon
- ⑭ AF-hjælpepuls
Selvudløserlampe
Signallampe
- ⑮ Forreste kommandohjul
- ⑯ Kontakten **ON/OFF**
- ⑰ Knappen **Fn1**
- ⑱ Blitz
- ⑲ Kamerahusdæksel
- ⑳ Mikrofon/fjernbetjeningsstik (∅2,5 mm)
- ㉑ USB-stik (Type-C)
- ㉒ HDMI-mikrostik (type D)

❗ ㉒ Anvend et HDMI-kabel med en længde på højst 1,5 m.

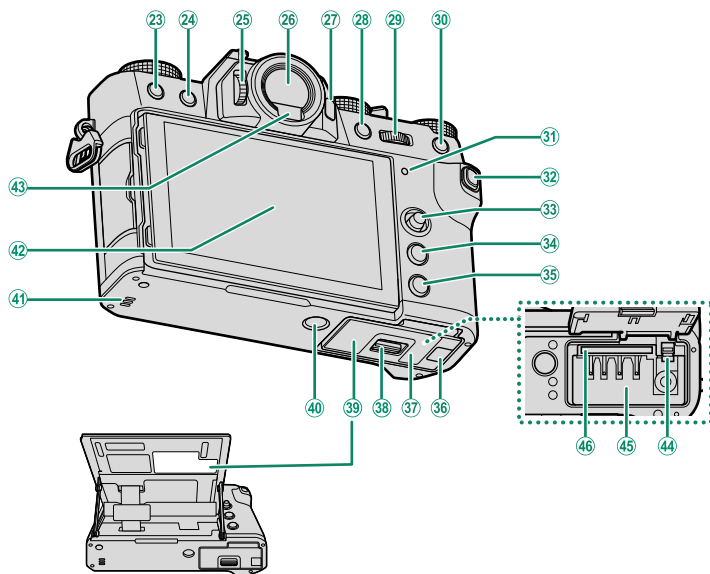

- | | |
|--|---|
| 23 Knappen (slet) | 35 Knappen DISP (visning)/ BACK |
| 24 Knappen (afspilning) | 36 Kabelkanaldæksel til jævnstrømsstik |
| 25 Dioptrijusteringskontrol | 37 Batterikammerdæksel |
| 26 Elektronisk søger (EVF) | 38 Batterikammerdækslets lås |
| 27 Knappen VIEW MODE | 39 Plade med serienummer |
| 28 Knappen AE-L (eksponeringslås) | 40 Stativfatning |
| 29 Bagerste kommandohjul | 41 Højtaler |
| 30 Knappen AF-L (fokuslås) | 42 LCD-skærm |
| 31 Indikatorlampe | Touchskærm |
| Signallampe | 43 Øjesensor |
| 32 Knappen Q (hurtigmenu) | 44 Batterilås |
| 33 Fokuspinden (fokushåndtaget) | 45 Batterikammer |
| 34 Knappen MENU/OK | 46 Hukommelseskortholder |

39 Fjern ikke pladen med serienummer, der angiver CMIIT ID, serienummer og andre vigtige oplysninger.

Kameraskærme

Dette afsnit opstiller de indikatorer, der kan vises under optagelse.

! For illustrative formål vises skærmene med alle indikatorer tændt.

Den elektroniske søger

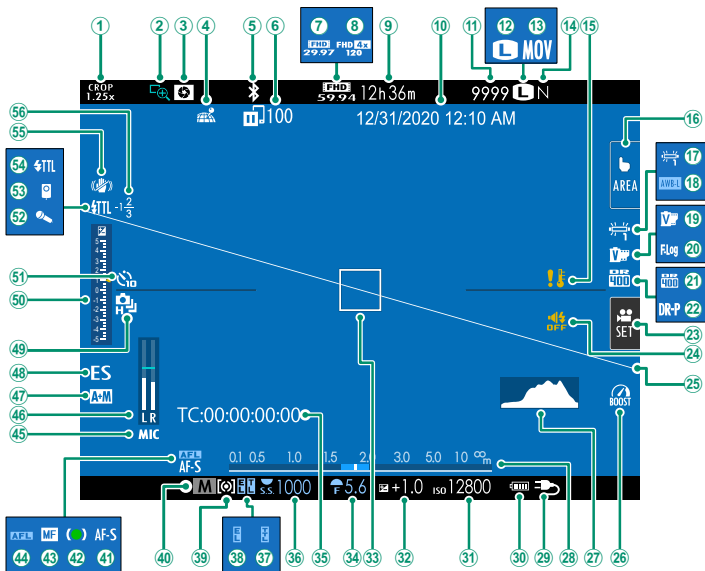

- | | |
|--|---------------------------------------|
| ① Beskæringsfaktor | ②⑨ Strømforsyning |
| ② Fokuskontrol | ③⑩ Batteriniveau |
| ③ Forhåndsvisning af dybdeskarphed | ④⑪ Følsomhed |
| ④ Status på download af steddata | ⑤⑫ Eksponeringskompensation |
| ⑤ Bluetooth TIL/FRA | ⑥⑬ Fokusramme |
| ⑥ Status for billedoverførsel | ⑦⑭ Blænde |
| ⑦ Filtilstand | ⑧⑮ Tidskode |
| ⑧ Fuld HD-optagelse ved høj hastighed | ⑨⑯ Lukkertid |
| ⑨ Tilgængelig optagetid/forløbet optagetid | ⑩⑰ TTL-lås |
| ⑩ Dato og tid | ⑪⑱ AE-lås |
| ⑪ Antal tilgængelige billeder ¹ | ⑫⑲ Lysmåling |
| ⑫ Billedstørrelse | ⑬⑳ Optagetilstand |
| ⑬ Filformat | ⑭⑳ Fokustilstand ² |
| ⑭ Billedkvalitet | ⑮㉑ Fokusindikator ² |
| ⑮ Temperaturadvarsel | ⑯㉒ Manuel fokusindikator ² |
| ⑯ Trykskærmstilstand | ⑰㉓ AF-lås |
| ⑰ Hvidbalance | ⑱㉔ Mikrofon stikindstilling |
| ⑱ AWB-lås | ㉑㉕ Optageniveau ² |
| ⑲ Filmsimulering | ㉒㉖ Indikator for AF+MF ² |
| ⑳ F-Log optagelse | ㉓㉗ Lukkertype |
| ㉑ Dynamisk omfang | ㉔㉘ Kontinuerlig tilstand |
| ㉒ D-rækkeviddeprioritet | ㉕㉙ Eksponeringsindikator |
| ㉓ Filmoptim. kontrol | ㉖㉚ Selvudløserindikator |
| ㉔ Lyd- og flash-indikator | ㉗㉛ Mikrofon |
| ㉕ Virtuel horisont | ㉘㉜ Fjernbetjent udløser |
| ㉖ Tilstanden Forstærk | ㉙㉝ Blitztilstand (TTL) |
| ㉗ Histogram | ㉚㉞ Setup digit stab ² |
| ㉘ Afstandsindikator ² | ㉛㉟ Blitzkompensation |

1 Viser "9999", hvis der er plads til over 9999 billeder.

2 Vises ikke, når **TIL** er valgt for **SKÆRMINDSTILLING > TILST. M. STORE IND. (EVF)**.

LCD-skærmen

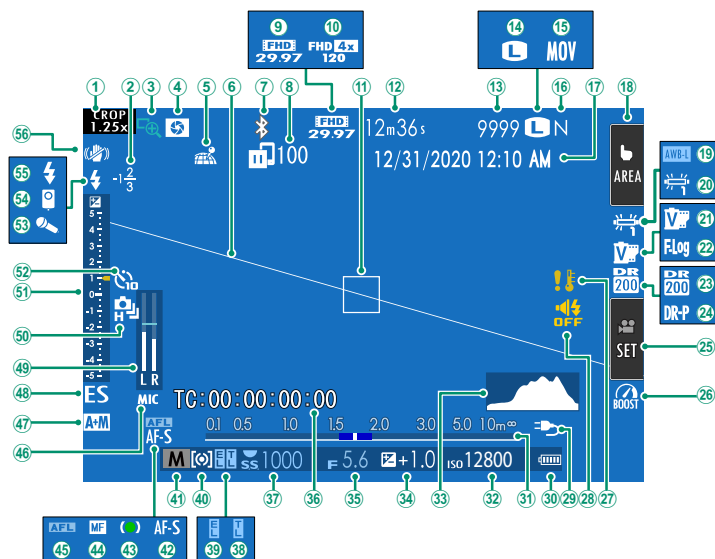

- | | |
|--|---------------------------------------|
| ① Beskæringsfaktor | ②⑨ Strømforsyning |
| ② Blitzkompensation | ③⑩ Batteriniveau |
| ③ Fokuskontrol | ④⑪ Afstandsindikator ² |
| ④ Forhåndsvisning af dybdeskarphed | ⑤⑫ Følsomhed |
| ⑤ Status på download af steddata | ⑥⑬ Histogram |
| ⑥ Virtuel horisont | ⑦⑭ Eksponeringskompensation |
| ⑦ Bluetooth TIL/FRA | ⑧⑮ Blænde |
| ⑧ Status for billedoverførsel | ⑨⑯ Tidskode |
| ⑨ Filmtilstand | ⑩⑰ Lukkertid |
| ⑩ Fuld HD-optagelse ved høj hastighed | ⑪⑱ TTL-lås |
| ⑪ Fokuseramme | ⑫⑲ AE-lås |
| ⑫ Tilgængelig optagetid/forløbet optagetid | ⑬⑳ Lysmåling |
| ⑬ Antal tilgængelige billeder ¹ | ⑭㉑ Optagetilstand |
| ⑭ Billedstørrelse | ⑮㉒ Fokustilstand ² |
| ⑮ Filformat | ⑯㉓ Fokusindikator ² |
| ⑯ Billedkvalitet | ⑰㉔ Manuel fokusindikator ² |
| ⑰ Dato og tid | ⑱㉕ AF-lås |
| ⑱ Trykskærmstilstand ³ | ㉒㉖ Mikrofon stikindstilling |
| ⑲ AWB-lås | ㉓㉗ Indikator for AF+MF ² |
| ⑳ Hvidbalance | ㉔㉘ Lukkertype |
| ㉑ Filmsimulering | ㉕㉙ Optageniveau ² |
| ㉒ F-Log optagelse | ㉖㉚ Kontinuerlig tilstand |
| ㉓ Dynamisk omfang | ㉗㉛ Eksponeringsindikator |
| ㉔ D-rækkeviddeprioritet | ㉘㉜ Selvdløserindikator |
| ㉕ Filmoptim. kontrol | ㉙㉝ Mikrofon |
| ㉖ Tilstanden Forstærk | ㉚㉞ Fjernbetjent udløser |
| ㉗ Temperaturadvarsel | ㉛㉟ Blitztilstand (TTL) |
| ㉘ Lyd- og flash-indikator | ㉜㊱ Setup digit stab ² |

1 Viser "9999", hvis der er plads til over 9999 billeder.

2 Viser ikke, når **TIL** er valgt for **SKÆRMINDSTILLING > TILST. M. STORE IND. (LCD)**.

3 Du kan også opnå adgang til kamerafunktionerne ved hjælp af berøringsknapperne.

De første trin

Fuldfør nedenstående trin for at klargøre kameraet.

Montering af skulderremmen

Montér remmen i de to clips på remmen som vist nedenfor.

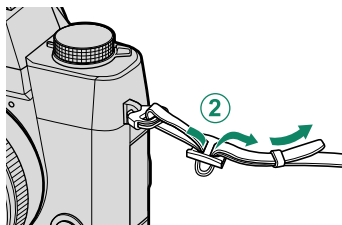
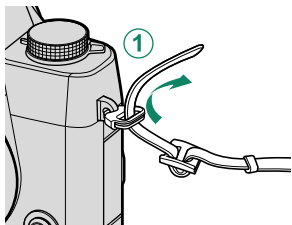

Montering af Objektiv

Kameraet kan anvendes med objektiv til FUJIFILM X-fatning.

Fjern kameradækslet fra kameraet og det bagerste dæksel fra objektivet. Sæt objektivet på fatningen, mens du får mærkerne på objektivet og kameraet til at flugte (1), og drej derefter objektivet, til det klikker på plads (2).

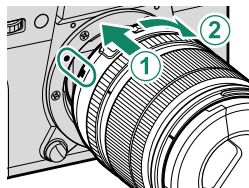

Fjernelse af objektiv

For at fjerne objektivet skal du slukke kameraet, derefter trykke på objektivudløserknappen (1) og dreje objektivet som vist (2).

! For at undgå, at der samler sig støv på objektivet eller inde i kameraet, skal du sætte objektivdækslerne og kamerahusdækslet på igen, når objektivet ikke er monteret.

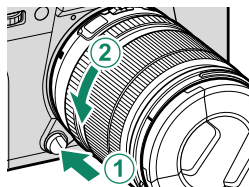

Isætning af batteriet og et hukommelseskort

Isæt batteri og hukommelseskort som beskrevet herunder.

- 1 Skub batterikammerlåsen som vist, og åbn dækslet til batterikammeret.**

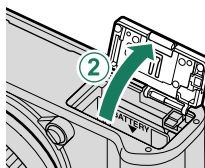
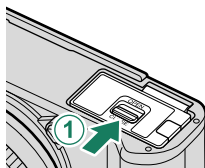

- 2 Indsæt batteriet.**

Anvend batteriet til at holde batterilåsen trykket til den ene side, og isæt batterikontakterne først i den retning, pilen viser.

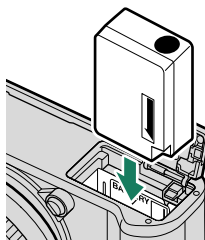

- 3 Indsæt hukommelseskortet.**

 De ekstra SD-, SDHC- og SDXC-hukommelseskort, som kameraet bruger til at lagre billeder, kaldes "hukommelseskort".

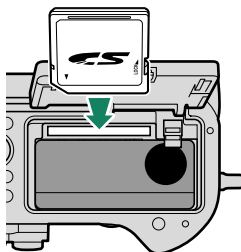

4 Luk batterikammerdækslet, og skub batterikammerlåsen i, så den lukker.

Fjernelse af batteriet

Før du tager batteriet eller hukommelseskortet ud, skal du slukke kameraet og åbne batterikammerdækslet.

For at fjerne batteriet skal du trykke batterilåsen til siden og skubbe batteriet ud af kameraet som vist.

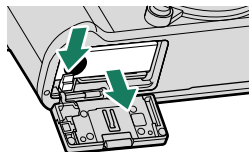

! Batteriet kan blive varmt, når det anvendes i omgivelser med høje temperaturer. Vær forsigtig, når du fjerner batteriet.

Fjernelse af hukommelseskort

For at fjerne hukommelseskortet skal du trykke det ind og slippe det langsomt. Derefter kan kortet tages ud med fingrene.

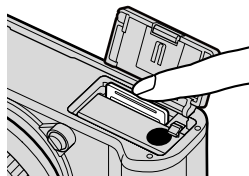

!

- Tryk midt på kortet, når du skubber det ud.
- Når et hukommelseskort fjernes, kan kortet blive skubbet for hurtigt ud. Anvend din finger til at holde kortet, og tag det forsigtigt ud.

Opladning af batteriet

- Kameraet kan oplades via USB. USB-opladning er tilgængelig på computere med et producentgodkendt operativsystem og USB-grænseflade.

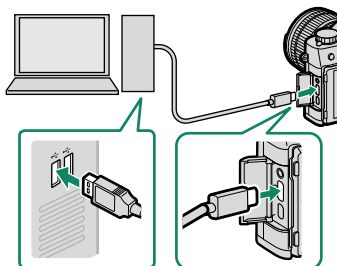

Lad computeren være tændt under opladning.

- ❗ • Batteriet lades ikke op, når kameraet er tændt.
- Det tager omkring 5 timer at oplade batteriet med en opladningsindgang på 5 V/500 mA.

- Indikatorlampen viser status for batteriniveauet som følger:

Indikatorlampe	Batteristatus
Tændt	Batteriopladning.
Slukket	Opladning fuldført.
Blinker	Opladningsfejl.

- For at oplade batteriet i en almindelig stikkontakt skal du anvende en BC-W126S-batterioplader (forhandles separat).

Kontrol af batteriniveauet

Batteriniveauet vises som følger:

Indikator	Beskrivelse
	Batteri delvist afladet.
	Batteri har en ladning på omtrent 80 %.
	Batteri har en ladning på omtrent 60 %.
	Batteri har en ladning på omtrent 40 %.
	Batteri har en ladning på omtrent 20 %.
 (rød)	Lavt batteriniveau. Oplad batteriet hurtigst muligt.
 (blinker rød)	Batteri afladet. Sluk kameraet, og genoplad batteriet.

Grundlæggende opsætning

Når du tænder kameraet for første gang, kan du vælge et sprog og indstille kameraets ur.

1 Tænd kameraet.

Der vises en dialogboks for valg af sprog.

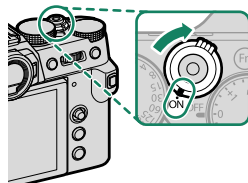

2 Vælg et sprog.

Markér et sprog, og tryk på **MENU/OK**.

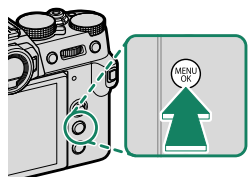

3 Følg instruktionerne på skærmen for at fuldføre opsætningsprocessen.

Optagevisningen ses på skærmen, når opsætningen er fuldført.

 Hvis batteriet fjernes i længere tid, nulstilles kameraets ur, og dialogboksen for valg af sprog vises, når du tænder for kameraet.

Spring over det aktuelle trin

Tryk på **DISP/BACK** for at springe det aktuelle trin over. Der vises en dialogboks for bekræftelse; vælg **NEJ** for at undgå gentagelse af trin, som du sprang over, næste gang der tændes for kameraet.

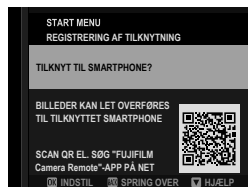

Grundlæggende fotografering og afspilning

De grundlæggende procedurer for optagelse og visning af billeder er beskrevet herunder.

Fotografering

- 1 Drej Hjulet Drev over på **S** (enkelt billede).

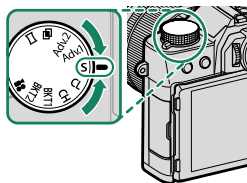

- 2 Drej kontakten til autotilstandsvælger over på **•AUTO**.

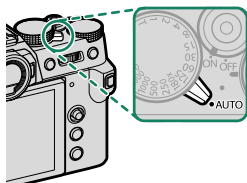

- 3 Tryk udløserknappen halvt ned for at indstille fokus og eksponering.

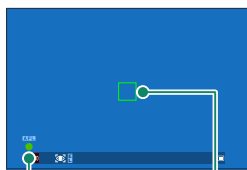

Fokusindi-
kator

Fokusramme

- Hvis kameraet er i stand til at fokusere, bipper det to gange, og fokusramme og fokusindikator lyser grønt.
 - Hvis kameraet er ude af stand til at fokusere, bliver fokusrammen rød, **!AF** vises, og fokusindikatoren blinker hvidt.
- 4 Tryk forsigtigt udløserknappen helt ned for at tage billedet.

Visning af billeder

For at se billederne på fuld skærm skal du trykke på .

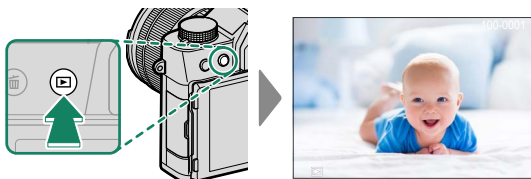



Tryk fokuspinden (fokushåndtaget) til venstre for at køre gennem siderne med billederne i omvendt rækkefølge. Tryk den til højre for at køre gennem siderne med billederne i den rækkefølge, de er optaget. Hold pinden nede for hurtigt at bladre frem til det ønskede billede.

 Du kan også køre gennem siderne med billederne ved hjælp af forreste kommandohjul eller svirpebevægelser.

Sletning af billeder

Anvend knappen  (slet) til at slette billeder.

 Slettede billeder kan ikke gendannes. Beskyt vigtige billeder, eller kopiér dem over på en computer eller anden lagringsenhed, før du fortsætter.

- 1 Med et billede vist på fuld skærm skal du trykke på knappen  og vælge **BILLEDE**.

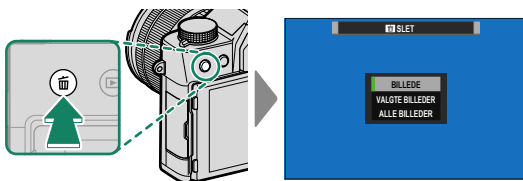

- 2 Vælg et billede, og tryk på **MENU/OK** for at slette det.
 - Billedet slettes, når der trykkes på knappen **MENU/OK**; der vises ingen dialogboks for bekræftelse. Pas på, at du ikke kommer til at slette billeder utilsigtet, som du ønsker at beholde.
 - Der kan slettes flere billeder ved hjælp af knappen **MENU/OK**. Få vist de ønskede billeder, og tryk på **MENU/OK** for at slette dem ét efter ét.

Filmoptagelse og afspilning

Følg nedenstående trin for at optage og få vist film.

Optagelse af film

- 1 Drej Hjulet Drev over på  (film).

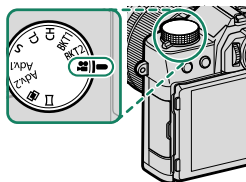

- 2 Drej kontakten til autotilstandsvælger over på  AUTO.

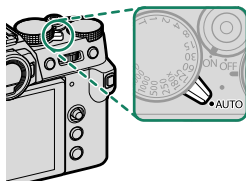

- 3 Tryk på udløserknappen for at starte optagelsen.
- Optageindikatoren (●) vises, mens optagelsen er i gang.
 - Visningen viser den forløbne optagetid.

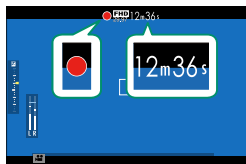

- 4 Tryk igen på knappen for at afslutte optagelsen. Optagelsen slutter automatisk, når filmen rammer 29 minutter og 59 sekunder, eller hukommelseskortet er fuldt.

 Anvend et hukommelseskort med en UHS-hastighedsklasse 3 eller bedre ved optagelse af billeder.

Visning af film

I fuldskærmsafspilning identificeres film med ikonet . Tryk fokuspinden (fokus-håndtaget) ned for at starte filmafspilning.

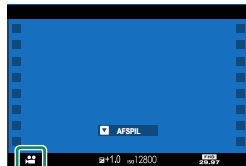

Følgende funktioner kan udføres, mens der vises en film.

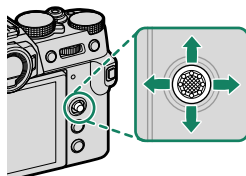

Fokuspinden (fokushåndtaget)	Fuldskærmsafspilning	Afspilning er i gang (▶)	Afspilning sat på pause (⏸)
Op	—	Afslut afspilning	
Ned	Start afspilning	Sæt afspilning på pause	Start afspilning/ genoptag afspilning
Venstre/højre	Få vist andre billeder	Justér hastighed	Tilbagespoling/ fremadspoling af enkelt billede

Statuslinjen vises i visningen under afspilning.

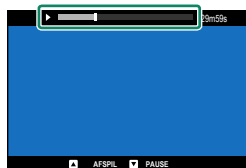





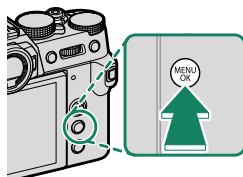





Anvendelse af menuerne

For at få vist menuerne skal du trykke på **MENU/OK**.

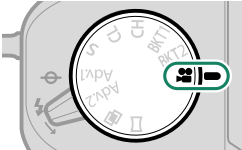

Menuerne

Der vises forskellige menuer under stillbilledfotografering, filmoptagelse og afspilning.

Optagelse	 <p>Stillbilledfotografering: Hjulet Drev drejet til en anden position end  (film)</p>		
	 <p>Filmoptagelse: Hjulet Drev drejet over på  (film)</p>		
Afspilning	 <p>Under afspilning</p>		

Valg af menu-fane

For at navigere rundt i menuerne:

- 1 Tryk på **MENU/OK** for at få vist menuerne.

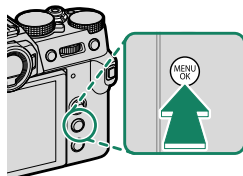

- 2 Tryk fokuspinden (fokushåndtaget) til venstre for at markere fanen for den aktuelle menu.





- 3 Tryk fokuspinden op eller ned for at markere fanen med det ønskede punkt.
- 4 Tryk fokuspinden til højre for at placere markøren i menuen.



Fane

 Anvend det forreste kommandohjul til at vælge faner i menuer eller side gennem menuer, og anvend det bagerste kommandohjul til at markere menupunkter.

Optagemenuerne (Stillbilledfotografering)

 Elementer markeret med både ikonet  og  er tilgængelige i begge menuerne stillbilledfotografering og filmoptagelse. Ændringer af disse elementer i én af menuerne gælder også for elementet i den tilbageværende menu.

BILLEDKVALITET-INDSTILLING

For at få vist indstillingerne for billedkvalitet skal du trykke på **MENU/OK** i billedoptagevisningen og vælge fanen  (**BILLEDKVALITET-INDSTILLING**).

Indstilling	Beskrivelse
BILLEDSTØRRELSE	Vælg størrelse og skærmformat for nye billeder.
BILLEDKVALITET	Justér indstillingerne for JPEG-komprimering, eller aktivér eller deaktivér RAW-optagelse.
RAW OPTAGELSE	Vælg indstillinger for optagelse af RAW-billeder.
FILMSIMULERING	Vælg en farvepalet og en toneskala.
MONOKROMATISK FARVE	Vælg en monokrom farvetone til billeder taget ved hjælp af FILMSIMULERING >  ACROS og  MONOCHROME .
KORNEFFEKT	Tilføj en filmkorneffekt.
FARVE KROMEFFEKT	Forøg det tilgængelige farvetoneområde for gengivelse af farver, der har tendens til at være meget mættede, såsom røde, gule og grønne farver.
FARVEKROM FX BLÅ	Forøg det tilgængelige farvetoneområde for gengivelse af blå farver.
HVIDBALANCE	Tilpas hvidbalancen til lyskilden, uanset om det er direkte sollys eller kunstig belysning.
DYNAMISK OMFANG	Vælg et dynamisk område til billederne.
D RÆKKEVIDDEPRIORITYET	Reducér tab af detaljer i markeringer og skygger ved fotografering af motivyper med høj kontrast for naturligt udseende resultater.

Indstilling	Beskrivelse
TONEKURVE	Med reference til en tonekurve skal du justere forekomsten af højlys eller skygger, så de bliver hårdere eller blødere.
FARVE	Justér farvetætheden.
SKARPHED	Gør omrids skarper eller blødere.
HØJT ISO-NR	Reducér støj på billeder taget ved høje følsomheder.
KLARHED	Førøg definitionen, mens du ændrer tonerne i markeringer og skygger så lidt som muligt.
LANG EKSPONERING – SR	Reducér skjolder på billeder med langtidseksponering.
OBJEKTIVMOD.OPT.	Reducér det lille tab af opløsning, der er forårsaget af diffraktion ved små blænder.
FARVERUM	Vælg det tilgængelige farvespektrum for farvegengivelse.
PIXEL-MAPPING	Anvend denne indstilling, hvis du bemærker lyse pletter på dine billeder.
VÆLG CUSTOM INDS.	Indstillinger kan hentes fra én vilkårlig af de syv optagehukommelser.
RED./GEM CUSTOM	Gem brugerdefinerede optagemenuindstillinger.
AUTOM. OPDATERING AF BRUGERDEF. INDST.	Vælg, om brugerindstillingssæt automatisk opdateres, så de afspejler ændringer af indstillinger.
 MONT.ADAP.IND.	Justér indstillingerne for M-fatningsobjektiverne tilsluttet med en ekstra FUJIFILM M-FATNINGSADAPTER.

AF/MF-INDSTILLING

For at få vist AF/MF-indstillingerne skal du trykke på **MENU/OK** i billedoptagevisningen og vælge fanen  (**AF/MF-INDSTILLING**).

Indstilling	Beskrivelse
FOKUSOMRÅDE	Vælg fokusområde.
AF-TILSTAND	Vælg størrelsen på fokusområdet.
AF-C BRUGERDEF. INDSTIL.	Vælg indstillinger for fokustracking for fokustilstand C .
GEM AF-TILST. VED ORIENT.	Vælg, hvorvidt den AF-tilstand, der anvendes, når kameraet er i portrætretning, gemmes særskilt fra den, der anvendes, når kameraet er i landskabsretning.
AF-PUNKTDISPLAY 	Vælg, om enkelte fokusrammer vises, når ZONE eller VIDVINK./MÅLING er valgt for AF-TILSTAND .
ANTAL AF FOKUSPUNKTER	Vælg antallet af tilgængelige fokuspunkter for valg af fokuspunkt.
FØR-AF	Vælg, om kameraet bliver ved med at justere fokus, selv når lukkerknappen ikke er trykket halvt ned.
 AF-HJÆLPELYS	Vælg, om AF-hjælpelyset lyser for at støtte autofokus.
ANS/ØJE DETEKTERINGSINDST	Vælg, om kameraet prioriterer menneskers ansigter højere end baggrundsgenstande ved indstilling af fokus og eksponering.
AF+MF	Vælg, om manuelt fokus kan aktiveres ved at dreje fokusringen under fokuslås.
MF-HJÆLP	Vælg visningsmetode for fokus i manuel fokustilstand.
FOKUSKONTROL	Vælg, om visningen automatisk zoomer ind på det valgte fokusområde, når fokusringen drejes i manuel fokustilstand.

Indstilling	Beskrivelse
LÅS SPOT AE & FOKUSOMRÅDE	Vælg, om spotmåling måler det aktuelle fokusfelt.
  ØJEBLIKkelig AF-INDST.	Vælg, hvordan kameraet fokuserer, når der i manuel fokustilstand trykkes på funktionsknapper, som fungerer såsom AF-lås er knyttet til.
  DYBDEFOKUS SKALA	Vælg en skala for dybdeskarphe
UDLØSER/ FOKUSPRIORITET	Vælg, om der kan tages billeder ved at trykke udløserknappen helt ned, når kameraet ikke er i fokus.
  AF-OMRÅDEBEGRÆNSER	Begræns rækken af tilgængelige fokusafstande for øget fokushastighed.
  TRYKSKÆRM-STILS	Vælg de optagefunktioner, der udføres ved hjælp af berøringsknapperne.

OPTAGELSEINDSTILLING

For at få vist optageindstillingerne skal du trykke på **MENU/OK** i billedoptagevisningen og vælge fanen  (**OPTAGELSEINDSTILLING**).

Indstilling	Beskrivelse
MOTIVPOSITION	Få indstillingerne til at passe til motivtypen.
KØREINDSTILLING	Justér indstillingerne for de forskellige drevtilstande.
HDR	Kameraet opretter et billede ud af tre billeder taget ved forskellige eksponeringer.
SPORTS FINDER-TILSTAND	Tag billeder ved hjælp af beskæringen midt i visningen.
PRÆ-SKUD ES 	Vælg, om der optages billedserier ved hjælp af den elektroniske lukker, når udløserknappen trykkes halvt ned.
SELVUDLØSER	Vælg en forsinkelse for lukkerudløsning.
GEM SELVUDLØSER INDST.	Vælg, om selvudløserindstillingerne nulstilles, hver gang timeren anvendes, eller når kameraet slukkes.
SELVUDLØSER-LAMPE	Vælg, om selvudløserlampen lyser under selvudløserfotografering.
INTERVAL-TIMEROPTAG.	Konfigurér kameraet til automatisk at tage et valgt antal billeder ved et forhåndsindstillet interval.
INTERVALTIMER UDGLATNING AF EKSPONERING	Vælg, om eksponeringen automatisk justeres under intervaloptagelse og forhindrer den i at ændre sig markant mellem billederne.
LYSMÅLING	Vælg, hvordan kameraet måler eksponeringen.
LUKKERTYPE	Vælg lukkertype.
FLIMREREDUKTION	Vælg, om der skal reduceres støjstriber på billeder og visning ved optagelse under fluorescerende belysning og andre lignende lyskilder.
SETUP DIGIT STAB	Vælg, om billedstabilisering skal aktiveres.
ISO	Justér kameraets følsomhed over for lys.
 TRÅDLØS KOMM.	Etablér trådløse forbindelser til smartphones, tablets eller andre enheder.

BLITZ-INDSTILLING

For at få vist blitzindstillingerne skal du trykke på **MENU/OK** i billed-optagevisningen og vælge fanen  (**BLITZ-INDSTILLING**).



Indstilling	Beskrivelse
INDSTIL. AF BLITZFUNKTION	Justér indstillinger såsom blitzstyringstilstand, blitzniveau og blitzstyrke.
FJERN RØDE ØJNE	Vælg, om effekterne af røde øjne, der stammer fra anvendelse af blitz, skal fjernes.
TTL-LÅSETILSTAND	Vælg en tilstand for TTL-lås.
INDSTILLING AF LED-LYS	Vælg, om du skal anvende blitzenhedens LED-videolys (hvis forhåndenværende) som glimt i øjet eller AF-hjælpelys, når du tager billeder.
COMMANDER INDSTILLING	Vælg grupper ved anvendelse af kameraets blitzenhed som styreenhed for Fujifilms optiske, trådløse fjernbetjente blitzstyring.
SKIFT INDSTILLING	Vælg den kanal, der anvendes til kommunikation mellem commander og fjernbetjente blitzenheder.

FILM-INDSTILLING

For at få vist filmindstillingerne skal du trykke på **MENU/OK** i billedoptagevisningen og vælge fanen  (**FILM-INDSTILLING**).

Indstilling	Beskrivelse
FILMTILSTAND	Justér indstillingerne for filmoptagelse.
FILFORMAT	Vælg et filmformat.
FULD HD HØJHASTIGHEDSOPT.	Justér indstillingerne for filmoptagelse ved høj hastighed i fuld HD.
 BS-TILSTAND	Vælg, om billedstabilisering skal aktiveres.
LYDINDSTILLING	Justér lydrelaterede indstillinger for filmoptagelse.
MIK/FJERN-UDLØSN.	Angiv, om enheden tilsluttet til mikrofon-/fjernbetjeningsstikket er en lydenhed eller en fjernbetjening.



Optagemenuerne (Film)

 Elementer markeret med både ikonet  og  er tilgængelige i begge menuerne stillbilledfotografering og filmoptagelse. Ændringer af disse elementer i én af menuerne gælder også for elementet i den tilbageværende menu.

FILM-INDSTILLING

For at få vist indstillingerne for filmoptagelse skal du trykke på **MENU/OK** i filmoptagevisningen og vælge fanen  (**FILM-INDSTILLING**).

Indstilling	Beskrivelse
FILMTILSTAND	Justér indstillingerne for filmoptagelse.
FILFORMAT	Vælg et filmformat.
FULD HD HØJHASTIGHEDSOPT.	Justér indstillingerne for filmoptagelse ved høj hastighed i fuld HD.
SÆT FORSTR. T. F.BESK.	Vælg, om filmbeskæringsforholdet skal fastsættes ved 1,29:1.
F-Log OPTAGELSE	Vælg, om optagelse af F-Log skal aktiveres.
4K FILMUDGANG	Vælg, hvordan 4 K-optagelser optages, og hvorvidt de udlæses via HDMI.
FULD HD FILMOUTPUT	Vælg, hvordan optagelser i fuld HD optages, og om den udlæses via HDMI.
HDMI-UDGANG, INFODISPLAY	Vælg, om HDMI-enheder afspejler oplysningerne i kameravisningen.
4K HDMI STANDBYKVALITET	Vælg, om udlæsning til tilsluttede HDMI-enheder skifter fra 4K til fuld HD under standby.
HDMI-OPTAGELSESKONTROL	Vælg, om kameraet sender signaler for start og stop til HDMI-enheden, når der trykkes på udløserknappen for start og stop af filmoptagelse.
 LYSMÅLING	Vælg, hvordan kameraet måler eksponeringen.
 BS-TILSTAND	Vælg, om billedstabilisering skal aktiveres.
 ISO	Justér kameraets følsomhed over for lys.
ZEBRA-INDSTILLING	Vælg, om markeringer, der kan være overeksponerede, vises ved zebrastriber i visningen for filmtilstand.
ZEBRA-NIVEAU	Vælg lysstyrketærskel for visningen af zebrastriber.

Indstilling	Beskrivelse
FILMOPTIM. KONTROL 	Indstillingerne kan justeres ved hjælp af kommandodrejeskiverne og knapperne på berøringskærmen.
SIGNALLAMPE	Vælg den lampe (indikator eller AF-hjælpelys), der lyser under filmoptagelse, og vælg, om lampen blinker eller lyser konstant.
 TRÅDLØS KOMM.	Etablér trådløse forbindelser til smartphones, tablets eller andre enheder.











BILLEDKVALITET-INDSTILLING

For at få vist indstillingerne for billedkvalitet skal du trykke på **MENU/OK** i filmoptagevisningen og vælge fanen **📷 (BILLEDKVALITET-INDSTILLING)**.

Indstilling	Beskrivelse
📷 FILMSIMULERING	Vælg en filmsimuleringseffekt til filmoptagelse.
📷 MONOKROMATISK FARVE	Vælg en monokrom farvetone til film optaget ved hjælp af FILMSIMULERING > 📷 ACROS og 📷 MONOCHROME .
📷 HVIDBALANCE	Tilpas hvidbalancen til lyskilden, uanset om det er direkte sollys eller kunstig belysning.
📷 DYNAMISK OMFANG	Vælg et dynamisk omfang for filmoptagelse.
📷 TONEKURVE	Med reference til en tonekurve skal du justere forekomsten af højlys eller skygger, så de bliver hårdere eller blødere.
📷 FARVE	Justér farvetætheden.
📷 SKARPHED	Gør omrids skarpere eller blødere.
📷 HØJT ISO-NR	Reducér støj på billeder taget ved høje følsomheder.
📷 INTERFRAME NR	Vælg, om støj mellem billederne skal reduceres.
📷 KORR. OMGIV. LYS	Vælg, om vignettering skal reduceres ved optagelse af film.
📷 MONT.ADAP.IND.	Justér indstillingerne for M-fatningsobjektiverne tilsluttet med en ekstra FUJIFILM M-FATNINGSADAPTER.

AF/MF-INDSTILLING

For at få vist AF/MF-indstillingerne skal du trykke på **MENU/OK** i filmoptagevisningen og vælge fanen  (**AF/MF-INDSTILLING**).

Indstilling	Beskrivelse
 FOKUSOMRÅDE	Vælg fokusområde.
 AF-TILSTAND	Vælg størrelsen på fokusområdet.
 AF-C BRUGERDEF. INDSTIL.	Vælg indstillinger for fokussporing ved optagelse af film i fokustilstand C .
 AF-HJÆLPELYS	Vælg, om AF-hjælpelyset lyser for at støtte autofokus.
 ANS/ØJE DETEKTERINGSINDST	Vælg, om kameraet prioriterer menneskers ansigter højere end baggrundsgenstande ved indstilling af fokus og eksponering.
 MF-HJÆLP	Vælg visningsmetode for fokus i manuel fokustilstand.
 FOKUSKONTROL	Vælg, om visningen automatisk zoomer ind på det valgte fokusområde, når fokusringen drejes i manuel fokustilstand.
 ØJEBLIKkelig AF-INDST.	Vælg, hvordan kameraet fokuserer, når der i manuel fokustilstand trykkes på funktionsknapper, som fungerer såsom AF-lås er knyttet til.
 DYBDEFOKUS SKALA	Vælg en skala for dybdeskarphed.
 AF-OMRÅDEBEGRÆNSER	Begræns rækken af tilgængelige fokusafstande for øget fokushastighed.
 TRYKSKÆRM-STILSTAND	Vælg de optagefunktioner, der udføres ved hjælp af berøringsknapperne.
FOKUSKONTROLLÅS	Vælg om fokuszoom forbliver aktiveret, når filmoptagelse begynder.

LYDINDSTILLING

For at få vist lydindstillingerne skal du trykke på **MENU/OK** i filmoptagevisningen og vælge fanen  (**LYDINDSTILLING**).

Indstilling	Beskrivelse
INTERN MIKROFONJUSTERING	Justér optageniveauet for den indbyggede mikrofon.
EKSTERN MIKROFONJUSTERING	Justér optageniveauet for eksterne mikrofoner.
MIKROFONSTIKINDSTILLING	Angiv typen af lydenhed, der er tilsluttet til mikrofon-/fjernbetjeningsstikket.
MIKROFONBEGRÆNSNING	Reducerer forvrængning forårsaget af lydindgang, der overstiger grænserne for mikrofonens lydkredsløb.
VINDFILTER	Vælg, hvorvidt du ønsker at aktivere reduktion af vindstøj under filmoptagelse.
LAV SKÆRINGSFILTER	Vælg, hvorvidt lavfrekvensstøj skal reduceres under filmoptagelse.
LYDSTYRKE, HOVEDTELEFONER	Justér lydstyrken i hovedtelefonerne.
MIK/FJERN-UDLØSN.	Angiv, om enheden tilsluttet til mikrofon-/fjernbetjeningsstikket er en lydenhed eller en fjernbetjening.

TIDSKODEINDSTILLING

For at få vist indstillingerne for tidskode skal du trykke på **MENU/OK** i filmoptagevisningen og vælge fanen **TC** (**TIDSKODEINDSTILLING**).

Indstilling	Beskrivelse
TIDSKODEVISNING	Vælg, om tidskoderne skal vises under optagelse og afspilning af film.
STARTTIDSINDSTILLING	Vælg starttidspunkt for tidskode.
OPTÆLLINGSINDSTILLING	Vælg, om uret skal gå hele tiden eller kun under filmoptagelsen.
DROPRAMME	Vælg, om det skal være muligt at droppe billeder.
HDMI TIDSKODEOUTPUT	Vælg, hvilke tidskoder der udlæses til HDMI-enhederne.

Afspilningsmenuen





Afspilningsmenuen vises, når du trykker på **MENU/OK** i afspilningstilstand.

Indstilling	Beskrivelse
RAW-KONVERTERING	Kopier RAW-billeder i andre formater.
SLET	Slet enkelte billeder, flere valgte billeder eller alle billeder.
BESKÆR BILLEDE	Opret en beskåret kopi af det aktuelle billede.
ÆNDR STØRRELSE	Opret en lille kopi af det aktuelle billede.
BESKYT	Beskyt billederne mod utilsigtet sletning.
ROTERT BILLEDE	Vælg, om billederne roteres til visning under afspilning.
FJERN RØDE ØJNE	Vælg, om der skal fjernes røde øjne fra portrætter.
STEMMEMEMO-INDSTILLING	Vælg, hvorvidt der skal føjes stemmebeskeder til billederne.
BEDØMMELSE	Bedøm billederne ved hjælp af stjerner.
BILLED OVERF. RÆKKEFØLGE	Vælg billeder til overførsel til en smartphone eller tablet.
 TRÅDLØS KOMM.	Etablér trådløse forbindelser til smartphones, tablets eller andre enheder.
DIASSHOW	Få vist billederne i et automatisk slideshow.
HJÆLP TIL FOTOBOG	Opret bøger med dine favoritbilleder.
PC-AUTOLAGRING	Overfør billeder til en computer over en trådløs forbindelse.
FOTOBESTIL. (DPOF)	Opret en digital "fotobestilling" for DPOF-kompatible printere.
instax PRINTERUDSKRIVN.	Udskriv billeder fra valgbare Fujifilm instax SHARE -printere.
FORMATFORHOLD	Vælg skærmformatet for billeder, der vises på et TV.

Opsætningsmenuerne

BRUGERINDSTILLING

For at få adgang til kameraindstillingerne skal du trykke på **MENU/OK**, vælge fanen  (**OPSÆTNING**) og vælge **BRUGERINDSTILLING**.

Indstilling	Beskrivelse
FORMATERING	Formatér hukommelseskort.
DATO/TID	Indstil kameraets ur.
TIDSFORSKEL	Skift mellem din hjemmetidszone og tidszonen på din aktuelle placering.
 言語/LANG.	Vælg et sprog.
 MIN MENU INDSTILLING	Redigér de punkter, der er opstillet på fanen  (MIN MENU), en personlig, brugerdefineret billedmenu med ofte anvendte indstillinger.
 MIN MENU INDSTILLING	Redigér de punkter, der er opstillet på fanen  (MIN MENU), en personlig, brugerdefineret filmmenu med ofte anvendte indstillinger.
SENSORRENSNING	Fjern støv fra kameraets billedsensor.
LYD & BLITZ	Vælg, om højttaler, blitz, hjælpelys og selvudløserlampe deaktiveres i situationer, hvor kameraets lyde og lys er upassende.
NULSTIL	Nulstil menuindstillingerne for optagelse og opsætning til standardindstillingerne.
REGELVÆRK	Få vist elektroniske kopier af produktets modelnummer og andre certifikater.

LYDINDSTILLING

For at opnå adgang til lydindstillingerne skal du trykke på **MENU/OK**, vælge fanen **☑ (OPSÆTNING)** og vælge **LYDINDSTILLING**.

Indstilling	Beskrivelse
AF BIP-VOLUMEN	Vælg lydstyrke for det bip, der lyder, når kameraet fokuserer.
SELVUDLØSER-BIP-VOLUMEN	Vælg lydstyrke for det bip, der lyder, når selvudløseren er aktiv.
LYDSTYRKE	Justér styrken af lydene fra betjening af kameraets knapper.
LUKKERLYDSTYRKE	Justér styrken af lydene produceret af den elektroniske lukker.
LUKKERLYD	Vælg den lyd, som den elektroniske lukker frembringer.
AFSPILN.LYDST.	Justér lydstyrken for filmafspilning.

SKÆRMINDSTILLING

For at opnå adgang til visningsindstillingerne skal du trykke på **MENU/OK**, vælge fanen **☑ (OPSÆTNING)** og vælge **SKÆRMINDSTILLING**.

Indstilling	Beskrivelse
VISNINGS-INDSTILLING	Justér indstillingerne for øjesensor, EVF (elektronisk søger) eller visningstilstandene for LCD-skærm.
EVF-LYSSTYRKE	Justér visningens lysstyrke i den elektroniske søger.
EVF-FARVE	Justér visningens farvemætning i den elektroniske søger.
EVF-FARVEJUSTERING	Justér visningens farve i den elektroniske søger.
LCD-LYSSTYRKE	Justér skærmens lysstyrke.
LCD-FARVE	Justér skærmens farvemætning.
LCD-FARVEJUSTERING	Justér visningens farve på LCD-skærmen.
VISNING	Vælg, hvor længe billederne vises efter optagelse.

Indstilling	Beskrivelse
AUTOROTER SKÆRME	Vælg, hvorvidt indikatorerne i søgeren (EVF) og på LCD-skærmen roterer for at svare til kameraets retning.
VIS EKS./HVIDBALANCE I MAN. TIL.	Vælg, om eksempelvisning af eksponering og/eller hvidbalance skal aktiveres.
NATURLIGT LIVE VISNING	Vælg, om effekterne af indstillingerne er synlige på skærmen.
HJÆLP T. VISNING AF F-Log	Vælg, om der skal vises en tonekorrigeret forhåndsvisning (svarende til BT.709) ved optagelse eller visning af F-log-film.
GUIDE INDRAMNING	Vælg gitterlinjer for optagetilstand.
AUTOROTER. AFSP.	Vælg, om "høje" (portrætorienterede) billeder automatisk skal roteres under afspilning.
AFSTANDSMÅLEENHEDER	Vælg enhederne, der anvendes til indikatoren for fokusafstand.
BLÆNDEENHED FOR BIOGRAFOB.	Vælg, om kameraet viser blænden som et T-nummer eller en blændeværdi, når der er monteret en ekstra biograflinse.
VIS CUSTOM INDST.	Vælg de punkter, der vises i standardindikatorvisningen.
TILST. M. STORE IND. (EVF)	Vælg, om der skal vises store indikatorer i søgeren (EVF).
TILST. M. STORE IND. (LCD)	Vælg, om der skal vises store indikatorer på LCD-skærmen.
DISP.INDST. TIL STORE IND.	Vælg de indikatorer, der vises, når TIL er valgt for TILST. M. STORE IND. (EVF) eller TILST. M. STORE IND. (LCD) .
INFORMATION KONTRAST ADJ.	Justér visningskontrasten.
 Q-MENU BAGGRUND	Vælg baggrund for hurtigmenuen til brug, når du tager billeder.
 Q-MENU BAGGRUND	Vælg baggrund for hurtigmenuen til brug ved optagelse af film.

KNAP/DREJEKNAP-INDSTILLING

For at opnå adgang til kontrolindstillingerne skal du trykke på **MENU/OK**, vælge fanen  (**OPSÆTNING**) og vælge **KNAP/DREJEKNAP-INDSTILLING**.

Indstilling	Beskrivelse
FOKUSARM INDSTILLING	Vælg de funktioner, der udføres af fokuspinden (fokushåndtaget).
 REDIGER/GEM HURTIGMENU	Vælg de punkter, der vises i hurtigmenuen under stillbilledfotografering.
 REDIGER/GEM HURTIGMENU	Vælg de punkter, der vises i hurtigmenuen ved filmoptagelse.
FUNKT.INDS. (Fn)	Vælg funktioner for funktionstasterne.
KOMMANDODREJEKNAP-INDST.	Vælg, hvilke funktioner kommandodrejeskiverne skal have.
LUKKER AF	Vælg, om kameraet fokuserer, når udløserknappen trykkes halvt ned.
LUKKER AE	Vælg, om eksponeringen låser (AE-lås), mens udløserknappen trykkes halvt ned.
OPTAG UDEN OBJ.	Vælg, hvorvidt lukkerudløsningen aktiveres, når der ikke er monteret et objektiv.
OPTAG UDEN KORT	Vælg, om lukkeren kan udløses uden at der er sat et hukommelseskort i kameraet.
FOKUSRING	Vælg retningen, som fokusringen roteres i for at øge fokusafstanden.
FOKUSRING BRUG	Vælg, hvordan kameraet justerer fokus som reaktion på bevægelsen af fokusringen.
AE/AF-LÅSTILST.	Vælg funktion for den knap, som eksponering og/eller fokuslås er knyttet til.
AWB-LOCK TILSTAND	Vælg funktion for funktionsknapper, som automatisk hvidbalancelås (AWB) er knyttet til.
BLÆNDERINGINDSTILLING (A)	Vælg, om frontkommandodrejeskiven kan anvendes til at justere blænden, når blænden er indstillet til A (auto).
BLÆNDEINDSTILLING	Vælg den anvendte metode til justering af blænden ved anvendelse af objektiver uden blænderinge.
TRYKSKÆRMINDSTILLING	Vælg, om berøringsknapperne på LCD-skærmen skal aktiveres.

STRØMSTYRING

For at få adgang til strømstyringsindstillingerne skal du trykke på **MENU/OK**, vælge fanen  (**OPSÆTNING**) og vælge **STRØMSTYRING**.

Indstilling	Beskrivelse
AUTO-SLUK	Vælg, om kameraet skal slukke automatisk, når der ikke udføres nogen handlinger.
YDELSE	Justér strømindstillingerne.
BOOST-INDSTILLING	Justér adfærden for EVF og LCD-skærmen, når FORSTÆRK er valgt for YDELSE .

GEM DATAINDSTIL.

For at få adgang til indstillingerne for filhåndtering skal du trykke på **MENU/OK**, vælge fanen  (**OPSÆTNING**) og vælge **GEM DATAINDSTIL..**

Indstilling	Beskrivelse
NUMMERERING	Vælg, om filnummereringen nulstilles, når der isættes et nyt hukommelseskort.
GEM ORG.BILLEDE	Vælg, om der skal gemmes ubehandlede kopier af billeder taget med Fjern røde øjne.
REDIGER FILNAVN	Skift præfiks for filnavnet.
VÆLG MAPPE	Opret mapper, og vælg den mappe, der anvendes til at gemme efterfølgende billeder.
OPHAVSRETLIG INFO	Vælg, om oplysninger om ophavsret i form af Exif-mærker skal føjes til nye billeder, efterhånden som de tages.

FORBINDELSESINDSTILLING

For at opnå adgang til forbindelsesindstillingerne skal du trykke på **MENU/OK**, vælge fanen  (**OPSÆTNING**) og vælge **FORBINDELSESINDSTILLING**.

Indstilling	Beskrivelse
Bluetooth-INDSTILLINGER	Justér Bluetooth-indstillingerne.
PC-AUTOLAGRING	Justér indstillingerne for tilslutning til computere.
instax PR.FORB.INDST.	Justér indstillinger for forbindelse til valgbare Fujifilm instax SHARE-printere.
FORBINDELSESTILSTAND	Justér indstillingerne for tilslutning til eksterne enheder.
USB-STRØMFORSYNINGSDST.	Vælg, om kameraet skal forsynes med strøm, når det er tilsluttet til en computer eller en anden enhed via et USB-kabel.
GEN. INDSTILLINGER	Justér indstillingerne for tilslutning til trådløse netværk.
INFORMATION	Få vist kameraets MAC- og Bluetooth-adresse.
NULSTIL TRÅDLØS INDSTILL.	Gendan trådløse indstillinger til deres standardværdier.

For din sikkerheds skyld

Sørg for at læse disse bemærkninger, inden du anvender kameraet

Bemærkninger om sikkerhed

- Sørg for at anvende kameraet korrekt. Læs disse bemærkninger om sikkerhed samt din *Basismanual* omhyggeligt før anvendelse.
- Når du har læst disse bemærkninger om sikkerhed, skal du opbevare dem på et sikkert sted.

Om ikonerne

Nedenfor viste ikoner anvendes i dette dokument som indikation af, hvor alvorlig en person- eller tingskade kan være, hvis du ignorerer de oplysninger, som ikonet indikerer, og produktet som følge deraf anvendes forkert.



ADVARSEL

Dette ikon indikerer, at der kan indtræffe dødsfald eller alvorlig tilskadekomst, hvis du ignorerer oplysningerne.



FORSIGTIG

Dette ikon indikerer, at der kan ske personskade eller materiel skade, hvis du ignorerer oplysningerne.

Nedenfor viste ikoner anvendes som indikation af arten af oplysninger, der skal overholdes.



Trekantede ikoner betyder, at disse oplysninger kræver din opmærksomhed ("Vigtigt").



Cirkelformede ikoner med en diagonal streg over betyder, at den indikerede handling er forbudt ("Forbudt").



Udfyldte cirkler med et udråbstegn indikerer en handling, som skal udføres ("Påkrævet").

Symbolerne på produktet (herunder tilbehør) repræsenterer følgende:



Vekselstrøm



Jævnstrøm



Klasse II-udstyr (konstruktionen af produktet er dobbelt isoleret).



ADVARSEL



Træk stikket ud af stikkontakten

Hvis der opstår problemer, skal du slukke for kameraet, tage batteriet ud, frakoble USB-kablet og tage lysnetadapteren ud af stikkontakten. Hvis du bliver ved med at anvende kameraet, når der kommer røg eller usædvanlig lugt fra det, eller hvis kameraet på anden vis er i en unormal tilstand, kan det medføre brand eller elektrisk stød. Kontakt din Fujifilm-forhandler.



Lad ikke vand eller fremmedlegemer trænge ind i kameraet eller tilslutningskablerne. Anvend ikke kameraet eller tilslutningskablerne efter indtrængen af fersk- eller saltvand, mælk, drikkevarer, rengøringsmidler eller andre væsker. Hvis der kommer væske ind i kameraet eller tilslutningskablerne skal du slukke kameraet, tage batteriet ud, frakoble USB-kablet samt frakoble lysnetadapteren og tage den ud af stikkontakten. Forsat anvendelse af kameraet kan medføre brand eller elektrisk stød. Kontakt din Fujifilm-forhandler.



Anvend det ikke i badeværelset eller under bruseren

Anvend ikke kameraet i badeværelset eller under bruseren. Dette kan medføre brand eller elektrisk stød.



Skil ikke kameraet ad

Forsøg aldrig at ændre eller skille kameraet ad (åbn aldrig kamerahuset). Manglende overholdelse af denne anvisning kan medføre brand eller elektrisk stød.

 **ADVARSEL**



Hvis kameraet går i stykker som følge af, at du taber det, eller der sker et andet uheld, må du ikke røre ved de dele, der kommer til syne. Manglende overholdelse af denne anvisning kan medføre elektrisk stød eller personskade ved berøring af de beskadigede dele. Tag øjeblikkeligt batteriet ud - pas på, at du ikke kommer til skade eller får elektrisk stød - og indlevér produktet til eftersyn på købsstedet.



Du må ikke ændre, opvarme eller unødigt vride eller trække i forbindelseskablet, og du må ikke sætte tunge genstande på det. Disse handlinger kan beskadige kablet og medføre brand eller elektrisk stød. Hvis kablet er beskadiget, skal du kontakte din Fujifilm-forhandler. Anvend ikke kabler med bøjede stik.



Sæt ikke kameraet på en ustabil overflade. Dette kan få kameraet til at vælte eller tippe ned og medføre personskade.



Forsøg aldrig at tage billeder, mens du bevæger dig. Anvend ikke kameraet, mens du går eller kører. Dette kan gøre, at du falder eller bliver involveret i en trafikulykke.



Rør ikke ved nogen af kameraets metaldele, når det er tordenvejr. Dette kan medføre elektrisk stød som følge af induceret strøm fra lynnedslag.



Anvend kun batteriet på angivne vis. Isæt batteriet som vist af indikatoren.



Du må ikke skille batterier ad og ændre eller opvarme dem. Du må ikke tabe batterier, slå på dem eller kaste med dem eller på anden måde udsætte dem for kraftige stød. Anvend ikke batterier, der ser ud til at lække, være deformet, misfarvede, eller som på anden måde er unormale. Anvend kun opladere, der er beregnet til genopladning af genopladelige batterier, og forsøg ikke at genoplade Li-ion-batterier eller alkaliske batterier, der ikke kan genoplades. Du må ikke kortslutte batterierne eller opbevare dem sammen med metalgenstande. Manglende overholdelse af disse anvisninger kan medføre, at batterierne overophedes, antændes, sprænges eller lækker, hvilket kan føre til brand, forbrændinger eller andre skader.



Anvend kun batterier eller lysnetadapters, der er beregnet til anvendelse med dette kamera. Anvend kun den viste forsyningsspænding. Anvendelse af andre strømkilder kan medføre brand.



Hvis batteriet lækker, og du får væske i øjnene, på huden eller på dit tøj, skal du skylle det pågældende område med rent vand og omgående søge lægehjælp eller foretage et nødopkald.



Anvend kun opladeren til opladning af de batterier, der angives her. Den medfølgende oplader er kun beregnet til anvendelse med den batteritype, der leveres med kameraet. Hvis du anvender opladeren til opladning af almindelige batterier eller andre typer genopladelige batterier, kan det få batteriet til at lække, blive overophedet eller sprænges.



Hvis du anvender en blitz for tæt på en persons øjne, kan det medføre skader på synet. Vær særligt forsigtig, når du fotograferer babyer og små børn.



Du må ikke være i berøring med varme overflader i længere tid ad gangen. Manglende overholdelse af denne anvisning kan medføre forbrændinger ved lav temperatur, især ved høje omgivende temperaturer eller hos brugere med dårlig blodomløb eller nedsat føleevne. I disse tilfælde anbefales det at anvende stativ eller træffe lignende foranstaltninger.



Lad ikke en kropsdel være i kontakt med produktet i længere tid, når produktet er tændt. Manglende overholdelse af denne anvisning kan medføre forbrændinger ved lav temperatur, især ved længere tids anvendelse, ved høje omgivende temperaturer eller hos brugere med dårlig blodomløb eller nedsat føleevne. I disse tilfælde anbefales det at anvende stativ eller træffe lignende foranstaltninger.



















Må ikke anvendes i nærheden af brændbare genstande, eksplosive gasser eller stov.



Ved transport af batteriet skal du sætte det i et digitalkamera eller opbevare i et hårdt etui. Du skal opbevare batteriet i det hårde etui. Ved bortskaffelse skal du sætte isoleringstape på batteripolerne. Kontakt med andre metalgenstande eller batterier kan medføre antændelse eller sprængning af batteriet.



Opbevar hukommelseskort, tilbehørsko og andre små dele utilgængeligt for børn. Børn kan sluge små dele; opbevar dem utilgængeligt for børn. Hvis et barn sluger små dele, skal du søge lægehjælp eller foretage nødopkald.

 ADVARSEL	
	Opbevar dem utilgængeligt for små børn. Blandt de elementer, der kan forvolde skade, er remmen, der kan vikke sig rundt om halsen på et barn og føre til kvælning, samt blitzen, der kan give skader på synet.
	Følg anvisningerne fra luftfarts- og hospitalspersonale. Dette produkt udsender radiofrekvenser, der kan forstyrre navigationsudstyr eller medicinsk udstyr.
 FORSIGTIG	
	Anvend ikke dette kamera på steder med oliedampe, dampe, fugtighed eller støv. Dette kan medføre brand eller elektrisk stød.
	Efterlad ikke dette kamera på steder med ekstremt høje temperaturer. Efterlad ikke kameraet på steder såsom i et lukket køretøj eller i direkte sollys. Dette kan medføre brand.
	Læg ikke tunge genstande på kameraet. Dette kan få den tunge genstand til at tippe eller vælte ned og medføre personskade.
	Flyt ikke kameraet, mens lysnetadapteren stadig er tilsluttet. Træk ikke i forbindelseskablet for at frakoble lysnetadapteren. Dette kan beskadige netledningen eller kablerne og medføre brand eller elektrisk stød.
	Tildæk ikke kameraet eller lysnetadapteren, og pak dem ikke ind i en klud eller et tæppe. Dette kan medføre varmeophobning og gøre kamerahuset deformt eller forårsage brand.
	Du må ikke anvende stikket, hvis det er beskadiget, eller hvis det ikke passer sikkert ind i stikkontakten. Manglende overholdelse af denne anvisning kan resultere i brand eller elektrisk stød.
	Når du rengør kameraet, eller hvis du ikke skal anvende kameraet i længere tid, skal du tage batteriet ud, frakoble lysnetadapteren og tage den ud af stikkontakten, Manglende overholdelse heraf kan medføre brand eller elektrisk stød.
	Efter endt opladning skal du tage opladeren ud af stikkontakten. Hvis du lader opladeren sidde i stikkontakten, kan det medføre brand.
	Når et hukommelseskort fjernes, kan kortet komme for hurtigt ud af hukommelseskortslidsen. Anvend din finger til at holde kortet, og tag det forsigtigt ud. Hvis det udskubbede kort rammer personer, kan de komme til skade.
	Anmod om regelmæssig test af kameraets indvendige dele og rengøring af dit kamera. Ophobning af støv kan medføre brand eller elektrisk stød. Kontakt din Fujifilm-forhandler for at anmode om indvendig rengøring af kameraet hvert andet år. Bemærk, at denne service ikke er gratis.
	Fare for eksplosion, hvis batteriet ikke udskiftes korrekt. Udskift kun batteriet med samme eller tilsvarende type.
	Batterier (isat batterigreb eller isatte batterier) må ikke udsættes for stærk varme såsom direkte sollys, ild eller lignende.

Batteriet og strømforsyningen

Bemærk: Kontrollér den anvendte batteritype i kameraet, og læs de relevante afsnit.

⚠ ADVARSEL: Batteriet må ikke udsættes for overdreven varme såsom solskin, ild eller lignende.

Følgende beskriver korrekt anvendelse af batterier samt forlængelse af deres levetid. Forkert anvendelse kan forkorte batteriets levetid eller medføre lækage, overophedning, brand eller eksplosion.

Li-ion-batterier

Læs dette afsnit, hvis dit kamera anvender et genopladeligt Li-ion-batteri.

Batteriet er ikke ladet op ved levering. Oplad batteriet før anvendelse. Opbevar batteriet i dets etui, når det ikke anvendes.

■ Bemærkninger om batteriet

Batteriet mister gradvist sin ladning, når det ikke anvendes. Oplad batteriet én til to dage før anvendelse.

Du kan forlænge batteriets levetid ved at slukke kameraet, når det ikke anvendes.

Batterikapaciteten falder ved lave temperaturer; et afladet batteri fungerer muligvis ikke, når det er koldt. Opbevar et fuldt opladet batteri på et varmt sted, og skift det efter behov, eller hav batteriet i lommen eller på et andet varmt sted, og sæt det kun i kameraet ved fotografering. Lad ikke batteriet komme i direkte kontakt med håndvarmere eller andet varmegenererende udstyr.

■ Opladning af batteriet

Batteriet kan lades op med en BC-W126S-batterioplader (forhandles separat). Opladningstiderne forlænges ved omgivende temperaturer på under +10 °C eller over +35 °C. Forsøg ikke at oplade batteriet ved temperaturer på over +40 °C; ved temperaturer på under +5 °C lades batteriet ikke op.

Forsøg ikke at genoplade et fuldt opladet batteri. Batteriet behøver dog ikke at være afladet fuldstændigt, før det lades op. Batteriet kan være varmt at røre ved umiddelbart efter opladning eller anvendelse. Dette er normalt.

■ Batteriets levetid

Et mærkbart fald i den tid, et batteri kan holde, angiver, at det har nået slutningen af dets levetid og bør udskiftes.

■ Opbevaring

Hvis kameraet ikke skal anvendes i længere tid, skal du opbevare det ved stuetemperatur med batteriet opladet til omtrent halv til ¾ kapacitet.

Hvis kameraet ikke skal anvendes i længere tid, skal du tage batteriet ud og opbevare det på et tørt sted med en omgivende temperatur på mellem +15 °C og +25 °C. Du må ikke opbevare batteriet på steder med ekstreme temperaturer.

■ Forholdsregler: Håndtering af batteriet

- Transportér og opbevar ikke batteriet sammen med metalgenstande såsom halskæder eller håmåle.
- Udsæt ikke batteriet for åben ild eller varme.
- Skil ikke batteriet ad, og foretag ikke ændringer af det.
- Må ikke udsættes for lave atmosfæriske tryk.
- Anvend kun batteriet med udpegede opladere.
- Bortskaf brugte batterier korrekt.
- Tab ikke batteriet, og udsæt det ikke for kraftige, fysiske stød.
- Udsæt ikke batteriet for vand.
- Hold polerne rene.
- Batteriet og kamerahuset kan blive varmt at røre ved efter længere tids anvendelse. Dette er normalt.

■ Forsigtig: Bortskaffelse

Bortskaf brugte batterier i henhold til lokal lovgivning. Du bedes være opmærksom på de miljømæssige aspekter ved bortskaffelse af batterier. Anvend apparatet i moderate klimaer.

Du må ikke mekanisk knuse eller flække batterier.

Lysnetadaptere

- Lysnetadapteren er kun til indendørs brug.
- Sørg for, at kablet er tilsluttet sikkert til kameraet.
- Sluk kameraet, før du frakobler adapteren. Frakobl adapteren ved at tage fat i stikket, ikke i kablet.
- Skil ikke adapteren ad.
- Udsæt ikke adapteren for høj varme og fugtighed.
- Udsæt ikke batterierne for kraftige, fysiske stød.
- Adapteren kan summe eller blive varm at røre ved under anvendelse. Dette er normalt.
- Hvis adapteren forårsager radiointerferens, skal du dreje eller flytte modtagerantennen.

Anvendelse af kameraet

- Ret ikke kameraet mod meget stærke lyskilder, herunder kunstige lyskilder eller naturlige lyskilder, såsom solen på en skyfri himmel. Manglende overholdelse af denne anvisning kan beskadige kameraets billedsensor.
- Kraftigt sollys, der fokuseres gennem søgeren, kan skade den elektroniske søgers (EVF) panel. Ret ikke den elektroniske søger mod solen.

Tag prøvebilleder

Før du tager billeder ved vigtige lejligheder (såsom til bryllupper, eller før du tager kameraet med på rejse), skal du tage et prøvebillede og få vist resultaterne for at sikre dig, at kameraet fungerer normalt. FUJIFILM Corporation påtager sig intet ansvar for skader eller tabt fortjeneste som følge af funktionsfejl ved produktet.

Bemærkninger om ophavsret

Medmindre det udelukkende er til personlig brug må billeder optaget med dit eget digitale kamerasystem ikke anvendes på måder, der er i strid med ophavsretlige love uden samtykke fra ejeren. Bemærk, at visse restriktioner gælder for fotografering af sceneforestillinger, underholdning og udstillinger, selv når det udelukkende er til personlig brug. Brugere bedes ligeledes bemærke, at overførsel af hukommelseskort med billeder eller data beskyttet af ophavsretlige love kun er tilladt inden for restriktionerne pålagt af disse ophavsretlige love.

Håndtering

For at sikre, at billederne optages korrekt, må du ikke udsætte kameraet for tryk eller fysiske stød, mens der optages billeder.

Flydende krystal

Hvis skærmen beskadiges, skal du passe på ikke at komme i kontakt med flydende krystal. Træf omgående de angivne foranstaltninger, hvis én af følgende situationer skulle opstå:

- **Hvis du får flydende krystal på huden**, skal du rense området med en klud og derefter vaske grundigt med sæbe og rindende vand.
- **Hvis du får flydende krystal i øjnene**, skal du skylle pågældende øje med rent vand i mindst 15 minutter og derefter søge lægehjælp.
- **Hvis du sluger flydende krystal**, skal du skylle din mund grundigt med vand. Drik store mængder vand, fremkald opkastning, og søg derefter lægehjælp.

Selvom skærmen er produceret ved hjælp af ekstrem højpræcisionsteknologi, kan den indeholde pixels, der altid lyser, eller som slet ikke lyser. Dette er ikke en funktionsfejl, og billeder optaget med dette produkt påvirkes ikke.

Varemærkeinformation

Digitalt opdelt billede er et varemærke eller registreret varemærke tilhørende FUJIFILM Corporation. Digital Micro Prism er et varemærke eller registreret varemærke tilhørende FUJIFILM Corporation. De heri inkluderede skriftsnit er udelukkende udviklet af DynaComware Taiwan Inc. Apple, iPhone, iPad, Mac, OS X, macOS og Lightning er registrerede varemærker tilhørende Apple Inc. i USA og andre lande. Windows er et registreret varemærke tilhørende Microsoft Corporation i USA og andre lande. Android er et varemærke eller et registreret varemærke tilhørende Google LLC. Adobe, Adobe-logoet, Photoshop og Lightroom er varemærker eller registrerede varemærker tilhørende Adobe Systems Incorporated i USA og andre lande. Wi-Fi CERTIFIED Logo og Wi-Fi Protected Setup® er registrerede varemærker tilhørende Wi-Fi Alliance®. Bluetooth®-ordmærket og -logoerne er registrerede varemærker ejet af Bluetooth SIG, Inc., og enhver anvendelse af sådanne mærker af Fujifilm er under licens. SDHC- og SDXC-logoerne er varemærker tilhørende SD-3C, LLC. HDMI-logoet er et varemærke eller et registreret varemærke tilhørende HDMI Licensing LLC. Alle øvrige navne på varemærker nævnt i denne brugervejledning er varemærker eller registrerede varemærker tilhørende deres respektive ejere.

Elektrisk interferens

Dette kamera kan forstyrre hospitals- og luftfartsudstyr. Forhør dig på hospitalet eller hos flyselskabets personale, før du anvender kameraet på et hospital eller et fly.

Farve-tv-systemer

NTSC (National Television System Committee) er en farve-tv-specifikation til tv-udsendelser vedtaget i primært USA, Canada og Japan. PAL (Phase Alternation by Line) er et farve-tv-system vedtaget primært i europæiske lande og Kina.

Exif Print (Exif Version 2.32)

Exif Print er et nyligt revideret filformat til digitalkameraer, hvor oplysningerne lagret sammen med billeder anvendes til optimal farvegengivelse ved udskrivning.

VIGTIG MEDDELELSE: Læs før anvendelse af softwaren

Direkte eller indirekte eksport, som et hele eller delvist, af licenseret software uden tilladelse fra de relevante myndigheder, er forbudt.

Objektiver og andet tilbehør

- Anvend en skrue på 4,5 mm eller kortere ved montering af stativ.
- Fujifilm er ikke ansvarlig for problemer med ydeevnen eller skader forårsaget af brug af tilbehør fra tredjepart.

BEMÆRKNINGER

For at undgå brand eller fare for elektrisk stød må du ikke udsætte enheden for regn eller fugt.

Læs "Bemærkninger om sikkerhed", og sørg for at sætte dig ind i disse, før du anvender kameraet.

Til kunder i Canada**CAN ICES-3 (B)/NMB-3(B)**

FORSIGTIG: Dette klasse B digitale apparat overholder Canadas ICES-003.

Industry Canada-erklæring: Denne enhed overholder Industry Canadas licensfritagede RSS'er. Betjening er underlagt følgende to betingelser: (1) Denne enhed må ikke forårsage interferens, og (2) Denne enhed skal acceptere enhver form for interferens, herunder interferens, der kan medføre uønsket drift af enheden.

Denne enhed og dens antenne(r) må ikke placeres samme sted som eller anvendes sammen med andre antenner eller sendere, med undtagelse af testede, indbyggede radioer. Funktionen for valg af landekode er deaktiveret for produkter, der markedsføres i USA/Canada.

Erklæring om strålingseksponering: Den foreliggende videnskabelige dokumentation viser ikke, at der skulle være sundhedsmæssige problemer forbundet med anvendelse af trådløse lavstrømsenheder. Der er imidlertid intet bevis for, at disse trådløse lavstrømsenheder er fuldstændigt sikre. Trådløse lavstrømsenheder udsender lave mængder radiofrekvensenergi (RF) i mikrobølgeområdet under anvendelse. Mens høje mængder radiofrekvensenergi kan give sundhedsmæssige påvirkninger (ved opvarmning af væv), har udsættelse for lave mængder radiofrekvensenergi, der ikke afgiver varme, ingen kendte skadevirkninger. Mange undersøgelser af udsættelser for lave mængder radiofrekvensenergi har ikke afsløret nogen biologiske virkninger. Visse undersøgelser har antydnet, at der kan opstå biologiske virkninger, men sådanne fund er ikke blevet underbygget af ekstra forskning. X-T30 II er blevet testet og fundet i overensstemmelse med eksponeringsgrænserne for IC-stråling fastsat for et ukontrolleret miljø og opfylder RSS-102 i eksponeringsreglerne for IC-radiofrekvens (RF).

Bortskaffelse af elektrisk og elektronisk udstyr i private husholdninger

I EU, Norge, Island og Liechtenstein: Dette symbol på produktet eller i brugervejledningen og i garantien og/eller på emballagen betyder, at dette produkt ikke bør behandles som husholdningsaffald. Det bør i stedet afleveres på et egnet indsamlingssted for genbrug af elektrisk og elektronisk udstyr.



Når du sikrer en korrekt bortskaffelse af dette produkt, bidrager du til at forebygge potentielle negative konsekvenser for miljøet og folkesundhed, som ellers vil kunne opstå ved uhensigtsmæssig affaldshåndtering af dette produkt.

Dette symbol på batterier eller akkumulører betyder, at disse batterier ikke bør behandles som husholdningsaffald.



Hvis dit udstyr indeholder let udtagelige batterier eller akkumulører, bedes du bortskaffe disse særskilt i henhold til lokale regler.

Genbrug af materialet bidrager til at bevare naturens ressourcer. For mere detaljerede oplysninger om genbrug af dette produkt, bedes du kontakte de lokale myndigheder, dit lokale renovationsfirma eller den forretning, hvor du har købt produktet.

I lande uden for EU, Norge, Island og Liechtenstein: Hvis du ønsker at kassere dette produkt, herunder batterier eller akkumulører, bedes du kontakte de lokale myndigheder og få anvist den korrekte bortskaffelsesprocedure.

I Japan: Dette symbol på batterierne indikerer, at de skal bortskaffes særskilt.



Pleje af kameraet

For at sikre fortsat glæde af produktet skal du være opmærksom på følgende forsigtighedsregler.

Opbevaring og anvendelse

Hvis kameraet ikke skal anvendes i en længere periode, fjern da batteriet og hukommelseskortet. Opbevar ikke kameraet på steder, der er:

- udsat for regn, damp eller røg
- meget fugtige eller ekstremt støvede
- udsat for direkte sollys eller meget høje temperaturer, såsom i et lukket køretøj på en varm dag
- ekstremt kolde
- udsat for stærk vibration
- udsat for stærke magnetiske felter, såsom tæt ved en fjernsynsantenne, stærkstrømsledning, radarudsender, motor, transformator eller magnet
- i kontakt med ustabile kemikalier såsom pesticider
- ved siden af gummi eller vinylprodukter

Trådløst netværk og Bluetooth-enheder: Forholdsregler
--

Dette produkt overholder følgende EU-direktiver:

- RoHS-direktiv 2011/65/EU
- RE-direktiv 2014/53/EU

Hermed erklærer FUJIFILM Corporation, at radioudstyrstypen FF210005 er i overensstemmelse med direktiv 2014/53/EU.

EU-overensstemmelseserklæringens fulde tekst kan findes på følgende internetadresse:

https://dl.fujifilm-x.com/global/products/cameras/x-t30-ii/pdf/x-t30-ii_doc-olg.pdf

Denne overensstemmelse er angivet med følgende overensstemmelsesmærkning placeret på produktet:



Denne mærkning er gyldig for ikke-Telecom-produkter og EU-harmoniserede Telecom-produkter (f.eks. Bluetooth®).

• **Maksimal radiofrekvenseffekt (EIRP):**

Trådløst LAN: 3,35 dBm

Bluetooth: -3,92 dBm

VIGTIGT: Læs følgende bemærkninger før anvendelse af kameraets indbyggede trådløse sender.

① Dette produkt, der indeholder funktionen kryptering udviklet i USA, kontrolleres af de amerikanske eksportbestemmelser og må ikke eksporteres eller eksporteres på ny til noget land, hvorfra USA forbyder varer.

- **Anvend kun et trådløst netværk eller en Bluetooth-enhed.** Fujifilm påtager sig intet ansvar for skader, der hidrører fra uautoriseret brug. Må ikke anvendes i programmer, der kræver en høj grad af pålidelighed, eksempelvis i medicinsk udstyr eller i andre systemer, der direkte eller indirekte kan bringe menneskeliv i fare. Ved anvendelse af enheden i computer og i andre systemer, der kræver en højere grad af pålidelighed end trådløse netværk eller Bluetooth-enheder tilbyder, skal du sørge for at tage alle fornødne forholdsregler for at opretholde sikkerheden og undgå funktionsfejl.
- **Må kun anvendes i det land, hvor enheden er købt.** Denne enhed lever op til regulativerne om trådløse netværk og Bluetooth-enheder i det land, hvor enheden er købt. Overhold alle placeringsregulativer ved anvendelse af enheden. Fujifilm påtager sig intet ansvar for problemer, der hidrører fra anvendelse på andre retsområder.
- **Enheden må ikke anvendes på steder, der udsættes for magnetfelter, statisk elektricitet eller radiointerferens.** Senderen må ikke anvendes i nærheden af mikrobølgeovne eller på andre steder, der udsættes for magnetfelter, statisk elektricitet eller radiointerferens, som kan hindre modtagelse af trådløse signaler. Der kan opstå gensidig interferens, når senderen anvendes i nærheden af andre trådløse enheder på 2,4 GHz-båndet.
- **Den trådløse sender kører på 2,4 GHz-båndet ved hjælp af DSSS-, OFDM- og GFSK-modulering.**
- **Sikkerhed.** Trådløst netværk og Bluetooth-enheder sender data via radio, og derfor kræver anvendelsen af dem større grad af sikkerhed end den, som gælder for kablede netværk.
 - Tilslut ikke til ukendte netværk eller netværk, som du ikke har adgangstilhøjeligheder til, selv hvis de vises på din enhed, idet en sådan adgang kan betragtes som uautoriseret. Tilslut kun til netværk, som du har adgangstilhøjeligheder til.
 - Vær opmærksom på, at trådløse transmissioner kan være sårbare over for tredjepartsaflytning.
 - Denne enhed kan ikke tilsluttes direkte til telekommunikationsnetværk (herunder offentlige trådløse LAN-netværk), der drives af udbydere eller mobile netjenester, fastnetjenester, internettjenester eller andre telekommunikationstjenester.
- **Følgende kan straffes ved lov:**
 - At skille denne enhed ad eller ændre den
 - Fjernelse af enhedens certificeringsmærkater
- **Denne enhed kører på samme frekvens som erhvervs-mæssige, uddannelses-mæssige og medicinske enheder samt trådløse sendere.** Den kører også på samme frekvens som licenserede sendere og særlige ikke-licenserede sendere med lav spænding, der anvendes i RFID-sporingsystemer på samlebånd og i andre lignende programmer.
- **For at hindre interferens med ovenstående enheder skal du tage følgende forholdsregler.** Bekræft, at RFID-senderen ikke kører for anvendelse af denne enhed. Hvis du oplever, at enheden forårsager interferens i licenserede sendere, der anvendes til RFID-sporing, skal du omgående indstille brugen af pågældende frekvens eller flytte enheden et andet sted hen. Hvis du oplever, at denne enhed forårsager interferens i RFID-sporingsystemer med lav spænding, bedes du kontakte en Fujifilm-repræsentant.

- **Anvend ikke denne enhed ombord på et fly.** Bemærk, at Bluetooth kan forblive tændt, selv når kameraet er slukket. Du kan deaktivere Bluetooth ved at vælge **FRA** for **FORBINDELSESIKONFIGURERING > Bluetooth-INDSTILLINGER > Bluetooth TIL/FRA**.
- **Trådløse specifikationer følger.**

Trådløst LAN

Standarder	IEEE 802.11b/g/n (protokol over trådløse standarder)
Driftsfrekvens (centerfrekvens)	2412 MHz–2462 MHz (11 kanaler)
Opnå adgang til protokoller	Infrastruktur

Bluetooth®

Standarder	Bluetooth-version 4.2 (Bluetooth, energibesparende)
Driftsfrekvens (centerfrekvens)	2402 MHz–2480 MHz

Sørg for at læse disse bemærkninger, inden du anvender objektivet

Bemærkninger om sikkerhed

- Sørg for at anvende objektivet korrekt. Læs disse bemærkninger om sikkerhed samt *Basismanual* til kameraet omhyggeligt før anvendelse.
- Når du har læst disse bemærkninger om sikkerhed, skal du opbevare dem på et sikkert sted.

Om ikonerne

Nedenfor viste ikoner anvendes i dette dokument som indikation af, hvor alvorlig en person- eller tingskade kan være, hvis du ignorerer de oplysninger, som ikonet indikerer, og produktet som følge deraf anvendes forkert.



ADVARSEL

Dette ikon indikerer, at der kan indtræffe dødsfald eller alvorlig tilskadekomst, hvis du ignorerer oplysningerne.



FORSIGTIG

Dette ikon indikerer, at der kan ske personskade eller materiel skade, hvis du ignorerer oplysningerne.

Nedenfor viste ikoner anvendes som indikation af arten af oplysninger, der skal overholdes.



Trekantede ikoner betyder, at disse oplysninger kræver din opmærksomhed ("Vigtigt").



Cirkelformede ikoner med en diagonal streg over betyder, at den indikerede handling er forbudt ("Forbudt").



Udfyldte cirkler med et udråbstegn indikerer en handling, som skal udføres ("Påkrævet").

ADVARSEL



Må ikke nedsænkes

Må ikke nedsænkes i eller udsættes for vand. Manglende overholdelse af denne anvisning kan medføre en brand eller elektrisk stød.



Må ikke skilles ad

Skil ikke kameraet ad (åbn ikke kamerahuset). Manglende overholdelse af denne anvisning kan medføre brand, elektrisk stød eller personskade som følge af funktionsfejl ved produktet.



Rør ikke ved de indvendige dele

Hvis kameraet går i stykker som følge af, at du taber det, eller der sker et andet uheld, må du ikke røre ved de dele, der kommer til syne. Manglende overholdelse af denne anvisning kan medføre elektrisk stød eller personskade ved berøring af de beskadigede dele. Tag øjeblikkeligt batteriet ud - pas på, at du ikke kommer til skade eller får elektrisk stød - og indlevér produktet til eftersyn på købsstedet.



Må ikke anbringes på ustabile overflader. Produktet kan falde ned og medføre tilskadekomst.



Se ikke på solen gennem objektivets eller kameraets søger. Manglende overholdelse af denne anvisning kan medføre permanent skade på synet.

FORSIGTIG



Må ikke anvendes eller opbevares på steder med damp eller røg, eller som er meget fugtige eller ekstremt støvede. Manglende overholdelse af denne anvisning kan medføre brand eller elektrisk stød.



Må ikke efterlades i direkte sollys eller på steder med meget høje temperaturer, såsom i et lukket køretøj på en solrig dag. Manglende overholdelse af denne anvisning kan medføre brand.



Opbevar kameraet utilgængeligt for små børn. Dette produkt kan medføre personskade, når det er i hænderne på børn.



Må ikke håndteres med våde hænder. Manglende overholdelse af denne anvisning kan medføre elektrisk stød.



Hold sollyset væk fra billedet, når du tager billeder af motiver i modlys. Hvis sollyset fokuseres i kameraet, når solen er i eller tæt på billedet kan medføre brand eller forbrændinger.



Når produktet ikke anvendes, skal du sætte objektivdækslerne på igen og opbevare det på et sted uden direkte sollys. Sollys fokuseret af objektivet kan medføre brand eller forbrændinger.



Bær ikke kameraet eller objektivet, mens de er monteret på et stativ. Produktet kan falde ned eller ramme andre genstande og medføre tilskadekomst.

FUJIFILM

FUJIFILM Corporation

7-3, AKASAKA 9-CHOME, MINATO-KU, TOKYO 107-0052, JAPAN

<https://fujifilm-x.com>

