

FUJIFILM

DIGITAL CAMERA

X-T3

FF180003

사용 설명서

소개

이 제품을 구입해주셔서 감사합니다. 카메라를 사용하기 전에 설명서 내용을 충분히 읽고 숙지해주시기 바랍니다. 제품을 사용하는 누구나 읽을 수 있는 장소에 설명서를 보관하시기 바랍니다.

최신 정보

최신 버전의 매뉴얼은 다음에서 다운로드할 수 있습니다.

<http://fujifilm-dsc.com/en-int/manual/>



컴퓨터에서만 아니라 스마트폰과 태블릿에서도 해당 사이트에 접속할 수 있습니다. 소프트웨어 라이선스에 대한 정보도 들어 있습니다.



펌웨어 업데이트에 대한 자세한 내용은 다음 사이트를 참조하십시오.

http://www.fujifilm.com/support/digital_cameras/software/



메뉴 목록	iv
1 시작하기 전에	1
2 첫 단계	27
3 기본 촬영 및 재생	45
4 동영상 촬영 및 재생	51
5 사진 촬영	57
6 촬영 메뉴	101
7 재생 및 재생메뉴	159
8 설정 메뉴	185
9 바로 가기	221
10 주변 장치 및 별매 액세서리	233
11 연결	251
12 기술 참고사항	265

메뉴 목록

카메라 메뉴 옵션은 다음과 같습니다.

촬영 메뉴

사진이나 동영상을 촬영할 때 설정을 조정합니다.

 자세한 내용은 101페이지를 참조하십시오.

이미지 품질 설정		AF/MF 설정	
	이미지 크기		초점 영역
	화질		AF모드
	RAW 레코딩		AF-C 사용자지정 설정
1/3	필름 시뮬레이션	1/3	방향 AF 모드로 저장
	흑백 조정 (웜/쿨)		AF 초점 표시 
	그레인 효과		포커스 포인트의 수
	컬러 크롬 효과		PRE-AF
	화이트밸런스		AF 보조광
	다이내믹 레인지		얼굴/눈 감지 설정
	D 레인지 우선		AF+MF
	하이라이트 톤		MF 어시스트
2/3	새도우 톤	2/3	포커스 체크
	색농도		인터록 스팟 AE & 초점 영역
	샤프니스		인스턴트 AF 설정
	노이즈 리덕션		피사계심도 눈금
	장노출 노이즈 리덕션		릴리스/초점 우선
	회절현상 보정	3/3	터치 스크린 모드
	컬러스페이스		
3/3	픽셀 매핑		
	사용자 설정 선택		
	사용자 설정 편집/저장		

촬영 설정		동영상 설정	
1/2 드라이브 설정	129	1/5 동영상 모드	144
스포츠 파인더 모드	132	H.265(HEVC)/H.264	145
사전 사진 촬영 ES	132	동영상 압축	145
셀프타이머	133	FULL HD 고속 녹화	145
인터벌 타이머	134	1/5 필름 시뮬레이션	146
셔터 타입	135	흑백 조정 (원/클)	146
플리커 감소	136	화이트밸런스	147
손떨림보정모드	136	다이나믹레인지	147
ISO 자동 설정	137	하이라이트 톤	148
2/2 마운트 어댑터 설정	138	새도우 톤	148
무선통신	140	색농도	148
플래시 설정		2/5 샤프니스	148
플래시 기능 설정	141	노이즈 리덕션	149
적목보정	141	인터프레임 NR	149
TTL-LOCK 모드	142	F-Log 녹화	149
LED 라이트 설정	142	주변부 광량 보정	149
커맨더 설정	143	초점 영역	150
CH 설정	143	동영상 AF 모드	150
		AF-C 사용자지정 설정	150
		3/5 얼굴/눈 감지 설정	151
		MF 어시스트	151
		포커스 체크	151
		4K 동영상 출력	152
		FULL HD 아웃풋	152
		HDMI 출력 정보 표시	153
		4K HDMI 대기 품질	153
		HDMI 녹화 제어	153
		4/5 ZEBRA 설정	154
		ZEBRA 레벨	154
		오디오 설정	154
		타임 코드 설정	156
		텔리 라이트	158
		5/5 동영상 무음 제어	158

재생메뉴

재생 설정을 조정합니다.

 자세한 내용은 165페이지를 참조합니다.

☐ 재생 메뉴		📖
	슬롯 전환	:165
	RAW 현상	:166
	지우기	:168
1/3	삭제(RAW/JPG슬롯)	:170
	트리밍	:170
	크기 변경	:171
	보호	:172
	화상회전	:173
	적목보정	:174
	음성 메모 설정	:175
	화상복사	:176
2/3	이미지 전송 순서	:177
	무선통신	:178
	슬라이드 쇼	:178
	포토북 지원	:179
	PC자동 저장	:180

☐ 재생 메뉴		📖
	프린트예약 (DPOF)	:181
3/3	instax 프린터 인쇄	:182
	폭과 높이 비	:183

설정 메뉴

기본 카메라 설정을 조정합니다.

 자세한 내용은 185페이지를 참조합니다.

 사용자 설정		 화면 설정	
포맷	186	EVF 밝기	192
시각설정	187	EVF 컬러	192
세계시계	187	EVF 컬러 조정	192
 言語/LANG.	188	LCD 밝기	193
나의 메뉴 설정	188	$1/3$ LCD 컬러	193
센서 청소	189	LCD 컬러 조정	193
리셋	189	촬영화상표시	194
 사운드 설정		자동회전 표시	194
AF 부저음 볼륨	190	자동회전 표시	194
셀프 타이머 부저음 볼륨	190	수동 모드의 노출/화이트 밸런스 미리보기	195
소리조절	190	자연스러운 라이브뷰	195
셔터음량	191	구도 가이드	196
셔터음	191	$2/3$ 자동 회전 재생	196
재생음량	191	초점 거리 단위	197
		시네마 렌즈 조리개 유닛	197
		듀얼 디스플레이 설정	197
		사용자 설정 표시	198
		큰화면표시 설정(EVF)	199
		$3/3$ 큰화면표시 설정(LCD)	200
		큰화면표시 설정	201
		정보 콘트라스트 조정	201

1/3 버튼/다이얼 설정			2 데이터 설정 저장		
	포커스 레버 설정	:202	프레임넘버	:213	
	퀵 메뉴 편집/저장	:203	원본 화상 저장	:214	
	기능(Fn)설정	:204	파일 이름 편집	:214	
1/3	셀렉터 버튼 설정	:206	카드슬롯 설정(스틸사진)	:214	
	커맨드 다이얼 설정	:206	슬롯 선택(☐순차적)	:214	
	ISO 다이얼 설정(H)	:207	슬롯 선택(☑순차적)	:215	
	ISO 다이얼 설정(L)	:207	폴더 선택	:215	
	ISO 다이얼 설정(A)	:207	저작권 정보	:215	
2/3	셔터 AF	:208	2 연결 설정		
	셔터 AE	:208	Bluetooth 설정	:216	
	렌즈없이 촬영	:208	네트워크 설정	:217	
	카드없이 촬영	:209	PC 자동 저장	:217	
	초점 링	:209	instax 프린터 연결 설정	:218	
	포커스 링 작동	:209	PC 연결 모드	:218	
	AE/AF-고정 모드	:209	일반 설정	:220	
3/3	AWB 잠금 모드	:210	정보	:220	
	조리개 링 설정(A)	:210	무선 설정 재설정	:220	
	조리개 설정	:210			
	터치 스크린 설정	:211			
전원 관리					
자동절전모드		:212			
성능		:212			



목차

소개	ii
최신 정보	ii
메뉴 목록	iv
촬영 메뉴	iv
재생메뉴	vi
설정 메뉴	vii
제공되는 액세서리	xix
설명서 정보	xx
설명서에 사용된 기호	xx
용어	xx

1 시작하기 전에 1

카메라 부위별 명칭 및 기능	2
일련 번호 플레이트	4
셀렉터	4
초점 스틱(초점 레버)	4
셔터 속도와 감도 다이얼	5
측광 다이얼	5
커넥터 커버(분리형)	5
드라이브 다이얼	6
노출 보정 다이얼	6
커맨드 다이얼	7
표시등	8
LCD 모니터	9
카메라 표시	10
전자식 뷰파인더	10
LCD 모니터	12
디스플레이 회전	13
디스플레이 모드 선택	14
화면 밝기 조정	15
뷰파인더 초점 맞추기	15
아이컵	15
DISP/BACK 버튼	16
듀얼 디스플레이	17
표준 화면 커스터마이징	18
메뉴 사용하기	21

터치 스크린 모드	22
촬영 터치 제어	22
재생 터치 컨트롤	25

2 첫 단계 27

스트랩 부착	28
렌즈 부착 방법	30
배터리 충전	31
배터리 삽입	34
메모리 카드 삽입	36
카드 2개 사용하기	37
호환 가능한 메모리 카드	38
카메라 켜기/끄기	39
배터리 잔량 확인	40
기본 설정	41
다른 언어 선택	43
시간 및 날짜 변경	43

3 기본 촬영 및 재생 45



사진 촬영(P 모드)	46
사진 보기	49
사진 삭제	50

4 동영상 촬영 및 재생 51

동영상 촬영	52
동영상 설정 조정	54
동영상 보기	55



5 사진 촬영 57

P, S, A, M 모드	58
P 모드: 프로그램 AE	58
S 모드: 셔터 우선 AE	60
A 모드: 조리개 우선 AE	63
M 모드: 수동 노출	64
자동 초점	65
초점 모드	66
자동 초점 옵션(AF모드)	68
포커스 포인트 선택	70

수동 초점	74
초점 확인	76
감도	78
자동 감도 (A)	79
측광	80
노출 보정	81
C (사용자 지정)	81
초점/노출 고정	82
AF-L 및 AE-L 버튼	83
브라케팅	84
[] 자동노출BKT	85
[ISO] ISO 브라케팅	85
[] 필름시뮬레이션BKT	85
[WB] 화이트밸런스 BKT	85
[DR] 다이내믹레인지BKT	86
[FOCUS] 초점 BKT	86
연속 촬영(연사 모드)	87
다중 노출	89
아트필터	91
아트필터 옵션	92
파노라마	93
플래시 촬영	96
플래시 설정	98

6 촬영 메뉴 101

이미지 품질 설정	102
이미지 크기	102
화질	103
RAW 레코딩	103
필름 시뮬레이션	104
흑백 조정 [A] [B] (임/쿨)	105
그레인 효과	105
컬러 크롬 효과	105
화이트밸런스	106
다이내믹 레인지	108
D 레인지 우선	109
하이라이트 톤	110
새도우 톤	110
색농도	110

샤프니스	110
노이즈 리덕션	111
장노출 노이즈 리덕션	111
회절현상 보정	111
컬러스페이스	111
픽셀 매핑	112
사용자 설정 선택	112
사용자 설정 편집/저장	113
AF/MF 설정	114
초점 영역	114
AF모드	115
AF-C 사용자지정 설정	116
방향 AF 모드로 저장	119
AF초점 표시 	119
포커스 포인트의 수	120
PRE-AF	120
AF보조광	120
얼굴/눈 감지 설정	121
AF+MF	122
MF 어시스트	123
포커스 체크	123
인터록 스팟 AE & 초점 영역	124
인스턴트 AF 설정	124
피사계심도 눈금	125
릴리스/초점 우선	125
터치 스크린 모드	126
촬영 설정	129
드라이브 설정	129
스포츠 파인더 모드	132
사전 사진 촬영 	132
셀프타이머	133
인터벌 타이머	134
셔터 타입	135
플리커 감소	136
손떨림보정모드	136
ISO 자동 설정	137
마운트 어댑터 설정	138
무선통신	140
플래시 설정	141
플래시 기능 설정	141

적목보정	141
TTL-LOCK 모드	142
LED 라이트 설정	142
커맨더 설정	143
CH 설정	143
동영상 설정.....	144
동영상 모드	144
H.265(HEVC)/H.264	145
동영상 압축	145
FULL HD 고속 녹화	145
🔊 필름 시뮬레이션	146
🔊 흑백 조정  (웜/쿨)	146
🔊 화이트밸런스	147
🔊 다이내믹레인지	147
🔊 하이라이트 톤	148
🔊 새도우 톤	148
🔊 색농도	148
🔊 샤프니스	148
🔊 노이즈 리덕션	149
🔊 4K 인터프레임 NR	149
F-Log 녹화	149
🔊 주변부 광량 보정	149
🔊 초점 영역	150
동영상 AF 모드	150
🔊 AF-C 사용자지정 설정	150
🔊 얼굴/눈 감지 설정	151
🔊 MF 어시스트	151
🔊 포커스 체크	151
4K 동영상 출력	152
FULL HD 아웃풋	152
HDMI 출력 정보 표시	153
4K HDMI 대기 품질	153
HDMI 녹화 제어	153
ZEBRA 설정	154
ZEBRA 레벨	154
오디오 설정	154
타임 코드 설정	156
텔리 라이트	158
동영상 무음 제어	158

7 재생 및 재생메뉴 159

재생 화면	160
DISP/BACK 버튼	161
사진 보기	163
재생 줌	164
멀티 프레임 재생	164
재생메뉴	165
슬롯 전환	165
RAW 현상	166
지우기	168
삭제(RAW/JPG슬롯)	170
트리밍	170
크기 변경	171
보호	172
화상회전	173
적목보정	174
음성 메모 설정	175
화상복사	176
이미지 전송 순서	177
무선통신	178
슬라이드 쇼	178
포토북 지원	179
PC 자동 저장	180
프린트예약(DPOF)	181
instax 프린터 인쇄	182
폭과 높이 비	183

8 설정 메뉴 185

사용자 설정	186
포맷	186
시각설정	187
세계시계	187
🗨️ 言語/LANG.	188
나의 메뉴 설정	188
센서 청소	189
리셋	189
사운드 설정	190
AF 부저음 볼륨	190
셀프 타이머 부저음 볼륨	190

소리조절	190
셔터음량	191
셔터음	191
재생음량	191
화면 설정	192
EVF 밝기	192
EVF 컬러	192
EVF 컬러 조정	192
LCD 밝기	193
LCD 컬러	193
LCD 컬러 조정	193
촬영화상표시	194
자동회전 표시	194
수동 모드의 노출/화이트 밸런스 미리보기	195
자연스러운 라이브뷰	195
구도 가이드	196
자동 회전 재생	196
초점 거리 단위	197
시네마 렌즈 조리개 유닛	197
듀얼 디스플레이 설정	197
사용자 설정 표시	198
큰화면표시 설정(EVF)	199
큰화면표시 설정(LCD)	200
큰 화면 표시 설정	201
정보 콘트라스트 조정	201
버튼/다이얼 설정	202
포커스 레버 설정	202
퀵 메뉴 편집/저장	203
기능(Fn)설정	204
셀렉터 버튼 설정	206
커맨드 다이얼 설정	206
ISO 다이얼 설정(H)	207
ISO 다이얼설정(L)	207
ISO 다이얼 설정(A)	207
셔터 AF	208
셔터 AE	208
렌즈 없이 촬영	208
카드 없이 촬영	209
초점 링	209

포커스 링 작동	209
AE/AF-고정 모드	209
AWB 잠금 모드	210
조리개 링 설정(A)	210
조리개 설정	210
터치 스크린 설정	211
기능 잠금	211
전원 관리	212
자동절전모드	212
성능	212
데이터 설정 저장	213
프레임넘버	213
원본 화상 저장	214
파일 이름 편집	214
카드슬롯 설정(스틸사진)	214
슬롯 선택(☑순차적)	214
슬롯 선택(☒순차적)	215
폴더 선택	215
저작권 정보	215
연결 설정	216
Bluetooth 설정	216
네트워크 설정	217
PC 자동 저장	217
instax 프린터 연결 설정	218
PC 연결 모드	218
일반 설정	220
정보	220
무선 설정 재설정	220

9 바로 가기 221

바로 가기 옵션	222
Q(퀵 메뉴) 버튼	223
퀵 메뉴 표시	223
설정 표시 및 변경하기	224
퀵 메뉴 편집	225
Fn(기능) 버튼	226
기능 버튼에 역할 지정하기	228
나의 메뉴	230
나의 메뉴 설정	230

10 주변 장치 및 별매 액세서리	233
외장형 플래시.....	234
플래시 설정.....	235
EF-X8.....	236
싱크로 터미널.....	237
슈 설치용 플래시.....	238
커맨더(광통신).....	241
수직형 배터리 그리프.....	245
수직형 배터리 그리프 부착.....	246
배터리 삽입 및 분리.....	247
배터리 충전.....	248
11 연결	251
HDMI 출력.....	252
HDMI 장치에 연결.....	252
촬영.....	253
재생.....	253
무선 연결(Bluetooth®, 무선 LAN/Wi-Fi).....	254
스마트 폰 및 태블릿: FUJIFILM Camera Remote.....	254
사진을 컴퓨터에 복사: PC AutoSave.....	256
테더링 촬영: FUJIFILM X Acquire/FUJIFILM Tether Shooting Plug-in/ Hyper-Utility Software HS-V5.....	256
USB를 통해 컴퓨터에 연결.....	257
테더링 촬영: FUJIFILM X Acquire/FUJIFILM Tether Shooting Plug-in/ Hyper-Utility Software HS-V5.....	260
컴퓨터에 사진 복사.....	261
RAW 이미지의 JPEG 사본 만들기: FUJIFILM X RAW STUDIO.....	262
카메라 설정 저장 및 불러오기(FUJIFILM X Acquire).....	262
instax SHARE 프린터.....	263
연결 설정하기.....	263
사진 인쇄하기.....	264
12 기술 참고사항	265
Fujifilm 액세서리.....	266
Fujifilm 소프트웨어.....	269
FUJIFILM Camera Remote.....	269
FUJIFILM PC AutoSave.....	269

RAW FILE CONVERTER EX.....	269
FUJIFILM X RAW STUDIO.....	270
FUJIFILM X Acquire.....	270
Lightroom 용 FUJIFILM Tether Shooting Plug-in.....	270
안전상의 주의	271
제품 취급	280
이미지 센서 청소하기	281
펌웨어 업데이트	282
펌웨어 버전 확인.....	282
문제 해결	283
경고 메시지 및 표시	292
메모리 카드 용량	295
사양	296

제공되는 액세서리

이 카메라 구성품은 다음과 같습니다.

- NP-W126S 충전지
- BC-W126S 배터리 충전기
- 플러그 어댑터
- EF-X8 슈 설치용 플래시
- 바디 캡
- 금속 스트랩 클립(× 2)
- 클립 부착 도구
- 보호 덮개(× 2)
- 어깨 스트랩
- 핫 슈 커버(핫 슈에 부착되어 제공)
- 싱크로 터미널 캡(카메라에 장착되어 제공)
- 세로 배터리 그립 커넥터 커버(카메라에 장착되어 제공)
- 취급 설명서

X-T3 WW

위에 나열된 항목 외에 X-T3 WW는 USB 케이블과 함께 제공됩니다. 다음은 포함되어 있지 않습니다.

- BC-W126S 배터리 충전기
- 플러그 어댑터
- EF-X8 슈 설치용 플래시

 제품과 함께 공급되는 배터리는 충전되어 있지 않습니다. 사용 전 배터리를 충전합니다(☞ 31).



-  경우에 따라 카메라에 스크랩 클립과 보호 덮개가 부착된 상태로 배송될 수 있으며 이 경우 클립 부착 도구가 포함되지 않습니다.
- 일부 국가 또는 지역에서는 BC-W126S 대신 BC-W126 배터리 충전기가 제공될 수 있습니다.
 - 제공되는 플러그 어댑터는 국가 또는 지역에 따라 다릅니다.
 - 렌즈 키트를 구입한 경우 번들 렌즈가 모두 포함되어 있는지 확인하십시오.
 - 호환되는 컴퓨터 소프트웨어에 대한 자세한 내용은 “Fujifilm 소프트웨어”(☞ 269)를 참조하십시오.

설명서 정보

이 설명서에는 FUJIFILM X-T3 디지털 카메라 사용 방법이 나와 있습니다. 계속하기 전에 설명서 내용을 충분히 읽고 숙지해주시기 바랍니다.

설명서에 사용된 기호

이 설명서에는 다음과 같은 기호가 사용됩니다.

-  제품 손상을 방지하기 위해 읽어야 하는 정보입니다.
-  제품 사용 시 도움이 될 수 있는 추가 정보입니다.
-  관련 정보를 찾아볼 수 있는 페이지입니다.

화면에서 메뉴와 기타 문자는 **굵게** 표시됩니다. 그림은 설명을 목적으로 하므로 단순화되었을 수 있으며 사진은 이 설명서에 설명된 카메라로 촬영하지 않았을 수 있습니다.

용어

카메라에 사진을 저장할 때 사용하는 별매 SD, SDHC, SDXC 메모리 카드는 "메모리 카드"라고도 부릅니다. 전자식 뷰파인더는 "EVF"로, LCD 모니터는 "LCD"로 부릅니다.

시작하기 전에

1

카메라 부위별 명칭 및 기능

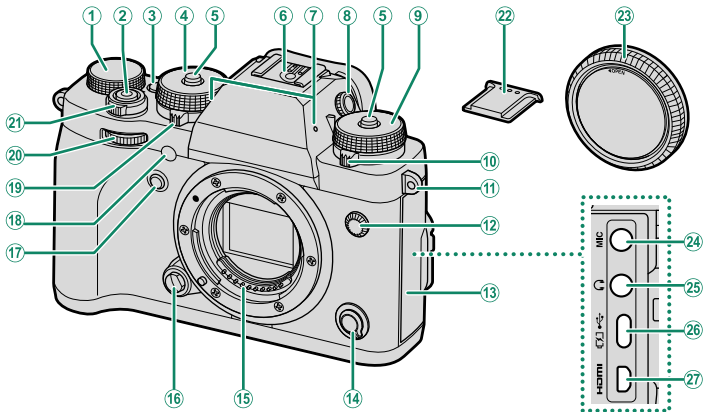

① 노출 보정 다이얼.....6, 81	⑩ 렌즈 분리 버튼.....30
② 셔터 버튼.....48	⑪ Fn2 버튼.....226
③ Fn1 버튼.....226	⑫ AF 보조광.....120, 158
④ 셔터 속도 다이얼.....5, 58, 60, 63, 64	셀프타이머 램프.....133
⑤ 다이얼 잠금 해제.....5	⑬ 측광 다이얼.....5, 80
⑥ 핫 슈.....96, 238	⑭ 전면 커맨드 다이얼.....7, 206
⑦ 마이크.....53, 154	⑮ ON/OFF 스위치.....39
⑧ 시도 조절 레버.....15	⑯ 핫 슈 커버.....96, 238
⑨ 감도 다이얼.....5, 78, 137	⑰ 바디 캡.....30
⑩ 드라이브 다이얼.....6	⑱ 마이크 잭(ø3.5mm).....53
⑪ 스트랩 연결 고리.....28	⑲ 헤드폰 잭(ø 3.5mm).....155
⑫ 싱크로 터미널.....237	⑳ USB 커넥터(Type-C).....33, 257
⑬ 커넥터 커버(분리형).....5	㉑ HDMI 마이크로 커넥터
⑭ 초점 모드 선택터.....66	(Type D).....252
⑮ 렌즈 신호 접점	

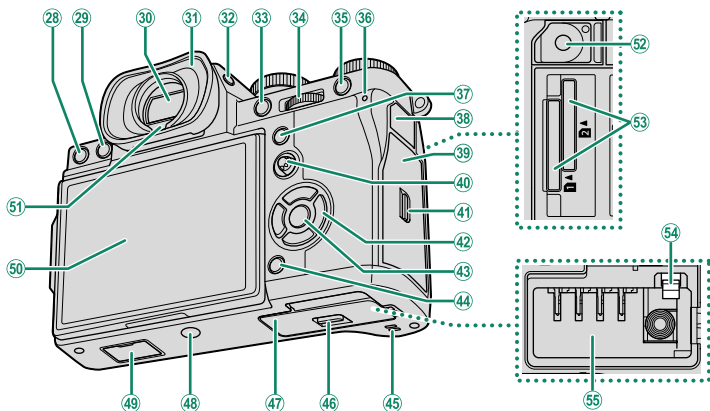

②8	⏻ (삭제) 버튼50	④3	MENU/OK 버튼21
②9	▶ (재생) 버튼49	④4	DISP (화면)/BACK 버튼16, 161
③0	전자식 뷰파인더(EVF)10, 14, 15	④5	스피커55, 191
③1	아이컵15	④6	배터리실 덮개 개폐레버34
③2	VIEW MODE 버튼14	④7	배터리실 덮개34
③3	AE-L (노출 고정) 버튼83, 226	④8	삼각대	
③4	후면 커맨드 다이얼7, 163, 206	④9	세로 방향 배터리 그립 커넥터	
③5	AF-L (초점 고정) 버튼83, 226	커버245	
③6	표시등8, 158	⑤0	LCD 모니터9, 12, 14, 15
③7	Q (퀵 메뉴) 버튼223	터치 스크린22, 126, 211	
③8	리모트 릴리스 커넥터 커버		⑤1	아이센서14
③9	메모리 카드 슬롯 커버36	⑤2	원격 릴리스 커넥터 (ø 2.5mm)62
④0	초점 스틱(초점 레버)4, 70, 202	⑤3	메모리 카드 슬롯 1과 236
④1	메모리 카드 슬롯 커버		⑤4	배터리 고정레버35
개폐레버36		⑤5	배터리실34
④2	셀렉터 버튼4, 206			

일련 번호 플레이트

FCC ID, KC 마크, CMIIT ID, 일련 번호 및 기타 중요 정보를 제공하는 일련 번호 플레이트를 제거하지 마십시오.

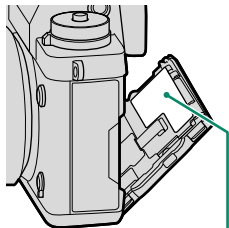

일련 번호 플레이트

셀렉터

셀렉터 위(▲), 오른쪽(▶), 아래쪽(▼), 왼쪽(◀)을 눌러 항목을 선택합니다. 위쪽, 아래쪽, 오른쪽 및 왼쪽 버튼은 **Fn3**에서 **Fn6**까지의 기능 버튼으로도 사용됩니다 (☞ 226).

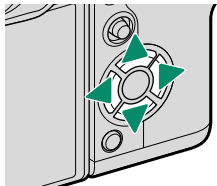

초점 스틱(초점 레버)

초점 스틱을 기울이거나 눌러 초점 영역을 선택합니다. 초점 스틱을 사용하여 메뉴를 탐색 할 수도 있습니다.

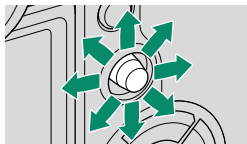

셔터 속도와 감도 다이얼

다이얼 잠금 해제를 눌러 다이얼을 릴리스한 다음 다이얼을 원하는 설정으로 돌립니다. 다이얼 잠금 해제를 다시 누르면 다이얼이 제자리에 고정됩니다.

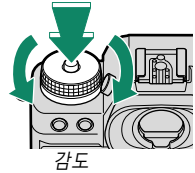
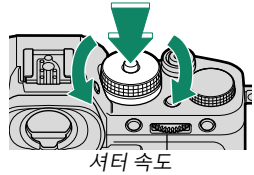

측광 다이얼

다이얼을 돌려 측광 모드를 선택합니다.

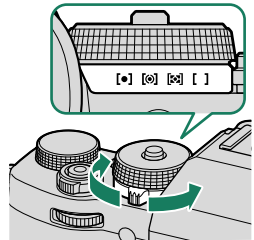

커넥터 커버(분리형)

래치를 아래로 밀어 커버를 제거합니다.

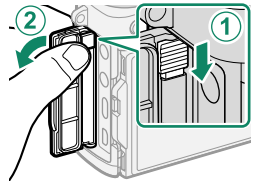

드라이브 다이얼

다이얼을 돌려 다음 드라이브 모드에서 선택합니다.

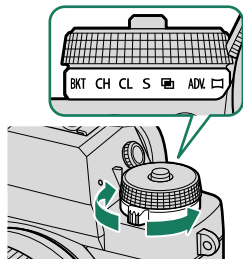

모드		모드	
동영상	52	S 싱글 프레임	46
BKT 브라케팅	84	다중 노출	89
CH 고속 연속 촬영	87	ADV. 아트필터	91
CL 저속 연속 촬영		파노라마	93

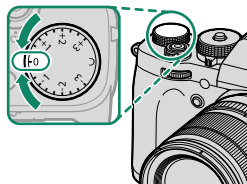

노출 보정 다이얼

다이얼을 돌려 노출 보정 양을 선택합니다.

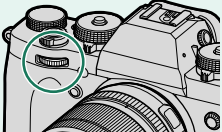
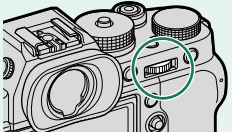

커맨드 다이얼

다음과 같이 커맨드 다이얼을 돌리거나 누릅니다.

전면 커맨드 다이얼	후면 커맨드 다이얼
	
 <p>회전</p>	<ul style="list-style-type: none"> • 메뉴 항목을 강조 표시합니다 • 셔터 속도와 조리개(프로그램 시프트)의 원하는 조합을 선택합니다 • 셔터 속도 선택² • 퀵 메뉴에서 설정을 조정합니다 • 포커스 프레임의 크기를 선택합니다 • 전체 프레임 재생에서 확대하거나 축소합니다 • 멀티 프레임 재생에서 확대하거나 축소합니다
 <p>누름</p>	<ul style="list-style-type: none"> • 다이얼 기능 버튼에 할당된 기능을 수행합니다 • 활성 초점 포인트에서 확대합니다⁴ • 길게 눌러 수동 초점 모드 초점 표시를 선택합니다⁴ • 재생 중에 활성 초점 포인트를 확대합니다

- 1 조리개가 **A**(자동)로 설정되어 있으며 렌즈에 조리개 링이 장착되어 있거나 **다이얼 설정 > 조리개 링 설정(A)**에 커맨드가 선택되어 있습니다.
- 2 **다이얼 설정 > 커맨드 다이얼 설정**을 사용하여 변경할 수 있습니다.
- 3 ISO 다이얼이 **A**로 설정되어 있으며 **다이얼 설정 > ISO 다이얼 설정(A)**에 커맨드가 선택되어 있습니다.
- 4 **포커스 체크**가 기능 버튼에 할당된 경우에만 사용할 수 있습니다.
- 5 노출 보정 다이얼을 **C**로 돌립니다.
- 6 노출 보정 다이얼을 **C**로 돌리면 조리개, 감도 및 노출 보정을 앞뒤로 전환할 수 있습니다.

표시등

카메라 상태는 표시등으로 표시됩니다.

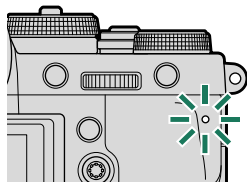

표시등	카메라 상태
녹색등 켜짐	초점이 고정되어 있습니다.
녹색등 깜박임	초점 또는 느린 셔터 속도 경고입니다. 사진을 촬영할 수 있습니다.
녹색 및 주황색등 깜박임	<ul style="list-style-type: none"> • 카메라 ON: 사진을 기록 중입니다. 계속해서 사진을 촬영할 수 있습니다. • 카메라 꺼짐: 스마트 폰이나 태블릿에 사진을 업로드 합니다.*
주황색등 켜짐	사진을 기록 중입니다. 이 때는 추가 사진을 촬영할 수 없습니다.
주황색등 깜박임	플래시 충전 중이므로 촬영 시 플래시가 발광되지 않습니다.
적색등 깜박임	렌즈 또는 메모리 오류가 발생했습니다.

* 사진을 업로드하도록 선택한 경우에만 표시됩니다.

- 화면에 경고가 표시될 수도 있습니다.
- 뷰파인더에 눈을 댄 동안에는 표시등이 꺼져 있습니다.
- **동영상 설정 > 텔리 라이트** 옵션을 사용하여 동영상 녹화 중에 불이 들어오는 램프(표시등 또는 AF 보조 램프)와 램프가 깜박이거나 안정적인 상태를 유지할지 여부를 선택할 수 있습니다.

LCD 모니터

화면을 보기 쉽게 LCD 모니터를 기울입니다. 이때 전선을 건드리거나 손가락이나 다른 물체가 모니터 뒤에 끼이지 않도록 주의하십시오. 전선을 건드리면 카메라가 제대로 작동하지 않을 수 있습니다.

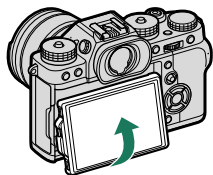

또한 LCD 모니터는 다음과 같은 용도로 사용할 수 있는 터치 스크린으로도 기능합니다.

- 터치 사진 (☞ 23)
- 포커스 영역 선택 (☞ 22)
- 기능 선택 (☞ 24)
- 동영상 녹화 중 카메라 컨트롤 음소거 (☞ 24)
- 전체 프레임 재생 (☞ 25)

“세로”(인물) 방향

카메라를 회전하여 “세로”(인물) 방향으로 사진을 촬영할 때 디스플레이를 기울이면 하이 앵글이나 로우 앵글에서 사진을 촬영할 수 있습니다.

- 틸트 잠금 장치를 누르고 그림 1과 같이 디스플레이를 기울입니다.
- 하이 앵글 샷을 찍으려면 그림 2와 같은 방향으로 카메라를 잡습니다.



그림 1



그림 2

카메라 표시

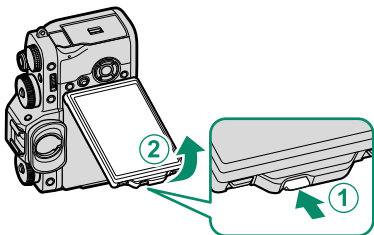
이 섹션에서는 촬영 중 나타날 수 있는 표시가 나열되어 있습니다.

❗ 설명의 편의를 위해 이 설명서에서는 모든 표시등이 점등된 상태로 표시됩니다.

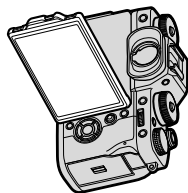
전자식 뷰파인더

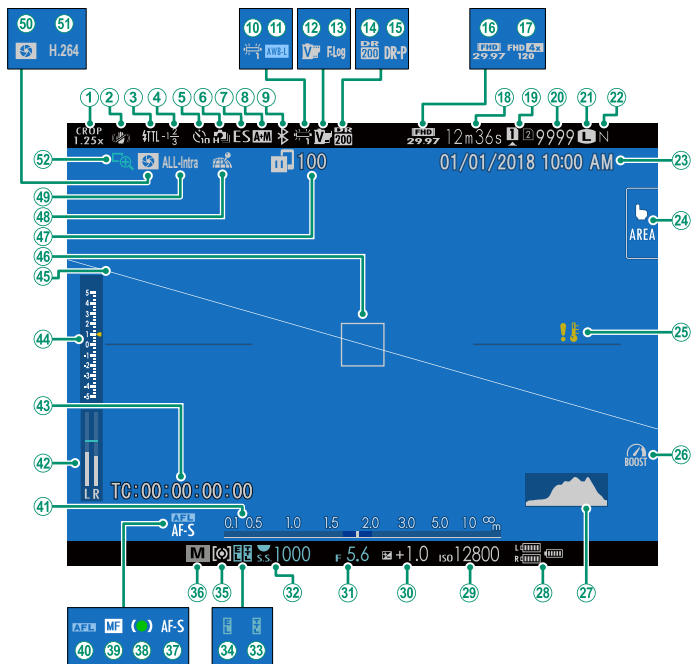

① 스포츠 파인더 모드.....	132	②8 배터리 레벨.....	40
② 손떨림보정모드 ²	136	②9 감도.....	78
③ 플래시(TTL) 모드.....	98, 238	③0 노출 보정.....	81
④ 플래시 광 보정.....	98, 238	③1 조리개.....	59, 63, 64
⑤ 셀프타이머 표시기.....	133	③2 셔터 속도.....	59, 60, 64
⑥ 연속 모드.....	87	③3 TTL 고정.....	142, 205, 229
⑦ 셔터 타입.....	135	③4 AE 고정.....	83, 209
⑧ AF+MF 표시기 ²	122	③5 측광.....	80
⑨ Bluetooth ON/OFF.....	216	③6 촬영 모드.....	58
⑩ 화이트밸런스.....	106	③7 초점 모드 ²	66
⑪ AWB 고정.....	210	③8 초점 표시 ²	67
⑫ 필름 시뮬레이션.....	104	③9 수동 초점 표시 ²	66, 74
⑬ F-Log 녹화.....	149	④0 AF 잠금.....	83, 209
⑭ 다이내믹 레인지.....	108	④1 거리 표시기 ²	76
⑮ D-레인지 우선.....	109	④2 녹음 레벨 ²	154
⑯ 동영상 모드.....	52, 144	④3 타임 코드.....	156
⑰ Full HD 고속 녹화.....	145	④4 노출 표시기.....	64, 81
⑱ 남은 시간.....	53	④5 가상 지평선.....	19
⑲ 카드 슬롯 옵션.....	37, 214	④6 초점 보정.....	70, 82
⑳ 촬영 가능 매수 ¹	295	④7 이미지 전송 상태.....	216, 254
㉑ 이미지 크기.....	102	④8 위치 데이터 다운로드 상태.....	220, 254
㉒ 화질.....	103	④9 동영상 압축.....	145
㉓ 시각설정.....	41, 43, 187	⑤0 피사계심도 미리보기.....	63, 76
㉔ 터치 스크린 모드.....	22, 126	⑤1 H.265(HEVC)/H.264.....	145
㉕ 온도 경고.....	294	⑤2 포커스 체크.....	76, 123
㉖ 부스트 모드.....	212		
㉗ 히스토그램.....	20		

1999개 이상의 프레임을 저장할 공간이 남아 있으면 "9999"가 표시됩니다.

2 **화면 설정 > 큰화면표시 설정(EVF)**에서 ON을 선택하면 표시되지 않습니다.

LCD 모니터

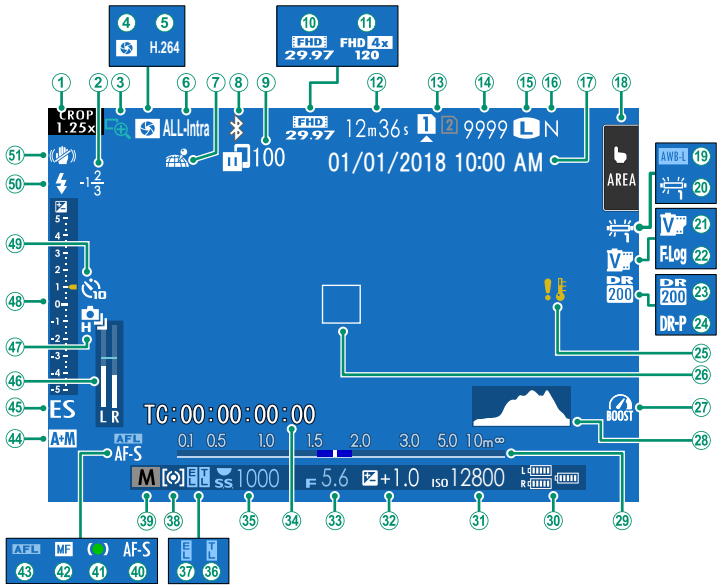

① 스포츠 파인더 모드.....	132	②6 초점 보정.....	70, 82
② 플래시 광 보정.....	98, 238	②7 부스트 모드.....	212
③ 포커스 체크.....	76, 123	②8 히스토그램.....	20
④ 피사계심도 미리보기.....	63, 76	②9 거리 표시기 ²	76
⑤ H.265(HEVC)/H.264.....	145	③0 배터리 레벨.....	40
⑥ 동영상 압축.....	145	③1 감도.....	78
⑦ 위치 데이터 다운로드 상태.....	220, 254	③2 노출 보정.....	81
⑧ Bluetooth ON/OFF.....	216	③3 조리개.....	59, 63, 64
⑨ 이미지 전송 상태.....	216, 254	③4 타임 코드.....	156
⑩ 동영상 모드.....	52, 144	③5 셔터 속도.....	59, 60, 64
⑪ Full HD 고속 녹화.....	145	③6 TTL 고정.....	142, 205, 229
⑫ 남은 시간.....	53	③7 AE 고정.....	83, 209
⑬ 카드 슬롯 옵션.....	37, 214	③8 측광.....	80
⑭ 촬영 가능 매수 ¹	295	③9 촬영 모드.....	58
⑮ 이미지 크기.....	102	④0 초점 모드 ²	66
⑯ 화질.....	103	④1 초점 표시 ²	67
⑰ 시각설정.....	41, 43, 187	④2 수동 초점 표시 ²	66, 74
⑱ 터치 스크린 모드 ³	22, 126	④3 AF 잠금.....	83, 209
⑲ AWB 고정.....	210	④4 AF+MF 표시기 ²	122
⑳ 화이트밸런스.....	106	④5 셔터 타입.....	135
㉑ 필름 시뮬레이션.....	104	④6 녹음 레벨 ²	154
㉒ F-Log 녹화.....	149	④7 연속 모드.....	87
㉓ 다이내믹 레인지.....	108	④8 노출 표시기.....	64, 81
㉔ D-레인지 우선.....	109	④9 셀프타이머 표시기.....	133
㉕ 온도 경고.....	294	⑤0 플래시(TTL) 모드.....	98, 238
		⑤1 손떨림보정모드 ²	136

1999개 이상의 프레임을 저장할 공간이 남아 있으면 "9999"가 표시됩니다.

2 **화면 설정 > 큰화면표시 설정(LCD)**에서 **ON**을 선택하면 표시되지 않습니다.

3 터치 컨트롤로 카메라 기능에 액세스할 수도 있습니다.



디스플레이 회전

화면 설정 > 자동회전 표시에 대해 **ON**을 선택하면, 뷰파인더 및 LCD 모니터의 표시기는 카메라 방향과 일치하도록 자동으로 회전합니다.

디스플레이 모드 선택

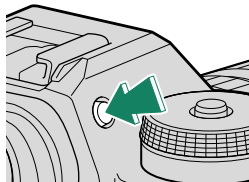
VIEW MODE 버튼을 눌러 다음 화면 모드를 차례로 선택합니다.



옵션	설명
 아이센서	뷰파인더에 눈을 대면 뷰파인더가 켜지고 LCD 모니터는 꺼집니다. 뷰파인더에서 눈을 떼면 뷰파인더가 꺼지고 LCD 모니터는 켜집니다.
EVF 전용	뷰파인더 ON, LCD 모니터 OFF.
LCD 전용	LCD 모니터 ON, 뷰파인더 OFF.
EVF 전용 + 	뷰파인더에 눈을 대면 뷰파인더가 켜지고 눈을 떼면 뷰파인더가 꺼집니다. LCD 모니터가 꺼진 상태입니다.
 아이센서+LCD 재생	촬영 중에 뷰 파인더에 눈을 대면 뷰 파인더가 켜지지 만 촬영한 후 뷰 파인더에서 눈을 떼고 나면 LCD 모니터를 사용하여 영상을 표시합니다.

아이센서

- 아이센서가 눈 이외의 물체 또는 센서에 직접 비치는 빛에 반응할 수 있습니다.
- LCD 모니터가 기울어져 있으면 아이센서를 사용할 수 없습니다.

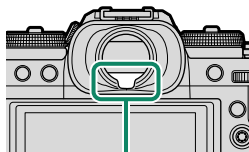

아이센서

화면 밝기 조정

뷰파인더와 LCD 모니터의 밝기와 색조는 **화면 설정** 메뉴에 있는 항목을 사용하여 조정할 수 있습니다. **EVF 밝기** 또는 **EVF 컬러**를 선택하여 뷰파인더의 밝기 또는 색조를 조절하거나, **LCD 밝기** 또는 **LCD 컬러**를 선택하여 LCD 모니터의 밝기 또는 색조를 조절할 수 있습니다.

뷰파인더 초점 맞추기

뷰 파인더에 표시된 표시기가 흐려지면 뷰 파인더에 눈을 대고 디스플레이가 선명한 초점에 도달할 때까지 디옵터 조절기를 돌리십시오.

뷰파인더의 초점을 맞추려면:

- ① 시도 조절 레버를 들어 올립니다.
- ② 뷰파인더의 초점을 조정하려면 시도 조절 레버를 돌립니다.
- ③ 시도 조절 레버를 원 위치로 돌린 다음 제자리에 고정합니다.

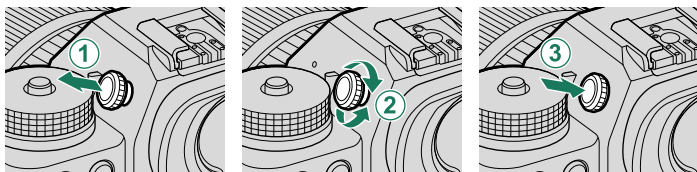

! 사용하기 전에 시도 조절 레버를 들어 올립니다. 이 주의사항을 지키지 않으면 제품 오작동이 발생할 수 있습니다.

아이컵

아이컵을 제거하려면, 양 엄지 손가락으로 바닥을 누른 다음 아이컵을 위로 밀어 줍니다.

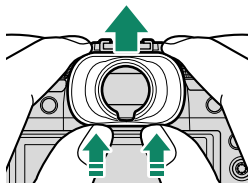

DISP/BACK 버튼

DISP/BACK 버튼은 뷰파인더와 LCD 모니터의 표시기 화면을 제어합니다.

 EVF 및 LCD 표시기를 별도로 선택해야 합니다. EVF 화면을 선택하려면 DISP/BACK 버튼을 사용하는 동안 눈이 뷰 파인더를 보고 있어야 합니다.

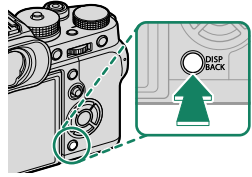

뷰파인더

전체 화면

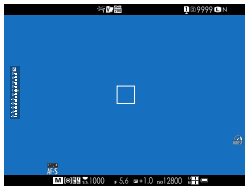

표준

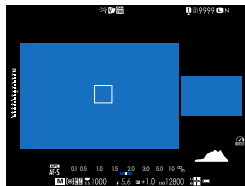
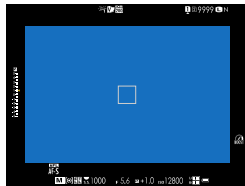

듀얼 디스플레이 (수동 초점 모드 전용)

LCD 모니터

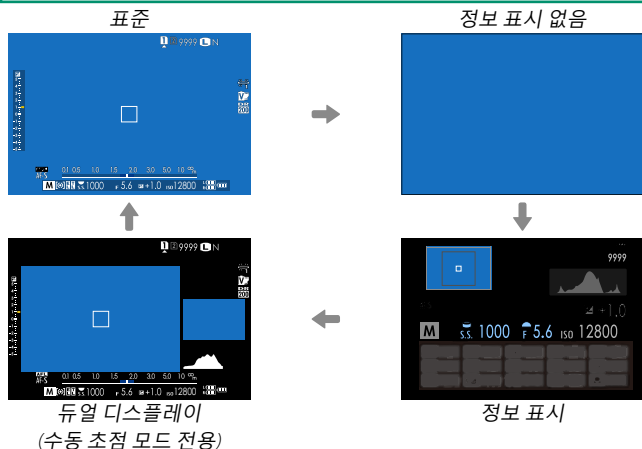

듀얼 디스플레이

듀얼 디스플레이는 대형 풀 프레임 창과 클로즈업된 소형 초점 영역으로 구성됩니다.

 디스플레이의 크고 작은 창 내용은 **화면 설정 > 듀얼 디스플레이 설정**을 사용하여 전환할 수 있습니다.

표준 화면 커스터마이징

표준 표시기 화면에 나타나는 항목 선택 방법:

1 표준 표시기를 표시합니다.

DISP/BACK 버튼을 사용하여 표준 표시기를 표시합니다.

2 사용자 설정 표시를 선택합니다.

설정 메뉴에서 **화면 설정 > 사용자 설정 표시**를 선택합니다.

3 항목을 선택합니다.

항목을 선택하고 **MENU/OK**를 눌러 선택하거나 선택을 취소합니다.

- 구도 가이드
- 전자수평계
- 초점 보정
- AF 거리 표시기
- MF 거리 표시기
- 히스토그램
- 라이브뷰 하이라이트 경고
- 촬영 모드
- 조리개/셔터 속도/ISO
- 정보 배경 표시
- 노출 보정 표시 (숫자)
- 노출 보정 표시 (스케일)
- 초점 모드
- 측광
- 셔터 타입
- 플래쉬
- 연속 모드
- 듀얼 손떨림 보정 모드
- 터치 스크린 모드
- 화이트밸런스
- 필름 시뮬레이션
- 다이내믹 레인지
- 부스트 모드
- 남은 프레임 수
- 이미지 크기/화질
- 동영상 모드 및 녹화 시간
- 이미지 전송 순서
- 마이크 레벨 조정
- 안내 메시지
- 배터리 잔량
- 프레임 외곽선

4 변경 사항을 저장합니다.

DISP/BACK을 눌러 변경 사항을 저장합니다.

5 메뉴를 종료합니다.

필요한 경우 **DISP/BACK**을 눌러 메뉴를 종료하고 촬영 화면으로 돌아갑니다.

가상 지평선

전자수평계를 선택하면 가상 지평선이 표시됩니다. 두 선이 겹치면 카메라가 수평 상태입니다. 카메라 렌즈가 위나 아래로 향해 있으면 가상 지평선이 표시되지 않을 수 있습니다. 3D 디스플레이의 경우(그림), **전자수평계**가 지정된 기능 버튼을 누릅니다(☞ 204, 228).

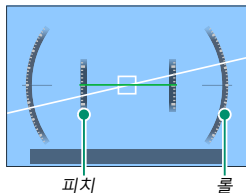
**프레임 외곽선**

프레임 외곽선을 사용하도록 설정하면 어두운 색을 배경으로 프레임 경계를 쉽게 확인할 수 있습니다.

안내 메시지

안내 메시지를 사용하여 오류 메시지 이외에도 상태 업데이트(예를 들어 설정이 변경된 경우) 등을 표시합니다.

히스토그램

히스토그램은 이미지의 색조 분포를 보여줍니다. 밝기는 가로 축으로, 픽셀 수는 세로 축으로 표시됩니다.

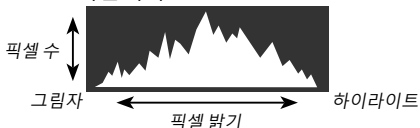

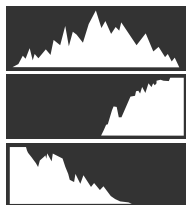

- **최적의 노출:** 톤 범위 전체에 픽셀이 고른 커브로 분포되어 있습니다.
- **노출 과다:** 그래프의 오른쪽에 픽셀이 모여있습니다.
- **노출 부족:** 그래프의 왼쪽에 픽셀이 모여있습니다.

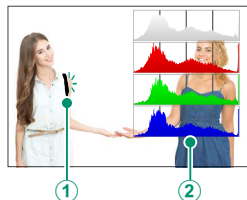

별도의 RGB 히스토그램 및 렌즈를 통한 뷰에 중첩되는 현재 설정에서 과다 노출될 프레임의 영역을 표시하는 디스플레이를 보려면 **히스토그램**이 할당된 기능 버튼을 누릅니다 (☞ 204, 228).

- ① 과다 노출 영역 감박임
- ② RGB 히스토그램



 동영상 모드인 경우 노출 과다 가능성이 있는 영역(하이라이트)은 점멸하지 않지만 얼룩말 줄무늬로 표시됩니다(☞ 154).

메뉴 사용하기

메뉴를 표시하려면 MENU/OK를 누릅니다.

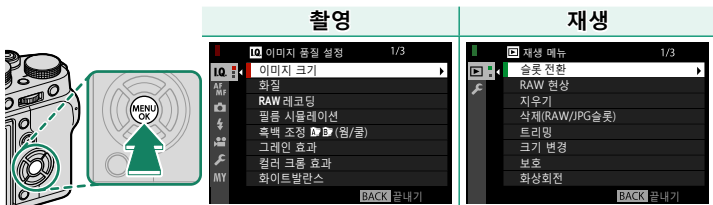

메뉴를 탐색하려면:

1 MENU/OK를 눌러 메뉴를 표시합니다.



2 셀렉터 왼쪽을 눌러 현재 메뉴에 대한 탭을 선택합니다.



탭

3 셀렉터 위아래를 눌러 원하는 항목이 포함된 탭 (IQ, AF/MF, , , , MY, 또는)을 선택합니다.

4 셀렉터 오른쪽을 눌러 커서를 메뉴에 둡니다.

메뉴를 통해 메뉴 탭이나 페이지를 선택하기 위해 전면 커맨드 다이얼을 사용하고, 메뉴 항목을 강조하기 위해 후면 커맨드 다이얼을 사용합니다.

터치 스크린 모드

LCD 모니터는 터치 스크린으로도 가능합니다.

촬영 터치 제어

터치 컨트롤을 사용하려면 **버튼/다이얼 설정 > 터치 스크린 설정 > 터치 스크린 켜기/끄기**에서 **ON**을 선택하십시오.

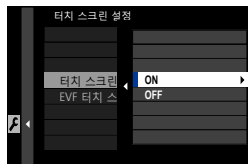





EVF

사진을 전자 뷰 파인더(EVF)에 넣을 때 LCD 모니터를 사용하여 초점 영역을 선택할 수 있습니다. **버튼/다이얼 설정 > 터치 스크린 설정 > EVF 터치 스크린 영역 설정**을 사용하여 터치 컨트롤에 사용되는 모니터 영역을 선택합니다.

LCD 모니터

터치 컨트롤을 사용하여 초점 영역 선택 및 사진 촬영과 같은 작업을 할 수 있습니다. 화면에서 터치 스크린 모드 표시기를 눌러 수행 작업을 선택하면 다음 옵션들에서 선택할 수 있습니다.



모드	설명
 터치 슈팅	<p>화면에서 피사체를 눌러 초점을 맞추고 셔터를 누릅니다. 버스트 모드에서는 화면에 손가락을 대고 있는 동안 사진이 촬영됩니다.</p>
 AF	<ul style="list-style-type: none"> 초점 모드 S (AF-S)에서 화면에 있는 피사체를 누를 때 카메라가 초점을 맞춥니다. 초점은 AF OFF 아이콘을 누를 때까지 현재 거리에 고정됩니다. 초점 모드 C (AF-C)에서 화면에 있는 피사체를 누를 때 카메라가 초점 맞추기를 시작합니다. AF OFF 아이콘을 누를 때까지 카메라는 피사체와의 거리 변경에 따라 계속 초점을 조정합니다. 수동 초점 모드(MF)에서 화면을 누르면 자동 초점을 사용하여 선택한 피사체에 초점을 맞출 수 있습니다.
 영역	<p>초점 또는 줌을 위한 포인트를 선택하려면 누릅니다. 선택한 포인트로 초점 프레임이 이동합니다.</p>
 OFF	<p>터치 포커스와 촬영이 사용하지 않도록 설정되었습니다.</p>

 초점을 조절하는 중(☞ 128)에는 다양한 터치 컨트롤이 사용됩니다.

-  터치 제어를 비활성화하고 터치 스크린 모드 표시기를 숨기려면 **☞ 버튼/다이얼 설정 > 터치 스크린 설정 > 터치 스크린 켜기/끄기**에서 **OFF**를 선택하십시오.
- 터치 제어 설정은 **☞ AF/MF 설정 > 터치 스크린 모드**를 사용하여 조정할 수 있습니다. 동영상 촬영 중에 사용할 수 있는 터치 컨트롤에 대한 자세한 내용은 "동영상 촬영(터치 스크린 모드; ☞ 127)"을 참조하십시오.

동영상 컨트롤 음소거

동영상 설정은 터치 스크린 컨트롤을 사용하여 조정할 수 있으므로 카메라를 작동할 때 나는 소리가 동영상에 녹음되지 않습니다. 촬영 메뉴의 **동영상 설정 > 동영상 무음 제어**에서 **ON**을 선택하면 LCD 모니터에 **SET** 아이콘이 표시됩니다. 아이콘을 누르면 다음 컨트롤에 액세스할 수 있습니다.

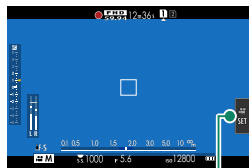

SET 아이콘

- 셔터 속도*
- 조리개*
- 노출 보정
- 감도
- 내부 마이크 레벨 조정/
외부 마이크 레벨 조정
- 방풍 필터
- 헤드폰 음량
- 필름 시뮬레이션
- 화이트밸런스

* **동영상 설정 > 동영상 무음 제어**에서 **ON**을 선택하면 다이얼 컨트롤을 사용할 수 없습니다.

터치 기능

기능 버튼(226)과 유사한 방식으로 다음 제스처에 기능을 할당할 수 있습니다.

- 쓸어 넘기기: **T-Fn1**
- 왼쪽 쓸어 넘기기: **T-Fn2**
- 오른쪽 쓸어 넘기기: **T-Fn3**
- 쓸어 내리기: **T-Fn4**

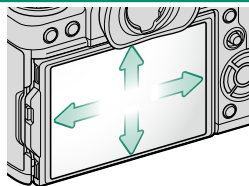

경우에 따라 터치 기능을 가볍게 튕기면 메뉴가 표시됩니다. 눌러서 원하는 옵션을 선택합니다.

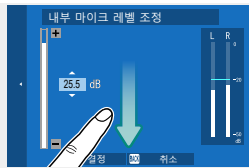

재생 터치 컨트롤

☑ 버튼/다이얼 설정 > 터치 스크린 설정 > 터치 스크린 켜기/끄기에서 **ON**을 선택하면 다음과 같은 재생 작업에 터치 제어를 사용할 수 있습니다.

- **튕기기**: 손가락으로 화면을 튕겨서 다른 이미지를 봅니다.



- **확대**: 화면에 두 손가락을 대고 퍼면 확대됩니다.



- **핀치**: 화면에 두 손가락을 대고 한데 모으면 축소됩니다.



☑ 전체 이미지가 보일 때까지 사진을 확대할 수 있지만 그 이상은 안 됩니다.

- **두 번 탭하기**: 화면을 두 번 탭하면 포커스 지점이 확대됩니다.



- **스크롤**: 재생 중 동안 다른 이미지 영역을 봅니다.

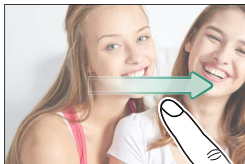

첫 단계 2

스트랩 부착

카메라에 스트랩 클립을 부착한 다음 스트랩을 연결합니다.
카메라에 클립과 보호 덮개가 이미 부착된 상태로 제공된
경우 6단계로 바로 진행하십시오.

1 보호 덮개를 부착합니다.

덮개의 검은 쪽이 카메라를 향하도록
하고 그림처럼 연결 고리 위에 보호
덮개를 씌웁니다.

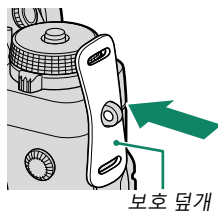

2 스트랩 클립을 벌립니다.

클립 부착 도구(A)를 사용하여 스트랩
클립(B)을 벌립니다.

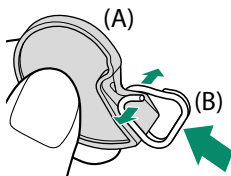

3 클립을 도구 위로 밀어 넣으십시오.

클립을 도구 위에 밀어서 돌출부에 걸
리게 하십시오.

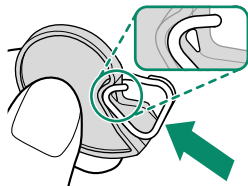

4 스트랩 클립을 연결 고리에 밀착시킵니다.

스트랩 연결 고리를 클립 틈에 끼웁니다. 다른 손으로 클립을 잡은 상태에서 도구를 빼냅니다.

 이 도구는 스트랩을 제거할 때 스트랩 클립을 벌리는 데 필요하므로, 안전한 장소에 보관합니다.

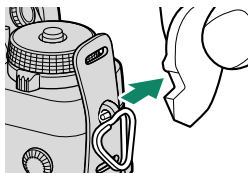
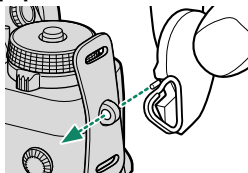

5 클립을 연결 고리로 통과시킵니다.

찰칵 소리가 나고 닫힐 때까지 클립을 연결 고리 속으로 완전히 돌려줍니다.

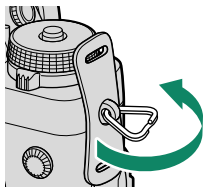

6 스트랩을 조입니다.

스트랩을 보호 덮개와 스트랩 클립 사이로 통과시켜 끼우고 그림과 같이 버클을 고정합니다.

 카메라가 떨어지지 않도록 스트랩이 단단히 고정되었는지 확인하십시오.

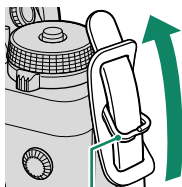

스트랩 클립

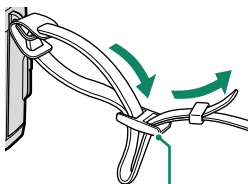

버클

두 번째 연결 고리에서 위 단계를 반복합니다.

렌즈 부착 방법

본 카메라는 FUJIFILM X 마운트용 렌즈와 함께 사용할 수 있습니다.

카메라에서 바디 캡과 렌즈에서 뒷캡을 제거합니다. 마운트에 렌즈를 놓고 렌즈와 카메라의 마크를 일치시킨 다음 ① 찰칵 소리가 날 때까지 렌즈를 돌립니다 ②.

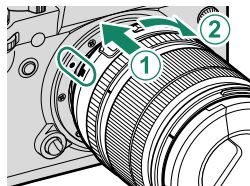

- ① 렌즈를 부착할 때 먼지나 기타 이물질이 카메라에 들어가지 않도록 하십시오.
- 카메라의 내부 부품을 만지지 않도록 주의하십시오.
- 딸칵 소리가 나며 고정될 때까지 렌즈를 돌리십시오.
- 렌즈를 부착하는 동안 렌즈 분리 버튼을 누르지 마십시오.

렌즈 제거

렌즈를 제거하려면 카메라를 끈 다음 그림과 같이 렌즈 분리 버튼 ① 을 누른 상태에서 렌즈를 돌립니다 ②.

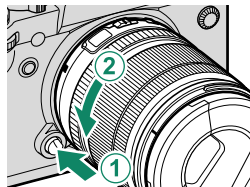

- ① 렌즈나 카메라에 먼지가 들어가지 않도록 렌즈가 부착되어 있지 않을 때에는 렌즈 캡과 카메라 바디 캡을 교체하십시오.

렌즈 및 기타 별매 액세서리

본 카메라는 FUJIFILM X 마운트용 렌즈와 액세서리를 함께 사용할 수 있습니다.

- ① 렌즈를 부착하거나 제거(교체)할 때 다음 주의 사항을 준수하십시오.
- 렌즈에 먼지나 이물질이 없는지 확인하십시오.
- 직사광선이 비추거나 기타 밝은 광원이 있는 장소에서는 렌즈를 교체하지 마십시오. 카메라 내부에 빛이 집중되면 오작동을 일으킬 수 있습니다.
- 렌즈를 교체하려면 먼저 렌즈 뚜껑을 부착하십시오.
- 사용 방법은 렌즈와 함께 제공되는 설명서를 참조하십시오.

배터리 충전

배송 시 배터리는 충전되어 있지 않습니다. 카메라를 사용하기 전에 아래 설명에 따라 배터리를 충전하거나 X-T3 WW를 사용하는 경우 33페이지에 설명된 대로 배터리를 충전하십시오.

- ❗ NP-W126S 충전식 배터리가 카메라와 함께 제공됩니다.
- 충전하는데 약 150분 걸립니다.

1 충전기에 배터리를 꽂습니다.

배터리의 화살표 방향이 배터리 구역을 그림에 표시된 방향과 동일한지 확인한 다음 배터리를 제공된 배터리 충전기에 그림과 같이 삽입합니다.

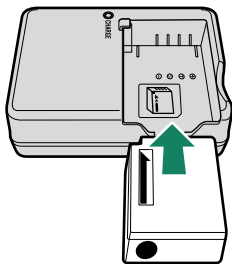

2 충전기의 플러그를 끼웁니다.

충전 표시등에 불이 들어옵니다.

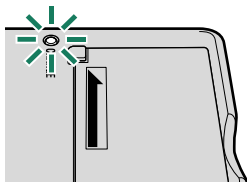

3 충전이 완료되면 충전 표시등이 꺼집니다.

플러그 어댑터

배터리 충전기를 사용하기 전에 제공된 플러그 어댑터를 그림과 같이 부착합니다.

- ❗ 제공된 플러그 어댑터는 BC-W126S 전용입니다.

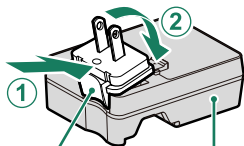

플러그 어댑터

배터리 충전기

충전 표시등

충전 표시등은 다음과 같이 배터리 충전 상태를 보여줍니다.



충전 표시등	배터리 상태	조치
꺼짐	배터리가 삽입되지 않았 습니다.	배터리를 삽입합니다.
	배터리가 완전히 충전되었 습니다.	배터리를 분리합니다.
켜짐	배터리 충전 중입니다.	—
깜박임	배터리에 문제가 있습니다.	충전기 플러그를 빼고 배터 리를 분리합니다.

- ❗ 제공된 충전기는 100 ~ 240 볼트의 전원 공급 장치(해외에서 플러그 어댑터가 필요할 수도 있음)와 호환됩니다.
- 배터리에 라벨이나 다른 물체를 부착하지 마십시오. 이 주의사항을 지키지 않으면 카메라를 배터리에서 분리할 수 없게 됩니다.
- 배터리 단자를 단락하지 마십시오. 배터리가 과열될 수 있습니다.
- "배터리 및 전원 공급 장치"의 주의사항을 읽으십시오.
- 배터리에 전용 배터리 충전기만을 사용하십시오. 이 주의사항을 지키지 않으면 제품 오작동이 발생할 수 있습니다.
- 배터리에서 라벨을 제거하지 마십시오. 외부 케이싱을 자르거나 벗 기려고 하지 마십시오.
- 사용하지 않는 동안에도 배터리는 서서히 방전됩니다. 사용하기 전 에 배터리를 1-2일 정도 충전합니다.
- 배터리가 충전되지 않으면 충전 수명이 다한 것이니 다른 제품으로 교체해야 합니다.
- 충전기를 사용하지 않을 때는 플러그를 빼두십시오.
- 부드러운 마른 천으로 배터리 단자의 먼지를 닦아냅니다. 이 주의 사항을 지키지 않으면 배터리가 충전되지 않습니다.
- 저온 또는 고온에서는 충전 시간이 늘어납니다.

USB를 통해 배터리 충전

카메라가 컴퓨터에 연결되면 배터리도 충전됩니다. 카메라를 끄고 배터리를 넣은 다음 USB 케이블을 연결하십시오.

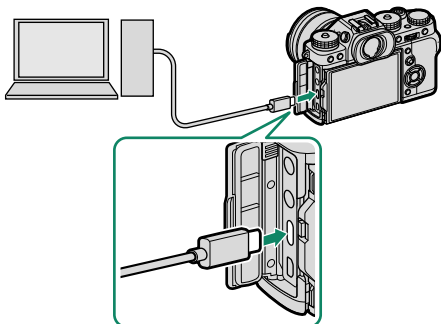

USB 커넥터(Type-C)

- 배터리 상태는 표시등으로 표시됩니다.

표시등	배터리 상태
켜짐	배터리 충전 중
꺼짐	충전 완료됨
깜박임	배터리 결함

- 카메라를 컴퓨터에 직접 연결합니다. USB 허브나 키보드를 사용하지 마십시오.
- 컴퓨터가 절전 모드가 되면 충전이 중지됩니다. 충전을 계속하려면 컴퓨터를 실행한 다음 USB 케이블을 분리했다가 다시 연결합니다.
- 컴퓨터 모델, 컴퓨터 설정 및 컴퓨터 현재 상태에 따라 충전되지 않을 수 있습니다.

배터리 삽입

배터리를 충전한 다음 아래 설명대로 카메라에 배터리를 삽입합니다.

1 배터리실 덮개를 엽니다.

그림처럼 배터리실 고정레버를 밀고 배터리실 덮개를 엽니다.

- ❗ 카메라가 켜져 있을 때는 배터리실 덮개를 열지 마십시오. 이 주의사항을 지키지 않으면 이미지 파일이나 메모리 카드가 손상될 수 있습니다.
- 배터리실 덮개를 열고 닫을 때 무리하게 힘을 주지 마십시오.

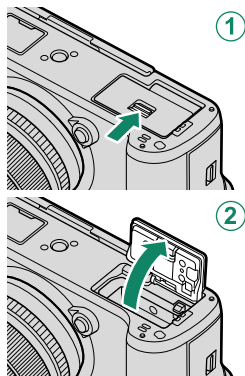

2 그림과 같이 배터리를 삽입합니다.

- ❗ 그림과 같은 방향으로 배터리를 삽입합니다. **배터리에 무리한 힘을 가하거나 거꾸로 삽입하지 마십시오.**
- 배터리가 완전히 고정되었는지 확인합니다.

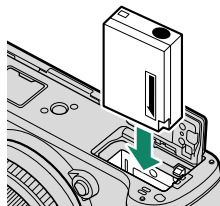

3 배터리실 덮개를 닫습니다. 덮개를 닫고 잠급니다.

- ❗ 덮개가 닫히지 않을 경우 배터리가 올바른 방향으로 되어 있는지 확인합니다. 덮개를 무리하게 닫으려고 하지 마십시오.

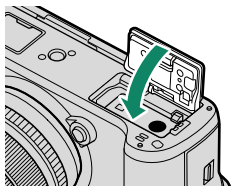

배터리 제거

배터리를 꺼내려면 먼저 카메라를 끄고 배터리실 덮개를 엽니다.

배터리를 제거하려면 배터리 고정레버를 옆으로 밀고 그림과 같이 배터리를 카메라 밖으로 밀어냅니다.

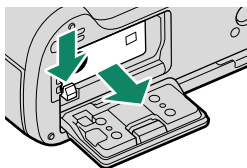

- ❗ 고온 환경에서 사용하면 배터리가 뜨거워 질 수 있습니다. 배터리를 분리할 때 주의 사항을 준수하십시오.

메모리 카드 삽입

사진은 메모리 카드(별매)에 저장됩니다.

 카메라에는 슬롯이 2개 있어, 슬롯당 카드 1개씩 총 2개를 사용할 수 있습니다.

- 1 메모리 카드 슬롯 덮개를 엽니다.
덮개를 벗기고 엽니다.

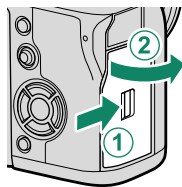

 카메라가 켜져 있을 때는 메모리 카드 슬롯 덮개를 열지 마십시오. 이 주의사항을 지키지 않으면 이미지 파일이나 메모리 카드가 손상될 수 있습니다.

- 2 메모리 카드를 삽입합니다.
그림과 같은 방향으로 카드를 잡고 슬롯 뒤쪽의 제자리에 맞아 찰칵 소리가 날 때까지 밀어 넣습니다. 메모리 카드 슬롯 덮개를 닫고 잠급니다.

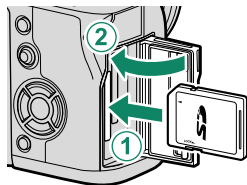

 카드를 정확한 방향으로 삽입합니다. 비스듬히 넣거나 무리하게 힘을 가하지 마십시오.

- 3 메모리 카드를 포맷합니다(📖 186).

 메모리 카드를 처음 사용할 경우 메모리 카드를 포맷해야 하며, 컴퓨터나 다른 장치에서 사용한 후에도 다시 포맷해야 합니다.

메모리 카드 제거

메모리 카드를 꺼내려면 먼저 **카메라를 끄고** 메모리 카드 슬롯 덮개를 엽니다.

카드를 눌러서 릴리스하여 중간에 꺼냅니다 (카드가 슬롯에서 떨어지지 않도록 손가락을 카드에서 떼지 않고 카드 중앙을 누른 다음 천천히 릴리스 할 것). 이제 카드를 손으로 꺼낼 수 있습니다.

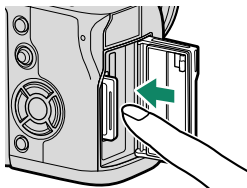

카드 2개 사용하기

카메라에는 슬롯이 2개 있어, 슬롯당 카드 1개씩 총 2개를 사용할 수 있습니다. 기본 설정에서는 첫 번째 슬롯에 있는 카드 용량이 다 찬 경우에만 두 번째 슬롯에 있는 카드에 사진이 저장됩니다. 이 설정은 **저장 데이터 설정 > 카드슬롯 설정(스틸사진)**에서 변경할 수 있습니다.

옵션	설명	화면
순차 (기본값)	두 번째 슬롯에 들어 있는 카드는 첫 번째 슬롯에 들어 있는 카드의 용량이 가득 찼을 때만 사용됩니다. 저장 데이터 설정 > 슬롯 선택(순차적) 에서 두 번째 슬롯을 선택한 경우 두 번째 슬롯에 있는 카드에서 기록이 시작되고 두 번째 슬롯에 있는 카드의 용량이 가득 차면 첫 번째 슬롯으로 전환됩니다.	
백업	각 사진은 각 카드에 한 번씩, 총 2번 기록됩니다.	
RAW / JPEG	순차의 경우, 이미지 품질 설정 > 화질 에 대해 FINE+RAW 또는 NORMAL+RAW 를 선택하여 촬영한 사진의 RAW 사본을 제외하고 모두 첫 번째 슬롯에 들어 있는 카드에 저장되며, JPEG 사본은 두 번째 슬롯에 들어 있는 카드에 저장됩니다.	

저장 데이터 설정 > 슬롯 선택(순차적)를 사용하여 동영상 저장에 사용할 카드를 선택할 수 있습니다.

호환 가능한 메모리 카드

- 이 카메라는 SD, SDHC, SDXC 메모리 카드와 함께 사용할 수 있습니다. UHS-I 및 UHS-II 버스 인터페이스가 모두 지원됩니다.
- UHS-II 카드는 고속 연사 촬영용으로 권장됩니다.
- 동영상 속도 등급이 V60 이상인 카드를 사용하여 400Mbps 비트 전송률로 동영상을 녹화합니다. 낮은 비트 전송률로 동영상을 녹화하려면 UHS 속도 등급이 3 이상인 카드 또는 비디오 속도 등급이 V30 이상인 카드를 사용합니다.
- 지원되는 메모리 카드 목록은 Fujifilm 웹 사이트에서 확인할 수 있습니다. 자세한 내용은 다음을 참조하십시오.

http://www.fujifilm.com/support/digital_cameras/compatibility/.

- !** • 메모리 카드를 포맷 중이거나 카드에 데이터를 기록하거나 카드에서 데이터를 삭제하는 동안에는 카메라를 끄거나 메모리 카드를 꺼내지 마십시오. 이 주의사항을 지키지 않으면 카드가 손상될 수 있습니다.
- 메모리 카드를 포맷하거나 이미지가 기록 또는 삭제되지 않도록 메모리 카드를 잠가둘 수 있습니다. 메모리 카드를 삽입하기 전에 쓰기방지 스위치를 잠금해제 위치로 밀어주십시오.
 - 메모리 카드는 작아서 삼킬 수 있으므로 어린이의 손이 닿지 않는 곳에 보관하십시오. 어린이가 메모리 카드를 삼킨 경우에는 즉시 의사의 치료를 받아야 합니다.
 - 메모리 카드 크기보다 크거나 작은 miniSD 또는 microSD 어댑터의 경우 카드가 제대로 빠지지 않을 수 있습니다. 카드가 나오지 않을 때는 카메라를 서비스 지정점에 가지고 가십시오. 억지로 카드를 빼내려고 하면 안 됩니다.
 - 메모리 카드에 라벨이나 다른 물체를 부착하지 마십시오. 라벨이 벗겨져 카메라가 제대로 작동되지 않을 수 있습니다.
 - 일부 메모리 카드의 경우 동영상 녹화가 중단될 수 있습니다.
 - 카메라에서 메모리 카드를 포맷하면 사진이 저장되는 폴더가 만들어 집니다. 이 폴더의 이름을 바꾸거나 삭제하거나 컴퓨터 또는 다른 장치를 사용하여 이미지 파일을 편집 또는 삭제하거나 이름을 바꾸지 마십시오. 사진을 삭제할 때는 항상 카메라에서 삭제하십시오. 파일을 편집하거나 이름을 바꾸려면 먼저 파일을 컴퓨터에 복사하고 원본 대신 사본을 편집하거나 이름을 바꾸십시오. 카메라에서 파일 이름을 바꾸면 재생 시 문제가 생길 수 있습니다.



카메라 켜기/끄기

ON/OFF 스위치로 카메라를 켜거나 끕니다.

스위치를 **ON**으로 돌려 카메라를 켜고 스위치를 **OFF**로 돌려 카메라를 끕니다.

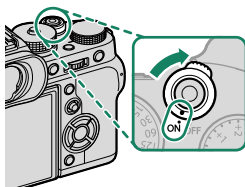







! 렌즈 또는 뷰파인더에 손자국이나 얼룩이 묻으면 사진이나 뷰파인더를 통한 뷰에 영향을 줄 수 있습니다. 렌즈와 뷰파인더를 깨끗한 상태로 유지하십시오.

- ▶** 버튼을 누르면 재생이 시작됩니다.
- 촬영 모드로 돌아가려면 셔터 버튼을 반누름합니다.
- ☑ 전원 관리 > 자동절전모드**에서 선택한 시간 동안 아무 작업도 하지 않으면 카메라가 자동으로 꺼집니다. 카메라가 자동으로 꺼진 후에 다시 켜려면, 셔터 버튼을 반누름하거나 **ON/OFF** 스위치를 **OFF**로 돌렸다가 다시 **ON**으로 돌립니다.

배터리 잔량 확인

카메라를 켜 후 화면에서 배터리 잔량을 확인합니다.

배터리 잔량은 다음과 같이 표시됩니다.

표시기	설명
	배터리가 일부 방전되었습니다.
	배터리가 80% 정도 충전되었습니다.
	배터리가 60% 정도 충전되었습니다.
	배터리가 40% 정도 충전되었습니다.
	배터리가 20% 정도 충전되었습니다.
 (적색)	배터리 잔량이 부족합니다. 가능한 한 빨리 충전하십시오.
 (적색으로 감박임)	배터리가 소진되었습니다. 카메라를 끄고 배터리를 충전하십시오.

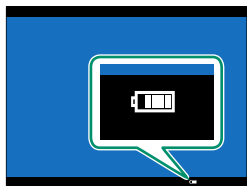

기본 설정

카메라를 처음 켜면 언어를 선택하고 카메라 시계를 설정할 수 있습니다. 기본 설정에서는 카메라를 스마트폰 또는 태블릿과 페어링하여 나중에 시계를 동기화하거나 사진을 다운로드할 수 있습니다. 카메라를 처음 켜고 있을 때 아래 단계를 따릅니다.

-  카메라를 스마트폰 또는 태블릿과 페어링하려면 계속 진행하기 전에 최신 버전의 FUJIFILM Camera Remote 앱을 설치하고 시작하십시오. 자세한 내용은 다음 웹사이트를 참조하시기 바랍니다.
http://app.fujifilm-dsc.com/en/camera_remote/

1 카메라를 켭니다.

언어 선택 대화 상자가 표시됩니다.

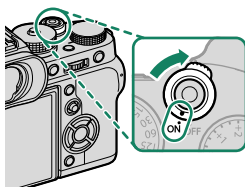

2 언어를 선택합니다.

언어를 선택하고 **MENU/OK**를 누릅니다.

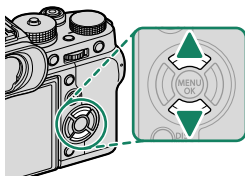

3 카메라와 스마트폰 또는 태블릿을 페어링합니다.

FUJIFILM Camera Remote 앱을 실행하는 동안 **MENU/OK**를 눌러 카메라를 스마트폰 또는 태블릿과 페어링하십시오.

-  페어링을 건너 뛰려면 **DISP/BACK**을 누르십시오.

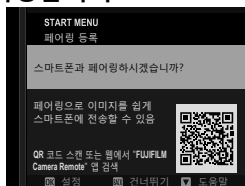

4 시간을 확인하십시오.

페어링이 완료되면 스마트 폰 또는 태블릿에서 보고한 시간으로 카메라 시계를 설정하라는 메시지가 표시됩니다. 시간이 정확한지 확인하십시오.

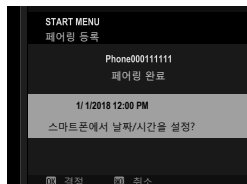

 시계를 수동으로 설정하려면 **DISP/BACK** (☰ 43)을 누릅니다.

5 스마트폰 또는 태블릿에 구성된 설정과 카메라 설정을 동기화합니다.

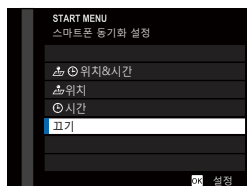

 선택된 옵션은 **접속 설정 > Bluetooth 설정**을 사용하여 언제든지 변경할 수 있습니다.

6 시계를 설정합니다.

MENU/OK를 눌러 카메라 시계를 스마트 폰 또는 태블릿이 보고한 시간으로 설정하고 촬영 모드로 나갑니다.

 배터리를 장시간 분리하면 카메라를 켤 때 카메라 시계가 초기화되고 언어 선택 대화 상자가 표시됩니다.

현재 단계 건너뛰기

현재 단계를 건너뛰려면 **DISP/BACK**을 누릅니다. 확인 대화 상자가 표시됩니다. 다음에 카메라를 켤 때 건너 뛴 단계를 반복하지 않으려면 **아니오**를 선택하십시오.

다른 언어 선택

언어를 변경하려면:

1 언어 옵션을 표시합니다.

사용자 설정 > **言語/LANG.**을 선택합니다.

2 언어를 선택합니다.

원하는 옵션을 선택하고 **MENU/OK**를 누릅니다.

시간 및 날짜 변경

카메라 시계를 설정하려면:

1 시각설정 옵션을 표시합니다.

사용자 설정 > **시각설정**을 선택합니다.

2 시계를 설정합니다.

셀렉터 왼쪽 또는 오른쪽을 눌러 **년, 월, 일, 시, 분**을 선택하고 위 또는 아래를 눌러 변경합니다. **MENU/OK**를 눌러 시계를 설정합니다.

3 기본 촬영 및 재생

사진 촬영(P 모드)

본 섹션에서는 프로그램 AE를 사용하여 사진을 촬영하는 방법을 설명합니다(P 모드). S, A, M 모드에 대한 자세한 내용은 58~64 페이지를 참조하십시오.

1 프로그램 AE의 설정을 조정합니다.

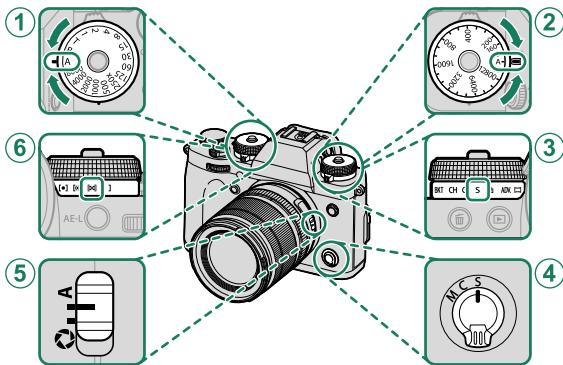

설정		📖
① 셔터 속도	A (자동)	58
② 감도	A (자동)	78
③ 드라이브 모드	S (싱글 프레임)	6
④ 초점 모드	S (싱글 AF)	66
⑤ 조리개	A (자동)	58
⑥ 측광	☒ (멀티)	80

 셔터 속도 및 감도 다이얼을 사용하려면 다이얼 잠금 릴리스를 누르고 다이얼을 원하는 설정으로 돌립니다.

2 촬영 모드를 확인합니다.

화면에 P가 표시되는지 확인합니다.

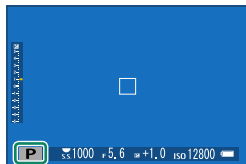

3 카메라를 준비합니다.

- 카메라가 흔들리지 않게 두 손으로 잡고 양 팔꿈치를 옆구리에 고정합니다. 손이 흔들리거나 고정되지 않으면 사진이 흐리게 나올 수 있습니다.
- 사진의 초점이 맞지 않거나 너무 어두워지는 것(노출 부족)을 방지하려면 손가락과 다른 물체를 렌즈와 AF 보조광 가까이에 두지 마십시오.

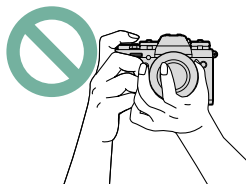
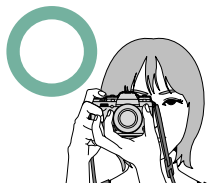

4 사진의 구도를 잡습니다.

줌 링이 있는 렌즈

줌 링으로 화면에서 사진의 구도를 잡습니다. 링을 왼쪽으로 돌리면 축소되고 오른쪽으로 돌리면 확대됩니다.

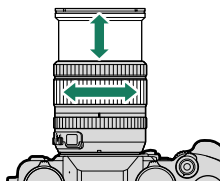

5 초점을 맞춥니다.

셔터 버튼을 반누름하여 초점을 맞추십시오.

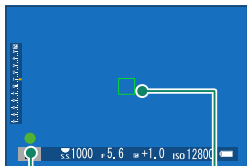

초점 표시기 초점 보정

- 카메라가 초점을 맞출 수 있으면, 전자음이 두 번 울리고 초점 프레임과 초점 표시가 녹색으로 빛납니다.
- 카메라가 초점을 맞출 수 없으면, 초점 보정이 적색으로 바뀌고 **!AF**가 표시되며 초점 표시기가 흰색으로 깜박입니다.

- ◆ 피사체의 조명이 어두우면 초점 작업을 지원할 수 있도록 AF 보조광이 켜질 수 있습니다.
 - 셔터 버튼을 반누름할 때 초점과 노출이 고정됩니다. 버튼이 계속 이 위치(AF/AE 고정)에 있으면 초점과 노출이 고정됩니다.
 - 카메라가 매크로와 표준 초점 범위의 모든 거리에 있는 피사체에 초점을 맞춥니다.

6 촬영합니다.

셔터 버튼을 끝까지 부드럽게 눌러 사진을 촬영합니다.



▶ 사진 보기

뷰파인더나 LCD 모니터로 사진을 볼 수 있습니다.

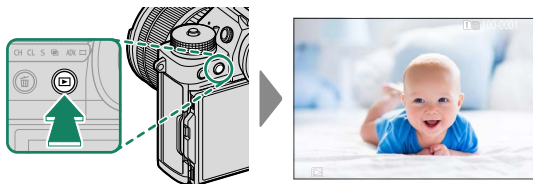
전체 화면으로 사진을 보려면 ▶를 누릅니다.



셀렉터 왼쪽 또는 오른쪽을 누르거나 전면 커맨드 다이얼을 돌려서 사진을 추가로 볼 수 있습니다. 셀렉터를 누르거나 다이얼을 오른쪽으로 돌려 기록된 순서대로 사진을 봅니다. 왼쪽으로 돌리면 사진을 역순으로 볼 수 있습니다. 셀렉터를 누른 채 원하는 프레임이 나올 때까지 빠르게 스크롤합니다.

 다른 카메라로 찍은 사진에는  ("선물 이미지") 아이콘이 있어, 정확하게 표시되지 않거나 재생 줌을 사용할 수 없을 수 있다는 사실을 경고해 줍니다.

2개의 메모리 카드

메모리 카드가 2개 삽입되어 있는 경우, ▶ 버튼을 길게 눌러 재생할 카드를 선택할 수 있습니다. **▶ 재생 메뉴 > 슬롯 전환** 옵션으로도 카드를 선택할 수 있습니다.



사진 삭제

⏏ 버튼을 사용하여 사진을 삭제합니다.



삭제된 사진은 복구할 수 없습니다. 계속하기 전에 중요한 사진을 보호하거나 사진을 컴퓨터나 다른 저장 장치에 복사해 두십시오.

- 1 사진이 전체 화면으로 표시되면 ⏏ 버튼을 누르고 **1프레임**을 선택합니다.

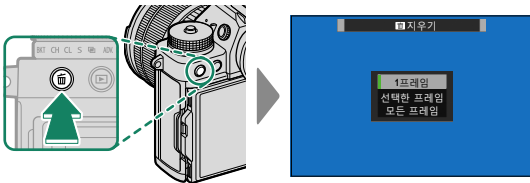

- 2 셀렉터 왼쪽 또는 오른쪽을 눌러 사진을 스크롤하고 **MENU/OK**를 눌러 사진을 삭제합니다(확인 대화 상자는 표시되지 않음). 사진을 추가로 삭제하려면 이 과정을 반복합니다.



- 보호된 사진은 삭제할 수 없습니다. 사진을 삭제하려면 해당 사진에서 보호 기능을 제거하십시오 (172).
- **재생 메뉴 > 지우기** 옵션 (168)으로 메뉴에서 사진을 삭제할 수도 있습니다.

4

동영상 촬영 및 재생



동영상 촬영

본 섹션에서는 자동 모드에서 동영상을 촬영하는 방법을 설명합니다.

1 드라이브 다이얼을 로 돌립니다.

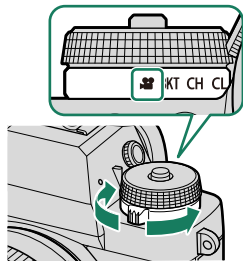

2 프로그램 AE의 설정을 조정합니다.

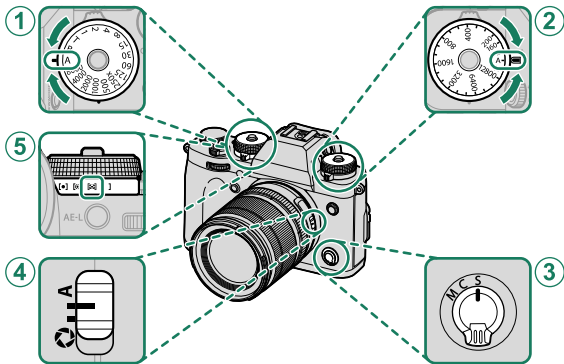

설정		
① 셔터 속도	A (자동)	58
② 감도	A (자동)	78
③ 초점 모드	S (싱글 AF)	66
④ 조리개	A (자동)	58
⑤ 측광	(멀티)	80

셔터 속도 및 감도 다이얼을 사용하려면 다이얼 잠금 릴리스를 누르고 다이얼을 원하는 설정으로 돌립니다.

- 3 셔터 버튼을 누르면 녹화가 시작됩니다. 녹화가 진행 중인 동안 녹화 표시기(●)와 남은 시간이 표시됩니다.

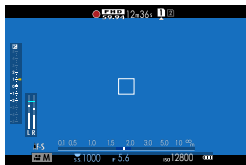

- 4 버튼을 다시 누르면 녹화가 취소됩니다. 동영상이 최대 길이에 도달하거나 메모리가 가득 차면, 촬영이 자동으로 종료됩니다.

외부 마이크 사용

직경 3.5mm인 잭을 사용하여 외부 마이크를 연결하면 소리를 녹음할 수 있습니다. 플러그인 파워가 필요한 마이크는 사용할 수 없습니다. 자세한 내용은 마이크 설명서를 참조하십시오.

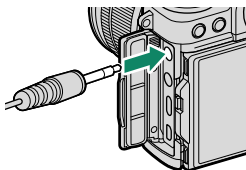

- ❗ • 사운드는 내장 마이크 또는 별매 외부 마이크를 통해 녹음됩니다. 녹음하는 동안 마이크를 가리지 마십시오.
- 녹화 중에 렌즈 노이즈나 다른 카메라 작동음이 녹음될 수 있습니다.
- 매우 밝은 피사체가 포함된 동영상에는 가로줄이나 세로줄이 나타날 수 있습니다. 이것은 정상이며 오작동이 아닙니다.

동영상 설정 조정

동영상 설정은 촬영 메뉴(☰ 144)의 **동영상 설정** 옵션을 사용하여 조정할 수 있습니다.



심도

배경의 세부묘사를 부드럽게 처리하려면 낮은 f값을 선택하십시오.

- ▶ 녹화가 진행되는 동안 표시등이 켜집니다(**동영상 설정 > 램프 라이트** 옵션을 사용하여 동영상 녹화 중에 불이 들어오는 램프(표시등 또는 AF 보조 램프)와 램프가 깜박이거나 안정된 상태를 유지하는지 여부를 선택할 수 있음). 녹화 중에는 노출 보정을 최대 ± 2 EV까지 변경하고 렌즈의 줌 링(가능한 경우)을 사용하여 줌을 조정할 수 있습니다.
- 렌즈에 조리개 모드 스위치가 장착된 경우 촬영을 시작하기 전에 조리개 모드를 선택합니다. **A** 이외의 옵션을 선택하면, 녹화 중에 셔터 속도와 조리개를 조정할 수 있습니다.
- 녹화가 진행되는 동안, 다음을 수행할 수 있습니다.
 - 감도 조정
 - **VIEW MODE** 버튼과 눈 센서를 사용하여 EVF와 LCD 모니터 디스플레이 사이를 전환합니다
 - 다음 방법 중 하나를 사용하여 초점을 다시 맞춥니다.
 - 셔터 버튼을 반누름할 경우
 - **AF-ON**이 할당된 기능 버튼을 누릅니다
 - 터치 스크린 컨트롤을 사용하는 경우
 - **히스토그램** 또는 **전자수평계**가 지정된 버튼을 눌러 히스토그램 또는 인공 수평선을 표시합니다
- 특정 설정에서 녹화할 수 없을 수 있으며, 녹화 중 설정이 적용되지 않는 경우도 있습니다.
- **[설정] 메뉴의 [저장 데이터 설정 > 슬롯 선택(순차적)]** 옵션을 사용하여 동영상이 녹화되는 슬롯을 선택할 수 있습니다.
- 동영상 녹화를 위해 초점 영역을 선택하려면 **동영상 설정 > 초점 영역**을 선택하고 초점 스틱(초점 레버)과 후면 커맨드 다이얼(☰ 70)을 사용합니다.

동영상 보기

카메라에서 동영상을 봅니다.

전체 화면 재생에서 동영상은  아이콘으로 식별됩니다. 선택기 아래를 눌러 동영상 재생을 시작합니다.

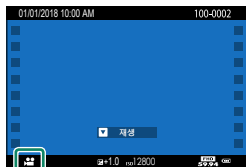

동영상이 표시되는 동안 다음과 같은 작업을 수행할 수 있습니다.

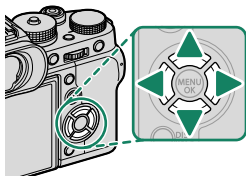

셀렉터	전체 화면 재생	재생 진행중 (▶)	재생 일시 정지됨 (⏸)
▲	—	재생 종료	
▼	재생 시작	재생 일시정지	재생 시작/계속 재생
◀▶	다른 사진 보기	속도 조절	싱글 프레임 앞/뒤로 감기

재생 중 화면에 진행 상황이 표시됩니다.

 재생 중에 스피커를 가리지 마십시오.

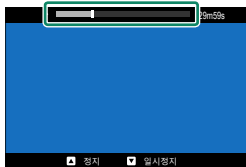

 **MENU/OK**를 누르면 재생이 일시 정지되고 볼륨 컨트롤이 표시됩니다. 셀렉터 위아래를 눌러 음량을 조정합니다. **MENU/OK**를 다시 눌러 재생을 시작합니다. **사운드 설정 > 재생음량**을 사용하여 음량을 조절할 수도 있습니다.

재생 속도

재생 중 선택터 왼쪽 또는 오른쪽을 눌러 재생 속도를 조정합니다. 속도는 화살표 수(▶ 또는 ◀)로 표시됩니다.



화살표

사진 촬영

5

P, S, A, M 모드

P, S, A, M 모드를 선택하여 셔터 속도와 조리개를 다양하게 조정합니다.

P 모드: 프로그램 AE

카메라가 최적 노출을 얻기 위한 셔터 속도와 조리개를 선택합니다. 프로그램 시프트로 동일한 노출을 만드는 다른 값을 선택할 수 있습니다.

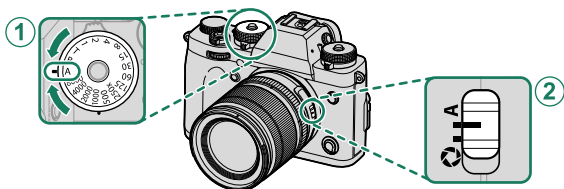

설정

① 셔터 속도	A (자동)
② 조리개	A (자동)

화면에서 P가 표시되는지 확인합니다.

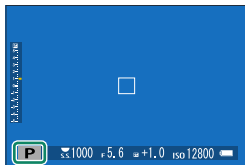

❗ 피사체가 카메라 측광 거리를 벗어나 있으면 셔터 속도와 조리개가 "----"로 표시됩니다.

🔑 셔터 속도 다이얼을 사용하려면 다이얼 잠금 해제를 누르고 다이얼을 원하는 설정으로 돌립니다.

프로그램 시프트

필요한 경우 후면 커맨드 다이얼을 돌려서 노출을 변경하지 않고 셔터 속도와 조리개의 다른 조합 값을 선택할 수 있습니다(프로그램 시프트).

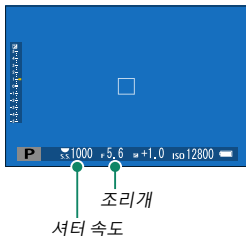

! 다음과 같은 상황에서는 프로그램 시프트를 사용할 수 없습니다.

- TTL auto를 지원하는 플래시 장치가 있는 경우
- **이미지 품질 설정 > 다이내믹 레인지**에서 자동 옵션을 선택한 경우
- 동영상 모드인 경우

🗑️ 프로그램 시프트를 취소하려면 카메라를 끕니다.

S 모드: 셔터 우선 AE

셔터 속도를 선택하면 카메라가 최적 노출을 얻기 위해 조리개를 조정합니다.

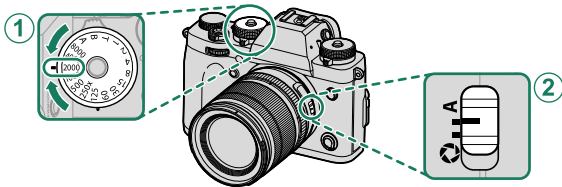

설정

① 셔터 속도	사용자 선택
② 조리개	A (자동)



화면에서 S가 표시되는지 확인합니다.

- ❗ • 선택한 셔터 속도로 정확한 노출을 얻을 수 없는 경우에는 조리개가 적색으로 표시됩니다.
- 피사체가 카메라 측광 거리를 벗어나 있으면 조리개가 "----"로 표시됩니다.
- 🔧 • 셔터 속도 다이얼을 사용하려면 다이얼 잠금 해제를 누르고 다이얼을 원하는 설정으로 돌립니다.
- 후면 커맨드 다이얼을 돌려 1/3 EV씩 셔터 속도를 조절할 수도 있습니다.
- 셔터 버튼을 반누름하는 동안 셔터 속도를 조절할 수 있습니다.

타임(T)

셔터 속도 다이얼을 T(타임)로 돌려 장노출을 위한 저속 셔터 속도를 선택합니다. 노출 도중에 카메라가 움직이지 않도록 삼각대 사용을 권장합니다.

- 1 셔터 속도 다이얼을 T로 돌립니다.

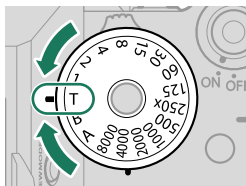

- 2 후면 커맨드 다이얼을 돌려 셔터 속도를 선택합니다.

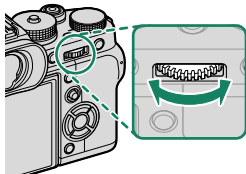

- 3 셔터 버튼을 완전히 눌러 선택한 셔터 속도로 사진을 촬영합니다. 1초 이하의 속도로 노출이 진행되는 동안 초읽기 타이머가 표시됩니다.

 장노출에 따른 “노이즈”(얼룩)를 줄이려면 **이미지 품질 설정 > 장노출 노이즈 리덕션**에서 **ON**을 선택합니다. 이 경우 촬영 후 이미지 기록에 소요되는 시간이 늘어날 수 있습니다.

벌브(B)

셔터를 수동으로 열고 닫는 장노출의 경우에는 B(벌브)의 셔터 속도를 선택합니다. 노출 도중에 카메라가 움직이지 않도록 삼각대 사용을 권장합니다.

- 1 셔터 속도 다이얼을 B로 돌립니다.

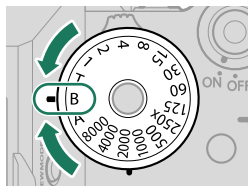

- 2 셔터 버튼을 완전히 누릅니다. 셔터 버튼을 누르고 있는 동안 최대 60분까지 셔터가 개방된 상태를 유지합니다. 노출이 시작된 후 경과된 시간이 화면에 표시됩니다.

- A의 조리개를 선택하면 셔터 속도가 30초로 고정됩니다.
- 장노출에 따른 “노이즈”(얼룩)를 줄이려면 **이미지 품질 설정 > 장노출 노이즈 리덕션**에서 **ON**을 선택합니다. 이 경우 촬영 후 이미지 기록에 소요되는 시간이 늘어날 수 있습니다.

리모트 릴리스 사용

장시간 노출에는 리모트 릴리스를 사용할 수 있습니다. 별매 RR-100 리모트 릴리스 또는 타사 공급업체의 전자 릴리스를 사용할 때는 카메라를 리모트 릴리스 커넥터에 연결합니다.

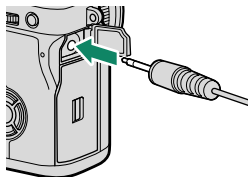

A 모드: 조리개 우선 AE

조리개를 선택하면 카메라가 최적 노출을 얻기 위해 셔터 속도를 조정합니다.

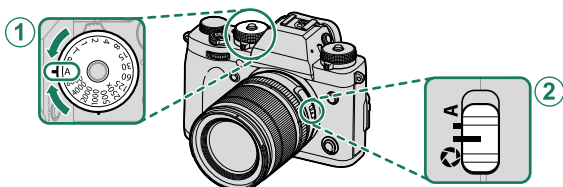

설정	
① 셔터 속도	A (자동)
② 조리개	f/ (사용자 선택)

화면에서 A가 표시되는지 확인합니다.



- ❗ 선택한 조리개에서 정확한 노출을 얻을 수 없는 경우에는 셔터 속도가 적색으로 표시됩니다.
 - 피사체가 카메라 측광 거리를 벗어나 있으면 셔터 속도 표시가 "----"로 나타납니다.

- 🔑 셔터 속도 다이얼을 사용하려면 다이얼 잠금 해제를 누르고 다이얼을 원하는 설정으로 돌립니다.
 - 렌즈 조리개 링을 돌려 조리개를 조정합니다.
 - 셔터 버튼을 반누름하는 동안에도 조리개를 조절할 수 있습니다.

심도 미리보기

심도 미리보기가 기능 버튼에 할당되면,  아이콘을 표시하는 버튼을 눌러 조리개를 선택된 설정까지 조르고 심도를 화면에서 미리 볼 수 있습니다.

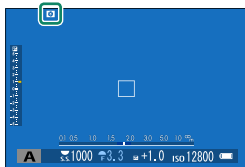

M 모드: 수동 노출

수동 모드에서 사용자는 셔터 속도와 조리개를 모두 선택합니다. 촬영 샷을 의도적으로 과다 노출(밝게)하거나 과소 노출(어둡게) 하여 다양하고 창의적으로 표현할 수 있습니다. 현재 설정에서 노출이 과도하거나 부족한 정도가 노출 표시기로 표시됩니다. 원하는 노출에 도달할 때까지 셔터 속도와 조리개를 조정하십시오.

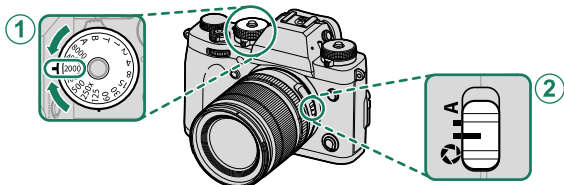

설정

① 셔터 속도	사용자 선택
② 조리개	f/ (사용자 선택)



화면에서 **M**가 표시되는지 확인합니다.

- 셔터 속도 다이얼을 사용하려면 다이얼 잠금 해제를 누르고 다이얼을 원하는 설정으로 돌립니다.
- 렌즈 조리개 링을 돌려 조리개를 조정합니다.
- 후면 커맨드 다이얼을 돌려 $\frac{1}{3}$ EV씩 셔터 속도를 조절할 수도 있습니다.

노출 미리보기

LCD 모니터에서 노출을 미리 보려면 **화면 설정 > 수동 모드의 노출/화이트 밸런스 미리보기**에 대하여 **OFF** 이외의 옵션을 선택합니다.



- 플래시를 사용하거나, 사진을 촬영할 때 노출이 변경될 수 있는 경우에는 **OFF**를 선택합니다.

자동 초점

자동 초점을 사용하여 사진을 촬영합니다.

- 1 초점 모드 선택터를 S 또는 C (☞ 66)로 돌립니다.

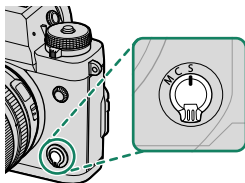

- 2 **☞ AF/MF 설정 > AF모드**를 사용하여 AF모드 (☞ 68)를 선택합니다.

- 3 초점 보정의 위치와 크기를 선택하십시오 (☞ 70).

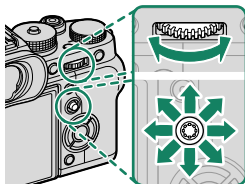

- 4 사진을 촬영합니다.

 자동 초점 시스템에 대한 자세한 내용은 다음 웹사이트를 참조하십시오.

<http://fujifilm-x.com/af/en/index.html>

초점 모드

초점 모드 선택터로 카메라가 초점 맞추는 방식을 선택합니다.

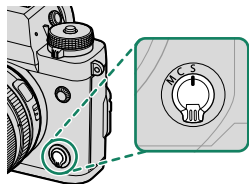

다음 옵션 중에서 선택합니다.

모드	설명
S (AF-S)	싱글 AF: 셔터 버튼을 반누름하는 동안 초점이 고정됩니다. 정지된 피사체에 대해 선택합니다.
C (AF-C)	컨티뉴어스 AF: 셔터 버튼을 반누름하는 동안 피사체와의 거리 변화에 따라서 초점이 계속해서 조절됩니다. 움직이는 피사체에 사용합니다.
M (수동)	수동: 렌즈 초점 링을 사용하여 수동으로 초점을 맞춥니다. 카메라가 자동 초점을 사용하여 초점을 맞출 수 없는 상황에서는 수동 초점 조절을 선택합니다(☞ 74).

- ☞ 선택한 옵션에 관계없이 렌즈가 수동 초점 모드에 있으면 수동 초점이 사용됩니다.
- ☞ AF/MF 설정 > PRE-AF에서 ON을 선택하면, 셔터 버튼을 누르지 않아도 S 모드와 C 모드에서 초점이 계속해서 조정됩니다.

초점 표시기

초점 상태는 초점 표시기로 표시됩니다.

초점 표시기	초점 상태
()	카메라 초점을 맞추는 중입니다.
● (녹색 점등)	피사체에 초점이 맞춰지고 초점이 고정됩니다(초점 모드 S).
● (녹색 점등)	피사체에 초점이 맞춰집니다(초점 모드 C). 피사체와의 거리 변화에 따라 초점이 자동으로 조정됩니다.
○ (흰색 점멸)	카메라가 초점을 맞출 수 없습니다.
MF	수동 초점(초점 모드 M)입니다.

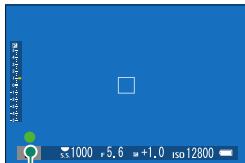

초점 표시기

자동 초점 옵션(AF모드)

S 모드와 C 모드에서 카메라가 초점을 맞추는 방식을 선택합니다.

- 1 MENU/OK를 눌러 촬영 메뉴로 이동합니다.
- 2  AF/MF 설정 > AF모드를 선택합니다.
- 3 AF모드를 선택합니다.

 이 기능은 바로 가기를 통해 액세스할 수도 있습니다(☞ 222).

카메라가 초점을 맞추는 방식은 초점 모드에 따라 다릅니다.

초점 모드 S (AF-S)

옵션	설명	샘플 이미지
 정점	카메라가 선택된 포커스 포인트에서 피사체에 초점을 맞춥니다. 선택된 피사체에 핀포인트 초점을 맞출 때 사용하십시오.	
 영역	카메라가 선택된 초점 영역에서 피사체에 초점을 맞춥니다. 다중 초점 포인트를 포함한 초점 영역을 사용하면 움직이는 피사체에 초점을 쉽게 맞출 수 있습니다.	
 광각	카메라가 콘트라스트가 강한 피사체에 자동으로 초점을 맞추고 화면에 초점 영역이 표시됩니다.	
 모두	초점 위치 선택 디스플레이(☞ 70, 71)에서 후면 커맨드 다이얼을 돌려  정점,  영역 및  광각 순서로 AF 모드를 순환합니다.	

초점 모드 C (AF-C)

옵션	설명	샘플 이미지
<input type="checkbox"/> 정점	<p>선택한 초점 포인트에서 초점이 피사체를 추적합니다. 카메라쪽으로 움직이거나 카메라에서 멀어지는 피사체에 사용됩니다.</p>	
<input type="checkbox"/> 영역	<p>선택한 초점 영역에서 초점이 피사체를 추적합니다. 움직임을 예상할 수 있는 피사체에 사용됩니다.</p>	
<input type="checkbox"/> 추적	<p>초점이 넓은 프레임 영역을 움직이는 피사체를 추적합니다.</p>	
<input type="checkbox"/> 모두	<p>초점 위치 선택 디스플레이(☞ 70, 71)에서 후면 커맨드 다이얼을 돌려 <input type="checkbox"/> 정점, <input type="checkbox"/> 영역 및 <input type="checkbox"/> 추적 순서로 AF 모드를 순환합니다.</p>	

포커스 포인트 선택

자동 초점을 위한 포커스 포인트를 선택합니다.

포커스 포인트 표시 보기





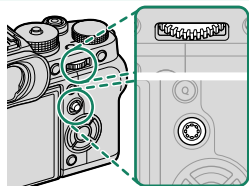

- 1 MENU/OK를 눌러 촬영 메뉴로 이동합니다.
- 2  AF/MF 설정 > 초점 영역을 선택하여 포커스 포인트 화면을 봅니다.
- 3 초점 스틱(초점 레버)과 후면 커맨드 다이얼을 사용하여 초점 영역을 선택합니다.

 터치 컨트롤(22)을 사용하여 포커스 지점을 선택할 수도 있습니다.

포커스 포인트 선택

초점 스틱(초점 레버)을 사용하여 포커스 포인트를 선택하고 후면 커맨드 다이얼을 사용하여 초점 보정 크기를 선택합니다. 이 과정은 AF모드에 대한 옵션 선택에 따라 달라집니다.



	초점 스틱		후면 커맨드 다이얼	
AF모드	 기울기	 누름	 회전	 누름
	포커스 포인트 선택	중앙 포커스 포 인트 선택	6가지 프레임 크 기에서 선택	원본 크기로 복원
			3가지 프레임 크 기에서 선택	
			—	

- 초점 모드 S에서 **[] 광각/추적**을 선택하면 수동 포커스 포인트 선택을 사용할 수 없습니다.
- AF 모드에 대해 **[] 모두**가 선택된 경우 초점 위치 선택 디스플레이에서 후면 커맨드 다이얼을 돌려 **[] 정점**(6프레임 크기), **[] 영역**(3프레임 크기), **[] 광각**(초점 모드 S) 또는 **[] 추적**(초점 모드 C) 순서로 AF 모드를 순환할 수 있습니다.

포커스 포인트 표시

포커스 포인트 표시는 AF모드에서 선택한 옵션에 따라 다릅니다.

- 초점 보정은 작은 정사각형으로 표시되며(□), 초점 영역은 큰 정사각형으로 표시됩니다.

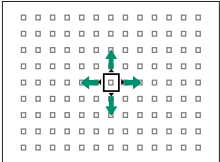
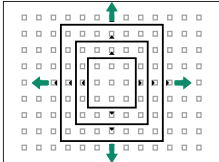
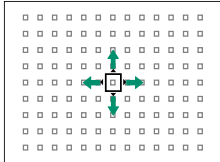
AF모드		
[] 정점	[] 영역	[] 광각/추적
		
AF/MF 설정 > 포커스 포인트의 수 로 사용 가능한 포커스 포인트의 수를 선택할 수 있습니다.	7×7, 5×5, 3×3 포커스 포인트 영역에서 선택합니다.	추적하려는 피사체에 대해 초점 보정 위치를 정합니다.

자동 초점

이 카메라에는 고정밀 자동 초점 시스템이 장착되어 있으나 아래와 같은 피사체에서는 초점을 맞출 수 없습니다.

- 거울이나 차체와 같이 반짝이는 피사체.
- 창문이나 기타 반사체를 통해 촬영되는 피사체.
- 어두운 피사체 및 머리카락이나 털과 같이 빛을 반사하지 않고 흡수하는 피사체.
- 연기나 화염과 같이 형태가 없는 피사체.
- 배경과 거의 대비를 보이지 않는 피사체.
- 콘트라스트가 강한 다른 물체가 초점 영역에 있고 그 물체의 앞이나 뒤에 위치한 피사체(예: 콘트라스트가 강한 요소들을 배경으로 촬영하는 경우).

초점 확인

초점을 정확하게 잡도록 현재 초점 영역을 확대하려면, 후면 커맨드 다이얼의 중앙을 누릅니다. 초점 스틱(초점 레버)을 사용하여 다른 초점 영역을 선택합니다. 후면 커맨드 다이얼 중앙을 다시 누르면 확대/축소가 취소됩니다.

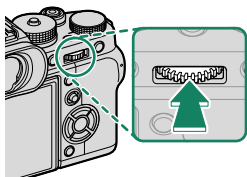

표준 표시

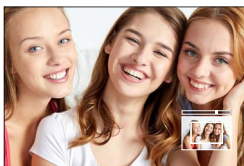

초점 줌

- ❏ 초점 모드 S에서 후면 커맨드 다이얼을 돌려 줌을 조정할 수 있습니다.
- 줌이 적용되는 동안 초점 스틱을 사용하여 초점 영역을 선택할 수 있습니다.
- 초점 모드 S에서 AF모드에 대해 **정점**을 선택합니다.
- 초점 모드 C 또는 **AF/MF 설정 > PRE-AF**이 설정된 경우에는 초점 줌을 사용할 수 없습니다.
- **버튼/다이얼 설정 > 기능(Fn)설정**을 사용하여 후면 커맨드 다이얼 중앙을 눌러 수행하는 기능을 변경할 수 있습니다. 기본 기능을 다른 컨트롤(228)에 할당할 수도 있습니다.

수동 초점

수동으로 초점을 조정합니다.

- 1 초점 모드 선택터를 **M**으로 돌립니다.

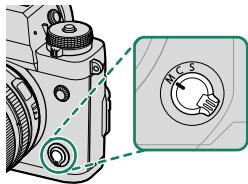

MF가 나타납니다.

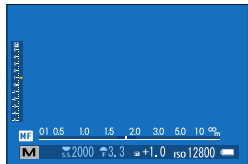

- 2 렌즈 초점 링을 사용하여 수동으로 초점을 맞춥니다. 링을 왼쪽으로 돌리면 초점 거리가 감소하고 오른쪽으로 돌리면 증가합니다.

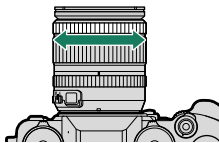

- 3 사진을 촬영합니다.

- **버튼/다이얼 설정 > 초점 링**을 사용하여 초점 링의 회전 방향을 변경합니다.
- 선택한 옵션에 관계없이 렌즈가 수동 초점 모드에 있으면 수동 초점이 사용됩니다.

퀵 포커스

- 자동 초점을 사용하여 선택된 초점 영역에서 피사체에 초점을 맞추려면, 초점 고정 또는 **AF-ON**이 할당된 버튼을 누릅니다(초점 영역의 크기는 후면 커맨드 다이얼로 선택 가능).
- 수동 초점 모드에서 이 기능을 사용하면 **AF/MF 설정 > 인스턴트 AF 설정**으로 선택한 옵션에 따라 싱글 AF 또는 컨티뉴어스 AF를 사용하여 해당 피사체에 초점을 빨리 맞출 수 있습니다.

초점 확인

수동 초점 모드에서 초점을 확인하는데 여러 옵션을 사용할 수 있습니다.

수동 초점 표시기

수동 초점 표시기는 초점 거리와 초점 브래킷의 피사체까지의 거리가 얼마나 가까운지를 표시합니다. 흰색 선은 초점 영역에서 피사체까지의 거리(설정 메뉴의 **화면 설정 > 초점 거리 단위**에 대해 선택된 옵션에 따라 미터 또는 피트 단위)를 나타내며 파란색 바는 심도, 즉 초점이 맞은 것으로 보이는 피사체 앞/뒤의 거리를 나타냅니다.



- **화면 설정 > 사용자 설정 표시** 목록에서 **AF 거리 표시기**와 **MF 거리 표시기**를 모두 선택하면 표준 디스플레이의 피사계 심도 표시기를 사용하여 수동 초점 표시기를 볼 수도 있습니다. **DISP/BACK** 버튼을 사용하여 표준 표시기를 표시합니다.
- **AF/MF 설정 > 피사계심도 눈금** 옵션을 사용하여 피사계 심도 표시 방법을 선택합니다. **필름 형식 기반**을 선택하면 프린트에서 보여지는 사진의 피사계 심도를 실질적으로 평가하는 데 도움이 되며, **픽셀 기반**을 선택하면 컴퓨터나 다른 전자 기기에서 고해상도로 확인했을 때, 사진의 피사계 심도를 평가하는데 도움이 됩니다.

초점 줌

AF/MF 설정 > 포커스 체크에서 **ON**을 선택한 상태에서 초점 링을 돌리면 카메라가 선택한 초점 영역을 자동으로 확대합니다. 후면 커맨드 다이얼 중앙을 누르면 확대/축소가 종료됩니다.

- 초점 스틱(초점 레버)을 사용하여 다른 초점 영역을 선택합니다.
- AF/MF 설정 > MF 어시스트**에서 **표준** 또는 **포커스 피킹**을 선택한 상태에서 후면 커맨드 다이얼을 돌리면 줌을 조정할 수 있습니다. **디지털 스플릿** 또는 **디지털 마이크로프리즘**을 선택하면 줌을 조정할 수 없습니다.

MF 어시스트

AF/MF 설정 > MF 어시스트를 사용하여 초점 확인 옵션을 선택합니다.

- 후면 커맨드 다이얼 중앙을 계속 누르고 있으면 **MF 어시스트** 메뉴가 표시됩니다.

다음과 같은 옵션을 이용할 수 있습니다.

- 포커스 피킹:** 고대비 윤곽을 뚜렷하게 합니다. 피사체가 선택될 때까지 초점 링을 돌립니다.



- 디지털 스플릿:** 프레임 중앙에 분할 이미지로 표시합니다. 분할 이미지 영역에 피사체의 구도를 잡고 분할 이미지의 네 부분이 바르게 정렬될 때까지 초점 링을 돌립니다.

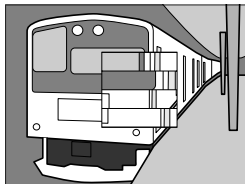

- 디지털 마이크로프리즘:** 피사체가 초점을 벗어나면 흐려짐이 선명한 격자 패턴이 표시되는데 피사체의 초점이 맞으면 해당 패턴이 사라지고 선명한 이미지가 나타납니다.

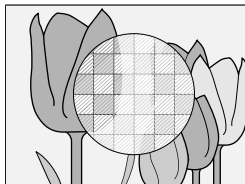

ISO 감도

카메라의 광감도를 조정합니다.

감도 다이얼 잠금 릴리스를 누르고 다이얼을 원하는 설정으로 돌린 다음 릴리스를 다시 눌러 다이얼을 제 위치에 고정합니다.

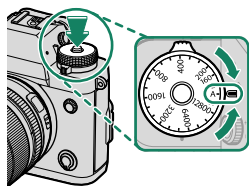

옵션	설명
A(자동)	감도는 ☑ 촬영 설정 > ISO 자동 설정 에서 선택한 옵션에 따라 촬영 조건에 맞게 자동으로 조정됩니다. AUTO1 , AUTO2 및 AUTO3 중에서 선택합니다.
12800-160	수동으로 감도를 조정합니다. 선택한 값이 화면에 표시됩니다.
H (25600/51200), L (80/100/125)	특수한 상황에서 선택합니다. H에서 촬영한 사진에 얼룩이 나타날 수 있으며 L을 선택하면 다이내믹 레인지가 감소합니다.

- **☑ 버튼/다이얼 설정 > ISO 다이얼 설정(H)**을 사용하여 H 위치에 할당된 감도를 선택합니다.
- **☑ 버튼/다이얼 설정 > ISO 다이얼 설정(L)**을 사용하여 L 위치에 할당된 감도를 선택합니다.
- **☑ 버튼/다이얼 설정 > ISO 다이얼 설정(A)**에 대해 **커맨드**이 선택된 경우, 감도를 A로 설정하고 전면 명령 다이얼을 돌려 감도를 조정할 수도 있습니다.

감도 조정

높은 값을 사용하면 조명이 약할 때 흐려지는 현상을 줄일 수 있는 반면 낮은 값을 선택하면 조명이 밝을 때 셔터 속도를 늦추거나 조리개를 넓힐 수 있습니다. 다만, 고감도에서 촬영한 사진에는 얼룩이 나타날 수 있습니다.

자동 감도 (A)

촬영 설정 > ISO 자동 설정을 사용하여 기본 감도, 최대 감도 및 감도 다이얼의 A 위치에 최소 셔터 속도를 선택합니다. **AUTO1**, **AUTO2** 및 **AUTO3**에 대한 설정을 별도로 저장할 수 있습니다. 기본값은 아래에 표시됩니다.

항목	옵션	기본값		
		AUTO1	AUTO2	AUTO3
기본 감도	12800-160	160		
최대 감도	12800-400	800	1600	3200
최소 셔터 속도	$\frac{1}{500}$ - $\frac{1}{4}$ 초, 자동	자동		

카메라는 감도를 기본값과 최대값 사이에서 자동으로 선택합니다. 최적 노출에서 요구되는 셔터 속도가 **최소 셔터 속도**에서 선택한 값보다 느릴 경우 감도는 기본값 이상으로만 **셔터 속도**.

-  **기본 감도**에 대해 선택한 값이 **최대 감도**에 대해 선택된 값보다 큰 경우 **기본 감도**는 **최대 감도**에 대해 선택된 값으로 설정됩니다.
- 카메라는 **최소 셔터 속도**보다 느린 셔터 속도를 선택할 수 있습니다. 이 경우는 **최대 감도**에서 선택된 값에서 노출 부족일 때입니다.
- 자동**가 **최소 셔터 속도**에 대해 선택된 경우, 카메라는 초 단위로 렌즈 초점 길이의 역수와 비슷한 최소 초점 속도를 자동으로 선택합니다. (예를 들어, 렌즈의 초점 길이가 50mm인 경우, 카메라는 $\frac{1}{50}$ 초 정도의 최소 셔터 속도를 선택합니다.) 최소 셔터 속도는 손떨림 보정에서 선택한 옵션의 영향을 받지 않습니다.

측광

카메라가 노출을 측광하는 방법을 선택합니다.

측광 다이얼을 돌려 아래 옵션에서 선택합니다.

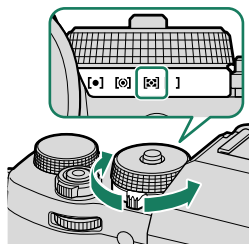

! 선택된 옵션은 **AF/MF 설정 > 얼굴/눈 감지 설정**이 **얼굴 꺼짐/눈 꺼짐**일 경우에만 실행됩니다.

모드	설명
[•] (스팟)	전체의 2%에 해당하는 프레임 중앙 영역의 조명 상태가 측광됩니다. 역광의 피사체 그리고 배경이 주 피사체보다 훨씬 밝거나 어두운 경우에 권장됩니다.
[⊙] (중앙부 중점 측광)	카메라는 전체 프레임을 측광하지만, 중앙 부분에 더 가중치를 둡니다.
[☒] (멀티)	카메라는 즉시 구도, 색상, 밝기 분포를 분석하여 노출을 결정합니다. 대부분의 상황에서 권장됩니다.
[] (평균)	프레임 전체의 평균값으로 노출이 설정됩니다. 동일한 조명에서 여러 차례 촬영 시 일관된 노출 값이 적용되며 풍경 사진이나 흑백 옷을 입은 피사체 인물 촬영에 특히 효과가 좋습니다.

노출 보정

노출을 조정합니다.

노출 보정 다이얼을 돌립니다.

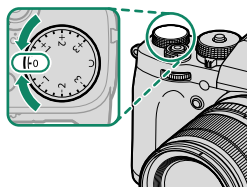

- 사용 가능한 보정 양은 촬영 모드에 따라 달라집니다.
- 노출 보정은 촬영 디스플레이에서 미리 볼 수 있지만 다음과 같은 경우 디스플레이가 그 효과를 정확하게 반영하지 못할 수 있습니다.
 - 노출 보정량이 $\pm 3\text{EV}$ 를 초과할 경우
 - **다이내믹 레인지**에서 **#200 200%** 또는 **#400 400%**를 선택한 경우
 - **D 레인지 우선**에서 **강** 또는 **약**을 선택하는 경우

셔터 버튼을 반누름하여 뷰 파인더 또는 LCD 모니터에서 노출 보정을 미리 볼 수 있습니다. 동영상 모드인 경우 **다이내믹 레인지**에서 **#200 200%** 또는 **#400 400%**를 선택하거나 **F-Log 녹화**에서 **ON**을 선택할 때 디스플레이가 노출 보정 효과를 정확하게 반영하지 못할 수 있습니다. **M** 모드를 선택하고 노출을 직접 조정하면 미리보기에 효과가 정확하게 반영됩니다.

C (사용자 지정)

노출 보정 다이얼이 **C**로 돌려져 있는 경우, 전면 커맨드 다이얼을 돌려 노출 보정을 조정할 수 있습니다.

- 전면 커맨드 다이얼을 사용하여 노출 보정 값을 -5EV 부터 $+5\text{EV}$ 까지 설정할 수 있습니다.
- 전면 커맨드 다이얼을 사용하여 조리개 또는 노출 보정을 설정할 수 있습니다. 다이얼을 눌러 둘 사이를 전환합니다.

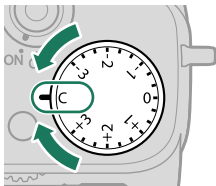

초점/노출 고정

피사체가 중앙에서 벗어난 사진의 구도를 잡습니다.

- 1 피사체를 초점 보정에 놓고 셔터 버튼을 반누름하여 초점과 노출을 고정합니다. 셔터 버튼을 반누름하는 동안 초점과 노출이 고정됩니다(AF/AE 고정).

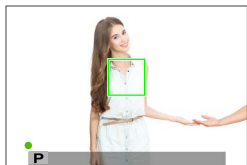

- 2 셔터 버튼을 반누름합니다.



- 3 버튼을 끝까지 누릅니다.



버튼/다이얼 설정 > 셔터 AF, 셔터 AE에서 **ON**을 선택할 경우에만 셔터 버튼으로 초점을 고정할 수 있습니다.

AF-L 및 AE-L 버튼

또한 **AF-L** 및 **AE-L** 버튼으로 초점과 노출을 고정할 수 있습니다. 기본 설정에서는 **AF-L** 버튼으로 초점을 고정하고 **AE-L** 버튼으로 노출을 고정합니다.

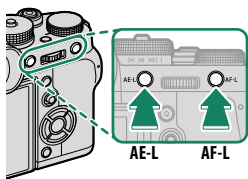

- 해당 컨트롤을 누른 상태에서 셔터 버튼을 반누름해도 잠금이 종료되지 않습니다.
- **☑ 버튼/다이얼 설정 > AE/AF-고정 모드**에서 **AE/AF-고정 켜/끔 전환**을 선택한 경우 잠금을 종료하려면 컨트롤을 다시 눌러야 합니다.
- **AE LOCK 해당, AF LOCK 해당, AE/AF LOCK**에 사용된 컨트롤은 **☑ 버튼/다이얼 설정 > 기능(Fn)설정** (☞ 204, 226)을 사용하여 선택할 수 있습니다.

BKT 브라케팅

연속 촬영되는 사진의 설정이 자동으로 변경됩니다.

- 1 드라이브 다이얼을 BKT로 돌립니다.

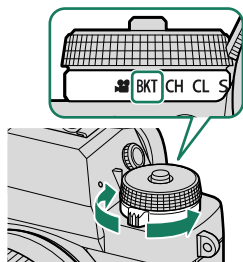

- 2 **촬영 설정** 메뉴(☞ 130)에서 **드라이브 설정 > BKT 설정**으로 이동합니다.

브라케팅 유형

자동노출BKT

ISO ISO 브라케팅

필름시뮬레이션BKT

WB 화이트밸런스 BKT

DR 다이내믹레인지BKT

초점 BKT

이 기능은 바로 가기를 통해 액세스할 수도 있습니다(☞ 222).

- 3 사진을 촬영합니다.

📷 자동노출BKT

브라케팅 순서와 촬영된 샷 순서에 따라 촬영 매수를 선택합니다. 각 촬영 샷에 따라 노출량을 선택하고 한 번에 한 장씩 촬영할지 또는 여러 번 촬영할지 여부도 선택할 수 있습니다.

📌 브라케팅 양에 상관없이 노출은 노출 측광 시스템의 제한을 초과하지 않습니다.

ISO ISO 브라케팅

브라케팅 양을 선택합니다($\pm 1/3$, $\pm 2/3$, ± 1). 셔터 버튼을 릴리스할 때마다 카메라는 현재 감도로 사진을 촬영하고 이를 처리하여 2장의 사본을 추가로 만듭니다. 한 장은 선택한 양만큼 감도를 높여서, 다른 한 장은 감도를 낮춰서 생성됩니다.

📷 필름시뮬레이션BKT

셔터를 놓을 때마다 카메라가 한 컷을 촬영하고 이를 처리한 다음 다른 필름 시뮬레이션 설정으로 사본을 만듭니다.

WB 화이트밸런스 BKT

브라케팅 양을 선택합니다(± 1 , ± 2 , ± 3). 셔터를 릴리즈할 때마다 카메라는 한 컷을 촬영하고 사본 세 장을 만듭니다. 한 장은 현재 화이트밸런스 설정에서, 다른 한 장은 선택한 양만큼 증가된 미세 조정으로, 나머지 한 장은 선택한 양만큼 감소된 미세 조정으로 촬영합니다.

DR 다이내믹레인지BKT

셔터 버튼을 누를 때마다 카메라는 다른 다이내믹 레인지로 3장의 사진을 촬영합니다. 첫 번째는 100%, 두 번째는 200%, 세 번째는 400%로 촬영됩니다.

 다이내믹 레인지 브라케팅이 작동 중일 때 감도는 최저 ISO 640 으로 제한되며, 브라케팅이 끝나면 이전에 적용됐던 감도로 복원됩니다.

FOCUS 초점 BKT

셔터 버튼을 누를 때마다 카메라는 매 촬영 컷마다 다양한 초점으로 사진을 촬영합니다. **☑ 촬영 설정 > 드라이브 설정 > BKT 설정 > 초점 BKT**를 사용하여 촬영 매수, 매 촬영 시 초점 변화량 및 촬영 간격을 선택할 수 있습니다.

BKT 설정

노출, 감도, 필름 시뮬레이션, 화이트 밸런스 브라케팅 및 초점 브라케팅에 대한 설정은 **☑ 촬영 설정 > 드라이브 설정 > BKT 설정**을 사용하여 조정할 수 있습니다.

연속 촬영(연사 모드)

연속된 사진으로 움직임을 포착합니다.

- 1 드라이브 다이얼을 돌려 **CH** (고속 연사) 또는 **CL** (저속 연사)을 선택합니다.

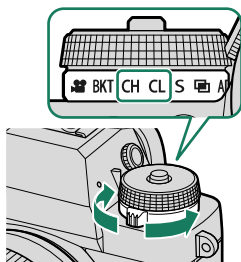

- 2  촬영 설정 메뉴에서 **드라이브 설정**으로 이동하고 프레임 속도를 선택합니다.

 이 기능은 바로 가기를 통해 액세스할 수도 있습니다(☞ 222).

- 3 셔터 버튼을 누른 상태로 2단계에서 선택한 속도로 사진을 촬영합니다.

 셔터 버튼을 놓거나 메모리 카드가 가득 차면 촬영이 종료됩니다.

- ❗ • 촬영이 완료되기 전에 파일 번호가 999에 도달하면 남은 사진은 새 폴더에 기록됩니다.
- 메모리 카드가 꽉 차면 촬영이 종료됩니다. 카메라는 해당 시점까지 촬영한 모든 사진을 기록합니다. 메모리 카드의 여유 공간이 충분하지 않으면 촬영을 시작할 수 없습니다.
- 촬영 컷이 많을수록 프레임 속도가 느려질 수 있습니다.
- 프레임 속도는 장면, 셔터 속도, 감도 및 초점 모드에 따라 다릅니다.
- 촬영 조건에 따라 프레임 속도가 느려지거나 플래시가 터지지 않을 수도 있습니다.
- 연사 촬영 중에 녹화 시간이 늘어날 수 있습니다.

초점 및 노출

- 초점 모드 **C**를 선택하여 촬영 컷마다 초점을 다양하게 합니다.
- 촬영 컷마다 초점을 다양하게 하려면 **■ 버튼/다이얼 설정 > 셔터 AE**에서 **OFF**를 선택합니다.
- 촬영 컷마다 초점과 노출을 다양하게 하려면 초점 모드 **C**를 선택하고 **■ 버튼/다이얼 설정 > 셔터 AE**에서 **OFF**를 선택합니다.

- 📄 노출 및 초점 추적 성능은 조리개, 감도 및 노출 보정 조건에 따라 다릅니다.



다중 노출

두 노출을 통합하는 사진을 만듭니다.



1 드라이브 다이얼을  로 돌립니다.

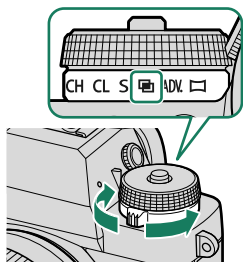

2 첫 번째 촬영을 합니다.

3 **MENU/OK**를 누릅니다. 첫 번째 촬영은 렌즈를 통한 화면에 겹쳐서 나타나고 두 번째 촬영을 하라는 메시지가 표시됩니다.



- 2단계로 돌아가려면 첫 번째 촬영을 다시 하고 셀렉터 왼쪽을 누릅니다.
- 첫 번째 촬영을 저장하고 다중 노출을 만들지 않고 종료하려면, **DISP/BACK**을 누릅니다.

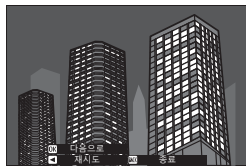

- 4 첫 번째 프레임을 참고로 두 번째 촬영을 합니다.

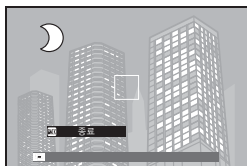

- 5 MENU/OK를 눌러 다중 노출을 만들거나, 셀렉터 왼쪽을 눌러 4단계로 돌아간 다음 두 번째 촬영을 다시 합니다.





❗ 다중 노출은 테더링 촬영으로 녹화할 수 없습니다(☞ 218).

ADV. 아트필터

필터 효과로 사진을 촬영합니다.

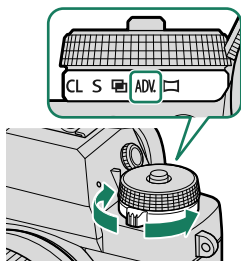
- 1 드라이브 다이얼을 ADV.로 돌립니다.















- 2  촬영 설정 메뉴에서 드라이브 설정 > ADV. 필터 설정 으로 이동해서 필터 효과를 선택합니다.

 이 기능은 바로 가기를 통해 액세스할 수도 있습니다(☞ 222).

- 3 사진을 촬영합니다.

아트필터 옵션

다음 필터 중에서 선택합니다.

필터	설명
 로모 카메라	복고풍 로모 카메라 효과를 위해 선택합니다.
 미니어처	사진의 위와 아래를 흐리게 하여 디오라마 효과를 냅니다.
 팝 컬러	색상 그대로를 충실하게 재현하여 고대비 이미지를 만듭니다.
 하이키	밝은 저대비 이미지를 만듭니다.
 로우-키	강조 표시된 영역을 어두운 색조로 균일하게 만듭니다.
 다이내믹 톤	판타지 효과를 위해 다이내믹 톤 표현을 사용합니다.
 소프트 포커스	전체적으로 포커스를 부드럽게 표현합니다.
 포인트 컬러 (레드)	선택한 색상이 있는 이미지의 영역이 같은 색상으로 표현됩니다. 이미지의 모든 다른 영역은 흑백으로 표현됩니다.
 포인트 컬러 (오렌지)	
 포인트 컬러 (옐로우)	
 포인트 컬러 (그린)	
 포인트 컬러 (블루)	
 포인트 컬러 (퍼플)	

 피사체와 카메라 설정에 따라, 일부 경우에 이미지가 거칠게 되거나 밝기와 색조가 달라질 수 있습니다.

파노라마

화면 안내에 따라 파노라마를 만듭니다.

- 1 드라이브 다이얼을  로 돌립니다.

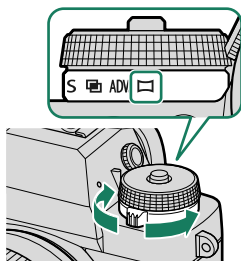

- 2 촬영 중 카메라의 패닝 각도를 선택하려면 셀렉터 왼쪽을 누릅니다. 크기를 선택하고 **MENU/OK**를 누릅니다.
- 3 셀렉터 오른쪽을 눌러 선택 가능한 패닝 방향을 찾아봅니다. 팬 방향을 선택하고 **MENU/OK**를 누릅니다.
- 4 셔터 버튼을 완전히 눌러 촬영을 시작합니다. 녹화 중에는 셔터 버튼을 계속 누르고 있을 필요가 없습니다.
- 5 화살표가 가리키는 방향으로 카메라를 움직입니다. 안내 화면 끝까지 팬 촬영하고 파노라마가 완료되면 촬영은 자동으로 종료됩니다.



최상의 결과 얻기

최상의 결과를 위해서는 초점 거리 35mm 이하(35mm 포맷에서 50mm 이하)의 렌즈를 사용합니다. 팔꿈치를 몸에 고정한 채 카메라를 일정한 속도로 작은 원모양으로 움직이며 카메라가 수평이 되게 하거나 지평선과 직각이 되도록 하여 안내 화면이 보여주는 방향으로만 움직입니다. 최상의 결과를 얻으려면 삼각대를 사용하십시오. 원하는 결과가 나오지 않으면 다른 속도로 움직이며 패닝하십시오.

- ❗ 파노라마가 완료되기 전에 셔터 버튼을 완전히 누르면 촬영이 종료되고 파노라마가 녹화되지 않을 수 있습니다.
- 파노라마가 완료되기 전에 촬영이 종료될 경우 파노라마의 마지막 부분이 녹화되지 않을 수도 있습니다.
- 파노라마는 여러 프레임으로 만들어지며 경우에 따라 카메라가 프레임을 완벽하게 결합하지 못할 수도 있습니다.
- 피사체의 조명이 어두우면 파노라마가 흐리게 나올 수 있습니다.
- 카메라를 너무 빠르거나 느리게 패닝할 경우 촬영이 중단될 수 있습니다. 표시된 방향과 다르게 카메라를 패닝할 경우 촬영이 취소됩니다.
- 경우에 따라서는 선택한 것보다 더 크거나 작은 화각으로 기록될 수 있습니다.
- 다음과 같은 경우에는 원하는 결과를 얻지 못할 수 있습니다.
 - 피사체가 움직이는 경우
 - 피사체가 카메라에 가까이 있는 경우
 - 피사체가 하늘이나 풀밭과 같이 변화가 없는 경우
 - 피사체가 파도, 폭포와 같이 끊임없이 움직이는 경우
 - 피사체 밝기에 현저한 변화가 있는 경우
- ☑ **버튼/다이얼 설정 > 셔터 AE**에서 **ON**을 선택하면 전체 파노라마의 노출 값은 첫 번째 프레임 값으로 결정됩니다.

파노라마 보기

파노라마가 전체 프레임으로 표시되면 선택터를 눌러 파노라마 재생을 시작합니다. 세로 파노라마는 수직으로, 가로 파노라마는 수평으로 스크롤됩니다.

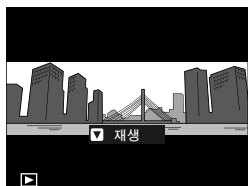

- 전체화면 재생에서 후면 커맨드 다이얼을 사용하여 파노라마를 확대하거나 축소할 수 있습니다.
- 파노라마 재생은 멀티 선택터를 사용하여 조정합니다.

선택터	전체 화면 재생	파노라마 재생	파노라마 재생 일시 중지됨
▲ (위로 누름)	—	재생 종료	
▼ (아래로 누름)	재생 시작	재생 일시정지	재생 다시 시작
◀▶ (왼쪽 또는 오른쪽 누름)	다른 사진 보기	팬 방향 선택	수동으로 파노라마 스크롤

플래시 촬영

야간 촬영이나 조명이 약한 실내 촬영과 같이 추가 조명이 필요한 경우에는 제공된 EF-X8 슈 마운트 플래시를 사용하여십시오. EF-X8은 X-T3 WW에 포함되어 있지 않습니다.

- 1 핫 슈 커버를 제거하고 그림과 같이 찰칵 소리가 나면서 제대로 장착될 때까지 플래시를 핫 슈에 밀어 넣습니다.



- 2 플래시를 올립니다.

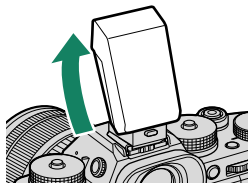

- 3 **[F]** 플래시 설정 메뉴에서 플래시 기능 설정을 선택합니다.





[!] 플래시를 올리지 않으면 싱크로 터미널을 통해 연결된 장치에서 설정이 조정됩니다(☞ 237).

[📄] 이 기능은 바로 가기를 통해 액세스할 수도 있습니다(☞ 222).

- 4 셀렉터를 사용하여 항목을 선택하고 후면 커맨드 다이얼을 돌려 선택한 설정을 변경합니다(☞ 98).



5 DISP/BACK을 눌러 변경을 실행합니다.

- 
 • 피사체와의 거리에 따라, 일부 렌즈에서는 플래시로 촬영한 사진에 그림자가 생길 수 있습니다.
 - 파노라마 모드 또는 전자식 셔터를 사용하는 경우와 같이 일부 설정에서는 플래시가 발광하지 않을 수 있습니다.
 - 노출 모드 S (셔터 우선 AE) 또는 수동 (M)에서 플래시를 사용할 경우 250X보다 느린 셔터 속도를 선택합니다.
- 
 TTL 모드에서는 촬영할 때마다 플래시가 여러 번 발광할 수 있습니다. 촬영이 완료될 때까지 카메라를 움직이지 마십시오.

플래시 설정

제공된 EF-X8 슈 마운트 플래시를 장착할 경우 다음 설정을 사용할 수 있습니다. EF-X8은 X-T3 WW에 포함되어 있지 않습니다.

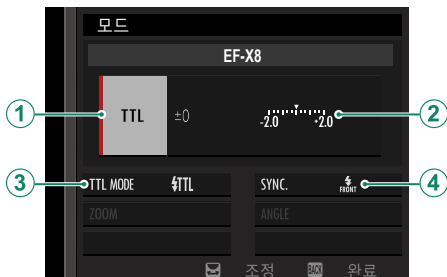

설정	설명
① 플래시 제어 모드	<p>다음 옵션 중에서 선택합니다.</p> <ul style="list-style-type: none"> • TTL: TTL 모드입니다. 플래시 광 보정을 조정하고(②) 플래시 모드(③)를 선택합니다. • M: 피사체 밝기 또는 카메라 설정에 관계없이 선택한 출력(②)에서 플래시가 발광합니다. 출력은 $\frac{1}{4} \sim \frac{1}{64}$까지 최대 출력에 대한 상대적 비율로 표시됩니다. 플래시 제어 시스템의 제한을 초과할 경우 낮은 값에서는 원하는 결과를 얻지 못할 수 있습니다. 테스트 촬영을 하고 결과를 확인하십시오. • 1/64(기본 플래시): 스튜디오 플래시 시스템 일부와 같이 보조 플래시를 제어하는 기본 플래시로 플래시를 사용하지 여부를 선택합니다. • OFF(OFF): EF-X8가 발광하지 않습니다. 셔터가 릴리스 되면 싱크로 터미널을 통해 연결된 플래시가 계속 발광하지만 EF-X8을 내리고 플래시 설정 메뉴에서 플래시를 끄면 플래시를 사용하지 않도록 설정할 수 있습니다.

설정	설명
② 플래시 광 보정/ 출력	<p>플래시 광량을 조정합니다. 사용 가능한 옵션은 플래시 제어 모드(①)에 따라 달라집니다.</p> <p>TTL 플래시 제어에 대한 플래시 모드를 선택합니다. 사용 가능한 옵션은 선택한 촬영 모드(P, S, A, M)에 따라 달라집니다.</p> <ul style="list-style-type: none"> • 꺄꺄 (발광 자동): 필요한 경우에만 플래시가 발광합니다. 피사체 밝기에 따라 플래시 광량을 조정합니다. 셔터 버튼을 반누름할 때 꺄 아이콘이 표시되면 사진 촬영 시 플래시가 발광합니다.
③ 플래시 모드(TTL)	<ul style="list-style-type: none"> • 꺄꺄 (표준): 가능한 경우 모든 촬영에서 플래시가 발광합니다. 피사체 밝기에 따라 플래시 광량을 조정합니다. 셔터가 릴리스될 때 완전히 충전되어 있지 않으면 플래시가 발광하지 않습니다. • 꺄꺄 (저속 싱크로): 야간의 배경 대비 인물 피사체를 촬영할 때 저속 셔터와 플래시를 함께 사용합니다. 셔터가 릴리스될 때 완전히 충전되어 있지 않으면 플래시가 발광하지 않습니다.
④ 싱크로	<p>셔터가 열린 직후(꺄_{FRONT} / 첫째 막) 또는 셔터가 닫히기 직전(꺄_{REAR} / 둘째 막)에 플래시 발광할지 여부를 선택합니다. 대부분의 경우 첫째 막을 사용하는 것이 좋습니다.</p>

적목보정

▶ 플래시 설정 > 적목보정에서 OFF 이외 옵션을 선택하고 **▶ AF/MF 설정 > 얼굴/눈 감지 설정**이 ON일 때 적목 보정을 사용할 수 있습니다. 플래시로부터 나온 빛이 피사체의 망막에 반사되어 생기는 "적목" 현상을 최소화합니다.

플래시 싱크로 속도

플래시는 셔터 속도가 $\frac{1}{250}$ 초 이하일 경우 셔터와 함께 작동합니다.

Fujifilm 별매 플래시

이 카메라는 별매 Fujifilm 슈 마운트 플래시와 함께 사용할 수 있습니다.

타사 플래시

카메라 핫 슈에 300V 이상의 전압을 가하는 타사 플래시는 사용하지 마십시오.

촬영 메뉴

6

이미지 품질 설정

이미지 품질 설정을 조정합니다.

이미지 품질 설정을 표시하려면, 촬영 화면에서 **MENU/OK**를 누른 다음 **📷 (이미지 품질 설정)** 탭을 선택합니다.



 사용 가능한 옵션은 선택한 촬영 모드에 따라 달라집니다.

이미지 크기

스틸 사진을 기록할 크기와 화면비를 선택합니다.

옵션	이미지 크기	옵션	이미지 크기	옵션	이미지 크기
L 3:2	6240 × 4160	L 16:9	6240 × 3512	L 1:1	4160 × 4160
M 3:2	4416 × 2944	M 16:9	4416 × 2488	M 1:1	2944 × 2944
S 3:2	3120 × 2080	S 16:9	3120 × 1760	S 1:1	2080 × 2080

다음과 같은 옵션은 **스포츠 파인더 모드** 및 **CH 고속 연사 모드**에서 **1.25X 크롭**을 선택할 때 사용할 수 있습니다.

옵션	이미지 크기	옵션	이미지 크기	옵션	이미지 크기
M 3:2	4992 × 3328	M 16:9	4992 × 2808	M 1:1	3328 × 3328

 카메라를 끄거나 다른 촬영 모드를 선택할 때 **이미지 크기**는 초기화되지 않습니다.

화질

파일 형식과 압축 비율을 선택합니다.

옵션	설명
FINE	고화질 이미지에서는 저 압축비를 사용합니다.
NORMAL	저장할 수 있는 이미지 수를 늘리려면 고 압축비를 사용합니다.
FINE+RAW	RAW 및 고화질 JPEG 이미지를 모두 기록합니다.
NORMAL+RAW	RAW 및 일반 화질의 JPEG 이미지를 모두 기록합니다.
RAW	RAW 이미지만 기록합니다.

기능 버튼

단일 촬영 컷에서 RAW 화질을 켜거나 끄려면, **RAW**를 기능 버튼에 할당합니다(☞ 228). 버튼을 한 번 눌러 오른쪽 열의 옵션을 선택하고 버튼을 다시 눌러 원래 설정(왼쪽 열)으로 돌아옵니다.

현재 화질에 선택된 옵션	RAW가 할당된 기능 버튼을 눌러 선택된 옵션
FINE	FINE+RAW
NORMAL	NORMAL+RAW
FINE+RAW	FINE
NORMAL+RAW	NORMAL
RAW	FINE











RAW 레코딩

RAW 이미지 압축 여부를 선택합니다.

옵션	설명
무압축	RAW 이미지는 압축되지 않습니다.
무손실 압축	RAW 이미지는 이미지 데이터 손실 없이 파일 크기를 줄여주는 가역 알고리즘을 사용하여 압축됩니다. 이미지는 RAW FILE CONVERTER EX (☞ 269), FUJIFILM X RAW STUDIO (☞ 270) 또는 “무손실” RAW 압축을 지원하는 기타 소프트웨어에서 볼 수 있습니다.

필름 시뮬레이션

흑백(컬러 필터 유무 무관) 등 다양한 유형의 필름 효과를 시뮬레이션합니다. 피사체와 창작 의도에 따라 팔레트를 선택합니다.



옵션	설명
 PROVIA/스탠다드	표준 색상을 재현합니다. 인물에서 풍경까지 다양한 피사체에 적합합니다.
 Velvia/선명	채도가 높은 고대비 색상을 표현하므로 자연을 촬영할 때 적합합니다.
 ASTIA/소프트	맑은 하늘의 밝은 푸른 빛을 유지하면서 인물 사진의 피부색에 이용 가능한 색조 범위를 넓힙니다. 인물 야외 촬영용으로 권장합니다.
 CLASSIC CHROME	부드러운 컬러와 개선된 새도우 콘트라스트가 차분한 모습을 연출합니다.
 PRO Neg. Hi	PRO Neg. Std 보다 약간 더 콘트라스트를 줍니다. 인물 야외 촬영용으로 권장합니다.
 PRO Neg. Std	부드러운 톤의 팔레트입니다. 피부 톤에 이용 가능한 색조 범위가 향상되어 스튜디오 인물 사진 촬영에 적합합니다.
 ETERNA/시네마	차분한 색상과 짙은 그림자가 있는 팔레트를 사용하여 동영상 촬영합니다.
 ACROS*	풍부한 그라데이션과 뛰어난 선명함으로 흑백 사진을 촬영합니다.
 모노크롬*	표준 흑백 사진을 촬영합니다.
 세피아	세피아로 촬영합니다.

* 노란색(Ye), 빨간색(R), 초록색(G) 필터에서 사용 가능하며 이러한 필터는 선택 색상을 보완하는 색조에 해당하는 회색 음영을 심화합니다. 노란색(Ye) 필터는 보라색과 파란색을 심화하고 빨간색(R) 필터는 파란색과 초록색을 심화합니다. 초록색(G) 필터는 피부톤을 비롯한 빨간색과 갈색을 심화하여 인물 사진에 좋습니다.

- 필름 시뮬레이션 옵션은 톤과 샤프니스 설정과 함께 통합되어 사용할 수 있습니다.
- 필름 시뮬레이션 설정은 바로 가기를 통해서도 액세스할 수 있습니다(222).
- 자세한 내용은 다음 웹사이트를 참조하시기 바랍니다.

<http://fujifilm-x.com/en/x-stories/the-world-of-film-simulation-episode-1/>

흑백 조정   (월/쿨)

붉은 빛이나 푸른 빛을 띤 색채(따뜻하거나 차가운 색조)를  ACROS 또는  모노크롬 필름 시뮬레이션으로 촬영한 모노크롬 사진에 추가합니다.

옵션	설명
+9—+1	양수 값이 높을수록 색조는 붉은색이 됩니다.
0	노멀 모노크롬(회색조)입니다.
-1—-9	음수 값이 높을수록 색조는 파란색이 됩니다.

그레인 효과

필름 그레인 효과를 추가합니다. 강도(**강** 또는 **약**)를 선택하거나 **OFF**를 선택하여 필름 그레인 효과를 끕니다.

옵션		
강	약	OFF









컬러 크롬 효과



그림자 색상을 심화합니다. 강도(**강** 또는 **약**)를 선택하거나 **OFF**를 선택하여 효과를 끕니다.

옵션		
강	약	OFF

화이트밸런스

자연스러운 색상을 나타내려면 광원에 맞는 화이트밸런스 옵션을 선택하십시오.

옵션	설명
AUTO	화이트밸런스가 자동으로 조정됩니다.
$\Omega_1/\Omega_2/\Omega_3$	화이트밸런스 값을 측정합니다.
	색 온도를 선택합니다.
	직사광선을 받는 피사체에 사용합니다.
	그늘에 있는 피사체에 사용합니다.
	"주광색" 형광등 아래서 사용합니다.
	"온백색" 형광등 아래서 사용합니다.
	"냉백색" 형광등 아래서 사용합니다.
	백열등 아래서 사용합니다.
	주로 수중 조명 시 나타나는 푸르스름한 색조를 줄여줍니다.

-  **AUTO**를 사용해 원하는 결과를 생성하지 못하는 경우(예: 특정 유형의 조명이나 인물 피사체를 클로즈업하는 경우)에는 사용자 지정 화이트 밸런스를 사용하거나 광원에 적합한 화이트 밸런스 옵션을 선택합니다.
- AUTO** 및  모드에서만 플래시 조명에 대해 화이트밸런스가 조정됩니다. 다른 화이트밸런스 옵션을 사용할 때는 플래시를 끄십시오.
- 화이트밸런스 옵션은 바로 가기를 통해서도 액세스할 수 있습니다 (📖 222).

화이트밸런스 미세 조정

화이트밸런스 옵션을 선택한 후 **MENU/OK**를 누르면 오른쪽과 같은 대화 상자가 표시됩니다. 셀렉터를 사용하여 화이트밸런스를 미세 조정하거나 **DISP/BACK**을 눌러 미세 조정을 하지 않고 종료합니다.



■ 커스텀 화이트밸런스

특수한 조명 상황에서 화이트밸런스를 조정하려면 Ω_1 , Ω_2 또는 Ω_3 을 선택합니다. 화이트밸런스 측정 옵션이 표시됩니다. 흰색 물체가 화면을 가득 채우도록 구도를 잡은 다음 셔터 버튼을 완전히 눌러 화이트밸런스를 측정합니다(가장 최근의 커스텀 값을 선택하고 화이트밸런스를 측정하지 않고 종료하려면, **DISP/BACK**을 누르거나 **MENU/OK**를 눌러 가장 최근의 값을 선택하고 미세조정 대화 상자를 표시함).

- **“GOOD!”**가 표시되면, **MENU/OK**를 눌러 측정값으로 화이트밸런스를 설정합니다.

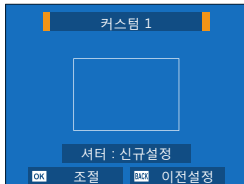

- **“UNDER”**가 표시되면, 노출 보정 값을 높이고 다시 시도합니다.
- **“OVER”**가 표시되면, 노출 보정 값을 낮추고 다시 시도합니다.

K: 색 온도

화이트บาล런스 메뉴에서 **K**를 선택하면 색 온도 목록이 표시됩니다. 색 온도를 선택하고 **MENU/OK**를 눌러 강조 표시된 옵션을 선택하고 미세 조정 대화 상자를 표시합니다.



색 온도

색 온도는 광원 색의 객관적인 측정치를 켈빈 온도(K)로 나타낸 값입니다. 색 온도가 태양 직사광에 가까운 광원은 흰색으로 나타나고, 색 온도가 낮은 광원은 황색이나 적색을 띠며, 색 온도가 높은 광원은 푸른 색조를 띠니다. 색 온도를 광원에 일치시키거나 광원 색상과 전혀 다른 옵션을 선택하여 "따뜻한" 느낌이나 "차가운" 느낌의 사진을 만들 수 있습니다.

다이내믹 레인지

6
콘트라스트를 조절합니다. 실내에서나 흐린 날 촬영 시 콘트라스트를 높이려면 낮은 값을, 콘트라스트가 큰 장면 촬영 시 하이라이트의 세부 묘사 손실을 줄이려면 높은 값을 선택합니다. 햇빛과 어두운 그늘을 모두 포함한 장면, 물에 비치는 햇빛, 밝게 빛나는 가을 단풍, 파란 하늘을 배경으로 촬영한 인물 사진과 같은 고대비 피사체, 그리고 흰색 물체나 흰색 옷을 입은 사람들 등에는 높은 값을 선택하는 것이 좋습니다.

옵션

AUTO

100 100%

200 200%

400 400%

! 높은 값에서 촬영한 사진에서는 얼룩이 나타날 수 있습니다. 장면에 따라 값을 선택합니다.

- 
AUTO를 선택하면 카메라는 피사체와 촬영 조건에 따라 **#100 100%** 또는 **#200 200%**를 자동으로 선택합니다. 셔터 버튼을 반누름하면 셔터 속도와 조리개가 표시됩니다.
 - #200 200%**는 감도가 ISO 320~12800일 때, **#400 400%**는 감도가 ISO 640~12800일 때 사용할 수 있습니다.

D 레인지 우선

고대비 장면을 촬영할 때 결과물이 자연스럽게 나타나도록 하이 라이트와 새도우의 디테일 손실을 줄여줍니다.

옵션	설명
AUTO	콘트라스트는 조명 조건에 따라 자동으로 조정됩니다.
강	콘트라스트가 매우 선명한 장면에서는 다이내믹 레인지를 대폭 조정합니다.
약	콘트라스트가 적당하게 선명한 장면에서는 다이내믹 레인지를 소폭 조정합니다.
OFF	콘트라스트 감소 기능이 꺼져 있습니다.

- 
약은 감도가 ISO 320~12800일 때, **강**은 감도가 ISO 640~12800일 때 사용할 수 있습니다.
 - OFF** 이외의 옵션을 선택하면 **하이라이트 톤, 새도우 톤, 다이내믹 레인지**가 자동으로 조정됩니다. 해당 설정을 수동으로 조정하려면 **OFF**를 선택합니다.

하이라이트 톤

하이라이트의 표현을 조정합니다.

옵션						
+4	+3	+2	+1	0	-1	-2

새도우 톤

어두운 부분의 표현을 조정합니다.

옵션						
+4	+3	+2	+1	0	-1	-2

색농도

색농도를 조정합니다.

옵션								
+4	+3	+2	+1	0	-1	-2	-3	-4

샤프니스

윤곽을 선명하게 하거나 부드럽게 합니다.

옵션									
+4	+3	+2	+1	0	-1	-2	-3	-4	

노이즈 리덕션

고감도에서 촬영한 사진의 노이즈를 줄여줍니다.

옵션								
+4	+3	+2	+1	0	-1	-2	-3	-4

장노출 노이즈 리덕션

ON을 선택하여 장시간 노출에서 얼룩을 줄입니다.

옵션	
ON	OFF

회절현상 보정

ON을 선택하여 렌즈의 주변에서 회절 및 일부 초점 상실을 조정해서 해상도를 향상시킵니다.

옵션	
ON	OFF

컬러스페이스

색 재현에 사용할 수 있는 색 영역을 선택합니다.

옵션	설명
sRGB	대부분의 상황에서 권장됩니다.
Adobe RGB	상업 인쇄에 사용합니다.

픽셀 매핑

사진에 밝은 점이 보이는 경우 이 옵션을 사용하십시오.

- 1 촬영 화면에서 **MENU/OK**를 누른 다음 **이미지 품질 설정** 탭을 선택합니다.
- 2 픽셀 매핑을 실행하려면 **픽셀 맵핑**을 선택하고 **MENU/OK**를 누릅니다.

- ! • 결과는 보장되지 않습니다.
- 픽셀 매핑을 시작하기 전에 배터리를 완전히 충전하십시오.
- 카메라 온도가 올라가면 픽셀 매핑을 사용할 수 없습니다.
- 처리 과정은 몇 초 정도 소요될 수 있습니다.

사용자 설정 선택

사용자 설정 편집/저장으로 저장한 설정을 불러옵니다. 7가지 사용자 설정 बैं크 중에서 설정을 불러올 수 있습니다.

뱅크						
커스텀1	커스텀2	커스텀3	커스텀4			
	커스텀5	커스텀6	커스텀7			

사용자 설정 편집/저장

일반적으로 발생할 수 있는 상황에 대해 카메라 사용자 설정을 최대 7개까지 저장합니다. 저장된 설정은 **이미지 품질 설정 > 사용자 설정 선택**을 사용하여 불러올 수 있습니다.

- 1 촬영 모드에서 **MENU/OK**를 눌러 촬영 메뉴를 표시합니다.
이미지 품질 설정 탭을 선택하고 **사용자 설정 편집/저장**을 선택한 다음 **MENU/OK**를 누릅니다.
- 2 사용자 설정 बैं크를 선택하고 **MENU/OK**를 눌러 선택합니다.

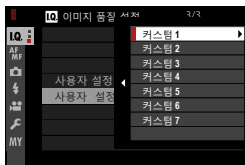

- 3 원하는 대로 다음을 조정합니다.
 - 다이내믹 레인지
 - 화이트밸런스
 - D 레인지 우선
 - 하이라이트 톤
 - 필름 시뮬레이션
 - 새도우 톤
 - 흑백 조정 **WB** (웜/쿨)
 - 색농도
 - 샤프니스
 - 노이즈 리덕션
 - 그레인 효과
 - 컬러 크롬 효과



- 4 **DISP/BACK**을 누릅니다. 확인 대화 상자가 표시됩니다. **실행**을 선택하고 **MENU/OK**를 누릅니다.

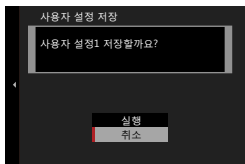

- 선택한 बैं크에 현재 카메라 설정을 저장하려면, 3단계에서 **현재 설정 저장**을 선택하고 **MENU/OK**를 누릅니다.
- 현재 बैं크의 기본 설정을 복원하려면, **리셋**을 선택합니다.
- **사용자 지정 이름 편집**을 사용하여 बैं크 이름을 바꿀 수 있습니다.



AF/MF 설정

초점 설정을 조정합니다.

초점 설정을 표시하려면, 촬영 화면에서 MENU/OK를 누른 다음  (AF/MF 설정) 탭을 선택합니다.









 사용 가능한 옵션은 선택한 촬영 모드에 따라 달라집니다.

초점 영역

자동 초점, 수동 초점, 초점 줌을 위한 초점 영역을 선택합니다.

AF모드

초점 모드 S 및 C로 AF모드를 선택합니다.

옵션	설명
 정점	<p>카메라가 선택된 포커스 포인트에서 피사체에 초점을 맞춥니다. AF/MF 설정 > 포커스 포인트의 수를 사용하여 사용 가능한 포커스 포인트의 수를 선택할 수 있습니다. 선택된 피사체에 핀포인트 초점을 맞출 때 사용하십시오.</p>
 영역	<p>카메라가 선택된 초점 영역에서 피사체에 초점을 맞춥니다. 다중 초점 포인트를 포함하는 초점 영역을 사용하면 움직이는 피사체에 초점을 쉽게 맞출 수 있습니다.</p>
 광각/추적	<ul style="list-style-type: none"> 초점 모드 S에서 카메라는 고대비 피사체에 초점을 자동으로 맞춥니다. 화면에 초점 영역이 표시됩니다. 초점 모드 C에서 셔터 버튼을 반누름하고 있으면 카메라가 선택된 초점 포인트 안에 있는 피사체의 초점을 추적합니다. <p>피사체가 빠르게 움직이거나 작은 물체인 경우에는 카메라가 초점을 맞추지 못할 수도 있습니다.</p>
 모두	<p>초점 위치 선택 디스플레이(70, 71)에서 후면 커맨드 다이얼을 돌려  정점,  영역 및  광각/추적 순서로 AF 모드를 순환합니다.</p>

AF-C 사용자 지정 설정

초점 모드 C에서 초점 추적 옵션을 선택합니다. 피사체에 따라 설정 1~5를 선택하거나 사용자 설정 초점 추적 옵션으로 설정 6을 선택합니다.

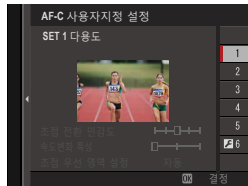

옵션	설명
SET1다용도	일반적인 범위에서 움직이는 피사체에 대해 제대로 작동하는 표준 추적 옵션입니다.
SET2장애물을 무시하고 피사체를 계속해서 추적합니다	초점 시스템이 선택한 피사체를 추적하려고 시도합니다. 계속해서 초점 영역에 두기 어려운 피사체에서 선택하거나 그렇지 않으면 다른 물체가 해당 피사체와 함께 초점 영역에 들어갈 가능성이 있는 경우에 선택합니다.
SET3가속/감속하는 피사체용	초점 시스템이 피사체의 가속 또는 감속을 보상하려고 시도합니다. 속도가 급격하게 변할 가능성이 높은 피사체에 대해 선택합니다.
SET4갑자기 출현하는 피사체용	초점 시스템이 초점 영역에 진입하는 피사체에 대해 재빨리 초점을 맞추려고 시도합니다. 갑자기 나타나는 피사체에 대해서나 피사체를 신속하게 전환할 때 선택합니다.
SET5갑자기 움직이거나 급히 가속/감속하는 피사체용	속도가 급격하게 변화할 뿐만 아니라 앞뒤, 좌우로 크게 이동하는 경향이 있어 추적이 어려운 피사체인 경우에 선택합니다.
SET6사용자 지정	초점 전환 민감도, 속도변화 특성, 초점 우선 영역 설정 을 조정하여 설정 1~5 (☞ 117, 119)에 대한 값을 기초로 기본 설정을 구성합니다.

초점 추적 옵션

초점 추적 설정의 일환인 개별 매개변수가 아래에 설명되어 있습니다.

초점 전환 민감도

이 매개 변수는 물체가 현재 피사체 앞뒤의 초점 영역에 진입할 때 카메라가 초점을 전환하는데 대기하는 시간을 결정합니다. 값이 높을수록 카메라 대기 시간이 길어집니다.

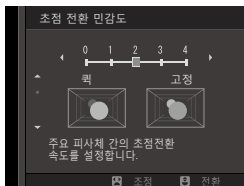

옵션

0	1	2	3	4
---	---	---	---	---

- 값이 높을수록 피사체를 전환하려고 시도할 때 카메라가 초점을 다시 맞추는 데 더 많은 시간이 걸립니다.
- 값이 낮을수록 피사체에서 초점 영역의 다른 물체로 초점이 전환될 가능성이 높아집니다.

속도변화 특성

이 매개 변수는 추적 시스템이 피사체 속도 변화에 얼마나 민감한 지를 결정합니다. 값이 높을수록 시스템이 갑작스러운 움직임에 대해 보다 정밀하게 반응하게 됩니다.

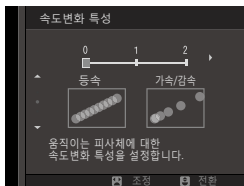

옵션

0	1	2
---	---	---

- 값이 높을수록 피사체가 반사율이 높거나 콘트라스트가 낮은 경우와 같이 자동 초점이 제대로 수행되지 않는 상황에서 카메라가 초점을 맞추는데 어려움이 커집니다.

초점 우선 영역 설정

이 매개 변수는 영역 AF에 부여된 초점 영역 우선 순위를 결정합니다.

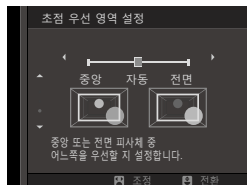

옵션	설명
중앙	영역 AF는 영역 중앙에 있는 피사체에 우선 순위를 할당합니다.
자동	카메라가 영역 중앙에 있는 피사체에 초점을 고정한 다음 필요한 경우 피사체를 추적하기 위해 초점 영역을 전환합니다.
전면	영역 AF는 카메라에 가장 가까운 피사체에 우선 순위를 할당합니다.

❗ 이 옵션은 **영역**이 AF모드에 선택된 경우에만 적용됩니다.

설정 값

다른 설정에 대한 매개변수 값은 다음과 같습니다.

	초점 전환 민감도	속도변화 특성	초점 우선 영역 설정
SET 1	2	0	자동
SET 2	3	0	중앙
SET 3	2	2	자동
SET 4	0	1	전면
SET 5	3	2	자동

사용자 설정 초점 추적 옵션

아래 단계에 따라 Set 6의 설정을 조정합니다.

- 1 AF-C 사용자지정 설정 > SET 6 사용자 지정을 선택합니다.



- 2 셀렉터를 위 또는 아래로 눌러 항목을 선택하고 전면 커맨드 다이얼을 돌려 변경합니다. 원래 값으로 재설정하려면 **⏪**를 누릅니다.
- 3 설정이 완료되면 **DISP/BACK**을 누릅니다.

방향 AF 모드로 저장

카메라가 세로 방향에 있을 때 사용되는 초점 모드와 초점 영역을 카메라가 가로 방향에 있을 때와 별도로 저장할지 여부를 선택합니다.

옵션	설명
OFF	두 방향에서 같은 설정이 사용됩니다.
초점 영역만	각 방향의 초점 영역을 개별적으로 선택할 수 있습니다.
ON	초점 모드와 초점 영역은 개별적으로 선택할 수 있습니다.

AF초점 표시 **[AF]** **[AF]**

[AF] AF/MF 설정 > AF모드에 대하여 영역 또는 광각/추적이 선택되었을 때 개별 초점 프레임 표시 여부를 선택합니다.

옵션	
ON	OFF

포커스 포인트의 수

수동 초점 모드이거나 **AF모드**에서 **정점**을 선택한 경우 초점 포인트 선택에 사용할 수 있는 초점 포인트의 수를 선택합니다.

옵션	설명
117점(9×13)	9×13점 그리드에 배열된 117개의 초점 포인트 중에서 선택하십시오.
425점(17×25)	17×25점 그리드에 배열된 425개의 초점 포인트 중에서 선택하십시오.

PRE-AF

ON을 선택하면, 셔터 버튼이 반누름되어 있지 않더라도 카메라는 계속해서 초점을 맞추게 됩니다. 카메라는 초점을 연속 조정하며 이에 따라 셔터 버튼을 반누름한 상태에서 더 빨리 초점을 맞출 수 있습니다. 이 옵션을 선택하면 촬영 컷을 놓치지 않을 수 있습니다.

옵션	
ON	OFF

! **ON**을 선택하면 배터리 소모가 증가합니다.

AF보조광

ON을 선택하면 자동 초점 맞추기를 지원하는 AF 보조광이 켜집니다.

옵션	
ON	OFF

- !** 일부 상황에서는 카메라가 AF 보조광을 사용하여 초점을 맞출 수 없는 경우도 있습니다.
- 카메라가 초점을 맞출 수 없는 경우, 피사체까지의 거리를 늘려가도록 합니다.
- AF 보조광이 피사체의 눈을 직접 향하지 않도록 하십시오.

얼굴/눈 감지 설정

지능형 얼굴 검색은 그룹 인물 사진에서 배경에 초점을 맞추지 않고 프레임 어느 곳에서나 사람의 얼굴에 초점을 맞추고 노출을 설정합니다. 인물 피사체를 강조하는 사진에 선택합니다. 지능형 얼굴 검색이 켜져 있을 때 카메라가 눈을 탐지하여 초점을 잡을지 여부도 선택할 수 있습니다. 다음 옵션 중에서 선택합니다.

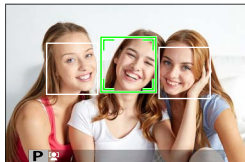

옵션	설명
얼굴 켜/눈 꺼짐	지능형 얼굴 감지에서만 해당됩니다.
얼굴 켜/눈 자동	얼굴이 감지되면, 카메라에서 어느 눈에 초점을 맞출지 자동으로 선택합니다.
얼굴 켜/우안 우선	카메라에서 지능형 얼굴 감지를 사용하여 선택된 피사체의 오른쪽 눈에 초점을 맞춥니다.
얼굴 켜/좌안 우선	카메라에서 지능형 얼굴 감지를 사용하여 선택된 피사체의 왼쪽 눈에 초점을 맞춥니다.
얼굴 꺼짐/눈 꺼짐	지능형 얼굴 감지 및 눈 우선 기능이 꺼진 상태입니다.

- ❗ 서터 버튼을 누르는 동안 피사체가 움직이면 사진을 촬영할 때 얼굴이 녹색 테두리로 표시된 영역에서 벗어날 수 있습니다.
- 일부 모드에서는 인물 피사체 대신 프레임 전체에 맞춰 노출이 설정됩니다.

- 📷 카메라에서 선택한 얼굴은 녹색 테두리로 표시됩니다.
- 프레임에 여러 명의 얼굴이 있는 경우, 카메라는 중앙에서 가장 가까운 얼굴을 선택하며 다른 얼굴들은 흰색 경계선으로 표시됩니다.
- 카메라가 세로나 가로로 놓인 상태에서 얼굴을 인식할 수 있습니다.
- 피사체의 눈이 머리카락, 안경, 기타 물체에 가려져 있어서 카메라가 피사체의 눈을 탐지할 수 없는 경우에는 대신 얼굴에 초점을 맞추게 됩니다.
- 얼굴/눈 감지 옵션은 바로 가기(📄 222)를 통해서도 액세스할 수 있습니다.

AF+MF

초점 모드 S에서 ON을 선택하고 초점이 고정된 경우(셔터 버튼을 반누름하거나 다른 방법을 사용) 초점 고정을 해제할 수 있으며 초점 링을 회전하여 초점을 수동으로 조정할 수 있습니다.

옵션

ON

OFF

- ❗ 이 옵션을 사용하기 전에 초점 거리 표시기가 있는 렌즈를 수동 초점 모드(MF)로 설정해야 합니다. MF를 선택하면 초점 거리 표시기가 비활성화됩니다.
- 링을 무한대 또는 최소 초점 거리로 설정한 경우에는 카메라가 초점을 잡을 수 없으므로, 렌즈에 초점 거리 표시기가 장착된 경우 초점 링을 중앙으로 설정합니다.

 표준 및 초점 피킹 MF 어시스트 옵션이 지원됩니다.

AF+MF 초점 줌

 AF/MF 설정 > 포커스 체크에서 ON을 선택하고 AF모드에 정점을 선택한 경우, 초점 줌을 사용하여 선택한 초점 영역을 확대할 수 있습니다. 후면 커맨드 다이얼을 사용하여 줌 비율(2.5× 또는 6×)을 선택할 수 있습니다.

MF 어시스트

수동 초점 모드에서 초점이 표시되는 방법을 선택합니다.

옵션	설명
표준	초점이 정상적으로 표시됩니다(초점 피크, 디지털 분할 이미지 및 디지털 마이크로프리즘은 사용할 수 없음).
디지털 스플릿	프레임 중앙에 흑백(모노크롬) 또는 컬러(컬러) 분할 이미지가 표시됩니다. 분할 이미지 영역에 피사체의 구도를 잡고 분할 이미지의 세 부분이 바르게 정렬될 때까지 초점 링을 돌립니다.
디지털 마이크로프리즘	피사체가 초점을 벗어나면 흐려짐이 선명한 격자 패턴이 표시되는데 피사체의 초점이 맞으면 해당 패턴이 사라지고 선명한 이미지가 나타납니다.
포커스 피킹	카메라가 고대비 윤곽을 뚜렷하게 합니다. 색농도와 피크 레벨을 선택합니다.

 후면 커맨드 다이얼의 중앙을 계속 눌러 MF 보조 옵션을 선택할 수도 있습니다.

포커스 체크

ON을 선택하면, 수동 초점 모드에서 초점 링을 돌릴 때 선택한 초점 영역에서 화면이 자동으로 확대됩니다.

옵션	
ON	OFF

 • 후면 커맨드 다이얼 중앙을 누르면 초점 줌이 취소됩니다.
• 줌 위치는 현재 초점 영역 중앙에 위치하고 초점 영역이 변경되면 줌 위치가 변경됩니다.

인터록 스팟 AE & 초점 영역

AF모드에서 정점을 선택하고 측광에서 스폿을 선택할 경우 ON을 선택하여 현재 포커스 프레임을 측광합니다.

옵션	
ON	OFF

인스턴트 AF 설정

수동 초점 모드에서 초점 고정 또는 AF-ON이 할당된 버튼을 눌렀을 때 카메라가 싱글 AF(AF-S) 또는 컨티뉴어스 AF(AF-C)를 사용하여 초점을 맞추는 지 여부를 선택합니다.

옵션	
AF-S	AF-C

피사계심도 눈금

필름 형식 기반을 선택하면 프린트에서 보여지는 사진의 피사계 심도를 실질적으로 평가하는 데 도움이 되며, **픽셀 기반**을 선택하면 컴퓨터나 다른 전자 기기에서 고해상도로 확인했을 때, 사진의 피사계 심도를 평가하는데 도움이 됩니다.

옵션	
픽셀 기반	필름 형식 기반

릴리스/초점 우선





초점 모드 **AF-S** 또는 **AF-C**에서 카메라가 초점을 맞추는 방식을 선택합니다.

옵션	설명
릴리스	초점보다 셔터 반응을 우선적으로 처리합니다. 카메라 초점이 맞지 않아도 촬영할 수 있습니다.
초점	셔터 반응보다 초점을 우선적으로 처리합니다. 카메라 초점이 맞을 때에만 촬영할 수 있습니다.





터치 스크린 모드

터치 제어를 사용하여 수행한 촬영 작업을 선택합니다.

정지영상 사진

모드	설명
 터치 슈팅	화면에서 피사체를 눌러 초점을 맞추고 셔터를 누릅니다. 버스트 모드에서는 화면에 손가락을 대고 있는 동안 사진이 촬영됩니다.
 AF	<ul style="list-style-type: none">초점 모드 S (AF-S)에서 화면에 있는 피사체를 누를 때 카메라가 초점을 맞춥니다. 초점은 AF OFF 아이콘을 누를 때까지 현재 거리에 고정됩니다.초점 모드 C (AF-C)에서 화면에 있는 피사체를 누를 때 카메라가 초점 맞추기를 시작합니다. AF OFF 아이콘을 누를 때까지 카메라는 피사체와의 거리 변경에 따라 계속 초점을 조정합니다.수동 초점 모드(MF)에서 화면을 누르면 자동 초점을 사용하여 선택한 피사체에 초점을 맞출 수 있습니다.
 영역	초점 또는 줌을 위한 포인트를 선택하려면 누릅니다. 선택한 포인트로 초점 프레임이 이동합니다.
 OFF	터치 포커스와 촬영이 사용하지 않도록 설정되었습니다.

동영상 촬영

모드	설명
 터치 슈팅	<p>셔터 버튼을 누르지 않고 화면에 있는 피사체를 누르면 초점을 맞추고 녹화를 시작할 수 있습니다. 녹화 중에 화면을 누르면 아래 설명된 대로 초점을 맞출 수 있습니다. 녹화를 종료하려면 셔터 버튼을 누릅니다.</p>
 AF	<p>화면을 누르면 선택한 지점에 초점이 맞춰집니다. 셔터 버튼을 누르면 녹화가 시작되고 종료됩니다.</p> <ul style="list-style-type: none"> 초점 모드 S (AF-S)에서 화면에 있는 피사체를 누르면 언제든지 초점을 다시 맞출 수 있습니다. 초점 모드 C (AF-C)에서 화면을 눌러 선택한 지점에서 피사체와의 거리 변경에 대해 초점을 연속적으로 조정합니다. 수동 초점 모드(MF)에서 화면을 누르고 자동 초점을 사용하면 카메라가 초점을 맞춥니다. 녹화 중 화면을 다시 누르면 초점 영역을 새 위치로 이동할 수 있습니다.
 영역	<p>눌러서 초점 영역의 위치를 지정합니다. 셔터 버튼을 누르면 녹화가 시작되고 종료됩니다.</p> <ul style="list-style-type: none"> 초점 모드 S (AF-S)에서 화면에 있는 피사체를 누르면 언제든지 초점 영역의 위치를 다시 지정할 수 있습니다. 초점을 맞추려면 AF-ON이 할당된 버튼을 사용합니다. 초점 모드 C (AF-C)에서 화면을 눌러 선택한 지점에서 피사체와의 거리 변경에 대해 초점을 연속적으로 조정합니다. 수동 초점 모드(MF)에서 화면을 누르면 피사체 위에 초점 영역의 위치를 지정할 수 있습니다.
 OFF	<p>터치 포커스와 촬영이 사용하지 않도록 설정되었습니다.</p>



터치 컨트롤을 비활성화하고 터치 스크린 모드 표시기를 숨기려면 **☑ 버튼/다이얼 설정 > 터치 스크린 설정 > 터치 스크린 켜기/끄기**에 대해 OFF를 선택합니다. ON을 선택하면 현재 **오토에리어**가 선택된 경우이라도 **동영상 설정 > 동영상 AF 모드**가 **에리어선택**에 설정으로 자동 설정됩니다.

초점 조절용 터치 컨트롤

초점을 조절하는 중에는 다양한 터치 컨트롤이 사용됩니다(초점 확인 사용).

중앙부

디스플레이 중앙을 탭하면 아래 작업이 수행됩니다.

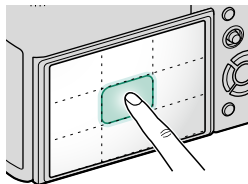

터치 스크린 모드	정지 사진	동영상 촬영
터치 슈팅	AF-S/MF: 사진 촬영	AF-S: AF
		MF: 인스턴트 AF
AF	AF-S: AF	AF-S: AF
	MF: 인스턴트 AF	MF: 인스턴트 AF
영역	AF-S: AF	AF-S: AF
	MF: 인스턴트 AF	MF: 인스턴트 AF
OFF	AF-S/MF: OFF	AF-S/MF: OFF

기타 영역

정지 사진을 촬영하거나 동영상을 촬영하거나 터치 스크린 모드에서 선택한 옵션에 관계없이 기타 영역을 탭하면 디스플레이가 스크롤됩니다.

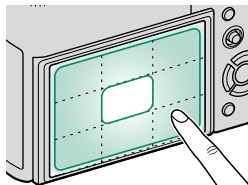

📷 촬영 설정

촬영 옵션을 조정합니다.

촬영 옵션을 표시하려면 촬영 화면에서 MENU/OK를 누른 다음 **📷 (촬영 설정)** 탭을 선택하십시오.



📌 사용 가능한 옵션은 선택한 촬영 모드에 따라 달라집니다.

드라이브 설정

다양한 드라이브 모드에 대한 설정을 조정합니다.

옵션	설명						
BKT 설정	드라이브 다이얼을 BKT (🔊 130)로 회전할 때 사용한 설정을 선택합니다.						
CH 고속 연사	드라이브 다이얼을 CH (고속 연사)로 회전할 때 사용하는 프레임 속도를 선택합니다. 전자 셔터를 사용할 때의 화면 프레임 속도는 1.25x 크롭 모드에서 40fps 또는 60fps입니다.						
	옵션						
	<table border="1" style="width: 100%;"> <tr> <td style="text-align: center;">30fps(1.25X 크롭) 📷¹</td> <td style="text-align: center;">20fps(1.25X 크롭) 📷¹</td> </tr> <tr> <td style="text-align: center;">10fps(1.25X 크롭) 📷¹</td> <td style="text-align: center;">20fps 📷¹</td> </tr> <tr> <td style="text-align: center;">11fps²</td> <td style="text-align: center;">8.0fps</td> </tr> </table>	30fps(1.25X 크롭) 📷¹	20fps(1.25X 크롭) 📷¹	10fps(1.25X 크롭) 📷¹	20fps 📷¹	11fps²	8.0fps
	30fps(1.25X 크롭) 📷¹	20fps(1.25X 크롭) 📷¹					
10fps(1.25X 크롭) 📷¹	20fps 📷¹						
11fps²	8.0fps						
<p>1 전자 셔터로만 사용할 수 있습니다. 2 전자 셔터에서 10fps입니다.</p>							
CL저속 연사	드라이브 다이얼을 CL (연속 저속)로 회전할 때 사용하는 프레임 속도를 선택합니다.						
	옵션						
	<table border="1" style="width: 100%;"> <tr> <td style="text-align: center;">5.7fps</td> <td style="text-align: center;">5.0fps</td> <td style="text-align: center;">4.0fps</td> <td style="text-align: center;">3.0fps</td> </tr> </table>	5.7fps	5.0fps	4.0fps	3.0fps		
5.7fps	5.0fps	4.0fps	3.0fps				
ADV. 필터 설정	드라이브 다이얼을 ADV. 로 회전할 때 사용하는 필터를 선택합니다 (🔊 92).						

BKT 설정

브라케팅 유형을 선택하고 BKT 드라이브 모드의 브라케팅 옵션을 조정합니다.

옵션	설명		
BKT 선택	드라이브 모드에서 BKT를 선택할 때 다음 옵션을 사용할 수 있습니다.		
	브라케팅 유형		
	자동노출BKT		
	ISO 브라케팅		
	필름시뮬레이션BKT		
	화이트밸런스 BKT		
다이내믹레인지BKT			
초점 BKT			
자동노출BKT	자동노출BKT에서 BKT 선택을 선택할 때 다음 옵션을 사용할 수 있습니다.		
	옵션	설명	
	프레임/ 단계 설정	브라케팅 순서에서 촬영 컷수를 선택하고 노출 양은 각 촬영 컷에 따라 달라집니다. <ul style="list-style-type: none"> • 프레임: 브라케팅 순서에서 촬영 매수를 선택하십시오. • 단계: 매 촬영 컷마다 다양한 노출 변화량을 선택합니다. 	
	1 프레임/ 연속	<ul style="list-style-type: none"> • 1 프레임: 브라케팅 순서의 촬영 컷은 한 번에 한 장씩 촬영됩니다. • 연속: 브라케팅 순서의 촬영 컷은 단일 샷으로 촬영됩니다. 	
시퀀스 설정	촬영 컷을 촬영하는 순서를 선택합니다.		
ISO 브라케팅	ISO 브라케팅에서 BKT 선택을 선택할 때 다음 옵션을 사용할 수 있습니다.		
	옵션		
	$\pm\frac{1}{2}$	$\pm\frac{2}{3}$	± 1

옵션	설명		
필름시뮬레이션BKT	필름 시뮬레이션 브라케팅(📷 104)에 사용된 3가지 필름 시뮬레이션 유형을 선택합니다.		
화이트밸런스 BKT	WB 화이트밸런스 BKT에서 BKT 선택을 선택할 때 다음 옵션을 사용할 수 있습니다.		
		옵션	
		±1	±2
초점 BKT	FOCUS 초점 BKT에서 BKT 선택을 선택할 때 다음 옵션을 사용할 수 있습니다.		
		옵션	
		프레임	촬영 컷 수를 선택합니다.
		단계	매 촬영 컷마다 초점 변화량을 선택합니다.
		간격	촬영 간격을 선택합니다.
📷 촬영 중에는 줌을 조정하지 마십시오.			

초점 및 프레임/단계

프레임 및 단계에서 선택한 옵션과 초점의 관계가 그림에 나와 있습니다.

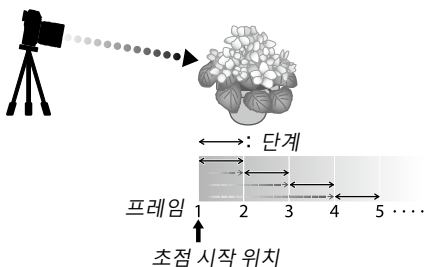

- 초점은 시작 위치에서 무한대로 진행됩니다.
- 단계 값이 작으면 초점이 미세하게 변경되고, 단계 값이 크면 초점이 크게 변경됩니다.
- 프레임에서 선택한 옵션에 관계없이 초점이 무한대에 도달하면 촬영이 종료됩니다.

스포츠 파인더 모드

화면 중앙의 트리밍을 사용하여 사진을 촬영합니다. 운동선수, 새, 기타 움직이는 피사체를 촬영할 경우 이 옵션을 선택합니다.

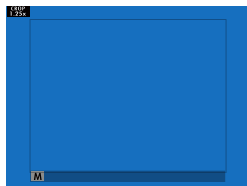

옵션	설명
ON	1.25x 크롭을 사용하여 사진을 촬영합니다. 1.25배까지 늘어난 렌즈 초점 거리에 상응하는 만큼 화각이 줄어들고 트리밍은 화면에 프레임으로 표시됩니다.
OFF	1.25x 크롭이 비활성화됩니다.

- 촬영 메뉴의 **이미지 품질 설정 > 이미지 크기** 항목은 **M**로 고정됩니다.
- 전자 셔터를 제공하는 모드에서는 스포츠 파인더를 사용할 수 없습니다.

사전 사진 촬영 ES

셔터 버튼을 완전히 눌렀을 때와 촬영된 사진이 메모리 카드에 기록되는 시차를 줄이기 위해 카메라는 셔터 버튼을 반누름했을 때 전자 셔터 촬영을 시작하고 셔터 버튼을 누르기 직전에 일련의 촬영 컷을 저장하기 시작합니다.

옵션	
ON	OFF

- **CH**(고속 연사) 드라이브 모드에서 **ES 전자 셔터**를 선택할 경우에만 사전 사진 촬영 촬영을 사용할 수 있습니다.

셀프타이머

셔터 릴리스 지연을 선택합니다.

옵션	설명
🕒 2초	셔터 버튼을 누른 뒤 2초 후 셔터가 작동합니다. 셔터 버튼을 누른 상태에서 손떨림으로 인한 흐려짐을 줄이는 데 사용됩니다. 타이머가 작동할 때 셀프타이머 램프가 깜박입니다.
🕒 10초	셔터 버튼을 누른 뒤 10초 후 셔터가 작동합니다. 촬영자가 포함된 사진을 찍을 때 사용합니다. 사진이 촬영되기 직전에 셀프타이머 램프가 깜박입니다.
OFF	셀프타이머가 꺼집니다.

OFF 이외 옵션이 선택된 경우 셔터 버튼을 끝까지 누르면 타이머가 시작됩니다. 화면에 셔터가 릴리스될 때까지 남은 초수가 표시됩니다. 사진을 촬영하기 전에 타이머를 중지하려면 **DISP/BACK**을 누릅니다.

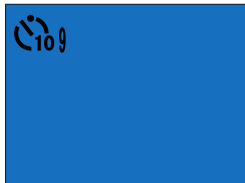

- ❗ 셔터 버튼을 사용할 때는 카메라 뒤에 서십시오. 렌즈 앞에서 서 있으면 초점과 노출을 맞추는 데 방해가 될 수 있습니다.
- 카메라가 꺼지면 셀프 타이머는 자동으로 꺼집니다.

인터벌 타이머

미리 설정된 간격으로 자동으로 촬영하도록 카메라를 구성합니다.

- 1  (촬영 설정) 탭에서 **간격 타이머 촬영**을 선택하고 **MENU/OK**를 누릅니다.



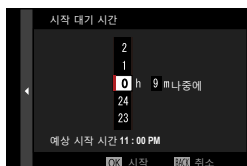

- 2 셀렉터를 사용하여 간격 및 촬영 컷수를 선택합니다. **MENU/OK**를 눌러 계속합니다.

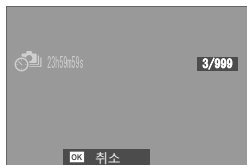

- 3 셀렉터를 사용하여 시작 시간을 선택한 다음 **MENU/OK**를 누릅니다. 촬영이 자동으로 시작됩니다.



 셔터 속도 **B** (벌브) 또는 다중 노출 촬영 중에는 간격 타이머 촬영을 사용할 수 없습니다. 연사 모드에서는 셔터를 누를 때마다 한 번에 한 장의 사진만 촬영됩니다.

-  삼각대를 사용하는 것이 좋습니다.
- 촬영을 시작하기 전에 배터리 잔량을 확인하십시오. VG-XT3 수직형 파워 부스터 그립과 함께 제공된 AC-9VS AC 전원 어댑터를 사용할 것을 권장합니다.
- 촬영 컷 사이에 화면이 꺼졌다가 다음 촬영 컷이 시작되기 몇 초 전에 켜집니다.
- 언제든지 셔터 버튼을 누르면 화면을 활성화할 수 있습니다.
- 메모리 카드가 꽂힐 때까지 계속 촬영하려면 촬영 수를 ∞로 설정하십시오.

셔터 타입

셔터 타입을 선택합니다. 전자 셔터를 선택하여 셔터음을 음소거합니다.

옵션	설명
MS 기계 셔터	기계 셔터로 사진을 촬영합니다.
ES 전자 셔터	전자 셔터로 사진을 촬영합니다.
E-F-전면 커튼 셔터	셔터 버튼을 누르고 노출이 시작될 때까지의 지연을 줄입니다.
M-E 기계+전자	카메라는 촬영 조건에 따라 기계 또는 전자 셔터를 선택합니다.
M-E-전면+기계	카메라는 촬영 조건에 따라 기계 또는 전자 선택 셔터를 선택합니다.
M-E-전면+기계+전자	카메라는 촬영 조건에 따라 기계, 전자 또는 전자 선택 셔터를 선택합니다.

ES 전자 셔터, M-E 기계+전자 또는 M-E-전면+기계+전자를 선택한 경우 셔터 속도 다이얼을 8000으로 돌린 다음 후면 커맨드 다이얼을 돌려 1/8000 초보다 빠른 셔터 속도를 선택할 수 있습니다.

-  • 전자 셔터를 사용할 때 다음 사항에 유의하십시오.
- 움직이는 피사체의 사진에서 왜곡이 나타날 수 있습니다.
 - 핸드헬드 방식으로 고속 셔터로 촬영할 때 왜곡이 나타날 수 있습니다. 삼각대를 사용하는 것이 좋습니다.
 - 형광등 빛이나 다른 깜박거리거나 불규칙한 빛에서 촬영한 경우 밴딩과 포그가 나타날 수 있습니다.
 - 셔터음을 소거한 상태에서 사진을 촬영할 경우(191) 피사체가 된 인물의 초상권 및 사생활 보호권을 존중해야 합니다.
- 전자 선택 셔터를 사용할 때는 다음 사항에 유의하십시오.
- 고속 셔터로 촬영하면 노출이 고르지 않고 프레임의 초점이 맞지 않는 영역에서 해상도가 손실될 가능성이 큼니다.

 전자 셔터를 사용할 때 다음과 같은 제한이 적용됩니다.

- 감도는 ISO 12800-160 값으로 제한됩니다.
- 장시간 노출 노이즈 감소는 적용되지 않습니다.
- 플래시를 사용할 수 없습니다.

플리커 감소

형광등 및 기타 유사한 광원에서 촬영할 때 사진 및 디스플레이에서 깜박임을 줄이려면 **ON**을 선택합니다.

옵션

ON

OFF

- ❗ • 깜박임 감소 기능을 사용하지 않도록 설정하면 전자 셔터가 비활성화되고 사진을 촬영하는 데 필요한 시간이 길어집니다.
- 동영상 촬영 중에는 플리커 감소를 사용할 수 없습니다.

손떨림보정모드

흐려짐 현상을 줄여줍니다.

옵션	설명
《●》 ₁ 평상시	손떨림 보정이 켜집니다.
《●》 ₂ 촬영시	셔버 버튼을 만누름하거나(초점 모드 C) 셔터를 릴리스한 상태에서만 손떨림 보정을 사용할 수 있습니다.
OFF	손떨림 보정이 꺼지며 《●》 ₃ 가 화면에 나타납니다. 카메라가 삼각대에 설치된 경우에만 권장됩니다.

- 📷 이 옵션은 손떨림 보정을 지원하는 렌즈에서만 사용할 수 있습니다.

ISO 자동 설정

기본 감도, 최대 감도 및 감도 다이얼에서 A 위치에 대한 최대 셔터 속도를 선택합니다. **AUTO1**, **AUTO2** 및 **AUTO3**에 대한 설정을 별도로 저장할 수 있습니다. 기본값은 아래에 표시됩니다.

항목	옵션	기본값		
		AUTO1	AUTO2	AUTO3
기본 감도	12800-160	160		
최대 감도	12800-400	800	1600	3200
최소 셔터 속도	$\frac{1}{500}$ - $\frac{1}{4}$ 초, 자동	자동		

카메라는 감도를 기본값과 최대값 사이에서 자동으로 선택합니다. 최적 노출에서 요구되는 셔터 속도가 **최소 셔터 속도**에서 선택한 값보다 느릴 경우 감도는 기본값 이상으로만 셔터 속도.

-  기본 감도에 대해 선택한 값이 최대감도에 대해 선택된 값보다 큰 경우 기본 감도는 최대감도에 대해 선택된 값으로 설정됩니다.
- 카메라는 최소 셔터 속도보다 느린 셔터 속도를 선택할 수 있습니다. 이 경우는 최대감도에서 선택된 값에서 노출 부족일 때입니다.
- 자동가 최소 셔터 속도에 대해 선택된 경우, 카메라는 초 단위로 렌즈 초점 길이의 역수와 비슷한 최소 초점 속도를 자동으로 선택합니다. (예를 들어, 렌즈의 초점 길이가 50mm인 경우, 카메라는 $\frac{1}{50}$ 초 정도의 최소 셔터 속도를 선택합니다.) 최소 셔터 속도는 손떨림 보정에서 선택한 옵션의 영향을 받지 않습니다.

마운트 어댑터 설정

별매 FUJIFILM M 마운트용 어댑터를 사용하여 연결되어 있는 M-마운트 렌즈에 대한 설정을 조정합니다.

초점 거리 선택

렌즈 1에서 렌즈 6까지 렌즈 번호를 선택하고 렌즈의 실제 초점 거리를 입력합니다.

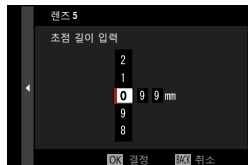

왜곡수차 보정

강, 중, 약 옵션에서 선택하여 배럴이나 핀쿠션 왜곡을 보정하십시오.

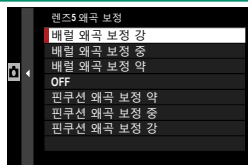

색수차 보정

프레임 중앙과 가장자리 사이의 색상 (그림자) 차이는 프레임 각 가장자리에 대해 별도로 조정할 수 있습니다.

색수차 보정을 사용하려면, 아래의 단계를 따릅니다.

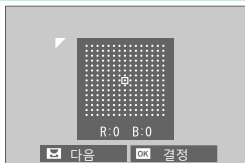



- 1 후면 커맨드 다이얼을 돌려 모서리를 선택합니다. 선택한 모서리는 삼각형으로 표시됩니다.
- 2 셀렉터를 사용하여 선택한 모서리와 이미지 중앙 간 현저한 색상 차이가 드러나지 않을 때까지 그림자를 조절합니다. 셀렉터 왼쪽 또는 오른쪽을 눌러 청록색-적색 축에서 색상을 조정합니다. 셀렉터를 위쪽 또는 아래쪽을 눌러 청색-황색 축에서 색상을 조정합니다.

 필요한 양을 결정하려면, 푸른 하늘이나 회색 종이를 촬영하여 색수차 보정을 조정합니다.

주변부 광량 보정

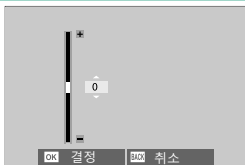
-5~+5 사이의 값을 선택합니다. + 값은 주변 밝기를 증가시키고, - 값은 주변 밝기를 감소시킵니다. + 값은 빈티지 렌즈에 권장되고 - 값은 구형 렌즈나 핀홀 카메라로 촬영한 이미지 효과를 만들어 냅니다.



 필요한 양을 결정하려면, 푸른 하늘이나 회색 종이를 촬영하여 주변부 광량 보정을 조정합니다.

무선통신

최신 버전의 FUJIFILM Camera Remote 앱을 실행하는 스마트 폰에 연결하십시오. 그런 다음 스마트폰을 사용하여 다음을 수행할 수 있습니다.

- 카메라를 제어하고 원격으로 사진을 촬영합니다
- 카메라에서 업로드 한 사진을 수신합니다
- 카메라에서 사진을 검색해 선택한 사진을 다운로드합니다
- 카메라에 위치 데이터 업로드





다운로드 및 기타 정보를 확인하려면 다음 사이트를 참조하십시오.

http://app.fujifilm-dsc.com/en/camera_remote/

플래시 설정

플래시 관련 설정을 조정합니다.

플래시 관련 설정을 표시하려면 촬영 화면에서 **MENU/OK**를 누른 다음  (**플래시 설정**) 탭을 선택하십시오.

 사용 가능한 옵션은 선택한 촬영 모드에 따라 달라집니다.



플래시 기능 설정

플래시 제어 모드, 플래시 모드 또는 싱크로 모드를 선택하거나 플래시 광량을 조절합니다. 사용 가능한 옵션은 플래시에 따라 달라집니다.

 플래시 설정에 대한 자세한 내용은 “주변 장치 및 별매 액세서리”의 “외장형 플래시”(234)를 참조하십시오.



적목보정

플래시로 인해 나타나는 적목 현상이 제거됩니다.

옵션	설명
발광+제거	적목 감소 예비 발광이 디지털 적목 보정과 결합됩니다.
발광	플래쉬 적목 감소만 실행됩니다.
제거	디지털 적목 보정만 실행됩니다.
OFF	플래쉬 적목 감소 및 디지털 적목 보정이 꺼집니다.

-  TTL 플래시 제어 모드에서 플래시 적목 감소를 사용할 수 있습니다.
- 얼굴이 검색될 때만 디지털 적목 보정이 수행됩니다.
- RAW 이미지에는 디지털 적목 보정을 사용할 수 없습니다.

TTL-LOCK 모드

각 촬영 컷마다 플래시 광량을 조정하는 대신 TTL 플래시 제어를 고정하여 연속 사진에서 일관된 결과를 얻을 수 있습니다.

옵션	설명
최종발광 조건 고정	가장 최근의 사진에서 측광한 값으로 플래시 출력이 고정됩니다.
측광발광 조건 고정	카메라는 일련의 예비 발광 후 측광한 값으로 플래시 출력을 고정시킵니다.

- TTL 고정을 사용하려면 **TTL-LOCK**을 카메라 컨트롤에 할당한 다음 컨트롤을 사용하여 TTL 고정을 사용하거나 사용하지 않도록 설정합니다(☞ 228).
- TTL 고정이 실행되는 동안 플래시 광 보정을 조절할 수 있습니다.
- 이전에 측정된 값이 없는 경우 **최종발광 조건 고정**을 선택하면 오류 메시지가 표시됩니다.

LED 라이트 설정

사진을 촬영할 때 플래시의 LED 비디오 라이트(사용 가능한 경우)를 캐치라이트 또는 AF 보조광으로 사용할 지 여부를 선택합니다.

옵션	스틸 사진에서 LED 비디오 라이트의 역할
캐치라이트	캐치라이트
AF 보조광	AF 보조광
AF 보조광+캐치라이트	AF 보조광 및 캐치라이트
OFF	없음

- ☞ 일부 경우, 이 옵션은 플래시 기능 설정 메뉴를 통해 액세스할 수도 있습니다.

커맨더 설정

카메라 플래시 장치를 Fujifilm 광학 무선 원격 플래시 제어의 커맨더로 사용할 때 그룹을 선택합니다. 이 옵션은 카메라가 Fujifilm 광학 무선 플래시 제어를 지원하는 클립온 플래시 장치와 함께 사용할 때 사용할 수 있습니다.

옵션			
Gr A	Gr B	Gr C	OFF

 일부 경우, 이 옵션은 플래시 기능 설정 메뉴를 통해 액세스할 수도 있습니다.

CH 설정

커맨더와 원격 플래시 장치 간의 통신에 사용되는 채널을 선택합니다. 다른 플래시 시스템에서 사용하거나 바로 가까이 여러 시스템이 작동 중일 때 간섭을 방지하도록 별도 채널을 사용할 수 있습니다.

옵션			
CH1	CH2	CH3	CH4

동영상 설정

동영상 촬영 옵션을 조정합니다.

동영상 촬영 옵션을 표시하려면 촬영 화면에서 **MENU/OK**를 누른 다음 **동영상 설정** 탭을 선택하십시오.

사용 가능한 옵션은 선택한 촬영 모드에 따라 달라집니다.



동영상 모드

동영상을 촬영하기 전에 프레임 속도, 비트 전송률, 프레임 크기와 화면비를 선택합니다.

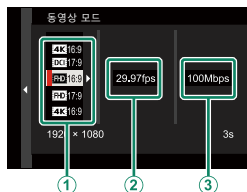

- 촬영 메뉴에서 **동영상 설정**을 선택한 다음 **동영상 모드**를 선택하고 **MENU/OK**를 누릅니다.
- 셀렉터의 위아래를 눌러 원하는 프레임 크기와 화면비(①)를 선택하고 셀렉터 오른쪽을 누릅니다.
 - 종횡비가 16:9 또는 17:9인 4K 동영상인 경우 **4K 16:9** 또는 **DCI 17:9**를 선택합니다.
 - 종횡비가 16:9 또는 17:9인 Full HD 동영상인 경우 **FHD 16:9** 또는 **FHD 17:9**를 선택합니다.
- 셀렉터의 위아래를 눌러 프레임 속도(②)를 선택하고 셀렉터 오른쪽을 누릅니다.

옵션

59.94P	50P	29.97P	25P	24P	23.98P
--------	-----	--------	-----	-----	--------

- 셀렉터의 위아래를 눌러 비트 전송률(③)을 선택하고 **MENU/OK**를 누릅니다.

옵션

400Mbps	200Mbps	100Mbps	50Mbps
---------	---------	---------	--------

비트 전송률 선택은 동영상 모드에 따라 다릅니다.

H.265(HEVC)/H.264

동영상 촬영 코덱을 선택합니다.

옵션	설명
H.265(HEVC)	압축률이 높은 고화질 영상에 사용합니다. 영화는 H.265 (HEVC)를 지원하는 기기에서만 볼 수 있습니다.
H.264	널리 지원되는 코덱을 사용하여 촬영한 영화는 다양한 장치에서 볼 수 있습니다.

동영상 압축

동영상을 녹화하는 데 사용되는 압축 유형을 선택합니다.

옵션	설명
올인트라	각 프레임은 별도로 압축됩니다. 파일은 더 크지만 각 프레임의 데이터가 별도로 저장되므로 추가 처리할 영상에 적합합니다. 프레임 크기에 4K를 선택하면 59.94P 및 50P의 프레임 속도가 29.97P 및 25P로 각각 자동으로 전환됩니다.
롱GOP	고압축률의 우수한 화질을 유지합니다. 파일은 작을수록 길이가 긴 동영상에 적합합니다.

FULL HD 고속 녹화

고속 프레임 속도 Full HD 동영상을 녹화합니다. 고속 프레임 속도의 동영상은 슬로우 모션으로 재생할 수 있으므로 빠르게 움직이는 피사체나 순식간에 지나가서 육안으로 볼 수 없는 세밀한 부분을 볼 수 있습니다.

옵션	설명
2x 59.94P 120P	120fps 또는 100fps의 프레임 속도에서 Full HD 영상을 녹화합니다. 동영상은 1/2, 1/4 또는 1/8 속도에서 재생됩니다. 최대 녹화 길이는 6분입니다. 메모리 카드에 기록된 영상은 데이터 양을 초당 200Mb로 유지할 수 있도록 압축됩니다.
2x 50P 100P	
4x 29.97P 120P	
4x 25P 100P	
5x 24P 120P	
5x 23.98P 120P	
OFF	고속 녹화가 설정되어 있지 않습니다.

고속 동영상이 소리 없이 녹화됩니다.

필름 시뮬레이션

동영상 촬영을 위한 필름 시뮬레이션 효과를 선택합니다.

옵션	설명
STD PROVIA/스탠다드	“필름 시뮬레이션”(☞ 104)을 참조하십시오.
V Velvia/선명	
S ASTIA/소프트	
C CLASSIC CHROME	
NHI PRO Neg. Hi	
NLS PRO Neg. Std	
E ETERNA/시네마	
A ACROS	
B 모노크롬	
SEPIA 세피아	

흑백 조정 (웜/쿨)

붉은 빛이나 푸른 빛을 띤 색채(따뜻하거나 차가운 색조)를 **ACROS** 또는 **모노크롬** 필름 시뮬레이션으로 촬영한 모노크롬 사진에 추가합니다.

옵션	설명
+9—+1	양수 값이 높을수록 색조는 붉은색이 됩니다.
0	노멀 모노크롬(회색조)입니다.
-1—-9	음수 값이 높을수록 색조는 파란색이 됩니다.

화이트밸런스



동영상 녹화를 위한 화이트밸런스를 조정합니다.

옵션	설명
AUTO	"화이트밸런스"(📖 106)을 참조하십시오.
☉ ₁ /☉ ₂ /☉ ₃	
K	
☀	
☀	
☀	
☀	
☀	
☀	
	

다이나믹레인지

동영상 촬영을 위한 다이내믹 레인지를 선택합니다.

옵션	설명
☀100 100%	"다이내믹 레인지"(📖 108)을 참조하십시오.
☀200 200%	
☀400 400%	

-  자동 다이내믹 레인지(AUTO)는 지원되지 않습니다.
- ☀200 200%는 감도가 ISO 320~12800일 때, ☀400 400%는 감도가 ISO 640~12800일 때 사용할 수 있습니다.
- ☑ 동영상 설정 > F-Log 녹화에서 OFF를 선택할 때 ☑ 동영상 설정 >  다이나믹레인지 옵션을 사용할 수 있습니다.

하이라이트 톤

동영상을 촬영할 때 카메라가 하이라이트를 기록하는 방법을 선택합니다.

옵션						
+4	+3	+2	+1	0	-1	-2

새도우 톤

동영상을 촬영할 때 카메라가 그림자를 기록하는 방법을 선택합니다.

옵션						
+4	+3	+2	+1	0	-1	-2

색농도

동영상 녹화를 위한 색농도를 조정합니다.

옵션								
+4	+3	+2	+1	0	-1	-2	-3	-4

샤프니스

동영상에서 윤곽을 강조하거나 부드럽게 합니다.

옵션								
+4	+3	+2	+1	0	-1	-2	-3	-4

🔊 노이즈 리덕션

고감도에서 촬영한 동영상의 노이즈를 줄여줍니다.

옵션								
+4	+3	+2	+1	0	-1	-2	-3	-4

📺 인터프레임 NR

프레임 간 소음 저감 기능을 사용하려면 **ON**을 선택합니다.

옵션	
ON	OFF

- **4K** 이외 프레임 크기이거나 프레임 크기 **4K**가 **59.94P** 또는 **50P** 프레임 속도와 결합되면 **OFF**가 자동으로 선택됩니다.
- 촬영 중에 카메라가 움직이면 움직이는 피사체에 "고스트 현상"이 발생할 수 있습니다.

F-Log 녹화

프로덕션 이후 추가 처리를 위해 색 영역이 광범위한 부드러운 감마 곡선을 사용하여 동영상을 녹화하려면 **ON**을 선택합니다. 감도는 ISO 640-12800 값으로 제한됩니다.

🔊 주변부 광량 보정

동영상 녹화 중에 주변부 광량 보정을 사용하려면 **ON**을 선택합니다.

- 데이터를 카메라에 전송하지 않은 렌즈를 FUJIFILM M 마운트 어댑터(별매)를 사용하여 부착할 때 **ON**을 선택한 경우 촬영 메뉴 (📖 139)의 **📺 촬영 설정 > 마운트 어댑터 설정 > 주변부 광량 보정**에서 선택한 옵션에 따라 주변부 광량을 조정합니다.
- 이 옵션을 사용하여 녹화한 동영상에서 밴딩이 발생하면 **OFF**를 선택합니다.

초점 영역

자동 초점을 사용하여 촬영한 동영상의 초점 영역을 선택합니다. 수동 초점을 사용하여 촬영한 동영상의 초점 영역(결과적으로 초점 줌 위치)을 선택할 수도 있습니다.

동영상 AF 모드

카메라가 동영상 촬영을 위해 초점 포인트를 선택하는 방법을 지정합니다.

옵션	설명
오토에리어	자동 초점 포인트 선택입니다.
에리어선택	카메라가 선택된 초점 영역에서 피사체에 초점을 맞춥니다.

AF-C 사용자지정 설정

초점 모드 C에서 동영상을 녹화할 때 초점 추적 옵션을 선택합니다.

초점 전환 민감도

물체가 현재 피사체 앞뒤의 초점 영역에 진입할 때 카메라가 초점을 전환하는데 대기하는 시간을 결정합니다. "초점 전환 민감도"(📖 117)를 참조하십시오.

옵션				
0	1	2	3	4

AF 속도

자동 초점 응답 속도를 조정합니다.

옵션										
-5	-4	-3	-2	-1	0	+1	+2	+3	+4	+5

📷 얼굴/눈 감지 설정

동영상을 녹화할 때 지능형 얼굴 검색을 사용하거나 사용하지 않습니다. “얼굴/눈 감지 설정”(📖 121)을 참조하십시오.

옵션	설명
얼굴 썸/눈 꺼짐	지능형 얼굴 감지에서만 해당됩니다.
얼굴 썸/눈 자동	얼굴이 감지되면, 카메라에서 어느 눈에 초점을 맞추지 자동으로 선택합니다.
얼굴 썸/우안 우선	카메라에서 지능형 얼굴 감지를 사용하여 선택된 피사체의 오른쪽 눈에 초점을 맞춥니다.
얼굴 썸/좌안 우선	카메라에서 지능형 얼굴 감지를 사용하여 선택된 피사체의 왼쪽 눈에 초점을 맞춥니다.
얼굴 꺼짐/눈 꺼짐	지능형 얼굴 감지 및 눈 우선 기능이 꺼진 상태입니다.

❗ 지능형 얼굴 검색을 사용하도록 설정되어 있으면, 포커스 셀렉터로 싱글 AF(S)를 선택한 경우에도 연속 AF를 사용하여 초점을 맞춥니다. 수동 초점 모드에서는 지능형 얼굴 검색을 사용할 수 없습니다.

📷 MF 어시스트

수동 초점 모드에서 초점이 표시되는 방법을 선택합니다.

옵션	설명
표준	초점이 정상적으로 표시됩니다(초점 피크를 사용할 수 없음).
포커스 피킹	카메라가 고대비 윤곽을 뚜렷하게 합니다. 색농도와 피크 레벨을 선택합니다.









📷 포커스 체크

ON을 선택하면, 수동 초점 모드에서 초점 링을 돌릴 때 선택한 초점 영역에서 화면이 자동으로 확대됩니다.

옵션	
ON	OFF

4K 동영상 출력





카메라가 HDMI 레코더 또는 4K를 지원하는 다른 장치에 연결되어 있는 동안 4K 동영상의 저장소를 선택합니다.

옵션	설명
 SD 4K  HDMI 4K	4K 동영상이 카메라 메모리 카드에 기록되고 HDMI 장치에 4K로 출력됩니다.
 SD 4K  HDMI FHD	4K 동영상이 카메라 메모리 카드에 4K 영상으로 기록되고 HDMI 장치에는 풀 HD 영상으로 출력됩니다.
 SD FHD  HDMI 4K	4K 동영상이 HDMI 장치에 4K로 출력되고 Full HD로 카메라 메모리 카드에 녹화됩니다.
 SD -  HDMI 4K	4K 동영상이 HDMI 장치에 4K로 출력됩니다. 카메라는 메모리 카드에 4K 동영상을 기록하지 않습니다.

 이 옵션은 **4K 16:9** 또는 **DCI 17:9**를 촬영 메뉴의 **동영상 설정 > 동영상 모드**에서 선택했을 때만 사용할 수 있습니다.

FULL HD 아웃풋

카메라가 HDMI 장치에 연결되어 있는 동안 Full HD 동영상의 저장소를 선택합니다.

옵션	설명
 SD FHD  HDMI FHD	Full HD 동영상이 HDMI 장치로 출력되고 카메라 메모리 카드에 녹화됩니다.
 SD -  HDMI FHD	Full HD 동영상이 카메라 메모리 카드에는 기록되지 않지만 HDMI 장치로 출력됩니다.

 이 옵션은 **FHD 16:9** 또는 **FHD 17:9**를 촬영 메뉴의 **동영상 설정 > 동영상 모드**에서 선택했을 때만 사용할 수 있습니다.

- 동영상은 4:2:0 10비트 형식으로 메모리 카드에 녹화됩니다.
- HDMI 출력 정보 표시**에서 **OFF**를 선택할 때 동영상은 4:2:2 10비트 형식으로 HDMI 장치에 출력됩니다.

HDMI 출력 정보 표시

ON을 선택하면 카메라에 연결된 HDMI 장치가 카메라 화면의 정보를 미리링합니다.

옵션	
ON	OFF

4K HDMI 대기 품질

연결된 HDMI 장치의 출력을 대기 모드에서 4K에서 Full HD로 전환할지 여부를 선택합니다.

옵션	설명
4K	대기 모드에서 4K에서 HDMI 장치로 계속 출력합니다.
FHD	대기 모드에서 출력을 HDMI 장치에서 Full HD로 전환하면 배터리 소모가 줄어듭니다.

HDMI 녹화 제어

동영상 녹화를 시작하고 중지하기 위해 셔터 버튼을 눌렀을 때 카메라가 HDMI 장치에 동영상 시작 및 중지 신호를 전송할지 여부를 선택합니다.

옵션	
ON	OFF

ZEBRA 설정

동영상 모드 화면에서 과다 노출 하이라이트는 얼룩말 줄무늬로 표시됩니다.

옵션	설명
우	/// 오른쪽으로 기울어진 줄무늬입니다.
좌	/// 왼쪽으로 기울어진 줄무늬입니다.
OFF	줄무늬가 제거됩니다.

ZEBRA 레벨

얼룩말 줄무늬 표시에 대한 밝기 임계값을 선택합니다.

옵션										
100	95	90	85	80	75	70	65	60	55	50

오디오 설정

동영상 녹화를 위한 오디오 관련 설정을 조정합니다.

내부 마이크 레벨 조정

내장 마이크의 녹음 레벨을 조정합니다.

옵션	설명
AUTO	카메라가 녹음 레벨을 자동으로 조정합니다.
매뉴얼	녹음 레벨을 수동으로 조정합니다. 셀렉터 오른쪽을 눌러 25개 녹음 레벨에서 선택합니다.
OFF	내장 마이크를 끕니다.

외부 마이크 레벨 조정

외부 마이크의 녹음 레벨을 조정합니다.

옵션	설명
AUTO	카메라가 녹음 레벨을 자동으로 조정합니다.
매뉴얼	녹음 레벨을 수동으로 조정합니다. 셀렉터 오른쪽을 눌러 25개 녹음 레벨에서 선택합니다.
OFF	외부 마이크를 사용하여 녹음 기능을 사용하지 않도록 설정합니다.

마이크 레벨 제한

마이크 오디오 회로의 한계치를 초과하여 입력할 때 발생하는 왜곡 현상을 줄여줍니다.

옵션	
ON	OFF

방풍 필터

동영상 녹화 중 소음 저감 기능을 사용할지 여부를 선택합니다.

옵션	
ON	OFF

로우컷 필터

로우 컷 필터를 사용할지 여부를 선택하여 동영상을 녹화하는 동안 저주파 소음을 줄입니다.

옵션	
ON	OFF

헤드폰 음량

헤드폰 음량을 조절합니다.

옵션	설명
10—1	음량을 1에서 10까지 중에서 선택합니다.
0	헤드폰으로 출력을 음소거합니다.

타임 코드 설정

동영상 녹화를 위한 타임 코드(시, 분, 초 및 프레임 번호) 디스플레이 설정을 조정합니다.

타임 코드 디스플레이

ON을 선택하여 동영상 녹화 및 재생 중 타임 코드를 표시합니다.

옵션	
ON	OFF

시작 시간 설정

타임 코드 시작 시간을 선택합니다.

옵션	설명
매뉴얼 인풋	이 옵션을 선택하고 셀렉터 오른쪽을 눌러 시작 시간을 수동으로 선택합니다.
현재 시간	시작 시간을 현재 시간으로 설정합니다.
재설정	시작 시간을 00:00:00으로 설정합니다.

카운트업 설정

시간을 연속적으로 기록할지 또는 동영상 녹화 중에만 기록할지 여부를 선택합니다.

옵션	설명
REC RUN	시간은 동영상 녹화 중에만 기록됩니다.
FREE RUN	시간은 연속적으로 기록됩니다.

드롭 프레임

프레임 속도가 **59.94P** 및 **29.97P**일 때 타임 코드(초 단위로 측정)와 실제 녹화 시간(초 단위로 측정) 사이에 차이가 점차 커집니다. 녹화 시간과 타임 코드를 일치하기 위해 필요한 경우 카메라가 프레임을 낮출지 여부를 선택합니다.

옵션	설명
ON	카메라는 타임 코드와 실제 녹화 시간을 정확하게 맞추기 위해 필요한 경우 프레임을 낮춥니다.
OFF	프레임을 낮출 수 없습니다.

 타임 코드 표시는 선택한 옵션에 따라 다릅니다.

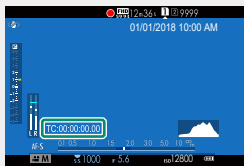

TC:00:00:00.00

ON

TC:00:00:00.00

OFF

• 프레임 속도를 **23.98P**로 선택하면 프레임을 낮출 수 없습니다.

HDMI 타임코드 아웃풋

HDMI 장치에 타임 코드를 출력할지 여부를 선택합니다.

옵션	
ON	OFF

텔리 라이트

동영상을 녹화하는 동안 불이 켜지는 램프(표시등 또는 AF 보조 램프)를 선택하고 램프가 깜박이거나 안정된 상태를 유지하는지 여부를 선택합니다.

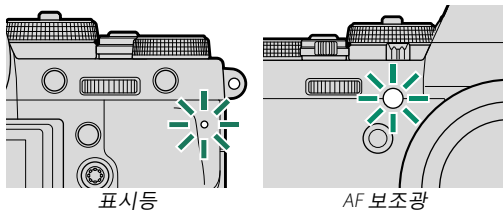

표시등

AF 보조광

옵션	설명
전면 끄기 후면	동영상이 녹화되는 동안 표시등이 켜집니다.
전면 끄기 후면	동영상이 녹화되는 동안 표시등이 깜박입니다.
전면 후면	동영상이 녹화되는 동안 표시등과 AF 보조 램프가 켜집니다.
전면 후면 끄기	동영상이 녹화되는 동안 AF 보조 램프가 켜집니다.
전면 후면	동영상이 녹화되는 동안 표시등과 AF 보조 램프가 깜박입니다.
전면 후면 끄기	동영상이 녹화되는 동안 AF 보조 램프가 깜박입니다.
전면 끄기 후면 끄기	동영상 녹화 중에는 표시등과 AF 보조 램프가 꺼진 상태입니다.

동영상 무음 제어

ON을 선택하여 카메라 다이얼을 사용하지 않도록 설정하고 터치 스크린 컨트롤을 사용하여 동영상 설정을 조정하면 카메라를 작동할 때 나는 소리가 동영상(🔊 24)에 녹음되지 않습니다.

옵션	
ON	OFF

재생 및 재생메뉴

7

재생 화면

이 섹션에서는 재생 중 나타날 수 있는 표시기가 나열되어 있습니다.

❗ 설명의 편의를 위해 이 설명서에서는 모든 표시등이 점등된 상태로 표시됩니다.

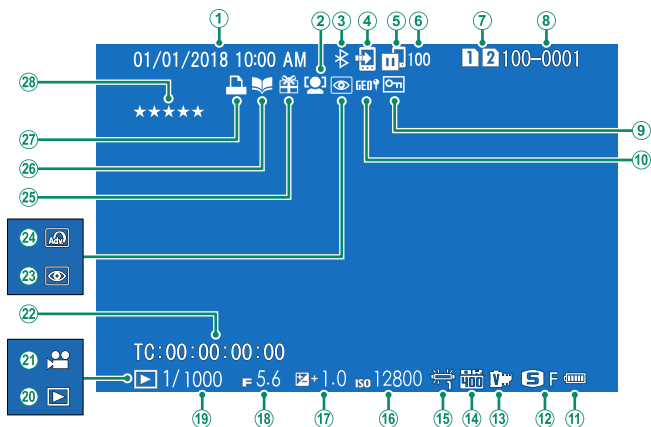

① 시각설정	41, 43, 187	⑮ 화이트밸런스	106
② 얼굴 검색 표시기	121	⑯ 감도	78
③ Bluetooth ON/OFF	216	⑰ 노출 보정	81
④ 이미지 전송 순서	177	⑱ 조리개	59, 63, 64
⑤ 이미지 전송 상태	216, 254	⑲ 셔터 속도	59, 60, 64
⑥ 업로드를 위해 선택된 프레임 수	177	⑳ 재생 모드 표시기	49
⑦ 카드 슬롯	165	㉑ 동영상 아이콘	55
⑧ 프레임넘버	213	㉒ 타임 코드	156
⑨ 보호된 이미지	172	㉓ 적목 보정 표시기	141, 174
⑩ 위치 정보	220, 255	㉔ 아트필터	91
⑪ 배터리 잔량	40	㉕ 선물 이미지	49
⑫ 이미지 크기/화질	102, 103	㉖ 포토북 지원 표시기	179
⑬ 필름 시뮬레이션	104	㉗ DPOF 프린트 표시기	181
⑭ 다이내믹 레인지	108	㉘ 사진 평가	161

DISP/BACK 버튼

DISP/BACK 버튼은 재생 중에 표시기 화면을 제어합니다.

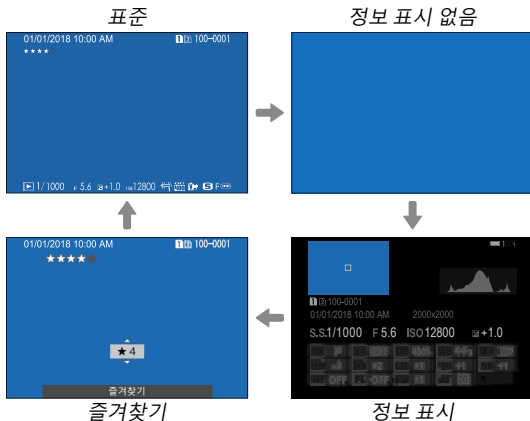
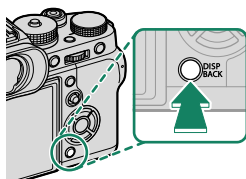

즐거찾기: 사진 평가

현재 사진을 평가하려면 **DISP/BACK**을 누르고 셀렉터 위아래를 눌러 별 0~5개 중에서 선택합니다.

사진 정보 보기

셀렉터를 누를 때마다 사진 정보 표시가 바뀝니다.

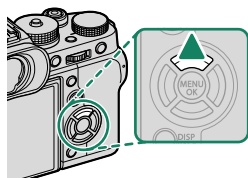

기본 데이터

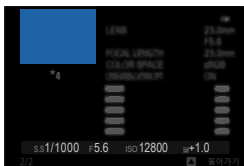

정보 표시 2

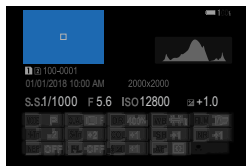

정보 표시 1

초점 포인트 확대

후면 커맨드 다이얼 중앙을 누르면 초점 포인트가 확대됩니다. 전체 화면 재생으로 돌아가려면 다시 누릅니다.



사진 보기

재생 줌과 멀티 프레임 재생에 대한 자세한 내용은 이 섹션을 참조하십시오.

후면 커맨드 다이얼을 사용하여 전체 화면 재생에서 재생 줌이나 멀티 프레임 재생으로 이동합니다.

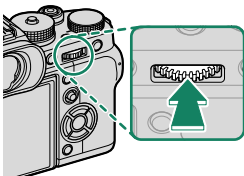
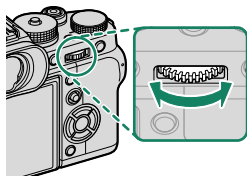

전체 화면 재생



멀티 프레임 재생



9장 보기



100장 보기

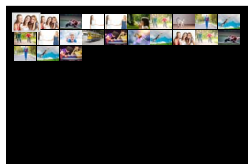

재생 줌

DISP/BACK
MENU/OK



중간 줌



최대 줌



재생 줌

후면 커맨드 다이얼을 오른쪽으로 돌려 현재 사진을 확대하고 왼쪽으로 돌려 축소합니다. 확대/축소를 중단하려면 **DISP/BACK**, **MENU/OK** 또는 후면 커맨드 다이얼의 중앙을 누르십시오.

- 최대 줌 비율은 **14** 이미지 품질 설정 > 이미지 크기에서 선택한 옵션에 따라 다릅니다.
- 트리밍하거나 크기를 변경하여 **640** 크기로 저장된 사본에는 재생 줌을 사용할 수 없습니다.

스크롤

사진이 확대된 경우 셀렉터를 사용하여 현재 모니터에 보이지 않는 이미지 영역을 볼 수 있습니다.



탐색 창

멀티 프레임 재생

표시되는 이미지 수를 바꾸려면 사진이 전체 화면으로 표시되어 있을 때 후면 커맨드 다이얼을 왼쪽으로 돌립니다.

- 셀렉터를 사용하여 이미지를 선택하고 **MENU/OK**를 눌러 선택한 이미지를 전체 화면으로 볼 수 있습니다. 9장 및 100장 표시의 경우 셀렉터 위아래를 눌러 사진을 계속 볼 수 있습니다.

재생메뉴



재생 설정을 조정합니다.

재생 모드에서 **MENU/OK**를 누르면 재생메뉴가 표시됩니다.



슬롯 전환

이미지를 재생할 카드를 선택합니다.

 메모리 카드가 2개 삽입되어 있는 경우,  버튼을 길게 눌러 재생할 카드를 선택할 수 있습니다.

RAW 현상

컴퓨터가 없어도 카메라를 사용하여 RAW 사진을 수정하고 JPEG 형식으로 저장할 수 있습니다.

JPEG 형식으로 RAW 사진 저장

- 1 RAW 사진을 표시합니다.
- 2 재생 메뉴에서 **RAW 현상**을 선택합니다.
- 3 **MENU/OK**를 누릅니다.
설정 목록이 표시됩니다.



- 4 셀렉터 위아래를 눌러 설정을 선택합니다.
- 5 셀렉터 오른쪽을 눌러 옵션을 표시합니다.

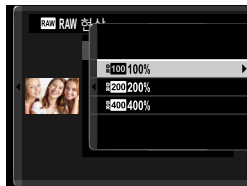

- 6 셀렉터 위아래를 눌러 원하는 옵션을 선택합니다.
- 7 **MENU/OK**를 눌러 선택한 옵션을 선택합니다. 3단계에 표시된 설정 목록이 표시됩니다. 추가 설정을 조정하려면 4-7단계를 반복합니다.
- 8 **Q** 버튼을 누릅니다.
JPEG 사본의 미리 보기가 표시됩니다.
- 9 **MENU/OK**를 누릅니다.
JPEG 사본이 저장됩니다.

 재생 중 RAW 사진이 표시될 때 **Q** 버튼을 눌러 RAW 현상 옵션을 표시할 수도 있습니다.

RAW에서 JPEG로 사진을 변환할 때 조정할 수 있는 설정은 다음과 같습니다.

설정	설명
촬영 조건 반영	사진을 촬영할 때 적용된 설정을 사용하여 JPEG 사본을 만듭니다.
이미지 크기	이미지 크기를 선택합니다.
화질	이미지 화질을 조정합니다.
증감현상/감감현상	노출을 조정합니다.
다이내믹 레인지	자연스러운 콘트라스트를 위해 하이라이트의 세부 묘사 효과를 높여줍니다.
D레인지 우선	고대비 장면을 촬영할 때 결과물이 자연스럽게 나타나도록 하이라이트와 새도우의 디테일 손실을 줄여줍니다.
필름 시뮬레이션	각종 필름 효과를 시뮬레이션합니다.
흑백 조정  (웜/쿨)	모노크롬 사진에 따뜻하거나 시원한 색조를 추가합니다.
그레인 효과	필름 그레인 효과를 추가합니다.
컬러 크롬 효과	그림자 색상을 심화합니다.
화이트밸런스	화이트밸런스를 조정합니다.
화이트밸런스 조절	화이트밸런스를 미세 조정합니다.
하이라이트 톤	하이라이트를 조정합니다.
새도우 톤	새도우를 조절합니다.
색농도	색농도를 조정합니다.
샤프니스	윤곽을 선명하게 하거나 부드럽게 합니다.
노이즈 리덕션	사본을 처리하여 얼룩을 줄입니다.
회절 현상 보정	렌즈의 주변에서 회절 및 일부 초점 상실을 조정해서 해상도를 향상시킵니다.
컬러스페이스	색 재현에 사용할 컬러스페이스를 선택합니다.

지우기

개별 사진, 선택한 여러 사진 또는 모든 사진을 삭제합니다.

❗ 삭제된 사진은 복구할 수 없습니다. 계속하기 전에 중요한 사진을 보호하거나 사진을 컴퓨터나 다른 저장 장치에 복사해 두십시오.

옵션	설명
1프레임	한 번에 한 장씩 사진을 삭제합니다.
선택한 프레임	선택한 여러 장의 사진을 삭제합니다.
모든 프레임	보호되지 않은 모든 사진을 삭제합니다.

1프레임

- 1 재생 메뉴의 **지우기**에서 **1프레임**을 선택합니다.
- 2 셀렉터 왼쪽 또는 오른쪽을 눌러 사진을 스크롤하고 **MENU/OK**를 눌러 사진을 삭제합니다.

- 사진이 삭제되기 전에는 확인 대화 상자가 표시되지 않습니다. **MENU/OK**를 누르기 전에 올바른 사진을 선택했는지 확인하십시오.
- **MENU/OK**를 눌러 추가 사진을 삭제할 수 있습니다. 멀티 셀렉터 왼쪽 또는 오른쪽을 눌러 사진을 표시하고 **MENU/OK**를 삭제합니다.

선택한 프레임

- 1 재생 메뉴의 **지우기**에서 **선택한 프레임**을 선택합니다.
- 2 사진을 선택하고 **MENU/OK**를 눌러 선택합니다.
 - 선택한 사진은 체크 표시(☑)됩니다.
 - 선택한 사진을 선택 취소하려면 **MENU/OK**를 다시 누릅니다.
- 3 작업이 완료되면 **DISP/BACK**을 눌러 확인 대화 상자를 표시합니다.
- 4 **실행**을 선택하고 **MENU/OK**를 눌러 선택한 사진을 삭제합니다.

 사진첩 또는 프린터 순서대로 사진이 **■**로 표시됩니다.

모든 프레임

- 1 재생 메뉴의 **지우기**에서 **모든 프레임**을 선택합니다.
- 2 확인 대화 상자가 표시됩니다. **실행**을 선택하고 **MENU/OK**를 누르면 보호되지 않은 모든 사진이 삭제됩니다.

 • **DISP/BACK**을 누르면 삭제가 취소됩니다. 이 버튼을 누르기 전에 이미 삭제된 사진은 복원되지 않습니다.

• 선택된 이미지가 DPOF 프린트 예약에 들어 있다는 내용의 메시지가 표시될 경우, **MENU/OK**를 눌러 해당 사진을 삭제합니다.

삭제(RAW/JPG슬롯)

저장 데이터 설정 > 카드슬롯 설정(스틸사진)에서 RAW/JPEG를 선택하여 사진을 촬영하면 두 개의 사본이 생성됩니다. RAW 이미지를 삭제하면서 JPEG 사본도 삭제할지 여부를 선택합니다.

옵션	설명
ON	슬롯 1의 카드에서 RAW 이미지를 삭제하면 슬롯 2의 카드에서 JPEG 사본이 삭제됩니다.
OFF	슬롯 1의 카드에서 RAW 이미지를 삭제해도 슬롯 2의 카드에서 JPEG 사본이 삭제되지 않습니다.

트리밍

현재 사진의 트리밍 사본을 생성합니다.

- 1 원하는 사진을 표시합니다.
- 2 재생 메뉴에서 **트리밍**을 선택합니다.
- 3 후면 커맨드 다이얼을 사용하여 확대/축소하고 셀렉터 위아래, 좌우를 눌러 원하는 부분이 표시될 때까지 사진을 스크롤합니다.
- 4 **MENU/OK**를 누르면 확인 대화 상자가 나타납니다.
- 5 **MENU/OK**를 한 번 더 누르면 트리밍된 사본이 별도의 파일로 저장됩니다.

-  확대/축소 비율이 높을수록 트리밍 사본의 픽셀 수가 적습니다.
- 최종 사본의 크기가 **640**일 경우, **실행**이 노란색으로 표시됩니다.
- 모든 사본의 종횡비는 3:2입니다.

크기 변경

현재 사진의 작은 사본을 생성합니다.

- 1 원하는 사진을 표시합니다.
- 2 재생 메뉴에서 **크기 변경**을 선택합니다.
- 3 크기를 선택하고 **MENU/OK**를 누르면 확인 대화 상자가 나타납니다.
- 4 **MENU/OK**를 한 번 더 누르면 크기 변경된 사본이 별도의 파일로 저장됩니다.

 이용 가능한 크기는 원본 이미지의 크기에 따라 다릅니다.

보호

사진이 실수로 삭제되지 않도록 보호합니다. 다음 옵션 중 하나를 선택하고 **MENU/OK**를 누릅니다.

옵션	설명
설정/해제	선택한 사진을 보호합니다. 셀렉터 왼쪽 또는 오른쪽을 눌러 사진을 보고 MENU/OK 를 눌러 선택하거나 선택을 취소합니다. 작업이 완료되면 DISP/BACK 을 누릅니다.
전프레임보호	모든 사진을 보호합니다.
모든프레임해제	모든 사진에서 보호 기능을 제거합니다.

 메모리 카드를 포맷하면 보호된 사진이 삭제됩니다.

 페어링된 스마트 폰 또는 태블릿에 업로드하기 위해 현재 선택된 이미지를 보호하면 업로드 표시가 제거됩니다.

화상회전

사진을 회전합니다.

- 1 원하는 사진을 표시합니다.
- 2 재생 메뉴에서 **화상회전**을 선택합니다.
- 3 셀렉터 아래를 누르면 사진이 시계 방향으로 90° 회전하고 위를 누르면 시계 반대 방향으로 90° 회전됩니다.
- 4 **MENU/OK**를 누릅니다. 카메라에서 사진을 재생할 때마다 사진이 자동으로 선택된 방향으로 표시됩니다.



- 보호된 사진은 회전하지 않습니다. 사진을 회전하기 전에 먼저 보호를 해제하십시오.
- 다른 장치에서 만든 사진은 회전하지 않을 수도 있습니다. 이 카메라에서 회전한 사진은 컴퓨터 또는 다른 카메라에서 볼 때 회전되지 않을 수 있습니다.
- **화면 설정 > 자동 회전 재생**으로 촬영한 사진은 재생 시 올바른 방향으로 자동 표시됩니다.

적목보정

인물 사진에서 적목 현상을 제거합니다. 카메라가 이미지를 분석합니다. 이때 적목이 감지되면 이미지를 처리하여 적목 현상이 보정된 사본을 만듭니다.

- 1 원하는 사진을 표시합니다.
- 2 재생 메뉴에서 **적목보정**을 선택합니다.
- 3 **MENU/OK**를 누릅니다.



- 장면과 카메라의 얼굴 인식 여부에 따라 결과가 달라집니다.
- 이미지 처리에 필요한 시간은 검색된 얼굴 수에 따라 달라집니다.
- 재생 중에 이미 적목 보정 처리가 되어  아이콘이 표시된 사진에 서는 적목 현상을 제거할 수 없습니다.
- RAW 이미지에서는 적목 보정을 수행할 수 없습니다.

음성 메모 설정

현재 사진에 음성 메모를 추가합니다.

- 1 재생 메뉴에서 **음성 메모 설정**에 대해 **ON**을 선택합니다.
- 2 음성 메모를 추가하고자 하는 사진을 표시합니다.
- 3 메모를 녹음하려면 전면 커맨드 다이얼의 중앙을 길게 누릅니다. 다이얼을 놓으면 녹음이 30초 후에 종료됩니다.



- 기존 메모 위에 새로운 메모가 녹음됩니다.
- 보호된 사진에 음성 메모를 추가할 수 없습니다.
- 사진을 삭제하면 메모도 삭제됩니다.

음성 메모 재생

재생 중에 음성 메모가 있는 사진에는 아이콘이 표시됩니다.

- 메모를 재생하려면 사진을 선택하고 전면 커맨드 다이얼의 중앙을 누르십시오.
- 메모가 재생되는 동안 진행률 표시줄이 나타납니다.
- **MENU/OK**를 눌러 볼륨을 조정하면 재생이 일시 정지되고 볼륨 컨트롤이 표시됩니다. 셀렉터 위아래를 눌러 음량을 조정하고 **MENU/OK**를 다시 눌러 재생을 시작합니다. **사운드 설정 > 재생음량**을 사용하여 음량을 조정할 수도 있습니다.

화상복사

첫 번째 슬롯과 두 번째 슬롯에 있는 메모리 카드 사이로 사진을 복사합니다.

- 1 재생 메뉴에서 **화상복사**를 선택합니다.
- 2 다음 옵션 중 하나를 선택하고 셀렉터 오른쪽을 누릅니다.
 - **슬롯1 → 슬롯2**: 첫 번째 슬롯에 있는 카드에서 두 번째 슬롯에 있는 카드로 사진을 복사합니다.
 - **슬롯2 → 슬롯1**: 두 번째 슬롯에 있는 카드에서 첫 번째 슬롯에 있는 카드로 사진을 복사합니다.
- 3 다음 옵션 중 하나를 선택하고 **MENU/OK**를 누릅니다.
 - **1프레임**: 선택한 사진을 복사합니다. 셀렉터 왼쪽 또는 오른쪽을 눌러 사진을 보고 **MENU/OK**를 눌러 현재 사진을 복사합니다.
 - **모든 프레임**: 모든 사진을 복사합니다.



 저장소가 가득 차면 복사가 종료됩니다.

이미지 전송 순서

페어링된 스마트 폰 또는 태블릿에 업로드할 사진을 선택하십시오.

- 1 재생 메뉴에서 **이미지 전송 순서 > 프레임 선택**를 선택하십시오.
- 2 사진을 선택하고 **MENU/OK**를 눌러 선택하거나 선택을 취소합니다. 원하는 사진이 모두 선택될 때까지 반복하십시오.
- 3 재생을 종료하려면 **DISP/BACK**를 누르십시오.

 **접속 설정 > Bluetooth 설정 > Bluetooth ON/OFF 및 자동 이미지 전송** 모두에 대해 **ON**을 선택한 경우 재생을 종료하거나 카메라를 끈 후에 바로 업로드가 시작됩니다.

-  이미지 전송 순서에는 최대 999개의 사진이 포함될 수 있습니다.
- 업로드용으로는 다음을 선택할 수 없습니다.
 - 보호된 사진
 - 동영상
 - RAW 이미지
 - "선물" 사진(다른 카메라로 촬영한 사진)
-  **접속 설정 > 일반 설정 > 버튼 설정**에서 **페어링/전송순서**를 선택한 경우 **Fn1** 버튼을 사용하여 업로드할 사진을 표시할 수도 있습니다.
- 현재 순서에 있는 모든 사진에서 업로드 표시를 제거하려면 **이미지 전송 순서 > 순서 재설정**을 선택합니다.
-  **접속 설정 > Bluetooth 설정 > 자동 이미지 전송**에서 **ON**을 선택하면 사진을 찍을 때 사진이 자동으로 표시됩니다.

무선통신

최신 버전의 FUJIFILM Camera Remote 앱을 실행하는 스마트 폰에 연결하십시오. 그런 다음 스마트폰을 사용하여 다음을 수행할 수 있습니다.

- 카메라를 제어하고 원격으로 사진을 촬영합니다
- 카메라에서 업로드 한 사진을 수신합니다
- 카메라에서 사진을 검색해 선택한 사진을 다운로드합니다
- 카메라에 위치 데이터 업로드

 다운로드 및 기타 정보를 확인하려면 다음 사이트를 참조하십시오.
http://app.fujifilm-dsc.com/en/camera_remote/

슬라이드 쇼



사진을 자동 슬라이드 쇼로 봅니다. **MENU/OK**를 눌러 시작하고 선택터 오른쪽 또는 왼쪽을 눌러 앞뒤로 건너뛩니다. 슬라이드 쇼 진행 중 언제든지 **DISP/BACK**을 눌러 화면의 도움말을 볼 수 있습니다. 언제든지 **MENU/OK**를 눌러 슬라이드 쇼를 종료할 수 있습니다.

 슬라이드 쇼가 진행되는 동안에는 카메라가 자동으로 꺼지지 않습니다.

포토북 지원

좋아하는 사진들로 포토북을 만듭니다.

포토북 만들기

- 1 **☐ 재생 메뉴 > 포토북 지원**에서 **새 포토북**을 선택합니다.
- 2 이미지를 스크롤하고 셀렉터 위쪽을 눌러 선택하거나 선택을 해제합니다. 포토북이 완료되면 **MENU/OK**를 눌러 종료합니다.
 -  • 포토북에서는 **640** 이하의 사진이나 동영상을 선택할 수 없습니다.
 - 첫 번째로 선택한 사진이 표지 이미지가 됩니다. 현재 이미지를 표지로 선택하려면 셀렉터 아래를 누릅니다.
- 3 **포토북 완성**을 선택하고 **MENU/OK**를 누릅니다(포토북에서 모든 사진을 선택하려면 **모두 선택**을 선택할 것). 포토북 지원 메뉴 목록에 새 포토북이 추가됩니다.
 -  • 포토북에는 최대 300장의 사진을 넣을 수 있습니다.
 - 사진이 없는 포토북은 자동으로 삭제됩니다.

포토북 보기

포토북 지원 메뉴에서 포토북을 선택하고 **MENU/OK**를 눌러 해당 포토북을 표시한 다음 선택터 왼쪽 또는 오른쪽을 눌러 사진을 스크롤합니다.

포토북 편집 및 삭제하기

포토북을 표시하고 **MENU/OK**를 누릅니다. 다음 옵션이 표시됩니다. 원하는 옵션을 선택하고 화면의 지시를 따릅니다.

- **편집**: "포토북 만들기"의 설명대로 포토북을 편집합니다.
- **지우기**: 포토북을 삭제합니다.

PC 자동 저장

컴퓨터에서 최신 버전의 FUJIFILM PC AutoSave가 실행되는 컴퓨터에 사진을 업로드합니다(먼저 소프트웨어를 설치하고 카메라에서 복사한 이미지의 저장소로 컴퓨터를 구성해야 함).



다운로드 및 기타 정보를 확인하려면 다음 사이트를 참조하십시오.
http://app.fujifilm-dsc.com/en/pc_autosave/

프린트예약(DPOF)

DPOF 호환 프린터용 디지털 "프린트 예약"을 생성합니다.

- 1 **재생 메뉴 > 프린트예약 (DPOF)**을 선택합니다.
- 2 **날짜설정** 을 선택하여 사진에 촬영 날짜를 인쇄하고 **날짜없이**를 선택하여 날짜 없이 사진을 인쇄하거나 계속하기 전에 **모든프레임해제**를 선택하여 프린트 예약에서 모든 사진을 제거합니다.
- 3 프린트 예약에 포함하거나 제거할 사진을 표시합니다.

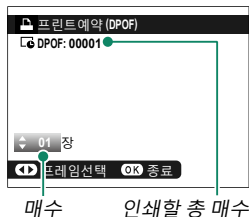

- 4 셀렉터 위아래를 눌러 사본 수를 선택합니다(최대 99장).

 예약에서 사진을 제거하려면 장수가 0이 될 때까지 셀렉터 아래를 누릅니다.



 3~4단계를 반복하여 프린트 예약을 완료합니다.

- 5 프린트의 총 매수가 모니터에 표시됩니다. **MENU/OK**를 눌러 종료합니다.

-  재생 중에 현재 인쇄 예약된 사진은  아이콘으로 표시됩니다.
- 프린트 예약에는 최대 999장까지 넣을 수 있습니다.
- 다른 카메라에서 생성한 인쇄 순서가 들어있는 메모리 카드를 넣은 경우 위에 설명한 대로 생성하기 전에 순서를 삭제해야 합니다.

instax 프린터 인쇄

별매 Fujifilm instax SHARE 프린터에 사진을 인쇄하려면 먼저

접속 설정 > instax 프린터 연결 설정을 선택하고 instax SHARE 프린터 이름(SSID)과 비밀번호를 입력한 다음 다음 단계를 따릅니다.

1 프린터 전원을 켭니다.

2 **재생 메뉴 > instax 프린터 인쇄**를 선택합니다. 카메라가 프린터에 연결됩니다.

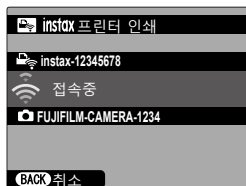

3 셀렉터를 사용하여 인쇄하려는 화상을 표시한 다음 **MENU/OK**를 누릅니다. 사진이 프린터로 전송되고 인쇄가 시작됩니다.





- 다른 카메라로 촬영한 사진은 인쇄할 수 없습니다.
- 인쇄된 영역이 LCD 모니터에 보이는 영역보다 작을 수 있습니다.
- 연결된 프린터에 따라 화면이 달라질 수 있습니다.

폭과 높이 비

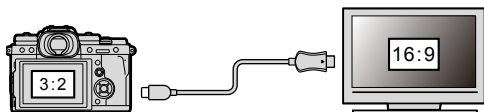
고화질(HD) 기기에서 화면비 3:2의 사진을 표시하는 방법을 선택합니다(HDMI 케이블이 연결된 상태에서만 이 옵션을 사용할 수 있음).



		옵션	
		16:9	3:2
화면			

 16:9를 선택하면 이미지 위아래가 트리밍된 상태로 화면을 가득 채우며, 3:2를 선택하면 어느 한 쪽에 검은색 띠가 있는 상태로 전체 이미지가 표시됩니다.

설정 메뉴

8

사용자 설정

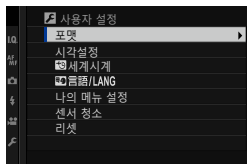

기본 카메라 설정을 조정합니다.

기본 카메라 설정에 액세스하려면
MENU/OK를 누르고  (**설정**) 탭을 선택하고
사용자 설정을 선택합니다.



포맷



메모리 카드를 포맷하려면:

- 1  (**설정**) 탭에서  **사용자 설정** > **포맷**을 선택합니다.
- 2 포맷하려는 카드가 들어있는 슬롯을 선택한 뒤, **MENU/OK**를 누르십시오.
- 3 확인 대화 상자가 표시됩니다. 메모리 카드를 포맷하려면 **실행**을 선택하고 **MENU/OK**를 누릅니다.

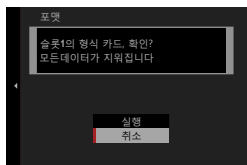
 메모리 카드를 포맷하지 않고 종료하려면 **취소**를 선택하거나 **DISP/BACK**을 눌러 주십시오.





- ❗ 보호된 사진을 포함하여 모든 데이터가 메모리 카드에서 삭제됩니다. 중요한 파일은 컴퓨터나 기타 저장 장치에 복사해 두십시오.
- 포맷 중에는 배터리실 덮개를 열지 마십시오.

 포맷 메뉴는  버튼을 길게 누른 상태에서 후면 커맨드 다이얼의 중앙을 눌러 표시할 수도 있습니다.

시각설정



카메라 시계를 설정하려면:





- 1  (설정) 탭에서  사용자 설정 > 시각설정을 선택합니다.
- 2 셀렉터 왼쪽 또는 오른쪽을 눌러 년, 월, 일, 시, 분을 선택하고 위 또는 아래를 눌러 변경합니다. 년, 월, 일이 표시되는 순서를 변경하려면 날짜 형식을 선택하고 셀렉터 위쪽 또는 아래쪽을 누릅니다.
- 3 MENU/OK를 눌러 시계를 설정합니다.

세계시계

여행 시에는 카메라 시계를 사용자 시간대에서 목적지의 현지 시간대로 간단히 전환할 수 있습니다. 현지 시간대와 사용자 시간대의 시차를 지정하려면:

- 1  현지를 선택하고 MENU/OK를 누릅니다.
- 2 셀렉터로 현지 시간대와 사용자 시간대의 시차를 선택합니다. 설정이 완료되면 MENU/OK를 누릅니다.

카메라 시계를 현지 시간으로 설정하려면  현지를 선택하고 MENU/OK를 누릅니다. 카메라 시계를 사용자 시간으로 설정하려면  홈을 선택합니다.

옵션	
 현지	 홈
  현지를 선택한 경우 카메라를 켜면  가 약 3초간 노란색으로 표시됩니다.	

언어를 선택합니다.

나의 메뉴 설정

MY (나의 메뉴) 탭에 나열된 개인 즐겨찾기 메뉴 항목을 편집합니다.

- 1 **[설정]** 탭에서 **[사용자 설정 > 나의 메뉴 설정]**을 선택하고 **MENU/OK**를 누릅니다.

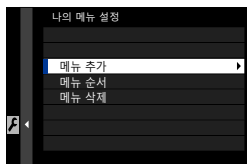

[메뉴 추가] 항목의 순서를 변경하려면 **메뉴 순서**를 선택합니다. 항목을 삭제하려면 **메뉴 삭제**를 선택합니다.

- 2 셀렉터 위아래를 눌러 **메뉴 추가**을 선택하고 **MENU/OK**를 누릅니다. "나의 메뉴"에 추가할 수 있는 옵션은 파란색으로 표시됩니다.



현재 "나의 메뉴"에 있는 옵션은 체크 표시됩니다.

- 3 항목을 선택한 뒤, **MENU/OK**를 눌러 "나의 메뉴"에 추가합니다.

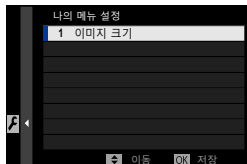

- 4 **MENU/OK**를 누르면 편집 화면으로 돌아갑니다.
- 5 원하는 항목을 모두 추가할 때까지 3단계와 4단계를 반복합니다.

[메뉴 추가] "나의 메뉴"에는 최대 16개 항목을 넣을 수 있습니다.

센서 청소

카메라 이미지 센서의 먼지를 제거합니다.

옵션	설명
실행	센서를 즉시 청소합니다.
전원ON일 때 실행	카메라가 켜지면 센서 청소가 수행됩니다.
전원OFF일 때 실행	카메라를 끌 때 센서 청소가 수행됩니다(그러나 카메라가 재생 모드에서 꺼지면 센서 청소가 수행되지 않음).

 센서 청소로 먼지가 제거되지 않을 때는 수동으로 제거할 수 있습니다 (☞ 281).

리셋

촬영이나 설정 메뉴 옵션을 기본값으로 초기화합니다.

- 원하는 옵션을 선택하고 **MENU/OK**를 누릅니다.

옵션	설명
촬영 메뉴 리셋	사용자 설정 편집/저장 을 사용하여 만든 사용자 설정 화이트 밸런스 및 사용자 설정 बैं크 이외 모든 촬영 메뉴 설정을 기본값으로 초기화합니다.
설정 리셋	시각설정, 세계시계 및 접속 설정 이외 모든 설정 메뉴 설정을 기본값으로 초기화합니다.

- 확인 대화 상자가 표시됩니다. **실행**을 선택하고 **MENU/OK**를 누릅니다.

사운드 설정

카메라 사운드를 변경합니다.

사운드 설정에 액세스하려면 **MENU/OK**를 누르고  (**설정**) 탭을 선택한 다음 **사운드 설정**을 선택합니다.

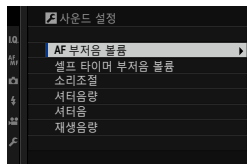

AF 부저음 볼륨

카메라가 초점을 맞출 때 나는 삐 소리의 음량을 선택합니다. 이 삐 소리는  **OFF**를 선택하여 묵음 처리할 수도 있습니다.

옵션

 (고)

 (중)

 (저)

 **OFF** (음소거)

셀프 타이머 부저음 볼륨

셀프 타이머가 활성화되었을 때 나는 삐 소리의 음량을 선택합니다. 이 삐 소리는  **OFF**를 선택하여 묵음 처리할 수도 있습니다.

옵션

 (고)

 (중)

 (저)

 **OFF** (음소거)

소리조절

카메라 컨트롤 조작 시 발생하는 음량을 조정합니다. 컨트롤 사운드를 사용하지 않으려면  **OFF**를 선택합니다.

옵션

 (고)





 (중)

 (저)

 **OFF** (음소거)



셔터음량

전자 셔터 음량을 조정합니다. 셔터음을 사용하지 않으려면 **OFF**를 선택합니다.

옵션			
 (고)	 (중)	 (저)	 OFF (음소거)

셔터음

전자 셔터음을 선택합니다.

옵션		
 소리 1	 소리 2	 소리 3

재생음량

동영상 재생 음량을 조정합니다.

옵션										
10	9	8	7	6	5	4	3	2	1	0

화면 설정

설정 표시를 변경합니다.

화면 설정에 액세스하려면 **MENU/OK**를 누르고  (**설정**) 탭을 선택한 다음 **화면 설정**을 선택합니다.



EVF 밝기

전자식 뷰파인더에서 화면의 밝기를 조정합니다.

옵션	설명
AUTO	자동 밝기 조정입니다.
매뉴얼	수동으로 밝기를 조정합니다. +5에서 -7 사이의 옵션 중에서 선택합니다.

EVF 컬러

전자식 뷰파인더에서 화면의 색조를 조정합니다.

옵션										
+5	+4	+3	+2	+1	0	-1	-2	-3	-4	-5

EVF 컬러 조정

전자식 뷰 파인더에서 화면 색상을 조정합니다.

- 1 셀렉터를 사용하여 색상을 조정합니다.



- 2 MENU/OK를 누릅니다.

LCD 밝기

모니터 밝기를 조정합니다.

옵션										
+5	+4	+3	+2	+1	0	-1	-2	-3	-4	-5

LCD 컬러

모니터 색조를 조정합니다.

옵션										
+5	+4	+3	+2	+1	0	-1	-2	-3	-4	-5

LCD 컬러 조정

LCD 모니터에서 화면 색상을 조정합니다.

- 1 셀렉터를 사용하여 색상을 조정합니다.
- 2 MENU/OK를 누릅니다.

촬영화상표시

촬영 후 이미지가 표시되는 시간을 선택합니다.

옵션	설명
연속	MENU/OK 버튼을 누르거나 셔터 버튼을 반누름할 때까지 사진이 표시됩니다. 활성 초점 포인트를 확대하려면 후면 커맨드 다이얼 중앙을 누릅니다. 확대를 취소하려면 다시 누릅니다.
1.5초	선택한 시간 동안 또는 셔터 버튼을 반누름할 때까지 사진이 표시됩니다.
0.5초	
OFF	촬영 후에도 사진이 표시되지 않습니다.



- 색농도가 최종 이미지의 색농도와 약간 다를 수 있습니다.
- 고감도에서는 "노이즈" 얼룩이 나타날 수 있습니다.

자동회전 표시

뷰파인더의 표시기와 LCD 모니터가 카메라 방향에 따라 회전하는 지 선택합니다.

옵션	
ON	OFF

수동 모드의 노출/화이트 밸런스 미리보기

수동 노출 모드에서 노출 및/또는 화이트 밸런스 미리 보기를 활성화할지 여부를 선택합니다.

옵션	설명
노출/WB 미리보기	노출 및 화이트 밸런스 미리 보기를 활성화합니다.
WB 미리보기	화이트 밸런스 전용 미리 보기입니다. 촬영 중에 노출과 화이트 밸런스가 변경되는 상황에서 옵션을 선택합니다. 백열 모니터링 램프로 플래시를 사용할 때와 동일합니다.
OFF	노출 및 화이트 밸런스 미리 보기를 비활성화합니다. 플래시를 사용하거나, 사진을 촬영할 때 노출이 변경되는 경우에는 이 옵션을 선택합니다.

자연스러운 라이브뷰

필름 시뮬레이션 효과, 화이트 밸런스 및 다른 설정의 효과가 모니터에 표시할지 여부를 선택합니다.

옵션	설명
ON	카메라 설정 효과가 모니터에 나타나지 않지만 저대비, 역광 장면 및 잘 보이지 않는 다른 피사체의 그림자의 가시성은 높습니다. 색상과 색조가 최종 이미지와 다를 수 있습니다. 그러나 아트필터와 모노크롬 및 세피아 설정 효과를 표시하도록 화면이 조정됩니다.
OFF	필름 시뮬레이션, 화이트 밸런스 및 다른 설정의 효과가 모니터에 표시할지 여부를 선택합니다.

구도 가이드

촬영 모드의 구도 격자선을 선택합니다.

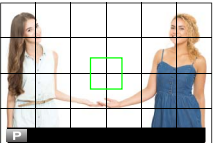
옵션			
	☐ 9분할	☐ 24분할	☐ HD 프레임
화면 표시			
	"삼등 분할 구도"입니다.	6대 4 격자선입니다.	화면 상단 및 하단의 선으로 표시되는 잘라진 영역에서 HD 사진의 구도를 잡습니다.

- 프레임 가이드는 기본 설정에 표시되지 않지만 **화면 설정 > 사용자 설정 표시** (☞ 198)를 사용하여 표시할 수 있습니다.
- HD 구도는 FUJIFILM Tether Shooting Plug-in PRO 또는 Hyper-Utility Software HS-V5를 사용하여 사용자 지정할 수 있습니다.

자동 회전 재생

ON을 선택하면 재생 중에 "세로"(세로 방향) 사진을 자동으로 회전합니다.

옵션	
ON	OFF

초점 거리 단위

초점 거리 표시기에 사용할 단위를 선택합니다.

옵션	
미터	피트

시네마 렌즈 조리개 유닛

별매 FUJINON MKX 시리즈 렌즈가 부착되어 있을 때 카메라가 조리개를 T-번호(동영상 카메라 렌즈용) 또는 f/-번호(스틸 카메라 렌즈용)로 표시할지 여부를 선택합니다. 시네마 렌즈 사용 방법은 렌즈와 함께 제공된 설명서를 참조하십시오.

옵션	설명
T번호	일반적으로 촬영 기사가 사용하는 렌즈 조리개 값입니다. 노출을 정확하게 계산하려면 렌즈 투과율을 고려해야 합니다.
F번호	일반적으로 촬영자가 사용하는 렌즈 조리개 값입니다. 렌즈 투과율을 100%로 간주할 경우 같은 조리개라도 렌즈에 따라 노출이 다를 수 있습니다.

듀얼 디스플레이 설정

듀얼 디스플레이에서 두 창의 내용을 선택합니다.

옵션	설명
R:초점 L:프레임	왼쪽 큰 창은 전체 프레임을 표시하고 오른쪽 작은 창은 초점 영역 확대를 표시합니다.
R:프레임 L:초점	왼쪽 큰 창은 초점 영역의 확대를 표시하고 오른쪽 작은 창은 전체 프레임을 표시합니다.

사용자 설정 표시

표준 표시기 화면에 나타나는 항목을 선택합니다.

- 1 촬영 모드에서 **DISP/BACK** 버튼을 사용하여 표준 표시기를 표시합니다.
- 2 **MENU/OK**를 누르고 **화면 설정 > 사용자 설정 표시**를 (설정) 탭에서 선택합니다.
- 3 항목을 선택하고 **MENU/OK**를 눌러 선택하거나 선택을 취소합니다.

항목	기본값	항목	기본값
구도 가이드	<input type="checkbox"/>	연속 모드	<input checked="" type="checkbox"/>
전자수평계	<input type="checkbox"/>	듀얼 손떨림 보정 모드	<input checked="" type="checkbox"/>
초점 보정	<input checked="" type="checkbox"/>	터치 스크린 모드	<input checked="" type="checkbox"/>
AF 거리 표시기	<input type="checkbox"/>	화이트밸런스	<input checked="" type="checkbox"/>
MF 거리 표시기	<input checked="" type="checkbox"/>	필름 시뮬레이션	<input checked="" type="checkbox"/>
히스토그램	<input type="checkbox"/>	다이내믹 레인지	<input checked="" type="checkbox"/>
라이브뷰 하이라이트 경고	<input type="checkbox"/>	부스트 모드	<input checked="" type="checkbox"/>
촬영 모드	<input checked="" type="checkbox"/>	남은 프레임 수	<input checked="" type="checkbox"/>
조리개/셔터 속도/ISO	<input checked="" type="checkbox"/>	이미지 크기/화질	<input checked="" type="checkbox"/>
정보 배경 표시	<input checked="" type="checkbox"/>	동영상 모드 및 녹화 시간	<input checked="" type="checkbox"/>
노출 보정 표시 (숫자)	<input type="checkbox"/>	이미지 전송 순서	<input checked="" type="checkbox"/>
노출 보정 표시 (스케일)	<input checked="" type="checkbox"/>	마이크 레벨	<input checked="" type="checkbox"/>
초점 모드	<input checked="" type="checkbox"/>	안내 메시지	<input checked="" type="checkbox"/>
측광	<input checked="" type="checkbox"/>	배터리 잔량	<input checked="" type="checkbox"/>
셔터 타임	<input checked="" type="checkbox"/>	프레임 외곽선	<input type="checkbox"/>
플래쉬	<input checked="" type="checkbox"/>		

- 4 **DISP/BACK**을 눌러 변경 사항을 저장합니다.
- 5 필요한 경우 **DISP/BACK**을 눌러 메뉴를 종료하고 촬영 화면으로 돌아갑니다.

큰화면표시 설정(EVF)

전자식 뷰파인더에 큰 화면 표시기를 표시하려면 **ON**을 선택합니다. **화면 설정 > 큰 화면 표시 설정**을 사용하여 표시되는 화면 표시기를 선택할 수 있습니다.



OFF

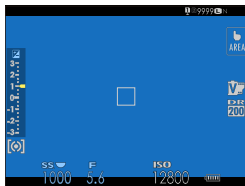

ON

! 큰화면표시 설정(EVF)에서 **ON**을 선택하면 다음과 같은 일부 아이콘이 표시되지 않습니다(☞ 11).

📏 큰 표시 모드가 기능 버튼에 할당된 경우 이 기능 버튼을 사용하여 큰 표시 모드를 설정(**ON**) 및 해제(**OFF**)로 전환할 수 있습니다(☞ 204, 228).

큰화면표시 설정(LCD)

LCD 모니터에 큰 화면 표시기를 표시하려면 **ON**을 선택합니다.

화면 설정 > 큰 화면 표시 설정을 사용하여 표시되는 화면 표시기를 선택할 수 있습니다.

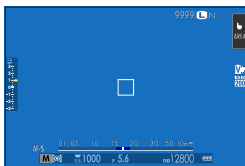

OFF

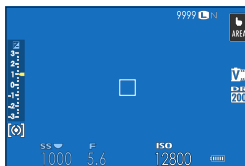

ON

! 큰화면표시 설정(LCD)에서 **ON**을 선택하면 다음과 같은 일부 아이콘이 표시되지 않습니다(☞ 13).

📄 큰 표시 모드가 기능 버튼에 할당된 경우 이 기능 버튼을 사용하여 큰 표시 모드를 설정(**ON**) 및 해제(**OFF**)로 전환할 수 있습니다(☞ 204, 228).

큰 화면 표시 설정

☑ 화면 설정 > 큰화면표시 설정(EVF) 또는 큰화면표시 설정(LCD)에 ON을 선택할 때 표시할 표시기를 선택하십시오.



옵션	설명
① 화면	화면 하단에 나열되는 항목을 선택하십시오. 선택한 항목은 확인 표시(☑)로 표시됩니다. 선택을 취소하려면 확인 표시를 선택한 다음 MENU/OK 를 누릅니다.
② ☑ 스케	노출 표시기를 표시하려면 ON 을 선택합니다.
③ L1, L2, L3, L4	화면 왼쪽에 표시할 큰 아이콘을 최대 4개 선택합니다.
④ R1, R2, R3, R4	화면 오른쪽에 표시할 큰 아이콘을 최대 4개 선택합니다.

정보 콘트라스트 조정

화면 대비를 조정합니다.

옵션	설명
하이 콘트라스트	고대비입니다.
표준	일반 대비입니다.
로우 콘트라스트	저대비입니다.
어두운 환경조명	콘트라스트는 조명 조건에 따라 조정됩니다.

버튼/다이얼 설정

카메라 컨트롤에 대한 액세스 옵션입니다.

컨트롤 옵션에 액세스하려면 **MENU/OK**를 누르고  (**설정**) 탭을 선택한 다음 **버튼/다이얼 설정**을 선택합니다.

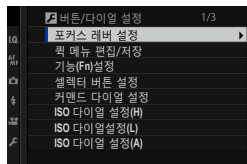



포커스 레버 설정

초점 스틱(초점 레버)이 수행하는 역할을 선택합니다.

옵션	설명
잠금 (꺼짐)	촬영 중에는 초점 스틱을 사용할 수 없습니다.
 눌러 잠금해제	스틱을 눌러 초점 포인트 화면을 표시하고, 스틱을 기울여 초점 포인트를 선택합니다.
ON	스틱을 기울여 초점 포인트 화면을 표시하고, 초점 포인트를 선택합니다.

퀵 메뉴 편집/저장

퀵 메뉴에 표시되는 항목을 선택합니다.

- 1  (설정) 탭에서  버튼/다이얼 설정 > 퀵 메뉴 편집/저장을 선택합니다.
- 2 현재 퀵 메뉴가 표시됩니다. 셀렉터를 사용하여 변경하려는 항목을 선택한 뒤 **MENU/OK**를 누르십시오.
- 3 다음 옵션을 선택한 뒤 **MENU/OK**를 눌러 해당 항목을 원하는 위치에 할당하십시오.

- | | |
|---|---|
| <ul style="list-style-type: none"> • 이미지 크기 • 화질 • 필름 시뮬레이션* • 흑백 조정   (웜/쿨)* • 그레인 효과* • 컬러 크롬 효과* • 다이내믹 레인지* • D 레인지 우선* • 화이트밸런스* • 하이라이트 톤* • 새도우 톤* • 색농도* • 샤프니스* • 노이즈 리덕션* • 사용자 설정 선택* • AF모드 (동영상 AF 모드) | <ul style="list-style-type: none"> • AF-C 사용자지정 설정 • 얼굴/눈 감지 설정 • MF 어시스트 • 터치 스크린 모드 • 셀프타이머 • 셔터 타임 • 플리커 감소 • 플래시 기능 설정 • 플래시 보정 • 동영상 모드 • FULL HD 고속 녹화 • 내/외부 마이크 레벨 조정 • EVF/LCD 밝기 • EVF/LCD 컬러 • 없음 |
|---|---|

* 사용자 설정 बैं크에 저장되어 있습니다.

-  • 선택된 위치에 옵션을 할당하지 않으려면 **없음**을 선택합니다.
- **사용자 설정 선택**을 선택하면 퀵 메뉴에 현재 설정이 **BASE** 라벨로 표시됩니다.

 **Q** 버튼을 누르면 촬영 모드에서도 퀵 메뉴에 액세스할 수 있습니다.

기능(Fn)설정

기능 버튼이 하는 역할을 선택합니다.

- 1 **Fn** (설정) 탭에서 **Fn 버튼/다이얼 설정 > 기능(Fn)설정**을 선택합니다.
- 2 원하는 컨트롤을 선택하고 **MENU/OK**를 누릅니다.
- 3 다음 옵션을 선택한 뒤 **MENU/OK**를 눌러 해당 항목을 원하는 컨트롤에 할당하십시오.
 - 이미지 크기
 - 화질
 - RAW
 - 필름 시뮬레이션
 - 그레인 효과
 - 컬러 크롬 효과
 - 다이내믹 레인지
 - D 레인지 우선
 - 화이트บาล런스
 - 사용자 설정 선택
 - 초점 영역
 - 포커스 체크
 - AF모드
 - AF-C 사용자지정 설정
 - 얼굴/눈 감지 설정
 - 드라이브 설정
 - 스포츠 파인더 모드
 - 사전 사진 촬영 ES
 - 셀프타이머
 - 셔터 타임
 - 플리커 감소
 - ISO 자동 설정
 - 손떨림보정모드
 - 무선통신
 - 플래시 기능 설정
 - TTL-LOCK
 - 모델링 발광
 - FULL HD 고속 녹화
 - ZEBRA 설정
 - 내/외부 마이크 레벨 조정
 - 동영상 무음 제어
 - 심도 미리보기
 - 수동 모드의 노출/화이트 밸런스 미리보기
 - 자연스러운 라이브뷰
 - 히스토그램
 - 전자수평계
 - 큰 표시 모드
 - AE LOCK 해당
 - AF LOCK 해당
 - AE/AF LOCK
 - AF-ON
 - AWB 잠금 전용
 - 조리개 설정
 - 성능
 - 자동 이미지 전송
 - 페어링 기기 선택
 - Bluetooth 켜기/끄기
 - 재생
 - 없음 (컨트롤 비활성화)

- **AE LOCK 해당, AF LOCK 해당, AE/AF LOCK, AF-ON 및 AWB 잠금 전용**을 터치 기능 버튼에 지정할 수 없습니다(T-Fn1~T-Fn4).
- 선택기는 한 번에 하나 이상의 역할에 지정될 수 없습니다.
- **DISP/BACK** 버튼을 눌러서 기능 버튼 할당 옵션에 액세스할 수도 있습니다.

AF-ON

AF-ON을 선택하면 셔터 버튼을 반누름하는 대신 컨트롤을 누를 수 있습니다.

모델링 발광

호환되는 슈 장착 플래시 장치가 연결되었을 때 **모델링 발광**을 선택하면 컨트롤을 눌러 플래시를 테스트하고 그림자 등을 확인할 수 있습니다(모델링 플래시).

TTL-LOCK

TTL-LOCK을 선택하면 컨트롤을 눌러 **플래시 설정 > TTL-LOCK 모드**( 142)에서 선택한 옵션에 따라 플래시 출력을 고정할 수 있습니다.

셀렉터 버튼 설정

셀렉터 위, 아래, 왼쪽, 오른쪽 버튼이 하는 역할을 선택합니다.

옵션	설명
Fn 버튼	셀렉터 버튼은 기능 버튼과 같은 역할을 합니다.
초점 영역	셀렉터 버튼을 사용하여 초점 영역의 위치를 정합니다.

 초점 영역을 선택하면 기능 버튼에 할당된 기능에 액세스할 수 없습니다.

커맨드 다이얼 설정

커맨드 다이얼이 하는 역할을 선택합니다.

옵션	설명
전면 커맨드 다이얼1	셔터 속도(S.S.(프로그램이동)) 또는 조리개(조리개)를 ¹ 전면 커맨드 다이얼1에 지정합니다.
전면 커맨드 다이얼2	셔터 속도(S.S.(프로그램이동)), 조리개(조리개) ¹ , 노출 보정(노출 보정) ² , 감도(ISO) ³ 를 지정하거나 어떠한 기능(없음)도 전면 커맨드 다이얼2 또는 전면 커맨드 다이얼3에 지정하지 않습니다.
후면 커맨드 다이얼	셔터 속도(S.S.(프로그램이동)), 조리개(조리개) ¹ , 노출 보정(노출 보정) ² , 감도(ISO) ³ 를 지정하거나 어떠한 기능(없음)도 후면 커맨드 다이얼에 지정하지 않습니다.

1 조리개가 A(자동)로 설정되어 있으며 렌즈에 조리개 링이 장착되어 있거나  버튼/다이얼 설정 > 조리개 링 설정(A)에 커맨드가 선택되어 있습니다.

2 노출 보정 다이얼을 C로 돌립니다.

3 ISO 다이얼이 A로 설정되어 있으며  버튼/다이얼 설정 > ISO 다이얼 설정(A)에 커맨드가 선택되어 있습니다.

-  **커맨드 다이얼 설정**은 전면 커맨드 다이얼 중앙을 길게 누른 상태에서 액세스할 수도 있습니다.
- 또한 전면 커맨드 다이얼 중앙을 누르면 **전면 커맨드 다이얼1, 전면 커맨드 다이얼2, 전면 커맨드 다이얼3** 순서로 설정이 번갈아 표시됩니다.

ISO 다이얼 설정(H)

감도 다이얼의 **H** 위치에 할당된 ISO 감도를 선택합니다.

옵션	
25600	51200

ISO 다이얼 설정(L)

감도 다이얼의 **L** 위치에 할당된 ISO 감도를 선택합니다.

옵션		
80	100	125

ISO 다이얼 설정(A)

감도 다이얼을 **A**로 돌릴 때 감도를 조정하는 방법을 선택합니다.

옵션	설명
AUTO	감도는 ☑ 촬영 설정 > ISO 자동 설정 에서 선택한 옵션에 따라 촬영 조건에 맞게 자동으로 조정됩니다. AUTO1 , AUTO2 및 AUTO3 중에서 선택합니다.
커맨드	전면 명령 다이얼을 돌려 감도를 수동으로 조정합니다.

셔터 AF

셔터 버튼을 반누름할 때 카메라가 초점을 맞출지 여부를 선택합니다.

옵션	설명
AF-S	<ul style="list-style-type: none">ON: 셔터 버튼을 반누름하면 초점이 고정됩니다.OFF: 셔터 버튼을 반누름하면 초점 작업이 수행되지 않습니다.
AF-C	<ul style="list-style-type: none">ON: 셔터 버튼을 반누름하는 동안 카메라가 초점을 맞춥니다.OFF: 셔터 버튼을 반누름하면 초점 작업이 수행되지 않습니다.

셔터 AE

ON을 선택하면 셔터 버튼을 반누름하고 있는 동안 노출이 고정됩니다.

옵션	설명
AF-S/MF	<ul style="list-style-type: none">ON: 셔터 버튼을 반누름하면 노출이 고정됩니다.OFF: 셔터 버튼을 반누름하면 노출이 고정되지 않습니다.
AF-C	<ul style="list-style-type: none">ON: 셔터 버튼을 반누름하는 동안 노출이 고정됩니다.OFF: 셔터 버튼을 반누름하면 노출이 고정되지 않습니다.

 OFF를 선택하면 카메라가 연사 모드에서 촬영하기 전에 노출을 조정할 수 있습니다.

렌즈 없이 촬영

ON을 선택하면 렌즈를 부착하지 않았을 때도 셔터를 작동할 수 있습니다.

옵션	
ON	OFF

카드 없이 촬영

카메라에 메모리 카드를 삽입하지 않고 셔터를 해제할 수 있는지 여부를 선택합니다.

옵션	설명
ON	메모리 카드가 삽입되어 있지 않은 경우, 셔터는 카메라 기능을 테스트하기 위해 해제될 수 있으며 촬영 및 설정 메뉴가 표시 될 수 있습니다.
OFF	메모리 카드가 삽입되어 있지 않은 경우 메모리 카드 없이 실수로 사진이 촬영되지 않도록 셔터를 사용하지 않도록 설정할 수 있습니다.

초점 링

초점 거리가 늘어나는 초점 링 회전 방향을 선택합니다.

옵션	
↻ 시계방향	↻ 반시계방향

포커스 링 작동

초점 링의 움직임에 따라 카메라가 초점을 조절하는 방법을 선택합니다.

옵션	설명
비선형	초점은 링이 회전할 때와 같은 비율로 조정됩니다.
선형	초점은 링이 회전하는 양에 따라 선형적으로 조정되지만 초점조절 속도는 링이 회전하는 속도에 영향을 받지 않습니다.

AE/AF-고정 모드

이 옵션으로 노출 및/또는 초점 고정이 지정된 버튼의 동작을 정합니다.

옵션	설명
AE/AF-일시고정	버튼을 누르는 동안 노출 및/또는 초점이 고정됩니다.
AE/AF-고정 컴/끔 전환	버튼을 누르고 있을 때 노출 및/또는 초점이 고정되고 버튼을 다시 누를 때까지 고정이 유지됩니다.

AWB 잠금 모드

자동 화이트 밸런스 (AWB) 고정이 할당된 기능 버튼의 동작을 선택합니다. 자동 화이트 밸런스 고정은 화이트 밸런스에서 **AUTO**를 선택할 때 카메라가 측광한 값으로 화이트 밸런스를 고정하는데 사용됩니다.

옵션	설명
누를 때 AWB 켜기	버튼을 누르고 있는 동안 자동 화이트 밸런스가 고정됩니다.
AWB 켜/끔 스위치	버튼을 한 번 누르면 자동 화이트 밸런스가 고정되고 다시 한 번 누르면 고정이 종료됩니다.

조리개 링 설정(A)

조리개를 **A** (자동)으로 설정할 때 전면 커맨드 다이얼을 사용하여 조리개를 조절할 수 있는지 여부를 선택합니다.

옵션	설명
AUTO	카메라가 조리개를 자동으로 조절합니다.
커맨드	조리개는 전면 커맨드 다이얼 사용하여 조절할 수 있습니다.

조리개 설정

조리개 링이 없는 렌즈를 사용할 때 조리개를 조절하는 방법을 선택합니다.

옵션	설명
AUTO+  매뉴얼	전면 커맨드 다이얼을 돌려 조리개를 선택합니다. 최저 조리개를 지나서 A (자동)를 선택합니다.
AUTO	조리개가 자동으로 선택됩니다. 카메라는 노출 모드 P (프로그램 AE) 또는 S (셔터 우선 AE)로 작동됩니다.
매뉴얼	전면 커맨드 다이얼을 돌려 조리개를 선택합니다. 카메라는 노출 모드 A (노출 우선 AE) 또는 M (수동)으로 작동됩니다.

터치 스크린 설정

터치 스크린 제어를 사용하거나 사용하지 않도록 설정합니다.

옵션	설명								
터치 스크린 켜기/끄기	<ul style="list-style-type: none"> • ON: 터치 컨트롤이 활성화되었습니다. LCD 모니터는 터치 스크린으로 기능합니다. • OFF: 터치 컨트롤이 비활성화되었습니다. LCD 모니터를 터치 스크린으로 사용할 수 없습니다. 								
EVF 터치 스크린 영역 설정	<p>뷰 파인더를 작동하는 동안 터치 컨트롤에 사용되는 LCD 모니터 영역을 선택합니다.</p> <ul style="list-style-type: none"> • 다음에서 터치 컨트롤에 사용되는 영역을 선택할 수 있습니다. <table border="0" style="width: 100%;"> <tr> <td style="width: 50%;">- <input type="checkbox"/> (모든)</td> <td style="width: 50%;">- <input type="checkbox"/> (왼쪽 절반)</td> </tr> <tr> <td>- <input type="checkbox"/> (오른쪽 절반)</td> <td>- <input type="checkbox"/> (왼쪽 상단 ¼)</td> </tr> <tr> <td>- <input type="checkbox"/> (오른쪽 상단 ¼)</td> <td>- <input type="checkbox"/> (왼쪽 하단 ¼)</td> </tr> <tr> <td>- <input type="checkbox"/> (오른쪽 하단 ¼)</td> <td></td> </tr> </table> • 뷰 파인더를 작동하는 동안 터치 컨트롤을 사용하지 않으려면 OFF를 선택합니다. 	- <input type="checkbox"/> (모든)	- <input type="checkbox"/> (왼쪽 절반)	- <input type="checkbox"/> (오른쪽 절반)	- <input type="checkbox"/> (왼쪽 상단 ¼)	- <input type="checkbox"/> (오른쪽 상단 ¼)	- <input type="checkbox"/> (왼쪽 하단 ¼)	- <input type="checkbox"/> (오른쪽 하단 ¼)	
- <input type="checkbox"/> (모든)	- <input type="checkbox"/> (왼쪽 절반)								
- <input type="checkbox"/> (오른쪽 절반)	- <input type="checkbox"/> (왼쪽 상단 ¼)								
- <input type="checkbox"/> (오른쪽 상단 ¼)	- <input type="checkbox"/> (왼쪽 하단 ¼)								
- <input type="checkbox"/> (오른쪽 하단 ¼)									

기능 잠금

의도하지 않게 작동되지 않도록 선택한 컨트롤을 잠급니다.

옵션	설명
잠금 설정	<p>다음 중에서 선택합니다.</p> <ul style="list-style-type: none"> • 잠금 해제: 잠금 옵션을 재설정합니다. • 모든 기능: 기능 선택 목록에서 모든 컨트롤을 잠급니다. • 선택 기능: 기능 선택 목록에서 선택한 컨트롤만 잠급니다.
기능 선택	<p>잠금 설정에 대해 선택 기능을 선택한 경우 컨트롤이 잠기도록 선택합니다.</p>

전원 관리

전원 관리 설정을 조정합니다.

전원 관리 설정에 액세스하려면 MENU/OK를 누르고  (설정) 탭을 선택하고 전원 관리를 선택합니다.

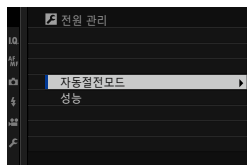

자동절전모드

아무 작업도 하지 않을 경우 카메라가 자동으로 꺼질 때까지의 대기 시간을 선택합니다. 시간을 짧게 설정하면 배터리 수명이 길어지며, OFF를 선택하면 카메라를 수동으로 꺼야 합니다.

옵션					
5분	2분	1분	30초	15초	OFF

성능

부스트를 선택하면 초점과 뷰파인더 화면 성능을 개선할 수 있습니다.

옵션	AF 성능(속도)	뷰파인더 프레임 속도(근사치)
부스트	빠름	100fps
표준	표준	60fps

데이터 설정 저장

파일 관리 설정을 변경합니다.

파일 관리 설정에 액세스하려면 MENU/OK를 누르고 **(설정)** 탭을 선택하고 **저장 데이터 설정**을 선택합니다.

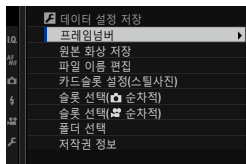

프레임넘버

새 사진은 마지막 파일 번호에 1을 더한 4자리 수 번호가 붙여진 이미지 파일로 저장됩니다. 이러한 파일 번호는 재생 시 그림과 같이 표시됩니다. **프레임넘버**는 새 메모리 카드를 삽입 하거나 현재 메모리 카드를 포맷할 때 0001로 초기화할 것인지 지정합니다.

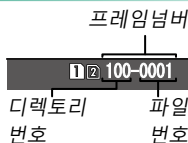

옵션	설명
연속	마지막에 사용한 파일 번호 또는 사용 가능한 첫 파일 번호 중 높은 번호를 기준으로 다음 번호를 매깁니다. 이 옵션은 여러 장의 사진에 파일 번호가 중복되지 않도록 할 때 선택합니다.
신규	포맷 후 또는 새 메모리 카드를 삽입한 경우 번호는 0001에서 새로 시작됩니다.

- 프레임넘버가 999-9999에 이르면 셔터가 작동되지 않습니다. 보관하려는 사진을 컴퓨터에 전송한 후에 메모리 카드를 포맷합니다.
- **(사용자 설정 > 리셋)**을 선택하면 **프레임넘버**는 **연속**으로 설정되지만 파일 번호는 초기화되지 않습니다.
- 다른 카메라로 촬영된 사진의 프레임넘버는 이와 다를 수 있습니다.

원본 화상 저장

ON을 선택하여 **적목보정**으로 촬영한 사진의 처리되지 않은 사본을 저장합니다.

옵션	
ON	OFF

파일 이름 편집

파일 이름 접두사를 변경합니다. sRGB 이미지는 4자리 접두사(기본값 "DSCF")를, Adobe RGB 이미지는 앞에 밑줄 표시로 시작하는 3자리 접두사("DSF")를 사용합니다.

옵션	기본 접두사	샘플 파일 이름
sRGB	DSCF	ABCD0001
AdobeRGB	_DSF	_ABC0001

카드슬롯 설정(스틸사진)

두 번째 슬롯에 들어있는 카드의 역할을 선택합니다.

옵션	설명
순차	두 번째 슬롯에 들어 있는 카드는 첫 번째 슬롯에 들어 있는 카드의 용량이 가득 찼을 때만 사용됩니다.
백업	각 사진은 각 카드에 한 번씩, 총 2번 기록됩니다.
RAW/JPEG	RAW 사진은 첫 번째 슬롯의 카드에, JPEG 사진은 두 번째 슬롯의 카드에 저장됩니다.

슬롯 선택(📷순차적)

카드슬롯 설정(스틸사진)에 **순차**를 선택할 경우, 첫 번째로 기록할 카드를 선택합니다.

옵션	
슬롯 1	슬롯 2

슬롯 선택(☞ 순차적)

동영상 저장에 사용되는 슬롯을 선택합니다.

옵션	
슬롯 1	슬롯 2

폴더 선택

폴더를 만들고 다음 사진을 저장할 폴더를 선택합니다.

옵션	설명
폴더 선택	다음 사진이 저장될 폴더를 선택하려면 셀렉터의 위아래를 눌러 기존 폴더를 선택하고 MENU/OK 를 누릅니다.
폴더 생성	5자의 폴더 이름을 입력하여 다음 사진을 저장할 새 폴더를 만듭니다. 새로 촬영한 사진과 함께 새 폴더는 생성되며 이후 사진은 해당 폴더에 저장됩니다.

저작권 정보

촬영할 때 새 화상에 Exif 태그 형태의 저작권 정보를 추가할 수 있습니다. 저작권 정보를 변경하면 변경 사항은 변경이 이루어진 후에 촬영한 화상에만 반영됩니다.

옵션	설명
저작권 정보 표시	현재 저작권 정보를 볼 수 있습니다.
작성자 정보 입력	작성자 이름을 입력합니다.
저작권 정보 입력	저작권 소유자의 이름을 입력합니다.
저작권 정보 삭제	현재 저작권 정보를 삭제합니다. 이러한 변경 사항은 이 옵션을 선택된 후에 촬영한 화상에만 적용됩니다. 기존 화상에 기록된 저작권 정보는 영향을 받지 않습니다.

연결 설정

다른 장치에 연결하기 위한 설정을 조정합니다.

연결 설정에 액세스하려면 **MENU/OK**를 누르고 **[설정]** 탭을 선택한 다음 **접속 설정**을 선택합니다.

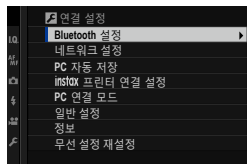

무선 연결에 대한 자세한 내용은 다음 사이트를 참조하십시오.

<http://fujifilm-dsc.com/wifi/>

Bluetooth 설정

Bluetooth 설정을 조정합니다.

옵션	설명
페어링 등록	카메라와 스마트폰 또는 태블릿을 페어링하려면 이 옵션을 선택한 다음 스마트 장치에서 FUJIFILM Camera Remote를 실행하고 페어링 등록 을 누릅니다.
페어링 기기 선택	페어링 등록 을 사용하여 카메라가 페어링된 장치 목록에서 연결을 선택합니다. 연결하지 않고 종료하려면 연결 없음 을 선택합니다.
페어링 등록 삭제	선택한 장치에 대한 페어링 정보를 삭제합니다. 장치 목록에서 장치를 선택합니다. 페어링 기기 선택 에 나열된 장치에서도 선택한 장치가 제거됩니다.
Bluetooth ON/OFF	<ul style="list-style-type: none"> • ON: 카메라가 켜지면 페어링된 장치와의 Bluetooth 연결을 자동으로 설정합니다. • OFF: 카메라가 Bluetooth를 통해 연결되지 않습니다.
자동 이미지 전송	<ul style="list-style-type: none"> • ON: 촬영할 때 업로드할 사진을 표시하십시오. 촬영할 때 업로드할 JPEG 사진을 표시합니다. • OFF: 촬영할 때 업로드할 사진이 표시되지 않습니다.
스마트폰 동기화 설정	<p>페어링된 스마트폰에서 제공한 시간 및/또는 위치에 카메라를 동기화할지 여부를 선택합니다.</p> <ul style="list-style-type: none"> • 위치&시간: 시간과 위치를 동기화합니다. • 위치: 위치를 동기화합니다. • 시간: 시간을 동기화합니다. • 끄기: 동기화가 꺼집니다.

- 해당 장치와 카메라를 페어링하거나 이미지를 업로드하기 전에 최신 버전의 FUJIFILM Camera Remote 앱을 스마트폰 또는 태블릿에 설치하십시오.
- **Bluetooth ON/OFF** 및 **자동 이미지 전송**에 모두 **ON**을 선택하면 재성을 종료하거나 카메라를 끈 후에 바로 페어링된 장치로 업로드가 시작됩니다.
- **자동 이미지 전송**이 설정되어 있지 않을 때 **☐(재생)** 메뉴의 **이미지 전송 순서** 옵션을 사용하여 업로드할 사진을 선택할 수도 있습니다.

네트워크 설정

무선 네트워크 연결 설정을 조정합니다.

옵션	설명
무선 AP 설정	<ul style="list-style-type: none"> • 간단 설정: 간단한 설정을 사용하여 액세스 포인트에 연결합니다. • 수동 설정: 무선 네트워크에 연결하는 설정을 수동으로 조정합니다. 목록에서 네트워크를 선택하거나(목록에서 선택) 수동으로 이름을 입력합니다(SSID 입력).
무선 IP 주소 설정	<ul style="list-style-type: none"> • 자동: IP 주소가 자동으로 할당됩니다. • 수동: IP 주소를 수동으로 할당합니다. IP 주소(IP 주소), 네트워크 마스크(넷마스크) 및 게이트웨이 주소(게이트웨이 주소)를 수동으로 선택합니다.

PC 자동 저장

무선 LAN을 통해 컴퓨터로 연결하는 설정을 조정합니다.

옵션	설명
PC 자동 저장 설정	<p>무선 LAN을 통해 컴퓨터에 연결할 때 사용할 방법을 선택합니다.</p> <ul style="list-style-type: none"> • 간단 설정: WPS를 사용하여 연결합니다. • 수동 설정: 목록에서 네트워크를 선택하거나(목록에서 선택) 수동으로 이름을 입력합니다(SSID 입력).
PC 등록 삭제	선택한 대상을 제거하십시오.
이전 연결 정보	카메라가 최근에 연결한 컴퓨터를 확인합니다.

instax 프린터 연결 설정

별매 Fujifilm instax SHARE 프린터의 연결 설정을 조정합니다.

프린터 이름(SSID) 및 비밀번호

프린터 이름(SSID)은 프린터 밑면에 있습니다. 기본 비밀번호는 "1111"입니다. 스마트폰에서 인쇄하려고 이미 다른 비밀번호를 선택하였다면 해당 비밀번호를 입력하십시오.

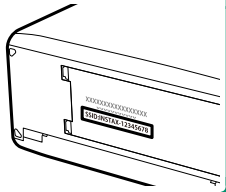

PC 연결 모드

컴퓨터 연결 설정을 조정합니다.

옵션	설명
USB 카드 리더	USB를 통해 카메라를 컴퓨터에 연결하면 데이터 전송 모드가 자동으로 활성화되어 데이터를 컴퓨터로 복사할 수 있습니다. 카메라가 연결되어 있지 않으면 정상적으로 작동합니다.
USB 테더 자동 촬영	USB를 통해 카메라를 컴퓨터에 연결하면 테더링 촬영 모드를 자동으로 사용하도록 설정됩니다. 또한 FUJIFILM X Acquire를 사용하여 카메라 설정을 저장하고 로드하여 카메라를 즉시 재구성하거나 동일한 유형의 다른 카메라와 설정을 공유할 수 있습니다. 카메라가 연결되어 있지 않으면 정상적으로 작동합니다.
USB 테더 고정 촬영	컴퓨터에 연결되지 않은 경우에도 테더링 촬영 모드에서 카메라가 동작합니다. 기본 설정에서는 사진이 메모리 카드에 저장되지 않지만 카메라가 연결되지 않았을 때 촬영한 사진은 연결했을 때 컴퓨터로 전송됩니다.
무선 테더 고정 촬영	무선 원격 촬영 시 이 옵션을 선택합니다. 접속 설정 > 네트워크 설정 을 사용하여 네트워크를 선택합니다.





옵션	설명
로USB전환/ 백업복구	<p>USB를 통해 카메라를 컴퓨터에 연결하면 USB RAW 변환/백업 복원 모드가 자동으로 활성화됩니다. 연결되어 있지 않은 상태에서는 카메라가 정상적으로 작동합니다.</p> <ul style="list-style-type: none"> • 로USB전환(FUJIFILM X RAW STUDIO 필요): 카메라의 이미지 처리 엔진을 사용하여 RAW 파일을 고품질 JPEG 이미지로 신속하게 변환합니다. • 백업복구(FUJIFILM X Acquire 필요): 카메라 설정을 저장하고 불러옵니다. 카메라를 즉시 재구성하거나 동일한 유형의 다른 카메라와 설정을 공유하십시오.

 **전원 관리 > 자동절전모드** 설정도 테더링 촬영 중에 적용됩니다. 카메라가 자동으로 꺼지지 않도록 하려면 **OFF**를 선택합니다.

 Hyper-Utility Software HS-V5(별매) 또는 FUJIFILM X Acquire(Fujifilm 웹 사이트에서 무료로 다운로드 가능)와 같은 소프트웨어를 사용하거나 Adobe® Photoshop® Lightroom® Classic CC에서 FUJIFILM Tether Shooting Plug-in PRO 또는 Tether Shooting Plug-in(모두 별매)을 사용하여 테더링 촬영이 가능합니다.

일반 설정

무선 네트워크 연결 설정을 조정합니다.

옵션	설명
이름	이름(이름)을 선택하여 무선 네트워크에서 카메라를 확인합니다(기본적으로 카메라에 고유한 이름이 지정됨).
전송사진  압축	스마트폰에 업로드할 이미지의 크기를 조정할지 여부를 선택합니다. 크기 변경은 스마트폰에 업로드된 사본에만 적용됩니다. 원본에는 영향을 미치지 않습니다. <ul style="list-style-type: none"> • ON: 큰 이미지의 크기는 로 다시 조정됩니다. 이 설정을 권장합니다. • OFF: 이미지는 원래 크기로 업로드됩니다.
지오태깅	스마트폰에서 다운로드한 위치 데이터를 촬영한 사진에 삽입할지를 선택합니다.
위치 정보	스마트폰에서 마지막으로 다운로드한 위치 데이터를 표시합니다.
 버튼 설정	기능 버튼이 무선통신 기능으로 지정된 경우 수행할 역할을 선택합니다. <ul style="list-style-type: none"> •  페어링/전송순서: 버튼을 사용하여 전송할 이미지를 페어링하고 선택할 수 있습니다. •  무선통신: 버튼을 사용하여 무선 연결을 할 수 있습니다.

정보

카메라의 MAC 및 Bluetooth 주소를 확인합니다.

무선 설정 재설정

무선 설정을 기본값으로 복원하십시오.



바로 가기

9

바로 가기 옵션

카메라 컨트롤을 자신의 스타일이나 상황에 맞도록 사용자 설정합니다.

즐거찾기 옵션은 **Q** 메뉴 또는 사용자 설정의 "나의" 메뉴에 추가하거나, **Fn** (기능) 버튼으로 지정하여 바로 접근할 수 있습니다.

바로 가기 옵션	설명	
Q 메뉴	Q 메뉴는 Q 버튼을 누르면 표시됩니다. Q 메뉴를 사용하여 즐거찾기 메뉴 항목으로 선택한 옵션을 표시하거나 변경합니다.	223
"나의 메뉴"	즐거찾기 옵션을 사용자 설정 메뉴에 추가합니다. 이 메뉴는 MENU/OK 를 누른 뒤  ("나의 메뉴") 탭을 선택하면 표시됩니다.	230
기능 버튼	기능 버튼을 사용하여 선택한 기능에 직접 접근합니다.	226

Q(퀵 메뉴) 버튼

선택한 옵션에 빠르게 접근하려면 Q를 누릅니다.

퀵 메뉴 표시

기본 설정에서는 퀵 메뉴에 다음 항목이 포함되어 있습니다.

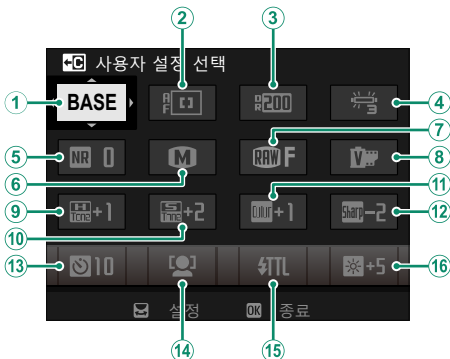

- | | |
|-------------|--------------|
| ① 사용자 설정 선택 | ⑨ 하이라이트 톤 |
| ② AF모드 | ⑩ 새도우 톤 |
| ③ 다이내믹 레인지 | ⑪ 색농도 |
| ④ 화이트밸런스 | ⑫ 샤프니스 |
| ⑤ 노이즈 리덕션 | ⑬ 셀프타이머 |
| ⑥ 이미지 크기 | ⑭ 얼굴/눈 감지 설정 |
| ⑦ 화질 | ⑮ 플래시 기능 설정 |
| ⑧ 필름 시뮬레이션 | ⑯ EVF/LCD 밝기 |

퀵 메뉴는 ②~⑯ 항목에 대해 현재 선택된 옵션을 보여주며, 이는 225 페이지에 나와 있는 설명에 따라 변경할 수 있습니다.

사용자 설정 선택

☐ 이미지 품질 설정 > 사용자 설정 선택 항목 (① 항목)은 현재 사용자 설정 बैं크를 보여줍니다.

- **BASE**: 선택된 사용자 설정 बैं크가 없습니다.
- **C1~C7**: ☐ 이미지 품질 설정 > 사용자 설정 편집/저장 옵션을 사용하여 저장된 설정을 표시할 बैं크를 선택합니다.
- **BASE** ~ **BASE**: 현재 사용자 설정 बैं크입니다.

설정 표시 및 변경하기

1 Q를 눌러 촬영 중 퀵 메뉴를 표시합니다.

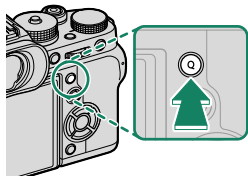

2 셀렉터를 사용하여 항목을 선택하고 후면 커맨드 다이얼을 돌려 변경합니다.

- 변경 사항은 현재 설정 बैं크에 저장되지 않습니다.
- 현재 설정 बैं크에 저장된 설정과 다른 설정(C1~C7)은 빨간색으로 표시됩니다.

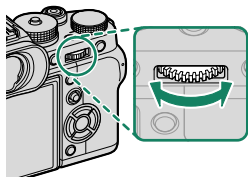
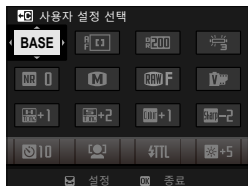

3 설정이 완료되면 Q를 눌러 종료합니다.

 퀵 메뉴는 터치 컨트롤을 사용하여 편집할 수 있습니다.

퀵 메뉴 편집

퀵 메뉴에 표시되는 항목 선택 방법:

1 촬영 중 **Q** 버튼을 계속 누릅니다.

2 현재 퀵 메뉴가 표시됩니다. 셀렉터를 사용하여 변경하려는 항목을 선택한 뒤 **MENU/OK**를 누르십시오.

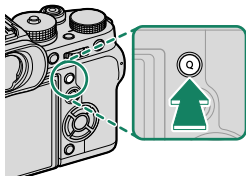

3 다음 옵션을 선택한 뒤 **MENU/OK**를 눌러 해당 항목을 원하는 위치에 할당하십시오.

- 이미지 크기
- 화질
- 필름 시뮬레이션*
- 흑백 조정 **A/B** (웜/쿨)*
- 그레인 효과*
- 컬러 크롬 효과*
- 다이내믹 레인지*
- D 레인지 우선*
- 화이트밸런스*
- 하이라이트 톤*
- 새도우 톤*
- 색농도*
- 샤프니스*
- 노이즈 리덕션*
- 사용자 설정 선택*
- AF모드 (동영상 AF 모드)
- AF-C 사용자지정 설정
- 얼굴/눈 감지 설정
- MF 어시스트
- 터치 스크린 모드
- 셀프타이머
- 셔터 타입
- 플리커 감소
- 플래시 기능 설정
- 플래시 보정
- 동영상 모드
- FULL HD 고속 녹화
- 내/외부 마이크 레벨 조정
- EVF/LCD 밝기
- EVF/LCD 컬러
- 없음

* 사용자 설정 बैं크에 저장되어 있습니다.

- 선택된 위치에 옵션을 할당하지 않으려면 **없음**을 선택합니다.
- **사용자 설정 선택**을 선택하면 퀵 메뉴에 현재 설정이 **BASE** 라벨로 표시됩니다.

Q 버튼/다이얼 설정 > 퀵 메뉴 편집/저장을 사용하여 퀵 메뉴를 편집할 수도 있습니다.

Fn (기능) 버튼

기능 버튼에 역할을 지정하여 선택한 기능에 빠르게 액세스합니다.

 T-Fn1에서 T-Fn4까지 할당된 기능은 모니터를 손가락으로 쓸어 액세스할 수 있습니다.

기본 할당은 다음과 같습니다.

Fn1 버튼

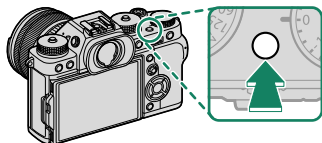

얼굴/눈 감지 설정

Fn2 버튼

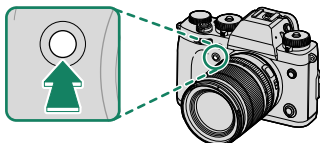

드라이브 설정

Fn3 버튼

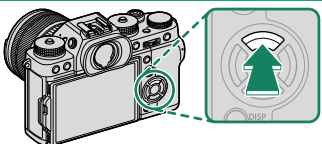

AF 모드

Fn4 버튼

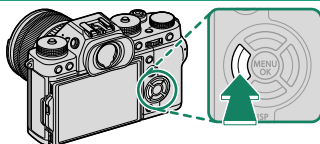

필름 시뮬레이션

Fn5 버튼

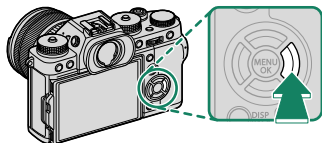

화이트밸런스

Fn6 버튼

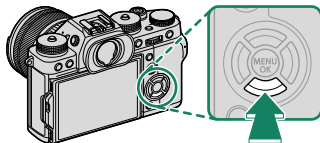

성능

T-Fn1(쓸어 넘기기)

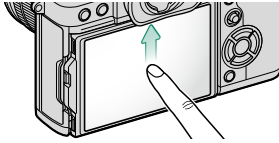

히스토그램

T-Fn2(왼쪽 쓸어 넘기기)

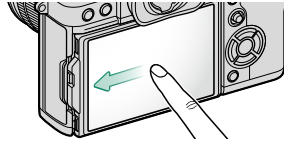

스포츠 파인더 모드

T-Fn3(오른쪽 쓸어 넘기기)

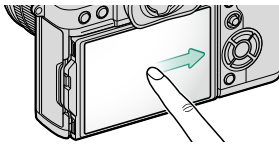

큰 표시 모드

T-Fn4(쓸어 내리기)

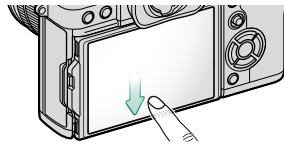

전자수평계

AE-L 버튼

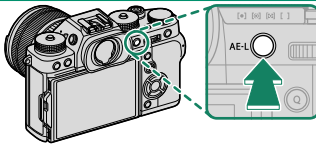

AE LOCK 해당

AF-L 버튼

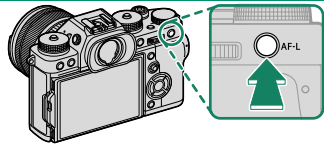

AF LOCK 해당

후면 커맨드 다이얼 중심

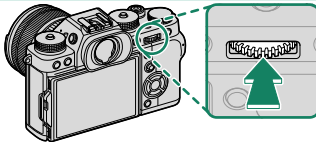

포커스 체크

기능 버튼에 역할 지정하기

버튼에 역할을 할당하려면:

- 1 버튼 선택 메뉴가 표시될 때까지 **DISP/BACK** 버튼을 계속 누릅니다.

- 2 버튼을 선택하고 **MENU/OK**를 누릅니다.

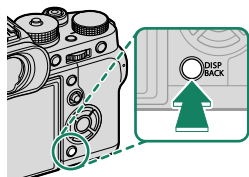

- 3 원하는 역할을 선택하고 **MENU/OK**를 눌러 선택한 버튼에 역할을 할당합니다. 다음 옵션에서 선택하십시오.

- 이미지 크기
- 화질
- RAW
- 필름 시뮬레이션
- 그레인 효과
- 컬러 크롬 효과
- 다이내믹 레인지
- D 레인지 우선
- 화이트밸런스
- 사용자 설정 선택
- 초점 영역
- 포커스 체크
- AF모드
- AF-C 사용자지정 설정
- 얼굴/눈 감지 설정
- 드라이브 설정
- 스포츠 파인더 모드
- 사전 사진 촬영 ES 
- 셀프타이머
- 셔터 타입
- 플리커 감소
- ISO 자동 설정
- 손떨림보정모드
- 무선통신
- 플래시 기능 설정
- TTL-LOCK
- 모델링 발광
- FULL HD 고속 녹화
- ZEBRA 설정
- 내/외부 마이크 레벨 조정
- 동영상 무음 제어
- 심도 미리보기
- 수동 모드의 노출/화이트 밸런스 미리보기
- 자연스러운 라이브뷰
- 히스토그램
- 전자수평계
- 큰 표시 모드
- AE LOCK 해당
- AF LOCK 해당
- AE/AF LOCK
- AF-ON
- AWB 잠금 전용
- 조리개 설정
- 성능
- 자동 이미지 전송
- 페어링 기기 선택
- Bluetooth 켜기/끄기
- 재생
- 없음 (컨트롤 비활성화)

- 
 • AE LOCK 해당, AF LOCK 해당, AE/AF LOCK, AF-ON 및 AWB 잠금 전용을 터치 기능 버튼에 지정할 수 없습니다(T-Fn1~T-Fn4).
- 선택기는 한 번에 하나 이상의 역할에 지정될 수 없습니다.
- 버튼 할당은 **버튼/다이얼 설정 > 기능(Fn)설정**을 사용해서 선택할 수도 있습니다.

AF-ON

AF-ON을 선택하면 셔터 버튼을 반누름하는 대신 컨트롤을 누를 수 있습니다.

모델링 발광

호환되는 슈 장착 플래시 장치가 연결되었을 때 **모델링 발광**을 선택하면 컨트롤을 눌러 플래시를 테스트하고 그림자 등을 확인할 수 있습니다(모델링 플래시).

TTL-LOCK

TTL-LOCK을 선택하면 컨트롤을 눌러 **플래시 설정 > TTL-LOCK 모드**( 142)에서 선택한 옵션에 따라 플래시 출력을 고정할 수 있습니다.

나의 메뉴

개인 즐겨찾기 옵션에 액세스합니다.

"나의 메뉴"를 표시하려면 촬영 화면에서 **MENU/OK**를 누른 다음 **MY (나의 메뉴)** 탭을 선택하십시오.



MY 탭은 옵션을 **나의 메뉴**에 할당한 경우에만 사용할 수 있습니다.

나의 메뉴 설정

MY (나의 메뉴) 탭에 나열된 항목을 선택하려면:

- 1 **[설정]** 탭에서 **[사용자 설정]** > **나의 메뉴 설정**을 선택하고 **MENU/OK**를 누릅니다.

[메뉴] 항목의 순서를 변경하려면 **메뉴 순서**를 선택합니다. 항목을 삭제하려면 **메뉴 삭제**를 선택합니다.

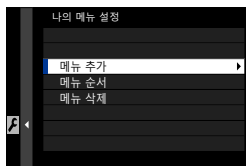

- 2 셀렉터 위아래를 눌러 **메뉴 추가**을 선택하고 **MENU/OK**를 누릅니다. "나의 메뉴"에 추가할 수 있는 옵션은 파란색으로 표시됩니다.



[메뉴] 현재 "나의 메뉴"에 있는 옵션은 체크 표시됩니다.

- 3 항목을 선택하고 **MENU/OK**를 누르면 "내 메뉴"에 추가됩니다.

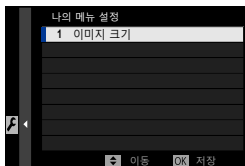

- 4 **MENU/OK**를 누르면 편집 화면으로 돌아갑니다.
- 5 원하는 항목을 모두 추가할 때까지 3단계와 4단계를 반복합니다.

 "나의 메뉴"에는 최대 16개 항목을 넣을 수 있습니다.

10

주변 장치 및 별매 액세서리

외장형 플래시

플래시를 핫 슈에 장착하거나 싱크로 터미널을 통해 연결할 수 있습니다.

플래시 촬영을 위해 외장 플래시 장치(별매)를 사용합니다. 일부 장치는 고속 싱크로(FP)를 지원하고 플래시 싱크로 속도보다 빠른 셔터 속도에서 사용할 수 있으며 다른 장치는 광학 무선 플래시 제어를 통해 원격 장치를 제어하면서 커맨더로 작동합니다.

적목보정

1 플래시 설정 > 적목보정에서 OFF 이외 옵션을 선택하고 **2** AF/MF 설정 > 얼굴/눈 감지 설정에서 "FACE ON" 옵션을 선택하면 적목 보정을 사용할 수 있습니다. 플래시로부터 나온 빛이 피사체의 망막에 반사되어 생기는 "적목" 현상을 최소화합니다.

플래시 설정

핫 슈에 설치되거나 싱크로 터미널을 통해 연결된 플래시의 설정을 조정하려면:

- 1 플래시를 카메라에 연결합니다.
- 2 촬영 모드에서 **[F]** (플래시 설정) 메뉴 탭의 **플래시 기능 설정**을 선택합니다. 사용 가능한 옵션은 플래시에 따라 달라집니다.

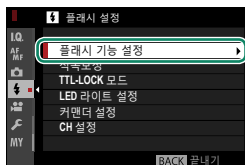

메뉴	설명	
EF-X8	EF-X8 플래시를 핫 슈에 장착하여 들어올리면 표시됩니다.	96
싱크로 터미널	싱크로 터미널을 통해 연결된 플래시의 설정을 조정합니다. EF-X8이 내려갔고 플래시 장치가 없거나 호환되지 않는 플래시 장치가 핫 슈에 장착되어 있는 경우 싱크로 터미널 이 표시됩니다.	237
슈설치용 플래시	EF-X8이 아닌 별매 플래시가 핫 슈에 장착되고 켜지면 표시됩니다.	238
커맨더 (광통신)	Fujifilm 광학 무선 원격 플래시 제어에서 커맨더 기능을 하는 별매 플래시가 연결되고 켜지면 표시됩니다.	241

- 3 셀렉터를 사용하여 항목을 선택하고 후면 커맨드 다이얼을 돌려 선택한 설정을 변경합니다.



- 4 **DISP/BACK**을 눌러 변경 사항을 실행합니다.

EF-X8

제공된 EF-X8 슈 마운트 플래시 사용 방법은 “플래시 촬영”(📖 96)을 참조하십시오. EF-X8은 X-T3 WW에 포함되어 있지 않습니다.

싱크로 터미널

싱크로 터미널을 통해 연결된 플래시의 설정을 조정합니다. EF-X8 이 내려갔고 플래시 장치가 없거나 호환되지 않는 플래시 장치가 핫 슈에 장착되어 있는 경우 **싱크로 터미널**이 표시됩니다.

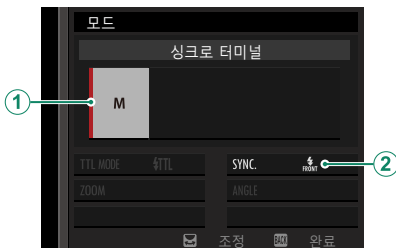

설정	설명
① 플래시 제어 모드	<p>다음 옵션 중에서 선택합니다.</p> <ul style="list-style-type: none"> • M: 사진을 촬영할 때 핫 슈 X 접점을 통해 트리거 신호가 전송됩니다. 싱크로 속도보다 느린 셔터 속도를 선택합니다. 장치에서 긴 플래시를 사용하고 반응 시간이 느리면 속도가 더 느려야 할 수도 있습니다. • OFF (OFF): 트리거 신호가 비활성화됩니다.
② 싱크로	<p>셔터가 열린 직후(FRONT/첫째 막) 또는 셔터가 닫히기 직전(REAR/둘째 막)에 플래시 발광할지 여부를 선택합니다. 대부분의 경우 첫째 막을 사용하는 것이 좋습니다.</p>

싱크로 터미널

싱크로 케이블이 필요한 플래시는 싱크로 터미널을 사용하여 연결합니다.

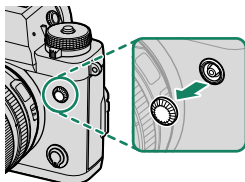

슈 설치용 플래시

별매 슈 마운트 플래시 장치가 장착되고 켜져 있을 때 다음과 같은 옵션을 사용할 수 있습니다.

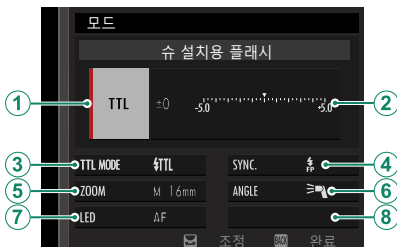

설정	설명
① 플래시 제어 모드	<p>플래시에서 선택한 플래시 제어 모드입니다. 일부 경우 카메라에서 조정할 수 있습니다. 사용할 수 있는 옵션은 플래시에 따라 다릅니다.</p> <ul style="list-style-type: none"> • TTL: TTL 모드입니다. 플래시 광 보정(②)을 조정합니다. • M: 피사체 밝기 또는 카메라 설정에 관계없이 선택한 출력에서 플래시가 발광합니다. 일부 경우 카메라에서 출력을 조정할 수 있습니다(②). • MULTI: 플래시 발광이 반복됩니다. 호환되는 슈 마운트 플래시 장치는 매 촬영 컷마다 여러 번 발광합니다. • OFF (OFF): 플래시가 발광하지 않습니다. 일부 경우 카메라에서 플래시를 끌 수 있습니다.

설정	설명
② 플래시 광 보정/출력	<p>사용 가능한 옵션은 플래시 제어 모드에 따라 달라집니다.</p> <ul style="list-style-type: none"> • TTL: 플래시 광 보정을 조정합니다(플래시 제어 시스템의 제한을 초과할 경우 전체 값이 적용되지 않을 수 있음). EF-X20, EF-20, EF-42의 경우 선택한 값이 플래시에서 선택한 값에 추가됩니다. • M/MULTI: 플래시 출력을 조정합니다(호환 장치 전용). $\frac{1}{8}$ (모드 M) 또는 $\frac{1}{4}$ (MULTI)에서 $\frac{1}{512}$까지 $\frac{1}{3}$ EV 간격으로 최대 출력 대비 비율로 표시되는 값에서 선택합니다. 플래시 제어 시스템의 제한을 초과할 경우 낮은 값에서는 원하는 결과를 얻지 못할 수 있습니다. 테스트 촬영을 하고 결과를 확인하십시오.
③ 플래시 모드 (TTL)	<p>TTL 플래시 제어에 대한 플래시 모드를 선택합니다. 사용 가능한 옵션은 선택한 촬영 모드(P, S, A, M)에 따라 달라집니다.</p> <ul style="list-style-type: none"> • 발광 자동: 필요한 경우에만 플래시가 발광합니다. 피사체 밝기에 따라 플래시 광량을 조정합니다. 셔터 버튼을 반누름할 때  아이콘이 표시되면 사진 촬영 시 플래시가 발광합니다. • 표준: 가능한 경우 모든 촬영에서 플래시가 발광합니다. 피사체 밝기에 따라 플래시 광량을 조정합니다. 셔터가 릴리스될 때 완전히 충전되어 있지 않으면 플래시가 발광하지 않습니다. • 저속 싱크로: 야간의 배경 대비 인물 피사체를 촬영할 때 저속 셔터와 플래시를 함께 사용합니다. 셔터가 릴리스될 때 완전히 충전되어 있지 않으면 플래시가 발광하지 않습니다.
④ 싱크로	<p>플래시 타이밍을 제어합니다.</p> <ul style="list-style-type: none"> • FRONT (첫째 막): 셔터가 열린 직후에 플래시가 발광합니다 (일반적으로 최선의 선택임). • REAR (둘째 막): 셔터가 닫히기 직전에 플래시가 발광합니다. • 자동 FP(HSS): 고속 싱크로(호환 장치 전용). 카메라는 플래시 싱크로 속도보다 빠른 셔터 속도에서 선택 발광을 선택합니다. 플래시 제어 모드에서 MULTI를 선택할 때 첫째 막에 해당됩니다.

설정	설명
⑤ 줌	플래시 줌을 지원하는 장치의 조명 각도(플래시 범위)입니다. 일부 장치는 카메라에서 조정할 수 있습니다. 자동 을 선택하면 렌즈 초점 거리에 따른 범위에 맞춰 줌이 자동으로 조정됩니다.
⑥ 조명	장치가 이 기능을 지원하면 다음에서 선택합니다. <ul style="list-style-type: none"> ☞ (광량 우선): 범위를 약간 줄여 광량을 늘립니다. ☞ (표준): 범위를 사진 각도에 맞춥니다. ☞ (배광 우선): 보다 균일한 조명을 위해 범위를 약간 늘립니다.
⑦ LED 라이트	스틸 촬영(호환 장치만 해당) 중에 작동하는 내장 LED 라이트의 기능을 선택합니다. 캐치라이트(☞/캐치라이트), AF 보조광(AF/AF 보조광) 또는 캐치라이트와 AF 보조광(☞/AF 보조광+캐치라이트) 모두를 선택할 수 있습니다. OFF 를 선택하여 촬영 중에 LED를 사용하지 않도록 설정합니다.
⑦ 플래시 횟수 *	MULTI 모드에서 셔터가 릴리스될 때마다 플래시가 발광하는 횟수를 선택합니다.
⑧ 주파수 *	MULTI 모드에서 플래시가 발광하는 빈도를 선택합니다.

* 플래시 제어 시스템 제한을 초과하면 전체 값이 적용되지 않을 수 있습니다.

커맨더(광통신)

현재 장치가 Fujifilm 광학 무선 원격 플래시 제어의 커맨더로 작동할 경우 옵션이 표시됩니다.



Fujifilm 광학 무선 원격 플래시 제어는 커맨더와 원격 플래시 간의 광통신 신호 교환을 위해 4개의 채널(채널 1~4)을 제공합니다. 다른 플래시 시스템에서 사용하거나 바로 가까이 여러 시스템이 작동 중일 때 간섭을 방지하도록 별도 채널을 사용할 수 있습니다.

또한 최대 3개 그룹(A, B, C)까지 플래시 장치를 배치할 수 있으며 각 그룹에 대해 플래시 모드와 플래시 광량을 별도로 조정할 수 있습니다.

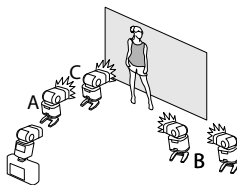

설정	설명
① 플래시 제어 모드 (그룹 A)	<p>그룹 A, B, C에 대해 플래시 제어 모드를 선택합니다. 그룹 A와 B에서만 TTL%를 사용할 수 있습니다.</p> <ul style="list-style-type: none"> • TTL: 그룹의 장치는 TTL 모드로 발광합니다. 각 그룹에 대해 플래시 광 보정을 별도로 조정할 수 있습니다. • TTL%: 그룹 A 또는 B에서 TTL%를 선택할 경우 선택한 그룹의 출력을 다른 그룹에 대한 비율(%)로 지정하고 양쪽 그룹의 전체 플래시 광 보정을 조정할 수 있습니다.
② 플래시 제어 모드 (그룹 B)	<ul style="list-style-type: none"> • M: M 모드에서는 피사체 밝기 또는 카메라 설정에 관계없이 그룹의 장치는 선택한 출력(최대 출력 대비 비율로 표시됨)에서 발광합니다. • MULTI: 그룹에서 MULTI를 선택하면 모든 그룹의 모든 장치가 반복되는 플래시 모드로 설정됩니다. 모든 장치는 매 촬영 컷마다 여러 번 발광합니다. • OFF (OFF): OFF를 선택하면 그룹의 장치는 발광하지 않습니다.
③ 플래시 제어 모드 (그룹 C)	<ul style="list-style-type: none"> • OFF (OFF): OFF를 선택하면 그룹의 장치는 발광하지 않습니다.
④ 플래시 광 보정/ 출력 (그룹 A)	<p>플래시 제어 모드에 대해 선택한 옵션에 따라 선택한 그룹에 대한 플래시 광량을 조정합니다. 플래시 제어 시스템의 제한을 초과할 경우 전체 값이 적용되지 않을 수 있습니다.</p>
⑤ 플래시 광 보정/ 출력 (그룹 B)	<ul style="list-style-type: none"> • TTL: 플래시 광 보정을 조정합니다. • M/MULTI: 플래시 출력을 조정합니다.
⑥ 플래시 광 보정/ 출력 (그룹 C)	<ul style="list-style-type: none"> • TTL%: 그룹 A와 B 사이의 균형을 선택하고 전체 플래시 광 보정을 조정합니다.

설정	설명
⑦ 플래시 모드(TTL)	<p>TTL 플래시 제어에 대한 플래시 모드를 선택합니다. 사용 가능한 옵션은 선택한 촬영 모드(P, S, A, M)에 따라 달라집니다.</p> <ul style="list-style-type: none"> • ☀️ (발광 자동): 필요한 경우에만 플래시가 발광합니다. 피사체 밝기에 따라 플래시 광량을 조정합니다. 셔터 버튼을 반누름할 때 ⚡ 아이콘이 표시되면 사진 촬영 시 플래시가 발광합니다. • ☀️ (표준): 가능한 경우 모든 촬영에서 플래시가 발광합니다. 피사체 밝기에 따라 플래시 광량을 조정합니다. 셔터가 릴리스될 때 완전히 충전되어 있지 않으면 플래시가 발광하지 않습니다. • ☀️ (저속 싱크로): 야간의 배경 대비 인물 피사체를 촬영할 때 저속 셔터와 플래시를 함께 사용합니다. 셔터가 릴리스될 때 완전히 충전되어 있지 않으면 플래시가 발광하지 않습니다.
⑧ 싱크로	<p>플래시 타이밍을 제어합니다.</p> <ul style="list-style-type: none"> • 📍 (첫째 막): 셔터가 열린 직후에 플래시가 발광합니다(일반적으로 최선의 선택임). • 📍 (둘째 막): 셔터가 닫히기 직전에 플래시가 발광합니다. • 📍 (자동 FP(HSS)): 고속 싱크로(호환 장치 전용). 카메라는 플래시 싱크로 속도보다 빠른 셔터 속도에서 선택 발광을 선택합니다. 플래시 제어 모드에서 MULTI를 선택할 때 첫째 막에 해당됩니다.
⑨ 줌	<p>플래시 줌을 지원하는 장치의 조명 각도(플래시 범위)입니다. 일부 장치는 카메라에서 조정할 수 있습니다. 자동을 선택하면 렌즈 초점 거리에 따른 범위에 맞춰 줌이 자동으로 조정됩니다.</p>

설정	설명
⑩ 조명	<p>장치가 이 기능을 지원하면 다음에서 선택합니다.</p> <ul style="list-style-type: none"> ☞ (광량 우선): 범위를 약간 줄여 광량을 늘립니다. ☞ (표준): 범위를 사진 각도에 맞추습니다. ☞ (배광 우선): 보다 균일한 조명을 위해 범위를 약간 늘립니다.
⑪ 커맨더	<p>TTL, TTL% 또는 M 모드에서 Fujifilm 광학 무선 원격 플래시 제어의 커맨더 기능을 하는 장치 그룹을 선택합니다. 이 옵션은 Fujifilm 광학 무선 원격 플래시 제어를 지원하는 클립온 플래시 장치에서만 사용할 수 있습니다.</p> <ul style="list-style-type: none"> • Gr A: 커맨더를 그룹 A에 할당합니다. • Gr B: 커맨더를 그룹 B에 할당합니다. • Gr C: 커맨더를 그룹 C에 할당합니다. • OFF: 커맨더의 출력은 최종 화상에 영향을 미치지 않는 수준으로 유지됩니다.
⑪ 플래시 횟수	<p>MULTI 모드에서 셔터가 릴리스될 때마다 플래시가 발광하는 횟수를 선택합니다.</p>
⑫ 채널	<p>커맨더가 원격 플래시와의 통신용으로 사용하는 채널을 선택합니다. 다른 플래시 시스템에서 사용하거나 바로 가까이에 여러 시스템이 작동 중일 때 간섭을 방지하도록 별도 채널을 사용할 수 있습니다.</p>
⑫ 주파수	<p>MULTI 모드에서 플래시가 발광하는 빈도를 선택합니다.</p>

수직형 배터리 그립

카메라 배터리 보조용으로 사용하거나 카메라를 잡고 회전하면서 세로("인물") 방향으로 사진을 촬영할 때 VG-XT3 수직형 배터리 그립을 사용합니다.

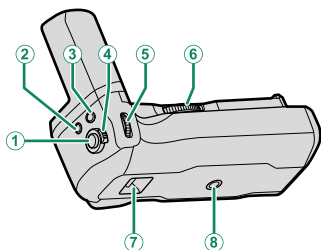

- ① 셔터 버튼
- ② Q(퀵 메뉴) 버튼
- ③ Fn1(기능 1) 버튼
- ④ 컨트롤 잠금
- ⑤ 전면 커맨드 다이얼/
역할 선택 버튼
- ⑥ 잠금 나사 손잡이
- ⑦ 카메라 스트랩 연결고리
- ⑧ 삼각대 소켓
- ⑨ 커넥터
- ⑩ 잠금 나사
- ⑪ 카메라와 함께 제공되는 커넥터
커버부

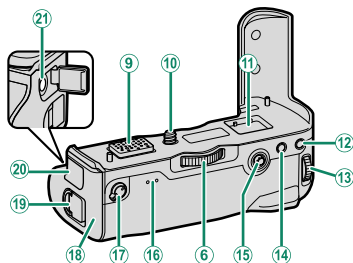

- ⑫ AE-L 버튼
- ⑬ 후면 커맨드 다이얼/
초점 지원 버튼
- ⑭ AF-L 버튼
- ⑮ 초점 스틱(초점 레버)
- ⑯ 표시등
- ⑰ 성능 선택터
- ⑱ 배터리 트레이
- ⑲ 배터리실 덮개 개폐레버
- ⑳ 커넥터 덮개
- ㉑ 9V DC-IN 커넥터

! 모든 컨트롤은 카메라의 해당 컨트롤과 같은 기능을 실행합니다.

수직형 배터리 그립 부착

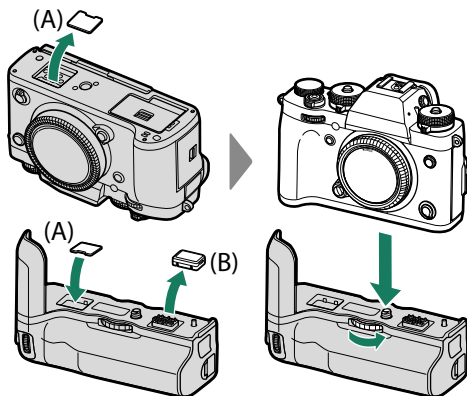

- ❏ 수직형 배터리 그립을 부착하거나 제거하기 전에 카메라 전원이 꺼져 있는지 확인하십시오.
- 카메라 수직형 파워 부스터 그립 접착 커버(A)는 그립에 보관할 수 있습니다. 그립 접착 캡(B)을 사용하지 않을 경우 안전한 곳에 보관합니다.

- ❗ 그립을 부착한 후 잠금 나사 손잡이를 완전히 조입니다.
- 내부 부품을 만지지 마십시오.
- 그립을 제거한 후 그립 접착 커버(A)와 접착 캡(B)을 교체합니다.
- 그립은 방수 처리되어 있지 않으므로 먼지, 물, 유해 가스, 소금 및 기타 이물질이 들어가지 않도록 주의해야 합니다. 젖은 표면 위에 그립을 올려놓지 마십시오. 사용하기 전에 배터리 트레이와 배터리 실 덮개가 완전히 닫혔는지 확인하십시오.

배터리 삽입 및 분리

그림과 같이 배터리를 삽입합니다.

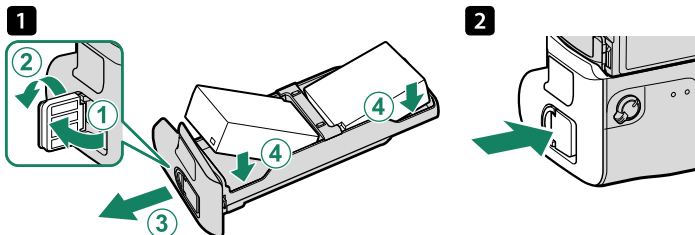

그림과 같이 배터리를 제거할 수 있습니다.

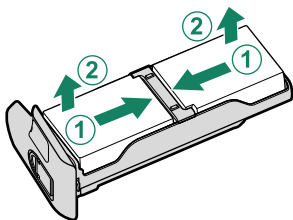

- 배터리를 교환하기 전에 카메라 전원이 꺼져 있는지 확인하십시오.
- NP-W126S 배터리만 사용하십시오.

배터리 잔량

수직형 배터리 그림이 연결되면 카메라 배터리 잔량 화면에 카메라 배터리 잔량과 VG-XT3에 삽입된 배터리 잔량이 표시됩니다.

- 화면에는 삽입된 배터리 잔량만 표시됩니다.
- 카메라와 VG-XT3에 배터리가 모두 삽입되었을 경우 다음 순서로 카메라 배터리가 사용됩니다.

- ① 왼쪽 그림 배터리 (L)
- ② 오른쪽 그림 배터리 (R)
- ③ 카메라 배터리

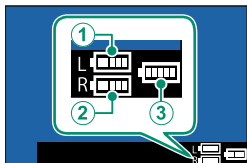

배터리 충전

카메라가 꺼지거나 카메라에서 그립을 제거하면 VG-XT3에서 배터리를 충전할 수 있습니다. 그립과 함께 제공된 AC-9VS AC 전원 어댑터를 9V DC-IN 커넥터에 연결합니다. 배터리가 충전되는 동안 표시등이 녹색으로 켜집니다.

왼쪽 표시등은 왼쪽 배터리 상태를 나타내며 오른쪽 표시등은 오른쪽 배터리 상태를 나타냅니다.

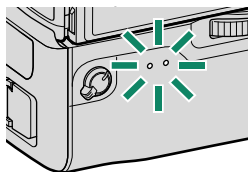
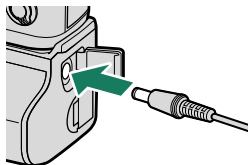

표시등	배터리 상태
꺼짐	충전 완료됨
켜짐	충전 중
깜박임	충전 중 오류 발생

- 배터리는 동시에 충전되며 충전하는데 약 2시간 소요됩니다.
- 카메라가 켜져 있으면 배터리가 충전되지 않고 카메라에 전원이 공급됩니다.
- 반드시 함께 제공된 AC 전원 어댑터를 사용합니다.
- 자세한 내용은 "배터리 충전"(☞ 31) 및 "배터리 및 전원 공급 장치"(☞ 273)를 참조하십시오.

AC-9VS 전원 어댑터 사용

전원 케이블을 AC-9VS에 연결한 다음 전원 콘센트에 꽂습니다.

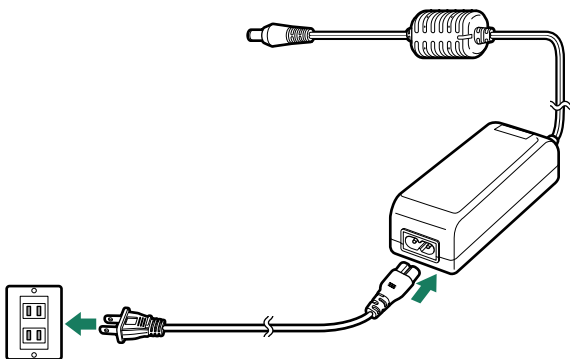

- ❗ • 제공된 전원 케이블은 AC-9VS 전용입니다. 어댑터와 케이블을 다른 코드나 장치와 함께 사용하지 마십시오.
- 플러그 모양은 판매 국가 또는 지역에 따라 다릅니다.

11

연결

HDMI 출력

카메라 촬영 화면 및 재생 화면을 HDMI 장치로 출력할 수 있습니다.

HDMI 장치에 연결

타사 HDMI 케이블을 사용하여 TV 또는 다른 HDMI 장치에 카메라를 연결합니다.

- 1 카메라를 끕니다.
- 2 아래 그림처럼 케이블을 연결합니다.

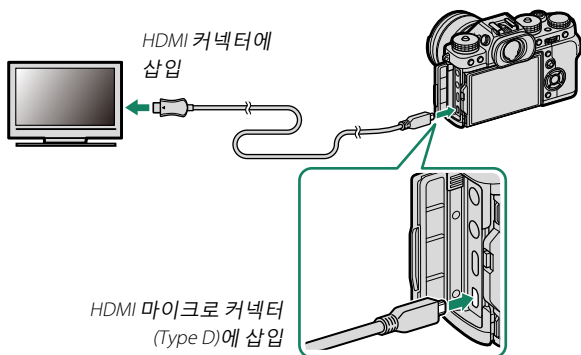

- 3 장치와 함께 제공된 문서에 설명된 대로 장치의 HDMI 입력을 구성합니다.
- 4 카메라를 켭니다. 카메라 디스플레이의 내용이 HDMI 장치에 표시됩니다. 재생 모드(📖 253)에서 카메라 화면이 꺼집니다.

- ❗ 커넥터가 완전히 삽입되도록 해야 합니다.
- HDMI 케이블이 연결된 상태에서는 USB 케이블을 사용할 수 없습니다.
- 1.5m를 초과하지 않는 HDMI 케이블을 사용합니다.

촬영

카메라 렌즈를 통해 장면을 보거나 HDMI 장치에 영상을 저장하면서 사진을 촬영하고 동영상을 녹화합니다.

 이 기능을 사용하여 4K 및 풀 HD 동영상을 HDMI 레코더에 저장할 수 있습니다.

재생

재생을 시작하려면 카메라  버튼을 누릅니다. 카메라 모니터가 꺼지고 사진과 동영상이 HDMI 장치로 출력됩니다. 카메라 볼륨 컨트롤로는 TV에서 나는 소리를 조절할 수 없습니다. 음량을 조절하려면 TV 볼륨 컨트롤을 사용하십시오.

 일부 TV에서 동영상을 재생할 때 일시적으로 검은색 화면이 표시될 수 있습니다.

무선 연결(Bluetooth®, 무선 LAN/Wi-Fi)

무선 네트워크에 접속하여 컴퓨터, 스마트폰, 태블릿에 연결합니다. 자세한 내용은 다음 웹사이트를 참조하시기 바랍니다.

<http://fujifilm-dsc.com/wifi/>

스마트 폰 및 태블릿: FUJIFILM Camera Remote

Bluetooth 또는 무선 LAN을 통해 카메라에 연결하십시오.

 카메라에 무선 연결을 설정하려면 스마트폰 또는 태블릿에 최신 버전의 FUJIFILM Camera Remote 앱을 설치해야 합니다.

FUJIFILM Camera Remote

연결이 완료되면 FUJIFILM Camera Remote를 사용하여 다음을 수행할 수 있습니다.

- 카메라를 제어하고 원격으로 사진을 촬영합니다
- 카메라에서 업로드 한 사진을 수신합니다
- 카메라에서 사진을 검색해 선택한 사진을 다운로드합니다
- 카메라에 위치 데이터 업로드
- 카메라 셔터를 팝니다
- 카메라 펌웨어를 업데이트합니다

다운로드 및 기타 정보를 확인하려면 다음 사이트를 참조하십시오.

http://app.fujifilm-dsc.com/en/camera_remote/

스마트 폰 및 태블릿: Bluetooth® 페어링

접속 설정 > Bluetooth 설정 > 페어링 등록을 사용하여 카메라를 스마트폰 또는 태블릿과 페어링하십시오. 페어링하면 카메라에서 사진을 손쉽게 다운로드할 수 있습니다.



- !** 사진은 무선 연결을 통해 다운로드됩니다.
- 페어링이 완료되면 스마트폰 또는 태블릿과 카메라 시계 및 위치 데이터를 동기화할 수 있습니다(☞ 216).
- 최대 7개의 페어링된 스마트폰 또는 태블릿에서 연결을 선택할 수 있습니다.

스마트 폰 및 태블릿: 무선 LAN

무선 LAN을 통해 스마트폰 또는 태블릿에 연결하려면 **촬영 설정** 또는 재생 메뉴의 **무선통신** 옵션을 사용합니다.



사진을 컴퓨터에 복사: PC AutoSave

FUJIFILM PC AutoSave 최신 버전을 컴퓨터에 설치하면 무선 네트워크를 통해 카메라에 저장된 사진을 업로드할 수 있습니다 (Wi-Fi).

FUJIFILM PC AutoSave

다운로드 및 기타 정보를 확인하려면 다음 사이트를 참조하십시오.

http://app.fujifilm-dsc.com/en/pc_autosave/

컴퓨터: 무선 연결

재생 메뉴의 **PC 자동 저장** 옵션을 사용하여 카메라에서 사진을 업로드할 수 있습니다.



테더링 촬영: FUJIFILM X Acquire/FUJIFILM Tether Shooting Plug-in/Hyper-Utility Software HS-V5

- 계속하기 전에 카메라 메뉴의 **접속 설정 > PC 연결 모드**에서 **무선 테더 고정 촬영**을 선택합니다.
- 테더링 촬영에 FUJIFILM X Acquire, FUJIFILM Tether Shooting Plug-in 및 Hyper-Utility Software HS-V5를 사용할 수 있습니다.

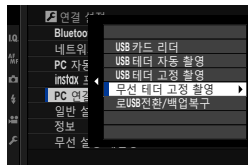

- 자세한 내용은 다음 웹 사이트를 참조하십시오.

<http://app.fujifilm-dsc.com/en/#tether>

- FUJIFILM X Acquire, FUJIFILM Tether Shooting Plug-in 및 Hyper-Utility Software HS-V5에 대한 자세한 내용은 “Fujifilm 소프트웨어”(269)를 참조하십시오.

USB를 통해 컴퓨터에 연결

사진을 다운로드하거나 원격으로 사진을 촬영하려면 카메라를 컴퓨터에 연결합니다.

 사진을 다운로드하거나 원격으로 사진을 촬영하기 전에 카메라를 컴퓨터에 연결하고 정상적으로 작동하는지 확인하십시오.

- 1 컴퓨터를 켭니다.
- 2 카메라에서 테더링 촬영(☞ 260)을 하거나, 사진을 컴퓨터(☞ 261)에 복사하거나 RAW 사진의 JPEG 사본(☞ 262)을 만들지 여부에 따라 설정을 조정합니다.
- 3 카메라를 끕니다.
- 4 USB 케이블을 연결합니다.

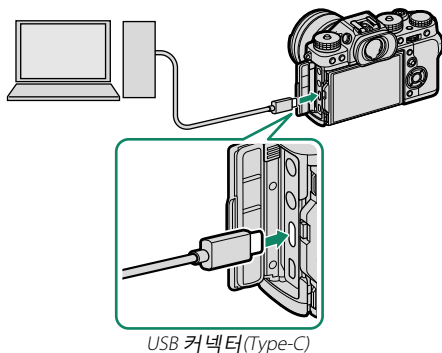

 USB 케이블은 1.5m를 초과할 수 없으며 데이터 전송에 적합해야 합니다.

5 카메라를 컵니다.

6 컴퓨터로 화상을 복사합니다.

- **테더링 촬영:** 테더링 촬영 중 FUJIFILM Tether Shooting Plug-in PRO 같은 테더링 촬영 소프트웨어를 사용하여 사진을 복사할 수 있습니다.
- **이미지 전송:** 운영 체제와 함께 제공되는 응용 프로그램을 사용합니다.
- **RAW 현상:** FUJIFILM X RAW STUDIO를 사용하여 RAW 이미지를 처리합니다. 신속한 처리를 위해 카메라의 이미지 처리 엔진이 사용됩니다.
- **카메라 설정 저장 및 불러오기:** FUJIFILM X Acquire를 사용하여 카메라 설정을 저장하거나 불러옵니다. 원하는 설정을 한 번에 파일에 저장하고 여러 카메라로 복사합니다.

- ❗ • USB 케이블을 분리하기 전에 카메라를 끄십시오.
- USB 케이블을 연결할 때 커넥터가 올바른 방향으로 완전히 삽입되었는지 확인합니다. 카메라를 컴퓨터에 직접 연결합니다. USB 허브나 키보드를 사용하지 마십시오.
- 전송 중 전원이 차단될 경우 데이터가 손실되거나 내부 메모리 또는 메모리 카드가 손상될 수 있습니다. 카메라를 연결하기 전에 새 배터리 또는 완전 충전된 배터리를 삽입합니다.
- 이미지가 많이 들어 있는 메모리 카드를 삽입할 경우 소프트웨어 시작이 느려질 수 있으며 이미지를 가져오거나 저장하지 못할 수도 있습니다. 메모리 카드 리더를 사용하여 사진을 전송하십시오.
- 카메라를 끄기 전에 표시등이 꺼져 있거나 녹색으로 점등되어 있는지 확인합니다.
- 전송이 진행되는 동안에는 USB 케이블을 분리하지 마십시오. 이 주의사항을 지키지 않으면 데이터가 손실되거나 메모리 카드가 손상될 수 있습니다.
- 메모리 카드를 삽입하거나 제거할 때는 카메라를 분리하십시오.
- 경우에 따라서는 개인용 컴퓨터에서와 동일한 방법으로 소프트웨어를 사용할 때 네트워크 서버에 저장된 사진에 접속하지 못할 수 있습니다.
- 복사가 진행 중임을 나타내는 메시지가 컴퓨터 화면에서 사라지면 즉시 카메라를 시스템에서 분리하거나 USB 케이블을 분리하십시오. 복사된 이미지 수가 대량인 경우 해당 메시지가 표시되지 않으면 데이터 전송이 계속될 수 있습니다.
- 인터넷 접속이 필요한 서비스를 이용할 경우에는 통신사 또는 인터넷 서비스 제공회사가 부과하는 모든 요금을 사용자가 부담해야 합니다.

테더링 촬영: FUJIFILM X Acquire/FUJIFILM Tether Shooting Plug-in/Hyper-Utility Software HS-V5

- 계속하기 전에 카메라 메뉴의 **접속 설정 > PC 연결 모드**에서 **USB 테더 자동 촬영**을 선택합니다.
- 테더링 촬영에 FUJIFILM X Acquire, FUJIFILM Tether Shooting Plug-in 및 Hyper-Utility Software HS-V5를 사용할 수 있습니다.

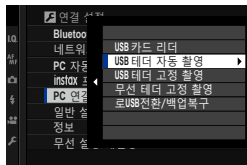

- 카메라를 테더 고정 촬영에만 사용하려면 **USB 테더 고정 촬영**을 선택합니다. USB 케이블이 분리되면 카메라는 테더 모드에서 계속 작동하고 사진이 카메라 메모리 카드에 저장되지 않습니다.
- 자세한 내용은 다음 웹 사이트를 참조하십시오.
<http://app.fujifilm-dsc.com/en/#tether>
- FUJIFILM X Acquire, FUJIFILM Tether Shooting Plug-in 및 Hyper-Utility Software HS-V5에 대한 자세한 내용은 “Fujifilm 소프트웨어”(📖 269)를 참조하십시오.

컴퓨터에 사진 복사

- 사진을 컴퓨터에 복사하기 전에 **접속 설정 > PC 연결 모드**에서 **USB 카드 리더**를 선택합니다.
- 사진을 복사하는 데 사용할 수 있는 소프트웨어는 컴퓨터 운영 체제에 따라 다릅니다.

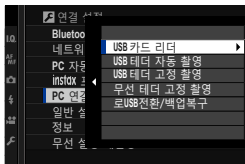

Mac OS X/macOS

Image Capture(컴퓨터에 내장) 또는 기타 소프트웨어를 사용하여 사진을 컴퓨터로 복사할 수 있습니다.

Windows

운영 체제와 함께 제공된 응용 프로그램을 사용하여 사진을 컴퓨터에 복사할 수 있습니다.

RAW 이미지의 JPEG 사본 만들기: FUJIFILM X RAW STUDIO

- 계속하기 전에 카메라 메뉴의 **접속 설정 > PC 연결 모드**에서 **로USB전환/백업복구**를 선택합니다.
- FUJIFILM X RAW STUDIO를 사용하여 RAW 이미지의 JPEG 사본을 만들 수 있습니다.

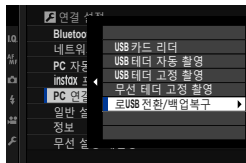

 FUJIFILM X RAW STUDIO에 대한 자세한 내용은 “Fujifilm 소프트웨어”(📖 269)를 참조하십시오.

카메라 설정 저장 및 불러오기(FUJIFILM X Acquire)

- 계속하기 전에 카메라 메뉴의 **접속 설정 > PC 연결 모드**에서 **로USB전환/백업복구**를 선택합니다.
- FUJIFILM X Acquire는 카메라 설정을 저장하고 불러오는 데 사용할 수 있습니다.

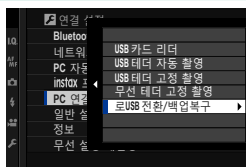

 FUJIFILM X Acquire에 대한 자세한 내용은 “Fujifilm 소프트웨어”(📖 269)를 참조하십시오.

instax SHARE 프린터

디지털 카메라에서 instax SHARE 프린터로 화상을 인쇄합니다.

연결 설정하기

☑ **접속 설정** > **instax 프린터 연결 설정**을 선택한 뒤, instax SHARE 프린터 이름 (SSID)과 비밀번호를 입력하십시오.

프린터 이름(SSID) 및 비밀번호

프린터 이름(SSID)은 프린터 밑면에 있습니다. 기본 비밀번호는 "1111"입니다. 스마트폰에서 인쇄하려고 이미 다른 비밀번호를 선택하였다면 해당 비밀번호를 입력하십시오.





사진 인쇄하기

- 1 프린터 전원을 켭니다.
- 2 **재생 메뉴 > instax 프린터 인쇄**를 선택합니다. 카메라가 프린터에 연결됩니다.

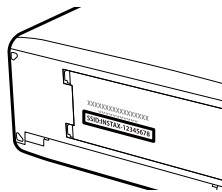
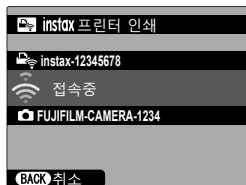

- 3 셀렉터를 사용하여 인쇄하려는 화상을 표시한 다음 **MENU/OK**를 누릅니다.



-  • 다른 카메라로 촬영한 사진은 인쇄할 수 없습니다.
- 인쇄된 영역이 LCD 모니터에 보이는 영역보다 작을 수 있습니다.
- 연결된 프린터에 따라 화면이 달라질 수 있습니다.

- 4 사진이 프린터로 전송되고 인쇄가 시작됩니다.

12

기술 참고사항

Fujifilm 액세서리

다음의 별매 액세서리는 Fujifilm에서 구입할 수 있습니다.
해당 지역에서 구할 수 있는 액세서리에 대한 자세한 내용은 현지 Fujifilm 지정점에 문의하거나 http://www.fujifilm.com/products/digital_cameras/index.html을 참조하십시오.

리튬 이온 충전지

NP-W126/NP-W126S: 필요하면 추가로 대용량 NP-W126/NP-W126S 충전지를 구입할 수 있습니다.

배터리 충전기

BC-W126/BC-W126S: 배터리 충전기를 교체해야 하는 경우 구입할 수 있습니다. 20 °C 이상에서 BC-W126/BC-W126S은 NP-W126/NP-W126S를 약 150분 동안 충전합니다.

DC커플러

CP-W126: 장시간 촬영 또는 재생하거나 컴퓨터에서 카메라를 사용할 때 CP-W126을 사용하여 별매 수직형 배터리 그립으로 함께 제공된 AC-9VS 전원 어댑터에 카메라를 연결합니다.

리모트릴리즈

RR-100: 카메라 흔들림을 줄이거나 타임 노출 중 셔터를 계속 개방해 놓기 위해 사용합니다(ø 2.5mm).

스테레오 마이크

MIC-ST1: 동영상 촬영용 외장 마이크입니다.

FUJINON 렌즈

XF/XC 시리즈 렌즈: FUJIFILM X 마운트 전용 교환 렌즈입니다.

FUJINON MKX 시리즈 렌즈: FUJIFILM X 마운트용 시네마 렌즈입니다.

매크로 연장 튜브

MCEX-11/16: 카메라와 렌즈 사이에 부착하여 높은 배율로 촬영하도록 합니다.

접사용 컨버터

XF1.4XTCWR: 호환 가능한 렌즈의 초점 길이를 약 1.4× 늘려줍니다.

XF2XTCWR: 호환 가능한 렌즈의 초점 길이를 약 2.0× 늘려줍니다.

마운트 어댑터

FUJIFILM M 마운트 어댑터: 카메라가 다양한 M-마운트 렌즈와 함께 사용할 수 있도록 해줍니다.

바디 캡

BCP-001: 렌즈가 부착되지 않았을 때 카메라 렌즈 마운트를 덮습니다.

아이캡

EC-XH W/EC-XL/EC-XT M/EC-XT S/EC-GFX: 뷰파인더 아이캡을 부착하여 뷰파인더 창에 빛이 새어 들어 가지 않도록 합니다.

슈 마운트 플래시

EF-X500: 수동 및 TTL 플래시 컨트롤 외에도 이 클립온 플래시의 가이드 넘버는 50(ISO 100, m)이며 FP(고속 싱크로)를 지원하며 플래시 싱크로 속도를 초과하는 셔터 속도에서 사용할 수 있습니다. 별매 EF-BP1 배터리 팩과 Fujifilm 광학 무선 플래시 컨트롤을 지원하므로 원격 무선 플래시 촬영을 위한 커맨더 또는 원격 플래시로 사용할 수 있습니다.

EF-BP1: 슈 마운트 플래시용 배터리 팩입니다. AA 배터리는 최대 8개까지 사용할 수 있습니다.

EF-X8: 카메라 전력을 이용하는 이 소형 클립 연결식 플래시 장치의 가이드 넘버는 약 8(ISO 100, m)이며 16mm 렌즈의 시계 범위에서 사용할 수 있습니다 (35mm 포맷 기준으로 24mm와 동등).

EF-42: 이 클립온 플래시의 가이드 넘버는 42(ISO 100, m)이며 수동 및 TTL 플래시 제어를 지원합니다.

EF-X20: 이 클립온 플래시의 가이드 넘버는 20(ISO 100, m)이며 수동 및 TTL 플래시 제어를 지원합니다.

EF-20: 이 클립온 플래시의 가이드 넘버는 20(ISO 100, m)이며 TTL 플래시 제어를 지원합니다(수동 플래시 제어는 지원되지 않음).

수직형 배터리 그립

VG-XT3: “수직형 배터리 그립”(☞ 245)을 참조하십시오.

핸드 그립

MHG-XT3: 기능이 개선된 그립이 특징입니다. 고정된 그립을 이용하여 배터리와 메모리 카드를 제거할 수 있으며, 그립에는 퀵 슈 카메라 마운트용 레일이 설치되어 있습니다.

가족 케이스

BLC-XT3: 이 케이스는 가족의 고급스러움에 실용성을 더했으며, 카메라를 케이스에 넣기 전이나 다른 경우에 카메라를 감싸는 데 사용하는 천도 함께 제공됩니다. 카메라를 케이스에 넣은 채로 사진을 촬영할 수 있으며 배터리를 삽입하거나 제거할 수 있습니다.

그립 벨트

GB-001: 그립이 향상됩니다. 보다 안전하게 취급할 수 있도록 핸드 그립을 함께 사용합니다.

커버 키트

CVR-XT3: X-T3 커버 세트입니다. 싱크로 단자 캡, 핫슈 커버, 커넥터 커버 및 2개의 수직 배터리 그립 커넥터 커버(검정색과 은색 중 하나)가 들어 있습니다.

instax SHARE 프린터

SP-1/SP-2/SP-3: 무선 LAN으로 연결하여 instax 필름에 있는 사진을 인쇄합니다.

! 이 카메라는 AC-9V AC 전원 어댑터와 호환되지 않습니다.

Fujifilm 소프트웨어

카메라에는 다음과 같은 Fujifilm 소프트웨어를 사용할 수 있습니다.

FUJIFILM Camera Remote

카메라와 스마트폰 또는 태블릿 사이의 무선 연결을 설정합니다 (📖 254).

http://app.fujifilm-dsc.com/en/camera_remote/

FUJIFILM PC AutoSave

무선 네트워크를 통해 카메라에서 사진을 다운로드하십시오 (📖 256).

http://app.fujifilm-dsc.com/en/pc_autosave/

RAW FILE CONVERTER EX

컴퓨터에서 RAW 사진을 보고 다른 형식으로 변환하십시오 (📖 262).

<http://fujifilm-dsc.com/rfc/>

FUJIFILM X RAW STUDIO

USB를 통해 카메라가 컴퓨터에 연결되면 FUJIFILM X RAW STUDIO는 카메라 고유의 이미지 처리 엔진을 사용하여 RAW 파일을 고품질 JPEG 이미지로 신속하게 변환할 수 있습니다.

<http://fujifilm-x.com/x-stories/fujifilm-x-raw-studio-features-users-guide/>

FUJIFILM X Acquire

Windows 및 MAC OS 응용 프로그램을 사용하여 USB 또는 Wi-Fi를 통해 카메라에 연결하고 사진을 촬영할 때 지정된 폴더로 사진을 자동으로 다운로드할 수 있습니다.

<http://fujifilm-x.com/x-stories/fujifilm-x-acquire-features-users-guide/>

Lightroom 용 FUJIFILM Tether Shooting Plug-in

Adobe® Photoshop® Lightroom® Classic CC용 플러그인입니다.

<https://fujifilm-x.com/products/software/adobe-photoshop-lightroom-tether-plugin/>

안전상의 주의



사용하기 전에 다음 주의사항을 꼭 읽도록 하십시오.

안전 주의사항



- 카메라를 올바르게 사용하고 있는지 확인하십시오. 제품을 사용하기 전에 안전주의 사항과 사용설명서를 주의 깊게 읽어보시기 바랍니다.
- 안전 주의사항을 읽은 후에 안전한 장소에 보관하십시오.

아이콘 정보







아래 표시된 아이콘은 아이콘에 표시된 정보를 무시하고 그에 따라 제품을 잘못 사용할 경우 발생할 수 있는 부상이나 손상의 정도를 표시하기 위해 이 설명서에 사용됩니다.

	경고 이 아이콘은 해당 정보를 무시할 경우 사망이나 중상을 초래할 수 있음을 나타냅니다.
	주의 이 아이콘은 해당 정보를 무시할 경우 부상이나 물질적 피해가 발생할 수 있음을 나타냅니다.

아래 표시된 아이콘은 준수해야 할 지침의 성격을 나타내기 위해 사용됩니다.













	삼각형 아이콘은 해당 정보가 주의를 요한다는 점을 알려줍니다("중요").
	대각선 줄이 표시된 원형 아이콘은 해당 행위가 금지되어 있음을 알려줍니다("금지").
	느낌표가 있는 채워진 원은 해당 조치를 실시해야 함을 나타냅니다("필수").

⚠ 경고

 전원 소켓에서 플러그를 뽑으십시오	문제가 발생할 경우 카메라를 끄고, 배터리를 분리하고, USB 케이블 연결을 끊고, AC 전원 어댑터 플러그를 뽑으십시오. 연기가 나거나 이상한 냄새가 나거나 다른 비정상적인 상태일 경우 카메라를 계속 해서 사용하면 화재 또는 감전 사고가 발생할 수 있습니다. Fujifilm 대리점에 문의하십시오.
	카메라에 물이나 이물질이 들어가지 않도록 하고 케이블을 연결하지 마십시오. 담수나 소금물, 우유, 음료, 세제 또는 다른 액체가 유입된 후 카메라를 사용하거나 케이블을 연결하지 마십시오. 액체가 카메라에 들어가거나 케이블을 연결한 경우 카메라를 끄고, 배터리를 제거하고, USB 케이블을 분리하고, AC 어댑터를 분리하고, 플러그를 뽑으십시오. 카메라를 계속해서 사용하면 화재나 감전 사고가 발생할 수 있습니다. Fujifilm 대리점에 문의하십시오.
 욕실이나 샤워실에서 사용하지 마십시오	욕실이나 샤워실에서 카메라를 사용하지 마십시오. 화재 또는 감전 사고가 발생할 수 있습니다.
 분해하지 마십시오	카메라를 개조하거나 분해하지 마십시오(케이스를 절대 열지 마십시오). 이 주의사항을 지키지 않으면 화재나 감전 사고를 초래할 수 있습니다.
 내부 부품을 만지지 마십시오	제품을 떨어뜨리거나 다른 사고로 케이스가 파손되어 내부가 노출될 경우 노출된 부분을 만지지 마십시오. 이 주의사항을 지키지 않고 손상된 부품에 손을 대면 감전 사고가 발생하거나 부상을 입을 수 있습니다. 부상이나 감전 사고에 주의하면서 배터리를 즉시 분리하고 제품을 구매처로 가져가십시오.
	연결 코드를 변경하거나 가열하거나 과도하게 비틀거나 당기지 말고 연결 코드에 무거운 물체를 올려놓지 마십시오. 이로 인해 코드가 손상되어 화재나 감전 사고가 발생할 수 있습니다. 코드가 손상되면 Fujifilm 대리점에 문의하십시오. 구부러진 커넥터가 있는 케이블을 사용하지 마십시오.

⚠ 경고

⊘	불안정한 표면 위에 카메라를 올려놓지 마십시오. 카메라가 떨어지거나 넘어져 부상을 입을 수 있습니다.
⊘	움직이면서 사진을 촬영하지 마십시오. 걷거나 운전하면서 카메라를 사용하지 마십시오. 넘어지거나 교통사고를 당할 수 있습니다.
⊘	뇌우가치는 동안 카메라의 금속 부품을 만지지 마십시오. 번개 방전으로 유도된 전류에 의해 감전 사고가 발생할 수 있습니다.
⊘	지정된 배터리 이외의 배터리를 사용하지 마십시오. 표시기에 표시된 대로 배터리를 끼우십시오.
⊘	배터리를 분해, 개조하거나 열을 가하지 마십시오. 배터리를 떨어뜨리거나, 치거나, 던지지 마십시오. 배터리가 강한 충격을 받게 됩니다. 누출, 변형, 변색 또는 다른 이상 징후를 보이는 배터리를 사용하지 마십시오. 충전식 배터리는 지정된 충전기만 사용하여 충전하고 비 충전식 리튬 이온 또는 알칼라인 배터리를 충전하지 마십시오. 배터리를 단락시키거나 금속체와 함께 보관하지 마십시오. 이 주의 사항을 지키지 않으면 배터리가 과열, 발화, 파열 또는 누출되어 화재, 화상 또는 기타 부상의 원인이 될 수 있습니다.
⊘	이 카메라와 함께 사용하도록 지정된 전용 배터리 또는 AC 전원 어댑터만 사용하십시오. 표시된 전원 전압 이외의 전압을 사용하지 마십시오. 다른 전원을 사용할 경우 화재가 발생할 수 있습니다.
⊘	배터리가 누출되어 누액이 눈에 들어가거나 피부나 옷에 묻으면 해당 부위를 깨끗한 물로 씻고 즉시 의사에게 진찰을 받거나 응급실에 연락하십시오.
⊘	지정된 제품 이외의 배터리 충전기를 사용하지 마십시오. 제공된 충전기는 카메라와 함께 제공된 배터리 유형에서만 사용할 수 있습니다. 일반 배터리 또는 다른 종류의 충전지를 충전하는 충전기를 사용하면 배터리 과열이나 폭발, 누출을 초래할 수 있습니다.
⊘	사람의 눈 너머 가까이에서 플래시를 사용하면 시각 장애를 초래할 수 있습니다. 유아와 어린이를 촬영할 때 특히 주의하십시오.
⊘	뜨거운 표면에 장시간 접촉하지 마십시오. 이 주의사항을 지키지 않으면 특히 고온 환경에서 사용하거나 혈액순환이 원활하지 않거나 감각 장애가 있는 사용자가 사용할 경우 저온 화상을 입을 수 있으며 이 경우 삼각대를 사용하거나 유사한 예방 조치를 취하는 것이 좋습니다.
⊘	제품이 켜져 있을 때는 오랜 시간 동안 신체 일부분이 제품과 접촉되지 않도록 하십시오. 이 주의사항을 지키지 않으면 특히 고온 환경에서 오랜 시간 동안 사용하거나 혈액순환이 원활하지 않거나 감각 장애가 있는 사용자가 사용할 경우 저온 화상을 입을 수 있으며 이 경우 삼각대를 사용하거나 유사한 예방 조치를 취하는 것이 좋습니다.
❗	가연성 물체, 폭발 가스 또는 분진이 있는 경우에는 사용하지 마십시오.
❗	배터리를 휴대할 때는 디지털 카메라에 설치하거나 하드 케이스에 넣으십시오. 배터리를 보관할 때는 하드 케이스에 넣어 보관하십시오. 폐기할 때는 절연 테이프로 배터리 단자를 감싸주십시오. 다른 금속 물체에 배터리와 접촉하면 배터리가 발화되거나 폭발할 수 있습니다.
❗	메모리 카드, 핫슈 및 기타 소형 부품은 어린 아이의 손에 닿지 않는 곳에 보관하십시오. 작은 부품을 삼킬 수 있으므로 어린이의 손이 닿지 않는 곳에 보관하십시오. 어린이가 작은 부품을 삼킨 경우에는 의사의 치료를 받거나 응급 구조대에 연락하십시오.
❗	어린이의 손이 닿지 않는 곳에 보관하십시오. 스트랩과 플래시는 부상을 초래할 수 있는 요소로 목에 스트랩이 감겨 질식할 수 있으며, 플래시로 시력 장애가 초래될 수 있습니다.
❗	항공사와 병원 직원의 지시를 따르십시오. 본 제품은 무선 주파수를 방출할 수 있으므로 탐색 또는 의료 장비에 간섭을 일으킬 수 있습니다.

 주의	
	이 카메라를 오일 증기, 증기, 습기 또는 먼지가 많은 장소에서 사용하지 마십시오. 화재 또는 감전 사고가 발생할 수 있습니다.
	이 카메라를 온도가 매우 높은 장소에 두지 마십시오. 밀폐된 자동차 또는 직사광선을 받는 장소에 카메라를 두지 마십시오. 이 경우 화재가 발생할 수 있습니다.
	카메라 위에 무거운 물체를 올려 놓지 마십시오. 이 경우 무거운 물체가 넘어지거나 떨어져서 부상을 입을 수 있습니다.
	AC 전원 어댑터가 연결된 상태에서 카메라를 움직이지 마십시오. AC 전원 어댑터에서 분리할 때 연결 코드를 잡아당기지 마십시오. 이 경우 전원 코드나 케이블이 손상되어 화재나 감전 사고가 발생할 수 있습니다.
	카메라 또는 AC 전원 어댑터를 천이나 담요로 감싸지 마십시오. 이 경우 열이 축적되어 케이스가 비를 어지거나 화재가 발생할 수 있습니다.
	플러그가 손상되었거나 콘센트에 단단히 고정되어 있지 않으면 플러그를 사용하지 마십시오. 이 주의사항을 지키지 않으면 화재나 감전 사고가 일어날 수 있습니다.
	카메라를 청소할 때나 오랫동안 카메라를 사용하지 않을 경우 배터리를 제거하고 AC 전원 어댑터를 분리해서 플러그를 뽑으십시오. 이렇게 하지 않으면 화재나 감전 사고를 초래할 수 있습니다.
	충전이 완료되면 전원 콘센트에서 충전기 플러그를 뽑으십시오. 충전기의 플러그를 전원 콘센트에 계속 연결시켜 두면 화재가 발생할 수 있습니다.
	메모리 카드를 꺼낼 때 카드가 슬롯에서 갑자기 튀어나올 수 있습니다. 카드를 손가락으로 잡고 천천히 빼내십시오. 튀어나온 카드에 맞아 부상을 입을 수 있습니다.
	정기적으로 카메라 내부 점검 테스트와 청소를 요청하십시오. 카메라에 먼지가 쌓이면 화재나 감전 사고가 발생할 수 있습니다. 2년마다 한 번 씩 Fujifilm 대리점에 연락하여 내부 청소를 요청하십시오. 이것은 무료 서비스가 아닙니다.
	배터리를 잘못 교체하면 폭발의 위험이 있습니다. 동일한 유형의 배터리로만 교체하십시오.

배터리 및 전원 공급 장치

참고: 카메라에 사용되는 배터리의 유형을 확인하고 해당 부분을 참조하십시오.

⚠ 경고: 햇빛, 화재 등과 같이 과도한 열에 배터리를 노출시키지 마십시오.

아래에서는 배터리의 올바른 사용법과 배터리 수명을 늘리는 방법에 대해 설명합니다. 배터리를 잘못 사용하면 배터리 수명이 줄거나 배터리액이 누출되거나 과열, 화재 또는 폭발 사고가 발생할 수 있습니다.

리튬이온 배터리

충전식 리튬이온 배터리를 사용하는 카메라일 경우 이 부분을 참조하십시오.

제공 시 배터리는 충전되어 있지 않습니다. 사용하기 전에 배터리를 충전하십시오. 사용하지 않을 경우 배터리를 케이스에 보관하십시오.

■ 배터리의 특징

사용하지 않는 동안에도 배터리는 서서히 방전됩니다. 사용하기 전에 배터리를 1-2일 정도 충전합니다.

사용하지 않을 경우 카메라를 꺼두면 배터리 수명을 연장할 수 있습니다.

온도가 낮을 경우 배터리 용량이 줄어들며 추운 날씨에는 방전된 배터리가 작동하지 않을 수 있습니다. 완전히 충전된 예비 배터리를 따뜻한 곳에 보관하고 필요한 경우 교체하거나 배터리를 주머니 안이나 그 외의 따뜻한 곳에 넣어 두었다가 촬영할 때만 카메라에 장착합니다. 손난로나 다른 난방기구에 직접 닿는 곳에 배터리를 두지 마십시오.

■ 배터리 충전

배터리는 BC-W1265 배터리 충전기를 사용하여 충전할 수 있습니다. +10°C 이하 또는 +35°C 이상의 주위 온도에서 충전할 경우 충전 시간이 늘어납니다. +40°C 이상의 온도에서는 배터리를 충전하지 마십시오. +5°C 이하의 온도에서는 배터리가 충전되지 않습니다.

완전히 충전된 배터리를 충전하지 마십시오. 그러나 충전하기 전에 배터리를 완전히 방전할 필요는 없습니다.

충전 직후 또는 사용 직후에는 배터리가 따뜻하게 느껴질 수 있습니다. 이것은 정상입니다.

■ 배터리 수명

배터리 전류 유지 시간이 크게 줄어든 경우에는 배터리 수명이 다했음을 의미하므로 교체해야 합니다.

■ 보관

카메라를 장기간 사용하지 않을 경우 배터리를 약 1/2~2/3 용량으로 충전하여 실온에서 보관하십시오.

카메라를 장시간 사용하지 않을 경우에는 배터리를 분리하여 주위 온도가 +15°C~+25°C인 건조한 장소에 보관하십시오. 배터리를 온도가 높거나 매우 낮은 장소에 두지 마십시오.

■ 주의사항: 배터리 취급

- 배터리를 목걸이나 머리핀과 같은 금속 물체와 함께 가지고 다니거나 보관하지 마십시오.
- 배터리를 화염이나 열에 노출시키지 마십시오.
- 배터리를 분해하거나 개조하지 마십시오.
- 낮은 대기압에 노출시키지 마십시오.
- 지정된 충전기만으로 배터리를 충전하십시오.
- 수명이 다한 배터리는 즉시 폐기하십시오.
- 배터리를 떨어뜨리거나 배터리에 강한 충격을 가하지 마십시오.
- 배터리를 물에 닿지 않게 하십시오.
- 배터리 단자를 항상 청결하게 관리하십시오.
- 배터리를 오랫동안 사용할 경우 배터리와 카메라 본체가 따뜻해질 수 있습니다. 이것은 정상입니다.

■ 주의사항: 폐기

사용한 배터리는 현지 규정에 따라 폐기하십시오. 배터리를 올바르게 폐기하지 않으면 환경이 심각하게 오염될 수 있으므로 주의해야 합니다. 배터리 장치는 적당한 온도에서 사용하십시오.

배터리를 기계적으로 으스러뜨리거나 쪼개지 마십시오.

AC 전원 어댑터

• AC 전원 어댑터는 실내 전용입니다.

- 케이블이 카메라에 확실하게 연결된 것을 확인합니다.
- 어댑터를 분리하기 전에 카메라를 끄십시오. 케이블이 아닌 플러그로 어댑터를 분리합니다.
- 분해하지 마십시오.
- 높은 열과 습기에 노출되지 않도록 하십시오.
- 배터리에 강한 충격을 가하지 마십시오.
- 사용 중에 어댑터에서 웅웅 소리가 나거나 만지면 뜨거울 수 있습니다. 이것은 정상입니다.
- 어댑터로 인해 무선 간섭이 발생하는 경우, 수신 안테나의 방향이나 위치를 변경하십시오.

카메라 사용

- 인공 광원이나 자연 광원을 포함하여 맑은 하늘의 태양과 같이 지나치게 밝은 광원을 향해 카메라의 초점을 맞추지 마십시오. 이 주의사항을 지키지 않으면 카메라 이미지 센서가 손상될 수 있습니다.
- 뷰파인더를 통해 초점에 모아진 강한 햇빛 때문에 전자식 뷰파인더(EVF)의 패널이 손상될 수 있습니다. 태양을 향해 전자식 뷰파인더를 조준하지 마십시오.

테스트 촬영

중요한 행사에서 사진을 촬영할 경우(결혼식, 해외 여행 등) 항상 테스트 촬영을 통해 카메라가 정상 작동하는지 확인하십시오. FUJIFILM Corporation은 본 제품의 고장으로 인해 발생한 피해 또는 손실에 대해 책임을 지지 않습니다.

저작권에 대한 참고사항

디지털 카메라 시스템을 사용하여 녹화된 이미지는 개인적인 용도를 제외하고 저작권 소유자의 동의 없이 저작권법을 침해하는 방식으로 사용할 수 없습니다. 개인적인 용도라도 무대 공연, 오락 및 전시회의 촬영에는 일부 제약사항이 적용됩니다. 또한 저작권법의 보호를 받는 이미지나 데이터가 포함된 메모리 카드를 양도하는 것은 저작권법에 규정된 제약사항 이내에서만 허용됩니다.

취급

이미지를 정확하게 녹화하려면 이미지를 녹화하는 동안 카메라가 충격을 받지 않도록 주의하십시오.

액정

화면이 손상된 경우 액정에 몸이 닿지 않게 주의해야 합니다. 다음과 같은 상황이 발생할 경우 제시된 지침을 신속히 따르십시오.

- **액정이 피부에 닿을 경우**, 해당 부위를 헹궈서 닦아낸 다음 비누와 흐르는 물로 사용해서 씻어내십시오.
- **액정이 눈에 들어갔을 경우**, 액정이 들어간 눈을 깨끗한 물로 최소한 15분 동안 깨끗이 씻어낸 다음 의사의 진찰을 받으십시오.
- **액정을 삼킨 경우**, 물로 입안을 헹구십시오. 많은 양의 물을 마시고 구토를 유발한 다음 의사의 치료를 받으십시오. 디스플레이는 매우 고정밀 기술로 제조되어 있음에도 항상 켜져 있거나 켜지지 않는 픽셀이 있을 수 있습니다. 이것은 정상이며 촬영한 이미지에는 영향을 미치지 않습니다.

상표 정보

디지털 분할 이미지는 FUJIFILM Corporation의 상표 또는 등록 상표입니다. Digital Micro Prism은 FUJIFILM Corporation의 상표 또는 등록 상표입니다. 이 설명서에 수록된 서체는 DynaComware Taiwan Inc.에서 독자적으로 개발한 것입니다. Android는 Google LLC의 상표 또는 등록 상표입니다. Adobe, Adobe 로고, Photoshop 및 Lightroom은 미국 및 기타 국가에서 Adobe Systems Incorporated의 상표 또는 등록 상표입니다. Wi-Fi®와 Wi-Fi Protected Setup®은 Wi-Fi Alliance의 등록 상표입니다. Bluetooth® 상표 및 로고는 Bluetooth SIG, Inc가 소유한 등록 상표이며 Fujifilm은 해당 상표에 대한 모든 권리를 보유하고 있습니다. SDHC 및 SDXC 로고는 SD-3C, LLC의 상표입니다. HDMI 로고는 HDMI Licensing LLC의 상표 또는 등록 상표입니다. 이 설명서에 언급된 기타 모든 상표명은 각 소유권자의 상표 또는 등록 상표입니다.

전기 간섭

이 카메라를 병원이나 비행기 안에서 사용할 경우 간섭을 일으킬 수 있습니다. 카메라를 병원이나 비행기 내에서 사용하기 전에 병원 또는 항공사 직원에게 문의하십시오.

컬러 텔레비전 시스템

NTSC(National Television System Committee: 미국 텔레비전 방송규격 심의회)는 미국, 캐나다 및 일본에서 채택하고 있는 컬러 텔레비전 방송 규격입니다. PAL(Phase Alternation by Line)은 주로 유럽과 중국에서 채택하고 있는 컬러 텔레비전 방송 규격입니다.

Exif Print(Exif 버전 2.3)

Exif Print는 인쇄 중에 최적의 색재현을 위해 사용되는 촬영 정보가 포함된 새로 개정된 디지털 카메라 파일 형식입니다.

중요 사항: 소프트웨어 사용 전에 꼭 읽을 것

관할 당국의 허가 없이 라이선스 소프트웨어의 전체 또는 일부를 직접 또는 간접적으로 수출하는 것은 금지되어 있습니다.

렌즈 및 기타 액세서리

- 삼각대를 부착할 때는 4.5 mm 이하의 나사를 사용하십시오.
- Fujifilm은 타사 액세서리 사용으로 인한 성능 문제나 손상에 대해 책임을 지지 않습니다.

주의사항

화재나 감전 사고를 방지하려면 카메라를 비가 오는 곳이나 습기가 찬 곳에서 사용하지 마십시오.

카메라를 사용하기 전에 "안전 주의사항"을 읽고 숙지하여 주십시오.

캐나다 고객의 경우

CAN ICES-3 (B)/NMB-3(B)

주의: 이 B등급 디지털 장치는 Canadian ICES-003을 준수합니다.

캐나다 산업부 보고서: 이 장치는 캐나다 산업부 라이선스 면제 RSS를 준수합니다. 작동 시 다음 두 가지 조건에 따릅니다. (1) 본 장치는 간섭을 일으키지 않으며, (2) 본 장치는 원하지 않는 작동을 유발할 수 있는 간섭을 포함하여 모든 간섭을 수용해야 합니다.

본 장치와 안테나는 테스트된 내장 라디오를 제외하고 함께 배치하거나 다른 안테나나 송신기와 함께 작동할 수 없습니다. 국가 코드 선택 기능은 미국/캐나다에서 판매되는 제품에 사용할 수 없습니다.

전자파 노출 보고: 사용 가능한 과학적 근거에 따르면 어떠한 건강 문제도 저전력 무선 장치 사용과 연관되어 있다는 사실은 없습니다. 하지만 이러한 저전력 무선 장치가 절대적으로 안전하다는 근거도 없습니다. 저전력 무선 장치를 사용하는 동안 이 장치는 마이크로파 범위에서 낮은 수준의 무선 주파수 에너지(RF)를 방출합니다. 고수준의 RF는 건강에 영향을 미칠 수 있지만(생체 조직 가열), 저수준의 RF 노출은 조직 가열 효과를 유발하지 않고 건강에 주는 부정적인 영향은 아직 알려지지 않았습니다. 낮은 수준의 RF 노출에 대해 많은 연구가 있었지만 어떠한 생물학적 영향도 발견하지 못하였습니다. 일부 연구에서 약간의 생물학적 영향이 발생할 수 있다고 주장하지만 추가 연구를 통해 그러한 결과를 확인한 적은 없었습니다. X-T3는 테스트를 마쳤고 통제되지 않는 환경에서의 IC 전자파 노출 제한을 준수하는 것으로 확인되었으며 IC 무선 주파수(RF) 노출 규칙의 RSS-102를 충족시킵니다.

개인 가정에서 전기전자기기의 폐기

유럽 연합, 노르웨이, 아이슬란드, 리히텐슈타인: 제품이나 설명서, 보증서 또는 포장에 이 기호가 표시되어 있으면 해당 제품을 생활폐기물로 처리할 수 없다는 의미입니다. 이러한 제품은 지정된 전기전자기기 재활용품 수거 장소에 폐기해야 합니다.

이 제품을 올바른 방법으로 폐기하면 잘못된 폐기 때문에 환경 및 신체 건강에 미칠 수 있는 부정적인 영향을 방지할 수 있습니다.

배터리나 축전지에 표시된 이 기호는 해당 배터리를 생활 폐기물로 처리해서는 안 된다는 의미입니다.

쉽게 제거 가능한 배터리나 축전지가 들어 있는 기기는 현지 규정에 따라 폐기하십시오.

자원 재활용은 천연 자원 보호에 도움이 됩니다. 이 제품의 재활용에 대한 자세한 내용은 현지 관할기관이나 생활폐기물 수거 업체 또는 제품 구입처에 문의하십시오.

유럽 연합, 노르웨이, 아이슬란드 및 리히텐슈타인 이외 국가: 배터리나 축전지를 포함하여 본 제품을 폐기할 때는 현지 담당기관에 문의하여 적절한 폐기 방법을 알아보십시오.

일본: 배터리에 표시된 이 기호는 배터리를 별도로 폐기해야 함을 나타냅니다.



카메라 취급

제품을 오래 사용하려면 다음 주의사항을 지켜주세요.

보관 및 사용

카메라를 장기간 사용하지 않을 때에는 배터리와 메모리 카드를 빼두십시오. 다음과 같은 장소에서는 카메라를 보관하거나 사용하지 마십시오.

- 비나 증기, 연기에 노출된 곳
- 매우 습하거나 지나치게 먼지가 많은 곳
- 문을 닫아 둔 차 안과 같이 직사광선이 내리쬐거나 온도가 매우 높은 곳
- 매우 추운 곳
- 진동이 심한 곳
- 방송 안테나, 전선, 레이더 송출기, 모터, 변압기, 자석 등 강한 자기장에 노출된 곳
- 살충제와 같은 휘발성 화학제에 닿는 곳
- 고무 또는 비닐 제품 옆

무선 네트워크 및 Bluetooth 장치: 주의사항

중요사항: 카메라 내장 무선 송신기를 사용하기 전에 다음 주의사항을 숙지하십시오.

- ① 미국에서 개발한 암호화 기능이 있는 이 제품은 미국 수출관리규정의 규제를 받으며 미국에서 지정한 수출 금지 국가에 수출 또는 재수출할 수 없습니다.
- **무선 네트워크 또는 Bluetooth 장치만 사용하십시오.** Fujifilm은 무단 사용으로 인해 발생하는 손해에 대해 책임을 지지 않습니다. 인명에 직간접적으로 영향을 미칠 수 있는 의료 장비 또는 기타 시스템과 같이 높은 수준의 신뢰성을 요하는 기기에 사용해서는 안 됩니다. 무선 네트워크 또는 Bluetooth 장치가 제공한 것보다 높은 신뢰성을 요구하는 컴퓨터 및 기타 시스템에서 이 제품을 사용할 경우 안전을 보장하고 오작동을 방지하기 위해 필요한 모든 예방조치를 취하십시오.
 - **장치를 구매한 국가에서만 사용하십시오.** 이 장치는 장치를 구입한 국가의 무선 네트워크 및 Bluetooth 장치 관리 규정을 준수합니다. 장치를 사용할 때는 모든 현지 규정을 준수하십시오. Fujifilm은 다른 관할권에서 사용함으로써 발생하는 문제에 대해 책임을 지지 않습니다.
 - **자기장, 정전기, 전파 간섭이 일어나는 장소에서는 장치를 사용하지 마십시오.** 전자 레인지 근처 또는 무선 신호의 수신을 방해하는 자기장, 정전기, 전파 간섭이 발생하는 기타 장소에서 송신기를 사용하지 마십시오. 2.4GHz 대역에서 동작하는 다른 무선 장치 가까이에서 송신기를 사용할 경우 상호 간섭이 발생할 수 있습니다.
 - **보안:** 무선 네트워크 및 Bluetooth 장치는 무선을 통해 데이터를 전송하므로 유선 네트워크보다 보안에 더 많은 주의를 기울여야 합니다.
 - 장치에 표시되어 있어도 액세스가 허가되지 않은 것으로 간주될 수 있으므로 액세스 권한이 없는 알 수 없는 네트워크 또는 네트워크에 연결하지 마십시오. 액세스 권한이 있는 네트워크에만 연결하십시오.
 - 무선 전송은 타사의 차단에 취약할 수 있습니다.
 - 이 장치는 공급자 또는 모바일, 유선, 인터넷 또는 기타 통신 서비스에서 운영하는 통신 네트워크(공용 무선 LAN 포함)에 직접 연결할 수 없습니다.
 - **다음과 같은 행위는 법률에 따라 처벌될 수 있습니다.**
 - 장치 분해 또는 개조
 - 장치 인증 레이블 제거
 - **이 장치는 상업용, 교육용, 의료용 기기 및 무선 송신기와 동일한 주파수에서 작동합니다.** 또한 이 장치는 조립 라인인 RFID 추적 시스템 및 기타 유사 기기에서 사용되는 인가된 송신기와 인가되지 않은 특별 저전압 송신기와 동일한 주파수에서 작동합니다.
 - **상기 장치와의 간섭을 방지하기 위해 다음 주의사항을 준수하십시오.** 이 장치를 사용하기 전에 RFID 송신기가 작동하지 않는지 확인하십시오. 기기가 RFID 추적에 사용되는 인가된 송신기에서 간섭을 일으키는 것이 관찰될 경우 즉시 해당 주파수 사용을 중단하고 기기를 다른 장소로 이동하십시오. 이 장치가 저전압 RFID 추적 시스템에 간섭을 일으키면 Fujifilm 대리점에 문의하십시오.
 - **비행기 안에서 이 장치를 사용하지 마십시오.** 카메라가 꺼진 상태에서도 Bluetooth가 켜져 있을 수 있습니다. Bluetooth는 **접속 설정 > Bluetooth 설정 > Bluetooth ON/OFF**에서 **OFF**를 선택하여 비활성화할 수 있습니다.

B급기기(가정용 방송통신 기자재)

이기는 가정용(B급)전자파적합기로서 주로 가정에서 사용하는 것을 목적으로 하며, 모든 지역에서 사용할 수 있습니다.

① 해당 무선설비는 운용 중 전파혼신 가능성이 있으므로 인명안전과 관련된 서비스는 할 수 없습니다.

NP-W126S

제조년월일

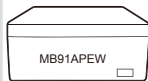

전자표면에 표기

예)

예: 제조라인 주간근무 날짜 2016년 2월 9일

M B 9 1 A PEW

↑ ↑ ↑ ↑ ↑ ↑

제물생산공장(파나소닉 에너지(WUXI) = PEW)

개정 (원본=A)

제조라인, 근무조 (하기 참조)

제조일(하기 참조)

제조일(1월→A, 2월→B, 3월→C...)

제조년(2016년→M, 2017년→L... 2028년→A...)

제조년

제조월

제조일

제조라인, 근무조

2014	P	1년	A	1	1	11	B	21	M	1	1라인	주간근무	D	7라인	주간근무	S	13라인	주간근무
2015	N	2년	B	2	2	12	C	22	N	2	1라인	야간근무	E	7라인	야간근무	T	13라인	야간근무
2016	M	3년	C	3	3	13	D	23	P	3	2라인	주간근무	F	8라인	주간근무	U	14라인	주간근무
2017	L	4년	D	4	4	14	E	24	R	4	2라인	야간근무	G	8라인	야간근무	V	14라인	야간근무
2018	K	5년	E	5	5	15	F	25	S	5	3라인	주간근무	H	9라인	주간근무	W	15라인	주간근무
2019	J	6년	F	6	6	16	G	26	T	6	3라인	야간근무	J	9라인	야간근무	X	15라인	야간근무
?	?	7년	G	7	7	17	H	27	V	7	4라인	주간근무	K	10라인	주간근무	Y	16라인	주간근무
2028	A	8년	H	8	8	18	J	28	W	8	4라인	야간근무	L	10라인	야간근무	Z	16라인	야간근무
2029	Z	9년	I	9	9	19	K	29	X	9	5라인	주간근무	M	11라인	주간근무			
2030	Y	10년	J	10	A	20	L	30	Y	A	5라인	야간근무	N	11라인	야간근무			
2031	X	11년	K					31	Z	B	6라인	주간근무	P	12라인	주간근무			
?	?	12년	L							C	6라인	야간근무	R	12라인	야간근무			

*"O"와"Q"는 사용하지 않습니다.

자율안전확인사항

- 자율안전확인신고번호 YU10116-16000
- 자율안전확인신고기관명 KTR
- 자율안전확인신고일 2016년2월22일

사용상 주의사항

<경고> 발열, 화재, 폭발 등의 위험을 수반할 수 있으니 다음 사항을 지켜주시기 바랍니다.

- a) 육안으로 식별이 가능할 정도의 부풀음이 발생된 전지는 위험할 수 있으므로 제조자 또는 판매자로 즉시 문의할 것
- b) 지정된 정품 충전기만을 사용할 것
- c) 화기가 가까이 하지 말 것(전자레인지에 넣지 말 것)
- d) 여름철 자동차 내부에 방치하지 말 것
- e) 찜질방 등 고온다습한 곳에서 보관, 사용하지 말 것
- f) 이불, 전기장판, 카펫 위에 올려 놓고 장시간 사용하지 말 것
- g) 전원을 켜 상태로 밀폐된 공간에 장시간 보관하지 말 것
- h) 전지 단자에 목걸이, 동전, 열쇠, 시계 등 금속 제품이 닿지 않도록 주의할 것
- i) 휴대 기기, 제조 업체가 보증한 리튬2차전지 사용할 것
- j) 분해, 압착, 관통 등의 행위를 하지 말 것
- k) 높은 곳에서 떨어뜨리는 등 비정상적 충격을 주지 말 것.
- l) 60°C이상의 고온에 노출하지 말 것
- m) 습기에 접촉되지 않도록 할 것
- n) 폐기 지침 사용이 끝난 전지는 나라 혹은 지방자치체의 법령에 따라서 폐기하는 것
- o) 충전 방법에 대한 권고 지침 전용 충전기 또는 본체 기기 사용하는 것 혹은 취급 설명서의 설명에 따르는 것

렌즈를 사용하기 전에 다음 주의사항을 꼭 읽도록 하십시오.

안전 주의사항

- 렌즈를 올바르게 사용하고 있는지 확인하십시오. 제품을 사용하기 전에 안전 주의사항과 카메라 사용설명서를 주의 깊게 읽어보시기 바랍니다.
- 안전 주의사항을 읽은 후에 안전한 장소에 보관하십시오.

아이콘 정보

아래 표시된 아이콘은 아이콘에 표시된 정보를 무시하고 그에 따라 제품을 잘못 사용할 경우 발생할 수 있는 부상이나 손상의 정도를 표시하기 위해 이 설명서에 사용됩니다.

 **경고** 이 아이콘은 해당 정보를 무시할 경우 사망이나 중상을 초래할 수 있음을 나타냅니다.

 **주의** 이 아이콘은 해당 정보를 무시할 경우 부상이나 물질적 피해가 발생할 수 있음을 나타냅니다.

아래 표시된 아이콘은 준수해야 할 지침의 성격을 나타내기 위해 사용됩니다.

 삼각형 아이콘은 해당 정보가 주의를 요한다는 점을 알려줍니다(“중요”).

 대각선 줄이 표시된 원형 아이콘은 해당 행위가 금지되어 있음을 알려줍니다(“금지”).

 느낌표가 있는 채워진 원은 해당 조치를 실시해야 함을 나타냅니다(“필수”).

경고

 **물에 담거나 노출하지 마십시오.** 이 주의사항을 지키지 않으면 화재나 감전 사고를 초래할 수 있습니다.
담그지 마십시오

 **분해하지 마십시오(케이스를 열지 말 것).** 이 주의 사항을 지키지 않으면 제품 고장으로 인해 화재, 감전, 부상을 초래할 수 있습니다.
분해하지 말 것

 **제품을 떨어뜨리거나 다른 사고로 케이스가 파손되어 내부가 노출될 경우 노출된 부분을 만지지 마십시오.** 이 주의사항을 지키지 않고 손상된 부품에 손을 대면 감전 사고가 발생하거나 부상을 입을 수 있습니다. 부상이나 감전 사고에 주의하면서 배터리를 즉시 분리하고 제품을 구매처로 가져가십시오.
내부 부품을 만지지 말 것

 **불안정한 표면 위에 두지 마십시오.** 제품이 떨어져 부상을 입을 수 있습니다.

 **렌즈나 카메라 뷰파인더를 통해 태양을 보지 마십시오.** 이 주의사항을 지키지 않으면 영구 시각 장애를 초래할 수 있습니다.

주의

 **증기나 연기 에 노출되거나 습기가 많거나 매우 건조한 장소에서 사용하거나 보관하지 마십시오.** 이 주의사항을 지키지 않으면 화재나 감전 사고를 초래할 수 있습니다.

 **직사광선에 두거나 맑은 날 밀폐된 차량 내부와 같이 고온의 장소에 보관하지 마십시오.** 이 주의 사항을 지키지 않으면 화재가 발생할 수 있습니다.

 **어린이의 손이 닿지 않는 곳에 보관하십시오.** 어린이 손에 부상을 입을 수 있습니다.

 **젖은 손으로 만지지 마십시오.** 이 주의사항을 지키지 않으면 감전 사고를 초래할 수 있습니다.

 **역광을 받는 피사체를 촬영할 때 태양이 프레임에 벗어나도록 하십시오.** 태양이 프레임 내에 있거나 가까이 있을 때는 햇빛이 카메라의 초점에 모아서 화재가 발생하거나 화상을 입을 수 있습니다.

 **제품을 사용하지 않을 경우, 렌즈 캡을 교체하고 직사광선이 비치지 않는 장소에 보관하십시오.** 렌즈를 통해 초점에 모아진 햇빛 때문에 화재가 발생하거나 화상을 입을 수 있습니다.

 **삼각대에 장착한 상태로 카메라나 렌즈를 운반하지 마십시오.** 제품이 떨어지거나 다른 물체에 부딪쳐 부상을 입을 수 있습니다.

제품 취급

제품을 오래 사용하려면 다음 주의사항을 준수하십시오.

카메라 본체: 제품 사용 후 카메라 본체를 부드럽고 마른 천으로 닦으십시오. 카메라 본체의 가죽이 변색되거나 변형될 수 있으므로 알코올, 희석제 또는 휘발성 화학 물질은 사용하지 마십시오. 카메라에 묻은 액체는 바로 부드럽고 마른 천으로 닦아야 합니다. 모니터의 먼지는 화면이 긁히지 않도록 블로어를 사용해 제거한 다음 부드럽고 마른 천으로 닦으십시오. 남아 있는 얼룩은 Fujifilm 렌즈 클리닝 페이퍼와 함께 제공된 소량의 렌즈 세정액으로 부드럽게 닦으면 쉽게 제거할 수 있습니다. 카메라에 먼지가 들어가지 않도록 렌즈가 부착되어 있지 않을 때 바디 캡을 교체합니다.

이미지 센서: 여러 장의 사진의 같은 위치에 점이나 얼룩 흔적이 있다면 이미지 센서에 먼지가 낀 것일 수 있습니다. **■ 사용자 설정 > 센서 청소**를 사용하여 센서를 청소합니다.

이미지 센서 청소하기

☑ 사용자 설정 > 센서 청소를 사용하여 제거할 수 없는 먼지는 아래 설명된 바와 같이 수동으로 제거할 수 있습니다.

❗ 청소 중 이미지 센서가 손상되면 이미지 센서를 수리하거나 교체하는데 비용이 들 수 있습니다.

1 블로어(브러시가 아님)로 센서에서 먼지를 제거합니다.

❗ 브러시 또는 블로어 브러시를 사용하지 마십시오. 이 주의사항을 지키지 않으면 센서가 손상될 수 있습니다.

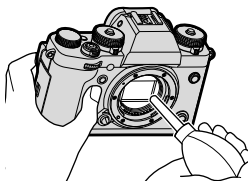

2 먼지가 깨끗하게 제거되었는지 확인합니다. 필요에 따라 1~2 단계를 반복합니다.

3 바디 캡이나 렌즈를 제자리에 다시 부착합니다.

펌웨어 업데이트

제품의 일부 기능은 펌웨어 업데이트로 인해 설명서에서의 설명과 다를 수 있습니다. 각 모델에 대한 자세한 정보는 당사 웹사이트를 참조하십시오.

http://www.fujifilm.com/support/digital_cameras/software

펌웨어 버전 확인

 메모리 카드를 삽입하면 카메라는 펌웨어 버전만 표시합니다.

- 1 카메라를 끄고 메모리 카드가 삽입되어 있는지 확인합니다.
- 2 **DISP/BACK** 버튼을 누른 상태에서 카메라를 켭니다. 현재 펌웨어 버전이 표시될 것입니다. 펌웨어 버전을 확인합니다.
- 3 카메라를 끕니다.

 교환식 렌즈, 슈 장착형 플래시 장치 및 장착형 어댑터와 같은 별도로 구매하는 액세서리의 펌웨어 버전을 보거나 펌웨어를 업데이트하려면 카메라에 액세서리를 장착하십시오.

문제 해결

카메라를 사용하는 중에 문제가 발생할 경우 아래 표를 참조하십시오. 여기에서도 해결책을 찾지 못하면 해당 지역의 Fujifilm 대리점에 문의하십시오.

전원 및 배터리

문제	해결 방법
카메라가 켜지지 않습니다.	<ul style="list-style-type: none"> • 배터리가 소진된 경우: 배터리를 충전하거나 완전 충전된 여분의 배터리(☞ 31)를 삽입합니다. • 배터리가 잘못 삽입된 경우: 올바른 방향으로 다시 삽입합니다(☞ 34). • 배터리실 덮개가 잠기지 않은 경우: 배터리실 덮개를 잠급니다(☞ 34).
모니터가 켜지지 않습니다.	<p>카메라를 껐다가 바로 다시 켤 때 모니터가 켜지지 않을 수 있습니다. 모니터가 작동할 때까지 셔터 버튼을 반누름 상태로 유지하십시오.</p>
배터리가 빨리 소진됩니다.	<ul style="list-style-type: none"> • 배터리가 차가운 경우: 호주머니나 다른 따뜻한 곳에 넣어 배터리를 따뜻하게 한 후 촬영 직전에 카메라에 다시 삽입합니다. • 배터리 단자에 먼지가 낀 경우: 부드러운 마른 천으로 단자를 닦습니다. • ☞ AF/MF 설정 > PRE-AF에서 ON을 선택한 경우: PRE-AF를 끕니다(☞ 120). • 배터리 충전 횟수가 많은 경우: 배터리의 충전 수명이 다 되었습니다. 새 배터리를 구매합니다.
카메라가 갑자기 꺼집니다.	<p>배터리가 소진된 경우: 배터리를 충전하거나 완전 충전된 여분의 배터리(☞ 31)를 삽입합니다.</p>

문제	해결 방법
충전이 시작되지 않습니다.	<ul style="list-style-type: none"> • 배터리(☞ 34)를 삽입합니다. • 배터리를 올바른 방향으로 다시 삽입합니다(☞ 34). • 충전기가 올바르게 연결되어 있는지 확인합니다(☞ 31). • 플러그 어댑터가 충전기에 올바르게 연결되어 있는지 확인합니다(☞ 31).
충전 속도가 느립니다.	배터리를 실온에서 충전하십시오.
충전 램프가 깜박이지만 배터리가 충전되지 않습니다.	<ul style="list-style-type: none"> • 배터리 단자에 먼지가 낀 경우: 부드러운 마른 천으로 단자를 닦습니다(☞ 34). • 배터리 충전 횟수가 많은 경우: 배터리의 충전 수명이 다 되었습니다. 새 배터리를 구입하십시오. 그래도 충전이 되지 않으면 Fujifilm 대리점에 문의하십시오(☞ 266).

메뉴 및 표시

문제	해결 방법
한글로 표시되지 않습니다.	사용자 설정 > 言語/LANG. (☞ 43, 188)에서 한글 를 선택합니다.

촬영

문제	해결 방법
셔터 버튼을 눌러도 사진이 촬영되지 않습니다.	<ul style="list-style-type: none"> • 메모리 카드가 다 찬 경우: 새 메모리 카드를 삽입하거나 사진을 삭제합니다(☞ 36, 168). • 메모리 카드가 포맷되지 않은 경우: 카메라에서 메모리 카드를 포맷합니다(☞ 186). • 메모리 카드 접촉부에 먼지가 낀 경우: 부드러운 마른 천으로 접촉부를 닦아줍니다. • 메모리 카드가 손상된 경우: 새 메모리 카드를 삽입합니다(☞ 36). • 배터리가 소진된 경우: 배터리를 충전하거나 완전 충전된 여분의 배터리(☞ 31)를 삽입합니다. • 카메라가 자동으로 꺼진 경우: 카메라를 켭니다(☞ 39). • 타사 장착 어댑터를 사용하고 있는 경우: 렌즈 없이 촬영(☞ 208)에서 ON을 선택합니다.
셔터 버튼을 반누름할 때 모니터나 뷰파인더에 얼룩("노이즈")이 나타납니다.	피사체의 조명이 어둡고 조리개가 조여져 있을 때 구도를 돕기 위해 게인이 증가합니다. 이 때 화면에서 이미지를 미리 볼 때 눈에 띄는 얼룩이 나타날 수 있습니다. 카메라로 촬영한 이미지는 영향을 받지 않습니다.
카메라가 초점을 맞추지 못합니다.	피사체가 자동초점에 적합하지 않은 경우: 초점 고정이나 수동 초점(☞ 82)을 사용합니다.
셔터 버튼을 눌러도 파노라마가 녹화되지 않습니다.	파노라마 촬영을 하려고 할 때 주황색 표시등이 켜지는 경우: 표시등이 꺼질 때까지 기다립니다(☞ 8).

문제	해결 방법
<p>얼굴이 검색되지 않습니다.</p>	<ul style="list-style-type: none"> • 피사체의 얼굴이 선글라스나 모자, 긴 머리 또는 다른 장애물로 가려져 있는 경우: 장애물을 제거합니다(☞ 121). • 피사체의 얼굴이 프레임의 극히 일부만 차지한 경우: 피사체의 얼굴이 프레임의 넓은 영역을 차지하도록 구도를 변경합니다(☞ 121). • 피사체의 얼굴이 카메라를 향하지 않은 경우: 피사체에게 카메라를 쳐다보도록 요청합니다(☞ 121). • 카메라가 기울어진 경우: 카메라를 평평하게 잡습니다. • 피사체의 얼굴을 비추는 조명이 약한 경우: 밝은 조명에서 촬영합니다.
<p>다른 피사체가 선택됩니다.</p>	<p>다른 피사체가 주 피사체보다 프레임 중앙에 더 가까이 있는 경우입니다. 얼굴 인식을 해제하고 단일 포인트 AF를 선택하며, 초점 영역 선택을 사용하여 피사체 위로 초점 영역의 위치를 지정합니다(☞ 68, 70).</p>
<p>플래시가 발광하지 않습니다.</p>	<ul style="list-style-type: none"> • 플래시가 비활성화된 경우: 설정을 조정하십시오(☞ 98). • 배터리가 소진된 경우: 배터리를 충전하거나 완전 충전된 여분의 배터리(☞ 31)를 삽입합니다. • 카메라가 브라케팅이나 연속 모드에 있는 경우: 싱글 프레임 모드를 선택합니다(☞ 6). • 플래시가 접혀져 있는 경우: 플래시를 올립니다(☞ 96).

문제	해결 방법
플래시가 피사체를 충분히 비추지 못합니다.	<ul style="list-style-type: none"> • 피사체가 플래시 범위 밖에 있는 경우: 플래시 범위 내에 피사체를 놓습니다. • 플래시 창이 가려져 있는 경우: 카메라를 똑바로 잡습니다. • 셔터 속도가 싱크로 속도보다 빠릅니다: 더 느린 셔터 속도를 선택하십시오(☞ 60, 64, 298).
사진이 흐리게 나옵니다.	<ul style="list-style-type: none"> • 렌즈가 더러워진 경우: 렌즈를 청소합니다. • 렌즈가 가려진 경우: 렌즈를 막고 있는 방해물을 치웁니다(☞ 47). • 촬영 중에 !AF가 표시되고 초점 보정이 적색으로 표시되는 경우: 촬영 전에 초점을 확인합니다(☞ 48).
사진에 얼룩이 나타납니다.	<ul style="list-style-type: none"> • 셔터 속도가 느리고 주변 온도가 높은 경우: 이것은 정상이며 오작동이 아닙니다. 픽셀 매핑을 사용합니다(☞ 112). • 카메라를 고온 상태에서 계속 사용한 경우: 전원을 끄고 카메라가 식을 때까지 기다립니다(☞ 39, 294). • 온도 경고가 표시됩니다: 전원을 끄고 카메라가 식을 때까지 기다립니다(☞ 39, 294).

재생

문제	해결 방법
사진의 입자가 거칩니다.	다른 제조사 또는 모델의 카메라로 촬영한 사진입니다.
재생 zoom을 이용할 수 없습니다.	크기 변경을 사용하여 만들었거나 다른 제조사 또는 모델의 카메라로 촬영한 사진입니다.
동영상 재생 시 사운드가 들리지 않습니다.	<ul style="list-style-type: none"> • 재생 음량이 너무 낮은 경우: 재생 음량을 조정합니다 (☞ 191). • 마이크가 가려진 경우: 녹화 중 카메라를 똑바로 잡습니다. • 스피커가 가려져 있는 경우: 재생 중 카메라를 똑바로 잡습니다.
선택한 사진이 삭제되지 않습니다.	삭제하기 위해 선택한 사진 중에 보호된 사진이 있습니다.
지우기 > 모든 프레임을 선택한 후에도 사진이 남아 있습니다.	다. 사진에 보호 기능을 적용한 장치를 사용하여 보호 기능을 삭제하십시오(☞ 172).
파일 번호가 갑자기 초기화되었습니다.	카메라가 켜져 있는 상태에서 배터리실 덮개가 열렸습니다. 카메라를 끈 다음 배터리실 덮개를 열어야 합니다 (☞ 213).

연결

문제	해결 방법
모니터 화면이 안 나옵니다.	카메라가 TV에 연결되어 있는 경우: 카메라 모니터가 아닌 TV에 화상이 나타납니다(☞ 252).
TV와 카메라 모니터에 아무것도 나오지 않습니다.	VIEW MODE 버튼으로 선택한 디스플레이 모드가 EVF 전용 +  입니다. 뷰파인더에 눈을 땁니다. VIEW MODE 버튼을 사용하여 다른 화면 모드(☞ 14)를 선택합니다.
TV에 화상이나 소리가 나오지 않습니다.	<ul style="list-style-type: none"> • 카메라가 올바르게 연결되지 않은 경우: 카메라를 바르게 연결합니다(☞ 252). • 입력이 "TV"로 설정된 경우: 입력을 "HDMI"로 설정합니다(☞ 252). • TV 볼륨이 너무 낮은 경우: TV의 컨트롤을 사용하여 볼륨을 조정하십시오(☞ 252).
컴퓨터가 카메라를 인식하지 못합니다.	카메라가 컴퓨터에 올바르게 연결되어 있는지 확인합니다(☞ 257).

무선 전송

무선 연결의 문제해결에 대한 추가 정보는 다음 사이트를 참조하십시오.

<http://digital-cameras.support.fujifilm.com/app?pid=x>



문제	해결 방법
스마트폰에 연결할 수 없습니다. 카메라가 스마트폰에 사진을 연결하거나 업로드하는 속도가 느립니다. 업로드가 실패하거나 중단되었습니다.	<ul style="list-style-type: none"> • 스마트폰이 너무 멀리 있는 경우: 장치를 가까운 데로 옮깁니다(☞ 254). • 근처에 있는 기기가 무선 간섭을 일으키는 경우: 카메라와 스마트폰을 전자레인지나 무선 전화기로부터 멀리 떨어진 곳에 두고 사용합니다(☞ 254).
이미지를 업로드할 수 없습니다.	<ul style="list-style-type: none"> • 스마트폰이 다른 기기에 연결된 경우: 스마트폰과 카메라는 한 번에 한 기기에만 연결할 수 있습니다. 연결을 종료하고 다시 시도하십시오(☞ 254). • 근처에 여러 대의 스마트폰이 있는 경우: 다시 연결을 시도하십시오. 스마트폰이 여러 대 있으면 연결이 힘들 수 있습니다(☞ 254). • 이미지가 다른 장치에서 생성된 경우: 다른 장치에서 만든 이미지를 업로드하지 못할 수도 있습니다. • 이미지가 동영상일 경우: 스마트폰에서 카메라 메모리의 내용을 볼 때 업로드할 동영상을 선택할 수 있지만 업로드하는데 약간의 시간이 걸립니다. 스마트폰이나 태블릿에서 동영상을 보려면 동영상을 1280 × 720 (HD) 이하의 프레임 크기로 녹화해야 합니다. 카메라에서 사진을 보는 방법은 다음 웹 사이트를 참조하십시오. http://app.fujifilm-dsc.com/en/camera_remote/
스마트폰이 사진을 표시하지 못합니다.	<p>일반 설정 > 전송사진  압축에서 ON을 선택합니다. OFF를 선택하면 큰 이미지의 업로드 시간이 늘어납니다. 또한 일부 폰에서는 특정 크기에 대한 이미지가 표시되지 않을 수 있습니다(☞ 220).</p>

기타 사항

문제	해결 방법
카메라가 반응하지 않습니다.	<ul style="list-style-type: none"> • 카메라가 일시적으로 오작동되는 경우: 배터리를 제거했다가 다시 삽입합니다(☞ 34). • 배터리가 소진된 경우: 배터리를 충전하거나 완전 충전된 여분의 배터리(☞ 31)를 삽입합니다. • 카메라가 무선 LAN에 연결되어 있는 경우: 연결을 종료합니다.
카메라가 예상대로 작동되지 않습니다.	배터리를 제거했다가 다시 삽입합니다(☞ 34). 문제가 계속되면 Fujifilm 대리점에 문의하십시오.
소리가 들리지 않습니다.	음량을 조절합니다(☞ 190).
Q 버튼은 누르면 퀵 메뉴가 표시되지 않습니다.	TTL-LOCK이 활성화된 경우: TTL-LOCK 잠금을 완료합니다(☞ 142).

경고 메시지 및 표시

화면에 다음과 같은 경고가 표시됩니다.

경고	설명
 (적색)	배터리 잔량이 부족합니다. 배터리를 충전하거나 완전 충전된 여분의 배터리를 삽입합니다.
 (적색으로 깜박임)	배터리가 소진되었습니다. 배터리를 충전하거나 완전 충전된 여분의 배터리를 삽입합니다.
!AF (적색 초점 보정과 함께 적색으로 표시됨)	카메라가 초점을 맞추지 못합니다. 초점 고정 기능을 사용하여 같은 거리에 있는 다른 피사체에 초점을 맞춘 후 다시 사진의 구도를 잡습니다.
조리개나 셔터 속도가 적색으로 표시됨	피사체가 너무 밝거나 너무 어두워 사진이 노출 과다나 노출 부족으로 촬영됩니다. 어두운 피사체를 촬영할 때 플래시를 사용하여 좀 더 밝게 합니다.
포커스 에러 렌즈 제어 에러 전원을 다시 넣어 주십시오	카메라가 오작동되는 경우입니다. 카메라를 껐다가 다시 켭니다. 이 메시지가 계속 표시되면 Fujifilm 대리점에 문의하십시오.
카드없음	메모리 카드가 삽입되어 있을 때에만 셔터가 작동합니다. 메모리 카드를 삽입합니다.
포맷되지 않음	<ul style="list-style-type: none"> 메모리 카드가 포맷되지 않았거나 메모리 카드가 컴퓨터나 다른 장치에서 포맷된 경우: 사용자 설정 > 포맷을 사용하여 메모리 카드를 포맷합니다. 메모리 카드 접촉부를 청소해야 하는 경우: 부드러운 마른 천으로 접촉부를 닦아줍니다. 이 메시지가 반복될 경우 카드를 포맷하십시오. 그래도 메시지가 계속되면 카드를 교체합니다. 카메라가 오작동인 경우: Fujifilm 대리점에 문의하십시오.
렌즈 에러	카메라를 끄고, 렌즈를 제거하고, 마운트 표면을 청소한 다음, 렌즈를 다시 부착하고 카메라를 켭니다. 문제가 계속되면 Fujifilm 대리점에 문의하십시오.

경고	설명
카드에러	<ul style="list-style-type: none"> • 메모리 카드가 카메라에서 사용할 수 있도록 포맷되지 않은 경우: 카드를 포맷합니다. • 메모리 카드 접촉부를 청소해야 하거나 메모리 카드가 손상된 경우: 부드러운 마른 천으로 접촉부를 닦아줍니다. 이 메시지가 반복될 경우 카드를 포맷하십시오. 그래도 메시지가 계속되면 카드를 교체합니다. • 호환되지 않는 메모리 카드인 경우: 호환되는 카드를 사용합니다. • 카메라가 오작동인 경우: Fujifilm 대리점에 문의하십시오.
보호조치된 카드	메모리 카드가 잠겨있습니다. 카드를 해제합니다.
동영상 기록 불가	메모리 카드가 잘못 포맷되었습니다. 카메라에서 카드를 포맷하십시오.
용량이 없습니다	메모리 카드가 다 차서 사진을 기록할 수 없습니다. 사진을 삭제하거나 사용 가능한 공간이 많은 메모리 카드를 삽입하십시오.
저장되지 않았습니다	<ul style="list-style-type: none"> • 메모리 카드에 오류가 있거나 잘못 연결된 경우: 카드를 다시 삽입하거나 카메라를 껐다가 다시 켵니다. 이 메시지가 계속 표시되면 Fujifilm 대리점에 문의하십시오. • 남은 메모리가 부족하여 사진을 추가로 기록할 수 없는 경우: 사진을 삭제하거나 사용 가능한 공간이 많은 메모리 카드를 삽입하십시오. • 메모리 카드가 포맷되지 않은 경우: 메모리 카드를 포맷합니다.
프레임넘버 풀	카메라의 프레임넘버가 다 찼습니다(현재 프레임넘버는 999-9999입니다). 포맷된 메모리 카드를 삽입하고 저장 데이터 설정 > 프레임넘버 에서 신규 를 선택합니다. 사진을 촬영하여 프레임넘버를 100-0001로 초기화한 다음 프레임넘버 에서 연속 을 선택합니다.

경고	설명
재생불가	<ul style="list-style-type: none"> • 파일이 손상되었거나 이 카메라에서 만들지 않은 경우: 이러한 파일은 볼 수 없습니다. • 메모리 카드 접촉부를 청소해야 하는 경우: 부드러운 마른 천으로 접촉부를 닦아줍니다. 이 메시지가 반복 될 경우 카드를 포맷하십시오. 그래도 메시지가 계속 되면 카드를 교체합니다. • 카메라가 오작동인 경우: Fujifilm 대리점에 문의하십시오.
보호조치 된 카드	보호된 사진을 삭제하거나 회전하려고 했습니다. 보호 기능을 제거하고 다시 시도하십시오.
트리밍 불가	사진이 손상되었거나 이 카메라에서 만든 경우가 아닙니다.
더이상예약불가	프린트 예약에는 최대 999장까지 넣을 수 있습니다. 인쇄하려는 추가 사진을 다른 메모리 카드에 복사하고 두 번째 프린트 예약을 작성합니다.
설정할 수 없습니다	이 사진은 DPOF를 사용하여 인쇄할 수 없습니다.
🔊 설정불가	동영상은 DPOF를 사용하여 인쇄할 수 없습니다.
회전 할 수 없습니다	선택된 사진은 회전할 수 없습니다.
🔊 회전 할 수 없습니다	동영상은 회전할 수 없습니다.
🔊 실행할 수 없음	동영상에는 적목보정 기능을 적용할 수 없습니다.
📷 실행할 수 없음	다른 장치에서 만든 사진에는 적목보정 기능을 적용할 수 없습니다.
불일치: 4K 모드 및 외부 모니터 동영상 모드 변경	카메라로 선택한 동영상 모드가 HDMI를 통해 카메라에 연결되는 장치와 호환되지 않습니다. 다른 동영상 모드를 선택해 보십시오(📖 144).
!🔊 (황색)	전원을 끄고 카메라가 식을 때까지 기다립니다. 이 경고가 표시될 때 사진을 촬영하면 얼룩이 생길 수 있습니다.
!🔊 (적색)	전원을 끄고 카메라가 식을 때까지 기다립니다. 이 경고가 표시되는 동안에는 동영상이 녹화되지 않을 수 있으며 화면 반점이 늘어나고 프레임 속도와 디스플레이 품질을 포함한 성능이 저하될 수 있습니다.

메모리 카드 용량

다음 표에는 다양한 크기의 이미지에서 촬영 가능한 기록 시간 또는 사진 매수가 나와 있습니다. 모든 수치는 대략적인 값입니다. 파일 크기는 기록되는 장면에 따라 달라지므로 저장할 수 있는 파일 수에 폭넓은 차이가 생깁니다. 남은 노출 수나 길이가 일정한 비율로 감소하지 않을 수 있습니다.

		용량		8 GB		16 GB	
		FINE	NORMAL	FINE	NORMAL		
사진	3:2	490	740	1030	1540		
	RAW(무압축)	130		270			
	RAW(무손실 압축)	240		500			
동영상 ^{1,2}	4K 2160	9분		20분			
	FHD 1080	9분		20분			

1 UHS 속도 클래스 3 이상의 카드를 사용하십시오.

2 기본 비트 전송률일 경우입니다.

! 파일 크기가 4GB에 도달하면 동영상 촬영은 중단 없이 계속되지만 이후의 영상은 별도의 파일에 녹화되므로 별도로 봐야 합니다.

사양

시스템

모델	FUJIFILM X-T3		
제품 번호	FF180003		
유효 픽셀	약 2610만		
이미지 센서	원색 필터의 23.5 mm × 15.6 mm (APS-C), X-Trans CMOS 센서		
저장 매체	Fujifilm 권장 SD/SDHC/SDXC 메모리 카드		
메모리 카드 슬롯	두 개의 SD 메모리 카드 슬롯(UHS-II 호환)		
파일 시스템	DCF (Design Rule for Camera File System), Exif 2.3 및 DPOF (Digital Print Order Format)와 호환		
파일 형식	<ul style="list-style-type: none"> • 스틸 사진: Exif 2.3 JPEG(압축), RAW(원본 RAF 형식, 무손실 알고리즘을 사용한 압축 또는 무압축, 전용 소프트웨어 필요), RAW+JPEG 지원 • 동영상: MOV(H.265/H.264) • 오디오(음성 메모): 스테레오 사운드(WAV) 		
이미지 크기	L 3:2 (6240 × 4160)	L 16:9 (6240 × 3512)	L 1:1 (4160 × 4160)
	M 3:2 (4416 × 2944)	M 16:9 (4416 × 2488)	M 1:1 (2944 × 2944)
	S 3:2 (3120 × 2080)	S 16:9 (3120 × 1760)	S 1:1 (2080 × 2080)
	RAW (6240 × 4160)		
	L 파노라마: 수직(2160 × 9600)/수평(9600 × 1440) M 파노라마: 수직(2160 × 6400)/수평(6400 × 1440)		
렌즈 마운트	FUJIFILM X 마운트		
감도	<ul style="list-style-type: none"> • 스틸 사진: ½ EV 간격으로 ISO 160 ~ 12800에 해당되는 표준 출력 감도, 자동, ISO 80, 100, 125, 25600, 51200에 해당되는 확장 출력 감도 • 동영상: ½ EV 간격으로 ISO 160 ~ 12800에 해당되는 표준 출력 감도, 자동, ISO 25600에 해당되는 확장 출력 감도 		
측광	256 분할 TTL 측광, 멀티, 스폿, 에버리지, 중앙부 중점		
노출 제어	프로그램 AE(프로그램 시프트), 셔터 우선 AE, 조리개 우선 AE, 수동 노출		
노출 보정	• 스틸 사진: ½ EV 간격으로 -5 EV ~ +5 EV		
	• 동영상: ½ EV 간격으로 -2 EV ~ +2 EV		

시스템

셔터 속도

- 기계 셔터
 - P 모드: 4초에서 1/8000초
 - A 모드: 30초에서 1/8000초
 - S 모드 및 M 모드: 15분에서 1/8000초
 - 벌브: 최대 60분
- 전자 셔터
 - P 모드: 4초에서 1/32000초
 - A 모드: 30초에서 1/32000초
 - S 모드 및 M 모드: 15분에서 1/32000초
 - 벌브: 1초 고정
- E-전면 커튼 셔터, E-전면+기계
 - P 모드: 4초에서 1/8000초
 - A 모드: 30초에서 1/8000초
 - S 모드 및 M 모드: 15분에서 1/8000초
 - 벌브: 최대 60분
- 기계+전자, E-전면+기계+전자
 - P 모드: 4초에서 1/32000초
 - A 모드: 30초에서 1/32000초
 - S 모드 및 M 모드: 15분에서 1/32000초
 - 벌브: 최대 60분

연속

		프레임 속도
CH	30fps(1.25X 크롭)  ¹	30
	20fps(1.25X 크롭)  ¹	20
	10fps(1.25X 크롭)  ¹	10
	20fps  ¹	20
	11fps ²	11
	8.0fps	8.0
CL	5.7fps	5.7
	5.0fps	5.0
	4.0fps	4.0
	3.0fps	3.0

1 전자 셔터로만 사용할 수 있습니다.

2 전자 셔터에서 10fps입니다.

 연속 촬영 당 프레임 수와 프레임 속도는 사용하는 메모리 카드 종류와 촬영 조건에 따라 다를 수 있습니다.

시스템

초점	<ul style="list-style-type: none">• 모드: 싱글 또는 컨티뉴어스 AF, 초점 링으로 수동 초점• 자동 초점 시스템: AF 보조광을 사용한 지능형 하이브리드 AF(TTL 콘트라스트 검출/위상차 검출 AF)• 초점 영역 선택: 정점, 영역, 광각/추적, 모두
화이트밸런스	자동, 커스텀 1, 커스텀 2, 커스텀 3, 색온도 선택, 직사광선, 그늘, 주광색 형광등, 온백색 형광등, 냉백색 형광등, 백열등, 수증
셀프타이머	OFF, 2초, 10초
플래시 모드	<ul style="list-style-type: none">• 모드: TTL 모드(발광 자동, 표준, 저속 싱크로), 매뉴얼, 커맨더, OFF• 싱크로 모드: 첫째 막, 둘째 막, 자동 FP(고속 동기)• 적목보정: 발광+제거, 발광, 제거, OFF
핫슈	TTL 접촉부가 있는 액세서리 슈, 1/250초의 동기화 속도 지원
동기화 접촉부	X 접촉부, 1/250초의 동기화 속도 지원
싱크로 터미널	제공됨
뷰파인더	0.5인치, 3690k 도트 OLED 뷰파인더, 무한대에서 50mm 렌즈의 0.75x 배율 확대(35mm 포맷과 동일) 및 디오퍼 설정 -1.0m ⁻¹ , 약 38°의 대각선 화각(약 30°의 수평 화각) <ul style="list-style-type: none">• 시도 조절: -4 ~ +2m⁻¹• 아이 포인트: 약 23mm
LCD 모니터	3.0인치/7.6cm, 1040k 도트 컬러, 3방향 틸트 LCD 터치 스크린
동영상(스테레오 사운드)	<ul style="list-style-type: none">• 동영상 크기: 4K 16:9, DCI 17:9, FHD 16:9, FHD 17:9• 프레임 속도: 59.94P, 50P, 29.97P, 25P, 24P, 23.98P• 비트 전송률: 400Mbps, 200Mbps, 100Mbps, 50Mbps• 기록/출력 형식<ul style="list-style-type: none">- H.265: SD 카드, 4:2:0, 10비트/HDMI 출력, 4:2:2, 10비트- H.264: SD 카드, 4:2:0, 8비트/HDMI 출력, 4:2:2, 10비트
고속 동영상	<ul style="list-style-type: none">• 동영상 크기: FULL HD 16:9• 프레임 전진 속도: 120P, 100P

입출력 단자

마이크 커넥터	ø3.5 mm 미니 스테레오 잭
헤드폰 잭 소켓	ø3.5 mm 미니 스테레오 잭
원격 릴리스 커넥터	ø2.5mm 3극 미니 잭
디지털 입출력	USB 커넥터(Type-C) USB3.1Gen1
HDMI 출력	HDMI 마이크로 커넥터(Type D)

전원 공급장치/기타

전원 공급장치 NP-W126S 충전지 (카메라와 함께 제공)

배터리 수명

- **배터리 유형:** NP-W126S
- **렌즈:** XF35mmF1.4 R
- **플래시:** 사용하지 않도록 설정됨
- **촬영 모드:** P 모드

촬영 컷 수		
성능	LCD	EVF
부스트	약 310	약 260
표준	약 390	약 370

촬영 매수(VG-XT3 수직형 배터리 그림)		
성능	LCD	EVF
부스트	약 890	약 740
표준	약 1100	약 1050

한 번 충전으로 녹화할 수 있는 총 영상 길이		
모드	동영상 촬영의 실제 배터리 수명	동영상 촬영의 연속 배터리 수명
4K ¹	약 40분	약 55분
FHD ²	약 45분	약 75분
고속 동영상 ³	약 35분	-

1 프레임 속도 29.97fps.

2 프레임 속도 59.94fps.

3 프레임 속도 120fps.

CIPA 표준입니다. 카메라와 함께 제공되는 배터리와 SD 메모리 카드를 사용하여 측정됩니다.

참고: 배터리 내구성은 배터리 충전 레벨에 따라 다르며 위에 명시된 수치는 보장되지 않습니다. 저온에서는 배터리 내구성이 저하됩니다.

전원 공급장치/기타

카메라 크기 (W × H × D)	132.5 mm × 92.8 mm × 58.8 mm(35.4 mm, 돌출 부분 제외, 가장 얇은 부분 측정)
카메라 무게	약 489 g(배터리, 액세서리 및 메모리 카드 제외)
촬영시 무게	약 539 g(배터리 및 메모리 카드 포함)
사용 조건	• 온도: -10°C ~ +40°C • 습기: 10~80%(물기가 맺히지 않아야 함)

무선 송수신기

무선 LAN

표준	IEEE 802.11b/g/n(표준 무선 프로토콜)
사용주파수대역 (중심 주파수)	2412 MHz~2462 MHz
공중선전력	10 mW/MHz 이하
전파형식	G1D, D1D
접속 프로토콜	인프라스트럭처

Bluetooth®

표준	Bluetooth 버전 4.2(Bluetooth 저에너지)
사용주파수대역 (중심 주파수)	2402 MHz~2480 MHz
공중선전력	1 mW 이하
전파형식	F1D

EF-X8 슈 마운트 플래시 (X-T3 WW에 포함되지 않음)

가이드 넘버	GN8 (ISO100), GN11 (ISO200)
크기 (W × H × D)	39.7 mm × 24.2 mm × 63.4 mm, 돌출부 제외
중량	약 41 g

NP-W126S 충전지

공칭 전압	7.2V
공칭 용량	1260 mAh
작동 온도	0°C ~ +40°C
크기 (W × H × D)	36.4 mm × 47.1 mm × 15.7 mm
중량	약 47 g

BC-W126S/BC-W126 배터리 충전기 (X-T3 WW에 포함되지 않음)

정격 입력	100V~240V AC, 50/60Hz
입력 용량	<ul style="list-style-type: none"> • BC-W126S: 15~20VA • BC-W126: 13~21VA
정격 출력	<ul style="list-style-type: none"> • BC-W126S: 8.4V DC, 0.75A • BC-W126: 8.4V DC, 0.6A
지원 배터리	NP-W126/NP-W126S 충전지
충전 시간	약 150분(+20°C)
작동 온도	5°C~+40°C
크기 (W x H x D)	<ul style="list-style-type: none"> • BC-W126S: 65 mm x 91.5 mm x 31.2 mm, 돌출부 제외 • BC-W126: 65 mm x 91.5 mm x 28 mm, 돌출부 제외
중량	<ul style="list-style-type: none"> • BC-W126S: 약 82g • BC-W126: 약 77g

 중량과 크기는 판매 국가나 지역에 따라 다릅니다.

 사양 및 성능은 예고 없이 변경 될 수 있습니다. Fujifilm은 이 설명서에 있을 수 있는 오류에 대해 책임을 지지 않습니다. 실제 제품 외관은 본 설명서에 기술된 것과 다를 수 있습니다.

FUJIFILM

FUJIFILM Corporation

7-3, AKASAKA 9-CHOME, MINATO-KU, TOKYO 107-0052, JAPAN

<https://fujifilm-x.com>

