

FUJIFILM

DIGITAL CAMERA

X-T3

FF180003

Manual del propietario

Introducción

Gracias por adquirir este producto. Asegúrese de leer este manual y entender su contenido antes de utilizar la cámara. Guarde el manual en un lugar accesible para todas las personas que utilicen el producto.

Para obtener la información más actualizada

Las versiones más recientes de los manuales se encuentran disponibles en:

<http://fujifilm-dsc.com/en-int/manual/>



Podrá acceder al sitio no solamente desde su ordenador, sino también desde teléfonos inteligentes y tabletas. También contiene información sobre la licencia de software.



Para más información sobre las actualizaciones del firmware, visite:

http://www.fujifilm.com/support/digital_cameras/software/



Índice de capítulos

Lista de menús	iv
1 Antes de empezar	1
2 Primeros pasos	27
3 Fotografía básica y reproducción	45
4 Grabación y reproducción de vídeos	51
5 Toma de fotografías	57
6 Los menús de disparo	101
7 Reproducción y el menú de reproducción	159
8 Los menús de configuración	185
9 Accesos directos	221
10 Dispositivos periféricos y accesorios opcionales	233
11 Conexiones	251
12 Notas técnicas	265









Lista de menús

A continuación se indican las opciones de los menús de la cámara.

Menús de disparo

Configure los ajustes al tomar fotos o filmar vídeos.

 Consulte la página 101 para más detalles.

 AJUSTE DE CALIDAD DE LA IMAGEN 	 AJUSTE DE AF/MF 
TAMAÑO IMAGEN :102	ÁREA DE ENFOQUE :114
CALIDAD IMAGEN :103	MODO AF :115
GRABACIÓN RAW :103	AJUSTES PERSONALES AF-C :116
1/3 SIMULAC. PELÍCULA :104	1/3 ALM. MODO AF POR ORIENT. :119
AJ. B/N   (C/F) :105	1/3 VISUALIZ. PUNTO AF   :119
EFECTO GRANULADO :105	N.º DE PUNTOS DE ENFOQUE :120
EFECTO CROMADO DE COLOR :105	PRE-AF :120
EQUILIBRIO BLANCO :106	LUZ AUX. AF :120
RANGO DINÁMICO :108	AJ. DETEC. OCULAR/FACIAL :121
PRIORIDAD RANGO D :109	AF+MF :122
TONO ALT.LUCES :110	ASIST. MF :123
2/3 TONO SOMBRAS :110	2/3 COMPROB. ENFOQUE :123
COLOR :110	2/3 INTERB. AE PUN.+ÁREA ENF. :124
NITIDEZ :110	AJUSTE AF INSTANTÁNEO :124
REDUCCIÓN RUIDO :111	ESC. PROFUNDIDAD DE CAMPO :125
RED.RUIDO EXP. LARG. :111	PRIORIDAD DISPARO/ENFOQUE :125
OPT. MODUL. OBJV. :111	3/3 MODO DE PANTALLA TÁCTIL :126
ESPACIOS COLOR :111	
3/3 ASIGNACIÓN DE PÍXELES :112	
SELECC. AJ. PERS. :112	
EDIT./GUARD.AJ.P. :113	

📷 AJUSTE DE LOS MODOS DE DISPARO	
AJUSTE DEL DISPOSITIVO	129
MODO VISOR DEPORTE	132
PRE-DISPARO ES	132
1/2 AUTODISPARADOR	133
DISPAR. TEMPORIZ. INTERV.	134
TIPO DE OBTURADOR	135
REDUCCIÓN PARPADEO	136
ESTABIL. IMAGEN	136
AJUSTE AUTOMÁTICO ISO	137
2/2 AJST ADPT MONT	138
COMUNIC. INALÁMB.	140
🔦 AJUSTE DEL FLASH	
AJUSTE FUNCIÓN FLASH	141
SUPR. OJOS ROJOS	141
MODO BLOQUEO-TTL	142
AJUSTE DE LA LUZ LED	142
AJUSTE FLASH PRINCIPAL	143
AJUSTE CH	143
🎬 AJUSTE DE LA PELÍCULA	
MODO VÍDEO	144
H.265(HEVC)/H.264	145
COMPRESIÓN DE VÍDEO	145
1/5 GRAB. ALTA VEL. FULL HD	145
SIMULAC. PELÍCULA	146
AJ. B/N (C/F)	146
EQUILIBRIO BLANCO	147
RANGO DINÁMICO	147
TONO ALT.LUCES	148
TONO SOMBRAS	148
COLOR	148
NITIDEZ	148
2/5 REDUCCIÓN RUIDO	149
INTERFRAME NR	149
GRABACIÓN F-Log	149
CORR ILUMN PERIF	149
ÁREA DE ENFOQUE	150
MODO AF VÍDEO	150
AJUSTES PERSONALES AF-C	150
3/5 AJ. DETEC. OCULAR/FACIAL	151
ASIST. MF	151
COMPROB. ENFOQUE	151
SALIDA VÍDEO 4K	152
SALIDA VÍDEO FULL HD	152
PANTALLA INFO SALIDA HDMI	153
CALIDAD EN ESPERA 4K HDMI	153
CONTROL DE GRABACIÓN HDMI	153
4/5 AJUSTE CEBRA	154
NIVEL CEBRA	154
AJUSTE DE AUDIO	154
AJUSTE CÓDIGO TIEMPO	156
LUZ INDICADORA	158
5/5 CONTROL SILENCIO VÍDEO	158

El menú de reproducción

Configure los ajustes de reproducción.







 Consulte la página 165 para más detalles.

 MENÚ DE REPRODUCCIÓN		 MENÚ DE REPRODUCCIÓN	
CAMBIO RANURA	:165	PED. COPIAS (DPOF)	:181
CONVERSIÓN RAW	:166	3$\frac{1}{2}$ IMPRESIÓN IMPR. instax	:182
BORRAR	:168	RELACIÓN ASPECTO	:183
1$\frac{1}{3}$ EL. SIM. (RAN1RAW/RAN2JPG)	:170		
REENCUADRE	:170		
REDIMENSIONAR	:171		
PROTEGER	:172		
GIRAR IMAGEN	:173		
SUPR. OJOS ROJOS	:174		
AJUSTE DE NOTA DE VOZ	:175		
COPIAR	:176		
2$\frac{1}{3}$ ORDEN TRANSFER. IMÁGENES	:177		
COMUNIC. INALÁMB.	:178		
PROYECCIÓN	:178		
ASIST. PARA ÁLBUM	:179		
AUTOGUARDAR EN PC	:180		

Menús de configuración

Configure los ajustes básicos de la cámara.

 Consulte la página 185 para más detalles.

 AJUSTE DE USUARIO		 AJUSTE DE PANTALLA	
FORMATEAR	186	BRILLO EVF	192
FECHA/HORA	187	COLOR EVF	192
DIF. HORARIA	187	AJUSTE DE COLOR EVF	192
 言語/LANG.	188	BRILLO LCD	193
AJUSTE DE MI MENÚ	188	COLOR LCD	193
LIMPIEZA DEL SENSOR	189	AJUSTE DE COLOR LCD	193
REINICIAR	189	MOSTRAR FOTO	194
		INFO. GIRO AUTOMÁTICO	194
 AJUSTE DE SONIDO		VER. EXP./EQUILIBRIO BLANCO	195
VOL. PITIDO AF	190	MODO MANUAL	
VOL. PITIDO TEMP. AUTOMÁT.	190	VISTA EN VIVO NATURAL	195
VOLUMEN BOTONES	190	GUÍA ENCUADRE	196
VOL. OBTURADOR	191	2/3 VIS. GIRO AUTO	196
SONIDO OBTURADOR	191	UNID. ESCALA ENF.	197
VOL. REPRODUCCIÓN	191	UNID. APER. PARA OBJ. CINE	197
		AJUSTES PANTALLA DUAL	197
		VER AJ. PERSONAL.	198
		MODO INDICA. GRANDES (EVF)	199
		3/3 MODO INDICA. GRANDES (LCD)	200
		CONF. PANT. INDICA. GRAND.	201
		INFORMACIÓN CONTRAST AJ.	201

AJUSTE DE BOTÓN/DIAL			AJUSTE DE GUARDAR DATOS		
	AJUSTE DE LA PALANCA DE ENFOQUE	:202	CONTADOR	:213	
	EDIT./GUARD. MENÚ RÁP.	:203	GUARDAR FOTO ORG	:214	
	AJUST. FUNC. (Fn)	:204	EDIT. NOM. ARCH.	:214	
1/3	AJUSTE DE BOTÓN SELECTOR	:206	AJ. RAN. TARJ. (IM. FIJA)	:214	
	AJ. DIAL COMANDOS	:206	SEL. RAN. (📷 SECUENCIAL)	:214	
	AJUSTE DIAL ISO (H)	:207	SEL. RAN. (📷 SECUENCIAL)	:215	
	AJUSTE DIAL ISO (L)	:207	SEL. CARPETA	:215	
	AJUSTE DIAL ISO (A)	:207	INFO. DE COPYRIGHT	:215	
	OBTURADOR AF	:208	AJUSTE DE CONEXIÓN		
	OBTURADOR AE	:208	AJUSTES DE Bluetooth	:216	
	DISPARAR SIN OBJETIVO	:208	AJUSTE DE RED	:217	
2/3	DISPARO SIN TARJETA	:209	AUTOGUARDAR EN PC	:217	
	ANILLO DE ENFOQUE	:209	CONF.CONEX.IMPR. instax	:218	
	FUNC. ANILLO DE ENFOQUE	:209	MODO DE CONEXIÓN AL PC	:218	
	MODO BLOQ. AE/AF	:209	CONFIG. GENERAL	:220	
	MODO BLOQUEO AWB	:210	INFORMACIÓN	:220	
	AJ. ANILLO APERTURA (A)	:210	REST. AJUSTES INALÁMBRICOS	:220	
3/3	AJUSTE APERTURA	:210			
	AJUSTE DE PANTALLA TÁCTIL	:211			
	BLOQUEO DE FUNCIONES	:211			
GESTIÓN DE ENERGÍA					
	AUTODESCONEXIÓN	:212			
	RENDIMIENTO	:212			



Contenido

Introducción	ii
Para obtener la información más actualizada.....	ii
Lista de menús	iv
Menús de disparo.....	iv
El menú de reproducción.....	vi
Menús de configuración.....	vii
Accesorios suministrados	xix
Acerca de este manual	xx
Símbolos y convenciones.....	xx
Terminología.....	xx

1 Antes de empezar **1**

Partes de la cámara	2
Placa del número de serie.....	4
El selector.....	4
El mando de enfoque (palanca de enfoque).....	4
Los diales de velocidad de obturación y sensibilidad.....	5
El dial de medición.....	5
La tapa del conector (desmontable).....	5
El dial de accionamiento.....	6
El dial de compensación de exposición.....	6
Los diales de control.....	7
La lámpara indicadora.....	8
El monitor LCD.....	9
Pantallas de la cámara	10
El visor electrónico.....	10
El monitor LCD.....	12
Rotación de pantalla.....	13
Selección de un modo de visualización.....	14
Ajuste del brillo de la pantalla.....	15
Enfoque del visor.....	15
La tapa ocular.....	15
El botón DISP/BACK.....	16
La pantalla dual.....	17
Personalización de la pantalla estándar.....	18
Uso de los menús	21

Modo de pantalla táctil	22
Controles táctiles para el disparo.....	22
Controles táctiles de reproducción.....	25

2 Primeros pasos 27

Colocación de la correa	28
Colocación de un objetivo	30
Carga de la pila.....	31
Inserción de la pila	34
Introducción de las tarjetas de memoria	36
Uso de dos tarjetas.....	37
Tarjetas de memoria compatibles.....	38
Apagar y encender la cámara	39
Comprobación del nivel de la pila.....	40
Configuración básica.....	41
Selección de otro idioma.....	43
Modificación de la fecha y la hora.....	43

3 Fotografía básica y reproducción 45







Toma de fotografías (modo P)	46
Visualización de imágenes	49
Borrar imágenes.....	50

4 Grabación y reproducción de vídeos 51

Grabación de vídeos.....	52
Configuración de los ajustes de vídeo	54
Visualización de los vídeos.....	55



5 Toma de fotografías 57

Modos P, S, A y M	58
Modo P: AE programado.....	58
Modo S: AE prioridad a la obturación	60
Modo A: AE prioridad a la apertura	63
Modo M: Exposición manual.....	64
Enfoque automático.....	65
Modo de enfoque	66
Opciones de enfoque automático (modo AF)	68
Selección del punto de enfoque.....	70

Enfoque manual.....	74
Comprobación del enfoque	76
Sensibilidad	78
Sensibilidad automática (A).....	79
Medición	80
Compensación de la exposición	81
C (personalizado)	81
Bloqueo de enfoque/exposición	82
Los botones AF-L y AE-L.....	83
Horquillado.....	84
 CONTINUA AE	85
 CONTINUA ISO	85
 SIMULACIÓN PELÍC.CONT.....	85
 BKT BAL. BLANCOS	85
 RANGO DINÁMICO CONTINUO.....	86
 BKT DE ENFOQUE.....	86
Disparo continuo (modo ráfaga).....	87
Exposiciones múltiples.....	89
Filtros avanzados.....	91
Opciones de filtro avanzado.....	92
Panorámicas.....	93
Fotografía con flash	96
Configuración del flash.....	98

6 Los menús de disparo 101

AJUSTE DE CALIDAD DE LA IMAGEN	102
TAMAÑO IMAGEN	102
CALIDAD IMAGEN.....	103
GRABACIÓN RAW	103
SIMULAC. PELÍCULA	104
AJ. B/N   (C/F).....	105
EFECTO GRANULADO	105
EFECTO CROMADO DE COLOR.....	105
EQUILIBRIO BLANCO	106
RANGO DINÁMICO.....	108
PRIORIDAD RANGO D.....	109
TONO ALT.LUCES	110
TONO SOMBRAS.....	110
COLOR.....	110

NITIDEZ.....	110
REDUCCIÓN RUIDO	111
RED.RUIDO EXP. LARG.....	111
OPT. MODUL. OBJV.....	111
ESPACIOS COLOR.....	111
ASIGNACIÓN DE PÍXELES	112
SELECC. AJ. PERS.....	112
EDIT./GUARD.AJ.P.....	113
AJUSTE DE AF/MF.....	114
ÁREA DE ENFOQUE.....	114
MODO AF	115
AJUSTES PERSONALES AF-C.....	116
ALM. MODO AF POR ORIENT.....	119
VISUALIZ. PUNTO AF  	119
N.º DE PUNTOS DE ENFOQUE	120
PRE-AF	120
LUZ AUX. AF	120
AJ. DETEC. OCULAR/FACIAL	121
AF+MF	122
ASIST. MF	123
COMPROB. ENFOQUE.....	123
INTERB. AE PUN.+ÁREA ENF.....	124
AJUSTE AF INSTANTÁNEO.....	124
ESC. PROFUNDIDAD DE CAMPO	125
PRIORIDAD DISPARO/ENFOQUE.....	125
MODO DE PANTALLA TÁCTIL	126
AJUSTE DE LOS MODOS DE DISPARO.....	129
AJUSTE DEL DISPOSITIVO	129
MODO VISOR DEPORTE.....	132
PRE-DISPARO 	132
AUTODISPARADOR.....	133
DISPAR. TEMPORIZ. INTERV.....	134
TIPO DE OBTURADOR.....	135
REDUCCIÓN PARPADEO	136
ESTABIL. IMAGEN	136
AJUSTE AUTOMÁTICO ISO	137
AJST ADPT MONT	138
COMUNIC. INALÁMB.....	140
AJUSTE DEL FLASH.....	141
AJUSTE FUNCIÓN FLASH.....	141

SUPR. OJOS ROJOS.....	141
MODO BLOQUEO-TTL.....	142
AJUSTE DE LA LUZ LED.....	142
AJUSTE FLASH PRINCIPAL.....	143
AJUSTE CH.....	143
AJUSTE DE LA PELÍCULA.....	144
MODO VÍDEO.....	144
H.265(HEVC)/H.264.....	145
COMPRESIÓN DE VÍDEO.....	145
GRAB. ALTA VEL. FULL HD.....	145
 SIMULAC. PELÍCULA.....	146
 AJ. B/N  (C/F).....	146
 EQUILIBRIO BLANCO.....	147
 RANGO DINÁMICO.....	147
 TONO ALT.LUCES.....	148
 TONO SOMBRAS.....	148
 COLOR.....	148
 NITIDEZ.....	148
 REDUCCIÓN RUIDO.....	149
 INTERFRAME NR.....	149
GRABACIÓN F-Log.....	149
 CORRC ILUMN PERIF.....	149
 ÁREA DE ENFOQUE.....	150
MODO AF VÍDEO.....	150
 AJUSTES PERSONALES AF-C.....	150
 AJ. DETEC. OCULAR/FACIAL.....	151
 ASIST. MF.....	151
 COMPROB. ENFOQUE.....	151
SALIDA VÍDEO 4K.....	152
SALIDA VÍDEO FULL HD.....	152
PANTALLA INFO SALIDA HDMI.....	153
CALIDAD EN ESPERA 4K HDMI.....	153
CONTROL DE GRABACIÓN HDMI.....	153
AJUSTE CEBRA.....	154
NIVEL CEBRA.....	154
AJUSTE DE AUDIO.....	154
AJUSTE CÓDIGO TIEMPO.....	156
LUZ INDICADORA.....	158
CONTROL SILENCIO VÍDEO.....	158

7 Reproducción y el menú de reproducción 159

La pantalla de reproducción.....	160
El botón DISP/BACK.....	161
Visualización de imágenes.....	163
Zoom de reproducción.....	164
Reproducción de múltiples fotos.....	164
El menú de reproducción.....	165
CAMBIO RANURA.....	165
CONVERSIÓN RAW.....	166
BORRAR.....	168
EL. SIM. (RAN1RAW/RAN2JPG).....	170
REENCUADRE.....	170
REDIMENSIONAR.....	171
PROTEGER.....	172
GIRAR IMAGEN.....	173
SUPR. OJOS ROJOS.....	174
AJUSTE DE NOTA DE VOZ.....	175
COPIAR.....	176
ORDEN TRANSFER. IMÁGENES.....	177
COMUNIC. INALÁMB.....	178
PROYECCIÓN.....	178
ASIST. PARA ÁLBUM.....	179
AUTOGUARDAR EN PC.....	180
PED. COPIAS (DPOF).....	181
IMPRESIÓN IMPR. instax.....	182
RELACIÓN ASPECTO.....	183

8 Los menús de configuración 185

AJUSTE DE USUARIO.....	186
FORMATEAR.....	186
FECHA/HORA.....	187
DIF.HORARIA.....	187
🗣️ 言語/LANG.....	188
AJUSTE DE MI MENÚ.....	188
LIMPIEZA DEL SENSOR.....	189
REINICIAR.....	189
AJUSTE DE SONIDO.....	190
VOL. PITIDO AF.....	190
VOL. PITIDO TEMP. AUTOMÁT.....	190

VOLUMEN BOTONES	190
VOL.OBTURADOR.....	191
SONIDO OBTURADOR.....	191
VOL.REPRODUCCIÓN.....	191
AJUSTE DE PANTALLA	192
BRILLO EVF	192
COLOR EVF	192
AJUSTE DE COLOR EVF	192
BRILLO LCD.....	193
COLOR LCD	193
AJUSTE DE COLOR LCD	193
MOSTRAR FOTO	194
INFO. GIRO AUTOMÁTICO	194
VER. EXP/EQUILIBRIO BLANCO MODO MANUAL	195
VISTA EN VIVO NATURAL	195
GUÍA ENCUADRE	196
VIS. GIRO AUTO.....	196
UNID. ESCALA ENF.....	197
UNID. APER. PARA OBJ. CINE.....	197
AJUSTES PANTALLA DUAL	197
VER AJ. PERSONAL.....	198
MODO INDICA. GRANDES (EVF).....	199
MODO INDICA. GRANDES (LCD).....	200
CONF. PANT. INDICA. GRAND.....	201
INFORMACIÓN CONTRAST AJ.....	201
AJUSTE DE BOTÓN/DIAL	202
AJUSTE DE LA PALANCA DE ENFOQUE.....	202
EDIT/GUARD. MENÚ RÁP.....	203
AJUST. FUNC. (Fn)	204
AJUSTE DE BOTÓN SELECTOR.....	206
AJ. DIAL COMANDOS	206
AJUSTE DIAL ISO (H).....	207
AJUSTE DIAL ISO (L).....	207
AJUSTE DIAL ISO (A).....	207
OBTURADOR AF	208
OBTURADOR AE.....	208
DISPARAR SIN OBJETIVO	208
DISPARO SIN TARJETA	209
ANILLO DE ENFOQUE.....	209

FUNC. ANILLO DE ENFOQUE.....	209
MODO BLOQ. AE/AF.....	209
MODO BLOQUEO AWB.....	210
AJ. ANILLO APERTURA (A).....	210
AJUSTE APERTURA.....	210
AJUSTE DE PANTALLA TÁCTIL.....	211
BLOQUEO DE FUNCIONES.....	211
GESTIÓN DE ENERGÍA	212
AUTODESCONEXIÓN	212
RENDIMIENTO	212
AJUSTE DE GUARDAR DATOS.....	213
CONTADOR.....	213
GUARDAR FOTO ORG.....	214
EDIT. NOM. ARCH.....	214
AJ. RAN. TARJ. (IM. FIJA).....	214
SEL. RAN. (📷 SECUENCIAL).....	214
SEL. RAN. (📷 SECUENCIAL).....	215
SEL. CARPETA.....	215
INFO. DE COPYRIGHT.....	215
AJUSTE DE CONEXIÓN.....	216
AJUSTES DE Bluetooth.....	216
AJUSTE DE RED.....	217
AUTOGUARDAR EN PC.....	217
CONF.CONEX.IMPR. instax.....	218
MODO DE CONEXIÓN AL PC.....	218
CONFIG. GENERAL.....	220
INFORMACIÓN.....	220
REST. AJUSTES INALÁMBRICOS.....	220

9 Accesos directos

221

Opciones de los accesos directos.....	222
El botón Q (menú rápido).....	223
La pantalla del menú rápido.....	223
Visualización y cambio de los ajustes.....	224
Edición del menú rápido.....	225
Los botones Fn (función).....	226
Asignación de las funciones de los botones de función.....	228
MI MENÚ.....	230
AJUSTE DE MI MENÚ.....	230

10	Dispositivos periféricos y accesorios opcionales	233
	Unidades de flash externas.....	234
	Uso de un flash externo.....	235
	EF-X8.....	236
	TERMINAL DE SINCRONIZACIÓN.....	237
	FLASH DE MONTAJE CON BASE.....	238
	FLASH PRINCIPAL(ÓPTICO).....	241
	Empuñaduras de alimentación vertical	245
	Instalación de la empuñadura de alimentación vertical.....	246
	Inserción y extracción de las pilas.....	247
	Carga de las pilas.....	248
11	Conexiones	251
	Salida HDMI	252
	Conexión a dispositivos HDMI.....	252
	Disparo	253
	Reproducción.....	253
	Conexiones inalámbricas (Bluetooth®, LAN inalámbrica/Wi-Fi)	254
	Teléfonos inteligentes y tabletas: FUJIFILM Camera Remote.....	254
	Copia de imágenes a un ordenador: PC AutoSave.....	256
	Disparo anclado: FUJIFILM X Acquire/FUJIFILM Tether Shooting Plug-in/Hyper-Utility Software HS-V5	256
	Conexión a ordenadores a través de USB	257
	Disparo anclado: FUJIFILM X Acquire/FUJIFILM Tether Shooting Plug-in/Hyper-Utility Software HS-V5	260
	Copia de imágenes en un ordenador.....	261
	Creación de copias JPEG de imágenes RAW: FUJIFILM X RAW STUDIO	262
	Guardar y cargar los ajustes de la cámara (FUJIFILM X Acquire)	262
	Impresoras instax SHARE	263
	Establecer una conexión.....	263
	Impresión de imágenes.....	264
12	Notas técnicas	265
	Accesorios de Fujifilm	266
	Software de Fujifilm	269
	FUJIFILM Camera Remote	269
	FUJIFILM PC AutoSave	269

RAW FILE CONVERTER EX	269
FUJIFILM X RAW STUDIO	270
FUJIFILM X Acquire	270
FUJIFILM Tether Shooting Plug-in para Lightroom.....	270
Notas y precauciones.....	271
Cuidado del producto.....	280
Limpieza del sensor de imagen.....	281
Actualizaciones del firmware	282
Comprobación de la versión del firmware	282
Resolución de problemas	283
Mensajes y pantallas de advertencia.....	292
Capacidad de la tarjeta de memoria	295
Especificaciones	296

Accesorios suministrados

Con la cámara se incluye lo siguiente:

- Pila recargable NP-W126S
- Cargador de pilas BC-W126S
- Adaptador de conexión
- Unidad de flash de zapata EF-X8
- Tapa del cuerpo
- Clips metálicos de la correa (× 2)
- Herramienta de sujeción por clip
- Tapas protectoras (× 2)
- Correa
- Tapa de la zapata de accesorios (instalada en la zapata de accesorios)
- Tapa del terminal de sincronización (instalada en la cámara)
- Tapa del conector de la empuñadura de alimentación vertical (instalada en la cámara)
- Manual de instrucciones

El X-T3 WW

Además de los elementos indicados anteriormente, el X-T3 WW viene suministrada con un cable USB. No se incluye lo siguiente:

- Cargador de pilas BC-W126S
- Unidad de flash de zapata EF-X8
- Adaptador de conexión



La pila no sale de fábrica cargada. Cargue la pila antes del uso (📖 31).





- En algunos casos, la cámara puede enviarse con clips de la correa y tapas protectoras instalados, en cuyo caso no se incluirá una herramienta de instalación de clip.
- Podría suministrarse un cargador de pilas BC-W126 en lugar del BC-W126S en algunos países o regiones.
- El adaptador de conexión suministrado varía según el país o la región.
- Si ha adquirido un kit de objetivo, compruebe que todos los objetivos estén incluidos.
- Para más información sobre el software de ordenador compatible, consulte "Software de Fujifilm" (📖 269).

Acerca de este manual

Este manual contiene las instrucciones de su cámara digital FUJIFILM X-T3. Asegúrese de leer y entender completamente el contenido antes de proceder.

Símbolos y convenciones

En este manual se utilizan los siguientes símbolos:

-  Información que debe leerse para evitar dañar el producto.
-  Información adicional que podría ser útil al usar el producto.
-  Páginas en las que podrá encontrar información relacionada.

Los menús y otros textos que aparecen en las pantallas se muestran en **negrita**. Las ilustraciones son para fines explicativos únicamente; los dibujos pueden estar simplificados, mientras que las fotografías tal vez no sean necesariamente tomadas con el modelo de cámara descrito en este manual.

Terminología

Las tarjetas de memoria opcionales SD, SDHC y SDXC que usa la cámara para almacenar imágenes se denominan conjuntamente “tarjetas de memoria”. El visor electrónico podría aparecer denominado como “EVF” y el monitor LCD como simplemente “LCD”.

Antes de empezar



Partes de la cámara

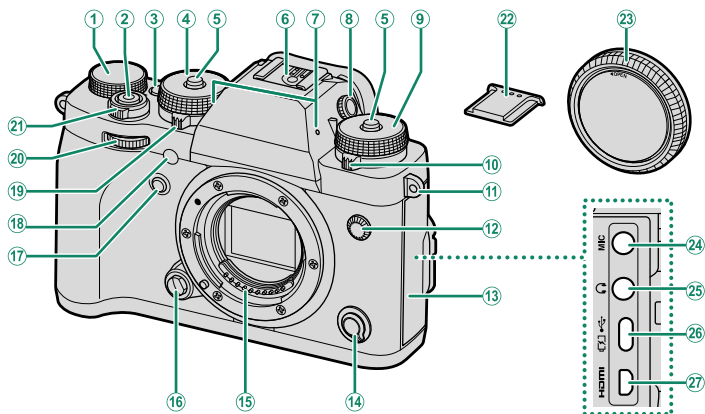

- | | | | |
|---|-------------------|---|----------|
| ① Dial de compensación de exposición..... | 6, 81 | ⑮ Contactos de señal del objetivo | |
| ② Disparador..... | 48 | ⑯ Botón de liberación del objetivo..... | 30 |
| ③ Botón Fn1 | 226 | ⑰ Botón Fn2 | 226 |
| ④ Dial de velocidad de obturación..... | 5, 58, 60, 63, 64 | ⑱ Luz auxiliar de AF..... | 120, 158 |
| ⑤ Liberación del bloqueo del dial..... | 5 | ⑲ Luz del autodisparador..... | 133 |
| ⑥ Zapata para accesorios..... | 96, 238 | ⑲ Dial de medición..... | 5, 80 |
| ⑦ Micrófono..... | 53, 154 | ⑳ Dial de control delantero..... | 7, 206 |
| ⑧ Control de ajuste dióptrico..... | 15 | ㉑ Interruptor ON/OFF | 39 |
| ⑨ Dial de sensibilidad..... | 5, 78, 137 | ㉒ Tapa de la zapata para accesorios..... | 96, 238 |
| ⑩ Dial de accionamiento..... | 6 | ㉓ Tapa del cuerpo..... | 30 |
| ⑪ Ojal para correa..... | 28 | ㉔ Conector para micrófono (ø 3,5 mm)..... | 53 |
| ⑫ Terminal de sincronización..... | 237 | ㉕ Conector para auriculares (ø 3,5 mm)..... | 155 |
| ⑬ Tapa del conector (desmontable)..... | 5 | ㉖ Conector USB (tipo C)..... | 33, 257 |
| ⑭ Selector de modo de enfoque..... | 66 | ㉗ Micro conector HDMI (Tipo D)..... | 252 |

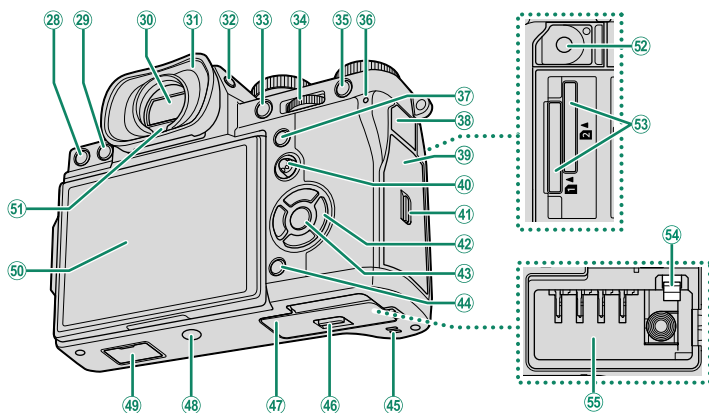

- | | | | | | |
|----|---|-------------|----|---|---------------|
| 28 | Botón (borrar) | 50 | 42 | Botones selectores..... | 4, 206 |
| 29 | Botón (reproducción) | 49 | 43 | Botón MENU/OK | 21 |
| 30 | Visor electrónico (EVF) | 10, 14, 15 | 44 | Botón DISP (visualización)/ BACK | 16, 161 |
| 31 | Tapa ocular..... | 15 | 45 | Altavoz | 55, 191 |
| 32 | Botón VIEW MODE | 14 | 46 | Pestillo de la tapa del compartimento de las pilas..... | 34 |
| 33 | Botón AE-L (bloqueo de exposición) | 83, 226 | 47 | Tapa del compartimento de las pilas..... | 34 |
| 34 | Dial de control trasero | 7, 163, 206 | 48 | Montura del trípode | |
| 35 | Botón AF-L (bloqueo de enfoque) | 83, 226 | 49 | Tapa del conector de la empuñadura de alimentación vertical | 245 |
| 36 | Lámpara indicadora | 8, 158 | 50 | Monitor LCD..... | 9, 12, 14, 15 |
| 37 | Botón Q (menú rápido) | 223 | | Pantalla táctil..... | 22, 126, 211 |
| 38 | Tapa del conector del disparador remoto | | 51 | Sensor ocular..... | 14 |
| 39 | Tapa de la ranura para tarjeta de memoria | 36 | 52 | Conector de disparador remoto (∅ 2,5 mm)..... | 62 |
| 40 | Mando de enfoque (palanca de enfoque)..... | 4, 70, 202 | 53 | Ranuras para tarjeta de memoria 1 y 2... 36 | |
| 41 | Pestillo de la tapa de la ranura para tarjeta de memoria..... | 36 | 54 | Pestillo de la pila..... | 35 |
| | | | 55 | Compartimento de las pilas | 34 |

Placa del número de serie

No retire la placa del número de serie, la cual proporciona el ID FCC, la marca KC, CMIIT ID, el número de serie y otra información importante.

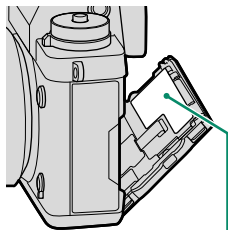

Placa del número de serie

El selector

Pulse el selector hacia arriba (▲), derecha (▶), abajo (▼) o izquierda (◀) para resaltar elementos. Los botones arriba, derecha, abajo e izquierda también sirven como botones de función **Fn3** hasta **Fn6** (📖 226).

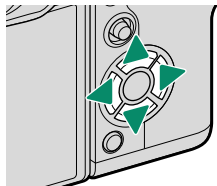

El mando de enfoque (palanca de enfoque)

Incline o presione el mando de enfoque para seleccionar el área de enfoque. El mando de enfoque también puede utilizarse para navegar por los menús.

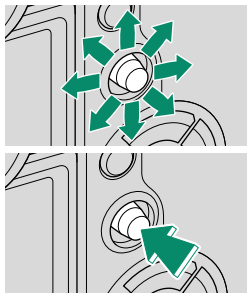

Los diales de velocidad de obturación y sensibilidad

Pulse la liberación del bloqueo del dial para liberar el dial antes de girarlo al ajuste deseado. Vuelva a pulsar la liberación para bloquear el dial en posición.

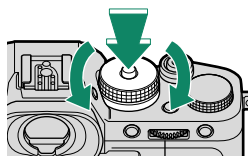

Velocidad de obturación

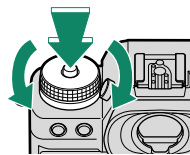

Sensibilidad

El dial de medición

Gire el dial para seleccionar el modo de medición.

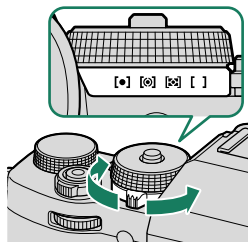

La tapa del conector (desmontable)

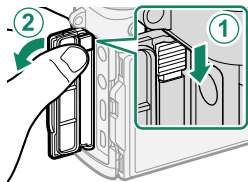

Deslice el pestillo hacia abajo para extraer la tapa.

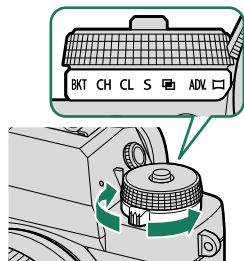

El dial de accionamiento

Gire el dial para elegir entre los siguientes modos de accionamiento.



Modo		Modo	
 Vídeo	52	S Foto única	46
BKT Horquillado	84	 Exposiciones múltiples	89
CH Ráfaga a alta velocidad	87	ADV. Filtro avanzado	91
CL Ráfaga a baja velocidad		 Panorámica	93

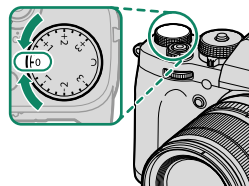

El dial de compensación de exposición

Gire el dial para seleccionar la cantidad de compensación de exposición.

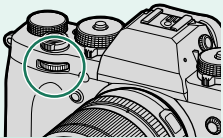
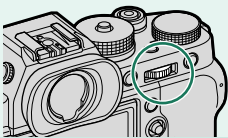

Los diales de control

Gire o pulse los diales de control para:

	Dial de control delantero	Dial de control trasero
 <p>Girar</p>	 <ul style="list-style-type: none"> • Seleccione las pestañas del menú o la página a través de los menús • Ajuste la apertura^{1,2} • Ajuste de la compensación de exposición⁵ • Ajuste la sensibilidad^{2,3} • Visualice otras imágenes durante la reproducción 	 <ul style="list-style-type: none"> • Resalte elementos del menú • Seleccione la combinación deseada de velocidad de obturación y apertura (cambio de programa) • Elija una velocidad de obturación² • Configure los ajustes en el menú rápido • Seleccione el tamaño del cuadro del enfoque • Acerque o aleje el zoom durante la reproducción a pantalla completa • Acerque o aleje el zoom durante la reproducción de múltiples fotos
 <p>Pulsar</p>	<ul style="list-style-type: none"> • Alterne entre la apertura y la sensibilidad^{2,3,6} • Mantenga pulsado para elegir la opción seleccionada para AJUSTE DE BOTÓN/DIAL > AJ. DIAL COMANDOS en el menú [M] (configuración) 	<ul style="list-style-type: none"> • Lleve a cabo la función asignada al botón de función DIAL • Acerque el zoom sobre el punto de enfoque activo⁴ • Mantenga pulsado para seleccionar la visualización del enfoque en el modo de enfoque manual⁴ • Acerque el zoom al punto de enfoque activo durante la reproducción

1 Apertura ajustada en **A** (auto) y objetivo equipado con anillo de apertura o **COMANDO** seleccionado para **[M] AJUSTE DE BOTÓN/DIAL > AJ. ANILLO APERTURA (A)**.

2 Puede modificarse usando **[M] AJUSTE DE BOTÓN/DIAL > AJ. DIAL COMANDOS**.

3 Dial ISO ajustado en **A** y **COMANDO** seleccionado para **[M] AJUSTE DE BOTÓN/DIAL > AJUSTE DIAL ISO (A)**.

4 Disponible solamente si **COMPROB. ENFOQUE** se asigna a un botón de función.

5 Dial de compensación de exposición girado a **C**.

6 Puede usarse para alternar entre la apertura, la sensibilidad y la compensación de la exposición al girar el dial de compensación de exposición hacia **C**.

La lámpara indicadora

El estado de la cámara se muestra mediante la lámpara indicadora.

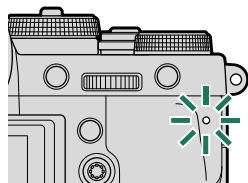

Lámpara indicadora	Estado de la cámara
Se ilumina en verde	Enfoque bloqueado.
Parpadea en verde	Advertencia de enfoque o velocidad de obturación lenta. Se pueden tomar fotografías.
Parpadea en verde y en naranja	<ul style="list-style-type: none">• Cámara encendida: Grabando imágenes. Se pueden tomar fotografías adicionales.• Cámara apagada: Cargar imágenes a un teléfono inteligente o tableta.*
Se ilumina en naranja	Grabando imágenes. No se pueden tomar fotografías adicionales en este momento.
Parpadea en naranja	Flash cargando; el flash no se disparará al tomar la fotografía.
Parpadea en rojo	Error de memoria o de objetivo.

* Solo se muestra si se han seleccionado imágenes para la carga.



- También podría visualizar advertencias en la pantalla.
- La lámpara indicadora permanecerá apagada mientras su ojo se encuentre en el visor.
- La opción **⚙ AJUSTE DE LA PELÍCULA > LUZ INDICADORA** puede usarse para seleccionar la luz (indicador o ayuda de AF) que se enciende durante la grabación de videos y si la luz parpadeará o permanecerá encendida.

El monitor LCD

El monitor LCD puede inclinarse para facilitar la visualización, sin embargo, tenga cuidado de no tocar los cables ni permita que sus dedos u otros objetos queden atrapados detrás del monitor. Tocar los cables podría ocasionar que la cámara funcione incorrectamente.

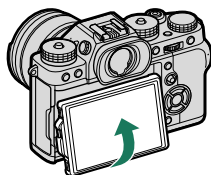

 El monitor LCD también funciona como una pantalla táctil, la cual se puede usar para:

- Tocar la fotografía (📖 23)
- Seleccionar el área de enfoque (📖 22)
- Seleccionar funciones (📖 24)
- Silenciamiento de los controles de la cámara durante la grabación de vídeos (📖 24)
- Reproducción a pantalla completa (📖 25)

Orientación "vertical" (retrato)

La pantalla también se puede inclinar para tomar imágenes en ángulos altos o bajos cuando la cámara es girada para realizar fotografías en orientación "vertical" (retrato).

- Pulse la liberación del bloqueo de inclinación e incline la pantalla tal y como se muestra en la Figura 1.
- Para realizar tomas de ángulo alto, sujete la cámara en la dirección que se muestra en la Figura 2.



Figura 1



Figura 2

Pantallas de la cámara

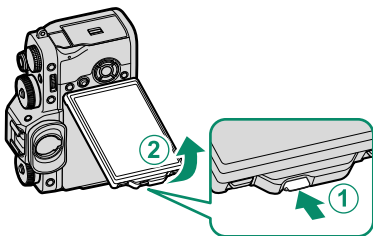
En esta sección se muestran los indicadores que podrían visualizarse durante los disparos.

! Con fines ilustrativos, las pantallas se muestran con todos los indicadores encendidos.

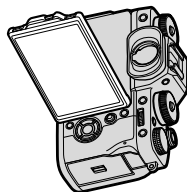
El visor electrónico

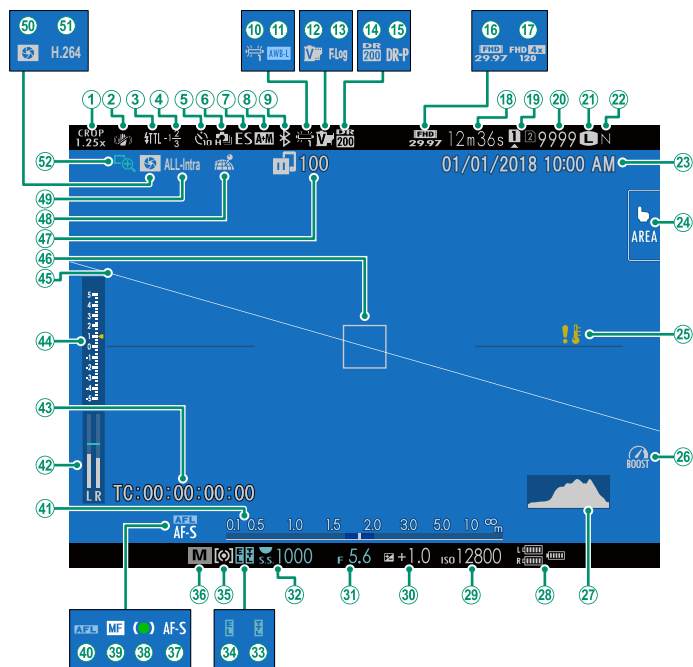

①	Modo visor deporte.....	132	②9	Sensibilidad.....	78
②	Modo IS ²	136	③0	Compensación de la exposición.....	81
③	Modo de flash (TTL).....	98, 238	③1	Apertura.....	59, 63, 64
④	Compensación del flash.....	98, 238	③2	Velocidad de obturación.....	59, 60, 64
⑤	Indicador del autodesparador.....	133	③3	Bloqueo TTL.....	142, 205, 229
⑥	Modo continuo.....	87	③4	Bloqueo AE.....	83, 209
⑦	Tipo de obturador.....	135	③5	Medición.....	80
⑧	Indicador AF+MF ²	122	③6	Modo de disparo.....	58
⑨	Bluetooth ACT./DES.....	216	③7	Modo de enfoque ²	66
⑩	Balance de blancos.....	106	③8	Indicador de enfoque ²	67
⑪	Bloqueo AWB.....	210	③9	Indicador de enfoque manual ²	66, 74
⑫	Simulación de película.....	104	④0	Bloqueo AF.....	83, 209
⑬	Grabación F-Log.....	149	④1	Indicador de distancia ²	76
⑭	Rango dinámico.....	108	④2	Nivel de grabación ²	154
⑮	Prioridad rango D.....	109	④3	Código de tiempo.....	156
⑯	Modo vídeo.....	52, 144	④4	Indicador de exposición.....	64, 81
⑰	Grabación de alta velocidad Full HD.....	145	④5	Horizonte virtual.....	19
⑱	Tiempo restante.....	53	④6	Cuadro de enfoque.....	70, 82
⑲	Opciones de ranura de tarjeta.....	37, 214	④7	Estado de transferencia de imagen.....	216, 254
⑳	Número de fotogramas disponibles ¹	295	④8	Estado de descarga de los datos de ubicación.....	220, 254
㉑	Tamaño imagen.....	102	④9	Compresión de vídeo.....	145
㉒	Calidad imagen.....	103	⑤0	Vista previa de la profundidad de campo.....	63, 76
㉓	Fecha y hora.....	41, 43, 187	⑤1	H.265(HEVC)/H.264.....	145
㉔	Modo de pantalla táctil.....	22, 126	⑤2	Comprobación del enfoque.....	76, 123
㉕	Advertencia de temperatura.....	294			
㉖	Modo refuerzo.....	212			
㉗	Histograma.....	20			
㉘	Nivel de carga de la pila.....	40			

1 Muestra "9999" si hay espacio para más de 9999 fotos.

2 No visualizado al seleccionar **SÍ** para **CONFIG. PANTALLA > MODO INDICA. GRANDES (EVF)**.

El monitor LCD

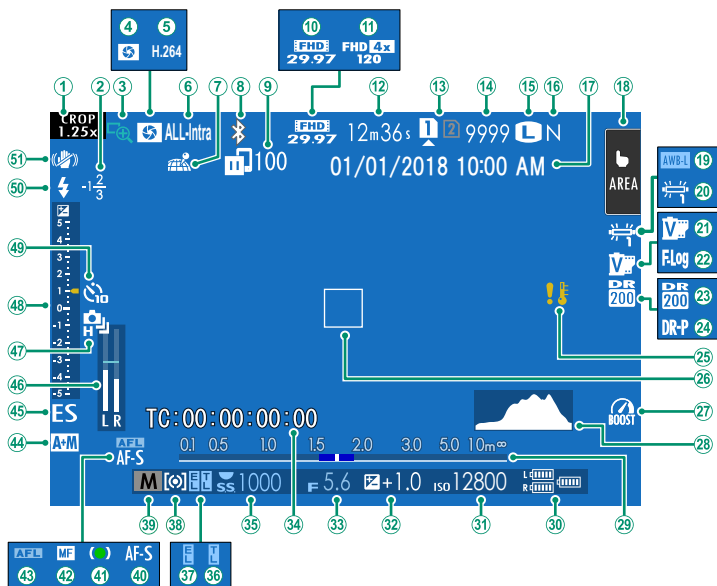

① Modo visor deporte.....	132	②⑤ Advertencia de temperatura.....	294
② Compensación del flash.....	98, 238	②⑥ Cuadro de enfoque.....	70, 82
③ Comprobación del enfoque.....	76, 123	②⑦ Modo refuerzo.....	212
④ Vista previa de la profundidad de campo.....	63, 76	②⑧ Histograma.....	20
⑤ H.265(HEVC)/H.264.....	145	②⑨ Indicador de distancia ²	76
⑥ Compresión de vídeo.....	145	③① Nivel de carga de la pila.....	40
⑦ Estado de descarga de los datos de ubicación.....	220, 254	③② Sensibilidad.....	78
⑧ Bluetooth ACT./DES.....	216	③③ Compensación de la exposición.....	81
⑨ Estado de transferencia de imagen.....	216, 254	③④ Apertura.....	59, 63, 64
⑩ Modo vídeo.....	52, 144	③⑤ Código de tiempo.....	156
⑪ Grabación de alta velocidad Full HD.....	145	③⑥ Velocidad de obturación.....	59, 60, 64
⑫ Tiempo restante.....	53	③⑦ Bloqueo TTL.....	142, 205, 229
⑬ Opciones de ranura de tarjeta.....	37, 214	③⑧ Bloqueo AE.....	83, 209
⑭ Número de fotografías disponibles ¹	295	③⑨ Medición.....	80
⑮ Tamaño imagen.....	102	④① Modo de disparo.....	58
⑯ Calidad imagen.....	103	④② Modo de enfoque ²	66
⑰ Fecha y hora.....	41, 43, 187	④③ Indicador de enfoque manual ²	67
⑱ Modo de pantalla táctil ³	22, 126	④④ Indicador de enfoque manual ²	66, 74
⑲ Bloqueo AWB.....	210	④⑤ Bloqueo AF.....	83, 209
⑳ Balance de blancos.....	106	④⑥ Indicador AF+MF ²	122
㉑ Simulación de película.....	104	④⑦ Tipo de obturador.....	135
㉒ Grabación F-Log.....	149	④⑧ Nivel de grabación ²	154
㉓ Rango dinámico.....	108	④⑨ Modo continuo.....	87
㉔ Prioridad rango D.....	109	④⑩ Indicador de exposición.....	64, 81
		④⑪ Indicador del autodisparador.....	133
		⑤① Modo de flash (TTL).....	98, 238
		⑤② Modo IS ²	136

1 Muestra "9999" si hay espacio para más de 9999 fotos.

2 No visualizado al seleccionar **SÍ** para **CONFIG. PANTALLA > MODO INDICA. GRANDES (LCD)**.

3 También puede acceder a las funciones de la cámara a través de los controles táctiles.



Rotación de pantalla

Al seleccionar **SÍ** para **CONFIG. PANTALLA > INFO. GIRO AUTOMÁTICO**, los indicadores en el visor y en el monitor LCD girarán automáticamente para adecuarse a la orientación de la cámara.

Selección de un modo de visualización

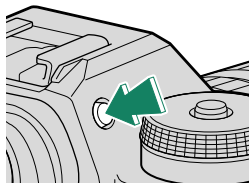
Pulse el botón **VIEW MODE** para alternar entre los siguientes modos de visualización.



Opción	Descripción
 SEN. OC.	Colocar su ojo en el visor activa el visor y desactiva el monitor LCD; retirar su ojo del visor desactiva el visor y activa el monitor LCD.
SOLO EVF	Visor activado, monitor LCD desactivado.
SOLO LCD	Monitor LCD activado, visor desactivado.
SOLO EVF + 	Colocar su ojo en el visor activa el visor; retirarlo desactiva el visor. El monitor LCD permanece apagado.
 SENSOR OC. + MOSTRAR IMAG. LCD	Colocar su ojo en el visor durante los disparos activa el visor, sin embargo, el monitor LCD será utilizado para la visualización de imágenes una vez retire el ojo del visor después de los disparos.

El sensor ocular

- El sensor ocular podría responder a objetos distintos al ojo humano o a la luz que se refleje directamente sobre el sensor.
- El sensor ocular está deshabilitado cuando el monitor LCD está inclinado.

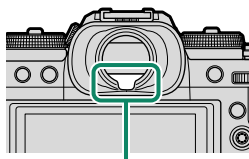

Sensor ocular

Ajuste del brillo de la pantalla

El brillo y el tono del visor y del monitor LCD pueden ajustarse usando los elementos del menú **CONFIG. PANTALLA**. Seleccione **BRILLO EVF** o **COLOR EVF** para ajustar el brillo o el tono del visor, **BRILLO LCD** o **COLOR LCD** para realizar el mismo procedimiento en el monitor LCD.

Enfoque del visor

Si los indicadores visualizados en el visor están desenfocados, coloque el ojo en el visor y gire el control de ajuste dióptrico hasta que la visualización esté nítidamente enfocada.

Para enfocar el visor:

- ① Eleve el control de ajuste dióptrico.
- ② Gire el control para ajustar el enfoque del visor.
- ③ Devuelva el control a su posición original y bloquéelo en posición.

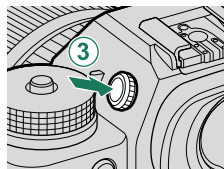
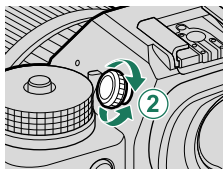
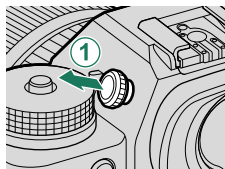

! Levante el control antes del uso. Si se hace caso omiso de esta precaución, puede producirse un funcionamiento erróneo.

La tapa ocular

Para retirar la tapa ocular, presione la parte inferior con ambos pulgares y deslice la tapa ocular hacia arriba.

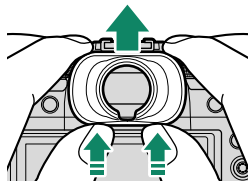

El botón DISP/BACK

El botón **DISP/BACK** controla la visualización de indicadores en el visor y el monitor LCD.

Los indicadores para EVF y LCD deben seleccionarse por separado. Para seleccionar la visualización de EVF, coloque el ojo en el visor mientras usa el botón **DISP/BACK**.

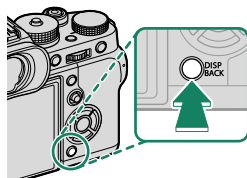

Visor

Pantalla completa



Estándar

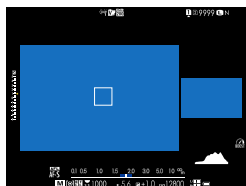

Pantalla dual (solamente modo de enfoque manual)

Monitor LCD

Estándar

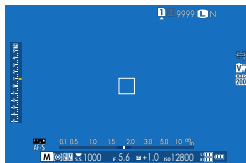

Información desactivada

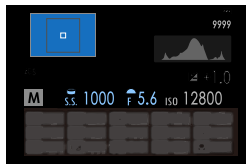
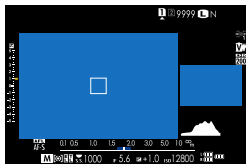

Pantalla dual (solamente modo de enfoque manual)

Pantalla de información

La pantalla dual

La pantalla dual está compuesta de una gran ventana a pantalla completa y de un primer plano menor de la zona de enfoque.



El contenido de las ventanas grandes y pequeñas en la pantalla se puede cambiar usando **CONFIG. PANTALLA > AJUSTES PANTALLA DUAL**.

Personalización de la pantalla estándar

Para seleccionar los elementos mostrados en la pantalla del indicador estándar:

1 Visualice los indicadores estándar.

Utilice el botón **DISP/BACK** para visualizar los indicadores estándar.

2 Seleccione **VER AJ. PERSONAL..**

Seleccione **CONFIG. PANTALLA > VER AJ. PERSONAL.** en el menú de configuración.

3 Seleccione los elementos.

Resalte los elementos y pulse **MENU/OK** para seleccionar o anular la selección.

- GUÍA ENCUADRE
- NIVEL ELECTRÓNICO
- CUADRO DE ENFOQUE
- INDICADOR DISTANC. AF
- INDICADOR DISTANC. MF
- HISTOGRAMA
- VER ALERTA DESTAC. EN VIVO
- MODO DE DISPARO
- ABERTURA/VEL.OB./ISO
- FONDO DE PANTALLA DE INFO.
- Compensación Exp. (Dígito)
- Compensación Exp. (Escala)
- MODO DE ENFOQUE
- FOTOMETRÍA
- TIPO DE OBTURADOR
- FLASH
- MODO CONTINUO
- MODO ESTABIL. IMAGEN DUAL
- MODO DE PANTALLA TÁCTIL
- EQUILIBRIO BLANCO
- SIMULAC. PELÍCULA
- RANGO DINÁMICO
- MODO IMPULSO
- FOTOS RESTANTES
- TAMAÑO/CALIDAD IMAG.
- MODO VÍDEO Y TIEMPO GRABAC.
- ORDEN TRANSF. IMÁGENES
- NIVEL MICRÓFONO
- MENSAJE GUÍA
- NIVEL BATERÍA
- CONTORNO ENCUADRAMIENTO

4 Guarde los cambios.

Pulse **DISP/BACK** para guardar los cambios.

5 Salga de los menús.

Pulse **DISP/BACK** según sea necesario para salir de los menús y regresar a la pantalla de disparo.

Horizonte virtual

Si selecciona **NIVEL ELECTRÓNICO** se visualiza un horizonte virtual. La cámara está nivelada cuando las dos líneas se superponen. Tenga en cuenta que el horizonte virtual podría no mostrarse si el objetivo de la cámara apunta hacia abajo o hacia arriba. Para visualizar en 3D (mostrado), pulse el botón de función que tenga asignado **NIVEL ELECTRÓNICO** (📖 204, 228).

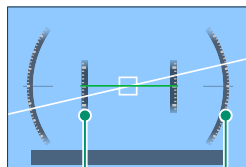
*Inclinación**Giro***Contorno de encuadramiento**

Habilite **CONTORNO ENCUADRAMIENTO** para facilitar la visualización de los bordes de la foto contra fondos oscuros.

Mensaje guía

Habilite **MENSAJE GUÍA** para mostrar las actualizaciones de estado (por ejemplo, cuando se cambian las configuraciones) y similares, además de los mensajes de error.

Histogramas

Los histogramas muestran la distribución de los tonos en la imagen. El brillo se muestra en el eje horizontal y la cantidad de píxeles en el eje vertical.

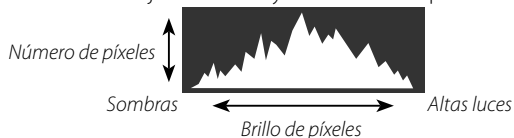

- **Exposición óptima:** Los píxeles están distribuidos en una curva uniforme en toda la gama tonal.
- **Sobreexposición:** Los píxeles se agrupan a la derecha del gráfico.
- **Subexposición:** Los píxeles se agrupan a la izquierda del gráfico.

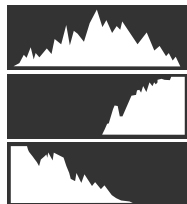

Para ver superpuestos en la vista a través del objetivo histogramas RGB independientes y una pantalla que indique las zonas del encuadre que estarán sobreexpuestas con los ajustes actuales, pulse el botón de función que tenga asignado **HISTOGRAMA** (📖 204, 228).

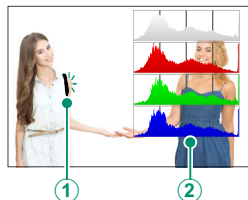

- ① Parpadeo de zonas sobreexpuestas
- ② Histogramas RGB

📌 En el modo de vídeo, las áreas potencialmente sobreexpuestas (altas luces) no parpadean sino que se indican mediante franjas de tipo cebrá (📖 154).

Uso de los menús

Para visualizar los menús, pulse **MENU/OK**.



Para navegar por los menús:

- 1 Pulse **MENU/OK** para visualizar los menús.



- 2 Pulse el selector hacia la izquierda para resaltar la pestaña del menú actual.



Pestaña

- 3 Pulse el selector hacia arriba o hacia abajo para resaltar la pestaña (**IQ**, **AF**, **MF**, **AF**, **MF**, **MY**, **MY** o **MY**) que contenga el elemento deseado.
- 4 Pulse el selector hacia la derecha para colocar el cursor en el menú.

Use el dial de control delantero para seleccionar la página y las fichas por medio de los menús o el dial de control trasero para resaltar elementos del menú.

Modo de pantalla táctil

El monitor LCD también funciona como una pantalla táctil.

Controles táctiles para el disparo

Para habilitar los controles táctiles, seleccione **SÍ** para **AJUSTE DE BOTÓN/DIAL > AJUSTE DE PANTALLA TÁCTIL > PANTALLA TÁCTIL ACT./DES..**







EVF

La pantalla LCD se puede utilizar para seleccionar el área de enfoque mientras las imágenes son encuadradas en el visor electrónico (EVF). Use **AJUSTE DE BOTÓN/DIAL > AJUSTE DE PANTALLA TÁCTIL > AJ. PANTALLA TÁCTIL EVF** para seleccionar el área de la pantalla empleada para los controles táctiles.

Monitor LCD

Podrá usar los controles táctiles para operaciones tales como la selección de la zona de enfoque y la captura de fotografías. La operación realizada puede seleccionarse pulsando el indicador de modo de pantalla táctil en la pantalla para alternar entre las siguientes opciones.



Modo	Descripción
 DISPARO TÁCTIL	<p>Toque sobre su sujeto en la pantalla para enfocar y libere el obturador. En el modo de ráfaga, se tomarán fotos mientras se mantenga el dedo en la pantalla.</p>
 AF	<ul style="list-style-type: none"> En el modo de enfoque S (AF-S), la cámara enfoca al tocar sobre su sujeto en la pantalla. El enfoque se bloquea a la distancia actual hasta que toque el icono AF OFF. En el modo de enfoque C (AF-C), la cámara empieza a enfocar al tocar sobre su sujeto en la pantalla. La cámara continuará ajustando el enfoque para los cambios en la distancia al sujeto hasta que presione sobre el icono AF OFF. En el modo de enfoque manual (MF), podrá tocar la pantalla para enfocar en el sujeto seleccionado con la función de enfoque automático.
 ÁREA	<p>Toque para seleccionar un punto para el enfoque o el zoom. El marco de enfoque se moverá hacia el punto seleccionado.</p>
 DESACTIVADO	<p>Enfoque y disparo táctil deshabilitados.</p>

 Se usan diferentes controles táctiles durante el zoom de enfoque (📖 128).

-  Para desactivar los controles táctiles y ocultar el indicador del modo de pantalla táctil, seleccione **NO** para **AJUSTE DE BOTÓN/DIAL > AJUSTE DE PANTALLA TÁCTIL > PANTALLA TÁCTIL ACT./DES..**
- La configuración del control táctil se puede ajustar usando **AF/MF AJUSTE DE AF/MF > MODO DE PANTALLA TÁCTIL**. Para más información sobre los controles táctiles disponibles durante el modo de grabación, consulte “Grabación de vídeo (**MODO DE PANTALLA TÁCTIL**; 📖 127)”.

Silenciamiento de los controles del vídeo

Los ajustes de la película pueden ajustarse usando los controles de la pantalla táctil, evitando que los sonidos realizados por los controles de la cámara sean grabados con el vídeo. Al seleccionar **SÍ** para **AJUSTE DE LA PELÍCULA > CONTROL SILENCIO VÍDEO** en el menú de disparo, aparecerá un icono **SET** en el monitor LCD; toque el icono para acceder a los siguientes controles:

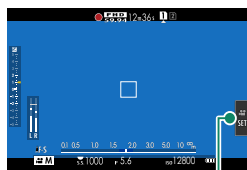

Icono **SET**

- VELOCIDAD DE OBTURADOR*
- APERTURA*
- COMPENSACIÓN EXPOS.
- ISO
- AJ. NIVEL MIC. INTERNO/
AJ. NIVEL MIC. EXTERNO
- FILTRO DE VIENTO
- VOLUMEN AURICULARES
- **SET** SIMULAC. PELÍCULA
- **SET** EQUILIBRIO BLANCO

* Seleccionar **SÍ** para **AJUSTE DE LA PELÍCULA > CONTROL SILENCIO VÍDEO** deshabilita los controles del dial.

Función táctil

Las funciones se pueden asignar a los siguientes gestos de deslizamiento de la misma forma que los botones de función (226):

- Deslizar hacia arriba: **T-Fn1**
- Deslizar hacia la izquierda: **T-Fn2**
- Deslizar hacia la derecha: **T-Fn3**
- Deslizar hacia abajo: **T-Fn4**

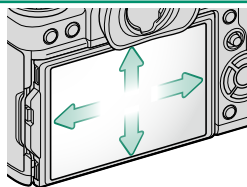

En algunos casos, los gestos de deslizamiento de función táctil muestran un menú; toque para seleccionar la opción deseada.



Controles táctiles de reproducción

Cuando se selecciona **SÍ** para **AJUSTE DE BOTÓN/DIAL > AJUSTE DE PANTALLA TÁCTIL > PANTALLA TÁCTIL ACT./DES.**, se pueden utilizar los controles táctiles para las siguientes operaciones de reproducción:

- **Pasar el dedo:** Pase un dedo por la pantalla para ver otras imágenes.



- **Zoom:** Coloque dos dedos sobre la pantalla y aléjelos para ampliar el zoom.



- **Encoger:** Coloque dos dedos sobre la pantalla y acérquelos para alejar el zoom.



Las imágenes se pueden alejar hasta que sea visualizada la imagen completa, pero no más.

- **Doble toque:** Toque la pantalla dos veces para acercar el zoom sobre el punto de enfoque.



- **Desplazarse:** Visualice otras zonas de la imagen durante el zoom de reproducción.



Primeros pasos

2

Colocación de la correa

Coloque los clips de la correa en la cámara y después coloque la correa. Si la cámara viene con los clips y la tapa protectora ya instalados, vaya directamente al Paso 6.

1 Coloque una tapa protectora.

Coloque una tapa protectora sobre el orificio tal y como se muestra, con la parte negra de la tapa mirando a la cámara.

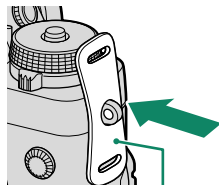

Tapa protectora

2 Abra un clip de la correa.

Utilice la herramienta de sujeción por clip (A) para abrir un clip de la correa (B).

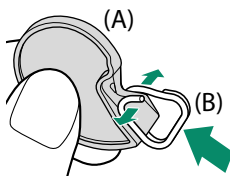

3 Deslice el clip sobre la herramienta.

Deslice el clip sobre la herramienta para que se enganche encima de la proyección.

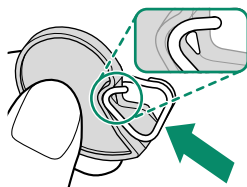

4 Coloque el clip de la correa en un ojal.

Enganche el ojal de la correa en la abertura del clip. Retire la herramienta mientras utiliza la otra mano para mantener el clip en su lugar.

 Guarde la herramienta en un lugar seguro, puesto que la necesitará para abrir los clips de la correa al retirarla.

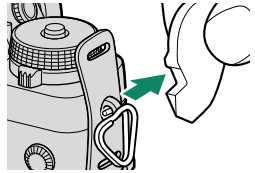
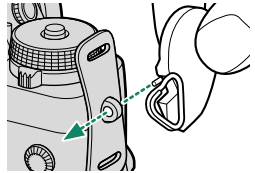
**5 Pase el clip a través del ojal.**

Gire completamente el clip a través del orificio hasta que haga clic para indicar que se ha cerrado.

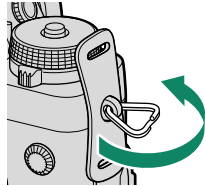
**6 Ajuste la correa.**

Introduzca la correa a través de una tapa protectora y del clip de la correa, a continuación, fije la hebilla tal y como se indica.

 Para evitar dejar caer la cámara, cerciórese de que la correa esté debidamente asegurada.

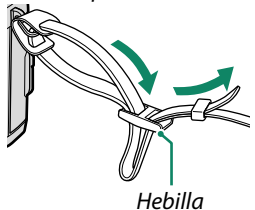
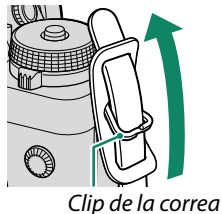

Repita los pasos anteriores para el segundo orificio.

Colocación de un objetivo

La cámara puede ser utilizada con objetivos para la montura FUJIFILM X.

Extraiga la tapa del cuerpo de la cámara y la tapa trasera del objetivo. Coloque el objetivo en la montura, manteniendo las marcas del objetivo y de la cámara alineadas (①) y, a continuación, gire el objetivo hasta que oiga un clic (②).

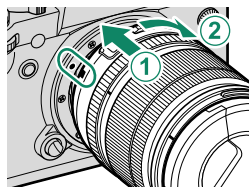

- ❗ Al instalar objetivos, asegúrese de que el polvo o cualquier otra materia extraña no penetren en la cámara.
- Preste atención para no tocar las partes internas de la cámara.
- Gire el objetivo hasta que encaje firmemente en su lugar.
- No presione el botón de liberación del objetivo mientras lo esté instalando.

Extracción de objetivos

Para extraer el objetivo, apague la cámara, a continuación pulse el botón de liberación (①) del objetivo y gire el objetivo tal y como se indica (②).

- ❗ Para evitar la acumulación de polvo en el objetivo o en el interior de la cámara, coloque las tapas del objetivo y la tapa del cuerpo si el objetivo no está instalado.

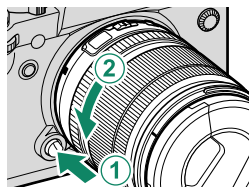

Objetivos y otros accesorios opcionales

La cámara puede ser utilizada con objetivos y accesorios para montura FUJIFILM X.

- ❗ Respete las siguientes precauciones al instalar o retirar (intercambiar) objetivos.
- Compruebe que los objetivos estén libres de polvo y otras materias extrañas.
- No cambie los objetivos en contacto directo con la luz solar o bajo otra fuente de luz intensa. La luz del sol concentrada directamente en el interior de la cámara puede causar un funcionamiento incorrecto.
- Coloque las tapas del objetivo antes de intercambiar objetivos.
- Consulte el manual proporcionado con el objetivo para obtener información sobre el uso.

Carga de la pila

La pila no sale cargada de fábrica; antes de utilizar la cámara, cargue la pila como se describe a continuación o, si está utilizando el X-T3 WW, como se describe en la página 33.

- ❗ Se suministra una pila recargable NP-W126S con la cámara.
- La carga tarda aproximadamente 150 minutos.

1 Coloque la pila en el cargador.

Después de confirmar que la flecha de la pila se encuentre orientada tal y como aparece en el diagrama en la base de carga, inserte la pila en el cargador de pilas suministrado tal y como se muestra.

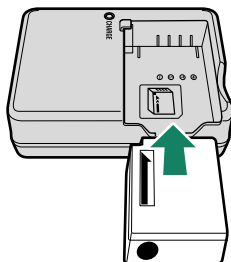

2 Conecte el cargador.

El indicador de carga se iluminará.

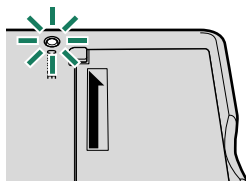

3 El indicador de carga se apaga cuando se completa la carga.

El adaptador de conexión

Antes de utilizar el cargador de pilas, conecte el adaptador de conexión suministrado tal y como se muestra.

- ❗ El adaptador de conexión suministrado se utiliza exclusivamente con el BC-W126S.

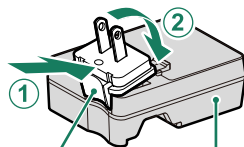

Adaptador de conexión

Cargador de pilas

El indicador de carga

El indicador de carga muestra el estado de carga de la pila del siguiente modo:



Indicador de carga	Estado de la pila	Acción
Apagado	Pila no introducida.	Introduzca la pila.
	Pila completamente cargada.	Retire la pila.
Encendido	Cargando pila.	—
Parpadeando	Fallo de la pila.	Desenchufe el cargador y extraiga la pila.

- El cargador suministrado es compatible con fuentes de alimentación de 100 a 240 voltios (podría necesitar un adaptador para el uso en el extranjero).
- No pegue etiquetas ni adhiera ningún otro objeto a la pila. Si hace caso omiso de esta precaución podría no ser posible extraer la pila de la cámara.
- No cortocircuite los terminales de la pila. La pila podría sobrecalentarse.
- Lea las precauciones en “La pila y el suministro eléctrico”.
- Utilice únicamente los cargadores de pila designados para el uso con la pila. Si se hace caso omiso de esta precaución, podría producirse un funcionamiento erróneo.
- No arranque las etiquetas de la pila ni intente extraer o pelar el recubrimiento exterior.
- La pila se va descargando gradualmente al no utilizarse. Cargue la pila uno o dos días antes de utilizarla.
- Si la pila es incapaz de retener la carga, ha llegado al final de su vida útil y debe sustituirla.
- Desenchufe el cargador cuando no esté en uso.
- Limpie la suciedad de los terminales de la pila con un paño suave y seco. Si hace caso omiso de esta precaución, la pila podría no cargarse.
- Tenga en cuenta que los tiempos de carga aumentan a bajas o altas temperaturas.

Carga de la pila a través de USB

La pila también se carga cuando la cámara está conectada a un ordenador. Apague la cámara, introduzca la pila y conecte un cable USB.

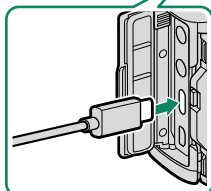
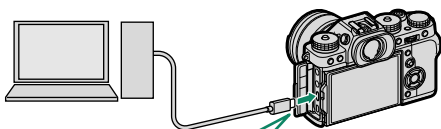

Conector USB (tipo C)

- El estado de la batería se muestra mediante la lámpara indicadora.

Lámpara indicadora	Estado de la pila
Encendido	Cargando pila
Apagado	Carga finalizada
Parpadeando	Fallo de la pila

- Conecte la cámara directamente al ordenador; no utilice un concentrador USB o teclado.
- La carga se detiene si el ordenador entra en modo de reposo. Para reanudar la carga, active el ordenador y desconecte y vuelva a conectar el cable USB.
- En función del modelo del ordenador, de sus ajustes y de su estado actual, la carga podría no ser compatible.

Inserción de la pila

Tras cargar la pila, introdúzcala en la cámara tal y como se describe a continuación.

1 Abra la tapa del compartimento de las pilas.

Deslice el pestillo del compartimento de las pilas tal y como se indica para abrir la tapa del compartimento de las pilas.

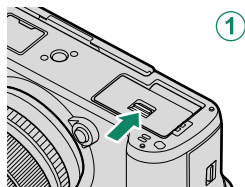

- No abra la tapa del compartimento de las pilas mientras la cámara esté encendida. Si se hace caso omiso de esta precaución, los archivos de imagen o las tarjetas de memoria podrían sufrir daños.
- No utilice fuerza excesiva al manipular la tapa del compartimento de las pilas.

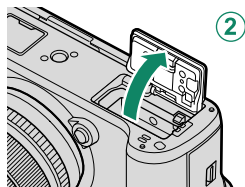

2 Introduzca la pila tal y como se muestra.

- Introduzca la pila en la orientación indicada. **No utilice la fuerza ni intente introducir la pila del revés o en sentido contrario.**
- Confirme que la pila quede debidamente asegurada en el compartimento.

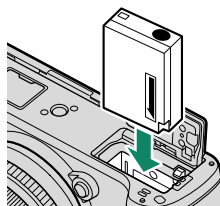

3 Cierre la tapa del compartimento de las pilas.

Cierre y bloquee la tapa.

- ❗ Si la tapa no se cierra, compruebe que la pila está colocada en la orientación correcta. No intente cerrar la tapa a la fuerza.

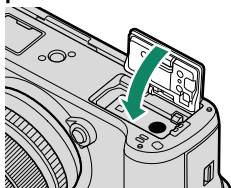

Extracción de la pila

Antes de extraer la pila, *apague la cámara* y abra la tapa del compartimento de las pilas.

Para extraer la pila, pulse el pestillo de la pila hacia un lado, y deslice la pila hacia afuera tal y como se muestra.

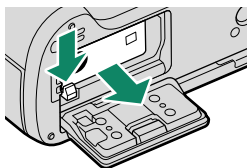

- ❗ La pila podría calentarse excesivamente al usarse en entornos con altas temperaturas. Tenga cuidado al extraer la pila.

Introducción de las tarjetas de memoria

Las imágenes se almacenan en tarjetas de memoria (vendidas por separado).

 La cámara se puede utilizar con dos tarjetas, una en cada una de sus dos ranuras.

1 Abra la tapa de la ranura para tarjetas de memoria.

Desbloquee y abra la tapa.

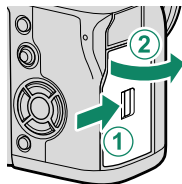

 No abra la tapa de la ranura para tarjetas de memoria mientras la cámara esté encendida. Si se hace caso omiso de esta precaución, los archivos de imagen o las tarjetas de memoria podrían sufrir daños.

2 Introduzca la tarjeta de memoria.

Sujetando la tarjeta en la orientación mostrada, deslícela hasta que haga clic en su lugar en la parte trasera de la ranura. Cierre y bloquee la tapa de la ranura para tarjetas de memoria.

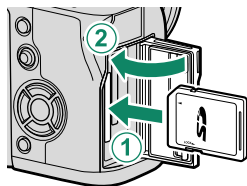

 Asegúrese de que la tarjeta esté en la orientación correcta; no la introduzca en ángulo ni utilice fuerza.

3 Formatee la tarjeta de memoria (🗨 186).

 Formatee las tarjetas de memoria antes de utilizarlas por primera vez y asegúrese de volver a formatear todas las tarjetas de memoria después de utilizarlas en un ordenador o en otro dispositivo.

Extracción de las tarjetas de memoria

Antes de extraer tarjetas de memoria, *apague la cámara* y abra la tapa de la ranura para tarjetas de memoria.

Presione y suelte la tarjeta para expulsarla parcialmente (para evitar que la tarjeta se caiga de la ranura, pulse el centro de la tarjeta y libérela lentamente, sin retirar el dedo de la tarjeta). La tarjeta se podrá extraer con la mano.

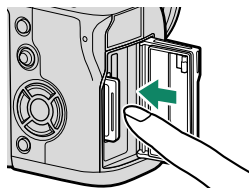
**Uso de dos tarjetas**

La cámara se puede utilizar con dos tarjetas, una en cada una de sus dos ranuras. Bajo los ajustes predeterminados, las fotos se guardan en la tarjeta de la segunda ranura solamente si la tarjeta de la primera ranura está llena. Podrá cambiarlo usando **CONF. DAT. GUARD. > AJ. RAN. TARJ. (IM. FIJA)**.

Opción	Descripción	Pantalla
SECUENCIAL (predeterminado)	La tarjeta de la segunda ranura solamente se usa cuando se llena la tarjeta de la primera ranura. Si selecciona la segunda ranura para CONF. DAT. GUARD. > SEL. RAN. (SECUENCIAL) , la grabación comenzará en la tarjeta de la segunda ranura y cambiará a la primera ranura cuando la tarjeta de la segunda ranura se llene.	
COPIA DE SEGURIDAD	Cada imagen se graba dos veces, una en cada tarjeta.	
RAW / JPEG	Igual que para SECUENCIAL , excepto que la copia RAW de las imágenes capturadas con FINE+RAW o NORMAL+RAW seleccionado para AJUSTE DE CALIDAD DE LA IMAGEN > CALIDAD IMAGEN se guardará en la tarjeta de la primera ranura y la copia JPEG en la tarjeta de la segunda ranura.	

Puede seleccionar la tarjeta usada para guardar vídeos usando **CONF. DAT. GUARD. > SEL. RAN. (SECUENCIAL)**.

Tarjetas de memoria compatibles

- La cámara se puede utilizar con tarjetas de memoria SD, SDHC y SDXC. Ambas interfaces de bus UHS-I y UHS-II son compatibles.
- Se recomiendan las tarjetas UHS-II para la fotografía de ráfaga de alta velocidad.
- Use tarjetas con una clase de velocidad de vídeo de V60 o superior para grabar vídeos a una velocidad de bits de 400 Mbps. Para grabar vídeos con tasas de bits más bajas, use tarjetas con una clase de velocidad UHS de 3 o superior o una clase de velocidad de vídeo de V30 o superior.
- Se encuentra disponible una lista de tarjetas de memoria compatibles en el sitio web de Fujifilm. Para obtener más información, visite: http://www.fujifilm.com/support/digital_cameras/compatibility/.

- !** • *No apague la cámara ni extraiga la tarjeta de memoria mientras se formatea la tarjeta de memoria ni mientras se graban o borran datos de la tarjeta. Si se hace caso omiso de esta precaución, la tarjeta podría dañarse.*
- Las tarjetas de memoria se pueden bloquear, imposibilitando su formateo o la grabación o borrado de imágenes. Antes de insertar una tarjeta de memoria, deslice el interruptor de protección contra escritura a la posición de desbloqueo.
 - Debido a su reducido tamaño y al riesgo de ser ingeridas, mantenga las tarjetas de memoria fuera del alcance de los niños. Si un niño ingiere una tarjeta de memoria, obtenga atención médica inmediatamente.
 - Los adaptadores para tarjetas miniSD o microSD que sean más grandes o más pequeños que las tarjetas de memoria podrían no expulsar la tarjeta normalmente; si la tarjeta no es expulsada, lleve la cámara a un representante de servicio autorizado. No extraiga la tarjeta a la fuerza.
 - No pegue etiquetas ni adhiera ningún otro objeto a las tarjetas de memoria. Si las etiquetas se despegan, podrían ocasionar el mal funcionamiento de la cámara.
 - Las grabaciones de vídeo pueden interrumpirse con determinados tipos de tarjetas de memoria.
 - Cuando se formatea una tarjeta de memoria en la cámara, se crea una carpeta en la que se almacenan las imágenes. No cambie el nombre ni borre esta carpeta, y no utilice un ordenador u otro dispositivo para editar, borrar o cambiar el nombre de los archivos de imagen. Utilice siempre la cámara para borrar las imágenes; antes de editar o cambiar el nombre de los archivos, cópielos en un ordenador y edite o cambie el nombre de las copias, no de las imágenes originales. Cambiar el nombre de los archivos de la cámara puede generar problemas durante la reproducción.



Apagar y encender la cámara

Use el interruptor **ON/OFF** para encender y apagar la cámara.

Gire el interruptor hacia **ON** para encender la cámara, o hacia **OFF** para apagar la cámara.

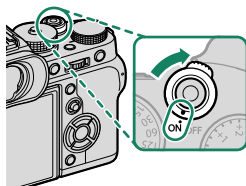







! Las huellas dactilares y otras marcas en el objetivo o en el visor pueden afectar a las imágenes o verse a través del visor. Mantenga limpio el objetivo y el visor.

- ▶** Pulse el botón **▶** para iniciar la reproducción.
- Pulse el disparador hasta la mitad para volver al modo de disparo.
- La cámara se apagará automáticamente si no se realiza ninguna operación durante el período de tiempo seleccionado para **CONTROL ENERGÍA > AUTODESCONEXIÓN**. Para reactivar la cámara después de haberse apagado automáticamente, presione el disparador hasta la mitad o gire el interruptor **ON/OFF** hacia **OFF** y luego nuevamente hacia **ON**.

Comprobación del nivel de la pila

Después de encender la cámara, compruebe el nivel de carga de las pilas en la pantalla.

El nivel de carga de la pila se indica del siguiente modo:

Indicador	Descripción
	Pila parcialmente descargada.
	Pila aproximadamente 80 % llena.
	Pila aproximadamente 60 % llena.
	Pila aproximadamente 40 % llena.
	Pila aproximadamente 20 % llena.
 (rojo)	Carga baja. Cárguela lo antes posible.
 (parpadea en rojo)	Pila agotada. Apague la cámara y cargue la pila.



Configuración básica

Cuando enciende la cámara por primera vez, puede seleccionar un idioma y ajustar el reloj de la cámara. Con los ajustes predeterminados, también puede emparejar la cámara con un teléfono inteligente o tableta, por lo que posteriormente podrá sincronizar los relojes y descargar imágenes. Siga los pasos que se indican a continuación cuando encienda la cámara por primera vez.

 Si va a emparejar la cámara con un teléfono inteligente o tableta, instale e inicie la versión más reciente de la aplicación FUJIFILM Camera Remote en el dispositivo inteligente antes de proceder. Para más información, visite: http://app.fujifilm-dsc.com/en/camera_remote/

1 Encienda la cámara.

Aparecerá un cuadro de diálogo de selección de idioma.

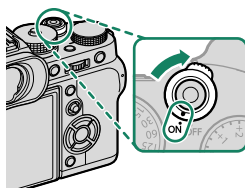

2 Seleccione un idioma.

Resalte un idioma y pulse **MENU/OK**.

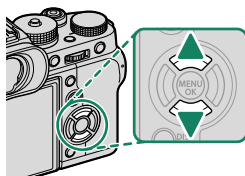

3 Empareje la cámara con el teléfono inteligente o la tableta.

Pulse **MENU/OK** para emparejar la cámara a un teléfono inteligente o tableta que ejecute la aplicación FUJIFILM Camera Remote.

 Para omitir el emparejamiento, presione **DISP/BACK**.



4 Compruebe la hora.

Una vez finalizado el emparejamiento, se le preguntará si desea ajustar el reloj de la cámara con la hora indicada por el teléfono inteligente o la tableta. Compruebe que la hora es correcta.

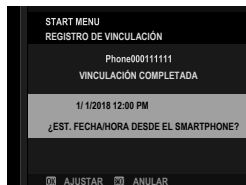

Para poner en hora el reloj manualmente, pulse **DISP/BACK** (43).

5 Sincronice los ajustes de la cámara con los ajustes configurados en su smartphone o tablet.



La opción seleccionada puede modificarse en cualquier momento usando **AJUSTE DE CONEXIÓN > AJUSTES DE Bluetooth**.

6 Ajuste el reloj.

Pulse **MENU/OK** para ajustar el reloj de la cámara con la hora indicada en el teléfono inteligente o tableta y salir al modo de disparo.



Si se extrae la pila durante un período prolongado, el reloj de la cámara se restablecerá y al encender la cámara aparecerá el cuadro de diálogo de selección de idioma.

Omitir el paso actual

Pulse **DISP/BACK** para saltarse el paso actual. Se visualizará un diálogo de confirmación; seleccione **NO** para evitar la repetición de cualquier paso que se haya saltado la próxima vez que se encienda la cámara.

Selección de otro idioma

Para cambiar el idioma:

- 1 Visualice las opciones de idioma.**
Seleccione  **AJUSTE DE USUARIO** >  言語/LANG..
- 2 Seleccione un idioma.**
Marque la opción deseada y pulse **MENU/OK**.

Modificación de la fecha y la hora

Para ajustar el reloj de la cámara:

- 1 Visualice las opciones FECHA/HORA.**
Seleccione  **AJUSTE DE USUARIO** > **FECHA/HORA**.
- 2 Ajuste el reloj.**
Pulse el selector hacia la izquierda o hacia la derecha para resaltar el año, mes, día, horas o minutos y púselo hacia arriba o hacia abajo para cambiar los valores mostrados. Pulse **MENU/OK** para ajustar el reloj.

Fotografía básica y reproducción

3

Toma de fotografías (modo P)

Esta sección describe cómo realizar imágenes utilizando AE programado (modo P). Consulte las páginas 58–64 para más información sobre los modos S, A y M.

1 Configure los ajustes para AE programado.

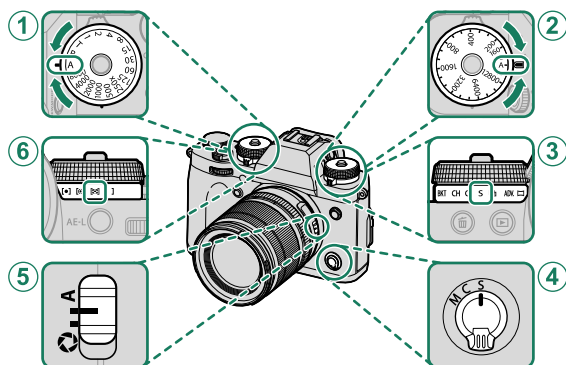

	Ajuste	
①	Velocidad de obturación	A (auto) 58
②	Sensibilidad	A (auto) 78
③	Modo de accionamiento	S (una foto) 6
④	Modo de enfoque	S (AF sencillo) 66
⑤	Apertura	A (auto) 58
⑥	Medición	☒ (múltiple) 80

 Para usar los diales de velocidad de obturación y sensibilidad, pulse la liberación del bloqueo del dial y gire el dial hacia el ajuste deseado.

2 Compruebe el modo de disparo.

Confirme que P aparece en la pantalla.



3 Prepare la cámara.

- Sujete la cámara firmemente con ambas manos, pegando los codos a los costados del cuerpo. Si sus manos tiemblan o no permanecen firmes provocará la aparición de borrosidades en las tomas.
- Para evitar que las imágenes salgan desenfocadas o demasiado oscuras (subexpuestas), mantenga sus dedos y cualquier otro objeto alejados del objetivo y de la luz auxiliar de AF.

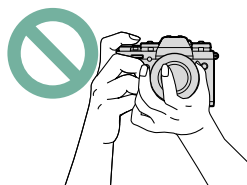
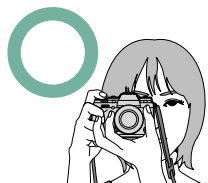

4 Encadre la imagen.

Objetivos con anillos de zoom

Utilice el anillo del zoom para encuadrar la imagen en la pantalla. Gire el anillo hacia la izquierda para disminuir el zoom y hacia la derecha para ampliarlo.

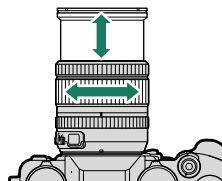

5 Enfoque.

Pulse el disparador hasta la mitad para enfocar.

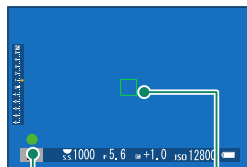

Indicador de enfoque

Cuadro de enfoque

- **Si la cámara puede enfocar**, sonará un pitido dos veces y el encuadre de enfoque y el indicador de enfoque se iluminarán en verde.
- **Si la cámara no puede enfocar**, el cuadro de enfoque cambiará a color rojo, **!AF** será visualizado y el indicador de enfoque parpadeará en blanco.



- Si el sujeto está escasamente iluminado, la luz auxiliar de AF podría iluminarse para asistir durante la operación de enfoque.
- El enfoque y la exposición se bloquearán si pulsa el disparador hasta la mitad. El enfoque y la exposición permanecen bloqueados mientras el botón se mantenga en esta posición (bloqueo de AF/AE).
- La cámara enfocará los sujetos a cualquier distancia del encuadre y gamas de enfoque estándar.

6 Dispare.

Pulse suavemente el disparador por completo para tomar la fotografía.



Visualización de imágenes

Las imágenes se pueden ver en el visor o en el monitor LCD.

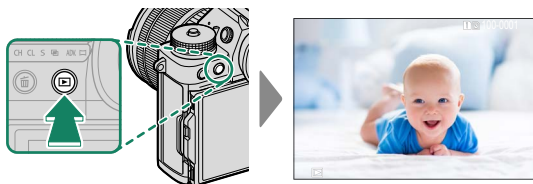

Para ver las imágenes a tamaño completo, pulse .



Podrá visualizar imágenes adicionales pulsando el selector hacia la izquierda o derecha o girando el dial de control delantero. Pulse el selector o gire el dial hacia la derecha para ver las imágenes en el orden en que se grabaron y hacia la izquierda para verlas en el orden inverso. Mantenga el selector pulsado para desplazarse rápidamente a la foto deseada.

 Las imágenes tomadas con otras cámaras se marcan con el icono  ("imagen de regalo") para advertir que podrían no visualizarse correctamente y que el zoom de reproducción podría no estar disponible.

Dos tarjetas de memoria

Si hay introducidas dos tarjetas de memoria, puede mantener pulsado el botón  para seleccionar una tarjeta para la reproducción. También puede seleccionar una tarjeta usando la opción  **MENÚ DE REPRODUCCIÓN > CAMBIO RANURA.**

Borrar imágenes



Use el botón  para borrar imágenes.

 Las imágenes borradas no se pueden recuperar. Antes de proceder, proteja las imágenes importantes o cópielas en un ordenador u otro dispositivo de almacenamiento.

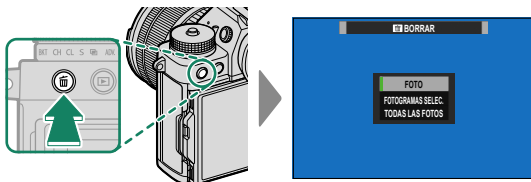
- 1 Con una imagen visualizada a pantalla completa, pulse el botón  y seleccione **FOTO**.



- 2 Pulse el selector hacia la izquierda o hacia la derecha para desplazarse por las imágenes y pulse **MENU/OK** para borrar (no se mostrará ningún diálogo de confirmación). Repita para borrar imágenes adicionales.

-  No es posible borrar las imágenes que están protegidas. Quite la protección de las imágenes que desee borrar (📖 172).
- Las imágenes también pueden borrarse desde los menús usando la opción  **MENÚ DE REPRODUCCIÓN > BORRAR** (📖 168).

Grabación y reproducción de vídeos

4



Grabación de vídeos

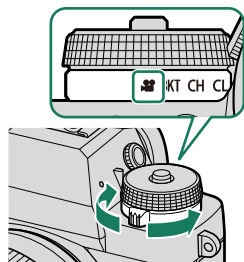

En esta sección se describe cómo filmar vídeos en el modo automático.

- 1 Gire el dial de accionamiento hacia .

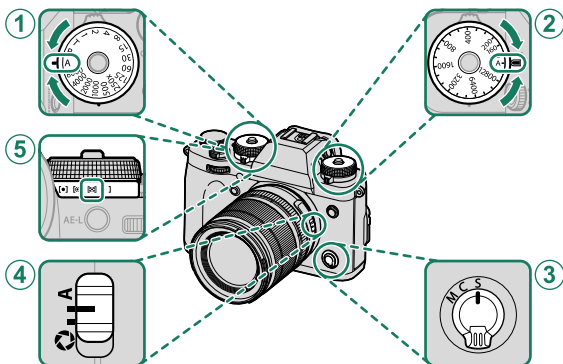

- 2 Configure los ajustes para AE programado.



	Ajuste	
① Velocidad de obturación	A (auto)	58
② Sensibilidad	A (auto)	78
③ Modo de enfoque	S (AF sencillo)	66
④ Apertura	A (auto)	58
⑤ Medición	 (múltiple)	80

 Para usar los diales de velocidad de obturación y sensibilidad, pulse la liberación del bloqueo del dial y gire el dial hacia el ajuste deseado.

- 3 Pulse el disparador para iniciar la grabación. Durante la grabación se visualizará un indicador de grabación (●) y el tiempo restante.

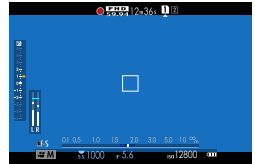

- 4 Vuelva a pulsar el botón para finalizar la grabación. La grabación termina automáticamente al alcanzar la duración máxima o si la tarjeta de memoria está llena.

Uso de un micrófono externo

Podrá grabar audio con micrófonos externos conectables mediante clavijas de 3,5 mm de diámetro; no podrán usarse micrófonos que requieran alimentación. Para obtener más detalles, consulte el manual del micrófono.

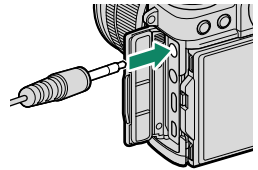

- El audio se graba mediante el micrófono integrado o mediante un micrófono externo opcional.
- No cubra el micrófono durante la grabación. Tenga en cuenta que el micrófono podría captar el ruido del objetivo y demás sonidos que la cámara realiza durante la grabación.
- Podrían aparecer franjas verticales u horizontales en los vídeos que contengan sujetos muy brillantes. Esto es normal y no indica mal funcionamiento.

Configuración de los ajustes de vídeo

Los ajustes de la película pueden configurarse usando la opción **AJUSTE DE LA PELÍCULA** del menú de disparo (144).



Profundidad de campo

Elija números f bajos para suavizar los detalles del fondo.

- La luz del indicador se enciende durante la grabación (la opción **AJUSTE DE LA PELÍCULA > LUZ INDICADORA** puede usarse para seleccionar la luz —indicador o ayuda de AF— que se enciende durante la grabación de vídeos y si la luz parpadeará o permanecerá encendida). Durante la grabación, puede cambiar la compensación de la exposición en hasta ± 2 EV y ajustar el zoom usando el anillo de zoom del objetivo (si está disponible).
- Si el objetivo está equipado con un interruptor de modo de apertura, seleccione el modo de apertura antes de comenzar la grabación. Si selecciona una opción distinta de **A**, podrá ajustar la velocidad de obturación y la apertura durante la grabación.
- Mientras la grabación está en progreso, puede:
 - Ajustar la sensibilidad
 - Utilizar el botón **VIEW MODE** y el sensor de movimiento ocular para alternar entre las visualizaciones del monitor LCD y el EVF
 - Volver a enfocar usando cualquiera de los métodos siguientes:
 - Pulsar el disparador hasta la mitad
 - Pulse un botón de función al que se haya asignado **AF-ACTIVADO**
 - Usar los controles de la pantalla táctil
 - Visualizar un histograma o un horizonte artificial pulsando el botón al cual se ha asignado **HISTOGRAMA** o **NIVEL ELECTRÓNICO**
- La grabación puede no estar disponible con ciertos ajustes, mientras que en otros casos es posible que los ajustes no se apliquen durante la grabación.
- Puede seleccionar la ranura en la cual se guardarán los vídeos usando la opción **CONF. DAT. GUARD. > SEL. RAN. (SECUENCIAL)** en el menú **CONF.** (configuración).
- Para seleccionar el área de enfoque para la grabación de vídeos, seleccione **AJUSTE DE LA PELÍCULA > ÁREA DE ENFOQUE** y use el mando de enfoque (palanca de enfoque) y el dial de comandos trasero (70).

Visualización de los vídeos

Visualice los vídeos en la cámara.

En la reproducción a pantalla completa, los vídeos aparecen indicados mediante un icono . Pulse el selector hacia abajo para iniciar la reproducción del vídeo.



Se pueden realizar las siguientes operaciones mientras se visualiza un vídeo:

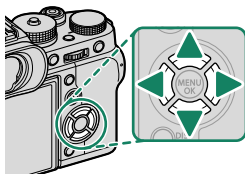



Selector	Reproducción a pantalla completa	Reproducción en curso (▶)	Reproducción pausada (⏸)
▲	—	Finalizar la reproducción	
▼	Iniciar reproducción	Pausar la reproducción	Iniciar/reanudar la reproducción
◀▶	Ver otras imágenes	Ajustar la velocidad	Retroceder/avanzar un solo fotograma

El progreso se muestra en la pantalla durante la reproducción.

 No cubra el altavoz durante la reproducción.



 Pulse **MENU/OK** para hacer una pausa en la reproducción y visualizar los controles de volumen. Pulse el selector hacia arriba o abajo para ajustar el volumen, pulse **MENU/OK** nuevamente para reanudar la reproducción. También puede ajustar el volumen usando  **CONFIG. SONIDO > VOL. REPRODUCCIÓN**.

Velocidad de reproducción

Pulse el selector hacia la izquierda o hacia la derecha para ajustar la velocidad de reproducción durante la reproducción. La velocidad se muestra mediante el número de flechas (▶ o ◀).

*Flechas*

Toma de fotografías

5

Modos P, S, A y M

Los modos P, S, A y M le proporcionan diversos grados de control sobre la velocidad de obturación y la apertura.

Modo P: AE programado

Permita que la cámara seleccione la velocidad de obturación y la apertura para lograr una exposición óptima. Podrá seleccionar otros valores que produzcan la misma exposición con el cambio de programa.

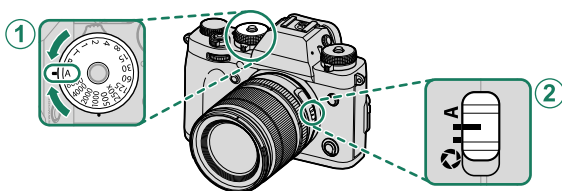

Ajuste

① Velocidad de obturación	A (automática)
② Apertura	A (automática)

Confirme que P aparece en la pantalla.

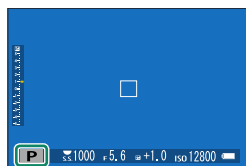



❗ Si el sujeto se encuentra fuera del alcance de medición de la cámara, los indicadores de velocidad de obturación y apertura indicarán "___".

📄 Para usar el dial de velocidad de obturación, pulse la liberación del bloqueo del dial y gire el dial hacia el ajuste deseado.

Cambio de programa

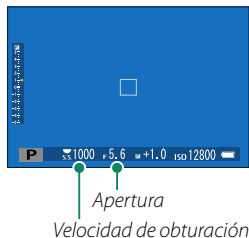
Si lo desea, puede girar el dial de control trasero para seleccionar otras combinaciones de velocidad de obturación y apertura sin alterar la exposición (cambio de programa).



 El cambio de programa no está disponible en ninguna de las siguientes circunstancias:

- Con flashes compatibles con TTL auto
- Al seleccionar la opción automática para **Ⓜ AJUSTE DE CALIDAD DE LA IMAGEN > RANGO DINÁMICO**
- En el modo vídeo

 Para cancelar el cambio de programa, apague la cámara.

Modo S: AE prioridad a la obturación

Seleccione una velocidad de obturación y permita que la cámara ajuste la apertura para obtener una exposición óptima.

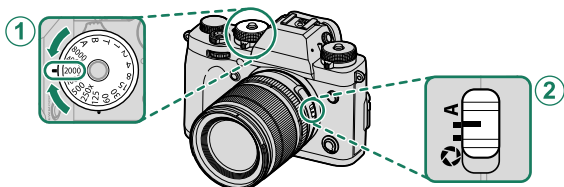

Ajuste

① Velocidad de obturación	Seleccionado por el usuario
② Apertura	A (automática)



Confirme que S aparece en la pantalla.

- ⚠ Si no se puede lograr la exposición correcta con la velocidad de obturación seleccionada, la apertura se visualizará en rojo.
- Si el sujeto se encuentra fuera del alcance de medición de la cámara, el indicador de apertura mostrará "— —".

- 📄 Para usar el dial de velocidad de obturación, pulse la liberación del bloqueo del dial y gire el dial hacia el ajuste deseado.
- La velocidad de obturación también puede ser ajustada en incrementos de $\frac{1}{2}$ EV girando el dial de control trasero.
- La velocidad de obturación puede ajustarse mientras se pulsa el disparador hasta la mitad.

Tiempo (T)

Gire el dial de velocidad de obturación hacia T (tiempo) para elegir velocidades de obturación lentas para las exposiciones prolongadas. Se recomienda utilizar un trípode para evitar que la cámara se mueva durante la exposición.

- 1 Gire el dial de velocidad de obturación a T.

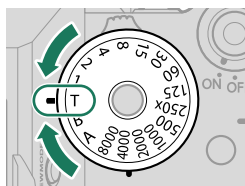

- 2 Gire el dial de control trasero para seleccionar una velocidad de obturación.

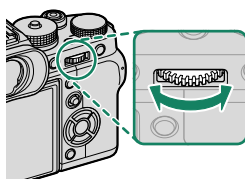

- 3 Pulse el disparador por completo para tomar la fotografía con la velocidad de obturación seleccionada. A velocidades de 1 seg. o inferiores, se visualizará un temporizador de cuenta regresiva mientras la exposición esté en curso.

 Para disminuir el "ruido" (moteado) en las exposiciones prolongadas, seleccione **SÍ** para **ajuste de calidad de la imagen > RED. RUIDO EXP. LARG.**. Tenga en cuenta que esto puede aumentar el tiempo necesario para registrar imágenes después del disparo.

Bulbo (B)

Seleccione una velocidad de obturación de **B** (bulbo) para las exposiciones prolongadas en las que abra y cierre el obturador manualmente. Se recomienda utilizar un trípode para evitar que la cámara se mueva durante la exposición.

- 1 Gire el dial de velocidad de obturación a **B**.

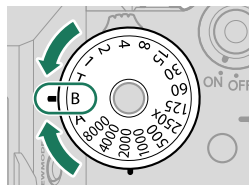

- 2 Pulse el disparador por completo. El obturador permanecerá abierto durante un máximo de 60 minutos mientras el disparador esté pulsado; la pantalla muestra el tiempo transcurrido desde el inicio de la exposición.

- Seleccionar la apertura **A** fija la velocidad de obturación en 30 seg.
- Para disminuir el "ruido" (moteado) en las exposiciones prolongadas, seleccione **SÍ** para **Ⓜ AJUSTE DE CALIDAD DE LA IMAGEN > RED. RUIDO EXP. LARG.** Tenga en cuenta que esto puede aumentar el tiempo necesario para registrar imágenes después del disparo.

Utilización de un disparador remoto

Se puede utilizar un disparador remoto para las exposiciones prolongadas. Cuando utilice un disparador remoto RR-100 opcional o un disparador electrónico de otros proveedores, conéctelo al conector del disparador remoto de la cámara.

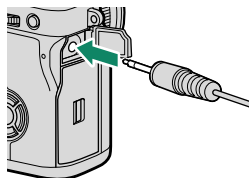

Modo A: AE prioridad a la apertura

Seleccione una apertura y permita que la cámara ajuste la velocidad de obturación para obtener una exposición óptima.

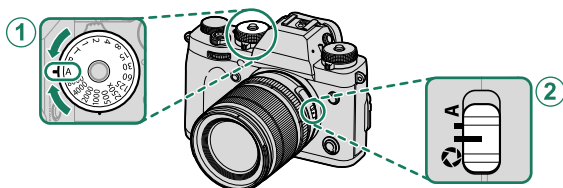

Ajuste	
① Velocidad de obturación	A (automática)
② Apertura	f/ (seleccionado por el usuario)



Confirme que **A** aparece en la pantalla.

- Si no se puede lograr la exposición correcta con la apertura seleccionada, la velocidad de obturación se visualizará en rojo.
- Si el sujeto se encuentra fuera del alcance de medición de la cámara, el indicador de velocidad de obturación mostrará “---”.

- Para usar el dial de velocidad de obturación, pulse la liberación del bloqueo del dial y gire el dial hacia el ajuste deseado.
- Gire el anillo de apertura del objetivo para ajustar la apertura.
- La apertura puede ajustarse incluso mientras se pulsa el disparador hasta la mitad.

Vista previa de la profundidad de campo

Al asignar **PREVIS.P.CAMPO** a un botón de función, pulsar el botón muestra un icono  y detiene la apertura en el ajuste seleccionado, permitiendo la previsualización de la profundidad de campo en la pantalla.

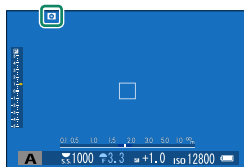

Modo M: Exposición manual

En el modo manual, el usuario controla tanto la velocidad de obturación como la apertura. Las tomas pueden sobreexponerse deliberadamente (más brillantes) o subexponerse (más oscuras), permitiendo una variedad de expresiones creativas individuales. La cantidad en la que la imagen estará sub- o sobreexpuesta con los ajustes actuales se muestra mediante el indicador de exposición; ajuste la velocidad de obturación y la apertura hasta que se alcance la exposición deseada.

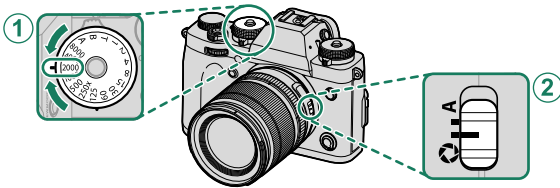

Ajuste

① Velocidad de obturación	Seleccionado por el usuario
② Apertura	(seleccionado por el usuario)

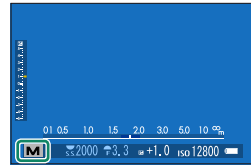

Confirme que M aparece en la pantalla.

- Para usar el dial de velocidad de obturación, pulse la liberación del bloqueo del dial y gire el dial hacia el ajuste deseado.
- Gire el anillo de apertura del objetivo para ajustar la apertura.
- La velocidad de obturación puede ser ajustada en incrementos de $\frac{1}{2}$ EV girando el dial de control trasero.

Previsualización de la exposición

Para previsualizar la exposición en el monitor LCD, seleccione una opción distinta de **NO** para **CONFIG. PANTALLA > VER. EXP./EQUILIBRIO BLANCO MODO MANUAL**.



- Seleccione **NO** al usar el flash o en otras situaciones en las que la exposición pueda variar al realizar la foto.

Enfoque automático

Tome fotografías con el enfoque automático.

- 1 Gire el selector de modo de enfoque hacia **S** o **C** (📖 66).

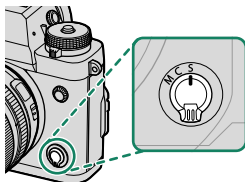

- 2 Use **AF/MF** **AJUSTE DE AF/MF > MODO AF** para seleccionar un modo AF (📖 68).

- 3 Seleccione la posición y el tamaño del cuadro de enfoque (📖 70).

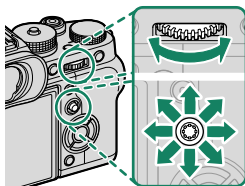

- 4 Tome las fotografías.

 Para más información sobre el sistema de enfoque automático, visite: <http://fujifilm-x.com/af/en/index.html>

Modo de enfoque

Utilice el selector del modo de enfoque para seleccionar cómo enfoca la cámara.

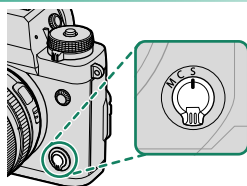

Elija entre las opciones siguientes:

Modo	Descripción
S (AF-S)	AF sencillo: El enfoque se bloquea mientras se pulsa el disparador hasta la mitad. Seleccione este modo para objetos estáticos.
C (AF-C)	AF continuo: El enfoque se ajusta de forma continua para reflejar cambios en la distancia al sujeto mientras el disparador está pulsado hasta la mitad. Usar para sujetos en movimiento.
M (manual)	Manual: Enfoque manualmente con el anillo de enfoque del objetivo. Seleccione esta opción para el control manual del enfoque o en situaciones en las que la cámara no es capaz de enfocar utilizando el enfoque automático (📖 74).

- Sin importar la opción seleccionada, el enfoque manual será utilizado cuando el objetivo se encuentre en el modo de enfoque manual.
- Si se selecciona **SÍ** para **AF/MF AJUSTE DE AF/MF > PRE-AF**, el enfoque se ajustará continuamente en los modos **S** y **C** incluso cuando no se pulsa el disparador.

El indicador de enfoque

El indicador de enfoque muestra el estado del enfoque.

Indicador de enfoque	Estado del enfoque
()	Enfoque de la cámara.
● (se ilumina en verde)	Sujeto enfocado; enfoque bloqueado (modo de enfoque S).
(●) (se ilumina en verde)	Sujeto enfocado (modo de enfoque C). El enfoque se ajusta automáticamente según los cambios en la distancia al sujeto.
○ (parpadea en blanco)	La cámara no puede enfocar.
MF	Enfoque manual (modo de enfoque M).

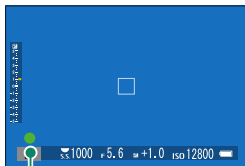



Indicador de enfoque

Opciones de enfoque automático (modo AF)

Seleccione el modo de enfoque de la cámara en los modos S y C.

- 1 Pulse **MENU/OK** y acceda al menú de disparo.
- 2 Seleccione **AF AJUSTE DE AF/MF > MODO AF**.
- 3 Seleccione un modo AF.

 También podrá acceder a esta función mediante los accesos directos ( 222).

Cómo enfoca la cámara depende del modo de enfoque.

Modo de enfoque S (AF-S)

Opción	Descripción	Imagen de muestra
 UN SOLO PUNTO	La cámara enfoca al sujeto en el punto de enfoque seleccionado. Usar para enfocar con precisión al sujeto seleccionado.	
 ZONA	La cámara enfoca a un sujeto en la zona de enfoque seleccionada. Las zonas de enfoque incluyen múltiples puntos de enfoque, facilitando enfocar a sujetos en movimiento.	
 AMPLIO	La cámara enfoca automáticamente a los sujetos con alto contraste; la pantalla muestra las zonas enfocadas.	
 TODAS	Gire el dial de control trasero en la pantalla de selección del punto de enfoque ( 70, 71) para desplazarse por los modos AF en el orden siguiente:  UN SOLO PUNTO ,  ZONA y  AMPLIO .	

Modo de enfoque C (AF-C)

Opción	Descripción	Imagen de muestra
 UN SOLO PUNTO	El enfoque sigue al sujeto en el punto de enfoque seleccionado. Usar para sujetos en movimiento acercándose o alejándose de la cámara.	
 ZONA	El enfoque sigue al sujeto en la zona de enfoque seleccionada. Usar con sujetos que se muevan predeciblemente.	
 SEGUIMIENTO	El enfoque sigue a los sujetos en movimiento a través de una amplia zona del encuadre.	
 TODAS	Gire el dial de control trasero en la pantalla de selección del punto de enfoque (📖 70, 71) para desplazarse por los modos AF en el orden siguiente:  UN SOLO PUNTO ,  ZONA y  SEGUIMIENTO .	

Selección del punto de enfoque

Seleccione un punto de enfoque para el enfoque automático.

Visualización de la pantalla del punto de enfoque





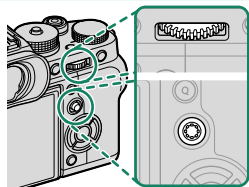

- 1 Pulse **MENU/OK** y acceda al menú de disparo.
- 2 Seleccione **AF AJUSTE DE AF/MF > ÁREA DE ENFOQUE** para visualizar la pantalla de punto de enfoque.
- 3 Use el mando de enfoque (palanca de enfoque) y el dial de control trasero para seleccionar un área de enfoque.

 El punto de enfoque se puede seleccionar también mediante los controles táctiles (página 22).

Selección de un punto de enfoque

Use el mando de enfoque (palanca de enfoque) para seleccionar el punto de enfoque y el dial de control trasero para seleccionar el tamaño del cuadro de enfoque. El procedimiento varía en función de la opción seleccionada para el modo AF.



Modo AF	Mando de enfoque		Dial de control trasero	
	 Inclinar	 Pulsar	 Girar	 Pulsar
	Seleccionar punto de enfoque	Seleccionar punto de enfoque central	Elegir entre 6 tamaños de fotograma	Restaurar tamaño original
			Elegir entre 3 tamaños de fotograma	
			—	

- La selección del punto de enfoque manual no está disponible al seleccionar **[] AMPLIO/SEGUIMIENTO** en el modo de enfoque **S**.
- Si se selecciona **[ALL] TODAS** para el modo AF, podrá girar el dial de control trasero en la pantalla de selección del punto de enfoque para desplazarse por los modos AF en el orden siguiente: **[] UN SOLO PUNTO** (6 tamaños de fotograma), **[Z] ZONA** (3 tamaños de fotograma) y tanto **[] AMPLIO** (modo de enfoque **S**) como **[] SEGUIMIENTO** (modo de enfoque **C**).

La pantalla del punto de enfoque

La pantalla del punto de enfoque varía en función de la opción seleccionada para el modo AF.

- Los cuadros de enfoque aparecen indicados mediante cuadrados pequeños (**[]**) y las zonas de enfoque mediante cuadrados grandes.

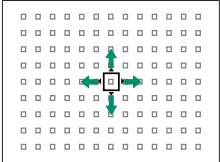
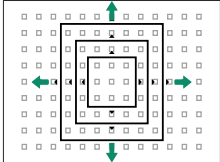
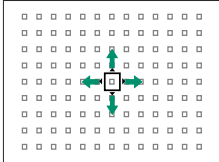
Modo AF		
[] UN SOLO PUNTO	[Z] ZONA	[] AMPLIO/SEGUIMIENTO
		
<p>El número de puntos disponibles puede seleccionarse usando [AF/MF] AJUSTE DE AF/MF > N.º DE PUNTOS DE ENFOQUE.</p>	<p>Seleccione entre zonas con 7×7, 5×5 o 3×3 puntos de enfoque.</p>	<p>Coloque el cuadro de enfoque sobre el sujeto que desee seguir.</p>

Enfoque automático

Aunque la cámara presume de un sistema de enfoque automático de alta precisión, podría no enfocar a los sujetos que se indican a continuación.

- Sujetos muy brillantes, tales como espejos o carrocerías de coches.
- Sujetos fotografiados a través de una ventana o de otro objeto reflectante.
- Sujetos oscuros o sujetos que absorban la luz en lugar de reflejarla, como el pelo o la piel.
- Sujetos que no sean sólidos, como el humo o las llamas.
- Sujetos con poco contraste con el fondo.
- Sujetos situados delante o detrás de un objeto de alto contraste que también se encuentre en el cuadro de enfoque (por ejemplo, un sujeto fotografiado contra un telón de fondo con elementos que producen un alto contraste).

Comprobación del enfoque

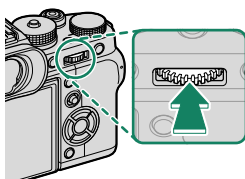

Para acercar el zoom sobre el área de enfoque actual para un enfoque preciso, pulse el centro del dial de control trasero. Use el mando de enfoque (palanca de enfoque) para seleccionar otra área de enfoque. Pulse de nuevo el centro del dial de comandos trasero para cancelar el zoom.

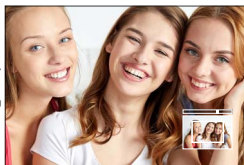

Pantalla normal



Zoom de enfoque

- En el modo de enfoque **S**, se podrá ajustar el zoom girando el dial de control trasero.
- Se puede usar el mando de enfoque para seleccionar el área de enfoque mientras el zoom está activado.
- En el modo de enfoque **S**, seleccione  **UN SOLO PUNTO** para **MODO AF**.
- El zoom no está disponible en el modo de enfoque **C** o cuando **AF/MF AJUSTE DE AF/MF > PRE-AF** está activado.
- Use **AF/MF AJUSTE DE BOTÓN/DIAL > AJUST. FUNC. (Fn)** para cambiar la función del centro del dial de control trasero. También puede asignar su función predeterminada a otros controles ( 228).

Enfoque manual

Ajuste el enfoque manualmente.

- 1 Gire el selector de modo de enfoque hacia M.

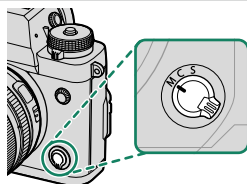

MF aparecerá en la pantalla.

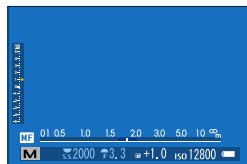

- 2 Enfoque manualmente con el anillo de enfoque del objetivo. Gire el anillo hacia la izquierda para disminuir la distancia de enfoque y hacia la derecha para aumentarla.

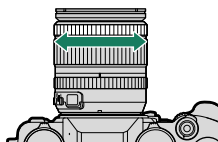

- 3 Tome las fotografías.



- Use **AJUSTE DE BOTÓN/DIAL > ANILLO DE ENFOQUE** para invertir la dirección de giro del anillo de enfoque.
- Sin importar la opción seleccionada, el enfoque manual será utilizado cuando el objetivo se encuentre en el modo de enfoque manual.

Enfoque rápido

- Para usar el enfoque automático para enfocar al sujeto del área de enfoque seleccionada, pulse el botón al que haya asignado el bloqueo del enfoque o **AF-ACTIVADO** (el tamaño del área de enfoque puede seleccionarse con el dial de control trasero).
- En el modo de enfoque manual, puede utilizar esta función para enfocar rápidamente sobre el sujeto seleccionado usando AF sencillo o continuo según la opción seleccionada para **AF** **AJUSTE DE AF/MF > AJUSTE AF INSTANTÁNEO**.

Comprobación del enfoque

Existen múltiples opciones disponibles para la comprobación del enfoque en el modo de enfoque manual.

El indicador de enfoque manual

El indicador de enfoque manual muestra la precisión de la coincidencia de la distancia de enfoque con el sujeto en los horquillados del enfoque. La línea blanca indica la distancia hasta el sujeto en el área de enfoque (en metros o pies en función de la opción seleccionada para **CONFIG. PANTALLA > UNID. ESCALA ENF.** en el menú de configuración), la barra azul indica la profundidad de campo, o en otras palabras, la distancia delante y detrás del sujeto que está enfocado.



*Distancia de enfoque
(línea blanca)*



Profundidad de campo

- Si ha seleccionado **INDICADOR DISTANC. AF** e **INDICADOR DISTANC. MF** en la lista **CONFIG. PANTALLA > VER AJ. PERSONAL.**, el indicador de enfoque manual puede visualizarse igualmente usando el indicador de profundidad de campo en la pantalla estándar. Utilice el botón **DISP/BACK** para visualizar los indicadores estándar.
- Use la opción **AJUSTE DE AF/MF > ESC. PROFUNDIDAD DE CAMPO** para seleccionar cómo se visualiza la profundidad de campo. Seleccione **BASADO EN FORM. PELÍC.** para ayudarle a realizar valoraciones prácticas de la profundidad de campo para las imágenes que serán visualizadas como impresiones y similares, **BASADO EN PÍXELES** le ayudará a valorar la profundidad de campo de las imágenes que se visualizarán con resoluciones altas en ordenadores u otras pantalla electrónicas.

Zoom de enfoque

Si se selecciona **SÍ** para **AJUSTE DE AF/MF > COMPROB. ENFOQUE**, la cámara acercará automáticamente el zoom en el área de enfoque seleccionada al girar el anillo de enfoque. Pulse el centro del dial de comandos trasero para salir del zoom.

- Use el mando de enfoque (palanca de enfoque) para seleccionar otra área de enfoque.
- Si selecciona **ESTÁNDAR** o **RESALTE ASIST. ENFOQUE** para **AF/MF AJUSTE DE AF/MF > ASIST. MF**, podrá ajustar el zoom girando el dial de control trasero. No podrá ajustar el zoom al seleccionar **DIVISIÓN IMAGEN DIGITAL** o **MICROPRISMA DIGITAL**.

Asistencia MF

Use **AF/MF AJUSTE DE AF/MF > ASIST. MF** para seleccionar una opción de comprobación del enfoque.

- El menú **ASIST. MF** puede visualizarse manteniendo pulsado el centro del dial de control trasero.

Las siguientes opciones están disponibles:

- **RESALTE ASIST. ENFOQUE:** Resalta los contornos con alto contraste. Gire el anillo de enfoque hasta que el sujeto sea resaltado.
- **DIVISIÓN IMAGEN DIGITAL:** Muestra una imagen dividida en el centro de la foto. Encadre el sujeto en la zona de división de imagen y gire el anillo de enfoque hasta que las cuatro partes de la imagen dividida estén correctamente alineadas.
- **MICROPRISMA DIGITAL:** Se muestra un patrón de cuadrícula que enfatiza las borrosidades cuando el sujeto está desenfocado, y es reemplazado por una imagen nítida cuando el sujeto está enfocado.

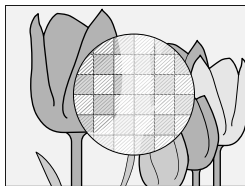
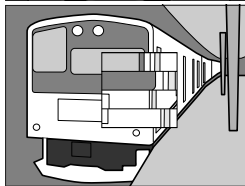

ISO Sensibilidad

Ajuste la sensibilidad de la cámara a la luz.

Presione la liberación del bloqueo del dial de sensibilidad, gire el dial hacia el ajuste deseado y vuelva a pulsar la liberación para bloquear el dial en posición.

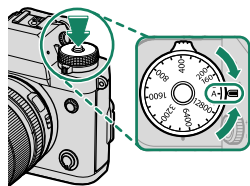

Opción	Descripción
A (auto)	La sensibilidad se ajusta automáticamente según las condiciones de disparo en conformidad con la opción seleccionada para ☑ AJUSTE DE LOS MODOS DE DISPARO > AJUSTE AUTOMÁTICO ISO . Seleccione entre AUTO1 , AUTO2 y AUTO3 .
12800–160	Ajuste la sensibilidad manualmente. El valor seleccionado aparece indicado en la pantalla.
H (25600/51200), L (80/100/125)	Elija para situaciones especiales. Tenga en cuenta que podría aparecer moteado en las imágenes capturadas con H , mientras que L reduce el rango dinámico.

- Use **☑ AJUSTE DE BOTÓN/DIAL > AJUSTE DIAL ISO (H)** para seleccionar la sensibilidad asignada a la posición **H**.
- Use **☑ AJUSTE DE BOTÓN/DIAL > AJUSTE DIAL ISO (L)** para seleccionar la sensibilidad asignada a la posición **L**.
- Si se selecciona **COMANDO** para **☑ AJUSTE DE BOTÓN/DIAL > AJUSTE DIAL ISO (A)**, la sensibilidad se puede ajustar configurando la sensibilidad en **A** y girando el dial de comando delantero.

Ajuste de la sensibilidad

Los valores altos pueden usarse para reducir el desenfoque cuando la iluminación es escasa, mientras que los valores más bajos permiten velocidades de obturación más lentas o aperturas más grandes en presencia de luz brillante; sin embargo, tenga en cuenta que podría aparecer moteado en las imágenes tomadas con sensibilidades altas.

Sensibilidad automática (A)

Use  **AJUSTE DE LOS MODOS DE DISPARO > AJUSTE AUTOMÁTICO ISO** para seleccionar la sensibilidad base, la sensibilidad máxima y la velocidad de obturación mínima para la posición **A** del dial de sensibilidad. Los ajustes para **AUTO1**, **AUTO2** y **AUTO3** se pueden almacenar por separado; los valores predeterminados se muestran a continuación.

Elemento	Opciones	Predeterminado		
		AUTO1	AUTO2	AUTO3
SENSIBILIDAD PREDETERM.	12800–160	160		
SENSIBILIDAD MÁXIMA	12800–400	800	1600	3200
VEL. OBTUR. MÍN.	$\frac{1}{500}$ – $\frac{1}{4}$ SEG, AUTOMÁTICO	AUTOMÁTICO		

La cámara selecciona automáticamente una sensibilidad entre los valores predeterminado y máximo; la sensibilidad únicamente superará el valor predeterminado si la velocidad de obturación necesaria para una exposición óptima es más lenta que el valor seleccionado para **VEL. OBTUR. MÍN.**.

-  Si el valor seleccionado para **SENSIBILIDAD PREDETERM.** es superior al valor seleccionado para **SENSIBILIDAD MÁXIMA**, la **SENSIBILIDAD PREDETERM.** será ajustada al valor seleccionado para **SENSIBILIDAD MÁXIMA**.
- Es posible que la cámara seleccione velocidades de obturación más lentas que **VEL. OBTUR. MÍN.** si las imágenes pudieran todavía estar subexpuestas al valor seleccionado para **SENSIBILIDAD MÁXIMA**.
- Si se selecciona **AUTOMÁTICO** para **VEL. OBTUR. MÍN.**, la cámara elegirá automáticamente una velocidad de obturación mínima aproximadamente igual a la cantidad inversa de la distancia focal del objetivo, en segundos (por ejemplo, si el objetivo tiene una distancia focal de 50 mm, la cámara elegirá una velocidad de obturación mínima de alrededor de $\frac{1}{50}$ s). La velocidad de obturación mínima no se ve afectada por la opción seleccionada para la estabilización de la imagen.

Medición

Seleccione el modo en el que la cámara mide la exposición.

Gire el dial de medición para seleccionar entre las siguientes opciones.

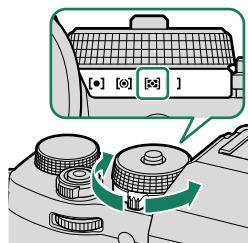

! La opción seleccionada tendrá efecto solo cuando **AF/MF > AJUSTE DE AF/MF** esté ajustado en **FAC. DES./OCUL. DES.**

Modo	Descripción
[•] (puntual)	La cámara mide las condiciones de iluminación en un área en el centro de la foto equivalente al 2 % del total. Recomendado con sujetos a contraluz y en otros casos en los que el fondo sea mucho más brillante o más oscuro que el sujeto principal.
[⊙] (ponderada central)	La cámara mide el fotograma completo aunque asigna mayor importancia al área central.
[☰] (múltiple)	La cámara determina instantáneamente la exposición según el análisis de la composición, color y distribución del brillo. Recomendado en la mayoría de las situaciones.
[] (promedio)	La exposición se ajusta al promedio de toda la foto. Proporciona una exposición constante al realizar múltiples disparos con la misma iluminación, y es particularmente eficaz para paisajes y retratos de sujetos vestidos de blanco o negro.



Compensación de la exposición

Ajuste la exposición.

Gire el dial de compensación de exposición.

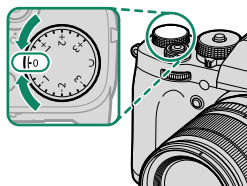

- La cantidad de compensación disponible varía en función del modo de disparo.
- La compensación de exposición puede previsualizarse en la pantalla de disparo, sin embargo, no reflejará correctamente sus efectos en los siguientes casos:

- la cantidad de compensación de exposición excede ± 3 EV,
- **200** 200% o **400** 400% son seleccionados para **RANGO DINÁMICO**, o
- **FUERTE** o **DÉBIL** son seleccionados para **PRIORIDAD RANGO D**.

La compensación de la exposición puede continuar siendo previsualizada en el visor o en el monitor LCD pulsando hasta la mitad el disparador. En el modo vídeo, la pantalla podría no reflejar con precisión los efectos de la compensación de la exposición si **200** 200% o **400** 400% son seleccionados para **RANGO DINÁMICO** o **SÍ** es seleccionado para **GRABACIÓN F-Log**. Podrá obtener una vista previa precisa seleccionando el modo **M** y ajustando directamente la exposición.

C (personalizado)

Al girar el dial de compensación de exposición hacia **C**, la compensación de la exposición puede ajustarse girando el dial de control delantero.

- El dial de control delantero puede usarse para ajustar la compensación de la exposición a valores entre -5 y $+5$ EV.
- El dial de control delantero puede usarse para ajustar la apertura o la compensación de la exposición. Pulse el dial para alternar entre ambos.

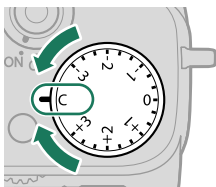

Bloqueo de enfoque/exposición

Componga las fotografías con sujetos descentrados.

- 1 Sitúe al sujeto en el cuadro de enfoque y pulse el disparador hasta la mitad para bloquear el enfoque y la exposición. El enfoque y la exposición permanecen bloqueados mientras se pulsa el disparador hasta la mitad (bloqueo de AF/AE).

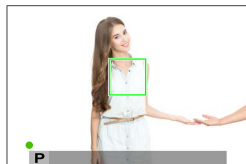

- 2 Mantenga pulsado el disparador hasta la mitad.



- 3 Pulse el disparador por completo.

 El bloqueo del enfoque usando el disparador solamente está disponible al seleccionar **ON** para **⏏ AJUSTE DE BOTÓN/DIAL > OBTURADOR AF, OBTURADOR AE.**

Los botones AF-L y AE-L

El enfoque y la exposición también pueden bloquearse con los botones **AF-L** y **AE-L**. Bajo los ajustes predeterminados, el botón **AF-L** bloquea el enfoque y el botón **AE-L** la exposición.

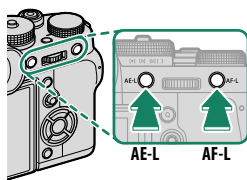

- Si presiona el control asignado, presionar el disparador hasta la mitad no finalizará el bloqueo.
- Si selecciona **CONMUT.BLOQ AE/AF** para **AJUSTE DE BOTÓN/DIAL > MODO BLOQ. AE/AF**, el bloqueo solamente puede finalizarse pulsando el control una vez más.
- Los controles usados para **SOLO BLOQUEO AE**, **SOLO BLOQUEO AF** y **BLOQUEO AE/AF** pueden seleccionarse usando **AJUSTE DE BOTÓN/DIAL > AJUST. FUNC. (Fn)** (📖 204, 226).

BKT Horquillado

Cambia automáticamente los ajustes en una secuencia de imágenes.

- 1 Gire el dial de accionamiento hacia BKT.

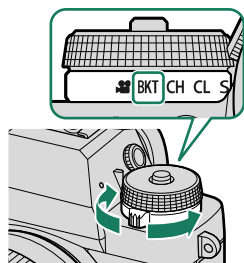

- 2 Navegue a **AJUSTE DEL DISPOSITIVO > AJUSTE BKT** en el menú **AJUSTE DE LOS MODOS DE DISPARO** (130).

Tipo de horquillado

- CONTINUA AE
- ISO CONTINUA ISO
- SIMULACIÓN PELÍC.CONT.
- WB BKT BAL. BLANCOS
- DR RANGO DINÁMICO CONTINUO
- FOCUS BKT DE ENFOQUE

También podrá acceder a esta función mediante los accesos directos (222).

- 3 Tome fotografías.

CONTINUA AE

Seleccione el número de tomas de la secuencia de horquillado y el orden en el que se toman. También puede seleccionar la cantidad de variación de la exposición con cada toma y si las tomas son tomadas de una en una o en ráfaga.

 Sin importar la cantidad de horquillado, la exposición no excederá los límites del sistema de medición de exposición.

CONTINUA ISO

Seleccione una cantidad de horquillado ($\pm\frac{1}{3}$, $\pm\frac{2}{3}$, o ± 1). Cada vez que libere el disparador, la cámara capturará una imagen con la sensibilidad actual y la procesará para crear dos copias adicionales, una con la sensibilidad aumentada y otra con la sensibilidad reducida por la cantidad seleccionada.

SIMULACIÓN PELÍC.CONT.

Cada vez que suelte el obturador, la cámara realizará una toma y la procesará para crear copias con distintos ajustes de simulación de película.

BKT BAL. BLANCOS

Seleccione una cantidad de horquillado (± 1 , ± 2 , o ± 3). Cada vez que se libera el disparador, la cámara realiza un disparo y lo procesa para crear tres copias: una con el ajuste de balance de blancos actual, otra con el ajuste de precisión aumentado por la cantidad seleccionada y otra con el ajuste de precisión reducido por la cantidad seleccionada.

DR RANGO DINÁMICO CONTINUO

Cada vez que se pulsa el disparador, la cámara toma tres fotos con distintos rangos dinámicos: 100 % para la primera, 200 % para la segunda y 400 % para la tercera.



Mientras se utilice el horquillado de rango dinámico, la sensibilidad se verá restringida hasta un mínimo de ISO 640; la sensibilidad que estuviese en funcionamiento anteriormente se restablecerá tras la finalización del horquillado.

FOCUS BKT DE ENFOQUE

Cada vez que pulse el disparador, la cámara realizará una serie de fotos, variando el enfoque con cada toma. El número de tomas, la cantidad de cambio del enfoque con cada toma y el intervalo entre tomas pueden seleccionarse usando **⊞ AJUSTE DE LOS MODOS DE DISPARO > AJUSTE DEL DISPOSITIVO > AJUSTE BKT > BKT DE ENFOQUE.**

AJUSTE BKT

Los ajustes de la exposición, la sensibilidad, la simulación de película y el horquillado de equilibrio blanco y del enfoque pueden ajustarse usando

⊞ AJUSTE DE LOS MODOS DE DISPARO > AJUSTE DEL DISPOSITIVO > AJUSTE BKT.



Disparo continuo (modo ráfaga)

Permite capturar movimiento en una secuencia de imágenes.

- 1 Gire el dial de accionamiento para seleccionar **CH** (ráfaga de alta velocidad) o **CL** (ráfaga de baja velocidad).

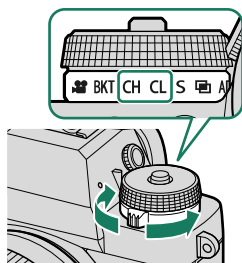

- 2 Navegue a **AJUSTE DEL DISPOSITIVO** en el menú **AJUSTE DE LOS MODOS DE DISPARO** y seleccione una velocidad de avance de los fotogramas.

 También podrá acceder a esta función mediante los accesos directos (222).

- 3 Mantenga pulsado el disparador para tomar fotos a la velocidad seleccionada en el paso 2.

 Los disparos finalizan al soltar el disparador o si la tarjeta de memoria está llena.

- ❗ Si la numeración de archivos alcanza 999 antes de finalizar los disparos, las imágenes restantes se grabarán en una nueva carpeta.
- El disparo finaliza cuando se llena la tarjeta de memoria; la cámara grabará todas las fotos capturadas hasta el momento. Los disparos en ráfaga podrían no comenzar si no existe suficiente espacio libre en la tarjeta de memoria.
- Las velocidades de fotogramas podrían disminuir a medida que se realizan más tomas.
- La velocidad de fotogramas varía con la escena, la velocidad de obturación, la sensibilidad y el modo de enfoque.
- En función de las condiciones de disparo, las velocidades de fotogramas podrían disminuir o el flash podría no dispararse.
- Los tiempos de grabación podrían aumentar durante el disparo de ráfaga.

Enfoque y exposición

- Seleccione el modo de enfoque **C** para cambiar el enfoque con la toma.
- Para cambiar la exposición con cada toma, seleccione **OFF** para **⏏ AJUSTE DE BOTÓN/DIAL > OBTURADOR AE.**
- Para modificar tanto el enfoque como la exposición con cada toma, seleccione el modo de enfoque **C** y seleccione **OFF** para **⏏ AJUSTE DE BOTÓN/DIAL > OBTURADOR AE.**

- 📷 El rendimiento del seguimiento del enfoque y la exposición puede variar en función de factores tales como la apertura, la sensibilidad y la compensación de la exposición.

Exposiciones múltiples

Seleccione este modo para crear una fotografía que combine dos exposiciones.

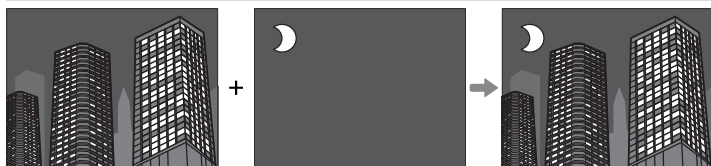

- 1 Gire el dial de accionamiento hacia .

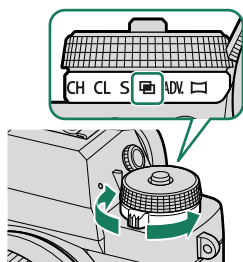

- 2 Realice la primera toma.
- 3 Pulse **MENU/OK**. La primera toma se muestra superpuesta en la vista a través del objetivo y se le solicitará realizar la segunda toma.

-  Para regresar al paso 2 y volver a realizar la primera toma, pulse el selector hacia la izquierda.
- Para guardar la primera toma y salir sin crear una exposición múltiple, pulse **DISP/BACK**.



- 4 Realice la segunda toma utilizando el primer fotograma como guía.

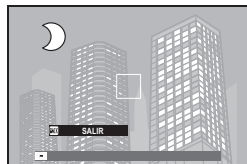

- 5 Pulse **MENU/OK** para crear la exposición múltiple, o pulse el selector hacia la izquierda para regresar al paso 4 y volver a realizar la segunda toma.



 No se pueden grabar múltiples exposiciones a través de disparos anclados (📖 218).

ADV. Filtros avanzados

Tome fotografías con efectos de filtro.

- 1 Gire el dial de accionamiento hacia ADV..

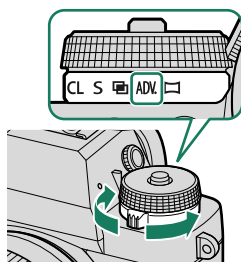

- 2 Navegue a **AJUSTE DEL DISPOSITIVO > AJUSTE AV. FILTRO** en el menú **AJUSTE DE LOS MODOS DE DISPARO** y seleccione un efecto de filtro.

 También podrá acceder a esta función mediante los accesos directos (📖 222).

- 3 Tome fotografías.

Opciones de filtro avanzado

Seleccione de entre los siguientes filtros:

Filtro	Descripción
 CÁMARA DE JUGUETE	Seleccione este modo para obtener un efecto de cámara de juguete retro.
 MINIATURA	Las partes superiores e inferiores de las imágenes aparecen borrosas para suministrar un efecto de diorama.
 COLOR POP	Seleccione este modo para crear imágenes de alto contraste con colores saturados.
 TONO ALTO	Cree imágenes con brillo y bajo contraste.
 CLAVE BAJA	Seleccione este modo para crear tonos oscuros uniformes con pocas zonas de reflejos acentuados.
 TONO DINÁMICO	La expresión de tono dinámico es utilizada para proporcionar un efecto fantasía.
 ENFOQUE SUAVE	Seleccione este modo para crear una apariencia uniformemente suave en toda la imagen.
 COLOR PARCIAL (ROJO)	Las zonas de la imagen que tengan el color seleccionado son grabadas en dicho color. Las demás zonas de la imagen se graban en blanco y negro.
 COLOR PARCIAL (NARANJA)	
 COLOR PARCIAL (AMAR.)	
 COLOR PARCIAL (VERDE)	
 COLOR PARCIAL (AZUL)	
 COLOR PARCIAL (MORADO)	

 Dependiendo del sujeto y de los ajustes de la cámara, es posible que en algunos casos las imágenes sean granuladas o varíen en el brillo o tono.



Panorámicas

Siga la guía en pantalla para crear una panorámica.

- 1 Gire el dial de accionamiento hacia .

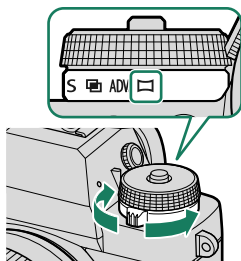

- 2 Para seleccionar el tamaño del ángulo a través del cual barrerá la cámara mientras dispara, pulse el selector hacia la izquierda. Resalte un tamaño y pulse **MENU/OK**.
- 3 Pulse el selector hacia la derecha para ver las opciones de las direcciones de barrido. Resalte una dirección de barrido y pulse **MENU/OK**.
- 4 Pulse el disparador hasta el fondo para iniciar la grabación. No es necesario mantener pulsado el disparador durante la grabación.

- 5 Panee la cámara en la dirección mostrada por la flecha. Los disparos finalizan automáticamente cuando la cámara es barrida hacia el final de las guías y se completa la panorámica.

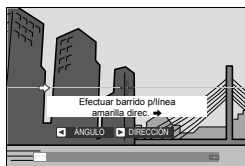

Para mejores resultados

Para obtener mejores resultados, utilice un objetivo con una distancia focal de 35 mm o inferior (50 mm o inferior en el formato 35 mm). Apoye los codos contra su costado y mueva la cámara lentamente formando un pequeño círculo a velocidad constante, manteniendo la cámara paralela o en ángulos rectos en relación al horizonte y teniendo cuidado de pánear únicamente en la dirección mostrada por las guías. Utilice un trípode para obtener mejores resultados. Si no se logran los resultados deseados, intente pánear a distinta velocidad.

- ❗ Si pulsa el disparador hasta el fondo antes de completar la panorámica, los disparos finalizarán y no se grabará la panorámica.
- La última parte de la panorámica podría no ser grabada si el disparo finaliza antes de completar la panorámica.
- Las panorámicas se crean a partir de múltiples fotos y, en algunos casos la cámara podría no ser capaz de unir las fotos entre sí correctamente.
- Las panorámicas pueden aparecer borrosas si el sujeto está escasamente iluminado.
- Los disparos podrían interrumpirse si la cámara es enfocada demasiado deprisa o demasiado despacio. Si enfoca la cámara hacia cualquier otra dirección de la mostrada cancelará los disparos.
- En algunos casos la cámara podría registrar un ángulo mayor o menor al seleccionado.
- Podrían no obtenerse los resultados deseados con:
 - Sujetos en movimiento
 - Sujetos cercanos a la cámara
 - Sujetos invariables, como el cielo o un campo de césped
 - Sujetos en constante movimiento, como por ejemplo olas y cascadas
 - Sujetos que experimentan cambios marcados en el brillo
- Si selecciona **ON** para **⏏ AJUSTE DE BOTÓN/DIAL > OBTURADOR AE**, la exposición de toda la panorámica estará determinada por la primera foto.

Visualización de panorámicas

Con la panorámica visualizada a pantalla completa, pulse el selector hacia abajo para iniciar la reproducción de la panorámica. Las panorámicas verticales se desplazarán verticalmente y las panorámicas horizontales horizontalmente.

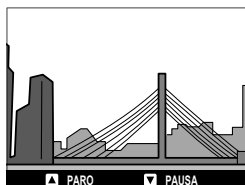
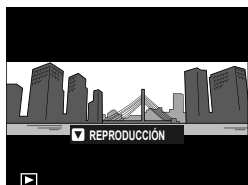

- En la reproducción a pantalla completa, puede utilizar el dial de control trasero para ampliar o reducir las panorámicas.
- La reproducción de panorámicas se controla usando el multiselector.

Selector	Reproducción a pantalla completa	Reproducción de panorámicas	Reproducción de panorámicas en pausa
▲ (Presione arriba)	—	Finalizar la reproducción	
▼ (Presione abajo)	Iniciar reproducción	Pausar la reproducción	Reanudar la reproducción
◀▶ (Pulse izquierda o derecha)	Ver otras imágenes	Seleccionar la dirección panorámica	Desplazar panorámica manualmente

Fotografía con flash

Use la unidad de flash de zapata EF-X8 suministrada para obtener iluminación adicional por la noche o en interiores con poca luz. Tenga en cuenta que la EF-X8 no se incluye con el X-T3 WW.

- 1 Extraiga la cubierta de la zapata de accesorios y deslice el flash en la zapata tal y como se muestra, deteniéndolo cuando haga clic.

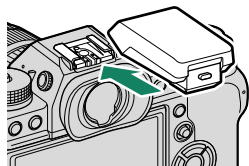

- 2 Eleve el flash.

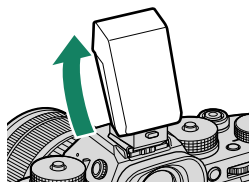

- 3 Seleccione **AJUSTE FUNCIÓN FLASH** en el menú **⚡ AJUSTE DEL FLASH**.





⚠ Si no eleva el flash, los ajustes se configurarán para las unidades conectadas a través del terminal de sincronización (📖 237).

📖 También podrá acceder a esta función mediante los accesos directos (📖 222).

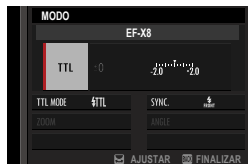
- 4 Resalte los elementos usando el selector y gire el dial de control trasero para modificar el ajuste resaltado (📖 98).



5 Pulse el botón **DISP/BACK** para aplicar los cambios.



-  • Dependiendo de la distancia hasta el sujeto, algunos objetivos podrían proyectar sombras en las fotos realizadas con el flash.
 - El flash no se disparará con ciertos ajustes, por ejemplo en el modo de panorámica o al usar el obturador electrónico.
 - Seleccione velocidades de obturación más lentas que **250X** al usar el flash en el modo de exposición **S** (AE prioridad a la obturación) o manual (**M**).
-  En el modo TTL, el flash podría dispararse varias veces con cada disparo. No mueva la cámara hasta que haya finalizado el disparo.

Configuración del flash

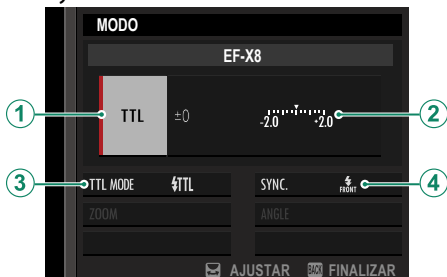
Los siguientes ajustes estarán disponibles al instalar la unidad de flash de zapata EF-X8 suministrada. Tenga en cuenta que la EF-X8 no se incluye con el X-T3 WW.



Ajuste	Descripción
1 Modo de control del flash	<p>Elija entre las opciones siguientes:</p> <ul style="list-style-type: none">• TTL: Modo TTL. Ajuste la compensación del flash (2) y seleccione un modo de flash (3).• M: El flash se dispara a la potencia seleccionada (2) sin importar el brillo del sujeto ni los ajustes de la cámara. El destello se expresa en fracciones de la máxima potencia, desde 1/1 a 1/64. Podrían no obtenerse los resultados deseados con valores bajos si exceden los límites del sistema de control del flash; realice una toma de prueba y compruebe los resultados.• Flash primario: Seleccione si usará el flash como flash primario para controlar las unidades de flash secundarias, por ejemplo, como parte de un sistema de flashes de estudio.• OFF (NO): El EF-X8 no se dispara. Las unidades de flash conectadas a través de un terminal de sincronización seguirán disparándose al liberar el obturador, sin embargo, pueden deshabilitarse bajando el EF-X8 y apagando las unidades en el menú de configuración del flash.

Ajuste	Descripción
<p>② Compensación/ Potencia del flash</p> <p>③ Modo de flash (TTL)</p>	<p>Ajuste el nivel del flash. Las opciones disponibles varían con el modo de control del flash (①).</p> <p>Seleccione un modo de flash para el control de flash TTL. Las opciones disponibles varían en función del modo de disparo seleccionado (P, S, A o M).</p> <ul style="list-style-type: none"> • FLASH AUTOMÁTICO: El flash se dispara solamente cuando sea necesario; el nivel del flash se ajusta acordeamente al brillo del sujeto. Si aparece un icono  al pulsar el disparador hasta la mitad, el flash se disparará al tomar la foto. • TTL (ESTÁNDAR): El flash se dispara siempre que sea posible con cada toma; el nivel del flash se ajusta acordeamente al brillo del sujeto. El flash no se disparará si no está totalmente cargado al soltar el obturador. • TTL (SINCRONIZACIÓN LENTA): Combine el flash con velocidades de obturación lentas al fotografiar sujetos de retrato contra el fondo de un paisaje nocturno. El flash no se disparará si no está totalmente cargado al soltar el obturador.
<p>④ Sincronización</p>	<p>Seleccione si el flash se disparará inmediatamente después de que se abra el obturador (/1ª CORTINA) o inmediatamente antes de que se cierre (/2ª CORTINA). Se recomienda 1ª CORTINA en la mayoría de las ocasiones.</p>

Supresión de ojos rojos

La supresión de ojos rojos está disponible al seleccionar una opción distinta de **NO** para **[F] AJUSTE DEL FLASH > SUPR. OJOS ROJOS** y si **[AF/MF] AJUSTE DE AF/MF > AJ. DETEC. OCULAR/FACIAL** está ajustado en **SÍ**. La función de supresión de ojos rojos minimiza los "ojos rojos" provocados cuando la luz del flash se refleja en las retinas del sujeto.

Velocidad de sincronización del flash

El flash se sincronizará con el obturador a velocidades de obturación de $\frac{1}{250}$ s o más lentas.

Unidades de flash opcionales de Fujifilm

La cámara puede ser utilizada con unidades de flash opcionales de instalación en zapata de Fujifilm.

Unidades de flash de terceros proveedores

No utilice unidades de flash de terceros proveedores que apliquen más de 300 V a la zapata de la cámara.

Los menús de disparo

6



AJUSTE DE CALIDAD DE LA IMAGEN

Configure los ajustes de calidad de la imagen.

Para visualizar los ajustes de calidad de la imagen, pulse **MENU/OK** en la pantalla de disparo y seleccione la pestaña **IQ** (**AJUSTE DE CALIDAD DE LA IMAGEN**).



Las opciones disponibles varían con el modo de disparo seleccionado.

TAMAÑO IMAGEN

Permite escoger el tamaño de la imagen y la relación de aspecto en la cual se grabarán las imágenes.

Opción	Tamaño de las imágenes	Opción	Tamaño de las imágenes	Opción	Tamaño de las imágenes
L 3:2	6240 × 4160	L 16:9	6240 × 3512	L 1:1	4160 × 4160
M 3:2	4416 × 2944	M 16:9	4416 × 2488	M 1:1	2944 × 2944
S 3:2	3120 × 2080	S 16:9	3120 × 1760	S 1:1	2080 × 2080

Las siguientes opciones están disponibles en **MODO VISOR DEPORTE** y al seleccionar **1,25X R.** en el modo **RUPTURA VEL. ALTA CH**:

Opción	Tamaño de las imágenes	Opción	Tamaño de las imágenes	Opción	Tamaño de las imágenes
M 3:2	4992 × 3328	M 16:9	4992 × 2808	M 1:1	3328 × 3328



TAMAÑO IMAGEN no se restablece al apagar la cámara o cuando se selecciona otro modo de disparo.

CALIDAD IMAGEN

Seleccione un formato de archivo y una relación de compresión.

Opción	Descripción
FINE	Se utilizan relaciones de compresión más bajas para obtener imágenes de mayor calidad.
NORMAL	Se utilizan relaciones de compresión más altas para aumentar la cantidad de imágenes que pueden almacenarse.
FINE+RAW	Grabe imágenes RAW y JPEG de calidad buena.
NORMAL+RAW	Grabe imágenes RAW y JPEG de calidad normal.
RAW	Grabe imágenes RAW solamente.

Los botones de función

Para alternar entre la activación y desactivación de la calidad de imagen RAW para una sola toma, asigne **RAW** a un botón de función (📖 228). Pulse una vez el botón para seleccionar la opción que aparece en la columna de la derecha, y una vez más para volver al ajuste original (columna izquierda).

Opción actualmente seleccionada para CALIDAD IMAGEN	Opción seleccionada al presionar el botón de función al que RAW está asignado
FINE	FINE+RAW
NORMAL	NORMAL+RAW
FINE+RAW	FINE
NORMAL+RAW	NORMAL
RAW	FINE











GRABACIÓN RAW

Elija si desea comprimir las imágenes RAW.

Opción	Descripción
SIN COMPRIMIR	Las imágenes RAW no se comprimen.
COMPRESIÓN SIN PÉRDIDA	Las imágenes RAW se comprimen utilizando un algoritmo reversible que reduce el tamaño del archivo sin pérdida de datos de imagen. Las imágenes se pueden visualizar en RAW FILE CONVERTER EX (📖 269), FUJIFILM X RAW STUDIO (📖 270), o cualquier otro software compatible con la compresión RAW "sin pérdida".

SIMULAC. PELÍCULA



Imita los efectos de diferentes tipos de vídeo, incluyendo blanco y negro (con o sin filtros de colores). Elija una paleta de acuerdo con su sujeto e intención creativa.

Opción	Descripción
 PROVIA/ESTÁNDAR	Reproducción estándar de los colores. Apropia para una amplia gama de sujetos, desde retratos a paisajes.
 Velvia/VÍVIDA	Una paleta de colores saturados de alto contraste, adecuada para fotografías de la naturaleza.
 ASTIA/BAJO	Mejora la gama de tonalidades disponibles para los tonos de piel en los retratos a la vez que preserva los azules luminosos de los cielos diurnos. Recomendado para la fotografía de retratos en exteriores.
 CLASSIC CHROME	Suavice el color y mejore el contraste de las sombras para lograr un aspecto relajado.
 PRO Neg. Hi	Ofrece ligeramente más contraste que PRO Neg. Std. Recomendado para la fotografía de retratos en exteriores.
 PRO Neg. Std	Una paleta de tonos suaves. Se ha aumentado la gama de tonos disponibles para las tonalidades de piel, de forma que esta es una buena opción para la fotografía de retrato en estudios.
 ETERNA/CINE	Filme vídeos usando una paleta con colores atenuados y sombras profundas.
 ACROS*	Capture fotos en blanco y negro con gradación rica y nitidez excepcional.
 MONOCROMO*	Permite tomar fotografías estándar en blanco y negro.
 SEPIA	Permite tomar fotografías en sepia.

* Disponible con filtros amarillos (**Ye**), rojos (**R**) y verdes (**G**), que profundizan los tonos grises correspondientes a los tonos complementarios al color seleccionado. El filtro amarillo (**Ye**) profundiza los morados y azules y el filtro rojo (**R**) los azules y verdes. El filtro verde (**G**) profundiza los rojos y marrones, incluyendo los tonos de la piel, resultando una opción ideal para retratos.

-  Las opciones de simulación de película pueden combinarse con los ajustes de tono y nitidez.
- También podrá acceder a los ajustes de simulación de película a través de los accesos directos (🗨️ 222).
- Para más información, visite: <http://fujifilm-x.com/en/x-stories/the-world-of-film-simulation-episode-1/>

AJ. B/N   (C/F)

Agregue un matiz rojizo o azulado (matiz de color cálido o frío) a las imágenes monocromas tomadas con la simulación de película  **ACROS** o  **MONOCROMO**.

Opción	Descripción
+9 — +1	Los valores positivos más altos equivalen a un tinte de color rojizo.
0	Monocromo normal (escala de grises).
-1 — -9	Los valores negativos más bajos equivalen a un tinte de color azulado.

EFECTO GRANULADO

Añada un efecto de grano de película. Seleccione una cantidad (**FUERTE** o **DÉBIL**) o seleccione **NO** para desactivar el granulado.

Opciones		
FUERTE	DÉBIL	NO

EFECTO CROMADO DE COLOR

Intensifique los colores en las sombras. Seleccione una cantidad (**FUERTE** o **DÉBIL**) o elija **NO** para desactivar el efecto.

Opciones		
FUERTE	DÉBIL	NO

EQUILIBRIO BLANCO

Para lograr colores naturales, seleccione una opción de balance de blancos que coincida con la fuente de luz.

Opción	Descripción
AUTO	El balance de blancos se ajusta automáticamente.
$\text{Q}_1/\text{Q}_2/\text{Q}_3$	Mida un valor para el balance de blancos.
	Seleccione una temperatura de color.
	Para sujetos que están expuestos a la luz solar directa.
	Para sujetos que están a la sombra.
	Utilizar bajo luces fluorescentes "diurnas".
	Utilizar bajo luces fluorescentes "blancas cálidas".
	Utilizar bajo luces fluorescentes "blancas frías".
	Utilizar bajo iluminación incandescente.
	Disminuye el tinte azul asociado generalmente con la iluminación bajo el agua.

- En condiciones en las cuales **AUTO** no produce los resultados deseados (por ejemplo, bajo ciertas condiciones de iluminación o en los primeros planos de los sujetos del retrato) utilice una opción de equilibrio blanco personalizada o seleccione una opción de equilibrio blanco que resulte más adecuada para la fuente de luz.
- El balance de blancos se ajusta para la iluminación del flash sólo en los modos **AUTO** y . Apague el flash utilizando otras opciones de balance de blancos.
- También podrá acceder a las opciones de balance de blancos mediante los accesos directos (222).

Ajuste de precisión del balance de blancos

Pulsar **MENU/OK** después de seleccionar una opción de balance de blancos muestra el cuadro de diálogo indicado a la derecha; use el selector para ajustar con precisión el balance de blancos o pulse **DISP/BACK** para salir sin ajustar con precisión.



Balance de blancos personalizado

Seleccione \mathcal{Q}_1 , \mathcal{Q}_2 o \mathcal{Q}_3 para ajustar el balance de blancos en condiciones de iluminación inusuales. Se visualizarán las opciones de medición del balance de blancos; encuadre un objeto blanco de manera tal que llene la pantalla y pulse el disparador hasta el fondo para medir el balance de blancos (para seleccionar el valor personalizado más reciente y salir sin medir el balance de blancos, pulse **DISP/BACK**, o pulse **MENU/OK** para seleccionar el valor más reciente y visualizar el diálogo de ajuste de precisión).



- Si se muestra "**¡FINALIZADO!**", pulse **MENU/OK** para ajustar el balance de blancos al valor medido.



- Si se muestra "**SUBEXPOSICIÓN**", aumente la compensación de exposición e inténtelo nuevamente.
- Si se muestra "**SOBREEXPOSICIÓN**", baje la compensación de exposición e inténtelo nuevamente.

K: Temperatura de color

Seleccionar **K** en el menú de balance de blancos visualiza una lista de temperaturas de color; resalte una temperatura de color y pulse **MENU/OK** para seleccionar la opción marcada y visualizar el diálogo de ajuste de precisión.



Temperatura de color

La temperatura del color es una medición objetiva del color de una fuente de luz expresada en Kelvin (K). Las fuentes de luz con una temperatura de color cercana a la de la luz solar directa aparecen blancas; las fuentes de luz con una temperatura de color inferior tienen un tinte amarillo o rojo, mientras que las de una temperatura de color más alta tienen un tinte azul. Puede hacer coincidir la temperatura de color con la fuente de luz o seleccionar opciones que contrasten con el color de la fuente de luz para hacer las imágenes más “cálidas” o “frías”.

RANGO DINÁMICO

Controla el contraste. Escoja valores inferiores para incrementar el contraste al tomar fotos en interiores o bajo cielos nublados y valores más altos para disminuir la pérdida de detalle al haber muchas luces al fotografiar escenas con grandes contrastes. Se recomiendan los valores altos para las escenas que incluyan tanto luz diurna como sombras profundas, para sujetos con un alto contraste tales como la luz diurna sobre el agua, el brillo de las hojas otoñales, y los retratos realizados contra un cielo azul, y objetos blancos o personas vestidas de blanco.

Opciones

AUTO

☺100 100%

☺200 200%

☺400 400%

! Podría aparecer moteado en las fotografías tomadas con valores más altos. Seleccione un valor en conformidad con la escena.

- Si se selecciona **AUTO**, la cámara seleccionará automáticamente **f100 100%** o **f200 200%** en conformidad con el sujeto y las condiciones de disparo. La velocidad de obturación y la apertura serán visualizadas al pulsar el disparador hasta la mitad.
- **f200 200%** está disponible a sensibilidades ISO de 320 a ISO 12800, **f400 400%** a sensibilidades ISO de 640 a 12800.

PRIORIDAD RANGO D

Reduzca la pérdida de detalles en altas luces y sombras para lograr resultados naturales al fotografiar escenas de alto contraste.

Opción	Descripción
AUTO	El contraste se ajusta automáticamente en respuesta a las condiciones de iluminación.
FUERTE	Ajuste el rango dinámico en una cantidad mayor para escenas de muy alto contraste.
DÉBIL	Ajuste el rango dinámico en una cantidad menor para escenas con contraste moderadamente alto.
NO	Reducción de contraste desactivada.

- **DÉBIL** está disponible con sensibilidades ISO de 320 a ISO 12800, **FUERTE** con sensibilidades de ISO 640 a 12800.
- Al seleccionar una opción que no sea **NO**, **TONO ALT.LUCES**, **TONO SOMBRAS** y **RANGO DINÁMICO** se ajustarán automáticamente; si desea configurar estos ajustes manualmente, seleccione **NO**.

TONO ALT.LUCES

Permite ajustar la apariencia de las altas luces.

Opciones						
+4	+3	+2	+1	0	-1	-2

TONO SOMBRAS

Permite ajustar la apariencia de sombras.

Opciones						
+4	+3	+2	+1	0	-1	-2

COLOR

Ajuste la densidad del color.

Opciones								
+4	+3	+2	+1	0	-1	-2	-3	-4

NITIDEZ

Agudice o suavice los perfiles.

Opciones								
+4	+3	+2	+1	0	-1	-2	-3	-4

REDUCCIÓN RUIDO

Permite reducir el ruido en las imágenes que se toman a sensibilidades altas.

Opciones								
+4	+3	+2	+1	0	-1	-2	-3	-4

RED.RUIDO EXP. LARG.

Seleccione **SÍ** para disminuir el moteado en las exposiciones prolongadas.

Opciones	
SÍ	NO

OPT. MODUL. OBJV.

Seleccione **SÍ** para mejorar la definición ajustando la difracción y la ligera pérdida de enfoque en la periferia del objetivo.

Opciones	
SÍ	NO

ESPACIOS COLOR

Seleccione el espectro de colores disponibles para la reproducción a color.

Opción	Descripción
sRGB	Recomendado en la mayoría de las situaciones.
Adobe RGB	Para impresión comercial.

ASIGNACIÓN DE PÍXELES

Utilice esta opción si nota manchas brillantes en las imágenes.

- 1 Pulse **MENU/OK** en la pantalla de disparo y seleccione la pestaña  **AJUSTE DE CALIDAD DE LA IMAGEN**.
- 2 Resalte **ASIGNACIÓN DE PÍXELES** y pulse **MENU/OK** para realizar la asignación de píxeles.



- Los resultados no están garantizados.
- Asegúrese de que la pila esté completamente cargada antes de comenzar la asignación de píxeles.
- La asignación de píxeles no está disponible si la temperatura de la cámara es elevada.
- El procesamiento puede tardar unos segundos.

SELECC. AJ. PERS.

Recupere los ajustes guardados con **EDIT./GUARD.AJ.P.**. Los ajustes se pueden recuperar desde cualquiera de los siete bancos de ajustes personalizados.

Bancos

PERSONALIZADO 1	PERSONALIZADO 2	PERSONALIZADO 3	PERSONALIZADO 4
PERSONALIZADO 5	PERSONALIZADO 6	PERSONALIZADO 7	

EDIT./GUARD.AJ.P.

Guarde hasta 7 conjuntos de ajustes personalizados de la cámara para situaciones cotidianas. Los ajustes guardados pueden recuperarse usando **IQ AJUSTE DE CALIDAD DE LA IMAGEN > SELECC. AJ. PERS..**

1 Pulse **MENU/OK** en el modo disparo para mostrar el menú de disparo. Seleccione la pestaña **IQ AJUSTE DE CALIDAD DE LA IMAGEN** y, a continuación, resalte **EDIT./GUARD.AJ.P.** y pulse **MENU/OK**.

2 Resalte un banco de ajustes personalizados y pulse **MENU/OK** para seleccionar.

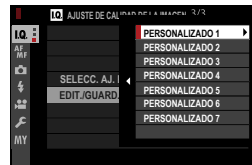

3 Configure lo siguiente como desee:

- RANGO DINÁMICO
- PRIORITY RANGO D
- SIMULAC. PELÍCULA
- AJ. B/N (C/F)
- EFECTO GRANULADO
- EFECTO CROMADO DE COLOR
- EQUILIBRIO BLANCO
- TONO ALT.LUCES
- TONO SOMBRAS
- COLOR
- NITIDEZ
- REDUCCIÓN RUIDO



4 Pulse **DISP/BACK**. Se mostrará un diálogo de confirmación; resalte **ACEPTAR** y pulse **MENU/OK**.

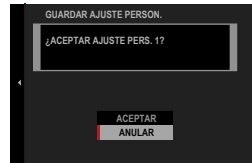

- Para guardar los ajustes actuales de la cámara en el banco seleccionado, resalte **GUARD. AJ. ACTUAL** en el paso 3 y pulse **MENU/OK**.
- Para restablecer los ajustes predeterminados para el banco actual, seleccione **REINICIAR**.
- Los bancos pueden ser renombrados usando **EDITAR NOMBRE PERSON..**



AJUSTE DE AF/MF

Configure los ajustes del enfoque.

Para configurar los ajustes de enfoque, pulse **MENU/OK** en la pantalla de disparo y seleccione la pestaña **AF/MF** (**AJUSTE DE AF/MF**).











Las opciones disponibles varían con el modo de disparo seleccionado.

ÁREA DE ENFOQUE

Seleccione el área de enfoque para el enfoque automático, el enfoque manual y el zoom de enfoque.

MODO AF

Seleccione el modo AF para los modos de enfoque **S** y **C**.

Opción	Descripción
 UN SOLO PUNTO	<p>La cámara enfoca al sujeto del punto de enfoque seleccionado. El número de puntos de enfoque disponibles puede seleccionarse usando  AJUSTE DE AF/MF > N.º DE PUNTOS DE ENFOQUE. Usar para enfocar con precisión al sujeto seleccionado.</p>
 ZONA	<p>La cámara enfoca al sujeto de la zona de enfoque seleccionada. Las zonas de enfoque incluyen múltiples puntos de enfoque, facilitando enfocar a sujetos en movimiento.</p>
 AMPLIO/ SEGUIMIENTO	<ul style="list-style-type: none"> • En el modo de enfoque S, la cámara enfoca automáticamente a los sujetos con alto contraste; las zonas de enfoque se muestran en la pantalla. • En el modo de enfoque C, la cámara sigue el enfoque del sujeto en el punto de enfoque seleccionado mientras el disparador permanece pulsado hasta la mitad. <p>La cámara podría ser incapaz de enfocar objetos pequeños o sujetos que se muevan rápidamente.</p>
 TODAS	<p>Gire el dial de control trasero en la pantalla de selección del punto de enfoque (📖 70, 71) para desplazarse por los modos AF en el orden siguiente:  UN SOLO PUNTO,  ZONA y  AMPLIO/SEGUIMIENTO.</p>

AJUSTES PERSONALES AF-C

Seleccione las opciones de seguimiento de enfoque para el modo de enfoque C. Seleccione entre los ajustes 1–5 en función de su sujeto o seleccione el ajuste 6 para las opciones de seguimiento de enfoque personalizadas.

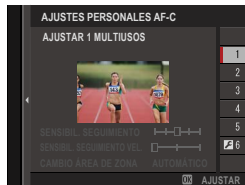

Opción	Descripción
AJUSTAR 1 MULTIUSOS	Una opción de seguimiento estándar que funciona bien con la gama típica de sujetos en movimiento.
AJUSTAR 2 IGNORAR OBSTÁCULOS Y CONTINUAR EL SEGUIMIENTO DEL SUJ.	El sistema de enfoque intenta seguir al sujeto seleccionado. Seleccione esta opción para sujetos difíciles de mantener en el área de enfoque o si es probable que otros sujetos penetren en el área de enfoque con el sujeto.
AJUSTAR 3 PARA ACELERAR / DESACELERAR EL SUJETO	El sistema de enfoque intenta compensar la aceleración o deceleración del sujeto. Seleccione esta opción con sujetos propensos a cambios bruscos de velocidad.
AJUSTAR 4 PARA SUJETO DE APARICIÓN REPENTINA	El sistema de enfoque intenta enfocar rápidamente a los sujetos que penetren en el área de enfoque. Seleccione esta opción para aquellos sujetos que aparezcan repentinamente o al cambiar rápidamente de sujetos.
AJUSTAR 5 PARA MOVIMIENTO IRREG. Y ACELERAC./DESACELER. DEL SUJETO	Seleccione esta opción para sujetos difíciles de seguir que tiendan no solamente a cambiar repentinamente de velocidad sino también a realizar movimientos pronunciados de delante a atrás y de izquierda a derecha.
AJUSTAR 6 PERSONALIZAR	Ajuste SENSIBIL. SEGUIMIENTO , SENSIBIL. SEGUIMIENTO VEL. y CAMBIO ÁREA DE ZONA de modo que se adapten a sus preferencias en base a los valores para los ajustes 1–5 (📖 117, 119).

Opciones del seguimiento de enfoque

Los parámetros individuales que forman parte de un ajuste de seguimiento de enfoque se describen a continuación.

SENSIBIL. SEGUIMIENTO

Este parámetro determina durante cuánto tiempo la cámara esperará el cambio del enfoque cuando un objeto penetra en el área de enfoque detrás o delante del sujeto actual. Cuanto más alto sea el valor, mayor será el tiempo que la cámara esperará.

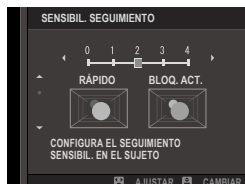

Opciones

0	1	2	3	4
---	---	---	---	---

- Cuanto más alto sea el valor, más tiempo tardará la cámara en volver a enfocar cuando intente cambiar de sujeto.
- Cuanto más bajo sea el valor, más probable será que la cámara cambie el enfoque de su sujeto a otros objetos del área de enfoque.

SENSIBIL. SEGUIMIENTO VEL.

Este parámetro determina la sensibilidad del sistema de seguimiento a los cambios en la velocidad del objeto. Cuanto mayor sea el valor, mayor será la precisión con la que el sistema intentará responder a movimientos repentinos.



Opciones

0	1	2
---	---	---



- Cuanto mayor sea el valor, más dificultades tendrá la cámara a la hora de enfocar en situaciones en las que el enfoque automático no funcione correctamente como, por ejemplo, cuando el sujeto sea altamente reflectante o tenga poco contraste.

CAMBIO ÁREA DE ZONA

Este parámetro determina el área de enfoque que tendrá prioridad en la zona AF.



Opción	Descripción
CENTRO	La zona AF da prioridad a los sujetos ubicados en el centro de la zona.
AUTOMÁTICO	La cámara bloquea el enfoque en el sujeto en el centro de la zona y, a continuación, cambia las áreas de enfoque según sea necesario para seguirlo.
DELANTE	La zona de AF da prioridad a los sujetos más cercanos a la cámara.

 Esta opción solamente es efectiva al seleccionar  **ZONA** para el modo AF.

Valores de ajuste

Los valores de los parámetros de los distintos ajustes se enumeran a continuación.

	SENSIBIL. SEGUIMIENTO	SENSIBIL. SEGUIMIENTO VEL.	CAMBIO ÁREA DE ZONA
AJUSTE 1	2	0	AUTOMÁTICO
AJUSTE 2	3	0	CENTRO
AJUSTE 3	2	2	AUTOMÁTICO
AJUSTE 4	0	1	DELANTE
AJUSTE 5	3	2	AUTOMÁTICO

Opciones de seguimiento del enfoque personalizadas

Siga los pasos indicados a continuación para ajustar la configuración del ajuste 6.

- 1 Seleccione **AJUSTES PERSONALES AF-C > AJUSTAR 6 PERSONALIZAR**.

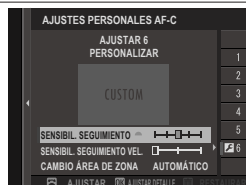

- 2 Pulse el selector hacia arriba o hacia abajo para resaltar elementos y gire el dial de control delantero para realizar cambios. Para restablecer los ajustes a sus valores originales, pulse .
- 3 Pulse **DISP/BACK** una vez haya completado los ajustes.

ALM. MODO AF POR ORIENT.

Seleccione si el modo de enfoque y la zona de enfoque utilizados cuando la cámara se encuentra en posición vertical se almacenan por separado de aquellos utilizados cuando la cámara se encuentra en la orientación horizontal.

Opción	Descripción
NO	Los mismos ajustes se utilizan en ambas orientaciones.
SOLO ÁREA ENFOQUE	La zona de enfoque para cada orientación se puede seleccionar de forma separada.
sí	El modo de enfoque y la zona de enfoque se pueden seleccionar por separado.

VISUALIZ. PUNTO AF

Elija si se muestran los cuadros de enfoque individual al seleccionar **ZONA** o **AMPLIO/SEGUIMIENTO** para  **AJUSTE DE AF/MF > MODO AF**.

Opciones	
ON	OFF

N.º DE PUNTOS DE ENFOQUE

Seleccione el número de puntos de enfoque disponibles para la selección del punto de enfoque en el modo de enfoque manual o al seleccionar **UN SOLO PUNTO** para **MODO AF**.

Opción	Descripción
117 PUNTOS(9×13)	Seleccione entre 117 puntos de enfoque dispuestos en una cuadrícula de 9×13 puntos.
425 PUNTOS(17×25)	Seleccione entre 425 puntos de enfoque dispuestos en una cuadrícula de 17×25 puntos.

PRE-AF

Si **SÍ** está seleccionado, la cámara continuará ajustando el enfoque incluso si el disparador no está pulsado hasta la mitad. La cámara ajusta el enfoque continuamente, lo que permite enfocar más rápidamente al pulsar el disparador hasta la mitad. Elegir esta opción ayuda a evitar las tomas perdidas.

Opciones	
SÍ	NO

 Seleccionar **SÍ** aumenta el agotamiento de la pila.

LUZ AUX. AF

Si se selecciona **SÍ**, la luz auxiliar de AF se iluminará para ayudar al enfoque automático.

Opciones	
SÍ	NO

-  • En algunos casos, es posible que la cámara no pueda enfocar usando la luz auxiliar de AF.
- Si la cámara no es capaz de enfocar, intente aumentar la distancia al sujeto.
 - Evite dirigir la luz auxiliar de AF directamente a los ojos del sujeto.

AJ. DETEC. OCULAR/FACIAL

La función de detección inteligente de rostros ajusta el enfoque y la exposición de los rostros humanos en cualquier parte de la foto, evitando que la cámara enfoque el fondo en retratos de grupo.

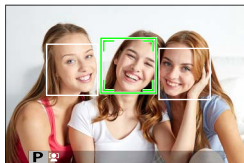

Seleccione para las tomas que enfatizan

los sujetos de retrato. También puede elegir si quiere que la cámara detecte y enfoque los ojos cuando está activada la detección inteligente de rostros. Elija entre las siguientes opciones:

Opción	Descripción
FAC. ACT./OCUL. DESAC.	Detección inteligente de rostros solamente.
FACIAL ACT./OCUL. AUTO	La cámara selecciona automáticamente qué ojo enfocar cuando se detecta un rostro.
FAC. ACT./PR. OJ. DRC.	La cámara enfoca el ojo derecho de los sujetos detectados usando la detección inteligente de rostros.
FAC. ACT./PR. OJ. IZQ.	La cámara enfoca el ojo izquierdo de los sujetos detectados usando la detección inteligente de rostros.
FAC. DES./OCUL. DES.	Detección inteligente de rostros y prioridad ojos desactivada.

- Si el sujeto se mueve al pulsar el disparador, el rostro podría no estar en el área indicada por el recuadro verde al tomar la imagen.
- En algunos modos, la cámara podría ajustar la exposición de la foto como conjunto, en lugar de limitarse al sujeto retratado.

- El rostro seleccionado por la cámara se indica con un recuadro verde.
- Si hay más de un rostro en la foto, la cámara seleccionará el rostro que se encuentre más cerca del centro; el resto de rostros son indicados por recuadros blancos.
- Los rostros pueden ser detectados con la cámara en la orientación vertical u horizontal.
- Si la cámara no es capaz de detectar los ojos del sujeto por estar ocultos por el pelo, gafas u otros objetos, la cámara enfocará los rostros.
- También podrá acceder a las opciones de detección de rostros/ojos mediante los accesos directos (📖 222).

AF+MF

Si selecciona **SÍ** en el modo de enfoque **S** y el enfoque ha sido bloqueado (bien pulsando el disparador hasta la mitad o de cualquier otro modo), puede finalizar el bloqueo del enfoque y ajustar el enfoque manualmente girando el anillo de enfoque.

Opciones

SÍ

NO



- Los objetivos con indicador de distancia de enfoque deben ajustarse en el modo de enfoque manual (MF) antes de poder usar esta opción. Seleccionar MF deshabilita el indicador de distancia de enfoque.
- Si el objetivo está equipado con un indicador de distancia de enfoque, ajuste el anillo de enfoque en el centro, ya que la cámara podría no enfocar si el anillo está ajustado en infinito o a la distancia de enfoque mínima.



La opción de asistencia de MF estándar y la de picos de enfoque son compatibles.

Zoom de enfoque AF+MF

Al seleccionar **SÍ** para **AJUSTE DE AF/MF > COMPROB. ENFOQUE** y seleccionar **UN SOLO PUNTO** para **MODO AF**, podrá usar el zoom de enfoque para acercar el área de enfoque seleccionada. La relación de zoom (x2,5 o x6) puede seleccionarse usando el dial de control trasero.

ASIST. MF

Elija cómo se muestra el enfoque en el modo de enfoque manual.

Opción	Descripción
ESTÁNDAR	El enfoque se visualiza normalmente (el asistente de enfoque, la división de imagen digital y el microprisma digital no están disponibles).
DIVISIÓN IMAGEN DIGITAL	Muestra una imagen dividida en blanco y negro (MONOCROMO) o en color (COLOR) en el centro del encuadre. Encuadre el sujeto en la zona de división de imagen y gire el anillo de enfoque hasta que las tres partes de la imagen dividida estén correctamente alineadas.
MICROPRISMA DIGITAL	Se muestra un patrón de cuadrícula que enfatiza las borrosidades cuando el sujeto está desenfocado, y es reemplazado por una imagen nítida cuando el sujeto está enfocado.
RESALTE ASIST. ENFOQUE	La cámara incrementa los contornos de alto contraste. Seleccione un color y nivel.

 También puede elegir la opción de asistencia de MF manteniendo pulsado el centro del dial de control trasero.

COMPROB. ENFOQUE

Si selecciona **SÍ**, la pantalla ampliará automáticamente el zoom sobre el área de enfoque seleccionada al girar el anillo de enfoque en el modo de enfoque manual.

Opciones	
SÍ	NO

-  • Pulsar el centro del dial de control trasero cancela el zoom de enfoque.
- La posición del zoom se centra en el área de enfoque actual y cambia según cambia el área de enfoque.

INTERB. AE PUN.+ÁREA ENF.

Seleccione **SÍ** para medir el cuadro de enfoque actual al seleccionar **UN SOLO PUNTO** para **MODO AF** y al seleccionar **PUNTUAL** para **FOTOMETRÍA**.

Opciones	
SÍ	NO

AJUSTE AF INSTANTÁNEO

Seleccione si la cámara enfocará usando AF sencillo (**AF-S**) o AF continuo (**AF-C**) cuando el botón al cual se ha asignado el bloqueo del enfoque o **AF-ACTIVADO** esté pulsado en el modo de enfoque manual.

Opciones	
AF-S	AF-C

ESC. PROFUNDIDAD DE CAMPO

Seleccione **BASADO EN FORM. PELÍC.** para ayudarle a realizar valoraciones prácticas de la profundidad de campo para las imágenes que serán visualizadas como impresiones y similares, **BASADO EN PÍXELES** le ayudará a valorar la profundidad de campo de las imágenes que se visualizarán con resoluciones altas en ordenadores u otras pantalla electrónicas.

Opciones	
BASADO EN PÍXELES	BASADO EN FORM. PELÍC.

PRIORIDAD DISPARO/ENFOQUE





Seleccione la forma de enfoque de la cámara en el modo de enfoque **AF-S** o **AF-C**.

Opción	Descripción
DISPARO	La respuesta al disparo tiene prioridad sobre el enfoque. Se pueden tomar fotografías cuando la cámara no está enfocada.
ENFOQUE	La respuesta al enfoque tiene prioridad sobre el obturador. Se pueden tomar fotografías sólo cuando la cámara haya enfocado.





MODO DE PANTALLA TÁCTIL



Seleccione las operaciones de disparo realizadas utilizando los controles táctiles.

Fotografía fija

Modo	Descripción
 DISPARO TÁCTIL	Toque sobre su sujeto en la pantalla para enfocar y libere el obturador. En el modo de ráfaga, se tomarán fotos mientras se mantenga el dedo en la pantalla.
 AF	<ul style="list-style-type: none">• En el modo de enfoque S (AF-S), la cámara enfoca al tocar sobre su sujeto en la pantalla. El enfoque se bloquea a la distancia actual hasta que toque el icono AF OFF.• En el modo de enfoque C (AF-C), la cámara empieza a enfocar al tocar sobre su sujeto en la pantalla. La cámara continuará ajustando el enfoque para los cambios en la distancia al sujeto hasta que presione sobre el icono AF OFF.• En el modo de enfoque manual (MF), podrá tocar la pantalla para enfocar en el sujeto seleccionado con la función de enfoque automático.
 ÁREA	Toque para seleccionar un punto para el enfoque o el zoom. El marco de enfoque se moverá hacia el punto seleccionado.
 DESACTIVADO	Enfoque y disparo táctil deshabilitados.

Para grabar vídeo

Modo	Descripción
 DISPARO TÁCTIL	En lugar de pulsar el disparador, puede tocar sobre su sujeto en la pantalla para enfocar e iniciar la grabación. Durante la grabación, podrá tocar la pantalla para enfocar tal y como se describe a continuación. Para finalizar la grabación, pulse el disparador.
 AF	Tocar la pantalla enfoca la cámara en el punto seleccionado. Use el disparador para iniciar y detener la grabación. <ul style="list-style-type: none"> En el modo de enfoque S (AF-S), podrá volver a enfocar en cualquier momento tocando sobre su sujeto en la pantalla. En el modo de enfoque C (AF-C), la cámara ajustará continuamente el enfoque para los cambios en la distancia al sujeto en el punto seleccionado tocando la pantalla. En el modo de enfoque manual (MF), la cámara enfocará usando el enfoque automático al tocar la pantalla; durante la grabación, podrá volver a tocar la pantalla para mover el área de enfoque a una nueva posición.
 ÁREA	Toque para ubicar el área de enfoque. Use el disparador para iniciar y detener la grabación. <ul style="list-style-type: none"> En el modo de enfoque S (AF-S), podrá volver a colocar el área de enfoque en cualquier momento tocando sobre su sujeto en la pantalla. Para enfocar, use el botón al cual haya asignado AF-ACTIVADO. En el modo de enfoque C (AF-C), la cámara ajustará continuamente el enfoque para los cambios en la distancia al sujeto en el punto seleccionado tocando la pantalla. En el modo de enfoque manual (MF), podrá tocar la pantalla para colocar el área de enfoque sobre el sujeto.
 DESACTIVADO	Enfoque y disparo táctil deshabilitados.

 Para desactivar los controles táctiles y ocultar el indicador de modo de pantalla táctil, seleccione **NO** para  **AJUSTE DE BOTÓN/DIAL** > **AJUSTE DE PANTALLA TÁCTIL** > **PANTALLA TÁCTIL ACT./DES.**. Seleccionar **SÍ** ajusta automáticamente  **AJUSTE DE LA PELÍCULA** > **MODO AF VÍDEO** en **ÁREA**, incluso si **MULTI** está actualmente seleccionado.

Controles táctiles para el zoom de enfoque

Se usan diferentes controles táctiles durante el zoom de enfoque (comprobación de enfoque habilitada).

Área central

Tocar el centro de la pantalla realiza las siguientes operaciones.

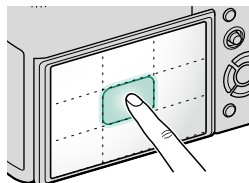

Modo de pantalla táctil	Fotografía fija	Grabación de vídeo
DISPARO TÁCTIL	AF-S/MF: Tomar una foto	AF-S: AF
		MF: AF Instantáneo
AF	AF-S: AF	AF-S: AF
	MF: AF Instantáneo	MF: AF Instantáneo
ÁREA	AF-S: AF	AF-S: AF
	MF: AF Instantáneo	MF: AF Instantáneo
DESACTIVADO	AF-S/MF: DESACTIVADO	AF-S/MF: DESACTIVADO

Otras áreas

Tocar otras áreas simplemente desplaza la pantalla durante la fotografía fija o la grabación de vídeo sin importar la opción seleccionada para el modo de pantalla táctil.

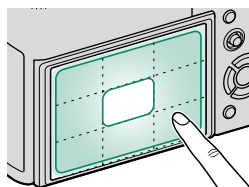



AJUSTE DE LOS MODOS DE DISPARO

Ajuste las opciones de disparo.

Para visualizar las opciones de disparo, pulse **MENU/OK** en la pantalla de disparo y seleccione la pestaña (**AJUSTE DE LOS MODOS DE DISPARO**).



Las opciones disponibles varían con el modo de disparo seleccionado.







AJUSTE DEL DISPOSITIVO

Configure los ajustes de los diversos modos de accionamiento.

Opción	Descripción			
AJUSTE BKT	Seleccione los ajustes usados al girar el dial de accionamiento hacia BKT (📖 130).			
RUPTURA VEL. ALTA CH	Seleccione la velocidad de fotogramas usada al girar el dial de accionamiento hacia CH (alta velocidad continua). La velocidad de fotogramas al usar el obturador electrónico es 40 fps, o 60 fps en el modo de recorte 1,25x.			
	Opciones			
	30fps(1,25X R.) ¹	20fps(1,25X R.) ¹		
	10fps(1,25X R.) ¹	20fps ¹		
	11fps ²	8,0fps		
	¹ Disponible solo con el disparador electrónico. ² 10 fps con el obturador electrónico.			
RUPTURA VEL. BAJA CL	Seleccione la velocidad de fotogramas usada al girar el dial de accionamiento hacia CL (baja velocidad continua).			
	Opciones			
	5,7fps	5,0fps	4,0fps	3,0fps
AJUSTE AV. FILTRO	Seleccione el filtro que se usará al girar el dial de accionamiento hacia ADV. (📖 92).			

AJUSTE BKT

Seleccione el tipo de horquillado y ajuste las opciones de horquillado para el modo de accionamiento **BKT**.

Opción	Descripción		
SELECCIÓN BKT	Las siguientes opciones están disponibles al seleccionar BKT para el modo de accionamiento.		
	Tipo de horquillado		
	 CONTINUA AE		
	 CONTINUA ISO		
	 SIMULACIÓN PELÍC.CONT.		
	 BKT BAL. BLANCOS		
	 RANGO DINÁMICO CONTINUO		
CONTINUA AE	 CONTINUA AE para SELECCIÓN BKT .		
	Opción	Descripción	
	AJUSTE DE CUADROS/PASO	Seleccione el número de disparos de la secuencia de horquillado y la cantidad de exposición se modifica con cada disparo. <ul style="list-style-type: none"> • FOTOS: Seleccione el número de disparos de la secuencia de horquillado. • PASO: Elija la cantidad de cambio de la exposición con cada toma. 	
	1 CUADRO/CONTINUO	<ul style="list-style-type: none"> • 1 CUADRO: Los disparos en la secuencia de horquillado se toman de uno en uno. • CONTINUO: Los disparos en la secuencia de horquillado se toman en una sola ráfaga. 	
	AJUSTE DE SECUENCIA	Seleccione el orden en el que se toman los disparos.	
CONTINUA ISO	Las siguientes opciones están disponibles al seleccionar  CONTINUA ISO para SELECCIÓN BKT .		
	Opciones		
	$\pm\frac{1}{3}$	$\pm\frac{2}{3}$	± 1

Opción	Descripción		
SIMULACIÓN PELÍC.CONT.	Seleccione los tres tipos de simulación de película usados para el horquillado de la simulación de película (📖 104).		
BKT BAL. BLANCOS	Las siguientes opciones están disponibles al seleccionar WB BKT BAL. BLANCOS para SELECCIÓN BKT .		
	Opciones		
	<table border="1" style="width: 100%;"> <tr> <td style="width: 33%; text-align: center;">±1</td> <td style="width: 33%; text-align: center;">±2</td> <td style="width: 33%; text-align: center;">±3</td> </tr> </table>	±1	±2
±1	±2	±3	
BKT DE ENFOQUE	Las siguientes opciones están disponibles al seleccionar FOCUS BKT DE ENFOQUE para SELECCIÓN BKT .		
	Opción	Descripción	
	FOTOS	Seleccione el número de tomas.	
	PASO	Elija la cantidad de cambio del enfoque con cada toma.	
	INTERVALO	Seleccione el intervalo entre tomas.	
 No ajuste el zoom durante la filmación.			

Enfoque y FOTOS/PASO

En la ilustración se muestra la relación entre el enfoque y las opciones seleccionadas para **FOTOS** y **PASO**.

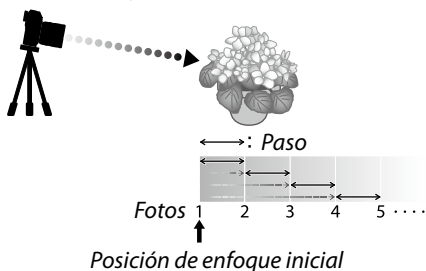

- El enfoque procede desde la posición inicial hacia el infinito.
- Valores de **PASO** pequeños equivalen a pequeños cambios en el enfoque; valores mayores a mayores cambios.
- Independientemente de la opción seleccionada para **FOTOS**, los disparos finalizan cuando el enfoque llega a infinito.

MODO VISOR DEPORTE

Tome imágenes usando el recorte del centro de la pantalla. Elija esta opción para imágenes de atletas, aves y otros sujetos en movimiento.

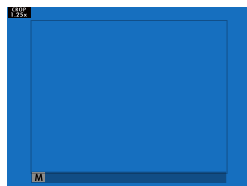

Opción	Descripción
SÍ	Las imágenes se capturan usando un recorte de 1,25x, reduciendo el ángulo de la imagen por la cantidad equivalente para aumentar la distancia focal del objetivo en 1,25x; el recorte se muestra mediante un marco en la pantalla.
NO	El recorte 1,25x está deshabilitado.

- El elemento **ajuste de calidad de la imagen > tamaño imagen** del menú de disparo está fijado en **M**.
- El visor de deporte no está disponible en los modos con un obturador electrónico.

PRE-DISPARO ES



A fin de reducir el retardo entre la pulsación del disparador hasta el fondo y la fotografía resultante grabada en la tarjeta de memoria, la cámara empieza a disparar con el obturador electrónico cuando el disparador se pulsa hasta la mitad y guarda una serie de tomas comenzando justo antes de que se pulse el disparador hasta el fondo.

Opciones	
SÍ	NO

- La fotografía Pre-disparo está disponible al seleccionar **ES OBTURADOR ELECTRÓNICO** en el modo de accionamiento **CH** (ráfaga a alta velocidad).

AUTODISPARADOR

Seleccione un retardo para la liberación del obturador.

Opción	Descripción
 2 SEG	El obturador se libera dos segundos después de pulsar el disparador. Utilice esta opción para reducir el desenfoque de la imagen causado por el movimiento de la cámara al pulsar el disparador. La lámpara del autodisparador parpadea conforme disminuye el contador.
 10 SEG	El obturador se libera diez segundos después de pulsar el disparador. Utilice esta opción para fotografías en las que desea aparecer. La lámpara del autodisparador parpadea inmediatamente antes de tomar la imagen.
NO	Autodisparador desactivado.

Si selecciona una opción distinta de **NO**, el temporizador comenzará al pulsar el disparador hasta el fondo. La pantalla muestra la cantidad de segundos restantes hasta que se libera el obturador. Para detener el temporizador antes de tomar la fotografía, pulse **DISP/BACK**.



-  • Colóquese detrás de la cámara al utilizar el disparador. Pararse delante del objetivo puede interferir con el enfoque y la exposición.
- El autodisparador se apaga automáticamente al apagar la cámara.

DISPAR. TEMPORIZ. INTERV.

Configure la cámara para tomar fotos automáticamente en el intervalo predefinido.

- 1 Resalte **DISPAR. TEMPORIZ. INTERV.** en la pestaña  (**AJUSTE DE LOS MODOS DE DISPARO**) y pulse **MENU/OK**.





- 2 Utilice el selector para elegir el intervalo y el número de tomas. Pulse **MENU/OK** para proceder.

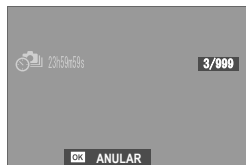

- 3 Utilice el selector para elegir la hora de inicio y, a continuación, pulse **MENU/OK**. Los disparos comenzarán automáticamente.



 La fotografía a intervalos no puede ser utilizada con una velocidad de obturación de **B** (bulbo) ni con la fotografía de exposición múltiple. En el modo de ráfaga, sólo se puede tomar una fotografía cada vez que se abre el obturador.

-  Se recomienda el uso de un trípode.
- Compruebe el nivel de carga de la pila antes de comenzar. Se recomienda el uso del adaptador de alimentación de CA AC-9VS suministrado con la empuñadura de alimentación vertical VG-XT3.
- La pantalla se apaga durante las tomas y se ilumina durante unos segundos antes de la siguiente toma.
- La pantalla se puede activar en cualquier momento pulsando el disparador.
- Para continuar disparando hasta que la tarjeta de memoria esté llena, ajuste el número de tomas en ∞ .

TIPO DE OBTURADOR

Seleccione el tipo de obturador. Seleccione el obturador electrónico para silenciar el sonido de obturador.

Opción	Descripción
MS OBTURADOR MECÁNICO	Tome fotografías con el obturador mecánico.
ES OBTURADOR ELECTRÓNICO	Tome fotografías con el obturador electrónico.
EF OBT. EL. CORT. DEL.	Reduce el lapso de tiempo desde que se pulsa el botón de disparo hasta el inicio de la exposición.
M+E MECÁNICO + ELECTRÓNICO	La cámara elige el obturador mecánico o electrónico en conformidad con las condiciones de disparo.
EF_M DEL. ELE. + MECÁNICO	La cámara elige el obturador mecánico o electrónico de cortinilla delantera en función de las condiciones de disparo.
EF_{M+E} DEL ELE. + MECÁ. + ELE.	La cámara elige el obturador mecánico, electrónico o electrónico de cortinilla delantera en función de las condiciones de disparo.

Si selecciona **ES OBTURADOR ELECTRÓNICO**, **M+E MECÁNICO + ELECTRÓNICO** o **EF_{M+E} DEL ELE. + MECÁ. + ELE.**, podrá seleccionar velocidades de obturación más rápidas que $\frac{1}{8000}$ s girando el dial de velocidad de obturación hacia **8000** y, a continuación, girando el dial de comandos trasero.

-  Al usar el obturador electrónico, tenga en cuenta lo siguiente:
 - Podría aparecer distorsión en las tomas de sujetos en movimiento.
 - La distorsión podría ser visible igualmente en las tomas a pulso capturadas a velocidades de obturación altas; se recomienda el uso de un trípode.
 - Podrían aparecer bandas y niebla en las tomas capturadas bajo iluminación fluorescente u otras fuentes de iluminación parpadeante o errática.
 - Al tomar imágenes con el obturador silenciado (🔇 191), respete los derechos de imagen de su sujeto así como su derecho a la privacidad.
- Al usar el obturador electrónico de cortinilla delantera, tenga en cuenta lo siguiente:
 - Es más probable que las velocidades de obturación más rápidas causen una exposición desigual y la pérdida de resolución en las zonas desenfocadas del encuadre.

-  Las siguientes restricciones se aplican al usar el obturador electrónico:
 - La sensibilidad queda restringida a valores de ISO 12800–160
 - La reducción de ruido de exposición prolongada no tendrá efecto alguno
 - No se puede usar el flash



REDUCCIÓN PARPADEO

Seleccione **SÍ** para reducir los parpadeos en las imágenes y en la pantalla al disparar bajo iluminación fluorescente y otras fuentes de luz similares.

Opciones	
SÍ	NO
	<ul style="list-style-type: none">• Habilitar la reducción de parpadeo desactiva el obturador electrónico y aumenta el tiempo necesario para grabar imágenes.• La reducción de parpadeo no está disponible durante la grabación de vídeo.

ESTABIL. IMAGEN

Reduzca el desenfoque.

Opción	Descripción
 CONTINUO	Estabilización de imagen activada.
 SÓLO DISPARO	La estabilización de imagen se habilita únicamente al pulsar el disparador hasta la mitad (modo de enfoque C) o al liberar el obturador.
NO	Estabilización de imagen desactivada;  aparece en la pantalla. Se recomienda al instalar la cámara sobre un trípode.

 Esta opción está disponible únicamente con objetivos compatibles con la estabilización de imagen.

AJUSTE AUTOMÁTICO ISO

Seleccione la sensibilidad base, la sensibilidad máxima y la velocidad de obturación mínima para la posición **A** en el dial de sensibilidad. Los ajustes para **AUTO1**, **AUTO2** y **AUTO3** se pueden almacenar por separado; los valores predeterminados se muestran a continuación.

Elemento	Opciones	Predeterminado		
		AUTO1	AUTO2	AUTO3
SENSIBILIDAD PREDETERM.	12800–160	160		
SENSIBILIDAD MAXIMA	12800–400	800	1600	3200
VEL. OBTUR. MÍN.	$\frac{1}{500}$ – $\frac{1}{4}$ SEG, AUTOMÁTICO	AUTOMÁTICO		

La cámara selecciona automáticamente una sensibilidad entre los valores predeterminado y máximo; la sensibilidad únicamente superará el valor predeterminado si la velocidad de obturación necesaria para una exposición óptima es más lenta que el valor seleccionado para **VEL. OBTUR. MÍN.**.

-  Si el valor seleccionado para **SENSIBILIDAD PREDETERM.** es superior al valor seleccionado para **SENSIBILIDAD MAXIMA**, la **SENSIBILIDAD PREDETERM.** será ajustada al valor seleccionado para **SENSIBILIDAD MAXIMA**.
- Es posible que la cámara seleccione velocidades de obturación más lentas que **VEL. OBTUR. MÍN.** si las imágenes pudieran todavía estar subexpuestas al valor seleccionado para **SENSIBILIDAD MAXIMA**.
- Si se selecciona **AUTOMÁTICO** para **VEL. OBTUR. MÍN.**, la cámara elegirá automáticamente una velocidad de obturación mínima aproximadamente igual a la cantidad inversa de la distancia focal del objetivo, en segundos (por ejemplo, si el objetivo tiene una distancia focal de 50 mm, la cámara elegirá una velocidad de obturación mínima de alrededor de $\frac{1}{50}$ s). La velocidad de obturación mínima no se ve afectada por la opción seleccionada para la estabilización de la imagen.

AJST ADPT MONT

Configure los ajustes de los objetivos con montura M conectados mediante un ADAPTADOR DE MONTURA M DE FUJIFILM opcional.

Selección de una distancia focal

Elija un número de objetivo de **OBJETIVO 1** a **OBJETIVO 6** e introduzca la verdadera distancia focal del objetivo.



Corrección de distorsión

Seleccione entre las opciones **ALTO**, **MEDIO** o **BAJO** para corregir la distorsión de **BARRIL** o **COJÍN**.



Corrección de la degradación del color

Las variaciones de color (degradación) entre el centro y los bordes del cuadro pueden ser ajustadas independientemente para cada esquina.

Para utilizar la corrección de degradación del color, siga los pasos indicados a continuación.

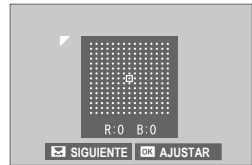

- 1 Gire el dial de control trasero para seleccionar una esquina. La esquina seleccionada viene indicada por un triángulo.
- 2 Utilice el selector para ajustar la degradación hasta que no exista diferencia visible de color entre la esquina seleccionada y el centro de la imagen. Pulse el selector hacia la izquierda o hacia la derecha para ajustar los colores del eje cian-rojo. Pulse el selector hacia arriba o hacia abajo para ajustar los colores del eje azul-amarillo.



Para determinar la cantidad necesaria, ajuste la corrección de degradación del color mientras realiza fotos del cielo azul o de una lámina de papel de color gris.

Corrección de iluminación periférica

Seleccione valores entre -5 y $+5$. Seleccionar valores positivos aumenta la iluminación periférica, mientras que seleccionar valores negativos la reduce. Se recomiendan valores positivos para los objetivos de tipo clásico, valores negativos para crear el efecto de imágenes tomadas con un objetivo antiguo o con una cámara estenopeica.

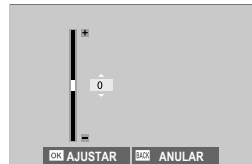

Para determinar la cantidad necesaria, ajuste la corrección de iluminación periférica mientras realiza fotografías del cielo azul o de una lámina de papel gris.

COMUNIC. INALÁMB.

Conéctese a teléfonos inteligentes que ejecuten la versión más reciente de la aplicación FUJIFILM Camera Remote. El teléfono inteligente puede usarse para:

- Controlar la cámara y capturar fotografías remotamente
- Recibir fotos cargadas desde la cámara
- Examinar las imágenes de la cámara y descargar las imágenes seleccionadas
- Cargar datos de ubicación en la cámara





Para más detalles sobre las descargas y otra información, visite:

http://app.fujifilm-dsc.com/en/camera_remote/

AJUSTE DEL FLASH

Configure los ajustes relacionados con el flash.

Para visualizar los ajustes del flash, pulse **MENU/OK** en la pantalla de disparo y seleccione la pestaña  (**AJUSTE DEL FLASH**).

 Las opciones disponibles varían con el modo de disparo seleccionado.



AJUSTE FUNCIÓN FLASH

Seleccione un modo de control de flash, un modo de flash o un modo de sincronización o ajuste el nivel del flash. Las opciones disponibles varían con el flash.

 Para más información sobre los ajustes del flash, consulte “Unidades de flash externas” (📖 234) en “Dispositivos periféricos y accesorios opcionales”.

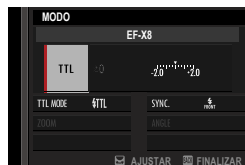

SUPR. OJOS ROJOS

Elimine los efectos de ojos rojos ocasionados por el flash.

Opción	Descripción
FLASH+EXTRACCIÓN	Un preflash de reducción de ojos rojos combinado con la eliminación de ojos rojos digital.
FLASH	Solamente reducción de ojos rojos del flash.
EXTRACCIÓN	Solamente eliminación de ojos rojos digital.
NO	Reducción de ojos rojos de flash y reducción de ojos rojos digital desactivadas.

-  La reducción de ojos rojos puede usarse en el modo de control de flash TTL.
- La supresión de ojos rojos digital es realizada únicamente si se detecta un rostro.
- La supresión de ojos rojos digital no está disponible con las imágenes RAW.

MODO BLOQUEO-TTL

En lugar de ajustar el nivel del flash con cada toma, el control de flash TTL puede bloquearse para obtener resultados consistentes en una serie de fotografías.

Opción	Descripción
BLOQ. CON ÚLTIMO FLASH	La potencia del flash se bloqueará en el valor medido para la foto más reciente.
BLOQUEO CON FLASH M.	La cámara emite una serie de preflashes y bloquea la intensidad del flash en el valor medido.

- Para usar el bloqueo TTL, asigne **BLOQUEO-TTL** a un control de la cámara y, a continuación, use el control para habilitar o deshabilitar el bloqueo TTL (📖 228).
- La compensación del flash puede ajustarse mientras el bloqueo TTL esté activado.
- Seleccionar **BLOQ. CON ÚLTIMO FLASH** muestra un mensaje de error si no existe un valor previamente medido.

AJUSTE DE LA LUZ LED

Elija si usará la luz de vídeo LED de las unidades de flash (si está disponible) como captador de luz o luz auxiliar de AF al tomar fotos.

Opción	Función de la luz de vídeo LED en la fotografía estática
CAPTURAR LA LUZ	Capturar luz
AYUDAR AF	Luz auxiliar de AF
CAPTURAR LUZ + AYUD. AF	Luz auxiliar de AF y capturar luz
NO	Ninguna

- En algunos casos, también podrá acceder a esta opción a través del menú **AJUSTE FUNCIÓN FLASH**.

AJUSTE FLASH PRINCIPAL

Seleccione grupos al usar el flash de la cámara como controlador para el control de flash remoto inalámbrico óptico Fujifilm. Esta opción está disponible al usar la cámara con flashes de clip compatibles con el control de flash inalámbrico óptico de Fujifilm.

Opciones			
Gr A	Gr B	Gr C	OFF

 En algunos casos, también podrá acceder a esta opción a través del menú **AJUSTE FUNCIÓN FLASH**.

AJUSTE CH

Seleccione el canal utilizado para la comunicación entre el flash controlador y los flashes remotos. Podrán usarse distintos canales para diferentes sistemas de flash o para evitar interferencias al usar múltiples sistemas cerca.

Opciones			
CH1	CH2	CH3	CH4

AJUSTE DE LA PELÍCULA

Ajuste las opciones de grabación de vídeo.

Para visualizar las opciones de grabación de vídeo, pulse **MENU/OK** en la pantalla de disparo y seleccione la pestaña  (**AJUSTE DE LA PELÍCULA**).

 Las opciones disponibles varían con el modo de disparo seleccionado.



MODO VÍDEO

Antes de grabar vídeos, seleccione la velocidad de fotogramas, la tasa de bits, el tamaño del fotograma y la relación de aspecto.

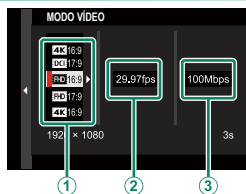

- 1 En el menú de disparo, seleccione  **AJUSTE DE LA PELÍCULA**, marque **MODO VÍDEO** y pulse **MENU/OK**.
- 2 Pulse el selector hacia arriba o hacia abajo para resaltar el tamaño del fotograma y la relación de aspecto deseados (1) y pulse el selector hacia la derecha.
 - Seleccione **4K 16:9** o **DCI 17:9** para los vídeos 4K con relaciones de aspecto de 16 o 17 a 9.
 - Seleccione **FHD 16:9** o **FHD 17:9** para vídeos Full HD con relaciones de aspecto de 16 o 17 a 9.
- 3 Pulse el selector hacia arriba o abajo para resaltar una velocidad de fotogramas (2) y pulse el selector hacia la derecha.

Opciones

59.94P	50P	29.97P	25P	24P	23.98P
--------	-----	--------	-----	-----	--------

- 4 Pulse el selector hacia arriba o hacia abajo para marcar una tasa de bits (3) y pulse **MENU/OK**.

Opciones

400Mbps	200Mbps	100Mbps	50Mbps
---------	---------	---------	--------

 La elección de la velocidad de transmisión de bits varía en función del modo de vídeo.

H.265(HEVC)/H.264

Seleccione un códec para la grabación de vídeo.

Opción	Descripción
H.265(HEVC)	Úselo para capturar imágenes de mayor calidad con una alta relación de compresión. Las películas solo se pueden ver en dispositivos compatibles con H.265 (HEVC).
H.264	Las películas filmadas con este códec ampliamente compatible se pueden ver en una gran variedad de dispositivos.

COMPRESIÓN DE VÍDEO

Seleccione el tipo de compresión usada para grabar vídeos.

Opción	Descripción
ALL-Intra	Cada foto se comprime por separado. Los archivos son grandes, sin embargo, guardar los datos de cada foto por separado es una buena opción para el metraje que será posteriormente procesado. Al seleccionar 4K para el tamaño de fotogramas, las velocidades de fotogramas de 59.94P y 50P cambian automáticamente a 29.97P y 25P , respectivamente.
Long GOP	Equilibra una buena calidad de imagen con gran compresión. Los archivos son más pequeños, siendo una buena opción para los vídeos más largos.

GRAB. ALTA VEL. FULL HD











Grabe películas Full HD con una alta velocidad de fotogramas. Los vídeos de alta velocidad se pueden reproducir a cámara lenta, proporcionándole el tiempo necesario para ver sujetos que se desplacen rápidamente o detalles demasiado fugaces para el ojo humano.

Opción	Descripción
2x 59.94P 120P	Grabe Full HD a una velocidad de fotogramas de 120 o 100 fps. Los vídeos se reproducen a velocidades de 1/2, 1/4 o 1/8. La duración máxima de grabación es de 6 minutos. El metraje grabado en la tarjeta de memoria es comprimido para mantener la cantidad de datos grabados en 200 Mb por segundo.
2x 50P 100P	
4x 29.97P 120P	
4x 25P 100P	
5x 24P 120P	
5x 23.98P 120P	
NO	Grabación de alta velocidad desactivada.



Los vídeos a alta velocidad se graban sin sonido.

SIMULAC. PELÍCULA

Elija un efecto de simulación de película para la grabación de vídeos.

Opción	Descripción
 PROVIA/ESTÁNDAR	Consulte "SIMULAC. PELÍCULA" (📖 104).
 Velvia/VÍVIDA	
 ASTIA/BAJO	
 CLASSIC CHROME	
 PRO Neg. Hi	
 PRO Neg. Std	
 ETERNA/CINE	
 ACROS	
 MONOCROMO	
 SEPIA	











AJ. B/N (C/F)

Agregue un matiz rojizo o azulado (matiz de color cálido o frío) a las imágenes monocromas tomadas con la simulación de película  **ACROS** o  **MONOCROMO**.

Opción	Descripción
+9 — +1	Los valores positivos más altos equivalen a un tinte de color rojizo.
0	Monocromo normal (escala de grises).
-1 — -9	Los valores negativos más bajos equivalen a un tinte de color azulado.

EQUILIBRIO BLANCO







Ajuste el balance de blancos para la grabación de vídeos.

Opción	Descripción
AUTO	Consulte "EQUILIBRIO BLANCO" (📖 106).
  	
	
	
	
	
	
	
	
	

RANGO DINÁMICO

Seleccione un rango dinámico para la grabación de vídeos.

Opción	Descripción
 100%	Consulte "RANGO DINÁMICO" (📖 108).
 200%	
 400%	

-  El ajuste del rango dinámico automático (**AUTO**) no es compatible.
-  **200%** está disponible a sensibilidades ISO de 320 a ISO 12800,  **400%** a sensibilidades ISO de 640 a 12800.
- La opción  **200%** está disponible al seleccionar **NO** para  **200%** **AJUSTE DE LA PELÍCULA** >  **RANGO DINÁMICO** **AJUSTE DE LA PELÍCULA** > **GRABACIÓN F-Log**.

TONO ALT.LUCES

Elija cómo la cámara graba las altas luces al filmar vídeos.

Opciones

+4	+3	+2	+1	0	-1	-2
----	----	----	----	---	----	----

TONO SOMBRAS

Elija cómo la cámara graba las sombras al filmar vídeos.

Opciones

+4	+3	+2	+1	0	-1	-2
----	----	----	----	---	----	----

COLOR

Ajusta la densidad del color para la grabación de vídeos.

Opciones

+4	+3	+2	+1	0	-1	-2	-3	-4
----	----	----	----	---	----	----	----	----

NITIDEZ

Agudiza o suaviza los perfiles en los vídeos.

Opciones

+4	+3	+2	+1	0	-1	-2	-3	-4
----	----	----	----	---	----	----	----	----

REDUCCIÓN RUIDO

Permite reducir el ruido en los vídeos filmados con sensibilidades altas.

Opciones								
+4	+3	+2	+1	0	-1	-2	-3	-4

INTERFRAME NR

Seleccione **SÍ** para habilitar la reducción de ruido entre fotogramas.

Opciones	
SÍ	NO

-  • **NO** es seleccionado automáticamente con tamaños de fotogramas distintos de **4K** o cuando se combina un tamaño de fotograma de **4K** con una velocidad de fotogramas de **59.94P** o **50P**.
- Podría aparecer efecto “fantasma” con objetos en movimiento o si la cámara se mueve durante los disparos.

GRABACIÓN F-Log

Seleccione **SÍ** para grabar vídeos usando una curva gamma suave con una amplia gama para el procesamiento posterior a la producción. La sensibilidad queda restringida a valores de ISO 640 y 12800.

CORRC ILUMN PERIF

Seleccione **SÍ** para habilitar la corrección de la iluminación periférica durante la grabación de vídeos.

-  • Si selecciona **SÍ** habiendo instalado un objetivo que no transmite datos a la cámara usando un ADAPTADOR DE MONTAJE M FUJIFILM (disponible por separado), la iluminación periférica se ajustará en conformidad con la opción seleccionada para **AJUSTE DE LOS MODOS DE DISPARO > AJST ADPT MONT > CORRC ILUMN PERIF** en el menú de disparo (📖 139).
- Seleccione **NO** si nota bandas en los vídeos grabados usando esta opción.

ÁREA DE ENFOQUE

Seleccione el área de enfoque para los vídeos filmados con el enfoque automático. También puede seleccionar el área de enfoque (y, por consiguiente, también la posición del zoom de enfoque) para los vídeos filmados con el enfoque manual.

MODO AF VÍDEO

Seleccione el modo en el que la cámara elegirá el punto de enfoque para la grabación de vídeos.

Opción	Descripción
MULTI	Selección automática del punto de enfoque.
ÁREA	La cámara enfoca al sujeto del área de enfoque seleccionada.

AJUSTES PERSONALES AF-C

Seleccione las opciones de seguimiento de enfoque al filmar vídeos en el modo de enfoque **C**.

SENSIBIL. SEGUIMIENTO

Seleccione durante cuánto tiempo la cámara esperará el cambio del enfoque cuando un objeto penetra en el área de enfoque detrás o delante del sujeto actual. Consulte "SENSIBIL. SEGUIMIENTO" (📖 117).

Opciones				
0	1	2	3	4

VELOCIDAD AF

Ajuste la velocidad de respuesta del enfoque automático.

Opciones										
-5	-4	-3	-2	-1	0	+1	+2	+3	+4	+5

AJ. DETEC. OCULAR/FACIAL

Habilite o deshabilite la detección inteligente de rostros al filmar vídeos. Consulte “AJ. DETEC. OCULAR/FACIAL” (📖 121).

Opción	Descripción
FAC. ACT./OCUL. DESAC.	Detección inteligente de rostros solamente.
FACIAL ACT./OCUL. AUTO	La cámara selecciona automáticamente qué ojo enfocar cuando se detecta un rostro.
FAC. ACT./PR. OJ. DRC.	La cámara enfoca el ojo derecho de los sujetos detectados usando la detección inteligente de rostros.
FAC. ACT./PR. OJ. IZQ.	La cámara enfoca el ojo izquierdo de los sujetos detectados usando la detección inteligente de rostros.
FAC. DES./OCUL. DES.	Detección inteligente de rostros y prioridad ojos desactivada.

 Cuando la detección inteligente de rostros esté habilitada, la cámara enfocará usando AF continuo incluso si AF sencillo (**S**) es seleccionada con el selector de enfoque. La detección de rostros inteligente no está disponible en el modo de enfoque manual.

ASIST. MF

Elija cómo se muestra el enfoque en el modo de enfoque manual.

Opción	Descripción
ESTÁNDAR	El enfoque se visualiza normalmente (el pico de enfoque no está disponible).
RESALTE ASIST. ENFOQUE	La cámara incrementa los contornos de alto contraste. Seleccione un color y nivel.









COMPROB. ENFOQUE

Si selecciona **SÍ**, la pantalla ampliará automáticamente el zoom sobre el área de enfoque seleccionada al girar el anillo de enfoque en el modo de enfoque manual.

Opciones	
SÍ	NO

SALIDA VÍDEO 4K





Seleccione el destino de los vídeos 4K mientras la cámara está conectada a una grabadora HDMI y otro dispositivo compatible con 4K.





Opción	Descripción
 	Los vídeos 4K se graban en la tarjeta de memoria de la cámara y se envían al dispositivo HDMI en 4K.
 	Los vídeos 4K se graban en una tarjeta de memoria de la cámara en 4K y se envían al dispositivo HDMI en Full HD.
 	Los vídeos 4K se envían al dispositivo HDMI en 4K y se graban en la tarjeta de memoria de la cámara en Full HD.
 	Los vídeos 4K se envían al dispositivo HDMI en 4K. La cámara no graba vídeos 4K en una tarjeta de memoria.

 Esta opción solamente está disponible cuando  o  son seleccionados para  **AJUSTE DE LA PELÍCULA > MODO VÍDEO** en el menú de disparo.

SALIDA VÍDEO FULL HD

Seleccione el destino de los vídeos Full HD filmados mientras la cámara está conectada a un dispositivo HDMI.

Opción	Descripción
 	Los vídeos Full HD se envían al dispositivo HDMI y se grabarán en la tarjeta de memoria de la cámara.
 	Los vídeos Full HD no se graban en la tarjeta de memoria de la cámara pero se envían al dispositivo HDMI.

-  • Esta opción solamente está disponible cuando  o  son seleccionados para  **AJUSTE DE LA PELÍCULA > MODO VÍDEO** en el menú de disparo.
- Los vídeos se graban en la tarjeta de memoria en formato de 10 bits 4:2:0.
 - Al seleccionar **OFF** para **PANTALLA INFO SALIDA HDMI**, los vídeos serán emitidos al dispositivo HDMI en formato de 10 bits 4:2:2.

PANTALLA INFO SALIDA HDMI

Si selecciona **ON**, los dispositivos HDMI a los que esté conectada la cámara reflejarán la información de la pantalla de la cámara.

Opciones	
ON	OFF

CALIDAD EN ESPERA 4K HDMI

Seleccione si la emisión a dispositivos HDMI conectados cambia de 4K a Full HD durante el modo de espera.

Opción	Descripción
4K	La emisión a dispositivos HDMI continúa en 4K durante el modo de espera.
FHD	La emisión a dispositivos HDMI cambia a Full HD durante el modo de espera, reduciendo el agotamiento de la batería.



CONTROL DE GRABACIÓN HDMI

Seleccione si la cámara envía señales de inicio y parada de vídeo al dispositivo HDMI cuando se pulsa el botón del obturador para iniciar y detener la grabación de vídeo.

Opciones	
ON	OFF

AJUSTE CEBRA

Las altas luces que podrían estar sobreexpuestas se indican mediante franjas de tipo cebra en la pantalla del modo vídeo.

Opción	Descripción
CEBRA DE	 Franjas inclinadas hacia la derecha.
CEBRA IZ	 Franjas inclinadas hacia la izquierda.
NO	Sin franjas.

NIVEL CEBRA

Seleccione el umbral de brillo para la pantalla de franjas de tipo cebra.

Opciones										
100	95	90	85	80	75	70	65	60	55	50

AJUSTE DE AUDIO

Configure los ajustes relacionados con el audio para la grabación de vídeos.

AJ. NIVEL MIC. INTERNO

Ajuste del nivel de grabación del micrófono integrado.

Opción	Descripción
AUTO	La cámara ajusta automáticamente el nivel de grabación.
MANUAL	Ajuste el nivel de grabación manualmente. Pulse el selector hacia la derecha para elegir entre 25 niveles de grabación.
NO	Desactive el micrófono integrado.

AJ. NIVEL MIC. EXTERNO

Ajuste el nivel de grabación de los micrófonos externos.

Opción	Descripción
AUTO	La cámara ajusta automáticamente el nivel de grabación.
MANUAL	Ajuste el nivel de grabación manualmente. Pulse el selector hacia la derecha para elegir entre 25 niveles de grabación.
NO	Deshabilite la grabación usando micrófonos externos.

LIMITADOR NIVEL MIC.

Reduce la distorsión causada por la entrada que exceda los límites de los circuitos de audio del micrófono.

Opciones	
SÍ	NO

FILTRO DE VIENTO

Seleccione si desea o no activar la reducción de ruido del viento durante la grabación de vídeo.

Opciones	
SÍ	NO

FILTRO DE CORTE BAJO

Seleccione si activará o no el filtro de corte bajo, reduciendo el ruido de baja frecuencia durante la grabación de vídeo.

Opciones	
SÍ	NO

VOLUMEN AURICULARES

Ajuste el volumen de los auriculares.

Opción	Descripción
10—1	Elija un nivel de volumen entre 1 y 10.
0	Silencie la salida a los auriculares.

AJUSTE CÓDIGO TIEMPO

Configure los ajustes de visualización del código de tiempo (hora, minutos, segundos y número de fotogramas) para la grabación de vídeos.

VISUAL. CÓDIGO TIEMPO

Seleccione **SÍ** para visualizar los códigos de tiempo durante la grabación y reproducción de vídeos.

Opciones	
SÍ	NO

AJUSTE TIEMPO INICIAL

Seleccione la hora de inicio del código de tiempo.

Opción	Descripción
ENTRADA MANUAL	Marque esta opción y pulse el selector hacia la derecha para elegir la hora de inicio de forma manual.
HORA ACTUAL	Ajuste la hora de inicio a la hora actual.
RESTABLECER	Ajuste la hora de inicio a 00:00:00.

AJUSTE RECUENTO

Elija si el tiempo se cronometra continuamente o solo durante la grabación de vídeos.

Opción	Descripción
EJECUCIÓN DE GRABACIÓN	El tiempo se cronometra solo durante la grabación de vídeos.
EJECUCIÓN LIBRE	El tiempo se cronometra continuamente.

SALTO DE CUADROS

A velocidades de fotogramas de **59.94P** y **29.97P**, se desarrollará gradualmente una discrepancia entre el código de tiempo (medido en segundos) y el tiempo de grabación real (medido en fracciones de segundo). Seleccione si la cámara eliminará o no fotogramas según sea necesario para adaptar el tiempo de grabación al código de tiempo.

Opción	Descripción
SÍ	La cámara elimina fotogramas según sea necesario para mantener una correspondencia estricta entre el código de tiempo y el tiempo de grabación real.
NO	No se eliminan fotogramas.



- La visualización del código de tiempo varía con la opción seleccionada.

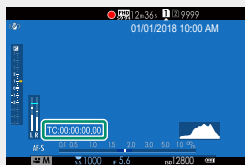

TC:00:00:00:00

SÍ

TC:00:00:00:00

NO

- Seleccionar una velocidad de fotogramas de **23.98P** deshabilita la eliminación de fotogramas.

SALIDA CÓD. TIEMPO HDMI

Seleccione si los códigos de tiempo son enviados a los dispositivos HDMI.

Opciones	
SÍ	NO

LUZ INDICADORA

Seleccione la luz (indicador o ayuda de AF) que se encenderá durante la grabación de vídeos y si parpadeará o permanecerá iluminada.

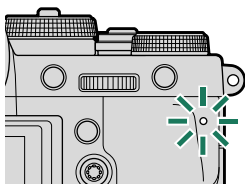

Lámpara indicadora

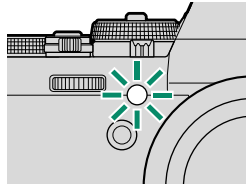

Luz auxiliar de AF

Opción	Descripción
DEL. DES. TRAS.	La luz del indicador se enciende durante la grabación de vídeos.
DEL. DES. TRAS.	La luz del indicador parpadeara durante la grabación de vídeos.
DEL. TRAS.	Las luces del indicador y de ayuda de AF se encienden durante la grabación de vídeos.
DEL. TRAS. DES.	La luz de ayuda de AF se ilumina durante la grabación de vídeos.
DEL. TRAS.	Las luces del indicador y de ayuda de AF parpadearan durante la grabación de vídeos.
DEL. TRAS. DES.	La luz de ayuda de AF parpadeara durante la grabación de vídeos.
DEL. DES. TRAS. DES.	Las luces del indicador y de ayuda de AF permanecen apagadas durante la grabación de vídeos.

CONTROL SILENCIO VÍDEO

Seleccione **SÍ** para deshabilitar los diales de la cámara y configurar los ajustes de la película usando los controles de la pantalla táctil, evitando que los sonidos que emiten los controles de la cámara sean grabados con el vídeo (📖 24).

Opciones	
SÍ	NO

Reproducción y el menú de reproducción

7

La pantalla de reproducción

En esta sección se muestran los indicadores que podrían ser visualizados durante la reproducción.

Con fines ilustrativos, las pantallas se muestran con todos los indicadores encendidos.

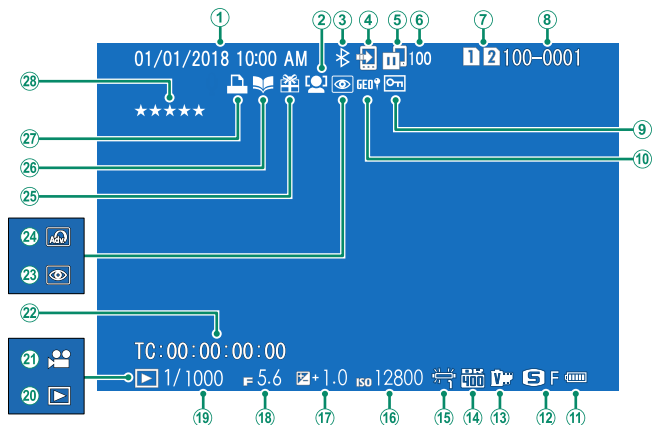

1 Fecha y hora 41, 43, 187	15 Equilibrio blanco 106
2 Indicador de detección de rostros 121	16 Sensibilidad..... 78
3 Bluetooth ACT./DES. 216	17 Compensación de la exposición..... 81
4 Orden transfer. imágenes 177	18 Apertura..... 59, 63, 64
5 Estado de transferencia de imagen 216, 254	19 Velocidad de obturación..... 59, 60, 64
6 Número de fotografías seleccionadas para la carga..... 177	20 Indicador del modo de reproducción..... 49
7 Ranura de tarjeta 165	21 Icono de video 55
8 Número de foto..... 213	22 Código de tiempo..... 156
9 Imagen protegida 172	23 Indicador de supresión de ojos rojos 141, 174
10 Datos de ubicación..... 220, 255	24 Filtro avanzado 91
11 Nivel de carga de la pila 40	25 Imagen de regalo 49
12 Tamaño/calidad de imagen..... 102, 103	26 Indicador de asistencia para álbum..... 179
13 Simulación de película 104	27 Indicador de impresión DPOF..... 181
14 Rango dinámico..... 108	28 Valoración de imágenes 161

El botón DISP/BACK

El botón **DISP/BACK** controla la visualización de los indicadores durante la reproducción.

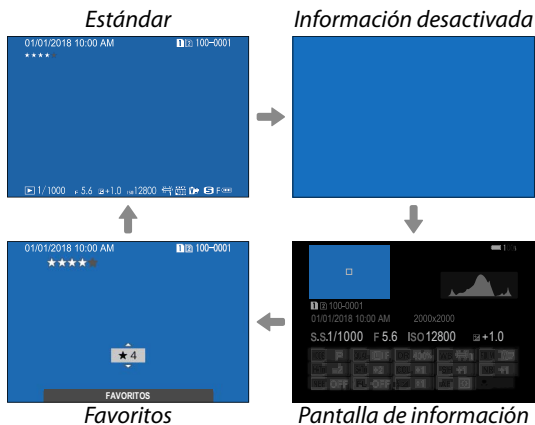
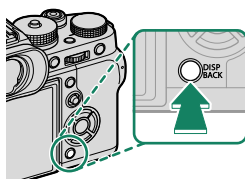

Favoritos: Valoración de imágenes

Para valorar la imagen actual, pulse **DISP/BACK** y pulse el selector hacia arriba y hacia abajo para seleccionar de cero a cinco estrellas.

Visualización de la información de la foto

La pantalla de información de la foto cambia cada vez que pulse el selector.

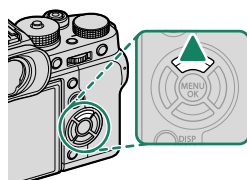
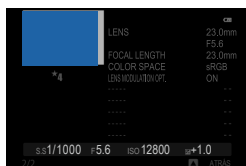
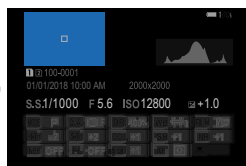
*Datos básicos**Pantalla de información 2**Pantalla de información 1***Acercar el zoom al punto de enfoque**

Pulse el centro del dial de control trasero para acercar el punto de enfoque. Vuelva a pulsar para regresar a la reproducción a pantalla completa.

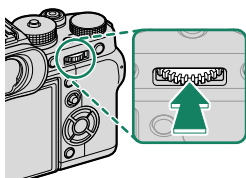

Visualización de imágenes

Lea esta sección si desea más información sobre el zoom de reproducción y la reproducción de múltiples fotos.

Use el dial de control trasero para acceder de la pantalla de reproducción a pantalla completa a la pantalla de zoom de reproducción o de múltiples fotos.

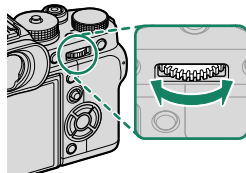

Reproducción a pantalla completa



Reproducción de múltiples fotos



Vista de nueve fotos



Vista de cien fotos

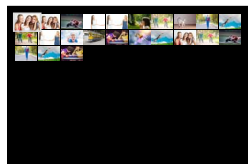

Zoom de reproducción



Zoom medio



Zoom máximo



Zoom de reproducción

Gire el dial de control trasero hacia la derecha para acercar el zoom en la imagen actual, o hacia la izquierda para alejar el zoom. Para salir del zoom, pulse **DISP/BACK**, **MENU/OK** o el centro del dial de control trasero.

- La relación de zoom máximo varía en función de la opción seleccionada para **ajuste de calidad de la imagen > tamaño imagen**.
- El zoom de reproducción no está disponible con copias recortadas o redimensionadas grabadas con un tamaño de **640**.

Desplazar

Al acercar las imágenes, puede utilizar el selector para ver las áreas de la imagen que no están visibles en la pantalla.



Ventana de navegación

Reproducción de múltiples fotos

Para cambiar el número de imágenes mostradas, pulse el dial de control trasero hacia la izquierda cuando la imagen sea visualizada a pantalla completa.

- Use el selector para resaltar las imágenes y pulse **MENU/OK** para ver la imagen resaltada a tamaño completo. En la visualización de nueve y cien fotos, pulse el selector hacia arriba o hacia abajo para ver más imágenes.



El menú de reproducción

Configure los ajustes de reproducción.

El menú de reproducción se visualiza al pulsar **MENU/OK** en el modo de reproducción.



CAMBIO RANURA

Elija la tarjeta cuyas imágenes serán reproducidas.



Si hay introducidas dos tarjetas de memoria, puede mantener pulsado el botón  para seleccionar una tarjeta para la reproducción.

CONVERSIÓN RAW

Incluso si no tiene un ordenador, podrá usar la cámara para modificar las imágenes RAW y guardarlas en formato JPEG.

Guardar imágenes RAW en formato JPEG

- 1 Visualice una imagen RAW.
- 2 Marque **CONVERSIÓN RAW** en el menú de reproducción.
- 3 Pulse **MENU/OK**.
Se visualizará una lista de ajustes.

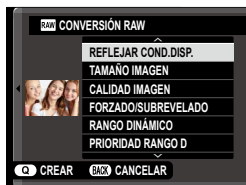

- 4 Pulse el selector hacia arriba o hacia abajo para marcar un ajuste.
- 5 Pulse el selector hacia la derecha para visualizar las opciones.

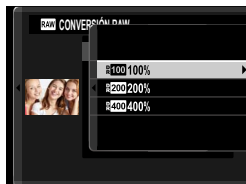

- 6 Pulse el selector hacia arriba o hacia abajo para marcar la opción deseada.
- 7 Pulse **MENU/OK** para seleccionar la opción resaltada. La lista de ajustes que se muestra en el paso 3 será visualizada. Repita los pasos del 4 al 7 para realizar ajustes adicionales.
- 8 Presione el botón **Q**.
Se visualizará una vista previa de la copia JPEG.
- 9 Pulse **MENU/OK**.
Se guardará la copia JPEG.

 Las opciones de conversión RAW también pueden visualizarse pulsando el botón **Q** al visualizar imágenes RAW durante la reproducción.

Los ajustes que se pueden configurar al convertir imágenes de RAW a JPEG son:

Ajuste	Descripción
REFLEJAR COND.DISP.	Permite crear una copia JPEG con los ajustes en vigor en el momento en que se tomó la foto.
TAMAÑO IMAGEN	Seleccione un tamaño de imagen.
CALIDAD IMAGEN	Ajuste de la calidad de imagen.
FORZADO/SUBREVELADO	Ajuste la exposición.
RANGO DINÁMICO	Permite mejorar los detalles en altas luces para un contraste natural.
PRIORIDAD RANGO D	Reduzca la pérdida de detalles en altas luces y sombras para lograr resultados naturales al fotografiar escenas de alto contraste.
SIMULAC. PELÍCULA	Permite simular los efectos de diferentes tipos de película.
AJ. B/N   (C/F)	Agregue un tinte cálido o frío a las imágenes monocromas.
EFEECTO GRANULADO	Añada un efecto de grano de película.
EFEECTO CROMADO DE COLOR	Intensifique los colores en las sombras.
EQUILIBRIO BLANCO	Ajuste el equilibrio blanco.
CAMBIO EQ. BLANCO	Ajuste con precisión el equilibrio blanco.
TONO ALT.LUCES	Ajuste las altas luces.
TONO SOMBRAS	Ajuste las sombras.
COLOR	Ajuste la densidad del color.
NITIDEZ	Agudice o suavice los perfiles.
REDUCCIÓN RUIDO	Procese la copia para disminuir el moteado.
OPT. MODUL. OBJV.	Mejore la definición ajustando la difracción y la ligera pérdida de enfoque en la periferia del objetivo.
ESPACIOS COLOR	Elija el espacio de color utilizado para la reproducción a color.

BORRAR

Borre imágenes individuales, múltiples imágenes seleccionadas o todas las imágenes.

 Las imágenes borradas no se pueden recuperar. Antes de proceder, proteja las imágenes importantes o cópielas en un ordenador u otro dispositivo de almacenamiento.

Opción	Descripción
FOTO	Borre imágenes de una en una.
FOTOGRAMAS SELEC.	Elimine varias imágenes seleccionadas.
TODAS LAS FOTOS	Elimine todas las imágenes no protegidas.

FOTO

- 1 Seleccione **FOTO** para **BORRAR** en el menú de reproducción.
- 2 Pulse el selector hacia la izquierda o hacia la derecha para desplazarse por las imágenes y pulse **MENU/OK** para borrar.

-  No se visualizará un diálogo de confirmación antes de borrar las imágenes; asegúrese de seleccionar la imagen correcta antes de pulsar **MENU/OK**.
- Podrá borrar imágenes adicionales pulsando **MENU/OK**. Pulse el multiselector hacia la izquierda o hacia la derecha para desplazarse por las imágenes y pulse **MENU/OK** para borrar.

FOTOGRAMAS SELEC.

- 1 Seleccione **FOTOGRAMAS SELEC.** para **BORRAR** en el menú de reproducción.
- 2 Resalte las imágenes y pulse **MENU/OK** para seleccionar.
 - Las imágenes seleccionadas vienen indicadas por marcas de verificación (☑).
 - Para cancelar la selección de una imagen marcada, pulse otra vez el botón **MENU/OK**.
- 3 Cuando haya finalizado la operación, pulse **DISP/BACK** para visualizar un diálogo de confirmación.
- 4 Resalte **ACEPTAR** y pulse **MENU/OK** para borrar las imágenes seleccionadas.



Las imágenes de los álbumes de fotos o de los pedidos de impresión se indican mediante **!**.

TODAS LAS FOTOS

- 1 Seleccione **TODAS LAS FOTOS** para **BORRAR** en el menú de reproducción.
- 2 Se mostrará un diálogo de confirmación; resalte **ACEPTAR** y pulse **MENU/OK** para eliminar todas las fotos sin protección.



- Pulsar **DISP/BACK** cancela la eliminación; tenga en cuenta que cualquier imagen eliminada antes de pulsar el botón no puede recuperarse.
- Si aparece un mensaje indicando que las imágenes seleccionadas forman parte de un pedido de copias DPOF, pulse **MENU/OK** para borrar las imágenes.

EL. SIM. (RAN1RAW/RAN2JPG)

Tomar fotos con RAW/JPEG seleccionado para  **CONF. DAT. GUARD.** > **AJ. RAN. TARJ. (IM. FIJA)** crea dos copias. Elija si borrar la imagen RAW también borrará la copia JPEG.

Opción	Descripción
SÍ	Borrar la imagen RAW de la tarjeta de la ranura 1 también borra la copia JPEG de la tarjeta de la ranura 2.
NO	Borrar la imagen RAW de la tarjeta de la ranura 1 no borra la copia JPEG de la tarjeta de la ranura 2.

REENCUADRE

Permite crear una copia recortada de la imagen actual.

- 1 Visualice la imagen deseada.
- 2 Seleccione **REENCUADRE** en el menú de reproducción.
- 3 Utilice el dial de control trasero para acercar y alejar el zoom y pulse el selector hacia arriba, hacia abajo, hacia la izquierda o hacia la derecha para desplazarse por la imagen hasta visualizar la parte deseada.
- 4 Pulse **MENU/OK** para visualizar un diálogo de confirmación.
- 5 Pulse de nuevo **MENU/OK** para guardar la copia recortada en otro archivo.



- Cuanto mayor sea la relación del zoom, menor es el número de píxeles en la imagen recortada.
- Si el tamaño de la copia final va a ser **640**, se mostrará **SÍ** en color amarillo.
- Todas las copias tienen una relación de aspecto de 3:2.

REDIMENSIONAR

Cree una copia pequeña de la imagen actual.

- 1 Visualice la imagen deseada.
- 2 Seleccione **REDIMENSIONAR** en el menú de reproducción.
- 3 Resalte un tamaño y pulse **MENU/OK** para mostrar un diálogo de confirmación.
- 4 Pulse de nuevo **MENU/OK** para guardar la copia redimensionada en otro archivo.





Los tamaños disponibles varían dependiendo del tamaño original de la imagen.

PROTEGER

Proteja las imágenes contra el borrado accidental. Resalte una de las siguientes opciones y pulse **MENU/OK**.

Opción	Descripción
FOTO	Proteja las imágenes seleccionadas. Pulse el selector hacia la izquierda o hacia la derecha para ver las imágenes y pulse MENU/OK para seleccionar o cancelar la selección. Pulse DISP/BACK al finalizar la operación.
AJUSTAR TODAS	Proteja todas las imágenes.
REINICIAR TODAS	Elimine la protección de todas las imágenes.

 Las imágenes protegidas se borrarán al formatear la tarjeta de memoria.

 Proteger las imágenes seleccionadas actualmente para cargarlas en teléfonos inteligentes o tabletas emparejados elimina la marca de carga.

GIRAR IMAGEN

Gire las imágenes.

- 1 Visualice la imagen deseada.
- 2 Seleccione **GIRAR IMAGEN** en el menú de reproducción.
- 3 Pulse el selector hacia abajo para girar la imagen 90° en sentido horario o hacia arriba para girarla 90° en sentido antihorario.
- 4 Pulse **MENU/OK**. La imagen se visualizará automáticamente en la orientación seleccionada al reproducirse en la cámara.



- Las imágenes protegidas no se pueden girar. Elimine la protección antes de girar las imágenes.
- Es posible que la cámara no pueda girar imágenes que se hayan creado con otros dispositivos. Las imágenes giradas en la cámara no serán giradas al visualizarse en un ordenador o en otras cámaras.
- Las imágenes capturadas con **CONFIG. PANTALLA > VIS. GIRO AUTO** se visualizan automáticamente en la orientación correcta durante la reproducción.

SUPR. OJOS ROJOS

Permite eliminar los ojos rojos de los retratos. La cámara analizará la imagen; si detecta ojos rojos, la imagen será procesada para crear una copia con el efecto de ojos rojos reducido.

- 1 Visualice la imagen deseada.
- 2 Seleccione **SUPR. OJOS ROJOS** en el menú de reproducción.
- 3 Pulse **MENU/OK**.



- Los resultados varían dependiendo de la escena y del éxito de la cámara a la hora de detectar rostros.
- La cantidad de tiempo que se necesita para procesar la imagen varía según el número de rostros detectados.
- No es posible suprimir el efecto de ojos rojos de fotografías que ya se han procesado con la función de supresión de ojos rojos, las cuales aparecen indicadas con el icono  durante la reproducción.
- La supresión de ojos rojos no se puede realizar en las imágenes RAW.

AJUSTE DE NOTA DE VOZ

Agregue una nota de voz a la fotografía actual.

- 1 Seleccione **SÍ** para el **AJUSTE DE NOTA DE VOZ** en el menú de reproducción.
- 2 Visualización de una foto a la que desea agregar una nota de voz.
- 3 Pulse y mantenga pulsado el centro del dial de control delantero para grabar la anotación. La grabación finaliza al cabo de 30 seg. o al soltar el dial.



- La nueva anotación se grabará sobre cualquier anotación existente.
- No se pueden añadir anotaciones de voz a las imágenes protegidas.
- Borrar la imagen también borra la anotación.

Reproducción de notas de voz

Las imágenes con notas de voz se indican mediante los iconos  durante la reproducción.

- Para reproducir una anotación, seleccione la imagen y pulse el centro del dial de control delantero.
- Se visualizará una barra de progreso mientras se reproduce la anotación.
- El volumen puede ajustarse pulsando **MENU/OK** para pausar la reproducción y visualizar los controles de volumen. Pulse el selector hacia arriba o abajo para ajustar el volumen y pulse **MENU/OK** nuevamente para reanudar la reproducción. También puede ajustar el volumen usando **CONFIG. SONIDO > VOL.REPRODUCCIÓN**.

COPIAR

Copie imágenes entre las tarjetas de la primera y segunda ranura.

- 1 Seleccione **COPIAR** en el menú de reproducción.
- 2 Resalte una de las siguientes opciones y pulse el selector hacia la derecha:
 - **RANURA1** ➔ **RANURA2**: Copie imágenes de la tarjeta en la primera ranura a la tarjeta en la segunda ranura.
 - **RANURA2** ➔ **RANURA1**: Copie imágenes de la tarjeta en la segunda ranura a la tarjeta en la primera ranura.
- 3 Resalte una de las siguientes opciones y pulse **MENU/OK**:
 - **FOTO**: Copie las imágenes seleccionadas. Pulse el selector hacia la izquierda o derecha para ver las imágenes y pulse **MENU/OK** para copiar la imagen actual.
 - **TODAS LAS FOTOS**: Copie todas las fotos.

 El proceso de copia finaliza cuando el destino se llene.

ORDEN TRANSFER. IMÁGENES

Seleccione fotos para su carga a un teléfono inteligente o tableta emparejados.

- 1 Seleccione **ORDEN TRANSFER. IMÁGENES > SELECCIONAR CUADROS** en el menú de reproducción.
- 2 Resalte las fotos y pulse **MENU/OK** para seleccionar o cancelar la selección. Repita hasta que se hayan seleccionado todas las fotos deseadas.
- 3 Pulse **DISP/BACK** para salir a la reproducción.



Si selecciona **SÍ** para **AJUSTE DE CONEXIÓN > AJUSTES DE Bluetooth > Bluetooth ACT./DES.** y **TRANSF. AUTOM. IMÁGENES**, la carga comenzará poco después de salir a la reproducción o de apagar la cámara.



- Las órdenes de transferencia de imágenes pueden contener un máximo de 999 imágenes.
- No podrá seleccionar las siguientes opciones para la carga:
 - Imágenes protegidas
 - Vídeos
 - Imágenes RAW
 - Imágenes "regalo" (imágenes tomadas con otras cámaras)
- Si selecciona **ORDEN TRANSF./EMP.** para **AJUSTE DE CONEXIÓN > CONFIG. GENERAL > AJUSTE DE BOTÓN**, las fotos también podrán marcarse para la carga usando el botón **Fn1**.
- Para eliminar la marca de carga de todas las imágenes de la orden actual, seleccione **ORDEN TRANSFER. IMÁGENES > RESTABLECER ORDEN**.
- Si selecciona **SÍ** para **AJUSTE DE CONEXIÓN > AJUSTES DE Bluetooth > TRANSF. AUTOM. IMÁGENES**, las fotos serán marcadas automáticamente para la carga según se toman.

COMUNIC. INALÁMB.

Conéctese a teléfonos inteligentes que ejecuten la versión más reciente de la aplicación FUJIFILM Camera Remote. El teléfono inteligente puede usarse para:

- Controlar la cámara y capturar fotografías remotamente
- Recibir fotos cargadas desde la cámara
- Examinar las imágenes de la cámara y descargar las imágenes seleccionadas
- Cargar datos de ubicación en la cámara



Para más detalles sobre las descargas y otra información, visite:
http://app.fujifilm-dsc.com/en/camera_remote/

PROYECCIÓN

Permite ver las imágenes en un pase de diapositivas automático. Pulse **MENU/OK** para comenzar y pulse el selector hacia la derecha o hacia la izquierda para avanzar o retroceder. Pulse **DISP/BACK** en cualquier momento durante la presentación para ver la ayuda en pantalla. El pase puede finalizarse en cualquier momento pulsando **MENU/OK**.



La cámara no se apagará automáticamente durante el transcurso de un pase.

ASIST. PARA ÁLBUM

Cree álbumes con sus fotos preferidas.

Creación de un álbum

- 1 Seleccione **NUEVO ÁLBUM** para  **MENÚ DE REPRODUCCIÓN > ASIST. PARA ÁLBUM.**
- 2 Desplácese por las imágenes y pulse el selector hacia arriba para seleccionar o eliminar la selección. Pulse **MENU/OK** para salir una vez completado el álbum.



- No se pueden seleccionar fotografías **640** o menores ni vídeos para los álbumes.
- La primera imagen seleccionada se convierte en la imagen de la carátula. Pulse el selector hacia abajo para seleccionar la imagen actual para la carátula.

- 3 Resalte **FINALIZAR ÁLBUM** y pulse **MENU/OK** (para seleccionar todas las fotos para el álbum, seleccione **SELECCIONAR TODAS**). El nuevo álbum se añadirá a la lista en el menú de asistencia para álbum.



- Los álbumes pueden contener hasta 300 imágenes.
- Los álbumes que no contengan ninguna fotografía se eliminarán automáticamente.

Ver álbumes

Resalte un álbum en el menú de asistencia para álbum y pulse **MENU/OK** para ver el álbum, a continuación, pulse el selector hacia la izquierda o derecha para desplazarse por las imágenes.

Editar y eliminar álbumes

Visualice un álbum y pulse **MENU/OK**. Se mostrarán las siguientes opciones; seleccione la opción deseada y siga las instrucciones en pantalla.

- **EDITAR:** Edite el álbum tal y como se describe en “Creación de un álbum”.
- **BORRAR:** Borre el álbum.

AUTOGUARDAR EN PC

Cargue imágenes de la cámara a un ordenador que ejecute la versión más reciente de FUJIFILM PC AutoSave (tenga en cuenta que primero deberá instalar el software y configurar el ordenador como el destino de las imágenes copiadas de la cámara).



Para más detalles sobre las descargas y otra información, visite:
http://app.fujifilm-dsc.com/en/pc_autosave/

PED. COPIAS (DPOF)

Cree un “pedido de copias” digital para las impresoras compatibles con DPOF.

- 1 Seleccione **MENÚ DE REPRODUCCIÓN > PED. COPIAS (DPOF)**.
- 2 Seleccione **CON FECHA** para imprimir la fecha de grabación en las imágenes, **SIN FECHA** para imprimir las imágenes sin fechas, o **REINICIAR TODAS** para eliminar las imágenes del pedido de copias antes de proceder.
- 3 Visualice la imagen que desea incluir o eliminar del pedido de copias.
- 4 Pulse el selector hacia arriba o hacia abajo para seleccionar el número de copias (hasta 99).

Para quitar una imagen del pedido de impresión, pulse el selector hacia abajo hasta que el número de copias sea 0.

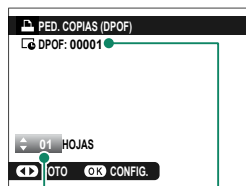

Cantidad total de impresiones
Número de copias

Repita los pasos 3–4 para completar el pedido de copias.

- 5 El número total de impresiones se muestra en el monitor. Pulse **MENU/OK** para salir.

- Las imágenes en el pedido de copias actual se indican con un icono durante la reproducción.
- Los pedidos de copias pueden contener un máximo de 999 imágenes.
- Si se inserta una tarjeta de memoria que contiene una orden de impresión creada con otra cámara, tendrá que borrar antes de crear la orden de acuerdo a lo descrito anteriormente.

IMPRESIÓN IMPR. instax

Para imprimir las imágenes en impresoras opcionales instax SHARE de Fujifilm, primero seleccione **⏏ AJUSTE DE CONEXIÓN > CONF.CONEX.IMPR. instax** e introduzca el nombre de la impresora instax SHARE (SSID) y la contraseña, a continuación siga los pasos indicados abajo.

- 1 Encienda la impresora.
- 2 Seleccione **⏏ MENÚ DE REPRODUCCIÓN > IMPRESIÓN IMPR. instax**. La cámara se conectará a la impresora.

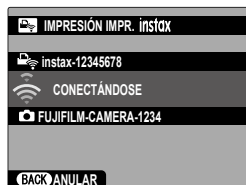

- 3 Utilice el selector para visualizar la imagen que desea imprimir y, a continuación, pulse **MENU/OK**. La imagen se enviará a la impresora y comenzará la impresión.



- Las imágenes tomadas con otras cámaras no se pueden imprimir.
- El área impresa es menor que el área visible en el monitor LCD.
- Las pantallas pueden variar dependiendo de la impresora conectada.

RELACIÓN ASPECTO

Seleccione cómo los dispositivos de Alta definición (HD) visualizarán las imágenes con una relación de aspecto de 3:2 (esta opción está disponible únicamente al conectar un cable HDMI).

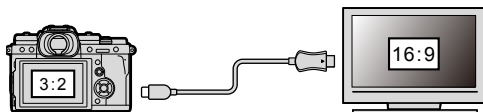

	Opción	
	16:9	3:2
Pantalla		

 Seleccione 16:9 para visualizar la imagen de modo que rellene la pantalla con sus partes superior e inferior recortadas, 3:2 para visualizar toda la imagen con bandas negras en cada lado.

Los menús de configuración

8

AJUSTE DE USUARIO



Configure los ajustes básicos de la cámara.

Para acceder a los ajustes básicos, pulse **MENU/OK**, seleccione la pestaña  (**CONFIGURAR**) y elija **AJUSTE DE USUARIO**.





FORMATEAR



Para formatear una tarjeta de memoria:

- 1 Seleccione  **AJUSTE DE USUARIO** > **FORMATEAR** en la pestaña  (**CONFIGURAR**).
- 2 Resalte la ranura que contenga la tarjeta que desee formatear y pulse **MENU/OK**.
- 3 Se mostrará un diálogo de confirmación. Para formatear la tarjeta de memoria, resalte **ACEPTAR** y pulse **MENU/OK**.





 Para salir sin formatear la tarjeta de memoria, seleccione **ANULAR** o pulse **DISP/BACK**.

-  • Todos los datos, incluyendo las imágenes protegidas, se borrarán de la tarjeta de memoria. Asegúrese de copiar los archivos importantes en un ordenador o en otro dispositivo de almacenamiento.
- No abra la tapa del compartimento de las pilas durante el formateo.

 El menú formatear también puede visualizarse pulsando el centro del dial de control trasero y manteniendo pulsado al mismo tiempo el botón .

FECHA/HORA



Para ajustar el reloj de la cámara:



- 1 Seleccione  **AJUSTE DE USUARIO > FECHA/HORA** en la pestaña  (**CONFIGURAR**).
- 2 Pulse el selector hacia la izquierda o hacia la derecha para resaltar el año, mes, día, horas o minutos y púselo hacia arriba o hacia abajo para cambiar los valores mostrados. Para cambiar el orden en el que se visualiza el año, mes y día, resalte el formato de fecha y pulse el selector hacia arriba o hacia abajo.
- 3 Pulse **MENU/OK** para ajustar el reloj.



DIF.HORARIA

Al viajar, cambia el reloj de la cámara instantáneamente de la zona horaria de origen a la hora local de su destino. Para especificar la diferencia entre su hora local y la zona horaria de origen:

- 1 Resalte  **LOCAL** y pulse **MENU/OK**.
- 2 Utilice el selector para elegir la diferencia horaria entre la hora local y su zona horaria de origen. Pulse **MENU/OK** al finalizar la configuración.

Para ajustar el reloj de la cámara a la hora local, resalte  **LOCAL** y pulse **MENU/OK**. Para ajustar el reloj a la hora de su zona horaria, seleccione  **ORIGEN**.

Opciones	
 LOCAL	 ORIGEN

 Si selecciona  **LOCAL**,  se visualizará en color amarillo durante aproximadamente tres segundos al encender la cámara.

Seleccione un idioma.

AJUSTE DE MI MENÚ

Edite los elementos indicados en la pestaña **MY (MI MENÚ)**, un menú personalizado con las opciones de uso más frecuentes.

- 1 Marque **AJUSTE DE USUARIO** > **AJUSTE DE MI MENÚ** en la pestaña **(CONFIGURAR)** y pulse **MENU/OK**.



Para reordenar elementos, seleccione **ORDENAR ELEMENTOS**.
Para eliminar elementos, seleccione **ELIMINAR ELEMENTOS**.

- 2 Pulse el selector hacia arriba o hacia abajo para resaltar **AÑADIR ELEMENTOS** y pulse **MENU/OK**. Las opciones que se pueden agregar a "mi menú" se resaltan en azul.



Los elementos actualmente en "mi menú" se indican con marcas de verificación.

- 3 Marque un elemento y pulse **MENU/OK** para añadirlo a "mi menú".



- 4 Pulse **MENU/OK** para regresar a la pantalla de edición.
- 5 Repita los pasos 3 y 4 hasta que se hayan añadido todos los elementos deseados.

"Mi menú" puede contener hasta 16 elementos.

LIMPIEZA DEL SENSOR

Elimina el polvo del sensor de imagen de la cámara.

Opción	Descripción
ACEPTAR	Limpié el sensor inmediatamente.
CUANDO ESTÁ ENCENDIDA	La limpieza del sensor tendrá lugar al encender la cámara.
CUANDO ESTÁ APAGADA	La limpieza del sensor tendrá lugar al apagar la cámara (sin embargo, la limpieza del sensor no se realizará si la cámara se apaga estando en el modo de reproducción).

 El polvo que no pueda ser eliminado utilizando la limpieza del sensor podrá eliminarse manualmente (📖 281).

REINICIAR

Reinicie las opciones del menú de disparo o de configuración a sus valores predeterminados.

- 1 Marque la opción deseada y pulse **MENU/OK**.

Opción	Descripción
RESTAB. MENÚ DISPARO	Reinicie todos los ajustes del menú de disparo, excepto el equilibrio blanco y los bancos de configuración personalizada creados con EDIT./GUARD.AJ.P. , a los valores predeterminados.
RESTAB. CONFIG.	Reinicie todos los ajustes del menú de configuración, excepto FECHA/HORA , DIF.HORARIA y AJUSTE DE CONEXIÓN , a los valores predeterminados.

- 2 Se mostrará un diálogo de confirmación; resalte **ACEPTAR** y pulse **MENU/OK**.

AJUSTE DE SONIDO

Modifique los sonidos de la cámara.

Para acceder a los ajustes de sonido, pulse **MENU/OK**, seleccione la pestaña **⚙️** (CONFIGURAR) y elija **CONFIG. SONIDO**.



VOL. PITIDO AF

Elija el volumen del pitido que se oirá cuando la cámara enfoca. El pitido se puede silenciar seleccionando **🔊NO**.

Opciones

🔊🔊 (alto)

🔊🔊 (medio)

🔊 (bajo)

🔊NO (silenciamiento)

VOL. PITIDO TEMP. AUTOMÁT.

Elija el volumen del pitido que suena mientras el autodisparador está activo. El pitido se puede silenciar seleccionando **🔊NO**.

Opciones

🔊🔊 (alto)

🔊🔊 (medio)

🔊 (bajo)

🔊NO (silenciamiento)

VOLUMEN BOTONES

Ajuste el volumen de los sonidos producidos al manejar los controles de la cámara. Seleccione **🔊NO** para deshabilitar los sonidos de control.

Opciones

🔊🔊 (alto)





🔊🔊 (medio)

🔊 (bajo)

🔊NO (silenciamiento)



VOL.OBTURADOR

Ajuste el volumen de los sonidos producidos por el obturador electrónico. Seleccione **NO** para deshabilitar el sonido del obturador.

Opciones			
 (alto)	 (medio)	 (bajo)	 NO (silenciamiento)

SONIDO OBTURADOR

Elija el sonido producido por el obturador electrónico.

Opciones		
 1 SONIDO 1	 2 SONIDO 2	 3 SONIDO 3

VOL.REPRODUCCIÓN

Permite ajustar el volumen de la reproducción de vídeos.

Opciones										
10	9	8	7	6	5	4	3	2	1	0

AJUSTE DE PANTALLA

Modifique los ajustes de pantalla.

Para acceder a los ajustes de pantalla, pulse **MENU/OK**, seleccione la pestaña **⚙️ (CONFIGURAR)** y elija **CONFIG. PANTALLA**.

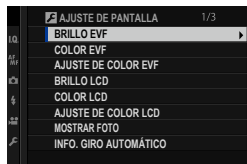

BRILLO EVF

Ajuste el brillo de la pantalla en el visor electrónico.

Opción	Descripción
AUTO	Ajuste de brillo automático.
MANUAL	Ajuste el brillo manualmente; seleccione entre las opciones +5 y -7.

COLOR EVF

Ajuste el tono de la pantalla en el visor electrónico.

Opciones										
+5	+4	+3	+2	+1	0	-1	-2	-3	-4	-5

AJUSTE DE COLOR EVF

Ajuste el color de la pantalla en el visor electrónico.

1 Ajuste los colores usando el selector.



2 Pulse **MENU/OK**.

BRILLO LCD

Ajuste el brillo del monitor.

Opciones										
+5	+4	+3	+2	+1	0	-1	-2	-3	-4	-5

COLOR LCD

Ajuste el tono del monitor.

Opciones										
+5	+4	+3	+2	+1	0	-1	-2	-3	-4	-5

AJUSTE DE COLOR LCD

Ajuste el color de la pantalla en el monitor LCD.

- 1 Ajuste los colores usando el selector.
- 2 Pulse **MENU/OK**.

MOSTRAR FOTO

Escoja cuánto tiempo se mostrarán las imágenes después del disparo.

Opción	Descripción
CONTINUO	Las imágenes se visualizan hasta que se pulse el botón MENU/OK o hasta que se pulse el disparador hasta la mitad. Para acercar el zoom sobre el punto de enfoque activo, pulse el centro del dial de control trasero; vuelva a pulsarlo para cancelar el zoom.
1.5 SEG	Las imágenes se visualizan durante el tiempo seleccionado o hasta que se pulse el disparador hasta la mitad.
0.5 SEG	
NO	Las imágenes no son visualizadas tras el disparo.



- Los colores pueden diferir ligeramente de aquellos de la imagen final.
- Podría verse "ruido" moteado a altas sensibilidades.

INFO. GIRO AUTOMÁTICO

Seleccione si los indicadores en el visor y el monitor LCD girarán para coincidir con la orientación de la cámara.

Opciones	
SÍ	NO

VER. EXP./EQUILIBRIO BLANCO MODO MANUAL

Seleccione si desea o no habilitar la exposición y/o la vista previa del equilibrio blanco en el modo de exposición manual.

Opción	Descripción
VER.EXP./ EQUIL.BLANCO	Habilite la exposición y la vista previa del equilibrio blanco.
VER EQUI.BLA.	Solo la vista previa del equilibrio blanco. Seleccione esta opción en aquellas situaciones en las que la exposición y el equilibrio blanco probablemente cambien durante los disparos, como ocurre cuando utiliza un flash con una lámpara de monitorización incandescente.
NO	Deshabilite la exposición y la vista previa del equilibrio blanco. Seleccione esta opción al usar un flash o en otras situaciones en las que la exposición pueda variar al realizar la foto.



VISTA EN VIVO NATURAL



Seleccione si los efectos de la simulación de película, el equilibrio blanco y otros ajustes en el monitor se visualizarán en el monitor.

Opción	Descripción
SÍ	Los efectos de los ajustes de la cámara no son visibles en el monitor, pero las sombras con poco contraste, las escenas a contraluz y otros sujetos difíciles de ver son más visibles. Los colores y el tono diferirán de aquellos obtenidos en la imagen final. La pantalla no obstante, será ajustada para mostrar los efectos de los filtros avanzados y de los ajustes monocromo y sepia.
NO	Los efectos de la simulación de película, el equilibrio blanco y otros ajustes se pueden previsualizar en el monitor.

GUÍA ENCUADRE

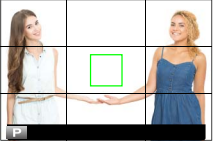
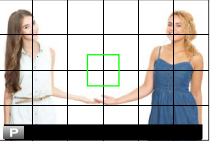
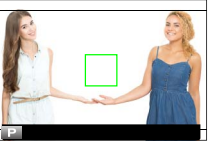
Seleccione un tipo de cuadrícula de encuadre para el modo de disparo.

Opción		
 CUADRÍCULA 9	 CUADRÍCULA 24	 ENCUADRE HD
<p>Pantalla</p>  <p><i>Para la composición de "regla de los tercios".</i></p>	 <p><i>Una cuadrícula de seis por cuatro.</i></p>	 <p><i>Encuadre las imágenes HD en el recorte que muestran las líneas en la parte superior e inferior de la pantalla.</i></p>

-  Las guías de encuadre no aparecen indicadas bajo los ajustes predeterminados aunque pueden visualizarse usando  **CONFIG. PANTALLA > VER AJ. PERSONAL.** (📖 198).
- El encuadre HD puede personalizarse usando FUJIFILM Tether Shooting Plug-in PRO o Hyper-Utility Software HS-V5.

VIS. GIRO AUTO

Seleccione **SÍ** para girar automáticamente las imágenes en orientación "vertical" (retrato) durante la reproducción.

Opciones	
SÍ	NO

UNID. ESCALA ENF.

Seleccione las unidades utilizadas para el indicador de distancia de enfoque.

Opciones	
METROS	PIES

UNID. APER. PARA OBJ. CINE

Seleccione si la cámara muestra la apertura como número T (para los objetivos para vídeos) o un número f (para los objetivos para imágenes estáticas) al instalar un objetivo opcional de la serie FUJINON MKX. Para obtener información sobre el uso de los objetivos para vídeos, consulte la documentación suministrada con el objetivo.

Opción	Descripción
NÚMERO T	Una medida de apertura de objetivo usada frecuentemente por los directores de fotografía. La transmitancia del objetivo es considerada para calcular mejor la exposición.
NÚMERO F	Una medida de apertura de objetivo usada frecuentemente por los fotógrafos. Se asume que la transmitancia del objetivo es del 100 %, lo que quiere decir que la misma apertura puede producir distintas exposiciones en función del objetivo.

AJUSTES PANTALLA DUAL

Elija el contenido de las dos ventanas en la pantalla dual.

Opción	Descripción
R:ENFOQUE L:CUADRO	La ventana de la derecha (pequeña) muestra un primer plano del área de enfoque, mientras que la ventana de la izquierda (grande) muestra todo el fotograma.
R:CUADRO L:ENFOQUE	La ventana de la derecha (pequeña) muestra todo el fotograma, mientras que la ventana de la izquierda (grande) muestra un primer plano de la zona de enfoque.

VER AJ. PERSONAL.

Seleccione los elementos mostrados en la pantalla de indicación estándar.

- 1 En el modo de disparo, utilice el botón **DISP/BACK** para visualizar los indicadores estándar.
- 2 Pulse **MENU/OK** y seleccione **CONFIG. PANTALLA > VER AJ. PERSONAL.** en la pestaña **CONFIGURAR**.
- 3 Resalte los elementos y pulse **MENU/OK** para seleccionar o anular la selección.

Elemento	Predeterminado	Elemento	Predeterminado
GUÍA ENCUADRE	<input type="checkbox"/>	MODO CONTINUO	<input checked="" type="checkbox"/>
NIVEL ELECTRÓNICO	<input type="checkbox"/>	MODO ESTABIL. IMAGEN DUAL	<input checked="" type="checkbox"/>
CUADRO DE ENFOQUE	<input checked="" type="checkbox"/>	MODO DE PANTALLA TÁCTIL	<input checked="" type="checkbox"/>
INDICADOR DISTANC. AF	<input type="checkbox"/>	EQUILIBRIO BLANCO	<input checked="" type="checkbox"/>
INDICADOR DISTANC. MF	<input checked="" type="checkbox"/>	SIMULAC. PELÍCULA	<input checked="" type="checkbox"/>
HISTOGRAMA	<input type="checkbox"/>	RANGO DINÁMICO	<input checked="" type="checkbox"/>
VER ALERTA DESTAC. EN VIVO	<input type="checkbox"/>	MODO IMPULSO	<input checked="" type="checkbox"/>
MODO DE DISPARO	<input checked="" type="checkbox"/>	FOTOS RESTANTES	<input checked="" type="checkbox"/>
ABERTURA/VEL.OB./ISO	<input checked="" type="checkbox"/>	TAMAÑO/CALIDAD IMAG.	<input checked="" type="checkbox"/>
FONDO DE PANTALLA DE INFO.	<input checked="" type="checkbox"/>	MODO VÍDEO Y TIEMPO GRABAC.	<input checked="" type="checkbox"/>
Compensación Exp. (Dígito)	<input type="checkbox"/>	ORDEN TRANSF. IMÁGENES	<input checked="" type="checkbox"/>
Compensación Exp. (Escala)	<input checked="" type="checkbox"/>	NIVEL MICRÓFONO	<input checked="" type="checkbox"/>
MODO DE ENFOQUE	<input checked="" type="checkbox"/>	MENSAJE GUÍA	<input checked="" type="checkbox"/>
FOTOMETRÍA	<input checked="" type="checkbox"/>	NIVEL BATERÍA	<input checked="" type="checkbox"/>
TIPO DE OBTURADOR	<input checked="" type="checkbox"/>	CONTORNO ENCUADRAMIENTO	<input type="checkbox"/>
FLASH	<input checked="" type="checkbox"/>		

- 4 Pulse **DISP/BACK** para guardar los cambios.
- 5 Pulse **DISP/BACK** según sea necesario para salir de los menús y regresar a la pantalla de disparo.

MODO INDICA. GRANDES (EVF)

Seleccione **SÍ** para visualizar indicadores grandes en el visor electrónico. Los indicadores visualizados pueden seleccionarse usando **[F] AJUSTE DE PANTALLA > CONF. PANT. INDICA. GRAND.**



NO

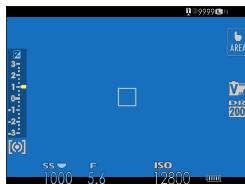

SÍ

[!] Algunos iconos no se muestran al seleccionar **SÍ** para **MODO INDICA. GRANDES (EVF)** (📖 11).

[📄] Si se asigna la función **MODO INDICA. GRANDES** al botón de función, el botón de función puede ser utilizado para alternar el encendido (**SÍ**) y apagar (**NO**) **MODO INDICA. GRANDES** (📖 204, 228).

MODO INDICA. GRANDES (LCD)

Seleccione **SÍ** para visualizar indicadores grandes en el monitor LCD. Los indicadores visualizados pueden seleccionarse usando **⏏ AJUSTE DE PANTALLA > CONF. PANT. INDICA. GRAND.**



NO

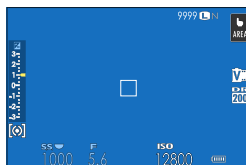

SÍ

! Algunos iconos no se muestran al seleccionar **SÍ** para **MODO INDICA. GRANDES (LCD)** (📖 13).

📌 Si se asigna la función **MODO INDICA. GRANDES** al botón de función, el botón de función puede ser utilizado para alternar el encender (**SÍ**) y apagar (**NO**) **MODO INDICA. GRANDES** (📖 204, 228).

CONF. PANT. INDICA. GRAND.

Elija los indicadores que aparecen cuando se ha seleccionado **SÍ** para **AJUSTE DE PANTALLA > MODO INDICA. GRANDES (EVF) o MODO INDICA. GRANDES (LCD)**.

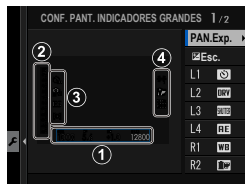

Opción	Descripción
① PAN.Exp.	Seleccione los elementos indicados en la parte inferior de la pantalla. Los elementos seleccionados se indican mediante marcas de verificación (☑); para anular la selección, marque las casillas y pulse MENU/OK .
② Esc.	Seleccione SÍ para visualizar el indicador de exposición.
③ L1, L2, L3, L4	Elija hasta cuatro iconos grandes para visualizar en el lado izquierdo de la pantalla.
④ R1, R2, R3, R4	Elija hasta cuatro iconos grandes para visualizar en el lado derecho de la pantalla.

INFORMACIÓN CONTRAST AJ.

Ajuste el contraste de la pantalla.

Opción	Descripción
ALTO CONTRASTE	Contraste alto.
ESTÁNDAR	Contraste normal.
BAJO CONTRASTE	Contraste bajo.
LUZ AMBIENTAL OSCURA	Contraste ajustado para iluminación ambiente tenue.

AJUSTE DE BOTÓN/DIAL

Opciones de acceso a los controles de la cámara.

Para acceder a las opciones de control, pulse **MENU/OK**, seleccione la pestaña  (**CONFIGURAR**) y elija **AJUSTE DE BOTÓN/DIAL**.

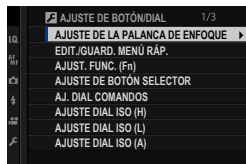



AJUSTE DE LA PALANCA DE ENFOQUE

Seleccione las funciones que realizará el mando de enfoque (palanca de enfoque).

Opción	Descripción
BLOQUEO (DESACTIVADO)	El mando de enfoque no puede usarse durante los disparos.
PULSE  PARA DESBLOQ.	Pulse el mando para ver la pantalla del punto de enfoque e incline el mando para seleccionar un punto de enfoque.
sí	Incline el mando para ver la pantalla del punto de enfoque y seleccione un punto de enfoque.

EDIT./GUARD. MENÚ RÁP.

Elija los elementos que se muestran en el menú rápido.

- 1 Seleccione  **AJUSTE DE BOTÓN/DIAL > EDIT./GUARD. MENÚ RÁP.** en la pestaña  (**CONFIGURAR**).
- 2 Se visualizará el menú rápido actual; use el selector para resaltar el elemento que desee cambiar y pulse **MENU/OK**.
- 3 Resalte una de las siguientes opciones y pulse **MENU/OK** para asignarla a la posición seleccionada.
 - TAMAÑO IMAGEN
 - CALIDAD IMAGEN
 - SIMULAC. PELÍCULA*
 - AJ. B/N   (C/F)*
 - EFECTO GRANULADO*
 - EFECTO CROMADO DE COLOR*
 - RANGO DINÁMICO*
 - PRIORIDAD RANGO D*
 - EQUILIBRIO BLANCO*
 - TONO ALT.LUCES*
 - TONO SOMBRAS*
 - COLOR*
 - NITIDEZ*
 - REDUCCIÓN RUIDO*
 - SELECC. AJ. PERS.*
 - MODO AF (MODO AF VÍDEO)
 - AJUSTES PERSONALES AF-C
 - AJ. DETEC. OCULAR/FACIAL
 - ASIST. MF
 - MODO DE PANTALLA TÁCTIL
 - AUTODISPARADOR
 - TIPO DE OBTURADOR
 - REDUCCIÓN PARPADEO
 - AJUSTE FUNCIÓN FLASH
 - COMPENSAC. FLASH
 - MODO VÍDEO
 - GRAB. ALTA VEL. FULL HD
 - AJUSTE NIVEL. MIC. INT./EXT.
 - BRILLO LCD/EVF
 - COLOR EVF/LCD
 - NINGUNA



* Almacenado en un banco de ajustes personalizados.

-  Seleccione **NINGUNA** para no asignar ninguna opción a la posición seleccionada.
- Al seleccionar **SELECC. AJ. PERS.**, los ajustes actuales aparecen en el menú rápido con la etiqueta **BASE**.

 Podrá acceder igualmente al menú rápido en el modo de disparo manteniendo pulsado el botón **Q**.

AJUST. FUNC. (Fn)

Elija los papeles desempeñados por los botones de función.

- 1 Seleccione  **AJUSTE DE BOTÓN/DIAL > AJUST. FUNC. (Fn)** en la pestaña  **(CONFIGURAR)**.
- 2 Resalte el control deseado y pulse **MENU/OK**.
- 3 Resalte una de las siguientes opciones y pulse **MENU/OK** para asignarla al control seleccionado.
 - TAMAÑO IMAGEN
 - CALIDAD IMAGEN
 - RAW
 - SIMULAC. PELÍCULA
 - EFECTO GRANULADO
 - EFECTO CROMADO DE COLOR
 - RANGO DINÁMICO
 - PRIORIDAD RANGO D
 - EQUILIBRIO BLANCO
 - SELECC. AJ. PERS.
 - ÁREA DE ENFOQUE
 - COMPROB. ENFOQUE
 - MODO AF
 - AJUSTES PERSONALES AF-C
 - AJ. DETEC. OCULAR/FACIAL
 - AJUSTE DEL DISPOSITIVO
 - MODO VISOR DEPORTE
 - PRE-DISPARO 
 - AUTODISPARADOR
 - TIPO DE OBTURADOR
 - REDUCCIÓN PARPADEO
 - AJUSTE AUTOMÁTICO ISO
 - ESTABIL. IMAGEN
 - COMUNIC. INALÁMB.
 - AJUSTE FUNCIÓN FLASH
 - BLOQUEO-TTL
 - FLASH MODELAJE
 - GRAB. ALTA VEL. FULL HD
 - AJUSTE CEBRA
 - AJUSTE NIVEL. MIC. INT./EXT.
 - CONTROL SILENCIO VÍDEO
 - PREVIS.P.CAMPO
 - VER. EXP./EQUILIBRIO BLANCO MODO MANUAL
 - VISTA EN VIVO NATURAL
 - HISTOGRAMA
 - NIVEL ELECTRÓNICO
 - MODO INDICA. GRANDES
 - SOLO BLOQUEO AE
 - SOLO BLOQUEO AF
 - BLOQUEO AE/AF
 - AF-ACTIVADO
 - SOLO BLOQUEO AWB
 - AJUSTE APERTURA
 - RENDIMIENTO
 - TRANSF. AUTO. DE IMÁGENES
 - SELEC. DESTINO EMPAREJAM.
 - Bluetooth ACT./DES.
 - REPRODUCCIÓN
 - NINGUNA (control deshabilitado)



- **SOLO BLOQUEO AE, SOLO BLOQUEO AF, BLOQUEO AE/AF, AF-ACTIVADO** y **SOLO BLOQUEO AWB** no pueden asignarse a los botones de función táctiles (**T-Fn1** a **T-Fn4**).
- No puede atribuirse al selector más de una función a la vez.
- Podrá acceder a las opciones de asignación de los botones de función manteniendo pulsado el botón **DISP/BACK**.

AF-ACTIVADO

Si selecciona **AF-ACTIVADO**, podrá pulsar el control en lugar de mantener el disparador pulsado hasta la mitad.

FLASH MODELAJE

Si selecciona **FLASH MODELAJE** cuando se monta una unidad de flash de zapata compatible, podrá pulsar el control para comprobar el disparo del flash y verificar la presencia de sombras y similares (flash de modelado).

BLOQUEO-TTL

Si selecciona **BLOQUEO-TTL**, podrá pulsar el control para bloquear la emisión del flash en conformidad con la opción seleccionada para **⚡ AJUSTE DEL FLASH > MODO BLOQUEO-TTL** (📖 142).

AJUSTE DE BOTÓN SELECTOR

Seleccione las funciones de los botones arriba, abajo, izquierda y derecha del selector.

Opción	Descripción
BOTÓN Fn	Los botones selectores operan como botones de función.
ÁREA DE ENFOQUE	Los botones selectores pueden usarse para colocar el área de enfoque.

 Seleccionar **ÁREA DE ENFOQUE** evitará que pueda acceder a las funciones asignadas a los botones de función.

AJ. DIAL COMANDOS

Elija los papeles desempeñados por los diales de comando.

Opción	Descripción
DIAL DE COMANDOS DELANTERO 1	Asigne la velocidad de obturación (S.S. (CAMBIO DE PROGRAMA)) o la apertura (APERTURA) ¹ a DIAL DE COMANDOS DELANTERO 1 .
DIAL DE COMANDOS DELANTERO 2	Asigne la velocidad de obturación (S.S. (CAMBIO DE PROGRAMA)), apertura (APERTURA) ¹ , compensación de exposición (COMPENSACIÓN DE EXPOSICIÓN) ² , sensibilidad (ISO) ³ o sin función (NINGUNO) para DIAL DE COMANDOS DELANTERO 2 o DIAL DE COMANDOS DELANTERO 3 .
DIAL DE COMANDOS DELANTERO 3	
DIAL COMANDOS TRASERO	Asigne la velocidad de obturación (S.S. (CAMBIO DE PROGRAMA)), apertura (APERTURA) ¹ , compensación de exposición (COMPENSACIÓN DE EXPOSICIÓN) ² , sensibilidad (ISO) ³ sin función (NINGUNO) al dial de comandos trasero.

1 Apertura ajustada en **A** (auto) y objetivo equipado con anillo de apertura o **COMANDO** seleccionado para  **AJUSTE DE BOTÓN/DIAL > AJ. ANILLO APERTURA (A)**.

2 Dial de compensación de exposición girado a **C**.

3 Dial ISO ajustado en **A** y **COMANDO** seleccionado para  **AJUSTE DE BOTÓN/DIAL > AJUSTE DIAL ISO (A)**.

-  • **AJ. DIAL COMANDOS** también puede ser accedido manteniendo pulsado el centro del dial de comandos delantero.
- También puede pulsar el centro del dial de comandos delantero para alternar por los ajustes en el orden **DIAL DE COMANDOS DELANTERO 1**, **DIAL DE COMANDOS DELANTERO 2** y **DIAL DE COMANDOS DELANTERO 3**.

AJUSTE DIAL ISO (H)

Seleccione la sensibilidad ISO asignada a la posición **H** del dial de sensibilidad.

Opciones	
25600	51200

AJUSTE DIAL ISO (L)

Seleccione la sensibilidad ISO asignada a la posición **L** del dial de sensibilidad.

Opciones		
80	100	125

AJUSTE DIAL ISO (A)

Elija cómo se ajusta la sensibilidad cuando el dial de sensibilidad se gira a **A**.

Opción	Descripción
AUTO	La sensibilidad se ajusta automáticamente según las condiciones de disparo en conformidad con la opción seleccionada para ☑ AJUSTE DE LOS MODOS DE DISPARO > AJUSTE AUTOMÁTICO ISO . Seleccione entre AUTO1 , AUTO2 y AUTO3 .
COMANDO	La sensibilidad se puede ajustar manualmente girando el dial de comando delantero.

OBTURADOR AF

Seleccione si la cámara enfocará al pulsar el disparador hasta la mitad.

Opción	Descripción
AF-S	<ul style="list-style-type: none">• ON: El enfoque se bloquea cuando el disparador se pulsa hasta la mitad.• OFF: No se lleva a cabo ninguna operación de enfoque cuando el disparador se pulsa hasta la mitad.
AF-C	<ul style="list-style-type: none">• ON: La cámara enfoca mientras el disparador se pulsa hasta la mitad.• OFF: No se lleva a cabo ninguna operación de enfoque cuando el disparador se pulsa hasta la mitad.

OBTURADOR AE

Si selecciona **ON**, la exposición permanecerá bloqueada mientras el disparador esté pulsado hasta la mitad.

Opción	Descripción
AF-S/MF	<ul style="list-style-type: none">• ON: La exposición se bloquea cuando el disparador se pulsa hasta la mitad.• OFF: La exposición no se bloquea cuando se pulsa el disparador hasta la mitad.
AF-C	<ul style="list-style-type: none">• ON: La exposición se bloquea mientras el disparador se pulsa hasta la mitad.• OFF: La exposición no se bloquea cuando se pulsa el disparador hasta la mitad.



Seleccione **OFF** para permitir que la cámara ajuste la exposición antes de cada toma capturada en el modo de ráfaga.

DISPARAR SIN OBJETIVO

Seleccione **SÍ** para habilitar la liberación del obturador cuando no haya un objetivo instalado.

Opciones	
SÍ	NO



DISPARO SIN TARJETA

Seleccione si el obturador puede abrirse sin una tarjeta de memoria insertada en la cámara.

Opción	Descripción
ON	Cuando no hay ninguna tarjeta de memoria insertada, se puede abrir el obturador para realizar una prueba de funcionamiento de la cámara y se pueden visualizar los menús de disparo y de configuración.
OFF	El obturador se desactiva si no hay ninguna tarjeta de memoria insertada, con lo que se evita la pérdida accidental de las fotografías tomadas sin una tarjeta de memoria.

ANILLO DE ENFOQUE

Permite escoger la dirección en la cual se gira el anillo de enfoque para incrementar la distancia de enfoque.

Opciones	
 HACIA DERECHA (sentido horario)	 HACIA IZQUIER. (sentido antihorario)

FUNC. ANILLO DE ENFOQUE

Seleccione el modo en el que la cámara ajustará el enfoque en respuesta al movimiento del anillo de enfoque.

Opción	Descripción
NO LINEAL	El enfoque se ajusta a la misma proporción con la que gira el anillo.
LINEAL	El enfoque se ajusta linealmente de acuerdo a la cantidad de giro del anillo, sin embargo, la velocidad de enfoque no se ve afectada por la velocidad a la que se gira el anillo.

MODO BLOQ. AE/AF

Esta opción determina el comportamiento del botón al cual se ha asignado la exposición y/o enfoque.

Opción	Descripción
BLOQ.AE/AF AL PUL	La exposición y/o el enfoque se bloquearán mientras el botón esté pulsado.
CONMUT.BLOQ AE/AF	La exposición y/o el enfoque se bloquearán cuando el botón esté pulsado y permanecerán bloqueados hasta que el botón se pulse nuevamente.

MODO BLOQUEO AWB

Elija el comportamiento de los botones de función asignados al bloqueo del equilibrio blanco automático (AWB). El bloqueo del equilibrio blanco automático se usa para bloquear el equilibrio blanco en el valor medido por la cámara al seleccionar **AUTO** para el equilibrio blanco.

Opción	Descripción
AWB ACT. AL PULSAR	El equilibrio blanco automático se bloquea mientras el botón esté presionado.
INT. ACT/ DESACT. AWB	Pulse el botón una vez para bloquear el equilibrio blanco automático; vuelva a pulsarlo para finalizar el bloqueo.

AJ. ANILLO APERTURA (A)

Seleccione si el dial de comandos delantero puede usarse para ajustar la apertura al ajustar la apertura en **A** (auto).

Opción	Descripción
AUTO	La cámara ajusta la apertura automáticamente.
COMANDO	La apertura se puede ajustar usando el dial de comandos delantero.

AJUSTE APERTURA

Elija el método utilizado para ajustar la apertura al utilizar objetivos sin anillos de apertura.

Opción	Descripción
AUTO+  MANUAL	Gire el dial de control delantero para seleccionar la apertura. Gire de tal modo que pase la apertura mínima para elegir A (auto).
AUTO	La apertura se selecciona automáticamente; la cámara funciona en el modo de exposición P (AE programado) o S (AE con prioridad al obturador).
MANUAL	Gire el dial de control delantero para elegir la apertura; la cámara funciona en el modo de exposición A (AE con prioridad a la apertura) o M (manual).

AJUSTE DE PANTALLA TÁCTIL

Active o desactive los controles táctiles.

Opción	Descripción								
PANTALLA TÁCTIL ACT./DES.	<ul style="list-style-type: none"> • SÍ: Controles táctiles habilitados; el monitor LCD funciona como una pantalla táctil. • NO: Controles táctiles deshabilitados; el monitor LCD funciona como una pantalla táctil. 								
AJ. PANTALLA TÁCTIL EVF	<p>Seleccione el área del monitor LCD utilizada para los controles táctiles mientras el visor está activo.</p> <ul style="list-style-type: none"> • El área utilizada para los controles táctiles se puede seleccionar de entre las siguientes opciones: <table border="0" style="width: 100%; margin-left: 20px;"> <tr> <td style="width: 50%;">- <input type="checkbox"/> (toda)</td> <td style="width: 50%;">- <input type="checkbox"/> (mitad izquierda)</td> </tr> <tr> <td>- <input type="checkbox"/> (mitad derecha)</td> <td>- <input type="checkbox"/> (cuarto izquierdo superior)</td> </tr> <tr> <td>- <input type="checkbox"/> (cuarto derecho superior)</td> <td>- <input type="checkbox"/> (cuarto izquierdo inferior)</td> </tr> <tr> <td>- <input type="checkbox"/> (cuarto derecho inferior)</td> <td></td> </tr> </table> • Elija NO para deshabilitar los controles táctiles mientras el visor está activado. 	- <input type="checkbox"/> (toda)	- <input type="checkbox"/> (mitad izquierda)	- <input type="checkbox"/> (mitad derecha)	- <input type="checkbox"/> (cuarto izquierdo superior)	- <input type="checkbox"/> (cuarto derecho superior)	- <input type="checkbox"/> (cuarto izquierdo inferior)	- <input type="checkbox"/> (cuarto derecho inferior)	
- <input type="checkbox"/> (toda)	- <input type="checkbox"/> (mitad izquierda)								
- <input type="checkbox"/> (mitad derecha)	- <input type="checkbox"/> (cuarto izquierdo superior)								
- <input type="checkbox"/> (cuarto derecho superior)	- <input type="checkbox"/> (cuarto izquierdo inferior)								
- <input type="checkbox"/> (cuarto derecho inferior)									

BLOQUEO DE FUNCIONES

Bloquee los controles seleccionados para evitar un funcionamiento inesperado.

Opción	Descripción
AJUSTE DEL BLOQUEO	<p>Seleccione entre las siguientes:</p> <ul style="list-style-type: none"> • LIBERAR: Restaura las opciones de bloqueo. • TODAS LAS FUNCIONES: Bloquee todos los controles en la lista SELECCIÓN DE FUNCIÓN. • FUNCIÓN SELEC.: Bloquee sólo los controles seleccionados en la lista SELECCIÓN DE FUNCIÓN.
SELECCIÓN DE FUNCIÓN	<p>Elija los controles bloqueados cuando FUNCIÓN SELEC. se escoja para AJUSTE DEL BLOQUEO.</p>

GESTIÓN DE ENERGÍA

Configure los ajustes de control de energía.

Para acceder a los ajustes de control de energía, pulse **MENU/OK**, seleccione la pestaña  (**CONFIGURAR**) y elija **CONTROL ENERGÍA**.



AUTODESCONEXIÓN

Permite seleccionar cuánto tiempo debe transcurrir antes de que la cámara se apague automáticamente cuando no se realiza ninguna operación. Tiempos más reducidos aumentan la vida de la pila; si selecciona **NO**, deberá apagar la cámara manualmente.

Opciones					
5 MIN	2 MIN	1 MIN	30 SEG	15 SEG	NO

RENDIMIENTO

Seleccione **REFUERZO** para mejorar el rendimiento de la pantalla del visor y el enfoque.

Opción	Rendimiento de AF (velocidad)	Velocidad de fotogramas del visor (aprox.)
REFUERZO	Rápida	100 fps
NORMAL	Normal	60 fps



AJUSTE DE GUARDAR DATOS

Modifique los ajustes de gestión de archivos.

Para acceder a los ajustes de gestión de archivos, pulse **MENU/OK**, seleccione la pestaña **⚙️** (**CONFIGURAR**) y elija **CONF. DAT. GUARD.**.



CONTADOR

Las nuevas imágenes se guardan en archivos de imagen cuyos nombres se crean utilizando un número de cuatro dígitos asignado al sumar uno al último número de archivo utilizado. El número de archivo se visualiza durante la reproducción como se muestra. **CONTADOR** determina si la numeración de los archivos se reinicia desde 0001 al insertar una nueva tarjeta de memoria o al formatear la tarjeta de memoria actual.

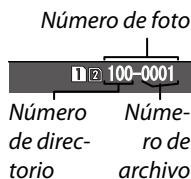

Opción	Descripción
SEGUIR	La numeración continúa a partir del último número de archivo utilizado o del primer número de archivo disponible, el que sea mayor. Seleccione esta opción para reducir el número de imágenes con nombres de archivo duplicados.
RENOVAR	La numeración se reinicia desde 0001 después de formatear la tarjeta de memoria o al insertar una nueva tarjeta de memoria.



- Si el número de fotos alcanza 999-9999, el disparador queda inhabilitado. Formatee la tarjeta de memoria después de transferir a un ordenador las imágenes que desea conservar.
- Seleccionar **⚙️ AJUSTE DE USUARIO > REINICIAR** ajusta **CONTADOR** a **SEGUIR** sin embargo no reinicia el número de archivo.
- El número de foto de las imágenes tomadas con otras cámaras puede diferir.

GUARDAR FOTO ORG

Seleccione **SÍ** para guardar las copias no procesadas de las imágenes tomadas usando **SUPR. OJOS ROJOS**.

Opciones	
SÍ	NO

EDIT. NOM. ARCH.

Cambie el prefijo del nombre del archivo. Las imágenes sRGB usan prefijos de cuatro letras (predeterminado "DSCF"), las imágenes Adobe RGB un prefijo de tres letras ("DSF") precedido por un guion bajo.

Opción	Prefijo predeterminado	Ejemplo de nombre de archivo
sRGB	DSCF	ABCD0001
AdobeRGB	_DSF	_ABC0001

AJ. RAN. TARJ. (IM. FIJA)

Seleccione la función que desempeñará la tarjeta de la segunda ranura.

Opción	Descripción
SECUENCIAL	La tarjeta de la segunda ranura solamente se usa cuando se llena la tarjeta de la primera ranura.
COPIA DE SEGURIDAD	Cada imagen se graba dos veces, una en cada tarjeta.
RAW / JPEG	Las imágenes RAW se guardarán en la tarjeta de la primera ranura y las imágenes JPEG en la tarjeta de la segunda ranura.

SEL. RAN. (SECUENCIAL)

Seleccione la tarjeta en la que se grabará primero al seleccionar **SECUENCIAL** para **AJ. RAN. TARJ. (IM. FIJA)**.

Opciones	
RANURA 1	RANURA 2

SEL. RAN. (SECUENCIAL)

Elija la ranura que se utilizará para almacenar vídeos.

Opciones	
RANURA 1	RANURA 2

SEL. CARPETA

Cree carpetas y seleccione la carpeta utilizada para almacenar las imágenes siguientes.

Opción	Descripción
SELECCIONAR CARPETA	Para elegir la carpeta en la que se guardarán las imágenes siguientes, pulse el selector hacia arriba o hacia abajo para resaltar una carpeta existente y pulse MENU/OK .
CREAR CARPETA	Introduzca un nombre de carpeta de cinco caracteres para crear una nueva carpeta en la que se guardarán las imágenes siguientes. La carpeta nueva se creará con la siguiente foto que saque y las imágenes posteriores se guardarán en dicha carpeta.

INFO. DE COPYRIGHT

La información de derechos de autor, en forma de etiquetas Exif, se puede añadir a las imágenes nuevas a medida que se van tomando. Los cambios en la información de los derechos de autor solamente se ven reflejados en las imágenes tomadas después de realizar los cambios.

Opción	Descripción
MOSTRAR INFO. DE COPYRIGHT	Muestra la información actual de derechos de autor.
INTRO. INFO. DEL AUTOR	Introduzca el nombre del creador.
INTRO. INFO. DE COPYRIGHT	Introduzca el nombre del propietario de los derechos de autor.
ELIMINAR INFO. COPYRIGHT	Elimine la información de derechos de autor actual. Este cambio sólo se aplica a las imágenes tomadas después de seleccionar esta opción; la información de derechos de autor grabada con imágenes existentes no se ve afectada.

AJUSTE DE CONEXIÓN

Ajuste la configuración para la conexión a otros dispositivos.

Para acceder a los ajustes de conexión, pulse **MENU/OK**, seleccione la pestaña **⚙️ (CONFIGURAR)** y elija **AJUSTE DE CONEXIÓN**.



 Para obtener más información sobre las conexiones inalámbricas, visite: <http://fujifilm-dsc.com/wifi/>

AJUSTES DE Bluetooth

Configure los ajustes de Bluetooth.

Opción	Descripción
REGISTRO DE VINCULACIÓN	Para emparejar la cámara a un teléfono inteligente o tableta, seleccione esta opción y, a continuación, ejecute FUJIFILM Camera Remote en el dispositivo inteligente y toque REGISTRO DE VINCULACIÓN .
SELEC. DESTINO EMPAREJAM.	Seleccione una conexión desde una lista de dispositivos con los cuales la cámara se ha emparejado usando REGISTRO DE VINCULACIÓN . Seleccione SIN CONEXIÓN para salir sin conectarse.
ELIMINAR REG. VINCULACIÓN	Borre la información de emparejamiento de los dispositivos seleccionados. Seleccione el dispositivo en la lista de dispositivos. El dispositivo seleccionado será eliminado igualmente de la lista de dispositivos indicados en SELEC. DESTINO EMPAREJAM.
Bluetooth ACT./DES.	<ul style="list-style-type: none">• SÍ: La cámara establece automáticamente una conexión Bluetooth con los dispositivos emparejados cuando se enciende.• NO: La cámara no se puede conectar a través de Bluetooth.
TRANSF. AUTOM. IMÁGENES	<ul style="list-style-type: none">• SÍ: Permite marcar las fotos para su carga a medida que se van tomando. Marque las fotos JPEG para la carga según se toman.• NO: Las fotos no están marcadas para la carga según se toman.
AJUSTE DE SINC. SMARTPHONE	Seleccione si sincronizará la cámara a la hora y/o ubicación indicada por el teléfono inteligente emparejado. <ul style="list-style-type: none">• LUGAR Y HORA: Sincronice la hora y la ubicación.• LUGAR: Sincronice la ubicación.• HORA: Sincronice la hora.• DESCACTIVADO: Sincronización desactivada.

- Instale la versión más reciente de la aplicación FUJIFILM Camera Remote en su teléfono inteligente o tableta antes de emparejar el dispositivo con su cámara o de cargar imágenes.
- Cuando se selecciona **SÍ** para **Bluetooth ACT./DES.** y **TRANSF. AUTOM. IMÁGENES**, la carga en dispositivos emparejados comenzará poco después de que salga a la reproducción o apague la cámara.
- La opción **ORDEN TRANSFER. IMÁGENES** del menú  (reproducción) puede usarse para seleccionar imágenes para la carga cuando **TRANSF. AUTOM. IMÁGENES** está apagado.

AJUSTE DE RED

Ajuste la configuración para la conexión a las redes inalámbricas.

Opción	Descripción
AJ. PUNTO ACCESO INALÁMBR.	<ul style="list-style-type: none"> • CONFIG. SENCILLA: Conecte con un punto de acceso utilizando ajustes sencillos. • CONFIG. MANUAL: Ajuste manualmente la configuración para la conexión a una red inalámbrica. Seleccione la red de una lista (SELEC. DE LISTA) o introduzca el nombre manualmente (INTRODUCIR SSID).
AJ. DIRECCIÓN IP INALÁMBR.	<ul style="list-style-type: none"> • AUTO: La dirección IP se asigna automáticamente. • MANUAL: Asigne una dirección IP manualmente. Elija manualmente la dirección IP (DIRECCIÓN IP), la máscara de red (MÁSCARA DE RED) y la dirección de pasarela (DIRECCIÓN DE PASARELA).

AUTOGUARDAR EN PC

Ajuste la configuración para la conexión con ordenadores a través de una LAN inalámbrica.

Opción	Descripción
CONFIG. AUTOG. PC	<p>Seleccione el método utilizado para conectarse a ordenadores a través de una LAN inalámbrica.</p> <ul style="list-style-type: none"> • CONFIG. SENCILLA: Conecte mediante WPS. • CONFIG. MANUAL: Seleccione la red de una lista (SELEC. DE LISTA) o introduzca el nombre manualmente (INTRODUCIR SSID).
ELIMINAR PC DEST.	Eliminar los destinos seleccionados.
DATOS CONEX. PREV.	Ver los ordenadores a los cuales la cámara se ha conectado recientemente.

CONF.CONEX.IMPR. instax

Ajuste la configuración para la conexión a impresoras Fujifilm instax SHARE opcionales.

El nombre de la impresora (SSID) y la contraseña

El nombre de la impresora (SSID) se puede encontrar en la parte inferior de la impresora; la contraseña por defecto es "1111". Si ya ha elegido una contraseña distinta para imprimir desde un teléfono inteligente, introduzca esa contraseña en su lugar.

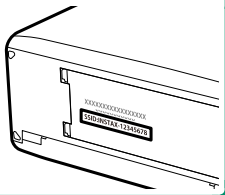



MODO DE CONEXIÓN AL PC

Ajuste la configuración para la conexión a un ordenador.

Opción	Descripción
LECTOR TARJETAS USB	Conectar la cámara a un ordenador a través de USB activa automáticamente el modo de transferencia de datos, permitiendo que los datos sean copiados en el ordenador. La cámara funciona normalmente cuando no está conectada.
DISPARO AUTO TETHER USB	Conectar la cámara a un ordenador a través de USB habilita automáticamente el modo de disparo anclado. También puede usar FUJIFILM X Acquire para guardar y cargar los ajustes de la cámara, permitiéndole reconfigurar la cámara en unos instantes o compartir los ajustes con otras cámaras del mismo tipo. La cámara funciona normalmente cuando no está conectada.
DISPARO FIJO TETHER USB	La cámara funciona en el modo de disparo anclado incluso cuando no se haya conectado a un ordenador. Con los ajustes predeterminados, las imágenes no se guardan en la tarjeta de memoria, sin embargo, las imágenes capturadas mientras la cámara no está conectada serán transferidas al ordenador cuando se conecte.
DISPARO FIJO TETHER INALÁMBRICO	Elija esta opción para la fotografía remota inalámbrica. Seleccione una red usando ⏏ AJUSTE DE CONEXIÓN > AJUSTE DE RED.

Opción	Descripción
CON. RAWUSB/ RES.C.SEG.	<p>Conectar la cámara a un ordenador a través de USB habilita automáticamente el modo de conversión RAW/restauración de copia de seguridad. La cámara funciona normalmente cuando no está conectada.</p> <ul style="list-style-type: none"> • CON. RAWUSB (requiere FUJIFILM X RAW STUDIO): Use el motor de procesamiento de imágenes de la cámara para convertir rápidamente imágenes RAW en imágenes JPEG de alta calidad. • RES.C.SEG. (requiere FUJIFILM X Acquire): Guarde y cargue la configuración de la cámara. Vuelva a configurar la cámara en un instante o comparta los ajustes con otras cámaras del mismo tipo.

 Los ajustes  **CONTROL ENERGÍA > AUTODESCONEXIÓN** son aplicables igualmente durante el disparo anclado. también se aplica durante el disparo anclado. Seleccione **NO** para evitar que la cámara se apague automáticamente.

 El disparo anclado está disponible con software como el Hyper-Utility Software HS-V5 (disponible por separado) o FUJIFILM X Acquire (disponible para su descarga gratuita en el sitio web de Fujifilm), o cuando FUJIFILM Tether Shooting Plug-in PRO o Tether Shooting Plug-in (ambos disponibles por separado) se utilizan con Adobe® Photoshop® Lightroom® Classic CC.

CONFIG. GENERAL

Ajuste la configuración para la conexión a las redes inalámbricas.

Opción	Descripción
NOMBRE	Seleccione un nombre (NOMBRE) para identificar la cámara en la red inalámbrica (a la cámara se le asigna un nombre único de forma predeterminada).
REDUC. IMAG. 3M	<p>Elija si desea cambiar el tamaño de las imágenes a cargar en teléfonos inteligentes. El cambio de tamaño únicamente es aplicable a la copia cargada en el teléfono inteligente; el original no se ve afectado.</p> <ul style="list-style-type: none"> • SÍ: El tamaño de las imágenes más grandes es modificado a 3M para la carga. Se recomienda este ajuste. • NO: Las imágenes se cargarán con su tamaño original.
GEOETIQUETADO	Seleccione si los datos de ubicación descargados desde un teléfono inteligente se incrustarán o no en las fotografías a medida que se van tomando.
INFO UBICACIÓN	Visualice los datos de ubicación descargados por última vez desde un teléfono inteligente.
📶 AJUSTE DE BOTÓN	<p>Seleccione la función desempeñada por los botones de función asignados a la función COMUNIC. INALÁMB.</p> <ul style="list-style-type: none"> • 📶 ORDEN TRANSF./EMP.: Los botones pueden usarse para emparejar y seleccionar imágenes para la transferencia. • 📶 COMUN. INALÁMBRICA: Los botones pueden usarse para las conexiones inalámbricas.

INFORMACIÓN

Ver las direcciones MAC y Bluetooth de la cámara.

REST. AJUSTES INALÁMBRICOS

Restaurar los ajustes inalámbricos a sus valores predeterminados.

Accesos directos

9

Opciones de los accesos directos

Personalice los controles de la cámara para adaptarlos a su estilo o situación.

Las opciones usadas frecuentemente pueden añadirse al menú **Q** o a un “mi menú” personalizado o asignarse a un botón **Fn** (función) para el acceso directo:

Opción de acceso directo	Descripción	
El menú Q	El menú Q se visualiza pulsando el botón Q . Use el menú Q para visualizar o cambiar las opciones seleccionadas para los elementos del menú frecuentemente utilizados.	223
“Mi menú”	Añada opciones usadas frecuentemente a este menú personalizado que podrá visualizar pulsando MENU/OK y seleccionando la pestaña MY (“MI MENÚ”).	230
Los botones de función	Use los botones de función para el acceso directo a las funciones seleccionadas.	226

El botón Q (menú rápido)

Pulse **Q** para acceder rápidamente a las opciones seleccionadas.

La pantalla del menú rápido

Bajo los ajustes predeterminados, el menú rápido está compuesto de los siguientes elementos:

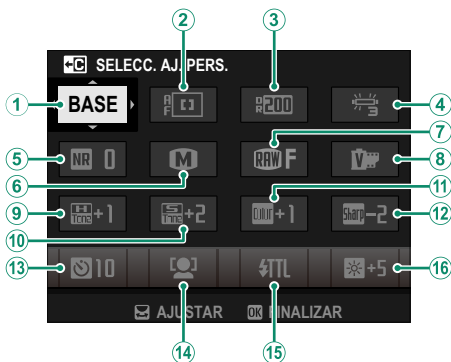

- | | |
|---------------------|----------------------------|
| ① SELECC. AJ. PERS. | ⑨ TONO ALT. LUCES |
| ② MODO AF | ⑩ TONO SOMBRAS |
| ③ RANGO DINÁMICO | ⑪ COLOR |
| ④ EQUILIBRIO BLANCO | ⑫ NITIDEZ |
| ⑤ REDUCCIÓN RUIDO | ⑬ AUTODISPARADOR |
| ⑥ TAMAÑO IMAGEN | ⑭ AJ. DETEC. OCULAR/FACIAL |
| ⑦ CALIDAD IMAGEN | ⑮ AJUSTE FUNCIÓN FLASH |
| ⑧ SIMULAC. PELÍCULA | ⑯ BRILLO LCD/EVF |

El menú rápido muestra las opciones seleccionadas actualmente para los elementos ②—⑯, que pueden modificarse tal y como se describe en la página 225.

SELECC. AJ. PERS.

El elemento **Q AJUSTE DE CALIDAD DE LA IMAGEN > SELECC. AJ. PERS.** (elemento ①) muestra el banco de ajustes personalizados actual:

- **BASE**: Ningún banco de ajustes personalizados seleccionado.
- **C 1—C7**: Seleccione un banco para visualizar los ajustes guardados usando la opción **Q AJUSTE DE CALIDAD DE LA IMAGEN > EDIT./GUARD.AJ.P.**
- **BASE BASE**: El banco de ajustes personalizados actual.

Visualización y cambio de los ajustes

- 1 Pulse **Q** para visualizar el menú rápido durante los disparos.

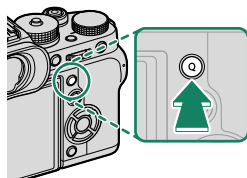

- 2 Utilice el selector para resaltar elementos y gire el dial de control trasero para cambiar.

- Los cambios no se guardan en el banco de ajustes actual.
- Los ajustes distintos de los del banco de ajustes actual (**C1–C7**) se indican en rojo.

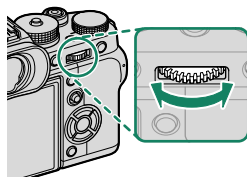

- 3 Pulse **Q** para salir cuando finalice los ajustes.

 El menú rápido puede editarse igualmente usando los controles táctiles.

Edición del menú rápido

Para seleccionar los elementos mostrados en el menú rápido:

- 1 Mantenga pulsado el botón **Q** durante los disparos.
- 2 Se visualizará el menú rápido actual; use el selector para resaltar el elemento que desee cambiar y pulse **MENU/OK**.

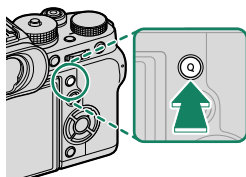

- 3 Resalte una de las siguientes opciones y pulse **MENU/OK** para asignarla a la posición seleccionada.

- TAMAÑO IMAGEN
- CALIDAD IMAGEN
- SIMULAC. PELÍCULA*
- AJ. B/N **A** **B** (C/F)*
- EFECTO GRANULADO*
- EFECTO CROMADO DE COLOR*
- RANGO DINÁMICO*
- PRIORIDAD RANGO D*
- EQUILIBRIO BLANCO*
- TONO ALT.LUCES*
- TONO SOMBRAS*
- COLOR*
- NITIDEZ*
- REDUCCIÓN RUIDO*
- SELECC. AJ. PERS.*
- MODO AF (MODO AF VÍDEO)
- AJUSTES PERSONALES AF-C
- AJ. DETEC. OCULAR/FACIAL
- ASIST. MF
- MODO DE PANTALLA TÁCTIL
- AUTODISPARADOR
- TIPO DE OBTURADOR
- REDUCCIÓN PARPADEO
- AJUSTE FUNCIÓN FLASH
- COMPENSAC. FLASH
- MODO VÍDEO
- GRAB. ALTA VEL. FULL HD
- AJUSTE NIVEL. MIC. INT./EXT.
- BRILLO LCD/EVF
- COLOR EVF/LCD
- NINGUNA

* Almacenado en un banco de ajustes personalizados.

- Seleccione **NINGUNA** para no asignar ninguna opción a la posición seleccionada.
- Al seleccionar **SELECC. AJ. PERS.**, los ajustes actuales aparecen en el menú rápido con la etiqueta **BASE**.

El menú rápido puede editarse igualmente usando **AJUSTE DE BOTÓN/DIAL > EDIT./GUARD. MENÚ RÁP.**

Los botones Fn (función)

Asigne una función a los botones de función para acceder rápidamente a la función seleccionada.

Se puede acceder a las funciones asignadas a los botones del **T-Fn1** al **T-Fn4** deslizando el dedo por el monitor.

Las asignaciones predeterminadas son:

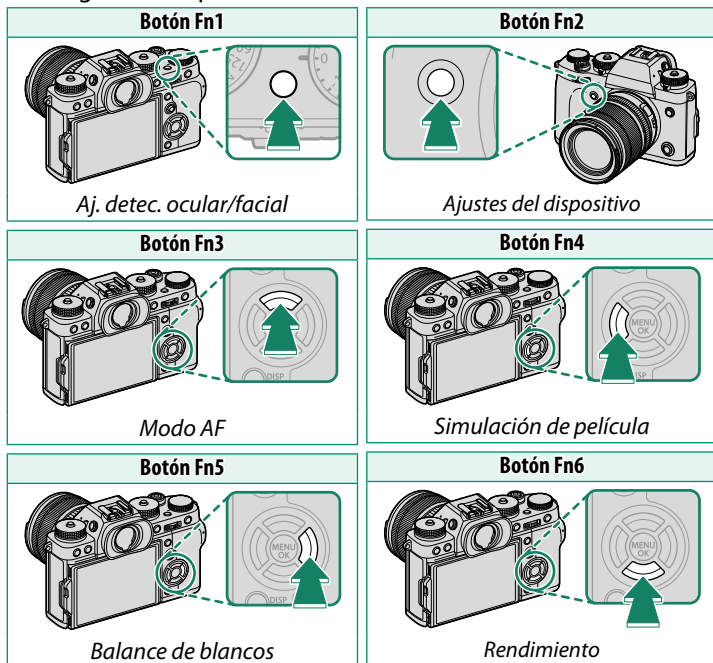

T-Fn1 (deslizar hacia arriba)

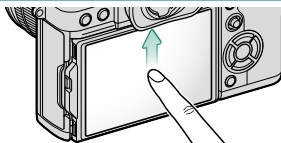

Histograma

T-Fn2 (deslizar hacia la izquierda)

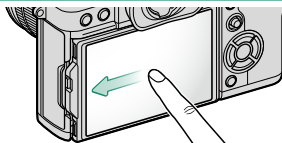

Modo visor deporte

T-Fn3 (deslizar hacia la derecha)

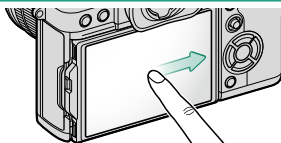

Modo indica. grandes

T-Fn4 (deslizar hacia abajo)

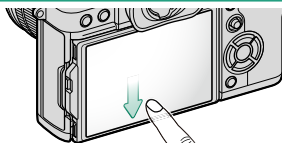

Nivel electrónico

Botón AE-L

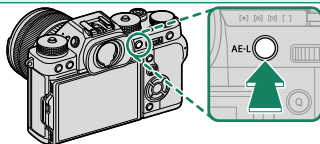

Solo bloqueo AE

Botón AF-L

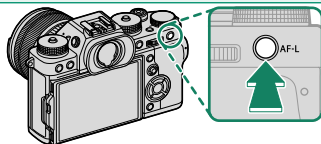

Solo bloqueo AF

Centro del dial de control trasero

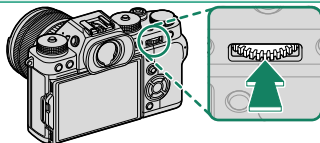

Comprobación del enfoque

Asignación de las funciones de los botones de función

Para asignar funciones a los botones:

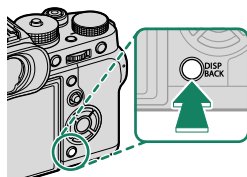

1 Mantenga pulsado el botón **DISP/BACK** hasta que visualice un menú de selección de control.

2 Resalte un control y pulse **MENU/OK**.



3 Resalte la función deseada y pulse **MENU/OK** para asignarla al control seleccionado. Se puede elegir:

- TAMAÑO IMAGEN
- CALIDAD IMAGEN
- RAW
- SIMULAC. PELÍCULA
- EFECTO GRANULADO
- EFECTO CROMADO DE COLOR
- RANGO DINÁMICO
- PRIORIDAD RANGO D
- EQUILIBRIO BLANCO
- SELECC. AJ. PERS.
- ÁREA DE ENFOQUE
- COMPROB. ENFOQUE
- MODO AF
- AJUSTES PERSONALES AF-C
- AJ. DETEC. OCULAR/FACIAL
- AJUSTE DEL DISPOSITIVO
- MODO VISOR DEPORTE
- PRE-DISPARO **ES**
- AUTODISPARADOR
- TIPO DE OBTURADOR
- REDUCCIÓN PARPADEO
- AJUSTE AUTOMÁTICO ISO
- ESTABIL. IMAGEN
- COMUNIC. INALÁMB.
- AJUSTE FUNCIÓN FLASH
- BLOQUEO-TTL
- FLASH MODELAJE
- GRAB. ALTA VEL. FULL HD
- AJUSTE CEBRA
- AJUSTE NIVEL. MIC. INT./EXT.
- CONTROL SILENCIO VÍDEO
- PREVIS.P.CAMPO
- VER. EXP./EQUILIBRIO BLANCO MODO MANUAL
- VISTA EN VIVO NATURAL
- HISTOGRAMA
- NIVEL ELECTRÓNICO
- MODO INDICA. GRANDES
- SOLO BLOQUEO AE
- SOLO BLOQUEO AF
- BLOQUEO AE/AF
- AF-ACTIVADO
- SOLO BLOQUEO AWB
- AJUSTE APERTURA
- RENDIMIENTO
- TRANSF. AUTO. DE IMÁGENES
- SELEC. DESTINO EMPAREJAM.
- Bluetooth ACT./DES.
- REPRODUCCIÓN
- NINGUNA (control deshabilitado)

- 
• SOLO BLOQUEO AE, SOLO BLOQUEO AF, BLOQUEO AE/AF, AF-ACTIVADO y SOLO BLOQUEO AWB no pueden asignarse a los botones de función táctiles (**T-Fn1** a **T-Fn4**).
 - No puede atribuirse al selector más de una función a la vez.
 - Las asignaciones de los botones pueden seleccionarse igualmente usando  **AJUSTE DE BOTÓN/DIAL > AJUST. FUNC. (Fn)**.

AF-ACTIVADO

Si selecciona **AF-ACTIVADO**, podrá pulsar el control en lugar de mantener el disparador pulsado hasta la mitad.

FLASH MODELAJE

Si selecciona **FLASH MODELAJE** cuando se monta una unidad de flash de zapata compatible, podrá pulsar el control para comprobar el disparo del flash y verificar la presencia de sombras y similares (flash de modelado).

BLOQUEO-TTL

Si selecciona **BLOQUEO-TTL**, podrá pulsar el control para bloquear la emisión del flash en conformidad con la opción seleccionada para  **AJUSTE DEL FLASH > MODO BLOQUEO-TTL** (📖 142).

MY MI MENÚ

Acceda a un menú personalizado con las opciones de uso más frecuentes.

Para visualizar “mi menú”, pulse **MENU/OK** en la pantalla de disparo y seleccione la pestaña **MY** (MI MENÚ).



La pestaña **MY** solamente está disponible si se han asignado opciones a **MI MENÚ**.

AJUSTE DE MI MENÚ

Para seleccionar los elementos indicados en la pestaña **MY** (MI MENÚ):

- 1 Marque **CONFIGURAR** **AJUSTE DE USUARIO** > **AJUSTE DE MI MENÚ** en la pestaña **CONFIGURAR** (CONFIGURAR) y pulse **MENU/OK**.

Para reordenar elementos, seleccione **ORDENAR ELEMENTOS**. Para eliminar elementos, seleccione **ELIMINAR ELEMENTOS**.



- 2 Pulse el selector hacia arriba o hacia abajo para resaltar **AÑADIR ELEMENTOS** y pulse **MENU/OK**. Las opciones que se pueden agregar a “mi menú” se resaltan en azul.



Los elementos actualmente en “mi menú” se indican con marcas de verificación.

- 3 Resalte un elemento y pulse **MENU/OK** para añadirlo a “mi menú”.



- 4 Pulse **MENU/OK** para regresar a la pantalla de edición.
- 5 Repita los pasos 3 y 4 hasta que se hayan añadido todos los elementos deseados.

 “Mi menú” puede contener hasta 16 elementos.

10

Dispositivos periféricos y accesorios opcionales

Unidades de flash externas

Las unidades de flash pueden instalarse en la zapata o conectarse a través del terminal de sincronización.

Utilice unidades de flash externas opcionales para la fotografía con flash. Algunas unidades son compatibles con la sincronización de alta velocidad (FP) y pueden usarse a velocidades de obturación más rápidas que la velocidad de sincronización del flash; otras pueden funcionar como mandos controlando las unidades de flash remotas a través del control de flash inalámbrico óptico.

Supresión de ojos rojos

La supresión de ojos rojos está disponible al seleccionar una opción distinta de **NO** para **[F] AJUSTE DEL FLASH > SUPR. OJOS ROJOS** y la opción "FACE ON" se selecciona para **[AF] AJUSTE DE AF/MF > AJ. DETEC. OCULAR/FACIAL**. La función de supresión de ojos rojos minimiza los "ojos rojos" provocados cuando la luz del flash se refleja en las retinas del sujeto.

Uso de un flash externo

Para configurar los ajustes de una unidad de flash instalada en la zapata o conectada a través del terminal de sincronización:

- 1 Conecte la unidad a la cámara.
- 2 En el modo de disparo, seleccione **AJUSTE FUNCIÓN FLASH** en la pestaña del menú  (**AJUSTE DEL FLASH**). Las opciones disponibles varían con la unidad de flash.

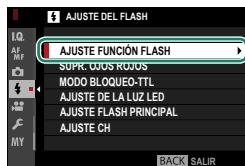

Menú	Descripción	
EF-X8	Visualizado al instalar una unidad de flash EF-X8 en la zapata y elevarla.	96
TERMINAL DE SINCRONIZACIÓN	Configure los ajustes de las unidades de flash conectadas mediante el terminal de sincronización. TERMINAL DE SINCRONIZACIÓN se visualiza si se baja el EF-X8 y no se montan en la zapata ni una unidad de flash ni una unidad de flash incompatible.	237
FLASH DE MONTAJE CON BASE	Visualizado al instalar una unidad de flash opcional que no sea la EF-X8 en la zapata y activarla.	238
FLASH PRINCIPAL (ÓPTICO)	Visualizado si una unidad de flash opcional que funcione como controlador para el control de flash remoto inalámbrico óptico de Fujifilm está conectada y activada.	241

- 3 Resalte los elementos usando el selector y gire el dial de control trasero para modificar el ajuste resaltado.

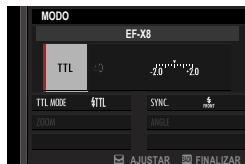

- 4 Pulse el botón **DISP/BACK** para aplicar los cambios.

EF-X8

Consulte “Fotografía con flash” (📖 96) para más información sobre la unidad de flash de zapata EF-X8. Tenga en cuenta que la EF-X8 no se incluye con el X-T3 WW.

TERMINAL DE SINCRONIZACIÓN

Configure los ajustes de las unidades de flash conectadas mediante el terminal de sincronización. **TERMINAL DE SINCRONIZACIÓN** se visualiza si se baja el EF-X8 y no se montan en la zapata ni una unidad de flash ni una unidad de flash incompatible.

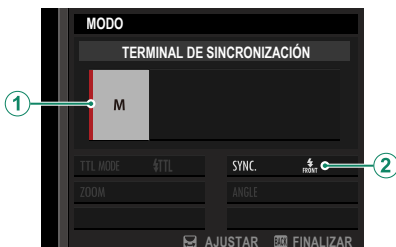

Ajuste	Descripción
① Modo de control del flash	<p>Elija entre las opciones siguientes:</p> <ul style="list-style-type: none"> • M: Una señal de disparo se transmite a través de los contactos X de la zapata cuando se toma una fotografía. Seleccione una velocidad de obturación más lenta que la velocidad de sincronización; podrían ser necesarias velocidades más lentas si la unidad usa flashes largos o posee un tiempo de respuesta bajo. • OFF (NO): La señal de disparo está deshabilitada.
② Sincronización	<p>Seleccione si el flash se disparará inmediatamente después de que se abra el obturador (FRONT/1ª CORTINA) o inmediatamente antes de que se cierre (REAR/2ª CORTINA). Se recomienda 1ª CORTINA en la mayoría de las ocasiones.</p>

El terminal de sincronización

Utilice el terminal de sincronización para conectar las unidades de flash que requieran un cable de sincronización.

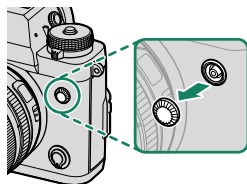





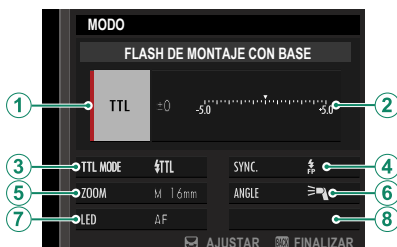







FLASH DE MONTAJE CON BASE

Las siguientes opciones están disponibles cuando se instala y enciende una unidad de flash de zapata.



Ajuste	Descripción
<p>① Modo de control del flash</p>	<p>El modo de control de flash seleccionado con la unidad de flash. En algunas ocasiones puede ajustarse desde la cámara; las opciones disponibles varían en función del flash.</p> <ul style="list-style-type: none"> • TTL: Modo TTL. Ajuste la compensación del flash (②). • M: El flash se dispara a la potencia seleccionada sin importar el brillo del sujeto ni los ajustes de la cámara. La potencia puede, en algunas ocasiones, ajustarse desde la cámara (②). • MULTI: Flash de repetición. Las unidades de flash de zapata compatibles se dispararán múltiples veces con cada disparo. • OFF (NO): El flash no se dispara. Algunas unidades de flash pueden apagarse desde la cámara.

Ajuste	Descripción
② Compensación/ Potencia del flash	<p>Las opciones disponibles varían con el modo de control del flash.</p> <ul style="list-style-type: none"> • TTL: Ajuste la compensación del flash (el valor completo podría no aplicarse si se exceden los límites del sistema de control del flash). En los casos de EF-X20, EF-20 y EF-42, el valor seleccionado se añade al valor seleccionado con la unidad de flash. • M/MULTI: Ajuste la potencia del flash (solamente unidades compatibles). Seleccione entre valores expresados como fracciones de plena potencia, desde $\frac{1}{4}$ (modo M) o $\frac{1}{4}$ (MULTI) hasta $\frac{1}{512}$ en incrementos equivalentes a $\frac{1}{3}$ EV. Podrían no obtenerse los resultados deseados con valores bajos si exceden los límites del sistema de control del flash; realice una toma de prueba y compruebe los resultados.
③ Modo de flash (TTL)	<p>Seleccione un modo de flash para el control de flash TTL. Las opciones disponibles varían en función del modo de disparo seleccionado (P, S, A o M).</p> <ul style="list-style-type: none"> •  (FLASH AUTOMÁTICO): El flash se dispara solamente cuando sea necesario; el nivel del flash se ajusta acordeamente al brillo del sujeto. Si aparece un icono  al pulsar el disparador hasta la mitad, el flash se disparará al tomar la foto. •  (ESTÁNDAR): El flash se dispara siempre que sea posible con cada toma; el nivel del flash se ajusta acordeamente al brillo del sujeto. El flash no se disparará si no está totalmente cargado al soltar el obturador. •  (SINCRONIZACIÓN LENTA): Combine el flash con velocidades de obturación lentas al fotografiar sujetos de retrato contra el fondo de un paisaje nocturno. El flash no se disparará si no está totalmente cargado al soltar el obturador.
④ Sincronización	<p>Controle la sincronización del flash.</p> <ul style="list-style-type: none"> •  FRONT (1ª CORTINA): El flash se dispara inmediatamente después de que se abra el obturador (por norma general la mejor opción). •  REAR (2ª CORTINA): El flash se dispara inmediatamente antes de que se cierre el obturador. •  (FP(HSS) AUTOMÁTICO): Sincronización de alta velocidad (solamente unidades compatibles). La cámara activa automáticamente la sincronización de alta velocidad de la cortina delantera a velocidades de obturación más rápidas que la velocidad de sincronización del flash. Equivalente a 1ª CORTINA al seleccionar MULTI para el modo de control del flash.

Ajuste	Descripción
⑤ Zoom	El ángulo de iluminación (cobertura del flash) para las unidades compatibles con el zoom con flash. Algunas unidades permiten realizar el ajuste desde la cámara. Si se selecciona AUTOMÁTICO , el zoom se ajustará automáticamente de modo que la cobertura coincida con la distancia focal del objetivo.
⑥ Iluminación	Si la unidad es compatible con esta función, seleccione entre: <ul style="list-style-type: none"> •  (PR. POTENCIA FLASH): Aumente la gama reduciendo ligeramente la cobertura. •  (ESTÁNDAR): Haga coincidir la cobertura al ángulo de la imagen. •  (PR. COBERTURA UNIFORME): Aumente ligeramente la cobertura para obtener una iluminación más uniforme.
⑦ Luz LED	Seleccione el modo de funcionamiento de la luz LED integrada durante la fotografía estática (solamente unidades compatibles): como captador de luz ( / CAPTURAR LA LUZ), como luz auxiliar de AF (AF/AYUDAR AF) o como captador de luz y luz auxiliar de AF ( / CAPTURAR LUZ + AYUD. AF). Elija OFF para deshabilitar la luz LED durante la fotografía.
⑦ Número de flashes *	Seleccione el número de veces que el flash se disparará cada vez que el obturador se abra en el modo MULTI .
⑧ Frecuencia *	Seleccione la frecuencia de disparo del flash en el modo MULTI .

* El valor completo no debe aplicarse si se exceden los límites del sistema de control del flash.

FLASH PRINCIPAL(ÓPTICO)

Las opciones serán visualizadas si la unidad está funcionando actualmente como controlador para el control de flash remoto inalámbrico óptico de Fujifilm.

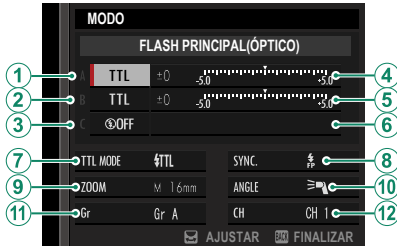



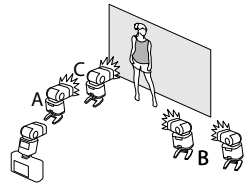

El control de flash remoto inalámbrico óptico de Fujifilm ofrece una selección de cuatro canales (canales de 1 a 4) para el intercambio de señales ópticas entre el controlador y las unidades de flash remoto. Podrán usarse distintos canales para diferentes sistemas de flash o para evitar interferencias al usar múltiples sistemas cerca.

Las unidades de flash también pueden colocarse en un máximo de tres grupos (A, B y C) y el modo del flash y el nivel del flash pueden ajustarse independientemente para cada grupo.



Ajuste	Descripción
<p>① Modo de control del flash (grupo A)</p>	<p>Seleccione modos de control de flash para los grupos A, B y C. TTL% solamente está disponible para los grupos A y B.</p> <ul style="list-style-type: none"> • TTL: Las unidades del grupo se disparan en el modo TTL. La compensación de flash puede ajustarse independientemente para cada grupo.
<p>② Modo de control del flash (grupo B)</p>	<ul style="list-style-type: none"> • TTL%: Si selecciona TTL% para el grupo A o B, podrá especificar la potencia del grupo seleccionado a modo de porcentaje del otro y ajustar la compensación de flash general para ambos grupos. • M: En el modo M, las unidades del grupo se disparan a la potencia seleccionada (expresada como fracción de la potencia total) sin importar el brillo del sujeto ni los ajustes de la cámara.
<p>③ Modo de control del flash (grupo C)</p>	<ul style="list-style-type: none"> • MULTI: Seleccionar MULTI para cualquier grupo ajusta todas las unidades de todos los grupos en el modo de flash de repetición. Todas las unidades se dispararán múltiples veces en cada disparo. • OFF (NO): Si se selecciona OFF, las unidades del grupo no se dispararán.
<p>④ Compensación/Potencia del flash (grupo A)</p>	<p>Ajuste el nivel del flash del grupo seleccionado en conformidad con la opción seleccionada para el modo de control de flash. Tenga en cuenta que el valor completo podría no aplicarse si se exceden los límites del sistema de control del flash.</p>
<p>⑤ Compensación/Potencia del flash (grupo B)</p>	<ul style="list-style-type: none"> • TTL: Ajuste la compensación de flash.
<p>⑥ Compensación/Potencia del flash (grupo C)</p>	<ul style="list-style-type: none"> • M/MULTI: Ajuste la potencia del flash. • TTL%: Seleccione el equilibrio entre los grupos A y B, y ajuste la compensación de flash general.

Ajuste	Descripción
<p>⑦ Modo de flash (TTL)</p>	<p>Seleccione un modo de flash para el control de flash TTL. Las opciones disponibles varían en función del modo de disparo seleccionado (P, S, A o M).</p> <ul style="list-style-type: none"> • TTL (FLASH AUTOMÁTICO): El flash se dispara solamente cuando sea necesario; el nivel del flash se ajusta acordeamente al brillo del sujeto. Si aparece un icono  al pulsar el disparador hasta la mitad, el flash se disparará al tomar la foto. • TTL (ESTÁNDAR): El flash se dispara siempre que sea posible con cada toma; el nivel del flash se ajusta acordeamente al brillo del sujeto. El flash no se disparará si no está totalmente cargado al soltar el obturador. • TTL SLOW (SINCRONIZACIÓN LENTA): Combine el flash con velocidades de obturación lentas al fotografiar sujetos de retrato contra el fondo de un paisaje nocturno. El flash no se disparará si no está totalmente cargado al soltar el obturador.
<p>⑧ Sincronización</p>	<p>Controle la sincronización del flash.</p> <ul style="list-style-type: none"> • FRONT (1ª CORTINA): El flash se dispara inmediatamente después de que se abra el obturador (por norma general la mejor opción). • REAR (2ª CORTINA): El flash se dispara inmediatamente antes de que se cierre el obturador. • FP (FP(HSS) AUTOMÁTICO): Sincronización de alta velocidad (solamente unidades compatibles). La cámara activa automáticamente la sincronización de alta velocidad de la cortina delantera a velocidades de obturación más rápidas que la velocidad de sincronización del flash. Equivalente a 1ª CORTINA al seleccionar MULTI para el modo de control del flash.
<p>⑨ Zoom</p>	<p>El ángulo de iluminación (cobertura del flash) para las unidades compatibles con el zoom con flash. Algunas unidades permiten realizar el ajuste desde la cámara. Si se selecciona AUTOMÁTICO, el zoom se ajustará automáticamente de modo que la cobertura coincida con la distancia focal del objetivo.</p>

Ajuste	Descripción
<p>⑩ Iluminación</p>	<p>Si la unidad es compatible con esta función, seleccione entre:</p> <ul style="list-style-type: none"> •  (PR. POTENCIA FLASH): Aumente la gama reduciendo ligeramente la cobertura. •  (ESTÁNDAR): Haga coincidir la cobertura al ángulo de la imagen. •  (PR. COBERTURA UNIFORME): Aumente ligeramente la cobertura para obtener una iluminación más uniforme.
<p>⑪ Mando</p>	<p>Seleccione el grupo de unidades que funcionan como controlador para el control de flash remoto inalámbrico óptico de Fujifilm en el modo TTL, TTL% o M. Esta opción está disponible únicamente con flashes de clip compatibles con el control de flash remoto inalámbrico óptico de Fujifilm.</p> <ul style="list-style-type: none"> • Gr A: Asigne el controlador al grupo A. • Gr B: Asigne el controlador al grupo B. • Gr C: Asigne el controlador al grupo C. • OFF: La salida del controlador se mantiene a un nivel que no afecta a la imagen final.
<p>⑪ Número de flashes</p>	<p>Seleccione el número de veces que el flash se disparará cada vez que el obturador se abra en el modo MULTI.</p>
<p>⑫ Canal</p>	<p>Seleccione el canal usado por el controlador para la comunicación con las unidades de flash remotas. Podrán usarse distintos canales para diferentes sistemas de flash o para evitar interferencias al usar múltiples sistemas cerca.</p>
<p>⑫ Frecuencia</p>	<p>Seleccione la frecuencia de disparo del flash en el modo MULTI.</p>

Empuñaduras de alimentación vertical

La empuñadura de alimentación vertical VG-XT3 puede usarse para proporcionar energía a la cámara o al sujetar la cámara girada para tomar imágenes en la orientación de retrato (“vertical”).

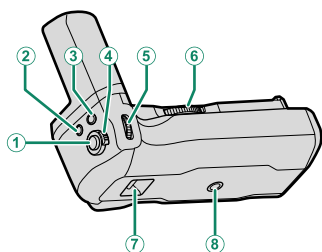

- ① Disparador
- ② Botón **Q** (menú rápido)
- ③ Botón **Fn1** (función 1)
- ④ Bloqueo de control
- ⑤ Dial de control delantero/
Botón de selección de función
- ⑥ Mando del tornillo de bloqueo
- ⑦ Ojal para la correa de la cámara
- ⑧ Rosca para el trípode

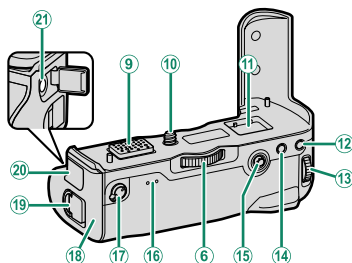

- ⑨ Conector
- ⑩ Tornillo de bloqueo
- ⑪ Compartimento para la tapa del conector suministrado con la cámara
- ⑫ Botón **AE-L**
- ⑬ Dial de control trasero/
Botón de asistencia de enfoque
- ⑭ Botón **AF-L**
- ⑮ Mando de enfoque (palanca de enfoque)
- ⑯ Lámparas indicadoras
- ⑰ Selector de rendimiento
- ⑱ Bandeja de las pilas
- ⑲ Pestillo de la tapa del compartimento de las pilas
- ⑳ Tapa del conector
- ㉑ Conector de entrada de 9 V de CC



Todos los controles realizan la misma función que sus equivalentes en la cámara.

Instalación de la empuñadura de alimentación vertical

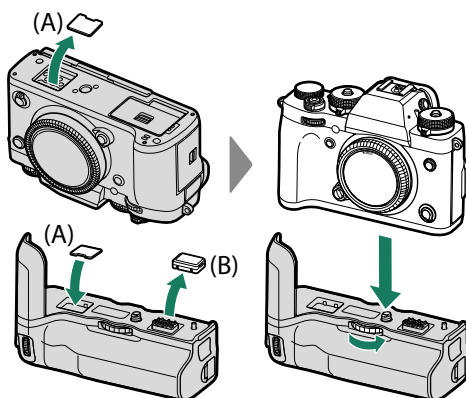

- Compruebe que la cámara esté apagada antes de instalar o desinstalar la empuñadura de alimentación vertical.
 - La cubierta de contactos de la empuñadura de refuerzo vertical de la cámara (A) puede almacenarse en la empuñadura. Guarde la tapa de contactos de la empuñadura (B) en un lugar seguro cuando no la utilice.
- ! Apriete completamente el mando del tornillo de bloqueo después de instalar la empuñadura.
 - No toque los contactos.
 - Después de retirar la empuñadura, vuelva a colocar la cubierta de contactos (A) y la tapa de contactos (B) de la empuñadura.
 - La empuñadura no es resistente al agua y es necesario que preste atención para evitar la entrada de suciedad, polvo, agua, gases tóxicos, sal y otras materias extrañas. No coloque la empuñadura sobre superficies mojadas. Antes del uso, asegúrese que la bandeja de la batería y la tapa del compartimento de la batería estén debidamente cerradas.

Inserción y extracción de las pilas

Introduzca las pilas tal y como se muestra.

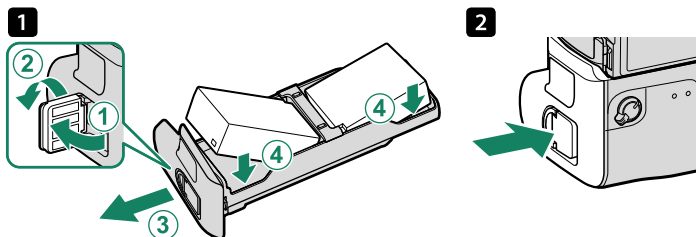

Las pilas pueden extraerse tal y como se muestra.

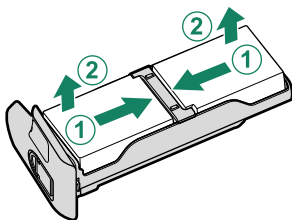

- Asegúrese de que la cámara esté apagada antes de cambiar las pilas.
- Utilice únicamente pilas NP-W126S.

Nivel de carga de la pila

Si la empuñadura de alimentación vertical está conectada, la pantalla del nivel de carga de la pila de la cámara muestra el nivel de carga de la pila de la cámara y el nivel de carga de las pilas introducidas en la VG-Xt3.

- La pantalla muestra solamente el nivel de las pilas introducidas.
- Cuando se introduce en la cámara y en la VG-Xt3 un complemento completo de pilas, las pilas se usarán en el siguiente orden:
 - ① La pila izquierda de la empuñadura (L)
 - ② La pila derecha de la empuñadura (R)
 - ③ La pila de la cámara



Carga de las pilas

Las pilas de la VG-XT3 pueden cargarse con la cámara apagada o si la empuñadura no está instalada en la cámara. Conecte el adaptador de alimentación CA AC-9VS de la empuñadura suministrado al conector de entrada de CC de 9 V.

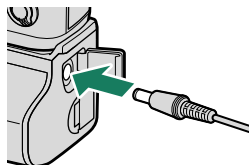

Las lámparas indicadoras se iluminarán en verde durante la carga de la pila; la lámpara de la izquierda muestra el estado de la pila izquierda y la lámpara de la derecha el estado de la pila derecha.

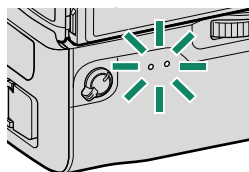

Lámpara indicadora	Estado de la pila
Apagada	Carga finalizada
Encendida	Carga en curso
Parpadeando	Fallo de carga

- Las pilas se cargan simultáneamente; el tiempo de carga aproximado es de dos horas.
- Las pilas no se cargarán si la cámara está encendida, por el contrario, suministrarán energía a la cámara.
- Use únicamente el adaptador de alimentación de CA suministrado.
- Para más información, consulte "Carga de la pila" (📖 31) y "La pila y el suministro eléctrico" (📖 273).

Uso del adaptador de alimentación AC-9VS

Conecte el cable de alimentación al AC-9VS y enchúfelo a una toma de corriente eléctrica.

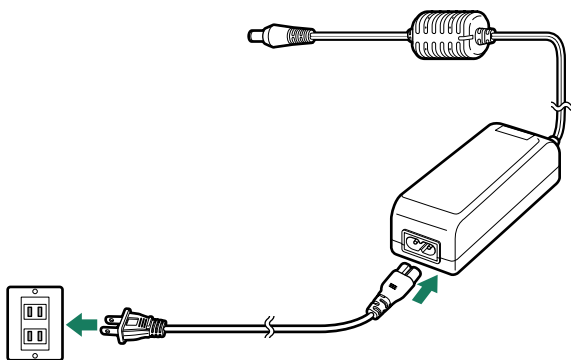

- ⚠ El cable de alimentación suministrado se utiliza exclusivamente con el AC-9VS. No use el adaptador con otros cables ni use el cable con otros dispositivos.
- La forma del enchufe varía dependiendo del país o región de compra.

11

Conexiones

Salida HDMI

Las pantallas de reproducción y disparo de la cámara pueden enviarse a dispositivos HDMI.

Conexión a dispositivos HDMI

Conecte la cámara a televisores u otros dispositivos HDMI usando un cable HDMI de terceros.

- 1 Apague la cámara.
- 2 Conecte el cable como se muestra a continuación.

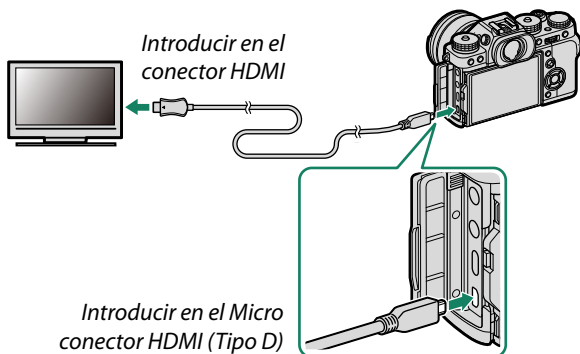

- 3 Configure el dispositivo para la entrada HDMI tal y como se ha descrito en la documentación suministrada con el dispositivo.
- 4 Encienda la cámara. El contenido de la pantalla de la cámara se mostrará en el dispositivo HDMI. La pantalla de la cámara se apaga en el modo de reproducción (📖 253).

- ⚠️ Asegurándose de introducir completamente los conectores.
- El cable USB no se puede utilizar mientras esté conectado un cable HDMI.
- Use un cable HDMI de no más de 1,5 m de largo.

Disparo

Tome fotos y grabe vídeos mientras visualiza la escena a través del objetivo de la cámara o guarde el metraje en el dispositivo HDMI.



Esta función puede usarse para guardar vídeos 4K y Full HD en una grabadora HDMI.

Reproducción

Para comenzar la reproducción, pulse el botón  de la cámara. El monitor de la cámara se apaga y las imágenes y los vídeos se envían al dispositivo HDMI. Tenga en cuenta que los controles de volumen de la cámara no tienen ningún efecto sobre los sonidos reproducidos en el televisor; utilice los controles de volumen del televisor para ajustar el volumen.



Algunos televisores pueden mostrar brevemente una pantalla negra cuando comienza la reproducción del vídeo.

Conexiones inalámbricas (Bluetooth®, LAN inalámbrica/Wi-Fi)

Acceda a redes inalámbricas y conéctese a ordenadores, teléfonos inteligentes o tabletas. Para más información, visite:

<http://fujifilm-dsc.com/wifi/>

Teléfonos inteligentes y tabletas: FUJIFILM Camera Remote

Conecte la cámara mediante Bluetooth o LAN inalámbrica.



Para establecer una conexión inalámbrica a la cámara, debe instalar la versión más reciente de la aplicación FUJIFILM Camera Remote en su teléfono inteligente o tableta.

FUJIFILM Camera Remote

Una vez que se ha establecido una conexión, puede usar FUJIFILM Camera Remote para:

- Controlar la cámara y capturar fotografías remotamente
- Recibir fotos cargadas desde la cámara
- Examinar las imágenes de la cámara y descargar las imágenes seleccionadas
- Cargar datos de ubicación en la cámara
- Abrir el obturador de la cámara
- Actualizar el firmware de la cámara

Para más detalles sobre las descargas y otra información, visite:

http://app.fujifilm-dsc.com/en/camera_remote/

Teléfonos inteligentes y tabletas: Emparejamiento Bluetooth®

Use **⌘ AJUSTE DE CONEXIÓN > AJUSTES DE Bluetooth > REGISTRO DE VINCULACIÓN** para emparejar la cámara con teléfonos inteligentes o tabletas. El vínculo le ofrece un método sencillo para descargar fotos desde la cámara.



- ❗ Las fotos se descargan a través de una conexión inalámbrica.
- Una vez finalizado el emparejamiento, podrá sincronizar el reloj de la cámara y los datos de ubicación con el teléfono inteligente o tableta (📖 216).
- Puede elegir una conexión de hasta 7 teléfonos inteligentes o tabletas emparejados.

Teléfonos inteligentes y tabletas: LAN inalámbrica

Use las opciones de **COMUNIC. INALÁMB.** en **⌘ AJUSTE DE LOS MODOS DE DISPARO** o el menú de reproducción para conectarse a un teléfono inteligente o tableta mediante LAN inalámbrica.



Copia de imágenes a un ordenador: PC AutoSave

Instale la versión más reciente de FUJIFILM PC AutoSave en su ordenador para cargar imágenes desde la cámara a través de redes inalámbricas (Wi-Fi).

FUJIFILM PC AutoSave

Para más detalles sobre las descargas y otra información, visite:

http://app.fujifilm-dsc.com/en/pc_autosave/

Ordenadores: Conexiones inalámbricas

Podrá cargar las imágenes desde la cámara usando la opción **AUTOGUARDAR EN PC** del menú de reproducción.



Disparo anclado: FUJIFILM X Acquire/FUJIFILM Tether Shooting Plug-in/Hyper-Utility Software HS-V5

- Antes de continuar, seleccione **DISPARO FIJO TETHER INALÁMBRICO** para **AJUSTE DE CONEXIÓN > MODO DE CONEXIÓN AL PC** en los menús de la cámara.
- FUJIFILM X Acquire, FUJIFILM Tether Shooting Plug-in y Hyper-Utility Software HS-V5, pueden usarse para el disparo anclado.

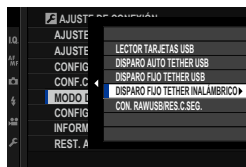



- Para obtener más información, visite el siguiente sitio web: <http://app.fujifilm-dsc.com/en/#tether>
- Para más información sobre FUJIFILM X Acquire, FUJIFILM Tether Shooting Plug-in y Hyper-Utility Software HS-V5, consulte "Software de Fujifilm" (📖 269).

Conexión a ordenadores a través de USB

Conecte la cámara a un ordenador para descargar imágenes o tomarlas de manera remota.

 Antes de descargar imágenes o capturar imágenes remotamente, conecte la cámara a un ordenador y compruebe que funcione con normalidad.

- 1 Encienda el ordenador.
- 2 Configure los ajustes en función de si usará la cámara para el disparo anclado ( 260), la copia de imágenes a un ordenador ( 261) o la creación de copias JPEG de imágenes RAW ( 262).
- 3 Apague la cámara.
- 4 Conecte el cable USB.

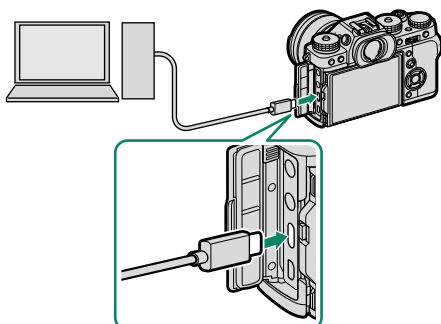

Conector USB (tipo C)

 El cable USB no debe tener más de 1,5 m de longitud y debe ser apto para la transferencia de datos.

- 5 Encienda la cámara.
- 6 Copie imágenes en su ordenador.
 - **Disparo anclado:** Durante el disparo anclado, puede copiar imágenes utilizando software de disparo anclado como el FUJIFILM Tether Shooting Plug-in PRO.
 - **Transferencia de imágenes:** Utilice las aplicaciones proporcionadas con su sistema operativo.
 - **Conversión RAW:** Procese las imágenes RAW utilizando FUJIFILM X RAW STUDIO. La alimentación del motor de procesamiento de imágenes de la cámara se usa para el procesamiento rápido.
 - **Guardar y cargar los ajustes de la cámara:** Use FUJIFILM X Acquire para guardar o cargar los ajustes de la cámara. Guarde sus ajustes preferidos en un archivo en una sola operación y cópielos en varias cámaras.



- Apague la cámara antes de desconectar el cable USB.
- Al conectar los cables USB, asegúrese de introducir completamente los conectores en la orientación correcta. Conecte la cámara directamente al ordenador; no utilice un concentrador USB o teclado.
- La interrupción del suministro de energía durante la transferencia puede causar la pérdida de datos o daños a la tarjeta de memoria. Inserte una pila nueva o recién cargada antes de conectar la cámara.
- Si introduce una tarjeta de memoria que contenga un gran número de imágenes, puede haber una demora antes de que se abra el software y no será posible importar o guardar imágenes. Utilice un lector de tarjetas de memoria para transferir las imágenes.
- Asegúrese de que la lámpara indicadora esté apagada o iluminada en verde antes de apagar la cámara.
- No desconecte el cable USB mientras la transferencia esté en curso. No cumplir con esta precaución puede causar la pérdida de datos o daños a la tarjeta de memoria.
- Desconecte la cámara antes de insertar o de extraer las tarjetas de memoria.
- En algunos casos puede no ser posible acceder a imágenes guardadas en un servidor de red utilizando el software de la misma forma que en un ordenador independiente.
- No retire de inmediato la cámara del sistema ni desconecte el cable USB una vez que el mensaje indicando que la copia está en curso desaparece de la pantalla del ordenador. Si el número de imágenes copiadas es muy grande, la transferencia de datos podría continuar después de que el mensaje deje de visualizarse.
- Todos los costes facturados por la compañía telefónica o proveedor de servicios de Internet al utilizar servicios que requieran una conexión a Internet corren a cargo del usuario.

Disparo anclado: FUJIFILM X Acquire/FUJIFILM Tether Shooting Plug-in/Hyper-Utility Software HS-V5

- Antes de continuar, seleccione **DISPARO AUTO TETHER USB** para **AJUSTE DE CONEXIÓN > MODO DE CONEXIÓN AL PC** en los menús de la cámara.A screenshot of the camera's menu system. The main menu is on the left, and a sub-menu is open on the right. The sub-menu options are: LECTOR TARJETAS USB, DISPARO AUTO TETHER USB (highlighted with a right-pointing arrow), DISPARO FIJO TETHER USB, DISPARO FIJO TETHER INALÁMBRICO, and CON. RAW/USB RES. C.SEG. The main menu options visible are: AJUSTE, CONFIG, MODO, CONFIG, INFORM, and REST. A.
- FUJIFILM X Acquire, FUJIFILM Tether Shooting Plug-in y Hyper-Utility Software HS-V5, pueden usarse para el disparo anclado.
- Seleccione **DISPARO FIJO TETHER USB** si la cámara solamente va a ser utilizada para el disparo anclado. Tenga en cuenta que si se desconecta el cable USB, la cámara continuará funcionando en modo anclado y las imágenes no serán guardadas en la tarjeta de memoria de la cámara.
 - Para obtener más información, visite el siguiente sitio web:
<http://app.fujifilm-dsc.com/en/#tether>
 - Para más información sobre FUJIFILM X Acquire, FUJIFILM Tether Shooting Plug-in y Hyper-Utility Software HS-V5, consulte "Software de Fujifilm" (📖 269).

Copia de imágenes en un ordenador

- Antes de copiar imágenes en un ordenador, seleccione **LECTOR TARJETAS USB** para **AJUSTE DE CONEXIÓN > MODO DE CONEXIÓN AL PC**.
- El software que podrá usar para copiar imágenes varía con el sistema operativo de su ordenador.



Mac OS X/macOS

Podrá copiar imágenes en su ordenador usando Image Capture (suministrado con su ordenador) u otro software.

Windows

Las imágenes se pueden copiar en su ordenador mediante las aplicaciones suministradas con el sistema operativo.

Creación de copias JPEG de imágenes RAW: FUJIFILM X RAW STUDIO

- Antes de continuar, seleccione **CON. RAWUSB/RES.C.SEG.** para **AJUSTE DE CONEXIÓN > MODO DE CONEXIÓN AL PC** en los menús de la cámara.
- FUJIFILM X RAW STUDIO se puede usar para crear copias JPEG de imágenes RAW.

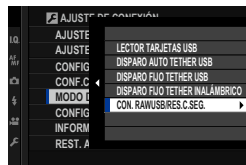

 Para más información sobre FUJIFILM X RAW STUDIO, consulte "Software de Fujifilm" (📖 269).

Guardar y cargar los ajustes de la cámara (FUJIFILM X Acquire)

- Antes de continuar, seleccione **CON. RAWUSB/RES.C.SEG.** para **AJUSTE DE CONEXIÓN > MODO DE CONEXIÓN AL PC** en los menús de la cámara.
- FUJIFILM X Acquire puede usarse para guardar y cargar los ajustes de la cámara.

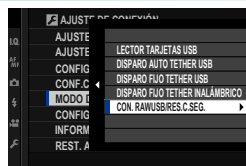

 Para más información sobre FUJIFILM X Acquire, consulte "Software de Fujifilm" (📖 269).

Impresoras instax SHARE

Imprima imágenes desde su cámara digital en impresoras instax SHARE.

Establecer una conexión

Seleccione **AJUSTE DE CONEXIÓN > CONF.CONEX.IMPR. instax** e introduzca el nombre de la impresora instax SHARE (SSID) y la contraseña.

El nombre de la impresora (SSID) y la contraseña

El nombre de la impresora (SSID) se puede encontrar en la parte inferior de la impresora; la contraseña por defecto es "1111". Si ya ha elegido una contraseña distinta para imprimir desde un teléfono inteligente, introduzca esa contraseña en su lugar.

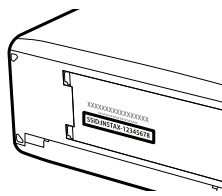

Impresión de imágenes

- 1 Encienda la impresora.
- 2 Seleccione **MENÚ DE REPRODUCCIÓN > IMPRESIÓN IMPR. instax**. La cámara se conectará a la impresora.



- 3 Utilice el selector para visualizar la imagen que desea imprimir y, a continuación, pulse **MENU/OK**.



- Las imágenes tomadas con otras cámaras no se pueden imprimir.
- El área impresa es menor que el área visible en el monitor LCD.
- Las pantallas pueden variar dependiendo de la impresora conectada.

- 4 La imagen se enviará a la impresora y comenzará la impresión.

12

Notas técnicas

Accesorios de Fujifilm

Fujifilm ofrece los siguientes accesorios opcionales. Para obtener la información más reciente sobre los accesorios disponibles en su región, consulte a su representante local de Fujifilm o visite http://www.fujifilm.com/products/digital_cameras/index.html.

Pilas de ión de litio recargables

NP-W126/NP-W126S: Pueden adquirirse pilas recargables adicionales de gran capacidad NP-W126/NP-W126S según se necesite.

Cargadores de pilas

BC-W126/BC-W126S: Se pueden adquirir cargadores de pilas de repuesto según se requiera. A +20 °C, el BC-W126/BC-W126S carga una NP-W126/NP-W126S en aproximadamente 150 minutos.

Acopladores de CC

CP-W126: Para los disparos o reproducción prolongados o al usar la cámara con un ordenador, utilice el CP-W126 para conectar la cámara al adaptador de alimentación AC-9VS suministrado con las empuñaduras de alimentación vertical opcionales.

Disparadores remotos

RR-100: Usar para reducir las sacudidas de la cámara o para mantener el obturador abierto durante una exposición prolongada (ø 2,5 mm).

Micrófonos estéreo

MIC-ST1: Un micrófono externo para la grabación de vídeo.

Objetivos FUJINON

Objetivos de la serie XF/XC: Objetivos intercambiables de uso exclusivo con la montura FUJIFILM X.

Objetivos de la serie FUJINON MKX: Objetivos de cine para la montura FUJIFILM X.

Tubos de extensión macro

MCEX-11/16: Coloque entre la cámara y el objetivo para disparar a tasas altas de reproducción.

Teleconvertidores

XF1.4X TC WR: Aumenta la distancia focal de los objetivos compatibles en aproximadamente 1,4x.

XF2X TC WR: Aumenta la distancia focal de los objetivos compatibles en aproximadamente 2,0x.

Adaptadores de montura

ADAPTADOR DE MONTURA M DE FUJIFILM: Permite usar la cámara con una amplia selección de objetivos de montura M.

Tapas del cuerpo

BCP-001: Tapa la montura del objetivo de la cámara cuando no hay un objetivo instalado.

Tapas oculares

EC-XH W/EC-XT L/EC-XT M/EC-XT S/EC-GFX: Instale tapas oculares del visor para evitar la fuga de luz en la ventana del visor.

Unidades de flash de zapata

EF-X500: Además del control de flash manual y TTL, esta unidad de flash de clip posee un número de guía 50 (ISO 100, m) y es compatible con FP (sincronización de alta velocidad), permitiendo su uso con velocidades de obturación que excedan la velocidad de sincronización del flash. Con soporte para el pack de pilas EF-BP1 opcional y el control de flash inalámbrico óptico Fujifilm, puede usarse como controlador o unidad de flash remota para la fotografía con flash remoto inalámbrico.

EF-BP1: Un pack de pilas para las unidades de flash de zapata. Usa hasta 8 pilas AA.

EF-X8: Esta unidad compacta con flash de clip extrae energía de la cámara, tiene un número de guía de aproximadamente 8 (ISO 100, m) y puede cubrir el ángulo de visión de una lente de 16 mm (equivalente a 24 mm en formato de 35 mm).

EF-42: Esta unidad de flash con clip tiene un número guía de 42 (ISO 100, m) y es compatible con el control de flash manual y TTL.

EF-X20: Esta unidad de flash con clip tiene un número guía de 20 (ISO 100, m) y es compatible con el control de flash manual y TTL.

EF-20: Esta unidad de flash con clip tiene un número guía de 20 (ISO 100, m) y es compatible con el control de flash TTL (control de flash manual no compatible).

Empuñaduras de alimentación vertical

VG-XT3: Consulte “Empuñaduras de alimentación vertical” (📖 245).

Empuñaduras

MHG-XT3: Muestra un agarre mejorado. Las pilas y las tarjetas de memoria se pueden extraer con la empuñadura en su sitio, y la empuñadura está equipada con un rail para las monturas de zapata rápida de la cámara.

Fundas de cuero

BLC-XT3: Esta funda combina funcionalidad con el lujo del cuero y viene equipada con un paño que puede ser utilizado para envolver la cámara antes de guardarla en la funda, etc. Puede realizar fotografías, y las pilas y las tarjetas de memoria pueden ser introducidas o extraídas con la cámara aún dentro de la funda.

Bandas de agarre

GB-001: Mejora el agarre. Combinada con una empuñadura para un manejo más seguro.

Kits de tapa

CVR-XT3: Un conjunto de tapas para X-T3. Contiene una tapa del terminal de sincronización, una tapa de la zapata para accesorios y una tapa del conector, así como dos tapas del conector de empuñadura de alimentación vertical (una negra y una plateada).

Impresoras instax SHARE

SP-1/SP-2/SP-3: Conecte a través de una red inalámbrica LAN para imprimir imágenes en película instax.

 Esta cámara no es compatible con el adaptador de alimentación de CA AC-9V.

Software de Fujifilm

La cámara puede utilizarse con el siguiente software de Fujifilm.

FUJIFILM Camera Remote

Establezca una conexión inalámbrica entre su cámara y un teléfono inteligente o tableta (📖 254).

http://app.fujifilm-dsc.com/en/camera_remote/

FUJIFILM PC AutoSave

Descargar imágenes desde la cámara a través de redes inalámbricas (📖 256).

http://app.fujifilm-dsc.com/en/pc_autosave/

RAW FILE CONVERTER EX

Vea las imágenes RAW en su ordenador y conviértalas en otros formatos (📖 262).

<http://fujifilm-dsc.com/rfc/>

FUJIFILM X RAW STUDIO

Al conectar la cámara a un ordenador mediante USB, FUJIFILM X RAW STUDIO puede usar el motor de procesamiento de imágenes exclusivo de la cámara para convertir rápidamente imágenes RAW en imágenes JPEG de alta calidad.

<http://fujifilm-x.com/x-stories/fujifilm-x-raw-studio-features-users-guide/>

FUJIFILM X Acquire

Esta aplicación para Windows y mac OS le permite conectarse a la cámara mediante USB o Wi-Fi y descargar fotos automáticamente a la carpeta especificada según se van tomando.

<http://fujifilm-x.com/x-stories/fujifilm-x-acquire-features-users-guide/>

FUJIFILM Tether Shooting Plug-in para Lightroom

Complementos para Adobe® Photoshop® Lightroom® Classic CC.

<https://fujifilm-x.com/products/software/adobe-photoshop-lightroom-tether-plugin/>

Notas y precauciones

Asegúrese de leer estas notas antes de utilizar el producto

Instrucciones de seguridad

- Asegúrese de que utiliza su cámara correctamente. Antes del uso, lea estas notas de seguridad y su *Manual del propietario* con la máxima atención.
- Después de leer estas notas de seguridad, guárdelas en un lugar seguro.

Acerca de los iconos

Los iconos que se muestran a continuación se usan en este documento para indicar la gravedad y el peligro que pueden existir si no se tiene en cuenta la información indicada por el icono y si, como resultado, el producto se utiliza incorrectamente.

	ADVERTENCIA	Este icono indica que si se ignora la advertencia, el uso inadecuado del producto puede causar la muerte o lesiones graves.
	PRECAUCIÓN	Este icono indica que si se ignora este aviso, el uso inadecuado del producto puede causar lesiones personales o daños materiales.

Los iconos que se reproducen más abajo son utilizados para indicar la naturaleza de las instrucciones que deben cumplirse.

	Los iconos triangulares indican al usuario una información que requiere su atención ("Importante").
	Los iconos circulares con una barra diagonal indican al usuario que la acción que se indica está prohibida ("Prohibido").
	Los círculos en negro con un signo de exclamación indican al usuario que debe realizar alguna acción ("Obligatorio").



Los símbolos que aparecen en el producto (incluyendo los accesorios) representan lo siguiente:













	CA
	CC
	Equipo de clase II (la construcción del producto es de doble aislamiento).

ADVERTENCIA

	<i>Si se presenta cualquier problema, desconecte la cámara, extraiga la pila, desconecte el cable USB y desenchufe el transformador de corriente alterna.</i> Si sigue utilizando la cámara al salir humo de la misma, si produce algún olor extraño o cuando está ocurriendo algo anómalo, podría producirse un incendio o sufrir una descarga eléctrica. Póngase en contacto con su distribuidor Fujifilm.
	<i>Evite la entrada de agua o de cualquier cuerpo extraño dentro de la cámara o de los cables de conexión.</i> No utilice la cámara ni los cables de conexión si ha penetrado agua dulce o salada, leche, bebidas, detergentes u otros líquidos. En caso de que el líquido penetre en la cámara o los cables de conexión, apague la cámara, retire la pila, desconecte el cable USB y desconecte y desenchufe el transformador de CA. No continúe utilizando la cámara, ya que podría causar un incendio o sufrir una descarga eléctrica. Póngase en contacto con su distribuidor Fujifilm.
	<i>No utilice esta cámara en el baño o la ducha.</i> Si lo hiciera podría producirse un incendio o sufrir descargas eléctricas.
	<i>Nunca intente modificar ni desmontar la cámara (nunca abra la cubierta).</i> Si se hace caso omiso de esta precaución, podrían producirse incendios o descargas eléctricas.
	<i>Si a causa de una caída o accidente la tapa se abre, no toque las partes expuestas.</i> Si hace caso omiso de esta precaución, podría producirse un incendio o sufrir una descarga eléctrica al tocar las partes dañadas. Extraiga las pilas inmediatamente, teniendo mucho cuidado de evitar lesiones o descargas eléctricas, y lleve el producto al punto de adquisición para consulta.

 **ADVERTENCIA**

	No modifique, caliente ni retuerza el cable o tire del mismo de forma inadecuada y no coloque objetos pesados sobre el mismo. Estas acciones pueden dañar el cable, lo que podría resultar en un incendio o una descarga eléctrica. Si el cable resulta dañado, póngase en contacto con su distribuidor Fujifilm. No utilice cables con conectores doblados.
	No coloque la cámara sobre una superficie inestable. Si lo hiciera podría caerse y causar lesiones.
	Nunca intente hacer fotos cuando se esté moviendo. No use la cámara cuando vaya andando o conduciendo. Si lo hiciera podría caerse o causar un accidente.
	No toque las partes metálicas de la cámara durante una tormenta. Si lo hiciera, podría sufrir una descarga eléctrica debido a la corriente inducida por los relámpagos.
	Utilice únicamente la pila especificada. Coloque la pila tal y como muestra el indicador.
	No desarme, modifique ni caliente las baterías. No deje caer, golpee, ni arroje las baterías ni las someta de ningún otro modo a impactos violentos. No utilice baterías que muestren signos de fugas, deformaciones, decoloraciones o cualquier otro tipo de anomalía. Utilice únicamente cargadores designados para recargar las baterías recargables y no intente recargar baterías de iones de litio no recargables o pilas alcalinas. No cortocircuite ni guarde las baterías junto a objetos metálicos. Hacer caso omiso de estas precauciones puede causar que las baterías se recalienten, prendan, rompan o sufran fugas, lo que podría causar un incendio, quemaduras u otras lesiones.
	Utilice sólo la pila o el adaptador de alimentación de CA que se especifican para el uso con esta cámara. Utilice sólo una fuente de alimentación del voltaje indicado. El uso de otras fuentes de alimentación puede causar un incendio.
	Si la pila tiene fugas y el fluido entra en contacto con sus ojos, piel o ropa, lave repetidamente la parte afectada con agua limpia e inmediatamente busque asistencia médica o contacte con los servicios de emergencias.
	No utilice el cargador para cargar pilas distintas a las que aquí se especifican. El cargador suministrado debe ser utilizado exclusivamente con el tipo de pila suministrado con la cámara. Si utiliza el cargador para cargar pilas convencionales u otro tipo de pilas recargables, podría causar la fuga del líquido de las pilas, su calentamiento excesivo o incluso su explosión.
	Utilizar un flash demasiado cerca de los ojos de una persona puede causar problemas de visión. Tenga especial cuidado al fotografiar a niños pequeños.
	No permanezca en contacto prolongado con las superficies calientes. El incumplimiento de esta precaución puede resultar en quemaduras de primer grado, sobre todo a altas temperaturas o con los usuarios que sufren de mala circulación o disminución de la sensibilidad; en dicho caso se recomienda el uso de un trípode o precauciones similares.
	No deje una parte del cuerpo en contacto con el producto durante periodos largos de tiempo mientras el producto está encendido. El incumplimiento de esta precaución puede resultar en quemaduras de primer grado, sobre todo durante su uso prolongado a altas temperaturas o con los usuarios que sufren de mala circulación o disminución de la sensibilidad; en dicho caso se recomienda el uso de un trípode o precauciones similares.
	No usar en presencia de objetos inflamables, gases explosivos o polvo.
	Cuando transporte la pila, colóquela en la cámara digital o manténgala dentro del estuche. Al almacenar la pila, guárdela en el estuche. Cuando la deseché, tape los terminales de la misma con cinta aislante. El contacto con otros objetos metálicos o pilas podría provocar la explosión o incendio de la pila.
	Mantenga las tarjetas de memoria, zapatas y otras piezas pequeñas fuera del alcance de los niños. Los niños podrían ingerir piezas pequeñas; mantenga fuera del alcance de los niños. Si un niño ingiere una pieza pequeña, busque asistencia médica o de emergencia.
	Mantener fuera del alcance de los niños. Entre los elementos que pueden causar lesiones están: la correa, que podría enredarse alrededor del cuello del niño causando estrangulación, y el flash, que podría provocar daños visuales.
	Siga las indicaciones del personal de la línea aérea o del hospital. Este producto genera emisiones de radiofrecuencia que podrían interferir con equipos de navegación o médicos.

 PRECAUCIÓN	
	No utilice esta cámara en lugares en los que existan vapores de aceite o similares, humedad o polvo. Si lo hiciera podría producirse un incendio o sufrir descargas eléctricas.
	No deje esta cámara en lugares expuestos a altas temperaturas. No deje la cámara en lugares tales como un vehículo cerrado o donde dé la luz directa del sol. Podría producir un incendio.
	No coloque objetos pesados sobre la cámara. Esto podría hacer que el objeto pesado se cayera y producir lesiones.
	No mueva la cámara mientras el adaptador de alimentación de CA esté conectado. No tire del cable de conexión para desconectar el adaptador de alimentación de CA. Esto podría estropear el cable de alimentación y provocar un incendio o descargas eléctricas.
	No tape ni envuelva la cámara o el adaptador de alimentación de CA con un paño o manta. Esto podría causar un recalentamiento que deformaría la carcasa o podría provocar un incendio.
	No use la clavija si está dañada o si no encaja firmemente en la toma de corriente. Hacer caso omiso de esta precaución puede ocasionar un incendio o una descarga eléctrica.
	Quando limpie la cámara o no tenga intención de utilizarla durante un tiempo prolongado, extraiga la pila y desconecte y desenchufe el adaptador de alimentación de CA. Si no lo hiciera, podría producirse un incendio o sufrir descargas eléctricas.
	Al terminar de cargar la pila, desconecte el cargador del enchufe de la red. Si deja el cargador enchufado a la red se puede producir un incendio.
	Quando se extrae una tarjeta de memoria, la tarjeta puede salir rápidamente expulsada de la ranura. Utilice el dedo para sujetarla y suéltela cuidadosamente. Podrían producirse lesiones al expulsar la tarjeta.
	Solicite periódicamente la revisión y limpieza interna de su cámara. Si se acumula polvo en su cámara podría dar lugar a un incendio o descargas eléctricas. Póngase en contacto con su proveedor Fujifilm habitual para que realice la limpieza interna cada dos años. Por favor, tenga en cuenta que este no es un servicio gratuito.
	Si la pila se sustituye incorrectamente, existe el riesgo de explosión. Sustitúyala sólo con una del mismo tipo o equivalente.
	Las pilas (paquete de pilas o pilas instaladas) no deben exponerse a fuentes de calor excesivo, como por ejemplo la luz del sol, llamas o similares.

La pila y el suministro eléctrico

Nota: Compruebe el tipo de pila que utiliza su cámara y lea las secciones correspondientes.

 **ADVERTENCIA:** No exponga la pila a fuentes de calor excesivo, como por ejemplo la luz del sol, llamas o similares.

A continuación se describe cómo utilizar correctamente las pilas y prolongar así su vida útil. El uso incorrecto reduciría la vida útil de la pila o podría causar fugas, sobrecalentamientos, incendios o explosiones.

Pilas de ion de litio

Lea este apartado si su cámara utiliza pilas recargables de ion de litio.

La pila no sale de fábrica cargada. Cargue la pila antes de utilizarla. Si no va a utilizar la pila, guárdela en su estuche.

■ **Notas sobre la pila**

La pila se va descargando gradualmente al no utilizarse. Cargue la pila uno o dos días antes de utilizarla.

Si apaga la cámara cada vez que no la utilice prolongará la vida útil de la pila.

La capacidad de la pila disminuye a bajas temperaturas; una pila descargada puede no funcionar si está fría. Guarde una pila de repuesto completamente cargada en un lugar cálido y sustitúyala si fuese necesario, o conserve la pila en su bolsillo o en cualquier otro lugar cálido y colóquela en la cámara únicamente al realizar fotografías. No deje que la pila entre en contacto directo con calentadores de manos ni con cualquier otro dispositivo de calefacción.

■ Carga de la pila

La pila puede cargarse usando un cargador de pilas BC-W126S. Los tiempos de carga podrían aumentar a temperaturas ambientales inferiores a los +10 °C o superiores a los +35 °C. No intente cargar la pila a temperaturas superiores a los +40 °C; a temperaturas inferiores a los +5 °C, la pila no se cargará.

No intente recargar una pila totalmente cargada. Sin embargo, la pila tampoco necesitará estar completamente descargada antes de cargarla.

La pila podría notarse caliente al tacto justo después de cargarla o de utilizarla. Esto es normal.

■ Vida de la pila

Una reducción considerable de la duración de la carga de la pila indica que ha llegado al final de su vida útil y debe ser reemplazada.

■ Almacenamiento

Si no va a utilizar la cámara durante un período prolongado de tiempo, guárdela en un lugar a temperatura ambiente con la batería cargada a aproximadamente entre la mitad y $\frac{2}{3}$ de su capacidad.

Si no va a utilizar la cámara durante largos períodos de tiempo, extraiga la pila y guárdela en un lugar seco que posea una temperatura ambiental de entre +15 °C a +25 °C. No la guarde en lugares en los que esté expuesta a altas temperaturas.

■ Precauciones: Manejo de la pila

- No la transporte ni la guarde de manera que pueda entrar en contacto con objetos metálicos, como por ejemplo collares u horquillas del pelo.
- No la exponga a llamas o fuentes de calor.
- No la desmonte ni la modifique.
- No lo exponga a presiones atmosféricas bajas.
- Utilícela únicamente con los cargadores designados.
- Deseche las pilas usadas rápidamente.
- No someter a fuertes impactos, ni tirar contra el suelo.
- Evite que entre en contacto con el agua.
- Mantenga los terminales limpios.
- La pila y la carcasa de la cámara podrían estar calientes al tacto tras un uso prolongado. Esto es normal.

■ Precaución: Desecho

Deshágase de las pilas usadas en conformidad con las normativas locales. Debe prestarse atención a los aspectos ambientales del desecho de baterías. Use el aparato en climas moderados.

No parta ni aplaste mecánicamente las pilas.

Adaptadores de alimentación de CA

- El adaptador de alimentación de CA está diseñado para su uso exclusivo en interiores.
- Asegúrese de comprobar que el cable esté firmemente conectado a la cámara.
- Apague la cámara antes de desconectar el adaptador. Desconecte el adaptador tirando de la clavija, no del cable.
- No lo desmonte.
- No lo exponga a fuertes fuentes de calor o humedad.
- No lo someta a fuertes impactos.
- Durante su uso, el adaptador podría emitir un olor extraño o notarse caliente al tacto. Esto es normal.
- Si el adaptador produce interferencias de radio, reoriente o coloque la antena receptora en otro lugar.

Uso de la cámara

- No apunte la cámara a fuentes de luz extremadamente brillantes, incluyendo fuentes de luz artificial o natural, como por ejemplo al sol en un día despejado. Si hace caso omiso de esta precaución podría dañar el sensor de imagen de la cámara.
- La luz solar intensa enfocada a través del visor puede dañar el panel del visor electrónico (EVF). No apunte al sol con el visor electrónico.

Realización de disparos de prueba

Antes de tomar fotografías de eventos importantes (como por ejemplo bodas o antes de llevarse la cámara en un viaje), realice disparos de prueba y compruebe los resultados para asegurarse de que la cámara funciona con normalidad. FUJIFILM Corporation no se hace responsable por los daños o pérdidas de ingresos incurridos como resultado de un mal funcionamiento del producto.

Notas sobre derechos de autor

Las imágenes grabadas mediante su sistema de cámara digital no se pueden utilizar de forma que infrinjan las leyes de los derechos de autor (copyright) sin consentimiento del propietario, a menos que estén destinadas exclusivamente al uso personal. Tenga en cuenta que algunas restricciones se aplican a las fotografías de espectáculos sobre un escenario, diversiones y exhibiciones, incluso aunque estén destinadas a un uso puramente personal. Se advierte a los usuarios de que la transferencia de tarjetas de memoria que contengan imágenes o datos protegidos por las leyes de propiedad intelectual sólo está autorizada siempre que cumplan con las leyes vigentes y dentro de las restricciones que las mismas incluyan.

Manejo

Para asegurarse de que las imágenes se graben correctamente, no someta la cámara a impactos o fuertes golpes mientras está grabando las mismas.

Cristal líquido

Si la pantalla es dañada, deberá tomar las medidas necesarias para evitar todo contacto con el cristal líquido. Si se presenta alguna de las siguientes situaciones tome urgentemente las acciones indicadas:

- **Si el cristal líquido entra en contacto con su piel**, limpie el área afectada con un paño y a continuación lávela profusamente con jabón y agua corriente.
- **Si el cristal líquido entra en contacto con sus ojos**, lávese profusamente los ojos con agua limpia durante al menos 15 minutos y después busque asistencia médica.
- **Si ingiere cristal líquido**, lávese la boca profusamente con agua. Beba grandes cantidades de agua y trate de provocarse vómitos, a continuación busque asistencia médica.

Aunque la pantalla ha sido fabricada utilizando tecnología de la más alta precisión, podría contener píxeles que permanezcan siempre iluminados o que no se iluminen nunca. Esto no indica un mal funcionamiento y las imágenes grabadas con el producto no se verán afectadas:

Información sobre marcas comerciales

Digital Split Image es una marca comercial o una marca comercial registrada de FUJIFILM Corporation. Digital Micro Prism es una marca comercial o una marca comercial registrada de FUJIFILM Corporation. Los tipos de letra aquí introducidos han sido desarrollados exclusivamente por DynaComware Taiwan Inc. Android es una marca comercial o una marca comercial registrada de Google LLC. Adobe, el logotipo de Adobe, Photoshop y Lightroom son marcas comerciales o marcas comerciales registradas de Adobe Systems Incorporated en los EE. UU. y en otros países. Wi-Fi® y Wi-Fi Protected Setup® son marcas registradas de Wi-Fi Alliance. La marca y los logotipos de la palabra Bluetooth® son marcas comerciales registradas propiedad de Bluetooth SIG, Inc., y cualquier uso de dichas marcas por parte de Fujifilm está sujeto a los términos de licencia. Los logotipos SDHC y SDXC son marcas comerciales de SD-3C, LLC. El logotipo HDMI es una marca comercial o una marca comercial registrada de HDMI Licensing LLC. El resto de nombres comerciales mencionados en este manual son marcas comerciales o marcas comerciales registradas de sus respectivos propietarios.

Interferencias eléctricas

Esta cámara puede producir interferencias en equipos de aviación o en equipos utilizados en hospitales. Consulte a los miembros del hospital o de la línea aérea antes de utilizar la cámara en un hospital o aeronave.

Sistemas de televisión en color

NTSC (Comisión Nacional de Sistema de Televisión) es una especificación sobre la transmisión de señales de televisión en color utilizado principalmente en Estados Unidos, Canadá y Japón. PAL (Línea de Fase Alternada) es un sistema de televisión en color utilizado principalmente en Europa y China.

Exif Print (Exif versión 2.3)

Exif Print es un formato de archivo de cámaras digitales revisado recientemente en el cual se almacena información junto con las fotografías para obtener una reproducción en color óptima durante la impresión.

AVISO IMPORTANTE: Leer antes de usar el software

Está prohibida la exportación directa o indirecta, completa o en parte, del software con licencia sin el permiso de las autoridades gubernamentales correspondientes.

Objetivos y otros accesorios

- Use un tornillo de 4,5 mm o más corto cuando acople un trípode.
- Fujifilm no será responsable por problemas de rendimiento o por los daños causados por el uso de accesorios de terceros.

AVISOS

Para prevenir un incendio o riesgo de descargas eléctricas, no exponga la unidad a la lluvia o humedad.

Lea las "Instrucciones de seguridad" y asegúrese de comprenderlas antes de utilizar la cámara.

Material de perclorato: Es posible que requiera una manipulación especial. Consultar:

<http://www.dtsc.ca.gov/hazardouswaste/perchlorate>

Para los clientes en los EE.UU.

Se ha probado su cumplimiento con las normas FCC

PARA USO DOMÉSTICO O EN OFICINAS



Contains IC : 10293A-WMBNBM26A

Contains FCC ID : COF-WMBNBM26A

Declaración FCC: este dispositivo cumple con la Parte 15 de las normas de la FCC. El funcionamiento está sujeto a las dos condiciones siguientes: (1) este dispositivo no debe causar interferencias perjudiciales; y (2) este dispositivo debe aceptar cualquier interferencia recibida, incluyendo las interferencias que puedan causar un funcionamiento no deseado.

PRECAUCIÓN: Este producto ha sido sometido a prueba y encontrado en conformidad con los límites establecidos para los dispositivos digitales de clase B en conformidad con la Parte 15 de las normas de la FCC. Estos límites están diseñados para proporcionar una protección razonable frente a interferencias dañinas en instalaciones residenciales. Este equipo genera, utiliza y puede irradiar energía de radiofrecuencia y, si no se instala y utiliza de acuerdo con las instrucciones, puede causar interferencias perjudiciales en las comunicaciones de radio. Sin embargo, no hay garantía de que no se produzcan interferencias en una instalación en particular. Si este equipo causa interferencias perjudiciales en la recepción de radio o televisión, lo cual puede determinarse apagando y encendiendo el equipo, se recomienda al usuario que intente corregir dichas interferencias tomando una o más de las siguientes medidas:

- Vuelva a orientar o a ubicar la antena receptora.
- Aumente la separación entre el equipo y el receptor.
- Conecte el equipo a una toma de corriente de un circuito diferente de aquel al que está conectado el receptor.
- Consulte al distribuidor o a un técnico de radio/TV experimentado para obtener ayuda.

Aviso de la FCC: Cualquier cambio o modificación que no haya sido aprobado expresamente por la parte responsable del cumplimiento podrían anular la autoridad del usuario para operar este equipo.

Este transmisor no debe colocarse ni funcionar conjuntamente con ninguna otra antena o transmisor.

Declaración de exposición a radiación: Este dispositivo cumple con los requisitos gubernamentales de exposición a las ondas de radio. Este dispositivo ha sido diseñado y fabricado para no exceder los límites de emisión para la exposición a la energía de radiofrecuencia (RF) establecidos por la Comisión Federal de Comunicaciones del gobierno de los EE. UU.

El estándar de exposición de los dispositivos inalámbricos emplea una unidad medición conocida como Tasa de Absorción Específica, o SAR. El límite SAR establecido por la FCC es 1,6 W/kg. Las pruebas SAR se realizan usando posiciones de funcionamiento estándar aceptadas por la FCC con el dispositivo transmitiendo a su nivel de energía certificada más alto en todas las bandas de frecuencia probadas.

Notas sobre la concesión: Para cumplir con la Parte 15 de las normas de la FCC, este producto debe usarse con un cable A/V de núcleo de ferrita especificado por Fujifilm, el cable USB cable y el cable de alimentación CC.



El producto adquirido recibe el suministro de energía de una pila de ion de litio reciclable. Llame al teléfono 1-800-8-BATTERY para obtener información sobre cómo reciclar esta pila.



Código de Regulaciones de California, Título 20, División 2, Capítulo 4, Artículo 4, Regulaciones de Eficiencia de Aparatos, de la Sección 1601 a la 1609

Para los clientes en Canadá**CAN ICES-3 (B)/NMB-3(B)**

PRECAUCIÓN: Este aparato digital de clase B cumple con la ICES-003 canadiense.

Declaración de la industria canadiense: Este dispositivo cumple con las RSS libres de licencia de la industria canadiense. El funcionamiento está sujeto a las dos condiciones siguientes: (1) este dispositivo no debe causar interferencias perjudiciales; y (2) este dispositivo debe aceptar cualquier interferencia, incluyendo las interferencias que puedan causar un funcionamiento no deseado del dispositivo.

Este dispositivo y su(s) antena(s) no deben ser colocados ni utilizarse junto con ninguna otra antena o transmisor, a excepción de las radios incorporadas probadas. La función de selección de código de país se deshabilita para los productos comercializados en EE. UU./Canadá.

Declaración de exposición a la radiación: Las pruebas científicas disponibles no indican problemas de salud asociados al uso de dispositivos inalámbricos de baja potencia. Sin embargo, no existen pruebas de que estos dispositivos inalámbricos de baja potencia sean totalmente seguros. Los dispositivos inalámbricos de baja potencia emiten durante el uso niveles bajos de energía de radiofrecuencia (RF) en la gama de microondas. Mientras que altos niveles de RF pueden producir efectos en la salud (calentando los tejidos), la exposición a RF de bajo nivel no produce efectos de calentamiento y no causa efectos adversos conocidos para la salud. Muchos estudios sobre exposiciones a RF de bajo nivel no han encontrado ningún efecto biológico. Algunos estudios han sugerido que puede haber algunos efectos biológicos, pero tales conclusiones no se han visto confirmadas por investigaciones adicionales. X-T3 ha sido sometido a pruebas y se ha determinado que cumple con los límites de exposición a la radiación de IC establecidos para un entorno no controlado y cumple con RSS-102 de las normativas de exposición de radiofrecuencia (RF) de la IC.

Desecho de equipos eléctricos y electrónicos en el hogar

En la Unión Europea, Noruega, Islandia y Liechtenstein: Este símbolo en el producto, o en el manual y en la garantía, y/o en su envoltura indica que este producto no deberá ser tratado como residuo doméstico. Por el contrario, deberá llevarlo al punto de recolección aplicable para el reciclado del equipo electrónico y eléctrico.

Al asegurarse de que este producto sea desechado correctamente, ayudará a prevenir potenciales daños al medio ambiente y a la salud de las personas que podrían derivarse del desecho incorrecto de este producto.

Este símbolo en las pilas o acumuladores indica que las pilas no deberán ser tratadas como residuos domésticos.

Si su equipo posee pilas extraíbles o acumuladores, deséchelos por separado en conformidad con sus requisitos locales. El reciclaje de materiales ayudará a la conservación de los recursos naturales. Para obtener más información sobre el reciclaje de este producto, póngase en contacto con su oficina municipal local, su servicio de recogida de basuras o la tienda en la que adquirió el producto.

En países no pertenecientes a la Unión Europea, Noruega, Islandia y Liechtenstein: Si desea desechar este producto, incluyendo las pilas o acumuladores, póngase en contacto con sus autoridades locales y consulte cuál es el mejor modo de desecho.

En Japón: Este símbolo en las pilas indica que se deben desechar por separado.

**Cuidado de la cámara**

Para poder disfrutar de forma continua de este producto, tenga en cuenta las siguientes precauciones.

Almacenamiento y uso

Si la cámara no se va a utilizar durante un período prolongado, extraiga la pila y la tarjeta de memoria. No almacene o utilice la cámara en lugares:

- expuestos a la lluvia, vapor o humo
- muy húmedos o extremadamente sucios
- expuestos a la luz solar directa o a temperaturas muy altas, como en el interior de un vehículo cerrado en un día soleado
- extremadamente fríos
- afectados por vibraciones fuertes
- expuestos a campos magnéticos fuertes, como por ejemplo cerca de antenas transmisoras, líneas de energía, emisores de radar, motores, transformadores o imanes
- expuestos a productos químicos volátiles tales como pesticidas
- junto a productos de caucho o vinilo

Dispositivos de red inalámbrica y Bluetooth: Precauciones

Este producto cumple con las siguientes directivas de la UE:

- Directiva de RoHS 2011/65/UE
- Directiva de RE 2014/53/UE

Por la presente, FUJIFILM Corporation declara que el tipo de equipo radioeléctrico FF180003 es conforme con la Directiva 2014/53/UE.

El texto completo de la declaración UE de conformidad está disponible en la dirección Internet siguiente:

https://dl.fujifilm-x.com/global/products/cameras/x-t3/pdf/fujifilm_x_t3_cod.pdf

Este cumplimiento está indicado por la siguiente marca de conformidad ubicada en el producto:



Esta marca es válida para productos que no son de telecomunicaciones y productos de telecomunicaciones armonizados de la UE (por ejemplo, Bluetooth®).

• **Potencia máxima de radiofrecuencia (EIRP):**

LAN inalámbrica: 8,66 dBm

Bluetooth: 1,13 dBm

IMPORTANTE: Antes de utilizar el transmisor inalámbrico integrado de la cámara, lea las siguientes advertencias.

- ⓘ Este producto, el cual posee una función de encriptación desarrollada en los Estados Unidos, está regido por las normativas de la Administración de exportación de los Estados Unidos y no deberá ser exportado o reexportado a ningún país sobre el cual los Estados Unidos haya decretado un embargo de bienes.
- **Utilice solamente una red inalámbrica o un dispositivo Bluetooth.** Fujifilm no se hace responsable por los daños producidos debidos al uso no autorizado. No utilizar con aplicaciones que requieran un alto grado de fiabilidad, por ejemplo con dispositivos médicos u otros sistemas que posean un impacto directo o indirecto sobre la vida humana. Al utilizar el dispositivo en un ordenador y en otros sistemas que demanden un nivel de fiabilidad superior al ofrecido por la red inalámbrica o los dispositivos Bluetooth, asegúrese de tomar todas las precauciones necesarias para mantener un entorno seguro y evitar funcionamientos erróneos.
 - **Usar únicamente en el país de adquisición.** Este dispositivo está en conformidad con las regulaciones vigentes respectivas a los dispositivos de red inalámbrica y Bluetooth del país de adquisición. Cumpla con todas las normativas locales al utilizar el dispositivo. Fujifilm no se hace responsable por los problemas surgidos del uso en otras jurisdicciones.
 - **No usar el dispositivo en ubicaciones sometidas a campos magnéticos, electricidad estática o interferencias de radio.** No utilice el transmisor cerca de hornos microondas o en ubicaciones sometidas a campos magnéticos, electricidad estática o interferencias de radio que puedan bloquear la recepción de las señales inalámbricas. Si el transmisor se utiliza cerca de otros dispositivos inalámbricos que operen en la banda 2,4 GHz, podría producirse una interferencia mutua.
 - **El transmisor inalámbrico emite en la banda de 2,4 GHz y utiliza la modulación DSSS, OFDM y GFSK.**
 - **Seguridad:** Los dispositivos de red inalámbrica y Bluetooth transmiten datos a través de la radio y por lo tanto su uso requiere una mayor atención a la seguridad que la aplicada en el caso de redes cableadas.
 - No se conecte a redes desconocidas o redes para las cuales usted no tiene derechos de acceso, aunque se visualicen en su dispositivo, ya que tal acceso podría considerarse no autorizado. Solo conéctese a redes para las que tiene derechos de acceso.
 - Tenga en cuenta que las transmisiones inalámbricas pueden ser susceptibles de interceptación por parte de terceros.
 - Este dispositivo no puede conectarse directamente a redes de telecomunicaciones (incluyendo LAN inalámbricas públicas) operadas por proveedores de servicios para móviles, teléfonos fijos, Internet u otros servicios de telecomunicaciones.
 - **Lo siguiente puede ser sancionado por la ley:**
 - Desmontaje o modificación de este dispositivo
 - Eliminación de etiquetas de certificación del dispositivo
 - **Este dispositivo emite en la misma frecuencia que los dispositivos médicos, educativos y comerciales y que los transmisores inalámbricos.** Igualmente emite en la misma frecuencia que la de los transmisores con licencia y algunos transmisores sin licencia de bajo voltaje especiales utilizados en sistemas de seguimiento RFID en líneas de producción en cadena y similares.
 - **Para evitar interferir en dichos dispositivos, tenga en cuenta las siguientes precauciones.** Antes de utilizar este dispositivo, compruebe que el transmisor RFID no está activado. Si confirma que el dispositivo provoca interferencias en transmisores con licencia utilizados para el seguimiento RFID, deje de usar la frecuencia afectada o mueva el dispositivo a otra ubicación. Si nota que el dispositivo causa interferencias en sistemas de seguimiento RFID de bajo voltaje, contacte con un representante de Fujifilm.
 - **No utilice este dispositivo a bordo de un avión.** Tenga en cuenta que Bluetooth podría permanecer encendido aunque la cámara esté apagada. El Bluetooth puede desactivarse seleccionando **NO** para **⏏ AJUSTE DE CONEXIÓN > AJUSTES DE Bluetooth > Bluetooth ACT./DES.**



Asegúrese de leer estas notas antes de utilizar el objetivo

Instrucciones de seguridad



- Asegúrese de que utiliza el objetivo correctamente. Antes del uso, lea estas notas de seguridad y el *Manual del propietario* de la cámara con la máxima atención.
- Después de leer estas notas de seguridad, guárdelas en un lugar seguro.

Acercas de los iconos





Los iconos que se muestran a continuación se usan en este documento para indicar la gravedad y el peligro que pueden existir si no se tiene en cuenta la información indicada por el icono y si, como resultado, el producto se utiliza incorrectamente.

	ADVERTENCIA	Este icono indica que si se ignora la advertencia, el uso inadecuado del producto puede causar la muerte o lesiones graves.
	PRECAUCIÓN	Este icono indica que si se ignora este aviso, el uso inadecuado del producto puede causar lesiones personales o daños materiales.







Los iconos que se reproducen más abajo son utilizados para indicar la naturaleza de las instrucciones que deben cumplirse.

	Los iconos triangulares indican al usuario una información que requiere su atención ("Importante").
	Los iconos circulares con una barra diagonal indican al usuario que la acción que se indica está prohibida ("Prohibido").
	Los círculos en negro con un signo de exclamación indican al usuario que debe realizar alguna acción ("Obligatorio").

ADVERTENCIA

	No sumergir o exponer al agua. Si se hace caso omiso de esta precaución, podría producirse un incendio o descargas eléctricas.
	No desmontar (no abrir la tapa). Si hace caso omiso de esta precaución, podría producirse un incendio, sufrir una descarga eléctrica o lesiones debido a un error en el funcionamiento del producto.
	Si a causa de una caída o accidente la tapa se abre, no toque las partes expuestas. Si hace caso omiso de esta precaución, podría producirse un incendio o sufrir una descarga eléctrica al tocar las partes dañadas. Extraiga las pilas inmediatamente, teniendo mucho cuidado de evitar lesiones o descargas eléctricas, y lleve el producto al punto de adquisición para consulta.
	No colocar sobre superficies inestables. El producto podría caer, provocando lesiones.
	No mire al sol a través del objetivo o de los visores de la cámara. Si no cumple con esta precaución se podrían causar discapacidades visuales permanentes.

PRECAUCIÓN

	No utilizar ni almacenar en ubicaciones expuestas al vapor o humo o muy húmedas o extremadamente polvorosas. Si se hace caso omiso de esta precaución, podrían producirse incendios o descargas eléctricas.
	No dejar expuesto a la luz solar directa o en ubicaciones sometidas a temperaturas muy altas, como por ejemplo en el interior de un vehículo en un día soleado. Si se hace caso omiso de esta precaución podría producirse un incendio.
	Mantener fuera del alcance de los niños. Este producto puede producir lesiones en manos de un niño.
	No utilizar con las manos mojadas. Si se hace caso omiso de esta precaución podrían sufrirse descargas eléctricas.
	Mantenga el sol apartado del encuadre al fotografiar sujetos a contraluz. La luz solar incidiendo en la cámara con el sol en o cerca del encuadre puede causar un incendio o quemaduras.
	Si no va a utilizar el producto, vuelva a colocar las tapas del objetivo y almacénelo fuera del alcance de la luz solar. La luz solar enfocada a través del objetivo puede causar incendios o quemaduras.
	No desplace la cámara o el objetivo si están instalados en un trípode. El producto podría caer o golpear objetos, provocando lesiones.

Cuidado del producto

Para poder disfrutar de forma continua de este producto, tenga en cuenta las siguientes precauciones.

Cuerpo de la cámara: Utilice un paño suave y seco para limpiar el cuerpo de la cámara después de cada uso. No utilice alcohol, disolvente o cualquier otro producto químico volátil, que podrían decolorar o deformar el cuero del cuerpo de la cámara. Cualquier líquido sobre la cámara se debe limpiar de inmediato con un paño suave y seco. Utilice una perilla para extraer el polvo del monitor evitando rallarlo, y a continuación límpielo suavemente con un paño seco y suave. Las manchas se pueden eliminar limpiando suavemente con un papel de limpieza para objetivos de Fujifilm, el cual debe tener una pequeña cantidad de líquido para limpieza de objetivos. Para evitar que el polvo penetre en la cámara, vuelva a colocar la tapa del cuerpo cuando no haya ningún objetivo instalado.

Sensor de imagen: Si hay múltiples fotografías marcadas por puntos o manchas en los mismos lugares, podría indicar la presencia de polvo en el sensor de imagen. Limpie el sensor usando

🔧 AJUSTE DE USUARIO > LIMPIEZA DEL SENSOR.

Limpieza del sensor de imagen

El polvo que no pueda limpiarse usando **Ⓜ AJUSTE DE USUARIO > LIMPIEZA DEL SENSOR** puede eliminarse manualmente según se describe a continuación.

! Tenga en cuenta que las reparaciones o sustituciones del sensor de imagen a causa de un daño durante la limpieza están sometidas a cargos.

- 1** Use una perilla (no un cepillo) para eliminar el polvo del sensor.

! No utilice un cepillo o una perilla con cepillo. Si se hace caso omiso de esta precaución, el sensor podría dañarse.

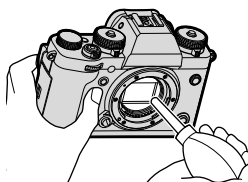

- 2** Compruebe si el polvo ha sido eliminado. Repita los pasos 1 y 2 según sea necesario.
- 3** Vuelva a colocar la tapa del cuerpo o el objetivo.

Actualizaciones del firmware

Algunas funciones del producto pueden diferir de las descritas en el manual suministrado debido a la actualización del firmware. Visite nuestro sitio Web a fin de obtener información detallada sobre cada modelo:

http://www.fujifilm.com/support/digital_cameras/software

Comprobación de la versión del firmware

 La cámara sólo mostrará la versión del firmware si hay una tarjeta de memoria insertada.

- 1 Apague la cámara y asegúrese de que hay una tarjeta de memoria insertada.
- 2 Encienda la cámara mientras pulsa el botón **DISP/BACK**. Se visualizará la versión actual del firmware; compruebe la versión del firmware.
- 3 Apague la cámara.

 Para ver la versión del firmware o actualizar el firmware de accesorios opcionales como, por ejemplo, objetivos intercambiables, unidades de flash de zapata y adaptadores de montaje, monte los accesorios en la cámara.

Resolución de problemas

Consulte la tabla siguiente si tiene problemas al usar su cámara. Si no encuentra aquí la solución, póngase en contacto con su distribuidor Fujifilm local.

Energía y pila

Problema	Solución
La cámara no se enciende.	<ul style="list-style-type: none">• La pila está agotada: Cargue la pila o introduzca una pila de repuesto completamente cargada (📖 31).• La pila está incorrectamente instalada: Vuelva a introducirla en la orientación correcta (📖 34).• La tapa del compartimento de las pilas no está bloqueada: Bloquee la tapa del compartimento de las pilas (📖 34).
El monitor no se enciende.	El monitor podría no encenderse si apaga y vuelve a encender la cámara rápidamente. Mantenga pulsado el botón de disparo hasta la mitad hasta que la pantalla se active.
La pila se agota rápidamente.	<ul style="list-style-type: none">• La pila está fría: Caliente la pila colocándola en su bolsillo o en otro lugar cálido y vuelva a instalarla en la cámara justo antes de tomar una fotografía.• Los terminales de la pila están sucios: Limpie los terminales con un paño suave y seco.• Sí está seleccionado para  AJUSTE DE AF/MF > PRE-AF: Desactive PRE-AF (📖 120).• La pila ha sido cargada múltiples veces: La pila ha alcanzado el final de su vida útil. Adquiera una nueva pila.
La cámara se apaga repentinamente.	La pila está agotada: Cargue la pila o introduzca una pila de repuesto completamente cargada (📖 31).

Problema	Solución
La carga no comienza.	<ul style="list-style-type: none"> • Introduzca la pila (📖 34). • Vuelva a introducir la pila en la orientación correcta (📖 34). • Asegúrese de que el cargador esté conectado correctamente (📖 31). • Asegúrese de que el adaptador de enchufe esté correctamente conectado al cargador (📖 31).
La carga es lenta.	Cargue la pila a temperatura ambiente.
La lámpara indicadora de carga parpadea, pero la pila no se carga.	<ul style="list-style-type: none"> • Los terminales de la pila están sucios: Limpie los terminales con un paño suave y seco (📖 34). • La pila ha sido cargada múltiples veces: La pila ha alcanzado el final de su vida útil. Adquiera una pila nueva. Si la pila sigue sin cargar, póngase en contacto con su distribuidor Fujifilm (📖 266).

Menús y pantallas

Problema	Solución
Las pantallas no están en español.	Seleccione ESPAÑOL para ⚙️ AJUSTE DE USUARIO > 🗣️ 言語/LANG. (📖 43, 188).

Disparo

Problema	Solución
<p>No se toma ninguna imagen al pulsar el disparador.</p>	<ul style="list-style-type: none"> • La tarjeta de memoria está llena: Introduzca una tarjeta de memoria nueva o borre imágenes (📖 36, 168). • La memoria no ha sido formateada: Formatee la tarjeta de memoria en la cámara (📖 186). • Los contactos de la tarjeta de memoria están sucios: Limpie los contactos con un paño suave y seco. • Tarjeta de memoria dañada: Introduzca una nueva tarjeta de memoria (📖 36). • La pila está agotada: Cargue la pila o introduzca una pila de repuesto completamente cargada (📖 31). • La cámara se ha apagado automáticamente: Encienda la cámara (📖 39). • Está usando un adaptador de montura de terceros: Seleccione Sí para DISPARAR SIN OBJETIVO (📖 208).
<p>Aparece moteado (“ruido”) en el monitor o en el visor cuando se pulsa el disparador hasta la mitad.</p>	<p>Cuando el sujeto se encuentra escasamente iluminado, se aumenta la ganancia para ayudar a la composición y se reduce la apertura, lo que podría provocar un moteado perceptible cuando se muestre una vista previa de las imágenes en las pantallas. No afecta a las imágenes que se toman con la cámara.</p>
<p>La cámara no enfoca.</p>	<p>El sujeto no es adecuado para el enfoque automático: Use el bloqueo del enfoque o el enfoque manual (📖 82).</p>
<p>No se graba ninguna panorámica al pulsar el disparador.</p>	<p>La lámpara indicadora se ilumina en color naranja al intentar grabar una panorámica: Espere hasta que la lámpara indicadora se apague (📖 8).</p>

Problema	Solución
<p>No se detecta ningún rostro.</p>	<ul style="list-style-type: none"> • El rostro del sujeto está oscurecido por gafas de sol, un sombrero, cabello largo o cualquier otro objeto: Elimine las obstrucciones (📖 121). • El rostro del sujeto ocupa solamente una pequeña área de la foto: Modifique la composición de modo que el rostro del sujeto ocupe una mayor área de la foto (📖 121). • El rostro del sujeto se encuentra apartado de la cámara: Pida al sujeto que mire a la cámara (📖 121). • La cámara está inclinada: Mantenga la cámara nivelada. • El rostro del sujeto está escasamente iluminado: Realice los disparos con mayor iluminación.
<p>Se ha seleccionado el sujeto incorrecto.</p>	<p>El sujeto seleccionado se encuentra más cerca del centro de la foto que el sujeto principal. Desactive la detección de rostros, seleccione AF de punto único y use la selección del área de enfoque para ubicar el área de enfoque sobre su sujeto (📖 68, 70).</p>
<p>El flash no se dispara.</p>	<ul style="list-style-type: none"> • El flash está desactivado: Ajuste la configuración (📖 98). • La pila está agotada: Cargue la pila o introduzca una pila de repuesto completamente cargada (📖 31). • La cámara está en el modo horquillado o continuo: Seleccione el modo fotograma único (📖 6). • El flash está bajado: Eleve el flash (📖 96).

Problema	Solución
El flash no ilumina completamente al sujeto.	<ul style="list-style-type: none"> • El sujeto no se encuentra dentro del alcance del flash: Coloque al sujeto dentro del alcance del flash. • La ventana del flash está obstruida: Sujete la cámara correctamente. • La velocidad de obturación es más rápida que la velocidad de sincronización: Elija una velocidad de obturación más lenta (📖 60, 64, 298).
Las imágenes están desenfocadas.	<ul style="list-style-type: none"> • El objetivo está sucio: Limpie el objetivo. • El objetivo está bloqueado: Mantenga los objetos lejos del objetivo (📖 47). • !AF se visualiza durante el disparo y el cuadro de enfoque aparece visualizado en color rojo: Compruebe el enfoque antes de disparar (📖 48).
Las imágenes están manchadas.	<ul style="list-style-type: none"> • La velocidad de obturación es lenta y la temperatura ambiente es alta: Esto es normal y no indica un mal funcionamiento. Use la asignación de píxeles (📖 112). • La cámara ha sido utilizada continuamente a altas temperaturas: Apague la cámara y espere hasta que se enfríe (📖 39, 294). • Se visualiza una advertencia de temperatura: Apague la cámara y espere hasta que se enfríe (📖 39, 294).

Reproducción

Problema	Solución
Las imágenes tienen puntos.	Las imágenes se tomaron con otra cámara o modelo diferente.
El zoom de reproducción no está disponible.	Las imágenes fueron creadas utilizando REDIMENSIONAR o se tomaron con otra cámara o modelo diferente.
No se reproduce ningún sonido en los vídeos.	<ul style="list-style-type: none">• El volumen de reproducción es demasiado bajo: Ajuste el volumen de reproducción (📖 191).• El micrófono estaba obstruido: Sujete la cámara correctamente durante la grabación.• El altavoz está obstruido: Sujete la cámara correctamente durante la reproducción.
Las imágenes seleccionadas no se borran.	
Las imágenes permanecen después de seleccionar BORRAR > TODAS LAS FOTOS .	Algunas de las imágenes seleccionadas para borrarse están protegidas. Quite la protección utilizando el dispositivo con el que inicialmente protegió las imágenes (📖 172).
La numeración de archivos se reinicia inesperadamente.	Se abrió la tapa del compartimiento de las pilas mientras la cámara estaba encendida. Apague la cámara antes de abrir la tapa del compartimiento de las pilas (📖 213).

Conexiones

Problema	Solución
El monitor está en blanco.	La cámara está conectada a un televisor: Las imágenes serán visualizadas en el televisor en lugar de en el monitor de la cámara (📖 252).
Tanto el televisor como la pantalla de la cámara están en blanco.	El modo de visualización seleccionado con el botón VIEW MODE es SOLO EVF +  : Coloque su ojo en el visor. Utilice el botón VIEW MODE para elegir otro modo de visualización (📖 14).
Ausencia de imagen o sonido en el televisor.	<ul style="list-style-type: none"> • La cámara no está conectada adecuadamente: Conecte la cámara correctamente (📖 252). • La entrada del televisor está configurada en “TV”: Ajuste la entrada a “HDMI” (📖 252). • El volumen del televisor es demasiado bajo: Use los controles del televisor para ajustar el volumen (📖 252).
El ordenador no reconoce la cámara.	Asegúrese de que la cámara y el ordenador estén correctamente conectados (📖 257).

Transferencia inalámbrica

Para obtener información adicional sobre la resolución de problemas con las conexiones inalámbricas, visite:

<http://digital-cameras.support.fujifilm.com/app?pid=x>



Problema	Solución
No se puede conectar a un teléfono inteligente. La cámara tarda en conectarse o cargar imágenes a un teléfono inteligente. La carga falla o se interrumpe.	<ul style="list-style-type: none">• El teléfono inteligente está demasiado lejos: Acerque los dispositivos (📖 254).• Dispositivos cercanos están causando interferencias de radio: Aleje la cámara y el teléfono inteligente de los hornos microondas o de los teléfonos inalámbricos (📖 254).
No puede cargar imágenes.	<ul style="list-style-type: none">• El teléfono inteligente está conectado a otro dispositivo: El teléfono inteligente y la cámara solamente pueden conectarse a un dispositivo a la vez. Finalice la conexión y vuelva a intentarlo (📖 254).• Hay varios teléfonos inteligentes en las proximidades: Reintente la conexión. La presencia de varios teléfonos inteligentes puede dificultar la conexión (📖 254).• La imagen fue creada en otro dispositivo: Es posible que la cámara no pueda cargar imágenes creadas en otros dispositivos.• La imagen es un vídeo: Aunque puede seleccionar videos para la carga al visualizar el contenido de la memoria de la cámara en su teléfono inteligente, la carga podría llevar cierto tiempo. Los vídeos destinados a ser visualizados en teléfonos inteligentes o tabletas deben grabarse con un tamaño de fotograma de 1280 × 720 (HD) o menor. Para más información sobre la visualización de imágenes en la cámara, visite: http://app.fujifilm-dsc.com/en/camera_remote/
El teléfono inteligente no mostrará imágenes.	Seleccione SÍ para CONFIG. GENERAL > REDUC. IMAG. 📖. Seleccionar NO aumenta los tiempos de carga de las imágenes de gran tamaño; además, algunos teléfonos podrían no ser capaces de mostrar imágenes superiores a cierto tamaño (📖 220).

Varios







Problema	Solución
La cámara no responde.	<ul style="list-style-type: none"> • Funcionamiento erróneo temporal de la cámara: Extraiga y vuelva a introducir la pila (📖 34). • La pila está agotada: Cargue la pila o introduzca una pila de repuesto completamente cargada (📖 31). • La cámara está conectada a una LAN inalámbrica: Finalice la conexión.
La cámara no funciona de la forma esperada.	Extraiga y vuelva a introducir la pila (📖 34). Si el problema vuelve a aparecer, póngase en contacto con su distribuidor Fujifilm.
Sin sonido.	Ajuste el volumen (📖 190).
Pulsar el botón Q no muestra el menú rápido.	BLOQUEO-TTL está activo: Finalizar el BLOQUEO-TTL (📖 142).

Mensajes y pantallas de advertencia

Las siguientes advertencias aparecen en la pantalla.

Advertencia	Descripción
 (rojo)	Carga baja. Cargue la pila o introduzca una pila de repuesto completamente cargada.
 (parpadea en rojo)	Pila agotada. Cargue la pila o introduzca una pila de repuesto completamente cargada.
! AF (se visualiza en rojo con cuadros de enfoque rojos)	La cámara no puede enfocar. Utilice la función de bloqueo de enfoque para enfocar otro sujeto a la misma distancia y, a continuación, vuelva a componer la imagen.
La apertura o la velocidad de obturación se indican en rojo	El sujeto es demasiado brillante o demasiado oscuro y la imagen estará sub o sobreexpuesta. Utilice el flash para obtener iluminación adicional al realizar fotografías de sujetos escasamente iluminados.
ERROR DE ENFOQUE ERROR CONTROL DEL OBJETIVO	La cámara funciona de forma incorrecta. Apague la cámara y vuelva a encenderla. Si el mensaje vuelve a aparecer, póngase en contacto con un distribuidor Fujifilm.
APAGUE LA CÁMARA Y ENCIENDA LA DE NUEVO	
NO HAY TARJETA	El obturador únicamente se abre al haber introducida una tarjeta de memoria. Introduzca una tarjeta de memoria. <ul style="list-style-type: none">• La tarjeta de memoria no está formateada o la tarjeta de memoria fue formateada en un ordenador u otro dispositivo: Formatee la tarjeta de memoria usando  AJUSTE DE USUARIO > FORMATEAR.
TARJETA NO INICIALIZADA	<ul style="list-style-type: none">• Los contactos de la tarjeta de memoria requieren limpieza: Limpie los contactos con un paño suave y seco. Si el mensaje vuelve a aparecer, formatee la tarjeta. Si el mensaje persiste, sustituya la tarjeta.• Funcionamiento incorrecto de la cámara: Contacte con un distribuidor de Fujifilm.
ERROR DE OBJETIVO	Apague la cámara, retire el objetivo y limpie las superficies de montaje, a continuación vuelva a colocar el objetivo y encienda la cámara. Si el problema persiste, póngase en contacto con un distribuidor Fujifilm.

Advertencia	Descripción
ERROR DE TARJETA	<ul style="list-style-type: none"> • La tarjeta de memoria no está formateada para utilizarse en la cámara: Formatee la tarjeta. • Los contactos de la tarjeta de memoria requieren limpieza o la tarjeta de memoria está dañada: Limpie los contactos con un paño suave y seco. Si el mensaje vuelve a aparecer, formatee la tarjeta. Si el mensaje persiste, sustituya la tarjeta. • Tarjeta de memoria no compatible: Use una tarjeta de memoria compatible. • Funcionamiento incorrecto de la cámara: Contacte con un distribuidor de Fujifilm.
TARJETA PROTEGIDA	La tarjeta de memoria está bloqueada. Desbloquee la tarjeta.
OCUPADO	La tarjeta de memoria está formateada de forma incorrecta. Utilice la cámara para formatear la tarjeta.
SD MEMORIA LLENA	La tarjeta de memoria está llena y no se pueden grabar imágenes. Borre algunas imágenes o introduzca una tarjeta de memoria con más espacio libre.
ERROR DE ESCRITURA	<ul style="list-style-type: none"> • Error de tarjeta de memoria o error de conexión: Vuelva a insertar la tarjeta o apague la cámara y luego vuelva a encenderla. Si el mensaje vuelve a aparecer, póngase en contacto con un distribuidor Fujifilm. • No hay suficiente memoria para grabar imágenes adicionales: Borre algunas imágenes o introduzca una tarjeta de memoria con más espacio libre. • La memoria no ha sido formateada: Formatee la tarjeta de memoria.
¡FIN DE CONTADOR!	La cámara ya no dispone de más números de foto (el número del foto actual es 999-9999). Inserte una tarjeta de memoria formateada y seleccione RENOVAR para CONF. DAT. GUARD. > CONTADOR . Tome una fotografía para restaurar el contador a 100-0001, a continuación seleccione SEGUIR para CONTADOR .

Advertencia	Descripción
ERROR DE LECTURA	<ul style="list-style-type: none"> • El archivo está dañado o no fue creado con la cámara: El archivo no puede ser visualizado. • Los contactos de la tarjeta de memoria requieren limpieza: Limpie los contactos con un paño suave y seco. Si el mensaje vuelve a aparecer, formatee la tarjeta. Si el mensaje persiste, sustituya la tarjeta. • Funcionamiento incorrecto de la cámara: Contacte con un distribuidor de Fujifilm.
FOTO PROTEGIDA	Se ha intentado borrar o girar una imagen protegida. Elimine la protección y vuelva a intentarlo.
NO SE PUEDE	La imagen está dañada o no fue creada con la cámara.
ERROR DE ARCHIVO DPOF	Los pedidos de copias no pueden contener más de 999 imágenes. Copie cualquier imagen adicional que desee imprimir en otra tarjeta de memoria y cree un segundo pedido de impresión.
NO SE PUEDE	La imagen no se puede imprimir utilizando DPOF.
 NO SE PUEDE	Los vídeos no se pueden imprimir utilizando DPOF.
NO SE PUEDE GIRAR	La imagen seleccionada no se pueden girar.
 NO SE PUEDE GIRAR	Los vídeos no se pueden girar.
 NO SE PUEDE EJECUTAR	La supresión de ojos rojos no es aplicable a los vídeos.
 NO SE PUEDE EJECUTAR	La supresión de ojos rojos no se puede aplicar a imágenes creadas con otros dispositivos.
NO COINCIDEN: MODO 4K Y MONITOR EXTERNO. CAMBIE MODO VÍDEO	El modo de vídeo seleccionado con la cámara no es compatible con el dispositivo al que la cámara está conectada a través de HDMI. Intente seleccionar otro modo de vídeo ( 144).
!  (amarillo)	Apague la cámara y espere a que se enfríe. El moteado puede aumentar en las imágenes tomadas cuando se visualiza esta advertencia.
!  (rojo)	Apague la cámara y espere a que se enfríe. Cuando se visualiza esta advertencia, la grabación de vídeos podría no estar disponible, el moteado podría aumentar y el rendimiento, incluyendo la velocidad de avance de fotogramas y la calidad de la imagen, podría disminuir.

Capacidad de la tarjeta de memoria

En la siguiente tabla se muestra el tiempo de grabación o el número de imágenes disponibles con distintos tamaños de imagen. Todas las cifras son aproximadas; el tamaño de archivo varía en función de la escena grabada, lo que se traduce en grandes variaciones en el número de archivos que se pueden almacenar. El número de exposiciones o el tiempo de grabación restante pueden no disminuir en la misma proporción.

		Capacidad	8 GB		16 GB	
			FINE	NORMAL	FINE	NORMAL
Fotos	L 3:2		490	740	1030	1540
	RAW (SIN COMPRIMIR)		130		270	
	RAW (COMPRESIÓN SIN PÉRDIDA)		240		500	
Vídeos ^{1,2}	4K 2160		9 minutos		20 minutos	
	FHD 1080		9 minutos		20 minutos	

1 Use una tarjeta UHS con velocidad clase 3 o mejor.

2 Asume la tasa de bits predeterminada.

Aunque la grabación de vídeo continuará sin interrupción cuando el tamaño de archivo alcanza los 4 GB, tomas posteriores se grabarán en un archivo separado que debe ser visto por separado.

Especificaciones

Sistema





Modelo	FUJIFILM X-T3									
Número de producto	FF180003									
Píxeles efectivos	Aprox. 26,1 millones									
Sensor de imagen	Sensor de 23,5 mm × 15,6 mm (APS-C), X-Trans CMOS con filtro de color primario									
Medio de almacenamiento	Tarjetas de memoria SD/SDHC/SDXC recomendadas por Fujifilm									
Ranuras para tarjeta de memoria	Dos ranuras para tarjetas de memoria SD (compatibles con UHS-II)									
Sistema de archivos	En conformidad con Design Rule for Camera File System (DCF), Exif 2.3 y Digital Print Order Format (DPOF)									
Formato de archivos	<ul style="list-style-type: none"> • Imágenes estáticas: Exif 2.3 JPEG (comprimido); RAW (formato RAF original, sin compresión o con compresión usando un algoritmo sin pérdidas; es necesario software especial); RAW+JPEG disponible • Videos: Estándar H.265/H.264 con sonido estéreo (MOV) • Audio (notas de voz): Sonido estéreo (WAV) 									
Tamaño de las imágenes	<table border="1"> <tr> <td>L 3:2 (6240 × 4160)</td> <td>L 16:9 (6240 × 3512)</td> <td>L 1:1 (4160 × 4160)</td> </tr> <tr> <td>M 3:2 (4416 × 2944)</td> <td>M 16:9 (4416 × 2488)</td> <td>M 1:1 (2944 × 2944)</td> </tr> <tr> <td>S 3:2 (3120 × 2080)</td> <td>S 16:9 (3120 × 1760)</td> <td>S 1:1 (2080 × 2080)</td> </tr> </table> <p>RAW (6240 × 4160)</p> <p>L panorama: vertical (2160 × 9600)/horizontal (9600 × 1440)</p> <p>M panorama: vertical (2160 × 6400)/horizontal (6400 × 1440)</p>	L 3:2 (6240 × 4160)	L 16:9 (6240 × 3512)	L 1:1 (4160 × 4160)	M 3:2 (4416 × 2944)	M 16:9 (4416 × 2488)	M 1:1 (2944 × 2944)	S 3:2 (3120 × 2080)	S 16:9 (3120 × 1760)	S 1:1 (2080 × 2080)
L 3:2 (6240 × 4160)	L 16:9 (6240 × 3512)	L 1:1 (4160 × 4160)								
M 3:2 (4416 × 2944)	M 16:9 (4416 × 2488)	M 1:1 (2944 × 2944)								
S 3:2 (3120 × 2080)	S 16:9 (3120 × 1760)	S 1:1 (2080 × 2080)								
Montura del objetivo	Montura FUJIFILM X									
Sensibilidad	<ul style="list-style-type: none"> • Imágenes estáticas: Sensibilidad de salida estándar equivalente a ISO 160–12800 en incrementos de 1/3 EV; AUTOMÁTICO; sensibilidad de salida extendida equivalente a ISO 80, 100, 125, 25600 o 51200 • Videos: Sensibilidad de salida estándar equivalente a ISO 160–12800 en incrementos de 1/3 EV; AUTOMÁTICO; sensibilidad de salida extendida equivalente a ISO 25600 									
Medición	Medición de 256 segmentos a través del objetivo (TTL); MULTI, PUNTUAL, PROMEDIO, PONDERADA CENTRAL									
Control de exposición	AE programado (con cambio de programa); AE con prioridad a la obturación; AE con prioridad a la apertura; exposición manual									
Compensación de la exposición	<ul style="list-style-type: none"> • Imágenes estáticas: –5 EV–+5 EV en incrementos de 1/3 EV • Videos: –2 EV–+2 EV en incrementos de 1/3 EV 									

Sistema

Velocidad de obturación

- **OBTURADOR MECÁNICO**
 - **Modo P:** De 4 s a $\frac{1}{8000}$ s
 - **Modo A:** De 30 s a $\frac{1}{8000}$ s
 - **Modos S y M:** De 15 min. a $\frac{1}{8000}$ s
 - **Bulb:** Máx. 60 min.
- **OBTURADOR ELECTRÓNICO**
 - **Modo P:** De 4 s a $\frac{1}{32000}$ s
 - **Modo A:** De 30 s a $\frac{1}{32000}$ s
 - **Modos S y M:** De 15 min. a $\frac{1}{32000}$ s
 - **Bulb:** 1 s fijo.
- **OBT. COR. DEL. ELE., DEL. ELE. + MECÁNICO**
 - **Modo P:** De 4 s a $\frac{1}{8000}$ s
 - **Modo A:** De 30 s a $\frac{1}{8000}$ s
 - **Modos S y M:** De 15 min. a $\frac{1}{8000}$ s
 - **Bulb:** Máx. 60 min.
- **MECÁNICO + ELECTRÓNICO, DEL. ELE. + MECÁ. + ELE.**
 - **Modo P:** De 4 s a $\frac{1}{32000}$ s
 - **Modo A:** De 30 s a $\frac{1}{32000}$ s
 - **Modos S y M:** De 15 min. a $\frac{1}{32000}$ s
 - **Bulb:** Máx. 60 min.

Continuo

		Velocidad de fotogramas
CH	30fps(1,25X R.)  ¹	30
	20fps(1,25X R.)  ¹	20
	10fps(1,25X R.)  ¹	10
	20fps  ¹	20
	11fps ²	11
	8,0fps	8,0
CL	5,7fps	5,7
	5,0fps	5,0
	4,0fps	4,0
	3,0fps	3,0

¹ Disponible solo con el disparador electrónico.

² 10 fps con el obturador electrónico.



La velocidad de fotogramas y el número de fotos por ráfaga pueden variar dependiendo de las condiciones de disparo y del tipo de tarjeta de memoria utilizada.

Sistema

Enfoque	<ul style="list-style-type: none">• Modo: AF sencillo o continuo; enfoque manual con anillo de enfoque• Sistema de enfoque automático: AF híbrido inteligente (AF con detección de contraste/detección de fases TTL) con luz auxiliar de AF• Selección de área de enfoque: UN SOLO PUNTO, ZONA, AMPLIO/SEGUIMIENTO, TODAS
Equilibrio blanco	Automático, personalizado 1, personalizado 2, personalizado 3, selección de la temperatura de color, luz solar directa, sombra, luz fluorescente diurna, luz fluorescente blanca cálida, luz fluorescente blanca fría, iluminación incandescente, iluminación bajo el agua
Autodisparador	Desactivado, 2 seg., 10 seg.
Modo de flash	<ul style="list-style-type: none">• MODO: MODO TTL (FLASH AUTOMÁTICO, ESTÁNDAR, SINCRONIZACIÓN LENTA), MANUAL, MANDO, OFF• MODO DE SINCRONIZACIÓN: 1ª CORTINA, 2ª CORTINA, FP AUTOMÁTICO (sincronización de alta velocidad)• SUPR. OJOS ROJOS:  FLASH+EXTRACCIÓN,  FLASH,  EXTRACCIÓN, NO
Zapata	Zapata de accesorios con contactos TTL; compatible con velocidades de sincronización tan rápidas como 1/250 s
Contactos de sincronización	Contactos X; compatible con velocidades de sincronización tan rápidas como 1/250 s
Terminal de sincronización	Proporcionado
Visor	Visor OLED de 0,5 pulg., 3690k puntos; ampliación de 0,75x con objetivo de 50 mm (equivalente al formato de 35 mm) en el infinito y la dioptría ajustada en $-1,0 \text{ m}^{-1}$; ángulo de visión diagonal de aproximadamente 38° (ángulo de visión horizontal de aproximadamente 30°) <ul style="list-style-type: none">• Ajuste dióptrico: $-4 \text{ a } +2 \text{ m}^{-1}$• Punto ocular: Aproximadamente 23 mm
Monitor LCD	Pantalla táctil LCD de 3,0 in/7,6 cm y 1040K puntos de color con inclinación triple
Vídeos (con sonido estéreo)	<ul style="list-style-type: none">• Tamaño del vídeo: 4K: 16:9, DCI: 17:9, FHD: 16:9, FHD: 17:9• Velocidad de fotogramas: 59.94P, 50P, 29.97P, 25P, 24P, 23.98P• Tasa de bits: 400Mbps, 200Mbps, 100Mbps, 50Mbps• Formato de grabación/salida<ul style="list-style-type: none">- H.265: tarjeta SD, 4:2:0, 10 bits/salida HDMI, 4:2:2, 10 bits- H.264: tarjeta SD, 4:2:0, 8 bits/salida HDMI, 4:2:2, 10 bits
Vídeos a alta velocidad	<ul style="list-style-type: none">• Tamaño del vídeo: FULL HD 16:9• Velocidad de avance de fotogramas: 120P, 100P

Terminales de entrada/salida

Conector de micrófono Mini clavija estéreo de $\varnothing 3,5$ mm

Toma de clavija para auriculares Mini clavija estéreo de $\varnothing 3,5$ mm

Conector de disparador remoto Miniclavija de $\varnothing 2,5$ mm de 3 polos

Entrada/salida digital Conector USB (tipo C) USB3.1Gen1

Salida HDMI Microconector HDMI (tipo D)

Suministro de alimentación/otros

Suministro de alimentación Pila recargable NP-W126S (suministrada con la cámara)

Vida de la pila

- **Tipo de pila:** NP-W126S
- **Objetivo:** XF35mmF1.4 R
- **Flash:** Deshabilitado
- **Modo de disparo:** Modo P

Número de tomas		
RENDIMIENTO	LCD	EVF
REFUERZO	Aprox. 310	Aprox. 260
NORMAL	Aprox. 390	Aprox. 370

Número de tomas (empuñadura de alimentación vertical VG-XT3)

RENDIMIENTO	LCD	EVF
REFUERZO	Aprox. 890	Aprox. 740
NORMAL	Aprox. 1100	Aprox. 1050

Duración total del metraje que se puede grabar en una sola carga

Modo	Duración real de la batería durante la captura de vídeo	Continuación de la batería durante la captura de vídeo
4K ¹	Aprox. 40 minutos	Aprox. 55 minutos
FHD ²	Aprox. 45 minutos	Aprox. 75 minutos
Videos a alta velocidad ³	Aprox. 35 minutos	—

1 A una velocidad de fotogramas de 29,97 fps.

2 A una velocidad de fotogramas de 59,94 fps.

3 A una velocidad de fotogramas de 120 fps.

Estándar CIPA. Medido utilizando la pila suministrada con la cámara y la tarjeta de memoria SD.

Nota: La duración de la pila varía en función del nivel de carga de la misma y las cifras anteriores no se pueden garantizar. La duración de la pila disminuirá a bajas temperaturas.

Suministro de alimentación/otros

Dimensiones de la cámara (An. × Al. × Pr.)	132,5 mm × 92,8 mm × 58,8 mm (35,4 mm excluyendo proyecciones, medido en la zona más delgada)/5,22 pulg. × 3,65 pulg. × 2,31 pulg. (1,39 pulg.)
Peso de la cámara	Aprox. 489 g/17,2 oz, excluyendo la pila, accesorios y tarjeta de memoria
Peso de disparo	Aprox. 539 g/19,0 oz, incluyendo la pila y la tarjeta de memoria
Condiciones de funcionamiento	<ul style="list-style-type: none">• Temperatura: de -10 °C a +40 °C• Humedad: 10 % a 80 % (sin condensación)

Transmisor inalámbrico

LAN inalámbrica

Estándares	IEEE 802.11b/g/n (protocolo inalámbrico estándar)
Frecuencia de funcionamiento (frecuencia central)	<ul style="list-style-type: none">• Japón, China: 2412 MHz–2472 MHz (13 canales) *• Otros países: 2412 MHz–2462 MHz (11 canales)
Potencia máxima de radiofrecuencia (EIRP)	8.66 dBm
Protocolos de acceso	Infraestructura

Bluetooth®

Estándares	Bluetooth versión 4.2 (Bluetooth de baja energía)
Frecuencia de funcionamiento (frecuencia central)	2402 MHz–2480 MHz
Potencia máxima de radiofrecuencia (EIRP)	1.13 dBm

* 2412–2462 MHz (11 canales) en el caso de el X-T3 WW.

Flash de zapata EF-X8 (no incluido con el X-T3 WW)

Número guía	GN8 (ISO100), GN11 (ISO200)
Dimensiones (An. × Al. × Pr.)	39,7 mm × 24,2 mm × 63,4 mm/1,6 pulg. × 1,0 pulg. × 2,5 pulg., excluyendo proyecciones
Peso	Aprox. 41 g/1,4 oz

Pila recargable NP-W126S

Tensión nominal	7,2 V
Capacidad nominal	1260 mAh
Temperatura de funcionamiento	0 °C a +40 °C
Dimensiones (An. × Al. × Pr.)	36,4 mm × 47,1 mm × 15,7 mm/1,4 pulg. × 1,9 pulg. × 0,6 pulg.
Peso	Aprox. 47 g/1,7 oz

Cargador de pilas BC-W126S/BC-W126 (no incluido con el X-T3 WW)**Entrada nominal** 100 V – 240 V CA, 50/60 Hz**Capacidad de entrada** • **BC-W126S:** 15 – 20 VA• **BC-W126:** 13 – 21 VA**Salida nominal** • **BC-W126S:** 8,4 V CC, 0,75 A• **BC-W126:** 8,4 V CC, 0,6 A**Pilas compatibles** Pilas recargables NP-W126/NP-W126S**Tiempo de carga** Aprox. 150 minutos (+20 °C)**Temperatura de funcionamiento** 5 °C a +40 °C**Dimensiones** • **BC-W126S:** 65 mm × 91,5 mm × 31,2 mm/2,6 pulg. ×

(An. × Al. × Pr.) 3,6 pulg. × 1,2 pulg., excluyendo proyecciones

• **BC-W126:** 65 mm × 91,5 mm × 28 mm/2,6 pulg. ×

3,6 pulg. × 1,1 pulg., excluyendo proyecciones

Peso • **BC-W126S:** Aprox. 82 g/2,9 oz• **BC-W126:** Aprox. 77 g/2,7 oz

El peso y las dimensiones varían dependiendo del país o región de venta.



Las especificaciones y el rendimiento están sujetos a cambios sin previo aviso. Fujifilm no se hace responsable de los errores que pueda contener este manual. El aspecto del producto podría diferir del descrito en este manual.

FUJIFILM

FUJIFILM Corporation

7-3, AKASAKA 9-CHOME, MINATO-KU, TOKYO 107-0052, JAPAN

<https://fujifilm-x.com>

