

FUJIFILM

DIGITAL CAMERA

X-T3

FF180003

دليل المالك

شكراً لشرائك هذا المنتج. تأكد من قراءتك واستيعابك لمحتويات هذا الدليل قبل استخدام الكاميرا. احتفظ بهذا الدليل في مكان يمكن لكل من يستخدم هذا المنتج قراءته.

للحصول على أحدث المعلومات

تتوفر أحدث الإصدارات من الأدلة على:



<http://fujifilm-dsc.com/en-int/manual/>



يمكن زيارة الموقع من خلال الكمبيوتر وكذلك الهواتف الذكية وأجهزة التابلت. يحتوي أيضاً على معلومات عن رخصة البرنامج.

للحصول على معلومات حول تحديثات البرامج الثابتة، تفضل بزيارة:

http://www.fujifilm.com/support/digital_cameras/software/

iv	بنود القائمة
1	1 قبل أن تبدأ
27	2 الخطوات الأولى
45	3 التصوير والعرض الأساسيين
51	4 تسجيل وعرض الأفلام
57	5 التقاط صور
101	6 قوائم التصوير
159	7 العرض وقائمة العرض
185	8 قوائم الإعداد
221	9 اختصارات
233	10 الملحقات الإضافية والاختيارية
251	11 الاتصال
265	12 ملاحظات فنية

فيما يلي بيان بخيارات قائمة الكاميرا.

قوائم التصوير

اضبط الإعدادات عند تصوير الصور أو الأفلام.

انظر صفحة 101 لمزيد من التفاصيل.

10	إعداد جودة الصورة	11	إعداد AF/MF
102	حجم الصورة	114	منطقة التركيز
103	جودة الصورة	115	وضع AF
103	تسجيل أولي	116	الإعدادات المخصصة لـ AF-C
104	محاكاة فيلم	119	تخزين الوضع AF بالتوجيه
105	ض أب/أس/ B AF (د/ب)	119	عرض نقطة AF
105	تأثير حبيبي	120	عدد نقاط التركيز
105	تأثير لون متعدد	120	ضبط AF المسبق
106	توازن البياض	120	مصباح AF
108	نطاق ديناميكي	121	إعداد اكتشاف الوجه/العين
109	D أولوية النطاق	122	AF+MF
110	درجة لون بارزة	123	مساعدة MF
110	درجة لون مظلمة	123	تحقق من تركيز يؤدي
110	لون	124	تشابك SPOT AE ومنطقة تركيز
110	الحدة	124	ضبط تركيز تلقاء فور
110	تخفيض الضوضاء	125	مقياس عمق الحقل
111	تعريض ضوئي طويل NR	125	أولوية تحرير/تركيز
111	محسن تعديل العدسة	126	وضع شاشة اللمس
111	حيز اللون		
112	تعيين البكسل		
112	اختر ضبط عادي		
113	تحرير/ حفظ الضبط العادي		

إعداد الفيديو	إعداد التصوير
144 وضع فيلم	129 إعداد المشغل
145 H.265(HEVC)/H.264	132 وضع أداة البحث عن الرياضة
145 ضغط أفلام الفيديو	132 اللقطة المسبقة ES
145 تسجيل HD كامل بسرعة عالية	133 مؤقت ذاتي
146 محاكاة فيلم	134 تصوير حسب فاصل المؤقت
146 ض أب/أس/AF (د/ب)	135 نوع الغالق
147 توازن البياض	136 تقليل الوميض
147 نطاق ديناميكي	136 وضع مثبت الصورة
148 درجة لون بارزة	137 إعداد ISO تلقائي
148 درجة لون مظلمة	138 ضبط وصلة القاعدة
148 لون	140 الاتصال اللاسلكي
148 الحدة	إعداد الفلاش
149 تخفيض الضوضاء	141 ضبط خاصية الفلاش
149 ت/ض بين الإطارات	141 إزالة احمرار عين
149 تسجيل سجل F	142 وضع قفل TTL
149 تصحيح سطوع الاضاءة المحيطة	142 إعداد ضوء LED
150 منطقة التركيز	143 إعداد رئيسي
150 وضع AF للفيلم	143 إعداد CH
150 الإعدادات المخصصة لـ AF-C	
151 إعداد اكتشاف الوجه/العين	
151 مساعد MF	
151 تحقق من تركيز بؤري	
152 إخراج فيلم 4K	
152 نتيجة الفيلم HD الكامل	
153 عرض معلومات إدخال HDMI	
153 جودة الاستعداد 4K HDMI	
153 تحكم في تسجيل HDMI	
154 إعداد الزيرا	
154 مستوى الزيرا	
154 إعدادات الصوت	
156 إعدادات كود الزمن	
158 حساب الضوء	
158 التحكم في الصامت في الفيلم	

اضبط إعدادات العرض.

انظر صفحة 165 لمزيد من التفاصيل.



قائمة التشغيل	قائمة التشغيل
181: أمر الطباعة (DPOF)	165: تبديل الفتحة
182: طباعة بطابعة instax	166: تحويل RAW
183: أبعاد العرض	168: مسح
	170: مسح فوري (فتحة 1/JPG فتحة 2)
	170: تشذيب
	171: تغيير الحجم
	172: حماية
	173: تدوير الصورة
	174: إزالة احمرار عين
	175: ضبط مذكرات صوتية
	176: نسخ
	177: أمر إرسال الصور
	178: الاتصال اللاسلكي
	178: سلايد شو
	179: مساعدة دفتر الصور
	180: حفظ PC تلقائي

1/3

2/3

قوائم الإعداد

اضبط إعدادات الكاميرا الأساسية.

انظر صفحة 185 لمزيد من التفاصيل.



إعداد الشاشة	إعداد المستخدم
192 سطوع EVF	186 صياغة
192 لون EVF	187 تاريخ/وقت
192 ضبط لون EVF	187 فرق التوقيت
193 سطوع LCD	188 言語 / LANG.
193 لون LCD	188 إعداد قائمتي
193 ضبط لون LCD	189 تنظيف المستشعر
194 عرض الصورة	189 إعادة التهيئة
194 تدوير تلقائي للشاشات	
195 معاينة التعرض/توازن البياض لوضع يدوي	إعداد الصوت
195 منظر طبيعي مباشر	190 صوت الصغير الخاص بـ AF
196 خطوط إرشادية للتأطير	190 صوت صغير المؤقت الذاتي
196 عرض التدوير التلقائي	190 مستوى صوت تشغيل
197 وحدات نطاق التركيز البؤري	191 مستوى صوت الحاجب
197 وحدة الفتحة لعندسة السينما	191 صوت حاجب الفتحة
197 إعداد الشاشة الثنائية	191 مستوى صوت العرض
198 تهيئة العرض حسب طلب	
199 وضع المؤشرات الكبيرة (EVF)	
200 وضع المؤشرات الكبيرة (LCD)	
201 إعداد شاشة مؤشرات كبيرة	
201 معلومات ضبط التباين	

إعداد حفظ البيانات		إعداد الزر/الطلب	
213	رقم الإطار	202	إعداد رفع التركيز
214	حفظ الصورة الأصلية	203	تحرير/حفظ قائمة سريعة
214	تحرير اسم الملف	204	ضبط الوظيفة (Fn)
214	إعداد فتحة كارت (صور ثابت)	206	ضبط زر الاختيار
214	اختر الفتحة (📷 متسلسل)	206	ضبط قرص التحكم
215	اختر الفتحة (📷 متسلسل)	207	إعداد طلب ISO (H)
215	اختر الحافظة	207	إعداد طلب ISO (L)
215	معلومات حقوق النشر	207	إعداد طلب ISO (A)
إعداد الاتصال		208	AF للغالتي
216	إعدادات Bluetooth	208	AE للغالتي
217	أعداد الشبكة	208	تصوير بدون عدسة
217	حفظ PC تلقائي	209	تصوير بدون بطاقة
218	ضبط توصيل طابعة instax	209	حلقة التركيز
218	ضبط التوصيل بالحاسب	209	تشغيل حلقة التركيز
220	إعدادات عامة	209	وضع القفل AE/AF
220	معلومات	210	وضع قفل AWB
220	إعادة ضبط إعداد اللاسلكي	210	إعداد حلقة فتحة العدسة (A)
		210	ضبط بؤرة العدسة
		211	ضبط شاشة اللمس
		211	قفل
		إدارة الطاقة	
		212	إيقاف تلقائي
		212	الأداء

جدول المحتويات

ii.....	مقدمة.....
ii.....	للحصول على أحدث المعلومات.....
iv.....	بنود القائمة.....
iv.....	قوائم التصوير.....
vi.....	قائمة المشاهدة.....
vii.....	قوائم الإعداد.....
xix.....	الإكسسوارات المرفقة.....
xx.....	معلومات حول هذا الدليل.....
xx.....	الرموز والمصطلحات.....
xx.....	تفسير المصطلحات.....

1

1 قبل أن تبدأ

2.....	أجزاء الكاميرا.....
4.....	لوحة الرقم التسلسلي.....
4.....	زر الاختيار.....
4.....	ذراع التركيز (رافعة التركيز).....
5.....	سرعة الغالق وأقراص الحساسية.....
5.....	قرص المعايرة.....
5.....	غطاء الموصل (قابل للفك).....
6.....	قرص الدفع.....
6.....	قرص تعويض التعريض الضوئي.....
7.....	أقراص التحكم.....
8.....	مصباح المؤشر.....
9.....	شاشة LCD.....
10.....	شاشات الكاميرا.....
10.....	معين المنظر الإلكتروني.....
12.....	شاشة LCD.....
13.....	تدوير الشاشة.....
14.....	اختيار وضع العرض.....
15.....	تعديل سطوع الشاشة.....
15.....	ضبط تركيز معين المنظر.....
15.....	كأس العين.....
16.....	زر DISP/BACK.....
17.....	العرض المزدوج.....
18.....	تخصيص العرض القياسي.....
21.....	استخدام القوائم.....

- 22..... وضع شاشة اللمس
 22..... عناصر التحكم في اللمس للتصوير
 25..... عناصر التحكم في العرض

2 الخطوات الأولى

- 28..... تركيب شريط التعليق
 30..... تركيب عدسة
 31..... شحن البطارية
 34..... تركيب البطارية
 36..... إدخال بطاقات الذاكرة
 37..... استخدام بطاقتي ذاكرة
 38..... بطاقات الذاكرة المتوافقة
 39..... تشغيل وإطفاء الكاميرا
 40..... التحقق من مستوى البطارية
 41..... الإعداد الأساسي
 43..... اختيار لغة مختلفة
 43..... تغيير الوقت والتاريخ

3 التصوير والعرض الأساسيين

- 46..... التقاط صور فوتوغرافية (وضع P)
 49..... عرض الصور
 50..... حذف الصور

4 تسجيل وعرض الأفلام

- 52..... تسجيل الأفلام
 54..... تعديل إعدادات الفيلم
 55..... عرض الأفلام

5 التقاط صور



- 58..... الأوضاع P و S و A و M
 58..... الوضع P: AE مبرمج
 60..... الوضع S: أولوية غالق AE
 63..... الوضع A: أولوية فتحة العدسة AE
 64..... الوضع M: تعريض ضوئي يدوي
 65..... التركيز البؤري التلقائي
 66..... وضع التركيز
 68..... خيارات التركيز التلقائي (وضع AF)
 70..... اختيار نقطة التركيز

74	تركيز بؤري يدوي
76	التحقق من التركيز البؤري
78	حساسية
79	حساسية تلقائية (A)
80	المعايرة
81	تعويض التعريض الضوئي
81	C (مخصص)
82	قفل التركيز/التعريض الضوئي
83	الزران AF-L و AE-L
84	التقويس
85	تصوير قوسي AE
85	سناد ISO
85	تصوير قوسي لمحاكاة فيلم
85	توازن البياض BKT WB
86	تصوير قوسي ديناميكي DR
86	تصحيح التركيز FOCUS
87	التصوير المستمر (وضع سلسلة اللقطات)
89	تعريضات ضوئية متعددة
91	المرشحات المتقدمة
92	خيارات مرشح متقدم
93	صور بانوراما
96	التصوير بفلاش
98	إعدادات الفلاش

101

6 قوائم التصوير

102	إعداد جودة الصورة
102	حجم الصورة
103	جودة الصورة
103	تسجيل أولي
104	محاكاة فيلم
105	ض أب/أس B A (د/ب)
105	تأثير حبيبي
105	تأثير لون متعدد
106	توازن البياض
108	نطاق ديناميكي
109	D أولوية النطاق
110	درجة لون بارزة
110	درجة لون مظلمة
110	لون

110 الحدة
111 تخفيض الضوضاء
111 تعريض ضوئي طويل NR
111 محسن تعديل العدسة
111 حيز اللون
112 تعيين البكسل
112 اختر ضبط عادي
113 تحرير/ حفظ الضبط العادي
114 إعداد AF/MF
114 منطقة التركيز
115 وضع AF
116 الإعدادات المخصصة لـ AF-C
119 تخزين الوضع AF بالتوجيه
119 عرض نقطة AF  
120 عدد نقاط التركيز
120 ضبط AF المسبق
120 مصباح AF
121 إعداد اكتشاف الوجه/ العين
122 AF+MF
123 مساعد MF
123 تحقق من تركيز بؤري
124 تشابك SPOT AE ومنطقة تركيز
124 ضبط تركيز تلقاء فور
125 مقياس عمق الحقل
125 أولوية تحرير/ تركيز
126 وضع شاشة اللمس
129 إعداد التصوير
129 إعداد المشغل
132 وضع أداة البحث عن الرياضة
132 اللقطة المسبقة ES 
133 مؤقت ذاتي
134 تصوير حسب فاصل المؤقت
135 نوع الغالق
136 تقليل الوميض
136 وضع مثبت الصورة
137 إعداد ISO تلقائي
138 ضبط وصلة القاعدة
140 الاتصال اللاسلكي
141 إعداد الفلاش
141 ضبط خاصية الفلاش

141	إزالة احمرار عين
142	وضع قفل TTL
142	إعداد ضوء LED
143	إعداد رئيسي
143	إعداد CH
144	إعداد الفيلم
144	وضع فيلم
145	H.265(HEVC)/H.264
145	ضغط أفلام الفيديو
145	تسجيل HD كامل بسرعة عالية
146	محاكاة فيلم
146	ض أب/أس (د/ب)
147	توازن البياض
147	نطاق ديناميكي
148	درجة لون بارزة
148	درجة لون مظلمة
148	لون
148	الحدة
149	تخفيض الضوضاء
149	4K ت/ض بين الإطارات
149	تسجيل سجل F
149	تصحيح سطوع الاضاءة المحيطة
150	منطقة التركيز
150	وضع AF للفيلم
150	الإعدادات المخصصة لـ AF-C
151	إعداد اكتشاف الوجه/العين
151	مساعد MF
151	تحقق من تركيز بؤري
152	إخراج فيلم 4K
152	نتيجة الفيلم HD الكامل
153	عرض معلومات إدخال HDMI
153	جودة الاستعداد 4K HDMI
153	تحكم في تسجيل HDMI
154	إعداد الزهبرا
154	مستوى الزهبرا
154	إعدادات الصوت
156	إعدادات كود الزمن
158	حساب الضوء
158	التحكم في الصامت في الفيلم

160.....	شاشة العرض
161.....	زر DISP/BACK
163.....	عرض الصور.....
164.....	زوم العرض
164.....	عرض عدة إطارات.....
165.....	قائمة العرض
165.....	تبديل الفتحة
166.....	تحويل RAW
168.....	مسح
170.....	مسح فوري (فتحة JPG/1 فتحة 2).....
170.....	تشذيب
171.....	تغيير الحجم.....
172.....	حماية
173.....	تدوير الصورة.....
174.....	إزالة احمرار عين
175.....	ضبط مذكرات صوتية
176.....	نسخ.....
177.....	أمر إرسال الصور
178.....	الاتصال اللاسلكي.....
178.....	سلايد شو.....
179.....	مساعدة دفتر الصور
180.....	حفظ PC تلقائي.....
181.....	أمر الطباعة (DPOF).....
182.....	طباعة بطباعة instax
183.....	أبعاد العرض

186.....	إعداد المستخدم
186.....	صياغة
187.....	تاريخ/وقت
187.....	فرق التوقيت
188.....	言語/LANG. 
188.....	إعداد قائمتي
189.....	تنظيف المستشعر.....
189.....	إعادة التهيئة.....
190.....	إعداد الصوت
190.....	صوت الصفير الخاص ب AF
190.....	صوت صفير المؤقت الذاتي.....

190 مستوى صوت تشغيل
191 مستوى صوت الحاجب
191 صوت حاجب الفتحة
191 مستوى صوت العرض
192 إعداد الشاشة
192 سطوع EVF
192 لون EVF
192 ضبط لون EVF
193 سطوع LCD
193 لون LCD
193 ضبط لون LCD
194 عرض الصورة
194 تدوير تلقائي للشاشات
195 معاينة التعرض/توازن البياض لوضع يدوي
195 منظر طبيعي مباشر
196 خطوط إرشادية للتأطير
196 عرض التدوير التلقائي
197 وحدات نطاق التركيز البؤري
197 وحدة الفتحة لعدسة السينما
197 إعداد الشاشة الثنائية
198 تهيئة العرض حسب طلب
199 وضع المؤشرات الكبيرة (EVF)
200 وضع المؤشرات الكبيرة (LCD)
201 إعداد شاشة مؤشرات كبيرة
201 معلومات ضبط التباين
202 إعداد الزر/الطلب
202 إعداد رفع التركيز
203 تحرير/حفظ قائمة سريعة
204 ضبط الوظيفة (Fn)
206 ضبط زر الاختيار
206 ضبط قرص التحكم
207 إعداد طلب (H)ISO
207 إعداد طلب (L)ISO
207 إعداد طلب (A)ISO
208 AF للغالق
208 AE للغالق
208 تصوير بدون عدسة
209 تصوير بدون بطاقة
209 حلقة التركيز

209	تشغيل حلقة التركيز.....
209	وضع القفل AE/AF.....
210	وضع قفل AWB.....
210	إعداد حلقة فتحة العدسة (A).....
210	ضبط بؤرة العدسة.....
211	ضبط شاشة اللمس.....
211	قفل.....
212	إدارة الطاقة.....
212	إيقاف تلقائي.....
212	الأداء.....
213	إعداد حفظ البيانات.....
213	رقم الإطار.....
214	حفظ الصورة الأصلية.....
214	تحرير اسم الملف.....
214	إعداد فتحة كارت (صور ثابت).....
214	اختر الفتحة (متسلسل).....
215	اختر الفتحة (متسلسل).....
215	اختر الحافظة.....
215	معلومات حقوق النشر.....
216	إعداد الاتصال.....
216	إعدادات Bluetooth.....
217	أعداد الشبكة.....
217	حفظ PC تلقائي.....
218	ضبط توصيل طابعة instax.....
218	ضبط التوصيل بالحاسب.....
220	إعدادات عامة.....
220	معلومات.....
220	إعادة ضبط إعداد الالاسكي.....

221

9 اختصارات

222	خيارات الاختصارات.....
223	Q زر (القائمة السريعة).....
223	عرض القائمة السريعة.....
224	عرض وتغيير الإعدادات.....
225	تحرير القائمة السريعة.....
226	أزرار Fn (الوظيفة).....
228	تخصيص الأدوار لأزرار الوظيفة.....
230	قائمتي.....
230	إعداد قائمتي.....

10 الملحقات الإضافية والاختيارية

233

234.....	وحدات فلاش خارجي
235.....	استخدام فلاش خارجي
236.....	EF-X8
237.....	محطة المزامنة
238.....	فلاش تركيب القاعدة
241.....	رئيسي (بصري)
245.....	مقايض البطارية الرأسية
246.....	تركيب مقبض البطارية الرأسي
247.....	إدخال وإزالة البطاريات
248.....	شحن البطاريات

11 الاتصال

251

252.....	خرج HDMI
252.....	التوصيل إلى أجهزة HDMI
253.....	التصوير
253.....	لعرض
254.....	توصيلات لاسلكية (Bluetooth®، الشبكة المحلية اللاسلكية/Wi-Fi)
254.....	الهواتف الذكية وأجهزة الكمبيوتر اللوحية: FUJIFILM Camera Remote
256.....	نسخ الصور إلى جهاز الكمبيوتر: PC AutoSave
256.....	التصوير المرتبط: FUJIFILM X Acquire /FUJIFILM Tether Shooting Plug-in
256.....	Hyper-Utility Software HS-V5
257.....	التوصيل إلى الكمبيوتر عبر USB
257.....	التصوير المرتبط: FUJIFILM X Acquire /FUJIFILM Tether Shooting Plug-in
260.....	Hyper-Utility Software HS-V5
261.....	نسخ الصور إلى الحاسب
262.....	إنشاء نسخ JPEG من صور RAW: FUJIFILM X RAW STUDIO
262.....	حفظ إعدادات الكاميرا وتحميلها (FUJIFILM X Acquire)
263.....	طابعات instax SHARE
263.....	إنشاء اتصال
264.....	طباعة الصور

12 ملاحظات فنية

265

266.....	إكسسوارات من Fujifilm
269.....	برنامج من Fujifilm
269.....	FUJIFILM Camera Remote
269.....	FUJIFILM PC AutoSave

269RAW FILE CONVERTER EX
270FUJIFILM X RAW STUDIO
270 FUJIFILM X Acquire
270Lightroom ل FUJIFILM Tether Shooting Plug-in
271 من أجل سلامتك
280 العناية بالمنتج
281تنظيف مستشعر الصورة
282تحديثات البرنامج الثابت
282التحقق من إصدار البرنامج الثابت
283استكشاف الأخطاء وإصلاحها
292عروض ورسائل التحذير
295سعة بطاقة الذاكرة
296المواصفات

الإكسسوارات المرفقة

العناصر التالية مرفقة مع الكاميرا:

- بطارية قابلة لإعادة للشحن طراز NP-W126S
- شاحن بطارية طراز BC-W126S
- محول القابس
- وحدة فلاش مزودة بقاعدة تثبيت طراز EF-X8
- غطاء الجسم
- مشابك الحزام المعدنية (2 ×)
- أداة تثبيت المشبك
- أغطية واقية (2 ×)
- حزام الكتف
- غطاء قاعدة تثبيت الفلاش الخارجي (يأتي مثبتًا بقاعدة تثبيت الفلاش الخارجي)
- غطاء طرف المزامنة (يأتي مثبتًا إلى الكاميرا)
- غطاء موصل مقبض البطارية العمودي (يأتي مثبتًا على الكاميرا)
- كتيب التعليمات

طراز X-T3 WW

بالإضافة إلى العناصر المذكورة أعلاه، يأتي طراز X-T3 WW مزودًا بكبل USB. لا تتضمن المحتويات ما يلي:

- شاحن بطارية طراز BC-W126S
- وحدة فلاش مزودة بقاعدة تثبيت طراز EF-X8
- محول القابس

! لا تأتي البطارية مشحونة. اشحن البطارية قبل استعمالها (📖 31).

📖 في بعض الحالات، قد تأتي الكاميرا مثبتًا بها مشابك الحزام والأغطية الواقية، وفي مثل هذه الحالات لن تشمل المحتويات أداة تثبيت المشابك.

● قد يُزود شاحن البطارية طراز BC-W126 بدلاً من شاحن البطارية طراز BC-W126S في بعض البلاد أو المناطق.

● يختلف مهايئ القابس المُزوّد باختلاف البلد أو المنطقة.

● في حالة شراء مجموعة عدسات، تحقق من وجود جميع عدسات المجموعة ضمن المحتويات.

● للحصول على معلومات حول برامج الكمبيوتر المتوافقة، راجع "برنامج Fujifilm" (📖 269).

معلومات حول هذا الدليل

يحتوي هذا الدليل على تعليمات لكاميرا FUJIFILM X-T3 الرقمية الخاصة بك. تأكد من قراءتك واستيعابك لمحتويات الدليل قبل الاستخدام.

الرموز والمصطلحات

الرموز التالية مستخدمة في هذا الدليل:

معلومات يجب قراءتها لتفادي إلحاق التلف بالمنتج. 

معلومات إضافية قد تكون مفيدة عند استخدام المنتج. 

صفحات قد تحتوي على معلومات ذات صلة. 

يتم توضيح القوائم والنصوص الأخرى على شاشات العرض بخط سميك. الرسوم هي لأغراض توضيحية فقط؛ وقد تكون الرسومات مبسطة، بينما الصور الفوتوغرافية ليست بالضرورة مأخوذة بموديل الكاميرا المذكور في هذا الدليل.

تفسير المصطلحات

يشار إلى بطاقات ذاكرة SD و SDHC و SDXC الاختيارية التي تستخدمها الكاميرا لحفظ الصور بمصطلح "بطاقات الذاكرة". يشار إلى معين المنظر الإلكتروني بالاختصار "EVF" وشاشة LCD بالاختصار "LCD".

1

قبل أن تبدأ

أجزاء الكاميرا

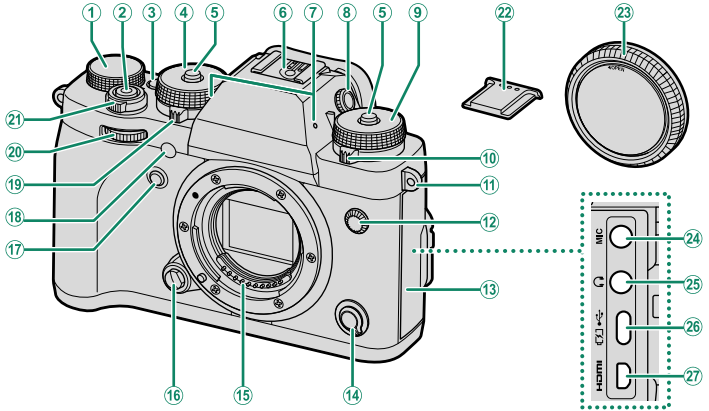

- 1 قرص تعويض التعريض الضوئي 6، 81 (1)
 2 زر الغالق 48 (2)
 3 زر Fn1 226 (3)
 4 زر سرعة الغالق 5، 58، 60، 63، 64 (4)
 5 تحرير قفل القرص 5 (5)
 6 قاعدة تثبيت الفلاش الخارجي 96، 238 (6)
 7 ميكروفون 53، 154 (7)
 8 أداة التحكم بتعديل الديوبتر 15 (8)
 9 قرص الحساسية 5، 78، 137 (9)
 10 قرص الدفع 6 (10)
 11 ثقب شريط التعليق 28 (11)
 12 طرف المزامنة 237 (12)
 13 غطاء الموصل (قابل للفك) 5 (13)
 14 محدد وضع التركيز 66 (14)
 15 موصلات إشارة العدسة 6، 81 (15)
 16 زر تحرير العدسة 30 (16)
 17 زر Fn2 226 (17)
 18 الضوء المساعد للتركيز التلقائي AF 120، 158 (18)
 19 لمبة المؤقت الذاتي 133 (19)
 20 معايرة المعايرة 5، 80 (20)
 21 قرص التحكم الأمامي 7، 206 (21)
 22 مفتاح ON/OFF (تشغيل / إيقاف تشغيل) 39 (22)
 23 غطاء قاعدة تثبيت الفلاش الخارجي 96، 238 (23)
 24 غطاء الجسم 30 (24)
 25 مقبس الميكروفون (3,5Ø ملم) 53 (25)
 26 مقبس السماعات (3,5Ø ملم) 155 (26)
 27 موصل USB (من النوع C) 33، 257 (27)
 28 موصل HDMI مايكرو (النوع D) 252 (28)

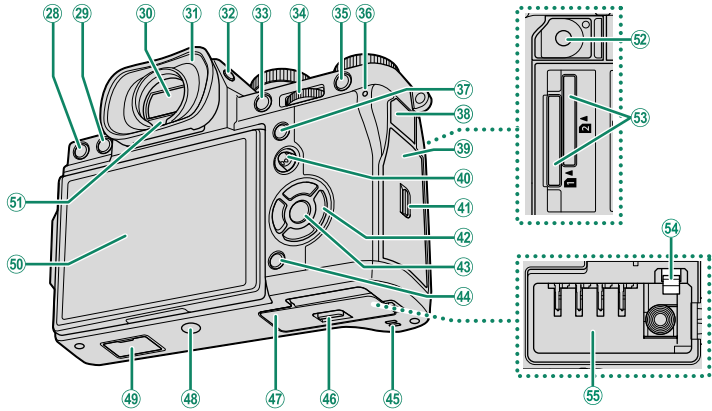

- 21 زر **MENU/OK** (قائمة/موافق) **43** 50 زر **⏏** (حذف) **28**
 161, 16 زر **DISP** (العرض) زر **BACK** (الرجوع) **44** 49 زر **▶** (العرض) **29**
 191, 55 سماعة **45** 15, 14, 10 معين المنظر الإلكتروني (EVF) **30**
 34 مثبت غطاء حجرة البطارية **46** 15 كأس العين **31**
 34 غطاء حجرة البطارية **47** 14 زر **VIEW MODE** (وضع العرض) **32**
 موضع تركيب الحامل ثلاثي القوائم **48** 226, 83 زر **AE-L** (قفل التعريض التلقائي) **33**
 245 غطاء موصل مقبض البطارية العمودي **49** 206, 163, 7 قرص التحكم الخلفي **34**
 15, 14, 12, 9 شاشة **LCD** **50** 226, 83 زر **AF-L** (قفل التركيز البؤري) **35**
 211, 126, 22 شاشة اللمس **51** 158, 8 مصباح المؤشر **36**
 14 مستشعر العين **51** 223 زر **Q** (قائمة سريعة) **37**
 62 موصل التحرير عن بعد القطر (2,5Ø ملم) **52** غطاء موصل التحرير عن بعد **38**
 36 فتحات بطاقة الذاكرة 1 و 2 **53** غطاء فتحة بطاقة الذاكرة **39**
 35 مثبت البطارية **54** ذراع التركيز (رافعة التركيز) **40**
 34 حجرة البطارية **55** مثبت غطاء فتحة بطاقة الذاكرة **41**
 أزرار الاختيار **42**

لوحة الرقم التسلسلي

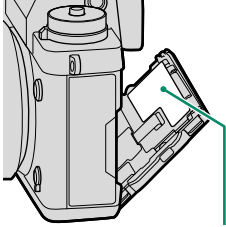

لوحة الرقم التسلسلي

لا تقم بإزالة لوحة الرقم التسلسلي، والتي تبين معرف لجنة الاتصالات الفيدرالية (FCC ID)، علامة KC، CMIIT ID، الرقم التسلسلي، وغيرها من المعلومات الهامة.

زر الاختيار

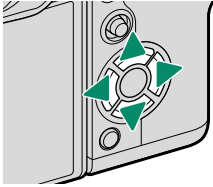

اضغط زر الاختيار إلى الأعلى (▲)، اليمين (▶)، الأسفل (▼)، أو اليسار (◀) لتمييز العناصر. تعمل أزرار الأعلى واليمين والأسفل واليسار أيضًا كأزرار وظائف **Fn3** إلى **Fn6** (📖 226).

ذراع التركيز (رافعة التركيز)

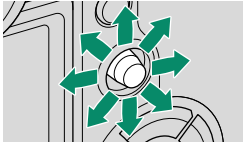

قم بإمالة أو اضغط على ذراع التركيز لتحديد منطقة التركيز. يمكن استخدام ذراع التركيز أيضاً للانتقال من قائمة إلى أخرى.



سرعة الغالق وأقراص الحساسية

اضغط على تحرير قفل القرص لتحرير القرص قبل تدويره إلى الإعداد المرغوب. اضغط زر التحرير مرة أخرى لقفل القرص في مكانه.

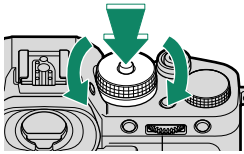

سرعة الغالق



الحساسية

قرص المعايرة

أدر القرص لاختيار وضع المعايرة.

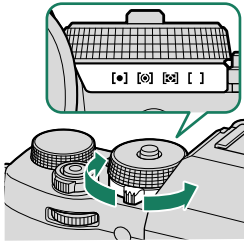

غطاء الموصل (قابل للفك)

مرر المزلاج إلى الأسفل لإزالة الغطاء.

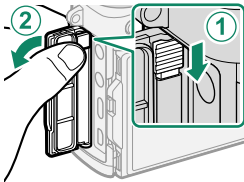

قرص الدفع

أدر القرص للاختيار من بين أوضاع الدفع التالية.

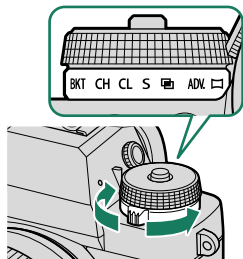







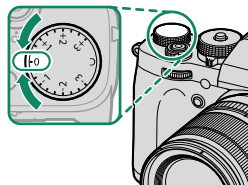

الوضع	الوضع
46	52
إطار واحد S	الفيلم
89	تعرضات ضوئية متعددة BKT
91	84
مرشح متقدم ADV.	سلسلة لقطات عالية السرعة CH
93	بانوراما CL
	87
	سلسلة لقطات منخفضة السرعة

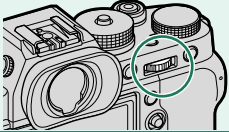
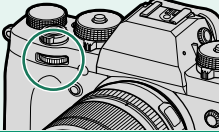
قرص تعويض التعريض الضوئي

أدر القرص لاختيار مقدار تعويض التعريض الضوئي.



أدر أو اضغط على أقراص التحكم لـ:

قرص التحكم الخلفي	قرص التحكم الأمامي	
		
<ul style="list-style-type: none"> ● ظلل عناصر القائمة ● اختر التوليفة المرغوبة بين سرعة الغالق والفتحة (تحويل البرنامج) ● اختر سرعة الغالق² ● اضبط الإعدادات في القائمة السريعة ● اختر حجم إطار التركيز البؤري ● اقم بالتكبير أو التصغير أثناء إعادة العرض بإطار كامل ● قم بالتكبير أو التصغير أثناء إعادة العرض بإطارات متعددة 	<ul style="list-style-type: none"> ● حدد علامات توييب القائمة أو تنقل عبر القوائم ● ضبط الفتحة^{2,1} ● ضبط تعويض التعريض الضوئي⁵ ● ضبط الحساسية^{3,2} ● شاهد صوراً أخرى أثناء العرض 	 <p>تدوير</p>
<p>قم بإجراء الوظيفة المخصصة إلى زر الوظيفة</p> <p>DIAL</p> <ul style="list-style-type: none"> ● قم بالتقريب على نقطة التركيز البؤري النشطة⁴ ● اضغط مع الاستمرار لاختيار وضع التركيز اليدوي في عرض التركيز البؤري⁴ ● قم بالتقريب على نقطة التركيز البؤري النشطة أثناء العرض 	<ul style="list-style-type: none"> ● التبديل بين فتحة العدسة والحساسية^{2,3,6} ● اضغط باستمرار لتحديد الخيار لـ  إعداد الزر/الطلب < ضبط قرص التحكم في قائمة الإعدادات  	 <p>اضغط</p>
<p>1 يتم ضبط فتحة العدسة إلى A (تلقائياً) ويتم تحديد العدسة المُجهّزة بحلقة لفتحة العدسة أو أمر لـ  إعداد الزر/الطلب < إعداد حلقة فتحة العدسة (A).</p> <p>2 يمكن تغييرها باستخدام  إعداد الزر/الطلب < ضبط قرص التحكم.</p> <p>3 يتم ضبط طلب ISO إلى A ويتم تحديد أمر لـ  إعداد الزر/الطلب < إعداد طلب ISO (A).</p> <p>4 متاح فقط إذا تم تعيين تحقق من تركيز بؤري بالأحد أزرار الوظائف.</p> <p>5 تم تميرير قرص تعويض التعريض الضوئي إلى C.</p> <p>6 يُمكن استخدامه للتبديل بين الفتحة والحساسية وتعويض التعريض الضوئي ذهاباً وإياباً عند تدوير قرص تعويض التعريض الضوئي إلى C.</p>		

تظهر حالة الكاميرا بمصباح المؤشر.

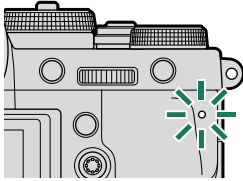

مصباح المؤشر	حالة الكاميرا
يتوهج بلون أخضر	ضبط التركيز مقفل.
وميض أخضر	التركيز أو تحذير سرعة الغالق البطيئة. يمكن التقاط الصور.
وميض باللون الأخضر والبرتقالي	<ul style="list-style-type: none"> ● الكاميرا قيد التشغيل: تسجيل الصور. يمكن التقاط صور إضافية. ● الكاميرا في وضع الإيقاف: جاري تحميل الصور إلى هاتف ذكي أو كمبيوتر لوحي.*
تتوهج بلون برتقالي	تسجيل الصور. لا يمكن التقاط صور إضافية في هذا الوقت.
وميض بلون برتقالي	جاري شحن الفلاش، لن يضيء الفلاش عند التقاط الصورة.
وميض أحمر	خطأ في العدسة أو الذاكرة.

* تُعرض فقط إذا تم تحديد صور لتحميلها.

- قد تظهر كذلك تحذيرات في شاشة العرض.
- يظل مصباح المؤشر منطفئاً بينما تنظر بعينك إلى معين المنظر.
- يُمكن استخدام الخيار  إعداد الفيلم < حساب الضوء لاختيار المصباح (المؤشر أو الضوء المساعد للتركيز التلقائي) الذي يضيء أثناء تسجيل أفلام الفيديو واختيار ما إن يومض المصباح أو أن يظل مضيئاً بشكل ثابت.

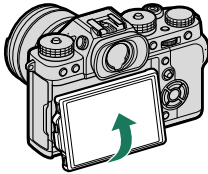

يمكن إمالة شاشة LCD من أجل عرض أسهل، ولكن يجب الحرص على عدم لمس الأسلاك أو تعريض الأصابع أو أشياء أخرى للاحتجاز وراء الشاشة. قد يتسبب لمس الأسلاك في تعطل الكاميرا.

تعمل شاشة LCD أيضًا كشاشة لمس يمكن استخدامها لأغراض:

- التصوير باللمس (23)
- اختيار منطقة التركيز (22)
- اختيار وظيفة (24)
- كتم عناصر التحكم بالكاميرا أثناء تسجيل أفلام الفيديو (24)
- عرض الإطار الكامل (25)

الاتجاه "الطولي" (رأسي)

يمكن أيضًا إمالة الشاشة لالتقاط صور من زوايا مرتفعة أو منخفضة عند تدوير الكاميرا لالتقاط صور باتجاه "طولي" (رأسي).

- اضغط على تحرير قفل الإمالة وقم بإمالة الشاشة كما هو موضح بالشكل 1.
- لالتقاط صور بزوايا مرتفعة، أمسك الكاميرا في الاتجاه الموضح بالشكل 2.

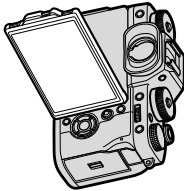

شكل 2

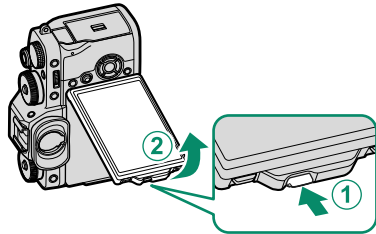

شكل 1

شاشات الكاميرا

يبين هذا القسم المؤشرات التي يمكن أن تظهر أثناء التصوير.

لأغراض توضيحية، يتم عرض الشاشات مع إظهار كافة المؤشرات مضاءة عليها.



معيّن المنظر الإلكتروني

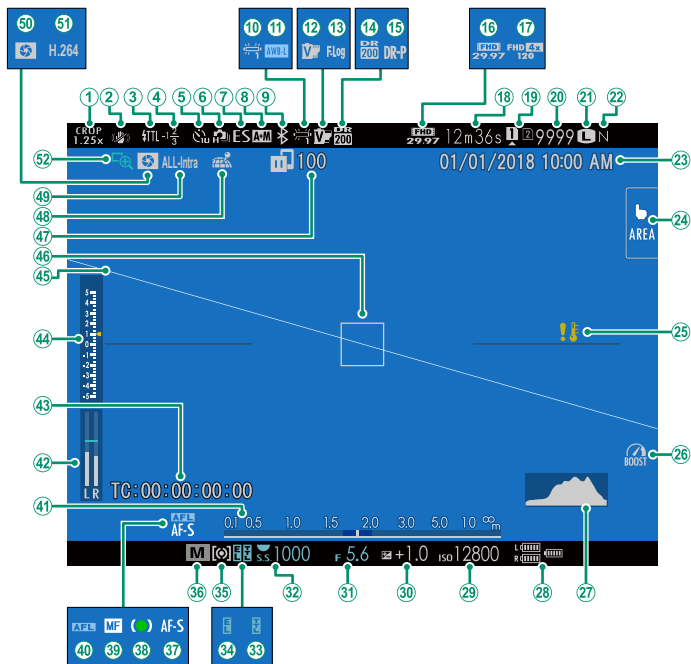

- ① وضع أداة البحث عن الرياضة..... 132
- ② وضع مثبت الصورة²..... 136
- ③ وضع الفلاش (TTL)..... 238, 98
- ④ تعويض الفلاش..... 238, 98
- ⑤ مؤشر المؤقت الذاتي..... 133
- ⑥ الوضع المستمر..... 87
- ⑦ نوع الغالق..... 135
- ⑧ مؤشر $AF+MF$ ²..... 122
- ⑨ تشغيل إيقاف Bluetooth..... 216
- ⑩ توازن البياض..... 106
- ⑪ قفل توازن البياض التلقائي..... 210
- ⑫ محاكاة الفيلم..... 104
- ⑬ تسجيل سجل F..... 149
- ⑭ نطاق ديناميكي..... 108
- ⑮ أولوية النطاق D..... 109
- ⑯ وضع الفيلم..... 144, 52
- ⑰ تسجيل بـ HD كامل وسرعة عالية..... 145
- ⑱ الوقت المتبقي..... 53
- ⑲ خيارات فتحة البطاقة..... 214, 37
- ⑳ عدد الإطارات المتاحة¹..... 295
- ㉑ حجم الصورة..... 102
- ㉒ جودة الصورة..... 103
- ㉓ التاريخ والوقت..... 187, 43, 41
- ㉔ وضع شاشة اللمس..... 126, 22
- ㉕ تحذير الحرارة..... 294
- ㉖ وضع التعزيز..... 212
- ②7 الرسم البياني النسيجي..... 20
- ②8 مستوى البطارية..... 40
- ②9 الحساسية..... 78
- ③0 تعويض التعريض الضوئي..... 81
- ③1 الفتحة..... 64, 63, 59
- ③2 سرعة الغالق..... 64, 60, 59
- ③3 قفل TTL..... 229, 205, 142
- ③4 قفل التعريض التلقائي..... 209, 83
- ③5 المعايرة..... 80
- ③6 وضع التصوير..... 58
- ③7 وضع التركيز²..... 66
- ③8 مؤشر التركيز البؤري²..... 67
- ③9 مؤشر التركيز اليدوي²..... 74, 66
- ④0 قفل التركيز التلقائي..... 209, 83
- ④1 مؤشر المسافة²..... 76
- ④2 مستوى التسجيل²..... 154
- ④3 العلامة الزمنية..... 156
- ④4 مؤشر التعريض الضوئي..... 81, 64
- ④5 أفق افتراضي..... 19
- ④6 إطار التركيز..... 82, 70
- ④7 حالة إرسال الصورة..... 254, 216
- ④8 حالة تنزيل بيانات الموقع..... 254, 220
- ④9 ضغط أفلام الفيديو..... 145
- ⑤0 معاينة عمق النطاق..... 76, 63
- ⑤1 H.265(HEVC)/H.264..... 145
- ⑤2 التحقق من التركيز..... 123, 76

1 يظهر "9999" إذا كان هناك مساحة لأكثر من 9999 إطار.

2 لا يُعرض إذا تم تحديد ON  إعداد الشاشة < وضع المؤشرات الكبيرة (EVF).

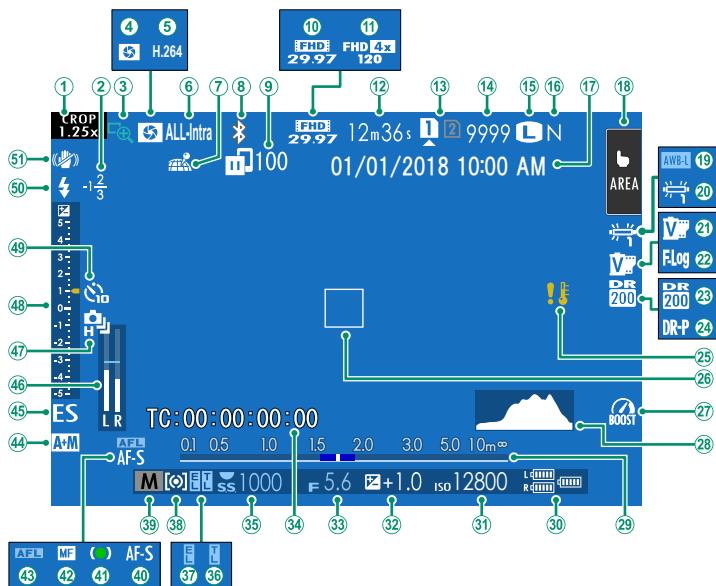

- ① وضع أداة البحث عن الرياضة..... 132
- ② تعويض الفلاش..... 238, 98
- ③ التحقق من التركيز..... 123, 76
- ④ معاينة عمق النطاق..... 76, 63
- ⑤ H.265(HEVC)/H.264..... 145
- ⑥ ضغط أفلام الفيديو..... 145
- ⑦ حالة تنزيل بيانات الموقع..... 254, 220
- ⑧ تشغيل إيقاف Bluetooth..... 216
- ⑨ حالة إرسال الصورة..... 254, 216
- ⑩ وضع الفيلم..... 144, 52
- ⑪ تسجيل بـ HD كامل وسرعة عالية..... 145
- ⑫ الوقت المتبقي..... 53
- ⑬ خيارات فتحة البطاقة..... 214, 37
- ⑭ عدد الإطارات المتاحة¹..... 295
- ⑮ حجم الصورة..... 102
- ⑯ جودة الصورة..... 103
- ⑰ التاريخ والوقت..... 187, 43, 41
- ⑱ وضع شاشة اللمس³..... 126, 22
- ⑲ قفل توازن البياض التلقائي..... 210
- ⑳ توازن البياض..... 106
- ㉑ محاكاة الفيلم..... 104
- ㉒ تسجيل سجل F..... 149
- ㉓ نطاق ديناميكي..... 108
- ㉔ أولوية النطاق D..... 109
- ㉕ تحذير الحرارة..... 294
- ㉖ إطار التركيز..... 82, 70

1 يظهر "9999" إذا كان هناك مساحة لأكثر من 9999 إطار.

2 لا يُعرض إذا تم تحديد ON لـ  إعداد الشاشة < وضع المؤشرات الكبيرة (LCD).

3 يمكن أيضًا الوصول إلى وظائف الكاميرا من خلال عناصر التحكم باللمس.

تدوير الشاشة

عند تحديد ON لـ  إعداد الشاشة < تدوير تلقائي للشاشات، تدور المؤشرات التي في معين المنظر وشاشة LCD تلقائيًا لتطابق اتجاه الكاميرا.

اختيار وضع العرض

اضغط على زر **VIEW MODE** (وضع العرض) للتبديل بين أوضاع العرض التالية.

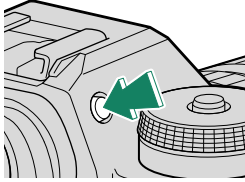

الخيار	الوصف
مستشعر العين 	يؤدي وضع عينك في معين المنظر إلى تشغيل معين المنظر وإطفاء شاشة LCD؛ ويؤدي إبعاد عينك إلى إطفاء معين المنظر وتشغيل شاشة LCD.
EVF فقط	تشغيل معين المنظر، إطفاء شاشة LCD.
LCD فقط	تشغيل معين المنظر، إطفاء معين المنظر.
EVF فقط + 	يؤدي وضع عينك على معين المنظر إلى تشغيل معين المنظر؛ وإبعادها يؤدي إلى إطفاء معين المنظر. تظل شاشة LCD منطفئة.
مستشعر العين + 	يؤدي وضع عينك بمحاذاة معين المنظر أثناء التصوير إلى تشغيله وفي المقابل تُستخدم شاشة LCD لعرض الصور بمجرد إبعاد عينك من معين المنظر أثناء التصوير.

مستشعر العين

- قد يستجيب مستشعر العين لأهداف غير عينك أو لضوء ساطع بشكل مباشر على المستشعر.
- يتم تعطيل مستشعر العين بينما يتم ميل شاشة LCD.

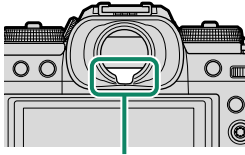

مستشعر العين

تعديل سطوع الشاشة

يمكن تعديل سطوع ودرجة لون معين المنظر وشاشة LCD باستخدام العناصر الموجودة في قائمة إعداد الشاشة. اختر سطوع EVF أو لون EVF لضبط سطوع أو درجة لون معين المنظر، أو سطوع LCD أو لون LCD للقيام بنفس الأمر مع شاشة LCD.

ضبط تركيز معين المنظر

إذا كانت المؤشرات التي تظهر على معين المنظر ضبابية، قَرِّب عينك من معين المنظر ودوِّر عنصر التحكم بتعديل الديوبتر حتى تدخل الشاشة في وضع تركيز حاد.

لتركيز معين المنظر:

- ① ارفع أداة التحكم بتعديل الديوبتر.
- ② دوِّر أداة التحكم لضبط التركيز البؤري لمعين المنظر.
- ③ أعد أداة التحكم إلى موضعها الأصلي وثبِّها مكانها.

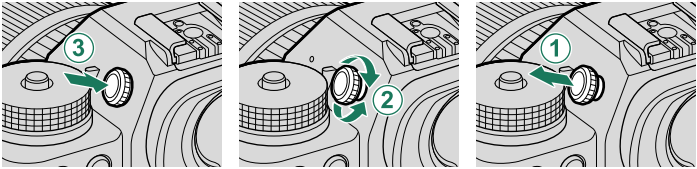

⚠ ارفع أداة التحكم قبل الاستخدام. عدم اتباع هذا التدبير الوقائي قد يتسبب في عطل المنتج.

كأس العين

لإزالة كأس العين، اضغط في الأسفل بإصبعي الإبهام كليهما مع دفع كأس العين لأعلى.

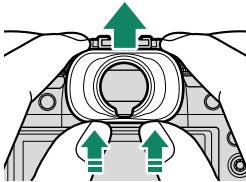

زر DISP/BACK

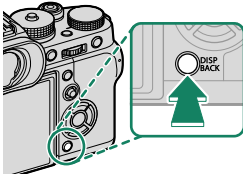

يتحكم زر **DISP/BACK** في عرض المؤشرات الموجودة على معين المنظر وشاشة LCD.

يجب أن يتم تحديد مؤشرات EVF و LCD بشكل منفصل. لاختيار شاشة EVF، ضع عينك على معين المنظر أثناء استخدام زر **DISP/BACK**.

معين المنظر

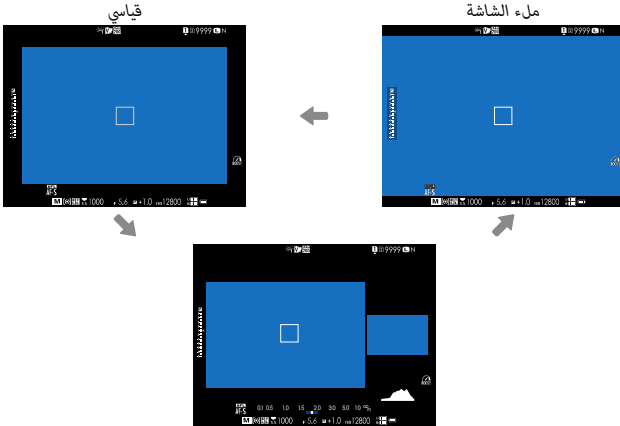

العرض المزدوج (وضع التركيز اليدوي فقط)

إيقاف المعلومات



قياسي

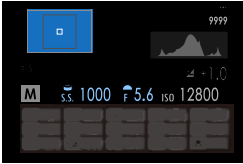
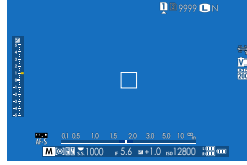

عرض المعلومات

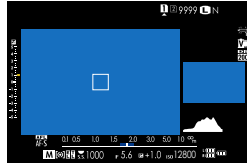

العرض المزدوج (وضع التركيز اليدوي فقط)

العرض المزدوج

يتكون العرض المزدوج من نافذة كبيرة بإطار كامل وتقريب أقل لمنطقة التركيز البؤري.

يمكن تبديل محتوى النوافذ الكبيرة والصغيرة في الشاشة باستخدام  إعداد الشاشة > إعداد الشاشة الثنائية. 

لاختيار العناصر التي يتم عرضها في شاشة المؤشر القياسية:

- 1 عرض المؤشرات القياسية.
استخدم زر **DISP/BACK** لعرض المؤشرات القياسية.
- 2 اختر تهيئة العرض حسب طلب.
حدد  إعداد الشاشة < تهيئة العرض حسب طلب في قائمة الإعدادات.
- 3 اختر العناصر.
ظلل العناصر واضغط على **MENU/OK** للتحديد أو إلغاء التحديد.
 - خطوط إرشادية للتأطير
 - مستوى إلكتروني
 - إطار التركيز
 - مؤشر مسافة AF
 - مؤشر مسافة MF
 - رسم بياني نسيجي
 - تنبيه تظليل منظر مباشر
 - تصوير مختار
 - فتحة/سرعة/S-وضع حساسية ISO
 - حول الخلفية
 - تعويض التعرض (رقمي)
 - تعويض التعرض (مقياس)
 - وضع التركيز
 - قياس ضوئي
 - نوع الغالق
 - فلاش
- 4 حفظ التغييرات.
اضغط **DISP/BACK** لحفظ التغييرات.
- 5 خروج من القوائم.
اضغط **DISP/BACK** حسب الحاجة للخروج من القوائم والعودة إلى شاشة التصوير.

أفق افتراضي

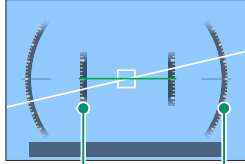

معدل الانحدار

معدل العطف

تحديد مستوى إلكتروني سيؤدي إلى عرض الأفق الافتراضي. تصبح الكاميرا مستوية عندما يتداخل خطين. لاحظ أنه قد لا يتم عرض الأفق الافتراضي إذا تم تصويب عدسة الكاميرا لأعلى أو لأسفل. لعرض ثلاثي الأبعاد (موضح)، اضغط على زر الوظيفة الذي تم تعيين مستوى إلكتروني إليه (204، 228).

مخطط الإطار

قم بتمكين مخطط الإطار لجعل رؤية حدود الإطار أسهل مع الخلفيات المظلمة.

رسالة الإرشاد

قم بتمكين رسالة الإرشاد لعرض تحديثات الحالة (مثلاً، عندما تتغير الإعدادات) وما شابه بالإضافة إلى رسالات الخطأ.

رسوم بيانية نسيجية

تُظهر المخططات توزيع الألوان في الصورة. يمثل المحور الأفقي السطوع، بينما يمثل المحور الرأسي عدد النقاط الضوئية (بيكسل).

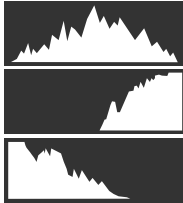
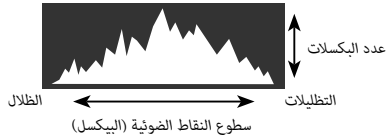

- تعرض مثالي: يتم توزيع النقاط الضوئية (البيكسلات) في منحى متساوي على طول النطاق اللوني.
- تعرض زائد: تتجمع النقاط الضوئية (البيكسلات) على الجانب الأيمن من المخطط.
- تعرض ناقص: تتجمع النقاط الضوئية (البيكسلات) على الجانب الأيسر من المخطط.

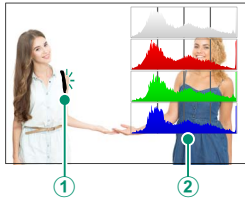

لرؤية رسوم بيانية نسيجية RGB منفصلة وشاشة عرض توضح المناطق في الإطار التي سيتم زيادة تعريضها الضوئي في الإعدادات الحالية المركبة على العرض من خلال العدسة. اضغط زر الوظيفة الذي تم تعيينه لرسم بياني نسيجي (228، 204).

- 1 تومض المناطق ذات التعريض الزائد
- 2 الرسوم البيانية النسيجية RGB

في وضع الفيلم، لا تومض المناطق التي يُحتمل أن تكون زائدة التعريض (التظليلات) ولكن يُشار إليها بدلاً من ذلك عن طريق خطوط مشابهة لخطوط الحمام الوحشي (154).



استخدام القوائم

لعرض القوائم، اضغط على زر MENU/OK.



للتنقل بين القوائم:

1 اضغط زر MENU/OK لعرض القوائم.



2 اضغط زر الاختيار لليسار لتظليل التبوب الخاص بالوضع الحالي.



تبوب

3 اضغط زر الاختيار لأعلى أو لأسفل لتظليل علامة التبوب (IQ، AF/MF، ، f، ، MY، أو) التي تحتوي على العنصر المرغوب.

4 اضغط زر الاختيار لليمين للدخول بالموشر في القائمة.

استخدم قرص التحكم الأمامي لتحديد علامات تبوب القائمة أو تصفح القوائم وقرص التحكم الخلفي لتظليل عناصر القائمة.

وضع شاشة اللمس

تعمل شاشة LCD أيضًا كشاشة لمس.

عناصر التحكم في اللمس للتصوير

لتمكين عناصر التحكم باللمس، حدّد ON لـ

إعداد الزر/الطلب < ضبط شاشة اللمس < تشغيل/إيقاف

شاشة اللمس.



EVF

يُمكن استخدام شاشة LCD لتحديد منطقة التركيز البؤري في حين توضع الإطارات على الصور في معين المنظر الإلكتروني (EVF). استخدم إعداد الزر/الطلب < ضبط شاشة اللمس < إعدادات منطقة شاشة لمس EVF لاختيار المنطقة التي تود أن تظهر بها عناصر التحكم باللمس.

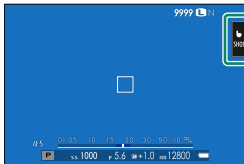

يمكن استخدام عناصر التحكم في اللمس في عمليات مثل اختيار منطقة التركيز البؤري والتقاط الصور الفوتوغرافية. ويمكن اختيار العملية التي ستجري عن طريق الضغط على مؤشر وضع شاشة اللمس في الشاشة للتبديل بين الايارات التالية.

الوصف	الوضع
اضغط على هدفك في الشاشة لضبط التركيز عليه واترك الغالق. في وضع سلسلة اللقطات، سيتم التقاط الصور أثناء مواصلتك الضغط بإصبعك على الشاشة.	التصوير باللمس SHOT
<ul style="list-style-type: none"> في وضع التركيز S (AF-S)، تقوم الكاميرا بالتركيز عندما تنقر على هدفك على الشاشة. يقلل التركيز على المسافة الحالية حتى تنقر على الأيقونة AF OFF. في وضع التركيز C (AF-C)، تبدأ الكاميرا في التركيز عندما تنقر على هدفك على الشاشة. سوف تستمر الكاميرا في ضبط التركيز البؤري مع حدوث تغييرات في المسافة التي يقع عليها الهدف حتى تنقر على الأيقونة AF OFF. في وضع التركيز اليدوي (MF)، يمكنك النقر على الشاشة للتركيز على الهدف المحدد باستخدام وظيفة التركيز البؤري التلقائي. 	AF ضبط تلقائي باللمس AF
انقر لتحديد نقطة للتركيز البؤري أو التكبير. سينتقل إطار التركيز البؤري إلى النقطة المحددة.	منطقة AREA
تم إلغاء تمكين التركيز والتصوير باللمس.	إيقاف OFF

تستخدم عناصر تحكم في اللمس مختلفة أثناء زوم التركيز البؤري (128).

- تعطيل عناصر التحكم في اللمس وإخفاء مؤشر وضع شاشة اللمس، حدد **OFF** في إعداد الزر/الطلب < ضبط شاشة اللمس < تشغيل/إيقاف شاشة اللمس.
- يمكن تعديل إعدادات التحكم في اللمس باستخدام إعداد **AF/MF** < وضع شاشة اللمس. للحصول على معلومات عن أدوات التحكم في اللمس المتاحة أثناء تسجيل أفلام الفيديو، اطلع على "تسجيل أفلام الفيديو (وضع شاشة اللمس؛ 127)".

كتم عناصر التحكم بأفلام الفيديو

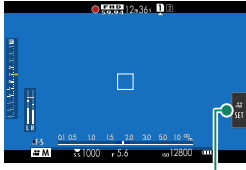

أيقونة SET

يمكن ضبط إعدادات أفلام الفيديو باستخدام عناصر التحكم بشاشة اللمس، بغرض منع تسجيل الأصوات التي تصدرها عناصر التحكم بالكاميرا مع فيلم الفيديو. عندما يتم تحديد ON لـ إعداد الفيلم < التحكم في الصامت في الفيلم في قائمة التصوير، تظهر أيقونة SET على شاشة LCD. انقر على الأيقونة للوصول إلى عناصر التحكم التالية:

- سرعة الغالق *
- فتحة العدسة *
- تعويض التعرض
- ISO
- ضبط مستوى المايك الخارجي/
- ضبط مستوى المايك الداخلي
- تحديد ON لـ إعداد الفيلم < التحكم في الصامت في الفيلم يعمل على تعطيل عناصر التحكم بالقرص.
- فلتر الرياح
- مستوى صوت سماعة الرأس
- محاكاة فيلم
- توازن البياض

وظيفة اللمس

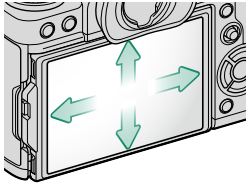

يمكن تعيين الوظائف لحركات الوميض السريعة التالية بطريقة مشابهة لأزرار الوظيفة كثيراً (226):

- حركة سريعة للأعلى: T-Fn1
- حركة سريعة لليساار: T-Fn2
- حركة سريعة للييمين: T-Fn3
- حركة سريعة للأسفل: T-Fn4

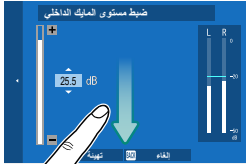

في بعض الحالات، حركات الوميض التابعة لخاصية اللمس تعرض قائمة. انقر لتحديد الخيار المرغوب به.

عناصر التحكم في العرض

عند اختيار ON في  إعداد الزر/الطلب < ضبط شاشة اللمس > تشغيل/إيقاف شاشة اللمس، يمكن استخدام عناصر التحكم في اللمس لعمليات العرض التالية:

• حركة سريعة: حرك إصبعك سريعاً على الشاشة لعرض صور أخرى.



• زوم: ضع إصبعين على الشاشة وافرّق بينهما للتكبير.



• قَرص: ضع إصبعين على الشاشة وحركهما معاً للتصغير.



يمكن تصغير الصور إلى أن تكون الصورة كلها مرئية، وليس أكثر من ذلك. 

• الضغط مرتين: اضغط على الشاشة مرتين لتكبير نقطة التركيز.



• التمرير: شاهد مناطق أخرى من الصورة أثناء ضبط زوم العرض.

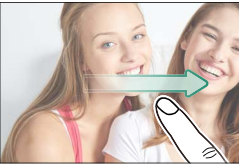

2

الخطوات الأولى

تركيب شريط التعليق

ركب مشابك شريط التعليق بالكاميرا، ثم ثبت شريط التعليق. انتقل مباشرة إلى الخطوة 6 إذا كانت المشابك والأغطية الواقية مثبتة بالكاميرا بالفعل.

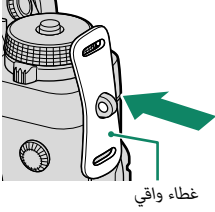

1 ثبت الغطاء الواقى.

ضع الغطاء الواقى فوق الثقب كما هو موضح بالشكل، مع وضع الجانب الأسود من الغطاء تجاه الكاميرا.

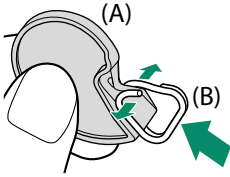

2 افتح مشابك شريط التعليق.

استخدم أداة تركيب المشبك (A) لفتح مشبك حزام (B).

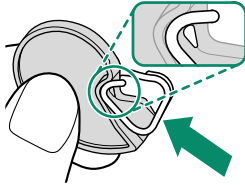

3 حرك المشبك على الأداة.

حرك المشبك على الأداة بحيث ينعقف على موضع الإسقاط.

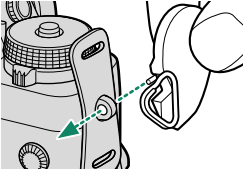

- 4** ضع مشبك شريط التعليق في الثقب.
ثبت ثقب شريط التعليق في فتحة المشبك. قم بإزالة الأداة
باستخدام اليد الأخرى للحفاظ على المشبك في موضعه.

 احتفظ بالأداة في مكان آمن، فسوف تحتاج إلى فتح مشابك شريط التعليق عند فك شريط التعليق.

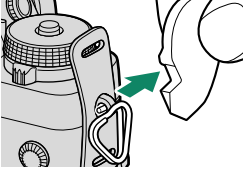

- 5** مرر المشبك عبر الثقب.
أدر المشبك بالكامل عبر الثقب حتى تسمع صوت طقطقة
يدل على غلقه في موضعه.

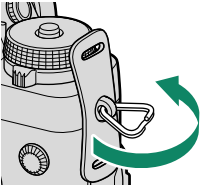

- 6** اربط شريط التعليق.
أدخل شريط التعليق عبر الغطاء الواقي ومشبك شريط
التعليق واربط الحزام كما هو موضح.

 لتجنب سقوط الكاميرا، تأكد من أن الشريط مثبت بشكل صحيح.

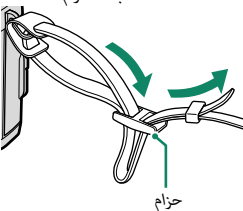
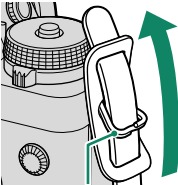

كرر الخطوات السابقة للثقب الثاني.

تركيب عدسة

يمكن استخدام الكاميرا مع العدسات الخاصة بقاعدة FUJIFILM X.

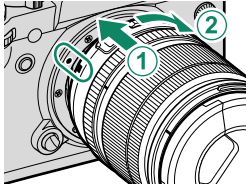

انزع غطاء الجسم من الكاميرا والغطاء الخلفي من العدسة. ضع العدسة على قاعدة التثبيت، مع جعل العلامات الموجودة على العدسة محاذية لتلك الموجودة على الكاميرا (1)، ثم أدر العدسة حتى تستقر وتصدر صوت نقرة (2).

- عند تركيب العدسات، احرص على عدم دخول الأتربة أو أي أجسام غريبة إلى الكاميرا.
- احرص على عدم لمس الأجزاء الداخلية للكاميرا.
- قم بتدوير العدسة حتى تثبت في مكانها.
- لا تضغط على زر تحرير العدسة أثناء تركيب العدسة.

إزالة العدسات

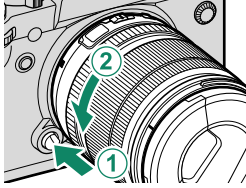

لإزالة العدسة، أطفئ الكاميرا، ثم اضغط على زر تحرير العدسة (1) وقم بتدوير العدسة كما هو موضح (2).

- لتجنب تراكم الأتربة على العدسة أو داخل الكاميرا، استبدل أغطية العدسة وغطاء جسم الكاميرا عندما لا تكون هناك عدسات مركبة.

العدسات والإكسسوارات الاختيارية الأخرى

يمكن استخدام الكاميرا مع العدسات والإكسسوارات الخاصة بقاعدة FUJIFILM X.

- اتبع التدابير الوقائية التالية عند تركيب العدسات أو إزالتها (أي تبديلها).
- تحقق من أن العدسات خالية من الأتربة وغيرها من الأجسام الغريبة.
- لا تُغيّر العدسات تحت ضوء الشمس المباشر أو تحت أي مصدر من مصادر الضوء الساطع. قد يتسبب تركيز الضوء داخل الكاميرا في خلل وظيفي.
- ركب أغطية العدسة قبل تبديل العدسات.
- اطّلع على الدليل المُزوّد مع العدسة للحصول على معلومات حول الاستخدام.

شحن البطارية

لا تأتي الكاميرا ببطارية مشحونة. قبل استخدام الكاميرا، اشحن البطارية كما هو موضح أدناه، أو إذا كنت تستخدم طراز X-T3 WW، فاشحنها كما هو موضح في صفحة 33.

- تأتي الكاميرا مزودة ببطارية قابلة لإعادة الشحن طراز NP-W126S.
- يستغرق الشحن حوالي 150 دقيقة.

1 ضع البطارية في الشاحن.

أدخل البطارية في شاحن البطارية المزود كما هو موضح بعد التأكد من أن السهم على البطارية يتخذ نفس الاتجاه الموضح على الرسم البياني على نقطة الشحن.

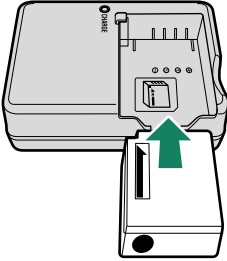

2 وصل الشاحن.

سيضيء مؤشر الشحن.

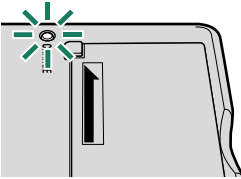

3 يتوقف تشغيل مؤشر الشحن لما ينتهي الشحن.

مهايئ القابس

ركّب مهايئ القابس كما هو موضح قبل استخدام شاحن البطارية.

- يُستخدم مُحوّل القابس المزود مع شاحن البطارية BC-W126S حصريًا.

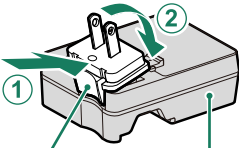

محول القابس

شاحن بطارية طراز

يشير مؤشر الشحن إلى وضع شحن البطارية كما يلي:



مؤشر الشحن	حالة البطارية	الوظيفة
إيقاف تشغيل	لم يتم إدخال البطارية.	أدخل البطارية.
	البطارية مشحونة بالكامل.	انزع البطارية.
تشغيل	جاري شحن البطارية.	—
وميض	خطأ بالبطارية.	افصل الشاحن وأخرج البطارية.

- الشاحن المزود متوافق مع مصادر الطاقة التي تتراوح قوتها الكهربائية بين 100 و 240 فولت (قد يتوجب عليك استخدام محول قابس في حالة الاستخدام ما وراء البحر).
- لا تضع أي ملصقات أو أي أشياء أخرى على البطارية. عدم اتباع هذه التعليمات قد يسبب صعوبة نزع البطارية من الكاميرا.
- لا توصل طرفي البطارية ببعضهم البعض (قصر البطارية). قد ترتفع درجة حرارة البطارية.
- اقرأ التحذيرات الواردة في قسم "البطارية ومزود الطاقة".
- استخدم فقط شاحن البطارية المخصص للاستخدام معها. عدم اتباع هذه التعليمات قد يتسبب في عطل المنتج.
- لا تنزع الملصقات عن البطارية أو تمزق أو تقشر الغطاء الخارجي.
- تفقد البطارية شحنها بشكل تدريجي في حالة عدم الاستعمال.
- شحن البطارية قبل الاستعمال لمدة يوم أو يومين. إذا نفذ شحن البطارية بسرعة، فإن البطارية قد وصلت إلى نهاية فترة صلاحيتها ويجب استبدالها.
- افصل الشاحن من مصدر الطاقة في حالة عدم استخدامه.
- نظف الغبار عن طرفي البطارية بقطعة قماش نظيفة وجافة. عدم ملاحظة هذا التحذير قد يمنع البطارية من الشحن.
- لاحظ أن مدة الشحن تزداد مع انخفاض أو ارتفاع درجات الحرارة.

شحن البطارية عبر USB

تُشحن البطارية إذا كانت الكاميرا متصلة بكمبيوتر أيضًا. قم بإيقاف تشغيل الكاميرا وأدخل البطارية ووصلها إلى كبل USB.

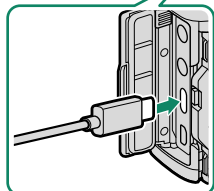
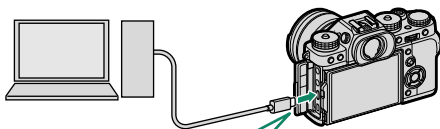

موصل USB (من النوع C)

- تظهر حالة البطارية بمصباح المؤشر.

حالة البطارية	مصباح المؤشر
جاري شحن البطارية	تشغيل
اكتمال الشحن	إيقاف تشغيل
خطأ بالبطارية	وميض

- وصل الكاميرا مباشرة بالكمبيوتر، لا تستخدم مشترك USB أو لوحة مفاتيح.
- سيتوقف الشحن إذا دخل الكمبيوتر وضع السكون. لاستئناف الشحن، قم بتنشيط الكمبيوتر وقم بفصل كبل USB وإعادة توصيله.
- قد لا يكون الشحن مدعومًا تبعًا لطرز الكمبيوتر، إعدادات الكمبيوتر وحالة الكمبيوتر الحالية.

تركيب البطارية

بعد شحن البطارية، أدخل البطارية في الكاميرا كما هو مبين بالأسفل.

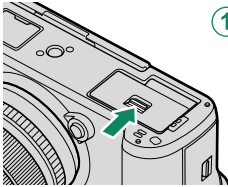

1

1 افتح غطاء تجويف البطارية.

حرك مزلاج تجويف البطارية كما هو موضح وافتح غطاء تجويف البطارية.

- لا تفتح غطاء تجويف البطارية أثناء عمل الكاميرا. عدم اتباع هذا التدبير الوقائي قد يؤدي إلى تلف ملفات الصور أو بطاقات الذاكرة.
- انزع غطاء تجويف البطارية برفق بدون عنف.

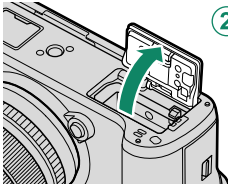

2

2 أدخل البطارية كما هو موضح.

- أدخل البطارية في الاتجاه الموضح. لا تستخدم أو تحاول استخدام القوة مع البطارية سواء في حالة إدخالها أو إخراجها.
- تأكد من أن البطارية مغلقة بإحكام.

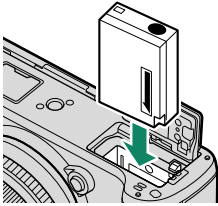

3 أغلق غطاء تجويف البطارية.

قم بإغلاق وتثبيت الغطاء.

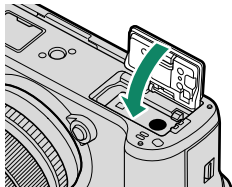

❗ فإذا لم يُغلق الغطاء، تأكد من وضع البطارية في الاتجاه الصحيح. لا تعتمد إلى غلق الغطاء بالقوة.

إزالة البطارية

قبل إزالة البطارية، أوقف تشغيل الكاميرا وافتح غطاء تجويف البطارية.

لإخراج البطارية، اضغط على مزلاج البطارية إلى أحد الجانبين وازلق البطارية لإخراجها من الكاميرا كما هو موضح بالشكل.

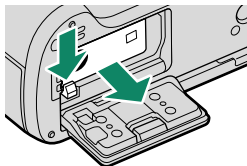

❗ قد تصح البطارية ساخنة عند استخدامها في البيئات ذات درجة الحرارة العالية. توخ الحذر عند إزالة البطارية.

إدخال بطاقات الذاكرة

تخزن الصور على بطاقات الذاكرة (تباع بشكل منفصل).

يمكن استخدام بطاقتين في الكاميرا، واحدة في كل فتحة من فتحتيها.

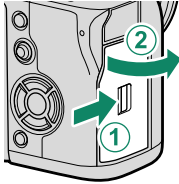

- 1 افتح غطاء فتحة بطاقة الذاكرة.
حرر المثبت وافتح الغطاء.

⚠ لا تفتح غطاء فتحة بطاقة الذاكرة أثناء عمل الكاميرا. عدم اتباع هذا الترتيب الوقائي قد يؤدي إلى تلف ملفات الصور أو بطاقات الذاكرة.

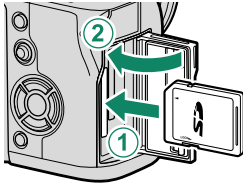

- 2 أدخل بطاقة ذاكرة.
أمسك البطاقة بالاتجاه الموضح، ادفعها داخل التجويف حتى يصدر عنها صوت نقرة وتستقر في مكانها بشكل صحيح خلف الفتحة. أغلق غطاء فتحة بطاقة الذاكرة وقم بتثبيتته.

⚠ تأكد من وضع البطاقة في الاتجاه الصحيح، أدخل البطاقة بشكل عمودي بدون إمالة ولا تستخدم القوة.

- 3 قم بتهيئة بطاقة الذاكرة (186).

⚠ هبئ بطاقات الذاكرة قبل استخدامها لأول مرة، وتأكد من إعادة تهيئة كل بطاقات الذاكرة بعد استعمالها مع الكمبيوتر أو أي جهاز آخر.

إزالة بطاقات الذاكرة

قبل إزالة بطاقات الذاكرة، قم بإيقاف تشغيل الكاميرا وافتح غطاء فتحة بطاقة الذاكرة.

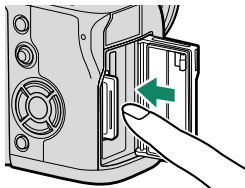

اضغط وحرر البطاقة لإخراجها جزئيًا (لمنع البطاقة من السقوط من الفتحة).
اضغط على وسط البطاقة وحررها ببطء بدون إبعاد أصبعك عن البطاقة).
بعد ذلك، يمكن إخراج البطاقة باليد.

استخدام بطاقتي ذاكرة

يمكن استخدام بطاقتين في الكاميرا، واحدة في كل فتحة من فتحتها. في الإعدادات الافتراضية، لا يتم حفظ الصور على البطاقة الموجودة في الفتحة الثانية إلا بعد امتلاء البطاقة الموجودة في الفتحة الأولى. يمكن تغيير ذلك باستخدام **حفظ بيانات الإعدادات** < إعدادات فتحة كارت (صور ثابت).

العرض	الوصف	الخيار
	لا يتم استخدام البطاقة الموجودة في الفتحة الثانية إلا بعد امتلاء البطاقة الموجودة في الفتحة الأولى. عند اختيار الفتحة الثانية من أجل حفظ بيانات الإعدادات < اختر الفتحة (متسلسل)، سيبدأ التسجيل على البطاقة الموجودة في الفتحة الثانية والتحويل إلى الفتحة الأولى عند امتلاء البطاقة الموجودة في الفتحة الثانية.	تسلسلي (الإعداد الافتراضي)
	يتم تسجيل كل صورة مرتين، صورة على كل بطاقة.	احتياطي
	كما في تسلسلي، باستثناء أن نسخة RAW من الصور التي التقطت بواسطة الخيار FINE+RAW أو NORMAL+RAW المحدد إلى 15 إعداد جودة الصورة < جودة الصورة سيتم حفظها في البطاقة الموجودة في الفتحة الأولى ونسخة JPEG في البطاقة الموجودة في الفتحة الثانية.	RAW / JPEG

يمكن اختيار البطاقة المستخدمة لحفظ الأفلام باستخدام **حفظ بيانات الإعدادات** < اختر الفتحة (متسلسل).

بطاقات الذاكرة المتوافقة

يمكن استخدام الكاميرا مع بطاقات الذاكرة SD وSDHC وSDXC. تدعم واجهات الناقلين UHS-I و UHS-II.

- يُنصح باستخدام البطاقات UHS-II عندما يتعلق الأمر بالتصوير الفوتوغرافي المتقدم عالي السرعة.
- استخدم بطاقات ذات سرعة فيديو من الفئة 60 فولت أو يُفضّل تسجيل أفلام فيديو بمعدل بيت يقدر بـ 400 ميغابايت/الثانية. لتسجيل أفلام فيديو بمعدلات بيت أصغر، استخدم بطاقات بسرعة UHS من الفئة 3 أو أفضل أو فيديو بسرعة من الفئة 30 فولت أو أفضل.

تتوافر قائمة لبطاقات الذاكرة المدعومة على موقع Fujifilm. للحصول على تفاصيل، تفضّل زيارة:

http://www.fujifilm.com/support/digital_cameras/compatibility/

لا تعلق الكاميرا أو تخرج بطاقة الذاكرة أثناء إعادة تهيئة بطاقة الذاكرة أو أثناء تسجيل أو مسح أي بيانات من بطاقة الذاكرة. عدم اتباع هذه التعليمات قد يؤدي إلى تلف بطاقة الذاكرة.



- لا يتم قفل بطاقات الذاكرة، ومن ثمّ يتعذر تهيئة البطاقة أو التسجيل عليها أو حذف الصور. قبل إدخال بطاقة الذاكرة، ازلق مفتاح حماية الكتابة إلى وضع عدم الإقفال.
- بطاقات الذاكرة صغيرة الحجم ومن الممكن ابتلاعها، لذا احفظها بعيداً عن متناول الأطفال. في حالة ابتلاع طفل لبطاقة ذاكرة، اطلب المساعدة الطبية فوراً.

محولات miniSD أو microSD الأكبر أو الأصغر من الأحجام القياسية لبطاقات الذاكرة قد لا تخرج بشكل طبيعي؛ وفي حالة عدم خروج البطاقة، اذهب بالكاميرا إلى أحد مندوبي الصيانة المعتمدين. لا تحاول إخراج البطاقة بالقوة.

- لا تضع أي ملصقات أو أي أشياء أخرى على بطاقات الذاكرة. تقشير الملصقات قد يتسبب في تلف الكاميرا.
- قد تسبب بعض أنواع بطاقات الذاكرة في انقطاع تسجيل الفيديو.
- تعمل تهيئة بطاقة الذاكرة في الكاميرا على إنشاء مجلد والذي يتم تخزين الصور فيه. لا تعيد تسمية أو حذف هذا المجلد ولا تستخدم الكمبيوتر أو أي جهاز آخر لتعديل أو حذف أو إعادة تسمية ملفات الصور. استخدم دائماً الكاميرا لمسح الصور؛ قبل إجراء أي تعديل أو إعادة تسمية للملفات، انسخ الملفات على جهاز كمبيوتر وعدّل أو أعد تسمية النسخ، وليس الملفات الأصلية. إعادة تسمية الملفات في الكاميرا قد يؤدي إلى حدوث مشكلات أثناء التشغيل.

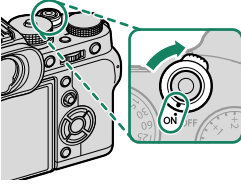

تشغيل وإطفاء الكاميرا

استخدم مفتاح **ON/OFF** لتشغيل أو إطفاء الكاميرا.



أدر المفتاح إلى **ON** لتشغيل الكاميرا، أو أدره إلى **OFF** لإطفاء الكاميرا.

بصمات الإصابع والعلامات الأخرى على العدسة أو معين المنظر قد تؤثر على الصور أو على عرضها من خلال معين المنظر. حافظ على نظافة العدسة ومعين المنظر. 

- اضغط على زر  لبدء العرض. 
- اضغط على زر غالق الكاميرا جزئيًا للعودة لوضع التصوير.
- يتم إطفاء الكاميرا تلقائيًا في حالة عدم تنفيذ أي عمليات خلال المدة الزمنية التي تم اختيارها لـ  إدارة الطاقة > إيقاف تلقائي. لإعادة تنشيط الكاميرا بعد إطفائها تلقائيًا، اضغط على زر الغالق جزئيًا أو أدر مفتاح **ON/OFF** إلى **OFF**، ثم أدره مرة أخرى إلى **ON**.

التحقق من مستوى البطارية

بعد تشغيل الكاميرا، افحص مستوى البطارية على شاشة العرض.

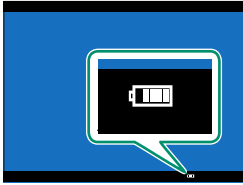

يظهر مستوى شحن البطارية كما يلي:

المؤشر	الوصف
	البطارية فارغة جزئياً.
	البطارية مشحونة بنسبة 80% تقريباً.
	البطارية مشحونة بنسبة 60% تقريباً.
	البطارية مشحونة بنسبة 40% تقريباً.
	البطارية مشحونة بنسبة 20% تقريباً.
	البطارية منخفضة. اشحن البطارية بأسرع ما يمكن.
(أحمر)	البطارية مستنفدة. قم بإطفاء الكاميرا وأعد شحن البطارية.
(وميض أحمر)	

الإعداد الأساسي

عند تشغيل الكاميرا للمرة الأولى، يمكنك اختيار اللغة وضبط الساعة. في الإعدادات الافتراضية، يمكنك إقران الكاميرا مع الهاتف الذي أو الكمبيوتر اللوحي بحيث يمكنك مزامنة الساعات أو تحميل الصور في وقت لاحق. اتبع الخطوات التالية عند تشغيل الكاميرا للمرة الأولى.

إذا كنت تنوي إقران الكاميرا مع الهاتف الذي أو الكمبيوتر اللوحي، فعليك بتثبيت أحدث إصدار من تطبيق FUJIFILM Camera Remote وشغله على الجهاز الذي قبل المتابعة. لمزيد من المعلومات، تفضل بزيارة: http://app.fujifilm-dsc.com/en/camera_remote/

1 شغل الكاميرا.

سيتم عرض مربع حوار لاختيار اللغة.

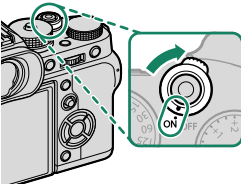

2 يختار اللغة.

حدد اللغة، واضغط على **MENU/OK**.

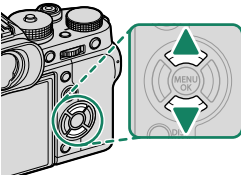

3 أقرن الكاميرا مع الهاتف الذي أو الكمبيوتر اللوحي.

اضغط **MENU/OK** لإقران الكاميرا مع هاتف ذكي أو جهاز لوحي أثناء تشغيل تطبيق FUJIFILM Camera Remote.

لتجاوز الإقران، اضغط **DISP/BACK**



4 تحقق من الوقت.

عند اكتمال عملية الاقتران، سيطُلب منك ضبط ساعة الكاميرا وفقاً للوقت الذي يشير إليه هاتفك الذي أو كمبيوترك اللوحي. تحقق من أن الوقت صحيح.



لضبط الساعة يدوياً، اضغط **DISP/BACK** (📖 43).

5 قم بمزامنة إعدادات الكاميرا مع الإعدادات المهيّئة على هاتفك الذي أو حاسبك اللوحي.



يُمكن تغيير الخيار المُحدّد في أي وقت باستخدام **ضبط التوصيل < إعدادات Bluetooth**.

6 اضبط الساعة.

اضغط **MENU/OK** لضبط ساعة الكاميرا وفقاً للوقت الذي يشير إليه هاتفك الذي أو كمبيوترك اللوحي وانتقل إلى وضع التصوير.

في حالة نزع بطارية الكاميرا لمدة طويلة، سيتم إعادة ضبط الساعة وسيظهر حوار اختيار اللغة عند تشغيل الكاميرا.

تخطي الخطوة الحالية

اضغط **DISP/BACK** لتخطي الخطوة الحالية. سيظهر مربع حوار للتأكيد، حدد لا لتجنب تكرار أي خطوات تخطيتها عندما تقوم بتشغيل الكاميرا المرة القادمة.

اختيار لغة مختلفة

لتغيير اللغة:

1 اعرض خيارات اللغة.
حدد  إعداد المستخدم < 言語/LANG.

2 يختار اللغة.
ظلل الخيار المرغوب واضغط على MENU/OK.

تغيير الوقت والتاريخ

لضبط ساعة الكاميرا:

1 اعرض خيارات تاريخ/وقت.
حدد  إعداد المستخدم < تاريخ/وقت.

2 اضبط الساعة.
اضغط على زر الاختيار اليسار واليمين لتظليل السنة، الشهر، اليوم، الساعة أو الدقيقة واضغط لأعلى أو لأسفل للتغيير. اضغط على MENU/OK لضبط الساعة.

3

التصوير والعرض الأساسيين

التقاط صور فوتوغرافية (الوضع P)

يشرح هذا القسم كيفية التقاط الصور باستخدام AE مبرمج (الوضع P). للمعلومات حول الأوضاع S و A و M، انظر الصفحات 58-64.

1 اضبط إعدادات AE مبرمج.

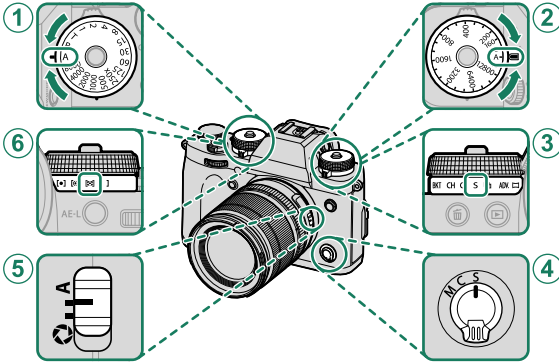

الإعداد	الرقم	الوصف
58	1	سرعة الغالق (A تلقائي)
78	2	الحساسية (A تلقائي)
6	3	وضع الدفع (S إطار واحد)
66	4	وضع التركيز البؤري (S تركيز تلقائي مفرد)
58	5	الفتحة (A تلقائي)
80	6	المعايرة (AE-L/AF-ON متعدد)

لاستخدام أقراص سرعة الغالق والحساسية، اضغط تحرير قفل القرص وأدر القرص إلى الإعداد المرغوب.

2 تحقق من وضع التصوير.

تأكد من ظهور P على شاشة العرض.



3 جهاز الكاميرا.

- أمسك الكاميرا بثبات بكلتا اليدين وأسد مرفقيك إلى جانبك. اهتزاز اليدين أو عدم ثباتهما يمكن أن يؤدي إلى تشويش الصور.

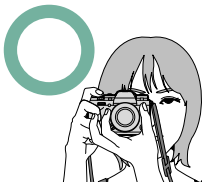

- لمنع الصور التي تكون خارج التركيز أو القائمة جدًا (ذات التعرض الناقص)، أبق أصابعك والأشياء الأخرى بعيدًا عن العدسة، والضوء المساعد للتركيز التلقائي.

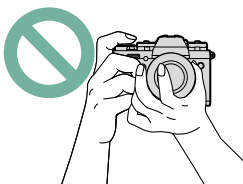

4 ضبط الصورة في الإطار.

- العدسات مع حلقات الزوم استخدم حلقة التكبير لضبط الصورة في الإطار في الشاشة. أدر الحلقة إلى اليسار للتصغير، وإلى اليمين للتكبير.

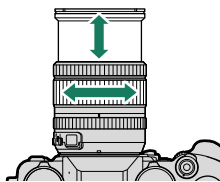

5 تركيز بؤري.

اضغط زر غالق الكاميرا جزئيًا لضبط التركيز.

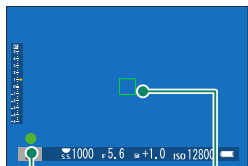

مؤشر التركيز البؤري

إطار التركيز

- إذا كانت الكاميرا تستطيع التركيز، فإنها ستصدر صفارة مرتين وسوف تضيء إطار التركيز ومؤشر التركيز باللون الأخضر.
- إذا لم تتمكن الكاميرا من التركيز، فسيصبح إطار التركيز باللون الأحمر، **AF!** وسيومض مؤشر التركيز باللون الأبيض.

• إذا كان الهدف المراد تصويره غير مضاء بصورة كافية، قد تضيء لمبة الضوء المساعد لمساعدة عملية ضبط التركيز.

• سيُقفّل التركيز والتعريض الضوئي عندما يكون زر الغالق مضغوطًا جزئيًا. سيُقفّل التركيز والتعريض الضوئي أثناء الحفاظ على الزر في هذا الوضع (قفّل التركيز/التعريض التلقائي).

• ستقوم الكاميرا بالتركيز على الأهداف على أي مسافة في مدى التركيز البؤري الدقيق والقياسي.

6 تصوير.

اضغط زر حاجب الكاميرا برفق إلى النهاية لالتقاط الصورة.

عرض الصور



يمكن عرض الصور في معين المنظر أو شاشة LCD.

لعرض الصور في إطار كامل، اضغط

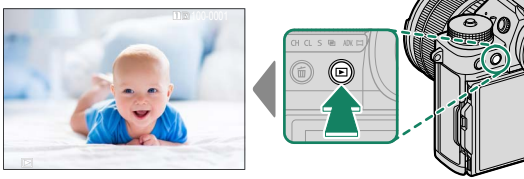

من الممكن عرض الصور الإضافية بالضغط على زر الاختيار لليسار أو اليمين أو تدوير قرص التحكم الأمامي. اضغط زر الاختيار أو قم بتدوير قرص التحكم لليمين لعرض الصور بالترتيب المسجل، أو لليسار لعرض الصور بترتيب عكسي. استمر في الضغط على زر الاختيار للتنقل بسرعة حتى الصورة المطلوبة.

الصور الملتقطة باستخدام كاميرات أخرى توجد عليها علامة أيقونة ("صورة هدية") للتحذير من أنها قد لا تظهر بشكل صحيح وأن زوم العرض قد لا يكون متاحًا.

بطاقتي ذاكرة

إذا تم إدخال بطاقتي ذاكرة، يمكنك الضغط مع الاستمرار على زر لاختيار بطاقة منهما للعرض. يمكنك أيضًا تحديد بطاقة باستخدام الخيار قائمة التشغيل < تبديل الفتحة.

حذف الصور



استخدم زر لحذف الصور.

لا يمكن استرجاع الصور المحذوفة. قم بحماية الصور المهمة أو انسخها إلى جهاز كمبيوتر أو أي وحدة تخزين قبل المتابعة.

1 عند عرض صورة في إطار كامل، اضغط زر واختر إطار.

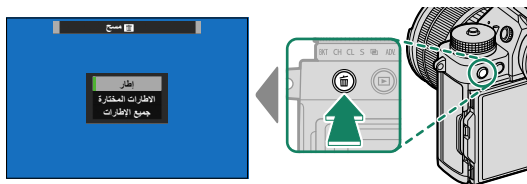

2 اضغط على زر الاختيار لليساار أو لليمين للتنقل بين الصور، واضغط على **MENU/OK** لحذف (لن يتم عرض مربع حوار التأكيد). كرر هذا الإجراء لحذف المزيد من الصور.

- الصور المحمية لا يمكن حذفها. أزل الحماية عن الصور التي ترغب في حذفها (172).
- يمكن كذلك حذف الصور من القوائم باستخدام الخيار قائمة التشغيل < مسح (168).

4

تسجيل وعرض الأفلام



يوضح هذا القسم كيفية تسجيل أفلام في وضع تلقائي.

1 أدر قرص الدفع إلى

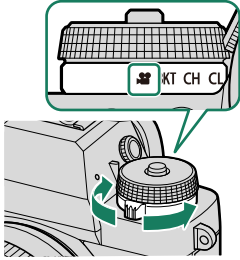

2 اضبط إعدادات AE مبرمج.

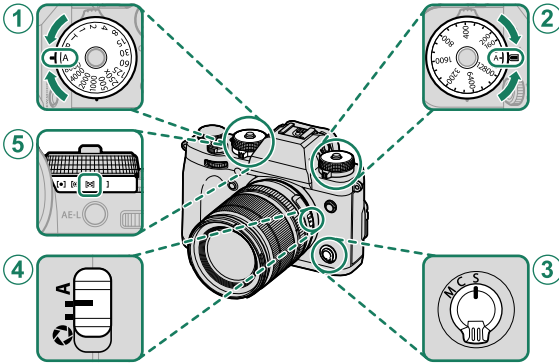

	الإعداد	
58	A (تلقائي)	① سرعة الغالق
78	A (تلقائي)	② الحساسية
66	S (تركيز تلقائي مفرد)	③ وضع التركيز البؤري
58	A (تلقائي)	④ الفتحة
80	[AE-L] (متعدد)	⑤ المعايير

لاستخدام أقراص سرعة الغالق والحساسية، اضغط تحرير قفل القرص وأدر القرص إلى الإعداد المرغوب.



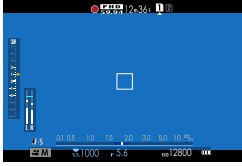

3 اضغط زر الغالق لبدء التسجيل. يتم عرض مؤشر التسجيل (●) والوقت المتبقي على الشاشة أثناء تقدم عملية التسجيل.

4 اضغط الزر مرة أخرى لإنهاء التسجيل. ينتهي التسجيل تلقائياً عند وصول الفيلم للحد الأقصى للطول أو عند امتلاء بطاقة الذاكرة.

استخدام ميكروفون خارجي

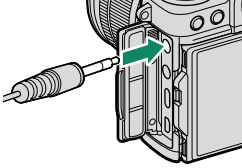

يمكن تسجيل الصوت بميكروفونات خارجية توصل باستخدام مقابس قطرها 3.5 ملم؛ لا يمكن استخدام الميكروفونات التي تحتاج إلى طاقة بإدخال القابس. انظر دليل الميكروفون لمعرفة التفاصيل.

- **!** يتم تسجيل الصوت عبر الميكروفون الداخلي أو أي ميكروفون خارجي اختياري. لا تغطي الميكروفون أثناء التسجيل.
- لاحظ أنه قد يلتقط الميكروفون الصوت الناتج عن العدسة والأصوات الأخرى التي تصدرها الكاميرا أثناء التسجيل.
- قد تظهر خطوط أفقية أو رأسية في الأفلام التي تحوي أجسام ساطعة جداً. هذا طبيعي ولا يدل على قصور في الأداء.

تعديل إعدادات الفيلم



يمكن ضبط إعدادات فيلم الفيديو باستخدام خيار إعداد الفيلم في قائمة التصوير (📖 144).

عمق النطاق

اختر أرقام التركيز المنخفضة لتفاصيل خلفية أكثر نعومة.

- يضيء مصباح المؤشر أثناء التسجيل (يمكن استخدام خيار إعداد الفيلم > حساب الضوء لاختيار المصباح— سواء كان مصباح المؤشر أو مصباح مساعدة التركيز البؤري التلقائي—الذي يضيء أثناء تسجيل فيلم الفيديو وكذلك لاختيار ما أن يومض أو يظل مضيئاً بشكل ثابت). أثناء التسجيل، يمكنك تغيير تعويض التعريض الضوئي بنحو ± 2 EV وضبط الزوم باستخدام حلقة الزوم على العدسة (في حالة توافرها).
- إذا تم تجهيز العدسة بمفتاح وضع الفتحة، فحدد وضع الفتحة قبل بدء التسجيل. عند اختيار وضع آخر خلاف **A**، يمكن تعديل سرعة الغالق والفتحة أثناء تقدم عملية التسجيل.
- أثناء التسجيل يمكن القيام بالآتي:
 - تعديل الحساسية
 - استخدام زر **VIEW MODE** ومستشعر العين للتبديل بين عروض شاشات LCD و EVF
 - قم بإعادة التركيز باستخدام أي من الطرق التالية:
 - اضغط على زر الغالق حتى المنتصف
 - اضغط على زر وظيفة يكون تشغيل **AF** مُعَيَّنًا إليه.
 - استخدم عناصر التحكم باللمس
 - قم بعرض رسم بياني نسيجي أو أفق اصطناعي بالضغط على الزر الذي تم تعيين رسم بياني نسيجي أو مستوى إلكتروني إليه
- قد لا يكون التسجيل متاحًا في بعض الإعدادات، بينما في حالات أخرى قد لا تنطبق الإعدادات أثناء التسجيل.
- يمكن تحديد الفتحة التي يتم تسجيل أفلام الفيديو بها باستخدام خيار حفظ بيانات الإعدادات > اختر الفتحة (متسلسل) في قائمة (الإعدادات).
- لاختيار منطقة التركيز لتسجيل أفلام الفيديو، حدد إعداد الفيلم > منطقة التركيز واستخدم عصا التركيز (ذراع التركيز) وقرص الأمر الخلفي (📖 70).

عرض الأفلام



عرض الأفلام على الكاميرا.

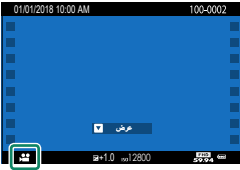

يتم تحديد الأفلام من خلال الرمز أثناء وضع عرض الإطار الكامل. اضغط على زر الاختيار لأسفل لبدء عرض الفيلم.

يمكن تنفيذ العمليات التالية بينما يتم عرض الأفلام:

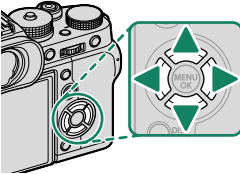

زر الاختيار	عرض إطار كامل	العرض قيد التقدم (▶)	العرض متوقف مؤقتًا (⏸)
▲	—	إنهاء العرض	
▼	بدء العرض	إيقاف العرض المؤقت	بدء/استئناف العرض
▶▶	عرض صور أخرى	ضبط السرعة	ترجيع/تقديم إطار واحد



يتم عرض التقدم على شاشة العرض أثناء التشغيل.

لا تغطي السماعة أثناء العرض.



اضغط **MENU/OK** لإيقاف العرض مؤقتًا وعرض التحكم في الصوت. اضغط زر الاختيار لأعلى أو لأسفل لتعديل مستوى الصوت، اضغط **MENU/OK** مرة أخرى لاستئناف العرض. يمكن أيضًا تعديل مستوى الصوت باستخدام **إعداد الصوت < مستوى صوت العرض**.



سرعة العرض

اضغط زر الاختيار لليساار أو اليمين لتعديل سرعة العرض أثناء العرض.
يتم عرض السرعة بواسطة عدد من الأسهم (▶ أو ◀).



الأسهم

5

التقاط صور

الأوضاع P و S و A و M

توفر الأوضاع P و S و A و M درجات مختلفة من التحكم في سرعة الغالق والفتحة.

الوضع P: AE مبرمج

يسمح للكاميرا باختيار سرعة الغالق والفتحة لتحقيق التعريض الضوئي الأمثل. يمكن تحديد القيم الأخرى التي تنتج نفس درجة التعريض الضوئي بتغيير البرنامج.

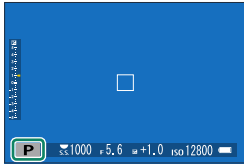
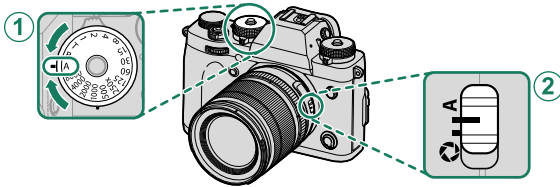

الإعداد	
① سرعة الغالق	A (تلقائي)
② الفتحة	A (تلقائي)

تأكد من ظهور P على شاشة العرض.

إذا كان الهدف المراد تصويره خارج مجال قياس المسافة الخاص بالكاميرا، فسيتم عرض سرعة الغالق والفتحة على شكل " - - -".

لاستخدام قرص سرعة الغالق، اضغط تحرير قفل القرص وأدر القرص إلى الإعداد المرغوب.

تغيير البرنامج

يمكنك إذا أردت إدارة قرص التحكم الخلفي لاختيار أي توليفات أخرى من سرعة الغالق والفتحة بدون تعديل التعريض الضوئي (تغيير البرنامج).

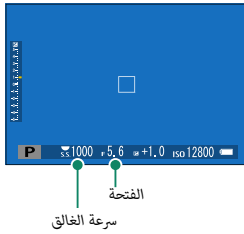

لا يتوافر تغيير البرنامج في أي من الحالات التالية:

- مع وحدات فلاش تدعم TTL تلقائي
- عند تحديد خيار تلقائي لـ **15** إعداد جودة الصورة < نطاق ديناميكي
- في وضع فيلم الفيديو

لإلغاء تغيير البرنامج، قم بإطفاء الكاميرا.

لاختيار سرعة الغالق ويسمح للكاميرا بضبط الفتحة لتحقيق التعريض الضوئي الأمثل.

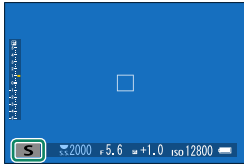
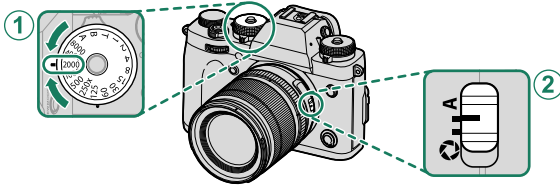

الإعداد	
① سرعة الغالق	يُحدده المستخدم
② الفتحة	A (تلقائي)

تأكد من ظهور S على شاشة العرض.

- إذا تعذر تحقيق التعريض الضوئي الصحيح عند سرعة الغالق المختارة، فسيتم عرض فتحة العدسة باللون الأحمر.
- إذا كان الهدف المراد تصويره خارج مجال القياس الخاص بالكاميرا، فسوف تعرض الفتحة "--".

- لاستخدام قرص سرعة الغالق، اضغط تحرير قفل القرص وأدر القرص إلى الإعداد المرغوب.
- يمكن كذلك ضبط سرعة الغالق بزيادات قدرها $1/3$ EV عن طريق تدوير قرص التحكم الخلفي.
- يمكن ضبط سرعة الحاجب أثناء الضغط حتى المنتصف على زر الحاجب.

الوقت (T)

قم بتدوير قرص سرعة الغالق إلى **T** (الوقت) لاختيار سرعات غالق بطيئة للتعرضات الضوئية لمدة طويلة. يوصى باستخدام حامل ثلاثي القوائم لمنع تحرك الكاميرا أثناء التعرض الضوئي.

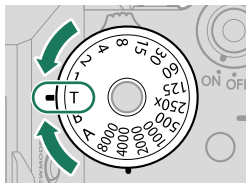

1 أدر قرص سرعة الغالق إلى **T**.

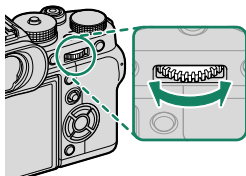

2 أدر قرص التحكم الخلفي لاختيار سرعة غالق.

3 اضغط على زر الغالق ضغطة كاملة لأسفل لالتقاط صورة بسرعة الغالق المحددة. سيتم عرض مؤقت تنازلي بسرعة 1 ثانية أو أقل بينما يكون التعريض الضوئي قيد التشغيل.

لتقليل "التشويش" (البقع) في التعريضات الضوئية لمدة طويلة، اختر **ON** من أجل **10** إعداد جودة الصورة < تعريض ضوئي طويل **NR**. يرجى الانتباه إلى أن ذلك قد يؤدي إلى زيادة الوقت اللازم لتسجيل الصور بعد التصوير.



مفتوح (B)

حدد سرعة الغالق الخاصة **B** (مفتوح) للحصول على تعريض ضوئي طويل يمكنك فيه فتح وغلق الغالق يدويًا. يوصى باستخدام حامل ثلاثي القوائم لمنع تحرك الكاميرا أثناء التعرض الضوئي.

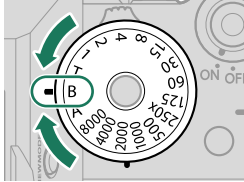

1 أدر قرص سرعة الغالق إلى **B**.

2 اضغط زر الغالق ضغطة كاملة لأسفل. سيظل الغالق مفتوحًا لمدة تصل إلى 60 دقيقة أثناء الضغط على زر الغالق؛ وتظهر الشاشة الوقت المنقضي منذ بدء التعريض الضوئي.

- تحديد فتحة تيلخ **A** يؤدي إلى تثبيت سرعة الغالق عند 30 ثانية.
- لتقليل "التشويش" (البقع) في التعريضات الضوئية لمدة طويلة، اختر **ON** من أجل إعداد جودة الصورة < تعريض ضوئي طويل **NR**. يرجى الانتباه إلى أن ذلك قد يؤدي إلى زيادة الوقت اللازم لتسجيل الصور بعد التصوير.

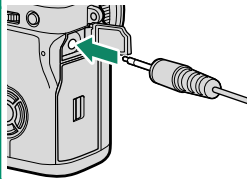

استخدام جهاز تحكم عن بعد
يمكن استخدام جهاز تحكم عن بعد للتعريض الضوئي الطويل. عند استخدام أجهزة تحكم عن بعد اختيارية من الطراز RR-100 أو أي جهاز تحكم عن بعد إلكتروني مُزوّد من طرف ثالث، وصله إلى موصل جهاز التحكم عن بعد الخاص بالكاميرا.

الوضع A: أولوية فتحة العدسة AE

اختر فتحة واترك الكاميرا تضبط سرعة الغالق للحصول على التعريض الضوئي الأمثل.

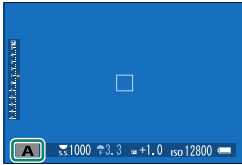
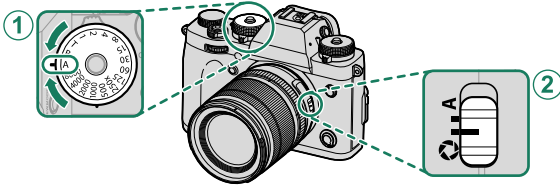

الإعداد	
① سرعة الغالق	A (تلقائي)
② الفتحة	☞ (يُحدده المستخدم)

تأكد من ظهور A على شاشة العرض.

- إذا تعذر تحقيق التعريض الضوئي الصحيح عند الفتحة المختارة، فسيتم عرض سرعة الغالق باللون الأحمر.
- إذا كان الهدف المراد تصويره خارج مجال القياس الخاص بالكاميرا، فسيتم عرض سرعة الغالق هكذا "--".

- لاستخدام قرص سرعة الغالق، اضغط تحرير قفل القرص وأدر القرص إلى الإعداد المرغوب.
- أدر حلقة فتحة العدسة لضبط الفتحة.
- يمكن ضبط الفتحة حتى أثناء الضغط على زر الغالق جزئيًا.

مراجعة عمق النطاق

في حالة تعيين مراجعة عمق النطاق لأحد أزرار الوظيفة، فإن الضغط على هذا الزر يعرض أيقونة ☞ ويوقف فتحة العدسة على الإعداد المحدد، مما يسمح بمعاينة عمق النطاق على شاشة العرض.

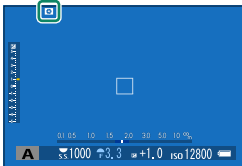

الوضع M: تعريض ضوئي يدوي

في الوضع اليدوي، يتحكم المستخدم في كل من سرعة الغالق والفتحة. يمكن تحقيق تعريضًا ضوئيًا زائدًا (أكثر سطوعًا) أو تعريضًا ضوئيًا ناقصًا (أغمق) عمدًا، الأمر الذي يُتيح للمستخدم مجموعة من التعبير الإبداعي الفردي. تُعرض كمية التعريض الزائد أو الناقص للصورة في الإعدادات الحالية بواسطة مؤشر التعريض الضوئي؛ اضبط سرعة الغالق والفتحة حتى يتم الوصول إلى التعريض الضوئي المطلوب.

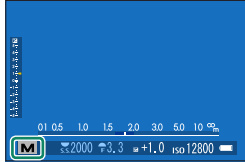
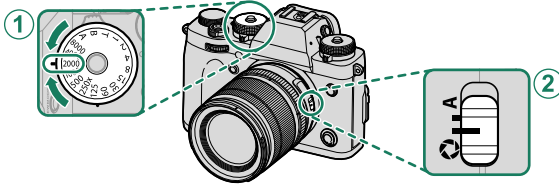

الإعداد	
① سرعة الغالق	يُحدده المستخدم
② الفتحة	يُحدده المستخدم

تأكد من ظهور M على شاشة العرض.

- لاستخدام قرص سرعة الغالق، اضغط تحرير قفل القرص وأدر القرص إلى الإعداد المرغوب.
- أدر حلقة فتحة العدسة لضبط الفتحة.
- يمكن ضبط سرعة الغالق بزيادات قدرها $1/3$ EV عن طريق تدوير قرص التحكم الخلفي.

مراجعة التعريض الضوئي

لمعينة التعريض الضوئي في شاشة LCD، حدد خيارًا آخر خلاف OFF من أجل [إعداد الشاشة > معاينة التعرض / توازن البياض لوضع يدوي].



حدد OFF عند استخدام الفلاش أو في الحالات الأخرى التي قد يتغير فيها التعريض الضوئي عند التقاط الصورة.

التركيز البؤري التلقائي

يلتقط الصور باستخدام تركيز بؤري تلقائي.

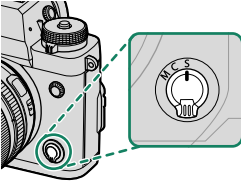

1 قم بتدوير مفتاح اختيار وضع التركيز البؤري إلى S أو C (66).

2 استخدم **AF** إعداد AF/MF < وضع AF لاختيار وضع التركيز البؤري التلقائي (68).

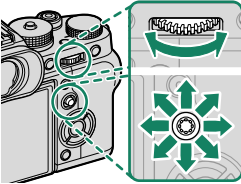

3 حدد موضع وحجم إطار التركيز (70).

4 التقط الصور.

لمعلومات حول نظام تركيز بؤري تلقائي، تفضل بزيارة:

<http://fujifilm-x.com/af/en/index.html>



وضع التركيز

استخدم مفتاح اختيار وضع التركيز لاختيار كيفية ضبط الكاميرا للتركيز.

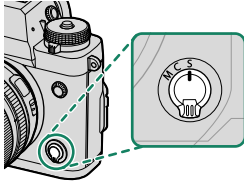

اختر من بين الخيارات التالية:

الوصف	الوضع
تركيز بؤري تلقائي واحد: يقفل التركيز أثناء الضغط الجزئي على مغلاق الكاميرا. اختاره للأهداف الثابتة.	S (AF-S)
تركيز بؤري تلقائي مستمر: يتم ضبط التركيز البؤري باستمرار ليعكس التغيرات في المسافة المؤدية إلى الهدف عند الضغط على زر الغالق جزئياً. يُستخدم مع الأهداف المتحركة.	C (AF-C)
يدوي: تركيز يدوي باستخدام حلقة تركيز العدسة. يتم اختياره للتحكم اليدوي في التركيز أو في المواقف التي تكون فيها الكاميرا غير قادرة على التركيز باستخدام التركيز التلقائي (74).	M (يدوي)

- بغض النظر عن الخيار المحدد، سوف يتم استخدام التركيز اليدوي عندما تكون العدسة في وضع التركيز اليدوي.
- إذا تم تحديد ON من أجل إعداد AF/MF المسبق، فسيتم ضبط التركيز البؤري باستمرار في الوضعين S و C حتى عند عدم الضغط على زر الغالق.

مؤشر التركيز البؤري

يتم عرض حالة التركيز البؤري بواسطة مؤشر التركيز البؤري.

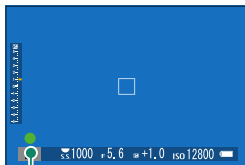

مؤشر التركيز البؤري

حالة التركيز البؤري	مؤشر التركيز البؤري
الكاميرا قيد التركيز البؤري.	()
الهدف في موضع التركيز البؤري؛ التركيز البؤري مقفل (وضع التركيز البؤري S).	● (بضوء باللون الأخضر)
الهدف في موضع التركيز البؤري (وضع التركيز البؤري C). يتم ضبط التركيز البؤري تلقائيًا وفقًا للتغيرات في المسافة إلى الهدف.	● (بضوء باللون الأخضر)
الكاميرا غير قادرة على التركيز البؤري.	○ (يومض باللون الأبيض)
التركيز البؤري اليدوي (وضع التركيز M).	MF

خيارات التركيز التلقائي (وضع AF)

اختر كيفية ضبط الكاميرا للتركيز البؤري في الأوضاع S و C.

1 اضغط زر MENU/OK واذهب إلى قائمة التصوير.

2 اختر $\text{AF}_{\text{M}} \text{إعداد AF/MF} < \text{وضع AF}$.



3 اختر وضع التركيز البؤري التلقائي.

يمكن كذلك الوصول إلى هذه الميزة عبر الاختصارات (222).

تعتمد كيفية ضبط الكاميرا للتركيز البؤري على وضع التركيز البؤري.

وضع التركيز البؤري S (AF-S)

تمودج صورة	الوصف	الخيار
	تقوم الكاميرا بضبط التركيز على الهدف في نقطة التركيز البؤري المحددة. تُستخدم للتركيز بنقطة على هدف محدد.	 نقطة واحدة
	تقوم الكاميرا بضبط التركيز على الهدف في نطاق التركيز البؤري المحدد. تتضمن نطاقات التركيز نقاط تركيز بؤري متعددة، مما يجعل من السهل التركيز على الأهداف المتحركة.	 النطاق
	تقوم الكاميرا بضبط التركيز تلقائيًا على الأهداف عالية التباين؛ تظهر الشاشة المناطق الموجودة في نطاق التركيز البؤري.	 واسع

قم بتدوير قرص التحكم الخلفي في شاشة اختيار نقطة التركيز (70، 71) للتبديل بين أوضاع التركيز البؤري التلقائي بالترتيب التالي:  نقطة واحدة و  النطاق و  واسع.

الكل

وضع التركيز البؤري C (AF-C) (AF-C)

مُودِج صورة	الوصف	الخيار
	يتتبع التركيز البؤري الهدف عند نقطة التركيز البؤري المحددة. يُستخدم للأهداف المتحركة للأمام أو بعيدًا عن الكاميرا.	 نقطة واحدة
	يتتبع التركيز البؤري الهدف عند نطاق التركيز البؤري المحدد. يُستخدم مع الأهداف المتحركة بشكل متوقع نوعًا ما.	 النطاق
	يتتبع التركيز البؤري الهدف عبر منطقة واسعة من الإطار.	 تتبع
قم بتدوير قرص التحكم الخلفي في شاشة اختيار نقطة التركيز (70، 71) للتبديل بين أوضاع التركيز البؤري التلقائي بالترتيب التالي:  نقطة واحدة و  النطاق و  تتبع.		 الكل

اختيار نقطة التركيز

اختر نقطة تركيز للتركيز البؤري التلقائي.

عرض شاشة نقطة التركيز

- 1 اضغط زر **MENU/OK** واذهب إلى قائمة التصوير.
 - 2 اختر **AF** إعداد **AF/MF** < منطقة التركيز لعرض شاشة نقطة التركيز.
 - 3 استخدم ذراع التركيز (رافعة التركيز) وقرص التحكم الخلفي لاختيار منطقة التركيز البؤري.
- يمكن أيضًا تحديد نقطة التركيز باستخدام عناصر التحكم باللمس (22).

اختيار نقطة تركيز

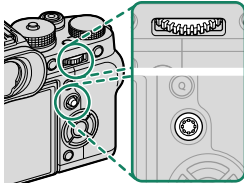

استخدم ذراع التركيز (رافعة التركيز) لاختيار نقطة التركيز البؤري واستخدم قرص التحكم الخلفي لاختيار حجم إطار التركيز البؤري. يختلف الإجراء باختلاف الخيار المحدد بالنسبة لوضع التركيز البؤري التلقائي.

قرص التحكم الخلفي		ذراع التركيز		وضع AF
 اضغط	 تدوير	 اضغط	 إمالة	
استعادة الحجم الأصلي	اختر من 6 أحجام للإطار	حدد نقطة التركيز البؤري المركزية	حدد نقطة التركيز البؤري	
	اختر من 3 أحجام للإطار			
-				

- لا يتوفر اختيار نقطة التركيز البؤري اليدوي عند اختيار [] تتبع/واسع في وضع التركيز S.
- إذا تم تحديد [ALL] الكل لوضع التركيز البؤري التلقائي، فيمكنك تدوير قرص التحكم الخلفي في شاشة اختيار نقطة التركيز للتبديل بين أوضاع التركيز البؤري التلقائي بالترتيب التالي: [] نقطة واحدة (6 أحجام إطار) أو [] النطاق (3 أحجام إطار) أو [] واسع (وضع التركيز البؤري S) أو [] تتبع (وضع التركيز البؤري C).

شاشة نقطة التركيز

تختلف شاشة نقطة التركيز باختلاف الخيار المحدد بالنسبة لوضع التركيز البؤري التلقائي.

تظهر إطارات التركيز البؤري في صورة مربعات صغيرة (□)، وتظهر نطاقات التركيز البؤري في صورة مربعات كبيرة.

وضع AF		
[] تتبع/واسع	[] النطاق	[] نقطة واحدة
يمكن تحديد عدد النقاط المتاحة باستخدام [AF] أعداد AF/MF < عدد نقاط التركيز.	اختر من النطاقات المزدودة بـ 7 × 7 أو 5 × 5 أو 3 × 3 نقاط تركيز.	وضع إطار التركيز على الهدف الذي تريد تتبعه.

التركيز البؤري التلقائي

بالرغم من أن الكاميرا تتمتع بدقة عالية في نظام التركيز التلقائي، إلا أنها ربما لا تستطيع أن تضبط التركيز على بعض الأهداف المدرجة أدناه.

- الأهداف اللامعة جداً مثل المرايا أو أجسام السيارات.
- الأهداف المصورة عبر نافذة أو أشياء أخرى عاكسة.
- الأهداف الداكنة والأهداف التي تمتص الضوء أكثر من عكسه، مثل الشعر والفراء.
- الأهداف غير الجوهريّة، مثل الدخان أو اللهب.
- الأهداف التي تُظهر تباين قليل مع الخلفية.
- الأهداف التي تأتي أمام أو خلف شيء عالي التباين والذي يوجد أيضا في إطار التركيز (على سبيل المثال، هدف تم تصويره أمام ستارة ذات عناصر عالية التباين).

لتحقق من التركيز البؤري

لتكبير منطقة التركيز البؤري الحالية للتركيز البؤري الدقيق، اضغط على منتصف قرص التحكم الخلفي. استخدم عصا التركيز (ذراع التركيز) لاختيار منطقة أخرى للتركيز البؤري. اضغط على مركز قرص التحكم الخلفي مرةً أخرى لإلغاء التكبير.

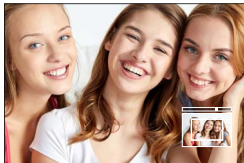
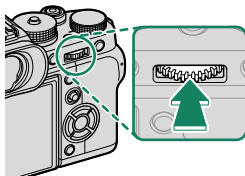

زوم التركيز البؤري



العرض العادي

- في وضع التركيز البؤري S، يمكن ضبط الزوم عن طريق تدوير قرص الأمر الخلفي.
- يمكن استخدام ذراع التركيز البؤري لتحديد منطقة التركيز البؤري عندما يعمل الزوم.
- في وضع التركيز البؤري S، حدد □ نقطة واحدة لوضع AF.
- زوم التركيز البؤري غير متاح في وضع التركيز البؤري C أو عند تشغيل AF إعداد AF/MF < ضبط AF المسبق.
- استخدم F إعداد الزر/الطلب < ضبط الوظيفة (Fn) لتغيير الوظيفة التي يؤديها مركز قرص الأمر الخلفي. يمكنك أيضًا تعيين وظيفته الافتراضية لعناصر التحكم الأخرى. (228)

تركيز بؤري يدوي

يضبط التركيز البؤري يدويًا.

1 قم بتدوير مفتاح اختيار وضع التركيز إلى **M**.

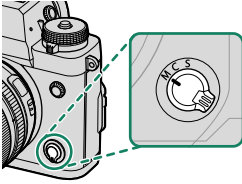

سيظهر **MF** في شاشة العرض.

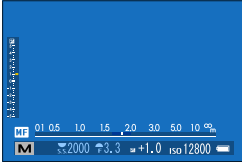

2 تركيز يدوي باستخدام حلقة تركيز العدسة. أدر الحلقة لليسار لتقليل مسافة التركيز، لليمين لزيادتها.

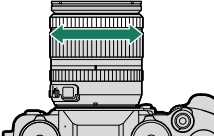

3 التقط الصور.

- استخدام **AE-L/AF-ON** إعداد الزر/الطلب < حلقة التركيز لعكس اتجاه دوران حلقة التركيز.
- بغض النظر عن الخيار المحدد، سوف يتم استخدام التركيز اليدوي عندما تكون العدسة في وضع التركيز اليدوي.

تركيز بؤري سريع

- لاستخدام التركيز التلقائي للتركيز على الهدف في منطقة التركيز البؤري المحددة، اضغط على الزر الذي تم تخصيصه إلى قفل التركيز البؤري أو تشغيل AF (يمكن اختيار حجم منطقة التركيز البؤري بقرص التحكم الخلفي).
- في وضع التركيز البؤري اليدوي، يمكنك استخدام هذه الميزة للتركيز سريعًا على هدف مختار باستخدام التركيز التلقائي الفردي أو المستمر حسب الخيار المحدد في إعداد AF/MF > ضبط تركيز تلقاء فور.

تتوافر خيارات متنوعة للتحقق من التركيز البؤري في وضع التركيز البؤري اليدوي.

مؤشر التركيز البؤري اليدوي

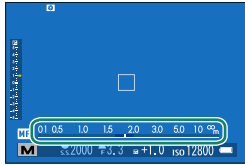

مسافة التركيز (خط أبيض)



عمق النطاق

يشير مؤشر التركيز اليدوي إلى مدى مطابقة مدى قرب مسافة التركيز لمسافة الهدف في تسلسلية التركيز. يشير الخط الأبيض إلى المسافة المؤدية إلى الهدف في منطقة التركيز البؤري (بالمتر أو القدم حسب الخيار المحدد).  إعداد الشاشة < وحدات نطاق التركيز البؤري في قائمة الإعدادات، ويشير الشريط الأزرق إلى عمق النطاق، أو بعبارة أخرى المسافة أمام وخلف الهدف التي تظهر في نطاق التركيز.

- إذا تم اختيار كل من مؤشر مسافة **AF** و مؤشر مسافة **MF** في قائمة  إعداد الشاشة < تهيئة العرض حسب طلب، يمكن أيضاً عرض مؤشر التركيز اليدوي باستخدام مؤشر عمق النطاق في الشاشة القياسية. استخدم زر **DISP/BACK** لعرض المؤشرات القياسية.
- استخدام الخيار  إعداد **AF/MF** < مقياس عمق الحقل لاختيار كيفية عرض عمق النطاق. اختر أساس تنسيق الفيلم لمساعدتك على إجراء تقييمات عملية لعمق النطاق للصور التي سيتم عرضها كمطبوعات وما شابه ذلك، واختر أساس البكسل لمساعدتك على تقييم عمق النطاق للصور التي سيتم عرضها بدقة عالية على أجهزة الكمبيوتر أو شاشات العرض الإلكترونية الأخرى.

زوم التركيز البؤري

عند اختيار **ON** من أجل  إعداد **AF/MF** < تحقق من تركيز بؤري، فستقوم الشاشة تلقائيًا بتكبير منطقة التركيز البؤري المحددة عند تدوير حلقة التركيز البؤري. اضغط على مركز قرص التحكم الخلفي للخروج من وضع التكبير.

- استخدم عصا التركيز (ذراع التركيز) لاختيار منطقة أخرى للتركيز البؤري.
- إذا تم تحديد قياسي أو إبراز ذروة التركيز من أجل إعداد $\frac{AF}{MF}$ < مساعد MF، فيمكن ضبط الزوم عن طريق تدوير قرص الأمر الخلفي. لا يمكن ضبط الزوم عند تحديد تقسيم صورة رقمية أو المنشور الدقيق الرقمي.

مساعد MF

استخدم إعداد $\frac{AF}{MF}$ < مساعد MF لاختيار خيار التحقق من التركيز البؤري.

- يتم عرض قائمة مساعد MF بالضغط مع الاستمرار على وسط قرص التحكم الخلفي.

الخيارات التالية متاحة:

- إبراز ذروة التركيز: يظل الحدود مرتفعة التباين. قم بتدوير حلقة التركيز البؤري حتى يتم تظليل الهدف.



- تقسيم صورة رقمية: يعرض صورة مقسمة في مركز الإطار. قم بتأطير الهدف في الصورة المقسمة وأدر حلقة التركيز البؤري حتى تتم محاذاة الأجزاء الأربعة المكونة للصورة المقسمة.

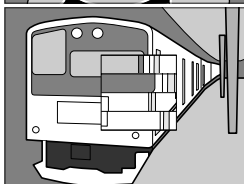

- المنشور الدقيق الرقمي: يتم عرض نمط شبكي للتأكيد على وجود تشويش عندما يكون الهدف خارج التركيز البؤري، ويختفي هذا النمط الشبكي ليحل محله صورة حادة عندما يكون الهدف في موضع التركيز البؤري.

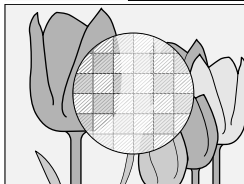

يضبط حساسية الكاميرا تجاه الضوء.

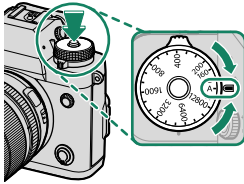

اضغط على تحرير قفل قرص الحساسية، وقم بتدوير القرص إلى الإعداد المرغوب، ثم اضغط تحرير مرة أخرى لقفل القرص في موضعه.

الوصف	الخيار
يتم ضبط الحساسية تلقائيًا استجابة لأحوال التصوير وفقًا للخيار المحدد من أجل ISO إعداد التصوير < إعداد ISO تلقائي. اختر من بين AUTO1 و AUTO2 و AUTO3 .	A (تلقائي)
يضبط الحساسية يدويًا. تظهر القيمة المحددة في الشاشة.	160-12800
يتم اختياره للمواقف الخاصة. لاحظ أنه قد تظهر بقع في الصور التي يتم التقاطها عند H ، بينما يقلل L من النطاق الديناميكي.	H (51200/25600)، L (125/100/80)

- استخدم **ISO** إعداد الزر/الطلب < إعداد طلب **ISO (H)** لاختيار الحساسية المخصصة إلى الموضع **H**.
- استخدم **ISO** إعداد الزر/الطلب < إعداد طلب **ISO (L)** لاختيار الحساسية المخصصة إلى الموضع **L**.
- عند اختيار أمر **L** **ISO** إعداد الزر/الطلب < إعداد طلب **ISO (A)**، يمكن ضبط الحساسية كذلك بإعدادها على **A** وتدوير قرص التحكم الأمامي.

ضبط الحساسية

يمكن استخدام القيم الأعلى لتقليل التشوش في الصور عندما تكون الإضاءة ضعيفة، في حين تتيح القيم الأدنى الحصول على سرعات غالق أبطأ أو فتحات أعرض في الضوء الساطع، ومع ذلك، لاحظ أن البقع قد تظهر في الصور الملتقطة عند مستويات حساسية عالية.

استخدم  إعداد التصوير < إعداد ISO تلقائي لاختبار الحساسية الأولية، الحساسية القصوى، والحد الأدنى من سرعة الغالق من خلال الموضوع A على قرص الحساسية. إعدادات AUTO1 و AUTO2 و AUTO3 يمكن حفظها بشكل منفصل؛ وتظهر الإعدادات الافتراضية أدناه.

الاختبار الافتراضي			الخيارات	العنصر
AUTO3	AUTO2	AUTO1		
	160		160-12800	حساسية افتراضية
3200	1600	800	400-12800	الحد الأقصى من الحساسية
	تلقائي		$1/4-1/500$ ثانية، تلقائي	الحد الأدنى من سرعة الغالق

تقوم الكاميرا تلقائيًا باختيار قيمة حساسية فيما بين القيمة الافتراضية والقيمة القصوى؛ ولا يجري رفع قيمة الحساسية عن القيمة الافتراضية إلا إذا كانت سرعة الغالق المطلوبة للتعريض الضوئي المثالي أبطأ من القيمة المحددة في الحد الأدنى من سرعة الغالق.

- إذا كانت القيمة المحددة لـ حساسية افتراضية أعلى من تلك المحددة من أجل الحد الأقصى من الحساسية، سيتم ضبط حساسية افتراضية على القيمة المحددة من أجل الحد الأقصى من الحساسية.
- قد تختار الكاميرا سرعات غالق أبطأ من الحد الأدنى من سرعة الغالق إذا كانت الصور ستظل بتعرض ناقص عند القيمة المختارة من أجل الحد الأقصى من الحساسية.
- إذا تم تحديد تلقائي لـ الحد الأدنى من سرعة الغالق، فإن الكاميرا تختار تلقائيًا الحد الأدنى لسرعة الغالق بقيمة مُساوية تقريبًا لقيمة معكوس الطول البؤري للعدسة، بوحدة الثانية (مثال، إذا كانت العدسة ذات طول بؤري 50 مم، فإن الكاميرا ستختار الحد الأدنى من سرعة الغالق بقيمة تبلغ $1/50$ ثانية تقريبًا). لا يتأثر الحد الأدنى من سرعة الغالق بالخيار المحدد لتثبيت الصورة.



اختر الكيفية التي تقيس بها الكاميرا التعريض الضوئي.

أدر قرص المعايرة للاختيار من الخيارات أدناه.

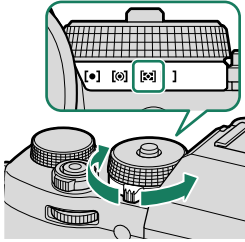

سيجري الخيار المحدد فقط عند يكون **AF/MF** إعداد **AF/MF** < إعداد اكتشاف الوجه/العين في وضع إيقاف وجه/ إيقاف عين. **!**

الوصف	الوضع
تقوم الكاميرا بقياس ظروف الإضاءة في المنطقة الموجودة في مركز الإطار المساوية لـ 2% من العدد الكلي. يوصى به مع الأهداف ذات الإضاءة الخلفية وفي الحالات الأخرى التي تكون فيها الخلفية أكثر سطوعاً أو قتامة من الهدف الرئيسي.	[•] (بقعي)
تقيس الكاميرا الإطار بالكامل ولكنها تخصص أكبر قياس لمنطقة المنتصف.	[⊙] (قياس المنتصف)
ستحدد الكاميرا على الفور التعريض الضوئي بناءً على تحليل التركيب، واللون، وتوزيع السطوع. يوصى به في معظم الأحوال.	[⊗] (متعدد)
يتم تحديد التعرض عند المتوسط بالنسبة لكامل الإطار. يوفر تعرض ثابت عبر عديد من اللقطات التي لها نفس الإضاءة، ويكون فعال بصورة خاصة للمناظر الطبيعية وصور البورتريه للأشخاص الذين يرتدون الأسود أو الأبيض.	[] (متوسط)

تعويض التعريض الضوئي



يضبط التعريض الضوئي.

أدر قرص تعويض التعريض الضوئي.

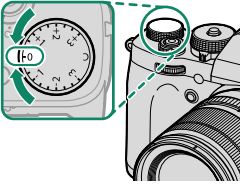

تختلف كمية التعويض المتاحة حسب وضع التصوير.

يمكن معاينة تعويض التعريض الضوئي في شاشة التصوير ولكن قد لا تعكس الشاشة تأثيره بدقة إذا:

- تتجاوز كمية تعويض التعريض الضوئي ± 3 EV،
- يتم تحديد $\pm 200\%$ أو $\pm 400\%$ لنطاق ديناميكي أو
- يتم تحديد قوي أو ضعيف لـ D أولوية النطاق.

لا يزال من الممكن معاينة تعويض التعريض الضوئي في معين المنظر أو شاشة LCD بالضغط على الغالق حتى المنتصف. في وضع الفيلم، قد لا تعكس شاشة العرض تأثير تعويض التعريض الضوئي بدقة عندما يتم تحديد $\pm 200\%$ أو $\pm 400\%$ لنطاق ديناميكي أو إذا تم تحديد ON لتسجيل سجل F. يمكن الحصول على معاينة دقيقة عن طريق تحديد الوضع M وضبط التعريض الضوئي مباشرةً.

C (مخصص)

عند تدوير قرص تعويض التعريض الضوئي إلى C، فإنه يمكن تعديل تعويض التعريض الضوئي بتدوير قرص التحكم الأمامي.

- يمكن استخدام قرص التحكم الأمامي لتحديد تعويض التعريض الضوئي للقيم بين -5 و +5 EV.
- يمكن استخدام قرص التحكم الأمامي لضبط الفتحة أو تعويض التعريض الضوئي. اضغط على القرص للتبديل بين الاثنين.

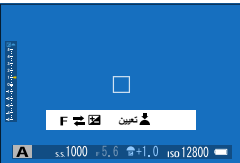
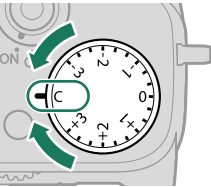

قفل التركيز/التعريض الضوئي

تركيب الصور مع وجود الأهداف المراد تصويرها خارج المركز.

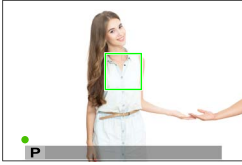

- 1 قم بوضع الهدف المراد تصويره في إطار التركيز البؤري، واضغط على زر الغالق جزئيًا لقفل التركيز والتعريض الضوئي. سيتم قفل التركيز والتعريض الضوئي أثناء الضغط على زر الغالق جزئيًا (قفل التركيز/التعريض التلقائي).



- 2 استمر في الضغط على زر الغالق جزئيًا.

- 3 اضغط الزر ضغطة كاملة حتى النهاية.

يتوافر قفل التركيز البؤري باستخدام زر الغالق فقط عند اختيار ON من أجل  إعداد الزر/الطلب < AF للغالق، AE للغالق.

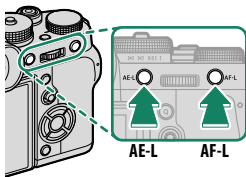

يمكن أيضاً قفل التركيز البؤري والتعريض الضوئي باستخدام الزرين **AE-L** و **AF-L**. في الإعدادات الافتراضية، يقوم زر **AF-L** بقفل التركيز البؤري، بينما يقوم زر **AE-L** بقفل التعريض الضوئي.

- لن يؤدي الضغط على زر الغالق حتى المنتصف إلى إنهاء القفل طالما يتم الضغط على عنصر التحكم الذي تم تعيينه.
- إذا تم تحديد مفتاح تشغيل/ إيقاف القفل **AE/AF** لـ

إعداد الزر/الطلب < وضع القفل **AE/AF**، لا يمكن إنهاء القفل إلا إذا تم الضغط على عنصر التحكم مرة ثانية.

- يمكن اختيار عناصر التحكم المستخدمة لقفل **AE** فقط و قفل **AF** فقط و قفل **AE/AF** باستخدام إعداد الزر/الطلب < ضبط الوظيفة **(Fn)** (204، 226).

يعمل على تنوع الإعدادات تلقائيًا عبر سلسلة من الصور.

1 أدر قرص الدفع إلى BKT.

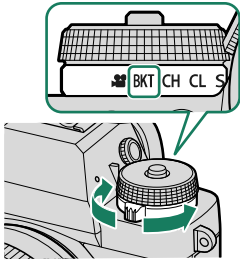

2 انتقل إلى إعداد المشغل < إعداد التقويس من قائمة [] إعداد التصوير (130).

نوع التقويس

[] تصوير قوسي AE

[] سناد ISO

[] تصوير قوسي لمحاكاة فيلم

[] توازن البياض BKT WB

[] تصوير قوسي ديناميكي DR

[] تصحيح التركيز FOCUS

يمكن كذلك الوصول إلى هذه الميزة عبر الاختصارات (222).

3 التقط الصور الفوتوغرافية.

تصوير قوسي AE

اختر عدد اللقطات في سلسلة التصحيح والترتيب الذي يتم التقاط كل صورة به. بإمكانك أيضًا اختيار مدى تغير التعريض الضوئي مع كل لقطة وما أن يتم التقاط الصور على حدة أو في سلسلة لقطات واحدة.

بغض النظر عن مقدار التقويس، لن يتخطى التعريض الضوئي حدود نظام معايرة التعريض الضوئي.

سناد ISO

حدد مقدار التقويس ($\pm 1/3$ ، $\pm 2/3$ ، أو ± 1) في كل مرة يتم فيها تحرير الغالق، ستأخذ الكاميرا صورة عند الحساسية الحالية وتقوم بمعالجتها لإنشاء نسختين إضافيتين، واحدة برفع الحساسية والأخرى بخفض الحساسية بالكمية المحددة.

تصوير قوسي لمحاكاة فيلم

في كل مرة يتم فيها تحرير الغالق، تقوم الكاميرا بالتقاط لقطة واحدة ومعالجتها لإنشاء نسخ بإعدادات محاكاة فيلم مختلفة.

توازن البياض BKT WB

حدد مقدار التقويس (± 1 ، ± 2 ، أو ± 3) في كل مرة يتم الضغط على الغالق، تأخذ الكاميرا صورة واحدة وتعالجها لإنشاء ثلاث نسخ: إحداها باستخدام إعداد توازن البياض الحالي، والأخرى بالضبط الدقيق للزيادة حسب المقدار المحدد، والثالثة بالضبط الدقيق للخفض حسب المقدار المحدد.

DR | تصوير قوسي ديناميكي

في كل مرة تقوم خلالها بالضغط على زر الغالق، تقوم الكاميرا بالتقاط ثلاث لقطات ذات نطاقات ديناميكية مختلفة: 100% للقطعة الأولى، و200% للقطعة الثانية، و400% للقطعة الثالثة.

عندما يكون التصوير القوسي ذو النطاق الديناميكي قيد التمكين، سيتم تقييد الحساسية إلى أدنى مستويات ISO 640؛ وستتم استعادة الحساسية التي كانت قيد التمكين مسبقاً عند الانتهاء من التصوير القوسي.

FOCUS | تصحيح التركيز

في كل مرة يتم فيها الضغط على زر الغالق، تقوم الكاميرا بالتقاط سلسلة من الصور يكون لكل منها تركيز بؤري مختلف. يمكن تحديد عدد اللقطات ومدى تغير التركيز البؤري مع كل لقطة والفاصل الزمني بين اللقطات باستخدام  إعداد التصوير < إعداد المشغل < إعداد التقويس < تصحيح التركيز البؤري.

إعداد التقويس

يمكن ضبط إعدادات التعريض الضوئي والحساسية ومحاكاة الفيلم وتوازن البياض والتصوير القوسي للتركيز البؤري باستخدام  إعداد التصوير < إعداد المشغل < إعداد التقويس.

التصوير المستمر (وضع سلسلة اللقطات)



يلتقط الحركة في سلسلة من الصور.



- 1 أدر قرص الدفع لاختيار CH (سلسلة لقطات عالية السرعة) أو CL (سلسلة لقطات منخفضة السرعة).

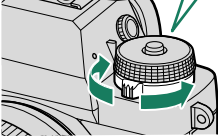

- 2 انتقل إلى إعداد المشغل في قائمة  إعداد التصوير واختر معدل تقدم الإطار.



يمكن كذلك الوصول إلى هذه الميزة عبر الاختصارات ( 222).

- 3 استمر في الضغط على زر الغالق لالتقاط الصور بالمعدل الذي تم تحديده في الخطوة 2.

ينتهي التصوير عند تحرير زر الغالق أو عند امتلاء ذاكرة البطاقة. 

- في حال وصول ترقيم الملفات إلى 999 قبل الانتهاء من التصوير، فسيتم تسجيل الصور المتبقية في مجلد جديد.
- ينتهي التصوير عندما تكون بطاقة الذاكرة ممتلئة؛ ستقوم الكاميرا بتسجيل جميع الصور التي تم تصويرها إلى تلك النقطة. قد لا يبدأ التصوير المتتابع إذا كانت المساحة المتوفرة على بطاقة الذاكرة غير كافية.
- قد تبطؤ معدلات الإطار كلما تم التقاط صور أكثر.
- يتغير معدل الإطار حسب المشهد وسرعة الغالق والحساسية ووضع التركيز البؤري.
- اعتماداً على أحوال التصوير، قد تبطؤ معدلات الإطار أو لا ينطلق الفلاش.
- قد تزداد أوقات التسجيل أثناء التصوير المتتابع.

التركيز البؤري والتعريض الضوئي

- حدد وضع التركيز البؤري **C** لتغيير التركيز البؤري مع اللقطة.
- لتغيير التعريض الضوئي مع كل لقطة، حدد **OFF** من أجل  إعداد الزر/الطلب < **AE** للغالق.
- لتغيير كل من التركيز البؤري والتعريض الضوئي مع كل لقطة، حدد وضع التركيز البؤري **C** واختر **OFF** من أجل  إعداد الزر/الطلب < **AE** للغالق.
- يختلف أداء التعريض الضوئي وتتبع التركيز البؤري باختلاف عوامل مثل فتحة العدسة والحساسية وتعويض التعريض الضوئي.

تعريضات ضوئية متعددة



قم بإنشاء صورة فوتوغرافية تجمع بين تعريضين مختلفين.



1 أدر قرص الدفع إلى .

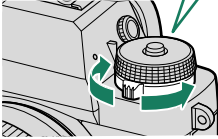

2 التقط الصورة الأولى.

3 اضغط على **MENU/OK**. سيتم عرض الصورة الأولى مُركَّبة على الشاشة من خلال العدسة وسوف يُطلب منك التقاط الصورة الثانية.

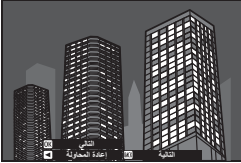

- للعودة إلى الخطوة 2 وإعادة التقاط الصورة الأولى اضغط على زر الاختيار اليسار.
- لحفظ الصورة الأولى والخروج دون إنشاء مرات تعرض متعددة، اضغط على **DISP/BACK**.

4 التقط الصورة الثانية باستخدام الإطار الأول كدليل.



5 اضغط **MENU/OK** لإنشاء تعريض ضوئي متعدد، أو اضغط على زر الاختيار لليسار للعودة إلى الخطوة 4 وإعادة التقاط الصورة الثانية.



لا يمكن تسجيل التعريضات الضوئية المتعددة عبر التصوير المرتبط (📖 218).



المرشحات المتقدمة ADV.

يلتقط الصور باستخدام مؤثرات المرشح.

1 أدر قرص الدفع إلى ADV.

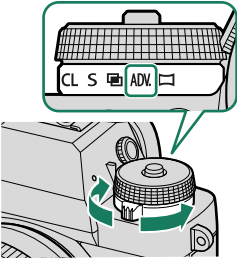













2 انتقل إلى إعداد المشغل < إعداد فلتر عكسي في قائمة إعداد التصوير واختر أحد مؤثرات المرشح.

يمكن كذلك الوصول إلى هذه الميزة عبر الاختصارات (222).

3 التقط الصور الفوتوغرافية.

خيارات مرشح متقدم

اختر من بين المرشحات التالية:

الوصف	المرشح
اختره لتأثير كاميرا لعبة رجعي.	كاميرا لعبة 
تبدو الأطراف العلوية والسفلية للصور غير واضحة للتأثير ثلاثي الأبعاد (الديوراما).	مصغر 
يقوم بإنشاء صور عالية التباين مع ألوان مشبعة.	لون POP 
يقوم بإنشاء صورة ساطعة قليلة التباين.	مفتاح عالي 
يقوم بإنشاء درجات لون معتممة بشكل موحد في القليل من مناطق الإضاءة التي يتم التركيز عليها.	مفتاح منخفض 
يستخدم تعبير درجة لون ديناميكية لتأثير فانتازيا.	درجة لون ديناميكية 
يقوم بإنشاء منظر ناعم بشكل موحد عبر الصورة بأكملها.	تركيز ناعم 
مساحات الصورة يتم تسجيلها باللون المحدد لها. جميع مساحات الصورة الأخرى يتم تسجيلها باللون الأبيض والأسود.	لون جزئي (احمر) 
	لون جزئي (برتقالي) 
	لون جزئي (اصفر) 
	لون جزئي (اخضر) 
	لون جزئي (ازرق) 
	لون جزئي (بنفسجي) 

بناء على الجسم المراد تصويره وإعدادات الكاميرا، قد تظهر أحياناً حبيبات بالصور أو تختلف درجة وضوحها وتشبع الألوان.



اتبع التعليمات التي تظهر على الشاشة لإنشاء صور بانوراما.

1 أدر قرص الدفع إلى .

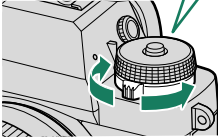

2 لتحديد حجم الزاوية التي ترغب في تدوير الكاميرا خلالها أثناء التصوير، اضغط على زر الاختيار لليسار. ظلل أحد الأحجام، واضغط على **MENU/OK**.

3 اضغط المحدد لليمين لعرض مجموعة من اتجاهات التدوير. ظلل اتجاه التدوير، واضغط على **MENU/OK**.

4 اضغط زر غالق الفتحة ضغطة كاملة لبدء التسجيل. لا داعي للاستمرار في الضغط على زر الغالق أثناء التسجيل.

5 قم بتدوير الكاميرا في الاتجاه الموضح وفقاً للسهم. ينتهي التصوير أوتوماتيكياً عندما يتم تدوير الكاميرا إلى طرف الخطوط الإرشادية والانتهاه من وضع البانوراما.

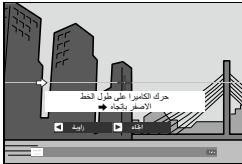

للحصول على أفضل النتائج

للحصول على أفضل النتائج، استخدم عدسة ذات طول بؤري 35 مم أو أقل (50 مم أو أقل بتنسيق 35 مم). أسند مرفقيك على جانبيك وحرك الكاميرا ببطء في دائرة صغيرة على سرعة ثابتة، مع الحفاظ على الكاميرا بشكل متوازي أو بزاوية قائمة إلى الأفق وتوخي الحيلة فقط عند التدوير في الاتجاه الموضح بواسطة الخطوط الإرشادية. استخدم حامل ثلاثي القوائم للحصول على أفضل النتائج. إذا لم يتم الحصول على النتائج المرغوبة، فحاول التدوير عند سرعة مختلفة.

- إذا تم الضغط على زر الغالق بالكامل حتى النهاية قبل أن تكتمل البانوراما، فسيتم إيقاف التصوير ولن يتم تسجيل أي بانوراما.
- قد لا يتم تسجيل الجزء الأخير من البانوراما إذا انتهى التصوير قبل اكتمال البانوراما.
- يتم إنشاء صور بانوراما من إطارات متعددة، وقد لا تستطيع الكاميرا في بعض الأحيان تركيب الإطارات بعضها مع بعض بشكل تام.
- قد تصبح البانوراما مشوشة إذا كان الهدف بإضاءة ضعيفة.
- قد يتم مقاطعة التصوير إذا تم تدوير الكاميرا بسرعة أو ببطء. يتم إلغاء التصوير في حالة تدوير الكاميرا في اتجاه غير الاتجاه المشار إليه.
- قد تقوم الكاميرا في بعض الحالات بتسجيل زاوية أكبر أو أصغر من الزاوية المحددة.
- قد لا تتحقق النتائج المطلوبة في الحالات التالية:
 - الأهداف المتحركة
 - الأهداف القريبة من الكاميرا
 - الأهداف غير المتباينة مثل السماء أو حقل عشب
 - الأهداف ذات الحركة الثابتة، مثل الأمواج والشلالات
 - الأهداف التي تتعرض لتغير كبير في السطوع
- إذا تم تحديد ON من أجل  إعداد الزر/الطلب < AE للغالق، ويتم تحديد التعريض الضوئي لصور البانوراما الكلية بواسطة الإطار الأول.

مشاهدة صور البانوراما

أثناء عرض صورة بانوراما بالإطار الكامل، اضغط زر الاختيار لأسفل لبدء عرض الصورة البانوراما. ستتحرك صور البانوراما الرأسية رأسياً، وستتحرك صور البانوراما الأفقية أفقيًا.

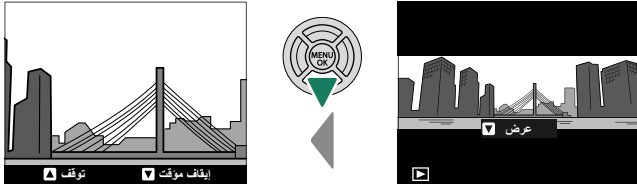

- في عرض الإطار الكامل، يمكنك استخدام قرص الأمر الخلفي لتكبير صور البانوراما أو تصغيرها.
- يتم التحكم في عرض صور البانوراما باستخدام زر الاختيار المتعدد.

زر الاختيار	عرض إطار كامل	عرض البانوراما	الإيقاف المؤقت لعرض البانوراما
▲ (اضغط لأعلى)	—	إنهاء العرض	
▼ (اضغط لأسفل)	بدء العرض	إيقاف العرض المؤقت	استئناف العرض
◀▶ (اضغط لليسار أو اليمين)	عرض صور أخرى	اختيار اتجاه التحريك	تحريك البانوراما يدويًا

التصوير بـفلاش

استخدم وحدة الفلاش المرفقة طراز EF-X8 المثبتة على قاعدة التثبيت للإضاءة الإضافية أثناء الليل أو داخل البيوت تحت الإضاءة المنخفضة. لاحظ أن وحدة الفلاش EF-X8 غير مشمولة ضمن محتويات طراز X-T3 WW.

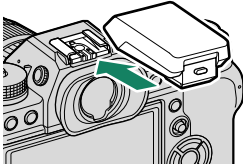

1 قم بإزالة غطاء قاعدة تثبيت الفلاش الخارجي وتركيب الفلاش في قاعدة التثبيت كما هو موضح بالشكل، مع مراعاة التوقف عند استقرار الفلاش في مكانه.

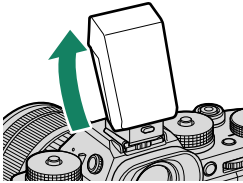

2 ارفع الفلاش.



3 اختر ضبط خاصية الفلاش في قائمة إعداد الفلاش.

❗ إذا لم يتم رفع الفلاش، سيتم ضبط الإعدادات للوحدات المتصلة عبر طرف المزمان (237).

📖 يمكن كذلك الوصول إلى هذه الميزة عبر الاختصارات (222).



4 ظلل العناصر باستخدام زر الاختيار وأدر قرص التحكم الخلفي لتغيير الإعداد المظلل (98).

5 اضغط DISP/BACK لبدء تفعيل التغييرات.

- تَبَعًا للمسافة إلى الهدف، يمكن أن تُلقِي بعض العدسات ظلالاً على الصور الملتقطة باستخدام الفلاش.
- لن ينطلق الفلاش في بعض الإعدادات، مثلًا في وضع بانوراما أو عند استخدام الغالق الإلكتروني.
- اختر سرعات غالق أبطأ من 250X عند استخدام الفلاش في وضع التعريض الضوئي S (أولوية الغالق AE) أو يدوي (M).

في وضع TTL، قد يضيء الفلاش عدة مرات مع كل لقطة. لا تحرك الكاميرا حتى يكتمل التصوير.

لاحظ أن وحدة الفلاش EF-X8 غير مشمولة ضمن محتويات طراز X-T3 WW.



الوصف	الإعداد
<p>اختر من بين الخيارات التالية:</p> <ul style="list-style-type: none"> ● TTL: وضع TTL. اضبط تعويض الفلاش (2) واختر وضع الفلاش (3). ● M: ينطلق الفلاش عند الخرج المحدد (2) بغض النظر عن درجة سطوع الهدف أو إعدادات الكاميرا. يتم التعبير عن المخرجات بكسور من القدرة الكاملة، من 1/1 إلى 1/64. قد لا يتم تحقيق النتائج المنشودة عند قيم منخفضة إذا تجاوزت حدود نظام التحكم بالفلاش؛ التقط صورة تجريبية وتحقق من النتائج. ● ☑️ (الفلاش الأساسي): اختر ما إذا كان الفلاش مستخدمًا باعتباره فلاشًا أساسيًا يتحكم في وحدات فلاش ثانية، على سبيل المثال كجزء من نظام فلاش استوديو. ● ☑️ OFF (OFF): لا تنطلق وحدة الفلاش EF-X8. وحدات الفلاش المتصلة عبر طرف المزامنة ستظل تنطلق عند تحرير الغالق، ولكن يمكن تعطيلها بخفض وحدة الفلاش EF-X8 وإيقاف تشغيل الوحدات في قائمة إعدادات الفلاش. 	<p>1 وضع تحكم بالفلاش</p>

الإعداد	الوصف
② تعويض/خرج الفلاش	<p>ضبط مستوى الفلاش. تختلف الخيارات المتاحة باختلاف وضع التحكم بالفلاش (①). اختر وضع فلاش للتحكم بالفلاش TTL. تختلف الخيارات المتاحة حسب وضع التصوير المحدد (P أو S أو A أو M).</p> <ul style="list-style-type: none"> • TTL (فلاش تلقائي): ينطلق الفلاش فقط عند الحاجة؛ يتم ضبط مستوى الفلاش وفقاً لدرجة سطوع الهدف. يشير الرمز  الذي يظهر عند الضغط على زر الغالق جزئياً إلى أن الفلاش سينطلق عند التقاط الصورة. • TL (قياسي): ينطلق الفلاش مع كل لقطة إن أمكن؛ يتم ضبط مستوى الفلاش وفقاً لدرجة سطوع الهدف. لن ينطلق الفلاش في حالة عدم شحنه بالكامل عند تحرير الغالق. • TTL SLOW (مزمنة بطيئة): دمج الفلاش مع سرعات غالق بطيئة عند التقاط صور شخصية مقابل ستارة خلفية لمشهد ليلي. لن ينطلق الفلاش في حالة عدم شحنه بالكامل عند تحرير الغالق.
③ وضع الفلاش (TTL)	
④ مزمنة	<p>اختيار توقيت انطلاق الفلاش إما بعد فتح الغالق مباشرة (أول ستارة) أو قبل غلقه مباشرة (ثاني ستارة). يوصى باختيار أول ستارة في معظم الأحوال.</p>

إزالة احمرار العين

تتوافر إزالة احمرار عين عند تحديد خيار آخر خلاف **OFF** من أجل **f** إعداد الفلاش < إزالة احمرار عين و **AF** إعداد **AF/MF** < إعداد اكتشاف الوجه/العين في وضع **ON**. يقلل خيار إزالة احمرار العين تأثير "احمرار العين" الناتج عندما تنعكس إضاءة الفلاش من خلال شبكية العين للهدف.

سرعة مزامنة الفلاش

سيقوم الفلاش بالمزامنة باستخدام الغالق عند سرعات غالق تصل إلى $1/250$ ثانية أو أقل.

وحدات الفلاش الاختيارية من Fujifilm

يمكن استخدام الكاميرا مع وحدات فلاش اختيارية مزودة بقاعدة تثبيت من Fujifilm.

وحدات الفلاش الخارجية

لا تستخدم وحدات الفلاش الخارجية التي تقوم بتطبيق أكثر من 300 فولت على قاعدة تثبيت الكاميرا.

6

قوائم التصوير

جودة الصورة

اختر صيغة الملف ومعدل الضغط.

الوصف	الخيار
تُستخدم معدلات ضغط أقل للحصول على صور ذات جودة أعلى.	FINE
تُستخدم معدلات ضغط أعلى لزيادة عدد الصور التي يمكن حفظها.	NORMAL
تسجيل صور RAW وصور JPEG بجودة جيدة.	FINE+RAW
تسجيل صور RAW وصور JPEG بجودة عادية.	NORMAL+RAW
تسجيل صور RAW فقط.	RAW

أزرار الوظيفة

للتبديل بين تشغيل وإيقاف جودة الصورة RAW للحصول على لقطة فردية، اضبط **RAW** على زر الوظيفة (📷 228). اضغط على الزر مرة واحدة لتحديد الخيار الموجود في العمود الأيمن، واضغط عليه مرة أخرى للعودة إلى الإعداد الأصلي (العمود الأيسر).











الخيار المحدد بالضغط على زر الوظيفة الذي تم تعيينه إليه	الخيار المحدد حاليًا لجودة الصورة
FINE+RAW	FINE
NORMAL+RAW	NORMAL
FINE	FINE+RAW
NORMAL	NORMAL+RAW
FINE	RAW

تسجيل أولي

حدد ما إذا كان سيتم ضغط صور RAW من عدمه.

الوصف	الخيار
لا يتم ضغط صور RAW.	فك الضغط
يتم ضغط صور RAW باستخدام لوغاريتم عكسي يعمل على تقليل حجم الملف دون التأثير على بيانات الصورة. يمكن عرض الصور باستخدام برنامج RAW FILE CONVERTER EX (📷 269)، FUJIFILM X RAW STUDIO (📷 270) أو غيره من البرامج التي تدعم ضغط RAW بدون "فقدان" البيانات.	ضغط ضعيف

قم بمحاكاة تأثيرات الأنواع المختلفة من الأفلام بما في ذلك الأبيض والأسود (مع أو بدون فلاتر الألوان). اختر لوحة ألوان وفقًا لطبيعة الهدف وحسك الإبداعي.



الوصف	الخيار
إنتاج لون قياسي. تناسب مدى واسع من الأهداف المراد تصويرها، من صور البورتريه حتى المناظر الطبيعية.	PROVIA/قياسي 
مجموعة ألوان عالية التباين من الألوان المشبعة، تناسب الصور الطبيعية.	Velvia/حيوي 
يقوم بتحسين مدى التدرجات اللونية المتاحة لدرجات لون البشرة في الصور الشخصية مع الحفاظ على درجات اللون الأزرق الساطع للسموات في ضوء النهار. يوصى به لتصوير الصور الشخصية بالخارج.	ASTIA/ضعيف 
لون ناعم وتباين ظل معزز من إعطاء منظر هادئ.	CLASSIC CHROME 
يوفر درجة تباين أعلى بقليل من PRO Neg. Std  . يوصى به لتصوير الصور الشخصية بالخارج.	PRO Neg. Hi 
مجموعة ألوان مخففة. يتم تحسين مدى التدرجات اللونية المتاحة لدرجات لون البشرة، مما يجعله اختيارًا جيدًا لتصوير الصور الشخصية في الأستوديو.	PRO Neg. Std 
سجل أفلام فيديو باستخدام لوحة ألوان تتميز بألوانها الخافتة والظلال العميقة.	ETERNA/سينما 
التقاط صور بالأبيض والأسود ذات تدرج ثري ووضوح متميز.	ACROS 
التقاط الصور بالأبيض والأسود القياسي.	احادي اللون 
التقاط صور باللون البني الداكن.	سيبيا 

* متوافر مع مرشحات اللون الأصفر (Ye)، الأحمر (R)، والأخضر (G)، التي تعمق الظلال الرمادية المقابلة للألوان المكتملة للون المحدد. المرشح الأصفر (Ye) يعمق ألوان البنفسجي والأزرق والأحمر بينما يعمق المرشح الأحمر (R) ألوان الأزرق والأخضر. ويعمق المرشح الأخضر (G) ألوان الأحمر والبني، بما في ذلك درجات لون البشرة، مما يجعلها خيارًا جيدًا للصور الشخصية.

- يمكن دمج خيارات محاكاة الفيلم مع إعدادات التدرج اللوني والحدة.
- يمكن كذلك الوصول إلى إعدادات محاكاة فيلم عبر الاختصارات ( 222).
- لمزيد من المعلومات، تفضل بزيارة:

<http://fujifilm-x.com/en/x-stories/the-world-of-film-simulation-episode-1/>

ض أب/أس   (د/ب)

قم بإضافة مسحة حمراء أو زرقاء (ظلال لونية دافئة أو باردة) للصور أحادية اللون التي تم التقاطها باستخدام محاكاة الفيلم  أو  أحادي اللون.

الوصف	الخيار
القيم الموجبة الأعلى تساوي الظلال اللونية الحمراء.	+1 — +9
صور أحادية اللون طبيعية (رمادية).	0
القيم السالبة الأقل تساوي الظلال اللونية الزرقاء.	-1 — -9

تأثير حبيبي

أضف تأثير فيلم حبيبي. اختر مقدار (قوي أو ضعيف) أو اختر **OFF** لإيقاف تأثير فيلم حبيبي.

الخيارات		
قوي	ضعيف	OFF

تأثير لون متعدد

تعميق الألوان بالظلال. اختر مقدار (قوي أو ضعيف) أو اختر **OFF** لإيقاف التأثير.

الخيارات		
قوي	ضعيف	OFF

للحصول على ألوان طبيعية، حدد خيار توازن البياض الذي يطابق مصدر الإضاءة.

الخيار	الوصف
AUTO	يتم تعديل توازن البياض تلقائيًا.
$\text{Q}_3/\text{Q}_2/\text{Q}_1$	يقيس قيمة لتوازن البياض.
K	يختار درجة حرارة اللون.
	للأهداف الموجودة في ضوء الشمس المباشر.
	للأهداف الموجودة في الظل.
	تستخدم تحت لمبات الفلوريسنت من نوع "ضوء النهار".
	يستخدم تحت لمبات الفلوريسنت من نوع "الأبيض الدافئ".
	يستخدم تحت لمبات الفلوريسنت من نوع "الأبيض البارد".
	يستخدم تحت الضوء الساطع.
	تقليل الظلال الزرقاء بشكل نموذجي المصحوبة مع الإضاءة تحت الماء.

- في الحالات التي يفشل فيها الخيار **AUTO** في تحقيق النتائج المطلوبة، على سبيل المثال، في ظل بعض أنواع الإضاءة أو عند اللقطات المقربة لصور البورتريه، استخدم توازن البياض المخصص أو اختر خيار توازن البياض المناسب لمصدر الضوء.
- يتم ضبط توازن البياض للحصول على إضاءة الفلاش فقط في الأوضاع **AUTO** و . أغلق الفلاش باستخدام خيارات توازن البياض الأخرى.
- يمكن كذلك الوصول إلى إعدادات توازن البياض عبر الاختصارات (222).

الضبط الدقيق لتوازن البياض

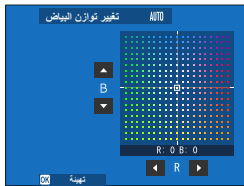

عند الضغط على **MENU/OK** بعد تحديد خيار توازن البياض، سيتم عرض مربع الحوار المبين على اليسار؛ استخدم زر الاختيار لضبط توازن البياض بدقة أو اضغط **DISP/BACK** للخروج دون الضبط الدقيق.

توازن البياض المخصص



اختر 1، 2 أو 3 لتعديل توازن البياض لظروف الإضاءة غير العادية. سيتم عرض خيارات توازن البياض، قم بتأطير هدف أبيض بحيث يملأ الشاشة واضغط على زر الغالق بالكامل لأسفل لقياس توازن البياض (لتحديد أحدث قيمة مخصصة والخروج دون قياس توازن البياض، اضغط **DISP/BACK** أو اضغط **MENU/OK** لتحديد أحدث قيمة وعرض مربع حوار الضبط الدقيق).

- إذا ظهرت كلمة "مكتمل!"، اضغط على **MENU/OK** لتعيين توازن البياض عند القيمة التي تم قياسها.

- إذا ظهرت كلمة "تحت"، قم بزيادة تعويض التعريض الضوئي وحاول مرة أخرى.
- إذا ظهرت كلمة "فوق" على شاشة العرض، فقم بخفض تعويض التعريض الضوئي، وأعد المحاولة.

K : درجة حرارة اللون

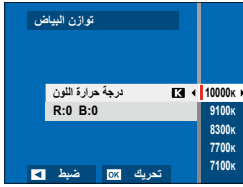

يؤدي اختيار **K** في قائمة توازن البياض إلى عرض قائمة بدرجات حرارة اللون؛ وعندئذٍ ظلل إحدى درجات حرارة اللون واضغط **MENU/OK** لتحديد الخيار المفضل وعرض مربع حوار الضبط الدقيق.

درجة حرارة اللون

درجة حرارة اللون هي عبارة عن قياس موضوعي للون مصدر الإضاءة، يتم التعبير عنه في شكل درجة كلفن (ك). مصادر الإضاءة ذات درجة حرارة اللون القريبة من أشعة الشمس المباشرة تظهر باللون الأبيض، ومصادر الإضاءة ذات درجة حرارة اللون المنخفضة يكون لديها ظل أصفر أو أحمر، في حين أن درجة حرارة اللون العالية تظهر بلون أزرق. يمكنك مطابقة درجة حرارة اللون بمصدر الإضاءة، أو اختيار الخيارات التي تختلف بحدّة عن لون مصدر الإضاءة لجعل الصور "أكثر سطوعًا" أو "أقل سطوعًا".

نطاق ديناميكي

التحكم في التباين. اختر القيم الأقل لزيادة التباين أثناء التصوير داخل المنازل أو تحت المناخ الملبد بالغيوم، واستخدم القيم الأعلى لتقليل فقدان التفاصيل في السطوح عند تصوير المشاهد ذات التباين العالي. يوصى بالقيم العالية للمشاهد التي تحتوي على ضوء شمس وظل عميق، ومن أجل الأهداف المراد تصويرها ذات التباين العالي مثل ضوء الشمس على الماء، وأوراق الخريف ساطعة الإضاءة، وصور البورتريه المصورة مقابل خلفية سماء زرقاء، والأهداف البيضاء أو الأشخاص الذين يرتدون ملابس بيضاء.

الخيارات

400% **400**

200% **200**

100% **100**

AUTO

قد تظهر بقع في الصور التي يتم تصويرها بقيم عالية. اختر قيمة وفقًا للمشاهد. 

- في حالة تحديد **AUTO** ، سوف تقوم الكاميرا تلقائيًا باختيار أي من **100%** أو **200%** حسب الهدف المراد تصويره وظروف التصوير. يجري عرض سرعة الغالق وفتحة العدسة عند الضغط على زر الغالق جزئيًا.
- يُتاح **200%** بحساسيات تتراوح بين ISO 320 وISO 12800، بينما يُتاح **400%** بحساسيات تتراوح بين ISO 640 وISO 12800.

D أولوية النطاق

قلل من فقدان التفاصيل في المناطق المضيئة والظلال للحصول على نتائج طبيعية المظهر عند تصوير مشاهد عالية التباين.

الوصف	الخيار
يتم ضبط التباين تلقائيًا حسب ظروف الإضاءة.	AUTO
يتم ضبط النطاق الديناميكي بمقدار عالٍ عند تصوير مشاهد عالية التباين.	قوي
يتم ضبط النطاق الديناميكي بمقدار أصغر عند تصوير مشاهد متوسطة التباين.	ضعيف
يتم إيقاف تشغيل تقليل التباين.	OFF

- يُتاح **ضعيف** بحساسيات تتراوح بين ISO 320 وISO 12800، بينما يُتاح **قوي** بحساسيات تتراوح بين ISO 640 وISO 12800.
- إذا تم تحديد أي خيار خلاف **OFF**، سيتم ضبط درجة لون بارزة ودرجة لون مظلمة و نطاق ديناميكي تلقائيًا. إذا كنت ترغب في ضبط هذه الإعدادات يدويًا، اختر **OFF**.

درجة لون بارزة

ضبط مظهر أماكن الإضاءة.

الخيارات						
-2	-1	0	+1	+2	+3	+4

درجة لون مظلمة

ضبط مظهر الظلال.

الخيارات						
-2	-1	0	+1	+2	+3	+4

لون

ضبط كثافة الألوان.

الخيارات								
-4	-3	-2	-1	0	+1	+2	+3	+4

الحدة

حدة ونعومة الحدود.

الخيارات								
-4	-3	-2	-1	0	+1	+2	+3	+4

تخفيض الضوضاء

يقلل الضوضاء في الصور التي يتم تصويرها بحساسيات ضوء عالية.

الخيارات

-4	-3	-2	-1	0	+1	+2	+3	+4
----	----	----	----	---	----	----	----	----

تعريض ضوئي طويل NR

حدد **ON** لتقليل البقع التي تظهر في التعريض الضوئي الطويل.

الخيارات

OFF

ON

محسن تعديل العدسة

اختر **ON** لتحسين الوضوح عن طريق ضبط الانحراف والفقدان الخفيف للتركيز البؤري على هامش العدسة.

الخيارات

OFF

ON

حيز اللون

اختر سلسلة الألوان المتاحة لإعادة إنتاج اللون.

الوصف

الخيار

يوصى به في معظم الأحوال.

sRGB

للطباعة التجارية.

Adobe RGB

استخدم هذا الخيار إذا لاحظت بقعًا ساطعة في صورتك.

1 اضغط **MENU/OK** في عرض التصوير واختر التوبيخ **15** (إعداد جودة الصورة).

2 ظلل تعيين البكسل واضغط **MENU/OK** لإجراء تعيين البكسل.

- النتائج ليست مضمونة. 
- تأكد من أن البطارية مشحونة بالكامل قبل تعيين البكسل.
- لا يتوافر تعيين البكسل عند ارتفاع درجة حرارة الكاميرا.
- قد تستغرق المعالجة بضع ثوانٍ.

اختر ضبط عادي

استدعاء الإعدادات المحفوظة بواسطة تحرير/ حفظ الضبط العادي. يتم استدعاء الإعدادات من أي من مخازن الإعدادات المخصصة السبعة.

المخازن			
خاصة 4	خاصة 3	خاصة 2	خاصة 1
خاصة 7	خاصة 6	خاصة 5	

تحرير/ حفظ الضبط العادي

احفظ ما يصل إلى 7 من إعدادات الكاميرا المخصصة للظروف التي عادة ما تصادفها. يمكن استعادة الإعدادات المحفوظة باستخدام **IQ** إعدادات جودة الصورة > اختر ضبط عادي.

1 اضغط **MENU/OK** في وضع التصوير لعرض قائمة التصوير. حدد علامة تبويب **IQ** إعدادات جودة الصورة، ثم ظلل تحرير/ حفظ الضبط العادي واضغط على **MENU/OK**.



2 ظلل مخزن الإعدادات المخصصة، ثم اضغط على **MENU/OK** للتحديد.



3 اضبط ما يلي حسب الحاجة:

- نطاق ديناميكي
- D أولوية النطاق
- محاكاة فيلم
- ض أب/أس B A (د/ب) • لون
- تأثير حبيبي
- تأثير لون متعدد
- توازن البياض
- درجة لون بارزة
- درجة لون مظلمة
- الحدة
- تخفيض الضوضاء

4 اضغط **DISP/BACK**. سيتم عرض نافذة تأكيد؛ ظلل موافق، واضغط على **MENU/OK**.



- لحفظ إعدادات الكاميرا الحالية في المخزن المحدد، ظلل حفظ الضبط الحالي في الخطوة 3 واضغط **MENU/OK**.
- لاستعادة الإعدادات الافتراضية للبنك الحالي، حدد إعادة التهيئة.
- يمكن إعادة تسمية المخازن باستخدام تحرير اسم مخصص.

ضبط إعدادات التركيز البؤري.

لعرض إعدادات الضبط البؤري، اضغط على MENU/OK في عرض التصوير واختر التبويب AF (إعداد AF).



تختلف الخيارات المتاحة باختلاف وضع التصوير المحدد.

منطقة التركيز

اختر منطقة التركيز من أجل التركيز البؤري التلقائي، التركيز البؤري اليدوي وزوم التركيز البؤري.

اختر وضع AF وأوضاع التركيز S و C.

الوصف	الخيار
تركز الكاميرا على الهدف الموجود في نقطة التركيز المحددة. يمكن تحديد عدد نقاط التركيز المتاحة باستخدام  إعداد AF/MF < عدد نقاط التركيز. تُستخدم للتركيز بنقطة على هدف محدد.	 نقطة واحدة
تركز الكاميرا على الهدف الموجود في نطاق التركيز المحدد. تتضمن نطاقات التركيز نقاط تركيز متعددة، مما يجعل من السهل التركيز على الأهداف المتحركة.	 النطاق
<ul style="list-style-type: none"> في وضع التركيز S، تقوم الكاميرا تلقائيًا بالتركيز على الأهداف عالية التباين؛ تظهر المناطق التي قيد التركيز في الشاشة. في وضع التركيز C، تتعقب الكاميرا التركيز على الهدف في نقطة التركيز المحددة بينما يتم الضغط على زر الغالق حتى المنتصف. <p>قد لا تتمكن الكاميرا من التركيز على الأهداف الصغيرة أو الأهداف التي تتحرك سريعًا.</p>	 تتبع/واسع
قم بتدوير قرص التحكم الخلفي في شاشة اختيار نقطة التركيز (70، 71) للتبديل بين أوضاع التركيز البؤري التلقائي بالترتيب التالي:  نقطة واحدة و  النطاق و  تتبع/واسع.	 الكل



حدد خيارات تتبع التركيز البؤري لوضع التركيز البؤري C. اختر من إعدادات ضبط 1-5 وفقاً لطبيعة الهدف أو اختر ضبط 6 لخيارات تتبع التركيز البؤري المخصصة.

الوصف	الخيار
خيار التتبع القياسي الذي يعمل جيداً مع النطاق النموذجي للأهداف المتحركة.	ضبط 1 غرض متعدد
يحاول نظام التركيز البؤري تتبع الهدف المختار. يتم اختياره للأهداف التي يصعب إبقاؤها في منطقة التركيز البؤري أو إذا كانت هناك أهداف أخرى يحتمل دخولها في منطقة التركيز البؤري مع الهدف.	ضبط 2 تجاهل العقبات و الاستمرار في تتبع الهدف
يحاول نظام التركيز البؤري تعويض تسارع أو تباطؤ الهدف. يتم اختياره للأهداف المعرضة لتغيرات سريعة في السرعة.	ضبط 3 لتسريع/ تبطي بالهدف
يحاول نظام التركيز البؤري أن يركز بسرعة على الأهداف التي تدخل في منطقة التركيز البؤري. يتم اختياره للأهداف التي تظهر فجأة أو عند تبديل الأهداف بسرعة.	ضبط 4 للهدف الذي يظهر فجأة
يتم اختياره للأهداف التي يصعب تتبعها والتي لا تكون عرضة فقط لتغيرات مفاجئة في السرعة ولكن العرضة أيضاً للحركات الطويلة من الأمام للخلف ومن اليسار لليمين.	ضبط 5 للحركة غير المنظمة وتسريع/تبطي بالهدف
اضبط حساسية التتبع، حساسية تتبع السرعة، و تحويل المنطقة لتناسب مفضلاتك تبعاً للقيم الخاصة بإعدادات ضبط 1-5 (117، 119).	ضبط 6 مخصص

خيارات تتبع التركيز البؤري

المعايير الفردية التي تشكل جزءاً من إعداد تتبع التركيز البؤري واردة أدناه.

حساسية التتبع

هذا المعيار يحدد المدة التي تنتظرها الكاميرا لتحويل التركيز البؤري عند دخول شيء ما في منطقة التركيز البؤري خلف أو أمام الهدف الحالي. كلما ارتفعت القيمة، كلما زادت الفترة التي ستنتظرها الكاميرا.

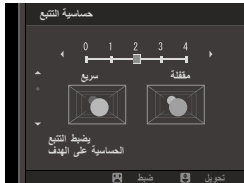

الخيارات

4 | 3 | 2 | 1 | 0

- كلما ارتفعت القيمة، كلما زادت الفترة التي تستغرقها الكاميرا لإعادة التركيز البؤري عندما تحاول تبديل الأهداف.
- كلما قلت القيمة، كلما زادت احتمالية تحويل الكاميرا للتركيز البؤري من الهدف الخاص بك إلى الأشياء الأخرى في منطقة التركيز البؤري.

حساسية تتبع السرعة

هذا المعيار يحدد مدى حساسية نظام التتبع للتغيرات في سرعة الهدف. كلما ارتفعت القيمة، كلما زادت الدقة التي يحاول بها النظام الاستجابة للحركة المفاجئة.



الخيارات

2 | 1 | 0

- كلما ارتفعت القيمة، كلما زادت صعوبة قيام الكاميرا بالتركيز في المواقف التي لا يؤدي فيها التركيز البؤري التلقائي بشكل جيد، مثلاً عندما يكون الهدف عاكساً بشدة أو قليل التباين.

تحويل المنطقة

هذا المعيار يحدد الأولوية الممنوحة لمنطقة التركيز البؤري في التركيز التلقائي للنطاق.



الوصف	الخيار
يعطي التركيز التلقائي للنطاق الأولوية للأهداف في وسط النطاق.	وسط
تقفل الكاميرا التركيز البؤري على الهدف في وسط النطاق ثم تبدل مناطق التركيز البؤري حسب الضرورة لتتبعه.	تلقائي
يعطي التركيز التلقائي للنطاق الأولوية للأهداف الأقرب إلى الكاميرا.	أمامي

هذا الخيار يسري فقط عند اختيار **[F1]** النطاق لوضع التركيز البؤري التلقائي.



قيم الضبط

قيم المعيار للإعدادات المختلفة واردة أدناه.

تحويل المنطقة	حساسية تتبع السرعة	حساسية التتبع	
تلقائي	0	2	ضبط 1
وسط	0	3	ضبط 2
تلقائي	2	2	ضبط 3
أمامي	1	0	ضبط 4
تلقائي	2	3	ضبط 5

خيارات تتبع التركيز البؤري المخصصة

اتبع الخطوات أدناه لضبط الإعدادات لضبط 6.



1 حدد الإعدادات المخصصة لـ AF-C < ضبط 6 مخصص.

2 اضغط زر الاختيار لأعلى أو لأسفل لتظليل العناصر وقم بتدوير قرص التحكم الأمامي لتغييرها. لإعادة ضبط الإعدادات إلى قيمها الأصلية، اضغط

3 اضغط **DISP/BACK** عند اكتمال الإعدادات.

تخزين الوضع AF بالتوجيه

اختر ما إذا كان وضع التركيز البؤري ومنطقة التركيز البؤري المستخدمين عندما تكون الكاميرا في اتجاه الصورة الشخصية يُحفظان بشكل منفصل عن اللذين يُستخدمان عندما تكون الكاميرا في اتجاه المنظر الطبيعي.

الوصف	الخيار
تُستخدم نفس الإعدادات في كلا الاتجاهين.	OFF
يمكن تحديد منطقة التركيز البؤري لكل اتجاه بشكل منفصل.	منطقة التركيز فقط
يمكن تحديد وضع التركيز البؤري ومنطقة التركيز البؤري بشكل منفصل.	ON

عرض نقطة [L] [A] AF

اختر ما إذا كانت إطارات التركيز البؤري الفردية تظهر عند اختيار النطاق أو تتبع/واسع لـ إعداد AF/MF < وضع AF.

الخيارات	
OFF	ON

عدد نقاط التركيز

حدد عدد نقاط التركيز المتاحة لاختيار نقطة التركيز في وضع التركيز اليدوي أو عند تحديد نقطة واحدة من أجل وضع AF.

الوصف	الخيار
اختر من بين 117 نقطة تركيز مرتبة في شبكة 9 في 13 نقطة.	117 نقطة (9 × 13)
اختر من بين 425 نقطة تركيز مرتبة في شبكة 17 في 25 نقطة.	425 نقطة (17 × 25)

ضبط AF المسبق

إذا تم اختيار **ON**، فسوف تستمر الكاميرا في ضبط التركيز البؤري حتى إذا لم يتم الضغط على زر الغالق حتى المنتصف. تقوم الكاميرا بضبط التركيز البؤري بشكل مستمر، مما يسمح لها بالتركيز بشكل أسرع عند الضغط على زر الغالق جزئيًا. يساعد اختيار هذا الخيار على منع اللقطات المفقودة.

الخيارات	
OFF	ON

ⓘ اختيار **ON** يزيد من استهلاك البطارية.

مصباح AF

إذا تم اختيار **ON**، لن يعمل ضوء مساعدة التركيز البؤري التلقائي لمساعدة عملية التركيز البؤري التلقائي.

الخيارات	
OFF	ON

- ⓘ في بعض الحالات قد تصبح الكاميرا غير قادرة على ضبط التركيز باستخدام مصباح مساعدة التركيز التلقائي.
- إذا تعذر على الكاميرا ضبط التركيز، حاول زيادة المسافة إلى الهدف.
- تجنب توجيه الضوء المساعد للتركيز التلقائي AF مباشرة نحو عين الشخص الذي تقوم بتصويره.

إعداد اكتشاف الوجه/العين

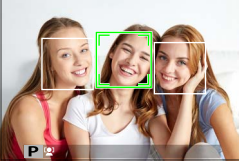

يضبط الرصد الذي للوجه التركيز البؤري والتعريض الضوئي على وجوه الأشخاص الموجودة في أي مكان داخل الإطار، بحيث يمنع الكاميرا من التركيز على عناصر الخلفية أثناء تصوير صور البورترية لمجموعة. مناسب للقطات التي تركز على أهداف صور البورترية الشخصية. يمكنك كذلك تحديد ما إذا كانت الكاميرا تكتشف وترکز على العيون عند تشغيل الرصد الذي للوجه من عدمه. اختر من بين الخيارات التالية:

الوصف	الخيار
الرصد الذي للوجه فقط.	تشغيل وجه/إيقاف عين
تختار الكاميرا تلقائيًا العين التي تركز عليها عندما يتم اكتشاف وجه.	تشغيل وجه/عين تلقائي
ترکز الكاميرا على العين اليمنى للأهداف المكتشفة باستخدام الرصد الذي للوجه.	شغل وجه/أولى عين اليمنى
وترکز الكاميرا على العين اليسرى للأهداف المكتشفة باستخدام الرصد الذي للوجه.	شغل وجه/أولى عين اليسرى
الرصد الذي للوجه وإزالة العين الحمراء لا يعمل.	إيقاف وجه/إيقاف عين

- إذا تحرك الهدف المراد تصويره أثناء الضغط على زر غالق الكاميرا، فقد لا يكون الوجه في المنطقة التي يحددها الإطار الأخضر عند التقاط الصورة.
- في بعض الأوضاع، تضبط الكاميرا التعرض للإطار ككل بدلاً من ضبطه بالنسبة لهدف البورترية فقط.

- يُشار إلى الوجه الذي تحدده الكاميرا بواسطة حد أخضر.
- في حال وجود أكثر من وجه في الإطار، ستحدد الكاميرا الوجه الأقرب للمركز، وسيتم إحاطة الوجوه الأخرى بحدود بيضاء.
- يمكن اكتشاف الوجوه مع كون الكاميرا في الاتجاه الرأسي أو الأفقي.
- إذا لم تتمكن الكاميرا من اكتشاف عيون الهدف لأنها مخفية بالشعر أو النظارات أو أشياء أخرى، ستقوم الكاميرا بالتركيز على الوجوه بدلاً من العيون.
- يمكن كذلك الوصول إلى خيارات اكتشاف وجه/عين عبر الاختصارات (222).

إذا تم تحديد **ON** في وضع التركيز البؤري **S** وتم قفل التركيز البؤري (سواء بالضغط على زر الغالق جزئيًا أو بطرق أخرى)، فيمكن إنهاء قفل التركيز البؤري وضبط التركيز البؤري يدويًا عن طريق تدوير حلقة التركيز البؤري.

الخيارات	
OFF	ON
<ul style="list-style-type: none"> • يجب ضبط العدسات التي بها مؤشر مسافة تركيز على وضع التركيز اليدوي (MF) قبل أن تتمكن من استخدام هذا الخيار. يؤدي اختيار MF إلى تعطيل مؤشر مسافة التركيز. • إذا كانت العدسة مزودة بمؤشر مسافة التركيز البؤري، فاضبط حلقة التركيز البؤري على المركز، حيث قد تفشل الكاميرا في التركيز إذا تم ضبط الحلقة على ما لا نهاية أو على الحد الأدنى لمسافة التركيز البؤري. 	
<p>كلا الخيارين القياسي ومساعد MF لذروة التركيز مدعومان. </p>	

AF + MF منطقة الزوم

عند تحديد **ON** يتم تحديد من أجل  إعداد **AF/MF** < تحقق من تركيز بؤري ونقطة واحدة من أجل وضع **AF**، فإنه يمكن استخدام زوم التركيز البؤري لتكبير منطقة التركيز البؤري المحددة. يمكن تحديد نسبة الزوم (2.5× أو 6×) باستخدام قرص التحكم الخلفي.

اختر طريقة عرض التركيز البؤري في وضع التركيز البؤري اليدوي.

الوصف	الخيار
يتم عرض التركيز البؤري بشكل عادي (لا تتوافر ذروة التركيز وتقسيم صورة رقمية والمنشور الدقيق الرقمي).	قياسي
يعرض صورة مقسمة أبيض وأسود (أحادي اللون) أو ملونة (اللون) في مركز الإطار. قم بتأطير الهدف في الصورة المقسمة وأدر حلقة التركيز البؤري حتى تتم محاذاة الثلاثة أجزاء المكونة للصورة المقسمة.	تقسيم صورة رقمية
يتم عرض نمط شبكي للتأكيد على وجود تشويش عندما يكون الهدف خارج التركيز البؤري، ويختفي هذا النمط الشبكي ليحل محله صورة حادة عندما يكون الهدف في موضع التركيز البؤري.	المنشور الدقيق الرقمي
تزيد الكاميرا الحدود عالية التباين. اختر لون ومستوى ذروة.	إبراز ذروة التركيز

بإمكانك أيضاً اختيار خيارات مساعد MF بالضغط مع الاستمرار على مركز قرص التحكم الخلفي.

تحقق من تركيز بؤري

عند اختيار ON، فستقوم الشاشة تلقائيًا بتكبير منطقة التركيز البؤري المحددة عند تدوير حلقة التركيز البؤري في وضع تركيز بؤري يدوي.

الخيارات	
OFF	ON

- الضغط على وسط قرص التحكم الخلفي مرة أخرى يؤدي إلى إلغاء التكبير.
- يتم توسيط موضع الزوم في منطقة التركيز البؤري الحالية ويتغير عندما تتغير منطقة التركيز البؤري.

تشابك AE SPOT ومنطقة تركيز

اختر **ON** لقياس منطقة التركيز البؤري الحالية عند اختيار نقطة واحدة لـ **وضع AF** واختيار بقعي لـ قياس ضوئي.

الخيارات	
OFF	ON

ضبط تركيز تلقاء فور

اختر ما إذا كانت الكاميرا تركز باستخدام تركيز تلقائي مفرد (**AF-S**) أو تركيز تلقائي مستمر (**AF-C**) عند الضغط على الزر الذي تم تعيين تشغيل **AF** إليه في وضع التركيز البؤري اليدوي.

الخيارات	
AF-C	AF-S

مقياس عمق الحقل

اختر أساس تنسيق الفيلم لمساعدتك على إجراء تقييمات عملية لعمق النطاق للصور التي سيتم عرضها كمطبوعات وما شابه ذلك، واختر أساس البكسل لمساعدتك على تقييم عمق النطاق للصور التي سيتم عرضها بدقة عالية على أجهزة الكمبيوتر أو شاشات العرض الإلكترونية الأخرى.

الخيارات

أساس تنسيق الفيلم

أساس البكسل





أولوية تحرير/تركيز

يحدد الكيفية التي تركز بها الكاميرا في وضع التركيز البؤري **AF-S** أو **AF-C**.

الوصف	الخيار
استجابة الغالق لها الأولوية عن التركيز البؤري. يمكن التقاط الصور عندما لا تكون الكاميرا في وضع التركيز البؤري.	تحرير
التركيز البؤري له الأولوية عن استجابة الغالق. لا يمكن التقاط الصور إلا عندما تكون الكاميرا في وضع التركيز البؤري.	تركيز بؤري

اختر عمليات التصوير التي يتم إجراؤها باستخدام عناصر التحكم في اللمس.

التصوير الفوتوغرافي لصور ثابتة

الوصف	الوضع
اضغط على هدفك في الشاشة لضبط التركيز عليه وارك الغالق. في وضع سلسلة اللقطات، سيتم التقاط الصور أثناء مواصلتك الضغط بإصبعك على الشاشة.	التصوير باللمس 
<ul style="list-style-type: none"> • في وضع التركيز S (AF-S)، تقوم الكاميرا بالتركيز عندما تنقر على هدفك على الشاشة. يقفل التركيز على المسافة الحالية حتى تنقر على الأيقونة AF OFF. • في وضع التركيز C (AF-C)، تبدأ الكاميرا في التركيز عندما تنقر على هدفك على الشاشة. سوف تستمر الكاميرا في ضبط التركيز البؤري مع حدوث تغييرات في المسافة التي يقع عليها الهدف حتى تنقر على الأيقونة AF OFF. • في وضع التركيز اليدوي (MF)، يمكنك النقر على الشاشة للتركيز على الهدف المحدد باستخدام وظيفة التركيز البؤري التلقائي. 	AF ضبط تلقائي باللمس 
انقر لتحديد نقطة للتركيز البؤري أو التكبير. سينتقل إطار التركيز البؤري إلى النقطة المحددة.	منطقة 
تم إلغاء تمكين التركيز والتصوير باللمس.	إيقاف 

الوصف	الوضع
<p>بدلاً من الضغط على زر الغالق، يُمكنك النقر على الهدف على الشاشة للتركيز وبدء التسجيل. أثناء التسجيل، يُمكنك النقر على الشاشة للتركيز كما هو موضح أدناه. لإنهاء التسجيل، اضغط على زر الغالق.</p>	<p>التصوير باللمس</p> 
<p>يعمل النقر على الشاشة على تركيز الكاميرا على النقطة المحددة. استخدم زر الغالق لبدء التسجيل وإيقافه.</p> <ul style="list-style-type: none"> • في وضع التركيز البؤري S (AF-S)، يُمكنك إعادة التركيز في أي وقت من خلال النقر على الهدف الموجود في الشاشة. • في وضع التركيز البؤري C (AF-C)، ستقوم الكاميرا بشكل مستمر بضبط التركيز البؤري حسب التغييرات في المسافة إلى الهدف عند النقطة المحددة بالنقر على الشاشة. • في وضع التركيز البؤري اليدوي (MF)، ستقوم الكاميرا بالتركيز باستخدام التركيز التلقائي عندما تنقر على الشاشة؛ وأثناء التسجيل، يُمكنك النقر على الشاشة مرة أخرى لنقل منطقة التركيز البؤري إلى موقع جديد. 	<p>AF ضبط تلقائي باللمس</p> 
<p>انقر لتحديد موضع منطقة التركيز البؤري. استخدم زر الغالق لبدء التسجيل وإيقافه.</p> <ul style="list-style-type: none"> • في وضع التركيز البؤري S (AF-S)، يُمكنك تغيير موضع منطقة التركيز البؤري في أي وقت من خلال النقر على الهدف الموجود في الشاشة. للتركيز، استخدم الزر الذي تم تعيين تشغيل AF إليه. • في وضع التركيز البؤري C (AF-C)، ستقوم الكاميرا بشكل مستمر بضبط التركيز البؤري حسب التغييرات في المسافة إلى الهدف عند النقطة المحددة بالنقر على الشاشة. • في وضع التركيز البؤري اليدوي (MF)، يُمكنك النقر على الشاشة لتحديد موضع منطقة التركيز البؤري فوق هدفك. 	<p>منطقة</p> 
<p>تم إلغاء تمكين التركيز والتصوير باللمس.</p>	<p>إيقاف</p> 

لتعطيل عناصر التحكم في اللمس وإخفاء مؤشر وضع شاشة اللمس، حدد OFF من أجل إعداد الزر/الطلب < ضبط شاشة اللمس > تشغيل/إيقاف شاشة اللمس. يؤدي اختيار ON إلى ضبط إعداد الفيلم < وضع AF للفيلم تلقائيًا على منطقة، حتى إذا تم تحديد متعدد حالاتها.

عناصر التحكم في اللمس لزوم التركيز البؤري

تُستخدم عناصر تحكم في اللمس مختلفة أثناء زوم التركيز البؤري (مع تمكين خيار التحقق من التركيز البؤري).

المنطقة المركزية

يؤدي النقر على مركز الشاشة إلى إجراء العمليات التالية.

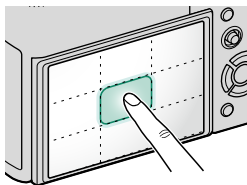

تسجيل الأفلام	التقاط الصور	وضع شاشة اللمس
AF-S: ضبط تلقائي باللم	AF-S/MF: التقط صورة	التصوير باللمس
MF: تركيز بؤري فوري		AF ضبط تلقائي باللم
AF-S: ضبط تلقائي باللم	AF-S: ضبط تلقائي باللم	منطقة
MF: تركيز بؤري فوري	MF: تركيز بؤري فوري	
AF-S: ضبط تلقائي باللم	AF-S: ضبط تلقائي باللم	إيقاف
MF: تركيز بؤري فوري	MF: تركيز بؤري فوري	
AF-S/MF: إيقاف	AF-S/MF: إيقاف	

مناطق أخرى

يؤدي النقر على مناطق أخرى إلى تمرير الشاشة، سواء كان ذلك أثناء التقاط الصور أم تسجيل الأفلام وبغض النظر عن الخيار المُحدّد لوضع شاشة اللمس.

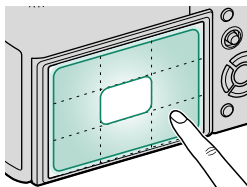

إعداد التصوير



اضبط خيارات التصوير.



لعرض خيارات التصوير، اضغط على **MENU/OK** في عرض التصوير وحدد التبويب (إعداد التصوير).





تختلف الخيارات المتاحة باختلاف وضع التصوير المحدد.

إعداد المشغل

اضبط الإعدادات لأوضاع الدفع المختلفة.

الوصف	الخيار
يحدد الإعدادات المستخدمة عند تدوير قرص الدفع إلى BKT (130).	إعداد التقيوس
يحدد معدل الإطار المستخدم عند تدوير قرص الدفع إلى CH (سرعة عالية مستمرة). يبلغ معدل إطار العرض عند استخدام الغالق الإلكتروني 40 إطارًا/الثانية أو 60 إطارًا/الثانية في وضع $1.25\times$ قص.	اندفاع CH عالي السرعة
الخيارات	
20 إط/ث (قص $1.25\times$) ¹	30 إط/ث (قص $1.25\times$) ¹
20 إط/ث ¹	10 إط/ث (قص $1.25\times$) ¹
8.0fps	11fps ²
1 متاح مع الغالق الإلكتروني فقط. 2 10 إطارات/الثانية مع الغالق الإلكتروني.	
يحدد معدل الإطار المستخدم عند تدوير قرص الدفع إلى CL (سرعة منخفضة مستمرة).	اندفاع CL منخفض السرعة
الخيارات	
3.0fps	4.0fps
5.0fps	5.7 إط/ث
يحدد المرشح المستخدم عند تدوير قرص الدفع إلى ADV (92).	إعداد فلتر عكسي

اختر نوع التقويس واضبط خيارات التقويس لوضع الدفع سيمقنلا.

الخيار	الوصف									
اختيار	تتوافر الخيارات التالية عند اختيار التقويس لوضع الدفع. نوع التقويس									
	 تصوير قوسي AE									
	 سناد ISO									
	 تصوير قوسي لمحاكاة فيلم									
	 توازن البياض BKT									
	 تصوير قوسي ديناميكي									
 تصحيح التركيز										
تصوير قوسي AE	تتوفر الإعدادات التالية عند اختيار  تصوير قوسي AE من أجل اختيار.									
	<table border="1"> <thead> <tr> <th>الخيار</th> <th>الوصف</th> </tr> </thead> <tbody> <tr> <td rowspan="2">ضبط تقدم الإطارات</td> <td>اختر عدد اللقطات في سلسلة التقويس ومقدار التعريض الضوئي يختلف مع كل لقطة.</td> </tr> <tr> <td> <ul style="list-style-type: none"> ● FRAMES: اختر عدد اللقطات في سلسلة التقويس. ● الخطوة: اختر مدى تغير التعريض الضوئي مع كل لقطة. </td> </tr> <tr> <td rowspan="2">1 إطار/مستمر</td> <td> <ul style="list-style-type: none"> ● 1 إطار: يتم أخذ اللقطات في تسلسل التقويس مرة واحدة في المرة. ● مستمر: يتم أخذ اللقطات في تسلسل التقويس في سلسلة لقطات واحدة. </td> </tr> <tr> <td>ضبط تسلسل</td> <td>اختر ترتيب أخذ اللقطات.</td> </tr> </tbody> </table>	الخيار	الوصف	ضبط تقدم الإطارات	اختر عدد اللقطات في سلسلة التقويس ومقدار التعريض الضوئي يختلف مع كل لقطة.	<ul style="list-style-type: none"> ● FRAMES: اختر عدد اللقطات في سلسلة التقويس. ● الخطوة: اختر مدى تغير التعريض الضوئي مع كل لقطة. 	1 إطار/مستمر	<ul style="list-style-type: none"> ● 1 إطار: يتم أخذ اللقطات في تسلسل التقويس مرة واحدة في المرة. ● مستمر: يتم أخذ اللقطات في تسلسل التقويس في سلسلة لقطات واحدة. 	ضبط تسلسل	اختر ترتيب أخذ اللقطات.
	الخيار	الوصف								
	ضبط تقدم الإطارات	اختر عدد اللقطات في سلسلة التقويس ومقدار التعريض الضوئي يختلف مع كل لقطة.								
		<ul style="list-style-type: none"> ● FRAMES: اختر عدد اللقطات في سلسلة التقويس. ● الخطوة: اختر مدى تغير التعريض الضوئي مع كل لقطة. 								
1 إطار/مستمر	<ul style="list-style-type: none"> ● 1 إطار: يتم أخذ اللقطات في تسلسل التقويس مرة واحدة في المرة. ● مستمر: يتم أخذ اللقطات في تسلسل التقويس في سلسلة لقطات واحدة. 									
	ضبط تسلسل	اختر ترتيب أخذ اللقطات.								
سناد ISO	تتوفر الإعدادات التالية عند اختيار  سناد ISO من أجل اختيار.									
	الخيارات									
	<table border="1"> <tbody> <tr> <td>±1</td> <td>±2/3</td> <td>±1/3</td> </tr> </tbody> </table>	±1	±2/3	±1/3						
±1	±2/3	±1/3								

الوصف			الخيار
اختر أنواع المحاكاة الثلاثة المستخدمة في تصحيح محاكاة الفيلم التسلسلية (104).			تصوير قوسي لمحاكاة فيلم
تتوفر الإعدادات التالية عند اختيار WB توازن البياض من أجل اختيار.			BKT توازن البياض
الخيارات			
±3	±2	±1	
تتوفر الإعدادات التالية عند اختيار FOCUS تصحيح التركيز من أجل اختيار.			تصحيح التركيز البؤري
الوصف		الخيار	
اختر عدد اللقطات.		FRAMES	
اختر مدى تغير التركيز البؤري مع كل لقطة.		الخطوة	
اختر الفاصل الزمني بين اللقطات.		فاصل	
لا تُقَم بضبط التكبير أثناء التصوير.			

التركيز و FRAMES/الخطوة

تظهر العلاقة بين التركيز والخيارات المُحددة لـ FRAMES وخطوة على الرسم التوضيحي.

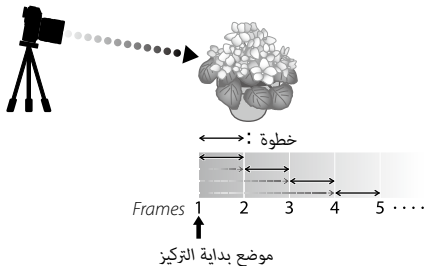

- يستمر التركيز من موضع البداية نحو اللانهاية.
- تُفسر القيم الصغيرة لخطوة كتغيرات صغيرة في التركيز وقيم أكبر في التغيرات الأكبر.
- بغض النظر عن الخيار المُحدّد لـ FRAMES، ينتهي التصوير عندما يصل التركيز إلى اللانهاية.

وضع أداة البحث عن الرياضة

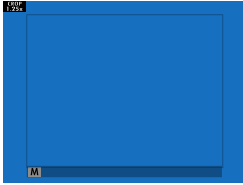

التقط صورًا باستخدام القص في منتصف الشاشة. اختر هذا الخيار لصور الرياضيين والطيور والأهداف المتحركة الأخرى.

الوصف	الخيار
يتم التقاط الصور باستخدام $1.25\times$ قص، مما يقلل من زاوية الصورة بمقدار يعادل الزيادة في الطول البؤري للعدسة بمقدار $1.25\times$ ؛ يتم عرض حدود القص بواسطة إطار في الشاشة.	ON
يتم تعطيل $1.25\times$ قص.	OFF

- العنصر **M** إعداد جودة الصورة < حجم الصورة في قائمة التصوير ثابت على **M**.
- لا تتوفر أداة البحث عن الرياضة في الأوضاع التي تقدم غالبًا إلكترونيًا.

اللقطة المسبقة ES

لتقليل الفارق بين الضغط على زر الغالق لضغطة كاملة وبين الصورة الناتجة التي يتم تسجيلها على بطاقة الذاكرة، تبدأ الكاميرا بالتصوير باستخدام الغالق الإلكتروني عند الضغط على زر الغالق جزئيًا وتحفظ سلسلة من اللقطات مباشرة قبل متابعة الضغط على زر الغالق لضغطة كاملة.

الخيارات	
OFF	ON

لا يتوفر التصوير اللقطة المسبقة إلا عند تحديد **ES** غالق إلكتروني في وضع الدفع **CH** (اندفاع عالي السرعة).

مؤقت ذاتي

حدد مدة تأخير تحرير الغالق.

الوصف	الخيار
يتم تحرير الغالق بعد الضغط على زر الغالق لمدة ثانيتين. يستخدم لتفادي التشويش الناتج عن تحرك الكاميرا عند الضغط على زر تحرير الغالق. يومض مصباح المؤقت الذاتي أثناء العد التنازلي للمؤقت.	2 ثانية
يتم تحرير الغالق بعد الضغط على زر الغالق لمدة عشرة ثواني. استخدم ذلك مع الصور التي ترغب في أن تظهر فيها بنفسك. تومض لمبة المؤقت الذاتي قبل التقاط الصورة مباشرة.	10 ثوان
المؤقت الذاتي مغلق.	OFF



عند اختيار أي خيار آخر خلاف **OFF**، سيتم تشغيل المؤقت بعد الضغط على زر الغالق ضغطة كاملة حتى النهاية. تُظهر شاشة العرض عدد الثواني المتبقية حتى تحرير الغالق. لإيقاف المؤقت قبل التقاط الصورة، اضغط **DISP/BACK**.

- قف خلف الكاميرا عند استخدام زر الغالق. الوقوف أمام العدسة يمكن أن يتعارض مع ضبط إعدادات التركيز والتعريض الضوئي.
- يغلق المؤقت الذاتي أوتوماتيكياً عندما يتم غلق الكاميرا.

تهيئة الكاميرا على التقاط الصور تلقائيًا حسب فاصل زمني محدد مسبقًا.



1 ظلل تصوير حسب فاصل المؤقت في التبويب (إعداد التصوير) واضغط MENU/OK.



2 استخدم المحدد لاختيار الفاصل الزمني وعدد اللقطات. اضغط MENU/OK للاستمرار.



3 اضغط المحدد لاختيار وقت البدء ثم اضغط MENU/OK. سيبدأ التصوير تلقائيًا.

لا يمكن استخدام التصوير بفاصل زمني بسرعة غالق B (مصباح) أو أثناء تصوير تعريض ضوئي متعدد. في وضع سلسلة اللقطات، يجري التقاط صورة واحدة في كل مرة يجري فيها تحرير الغالق.



- يُنصح باستخدام حامل ثلاثي.
- تأكد من مستوى البطارية قبل البدء. نوصي باستخدام محوّل التيار المتردد المتوفر مع مقبض البطارية الرأسي VG-XT3.
- تتوقف الشاشة بين اللقطات وتضيء قبل اللقطة التالية لمدة ثوان قليلة.
- يمكن تنشيط الشاشة في أي وقت بالضغط على زر الغالق ضغطة كاملة.
- لمواصلة التصوير حتى امتلاء بطاقة الذاكرة، اضبط عدد الفتحات على ∞.



نوع الغالق

يختار نوع الغالق. يختار الغالق الإلكتروني لكتم صوت الغالق.

الوصف	الخيار
يلتقط صور باستخدام الغالق الميكانيكي.	MS غالق ميكانيكي
يلتقط صور باستخدام الغالق الإلكتروني.	ES غالق إلكتروني
يقلل الزمن بين الضغط على زر الغالق وبداية التعريض الضوئي.	EF غالق ستارة أمامية
تختار الكاميرا نوع الغالق ميكانيكي أو إلكتروني حسب ظروف التصوير.	M _E ميكانيكي + إلكتروني
تختار الكاميرا نوع الغالق الميكانيكي أو غالق ستارة أمامية إلكتروني حسب ظروف التصوير.	E _F ⁺ أمامي + ميكانيكي
تختار الكاميرا نوع الغالق الميكانيكي أو الإلكتروني أو غالق ستارة أمامية إلكتروني حسب ظروف التصوير.	E _F ⁺ أمامي + ميكانيكي + إلكتروني

إذا تم تحديد ES غالق إلكتروني أو M_E ميكانيكي + إلكتروني أو E_F⁺ أمامي + ميكانيكي + إلكتروني، يمكن اختيار سرعة غالق أكبر من 1/8000 ثانية عن طريق تدوير قرص سرعة الغالق إلى 8000 ثم تدوير قرص التحكم الخلفي.



• عند استخدام الغالق الإلكتروني، لاحظ ما يلي:

- قد يكون التشويه مرئيًا في اللقطات التي تظهر بها أهداف متحركة.
- قد يكون التشويه مرئيًا أيضًا في الصور التي يتم التقاطها باليد أو بسرعات عالية للغالق، فلهذا يُنصح باستخدام حامل ثلاثي الأرجل.
- قد يتواجد ضباب أو أشرطة في الصور التي يتم التقاطها تحت أضواء الفلوريسنت أو أضواء أخرى مُرتعشة أو غير منتظمة.
- عند التقاط الصور وصوت الغالق مكتوم (🔇 191)، فعليك باحترام حقوق صور الأهداف وحققها في الخصوصية.

• عند استخدام غالق الستارة الأمامية الإلكتروني، لاحظ ما يلي:

- سرعات الغالق الأكبر هي أكثر عرضة لإنتاج تعريض ضوئي غير متكافئ ولفقدان دقة مناطق الإطار الواقعة خارج نطاق التركيز البؤري.



تنطبق القيود التالية عند استخدام الغالق الإلكتروني:

- يتم تقيد الحساسية على قيم ISO 12800-160
- خفض ضوء التعريض الضوئي ليس له أي تأثير
- لا يمكن استخدام الفلاش

تقليل الوميض

حدد **ON** لتقليل ارتعاش الصور وشاشة العرض عند التصوير تحت أضواء فلورسنت ومصادر ضوء أخرى مشابهة.

الخيارات	
OFF	ON
<ul style="list-style-type: none"> • يمكن خاصية تقليل الارتعاش يعمل على تعطيل الغالق الإلكتروني ويزيد الوقت اللازم لتسجيل الصور. • لا يتوفر تقليل الوميض أثناء تسجيل الفيلم. 	

وضع مثبت الصورة

تقليل التشويش.

الوصف	الخيار
تشغيل تثبيت الصورة.	1 (👤) مستمر
يتم تمكين تثبيت الصورة فقط عند الضغط على زر الغالق جزئيًا (وضع التركيز البؤري C) أو تحرير الغالق.	2 (👤) تصوير فقط
يتم تعطيل تثبيت الصورة؛ ويظهر 📷 على الشاشة. يُنصح به عند تركيب الكاميرا على حامل ثلاثي.	OFF

هذا الخيار متاح فقط مع العدسات التي تدعم تثبيت الصورة.



اختر الحساسية الأولية، الحساسية القصوى، والحد الأدنى من سرعة الغالق من خلال الموضع A على قرص الحساسية. إعدادات AUTO1 و AUTO2 و AUTO3 يمكن حفظها بشكل منفصل؛ وتظهر الإعدادات الافتراضية أدناه.

الاختبار الافتراضي			الخيارات	العنصر
AUTO3	AUTO2	AUTO1		
	160		160-12800	حساسية افتراضية
3200	1600	800	400-12800	الحد الأقصى من الحساسية
	تلقائي		$1/4-1/500$ ثانية، تلقائي	الحد الأدنى من سرعة الغالق

تقوم الكاميرا تلقائيًا باختيار قيمة حساسية فيما بين القيمة الافتراضية والقيمة القصوى؛ ولا يجري رفع قيمة الحساسية عن القيمة الافتراضية إلا إذا كانت سرعة الغالق المطلوبة للتعريض الضوئي المثالي أبطأ من القيمة المحددة في الحد الأدنى من سرعة الغالق.

- إذا كانت القيمة المحددة لـ حساسية افتراضية أعلى من تلك المحددة من أجل الحد الأقصى من الحساسية، سيتم ضبط حساسية افتراضية على القيمة المحددة من أجل الحد الأقصى من الحساسية.
- قد تختار الكاميرا سرعات غالق أبطأ من الحد الأدنى من سرعة الغالق إذا كانت الصور ستظل بتعرض ناقص عند القيمة المختارة من أجل الحد الأقصى من الحساسية.
- إذا تم تحديد تلقائي لـ الحد الأدنى من سرعة الغالق، فإن الكاميرا تختار تلقائيًا الحد الأدنى لسرعة الغالق بقيمة مُساوية تقريبًا لقيمة معكوس الطول البؤري للعدسة، بوحدة الثانية (مثال، إذا كانت العدسة ذات طول بؤري 50 مم، فإن الكاميرا ستختار الحد الأدنى من سرعة الغالق بقيمة تبلغ $1/50$ ثانية تقريبًا). لا يتأثر الحد الأدنى من سرعة الغالق بالخيار المحدد لتثبيت الصورة.

قم بضبط إعدادات عدسات M-mount باستخدام محول FUJIFILM M MOUNT ADAPTER اختياري.

اختيار طول بؤري



اختر رقم العدسة من عدسة 1 إلى عدسة 6 وأدخل الطول البؤري الصحيح للعدسة.

تصحيح التشوه



اختر من بين خيارات قوية، متوسطة أو ضعيفة لتصحيح التشوه في أسطوانة أو وظيفة.

تصحيح تظليل اللون

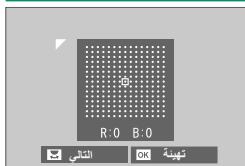

يمكن تعديل اختلافات اللون (التظليل) بين مركز وحواف الإطار بشكل منفصل لكل ركن.

لاستخدام تصحيح تظليل اللون، اتبع الخطوات أدناه.

1 قم بتدوير قرص التحكم الخلفي لاختيار ركن. تتم الإشارة إلى الركن المحدد بمثلث.

2 استخدم زر الاختيار لضبط التظليل إلى أن يختفي الفرق في اللون بين الركن المحدد ومركز الصورة. اضغط زر الاختيار لليساار أو اليمين لضبط الألوان على المحور السماوي-الأحمر. اضغط زر الاختيار لأعلى أو لأسفل لضبط الألوان على المحور الأزرق-الأصفر.

لتحديد القدر المطلوب، قم بضبط تصحيح تظليل اللون أثناء التقاط صور للسماء الزرقاء أو لورقة رمادية اللون.

تصحيح الإضاءة الطرفية



اختر من بين القيم -5 و $+5$. اختيار قيم موجبة يزيد من الإضاءة الطرفية، بينما اختيار قيم سالبة يقلل من الإضاءة الطرفية. يوصى باختيار القيم الموجبة مع العدسات القديمة، والقيم السالبة لإحداث تأثير الصور التي تم التقاطها بعدسة قديمة أو بكاميرا ذات ثقب.

لتحديد القدر المطلوب، قم بضبط تصحيح الإضاءة الطرفية أثناء التقاط صور للسماء الزرقاء أو لورقة رمادية اللون.

الاتصال اللاسلكي

وَصَل الكاميرا بالهواتف الذكية التي تستخدم آخر إصدار لتطبيق FUJIFILM Camera Remote. وبالتالي يُمكن استخدام الجهاز الذي لـ:

- التحكم في الكاميرا والتقاط الصور عن بعد
- استلام الصور المُحمَّلة من الكاميرا
- تصفح صور الكاميرا وتنزيل الصور المُحدَّدة
- قم بتحميل بيانات الموقع إلى الكاميرا

للتنزيلات والمزيد من المعلومات، تفضل بزيارة:

http://app.fujifilm-dsc.com/en/camera_remote/



إعداد الفلاش



ضبط الإعدادات المتعلقة بالفلاش.



لعرض الإعدادات المتعلقة بالفلاش، اضغط على **MENU/OK** في عرض التصوير وحدد التبويب **f** (إعداد الفلاش).

تختلف الخيارات المتاحة باختلاف وضع التصوير المحدد.

ضبط خاصية الفلاش

اختر وضع تحكم بالفلاش أو وضع الفلاش أو وضع مزامنة أو اضبط مستوى الفلاش. تختلف الخيارات المتاحة باختلاف الفلاش.

لمزيد من المعلومات حول إعدادات الفلاش، راجع "وحدات فلاش خارجي" (234) في "الملحقات الإضافية والاختيارية".



إزالة احمرار عين

أزل تأثيرات احمرار العين التي يسببها الفلاش.

الوصف	الخيار
يتم دمج تقليل العين الحمراء بالفلاش المسبق مع إزالة العين الحمراء الرقمية.	فلاش+إزالة
تقليل العين الحمراء بالفلاش فقط.	فلاش
إزالة العين الحمراء الرقمية فقط.	إزالة
إيقاف تقليل العين الحمراء بالفلاش وإزالة العين الحمراء الرقمية.	OFF

- يمكن استخدام تقليل العين الحمراء للفلاش في وضع التحكم في فلاش TTL.
- يتم تنفيذ "إزالة العين الحمراء الرقمية" فقط عند كشف أحد الوجوه.
- لا تتوفر "إزالة العين الحمراء الرقمية" مع صور RAW.

وضع قفل TTL

بدلاً من ضبط مستوى الفلاش في كل لقطة، يمكن قفل تحكم الفلاش TTL للحصول على نتائج متسقة في سلسلة من الصور المتتالية.

الوصف	الخيار
يتم قفل مخرجات الفلاش على القيمة المقاسة من أحدث صورة.	قفل بأخر فلاش
تُصدر الكاميرا سلسلة من الفلاشات المستتقة وتغلق مخرجات الفلاش على القيمة المقاسة.	قفل بفلاش المعايير

- لاستخدام قفل TTL، قم بتعيين وضع قفل TTL على أحد عناصر التحكم بالكاميرا ثم استخدم عنصر التحكم لتمكين أو تعطيل قفل TTL (228).
● يمكن ضبط تعويض الفلاش بينما قفل TTL ساري المفعول.
● عند تحديد قفل بأخر فلاش يتم عرض رسالة خطأ في حالة عدم وجود أية قيم مقيسة مسبقاً.

إعداد ضوء LED

اختر ما إذا كان سيتم استخدام ضوء فيديو LED في وحدة الفلاش (إن توافر) ضوء صياد أو كضوء مساعدة التركيز البؤري التلقائي عند التقاط الصور.

الخيار	دور ضوء فيديو LED في التصوير الثابت
انعكاس الضوء في العين	انعكاس الضوء في العين
مساعد AF	ضوء مساعدة التركيز البؤري التلقائي
مساعد AF+انعكاس الضوء	ضوء مساعدة التركيز البؤري التلقائي وضوء صياد
OFF	لا يوجد

في بعض الحالات، يمكن كذلك الوصول إلى هذا الخيار عبر قائمة ضبط خاصية الفلاش.

إعداد رئيسي

اختر المجموعات عند استخدام وحدة فلاش الكاميرا كوحدة فلاش رئيسي للتحكم بالفلاش اللاسلكي البصري عن بعد من Fujifilm. يتوفر هذا الخيار عند استخدام الكاميرا مع وحدات الفلاش القابلة للتثبيت التي تدعم التحكم بالفلاش اللاسلكي البصري من Fujifilm.

الخيارات

OFF

الدرجة C

الدرجة B

الدرجة A

في بعض الحالات، يمكن كذلك الوصول إلى هذا الخيار عبر قائمة ضبط خاصية الفلاش. 

إعداد CH

اختر القناة المستخدمة للاتصال بين وحدة الفلاش الرئيسي ووحدات الفلاش عن بعد. يمكن استخدام قنوات منفصلة لأنظمة الفلاش المختلفة أو لمنع التداخل عند تشغيل أنظمة متعددة بالقرب من بعضها البعض.

الخيارات

CH4

CH3

CH2

CH1

إعداد الفيلم



اضبط خيارات تسجيل فيلم.



لعرض خيارات تسجيل الفيلم، اضغط على **MENU/OK** في عرض التصوير وحدد التبويب **(إعداد الفيلم)**.

تختلف الخيارات المتاحة باختلاف وضع التصوير المحدد.

وضع فيلم

قبل تصوير أفلام الفيديو، اختر معدل الإطار ومعدل البت وحجم الإطار ونسبة العرض إلى الارتفاع.

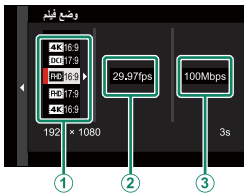

1 في قائمة التصوير، حدد **(إعداد الفيلم)**، ثم ظلل وضع فيلم واضغط **MENU/OK**.

2 اضغط المحدد إلى الأعلى أو الأسفل لتظليل حجم الإطار المطلوب ونسبة العرض إلى الارتفاع (1) واضغط المحدد إلى اليمين.

- اختر **4K 16:9** أو **DCI 17:9** لأفلام 4K بنسبة أبعاد 16 أو 17 إلى 9.
- اختر **FHD 16:9** أو **FHD 17:9** لأفلام عالية الدقة بالكامل بنسبة أبعاد 16 أو 17 إلى 9.

3 اضغط المحدد إلى الأعلى أو الأسفل لتظليل معدل الإطار (2) واضغط المحدد إلى اليمين.

الخيارات

23.98P	24P	25P	29.97P	50P	59.94P
--------	-----	-----	--------	-----	--------

4 اضغط المحدد لأعلى أو لأسفل لتظليل معدل البت (3) واضغط **MENU/OK**.

الخيارات

50Mbps	100Mbps	200Mbps	400Mbps
--------	---------	---------	---------

يختلف خيار معدلات البت باختلاف وضع الفيلم.

H.265(HEVC)/H.264

اختر ترميزاً لتسجيل الأفلام.

الوصف	الخيار
يُستخدم للحصول على مشاهد ذات جودة أعلى مع معدل ضغط عالٍ. لا يمكن عرض أفلام الفيديو إلا على أجهزة تدعم H.265 (HEVC).	H.265(HEVC)
يمكن عرض أفلام الفيديو التي تُسجل باستخدام هذا الترميز عالي الدعم على العديد من الأجهزة.	H.264

ضغط أفلام الفيديو

اختر نوع الضغط المُستخدم لتسجيل الأفلام.

الوصف	الخيار
يتم ضغط كل إطار على حدة. الملفات أكبر، ولكن الحقيقة أنه يتم حفظ بيانات كل إطار بشكل منفصل مما يجعل هذا خياراً جيداً للقطات التي سيتم معالجتها بشكل أكبر. عند تحديد 4K لحجم الإطار، تتغير معدلات الإطار 59.94P و 50P تلقائياً إلى 29.97P و 25P ، على التوالي.	ALL-Intra
يوازن جودة الصورة الجيدة مع الضغط العالي. الملفات أصغر، مما يجعل هذا خياراً جيداً للأفلام الطويلة.	Long GOP

تسجيل HD كامل بسرعة عالية

يُستخدم لتسجيل أفلام فيديو ذات معدل عالٍ وبدقة Full HD. يُمكن عرض أفلام الفيديو ذات المعدل العالي بحركة بطيئة، الأمر الذي يتيح لك عرض الأهداف المتحركة بسرعة كبيرة أو التفاصيل التي تفر من العين المجردة.

الوصف	الخيار
تسجيل لقطات عالية الدقة بالكامل بمعدلات إطار تبلغ 120 أو 100 إطار/الثانية. يتم إعادة عرض أفلام الفيديو بسرعة تصل إلى 1/2 أو 1/4 أو 1/5. الحد الأقصى لمُدّة التسجيل هو 6 دقائق. يتم ضغط اللقطات المسجلة على بطاقة الذاكرة بهدف الحفاظ على مقدار البيانات المُسجلة إلى 200 ميجابايت في الثانية.	2x 59.94P 120P
	2x 50P 100P
	4x 29.97P 120P
	4x 25P 100P
	5x 24P 120P
	5x 23.98P 120P
تم إيقاف تشغيل التسجيل عالي السرعة.	OFF

يتم تسجيل أفلام الفيديو عالية السرعة بدون صوت.



اختر تأثير محاكاة الفيلم لتسجيل أفلام الفيديو.

الوصف	الخيار
راجع "محاكاة فيلم" (104).	قياسي/PROVIA STD
	حيوي/Velvia
	ضعيف/ASTIA
	CLASSIC CHROME
	PRO Neg. Hi
	PRO Neg. Std
	ETERNA/سينما
	ACROS
	احادي اللون
	سيميا

ض أب/أس B A (د/ب)

قم بإضافة مسحة حمراء أو زرقاء (ظلال لونية دافئة أو باردة) للصور أحادية اللون التي تم التقاطها باستخدام محاكاة الفيلم A ACROS أو B أحادي اللون.

الوصف	الخيار
القيم الموجبة الأعلى تساوي الظلال اللونية الحمراء.	+1 — +9
صور أحادية اللون طبيعية (مادية).	0
القيم السالبة الأقل تساوي الظلال اللونية الزرقاء.	-1 — -9



توازن البياض

ضبط توازن البياض لتسجيل أفلام الفيديو.

الوصف	الخيار
راجع "توازن البياض" (📖 106).	AUTO
	
	
	
	
	
	
	
	
	

نطاق ديناميكي

اختر نطاق ديناميكي لتسجيل أفلام الفيديو.

الوصف	الخيار
راجع "نطاق ديناميكي" (📖 108).	100% 
	200% 
	400% 

- ضبط النطاق الديناميكي التلقائي (AUTO) غير مدعوم.
- يُتاح **200%**  بحساسيات تتراوح بين ISO 320 و ISO 12800، بينما يُتاح **400%**  بحساسيات تتراوح بين ISO 640 و ISO 12800.
- يُتاح خيار  إعداد الفيلم <  نطاق ديناميكي عندما يتم تحديد OFF  إعداد الفيلم < تسجيل سجل F.

درجة لون بارزة

اختر كيف تسجّل الكاميرا التظليلات عند تصوير أفلام الفيديو.

الخيارات						
-2	-1	0	+1	+2	+3	+4

درجة لون مظلمة

اختر كيف تسجّل الكاميرا الظلال عند تصوير أفلام الفيديو.

الخيارات						
-2	-1	0	+1	+2	+3	+4

لون

ضبط كثافة الألوان لتسجيل أفلام الفيديو.

الخيارات								
-4	-3	-2	-1	0	+1	+2	+3	+4

الحدة

جِدّة ونعومة الحدود في أفلام الفيديو.

الخيارات								
-4	-3	-2	-1	0	+1	+2	+3	+4

تخفيض الضوضاء

يقلل الضوضاء في الأفلام التي يتم تصويرها بحساسيات ضوء عالية.

الخيارات

-4	-3	-2	-1	0	+1	+2	+3	+4
----	----	----	----	---	----	----	----	----

4K ت/ض بين الإطارات

حدد **ON** لتمكين تخفيض الضوضاء بين الإطارات.

الخيارات

OFF

ON

- يتم تحديد **OFF** تلقائيًا عند حجم إطارات بخلاف **4K**؛ أو عندما يتم جمع حجم الإطار **4K** مع معدل الإطار البالغ **59.94P** أو **50P**.
- قد تتكون "ظلال" مع الأهداف المتحركة أو إذا تم تحريك الكاميرا أثناء التصوير.

تسجيل سجل F

حدد **ON** لتسجيل أفلام الفيديو باستخدام منحني جاما لطيف مع سلسلة ألوان متنوّعة مناسبة لمزيد من المُعالجة بعد الإنتاج. يتم تقييد الحساسية إلى قيم بين ISO 640 و12800.

تصحيح سطوع الاضاءة المحيطة

حدد **ON** لتمكين تصحيح الإضاءة الطرفية أثناء تسجيل أفلام الفيديو.

- إذا تم تحديد **ON** عند تثبيت عدسة لا تقوم بنقل البيانات إلى الكاميرا باستخدام وصل القاعدة من FUJIFILM (متوفر بشكل منفصل)، سيتم ضبط الإضاءة الطرفية وفقًا للخيار الذي يتم تحديده لـ **إعداد التصوير** < ضبط وصلة القاعدة > تصحيح سطوع الاضاءة المحيطة في قائمة التصوير (139).
- حدد **OFF** إذا لاحظت وجود أشرطة في الأفلام المسجّلة باستخدام هذا الخيار.

اختر منطقة التركيز البؤري للأفلام التي يتم تصويرها باستخدام التركيز التلقائي. يمكنك أيضًا اختيار منطقة التركيز البؤري (ومن ثم موضع زوم التركيز البؤري) للأفلام التي يتم التقاطها باستخدام التركيز التلقائي.

وضع AF للفيلم

يحدد كيفية اختيار الكاميرا لنقطة التركيز البؤري من أجل تسجيل الأفلام.

الخيار	الوصف
متعدد	اختيار نقطة التركيز البؤري تلقائيًا.
منطقة	تركز الكاميرا على الهدف الموجود في منطقة التركيز البؤري المحددة.

الإعدادات المخصصة لـ AF-C

حدد خيارات تتبّع التركيز البؤري عند تسجيل أفلام الفيديو في وضع التركيز البؤري C.

حساسية التتبع

اختر المدة التي تنتظرها الكاميرا لتحويل التركيز البؤري عند دخول شيء ما في منطقة التركيز البؤري خلف أو أمام الهدف الحالي. انظر "حساسية التتبع" (117).

الخيارات				
4	3	2	1	0

سرعة AF

عدّل سرعة استجابة التركيز البؤري التلقائي.

الخيارات										
+5	+4	+3	+2	+1	0	-1	-2	-3	-4	-5

إعداد اكتشاف الوجه/العين

قم بتمكين أو إلغاء تمكين الرصد الذكي للوجه عند تسجيل أفلام الفيديو. راجع "إعداد اكتشاف الوجه/العين" (121).

الوصف	الخيار
الرصد الذكي للوجه فقط.	تشغيل وجه/إيقاف عين
تختار الكاميرا تلقائيًا العين التي تركز عليها عندما يتم اكتشاف وجه.	تشغيل وجه/عين تلقائي
تتركز الكاميرا على العين اليمنى للأهداف المكتشفة باستخدام الرصد الذكي للوجه.	شغل وجه/أولى عين اليمنى
وتركز الكاميرا على العين اليسرى للأهداف المكتشفة باستخدام الرصد الذكي للوجه.	شغل وجه/أولى عين اليسرى
الرصد الذكي للوجه وإزالة العين الحمراء لا يعمل.	إيقاف وجه/إيقاف عين

عند تمكين الرصد الذكي للوجه، ستعمل الكاميرا على التركيز باستخدام التركيز البؤري التلقائي المستمر حتى عند اختيار (S) AF مع محدّد التركيز البؤري. الرصد الذكي للوجه غير مُتاح في وضع التركيز اليدوي.

مساعدة MF

اختر طريقة عرض التركيز البؤري في وضع التركيز البؤري اليدوي.

الوصف	الخيار
يتم عرض التركيز البؤري بشكل عادي (لا تتوافر ذروة التركيز).	قياسي
تزيد الكاميرا الحدود عالية التباين. اختر لون ومستوى ذروة.	إبراز ذروة التركيز

تحقق من تركيز بؤري

عند اختيار ON، فستقوم الشاشة تلقائيًا بتكبير منطقة التركيز البؤري المحددة عند تدوير حلقة التركيز البؤري في وضع تركيز بؤري يدوي.

الخيارات	
OFF	ON

إخراج فيلم 4K

اختر وجهة لأفلام 4K الملتقطة بينما يتم توصيل الكاميرا إلى مسجل HDMI أو أي جهاز آخر يدعم 4K.

الوصف	الخيار
يتم تسجيل أفلام 4K على بطاقة الذاكرة بالكاميرا ويكون الخرج لجهاز HDMI بجودة 4K.	
يتم تسجيل أفلام 4K على بطاقة الذاكرة بالكاميرا بجودة 4K ويكون الخرج لجهاز HDMI بجودة عالي الدقة كامل.	
يتم إخراج أفلام 4K إلى جهاز HDMI بجودة 4K ويتم تخزينها إلى بطاقة الذاكرة للكاميرا بدقة HD كامل.	
يتم إخراج أفلام 4K إلى جهاز HDMI بجودة 4K. لا تسجل الكاميرا أفلام 4K على بطاقة الذاكرة.	

يُتاح هذا الخيار فقط عندما يتم تحديد **4K: 16:9** أو **DCl: 17:9** يتم تحديد لـ إعداد الفيلم < وضع فيلم في قائمة التصوير.

نتيجة الفيلم HD الكامل

اختر وجهة لأفلام الفيديو بـHD كامل المُسجَّلة عندما تكون الكاميرا مُتصلة بجهاز عبر موصل HDMI.

الوصف	الخيار
يتم إخراج أفلام فيديو بـHD كامل إلى جهاز HDMI ويتم تخزينها إلى بطاقة الذاكرة للكاميرا.	
لا يتم تسجيل أفلام فيديو بـHD كامل على بطاقة الذاكرة بالكاميرا ولكن يتم إخراجها إلى جهاز HDMI.	

- يُتاح هذا الخيار فقط عندما يتم تحديد **FHD: 16:9** أو **FHD: 17:9** يتم تحديد لـ إعداد الفيلم < وضع فيلم في قائمة التصوير.
- يتم تسجيل الأفلام على بطاقة الذاكرة بتنسيق 10 4:2:0 بت.
- عند تحديد **OFF** من أجل عرض معلومات إدخال HDMI، فسيتم خرج الأفلام إلى جهاز HDMI بتنسيق 10 4:2:2 بت.

عرض معلومات إدخال HDMI

عند اختيار **ON**، فإن أجهزة HDMI التي يتم توصيل الكاميرا إليها ستعكس المعلومات التي تظهر على شاشة الكاميرا.

الخيارات

OFF

ON

جودة الاستعداد 4K HDMI

اختر ما أن يتم تبديل الإخراج إلى أجهزة HDMI المتصلة من 4K إلى HD كامل أثناء وضع الاستعداد.

الوصف	الخيار
يستمر الإخراج إلى أجهزة HDMI بـ 4K أثناء وضع الاستعداد.	4K
يتم تبديل الإخراج إلى أجهزة HDMI إلى HD كامل أثناء وضع الاستعداد، الأمر الذي يحد من استنزاف البطارية.	FHD

تحكم في تسجيل HDMI

اختر ما إذا كانت الكاميرا سترسل بداية الفيلم وتوقف الإشارات إلى جهاز HDMI عند الضغط على زر الغالق لبدء وإيقاف تسجيل الفيلم.

الخيارات

OFF

ON

إعداد الزيرا

يتم عرض التظليلات التي قد تكون أكثر تعرّضًا للضوء على شكل خطوط بيضاء وسوداء على التوالي في عرض وضع الفيلم.

الوصف	الخيار
خطوط مائلة إلى اليمين.	زيرا يم
خطوط مائلة إلى اليسار.	زيرا يس
لا توجد خطوط.	OFF

مستوى الزيرا

اختر حد السطوع لعرض الخطوط البيضاء والسوداء.

الخيارات										
50	55	60	65	70	75	80	85	90	95	100

إعدادات الصوت

عدّل إعدادات متعلّقة بالصوت لتسجيل أفلام الفيديو.

ضبط مستوى المايك الداخلي

عدّل مستوى صوت التسجيل للميكروفون الداخلي.

الوصف	الخيار
تعدّل الكاميرا مستوى التسجيل تلقائيًا.	AUTO
عدّل مستوى التسجيل يدويًا. اضغط المحدّد إلى اليمين للاختيار بين 25 مستويات للتسجيل.	يدوي
قم بإيقاف تشغيل الميكروفون الداخلي.	OFF

ضبط مستوى المايك الخارجي

عدّل مستوى التسجيل للميكروفونات الخارجية.

الوصف	الخيار
تعدّل الكاميرا مستوى التسجيل تلقائيًا.	AUTO
عدّل مستوى التسجيل يدويًا. اضغط المحدّد إلى اليمين للاختيار بين 25 مستويات للتسجيل.	يدوي
قم بتعطيل التسجيل باستخدام الميكروفونات الخارجية.	OFF

محدد مستوى المايكروفون

يحد من التشوُّه الناتج عن الإدخال الذي يتجاوز حدود الدوائر الإلكترونية للصوت الخاص بالمايكروفون.

الخيارات

OFF

ON

فلتر الرياح

اختر ما أن يتم تمكين تقليل الضوضاء الناتجة عن الرياح أثناء تسجيل أفلام الفيديو.

الخيارات

OFF

ON

فلتر القطع المنخفض

اختر ما أن يتم تمكين مرشح الترددات المنخفضة، للحد من ضوضاء الترددات المنخفضة أثناء تسجيل أفلام الفيديو.

الخيارات

OFF

ON

مستوى صوت سماعة الرأس

ضبط مستوى صوت سماعة الرأس.

الوصف

الخيار

اختر مستوى صوت يتراوح بين 1 و 10.

10—1

اكنم الإخراج إلى سماعات الأذن.

0

إعدادات كود الزمن

اضبط إعدادات عرض العلامة الزمنية (الساعة، الدقيقة، الثانية وعدد الإطارات) لتسجيل أفلام الفيديو.

عرض كود الزمن

حدد **ON** لعرض العلامة الزمنية أثناء تسجيل أفلام الفيديو وإعادة العرض.

الخيارات	
OFF	ON

إعداد زمن البدء

اختر وقت بدء العلامة الزمنية.

الوصف	الخيار
ظلل هذا الخيار واضغط المحدد إلى اليمين لاختيار وقت البدء يدويًا.	إدخال يدوي
اضبط وقت البدء إلى الوقت الحالي.	الزمن الحالي
اضبط وقت البدء إلى 00:00:00.	إعادة ضبط

إعداد العد التصاعدي

اختر ما أن يتم تسجيل الوقت باستمرار أو عند تسجيل أفلام الفيديو فقط.

الوصف	الخيار
يتم تسجيل الوقت عند تسجيل أفلام الفيديو فقط.	تشغيل التسجيل
يتم تسجيل الوقت باستمرار.	تشغيل حر

إزالة الإطار

عند معدلات الإطار البالغة **59.94P** و **29.97P** سيتزايد التناقض تدريجيًا بين العلامة الزمنية (مُقاسة بالثواني) ووقت التسجيل الحقيقي (مُقاس بكسور من الثانية). اختَر ما إذا كانت الكاميرا تتخطى الإطارات حسب الضرورة لمطابقة وقت التسجيل مع العلامة الزمنية.

الوصف	الخيار
تتخطى الكاميرا الإطارات حسب الضرورة للحفاظ على تطابق حازم بين العلامة الزمنية وزمن التسجيل الحقيقي.	ON
لا يتم تخطي الإطارات.	OFF

• شاشة عرض العلامة الزمنية تختلف مع اختلاف الخيار الذي يتم تحديده.

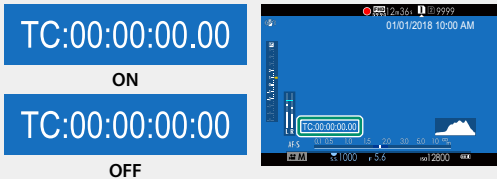

• تحديد معدّل إطار قدره **23.98P** يؤدي إلى تعطيل تخطي الكاميرا للإطارات.

نتيجة زمن كود HDMI

اختَر ما أن يتم إخراج العلامات الزمنية إلى أجهزة HDMI.

الخيارات	
OFF	ON

حساب الضوء

اختر المصباح (مصباح المؤشر أو مصباح مساعدة التركيز البؤري التلقائي) الذي يضيء أثناء تسجيل أفلام الفيديو وكذلك لاختيار ما أن يومض أو يظل مضيئاً بشكل ثابت.

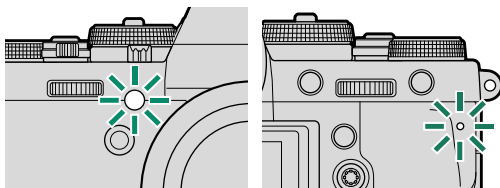

الضوء المساعد للتركيز التلقائي AF

مصباح المؤشر

الوصف	الخيار
يضيء مصباح المؤشر أثناء تسجيل أفلام الفيديو.	إيقاف الأمامي خلفي
يومض مصباح المؤشر أثناء تسجيل أفلام الفيديو.	إيقاف الأمامي خلفي
يضيء كل من مصباح المؤشر ومصباح مساعدة التركيز البؤري التلقائي أثناء تسجيل أفلام الفيديو.	أمامي خلفي
يضيء مصباح مساعدة التركيز البؤري التلقائي أثناء تسجيل أفلام الفيديو.	أمامي إيقاف الخلفي
يومض كل من مصباح المؤشر ومصباح مساعدة التركيز البؤري التلقائي أثناء تسجيل أفلام الفيديو.	أمامي خلفي
يومض مصباح مساعدة التركيز البؤري التلقائي أثناء تسجيل أفلام الفيديو.	أمامي إيقاف الخلفي
يظل كل من مصباح المؤشر ومصباح مساعدة التركيز البؤري التلقائي في وضع الإيقاف أثناء تسجيل أفلام الفيديو.	إيقاف أمامي إيقاف خلفي

التحكم في الصامت في الفيلم

حدّد ON لتعطيل أقراص الكاميرا وضبط إعدادات أفلام الفيديو باستخدام عناصر التحكم بشاشة اللمس بغرض منع تسجيل الأصوات التي تصدرها عناصر التحكم بالكاميرا مع الفيديو (24).

الخيارات	
OFF	ON

7

العرض وقائمة العرض

شاشة العرض

يبين هذا القسم المؤشرات التي يمكن أن تظهر أثناء العرض.

لأغراض توضيحية، يتم عرض الشاشات مع إظهار كافة المؤشرات مضاءة عليها.

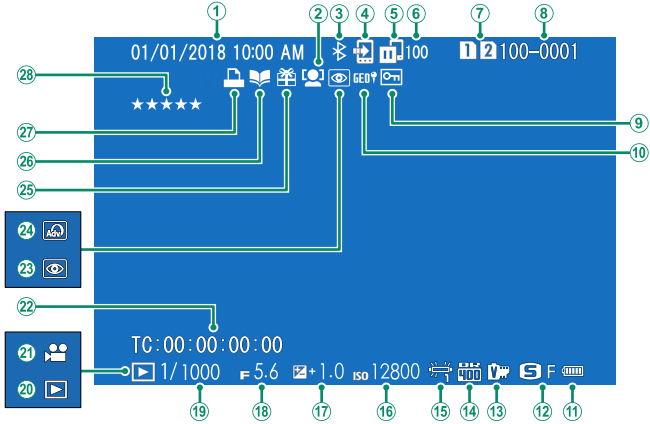

- | | | | | | |
|-----------------|----|-------------------------|------------------|----|------------------------------|
| 106..... | 15 | توازن البيض | 187, 43, 41..... | 1 | التاريخ والوقت |
| 78..... | 16 | الحساسية | 121..... | 2 | مؤشر رصد الوجه |
| 81..... | 17 | تعويض التعريض الضوئي | 216..... | 3 | تشغيل إيقاف Bluetooth |
| 64, 63, 59..... | 18 | الفتحة | 177..... | 4 | أمر إرسال الصور |
| 64, 60, 59..... | 19 | سرعة الغالق | 254, 216..... | 5 | حالة إرسال الصورة |
| 49..... | 20 | مؤشر وضع العرض | 177..... | 6 | عدد الإطارات المحددة للتحميل |
| 55..... | 21 | رمز الفيلم | 165..... | 7 | فتحة البطاقة |
| 156..... | 22 | العلامة الزمنية | 213..... | 8 | رقم الإطار |
| 174, 141..... | 23 | مؤشر إزالة احمرار العين | 172..... | 9 | صورة محمية |
| 91..... | 24 | مرشح متقدم | 255, 220..... | 10 | بيانات الموقع |
| 49..... | 25 | صورة هدية | 40..... | 11 | مستوى البطارية |
| 179..... | 26 | مؤشر مساعدة دفتر الصور | 103, 102..... | 12 | جودة حجم الصورة |
| 181..... | 27 | مؤشر طباعة DPOF | 104..... | 13 | محاكاة الفيلم |
| 161..... | 28 | التصنيف | 108..... | 14 | نطاق ديناميكي |

يتحكم زر **DISP/BACK** في ظهور المؤشرات أثناء العرض.

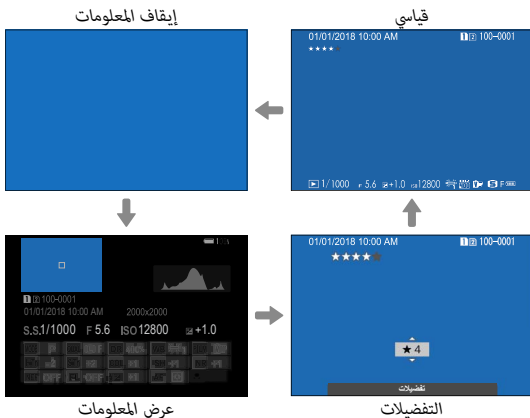
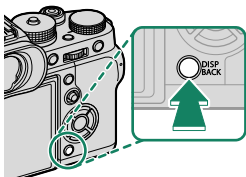

التفضيلات: تقييم الصور

لتقييم الصورة الحالية، اضغط على **DISP/BACK**. واضغط على زر الاختيار لأعلى ولأسفل للتحديد من صفر إلى خمس نجوم.

عرض بيانات الصورة

يتغير عرض معلومات الصورة في كل مرة يتم الضغط فيها على زر الاختيار لأعلى.

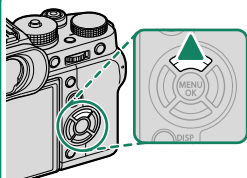

البيانات الأساسية

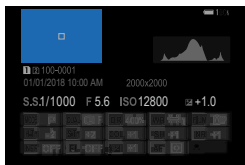
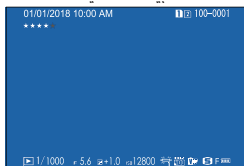

عرض المعلومات 1

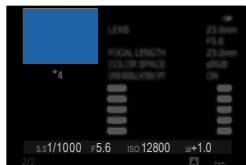

عرض المعلومات 2

تكبير عرض نقطة التركيز البؤري

اضغط على مركز قرص التحكم الخلفي لتكبير عرض نقطة التركيز البؤري. اضغط مرة أخرى للعودة إلى عرض إطار كامل.

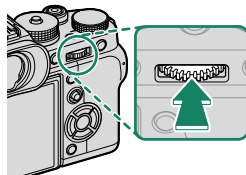

عرض الصور

اقرأ هذا القسم لمعرفة معلومات حول زوم العرض وعرض إطار كامل.

استخدم قرص التحكم الخلفي للتنقل من عرض إطار كامل إلى زوم العرض أو عرض إطارات متعددة.

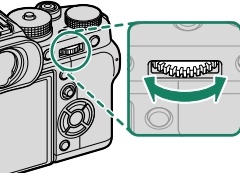

عرض إطار كامل



زوم العرض



DISP/BACK
MENU/OK

زوم متوسط



أقصى زوم



عرض عدة إطارات



عرض تسعة إطارات



عرض مائة إطار

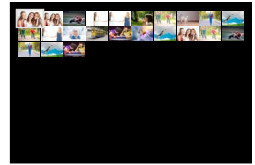

زوم العرض

قم بتدوير قرص التحكم الخلفي لتكبير الصورة الحالية، ولليسار للتصغير. للخروج من التكبير/التصغير، اضغط **DISP/BACK** أو **MENU/OK** أو منتصف قرص التحكم الخلفي.

- تختلف نسبة الزوم القصوى حسب الخيار المحدد في **15** إعداد جودة الصورة < حجم الصورة.
- لا يتيح زوم المشاهدة مع النسخ المخصصة أو الذي تم تغيير حجمها المحفوظة عند حجم **640**.

التمرير



نافذة التصفح

في حالة تكبير الصور، يمكن استخدام زر الاختيار لرؤية مساحات من الصورة غير ظاهرة على الشاشة.

عرض عدة إطارات

لتغيير عدد الصور المعروضة، أدر قرص التحكم الخلفي لليسار عند عرض الصورة في إطار كامل.

- استخدم زر الاختيار لتظليل الصور واضغط **MENU/OK** لعرض الصور المظلمة في إطار كامل. أثناء عرض تسعة إطارات أو عرض مائة إطار، اضغط زر الاختيار لأعلى أو لأسفل لمشاهدة صور أكثر.

قائمة العرض



اضبط إعدادات العرض.



تظهر قائمة العرض عندما تقوم بالضغط على **MENU/OK** في وضع العرض.

تبديل الفتحة

اختر البطاقة التي سيتم عرض الصور منها.

إذا تم إدخال بطاقتي ذاكرة، يمكنك الضغط مع الاستمرار على زر لاختيار بطاقة منهما للعرض.

حتى إذا لم يكن لديك جهاز كمبيوتر، يُمكنك استخدام الكاميرا لتعديل صور RAW وحفظها بتنسيق JPEG.

حفظ صور RAW بتنسيق JPEG

1 اعرض صورة RAW.

2 قم بتظليل تحويل RAW من قائمة العرض.

3 اضغط على **MENU/OK**.
سيتم عرض قائمة إعدادات.



4 اضغط زر الاختيار لأعلى أو لأسفل لتظليل إعدادات.

5 اضغط زر الاختيار لليمين لعرض خيارات العرض.

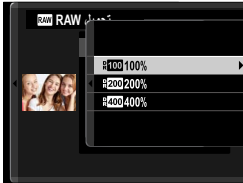

6 اضغط زر الاختيار لأعلى أو لأسفل لتظليل الخيار المطلوب.

7 اضغط على **MENU/OK** لتحديد الخيار المُظلل. سيتم عرض قائمة الإعدادات الظاهرة في الخطوة 3. كرر الخطوات من 4 إلى 7 لضبط إعدادات إضافية.

8 اضغط الزر **Q**.
سيتم عرض معاينة لنسخة JPEG.

9 اضغط على **MENU/OK**.
سيتم حفظ نسخة JPEG.

يمكن أيضًا عرض خيارات تحويل RAW بالضغط على الزر **Q** عند عرض صور RAW أثناء العرض.



الإعدادات التي يمكن ضبطها عند تحويل الصور من RAW إلى JPEG هي:

الوصف	الإعداد
إنشاء نسخة JPEG باستخدام الإعدادات قيد التمكن في الوقت الذي تم فيه التقاط الصورة.	يعكس ظروف التصوير
اختر حجم صورة.	حجم الصورة
اضبط جودة الصورة.	جودة الصورة
يضبط التعريض الضوئي.	تقديم بضغط/ بسحب
يحسن التفاصيل في المناطق المضيئة من الصورة من أجل تحقيق تباين طبيعي.	نطاق ديناميكي
قلل من فقدان التفاصيل في المناطق المضيئة والظلال للحصول على نتائج طبيعية المظهر عند تصوير مشاهد عالية التباين.	D أولوية النطاق
يحاكي تأثير الأنواع المختلفة من أفلام التصوير.	محاكاة فيلم
إضافة ظلال داكنة أو باردة للصور أحادية اللون.	ض أب/أس  (د/ب)
أضف تأثير فيلم حبيبي.	تأثير حبيبي
تعميق الألوان بالظلال.	تأثير لون متعدد
ضبط توازن البياض.	توازن البياض
ضبط دقيق لتوازن البياض.	تغيير توازن البياض
ضبط التظليلات.	درجة لون بارزة
ضبط الظل.	درجة لون مظلمة
ضبط كثافة الألوان.	لون
حدة ونعومة الحدود.	الحدة
معالجة النسخة لتقليل البقع.	تخفيض الضوضاء
قم بتحسين الوضوح عن طريق ضبط الانحراف والفقدان الخفيف للتركيز البؤري على هامش العدسة.	محسن تعديل العدسة
اختر حيز اللون المستخدم لإعادة إنتاج اللون.	حيز اللون

حذف صور فردية أو عدة صور مختارة أو كافة الصور.

لا يمكن استرجاع الصور المحذوفة. قم بحماية الصور المهمة أو انسخها إلى جهاز كمبيوتر أو أي وحدة تخزين قبل المتابعة. 

الوصف	الخيار
حذف الصور بمعدل صورة في المرة الواحدة.	إطار
حذف صور متعددة مختارة.	الاطارات المختارة
حذف كافة الصور غير المحمية.	جميع الإطارات

إطار

1 اختر إطار أو مسح في قائمة العرض.

2 اضغط على زر الاختيار لليساار أو لليمين للتنقل بين الصور، واضغط على **MENU/OK** للحذف.

• لا يتم عرض مربع حوار التأكيد قبل حذف الصور؛ فتأكد من تحديد الصورة الصحيحة قبل الضغط على 

MENU/OK

• يمكن حذف صور إضافية بالضغط على **MENU/OK**. اضغط على زر الاختيار لليساار أو لليمين للتنقل بين الصور واضغط على **MENU/OK** للحذف.

الإطارات المختارة

- 1 اختر الإطارات المختارة لـ مسح في قائمة العرض.
- 2 ظلل الصور واضغط على **MENU/OK** للتحديد.
 - يُشار إلى الصور المُحددة بعلامات الصواب (✓).
 - لإلغاء تحديد صور مُظللة، اضغط مرة أخرى على **MENU/OK**.
- 3 عند اكتمال العملية، اضغط على **DISP/BACK** لعرض حوار تأكيد.
- 4 ظلل الأمر موافق واضغط زر **MENU/OK** لحذف كافة الصور المحددة.
 - يتم عرض الصور الموجودة في دفاتر الصور أو أوامر الطابعة بواسطة .

جميع الإطارات

- 1 اختر جميع الإطارات لـ مسح في قائمة العرض.
- 2 سيتم عرض حوار تأكيد؛ ظلل موافق واضغط زر **MENU/OK** لحذف كل الصور غير المحمية.
 - اضغط على زر **DISP/BACK** يؤدي إلى إلغاء الحذف؛ لاحظ أن أي صور يتم حذفها قبل الضغط على الزر لا يمكن استرجاعها.
 - إذا ظهرت رسالة تفيد بأن الصور المحددة جزء من أمر طباعة DPOF، اضغط **MENU/OK** لحذف الصور.

التقاط صور مع تحديد RAW/JPEG J  حفظ بيانات الإعداد > إعداد فتحة كارت (صور ثابت) يعمل على إنشاء صورتين. اختر ما إذا كان حذف صورة RAW سيؤدي إلى حذف نسخة JPEG أم لا.

الوصف	الخيار
يؤدي حذف الصورة RAW من البطاقة في الفتحة 1 إلى حذف النسخة JPEG من البطاقة في الفتحة 2 أيضًا.	ON
لا يؤدي حذف الصورة RAW من البطاقة في الفتحة 1 إلى حذف النسخة JPEG من البطاقة في الفتحة 2.	OFF

تشذيب

لإنشاء نسخة مقصوفة من الصورة الحالية.

- 1 عرض الصورة المرغوبة.
- 2 اختر تشذيب في قائمة العرض.
- 3 استخدم قرص التحكم الخلفي للتكبير والتصغير، واضغط على زر الاختيار لأعلى أو لأسفل أو لليسار أو لليمين للتنقل في الصورة حتى يتم عرض الجزء المطلوب.
- 4 اضغط زر **MENU/OK** لعرض حوار تأكدي.
- 5 اضغط على **MENU/OK** مرة أخرى لحفظ النسخة المقصوفة إلى ملف منفصل.
 - كلما زاد معدل الزوم، قل عدد البكسلات في النسخة التي تم قصها.
 - إذا كان حجم النسخة النهائية **640**، فسيتم عرض تهيئة بلون أصفر.
 - تحتوي جميع النسخ على نسبة أبعاد 2:3.

تغيير الحجم

أنشئ نسخة صغيرة من الصورة الحالية.

- 1 عرض الصورة المرغوبة.
 - 2 اختر تغيير الحجم في قائمة العرض.
 - 3 ظلل الحجم، واضغط على **MENU/OK** لعرض حوار تأكيد.
 - 4 اضغط على **MENU/OK** مرة أخرى لحفظ النسخة متغيرة الحجم إلى ملف منفصل.
- تختلف الأحجام المتاحة حسب حجم الصورة الأصلية. 

حماية الصور من الحذف بطريق الخطأ. ظلل أحد الخيارات التالية واضغط **MENU/OK**.

الوصف	الخيار
حماية صور مختارة. اضغط زر الاختيار لليساار أو لليمين لعرض الصور واضغط زر MENU/OK للتحديد أو إلغاء التحديد. اضغط زر DISP/BACK للخروج عندما تكتمل العملية.	إطار
حماية كل الصور.	تهيئة الكل
إزالة الحماية عن كافة الصور.	إعادة تهيئة الكل

سيتم حذف الصور المحمية عند تهيئة بطاقة الذاكرة.



تؤدي حماية الصور المحددة حالياً للتحميل إلى الهواتف الذكية أو أجهزة الكمبيوتر اللوحية المقترنة إلى إزالة علامات التحميل.



تدوير الصورة

تدوير الصور.

- 1 عرض الصورة المرغوبة.
- 2 اختر تدوير الصورة في قائمة العرض.
- 3 اضغط زر الاختيار لأسفل لتدوير الصورة 90° في اتجاه عقارب الساعة، ولأعلى لتدوير الصورة 90° عكس اتجاه عقارب الساعة.
- 4 اضغط على **MENU/OK**. سيتم عرض الصورة تلقائيًا في الاتجاه المحدد كلما تم عرض الصورة على الكاميرا.

- الصور المحمية لا يمكن تدويرها. قم بإزالة الحماية قبل تدوير الصور.
- قد لا تكون الكاميرا قادرة على تدوير الصور التي تم إنشاؤها بواسطة أجهزة أخرى. الصور التي يتم تدويرها على الكاميرا لن يتم تدويرها عند عرضها على كمبيوتر أو على كاميرات أخرى.
- الصور الملتقطة بواسطة  إعداد الشاشة > عرض التدوير التلقائي يتم عرضها تلقائيًا في الاتجاه الصحيح أثناء العرض.

إزالة احمرار العين من الصور الشخصية. ستقوم الكاميرا بتحليل الصورة، إذا تم الكشف عن وجود عين حمراء، ستتم معالجة الصورة لتكوين نسخة مع الحد من تأثير العين الحمراء.

1 عرض الصورة المرغوبة.

2 حدد إزالة احمرار عين في قائمة العرض.

3 اضغط على **MENU/OK**.

- تختلف النتائج باختلاف المشهد ونجاح الكاميرا في اكتشاف الوجوه.
- كمية الوقت اللازمة لمعالجة الصورة تختلف باختلاف عدد الوجوه التي تم الكشف عنها.
- لا يمكن إزالة العين الحمراء من الصور التي تمت معالجتها بالفعل باستخدام ميزة إزالة العين الحمراء، التي يشار إليها برمز  أثناء العرض.
- لا يمكن تطبيق إزالة العين الحمراء على الصور بصيغة RAW.

ضبط مذكرات صوتية

أضف مذكرة صوتية إلى الصورة الحالية.

- 1 حدد **ON** ل ضبط مذكرات صوتية في قائمة العرض.
- 2 اعرض صورة تريد إضافة مذكرة صوتية لها.
- 3 اضغط مع الاستمرار على منتصف قرص التحكم الأمامي لتسجيل المذكرة. ينتهي التسجيل بعد 30 ثانية أو عندما ترفع يدك عن القرص.

- سيتم تسجيل المذكرة الجديدة على أي مذكرات موجودة.
- لا يمكن إضافة المذكرات الصوتية إلى الصور المحمية.
- يؤدي حذف الصورة إلى حذف المذكرة أيضًا.

تشغيل المذكرات الصوتية

- الصور التي بها مذكرات صوتية يشار إليها بأيقونات  أثناء العرض.
- لتشغيل مذكرة صوتية، حدد الصورة واضغط على منتصف قرص الأمر الأمامي.
- سيتم عرض شريط تقدم أثناء تشغيل المذكرة الصوتية.
- يمكن ضبط مستوى الصوت بالضغط على **MENU/OK** لإيقاف العرض مؤقتًا وعرض عناصر التحكم في مستوى الصوت. اضغط على زر الاختيار لأعلى أو لأسفل لضبط مستوى الصوت واضغط **MENU/OK** مرة أخرى لاستئناف العرض. يمكن أيضًا ضبط مستوى الصوت باستخدام  إعداد الصوت < مستوى صوت العرض.

انسخ الصور بين البطاقات في الفتحتين الأولى والثانية.

- 1 اختر نسخ في قائمة العرض.
- 2 ظلل أحد الخيارات التالية واضغط زر الاختيار لليمين:
 - الفتحة 1 ← الفتحة 2: انسخ الصور من البطاقة في الفتحة الأولى إلى البطاقة في الفتحة الثانية.
 - الفتحة 2 ← الفتحة 1: انسخ الصور من البطاقة في الفتحة الثانية إلى البطاقة في الفتحة الأولى.
- 3 ظلل أحد الخيارات التالية واضغط **MENU/OK**:
 - إطار: نسخ الصور المحددة. اضغط زر الاختيار لليمن أو لليمين لعرض الصور واضغط زر **MENU/OK** لنسخ الصورة الحالية.
 - جميع الإطارات: نسخ كل الصور.



تتوقف عملية النسخ عند امتلاء الذاكرة المنسوخ إليها.



أمر إرسال الصور

اختر الصور لتحميلها إلى الجهاز الذكي أو الكمبيوتر اللوحي المقترن.

- 1 حدد أمر إرسال الصور < حدد الإطارات في قائمة العرض.
- 2 ظلل الصور واضغط زر **MENU/OK** للتحديد أو إلغاء التحديد. كرر هذا حتى يتم تحديد كل الصور المطلوبة.
- 3 اضغط **DISP/BACK** للانتقال إلى العرض.

 إذا تم تحديد **ON** لكل من  ضبط التوصيل < إعدادات **Bluetooth** < تشغيل/إيقاف **Bluetooth** إرسال صورة تلقائيًا، سيبدأ التحميل بعد الانتقال إلى إعادة العرض أو بعد إيقاف تشغيل الكاميرا بفترة وجيزة.

-  يستوعب أمر إرسال الصور 999 صورة كحد أقصى.
- لا يُمكن تحديد العناصر التالية لتحميلها:
 - الصور المحميّة
 - أفلام الفيديو
 - الصور بصيغة RAW
 - الصور "الهدية" (أي الصور التي تم التقاطها باستخدام كاميرات أخرى)
- إذا تم تحديد إقران/أمر النقل لـ  ضبط التوصيل < إعدادات عامة <  إعداد الزر، يمكن تحديد الصور المراد تحميلها باستخدام زر **Fn1** أيضًا.
- لإزالة علامات التحميل من جميع الصور في الأمر الحالي، حدّد أمر إرسال الصور < إعادة ضبط الأمر.
- إذا تم تحديد **ON** لـ  ضبط التوصيل < إعدادات **Bluetooth** < إرسال صورة تلقائيًا، سيتم تحديد الصور تلقائيًا لتحميلها أثناء التقاطها.

وصّل الكاميرا بالهواتف الذكية التي تستخدم آخر إصدار لتطبيق FUJIFILM Camera Remote. وبالتالي يُمكن استخدام الجهاز الذي لـ:

- التحكم في الكاميرا والتقاط الصور عن بعد
- استلام الصور المُحمّلة من الكاميرا
- تصفح صور الكاميرا وتنزيل الصور المُحدّدة
- قم بتحميل بيانات الموقع إلى الكاميرا

للتنزيلات والمزيد من المعلومات، تفضل بزيارة:

http://app.fujifilm-dsc.com/en/camera_remote/

سلايد شو

شاهد الصور في عرض تلقائي للشرائح. اضغط **MENU/OK** للبدء واضغط زر الاختيار لليمين أو اليسار للرجوع للخلف أو للتقدم للأمام. اضغط **DISP/BACK** في أي وقت خلال العرض لمشاهدة المساعدة على الشاشة. يمكن إنهاء العرض في أي وقت بالضغط على **MENU/OK**.

لن يتم إطفاء الكاميرا تلقائيًا أثناء تقدم عرض الشرائح.

مساعدة دفتر الصور

إنشاء دفتر صور من صورك المفضلة.

إنشاء دفتر صور

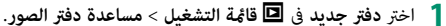
- 1 اختر دفتر جديد في  القائمة التشغيل > مساعدة دفتر الصور.
- 2 تنقل بين الصور واضغط زر الاختيار لأعلى للتحديد أو إلغاء التحديد. اضغط زر **MENU/OK** للخروج عندما يكتمل دفتر الصور.
 - لا يمكن اختيار صور قياس 640 أو أصغر أو أفلام فيديو لتضاف إلى دفاتر الصور.
 - أول صورة يتم اختيارها تصبح صورة الغلاف. اضغط زر الاختيار لأسفل لاختيار الصورة الحالية للغلاف بدلا منها.
- 3 قم بتظليل إتمام دفتر الصور واضغط **MENU/OK** (لتحديد كل الصور للدفتر، اختر تحديد الكل). ستتم إضافة الدفتر الجديد إلى القائمة في قائمة مساعدة دفتر الصور.
 - قد تحتوي الدفاتر على عدد يصل إلى 300 صورة.
 - الدفاتر التي لا تحتوي على أي صور يتم حذفها تلقائياً.

مشاهدة دفاتر الصور

ظلل دفتر من قائمة مساعدة دفتر الصور واضغط **MENU/OK** لعرض الدفتر، ثم اضغط زر الاختيار لليساار أو اليمين للتمرير خلال الصور.

تحرير وحذف دفاتر صور

قم بعرض دفتر الصور واضغط على **MENU/OK**. سيتم عرض الخيارات التالية، حدد الخيار المرغوب من واتبع التعليمات التي تظهر على الشاشة.

- تحرير: يحرق الدفتر كما هو موصوف في "إنشاء دفتر صور".
- مسح: حذف الدفتر.

حفظ PC تلقائي

قم بتحميل الصور من الكاميرا إلى أي كمبيوتر يستخدم أحدث إصدار لتطبيق FUJIFILM PC AutoSave (لاحظ أنه يجب أولاً أن تثبت البرنامج وتقوم بتهيئة الكمبيوتر كوجهة للصور المنسوخة من الكاميرا).

للتنزيلات والمزيد من المعلومات، تفضل بزيارة:

http://app.fujifilm-dsc.com/en/pc_autosave/

أمر الطباعة (DPOF)

قم بإنشاء "أمر طباعة" رقمي للطابعات المتوافقة مع DPOF.

- 1 حدد قائمة التشغيل < أمر الطباعة (DPOF).
- 2 اختر مع تاريخ [C] لطباعة تاريخ التسجيل على الصور، بدون تاريخ لطباعة الصور بدون تواريخ، أو إعادة تهيئة الكل لإزالة كافة الصور من أمر الطباعة قبل المتابعة.
- 3 اعرض صورة ترغب في إدراجها أو إزالتها من أمر الطباعة.

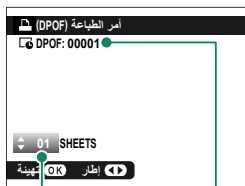

العدد الكلي لأوامر
الطباعة

عدد النسخ

- 4 اضغط زر الاختيار للأعلى أو للأسفل لاختيار عدد النسخ (حتى 99).

لإزالة صورة من أمر الطباعة، اضغط زر الاختيار حتي يصبح عدد النسخ 0.

كرر الخطوات 3-4 لإكمال أمر الطباعة.

- 5 يتم عرض العدد الكلي للصور المطبوعة في الشاشة. اضغط على MENU/OK للخروج.

- تتم الإشارة إلى الصور في أمر الطباعة الحالي بأيقونة [C] أثناء العرض.
- أوامر الطباعة يمكن أن تحوي حتى 999 صورة كحد أقصى.
- إذا تم إدخال بطاقة ذاكرة تحتوي على أمر طباعة تم إنشاؤه في كاميرا أخرى، سيجب عليك حذف هذا الأمر قبل إنشاء أمر آخر كما هو موضح أعلاه.

لطبع الصور على طابعات Fujifilm instax SHARE الاختيارية، حدد أولاً  ضبط التوصيل < ضبط توصيل طابعة instax وأدخل اسم الطابعة instax SHARE (SSID) وكلمة المرور، ثم اتبع الخطوات التالية أدناه.

1 شغل الطابعة.

2 حدد  قائمة التشغيل < طباعة بطابعة instax. سوف تتصل الكاميرا بالطابعة.



3 استخدم زر الاختيار لعرض الصورة التي تريد طباعتها، ثم اضغط على **MENU/OK**. سيتم إرسال الصورة إلى الطابعة وتبدأ عملية الطباعة.



- لا يمكن طباعة الصور التي تم التقاطها بكاميرات أخرى.
- المنطقة المطبوعة أصغر من المنطقة المرئية في شاشة LCD.
- قد تختلف الشاشة باختلاف الطابعة المتصلة.

أبعاد العرض

اختر كيف تعرض أجهزة العرض عالي الوضوح (HD) الصور بنسبة أبعاد 3:2 (هذا الخيار متوفر فقط في حالة توصيل كبل HDMI).

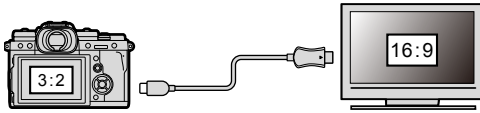

الخيار		العرض
3:2	16:9	
		

اختر 16:9 لعرض الصورة بحيث يتم ملء الشاشة مع قص الحواف العلوية والسفلية، و 3:2 لعرض الصورة الكاملة مع شرائط سوداء على كل جانب.



8

قوائم الإعداد

إعدادات المستخدم





اضبط إعدادات الكاميرا الأساسية.



للوصل إلى إعدادات الكاميرا الأساسية، اضغط **MENU/OK**. حدد التويب  (إعداد)، واختر إعداد المستخدم.

صياغة

لتهيئة بطاقة الذاكرة:

- 1 حدد  إعداد المستخدم < صياغة في التويب  (إعداد).
- 2 ظلل الفتحة المحتوية على البطاقة التي ترغب في تهيئتها واضغط على **MENU/OK**.

- 3 سيظهر مربع حوارى للتأكيد. لتهيئة بطاقة الذاكرة، ظلل موافق واضغط **MENU/OK**.



للخروج دون تهيئة بطاقة الذاكرة، اختر إلغاء أو اضغط **.DISP/BACK** 

- جميع البيانات—مما في ذلك الصور المحمية—سوف يتم حذفها من بطاقة الذاكرة. تأكد من أن الملفات المهمة قد تم نسخها على الحاسب أو جهاز تخزين آخر.
- لا تفتح غطاء تجويف البطارية أثناء التهيئة.

يمكن أيضًا عرض قائمة التهيئة بالضغط على وسط قرص التحكم الخلفي أثناء الضغط مع الاستمرار على زر .



تاريخ/وقت

لضبط ساعة الكاميرا:

- 1 حدد إعداد المستخدم < تاريخ/وقت في التبويب  (إعداد).
- 2 اضغط على زر الاختيار ليسار ولليمين لتظليل السنة، الشهر، اليوم، الساعة أو الدقيقة واضغط لأعلى أو لأسفل للتغيير. لتغيير ترتيب عرض السنة، والشهر، واليوم، ظلل نظام عرض التاريخ ثم اضغط على زر الاختيار لأعلى أو لأسفل.
- 3 اضغط على MENU/OK لضبط الساعة.



فرق التوقيت

عند السفر، استخدم هذا الخيار لتغير ساعة الكاميرا مباشرة من توقيت دولتك للتوقيت المحلي للبلد التي سافرت إليها. لتحديد الفرق بين التوقيت المحلي وتوقيت دولتك:

- 1 ظلل  موضعي، واضغط على MENU/OK.
 - 2 استخدم المحدد لاختيار فرق التوقيت بين التوقيت المحلي وبين توقيت دولتك. اضغط زر MENU/OK عند إتمام الإعدادات.
- لضبط ساعة الكاميرا على التوقيت المحلي، ظلل  موضعي واضغط MENU/OK. لضبط الساعة على توقيت دولتك، اختر  محلي.

خيارات

محلي  موضعي



 في حالة تحديد  موضعي، سيتم عرض  باللون الأصفر لمدة ثلاث ثواني عندما تكون الكاميرا قيد التشغيل.

يختار اللغة.

إعداد قائمتي

قم بتحرير العناصر الواردة في التبويب  (قائمتي)، سيتم عرض قائمة مخصصة شخصية من الخيارات الأكثر استخدامًا.



1 ظلل  إعداد المستخدم < إعداد قائمتي في التبويب  (إعداد) واضغط **MENU/OK**.

 لإعادة ترتيب العناصر، حدد تصنيف العناصر. لحذف العناصر، حدد إزالة العناصر.



2 اضغط زر الاختيار لأعلى أو لأسفل لتظليل **إضافة العناصر** واضغط **MENU/OK**. الخيارات التي يمكن إضافتها إلى "قائمتي" تكون مظلمة باللون الأزرق.

 تتم الإشارة إلى العناصر المعروضة حاليًا في "قائمتي" بواسطة علامات الصواب.



3 ظلل أحد العناصر واضغط **MENU/OK** لإضافته إلى "قائمتي".

4 اضغط زر **MENU/OK** للرجوع لشاشة التحرير.

5 كرر الخطوات 3 و 4 حتى تتم إضافة كافة العناصر المطلوبة.

 قد تحتوي "قائمتي" على قرابة 16 عنصرًا.

تنظيف المستشعر

قم بإزالة الأتربة من على مستشعر الصورة بالكاميرا.

الوصف	الخيار
نظف المستشعر على الفور.	موافق
ستتم عملية تنظيف المستشعر عند تشغيل الكاميرا.	عند التشغيل
ستتم عملية تنظيف المستشعر عند إيقاف تشغيل الكاميرا (ومع ذلك فلا تتم عملية تنظيف المستشعر إذا تم إيقاف تشغيل الكاميرا في وضع العرض).	عند الإطفاء

الأتربة التي لا يمكن إزالتها باستخدام تنظيف المستشعر يمكن إزالتها يدويًا (281).

إعادة التهيئة

قم بإعادة تعيين قائمة التصوير أو قائمة الإعداد إلى القيم الافتراضية.

1 ظلل الخيار المرغوب واضغط على MENU/OK.

الوصف	الخيار
يُستخدم لإعادة تعيين كافة إعدادات قائمة التصوير باستثناء توازن البياض المخصص ومخازن الإعدادات المخصصة التي تم إنشائها باستخدام تحرير/ حفظ الضبط العادي إلى القيم الافتراضية.	اعادة ضبط قائمة التصوير
يُستخدم لإعادة تعيين كافة إعدادات قائمة الإعداد باستثناء تاريخ/وقت و فرق التوقيت وضبط التوصيل إلى القيم الافتراضية.	اعادة ضبط الإعداد

2 سيتم عرض نافذة تأكيد؛ ظلل موافق، واضغط على MENU/OK.

إعداد الصوت



إجراء تغييرات على أصوات الكاميرا.



للوصول إلى إعدادات الصوت، اضغط **MENU/OK**. حدد التهيؤ (إعداد)، واختر إعداد الصوت.

صوت الصفير الخاص بـ AF

اختر مستوى صوت الصفير الذي ينبعث عندما تركز الكاميرا. يمكن كتم صوت الصفير باختيار **OFF**.

خيارات

(كتم الصوت) **OFF** | (منخفض) | (متوسط) | (عالي)

صوت صفير المؤقت الذاتي

اختر مستوى صوت الصفير الذي ينبعث عند تشغيل مؤقت ذاتي. يمكن كتم صوت الصفير باختيار **OFF**.

خيارات

(كتم الصوت) **OFF** | (منخفض) | (متوسط) | (عالي)

مستوى صوت تشغيل

لضبط حجم صوت التي تصدره الكاميرا عند الضغط على مفاتيح التحكم. اختر **OFF** لتعطيل أصوات أزرار التحكم.

خيارات

(كتم الصوت) **OFF** | (منخفض) | (متوسط) | (عالي)

مستوى صوت الحاجب

لضبط مستوى الأصوات التي يصدرها الغالق الإلكتروني. اختر **OFF** لتعطيل صوت الغالق.

خيارات

OFF (كتم الصوت)	(منخفض)	(متوسط)	(عالي)
------------------------	---------	---------	--------

صوت حاجب المُتحة

لاختيار الصوت الصادر عن الغالق الإلكتروني.

خيارات

3 صوت	2 صوت	1 صوت
-------	-------	-------

مستوى صوت العرض

تعديل حجم صوت عرض الأفلام.

خيارات

0	1	2	3	4	5	6	7	8	9	10
---	---	---	---	---	---	---	---	---	---	----

سطوع LCD

تعديل سطوع الشاشة.

خيارات

-5	-4	-3	-2	-1	0	+1	+2	+3	+4	+5
----	----	----	----	----	---	----	----	----	----	----

لون LCD

تعديل تدرج لون الشاشة.

خيارات

-5	-4	-3	-2	-1	0	+1	+2	+3	+4	+5
----	----	----	----	----	---	----	----	----	----	----

ضبط لون LCD

عدّل لون الشاشة في شاشة LCD.

1 عدّل الألوان باستخدام المحدّد.**2** اضغط على **MENU/OK**.

عرض الصورة

اختيار مدة عرض الصور بعد التصوير.

الخيار	الوصف
مستمر	يتم عرض الصور حتى يتم الضغط على زر MENU/OK أو الضغط على زر الغالق جزئيًا. للتكبير على نقطة التركيز البؤري النشطة، اضغط على منتصف قرص التحكم الخلفي، واضغط مرة أخرى لإلغاء الزوم.
1,5 ثانية	يتم عرض الصور للمدة المحددة أو حتى يتم الضغط على زر الغالق جزئيًا.
0,5 ثانية	
OFF	لا يتم عرض الصور بعد التصوير.

- قد تختلف الألوان بدرجة بسيطة عن ألوان الصورة النهائية.
- قد يظهر "تشويش" بقع عند مستويات الحساسية العالية.

تدوير تلقائي للشاشات

اختر ما إذا كنت تريد تدوير المؤشرات في معين المنظر وشاشة LCD لتلائم اتجاه الكاميرا.

خيارات	
OFF	ON

معاينة التعرض/توازن البياض لوضع يدوي

اختر ما إذا كنت تريد تمكين التعريض الضوئي و/أو معاينة توازن البياض في وضع التعريض الضوئي اليدوي أم لا.

الوصف	الخيار
تمكين التعريض الضوئي ومعاينة توازن البياض.	معاينة تعرض/WB
معاينة توازن البياض فقط. اختر هذا الخيار في الحالات التي من المرجح أن يتغير فيها التعريض الضوئي وتوازن البياض أثناء التصوير، كما هو الحال عند استخدام الفلاش مع مصباح مراقبة ساطع.	معاينة WB
تعطيل التعريض الضوئي ومعاينة توازن البياض. اختر هذا الخيار عند استخدام الفلاش أو في الحالات الأخرى التي قد يتغير فيها التعريض الضوئي عند التقاط الصورة.	OFF





منظر طبيعي مباشر

اختر ما إذا كانت تأثيرات محاكاة الفيلم وتوازن البياض والإعدادات الأخرى ظاهرة في الشاشة أم لا.

الوصف	الخيار
تأثيرات إعدادات الكاميرا غير ظاهرة في الشاشة، ولكن تظهر ظلال بتباين منخفض ومشاهد بإضاءة خلفية وأهداف يصعب رؤيتها بشكل أوضح. ستختلف الألوان والتدرج اللوني عن تلك الخاصة بالصورة النهائية. ومع ذلك، سيتم ضبط العرض لإظهار تأثيرات المرشحات المتقدمة والتأثيرات الخاصة باللون الأحادي وإعدادات البني الداكن.	ON
يمكن معاينة تأثيرات محاكاة الفيلم وتوازن البياض والإعدادات الأخرى في الشاشة.	OFF

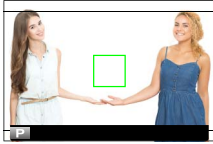
خطوط إرشادية للتأطير

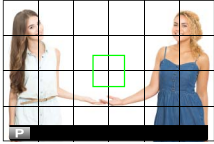
اختر شبكة إطارية لوضع التصوير.

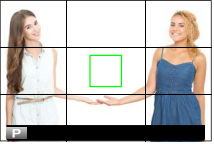
الخيار		
<p>HD تأطير </p>  <p>الصور عالية الوضوح الموضوعه بإطار في الاقتصاص موضحة بواسطة خطوط في الجزأين العلوي والسفلي من شاشة العرض.</p>	<p>24 شبكة </p>  <p>شبكة ستة-في-أربعة.</p>	<p>9 شبكة </p>  <p>لمعرفة تركيب "القواعد الثلاثة".</p>

- لا تظهر خطوط إرشادية للتأطير في الإعداد الافتراضي ولكن يمكن عرضها باستخدام  إعداد الشاشة > تهيئة العرض حسب طلب (198 ).
- يمكن تخصيص تأطير HD باستخدام FUJIFILM Tether Shooting Plug-in PRO أو Hyper-Utility Software HS-V5.

عرض التدوير التلقائي

اختر ON لتدوير الصور "الطولية" (الرأسية) بشكل تلقائي أثناء المشاهدة.

خيارات	
OFF	ON

وحدات نطاق التركيز البؤري

اختر الوحدات المستخدمة لمؤشر مسافة التركيز البؤري.

خيارات	
قدم	متر

وحدة الفتحة لعدسة السينما

اختر ما إذا كنت تريد أن تعرض الكاميرا فتحة العدسة كـ T-number (يستخدم لعدسات الكاميرا لتصوير أفلام الفيديو) أو f-number (يستخدم لعدسات الكاميرا للتصوير الثابت) عند تثبيت عدسة سلسلة FUJINON MKX الاختيارية. للحصول على معلومات حول استخدام العدسات السينمائية، أطلع على الوثائق المزودة مع العدسة.



الخيار	الوصف
عدد T	هو عبارة عن معيار يستخدمه المصورون السينمائيون لقياس فتحة العدسة. تؤخذ نفاذية العدسة بعين الاعتبار لحساب التعريض الضوئي بشكل أفضل.
عدد F	هو عبارة عن معيار يستخدمه المصورون لقياس فتحة العدسة. يُفترض أن نفاذية العدسة تُقدَّر بـ 100%، مما يعني أنه قد تنتج تعريضات ضوئية مختلفة من نفس فتحة العدسة حسب العدسة.

إعداد الشاشة الثنائية

اختر محتوى النافذتين في الشاشة المزدوجة.

الخيار	الوصف
R: التركيز L: الإطار	تظهر النافذة اليمنى (الصغيرة) صورة مقربة لمنطقة التركيز البؤري، بينما تظهر النافذة اليسرى (الكبيرة) الإطار بالكامل.
R: الإطار L: التركيز	تظهر النافذة اليمنى (الصغيرة) الإطار بالكامل، بينما تظهر النافذة اليسرى (الكبيرة) صورة مقربة لمنطقة التركيز البؤري.

اختر العناصر التي يتم عرضها في شاشة المؤشر القياسية.

- 1 في وضع التصوير، استخدم زر **DISP/BACK** لعرض المؤشرات القياسية.
- 2 اضغط **MENU/OK** واختر  إعداد الشاشة < تهيئة العرض حسب طلب في التبويب  (إعداد).
- 3 ظلل العناصر واضغط على **MENU/OK** للتحديد أو إلغاء التحديد.

الإعداد الافتراضي	العنصر	الإعداد الافتراضي	العنصر
<input checked="" type="checkbox"/>	وضع متواصل	<input type="checkbox"/>	خطوط إرشادية للتأطير
<input checked="" type="checkbox"/>	وضع تثبيت الصورة المزدوج	<input type="checkbox"/>	مستوى إلكتروني
<input checked="" type="checkbox"/>	وضع شاشة للمس	<input checked="" type="checkbox"/>	إطار التركيز
<input checked="" type="checkbox"/>	توازن البياض	<input type="checkbox"/>	مؤشر مسافة AF
<input checked="" type="checkbox"/>	محاكاة فيلم	<input checked="" type="checkbox"/>	مؤشر مسافة MF
<input checked="" type="checkbox"/>	نطاق ديناميكي	<input type="checkbox"/>	رسم بياني نسجي
<input checked="" type="checkbox"/>	وضع التعزيز	<input type="checkbox"/>	تنبيه تظليل منظر مباشر
<input checked="" type="checkbox"/>	المتبقي من الاطارات	<input checked="" type="checkbox"/>	تصوير مختار
<input checked="" type="checkbox"/>	جودة/حجم الصورة	<input checked="" type="checkbox"/>	فتحة/سرعة/S-وضع حساسية ISO
<input checked="" type="checkbox"/>	وضع فيلم ومدة التسجيل	<input checked="" type="checkbox"/>	حول الخلفية
<input checked="" type="checkbox"/>	أمر إرسال الصور	<input type="checkbox"/>	تعويض التعرض (رقمي)
<input checked="" type="checkbox"/>	مستوى المايك	<input checked="" type="checkbox"/>	تعويض التعرض (مقياس)
<input checked="" type="checkbox"/>	رسالة الإرشاد	<input checked="" type="checkbox"/>	وضع التركيز
<input checked="" type="checkbox"/>	مستوى البطارية	<input checked="" type="checkbox"/>	قياس ضوئي
<input type="checkbox"/>	مخطط الإطار	<input checked="" type="checkbox"/>	نوع الغالق
		<input checked="" type="checkbox"/>	فلاش

- 4 اضغط **DISP/BACK** لحفظ التغييرات.
- 5 اضغط **DISP/BACK** حسب الحاجة للخروج من القوائم والعودة إلى شاشة التصوير.

وضع المؤشرات الكبيرة (EVF)

قم بتحديد **ON** لعرض المؤشرات الكبيرة على معين المنظر الإلكتروني. يمكن تحديد المؤشرات التي تُعرض باستخدام **⌘** إعداد الشاشة > إعداد شاشة مؤشرات كبيرة.

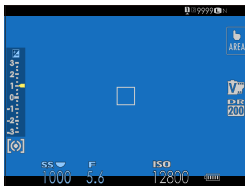

ON



OFF

لا يتم عرض بعض الأيقونات عند تحديد **ON** من أجل وضع المؤشرات الكبيرة (EVF) (ⓘ 11).



إذا تم تعيين وضع المؤشرات الكبيرة إلى زر وظيفة ما، فإنه يمكن استخدام هذا الزر للتبديل بين تشغيل (**ON**) وإيقاف تشغيل (**OFF**) وضع المؤشرات الكبيرة (ⓘ 204، 228).



وضع المؤشرات الكبيرة (LCD)

قم بتحديد **ON** لعرض المؤشرات الكبيرة على شاشة LCD. يمكن تحديد المؤشرات التي تُعرض باستخدام **إعداد الشاشة > إعداد شاشة مؤشرات كبيرة**.

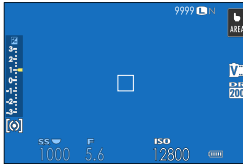

ON

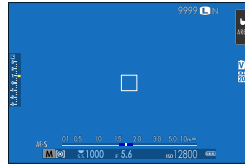

OFF

لا يتم عرض بعض الأيقونات عند تحديد **ON** من أجل وضع المؤشرات الكبيرة (LCD) (13).

إذا تم تعيين وضع المؤشرات الكبيرة إلى زر وظيفة ما، فإنه يمكن استخدام هذا الزر للتبديل بين تشغيل (**ON**) وإيقاف تشغيل (**OFF**) وضع المؤشرات الكبيرة (228,204).

إعداد شاشة مؤشرات كبيرة



اختر المؤشرات التي تُعرض عندما يكون **ON** محدّدًا لـ إعداد الشاشة > وضع المؤشرات الكبيرة (EVF) أو وضع المؤشرات الكبيرة (LCD).

الوصف	الخيار
اختر العناصر التي تُدرج أسفل الشاشة. يُشار إلى العناصر المُحدّدة بعلامات اختيار (✓). لإلغاء التحديد، قم بتظليل علامات الاختيار واضغط على MENU/OK .	① شاشة عرض
حدّد ON لعرض مؤشر التعريض الضوئي.	② مقياس
اختر حتى أربعة رموز كبيرة لعرضها على الجزء الأيسر من الشاشة.	③ L4, L3, L2, L1
اختر حتى أربعة رموز كبيرة لعرضها على الجزء الأيمن من الشاشة.	④ R4, R3, R2, R1

معلومات ضبط التباين

ضبط تباين العرض.

الوصف	الخيار
تباين عالٍ.	تباين مرتفع
تباين عادي.	قياسي
تباين منخفض.	تباين منخفض
تم ضبط التباين على الإضاءة المحيطة الخافتة.	إضاءة محيط مظلم

إعداد الزر/الطلب



خيارات الوصول لعناصر تحكم الكاميرا.



للوصول إلى خيارات التحكم، اضغط **MENU/OK**، حدد التبويب **عداد**، واختر إعداد الزر/الطلب.



إعداد رفع التركيز

حدد الوظائف التي يقوم بها ذراع التركيز (رافعة التركيز).

الخيار	الوصف
تأمين (إيقاف)	لا يمكن تغيير ذراع التركيز أثناء التصوير.
دفع  لإلغاء التأمين	اضغط على الذراع لعرض نقطة التركيز وقم بإمالة الذراع لاختيار إحدى نقاط التركيز.
ON	قم بإمالة الذراع لعرض نقطة التركيز واختر إحدى نقاط التركيز.



اختر العناصر التي يتم عرضها في القائمة السريعة.

- 1 حدد  إعداد الزر/الطلب < تحرير/حفظ قائمة سريعة في التبويب  (إعداد).
- 2 ستظهر القائمة السريعة الحالية؛ استخدم زر الاختيار لتظليل العنصر الذي تريد تغييره واضغط **MENU/OK**.
- 3 ظلل العنصر المرغوب واضغط **MENU/OK** لتعيينه إلى الوضع المختار.
 - حجم الصورة
 - جودة الصورة
 - محاكاة فيلم*
 - ض أب/أس   (د/ب)*
 - تأثير حبيبي*
 - تأثير لون متعدد*
 - نطاق ديناميكي*
 - D أولوية النطاق*
 - توازن البياض*
 - درجة لون بارزة*
 - درجة لون مظلمة*
 - لون*
 - الحدة*
 - تخفيف الضوضاء*
 - اختر ضبط عادي*
 - وضع AF (وضع AF للفيلم)
 - * تُحفظ في مخزن الإعدادات الاعتيادية.

 اختر لا شيء لعدم تعيين خيار للوضع المختار.
 عند اختيار **اختر ضبط عادي**، تظهر الإعدادات الحالية في القائمة السريعة بالاسم **BASE**.

 يمكن كذلك الوصول إلى القائمة السريعة في وضع التصوير بالضغط مع الاستمرار على زر **Q**.

اختر الأدوار التي تقوم بها أزرار الوظيفة.

1 حدد  إعداد الزر/الطلب < ضبط الوظيفة (Fn) في التبويب  (إعداد).

2 ظلل عنصر التحكم المرغوب واضغط MENU/OK.

3 ظلل أيًا من الخيارات المرغوب واضغط MENU/OK لتخصيصه إلى الوضع المحدد.

- | | |
|--|---|
| ● قفل TTL | ● حجم الصورة |
| ● فلاش النمذجة | ● جودة الصورة |
| ● تسجيل HD كامل بسرعة عالية | ● RAW |
| ● إعداد الزيرا | ● محاكاة فيلم |
| ● ضبط مستوى المايك الداخلي/الخارجي | ● تأثير حبيبي |
| ● التحكم في الصامت في الفيلم | ● تأثير لون متعدد |
| ● مراجعة عمق النطاق | ● نطاق ديناميكي |
| ● معاينة التعرض/توازن البياض لوضع يدوي | ● D أولوية النطاق |
| ● منظر طبيعي مباشر | ● توازن البياض |
| ● رسم بياني نسيجي | ● اختر ضبط عادي |
| ● مستوى إلكتروني | ● منطقة التركيز |
| ● وضع المؤشرات الكبيرة | ● تحقق من تركيز بؤري |
| ● قفل AE فقط | ● وضع AF |
| ● قفل AF فقط | ● الإعدادات المخصصة لـ AF-C |
| ● قفل AE/AF | ● إعداد اكتشاف الوجه/العين |
| ● تشغيل AF | ● إعداد المشغل |
| ● قفل AWB فقط | ● وضع أداة البحث عن الرياضة |
| ● ضبط بؤرة العدسة | ● اللقطة المسبقة  ES |
| ● الأداء | ● مؤقت ذاتي |
| ● إرسال تلقائي للصورة | ● نوع الغالق |
| ● حدّد وجهة المزاجية | ● تقليل الوميض |
| ● تشغيل/إيقاف Bluetooth | ● إعداد ISO تلقائي |
| ● تشغيل | ● وضع مثبت الصورة |
| ● لا شيء (تعطيل التحكم) | ● الاتصال اللاسلكي |
| | ● ضبط خاصة الفلاش |

- لا يمكن تعيين قفل **AE** فقط أو قفل **AF** فقط أو قفل **AE/AF** أو تشغيل **AF** أو قفل **AWB** فقط لأزرار وظائف اللمس (من **T-Fn1** إلى **T-Fn4**).
- لا يمكن تعيين أكثر من دور واحد لزر الاختيار في نفس الوقت.
- يمكن كذلك الوصول إلى خيارات تخصيص زر الوظيفة بالضغط مع الاستمرار على زر **DISP/BACK**.

تشغيل AF

عند اختيار تشغيل **AF**، يمكنك الضغط على عنصر التحكم بدلاً من استمرار الضغط على زر الغالق جزئياً.

فلاش النمذجة

إذا تم تحديد فلاش النمذجة عند تركيب فلاش متوافق مثبت على قاعدة، فيمكنك الضغط على زر التحكم لتجربة إطلاق الفلاش والتحقق من الظلال وما شابه (فلاش النمذجة).

قفل TTL

عند اختيار قفل **TTL**، يمكنك ضغط عنصر التحكم لقفل خرج الفلاش وفقاً للخيار المحدد من أجل إعداد الفلاش < وضع قفل **TTL** (142).

ضبط زر الاختيار

اختر الأدوار التي تقوم بها الأزرار أعلى وأسفل ويسار ويمين في المحدد.

الخيار	الوصف
زر Fn	تعمل أزرار المحدد كأزرار وظائف.
منطقة التركيز	يمكن استخدام أزرار المحدد لضبط موضع منطقة التركيز.

اختيار منطقة التركيز يمنعك من الوصول للوظائف المخصصة إلى أزرار الوظيفة. 

ضبط قرص التحكم

اختر الأدوار التي تلعبها أقراص التحكم.

الخيار	الوصف
قرص الأمر الأمامي 1	قم بتعيين سرعة الغالق (S.S. (تحويل البرنامج)) أو فتحة العدسة (فتحة العدسة) ¹ لقرص الأمر الأمامي 1.
قرص الأمر الأمامي 2	تعيين سرعة الغالق (S.S. (تحويل البرنامج)) أو فتحة العدسة (فتحة العدسة) ¹ أو تعويض التعريض الضوئي (تعويض التعريض الضوئي) ² أو الحساسية (ISO) ³ أو بدون دور (لا شيء) على قرص الأمر الأمامي 2 أو قرص الأمر الأمامي 3.
قرص الأمر الأمامي 3	تعيين سرعة الغالق (S.S. (تحويل البرنامج)) أو فتحة العدسة (فتحة العدسة) ¹ أو تعويض التعريض الضوئي (تعويض التعريض الضوئي) ² أو الحساسية (ISO) ³ أو بدون دور (لا شيء) على قرص الأمر الخلفي.

1 يتم ضبط فتحة العدسة إلى A (تلقائي) و يتم تحديد العدسة المُجهَّزة بحلقة لفتحة العدسة أو أمر لـ  إعداد الزر/الطلب < إعداد حلقة فتحة العدسة (A).

2 تم تميرير قرص تعويض التعريض الضوئي إلى C.

3 يتم ضبط طلب ISO إلى A ويتم تحديد أمر لـ  إعداد الزر/الطلب < إعداد طلب ISO (A).

 يمكن الوصول إلى ضبط قرص التحكم أيضًا بالضغط على مركز قرص التحكم الأمامي باستمرار.

 بإمكانك أيضًا الضغط على مركز قرص التحكم الأمامي للتبديل بين الإعدادات في الأمر قرص الأمر الأمامي 1 وقرص الأمر الأمامي 2 وقرص الأمر الأمامي 3.

إعداد طلب ISO (H)

اختر حساسية ISO المخصصة إلى الموضع H في قرص الحساسية.

خيارات	
51200	25600

إعداد طلب ISO (L)

اختر حساسية ISO المخصصة إلى الموضع L في قرص الحساسية.

خيارات		
125	100	80

إعداد طلب ISO (A)

اختر كيفية ضبط الحساسية عند تدوير قرص الحساسية إلى A.

الوصف	الخيار
يتم ضبط الحساسية تلقائيًا استجابة لأحوال التصوير وفقًا للخيار المحدد من أجل إعداد التصوير < إعداد ISO تلقائي. اختر من بين AUTO1 و AUTO2 و AUTO3.	AUTO
يتم ضبط الحساسية يدويًا بتدوير قرص التحكم الأمامي.	أمر

AF للغالق

اختر ما إذا كانت الكاميرا ستضبط التركيز البؤري عند الضغط على زر الغالق جزئيًا.

الوصف	الخيار
<ul style="list-style-type: none"> ● ON: يقفل التركيز عند الضغط الجزئي على زر الغالق. ● OFF: لا يتم إجراء عملية تركيز عند الضغط الجزئي على زر الغالق. 	AF-S
<ul style="list-style-type: none"> ● ON: تقوم الكاميرا بالتركيز أثناء الضغط الجزئي على زر الغالق. ● OFF: لا يتم إجراء عملية تركيز عند الضغط الجزئي على زر الغالق. 	AF-C

AE للغالق

إذا تم اختيار **ON**، سيتم قفل التعريض الضوئي أثناء الضغط على زر الغالق حتى المنتصف.

الوصف	الخيار
<ul style="list-style-type: none"> ● ON: يقفل التعريض الضوئي عند الضغط الجزئي على زر الغالق. ● OFF: لا يقفل التعريض الضوئي عند الضغط الجزئي على زر الغالق. 	AF-S/MF
<ul style="list-style-type: none"> ● ON: يقفل التعريض الضوئي أثناء الضغط الجزئي على زر الغالق. ● OFF: لا يقفل التعريض الضوئي عند الضغط الجزئي على زر الغالق. 	AF-C

اختر **OFF** للسماح للكاميرا بضبط التعريض الضوئي قبل كل صورة ملتقطة في وضع التتابع. 

تصوير بدون عدسة

اختر **ON** لتمكين تحرير الغالق، عند تركيب العدسة.

خيارات	
OFF	ON

تصوير بدون بطاقة

اختر ما إذا كان يتم تحرير الغالق دون إدخال بطاقة الذاكرة في الكاميرا.

الوصف	الخيار
عند عدم إدخال بطاقة ذاكرة، يمكن تحرير الغالق لاختبار وظيفة الكاميرا ويمكن عرض قوائم التصوير والإعداد.	ON
يتم تعطيل الغالق إذا لم يتم إدخال بطاقة ذاكرة، لمنع فقدان الصور المأخوذة بدون بطاقة ذاكرة بالخطأ.	OFF

حلقة التركيز

اختر الاتجاه الذي ترغب في أن يتم تدوير حلقة التركيز إليه لزيادة مسافة التركيز.

خيارات	
CCW (عكس اتجاه عقارب الساعة) ↺	CW (نفس اتجاه عقارب الساعة) ↻

تشغيل حلقة التركيز

اختر كيف تقوم الكاميرا بضبط التركيز البؤري استجابةً لحركة حلقة التركيز البؤري.

الوصف	الخيار
يُضبط التركيز البؤري بنفس معدل تدوير الحلقة.	غير خطي
يُضبط التركيز البؤري خطيًا وفقًا لمقدار تدوير الحلقة، ولكن سرعة التركيز البؤري لا تتأثر بسرعة تدوير الحلقة.	خطي

وضع القفل AE/AF

يحدّد هذا الخيار سلوك الزر الذي يتم تعيين التعريض الضوئي و/أو قفل التركيز البؤري إليه.

الوصف	الخيار
سيتم قفل التعريض الضوئي و/أو التركيز البؤري أثناء الضغط على الزر.	تشغيل القفل AE/AF عند ضغطه
سيتم قفل التعريض الضوئي و/أو التركيز البؤري عند الضغط على الزر ويظل مقفلاً حتى يتم الضغط عليه مرة أخرى.	مفتاح تشغيل/ إيقاف القفل AE/AF

وضع قفل AWB

اختر سلوك أزرار الوظيفة المعيّنة على قفل توازن البياض التلقائي (AWB). يُستخدم قفل توازن البياض التلقائي لقفل توازن البياض عند القيمة التي يتم قياسها بواسطة الكاميرا عند تحديد **AUTO** لتوازن البياض.

الخيار	الوصف
تشغيل AWB عند ضغط	يتم قفل توازن البياض التلقائي أثناء الضغط على الزر.
مفتاح تشغيل/إيقاف AWB	اضغط على الزر مرة واحدة لقفل توازن البياض التلقائي ومرة أخرى لإنهاء القفل.

إعداد حلقة فتحة العدسة (A)

اختر ما إذا كان من الممكن استخدام قرص الأمر الأمامي لضبط فتحة العدسة عندما يتم ضبطها على **A** (تلقائي).

الخيار	الوصف
AUTO	تقوم الكاميرا بضبط فتحة العدسة تلقائيًا.
أمر	ويمكن ضبط بؤرة العدسة باستخدام قرص الأمر الأمامي.

ضبط بؤرة العدسة

اختر الطريقة المستخدمة في ضبط بؤرة العدسة عند استخدام العدسات بدون حلقات بؤرة العدسة.

الخيار	الوصف
AUTO + يدوي	أدر قرص التحكم الأمامي لاختيار بؤرة العدسة. أدر إلى أبعد من فتحة العدسة الأقل لاختيار A (تلقائي).
AUTO تلقائي	يتم تحديد فتحة العدسة تلقائيًا؛ وتعمل الكاميرا في وضع التعريض الضوئي P (برمجة التعريض الضوئي) أو S (التعريض الضوئي التلقائي مع أولوية الغالق).
يدوي	أدر قرص التحكم الأمامي لاختيار بؤرة العدسة؛ وتعمل الكاميرا في وضع التعريض الضوئي A (التعريض الضوئي التلقائي مع أولوية بؤرة العدسة) أو M (يدوي).

ضبط شاشة اللمس

تمكين أو تعطيل عناصر التحكم في شاشة اللمس.

الوصف	الخيار
<ul style="list-style-type: none"> ● ON: تم تمكين عناصر التحكم باللمس؛ ومن ثم تعمل شاشة LCD كشاشة لمس. ● OFF: تم إلغاء تمكين عناصر التحكم باللمس؛ ومن ثم لا يمكن استخدام شاشة LCD كشاشة لمس. 	تشغيل/إيقاف شاشة اللمس
<ul style="list-style-type: none"> ● حدّد منطقة شاشة LCD المُستخدمة لعناصر التحكم باللمس بينما يكون معين المنظر نشطًا. ● يُمكن تحديد المنطقة المُستخدمة لعناصر التحكم باللمس من: <ul style="list-style-type: none"> - <input type="checkbox"/> (الكل) - <input type="checkbox"/> (النصف الأيمن) - <input type="checkbox"/> (الربع الأيسر الأعلى) - <input type="checkbox"/> (الربع الأيمن الأعلى) - <input type="checkbox"/> (الربع الأيسر الأسفل) - <input type="checkbox"/> (الربع الأيمن الأسفل) ● اختر OFF لإلغاء تمكين عناصر التحكم باللمس بينما يكون معين المنظر نشطًا. 	إعدادات منطقة شاشة لمس EVF

قفل

قفل عناصر التحكم المحددة لمنع التشغيل دون قصد.

الوصف	الخيار
<ul style="list-style-type: none"> اختر مما يلي: ● فك قفل: إعادة ضبط خيارات القفل. ● كل الوظائف: قفل جميع عناصر التحكم في قائمة اختروظيفة. ● الوظيفة المختارة: قفل عناصر التحكم المحددة في قائمة اختروظيفة فقط. 	ضبط القفل
<ul style="list-style-type: none"> ● اختيار عناصر التحكم التي يتم قفلها عند اختيار الوظيفة المختارة ل ضبط القفل. 	اختروظيفة



عدّل إعدادات إدارة الطاقة.



للوصول إلى إعدادات إدارة الطاقة، اضغط **MENU/OK**، حدد التبويب (إعداد)، واختر إدارة الطاقة.

إيقاف تلقائي

اختر المدة الزمنية التي بعدها يتم إغلاق الكاميرا تلقائيًا في حالة عدم إجراء أي عمليات. تطيل الفترات القصيرة من عمر البطارية، إذا تم اختيار **OFF**، فيجب إيقاف تشغيل الكاميرا يدويًا.

خيارات					
OFF	15 ثانية	30 ثانية	1 دقيقة	2 د	5 د

الأداء

اختر تعزيز لتحسين أداء التركيز البؤري وجودة عرض معين المنظر.

الخيار	أداء AF (السرعة)	معدل الإطار لمعين المنظر (تقريبًا)
تعزيز	سريع	100 إطار/ثانية
عادي	عادي	60 إطار/ثانية

يجري تغييرات على إعدادات إدارة الملفات.



لوصول إلى إعدادات إدارة الملفات، اضغط **MENU/OK**، حدد التويب **ع** (إعداد)، واختر حفظ بيانات الإعداد.

رقم الإطار

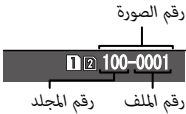

الصور الجديدة يتم تخزينها في ملفات صور باستخدام اسم ملف مكون من أربعة أرقام بإضافة رقم واحد لرقم آخر ملف مستخدم. يظهر رقم الملف أثناء العرض على النحو الموضح. يتحكم رقم الإطار في خيار إعادة تعيين ترقيم الملفات إلى 0001 عند إدخال بطاقة ذاكرة جديدة أو تهيئة بطاقة الذاكرة الحالية.

الخيار	الوصف
مستمر	يستمر الترقيم من رقم آخر ملف مستخدم أو أول رقم ملف متاح، أيهما أعلى. اختر هذا الخيار لتقليل عدد الصور ذات أسماء الملفات المكررة.
تجديد	يعاد تعيين الترقيم إلى 0001 بعد التهيئة أو عند إدخال بطاقة ذاكرة جديدة.

- إذا وصل عدد الإطارات إلى 9999-9999، سيتم تعطيل تحرير الغالق. قم بتهيئة بطاقة الذاكرة بعد نقل أية صور ترغب في الاحتفاظ بها إلى الكمبيوتر.
- اختيار **ع** إعداد المستخدم < إعادة التهيئة يعمل على ضبط رقم الإطار على مستمر لكن لا يعيد تعيين رقم الملف.
- قد تختلف أرقام إطارات الصور التي تم التقاطها بكاميرات أخرى.

حفظ الصورة الأصلية

اختر **ON** لحفظ النسخ غير المعالجة للصور الملتقطة باستخدام خاصية إزالة احمرار عين.

خيارات	
OFF	ON

تحرير اسم الملف

قم بتغيير بادئة اسم الملف. تستخدم صور sRGB بادئة مكونة من 4 أحرف (الأحرف الافتراضية "DSCF")، أما صور Adobe RGB فتستخدم بادئة مكونة من 3 أحرف ("DSF") مسبوقة بشرطة سفلية.

الخيار	البادئة الافتراضية	اسم نموذج الملف
sRGB	DSCF	ABCD0001
AdobeRGB	_DSF	_ABC0001

إعداد فتحة كارت (صور ثابت)

اختر الوظيفة التي تؤديها البطاقة في بؤرة العدسة الثانية.

الخيار	الوصف
تسلسلي	يتم استخدام البطاقة الموجودة في بؤرة العدسة الثانية فقط عند امتلاء البطاقة الموجودة في بؤرة العدسة الأولى فقط.
احتياطي	يتم تسجيل كل صورة مرتين، صورة على كل بطاقة.
RAW / JPEG	سيتم حفظ صور RAW على البطاقة الموجودة في الفتحة الأولى وصور JPEG على البطاقة الموجودة في الفتحة الثانية.

اختر الفتحة (متسلسل)

اختر البطاقة التي سيتم التسجيل عليها في البداية عند تحديد تسلسلي من أجل إعداد فتحة كارت (صور ثابت).

خيارات	
الفتحة 2	الفتحة 1

اختر الفتحة (متسلسل)

اختر الفتحة المستخدمة في حفظ الأفلام.

خيارات	
الفتحة 2	الفتحة 1

اختر الحافظة

أنشئ المجلدات واختر المجلد الذي تريد استخدامه لتخزين الصور التالية.

الوصف	الخيار
لاختيار المجلد الذي تريد تخزين الصور التالية به، اضغط المجدد إلى الأعلى أو الأسفل لتظليل مجلد موجود واضغط على MENU/OK .	اختر الحافظة
أدخل اسم مجلد يتألف من خمسة حروف لإنشاء مجلد جديد يتم تخزين الصور التالية به. سيتم إنشاء المجلد الجديد مع الصورة التالية التي تلتقطها وسيتم تخزين الصور اللاحقة في هذا المجلد.	إنشاء حافظة

معلومات حقوق النشر

يمكن إضافة معلومات حقوق النشر، في شكل علامات EXIF، إلى الصور الجديدة أثناء التقاطها. تنعكس تغييرات معلومات حقوق النشر فقط في الصور الملتقطة بعد إجراء التغييرات.

الوصف	الخيار
شاهد معلومات حقوق النشر الحالية.	عرض معلومات حقوق النشر
أدخل اسم المصور.	إدخال معلومات المؤلف
أدخل اسم حامل حقوق النشر.	إدخال معلومات حقوق النشر
احذف معلومات حقوق النشر الحالية. يسري هذا التغيير فقط على الصور المأخوذة بعد تحديد هذا الخيار؛ لا تتأثر بذلك معلومات حقوق النشر المسجلة بالصور الحالية.	حذف معلومات حقوق النشر



اضبط الإعدادات الخاصة بالتوصيل إلى الأجهزة الأخرى.



للوصول إلى إعدادات التوصيل، اضغط **MENU/OK**. حدد التبويب **(إعداد)**، واختر ضبط التوصيل.

لمزيد من المعلومات حول توصيلات لاسلكية، تفضل بزيارة:

<http://fujifilm-dsc.com/wifi/>

إعدادات Bluetooth

ضبط إعدادات Bluetooth.

الوصف	الخيار
إقران الكاميرا بهاتف ذكي أو كمبيوتر لوجي، اختر هذا الخيار ثم قم بتشغيل تطبيق FUJIFILM Camera Remote على الجهاز الذي واضغط تسجيل الإقران .	تسجيل الإقران
اختر أصلاً ما من قائمة الأجهزة التي تم إقرانها بالكاميرا باستخدام تسجيل الإقران . حدّد لا يوجد اتصال للخروج دون إنشاء أي اتصال.	حدّد وجهة المزاجية
احذف معلومات الإقران للأجهزة المحدّدة. اختر الجهاز من قائمة الأجهزة. سيُزال الجهاز المحدّد من قائمة الأجهزة في حدّد وجهة المزاجية .	حذف تسجيل الإقران
<ul style="list-style-type: none"> ON: تقوم الكاميرا بإنشاء اتصال Bluetooth تلقائياً مع الأجهزة المقترنة عند تشغيلها. OFF: لا تتصل الكاميرا عن طريق Bluetooth. 	تشغيل/إيقاف Bluetooth
<ul style="list-style-type: none"> ON: يتم تحديد الصور لتحميلها أثناء التقاطها. حدد صور JPEG للتحميل عند التقاطها. OFF: لا يتم تحديد صور للتحميل عند التقاطها. 	إرسال صورة تلقائي
<p>اختيار ما إذا كان المطلوب مزامنة الكاميرا حسب الوقت و/أو الموقع المأخوذ من الهاتف الذي المقترن.</p> <ul style="list-style-type: none"> الموقع & الوقت: مزامنة الوقت والموقع. الموقع: مزامنة الموقع. الوقت: مزامنة الوقت. إيقاف: إيقاف المزامنة. 	إعداد مزامنة الهاتف الذكي

- ثبت آخر إصدار لتطبيق FUJIFILM Camera Remote على الهاتف الذكي الخاص بك أو الكمبيوتر اللوحي قبل إقران الجهاز بالكاميرا أو تحميل أي صور.
- عندما يتم تحديد **ON** لـ تشغيل/إيقاف **Bluetooth** وإرسال صورة تلقائيًا، سيبدأ التحميل للأجهزة المقترنة بعد انتقالك إلى العرض أو إيقاف تشغيل الكاميرا بفترة وجيزة.
- يمكن استخدام الخيار أمر إرسال الصور في قائمة  (العرض) لتحديد الصور المراد تحميلها عندما يكون إرسال صورة تلقائيًا متوقفًا عن التشغيل.

أعداد الشبكة

اضبط الإعدادات للاتصال بشبكات لاسلكية.

الوصف	الخيار
<ul style="list-style-type: none"> • إعداد سهل: اتصل بنقطة وصول باستخدام إعدادات بسيطة. • إعداد يدوي: اضبط الإعدادات يدويًا للاتصال بشبكة لاسلكية. اختر الشبكة من قائمة (حدد من قائمة شبكة) أو أدخل الاسم يدويًا (قم بإدخال SSID). 	إعداد نقطة دخول لاسلكية
<ul style="list-style-type: none"> • تلقائي: يتم تعيين عنوان IP تلقائيًا. • يدوي: تعيين عنوان IP يدويًا. اختيار عنوان IP يدويًا (عنوان IP)، قناع الشبكة (قناع الشبكة)، وعنوان البوابة (عنوان البوابة). 	إعداد عنوان IP اللاسلكي

حفظ PC تلقائيًا

اضبط الإعدادات للتوصيل بأجهزة الكمبيوتر عبر شبكة LAN اللاسلكية.

الوصف	الخيار
<ul style="list-style-type: none"> اختر الطريقة المستخدمة للتوصيل بأجهزة الكمبيوتر عبر شبكة LAN لاسلكية. • إعداد سهل: التوصيل باستخدام WPS. • إعداد يدوي: اختر الشبكة من قائمة (حدد من قائمة شبكة) أو أدخل الاسم يدويًا (قم بإدخال SSID). 	ضبط حفظ PC تلقائيًا
<ul style="list-style-type: none"> أزل الواجهات المحددة. اعرض أجهزة الكمبيوتر التي اتصلت بها الكاميرا مؤخرًا. 	حذف PC وجهة مسجل تفاصيل اتصال سابق

ضبط توصيل طابعة instax

اضبط إعدادات الاتصال بطابعات Fujifilm instax SHARE الاختيارية.

اسم الطابعة (SSID) وكلمة المرور

يمكنك العثور على اسم الطابعة (SSID) أسفل الطابعة؛ كما أن كلمة المرور الافتراضية هي "1111". إذا كنت قد اخترت كلمة مرور مختلفة بالفعل للطباعة من هاتف ذكي، أدخل كلمة المرور هذه بدلاً من تلك.

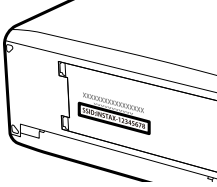



ضبط التوصيل بالحاسب

اضبط الإعدادات للاتصال بجهاز كمبيوتر.

الخيار	الوصف
قارئ بطاقة USB	يؤدي توصيل الكاميرا إلى جهاز كمبيوتر باستخدام كبل USB إلى تمكين وضع نقل البيانات تلقائيًا، الأمر الذي يسمح بنسخ البيانات إلى الكمبيوتر. تعمل الكاميرا بشكل طبيعي عندما لا تكون متصلة.
التصوير التلقائي المتصل USB	يؤدي توصيل الكاميرا إلى جهاز كمبيوتر باستخدام كبل USB إلى تمكين وضع التصوير المتصل تلقائيًا. يمكنك أيضًا استخدام FUJIFILM X Acquire لتخزين إعدادات الكاميرا وتحميلها، الأمر الذي يسمح لك بإعادة تكوين إعدادات الكاميرا في لحظات أو مشاركة الإعدادات مع كاميرات أخرى من نفس النوع. تعمل الكاميرا بشكل طبيعي عندما لا تكون متصلة.
التصوير المتصل الثابت USB	تكون وظائف الكاميرا مقيدة في وضع التصوير المرتبط حتى عند عدم توصيلها بالكمبيوتر. في الإعدادات الافتراضية، لا يتم حفظ الصور في بطاقة الذاكرة، لكن الصور المأخوذة أثناء عدم توصيل الكاميرا سيتم نقلها إلى الكمبيوتر عند توصيلها.
التصوير المتصل اللاسلكي الثابت	حدّد هذا الخيار للتصوير اللاسلكي عن بعد. حدّد شبكة باستخدام  ضبط التوصيل < أعداد الشبكة.





الوصف	الخيار
<p>يؤدي توصيل الكاميرا إلى جهاز كمبيوتر عبر كبل USB إلى تمكين وضع تحويل USB أوبي/استعادة النسخ الاحتياطي. تعمل الكاميرا بشكل طبيعي عندما لا تكون متصلة.</p> <ul style="list-style-type: none"> ● تحويل USB أوبي (مطلوب FUJIFILM X RAW STUDIO): استخدم محرك معالجة الصور الخاص بالكاميرا لتحويل الصور بصيغة RAW إلى صور بصيغة JPEG عالية الجودة بسرعة. ● استعادة (مطلوب FUJIFILM X Acquire): خزّن وحمل إعدادات الكاميرا. أعد تكوين الكاميرا في لحظة أو قم بمشاركة الإعدادات مع كاميرات أخرى من نفس النوع. 	تحويل USB أوبي/استعادة

تنطبق إعدادات  إدارة الطاقة < إيقاف تلقائي أثناء التصوير المتصل أيضًا. حدد **OFF** لمنع انطفاء الكاميرا تلقائيًا. 

التصوير المقيّد متاح عند استخدام برامج مثل Hyper-Utility Software HS-V5 (متوفر بشكل منفصل) أو FUJIFILM X Acquire (متاح للتنزيل من موقع Fujifilm) أو عند استخدام FUJIFILM Tether Shooting Plug-in PRO أو Tether Shooting Plug-in (متوفر بشكل منفصل) مع Adobe® Photoshop® Lightroom® Classic CC. 

إعدادات عامة

اضبط الإعدادات للاتصال بشبكات لاسلكية.

الخيار	الوصف
الاسم	اختر اسمًا (الاسم) لتحديد الكاميرا على الشبكة اللاسلكية (يتم تخصيص اسم مميز للكاميرا بشكل افتراضي).
تغيير حجم الصورة لهاتف ذكي 	اختر ما إذا كنت تريد تغيير حجم الصور لتحميلها إلى الهواتف الذكية أم لا. ينطبق تغيير الحجم فقط على النسخة التي يتم تحميلها إلى الهاتف الذكي؛ ولا تتأثر النسخة الأصلية. <ul style="list-style-type: none"> ● ON: يتم تغيير حجم الصور الكبيرة إلى  للتحميل. يوصى بهذا الإعداد. ● OFF: يتم تحميل الصور بحجمها الأصلي.
موقع جغرافي	اختر ما إذا كنت تريد تضمين بيانات الموقع التي تم تنزيلها من الهاتف الذكي مع الصور أثناء استيرادها.
معلومات عن الموقع	اعرض بيانات الموقع التي تم تنزيلها أخيرًا من الهاتف الذكي.
إعداد الزر 	اختر الأدوار التي تلعبها أزرار الوظائف التي يتم تعيينها إلى وظيفة الاتصال اللاسلكي. <ul style="list-style-type: none"> ●  إقران/أمر النقل: يمكن استخدام الأزرار للإقران وتحديد الصور للنقل. ●  اتصال لاسلكي: يمكن استخدام الأزرار للاتصالات اللاسلكية.

معلومات

شاهد عنوان MAC و Bluetooth الخاص بالكاميرا.

إعادة ضبط إعداد اللاسلكي

استعد الإعدادات اللاسلكية إلى قيمها الافتراضية.

9

اختصارات

خيارات الاختصارات

قم بتخصيص عناصر التحكم في الكاميرا بحيث تلائم أسلوبك أو وضعك.

يمكن إضافة الخيارات المستخدمة بشكل متكرر إلى قائمة **Q** أو "قائمتي" المخصصة أو إلى زر **Fn** (الوظيفة) للوصول المباشر:

📖	الوصف	خيار الاختصار
223	يتم عرض القائمة Q بالضغط على زر Q . استخدم القائمة Q لعرض أو تغيير الخيارات المحددة لعناصر القائمة المستخدمة بشكل متكرر.	القائمة Q
230	أضف الخيارات المستخدمة بشكل متكرر إلى هذه القائمة المخصصة، والتي يمكن عرضها بالضغط على MENU/OK واختيار علامة التبويب MY ("قائمتي").	"قائمتي"
226	استخدم أزرار الوظيفة للوصول المباشر إلى الخصائص المحددة.	أزرار الوظيفة

Q زر (القائمة السريعة)

اضغط Q للوصول السريع للخيارات المحددة.

عرض القائمة السريعة

في الإعدادات الافتراضية، تحتوي القائمة السريعة على العناصر التالية:

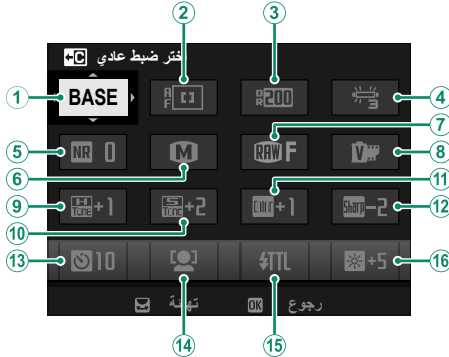

- ⑨ درجة لون بارزة
- ⑩ درجة لون مظلمة
- ⑪ لون
- ⑫ الحدة
- ⑬ مؤقت ذاتي
- ⑭ إعداد اكتشاف الوجه/العين
- ⑮ ضبط خاصية الفلاش
- ⑯ سطوع EVF/LCD

- ① اختر ضبط عادي
- ② وضع AF
- ③ نطاق ديناميكي
- ④ توازن البياض
- ⑤ تخفيض الضوضاء
- ⑥ حجم الصورة
- ⑦ جودة الصورة
- ⑧ محاكاة فيلم

تبين القائمة السريعة الخيارات المحددة حاليًا للعناصر ②-⑯، والتي يمكن تغييرها كما هو موضح في الصفحة 225.

اختر ضبط عادي

العنصر **Q** إعداد جودة الصورة < اختر ضبط عادي (العنصر ①) يوضح مخزن الإعدادات الاعتيادية الحالية:

- **BASE**: لم يحدد مخزن الإعدادات الاعتيادية.
- **C1 - C7**: اختر مخزن لعرض الإعدادات المحفوظة باستخدام الخيار **Q** إعداد جودة الصورة < تحرير/ حفظ الضبط العادي.
- **C1 - C7**: مخزن الإعدادات الاعتيادية الحالية.

1 اضغط **Q** لعرض القائمة السريعة أثناء التصوير.

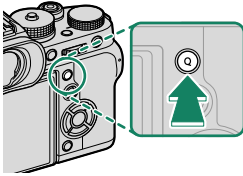

2 استخدم زر الاختيار لتظليل العناصر وأدر قرص التحكم الخلفي للتغيير.

- لا يتم حفظ التغييرات إلى مخزن الإعدادات الحالية.
- يظهر (C7-C1) باللون الأحمر لبيّن الإعدادات التي تختلف عن تلك الموجودة في مخزن الإعدادات الحالية.

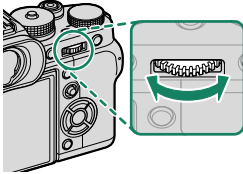

3 اضغط **Q** للخروج عند اكتمال الإعدادات.

يمكن أيضًا تعديل القائمة السريعة باستخدام عناصر التحكم في اللمس.



تحرير القائمة السريعة

لاختيار العناصر التي يتم عرضها في القائمة السريعة:

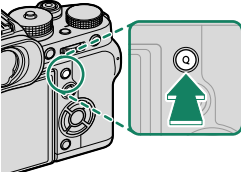

1 اضغط مع الاستمرار على زر **Q** أثناء التصوير.

2 ستظهر القائمة السريعة الحالية؛ استخدم زر الاختيار لتظليل العنصر الذي تريد تغييره واضغط **MENU/OK**.

3 ظلل العنصر المرغوب واضغط **MENU/OK** لتعيينه إلى الوضع المختار.

- حجم الصورة
- إعدادات المخصصة لـ AF-C
- جودة الصورة
- إعدادات كشف الوجه/الوجه
- محاكاة فيلم*
- مساعد MF
- ض أب/أس **B** **A** (د/ب)*
- وضع شاشة اللمس
- تأثير حبيبي*
- مؤقت ذاتي
- تأثير لون متعدد*
- نوع الغالق
- نطاق ديناميكي*
- تقليل الوميض
- D أولوية النطاق*
- ضبط خاصية الفلاش
- توازن البياض*
- تعويض الفلاش
- وضع فيلم
- درجة لون بارزة*
- تسجيل HD كامل بسرعة عالية
- درجة لون مظلمة*
- ضبط مستوى المايك الداخلي/الخارجي
- لون*
- سطوع EVF/LCD
- الحدة*
- لون EVF/LCD
- تخفيض الضوضاء*
- لا شيء
- اختر ضبط عادي*
- وضع AF (وضع AF للفيلم)
- * تُحفظ في مخزن الإعدادات الاعتيادية.

• اختر لا شيء لعدم تعيين خيار للوضع المختار.

• عند اختيار اختر ضبط عادي، تظهر الإعدادات الحالية في القائمة السريعة بالاسم **BASE**.

• يُمكن كذلك تعديل القائمة السريعة باستخدام **⏏** إعداد الزر/الطلب < تحرير/حفظ قائمة سريعة.

أزرار Fn (الوظيفة)

عَبْرَ دور لكل من أزرار الوظيفة للوصول السريع إلى الخاصية التي يتم تحديدها.

يمكن الوصول إلى الوظائف المخصصة للعناصر من T-Fn1 إلى T-Fn4 عن طريق نقر الشاشة بطرف الإصبع.

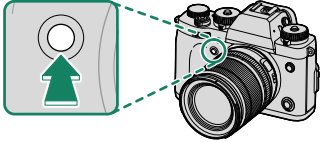
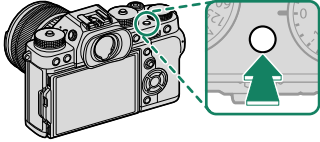
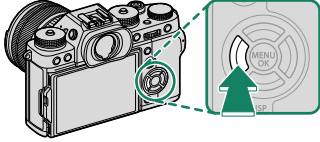
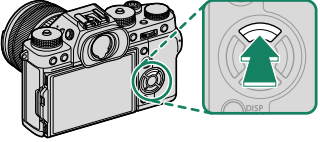
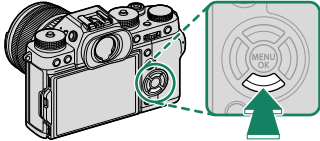
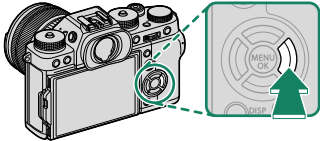

التخصيصات الافتراضية هي:

<p>زر Fn2</p>  <p>إعدادات المشغل</p>	<p>زر Fn1</p>  <p>إعداد اكتشاف الوجه/العين</p>
<p>زر Fn4</p>  <p>محاكاة فيلم</p>	<p>زر Fn3</p>  <p>وضع AF</p>
<p>زر Fn6</p>  <p>الأداء</p>	<p>زر Fn5</p>  <p>توازن البيض</p>

T-Fn2 (حركة سريعة لليسار)

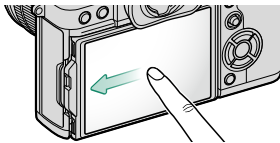

وضع أداة البحث عن الرياضة

T-Fn1 (حركة سريعة لأعلى)

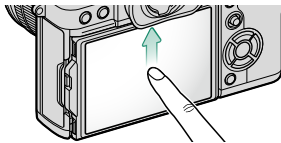

رسم بياني نسيجي

T-Fn4 (حركة سريعة للأسفل)

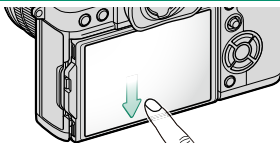

مستوى إلكتروني

T-Fn3 (حركة سريعة لليمين)

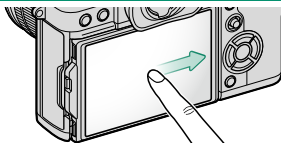

وضع المؤشرات الكبيرة

زر AF-L

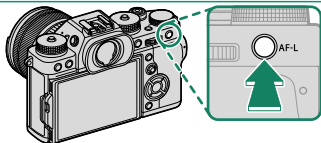

قفل AF فقط

زر AE-L

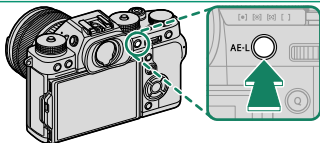

قفل AE فقط

مركز قرص التحكم الخلفي

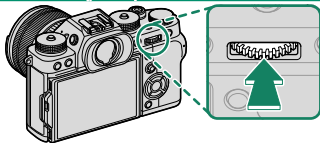

تحقق من تركيز بؤري

لتخصيص الأدوار إلى الأزرار:

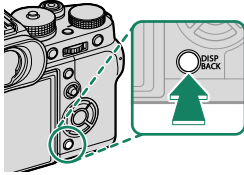

1 اضغط باستمرار على الزر **DISP/BACK** حتى يتم عرض قائمة التحكم في الاختيارات.

2 ظلل أحد عناصر التحكم، واضغط على **MENU/OK**.

3 ظلل الدور المطلوب واضغط على **MENU/OK** لتعيينه لعنصر التحكم المحدد. اختر من:

- حجم الصورة
- جودة الصورة
- RAW
- محاكاة فيلم
- تأثير حبيبي
- تأثير لون متعدد
- نطاق ديناميكي
- D أولوية النطاق
- توازن البياض
- اختر ضبط عادي
- منطقة التركيز
- تحقق من تركيز بؤري
- وضع AF
- الإعدادات المخصصة لـ AF-C
- إعداد اكتشاف الوجه/العين
- إعداد المشغل
- وضع أداة البحث عن الرياضة
- اللقطة المسبقة **ES**
- مؤقت ذاتي
- نوع الغالق
- تقليل الوميض
- إعداد ISO تلقائي
- وضع مثبت الصورة
- الاتصال اللاسلكي
- ضبط خاصية الفلاش
- قفل TTL
- فلاش النمذجة
- تسجيل HD كامل بسرعة عالية
- إعداد الزيرا
- ضبط مستوى المايك الداخلي/الخارجي
- التحكم في الصامت في الفيلم
- مراجعة عمق النطاق
- معاينة/التعرض/توازن البياض لوضع يدوي
- منظر طبيعي مباشر
- رسم بياني نسيجي
- مستوى إلكتروني
- وضع المؤشرات الكبيرة
- قفل AE فقط
- قفل AF فقط
- قفل AE/AF
- تشغيل AF
- قفل AWB فقط
- ضبط بؤرة العدسة
- الأداء
- إرسال تلقائي للصورة
- حدّد وجهة المزاج
- تشغيل/إيقاف Bluetooth
- تشغيل
- لا شيء (تعطيل التحكم)

- لا يمكن تعيين قفل **AE** فقط أو قفل **AF** فقط أو قفل **AE/AF** أو تشغيل **AF** أو قفل **AWB** فقط لأزرار وظائف اللمس (من **T-Fn1** إلى **T-Fn4**).
- لا يمكن تعيين أكثر من دور واحد لزر الاختيار في نفس الوقت.
- يمكن كذلك تحديد تخصيصات الأزرار باستخدام  إعداد الزر/الطلب < ضبط الوظيفة (**Fn**).

تشغيل **AF**

عند اختيار تشغيل **AF**، يمكنك الضغط على عنصر التحكم بدلاً من استمرار الضغط على زر الغالق جزئياً.

فلاش النمذجة

إذا تم تحديد فلاش النمذجة عند تركيب فلاش متوافق مثبت على قاعدة، فيمكنك الضغط على زر التحكم لتجربة إطلاق الفلاش والتحقق من الظلال وما شابه (فلاش النمذجة).

قفل **TTL**

عند اختيار قفل **TTL**، يمكنك ضغط عنصر التحكم لقفل خرج الفلاش وفقاً للخيار المحدد من أجل إعداد الفلاش < وضع قفل **TTL** (📖 142).

للوصول إلى قائمة مخصصة للخيارات الأكثر استخدامًا.



لعرض "قائمتي"، اضغط على **MENU/OK** في شاشة التصوير وحدد التبويب **MY** (قائمتي).

يكون التبويب **MY** متاحًا فقط إذا تم تخصيص الخيارات إلى قائمتي.

إعداد قائمتي

لاختيار العناصر الواردة في التبويب **MY** (قائمتي):



1 ظلل **إعداد المستخدم** < إعداد قائمتي في التبويب **MY** (إعداد) واضغط **MENU/OK**.

لإعادة ترتيب العناصر، حدد تصنيف العناصر. لحذف العناصر، حدد إزالة العناصر.



2 اضغط زر الاختيار لأعلى أو لأسفل لتظليل إضافة العناصر واضغط **MENU/OK**. الخيارات التي يمكن إضافتها إلى "قائمتي" تكون مظلمة باللون الأزرق.

تم الإشارة إلى العناصر المشار إليها حاليًا في "قائمتي" بعلامات الصواب.



3 ظلل أحد العناصر واضغط **MENU/OK** لإضافته إلى "قائمتي".

4 اضغط على **MENU/OK** للرجوع لشاشة التحرير.

5 كرر الخطوات 3 و 4 حتى تتم إضافة كافة العناصر المرغوبة.

قد تحتوي "قائمتي" على قرابة 16 عنصرًا.

10

الملحقات الإضافية والاختيارية

وحدات فلاش خارجي

يمكن تركيب وحدات الفلاش على قاعدة التثبيت أو توصيلها عبر طرف المزامنة.

استخدم وحدات الفلاش الخارجية الاختيارية للتصوير الفوتوغرافي بالفلاش. تدعم بعض الوحدات المزامنة عالية السرعة (FP)، ويمكن استخدامها عند سرعات غالق أكبر من سرعة مزامنة الفلاش، بينما يمكن أن يعمل بعضها الآخر كوحدات فلاش رئيسي للتحكم في وحدات فلاش عن بعد عبر التحكم بالفلاش اللاسلكي البصري.

إزالة احمرار عين

يتوفر خيار إزالة احمرار عين عند تحديد خيار آخر خلاف OFF لـ **4** إعداد الفلاش < إزالة احمرار عين، وعند تحديد خيار "تشغيل الوجه" لـ **AF/MF** إعداد AF/MF < إعداد اكتشاف الوجه/العين. يقلل خيار إزالة احمرار عين من تأثير "احمرار العين" الناتج عندما تنعكس إضاءة الفلاش من خلال شبكية العين للهدف.

استخدام فلاش خارجي

لضبط الإعدادات لوحدة الفلاش المركبة على قاعدة التثبيت أو توصيلها عبر طرف المزامنة:

1 توصيل الوحدة بالكاميرا.

2 في وضع التصوير، اختر ضبط خاصة الفلاش في تبويب قائمة إعداد الفلاش. تختلف الخيارات المتوفرة باختلاف وحدة الفلاش.



الرقم	الوصف	القائمة
96	تُعرض عند تركيب وحدة فلاش طراز EF-X8 على قاعدة التثبيت ورفعها.	EF-X8
237	عُدّل الإعدادات لوحدة الفلاش المتّصلة عبر طرف المزامنة. يتم عرض محطة المزامنة عند خفض وحدة الفلاش EF-X8 دون تركيب أي وحدة فلاش أو في حالة تركيب وحدة فلاش غير متوافقة على قاعدة التثبيت.	محطة المزامنة
238	يظهر عندما يتم تركيب وحدة فلاش اختيارية أخرى بخلاف EF-X8 على قاعدة التثبيت وتشغيلها.	فلاش تركيب القاعدة
241	تُعرض في حالة توصيل وتشغيل وحدة فلاش اختيارية تعمل كوحدة فلاش رئيسي للتحكم بالفلاش اللاسلكي البصري عن بعد من Fujifilm.	رئيسي (بصري)

3 ظلل العناصر باستخدام زر الاختيار وأدر قرص التحكم الخلفي لتغيير الإعداد المظلل.



4 اضغط DISP/BACK لتفعيل التغييرات.

راجع "التصوير بـفلاش" (96) للحصول على معلومات حول استخدام وحدة الفلاش الخاصة بقاعدة تثبيت طراز EF-X8. لاحظ أن وحدة الفلاش EF-X8 غير مشمولة ضمن محتويات طراز X-T3 WW.

محطة المزامنة

عدّل الإعدادات لوحدة الفلاش المتّصلة عبر طرف المزامنة. يتم عرض محطة المزامنة عند خفض وحدة الفلاش EF-X8 دون تركيب أي وحدة فلاش أو في حالة تركيب وحدة فلاش غير متوافقة على قاعدة التثبيت.



الوصف	الإعداد
اختر من بين الخيارات التالية: <ul style="list-style-type: none"> ● M: يتم إرسال إشارة تحفيز من موصلات قاعدة التثبيت X عندما يتم التقاط صورة. اختر سرعة غالق أبطأ من سرعة المزامنة؛ وقد تكون هناك حاجة للسرعات الأبطأ إذا كانت الوحدة تستخدم ومضات طويلة أو أن زمن استجابتها بطيء. ● OFF (OFF): يتم إلغاء تمكين إشارة التحفيز. 	① وضع تحكم بالفلاش
اختيار توقيت انطلاق الفلاش إما بعد فتح الغالق مباشرة (أول ستارة) أو قبل غلقه مباشرة (ثاني ستارة). يوصى باختيار أول ستارة في معظم الأحوال.	② مزامنة

طرف المزامنة

استخدم طرف المزامنة لتوصيل وحدات الفلاش التي تتطلب كابل مزامنة.

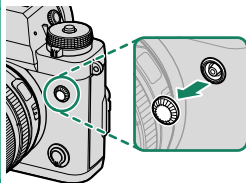

الخيارات التالية متاحة عند تركيب وحدة فلاش اختيارية مركبة على قاعدة وتشغيلها.



الوصف	الإعداد
<p>وضع تحكم بالفلاش المحدد مع وحدة الفلاش. يمكن تعديل ذلك في بعض الحالات من الكاميرا؛ تختلف الخيارات المتاحة باختلاف الفلاش.</p> <ul style="list-style-type: none"> ● TTL: وضع TTL. اضبط تعويض الفلاش (2). ● M: ينطلق الفلاش عند الخرج المحدد بغض النظر عن درجة سطوع الهدف أو إعدادات الكاميرا. يمكن تعديل الخرج في بعض الحالات من الكاميرا (2). ● MULTI: فلاش متكرر. سوف تنطلق وحدات الفلاش المتوافقة المثبتة على قاعدة عدة مرات مع كل صورة. ● OFF/OFF: لا ينطلق الفلاش. يمكن إيقاف تشغيل بعض وحدات الفلاش من الكاميرا. 	<p>1 وضع تحكم بالفلاش</p>

الوصف	الإعداد
<p>تختلف الخيارات المتاحة باختلاف وضع التحكم بالفلاش.</p> <ul style="list-style-type: none"> ● TTL: لضبط تعويض فلاش (قد لا يتم تطبيق القيمة الكاملة إذا تم تجاوز حدود نظام تحكم بالفلاش). في حالة الوحدات EF-20 و EF-42 و EF، يتم إضافة القيمة المحددة إلى القيمة المحددة بواسطة وحدة الفلاش. ● MULTI/M: لضبط خرج الفلاش (الوحدات المتوافقة فقط). اختر من القيم المعبر عنها بكسور من القدرة الكاملة، من $1/1$ (الوضع M) أو $1/4$ (MULTI) إلى $1/512$ بزيادات تساوي $EV 1/3$. قد لا يتم تحقيق النتائج المنشودة عند قيم منخفضة إذا تجاوزت حدود نظام التحكم بالفلاش؛ التقط صورة تجريبية وتحقق من النتائج. 	<p>② تعويض/خرج الفلاش</p>
<p>اختر وضع فلاش للتحكم بالفلاش TTL. تختلف الخيارات المتاحة حسب وضع التصوير المحدد (P أو S أو A أو M).</p> <ul style="list-style-type: none"> ● AF-ON (فلاش تلقائي): ينطلق الفلاش فقط عند الحاجة؛ يتم ضبط مستوى الفلاش وفقاً لدرجة سطوع الهدف. يشير الرمز  الذي يظهر عند الضغط على زر الغالق جزئياً إلى أن الفلاش سينطلق عند التقاط الصورة. ● TL (قياسي): ينطلق الفلاش مع كل لقطة إن أمكن؛ يتم ضبط مستوى الفلاش وفقاً لدرجة سطوع الهدف. لن ينطلق الفلاش في حالة عدم شحنه بالكامل عند تحرير الغالق. ● TTL SLOW (مزامنة بطيئة): دمج الفلاش مع سرعات غالق بطيئة عند التقاط صور شخصية مقابل ستارة خلفية لمشهد ليلي. لن ينطلق الفلاش في حالة عدم شحنه بالكامل عند تحرير الغالق. 	<p>③ وضع الفلاش (TTL)</p>
<p>تحكم بتوقيت الفلاش.</p> <ul style="list-style-type: none"> ● FRONT (أول ستارة): ينطلق الفلاش على الفور بعدما يفتح الغالق (الخيار الأفضل بوجه عام). ● REAR (ثاني ستارة): ينطلق الفلاش على الفور قبل إغلاق الغالق. ● FP (HSS) تلقائي: مزامنة عالية السرعة (للوحدات المتوافقة فقط). تستخدم الكاميرا تلقائياً مزامنة عالية السرعة للستارة الأمامية عند سرعات غالق أسرع من سرعة مزامنة الفلاش. مكافئ لـ أول ستارة عند اختيار MULTI لوضع تحكم بالفلاش. 	<p>④ مزامنة</p>

الوصف	الإعداد
زاوية الإضاءة (تغطية الفلاش) للوحدات التي تدعم زوم الفلاش. تسمح بعض الوحدات بإجراء التعديل من الكاميرا. عند تحديد تلقائي، سيتم تعديل الزوم تلقائيًا لتوفير التغطية مع البعد البؤري للعدسة.	⑤ زوم
إذا كانت الوحدة تدعم هذه الميزة، اختر مما يلي: <ul style="list-style-type: none"> ●  (أولوية طاقة الفلاش): اكتسب نطاقًا بتقليل التغطية قليلًا. ●  (قياسي): توفيق التغطية مع زاوية الصورة. ●  (أولوية تغطية متساوية): قم بزيادة التغطية قليلًا للحصول على إضاءة أكثر تجانسًا. 	⑥ الإضاءة
اختبار كيفية عمل مصباح LED المدمج أثناء التصوير الفوتوغرافي لصور ثابتة (الوحدات المتوافقة فقط): كانعكاس الضوء في العين ( /انعكاس الضوء في العين)، كمصباح مساعدة التركيز البؤري التلقائي (AF /مساعد AF)، أو كضوء صياد ومصباح مساعدة التركيز البؤري التلقائي كليهما (AF /مساعد AF+انعكاس الضوء). اختر OFF لتعطيل مصباح LED أثناء التصوير الفوتوغرافي.	⑦ مصباح LED
اختر عدد المرات التي يضيئها الفلاش في كل مرة يتم فيها تحرير الغالق في وضع .MULTI	⑦ عدد ومضات الفلاش *
حدد التردد الذي عنده ينطلق الفلاش في وضع .MULTI.	⑧ التردد *

*قد لا يتم تطبيق القيمة الكاملة إذا تم تجاوز حدود نظام تحكم بالفلاش.

رئيسي (بصري)

سيتم عرض الخيارات إذا كانت الوحدة تعمل حاليًا كوحدة فلاش رئيسي للتحكم بالفلاش اللاسلكي البصري عن بعد من Fujifilm.



يوفر التحكم بالفلاش اللاسلكي البصري عن بعد من Fujifilm اختيارًا من أربع قنوات (القنوات من 1 إلى 4) لتبادل الإشارات البصرية بين وحدة الفلاش الرئيسي ووحدات الفلاش عن بعد. يمكن استخدام قنوات منفصلة لأنظمة الفلاش المختلفة أو لمنع التداخل عند تشغيل أنظمة متعددة بالقرب من بعضها البعض.

يمكن أيضًا وضع وحدات الفلاش في ما يصل إلى ثلاث مجموعات (A و B و C) وضبط وضع الفلاش ومستوى الفلاش بشكل منفصل لكل مجموعة.

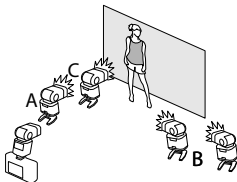

الإعداد	الوصف
① وضع تحكم بالFLASH (المجموعة A)	حدد أوضاع تحكم بالFLASH للمجموعات A و B و C. يتوافر TTL% للمجموعتين A و B فقط. ● TTL: الوحدات في هذه المجموعة تنطلق في وضع TTL. يمكن ضبط تعويض الفلاش بشكل منفصل لكل مجموعة. ● TTL%: إذا تم اختيار TTL% لأي من المجموعتين A أو B، يمكنك تحديد الخرج للمجموعة المختارة كنسبة مئوية من المجموعة الأخرى، وضبط تعويض الفلاش الكلي لكلا المجموعتين.
② وضع تحكم بالFLASH (المجموعة B)	● M: في وضع M، تنطلق الوحدات في هذه المجموعة عند الخرج المحدد (يعبر عنه كجزء من القدرة الكاملة) بغض النظر عن درجة سطوع الهدف أو إعدادات الكاميرا. ● MULTI: اختيار MULTI لأي مجموعة يضبط كل الوحدات في جميع المجموعات على وضع فلاش متكرر. تنطلق جميع الوحدات عدة مرات مع كل صورة يتم التقاطها. ● OFF: عند اختيار OFF، لن تنطلق الوحدات في المجموعة.
③ وضع تحكم بالFLASH (المجموعة C)	● MULTI: اختيار MULTI لأي مجموعة يضبط كل الوحدات في جميع المجموعات على وضع فلاش متكرر. تنطلق جميع الوحدات عدة مرات مع كل صورة يتم التقاطها. ● OFF: عند اختيار OFF، لن تنطلق الوحدات في المجموعة.
④ تعويض/خرج الفلاش (المجموعة A)	لضبط مستوى الفلاش لمجموعة محددة وفقاً للخيار المحدد لوضع تحكم بالFLASH. لاحظ أنه قد لا يتم تطبيق القيمة الكاملة إذا تم تجاوز حدود نظام تحكم بالFLASH. ● TTL: لضبط تعويض الفلاش. ● MULTI/M: لضبط خرج الفلاش.
⑤ تعويض/خرج الفلاش (المجموعة B)	● TTL: لضبط تعويض الفلاش. ● MULTI/M: لضبط خرج الفلاش.
⑥ تعويض/خرج الفلاش (المجموعة C)	● TTL%: اختر التوازن بين المجموعتين A و B واضبط تعويض الفلاش الكلي.

الوصف	الإعداد
<p>اختر وضع فلاش للتحكم بالفلاش TTL. تختلف الخيارات المتاحة حسب وضع التصوير المحدد (P أو S أو A أو M).</p> <ul style="list-style-type: none"> ● ٢٢٢٠ (فلاش تلقائي): ينطلق الفلاش فقط عند الحاجة؛ يتم ضبط مستوى الفلاش وفقاً لدرجة سطوع الهدف. A يشير الرمز الذي يظهر عند الضغط على زر الغالق جزئياً إلى أن الفلاش سينطلق عند التقاط الصورة. ● ٢٢٢١ (قياسي): ينطلق الفلاش مع كل لقطة إن أمكن؛ يتم ضبط مستوى الفلاش وفقاً لدرجة سطوع الهدف. لن ينطلق الفلاش في حالة عدم شحنه بالكامل عند تحرير الغالق. ● ٢٢٢٢ (مزامنة بطيئة): دمج الفلاش مع سرعات غالق بطيئة عند التقاط صور شخصية مقابل ستارة خلفية لمشهد ليلي. لن ينطلق الفلاش في حالة عدم شحنه بالكامل عند تحرير الغالق. 	<p>7 وضع الفلاش (TTL)</p>
<p>تحكم بتوقيت الفلاش.</p> <ul style="list-style-type: none"> ● ٢٢٢٣ (أول ستارة): ينطلق الفلاش على الفور بعدما يفتح الغالق (الخيار الأفضل بوجه عام). ● ٢٢٢٤ (ثاني ستارة): ينطلق الفلاش على الفور قبل إغلاق الغالق. ● ٢٢٢٥ (HSS)FP تلقائي): مزامنة عالية السرعة (للوحدات المتوافقة فقط). تستخدم الكاميرا تلقائياً مزامنة عالية السرعة للستارة الأمامية عند سرعات غالق أسرع من سرعة مزامنة الفلاش. مكافئ لـ أول ستارة عند اختيار MULTI لوضع تحكم بالفلاش. 	<p>8 مزامنة</p>
<p>زاوية الإضاءة (تغطية الفلاش) للوحدات التي تدعم زوم الفلاش. تسمح بعض الوحدات بإجراء التعديل من الكاميرا. عند تحديد تلقائي، سيتم تعديل الزوم تلقائياً لتوفيق التغطية مع البعد البؤري للعدسة.</p>	<p>9 زوم</p>

الإعداد	الوصف
⑩ الإضاءة	<p>إذا كانت الوحدة تدعم هذه الميزة، اختر مما يلي:</p> <ul style="list-style-type: none"> ●  (أولوية طاقة الفلاش): اكتسب نطاقًا بتقليل التغطية قليلاً. ●  (قياسي): توفيق التغطية مع زاوية الصورة. ●  (أولوية تغطية متساوية): قم بزيادة التغطية قليلاً للحصول على إضاءة أكثر تجانسًا.
⑪ رئيسي	<p>اختر المجموعة المطلوب تعيينها للوحدات التي تعمل كوحدة فلاش رئيسي للتحكم بالفلاش اللاسلكي البصري عن بعد من Fujifilm في وضع TTL أو TTL% أو M. لا يتوفر هذا الخيار سوى مع وحدات الفلاش القابلة للتثبيت التي تدعم التحكم بالفلاش اللاسلكي البصري عن بعد من Fujifilm.</p> <ul style="list-style-type: none"> ● Gr A: تعيين وحدة الفلاش الرئيسي للمجموعة A. ● Gr B: تعيين وحدة الفلاش الرئيسي للمجموعة B. ● Gr C: تعيين وحدة الفلاش الرئيسي للمجموعة C. ● OFF: يتم تثبيت ناتج وحدة الفلاش الرئيسي عند مستوى لا يؤثر على الصورة النهائية.
⑪ عدد ومضات الفلاش	<p>اختر عدد المرات التي يضيئها الفلاش في كل مرة يتم فيها تحرير الغالق في وضع MULTI.</p>
⑫ القناة	<p>اختر القناة التي تستخدمها وحدة الفلاش الرئيسي للاتصال بوحدات الفلاش عن بعد. يمكن استخدام قنوات منفصلة لأنظمة الفلاش المختلفة أو لمنع التداخل عند تشغيل أنظمة متعددة بالقرب من بعضها البعض.</p>
⑫ التردد	<p>حدد التردد الذي عنده ينطلق الفلاش في وضع MULTI.</p>

مقبض البطارية الرأسية

يمكن استخدام مقبض البطارية الرأسية VG-XT3 لتدعيم بطارية الكاميرا أو عند الإمساك بالكاميرا وتدويرها لالتقاط صور في الاتجاه الرأسى ("الطولي").

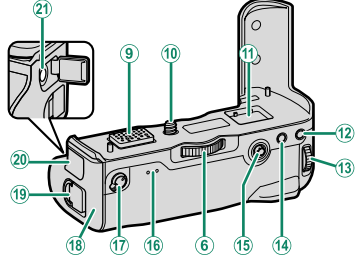
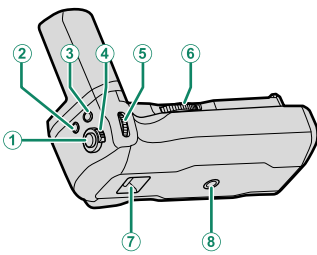

- زر AE-L ⑫
 قرص التحكم الخلفي/زر مساعدة التركيز البؤري ⑬
 زر AF-L ⑭
 عصا التركيز (رافعة التركيز) ⑮
 مصابيح المؤشر ⑯
 محدد الأداء ⑰
 علبة البطارية ⑱
 مثبت غطاء حجرة البطارية ⑲
 غطاء الموصل ⑳
 موصل التيار المباشر المستمر 9 فولت ㉑

- زر الغالق ①
 زر Q (قائمة سريعة) ②
 زر Fn1 (الوظيفة 1) ③
 قفل التحكم ④
 قرص التحكم الأمامي/زر اختيار الوظيفة ⑤
 رأس مسمار القفل ⑥
 فتحة حزام الكاميرا ⑦
 مقبض حامل ثلاثي الأرجل ⑧
 الموصل ⑨
 مسمار القفل ⑩
 حجرة غطاء الموصل المرفق مع الكاميرا ⑪

تقوم هذه الأزرار بأداء نفس الوظيفة التي تؤديها نفس الأزرار المماثلة لها على الكاميرا.



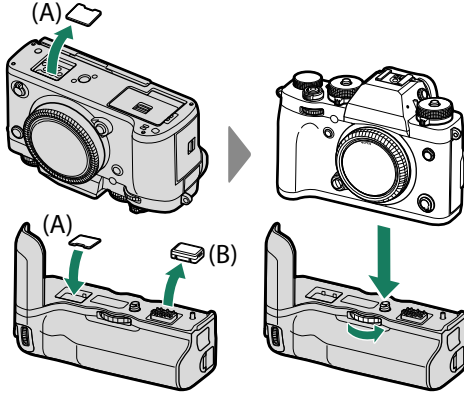

- تأكد من إيقاف تشغيل الكاميرا قبل تركيب أو إزالة مقبض البطارية الرأسي.
- يمكن تخزين غطاء وُصلة المقبض المعزَّز للطاقة العمودي للكاميرا (A) في المقبض. احتفظ بغطاء وصلة المقبض (B) في مكان آمن عندما لا يكون قيد الاستخدام.

- أحكم ربط رأس مسمار القفل بعد تركيب المقبض.
- لا تلمس الوُصلات.
- بعد إزالة المقبض، بدِّل غطاء وُصلة المقبض (A) ورأس الوُصلة (B).
- المقبض ليس مضافاً للماء وينبغي توخي الحذر لمنع دخول التراب والغبار والغازات الضارة والملح وأي مواد غريبة أخرى. لا تضع المقبض على الأسطح المبتلة. قبل الاستخدام، تأكد أن علبة البطارية وغطاء حُجيرة البطارية مغلقتان بالكامل.

إدخال وإزالة البطاريات

أدخل البطاريات كما هو موضَّح.

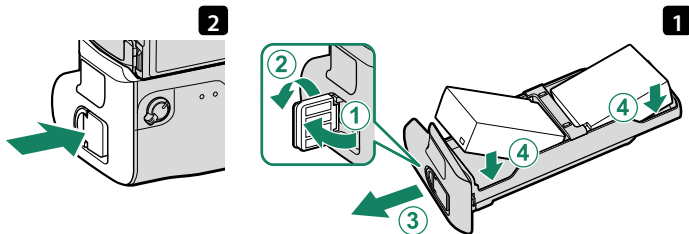

يُمكن إزالة البطاريات كما هو موضَّح.

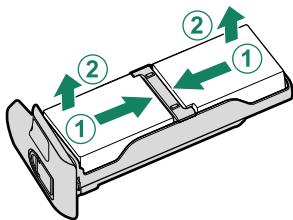

- تأكد أن الكاميرا في وضع الإيقاف قبل الشروع في تبديل البطاريات.
- استخدم بطاريات طراز NP-W126S فقط.

مستوى البطارية

- عند توصيل مقبض بطارية رأسي، تعرض شاشة الكاميرا مستوى بطارية الكاميرا ومستوى البطاريات المُدرجة في VG-XT3.
- تعرض الشاشة مستوى البطاريات المُدرجة فقط.
- عند إدراج مجموعة كاملة من البطاريات في الكاميرا و VG-XT3، فسيتم استخدام البطاريات بالترتيب التالي:
 - 1 بطارية المقبض اليسرى (L)
 - 2 بطارية المقبض اليمنى (R)
 - 3 بطارية الكاميرا

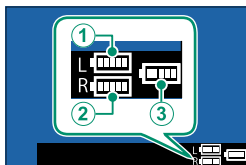

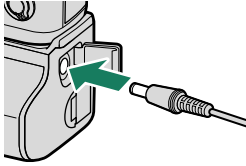

يمكن شحن البطاريات الموجودة في VG-XT3 عندما تكون الكاميرا مطفأة أو عند إزالة المقبض من الكاميرا. وصل محول التيار المتردد AC-9VS المرفق مع المقبض إلى موصل التيار المباشر المستمر 9 فولت.

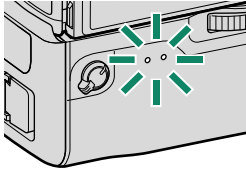

ستضيء مصابيح المؤشر باللون الأخضر بينما يتم شحن البطارية؛ يبين المصباح على اليمين حالة البطارية اليسرى، والمصباح على اليسار حالة البطارية اليمنى.

حالة البطارية	مصباح المؤشر
اكتمال الشحن	إيقاف تشغيل
الشحن قيد التقدم	تشغيل
عطل في الشحن	يومض

- تشحن البطاريات في وقت واحد؛ يستغرق الشحن حوالي ساعتين.
- لن يتم شحن البطاريات أثناء تشغيل الكاميرا، ولكن سيتم تزويد الكاميرا بالطاقة.
- استخدم محول التيار المتردد المرفق فقط.
- لمزيد من المعلومات، راجع "شحن البطارية" (31) و"البطارية ومزود الطاقة" (274).

استخدام محول تيار كهربي طراز AC-9VS
ووصل كبل الطاقة إلى المحوّل طراز AC-9VS ووصله إلى مصدر طاقة.

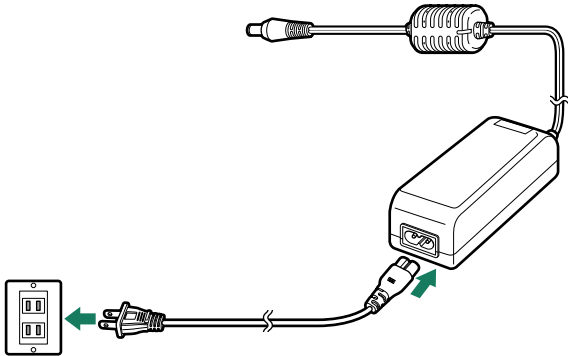

- يستخدم كبل الطاقة المرفق مع AC-9VS حصريًا. لا تستخدم المحول مع أسلاك أخرى ولا تستخدم الكبل مع أجهزة أخرى.
- يختلف شكل القابس باختلاف البلد أو المنطقة التي يُباع فيها.

11

الاتصال

خرج HDMI

يمكن استخدام شاشات التصوير والعرض كخرج لأجهزة HDMI.

التوصيل إلى أجهزة HDMI

قم بتوصيل الكاميرا بأجهزة التلفزيون وأجهزة HDMI الأخرى باستخدام كابل HDMI من مصادر خارجية.

1 قم بإيقاف الكاميرا.

2 قم بتوصيل الكبل كما هو موضح أدناه.

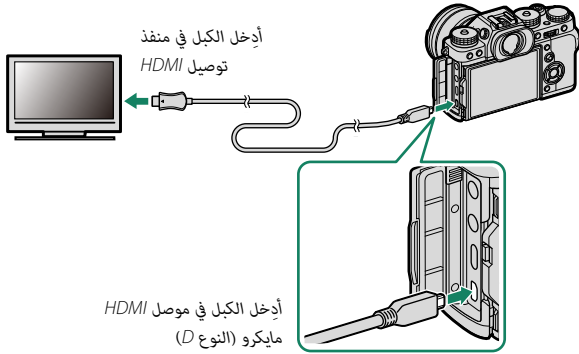

3 قم بتهيئة الجهاز لخرج HDMI على النحو المبين في الدليل المرفق مع الجهاز.

4 شغل الكاميرا. سوف تظهر محتويات شاشة الكاميرا على جهاز وصلة HDMI. يتم إيقاف تشغيل شاشة الكاميرا في وضع العرض (253).

- تأكد من أن الموصلات مدرجة بشكل كامل.
- لا يمكن استخدام كبل USB أثناء توصيل كبل HDMI.
- استخدم كابل HDMI لا يزيد طوله عن 1,5 متر.

التصوير

التقط الصور وسجل الأفلام أثناء عرض المشهد عبر عدسة الكاميرا أو حفظ مقطع من فيلم على جهاز HDMI.

يمكن استخدام هذه الميزة لحفظ الأفلام بجودة 4K وعالي الدقة كامل على مسجل HDMI. 

للعرض

لبدء العرض، اضغط زر  بالكاميرا. تُغلق شاشة الكاميرا ويتم عرض الصور والأفلام على جهاز HDMI. لاحظ أن مفاتيح التحكم في الصوت الخاصة بالكاميرا لا تؤثر على الأصوات التي يتم تشغيلها على التلفزيون، تحكم في الصوت من خلال جهاز التلفزيون.

بعض أجهزة التلفزيون قد تعرض لفترة وجيزة شاشة سوداء عند بدء عرض الفيلم. 

توصيلات لاسلكية (Bluetooth®، الشبكة المحلية اللاسلكية/Wi-Fi)

الوصول إلى شبكات لاسلكية والتوصيل بأجهزة الكمبيوتر أو الهواتف الذكية أو الأجهزة اللوحية. لمزيد من المعلومات، تفضل بزيارة:
<http://fujifilm-dsc.com/wifi/>

الهواتف الذكية وأجهزة الكمبيوتر اللوحية: FUJIFILM Camera Remote

اتصل بالكاميرا عبر Bluetooth أو الشبكة المحلية اللاسلكية.

لإنشاء اتصال لاسلكي بالكاميرا، سيتوجَّب عليك تثبيت أحدث إصدار من تطبيق FUJIFILM Camera Remote على جهازك الذكي أو اللوحي.



FUJIFILM Camera Remote

ما أن يُنشأ الاتصال، بإمكانك استخدام التطبيق FUJIFILM Camera Remote لـ:

- التحكم في الكاميرا والتقاط الصور عن بعد
- استلام الصور المُحمَّلة من الكاميرا
- تصفح صور الكاميرا وتنزيل الصور المُحدَّدة
- قم بتحميل بيانات الموقع إلى الكاميرا
- تحرير غالق الكاميرا
- تحديث برنامج الكاميرا الثابت

للتنزيلات والمزيد من المعلومات، تفضل بزيارة:

http://app.fujifilm-dsc.com/en/camera_remote/

الهواتف الذكية وأجهزة الكمبيوتر اللوحية: إقران Bluetooth®

استخدم  ضبط التوصيل < إعدادات Bluetooth > تسجيل الإقران لإقران الكاميرا بالهواتف الذكية أو أجهزة الكمبيوتر اللوحية. يقدم الإقران طريقة بسيطة لتنزيل الصور من الكاميرا.



- يتم تنزيل الصور عن طريق اتصال لاسلكي. 
- عند اكتمال عملية الإقران، سيكون باستطاعتك مزامنة ساعة الكاميرا وبيانات الموقع مع الجهاز الذي أو اللوحى (📖 216).
- يُمكنك اختيار التوصيل بما يصل إلى 7 هواتف ذكية أو أجهزة كمبيوتر لوحية.

الهواتف الذكية وأجهزة الكمبيوتر اللوحية: الشبكة المحلية اللاسلكية

استخدم خيارات الاتصال اللاسلكي في  إعداد التصوير أو قائمة العرض للاتصال بهاتف ذكي أو جهاز كمبيوتر لوحى عبر الشبكة اللاسلكية المحلية.



نسخ الصور إلى جهاز الكمبيوتر: PC AutoSave

تُثبت أحدث إصدار لـ FUJIFILM PC Autosave لجهاز الكمبيوتر الخاص بك لتحميل الصور من الكاميرا عبر شبكات لاسلكية (Wi-Fi).

FUJIFILM PC AutoSave

للتنزيلات والمزيد من المعلومات، تفضل بزيارة:

http://app.fujifilm-dsc.com/en/pc_autosave/

أجهزة الكمبيوتر: توصيلات لاسلكية

يمكنك تحميل صور من الكاميرا باستخدام خيار حفظ PC تلقائي في قائمة العرض.



التصوير المرتبط: FUJIFILM Tether Shooting Plug-in/FUJIFILM X Acquire

Hyper-Utility Software HS-V5



- قبل المتابعة، حدّد التصوير المتصل اللاسلكي الثابت لـ ضبط الاتصال < ضبط التوصيل بالحاسب في قوائم الكاميرا.
- يمكن استخدام FUJIFILM X Acquire و FUJIFILM Tether Shooting Plug-in و Hyper-Utility Software HS-V5 للتصوير المرتبط.

للحصول على المزيد من المعلومات، يرجى زيارة الموقع التالي:

<http://app.fujifilm-dsc.com/en/#tether>

- للحصول على المزيد من المعلومات عن FUJIFILM X Acquire و FUJIFILM Tether Shooting Plug-in و Hyper-Utility Software HS-V5، راجع "برنامج Fujifilm" (269).

التوصيل إلى الكمبيوتر عبر USB

وصل الكاميرا بجهاز كمبيوتر لتنزيل صور أو التقاط صور عن بعد.

قبل تنزيل الصور أو التقاطها عن بعد، وصل الكاميرا إلى جهاز كمبيوتر ثم تأكد أنها تعمل بشكل طبيعي.



1 شغل الكمبيوتر.

2 اضبط الإعدادات وفقاً لما إذا كنت ستستخدم الكاميرا للتصوير المتصل (260) أو لنسخ الصور إلى الكمبيوتر (261) أو لإنشاء نسخ JPEG لصور RAW (262).

3 أوقف تشغيل الكاميرا.

4 قم بتوصيل كبل USB.

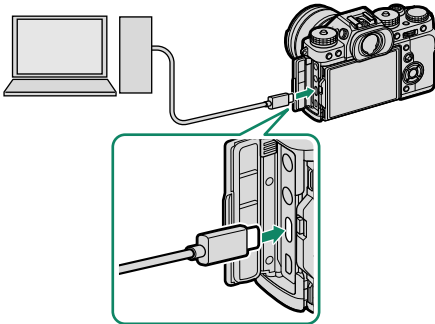

موصل USB (من النوع C)

يجب ألا يزيد طول كبل USB عن 1.5 م وأن يكون مناسباً لنقل البيانات.



5 شغل الكاميرا.

6 نسخ الصور إلى جهاز الكمبيوتر الخاص بك.

- **التصوير المتصل:** أثناء التصوير المتصل، يمكنك نسخ الصور باستخدام برامج التصوير المتصل مثل FUJIFILM Tether Shooting Plug-in PRO.
- **إرسال الصور:** استخدم التطبيقات المتوفرة مع نظام التشغيل الخاص بك.
- **تحويل RAW:** معالجة صور RAW باستخدام برنامج FUJIFILM X RAW STUDIO. يتم استخدام قوة محرك معالجة صور الكاميرا للمعالجة السريعة.
- **حفظ إعدادات الكاميرا وتحميلها:** استخدم برنامج FUJIFILM X Acquire لحفظ إعدادات الكاميرا وتحميلها. احفظ إعداداتك المفضلة في ملف بعملية واحدة وانسخها إلى عدة كاميرات.



- قم بإيقاف تشغيل الكاميرا قبل فصل كبل USB.
- عند توصيل كبل USB، تأكد من أن الموصلات مدرجة بشكل كامل في الاتجاه الصحيح. قم بتوصيل الكاميرا مباشرة بالكمبيوتر، ولا تستخدم مشترك USB أو لوحة مفاتيح.
- قد يتسبب انقطاع التيار الكهربائي أثناء النقل في فقد البيانات أو تلف بطاقة الذاكرة. أدخل بطارية جديدة أو مشحونة بالكامل قبل توصيل الكاميرا.
- إذا تم إدخال بطاقة ذاكرة تحتوي على عدد ضخم من الصور، فقد يحدث تأخير قبل بدء البرنامج وقد يتعذر عليك استيراد أو حفظ الصور. استخدم قارئ بطاقات ذاكرة لنقل الصور.
- تأكد من أن مصباح المؤشر مطفأً أو مضاء باللون الأخضر قبل إيقاف تشغيل الكاميرا.
- لا تفصل كبل USB أثناء النقل. عدم الالتزام بهذا الاحتياط قد يؤدي إلى فقد البيانات أو تلف بطاقة الذاكرة.
- افصل الكاميرا قبل إدخال أو إخراج بطاقات الذاكرة.
- في بعض الحالات، قد لا يكون من الممكن الوصول إلى الصور المحفوظة في خادم شبكة باستخدام البرنامج بنفس طريقة الوصول إليها من كمبيوتر مستقل.
- لا تقم بإزالة الكاميرا مباشرة من النظام أو فصل كبل USB إلا بعد التأكد من عدم وجود رسالة تقدم النسخ على شاشة الكمبيوتر. إذا كان عدد الصور المنسوخة كبيراً جداً، فقد يستمر نقل البيانات بعد توقف عرض الرسالة.
- يتحمل المستخدم كافة الرسوم المطبقة من قبل شركة الهاتف أو مزود خدمة الإنترنت عند استخدام الخدمات التي تتطلب الاتصال بالإنترنت.

التصوير المرتبط: FUJIFILM Tether Shooting Plug-in/FUJIFILM X Acquire Hyper-Utility Software HS-V5



- قبل المتابعة، حدد التصوير التلقائي المتصل USB ل ضبط التوصيل < ضبط التوصيل بالحاسب في قائمة الكاميرا.
- يمكن استخدام FUJIFILM X Acquire و FUJIFILM Tether Shooting Plug-in و Hyper-Utility Software HS-V5 للتصوير المرتبط.

- اختر التصوير المتصل الثابت USB إذا كان سيتم استخدام الكاميرا فقط للتصوير المتصل. لاحظ أنه في حالة فصل كبل USB، فستستمر الكاميرا في العمل في الوضع المتصل ولن يتم حفظ الصور في بطاقة ذاكرة الكاميرا. للحصول على المزيد من المعلومات، يرجى زيارة الموقع التالي:
<http://app.fujifilm-dsc.com/en/#tether>
- للحصول على المزيد من المعلومات عن FUJIFILM X Acquire و FUJIFILM Tether Shooting Plug-in و Hyper-Utility Software HS-V5، راجع "برنامج من Fujifilm" (269).

نسخ الصور إلى الحاسب



- قبل نسخ الصور إلى جهاز الكمبيوتر، حدّد قارئ بطاقة USB لـ **ضبط التوصيل > ضبط التوصيل بالحاسب**.
- يختلف البرنامج الذي يمكن استخدامه لنسخ الصور مع اختلاف نظام تشغيل الكمبيوتر الخاص بك.

Mac OS X/macOS

يمكن نسخ الصور إلى الكمبيوتر باستخدام Image Capture (المرفق مع الكمبيوتر) أو برنامج آخر.

نظام التشغيل Windows

يمكن نسخ الصور إلى جهاز الكمبيوتر الخاص بك باستخدام التطبيقات المزودة مع نظام التشغيل.

إنشاء نسخ JPEG من صور RAW: FUJIFILM X RAW STUDIO



- قبل المتابعة، حدّد تحويل USB أولي/استعادة لـ **F** ضبط التحويل < ضبط التوصيل بالحواسب في قوائم الكاميرا.
- يمكن استخدام FUJIFILM X RAW STUDIO لإنشاء نسخ لصور RAW بصيغة JPEG.

للحصول على المزيد من المعلومات عن FUJIFILM X RAW STUDIO، راجع "برنامج من Fujifilm" (📖 269).

حفظ إعدادات الكاميرا وتحميلها (FUJIFILM X Acquire)



- قبل المتابعة، حدّد تحويل USB أولي/استعادة لـ **F** ضبط التحويل < ضبط التوصيل بالحواسب في قوائم الكاميرا.
- يمكن استخدام FUJIFILM X Acquire لحفظ إعدادات الكاميرا وتحميلها.

للحصول على المزيد من المعلومات عن FUJIFILM X Acquire، راجع "برنامج من Fujifilm" (📖 269).

طابعات instax SHARE

اطبع الصور من الكاميرا الرقمية إلى طابعات instax SHARE.

إنشاء اتصال

حدد  ضبط التوصيل < ضبط توصيل طابعة instax > وأدخل اسم الطابعة (SSID) instax SHARE وكلمة المرور.

اسم الطابعة (SSID) وكلمة المرور

يمكنك العثور على اسم الطابعة (SSID) أسفل الطابعة؛ كما أن كلمة المرور الافتراضية هي "1111". إذا كنت قد اخترت كلمة مرور مختلفة بالفعل للطابعة من هاتف ذكي، أدخل كلمة المرور هذه بدلاً من تلك.

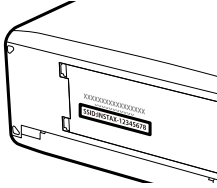

1 شغل الطابعة.



2 حدد قائمة التشغيل > طباعة بطابعة instax. سوف تتصل الكاميرا بالطابعة.



3 استخدم زر الاختيار لعرض الصورة التي تريد طباعتها، ثم اضغط على MENU/OK.

- لا يمكن طباعة الصور التي تم التقاطها بكاميرات أخرى.
- المنطقة المطبوعة أصغر من المنطقة المرئية في شاشة LCD.
- قد تختلف الشاشة باختلاف الطابعة المتصلة.

4 سيتم إرسال الصورة إلى الطابعة وتبدأ عملية الطباعة.

12

ملاحظات فنية

إكسسوارات من Fujifilm

توفر Fujifilm الإكسسوارات الاختيارية التالية. للحصول على أحدث المعلومات حول الإكسسوارات الاختيارية المتاحة في منطقتك، راجع وكيل Fujifilm المحلي أو قم بزيارة الرابط التالي

http://www.fujifilm.com/products/digital_cameras/index.html

بطاريات Li-ion (ليثيوم أيون) قابلة للشحن

NP-W126S/NP-W126: يمكن عند الحاجة شراء بطاريات إضافية عالية السعة طراز NP-W126S/NP-W126 قابلة لإعادة للشحن.

شواحن البطارية

BC-W126S/BC-W126: يمكن شراء أجهزة شحن بطارية بديلة عند الحاجة. عند +20° مئوية، يقوم جهاز BC-W126S/BC-W126 بشحن بطارية NP-W126S/NP-W126 في حوالي 150 دقيقة.

توصيلات التيار المباشر

CP-W126: للتصوير أو العرض لفترات طويلة أو عند استخدام الكاميرا مع كمبيوتر، استخدم CP-W126 لتوصيل الكاميرا بمحول الطاقة AC-9VS المزود مع مقابض البطارية الرأسية الاختيارية.

أجهزة تحكم عن بعد

RR-100: يُستخدم لتقليل اهتزاز الكاميرات والإبقاء على الحاجب مفتوحًا أثناء التعريض الضوئي (2,50 ملم).

ميكروفونات ستريو

MIC-ST1: ميكروفون خارجي لتسجيل الأفلام.

عدسات FUJINON

عدسات سلسلة XF/XC: عدسات قابلة للتغيير للاستخدام الحصري مع قاعدة FUJIFILM X.

عدسات سلسلة FUJINON MKX: العدسات السينمائية لقاعدة FUJIFILM X.

قنوات تمديد ماكرو

MCEX-11/16: تُثبت بين الكاميرا والعدسة للتصوير على نسب إعادة إنتاج عالية.

محولات تقريب

XF1.4X TC WR: يزيد الطول البؤري للعدسات المتوافقة بحوالي 1.4x.

XF2X TC WR: يزيد الطول البؤري للعدسات المتوافقة بحوالي 2.0x.

وصلات القاعدة

FUJIFILM M MOUNT ADAPTER: يسمح باستخدام الكاميرا مع مجموعة كبيرة من عدسات M-mount.

أغطية الجسم

BCP-001: تغطية قاعدة عدسة الكاميرا عند عدم تركيب العدسة.

أغطية العين

EC-GFX/EC-XT S/EC-XT M/EC-XT L/EC-XH W: قم بتركيب أغطية العين لمعين المنظر لمنع تسرب الضوء إلى نافذة معين المنظر.

وحدات فلاش مزودة بقاعدة تثبيت

EF-X500: بالإضافة إلى التحكم اليدوي والتحكم بالفلاش TTL، تحتوي وحدة الفلاش القابلة للتثبيت هذه على رقم إرشادي 50 (ISO 100، م) وتدعم المزامنة عالية السرعة (FP)، مما يسمح باستخدامها عند سرعات الغالق التي تتجاوز سرعة مزامنة الفلاش. وتتميز هذه الوحدة بدعم حزمة البطارية الاختيارية EF-BP1 والتحكم بالفلاش اللاسلكي البصري Fujifilm، ويمكن استخدامه كوحدة فلاش رئيسي أو وحدة فلاش عن بعد للتصوير الفوتوغرافي بالفلاش اللاسلكي عن بعد.

EF-BP1: حزمة بطارية لوحدات الفلاش الخاصة بقاعدة التثبيت. يستوعب حتى 8 بطاريات AA.

EF-X8: تحصل وحدة الفلاش المدمجة وسهلة التثبيت هذه على الطاقة اللازمة لها من الكاميرا، والرقم الدليلي لها هو 8 تقريباً (ISO 100، م) ويمكنها أن تغطي زاوية الرؤية الخاصة بعدسة 16 مم (أي ما يعادل 24 مم في العدسات ذات التنسيق 35 مم).

EF-42: يُنسب لوحدة الفلاش القابلة للتركيب هذه الرقم الدليلي 42 (ISO 100، م) وتدعم التحكم اليدوي والتحكم في الفلاش TTL.

EF-X20: يُنسب لوحدة الفلاش القابلة للتركيب هذه الرقم الدليلي 20 (ISO 100، م) وتدعم التحكم اليدوي والتحكم في الفلاش TTL.

EF-20: يُنسب لوحدة الفلاش القابلة للتركيب هذه الرقم الدليلي 20 (ISO 100، م) وتدعم التحكم في الفلاش TTL (لا تدعم التحكم اليدوي بالفلاش).

مقابض البطارية الرأسية

VG-XT3: راجع "مقابض البطارية الرأسية" (ص 245).

مقبض اليد

MHG-XT3: يتميز بوجود مقبض مطور. يمكن إزالة البطاريات وبطاقات الذاكرة مع بقاء المقبض في مكانه، حيث إن المقبض مزود بحاجز للتركيب بقواعد التثبيت السريع.

حقيبة جلدية

BLC-XT3: هذه الحقيبة تتميز بكونها عملية ذات منظر جلدي فاخر وتأتي مزودة بقطعة قماش يمكن استخدامها لتغطية الكاميرا قبل وضعها في الحقيبة وفي غير ذلك من المناسبات. يمكن التقاط الصور مع إدخال البطاريات أو إزالتها مع بقاء الكاميرا في حقيبتها.

حزام المقبض

GB-001: يحسن المقبض. يتم تثبيته مع مقبض اليد لإحكام الإمساك أكثر.

طقم أغطية

CVR-XT3: طقم أغطية لـ X-T3. تحتوي على غطاء طرف المزماننة وغطاء قاعدة التثبيت وغطاء الموصل، بالإضافة إلى غطاءين لموصل مقبض البطارية الرأسي (أحدهما أسود اللون والآخر فضي اللون).

طابعات instax SHARE

SP-3/SP-2/SP-1: الاتصال عن طريق شبكة LAN اللاسلكية لطباعة الصور على فيلم instax.

! ا تدعم هذه الكاميرا محوّل طاقة التيار المتردد طراز AC-9V.

برنامج من Fujifilm

يمكن استخدام الكاميرا مع برنامج Fujifilm التالي.

FUJIFILM Camera Remote

أنشئ اتصالاً لاسلكياً بين الكاميرا الخاصة بك وجهازك الذي أو جهازك اللوحي (📖 254).

http://app.fujifilm-dsc.com/en/camera_remote/

FUJIFILM PC AutoSave

نزل صورك من الكاميرا الخاصة بك عبر الشبكات اللاسلكية (📖 256).

http://app.fujifilm-dsc.com/en/pc_autosave/

RAW FILE CONVERTER EX

اعرض الصور بصيغة RAW على الكمبيوتر الخاص بك وحولها إلى صيغ أخرى (📖 262).

<http://fujifilm-dsc.com/rfc/>

FUJIFILM X RAW STUDIO

عندما يتم توصيل الكاميرا لجهاز كمبيوتر عبر كبل USB، يمكن لـ FUJIFILM X RAW STUDIO استخدام محرك معالجة الصور المميّز الخاص بالكاميرا لتحويل الملفات بصيغة RAW إلى صور بصيغة JPEG عالية الجودة بسرعة.

<http://fujifilm-x.com/x-stories/fujifilm-x-raw-studio-features-users-guide/>

FUJIFILM X Acquire

هذا التطبيق لنظامي Windows و mac OS يسمح لك بتوصيل الكاميرا عبر كبل USB أو Wi-Fi وبتنزيل الصور تلقائيًا إلى مجلد معيّن أثناء التقاطها.

<http://fujifilm-x.com/x-stories/fujifilm-x-acquire-features-users-guide/>

Lightroom لـ FUJIFILM Tether Shooting Plug-in

مكوّنات إضافية لـ Adobe® Photoshop® Lightroom® Classic CC.

<https://fujifilm-x.com/products/software/adobe-photoshop-lightroom-tether-plugin/>



احرص على قراءة هذه التعليمات قبل الاستعمال

قّم الـ س ل ا ت ا م ل ع ت



- تأكد من استعمالك للكاميرا بالشكل الصحيح. اقرأ تعليمات السلامة هذه ودليل المالك الخاص بك بعناية قبل الاستعمال.
- بعد الانتهاء من قراءة تعليمات السلامة، احتفظ بها في مكان آمن.

حول هذه الأيقونات

يتم استخدام الرموز الموضحة بالأسفل في هذا المستند لتشير إلى خطورة الإصابة أو التلف التي قد تنتج في حال تجاهل المعلومات التي يشير إليها الرمز وتنتج عن ذلك استعمال المنتج بشكل خاطئ.

يبدل هذا الرمز على احتمال التعرض للوفاة أو الإصابة الحرجة في حال تجاهل المعلومات.	تحذير 
يبدل هذا الرمز على احتمال التعرض للإصابة الشخصية أو وقوع تلفيات عينية في حال تجاهل المعلومات.	تنبيه 

يتم استخدام الرموز الموضحة بالأسفل للإشارة إلى طبيعة التعليمات التي يجب مراعاتها.

تشير الرموز المثلثة إلى أن هذه المعلومات تتطلب انتباهك ("هامة").	
تشير الرموز الدائرية التي يتوسطها خط مائل إلى أن الفعل المشار إليه ممنوع ("ممنوع").	
تشير الدوائر المصمتة التي تتوسطها علامة تعجب إلى فعل يجب القيام به ("مطلوب").	

تحذير

إذا وقعت أي مشكلة، قم بإيقاف تشغيل الكاميرا وإزالة البطارية وفصل كبل USB ومهايئ التيار المتعدد من القابس، يمكن أن يتسبب الاستمرار في استعمال الكاميرا أثناء انبعاث دخان، أي رائحة غريبة أو عندما تكون في حالة غير طبيعية في وقوع حريق أو صدمة كهربية. اتصل ببنّاج Fujifilm الخاص بك.



اتصل بمهندس المصنّع

لا تسمح بدخول الماء أو أي أجسام غريبة إلى الكاميرا أو كبلات التوصيل. لا تستخدم الكاميرا أو كبلات التوصيل عقب دخول الماء العذب أو الماء المالح أو اللين أو المشروبات أو سوائل التنظيف أو أي سوائل أخرى إليها. إذا تسربت السوائل إلى الكاميرا أو كبلات التوصيل، قم بإيقاف تشغيل الكاميرا وإزالة البطارية وفصل كبل USB ومهايئ التيار المتعدد من القابس. يمكن أن يتسبب الاستمرار في استعمال الكاميرا في وقوع حريق أو صدمة كهربية. اتصل ببنّاج Fujifilm الخاص بك.



لا تستخدم الكاميرا في الحمام أو عند الاستحمام. قد يتسبب هذا في وقوع حريق أو صدمة كهربية.



لا تستخدم في الحمام أو عند الاستحمام

تحذير ⚠️

<p>لا تحاول مطلقاً أن تغير أو تفكك الكاميرا (لا تفتح الغطاء أبداً)؛ عدم اتباع هذا التحذير قد يتسبب في نشوب حريق أو صدمة كهربية.</p>	 <p>لا تلمس بكلمة الشحن</p>
<p>في حالة كسر الغطاء الخارجي نتيجة لسقوط أو لأي حادث آخر، لا تلمس الأجزاء الداخلية المكشوفة. عدم اتباع هذا التحذير الوقائي قد يتسبب في التعرض لصدمة كهربية أو إصابة نتيجة للمس الأجزاء المحطمة. انزع البطارية فوراً، مع الانتباه تفادياً للتعرض للإصابة أو لصدمة كهربية، وتوجه بالمنتج إلى نقطة الشراء للاشارة.</p>	 <p>لا تلمس الأجزاء الداخلية</p>
<p>لا تغير، تسخن أو تلوث، بشكل غير مناسب أو تشد كبل التوصيل أو تضع أجسام ثقيلة عليه. قد يتسبب هذه الأفعال في تلف الكبل وتؤدي إلى اشتعال حريق أو صدمة كهربية. في حال تلف الكبل، اتصل ببيع Fujifilm الخاص بك. لا تستخدم كبلات مهوصلات ملتوية.</p>	
<p>لا تضع الكاميرا على أسطح غير مستقرة قد يتسبب هذا في سقوط الكاميرا أو انقلابها مسببة إصابة.</p>	
<p>لا تحاول إطلاقاً التقاط صور أثناء التحريك. لا تستخدم الكاميرا أثناء السير أو القيادة. قد يتسبب هذا في سقوطك أو تعرضك لحادث مروري.</p>	
<p>لا تلمس أي جزء معدني للكاميرا أثناء عاصفة رعدية. قد يتسبب هذا في صدمة كهربية نتيجة لتيار مسمتحت ناتج عن البرق.</p>	
<p>لا تستخدم البطارية إلا كما هو موضح. ركب البطارية كما يوضح المؤشر.</p>	
<p>يجب تفكيك البطاريات أو تعديلها أو تسخينها. تجنب إسقاط البطاريات أو الدق عليها أو رميها أو تعريضها لصددمات قوية بشكل أو بآخر. لا تستخدم البطاريات التي تظهر علامات تآكل أو تشوه أو تغير اللون أو أية عيوب أخرى. استخدم أجهزة الشحن المخصصة فقط لإعادة شحن البطاريات القابلة لإعادة الشحن. ولا تحاول إعادة شحن بطاريات أيون الليثيوم أو البطاريات القلوية غير قابلة لإعادة الشحن. تجنب تقصير دائرة البطاريات أو تلفها مع الأقسام المعدنية. عدم مراعاة هذه الاحتياطات قد يؤدي إلى ارتفاع درجة حرارة البطاريات، أو اشتعالها أو انفجارها أو تسربها، مما يسبب نشوب حريق، أو الإصابة بحروق، أو أي إصابة أخرى.</p>	
<p>استخدم فقط البطارية أو محمول التيار الكهربائي المحدد للاستخدام مع هذه الكاميرا. لا تستخدم جهد كهربي غير ذلك الذي ينص عليه مزود الطاقة الكهربائية. استخدام مصادر طاقة كهربائية أخرى قد يؤدي إلى حريق.</p>	
<p>في حال تسرب البطارية ولانص السائل عنديك جردك أو ملابسك، اغسل المنطقة المصابة فوراً بماء نظيف واستشر طبيباً أو اتصل برقم الطوارئ على الفور.</p>	
<p>لا تستخدم شاحن لشحن البطاريات غير المحدد هنا لشحن البطاريات. استخدم الشاحن المرفق فقط في شحن نوع البطارية المرفقة مع الكاميرا. قد يتسبب استخدام الشاحن في شحن بطاريات تقليدية أو أنواع أخرى من البطاريات القابلة للشحن في تسرب البطارية، أو ارتفاع درجة حرارتها أو انفجارها.</p>	
<p>استخدم ضوء الفلاش بالقرب من عيني الشخص قد يسبب خللاً في الرؤية. انتبه بشكل خاص عند تصوير الرضع والأطفال الصغار.</p>	
<p>يجب ملامسة الأسطح الساخنة لفترة طويلة. عدم مراعاة هذه الاحتياطات قد يؤدي إلى الإصابة بحروق درجة الحرارة المنخفضة، وخاصة عند ارتفاع درجات الحرارة المحيطة أو مع المستخدمين الذين يعانون من ضعف الدورة الدموية أو قصور في الإحساس، وفي تلك الحالة ينصح باستخدام حامل ثلاثي القوائم أو الاحتياطات المماثلة.</p>	
<p>لا تترك أبداً من أعضاء الجسم ملامساً للمنتج لفترات طويلة والمنتج يعمل. عدم مراعاة هذا التنبيه قد يؤدي إلى حروق ناتجة عن درجة حرارة متدنية، خاصة خلال الاستخدام لفترات طويلة أو في درجات الحرارة المحيطة المرتفعة أو مع المستخدمين الذين يعانون من ضعف الدورة الدموية أو انخفاض الإحساس، وفي هذه الحالة يُوصى باستخدام حامل ثلاثي أو احتياطات مماثلة.</p>	
<p>لا تستخدم المنتج في وجود أي مواد قابلة للاشتعال، أو الغازات القابلة للانفجار أو الأتربة.</p>	
<p>عند حمل البطارية، ركزها في الكاميرا الرقمية أو احتفظ بها في الصندوق الصلب. احتفظ بالبطارية في الصندوق الصلب عند تخزينها. اغسل البطارية عند التخلص منها بتغطية أطرافها بشرط عزلها. قد يتسبب اتصال أطراف البطارية بأجسام معدنية أو بطاريات أخرى في حدوث اشتعال أو انفجار.</p>	
<p>احتفظ ببطاقات الذاكرة، قاعدة تثبيت الفلاش الخارجي وغيرها من الأجزاء الدقيقة بعيداً عن متناول الأطفال الصغار. قد ينتج الأطفال الأجزاء الدقيقة؛ لذا يجب إبقاؤها بعيداً عن متناولهم. وفي حالة قيام طفل بابتلاع أحد هذه الأجزاء الدقيقة، فلابد من استشارة الطبيب أو الاتصال بخدمة الطوارئ على الفور.</p>	
<p>تُحفظ بعيداً عن متناول الأطفال الصغار، ومن بين العناصر التي قد تسبب الإصابة حزام الرقبة، والذي قد يتشابك حول رقبة الطفل، مما يتسبب في الاختناق، والفلاش، الذي يمكن أن يُسبب خللاً في الرؤية.</p>	
<p>اتبع التوجيهات الصادرة عن مسؤولي المستشفى والخطوط الجوية. ينبعث عن هذا المنتج موجات راديو ترددية والتي يمكن أن تتداخل مع المعدات الملاحة أو الطبية.</p>	

⚠ تنبيه	
لا تستخدم هذه الكاميرا في أماكن تكثر فيها عوادم الوقود، البخار، الرطوبة والأبخرة. قد يتسبب هذا في وقوع حريق أو صدمة كهربية.	⊘
لا تترك هذه الكاميرا في أماكن قد تتعرض لدرجات حرارة مرتفعة جداً. لا تترك الكاميرا في أماكن مثل سيارة مغلقة أو ضوء شمس مباشر. قد يتسبب هذا في وقوع حريق.	⊘
لا تضع أجسام ثقيلة على الكاميرا. قد يؤدي هذا إلى سقوط أو انقلاب الأجسام الثقيلة ما يؤدي إلى الإصابة.	⊘
لا تحرك الكاميرا أثناء توصيل محول التيار الكهربائي. لا تشد كبل التوصيل لتفصل محول التيار الكهربائي. قد يتسبب هذا في تلف كبل الطاقة أو الأسلاك ويؤدي إلى حريق أو صدمة كهربية.	⊘
لا تغط أو تلف الكاميرا أو محول الطاقة بقميائش أو بطانية. قد يتسبب هذا في ارتفاع درجة الحرارة ما ينتج عنه تشوه الغطاء أو وقوع حريق.	⊘
لا تستخدم القابض إذا كان تالفاً أو إذا لم يكن مفاس منفذ الطاقة مناسباً له. عدم مراعاة هذا الإجراء الاحتياطي قد يؤدي إلى نشوب حريق أو حدوث صدمة كهربائية.	⚠
عند تنظيف الكاميرا أو إذا كنت لا تنوي استخدامها لفترات ممتدة، اخرج البطارية والفصل والزع محول التيار الكهربائي. قد يتسبب عدم فعل ذلك في وقوع حريق أو صدمة كهربية.	⚠
عند الانتهاء من الشحن، ائزع الشاحن من مقبض التيار الكهربائي. قد يتسبب ترك الشاحن متصلاً بمقبس التيار الكهربائي في وقوع حريق.	⚡
عند إخراج بطاقة الذاكرة، قد تندفع البطاقة من الفتحة بسرعة كبيرة. استخدام إصبعك لتصد البطاقة ثم أخرجها برفق. قد تسبب البطاقة المندفعة في تعريض الآخرين للإصابة.	⚠
تحتاج الكاميرا إلى الكشف على الأجزاء الداخلية والتنظيف بشكل منتظم. قد تسبب الأتربة المتراكمة في الكاميرا إلى وقوع حريق أو صدمة كهربية. اتصل بمانح Fujifilm الخاص بك لتنظيف الأجزاء الداخلية كل سنتين. برجاء ملاحظة أن هذه الخدمة ليست خدمة مجانية.	⚠
هناك خطر انفجار في حالة استبدال البطارية بطريقة غير صحيحة. استبدل من نفس النوع أو نوع مكافئ فقط.	⚠

البطارية ومزود الطاقة

ملاحظة: تحقق من نوع البطارية المستخدمة في الكاميرا الخاصة بك وقراءة الأقسام المناسبة.

⚠ تحذير: يجب ألا تتعرض البطارية إلى الحرارة الشديدة، كأشعة الشمس أو النار أو ما شابه.

فيما يلي وصف للاستخدام المثالي للبطاريات وكيفية الحفاظ على طول حياتها. قد يتسبب الاستخدام الخاطئ في تقصير عمر البطارية ويؤدي إلى التسرب، ارتفاع درجة الحرارة، الحريق، أو الانفجار.

بطاريات الليثيوم أيون

اقرأ هذا القسم في حالة استخدام بطارية ليثيوم أيون في الكاميرا الخاصة بك.

لا تأتي البطارية مشحونة. اشن البطارية بإغلاق الكاميرا. احتفظ بالبطارية في علبتها في حالة عدم الاستخدام.

■ ملاحظات حول البطارية

تفقد البطارية شحنها بشكل تدريجي في حالة عدم الاستعمال. اشن البطارية قبل الاستعمال لمدة يوم أو يومين.

يمكن إطالة عمر البطارية بإغلاق الكاميرا في حالة عدم الاستعمال.

تقل قدرة البطارية في درجات الحرارة المنخفضة؛ قد لا تعمل البطارية المنخفضة في المناخ البارد. احتفظ ببطارية إضافية مشحونة في مكان دافئ واستبدل البطارية عند اللزوم، أو احتفظ بالبطارية في جيبك أو في مكان دافئ آخر وركبها في الكاميرا عند التصوير فقط. لا تضع البطارية مباشرة على أجهزة التدفئة الأيدي أو أجهزة التدفئة الأخرى.

■ شحن البطارية

يمكن شحن البطارية باستخدام شاحن البطارية BC-W126S. سيزد وقت الشحن عند درجات الحرارة المحيطة التي تقل عن $+10^{\circ}\text{C}$ مئوية، أو أعلى من $+35^{\circ}\text{C}$ مئوية. لا تحاول

شحن البطارية عند درجات حرارة تزيد عن $+40^{\circ}\text{C}$ مئوية، أو عند درجات حرارة تقل عن $+5^{\circ}\text{C}$ مئوية، فلن يتم شحن البطارية.

لا تحاول أن توشن بطارية مشحونة بالكامل. إلا أنه ليس بالضرورة أن تستنفذ البطارية بالكامل قبل الشحن.

قد تشعر بارتفاع درجة حرارة البطارية عند لمسها مباشرة بعد الشحن أو الاستعمال. هذا أمر طبيعي.

■ عمر البطارية

يقل أداء شحن البطارية بسرعة ملحوظة على أن البطارية قد وصلت إلى نهاية فترة صلاحية استخدامها ويجب استبدالها.

■ التخزين

إذا كنت لا تنوي استخدام الكاميرا لفترة طويلة من الزمن، قم بتخزينها في درجة حرارة الغرفة مع شحن البطارية حتى النصف أو $\frac{1}{2}$ تقريباً.

في حالة لن تستخدم الكاميرا لفترة طويلة، انزع البطارية وخزنها في مكان جاف بدرجة حرارة من $+15^{\circ}\text{C}$ م إلى $+25^{\circ}\text{C}$ م. لا تحفظ البطارية في أماكن تتعرض لدرجات حرارة مرتفعة.

■ تنبيهات: معاملة البطارية

- لا تنقل البطارية أو تخزنها مع أجسام معدنية مثل الفولاذ أو دبابيس الشعر.
- لا تعرضها للهب أو التسخين.
- لا تفكك البطارية أو تعدّلها.
- تجنب التعرّض لأحوال ضغط جوي منخفض.
- اشحنها بشاحن البطارية المخصص لها فقط.
- تخلص فوراً من البطاريات المستعملة.
- لا تسقطها أو تعرضها لصددمات عنيفة.
- لا تعرضها للماء.
- حافظ على نظافة أطرافها.
- قد ترتفع درجة حرارة البطارية وهيكل الكاميرا قليلاً بعد الاستخدام لمدة طويلة. هذا أمر طبيعي.

■ تنبيه: التخلص من البطاريات

اتباع القوانين المحلية عند التخلص من البطاريات المستعملة. ينبغي لفت الانتباه إلى الجوانب البيئية للتخلص من البطارية. استخدم الجهاز في مناخ معتدل.

تجنب سحق البطاريات أو تقسيمها ميكانيكياً.

صحوات التيار الكهربائي المتردد

- محول التيار الكهربائي المتردد مخصص للاستخدام داخل المنازل فقط.
- تأكد من إحكام توصيل الكابل بالكاميرا.
- أغلق الكاميرا قبل فصل محول التيار. أفضل محول التيار عن طريق شد القابس وليس الكبل.
- لا تفكك البطاريات.
- لا تعرضها لدرجات حرارة ورطوبة مرتفعة.
- لا تعرضها لصددمات عنيفة.
- قد يصدر محول التيار الكهربائي صوت طنين أو يصيح ساخن عند لمسه أثناء الاستعمال. هذا أمر طبيعي.
- إذا تسبب محول التيار الكهربائي في تشويش موجات الراديو، اعد توجيهه أو غير مكان هوائي الاستقبال.

استخدام الكاميرا

- لا توجّه الكاميرا نحو مصادر الضوء الساطعة جداً، بما في ذلك مصادر الضوء الاصطناعي أو مصادر الضوء الطبيعي، مثل الشمس في سماء خالية من السحب. عدم اتباع هذا التحذير قد يؤدي إلى تلف حساس الصورة في الكاميرا.
- قد يتسبب ضوء الشمس الذي يتم تركيزه من خلال معين المنظر في تلف لوحة معين المنظر الإلكتروني (EVF). لا توجه معين المنظر الإلكتروني نحو الشمس.

التقاط صور تجريبية

قبل التقاط الصور في المناسبات الهامة (مثل حفلات الزفاف أو قبل أخذ الكاميرا في رحلة)، التقط صورة تجريبية وعابثاً على الشاشة لتتأكد من عمل الكاميرا بشكل طبيعي. لا يمكن أن تتحمل FUJIFILM Corporation المسؤولية عن التلفيات أو الخسائر المادية الناتجة عن أي قصور في المنتج.

تعليمات حول حقوق النسخ

لا يمكن استخدام الصور التي تسجلها بالكاميرا الرقمية بطريقة تنتهك قوانين حقوق النسخ بدون موافقة المالك، إلا في حالة نية الاستخدام الشخصي فقط. لاحظ وجود بعض القيود التي تفرض على تصوير التمثيل المسرحي، الحفلات، والمعارض، حتى في حالة نية الاستخدام الشخصي. قد يُطلب أيضاً من المستخدمين مراعاة أنه يسمح فقط بنسخ بطاقات الذاكرة التي تحتوي على صور أو بيانات محمية بموجب حقوق النسخ طبقاً للقيود التي تفرضها قوانين حقوق النسخ هذه.

طريقة التعامل

للتأكد من تسجيل الصور بشكل صحيح، لا تعرض الكاميرا لصددمات أثناء التصوير.

الكريستال السائل

في حال تحطم شاشة العرض، يجب تفادي لامسة الكريستال السائل. اتخذ الإجراءات العاجلة الميضية في حال حدوث أي من الحالات التالية:

- في حال لامسة الكريستال السائل لجلدك، نظف المنطقة بقطعة قماش وغسلها جيداً بالماء الجاري والصابون.
- في حال دخول الكريستال السائل في العين، فقم بشطف العين بالماء النظيف لمدة لا تقل عن 15 دقيقة واحصل على العناية الطبية فوراً.
- في حال ابتلاع الكريستال السائل، اغسل فمك كاملاً بالماء. اشرب كمية كبيرة من الماء وحاول القي، ثم استشر طبيب.

رغم أن شاشة العرض تم تصنيعها بأحدث التقنيات عالية الدقة، إلا أنها قد تحتوي على عدد قليل من البكسلات التي تكون إما مضيئة دائماً أو غير مضيئة دائماً، لا يعد ذلك خللاً بالشاشة، ولن تتضرر الصور المسجلة بواسطة الكاميرا من جراء ذلك.

معلومات العلامة التجارية

Digital Split Image هي علامة تجارية أو علامة تجارية مسجلة لشركة FUJIFILM Corporation. تُعد Digital Micro Prism علامة تجارية أو علامة تجارية مسجلة لشركة FUJIFILM Corporation. الخطوط الموجودة هنا هي من تطوير شركة DynaComware Taiwan فقط. فقط Android هي علامة تجارية أو علامة تجارية مسجلة لصالح شركة Google. Adobe و Adobe Systems و Photoshop و Lightroom هي علامات تجارية أو علامات تجارية مسجلة لشركة Adobe Systems في الولايات المتحدة ودول أخرى. "Wi-Fi Protected Setup" و Wi-Fi هما علامتان تجاريتان مسجلتان لـ Wi-Fi Alliance. تعتبر العلامة التي تحملها كلمة Bluetooth والشعارات المتعلقة بها علامات تجارية مملوكة لشركة Bluetooth SIG, Inc. وأي استخدام لهذه العلامات من قبل Fujifilm إما هو بموجب ترخيص. شعارات SDXC و SDHC هي علامات تجارية مسجلة لشركة LLC SD-3C. شعار HDMI هو علامة تجارية أو علامة تجارية مسجلة لـ HDMI Licensing LLC. جميع الأسماء التجارية الأخرى المذكورة في هذا الدليل هي علامات تجارية أو علامات تجارية مسجلة لمالكها المعنيين.

التشويش الكهني

قد تشوش هذه الكاميرا على الأجهزة الطبية أو معدات الملاحظة. استشر القاهين على المستشفى أو الخطوط الجوية قبل استخدام الكاميرا في مستشفى أو على متن طائرة.

أنظمة التلفزيون الملون

نظام NTSC (لجنة نظام التلفزيون الوطني) هو مواصفة البث التلفزيوني الملون المعمول به بشكل رئيسي في الولايات المتحدة وكندا واليابان. نظام PAL (خط الطور البديل) هو نظام البث التلفزيوني الملون بشكل رئيسي في البلدان الأوروبية والصين.

Exif Print (إصدار 2.3)

Exif Print هو تنسيق ملف منفتح للكاميرا الرقمية حيث يتم استخدام المعلومات المخزنة مع الصور للحصول على أفضل نسخة ملونة طبق الأصل أثناء الطباعة.

تنبيه هام: اقرأ هذا الكتيب قبل استخدام البرنامج

يتمحور أي تصدير مباشر أو غير مباشر، لجزء من أو لكامل البرنامج المرخص بدون موافقة الجهات المختصة المناسبة.

العقدسات والإكسسوارات الأخرى

- استخدم برغي مقاس 4.5 مم أو أقصر عند توصيل حامل ثلاثي الأرجل.
- لن تتحمل Fujifilm مسؤولية مشكلات الأداء أو التلف الذي يسببه استخدام ملحقات الجهات الخارجية.

ملاحظات

لتجنب الحريق أو الصدمات الكهربائية، لا تعرض الوحدة للمطر أو الرطوبة.
يرجى قراءة تعليمات السلامة، وتأكد من استيعابك لها قبل استخدام الكاميرا.

للمعلاء في كندا

NMB-3(B)/CAN ICES-3 (B)

تنبيه: يتوافق هذا الجهاز الرقمي من الفئة ب مع قانون ICES-003 الكندي.

بيان وزارة الصناعة الكندية: هذا الجهاز متوافق مع معايير RSS لإلغاء الترخيص بوزارة الصناعة الكندية. يخضع التشغيل للترنين التاليين: (1) ألا يسبب هذا الجهاز أي تداخل و (2) يجب أن يقل هذا الجهاز أي تداخل، بما في ذلك التداخل الذي قد يتسبب في التشغيل غير المطلوب للجهاز.

يجب ألا يتواجد أو يعمل هذا الجهاز والهوائي الخاص به معاً في مكان واحد أو جنباً إلى جنب مع أي هوائي أو جهاز إرسال آخر، باستثناء أجهزة الراديو المدمجة المعتمدة، تم تعطيل خاصية اختبار كود الدولة للمنتجات التي يتم تسويقها في الولايات المتحدة/كندا.

بيان التعرض للإشعاع: لا تظهر الأدلة العلمية المتاحة وجود أي مشكلات صحية مرتبطة باستخدام الأجهزة اللاسلكية منخفضة الطاقة. إلا أن ذلك لا يعد دليلاً على سلامة هذه الأجهزة اللاسلكية منخفضة الطاقة بشكل مطلق. فالأجهزة اللاسلكية منخفضة الطاقة تصدر مستويات طاقة ترددات لاسلكية منخفضة في نطاق الموجات الصغيرة أثناء استخدامها. في حين أن المستويات العالية من الترددات اللاسلكية يمكن أن تؤدي إلى إنتاج تأثيرات صحية (نتيجة تسخين الأنسجة)، إلا أن التعرض الضوئي للترددات اللاسلكية منخفضة المستوى التي لا تنتج تأثيرات تسخين لا يسبب أي تأثيرات صحية عكسية. ولم تكشف العديد من الدراسات حول التعرض الضوئي للترددات اللاسلكية منخفضة المستوى أية تأثيرات بيولوجية. وقد اقترحت بعض الدراسات إمكانية حدوث بعض التأثيرات البيولوجية، إلا أن هذه النتائج لم يتم تأكيدها من خلال الأبحاث الإضافية. تم اختبار الكاميرا X-T3 ووجد أنها تتوافق مع حدود التعرض للإشعاع المحددة من قبل وزارة الصناعة الكندية للبيئات غير الخاضعة للرقابة كما تتوافق مع معايير RSS-102 الخاصة بقواعد التعرض لموجات الراديو الترددية المحددة من قبل وزارة الصناعة الكندية.

التخلص من المعدات الكهربائية والإلكترونية المنزلية الخاصة



في دول الاتحاد الأوروبي، النرويج، أيسلندا وليختنشتاين: يشير هذا الرمز الموجود على المنتج، أو في هذا الدليل وفي شهادة الضمان، وأعلى العبوة أن هذا المنتج يجب ألا تتم معالته كمخلفات منزلية. بدلاً من ذلك يجب التوجه به إلى نقطة تجميع مناسبة خاصة بإعادة تدوير المعدات الكهربائية والإلكترونية.



بتأكدك من التخلص من هذا المنتج بالشكل الصحيح، ستساعد على تجنب العواقب السلبية المحتملة التي قد تؤثر على البيئة وعلى صحة الإنسان، والتي قد تحدث نتيجة معالجة هذا المنتج كمخلفات بطريقة خاطئة.

يشير هذا الرمز الموجود على البطاريات أو المراكم إلى أن هذه البطاريات يجب ألا تتم معالمتها كمخلفات منزلية.

إذا كان جهازك مزودة ببطاريات أو مراكم سهلة الفك، برجاء تخلص منها على انفراد طبقاً للشروط المحلية.

تستاعد عملية إعادة التدوير في الحفاظ على المصادر الطبيعية. مزيد من المعلومات التفصيلية حول إعادة تدوير هذا المنتج، برجاء الاتصال بالمكتب المحلي لمدينتك، الجهة القائمة على التخلص من المخلفات المنزلية أو المحل الذي اشترت منه المنتج.

في الدول خارج الاتحاد الأوروبي والنرويج وأيسلندا وليختنشتاين: إذا أردت التخلص من هذا المنتج، بما في ذلك البطاريات والمراكم، برجاء الاتصال بالسلطات المحلية وأسأل عن طريقة التخلص الصحيحة.

في اليابان: يشير هذا الرمز الموجود على البطاريات إلى أنه يتم التخلص منها بشكل منفصل.



Li-ion

العناية بالكاميرا

للتأكد من استمرار الاستمتاع بالمنتج، اتبع الاحتياطات التالية.

التخزين والاستخدام

إذا كانت الكاميرا لن تستخدم لفترة طويلة، انزع البطارية وبطاقة الذاكرة. لا تخزن أو تستخدم الكاميرا في المناطق:



- المعرضة للأمطار أو البخار أو الدخان
- شديدة الرطوبة أو المليئة بالأتربة
- المعرضة لضوء الشمس المباشر أو درجات الحرارة شديدة الارتفاع، كسيارة مغلقة في يوم مشمس
- شديدة البرودة
- المعرضة للاهتزاز الشديد
- المعرضة لمجال مغناطيسي قوي، كالمناطق القريبة من هوائيات البث الإذاعي أو أسلاك الضغط العالي أو أجهزة بث موجات الرادار أو المحركات أو المحولات أو الأجسام المغنطة
- المتصلة مع المواد الكيميائية سريعة التآكل مثل المبيدات الحشرية
- القريبة من المنتجات المطاطية أو الفينيل

هام: اقرأ التنبيهات التالية قبل استخدام وحدة الإرسال اللاسلكي المدعومة الخاصة بالكاميرا.

① يحكم هذا المنتج، الذي يحتوي على وظيفة تشفير تم تطويرها في الولايات المتحدة، اللوائح الأمريكية الخاصة بإدارة التصدير وقد لا يتم تصديره أو إعادة تصديره إلى أي دولة تحظر الولايات المتحدة تصدير البضائع إليها.

- **لا تستخدم سوي الشبكة اللاسلكية أو جهاز Bluetooth فقط.** لا تتحمل Fujifilm أية مسؤولية عن أية تلفيات قد تنشأ عن الاستخدام غير المصرح به. لا يستخدم الجهاز في التطبيقات التي تتطلب على درجة كبيرة من الموثوقية، على سبيل المثال في الأجهزة الطبية أو الأجهزة الأخرى التي قد تؤثر بشكل مباشر أو غير مباشر على حياة الأشخاص. عند استخدام الكاميرا مع جهاز الكمبيوتر أو الأجهزة الأخرى التي تتطلب درجة أكبر من الموثوقية من تلك التي تقدمها الشبكات اللاسلكية أو أجهزة Bluetooth، تأكد من اتخاذ جميع الاحتياطات الضرورية لضمان الأمن ومنع حدوث أي عطل.
- **يستخدم فقط في الدولة التي تم شراء الجهاز منها.** يتوافق هذا الجهاز مع الأنظمة التي تحكم أجهزة الشبكة اللاسلكية وأجهزة Bluetooth في البلد الذي تم شراء الجهاز منه. التزم بجميع لوائح ونظم المكان عند استخدامه للجهاز. Fujifilm لا تتحمل أية مسؤولية عن أية مشكلات قد تنشأ عن الاستخدام في مناطق ذات سلطات قضائية أخرى.
- **لا تستخدم الجهاز في الأماكن المعرضة لمجالات مغناطيسية أو كهرباء إستاتيكية أو تتداخل من موجات الراديو.** لا تستخدم وحدة الإرسال بالقرب من أفران الميكروويف أو في الأماكن الأخرى المعرضة لمجالات مغناطيسية أو كهرباء إستاتيكية أو تتداخل من موجات الراديو والتي قد تحول دون استقبال إشارات اللاسلكي. قد يحدث تداخل مشترك عند استخدام وحدة الإرسال بالقرب من أجهزة لاسلكي أخرى تعمل على حزمة التردد 2,4 جيجاهرتز.
- **الأمن:** تنقل الشبكات اللاسلكية وأجهزة Bluetooth البيانات عبر اتصالات لاسلكية، وبالتالي فإن استخدامها يتطلب اهتماماً أكبر بالأمن مقارنة باستخدام الشبكات السلكية.
 - لا تتصل بشبكات غير معروفة أو شبكات ليست مხოولاً بالاتصال بها، حتى إذا ظهرت على جهازك، أي أن هذا الاتصال قد يعتبر غير مصرح به. وهكذا ينبغي لك عدم الاتصال سوى بالشبكات التي لك حق الاتصال بها فقط.
 - وأعلم بأن الإرسال اللاسلكي قد يكون مُعرضاً للاعتراض من قبل جهات خارجية.
 - لا يمكن توصيل هذا الجهاز مباشرةً بشبكات الاتصالات (يها في ذلك الشبكات المحلية اللاسلكية العامة) التي يديرها مقدمو خدمات الجوال أو الهاتف الثابت أو الإنترنت أو خدمات الاتصالات الأخرى.
- **يمكن أن يعالّب القانون على ما يلي:**
 - تفكيك أو تعديل هذا الجهاز
 - إزالة علامات شهادة الجهاز
- **هذا الجهاز يعمل على نفس التردد الخاص بالأجهزة التجارية والتعليمية والطبية ووحدة إرسال اللاسلكي.** كما أنه يعمل أيضاً على نفس التردد الخاص بوحدة الإرسال المرخصة ووحدة الإرسال الخاصة منخفضة الجهد غير المرخصة والتي تستخدم في أجهزة تتبع RFID لخطوط التجمع وفي التطبيقات الأخرى الشبيهة.
- **يلتزم هذا الجهاز مع الأجهزة الواردة أعلاه، التزم بالاحتياطات التالية.** تأكد من أن وحدة إرسال RFID لا تعمل قبل استخدام هذا الجهاز. إذا لاحظت أن الجهاز يسبب تداخلاً مع وحدات الإرسال المرخصة والتي تستخدم في أجهزة تتبع RFID، توقف فوراً عن استخدام التردد المتأثر أو انقل الجهاز إلى مكان آخر. إذا لاحظت أن هذا الجهاز يسبب تداخلاً مع أجهزة تتبع RFID منخفضة الجهد، اتصل بوكيل Fujifilm.
- **لا تستخدم هذا الجهاز على متن طائرة.** لاحظ أنه من الممكن أن يظل Bluetooth قيد التشغيل عند إيقاف تشغيل الكاميرا. يمكن إلغاء تمكين Bluetooth بتحديد **Off** ل ضبط التوصيل > إعدادات Bluetooth > تشغيل/إيقاف Bluetooth



احرص على قراءة هذه الملاحظات قبل استخدام العدسة

تحذير ⚠	
لا تضغط على أسطح غير مستقر. فقد يسقط المنتج مسبباً لإصابة.	
لا تنظر إلى الشمس عبر معينات المنظر الخاصة بالعدسة أو الكاميرا. عدم اتباع هذه التعليمات قد يتسبب في فقدان حاسة الإبصار بشكل نهائي.	



تنبيه ⚠	
لا تخزن أو تستخدم في المناطق المعرضة للبخار أو الدخان أو المناطق شديدة الرطوبة أو الجليدية بالأثرية. عدم اتباع هذا التحذير قد يتسبب في نشوب حريق أو صدمة كهربية.	
لا تتركها في ضوء الشمس المباشر أو في المناطق المعرضة لدرجات الحرارة شديدة الارتفاع كمرآة مغلقة في يوم ممس. عدم اتباع هذا التحذير قد يتسبب في نشوب حريق.	
تحفظ بعيد عن متناول الأطفال. قد يتسبب هذا المنتج في إصابة أيدي الأطفال بالأذى.	
لا تحسك بأيدي ممتلئة. عدم اتباع هذا التحذير قد يتسبب في حدوث صدمة كهربية.	
اجعل الشمس خارج الإطّار عند تصوير الأهداف ذات الإضاءة الخفيفة. إذا كانت الشمس داخل أو على مقربة من الإطّار فقد يتسبب تركيز ضوءها في الكاميرا في نشوب حريق أو الإصابة بحروق.	
عندما لا يكون المنتج قيد الاستخدام، استبدل غطاء العدسة وخرنه بعيداً عن ضوء الشمس المباشر. فقد يتسبب تركيز ضوء الشمس بواسطة العدسة في نشوب حريق أو الإصابة بحروق.	
لا تحمل الكاميرا أو العدسة إذا كانوا مبلّتين على حامل ثلاثي القوائم. فقد يسقط المنتج أو يصطدم بأشياء أخرى مسبباً الإصابة.	





تعليمات السلامة
<ul style="list-style-type: none"> تأكد من استعمال العدسة بالشكل الصحيح. اقرأ تعليمات السلامة هذه ودليل المالك الخاص بالكاميرا قبل الاستعمال. الأساسي الخاص بالكاميرا قبل الاستعمال. بعد الانتهاء من قراءة تعليمات السلامة، احتفظ بها في مكان آمن.

حول هذه الأيقونات
يتم استخدام الرموز الموضحة بالأعلى في هذا المستند لتشير إلى خطورة الإصابة أو التلف التي قد تنتج في حال تجاهل المعلومات التي يشير إليها الرمز وتنتج عن ذلك استعمال المنتج بشكل خاطئ.

 تحذير يدل هذا الرمز على احتمال التعرض للولفة أو الإصابة الحرجة في حال تجاهل المعلومات.	 تنبيه يدل هذا الرمز على احتمال التعرض للإصابة الشخصية أو وقوع تلفيات عينية في حال تجاهل المعلومات.
---	---

يتم استخدام الرموز الموضحة بالأعلى للإشارة إلى طبيعة التعليمات التي يجب مراعاتها.

 تشير الرموز المثلثة إلى أن هذه المعلومات تتطلب انتباهك ("هامة").	 تشير الرموز الدائرية التي يتوسطها خط مائل إلى أن الفعل المشار إليه ممنوع ("ممنوع").
 تشير الدوائر المصمتة التي يتوسطها علامة تعجب إلى فعل يجب القيام به ("مطلوب").	

تحذير ⚠	
 لا تقم البطارية في الماء أو تعرضها له. عدم اتباع هذا التحذير قد يتسبب في نشوب حريق أو صدمة كهربية.	 لا تفتح الغطاء الخارجي. عدم اتباع هذا التحذير قد يتسبب في نشوب حريق أو صدمة كهربية بسبب حدوث خلل بالمنتج.
 لا تلمس الأجزاء الداخلية المكشوفة. عدم اتباع هذا التحذير قد يتسبب في التعرض لصدمة كهربية أو إصابة نتيجة للمس الأجزاء المتحطمة. الزرع البطارية فوراً، مع الانتهاء تفادياً للتعرض للإصابة أو لصدمة كهربية، وتوجه بالمنتج إلى نقطة الشراء للاستشارة.	 لا تلمس الأجزاء الداخلية.

للتأكد من استمرار الاستمتاع بالمنتج، اتبع الاحتياطات التالية.

جسم الكاميرا: استخدم قطعة قماش ناعمة جافة لتنظيف جسم الكاميرا بعد كل استعمال. لا تستخدم الكحول، أو مخفف الطلاء أو أي مواد كيميائية متطايرة أخرى، فقد يؤدي ذلك إلى تشوه اللون أو تشوه الجزء الجلدي لهيكل الكاميرا. يجب إزالة أي سائل موجود على الكاميرا فوراً باستخدام قطعة قماش جافة ناعمة. استخدم منفاخ هواء للتخلص من الأتربة المتراكمة على الشاشة، مع توخي الحذر لتجنب إحداث خدوش، ثم امسحها برفق بقطعة قماش ناعمة جافة. يمكن إزالة إى بقع متبقية من خلال مسحها برفق بمناديل Fujifilm المنظفة للعدسة والتي تم إضافة القليل من سائل تنظيف العدسة إليها. لتجنب دخول التراب إلى الكاميرا، استبدل غطاء الجسم عندما لا تكون العدسة في موضعها.

مستشعر الصورة: قد تشير الصور الفوتوغرافية المتعددة التي يشوبها بقع أو لطخات في الأماكن المتماثلة إلى وجود تراب على مستشعر الصورة. قم بتنظيف المستشعر مستخدماً  إعداد المستخدم < تنظيف المستشعر.

تنظيف مستشعر الصورة

الأترية التي لا يمكن إزالتها باستخدام  إعداد المستخدم < تنظيف المستشعر يمكن إزالتها يدويًا على النحو الموصوف أدناه.

⚠️ لاحظ أنه سيتم فرض رسوم على تصليح أو استبدال مستشعر الصورة إذا تعرض للتلف أثناء التنظيف.

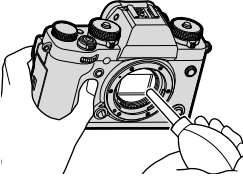

1 استخدم منفاخ هواء (وليس فرشاة) لإزالة الأترية من على المستشعر.

⚠️ لا تستخدم فرشاة تنظيف أو منفاخ بفرشاة. عدم اتباع هذه التعليمات قد يؤدي إلى تلف المستشعر.

2 تحقق مما إذا كانت الأترية قد تمت إزالتها بنجاح. كرر الخطوات 1 و2 حسب الضرورة.

3 استبدل غطاء الجسم أو العدسة.

تحديثات البرنامج الثابت

قد تختلف بعض وظائف المنتج عن تلك المتوفرة بالدليل المقدم بسبب تحديث البرامج الثابتة. للحصول على معلومات تفصيلية عن كل موديل، يرجى زيارة موقعنا الإلكتروني:
http://www.fujifilm.com/support/digital_cameras/software

التحقق من إصدار البرنامج الثابت

سوف تعرض الكاميرا فقط نسخة البرنامج الثابت إذا تم إدخال بطاقة ذاكرة. 

- 1 قم بإيقاف تشغيل الكاميرا وتأكد من إدخال بطاقة الذاكرة.
- 2 قم بتشغيل الكاميرا أثناء الضغط على زر **DISP/BACK**. سوف يتم عرض إصدار البرنامج الثابت الحالي؛ تحقق من إصدار البرنامج الثابت.
- 3 قم بإيقاف الكاميرا.

 لعرض إصدار البرامج الثابتة أو تحديث البرامج الثابتة الخاصة بالملحقات الاختيارية، مثل العدسات القابلة للتبديل ووحدات الفلاش الخاصة بقاعدة التثبيت ومحولات التثبيت، عليك بتثبيت تلك الملحقات على الكاميرا.

استكشاف الأخطاء وإصلاحها

راجع الجدول أدناه إذا تعرضت لأية مشكلات بخصوص استخدامك للكاميرا. فإذا لم تجد الحل هنا، يمكنك الاتصال على موزع Fujifilm المحلي الخاص بك.

الكهرباء والبطارية

المشكلة	الحل
الكاميرا لا تعمل.	<ul style="list-style-type: none"> ● البطارية مستنفذة: اشحن البطارية، أو أدخل بطارية احتياطية كاملة الشحن (31). ● البطارية مدخلة بطريقة غير صحيحة: أعد الإدخال في الاتجاه الصحيح (34). ● غطاء تجويف البطارية غير مغلق: أغلق غطاء تجويف البطارية (34).
الشاشة لا تعمل.	<p>قد لا تعمل الشاشة إذا كانت الكاميرا لا تعمل ثم تعود إلى العامل بسرعة شديدة. استمر في الضغط على زر الغالق حتى المنتصف حتى تنشط الشاشة.</p>
تنفذ البطارية بسرعة.	<ul style="list-style-type: none"> ● البطارية باردة: قم بتدفئة البطارية بوضعها في جيبك أو في مكان دافئ وأعد إدخالها في الكاميرا على الفور قبل التقاط الصورة. ● توجد أتربة على أطراف البطارية: نظف الأطراف بقطعة قماش ناعمة وجافة. ● يتم اختبار ON من أجل AF $\frac{AF}{MF}$ إعداد AF/MF < ضبط AF المسبق: قم بإيقاف تشغيل ضبط AF المسبق (120). ● تم شحن البطارية مرات عديدة: انتهى عمر البطارية الافتراضي. قم بشراء بطارية جديدة.
تم إغلاق الكاميرا بشكل مفاجئ.	<p>البطارية مستنفذة: اشحن البطارية، أو أدخل بطارية احتياطية كاملة الشحن (31).</p>

المشكلة	الحل
عملية الشحن لم تبدأ.	<ul style="list-style-type: none"> • أدخل البطارية (34) . • أدخل البطارية مرة أخرى في الاتجاه الصحيح (34) . • تأكد من توصيل الشاحن بشكل صحيح (31) . • تأكد من توصيل محول القابس بالشاحن بشكل صحيح (31) .
تسير عملية الشحن ببطء.	<p>اشحن البطارية في درجة حرارة الغرفة.</p> <ul style="list-style-type: none"> • توجد أتربة على أطراف البطارية: نظف الأطراف بقطعة قماش ناعمة وجافة (34) . • تم شحن البطارية مرات عديدة: انتهى عمر البطارية الافتراضي. اشترى بطارية جديدة. إذا استمرت مشكلة عدم شحن البطارية، اتصل ببيع Fujifilm الخاص بك (266) .

القوائم والشاشات

المشكلة	الحل
العروض لا تعرض باللغة العربية.	اختر عربي ل  إعداد المستخدم < 言語/LANG (43, 188) .

الحل	المشكلة
<ul style="list-style-type: none"> بطاقة الذاكرة ممتلئة: أدخل بطاقة ذاكرة جديدة، أو امسح صور (36، 168). بطاقة الذاكرة غير مهيأة: قم بتهيئة بطاقة الذاكرة في الكاميرا (186). توجد أتربة على أطراف توصيل بطاقة الذاكرة: نظف أطراف التوصيل بقطعة قماش ناعمة وجافة. بطاقة الذاكرة تالفة: أدخل بطاقة ذاكرة جديدة (36). البطارية مستنفذة: اشحن البطارية، أو أدخل بطارية احتياطية كاملة الشحن (31). تم إغلاق الكاميرا تلقائياً: قم بتشغيل الكاميرا (39). أنت تستخدم مهايئ تركيب من مصدر خارجي: اختر ON لـ تصوير بدون عدسة (208). 	<p>لا يتم التقاط الصور عند الضغط على حاجب الكاميرا.</p> <p>يظهر التشويش "البقع" على الشاشة، أو معين المنظر عند الضغط على زر الحاجب ضغطة جزئية.</p>
<p>تتم زيادة الاكتساب للمساعدة في التركيب عندما يكون الهدف المراد تصويره ذو إضاءة ضعيفة، والفتحة متوقفة لأسفل، مما يؤدي إلى تشوش لافت للنظر عندما تتم معاينة الصور على شاشة العرض. لا تتأثر الصور التي يتم التقاطها بواسطة الكاميرا.</p>	<p>لا تنفذ الكاميرا عملية التركيز.</p>
<p>الهدف غير مناسب للتركيز التلقائي: استخدم قفل التركيز، أو التركيز البؤري اليدوي (82).</p>	<p>لا يتم تسجيل أية صور بانورامية عند الضغط على زر الغالق.</p>
<p>كانت لمبة المؤشر مضاءة باللون البرتقالي عند محاولتك تسجيل بانوراما: انتظر حتى ينطفئ مصباح المؤشر (8).</p>	

المشكلة	الحل
لم يتم رصد أي وجه.	<ul style="list-style-type: none"> • وجه الشخص غامض بسبب نظارة شمسية، قبعة، شعر طويل أو نتيجة لسبب آخر: تخلص من العوائق (121). • يشغل وجه الشخص شيئاً صغيراً من الصورة: غيّر تركيب الصور بحيث يشغل الوجه شيئاً أكبر من الإطار (121). • تحوّل وجه الهدف عن الكاميرا: اطلب من الهدف مواجهة الكاميرا (121). • الكاميرا مائلة: حافظ على الكاميرا في وضع مستوي. • وجه الهدف غير مضاء بصورة كافية: التقط الصورة في ضوء ساطع.
يتم اختيار هدف خاطئ.	<p>الهدف المختار أقرب من الهدف الرئيسي تجاه مركز الإطار. تعطيل رصد الوجه، حدد التركيز التلقائي لنقطة واحدة، واستخدم تحديد منطقة التركيز البؤري لتحديد موضع منطقة التركيز على هدفك (68, 70).</p>
ال فلاش لا يعمل.	<ul style="list-style-type: none"> • يتم تعطيل الفلاش: اضبط الإعدادات (98). • البطارية مستنفذة: اشحن البطارية، أو أدخل بطارية احتياطية كاملة الشحن (31). • الكاميرا في وضع التصوير القوسي أو التصوير المستمر: حدد وضع إطار واحد (6). • الفلاش منخفض: ارفع الفلاش (96).

المشكلة	الحل
الفتاش لا يضيء الهدف بشكل كامل.	<ul style="list-style-type: none"> الهدف ليس في مجال ضوء الفتاش: قم بتحريك الهدف ليصبح في مجال ضوء الفتاش. تم حجب نافذة الفتاش: احمّل الكاميرا بشكل صحيح. سرعة الغالق أسرع من سرعة المزامنة: اختر سرعة حاجب أبطأ (60، 64، 298).
الصور مشوشة.	<ul style="list-style-type: none"> العدسة غير نظيفة: نظف العدسة. تم حجب مجال رؤية العدسة: أبعد الأهداف المراد تصويرها عن العدسة (47). تظهر علامة AF! أثناء التصوير ويظهر إطار التركيز باللون الأحمر: تحقق من التركيز قبل التصوير (48).
الصور بها بقع.	<ul style="list-style-type: none"> سرعة الغالق بطيئة ودرجة الحرارة المحيطة عالية: هذا طبيعي ولا يدل على قصور في الأداء. استخدم تعيين البكسل (112). تم استخدام الكاميرا بشكل مستمر في درجة حرارة عالية: أغلق الكاميرا وانتظر حتى تبرد (39، 294). يتم عرض تحذير درجة الحرارة: أغلق الكاميرا وانتظر حتى تبرد (39، 294).

المشكلة	الحل
ظهور حبيبات بالصور.	تم التقاط الصور بطراز أو ماركة كاميرا مختلفة.
زوم العرض غير متاح.	تم إنشاء الصور باستخدام خيار تغيير الحجم، أو بطراز أو ماركة كاميرا مختلفة.
لا يوجد صوت عند مشاهدة الفيلم.	<ul style="list-style-type: none"> ● مستوى صوت العرض منخفض للغاية: اضبط حجم الصوت (🔊 191). ● الميكروفون محجوب: احمل الكاميرا بشكل صحيح أثناء التسجيل. ● السماعة محجوبة: احمل الكاميرا بشكل صحيح أثناء العرض.
لم يتم حذف الصور المختارة. تظل الصور موجودة بعد تحديد مسح > جميع الإطارات.	لم يتم مسح بعض الصور التي تم اختيارها لأنها محمية. أزل حماية الصور باستخدام الجهاز الذي قام بذلك في الأصل (🔒 172).
تم إعادة ضبط ترقيم الملفات بشكل غير متوقع.	غطاء تجويف البطارية كان مفتوح أثناء تشغيل الكاميرا. أغلق الكاميرا قبل فتح غطاء تجويف البطارية (🔋 213).

الاتصال

المشكلة	الحل
الشاشة فارغة.	الكاميرا متصلة بجهاز تلفزيون: سيتم عرض الصور على جهاز التلفزيون بدلاً من شاشة الكاميرا (252).
كُلٌّ من شاشة التلفاز والكاميرا فارغتين.	<p>وضع العرض المحدد مع الزر VIEW MODE هو EVF فقط + : ضع عينك على معين المنظر. استخدم الزر VIEW MODE لاختيار وضع عرض آخر (14).</p> <ul style="list-style-type: none"> • الكاميرا غير متصلة بشكل صحيح: وصل الكاميرا بشكل صحيح (252). • تم ضبط داخل التلفزيون على الوضع "TV": اضبط الدخول على الوضع "HDMI" (252). • حجم الصوت في التلفزيون منخفض للغاية: استخدم أزرار التحكم في التلفزيون لضبط مستوى الصوت (252).
لا توجد صورة أو صوت في التلفزيون.	
لم يتعرف الكمبيوتر على الكاميرا.	تأكد من أن الكاميرا والكمبيوتر متصلان بشكل صحيح (257).

للمزيد من المعلومات حول استكشاف الأخطاء وإصلاحها فيما يخص التوصيلات اللاسلكية، تفضل بزيارة:
<http://digital-cameras.support.fujifilm.com/app?pid=x>

المشكلة	الحل
لا يمكن الاتصال بالهاتف الذي. الكاميرا بطيئة عند توصيلها بالهاتف الذي أو تحميل صور إلى الهاتف الذي. فشل التحميل أو تمّت مقاطعته.	<ul style="list-style-type: none"> ● الهاتف الذي بعيد للغاية: حرك الأجهزة إلى مسافة أقرب (254). ● تسبب الأجهزة القريبة تداخل من موجات الراديو: حرك الكاميرا والهاتف الذي بعيدًا عن أفران الميكروويف أو الهواتف اللاسلكية (254).
لا يمكن تحميل الصور.	<ul style="list-style-type: none"> ● الهاتف الذي متصل بجهاز آخر: يمكن للهاتف الذي والكاميرا أن يتصلا بجهاز واحد في كل مرة. قم بإنهاء الاتصال وحاول مرة أخرى (254). ● هناك عدة هواتف ذكية في الجوار: حاول التوصيل مرة أخرى. وجود عدة هواتف ذكية يجعل من التوصيل أمرًا صعبًا (254). ● تم إنشاء هذه الصورة على جهاز آخر: قد لا تتمكن الكاميرا من تحميل الصور التي يتم إنشاؤها بأجهزة أخرى. ● الصورة عبارة عن فيلم فيديو: يمكنك تحديد أفلام فيديو لتحميلها عند عرض محتويات ذاكرة الكاميرا على جهازك الذي، ولكن سيستغرق التحميل بعض الوقت. يجب أن يتم تسجيل أفلام الفيديو المعدّة لعرضها على جهاز ذكي أو كمبيوتر لוחي بسرعة إطار تقدر بـ 720 × 1280 (HD) أو أقل. للحصول على معلومات حول عرض الصور على الكاميرا، قم بزيارة: http://app.fujifilm-dsc.com/en/camera_remote/
لن يعرض الهاتف الذي الصور.	<p>اختر ON للخيار إعدادات عامة < تغيير حجم الصورة لهاتف ذكي 3M . اختيار OFF يزيد من مدة التحميل للصور الكبيرة؛ بالإضافة إلى أن بعض الهواتف قد لا تعرض صورًا أكبر من حجم معين (220).</p>

مشاكل متنوعة

المشكلة	الحل
الكاميرا لا تستجيب.	<ul style="list-style-type: none"> • خلل مؤقت في تشغيل الكاميرا: قم بإزالة البطارية وأعد إدخالها (34). • البطارية مستنفذة: اشحن البطارية، أو أدخل بطارية احتياطية كاملة الشحن (31). • الكاميرا متصلة بشبكة محلية لاسلكية: قم بإنهاء الاتصال.
لم تعمل الكاميرا وفق ما هو متوقع.	قم بإزالة البطارية وأعد إدخالها (34). في حال استمرار المشكلة، اتصل ببيائع Fujifilm الخاص بك.
لا يوجد صوت.	اضبط مستوى الصوت (190).
الضغط على زر Q لا يعرض القائمة السريعة.	قفل TTL نشط: إنهاء قفل TTL (142).

عروض ورسائل التحذير

التحذيرات المفصلة التالية على شاشة العرض.

الوصف	تحذيرات
البطارية منخفضة. اشحن البطارية أو أدخل بطارية إضافية مشحونة بالكامل.	 (أحمر)
البطارية مستنفدة. اشحن البطارية أو أدخل بطارية إضافية مشحونة بالكامل.	 (وميض أحمر)
الكاميرا غير قادرة على التركيز. استخدم قفل التركيز للتركيز على هدف آخر على نفس المسافة، ثم أعد ضبط الصورة.	AF! (تظهر حمراء في إطار تركيز أحمر)
الهدف ساطع جداً أو مظلم جداً وستصبح الصورة بتعريض ضوئي ناقص أو زائد. استخدم الفلاش لإضاءة إضافية إذا كان الهدف المراد تصويره تحت إضاءة ضعيفة.	تظهر فتحة الضوء أو سرعة المغلاق باللون الأحمر
خلل في عمل الكاميرا. اغلق الكاميرا ثم تشغيلها مرة أخرى. في حال استمرار رسالة الخطأ، اتصل ببائع Fujifilm.	خطأ في التركيز البؤري خطأ في ضبط العدسة
يمكن تحرير الغالق فقط عند إدخال بطاقة ذاكرة. أدخل بطاقة ذاكرة.	قم بإيقاف الكاميرا وتشغيلها مرة أخرى
● بطاقة الذاكرة غير مهيأة أو تمت تهيئتها في جهاز كمبيوتر أو جهاز آخر: قم بتهيئة بطاقة الذاكرة باستخدام  إعداد المستخدم < صياغة.	لا يوجد بطاقة
● أطراف توصيل بطاقة الذاكرة تحتاج إلى تنظيف: نظف أطراف التوصيل بقطعة قماش ناعمة وجافة. إذا تكررت الرسالة، قم بتهيئة بطاقة الذاكرة. إذا استمرت تلك الرسالة، استبدل بطاقة الذاكرة.	لم تتم تهيئة البطاقة مبدئياً
● خلل في عمل الكاميرا: اتصل ببائع Fujifilm.	
أطفئ الكاميرا وقم بإخراج العدسة وتنظيف أسطح القاعدة، ثم استبدل العدسة وأعد تشغيل الكاميرا مرة أخرى. في حال استمرار المشكلة، اتصل ببائع Fujifilm.	خطأ عدسة

الوصف	تحذيرات
<ul style="list-style-type: none"> لم تتم تهيئة بطاقة الذاكرة لتستخدم في الكاميرا: قم بتهيئة البطاقة. تحتاج أطراف توصيل بطاقة الذاكرة إلى تنظيف، أو أن بطاقة الذاكرة تالفة: نظف أطراف التوصيل بقطعة قماش ناعمة وجافة. إذا تكررت الرسالة، قم بتهيئة بطاقة الذاكرة. إذا استمرت تلك الرسالة، استبدل بطاقة الذاكرة. بطاقة ذاكرة غير متوافقة: استخدم بطاقة ذاكرة متوافقة. خلل في عمل الكاميرا: اتصل ببيئع Fujifilm. 	خطأ في البطاقة
بطاقة الذاكرة مغلقة. افتح حماية بطاقة الذاكرة.	بطاقة محمية
تم تهيئة بطاقة الذاكرة بشكل غير صحيح. استخدم الكاميرا لتهيئة بطاقة الذاكرة.	مشغول
بطاقة الذاكرة ممتلئة ولا يمكن تسجيل الصور. احذف صور أو أدخل بطاقة ذاكرة بها مساحة فارغة أكثر.	الذاكرة ممتلئة
<ul style="list-style-type: none"> حدث خطأ في بطاقة ذاكرة أو في التوصيل: أعد إدخال بطاقة الذاكرة أو قم بإطفاء الكاميرا وتشغيلها مرة أخرى. في حال استمرار رسالة الخطأ، اتصل ببيئع Fujifilm. لا توجد مساحة متبقية كافية في الذاكرة لتسجيل صور إضافية: احذف صور أو أدخل بطاقة ذاكرة بها مساحة فارغة أكثر. بطاقة الذاكرة غير مهيأة: قم بتهيئة بطاقة الذاكرة. 	خطأ في الكتابة
لقد وصل ترقيم الصور في الكاميرا إلى أقصى حد (رقم الصورة الحالي 9999-9999). أدخل بطاقة ذاكرة مهينة واختر تجديد ل  حفظ بيانات الإعداد > رقم الإطار. التقط صورة لإعادة ضبط ترقيم الصور إلى 0001-100، ثم اختر مستمر ل رقم الإطار.	اكتمل عدد الإطارات

الوصف	تحذيرات
<ul style="list-style-type: none"> الملف تالف أو لم يتم إنشاؤه باستخدام الكاميرا: لا يمكن معاينة الملف. أطراف توصيل بطاقة الذاكرة تحتاج إلى تنظيف: نظف أطراف التوصيل بقطعة قماش ناعمة وجافة. إذا تكررت الرسالة، قم بتهيئة بطاقة الذاكرة. إذا استمرت تلك الرسالة، استبدل بطاقة الذاكرة. خلل في عمل الكاميرا: اتصل ببيئ Fujifilm. 	خطأ في القراءة
محاولة حذف أو تدوير صورة محمية. أزل الحماية وحاول مرة أخرى.	إطار محمي
الصورة تالفة أو لم يتم إنشاؤها باستخدام الكاميرا.	لا يستطيع التشذيب
أوامر الطباعة لا يمكن أن تزيد على 999 صورة. انسخ أية صور إضافية ترغب في طباعتها إلى بطاقة ذاكرة أخرى وقم بإنشاء أمر طباعة آخر.	خطأ في ملف DPOF
لا يمكن طباعة الصورة باستخدام DPOF.	لا يستطيع تهيئة DPOF
لا يمكن طباعة الأفلام باستخدام DPOF.	لا يمكن تهيئة DPOF
الصورة المحددة لا يمكن تدويرها.	لا يستطيع التدوير
لا يمكن تدوير الأفلام.	لا يستطيع التدوير
يتعذر تطبيق إزالة احمرار العين على الأفلام.	لا يستطيع التنفيذ
لا يمكن تطبيق إزالة احمرار العين على الصور التي تم إنشاؤها بواسطة أجهزة أخرى.	لا يستطيع التنفيذ
وضع الفيلم المحدد مع الكاميرا غير متوافق مع الجهاز الموصلة به الكاميرا عبر HDMI. جرب تحديد وضع فيلم آخر (144).	عدم تطابق: وضع 4K وشاشة خارجية تغيير وضع الفيلم
أغلق الكاميرا وانتظر حتى تبرد. قد تزداد البقع في الصور الملتقطة عندما يتم عرض هذا التحذير.	! (أصفر)
أغلق الكاميرا وانتظر حتى تبرد. في حين يتم عرض هذا التحذير، قد لا يكون تسجيل أفلام الفيديو متوفرًا وقد يزداد التبُّع ويتراجع الأداء، بما في ذلك معدل تقدُّم الإطار وجودة العرض.	! (أحمر)

سعة بطاقة الذاكرة

يعرض الجدول التالي وقت التسجيل أو عدد الصور المتاحة عند الأحجام المختلفة لصورة. كافة الأرقام تقريبية؛ يختلف حجم الملف باختلاف المشهد الذي يتم تصويره، مما ينتج عنه اختلاف كبير في عدد الملفات التي يمكن تخزينها. لا يقل عدد مرات التعرض أو المدة المتبقية بمعدل منتظم.

16 جيجابايت		8 جيجا بايت		السعة	
NORMAL	FINE	NORMAL	FINE		
1540	1030	740	490	3 : 2	صور
270		130		RAW (فك الضغط)	
500		240		RAW (ضغط ضعيف)	
20 دقيقة		9 دقيقة		2160	أفلام 2.1
20 دقيقة		9 دقيقة		1080	

1 استخدام بطاقة ذات سرعة UHS الفئة 3 بطاقة أو أفضل.

2 تستوعب معدّل البت الافتراضي.

⚠ رغم أن تسجيل الفيلم سوف يستمر دون انقطاع عند وصول حجم الملف إلى 4 جيجابايت، فإن الصور اللاحقة سيتم تسجيلها على ملف منفصل ويجب مشاهدتها بشكل منفصل.

النظام																												
الطراز	FUJIFILM X-T3																											
رقم المنتج	FF180003																											
وحدة بكسل فعالة	26,1 مليون تقريباً																											
مستشعر الصورة	23,5 مم × 15,6 مم (APS-C)، مستشعر X-Trans CMOS مع مرشح ألوان أساسي																											
وسائط التخزين	بطاقات الذاكرة SDXC/SDHC/SD الموصى بها من Fujifilm																											
فتحات بطاقة الذاكرة	فتحتان لبطاقة ذاكرة SD (متوافقة مع UHS-II)																											
نظام الملفات	متوافق مع قواعد التصميم لنظام ملفات الكاميرا (DCF)، Exif 2.3، وصيغة أمر الطباعة الرقمي (DPOF)																											
صيغة الملفات	<ul style="list-style-type: none"> ● الصور الثابتة: JPEG Exif 2.3 (مضغوط)؛ RAW (صيغة RAF أصلية، غير مضغوطة أو مضغوطة باستخدام لوغاريتم غير منقوص؛ مطلوب برنامج ذي غرض خاص)؛ RAW+JPEG متاحة ● الأفلام: H.264/H.265 قياسي مع صوت ستريو (MOV) ● الصوت (مذكرات صوتية): صوت ستريو (WAV) 																											
حجم الصورة	<table border="1"> <tbody> <tr> <td>3:2</td> <td>L</td> <td>(4160×6240)</td> <td>16:9</td> <td>L</td> <td>(3512×6240)</td> <td>1:1</td> <td>L</td> <td>(4160×4160)</td> </tr> <tr> <td>3:2</td> <td>M</td> <td>(2944×4416)</td> <td>16:9</td> <td>M</td> <td>(2488×4416)</td> <td>1:1</td> <td>M</td> <td>(2944×2944)</td> </tr> <tr> <td>3:2</td> <td>S</td> <td>(2080×3120)</td> <td>16:9</td> <td>S</td> <td>(1760×3120)</td> <td>1:1</td> <td>S</td> <td>(2080×2080)</td> </tr> </tbody> </table>	3:2	L	(4160×6240)	16:9	L	(3512×6240)	1:1	L	(4160×4160)	3:2	M	(2944×4416)	16:9	M	(2488×4416)	1:1	M	(2944×2944)	3:2	S	(2080×3120)	16:9	S	(1760×3120)	1:1	S	(2080×2080)
3:2	L	(4160×6240)	16:9	L	(3512×6240)	1:1	L	(4160×4160)																				
3:2	M	(2944×4416)	16:9	M	(2488×4416)	1:1	M	(2944×2944)																				
3:2	S	(2080×3120)	16:9	S	(1760×3120)	1:1	S	(2080×2080)																				
	RAW (4160×6240)																											
	L بانوراما: رأسي (9600×2160)/أفقي (1440×9600)																											
	M بانوراما: رأسي (6400×2160)/أفقي (1440×6400)																											
قاعدة تركيب العدسة	قاعدة FUJIFILM X																											
الحساسية	<ul style="list-style-type: none"> ● الصور الثابتة: ناتج حساسية قياسي يساوي ISO 160-12800 بزيادة قدرها EV 1/3؛ تلقائي؛ وناتج حساسية ممتد يساوي ISO 80، 100، 125، 25600 أو 51200 ● الأفلام: ناتج حساسية قياسي يساوي ISO 160-12800 بزيادة قدرها EV 1/3؛ تلقائي؛ وناتج حساسية ممتد يساوي ISO 25600 																											
معايرة	نظام قياس من خلال العدسة (TTL) مكون من 256 قطاع؛ متعدد (MULTI)، بقعي (SPOT)، متوسط (AVERAGE)، وزن وسطي (CENTER WEIGHTED)																											
التحكم بالتعريض الضوئي	تعرض تلقائي مبرمج (مع تغيير البرنامج)، وأولوية حاجب AE، وأولوية فتحة العدسة AE، والتعريض اليدوي																											
تعويض التعريض الضوئي	<ul style="list-style-type: none"> ● الصور الثابتة: EV -5 إلى +5 بدرجات زيادة EV 1/3 ● الأفلام: EV -2 إلى +2 بدرجات زيادة EV 1/3 																											

- غالق ميكانيكي
 - الوضع P: 4 ثانية إلى $1/8000$ ثانية
 - الوضع A: 30 ثانية إلى $1/8000$ ثانية
 - الأوضاع S و M: 15 دقيقة. إلى $1/8000$ ثانية
 - المصباح: الحد الأقصى 60 دقيقة.
- غالق إلكتروني
 - الوضع P: 4 ثانية إلى $1/32000$ ثانية
 - الوضع A: 30 ثانية إلى $1/32000$ ثانية
 - الأوضاع S و M: 15 دقيقة. إلى $1/32000$ ثانية
 - المصباح: 1 ثانية ثابتة
- غالق الستارة الأمامية، أمامي + ميكانيكي
 - الوضع P: 4 ثانية إلى $1/8000$ ثانية
 - الوضع A: 30 ثانية إلى $1/8000$ ثانية
 - الأوضاع S و M: 15 دقيقة. إلى $1/8000$ ثانية
 - المصباح: الحد الأقصى 60 دقيقة.
- ميكانيكي + إلكتروني، أمامي+ميكانيكي+إلكتروني
 - الوضع P: 4 ثانية إلى $1/32000$ ثانية
 - الوضع A: 30 ثانية إلى $1/32000$ ثانية
 - الأوضاع S و M: 15 دقيقة. إلى $1/32000$ ثانية
 - المصباح: الحد الأقصى 60 دقيقة.

معدل تسجيل الفيلم الإطار	مستمر
30	30 إطار/ث (X1.25 قص) ¹ ES
20	20 إطار/ث (X1.25 قص) ¹ ES
10	10 إطار/ث (X1.25 قص) ¹ ES
20	20 إطار/ثانية ¹ ES
11	11 إطار/ثانية ²
8,0	8.0 إطار/ثانية
5,7	5.7 إطار/ث
5,0	5.0 إطار/ثانية
4,0	4.0 إطار/ثانية
3,0	3.0 إطار/ثانية

1 متاح مع الغالق الإلكتروني فقط.

2 10 إطارات/الثانية مع الغالق الإلكتروني.

يختلف معدل الإطار وعدد الإطارات لكل سلسلة لقطات باختلاف ظروف التصوير ونوع بطاقة الذاكرة المستخدمة.

تركيز بؤري	<ul style="list-style-type: none"> ● الوضع: تركيز تلقائي واحد أو مستمر، تركيز بؤري يدوي مع حلقة التركيز ● نظام التركيز التلقائي: تركيز تلقائي مركب (تركيز تلقائي بتعقب التباين TTL/تركيز تلقائي بتعقب الحالة) مع الضوء المساعد للتركيز التلقائي AF ● اختيار مجال التركيز: نقطة واحدة، النطاق، تتبع/واسع، الكل
توازن البياض	<p>تلقائي، اعتيادي 1، اعتيادي 2، اعتيادي 3، تحديد درجة حرارة اللون، ضوء شمس مباشر، ظل، لمبات فلوريسنت من نوع ضوء النهار، لمبات فلوريسنت من نوع الأبيض الدافئ، لمبات فلوريسنت من نوع الأبيض البارد، الضوء المتوهج وتحت الماء</p>
مؤقت ذاتي	مغلق، 2 ثانية، 10 ثوان
وضع الفلاش	<ul style="list-style-type: none"> ● الوضع: وضع TTL (فلاش تلقائي، قياسي، مزامنة بطيئة)، يدوي، الامر، OFF ● وضع المزامنة: أول ستارة، ثاني ستارة، تلقائي FP (مزامنة بسرعة عالية) ● إزالة احمرار عين:  فلاش+إزالة،  فلاش،  إزالة، OFF
قاعدة تثبيت فلاش خارجي	قاعدة التثبيت الإضافية مع موصلات TTL؛ يُدعم سرعات مزامنة تساوي 1/250 ثانية
موصل مزامنة	الطرف X؛ يُدعم سرعات مزامنة تساوي 1/250 ثانية
طرف المزامنة	متوفر
معين المنظر	<p>معين منظر بتقنية OLED، مقاس 0,5 بوصة، بدقة ألوان 3690 ألف نقطة؛ وتكبير 0.75× مع عدسة 50 مم (ما يساوي صيغة 35 مم) عند ما لا نهاية وضبط الديوبتر على 1,0- م⁻¹؛ زاوية رؤية قطرية بمقدار 38 درجة تقريبًا (زاوية الرؤية الأفقية 30 درجة تقريبًا)</p> <ul style="list-style-type: none"> ● التعديل الديوبتري: 4- إلى 2+ م⁻¹ ● نقطة العين: 23 مم تقريبًا
شاشة LCD	3,0-بوصة/7,6 سم، شاشة لمس LCD ذات 1040 ألف نقطة مع إمالة ثلاثية
الأفلام (بصوت ستيريو)	<ul style="list-style-type: none"> ● حجم فيلم الفيديو: 4K: 16:9، DCI: 17:9، FHD: 16:9، FHD: 17:9 ● معدّل الإطار: 23.98P، 24P، 25P، 29.97P، 50P، 59.94P ● معدّل البت: 50Mbps، 100Mbps، 200Mbps، 400Mbps ● تنسيق التسجيل/الإخراج ● H.265: بطاقة SD، 4:2:0، مخرج 10 بت/HDMI، 4:2:2، 10 بت ● H.264: بطاقة SD، 4:2:0، مخرج 8 بت/HDMI، 4:2:2، 10 بت
أفلام عالية السرعة	<ul style="list-style-type: none"> ● حجم فيلم الفيديو: FULL HD 16:9 ● معدل تقدم الإطار: 100P، 120P

أطراف الدخل والخرج

موصل الميكروفون	دخل ميني ستيريو 3,50 مم
مقبس سماعة الرأس	دخل ميني ستيريو 3,50 مم
موصل جهاز التحكم عن بعد	مقبض صغير قطره 2,50 ملم ثلاثي الأقطاب
مدخلات/مخرجات رقمية	موصل USB (من النوع C) USB3.1Gen1
خرج HDMI	موصل HDMI مايكرو (النوع D)

مصدر الطاقة/أخرى

مصدر الطاقة	بطارية قابلة لإعادة للشحن طراز NP-W126S (مرفقة مع الكاميرا)
العمر الافتراضي للبطارية	<ul style="list-style-type: none"> • نوع البطارية: NP-W126S • العدسة: XF35mmF1.4 R • الفلاش: مُعطّل • وضع التصوير: وضع P

عدد اللقطات

الأداء	شاشة LCD	EVF
تعزير	حوالي 310	حوالي 260
عادي	حوالي 390	حوالي 370

عدد اللقطات (مقبض البطارية الرأسي VG-XT3)

الأداء	شاشة LCD	EVF
تعزير	حوالي 890	حوالي 740
عادي	حوالي 1100	حوالي 1050

إجمالي طول اللقطات التي يمكن تسجيلها بشحنة واحدة

الوضع	تسجيل مقاطع الفيديو	عمر البطارية الاعتيادي عند تسجيل مقاطع الفيديو باستمرار
1 4K	تقريباً 40 دقيقة	تقريباً 55 دقيقة
2 FHD	تقريباً 45 دقيقة	تقريباً 75 دقيقة
أفلام عالية السرعة ³	تقريباً 35 دقيقة	-

1 بسرعة معدل إطار تقدر بـ 29.97 إطار/ثانية.

2 بسرعة معدل إطار تقدر بـ 59.94 إطار/ثانية.

3 بسرعة معدل إطار تقدر بـ 120 إطار/ثانية.

معيار CIPA. تم القياس باستخدام البطارية المرفقة مع الكاميرا وبطاقة ذاكرة من نوع SD.

ملاحظة: يختلف تحمل الكاميرا باختلاف مستوى شحن البطارية ولا تُعد الأرقام المذكورة أعلاه ضماناً. ستتنخفض قدرة الكاميرا في درجات الحرارة المنخفضة.

مصدر الطاقة/أخرى	
حجم الكاميرا	132,5 مم × 92,8 مم × 58,8 مم (35,4 مم مع استثناء البروزات، يقاس على أرق جزء)
وزن الكاميرا	حوالي 489 جرام، باستثناء البطارية، الملحقات، وبطاقة الذاكرة
وزن التصوير	حوالي 539 جرام، بما في ذلك البطارية وبطاقة الذاكرة
ظروف التشغيل	<ul style="list-style-type: none"> ● درجة الحرارة: 10- °مئوية إلى 40+ °مئوية ● الرطوبة: 10% إلى 80% (بدون تكثيف)

ناقل اللاسلكي	
الشبكة المحلية اللاسلكية	
قياسي	IEEE 802.11b/g/n (بروتوكول اللاسلكي القياسي)
تردد التشغيل (التردد المركزي)	<ul style="list-style-type: none"> ● اليابان، الصين: 2412 ميجاهرتز-2472 ميجاهرتز (13 قناة) ● دول أخرى: 2412 ميجاهرتز-2462 ميجاهرتز (11 قناة)
بروتوكولات الوصول	البنية التحتية
Bluetooth®	
قياسي	إصدار Bluetooth 4.2 (وضع Bluetooth منخفض الطاقة)
تردد التشغيل (التردد المركزي)	2402 ميجاهرتز-2480 ميجاهرتز

* 2412-2462 ميجاهرتز (11 قناة) في حالة طراز X-T3 WW.

وحدة فلاش EF-X8 مزودة بقاعدة تثبيت (غير مشمولة ضمن محتويات طراز X-T3 WW)	
رقم الدليل: حواليلي	GN8 (ISO100)، GN11 (ISO200)
الأبعاد (عرض × ارتفاع × عمق)	39,7 ملم × 24,2 ملم × 63,4 ملم، بدون البروز
الوزن	41 جم تقريبًا

بطارية قابلة لإعادة للشحن طراز NP-W126S	
الجهد الكهربائي الاسمي	7,2 فولت
القدرة الاسمية	1260 ملي أمبير في الساعة
درجة حرارة التشغيل	0°م إلى 40+°م
الأبعاد (عرض × ارتفاع × عمق)	36,4 مم × 47,1 مم × 15,7 مم
الوزن	حوالي 47 جرام

شاحن بطارية طراز BC-W126/BC-W126S (غير مضمولة ضمن محتويات طراز X-T3 WW)

الدخل المُقدَّر	100 فولت - 240 فولت تيار متغير، 60/50 هرتز
قدرة الدخل	● BC-W126S: 15 - 20 فولت أمبير ● BC-W126: 13 - 21 فولت أمبير
الخرج المُقدَّر	● BC-W126S: 8,4 فولت تيار مستمر، 0,75 أمبير ● BC-W126: 8,4 فولت تيار مستمر، 0,6 أمبير
البطاريات المعتمدة	بطاريات قابلة لإعادة للشحن طراز NP-W126S/NP-W126
فترة الشحن	حوالي 150 دقيقة (درجة حرارة +20 درجة مئوية)
درجة حرارة التشغيل	5 درجة مئوية حتى +40 درجة مئوية
الأبعاد	● BC-W126S: 65 ملم × 91,5 ملم × 31,2 ملم، بدون البروز ● BC-W126: 65 ملم × 91,5 ملم × 28 ملم، بدون البروز
الوزن	● BC-W126S: حوالي 82 جرام ● BC-W126: حوالي 77 جرام

يختلف الوزن والأبعاد باختلاف الدولة أو منطقة البيع. 

المواصفات والتصميم عرضة للتغيير دون إخطار مسبق. لن تتحمل Fujifilm مسؤولية أية أخطاء قد يشتملها هذا الدليل. قد يختلف منظر المنتج عن ذلك المبين في هذا الدليل. 

FUJIFILM

FUJIFILM Corporation

7-3, AKASAKA 9-CHOME, MINATO-KU, TOKYO 107-0052, JAPAN

<https://fujifilm-x.com>

