

FUJIFILM

DIGITAL CAMERA

X-T2 เวอร์ชัน 2.00

คู่มือผู้ใช้

บทนำ

ขอขอบคุณที่เลือกซื้อผลิตภัณฑ์นี้ โปรดอ่านและทำความเข้าใจเนื้อหาในคู่มือนี้ก่อนใช้งานกล้อง เก็บคู่มือไว้ในที่ที่ผู้ใช้ผลิตภัณฑ์ทั้งหมดสามารถหยิบอ่านได้

สำหรับข้อมูลล่าสุด

สำหรับข้อมูลล่าสุดเกี่ยวกับผลิตภัณฑ์นี้ รวมทั้งเวอร์ชันล่าสุดของคู่มือและตัวอย่างรูปภาพสี โปรดดู:

<http://fujifilm-dsc.com/manuals/>



เว็บไซต์นี้สามารถเข้าถึงได้ไม่ใช่เฉพาะจากคอมพิวเตอร์ของคุณเท่านั้น แต่จากสมาร์ทโฟนและแท็บเล็ตด้วย





ดัชนีบท

รายการเมนู	iv
1 ก่อนที่จะเริ่มต้น	1
2 ขั้นแรก	23
3 การถ่ายรูปพื้นฐานและการเล่น	45
4 การบันทึกภาพยนตร์และการเล่น	51
5 การถ่ายรูป	59
6 เมนูถ่ายรูป	111
7 การเล่นเกมและเมนูแสดงภาพ	169
8 เมื่อดึงค่า	199
9 ทางลัด	245
10 อุปกรณ์เสริมและต่อพ่วง	259
11 การเชื่อมต่อ	287
12 หมายเหตุด้านเทคนิค	299

รายการเมนู

ตัวเลือกเมนูกล่องมีระบุไว้ด้านล่าง

เมนูถ่ายรูป

ปรับการตั้งค่าขณะกำลังถ่ายภาพหรือภาพยนตร์



ดูรายละเอียดในหน้า 111

📖	ตั้งค่าคุณภาพภาพ	📖	AF	ตั้งค่า AF/MF	📖
1/3	ขนาดภาพ	113	1/2	โฟกัสแบบพื้นที่	131
	คุณภาพของภาพ	114		อโต้โฟกัส	132
	การบันทึก RAW	115		การตั้งค่าแบบกำหนดเอง AF-C	133
	จำลองฟิล์ม	116		โหมดสโตร์ AF โดยปรับทิศทาง	138
	เอฟเฟกส์ภาพเมื่อดู	118		แสดงจุด AF  	138
	ช่วงไดนามิก	119		จำนวนจุดโฟกัส	139
	สมดุลสีขาว	120		PRE-AF	139
2/3	โทนสว่าง	124	แสวงหา AF	140	
	โทนมืด	124	ตั้งค่าตรวจจับใบหน้า/ตา	141	
	สี	125	AF+MF	143	
	ความคมชัด	125	ระบบช่วย MF	144	
	ลดเสียงรบกวน	126	เช็คโฟกัส	144	
	NR ฉายแสงนาน	126	2/2	รวม AE แบบจุด & โฟกัส พ.ท.	145
	LENS MOD. OPTIMI.	127		ตั้ง AF ทันที	145
3/3	เสปซสี	127	ระยะชัดลึก	146	
	พิกเซล แมปปิ้ง	128	ปลด/โฟกัสก่อน	146	
3/3	เลือกตั้งค่าเอง	129			
	แก้/บันทึกตั้งค่าเอง	129			

 ตั้งค่าการถ่ายภาพ		 ตั้งค่าแฟลช	
การตั้งค่าโหมดการถ่ายภาพ	147	โหมดลือท TTL	162
ตั้งเวลาถ่าย	149	การตั้งค่าไฟแอลอีดี	163
ถ่ายตามช่วงเวลา	150	การตั้งค่ามาสเตอร์	163
ชนิดชัตเตอร์	152	การตั้งค่าช่อง	164
โหมด IS	153	 ตั้งค่าภาพยนตร์	
ตั้ง ISO อัตโนมัติ	154	โหมดมูฟวี่	165
ตั้งค่าตัวแปลง	156	โหมดมูฟวี่ AF	166
การสื่อสารไร้สาย	159	จอแสดงข้อมูลเอาต์พุต HDMI	166
 ตั้งค่าแฟลช		เอาต์พุตภาพยนตร์ 4K	167
การตั้งค่าฟังก์ชันแฟลช	160	ควบคุมการบันทึก HDMI	168
ลบตาแดง	161	การปรับระดับไมโครโฟน	168

เมนูเล่น

ปรับการตั้งค่าการเล่น

 ดูรายละเอียดในหน้า 176

 เมนูภาพย้อนหลัง		 เมนูภาพย้อนหลัง			
1/3	เปลี่ยนช่อง	176	2/3	ตั้งค่าเสียงที่บันทึก	188
	แปลง RAW ไฟล์	177		คัตลอคภาพ	189
	ลบภาพ	180		การสื่อสารไร้สาย	190
	ตัดรูปบางส่วน	183		สไลด์โชว์	191
	ปรับขนาด	184		ช่วยค้นหาสมุดภาพ	192
	ป้องกันการลบ	185		จัดเก็บ PC อัตโนมัติ	194
	หมุนภาพ	186		สั่งพิมพ์ (DPOF)	195
ลบตาแดง	187	พิมพ์ค. พิมพ์ instax	197		
		3/3	อัตราส่วนภาพ	198	

เมนูตั้งค่า

ปรับการตั้งค่ากล้องเบื้องต้น



ดูรายละเอียดในหน้า 199

 ตั้งค่าผู้ใช้งาน		 ตั้งค่าหน้าจอ	
ฟอร์แมต	201	ความสว่าง EVF	212
วันที่/เวลา	202	สี EVF	213
เวลาต่าง	203	ความสว่าง LCD	213
言語/LANG.	204	สี LCD	214
ตั้งค่าเมนูของฉัน	204	1/2 แสดงภาพ	214
ทำความสะอาดเซ็นเซอร์	206	แสดงภาพแบบหมุนอัตโนมัติ	215
รีเซ็ต	207	ตรวจสอบแสง/สมดุลสีขาวโหมดแมนนวล	215
 ตั้งค่าเสียง		เอฟเฟ็กต์ตรวจสอบดูภาพ	216
ระดับเสียงเตือน AF	208	แนวทางการรอบ	217
ระดับเสียงเตือนหน่วงเวลา	209	2/2 AUTOROTATE PB	218
ระดับเสียง	209	หน่วยของระยะโฟกัส	218
ความดังของหูฟัง	210	แสดง ค่าที่ตั้งไว้	219
เสียงชัดเตอร์	210		
เลือกเสียง	211		
ปรับเสียง	211		

1/3	 ตั้งค่าปุ่ม/ไดอัล 		 การจัดการพลังงาน 		
	ตั้งค่าตัวปรับโฟกัส	221	ตั้งปิดเอง	234	
	แก้ไข/จัดเก็บเมนูด่วน	222	ประสิทธิภาพ	235	
	การตั้งค่าปุ่ม Fn/AE-L/AF-L	224	 ตั้งค่าบันทึกข้อมูล 		
	ตั้งปุ่มเลือก	226	ลำดับรูป	236	
	ตั้งปุ่มหมุนคำสั่ง	226	บันทึกภาพต้นฉบับ	237	
	การดำเนินการ  S.S	227	แก้ไขชื่อไฟล์	238	
	ตั้งค่าปุ่มหมุน ISO (H)	227	ตั้งค่าชองการ์ด(ภาพนิ่ง)	238	
	ตั้งค่าปุ่มปรับ ISO (L)	228	เปลี่ยนชอง (ตามลำดับ)	239	
	ตั้งปุ่มหมุน ISO (A)	228	ไฟล์ภาพยนตร์ปลายทาง	239	
2/3	AF ด้วยปุ่มชัตเตอร์	229	ข้อมูลลิขสิทธิ์	240	
	AE ด้วยปุ่มชัตเตอร์	229	 ตั้งค่าการเชื่อมต่อ 		
	ถ่ายภาพโดยไม่มีเลนส์	230	ตั้งค่าไร้สาย	241	
	ถ่ายโดยไม่ใช่การ์ด	230	ตั้งค่าจัดเก็บ PC	242	
	โฟกัสโดยวงแหวน	231	ตั้งค่าใส่พิกัด	242	
	AE/AF LOCK	231	ตั้งค่าเชื่อมต่อ instax	243	
	ตั้งค่ารูรับแสง	232	โหมด PC SHOOT	244	
	3/3	ลือค	233		



สารบัญ

บทนำ.....	ii
สำหรับข้อมูลล่าสุด	ii
รายการเมนู	iv
เมนูถ่ายรูป	iv
เมนูเล่น	v
เมนูตั้งค่า	vi
อุปกรณ์เสริมที่มีให้.....	xx
เกี่ยวกับคู่มือฉบับนี้	xxi
สัญลักษณ์และข้อตกลง.....	xxi
คำศัพท์.....	xxii

1 ก่อนที่จะเริ่มต้น 1

ส่วนต่างๆ ของกล้อง	2
ปุ่มตัวเลือก.....	4
ไมไฟกัส	4
ปุ่มหมุนความเร็วชัตเตอร์และความไวแสง.....	4
ปุ่มหมุน Drive	5
ปุ่มหมุนวัดแสง	5
ปุ่มหมุนการชดเชยการรับแสง	5
ปุ่มหมุนเลือกคำสั่ง.....	6
ไฟแสดงสถานะ	7
จอภาพ LCD	8
การโฟกัสช่องมองภาพ	9
ยางรองตา.....	9

จอแสดงผลของกล่อง.....	10
ช่องมองภาพอิเล็กทรอนิกส์.....	10
จอภาพ LCD	12
การเลือกโหมดแสดงผล.....	14
การปรับความสว่างจอแสดงผล.....	15
การหมุนจอแสดงผล.....	15
ปุ่ม DISP/BACK.....	16
แสดงผลคู่.....	17
การตั้งค่าจอแสดงผลมาตรฐานแบบกำหนดเอง.....	18
การใช้เมนู.....	21

2 ชั้นแรก 23

การต่อสายคล้อง	24
การต่อเลนส์	26
การชาร์จแบตเตอรี่.....	28
การใส่แบตเตอรี่.....	32
การใส่การ์ดหน่วยความจำ	35
การใช้การ์ดสองแผ่น	37
การ์ดหน่วยความจำที่ใช้ร่วมกันได้.....	38
การเปิดและปิดกล้อง	40
การตรวจสอบระดับแบตเตอรี่.....	41
การตั้งค่าพื้นฐาน	42
เลือกภาษาอื่น	44
การเปลี่ยนเวลาและวันที่	44

3	การถ่ายรูปพื้นฐานและการเล่น	45
	การถ่ายรูป (โหมด P)	46
	▶ การดูภาพ	49
	▮ การลบรูปภาพ	50
4	การบันทึกภาพยนตร์และการเล่น	51
	🎬 การบันทึกภาพยนตร์	52
	การปรับการตั้งค่าภาพยนตร์	55
	▶ การดูภาพยนตร์	56
5	การถ่ายรูป	59
	โหมด P, S, A และ M	60
	โหมด P: โปรแกรม AE	60
	โหมด S: เน้นชัตเตอร์ AE	62
	โหมด A: เน้นรูรับแสง AE	67
	โหมด M: แมนวลรับแสง	70
	ออโต้โฟกัส	72
	โหมดโฟกัส	73
	ตัวเลือกออโต้โฟกัส (ออโต้โฟกัส)	75
	การเลือกจุดโฟกัส	77
	แมนวลโฟกัส	82
	การเช็คโฟกัส	84

ISO ความไวแสง.....	86
ความไวแสงอัตโนมัติ (A).....	87
📷 การวัดแสง.....	89
+ การชดเชยการรับแสง.....	90
C (ปรับเอง).....	90
ล ล็อกโฟกัส/การรับแสง.....	91
ปุ่ม AF-L และ AE-L.....	92
BKT การถ่ายคร่อม.....	93
AE BKT.....	94
ISO ถ่ายคร่อม ISO.....	94
FR FILM SIMULATION BKT.....	94
WB BKT สมดุลแสงสีขาว.....	95
DR DYNAMIC RANGE BKT.....	95
📷 ถ่ายภาพต่อเนื่อง (โหมดถ่ายภาพต่อเนื่องเป็นชุด).....	96
📷 ฉายแสงหลายครั้ง.....	98
ADV. ฟิวเตอร์ขั้นสูง.....	100
ตัวเลือกฟิวเตอร์ขั้นสูง.....	101
📷 พาโนรามา.....	102
การถ่ายรูปรูปโดยใช้แฟลช	106
การตั้งค่าแฟลช.....	108

Q ตั้งค่าคุณภาพภาพ.....	112
ขนาดภาพ.....	113
คุณภาพของภาพ.....	114
การบันทึก RAW.....	115
จำลองฟิล์ม.....	116
เอฟเฟกส์ภาพเมื่อดึง.....	118
ช่วงไดนามิก.....	119
สมดุลสีขาว.....	120
โทนสว่าง.....	124
โทนมืด.....	124
สี.....	125
ความคมชัด.....	125
ลดเสียงรบกวน.....	126
NRฉายแสงนาน.....	126
LENS MOD. OPTIMI.....	127
เสปซสี.....	127
พิกเซล แมบปี้ง.....	128
เลือกตั้งค่าเอง.....	129
แก้/บันทึกตั้งค่าเอง.....	129
AF/MF ตั้งค่า AF/MF.....	131
โฟกัสแบบพื้นที่.....	131
ออโต้โฟกัส.....	132
การตั้งค่าแบบกำหนดเอง AF-C.....	133
โหมดสโตร์ AF โดยปรับทิศทาง.....	138
แสดงจุด AF [] []	138

จำนวนจุดโฟกัส.....	139
PRE-AF.....	139
แสวงหา AF.....	140
ตั้งค่าตรวจจับใบหน้า/ตา.....	141
AF+MF.....	143
ระบบช่วย MF.....	144
เช็คโฟกัส.....	144
รวม AE แบบจุด & โฟกัสพ.ท.....	145
ตั้ง AF ทันที.....	145
ระยะชัดลึก.....	146
ปลด/โฟกัสก่อน.....	146
📷 ตั้งค่าการถ่ายภาพ.....	147
การตั้งค่าโหมดการถ่ายภาพ.....	147
ตั้งเวลาถ่าย.....	149
ถ่ายตามช่วงเวลา.....	150
ชนิดชัตเตอร์.....	152
โหมดS.....	153
ตั้ง ISO อัตโนมัติ.....	154
ตั้งค่าตัวแปลง.....	156
การเชื่อมต่อสายไร้สาย.....	159
🔧 ตั้งค่าแฟลช.....	160
การตั้งค่าฟังก์ชันแฟลช.....	160
ลบตาแดง.....	161
โหมดลึกลับ TTL.....	162
การตั้งค่าไฟแอลอีดี.....	163
การตั้งค่ามาสเตอร์.....	163
การตั้งค่าช่อง.....	164

 ตั้งค่าภาพยนตร์.....	165
โหมคมูฟวี่.....	165
โหมคมูฟวี่ AF.....	166
จอแสดงข้อมูลเอาต์พุต HDMI	166
เอาต์พุตภาพยนตร์ 4K	167
ควบคุมการบันทึก HDMI.....	168
การปรับระดับไมโครโฟน	168



7 การเล่นเกมและเมนูแสดงภาพ 169

จอแสดงผลการเล่น	170
ปุ่ม DISP/BACK.....	172
การดูภาพ	174
ซูมการเล่น	175
การเล่นแบบหลายเฟรม.....	175
 เมนูเล่น	176
เปลี่ยนช่อง	176
แปลง RAWไฟล์.....	177
ลบภาพ.....	180
ตัดรูปบางส่วน	183
ปรับขนาด	184
ป้องกันการลบ	185
หมุนภาพ	186
ลบตาแดง	187
ตั้งค่าเสียงที่บันทึก	188
คัดลอกภาพ	189
การสื่อสารไร้สาย.....	190
สไลด์โชว์.....	191
ช่วยค้นหาสมุดภาพ.....	192

จัดเก็บ PC ออโต้	194
สั่งพิมพ์ (DPOF)	195
พิมพ์ค. พิมพ์ instax	197
อัตราส่วนภาพ	198

8 เมนูตั้งค่า 199

 ตั้งค่าผู้ใช้งาน	200
ฟอร์แมต	201
วันที่/เวลา	202
เวลาต่าง	203
言語/LANG	204
ตั้งค่าเมนูของฉัน	204
ทำความสะอาดเซ็นเซอร์	206
รีเซ็ต	207
 ตั้งค่าเสียง	208
ระดับเสียงเตือน AF	208
ระดับเสียงเตือนหน่วยเวลา	209
ระดับเสียง	209
ความดังของหูฟัง	210
เสียงชัดเตอร์	210
เลือกเสียง	211
ปรับเสียง	211
 ตั้งค่าน้ำจ่อ	212
ความสว่าง EVF	212
สี EVF	213
ความสว่าง LCD	213
สี LCD	214
แสดงภาพ	214

แสดงภาพแบบหมุนอัตโนมัติ	215
ตรวจแสง/สมดุลสีขาวโหมดแมนนวล	215
เอฟเฟ็คตรวจสอบภาพ	216
แนวทางกรอบ	217
AUTOROTATE PB	218
หน่วยของระยะโฟกัส	218
แสดง ค่าที่ตั้งไว้	219
 ตั้งค่าปุ่ม/ไดอัล	221
ตั้งค่าตัวปรับโฟกัส	221
แก้ไข/จัดเก็บเมนูด่วน	222
การตั้งค่าปุ่ม Fn/AE-L/AF-L	224
ตั้งปุ่มเลือก	226
ตั้งปุ่มหมุนคำสั่ง	226
การดำเนินการ   S.S.	227
ตั้งค่าปุ่มหมุน ISO (H)	227
ตั้งค่าปุ่มปรับ ISO (L)	228
ตั้งปุ่มหมุน ISO (A)	228
AF ด้วยปุ่มชัตเตอร์	229
AE ด้วยปุ่มชัตเตอร์	229
ถ่ายภาพโดยไม่มีเลนส์	230
ถ่ายโดยไม่ใช้การ์ด	230
โฟกัสโดยวงแหวน	231
AE/AF-LOCK	231
ตั้งค่ารูรับแสง	232
ลือค	233
 การจัดการพลังงาน	234
ตั้งปิดเอง	234
ประสิทธิภาพ	235

๘ ตั้งค่าบันทึกข้อมูล.....	236
ลำดับรูป	236
บันทึกภาพต้นฉบับ	237
แก้ไขชื่อไฟล์	238
ตั้งค่าช่องการ์ด(ภาพนิ่ง).....	238
เปลี่ยนช่อง (ตามลำดับ).....	239
ไฟล์ภาพยนตร์ปลายทาง	239
ข้อมูลลิขสิทธิ์.....	240
๘ ตั้งค่าการเชื่อมต่อ.....	241
ตั้งค่าไร้สาย.....	241
ตั้งค่าจัดเก็บ PC	242
ตั้งค่าใส่พิกัด	242
ตั้งค่าเชื่อมต่อ instax.....	243
โหมด PC SHOOT	244
9 ทางลัด	245
ตัวเลือกทางลัด	246
ปุ่ม Q (เมนูด่วน).....	247
จอแสดงผลเมนูด่วน.....	247
การดูและแก้ไขการตั้งค่า	249
การแก้ไขเมนูด่วน	250
ปุ่ม (ฟังก์ชัน).....	252
การกำหนดหน้าที่ไปยังปุ่มฟังก์ชัน	254
W เมนูของฉับ	256
ตั้งค่าเมนูของฉับ.....	256

10	อุปกรณ์เสริมและต่อพ่วง	259
	ชุดแฟลชจากผู้ผลิตรายอื่น	260
	การตั้งค่าแฟลช	261
	เทอร์มินัลซิงค์.....	263
	แฟลชเสริม.....	265
	แฟลชชนิดติดตั้งบนฐาน.....	267
	มาสเตอร์(ออฟติคัล).....	271
	เวอร์ติคอลล พาวเวอร์บูสเตอร์ กริป	276
	การใช้ VPB-XT2.....	277
	การชาร์จแบตเตอรี่.....	279
	เลนส์	280
	ชิ้นส่วนเลนส์.....	280
	การถอดฝาปิดเลนส์	281
	การต่อเลนส์ชุด.....	281
	เลนส์กับวงแหวนปรับรูรับแสง	282
	เลนส์ไม่มีวงแหวนปรับรูรับแสง.....	283
	เลนส์กับสวิตช์ O.I.S.	283
	เลนส์แมนวลโฟกัส	284
	การดูแลรักษาเลนส์.....	285

11	การเชื่อมต่อ	287
	HDMI เอาต์พุต.....	288
	การเชื่อมต่อไปยังอุปกรณ์ HDMI.....	288
	การถ่ายภาพ.....	289
	การเล่น.....	289
	ส่งไร้สาย	290
	การเชื่อมต่อไร้สาย: สมาร์ทโฟน.....	290
	การเชื่อมต่อไร้สาย: คอมพิวเตอร์.....	291
	การเชื่อมต่อไปยังคอมพิวเตอร์ผ่านทาง USB	292
	การถ่ายภาพแบบเชื่อมต่อกับคอมพิวเตอร์.....	292
	การคัดลอกรูปภาพไปยังคอมพิวเตอร์.....	293
	การเชื่อมต่อกล้อง.....	294
	เครื่องพิมพ์ instax SHARE	297
	การสร้างการเชื่อมต่อ.....	297
	การพิมพ์รูปภาพ.....	298
12	หมายเหตุด้านเทคนิค	299
	อุปกรณ์เสริมจาก FUJIFILM.....	300
	เพื่อความปลอดภัยของคุณ.....	304
	การดูแลผลิตภัณฑ์.....	317
	การทำความสะอาดเซ็นเซอร์ภาพ.....	318
	การดูเวอร์ชันเฟิร์มแวร์.....	319
	การแก้ไขปัญหา.....	320
	ข้อความเตือนและจอแสดงผล.....	328
	ความจุของการ์ดหน่วยความจำ.....	332
	ข้อมูลจำเพาะ.....	333

อุปกรณ์เสริมที่มีให้

ต่อไปนี้เป็นสิ่งที่มีรวมมากับกล่องของคุณ:

- แบตเตอรี่ NP-W126S ที่ชาร์จซ้ำได้
- เครื่องชาร์จแบตเตอรี่ BC-W126
- ชุดแฟลชเสริมภายนอก EF-X8
- ฝาครอบตัวกล้อง
- ห่วงสายคล้องโลหะ (× 2)
- เครื่องมือคล้องห่วง
- แผ่นครอบป้องกัน (× 2)
- สายคล้องคอ
- ฝาครอบฐานเสียบแฟลช (มาพร้อมกับฐานเสียบแฟลช)
- ฝาครอบชัตเตอร์ (ติดตามให้กับกล่อง)
- ฝาครอบชัตเตอร์ติคอล แบตเตอรี่ กริป (ติดตามให้กับกล่อง)
- คู่มือผู้ใช้ (คู่มือเล่มนี้)



หากคุณซื้อชุดเลนส์ ให้ตรวจสอบว่ารวมเลนส์ด้วย

เกี่ยวกับคู่มือฉบับนี้

คู่มือนี้ประกอบด้วยคำชี้แจงสำหรับกล้องดิจิทัล FUJIFILM X-T2 ของคุณ โปรดอ่านและทำความเข้าใจเนื้อหาในคู่มือก่อนใช้งาน

สัญลักษณ์และข้อตกลง

คู่มือนี้มีการใช้สัญลักษณ์ต่อไปนี้:



ข้อมูลที่ต้องอ่านเพื่อป้องกันความเสียหายของผลิตภัณฑ์



ข้อมูลเพิ่มเติมที่อาจมีประโยชน์เมื่อใช้ผลิตภัณฑ์



หน้าที่มีข้อมูลที่เกี่ยวข้อง

เมนูและข้อความอื่นๆ ในจอแสดงผลจะแสดงเป็น **ตัวหนา** ภาพประกอบจะใช้เพื่อวัตถุประสงค์ในการอธิบายเท่านั้น; รูปภาพอาจถูกปรับให้ง่าย ขณะที่ภาพถ่ายไม่ได้จำเป็นว่าจะถูกถ่ายจากกล้องรุ่นที่อธิบายในคู่มือเล่มนี้

คำศัพท์

การ์ดหน่วยความจำ SD, SDHC และ SDXC เสริมที่ก๊อปปี้ใช้เพื่อจัดเก็บรูปภาพเรียกว่า “การ์ดหน่วยความจำ” ช่องมองภาพอิเล็กทรอนิกส์อาจเรียกว่า “EVF” และจอภาพ LCD อาจเรียกว่า “LCD”

ก่อนที่จะเริ่มต้น

ส่วนต่างๆ ของกล้อง

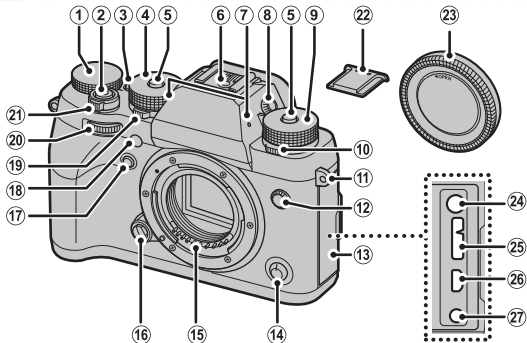

- | | | | |
|---|--|---|--|
| ① | ปุ่มหมุนการชดเชยการรับแสง.....5, 90 | ⑩ | ปุ่มมอดเปลี่ยนเลนส์.....27 |
| ② | ปุ่มชัตเตอร์.....48 | ⑪ | ปุ่ม Fn2.....252 |
| ③ | ปุ่ม Fn1.....252 | ⑫ | ไฟช่วยหอออไดโอดไฟกัสน์.....140 |
| ④ | ปุ่มหมุนความเร็วชัตเตอร์.....4, 62, 70 | ⑬ | ไฟตั้งเวลา.....149 |
| ⑤ | ปลั๊กยึดกับปุ่มหมุน.....4 | ⑭ | ปุ่มหมุนวัดแสง.....5, 89 |
| ⑥ | ฐานเสียบแฟลช (Hot shoe).....106 | ⑮ | ปุ่มหมุนเลือกคำสั่งด้านหน้า.....6, 226 |
| ⑦ | ไมโครโฟน.....168 | ⑯ | สวิตช์ ON/OFF.....40 |
| ⑧ | ควบคุมการปรับไดอออปเตอร์.....9 | ⑰ | ฝาครอบฐานเสียบแฟลช.....106 |
| ⑨ | ปุ่มหมุนความไวแสง.....4, 86, 227 | ⑱ | ฝาครอบตัวกล้อง.....26 |
| ⑩ | ปุ่มหมุน Drive.....5 | ⑲ | แจ็คไมโครโฟน (Ø3.5 มม.).....53 |
| ⑪ | รูสำหรับสายคล้อง.....24 | ⑳ | ช่องต่อไมโคร USB (ไมโคร B) USB 3.0/
USB 2.0.....31, 66, 294 |
| ⑫ | ซั้วริงค์.....263 | ㉑ | ช่องต่อไมโคร HDMI (ชนิด D).....288 |
| ⑬ | ฝาครอบซั้วต่อ | ㉒ | ช่องต่อรีโมตกดชัตเตอร์ (Ø2.5 มม.)....66 |
| ⑭ | ตัวเลือกโหมดโฟกัส.....73 | | |
| ⑮ | หน้าสัมผัสสัมผัสสัญญาณเลนส์ | | |

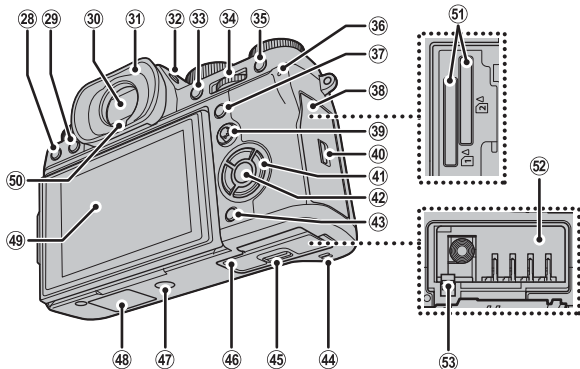

28	ปุ่ม (ลบบ) 50	41	ปุ่มตัวเลือก 4, 226
29	ปุ่ม (เล่น) 49	42	ปุ่ม MENU/OK 4, 21
30	ช่องมองภาพอิเล็กทรอนิกส์ (EVF) 10, 14, 15	43	ปุ่ม DISP (เล่น)/ BACK 16, 172
31	ยางรองตา 9	44	ลำโพง 56
32	ปุ่ม VIEW MODE 14	45	สลักฝาปิดช่องใส่แบตเตอรี่ 32
33	ปุ่ม AE-L (ล็อกการรับแสง) 92	46	ฝาปิดช่องใส่แบตเตอรี่ 32
34	แป้นหมุนเลือกคำสั่งด้านหลัง 6, 174, 226	47	ช่องยึดขาตั้ง	
35	ปุ่ม AF-L (ล็อกโฟกัส) 92	48	ฝาครอบขั้วต่อเวอร์ติคอลล แบตเตอรี่	
36	ไฟแสดงสถานะ 7, 31		กริป 276
37	ปุ่ม Q (เมนูด่วน) 247	49	จอภาพ LCD 8, 12, 14, 15
38	ฝาครอบช่องใส่การ์ดหน่วยความจำ 35	50	ตรวจพบสัญญาณดวงตา 14
39	ไมโฟกัส (ก้านโฟกัส) 4, 78, 221	51	ช่องใส่การ์ดหน่วยความจำ 1 และ 2 35
40	สลักฝาครอบช่องใส่การ์ดหน่วยความจำ 35	52	ช่องใส่แบตเตอรี่ 32
			53	สลักแบตเตอรี่ 34

ปุ่มตัวเลือก

กดปุ่มตัวเลือกขึ้น (▲) ขวา (▶) ลง (▼) หรือซ้าย (◀) เพื่อไฮไลต์รายการ

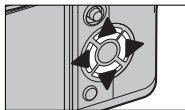

ล๊อคควบคุม

การป้องกันการทำงานโดยไม่ตั้งใจของปุ่มตัวเลือกและปุ่ม Q ระหว่างถ่ายรูป ให้กด **MENU/OK** จนกว่า **ล๊อค** แสดงขึ้น สามารถปลดล๊อคควบคุมได้โดยการกดปุ่ม **MENU/OK** จนกว่า **ล๊อค** ไม่ปรากฏอีกต่อไป

ไมไฟกัส

เอียงหรือกดไมไฟกัสเพื่อเลือกพื้นที่โฟกัส

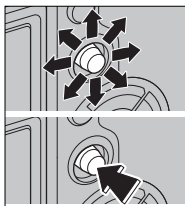

เป็นหมุนความเร็วชัดเตอร์และความไวแสง

กดปล่อยล๊อคเป็นหมุนเพื่อปลดล๊อคเป็นหมุนก่อน หมุนเป็นไปยังการตั้งค่าที่ต้องการ กดปล่อยล๊อคอีกครั้งเพื่อล๊อคเป็นหมุนให้เข้าที่

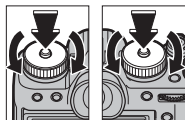

ความไวแสง



ความเร็ว

ชัดเตอร์

เปลี่ยนหมุน Drive

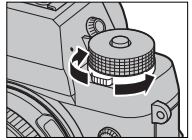
หมุนเปลี่ยนหมุนเพื่อเลือกจากโหมดไดรฟ์ต่อไปนี้



โหมด		โหมด	
 มูฟวี่	52	S เฟรมเดียว	46
BKT ถ่ายคร่อม	93	 ฉายแสงหลายครั้ง	98
CH ต่อเนื่องเป็นชุดความเร็วสูง	96	ADV. ฟิวเตอร์ขั้นสูง	100
CL ต่อเนื่องเป็นชุดความเร็วต่ำ		 พาโนรามา	102

เปลี่ยนหมุนวัดแสง

หมุนเปลี่ยนหมุนวัดแสงเพื่อเลือกโหมดการวัดแสง

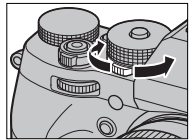

เปลี่ยนหมุนการชดเชยการรับแสง

หมุนเปลี่ยนหมุนเพื่อเลือกปริมาณการชดเชยการรับแสง

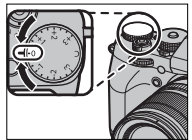

แป้นหมุนเลือกคำสั่ง

หมุนหรือกดแป้นหมุนเลือกคำสั่งเพื่อ:

	แป้นหมุนเลือกคำสั่งด้านหน้า	แป้นหมุนเลือกคำสั่งด้านหลัง
<p>หมุน</p> 	 <p>ปรับรูรับแสง หรือการชดเชยการรับแสง เมื่อเลือก C ด้วยแป้นหมุนการชดเชยการรับแสง หรือดูรูปภาพอื่นๆ ระหว่างการเล่น</p>	 <p>เลือกการรวมความเร็วชัตเตอร์และรูรับแสงที่ต้องการ (สลัดโปรแกรม) ปรับละเอียดความเร็วชัตเตอร์ ปรับการตั้งค่าในเมนูคววน เลือกขนาดของกรอบโฟกัส หรือซูมเข้าหรือซูมออกในการเล่นแบบเต็มเฟรมหรือหลายเฟรม</p>
<p>กด</p> 	<p>สลัดกลับไปมาระหว่างรูรับแสงและการชดเชยการรับแสง เมื่อเลือก C ด้วยแป้นหมุนการชดเชยการรับแสง</p>	<p>ซูมเข้าในพื้นที่โฟกัสที่เลือก หรือ (ในโหมดเล่น) เปิดใช้จุดโฟกัส กดค้างไว้เพื่อเลือกจอแสดงผลโฟกัส โหมดโฟกัสแมนวอล</p>

ไฟแสดงสถานะ

เมื่อไม่ใช้งานช่องมองภาพ กล้องจะแสดงสถานะของกล้องด้วยไฟแสดงสถานะ

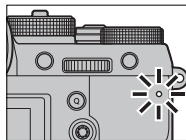

ไฟแสดงสถานะ	สถานะของกล้อง
สว่างเป็นสีเขียว	โฟกัสล็อก
กะพริบเป็นสีเขียว	แจ้งเตือนโฟกัสหรือค่าแสง สามารถถ่ายภาพได้
กะพริบเป็นสีเขียวและสีส้ม	กำลังบันทึกภาพ สามารถถ่ายภาพเพิ่มได้
สว่างเป็นสีส้ม	กำลังบันทึกภาพ ไม่สามารถถ่ายภาพเพิ่มในเวลานี้ได้
กะพริบเป็นสีส้ม	กำลังชาร์จแฟลช จะไม่ยิงแฟลชเมื่อถ่ายภาพ
กะพริบเป็นสีแดง	เลนส์หรือหน่วยความจำผิดพลาด



คำเตือนอาจปรากฏในจอแสดงผล

จอภาพ LCD

สามารถเอียงจอภาพ LCD ให้ดูภาพได้ง่ายขึ้น แต่
ระมัดระวังอย่าแตะสายหรือให้สายพันนิ้วมือหรือ
วัตถุอื่นๆ ที่อยู่ด้านหลังหน้าจอ การแตะสายอาจ
ทำให้กล่องทำงานผิดปกติได้

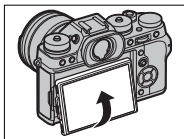

แนว "สูง" (แนวตั้ง)

เมื่อหมุนกล่องเพื่อถ่ายภาพในแนว "สูง" (แนวตั้ง) คุณ
สามารถเอียงจอแสดงผลตามที่แสดงได้ นี่เป็นวิธีที่มี
ประโยชน์ โดยเฉพาะเมื่อถ่ายภาพจากมุมต่ำหรือมุมสูง

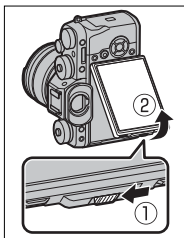

 ถือก๊องตามที่แสดงเมื่อถ่ายภาพแนว "สูง" (แนว
ตั้ง) จากมุมสูง

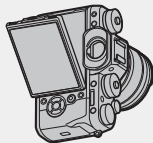

การโฟกัสช่องมองภาพ

ในกล้องจะมีตัวควบคุมการปรับไดออพเตอร์ในระยะ -4 ถึง $+2$ ม.⁻¹ เพื่อปรับให้เหมาะสมกับสายตาที่ต่างกันของแต่ละคน หมุนตัวควบคุมการปรับไดออพเตอร์จนกว่าโฟกัสของภาพในช่องมองภาพคมชัด

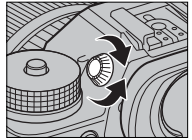

ยางรองตา

การถอดยางรองตา ให้กดที่ด้านล่างด้วยนิ้วหัวแม่มือทั้งสองข้าง แล้วเลื่อนยางรองตาขึ้น

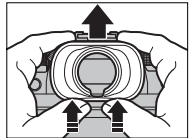

จอแสดงผลของกล้อง

เนื้อหาส่วนนี้จะระบุไฟแสดงสถานะที่อาจแสดงขึ้นระหว่างการถ่ายภาพ



เพื่อวัตถุประสงค์สำหรับเป็นภาพประกอบ จอแสดงผลจะแสดงโดยไฟแสดงสถานะสว่างทั้งหมด

ช่องมองภาพอิเล็กทรอนิกส์

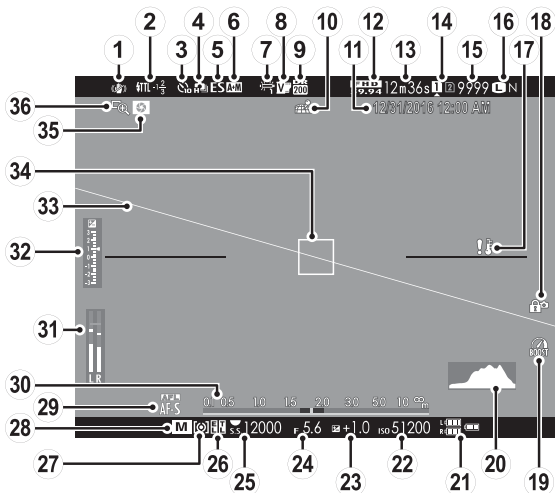

① โหมด IS	153	①9 โหมดคูบสต์.....	235
② โหมดแฟลช (TTL)	108	②0 อีสโตแกรม	20
ชดเชยแฟลช	108	②1 ระดับแบตเตอรี่.....	41
③ สัญลักษณ์การตั้งเวลาถ่าย	149	②2 ความไวแสง	86
④ โหมดต่อเนื่อง	96	②3 การชดเชยการรับแสง.....	90
⑤ ชนิดชัตเตอร์.....	152	②4 รูรับแสง	61, 67, 70
⑥ สัญลักษณ์ AF+MF	143	②5 ความเร็วชัตเตอร์	61, 62, 70
⑦ สมดุลย์สีขาว	120	②6 ล็อก AE	92, 229
⑧ จำลองฟิล์ม	116	ล็อก TTL	162, 225, 255
⑨ ช่วงไดนามิก	119	②7 การวัดแสง	89
⑩ สถานะดาวโหลดข้อมูลตำแหน่ง	242	②8 โหมดถ่ายภาพ.....	60
⑪ วันที่และเวลา	42, 202, 203	②9 โหมดโฟกัส [†]	73
⑫ โหมดคูบฟวี่.....	52, 165	③0 สัญลักษณ์ระยะห่าง.....	84
⑬ เวลาที่เหลือ.....	52	③1 ระดับการบันทึก.....	168
⑭ ตัวเลือกของใส่การ์ด.....	37, 238	③2 สัญลักษณ์การรับแสง	70, 90
⑮ จำนวนภาพที่ถ่ายได้*	332	③3 เส้นขอบฟ้าเสมือน	19
⑯ คุณภาพและขนาดภาพ.....	113, 114	③4 เฟรมโฟกัส	77, 91
⑰ ค่าเดือนอุณหภูมิจ.....	331	③5 พรีวิวชัตตัน	68, 84
⑱ ล็อกควบคุม	4	③6 เซ็คโฟกัส	84, 144

* แสดง "9999" หากมีพื้นที่มากกว่า 9999 เฟรม

† ในโฟกัส (☉) หรือแมนวลโฟกัส สัญลักษณ์ (MF) อาจแสดงขึ้นด้วยเช่นกัน

ล็อกควบคุม

การกดล็อกควบคุมจะแสดงไอคอน 



จอภาพ LCD

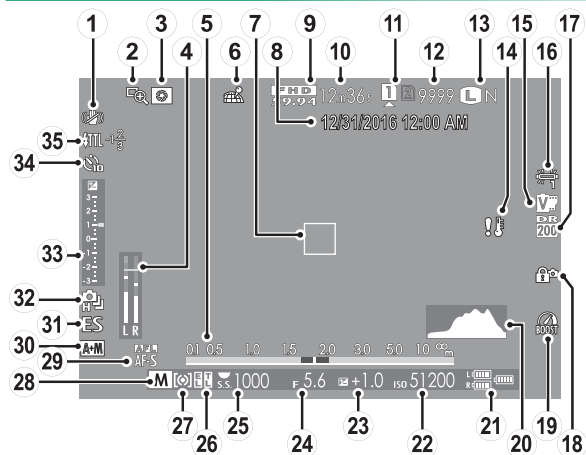

① โหมด IS	153	⑳ อีสโตแกรม	20
② เช็คโฟกัส	84, 144	㉑ ระดับแบตเตอรี่	41
③ พร็ววิวชัดตื้น	68, 84	㉒ ความไวแสง	86
④ ระดับการบันทึก	168	㉓ การชดเชยการรับแสง	90
⑤ สัญลักษณ์ระยะห่าง	84	㉔ รูรับแสง	61, 67, 70
⑥ สถานะดาวโหลดข้อมูลตำแหน่ง	242	㉕ ความเร็วชัตเตอร์	61, 62, 70
⑦ เฟรมโฟกัส	77, 91	㉖ ล็อก AE	92, 229
⑧ วันที่และเวลา	42, 202, 203	ล็อก TTL	162, 225, 255
⑨ โหมดมูฟวี่	52, 165	㉗ การวัดแสง	89
⑩ เวลาที่เหลือ	52	㉘ โหมดถ่ายภาพ	60
⑪ ตัวเลือกช่องใส่การ์ด	37, 238	㉙ โหมดโฟกัส 1	73
⑫ จำนวนภาพที่ถ่ายได้*	332	⑳ สัญลักษณ์ AF+MF	143
⑬ คุณภาพและขนาดภาพ	113, 114	㉑ ชนิดชัตเตอร์	152
⑭ ค่าเตือนอุณหภูมิ	331	㉒ โหมดต่อเนื่อง	96
⑮ จำลองฟิล์ม	116	㉓ สัญลักษณ์การรับแสง	70, 90
⑯ สมดุลย์สีขาว	120	㉔ สัญลักษณ์การตั้งเวลาถ่าย	149
⑰ ช่วงไดนามิก	119	㉕ โหมดแฟลช (TTL)	108
⑱ ล็อกควบคุม	4	ชดเชยแฟลช	108
⑲ โหมดบูสต์	235		

* แสดง "9999" หากมีพื้นที่มากกว่า 9999 เฟรม

† ในโฟกัส (☉) หรือแมนวลโฟกัส สัญลักษณ์ (MF) อาจแสดงขึ้นด้วยเช่นกัน

ล็อกควบคุม



การกดล็อกควบคุมจะแสดงไอคอน 

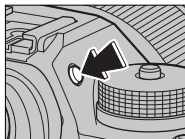

การเลือกโหมดแสดงผล

กดปุ่ม **VIEW MODE** เพื่อสลับโหมดแสดงผลดังต่อไปนี้:



- **สัญญาณตา:** การแนบตาของคุณไว้ที่ช่องมองภาพจะทำให้ช่องมองภาพเปิดและจอภาพ LCD ปิด การเลื่อนตาของคุณออกจะทำให้ช่องมองภาพปิดและจอภาพ LCD เปิด
- **เฉพาะ EVF:** ช่องมองภาพเปิด จอภาพ LCD ปิด
- **เฉพาะ LCD:** จอภาพ LCD เปิด ช่องมองภาพปิด
- **เฉพาะ EVF + **: การแนบตาของคุณไว้ที่ช่องมองภาพจะทำให้ช่องมองภาพเปิด การเลื่อนตาออกจะทำให้ช่องมองภาพปิด จอภาพ LCD ยังคงปิดอยู่
- ** เซนเซอร์ตา + จอแสดงภาพ LCD:** การแนบตาของคุณไว้ที่ช่องมองภาพในระหว่างที่ถ่ายภาพ ทำให้ช่องมองภาพเปิด แต่จอภาพ LCD ใช้สำหรับแสดงภาพทันทีหลังจากที่ถ่ายภาพ

สัญญาณตา

สัญญาณตาอาจตอบสนองต่อวัตถุอื่นๆ ที่ไม่ใช่ตาของคุณ หรือต่อแสงที่ส่องเข้าเซ็นเซอร์โดยตรง

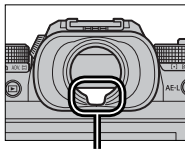

สัญญาณตา

การปรับความสว่างจอแสดงผล

ปรับความสว่างและระดับของสีของช่องมองภาพและจอภาพ LCD ได้ โดยใช้รายการในเมนู  ตั้งค่าน้ำจอ เลือก ความสว่าง EVF หรือ สี EVF เพื่อปรับความสว่างหรือระดับของสีของช่องมองภาพ และ ความสว่าง LCD หรือ สี LCD เพื่อปรับจอภาพ LCD

การหมุนจอแสดงผล

เมื่อเลือก เปิด สำหรับ  ตั้งค่าน้ำจอ > แสดงภาพแบบหมุนอัตโนมัติ สัญลักษณ์ในช่องมองภาพและจอภาพ LCD จะหมุนอัตโนมัติเพื่อให้เข้ากับแนวของกล้อง

ปุ่ม DISP/BACK

ปุ่ม **DISP/BACK** ควบคุมการแสดงผลของสัญลักษณ์
ในช่องมองภาพและจอภาพ LCD

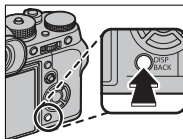

ช่องมองภาพ

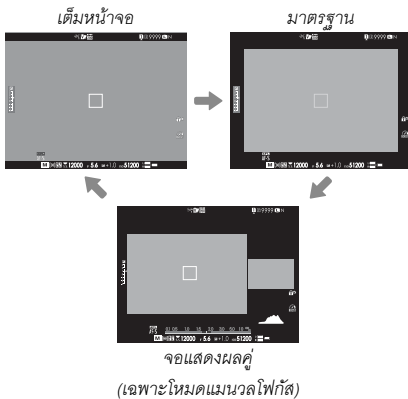

จอ LCD

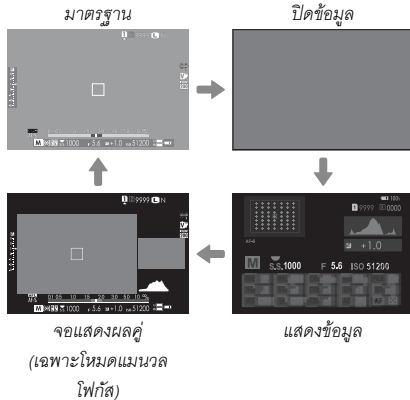

แสดงผลคู่

จอแสดงผลคู่ประกอบด้วยหน้าต่างเต็มเฟรมขนาดใหญ่และพื้นที่โฟกัสระยะใกล้ที่เล็กกว่า

การตั้งค่าจอแสดงผลมาตรฐานแบบกำหนดเอง

การเลือกรายการที่แสดงในจอแสดงผลมาตรฐาน:

1 แสดงสัญลักษณ์มาตรฐาน

กดปุ่ม **DISP/BACK** จนกว่าสัญลักษณ์มาตรฐานจะแสดงขึ้น

2 เลือก แสดง ค่าที่ตั้งไว้

เลือก  ตั้งค่าหน้าจอ > แสดง ค่าที่ตั้งไว้ ในเมนูตั้งค่า

3 เลือกรายการ

ไฮไลทรายการแล้วกด **MENU/OK** เพื่อเลือกหรือยกเลิกการเลือก

- แนวทางกรอบ
- ELECTRONIC LEVEL
- เฟรมไฟกัสน์
- แสดงระยะ AF
- แสดงระยะ MF
- ฮิสโตแกรม
- โหมดถ่ายภาพ
- รูรับแสง/ชัตเตอร์/ISO
- ข้อมูลที่พื้นหลัง
- Expo. Comp (เลข)
- Expo. Comp (ระดับ)
- โหมดไฟกัสน์
- วัดแสง
- ชนิดชัตเตอร์
- แฟลช
- โหมดต่อเนื่อง
- โหมดป้องกันภาพสั่นไหว
- สมดุลย์สีขาว
- จำลองฟิล์ม
- ช่วงไดนามิก
- โหมดบูสท์
- จำนวนภาพที่เหลือ
- ขนาดภาพ/คุณภาพ
- โหมดมูฟวี่ & เวลา บันทึก
- การปรับระดับไมโครโฟน
- ระดับแบตเตอรี่
- เส้นกรอบการจัดเฟรม

4 บันทึกการเปลี่ยนแปลง

กด **DISP/BACK** เพื่อบันทึกการเปลี่ยนแปลง

5 ออกจากเมนู

กด **DISP/BACK** ตามต้องการเพื่อออกจากเมนู แล้วกลับไปยังจอแสดงผลการถ่ายภาพ

เส้นขอบฟ้าเสมือน

การเลือก ELECTRONIC LEVEL จะแสดงเส้นขอบฟ้าเสมือน กล้องจะอยู่ในแนวราบเมื่อเส้นสองเส้นซ้อนทับกัน โปรดทราบว่าเส้นขอบฟ้าเสมือนอาจไม่แสดงหากเลนส์ของกล้องชี้ขึ้นข้างบนหรือข้างล่าง

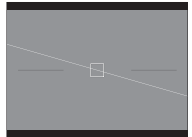

เส้นกรอบการจัดเฟรม

เปิดใช้ เส้นกรอบการจัดเฟรม เพื่อทำกรอบของเฟรมให้มองเห็นง่ายขึ้นบนพื้นหลังสีเข้ม

ฮิสโตแกรม

ฮิสโตแกรมจะแสดงการแจกแจงโทนสีของภาพ โดยแสดงความสว่างในแกนแนวนอน และจำนวนพิกเซลในแกนแนวตั้ง

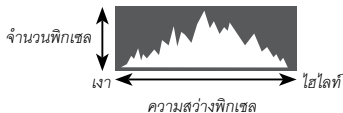

- การรับแสงที่เหมาะสม: พิกเซลที่แจ่มจ้าออกมาจะมีเส้นโค้งที่เท่ากันตลอดช่วงโทนสี
- รับแสงมากเกินไป: พิกเซลจะรวมกันอยู่ที่ด้านขวาของกราฟ
- รับแสงน้อยเกินไป: พิกเซลจะรวมกันอยู่ที่ด้านซ้ายของกราฟ

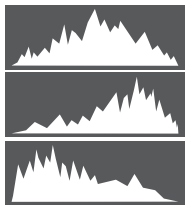

การใช้เมนู

การแสดงผลเมนู ให้กด **MENU/OK**

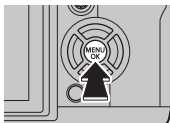

การถ่ายภาพ

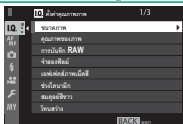

การเล่น

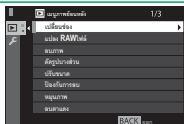

การนำทางเมนู:





1 กด **MENU/OK** เพื่อแสดงเมนู

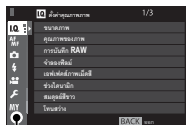

2 กดปุ่มเลือกซ้ายเพื่อเลือกแท็บสำหรับเมนูปัจจุบัน



←
←

3 กดปุ่มตัวเลือกขึ้นหรือลงเพื่อไฮไลท์แท็บ (IQ, AF MF, , , , MY, ) หรือ ) ที่มีรายการที่ต้องการ

4 กดปุ่มเลือกขวาเพื่อวางเคอร์เซอร์ในเมนู



ใช้เป็นหมุดเลือกคำสั่งด้านหน้าเพื่อเลื่อนผ่านเมนูที่ละหน้า

ชั้นแรก

2

การต่อสายคล้อง

ติดห่วงสายคล้องเข้ากับกัลลอนจากนั้นให้ติดเข้ากับสายคล้อง

1 เปิดห่วงสายคล้อง

ใช้เครื่องมือคล้องห่วงเพื่อเปิดห่วงสายคล้อง ตรวจสอบให้แน่ใจว่าเครื่องมือและห่วงอยู่ในแนวตามที่แสดง

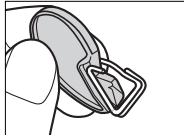
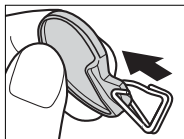

2 ใส่ห่วงคล้องเข้าไปในรูสำหรับสายคล้อง

เกี่ยวรูสำหรับสายคล้องเข้าไปในห่วงที่เปิดอยู่ นำเครื่องมือออก ใช้อีกมือหนึ่งจับห่วงให้เข้าที่

! เก็บเครื่องมือไว้ในที่ปลอดภัย เนื่องจากคุณ จะจำเป็นต้องใช้เครื่องมือเพื่อเปิดห่วงสายคล้องเมื่อถอดสายคล้อง

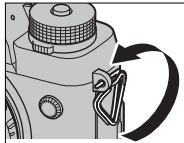
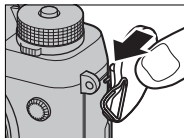

- 3** ร้อยห่วงเข้าไปในรูสำหรับสายคล้อง
หมุนห่วงไปรอบๆ รูสำหรับสายคล้องจน
กระทั่งห่วงปิดสนิท

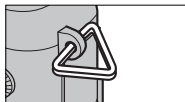

4 ใส่แผ่นครอบป้องกัน

วางแผ่นครอบป้องกันไว้เหนือรูสำหรับคล้อง
สายตามที่แสดง โดยใช้ด้านสีดำของแผ่น
ครอบหันเข้าไปทางกล้อง



5 ดึงสายคล้องให้แน่น

ใส่สายคล้องผ่านแผ่นครอบป้องกันและห่วง
สายคล้อง แล้วดึงให้แน่นตามที่แสดง

! เพื่อป้องกันกล้องตก ให้ตรวจสอบว่าสาย
คล้องแน่นดีแล้ว

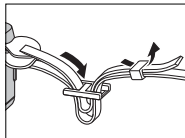
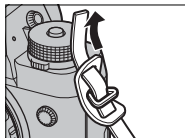

ทำซ้ำขั้นตอนที่ 1-5 สำหรับคล้องสายรุทีที่สอง

การต่อเลนส์

สามารถใช้อีกกล้องด้วยเลนส์สำหรับ FUJIFILM X-mount

ถอดฝาครอบตัวกล้องจากกล้องและฝาปิดด้าน
หลังจากเลนส์ วางเลนส์บนที่ยึด ให้เครื่องหมายบน
เลนส์และกล้องตรงกัน จากนั้นให้หมุนเลนส์จนกว่า
คลิกเข้าที่

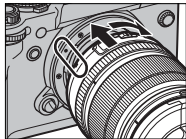

เมื่อต่อเลนส์ ตรวจสอบให้แน่ใจว่าไม่มีฝุ่นหรือสิ่งแปลกปลอมเข้าไปให้กล้อง
และระมัดระวังอย่าสัมผัสส่วนภายในของกล้อง ห้ามกดปุ่มปลดเลนส์ขณะที่
ต่อเลนส์ และตรวจสอบให้แน่ใจว่าใส่สลักให้ลงล็อกแล้ว

การถอดเลนส์

การถอดเลนส์ ให้ปิดกล้อง จากนั้นกดปุ่มถอดเปลี่ยนเลนส์แล้วหมุนเลนส์ตามที่แสดง

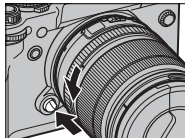

เพื่อป้องกันฝุ่นสะสมบนเลนส์หรือภายในกล้อง ให้ปิดฝาเลนส์และฝาครอบตัวกล้องเมื่อไม่ได้ติดเลนส์

**เลนส์และอุปกรณ์เสริมภายนอกอื่นๆ**

สามารถใช้กล้องด้วยเลนส์และอุปกรณ์เสริมสำหรับ FUJIFILM X-mount

การชาร์จแบตเตอรี่

แบตเตอรี่ที่จำหน่ายให้ไม่มีการชาร์จประจุไว้ ก่อนใช้งาน ให้ชาร์จแบตเตอรี่ในเครื่องชาร์จแบตเตอรี่ที่ให้มา



แบตเตอรี่ NP-W126S ที่ชาร์จซ้ำได้ จัดมาให้พร้อมกับกล่องแล้ว นอกจากนี้ยังสามารถใช้แบตเตอรี่เสริม NP-W126 ที่มีความจุต่ำกว่าได้เช่นกัน การชาร์จใช้เวลาประมาณ 150 นาที

1 วางแบตเตอรี่ลงในเครื่องชาร์จ

วางแบตเตอรี่ในเครื่องชาร์จแบตเตอรี่ที่ให้มา

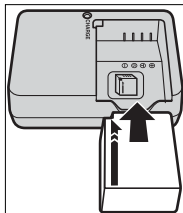

2 เสียบปลั๊กเครื่องชาร์จ

เสียบปลั๊กเครื่องชาร์จลงในเต้ารับไฟฟ้าภายในอาคาร สัญญาณการชาร์จจะสว่าง

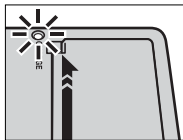

3 ชาร์จแบตเตอรี่

ถอดแบตเตอรี่ออกเมื่อชาร์จเสร็จเรียบร้อยแล้ว

สัญลักษณ์การชาร์จ

สัญลักษณ์การชาร์จจะแสดงสถานะการชาร์จแบตเตอรี่ดังต่อไปนี้:

สัญลักษณ์การชาร์จ	สถานะแบตเตอรี่	การกระทำ
 ปิด	ไม่ได้ใส่แบตเตอรี่	ใส่แบตเตอรี่
	แบตเตอรี่ชาร์จเต็มแล้ว	ถอดชาร์จแบตเตอรี่
เปิด	แบตเตอรี่กำลังชาร์จ	—
กะพริบ	แบตเตอรี่มีข้อผิดพลาด	ถอดสายเครื่องชาร์จแล้วถอดแบตเตอรี่ออก



สายไฟกระแสตรงที่จัดมาให้มีไว้สำหรับใช้งานกับเครื่องชาร์จที่จัดมาให้เท่านั้น ห้ามใช้เครื่องชาร์จที่จัดมาให้กับสายอื่นหรือสายที่จัดมาพร้อมกับอุปกรณ์อื่น

อย่าติดป้ายหรือวัตถุอื่นบนแบตเตอรี่ หากไม่ปฏิบัติตามข้อควรระวังนี้จะทำให้ไม่สามารถนำแบตเตอรี่ออกจากกล่องได้

ห้ามขีดข่วนหรือขีดของแบตเตอรี่ แบตเตอรี่อาจมีความร้อนสูง

อ่านข้อควรระวังใน “แบตเตอรี่และแหล่งจ่ายพลังงาน”

ใช้เครื่องชาร์จแบตเตอรี่ที่กำหนดให้ใช้กับแบตเตอรี่เท่านั้น หากไม่ปฏิบัติตามข้อควรระวังนี้จะทำให้ผลิตภัณฑ์ทำงานผิดพลาด

ห้ามนำฉลากออกจากแบตเตอรี่หรือพยายามลอกหรือแกะกรอบภายนอก

แบตเตอรี่จะสูญเสียประจุไฟฟ้าไปช้าๆ เมื่อไม่ได้ใช้งาน ชาร์จแบตเตอรี่หนึ่งหรือสองวันก่อนการใช้งาน หากแบตเตอรี่ไม่สามารถเก็บประจุไฟฟ้าได้ แสดงว่าหมดอายุการใช้งานสำหรับการชาร์จแล้วและต้องเปลี่ยนใหม่

ถอดปลั๊กเครื่องชาร์จเมื่อไม่ใช้งาน

นำฝุ่นละอองออกจากขั้วของแบตเตอรี่ด้วยผ้าแห้งที่สะอาด หากไม่ปฏิบัติตามข้อควรระวังนี้จะทำให้แบตเตอรี่ไม่สามารถชาร์จได้

โปรดทราบว่าคุณจะเพิ่มพื้นที่อุณหภูมิต่ำ

การชาร์จผ่านทางคอมพิวเตอร์

นอกจากนี้ยังสามารถชาร์จแบตเตอรี่ได้เมื่อเชื่อมต่อกล่องไปยังคอมพิวเตอร์ ปิดกล่องใส่แบตเตอรี่ และเชื่อมต่อสาย USB ตามที่แสดง โปรดตรวจสอบว่าได้เสียบสายกับช่องต่อจนแน่นสนิท เวลาในการชาร์จประมาณ 300 นาที จะไม่ส่งผลกระทบต่อไม่ว่าจะใช้สายชนิดใดก็ตาม

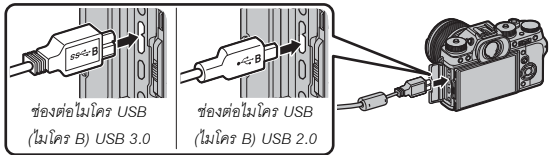

สถานะการชาร์จจะแสดงด้วยไฟแสดงสถานะ

ไฟแสดงสถานะ	สถานะแบตเตอรี่
เปิด	แบตเตอรี่กำลังชาร์จ
ปิด	การชาร์จเสร็จสมบูรณ์
กะพริบ	แบตเตอรี่มีข้อผิดพลาด

เชื่อมต่อกล่องกับคอมพิวเตอร์โดยตรง ห้ามใช้ฮับ USB หรือแป้นพิมพ์ การชาร์จจะหยุดหากคอมพิวเตอร์เข้าสู่โหมดสลีป หากต้องการชาร์จต่อ ให้เปิดใช้งานคอมพิวเตอร์แล้วถอดและต่อสาย USB ใหม่ การชาร์จอาจไม่รองรับ ทั้งนี้ขึ้นอยู่กับรุ่นของคอมพิวเตอร์ การตั้งค่าคอมพิวเตอร์ และสถานะปัจจุบันของคอมพิวเตอร์

การใส่แบตเตอรี่

หลังจากที่ชาร์จแบตเตอรี่ ให้ใส่แบตเตอรี่ในกล่องถ่ายรูปตามที่อธิบายด้านล่าง

1 เปิดฝาครอบช่องใส่แบตเตอรี่

เลื่อนสลักฝาครอบช่องใส่แบตเตอรี่ตามที่แสดงแล้วเปิดฝาครอบช่องใส่แบตเตอรี่

! อย่าเปิดฝาช่องใส่แบตเตอรี่ขณะที่กล้องเปิดอยู่ ถ้าไม่ปฏิบัติตามข้อควรระวังนี้จะทำให้ไฟล်ภาพหรือการ์ดหน่วยความจำเสียหาย

อย่าใช้แรงมากเกินไปในการเปิดและปิดฝาปิดช่องใส่แบตเตอรี่

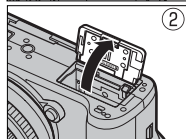
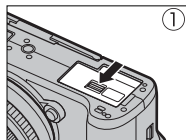

2 ใส่แบตเตอรี่

ใช้แบตเตอรี่โดยกดสลักแบตเตอรี่ไว้ด้านหนึ่ง
ใส่หน้าสัมผัสของแบตเตอรี่ก่อนในทิศทาง
ที่แสดงด้วยลูกศร ตรวจสอบว่าปิดสลัก
แบตเตอรี่แน่นดีแล้ว



ใส่ขั้วแบตเตอรี่ตามแนวที่แสดง ห้ามใช้
แรงในการใส่แบตเตอรี่กลับด้านหรือบิดขั้ว
แบตเตอรี่จะเลื่อนเข้าที่ได้ง่ายโดยคายถ้า
ถูกขั้ว

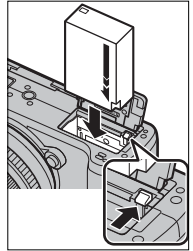

3 ปิดฝาครอบช่องใส่แบตเตอรี่

ปิดฝาและใส่สลักฝาครอบ



หากปิดฝาครอบไม่ได้ ให้ตรวจสอบว่า
แบตเตอรี่อยู่ในแนวที่ถูกต้องหรือไม่ อย่า
พยายามใช้แรงปิดฝาครอบ

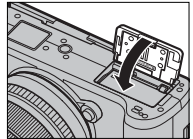

การถอดแบตเตอรี่

ก่อนที่จะถอดแบตเตอรี่ ให้ปิดกล้อง แล้วเปิดฝาของช่องใส่แบตเตอรี่

ในการนำแบตเตอรี่ออก ให้กดสลักของแบตเตอรี่ไปทางด้านข้าง และเลื่อนแบตเตอรี่ออกจากกล้องดังที่แสดง

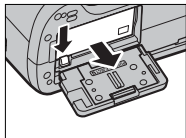

แบตเตอรี่อาจร้อนเมื่อใช้งานในสภาพแวดล้อมที่มีอุณหภูมิสูง ให้ใช้ความระมัดระวังเมื่อถอดแบตเตอรี่

การใส่การ์ดหน่วยความจำ

รูปภาพจะถูกจัดเก็บในการ์ดหน่วยความจำ (จำนวนแยกต่างหาก)

1 เปิดฝาครอบช่องใส่การ์ดหน่วยความจำ

ถอดสลักแล้วเปิดฝาครอบ

! ห้ามเปิดฝาครอบช่องใส่การ์ดหน่วยความจำเมื่อเปิดกล้องอยู่ ถ้าไม่ปฏิบัติตามข้อควรระวังนี้จะทำให้ไฟล์ภาพหรือการ์ดหน่วยความจำเสียหาย

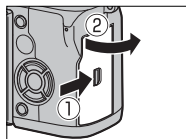

2 ให้ใส่การ์ดหน่วยความจำ

จับการ์ดในทิศทางที่แสดง เลื่อนเข้าที่ให้คลิกเข้าสู่ส่วนหลังของช่อง

! โปรดตรวจสอบว่าการ์ดอยู่ในทิศทางที่ถูกต้องอย่าใส่การ์ดเฉียงหรือใช้แรง

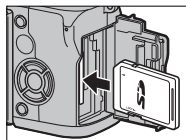

3 ปิดฝาครอบช่องใส่การ์ดหน่วยความจำ

ปิดฝาและใส่สลักฝาครอบ

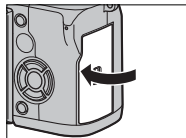

การถอดการ์ดหน่วยความจำ

ก่อนที่จะถอดการ์ดหน่วยความจำ ให้ปิดกล้อง แล้วเปิดฝาของช่องใส่การ์ดหน่วยความจำ

กดและปล่อยการิดเพื่อให้การิดดีดตัวออกครึ่งทาง (เพื่อป้องกันการ์ดหล่นออกจากช่อง กดตรงกลางของการิด แล้วค่อยๆ ปล่อยออก โดยไม่ปล่อยให้ร่วงออกจากการิด) การิดจะสามารถนำออกได้ด้วยมือ

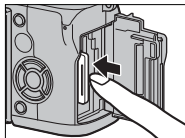

การใช้การ์ดสองแผ่น

สามารถใช้กล้องด้วยการ์ดสองแผ่น โดยใส่แต่ละแผ่นในช่องใส่ที่มีอยู่สองช่อง ที่การตั้งค่าเริ่มต้น รูปถ่ายจะถูกบันทึกไปยังการ์ดในช่องที่สองเท่านั้นเมื่อการ์ดในช่องแรกเต็ม สามารถเปลี่ยนการตั้งค่านี้โดยใช้ **☑ ตั้งค่าบันทึกข้อมูล > ตั้งค่าช่องการ์ด(ภาพนิ่ง)**

ตัวเลือก	คำอธิบาย	จอแสดงผล
ตามลำดับ (ค่าเริ่มต้น)	ใช้งานการ์ดในช่องที่สองเฉพาะเมื่อการ์ดในช่องแรกเต็ม หากเลือกช่องที่สองสำหรับ ☑ ตั้งค่าบันทึกข้อมูล > เปลี่ยนช่อง (ตามลำดับ) การบันทึกจะเริ่มที่การ์ดในช่องที่สองและสลับไปที่ช่องแรกเมื่อการ์ดในช่องที่สองเต็ม	
สำรองข้อมูล	ภาพแต่ละภาพจะถูกบันทึกสองครั้ง โดยแต่ละครั้งจะบันทึกลงในการ์ดแต่ละแผ่น	
RAW/JPEG	สำหรับ ตามลำดับ ยกเว้นสำเนา RAW ของภาพที่ถ่ายโดยเลือก FINE+RAW หรือ NORMAL+RAW สำหรับ ☑ ตั้งค่าคุณภาพภาพ > คุณภาพของภาพ จะถูกบันทึกไปยังการ์ดในช่องแรก และสำเนา JPEG จะถูกบันทึกไปยังการ์ดในช่องที่สอง	

สามารถเลือกการ์ดที่ใช้จัดเก็บภาพยนตร์โดยใช้ **☑ ตั้งค่าบันทึกข้อมูล > ไฟล์ภาพยนตร์ปลายทาง**

การ์ดหน่วยความจำที่ใช้ร่วมกันได้

การ์ดหน่วยความจำ FUJIFILM และ SanDisk SD, SDHC และ SDXC ได้รับการทดสอบแล้วว่าสามารถใช้ได้กับกล้องนี้; สามารถใช้การ์ด UHS-II ในช่องทั้งสองช่อง ขณะที่แนะนำให้ใช้การ์ดความเร็ว UHS คลาส 3 หรือสูงกว่าสำหรับภาพยนตร์ รายชื่อของการ์ดหน่วยความจำที่ใช้ได้ทั้งหมดมีอยู่ที่

http://www.fujifilm.com/support/digital_cameras/compatibility/

การใช้งานกับการ์ดชนิดอื่นจะไม่ได้รับการรับรอง ไม่สามารถใช้กล้องกับ xD-Picture Card หรือ **M**ulti**M**edia**C**ard (MMC)

! อย่าปิดกล้องหรือนำการ์ดหน่วยความจำออกขณะที่กำลังฟอร์แมตการ์ด หรือ กำลังบันทึกหรือลบข้อมูลในการ์ด หากไม่ปฏิบัติตามข้อควรระวังนี้ อาจทำให้การ์ดเสียหายได้

การ์ดหน่วยความจำอาจถูกล็อก ทำให้ไม่สามารถฟอร์แมตการ์ดหรือบันทึกหรือลบภาพได้ ก่อนที่จะใส่การ์ดหน่วยความจำ ให้เลื่อนสวิตซ์ป้องกันการเขียนไปที่ตำแหน่งปลดล็อก





ฟอร์แมตการ์ดหน่วยความจำก่อนที่จะใช้ครั้งแรก และโปรดฟอร์แมตการ์ดหน่วยความจำทั้งหมดหลังจากที่ใช้งานในคอมพิวเตอร์หรืออุปกรณ์ชนิดอื่นแล้ว

การ์ดหน่วยความจำมีขนาดเล็กและสามารถกลืนเข้าปากได้ ดังนั้นโปรดเก็บให้พ้นมือเด็ก ถ้าเด็กกลืนการ์ดหน่วยความจำ ให้พบแพทย์ทันที

ตัวแปลง miniSD หรือ microSD ที่ใหญ่กว่าหรือเล็กกว่าการ์ดหน่วยความจำ อาจไม่สามารถนำออกได้ตามปกติ ถ้าไม่สามารถนำการ์ดออก ให้ติดต่อตัวแทนบริการที่ได้รับอนุญาต อย่าใช้แรงเพื่อนำการ์ดออก

อย่าติดสติ๊กเกอร์หรือวัตถุอื่นบนการ์ดหน่วยความจำ ฉลากที่ลอกหรือมีฝุ่นอาจทำให้กล่องทำงานผิดปกติได้

การบันทึกภาพยนตร์อาจหยุดชะงักเมื่อใช้งานกับการ์ดหน่วยความจำบางประเภท

การฟอร์แมตการ์ดหน่วยความจำในกล่องจะสร้างไฟล์เดอริ์ที่ใช้เก็บภาพ โปรดอย่าเปลี่ยนชื่อหรือลบไฟล์เดอริ์นี้ หรือใช้คอมพิวเตอร์หรืออุปกรณ์อื่นเพื่อแก้ไข ลบ หรือเปลี่ยนชื่อไฟล์ภาพ ใช้กล่องเพื่อลบภาพเสมอ ก่อนที่จะแก้ไขหรือเปลี่ยนชื่อภาพ ให้คัดลอกไปยังคอมพิวเตอร์และแก้ไขหรือเปลี่ยนชื่อสำเนาภาพ แต่อย่าดำเนินการเหล่านี้กับต้นฉบับ การเปลี่ยนชื่อไฟล์บนกล่องถ่ายรูปลงอาจทำให้เกิดปัญหาระหว่างการเล่นภาพ

การเปิดและปิดกล้อง

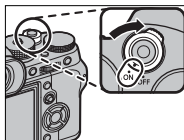

ใช้สวิตช์ **ON/OFF** เพื่อเปิดและปิดกล้อง

หมุนสวิตช์ไปที่ **ON** เพื่อเปิดกล้องหรือไปที่ **OFF** เพื่อปิดกล้อง



รอยนิ้วมือและรอยอื่นๆ บนเลนส์หรือช่องมองภาพ อาจมีผลต่อภาพถ่ายหรือมุมมองขณะดูผ่านช่องมองภาพ โปรดรักษาเลนส์และช่องมองภาพให้สะอาด









กดปุ่ม  เพื่อเริ่มต้นการเล่น กดปุ่มชัตเตอร์ครึ่งทางเพื่อกลับสู่โหมดถ่ายภาพ กล้องจะปิดเครื่องอัตโนมัติหากไม่มีการใช้งานหรือการทำงานเป็นเวลานานซึ่งตามที่คุณเลือกไว้สำหรับ  การจัดการพลังงาน > ตั้งปิดเอง การเปิดใช้งานใหม่หลังจากกล้องปิดการทำงานโดยอัตโนมัติ ให้กดปุ่มชัตเตอร์ลงครึ่งหนึ่งหรือเปลี่ยนสวิตช์ **ON/OFF** ให้เป็น **OFF** แล้วเปลี่ยนใหม่เป็น **ON**

การตรวจสอบระดับแบตเตอรี่

หลังจากเปิดกล่องแล้ว ให้ตรวจสอบระดับแบตเตอรี่ในจอแสดงผล

ระดับแบตเตอรี่จะแสดงดังนี้:

สัญลักษณ์	คำอธิบาย
	แบตเตอรี่มีการใช้งานบางส่วน
	แบตเตอรี่เต็มประมาณ 80%
	แบตเตอรี่เต็มประมาณ 60%
	แบตเตอรี่เต็มประมาณ 40%
	แบตเตอรี่เต็มประมาณ 20%
 (แดง)	แบตเตอรี่ใกล้หมด ชาร์จโดยเร็วที่สุด
 (กะพริบเป็นสีแดง)	แบตเตอรี่หมด ปิดกล่องและชาร์จแบตเตอรี่ใหม่



การตั้งค่าพื้นฐาน

ข้อความการเลือกภาษาจะปรากฏในครั้งแรกที่เปิดกล้อง

1 เปิดกล้อง

ข้อความการเลือกภาษาจะปรากฏ

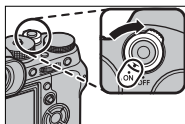

2 เลือกภาษา

เลือกที่ภาษาและกด **MENU/OK**

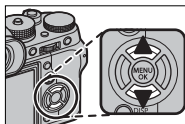

3 ตั้งวันที่และเวลา

วันที่และเวลาจะปรากฏ กดปุ่มตัวเลือกทางซ้ายหรือขวาเพื่อเน้นปี เดือน วันที่ ชั่วโมง หรือนาที และกดขึ้นหรือลงเพื่อเปลี่ยนค่า ในการเปลี่ยนลำดับของการแสดงปี เดือน และวันที่ ให้เน้นรูปแบบวันที่และกดปุ่มตัวเลือกขึ้นหรือลง กด **MENU/OK** เพื่อออกจากโหมดถ่ายภาพเมื่อตั้งค่าเรียบร้อยแล้ว

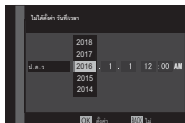



ถ้าถอดแบตเตอรี่เป็นเวลานาน นาฬิกาของกล่องจะถูกตั้งค่าใหม่ และข้อความการเลือกภาษาจะปรากฏเมื่อเปิดกล่อง

การข้ามขั้นตอนปัจจุบัน

กด **DISP/BACK** เพื่อข้ามขั้นตอนปัจจุบัน ขั้นตอนใดก็ตามที่ข้ามไปจะปรากฏในครั้งถัดไปที่คุณเปิดกล่อง

เลือกภาษาอื่น

การเปลี่ยนภาษา:

- 1 แสดงตัวเลือกภาษา
เลือก  ตั้งค่าผู้ใช้งาน > 言語/LANG.
- 2 เลือกภาษา
ไฮไลท์ตัวเลือกที่ต้องการและกด **MENU/OK**

การเปลี่ยนเวลาและวันที่

การตั้งค่านาฬิกาของกล่อง:

- 1 แสดงตัวเลือก วันที่/เวลา
เลือก  ตั้งค่าผู้ใช้งาน > วันที่/เวลา
- 2 ตั้งค่านาฬิกา
วันที่และเวลาจะปรากฏ กดปุ่มตัวเลือกทางซ้ายหรือขวาเพื่อเน้นปี เดือน วันที่ ชั่วโมง หรือนาที และกดขึ้นหรือลงเพื่อเปลี่ยนค่า กด **MENU/OK** เพื่อตั้งค่านาฬิกา

การถ่ายรูปพื้นฐานและการเล่น

3

การถ่ายรูป (โหมด P)

เนื้อหาในส่วนนี้อธิบายเกี่ยวกับวิธีการถ่ายรูปโดยใช้โปรแกรม AE (โหมด P) โปรดดูข้อมูลในหน้า 60-71 เกี่ยวกับโหมด S, A และ M

1 ปรับการตั้งค่าสำหรับโปรแกรม AE

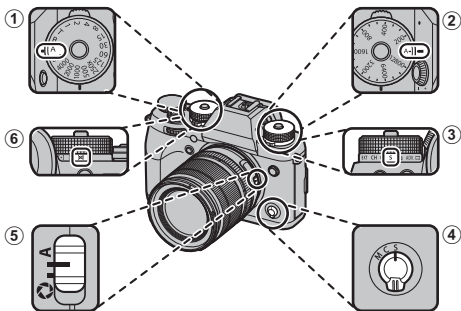

- ① ความเร็วชัตเตอร์ (📖 60): เลือก **A** (ขอได้)
- ② ความไว (📖 86): เลือก **A** (ขอได้)
- ③ โหมดไดรฟ์ (📖 5): เลือก **S** (เฟรมเดียว)
- ④ โหมดโฟกัส (📖 73): เลือก **S** (AF เดี่ยว)
- ⑤ รูรับแสง (📖 60): เลือก **A** (ขอได้)
- ⑥ การวัดแสง (📖 89): เลือก **[AF]** (หลายจุด)



การใช้ปุ่มหมุนความเร็วชัตเตอร์ ให้กดปล่อยล็อกปุ่มหมุน และหมุนปุ่มหมุนไปยังการตั้งค่าที่ต้องการ

2 ตรวจสอบโหมดการถ่ายภาพ ยืนยันว่า P ปรากฏในจอแสดงผล



3 เตรียมกล้องให้พร้อม

ถือกล้องให้หนึ่งด้วยมือทั้งสองข้าง และจัดให้ข้อศอกแนบชิดข้างลำตัว ถ้ามือสั่นหรือไม่นิ่ง จะทำให้ภาพสั่นไหวหรือพร่ามัวได้



เพื่อไม่ให้ภาพหลุดโฟกัสหรือมืดเกินไป (รับแสงไม่เพียงพอ) โปรดอย่าให้นิ้วมือและสิ่งอื่นๆ ปิดบังเลนส์ และไฟช่วยหาข้อดีโฟกัส

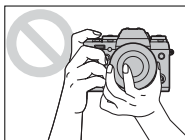

4 จัดวางภาพในเฟรม

เลนส์กับวงแหวนปรับชুম

ใช้วงแหวนปรับชুমเพื่อจัดวางภาพในเฟรมภายในจอแสดงผล หมุนวงแหวนไปทางซ้ายเพื่อชুমออกและไปทางขวาเพื่อชুমเข้า

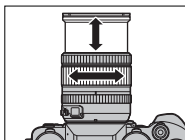

5 โฟกัส

กดปุ่มชัตเตอร์ครึ่งหนึ่งเพื่อโฟกัส



หากตัวแบบมีความสว่างน้อย ให้ออก
ได้โฟกัสอาจสว่าง

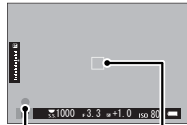

สัญลักษณ์โฟกัส

เฟรมโฟกัส

ถ้ากล้องสามารถโฟกัสได้ จะส่งเสียงเตือนสองครั้งและพื้นที่โฟกัสและสัญลักษณ์โฟกัสจะสว่างเป็นสีเขียว โฟกัสและการรับแสงจะล็อกเมื่อกดปุ่มชัตเตอร์ลงครึ่งหนึ่ง

ถ้ากล้องไม่สามารถโฟกัส เฟรมการโฟกัสจะเปลี่ยนเป็นสีแดง **!AF** จะปรากฏ และสัญลักษณ์โฟกัสจะกะพริบเป็นสีขาว

6 ถ่ายรูป

ค่อยๆ กดปุ่มชัตเตอร์จนสุดเพื่อถ่ายรูป



การดูภาพ

คุณสามารถดูภาพในช่องมองภาพหรือจอภาพ LCD

การดูรูปภาพแบบเต็มเฟรม ให้กด

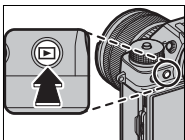

สามารถดูรูปภาพเพิ่มเติมได้โดยกดปุ่มตัวเลือกซ้ายหรือขวา หรือหมุนแป้นหมุนเลือกคำสั่งด้านหน้า กดปุ่มตัวเลือกหรือหมุนแป้นไปทางขวาเพื่อดูภาพตามลำดับที่บันทึก หรือกดทางซ้ายเพื่อดูภาพโดยสลับลำดับ กดปุ่มตัวเลือกค้างไว้เพื่อเลื่อนไปยังภาพที่ต้องการอย่างรวดเร็ว



ภาพที่ถ่ายด้วยกล้องอื่นจะทำเครื่องหมายด้วยไอคอน (“ภาพของขวัญ”) เพื่อเตือนว่าภาพอาจแสดงไม่ถูกต้องและอาจไม่สามารถใช้งานซูมการเล่นได้

การ์ดหน่วยความจำสองแผ่น

หากใส่การ์ดหน่วยความจำสองแผ่น คุณสามารถกดค้างไว้ที่ปุ่ม เพื่อเลือกการ์ดสำหรับเล่นภาพ คุณยังสามารถเลือกการ์ดโดยใช้ตัวเลือก เมนูภาพย้อนหลัง > เปลี่ยนช่อง ได้



การลบรูปภาพ

ใช้ปุ่ม เพื่อลบรูปภาพ



ภาพที่ถูกลบจะไม่สามารถเรียกคืนได้ คัดลอกภาพสำคัญไปยังคอมพิวเตอร์หรืออุปกรณ์เก็บข้อมูลอื่นๆ ก่อนที่จะดำเนินการต่อ

1 สำหรับภาพที่แสดงแบบเต็มเฟรม ให้กดปุ่ม แล้วเลือก **ที่ละภาพ**

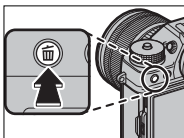

2 กดปุ่มตัวเลือกไปทางซ้ายหรือขวาเพื่อเลื่อนดูภาพ และกด **MENU/OK** เพื่อลบ (ข้อความยืนยันจะไม่ปรากฏ) ทำซ้ำเพื่อลบภาพเพิ่มเติม



ภาพที่มีการป้องกันจะไม่สามารถลบได้ ยกเลิกการป้องกันจากภาพที่ต้องการลบ (📖 185)

นอกจากนี้ยังสามารถลบรูปภาพจากเมนู โดยใช้ตัวเลือก

เมนูภาพย้อนหลัง > ลบภาพ (📖 180)

การบันทึกภาพยนตร์และการ เล่น

4



การบันทึกภาพยนตร์

เนื้อหาในส่วนนี้จะอธิบายวิธีการถ่ายภาพยนตร์ในโหมดอัตโนมัติ

1 หมุนแป้นหมุน Drive ไปที่

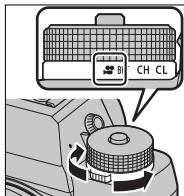

2 ปรับการตั้งค่าสำหรับโปรแกรม AE

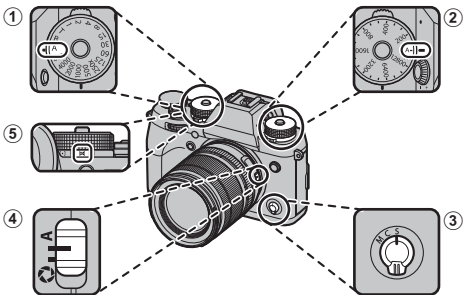

- ① ความเร็วชัตเตอร์ (📖 60): เลือก **A** (ชอโต้)
- ② ความไว (📖 86): เลือก **A** (ชอโต้)
- ③ โหมดโฟกัส (📖 73): เลือก **S** (AF เดี่ยว)
- ④ รูรับแสง (📖 60): เลือก **A** (ชอโต้)
- ⑤ การวัดแสง (📖 89): เลือก  (หลายจุด)

- 3** กดปุ่มชัตเตอร์เพื่อเริ่มต้นบันทึก ไฟแสดงสถานะการบันทึก (●) และเวลาที่เหลือจะแสดงขณะกำลังดำเนินการบันทึก

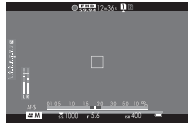

- 4** กดปุ่มอีกครั้งเพื่อสิ้นสุดการบันทึก การบันทึกจะสิ้นสุดโดยอัตโนมัติเมื่อมีความยาวสูงสุดหรือเมื่อการวัดหน่วยความจำเต็ม

การใช้ไมโครโฟนเสริมภายนอก

สามารถบันทึกเสียงด้วยไมโครโฟนภายนอกที่เชื่อมต่อโดยใช้แจ็คที่มีเส้นผ่านศูนย์กลางกลางขนาด 3.5 มม. ไม่สามารถใช้ไมโครโฟนที่ต้องมีแบตเตอรี่โปรดดูรายละเอียดในคู่มือไมโครโฟน

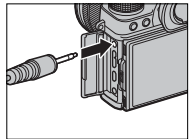



เสียงจะถูกบันทึก ผ่านทางไมโครโฟนในตัว หรือไมโครโฟนเสริมภายนอก ห้ามปิดครอบไมโครโฟนขณะที่ทำการบันทึก โปรดทราบว่าไมโครโฟนอาจจับเสียงเลนส์หรือเสียงอื่นที่เกิดขึ้นจากกล้องระหว่างที่กำลังบันทึก

อาจมีเส้นแนวตั้งหรือแนวอนปรากฏในภาพยนตร์ที่มีตัวแบบที่สว่างมาก อาการนี้เป็นภาวะปกติและไม่ได้แสดงถึงการทำงานผิดปกติ



ไฟแสดงสถานะจะสว่างขณะกำลังดำเนินการบันทึก ระหว่างที่บันทึก คุณสามารถเปลี่ยนการชดเชยการรับแสงได้สูงถึง ± 2 EV และปรับชুমโดยใช้วงแหวนการชুমบนเลนส์ได้ (หากใช้ได้)

หากติดเลนส์ด้วยสวิตช์โหมดการรับแสง ให้เลือกโหมดการรับแสงก่อนเริ่มต้นบันทึก หากเลือกตัวเลือกอื่นที่ไม่ใช่ **A** สามารถปรับความเร็วชัตเตอร์และรูรับแสงขณะกำลังดำเนินการบันทึกได้

ในขณะที่อยู่ระหว่างการบันทึก คุณสามารถ:

- ปรับความไวแสง
- ใช้ปุ่ม **VIEW MODE** และสัญญาณตาเพื่อสลับระหว่างจอแสดงผล EVF และ LCD
- โฟกัสใหม่อีกครั้งด้วยออโต้โฟกัส โดยการกดปุ่มชัตเตอร์ลงครึ่งหนึ่งหรือโดยการกดปุ่มที่ได้กำหนด **เปิด AF** ไว้

อาจไม่สามารถใช้การบันทึกได้ในการตั้งค่าบางค่า ขณะที่ในกรณีอื่นอาจไม่สามารถใช้การตั้งค่าได้ระหว่างการบันทึก

การปรับการตั้งค่าภาพยนตร์

สามารถเลือกอัตราและขนาดเฟรมโดยใช้ **☒ ตั้งค่าภาพยนตร์ > โหมด มูฟวี่** ในขณะที่สามารถเลือกการ์ดที่ใช้จัดเก็บภาพยนตร์ได้โดยใช้

☒ ตั้งค่าบันทึกข้อมูล > ไฟล์ภาพยนตร์ปลายทาง เลือกโหมดโฟกัสโดยใช้ตัวเลือกโหมดโฟกัส สำหรับการปรับโฟกัสต่อเนื่อง ให้เลือก **C** หรือ เลือก **S** แล้วเปิดใช้โฟกัสใบหน้าอัจฉริยะ ไม่สามารถใช้โฟกัสใบหน้าอัจฉริยะในโหมดโฟกัส **M**

ความลึกฟิลด์

เลือกจำนวน f ที่ต่ำ เพื่อลดรายละเอียดพื้นหลัง



การดูภาพยนตร์

ดูภาพยนตร์บนกล่อง

ในการเล่นแบบเต็มเฟรม ภาพยนตร์จะถูกระบุด้วย
ไอคอน



การทำงานต่อไปนี้ สามารถทำได้ขณะที่ภาพยนตร์
ปรากฏ:

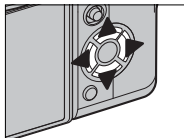

ตัวเลือก	อยู่ระหว่างการ เล่น (▶)	หยุดการเล่น ชั่วคราวแล้ว (⏸)
▲	สิ้นสุดการเล่น	
▼	หยุดการเล่น ชั่วคราว	เริ่มการเล่น/เล่นต่อ
◀▶	ปรับความเร็ว	ไปข้างหน้า/ย้อน กลับภาพเฟรมเดียว

สถานะการทำงานจะแสดงในจอแสดงผลผลระหว่าง
ที่เล่น



โปรดอย่าให้มีสิ่งใดปิดลำโพงระหว่างการเล่น



กด **MENU/OK** เพื่อพักการเล่นและแสดงตัวควบคุมระดับเสียง กดตัวเลือกขึ้นหรือลงเพื่อปรับระดับเสียง และกด **MENU/OK** อีกครั้งเพื่อเล่นต่อ นอกจากนี้ยังสามารถปรับระดับเสียงโดยใช้ **[F] ตั้งค่าเสียง > ปรับเสียง**

ความเร็วการเล่น

กดตัวเลือกซ้ายหรือขวาเพื่อปรับความเร็วในการเล่น ขณะเล่นอยู่ ความเร็วจะแสดงด้วยหมายเลขของลูกศร (▶ หรือ ◀)

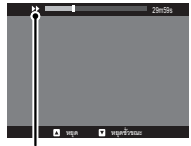

ลูกศร

การถ่ายรูป

5

โหมด P, S, A และ M

โหมด **P**, **S**, **A** และ **M** ให้คุณควบคุมความเร็วชัตเตอร์และรูรับแสงในระดับที่แตกต่างกัน

โหมด P: โปรแกรม AE

ให้กล้องเลือกความเร็วชัตเตอร์และรูรับแสงสำหรับการรับแสงที่เหมาะสมสามารถเลือกค่าอื่นๆ ที่สร้างรูรับแสงเดียวกันด้วยการสลับโปรแกรม

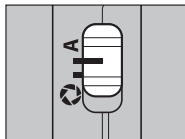
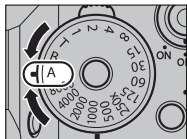

ความเร็วชัตเตอร์: เลือก **A** (ขอได้)

รูรับแสง: เลือก **A** (ขอได้)

ตั้งค่าความเร็วชัตเตอร์และรูรับแสงไปที่ **A** (ขอได้)
แล้วยืนยันว่า **P** ปรากฏในจอแสดงผล



! หากตัวแบบอยู่นอกระยะการวัดแสงของกล้อง จอแสดงผลความเร็วชัตเตอร์และรูรับแสงจะแสดงเป็น “---”

📄 การใช้ปุ่มหมุนความเร็วชัตเตอร์ ให้กดปล่อยล็อกปุ่มหมุน และหมุนปุ่มหมุนไปยังการตั้งค่าที่ต้องการ

สลัโปรแกรม

หากต้องการ คุณสามารถหมุนเป็นหมุนเลือกคำสั่งด้าน
หลัง เพื่อเลือกการรวมรูปแบบอื่นของความเร็วชัตเตอร์
และรูรับแสงโดยไม่ปรับการรับแสง (สลัโปรแกรม)

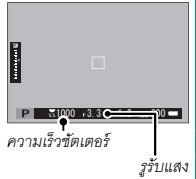

ไม่สามารถใช้โปรแกรมสลัระหว่างการบันทึกภาพยนตร์หรือหากเลือกตัวเลือก
ระบบรองรับแฟลช TTL ออกได้ หรือออกได้ สำหรับ **IQ** ตั้งค่าคุณภาพภาพ >
ช่วงไดนามิก



การยกเลิกสลัโปรแกรม ให้ปิดกล้อง

โหมด S: เน้นชัดเตอร์ AE

เลือกความเร็วชัดเตอร์และให้กล้องปรับรูรับแสงเพื่อให้ได้การรับแสงที่เหมาะสม

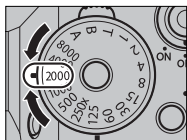

ความเร็วชัดเตอร์: เลือกความเร็ว

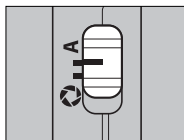

รูรับแสง: เลือก A (ออโต้)

ตั้งค่ารูรับแสงเป็น A (ออโต้) แล้วใช้ปุ่มหมุนความเร็วชัดเตอร์เพื่อเลือกความเร็วชัดเตอร์ S จะปรากฏขึ้นในจอแสดงผล



! หากไม่สามารถรับแสงที่ถูกต้องตามความเร็วชัดเตอร์ที่เลือก รูรับแสงจะแสดงเป็นสีแดง หากตัวบอกละเอียดของระยะการวัดแสงของกล้อง จอแสดงผลรูรับแสงจะแสดงเป็น “---

📄 การใช้ปุ่มหมุนความเร็วชัดเตอร์ ให้กดปล่อยล็อกปุ่มหมุน และหมุนปุ่มหมุนไปยังการตั้งค่าที่ต้องการ (สามารถใช้ปุ่มหมุนได้แม้ขณะที่กดปุ่มชัดเตอร์ลงครึ่งหนึ่ง) ยังสามารถปรับความเร็วชัดเตอร์โดยเพิ่มครึ่งละ $\frac{1}{3}$ EV โดยการหมุนปุ่มหมุนเลือกคำสั่งด้านหลัง

ความไวแสงและความลึกฟิลด์

หากคุณเลือกความเร็วชัตเตอร์สูงเมื่อตัวแบบมีแสงสว่างน้อย โปรแกรมรับแสงอัตโนมัติของกล้องจะเลือกรับแสงที่กว้างขึ้น วิธีการนี้จะทำให้มีการรับแสงที่ถูกต้องแต่อาจลดความลึกฟิลด์ด้วย เพื่อให้พื้นที่ด้านหลังและด้านหน้าของตัวแบบปรากฏในโฟกัสน้อยลง การหยุดการลดรูรับแสงและเพิ่มความลึกฟิลด์ ให้เลือกความไวแสงที่สูงขึ้น



เวลา (T)

หมุนปุ่มหมุนความเร็วชัตเตอร์ไปที่ **T** (เวลา) เพื่อเลือกความเร็วชัตเตอร์ช้า สำหรับการฉายแสงนาน แนะนำให้ใช้ขาตั้งกล้องเพื่อป้องกันกล้องเคลื่อนไหวขณะฉายแสง

1 หมุนปุ่มหมุนความเร็วชัตเตอร์ไปที่ **T**

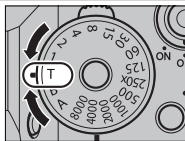

2 หมุนปุ่มหมุนเลือกคำสั่งด้านหลังเพื่อเลือกความเร็วชัตเตอร์

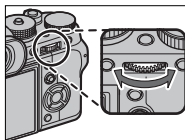

3 กดปุ่มชัตเตอร์ลงจนสุดเพื่อถ่ายรูปที่ความเร็วชัตเตอร์ที่เลือกไว้ นาฬิกา นับถอยหลังจะแสดงขณะที่การรับแสงประมวลผล



การลด “สัญญาณรบกวน” (รอยจุด) ในการฉายแสงนาน ให้เลือก **เปิด** สำหรับ **II** ตั้งค่าคุณภาพภาพ > NRฉายแสงนาน โปรดทราบว่าอาจเพิ่มเวลาที่ใช้ในการบันทึกภาพหลังการถ่ายรูป

การเปิดชัตเตอร์ค้าง (B)

เลือกความเร็วชัตเตอร์ของ **B** (การเปิดชัตเตอร์ค้าง) สำหรับการฉายแสงนานที่
คุณเปิดและปิดชัตเตอร์ด้วยตนเอง แนะนำให้ใช้ขาตั้งกล้องเพื่อป้องกันกล้อง
เคลื่อนไหวขณะฉายแสง

1 หมุนแป้นหมุนความเร็วชัตเตอร์ไปที่ **B**

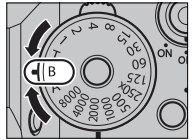

2 กดปุ่มชัตเตอร์ลงจนสุด ชัตเตอร์จะยังคงเปิดอยู่สูงสุดเป็นเวลา 60 นาที ในขณะที่กดปุ่มชัตเตอร์ จอแสดงผลจะแสดงเวลาที่ผ่านไปตั้งแต่ที่เริ่ม ต้นฉายแสง



การเลือกรับแสง **A** คงที่ ความเร็วชัตเตอร์ที่ 30 วินาที

การลด "สัญญาณรบกวน" (รอยจุด) ในการฉายแสงนาน ให้เลือก **เปิด** สำหรับ
10 ตั้งค่าคุณภาพภาพ > NRฉายแสงนาน โปรดทราบว่าอาจเพิ่มเวลาที่ใช้ใน
การบันทึกภาพหลังการถ่ายรูป

การใช้รีโมตคชดเตออร์

สามารถใชรีโมตคชดเตออร์ RR-90 ซึ่เป็นตัวเลือกเสริม
สำหรับฉายแสงนานได้ เชื่อมต่อ RR-90 ผ่านทางช่องต่อ
ไมโคร USB (ไมโคร B) USB 2.0

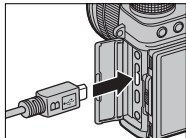

หรือ สามารถเชื่อมต่อรีโมตคชดเตออร์จากซัพพลายเออร์
อื่นผ่านทางช่องต่อรีโมตคชดเตออร์ ใช้กชดเตออร์กับช่อง
ต่อ ๑2.5 มม.

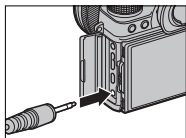

เชื่อมต่อการกชดเตออร์แบบกลไกของบริษัทอื่นตามที
แสดง

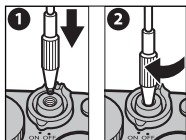

โหมด A: เน้นรูรับแสง AE

เลือกรูรับแสงและให้กล้องปรับความเร็วชัตเตอร์เพื่อให้ได้การรับแสงที่เหมาะสม

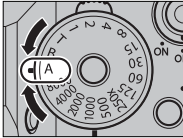

ความเร็วชัตเตอร์: เลือก A (ชดได้)

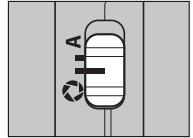

รูรับแสง: เลือก  (ตั้งค่าเอง)

หมุนปุ่มหมุนความเร็วชัตเตอร์ไปที่ A (ชดได้) ตั้งค่ารูรับแสงเป็น  แล้วหมุนวงแหวนปรับรูรับแสงเพื่อปรับการรับแสงตามที่ต้องการ A จะปรากฏขึ้นในจอแสดงผล



 หากไม่สามารถรับแสงที่ถูกต้องตามรูรับแสงที่เลือก ความเร็วชัตเตอร์จะแสดงเป็นสีแดง หากตัวแบบอยู่นอกระยะการวัดแสงของกล้อง จอแสดงผลความเร็วจัตเตอร์จะแสดง “---

 การใช้ปุ่มหมุนความเร็วชัตเตอร์ ให้กดปล่อยล็อกปุ่มหมุน และหมุนปุ่มหมุนไปยังการตั้งค่าที่ต้องการ สามารถปรับรูรับแสงได้แม้ขณะที่กดปุ่มชัตเตอร์ลงครึ่งหนึ่ง

การดูตัวอย่างความลึกฟิลด์

เมื่อกำหนด **พรีวิวดัติน** ไปยังปุ่มฟังก์ชัน การกดปุ่ม จะหยุดการลดรูรับแสงไปเป็นการตั้งค่าที่เลือก ช่วยให้สามารถดูตัวอย่างความลึกฟิลด์ในจอแสดงผลได้

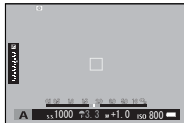

สามารถดูตัวอย่างความลึกฟิลด์ได้โดยใช้ สัญลักษณ์ความลึกฟิลด์ในจอภาพมาตรฐาน กด **DISP/BACK** เพื่อสลับสัญลักษณ์โหมดแสดงผล จนกว่าสัญลักษณ์มาตรฐานจะปรากฏ



ความลึกฟิลด์

ใช้ตัวเลือก **AF/MF** ตั้งค่า AF/MF > **ระยะชัดลึก** เพื่อเลือกว่าแสดงความลึกฟิลด์เท่าไร เลือก **พื้นฐานแบบฟิล์ม** เพื่อช่วยคุณประเมินความลึกฟิลด์ของภาพที่ดูเป็นพิมพ์และที่มีลักษณะคล้ายกัน ส่วน **พื้นฐานพิกเซล** จะช่วยคุณประเมินความลึกฟิลด์ของภาพที่ดูที่ความละเอียดสูงบนคอมพิวเตอร์หรือจอแสดงผลอิเล็กทรอนิกส์อื่น ๆ

ความไวแสงและการสั้นไหว

หากคุณเลือกรับแสงแคบเมื่อตัวแบบอยู่ในที่มีแสงน้อย ความเร็วชัตเตอร์ที่เลือกโดยโปรแกรมรับแสงอัตโนมัติอาจไม่รวดเร็วพอที่จะป้องกันการสั้นไหว สำหรับความเร็วชัตเตอร์ที่สูงกว่าจะลดการสั้นไหว ให้เลือกความไวแสงที่สูงขึ้น



โหมด M: แมนวลรับแสง

ปรับค่ารับแสงจากค่าที่กล้องเลือก

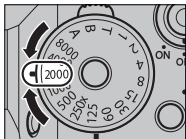

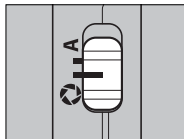

ความเร็วชัตเตอร์: เลือกความเร็ว

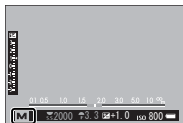

รูรับแสง: เลือก  (ตั้งค่าเอง)

ตั้งค่าความเร็วชัตเตอร์ไปเป็นค่าอื่นที่ไม่ใช่ **A** ตั้งค่ารูรับแสงเป็น  แล้วหมุนวงแหวนปรับรูรับแสงเพื่อเลือกรูรับแสง **M** จะปรากฏขึ้นในจอแสดงผล



 การใช้แป้นหมุนความเร็วชัตเตอร์ ให้กดปล่อยล็อกแป้นหมุน และหมุนแป้นหมุนไปยังการตั้งค่าที่ต้องการ สามารถปรับความเร็วชัตเตอร์โดยเพิ่มครั้งละ $\frac{1}{3}$ EV โดยการหมุนแป้นหมุนเลือกคำสั่งด้านหลัง

การตรวจแสง

การตรวจแสงในจอภาพ LCD ให้เลือกตัวเลือกอื่นที่นอกเหนือจาก ปิด สำหรับ  ตั้งค่าหน้าจอ > ตรวจแสง/ สมดุลย์สีขาวโหมดแมนนวล เลือก ปิด เมื่อใช้แฟลชหรือในโอกาสอื่นที่การรับแสงอาจเปลี่ยนเมื่อถ่ายภาพ



อัตโนมัติโฟกัส

ถ่ายภาพโดยใช้อัตโนมัติโฟกัส

- 1 หมุนตัวเลือกโหมดโฟกัสเป็น S หรือ C
(📖 73)

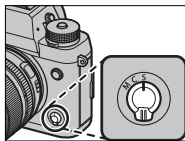

- 2 ใช้ **AF/MF** ตั้งค่า AF/MF > อัตโนมัติโฟกัส เพื่อเลือกโหมดอัตโนมัติโฟกัส
(📖 75)

- 3 เลือกตำแหน่งและขนาดของเฟรมโฟกัส
(📖 77)

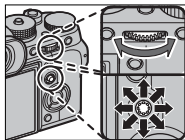

- 4 ถ่ายรูป



สำหรับข้อมูลเพิ่มเติมเกี่ยวกับระบบอัตโนมัติโฟกัส โปรดเยี่ยมชม:

<http://fujifilm-x.com/af/en/index.html>

โหมดโฟกัส

ใช้ตัวเลือกโหมดโฟกัสเพื่อเลือกวิธีการโฟกัสของกล้อง

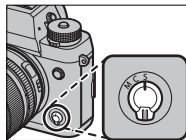

เลือกจากตัวเลือกต่อไปนี้:

โหมด	คำอธิบาย
S (AF-S)	AF เดี่ยว: ล็อกโฟกัสเมื่อกดปุ่มชัตเตอร์ลงครึ่งหนึ่ง เลือกสำหรับตัวแบบที่อยู่นิ่ง
C (AF-C)	AF ต่อเนื่อง: กล้องจะปรับโฟกัสอย่างต่อเนื่องตามระยะห่างที่เปลี่ยนแปลงไป ขณะที่กดปุ่มชัตเตอร์ลงครึ่งหนึ่ง ใช้สำหรับตัวแบบที่เคลื่อนไหว ไม่สามารถใช้งาน AF ตรวจสอบดวงตาได้
M (ตั้งค่าเอง)	ตั้งค่าเอง: โฟกัสแบบแมนวลโดยใช้วงแหวนปรับโฟกัสเลนส์ เลือกราคควบคุมแมนวลโฟกัสหรือในสถานการณ์ที่กล้องไม่สามารถโฟกัสโดยใช้ออโต้โฟกัส (📖 82)



โดยไม่ขึ้นอยู่กับตัวเลือกที่เลือก กล้องจะใช้แมนวลโฟกัสเมื่อเลนส์อยู่ในโหมดแมนวลโฟกัส

หากเลือก **เปิด** สำหรับ **MF** ตั้งค่า AF/MF > PRE-AF กล้องจะปรับโฟกัสต่อเนื่องในโหมด **S** และ **C** แม้ขณะที่ไม่ได้กดปุ่มชัตเตอร์

สัญลักษณ์ไฟกัศ

สัญลักษณ์ไฟกัศจะเปลี่ยนเป็นสีเขียวเมื่อตัวแบบอยู่ในไฟกัศ และจะกะพริบเป็นสีขาวเมื่อกล้องไม่สามารถไฟกัศได้ วงเล็บ (" ()") แสดงว่ากล้องกำลังไฟกัศและแสดงต่อเนื่อกันในโหมด **C MF** จะปรากฏในโหมดแมนวลไฟกัศ





สัญลักษณ์ไฟกัศ

ตัวเลือกออโต้โฟกัส (ออโต้โฟกัส)

เลือกวิธีที่กล้องโฟกัสในโหมด S และ C

- 1 กด **MENU/OK** เพื่อไปยังเมนูถ่ายรูปรูป
- 2 เลือก **AF** ตั้งค่า AF/MF > ออโต้โฟกัส
- 3 เลือกออโต้โฟกัส

 นอกจากนี้ยังสามารถเข้าถึงคุณสมบัตินี้ผ่านทางทางลัด ( 246)

วิธีที่กล้องโฟกัสจะขึ้นอยู่กับโหมดโฟกัส

โหมดโฟกัส S (AF-S)

ตัวเลือก	คำอธิบาย	ภาพตัวอย่าง
 จุดเดียว	กล้องโฟกัสบนตัวแบบในจุดโฟกัสที่เลือก ใช้สำหรับโฟกัสแบบจุดบนตัวแบบที่เลือก	
 พื้นที่	กล้องโฟกัสบนตัวแบบในโซนโฟกัสที่เลือก โซนโฟกัสมีจุดโฟกัสหลายจุด ทำให้โฟกัสบนตัวแบบที่เคลื่อนไหวได้ง่าย	
 ไวต์/ติดตาม	กล้องโฟกัสอัตโนมัติบนตัวแบบคอนทราสต์ สูง จอแสดงผลแสดงผลแสดงพื้นที่ในโฟกัส	



โหมดโฟกัส C (AF-C)

ตัวเลือก	คำอธิบาย	ภาพตัวอย่าง
 <p>จุดเดียว</p>	<p>โฟกัสติดตามตัวแบบในจุดโฟกัสที่เลือก ใช้สำหรับตัวแบบที่เคลื่อนที่ไปข้างหน้าหรือห่างออกไปจากกล้อง</p>	
 <p>พื้นที่</p>	<p>โฟกัสติดตามตัวแบบในโซนโฟกัสที่เลือก ใช้สำหรับตัวแบบที่เคลื่อนที่แบบคาดเดาได้พอสมควร</p>	
 <p>ไวด์/ติดตาม</p>	<p>โฟกัสติดตามตัวแบบที่เคลื่อนที่ในพื้นที่เฟรมที่กว้าง</p>	

การเลือกจุดโฟกัส

เลือกจุดโฟกัสสำหรับขอได้โฟกัส







การดูจอแสดงผลจุดโฟกัส

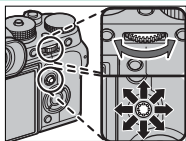

- 1 กด **MENU/OK** เพื่อไปยังเมนูถ่ายรูป
- 2 เลือก  ตั้งค่า AF/MF > โฟกัสแบบพื้นที่ เพื่อดูจอแสดงผลจุดโฟกัส
- 3 ใช้ไม้โฟกัสและแป้นหมุนเลือกคำสั่งด้านหลังเพื่อเลือกพื้นที่โฟกัส
( 78)

การเลือกจุดโฟกัส

ใช้ไม้โฟกัส (ก้านโฟกัส) เพื่อเลือกจุดโฟกัสและเป็น
 หมุนเลือกคำสั่งด้านหลังเพื่อเลือกขนาดของเฟรม
 โฟกัส ขั้นตอนอาจแตกต่างกันไปตามตัวเลือกที่
 เลือกสำหรับโหมดออโต้โฟกัส



ออโต้โฟกัส	ไม้โฟกัส		ปุ่มหมุนเลือกคำสั่งด้านหลัง	
				
	เฉียง	กด	หมุน	กด
	เลือกจุดโฟกัส	เลือกจุดโฟกัส ตรงกลาง	เลือกจากขนาด เฟรม 6 ขนาด	คืนค่าเป็นขนาด เดิม
			เลือกจากขนาด เฟรม 3 ขนาด	
				

 ไม่สามารถใช้การเลือกจุดโฟกัสแบบแมนวลเมื่อเลือก  ไว้/ติดตาม ใน
 โหมดโฟกัส S

จอแสดงผลจุดโฟกัส

จอแสดงผลจุดโฟกัสอาจแตกต่างกันไปตามตัวเลือกที่เลือกสำหรับโหมดออโต้โฟกัส



เฟรมโฟกัสจะแสดงด้วยสี่เหลี่ยมขนาดเล็ก (□) โชนโฟกัสจะแสดงด้วยสี่เหลี่ยมขนาดใหญ่

ออโต้โฟกัส

□ จุดเดียว	[AF] พื้นที่	[AF-ON] ไวต์/ติดตาม
<p>สามารถเลือกจำนวนจุดที่ใช้ได้โดยใช้ MF ตั้งค่า AF/MF > จำนวนจุดโฟกัส</p>	<p>เลือกจากโซนที่มีจุดโฟกัส 7 × 7, 5 × 5 หรือ 3 × 3</p>	<p>จัดตำแหน่งเฟรมโฟกัสเหนือตัวแบบ แล้วกด MENU/OK</p>

จุดโฟกัสที่ใช้ได้

AF ตรวจสอบความเบี่ยงต่าง TTL ให้จุดโฟกัส (1) มากกว่า AF ไฮบริดอัจฉริยะ (2) ที่รวมการตรวจหาระยะกับ AF ตรวจสอบความเบี่ยงต่าง TTL

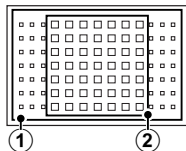

การเลือกเฟรมโฟกัสโหมดถ่ายภาพต่อเนื่องเป็นชุด

เมื่อเลือกความเร็วสูงต่อเนื่อง (CH) สำหรับโหมดไครฟ์ จำนวนเฟรมโฟกัสที่ใช้ได้ในโหมดโฟกัส C จะลดลง

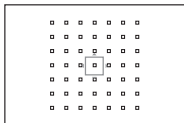

จุดเดียว

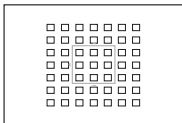

พื้นที่

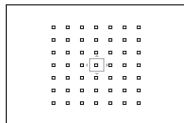

ไวด์/ติดตาม

ข้อได้โฟกัส

แม้ว่ากล้องจะเพิ่มระบบการโฟกัสอัตโนมัติที่มีความแม่นยำสูง แต่อาจไม่สามารถโฟกัสตัวแบบที่ระบุไว้ด้านล่างนี้

- ตัวแบบที่มีเงาสะท้อนมาก เช่น กระจกหรือรถยนต์
- ตัวแบบที่ถ่ายผ่านหน้าต่างหรือวัตถุสะท้อนอื่นๆ
- ตัวแบบสีเข้มและตัวแบบที่ดูดซับแสง แทนที่จะสะท้อนแสงไฟ เช่น ผมงหรือขนสัตว์
- ตัวแบบที่ไม่มีรูปร่าง เช่น ควีนหรือเปลวไฟ
- ตัวแบบที่แสดงคอนทราสต์กับพื้นหลังเล็กน้อย
- ตัวแบบที่อยู่ด้านหน้าหรือด้านหลังวัตถุที่มีความแตกต่างสูง ซึ่งอยู่ในเฟรมโฟกัสเช่นกัน (ตัวอย่างเช่น ตัวแบบที่ถ่ายรูปกับฉากหลังขององค์ประกอบที่มีคอนทราสต์สูง)

การเช็คโฟกัส

ในการซูมเข้าพื้นที่โฟกัสปัจจุบันเพื่อให้ได้โฟกัสที่แม่นยำ ให้กดตรงกลางของแป้นหมุนเลือกคำสั่งด้านหลัง กดตรงกลางของแป้นหมุนเลือกคำสั่งด้านหลังอีกครั้งเพื่อยกเลิกการซูม

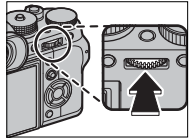

จอแสดงผลปกติ



ซูมโฟกัส



ในโหมดโฟกัส **S** สามารถปรับซูมโดยการหมุนแป้นหมุนเลือกคำสั่งด้านหลัง เมื่อเลือก **มาตรฐาน** หรือ **ไฮไลท์ที่โฟกัสชัดสุด** สำหรับ **AF** ตั้งค่า AF/MF > ระบบช่วย MF (📖 144) ไม่สามารถซูมโฟกัสได้ในโหมด **C** หรือเมื่อเปิด **AF** ตั้งค่า AF/MF > PRE-AF หรือเลือกตัวเลือกอื่นที่ไม่ใช่ **จุดเดียว** สำหรับ **ออโต้โฟกัส**

แมนวลโฟกัส

ปรับโฟกัสด้วยตนเอง

1 หมุนตัวเลือกโหมดโฟกัสเป็น M

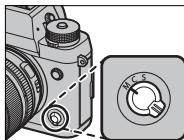

MF จะปรากฏขึ้นในจอแสดงผล

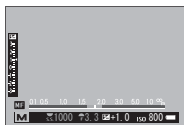

2 โฟกัสแบบแมนวลโดยใช้วงแหวนปรับโฟกัสเลนส์ หมุนวงแหวนไปทางซ้ายเพื่อลดระยะโฟกัส หมุนไปทางขวาเพื่อเพิ่ม

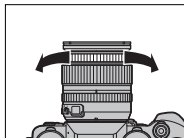

3 ถ่ายรูป



ใช้ **M** ตั้งค่าปุ่ม/ไดอัล > โฟกัสโดยวงแหวน เพื่อกลับทิศทางการหมุนของวงแหวนโฟกัส

โดยไม่ขึ้นอยู่กับการเลือกที่เลือก กล้องจะใช้แมนวลโฟกัสเมื่อเลนส์อยู่ในโหมดแมนวลโฟกัส

ไฟกัสรวดเร็ว

การใช้ข้อดีไฟกัสดเพื่อไฟกัสดที่ตัวแบบในพื้นที่ไฟกัสดที่เลือก ให้กดปุ่มที่ได้กำหนดการ ล็อกไฟกัสดหรือเปิด AF แล้ว (สามารถเลือกขนาดของพื้นที่ไฟกัสดด้วยแป้นหมุนเลือกค่า ลังด้านหลัง) ในโหมดแมนวลไฟกัสด คุณสามารถใช้คุณสมบัตินี้ไฟกัสดอย่างรวดเร็วบน ตัวแบบที่เลือก โดยใช้ AF เดียวหรือต่อเนื่อง อย่างไม่อย่างหนึ่ง ตามตัวเลือกที่เลือก สำหรับ $\frac{AF}{MF}$ ตั้งค่า $AF/MF > \text{ตั้ง } AF$ ทันที

การเช็คโฟกัส

มีตัวเลือกที่ใช้ได้หลากหลายสำหรับตรวจสอบโฟกัสในโหมดแมนวอลโฟกัส

สัญลักษณ์แมนวอลโฟกัส

สัญลักษณ์แมนวอลโฟกัสจะแสดงว่าควรมีระยะ

โฟกัสเท่าไรที่เหมาะสมกับระยะห่างของตัวแบบในการ

ถ่ายคร่อมโฟกัส เส้นสีขาวแสดงระยะห่างของตัว

แบบในพื้นที่โฟกัส (เป็นเมตรหรือฟุตตามตัวเลือก

ที่เลือกไว้สำหรับ  ตั้งค่าน้ำจ่อ > หน่วยของ

ระยะโฟกัส ในเมนูตั้งค่า) แถบสีน้ำเงินแสดงความลึกของฟิลด์ หรืออีกนัยหนึ่ง

ระยะห่างจากด้านหน้าและด้านหลังของตัวแบบที่ปรากฏในโฟกัส



ซูมโฟกัส

หากเลือก **เปิด** สำหรับ **AF** ตั้งค่า AF/MF > **เช็คโฟกัส** กล้องจะซูมเข้าโดยอัตโนมัติในพื้นที่โฟกัสที่เลือกเมื่อหมุนวงแหวนโฟกัส



หากเลือก **มาตรฐาน** หรือ **ไฮไลต์ที่โฟกัสชัดสุด** สำหรับ **AF** ตั้งค่า AF/MF >

ระบบช่วย MF สามารถปรับซูมโดยการหมุนแป้นหมุนเลือกคำสั่งด้านหลัง

เลือกพื้นที่โฟกัสโดยใช้ไม้โฟกัสในระหว่างการซูมโฟกัสได้

ระบบช่วย MF

สามารถใช้ตัวเลือก **AF/MF** ตั้งค่า AF/MF > ระบบช่วย MF เพื่อตรวจสอบไฟกัสเมื่อเฟรมภาพลงในจอภาพ LCD หรือช่องมองภาพอิเล็กทรอนิกส์ในโหมดแมนวลไฟกัส



สามารถแสดงเมนู ระบบช่วย MF โดยกดตรงกลางของแป้นหมุนเลือกคำสั่งด้านหลังค้างไว้

สามารถเลือกตัวเลือกต่อไปนี้:

- **ไฮไลต์ที่ไฟกัสชัดสุด:** ไฮไลต์โครงร่างคอนทราสต์สูง หมุนวงแหวนปรับไฟกัสจนไฮไลต์ตัวแบบ
- **ภาพแบ่งดิจิทัลอล:** แสดงภาพแบ่งที่ตรงกลางของเฟรม เฟรมตัวแบบในพื้นที่ภาพแบ่ง แล้วหมุนวงแหวนปรับไฟกัสจนภาพแบ่งทั้งสองส่วนจัดเรียงกันอย่างถูกต้อง

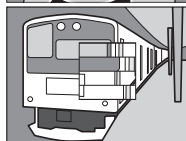



ความไวแสง

ปรับความไวแสงของกล้อง

กดปล่อยลิคกแป้นหมุนความไวแสง หมุนแป้นหมุนไปยังการตั้งค่าที่ต้องการ แล้วกดปล่อยอีกครั้งเพื่อลิคกแป้นหมุนให้เข้าที่

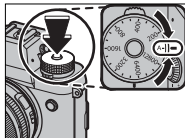

ตัวเลือก	คำอธิบาย
A (ออโต้)	ความไวแสงจะปรับอัตโนมัติโดยตอบสนองต่อสภาวะการถ่ายรูปตามตัวเลือกที่เลือกสำหรับ ตั้งค่าการถ่ายภาพ > ตั้ง ISO ออโต้ เลือกจาก ออโต้ 1, ออโต้ 2 และ ออโต้ 3
12800-200	ปรับความไวแสงด้วยตนเอง ค่าที่เลือกจะแสดงในจอแสดงผล
H (25600/51200), L (100/125/160)	เลือกสำหรับสถานการณ์พิเศษ โปรดทราบว่าอาจมีรอยจุดปรากฏบนภาพที่ถ่ายที่ H ในขณะที่ L ลดช่วงไดนามิก



ใช้ ตั้งค่าปุ่ม/ไดอัล > ตั้งค่าปุ่มหมุน ISO (H) เพื่อเลือกความไวแสงที่กำหนดไปยังตำแหน่ง H

ใช้ ตั้งค่าปุ่ม/ไดอัล > ตั้งค่าปุ่มปรับ ISO (L) เพื่อเลือกความไวแสงที่กำหนดไปยังตำแหน่ง L

หากเลือก คำสั่ง สำหรับ ตั้งค่าปุ่ม/ไดอัล > ตั้งปุ่มหมุน ISO (A) สามารถปรับความไวแสงโดยการตั้งค่าความไวแสงเป็น A และหมุนแป้นหมุนเลือกคำสั่งด้านหน้า

การรับความไวแสง

สามารถใช้ค่าที่สูงกว่าเพื่อลดภาพสั่นไหวเมื่อแสงสว่างน้อย ขณะที่ค่าที่ต่ำกว่าจะช่วยให้ความเร็วชัตเตอร์ช้าลงหรือรับแสงกว้างขึ้นในที่ที่มีแสงสว่างจ้า อย่างไรก็ตาม โปรดทราบว่า อาจมีรอยจุดปรากฏบนภาพที่ถ่ายด้วยความไวแสงสูง

ความไวแสงอัตโนมัติ (A)

ใช้  ตั้งค่าการถ่ายภาพ > ตั้ง ISO ออโต้ เพื่อเลือกความไวแสงพื้นฐาน ความไวแสงสูงสุด และความเร็วชัตเตอร์ต่ำสุดสำหรับตำแหน่ง **A** ในแป้นหมุน ความไวแสง สามารถจัดเก็บการตั้งค่า **ออโต้ 1**, **ออโต้ 2** และ **ออโต้ 3** แยกจากกันได้

รายการ	ตัวเลือก	ค่าเริ่มต้น		
		ออโต้ 1	ออโต้ 2	ออโต้ 3
ความไวเริ่มต้น	12800–200	200		
ISO สูงสุด	12800–400	800	1600	3200
SHUTTER SPEED ต่ำสุด	1/500–1/4 s, ออโต้	1/60 s		

กล้องจะเลือกความไวแสงอัตโนมัติระหว่างค่าเริ่มต้นและค่าสูงสุด ความไวแสงจะเพิ่มขึ้นสูงกว่าค่าเริ่มต้นเฉพาะเมื่อความเร็วชัตเตอร์ที่จำเป็นสำหรับการรับแสงที่เหมาะสมต่ำกว่าค่าที่เลือกสำหรับ SHUTTER SPEED ต่ำสุด



หากค่าที่เลือกสำหรับ **ความไวเริ่มต้น** สูงกว่าค่าที่เลือกสำหรับ **ISOสูงสุด** ก็ลองจะตั้งค่า **ความไวเริ่มต้น** เป็นค่าที่เลือกสำหรับ **ISOสูงสุด**

ก็ลองอาจเลือกความเร็วชัตเตอร์ที่ช้ากว่า **SHUTTER SPEEDต่ำสุด** หากภาพยังคงเป็นการรับแสงน้อยเกินไปที่ค่าที่เลือกสำหรับ **ISOสูงสุด** หากเลือก **ออโต้** สำหรับ **SHUTTER SPEEDต่ำสุด** ก็ลองจะเลือกความเร็วชัตเตอร์ต่ำสุดโดยอัตโนมัติโดยเท่ากับค่าผกผันของทางยาวโฟกัสโดยประมาณ ในหน่วยวินาที (ตัวอย่างเช่น หากเลนส์มีทางยาวโฟกัสเท่ากับ 50 มม. ก็ลองจะเลือกความเร็วชัตเตอร์ต่ำสุดที่ใกล้เคียงกับ $1/50$ s) การเลือกตัวเลือกสำหรับการกันภาพสั่นสะเทือนจะไม่มีผลในความเร็วชัตเตอร์ต่ำสุด



การวัดแสง

เลือกวิธีที่จะให้กล้องวัดการรับแสง

หมุนเป็นหมุนการวัดแสงเพื่อเลือกจากตัวเลือกด้านล่าง



ตัวเลือกที่เลือกจะมีผลเฉพาะเมื่อ **AF** ตั้งค่า AF/MF > ตั้งค่าตรวจจับใบหน้า/ตา เป็น ปิด

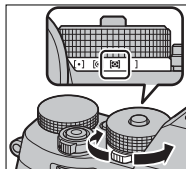

โหมด	คำอธิบาย
[•] (เฉพาะจุด)	กล้องจะวัดสภาพของแสงในพื้นที่ตรงกลางของเฟรมที่เท่ากับ 2% ของพื้นที่ทั้งหมด แนะนำให้ใช้กับตัวแบบที่มีไฟด้านหลัง และในกรณีอื่นที่พื้นหลังมีแสงสว่างมากกว่าหรือมืดมากกว่าตัวแบบหลัก
[⊙] (เฉลี่ยหนักกลาง)	กล้องจะวัดแสงของเฟรมทั้งหมดแต่จะกำหนดน้ำหนักมากที่สุดไปยังพื้นที่ตรงกลาง
[⊗] (หลายจุด)	กล้องจะกำหนดการรับแสงทันทีตามการวิเคราะห์ขององค์ประกอบของภาพ สี และความสว่างที่มี แนะนำให้ใช้ในสถานการณ์ส่วนใหญ่
[] (เฉลี่ย)	ตั้งค่าการรับแสงให้เป็นการเฉลี่ยสำหรับทั่วทั้งเฟรม โดยมีการรับแสงที่สม่ำเสมอตลอดการถ่ายภาพหลายภาพ และมีประสิทธิภาพสำหรับการถ่ายภาพวิวและภาพคนที่ตัวแบบสวมชุดสีดำหรือสีขาว



การชดเชยการรับแสง

ปรับการรับแสง

หมุนเป็นหมุนการชดเชยการรับแสง

! ปริมาณของการชดเชยที่ใช้ได้จะแตกต่างกันไปตามโหมดการถ่ายรูป

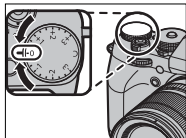

C (ปรับเอง)

เมื่อหมุนเป็นหมุนการชดเชยการรับแสงไปที่ **C** จะสามารถปรับการชดเชยการรับแสงโดยการหมุนเป็นหมุนเลือกคำสั่งด้านหน้า

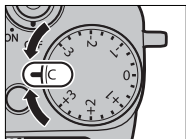

📷 สามารถใช้เป็นหมุนเลือกคำสั่งด้านหน้าเพื่อตั้งค่าการชดเชยการรับแสงเป็นค่าระหว่าง -5 และ +5 EV

สามารถใช้เป็นหมุนเลือกคำสั่งด้านหน้าเพื่อตั้งค่ารับแสงหรือการชดเชยการรับแสง กดเป็นหมุนเพื่อสลับระหว่างสองรายการ

ล็อกโฟกัส/การรับแสง

จัดองค์ประกอบภาพถ่ายที่มีตัวแบบที่ไม่ได้อยู่กึ่งกลาง

- 1 โฟกัส:** วางตำแหน่งตัวแบบในเฟรมโฟกัส และกดปุ่มชัตเตอร์ครึ่งหนึ่งเพื่อล็อกโฟกัส และรูรับแสง โฟกัสและการรับแสงจะยังคงล็อกไว้ในขณะที่กดปุ่มชัตเตอร์ครึ่งหนึ่ง (การล็อก AF/AE)

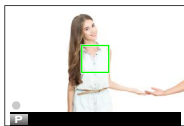

- 2 จัดองค์ประกอบภาพ:** กดปุ่มชัตเตอร์ค้างไว้ครึ่งหนึ่ง



- 3 ถ่ายรูป:** กดปุ่มลงจนสุด



การล็อกโฟกัสโดยใช้ปุ่มชัตเตอร์ใช้ได้เฉพาะเมื่อเลือก **เปิด** สำหรับ **ตั้งค่าปุ่ม/ไดอัล > AF** ด้วยปุ่มชัตเตอร์, **AE** ด้วยปุ่มชัตเตอร์

ปุ่ม AF-L และ AE-L

นอกจากนี้ยังสามารถล็อกโฟกัสและรูรับแสงด้วยปุ่ม AF-L และ AE-L ที่การตั้งค่าเริ่มต้น ปุ่ม AF-L จะล็อกโฟกัส และปุ่ม AE-L จะล็อกรูรับแสง โฟกัสและ/หรือการรับแสงจะยังคงล็อกอยู่เมื่อกดปุ่มไม่ว่าจะกดปุ่มชัตเตอร์ลงครึ่งหนึ่งหรือไม่ก็ตาม

สามารถเปลี่ยนหน้าที่ของปุ่มได้โดยใช้ตัวเลือก

☑ ตั้งค่าปุ่ม/ไดอัล ต่อไปนี้:

- การตั้งค่าปุ่ม Fn/AE-L/AF-L: เลือกหน้าที่ที่ทำงานโดยปุ่ม AE-L และ AF-L
- AE/AF LOCK: หากเลือก **กดสลับ AE/AF LOCK** สำหรับ AE/AF LOCK โฟกัสและ/หรือการรับแสงจะถูกล็อกเมื่อกดปุ่มและจะยังคงล็อกอยู่จนกว่าจะกดปุ่มซ้ำอีกครั้ง

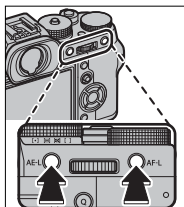



BKT การถ่ายคร่อม

การตั้งค่าอาจแตกต่างกันโดยอัตโนมัติในแต่ละชุดของรูปถ่าย

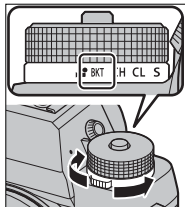
1 หมุนแป้นหมุน Drive ไปที่ BKT



2 ไปที่ การตั้งค่าโหมดการถ่ายภาพ ในเมนู ตั้งค่าการถ่ายภาพ แล้ว เลือก AE BKT, ถ่ายคร่อม ISO, FILM SIMULATION BKT, BKT สมดุลแสงสีขาว หรือ DYNAMIC RANGE BKT

 นอกจากนี้ยังสามารถเข้าถึงคุณสมบัตินี้ผ่านทางทางลัด ( 246)

3 ถ่ายรูป

AE BKT

ใช้  ตั้งค่าการถ่ายภาพ > การตั้งค่าโหมดการถ่ายภาพ > การตั้งค่าการถ่ายคร่อม > ตั้งค่าจากAE เพื่อเลือกจำนวนการถ่ายคร่อมและจำนวนภาพที่ถ่าย แต่ครั้งที่กดปุ่มชัตเตอร์ กล้องจะถ่ายจำนวนภาพตามที่ระบุ ดังนี้ ภาพหนึ่งใช้ค่าที่วัดสำหรับรับแสง และภาพที่เหลือใช้ค่าที่มากกว่าหรือต่ำกว่ารับแสงตามจำนวนการถ่ายคร่อมต่างๆ ที่เลือก (📖 148)



โดยไม่ขึ้นอยู่กับ จำนวนการถ่ายคร่อม การรับแสงจะไม่เกินขีดจำกัดของระบบการวัดแสง

ถ่ายคร่อม ISO

เลือกจำนวนการถ่ายคร่อม (± 1 , $\pm 2/3$ หรือ $\pm 1/3$) แต่ครั้งที่ปล่อยชัตเตอร์ กล้องจะถ่ายรูปที่ความไวแสงปัจจุบัน แล้วประมวลผลเพื่อสร้างสำเนาเพิ่มเติมสองชุด โดยชุดหนึ่งมีความไวแสงเพิ่มขึ้นและอีกชุดด้วยความไวแสงที่น้อยลงจากค่าที่เลือก

FILM SIMULATION BKT

แต่ครั้งที่ปล่อยชัตเตอร์ กล้องจะถ่ายหนึ่งภาพแล้วประมวลผลเพื่อสร้างสำเนาด้วยการตั้งค่าการจำลองฟิล์มที่แตกต่างกัน ซึ่งเลือกโดยใช้

 ตั้งค่าการถ่ายภาพ > การตั้งค่าโหมดการถ่ายภาพ > การตั้งค่าการถ่ายคร่อม > FILM SIMULATION BKT

WB BKT สมดุลแสงสีขาว

เลือกจำนวนการถ่ายคร่อม (± 1 , ± 2 หรือ ± 3) ในการปล่อยชัตเตอร์แต่ละครั้ง กล้องจะถ่ายภาพหนึ่งภาพแล้วประมวลผลเพื่อสร้างสำเนาสามสำเนา คือ ภาพหนึ่งจากการตั้งค่าสมดุลสีขาวปัจจุบัน อีกภาพถ่ายแบบปรับละเอียดโดยเพิ่มตามจำนวนที่เลือก และภาพสุดท้ายถ่ายแบบปรับละเอียดโดยลดตามจำนวนที่เลือก

DR DYNAMIC RANGE BKT

ในแต่ละครั้งที่กดปุ่มชัตเตอร์ กล้องจะถ่ายรูปสามภาพโดยมีช่วงไดนามิกต่างกัน: 100% สำหรับภาพแรก, 200% สำหรับภาพที่สอง และ 400% สำหรับภาพที่สาม



ขณะที่ใช้เอฟเฟกต์ถ่ายคร่อมช่วงไดนามิก ความไวแสงจะถูกจำกัดอยู่ที่ต่ำสุดของ ISO 800 (หรือต่ำสุดของ ISO 200 ถึง 800 เมื่อเลือกตัวเลือกอัตโนมัติสำหรับความไวแสง) และจะคืนค่าความไวแสงในเอฟเฟกต์ก่อนหน้าหลังสิ้นสุดการถ่ายคร่อม



ถ่ายภาพต่อเนื่อง (โหมดถ่ายภาพต่อเนื่องเป็นชุด)

ถ่ายรูปเคลื่อนไหวเป็นชุดภาพนิ่ง

- 1 หมุนแป้นหมุน DRIVE เพื่อเลือก **CH** (ต่อเนื่องเป็นชุดความเร็วสูง) หรือ **CL** (ต่อเนื่องเป็นชุดความเร็วต่ำ)

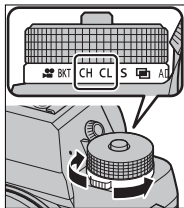

- 2 ไปที่ การตั้งค่าโหมดการถ่ายภาพ ในเมนู  ตั้งค่าการถ่ายภาพ แล้วเลือกอัตราเฟรมขั้นสูง



นอกจากนี้ยังสามารถเข้าถึงคุณสมบัตินี้ผ่านทางทางลัด (📖 246)

- 3 ถ่ายรูป กล้องจะถ่ายรูปเมื่อกดปุ่มชัตเตอร์ การถ่ายรูปจะสิ้นสุดเมื่อปล่อยปุ่มชัตเตอร์ หรือการวัดหน่วยความจำเต็ม



หากจำนวนไฟล์ถึง 999 ภาพก่อนการถ่ายรูปจะเสร็จสิ้น ภาพที่เหลือจะถูกบันทึกไปยังโฟลเดอร์ใหม่

ถ่ายภาพต่อเนื่องเป็นชุดอาจไม่เริ่มถ่ายรูปจากพื้นที่ที่ใช้งานได้ในหน่วยความจำไม่เพียงพอ

อัตราเฟรมจะแตกต่างกันตามตัวแบบ ความเร็วชัตเตอร์ ความไวแสง และโหมดโฟกัส อัตราเฟรมอาจช้าและเวลาในการบันทึกอาจเพิ่มขึ้นเมื่อถ่ายภาพมากขึ้น กล้องอาจยิงหรือไม่ยิงแฟลช ทั้งนี้ขึ้นอยู่กับสภาพการถ่ายรูป

โฟกัสและรูรับแสง

เลือกโหมดโฟกัส **C** เพื่อให้การถ่ายภาพแต่ละภาพมีโฟกัสหลากหลาย หากต้องการให้การถ่ายภาพแต่ละภาพมีการรับแสงที่หลากหลาย ให้เลือก **ปิด** สำหรับ

ตั้งค่าปุ่ม/ไดอัล > AE ด้วยปุ่มชัตเตอร์



การเลือก **CH** ในโหมดโฟกัส **C** จำกัดตัวเลือกของเฟรมโฟกัส

ประสิทธิภาพของการติดตามโฟกัสและการรับแสงอาจแตกต่างกันไปตามปัจจัยต่างๆ เช่น รูรับแสง ความไวแสง และการชดเชยการรับแสง



ฉายแสงหลายครั้ง

สร้างภาพถ่ายที่รวมการรับแสงสองภาพ



- 1 หมุนแป้นหมุน DRIVE ไปที่ 

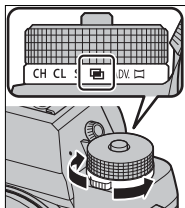

- 2 ถ่ายรูปที่หนึ่ง

- 3 กด **MENU/OK** ภาพที่ถ่ายครั้งแรกจะแสดง
ขึ้นที่บนมุมมองภาพผ่านเลนส์ และคุณ
สามารถถ่ายภาพครั้งที่สองได้ทันที



การกลับไปยังขั้นตอนที่ 2 แล้วถ่ายรูปแรกใหม่ ให้กดปุ่มตัวเลือกซ้าย การ
บันทึกรูปแรกแล้วออกโดยไม่สร้างภาพชุดการรับแสง ให้กด **DISP/BACK**

4 ถ่ายรูปที่สอง โดยใช้เฟรมแรกเป็นแนวทาง



5 กด **MENU/OK** เพื่อรับแสงหลายครั้ง หรือกดปุ่ม
ตัวเลือกซ้ายแล้วกลับไปยังขั้นตอนที่ 4 แล้ว
ถ่ายรูปที่สองอีกครั้ง



ADV. ฟิลเตอร์ชั้นสูง

ถ่ายรูปด้วยเอฟเฟกต์ของฟิลเตอร์

1 หมุนแป้นหมุน DRIVE ไปที่ **ADV.**

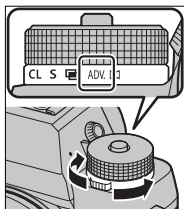

2 ไปที่ การตั้งค่าโหมดการถ่ายภาพ ในเมนู  ตั้งค่าการถ่ายภาพ แล้วเลือกเอฟเฟกต์ฟิลเตอร์













นอกจากนี้ยังสามารถเข้าถึงคุณสมบัตินี้ผ่านทางทางลัด ( 246)

3 ถ่ายรูป

ตัวเลือกฟิลเตอร์ขั้นสูง

เลือกจากฟิลเตอร์ต่อไปนี้:

ฟิลเตอร์	คำอธิบาย
 แบบกล้องทอย	เลือกสำหรับเอฟเฟกต์กล้องทอยแบบย้อนยุค
 เหมือนแบบจำลอง	ภาพด้านบนและด้านล่างจะเบลอสําหรับเอฟเฟกต์ภาพดิออรามา
 เน้นสีส้ม	ทำให้ภาพมีคอนทราสต์สูงโดยใช้สีที่สดใส
 ภาพโทนสว่าง	สร้างภาพที่สว่าง คอนทราสต์ต่ำ
 โลว์คีย์	สร้างโทนมืดอย่างสม่ำเสมอโดยเน้นจุดเด่นในบางพื้นที่
 ไดนามิกโทน	โทนสีแบบไดนามิกใช้สำหรับถ่ายเอฟเฟกต์แฟนตาซี
 ซอฟต์โฟกัส	สร้างรูปแบบที่มีลักษณะนุ่มนวลตลอดทั่วทั้งภาพ
 สีบนพื้นขาวดำ(แดง)	พื้นที่ของภาพที่เป็นสีที่เลือกจะมีการบันทึกเป็นสีนั้น แต่พื้นที่อื่นของภาพจะถูกบันทึกเป็นสีขาวดำ
 สีบนพื้นขาวดำ(ส้ม)	
 สีบนพื้นขาวดำ (เหลือง)	
 สีบนพื้นขาวดำ(เขียว)	
 สีบนพื้นขาวดำ (น้ำเงิน)	
 สีบนพื้นขาวดำ(ม่วง)	



ในบางกรณี ภาพอาจมีรอยจุดหรือมีความแตกต่างในความสว่างหรือระดับของสี ทั้งนี้ขึ้นอยู่กับค่าตัวแบบและกล้อง



พาโนรามา

ปฏิบัติตามคำแนะนำบนหน้าจอเพื่อสร้างภาพพาโนรามา

- 1 หมุนแป้นหมุน DRIVE ไปที่

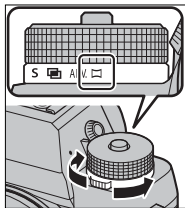

- 2 การเลือกขนาดของมุมที่คุณสามารถหมุนกล้องขณะถ่ายรูป ให้กดปุ่มตัวเลือกซ้าย ไฮไลต์ขนาดแล้วกด **MENU/OK**
- 3 กดปุ่มตัวเลือกขวาเพื่อดูตัวเลือกสำหรับทิศทางในการหันกล้อง ไฮไลต์ทิศทางที่หันกล้อง แล้วกด **MENU/OK**
- 4 กดปุ่มชัตเตอร์ลงจนสุดเพื่อเริ่มต้นบันทึก ไม่จำเป็นต้องกดปุ่มชัตเตอร์ค้างไว้ขณะทำการบันทึก

- 5 หันกล้องไปตามทิศทางที่แสดงโดยลูกศร การถ่ายภาพจะสิ้นสุดโดยอัตโนมัติเมื่อกำลังหมุนไปถึงสุดของตัวชี้หน้า จากนั้นการถ่ายภาพพาโนรามาจะเสร็จสิ้น



เพื่อผลลัพธ์ที่ดีที่สุด

เพื่อผลลัพธ์ที่ดีที่สุด ใช้เลนส์ที่มีทางยาวโฟกัส 35 มม. หรือน้อยกว่า (50 มม. หรือน้อยกว่าในรูปแบบ 35 มม.) แนบข้อศอกไว้ติดลำตัวแล้วเลือนกล้องในวงแคบอย่างช้าๆ ด้วยความเร็วคงที่ พยายามให้กล้องขนานหรืออยู่ในมุมที่ถูกต้องกับแนวระนาบและระมัดระวังให้หันไปในทิศทางเดียวกันกับที่แสดงโดยตัวชี้หน้า ใช้ขาตั้งกล้องเพื่อให้ได้ผลลัพธ์ที่ดีที่สุด หากผลลัพธ์ไม่เป็นไปตามที่คาดหวัง ให้ลองหันกล้องใหม่โดยความเร็วที่ต่างจากเดิม



หากกดปุ่มชัตเตอร์ลงทั้งหมดจนสุดก่อนจะบันทึกภาพพาโนรามาเสร็จสิ้น การถ่ายรูปจะสิ้นสุดและอาจไม่มีการบันทึกภาพพาโนรามา การถ่ายรูปอาจหยุดชะงักเช่นกัน หากหันกล้องเร็วหรือช้าเกินไป การถ่ายรูปจะถูกยกเลิกหากหันกล้องไปยังทิศทางอื่นที่ไม่ใช่ทิศทางที่แสดงไว้

ภาพพาโนรามาสร้างจากภาพถ่ายหลายเฟรม หากเลือก **เปิด** สำหรับ

ตั้งค่าปุ่ม/ไดอัล > AE ด้วยปุ่มชัตเตอร์ กล้องจะกำหนดการรับแสงของภาพพาโนรามาทั้งหมดด้วยเฟรมแรก อาจมีบางกรณีที่กล้องบันทึกมุมที่มากกว่าหรือน้อยกว่าตามที่เลือกไว้หรือไม่สามารถเชื่อมต่อกภาพให้เข้ากันอย่างสมบูรณ์ ส่วนสุดท้ายของพาโนรามาอาจไม่ถูกบันทึกหากหยุดถ่ายรูปก่อนภาพพาโนรามาจะสมบูรณ์

อาจไม่ได้ผลลัพธ์ตามที่ต้องการเมื่อถ่ายกับตัวแบบที่เคลื่อนไหว ตัวแบบที่อยู่ใกล้กล้อง ตัวแบบที่ไม่แตกต่างกันมาก เช่น ท้องฟ้าหรือทุ่งหญ้า ตัวแบบที่มีการเคลื่อนไหวต่อเนื่อง เช่น คลื่นและน้ำตก หรือตัวแบบที่มีการเปลี่ยนแปลงอย่างเห็นได้ชัด ภาพพาโนรามาอาจเบลอล้าตัวแบบอยู่ในที่มีแสงน้อย

การดูพาโนรามา

ในการเล่นแบบเต็มเฟรม คุณสามารถใช้แป้นหมุนเลือกคำสั่งด้านหลังเพื่อซูมเข้าหรือซูมออกภาพพาโนรามา หรือ คุณสามารถเล่นพาโนรามาโดยใช้ปุ่มตัวเลือก

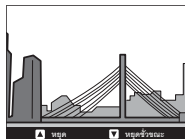

กดปุ่มตัวเลือกลงเพื่อเริ่มเล่นแล้วกดอีกครั้งเพื่อหยุดพัก ในขณะที่กดหยุดพักการเล่น คุณสามารถเลื่อนพาโนรามาแบบแมนวล โดยการกดปุ่มตัวเลือกซ้ายหรือขวา พาโนรามาแนวตั้งจะเลื่อนในแนวตั้ง พาโนรามาแนวนอนจะเลื่อนในแนวนอน การออกจากการเล่นแบบเต็มเฟรม ให้กดปุ่มตัวเลือกขึ้น

การถ่ายรูปโดยใช้แฟลช

ใช้ชุดแฟลชเสริมภายนอก EF-X8 ที่จัดมาให้ สำหรับเพิ่มแสงสว่างในเวลาากลางคืนหรือในร่มที่มีแสงน้อย

- 1 ถอดฝาครอบฐานเสียบแฟลชและเลื่อนแฟลชไปบนฐานเสียบแฟลชตามที่แสดง หยุดเมื่อแฟลชคลิกเข้าที่

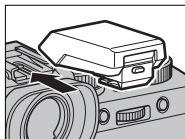

- 2 ยกแฟลชขึ้น



หากแฟลชไม่ยกขึ้น จะมีการปรับการตั้งค่าสำหรับชุดแฟลชที่เชื่อมต่อผ่านทางตัวจริงค์ (📖 263)

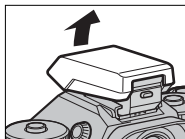

- 3 เลือก การตั้งค่าฟังก์ชันแฟลช ในเมนู **🔧 ตั้งค่าแฟลช**

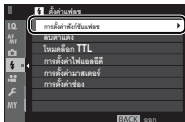

นอกจากนี้ยังสามารถเข้าถึงคุณสมบัตินี้ผ่านทางทางลัด (📖 246)

- 4 ไฮไลทรายการโดยใช้ปุ่มตัวเลือกและหมุน
แป้นหมุนเลือกคำสั่งด้านหลังเพื่อเปลี่ยนการ
ตั้งค่าที่ไฮไลท์ไว้แล้ว (📖 108)

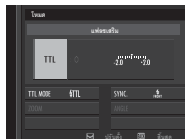

- 5 กด **DISP/BACK** เพื่อให้การเปลี่ยนแปลงเกิดผล

❗ ขึ้นอยู่กับระยะทางถึงวัตถุ บางเลนส์อาจทิ้งเงาในรูปภาพที่ถ่ายเมื่อใช้แฟลช
แฟลชจะไม่ยิงในการตั้งค่าบางค่า ตัวอย่างเช่น ในโหมดพาโนรามา หรือเมื่อใช้
ชัตเตอร์อิเล็กทรอนิกส์

เลือกความเร็วชัตเตอร์ที่ช้ากว่า 250X เมื่อใช้แฟลชในโหมดการรับแสง **S** (เน้น
ชัตเตอร์ AE) หรือตั้งค่าเอง (**M**)

📷 ในโหมด TTL อาจมีการยิงแฟลชหลายครั้งในภาพเดียว โปรดอย่าเคลื่อนย้าย
กล้องจนกว่าจะถ่ายรูปเสร็จ

การตั้งค่าแฟลช

การตั้งค่าต่อไปนี้สามารถใช้ได้เมื่อต่อเข้ากับ
ชุดแฟลชเสริมภายนอก EF-X8 ที่จัดมาให้

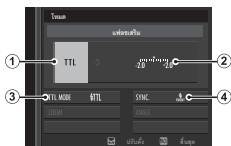

การตั้งค่า	คำอธิบาย
<p>① โหมดควบคุมแฟลช</p>	<p>เลือกจากตัวเลือกต่อไปนี้:</p> <ul style="list-style-type: none"> • TTL: โหมด TTL ปรับขนาดเซนแฟลช (②) แล้วเลือกโหมดแฟลช (③) • M: แฟลชยิงที่ค่าเอาต์พุตที่เลือก (②) โดยไม่ขึ้นอยู่กับความสว่างของตัวแบบหรือการตั้งค่าของกล้อง เอาต์พุตจะแสดงเป็นเศษส่วนของกำลังเต็ม จาก 1/1 ถึง 1/64 การเลือกค่าที่ต่ำอาจทำให้ไม่ได้ผลลัพธ์ตามที่ต้องการ หากเกินขีดจำกัดของระบบควบคุมแฟลช ให้ทดสอบถ่ายภาพแล้วตรวจสอบผลลัพธ์ • COMMANDER: เลือกหากใช้แฟลชเพื่อควบคุมชุดแฟลชซึ่งมีระยะไกล ตัวอย่างเช่น เป็นส่วนหนึ่งของระบบแฟลชสตูดิโอ • OFF: EF-X8 ไม่ยิงแฟลช ชุดแฟลชที่เชื่อมต่อผ่านทางตัวซิงค์จะยังคงยิงแฟลชเมื่อปล่อยชัตเตอร์ แต่สามารถปิดใช้งานโดยการลด EF-X8 ให้ต่ำลงแล้วปิดชุดแฟลชในเมนูตั้งค่าแฟลช
<p>② ขดเซนแฟลช/เอาต์พุต</p>	<p>ปรับระดับแฟลช ตัวเลือกที่ใช้ได้จะแตกต่างกันตามโหมดควบคุมแฟลช (①)</p>

การตั้งค่า	คำอธิบาย
<p>③ โหมดแฟลช (TTL)</p>	<p>เลือกโหมดแฟลชสำหรับระบบควบคุมแฟลช TTL ตัวเลือกที่ใช้ได้จะแตกต่างกันไปตามโหมดถ่ายภาพ (P, S, A หรือ M) ที่เลือก</p> <ul style="list-style-type: none"> • HTL (แฟลชอัตโนมัติ): กล้องจะยิงแฟลชเฉพาะเมื่อจำเป็น ระดับแฟลชจะปรับตามความสว่างของตัวแบบ ไอคอน  ปรากฏขึ้นเมื่อกดปุ่มชัตเตอร์ลงครึ่งหนึ่ง แสดงว่ากล้องจะยิงแฟลชเมื่อถ่ายรูป • HTL (มาตรฐาน): กล้องจะยิงแฟลชทุกภาพหากเป็นไปได้; ระดับแฟลชจะปรับตามความสว่างของตัวแบบ กล้องจะไม่ยิงแฟลช หากแฟลชยังชาร์จไม่เต็มเมื่อกดชัตเตอร์ • HTL (ซิงค์ความเร็วต่ำ): รวมแฟลชกับความเร็วชัตเตอร์ต่ำเมื่อถ่ายภาพตัวแบบบุคคลที่มีฉากหลังเป็นกลางคืน กล้องจะไม่ยิงแฟลช หากแฟลชยังชาร์จไม่เต็มเมื่อกดชัตเตอร์
<p>④ ซิงค์</p>	<p>เลือกว่าจะตั้งเวลายิงแฟลชทันทีหลังจากเปิดชัตเตอร์ (FRONT/ม่านชัตเตอร์ที่ 1) หรือทันทีก่อนปิดชัตเตอร์ (REAR/ม่านชัตเตอร์ที่ 2) แนะนำให้ใช้ ม่านชัตเตอร์ที่ 1 ในสถานการณ์ส่วนใหญ่</p>

ลบตาแดง

สามารถใช้ลบตาแดงเมื่อเลือกตัวเล็อกอื่นที่ไม่ใช่ **ปิด** สำหรับ **1** ตั้งค่าแฟลช > **ลบตาแดง** และเมื่อ **AF** ตั้งค่า AF/MF > ตั้งค่าตรวจจับใบหน้า/ตา เป็น **เปิด** การลบตาแดงจะใช้เพื่อลด "ตาแดง" ที่เกิดจากการสะท้อนของแฟลชกับจอประสาทตาเรตินาของตัวแบบ

ความเร็วชัตเตอร์แฟลช

แฟลชจะชิ่งโครโนซ์กับความเร็วที่ความเร็วชัตเตอร์ 1/250 s หรือช้ากว่า

ชุดแฟลชอุปกรณ์เสริมจาก FUJIFILM

สามารถใช้คล้องกับอุปกรณ์เสริมชุดแฟลชเสริมภายนอก FUJIFILM ได้

ชุดแฟลชจากผู้ผลิตรายอื่น

ห้ามใช้ชุดแฟลชจากผู้ผลิตรายอื่นที่ต้องใช้ 300 V ขึ้นไปกับฐานเสียบแฟลช

6

เมนูถ่ายรูป



ตั้งค่าคุณภาพภาพ

ปรับการตั้งค่าคุณภาพภาพ

การแสดงผลตั้งค่าคุณภาพภาพ ให้กด **MENU/OK** ในจอแสดงผลผลการถ่ายภาพ แล้วเลือกแท็บ **IQ** (ตั้งค่าคุณภาพภาพ)



ตัวเลือกจะมีให้แตกต่างกันตามโหมดถ่ายภาพรูปที่เลือก

ขนาดภาพ

เลือกขนาดและอัตราส่วนภาพที่ใช้บันทึกภาพนิ่ง

ตัวเลือก	ขนาดภาพ	ตัวเลือก	ขนาดภาพ	ตัวเลือก	ขนาดภาพ
L 3:2	6000 × 4000	L 16:9	6000 × 3376	L 1:1	4000 × 4000
M 3:2	4240 × 2832	M 16:9	4240 × 2384	M 1:1	2832 × 2832
S 3:2	3008 × 2000	S 16:9	3008 × 1688	S 1:1	2000 × 2000



ขนาดภาพ จะไม่ถูกตั้งค่าใหม่เมื่อปิดกล้องหรือเลือกโหมดการถ่ายภาพอื่น

อัตราส่วนภาพ

ภาพที่มีอัตราส่วนภาพ 3:2 จะมีสัดส่วนเดียวกันกับเฟรมของฟิล์มขนาด 35 มม. ขณะที่อัตราส่วนภาพ 16:9 จะพอดีกับการแสดงผลบนอุปกรณ์ความละเอียดสูง (HD) รูปภาพที่มีอัตราส่วนภาพ 1:1 เป็นสี่เหลี่ยมจัตุรัส

คุณภาพของภาพ

เลือกฟอร์แมตไฟล์และอัตราการบีบอัด เลือก FINE หรือ NORMAL เพื่อบันทึกภาพ JPEG เลือก RAW เพื่อบันทึกภาพ RAW หรือเลือก FINE+RAW หรือ NORMAL+RAW เพื่อบันทึกทั้งภาพ JPEG และ RAW FINE และ FINE+RAW ใช้อัตราการบีบอัด JPEG ต่ำกว่าสำหรับภาพ JPEG คุณภาพสูง ในขณะที่ NORMAL และ NORMAL+RAW ใช้อัตราการบีบอัด JPEG สูงกว่า เพื่อเพิ่มจำนวนของภาพที่สามารถจัดเก็บได้

ปุ่มฟังก์ชัน

การสลับเปิดหรือปิดคุณภาพของภาพ RAW สำหรับภาพเดี่ยว ให้ตั้งค่า RAW ไปยังปุ่มใดปุ่มหนึ่ง (☰ 254) ถ้าเลือก JPEG เป็นตัวเลือกคุณภาพของภาพปัจจุบัน ให้กดปุ่มเลือกตัวเลือกที่เทียบเท่า JPEG+RAW ชั่วคราว ถ้าเลือก JPEG+RAW เป็นตัวเลือกปัจจุบัน ให้กดปุ่มเลือกตัวเลือกที่เทียบเท่า JPEG ชั่วคราว ขณะที่ถ้าเลือก RAW ให้กดปุ่มเลือก FINE ชั่วคราว การถ่ายรูปหรือกดปุ่มอีกครั้งจะคืนค่าไปยังการตั้งค่าก่อนหน้า







การบันทึก RAW



เลือกว่าจะบีบอัดภาพ RAW หรือไม่

ตัวเลือก	คำอธิบาย
ไม่ได้บีบอัด	ภาพ RAW จะไม่ถูกบีบอัด
บีบอัดโดยไม่เสียข้อมูล	ภาพ RAW จะถูกบีบอัดโดยใช้ขั้นตอนวิธีแบบย้อนกลับที่จะช่วยลดขนาดไฟล์โดยไม่สูญเสียข้อมูลภาพ สามารถดูรูปภาพได้ใน RAW FILE CONVERTER EX 2.0 หรือซอฟต์แวร์อื่นๆ ที่รองรับการบีบอัด RAW "โดยไม่เสียข้อมูล" (📖 293)

จำลองฟิล์ม

จำลองเอฟเฟกต์ชนิดต่างๆ ของฟิล์ม รวมทั้ง ขาวดำ (โดยมีหรือไม่มีฟิลเตอร์สี) เลือกสีตามตัวแบบและความคิดสร้างสรรค์ของคุณ

ตัวเลือก	คำอธิบาย
 PROVIA/สีปกติ	การผลิตสีปกติใหม่ เหมาะสำหรับตัวแบบหลายประเภท ตั้งแต่ภาพคนไปจนถึงภาพวิว
 Velvia/สดใส	กลุ่มสีคอนทราสต์สูงของสีปกติ เหมาะสำหรับภาพถ่ายธรรมชาติ
 ASTIA/ต่ำ	มีช่วงสีที่กว้างสำหรับปรับโทนสีผิวในการถ่ายภาพคน ในขณะที่ช่วยเก็บรักษาสีน้ำเงินสว่างของท้องฟ้าช่วงกลางวัน แนะนำให้ใช้สำหรับภาพคนกลางแจ้ง
 CLASSIC CHROME	คอนทราสต์ของสีอ่อนและเงาที่กว้างสำหรับภาพที่สงบ
 PRO Neg. Hi	มีคอนทราสต์มากกว่า  PRO Neg. Std เล็กน้อย แนะนำให้ใช้สำหรับภาพคนกลางแจ้ง
 PRO Neg. Std	กลุ่มโทนสีอ่อน ช่วงสีที่กว้างสำหรับปรับโทนสีผิว เป็นตัวเลือกที่ดีสำหรับการถ่ายภาพบุคคลในสตูดิโอ

ตัวเลือก	คำอธิบาย
 ACROS *	ถ่ายภาพขาวดำด้วยการไล่ระดับสีและความคมชัดดีเยี่ยม
 โมโนโครม *	ถ่ายรูปรูปขาวดำมาตรฐาน
 ซีเปีย	ถ่ายรูปภาพในรูปแบบซีเปีย

* ใช้ได้กับฟิลเตอร์สีเหลือง (Ye), แดง (R) และเขียว (G) ซึ่งช่วยเพิ่มความเข้มของสีเทาตามสีสันตรงข้ามกับสีที่เลือก ฟิลเตอร์สีเหลือง (Ye) เพิ่มความเข้มสีม่วงและสีน้ำเงิน ส่วนฟิลเตอร์สีแดง (R) เพิ่มความเข้มสีน้ำเงินและสีเขียว ฟิลเตอร์สีเขียว (G) เพิ่มความเข้มสีแดงและน้ำตาล รวมถึงโทนสีผิว ทำให้เป็นตัวเลือกที่เหมาะสมสำหรับถ่ายภาพบุคคล



ตัวเลือกจำลองฟิล์มสามารถรวมกับการตั้งค่าโทนและความคมชัด

นอกจากนี้ยังสามารถเข้าถึงการตั้งค่าการจำลองฟิล์มผ่านทางลัด ( 246)

สำหรับข้อมูลเพิ่มเติม โปรดเยี่ยมชม: <http://fujifilm-x.com/en/x-stories/the-world-of-film-simulation-episode-1/>

เอฟเฟกต์ภาพเมื่อดู

เพิ่มเอฟเฟกต์ฟิล์มหยาบ เลือกจำนวน (ชัดเจน หรือ จาง) หรือเลือก ปิด เพื่อปิดฟิล์มหยาบ

ตัวเลือก		
ชัดเจน	จาง	ปิด

ช่วงไดนามิก

ควบคุมคอนทราสต์ เลือกค่าที่ต่ำเพื่อเพิ่มคอนทราสต์เมื่อถ่ายรูปในร่มหรือใต้
 ท้องฟ้าที่มีเมฆมาก ค่าที่สูงเพื่อลดการสูญเสียรายละเอียดในโทนสว่างและ
 โทนมืดเมื่อถ่ายภาพจากคอนทราสต์สูง แนะนำให้ใช้ค่าที่สูงกว่าสำหรับฉากที่
 มีทั้งแสงอาทิตย์และที่ร่ม เช่น ตัวแบบที่มีคอนทราสต์สูงอย่างแสงอาทิตย์เหนือ
 น้ำ แสงที่ส่องไปไม้ในฤดูใบไม้ร่วง ภาพคนตัดกับท้องฟ้า และวัตถุสีขาวหรือคน
 สวมเสื้อผ้าสีขาว โปรดทราบว่า อย่างไรก็ตามภาพที่ถ่ายด้วยค่าสูงกว่าอาจเกิด
 รอยจุดขึ้นในภาพ

ตัวเลือก

ออโต้

฿100 100%

฿200 200%

฿400 400%



หากเลือก **ออโต้** ก็มักจะเลือก **฿100 100%** หรือ **฿200 200%** อย่างไม่อย่าง
 หนึ่งโดยอัตโนมัติ ตามตัวแบบและสภาพการถ่ายรูป ความเร็วชัตเตอร์และรูรับ
 แสงจะแสดงเมื่อกดปุ่มชัตเตอร์ลงครึ่งหนึ่ง

สามารถใช้ **฿200 200%** ที่ความไวแสง ISO 400 และสูงกว่า และ **฿400 400%** ที่
 ความไวแสง ISO 800 และสูงกว่า

สมุดคู่มือสีขาว

เพื่อให้ได้สิทธิรรมชาติ ให้เลือกตัวเลือกสมุดคู่มือสีขาวที่เข้ากับแหล่งกำเนิดแสง

ตัวเลือก	คำอธิบาย
ออโต้	มีการปรับสมุดคู่มือสีขาวโดยอัตโนมัติ
☐ ₁ /☐ ₂ /☐ ₃	ค่าวัดแสงสำหรับสมุดคู่มือสีขาว
K	เลือกอุณหภูมิสี
☀	สำหรับตัวแบบที่อยู่กลางแจ้ง
☁	สำหรับตัวแบบที่อยู่ในร่ม
☀	ใช้งานภายใต้หลอดไฟฟลูออเรสเซนต์แบบ “ขาวธรรมชาติ”
☀	ใช้งานภายใต้หลอดไฟฟลูออเรสเซนต์แบบ “ขาวอมเหลือง”
☀	ใช้งานภายใต้หลอดไฟฟลูออเรสเซนต์แบบ “ขาวนวล”
☀	ใช้งานภายใต้หลอดไส้ร้อน
📷	ลดการแสงสีน้ำเงินที่มักเกี่ยวข้องกับแสงไฟได้นำ



ผลลัพธ์อาจแตกต่างกันตามสภาพของการถ่ายรูป เล่นภาพหลังจากถ่ายภาพแล้วเพื่อตรวจสอบสี

สมุดคู่มือสีขาวจะปรับสำหรับแสงแฟลชในโหมด **ออโต้** และ 📷 เท่านั้น ปิดแฟลชโดยใช้ตัวเลือกสมุดคู่มือสีขาวอื่น

นอกจากนี้ยังสามารถเข้าถึงตัวเลือกสมุดคู่มือสีขาวผ่านทางลัด (📖 246)

ปรับสมดุลสีขาวอย่างละเอียด

การกด **MENU/OK** หลังจากเลือกตัวเลือกสมดุลสีขาวแล้วข้อความจะแสดงขึ้นที่ด้านขวา ให้ใช้ปุ่มตัวเลือกเพื่อปรับสมดุลสีขาวอย่างละเอียด หรือกด **DISP/BACK** เพื่อออกโดยไม่ปรับละเอียด

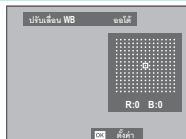

สมดุลยสี่ขวกำหนดเอง

เลือก Q1, Q2 หรือ Q3 เพื่อปรับสมดุลยสี่ขว
สำหรับสภาพแวดล้อมแสงที่ไม่ปกติ ตัวเล็อกการวัด
สมดุลยสี่ขวจะแสดงขึ้น เพรมวัดถูสี่ขวเพื่อให้อยู่ใน
จอแสดงผล แล้วกดปุ่มชัตเตอร์ลงทั้งหมดจนสุดเพื่อ
วัดสมดุลยสี่ขว (การเลือกค่ากำหนดเองล่าสุด และ
ออกโดยไม่วัดสมดุลยสี่ขว ให้กด **DISP/BACK** หรือกด **MENU/OK** เพื่อเลือกค่า
ล่าสุด แล้วแสดงข้อความปรับละเอียด)



- หาก “เสร็จสมบูรณ์” แสดงขึ้น ให้กด **MENU/OK** เพื่อตั้งค่าสมดุลยสี่ขว
ไปยังค่าที่วัดได้
- หาก “แสงน้อยไป” แสดงขึ้น ให้เพิ่มการชดเชยการรับแสง แล้วลองใหม่
อีกครั้ง
- หาก “แสงมากไป” แสดงขึ้น ให้ลดการชดเชยการรับแสงแล้วลองใหม่อีก
ครั้ง

K: อุณหภูมิสี

การเลือก **K** ในเมนูสมดุลสีขาว จะแสดงรายการอุณหภูมิของสี ไฮไลท์อุณหภูมิของสีแล้วกด **MENU/OK** เพื่อเลือกตัวเลือกที่ไฮไลท์ แล้วแสดงข้อความปรับละเอียด

**อุณหภูมิสี**

อุณหภูมิสีเป็นการวัดเพื่อกำหนดค่าสีของแหล่งกำเนิดแสง โดยแสดงเป็นหน่วยเคลวิน (K) แหล่งกำเนิดแสงที่มีอุณหภูมิสีใกล้เคียงกับแสงอาทิตย์โดยตรงจะเป็นสีขาว แหล่งกำเนิดแสงที่มีอุณหภูมิสีต่ำกว่าจะมีสีเหลืองหรือสีแดง ขณะที่อุณหภูมิสีที่สูงกว่าจะเป็นออกเป็นสีน้ำเงิน คุณสามารถจับคู่อุณหภูมิสีกับแหล่งกำเนิดแสง หรือเลือกตัวเลือกที่แตกต่างอย่างชัดเจนจากสีของแหล่งกำเนิดแสงเพื่อทำให้ภาพ “อุ่นขึ้น” หรือ “เย็นลง”

โทนสว่าง

ปรับโทนสว่างของภาพ เลือจากเจ็ดตัวเลือก ระหว่าง +4 และ -2

ตัวเลือก						
+4	+3	+2	+1	0	-1	-2

6

โทนมืด

ปรับโทนมืดของภาพ เลือจากเจ็ดตัวเลือก ระหว่าง +4 และ -2

ตัวเลือก						
+4	+3	+2	+1	0	-1	-2

การ

ปรับความหนาแน่นของสี เลือกจากเก้าตัวเลือก ระหว่าง +4 และ -4

ตัวเลือก								
+4	+3	+2	+1	0	-1	-2	-3	-4

ความคมชัด

เพิ่มหรือลดความคมชัดของโครงร่าง เลือกจากเก้าตัวเลือก ระหว่าง +4 และ -4

ตัวเลือก								
+4	+3	+2	+1	0	-1	-2	-3	-4

ลดเสียงรบกวน

ลดสัญญาณรบกวนในภาพที่ถ่ายด้วยความไวแสงสูง เลือกจากเก้าตัวเลือก ระหว่าง +4 และ -4

ตัวเลือก								
+4	+3	+2	+1	0	-1	-2	-3	-4

6

NRฉายแสงนาน

เลือก **เปิด** เพื่อลดรอยจุดในการฉายแสงนาน

ตัวเลือก	
เปิด	ปิด

LENS MOD. OPTIMI.

เลือก **เปิด** เพื่อเพิ่มความละเอียดโดยการปรับการเลี้ยวเบนและการสูญเสียโฟกัสเล็กน้อยที่ขอบของเลนส์

ตัวเลือก	
เปิด	ปิด

สเปซสี

เลือกช่วงสีที่ใช้งานได้สำหรับการผลิตสี

ตัวเลือก	คำอธิบาย
sRGB	แนะนำให้ใช้ในสถานการณ์ส่วนใหญ่
Adobe RGB	สำหรับการพิมพ์เชิงพาณิชย์

พิกเซล แมปปีง

ใช้ตัวเลือกนี้หากคุณสังเกตเห็นจุดสว่างในภาพของคุณ

1 กด **MENU/OK** ในจอแสดงผลการถ่ายภาพ แล้วเลือกแท็บ

14 ตั้งค่าคุณภาพภาพ

2 ไฮไลต์ พิกเซล แมปปีง แล้วกด **MENU/OK** เพื่อดำเนินการพิกเซลแมปปีง อาจใช้เวลาประมวลผลสองสามวินาที



ไม่รับประกันผลลัพธ์

ตรวจสอบให้แน่ใจว่าซาร์จแบตเตอรี่เต็มก่อนเริ่มต้นดำเนินการพิกเซลแมปปีง

ไม่สามารถดำเนินการพิกเซลแมปปีงได้เมื่ออุณหภูมิเพิ่มขึ้น

เลือกตั้งค่าเอง

เรียกใช้การตั้งค่าที่บันทึกด้วย **แก้/บันทึกตั้งค่าเอง** สามารถเรียกใช้การตั้งค่าจากรายการตั้งค่าแบบกำหนดเองใดๆ จากเจ็ดรายการได้

รายการ			
กำหนดเอง 1	กำหนดเอง 2	กำหนดเอง 3	กำหนดเอง 4
กำหนดเอง 5		กำหนดเอง 6	กำหนดเอง 7

แก้/บันทึกตั้งค่าเอง

บันทึกการตั้งค่าที่ตั้งไว้ในกล่องสูงสุดถึง 7 ชุดสำหรับสถานการณ์ที่ใช้บ่อย สามารถเรียกใช้การตั้งค่าที่บันทึกไว้โดยใช้ **[Q] ตั้งค่าคุณภาพภาพ > เลือกตั้งค่าเอง**

- กด **MENU/OK** ในโหมดถ่ายรูปรูปเพื่อแสดงเมนูถ่ายรูป เลือกแท็บ **[Q] ตั้งค่าคุณภาพภาพ** จากนั้นไฮไลต์ **แก้/บันทึกตั้งค่าเอง** แล้วกด **MENU/OK**

2 ไฮไลต์รายการตั้งค่าเองแล้วกด **MENU/OK** เพื่อเลือก

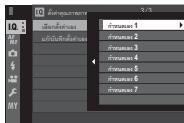

3 ปรับรายการต่อไปนี้ตามต้องการ:

- ช่วงไดนามิก
- โทนมืด
- จำลองฟิล์ม
- สี
- เอฟเฟกส์ภาพเมตลี
- ความคมชัด
- สมดุลย์สีขาว
- ลดเสียงรบกวน
- โทนสว่าง

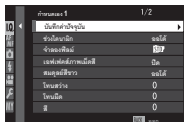

4 กด **DISP/BACK** ข้อความยืนยันจะปรากฏขึ้นมา ไฮไลต์ ตกลง แล้วกด **MENU/OK**

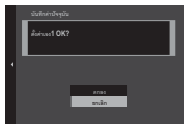

การจัดเก็บการตั้งค่ากล้องปัจจุบันลงในรายการที่เลือก ให้ไฮไลต์ บันทึกค่าปัจจุบัน ในขั้นตอนที่ 3 แล้วกด **MENU/OK** เปลี่ยนชื่อรายการได้โดยใช้ แก์ชื่อที่ตั้งไว้

หากต้องการคืนค่าการตั้งค่าเริ่มต้นสำหรับรายการปัจจุบัน ให้เลือก รีเซ็ต



ตั้งค่า AF/MF

ปรับการตั้งค่าโฟกัส

การแสดงผลการตั้งค่าโฟกัส ให้กด **MENU/OK** ในจอแสดงผลการถ่ายภาพ แล้วเลือกแท็บ  (ตั้งค่า AF/MF)







ตัวเลือกจะมีให้แตกต่างกันตามโหมดถ่ายภาพรูปที่เลือก

โฟกัสแบบพื้นที่

เลือกพื้นที่โฟกัสสำหรับอัตโนมัติโฟกัส แมนวลโฟกัส และซุ่มโฟกัส

ออโต้โฟกัส

เลือกออโต้โฟกัสสำหรับโหมดโฟกัส S และ C

ตัวเลือก	คำอธิบาย
 จุดเดียว	กล้องโฟกัสบนตัวแบบในจุดโฟกัสที่เลือก สามารถเลือกจำนวนจุดโฟกัสที่ใช้ได้ โดยใช้  ตั้งค่า AF/MF > จำนวนจุดโฟกัส ใช้สำหรับโฟกัสแบบจุดบนตัวแบบที่เลือก
 พื้นที่	กล้องโฟกัสบนตัวแบบในโซนโฟกัสที่เลือก โซนโฟกัสมีจุดโฟกัสหลายจุด ทำให้โฟกัสบนตัวแบบที่กำลังเคลื่อนไหวได้ง่าย
 ไวด์/ติดตาม	ในโหมดโฟกัส C กล้องติดตามโฟกัสบนตัวแบบในจุดโฟกัสที่เลือก ในขณะที่กดปุ่มชัตเตอร์ลงครึ่งหนึ่ง ในโหมดโฟกัส S กล้องโฟกัสอัตโนมัติบนตัวแบบคอนทราสต์สูง พื้นที่ในโฟกัสแสดงขึ้นในจอแสดงผล กล้องอาจไม่สามารถโฟกัสบนตัวแบบขนาดเล็กหรือตัวแบบที่เคลื่อนไหวช้าๆ

การตั้งค่าแบบกำหนดเอง AF-C

เลือกตัวเลือกติดตามโฟกัสสำหรับโหมดโฟกัส C
เลือกจากการตั้งค่า 1-5 ตามตัวแบบหรือเลือก
การตั้งค่า 6 สำหรับตัวเลือกการติดตามโฟกัสแบบ
กำหนดเอง

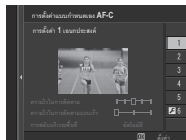

ตัวเลือก	คำอธิบาย
การตั้งค่า 1 เอนกประสงค์	ตัวเลือกการติดตามมาตรฐานที่ทำงานได้ดีกับตัวแบบที่เคลื่อนที่ในลักษณะทั่วไป
การตั้งค่า 2 ไม่สนใจสิ่งกีดขวาง & ติดตามเป้าหมายต่อไป	ระบบโฟกัสพยายามติดตามตัวแบบที่เลือก เลือกใช้กับตัวแบบที่รักษาให้อยู่ที่พื้นที่โฟกัสได้ยากหรือมีตัวแบบอื่นที่มีลักษณะคล้ายกันเข้ามาอยู่กับตัวแบบในพื้นที่โฟกัส
การตั้งค่า 3 สำหรับวัตถุที่มีการเร่งชะลอความเร็ว	ระบบโฟกัสพยายามชดเชยการเร่งหรือชะลอความเร็วของตัวแบบ เลือกใช้กับตัวแบบที่มีแนวโน้มในการเปลี่ยนแปลงความเร็วอย่างรวดเร็ว
การตั้งค่า 4 สำหรับวัตถุที่ปรากฏขึ้นแบบฉับพลัน	ระบบโฟกัสพยายามโฟกัสตัวแบบที่เข้ามาในพื้นที่โฟกัสอย่างรวดเร็ว เลือกใช้กับตัวแบบที่ปรากฏขึ้นทันทีหรือเมื่อสลับตัวแบบอย่างรวดเร็ว
การตั้งค่า 5 สำหรับวัตถุเคลื่อนที่ ไม่สม่ำเสมอและมีการเร่งชะลอ	เลือกใช้สำหรับตัวแบบที่ติดตามยากที่มีแนวโน้มไม่ใช่เฉพาะการเปลี่ยนแปลงความเร็วทันที แต่ยังมี การเคลื่อนที่โหวขนาดใหญ่ออกหน้าไปหลังและจากซ้ายไปขวา
การตั้งค่า 6 กำหนดเอง	ปรับ ความไวในการติดตาม, ความไวในการติดตามแบบเร็ว และ การสลับบริเวณพื้นที่ เพื่อให้เข้ากับความต้องการของคุณตามค่าของการตั้งค่า 1-5 (☰ 134, 137)

ตัวเลือกการติดตามไฟกัส

ตัวแปรแต่ละรายการที่เป็นส่วนหนึ่งของการตั้งค่าติดตามไฟกัสมีรายละเอียดดังนี้

ความไวในการติดตาม

ตัวแปรนี้กำหนดระยะเวลาที่กล้องรอเพื่อสลัฟไฟกัสเมื่อมีวัตถุเข้าสู่พื้นที่ไฟกัสที่ด้านหลังหรือด้านหน้าของตัวแบบปัจจุบัน ค่ายิ่งสูง กล้องจะยิ่งรอนาน



ตัวเลือก

0

1

2

3

4



ค่ายิ่งสูง กล้องจะยิ่งรอนานในการไฟกัสใหม่เมื่อคุณพยายามสลัฟตัวแบบ ค่ายิ่งต่ำ จะทำให้กล้องสลัฟไฟกัสจากตัวแบบของคุณเป็นวัตถุอื่นๆ ในพื้นที่ไฟกัสมากขึ้น

ความไวในการติดตามแบบเร็ว

ตัวแปรนี้กำหนดว่าระบบติดตามจะเปลี่ยนความไวอย่างไรตามความเร็วของตัวแบบ ค่ายิ่งสูง ความแม่นยำที่ระบบพยายามตอบสนองต่อการเคลื่อนไหวทันทีจะยิ่งมากขึ้น



ตัวเลือก

0

1

2



ค่ายิ่งสูง กล้องจะโฟกัสได้ยากขึ้นในสถานการณ์ที่ขอดีโฟกัสทำงานได้ไม่ดี เช่น เมื่อตัวแบบมีการสะท้อนแสงสูง หรือมีคอนทราสต์ต่ำ

การสลับบริเวณพื้นที่

ตัวแปรนี้กำหนดพื้นที่โฟกัสที่ให้ความสำคัญใน

โซน AF



ตัวเลือก	คำอธิบาย
กลาง	โซน AF กำหนดความสำคัญไปที่ตัวแบบที่อยู่ในตรงกลางของโซน
อัตโนมัติ	กล้องจะเลือกโฟกัสบนตัวแบบที่ตรงกลางของโซน และจากนั้นสลับพื้นที่โฟกัสตามความจำเป็นเพื่อติดตาม
หน้า	โซน AF กำหนดความสำคัญไปที่ตัวแบบที่อยู่ใกล้ที่สุดกับกล้อง

! ตัวเลือกนี้จะมีผลเฉพาะเมื่อเลือก พื้นที่ สำหรับโหมด AF

ตั้งค่า

ค่าตัวแปรสำหรับการตั้งค่าที่แตกต่างกันมีรายละเอียดดังนี้

	ความไวในการติดตาม	ความไวในการติดตามแบบเร็ว	การสลับบริเวณพื้นที่
การตั้งค่า 1	2	0	อัตโนมัติ
การตั้งค่า 2	3	0	กลาง
การตั้งค่า 3	2	2	อัตโนมัติ
การตั้งค่า 4	0	1	หน้า
การตั้งค่า 5	3	2	อัตโนมัติ

ตัวเลือกการติดตามโฟกัสแบบกำหนดเอง

ทำตามขั้นตอนด้านล่างเพื่อปรับการตั้งค่าสำหรับการตั้งค่า 6

- 1 เลือก การตั้งค่าแบบกำหนดเอง AF-C > การตั้งค่า 6 กำหนดเอง



- 2 กดปุ่มตัวเลือกขึ้นหรือลงเพื่อไฮไลต์รายการแล้วหมุนแบ่นหมุนเลือกคำสั่งด้านหน้าเพื่อเปลี่ยน การรีเซ็ตการตั้งค่าไปเป็นค่าเดิม ให้กด 
- 3 กด **DISP/BACK** เมื่อการตั้งค่าเสร็จสมบูรณ์

โหมดสโตร์ AF โดยปรับทิศทาง

เลือกที่จะบันทึกโหมดไฟกัสและพื้นที่ไฟกัสที่ใช้เมื่อกล้องอยู่ในแนวตั้งแยกต่างหากจากค่าที่ใช้เมื่อกล้องอยู่ในแนวนอนหรือไม่

ตัวเลือก	คำอธิบาย
ปิด	ใช้การตั้งค่าเดียวกันสำหรับการวางแนวของกล้องทั้งสองแนว
ไฟกัสเฉพาะพื้นที่	สามารถเลือกพื้นที่ไฟกัสแยกกันสำหรับการวางแนวของกล้องแต่ละแนวได้
เปิด	สามารถเลือกโหมดไฟกัสและพื้นที่ไฟกัสแยกกันได้

แสดงจุด AF

เลือกที่จะให้เฟรมไฟกัสแต่ละเฟรมแสดงเมื่อเลือก **พื้นที่** หรือ **ไวต์/ติดตาม** สำหรับ **AF/MF** ตั้งค่า AF/MF > **อัตโนมัติไฟกัส** หรือไม่

ตัวเลือก	
เปิด	ปิด

จำนวนจุดโฟกัส

เลือกจำนวนจุดโฟกัสที่ใช้ได้สำหรับการเลือกจุดโฟกัสในโหมดแมนวอลโฟกัส หรือเมื่อเลือก **จุดเดียว** สำหรับ **อัตโนมัติโฟกัส**

ตัวเลือก	คำอธิบาย
91 จุด (7 × 13)	เลือกจากจุดโฟกัส 91 จุดที่เรียงในตารางแบบ 7 คูณ 13
325 จุด (13 × 25)	เลือกจากจุดโฟกัส 325 จุดที่เรียงในตารางแบบ 13 คูณ 25

PRE-AF

หากเลือก **เปิด** กล้องจะปรับโฟกัสต่อ แม้เมื่อไม่ได้กดปุ่มชัตเตอร์ลงครึ่งหนึ่ง โปรดทราบว่าวิธีนี้จะเปลี่ยนแบตเตอรี่มากขึ้น

ตัวเลือก	
เปิด	ปิด

แสงหา AF

หากเลือก **เปิด** แสงช่วยหา AF จะสว่างเพื่อช่วยหาจุดโฟกัส

ตัวเลือก

เปิด

ปิด



กล้องอาจไม่สามารถโฟกัสโดยใช้แสงช่วยหา AF ได้ในบางกรณี หากกล้องไม่สามารถโฟกัสในระยะใกล้ ให้ลองเพิ่มระยะทางเข้าหาตัวแบบ

หลีกเลี่ยงการส่องแสงช่วยหา AF ไปยังตาของตัวแบบโดยตรง

ตั้งค่าตรวจจับใบหน้า/ตา

ระบบตรวจหาใบหน้าอัจฉริยะจะตั้งโฟกัสและรูรับแสงสำหรับใบหน้าบุคคลไม่ว่าจะอยู่ตำแหน่งใดในเฟรม ซึ่งเป็นการป้องกันกล้องจับโฟกัสไปที่พื้นหลัง

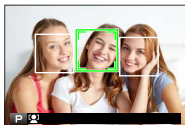

ในกลุ่มบุคคล เลือกสำหรับการถ่ายรูปที่เน้นตัวแบบที่เป็นบุคคล ระบบสามารถตรวจหาใบหน้าได้ด้วยกล้องในแนวตั้งหรือแนวนอน ถ้าตรวจหาใบหน้าได้แล้ว ระบบจะระบุใบหน้าด้วยกรอบสีเขียว ถ้ามีมากกว่าหนึ่งใบหน้าในเฟรม กล้องจะเลือกใบหน้าที่อยู่ใกล้ศูนย์กลางที่สุด ใบหน้าอื่นๆ จะถูกระบุด้วยกรอบสีขาว คุณยังสามารถเลือกว่ากล้องจะตรวจหาและโฟกัสดวงตาเมื่อเปิดโฟกัสใบหน้าอัจฉริยะหรือไม่ เลือกจากตัวเลือกต่อไปนี้:

ตัวเลือก	คำอธิบาย
หน้าเปิด/ตาปิด	ระบบตรวจหาใบหน้าอัจฉริยะเท่านั้น
หน้าเปิด/ตา ออกได้	กล้องจะเลือกอัตโนมัติว่าจะโฟกัสดวงตาใดเมื่อตรวจพบใบหน้า
หน้าเปิด/เน้นตาขวา	กล้องโฟกัสที่ตาขวาของตัวแบบที่ตรวจพบโดยใช้ระบบตรวจหาใบหน้าอัจฉริยะ
หน้าเปิด/เน้นตาซ้าย	กล้องโฟกัสที่ตาซ้ายของตัวแบบที่ตรวจพบโดยใช้ระบบตรวจหาใบหน้าอัจฉริยะ
หน้าปิด/ตาปิด	ปิดระบบตรวจหาใบหน้าอัจฉริยะและเน้นดวงตา



ในบางโหมด กล้องอาจตั้งค่ารับแสงสำหรับทั้งเฟรม แทนที่จะเป็นบุคคล

ถ้าตัวแบบเคลื่อนไหวในขณะที่กดปุ่มชัตเตอร์ โบหน้าอาจไม่อยู่ในตำแหน่งที่มีการระบุด้วยกรอบสีเขียวเมื่อถ่ายรูป



ถ้ากล้องไม่สามารถตรวจหาดวงตาของตัวแบบได้เพราะถูกบดบังโดยเส้นผม แว่นตา หรือวัตถุอื่น กล้องจะโฟกัสใบหน้าแทน

นอกจากนี้ยังสามารถเข้าถึงตัวเลือกการตรวจจับใบหน้า/ตาผ่านทางลัดได้
( 246)

AF+MF

หากเลือก **เปิด** ในโหมดโฟกัส S สามารถปรับโฟกัสแบบแมนวลโดยการหมุนวงแหวนปรับโฟกัสขณะที่กดปุ่มชัตเตอร์ลงครึ่งหนึ่ง รองรับทั้งตัวเลือกมาตรฐานและระบบช่วย MF โฟกัสชัดสุด

ตัวเลือก	
เปิด	ปิด



ต้องตั้งค่าเลนส์ที่มีสัญลักษณ์ระยะโฟกัสเป็นโหมดแมนวลโฟกัส (MF) ก่อนที่จะสามารถใช้งานตัวเลือกนี้ การเลือก MF จะปิดใช้งานสัญลักษณ์ระยะโฟกัสตั้งวงแหวนโฟกัสไปตรงกลางของสัญลักษณ์ระยะโฟกัส โดยกล้อองอาจไม่โฟกัสหากวงแหวนถูกตั้งเป็นระยะอนันต์หรือโฟกัสต่ำสุด

ซูมโฟกัส AF+MF

เมื่อเลือก **เปิด** สำหรับ  ตั้งค่า AF/MF > **เช็คโฟกัส** และเลือก **จุดเดียว** สำหรับ **ออโต้โฟกัส** จะสามารถใช้ซูมโฟกัสเพื่อซูมเข้าบนพื้นที่โฟกัสที่เลือกได้ สามารถเลือกอัตราซูม (2.5 เท่า ถึง 6 เท่า) โดยใช้แป้นหมุนเลือกคำสั่งด้านหลัง

ระบบช่วย MF

เลือกวิธีแสดงไฟก๊สในโหมดแมนวอลไฟก๊ส

ตัวเลือก	คำอธิบาย
มาตรฐาน	แสดงไฟก๊สปกติ (ไม่สามารถใช้ไฟก๊สชัดสุดและภาพแบ่งดิจิทัล)
ภาพแบ่งดิจิทัล	แสดงภาพแบ่งขาวดำ (โมโนโครม) หรือสี (สี) ในตรงกลางของเฟรม เฟรมตัวแบบในพื้นที่ภาพแบ่ง แล้วหมุนวงแหวนปรับไฟก๊สจนภาพแบ่งทั้งสามส่วนจัดเรียงกันอย่างถูกต้อง
ไฮไลท์ที่ไฟก๊สชัดสุด	กล้องจะเพิ่มโครงร่างคอนทราสต์สูง เลือกสีและระดับชัดสุด

6

เช็คไฟก๊ส

หากเลือก **เปิด** จอแสดงผลจะซูมเข้าในพื้นที่ไฟก๊สที่เลือกโดยอัตโนมัติ เมื่อหมุนวงแหวนปรับไฟก๊สในโหมดแมนวอลไฟก๊ส

ตัวเลือก	
เปิด	ปิด



การกดตรงกลางของปุ่มหมุนเลือกคำสั่งด้านหลังจะยกเลิกการซูมไฟก๊ส

รวม AE แบบจุด & โฟกัสท.ท.

เลือก **เปิด** เพื่อวัดแสงเฟรมโฟกัสปัจจุบันเมื่อเลือก **จุดเดียว** สำหรับ **ออโต้โฟกัส** และ **เฉพาะจุด** สำหรับ **วัดแสง**

ตัวเลือก	
เปิด	ปิด

ตั้ง AF ทันที

เลือกว่ากล้องจะโฟกัสโดยใช้ AF เดี่ยว (AF-S) หรือ AF ต่อเนื่อง (AF-C) เมื่อกดปุ่ม **AF-L** ในโหมดแมนวลโฟกัส

ตัวเลือก	
AF-S	AF-C

ระยะชัดลึก

เลือก **พื้นฐานแบบฟิล์ม** เพื่อช่วยให้คุณประเมินความลึกฟิลด์ของภาพที่คุณเป็น
พิมพ์และที่มีลักษณะคล้ายกัน ส่วน **พื้นฐานฟิกเซล** จะช่วยให้คุณประเมิน
ความลึกฟิลด์ของภาพที่คุณที่ความละเอียดสูงบนคอมพิวเตอร์หรือจอแสดงผล
อิเล็กทรอนิกส์อื่นๆ

ตัวเลือก	
พื้นฐานฟิกเซล	พื้นฐานแบบฟิล์ม

6

ปลด/โฟกัสก่อน

เลือกวิธีที่กล้องโฟกัสในโหมดโฟกัส **AF-S** หรือ **AF-C**

ตัวเลือก	คำอธิบาย
ปลด	เน้นการตอบสนองของชัตเตอร์มากกว่าโฟกัส สามารถถ่ายภาพเมื่อ กล้องไม่ได้อยู่ในโฟกัส
โฟกัส	เน้นโฟกัสมากกว่าการตอบสนองของชัตเตอร์ สามารถถ่ายภาพเฉพาะ เมื่อกำลังอยู่ในโฟกัส



ตั้งค่าการถ่ายภาพ

ปรับตัวเลือกการถ่ายภาพ

การแสดงตัวเลือกการถ่ายภาพ ให้กด **MENU/OK** ในจอแสดงผลการถ่ายภาพ แล้วเลือกที่ (ตั้งค่าการถ่ายภาพ)



ตัวเลือกจะมีให้แตกต่างกันตามโหมดถ่ายรูปที่เลือก

การตั้งค่าโหมดการถ่ายภาพ

ปรับการตั้งค่าสำหรับโหมดการถ่ายภาพที่แตกต่างกัน

ตัวเลือก	คำอธิบาย
การตั้งค่าการถ่ายภาพ คร่อม	เลือกการตั้งค่าที่ใช้เมื่อหมุนแป้นหมุน DRIVE ไปที่ BKT (148)
ภาพต่อเนื่อง ความเร็วสูง CH	เลือกอัตราเฟรมที่ใช้เมื่อหมุนแป้นหมุน DRIVE ไปที่ CH (ความเร็วสูงต่อเนื่อง): 14, 11 หรือ 8 fps โปรดทราบว่าสามารถใช้ 14fps เฉพาะกับชัตเตอร์อิเล็กทรอนิกส์ และ 11fps เฉพาะกับชัตเตอร์อิเล็กทรอนิกส์ หรือพาวเวอร์บูสเตอร์ กริป (มีจำหน่ายแยกต่างหาก)
ภาพต่อเนื่อง ความเร็วต่ำ CL	เลือกอัตราเฟรมที่ใช้เมื่อหมุนแป้นหมุน DRIVE ไปที่ CL (ความเร็วต่ำต่อเนื่อง): 5, 4 หรือ 3 fps
ขั้นสูง การตั้งค่าตัว กรอง	เลือกฟิลเตอร์ที่ใช้เมื่อหมุนแป้นหมุน DRIVE ไปที่ ADV. (101)

การตั้งค่าการถ่ายคร่อม

ใช้ **เลือก BKT** เพื่อเลือกประเภทการถ่ายคร่อม และตัวเลือก AE BKT, ถ่ายคร่อม ISO, FILM SIMULATION BKT และ BKT สมดุลแสงสีขาว เพื่อเลือกจำนวนการถ่ายคร่อมสำหรับแต่ละประเภท

ตัวเลือก	คำอธิบาย
เลือก BKT	เลือกจาก [A] AE BKT, [ISO] ถ่ายคร่อม ISO, [FS] FILM SIMULATION BKT, [WB] BKT สมดุลแสงสีขาว และ [DR] DYNAMIC RANGE BKT
ตั้งค่าจาก AE	ปรับการตั้งค่าการถ่ายคร่อมการรับแสง <ul style="list-style-type: none">• ตั้งค่าเฟรม/ขั้นที่: เลือกจำนวนภาพในลำดับการถ่ายคร่อม (ภาพ) และปริมาณการรับแสงจะแตกต่างกันไปในแต่ละภาพ (ขั้นที่)• 1 เฟรม/ต่อเนื่อง: เลือกว่าจะถ่ายภาพในลำดับการถ่ายคร่อมครั้งละหนึ่งภาพ (1 เฟรม) หรือต่อเนื่องเป็นชุดหนึ่งชุด (ต่อเนื่อง)• ตั้งค่าต่อเนื่อง: เลือกลำดับที่ถ่ายภาพ
ถ่ายคร่อม ISO	เลือกจาก $\pm 1/3$, $\pm 2/3$ และ ± 1
FILM SIMULATION BKT	เลือกการจำลองฟิล์มสามชนิดที่ใช้สำหรับการถ่ายคร่อมจำลองฟิล์ม ([FILM] 116)
BKT สมดุลแสงสีขาว	เลือกจาก ± 1 , ± 2 และ ± 3

ตั้งเวลาถ่าย

เลือกหน่วยเวลาการปล่อยชัตเตอร์

ตัวเลือก	คำอธิบาย
2 วิ	ชัตเตอร์จะถูกปล่อยเป็นเวลาประมาณสองวินาทีหลังจากกดปุ่มชัตเตอร์ ใช้เพื่อลดการเบลอที่ เกิดจากการเคลื่อนไหวของกล้องเมื่อกดปุ่มชัตเตอร์ ไฟของระบบตั้งเวลาถ่ายกะพริบเมื่อระบบตั้งเวลาถ่ายรูปนับถอยหลัง
10 วิ	ชัตเตอร์จะถูกปล่อยเป็นเวลาประมาณสิบวินาทีหลังจากกดปุ่มชัตเตอร์ ใช้สำหรับถ่ายภาพที่คุณต้องการถ่ายตัวเอง ไฟตั้งเวลาถ่ายจะกะพริบทันทีก่อนถ่ายภาพ
ปิด	ปิดตั้งเวลาถ่าย

หากเลือกตัวเลือกอื่นที่ไม่ใช่ **ปิด** ตัวตั้งเวลาจะเริ่มทำงานเมื่อกดปุ่มชัตเตอร์ทั้งหมดลงจนสุด จอแสดงผลในจอภาพจะแสดงให้เห็นจำนวนวินาทีที่เหลือจนกว่าจะกดปุ่มชัตเตอร์ หากต้องการหยุดการตั้งเวลา ก่อนจะถ่ายภาพ ให้กด **DISP/BACK**

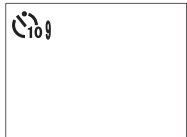

- ⚠ ยืนด้านหลังกล้องถ่ายรูปเมื่อใช้ปุ่มชัตเตอร์ การยืนด้านหน้าของเลนส์อาจมีผลรบกวนต่อโฟกัสและการรับแสง
- นาฬิกาตั้งเวลาจะปิดอัตโนมัติเมื่อปิดกล้อง

ถ่ายตามช่วงเวลา

กำหนดค่ากล้องให้ถ่ายภาพโดยอัตโนมัติในช่วงเวลาที่กำหนดไว้ล่วงหน้า

- 1 ใช้โลโก้ ถ่ายตามช่วงเวลา ในแท็บ  (ตั้งค่าการถ่ายภาพ) แล้วกด **MENU/OK**



- 2 ใช้ปุ่มตัวเลือกเพื่อเลือกช่วงเวลาและจำนวนภาพ กด **MENU/OK** เพื่อดำเนินการ



- 3 ใช้ปุ่มตัวเลือกเพื่อเลือกเวลาเริ่มต้น จากนั้นกด **MENU/OK** การถ่ายภาพจะเริ่มขึ้นโดยอัตโนมัติ





ไม่สามารถใช้การถ่ายรูปล้างเวลาเป็นช่วงที่ความเร็วชัตเตอร์ **B** (การเปิดชัตเตอร์ค้าง) หรือการรับแสงหลายจุด ในโหมดต่อเนื่องเป็นชุด กล้องจะถ่ายภาพเพียงหนึ่งภาพเมื่อปล่อยชัตเตอร์แต่ละครั้ง



แนะนำให้ใช้ขาตั้งกล้อง

ตรวจสอบระดับแบตเตอรี่ก่อนเริ่ม ขอแนะนำให้ใช้อะแดปเตอร์ไฟฟ้ากระแสสลับ AC-9V และ DC coupler CP-W126

จอแสดงผลจะปิดระหว่างแต่ละภาพและสว่างขึ้นสองสามวินาทีก่อนที่จะถ่ายภาพถัดไป สามารถเปิดใช้งานจอแสดงผลได้ทุกเวลาโดยกดปุ่มชัตเตอร์

ในการถ่ายภาพต่อจนกระทั่งการวัดหน่วยความจำเต็ม ให้ตั้งจำนวนภาพไปที่ ∞

ชนิดชัตเตอร์

เลือกประเภทชัตเตอร์ เลือกชัตเตอร์อิเล็กทรอนิกส์เพื่อปิดเสียงชัตเตอร์

ตัวเลือก	คำอธิบาย
MS ชัตเตอร์กลไก	ถ่ายรูไปด้วยชัตเตอร์กลไก
ES ชัตเตอร์อิเล็กทรอนิกส์	ถ่ายรูไปด้วยชัตเตอร์อิเล็กทรอนิกส์
MS กลไก + ES อิเล็กทรอนิกส์	กล้องจะเลือกชนิดชัตเตอร์ตามสภาพการถ่ายรูปรูป

หากเลือกตัวเลือกอื่นที่ไม่ใช่ **MS ชัตเตอร์กลไก** จะสามารถเลือกความเร็วชัตเตอร์จะเร็วกว่า $1/8000$ s ได้โดยการหมุนแป้นหมุนความเร็วชัตเตอร์ไปที่ **8000** จากนั้นหมุนแป้นหมุนเลือกคำสั่งด้านหลัง



อาจมองเห็นภาพผิดเพี้ยนได้ในการถ่ายภาพวัตถุที่เคลื่อนที่ด้วยชัตเตอร์อิเล็กทรอนิกส์ ในขณะที่อาจมีแถบเส้นหรือหมอกเกิดขึ้นในภาพที่ถ่ายภายใต้แสงไฟฟลูออเรสเซนต์ หรือแสงวูบหรือมืดปกติ เมื่อถ่ายภาพโดยปิดเสียงชัตเตอร์ ให้เคารพสิทธิในรูปถ่ายและสิทธิส่วนบุคคลของตัวแบบด้วย



เมื่อใช้งานชัตเตอร์อิเล็กทรอนิกส์ แฟลชจะถูกปิดใช้งาน ความเร็วชัตเตอร์และความไวแสงจะถูกจำกัดอยู่ที่ค่า $1/32000$ – 30 s และ ISO 12800–200 ตามลำดับ และไม่มีผลต่อการลดเสียงรบกวนในที่ฉายแสงนาน

โหมด S

ลดภาพสั่นไหว

ตัวเลือก	คำอธิบาย
☑️ 1 ตลอดเวลา	เปิดการกันภาพสั่นสะเทือน
☑️ 2 เฉพาะถ่าย	เปิดใช้การกันภาพสั่นสะเทือนเฉพาะเมื่อกดปุ่มกดชัตเตอร์ลงครึ่งหนึ่ง (โหมดโฟกัส C) หรือเมื่อกดปุ่มชัตเตอร์
ปิด	ปิดกันภาพสั่นสะเทือน ☹️ จะปรากฏในจอแสดงผล แนะนำให้ใช้เมื่อดึงกล้องไว้บนขาตั้ง



ตัวเลือกนี้สามารถใช้ได้เฉพาะกับเลนส์ที่รองรับการกันภาพสั่นสะเทือน

ตั้ง ISO ออโต้

เลือกความไวแสงพื้นฐาน ความไวแสงสูงสุด และความเร็วชัตเตอร์ต่ำสุด สำหรับตำแหน่ง **A** บนเป็นหมุนความไวแสง สามารถจัดเก็บการตั้งค่า ออโต้ 1, ออโต้ 2 และ ออโต้ 3 แยกจากกันได้

รายการ	ตัวเลือก	ค่าเริ่มต้น		
		ออโต้ 1	ออโต้ 2	ออโต้ 3
ความไวเริ่มต้น	12800–200	200		
ISO สูงสุด	12800–400	800	1600	3200
SHUTTER SPEED ต่ำสุด	1/500–1/4 s, ออโต้	1/60 s		

กล้องจะเลือกความไวแสงอัตโนมัติระหว่างค่าเริ่มต้นและค่าสูงสุด ความไวแสงจะเพิ่มขึ้นสูงกว่าค่าเริ่มต้นเฉพาะเมื่อความเร็วชัตเตอร์ที่จำเป็นสำหรับการรับแสงที่เหมาะสมต่ำกว่าค่าที่เลือกสำหรับ SHUTTER SPEED ต่ำสุด



หากค่าที่เลือกสำหรับ **ความเร็วเริ่มต้น** สูงกว่าค่าที่เลือกสำหรับ **ISOสูงสุด** กล้องจะตั้งค่า **ความเร็วเริ่มต้น** เป็นค่าที่เลือกสำหรับ **ISOสูงสุด**

กล้องอาจเลือกความเร็วชัตเตอร์ที่ช้ากว่า **SHUTTER SPEEDต่ำสุด** หากภาพยังคงเป็นการรับแสงน้อยเกินไปที่ค่าที่เลือกสำหรับ **ISOสูงสุด** หากเลือก **ออโต้** สำหรับ **SHUTTER SPEEDต่ำสุด** กล้องจะเลือกความเร็วชัตเตอร์ต่ำสุดโดยอัตโนมัติโดยเท่ากับค่าผกผันของทางยาวโฟกัสโดยประมาณ ในหน่วยวินาที (ตัวอย่างเช่น หากเลนส์มีทางยาวโฟกัสเท่ากับ 50 มม. กล้องจะเลือกความเร็วชัตเตอร์ต่ำสุดที่ใกล้เคียงกับ $1/50$ s) การเลือกตัวเลือกสำหรับการกันภาพสั่นสะเทือนจะไม่มีผลในความเร็วชัตเตอร์ต่ำสุด

ตั้งค่าตัวแปลง

ปรับการตั้งค่าสำหรับเลนส์เมาท์ M ที่ต่อโดยใช้อุปกรณ์เสริม ตัวแปลง M FUJIFILM

การเลือกทางยาวโฟกัส

หากเลนส์มีทางยาวโฟกัส 21, 24, 28 หรือ 35 มม.

ให้เลือกตัวเลือกที่เหมาะสมในเมนู **ตั้งค่าตัวแปลง**

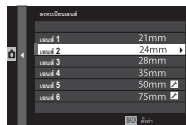

สำหรับเลนส์อื่น ให้เลือกตัวเลือก 5 หรือ 6 แล้วใช้ปุ่มตัวเลือกเพื่อเข้าสู่ทางยาวโฟกัส



การแก้ไขภาพผิดเพี้ยน

เลือกจากตัวเลือก มาก, ปานกลาง หรือ น้อย เพื่อแก้ไขภาพผิดเพี้ยนแบบ โค้งออก หรือ โค้งเข้า

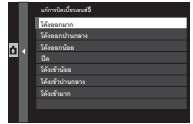

แก้เจดสี

สามารถปรับความแตกต่างของสี (เจดสี) ระหว่างศูนย์กลางและขอบของเฟรมโดยปรับแยกแต่ละมุม การใช้งานแก้ไขเจดสี ให้ทำตามขั้นตอนต่อไปนี้

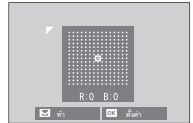

- 1 หมุนแป้นหมุนเลือกคำสั่งด้านหลังเพื่อเลือกมุม มุมที่เลือกจะแสดงด้วยรูปสามเหลี่ยม
- 2 ใช้ตัวเลือกเพื่อปรับเจดสีจนกว่ามองไม่เห็นความแตกต่างของสีระหว่างมุมที่เลือกและศูนย์กลางของภาพ กดตัวเลือกซ้ายหรือขวาเพื่อปรับสีบนแกนฟ้า-แดง กดตัวเลือกบนหรือล่างเพื่อปรับสีบนแกนน้ำเงิน-เหลือง



การกำหนดค่าที่ต้องการ ให้ปรับการแก้ไขเจดสีขณะที่ถ่ายรูปห้องฟ้าสีน้ำเงินหรือแผ่นกระดาษสีเทา

แก้ไขขอบภาพมืด

เลือกค่าระหว่าง -5 และ $+5$ การเลือกค่าบวกจะเพิ่มขอบภาพมืด ในขณะที่การเลือกค่าลบจะลดขอบภาพมืด แนะนำให้ใช้ค่าบวกสำหรับเลนส์วินเทจ ส่วนค่าลบใช้สร้างเอฟเฟกต์ของภาพที่ถ่ายด้วยเลนส์แอนทีคหรือกล้องรูเข็ม

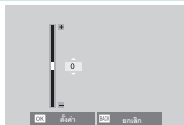

การกำหนดค่าที่ต้องการ ให้ปรับการแก้ไขขอบดำของภาพขณะที่ถ่ายรูปห้องฟ้าสีน้ำเงิน หรือแผ่นกระดาษสีเทา

การสื่อสารไร้สาย

เชื่อมต่อไปยังสมาร์ทโฟนที่ใช้งานแอป “FUJIFILM Camera Remote” สามารถใช้สมาร์ทโฟนเพื่อเรียกดูรูปภาพบนกล้องถ่ายรูป ดาวน์โหลดรูปภาพที่เลือก ควบคุมกล้องจากระยะไกล หรืออัปโหลดข้อมูลตำแหน่งไปยังกล้องถ่ายรูป



สำหรับการดาวน์โหลดและข้อมูลอื่นๆ โปรดเยี่ยมชม:

<http://fujifilm-dsc.com/wifi/>



ตั้งค่าแฟลช

ปรับการตั้งค่าที่เกี่ยวข้องกับแฟลช

การแสดงผลการตั้งค่าที่เกี่ยวข้องกับแฟลช ให้กด **MENU/OK** ในจอแสดงผลการถ่ายภาพ แล้วเลือกแท็บ **⚡** (ตั้งค่าแฟลช)

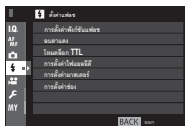

ตัวเลือกจะมีให้แตกต่างกันตามโหมดถ่ายภาพที่เลือก

6

การตั้งค่าฟังก์ชันแฟลช

เลือกโหมดควบคุมแฟลช โหมดแฟลช หรือโหมดซิงค์ หรือปรับระดับแฟลช ตัวเลือกจะมีให้แตกต่างกันไปตามแฟลช

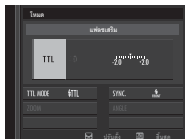

โปรดดูข้อมูลเพิ่มเติมในหน้า 260

ลบตาแดง

ลบเอฟเฟกต์ตาแดงที่เกิดจากแฟลช

ตัวเลือก	คำอธิบาย
แฟลช+ แก้ตาแดง	การลดตาแดงแฟลชล่วงหน้ารวมกับการลบตาแดงดิจิทัล
แฟลช	เฉพาะการลดตาแดงแฟลช
แก้ตาแดง	เฉพาะการลบตาแดงดิจิทัล
ปิด	ปิดการลดตาแดงแฟลชและการลบตาแดงดิจิทัล



สามารถใช้การลดตาแดงแฟลชได้ในโหมดควบคุมแฟลช TTL การลบตาแดงดิจิทัล จะทำงานเฉพาะเมื่อตรวจพบใบหน้า และ จะใช้ไม่ได้กับภาพ RAW

โหมดลือท TTL

ระบบควบคุมแฟลช TTL สามารถลือทเพื่อให้ได้ผลลัพธ์ของชุดภาพถ่ายที่สม่ำเสมอ แทนการปรับระดับแฟลชของแต่ละภาพ

ตัวเลือก	คำอธิบาย
ลือทกับแฟลชสุดท้าย	กล้องจะใช้ค่าที่วัดได้จากรูปภาพที่ถ่ายล่าสุดโดยใช้ TTL ในภาพต่อไป ๆ ข้อความผิดพลาดจะแสดงขึ้นหากไม่มีค่าที่วัดได้ก่อนหน้า
ลือทกับแฟลชวัดแสง	กล้องจะใช้ค่าที่วัดได้จากแฟลชล่วงหน้าชุดถัดไปในภาพต่อไป



การใช้ลือท TTL กำหนด ลือท TTL ไปยังส่วนควบคุมกล้อง จากนั้นใช้แป้นควบคุมเพื่อเปิดใช้หรือปิดใช้ลือท TTL (📖 254)

สามารถปรับการชดเชยแฟลชได้ ในขณะที่ลือท TTL กำลังทำงาน

การตั้งค่าไฟแอลอีดี

เลือกว่าจะใช้ไฟวีดีโอ LED ของชุดแฟลช (หากมี) เป็นประกายตาหรือไฟช่วยหาออดิโอโฟกัส เมื่อถ่ายภาพหรือไม่

ตัวเลือก	หน้าที่ของไฟวีดีโอ LED ในการถ่ายภาพนิ่ง
ประกายตา	ประกายตา
ช่วย AF	ไฟช่วยหาออดิโอโฟกัส
ช่วย AF+ประกายตา	ไฟช่วยหาออดิโอโฟกัสและประกายตา
ปิด	ไม่มี



สามารถเข้าถึงตัวเลือกนี้ผ่านทางเมนูการตั้งค่าแฟลชเช่นกัน

การตั้งค่ามาสเตอร์

เลือกกลุ่มแฟลช (A, B หรือ C) สำหรับแฟลชที่ต่อบนฐานเสียบแฟลชของกล้อง เมื่อทำงานเป็นชุดแฟลชระยะไกลที่ควบคุมแฟลชหลัก ผ่านทางระบบควบคุมแฟลชไร้สายแบบออปติคัลของ FUJIFILM หรือเลือก OFF เพื่อจำกัดการยิงแฟลชหลักไปยังระดับที่ไม่มีผลต่อภาพจริง

ตัวเลือก			
กลุ่ม A	กลุ่ม B	กลุ่ม C	OFF



สามารถเข้าถึงตัวเลือกนี้ผ่านทางเมนูการตั้งค่าแฟลชเช่นกัน

การตั้งค่าช่อง

เลือกช่องสัญญาณที่ใช้สำหรับสื่อสารระหว่างแฟลชหลักและชุดแฟลชระยะไกล เมื่อใช้ระบบควบคุมแฟลชไร้สายแบบฮอปติคัล FUJIFILM สามารถใช้ช่องสัญญาณแยกกันสำหรับระบบแฟลชที่แตกต่างกันหรือเพื่อป้องกันการรบกวนเมื่อระบบหลายระบบทำงานในระยะเวลาที่ใกล้กัน

ตัวเลือก

ช่อง 1

ช่อง 2

ช่อง 3

ช่อง 4

โหมดมูฟวี AF

เลือกวิธีที่กล้องเลือกจุดโฟกัสสำหรับการบันทึกภาพยนตร์

ตัวเลือก	คำอธิบาย
หลายจุด	การเลือกจุดโฟกัสอัตโนมัติ
โฟกัสพื้นที่	กล้องโฟกัสบนตัวแบบในพื้นที่โฟกัสที่เลือก

6

จอแสดงข้อมูลเอาต์พุต HDMI

หากเลือก **เปิด** อุปกรณ์ HDMI ที่กล้องเชื่อมต่อจะทำหน้าที่แสดงข้อมูลที่อยู่ในจอแสดงผลของกล้องถ่ายรูป

ตัวเลือก	
เปิด	ปิด

เอาต์พุตภาพยนตร์ 4K

เลือกปลายทางสำหรับภาพยนตร์ 4K ที่ถ่ายขณะที่กล้องเชื่อมต่อกับเครื่องบันทึก HDMI หรืออุปกรณ์อื่นๆ ที่รองรับ 4K

ตัวเลือก	คำอธิบาย
SD การ์ด	ภาพยนตร์ 4K จะถูกบันทึกไปยังการ์ดหน่วยความจำของกล้องในรูปแบบ 4K และส่งเอาต์พุตไปยังอุปกรณ์ HDMI ในรูปแบบ Full HD
HDMI	ภาพยนตร์ 4K จะถูกส่งเอาต์พุตไปยังอุปกรณ์ HDMI ในรูปแบบ 4K โดยเริ่มเมื่อกดปุ่มชัตเตอร์ กล้องจะไม่บันทึกภาพยนตร์ 4K ไปยังการ์ดหน่วยความจำ
HDMI (F-Log)	กล้องจะส่งเอาต์พุตภาพยนตร์ 4K ไปยังอุปกรณ์ HDMI และจะไม่บันทึกไปยังการ์ดหน่วยความจำ ใช้แกมมาต่ำและสเปซสีที่มีช่วงสีกว้างเพื่อสร้าง footage ที่เหมาะสำหรับการโปรเซสภาพ ความไวแสงต่ำสุดถูกตั้งค่าเป็น ISO 800

ควบคุมการบันทึก HDMI

เลือกว่าจะให้กล่องส่งสัญญาณเริ่มและหยุดไปยังอุปกรณ์ HDMI เมื่อกดปุ่มรีโมทเพื่อเริ่มและหยุดการบันทึกภาพยนตร์หรือไม่

ตัวเลือก	
เปิด	ปิด

6 การปรับระดับไมโครโฟน

ปรับระดับการบันทึกสำหรับไมโครโฟนในตัวและภายนอก



ตัวเลือก	คำอธิบาย
20—1	เลือกระดับการบันทึก
ปิด	ปิดไมโครโฟน



จอแสดงผลจะแสดงระดับการบันทึกสูงสุดที่ตรวจพบในช่วงเวลาที่ให้

คุณสามารถกำหนด การปรับระดับไมโครโฟน ไปยังส่วนควบคุมของกล่อง จากนั้นใช้ส่วนควบคุมเพื่อปรับระดับไมโครโฟนขณะที่บันทึก

7

การเล่นภาพและเมนูแสดงภาพ

จอแสดงผลการเล่น

เนื้อหาส่วนนี้จะระบุไฟแสดงสถานะที่อาจแสดงขึ้นระหว่างการเล่น



เพื่อวัตถุประสงค์สำหรับเป็นภาพประกอบ จอแสดงผลจะแสดงโดยไฟแสดงสถานะสว่างทั้งหมด

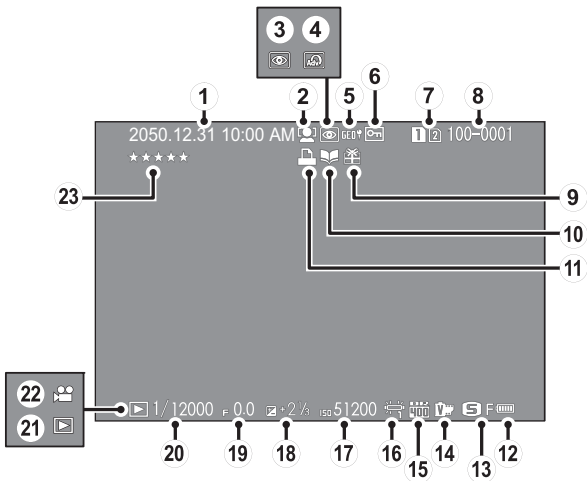

① วันที่และเวลา	42, 202	⑬ ขนาดภาพ/คุณภาพ	113, 114
② สัญลักษณ์ตรวจหาใบหน้า.....	141	⑭ จำลองฟิล์ม	116
③ สัญลักษณ์ลบตาแดง	161, 187	⑮ ช่วงไดนามิก	119
④ ฟิลเตอร์ชั้นสูง	100	⑯ สมดุลย์สีขาว	120
⑤ ข้อมูลตำแหน่ง	242, 290	⑰ ความไวแสง	86
⑥ ป้องกันภาพ	185	⑱ การชดเชยการรับแสง	90
⑦ ช่องใส่การ์ด	176	⑲ รูรับแสง	61, 67, 70
⑧ หมายเลขเฟรม	236	⑳ ความเร็วชัตเตอร์	61, 62, 70
⑨ ภาพของขั้วยู	49	㉑ สัญลักษณ์โหมดเล่น	49
⑩ สัญลักษณ์ช่วยค้นหาสมุดภาพ	192	㉒ ไอคอนเมนูฟรี	56
⑪ สัญลักษณ์การพิมพ์ DPOF	195	㉓ การให้คะแนน	172
⑫ ระดับแบตเตอรี่	41		

ปุ่ม DISP/BACK

ปุ่ม **DISP/BACK** ควบคุมจอแสดงผลของไฟแสดงสถานะระหว่างการเล่น

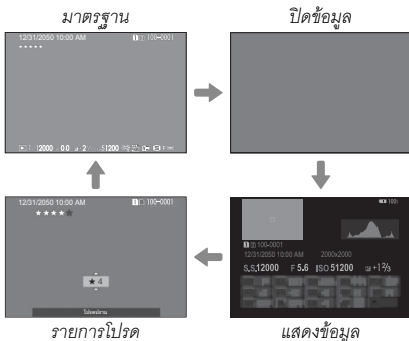
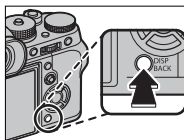

รายการโปรด: การให้คะแนนภาพ

ในการให้คะแนนภาพปัจจุบัน ให้กด **DISP/BACK** และกดปุ่มตัวเลือกรู้ขึ้นและลงเพื่อเลือกจากศูนย์ถึงห้าดาว

การดูข้อมูลรูปภาพ

จอแสดงผลข้อมูลรูปภาพจะเปลี่ยนแต่ละครั้งเมื่อกดตัวเลือก

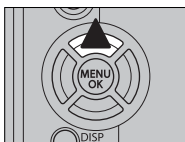

ข้อมูลพื้นฐาน

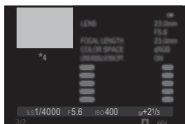

แสดงข้อมูล 2



แสดงข้อมูล 1

การซูมเข้าไปยังจุดโฟกัส

กดตรงกลางของแป้นหมุนเลือกคำสั่งด้านหลังเพื่อซูมเข้าไปยังจุดโฟกัส กดอีกครั้งเพื่อกลับไปยังการเล่นแบบเต็มเฟรม

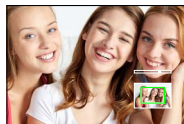
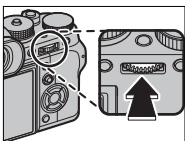

การดูภาพ

อ่านเนื้อหาในส่วนนี้สำหรับข้อมูลในการซูมการเล่นและการเล่นแบบหลายเฟรม

ใช้แป้นหมุนเลือกคำสั่งด้านหลังเพื่อไปจากการเล่นแบบเต็มเฟรมไปยังซูมการเล่น หรือการเล่นแบบหลายเฟรม

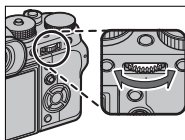

การเล่นแบบเต็มเฟรม



การเล่นแบบหลายเฟรม



การดูภาพ
เก้าเฟรม

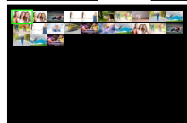

การดูภาพ
ร้อยเฟรม

ซูมการเล่น

DISP/BACK
MENU/OK



ซูมระดับ
กลาง



ซูมสูงสุด



ซูมการเล่น

หมุนแป้นหมุนเลือกคำสั่งด้านหลังไปทางขวาเพื่อซูมเข้ารูปถ่ายปัจจุบัน ไปทางซ้ายเพื่อซูมออก การออกจากการซูม ให้กด **DISP/BACK, MENU/OK** หรือตรงกลางของแป้นหมุนเลือกคำสั่งด้านหลัง



อัตราซูมสูงสุดอาจแตกต่างกันไปตามตัวเลือกที่เลือกสำหรับ

10 ตั้งค่าคุณภาพภาพ > ขนาดภาพ การซูมขณะเล่นจะใช้ไม่ได้สำหรับภาพที่ตัดบางส่วน หรือเปลี่ยนขนาดและบันทึกในขนาด **640**

เลื่อน

เมื่อซูมเข้าในภาพ คุณสามารถใช้ปุ่มตัวเลือกเพื่อดูส่วนต่างๆ ของภาพที่ไม่ปรากฏในจอ



หน้าต่างการนำทาง

การเล่นแบบหลายเฟรม

การเปลี่ยนจำนวนภาพที่แสดง ให้หมุนแป้นหมุนเลือกคำสั่งด้านหลังไปทางซ้าย เมื่อแสดงรูปภาพแบบเต็มเฟรม



ใช้ตัวเลือกเพื่อเลือกภาพแล้วกด **MENU/OK** เพื่อดูภาพที่เลือกแบบเต็มเฟรม ในการแสดงเก้าเฟรมและหนึ่งร้อยเฟรม ให้กดปุ่มตัวเลือกขึ้นหรือลงเพื่อดูภาพเพิ่มเติม



เมนูเล่น

ปรับการตั้งค่าการเล่น

เมนูเล่นจะแสดงขึ้นเมื่อคุณกด **MENU/OK** ในโหมดการเล่น

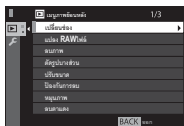

ใช้แป้นหมุนเลือกคำสั่งด้านหน้าเพื่อเลื่อนผ่านเมนูทีละหน้า

เปลี่ยนช่อง

เลือกการ์ดที่มีภาพที่จะใช้เล่นภาพ



หากใส่การ์ดหน่วยความจำสองแผ่น คุณสามารถกดค้างไว้ที่ปุ่ม  เพื่อเลือกการ์ดสำหรับเล่นภาพ

แปลง RAW ไฟล์

ภาพ RAW จัดเก็บข้อมูลบนการตั้งค่ากล้องแยกจากข้อมูลที่ถ่ายโดยเซ็นเซอร์ภาพของกล้องถ่ายรูป การใช้  **เมนูภาพย้อนหลัง > แปลง RAW ไฟล์** คุณสามารถสร้างสำเนา JPEG ของภาพ RAW ได้โดยใช้ตัวเลือกต่างๆ สำหรับการตั้งค่าที่ระบุในหน้า 179 ข้อมูลภาพต้นฉบับจะไม่ได้รับผลกระทบ โดยให้ภาพ RAW เดี่ยวประมวลผลในวิธีที่ต่างกันหลากหลายวิธี

1 เมื่อแสดงภาพ RAW ให้กด **MENU/OK** เพื่อแสดงเมนูแสดงภาพ

2 กดตัวเลือกขึ้นหรือลงเพื่อเลือก

 **เมนูภาพย้อนหลัง > แปลง RAW ไฟล์**

แล้วกด **MENU/OK** เพื่อแสดงการตั้งค่า



สามารถแสดงตัวเลือกเหล่านี้ได้เช่นกันโดยการกดปุ่ม **Q** ระหว่างการเล่น

3 กดตัวเลือกขึ้นหรือลงเพื่อไฮไลต์การตั้งค่า แล้วกดตัวเลือกขวาเพื่อแสดงตัวเลือก กดตัวเลือกขึ้นหรือลงเพื่อไฮไลต์ตัวเลือกที่ต้องการ แล้วกด **MENU/OK** เพื่อเลือกแล้วกลับไปยังรายการตั้งค่า ทำซ้ำในขั้นตอนนี้เพื่อปรับการตั้งค่าเพิ่มเติม



4 กดปุ่ม **Q** เพื่อดูตัวอย่างสำเนา JPEG แล้วกด **MENU/OK** เพื่อบันทึก

การตั้งค่าที่สามารถปรับได้เมื่อแปลงภาพจาก RAW เป็น JPEG ได้แก่:

การตั้งค่า	คำอธิบาย
เงื่อนไขแปลงภาพRAW	สร้างสำเนา JPEG โดยใช้การตั้งค่าในเอฟเฟกต์ที่ใช้ในเวลา ที่ถ่ายภาพ
ประมวลผล PUSH/ PULL	ปรับการรับแสง
ช่วงไดนามิก	ปรับรายละเอียดที่เน้นสำหรับคอนทราสต์ธรรมชาติ
จำลองฟิล์ม	จำลองเอฟเฟกต์ของฟิล์มชนิดต่าง ๆ
เอฟเฟกต์ภาพเม็คสี	เพิ่มเอฟเฟกต์ฟิล์มหยาบ
สมดุลสีขาว	ปรับสมดุลสีขาว
ปรับเลื่อน WB	ปรับสมดุลสีขาวอย่างละเอียด
โทนสว่าง	ปรับโทนสว่าง
โทนมืด	ปรับโทนมืด
สี	ปรับความหนาแน่นของสี
ความคมชัด	เพิ่มหรือลดความคมชัดของโครงร่าง
ลดเสียงรบกวน	สร้างสำเนาเพื่อลดรอยจุด
LENS MOD. OPTIMI.	เพิ่มความละเอียดโดยการปรับการเลี้ยวเบนและการสูญเสียโฟกัสเล็กน้อยที่ขอบของเลนส์
สเปซสี	เลือกสเปซสีที่ใช้สำหรับการผลิตสี

ลบภาพ

ลบภาพแต่ละภาพ ภาพที่เลือกไว้หลายภาพ หรือภาพทั้งหมด

! ภาพที่ถูกลบจะไม่สามารถเรียกคืนได้ ป้องกันภาพสำคัญหรือคัดลอกภาพไปยังคอมพิวเตอร์หรืออุปกรณ์เก็บข้อมูลอื่นๆ ก่อนที่จะดำเนินการต่อ

ตัวเลือก	คำอธิบาย
ทีละภาพ	ลบรูปภาพทีละภาพ
ภาพที่เลือก	ลบรูปภาพที่เลือกหลายภาพ
ทุกภาพ	ลบรูปภาพที่ไม่ได้ป้องกันทั้งหมด

ทีละภาพ

- 1 เลือก **ทีละภาพ** สำหรับ **ลบภาพ** ในเมนูการเล่น
- 2 กดปุ่มตัวเลือกไปทางซ้ายหรือขวาเพื่อเลื่อนดูภาพ และกด **MENU/OK** เพื่อลบ (ข้อความยืนยันจะไม่ปรากฏ) ทำซ้ำเพื่อลบภาพเพิ่มเติม

ภาพที่เลือก

- 1 เลือก **ภาพที่เลือก** สำหรับ **ลบภาพ** ในเมนูการเล่น
- 2 ไฮไลต์ภาพแล้วกด **MENU/OK** เพื่อเลือกหรือยกเลิกการเลือก (ภาพในสมุดภาพหรือลำดับเครื่องพิมพ์ที่แสดงด้วย **!**) ภาพที่เลือกจะแสดงด้วยเครื่องหมายถูก (**✓**)
- 3 เมื่อการดำเนินการเสร็จสิ้น กด **DISP/BACK** เพื่อแสดงข้อความยืนยัน
- 4 ไฮไลต์ **ตกลง** แล้วกด **MENU/OK** เพื่อลบภาพที่เลือก

รูปภาพ

- 1 เลือก **รูปภาพ** สำหรับ **ลบภาพ** ในเมนูการเล่น
- 2 กดปุ่มโต้ตอบยืนยันจะแสดงขึ้น ไฮไลท์ **ตกลง** แล้วกด **MENU/OK** เพื่อลบรูปภาพที่ไม่ได้ป้องกันทั้งหมด



การกด **DISP/BACK** จะยกเลิกการลบ โปรดทราบว่าภาพที่ลบไปก่อนหน้าที่จะกดปุ่มนั้นจะไม่สามารถเรียกคืนได้

ถ้าข้อความปรากฏเพื่อแจ้งว่าภาพที่เลือกเป็นส่วนหนึ่งของคำสั่งพิมพ์ DPOF ให้กด **MENU/OK** เพื่อลบภาพ

ตัดรูปบางส่วน

สร้างสำเนาของภาพปัจจุบันโดยมีการครอบตัด

- 1 แสดงภาพที่ต้องการ
- 2 เลือก **ตัดรูปบางส่วน** ในเมนูการเล่น
- 3 ใช้แป้นหมุนเลือกคำสั่งด้านหลังเพื่อซูมเข้าและออก แล้วกดตัวเลือกขึ้นลง ซ้าย หรือขวา เพื่อเลื่อนภาพจนมีการแสดงส่วนที่ต้องการ
- 4 กด **MENU/OK** เพื่อแสดงข้อความยืนยัน
- 5 กด **MENU/OK** อีกครั้งเพื่อบันทึกสำเนาที่มีการครอบตัดเป็นไฟล์แยกต่างหาก



ภาพครอบตัดขนาดใหญ่กว่าจะทำให้ได้สำเนาขนาดใหญ่กว่า สำเนาทั้งหมดมีอัตราส่วนภาพ 3 : 2 ถ้าขนาดของสำเนาที่ต้องการจริงคือ **640**, ตกลง จะปรากฏเป็นสี่เหลี่ยม

ปรับขนาด

สร้างสำเนาของภาพปัจจุบันในขนาดเล็กลง

- 1 แสดงภาพที่ต้องการ
- 2 เลือ **ปรับขนาด** ในเมนูการเล่น
- 3 เลือขนาดและกด **MENU/OK** เพื่อแสดงข้อความยืนยัน
- 4 กด **MENU/OK** อีกครั้งเพื่อบันทึกสำเนาที่มีการปรับขนาดเป็นไฟล์แยกต่างหาก



ขนาดที่ใช้ได้จะแตกต่างกันไปตามขนาดของภาพต้นฉบับ

ป้องกันการลบ

ป้องกันภาพจากการลบโดยไม่ตั้งใจ เลือกตัวเลือกหนึ่งจากตัวเลือกต่อไปนี้และกด **MENU/OK**

- **เฉพาะภาพ:** ป้องกันภาพที่เลือก กดปุ่มเลือกซ้ายหรือขวาเพื่อดูภาพและกด **MENU/OK** เพื่อเลือกหรือยกเลิกการเลือก กด **DISP/BACK** เมื่อการดำเนินการเสร็จสมบูรณ์
- **ป้องกันหมด:** ป้องกันภาพทั้งหมด
- **ตั้งค่าใหม่:** ลบการป้องกันจากภาพทั้งหมด



ภาพที่มีการป้องกันจะถูกลบเมื่อฟอร์แมตการ์ดหน่วยความจำ

หมุนภาพ

หมุนภาพ

- 1 แสดงภาพที่ต้องการ
- 2 เลือก **หมุนภาพ** ในเมนูการเล่น
- 3 กดตัวเลือกเพื่อหมุนภาพ 90° ตามเข็มนาฬิกา หรือเลือกขึ้นเพื่อหมุน 90° ทวนเข็มนาฬิกา
- 4 กด **MENU/OK** ภาพจะปรากฏเป็นแนวที่เลือกโดยอัตโนมัติเมื่อเล่นในกล่อง



ภาพที่มีการป้องกันจะไม่สามารถหมุนได้ โปรดลบการป้องกันออกก่อนหมุนภาพ

กล่องจะไม่สามารถหมุนภาพที่สร้างด้วยอุปกรณ์อื่น ภาพที่หมุนในกล่องจะไม่สามารถหมุนเมื่อดูบนคอมพิวเตอร์หรือกล่องอื่น

ภาพที่ถ่ายด้วย  **ตั้งค่าหน้าจอ** > **AUTOROTATE PB** จะแสดงผลอัตโนมัติในแนวที่ถูกตั้งอยู่ระหว่างการเล่น

ลบตาแดง

ลบตาแดงออกจากภาพคน กล้องจะวิเคราะห์รูปภาพ หากตรวจพบตาแดง ระบบจะทำงานโดยสร้างสำเนาภาพที่ลดตาแดง

- 1 แสดงภาพที่ต้องการ
- 2 เลือกรูป **ลบตาแดง** ในเมนูการเล่น
- 3 กด **MENU/OK**



ผลลัพธ์อาจแตกต่างกันไปขึ้นอยู่กับฉากและความสำเร็จในการตรวจจับใบหน้าของกล้อง ไม่สามารถลบตาแดงจากภาพที่เคยผ่านการดำเนินการโดยใช้การลบตาแดง ซึ่งมีไอคอน  แสดงระหว่างการเล่นภาพ

ระยะเวลาที่จำเป็นต้องใช้ในการดำเนินการของภาพจะแตกต่างกันไปตามจำนวนของใบหน้าที่ตรวจพบ

ไม่สามารถใช้งานลบตาแดงในภาพ RAW ได้

ตั้งค่าเสียงที่บันทึก



เพิ่มบันทึกเสียงไปยังรูปภาพปัจจุบัน

- 1 เลือก **เปิด** สำหรับ **ตั้งค่าเสียงที่บันทึก** ในเมนูการเล่น
- 2 แสดงรูปภาพที่คุณต้องการเพิ่มบันทึกเสียง
- 3 กดตรงกลางของแป้นหมุนเลือกคำสั่งด้านหน้าค้างไว้เพื่อบันทึก การบันทึกจะสิ้นสุดหลังจาก 30 วินาที หรือเมื่อคุณปล่อยแป้นหมุน



บันทึกใหม่จะถูกบันทึกทับบันทึกที่มีอยู่เดิม การลบรูปภาพจะลบบันทึกด้วยเช่นกัน
ไม่สามารถเพิ่มบันทึกเสียงไปยังภาพยนตร์หรือรูปภาพที่มีการป้องกันได้

การเล่นบันทึกเสียง

รูปภาพที่มีบันทึกเสียงจะแสดงด้วยไอคอน  ระหว่างการเล่นภาพ การเล่นบันทึก ให้เลือกรูปภาพแล้วกดตรงกลางของแป้นหมุนเลือกคำสั่งด้านหน้า; แถบแสดงสถานะการทำงานจะแสดงขึ้นขณะที่เล่นบันทึก ปรับระดับเสียงได้โดยการกด **MENU/OK** เพื่อหยุดพักการเล่น จากนั้น กดตัวเลือกขึ้นหรือลงเพื่อปรับระดับเสียง กด **MENU/OK** อีกครั้งเพื่อเล่นต่อ นอกจากนี้ยังสามารถปรับระดับเสียงได้โดยใช้  **ตั้งค่าเสียง** > **ปรับเสียง**

คัดลอกภาพ

คัดลอกรูปภาพระหว่างการ์ดในช่องแรกและช่องที่สอง

1 เลือก **คัดลอกภาพ** ในเมนูการเล่น

2 เลือกตัวเลือกหนึ่งจากตัวเลือกต่อไปนี้และกดปุ่มเลือกขวา:

- **ช่อง 1** ➔ **ช่อง 2**: คัดลอกภาพจากการ์ดในช่องแรกไปยังการ์ดในช่องที่สอง
- **ช่อง 2** ➔ **ช่อง 1**: คัดลอกภาพจากการ์ดในช่องที่สองไปยังการ์ดในช่องแรก

3 เลือกตัวเลือกหนึ่งจากตัวเลือกต่อไปนี้และกด **MENU/OK**:

- **ทีละภาพ**: สร้างสำเนาภาพที่เลือก กดปุ่มตัวเลือกซ้ายหรือขวาเพื่อดูภาพและกด **MENU/OK** เพื่อสร้างสำเนาภาพปัจจุบัน
- **ทุกภาพ**: คัดลอกทุกภาพ



การสร้างสำเนาจะหยุดลงเมื่อปลายทางเต็ม

การสื่อสารไร้สาย

เชื่อมต่อไปยังสมาร์ทโฟนที่ใช้งานแอป “FUJIFILM Camera Remote” สามารถใช้สมาร์ทโฟนเพื่อเรียกดูรูปภาพบนกล้องถ่ายภาพรูป ดารานีโหดรูปภาพที่เลือก ควบคุมกล้องจากระยะไกล หรืออัปโหลดข้อมูลตำแหน่งไปยังกล้องถ่ายภาพ



สำหรับการดารานีโหดและข้อมูลอื่นๆ โปรดเยี่ยมชม:

<http://fujifilm-dsc.com/wifi/>

สไลด์โชว์

ดูภาพในสไลด์โชว์อัตโนมัติ กด **MENU/OK** เพื่อเริ่มต้น แล้วกดตัวเลือกขวาหรือซ้ายเพื่อข้ามไปข้างหน้าหรือข้างหลัง กด **DISP/BACK** เมื่อใดก็ได้ในระหว่างแสดงผลเพื่อดูวิธีใช้บนหน้าจอ สามารถจบการแสดงผลด้วยการกด **MENU/OK**



กล่องจะไม่ปิดอัตโนมัติในระหว่างแสดงสไลด์โชว์

ช่วยค้นหาสมุดภาพ

สร้างสมุดภาพจากภาพที่คุณชอบ

การสร้างสมุดภาพ

1 เลือก **สมุดใหม่** สำหรับ  **เมนูภาพย้อนหลัง** > **ช่วยค้นหาสมุดภาพ**

2 เลื่อนผ่านรูปภาพและกดปุ่มเลือกขึ้นเพื่อเลือกหรือยกเลิกการเลือก กด **MENU/OK** เพื่อออกเมื่อสมุดเสร็จสมบูรณ์



ไม่สามารถเลือกภาพถ่าย **640** หรือเล็กกว่าหรือภาพยนตร์สำหรับสมุดภาพ

ภาพแรกที่เลือกจะกลายเป็นรูปภาพหน้าปก กดปุ่มตัวเลือกลงเพื่อเลือกรูปภาพปัจจุบันสำหรับหน้าปกแทน

3 ไฮไลต์ **สร้างสมุดภาพเสร็จ** แล้วกด **MENU/OK** (การเลือกรูปภาพทั้งหมดสำหรับสมุด ให้เลือก **เลือกทุกภาพ**) ระบบจะเพิ่มสมุดเล่มใหม่ไปยังรายการในเมนูช่วยเหลือของสมุดภาพ



สมุดสามารถมีภาพได้สูงสุด 300 ภาพ สมุดที่ไม่มีภาพจะถูกลบโดยอัตโนมัติ

สมุดภาพ

สามารถคัดลอกสมุดภาพไปยังคอมพิวเตอร์โดยใช้ซอฟต์แวร์ MyFinePix Studio

การดูสมุดภาพ

เลือกสมุดในเมนูช่วยเหลือของสมุดภาพและกด **MENU/OK** เพื่อแสดงสมุด แล้วกดปุ่มเลือกซ้ายหรือขวาเพื่อเลื่อนผ่านภาพต่างๆ

การแก้ไขและลบสมุดภาพ

แสดงสมุดภาพและกด **MENU/OK** ตัวเลือกต่อไปนี้จะปรากฏขึ้น ให้เลือกตัวเลือกที่ต้องการและทำตามคำแนะนำบนหน้าจอ

- **แก้ไข:** แก้ไขสมุดตามที่อธิบายใน “การสร้างสมุดภาพ”
- **ลบ:** ลบสมุด

จัดเก็บ PC ออกได้

อัปเดตรูปภาพจากกล้องถ่ายรูปไปยังคอมพิวเตอร์ที่กำลังเปิดใช้แอปพลิเคชัน “FUJIFILM PC AutoSave” (โปรดทราบว่าคุณต้องติดตั้งซอฟต์แวร์ก่อนและกำหนดค่าคอมพิวเตอร์เป็นปลายทางสำหรับการคัดลอกรูปถ่ายจากกล้องถ่ายรูป)





สำหรับการดาวน์โหลดและข้อมูลอื่นๆ โปรดเยี่ยมชม:

<http://fujifilm-dsc.com/wifi/>

สั่งพิมพ์ (DPOF)

สร้าง “สั่งพิมพ์” สำหรับเครื่องพิมพ์ที่รองรับ DPOF

- 1 เลือก  เมนูภาพย้อนหลัง > สั่งพิมพ์ (DPOF)
- 2 เลือก แสดงวันที่  เพื่อพิมพ์วันที่ที่บันทึกรูปภาพ ไม่มีวันที่ เพื่อพิมพ์รูปภาพโดยไม่มีวันที่ หรือ ตั้งค่าใหม่ เพื่อลบรูปภาพทั้งหมดออกจากคำสั่งพิมพ์ก่อนดำเนินการ
- 3 แสดงรูปภาพที่คุณต้องการรวมเข้าหรือลบออกจากคำสั่งพิมพ์
- 4 กดปุ่มเลือกขึ้นหรือลงเพื่อเลือกจำนวนสำเนา (สูงสุดถึง 99 สำเนา) หากต้องการลบภาพออกจากคำสั่ง ให้กดปุ่มเลือกกลางจนกว่าจำนวนสำเนาจะเป็น 0

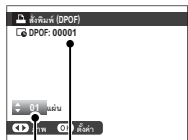

จำนวนทั้งหมดที่พิมพ์
จำนวนสำเนา

- 5 ทำซ้ำขั้นตอนที่ 3-4 เพื่อให้คำสั่งการพิมพ์เสร็จสมบูรณ์
- 6 จำนวนการพิมพ์ทั้งหมดจะแสดงบนจอภาพ กด **MENU/OK** เพื่อออก



รูปภาพในคำสั่งการพิมพ์ปัจจุบันจะแสดงโดยไอคอน  ระหว่างการเล่น

คำสั่งการพิมพ์สามารถมีภาพได้สูงสุด 999 ภาพ

ถ้าใส่การ์ดหน่วยความจำที่มีคำสั่งการพิมพ์ที่สร้างด้วยกล้องตัวอื่น ข้อความจะปรากฏขึ้น ให้กด **MENU/OK** เพื่อยกเลิกคำสั่งการพิมพ์ จะต้องสร้างคำสั่งการพิมพ์ใหม่ตามที่อธิบายข้างต้น

พิมพ์ค.พิมพ์ instax

การพิมพ์รูปภาพไปยังเครื่องพิมพ์ FUJIFILM instax SHARE ที่เป็นอุปกรณ์เสริม อันดับแรก ให้เลือก **F** ตั้งค่าการเชื่อมต่อ > ตั้งค่าเชื่อมต่อ instax แล้วป้อนชื่อเครื่องพิมพ์ instax SHARE (SSID) และรหัสผ่าน จากนั้นทำตามขั้นตอนด้านล่าง

1 เปิดเครื่องพิมพ์

2 เลือก เมนูภาพย้อนหลัง > พิมพ์ค.พิมพ์ instax

instax ก็จะเชื่อมต่อไปยังเครื่องพิมพ์

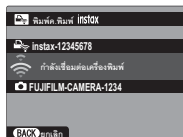

การพิมพ์ที่ละภาพจากการถ่ายภาพต่อเนื่องเป็นชุด ให้แสดงทีละภาพก่อนเลือก **พิมพ์ค.พิมพ์ instax**

3 ใช้ตัวเลือกเพื่อแสดงรูปภาพที่คุณต้องการพิมพ์ จากนั้นกด **MENU/OK** รูปภาพจะถูกส่งไปยังเครื่องพิมพ์และการพิมพ์จะเริ่มขึ้น





รูปภาพที่ถ่ายด้วยกล้องอื่นจะไม่สามารถพิมพ์ได้

พื้นที่ที่พิมพ์จะเล็กกว่าพื้นที่ที่มองเห็นในหน้าจอ LCD

อัตราส่วนภาพ

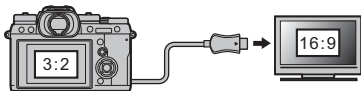
เลือกวิธีที่อุปกรณ์ความละเอียดสูง (HD) แสดงภาพด้วยอัตราส่วนภาพ 3 : 2 (ตัวเลือกนี้สามารถใช้ได้เฉพาะเมื่อเชื่อมต่อกับสาย HDMI) เลือก 16 : 9 เพื่อแสดงภาพเพื่อให้เต็มหน้าจอด้วยการครอบตัดส่วนบนและล่างของภาพออก 3 : 2 เพื่อแสดงภาพทั้งหมดด้วยแถบสีดำด้านใดด้านหนึ่ง



		ตัวเลือก	
		16 : 9	3 : 2
จอแสดงผล			

เมนูตั้งค่า

8



ตั้งค่าผู้ใช้งาน



ปรับการตั้งค่ากล้องเบื้องต้น

การเข้าถึงการตั้งค่ากล้องเบื้องต้น ให้กด **MENU/OK**
เลือกแท็บ **F** (จัดเตรียม) แล้วเลือก **ตั้งค่าผู้ใช้งาน**



ฟอร์มแมท

การฟอร์มแมทการ์ดหน่วยความจำ:

- 1 เลือก  ตั้งค่าผู้ใช้งาน > ฟอร์มแมท ในแท็บ  (จัดเตรียม)
- 2 ไฮไลต์ช่องที่มีการ์ดที่คุณต้องการฟอร์มแมทแล้วกด **MENU/OK**
- 3 ข้อความยืนยันจะปรากฏ การฟอร์มแมทการ์ดหน่วยความจำ ให้ไฮไลต์ **ตกลง** แล้วกด **MENU/OK** การออกโดยไม่ฟอร์มแมทการ์ดหน่วยความจำ ให้เลือก **ยกเลิก** หรือกด **DISP/BACK**

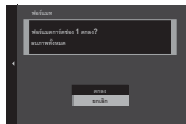



ข้อมูลทั้งหมด รวมถึงภาพที่มีการป้องกัน จะถูกลบจากการ์ดหน่วยความจำโปรดคัดลอกไฟล์ที่สำคัญไปยังคอมพิวเตอร์หรืออุปกรณ์เก็บข้อมูลอื่น ห้ามเปิดฝาครอบช่องใส่แบตเตอรี่ในระหว่างการฟอร์มแมท



นอกจากนี้ยังสามารถแสดงเมนูฟอร์มแมทได้โดยการกดตรงกลางของแป้นหมุน เลือกคำสั่งด้านหลังก่อนที่กดค้างไว้ที่ปุ่ม 

วันที่/เวลา

การตั้งค่านาฬิกาของกล้อง:

- 1 เลือก  ตั้งค่าผู้ใช้งาน > วันที่/เวลา ในแท็บ  (จัดเตรียม)
- 2 วันที่และเวลาจะปรากฏ กดปุ่มตัวเลือกทางซ้ายหรือขวาเพื่อเน้นปี เดือน วันที่ ชั่วโมง หรือนาที และกดขึ้นหรือลงเพื่อเปลี่ยนค่า ในการเปลี่ยนลำดับของการแสดงปี เดือน และวันที่ ให้เน้นรูปแบบวันที่และกดปุ่มตัวเลือกขึ้นหรือลง
- 3 กด **MENU/OK** เพื่อตั้งค่านาฬิกา

เลือกภาษา

ตั้งค่าเมนูของฉัน

แก้ไขรายการที่อยู่ในแท็บ **MY** (เมนูของฉัน) ซึ่งเป็นเมนูตัวเลือกที่ใช้บ่อยแบบกำหนดเองให้เป็นส่วนตัว

- 1 ไฮไลต์ **F** ตั้งค่าผู้ใช้งาน > ตั้งค่าเมนู
ของฉัน ในแท็บ **F** (จัดเตรียม) แล้วกด
MENU/OK เพื่อแสดงตัวเลือกที่ด้านขวา



- 2 กดปุ่มตัวเลือกขึ้นหรือลงเพื่อไฮไลต์ **เพิ่มไอเท็ม** แล้วกด **MENU/OK** ตัวเลือกที่สามารถเพิ่มไปยัง “เมนูของฉัน” จะไฮไลต์เป็นสีน้ำเงิน

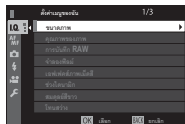

 รายการปัจจุบันใน “เมนูของฉัน” จะแสดงด้วยเครื่องหมายถูก

- 3 กด **MENU/OK** เพื่อกลับไปยังจอแสดงผลแก้ไข

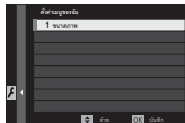

- 4 ทำซ้ำขั้นตอน 3 และ 4 จนกว่าเพิ่มรายการทั้งหมดที่ต้องการแล้ว

 “เมนูของฉัน” สามารถประกอบด้วยรายการสูงสุด 16 รายการ

การแก้ไข “เมนูของฉัน” —
การจัดเรียงใหม่หรือลบรายการ ให้เลือก **จัดระดับไอเท็ม** หรือ **ลบไอเท็ม** ในขั้นตอน 1

ทำความสะอาดเซ็นเซอร์

ขจัดฝุ่นออกจากเซ็นเซอร์ภาพของกล้อง

- **ตกลง:** ทำความสะอาดเซ็นเซอร์ทันที
- **เมื่อเปิดสวิตช์:** การทำความสะอาดเซ็นเซอร์จะดำเนินการเมื่อเปิดกล้อง
- **เมื่อปิดสวิตช์:** การทำความสะอาดเซ็นเซอร์จะทำงานเมื่อปิดกล้อง (อย่างไรก็ตาม การทำความสะอาดเซ็นเซอร์จะไม่ทำงานหากปิดกล้องในโหมดเล่น)



ฝุ่นที่ไม่สามารถขจัดออกโดยใช้การทำความสะอาดเซ็นเซอร์สามารถใช้มือเขาออกได้

รีเซ็ต

ตัวเลือกรีเซ็ตการถ่ายรูปหรือเมนูการตั้งค่าเพื่อใช้ค่าเริ่มต้น สมดุลย์สีขาวตั้งค่าเอง รายการตั้งค่าเองที่สร้างขึ้นโดยใช้ แก้ว/บันทึกตั้งค่าเอง, ตั้งค่าไร้สาย และเมนูตั้งค่าตัวเลือก วันที่/เวลา และ เวลาต่าง จะไม่ได้รับผลกระทบ

- 1 ไฮไลต์ตัวเลือกที่ต้องการแล้วกดตัวเลือกขวา
- 2 ข้อความยืนยันจะปรากฏขึ้นมา ไฮไลต์ ตกลง แล้วกด **MENU/OK**



ตั้งค่าเสียง

ทำการเปลี่ยนแปลงไปยังเสียงของกล่อง

การเข้าถึงการตั้งค่าเสียง ให้กด **MENU/OK** เลือก
แท็บ **F** (จัดเตรียม) แล้วเลือก **ตั้งค่าเสียง**

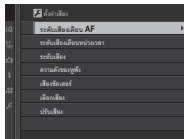

ระดับเสียงเตือน AF

เลือกระดับความดังของเสียงเตือนที่ดังเมื่อกล่องไฟกัส สามารถปิดเสียงเตือน
ได้โดยการเลือก **OFF**

ตัวเลือก

(สูง)

(กลาง)

(ต่ำ)

OFF (ปิดเสียง)

ระดับเสียงเตือนช่วงเวลา

เลือกระดับความดังของเสียงเตือนที่ตั้งเมื่อการตั้งเวลาทำงาน สามารถปิดเสียงเตือนได้โดยการเลือก  OFF

ตัวเลือก

 (สูง) (กลาง) (ต่ำ) OFF (ปิดเสียง)

ระดับเสียง

ปรับระดับเสียงเมื่อใช้งานการควบคุมกล้อง เลือก  OFF เพื่อปิดใช้งานเสียงการควบคุม

ตัวเลือก

 (สูง) (กลาง) (ต่ำ) OFF (ปิดเสียง)





ความดังของหูฟัง

ปรับความดังของหูฟังที่เชื่อมต่อผ่านทางพาวเวอร์บูสเตอร์ กรีป VPB-XT2 (มีจำหน่ายแยกต่างหาก) เลือกระดับจากสลิปตัวเลือกระหว่าง 10 (สูง) และ 1 (ต่ำ) หรือเลือก **ปิด** เพื่อปิดเสียงหูฟัง

ตัวเลือก										
10	9	8	7	6	5	4	3	2	1	ปิด

เสียงซัตเตอร์

ปรับระดับเสียงที่ตั้งจากซัตเตอร์อิเล็กทรอนิกส์ เลือก **OFF** เพื่อปิดใช้งานเสียงซัตเตอร์

ตัวเลือก			
 (สูง)	 (กลาง)	 (ต่ำ)	 OFF (ปิดเสียง)

เลือกเสียง

เลือกเสียงที่ตั้งจากซัตเตอร์อิเล็กทรอนิกส์

ตัวเลือก		
♪1	♪2	♪3

ปรับเสียง

ปรับระดับเสียงสำหรับการเล่นภาพยนตร์ เลือกระดับจากสิบตัวเลือกระหว่าง 10 (สูง) และ 1 (ต่ำ) หรือเลือก **ปิด** เพื่อปิดเสียงขณะเล่นภาพยนตร์

ตัวเลือก										
10	9	8	7	6	5	4	3	2	1	ปิด



ตั้งค่าหน้าจอ

ทำการเปลี่ยนแปลงไปยังการตั้งค่าจอแสดงผล

การเข้าถึงการตั้งค่าหน้าจอ ให้กด **MENU/OK** เลือก
แท็บ **F** (จัดเตรียม) แล้วเลือก **ตั้งค่าหน้าจอ**

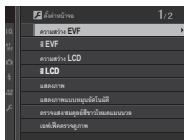

ความสว่าง EVF

ปรับความสว่างของจอแสดงผลในช่องมองภาพอิเล็กทรอนิกส์ เลือก **ตั้งค่า**
เอง เพื่อเลือกจาก 11 ตัวเลือก ตั้งแต่ +5 (สว่าง) ถึง -5 (มืด) หรือเลือก **อัตโนมัติ**
สำหรับการปรับความสว่างอัตโนมัติ

ตัวเลือก

ตั้งค่าเอง

อัตโนมัติ

สี EVF

ปรับระดับสีของจอแสดงผลในช่องมองภาพอิเล็กทรอนิกส์ เลือกจาก 11 ตัวเลือก ระหว่าง +5 และ -5

ตัวเลือก										
+5	+4	+3	+2	+1	0	-1	-2	-3	-4	-5

ความสว่าง LCD

ปรับความสว่างจอภาพ เลือกจาก 11 ตัวเลือก ระหว่าง +5 และ -5

ตัวเลือก										
+5	+4	+3	+2	+1	0	-1	-2	-3	-4	-5

สี LCD

ปรับระดับสีจอภาพ เลือกลงจาก 11 ตัวเลือก ระหว่าง +5 และ -5

ตัวเลือก										
+5	+4	+3	+2	+1	0	-1	-2	-3	-4	-5

แสดงภาพ

เลือกระยะเวลาที่แสดงภาพหลังจากถ่ายภาพแล้ว สีอาจแตกต่างจากภาพจริงเล็กน้อย และอาจมองเห็นรอยจุด “สัญญาณรบกวน” ที่ความไวสูง

ตัวเลือก	คำอธิบาย
ต่อเนื่อง	ภาพจะแสดงจนกว่ากดปุ่ม MENU/OK หรือกดปุ่มชัตเตอร์ลงครึ่งหนึ่ง การซูมเข้าที่จุดโฟกัสที่ทำงาน ให้กดตรงกลางของปุ่มหมุนเลือกคำสั่ง ด้านหลัง กดอีกครั้งเพื่อยกเลิกการซูม
1.5 วิ	ภาพจะแสดงตามเวลาที่เลือกหรือจนกว่ากดปุ่มชัตเตอร์ลงครึ่งหนึ่ง
0.5 วิ	
ปิด	ภาพจะไม่ปรากฏหลังจากถ่ายรูป

แสดงภาพแบบหมุนอัตโนมัติ

เลือกว่าสัญลักษณ์ในช่องมองภาพและจอภาพ LCD หมุนตรงกับแนวของกล้องหรือไม่

ตัวเลือก	
เปิด	ปิด

ตรวจสอบแสง/สมดุลสีขาวโหมดแมนนวล

เลือก **คู่มือตัวอย่าง EXP/WB** เพื่อเปิดใช้คู่มือตัวอย่างการรับแสงและสมดุลสีขาวในโหมดแมนนวลรับแสง หรือเลือก **คู่มือตัวอย่าง WB** เพื่อคู่มือตัวอย่างเฉพาะสมดุลสีขาว เลือก **ปิด** เมื่อใช้แฟลช หรือในโอกาสอื่นที่การรับแสงอาจเปลี่ยนแปลงเมื่อถ่ายภาพ

ตัวเลือก		
คู่มือตัวอย่าง EXP/WB	คู่มือตัวอย่าง WB	ปิด

เอฟเฟ็คตรวจสอบคุณภาพ

เลือก **เปิด** เพื่อดูตัวอย่างเอฟเฟ็คของการจำลองฟิล์ม สมดุลย์สีขาว และการตั้งค่าอื่นๆ ในจอภาพ เลือก **ปิด** เพื่อสร้างเงาในฉากที่มีคอนทราสต์ต่ำ พื้นหลังสว่าง และวัตถุอื่นๆ ที่มองเห็นยากให้มองเห็นได้มากขึ้น

ตัวเลือก

เปิด





ปิด



หากเลือก **ปิด** จะมองไม่เห็นเอฟเฟ็คของการตั้งค่ากล้องในจอภาพ และสีและโทนสีจะแตกต่างออกไปจากภาพจริง อย่างไรก็ตามจอแสดงผลจะปรับเพื่อแสดงเอฟเฟ็คของตัวกรองขั้นสูงและการตั้งค่าโมโนโครมและซีเปีย

แนวทางการอบ

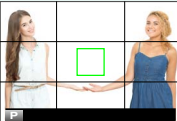
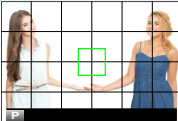
เลือกตารางกรอบภาพสำหรับโหมดถ่ายภาพ

		ตัวเลือก		
		 GRID 9	 GRID 24	 เฟรมภาพ HD
โหมดถ่ายภาพ				
	สำหรับการจัดองค์ประกอบ "กฎสามส่วน"	ตารางหกส่วนสี่	เฟรมภาพ HD ในกรอบที่ แสดงโดยเส้นด้านบนและ ล่างของจอแสดงผล	



ตารางกรอบภาพจะไม่แสดงที่การตั้งค่าเริ่มต้น แต่สามารถแสดงโดยใช้

 ตั้งค่าน้ำจอ > แสดง ค่าที่ตั้งไว้ (📖 219)

AUTOROTATE PB

เลือก **เปิด** เพื่อหมุน “ความสูง” ภาพ (แนวตั้ง-แนวนอน) ระหว่างที่เล่น

ตัวเลือก	
เปิด	ปิด

หน่วยของระยะโฟกัส

เลือกหน่วยที่ใช้สำหรับสัญลักษณ์ระยะโฟกัส

ตัวเลือก	
เมตร	ฟุต

แสดง ค่าที่ตั้งไว้

เลือกรายการที่แสดงในจอแสดงผลมาตรฐาน

- 1 ในโหมดถ่ายภาพ ให้กด **DISP/BACK** จนกว่าสัญลักษณ์มาตรฐานจะปรากฏ
- 2 กด **MENU/OK** แล้วเลือก ตั้งค่านำจอ > แสดงค่าที่ตั้งไว้ ในแท็บ (จัดเตรียม)

- 3 ไฮไลต์รายการแล้วกด **MENU/OK** เพื่อเลือกหรือยกเลิกการเลือก

รายการ	ค่าเริ่มต้น	รายการ	ค่าเริ่มต้น
แนวทาบกรอบ	<input type="checkbox"/>	แฟลช	<input checked="" type="checkbox"/>
ELECTRONIC LEVEL	<input type="checkbox"/>	โหมดต่อเนื่อง	<input checked="" type="checkbox"/>
เฟรมไฟกัส	<input checked="" type="checkbox"/>	โหมดป้องกันภาพสั่นไหว	<input checked="" type="checkbox"/>
แสดงระยะ AF	<input type="checkbox"/>	สมดุลสีขาว	<input checked="" type="checkbox"/>
แสดงระยะ MF	<input checked="" type="checkbox"/>	จำลองฟิล์ม	<input checked="" type="checkbox"/>
ฮิสโตแกรม	<input type="checkbox"/>	ช่วงไดนามิก	<input checked="" type="checkbox"/>
โหมดถ่ายภาพ	<input checked="" type="checkbox"/>	โหมดบูสต์	<input checked="" type="checkbox"/>
รูรับแสง/ชัตเตอร์/ISO	<input checked="" type="checkbox"/>	จำนวนภาพที่เหลือ	<input checked="" type="checkbox"/>
ข้อมูลพื้นที่หลัง	<input checked="" type="checkbox"/>	ขนาดภาพ/คุณภาพ	<input checked="" type="checkbox"/>
Expo. Comp (เลข)	<input type="checkbox"/>	โหมดมูฟวี่ & เวลา บันทึก	<input checked="" type="checkbox"/>
Expo. Comp (ระดับ)	<input checked="" type="checkbox"/>	การปรับระดับไมโครโฟน	<input checked="" type="checkbox"/>
โหมดไฟกัส	<input checked="" type="checkbox"/>	ระดับแบตเตอรี่	<input checked="" type="checkbox"/>
วัดแสง	<input checked="" type="checkbox"/>	เส้นกรอบการจัดเฟรม	<input type="checkbox"/>
ชนิดชัตเตอร์	<input checked="" type="checkbox"/>		

- 4 กด **DISP/BACK** เพื่อบันทึกการเปลี่ยนแปลง

- กด **DISP/BACK** ตามต้องการเพื่อออกจากเมนู แล้วกลับไปยังจอแสดงผลการถ่ายภาพ

แก้ไข/จัดเก็บเมนูด่วน

เลือกรายการที่แสดงในเมนูด่วน

- 1 เลือก **☑** ตั้งค่าปุ่ม/ไดอัล > **แก้ไข/จัดเก็บเมนูด่วน** ในแท็บ **☑** (จัดเตรียม)
- 2 เมนูด่วนปัจจุบันจะแสดงขึ้น ใช้ตัวเลือกเพื่อไฮไลทรายการที่คุณต้องการเปลี่ยนแล้วกด **MENU/OK**
- 3 ไฮไลท์ตัวเลือกใดๆ ต่อไปนี้ แล้วกด **MENU/OK** เพื่อกำหนดไปยังตำแหน่งที่เลือก

- ขนาดภาพ
- คุณภาพของภาพ
- จำลองฟิล์ม*
- เอฟเฟกส์ภาพเมตส์*
- ช่วงไดนามิก*
- สมดุลย์สีขาว*
- โทนสว่าง*
- โทนมืด*
- สี*
- ความคมชัด*
- ลดเสียงรบกวน*
- เลือกตั้งค่าเอง*
- ออกได้โฟกัส
- การตั้งค่าแบบกำหนดเอง AF-C
- ตั้งค่าตรวจจับใบหน้า/ตา
- ระบบช่วย MF
- ตั้งเวลาถ่าย
- ชนิดชัตเตอร์
- การตั้งค่าฟังก์ชันแฟลช
- ชดเชยแฟลช
- โหมดมูฟวี่
- การปรับระดับไมโครโฟน
- ความสว่าง EVF/LCD
- สี EVF/LCD
- ไม่มี

* จัดเก็บในรายการตั้งค่าแบบกำหนดเอง



เลือก **ไม่มี** เพื่อไม่กำหนดตัวเลขไปยังตำแหน่งที่เลือก เมื่อเลือก **เลือก
ตั้งค่าเอง** การตั้งค่าปัจจุบันจะแสดงในเมนูค่วน โดยมีป้าย **BASE**



4 ไฮไลต์รายการที่ต้องการแล้วกด **MENU/OK** เพื่อกำหนดไปยังตำแหน่งที่
เลือก



สามารถเข้าถึงเมนูค่วนในโหมดถ่ายภาพได้เช่นกันโดยการกดปุ่ม **Q** ค้างไว้

การตั้งค่าปุ่ม Fn/AE-L/AF-L

เลือกหน้าที่ทำงานด้วยปุ่มฟังก์ชัน

1 เลือก  ตั้งค่าปุ่ม/ไดอัล > การตั้งค่าปุ่มFn/AE-L/AF-L ในแท็บ  (จัดเตรียม)

2 ไฮไลต์การควบคุมที่ต้องการแล้วกด **MENU/OK**

3 ไฮไลต์ตัวเลือกใดๆ ต่อไปนี้ แล้วกด **MENU/OK** เพื่อกำหนดไปยังการควบคุมที่เลือก

- ขนาดภาพ
- คุณภาพของภาพ
- RAW
- จำลองฟิล์ม
- เอฟเฟกส์ภาพเมตลี
- ช่วงไดนามิก
- สมดุลย์สีขาว
- เลือกตั้งค่าเอง
- โฟกัสแบบพื้นที่
- ออโต้โฟกัส
- การตั้งค่าแบบกำหนดเอง AF-C
- ตั้งค่าตรวจจับใบหน้า/ตา
- การตั้งค่าโหมดการถ่ายภาพ
- ตั้งเวลาถ่าย
- ชนิตซ์เตอร์
- ตั้ง ISO ออโต้
- การสื่อสารไร้สาย
- การตั้งค่าฟังก์ชันแฟลช
- ล็อก TTL
- ตัวอย่างเงาแฟลช
- การปรับระดับไมโครโฟน
- พร็ววิวชัดตื่น
- ตรวจสอบแสง/สมดุลย์สีขาวโหมดแมนนวล
- เอฟเฟกต์ตรวจจุดภาพ
- ล็อก AE เท่านั้น
- ล็อก AF เท่านั้น
- ล็อก AE/AF
- เปิด AF
- ตั้งค่ารูรับแสง
- ตั้งการล็อก
- ประสิทธิภาพ
- เปิดเล่น
- ไม่มี (ปิดใช้งานการควบคุม)



นอกจากนี้ยังสามารถเข้าถึงตัวเลือกการกำหนดปุ่มฟังก์ชันได้โดยการกดปุ่ม **DISP/BACK** ค้างไว้ ไม่สามารถกำหนดหน้าที่ของตัวเลือกได้มากกว่าหนึ่งอย่างในแต่ละครั้ง

เปิด AF

หากเลือก **เปิด AF** แล้ว คุณสามารถกดปุ่มควบคุมแทนการกดปุ่มชัตเตอร์ลงครึ่งหนึ่งได้

ตัวอย่างเงาแฟลช

หากเลือก **ตัวอย่างเงาแฟลช** คุณสามารถกดปุ่มควบคุมเพื่อทดสอบการยิงแฟลชได้ (ตัวอย่างเงาแฟลช)

ล็อก TTL

หากเลือก **ล็อก TTL** คุณสามารถกดปุ่มควบคุมเพื่อล็อกการยิงแฟลชตามตัวเลือกที่เลือกสำหรับ **f ตั้งค่าแฟลช > โหมดล็อก TTL** (📖 162)

ตั้งปุ่มเลือก

เลือกหน้าที่ที่ทำงานด้วยปุ่มบน ล่าง ซ้าย และขวาบนปุ่มตัวเลือก

ตัวเลือก	คำอธิบาย
ปุ่ม Fn	ปุ่มตัวเลือกทำหน้าที่เป็นปุ่มฟังก์ชัน
โฟกัสแบบพื้นที่	ใช้ปุ่มตัวเลือกเพื่อจัดตำแหน่งโฟกัสแบบพื้นที่ได้



การเลือก **โฟกัสแบบพื้นที่** จะป้องกันไม่ให้คุณเข้าถึงฟังก์ชันที่กำหนดไปยังปุ่มฟังก์ชัน

ตั้งปุ่มหมุนคำสั่ง

เลือกการทำงานของแป้นหมุนเลือกคำสั่ง

ตัวเลือก	คำอธิบาย
◀ F ▶ S.S.	แป้นหมุนเลือกคำสั่งด้านหน้าควบคุมรูรับแสง แป้นหมุนเลือกคำสั่งด้านหลังควบคุมความเร็วชัตเตอร์
◀ S.S. ▶ F	แป้นหมุนเลือกคำสั่งด้านหน้าควบคุมความเร็วชัตเตอร์ แป้นหมุนเลือกคำสั่งด้านหลังควบคุมรูรับแสง

การดำเนินการ ☹ S.S

เลือก **ปิด** เพื่อปิดใช้การปรับละเอียดความเร็วขั้วเตอร์โดยใช้แป้นหมุนเลือกคำสั่ง



ตั้งค่าปุ่มหมุน ISO (H)

เลือกความไวแสง (ISO) ที่กำหนดไปยังตำแหน่ง **H** บนแป้นหมุนความไวแสง



ตั้งค่าปุ่มปรับ ISO (L)

เลือกความไวแสง (ISO) ที่กำหนดไปยังตำแหน่ง **L** บนปุ่มหมุนความไวแสง

ตัวเลือก		
100	125	160

ตั้งปุ่มหมุน ISO (A)

เลือกวิธีการปรับความไวแสงเมื่อหมุนปุ่มหมุนความไวแสงไปที่ **A**

ตัวเลือก	คำอธิบาย
ออโต้	ความไวแสงจะปรับอัตโนมัติโดยตอบสนองต่อสภาวะการถ่ายรูปตามตัวเลือกที่เลือกสำหรับ  ตั้งค่าการถ่ายภาพ > ตั้ง ISO ออโต้ เลือกจาก ออโต้ 1, ออโต้ 2 และ ออโต้ 3
คำสั่ง	สามารถปรับความไวแสงแบบแมนวลได้โดยการหมุนปุ่มหมุนเลือกคำสั่งด้านหน้า

AF ด้วยปุ่มชัตเตอร์

เลือกว่ากล้องโฟกัสหรือไม่เมื่อกดปุ่มชัตเตอร์ลงครึ่งหนึ่ง

ตัวเลือก	คำอธิบาย
เปิด	ในโหมดโฟกัส S (AF-S) กล้องจะโฟกัสเมื่อกดปุ่มชัตเตอร์ลงครึ่งหนึ่ง และจะล็อกโฟกัสเมื่อกดปุ่มค้างอยู่ในตำแหน่งนี้ ในโหมดโฟกัส C (AF-C) โฟกัสจะปรับต่อเนื่องเมื่อกดปุ่มลงครึ่งหนึ่ง
ปิด	กล้องจะไม่โฟกัสเมื่อกดปุ่มชัตเตอร์ลงครึ่งหนึ่ง

AE ด้วยปุ่มชัตเตอร์

หากเลือก **เปิด** การรับแสงจะล็อกเมื่อกดปุ่มชัตเตอร์ลงครึ่งหนึ่ง

ตัวเลือก	
เปิด	ปิด



เลือก **ปิด** เพื่อให้กล้องปรับการรับแสงก่อนถ่ายรูปแต่ละครั้งในโหมดถ่ายภาพต่อเนื่องเป็นชุด

ถ่ายภาพโดยไม่มีเลนส์

เลือก **เปิด** เพื่อเปิดใช้การกดชัตเตอร์เมื่อไม่ได้ต่อเลนส์

ตัวเลือก	
เปิด	ปิด

ถ่ายโดยไม่ใช้การ์ด

เลือกว่าจะปล่อยชัตเตอร์ได้หรือไม่โดยที่ไม่มีการ์ดหน่วยความจำเสียบไว้ในกล้อง

ตัวเลือก	คำอธิบาย
เปิด	เมื่อไม่ได้ใส่การ์ดหน่วยความจำ สามารถกดชัตเตอร์เพื่อทดสอบการทำงานของกล้อง และแสดงเมนูถ่ายรูปและเมนูการตั้งค่าได้
ปิด	ชัตเตอร์จะถูกปิดใช้งานหากไม่ได้ใส่การ์ดหน่วยความจำ เพื่อป้องกันภาพสูญหายโดยไม่ตั้งใจขณะถ่ายภาพโดยที่ไม่มีการ์ดหน่วยความจำ

ไฟกัสโดยวงแหวน

เลือกทิศทางในการหมุนวงแหวนปรับไฟกัสเพิ่มระยะไฟกัส

ตัวเลือก	
ตามเข็มนาฬิกา	ทวนเข็มนาฬิกา

AE/AF-LOCK

หากเลือก **กดเพื่อ**AE/AF LOCK การรับแสงและ/หรือไฟกัสจะล็อกขณะที่กดปั๊ม **AE-L** หรือ **AF-L** หากเลือก **กดสลับ**AE/AF LOCK การรับแสงและ/หรือไฟกัสจะล็อกขณะที่กดปั๊ม **AE-L** หรือ **AF-L** และจะยังคงล็อกอยู่จนกว่ากดปั๊มซ้ำอีกครั้ง

ตัวเลือก	
กดเพื่อAE/AF LOCK	กดสลับAE/AF LOCK

ตั้งค่ารูรับแสง

เลือกวิธีที่ใช้เพื่อปรับรูรับแสงเมื่อใช้เลนส์ที่ไม่มีวงแหวนปรับรูรับแสง

ตัวเลือก	คำอธิบาย
ออโต้+  ตั้งเอง	หมุนแป้นหมุนเลือกคำสั่งด้านหน้าเพื่อเลือกรูรับแสง หมุนเลยรูรับแสงต่ำสุดเพื่อเลือก A (ออโต้)
ออโต้	รูรับแสงจะถูกเลือกโดยอัตโนมัติ กล้องจะทำงานในโหมดการรับแสง P (โปรแกรม AE) หรือ S (เน้นชัดเตอร์ AE)
ตั้งค่าเอง	หมุนแป้นหมุนเลือกคำสั่งด้านหน้าเพื่อเลือกรูรับแสง กล้องจะทำงานในโหมดการรับแสง A (เน้นรูรับแสง AE) หรือ M (ตั้งค่าเอง)

ล๊อค

ล๊อคเป็นควบคุมที่เลือกเพื่อป้องกันการดำเนินงานโดยไม่ตั้งใจ

ตัวเลือก	คำอธิบาย
ตั้งการล๊อค	<p>เลือกจากรายการต่อไปนี้:</p> <ul style="list-style-type: none"> • ปลดล๊อค: รีเซ็ตตัวเลือกล๊อค • ฟังก์ชันทั้งหมด: ล๊อคเป็นควบคุมทั้งหมดในรายการ การเลือกฟังก์ชัน • ฟังก์ชันที่เลือก: ล๊อคเฉพาะเป็นควบคุมที่เลือกไว้ในรายการ การเลือกฟังก์ชัน
การเลือกฟังก์ชัน	เลือกล๊อคเป็นควบคุมเมื่อเลือก ฟังก์ชันที่เลือก สำหรับ ตั้งการล๊อค



ตัวเลือกและปุ่ม **Q** สามารถล๊อคได้ตลอดเวลาโดยการกดค้างไว้ที่ปุ่ม **MENU/OK**

( 4)



การจัดการพลังงาน

ปรับการตั้งค่าจัดการใช้พลังงาน

การเข้าถึงการตั้งค่าหน้าจอ ให้กด **MENU/OK** เลือก
แท็บ **F** (จัดเตรียม) แล้วเลือก การจัดการ
พลังงาน

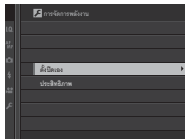

ตั้งปิดเอง

เลือกว่าจะใช้เวลานานเท่าใดก่อนกล่องปิดการทำงานอัตโนมัติเมื่อไม่มีการ
ดำเนินการใดๆ เวลาสั้นลงจะช่วยเพิ่มอายุการใช้งานของแบตเตอรี่ ถ้าเลือก
ปิด ผู้ใช้จะต้องปิดกล่องด้วยตนเอง

ตัวเลือก

5 นาที	2 นาที	1 นาที	30 วิ	15 วิ	ปิด
--------	--------	--------	-------	-------	-----

ประสิทธิภาพ

เลือก บูสต์ เพื่อปรับปรุงไฟกัสและประสิทธิภาพจอแสดงผลของมองภาพ

ตัวเลือก	ประสิทธิภาพ ออโต้ไฟกัส (ความเร็ว)	คุณภาพจอแสดง ผลของมองภาพ	อัตราเฟรมของมอง ภาพ (ประมาณ)
บูสต์	เร็ว	สูง	100 fps
ปกติ	ปกติ	ปกติ	60 fps



ตั้งค่าบันทึกข้อมูล

ทำการเปลี่ยนแปลงไปยังการตั้งค่าจัดการไฟล์

การเข้าถึงการตั้งค่าจัดการไฟล์ ให้กด **MENU/OK** เลือกแท็บ  (จัดเตรียม) แล้วเลือก **ตั้งค่าบันทึกข้อมูล**

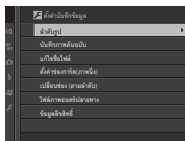

ลำดับรูป

ภาพใหม่จะถูกบันทึกเป็นไฟล์ภาพที่ตั้งชื่อโดยใช้หมายเลขไฟล์สี่หลัก ซึ่งกำหนดโดยใช้หมายเลขไฟล์ล่าสุดบวกหนึ่ง หมายเลขไฟล์จะปรากฏในระหว่างการเล่นดังภาพประกอบ **ลำดับรูป** ใช้ควบคุมว่าจะรีเซ็ตการกำหนดเลขไฟล์เป็น 0001 หรือไม่ เมื่อมีการเสียบการ์ดหน่วยความจำใหม่หรือมีการฟอร์แมตการ์ดหน่วยความจำในปัจจุบัน

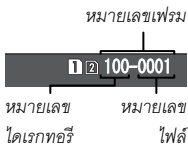

ตัวเลือก	คำอธิบาย
ต่อ	การกำหนดตัวเลขจะเรียงต่อจากหมายเลขไฟล์ล่าสุดที่ใช้หรือหมายเลขไฟล์แรกที่ใช้ได้ วิธีใดก็ได้ที่มีตัวเลขสูงกว่า เลือกตัวเลือกนี้เพื่อลดจำนวนภาพที่มีชื่อไฟล์ซ้ำกัน
ตั้งค่า	การกำหนดตัวเลขจะถูกรีเซ็ตเป็น 0001 หลังจากฟอร์แมตหรือเมื่อเสียบการ์ดหน่วยความจำใหม่



ถ้าหมายเลขเฟรมถึง 999-9999 ชัตเตอร์จะถูกปิดใช้งาน ฟอรัมแทกรัดหน่วย
ความจำหลังจากถ่ายโอนรูปภาพใดๆ ที่คุณต้องการเก็บไปยังคอมพิวเตอร์
การเลือก ตั้งค่าผู้ใช้งาน > รีเซ็ต จะตั้งค่า ลำดับรูป เป็น ต่อ แต่จะไม่
รีเซ็ตหมายเลขไฟล์

หมายเลขเฟรมสำหรับภาพที่ถ่ายด้วยกล้องอื่นอาจแตกต่างกัน

บันทึกภาพต้นฉบับ

เลือก **เปิด** เพื่อบันทึกสำเนาที่ไม่ได้ประมวลผลของภาพที่ถ่ายโดยใช้ **ลบ**
ตาแดง

ตัวเลือก	
เปิด	ปิด

แก้ไขชื่อไฟล์

เปลี่ยนคำเสริมหน้าชื่อไฟล์ ภาพ sRGB ใช้คำเสริมหน้าสี่ตัวอักษร (คำเริ่มต้น "DSCF") ภาพ Adobe RGB ใช้คำเสริมหน้าสามตัวอักษร ("DSF") นำหน้าด้วยขีดเส้นใต้

ตัวเลือก	คำเสริมหน้าชื่อเริ่มต้น	ชื่อไฟล์ตัวอย่าง
sRGB	DSCF	ABCD0001
Adobe RGB	_DSF	_ABC0001

ตั้งค่าช่องการ์ด(ภาพนิ่ง)

เลือกหน้าที่ทำงานของการ์ดในช่องที่สอง

ตัวเลือก	คำอธิบาย
ตามลำดับ	ใช้งานการ์ดในช่องที่สองเฉพาะเมื่อการ์ดในช่องแรกเต็ม
สำรองข้อมูล	ภาพแต่ละภาพจะถูกบันทึกสองครั้ง โดยแต่ละครั้งจะบันทึกลงในการ์ดแต่ละแผ่น
RAW / JPEG	สำหรับ ตามลำดับ ยกเว้นสำเนา RAW ของภาพที่ถ่าย โดยเลือก FINE+RAW หรือ NORMAL+RAW สำหรับ ☑ ตั้งค่าคุณภาพภาพ > คุณภาพของภาพ จะถูกบันทึกไปยังการ์ดในช่องแรก และสำเนา JPEG จะถูกบันทึกไปยังการ์ดในช่องที่สอง

เปลี่ยนช่อง (ตามลำดับ)

เลือกการ์ดที่จะบันทึกไปยังช่องแรกเมื่อเลือก ตามลำดับ สำหรับ ตั้งค่าช่อง
การ์ด(ภาพนิ่ง)



ไฟล์ภาพยนตร์ปลายทาง

เลือกช่องที่ใช้สำหรับจัดเก็บภาพยนตร์



ข้อมูลลิขสิทธิ์

สามารถเพิ่มข้อมูลลิขสิทธิ์ ในรูปแบบของแท็ก Exif ไปยังรูปภาพใหม่ขณะถ่ายภาพได้ ข้อมูลลิขสิทธิ์ที่มีการเปลี่ยนแปลงจะแสดงเฉพาะในภาพที่ถ่ายหลังจากทำการเปลี่ยนแปลงแล้วเท่านั้น

ตัวเลือก	คำอธิบาย
แสดงข้อมูลลิขสิทธิ์	แสดงข้อมูลลิขสิทธิ์ปัจจุบัน
ป้อนข้อมูลของผู้สร้าง	ป้อนชื่อผู้สร้าง
ป้อนข้อมูลลิขสิทธิ์	ป้อนชื่อผู้ถือลิขสิทธิ์
ลบข้อมูลลิขสิทธิ์	ลบข้อมูลลิขสิทธิ์ปัจจุบัน การเปลี่ยนแปลงนี้จะมีผลกับรูปภาพที่ถ่ายหลังจากเลือกตัวเลือกนี้แล้วเท่านั้น; จะไม่มีผลในข้อมูลลิขสิทธิ์ที่บันทึกไว้ในภาพที่มีอยู่แล้ว



ตั้งค่าการเชื่อมต่อ

ปรับการตั้งค่าสำหรับการเชื่อมต่อไปยังอุปกรณ์อื่น

การเข้าถึงการตั้งค่าเชื่อมต่อ ให้กด **MENU/OK** เลือก
แท็บ **F** (จัดเตรียม) แล้วเลือก **ตั้งค่าการเชื่อมต่อ**

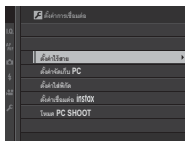

ตั้งค่าไร้สาย

ปรับการตั้งค่าสำหรับการเชื่อมต่อไปยังเครือข่ายไร้สาย

ตัวเลือก	คำอธิบาย
ตั้งค่าทั่วไป	เลือก ชื่อ (ชื่อ) เพื่อกำหนดชื่อกล้องบนเครือข่ายไร้สาย (กล้องจะกำหนดชื่อที่ไม่ซ้ำกันตามค่าเริ่มต้น) หรือเลือก รีเซ็ตตั้งค่าไร้สาย เพื่อคืนค่าเริ่มต้น
ย่อขนาดภาพ 3M	เลือก เปิด (การตั้งค่าเริ่มต้น แนะนำให้ใช้ในสถานการณ์ส่วนใหญ่) เพื่อย่อขนาดภาพไปยัง 3M สำหรับอัปโหลดไปยังสมาร์ทโฟน ปิด เพื่ออัปโหลดภาพที่ขนาดต้นฉบับ ย่อขนาดภาพเฉพาะเมื่อคัดลอกการอัปโหลดไปยังสมาร์ทโฟน โดยไม่ส่งผลกระทบต่อภาพต้นฉบับ
ตั้งค่าจัดเก็บ PC	เลือก ลบการลงทะเบียน PC เพื่อลบปลายทางที่เลือก ใช้ ข้อมูลต่อครั้งก่อน เพื่อดูคอมพิวเตอร์ที่กล้องเชื่อมต่อล่าสุด

ตั้งค่าจัดเก็บ PC

เลือกปลายทางอัปโหลด เลือก **ตั้งค่าอย่างง่าย** เพื่อเชื่อมต่อโดยใช้ WPS, **ตั้งค่าแมนนวล** เพื่อกำหนดการตั้งค่าเครือข่ายแบบแมนนวล

ตัวเลือก

ตั้งค่าอย่างง่าย

ตั้งค่าแมนนวล



สำหรับข้อมูลเพิ่มเติมเกี่ยวกับการเชื่อมต่อไร้สาย โปรดเยี่ยมชม:

<http://fujifilm-dsc.com/wifi/>

ตั้งค่าใส่พิกัด

ดูข้อมูลตำแหน่งที่ดาวนโหลดจากสมาร์ทโฟนและเลือกว่าจะบันทึกข้อมูลในรูปภาพของคุณหรือไม่

ตัวเลือก	คำอธิบาย
ใส่พิกัด	เลือกว่าจะฝังข้อมูลที่ดาวนโหลดจากสมาร์ทโฟนลงในรูปภาพเมื่อถ่ายหรือไม่
ข้อมูลตำแหน่ง	แสดงข้อมูลตำแหน่งที่ดาวนโหลดครั้งล่าสุดจากสมาร์ทโฟน



สำหรับข้อมูลเพิ่มเติมเกี่ยวกับการเชื่อมต่อไร้สาย โปรดเยี่ยมชม:

<http://fujifilm-dsc.com/wifi/>

ตั้งค่าเชื่อมต่อ instax

ปรับการตั้งค่าสำหรับการเชื่อมต่อเครื่องพิมพ์ FUJIFILM instax SHARE ที่เป็นอุปกรณ์เสริม

ชื่อเครื่องพิมพ์ (SSID) และรหัสผ่าน

ดูชื่อเครื่องพิมพ์ (SSID) ได้ที่ใต้เครื่องพิมพ์ รหัสผ่านเริ่มต้นคือ "1111" หากคุณสามารถเลือกรหัสผ่านอื่นเพื่อพิมพ์จากสมาร์ทโฟนแล้ว ให้ป้อนรหัสผ่านนั้นแทน

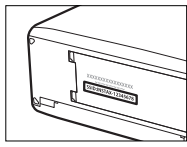

โหมด PC SHOOT

ปรับการตั้งค่าสำหรับการถ่ายภาพระยะไกล (การถ่ายภาพแบบเชื่อมต่อกับคอมพิวเตอร์)

ตัวเลือก	คำอธิบาย
OFF	เลือกตัวเลือกนี้หากคุณไม่ต้องการถ่ายภาพแบบเชื่อมต่อกับคอมพิวเตอร์
USBอัตโนมัติ	โหมดการถ่ายภาพแบบเชื่อมต่อกับคอมพิวเตอร์จะถูกเลือกโดยอัตโนมัติเมื่อกล้องเชื่อมต่อกับคอมพิวเตอร์ผ่านทาง USB เมื่อไม่มีคอมพิวเตอร์เชื่อมต่อ ผลลัพธ์จะเป็นเหมือนกับ OFF
USBคงที่	กล้องจะทำงานในโหมดการถ่ายภาพแบบเชื่อมต่อกับคอมพิวเตอร์ แม้เมื่อไม่ได้เชื่อมต่อกับคอมพิวเตอร์ ในการตั้งค่าเริ่มต้น กล้องจะไม่บันทึกรูปภาพไปยังการ์ดหน่วยความจำ แต่รูปภาพที่ถ่ายขณะที่ไม่ได้เชื่อมต่อกล้องถ่ายรูปจะถูกส่งไปยังคอมพิวเตอร์เมื่อเชื่อมต่อกัน



การจัดการพลังงาน > ตั้งปิดเอง จะมีผลขณะถ่ายภาพแบบเชื่อมต่อกับคอมพิวเตอร์เช่นกัน เลือก **ปิด** เพื่อป้องกันกล้องปิดโดยอัตโนมัติ



สามารถถ่ายรูปโดยเชื่อมต่อกับคอมพิวเตอร์ได้โดยใช้ซอฟต์แวร์ เช่น HS-V5 (มีจำหน่ายแยกต่างหาก) หรือ FUJIFILM X Acquire (มีให้ดาวน์โหลดฟรีจากเว็บไซต์ FUJIFILM) หรือเมื่อใช้ FUJIFILM Tether Shooting Plug-in PRO หรือ Tether Shooting Plug-in (ทั้งคู่มีจำหน่ายแยกต่างหาก) กับ Adobe® Photoshop® Lightroom®

ทางลัด

9

ตัวเลือกทางลัด

กำหนดการควบคุมกล้องด้วยตนเองให้เหมาะกับรูปแบบหรือ
สถานการณ์ของคุณ

สามารถเพิ่มตัวเลือกที่ใช้บ่อยลงในเมนู **Q** หรือเมนู “my” แบบกำหนดเอง หรือ
กำหนดไปยังปุ่ม **Fn** (ฟังก์ชัน) สำหรับการเข้าถึงโดยตรง:

- **เมนู Q** (📖 247): เมนู **Q** จะแสดงขึ้นโดยการกดปุ่ม **Q** ใช้เมนู **Q** เพื่อดูหรือ
เปลี่ยนตัวเลือกที่เลือกสำหรับรายการเมนูที่ใช้บ่อย
- **“เมนูของฉัน”** (📖 256): เพิ่มตัวเลือกที่ใช้บ่อยไปยังเมนูแบบกำหนดเอง
ซึ่งสามารถดูได้โดยการกด **MENU/OK** แล้วเลือกแท็บ **MY** (“เมนูของฉัน”)
- **ปุ่มฟังก์ชัน** (📖 252): ใช้ปุ่มฟังก์ชันเพื่อเข้าถึงโดยตรงไปยังคุณสมบัติ
ที่เลือก

ปุ่ม Q (เมนูด่วน)

กด **Q** เพื่อเข้าถึงตัวเลือกที่เลือกอย่างรวดเร็ว

จอแสดงผลเมนูด่วน

ในการตั้งค่าเริ่มต้น เมนูด่วนจะมีรายการต่อไปนี้:

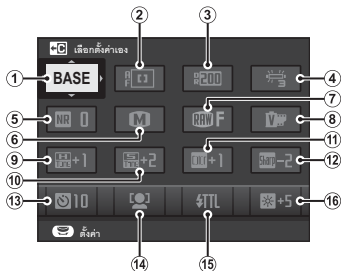

- | | |
|-------------------|---------------------------|
| ① เลือกตั้งค่าเอง | ⑩ โทนมืด |
| ② ออโต้โฟกัส | ⑪ สี |
| ③ ช่วงไดนามิก | ⑫ ความคมชัด |
| ④ สมดุลย์สีขาว | ⑬ ตั้งเวลาถ่าย |
| ⑤ ลดเสียงรบกวน | ⑭ ตั้งค่าตรวจจับใบหน้า/ตา |
| ⑥ ขนาดภาพ | ⑮ การตั้งค่าฟังก์ชันแฟลช |
| ⑦ คุณภาพของภาพ | ⑯ ความสว่าง EVF/LCD |
| ⑧ จำลองฟิล์ม | |
| ⑨ โทนมืด | |

เมนูด่วนแสดงตัวเลือกที่เลือกล่าสุดสำหรับรายการ ②-⑩ ซึ่งสามารถ
เปลี่ยนตามที่อธิบายในหน้า 250

เลือกตั้งค่าเอง

รายการ ⑩ ตั้งค่าคุณภาพภาพ > เลือกตั้งค่าเอง (รายการ ①) แสดงรายการตั้งค่า
แบบกำหนดเองปัจจุบัน:

- **BASE**: ไม่มีรายการตั้งค่าแบบกำหนดเองที่เลือก
- **C1-C7**: เลือกรายการเพื่อดูการตั้งค่าที่บันทึกไว้โดยใช้ตัวเลือก

⑩ ตั้งค่าคุณภาพภาพ > แก้/บันทึกตั้งค่าเอง

- **BASE** ~~BASE~~: รายการตั้งค่าแบบกำหนดเองปัจจุบัน

การดูและแก้ไขการตั้งค่า

1 กด **Q** เพื่อแสดงเมนูด่วนขณะที่ถ่ายภาพ

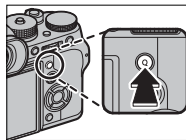

2 ใช้ปุ่มตัวเลือกเพื่อเลือกรายการแล้วหมุนปุ่มหมุนเลือกคำสั่งด้านหลังเพื่อเปลี่ยน



ไม่ได้บันทึกการแก้ไขไปยังรายการตั้งค่า
ปัจจุบัน การตั้งค่าที่แตกต่างจากรายการตั้งค่าปัจจุบัน (**C1-C7**) จะแสดงเป็นสีแดง

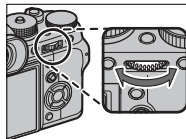

3 กด **Q** เพื่อออกเมื่อการตั้งค่าเสร็จสมบูรณ์

การแก้ไขเมนูด่วน

การเลือกรายการที่แสดงในเมนูด่วน:

1 กดปุ่ม **Q** ค้างไว้ระหว่างการถ่ายภาพ

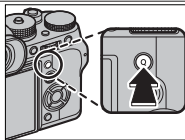

2 เมนูด่วนปัจจุบันจะแสดงขึ้น ใช้ตัวเลือกเพื่อไฮไลทรายการที่คุณต้องการเปลี่ยนแล้วกด **MENU/OK**

3 ไฮไลท์ตัวเลือกใดๆ ต่อไปนี้ แล้วกด **MENU/OK** เพื่อกำหนดไปยังตำแหน่งที่เลือก

- ขนาดภาพ
- คุณภาพของภาพ
- จำลองฟิล์ม*
- เอฟเฟกส์ภาพเมตส์*
- ช่วงไดนามิก*
- สมดุลย์สีขาว*
- โทนสว่าง*
- โทนมืด*
- สี*
- ความคมชัด*
- ลดเสียงรบกวน*
- เลือกตั้งค่าเอง*
- ออกได้โฟกัส
- การตั้งค่าแบบกำหนดเอง AF-C
- ตั้งค่าตรวจจับใบหน้า/ตา
- ระบบช่วย MF
- ตั้งเวลาถ่าย
- ชนิดชัตเตอร์
- การตั้งค่าฟังก์ชันแฟลช
- ชดเชยแฟลช
- โหมดมูฟวี่
- การปรับระดับไมโครโฟน
- ความสว่าง EVF/LCD
- สี EVF/LCD
- ไม่มี

* จัดเก็บในรายการตั้งค่าแบบกำหนดเอง



เลือก **ไม่มี** เพื่อไม่กำหนดตัวเลือกไปยังตำแหน่งที่เลือก เมื่อเลือก **เลือก
ตั้งค่าเอง** การตั้งค่าปัจจุบันจะแสดงในเมนูด่วน โดยมีป้าย BASE



สามารถแก้ไขเมนูด่วนโดยใช้ **ตั้งค่าปุ่ม/ไดอัล > แก้ไข/จัดเก็บเมนูด่วน**

ปุ่ม (ฟังก์ชัน)

กำหนดหน้าที่ไปยังปุ่ม AE-L, AF-L และปุ่มฟังก์ชันสำหรับการเข้าถึง
ส่วนไปยังคุณสมบัติที่เลือก

การกำหนดค่าเริ่มต้นมีดังนี้:

ปุ่ม Fn1

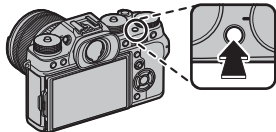

ตั้งค่าตรวจจذبโพหน้า/ตา

ปุ่ม Fn2

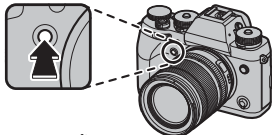

การตั้งค่าโหมดการถ่ายภาพ

ปุ่ม Fn3

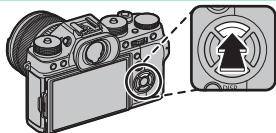

ออโต้โฟกัส

ปุ่ม Fn4

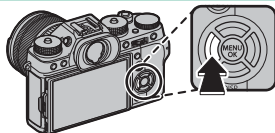

จำลองฟิล์ม

ปุ่ม Fn5

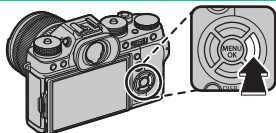

สมุดยลยสีขาว

ปุ่ม Fn6

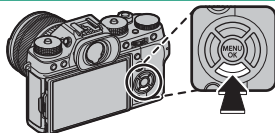

ประสิทธิภาพ

ปุ่ม AE-L

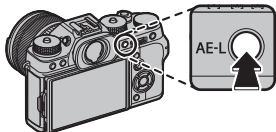

ถือการรับแสง

ปุ่ม AF-L

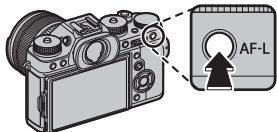

การล็อกโฟกัส

การกำหนดหน้าที่ไปยังปุ่มฟังก์ชัน

การกำหนดหน้าที่ไปยังปุ่มต่างๆ:

- 1** กดปุ่ม **DISP/BACK** ค้างไว้จนกระทั่งเมนูการเลือกปุ่มแสดงขึ้น

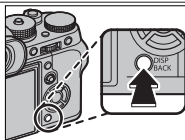

- 2** ไฮไลท์ปุ่มและกด **MENU/OK**

- 3** ไฮไลท์หน้าที่ที่ต้องการแล้วกด **MENU/OK** เพื่อกำหนดหน้าที่ไปยังปุ่มที่เลือก เลือกจาก:

- ขนาดภาพ
- คุณภาพของภาพ
- RAW
- จำลองฟิล์ม
- เอฟเฟกส์ภาพเมดสี
- ช่วงไดนามิก
- สมดุลย์สีขาว
- เลือกตั้งค่าเอง
- โฟกัสแบบพื้นที่
- ออกได้โฟกัส
- การตั้งค่าแบบกำหนดเอง AF-C
- ตั้งค่าตรวจจับใบหน้า/ตา
- การตั้งค่าโหมดการถ่ายภาพ
- ตั้งเวลาถ่าย
- ชนิดชัตเตอร์
- ตั้ง ISO ออกได้
- การสื่อสารไร้สาย
- การตั้งค่าฟังก์ชันแฟลช
- ล็อก TTL
- ตัวอย่างเงาแฟลช
- การปรับระดับไมโครโฟน
- ฟรีวิวชัตตัน
- ตรวจสอบแสง/สมดุลย์สีขาวโหมดแมนนวล
- เอฟเฟกต์ตรวจจุดภาพ
- ล็อก AE เท่านั้น
- ล็อก AF เท่านั้น
- ล็อก AE/AF
- เปิด AF
- ตั้งค่ารูรับแสง
- ตั้งการลอค
- ประสิทธิภาพ
- เปิดเล่น
- ไม่มี (ปิดใช้งานการควบคุม)



นอกจากนี้ยังสามารถเลือก การกำหนดปุ่ม โดยใช้  **ตั้งค่าปุ่ม/ไดอัล > การตั้งค่าปุ่มFn/AE-L/AF-L** ไม่สามารถกำหนดหน้าที่ของตัวเลือกได้มากกว่าหนึ่งอย่างในแต่ละครั้ง



เปิด AF

หากเลือก **เปิด AF** แล้ว คุณสามารถกดปุ่มควบคุมแทนการกดปุ่มชัตเตอร์ลงครึ่งหนึ่งได้

ตัวอย่างเงาแฟลช

หากเลือก **ตัวอย่างเงาแฟลช** คุณสามารถกดปุ่มควบคุมเพื่อทดสอบการยิงแฟลชได้ (ตัวอย่างเงาแฟลช)

ล็อก TTL

หากเลือก **ล็อก TTL** คุณสามารถกดปุ่มควบคุมเพื่อล็อกการยิงแฟลชตามตัวเลือกที่เลือกสำหรับ  **ตั้งค่าแฟลช > โหมดล็อก TTL** ( 162)



เมนูของจัน

เข้าถึงเมนูตัวเลือกที่ใช้บ่อยที่เป็นส่วนตัว

การแสดง “เมนูของจัน” ให้กด **MENU/OK** ในจอแสดงผลการถ่ายภาพ แล้วเลือกแท็บ **MY** (เมนูของจัน)

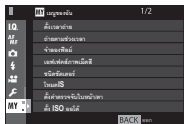

แท็บ **MY** จะใช้ได้เฉพาะเมื่อกำหนดตัวเลือกไปยัง **เมนูของจัน** เท่านั้น

ตั้งค่าเมนูของจัน

การเลือกรายการที่ระบุในแท็บ **MY** (เมนูของจัน):

- 1 ไฮไลต์ ตั้งค่าผู้ใช้งาน > ตั้งค่าเมนูของจัน ในแท็บ (จัดเตรียม) แล้วกด **MENU/OK** เพื่อแสดงตัวเลือกที่ด้านขวา
- 2 กดปุ่มตัวเลือกขึ้นหรือลงเพื่อไฮไลต์ **เพิ่มไอเท็ม** แล้วกด **MENU/OK** ตัวเลือกที่สามารถเพิ่มไปยัง “เมนูของจัน” จะไฮไลต์เป็นสีน้ำเงิน

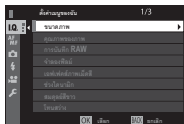

รายการปัจจุบันใน “เมนูของจัน” จะแสดงด้วยเครื่องหมายถูก

3 กด **MENU/OK** เพื่อกลับไปยังจอแสดงผลแก้ไข

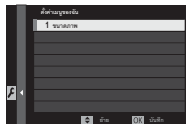

4 ทำซ้ำขั้นตอน 3 และ 4 จนกว่าเพิ่มรายการทั้งหมดที่ต้องการแล้ว



"เมนูของจิ้น" สามารถประกอบด้วยรายการสูงสุด 16 รายการ

การแก้ไข "เมนูของจิ้น"

การจัดเรียงใหม่หรือลบรายการ ให้เลือก **จัดระดับไอเท็ม** หรือ **ลบไอเท็ม** ในขั้นตอน 1

10

อุปกรณ์เสริมและต่อพ่วง

ชุดแฟลชจากผู้ผลิตรายอื่น

ชุดแฟลชสามารถยึดบนฐานเสียบแฟลชหรือเชื่อมต่อผ่านทางเทอร์มินัลซิงค์

ชุดแฟลชเสริมภายนอกมีกำลังสูงกว่า EF-X8 ที่จัดมาให้พร้อมกับกล้อง บางรุ่นรองรับซิงค์ความเร็วสูง (FP) และสามารถใช้ที่ความเร็วชัตเตอร์สูงกว่าความเร็วซิงค์แฟลช ในขณะที่รุ่นอื่นๆ สามารถทำงานเป็นชุดแฟลชระยะไกลที่ควบคุมชุดแฟลชหลักผ่านทางระบบควบคุมแฟลชไร้สายแบบออปติคอลล





คุณอาจไม่สามารถทดสอบการยิงแฟลชได้ในบางสถานการณ์ เช่น เมื่อเมนูตั้งค่าแสดงขึ้นบนกล้อง

การตั้งค่าแฟลช

การปรับการตั้งค่าสำหรับชุดแฟลชที่ยึดบนฐานเสียบแฟลชหรือเชื่อมต่อผ่านทางเทอร์มินัลซิงค์:

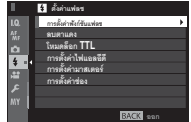
- 1 เชื่อมต่อชุดแฟลชเข้ากับกล้อง
- 2 ในโหมดถ่ายภาพ ให้เลือก การตั้งค่าฟังก์ชันแฟลช ในแท็บเมนู  (ตั้งค่าแฟลช) ตัวเลือกจะมีให้แตกต่างกันไปตามชุดแฟลช



เมนู	คำอธิบาย	
เทอร์มินัลซิงค์	ใช้ได้กับชุดแฟลชที่เชื่อมต่อผ่านทางเทอร์มินัลซิงค์และกับชุดแฟลชของผู้ผลิตอื่นและชุดแฟลชอื่นๆ ที่ใช้เฉพาะ X-contact บนฐานเสียบแฟลช และจะแสดงขึ้นเมื่อไม่มีชุดแฟลชที่เชื่อมต่อ	263
แฟลชเสริม	แสดงเมื่อยึดชุดแฟลช EF-X8 ที่จัดมาให้บนฐานเสียบแฟลชและยกแฟลชขึ้น	265
แฟลชชนิดติดตั้งบนฐาน	แสดงเมื่อยึดชุดแฟลชเสริมบนฐานเสียบแฟลชและเปิดทำงาน	267
มาสเตอร์ (ออฟติคัล)	แสดงเมื่อชุดแฟลชเสริมทำงานเมื่อแฟลชหลักสำหรับระบบควบคุมแฟลชระยะไกลแบบออปติคัล FUJIFILM เชื่อมต่อและเปิดทำงาน	271

 เทอร์มินัลซิงค์ จะแสดงเช่นกันหากต่อ EF-X8 แล้วแต่ไม่ยกขึ้น

- 3 ไฮไลทรายการโดยใช้ปุ่มตัวเลือกและหมุน
แป้นหมุนเลือกคำสั่งด้านหลังเพื่อเปลี่ยนการ
ตั้งค่าที่ไฮไลท์ไว้แล้ว

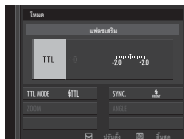

- 4 กด **DISP/BACK** เพื่อให้การเปลี่ยนแปลงเกิดผล

ลบตาแดง

สามารถใช้ลบตาแดงเมื่อเลือกตัวเลือกอื่นที่ไม่ใช่ **ปิด** สำหรับ **☑** ตั้งค่าแฟลช > **ลบตาแดง** และเมื่อ **AF** ตั้งค่า AF/MF > ตั้งค่าตรวจจับใบหน้า/ตา เป็น **เปิด** การลบตาแดงจะใช้เพื่อลด “ตาแดง” ที่เกิดจากการสะท้อนของแฟลชกับจอประสาทตาเรตินาของตัวแบบ

เทอร์มินัลซิงค์

สามารถใช้ตัวเลือกต่อไปนี้อย่างเชื่อมต่อกับชุดแฟลชผ่านทางเทอร์มินัลซิงค์

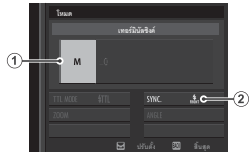

การตั้งค่า	คำอธิบาย
① โหมดควบคุมแฟลช	<p>เลือกจากตัวเลือกต่อไปนี้:</p> <ul style="list-style-type: none"> • M: สัญญาณกระตุ้นจะถูกส่งจากเทอร์มินัลซิงค์และฐานเสียบเมื่อถ่ายภาพ เลือกความเร็วชัตเตอร์ที่ช้ากว่าความเร็วซิงค์ แม้กระทั่งอาจจำเป็นต้องมีความเร็วที่ช้ากว่า หากชุดแฟลชใช้แฟลชเป็นเวลานาน หรือมีเวลาตอบสนองช้า • OFF: เทอร์มินัลซิงค์และฐานเสียบจะไม่ส่งสัญญาณกระตุ้น
② ซิงค์	<p>เลือกว่าจะตั้งเวลาชัตเตอร์ที่หลังจากเปิดชัตเตอร์ (FRONT/ม่านชัตเตอร์ที่ 1) หรือทันทีก่อนปิดชัตเตอร์ (REAR/ม่านชัตเตอร์ที่ 2) แนะนำให้ใช้ ม่านชัตเตอร์ที่ 1 ในสถานการณ์ส่วนใหญ่</p>

เทอร์มินัลขิงค์

ใช้เทอร์มินัลขิงค์เพื่อเชื่อมต่อชุดแผงที่จำเป็นต้องใช้สายขิงค์

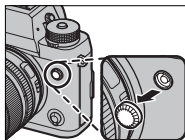

แฟลชเสริม

ตัวเลือกต่อไปนี้สามารถใช้ได้กับชุดแฟลชเสริมภายนอก EF-X8 ที่จัดมาให้

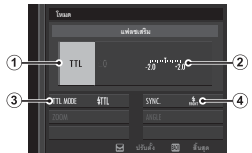

การตั้งค่า	คำอธิบาย
<p>① โหมดควบคุมแฟลช</p>	<p>เลือกจากตัวเลือกต่อไปนี้:</p> <ul style="list-style-type: none"> • TTL: โหมด TTL ปรับชดเชยแฟลช (②) แล้วเลือกโหมดแฟลช (③) • M: แฟลชยิงที่ค่าเอาต์พุตที่เลือก (②) โดยไม่ขึ้นอยู่กับความสว่างของตัวแบบหรือการตั้งค่าของกล้อง เอาต์พุตจะแสดงเป็นเศษส่วนของกำลังเต็ม จาก 1/1 ถึง 1/64 การเลือกค่าที่ต่ำอาจทำให้ไม่ได้ผลลัพธ์ตามที่ต้องการ หากเกินขีดจำกัดของระบบควบคุมแฟลช ให้ทดสอบถ่ายภาพแล้วตรวจสอบผลลัพธ์ • COMMANDER: เลือกหากใช้แฟลชเพื่อควบคุมชุดแฟลชซึ่งมีระยะไกล ตัวอย่างเช่น เป็นส่วนหนึ่งของระบบแฟลชสตูดิโอ • OFF: กล้องไม่ยิงแฟลช ชุดแฟลชที่เชื่อมต่อผ่านทางขั้วซิงค์จะยังคงยิงแฟลชเมื่อปล่อยชัตเตอร์ แต่สามารถปิดใช้งานโดยการลด EF-X8 ให้ต่ำลงแล้วปิดชุดแฟลชในเมนูตั้งค่าแฟลช
<p>② ชดเชยแฟลช/เอาต์พุต</p>	<p>ปรับระดับแฟลช ตัวเลือกที่ใช้ได้จะแตกต่างกันตามโหมดควบคุมแฟลช (①)</p>

การตั้งค่า	คำอธิบาย
<p>③ โหมดแฟลช (TTL)</p>	<p>เลือกโหมดแฟลชสำหรับระบบควบคุมแฟลช TTL ตัวเลือกที่ใช้ได้จะแตกต่างกันไปตามโหมดถ่ายภาพ (P, S, A หรือ M) ที่เลือก</p> <ul style="list-style-type: none"> • Auto (แฟลชอัตโนมัติ): กล้องจะยิงแฟลชเฉพาะเมื่อจำเป็น ระดับแฟลชจะปรับตามความสว่างของตัวแบบ ไอคอน  ปรากฏขึ้นเมื่อกดปุ่มชัตเตอร์ลงครึ่งหนึ่ง แสดงว่ากล้องจะยิงแฟลชเมื่อถ่ายรูป • Flash (มาตรฐาน): กล้องจะยิงแฟลชทุกภาพหากเป็นไปได้; ระดับแฟลชจะปรับตามความสว่างของตัวแบบ กล้องจะไม่ยิงแฟลช หากแฟลชยังชาร์จไม่เต็มเมื่อกดชัตเตอร์ • Low (เชิงความเร็วต่ำ): รวมแฟลชกับความเร็วชัตเตอร์ต่ำเมื่อถ่ายภาพตัวแบบบุคคลที่มีฉากหลังเป็นกลางคืน กล้องจะไม่ยิงแฟลช หากแฟลชยังชาร์จไม่เต็มเมื่อกดชัตเตอร์
<p>④ ชิงค์</p>	<p>เลือกว่าจะตั้งเวลายิงแฟลชทันทีหลังจากเปิดชัตเตอร์ (FRONT/ม่านชัตเตอร์ที่ 1) หรือทันทีก่อนปิดชัตเตอร์ (REAR/ม่านชัตเตอร์ที่ 2) แนะนำให้ใช้ ม่านชัตเตอร์ที่ 1 ในสถานการณ์ส่วนใหญ่</p>

แฟลชชนิดติดตั้งบนฐาน

ใช้ตัวเลือกต่อไปนี้ได้เมื่อต่อเข้ากับชุดแฟลชเสริมภายนอกและเปิดใช้งาน

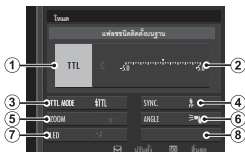

การตั้งค่า	คำอธิบาย
① โหมดควบคุมแฟลช	<p>โหมดควบคุมแฟลชที่เลือกพร้อมกับชุดแฟลช ในบางกรณีสามารถปรับจากกล้องถ่ายรูปได้ ตัวเลือกที่ใช้ได้จะแตกต่างกันไปตามแฟลช</p> <ul style="list-style-type: none"> • TTL: โหมด TTL ปรับการชดเชยแฟลช (②) • M: แฟลชยิงที่ค่าเอาต์พุตที่เลือก โดยไม่ขึ้นอยู่กับความสว่างของตัวแบบหรือการตั้งค่าของกล้อง ในบางกรณีสามารถปรับเอาต์พุตจากกล้องถ่ายรูปได้ (②) • MULTI: การยิงแฟลชซ้ำ ชุดแฟลชเสริมภายนอกที่เข้ากันได้จะยิงแฟลชหลายครั้งในการถ่ายภาพแต่ละครั้ง • OFF: กล้องไม่ยิงแฟลช สามารถปิดชุดแฟลชบางตัวจากกล้องได้

การตั้งค่า	คำอธิบาย
② ชดเชยแฟลช/ เอาต์พุต	<p>ตัวเลือกจะมีให้แตกต่างกันตามโหมดควบคุมแฟลช:</p> <ul style="list-style-type: none"> • TTL: ปรับการชดเชยแฟลช (อาจไม่ใช่ค่าเต็มหากไม่เกินขีดจำกัดของระบบควบคุมแฟลช) ในกรณีของ EF-X20, EF-20 และ EF-42 ค่าที่เลือกจะเพิ่มเข้าไปในค่าที่เลือกกับชุดแฟลช • M/MULTI: ปรับเอาต์พุตแฟลช (เฉพาะชุดแฟลชที่รองรับ) เลือกจากค่าที่แสดงเป็นเศษส่วนของกำลังเต็ม จาก $\frac{1}{8}$ (โหมด M) หรือ $\frac{1}{4}$ (MULTI) จนถึง $\frac{1}{512}$ โดยเพิ่มขึ้นแต่ละครั้งเทียบเท่า $\frac{1}{3}$ EV การเลือกค่าที่ต่ำอาจทำให้ไม่ได้ผลลัพธ์ตามที่ต้องการ หากเกินขีดจำกัดของระบบควบคุมแฟลช ให้ทดสอบถ่ายภาพแล้วตรวจสอบผลลัพธ์

การตั้งค่า	คำอธิบาย
<p>③ โหมดแฟลช (TTL)</p>	<p>เลือกโหมดแฟลชสำหรับระบบควบคุมแฟลช TTL ตัวเลือกที่ใช้ได้จะแตกต่างกันไปตามโหมดถ่ายภาพ (P, S, A หรือ M) ที่เลือก</p> <ul style="list-style-type: none"> • MULTI (แฟลชอัตโนมัติ): กล้องจะยิงแฟลชเฉพาะเมื่อจำเป็น ระดับแฟลชจะปรับตามความสว่างของตัวแบบ ไอคอน  ปรากฏขึ้นเมื่อกดปุ่มชัตเตอร์ลงครึ่งหนึ่ง แสดงว่ากล้องจะยิงแฟลชเมื่อถ่ายรูป • FLASH (มาตรฐาน): กล้องจะยิงแฟลชทุกภาพหากเป็นไปได้; ระดับแฟลชจะปรับตามความสว่างของตัวแบบ กล้องจะไม่ยิงแฟลช หากแฟลชยังชาร์จไม่เต็มเมื่อกดชัตเตอร์ • SLOW (ซิงค์ความเร็วต่ำ): รวมแฟลชกับความเร็วชัตเตอร์ต่ำเมื่อถ่ายภาพตัวแบบบุคคลที่มีฉากหลังเป็นกลางคืน กล้องจะไม่ยิงแฟลช หากแฟลชยังชาร์จไม่เต็มเมื่อกดชัตเตอร์
<p>④ ซิงค์</p>	<p>การตั้งเวลาควบคุมแฟลช</p> <ul style="list-style-type: none"> • FRONT (ม่านชัตเตอร์ที่ 1): ยิงแฟลชทันทีหลังจากเปิดชัตเตอร์ (โดยทั่วไปแล้วเป็นตัวเลือกที่ดีที่สุด) • REAR (ม่านชัตเตอร์ที่ 2): แฟลชจะยิงออกทันทีก่อนปิดชัตเตอร์ • SH (ซิงค์ความเร็วสูงอัตโนมัติ): ซิงค์ความเร็วสูง (เฉพาะชุดแฟลชที่รองรับ) กล้องจะดำเนินการซิงค์ความเร็วสูงม่านชัตเตอร์หน้าโดยอัตโนมัติที่ความเร็วชัตเตอร์ที่เร็วกว่าความเร็วซิงค์แฟลชเทียบเท่ากับ ม่านชัตเตอร์ที่ 1 เมื่อเลือก MULTI สำหรับโหมดควบคุมแฟลช

การตั้งค่า	คำอธิบาย
⑤ ชูม	มุมของแสง (ครอบคลุมแฟลช) สำหรับชุดแฟลชที่รองรับชูมแฟลช ชุดแฟลชบางตัวสามารถปรับได้จากกล้องถ่ายรูป หากเลือก อัตโนมัติ ชูมจะถูกปรับโดยอัตโนมัติเพื่อให้พื้นที่ครอบคลุมตรงกับทางยาวโฟกัสของเลนส์
⑥ การจัดแสง	หากชุดแฟลชรองรับคุณสมบัตินี้ ให้เลือกจาก: <ul style="list-style-type: none"> •  (กำหนดกำลังแฟลช): เพิ่มช่วงโดยค่อยๆ ลดพื้นที่ครอบคลุม •  (มาตรฐาน): จับคู่พื้นที่ครอบคลุมกับมุมของภาพ •  (ครอบคลุมสม่ำเสมอ): ค่อยๆ เพิ่มพื้นที่ครอบคลุมเพื่อการจัดแสงที่สม่ำเสมอมากขึ้น
⑦ ไฟ LED	เลือกวิธีการทำงานของไฟ LED ในตัวระหว่างที่ถ่ายภาพหนึ่ง (เฉพาะชุดแฟลชที่รองรับ): เป็นประกายตา ( /ประกายตา) เป็นไฟช่วยหาออดิโอโฟกัส (AF/ช่วย AF) หรือเป็นทั้งประกายตาและไฟช่วยหาออดิโอโฟกัส (AF/ช่วย AF+ประกายตา) เลือก OFF เพื่อปิดใช้งาน LED ระหว่างการถ่ายภาพ
⑦ จำนวนแฟลช	เลือกจำนวนเวลาที่ยิงแฟลชในแต่ละครั้งแล้วปล่อยชัตเตอร์ในโหมด MULTI
⑧ ความถี่*	เลือกความถี่ที่ยิงแฟลชในโหมด MULTI

* อาจไม่ใช่ค่าเต็มหากเกินขีดจำกัดของระบบควบคุมแฟลช

มาสเตอร์ (ออฟติคัล)

ตัวเลือกที่ด้านขวาจะแสดงขึ้นหากชุดแฟลชปัจจุบันทำงานเป็นแฟลชหลักสำหรับระบบควบคุมแฟลชระยะไกลไร้สายแบบออปติคัล FUJIFILM

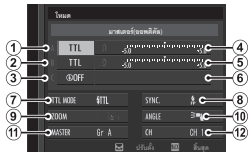

สามารถแบ่งชุดแฟลชหลักและระยะไกลเป็นสามกลุ่ม (A, B และ C) และปรับโหมดแฟลชและระดับแฟลชแยกกันในแต่ละกลุ่ม มีช่องสัญญาณสำหรับการสื่อสารระหว่างชุดแฟลชอยู่ที่ช่องสัญญาณ สามารถแยกใช้ช่องสัญญาณต่างๆ สำหรับระบบแฟลชที่แตกต่างกัน หรือเพื่อป้องกันสัญญาณรบกวนเมื่อมีการใช้งานหลายระบบในพื้นที่ที่ใกล้กัน

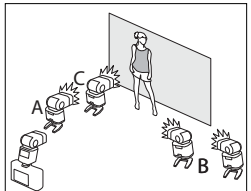

การตั้งค่า	คำอธิบาย
1 โหมดควบคุมแฟลช (กลุ่ม A)	<p>เลือกโหมดควบคุมแฟลชสำหรับกลุ่ม A, B และ C TTL% จะใช้ได้สำหรับกลุ่ม A และ B เท่านั้น</p> <ul style="list-style-type: none"> • TTL: ชูดแฟลชในกลุ่มที่ยิงแฟลชในโหมด TTL สามารถปรับการชดเชยแฟลชแยกสำหรับแต่ละกลุ่ม • TTL%: หากเลือก TTL% สำหรับกลุ่ม A หรือ B ใดๆอย่างใดอย่างหนึ่ง คุณสามารถระบุเอาต์พุตของกลุ่มที่เลือกเป็นร้อยละของกลุ่มอื่น และปรับการชดเชยแฟลชโดยรวมสำหรับทั้งสองกลุ่ม
2 โหมดควบคุมแฟลช (กลุ่ม B)	<ul style="list-style-type: none"> • M: ในโหมด M ชูดแฟลชในกลุ่มยิงแฟลชที่เอาต์พุตที่เลือก (แสดงเป็นเศษส่วนของกำลังเต็ม) โดยไม่ขึ้นอยู่กับความสว่างของตัวแบบหรือการตั้งค่าของกล้อง
3 โหมดควบคุมแฟลช (กลุ่ม C)	<ul style="list-style-type: none"> • MULTI: การเลือก MULTI สำหรับกลุ่มใดๆ จะตั้งค่าชูดแฟลชทั้งหมดในกลุ่มทั้งหมดเป็นโหมดการยิงแฟลชซ้ำ ชูดแฟลชทั้งหมดจะยิงแฟลชหลายครั้งในการถ่ายภาพแต่ละครั้ง • OFF: หากเลือก OFF ชูดแฟลชในกลุ่มจะไม่ยิงแฟลช

การตั้งค่า	คำอธิบาย
④ ขดเชยแฟลช/ เอาต์พุต (กลุ่ม A)	ปรับระดับแฟลชสำหรับกลุ่มที่เลือกตามตัวเลือกที่เลือกสำหรับโหมดควบคุมแฟลช โปรดทราบว่า อาจไม่ใช่ค่าเต็มหากไม่เกินขีด
⑤ ขดเชยแฟลช/ เอาต์พุต (กลุ่ม B)	จำกัดของระบบควบคุมแฟลช <ul style="list-style-type: none"> • TTL: ปรับการขดเชยแฟลช • M/MULTI: ปรับเอาต์พุตแฟลช
⑥ ขดเชยแฟลช/ เอาต์พุต (กลุ่ม C)	<ul style="list-style-type: none"> • TTL%: เลือกความสมดุลย์ระหว่างกลุ่ม A และ B จากนั้นปรับการขดเชยแฟลชโดยรวม
⑦ โหมดแฟลช (TTL)	<p>เลือกโหมดแฟลชสำหรับระบบควบคุมแฟลช TTL ตัวเลือกที่ใช้ได้จะแตกต่างกันไปตามโหมดถ่ายภาพ (P, S, A หรือ M) ที่เลือก</p> <ul style="list-style-type: none"> • ชัตเตอร์ (แฟลชอัตโนมัติ): กล้องจะยิงแฟลชเฉพาะเมื่อจำเป็น ระดับแฟลชจะปรับตามความสว่างของตัวแบบ ไอคอน  ปรากฏขึ้นเมื่อกดปุ่มชัตเตอร์ลงครึ่งหนึ่ง แสดงว่ากล้องจะยิงแฟลชเมื่อถ่ายรูป • TTL (มาตรฐาน): กล้องจะยิงแฟลชทุกภาพหากเป็นไปได้; ระดับแฟลชจะปรับตามความสว่างของตัวแบบ กล้องจะไม่ยิงแฟลช หากแฟลชยังชาร์จไม่เต็มเมื่อกดชัตเตอร์ • ชัตเตอร์ (ซึ่งมีความเร็วต่ำ): รวมแฟลชกับความเร็วชัตเตอร์ต่ำเมื่อถ่ายภาพตัวแบบบุคคลที่มีฉากหลังเป็นกลางคืน กล้องจะไม่ยิงแฟลช หากแฟลชยังชาร์จไม่เต็มเมื่อกดชัตเตอร์

การตั้งค่า	คำอธิบาย
8 ชิงค์	<p>การตั้งเวลาควบคุมแฟลช</p> <ul style="list-style-type: none"> • FRONT (ม่านชัตเตอร์ที่ 1): ยิงแฟลชทันทีหลังจากเปิดชัตเตอร์ (โดยทั่วไปแล้วเป็นตัวเลือกที่ดีที่สุด) • REAR (ม่านชัตเตอร์ที่ 2): แฟลชจะยิงออกทันทีก่อนปิดชัตเตอร์ • ชิ่ง (ชิงค์ความเร็วสูงอัตโนมัติ): ชิงค์ความเร็วสูง (เฉพาะชุดแฟลชที่รองรับ) กล้องจะดำเนินการชิงค์ความเร็วสูงม่านชัตเตอร์หน้าโดยอัตโนมัติที่ความเร็วชัตเตอร์ที่เร็วกว่าความเร็วชิงค์แฟลชเทียบเท่ากับ ม่านชัตเตอร์ที่ 1 เมื่อเลือก MULTI สำหรับโหมดควบคุมแฟลช
9 ชูม	<p>มุมของแสง (ครอบคลุมแฟลช) สำหรับชุดแฟลชที่รองรับชูมแฟลช ชุดแฟลชบางตัวสามารถปรับได้จากกล้องถ่ายรูป หากเลือก อัตโนมัติ ชูมจะถูกปรับโดยอัตโนมัติเพื่อให้พื้นที่ครอบคลุมตรงกับทางยาวโฟกัสของเลนส์</p>
10 การจัดแสง	<p>หากชุดแฟลชรองรับคุณสมบัตินี้ ให้เลือกจาก:</p> <ul style="list-style-type: none"> • ☞ (กำหนดกำลังแฟลช): เพิ่มช่วงโดยค่อยๆ ลดพื้นที่ครอบคลุม • ☞ (มาตรฐาน): จับคู่พื้นที่ครอบคลุมกับมุมของภาพ • ☞ (ครอบคลุมสม่ำเสมอ): ค่อยๆ เพิ่มพื้นที่ครอบคลุมเพื่อการจัดแสงที่สม่ำเสมอมากขึ้น

การตั้งค่า	คำอธิบาย
⑪ มาสเตอร์	กำหนดแฟลชหลักไปยังกลุ่ม A (กลุ่ม A), B (กลุ่ม B) หรือ C (กลุ่ม C) หากเลือก OFF แสงที่ออกจากแฟลชหลักจะอยู่ในระดับที่ไม่ส่งผลกระทบต่อภาพจริง ใช้ได้เฉพาะกับชุดแฟลชที่ยึดกับฐานเสียบแฟลชของกล้องเป็นแฟลชหลักสำหรับระบบควบคุมแฟลชไร้สายแบบออพติคัลของ FUJIFILM ในโหมด TTL, TTL% หรือ M
⑪ จำนวนแฟลช	เลือกจำนวนเวลาที่ยิงแฟลชในแต่ละครั้งแล้วปล่อยชัตเตอร์ในโหมด MULTI
⑫ ช่องสัญญาณ	เลือกช่องสัญญาณที่แฟลชหลักใช้เพื่อสื่อสารกับชุดแฟลชระยะไกล สามารถใช้ช่องสัญญาณแยกกันสำหรับระบบแฟลชที่แตกต่างกันหรือเพื่อป้องกันการรบกวนเมื่อระบบหลายระบบทำงานในระยะเวลาที่ใกล้กัน
⑫ ความถี่	เลือกความถี่ที่ยิงแฟลชในโหมด MULTI

เวอร์ติคอลล พาวเวอร์บูสเตอร์ กริป

สามารถใช้เวอร์ติคอลล พาวเวอร์บูสเตอร์ กริป VPB-XT2 เป็นแบตเตอรี่เสริมของกล้อง หรือเมื่อจับกล้องหมุนในแนวตั้ง ("สูง") เพื่อถ่ายภาพ

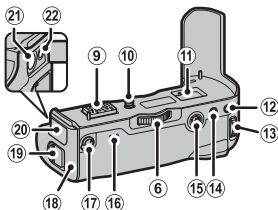
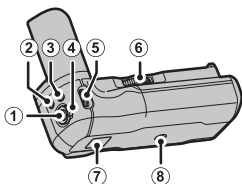

- ① ปุ่มชัตเตอร์
- ② ปุ่ม Q (เมนูด่วน)
- ③ ปุ่ม Fn (ฟังก์ชัน 1)
- ④ ล็อกควบคุม
- ⑤ แป้นหมุนเลือกคำสั่งด้านหน้าปุ่มการเลือกหน้าที่
- ⑥ ล็อกลูกบิดสกรู
- ⑦ รูสำหรับร้อยสายคล้องกล้อง
- ⑧ ช่องเสียบขาตั้ง
- ⑨ ขั้วต่อ
- ⑩ ล็อกสกรู
- ⑪ ช่องสำหรับฝาครอบขั้วต่อที่เข้ากับกล้อง
- ⑫ ปุ่ม AE-L
- ⑬ แป้นหมุนเลือกคำสั่งด้านหลัง/ระบบช่วยโฟกัส
- ⑭ ปุ่ม AF-L
- ⑮ ไม้โฟกัส (ก้านโฟกัส)
- ⑯ ไฟแสดงสถานะ
- ⑰ ปุ่มตัวเลือกประสิทธิภาพ
- ⑱ ถาดแบตเตอรี่
- ⑲ สลักฝาปิดช่องใส่แบตเตอรี่
- ⑳ ฝาครอบขั้วต่อ
- ㉑ ขั้วต่อ DC-IN ขนาด 9V
- ㉒ ช่องต่อแฉกหูฟัง

! ส่วนควบคุมทั้งหมดจะทำหน้าที่เดียวกันกับส่วนควบคุมที่ตรงกันในกล้อง

การใช้ VPB-XT2

เมื่อชาร์จแบตเตอรี่เต็มและเสียบลงในทั้งกล่องและ VPB-XT2 แล้ว สามารถใช้ตัวเลือกประสิทธิภาพเพื่อปรับปรุงการตอบสนองของชัตเตอร์และเพิ่มอัตราเฟรมสูงสุดในโหมดต่อเนื่อง (การถ่ายภาพต่อเนื่องเป็นชุด)

ตำแหน่ง	อัตราเฟรมสูงสุด *	ปล่อยการหน่วง
บูสต์แล้ว	11 fps †	45 ms †
ปกติ	8.0 fps	50 ms

* โดยไม่ขึ้นอยู่กับตัวเลือกที่เลือกกับปุ่มตัวเลือกประสิทธิภาพ อัตราเฟรมสูงสุดกับชัตเตอร์อิเล็กทรอนิกส์คือ 14 fps

† ต้องมีแบตเตอรี่อย่างน้อยสองก้อนเมื่อเหลือประจุเท่ากัน หรือหากเชื่อมต่ออะแดปเตอร์ไฟฟ้ากระแสสลับ ให้เสียบแบตเตอรี่ที่มีเหลือประจุอยู่บ้างเข้ากับกล่อง อัตราเฟรมสูงสุดหากไม่เป็นไปตามเงื่อนไขเหล่านี้คือ 8.0 fps

! การบันทึกภาพยนตร์ การรับแสงนาน หรือการถ่ายภาพต่อเนื่องเป็นชุด หรือการถ่ายรูปลังเวลาเป็นช่วง อาจสิ้นสุดโดยไม่ได้ตั้งใจ ทั้งนี้ขึ้นอยู่กับระดับแบตเตอรี่หรืออุณหภูมิ

สามารถใช้กริปกับแบตเตอรี่ NP-W126 หรือ NP-W126S ปิดกล่องก่อนต่อหรือถอดกริปหรือใส่หรือถอดแบตเตอรี่

📖 ปุ่มตัวเลือกประสิทธิภาพให้ความสำคัญกับตัวเลือกที่เลือกสำหรับ

🔧 การจัดการพลังงาน > ประสิทธิภาพ

ระดับแบตเตอรี่

เมื่อต่อเข้ากับ VPB-XT2 แล้ว ระดับแบตเตอรี่ของ
กล้องจะแสดงระดับแบตเตอรี่ของกล้องและระดับของ
แบตเตอรี่ที่เสียบลงใน VPB-XT2 เมื่อเสียบแบตเตอรี่
ทั้งหมดเข้าไปในกล้องและ VPB-XT2 แล้ว แบตเตอรี่ด้าน
ซ้ายใน VPB-XT2 จะถูกใช้จนหมด ตามด้วยแบตเตอรี่
ด้านขวาและสุดท้ายคือแบตเตอรี่ของกล้อง

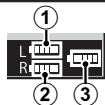

การชาร์จแบตเตอรี่

สามารถชาร์จแบตเตอรี่ใน VPB-XT2 เมื่อปิดกล้องหรือถอดกริปออกจากกล้อง เชื่อมต่ออะแดปเตอร์ไฟฟ้ากระแสสลับ AC-9VS ที่จัดมาให้กับกริป เข้ากับขั้วต่อ DC-IN ขนาด 9V ไฟแสดงสถานะจะสว่างเป็นสีเขียวขณะที่ชาร์จแบตเตอรี่ ไฟทางด้านซ้ายแสดงสถานะของแบตเตอรี่ทางซ้าย ไฟทางด้านขวาแสดงสถานะของแบตเตอรี่ทางขวา

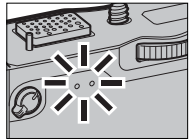
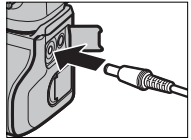

ไฟแสดงสถานะ	สถานะแบตเตอรี่
ปิด	การชาร์จเสร็จสมบูรณ์
เปิด	อยู่ระหว่างการชาร์จ
กะพริบ	ค่าเริ่มต้นการชาร์จ



แบตเตอรี่จะชาร์จพร้อมกัน การชาร์จจะใช้เวลาสองชั่วโมง แบตเตอรี่จะไม่ชาร์จขณะที่กล้องเปิดอยู่ แต่มีไฟฟ้าส่งไปยังกล้องถ่ายรูป สำหรับข้อมูลเพิ่มเติมโปรดดูหน้า 30 และ 308

ใช้เฉพาะอะแดปเตอร์ไฟฟ้ากระแสสลับที่จัดมาให้

เลนส์

สามารถใช้งานได้ทั้งด้วยเลนส์สำหรับ FUJIFILM X-mount

ชิ้นส่วนเลนส์

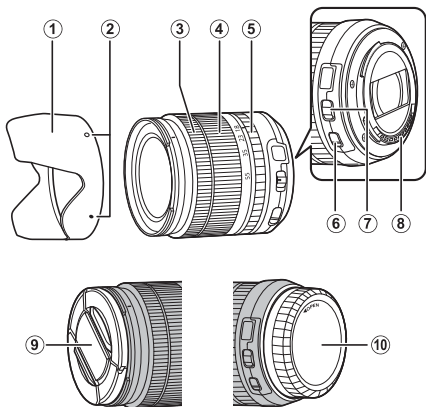

- ① เลนส์ชุด
- ② เครื่องหมายยึด
- ③ วงแหวนโฟกัส
- ④ วงแหวนปรับซูม
- ⑤ วงแหวนปรับรูรับแสง

- ⑥ สวิตช์ O.I.S.
- ⑦ สวิตช์โหมดการรับแสง
- ⑧ หน้าสัมผัสสัมผัสสัญญาณเลนส์
- ⑨ ฝาปิดเลนส์ด้านหน้า
- ⑩ ฝาปิดเลนส์ด้านหลัง

การถอดฝาปิดเลนส์

ถอดฝาปิดเลนส์ตามที่แสดงในภาพ

 ฝาปิดเลนส์อาจแตกต่างจากที่แสดง

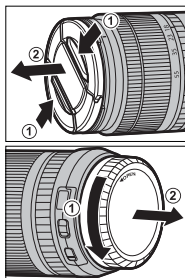

การต่อเลนส์สุด

เมื่อต่อแล้ว เลนส์สุดจะลดแสงจ้าและปกป้ององค์ประกอบของเลนส์ด้านหน้า

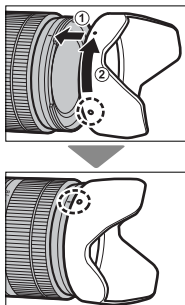

เลนส์กับวงแหวนปรับรูรับแสง

เมื่อตั้งค่าอื่นที่ไม่ใช่ **A** คุณสามารถปรับรูรับแสงโดยการหมุนวงแหวนปรับรูรับแสง (โหมดการรับแสง **A** และ **M**)

 เมื่อตั้งค่าวงแหวนปรับรูรับแสงเป็น **A** ให้หมุนแป้นหมุนเลือกคำสั่งด้านหน้าเพื่อปรับรูรับแสง

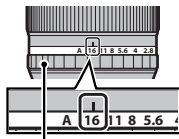

วงแหวนปรับรูรับแสง

สวิตช์โหมดการรับแสง

หากเลนส์มีสวิตช์โหมดการรับแสง สามารถปรับรูรับแสงแบบแมนวลได้โดยเลื่อนสวิตช์ไปที่  แล้วหมุนวงแหวนปรับรูรับแสง

วงแหวนปรับรูรับแสง

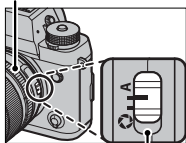

สวิตช์โหมดการรับแสง

เลนส์ไม่มีวงแหวนปรับรูรับแสง

สามารถเลือกวิธีที่ใช้เพื่อปรับรูรับแสงโดยใช้

F ตั้งค่าปุ่ม/ไดอัล > ตั้งค่า รูรับแสง เมื่อเลือกตัวเลือกอื่นนอกเหนือจาก **ออโต้** สามารถปรับรูรับแสงโดยใช้เป็นหมุนเลือกคำสั่งด้านหน้า

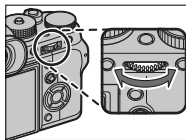

การควบคุมรูรับแสงกำหนดค่าเริ่มต้นไปยังเป็นหมุนเลือกคำสั่งด้านหน้า แต่สามารถกำหนดใหม่ไปยังเป็นหมุนเลือกคำสั่งด้านหลัง โดยใช้

F ตั้งค่าปุ่ม/ไดอัล > ตั้งปุ่มหมุนคำสั่ง

เลนส์กับสวิตช์ O.I.S.

หากเลนส์รองรับการกันภาพสั่นสะเทือนแบบออพติคอลล (O.I.S.) จะสามารถเลือกโหมดกันภาพสั่นสะเทือนในเมนูกล้องได้ การเปิดใช้งานกันภาพสั่นสะเทือน ให้เลื่อนสวิตช์ O.I.S. ไปที่ **ON**

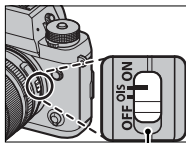

สวิตช์ O.I.S.

เลนส์แมนวอลโฟกัส

เลื่อนวงแหวนโฟกัสไปด้านหน้าสำหรับอัตโนมัติโฟกัส

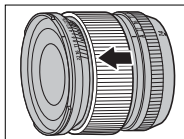

สำหรับแมนวอลโฟกัส ให้เลื่อนวงแหวนโฟกัสไปด้านหลังแล้วหมุนขณะตรวจสอบผลลัพธ์ในกล้องถ่ายรูป สามารถใช้สัญลักษณ์ระยะโฟกัสและความลึกฟิลด์เพื่อช่วยแมนวอลโฟกัส

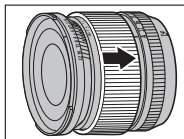

สัญลักษณ์ความลึกฟิลด์

สัญลักษณ์ความลึกฟิลด์แสดงความลึกฟิลด์โดยประมาณ (ระยะด้านหน้าและด้านหลังของจุดโฟกัสที่ปรากฏในโฟกัส) สัญลักษณ์จะแสดงในรูปแบบฟิล์ม



! โปรดทราบว่าแมนวอลโฟกัสอาจไม่สามารถใช้งานได้ทั้งหมดในโหมดถ่ายรูปทั้งหมด

การดูแลรักษาเลนส์

ใช้เครื่องเป่าลมเพื่อขจัดฝุ่น จากนั้นเช็ดเบาๆ ด้วยผ้าแห้งเนื้อนุ่ม สามารถขจัดคราบที่หลงเหลืออยู่โดยการเช็ดเบาๆ ด้วยกระดาษทำความสะอาดเลนส์ของ FUJIFILM โดยใช้สำลีทำความสะอาดเลนส์เล็กน้อย ครอบฝาปิดหน้าและหลังเมื่อไม่ใช้เลนส์

11
การเชื่อมต่อ

HDMI เอาต์พุต

สามารถส่งเอาต์พุตจอแสดงผลผลการถ่ายรูปและการเล่นของกล้องไปยังอุปกรณ์ HDMI ได้

การเชื่อมต่อไปยังอุปกรณ์ HDMI

เชื่อมต่อกล้องไปยังโทรทัศน์หรืออุปกรณ์ HDMI อื่นๆ โดยใช้สาย HDMI ของบริษัทอื่น

- 1 ปิดกล้อง
- 2 เชื่อมต่อสายตามที่แสดงด้านล่าง ตรวจสอบให้แน่ใจว่าเสียบเข้าช่องต่อจนแน่นสนิทแล้ว

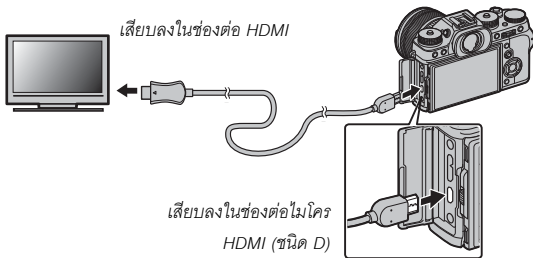

! ใช้สาย HDMI ที่ยาวไม่เกิน 1.5 ม.

- 3 กำหนดค่าอุปกรณ์สำหรับสัญญาณขาเข้าของ HDMI ตามที่อธิบายในเอกสารที่จัดมาให้พร้อมกับอุปกรณ์

4 เปิดกล่อง เวลาที่คุณสามารถถ่ายภาพและเล่นภาพขณะที่ดูจอภาพ โทรทัศน์และบันทึกภาพไปยังอุปกรณ์ HDMI ได้



ไม่สามารถใช้สาย USB ขณะที่เชื่อมต่อสาย HDMI

การถ่ายรูป

ถ่ายรูปและบันทึกภาพยนตร์ขณะที่ดูจากผ่านเลนส์ของกล่องบนอุปกรณ์ หรือ บันทึกที่พกพาไปยังอุปกรณ์ HDMI



สามารถใช้คุณสมบัตินี้เพื่อบันทึกภาพยนตร์ 4K และ Full HD ไปยังเครื่องบันทึก HDMI

การเล่น

การเริ่มต้นเล่น ให้กดปุ่ม  ของกล่อง หน้าจอของกล่องจะปิด และจะส่ง เอาต์พุตภาพและภาพยนตร์ไปยังอุปกรณ์ HDMI โปรดทราบว่า การควบคุม ระดับเสียงของกล่องจะไม่มีผลกับเสียงที่เล่นบนโทรทัศน์ ให้ใช้การควบคุม ระดับเสียงของโทรทัศน์เพื่อปรับระดับเสียง



โทรทัศน์บางเครื่องอาจแสดงหน้าจอเป็นสีดำครู่หนึ่งเมื่อเริ่มเล่นภาพยนตร์



ส่งไร้สาย

เข้าถึงเครือข่ายไร้สายแล้วเชื่อมต่อไปยังคอมพิวเตอร์ สมาร์ทโฟน หรือแท็บเล็ต

สำหรับดาวน์โหลดและข้อมูลอื่นๆ โปรดเยี่ยมชม:

<http://fujifilm-dsc.com/wifi/>

การเชื่อมต่อไร้สาย: สมาร์ทโฟน

ติดตั้งแอปพลิเคชัน "FUJIFILM Camera Remote" บนสมาร์ทโฟนของคุณเพื่อเรียกดูรูปภาพบนกล้องถ่ายรูป ดาวน์โหลด์รูปภาพที่เลือก ควบคุมกล้องจากระยะไกล หรือคัดลอกข้อมูลตำแหน่งไปยังกล้องถ่ายรูป เมื่อติดตั้งแอปแล้ว ให้เชื่อมต่อโดยใช้ตัวเลือก  ตั้งค่าการถ่ายภาพ > การสื่อสารไร้สาย หรือ  เมนูภาพถ่ายย้อนหลัง > การสื่อสารไร้สาย ในเมนูกล้อง



การเชื่อมต่อไร้สาย: คอมพิวเตอร์

เมื่อคุณติดตั้งแอปพลิเคชัน “FUJIFILM PC AutoSave” และกำหนดคอมพิวเตอร์ของคุณเป็นปลายทางสำหรับการคัดลอกรูปถ่ายจากกล้องถ่ายรูป คุณสามารถอัปโหลดรูปภาพจากกล้องถ่ายรูปโดยใช้  เมนูภาพย้อนหลัง > จัดเก็บ PC อัตโนมัติ

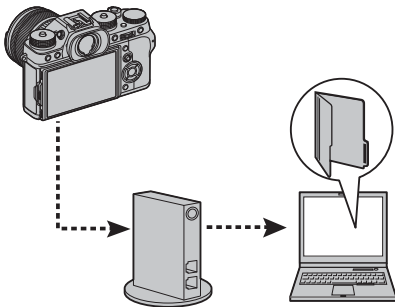

การเชื่อมต่อไปยังคอมพิวเตอร์ผ่านทาง USB

เชื่อมต่อกล้องเข้ากับคอมพิวเตอร์เพื่อดาวน์โหลดรูปภาพหรือถ่ายภาพระยะไกล

การถ่ายภาพแบบเชื่อมต่อกับคอมพิวเตอร์

ถ่ายภาพระยะไกล

Mac OS X/macOS

การถ่ายภาพแบบเชื่อมต่อกับคอมพิวเตอร์จะใช้ได้สำหรับผู้ที่ใช้ Adobe® Photoshop® Lightroom® และปลั๊กอิน Tether Shooting PRO หรือ Tether Shooting ของ FUJIFILM ปลั๊กอิน Tether Shooting PRO และ Tether Shooting ของ FUJIFILM จะมีอยู่ในเว็บไซต์ add-on ของ Adobe

Windows

การถ่ายภาพแบบเชื่อมต่อกับคอมพิวเตอร์จะใช้ได้สำหรับผู้ที่ใช้ HS-V5 หรือ Adobe® Photoshop® Lightroom® และปลั๊กอิน Tether Shooting PRO หรือ Tether Shooting ของ FUJIFILM ปลั๊กอิน Tether Shooting PRO และ Tether Shooting ของ FUJIFILM จะมีอยู่ในเว็บไซต์ add-on ของ Adobe

FUJIFILM X Acquire

นอกจากนี้การถ่ายรูปลงโดยเชื่อมต่อกับคอมพิวเตอร์ยังใช้ได้กับผู้ใช้ FUJIFILM X Acquire ซึ่งดาวน์โหลดได้ฟรีโดยไม่ต้องเสียค่าใช้จ่ายจากเว็บไซต์ FUJIFILM

การคัดลอกรูปภาพไปยังคอมพิวเตอร์

รูปภาพสามารถคัดลอกไปยังคอมพิวเตอร์ Windows และ Mac OS X/macOS ตามที่อธิบายด้านล่าง สำหรับข้อมูลเพิ่มเติมเกี่ยวกับการใช้ซอฟต์แวร์ที่อธิบายไป โปรดดูความช่วยเหลือออนไลน์

Windows

ใช้ MyFinePix Studio เพื่อคัดลอกรูปภาพไปยังคอมพิวเตอร์ ที่ซึ่งสามารถจัดเก็บ ดู จัดระบบ และพิมพ์ได้ สามารถดาวน์โหลด MyFinePix Studio จากเว็บไซต์ต่อไปนี้:

<http://fujifilm-dsc.com/mfs/>

เมื่อดาวน์โหลดเสร็จสิ้น ดับเบิลคลิกไฟล์ที่ดาวน์โหลด ("MFPS_Setup.EXE") และทำตามคำสั่งบนหน้าจอเพื่อติดตั้งให้เสร็จสิ้น

Mac OS X/macOS

สามารถคัดลอกรูปภาพไปยังคอมพิวเตอร์โดยใช้ Image Capture (จัดมาให้พร้อมกับคอมพิวเตอร์ของคุณ) หรือซอฟต์แวร์อื่น

การดูไฟล์ RAW

การดูไฟล์ RAW บนคอมพิวเตอร์ของคุณ ใช้ RAW FILE CONVERTER EX 2.0 ดาวน์โหลดได้จาก:

<http://fujifilm-dsc.com/rfc/>

การเชื่อมต่อกล้อง

- 1 หากการ์ดหน่วยความจำที่มีรูปถ่ายที่คุณต้องการคัดลอกไปยังคอมพิวเตอร์แล้วใส่การ์ดลงในกล้อง

! หากเกิดไฟฟ้าดับขณะถ่ายโอนข้อมูล อาจทำให้สูญเสียข้อมูลหรือทำให้การ์ดหน่วยความจำเสียหาย ใส่แบตเตอรี่ใหม่หรือที่ชาร์จเต็มแล้วลงไปก่อนเชื่อมต่อกล้อง

- 2 ปิดกล้องแล้วเชื่อมต่อสาย USB 3.0 หรือ 2.0 ของบริษัทอื่น (เลือกใช้ชนิดใดชนิดหนึ่ง) ตรวจสอบให้แน่ใจว่าเสียบสายกับช่องต่อจนแน่นสนิทแล้ว

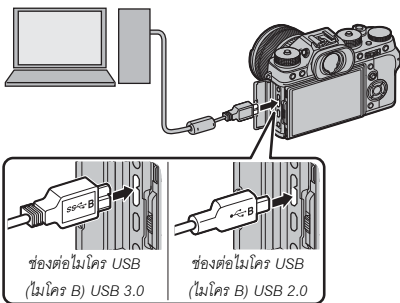

! ใช้สาย USB 3.0 กับคอมพิวเตอร์ที่รองรับ USB 3.0 เพื่อความเร็วสูงกว่า

- 3 เปิดกล้อง

- 4** คัดลอกรูปภาพไปยังคอมพิวเตอร์ของคุณ ในระหว่างการถ่ายรูปโดยเชื่อมต่อกับคอมพิวเตอร์ คุณสามารถคัดลอกรูปภาพโดยใช้ซอฟต์แวร์การถ่ายรูปโดยเชื่อมต่อกับคอมพิวเตอร์ได้ เช่น FUJIFILM Tethered Shooting Plug-in PRO หรือคุณอาจใช้ MyFinePix Studio หรือแอปพลิเคชันที่จัดมาให้ในระบบปฏิบัติการของคุณได้
- 5** เมื่อถ่ายโอนเสร็จสมบูรณ์ ให้ปิดเครื่องกล้องแล้วถอดสาย USB



ถ้าเสียบการ์ดหน่วยความจำที่มีรูปภาพจำนวนมาก ระบบอาจดำเนินการล่าช้า ก่อนที่ซอฟต์แวร์จะเริ่มต้นและคุณอาจไม่สามารถนำเข้าหรือบันทึกรูปภาพได้ โปรดใช้ตัวอ่านการ์ดหน่วยความจำเพื่อถ่ายโอนภาพ

สาย USB จะต้องไม่ยาวเกิน 1.5 ม. และสามารถส่งข้อมูลได้ เชื่อมต่อกล้องกับคอมพิวเตอร์โดยตรง ห้ามใช้ฮับ USB หรือแป้นพิมพ์

โปรดตรวจสอบให้แน่ใจว่าคอมพิวเตอร์ไม่ได้แสดงข้อความที่กำลังดำเนินการคัดลอกอยู่ก่อนที่จะปิดกล้องหรือตัดการเชื่อมต่อสาย USB (หากจำนวนของรูปถ่ายที่คัดลอกมีจำนวนมาก ไฟแสดงสถานะจะยังคงสว่างอยู่หลังจากข้อความหายไปจากจอแสดงผลคอมพิวเตอร์แล้ว) การไม่ปฏิบัติตามข้อควรระวังอาจทำให้สูญเสียข้อมูลหรือทำให้การ์ดหน่วยความจำเสียหาย

ตัดการเชื่อมต่อกล้องก่อนเสียบหรือนำการ์ดหน่วยความจำออก

ในบางกรณี อาจไม่สามารถเข้าถึงภาพที่บันทึกไว้ในเซิร์ฟเวอร์เครือข่ายโดยใช้ซอฟต์แวร์ในลักษณะเดียวกับที่ดำเนินการในคอมพิวเตอร์แบบสแตนด์อโลน

ผู้ขายอมรับที่จะชำระค่าบริการทั้งหมดที่เรียกเก็บโดยบริษัทโทรศัพท์หรือผู้ให้บริการอินเทอร์เน็ตเมื่อใช้บริการที่ต้องมีการเชื่อมต่ออินเทอร์เน็ต

เครื่องพิมพ์ instax SHARE

พิมพ์รูปภาพจากกล้องดิจิทัลของคุณไปยังเครื่องพิมพ์ instax SHARE

การสร้างการเชื่อมต่อ

เลือก  ตั้งค่าการเชื่อมต่อ > ตั้งค่าเชื่อมต่อ instax แล้วป้อนชื่อเครื่องพิมพ์ instax SHARE (SSID) และรหัสผ่าน

ชื่อเครื่องพิมพ์ (SSID) และรหัสผ่าน

ดูชื่อเครื่องพิมพ์ (SSID) ได้ที่ใต้เครื่องพิมพ์ รหัสผ่านเริ่มต้นคือ "1111" หากคุณสามารถเลือกรหัสผ่านอื่นเพื่อพิมพ์จากสมาร์ทโฟนแล้ว ให้ป้อนรหัสผ่านนั้นแทน

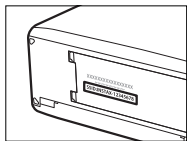

การพิมพ์รูปภาพ

1 เปิดเครื่องพิมพ์

2 เลือก  เมนูภาพย้อนหลัง > พิมพ์ค.พิมพ์ instax กดปุ่มจะเชื่อมต่อไปยังเครื่องพิมพ์

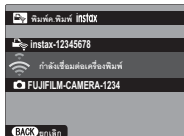

การพิมพ์ที่ละภาพจากการถ่ายภาพต่อเนื่องเป็นชุด ให้แสดงทีละภาพก่อนเลือก **พิมพ์ค.พิมพ์ instax**

3 ใช้ตัวเลือกเพื่อแสดงรูปภาพที่คุณต้องการพิมพ์ จากนั้นกด **MENU/OK**



รูปภาพที่ถ่ายด้วยกล้องอื่นจะไม่สามารถพิมพ์ได้
พื้นที่ที่พิมพ์จะเล็กกว่าพื้นที่ที่มองเห็นในหน้าจอ LCD

4 รูปภาพจะถูกส่งไปยังเครื่องพิมพ์และการพิมพ์จะเริ่มขึ้น

12

หมายเหตุด้านเทคนิค

อุปกรณ์เสริมจาก FUJIFILM

อุปกรณ์เสริมต่อไปนี้ให้บริการจาก FUJIFILM สำหรับข้อมูลล่าสุดเกี่ยวกับอุปกรณ์เสริมที่พร้อมใช้งานในพื้นที่ของคุณ โปรดสอบถามข้อมูลจากตัวแทนของ FUJIFILM ในพื้นที่ของคุณหรือเข้าสู่

http://www.fujifilm.com/products/digital_cameras/index.html

แบตเตอรี่ Li-ion แบบชาร์จซ้ำได้

NP-W126/NP-W126S: สามารถซื้อแบตเตอรี่แบบชาร์จซ้ำ
NP-W126/NP-W126S ที่มีความจุสูงได้เพิ่มเติมตามต้องการ



เครื่องชาร์จแบตเตอรี่

BC-W126: สามารถซื้อเครื่องชาร์จแบตเตอรี่ทดแทนได้ตามต้องการ
ที่ +20 °C เครื่องชาร์จ BC-W126 ชาร์จ NP-W126/NP-W126S เข้า
ประมาณ 150 นาที



อะแดปเตอร์ไฟฟ้ากระแสสลับ

AC-9V (ต้องมี CP-W126 DC coupler): ใช้อะแดปเตอร์ไฟฟ้ากระแสสลับ 100–
240 V, 50/60 Hz นี้เพื่อเพิ่มเวลาการถ่ายรูปและการเล่น หรือเมื่อคัดลอกภาพถ่ายไป
ยังคอมพิวเตอร์

DC coupler

CP-W126: เชื่อมต่อ AC-9V เข้ากับกล้อง

รีโมตกดชัตเตอร์

RR-90: ใช้เพื่อลดการสั่นของกล้องหรือเปิดชัตเตอร์ไว้ระหว่างเวลา
การรับแสง



ไมโครโฟนสเตอริโอ

MIC-ST1: ไมโครโฟนเสริมภายนอกสำหรับการบันทึกภาพยนตร์

**เลนส์ FUJINON**

เลนส์ ชุด XF: เลนส์แบบเปลี่ยนได้สำหรับใช้งานเฉพาะกับ FUJIFILM X-mount



เลนส์ ชุด XC: เลนส์แบบเปลี่ยนได้สำหรับใช้งานเฉพาะกับ FUJIFILM X-mount

**ชุดแฟลชเสริมภายนอก**

EF-X500: ชุดแฟลชต่อภายนอกมีไกด์นัมเบอร์ 50 (ISO 100, ม.) และรองรับ FP (ซิงค์ความเร็วสูง) ช่วยให้สามารถใช้ที่ความเร็วชัตเตอร์ที่เกินความเร็วซิงค์แฟลชได้ ใช้แบตเตอรี่ AA สี่ก้อน หรือชุดแบตเตอรี่ BF-BP1 ซึ่งเป็นอุปกรณ์เสริม รองรับระบบควบคุมแฟลช TTL และแบบแมนวล และปรับชุมไฟฟ้าอัตโนมัติในช่วง 24–105 มม. (เทียบเท่ากับแบบ 35 มม.) และมีระบบควบคุมแฟลชไร้สายแบบออพติคัล FUJIFILM ช่วยให้สามารถใช้เป็นชุดแฟลชหลักหรือระยะไกลสำหรับถ่ายภาพโดยใช้แฟลชไร้สาย สามารถหมุนหัวแฟลชขึ้นข้างบนได้ 90° หมุนลง 10° หมุนไปทางซ้าย 135° หรือทางขวา 180° เพื่อจัดแสงสะท้อน



EF-20: ชุดแฟลชต่อภายนอก (ใช้แบตเตอรี่ AA สองก้อน) มีไกด์นัมเบอร์ 20 (ISO 100, ม.) และรองรับระบบควบคุมแฟลช TTL (ไม่รองรับระบบควบคุมแฟลชแบบแมนวล) สามารถหมุนหัวแฟลชขึ้นข้างบนได้ 90° เพื่อจัดแสงสะท้อน



ชุดแฟลชเสริมภายนอก (ต่อ)

EF-42: ชุดแฟลชต่อภายนอก (ใช้แบตเตอรี่ AA สี่ก้อน) มีไกด์นัมเบอร์ 42 (ISO 100, ม.) และรองรับระบบควบคุมแฟลช TTL และแบบแมนวอล และปรับซูมไฟฟ้าอัตโนมัติในช่วง 24–105 มม. (เทียบเท่ากับแบบ 35 มม.) สามารถหมุนหัวแฟลชขึ้นข้างบนได้ 90° หมุนไปทางซ้าย 180° หรือทางขวา 120° เพื่อจัดแสงสะท้อน



EF-X20: ชุดแฟลชต่อภายนอกมีไกด์นัมเบอร์ 20 (ISO 100, ม.) ใช้แบตเตอรี่ AAA สองก้อน กะทัดรัด น้ำหนักเบา มีแป้นหมุนสำหรับปรับระบบชดเชยแฟลช TTL หรือการยิงแฟลชแบบแมนวอล



เวอร์ติคอล พาวเวอร์บูสเตอร์ กริป

VPB-XT2: ในกริปกี้มีแบตเตอรี่เสริมเพื่อให้สามารถใช้ได้คงทนขึ้น และทำให้ถือกล้องหมุน 90° เพื่อถ่ายภาพในแนว “สูง” (แนวตั้ง) ได้ง่ายขึ้น



กริปมือ

MHG-XT2: ลักษณะกริปที่ปรับปรุงแล้ว สามารถถอดแบตเตอรี่และการ์ดหน่วยความจำขณะที่มีกริปประกอบอยู่ และกริปมีรางมาให้สำหรับยึดฐานเสียบอย่างรวดเร็ว

กระเป๋าหนัง

BLC-XT2: กระเป๋านี้ผลิตจากหนังชั้นดี ให้มาพร้อมกับผ้าที่สามารถใช้เช็ดกล้องก่อนเก็บกล้องลงในกระเป๋า และใช้เช็ดสำหรับโอกาสอื่นๆ สามารถถ่ายรูปและใส่หรือถอดแบตเตอรี่ในขณะที่กล้องอยู่ในกระเป๋าใส่กล้องได้

สายรัดกริป

GB-001: ปรับปรุงกริป ใช้ร่วมกับกริปมือเพื่อการจับที่มั่นคงขึ้น

ท่อต่อมาโคร

MCEX-11/16: ต่อระหว่างกล้องและเลนส์เพื่อถ่ายภาพในอัตราการผลิตสูง

ตัวแปลงเลนส์เทเล

XF1.4X TC WR: เพิ่มทางยาวโฟกัสของเลนส์ที่รองรับครั้งละประมาณ 1.4 เท่า

XF2X TC WR: เพิ่มทางยาวโฟกัสของเลนส์ที่รองรับครั้งละประมาณ 2.0 เท่า

ตัวแปลง

ตัวแปลง M FUJIFILM: ช่วยให้สามารถใช้กล้องกับตัวเลือกเลนส์เมท M ได้มากขึ้น

ฝาครอบตัวกล้อง

BCP-001: ปิดครอบเมทเลนส์ของกล้องเมื่อไม่ได้ต่อเลนส์

ชุดฝาครอบ

CVR-XT2: ชุดฝาครอบสำหรับ X-T2

เครื่องพิมพ์ instax SHARE

SP-1/SP-2: เชื่อมต่อผ่าน LAN ไร้สายเพื่อพิมพ์ภาพบนฟิล์ม instax

เพื่อความปลอดภัยของคุณ



โปรดอ่านหมายเหตุเหล่านี้ก่อนการใช้งาน

หมายเหตุเพื่อความปลอดภัย



- โปรดใช้กล้องอย่างเหมาะสม อ่านหมายเหตุเพื่อความปลอดภัยเหล่านี้ และ คู่มือผู้ใช้ ของคุณโดยละเอียดก่อนการใช้งาน
- หลังจากอ่านหมายเหตุเพื่อความปลอดภัยแล้ว โปรดเก็บไว้ในที่ปลอดภัย

เกี่ยวกับไอคอนต่างๆ



ไอคอนที่แสดงด้านล่างนี้มีการใช้ในเอกสารนี้เพื่อแสดงถึงความรุนแรงของการบาดเจ็บหรือความเสียหายที่อาจเกิดขึ้น ถ้าไม่ปฏิบัติตามข้อมูลที่ไอคอนนั้นระบุและไม่ได้ใช้ผลิตภัณฑ์อย่างถูกต้อง

	คำเตือน	ไอคอนนี้แสดงถึงการเสียชีวิตหรือการบาดเจ็บร้ายแรงถ้าไม่ปฏิบัติตามข้อมูล
	ข้อควรระวัง	ไอคอนนี้แสดงถึงการบาดเจ็บหรือเกิดความเสียหายถ้าไม่ปฏิบัติตามข้อมูล

ไอคอนที่แสดงด้านล่างนี้แสดงถึงประเภทของคำแนะนำที่จะต้องปฏิบัติตาม

	ไอคอนรูปสามเหลี่ยมหมายถึงข้อมูลที่ต้องมีความระมัดระวัง ("สำคัญ")
	ไอคอนรูปวงกลมและขีดเฉียง แสดงว่าการกระทำที่ระบุนั้นเป็นสิ่งที่ต้องห้าม ("ต้องห้าม")
	ไอคอนรูปวงกลมที่บัพพร้อมเครื่องหมายอัศเจรีย์แสดงถึงการกระทำที่ต้องดำเนินการ ("จำเป็น")

คำเตือน

 ถอดปลั๊ก จากตัวรับ ไฟฟ้า	อย่าเกิดปัญหา ให้ปิดกล้อง ถอดแบตเตอรี่ และถอดอะแดปเตอร์ไฟฟ้ากระแสสลับออก การชั๊กปลั๊กต่อไปเมื่อเกิดควันไฟ มีกลิ่นผิดปกติ หรือมีสถานะที่ผิดปกติ อาจทำให้เกิดเพลิงไหม้หรือไฟฟ้าลัดวงจร ติดต่อบริษัทตัวแทนจำหน่าย FUJIFILM ของคุณ
	อย่าให้น้ำหรือสิ่งแปลกปลอมเข้าสู่ตัวกล้อง ถ้ามีน้ำหรือสิ่งแปลกปลอมเข้าสู่ตัวกล้อง ให้ปิดกล้อง ถอดแบตเตอรี่ และถอดอะแดปเตอร์ไฟฟ้ากระแสสลับออก การชั๊กปลั๊กต่อไปอาจทำให้เกิดเพลิงไหม้หรือไฟฟ้าลัดวงจร ติดต่อบริษัทตัวแทนจำหน่าย FUJIFILM ของคุณ
	ห้ามใช้น้ำในหิ้งน้ำหรือหิ้งอบน้ำ อาจทำให้เกิดเพลิงไหม้หรือไฟฟ้าลัดวงจร

 คำเตือน	
 ห้ามเอา ประกายไฟ	ห้ามพยายามเปลี่ยนหรือถอดประกอบกล่อง (ห้ามเปิดตัวกล่องออก) หากไม่ปฏิบัติตามข้อควรระวังนี้อาจทำให้เกิดเพลิงไหม้หรือไฟฟ้าลัดวงจร
 ห้ามสัมผัส ชิ้นส่วน ภายใน	ถ้าตัวเครื่องเปิดออกเนื่องจากการตกหล่นหรืออุบัติเหตุอื่นๆ โปรดอย่าสัมผัสชิ้นส่วนภายในที่เปิดออก หากไม่ปฏิบัติตามข้อควรระวังนี้อาจทำให้เกิดไฟฟ้าลัดวงจรหรือเกิดเพลิงไหม้เนื่องจากการสัมผัสชิ้นส่วนที่เสียหาย นำแบตเตอรี่ออกทันที โดยระวังไม่ให้เกิดการบาดเจ็บหรือไฟฟ้าลัดวงจร และนำผลิตภัณฑ์ไปยังจุดที่ซื้อผลิตภัณฑ์เพื่อขอคำแนะนำ
	ห้ามเปลี่ยน ให้ความร้อนหรือปิดทองหรือดัดสาย และอย่าวางของหนักทับสายที่เชื่อมต่อ การกระทำเหล่านี้อาจทำให้สายเสียหายและทำให้เกิดเพลิงไหม้หรือไฟฟ้าลัดวงจร ถ้าสายไฟเสียหาย โปรดติดต่อตัวแทนจำหน่าย FUJIFILM ของคุณ
	อย่าวางกล่องบนพื้นผิวที่ไม่มั่นคง อาจทำให้อุปกรณ์ตกหล่นหรือพลิกคว่ำและทำให้เกิดการบาดเจ็บได้
	อย่าพยายามถ่ายรูปรขณะที่เคลื่อนไหว ห้ามใช้กล้องขณะที่เดินหรือขณะขับขี่ อาจทำให้คุณหกล้มหรือประสบอุบัติเหตุบนท้องถนนได้
	ห้ามสัมผัสชิ้นส่วนที่เป็นโลหะของกล้องขณะที่มีพายุฟ้าคะนอง อาจทำให้เกิดไฟฟ้าลัดวงจรเนื่องจากกระแสไฟฟ้าเหนี่ยวนำจากประจุของฟ้าผ่า
	ห้ามใช้แบตเตอรี่อื่นนอกเหนือจากที่ระบุ ใส่แบตเตอรี่ตามที่แสดงโดยสัญลักษณ์
	ห้ามให้ความร้อน เปลี่ยน หรือถอดประกอบแบตเตอรี่ ห้ามหักหรือทำให้แบตเตอรี่ได้รับแรงกระแทก ห้ามเก็บแบตเตอรี่กับผลิตภัณฑ์ที่เป็นโลหะ การกระทำเหล่านี้อาจทำให้แบตเตอรี่ระเบิดหรือรั่ว และทำให้เกิดเพลิงไหม้หรือการบาดเจ็บ
	ใช้เฉพาะแบตเตอรี่หรืออะแดปเตอร์ไฟฟ้ากระแสสลับที่ระบุไว้ใช้กับกล้องนี้เท่านั้น ห้ามใช้แรงดันไฟฟ้านอกเหนือจากแรงดันไฟฟ้าเข้าที่ระบุ การใช้แหล่งจ่ายพลังงานอื่นอาจทำให้เกิดเพลิงไหม้
	ถ้าแบตเตอรี่จู่ๆ และของเหลวจากแบตเตอรี่สัมผัสดวงตา ผิวหนังหรือเสื้อผ้า ให้ล้างบริเวณนั้นๆ ด้วยน้ำสะอาดและพบแพทย์ หรือติดต่อหมายเลขช่วยเหลือฉุกเฉินทันที
	ห้ามใช้เครื่องชาร์จอื่นนอกเหนือจากที่ระบุไว้ในที่นี่เพื่อชาร์จแบตเตอรี่ เครื่องชาร์จที่มีให้มาไม่ได้ใช้กับแบตเตอรี่ประเภทที่มากพร้อมกับกล้องเท่านั้น การใช้เครื่องชาร์จเพื่อชาร์จแบตเตอรี่ทั่วไปหรือแบตเตอรี่ที่ชาร์จเข้าได้อาจทำให้แบตเตอรี่จู่ๆ ร้อนจัด หรือระเบิดได้
	การใช้แฟลชใกล้กับดวงตาของบุคคลมากเกินไปอาจทำให้สายตาดำกพร่องได้ ให้ความระมัดระวังเมื่อถ่ายภาพเด็กทารกและเด็กเล็ก
	อย่าสัมผัสกับพื้นผิวร้อนเป็นเวลานาน การไม่ปฏิบัติตามข้อควรระวังนี้อาจมีผลทำให้เกิดการไหม้ที่อุณหภูมิต่ำ โดยเฉพาะที่อุณหภูมิแวดล้อมสูง หรือกับผู้ใช้ที่มีระบบการไหลเวียนไม่ดี หรือมีความรู้สึกต่อการสัมผัสลดลง ในกรณีดังกล่าวแนะนำให้ใช้ขาตั้งกล้องหรือข้อควรระวังที่คล้ายคลึงกัน

⚠ คำเตือน



อย่าปล่อยให้หอยวะส่วนใดส่วนหนึ่งของร่างกายสัมผัสกับผลิตภัณฑ์เป็นระยะเวลาเวลานานขณะที่ผลิตภัณฑ์เปิดอยู่ การไม่ปฏิบัติตามข้อควรระวังนี้อาจมีผลทำให้เกิดการไหม้ที่อุณหภูมิต่ำ โดยเฉพาะระหว่างการใช้งานเป็นระยะเวลาสั้น ที่อุณหภูมิแวดล้อมสูง หรือกับผู้ใช้ที่มีระบบการไหลเวียนไม่ดี หรือมีความรู้สึกต่อการสัมผัสลดลง ในกรณีดังกล่าวแนะนำให้ใช้ชาตังกลึงหรือข้อควรระวังที่คล้ายคลึงกัน



ห้ามใช้ในที่ตั้งที่มีวัตถุไวไฟ ก๊าซที่ระเบิดได้ หรือฝุ่นละออง



เมื่อพกพาแบตเตอรี่ โปรดติดตั้งไว้ในกล่องดัดจริตอลหรือเก็บไว้ในกระเป๋าน้ำแข็ง เมื่อจัดเก็บแบตเตอรี่ ให้เก็บไว้ในกระเป๋าน้ำแข็ง เมื่อทิ้ง ให้ปิดหัวของแบตเตอรี่ด้วยเทปที่เป็นฉนวน การสัมผัสกับวัตถุอื่นหรือแบตเตอรี่ที่เป็นโลหะอาจทำให้แบตเตอรี่ลุกไหม้หรือระเบิดได้



เก็บกัรคหน่วยความจำ รานเสียบแฟลช และชิ้นส่วนขนาดเล็กอื่นๆ ให้ห่างจากเด็กเล็ก เด็ก อาจกลืนชิ้นส่วนขนาดเล็กได้ จึงควรเก็บให้พ้นจากมือเด็ก หากเด็กกลืนชิ้นส่วนขนาดเล็ก ให้นำเด็กไปพบแพทย์หรือโทรเรียกหน่วยฉุกเฉินทันที



เก็บรักษาให้พ้นมือเด็ก วัสดุที่อาจทำให้เกิดอันตรายได้ ได้แก่ สายคล้อง ซึ่งอาจพันคอของเด็ก ทำให้รัดคอได้ และแฟลช อาจทำให้สายตาบวมพร่งได้



ให้ปฏิบัติตามคำสั่งของพนักงานสายการบินและโรงพยาบาล ผลิตภัณฑ์นี้อาจปล่อยคลื่นความถี่วิทยุที่อาจรบกวนอุปกรณ์การบินหรือการแพทย์

⚠ ข้อควรระวัง



ห้ามใช้กล้องนี้ในสถานที่ซึ่งมีละอองน้ำมัน ไอน้ำ ความชื้น หรือฝุ่นละออง อาจทำให้เกิดเพลิงไหม้หรือไฟฟ้าลัดวงจร



ห้ามใช้กล้องนี้ในสถานที่ซึ่งมีอุณหภูมิร้อนจัด ห้ามทิ้งกล้องไว้ในสถานที่เช่น รถที่ปิดประตูหน้าต่างหรืออยู่กลางแจ้งแดด อาจทำให้เกิดเพลิงไหม้



ห้ามวางของหนักทับกล้อง อาจทำให้ของหนักตกหล่นและทำให้เกิดการบาดเจ็บได้



ห้ามเคลื่อนย้ายกล้องขณะที่ยังต่ออะแดปเตอร์ไฟฟ้ากระแสสลับอยู่ ห้ามดึงสายไฟเพื่อถอดอะแดปเตอร์ไฟฟ้ากระแสสลับออก อาจทำให้สายไฟหรือสายเคเบิลเสียหายและเกิดเพลิงไหม้หรือไฟฟ้าลัดวงจร



ห้ามปิดหรือถอดกล้องหรืออะแดปเตอร์ไฟฟ้ากระแสสลับด้วยผ้าหรือผ้าห่ม อาจทำให้เกิดความร้อนสะสมและทำให้ตัวเครื่องบวมหรือเกิดเพลิงไหม้ได้





เมื่อหาความสะอาดกล้อง หรือเมื่อไม่ได้ใช้กล้องเป็นเวลานาน โปรดนำแบตเตอรี่ออกและถอดปลั๊กอะแดปเตอร์ไฟฟ้ากระแสสลับ มิฉะนั้นอาจทำให้เกิดเพลิงไหม้หรือไฟฟ้าลัดวงจร



เมื่อการชาร์จสิ้นสุดลง ให้ถอดปลั๊กของเครื่องชาร์จออกจากตัวรับไฟฟ้า การเสียบปลั๊กเครื่องชาร์จทิ้งไว้ในตัวรับไฟฟ้าอาจทำให้เกิดเพลิงไหม้



เมื่อถอดกัรคหน่วยความจำ การ์ดอาจหลุดออกจากช่องเร็วเกินไป ใช้นิ้วมือจับและค่อยๆ นำการ์ดออก อาจเกิดการบาดเจ็บจากการที่การ์ดหลุดออกมาได้

 ข้อควรระวัง	
	ขอรับการทดสอบและทำความสะอาดภายในกล้องเป็นประจำ ผู้ละของสะสมในกล้องอาจทำให้เกิดเพลิงไหม้หรือไฟฟ้าลัดวงจรได้ ติดต่อบริษัท FUJIFILM เพื่อขอรับบริการทำความสะอาดภายในทุกสองปี โปรดทราบว่าบริการเหล่านี้จะมีค่าบริการ
	มีอันตรายจากการเปิดถ้าเปลี่ยนไม่ถูกต้อง เปลี่ยนด้วยประเภทที่เหมือนกันหรือเทียบเท่ากันเท่านั้น
แบตเตอรี่และแหล่งจ่ายพลังงาน	

หมายเหตุ: ตรวจสอบประเภทของแบตเตอรี่ที่ใช้ในกล้องและอ่านหัวข้อที่เหมาะสม

ข้อมูลต่อไปนี้อธิบายถึงการใช้แบตเตอรี่อย่างเหมาะสม และยืดอายุการใช้งานแบตเตอรี่ให้ยาวนาน การใช้งานไม่เหมาะสมจะทำให้แบตเตอรี่มีอายุการใช้งานลดลงหรือทำให้แบตเตอรี่รั่ว มีความร้อนสูง เกิดเพลิงไหม้ หรือระเบิด

แบตเตอรี่ Li-Ion

อ่านหัวข้อนี้ถ้ากล้องของคุณใช้แบตเตอรี่ Li-Ion ที่ชาร์จซ้ำได้

แบตเตอรี่ที่จำหน่ายให้ไม่มีการชาร์จประจุไว้ โปรดชาร์จแบตเตอรี่ก่อนที่จะใช้ เก็บแบตเตอรี่ไว้ในที่เก็บเมื่อไม่ได้ใช้

■ หมายเหตุเกี่ยวกับแบตเตอรี่

แบตเตอรี่จะสูญเสียประจุไฟฟ้าไปช้าๆ เมื่อไม่ได้ใช้งาน ชาร์จแบตเตอรี่หนึ่งหรือสองวันก่อนการใช้งาน

คุณสามารถยืดอายุการใช้งานแบตเตอรี่ด้วยการปิดกล้องเมื่อไม่ใช้งาน

ความจุของแบตเตอรี่จะลดลงเมื่ออุณหภูมิที่ต่ำ แบตเตอรี่ที่ใช้พลังงานใกล้หมดจะไม่สามารถใช้งานได้เมื่อมีความเย็น เก็บแบตเตอรี่สำรองที่ชาร์จเต็มไว้ในที่อบอุ่น และเปลี่ยนแบตเตอรี่เมื่อต้องการ หรือเก็บแบตเตอรี่ไว้ในกระเป๋ากว้างหรือที่อบอุ่น และใส่แบตเตอรี่เมื่อต้องการถ่ายรูปเท่านั้น ห้ามวางแบตเตอรี่ให้สัมผัสกับอุปกรณ์ให้ความร้อนมือหรืออุปกรณ์ทำความร้อนอื่นๆ โดยตรง

■ การชาร์จแบตเตอรี่

ชาร์จแบตเตอรี่ในเครื่องชาร์จแบตเตอรี่ที่ให้มา เวลาในการชาร์จจะเพิ่มขึ้นในอุณหภูมิห้องที่ต่ำกว่า +10 °C หรือสูงกว่า +35 °C อย่าพยายามชาร์จแบตเตอรี่ที่อุณหภูมิสูงกว่า 40 °C และแบตเตอรี่จะไม่ชาร์จในอุณหภูมิที่ต่ำกว่า 0 °C

ห้ามพยายามชาร์จแบตเตอรี่ที่ชาร์จจนเต็มแล้วซ้ำ แต่คุณไม่จำเป็นต้องใช้แบตเตอรี่จนหมดพลังงานก่อนที่จะชาร์จอีกครั้ง หลังจากการชาร์จหรือใช้งาน แบตเตอรี่มีความร้อนสูงขึ้น ซึ่งเป็นอาการปกติ

■ อายุการใช้งานแบตเตอรี่

ที่อุณหภูมิปกติ จะสามารถชาร์จแบตเตอรี่ซ้ำได้ประมาณ 300 ครั้ง การที่ระยะเวลาที่แบตเตอรี่เก็บประจุไว้ได้ลดลงจนสังเกตเห็นได้นั้น แสดงให้เห็นว่าแบตเตอรี่สิ้นอายุการใช้งานและควรเปลี่ยนใหม่แล้ว

■ การจัดเก็บ

ประสิทธิภาพของแบตเตอรี่อาจลดลง ถ้าชาร์จแบตเตอรี่จนเต็มแล้วไม่ได้ใช้งานและวางทิ้งไว้เป็นเวลานาน ใช้แบตเตอรี่จนหมดพลังงานก่อนที่จะจัดเก็บ

ถ้าไม่ใช้กล้องเป็นเวลานาน โปรดนำแบตเตอรี่ออก แล้วเก็บไว้ในที่แห้งซึ่งมีอุณหภูมิห้องระหว่าง +15 °C ถึง +25 °C ห้ามเก็บไว้ในที่ซึ่งมีอากาศร้อนจัดหรือเย็นจัด

■ ข้อควรระวัง: การใช้แบตเตอรี่

- ห้ามชนส่งหรือเก็บไว้กับวัตถุที่เป็นโลหะ เช่น สร้อยคอหรือเข็มกลัด
- อย่าให้ถูกเปลวไฟหรือความร้อน
- ห้ามถอดประกอบหรือดัดแปลง
- ใช้กับเครื่องชาร์จที่กำหนดเท่านั้น
- กำจัดทั้งแบตเตอรี่ที่ใช้งานแล้วทันที
- ห้ามทำตกหรือทำให้ได้รับแรงกระแทกรุนแรง
- ห้ามให้ถูกน้ำ
- รักษาความสะอาดของตัว
- แบตเตอรี่และตัวกล่องอาจอุ่นขึ้นหลังจากใช้งานเป็นเวลานาน ซึ่งเป็นอาการปกติ

■ การทิ้ง

ทิ้งแบตเตอรี่ที่ใช้แล้วตามระเบียบข้อบังคับของท้องถิ่น

อะแดปเตอร์ไฟฟ้ากระแสสลับ (จำหน่ายแยกต่างหาก)

ใช้อะแดปเตอร์ไฟฟ้ากระแสสลับของ FUJIFILM เท่านั้นกับกล้องนี้ อะแดปเตอร์อื่นอาจทำให้กล้องเสียหาย

- อะแดปเตอร์ไฟฟ้ากระแสสลับใช้สำหรับภายในอาคารเท่านั้น
- โปรดตรวจสอบว่าปลั๊กกระแสตรงเชื่อมต่อกับปลั๊กอย่างแน่นหนา
- ปิดปลั๊กก่อนที่จะดึงสายเชื่อมต่อกับอะแดปเตอร์ออก ถอดสายเชื่อมต่อกับการจับที่ปลั๊ก ไม่ใช่ที่สายเคเบิล
- ห้ามใช้กับอุปกรณ์อื่น
- ห้ามถอดประกอบ
- ห้ามมิให้ได้รับความร้อนและความชื้นสูง
- ห้ามทำให้ได้รับแรงกระแทกรุนแรง
- อะแดปเตอร์อาจมีเสียงหึ่งๆ หรืออาจสัมผัสแล้วร้อนระหว่างการใช้งาน ซึ่งเป็นอาการปกติ
- ถ้าอะแดปเตอร์ทำให้เกิดสัญญาณรบกวนวิทยุ ให้ปรับทิศทางหรือเปลี่ยนตำแหน่งของเสาอากาศรับสัญญาณ

การใช้กล้อง

- ห้ามเสียบปลั๊กไปยังแหล่งกำเนิดแสงสว่างจ้า เช่น ดวงอาทิตย์ในขณะที่ไม่มีเมฆบัง มิฉะนั้นอาจทำให้เซ็นเซอร์ภาพของกล้องเสียหายได้
- แสงอาทิตย์สว่างจ้าที่โฟกัสผ่านช่องมองภาพอาจทำให้แผงของช่องมองภาพอิเล็กทรอนิกส์ (EVF) เสียหาย ห้ามเสียบช่องมองภาพอิเล็กทรอนิกส์ไปยังดวงอาทิตย์

ถ่ายรูปทดสอบ

ก่อนที่จะถ่ายรูปในโอกาสสำคัญ (เช่น งานแต่งงานหรือก่อนที่จะเดินทางโดยนำกล้องไปด้วย) ให้ทดสอบถ่ายรูปและดูผลลัพธ์เพื่อให้มั่นใจว่ากล้องทำงานตามปกติ FUJIFILM Corporation ไม่มีส่วนรับผิดชอบต่อความเสียหายหรือการสูญเสียผลกำไรที่เป็นผลจากการทำงานผิดพลาดของผลิตภัณฑ์

หมายเหตุเกี่ยวกับลิขสิทธิ์

ยกเว้นกรณีที่ใช้สำหรับการใช้งานส่วนตัว ภาพที่บันทึกโดยใช้ระบบกล้องดิจิทัลของคุณนั้นไม่สามารถนำมาใช้ในลักษณะที่จะเมิดกฎหมายลิขสิทธิ์ ถ้าไม่ได้รับความยินยอมจากเจ้าของ โปรดทราบว่าไม่มีข้อจำกัดบางอย่างในการถ่ายรูปการแสดงสดบนเวที กิจกรรมความบันเทิงและการแสดงนิทรรศการ แม้จะเป็นการบันทึกเพื่อใช้ในการส่วนตัวก็ตาม และผู้ใช้ควรทราบว่าการโอนสิทธิ์หน่วยความจำที่มีภาพหรือข้อมูลที่ได้รับควบคุมคุ้มครองตามกฎหมายลิขสิทธิ์นั้นสามารถทำได้เฉพาะภายในข้อจำกัดที่กฎหมายลิขสิทธิ์กำหนดไว้เท่านั้น

การจัดการ

เพื่อให้มีการบันทึกภาพอย่างถูกต้อง โปรดอย่าให้กล้องได้รับแรงกระแทกหรือการสั่นสะเทือนขณะที่บันทึกภาพ

จุดพลิกเหว

ในกรณีที่จอแสดงผลเสียหาย ควรหลีกเลี่ยงการสัมผัสจุดพลิกเหว ดำเนินการในกรณีเร่งด่วนต่อไปนี้ถ้าเกิดสถานการณ์อย่างใดอย่างหนึ่งดังนี้:

- ถ้ามีจุดสัมผัสสัมผัสกับผิวหนังของคุณ** ทำความสะอาดบริเวณนั้นด้วยผ้า และจากนั้นล้างให้สะอาดด้วยสบู่และน้ำไหล
- ถ้ามีจุดเหลวเข้าตา** ล้างบริเวณที่สัมผัสจุดด้วย น้ำสะอาดอย่างน้อย 15 นาที จากนั้นพบแพทย์ทันที
- ถ้ากลืนผลิตภัณฑ์เหลว** ล้างปากให้สะอาดด้วยน้ำ ปริมาณมากๆ ดื่มน้ำปริมาณมากๆ และพยายามทำให้อาเจียน จากนั้นพบแพทย์ทันที

แม้ว่าจอภาพจะถูกผลิตขึ้นโดยใช้เทคโนโลยีที่มีความแม่นยำสูง แต่ก็อาจมีพิกเซลที่สว่างอยู่เสมอหรือดับอยู่เสมอ กรณีเช่นนี้ไม่ใช่การทำงานผิดพลาด และภาพที่บันทึกด้วยผลิตภัณฑ์จะไม่ได้รับผลกระทบ

ข้อมูลเครื่องหมายการค้า

ภาพแบ่งดิจิทัลเป็นเครื่องหมายการค้า หรือเครื่องหมายการค้าจดทะเบียนของ FUJIFILM Corporation เครื่องหมาย xD-Picture Card และ  เป็นเครื่องหมายการค้าของ FUJIFILM Corporation ตัวอักษรที่ใช้ รวมในที่นี้ได้รับการพัฒนาโดย DynaComware Taiwan Inc. ส่วน Macintosh, Mac OS และ macOS เป็นเครื่องหมายการค้าของ Apple Inc. ในสหรัฐอเมริกาและประเทศอื่นๆ Windows เป็นเครื่องหมายการค้าจดทะเบียนของ Microsoft Corporation ในสหรัฐอเมริกาและประเทศอื่นๆ Adobe, โโลโก้ Adobe, Photoshop และ Lightroom เป็นเครื่องหมายการค้าหรือเครื่องหมายการค้าจดทะเบียนของ Adobe Systems Incorporated ในสหรัฐอเมริกาและประเทศอื่นๆ Wi-Fi[®] และ Wi-Fi Protected Setup[®] เป็นเครื่องหมายการค้าจดทะเบียนของ Wi-Fi Alliance โโลโก้ SDHC และ SDXC เป็นเครื่องหมายการค้าของ SD-3C, LLC โโลโก้ HDMI เป็นเครื่องหมายการค้า ชื่อทางการค้าอื่นๆ ทั้งหมดที่กล่าวถึงในคู่มือนี้เป็นเครื่องหมายการค้าหรือเครื่องหมายการค้าจดทะเบียนของผู้ที่เป็นเจ้าของ

การรบกวนทางไฟฟ้า

กล้องนี้อาจรบกวนอุปกรณ์ของโรงพยาบาลหรืออุปกรณ์ด้านการบิน โปรดสอบถามเจ้าหน้าที่โรงพยาบาลหรือสายการบินก่อนที่จะใช้กล้องในโรงพยาบาลหรือในเครื่องบิน

ระบบโทรทัศน์สี

NTSC (กรรมกรระบบโทรทัศน์แห่งชาติ) เป็นการแพร่ภาพออกอากาศทางโทรทัศน์สีจำเพาะที่ปรับใช้ส่วนใหญ่ในสหรัฐฯ แคนาดา และญี่ปุ่น PAL (เส้นกวาดสลับ) เป็นระบบโทรทัศน์สีที่ปรับใช้ส่วนใหญ่ในประเทศยุโรปและจีน

Exif Print (Exif เวอร์ชัน 2.3)

Exif Print เป็นรูปแบบของไฟล์กล้องดิจิทัลที่แก้ไขใหม่ ซึ่งมีการเก็บข้อมูลในภาพถ่ายเพื่อใช้ในการผลิตสีระหว่างการพิมพ์

ประกาศสำคัญ: อ่านก่อนใช้ซอฟต์แวร์นี้

ห้ามมิให้มีการส่งออกทั้งทางตรงและทางอ้อม ส่วนหนึ่งส่วนใดหรือทั้งหมดของซอฟต์แวร์ที่ได้รับอนุญาตใช้งานนี้โดยไม่ได้รับอนุญาตโดยหน่วยงานผู้กำกับดูแล

ประกาศ

เพื่อป้องกันอันตรายจากไฟไหม้หรือไฟฟ้าช็อต ห้ามให้ผลิตภัณฑ์เบี่ยงเบนหรือขึ้น

โปรดอ่าน "หมายเหตุเพื่อความปลอดภัย" และตรวจสอบให้แน่ใจว่าคุณเข้าใจเนื้อหาก่อนใช้งานกล่อง

สำหรับลูกค้าในประเทศแคนาดา

CAN ICES-3 (B)/NMB-3(B)

ข้อควรระวัง: ระบบดิจิทัลคลาส B นี้เป็นไปตาม ICES-003 ของประเทศแคนาดา

ประกาศการได้รับรังสี: อุปกรณ์นี้เป็นไปตามมาตรฐาน Industry Canada's licence-exempt RSS โดยทำงานตามเงื่อนไขข้อต่อไปนี้ (1) อุปกรณ์นี้จะไม่ก่อให้เกิดการรบกวน และ (2) อุปกรณ์นี้ต้องยอมรับการรบกวนใดๆ รวมถึงการรบกวนที่อาจทำให้การทำงานของอุปกรณ์ไม่เป็นไปตามที่ต้องการ

อุปกรณ์นี้และเสาอากาศต้องไม่อยู่ในตำแหน่งร่วมหรือทำงานร่วมกับเสาอากาศหรือเครื่องส่งสัญญาณอื่นๆ ยกเว้นวิทยุในตัวที่ผ่านการทดสอบแล้ว คุณสมบัตินี้ได้รับการเลือกที่ประเทศอาจถูกปิดใช้งานสำหรับผลิตภัณฑ์ที่จำหน่ายในประเทศสหรัฐอเมริกา/แคนาดา

ประกาศการได้รับรังสี: หลักฐานทางวิทยาศาสตร์ที่มีอยู่ไม่ได้แสดงปัญหาด้านสุขภาพที่เกี่ยวข้องกับการใช้อุปกรณ์ไร้สายกำลังต่ำ อย่างไรก็ตาม ไม่มีข้อพิสูจน์ว่า อุปกรณ์ไร้สายกำลังต่ำเหล่านี้มีความปลอดภัยทั้งหมด อุปกรณ์ไร้สายกำลังต่ำปล่อยพลังงานคลื่นความถี่วิทยุ (RF) ระดับต่ำ ในช่วงคลื่นไมโครเวฟ ขณะที่กำลังใช้งาน ในขณะที่คลื่นความถี่วิทยุระดับสูงสามารถส่งผลกระทบต่อสุขภาพ (โดยให้ความร้อนแก่กล้ามเนื้อ) การได้รับคลื่นความถี่วิทยุระดับต่ำไม่มีผลกระทบในการสร้างความร้อน ทำให้ไม่ทราบผลกระทบต่อสุขภาพที่ไม่พึงประสงค์ มีงานวิจัยจำนวนมากเกี่ยวกับการได้รับคลื่นความถี่วิทยุระดับต่ำไม่พบผลกระทบทางชีวภาพอื่นๆ งานวิจัยบางชิ้นได้แสดงความเห็นว่าคุณมีผลกระทบทางชีวภาพบางประการ แต่ข้อค้นพบดังกล่าวไม่มีที่ยืนยันจากงานวิจัยอื่นๆ เพิ่มเติม X-T2 ผ่านการทดสอบและพบว่าเป็นไปตามข้อกำหนดการได้รับรังสี IC ที่กำหนดไว้สำหรับสภาพแวดล้อมที่ไม่ได้ควบคุม และเป็นไปตามมาตรฐาน RSS-102 ของกฎการได้รับคลื่นความถี่วิทยุ (RF) IC

การกำจัดทิ้งอุปกรณ์ไฟฟ้าและอิเล็กทรอนิกส์ในที่พักอาศัยส่วนบุคคล

ในสหภาพยุโรป นอร์เวย์ ไอซ์แลนด์ และลิกเตนสไตน์: สัญลักษณ์นี้บนผลิตภัณฑ์ หรือคู่มือและใบรับประกัน และ/หรือบนบรรจุภัณฑ์หมายความว่าไม่ควรกำจัดผลิตภัณฑ์นี้ร่วมกับขยะมูลฝอยภายในครัวเรือน แต่ควรนำไปยังจุดรวบรวมที่เหมาะสมสำหรับการนำอุปกรณ์ไฟฟ้าและอิเล็กทรอนิกส์กลับมาใช้ใหม่



การตรวจสอบให้แน่ใจว่าผลิตภัณฑ์นี้ได้รับการกำจัดทิ้งอย่างถูกต้องแล้ว จะช่วยป้องกันผลกระทบต่อสิ่งแวดล้อมและสุขภาพของมนุษย์ ที่อาจเกิดจากการจัดการขยะของผลิตภัณฑ์นี้อย่างไม่เหมาะสม สัญลักษณ์นี้บนแบตเตอรี่หรือหม้อสะสมไฟฟ้าหมายความว่าไม่ควรกำจัดแบตเตอรี่เหล่านี้ร่วมกับขยะมูลฝอยในครัวเรือน



หากอุปกรณ์ของคุณมีแบตเตอรี่หรือหม้อสะสมไฟฟ้าที่ถอดออกได้ง่าย โปรดกำจัดทิ้งต่างหากตามข้อบังคับในท้องถิ่นของคุณ

การนำวัสดุกลับมาใช้ใหม่จะช่วยให้คุณรับแหล่งทรัพยากรตามธรรมชาติ สำหรับรายละเอียดข้อมูลเพิ่มเติมเกี่ยวกับการนำผลิตภัณฑ์นี้กลับมาใช้ใหม่ โปรดติดต่อสำนักงานเทศบาลในท้องถิ่นของคุณ หน่วยบริการกำจัดขยะมูลฝอยในครัวเรือน หรือร้านค้าที่คุณซื้อผลิตภัณฑ์

ในประเทศที่อยู่นอกสหภาพยุโรป นอร์เวย์ ไอซ์แลนด์ และลิกเตนสไตน์: หากคุณต้องการกำจัดทิ้งผลิตภัณฑ์นี้ รวมถึงแบตเตอรี่หรือหม้อสะสมไฟฟ้า โปรดติดต่อเจ้าหน้าที่ในท้องถิ่นและสอบถามวิธีการกำจัดทิ้งที่เหมาะสม

ในประเทศญี่ปุ่น: สัญลักษณ์นี้บนแบตเตอรี่แสดงว่าต้องกำจัดทิ้งผลิตภัณฑ์นี้แยกต่างหาก





โปรดอ่านหมายเหตุเหล่านี้ก่อนการใช้งาน

หมายเหตุเพื่อความปลอดภัย



- โปรดใช้เลนส์อย่างเหมาะสม อ่านหมายเหตุเพื่อความปลอดภัยเหล่านี้ และ คู่มือผู้ใช้ กล้องโดยละเอียดก่อนการใช้งาน
- หลังจากอ่านหมายเหตุเพื่อความปลอดภัยแล้ว โปรดเก็บไว้ในที่ปลอดภัย

เกี่ยวกับไอคอนต่างๆ





ไอคอนที่แสดงด้านล่างนี้มีการใช้ในเอกสารนี้เพื่อแสดงถึงความรุนแรงของการบาดเจ็บหรือความเสียหายที่อาจเกิดขึ้น ถ้าไม่ปฏิบัติตามข้อมูลที่ไอคอนนั้นระบุและไม่ได้ใช้ผลิตภัณฑ์อย่างถูกต้อง

	คำเตือน	ไอคอนนี้แสดงถึงการเสียชีวิตหรือการบาดเจ็บร้ายแรงถ้าไม่ปฏิบัติตามข้อมูล
	ข้อควรระวัง	ไอคอนนี้แสดงถึงการบาดเจ็บหรือเกิดความเสียหายถ้าไม่ปฏิบัติตามข้อมูล

ไอคอนที่แสดงด้านล่างนี้แสดงถึงประเภทของคำแนะนำที่จะต้องปฏิบัติตาม

	ไอคอนรูปสามเหลี่ยมหมายถึงข้อมูลที่ต้องมีความระมัดระวัง ("สำคัญ")
	ไอคอนรูปวงกลมและขีดเฉียง แสดงว่าการกระทำที่ระบุนั้นเป็นสิ่งที่ต้องห้าม ("ต้องห้าม")
	ไอคอนรูปวงกลมที่พร้อมเครื่องหมายอัศเจรีย์แสดงถึงการกระทำที่ต้องดำเนินการ ("จำเป็น")

คำเตือน

	ห้ามจุ่มหรือนำไปสัมผัสกับน้ำ หากไม่ปฏิบัติตามข้อควรระวังนี้อาจทำให้เกิดเพลิงไหม้หรือไฟฟ้าลัดวงจร
	ห้ามถอดประกอบ (ห้ามเปิดตัวเครื่อง) การไม่ปฏิบัติตามข้อควรระวังนี้อาจทำให้เกิดไฟไหม้ ไฟฟ้าช็อตหรือบาดเจ็บเนื่องจากการทำงานผิดพลาดของผลิตภัณฑ์
	ถ้าตัวเครื่องเปิดออกเนื่องจากการตกหล่นหรืออุบัติเหตุอื่นๆ โปรดอย่าสัมผัสชิ้นส่วนภายในที่เปิดออก หากไม่ปฏิบัติตามข้อควรระวังนี้อาจทำให้เกิดไฟฟ้าลัดวงจรหรือเกิดเพลิงไหม้เนื่องจากการสัมผัสชิ้นส่วนที่เสียหาย นำแบตเตอรี่ออกทันที โดยระวังไม่ให้เกิดการบาดเจ็บหรือไฟฟ้าลัดวงจร และนำผลิตภัณฑ์ไปยังจุดที่ซื้อผลิตภัณฑ์เพื่อขอคำแนะนำ
	ห้ามวางบนพื้นผิวที่ไม่มั่นคง ผลิตภัณฑ์อาจตก ทำให้เกิดการเสียหายได้
	ห้ามดูดวงอาทิตย์ผ่านทางเลนส์หรือช่องมองภาพของกล้อง หากไม่ปฏิบัติตามข้อควรระวังนี้อาจทำให้เกิดผลเสียกับการมองเห็นอย่างถาวร

⚠️ ข้อควรระวัง



ห้ามใช้หรือเก็บในบริเวณที่สัมผัสไอน้ำ หรือควัน หรือความชื้นสูง หรือฝุ่นหนา หากไม่ปฏิบัติตามข้อควรระวังนี้อาจทำให้เกิดเพลิงไหม้หรือไฟฟ้าลัดวงจร



ห้ามทิ้งให้โดนแสงแดดโดยตรงหรือในบริเวณที่อาจมีอุณหภูมิสูงมาก เช่น ในยานพาหนะที่ปิดมิดชิดในวันที่มีแสงแดดแรง หากไม่ปฏิบัติตามข้อควรระวังนี้อาจทำให้เกิดเพลิงไหม้



เก็บให้พ้นมือเด็ก ผลึกภัณฑ์นี้อาจทำให้เกิดการบาดเจ็บได้ถ้าเด็กเล่น



ห้ามจับด้วยมือที่เปียก หากไม่ปฏิบัติตามข้อควรระวังนี้อาจทำให้เกิดไฟฟ้าช็อต



ให้ดวงอาทิตย์อยู่นอกเฟรมภาพเมื่อถ่ายวัตถุอ่อนแสง แสงอาทิตย์ที่โฟกัสเข้าไปที่กล้องเมื่อดวงอาทิตย์อยู่ในหรือใกล้กับเฟรมสามารถทำให้เกิดไฟไหม้หรือเป็นรอยไหม้ได้



เมื่อไม่ได้ใช้งานผลิตภัณฑ์ ให้ครอบฝาปิดเลนส์แล้วเก็บให้ห่างจากสัมผัสแสงอาทิตย์โดยตรง แสงอาทิตย์ที่โฟกัสในเลนส์สามารถทำให้เกิดไฟไหม้หรือเป็นรอยไหม้ได้



ห้ามยกกล้องหรือเลนส์ในขณะที่ยึดกล้องไว้กับขาตั้งกล้อง ผลึกภัณฑ์อาจหล่นหรือชนกับวัตถุอื่นทำให้เกิดการเสียหายได้

ข้อสำคัญ: โปรดอ่านประกาศต่อไปนี้ก่อนใช้งานเครื่องส่งสัญญาณไร้สายในตัวกล้อง

- ① ผลิตภัณฑ์นี้มีฟังก์ชันการเข้ารหัสที่พัฒนาขึ้นในประเทศสหรัฐอเมริกา ซึ่งควบคุมโดยระเบียบว่าด้วยการบริหารการส่งออกของสหรัฐอเมริกา และอาจไม่สามารถส่งออกหรือส่งออกไปยังประเทศที่สหรัฐอเมริกามีการห้ามส่งสินค้า
- **ใช้สำหรับเป็นส่วนหนึ่งของเครือข่ายไร้สายเท่านั้น** FUJIFILM ไม่มีส่วนรับผิดชอบต่อความเสียหายที่เป็นผลจากการใช้งานโดยไม่ได้รับอนุญาต ห้ามใช้สำหรับการทำงานที่จำเป็นต้องมีความแม่นยำในระดับสูง ตัวอย่างเช่น ในอุปกรณ์ทางการแพทย์ หรือระบบอื่นๆ ที่อาจส่งผลกระทบต่อชีวิตมนุษย์โดยตรงหรือทางอ้อม เมื่อใช้งานอุปกรณ์ในคอมพิวเตอร์และระบบอื่นๆ ที่จำเป็นต้องมีความแม่นยำในระดับที่สูงกว่าระบบไร้สาย โปรดตรวจสอบให้แน่ใจว่าปฏิบัติตามข้อควรระวังที่จำเป็นทั้งหมด เพื่อให้เกิดความปลอดภัยและป้องกันการดำเนินงานผิดพลาด
- **ใช้เฉพาะภายในประเทศที่ซื้ออุปกรณ์เท่านั้น** อุปกรณ์นี้มีความสอดคล้องตามระเบียบที่ควบคุมอุปกรณ์เครือข่ายไร้สายในประเทศที่ซื้ออุปกรณ์ ให้ปฏิบัติตามระเบียบในท้องถิ่นทั้งหมดเมื่อใช้งานอุปกรณ์ FUJIFILM ไม่มีส่วนรับผิดชอบในปัญหาที่เกิดขึ้นจากการใช้งานในขอบเขตอำนาจของกฎหมายอื่น
- **ข้อมูลไร้สาย (ภาพ) อาจถูกสกัดโดยบุคคลที่สาม** จึงไม่รับประกันความปลอดภัยของการส่งข้อมูลผ่านเครือข่ายไร้สาย
- **ห้ามใช้อุปกรณ์ในสถานที่ที่อาจได้รับผลกระทบจากสนามแม่เหล็ก ไฟฟ้าสถิต หรือสัญญาณรบกวนทางวิทยุ** ห้ามใช้เครื่องส่งสัญญาณใกล้กับเตาไมโครเวฟ หรือในสถานที่ที่อาจได้รับผลกระทบจากสนามแม่เหล็ก ไฟฟ้าสถิต หรือสัญญาณรบกวนทางวิทยุซึ่งอาจขัดขวางการรับสัญญาณไร้สายได้ อาจเกิดสัญญาณรบกวนร่วมกันขึ้นเมื่อใช้งานเครื่องส่งสัญญาณใกล้กับอุปกรณ์ไร้สายอื่นที่ทำงานบนย่านความถี่ 2.4 GHz
- **เครื่องส่งสัญญาณไร้สายทำงานบนย่านความถี่ 2.4 GHz โดยใช้การมอดูเลตสัญญาณแบบ DSSS และ OFDM**

อุปกรณ์เครือข่ายไร้สาย: ข้อควรระวัง

- **อุปกรณ์นี้ทำงานบนคลื่นความถี่เดียวกับอุปกรณ์เชิงพาณิชย์ ทางการศึกษา และทางการแพทย์ และเครื่องส่งสัญญาณไร้สาย** นอกจากนี้ยังทำงานบนคลื่นความถี่เดียวกับเครื่องส่งสัญญาณที่มีใบอนุญาตและเครื่องส่งสัญญาณความดันไฟฟ้าต่ำแบบไม่มีใบอนุญาตพิเศษที่ใช้ในระบบติดตาม RFID สำหรับสายงานผลิตและการใช้งานอื่นๆ ที่มีลักษณะใกล้เคียงกัน
- **เพื่อป้องกันสัญญาณรบกวนกับอุปกรณ์ข้างต้น ให้ปฏิบัติตามข้อควรระวังต่อไปนี้** ยืนยันว่าเครื่องส่งสัญญาณ RFID ไม่ได้ทำงานก่อนใช้อุปกรณ์นี้ คุณควรสังเกตว่าอุปกรณ์สร้างสัญญาณรบกวนในเครื่องส่งสัญญาณที่ได้รับอนุญาตที่ใช้สำหรับการติดตาม RFID หรือไม่ ให้หยุดการใช้งานความถี่ที่ได้รับผลกระทบทันที หรือย้ายอุปกรณ์ไปยังตำแหน่งที่ตั้งอื่น หากคุณสังเกตพบว่าคุณอุปกรณ์นี้ก่อให้เกิดสัญญาณรบกวนในระบบติดตาม RFID ความดันไฟฟ้าต่ำ ให้ติดต่อตัวแทนของ FUJIFILM

2.4DS/OF4

สติกเกอร์นี้แสดงว่าอุปกรณ์นี้ทำงานในย่านความถี่ 2.4 GHz โดยใช้การมอดูเลตสัญญาณแบบ DSSS และ OFDM และอาจก่อให้เกิดสัญญาณรบกวนในระยะทางไกลถึง 40 ม.

การดูแลผลิตภัณฑ์

เพื่อให้สามารถใช้ผลิตภัณฑ์ได้อย่างต่อเนื่อง โปรดปฏิบัติตามข้อควรระวังต่อไปนี้

ตัวกล้อง: ใช้ผ้าแห้ง นุ่ม เพื่อทำความสะอาดตัวกล้องหลังจากใช้งานแต่ละครั้ง ห้ามใช้แอลกอฮอล์ ทินเนอร์ หรือสารระเหยอื่นๆ ที่อาจทำให้ผลิตภัณฑ์หนังบนตัวกล้องเปลี่ยนสีหรือเสียรูปได้ หากมีของเหลวบนกล้องถ่ายรูป ควรเช็ดออกทันทีด้วยผ้าแห้งเนื้อนุ่ม ใช้เครื่องเป่าลมเพื่อขจัดฝุ่นออกจากหน้าจอร่มมีดระวังเพื่อหลีกเลี่ยงการเกิดรอยขีดข่วน จากนั้นเช็ดเบาๆ ด้วยผ้าแห้งเนื้อนุ่ม สามารถขจัดคราบที่หลงเหลืออยู่โดยการเช็ดเบาๆ ด้วยกระดาษทำความสะอาดเลนส์ของ FUJIFILM โดยใช้น้ำยาทำความสะอาดเลนส์เล็กน้อย การป้องกันฝุ่นเข้าสู่กล้อง ให้ครอบฝาครอบตัวกล้องเมื่อไม่ได้ติดเลนส์

เซ็นเซอร์ภาพ: รูปภาพหลายภาพเสียหายจากจุดหรือรอยแต้มในตำแหน่งเดียวกันอาจแสดงว่ามีฝุ่นอยู่ในเซ็นเซอร์ภาพ ทำความสะอาดเซ็นเซอร์โดยใช้

 **ตั้งค่าผู้ใช้งาน > ทำความสะอาดเซ็นเซอร์**

การทำความสะอาดเซ็นเซอร์ภาพ

ฝุ่นที่ไม่สามารถเอาออกโดยใช้  ตั้งค่าผู้ใช้งาน > ทำความสะอาดเซ็นเซอร์ สามารถเอาออกด้วยตนเองตามที่อธิบายด้านล่าง



โปรดทราบว่าจะมีค่าใช้จ่ายสำหรับการซ่อมแซมหรือเปลี่ยนเซ็นเซอร์ภาพหากเสียหายระหว่างการทำความสะอาด

- 1 ใช้ลูกยางเป่าลม (ที่ไม่ใช่แปรง) เพื่อขจัดฝุ่นออกจากเซ็นเซอร์



ห้ามใช้แปรงหรือลูกยางเป่าลมที่มีหัวเป่า หากไม่ปฏิบัติตามข้อควรระวังนี้ อาจทำให้เซ็นเซอร์เสียหายได้

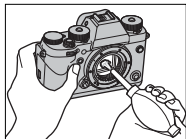

- 2 ตรวจสอบว่าขจัดฝุ่นออกไปเรียบร้อยแล้วหรือไม่ ทำซ้ำขั้นตอนที่ 1 และ 2 ตามที่จำเป็น
- 3 ปิดฝากล้องหรือเลนส์

การดูเวอร์ชันเฟิร์มแวร์

ทำตามขั้นตอนต่อไปนี่เพื่อดูเวอร์ชันเฟิร์มแวร์ของกล้อง

- 1 ให้ใส่การ์ดหน่วยความจำ
- 2 เปิดกล้องขณะที่กดปุ่ม **DISP/BACK** ค้างไว้



สำหรับข้อมูลเกี่ยวกับการอัปเดตเฟิร์มแวร์ โปรดดู:

http://www.fujifilm.com/support/digital_cameras/software/fw_table.html

การแก้ไขปัญหา

โปรดดูตารางด้านล่างเกี่ยวกับปัญหาที่คุณอาจประสบเมื่อใช้กล้อง หากคุณไม่พบวิธีการแก้ไขในนี้ โปรดติดต่อผู้แทนจำหน่าย FUJIFILM ใกล้บ้าน

พลังงานและแบตเตอรี่

ปัญหา	วิธีแก้ไขปัญหา
กล้องไม่เปิดทำงาน	<ul style="list-style-type: none">• แบตเตอรี่หมด: ชาร์จแบตเตอรี่ หรือใส่แบตเตอรี่สำรองที่ชาร์จเต็มแล้ว (📖 28)• ใส่แบตเตอรี่ไม่ถูกต้อง: ใส่แบตเตอรี่เข้าไปใหม่ในทิศทางที่ถูกต้อง (📖 32)• ฝาครอบช่องใส่แบตเตอรี่ไม่ลงล็อก: ใส่ฝาครอบช่องใส่แบตเตอรี่ให้ลงล็อก (📖 32)
จอภาพไม่เปิดทำงาน	จอภาพอาจไม่เปิดทำงานหากปิดกล้องแล้วเปิดกล้องอีกครั้งอย่างรวดเร็ว กดปุ่มชัตเตอร์ครึ่งหนึ่งเพื่อเปิดใช้งานจอภาพ
แบตเตอรี่หมดอย่างรวดเร็ว	<ul style="list-style-type: none">• แบตเตอรี่เย็น: อุณหภูมิแบตเตอรี่ด้วยการวางไว้ในกระเป๋าหรือที่มีอุณหภูมิอุ่น และนำไปใส่ในกล้อง อีกครั้งทันทีก่อนถ่ายรูป• ชัตเตอร์สกริป: ทำความสะอาดชัตเตอร์ด้วยผ้าแห้งเนื้อนุ่ม• เลือก เปิด สำหรับ AF ตั้งค่า AF/MF > PRE-AF: ปิด PRE-AF (📖 139)• มีการชาร์จแบตเตอรี่หลายครั้ง: แบตเตอรี่หมดอายุการใช้ งานสำหรับการชาร์จ ช้อแบตเตอรี่ใหม่

ปัญหา	วิธีแก้ไขปัญหา
กล้องปิดการทำงานกะทันหัน	แบตเตอรี่หมด: ชาร์จแบตเตอรี่ หรือใส่แบตเตอรี่สำรองที่ชาร์จเต็มแล้ว (☞ 28)
ไม่เริ่มชาร์จแบตเตอรี่	ใส่แบตเตอรี่อีกครั้งในทิศทางที่ถูกต้องและตรวจสอบว่าเสียบปลั๊กเครื่องชาร์จแล้ว (☞ 28, 32)
การชาร์จทำงานช้า	ชาร์จแบตเตอรี่ที่อุณหภูมิห้อง
ไฟแสดงสถานะการชาร์จจะพริบแต่ไม่ชาร์จแบตเตอรี่	<ul style="list-style-type: none"> • ขั้วแบตเตอรี่สกปรก: ทำความสะอาดขั้วด้วยผ้าแห้งเนื้อนุ่ม (☞ 32) • มีการชาร์จแบตเตอรี่หลายครั้ง: แบตเตอรี่หมดอายุการใช้งานสำหรับการชาร์จ ชื้อแบตเตอรี่ใหม่ ถ้าแบตเตอรี่ยังคงไม่ชาร์จ โปรดติดต่อตัวแทนจำหน่ายของ FUJIFILM (☞ 300)

เมนูและจอแสดงผล

ปัญหา	วิธีแก้ไขปัญหา
จอแสดงผลไม่ใช่ภาษาไทย	เลือก ภาษาไทย สำหรับ  ตั้งค่าผู้ใช้งาน > 言語/LANG. (☞ 44, 204)

การถ่ายรูป

ปัญหา	วิธีแก้ไขปัญหา
ไม่มีการถ่ายรูปเมื่อกดปุ่มชัตเตอร์	<ul style="list-style-type: none"> • การ์ดหน่วยความจำเต็ม: ใส่การ์ดหน่วยความจำใหม่หรือลบภาพ (☞ 35, 180) • การ์ดหน่วยความจำไม่ได้ฟอร์แมต: ฟอร์แมตการ์ดหน่วยความจำ (☞ 201) • หน้าสัมผัสของการ์ดหน่วยความจำสกปรก: ทำความสะอาดหน้าสัมผัสด้วยผ้าแห้งเนื้อนุ่ม

ปัญหา	วิธีแก้ไขปัญหา
<p>ไม่มีการถ่าย รูปเมื่อกดปุ่ม ชัตเตอร์ (ต่อ)</p>	<ul style="list-style-type: none"> • การ์ดหน่วยความจำเสียหาย: เสียบการ์ดหน่วยความจำใหม่ (📖 35) • แบตเตอรี่หมด: ชาร์จแบตเตอรี่ หรือใส่แบตเตอรี่สำรองที่ชาร์จเต็มแล้ว (📖 28) • กล้องปิดการทำงานโดยอัตโนมัติ: เปิดกล้อง (📖 40) • คุณกำลังใช้ตัวแปลงของบริษัทอื่น: เลือกลงเปิด สำหรับ ถ่ายภาพโดยไม่มีเลนส์ (📖 230)
<p>มีรอยจุด ("สัญญาณ รบกวน") ปรากฏ บนหน้าจอหรือ ช่องมองภาพ เมื่อ กดปุ่มชัตเตอร์ลง ครึ่งหนึ่ง</p>	<p>ค่าเกนเพิ่มขึ้นเพื่อช่วยการจับตาคู่ประกอบภาพเมื่อตัวแบบมีแสงน้อย และรูรับแสงลดลง ซึ่งอาจทำให้เกิดรอยจุดที่มองเห็นได้เมื่อดูตัวอย่างภาพในจอแสดงผล ภาพที่ถ่ายด้วยกล้องจะไม่ได้รับผลกระทบ</p>
<p>กล้องไม่โฟกัส</p>	<p>ตัวแบบไม่เหมาะกับการโฟกัสอัตโนมัติ: ใช้การล็อกโฟกัส หรือแมนวลโฟกัส (📖 91)</p>
<p>ไม่สามารถตรวจ หาใบหน้า</p>	<ul style="list-style-type: none"> • ใบหน้าของตัวแบบถูกบังด้วยแว่นตา หมวก ผมยว หรือวัตถุอื่น: นำสิ่งกีดขวางออก (📖 141) • ใบหน้าของตัวแบบอยู่ในเฟรมเพียงเล็กน้อยเท่านั้น: เปลี่ยนการวางองค์ประกอบภาพเพื่อให้ใบหน้าของตัวแบบอยู่ในเฟรมให้มากขึ้น (📖 141) • ศีรษะของตัวแบบเอียงหรืออยู่ในแนวนอน: ให้ตัวแบบวางศีรษะให้ตรง (📖 141)

ปัญหา	วิธีแก้ไขปัญหา
ไม่สามารถตรวจหาใบหน้า (ต่อ)	<ul style="list-style-type: none"> • กล้องเอียง: วางกล้องในแนวระนาบ • ใบหน้าของตัวแบบมืด: ส่งไฟให้สว่างขึ้น
เลือกตัวแบบผิด	ตัวแบบที่เลือกอยู่ใกล้ศูนย์กลางของเฟรมมากกว่าตัวแบบหลัก จัดวางองค์ประกอบภาพใหม่หรือปิดระบบตรวจหาใบหน้า และวางกรอบการถ่ายภาพโดยใช้การล็อกโฟกัส (☞ 91)
กล้องไม่ยิงแฟลช	แบตเตอรี่หมด: ชาร์จแบตเตอรี่ หรือใส่แบตเตอรี่สำรองที่ชาร์จเต็มแล้ว (☞ 28)
แฟลชไม่ยิงไปยังตัวแบบอย่างเต็มที่	<ul style="list-style-type: none"> • ตัวแบบไม่อยู่ในช่วงของแฟลช: จัดวางตัวแบบให้อยู่ในช่วงแฟลช • ช่องแฟลชถูกขวาง: จับกล้องอย่างถูกต้อง • ความเร็วชัตเตอร์เร็วกว่า 1/250 วินาที: เลือกความเร็วชัตเตอร์ที่ช้าลง (☞ 62, 70)
ภาพถ่ายมัว	<ul style="list-style-type: none"> • เลนส์สกปรก: ทำความสะอาดเลนส์ (☞ 285) • เลนส์ถูกบัง: นำวัตถุออกจากเลนส์ (☞ 47) • !AF ปรากฏขึ้นระหว่างถ่ายภาพและกรอบโฟกัสเป็นสีแดง: ตรวจสอบโฟกัสก่อนถ่ายภาพ (☞ 48)
ภาพมีรอยจุด	<ul style="list-style-type: none"> • ความเร็วชัตเตอร์ช้าและอุณหภูมิห้องสูง: อากาศนี้เป็นภาวะปกติและไม่ได้แสดงถึงการทำงานผิดปกติ

ปัญหา	วิธีแก้ไขปัญหา
ภาพมีรอยจุด (ต่อ)	<ul style="list-style-type: none"> • เงื่อนไขพิทเซลแมปปิง: ดำเนินการพิทเซลแมปปิงโดยใช้ ๑๕ ตั้งค่าคุณภาพภาพ > พิกเซล แมปปิง (☰ 128) • มีการใช้งานกล้องติดต่อกันที่อุณหภูมิสูงหรือมีค่าเดือนอุณหภูมิปรากฏขึ้น: ปิดกล้องและรอให้อุณหภูมิเย็นลง (☰ 40)

การเล่น

ปัญหา	วิธีแก้ไขปัญหา
ภาพมัวเป็นรอยจุด	ถ่ายรูปด้วยกล้องที่เป็นแบบหรือรุ่นอื่น
การซูมการ เล่นรายการไม่ สามารถใช้ได้	มีการถ่ายรูปโดยใช้ ปรับขนาด หรือด้วยกล้องที่เป็นแบบหรือรุ่นอื่น
ไม่มีเสียงในการ เล่นภาพยนตร์	<ul style="list-style-type: none"> • ระดับเสียงของการเล่นเบาเกินไป: ปรับระดับเสียงของการเล่น (☰ 211) • ไมโครโฟนถูกบัง: ถีอกกล้องอย่างถูกต้องระหว่างการบันทึก • ลำโพงถูกบัง: ถีอกกล้องอย่างถูกต้องระหว่างการเล่น
ไม่สามารถลบ ภาพที่เลือก	ภาพที่เลือกเพื่อลบบางภาพถูกป้องกันไว้ ลบการป้องกันออกโดยใช้อุปกรณ์ที่ใช้ดำเนินการแต่แรก (☰ 185)
มีการรีเซ็ตการ กำหนดหมายเลข ไฟล์โดยไม่คาด หมาย	ฝาครอบช่องใส่แบตเตอรี่เปิดในขณะที่กล้องเปิดทำงานอยู่ ปิดกล้องก่อนเปิดฝาครอบช่องใส่แบตเตอรี่ (☰ 236)

การเชื่อมต่อ

ปัญหา	วิธีแก้ไขปัญหา
จอภาพว่างเปล่า	กล่องเชื่อมต่อไปยังโทรทัศน์แล้ว: รูปภาพจะแสดงขึ้นบนโทรทัศน์แทนจอภาพของกล่อง (📖 288)
โทรทัศน์ไม่มีภาพหรือเสียง	<ul style="list-style-type: none"> • เชื่อมต่อกับกล่องไม่ถูกต้อง: เชื่อมต่อกับกล่องอย่างถูกต้อง (📖 288) • มีการตั้งค่าสัญญาณเข้าในโทรทัศน์เป็น "TV": ตั้งค่าสัญญาณเข้าเป็น "HDMI" (📖 288) • ระดับเสียงในโทรทัศน์เบาเกินไป: ใช้ระบบควบคุมบนโทรทัศน์เพื่อปรับเสียง (📖 288)
ทั้งจอภาพโทรทัศน์และจอภาพของกล่องว่างเปล่า	<ul style="list-style-type: none"> • เลือกโหมดแสดงผลด้วยปุ่ม VIEW MODE เป็น เฉพาะ EVF + : นำช่องมองภาพมาไว้แนบดวงตาหรือใช้ปุ่ม VIEW MODE เพื่อเลือกโหมดแสดงผลอื่น
คอมพิวเตอร์จำกล่องไม่ได้	โปรดเชื่อมต่อกล่องกับคอมพิวเตอร์อย่างถูกต้อง (📖 292)
ไม่สามารถโอนถ่ายไฟล์ RAW หรือ JPEG ไปยังคอมพิวเตอร์	ใช้ MyFinePix Studio ในการโอนย้ายภาพ (สำหรับ Windows เท่านั้น) (📖 292)

ส่งไร้สาย

สำหรับข้อมูลเพิ่มเติมเกี่ยวกับการแก้ไขปัญหาการเชื่อมต่อไร้สาย โปรดเยี่ยมชม:
<http://digital-cameras.support.fujifilm.com/app?pid=x>



ปัญหา	วิธีแก้ไขปัญหา
ปัญหาการเชื่อมต่อหรือการอัปเดตภาพไปยังสมาร์ทโฟน	<ul style="list-style-type: none">• สมาร์ทโฟนอยู่ไกลเกินไป: ย้ายอุปกรณ์ให้ใกล้มากขึ้น (☰ 290)• อุปกรณ์ใกล้เคียงก่อให้เกิดสัญญาณรบกวนทางวิทยุ: ย้ายกล้องถ่ายรูปและสมาร์ทโฟนให้ห่างจากเตาไมโครเวฟหรือโทรศัพท์ไร้สาย (☰ 290)
ไม่สามารถอัปเดตภาพได้	<ul style="list-style-type: none">• สามารถโฟนเชื่อมต่อกับอุปกรณ์อื่น: สามารถโฟนและกล้องถ่ายรูปสามารถเชื่อมต่ออุปกรณ์ได้เพียงหนึ่งเครื่องในเวลาเดียวกัน หยุดการเชื่อมต่อแล้วลองใหม่อีกครั้ง (☰ 290)• มีสมาร์ทโฟนหลายเครื่องในบริเวณใกล้เคียง: ลองเชื่อมต่อใหม่อีกครั้ง การมีสมาร์ทโฟนหลายเครื่องอาจทำให้เชื่อมต่อได้ยาก (☰ 290)• ไม่สามารถอัปเดตภาพปัจจุบันที่เป็นภาพยนตร์หรือสร้างบนอุปกรณ์อื่นไปยังสมาร์ทโฟนได้ (☰ 290)
สมาร์ทโฟนจะไม่แสดงรูปภาพ	เลือก เปิด สำหรับ ตั้งค่าการเชื่อมต่อ > ตั้งค่าไร้สาย > ย่อขนาดภาพ 3M การเลือก ปิด จะเพิ่มเวลาอัปเดตสำหรับภาพที่ใหญ่กว่า นอกจากนี้ โทรศัพท์บางเครื่องอาจไม่แสดงภาพที่ใหญ่กว่าขนาดปัจจุบัน (☰ 241)

เบ็ดเตล็ด

ปัญหา	วิธีแก้ไขปัญหา
กล่องไม่ตอบสนอง	<ul style="list-style-type: none"> • กล่องทำงานผิดปกติชั่วคราว: นำแบตเตอรี่ออกและใส่กลับเข้าไปใหม่ (☰ 32) • แบตเตอรี่หมด: ชาร์จแบตเตอรี่ หรือใส่แบตเตอรี่สำรองที่ชาร์จเต็มแล้ว (☰ 28) • กล่องเชื่อมต่อไปยัง LAN ไร้สายแล้ว: หยุดการเชื่อมต่อ
กล่องไม่ทำงานตามที่คาดไว้	นำแบตเตอรี่ออกและใส่กลับเข้าไปใหม่ (☰ 32) ถ้าปัญหายังคงอยู่ โปรดติดต่อตัวแทนจำหน่ายของ FUJIFILM
ไม่มีเสียง	ปรับระดับเสียง (☰ 208)







ข้อความเตือนและจอแสดงผล

คำเตือนต่อไปนี้จะปรากฏในจอแสดงผล

คำเตือน	คำอธิบาย
 (แดง)	แบตเตอรี่ใกล้หมด ชาร์จแบตเตอรี่ หรือใส่แบตเตอรี่สำรองที่ชาร์จเต็มแล้ว
 (กะพริบเป็นสีแดง)	แบตเตอรี่หมด ชาร์จแบตเตอรี่ หรือใส่แบตเตอรี่สำรองที่ชาร์จเต็มแล้ว
!AF (ปรากฏเป็นสีแดงพร้อมกับกรอบโฟกัสสีแดง)	กล้องไม่สามารถโฟกัส ใช้การล็อกโฟกัสเพื่อโฟกัสตัวแบบอื่นที่อยู่ในระยะห่างเดียวกัน จากนั้นวางองค์ประกอบภาพใหม่
รูดรับแสงหรือความเร็วชัตเตอร์ปรากฏเป็นสีแดง	ตัวแบบสว่างมากหรือมืดมากเกินไป และภาพจะเปิดรับแสงได้สว่างหรือมืดเกินไป ใช้แฟลชเพื่อเพิ่มแสงสว่างเมื่อถ่ายรูปตัวแบบที่มีแสงน้อย
โฟกัสผิดพลาด	
เลนส์ทำงานผิดพลาด	กล้องทำงานผิดปกติ ปิดกล้องแล้วเปิดใหม่อีกครั้ง ถ้าข้อความยังคงอยู่ โปรดติดต่อตัวแทนจำหน่ายของ FUJIFILM
ปิดกล้องและเปิดใหม่อีกครั้ง	
ไม่มีการ์ด	สามารถกดปุ่มชัตเตอร์ได้เฉพาะเมื่อใส่การ์ดหน่วยความจำแล้วให้ใส่การ์ดหน่วยความจำ
การ์ดยังไม่พร้อมใช้งาน	<ul style="list-style-type: none">ไม่มีการฟอร์แมตการ์ดหน่วยความจำหรือมีการฟอร์แมตการ์ดหน่วยความจำในคอมพิวเตอร์หรืออุปกรณ์อื่น: ฟอร์แมตการ์ดหน่วยความจำโดยใช้  ตั้งค่าผู้ใช้งาน > ฟอร์แมต

คำเตือน	คำอธิบาย
การ์ดยังไม่พร้อมใช้งาน (ต่อ)	<ul style="list-style-type: none"> • ต้องทำความสะอาดหน้าสัมผัสของการ์ดหน่วยความจำ: ทำความสะอาดหน้าสัมผัสด้วยผ้าแห้งเนื้อนุ่ม ถ้ายังคงมีการแสดงข้อความซ้ำ ให้ฟอร์แมตการ์ด ถ้าข้อความยังคงอยู่ ให้เปลี่ยนการ์ด • กล่องทำงานผิดปกติ: โปรดติดต่อตัวแทนจำหน่ายของ FUJIFILM
เกิดปัญหากับเลนส์	<p>ปิดกล้อง ถอดเลนส์ และทำความสะอาดพื้นผิวที่ยึด จากนั้นใส่เลนส์แล้วเปิดกล้อง ถ้าปัญหายังคงอยู่ โปรดติดต่อตัวแทนจำหน่ายของ FUJIFILM</p>
การ์ดผิดพลาด	<ul style="list-style-type: none"> • ไม่ได้ฟอร์แมตการ์ดหน่วยความจำสำหรับใช้ในกล้อง: ฟอร์แมตการ์ด • ต้องทำความสะอาดหน้าสัมผัสของการ์ดหน่วยความจำหรือการ์ดหน่วยความจำเสียหาย: ทำความสะอาดหน้าสัมผัสด้วยผ้าแห้งเนื้อนุ่ม ถ้ายังคงมีการแสดงข้อความซ้ำ ให้ฟอร์แมตการ์ด ถ้าข้อความยังคงอยู่ ให้เปลี่ยนการ์ด • การ์ดหน่วยความจำใช้ร่วมกันไม่ได้: ใช้การ์ดที่ใช้ร่วมกันได้ • กล่องทำงานผิดปกติ: โปรดติดต่อตัวแทนจำหน่ายของ FUJIFILM
การ์ดถูกป้องกัน	<p>การ์ดหน่วยความจำถูกล็อก ปลดล็อกการ์ด</p>
ไม่พร้อมทำงาน	<p>ฟอร์แมตการ์ดหน่วยความจำไม่ถูกต้อง ใช้กล้องเพื่อฟอร์แมตการ์ด</p>
SD การ์ดเต็ม	<p>การ์ดหน่วยความจำเต็มและไม่สามารถบันทึกรูปภาพได้ ลบภาพหรือเสียบการ์ดหน่วย ความจำที่มีพื้นที่ว่างมากกว่า</p>
บันทึกผิดพลาด	<ul style="list-style-type: none"> • ข้อผิดพลาดของการ์ดหน่วยความจำหรือข้อผิดพลาดในการเชื่อมต่อ: เสียบการ์ดเข้าไปใหม่หรือปิดกล้องและเปิดอีกครั้ง ถ้าข้อความยังคงอยู่ โปรดติดต่อตัวแทนจำหน่ายของ FUJIFILM

คำเตือน	คำอธิบาย
บันทึกผิดพลาด (ต่อ)	<ul style="list-style-type: none"> • เหลือหน่วยความจำไม่เพียงพอสำหรับบันทึกภาพเพิ่มเติม: ลบภาพ หรือเสียบการ์ดหน่วย ความจำที่มีพื้นที่ว่างมากกว่า • การ์ดหน่วยความจำไม่ได้ฟอร์แมท: ฟอร์แมทการ์ดหน่วย ความจำ
เลขภาพเต็ม	<p>กล้องมีจำนวนภาพเต็ม (จำนวนภาพในปัจจุบันคือ 999-9999) ฟอร์แมทการ์ดหน่วยความจำและเลือก ตั้งค่า สำหรับ ตั้งค่าบันทึกข้อมูล > ลำดับรูป ถ่ายรูปเพื่อรีเซ็ตการกำหนดหมายเลขภาพเป็น 100-0001 แล้วเลือก ต่อ สำหรับ ลำดับรูป</p>
อ่านไม่ได้	<ul style="list-style-type: none"> • ไฟล์เสียหายหรือไม่ได้ถ่ายด้วยกล้อง: ไม่สามารถดูไฟล์ได้ • ต้องทำความสะอาดหน้าสัมผัสของการ์ดหน่วยความจำ: ทำความสะอาดหน้าสัมผัสด้วยผ้าแห้งเนื้อนุ่ม ถ้ายังคงมีการแสดงข้อความซ้ำ ให้ฟอร์แมทการ์ด ถ้าข้อความยังคงอยู่ ให้เปลี่ยนการ์ด • กล้องทำงานผิดปกติ: โปรดติดต่อตัวแทนจำหน่ายของ FUJIFILM
ป้องกันภาพ	มีการพยายามลบหรือหมุนภาพที่มีการป้องกัน ลบการป้องกันและลองดำเนินการอีกครั้ง
ตัดภาพไม่ได้	ภาพเสียหายหรือไม่ได้ถ่ายด้วยกล้อง
ไฟล์ DPOF ผิดพลาด	คำสั่งการพิมพ์สามารถมีภาพได้ไม่เกิน 999 ภาพ คัดลอกภาพอื่นๆ ที่คุณต้องการพิมพ์ไปยังการ์ดหน่วยความจำอื่นแล้วสร้างคำสั่งการพิมพ์ที่สอง
หมุนภาพไม่ได้	ภาพที่เลือกไม่สามารถหมุนได้

คำเตือน	คำอธิบาย
 หมุนภาพไม่ได้	ไม่สามารถหมุนภาพยนตร์
ตั้งค่า DPOF	ไม่สามารถพิมพ์ภาพโดยใช้ DPOF
 ตั้งค่า DPOF	ไม่สามารถพิมพ์ภาพยนตร์โดยใช้ DPOF
 ดำเนินการไม่ได้	ไม่สามารถใช้งานลบตาแดงกับภาพยนตร์ที่เลือก
 ดำเนินการไม่ได้	ไม่สามารถใช้การแก้ตาแดงกับภาพที่สร้างด้วยอุปกรณ์อื่น
ไม่ตรงกัน: โหมด 4K และจอภายนอกเปลี่ยนโหมดภาพยนตร์	โหมดมูฟวี่ที่เลือกด้วยกล่องจะไม่สามารถใช้ร่วมกับอุปกรณ์ที่เชื่อมต่อที่กล่องผ่าน HDMI ได้ ลองเลือกโหมดมูฟวี่อื่น
 (เหลือง)	ปิดกล่องและรอให้กล่องเย็นลง อาจมีรอยจุดเพิ่มขึ้นในภาพที่ถ่ายขณะมีค่าแจ้งเตือนแสดงขึ้น
 (แดง)	ปิดกล่องและรอให้กล่องเย็นลง ขณะที่คำเตือนนี้ปรากฏขึ้น จะไม่สามารถบันทึกภาพยนตร์ได้ อาจมีรอยจุดเพิ่มขึ้น และประสิทธิภาพที่รวมถึงอัตราเฟรมขั้นสูงและคุณภาพจอแสดงผลอาจลดลง

ความจุของการ์ดหน่วยความจำ

ตารางต่อไปนี้จะแสดงเวลาในการบันทึกหรือจำนวนภาพที่สามารถใช้ได้เมื่อถ่ายรูปรูปขนาดต่างๆ ตัวเลขทั้งหมดเป็นตัวเลขโดยประมาณ ขนาดไฟล์อาจแตกต่างกันไปตามฉากที่บันทึก ทำให้มีตัวแปรสำหรับจำนวนไฟล์ที่สามารถเก็บได้ จำนวนการถ่ายรูปหรือระยะเวลาที่เหลืออาจไม่ลดลงในอัตราที่สม่ำเสมอ

		ความจุ	8 GB		16 GB	
			FINE	NORMAL	FINE	NORMAL
รูปถ่าย	L 3:2		540	800	1110	1660
	RAW (ไม่ได้บีบอัด)		150		320	
	RAW (บีบอัดโดยไม่เสียข้อมูล)		310		640	
วิดีโอ	UHD 4K 2160/29.97P, 25P, 24P, 23.98P ²		9 นาที		20 นาที	
	FULL HD 1080/59.94P, 50P, 29.97P, 25P, 24P, 23.98P ³		9 นาที		20 นาที	
	HD 720/59.94P, 50P, 29.97P, 25P, 24P, 23.98P ⁴		19 นาที		39 นาที	

- ใช้การ์ดความเร็ว UHS คลาส 3 หรือสูงกว่า
- ภาพยนตร์แต่ละตอนมีความยาวได้ไม่เกิน 10 นาที หรือ 30 นาที หากถ่ายโดยใช้พาวเวอร์บูสเตอร์ กริป
- ภาพยนตร์แต่ละตอนมีความยาวได้ไม่เกิน 15 นาที หรือ 30 นาที หากถ่ายโดยใช้พาวเวอร์บูสเตอร์ กริป
- ภาพยนตร์แต่ละตอนมีความยาวได้ไม่เกิน 30 นาที



แม้การบันทึกภาพยนตร์จะดำเนินการต่อโดยไม่ถูกขัดจังหวะเมื่อขนาดของไฟล์ถึง 4 GB แล้ว แต่ภาพยนตร์ที่ถ่ายต่อไปจะถูกบันทึกลงในไฟล์แยกซึ่งต้องรับชมแยกต่างหาก

ข้อมูลจำเพาะ

ระบบ

รุ่น	FUJIFILM X-T2									
หมายเลขผลิตภัณฑ์	FF160001									
พิกเซลใช้งาน	ประมาณ 24.3 ล้าน									
เซ็นเซอร์ภาพ	23.5 มม. × 15.6 มม. (APS-C), เซ็นเซอร์ X-Trans CMOS III พร้อมฟิลเตอร์แมสส์									
สื่อเก็บข้อมูล	การ์ดหน่วยความจำ SD/SDHC/SDXC ที่ FUJIFILM แนะนำ									
ช่องใส่การ์ดหน่วยความจำ	ช่องใส่การ์ดหน่วยความจำ SD สองช่อง									
ความจำ										
ระบบไฟล์	รองรับกับ Design Rule for Camera File System (DCF), Exif 2.3 และ Digital Print Order Format (DPOF)									
รูปแบบไฟล์	<ul style="list-style-type: none">• ภาพนิ่ง: Exif 2.3 JPEG (บีบอัด); RAW (ฟอร์แมท RAF ต้นฉบับ, ไม่บีบอัดหรือบีบอัดโดยใช้ขั้นตอนวิธีที่สูญเสียข้อมูลน้อยที่สุด ต้องมีซอฟต์แวร์เฉพาะด้าน); รองรับ RAW+JPEG• ภาพยนตร์: H.264 มาตรฐาน และเสียงสเตอริโอ (MOV)									
ขนาดภาพ	<table><tr><td>L 3:2 (6000×4000)</td><td>L 16:9 (6000×3376)</td><td>L 1:1 (4000×4000)</td></tr><tr><td>M 3:2 (4240×2832)</td><td>M 16:9 (4240×2384)</td><td>M 1:1 (2832×2832)</td></tr><tr><td>S 3:2 (3008×2000)</td><td>S 16:9 (3008×1688)</td><td>S 1:1 (2000×2000)</td></tr></table> <p>RAW (6000 × 4000)</p> <p>L พาโนรามา: 2160 × 9600 (แนวตั้ง) / 9600 × 1440 (แนวนอน)</p> <p>M พาโนรามา: 2160 × 6400 (แนวตั้ง) / 6400 × 1440 (แนวนอน)</p>	L 3:2 (6000×4000)	L 16:9 (6000×3376)	L 1:1 (4000×4000)	M 3:2 (4240×2832)	M 16:9 (4240×2384)	M 1:1 (2832×2832)	S 3:2 (3008×2000)	S 16:9 (3008×1688)	S 1:1 (2000×2000)
L 3:2 (6000×4000)	L 16:9 (6000×3376)	L 1:1 (4000×4000)								
M 3:2 (4240×2832)	M 16:9 (4240×2384)	M 1:1 (2832×2832)								
S 3:2 (3008×2000)	S 16:9 (3008×1688)	S 1:1 (2000×2000)								
เมาท์เลนส์	เมาท์ FUJIFILM X									

ระบบ

- ความไวแสง**
- **ภาพนิ่ง:** ความไวเอาต์พุตมาตรฐานเทียบกับ ISO 200–12800 โดยเพิ่มครั้งละ $\frac{1}{3}$ EV; AUTO; ความไวเอาต์พุตขยายเทียบกับ ISO 100, 125, 160, 25600 หรือ 51200
 - **ภาพยนตร์:** ความไวเอาต์พุตมาตรฐานเทียบกับ ISO 200–12800 โดยเพิ่มครั้งละ $\frac{1}{3}$ EV

การวัดแสง การวัดแสง 256 ส่วน through-the-lens (TTL); หลายจุด, เฉพาะจุด, เฉลี่ย, เฉลี่ยหนักกลาง

การควบคุมการรับแสง โปรแกรม AE (กับสลับโปรแกรม); เน้นชัตเตอร์ AE; เน้นรูรับแสง AE; แมนวนลรับแสง

- การชดเชยการรับแสง**
- **ภาพนิ่ง:** -5 EV–+5 EV โดยเพิ่มครั้งละ $\frac{1}{3}$ EV
 - **ภาพยนตร์:** -2 EV–+2 EV โดยเพิ่มครั้งละ $\frac{1}{3}$ EV

ความเร็วชัตเตอร์

	โหมด P	โหมดอื่นๆ	เวลา	การเปิดชัตเตอร์ค้าง
ชัตเตอร์กลไก	4 วินาที ถึง $\frac{1}{8000}$ วินาที	30 วินาที ถึง $\frac{1}{8000}$ วินาที	15 นาที ถึง $\frac{1}{8000}$ วินาที	สูงสุด 60 นาที
ชัตเตอร์อิเล็กทรอนิกส์	30 วินาที ถึง $\frac{1}{32000}$ วินาที (P, S, A, M)		15 นาที ถึง $\frac{1}{32000}$ วินาที	1 วินาที คงที่
กลไก+อิเล็กทรอนิกส์	4 วินาที ถึง $\frac{1}{32000}$ วินาที	30 วินาที ถึง $\frac{1}{32000}$ วินาที	15 นาที ถึง $\frac{1}{32000}$ วินาที	สูงสุด 60 นาที

ระบบ

ต่อเนื่อง

ต่อเนื่อง		อัตราเฟรม	เฟรมต่อการถ่ายภาพต่อเนื่องเป็นชุด
CH	14 fps	14	สูงสุดประมาณ 42
	11 fps	11	สูงสุดประมาณ 51
	8.0 fps	8.0	สูงสุดประมาณ 53
CL	5.0 fps	5.0	สูงสุดประมาณ 56
	4.0 fps	4.0	สูงสุดประมาณ 58
	3.0 fps	3.0	สูงสุดประมาณ 62





โปรดทราบว่าสามารถใช้ 14fps เฉพาะกับชัตเตอร์อิเล็กทรอนิกส์ และ 11fps เฉพาะกับชัตเตอร์อิเล็กทรอนิกส์ หรือพาวเวอร์บูสเตอร์ กริป (มีจำหน่ายแยกต่างหาก)

อัตราเฟรมจะแตกต่างกันตามสภาพการถ่ายภาพและจำนวนของรูปภาพที่บันทึก นอกจากนี้ อัตราการบันทึกภาพและจำนวนของภาพต่อภาพต่อเนื่องอาจแตกต่างกันไปขึ้นอยู่กับประเภทการวัดหน่วยความจำที่ใช้

















โฟกัส

- **โหมด:** AF เดี่ยว หรือต่อเนื่อง; แมนวลโฟกัสกึ่งวงแหวนปรับโฟกัส
- **การเลือกพื้นที่โฟกัส:** จุดเดียว, พื้นที่, ไรด์/ติดตาม
- **ระบบโฟกัสอัตโนมัติ:** AF ไฮบริดอัจฉริยะ (ตรวจหาความเปรียบต่าง TTL/AF ตรวจหาระยะ) พร้อมไฟช่วยหาคอได้โฟกัส

ระบบ

สมดุทธ์สีขา	ปรับเอง 1, ปรับเอง 2, ปรับเอง 3, การเลือกอุณหภูมิสี ออกได้ แสงแดด ในร่ม ฟลูออเรสเซนซ์ธรรมชาติ ฟลูออเรสเซนซ์สีอุ่น ฟลูออเรสเซนซ์สีเย็น แสงจากหลอดไส้ ได้นำ
การตั้งเวลา	ปิด, 2 วินาที, 10 วินาที
โหมดแฟลช	<ul style="list-style-type: none">• โหมด: โหมด TTL (แฟลชอัตโนมัติ, มาตรฐาน, ซิงค์ความเร็วต่ำ), ตั้งค่าเอง, COMMANDER, OFF• ซิงค์ โหมด: ม่านชัตเตอร์ที่ 1, ม่านชัตเตอร์ที่ 2• ลบตาแดง:  แฟลช+แก้ตาแดง,  แฟลช,  แก้ตาแดง, OFF
ฐานเสียบแฟลช (Hot shoe)	อุปกรณ์เสริมฐานพร้อมเชื่อมต่อ TTL
เชื่อมต่อซิงค์	เชื่อมต่อ X; รองรับความเร็วซิงค์เท่ากับ 1/250 วิ
ชั้วซิงค์	จัดมาให้
ช่องมองภาพ	0.5 นิ้ว ช่องมองภาพสี OLED 2360k จุด พร้อมปรับไดออป เตอร์ (-4 ถึง +2 ม. ⁻¹) การขยาย 0.77 เท่า ด้วยเลนส์ 50 มม. (เทียบเท่ารูปแบบ 35 มม.) ที่ระยะอนันต์ และตั้งค่าไดออป เตอร์เป็น -1.0 ม. ⁻¹ มุมเฉียงของทิวทัศน์ประมาณ 38.0° (มุม เฉลี่ยของทิวทัศน์โดยประมาณ 31.0°) จุดสายตาประมาณ 23 มม.
จอภาพ LCD	3.0 นิ้ว/7.6 ซม. จอภาพ LCD 1040k จุด พร้อมเฉียงจอภาพ ได้ 3 ทิศทาง

ระบบ

ภาพยนตร์	 2160/29.97P	 1080/59.94P	 720/59.94P
(พร้อมเสียงสเตอริโอ)	 2160/25P	 1080/50P	 720/50P
	 2160/24P	 1080/29.97P	 720/29.97P
	 2160/23.98P	 1080/25P	 720/25P
		 1080/24P	 720/24P
		 1080/23.98P	 720/23.98P

ขั้วอินพุต/เอาต์พุต

ช่องต่อไมโครโฟน แจ็คมินิสเตอริโอ ๑3.5 มม.

อินพุต/เอาต์พุต USB 3.0/USB 2.0 ความเร็วสูง

ดิจิทัลคอล ช่องต่อไมโคร USB (ไมโคร B)

HDMI เอาต์พุต ช่องต่อไมโคร HDMI (ชนิด D)

ช่องต่อรีโมตกดขัดเตอร์ ๑2.5 มม.

การจ่ายพลังงาน/อื่นๆ

การจ่ายพลังงาน แบตเตอรี่ NP-W126S ที่ชาร์จซ้ำได้ (จัดมาให้พร้อมกับกล่อง)

อายุการใช้งาน แบตเตอรี่

- ประเภทแบตเตอรี่: NP-W126S
- จำนวนเฟรม:

ประสิทธิภาพ	LCD	EVF
บูสต์	ประมาณ 260	ประมาณ 200
ปกติ	ประมาณ 340	ประมาณ 330

จำนวนเฟรมที่สามารถถ่ายได้โดยประมาณเมื่อใช้เลนส์ XF 35 มม. f/1.4 R และแบตเตอรี่ที่ชาร์จเต็มในโหมด P มาตรฐาน CIPA วัดโดยใช้แบตเตอรี่ที่ให้มากับกล่องถ่ายรูปและการวัดหน่วยความจำ SD

หมายเหตุ: จำนวนภาพที่ถ่ายได้ด้วยแบตเตอรี่จะแตกต่างกันไปตามระดับประจุของแบตเตอรี่ และจะลดลงเมื่ออุณหภูมิต่ำ

ขนาดกล่อง (กว้าง × สูง × ลึก) 132.5 มม. × 91.8 มม. × 49.2 มม. (35.4 มม. ไม่รวมส่วนที่ยื่นออกมา วัดที่ส่วนที่บางที่สุด)

น้ำหนักกล่อง ประมาณ 457 กรัม ไม่รวมแบตเตอรี่ อุปกรณ์เสริม และการวัดหน่วยความจำ

น้ำหนักในการถ่ายรูป ประมาณ 507 กรัม รวมแบตเตอรี่และการวัดหน่วยความจำ

สภาพแวดล้อมในการทำงาน

- อุณหภูมิ: -10°C ถึง $+40^{\circ}\text{C}$
- ความชื้น: 10% ถึง 80% (ไม่มีการควบแน่น)

เครื่องส่งสัญญาณไร้สาย

มาตรฐาน	IEEE 802.11b/g/n (โปรโตคอลไร้สายมาตรฐาน)
ความถี่การปฏิบัติการ	<ul style="list-style-type: none"> • สหรัฐฯ, แคนาดา, ไต้หวัน: 2412 MHz–2462 MHz (11 ช่องสัญญาณ) • ประเทศอื่นๆ: 2412 MHz–2472 MHz (13 ช่องสัญญาณ)

โปรโตคอลการเข้าถึง โครงสร้างพื้นฐาน

ชุดแฟลชเสริมภายนอก EF-X8

ไคด์นัมเบอร์	GN8 (ISO100), GN11 (ISO200)
ขนาด (กว้าง × สูง × ลึก)	39.7 มม. × 24.2 มม. × 63.4 มม.
น้ำหนัก	ประมาณ 41 กรัม

แบตเตอรี่ NP-W126S ที่ชาร์จซ้ำได้

แรงดันไฟฟ้าปกติ	7.2 V
ความจุปกติ	1260 mAh
อุณหภูมิในการทำงาน	0 °C ถึง +40 °C
ขนาด (กว้าง × สูง × ลึก)	36.4 มม. × 47.1 มม. × 15.7 มม.
น้ำหนัก	ประมาณ 47 กรัม

FUJIFILM

FUJIFILM Corporation

7-3, AKASAKA 9-CHOME, MINATO-KU, TOKYO 107-0052, JAPAN

http://www.fujifilm.com/products/digital_cameras/index.html

