

FUJIFILM

DIGITAL CAMERA

X-T2 **Versie 2.00**

Gebruiksaanwijzing

Inleiding

Dank u voor uw aankoop van dit product. Lees deze handleiding aandachtig door voordat u de camera in gebruik neemt. Bewaar de handleiding waar deze gelezen zal worden door iedereen die het product gebruikt.

Voor de meest recente informatie

Voor de meest recente informatie over dit product, inclusief de nieuwste versies van de handleidingen en voorbeelden van kleurenfoto's, bezoekt u:

<http://fujifilm-dsc.com/manuals/>



De site is niet alleen toegankelijk vanaf uw computer, maar ook vanaf smartphones en tablets.





Hoofdstukinhoudsopgave

Menulijst	iv
1 Voordat u begint	1
2 Eerste stappen	23
3 Basisfotografie en afspelen	45
4 Films opnemen en afspelen	51
5 Foto's maken	59
6 De opnamemenu's	111
7 Afspelen en het afspeelmenu	169
8 De instellingenmenu's	199
9 Sneltoetsen	245
10 Randapparatuur en optionele accessoires	259
11 Aansluitingen	287
12 Technische notities	299





Menulijst







Cameramenu-opties worden hieronder opgesomd.

Opnamemenu's

Pas de instellingen bij het nemen van foto's of opnemen van films aan.

 Raadpleeg pagina 111 voor meer informatie.

IQ	INSTELLINGEN BEELDKWALITEIT		AF/MF	AF/MF INSTELLINGEN	
1/3	BEELDGROOTTE	113	1/2	SCHERPSTELGEBIED	131
	BEELDKWALITEIT	114		SCHERPSTELLING	132
	RAW OPNAME	115		AF-C AANGEPASTE INSTELL.	133
	FILMSIMULATIE	116		AF-MODUS OPSL. DR	138
	KORRELEFFECT	118		ORIËNT.	
	DYNAMISCH BEREIK	119		AF-PUNTDISPLAY  	138
	WITBALANS	120		AANTAL FOCUSPUNTEN	139
	HIGHLIGHT TINT	124		PRE-AF	139
	SCHADUWTINT	124		AF-HULPLICHT	140
	2/3	KLEUR		125	2/2
SCHERPTE		125	AF+MF	143	
RUISONDERDRUKKING		126	HF ASSISTENTIE	144	
L BEL. RO		126	SCHERPSTELLOEP	144	
LENSMODLTIE OPTM.		127	INT. SPOT AE&SCHRPSLGBD	145	
KLEURR		127	DIRECT AF-INSTELLING	145	
PIXELMAPPING		128	SCHERPTE DIEPTESCHAAL	146	
3/3	KIES INST. OP MAAT	129	ONTGRENDD/FOCUS PRIORITY	146	
	BEW/BEW INST. OP M	129			

 OPNAME-INSTELLINGEN			 FLITSINSTELLINGEN		
DRIVE-INSTELLING		147	FLASHFUNCTIE-INSTELLING		160
ZELFONTSPANNER		149	VERWIJDER R. OGEN		161
INTERVAL-TIMEROPNAME		150	MODUS TTL VERGRENDELEN		162
SLUITERTYPE		152	LED-LICHTINSTELLING		163
IS MODE		153	MASTER-INSTELLING		163
ISO AUTOM.INSTELLING.		154	CH-INSTELLING		164
ADAPT. INSTEL.		156	 FILMINSTELLINGEN		
DRAADLS COMMUNICAT		159	FILMMODUS		165
			FILMSCHERPSTELLING		166
			HDMI-UITGANG INFODISPLAY		166
			4K FILMUITGANG		167
			HDMI REC-BEDIENING		168
			AANP. MIC.GELUID		168

Het afspeelmenu

Pas afspeelinstellingen aan.



 Raadpleeg pagina 176 voor meer informatie.

 MENU VOOR HERBEKIJKEN			 MENU VOOR HERBEKIJKEN		
1/3	WISSELSLEUF	176	2/3	SPRAAKMEMO INSTELLING	188
	RAW-CONVERSIE	177		KOPIËREN	189
	WISSEN	180		DRAADLS COMMUNICAT	190
	BEELDUITSNEDE	183		DIAVOORSTELLING	191
	NIEUW FORMAAT	184		FOTOBOEK HULP	192
	BEVEILIGEN	185		PC AUTO. OPSLAAN	194
FOTO DRAAIEN	186	OPDRACHT (DPOF)	195		
VERWIJDER R. OGEN	187	AFDRUK. instax PRINTER	197		
			3/3	BEELDVERHOUDING	198

Instellingenmenu's

Pas de basisinstellingen van de camera aan.

 Raadpleeg pagina 199 voor meer informatie.

 GEBRUIKERSINSTELLINGEN 	 SCHERMINSTELLINGEN 		
FORMATTEREN	201	EVF-HELDERHEID	212
DATUM/TIJD	202	EVF KLEUR	213
TIJDVERSCHIL	203	LCD-HELDERHEID	213
言語/LANG.	204	LCD KLEUR	214
MIJN MENU-INSTELLINGEN	204	1½ WEERGAVE	214
SENSORREINIGING	206	AUTOROTATIE DISPLAYS	215
RESET	207	PRVW BELICH/WITBALANS	215
 GELUIDSINSTELLINGEN 		HANDM. MODUS	215
AF PIEPVOLUME	208	VOORBEELD BEELDEFFECT	216
ZELFONTPANNER PIEPVOLUME	209	COMP.RICHTL.	217
BEDIENING VOL.	209	2½ AUTO ROT. WEERG.	218
VOLUME HOOFDTELEFOON	210	EENHEDEN AF-SCHAAL	218
SLUITER VOLUME	210	DISP. INST. OP MAAT	219
SLUITER GELUID	211		
AFSPEEL VOLUME	211		

TOETS-/SCHIJFINSTELLINGEN		ENERGIEBEHEER		
1/3	INSTELLINGEN FOCUSHENDEL	221	UITSCHAKELEN	234
	BEWERK/SLA OP SNELMENU	222	PRESTATIE	235
	Fn/AE-L/AF-L TOETSINSEL.	224	INSTELLINGEN OPSLAAN	
	KEUZEKNOP INSTELLING	226	NUMMERING	236
	COMMANDOSCHIJF INSTELLING	226	ORIG. FOTO OPSLAAN	237
	BEDIENING MET  S.S	227	BEWERK BSTNDSNAAM	238
	ISO SCHIJFINSTELLINGEN (H)	227	INSEL. SLEUF (STIL BEELD)	238
	ISO-SCHIJFINSEL. (L)	228	WISSELSLEUF (SEQUENTIEEL)	239
	ISO-SCHIJF INSTELLING(A)	228	FILMDOELBESTAND	239
	SLUITER AF	229	COPYRIGHT INFO	240
2/3	SLUITER AE	229	VERBINDINGSINSTELLINGEN	
	OPNAME ZONDER LENS	230	DRAADLOOS INSEL.	241
	NEEM OP ZONDER KAART	230	PC AUTO. OPSLAAN	242
	SCHERPSTELRING	231	GEOTAGGING SET-UP	242
	MODUS AE/AF-VERG.	231	VERB.INST. instax PRNTR	243
	DIAPRAGMA-INSEL.	232	PC SHOOT MODUS	244
3/3	VERGREND.	233		



Inhoudsopgave

Inleiding	ii
Voor de meest recente informatie	ii
Menulijst.....	iv
Opnamemenu's	iv
Het afspeelmenu.....	v
Instellingenmenu's.....	vi
Meegeleverde accessoires.....	xx
Over deze handleiding.....	xxi
Symbolen en conventies	xxi
Terminologie.....	xxii

1 Voordat u begint **1**

Onderdelen van de camera.....	2
De keuzeknop.....	4
De scherpstellingstok.....	4
De sluitertijd- en gevoeligheidsschijven.....	4
De drive-schijf.....	5
De lichtmetingschijf.....	5
De belichtingscompensatieschijf.....	5
De commandoschijven.....	6
Het indicatielampje	7
Het LCD-scherm	8
De zoeker scherpstellen	9
De oogschelp.....	9

Cameraschermen	10
De elektronische zoeker	10
Het LCD-scherm	12
Een weergavemodus kiezen.....	14
Schermhelderheid aanpassen.....	15
Schermrotatie	15
De DISP/BACK-knop.....	16
De dubbele weergave	17
De standaardweergave aanpassen.....	18
De menu's gebruiken	21

2 Eerste stappen **23**



De draagriem bevestigen	24
Een lens bevestigen	26
De batterij opladen	28
De batterij plaatsen.....	32
Geheugenkaarten plaatsen	35
Twee kaarten gebruiken.....	37
Compatibele geheugenkaarten.....	38
De camera in- en uitschakelen.....	40
Het batterijniveau controleren	41
Basisinstellingen.....	42
Een andere taal kiezen.....	44
De tijd en datum veranderen.....	44

3	Basisfotografie en afspelen	45
	Fotograferen (modus P).....	46
	▶ Foto's bekijken	49
	🗑 Foto's wissen	50
4	Films opnemen en afspelen	51
	🎥 Films opnemen.....	52
	Filminstellingen aanpassen	55
	▶ Films bekijken	56
5	Foto's maken	59
	P-, S-, A- en M-modi.....	60
	Modus P: Programma AE	60
	Modus S: Sluiterprioriteit AE	62
	Modus A: Diafragma prioriteit AE	67
	Modus M: Handmatige belichting.....	70
	Automatische scherpstelling.....	72
	Scherpstelmodus.....	73
	Automatische scherpstellingsopties (scherpstelling).....	75
	Scherpstelpuntselectie.....	77
	Handmatig scherpstellen.....	82
	Scherpstelling controleren	84

ISO Gevoeligheid.....	86
Automatische gevoeligheid (A).....	87
☒ Lichtmeting	89
+ Belichtingscompensatie	90
C (Aangepast).....	90
Scherpstellings-/belichtingsvergrendeling.....	91
De AF-L- en AE-L-knoppen	92
BKT Bracketing.....	93
AE BKT.....	94
ISO ISO BKT.....	94
F FILMSIMULATIE BKT.....	94
WB WITBALANS BKT.....	95
DR DYNAMISCH BEREIK BKT.....	95
📷 Continu fotograferen (seriemodus).....	96
📷 Meervoudige belichtingen.....	98
ADV. Geavanceerde filters.....	100
Geavanceerde filteropties	101
📷 Panorama's.....	102
Fotograferen met flitser	106
Flitsinstellingen	108

6 De opnamemenu's

111

IQ INSTELLINGEN BEELDKWALITEIT.....	112
BEELDGROOTTE.....	113
BEELDKWALITEIT.....	114
RAW OPNAME.....	115
FILMSIMULATIE.....	116
KORRELEFFECT.....	118
DYNAMISCH BEREIK.....	119
WITBALANS.....	120
HIGHLIGHT TINT.....	124
SCHADUWTINT.....	124
KLEUR.....	125
SCHERPTE.....	125
RUISONDERDRUKING.....	126
L BEL. RO.....	126
LENSMODLTIE OPTM.....	127
KLEURR.....	127
PIXELMAPPING.....	128
KIES INST. OP MAAT.....	129
BEW/BEW INST. OP M.....	129
AF/MF AF/MF INSTELLINGEN.....	131
SCHERPSTELGEBIED.....	131
SCHERPSTELLING.....	132
AF-C AANGEPASTE INSTELL.....	133
AF-MODUS OPSL. DR ORIËNT.....	138
AF-PUNTDISPLAY  	138

AANTAL FOCUSPUNTEN.....	139
PRE-AF.....	139
AF-HULPLICHT.....	140
INST. GEZICHTS-/OOGHERKEN.....	141
AF+MF.....	143
HF ASSISTENTIE.....	144
SCHERPSTELLOEP.....	144
INT. SPOT AE&SCHRPSTLGBD.....	145
DIRECT AF-INSTELLING.....	145
SCHERPTDIEPTESCHAAL.....	146
ONTGRENDE/FOCUS PRIORITEIT.....	146
OPNAME-INSTELLINGEN.....	147
DRIVE-INSTELLING.....	147
ZELFONTSPANNER.....	149
INTERVAL-TIMEROPNAME.....	150
SLUITERTYPE.....	152
IS MODE.....	153
ISO AUTOM.INSTELLING.....	154
ADAPT. INSTEL.....	156
DRAADLS COMMUNICT.....	159
FLITSINSTELLINGEN.....	160
FLASHFUNCTIE-INSTELLING.....	160
VERWIJDER R. OGEN.....	161
MODUS TTL VERGRENDELEN.....	162
LED-LICHTINSTELLING.....	163
MASTER-INSTELLING.....	163
CH-INSTELLING.....	164

 FILMINSTELLINGEN	165
FILMMODUS.....	165
FILMSCHERPSTELLING	166
HDMI-UITGANG INFODISPLAY	166
4K FILMUITGANG.....	167
HDMI REC-BEDIENING.....	168
AANP. MIC.GELUID	168

7 Afspelen en het afspeelmenu **169**

De afspelerweergave	170
De DISP/BACK-knop.....	172
Foto's bekijken	174
Zoomweergave.....	175
Miniatuurweergave	175
 Het afspeelmenu	176
WISSELSLEUF	176
RAW-CONVERSIE.....	177
WISSEN	180
BEELDUITSNEDE	183
NIEUW FORMAAT	184
BEVEILIGEN.....	185
FOTO DRAAIEN	186
VERWIJDER R. OGEN.....	187
SPRAAKMEMO INSTELLING.....	188
KOPIËREN	189
DRAADLS COMMUNICT.....	190
DIAVOORSTELLING.....	191
FOTOBOEK HULP	192

PC AUTO. OPSLAAN.....	194
OPDRACHT (DPOF).....	195
AFDRUK. (instax) PRINTER.....	197
BEELDVERHOUDING.....	198

8 De instellingenmenu's **199**

☑ GEBRUIKERSINSTELLINGEN.....	200
FORMATTEREN.....	201
DATUM/TIJD.....	202
TIJDVERSCHIL.....	203
言語/LANG.....	204
MIJN MENU-INSTELLINGEN.....	204
SENSORREINIGING.....	206
RESET.....	207
☑ GELUIDSINSTELLINGEN.....	208
AF PIEPVOLUME.....	208
ZELFONTSPANNER PIEPVOLUME.....	209
BEDIENING VOL.....	209
VOLUME HOOFDTELEFOON.....	210
SLUITER VOLUME.....	210
SLUITER GELUID.....	211
AFSPEEL VOLUME.....	211
☑ SCHERMINSTELLINGEN.....	212
EVF-HELDERHEID.....	212
EVF KLEUR.....	213
LCD-HELDERHEID.....	213
LCD KLEUR.....	214
WEERGAVE.....	214

AUTOROTATIE DISPLAYS	215
PRVW BELICH/WITBALANS HANDM. MODUS.....	215
VOORBEELD BEELDEFFECT	216
COMPRICHTL.....	217
AUTO ROT. WEERG.....	218
EENHEDEN AF-SCHAAL.....	218
DISP. INST. OP MAAT	219
📷 TOETS-/SCHIJFINSTELLINGEN.....	221
INSTELLINGEN FOCUSHENDEL.....	221
BEWERK/SLA OP SNELMENU	222
Fn/AE-L/AF-L TOETSINTEL.....	224
KEUZEKNOP INSTELLING.....	226
COMMANDOSCHIJF INSTELLING	226
BEDIENING MET   S.S.....	227
ISO SCHIJFINSTELLINGEN (H).....	227
ISO-SCHIJFINSTEL. (L).....	228
ISO-SCHIJF INSTELLING(A).....	228
SLUITER AF.....	229
SLUITER AE.....	229
ORIG. FOTO OPSLAAN.....	230
NEEM OP ZONDER KAART	230
SCHERPSTELRING.....	231
MODUS AE/AF-VERG.	231
DIAFRAGMA-INSTEL.	232
VERGREND.....	233
📷 ENERGIEBEHEER	234
UITSCHAKELEN	234
PRESTATIE.....	235

🔧 INSTELLINGEN OPSLAAN	236
NUMMERING.....	236
ORIG. FOTO OPSLAAN.....	237
BEWERK BSTNDSNAAM.....	238
INSEL. SLEUF (STIL BEELD).....	238
WISSELSLEUF (SEQUENTIEEL).....	239
FILMDOELBESTAND.....	239
COPYRIGHT INFO	240
🔧 VERBINDINGSINSTELLINGEN	241
DRAADLOOS INSEL.....	241
PC AUTO. OPSLAAN.....	242
GEOTAGGING SET-UP	242
VERB.INST. instax PRNTR.....	243
PC SHOOT MODUS	244
9 Sneltoetsen	245
Sneltoetsopties.....	246
De Q-knop (Snelmenu)	247
De snelmenuweergave.....	247
Instellingen bekijken en wijzigen.....	249
Het snelmenu bewerken	250
De Fn-knoppen (Functie)	252
Rollen toewijzen aan de functietoetsen.....	254
📄 MIJN MENU	256
MIJN MENU-INSTELLINGEN.....	256

10 Randapparatuur en optionele accessoires 259

Externe flitsers.....	260
Flitsinstellingen	261
SYNC-TERMINAL	263
MEEGELEVERDE FLASH	265
EXTERNE FLASH	267
MASTER(OPTISCH).....	271
Verticale stroomboosthandgrepen.....	276
Gebruik van de VPB-XT2	277
De batterijen opladen.....	279
Lenzen.....	280
Lensonderdelen.....	280
Lensdoppen verwijderen.....	281
Zonnekappen bevestigen.....	281
Lenzen met diafragmaringen	282
Lenzen zonder diafragmaringen.....	283
Lenzen met O.I.S. Schakelaars	283
Lenzen met handmatige scherpstelling	284
Lensverzorging.....	285

11 Aansluitingen	287
HDMI-uitgang.....	288
Aansluiten op HDMI-apparaten.....	288
Fotograferen	289
Afspelen.....	289
Draadloze overdracht.....	290
Draadloze verbindingen: Smartphones	290
Draadloze verbindingen: Computers.....	291
Aansluiten op computers via USB.....	292
Tether-opname	292
Foto's naar een computer kopiëren	293
De camera aansluiten	294
instax SHARE printers.....	297
Een verbinding tot stand brengen	297
Foto's afdrukken.....	298
12 Technische notities	299
Accessoires van FUJIFILM.....	300
Voor uw veiligheid.....	304
Productverzorging.....	317
De beeldsensor reinigen	318
De firmwareversie controleren	319
Probleemoplossing	320
Waarschuwingsberichten en -aanduidingen	328
Capaciteit geheugenkaart.....	332
Technische gegevens	333

Meegeleverde accessoires

Het volgende wordt bij de camera meegeleverd:

- NP-W126S oplaadbare batterij
- BC-W126 batterijlader
- EF-X8 flitser met schoenbevestiging
- Behuizingsdop
- Metalen clipjes draagriem (× 2)
- Bevestigingsgereedschap clipje
- Beschermkappen (× 2)
- Schouderriem
- Flitsschoenkap (wordt bevestigd op de flitsschoen)
- Sync-terminal-dop (bevestigd aan de camera geleverd)
- Connectorkap voor de verticale batterijhandgreep (bevestigd aan camera geleverd)
- *Gebruikshandleiding* (deze handleiding)





Heeft u een lenzenpakket gekocht, controleer dan of de lens is meegeleverd.

Over deze handleiding

Deze handleiding bevat instructies voor uw FUJIFILM X-T2 digitale camera. Zorg dat u de inhoud heeft gelezen en begrijpt voordat u verder gaat.

Symbolen en conventies

In deze handleiding worden de volgende symbolen gebruikt:

-  Informatie die moet worden gelezen om schade aan het product te voorkomen.
-  Aanvullende informatie die tijdens het gebruik van het product van pas kan komen.
-  Pagina's waarop verwante informatie kan worden gevonden.

Menu's en andere teksten die op het scherm verschijnen worden **vetgedrukt** weergegeven. De afbeeldingen zijn alleen ter verduidelijking; tekeningen kunnen zijn vereenvoudigd, terwijl foto's niet noodzakelijk zijn gemaakt met het model van de camera die in deze handleiding wordt beschreven.

Terminologie

Er wordt naar de optionele SD-, SDHC- en SDXC-geheugenkaarten die de camera gebruikt om foto's op te slaan gerefereerd als "geheugenkaarten". De elektronische zoeker kan worden aangeduid als de "EVF" en het LCD-scherm als "LCD".

Voordat u begint



Onderdelen van de camera

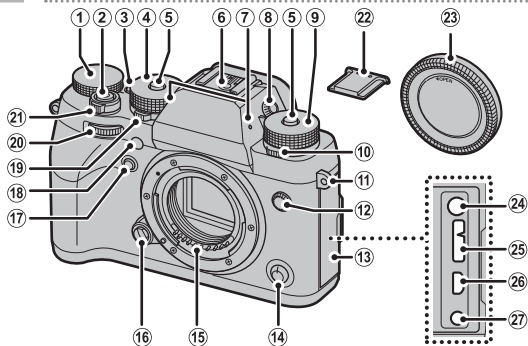

- | | |
|--|--|
| ① Belichtingscompensatieschijf... 5, 90 | ⑩ Drive-schijf.....5 |
| ② Ontspanknop..... 48 | ⑪ Bevestigingsoog draagriem 24 |
| ③ Fn1-knop.....252 | ⑫ Sync-terminal263 |
| ④ Sluittertijdschijf..... 4, 62, 70 | ⑬ Connectorkap |
| ⑤ Schijfontgrendelingsknop.....4 | ⑭ Keuzeknop scherpstelmodus 73 |
| ⑥ Flitsschoen 106 | ⑮ Signaalcontacten lens |
| ⑦ Microfoon 168 | ⑯ Lensontgrendelingsknop..... 27 |
| ⑧ Dioptrieregelaarsbediening.....9 | ⑰ Fn2-knop.....252 |
| ⑨ Gevoeligheidsschijf.....4, 86, 227 | ⑱ AF-hulplicht..... 140 |
| ⑩ Drive-schijf.....5 | Zelfontspannerlamp..... 149 |
| ⑪ Bevestigingsoog draagriem 24 | ⑲ Lichtmetingschijf.....5, 89 |
| ⑫ Sync-terminal263 | ⑳ Voorste commandoschijf..... 6, 226 |
| ⑬ Connectorkap | ㉑ ON/OFF-schakelaar 40 |
| ⑭ Keuzeknop scherpstelmodus 73 | ㉒ Flitsschoenkap..... 106 |
| ⑮ Signaalcontacten lens | ㉓ Behuizingsdop..... 26 |
| ⑯ Lensontgrendelingsknop..... 27 | ㉔ Microfoonaansluiting
(\varnothing 3,5 mm)..... 53 |
| ⑰ Fn2-knop.....252 | ㉕ Micro USB (Micro-B) USB 3.0/
USB 2.0 aansluiting..... 31, 66, 294 |
| ⑱ AF-hulplicht..... 140 | ㉖ HDMI-micro-aansluiting
(Type D)288 |
| Zelfontspannerlamp..... 149 | ㉗ Connector afstandsontspanner
(\varnothing 2,5 mm)..... 66 |
| ⑲ Lichtmetingschijf.....5, 89 | |
| ⑳ Voorste commandoschijf..... 6, 226 | |
| ㉑ ON/OFF-schakelaar 40 | |
| ㉒ Flitsschoenkap..... 106 | |
| ㉓ Behuizingsdop..... 26 | |
| ㉔ Microfoonaansluiting
(\varnothing 3,5 mm)..... 53 | |
| ㉕ Micro USB (Micro-B) USB 3.0/
USB 2.0 aansluiting..... 31, 66, 294 | |
| ㉖ HDMI-micro-aansluiting
(Type D)288 | |
| ㉗ Connector afstandsontspanner
(\varnothing 2,5 mm)..... 66 | |

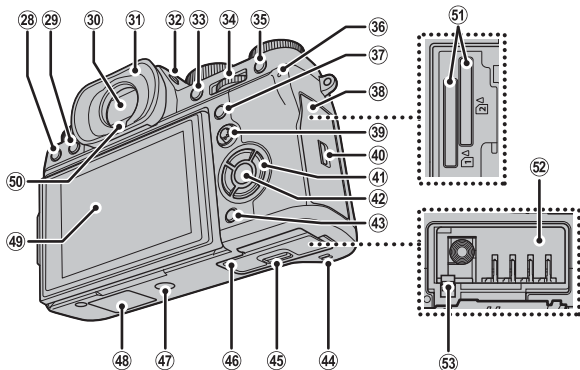

- | | | | | | |
|----|---|-------------|----|---|---------------|
| 28 | (verwijderen)-knop..... | 50 | 41 | Keuzetoetsen..... | 4, 226 |
| 29 | (afspeel)-knop..... | 49 | 42 | MENU/OK -knop..... | 4, 21 |
| 30 | Elektronische zoeker (EVF) ... | 10, 14, 15 | 43 | DISP (display)/BACK -knop... | 16, 172 |
| 31 | Oogschelp..... | 9 | 44 | Luidspreker..... | 56 |
| 32 | VIEW MODE -knop..... | 14 | 45 | Vergrendeling van afdekkap voor
het batterijencompartiment | 32 |
| 33 | AE-L (belichtingsvergrendeling) -knop..... | 92 | 46 | Afdekkap voor het batterijvak... | 32 |
| 34 | Achterste commandoschijf
..... | 6, 174, 226 | 47 | Statiefbevestiging | |
| 35 | AF-L (scherpstelvergrendeling) -knop..... | 92 | 48 | Connectorkap voor verticale
batterijhandgreep | 276 |
| 36 | Indicatielampje | 7, 31 | 49 | LCD-scherm..... | 8, 12, 14, 15 |
| 37 | Q -knop (snelmenu)..... | 247 | 50 | Oogsensor..... | 14 |
| 38 | Geheugenkaartsleufkap..... | 35 | 51 | Geheugenkaartsleuven 1 en 2... | 35 |
| 39 | Scherpstellingstok (scherpstelhendel)..... | 4, 78, 221 | 52 | Batterijvak..... | 32 |
| 40 | Kapvergrendeling geheugenkaartsleuf..... | 35 | 53 | Batterijvergrendeling..... | 34 |

De keuzeknop

Druk de keuzeknop omhoog (▲), naar rechts (▶), omlaag (▼), of naar links (◀) om items te markeren.

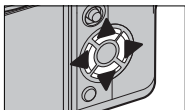

Bedieningsvergrendeling

Om onopzettelijke bediening van de keuzeknop en de **Q**-knoppen te voorkomen tijdens het fotograferen, druk op **MENU/OK** totdat  wordt weergegeven. De bedieningsknoppen kunnen worden ontgrendeld door op **MENU/OK** te drukken totdat  niet langer wordt weergegeven.

De scherpstellingstok

Kantel of druk op de scherpstellingstok om het scherpstelgebied te selecteren.

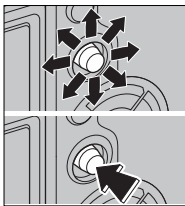

De sluitertijd- en gevoeligheidsschijven

Druk op de schijfontgrendelingsknop om de schijf te ontgrendelen voor deze te draaien naar de gewenste instelling. Druk opnieuw op de ontgrendelingsknop om de schijf op zijn plaats te vergrendelen.

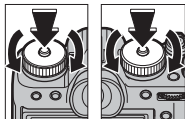

Gevoeligheid

Sluiter-tijd

De drive-schijf

Draai aan de schijf om te kiezen uit de volgende drive-modi.

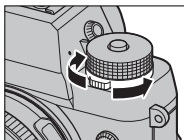

Modus		Modus	
Film	52	S Enkele foto	46
BKT Bracketing	93	Meervoudige belichting	98
CH Serie met hoge snelheid	96	ADV. Geavanceerd filter	100
CL Serie met lage snelheid		Panorama	102

De lichtmetingschijf

Draai aan de schijf om de lichtmeetmodus te kiezen.

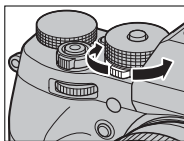

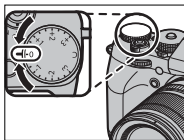

De belichtingscompensatieschijf

Draai aan de schijf om een hoeveelheid belichtingscompensatie te kiezen.

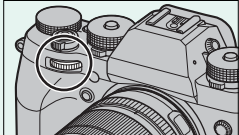
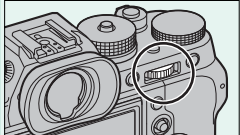

De commandoschijven

Draai aan of druk op de commandoschijven om:

	Voorste commandoschijf	Achterste commandoschijf
Draai 	 <p>Pas het diafragma of, als C is geselecteerd met de belichtingscompensatieschijf, de belichtingscompensatie aan, of bekijk andere foto's tijdens het afspelen.</p>	 <p>Kies de gewenste combinatie van sluitertijd en diafragma (programma-verschuiving), verfijn de sluitertijd, stel instellingen in het snelmenu bij, kies het formaat van het scherpstelkader, of zoom in of uit in volledige schermweergave of miniatuurweergave.</p>
Druk op 	<p>Schakel heen en weer tussen diafragma en belichtingscompensatie als C is geselecteerd met de belichtingscompensatieschijf.</p>	<p>Zoom in op een geselecteerd scherpstelgebied of (in de afspelmodus) een actief scherpstelpunt. Houd ingedrukt om de scherpstelweergave in handmatige scherpstelmodus te kiezen.</p>

Het indicatielampje

Als de zoeker niet wordt gebruikt, wordt de camerastatus aangegeven door het indicatielampje.

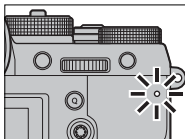

Indicatielampje	Camerastatus
Brandt groen	Scherpstelling vergrendeld.
Knippert groen	Scherpstellings- of belichtingswaarschuwing. Foto's kunnen worden gemaakt.
Knippert groen en oranje	Foto's nemen. Extra foto's kunnen gemaakt worden.
Brandt oranje	Foto's nemen. Er kunnen momenteel geen extra foto's worden gemaakt.
Knippert oranje	Flitser laadt op; flitser zal niet flitsen wanneer er een foto wordt gemaakt.
Knippert rood	Lens- of geheugenfout.



Waarschuwingen kunnen tevens op het scherm verschijnen.

Het LCD-scherm

Het LCD-scherm kan gekanteld worden voor beter zicht, maar wees voorzichtig niet in aanraking te komen met de draden of andere voorwerpen te beknellen achter het scherm. Het aanraken van de draden kan defecten in de camera veroorzaken.

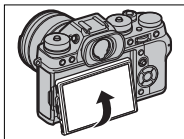

“Staande” (portret)stand

Wanneer de camera wordt gedraaid om foto's te nemen in de “staande” (portret) stand, kunt u het display kantelen zoals wordt getoond. Dit is vooral handig bij het nemen van foto's vanuit lage of hoge hoeken.

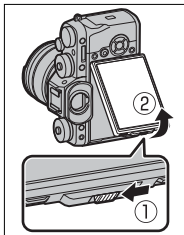

 Houd de camera zoals aangegeven bij het nemen van foto's in de “staande” (portret)stand vanuit hoge hoeken.

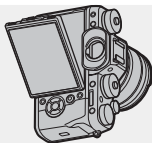

De zoeker scherpstellen

De camera is uitgerust met een dioptrieregelaar in het bereik van -4 tot $+2 \text{ m}^{-1}$ om zich aan te passen aan individueel verschillende gezichtsvermogens. Draai de dioptrieregelaar totdat de weergave van de zoeker scherpgesteld is.

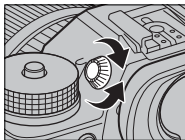

De oogschelp

Druk de bodem van de oogschelp in met beide duimen en schuif de oogschelp naar boven om deze te verwijderen.

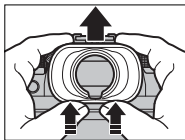

Cameraschermen

Deze sectie geeft een overzicht van de indicatoren die mogelijk worden weergegeven tijdens het fotograferen.

Ter illustratie worden displays getoond met alle indicatoren brandend.

De elektronische zoeker

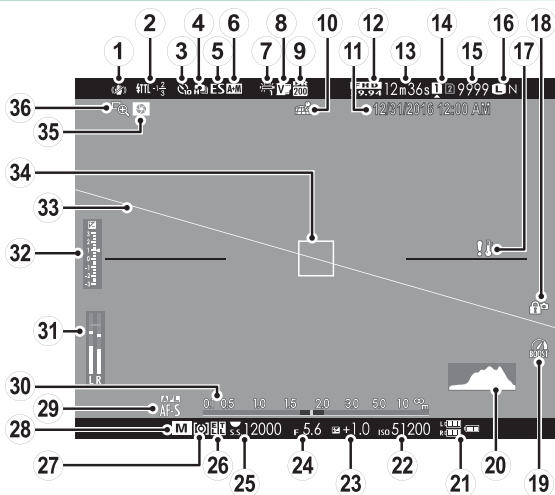

① IS-modus.....	153	⑲ Boostmodus.....	235
② Flitsmodus (TTL).....	108	⑳ Histogram.....	20
Flitscompensatie.....	108	㉑ Batterijniveau.....	41
③ Zelfontspannerindicator.....	149	㉒ Gevoeligheid.....	86
④ Continuumodus.....	96	㉓ Belichtingscompensatie.....	90
⑤ Sluitertype.....	152	㉔ Diafragma.....	61, 67, 70
⑥ AF+MF-indicator.....	143	㉕ Sluiterijd.....	61, 62, 70
⑦ Witbalans.....	120	㉖ AE-vergrendeling.....	92, 229
⑧ Filmsimulatie.....	116	TTL-vergrendeling.....	162, 225, 255
⑨ Dynamisch bereik.....	119	㉗ Lichtmeting.....	89
⑩ Downloadstatus		㉘ Opnamemodus.....	60
locatiegegevens.....	242	㉙ Scherpstelmodus [†]	73
⑪ Datum en tijd.....	42, 202, 203	㉚ Afstandsindicator.....	84
⑫ Filmmodus.....	52, 165	㉛ Opnameniveau.....	168
⑬ Resterende tijd.....	52	㉜ Belichtingsindicator.....	70, 90
⑭ Kaartsleufopties.....	37, 238	㉝ Virtuele horizon.....	19
⑮ Aantal beschikbare beelden* ...	332	㉞ Scherpstelkader.....	77, 91
⑯ Beeldkwaliteit en -grootte ...	113, 114	㉟ Voorbeeld scherptediepte	68, 84
⑰ Temperatuurwaarschuwing....	331	㊱ Scherpstelloep.....	84, 144
⑱ Bedieningsvergrendeling.....	4		

* Toont "9999" als er ruimte is voor meer dan 9999 beelden.

† De indicator In-scherpstelling (Ⓢ) of handmatig scherpstellen (MF) kan ook worden weergegeven.

Bedieningsvergrendeling

Het drukken op een vergrendelde bedieningsknop geeft een -pictogram weer.



Het LCD-scherm

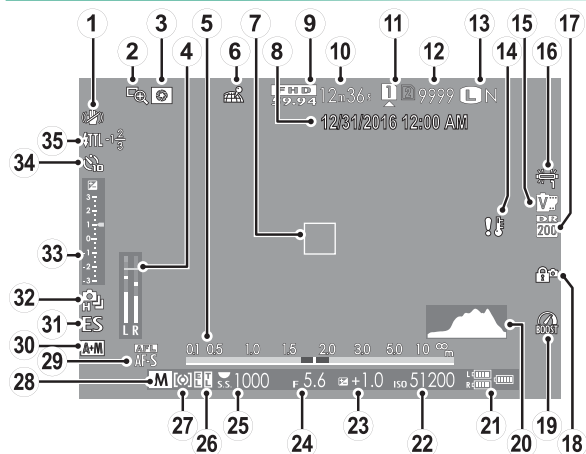

① IS-modus.....	153	⑲ Boostmodus.....	235
② Scherpstelloop	84, 144	⑳ Histogram.....	20
③ Voorbeeld scherptediepte ...	68, 84	㉑ Batterijniveau	41
④ Opnameniveau	168	㉒ Gevoeligheid.....	86
⑤ Afstandsindicator.....	84	㉓ Belichtingscompensatie.....	90
⑥ Downloadstatus locatiegegevens	242	㉔ Diafragma	61, 67, 70
⑦ Scherpstelkader.....	77, 91	㉕ Sluittijd.....	61, 62, 70
⑧ Datum en tijd.....	42, 202, 203	㉖ AE-vergrendeling	92, 229
⑨ Filmmodus.....	52, 165	TTL-vergrendeling.....	162, 225, 255
⑩ Resterende tijd	52	㉗ Lichtmeting	89
⑪ Kaartsleufopties.....	37, 238	㉘ Opnamemodus.....	60
⑫ Aantal beschikbare beelden* ...	332	㉙ Scherpstelmodus [†]	73
⑬ Beeldkwaliteit en -grootte...	113, 114	⑳ AF+MF-indicator.....	143
⑭ Temperatuurwaarschuwing....	331	㉑ Sluittertype.....	152
⑮ Filmsimulatie	116	㉒ Continuumodus	96
⑯ Witbalans.....	120	㉓ Belichtingsindicator.....	70, 90
⑰ Dynamisch bereik.....	119	㉔ Zelfontspannerindicator.....	149
⑱ Bedieningsvergrendeling.....	4	㉕ Flitsmodus (TTL).....	108
		Flitscompensatie.....	108

* Toont "9999" als er ruimte is voor meer dan 9999 beelden.

† De indicator In-scherpstelling (☉) of handmatig scherpstellen (MF) kan ook worden weergegeven.

Bedieningsvergrendeling

Het drukken op een vergrendelde bedieningsknop geeft een -pictogram weer.



Een weergavemodus kiezen

Druk op de **VIEW MODE**-knop om door de volgende weergavemodi te bladeren:

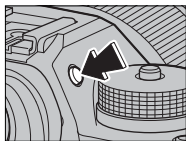

- **👁️ SENSOR OOGSENSOR:** De zoeker schakelt in en het LCD-scherm schakelt uit als u uw oog naar de zoeker beweegt; als u uw oog weghaalt, schakelt de zoeker weer uit en het LCD-scherm weer in.
- **EVF ONLY:** Zoeker aan, LCD-scherm uit.
- **LCD ONLY:** LCD-scherm aan, zoeker uit.
- **EVF ONLY + 👁️ SENSOR:** Uw oog naar de zoeker brengen schakelt de zoeker in; uw oog weghalen schakelt deze uit. Het LCD-scherm blijft uit.
- **👁️ SENSOR OOGSENSOR + LCD-BEELDWEERGAVE:** Uw oog tegen de zoeker plaatsen tijdens het fotograferen schakelt de zoeker in, maar het LCD-scherm wordt gebruikt voor de weergave van beelden onmiddellijk na het fotograferen.

De oogsensor

De oogsensor reageert mogelijk op andere objecten dan uw oog of op licht dat direct op de sensor schijnt.

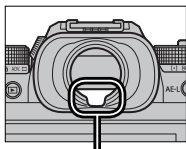

Oogsensor

Schermhelderheid aanpassen

De helderheid en kleurtoon van de zoeker en het LCD-scherm kunnen worden aangepast met behulp van de items in het  **SCHERMINSTELLINGEN**-menu. Kies **EVF-HELDERHEID** of **EVF KLEUR** om de helderheid of kleurtoon van de zoeker aan te passen, **LCD-HELDERHEID** of **LCD KLEUR** om hetzelfde te doen voor het LCD-scherm.

Schermrotatie

Als **AAN** is geselecteerd voor  **SCHERMINSTELLINGEN > AUTOROTATIE DISPLAYS**, draaien de indicatoren in de zoeker en het LCD-scherm automatisch om zich aan de richting van de camera aan te passen.

De DISP/BACK-knop

De **DISP/BACK**-knop regelt het weergeven van de indicatoren in de zoeker en op het LCD-scherm.

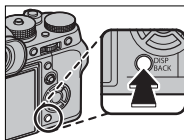

Zoeker

Volledig scherm



Standaard



Dubbele weergave (alleen handmatige scherpstelmodus)

LCD-scherm

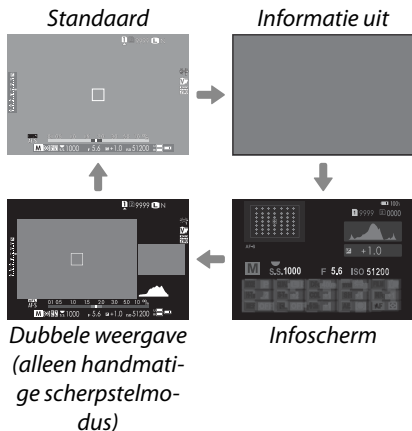

De dubbele weergave

De dubbele weergave bestaat uit een groot volledig scherm en een kleinere close-up van het scherpstelgebied.

De standaardweergave aanpassen

Om de items getoond in de standaardweergave te kiezen:

1 Geef standaardindicatoren weer.

Druk op de **DISP/BACK**-knop totdat de standaardindicatoren worden weergegeven.

2 Selecteer **DISP. INST. OP MAAT**.

Selecteer  **SCHERMINSTELLINGEN > DISP. INST. OP MAAT** in het instellingenmenu.

3 Kies items.

Markeer items en druk op **MENU/OK** om te selecteren of te deselecteren.

- COMPRICHTL.
- ELEKTR. WATERPAS
- FOCUSFRAME
- AF-AFSTANDSINDICATOR
- MF-AFSTANDSINDICATOR
- HISTOGRAM
- OPNAMEMODUS
- DIAFR/S-SNELHEID/ISO
- INFORMATIE-ACHTERGROND
- Belichtingscomp. (Getal)
- Belichtingscomp. (Schaal)
- FOCUSMODUS
- LICHTMEETSYSTEEM
- SLUITERTYPE
- FLITSLICHT
- DOORLOPENDE MODUS
- DUAL BEELDSTABILISATIE-MOD.
- WITBALANS
- FILMSIMULATIE
- DYNAMISCH BEREIK
- BOOST-MODUS
- REST. BEELDIES
- BEELDFORM/-KWALITEIT
- FILMMODUS & OPNAMETIJD
- AANP. MIC.GELUID
- ACCUNIVEAU
- FRAMINGKADER

4 Sla wijzigingen op.

Druk op **DISP/BACK** om de wijzigingen op te slaan.

5 Sluit de menu's af.

Druk op **DISP/BACK** zoals nodig om terug te keren naar de opnameweergave.

Virtuele horizon

Als u **ELEKTR. WATERPAS** selecteert, wordt de virtuele horizon weergegeven. De camera is waterpas als de twee lijnen over elkaar liggen. Houd er rekening mee dat de virtuele horizon mogelijk niet wordt weergegeven als de camera-lens naar boven of naar beneden wordt gericht.

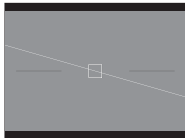

Framingkader

Schakel **FRAMINGKADER** in om de randen van het beeld makkelijker zichtbaar te maken tegen donkere achtergronden.

Histogrammen

Histogrammen geven de verdeling van de tinten in de foto weer. De horizontale as geeft de helderheid weer, de verticale as het aantal pixels.

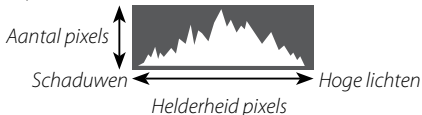

- **Optimale belichting:** Pixels zijn als een gelijkmatige kromme verdeeld over alle tinten.
- **Overbelicht:** Pixels bevinden zich in groepjes aan de rechterzijde van de grafiek.
- **Onderbelicht:** Pixels bevinden zich in groepjes aan de linkerkant van de grafiek.

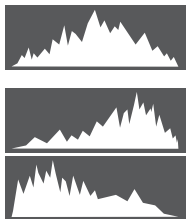

De menu's gebruiken

Om de menu's weer te geven, drukt u op **MENU/OK**.

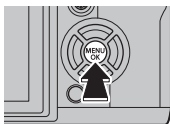

Fotograferen



Afspelen



Om in de menu's te navigeren:





- 1 Druk op **MENU/OK** om de menu's weer te geven.



- 2 Druk de keuzeknop naar links om het tabblad voor het huidige menu te markeren.



Tabblad

- 3** Druk de keuzeknop omhoog of omlaag om het tabblad (LO, AF MF, , , , MY,  of ) met de gewenste optie te markeren.
- 4** Druk de keuzeknop naar rechts om de cursor in het menu te plaatsen.



Gebruik de voorste commandoschijf om door de menu's te scrollen met een pagina per keer.

Eerste stappen

2

De draagriem bevestigen

Maak de draagriemclipjes aan de camera vast en daarna aan de draagriem.

1 Open een draagriemclipje.

Gebruik het hulpmiddel voor het vastmaken van clipjes om een draagriemclipje te openen, en zorg ervoor dat u het hulpmiddel en het clipje vasthoudt in de aangegeven richtingen.

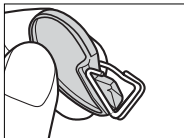
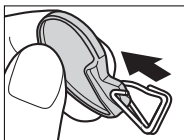

2 Plaats het draagriemclipje op een oogje.

Haak het bevestigingsoogje vast in de opening van het clipje. Verwijder het gereedschap en houd het clipje met de andere hand op zijn plek.

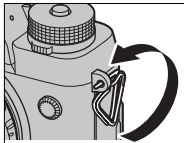
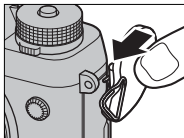

Bewaar het gereedschap op een veilige plaats, omdat u dit nodig heeft om de draagriemclipjes te openen bij het verwijderen van de draagriem.

3 Haal het clipje door het oogje.

Draai het clipje totdat het volledig door het oogje is en dichtklikt.

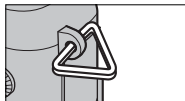
**4 Bevestig een beschermkapje.**

Plaats het beschermkapje over het oogje, zoals weergegeven. De zwarte kant moet richting de camera wijzen.

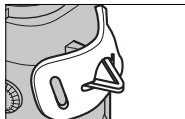
**5 Maak de draagriem vast.**

Steek de draagriem door een beschermkap en draagriemclipje en zet deze vast zoals aangegeven.

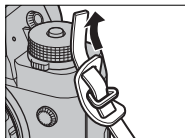

! Zorg ervoor dat de draagriem goed vastzit om te voorkomen dat de camera valt.

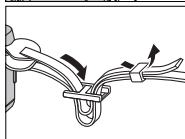

Herhaal stappen 1–5 voor het tweede oogje.

Een lens bevestigen

De camera kan gebruikt worden met lenzen voor het FUJIFILM X-bevestigingspunt.

Verwijder de behuizingsdop van de camera en de achterste dop van de lens. Plaats de lens op het bevestigingspunt, houd de markering op de lens en de camera op één lijn en draai vervolgens aan de lens totdat deze op zijn plaats klikt.

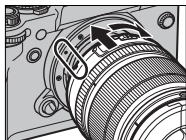

! Zorg dat stof of andere vreemde materie niet in de camera komt en zorg dat de interne onderdelen van de camera niet worden aangeraakt bij het bevestigen van de lenzen. Druk niet op de ontgrendelingsknop van de lens tijdens het bevestigen van de lens en zorg dat de vergrendeling stevig op zijn plaats is geklikt.

Lenzen verwijderen

Schakel, om de lens te verwijderen, de camera uit en druk vervolgens op de ontgrendelingsknop van de lens en draai aan de lens zoals aangeduid.



Om te voorkomen dat stof zich ophoopt op de lens of in de camera, plaatst u de lenskappen en de behuizingsdop van de camera terug wanneer de lens niet is bevestigd.

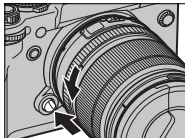

Lenzen en andere optionele accessoires

De camera kan gebruikt worden met lenzen en accessoires voor het FUJIFILM X-bevestigingspunt.

De batterij opladen

De batterij is bij verscheping uit de fabriek niet opgeladen. Laad voor gebruik de batterij op in de meegeleverde batterijlader.

! Een NP-W126S oplaadbare batterij wordt meegeleverd met de camera; optionele NP-W126 batterijen met een kleinere capaciteit kunnen ook worden gebruikt. Het opladen duurt ongeveer 150 minuten.

1 Plaats de batterij in de lader.

Plaats de batterij in de meegeleverde batterijlader, zoals aangeduid.

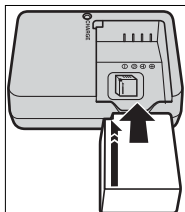

2 Steek de lader in een stopcontact.

Sluit de lader aan op een stopcontact binnenshuis. De laadin-dicator licht op.

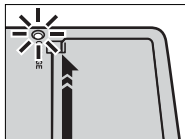

3 Laad de batterij op.

Verwijder de batterij zodra het opladen is voltooid.

De laadindicator

De laadindicator geeft de laadtoestand van de batterij als volgt weer:

Laadindicator	Laadtoestand	Handeling
	Batterij niet geplaatst.	Plaats de batterij.
	Batterij volledig opgeladen.	Verwijder de batterij.
Aan	De batterij wordt opgeladen.	—
Knippert	Batterij defect.	Haal de lader uit het stopcontact en verwijder de batterij.



Het meegeleverde netsnoer is uitsluitend bedoeld voor gebruik met de meegeleverde batterijlader. Gebruik de meegeleverde lader niet met andere kabels en het meegeleverde netsnoer niet met andere apparaten.

Bevestig geen etiketten of andere voorwerpen op de batterij. Het niet in acht nemen van deze voorzorgsmaatregel kan het verwijderen van de batterij uit de camera onmogelijk maken.

Voorkom dat de batterijpolen worden kortgesloten. Anders kan de batterij oververhit raken.

Lees de voorzorgsmaatregelen in "De batterij en stroomvoeding".

Gebruik alleen batterijladers die bedoeld zijn voor gebruik met de batterij. Anders kan de batterij en/of de batterijlader defect raken.

Probeer niet de labels van de batterij te halen of de behuizing te openen.

Een batterij die niet wordt gebruikt, verliest langzaam haar lading. Laad de batterij een of twee dagen vóór gebruik op. Als de batterij niet kan opladen, heeft deze het einde van haar levensduur bereikt en moet deze worden vervangen.

Haal de lader uit het stopcontact wanneer deze niet in gebruik is.

Verwijder vuil van de batterijpolen met een schone, droge doek. Neemt u deze voorzorgsmaatregel niet in acht, dan kan de batterij mogelijk niet worden opgeladen.

Merk op dat de laadtijden bij lage temperaturen toenemen.

Opladen via de computer

De batterij laadt ook op als de camera is aangesloten op een computer. Schakel de camera uit, plaats de batterij en sluit een USB-kabel aan zoals getoond, zorg dat de stekkers volledig zijn ingestoken. De oplaadtijd van ongeveer 300 minuten wordt niet beïnvloed door het type kabel dat u gebruikt.

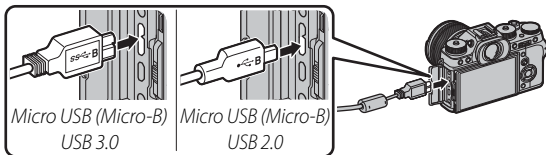

De laadstatus wordt getoond door het indicatielampje.

Indicatielampje	Laadtoestand
Aan	Batterij wordt opgeladen
Uit	Opladen voltooid
Knippert	Batterij defect

Sluit de camera rechtstreeks aan op de computer; gebruik geen USB-hub of toetsenbord. Het opladen stopt als de computer naar de slaapstand gaat; om het opladen te hervatten, activeert u de computer en ontkoppelt u de USB-kabel en sluit u deze opnieuw aan. Het opladen kan mogelijk niet worden ondersteund, afhankelijk van het computermodel, computerinstellingen en de huidige toestand van de computer.

De batterij plaatsen

Plaats de batterij in de camera zoals hieronder beschreven na het opladen van de batterij.

- 1 Open de kap van het batterijvak.**
Verschuif de vergrendeling van het batterijvak zoals aangeduid en open de kap van het batterijvak.

! Open de kap van het batterijvak niet wanneer de camera is ingeschakeld. Het niet in acht nemen van deze voorzorgsmaatregel kan beschadiging van fotobestanden of geheugenkaarten tot gevolg hebben.

Gebruik niet te veel kracht wanneer u de kap van het batterijvak opent of sluit.

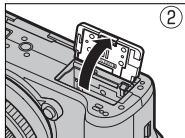
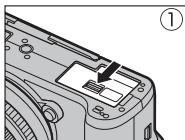

2 Plaats de batterij.

Terwijl u de batterij gebruikt om de batterijklep naar een kant te drukken, plaatst u eerst de contactpunten van de batterij in de richting die wordt aangegeven door de pijl. Controleer of de batterij stevig vastzit.

! Plaats de batterij in de aangegeven richting. *Oefen geen kracht uit of probeer niet de batterij achterstevoren of ondersteboven te plaatsen.* In de juiste stand is de batterij gemakkelijk in te schuiven.

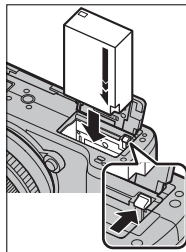

3 Sluit de kap van het batterijvak. Sluit en vergrendel de kap.

! Als de kap niet dicht kan, controleert u of de batterij in de juiste richting is geplaatst. Probeer de kap niet dicht te forceren.

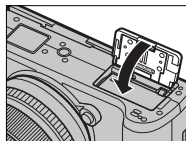

De batterij verwijderen

Voordat u de batterij verwijdert, *schakelt u de camera uit* en opent u de kap van het batterijencompartiment.

Druk de batterijvergrendeling opzij en laat de batterij uit de camera glijden zoals getoond om de batterij te verwijderen.

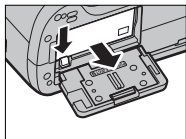

! De batterij kan warm worden bij gebruik in omgevingen met hoge temperaturen. Wees voorzichtig bij het verwijderen van de batterij.

Geheugenkaarten plaatsen

Foto's worden opgeslagen op geheugenkaarten (afzonderlijk verkrijgbaar).

1 Open de kap van de geheugenkaartsleuf.

Ontgrendel en open de kap.

! Open de kap van de geheugenkaartsleuf niet wanneer de camera is ingeschakeld. Het niet in acht nemen van deze voorzorgsmaatregel kan beschadiging van fotobestanden of geheugenkaarten tot gevolg hebben.

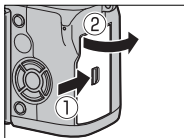

2 Plaats de geheugenkaart.

Houd de kaart in de getoonde richting en schuif deze in het apparaat totdat deze aan de achterkant van de sleuf vastklikt.

! Controleer of de kaart in de juiste richting is geplaatst; steek de kaart er niet onder een hoek in en oefen geen kracht uit.

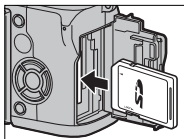

3 Sluit de kap van de geheugenkaartsleuf.

Sluit en vergrendel de kap.

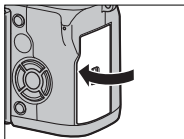

Geheugenkaarten verwijderen

Schakel de camera uit en open de kap van de geheugenkaartsleuf voordat u geheugenkaarten verwijdert.

Druk op en ontgrendel de kaart om deze deels uit te werpen (druk op het midden van de kaart en ontgrendel deze langzaam zonder uw vinger van de kaart te halen om te voorkomen dat de kaart uit de sleuf valt). De kaart kan nu met de hand worden verwijderd.

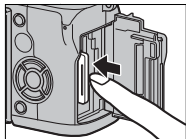

Twee kaarten gebruiken

De camera kan worden gebruikt met twee kaarten, één in elk van de twee sleuven. Bij de standaardinstellingen worden foto's alleen opgeslagen op de kaart in de tweede sleuf wanneer de kaart in de eerste sleuf vol is. Dit kan worden gewijzigd met **INSTELLINGEN OPSLAAN > INSTEL. SLEUF (STIL BEELD)**.

Optie	Beschrijving	Weergave
SEQUENTIEEL (standaard)	De kaart in de tweede sleuf wordt alleen gebruikt wanneer de kaart in de eerste sleuf vol is. Wanneer de tweede sleuf is geselecteerd voor INSTELLINGEN OPSLAAN > WISSELSLEUF (SEQUENTIEEL) , zal de opname beginnen op de kaart in de tweede sleuf en schakelt over naar de eerste sleuf wanneer de kaart in de tweede sleuf vol is.	
BACK-UP	Elke foto wordt tweemaal opgenomen, eenmaal op elke kaart.	
RAW / JPEG	Zoals voor SEQUENTIEEL , behalve dat de RAW-kopie van foto's genomen met FINE+RAW of NORMAL+RAW geselecteerd voor INSTELLINGEN BEELDKWALITEIT > BEELDKWALITEIT wordt opgeslagen op de kaart in de eerste sleuf en de JPEG-kopie op de kaart in de tweede sleuf.	

De kaart gebruikt voor het opslaan van films kan worden geselecteerd met **INSTELLINGEN OPSLAAN > FILMDOELBESTAND**.

Compatibele geheugenkaarten

FUJIFILM en SanDisk SD-, SDHC-, en SDXC-geheugenkaarten zijn goedgekeurd voor gebruik in deze camera; UHS-II-kaarten kunnen worden gebruikt in beide sleuven, maar kaarten met een UHS-snelheidsklasse van 3 of hoger worden aanbevolen voor films. Een volledige lijst met goedgekeurde geheugenkaarten is beschikbaar op http://www.fujifilm.com/support/digital_cameras/compatibility/. Met andere geheugenkaarten kan de werking niet worden gegarandeerd. De camera is niet geschikt om te worden gebruikt met xD-Picture Cards of MultiMediaCard (MMC)-apparaten.

! *Voorkom dat de camera wordt uitgeschakeld of dat de geheugenkaart wordt verwijderd terwijl de camera bezig is met het formatteren van de geheugenkaart of met het wegschrijven of wissen van gegevens. Het niet in acht nemen van deze voorzorgsmaatregel kan de kaart beschadigen.*

Geheugenkaarten kunnen worden vergrendeld, zodat de kaart niet geformatteerd kan worden en er geen foto's opgeslagen of gewist kunnen worden. Schakel de schrijfbeveiligingsschakelaar naar de ontgrendelde stand voordat u de geheugenkaart in de camera plaatst.





Nieuwe geheugenkaarten moeten vóór het eerste gebruik worden geformatteerd en alle geheugenkaarten die in een computer of ander apparaat zijn gebruikt, moeten ook weer worden geformatteerd.

Geheugenkaarten zijn klein en kunnen ingeslikt worden; houd ze buiten het bereik van kinderen. Als een kind een geheugenkaart inslikt, moet u onmiddellijk medische hulp inroepen.

miniSD- of microSD-adapters die groter of kleiner zijn dan geheugenkaarten, worden mogelijk niet normaal uitgeworpen. Breng de camera naar een erkend service center als dit gebeurt. Probeer de kaart niet met geweld uit de camera te halen.

Bevestig geen etiketten of andere voorwerpen op geheugenkaarten. Etiketten die losraken kunnen cameradefecten veroorzaken.

Bij sommige soorten geheugenkaarten kunnen filmopnamen onderbrekingen vertonen.

Door het formatteren van een geheugenkaart in de camera wordt een map aangemaakt waarin de foto's worden opgeslagen. U mag deze map niet verwijderen of een andere naam geven. Ook mag u de fotobestanden in deze map niet bewerken, wissen of hernoemen met behulp van een computer of ander apparaat. Gebruik altijd de camera om foto's te verwijderen; kopieer bestanden naar een computer alvorens de bestanden te bewerken of hernoemen en bewerk of hernoem de kopieën, niet de originele bestanden. Het hernoemen van bestanden op de camera kan problemen veroorzaken tijdens het afspelen.

De camera in- en uitschakelen

Gebruik de **ON/OFF**-schakelaar om de camera in en uit te schakelen.

Draai de schakelaar naar **ON** om de camera in te schakelen, of naar **OFF** om de camera uit te schakelen.

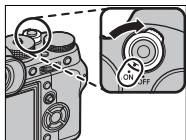

! Vingervlekken en vuil op de lens of de zoeker zijn van invloed op de kwaliteit van de foto's of het zicht door de zoeker. Zorg dat de lens en de zoeker schoon blijven.







📺 Druk op de **▶**-knop om het afspelen te starten. Druk de ontspanknop half in om terug te keren naar de opname-modus.

De camera wordt automatisch uitgeschakeld als er geen handelingen worden uitgevoerd gedurende de geselecteerde tijdsduur voor **ENERGIEBEHEER > UITSCHAKELLEN**. Druk de ontspanknop half in of draai de **ON/OFF**-schakelaar naar **OFF** en vervolgens weer naar **ON** om de camera opnieuw aan te zetten nadat deze automatisch werd uitgeschakeld.

Het batterijniveau controleren

Controleer het batterijniveau in het scherm na het inschakelen van de camera.

Het batterijniveau wordt als volgt weergegeven:

Indicator	Beschrijving
	Batterij is gedeeltelijk ontladen.
	Batterij ongeveer 80% vol.
	Batterij ongeveer 60% vol.
	Batterij ongeveer 40% vol.
	Batterij ongeveer 20% vol.
 (rood)	Batterij bijna leeg. Zo snel mogelijk opladen.
 (knip-pert rood)	De batterij is leeg. Schakel de camera uit en laad de batterij op.

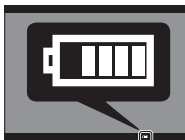

Basisinstellingen

Wanneer de camera voor het eerst wordt ingeschakeld, verschijnt er een taalkeuzevenster.

1 Schakel de camera in.

Een taalkeuzedialogvenster zal worden weergegeven.

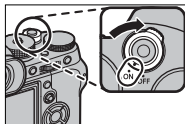

2 Kies een taal.

Markeer een taal en druk op **MENU/OK**.

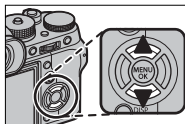

3 Stel de datum en tijd in.

Druk de keuzeknop naar links of rechts om het jaar, de maand, de dag, het uur of de minuten te selecteren en druk omhoog of omlaag om de instelling te wijzigen. Om de volgorde te veranderen waarin het jaar, de maand en de dag worden weergegeven, selecteert u de datumnotatie en drukt u de keuzeknop omhoog of omlaag. Druk op **MENU/OK** om naar de opnamemodus af te sluiten wanneer de instellingen zijn voltooid.

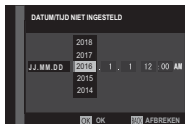



Als er gedurende langere tijd geen batterij in de camera zit, wordt de cameraklok teruggezet en wordt het taalkeuzevenster weergegeven wanneer de camera wordt ingeschakeld.

De huidige stap overslaan

Druk op **DISP/BACK** om de huidige stap over te slaan. Alle stappen die u overslaat worden de volgende keer bij het inschakelen van de camera weergegeven.

Een andere taal kiezen

Om de taal te wijzigen:

1 Geef taalopties weer.

Selecteer  **GEBRUIKERSINSTELLINGEN** > 言語/LANG..

2 Kies een taal.

Markeer de gewenste optie en druk op **MENU/OK**.

De tijd en datum veranderen

Om de cameraklok in te stellen:

1 Geef DATUM/TIJD-opties weer.

Selecteer  **GEBRUIKERSINSTELLINGEN** > **DATUM/TIJD**.

2 Stel de klok in.

Druk de keuzeknop naar links of rechts om het jaar, de maand, de dag, het uur of de minuten te selecteren en druk omhoog of omlaag om de instelling te wijzigen. Druk op **MENU/OK** om de klok in te stellen.

Basisfotografie en afspelen

3

Fotograferen (modus P)

Deze sectie beschrijft hoe u foto's kunt maken met programma AE (modus P). Raadpleeg pagina 60–71 voor meer informatie over S-, A- en M-modi.

1 Pas de instellingen aan voor programma AE.

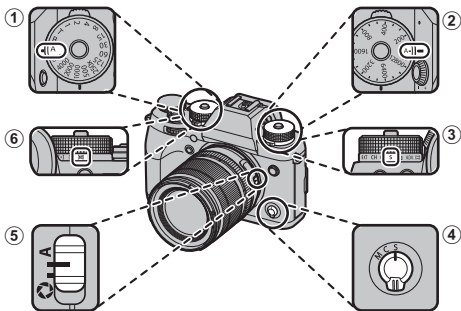

- 1 **Sluittijd** (📖 60): Selecteer **A** (auto).
- 2 **Gevoeligheid** (📖 86): Selecteer **A** (auto).
- 3 **Drive-modus** (📖 5): Selecteer **S** (enkel beeld).
- 4 **Scherpstelmodus** (📖 73): Selecteer **S** (enkelvoudige AF).
- 5 **Diafragma** (📖 60): Selecteer **A** (auto).
- 6 **Lichtmeting** (📖 89): Selecteer  (multi).



Om de sluitertijdschijf te gebruiken, drukt u op de schijfontgrendelingsknop en draait u de schijf naar de gewenste instelling.

- 2 Controleer de opnamemodus.**
Bevestig dat **P** verschijnt in het scherm.



- 3 Maak de camera gereed.**
Houd met beide handen de camera stevig vast en laat uw ellebogen rusten tegen uw zij. Trillende of onvaste handen kunnen uw foto's wazig maken.



Houd uw vingers en andere voorwerpen uit de buurt van de lens en AF-hulpverlichting om onscherpe of te donkere (onderbelichte) foto's te voorkomen.

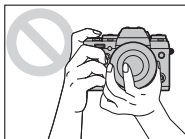

- 4 Zet de foto in een kader.**

Lenzen met zoomringen

Gebruik de zoomring om de foto in het scherm te kaderen. Draai de ring naar links om uit te zoomen, naar rechts om in te zoomen.

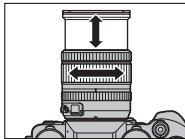

5 Stel scherp.

Houd de ontspanknop half ingedrukt om scherp te stellen.



Als het onderwerp slecht belicht wordt, kan de AF-hulpverlichting gaan branden.

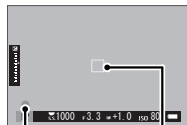

Scherpstelindi-
cator

Scherpstelkader

Als de camera in staat is om scherp te stellen, klinkt er tweemaal een pieptoon en lichten scherpstelgebied en scherpstelindicator groen op. Scherpstelling en belichting blijven vergrendeld terwijl de ontspanknop half wordt ingedrukt.

Als de camera niet in staat is om scherp te stellen, wordt het scherpstelkader rood, **wordt !AF** weergegeven en zal de scherpstelindicator wit knipperen.

6 Neem een foto.

Druk de ontspanknop rustig en volledig in om de foto te maken.



Foto's bekijken

U kunt foto's in de zoeker of op het LCD-scherm bekijken.

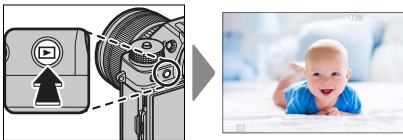
Druk op  om de foto's schermvullend te bekijken.



Extra foto's kunnen bekeken worden door de keuzeknop naar links of rechts te drukken of door aan de voorste commandoschijf te draaien. Druk de keuzeknop naar rechts of draai de schijf naar rechts om foto's in de vastgelegde volgorde te bekijken en naar links om foto's in omgekeerde volgorde te bekijken. Houd de keuzeknop ingedrukt om snel naar de gewenste foto te bladeren.

 Foto's gemaakt met andere camera's worden gemarkeerd met een  ("geschenkenbeeld")-pictogram om aan te duiden dat deze misschien niet correct worden weergegeven en dat mogelijk de zoomweergave niet beschikbaar is.

Twee geheugenkaarten

Als er twee geheugenkaarten zijn geplaatst, kunt u de -knop ingedrukt houden om een kaart voor het afspelen te kiezen. U kunt ook een kaart selecteren met behulp van de optie  **MENU VOOR HERBEKIJKEN > WISSELSLEUF.**



Foto's wissen

Gebruik de -knop om foto's te wissen.



Gewiste foto's kunnen niet worden teruggehaald. Kopieer eerst alle belangrijke foto's naar een computer of ander opslagapparaat.

- 1 Druk, als een afbeelding in volledig scherm wordt weergegeven, op de -knop en selecteer **ENKELE FOTO**.

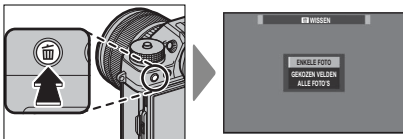

- 2 Druk de keuzeknop naar links of rechts om door de foto's te bladeren en druk op **MENU/OK** om te wissen (een bevestigingsvenster wordt niet weergegeven). Herhaal dit om extra foto's te wissen.



Beveiligde foto's kunnen niet worden gewist. Verwijder de beveiliging van foto's die u wilt wissen ( 185).

Foto's kunnen ook via de menu's worden gewist met behulp van de optie **MENU VOOR HERBEKIJKEN > WISSEN** ( 180).

Films opnemen en afspelen

4



Films opnemen

Deze sectie beschrijft hoe films op te nemen in de automatische modus.

- 1 Draai de drive-schijf naar .

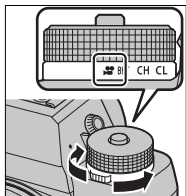

- 2 Pas de instellingen aan voor programma AE.

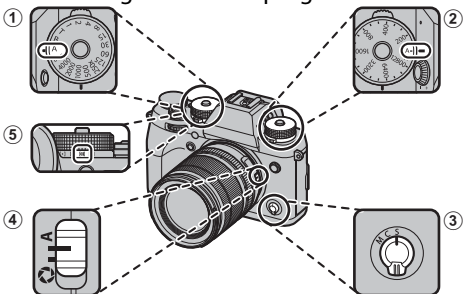

- 1 **Sluittijd** (📖 60): Selecteer A (auto).
- 2 **Gevoeligheid** (📖 86): Selecteer A (auto).
- 3 **Scherpstelmodus** (📖 73): Selecteer S (enkelvoudige AF).
- 4 **Diafragma** (📖 60): Selecteer A (auto).
- 5 **Lichtmeting** (📖 89): Selecteer  (multi).

- 3 Druk op de ontspanknop om de opname te starten. Een opname-indicator (●) en de resterende tijd worden weergegeven terwijl de opname bezig is.

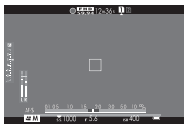

- 4 Druk nogmaals op de knop om de opname te beëindigen. De opname eindigt automatisch wanneer de maximale lengte is bereikt of de geheugenkaart vol is.

Een externe microfoon gebruiken

Geluid kan worden opgenomen met externe microfoons met een aansluiting van 3,5 mm in doorsnede; microfoons die systeemstroom nodig hebben kunnen niet worden gebruikt. Raadpleeg de gebruiksaanwijzing van de microfoon voor meer informatie.

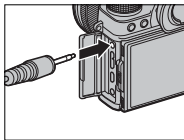



Geluid wordt opgenomen via de ingebouwde microfoon of een optionele externe microfoon. Bedek de microfoon niet tijdens de opname. Houd er rekening mee dat de microfoon mogelijk ook geluiden van de lens of andere camerageluiden oppikt tijdens het opnemen.

In films met zeer heldere onderwerpen kunnen verticale of horizontale strepen verschijnen. Dit is normaal en duidt niet op een defect.



Het indicatielampje gaat branden tijdens de opname. Tijdens het opnemen kunt u de belichtingscompensatie veranderen met maximaal ± 2 EV en de zoom aanpassen met behulp van de zoomring op de lens (indien beschikbaar).

Als de lens met een modusschakelaar voor het diafragma is uitgerust, selecteer dan de diafragmafunctie voordat u begint met de opname. Als er een andere optie dan **A** is geselecteerd, kunnen de sluitertijd en het diafragma worden aangepast terwijl de opname bezig is.

Terwijl de opname bezig is, kunt u het volgende doen:

- Pas gevoeligheid aan
- Gebruik de **VIEW MODE**-knop en de oogsensor om tussen de EFV- en LCD-monitorschermen te schakelen
- Opnieuw scherpstellen met behulp van autofocus door de sluiters half in te drukken of door op de knop te drukken die aan **AF-AAN** is toegewezen

Opnemen is mogelijk niet beschikbaar bij bepaalde instellingen, terwijl in andere gevallen de instellingen mogelijk niet van toepassing zijn tijdens de opname.

Filminstellingen aanpassen

Beeldgrootte en -snelheid kunnen worden geselecteerd met **📷 FILMINSTELLINGEN > FILMMODUS**, terwijl de kaart die gebruikt wordt om films op te slaan, kan worden geselecteerd met **📷 INSTELLINGEN OPSLAAN > FILMDOELBESTAND**. De scherpstelmodus kan worden geselecteerd met de keuzeknop voor de scherpstelmodus; selecteer voor continue scherpstelaanpassing **C**, of kies **S** en schakel Intelligente gezichtsdetectie in. Intelligente gezichtsdetectie is niet beschikbaar in de scherpstelmodus **M**.

Scherptediepte

Kies lage f-waarden om achtergronddetails zachter te maken.



Films bekijken

Bekijk films op de camera.

Tijdens het afspelen in volledig scherm worden films aangeduid door een -pictogram.



Tijdens het afspelen van een film zijn de volgende handelingen mogelijk:

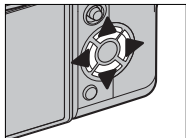

Keuze-knop	Afspelen is bezig (▶)	Afspelen gepauzeerd (⏸)
▲	Afspelen stoppen	
▼	Afspelen pauzeren	Afspelen starten/hervatten
◀▶	Snelheid aanpassen	
		Enkel beeld terugspoelen/vooruitspoelen

De voortgang wordt tijdens het afspelen op het scherm weergegeven.



Dek de luidspreker niet af tijdens het afspelen.



Druk op **MENU/OK** om het afspelen te pauzeren en een volumeregelaar weer te geven. Druk de keuzeknop omhoog of omlaag om het volume aan te passen; druk nogmaals op **MENU/OK** om het afspelen te hervatten. Het volume kan tevens worden aangepast met behulp van **GELUIDSINSTELLINGEN > AFSPEEL VOLUME**.

Afspeelsnelheid

Druk de keuzeknop naar links of rechts om de afspeelsnelheid tijdens het afspelen aan te passen. De snelheid wordt aangegeven door het aantal pijltjes (▶ of ◀).

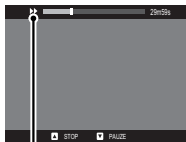

Pijltjes

MEMO

Foto's maken

5

P-, S-, A- en M-modi

P-, S-, A- en M-modi bieden u verschillende controleniveaus over sluitertijd en diafragma.

Modus P: Programma AE

Laat de camera de sluitertijd en het diafragma kiezen voor optimale belichting. Andere waarden die dezelfde belichting produceren kunnen worden geselecteerd met programmaverschuiving.

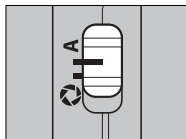
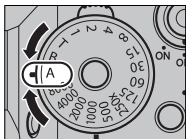



Sluitertijd: Selecteer A (auto).

Diafragma: Selecteer A (auto).

Stel de sluitertijd en het diafragma in op A (auto) en bevestig dat P verschijnt in het scherm.



 Als het onderwerp zich buiten het lichtmeterbereik van de camera bevindt, worden de sluitertijd en het diafragma weergegeven als "– – –".

 Om de sluitertijdschijf te gebruiken, drukt u op de schijf-ontgrendelingsknop en draait u de schijf naar de gewenste instelling.

Programmaverschuiving

Indien gewenst, kunt u de achterste commandoschijf draaien om andere sluitertijd- en diafragma combinaties te selecteren, zonder de belichting te wijzigen (programmaverschuiving).

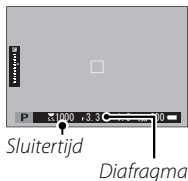

! Programmaverschuiving is niet beschikbaar tijdens het opnemen van film of als het flitslicht TTL-auto ondersteunt of als een automatische optie is geselecteerd voor **IQ INSTELLINGEN BEELDKWALITEIT > DYNAMISCH BEREIK**.

🔧 Om programmaverschuiving te annuleren, schakelt u de camera uit.

Modus S: Sluiterprioriteit AE

Kies een sluitertijd en laat de camera het diafragma aanpassen voor optimale belichting.

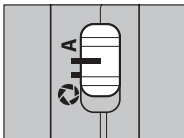
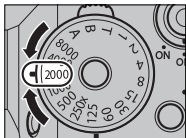

Sluitertijd: Kies een sluitertijd. **Diafragma:** Selecteer A (auto).

Stel het diafragma in op A (auto) en gebruik de sluitertijdschijf om een sluitertijd te kiezen. S verschijnt in het scherm.



! Als de juiste belichting niet kan worden bereikt bij de geselecteerde sluitertijd, wordt het diafragma in het rood weergegeven. Als het onderwerp zich buiten het lichtmeterbereik van de camera bevindt, wordt het diafragma weergegeven als "– – –".

📄 Druk de schijfontgrendelingsknop in en draai de schijf naar de gewenste instelling om de sluitertijdschijf te gebruiken (de schijf kan zelfs worden gebruikt als de ontspanknop halverwege is ingedrukt). De sluitertijd kan ook worden aangepast in stappen van $\frac{1}{3}$ EV door aan de achterste commandoschijf te draaien.

Gevoeligheid en scherptediepte

Als u een kortere sluitertijd kiest als het onderwerp slecht belicht wordt, zal het automatische belichtingsprogramma van de camera een groter diafragma selecteren. Dit produceert de juiste belichting, maar kan ook de scherptediepte verminderen zodat minder van het gebied achter en voor uw onderwerp is scherpgesteld. Om het diafragma te verkleinen en de scherptediepte te verhogen, selecteert u een hogere gevoeligheid.



Tijd (T)

Draai de sluitertijdschijf naar T (tijd) om lange sluitertijden voor langdurige belichtingen te kiezen. Gebruik van een statief wordt aanbevolen om bewegen van de camera tijdens het belichten te voorkomen.

- 1 Draai de sluitertijdschijf naar T.

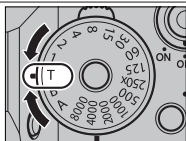

- 2 Draai aan de achterste commandoschijf om een sluitertijd te kiezen.

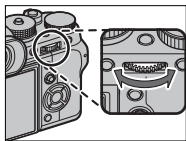

- 3 Druk de ontspanknop volledig in om een foto te maken met de geselecteerde sluitertijd. Een aftellende timer wordt weergegeven terwijl er belicht wordt.



Om "ruis" (spikkels) te voorkomen bij langdurige belichtingen, selecteert u **AAN** voor **INSTELLINGEN BEELD-KWALITEIT > L BEL. RO**. Let erop dat de tijd die nodig is om de afbeelding vast te leggen na het fotograferen hierdoor langer kan worden.

Lamp (B)

Selecteer een sluitertijd van **B** (lamp) voor langdurige belichtingen waarin u de sluiters handmatig opent en sluit. Gebruik van een statief wordt aanbevolen om bewegen van de camera tijdens het belichten te voorkomen.

- 1 Draai de sluitertijdschijf naar **B**.

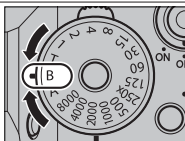

- 2 Druk de ontspanknop volledig in. De sluiters kan tot 60 minuten lang openblijven zolang de ontspanknop wordt ingedrukt; het scherm toont de tijd die verstreken is sinds de belichting begon.



Door een diafragma van **A** te selecteren, wordt de sluitertijd ingesteld op 30 sec.

Om "ruis" (spikkels) te voorkomen bij langdurige belichtingen, selecteert u **AAN** voor **INSTELLINGEN BEELD-KWALITEIT > L BEL. RO**. Let erop dat de tijd die nodig is om de afbeelding vast te leggen na het fotograferen hierdoor langer kan worden.

Een afstandsontspanner gebruiken

Een optionele RR-90 afstandsontspanner kan gebruikt worden voor langdurige belichtingen. De RR-90 sluit aan via de Micro-USB (Micro-B) USB 2.0 aansluiting.

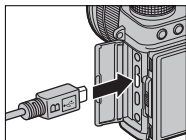

Daarnaast is het ook mogelijk elektronische afstandsontspanners van andere merken aan te sluiten via de aansluiting voor de afstandsontspanner. Gebruik ontspanners met een $\varnothing 2,5$ mm connector.

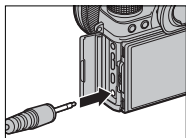

Mechanische ontspanners van andere merken worden aangesloten zoals getoond.

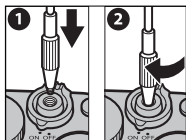

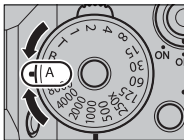

Modus A: Diafragma prioriteit AE

Kies een diafragma en laat de camera de sluitertijd aanpassen voor optimale belichting.

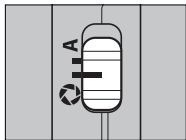

Sluitertijd: Selecteer A (auto).



Diafragma: Selecteer  (handmatig).

Draai de sluitertijdschijf naar A (auto), stel het diafragma in op  en draai aan de lensdiafragma ring om het diafragma naar wens aan te passen. A verschijnt in het scherm.



 Als de juiste belichting niet kan worden bereikt bij het geselecteerde diafragma, wordt de sluitertijd in het rood weergegeven. Als het onderwerp zich buiten het lichtmeterbereik van de camera bevindt, wordt de sluitertijd weergegeven als "– – –".

 Om de sluitertijdschijf te gebruiken, drukt u op de schijf-ontgrendelingsknop en draait u de schijf naar de gewenste instelling.

Het diafragma kan zelfs worden aangepast wanneer de ontspanknop half wordt ingedrukt.

Voorbeeld scherptediepte bekijken

Wanneer **VOORB DIEPTESCH** is toegevoegd aan een functietoets, stopt drukken op de knop het verkleinen van het diafragma tot de geselecteerde waarde, waardoor de scherptediepte als voorbeeld in het scherm kan worden bekeken.

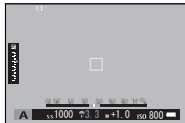

 Scherptediepte kan ook worden bekeken door het gebruiken van de scherptediepte-indicator in de standaardweergave. Druk op **DISP/BACK** om door de weergavemodi te bladeren totdat standaardindicatoren worden weergegeven.

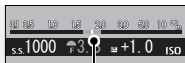

Scherptediepte

Gebruik de optie **AF/MF** **AF/MF INSTELLINGEN** > **SCHERPTE-DIEPTESCHAAL** om te kiezen hoe scherptediepte wordt weergegeven. Kies **BASIS FILMFORMAAT** om u te helpen praktische evaluaties van de scherptediepte te maken voor foto's die worden gezien als prenten en dergelijke, en kies **PIXELBASIS** om u te helpen scherptediepte te beoordelen voor foto's die met hoge resoluties zullen worden bekeken op computers of andere elektronische beeldschermen.

Gevoeligheid en bewegingsonscherpte

Als u een klein diafragma kiest wanneer het onderwerp slecht belicht is, kan de sluitertijd geselecteerd door het automatische belichtingsprogramma mogelijk niet snel genoeg zijn om bewegingsonscherpte te voorkomen. Voor kortere sluitertijden die de bewegingsonscherpte verminderen, selecteert u een hogere gevoeligheid.



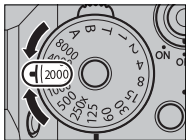

Modus M: Handmatige belichting

Verander de belichting van die geselecteerd door de camera.



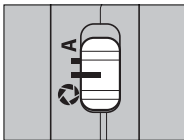

Sluittijd: Kies een sluitertijd.

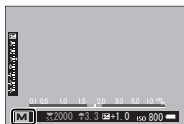

Diafragma: Selecteer  (handmatig).

Stel de sluitertijd in op een andere waarde dan A, stel het diafragma in op  en draai aan de lens-diafragramring om het diafragma te kiezen. **M** verschijnt in het scherm.



 Om de sluitertijdschijf te gebruiken, drukt u op de schijf-ontgrendelingsknop en draait u de schijf naar de gewenste instelling. De sluitertijd kan worden aangepast in stappen van $\frac{1}{3}$ EV door aan de achterste commandoschijf te draaien.

Belichtingsvoorbeeld

Om een belichtingsvoorbeeld op het LCD-scherm te zien, selecteert u een andere optie dan **UIT** voor **SCHERMINSTELLINGEN > PRVW BELICH/WITBALANS HANDM. MODUS**. Selecteer **UIT** bij gebruik van de flitser of in andere situaties waarin de belichting mogelijk kan veranderen wanneer de foto wordt gemaakt.



Automatische scherpstelling

Maak foto's met behulp van automatisch scherpstellen.

- 1 Draai de scherpstelmoduskeuzeknop naar **S** of **C** (📖 73).

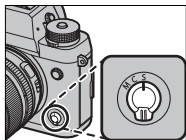

- 2 Gebruik  **AF/MF INSTELLINGEN > SCHERPSTELLING** om een scherpstelling te kiezen (📖 75).

- 3 Kies de positie en grootte van het scherpstelkader (📖 77).

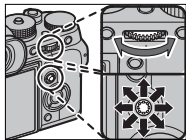

- 4 Maak foto's.



Voor informatie over het automatische scherpstellingssysteem bezoekt u:

<http://fujifilm-x.com/af/en/index.html>

Scherpstelmodus

Gebruik de scherpstelmoduskeuzeknop om te kiezen hoe de camera scherpstelt.

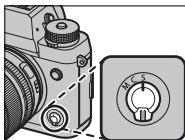

Kies uit de volgende opties:

Modus	Beschrijving
S (AF-S)	Enkelvoudige AF: De scherpstelling blijft vergrendeld terwijl de ontspanknop half wordt ingedrukt. Kies dit voor stilstaande onderwerpen.
C (AF-C)	Continue AF: Scherpstelling wordt continu aangepast volgens de veranderingen in de afstand tot het onderwerp terwijl de ontspanknop half wordt ingedrukt. Gebruik dit voor bewegende onderwerpen. Oogdetectie AF is niet beschikbaar.
M (handmatig)	Handmatig: Stel handmatig scherp met de scherpstelring van de lens. Kies voor handmatige bediening van de scherpstelling of in situaties waarbij de camera niet kan scherpstellen met automatische scherpstelling (📖 82).

 Ongeacht de geselecteerde optie wordt handmatige scherpstelling gebruikt als de lens in de handmatige scherpstelmodus staat.

Als **AAN** is geselecteerd voor  **AF/MF INSTELLINGEN** > **PRE-AF**, zal de scherpstelling continu worden aangepast in modi **S** en **C**, zelfs wanneer de ontspanknop niet wordt ingedrukt.

De scherpstelindicator

De scherpstelindicator wordt groen wanneer op het onderwerp is scherpgesteld en knippert wit wanneer de camera niet in staat is om scherp te stellen. Haakjes (“()”) geven aan dat de camera aan het scherpstellen is en worden continu weergegeven in modus **C**. **MF** wordt weergegeven in handmatige scherpstelmodus.





Scherpstelindicator

Automatische scherpstellingsopties (scherpstelling)

Kies hoe de camera scherpstelt in modi **S** en **C**.

- 1 Druk op **MENU/OK** en ga naar het opnamemenu.
- 2 Selecteer **AF/MF** **AF/MF INSTELLINGEN** > **SCHERPSTELLING**.
- 3 Kies een scherpstelling.

 Deze functie is ook toegankelijk via sneltoetsen ( 246).

Hoe de camera scherpstelt is afhankelijk van de scherpstelmodus.

Scherpstelmodus S (AF-S)

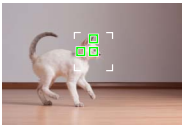
Optie	Beschrijving	Voorbeeld
 ENKEL PUNT	Camera stelt scherp op onderwerp in geselecteerde scherpstelpunt. Gebruik deze optie om scherp te stellen op geselecteerd onderwerp.	
 ZONE	Camera stelt scherp op onderwerp in geselecteerde scherpstelzone. Scherpstelzones bevatten meerdere scherpstelpunten, waardoor het gemakkelijker wordt om scherp te stellen op bewegende onderwerpen.	
 GROOT- HOEK/ TRAC- KING	Camera stelt automatisch scherp op onderwerpen met hoog contrast; weergave toont gebieden die zijn scherpgesteld.	



Scherpstelmodus C (AF-C)

Optie	Beschrijving	Voorbeeld
 ENKEL PUNT	Scherpstelling volgt onderwerp bij geselecteerde scherpstelpunt. Gebruik dit voor onderwerpen die zich naar de camera toe of van de camera weg bewegen.	
 ZONE	Scherpstelling volgt onderwerp in geselecteerde scherpstelgebied. Gebruik dit voor onderwerpen die vrij voorspelbaar bewegen.	
 GROOTHOEK/ TRACKING	Scherpstelling volgt onderwerpen die door een breed gebied van het kader bewegen.	

Scherpstelpuntselectie

Kies een scherpstelpunt voor automatisch scherpstellen.

De scherpstelpuntweergave bekijken





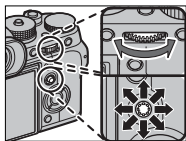

- 1 Druk op **MENU/OK** en ga naar het opnamemenu.
- 2 Selecteer  **AF/MF INSTELLINGEN > SCHERPSTELGEBIED** om de scherpstelpuntweergave te bekijken.
- 3 Gebruik de scherpstellingstok en achterste commandoschijf om een scherpstelgebied te kiezen ( 78).

Een scherpstelpunt selecteren

Gebruik de scherpstellingstok (scherpstelhendel) om het scherpstelpunt te kiezen en de achterste commandoschijf om de grootte van het scherpstelkader te kiezen.



De procedure varieert afhankelijk van de optie die is geselecteerd voor Scherpstelling.





Scherpstelling	Scherpstellingstok		Achterste commandoschijf	
		 Kantel	 Druk op	 Draai
	Selecteer scherpstelpunt	Selecteer middelste scherpstelpunt	Kies uit 6 kadergroottes	Herstel oorspronkelijke grootte
			Kies uit 3 kadergroottes	

 Handmatige scherpstelpuntselectie is niet beschikbaar als  **GROOTHOEK/TRACKING** is geselecteerd in scherpstelmodus **S**.

De scherpstelpuntweergave

De scherpstelpuntweergave verschilt volgens de optie geselecteerd voor Scherpstelling.

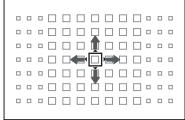
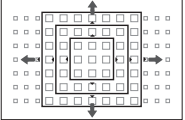
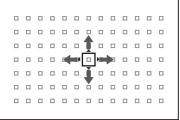
 Scherpstelkaders worden getoond door kleine vierkantjes (□), scherpstelgebieden door grote vierkanten.

Scherpstelling		
 ENKEL PUNT	 ZONE	 GROOTHOEK/ TRACKING
		
Het aantal beschikbare punten kan worden geselecteerd met behulp van  AF/MF INSTELLINGEN > AANTAL FOCUS-PUNTEN.	Kies uit zones met 7×7 , 5×5 of 3×3 scherpstelpunten.	Plaats het scherpstelkader over het onderwerp en druk op MENU/OK.

Beschikbare scherpstelpunten

TTL-contrastdetectie AF biedt meer scherpstelpunten (①) dan intelligente hybride AF (②), welke fasedetectie combineert met TTL-contrastdetectie AF.

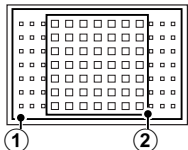

Selectie van scherpstelkader in seriemodus

Wanneer continue hoge snelheid (**CH**) is geselecteerd voor drive-modus, daalt het aantal beschikbare scherpstelkaders in scherpstelmodus **C**.

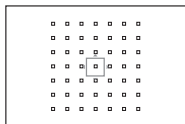

Enkel punt

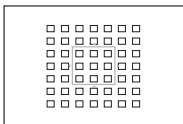

Gebied

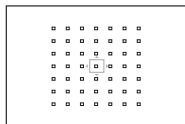

Groothoek/tracking

Automatische scherpstelling

Hoewel de camera is uitgerust met een uiterst nauwkeurig automatisch scherpstelsysteem, is het mogelijk dat er niet kan worden scherpgesteld op onderstaande onderwerpen.

- Zeer glimmende onderwerpen, zoals spiegels of auto's.
- Onderwerpen die zich achter een raam of andere reflecterende voorwerpen bevinden.
- Donkere onderwerpen en onderwerpen die licht absorberen in plaats van reflecteren, zoals haar of vacht.
- Niet tastbare onderwerpen, zoals rook of vuur.
- Onderwerpen die vrijwel niet contrasteren met de achtergrond.
- Onderwerpen die zich voor of achter een contrastrijk voorwerp bevinden dat eveneens in het scherpstelkader valt (bijvoorbeeld een onderwerp tegen een achtergrond met zeer contrasterende elementen).

Scherpstelling controleren

Om in te zoomen op het huidige scherpstelgebied voor nauwkeurige scherpstelling, drukt u op het midden van de achterste commandoschijf. Druk opnieuw op het midden van de achterste commandoschijf om zoomen te annuleren.

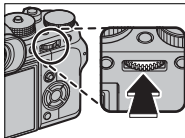

Normale weergave



Scherpstelzoom



In scherpstelmodus **S** kan zoomen worden aangepast door het draaien aan de achterste commandoschijf als **STANDAARD** of **FOCUS PIEK HIGHLIGHT** geselecteerd is voor **AF/MF** **AF/MF INSTELLINGEN** > **HF-ASSISTENTIE** (📖 144). Scherpstelzoom is niet beschikbaar in scherpstelmodus **C** of wanneer **AF/MF** **AF/MF INSTELLINGEN** > **PRE-AF** ingeschakeld is of een andere optie dan **ENKEL PUNT** is geselecteerd voor **SCHERPSTELLING**.

Handmatig scherpstellen

Pas scherpstelling handmatig aan.

- 1 Draai de scherpstelmoduskeuzeknop naar M.

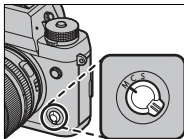

MF verschijnt in het scherm.

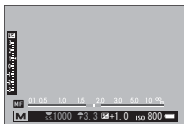

- 2 Stel handmatig scherp met de scherpstelring van de lens. Draai de ring naar links om de scherpstelfstand te verkleinen, naar rechts om deze te vergroten.

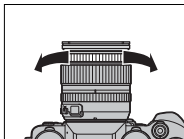

- 3 Maak foto's.



Gebruik **TOETS-/SCHIJFINSTELLINGEN > SCHERPSTELRING** om de draairichting van de scherpstelring om te keren.

Ongeacht de geselecteerde optie wordt handmatige scherpstelling gebruikt als de lens in de handmatige scherpstelmodus staat.

Snelle scherpstelling

Om automatische scherpstelling te gebruiken om scherp te stellen op een onderwerp in het geselecteerde scherpstelgebied, drukt u op de knop waaraan scherpstelvergrendeling of AF-AAN is toegewezen (de grootte van het scherpstelgebied kan worden gekozen met de achterste commandoschijf). In handmatige scherpstelmodus kunt u met deze functie snel scherpstellen op een gekozen onderwerp met behulp van enkelvoudige of continue AF volgens de optie die is gekozen voor  **AF/MF**
INSTELLINGEN > DIRECT AF-INSTELLING.

Scherpstelling controleren

Verscheidene opties zijn beschikbaar voor het controleren van scherpstelling in de handmatige scherpstelmodus.

De handmatige scherpstelindicator

De handmatige scherpstelindicator geeft aan hoe dicht de scherpstelafstand bij de afstand tot het onderwerp in de scherpstelhaakjes ligt. De witte lijn duidt de afstand tot het onderwerp in het scherpstelgebied

*Scherpstelafstand
(witte lijn)*

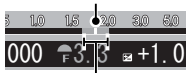

Scherptediepte

aan (in meters of feet overeenkomstig de optie geselecteerd voor **SCHERMINSTELLINGEN > EENHEDEN AF-SCHAAL** in het instellingenmenu), de blauwe balk de scherptediepte, of met andere woorden de afstand voor of achter het onderwerp dat scherp in beeld lijkt te zijn.

Scherpstelzoom

Als **AAN** is geselecteerd voor **AF/MF** **INSTELLINGEN > SCHERPSTELLOEP**, zal de camera automatisch inzoomen op het geselecteerde scherpstelgebied als aan de scherpstelring wordt gedraaid.

 Als **STANDAARD** of **FOCUS PIEK HIGHLIGHT** is geselecteerd voor **AF/MF** **INSTELLINGEN > HF-ASSISTENTIE**, kan zoomen worden aangepast door te draaien aan de achterste commandoschijf.

Scherpstelgebiedselectie met behulp van de scherpsteltick is beschikbaar tijdens scherpstelzoom.

HF-assistentie

De optie  **AF/MF INSTELLINGEN > HF-ASSISTENTIE** kan worden gebruikt om de scherpstelling te controleren wanneer foto's in een kader worden getoond op het LCD-scherm of de elektronische zoeker in handmatige scherpstelmodus.



Het **HF-ASSISTENTIE**-menu kan worden weergegeven door het midden van de achterste commandoschijf ingedrukt te houden.

De volgende opties zijn beschikbaar:

- **FOCUS PIEK HIGHLIGHT:** Markeert contrastrijke contouren. Draai aan de scherpstelling totdat het onderwerp is gemarkeerd.
- **DIGITAAL SPLITSEN BEELD:** Geeft een gesplitste afbeelding in het midden van het beeld weer. Kader het onderwerp in het gesplitste beeldveld in en draai aan de scherpstelling totdat de vier delen van het gesplitste beeld juist zijn uitgelijnd.

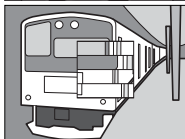

ISO Gevoeligheid

Pas de gevoeligheid van de camera voor licht aan.

Druk op de ontgrendelingsknop van de gevoeligheidsschijf, draai de schijf naar de gewenste instelling en druk opnieuw op de ontgrendelingsknop om de schijf op zijn plaats te vergrendelen.

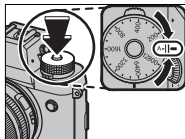

Optie	Beschrijving
A (auto)	Gevoeligheid wordt automatisch aangepast aan opnameomstandigheden volgens de gekozen optie voor OPNAME-INSTELLINGEN > ISO AUTOM. INSTELLING . Kies uit AUTO 1 , AUTO 2 en AUTO 3 .
12800–200	Pas gevoeligheid handmatig aan. Geselecteerde waarde wordt in het scherm weergegeven.
H (25600/51200), L (100/125/160)	Kies voor bijzondere situaties. Merk op dat vlekken kunnen verschijnen in foto's genomen bij H , terwijl L het dynamisch bereik vermindert.

Gebruik **TOETS-/SCHIJFINSTELLINGEN > ISO SCHIJFINSTELLINGEN (H)** om de gevoeligheid te kiezen die is toegewezen aan de **H**-positie.

Gebruik **TOETS-/SCHIJFINSTELLINGEN > ISO-SCHIJFINSTEL. (L)** om de gevoeligheid te kiezen die is toegewezen aan de **L**-positie.

Als **OPDRACHT** is geselecteerd voor **TOETS-/SCHIJFINSTELLINGEN > ISO-SCHIJF INSTELLING(A)**, kan de gevoeligheid ook worden aangepast door de gevoeligheid in te stellen op **A** en te draaien aan de voorste instelschijf.

Gevoeligheid aanpassen

Hoge waarden kunnen worden gebruikt om beelden minder wazig te maken als er weinig verlichting is, terwijl lagere waarden zorgen voor langere sluitertijden of een wijdere opening van het diafragma bij fel licht. Let erop dat spikkels kunnen verschijnen in foto's met een hoge gevoeligheid.

Automatische gevoeligheid (A)

Gebruik  **OPNAME-INSTELLINGEN > ISO AUTOM. INSTELLING.** om de basisgevoeligheid, maximale gevoeligheid en minimale sluitertijd voor de **A**-positie op de gevoeligheidsschijf te kiezen. Instellingen voor **AUTO 1**, **AUTO 2** en **AUTO 3** kunnen apart worden opgeslagen.

Item	Opties	Standaard		
		AUTO 1	AUTO 2	AUTO 3
BASISINTEL. GEVOELIGHEID	12800–200	200		
MAX. GEVOELIGHEID	12800–400	800	1600	3200
MIN. SLUITERSNELH	$\frac{1}{500}$ – $\frac{1}{4}$ s, AUTO	$\frac{1}{60}$ s		

De camera kiest automatisch een gevoeligheid tussen de standaard- en maximumwaarden; gevoeligheid wordt alleen verhoogd boven de standaardwaarde als de vereiste sluitertijd voor optimale belichting langer zou zijn dan de waarde geselecteerd voor **MIN. SLUITERSNELH**.



Als de waarde geselecteerd voor **BASISINTEL. GEVOELIGHEID** hoger is dan de waarde geselecteerd voor **MAX. GEVOELIGHEID**, wordt **BASISINTEL. GEVOELIGHEID** ingesteld op de waarde geselecteerd voor **MAX. GEVOELIGHEID**.

De camera selecteert mogelijk sluitertijden die langer zijn dan **MIN. SLUITERSNELH** als foto's nog steeds onderbelicht zouden zijn bij de waarde geselecteerd voor **MAX. GEVOELIGHEID**. Als **AUTO** is geselecteerd voor **MIN. SLUITERSNELH**, de camera kiest automatisch een minimale sluitertijd die ongeveer gelijk is aan de inversie van de lensbrandpuntafstand in seconden (bijvoorbeeld, als de lens een brandpuntafstand van 50 mm heeft, kiest de camera een minimale sluitertijd in de buurt van $\frac{1}{50}$ s). De minimale sluitertijd wordt niet beïnvloed door de optie geselecteerd voor beeldstabilisatie.



Lichtmeting

Kies hoe de camera de belichting meet.

Draai aan de lichtmetingschijf om uit de opties hieronder te selecteren.

! De geselecteerde optie treedt alleen in werking wanneer **AF/MF** **INSTELLINGEN > INST. GEZICHTS-/OOGHERKEN.** op **UIT** staat.

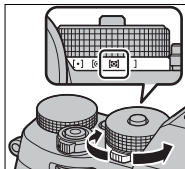

Modus	Beschrijving
[•] (spot)	De camera meet de lichtomstandigheden in het midden van het beeld, in een gebied dat overeenkomt met ca. 2% van het totaal. Aangeraden bij onderwerpen die vanachter belicht worden, en in andere gevallen waar de achtergrond beduidend helderder of donkerder is dan het belangrijkste onderwerp.
[⊙] (middenmeting)	De camera meet het gehele beeld maar wijst het grootste gewicht toe aan het gebied in het midden.
[⊞] (meervoudig)	De camera bepaalt de belichting direct op basis van een analyse van de compositie, kleur en de verdeling van de helderheid. Aanbevolen voor de meeste situaties.
[] (gemiddeld)	De belichting wordt ingesteld op basis van het gemiddelde van het gehele beeld. Zorgt voor dezelfde belichting bij meerdere foto's met hetzelfde licht en is in het bijzonder effectief voor het fotograferen van landschappen en het maken van portretten van onderwerpen met witte of zwarte kleding.



Belichtingscompensatie

Pas belichting aan.

Draai aan de belichtingscompensatieschijf.

! De hoeveelheid beschikbare compensatie varieert met de opname-modus.

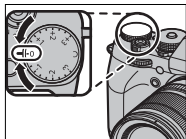

C (Aangepast)

5 Wanneer de belichtingscompensatieschijf gedraaid wordt naar **C**, kan belichtingscompensatie worden aangepast door het draaien aan de voorste commandoschijf.

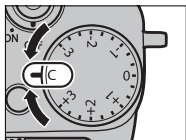

📄 De voorste commandoschijf kan worden gebruikt om de belichtingscompensatie op waarden tussen -5 en $+5$ EV in te stellen.

De voorste commandoschijf kan worden gebruikt om het diafragma of de belichtingscompensatie in te stellen. Druk op de schijf om te schakelen tussen de twee.

Scherpstellings-/ belichtingsvergrendeling

Stel foto's samen met onderwerpen die zich niet in het midden bevinden.

- 1 Scherpstelling:** Positioneer het onderwerp in het midden van het scherpstelkader en druk de ontspanknop half in om de scherpstelling en de belichting te vergrendelen. De scherpstelling en de belichting blijven vergrendeld zolang de ontspanknop half ingedrukt blijft (AF/AE-vergrendeling).

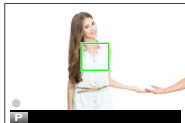

- 2 Stel opnieuw samen:** Houd de ontspanknop half ingedrukt.



- 3 Neem de foto:** Druk de knop volledig in.



Scherpstelvergrendeling met behulp van de ontspanknop is alleen beschikbaar als **AAN** is geselecteerd voor **TOETS-/SCHIJFINSTELLINGEN > SLUITER AF, SLUITER AE**.

De AF-L- en AE-L-knoppen

Scherpstelling en belichting kunnen ook worden vergrendeld met de **AF-L**- en **AE-L**-knoppen. Bij de standaardinstellingen vergrendelt de **AF-L**-knop de scherpstelling en de **AE-L**-knop de belichting.

Scherpstelling en/of belichting blijven vergrendeld terwijl de knop wordt ingedrukt, ongeacht of de ontspanknop wel of niet half wordt ingedrukt.

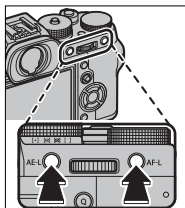

De functies van de knoppen kunnen worden veranderd met behulp van de volgende opties van

TOETS-/SCHIJFINSTELLINGEN:

- **Fn/AE-L/AF-L TOETSINSEL.**: Kies de functies die de **AE-L** en **AF-L**-knoppen vervullen.
- **MODUS AE/AF-VERG.**: Als **AE/AF-VERG AAN/UIT** is geselecteerd voor **MODUS AE/AF-VERG.**, worden scherpstelling en/of belichting vergrendeld wanneer de knop wordt ingedrukt en blijven deze vergrendeld totdat de knop nogmaals wordt ingedrukt.

BKT Bracketing

Varieer instellingen automatisch voor een serie foto's.

- 1 Draai de drive-schijf naar BKT.

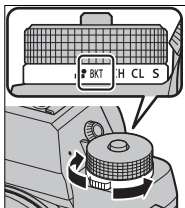

- 2 Navigeer naar **DRIVE-INSTELLING** in het **OPNAME-INSTELLINGEN**-menu en selecteer **AE BKT**, **ISO BKT**, **FILMSIMULATIE BKT**, **WITBALANS BKT** of **DYNAMISCH BEREIK BKT**.



Deze functie is ook toegankelijk via sneltoetsen (246).

- 3 Maak foto's.

AE BKT

Gebruik  **OPNAME-INSTELLINGEN > DRIVE-IN-STELLING > BKT-INSTELLING > AE-REEKS INSTELLING** om de afbakeningshoeveelheid en aantal foto's te kiezen. Telkens als er op de ontspanknop wordt gedrukt, neemt de camera het gespecificeerde aantal foto's: een foto met behulp van de gemeten waarde voor belichting en de andere onder- en overbelicht met meervouden van de geselecteerde afbakeningshoeveelheid ( 148).



Ongeacht de bracketinghoeveelheid, zal de belichting niet hoger zijn dan de grenzen van het meetsysteem voor belichting.

ISO BKT

Selecteer een bracketinghoeveelheid (± 1 , $\pm \frac{2}{3}$, of $\pm \frac{1}{3}$). Telkens wanneer de ontspanknop wordt losgelaten, maakt de camera een foto met de huidige gevoeligheid en verwerkt de camera ze tot twee extra kopieën, een met een verhoogde gevoeligheid en de andere met een gevoeligheid verlaagd met de geselecteerde hoeveelheid.

FILMSIMULATIE BKT

Telkens wanneer de ontspanknop wordt losgelaten, neemt de camera een foto en verwerkt hij deze om kopieën te maken met verschillende filmsimulatie-instellingen, die gekozen zijn met behulp van  **OPNAME-INSTELLINGEN > DRIVE-IN-STELLING > BKT-INSTELLING > FILMSIMULATIE BKT**.

WB WITBALANS BKT

Selecteer een bracketinghoeveelheid (± 1 , ± 2 , of ± 3). Elke keer dat de sluiterknop wordt ingedrukt, maakt de camera één opname en verwerkt deze dan om drie kopieën te maken: één met de huidige witbalans, één met fijnafstelling verhoogd met de geselecteerde hoeveelheid, en een andere met fijnafstelling verminderd met de geselecteerde hoeveelheid.

DR DYNAMISCH BEREIK BKT

Telkens wanneer de ontspanknop wordt ingedrukt, maakt de camera drie foto's met verschillende dynamische bereiken: 100% voor de eerste, 200% voor de tweede en 400% voor de derde.



Hoewel de bracketing van het dynamisch bereik geactiveerd is, zal de gevoeligheid beperkt zijn tot minimaal ISO 800 (of tot minimaal ISO 200 tot 800 als een automatische optie is geselecteerd voor gevoeligheid); de gevoeligheid die voorheen van kracht was wordt hersteld zodra de bracketing eindigt.



Continu fotograferen (seriemodus)

Leg beweging vast in een serie foto's.

- 1 Draai aan de drive-schijf om **CH** (serie met hoge snelheid) of **CL** (serie met lage snelheid) te selecteren.

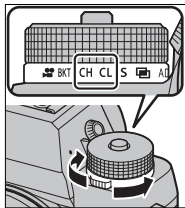

- 2 Navigeer naar **DRIVE-INSTELLING** in het **OPNAME-INSTELLINGEN**-menu en kies een beeldsnelheid.



Deze functie is ook toegankelijk via sneltoetsen (246).

- 3 Maak foto's. De camera maakt foto's terwijl de ontspanknop wordt ingedrukt; de opname eindigt als de ontspanknop wordt losgelaten of wanneer de geheugenkaart vol is.



Als de bestandsnummering 999 bereikt voordat het fotograferen is voltooid, worden de resterende foto's opgeslagen in een nieuwe map.

Serieopname wordt mogelijk niet gestart als de beschikbare ruimte op de geheugenkaart onvoldoende is.

Beeldsnelheid varieert volgens onderwerp, sluitertijd, gevoeligheid en scherpstelmodus. Beeldsnelheden kunnen langzamer worden en opnametijden kunnen stijgen naarmate meer foto's worden genomen. De flitser zou wel of niet kunnen flitsen, afhankelijk van de opnameomstandigheden.

Scherpstelling en belichting

Selecteer scherpstelmodus **C** om te variëren per foto; om de belichting per foto te variëren, selecteert u **UIT** voor  **TOETS-/SCHIJFINSTELLINGEN > SLUITER AE**.



Het selecteren van **CH** in scherpstelmodus **C** beperkt de keuze van scherpstelkaders.

Trackingprestaties voor belichting en scherpstelling kunnen variëren volgens factoren zoals diafragma, gevoeligheid en belichtingscompensatie.



Meervoudige belichtingen

Maak een foto die twee belichtingen combineert.



- 1 Draai de drive-schijf naar .

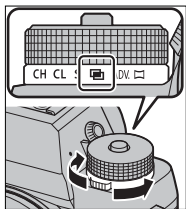

- 2 Maak de eerste foto.
- 3 Druk op **MENU/OK**. De eerste foto wordt bovenaan in het beeld weergegeven door de lens en u wordt gevraagd om de tweede foto te maken.



Druk de keuzeknop naar links om terug te keren naar Stap 2 en de eerste foto opnieuw te maken. Druk op **DISP/BACK** om de eerste foto op te slaan zonder een meervoudige belichting te maken.

- 4 Maak de tweede foto met behulp van het eerste beeld als leidraad.

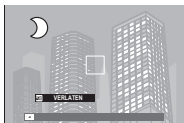

- 5 Druk op **MENU/OK** om de meervoudige belichting te creëren, of druk de keuzeknop naar links om naar Stap 4 terug te keren en maak de tweede foto opnieuw.



ADV. Geavanceerde filters

Maak foto's met filtereffecten.

- 1 Draai de drive-schijf naar **ADV.**

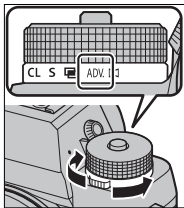

- 2 Navigeer naar **DRIVE-INSTELLING** in het **OPNAME-INSTELLINGEN**-menu en kies een filtereffect.

 Deze functie is ook toegankelijk via sneltoetsen (📖 246).

- 3 Maak foto's.

Geavanceerde filteropties

Kies uit de volgende filters:

Filter	Beschrijving
 SPEELGOEDCAMERA	Kies voor een retro speelgoedcamera-effect.
 MINIATUUR	De boven- en onderzijden van foto's worden onscherp gemaakt voor een diorama-effect.
 POP-KLEUR	Maak beelden met hoog contrast met verzadigde kleuren.
 HIGH-KEY	Creëer heldere beelden met een laag contrast.
 LAAG-TOON	Creëer uniforme donkere tonen met enkele gebieden die over opgelichte vlakken beschikken.
 DYNAMISCHE KLEURTOON	Dynamische kleurtoonexpressie wordt gebruikt voor een fantasie-effect.
 ZACHT FOCUS	Creëer een look die gelijkmatig zacht is over het hele beeld.
 GEDEELTE KLEUR (ROOD)	Delen van het beeld die de geselecteerde kleur hebben, worden opgenomen in die kleur. Alle andere delen van het beeld worden in zwart-wit vastgelegd.
 GEDEELTE KLEUR (ORANJE)	
 GEDEELTE KLEUR (GEEL)	
 GEDEELTE KLEUR (GROEN)	
 GEDEELTE KLEUR (BLAUW)	
 GEDEELTE KLEUR (PAARS)	



Afhankelijk van het onderwerp en de camera-instellingen kunnen beelden in sommige gevallen korrelig zijn of variëren in helderheid of kleurtoon.



Panorama's

Volg de aanwijzingen op het scherm om een panoramafoto te maken.

- 1 Draai de drive-schijf naar

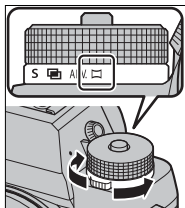

- 2 Druk de keuzeknop naar links om de grootte van de hoek te selecteren waarmee u de camera tijdens het fotograferen wilt pannen. Markeer een grootte en druk op **MENU/OK**.
- 3 Druk de keuzeknop naar rechts om verschillende panrichtingen te bekijken. Markeer een panrichting en druk op **MENU/OK**.
- 4 Druk de ontspanknop volledig in om de opname te starten. U hoeft de ontspanknop tijdens het fotograferen niet ingedrukt te houden.

- 5 Pan de camera in de met de pijl aangegeven richting. De opname wordt automatisch beëindigd wanneer de camera volledig tot aan het aangegeven einde is gepand en het panoramabeeld is voltooid.



Voor de beste resultaten

Gebruik voor de beste resultaten een lens met een brandpuntsafstand van 35 mm of minder (50 mm of minder in 35 mm formaat). Houd uw ellebogen tegen uw zij en beweeg de camera in een kleine cirkel met een constante lage snelheid, waarbij de camera horizontaal of onder een rechte hoek wordt gehouden. Let op dat u alleen in de richting pant die wordt aangegeven door de hulplijnen. Gebruik een statief voor de beste resultaten. Als het resultaat niet naar wens is, probeer dan te pannen met een andere snelheid.



Als de ontspanknop in zijn geheel wordt ingedrukt voordat het panorama is voltooid, wordt de opname beëindigd en wordt mogelijk geen panorama vastgelegd. Opname kan mogelijk ook worden onderbroken als de camera te snel of te langzaam wordt gepand. De opname wordt geannuleerd wanneer de camera wordt bewogen in een andere richting dan wordt aangegeven.

Panorama's worden gemaakt uit meerdere beelden; als **AAN** is geselecteerd voor  **TOETS-/SCHIJFINSTELLINGEN > SLUITER AE**, wordt de belichting voor het gehele panorama bepaald door het eerste beeld. In sommige gevallen neemt de camera een grotere of kleinere hoek op of is hij niet in staat de foto's perfect met elkaar te verbinden. Het laatste deel van het panorama wordt mogelijk niet opgenomen als de opname eindigt voordat het panorama is voltooid.

De gewenste resultaten worden mogelijk niet behaald bij bewegende onderwerpen, onderwerpen vlakbij de camera, onveranderlijke onderwerpen zoals de lucht of een grasveld, onderwerpen die constant bewegen zoals golven en watervallen of onderwerpen die duidelijk veranderingen ondergaan in helderheid. Panorama's kunnen onscherp worden als het onderwerp slecht belicht wordt.

Panorama's bekijken

In schermvullende weergave kunt u de achterste commandoschijf gebruiken om in of uit te zoomen op panorama's. U kunt het panorama ook weergeven met behulp van de keuzeknop.

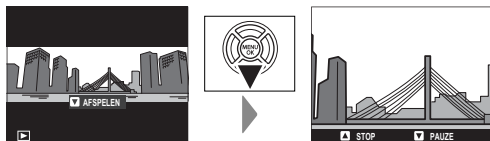

Druk de keuzeknop omlaag om het afspelen te beginnen en druk nogmaals om te pauzeren. Terwijl het afspelen is gepauzeerd, kunt u handmatig door het panorama scrollen door de keuzeknop naar links of rechts te drukken; verticale panorama's scrollen verticaal, horizontale panorama's horizontaal. Om de schermvullende weergave af te sluiten, drukt u de keuzeknop omhoog.

Fotograferen met flitser

Gebruik de meegeleverde EF-X8 flitser met schoenbevestiging voor extra verlichting 's nachts of binnenshuis bij weinig licht.

- 1 Verwijder het klepje van de flits-schoen en schuif de flitser op de flits-schoen zoals is aangeduid totdat deze op zijn plaats klikt.

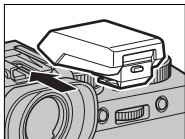

- 2 Zet de flitser omhoog.

 Als de flitser niet wordt opgetild, worden instellingen aangepast voor eenheden die zijn aangesloten via de sync-terminal (📖 263).

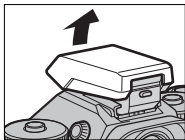

- 3 Selecteer **FLASHFUNCTIE-IN-STELLING** in het  **FLITSIN-STELLINGEN**-menu.



 Deze functie is ook toegankelijk via sneltoetsen (📖 246).

- 4 Markeer items met behulp van de keuzeknop en draai aan de achterste commandoschijf om de gemarkeerde instelling te veranderen (📖 108).



- 5 Druk op **DISP/BACK** om de veranderingen in werking te stellen.

! Afhankelijk van de afstand tot het onderwerp kunnen sommige lenzen schaduwen werpen wanneer er met de flitser foto's worden gemaakt.

De flitser zal niet afgaan bij een aantal instellingen, bijvoorbeeld in panoramamodus of wanneer de elektronische sluitser wordt gebruikt.

Kies een sluitertijd langer dan **250X** bij gebruik van de flitser in belichtingsmodus **S** (sluitertijdprioriteit AE) of handmatig (**M**).

📖 In de TTL-modus kan de flitser meerdere keren afgaan bij iedere opname. Houd de camera stil totdat de opname volledig klaar is.

Flitsinstellingen

De volgende instellingen zijn beschikbaar wanneer de meegeleverde EF-X8 flitser met schoenbevestiging is aangebracht.

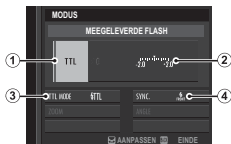

Instelling	Beschrijving
1 Flitsbedieningsmodus	<p>Kies uit de volgende opties:</p> <ul style="list-style-type: none">• TTL: TTL-modus. Pas de flitscompensatie aan (2) en kies een flitsmodus (3).• M: De flitser flitst bij de geselecteerde output (2), ongeacht de helderheid van het onderwerp of de camera-instellingen. Uitvoer wordt uitgedrukt in fracties van volledige sterkte, van $\frac{1}{4}$ tot $\frac{1}{64}$. De gewenste resultaten kunnen niet worden bereikt bij lage waarden als zij buiten de grenzen van het flitsbedieningssysteem vallen; maak een testopname en controleer de resultaten.• COMMANDER: Kies of de flitser wordt gebruikt om de op afstand gesynchroniseerde flitsers te bedienen, bijvoorbeeld als deel van een studioflitsstelsel.• OFF: De EF-X8 flitst niet. Flitsers verbonden via de sync-terminal zullen nog steeds flitsen als de ontspanknop wordt losgelaten, maar kunnen worden uitgeschakeld door de EF-X8 te laten zakken en de flitsers uit te schakelen in het flitsinstellingenmenu.
2 Flitscompensatie/output	<p>Pas het flitsniveau aan. De beschikbare opties verschillen per geselecteerde flitsbedieningsmodus (1).</p>

Instelling	Beschrijving
<p>③ Flitsmodus (TTL)</p>	<p>Kies een flitsmodus voor TTL-flitsbediening. De beschikbare opties zijn afhankelijk van welke opnamestand (P, S, A of M) is geselecteerd.</p> <ul style="list-style-type: none"> • TTL (FLASH AUTO): De flitser flitst alleen indien nodig; het flitsniveau wordt aangepast volgens de helderheid van het onderwerp. Er wordt een -pictogram weergegeven als de ontspanknop halverwege wordt ingedrukt toont aan dat de flitser zal flitsen als de foto wordt genomen. • TTL (STANDAARD): De flitser flitst bij elke foto indien mogelijk; het flitsniveau wordt aangepast volgens de helderheid van het onderwerp. De flitser flitst niet als deze niet volledig is opgeladen als de ontspanknop wordt losgelaten. • TTL (TRAGE SYNC.): Combineer de flitser met een lange sluitertijd bij het fotograferen van portretonderwerpen tegen een achtergrond met nachtdecor. De flitser flitst niet als deze niet volledig is opgeladen als de ontspanknop wordt losgelaten.
<p>④ Synchroniseren</p>	<p>Kies of de flitser wordt getimed om direct nadat de sluitter opent te flitsen (/1E GORDIJK) of direct voordat deze sluit (/2E GORDIJK). 1E GORDIJK wordt aanbevolen in de meeste omstandigheden.</p>

Rode-ogenverwijdering

Rode ogen verwijderen is beschikbaar als een andere optie dan **UIT** is geselecteerd voor **[F] FLITSINSTELLINGEN > VERWIJDER R. OGEN** en **[AF/MF] AF/MF INSTELLINGEN > INST. GEZICHTS-/ OOGHERKEN.** op **AAN** staat. Het verwijderen van rode ogen reduceert "rode ogen" veroorzaakt wanneer licht van de flitser wordt weerkaatst in de pupillen van het onderwerp.

Flitssynchronisatiesnelheid

De flitser synchroniseert met de sluitertijd bij sluitertijden van $\frac{1}{250}$ s of langer.

Optionele flitsers van FUJIFILM

De camera kan ook worden gebruikt met optionele FUJIFILM-flitsers met schoenbevestiging.

Flitsers van derden

Gebruik geen flitsers van derden die meer dan 300 V toepassen op de flitsschoen van de camera.

De opnamemenu's

6

INSTELLINGEN BEELDKWALITEIT

Pas de instellingen voor de beeldkwaliteit aan.

Druk op **MENU/OK** in de opname-
weergave en selecteer het tabblad

**I.Q. (INSTELLINGEN BEELDKWA-
LITEIT)** om de instellingen voor
beeldkwaliteit weer te geven.



De beschikbare opties verschillen per geselecteerde opname-modus.

BEELDGROOTTE

Selecteer het formaat en de beeldverhouding van de te maken foto's.

Optie	Beeldformaat	Optie	Beeldformaat	Optie	Beeldformaat
L 3:2	6000 × 4000	L 16:9	6000 × 3376	L 1:1	4000 × 4000
M 3:2	4240 × 2832	M 16:9	4240 × 2384	M 1:1	2832 × 2832
S 3:2	3008 × 2000	S 16:9	3008 × 1688	S 1:1	2000 × 2000



BEELDGROOTTE wordt niet teruggesteld als de camera wordt uitgeschakeld of als er een andere opnamemodus wordt geselecteerd.

Beeldverhouding

Foto's met een beeldverhouding van 3:2 hebben dezelfde verhoudingen als een beeld van 35 mm film, terwijl een beeldverhouding van 16:9 geschikt is voor weergave op apparaten met **H**igh **D**efinition (HD). Foto's met een beeldverhouding van 1:1 zijn vierkant.

BEELDKWALITEIT

Selecteer een bestandsformaat en een compressieverhouding. Selecteer **FINE** of **NORMAL** om **JPEG**-foto's op te nemen, **RAW** om **RAW**-foto's op te nemen, of **FINE+RAW** of **NORMAL+RAW** om zowel **JPEG**- als **RAW**-foto's op te nemen. **FINE** en **FINE+RAW** gebruiken lagere **JPEG**-compressieverhoudingen voor **JPEG**-afbeeldingen van hoge kwaliteit, terwijl **NORMAL** en **NORMAL+RAW** hogere **JPEG**-compressieverhoudingen gebruiken zodat er meer afbeeldingen kunnen worden opgeslagen.

De functieknoppen

Om **RAW**-beeldkwaliteit aan of uit te zetten voor een enkele foto, wijst u **RAW** toe aan een functieknop (📖 254). Als een **JPEG**-optie momenteel is geselecteerd voor beeldkwaliteit, zal het drukken op de knop tijdelijk de overeenkomstige **JPEG+RAW**-optie selecteren. Als een **JPEG+RAW**-optie momenteel is geselecteerd, zal het drukken op de knop tijdelijk de overeenkomstige **JPEG**-optie selecteren, terwijl als **RAW** is geselecteerd, het drukken op de knop tijdelijk **FINE** selecteert. Het maken van een foto of nogmaals op de knop drukken herstelt de vorige instelling.

RAW OPNAME



Kies of u RAW-beelden wenst te comprimeren.

Optie	Beschrijving
GEDECOMPRIMEERD	RAW-beelden worden niet gecompriemeerd.
VERLIESVRIJ GECOMPRIM.	RAW-beelden worden gecompriemeerd met een omkeerbaar algoritme dat de bestands-grootte vermindert zonder verlies van beeldgegevens. De beelden kunnen worden bekeken in RAW FILE CONVERTER EX 2.0 of andere software die „lossless” RAW-compressie ondersteunt ( 293).

FILMSIMULATIE

Boots de effecten van verschillende filmsoorten na, waaronder zwart-wit (met of zonder kleurfilters). Kies een palet op basis van uw onderwerp en creatieve bedoelingen.

Optie	Beschrijving
 PROVIA/ STANDAARD	Standaard kleurreproductie. Geschikt voor een breed scala aan onderwerpen, van portretten tot landschappen.
 Velvia/ LEVENDIG	Een contrastrijk palet van verzadigde kleuren, geschikt voor natuurfotografie.
 ASTIA/LAAG	Versterkt het bereik van beschikbare kleuren voor huidtinten in portretten terwijl de helderblauwe kleuren van de luchten bij daglicht behouden blijven. Aanbevolen voor portretfotografie buitenshuis.
 CLASSIC CHROME	Zachte kleur en verbeterd schaduwcontrast voor een rustige uitstraling.
 PRO Neg. Hi	Biedt iets meer contrast dan  PRO Neg. Std. . Aanbevolen voor portretfotografie buitenshuis.
 PRO Neg. Std	Een palet van zachte tinten. De reeks beschikbare kleuren voor huidtinten is vergroot, waardoor er voldoende keuzemogelijkheden zijn voor portretfotografie in de studio.

Optie	Beschrijving
 ACROS*	Neem zwart-witfoto's met een rijke gradatie en een uitstekende scherpte.
 MONOCHROOM*	Voor het maken van standaard zwart-witfoto's.
 SEPIA	Maak foto's in sepia.

* Verkrijgbaar met gele (**Ye**), rode (**R**) en groene (**G**) filters die grijstinten verdiepen die overeenkomen met tinten complementair aan de geselecteerde kleur. De gele (**Ye**) filter verdiept paars en blauw en de rode (**R**) filter blauw en groen. De groene (**G**) filter verdiept rood en bruin, huidtinten inbegrepen, waardoor het een goede keuze voor portretten is.

 Opties voor filmsimulatie kunnen worden gecombineerd met de instellingen voor tinten en scherpte.

Instellingen voor filmsimulatie zijn ook toegankelijk via sneltoetsen ( 246).

Voor meer informatie bezoekt u: <http://fujifilm-x.com/en/x-stories/the-world-of-film-simulation-episode-1/>

KORRELEFFECT

Voeg een filmkorreleffect toe. Selecteer een hoeveelheid (**STERK** of **ZWAK**) of kies **UIT** om filmkorrels uit te schakelen.

Opties		
STERK	ZWAK	UIT

DYNAMISCH BEREIK

Regel het contrast. Kies een lagere waarde om het contrast te verhogen als u binnenshuis of onder een bewolkte hemel fotografeert. Een hogere waarde vermindert het verlies aan detail in hoge lichten en schaduwen als u contrastrijke onderwerpen fotografeert. Hogere waarden zijn aanbevolen voor onderwerpen waarin zowel zonlicht als diepe schaduwen voorkomen, voor onderwerpen met hoge contrasten zoals op water reflecterend zonlicht, helder verlichte herfstbladeren, portretfoto's met een blauwe lucht als achtergrond en witte voorwerpen of mensen in witte kleren. Let er echter op dat spikkels kunnen verschijnen op foto's die met hogere waarden zijn gemaakt.

Opties

AUTO

100 100%

200 200%

400 400%









Als **AUTO** is geselecteerd, kiest de camera automatisch **100 100%** of **200 200%**, afhankelijk van het beeld en de opnameomstandigheden. De sluitertijd en het diafragma worden weergegeven wanneer de ontspanknop half wordt ingedrukt.

200 200% is beschikbaar bij gevoeligheden van ISO 400 en hoger, **400 400%** bij gevoeligheden van ISO 800 en hoger.

WITBALANS

Kies een witbalansoptie die overeenkomt met de lichtbron voor natuurlijke kleuren.

Optie	Beschrijving
AUTO	Witbalans wordt automatisch aangepast.
	Meet een waarde voor witbalans.
	Kies een kleurtemperatuur.
	Voor onderwerpen in direct zonlicht.
	Voor onderwerpen in de schaduw.
	Gebruik dit onder "daglicht"-tl-buizen.
	Gebruik dit onder "warm-witte" tl-buizen.
	Gebruik dit onder "koelwitte" tl-buizen.
	Gebruik dit onder gloeilampverlichting.
	Vermindert de blauwe tint die bij onderwaterverlichting vaak te zien is.



De resultaten variëren met de opnameomstandigheden. Bekijk de foto's na het fotograferen om te controleren of de kleuren naar wens zijn.

De witbalans wordt alleen aangepast voor de flitser in de modi **AUTO** en . Schakel de flitser uit als u foto's met andere witbalansopties wilt maken.

Witbalansopties zijn ook toegankelijk via sneltoetsen ( 246).

Witbalans verfijnen

Als u na het selecteren van een witbalansoptie op **MENU/OK** druk, wordt het dialoogvenster hier rechts weergegeven; gebruik de keuzeknop om de witbalans te verfijnen of druk op **DISP/BACK** om verder te gaan zonder te verfijnen.



Aangepaste witbalans

Kies \mathcal{Q}_1 , \mathcal{Q}_2 of \mathcal{Q}_3 om de witbalans aan te passen aan ongebruikelijke lichtomstandigheden. De opties voor witbalansmeting worden weergegeven; kadreer een wit object zodat het scherm wordt gevuld en druk de ontspanknop helemaal in om de witbalans te meten (om de meest recente aangepaste waarde te selecteren en af te sluiten zonder de witbalans te meten, drukt u op **DISP/BACK** of druk op **MENU/OK** om de meest recente waarde te selecteren en het dialoogvenster voor het verfijnen weer te geven).



- Als **“VOLTOOID!”** wordt weergegeven, druk dan op **MENU/OK** om de witbalans in te stellen op de gemeten waarde.
- Wanneer **“ONDER”** wordt weergegeven, verhoog dan de belichtingscompensatie en probeer het opnieuw.
- Wanneer **“OVER”** wordt weergegeven, verlaagt u de belichtingscompensatie en probeert u het opnieuw.

K: Kleurtemperatuur

Het selecteren van **K** in het witbalansmenu geeft een lijst van kleurtemperaturen weer; markeer een kleurtemperatuur en druk op **MENU/OK** om de gemarkeerde optie te selecteren en het dialoogvenster voor verfijnen weer te geven.

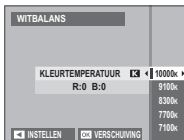

Kleurtemperatuur

De kleurtemperatuur is een objectieve maateenheid voor de kleur van een lichtbron, gemeten in Kelvin (K). Lichtbronnen met een kleurtemperatuur die lijkt op die van direct zonlicht worden wit getoond; lichtbronnen met een lagere kleurtemperatuur krijgen een gele of rode gloed en lichtbronnen met een hogere lichttemperatuur worden blauw getint. U kunt een kleurtemperatuur kiezen die overeenkomt met de lichtbron. U kunt ook een optie kiezen die sterk afwijkt van de kleur van de lichtbron om de foto's "warmer" of "kouder" te maken.

HIGHLIGHT TINT

Pas het uiterlijk van de hoge lichten aan. U kunt kiezen uit zeven opties tussen +4 en -2.

Opties						
+4	+3	+2	+1	0	-1	-2

6

SCHADUWTINT

Pas het uiterlijk van schaduwen aan. U kunt kiezen uit zeven opties tussen +4 en -2.

Opties						
+4	+3	+2	+1	0	-1	-2

KLEUR

Pas de kleurdichtheid aan. U kunt kiezen uit negen opties tussen +4 en -4.

Opties								
+4	+3	+2	+1	0	-1	-2	-3	-4

SCHERPTE

Verscherp of verzacht de contouren. U kunt kiezen uit negen opties tussen +4 en -4.

Opties								
+4	+3	+2	+1	0	-1	-2	-3	-4

RUISONDERDRUKKING

Verminder ruis in foto's gemaakt bij hoge gevoeligheden. U kunt kiezen uit negen opties tussen +4 en -4.

Opties								
+4	+3	+2	+1	0	-1	-2	-3	-4

6

L BEL. RO

Selecteer **AAN** om spikkels in langdurige belichtingen te verminderen.

Opties	
AAN	UIT

LENSMODLTIE OPTM.

Selecteer **AAN** om de definitie te verbeteren door aanpassing voor diffractie en het lichte verlies van scherpstelling aan de rand van de lens.

Opties	
AAN	UIT

KLEURR

Kies het kleurengamma dat beschikbaar is voor kleurreproductie.

Optie	Beschrijving
sRGB	Aanbevolen voor de meeste situaties.
Adobe RGB	Voor commercieel drukwerk.

PIXELMAPPING

Gebruik deze optie als u lichtpuntjes in uw foto's merkt.

- 1 Druk op **MENU/OK** in de opnameweergave en selecteer het tabblad  **INSTELLINGEN BEELDKWALITEIT**.
- 2 Markeer **PIXELMAPPING** en druk op **MENU/OK** om pixelmapping uit te voeren. Verwerking kan enkele seconden duren.



Resultaten worden niet gegarandeerd.

Zorg dat de batterij volledig is opgeladen voordat u met pixelmapping begint.

Pixelmapping is niet beschikbaar wanneer de temperatuur van de camera verhoogd is.

KIES INST. OP MAAT

Herroep instellingen opgeslagen met **BEW/BEW INST. OP M**. Instellingen kunnen worden herroepen vanuit alle zeven banken met aangepaste instellingen.

Banken			
AANGEPAST 1	AANGEPAST 2	AANGEPAST 3	AANGEPAST 4
AANGEPAST 5	AANGEPAST 6	AANGEPAST 7	

BEW/BEW INST. OP M

U kunt 7 sets met aangepaste camera-instellingen opslaan voor veelvoorkomende situaties. Opgeslagen instellingen kunnen worden teruggehaald met **INSTELLINGEN BEELDKWALITEIT > KIES INST. OP MAAT**.

- 1 Druk op **MENU/OK** in de opnamemodus om het opnamemenu weer te geven. Selecteer het tabblad **INSTELLINGEN BEELDKWALITEIT**, markeer dan **BEW/BEW INST. OP M** en druk op **MENU/OK**.

- 2 Markeer een aangepaste instellingenbank en druk op **MENU/OK** om te selecteren.



- 3 Pas het volgende naar wens aan:

- **DYNAMISCH BEREIK**
- **FILMSIMULATIE**
- **KORRELEFFECT**
- **WITBALANS**
- **HIGHLIGHT TINT**
- **SCHADUWTINT**
- **KLEUR**
- **SCHERPTE**
- **RUISONDERDRUKING**



- 4 Druk op **DISP/BACK**. Er wordt een bevestigingsvenster weergegeven. Markeer **OK** en druk op **MENU/OK**.



Markeer, om huidige camera-instellingen op te slaan in de geselecteerde bank, **ACT. INST. OPSL** in Stap 3 en druk op **MENU/OK**. Namen van banken kunnen worden aangepast met behulp van **AANGEPASTE NAAM WIJZIGEN**.

Om de standaardinstellingen terug te zetten voor de huidige bank, selecteert u **RESET**.



AF/MF INSTELLINGEN

Pas de scherpstelinstellingen aan.

Om de scherpstelinstellingen aan te passen, drukt u op **MENU/OK** in de opnameweergave en selecteert u het tabblad  (**AF/MF INSTELLINGEN**).



De beschikbare opties verschillen per geselecteerde opnamemodus.

SCHERPSTELGEBIED

Kies het scherpstelgebied voor de automatische scherpstelling, handmatige scherpstelling en scherpstelzoom.

SCHERPSTELLING

Kies de scherpstelling voor de scherpstelmodi **S** en **C**.

Optie	Beschrijving
 ENKEL PUNT	De camera stelt scherp op het onderwerp in het geselecteerde scherpstelpunt. Het aantal beschikbare scherpstelpunten kan worden geselecteerd met behulp van  AF/MF INSTELLINGEN > AANTAL FOCUSPUNTEN . Gebruik deze optie om scherp te stellen op een geselecteerd onderwerp.
 ZONE	De camera stelt scherp op het onderwerp in het geselecteerde scherpstelgebied. Scherpstelgebieden bevatten meerdere scherpstelpunten, waardoor het gemakkelijker wordt om scherp te stellen op bewegende onderwerpen.
 GROOT- HOEK/TRAC- KING	In scherpstelmodus C traceert de camera scherpstelling op het onderwerp in het geselecteerde scherpstelpunt terwijl de sluiterknop half wordt ingedrukt. In scherpstelmodus S stelt de camera automatisch scherp op contrastrijke onderwerpen; de gebieden waarop wordt scherpgesteld worden in het scherm weergegeven. De camera kan mogelijk niet scherpstellen op kleine voorwerpen of snel bewegende onderwerpen.

AF-C AANGEPASTE INSTELL.

Selecteer scherpstelvolgopties voor scherpstelmodus C. Kies uit Instellingen 1–5 op basis van uw onderwerp of selecteer Instelling 6 voor aangepaste scherpstelvolgopties.

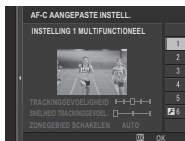

Optie	Beschrijving
INSTELLING 1 MULTIFUNCTIONEEL	Een standaard volgoptie die goed werkt bij typische bewegende onderwerpen.
INSTELLING 2 OBSTAKELS NEGEREN & ONDERWERP BLIJVEN VOLGEN	Het scherpstelsysteem probeert het gekozen onderwerp te volgen. Kies dit bij onderwerpen die moeilijk in het scherpstelgebied te houden zijn of als andere objecten mogelijk in het scherpstelgebied met het onderwerp kunnen komen.
INSTELLING 3 VOOR VERSNELLEN/ VERTRAGEN VAN ONDERWERP	Het scherpstelsysteem probeert te compenseren voor versnelling of vertraging van het onderwerp. Kies dit voor onderwerpen gevoelig voor snelle veranderingen in snelheid.
INSTELLING 4 VOOR PLOTS VERSCHIJNEND ONDERWERP	Het scherpstelsysteem probeert snel scherp te stellen op onderwerpen die in het scherpstelgebied komen. Kies dit voor onderwerpen die plotseling verschijnen of wanneer onderwerpen snel wisselen.
INSTELLING 5 VOOR ONVOORSPELBAAR BEWEGEND & VERSN./ VERTR. ONDERW.	Kies dit voor moeilijk te volgen onderwerpen die niet alleen geneigd zijn plotseling te veranderen van snelheid maar ook grote bewegingen van voor naar achter en links naar rechts te maken.
INSTELLING 6 AANGEPAST	Pas TRACKINGGEVOELIGHEID , SNELHEID TRACKINGGEVOEL , en ZONEGEBIED SCHAPELEN aan naar uw voorkeuren gebaseerd op de waarden voor Sets 1–5 (📖 134, 137).

Scherpstelvolgopties

De afzonderlijke parameters die deel uitmaken van een scherpstelvolginstelling worden hieronder beschreven.

TRACKINGGEVOELIGHEID

Deze parameter bepaalt hoe lang de camera wacht met overschakelen van de scherpstelling wanneer een object in het scherpstelgebied komt achter of voor het huidige onderwerp. Hoe hoger de waarde, hoe langer de camera zal wachten.



Opties

0

1

2

3

4



Hoe hoger de waarde, hoe langer het duurt voordat de camera opnieuw scherpstelt wanneer u probeert tussen onderwerpen te wisselen. Hoe lager de waarde, hoe waarschijnlijker het is dat de camera de scherpstelling omschakelt van uw onderwerp naar andere objecten in het scherpstelgebied.

SNELHEID TRACKINGGEVOEL.

Deze parameter bepaalt hoe gevoelig het volgsysteem is voor veranderingen in de snelheid van het onderwerp. Hoe hoger de waarde, hoe groter de nauwkeurigheid waarmee het systeem probeert te reageren op plotselinge bewegingen.

**Opties****0****1****2**



Hoe hoger de waarde, hoe meer moeite de camera moet doen om scherp te stellen in situaties waarin de automatische scherpstelling niet goed presteert, zoals wanneer het onderwerp sterk reflecterend is of een laag contrast heeft.

ZONEGEBIED SCHAKELEN

Deze parameter bepaalt het scherpstelgebied waaraan prioriteit gegeven wordt in zone AF.



Optie	Beschrijving
MIDDEN	Zone AF wijst prioriteit toe aan onderwerpen in het midden van de zone.
AUTO	De camera vergrendelt scherpstelling op het onderwerp in het midden van de zone en wisselt de scherpstelgebieden dan zoals nodig om dit te volgen.
VOOR	Zone AF wijst prioriteit toe aan de onderwerpen die het dichtst bij de camera zijn.

 Deze optie heeft alleen effect als  **ZONE** is geselecteerd voor scherpstelling.

Waarden instellen

Parameterwaarden voor de verschillende instellingen worden hieronder opgesomd.

	TRACKINGGEVOELIGHEID	SNELHEID TRACKINGGEVOEL.	ZONEGEBIED SCHAKELEN
SET 1	2	0	AUTO
SET 2	3	0	MIDDEN
SET 3	2	2	AUTO
SET 4	0	1	VOOR
SET 5	3	2	AUTO

Aangepaste scherpstelvolgopties

Volg de onderstaande stappen om de instellingen aan te passen voor Instelling 6.

- 1 Selecteer **AF-C AANGEPASTE INSTELL. > INSTELLING 6 AANGEPAST**.



- 2 Druk de keuzeknop omhoog of omlaag om items te markeren en draai aan de voorste commandoschijf om wijzigingen aan te brengen. Druk op  om instellingen terug te zetten naar hun oorspronkelijke waarden.
- 3 Druk op **DISP/BACK** wanneer de instellingen zijn voltooid.

AF-MODUS OP SL. DR ORIËNT.

Kies of de scherpstelmodus en het scherpstelgebied die gebruikt worden als de camera in de portretstand staat afzonderlijk worden opgeslagen van dat wat gebruikt wordt als de camera in de landschapstand staat.

Optie	Beschrijving
UIT	Dezelfde instellingen worden gebruikt bij beide standen.
FOCUSGEBIED ONLY	Het scherpstelgebied voor elke stand kan afzonderlijk worden geselecteerd.
AAN	De scherpstelmodus en het scherpstelgebied kunnen afzonderlijk van elkaar worden geselecteerd.

6 AF-PUNTDISPLAY

Kies of afzonderlijke scherpstelpunten worden afgebeeld wanneer **ZONE** of **GROOTHOEK/TRACKING** is geselecteerd voor  **AF/MF INSTELLINGEN > SCHERPSTELLING.**

Opties	
AAN	UIT

AANTAL FOCUSPUNTEN

Kies het aantal scherpstelpunten dat beschikbaar is voor de selectie van het scherpstelpunt in de handmatige scherpstelmodus of wanneer **ENKEL PUNT** is geselecteerd voor **SCHERPSTELLING**.

Optie	Beschrijving
91 PUNTEN (7 × 13)	Kies uit 91 scherpstelpunten opgesteld in een 7- bij 13-punts raster.
325 PUNTEN (13 × 25)	Kies uit 325 scherpstelpunten opgesteld in een 13- bij 25-punts raster.

PRE-AF

Als **AAN** is geselecteerd, dan zal de camera de scherpstelling blijven aanpassen, zelfs wanneer de sluiterknop niet half wordt ingedrukt. Merk op dat dit het leegmaken van de batterij versnelt.

Opties	
AAN	UIT

AF-HULPLICHT

Als deze instelling op **AAN** wordt gezet, gaat de AF-hulpverlichting branden om het automatisch scherpstellen te assisteren.

Opties	
AAN	UIT



De camera kan mogelijk niet scherpstellen met behulp van de AF-hulpverlichting in sommige gevallen. Als de camera niet in staat is om scherp te stellen, kunt u proberen de afstand tot het onderwerp te vergroten.

Schijn met de AF-hulpverlichting niet recht in de ogen van het onderwerp.

INST. GEZICHTS-/OOGHERKEN.

Intelligente gezichtsdetectie stelt in de gehele foto de scherpstelling en belichting in voor gezichten van mensen die zich in het beeld bevinden, waarbij wordt voorkomen dat de camera de achtergrond scherpstelt in groepsportretten. Kies dit voor foto's die portretonderwerpen benadrukken. Gezichten kunnen met de camera in verticale of horizontale richting worden gedetecteerd; als er een gezicht is gedetecteerd, wordt dit aangeduid door een groene rand. Als er zich meerdere gezichten in de foto bevinden, zal de camera het gezicht dat zich het dichtst bij het midden bevindt selecteren; andere gezichten worden met witte randen aangeduid. U kunt ook kiezen of de camera de ogen detecteert en scherpstelt wanneer de Intelligente gezichtsdetectie aan staat. Kies uit de volgende opties:

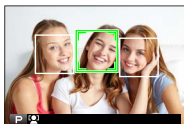

Optie	Beschrijving
GEZICHT AAN/OOG UIT	Uitsluitend Intelligente gezichtsdetectie.
GEZICHT AAN/OOG AUTO	De camera kiest automatisch op welke oog deze zich richt wanneer een gezicht wordt gedetecteerd.
GEZ. AAN/PRIOR. R.OOG	De camera richt zich op het rechteroog van personen gedetecteerd met behulp van Intelligente gezichtsdetectie.
GEZ. AAN/PRIOR. L.OOG	De camera richt zich op het linkeroog van personen gedetecteerd met behulp van Intelligente gezichtsdetectie.
GEZICHT UIT/OOG UIT	Intelligente gezichtsdetectie en oogprioriteit uit.



In sommige modi is het mogelijk dat de camera de belichting voor de gehele foto in plaats van voor het portretonderwerp instelt.

Als het onderwerp beweegt terwijl de ontspanknop wordt ingedrukt, bevindt het gezicht zich mogelijk niet in het gebied met de groene rand bij het maken van de foto.



Als de camera niet in staat is om de ogen van het onderwerp te detecteren doordat deze verborgen zijn door haar, een bril of andere objecten, zal de camera scherpstellen op de gezichten.

Opties voor gezichts-/oogdetectie zijn ook toegankelijk via sneltoetsen ( 246).

AF+MF

Als **AAN** is geselecteerd in scherpstelmodus **S**, kan de scherpstelling handmatig worden aangepast door aan de scherpstelring te draaien terwijl de ontspanknop half wordt ingedrukt. Zowel standaardopties als opties voor MF assistentie bij scherpstelpieken worden ondersteund.

Opties	
AAN	UIT

 Lenzen met een indicator voor scherpstelafstand moeten worden ingesteld op de handmatige scherpstelmodus (MF) voordat deze optie kan worden gebruikt. Het selecteren van MF schakelt de indicator van de scherpstelafstand uit. Zet de scherpstelring op het midden van de indicator voor scherpstelafstand, omdat de camera mogelijk niet kan scherpstellen als de ring is ingesteld op oneindig of op de minimale scherpstelafstand.

AF + MF scherpstelzoom

Wanneer **AAN** is geselecteerd voor  **AF/MF INSTELLINGEN > SCHERPSTELLOEP** en **ENKEL PUNT** geselecteerd is voor **SCHERPSTELLING**, kan zoom worden gebruikt om in te zoomen op het geselecteerde scherpstelgebied. De zoomfactor (2,5x of 6x) kan worden geselecteerd met de achterste commandoschijf.

HF ASSISTENTIE

Kies hoe scherpstelling wordt weergegeven in de handmatige scherpstelmodus.

Optie	Beschrijving
STAN- DAARD	Scherpstelling wordt op normale wijze weergegeven (scherpstelpieken en digitaal splitsen beeld zijn niet beschikbaar).
DIGITAAL SPLITSEN BEELD	Geeft een zwart-witbeeld (MONOCHROOM) of gesplitst beeld in kleur (KLEUR) in het midden van het beeld weer. Kader het onderwerp in het gesplitste beeldveld in en draai aan de scherpstelring totdat de drie delen van het gesplitste beeld juist zijn uitgelijnd.
FOCUS PIEK HIGH- LIGHT	De camera versterkt contrastrijke contouren. Kies een kleur en een piekniveau.

SCHERPSTELLOEP

Als **AAN** is geselecteerd, zal de weergave automatisch inzoomen op het geselecteerde scherpstelgebied wanneer de scherpstelring naar de handmatige scherpstelmodus is gedraaid.

Opties	
AAN	UIT

 Het drukken op het midden van de achterste commandoschijf annuleert scherpstelzoom.

INT. SPOT AE&SCHRPSTLGBD

Selecteer **AAN** om het huidige scherpstelkader te meten wanneer **ENKEL PUNT** is geselecteerd voor **SCHERPSTELLING** en **SPOT** is geselecteerd voor **LICHTMEETSISTEEM**.

Opties	
AAN	UIT

DIRECT AF-INSTELLING

Kies of de camera scherpstelt met behulp van enkelvoudige AF (**AF-S**) of continue AF (**AF-C**) als de **AF-L**-knop wordt ingedrukt in de handmatige scherpstelmodus.

Opties	
AF-S	AF-C

SCHERPTEDIEPTESCHAAL

Kies **BASIS FILMFORMAAT** om u te helpen praktische evaluaties van de scherptediepte te maken voor foto's die worden gezien als prenten en dergelijke, en kies **PIXELBASIS** om u te helpen scherptediepte te beoordelen voor foto's die met hoge resoluties zullen worden bekeken op computers of andere elektronische beeldschermen.

Opties	
PIXELBASIS	BASIS FILMFORMAAT

ONTGREND/FOCUS PRIORITEIT

Kies hoe de camera scherpstelt in scherpstelmodus **AF-S** of **AF-C**.

Optie	Beschrijving
ONTGREN-DELEN	Sluiterijd krijgt voorrang op de scherpstelling. U kunt foto's nemen wanneer de camera niet is scherpgesteld.
FOCUS	Scherpstelling krijgt voorrang op de sluitertijd. U kunt alleen foto's nemen wanneer de camera is scherpgesteld.



OPNAME-INSTELLINGEN

Pas opname-opties aan.

Om opname-opties weer te geven, drukt u op **MENU/OK** in de opname-weergave en selecteert u het tabblad (**OPNAME-INSTELLINGEN**).



De beschikbare opties verschillen per geselecteerde opnamemodus.





DRIVE-INSTELLING

Pas de instellingen voor de verschillende drive-modi aan.

Optie	Beschrijving
BKT-INSTELLING	Kies de instellingen die worden gebruikt wanneer de drive-schijf naar BKT is gedraaid (148).
CH BURST HOGE SNELHEID	Selecteer de beeldsnelheid die wordt gebruikt wanneer de drive-schijf naar CH (continue hoge snelheid) is gedraaid: 14, 11 of 8 fps. Merk op dat 14fps alleen beschikbaar is met de elektronische sluiters en 11fps alleen beschikbaar is met de elektronische sluiters of een stroomboosterhandgreep (apart verkrijgbaar).
CL BURST LAGE SNELHEID	Selecteer de beeldsnelheid die wordt gebruikt wanneer de drive-schijf naar CL (continue lage snelheid) is gedraaid: 5, 4 of 3 fps.
GEAVANCEERDE FILTERINTEL.	Kies de filter die wordt gebruikt wanneer de drive-schijf naar ADV. is gedraaid (101).

BKT-INSTELLING

Gebruik **BKT SELECTEREN** om een bracketingtype te kiezen en de opties **AE BKT**, **ISO BKT**, **FILMSIMULATIE BKT** en **WITBALANS BKT** om de bracketinghoeveelheid voor elk type te kiezen.

Optie	Beschrijving
BKT SELECTEREN	Kies uit  AE BKT ,  ISO BKT ,  FILMSIMULATIE BKT ,  WITBALANS BKT en  DYNAMISCH BEREIK BKT .
AE-REEKS INSTELLING	<p>Pas de afbakeningsinstellingen van de belichting aan.</p> <ul style="list-style-type: none">• FRAMES/STAPINSTELLINGEN: Kies het aantal opnames in de afbakeningsvolgorde (FOTO'S) en de hoeveelheid belichting wordt gevarieerd bij elke opname (STAP).• 1 FRAME/DOORLOPEND: Kies of de opnames in de afbakeningsvolgorde één per keer worden genomen (1 FRAME) of in een serie (DOORLOPEND).• SEQUENTIE INSTELLING: Kies de volgorde waarin foto's worden gemaakt.
ISO BKT	Kies uit $\pm\frac{1}{3}$, $\pm\frac{2}{3}$ en ± 1 .
FILMSIMULATIE BKT	Kies de drie filmsimulatietypes gebruikt voor filmsimulatiebracketing ( 116).
WITBALANS BKT	Kies uit ± 1 , ± 2 en ± 3 .

ZELFONTSPANNER

Kies een vertraging voor het loslaten van de ontspanknop.

Optie	Beschrijving
 2 SEC	De ontspanknop wordt twee seconden na het indrukken van de ontspanknop losgelaten. Gebruik deze stand om bewegingsonscherpte als gevolg van het indrukken van de ontspanknop te voorkomen. Het zelfontspannerlampje knippert terwijl de timer aftelt.
 10 SEC	De ontspanknop wordt tien seconden na het indrukken van de ontspanknop losgelaten. Dit kunt u gebruiken voor foto's waarin u zelf wilt voorkomen. Het zelfontspannerlampje knippert direct voordat de foto wordt gemaakt.
UIT	Zelfontspanner uitgeschakeld.

Als er een andere optie dan **UIT** is geselecteerd, begint de timer wanneer de ontspanknop volledig wordt ingedrukt. De weergave op het scherm toont het aantal resterende seconden tot de ontspanknop wordt losgelaten. Druk op **DISP/BACK** om de timer te stoppen voor de foto wordt genomen.

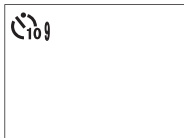

 Sta achter de camera wanneer u de ontspanknop indrukt. Als u voor de lens staat, heeft dit invloed op de scherpstelling en de belichting.

De zelfontspanner wordt automatisch uitgeschakeld wanneer de camera wordt uitgeschakeld.

INTERVAL-TIMEROPNAME

Configureer de camera zodat deze automatisch foto's neemt bij een vooringesteld interval.

- 1 Markeer **INTERVAL-TIMEROPNAME** in het tabblad  (**OPNAME-INSTELLINGEN**) en druk op **MENU/OK**.



- 2 Gebruik de keuzeknop om het interval en het aantal opnamen te kiezen. Druk op **MENU/OK** om door te gaan.



- 3 Gebruik de keuzeknop om de starttijd te kiezen en druk vervolgens op **MENU/OK**. Het fotograferen start automatisch.





Intervalfotografie kan niet worden gebruikt bij een sluitertijd van **B** (lamp) of tijdens meervoudige belichtingsfotografie. In seriemodus kan er slechts één foto worden gemaakt wanneer de ontspanknop wordt losgelaten.



Gebruik van een statief wordt aanbevolen.

Controleer het batterijniveau alvorens te beginnen. Wij raden het gebruik van een optionele AC-9V netstroomadapter en optioneel CP-W126 DC-koppelstuk aan.

De weergave wordt uitgeschakeld tussen opnamen en licht op enkele seconden voordat de volgende foto wordt gemaakt. De weergave kan op elk moment worden geactiveerd door op de ontspanknop te drukken.

Om door te gaan met opnamen maken tot de geheugenkaart vol is, stelt u het aantal opnamen in op ∞ .

SLUITERTYPE

Kies het sluitertype. Kies de elektronische sluitersnelheid om het sluitergeluid te dempen.

Optie	Beschrijving
MS MECHANISCHE SLUITER	Maak foto's met de mechanische sluitersnelheid.
ES ELEKTRONISCHE SLUITER	Maak foto's met de elektronische sluitersnelheid.
MS MECHANISCH + ES ELEKTRONISCH	De camera kiest het sluitertype overeenkomstig de opnameomstandigheden.



Als een andere optie dan **MS MECHANISCHE SLUITER** is geselecteerd, kunnen sluitersnelheden korter dan $\frac{1}{8000}$ s worden gekozen door de schijf voor sluitersnelheden te draaien naar **8000** en dan te draaien aan de achterste commandoschijf.

 Vertekening is mogelijk zichtbaar in opnamen van bewegende onderwerpen gemaakt met de elektronische sluitersnelheid, terwijl banden en waas kunnen optreden in opnamen gemaakt onder tl-verlichting of andere flikkerende of onregelmatige verlichting. Respecteer, bij het maken van foto's met gedempte sluitersnelheid, de beeldrechten van uw onderwerp en het recht op privacy.

 Wanneer de elektronische sluitersnelheid wordt gebruikt, wordt de flitser uitgeschakeld, worden sluitertijd en gevoeligheid beperkt tot waarden van respectievelijk $\frac{1}{32000}$ –30 s en ISO 12800–200, en heeft ruisonderdrukking voor langdurige belichting geen invloed.

IS MODE

Verminder wazigheid.

Optie	Beschrijving
 CONTINU	Beeldstabilisatie aan.
 ALLEEN OPNAME	Beeldstabilisatie wordt enkel ingeschakeld als de ontspanknop half wordt ingedrukt (scherp- stelmodus C) of wanneer de sluiters wordt ontgrendeld.
UIT	Beeldstabilisatie uit;  verschijnt in het scherm. Aanbevolen als de camera op een statief staat.



Deze optie is enkel beschikbaar met lenzen die beeldstabilisatie ondersteunen.

ISO AUTOM.INSTELLING.

Kies de basisgevoeligheid, maximale gevoeligheid en minimale sluitertijd voor de **A**-positie op de gevoeligheidsschijf. Instellingen voor **AUTO 1**, **AUTO 2** en **AUTO 3** kunnen apart worden opgeslagen.

Item	Opties	Standaard		
		AUTO 1	AUTO 2	AUTO 3
BASISINTEL. GEVOELIGHEID	12800–200	200		
MAX. GEVOELIGHEID	12800–400	800	1600	3200
MIN. SLUITERSNELH	$\frac{1}{500}$ – $\frac{1}{4}$ s, AUTO	$\frac{1}{60}$ s		

De camera kiest automatisch een gevoeligheid tussen de standaard- en maximumwaarden; gevoeligheid wordt alleen verhoogd boven de standaardwaarde als de vereiste sluitertijd voor optimale belichting langer zou zijn dan de waarde geselecteerd voor **MIN. SLUITERSNELH**.



Als de waarde geselecteerd voor **BASISINTEL. GEVOELIGHEID** hoger is dan de waarde geselecteerd voor **MAX. GEVOELIGHEID**, wordt **BASISINTEL. GEVOELIGHEID** ingesteld op de waarde geselecteerd voor **MAX. GEVOELIGHEID**.

De camera selecteert mogelijk sluitertijden die langer zijn dan **MIN. SLUITERSNELH** als foto's nog steeds onderbelicht zouden zijn bij de waarde geselecteerd voor **MAX. GEVOELIGHEID**. Als **AUTO** is geselecteerd voor **MIN. SLUITERSNELH**, de camera kiest automatisch een minimale sluitertijd die ongeveer gelijk is aan de inversie van de lensbrandpuntafstand in seconden (bijvoorbeeld, als de lens een brandpuntafstand van 50 mm heeft, kiest de camera een minimale sluitertijd in de buurt van $\frac{1}{50}$ s). De minimale sluitertijd wordt niet beïnvloed door de optie geselecteerd voor beeldstabilisatie.

ADAPT. INSTEL.

Pas instellingen aan voor lenzen met M-bevestiging aangesloten met een optionele FUJIFILM M MOUNT ADAPTER.

Brandpuntsafstand kiezen

Kies een bijbehorende optie in het **ADAPT. INSTEL.**-menu als de lens een brandpuntsafstand heeft van 21, 24, 28 of 35 mm.

Selecteer voor overige lenzen optie 5 of 6 en gebruik de keuzeknop om de brandpuntsafstand in te voeren.

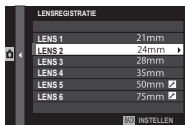

Vervormingscorrectie

Kies uit de opties **STERK**, **MEDIUM** of **ZWAK** om de vervorming **TONVORMING** of **KUSSENVORMING** te corrigeren.



Kleurschaduwcorrectie

Variaties in kleur (schakering) tussen het midden en de randen van het beeld kunnen voor elke hoek afzonderlijk worden ingesteld.



Om kleurschaduwcorrectie te gebruiken, volgt u de stappen hieronder.

- 1 Draai aan de achterste commandoschijf om een hoek te kiezen. De geselecteerde hoek wordt aangegeven met een driehoek.
- 2 Gebruik de keuzeknop om schakeringen aan te passen totdat er geen zichtbaar kleurverschil meer is tussen de gekozen hoek en het midden van de afbeelding. Druk de keuzeknop naar links of rechts om kleuren op de cyaan-rode as aan te passen. Druk de keuzeknop omhoog of omlaag om kleuren op de blauw-gele as aan te passen.



Om vast te stellen hoeveel nodig is, past u de kleurschaduwcorrectie aan terwijl u foto's neemt van een blauwe lucht of een vel grijs papier.

Randbelichtingscorrectie

Kies uit waarden tussen -5 en $+5$.

Het kiezen van positieve waarden verhoogt de randbelichting, terwijl negatieve waarden de randbelichting verlagen. Positieve waarden worden aanbevolen voor ouderwetse lenzen, negatieve waarden worden gebruikt om het effect te geven van afbeeldingen gemaakt met een antieke lens of een gaatjescamera.



Om vast te stellen hoeveel nodig is, past u de randbelichtingscorrectie aan terwijl u foto's neemt van een blauwe lucht of een vel grijs papier.

DRAADLS COMMUNICT

Maak een verbinding met smartphones met de “FUJIFILM Camera Remote” app. De smartphone kan worden gebruikt om door de beelden op de camera te bladeren, geselecteerde beelden te downloaden, de camera op afstand te bedienen of locatiegegevens naar de camera te uploaden.



Voor downloads en andere informatie bezoekt u:
<http://fujifilm-dsc.com/wifi/>



FLITSINSTELLINGEN

Pas flitsergerelateerde instellingen aan.

Om flitsergerelateerde instellingen aan te passen, drukt u op **MENU/OK** in de opnameweergave en selecteert u het tabblad  (**FLITSINSTELLINGEN**).



De beschikbare opties verschillen per geselecteerde opnamemodus.

6

FLASHFUNCTIE-INSTELLING

Kies een flitsbedieningsmodus, flitsmodus of sync-modus of pas het flitsniveau aan. De beschikbare opties variëren per flitser.



Raadpleeg pagina 260 voor meer informatie.

VERWIJDER R. OGEN

Verwijder rode-ogen-effecten veroorzaakt door de flitser.

Optie	Beschrijving
FLASH+ VERWIJDEREN	Een voorflits die rode ogen vermindert wordt gecombineerd met digitale verwijdering van rode ogen.
FLASH	Alleen rode ogen verminderen door middel van flits.
VERWIJDEREN	Alleen digitaal rode ogen verwijderen.
UIT	Rode ogen verminderen door middel van flits en digitaal rode ogen verwijderen uitgeschakeld.



Flitser voor rode-ogenreductie kan worden gebruikt in de TTL-flitserregelingstanden. Digitale verwijdering van rode ogen wordt alleen uitgevoerd wanneer een gezicht wordt gedetecteerd en is niet beschikbaar voor RAW-beelden.

MODUS TTL VERGRENDELEN

In plaats van het aanpassen van het flitsniveau per foto kan TTL-flitsbediening worden vergrendeld voor consistente resultaten binnen een reeks foto's.

Optie	Beschrijving
VERGR. MET L. FLASH	De gemeten waarde voor de meest recent gemaakte foto met behulp van TTL wordt gebruikt voor de volgende foto's. Een foutmelding wordt weergegeven wanneer er geen eerder gemeten waarden bestaan.
VERGR. MET MEETFLASH	De waarde gemeten bij de volgende reeks voorflitsen zal worden gebruikt voor volgende foto's.



Om gebruik te maken van TTL-vergrendeling, wijst u **TTL-VERGRENDELING** toe aan een cameraknop en gebruikt u vervolgens deze knop om TTL-vergrendeling in of uit te schakelen (📖 254).

Flitscompensatie kan worden aangepast terwijl TTL-vergrendeling is ingeschakeld.

LED-LICHTINSTELLING

Kies of u het LED-videolicht van de flitser (indien beschikbaar) wenst te gebruiken als een catchlight of AF-hulplicht bij het nemen van foto's.

Optie	Functie van LED-videolicht in statische fotografie.
CATCHLIGHT	Catchlight
AF ASSIST	AF-hulpverlichting
AF ASSIST+CATCHLIGHT	AF-hulplichtverlichting en catchlight
UIT	Geen



Deze optie is ook toegankelijk via het menu voor flitsinstellingen.

MASTER-INSTELLING

Kies een flitsgroep (A,B of C) voor de flitser bevestigd aan de cameraflitschoen wanneer deze functioneert als een hoofdflitser die flitseenheden op afstand bediend via FUJIFILM draadloze optische flitsbediening of kies **OFF** om de hoofdflitseruitvoer te beperken tot een niveau dat de uiteindelijke foto niet beïnvloed.

Opties			
Gr A	Gr B	Gr C	OFF



Deze optie is ook toegankelijk via het menu voor flitsinstellingen.

CH-INSTELLING

Kies het kanaal dat wordt gebruikt voor de communicatie tussen de hoofdflitser en flitseenheden op afstand bij het gebruik van FUJIFILM optische draadloze flitsbediening. Afzonderlijke kanalen kunnen worden gebruikt voor verschillende flitsystemen of om interferentie te voorkomen als meerdere systemen dicht bij elkaar werken.

Opties			
CH1	CH2	CH3	CH4



FILMINSTELLINGEN

Pas filmopname-opties aan.

















Om filmopname-opties weer te geven, drukt u op **MENU/OK** in de opnameweergave en selecteert u het tabblad  (**FILMINSTELLINGEN**).



De beschikbare opties verschillen per geselecteerde opnamemodus.

FILMMODUS

Kies een beeldformaat en -snelheid voor filmopname.

Optie	Beeldformaat	Snelheid	
 2160/29.97P	3840 × 2160 (4K)	29,97 fps	
 2160/25P		25 fps	
 2160/24P		24 fps	
 2160/23.98P	1920 × 1080 (Full HD)	23,98 fps	
 1080/59.94P		59,94 fps	
 1080/50P		50 fps	
 1080/29.97P		29,97 fps	
 1080/25P		25 fps	
 1080/24P		24 fps	
 1080/23.98P		23,98 fps	
 720/59.94P		1280 × 720 (HD)	59,94 fps
 720/50P			50 fps
 720/29.97P	29,97 fps		
 720/25P	25 fps		
 720/24P	24 fps		
 720/23.98P	23,98 fps		

FILMSCHERPSTELLING

Kies hoe de camera het scherpstelpunt voor filmopname selecteert.

Optie	Beschrijving
AF (MULTI)	Automatische selectie van scherpstelpunten.
AF-VELD KEUZE	De camera stelt scherp op het onderwerp in het geselecteerde scherpstelgebied.

HDMI-UITGANG INFODISPLAY

Als **AAN** is geselecteerd, zullen HDMI-apparaten waarop de camera is aangesloten de informatie in het camerascherm ook weergeven.

Opties	
AAN	UIT

4K FILMUITGANG

Kies de bestemming voor 4K-films opgenomen terwijl de camera is aangesloten op een HDMI-recorder of ander apparaat dat 4K ondersteunt.

Optie	Beschrijving
SD KAART	4K-films worden opgenomen op een camerageheugenkaart in 4K en uitgevoerd naar het HDMI-apparaat in Full HD.
HDMI	4K-films worden uitgevoerd naar het HDMI-apparaat in 4K, wat wordt gestart wanneer de ontspanknop wordt ingedrukt. De camera slaat geen 4K-films op een geheugenkaart op.
HDMI (FLog)	De camera voert 4K-films uit naar het HDMI-apparaat en neemt ze niet op een geheugenkaart op. Laag gamma en een kleuruimte met een brede kleuromvang worden gebruikt om opnamen te maken die geschikt zijn voor nabewerking. Minimale gevoeligheid is ingesteld op ISO 800.

HDMI REC-BEDIENING

Kies of de camera signalen naar het HDMI-apparaat moet sturen om een film te starten en/of te stoppen, wanneer de sluiterknop wordt ingedrukt om de filmopname te starten en te stoppen.

Opties	
AAN	UIT

AANP. MIC.GELUID

Stel het opnameniveau voor de ingebouwde en externe microfoons in.



Optie	Beschrijving
20—1	Kies een opnameniveau.
UIT	Schakel de microfoon uit.



Weergave toont de piek in het opnameniveau gedetecteerd in een bepaalde periode.

U kunt **AANP. MIC.GELUID** toewijzen aan een camera-toets en die toets dan gebruiken om het microfoonniveau tijdens het opnemen aan te passen.

Afspelen en het afspeelmenu

7

De afspelweergave

Deze sectie geeft een overzicht van de indicatoren die mogelijk worden weergegeven tijdens het afspelen.

Ter illustratie worden displays getoond met alle indicatoren brandend.

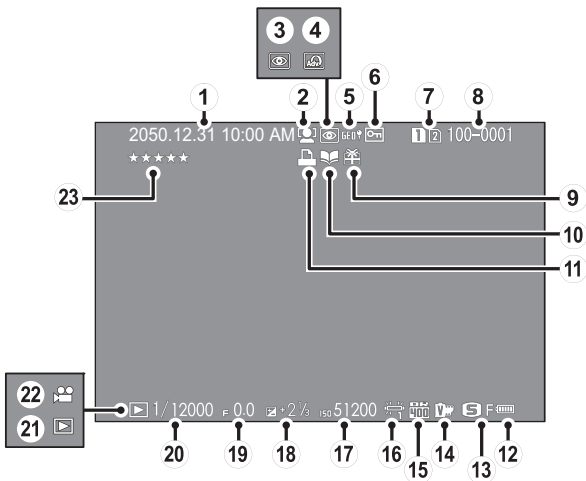

- | | | | |
|--|----------|--------------------------------|------------|
| ① Datum en tijd..... | 42, 202 | ⑬ Beeldgrootte/-kwaliteit..... | 113, 114 |
| ② Gezichtsdetectie-indicator..... | 141 | ⑭ Filmsimulatie | 116 |
| ③ Indicator voor rode-ogenverwijdering | 161, 187 | ⑮ Dynamisch bereik..... | 119 |
| ④ Geavanceerd filter | 100 | ⑯ Witbalans..... | 120 |
| ⑤ Locatiegegevens | 242, 290 | ⑰ Gevoeligheid | 86 |
| ⑥ Beschermd afbeelding | 185 | ⑱ Belichtingscompensatie | 90 |
| ⑦ Kaartsleuf..... | 176 | ⑲ Diafragma | 61, 67, 70 |
| ⑧ Beeldnummer | 236 | ⑳ Sluiterijd | 61, 62, 70 |
| ⑨ Geschenkbeeld | 49 | ㉑ Indicator afspeelmodus..... | 49 |
| ⑩ Indicator fotoboekhulp..... | 192 | ㉒ Filmpictogram..... | 56 |
| ⑪ DPOF-printindicator | 195 | ㉓ Foto's waarderen..... | 172 |
| ⑫ Batterijniveau | 41 | | |

De DISP/BACK-knop

De **DISP/BACK**-knop regelt de weergave van de indicatoren tijdens het afspeLEN.

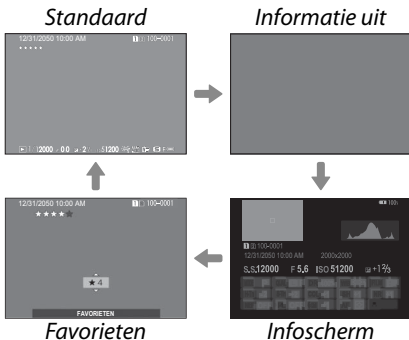
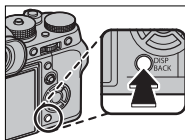

Favorieten: Foto's waarderen

Druk op **DISP/BACK** en de selectieknop omhoog of omlaag om een waardering tussen de nul en vijf sterren aan de huidige foto te geven.

Foto-informatie bekijken

Het foto-informatiescherm wijzigt telkens wanneer de keuze-knop omhoog wordt gedrukt.

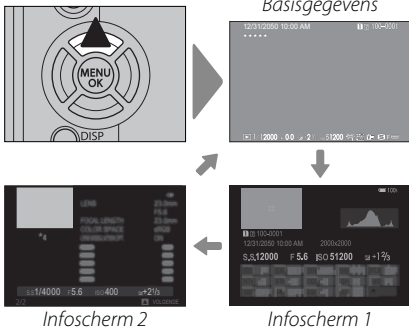

Inzoomen op het scherpstelpunt

Druk op het midden van de achterste commandoschijf om in te zoomen op het scherpstelpunt. Druk nogmaals om terug te keren naar schermvullend afspelen.

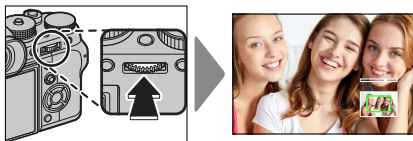

Foto's bekijken

Lees deze sectie voor informatie over terugspiegelzoom en afspelen met meervoudig beeld.

Gebruik de achterste commandoschijf om van afspelen in volledig scherm naar zoomweergave of miniatuurweergave te gaan.

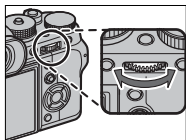

Afspelen in volledig scherm



Miniatuurweergave



Weergave van negen miniaturen

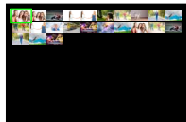

Weergave van honderd miniaturen

Zoomweergave



Gemiddelde zoom



Maximale zoom



Zoomweergave

Draai de achter commandoschijf naar rechts om in te zoomen op de huidige foto, links om uit te zoomen. Druk op **DISP/BACK, MENU/OK** of het midden van de achterste commandoschijf om het zoomen af te sluiten.

 De maximale zoomfactor is afhankelijk van de optie die is geselecteerd voor **INSTELLINGEN BEELDKWALITEIT > BEELDGROOTTE**. Zoomweergave is niet beschikbaar voor kopieën met een nieuw formaat of kopieën die zijn uitgesneden en opgeslagen in **640**-grootte.

Bladeren

Nadat op de foto is ingezoomd, kan de keuzeknop worden gebruikt om delen van de afbeelding te bekijken die momenteel niet zichtbaar zijn in het scherm.



Navigatievenster

Miniatuurweergave

Om het aantal weergegeven afbeeldingen te veranderen, draait u de achterste commandoschijf naar links wanneer een foto schermvullend wordt weergegeven.

 Gebruik de keuzeknop om foto's te markeren en druk op **MENU/OK** om de gemarkeerde foto schermvullend weer te geven. Druk tijdens het weergeven van negen of honderd miniaturen de keuzeknop omhoog of omlaag om meer foto's te bekijken.



Het afspeelmenu

Pas afspeelinstellingen aan.

Het afspeelmenu wordt weergegeven wanneer u op **MENU/OK** in de afspeelmodus drukt.



Gebruik de voorste commandoschijf om door de menu's te scrollen met een pagina per keer.

WISSELSLEUF

7

Kies de kaart waarvan u de foto's wilt afspelen.



Als er twee geheugenkaarten zijn geplaatst, kunt u de **▶**-knop ingedrukt houden om een kaart voor het afspelen te kiezen.

RAW-CONVERSIE

Bij RAW-foto's worden de camera-instellingen en de gegevens van de beeldsensor apart opgeslagen. Door middel van **MENU VOOR HERBEKIJKEN > RAW-CONVERSIE** kunt u JPEG-kopieën van RAW-foto's maken met andere opties voor de instellingen genoemd op pagina 179. De oorspronkelijke beeldgegevens blijven onaangetast, waardoor een RAW-foto op meerdere verschillende manieren kan worden verwerkt.

- 1 Druk op **MENU/OK** om het afspeelmenu weer te geven als een RAW-foto wordt weergegeven.
- 2 Druk de keuzeknop omhoog of omlaag om **MENU VOOR HERBEKIJKEN > RAW-CONVERSIE** te markeren en druk op **MENU/OK** om instellingen weer te geven.



Deze opties kunnen tevens worden weergegeven door op de **Q**-knop te drukken tijdens het afspeelen.

- 3** Druk de keuzeknop omhoog of omlaag om een instelling te markeren en druk de keuzeknop naar rechts om opties weer te geven. Druk de keuzeknop omhoog of omlaag om de gewenste optie te markeren en druk op **MENU/OK** om te selecteren en terug te keren naar de lijst met instellingen. Herhaal deze stap om andere instellingen aan te passen.
- 4** Druk op de **Q**-knop om de JPEG-kopie als voorbeeld te bekijken en druk op **MENU/OK** om op te slaan.

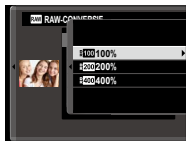

De instellingen die kunnen worden aangepast bij het omzetten van RAW-afbeeldingen naar JPEG zijn:

Instelling	Beschrijving
REFLECT OPN. COND.	Maak een JPEG-kopie met de instellingen die op het moment van fotograferen van kracht waren.
PUSH/PULL-VERWERKING	Pas belichting aan.
DYNAMISCH BEREIK	Verbeter details in hoge lichten voor natuurlijk contrast.
FILMSIMULATIE	Boots de effecten van verschillende filmsoorten na.
KORRELEFFECT	Voeg een filmkorreleffect toe.
WITBALANS	Pas witbalans aan.
WB VERSCHUIVING	Verfijn witbalans.
HIGHLIGHT TINT	Pas hoge lichten aan.
SCHADUWTINT	Pas schaduwen aan.
KLEUR	Pas de kleurdichtheid aan.
SCHERPTE	Verscherp of verzacht de contouren.
RUISONDERDRUKKING	Bewerk de kopie om spikkels te verminderen.
LENSMODLTIE OPTM.	Verbeter de definitie door aanpassing voor diffractie en het lichte verlies van scherpstelling aan de rand van de lens.
KLEURR	Kies de kleuruimte gebruikt voor kleurreproductie.

WISSEN

Wis afzonderlijke foto's, meerdere geselecteerde foto's of alle foto's.

 Gewiste foto's kunnen niet worden teruggehaald. Bescherm belangrijke foto's of kopieer deze naar een computer of ander opslagapparaat voordat u verder gaat.

Optie	Beschrijving
ENKELE FOTO	Wis foto's één voor één.
GEKOZEN VELDEN	Verwijder meerdere geselecteerde foto's.
ALLE FOTO'S	Wis alle onbeveiligde foto's.

ENKELE FOTO

- 1 Selecteer **ENKELE FOTO** voor **WISSEN** in het afspelmenu.
- 2 Druk de keuzeknop naar links of rechts om door de foto's te bladeren en druk op **MENU/OK** om te wissen (een bevestigingsvenster wordt niet weergegeven). Herhaal dit om extra foto's te wissen.

GEKOZEN VELDEN

- 1 Selecteer **GEKOZEN VELDEN** voor **WISSEN** in het afspeelmenu.
- 2 Markeer foto's en druk op **MENU/OK** om te selecteren of deselecteren (foto's in fotoboeken of printopdrachten worden weergegeven door **!**). Geselecteerde foto's worden aangeduid met vinkjes (**✓**).
- 3 Wanneer de bewerking is voltooid, drukt u op **DISP/BACK** om een bevestigingsscherm weer te geven.
- 4 Markeer **OK** en druk op **MENU/OK** om de geselecteerde foto's te wissen.

ALLE FOTO'S

- 1 Selecteer **ALLE FOTO'S** voor **WISSEN** in het afspeelmenu.
- 2 Er verschijnt een bevestigingsvenster; markeer **OK** en druk op **MENU/OK** om alle onbeveiligde foto's te wissen.



Het indrukken van **DISP/BACK** annuleert het wissen; merk op dat alle foto's verwijderd voordat de knop werd ingedrukt niet kunnen worden teruggehaald.

Als er een waarschuwing verschijnt die vermeldt dat de geselecteerde foto's deel uitmaken van een DPOF-printopdracht, druk dan op **MENU/OK** om de foto's te verwijderen.

BEELDUITSNEDE

Maak een beelduitsnede van de huidige foto.

- 1 Geef de gewenste foto weer.
- 2 Selecteer **BEELDUITSNEDE** in het afspeelmenu.
- 3 Gebruik de achterste commandoschijf om in- en uit te zoomen en druk de keuzeknop omhoog, omlaag, naar links of naar rechts om de foto te verschuiven totdat het gewenste gedeelte wordt weergegeven.
- 4 Druk op **MENU/OK** om een bevestigingsvenster weer te geven.
- 5 Druk opnieuw op **MENU/OK** om de bijgesneden kopie in een afzonderlijk bestand op te slaan.



Grotere beelduitsneden produceren grotere kopieën; alle kopieën hebben een beeldverhouding van 3:2. Als het formaat van de uiteindelijke kopie **640** zal zijn, wordt **OK** in geel weergegeven.

NIEUW FORMAAT

Maak een kleine kopie van de huidige foto.

- 1 Geef de gewenste foto weer.
- 2 Selecteer **NIEUW FORMAAT** in het afspeelmenu.
- 3 Markeer een formaat en druk op **MENU/OK** om een bevestigingsvenster weer te geven.
- 4 Druk opnieuw op **MENU/OK** om de kopie met nieuw formaat naar een afzonderlijk bestand te kopiëren.



De beschikbare formaten zijn afhankelijk van het formaat van het origineel.

BEVEILIGEN

Beveilig foto's tegen per ongeluk wissen. Markeer een van de volgende opties en druk op **MENU/OK**.

- **FOTO:** Beveilig geselecteerde foto's. Druk de keuze-knop naar links of rechts om foto's te bekijken en druk op **MENU/OK** om foto's te selecteren of deselecteren. Druk op **DISP/BACK** wanneer de bewerking is voltooid.
- **BEVEILIG ALLES:** Beveilig alle foto's.
- **ALLES RESETTEN:** Verwijder beveiliging van alle foto's.



Beveiligde foto's zullen worden gewist zodra de geheugenkaart wordt geformatteerd.

FOTO DRAAIEN

Draai foto's.

- 1 Geef de gewenste foto weer.
- 2 Selecteer **FOTO DRAAIEN** in het afspeelmenu.
- 3 Druk de keuzeknop omlaag om de foto 90° met de klok mee te draaien; omhoog om de foto 90° tegen de klok in te draaien.
- 4 Druk op **MENU/OK**. De foto zal voortaan automatisch worden weergegeven in de geselecteerde stand als deze wordt bekeken op de camera.



Beveiligde foto's kunnen niet worden gedraaid. Verwijder de beveiliging voordat u foto's draait.

De camera is mogelijk niet in staat om foto's te draaien die met andere camera's zijn gemaakt. Foto's die zijn gedraaid op de camera zullen niet worden gedraaid als ze bekeken worden op een computer of op andere camera's.

Foto's gemaakt met  **SCHERMINSTELLINGEN > AUTO ROT. WEERG.** worden tijdens het afspelen automatisch in de juiste richting weergegeven.

VERWIJDER R. OGEN

Verwijder rode ogen uit portretten. De foto wordt door de camera geanalyseerd; als er rode ogen worden waargenomen, ondergaat de foto een speciaal proces en wordt er een kopie aangemaakt waarop rode-ogenverwijdering is toegepast.

- 1 Geef de gewenste foto weer.
- 2 Selecteer **VERWIJDER R. OGEN** in het afspeelmenu.
- 3 Druk op **MENU/OK**.



De resultaten variëren afhankelijk van de scène en de mate waarin de camera succesvol gezichten detecteert. Rode ogen kunnen niet worden verwijderd van een foto waarop het verwijderen van rode ogen al eens is uitgevoerd; die foto's worden aangeduid door een -pictogram tijdens het afspelen.

De tijd die nodig is om een foto te verwerken, hangt af van het aantal gedetecteerde gezichten.

Rode-ogenverwijdering kan niet worden uitgevoerd op RAW-afbeeldingen.

SPRAAKMEMO INSTELLING

Voeg een spraakmemo toe aan de huidige foto.

- 1 Selecteer **AAN** voor **SPRAAKMEMO INSTELLING** in het afspeelmenu.
- 2 Geef een foto weer waaraan u een spraakmemo wilt toevoegen.
- 3 Houd het midden van de voorste commandoschijf ingedrukt om de memo op te nemen. De opname eindigt na 30 sec. of wanneer de schijf wordt los gelaten.



De nieuwe memo wordt opgenomen over bestaande memo's heen. Het verwijderen van de foto verwijdert ook de memo.

Spraakmemo's kunnen niet worden toegevoegd aan films of beveiligde foto's.

Spraakmemo's Afspelen

Foto's met spraakmemo's worden aangegeven door -pictogrammen tijdens het afspelen. Om een memo af te spelen, selecteert u de foto en drukt u op het midden van de voorste commandoschijf; er wordt een voortgangsbalk weergegeven terwijl de memo afspeelt. Het volume kan worden afgesteld door op **MENU/OK** te drukken om het afspelen te pauzeren en vervolgens drukt u de keuzeknop omhoog of omlaag om het volume bij te stellen. Druk op **MENU/OK** om het afspelen te hervatten. Het volume kan tevens worden aangepast met behulp van **GELUIDSINSTELLINGEN > AFSPEELVOLUME**.

KOPIËREN

Kopieer foto's tussen de kaarten in de eerste en tweede sleuf.

- 1 Selecteer **KOPIËREN** in het afspeelmenu.
- 2 Markeer één van de volgende opties en druk de keuzeknop naar rechts:
 - **SLEUF 1 ➔ SLEUF 2:** Kopieer foto's van de kaart in de eerste sleuf naar de kaart in de tweede sleuf.
 - **SLEUF 2 ➔ SLEUF 1:** Kopieer foto's van de kaart in de tweede sleuf naar de kaart in de eerste sleuf.
- 3 Markeer een van de volgende opties en druk op **MENU/OK**:
 - **ENKELE FOTO:** Kopieer geselecteerde foto's. Druk de keuzeknop naar links of rechts om foto's te bekijken en druk op **MENU/OK** om de huidige foto te kopiëren.
 - **ALLE FOTO'S:** Kopieer alle foto's.



Het kopiëren is gereed wanneer de doelmap vol is.

DRAADLS COMMUNICT

Maak een verbinding met smartphones met de "FUJIFILM Camera Remote" app. De smartphone kan worden gebruikt om door de beelden op de camera te bladeren, geselecteerde beelden te downloaden, de camera op afstand te bedienen of locatiegegevens naar de camera te uploaden.



Voor downloads en andere informatie bezoekt u:
<http://fujifilm-dsc.com/wifi/>

DIAVOORSTELLING

Bekijk foto's in een automatische diavoorstelling. Druk op **MENU/OK** om te starten en druk de keuze-knop naar links of rechts om vooruit of terug te spoelen. U kunt op ieder moment tijdens de voorstelling op **DISP/BACK** drukken om een helpscherm weer te geven. De diavoorstelling kan op elk gewenst moment worden beëindigd door op **MENU/OK** te drukken.



De camera wordt niet automatisch uitgeschakeld wanneer een diavoorstelling aan het afspelen is.

FOTOBOEK HULP

Maak boeken van uw favoriete foto's.

Een fotoboek maken

1 Selecteer **NIEUW BOEK** voor  **MENU VOOR HERBEKIJKEN > FOTOBOEK HULP.**

2 Blader door de beelden en druk de keuzeknop omhoog om te selecteren of deselecteren. Druk op **MENU/OK** om af te sluiten wanneer het boek is voltooid.



Foto's die kleiner zijn dan **640** en films kunnen niet voor fotoboeken worden geselecteerd.

De als eerste geselecteerde foto wordt automatisch de omslagfoto. Druk de keuzeknop omlaag om de huidige foto voor de omslag te selecteren.

3 Markeer **FOTOBOEK VOLTOOIEN** en druk op **MENU/OK** (om alle foto's voor het boek te selecteren, kiest u **ALLES SELECTEREN**). Het nieuwe boek wordt aan de lijst in het fotoboekhulpmenu toegevoegd.



Boeken kunnen tot 300 foto's bevatten. Boeken die geen foto's bevatten, worden automatisch verwijderd.

Fotoboeken

Fotoboeken kunnen worden gekopieerd naar een computer met behulp van MyFinePix Studio-software.

Fotoboeken bekijken

Markeer een boek in het fotoboekhulpmenu en druk op **MENU/OK** om het boek weer te geven en druk vervolgens de keuzeknop naar links of rechts om door de foto's te bladeren.

Fotoboeken bewerken of verwijderen

Geef het fotoboek weer en druk op **MENU/OK**. De volgende opties worden weergegeven; selecteer de gewenste optie en volg de aanwijzingen op het scherm.

- **BEWERKEN:** Bewerk het boek zoals beschreven in "Een fotoboek maken".
- **WISSEN:** Wis het fotoboek.

PC AUTO. OPSLAAN

Upload foto's van de camera naar een computer met de "FUJIFIM PC AutoSave" applicatie (merk op dat u de software eerst moet installeren en de computer moet configureren als een bestemming voor beelden gekopieerd van de camera).



Voor downloads en andere informatie bezoekt u:

<http://fujifilm-dsc.com/wifi/>

OPDRACHT (DPOF)

Maak een digitale “printopdracht” voor DPOF-compatibele printers.

- 1 Selecteer **MENU VOOR HERBEKIJKEN > OPDRACHT (DPOF)**.
- 2 Selecteer **MET DATUM** om de datum van opname af te drukken op de foto, selecteer **ZONDER DATUM** om foto's af te drukken zonder datum of **ALLES RESETTEN** om alle foto's uit de printopdracht te verwijderen alvorens verder te gaan.
- 3 Geef een foto weer die u wilt toevoegen aan of verwijderen uit de printopdracht.
- 4 Druk de keuzeknop omhoog of omlaag om het aantal afdrucken te kiezen (maximaal 99). Druk, om een foto uit de printopdracht te verwijderen, de keuzeknop omlaag tot het aantal afdrucken 0 bedraagt.

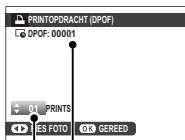

Totaal aantal
afdrucken
Aantal kopieën

- 5 Herhaal stap 3–4 om de printopdracht te voltooien.
- 6 Het totale aantal afdrucken wordt in de monitor weergegeven. Druk op **MENU/OK** om af te sluiten.



De foto's in de huidige printopdracht worden tijdens het afspelen aangeduid met een -pictogram.

Printopdrachten kunnen maximaal 999 foto's bevatten.

Als een geheugenkaart wordt geplaatst waarop een printopdracht staat die met een andere camera is aangemaakt, wordt er een bericht weergegeven. De printopdracht wordt geannuleerd als er op **MENU/OK** wordt gedrukt; er moet een nieuwe printopdracht worden aangemaakt volgens bovenstaande aanwijzingen.

AFDRUK. (instax) PRINTER

Om foto's af te drukken naar optionele FUJIFILM instax SHARE printers, selecteert u eerst **VERBINDINGS-INSTELLINGEN > VERB.INST. instax PRNTR**; voer de naam en het wachtwoord van de instax SHARE printer (SSID) in en volg dan de onderstaande stappen.

- 1 Schakel de printer in.
- 2 Selecteer **MENU VOOR HERBEKIJKEN > AFDRUK. instax PRINTER**. De camera zal verbinding maken met de printer.



 Bij het afdrukken van een beeld van een serieopname geeft u het beeld weer voordat u **AFDRUK. instax PRINTER** selecteert.

- 3 Gebruik de keuzeknop om de foto te selecteren die u wilt afdrukken, en druk vervolgens op **MENU/OK**. De foto wordt naar de printer gestuurd en het afdrukken start.





 Foto's die zijn gemaakt met andere camera's kunnen niet worden afgedrukt.

Het afdrukgebied is kleiner dan het gebied zichtbaar in het LCD-scherm.

BEELDVERHOUDING

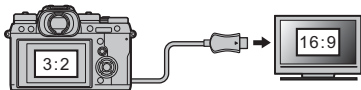
Kies hoe High Definition (HD)-apparaten foto's weergeven met een beeldverhouding van 3:2 (deze optie is alleen beschikbaar wanneer een HDMI-kabel is aangesloten). Selecteer 16:9 om het beeld weer te geven zodat dit het scherm vult met een uitgesneden boven- en onderkant, 3:2 om het gehele beeld weer te geven met een zwarte band aan elke zijde.



		Optie	
		16:9	3:2
Weergave			

De instellingenmenu's

8



GEbruikersinstellingen

Pas de basisinstellingen van de camera aan.

Voor toegang tot de basisinstellingen van de camera drukt u op **MENU/OK**, selecteert u het tabblad **INSTALLATIE** en kiest u **GEbruikersinstellingen**.



FORMATTEREN



Om een geheugenkaart te formatteren:

- 1 Selecteer  **GEBRUIKERSINSTELLINGEN > FORMATTEREN** in het tabblad  (**INSTALLATIE**).
- 2 Markeer de sleuf die de kaart bevat die u wenst te formatteren en druk op **MENU/OK**.
- 3 Er wordt een bevestigingsvenster weergegeven. Om de geheugenkaart te formatteren, markeert u **OK** en drukt u op **MENU/OK**. Om af te sluiten zonder de geheugenkaart te formatteren, selecteert u **ANNULEREN** of drukt u op **DISP/BACK**.



-  Alle gegevens —inclusief beveiligde foto's— worden van de geheugenkaart gewist. Vergeet niet belangrijke foto's eerst naar een computer of ander opslagapparaat te kopiëren.

Open het batterijvak niet tijdens het formatteren.

-  Het formatteermenu kan worden weergegeven door op het midden van de achterste commandoschijf te drukken terwijl u de -knop ingedrukt houdt.

DATUM/TIJD

Om de cameraklok in te stellen:

- 1 Selecteer  **GEBRUIKERSINSTELLINGEN** > **DA-TUM/TIJD** in het tabblad  (**INSTALLATIE**).
- 2 Druk de keuzeknop naar links of rechts om het jaar, de maand, de dag, het uur of de minuten te selecteren en druk omhoog of omlaag om de instelling te wijzigen. Om de volgorde te veranderen waarin het jaar, de maand en de dag worden weergegeven, selecteert u de datumnotatie en drukt u de keuzeknop omhoog of omlaag.
- 3 Druk op **MENU/OK** om de klok in te stellen.

TIJDVERSCHIL

Schakel de cameraklok direct om van de tijdzone van uw woonplaats naar de lokale tijd op uw bestemming tijdens het reizen. Om het verschil tussen uw lokale tijdzone en tijdzone thuis te specificeren:

- 1 Markeer **↔** **LOKAAL** en druk op **MENU/OK**.
- 2 Gebruik de keuzeknop om het tijdsverschil tussen lokale tijd en de tijd van uw eigen tijdzone te kiezen. Druk op **MENU/OK** wanneer de instellingen zijn voltooid.



Om de klok van de camera op lokale tijd in te stellen, markeert u **↔** **LOKAAL** en drukt u op **MENU/OK**. Om de klok op de tijdzone van uw woonplaats in te stellen, selecteert u **🏠** **THUIS**. Als **↔** **LOKAAL** is geselecteerd, wordt **↔** drie seconden in het geel weergegeven zodra de camera wordt ingeschakeld.



Kies een taal.

MIJN MENU-INSTELLINGEN

Bewerk de items opgesomd in het tabblad **MY** (MIJN MENU), een gepersonaliseerd aangepast menu met veelgebruikte opties.

- 1 Markeer  **GEBRUIKERSINSTELLINGEN > MIJN MENU-INSTELLINGEN** in het tabblad  (INSTALLATIE) en druk op **MENU/OK** om de opties rechts weer te geven.



- 2 Druk de keuzeknop omhoog of omlaag om **ITEMS TOEVOEGEN** te markeren en druk op **MENU/OK**. Opties die kunnen worden toegevoegd aan “mijn menu” zijn gemarkeerd in blauw.



 Huidige items in “mijn menu” worden aangeduid met vinkjes.

- 3 Druk op **MENU/OK** om terug te keren naar het bewerkscherm.



- 4 Herhaal stappen 3 en 4 totdat alle gewenste items zijn toegevoegd.

 “Mijn menu” kan maximaal 16 items bevatten.

“Mijn menu” bewerken

Om items opnieuw te rangschikken of te verwijderen, selecteert u **ITEMS RANGSCHIKKEN** of **ITEMS VERWIJDEREN** bij stap 1.

SENSORREINIGING

Verwijder stof van de beeldsensor van de camera.

- **OK:** Reinig de sensor onmiddellijk.
- **WANNEER INGESCHAKELD:** Het reinigen van de sensor wordt uitgevoerd als de camera ingeschakeld wordt.
- **WANNEER UITGESCHAKELD:** Het reinigen van de sensor zal worden uitgevoerd als de camera wordt uitgeschakeld (sensorreiniging wordt echter niet uitgevoerd als de camera wordt uitgeschakeld in de afspeelmodus).



Stof dat niet kan worden verwijderd met behulp van sensorreiniging, kan handmatig worden verwijderd.

RESET

Zet de opname-opties of de opties van het instellingenmenu terug naar de standaardwaarden. Aangepaste witbalans, aangepaste instellingsbanken aangemaakt met behulp van **BEW/BEW INST. OP M**, **DRAADLOOS INSTEL.** en de opties **DATUM/TIJD** en **TIJDVERSCHIL** van het instellingenmenu worden niet beïnvloed.

- 1 Markeer de gewenste optie en druk de keuzeknop naar rechts.
- 2 Er wordt een bevestigingsvenster weergegeven. Markeer **OK** en druk op **MENU/OK**.



GELUIDSINSTELLINGEN

Maak wijzigingen in de camerageluiden.

Om toegang te krijgen tot geluidsinstellingen, drukt u op **MENU/OK**, selecteert u het tabblad  (**INSTALLATIE**) en kiest u **GELUIDSINSTELLINGEN**.



AF PIEPVOLUME

Kies het volume van de pieptoon die klinkt wanneer de camera scherpstelt. Het geluidssignaal kan worden gedempt door  OFF te selecteren.

Opties

 (hoog)

 (gemiddeld)

 (laag)

 OFF (dempen)

ZELFONTSPANNER PIEPVOLUME

Kies het volume van de piepton die klinkt terwijl de zelfontspanner is ingeschakeld. Het geluidssignaal kan worden gedempt door  te selecteren.

Opties

 (hoog)	 (gemiddeld)	 (laag)	 (dempen)
--	---	--	--

BEDIENING VOL.

Pas het volume aan van de geluiden die worden gemaakt tijdens de bediening van de camera. Kies  om de bedieningsgeluiden uit te schakelen.

Opties

 (hoog)	 (gemiddeld)	 (laag)	 (dempen)
--	---	--	--





VOLUME HOOFDTELEFOON

Pas het volume van de hoofdtelefoon aangesloten via een VPB-XT2 vermogensboosthandgreep (apart verkrijgbaar) aan. U kunt kiezen uit 10 opties tussen 10 (hoog) en 1 (laag) of **UIT** selecteren om de hoofdtelefoon te dempen.

Opties										
10	9	8	7	6	5	4	3	2	1	UIT

SLUITER VOLUME

Pas het volume van de geluiden gemaakt door de elektronische sluiters aan. Kies  OFF om het sluitergeluid uit te schakelen.

Opties			
 (hoog)	 (gemiddeld)	 (laag)	 OFF (dempen)

SLUITER GELUID

Kies het geluid dat de elektronische sluiters maakt.

Opties		
♪ 1	♪ 2	♪ 3

AFSPEEL VOLUME

Pas het volume voor het afspelen van een film aan. U kunt kiezen uit 10 opties tussen 10 (hoog) en 1 (laag) of **UIT** selecteren om audio tijdens het afspelen van film te dempen.

Opties										
10	9	8	7	6	5	4	3	2	1	UIT



SCHERMINSTELLINGEN

Breng wijzigingen aan in de weergave-instellingen.

Om toegang te krijgen tot weergave-instellingen, drukt u op **MENU/OK**, selecteert u het tabblad  (**INSTALLATIE**) en kiest u **SCHERMINSTELLINGEN**.



EVF-HELDERHEID

Pas de helderheid van het scherm aan in de elektronische zoeker. Selecteer **HANDMATIG** om te kiezen uit 11 opties van +5 (helder) tot -5 (donker), of selecteer **AUTO** voor automatische aanpassing van de helderheid.

Opties

HANDMATIG

AUTO

EVF KLEUR

Pas de kleurtoon van het scherm aan in de elektronische zoeker. U kunt kiezen uit 11 opties tussen +5 en -5.

Opties										
+5	+4	+3	+2	+1	0	-1	-2	-3	-4	-5

LCD-HELDERHEID

Pas de monitorhelderheid aan. U kunt kiezen uit 11 opties tussen +5 en -5.

Opties										
+5	+4	+3	+2	+1	0	-1	-2	-3	-4	-5

LCD KLEUR

Pas de monitorkleur aan. U kunt kiezen uit 11 opties tussen +5 en -5.

Opties										
+5	+4	+3	+2	+1	0	-1	-2	-3	-4	-5

WEERGAVE

Kies hoe lang foto's worden weergegeven nadat ze zijn gemaakt. Kleuren kunnen enigszins afwijken van de uiteindelijke foto en er kan "beeldruis" (spikkels) optreden bij hogere gevoeligheden.

Optie	Beschrijving
CONTINU	Foto's worden getoond totdat de MENU/OK -knop wordt ingedrukt of de ontspanknop half wordt ingedrukt. Druk op het midden van de achterste commandoschijf om in te zoomen op het actieve scherpstelpunt; druk opnieuw om het zoomen te annuleren.
1,5 SEC	Foto's worden gedurende de geselecteerde tijd weergegeven of tot de ontspanknop halverwege wordt ingedrukt.
0,5 SEC	
UIT	Foto's worden na het fotograferen niet weergegeven.

AUTOROTATIE DISPLAYS

Kies of de indicaties in de zoeker en de LCD-monitor draaien overeenkomstig de camerastand.

Opties	
AAN	UIT

PRVW BELICHT/WITBALANS HANDM. MODUS

Selecteer **PRVW BELICHTING/WB** om een voorbeeld van belichting en witbalans in de handmatige belichtingsmodus te zien of kies **PRVW WB** om alleen een voorbeeld van witbalans te zien. Selecteer **UIT** bij gebruik van een flitser of in andere situaties waarin de belichting mogelijk kan veranderen wanneer de foto wordt gemaakt.

Opties		
PRVW BELICHTING/WB	PRVW WB	UIT

VOORBEELD BEELDEFFECT

Kies **AAN** om een voorbeeld van de filmsimulatie-effecten, witbalans en andere instellingen in de monitor te zien, kies **UIT** om schaduwen bij laag contrast, scènes met achtergrondverlichting en andere moeilijk zichtbare onderwerpen zichtbaarder te maken.

Opties

AAN





UIT



Als **UIT** is geselecteerd, zullen de effecten van camera-instellingen niet zichtbaar zijn in de monitor en zullen kleuren en tinten verschillen van kleuren en tinten in de uiteindelijke foto. De weergave wordt echter aangepast om de effecten van geavanceerde filters en monochroom- en sepia-instellingen te tonen.

COMP.RICHTL.

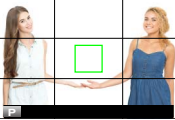
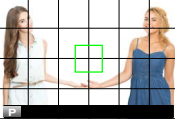
Kies een kaderraster voor opnamemodus.

		Optie		
		 RAST 9	 RASTER 24	 HD-KADEREN
Weergave				
	Voor compositie met de "derdenregel".	Een raster van zes bij vier.	Kader HD-foto's in de beelduitsnede aangegeven aan de boven- en onderkant van het scherm.	



Inkaderingsbegeleiders worden niet getoond bij standaardinstellingen maar kunnen worden weergegeven met behulp van  **SCHERMINSTELLINGEN > DISP. INST. OP MAAT** ( 219).

AUTO ROT. WEERG.

Selecteer **AAN** om “staande” (portret)foto’s tijdens het afspelen automatisch te draaien.

Opties	
AAN	UIT



EENHEDEN AF-SCHAAL

Kies de eenheden gebruikt voor de indicator van de scherpstelafstand.

Opties	
METERS	FEET

DISP. INST. OP MAAT

Kies de items getoond in de standaardweergave.

- 1 Druk op **DISP/BACK** in de opnamemodus tot alle standaardindicatoren worden weergegeven.
- 2 Druk op **MENU/OK** en selecteer  **SCHERMINSTELLINGEN > DISP. INST. OP MAAT** in het tabblad  (INSTALLATIE).
- 3 Markeer items en druk op **MENU/OK** om te selecteren of te deselecteren.

Item	Standaard	Item	Standaard
COMP.RICHTL.	<input type="checkbox"/>	SLUITERTYPE	<input checked="" type="checkbox"/>
ELEKTR. WATERPAS	<input type="checkbox"/>	FLITSLICHT	<input checked="" type="checkbox"/>
FOCUSFRAME	<input checked="" type="checkbox"/>	DOORLOPENDE MODUS	<input checked="" type="checkbox"/>
AF-AFSTANDSINDICATOR	<input type="checkbox"/>	DUAL BEELDSTABILISATIEMOD.	<input checked="" type="checkbox"/>
MF-AFSTANDSINDICATOR	<input checked="" type="checkbox"/>	WITBALANS	<input checked="" type="checkbox"/>
HISTOGRAM	<input type="checkbox"/>	FILMSIMULATIE	<input checked="" type="checkbox"/>
OPNAMEMODUS	<input checked="" type="checkbox"/>	DYNAMISCH BEREIK	<input checked="" type="checkbox"/>
DIAFR/S-SNELHEID/ISO	<input checked="" type="checkbox"/>	BOOST-MODUS	<input checked="" type="checkbox"/>
INFORMATIE-ACHTERGROND	<input checked="" type="checkbox"/>	REST. BEELDJS	<input checked="" type="checkbox"/>
Belichtingscomp. (Getal)	<input type="checkbox"/>	BEELDFORM/-KWALITEIT	<input checked="" type="checkbox"/>
Belichtingscomp. (Schaal)	<input checked="" type="checkbox"/>	FILMMODUS & OPNAMETIJD	<input checked="" type="checkbox"/>
FOCUSMODUS	<input checked="" type="checkbox"/>	AANP. MIC.GELUID	<input checked="" type="checkbox"/>
LICHTMEETSISTEEM	<input checked="" type="checkbox"/>	ACCUNIVEAU	<input checked="" type="checkbox"/>
		FRAMINGKADER	<input type="checkbox"/>

- 4 Druk op **DISP/BACK** om de wijzigingen op te slaan.

- 5 Druk op **DISP/BACK** zoals nodig om terug te keren naar de opnameweergave.



TOETS-/SCHIJFINSTELLINGEN

Ga naar opties voor camerabediening.

Om toegang te krijgen tot bedieningsopties, drukt u op **MENU/OK**, selecteert u het tabblad  (**INSTALLATIE**) en kiest u **TOETS-/SCHIJFINSTELLINGEN**.





INSTELLINGEN FOCUSHENDEL

Kies de functies uitgevoerd door de scherpstellingstok (scherpstelhendel).

Optie	Beschrijving
VERGRENDING (UIT)	De scherpstellingstok kan niet worden gebruikt tijdens het fotograferen.
DRUK  OM TE ONTGR.	Druk op de stok om het scherpstelpuntscherm te bekijken en kantel de stok om een scherpstelpunt te selecteren.
AAN	Kantel de stok om het scherpstelpuntscherm te bekijken en selecteer een scherpstelpunt.

BEWERK/SLA OP SNELMENU

Kies de items weergegeven in het snelmenu.

- 1 Selecteer  **TOETS-/SCHIJFINSTELLINGEN** > **BEWERK/SLA OP SNELMENU** in het tabblad  (**INSTALLATIE**).
- 2 Het huidige snelmenu wordt weergegeven; gebruik de keuzeknop om het item te markeren dat u wenst te wijzigen en druk op **MENU/OK**.
- 3 Markeer een van de volgende opties en druk op **MENU/OK** om deze toe te wijzen aan de geselecteerde positie.

- BEELDGROOTTE
- BEELDKWALITEIT
- FILMSIMULATIE*
- KORRELEFFECT*
- DYNAMISCH BEREIK*
- WITBALANS*
- HIGHLIGHT TINT*
- SCHADUWTINT*
- KLEUR*
- SCHERPTE*
- RUISONDERDRUKKING*
- KIES INST. OP MAAT*
- SCHERPSTELLING
- AF-C AANGEPASTE INSTELL.
- INST. GEZICHTS-/OOGHERKEN.
- HF ASSISTENTIE
- ZELFONTSPANNER
- SLUITERTYPE
- FLASHFUNCTIE-INSTELLING
- FLITSCOMPENSATIE
- FILMMODUS
- AANP. MIC.GELUID
- EVF/LCD-HELDERHD
- EVF/LCD KLEUR
- GEEN

* Opgeslagen in aangepaste instellingenbank.



Selecteer **GEEN** om geen item toe te wijzen aan de geselecteerde positie. Wanneer **KIES INST. OP MAAT** is geselecteerd, worden de huidige instellingen getoond in het snelmenu met het label **BASE**.

4 Markeer het gewenste item en druk op **MENU/OK** om dit toe te wijzen aan de geselecteerde positie.



Er is ook toegang tot het snelmenu in de opnamemodus door de **Q**-knop ingedrukt te houden.

Fn/AE-L/AF-L TOETSINSEL.

Kies de functies die worden vervuld door de functietoetsen.

- 1** Selecteer  **TOETS-/SCHIJFINSTELLINGEN > Fn/AE-L/AF-L TOETSINSEL.** in het tabblad  (**INSTALLATIE**).
- 2** Markeer de gewenste toets en druk op **MENU/OK**.
- 3** Markeer een van de volgende opties en druk op **MENU/OK** om deze toe te wijzen aan de geselecteerde toets.
 - BEELDGROOTTE
 - BEELDKWALITEIT
 - RAW
 - FILMSIMULATIE
 - KORRELEFFECT
 - DYNAMISCH BEREIK
 - WITBALANS
 - KIES INST. OP MAAT
 - SCHERPSTELGEBIED
 - SCHERPSTELLING
 - AF-C AANGEPASTE INSTELL.
 - INST. GEZICHTS-/OOGHERKEN.
 - DRIVE-INSTELLING
 - ZELFONTSPANNER
 - SLUITERTYPE
 - ISO AUTOM.INSTELLING.
 - DRAADLS COMMUNICT
 - FLASHFUNCTIE-INSTELLING
 - TTL-VERGRENDING
 - MODELING FLASH
 - AANP. MIC.GELUID
 - VOORB DIEPTESCH
 - PRVW BELICH/WITBALANS HANDM. MODUS
 - VOORBEELD BEELDEFFECT
 - ALLEEN AE-VERGRENDING
 - ALLEEN AF-VERGRENDING
 - AE/AF-VERGRENDING
 - AF-AAN
 - DIAFRAGMA-INSTEL.
 - VERGREND. INSTE.
 - PRESTATIE
 - PLAYBACK
 - GEEN (bediening uitgeschakeld)



Toegang tot opties voor het toewijzen van functieknoppen kan ook worden verkregen door het ingedrukt houden van de **DISP/BACK**-knop. Aan de keuzeknop kan niet meer dan één functie tegelijk worden toegewezen.

AF-AAN

Als **AF-AAN** is geselecteerd, kunt u de toets indrukken in plaats van de ontspanknop halverwege ingedrukt te houden.

MODELING FLASH

Als **MODELING FLASH** geselecteerd is, kunt u op de knop drukken voor testflitsen (modeling flash).

TTL-VERGRENDELING

Als **TTL-VERGRENDELING** is geselecteerd, kunt u op de toets voor het vergrendelen van flitsoutput volgens de optie geselecteerd voor **FLITSINSTELLINGEN > MODUS TTL VERGRENDELEN** drukken ( 162).

KEUZEKNOP INSTELLING

Kies de functies uitgevoerd door de knoppen omhoog, omlaag, links en rechts op de keuzeknop.

Optie	Beschrijving
Fn-TOETS	De keuzeknoppen dienen als functieknoppen.
SCHERP-STELGEBIED	De keuzeknoppen kunnen worden gebruikt om het scherpstelgebied te positioneren.



Het selecteren van **SCHERPSTELGEBIED** voorkomt dat u toegang krijgt tot de functies toegewezen aan de functieknoppen.

COMMANDOSCHIJF INSTELLING

Kies de functies die worden vervuld door de commandoschijven.

Optie	Beschrijving
▲ F ◀ S.S.	De voorste commandoschijf regelt het diafragma, de achterste commandoschijf de sluitertijd.
▲ S.S. ◀ F	De voorste commandoschijf regelt de sluitertijd, de achterste commandoschijf het diafragma.

BEDIENING MET   S.S

Selecteer **UIT** om het fijn afstellen van de sluitertijd uit te schakelen met behulp van de instelschijf.

Opties	
AAN	UIT

ISO SCHIJFINSTELLINGEN (H)

Kies de ISO-gevoeligheid toegewezen aan de **H**-positie op de gevoeligheidsschijf.

Opties	
25600	51200

ISO-SCHIJFINSTEL. (L)

Kies de ISO-gevoeligheid toegewezen aan de L-positie op de gevoeligheidsschijf.

Opties		
100	125	160

ISO-SCHIJF INSTELLING(A)

Kies hoe de gevoeligheid wordt aangepast wanneer de gevoeligheidsschijf naar **A** wordt gedraaid.

Optie	Beschrijving
AUTO	Gevoeligheid wordt automatisch aangepast aan opnameomstandigheden volgens de gekozen optie voor  OPNAME-INSTELLINGEN > ISO AUTOM. INSTELLING . Kies uit AUTO 1 , AUTO 2 en AUTO 3 .
OPDRACHT	De gevoeligheid wordt handmatig ingesteld door het draaien van de voorste instelschijf.

SLUITER AF

Kies of de camera scherpstelt wanneer de ontspanknop half wordt ingedrukt.

Optie	Beschrijving
AAN	De camera stelt scherp in scherpstelmodus S (AF-S) als de ontspanknop halverwege is ingedrukt en vergrendelt de scherpstelling terwijl de knop in deze positie blijft. Scherpstelling wordt continu aangepast als de knop halverwege is ingedrukt in scherpstelmodus C (AF-C) .
UIT	De camera stelt niet scherp als de ontspanknop halverwege is ingedrukt.

SLUITER AE

Belichting wordt vergrendeld terwijl de ontspanknop halverwege is ingedrukt als **AAN** is geselecteerd.

Opties	
AAN	UIT



Selecteer **UIT** zodat de camera de blootstelling voor elke opname in de seriemodus kan aanpassen.

ORIG. FOTO OPSLAAN

Kies **AAN** om de sluitertontgrendeling in te schakelen wanneer er geen lens is bevestigd.

Opties	
AAN	UIT

NEEM OP ZONDER KAART

Kies of de sluitter kan worden ontspannen als er geen geheugenkaart in de camera is geplaatst.

Optie	Beschrijving
AAN	Als er geen geheugenkaart is geplaatst, kan de sluitter worden ontspannen om de camerafunctie te testen en de opname- en setupmenu's kunnen worden weergegeven.
UIT	De sluitter wordt uitgeschakeld als er geen geheugenkaart is geplaatst, zodat per ongeluk verlies van foto's gemaakt zonder geheugenkaart wordt voorkomen.

SCHERPSTELRING

Kies de richting waarin de scherpstelring moet worden gedraaid om de scherpstelafstand te vergroten.

Opties

↻ **NAAR RECHTS** (met de klok mee)

↻ **NAAR LINKS** (tegen de klok in)

MODUS AE/AF-VERG.

Als **AE/AF-VERG B INDR** is geselecteerd, zal de belichting en/of de scherpstelling vergrendelen terwijl de **AE-L-** of **AF-L-**knop wordt ingedrukt. Als **AE/AF-VERG AAN/UIT** is geselecteerd, zal de belichting en/of scherpstelling vergrendelen wanneer de **AE-L-** of **AF-L-**knop wordt ingedrukt en vergrendeld blijven totdat de knop nogmaals wordt ingedrukt.

Opties

AE/AF-VERG B INDR

AE/AF-VERG AAN/UIT

DIAFRAGMA-INSTEL.

Kies de methode die wordt gebruikt om het diafragma aan te passen wanneer u lenzen zonder diafragramingen gebruikt.

Optie	Beschrijving
AUTO +  HANDM.	Draai aan de voorste commandoschijf om het diafragma te kiezen. Draai voorbij het kleinste diafragma om A (auto) te kiezen.
AUTO	Diafragma wordt automatisch geselecteerd; camerafuncties in belichtingsmodus P (programma AE) of S (sluiterprioriteit AE).
HANDMATIG	Draai aan de voorste commandoschijf om het diafragma te kiezen; camerafuncties in belichtingsmodus A (diafragmaprioriteit AE) of M (handmatig).

VERGRENDE.

Vergrendel geselecteerde bedieningen om onbedoelde werking te voorkomen.

Opties	Beschrijving
VERGRENDE. INSTE.	Kies uit het volgende: <ul style="list-style-type: none"> • ONTG: Reset de vergrendelingsopties. • ALLE MODI: Vergrendel alle bedieningen in de lijst MODUSSELECTIE. • GESELECTEERDE MODUS: Vergrendel alleen de bedieningen geselecteerd in de lijst MODUSSELECTIE.
MODUSSELECTIE	Kies de bedieningen die zijn vergrendeld wanneer GESELECTEERDE MODUS is gekozen voor VERGRENDE. INSTE.



De keuzeknop en de **Q**-knop kunnen op elk gewenst moment worden vergrendeld door de **MENU/OK**-knop ingedrukt te houden (📖 4).



ENERGIEBEHEER

Pas de instellingen voor energiebeheer aan.

Voor toegang tot energiebeheerinstellingen drukt u op **MENU/OK**, selecteert u het tabblad  (**INSTALLATIE**) en kiest u **ENERGIEBEHEER**.

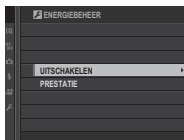

UITSCHAKELLEN

Hiermee selecteert u hoe lang het duurt totdat de camera automatisch wordt uitgeschakeld wanneer de camera niet wordt bediend. Kortere tijden verhogen de levensduur van de batterij; als **UIT** is geselecteerd, moet de camera handmatig uitgezet worden.

Opties

5 MIN

2 MIN

1 MIN

30 SEC

15 SEC

UIT

PRESTATIE

Selecteer **BOOST** om scherpstelling en de prestatie van de zoekerweergave te verbeteren.

Optie	AF prestaties (snelheid)	Zoekerweergavekwaliteit	Beeldsnelheid zoeker (circa)
BOOST	Snel	Hoog	100 fps
NORMAAL	Normaal	Normaal	60 fps



INSTELLINGEN OPSLAAN

Breng wijzigingen aan in de bestandsbeheerinstellingen.

Voor toegang tot bestandsbeheerinstellingen drukt u op **MENU/OK**, selecteert u het tabblad  (**INSTALLATIE**) en kiest u **INSTELLINGEN OPSLAAN**.



NUMMERING

Nieuwe foto's worden opgeslagen in beeldbestanden waarvan de bestandnamen beginnen met een viercijferig bestandsnummer dat wordt toegewezen door telkens een nummer aan het laatst gebruikte bestandsnummer toe te voegen. Tijdens het afspelen wordt het bestandsnummer weergegeven zoals getoond. **NUMMERING** regelt of de bestandsnummering wordt teruggezet op 0001 wanneer een nieuwe geheugenkaart wordt geplaatst of de huidige geheugenkaart is geformatteerd.

Beeldnummer



*Map-
nummer* *Bestands-
nummer*

Optie	Beschrijving
CONTINU	De nummering gaat verder vanaf het laatst gebruikte bestandsnummer of het eerst beschikbare bestandsnummer, afhankelijk van welk nummer het hoogst is. Kies deze optie om het aantal foto's met dubbele bestandsnamen te verminderen.
RESET	Na het formatteren of bij het plaatsen van een nieuwe geheugenkaart wordt de nummering teruggezet op 0001.



Wanneer het beeldnummer de waarde 999-9999 bereikt, wordt de ontspanknop uitgeschakeld. Formateer de geheugenkaart na het overdragen van foto's die u wenst te bewaren naar een computer.

Het selecteren van **GEBRUIKERSINSTELLINGEN** > **RESET** stelt **NUMMERING** in op **CONTINU** zonder de bestandsnummering te resetten.

Beeldnummers van foto's kunnen verschillen wanneer deze met andere camera's zijn gemaakt.

ORIG. FOTO OPSLAAN

Kies **AAN** om onverwerkte kopieën van foto's gemaakt met behulp van **VERWIJDER R. OGEN** op te slaan.



BEWERK BSTNDSNAAM

Wijzig het prefix van bestandsnamen. sRGB-beelden gebruiken een vierletter-prefix (standaard "DSCF"), Adobe RGB-beelden een drieletter-prefix ("DSF") voorafgegaan door een underscore.

Optie	Standaardprefix	Voorbeeld bestandsnaam
sRGB	DSCF	ABCD0001
Adobe RGB	_DSF	_ABC0001

INTEL. SLEUF (STIL BEELD)

Kies de functie van de kaart in de tweede sleuf.

Optie	Beschrijving
SEQUENTIEEL	De kaart in de tweede sleuf wordt alleen gebruikt wanneer de kaart in de eerste sleuf vol is.
BACK-UP	Elke foto wordt tweemaal opgenomen, eenmaal op elke kaart.
RAW / JPEG	Zoals voor SEQUENTIEEL , behalve dat de RAW-kopie van foto's genomen met FINE+RAW of NORMAL+RAW geselecteerd is voor ININSTELLINGEN BEELDKWALITEIT > BEELDKWALITEIT wordt opgeslagen op de kaart in de eerste sleuf en de JPEG-kopie op de kaart in de tweede sleuf.

WISSELSLEUF (SEQUENTIEEL)

Kies de kaart waarop eerst wordt opgenomen wanneer **SEQUENTIEEL** is geselecteerd voor **INSTEL. SLEUF (STIL BEELD)**.

Opties	
SLEUF 1	SLEUF 2

FILMDOELBESTAND

Kies de sleuf die wordt gebruikt om films op te slaan.

Opties	
SLEUF 1	SLEUF 2

COPYRIGHT INFO

Er kan copyrightinformatie, in de vorm van Exif-tags, worden toegevoegd aan nieuwe afbeeldingen zodra ze worden gemaakt. Wijzigingen van de copyrightinformatie worden alleen teruggezien in de gemaakte foto's nadat de wijzigingen zijn gemaakt.

Optie	Beschrijving
COPYRIGHT INFO WEERG	Geef de huidige copyrightinformatie weer.
AUTEURINFO INVOEREN	Voer de naam van de maker in.
COPYRIGHT INFO INVOEREN	Voer de naam van de copyrighthouder in.
COPYRIGHT INFO VERWIJDEREN	Verwijder de huidige copyrightinformatie. Deze wijziging geldt alleen voor afbeeldingen die zijn gemaakt nadat deze optie is gekozen; copyrightinformatie opgenomen met bestaande afbeeldingen wordt niet beïnvloed.



VERBINDINGSINSTELLINGEN

Pas instellingen aan voor verbinding met andere apparaten.

Om toegang te krijgen tot verbindinginstellingen, drukt u op **MENU/OK**, selecteert u het tabblad **3** (**INSTALLATIE**) en kiest u **VERBINDINGSINSTELLINGEN**.



DRAADLOOS INSTEL.

Pas de instellingen aan voor verbinding met draadloze netwerken.

Optie	Beschrijving
ALGEMENE INSTELLINGN	Kies een naam (NAAM) om de camera te identificeren in het draadloze netwerk (de camera is standaard voorzien van een unieke naam) of selecteer DRAADLOOS INSTELLING. RESET om de standaardinstellingen te herstellen.
VERKLEIN(SP) 3M	Kies AAN (de standaardinstelling, aanbevolen voor de meeste omstandigheden) om het formaat van grotere afbeeldingen naar 3M aan te passen voor het uploaden naar smartphones, UIT voor het uploaden van afbeeldingen in oorspronkelijk formaat. Een nieuw formaat geven is alleen van toepassing op de kopie geüpload naar de smartphone; het origineel wordt niet beïnvloed.
PC AUTO. OPSLAAN INST	Kies WISSEN REG.BEST.PC om geselecteerde bestemmingen te verwijderen en DET. VORIGE VERB. om computers te bekijken waarmee de camera onlangs verbinding heeft gemaakt.

PC AUTO. OPSLAAN

Kies een uploadbestemming. Kies **EENVOUDIGE SETUP** om verbinding te maken met behulp van WPS en **HANDMATIGE SETUP** om de netwerkinstellingen handmatig te configureren.

Opties

EENVOUDIGE SETUP

HANDMATIGE SETUP



Voor meer informatie over draadloze verbindingen bezoekt u:

<http://fujifilm-dsc.com/wifi/>

GEOTAGGING SET-UP

Bekijk locatiegegevens gedownload via een smartphone en kies of de gegevens met uw foto's worden opgeslagen.

8

Optie	Beschrijving
GEOTAGGING	Kies of locatiegegevens gedownload via een smartphone worden ingesloten in de foto's als ze worden gemaakt.
LOCATIE-INFO	Geeft de laatst gedownloade locatiegegevens van een smartphone weer.



Voor meer informatie over draadloze verbindingen bezoekt u:

<http://fujifilm-dsc.com/wifi/>

VERB.INST. instax PRNTR

Pas de instellingen aan voor aansluiting op optionele FUJIFILM instax SHARE printers.

De printernaam (SSID) en het wachtwoord

De printernaam (SSID) kan worden gevonden op de onderkant van de printer; het standaardwachtwoord is "1111". Als u al een ander wachtwoord heeft gekozen om af te drukken vanaf een smartphone, voer dat wachtwoord dan in.



PC SHOOT MODUS

Pas de instellingen aan voor opname op afstand (tether-opname).

Optie	Beschrijving
OFF	Kies deze optie als u geen gebruik wilt maken van tether-opname.
USB AUTO	De tether-opnamemodus wordt automatisch geselecteerd als de camera wordt aangesloten op een computer via USB. Als er geen computer is aangesloten, zijn de resultaten hetzelfde als OFF .
USB VAST	De camera werkt in de tether-opnamemodus zelfs als hij niet is aangesloten op een computer. Foto's worden in de standaardinstellingen niet opgeslagen op de geheugenkaart, maar foto's genomen terwijl de camera niet is aangesloten worden naar een computer overgedragen zodra de aansluiting wordt gemaakt.

 **ENERGIEBEHEER > UITSCHAKELLEN** zijn ook van toepassing tijdens tether-opname. Selecteer **UIT** om te voorkomen dat de camera automatisch uitschakelt.

 Tethered shooting is beschikbaar voor software zoals HS-V5 (apart verkrijgbaar) of FUJIFILM X Acquire (gratis te downloaden van de FUJIFILM-website) of wanneer de FUJIFILM Tether Shooting Plug-in PRO of de Tether Shooting Plug-in (apart verkrijgbaar) wordt gebruikt met Adobe® Photoshop® Lightroom®.

Sneltoetsen

9

Sneltoetsopties

Pas camerabesturing aan volgens uw stijl of situatie.

Veelgebruikte opties kunnen worden toegevoegd aan het **Q**-menu of aan een aangepast “mijn” menu of toegewezen worden aan een **Fn**-knop (functie) voor rechtstreekse toegang:

- **Het Q-menu** (📖 247): Het **Q**-menu wordt weergegeven door op de **Q**-knop te drukken. Gebruik het **Q**-menu om de geselecteerde opties te bekijken of te wijzigen voor veelgebruikte menu-items.
- **“Mijn menu”** (📖 256): Voeg veelgebruikte opties toe aan dit aangepaste menu, dat kan worden bekeken door te drukken op **MENU/OK** en het tabblad **MY** (“MIJN MENU”) te selecteren.
- **De functieknoppen** (📖 252): Gebruik de functieknoppen voor directe toegang tot geselecteerde functies.

De Q-knop (Snelmenu)

Druk op **Q** voor een snelle toegang tot geselecteerde opties.

De snelmenuweergave

Bij de standaardinstellingen bevat het snelmenu de volgende items:

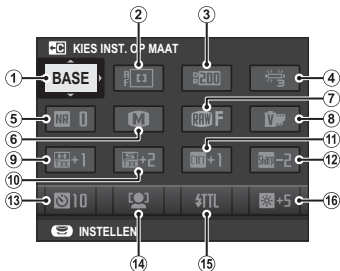

- | | |
|----------------------|------------------------------|
| ① KIES INST. OP MAAT | ⑩ SCHADUWTINT |
| ② SCHERPSTELLING | ⑪ KLEUR |
| ③ DYNAMISCH BEREIK | ⑫ SCHERPTE |
| ④ WITBALANS | ⑬ ZELFONTPANNER |
| ⑤ RUISONDERDRUKKING | ⑭ INST. GEZICHTS-/OOGHERKEN. |
| ⑥ BEELDGROOTTE | ⑮ FLASHFUNCTIE-INSTELLING |
| ⑦ BEELDKWALITEIT | ⑯ EVF/LCD-HELDERHD |
| ⑧ FILMSIMULATIE | |
| ⑨ HIGHLIGHT TINT | |

Het snelmenu toont de opties die momenteel zijn geselecteerd voor items ②—⑯, die kunnen worden veranderd zoals beschreven op pagina 250.

KIES INST. OP MAAT

Het item **INSTELLINGEN BEELDKWALITEIT > KIES INST. OP MAAT** (item ①) toont de huidige aangepaste instellingenbank:

- **BASE**: Geen aangepaste instellingenbank geselecteerd.
- **C1–C7**: Selecteer een bank om de instellingen opgeslagen met de optie **INSTELLINGEN BEELDKWALITEIT > BEW/BEW INST. OP M** te bekijken.
- **^{BASE}C1–^{BASE}C7**: De huidige aangepaste instellingenbank.

Instellingen bekijken en wijzigen

- 1 Druk op **Q** om het snelmenu weer te geven tijdens het fotograferen.

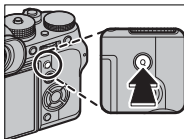

- 2 Gebruik de keuzeknop om items te markeren en draai aan de achterste commandoschijf om wijzigingen aan te brengen.



Wijzigingen worden niet opgeslagen op de huidige instellingenbank. Instellingen die verschillen van die in de huidige instellingenbank (**C1–C7**) worden getoond in het rood.

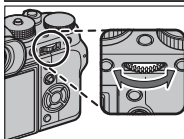

- 3 Druk op **Q** om af te sluiten wanneer de instellingen zijn voltooid.

Het snelmenu bewerken

Om de items weergegeven in het snelmenu te kiezen:

- 1 Houd de **Q**-knop ingedrukt tijdens het fotograferen.

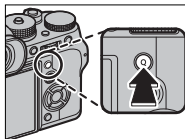



- 2 Het huidige snelmenu wordt weergegeven; gebruik de keuzeknop om het item te markeren dat u wenst te wijzigen en druk op **MENU/OK**.

- 3 Markeer een van de volgende opties en druk op **MENU/OK** om deze toe te wijzen aan de geselecteerde positie.

- BEELDGROOTTE
- BEELDKWALITEIT
- FILMSIMULATIE*
- KORRELEFFECT*
- DYNAMISCH BEREIK*
- WITBALANS*
- HIGHLIGHT TINT*
- SCHADUWTINT*
- KLEUR*
- SCHERPTE*
- RUISONDERDRUKKING*
- KIES INST. OP MAAT*
- SCHERPSTELLING
- AF-C AANGEPASTE INSTELL.
- INST. GEZICHTS-/OOGHERKEN.
- HF ASSISTENTIE
- ZELFONTSPANNER
- SLUITERTYPE
- FLASHFUNCTIE-INSTELLING
- FLITSCOMPENSATIE
- FILMMODUS
- AANP. MIC.GELUID
- EVF/LCD-HELDERHD
- EVF/LCD KLEUR
- GEEN

* Opgeslagen in aangepaste instellingenbank.

 Selecteer **GEEN** om geen item toe te wijzen aan de geselecteerde positie. Wanneer **KIES INST. OP MAAT** is geselecteerd, worden de huidige instellingen getoond in het snelmenu met het label **BASE**.

 Het snelmenu kan ook worden bewerkt met behulp van  **TOETS-/SCHIJFINSTELLINGEN > BEWERK/SLA OP SNELMENU**.

De Fn-knoppen (Functie)

Wijs functies toe aan AE-L, AF-L en functieknoppen voor snelle toegang tot geselecteerde functies.

De standaardtoewijzingen zijn:

Fn1-knop

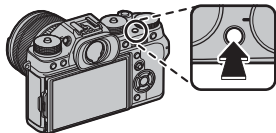

*Instellingen gezichts-/
oogherkenning*

Fn2-knop

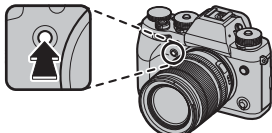

Drive-instellingen

Fn3-knop

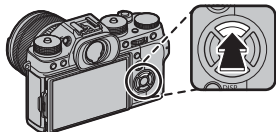

Scherpstelling

Fn4-knop

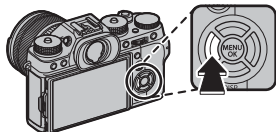

Filmsimulatie

Fn5-knop

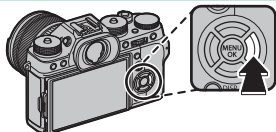

Witbalans

Fn6-knop

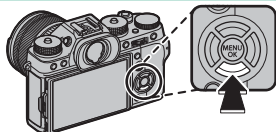

Prestatie

AE-L-knop

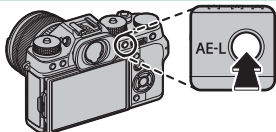

Belichtingsvergrendeling

AF-L-knop

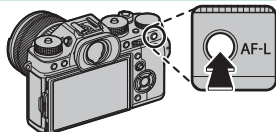

Scherpstelvergrendeling

Rollen toewijzen aan de functietoetsen

Om rollen toe te wijzen aan de knoppen:

- 1 Houd de **DISP/BACK**-knop ingedrukt totdat een knopselectiemenu wordt weergegeven.

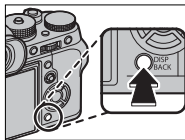

- 2 Markeer een knop en druk op **MENU/OK**.
- 3 Markeer de gewenste functie en druk op **MENU/OK** om deze aan de geselecteerde knop toe te wijzen.

Kies uit:

- BEELDGROOTTE
- BEELDKWALITEIT
- RAW
- FILMSIMULATIE
- KORRELEFFECT
- DYNAMISCH BEREIK
- WITBALANS
- KIES INST. OP MAAT
- SCHERPSTELGEBIED
- SCHERPSTELLING
- AF-C AANGEPASTE INSTELL.
- INST. GEZICHTS-/OOGHERKEN.
- DRIVE-INSTELLING
- ZELFONTSPANNER
- SLUITERTYPE
- ISO AUTOM.INSTELLING.
- DRAADLS COMMUNICT
- FLASHFUNCTIE-INSTELLING
- TTL-VERGREDELING
- MODELING FLASH
- AANP. MIC.GELUID
- VOORB DIEPTESCH
- PRVW BELICH/WITBALANS
HANDM. MODUS
- VOORBEELD BEELDEFFECT
- ALLEEN AE-VERGREDELING
- ALLEEN AF-VERGREDELING
- AE/AF-VERGREDELING
- AF-AAN
- DIAFRAGMA-INSTEL.
- VERGREND. INSTE.
- PRESTATIE
- PLAYBACK
- GEEN (bediening uitgeschakeld)



Knoptoewijzingen kunnen ook worden geselecteerd met behulp van **FN TOETS-/SCHIJFINSTELLINGEN > Fn/AE-L/AF-L TOETSINTEL..** Aan de keuzeknop kan niet meer dan één functie tegelijk worden toegewezen.

AF-AAN

Als **AF-AAN** is geselecteerd, kunt u de toets indrukken in plaats van de ontspanknop halverwege ingedrukt te houden.

MODELING FLASH

Als **MODELING FLASH** geselecteerd is, kunt u op de knop drukken voor testflitsen (modeling flash).

TTL-VERGRENDELING

Als **TTL-VERGRENDELING** is geselecteerd, kunt u op de toets voor het vergrendelen van flitsoutput volgens de optie geselecteerd voor **FLITSINSTELLINGEN > MODUS TTL VERGRENDELEN** drukken ( 162).



MIJN MENU

Verkrijg toegang tot een persoonlijk menu van veelgebruikte opties.

Om “mijn menu” weer te geven, drukt u op **MENU/OK** in de opnameweergave en selecteert u het tabblad **MY** (**MIJN MENU**).



Het tabblad **MY** is alleen beschikbaar als opties zijn toegevoegd aan **MIJN MENU**.

MIJN MENU-INSTELLINGEN

Om de items opgesomd op het tabblad **MY** (**MIJN MENU**) te kiezen:

- 1 Markeer **GEBRUIKERSINSTELLINGEN** > **MIJN MENU-INSTELLINGEN** in het tabblad **INSTALLATIE** en druk op **MENU/OK** om de opties rechts weer te geven.



- 2 Druk de keuzeknop omhoog of omlaag om **ITEMS TOEVOEGEN** te markeren en druk op **MENU/OK**. Opties die kunnen worden toegevoegd aan “mijn menu” zijn gemarkeerd in blauw.



Huidige items in “mijn menu” worden aangeduid met vinkjes.

- 3 Druk op **MENU/OK** om terug te keren naar het bewerkscherm.



- 4 Herhaal stappen 3 en 4 totdat alle gewenste items zijn toegevoegd.



“Mijn menu” kan maximaal 16 items bevatten.

“Mijn menu” bewerken

Om items opnieuw te rangschikken of te verwijderen, selecteert u **ITEMS RANGSCHIKKEN** of **ITEMS VERWIJDEREN** bij stap 1.

MEMO

Randapparatuur en optionele accessoires

10

Externe flitsers

Flitsers kunnen worden bevestigd op de flits-schoen of verbonden via de sync-terminal.

Optionele externe flitsers zijn krachtiger dan de EF-X8 die is meegeleverd met de camera. Sommige ondersteunen hoge-snelheid sync (FP) en kunnen worden gebruikt bij sluitertijden sneller dan de flits-sync-snelheid, terwijl andere kunnen functioneren als hoofdflitsers die de flitsers op afstand via optische draadloze flitsbediening bedienen.



U bent mogelijk niet in staat de flitser te testen in sommige gevallen, bijvoorbeeld als een instellingenmenu wordt weergegeven op de camera.

Flitsinstellingen

Om instellingen voor een flitser gemonteerd op de flits-schoen of verbonden via de sync-terminal aan te passen:

- 1 Sluit de eenheid aan op de camera.
- 2 Selecteer **FLASHFUNCTIE-IN-
STELLING** in de opnamemodus in het tabblad **⚡ (FLITSIN-
STELLINGEN)**. De beschikbare opties variëren volgens de flitser.



Menu	Beschrijving	
SYNC-TER- MINAL	Beschikbaar met eenheden aangesloten via de sync-terminal en met eenheden van derden of andere eenheden die alleen de X-verbinding op de flits-schoen gebruiken. Ook weergegeven als er geen flitser is aangesloten.	263
MEEGE- LEVERDE FLASH	Wordt weergegeven wanneer de meegeleverde EF-X8 flitser is gemonteerd op de flits-schoen en is opgetild.	265
EXTERNE FLASH	Wordt weergegeven wanneer een optionele flitser is gemonteerd op de flits-schoen en is ingeschakeld.	267
MASTER (OPTISCH)	Weergegeven als een optionele flitser die functioneert als hoofdflitser voor FUJIFILM optische draadloze flitsbediening op afstand is verbonden en ingeschakeld.	271



SYNC-TERMINAL zal ook worden weergegeven als de EF-X8 is aangesloten, maar niet is opgetild.

- 3 Markeer items met behulp van de keuzeknop en draai aan de achterste commandoschijf om de gemarkeerde instelling te veranderen.



- 4 Druk op **DISP/BACK** om de veranderingen in werking te stellen.

Rode-ogenverwijdering

Rode ogen verwijderen is beschikbaar als een andere optie dan **UIT** is geselecteerd voor **FLITSINSTELLINGEN > VERWIJDER R. OGEN** en **AF/MF INSTELLINGEN > INST. GEZICHTS-/OOGHERKEN.** op **AAN** staat. Het verwijderen van rode ogen reduceert "rode ogen" veroorzaakt wanneer licht van de flitser wordt weerkaatst in de pupillen van het onderwerp.

SYNC-TERMINAL

De volgende opties zijn beschikbaar wanneer een flitser is aangesloten via de sync-terminal.

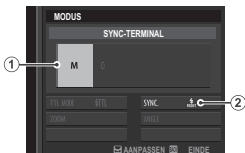

Instelling	Beschrijving
① Flitsbedieningsmodus	<p>Kies uit de volgende opties:</p> <ul style="list-style-type: none"> • M: Een triggersignaal wordt uitgezonden vanuit de sync-terminal en flitsschoen wanneer een foto wordt gemaakt. Kies een sluitertijd langzamer dan de sync-snelheid; zelfs langzamere snelheden kunnen nodig zijn als de eenheid lange flitsen gebruikt of een langzame reactietijd heeft. • OFF: De sync-terminal en de flitsschoen zenden geen triggersignaal uit.
② Synchroniseren	<p>Kies of de flitser wordt getimed om direct nadat de sluitert opent te flitsen (FRONT/1E GORDIJN) of direct voordat deze sluit (REAR/2E GORDIJN). 1E GORDIJN wordt aanbevolen in de meeste omstandigheden.</p>

De sync-terminal

Gebruik de sync-terminal om flitsers aan te sluiten die een synchronisatiekabel vereisen.

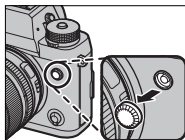

MEEGELEVERDE FLASH

De volgende opties zijn beschikbaar met de meegeleverde EF-X8 flitser met schoenbevestiging.

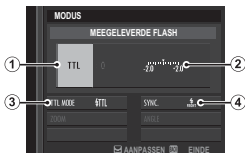

Instelling	Beschrijving
<p>① Flitsbedieningsmodus</p>	<p>Kies uit de volgende opties:</p> <ul style="list-style-type: none"> • TTL: TTL-modus. Pas de flitscompensatie aan (②) en kies een flitsmodus (③). • M: De flitser flitst bij de geselecteerde output (②), ongeacht de helderheid van het onderwerp of de camera-instellingen. Uitvoer wordt uitgedrukt in fracties van volledige sterkte, van $\frac{1}{2}$ tot $\frac{1}{64}$. De gewenste resultaten kunnen niet worden bereikt bij lage waarden als zij buiten de grenzen van het flitsbedieningssysteem vallen; maak een testopname en controleer de resultaten. • COMMANDER: Kies of de flitser wordt gebruikt om de op afstand gesynchroniseerde flitsers te bedienen, bijvoorbeeld als deel van een studioflitsstelsel. • OFF: De flitser flitst niet. Flitsers verbonden via de sync-terminal zullen nog steeds flitsen als de ontspanknop wordt losgelaten, maar kunnen worden uitgeschakeld door de EF-X8 te laten zakken en de flitsers uit te schakelen in het flitsinstellingenmenu.
<p>② Flitscompensatie/output</p>	<p>Pas het flitsniveau aan. De beschikbare opties verschillen per geselecteerde flitsbedieningsmodus (①).</p>

Instelling	Beschrijving
<p>③ Flitsmodus (TTL)</p>	<p>Kies een flitsmodus voor TTL-flitsbediening. De beschikbare opties zijn afhankelijk van welke opnamestand (P, S, A of M) is geselecteerd.</p> <ul style="list-style-type: none"> •  (FLASH AUTO): De flitser flitst alleen indien nodig; het flitsniveau wordt aangepast volgens de helderheid van het onderwerp. Er wordt een -pictogram weergegeven als de ontspanknop halverwege wordt ingedrukt toont aan dat de flitser zal flitsen als de foto wordt genomen. •  (STANDAARD): De flitser flitst bij elke foto indien mogelijk; het flitsniveau wordt aangepast volgens de helderheid van het onderwerp. De flitser flitst niet als deze niet volledig is opgeladen als de ontspanknop wordt losgelaten. •  (TRAGE SYNC.): Combineer de flitser met een lange sluitertijd bij het fotograferen van portretonderwerpen tegen een achtergrond met nachtdedor. De flitser flitst niet als deze niet volledig is opgeladen als de ontspanknop wordt losgelaten.
<p>④ Synchroniseren</p>	<p>Kies of de flitser wordt getimed om direct nadat de sluitertijd opent te flitsen (/ 1E GORDIJK) of direct voordat deze sluit (/ 2E GORDIJK). 1E GORDIJK wordt aanbevolen in de meeste omstandigheden.</p>

EXTERNE FLASH

De volgende opties zijn beschikbaar als een optionele flitser met schoenbevestiging is bevestigd en is ingeschakeld.

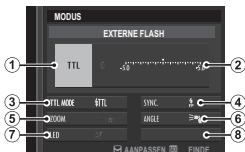

Instelling	Beschrijving
<p>① Flitsbedieningsmodus</p>	<p>De flitsbedieningsmodus geselecteerd met de flitser. Dit kan in sommige gevallen worden aangepast vanaf de camera: de beschikbare opties variëren per flitser.</p> <ul style="list-style-type: none"> • TTL: TTL-modus. Pas flitscompensatie (②) aan. • M: De flitser flitst bij de geselecteerde output, ongeacht de helderheid van het onderwerp of de camera-instellingen. De output kan in sommige gevallen worden aangepast vanaf de camera (②). • MULTI: Flits herhalen. Compatibele flitsers met schoenbevestiging zullen meerdere malen flitsen bij elke opname. • OFF: De flitser flitst niet. Sommige flitsers kunnen uitgeschakeld worden vanaf de camera.

Instelling	Beschrijving
② Flitscompensatie/output	<p>De beschikbare opties verschillen volgens de flitsbedieningsmodus.</p> <ul style="list-style-type: none"> • TTL: Pas flitscompensatie aan (de volledige waarde wordt mogelijk niet toegepast als de grenzen van het flitsbedieningssysteem zijn overschreden). In het geval van EF-X20, EF-20 en EF-42 wordt de geselecteerde waarde toegevoegd aan de waarde geselecteerd met de flitser. • M/MULTI: Pas flitsoutput aan (alleen compatibele eenheden). Kies uit waarden uitgedrukt als fracties van volledig vermogen, van $\frac{1}{4}$ (modus M) of $\frac{1}{4}$ (MULTI) tot $\frac{1}{512}$ in stappen gelijk aan $\frac{1}{3}$ EV. De gewenste resultaten kunnen niet worden bereikt bij lage waarden als zij buiten de grenzen van het flitsbedieningssysteem vallen; maak een testopname en controleer de resultaten.

Instelling	Beschrijving
<p>③ Flitsmodus (TTL)</p>	<p>Kies een flitsmodus voor TTL-flitsbediening. De beschikbare opties zijn afhankelijk van welke opnamestand (P, S, A of M) is geselecteerd.</p> <ul style="list-style-type: none"> • FLASH AUTO (FLASH AUTO): De flitser flitst alleen indien nodig; het flitsniveau wordt aangepast volgens de helderheid van het onderwerp. Er wordt een -pictogram weergegeven als de ontspanknop halverwege wordt ingedrukt toont aan dat de flitser zal flitsen als de foto wordt genomen. • TTL (STANDAARD): De flitser flitst bij elke foto indien mogelijk; het flitsniveau wordt aangepast volgens de helderheid van het onderwerp. De flitser flitst niet als deze niet volledig is opgeladen als de ontspanknop wordt losgelaten. • TTL SLOW (TRAGE SYNC.): Combineer de flitser met een lange sluitertijd bij het fotograferen van portretonderwerpen tegen een achtergrond met nachtdedor. De flitser flitst niet als deze niet volledig is opgeladen als de ontspanknop wordt losgelaten.
<p>④ Synchroniseren</p>	<p>Regel flitstiming.</p> <ul style="list-style-type: none"> • FRONT (1E GORDIJN): De flitser flitst direct nadat de sluitter opent (normaliter de beste keuze). • REAR (2E GORDIJN): De flitser flitst onmiddellijk voordat de sluitter sluit. • FP (AUTO FP(HSS)): Synchronisatie met hoge snelheid (alleen compatibele eenheden). De camera schakelt automatisch synchronisatie met hoge snelheid van het voorgordijn in bij sluitertijden lager dan de flitssynchronisatiesnelheid. Gelijk aan 1E GORDIJN wanneer MULTI is geselecteerd voor flitsbedieningsmodus.

Instelling	Beschrijving
⑤ Zoom	De hoek van de verlichting (flitsdekking) voor eenheden die flitszoom ondersteunen. Voor sommige eenheden kunnen de aanpassingen vanaf de camera gemaakt worden. Als AUTO is geselecteerd, wordt zoom automatisch aangepast om de dekking aan te passen aan de brandpuntsafstand van de lens.
⑥ Verlichting	Als de eenheid deze functie ondersteunt, kiest u uit: <ul style="list-style-type: none"> •  (FLASH VOEDINGSPRIOR.): Win bereik door de dekking enigszins te verminderen. •  (STANDAARD): Stel dekking af op beeldhoek. •  (PRIOR. GELIJK BEREIK): Verhoog dekking enigszins voor gelijkmatigere verlichting.
⑦ LED-verlichting	Kies hoe het ingebouwde LED-licht functioneert tijdens stille fotografie (alleen compatibele eenheden): als een catchlight ( / CATCHLIGHT), als AF-hulpverlichting (AF/AF-ASSIST) of als zowel een catchlight als AF-hulpverlichting ( / AF-ASSIST+CATCHLIGHT). Kies OFF om de LED uit te schakelen tijdens het fotograferen.
⑦ Aantal flitsen *	Kies het aantal keren dat de flitser flitst elke keer als de ontspanknop wordt losgelaten in MULTI -modus.
⑧ Frequentie *	Kies de frequentie waarmee de flitser flitst in MULTI -modus.

* Volledige waarde wordt mogelijk niet toegepast als de grenzen van het flitsbedieningssysteem zijn overschreden.

MASTER(OPTISCH)

De opties rechts worden weergegeven als de eenheid momenteel functioneert als hoofdflietser voor FUJIFILM optische draadloze flitsbediening op afstand.

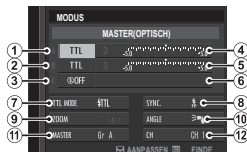

De hoofdeenheden en eenheden op afstand kunnen worden geplaatst in maximaal drie groepen (A, B en C) en flitsmodus en flitsniveau kunnen voor elke groep afzonderlijk worden aangepast. Er zijn vier kanalen beschikbaar voor communicatie tussen de eenheden; afzonderlijke kanalen kunnen worden gebruikt voor verschillende flitsystemen of om interferentie te voorkomen als meerdere systemen dicht bij elkaar werken.

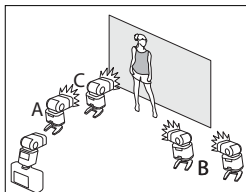

Instelling	Beschrijving
<p>① Flitsbedieningsmodus (groep A)</p>	<p>Kies flitsbedieningsmodi voor groepen A, B en C. TTL% is alleen beschikbaar voor groepen A en B.</p> <ul style="list-style-type: none"> • TTL: De eenheden in de groep flitsen in TTL-modus. Flitscompensatie kan afzonderlijk worden aangepast voor elke groep. • TTL%: Als TTL% is geselecteerd voor groep A of B, kunt u de output van de geselecteerde groep als een percentage van de andere specificeren en de algemene flitscompensatie voor beide groepen aanpassen.
<p>② Flitsbedieningsmodus (groep B)</p>	<ul style="list-style-type: none"> • M: In modus M flitsen de eenheden in de groep bij de geselecteerde output (uitgedrukt als een fractie van volledig vermogen) ongeacht de helderheid van het onderwerp of camera-instellingen.
<p>③ Flitsbedieningsmodus (groep C)</p>	<ul style="list-style-type: none"> • MULTI: Het kiezen van MULTI voor een groep stelt alle eenheden in alle groepen in op herhalende flitsmodus. Alle eenheden zullen meerdere malen flitsen bij elke opname. • OFF: Als OFF geselecteerd is, zullen de eenheden in de groep niet flitsen.

Instelling	Beschrijving
④ Flitscompensatie/-output (groep A)	Pas flitsniveau voor de geselecteerde groep aan volgens de optie geselecteerd voor flitsbedieningsmodus. Merk op dat de volledige waarde mogelijk
⑤ Flitscompensatie/-output (groep B)	niet wordt toegepast als de grenzen van het flitsbedieningssysteem zijn overschreden.
⑥ Flitscompensatie/-output (groep C)	<ul style="list-style-type: none"> • TTL: Pas flitscompensatie aan. • M/MULTI: Pas flitsoutput aan. • TTL%: Kies het evenwicht tussen groepen A en B en pas de algemene flitscompensatie aan.
⑦ Flitsmodus (TTL)	<p>Kies een flitsmodus voor TTL-flitsbediening. De beschikbare opties zijn afhankelijk van welke opnamestand (P, S, A of M) is geselecteerd.</p> <ul style="list-style-type: none"> •  (FLASH AUTO): De flitser flitst alleen indien nodig; het flitsniveau wordt aangepast volgens de helderheid van het onderwerp. Er wordt een -pictogram weergegeven als de ontspanknop halverwege wordt ingedrukt toont aan dat de flitser zal flitsen als de foto wordt genomen. •  (STANDAARD): De flitser flitst bij elke foto indien mogelijk; het flitsniveau wordt aangepast volgens de helderheid van het onderwerp. De flitser flitst niet als deze niet volledig is opgeladen als de ontspanknop wordt losgelaten. •  (TRAGE SYNC.): Combineer de flitser met een lange sluitertijd bij het fotograferen van portretonderwerpen tegen een achtergrond met nachtdedor. De flitser flitst niet als deze niet volledig is opgeladen als de ontspanknop wordt losgelaten.

Instelling	Beschrijving
<p>8 Synchroniseren</p>	<p>Regel flitstiming.</p> <ul style="list-style-type: none"> •  FRONT (1E GORDIJN): De flitser flitst direct nadat de sluitter opent (normaliter de beste keuze). •  REAR (2E GORDIJN): De flitser flitst onmiddellijk voordat de sluitter sluit. •  (AUTO FP(HSS)): Synchronisatie met hoge snelheid (alleen compatibele eenheden). De camera schakelt automatisch synchronisatie met hoge snelheid van het voorgordijn in bij sluitertijden lager dan de flitsynchronisatiesnelheid. Gelijk aan 1E GORDIJN wanneer MULTI is geselecteerd voor flitsbedieningsmodus.
<p>9 Zoom</p>	<p>De hoek van de verlichting (flitsdekking) voor eenheden die flitszoom ondersteunen. Voor sommige eenheden kunnen de aanpassingen vanaf de camera gemaakt worden. Als AUTO is geselecteerd, wordt zoom automatisch aangepast om de dekking aan te passen aan de brandpuntsafstand van de lens.</p>
<p>10 Verlichting</p>	<p>Als de eenheid deze functie ondersteunt, kiest u uit:</p> <ul style="list-style-type: none"> •  (FLASH VOEDINGSPRIOR.): Win bereik door de dekking enigszins te verminderen. •  (STANDAARD): Stel dekking af op beeldhoek. •  (PRIOR. GELIJK BEREIK): Verhoog dekking enigszins voor gelijkmatigere verlichting.

Instelling	Beschrijving
⑪ Master	Wijst de hoofdflitser toe aan groep A (Gr A), B (Gr B) of C (Gr C). Als OFF is geselecteerd, wordt de uitvoer van de hoofdflitser op een niveau gehouden dat de uiteindelijke foto niet beïnvloed. Alleen beschikbaar als de eenheid op de flitsschoen van de camera is bevestigd als een hoofdflitser voor FUJIFILM optische draadloze flitsbediening op afstand in de modus TTL , TTL% of M .
⑪ Aantal flitsen	Kies het aantal keren dat de flitser flitst elke keer als de ontspanknop wordt losgelaten in MULTI -modus.
⑫ Kanaal	Kies het kanaal dat wordt gebruikt door de hoofdflitser voor communicatie met de flitsers op afstand. Afzonderlijke kanalen kunnen worden gebruikt voor verschillende flitsystemen of om interferentie te voorkomen als meerdere systemen dicht bij elkaar werken.
⑫ Frequentie	Kies de frequentie waarmee de flitser flitst in MULTI -modus.

Verticale stroomboosthandgrepen

De optionele VPB-XT2 verticale stroomboosthandgreep kan worden gebruikt om de batterij van de camera aan te vullen of bij het gedraaid vasthouden van de camera om portretfoto's te nemen ("stand").

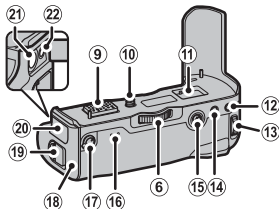
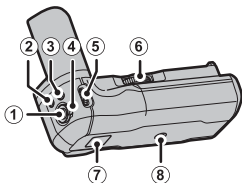

- ① Ontspanknop
- ② Q-knop (snelmenu)
- ③ Fn-knop (functie 1)
- ④ Bedieningsvergrendeling
- ⑤ Voorste commandoschijf/functie-keuzeknop
- ⑥ Vergrendelschroefknop
- ⑦ Oogje voor cameradraagriem
- ⑧ Statiefhouder
- ⑨ Connector
- ⑩ Borgschroef
- ⑪ Compartiment voor connectorkap meegeleverd met de camera
- ⑫ AE-L-knop
- ⑬ Achterste commandoschijf/scherpstelhulpknop
- ⑭ AF-L-knop
- ⑮ Scherpstellingstok (scherpstelhendel)
- ⑯ Indicatielampjes
- ⑰ Prestatiekeuzeknop
- ⑱ Batterijvak
- ⑲ Vergrendeling van afdekkap voor het batterijencompartiment
- ⑳ Connectorkap
- ㉑ 9 V DC-IN-connector
- ㉒ Aansluitingscontact hoofdtelefoon

! Alle toetsen voeren dezelfde functie uit als de overeenkomstige toetsen op de camera.

Gebruik van de VPB-XT2

Wanneer volledig opgeladen batterijen in zowel de camera als de VPB-XT2 worden geplaatst, kan de prestatiekeuzeknop worden gebruikt om de sluitertijd te verbeteren en de beeldsnelheid in doorlopende (serie)modus te boosten.



Positie	Maximale beeldsnelheid*	Ontgrendelvertraging
Geboost	11 fps [†]	45 ms [†]
Normaal	8,0 fps	50 ms

* De maximale beeldsnelheid met elektronische sluiters is 14 fps, ongeacht de optie gekozen met de prestatiekeuzeknop.

† Vereist ten minste twee batterijen met enige resterende lading of, als er een netadapter is aangesloten, een batterij met enige resterende lading in de camera. Maximale beeldsnelheid als er aan deze voorwaarden niet wordt voldaan is 8,0 fps.

 Filmopname, langdurige belichtingen of serie- of intervalfotografie kunnen onverwacht beëindigd worden, afhankelijk van het batterijniveau of de temperatuur.

De handgreep kan worden gebruikt met NP-W126 of NP-W126S batterijen. Schakel de camera uit voordat u de handgreep bevestigt of verwijdert of de batterijen plaatst of verwijdert.

 De presentatiekeuzeknop heeft voorrang op de optie gekozen voor  **ENERGIEBEHEER** > **PRESTATIE**.

Batterijniveau

Wanneer de VPB-XT2 is aangesloten, toont de batterijniveauweergave van de camera het batterijniveau van de camera en het niveau van de in de VPB-XT2 geplaatste batterijen. Wanneer een volledige aanvulling van batterijen in de camera en de VPB-XT2 wordt geplaatst, dan zal de linkerbatterij in de VPB-XT2 worden gebruikt totdat het volledig verbruikt is, daarna zal de rechterbatterij volgen en tot slot zal de batterij van de camera worden verbruikt.

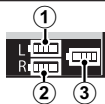

De batterijen opladen

De batterijen in de VPB-XT2 kunnen worden opgeladen wanneer de camera uitgeschakeld is of wanneer de handgreep uit de camera is verwijderd. Sluit de bij de handgreep meegeleverde AC-9VS netadapter aan op de 9 V DC-IN-connector. De indicatielampjes lichten groen op terwijl de batterij oplaadt; het linker lampje toont de status van de linker batterij, het rechter lampje de status van de rechter batterij.

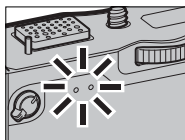
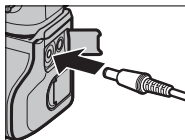

Indicatielampje	Laadtoestand
Uit	Opladen voltooid
Aan	Bezig met opladen
Knippert	Oplaadfout

! De batterijen laden tegelijk op; opladen duurt ongeveer twee uur. De batterijen laden niet op terwijl de camera is ingeschakeld maar stroom wordt wel geleverd aan de camera. Voor meer informatie raadpleegt u pagina 30 en 307. Gebruik uitsluitend de meegeleverde netstroomadapter.

Lenzen

De camera kan gebruikt worden met lenzen voor het FUJIFILM X-bevestigingspunt.

Lenzonderdelen

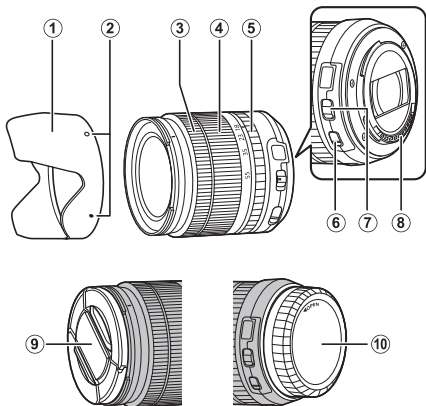

- ① Zonnekap
- ② Bevestigingsmarkeringen
- ③ Scherpstelring
- ④ Zoomring
- ⑤ Diafragmaring
- ⑥ O.I.S.-schakelaar
- ⑦ Diafragma modusschakelaar
- ⑧ Signaalcontacten lens
- ⑨ Voorste lensdop
- ⑩ Achterste lensdop

Lensdoppen verwijderen

Verwijder lensdoppen zoals afgebeeld.



Lenzdoppen kunnen verschillen van de afgebeelde doppen.

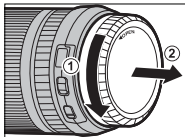
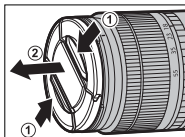

Zonnekappen bevestigen

Wanneer bevestigd, verminderen zonnekappen schittering en beschermen ze het voorste lens-element.

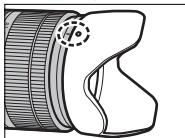
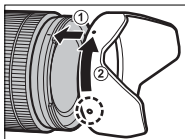

Lenzen met diafragmaringen

Bij andere instellingen dan **A** kunt u diafragma aanpassen door aan de diafragmaring van de lens te draaien (belichtingsmodi **A** en **M**).

 Wanneer de diafragmaring op **A** is ingesteld, draait u aan de voorste commandoschijf om diafragma aan te passen.

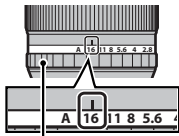

Diafragmaring

De diafragrammodus-schakelaar

Als de lens over een diafragrammodus-schakelaar beschikt, kan het diafragma handmatig worden aangepast door de schakelaar naar  te schuiven en aan de diafragmaring te draaien.

Diafragmaring

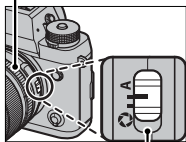

Diafragrammodus-schakelaar

Lenzen zonder diafragmaringen

De methode die wordt gebruikt voor het aanpassen van het diafragma kan worden geselecteerd met behulp van **TOETS-/SCHIJFINSTELLINGEN** >

DIAFRAGMA-INSTEL.. Wanneer er een andere optie dan **AUTO** is geselecteerd, kan het diafragma worden aangepast met behulp van de voorste commandoschijf.

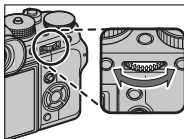

Diafragmaregeling staat standaard op de voorste commandoschijf, maar kan opnieuw worden toegewezen aan de achterste commandoschijf met behulp van **TOETS-/SCHIJFINSTELLINGEN** > **COMMANDOSCHIJF INSTELLING**.

Lenzen met O.I.S. Schakelaars

Als de lens optische beeldstabilisatie (O.I.S.) ondersteunt, kan de beeldstabilisatiemodus worden gekozen in de cameramenu's. Om beeldstabilisatie te activeren, schuift u de O.I.S.-schakelaar naar **ON**.

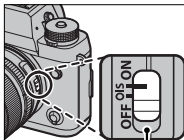

O.I.S.-schakelaar

Lenzen met handmatige scherpstelling

Schuif de scherpstelring naar voren voor automatische scherpstelling.

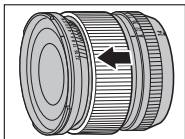

Schuif voor handmatige scherpstelling de scherpstelring naar achteren en draai eraan terwijl u de resultaten in het camera scherm controleert. De scherpstelafstand- en scherptediepte-indicatoren kunnen worden gebruikt ter ondersteuning van het handmatig scherpstellen.

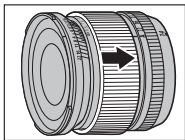

De scherptediepte-indicator

De scherptediepte-indicator toont de geschatte scherptediepte (de afstand voor en achter het scherpstelpunt waarop is scherpgesteld). De indicator wordt weergegeven in filmformaat.



! Let erop dat handmatige scherpstelling mogelijk niet beschikbaar is in alle opnamemodi.

Lensverzorging

Gebruik een blaaskwast om stof te verwijderen en neem vervolgens met een zachte, droge doek af. Resterende vlekken kunnen worden verwijderd met een FUJIFILM lensreinigingsdoekje waarop een kleine hoeveelheid lensreinigingsvloeistof is aangebracht. Plaats de voorste en achterste doppen terug op de camera wanneer de lens niet in gebruik is.

MEMO

Aansluitingen

11

HDMI-uitgang

Foto's nemen en afspelen is mogelijk via HDMI-apparaten.

Aansluiten op HDMI-apparaten

Sluit de camera aan op TV's of andere HDMI-apparaten met behulp van een HDMI-kabel van derden.

- 1 Schakel de camera uit.
- 2 Sluit de meegeleverde kabel zoals hieronder aangeduid aan. Let op dat de connectors volledig in de aansluitingen worden gestoken.

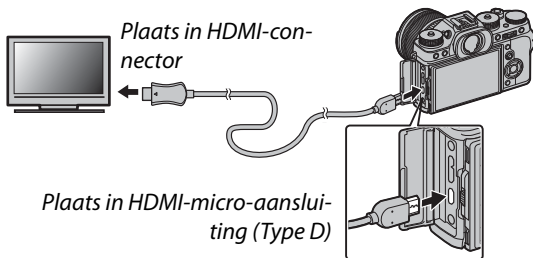

! Gebruik een HDMI-kabel die niet langer is dan 1,5 m.

- 3 Configureer het apparaat voor HDMI-ingang zoals beschreven in de documentatie meegeleverd met het apparaat.

- 4** Schakel de camera in. U kunt nu foto's nemen en afspelen terwijl u op het televisiescherm kijkt en foto's opslaan op het HDMI-apparaat.



De USB-kabel kan niet worden gebruikt terwijl er een HDMI-kabel is aangesloten.

Fotograferen

Neem foto's en neem films op terwijl u de scène door de cameralens op het HDMI-apparaat bekijkt of beeldmateriaal opslaat op het HDMI-apparaat.



Deze functie kan worden gebruikt om 4K- en Full HD-films op te slaan op een HDMI-recorder.

Afspelen

Om het afspelen te starten, drukt u op de -knop van de camera. Het scherm van de camera wordt uitgeschakeld en foto's en films worden naar het HDMI-apparaat gezonden. Let erop dat de volume-instelling van de camera geen invloed heeft op het geluid dat door het televisietoestel wordt afgespeeld; gebruik de volumeregeling van het televisietoestel om het volume aan te passen.



Sommige televisies geven kort een zwart scherm weer wanneer het afspelen van film begint.

Draadloze overdracht

Verkrijg toegang tot draadloze netwerken en maak verbinding met computers, smartphones of tablets.

Voor downloads en andere informatie bezoekt u:
<http://fujifilm-dsc.com/wifi/>

Draadloze verbindingen: Smartphones

Installeer de "FUJIFILM Camera Remote"-app op uw smartphone om door de afbeeldingen op de camera te bladeren, geselecteerde afbeeldingen te downloaden of locatiegegevens naar de camera te kopiëren. Zodra de app is geïnstalleerd, verbindt u met behulp van de opties **☑ OPNAME-INSTELLINGEN > DRAADLS COMMUNICT** of **☑ MENU VOOR HERBEKIJKEN > DRAADLS COMMUNICT** in de cameramenu's.



Draadloze verbindingen: Computers

Zodra u de "FUJIFILM PC AutoSave"-app heeft geïnstalleerd en uw computer heeft geconfigureerd als een bestemming voor de foto's gekopieerd van de camera, kunt u foto's uploaden vanaf de camera met behulp van **▣ MENU VOOR HERBEKIJKEN > PC AUTO. OPSLAAN.**

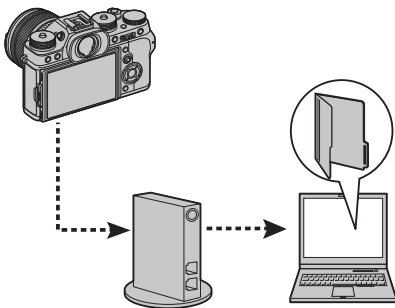

Aansluiten op computers via USB

Sluit de camera aan op de computer om foto's te downloaden of op afstand foto's te nemen.

Tether-opname

Maak op afstand foto's.

Mac OS X/macOS

Tether-opname is beschikbaar voor kopers van Adobe® Photoshop® Lightroom® en de FUJIFILM Tether Shooting PRO of Tether Shooting plug-ins. De FUJIFILM Tether Shooting PRO en Tether Shooting plug-ins zijn beschikbaar op de Adobe add-ons-website.

Windows

Tether-opname is beschikbaar voor kopers van HS-V5 of van Adobe® Photoshop® Lightroom® en de FUJIFILM Tether Shooting PRO of Tether Shooting plug-ins. De FUJIFILM Tether Shooting PRO en Tether Shooting plug-ins zijn beschikbaar op de Adobe add-ons-website.

FUJIFILM X Acquire

Tethered shooting is ook beschikbaar voor gebruikers van FUJIFILM X Acquire, dat gratis kan worden gedownload van de FUJIFILM-website.

Foto's naar een computer kopiëren

Foto's kunnen worden gekopieerd naar Windows en Mac OS X/mac OS computers, zoals hieronder wordt beschreven. Voor informatie over het gebruik van de beschreven software, zie de online helpfunctie.

Windows

MyFinePix Studio kan worden gebruikt om foto's naar een computer te kopiëren, waar ze kunnen worden opgeslagen, bekeken, geordend en afgedrukt. MyFinePix Studio is beschikbaar als download via de volgende website:

<http://fujifilm-dsc.com/mfs/>

Wanneer het downloaden is voltooid, dubbelklikt u op het gedownloade bestand ("MFPS_Setup.EXE") en volgt u de instructies op het scherm om de installatie te voltooien.

Mac OS X/macOS

Foto's kunnen worden gekopieerd naar uw computer met behulp van Image Capture (meegeleverd met uw computer) of andere software.

RAW-bestanden bekijken

Gebruik RAW FILE CONVERTER EX 2.0 om RAW-bestanden op uw computer te bekijken, te downloaden via:

<http://fujifilm-dsc.com/rfc/>

De camera aansluiten

- 1 Zoek een geheugenkaart met foto's die u naar de computer wilt kopiëren en plaats de kaart in de camera.

! Stroomverlies tijdens het kopiëren kan gegevensverlies of beschadiging van de geheugenkaart tot gevolg hebben. Plaats een nieuwe of volledig opgeladen batterij in de camera voordat u deze aansluit.

- 2 Schakel de camera uit en sluit een USB 3.0 of 2.0 kabel (beide types kunnen worden gebruikt) van een derde partij aan, waarbij u oplet dat beide connectoren volledig zijn ingestoken.

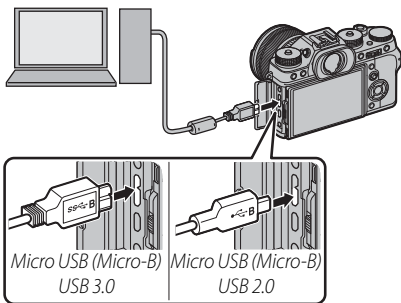

! Gebruik een USB 3.0-kabel voor hogere snelheden met computers die USB 3.0 ondersteunen.

- 3 Schakel de camera in.

- 4** Kopieer foto's naar uw computer. Tijdens tethered shooting kunt u foto's kopiëren met behulp van tethered shooting-software, zoals de FUJIFILM Tethered Shooting Plug-in PRO. Anders kunt u MyFinePix Studio gebruiken of applicaties meegeleverd met uw besturingssysteem.
- 5** Wanneer de overdracht is voltooid, schakelt u de camera uit en ontkoppelt u de USB-kabel.



Als er een geheugenkaart wordt geplaatst waarop een groot aantal foto's staat, kan het enkele momenten duren voordat de software start en bent u mogelijk niet in staat de foto's te importeren of op te slaan. Gebruik een geheugenkaartlezer om de foto's over te zetten.

De USB-kabel mag niet langer dan 1,5 m zijn en moet geschikt zijn voor gegevensoverdracht. Sluit de camera rechtstreeks aan op de computer; gebruik geen USB-hub of toetsenbord.

Controleer of de computer geen bericht weergeeft dat het kopiëren in uitvoering is en of het indicatielampje uit is voordat u de camera uitschakelt of de USB-kabel loskoppelt (als het aantal te kopiëren foto's erg groot is, kan het indicatielampje blijven branden nadat het bericht uit het computerscherm is verdwenen). Het niet in acht nemen van deze voorzorgsmaatregel kan gegevensverlies of beschadiging van de geheugenkaart tot gevolg hebben.

Koppel de camera af voordat u een geheugenkaart plaatst of verwijdert.

Het kan in sommige gevallen gebeuren dat het niet mogelijk is om toegang te verkrijgen tot foto's die opgeslagen zijn op een netwerkserver door de software op dezelfde manier te gebruiken als men doet bij een particuliere computer.

Bij het gebruik van diensten waarvoor een internetverbinding is vereist, is de gebruiker verantwoordelijk voor alle door de telefoonmaatschappij en/of internetprovider in rekening gebrachte kosten.

instax SHARE printers

Druk foto's af vanaf uw digitale camera naar instax SHARE printers.

Een verbinding tot stand brengen

Selecteer **VERBINDINGSINSTELLINGEN > VERB. INST. instax PRNTR** en voer de instax SHARE printer-naam (SSID) en het wachtwoord in.

De printernaam (SSID) en het wachtwoord

De printernaam (SSID) kan worden gevonden op de onderkant van de printer; het standaardwachtwoord is "1111". Als u al een ander wachtwoord heeft gekozen om af te drukken vanaf een smartphone, voer dat wachtwoord dan in.

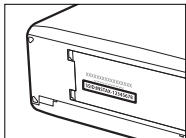

Foto's afdrukken

- Schakel de printer in.
- Selecteer  **MENU VOOR HERBEKIJKEN > AFDRUK. instax PRINTER.** De camera zal verbinding maken met de printer.



Bij het afdrukken van een beeld van een serieopname geeft u het beeld weer voordat u **AFDRUK. instax PRINTER** selecteert.

- Gebruik de keuzeknop om de foto te selecteren die u wilt afdrukken, en druk vervolgens op **MENU/OK.**



Foto's die zijn gemaakt met andere camera's kunnen niet worden afgedrukt.

Het afdrukgebied is kleiner dan het gebied zichtbaar in het LCD-scherm.

- De foto wordt naar de printer gestuurd en het afdrukken start.

12

Technische notities

Accessoires van FUJIFILM

De volgende optionele accessoires zijn verkrijgbaar bij FUJIFILM. Informeer bij uw lokale FUJIFILM-vertegenwoordiger naar de meest recente informatie over accessoires die in uw regio leverbaar zijn of ga naar http://www.fujifilm.com/products/digital_cameras/index.html.

Oplaadbare Li-ionbatterijen

NP-W126/NP-W126S: Extra NP-W126/NP-W126S oplaadbare batterijen met hoge capaciteit kunnen naar behoefte worden bijgekocht.



Batterijladers

BC-W126: Vervangende batterijladers kunnen naar behoefte worden bijgekocht. Bij +20 °C laadt de BC-W126 een NP-W126/NP-W126S in ongeveer 150 minuten op.



Netstroomadapters

AC-9V (vereist CP-W126 DC-koppelstuk): Gebruik deze 100–240 V, 50/60 Hz netadapter voor langere opname en weergave of bij het kopiëren van foto's naar een computer.

DC-koppelstukken

CP-W126: Verbind de AC-9V met de camera.

Afstandsontspanners

RR-90: Hiermee kunt u het schudden van de camera verminderen of de sluiters open houden tijdens langdurige belichting.



Stereomicrofoons

MIC-ST1: Een externe microfoon voor filmopname.

**FUJINON-lenzen**

XF-serie lenzen: Verwisselbare lenzen uitsluitend voor gebruik met het FUJIFILM X-bevestigingspunt.



XC-serie lenzen: Verwisselbare lenzen uitsluitend voor gebruik met het FUJIFILM X-bevestigingspunt.

**Flitsers met schoenbevestiging**

EF-X500: Deze klikbare flitser heeft een richtgetal van 50 (ISO 100, m) en ondersteunt FP (synchronisatie met hoge snelheid), waardoor deze gebruikt kan worden bij sluitertijden hoger dan de flitssynchronisatiesnelheid. Gevoed door vier AA-batterijen of een optionele BF-BP1 batterij, ondersteunt handmatige en TTL-flitsbediening en automatische powerzoom binnen het bereik van 24–105 mm (gelijk aan 35 mm formaat), met FUJIFILM optische draadloze flitsbediening waardoor deze flitser kan worden gebruikt als een hoofd- of externe flitser voor draadloze flitsfotografie op afstand. De flitserkop kan 90° naar boven, 10° naar beneden, 135° naar links of 180° naar rechts worden gedraaid voor indirect flitslicht.



EF-20: Deze klikbare flitser (gevoed door twee AA-batterijen) beschikt over een richtgetal van 20 (ISO 100, m) en ondersteunt TTL-flitsbediening (handmatige flitsbediening wordt niet ondersteund). De flitserkop kan 90° naar boven worden gedraaid voor indirect flitslicht.



Flitsters met schoenbevestiging (vervolg)

EF-42: Deze klikbare flitser (gevoed door vier AA-batterijen) beschikt over een richtgetal van 42 (ISO 100, m) en ondersteunt handmatige en TTL-flitsbediening en automatische powerzoom binnen het bereik van 24–105 mm (gelijk aan 35 mm formaat). De flitserkop kan 90° naar boven, 180° naar links of 120° naar rechts worden gedraaid voor indirect flitslicht.



EF-X20: Deze klikbare flitser heeft een richtgetal van 20 (ISO 100, m). Gevoed door twee AAA-batterijen, lichte, compacte eenheid voorzien van een schijf voor het aanpassen van TTL-flitscompensatie of handmatige flitsoutput.



Verticale stroomboosthandgrepen

VPB-XT2: Deze handgreep bevat extra batterijen voor een grotere capaciteit en maakt het makkelijker de camera 90° gedraaid te houden om portretfoto's te kadreren in "staande" richting.



Handgrepen

MHG-XT2: Betreft een verbeterde handgreep. Batterijen en geheugenkaarten kunnen worden verwijderd met de handgreep vast en de handgreep is uitgerust met een rail voor snelle montage van schoentjes op de camera.

Lederen tassen

BLC-XT2: Deze tas combineert bruikbaarheid met de luxe van leer en wordt geleverd met een doek die kan worden gebruikt om de camera in te wikkelen voordat u deze in de tas doet en in andere situaties. Terwijl de camera in de tas zit, kunt u foto's maken en batterijen en geheugenkaarten plaatsen of verwijderen.

Handgreepriemen

GB-001: Verbeterd de grip. Combineer met een handgreep voor veiliger hanteren.

Macro-verlengstukken

MCEX-11/16: Te bevestigen tussen de camera en de lens om op te nemen bij hoge reproductieverhoudingen.

Teleconverters

XF1.4X TC WR: Vergroot de brandpuntsafstand van de compatibele lenzen met ongeveer 1,4x.

XF2X TC WR: Vergroot de brandpuntsafstand van de compatibele lenzen met ongeveer 2,0x.

Bevestigingsadapters

FUJIFILM M MOUNT ADAPTER: Biedt de mogelijkheid om de camera met een divers aanbod aan M-bevestigingslenzen te gebruiken.

Behuizingsdoppen

BCP-001: Dek de lensbevestiging van de camera af wanneer er geen lens is bevestigd.

Kappenkits

CVR-XT2: Een kappenset voor de X-T2.

instax SHARE printers

SP-1/SP-2: Aan te sluiten via draadloos LAN om foto's te kunnen afdrukken op instax film.

Voor uw veiligheid



Lees deze opmerkingen voordat u de camera gebruikt

Veiligheidsopmerkingen



- Zorg ervoor dat u uw camera goed gebruikt. Lees voor gebruik deze veiligheidsopmerkingen en uw *Gebruikershandleiding* zorgvuldig door.
- Bewaar deze veiligheidsopmerkingen na het lezen op een veilige plaats.

Informatie over pictogrammen

De hieronder afgebeelde pictogrammen worden in deze gebruiksaanwijzing gebruikt om de ernst aan te geven van letsels of schade die kan ontstaan als de betekenis van het pictogram niet in acht wordt genomen en het product ten gevolge daarvan onjuist wordt gebruikt.

	WAARSCHUWING	Dit pictogram geeft aan dat het niet opvolgen van instructies kan leiden tot ernstig of fataal letsel.
	ATTENTIE	Dit pictogram geeft aan dat het niet opvolgen van instructies kan leiden tot persoonlijk letsel of materiële schade.

De hieronder afgebeelde pictogrammen geven de ernst van de gevolgen aan als de instructies niet worden nageleefd.

	Driehoekige pictogrammen geven aan dat deze informatie uw aandacht behoeft ("Belangrijk").
	Cirkelvormige pictogrammen met een diagonale streep geven aan dat die handeling verboden is ("Verboden").
	Opgevulde cirkels met een uitroepteken geven aan dat er een handeling moet worden verricht ("Vereist").

WAARSCHUWING

 <small>Verwijder uit het stopcontact</small>	<u>Als er een probleem ontstaat, schakel de camera dan uit, verwijder de batterij, koppel de netadapter van de camera los en haal deze uit het stopcontact.</u> Het blijven gebruiken van de camera als deze rook of een ongewone geur verspreidt of wanneer de camera een ander gebrek vertoont, kan brand of een elektrische schok tot gevolg hebben. Neem contact op met uw FUJIFILM-dealer.
	<u>Laat geen water of andere vreemde voorwerpen de camera binnendringen.</u> Als water of andere vreemde voorwerpen in de camera terechtkomen, schakel de camera uit, verwijder de batterij, koppel de netstroomadapter los en trek deze uit het stopcontact. Het blijven gebruiken van de camera kan brand of een elektrische schok veroorzaken. Neem contact op met uw FUJIFILM-dealer.
 <small>Niet in de badkamer of douche gebruiken</small>	<u>Gebruik de camera niet in de badkamer of douche.</u> Dit kan brand of een elektrische schok veroorzaken.

 WAARSCHUWING	
 <small>Haal het apparaat niet uit elkaar</small>	Probeer nooit de camera te demontieren of te modificeren (open nooit de behuizing). Het niet in acht nemen van deze voorzorgsmaatregel kan brand of een elektrische schok tot gevolg hebben.
 <small>Raak geen interne onderdelen aan</small>	Mocht de behuizing openbreken door een val of ander ongeluk, raak de blootliggende onderdelen dan niet aan. Het niet in acht nemen van deze voorzorgsmaatregel kan een elektrische schok of letsel door het aanraken van beschadigde onderdelen tot gevolg hebben. Verwijder onmiddellijk de batterij en pas op voor letsel of een elektrische schok. Breng het product naar het verkooppunt voor advies.
	Het verbindingssnoer mag niet worden aangepast, verwarmd, overmatig gedraaid of uitgerekt en er mogen geen zware voorwerpen op worden geplaatst. Deze handelingen zouden het snoer kunnen beschadigen en brand of een elektrische schok kunnen veroorzaken. Neem contact op met uw FUJIFILM-dealer als het snoer beschadigd is.
	Plaats de camera niet op een onstabiele ondergrond. Hierdoor kan de camera vallen of kantelen en letsel veroorzaken.
	Probeer nooit foto's te maken als u in beweging bent. Gebruik de camera niet tijdens het wandelen of als u in een auto rijdt. Dit kan leiden tot een val of een verkeersongeluk.
	Raak tijdens onweer de metalen onderdelen van de camera niet aan. Dit kan tot een elektrische schok leiden door de ladingsoverdracht van een blikseminslag.
	Gebruik de batterij niet voor andere doeleinden dan waarvoor deze bedoeld is. Plaats de batterij zoals aangeduid door de merktekens.
	Verwarm, wijzig of demonteer de batterij niet. Laat de batterij niet vallen of stel deze niet bloot aan schokken. Berg de batterij niet samen met metalen voorwerpen op. Elk van deze handelingen kan tot ontploffing of lekkage van de batterij leiden en kan brand of letsel veroorzaken.
	Gebruik uitsluitend batterijen of netstroomadapters die voor gebruik met deze camera goedgekeurd zijn. Gebruik geen andere spanning dan de vermelde voedingsspanning. Het gebruik van andere spanningsbronnen kan tot brand leiden.
	Als de batterij lekt en vloeistof in contact komt met uw ogen, huid of kleding, spoelt u het betreffende gebied onmiddellijk met schoon stromend water af en zoekt u medische hulp of belt u onmiddellijk het alarmnummer.
	Gebruik de lader niet om andere batterijen dan hier vermeld op te laden. De meegeleverde lader is uitsluitend voor gebruik met het type batterij dat met de camera wordt meegeleverd. Als u de lader gebruikt om gewone batterijen of andere types oplaadbare batterijen op te laden, dan kan dit leiden tot lekkage, oververhitting of een explosie.
	Het gebruik van een flitser te dicht bij de ogen van een persoon kan visuele beperking veroorzaken. Let bijzonder goed op bij het fotograferen van baby's en kleine kinderen.
	Vermijd langdurig contact met warme oppervlakken. Als u deze waarschuwing negeert, kan dit leiden tot brandwonden door lage temperaturen, met name bij hoge omgevingstemperaturen of bij gebruikers die last hebben van een slechte bloedsomloop of verminderd gevoel, in welk geval het gebruik van een statief of dergelijke voorzorgsmaatregelen worden aanbevolen.

 **WAARSCHUWING**



Zorg ervoor dat terwijl het product aan is, geen enkel deel van het lichaam in contact blijft met het product gedurende langere periodes. Als u deze waarschuwing negeert, kan dit leiden tot brandwonden door lage temperaturen, met name tijdens langdurig gebruik, bij hoge omgevingstemperaturen, of bij gebruikers die last hebben van een slechte bloedsomloop of verminderd gevoel, in welk geval het gebruik van een statief of dergelijke voorzorgsmaatregelen worden aanbevolen.



Niet gebruiken in de aanwezigheid van ontvlambare voorwerpen, explosieve gasen of stof.



Als u de batterij bij u draagt, plaatst u deze in de digitale camera of bewaart u de batterij in de harde tas. Als u de batterij wilt opbergen, bergt u deze op in de harde tas. Als u de batterijen wegbrengt voor recycling, bedekt u de polen met isolatietape. Door contact met andere batterijen of metalen voorwerpen kan de batterij in brand vliegen of ontploffen.



Houd geheugenkaarten, flietsschoenen en andere kleine onderdelen buiten het bereik van kleine kinderen. Kinderen kunnen kleine onderdelen inslikken; buiten het bereik van kinderen bewaren. Mocht een kind een klein onderdeel inslikken, raadpleeg dan een arts of bel het alarmnummer.



Bewaar buiten het bereik van kleine kinderen. Onder de onderdelen die letsel kunnen veroorzaken zijn de draagriem, die verstrikt rond de nek van een kind kan raken, wat verstikking tot gevolg kan hebben, en de flitser, die een visuele beperking kan veroorzaken.



Volg de instructies van luchtvaart- en ziekenhuispersoneel op. Dit product genereert radiofrequentie-emissies die kunnen interfereren met navigatie- of medische apparatuur.

 **ATTENTIE**



Gebruik de camera niet op plaatsen met oliedampen, stoom, vochtigheid of stof. Dit kan brand of een elektrische schok veroorzaken.



Laat de camera niet achter op plaatsen die aan extreem hoge temperaturen zijn blootgesteld. Laat de camera niet achter in afgesloten ruimtes zoals in een afgesloten voertuig of in direct zonlicht. Dit kan brand veroorzaken.



Plaats geen zware voorwerpen op de camera. Hierdoor kan het zware voorwerp vallen of kantelen en letsel veroorzaken.



Verplaats de camera niet terwijl deze nog steeds met het netsnoer verbonden is. Trek niet aan het snoer om de netstroomadapter te verwijderen. Dit kan het netsnoer of de kabels beschadigen en brand of een elektrische schok veroorzaken.



Bedek de camera en de netstroomadapter niet en wikkel deze niet in een doek of deken. Hierdoor kan de temperatuur te hoog oplopen waardoor de behuizing vervormt of waardoor er brand ontstaat.



Als u de camera reinigt of u de camera voor langere tijd niet van plan bent te gebruiken, verwijdert u de batterijen koppelt u de netstroomadapter los. Doet u dit niet, dan kan dit leiden tot brand of een elektrische schok.



Na het opladen dient u de lader uit het stopcontact te verwijderen. Er kan brand ontstaan als u de lader in het stopcontact laat zitten.

 ATTENTIE	
	Bij het verwijderen van een geheugenkaart kan de kaart te snel uit de sleuf schieten. Gebruik uw vinger om deze tegen te houden en laat de kaart zachtjes los. Bij het eruit schieten van de kaart kan letsel ontstaan.
	Laat uw camera van binnen regelmatig nakijken en schoonmaken. Een ophoping van stof in uw camera kan tot brand of een elektrische schok leiden. Neem contact op met uw FUJIFILM-dealer om de camera om de twee jaar van binnen te laten reinigen. Dit is echter niet gratis.
	Explosiegevaar wanneer de batterij op onjuiste wijze vervangen wordt. Vervang de batterij alleen met hetzelfde of een soortgelijk type.
De batterij en voedingsbron	

Opmerking: Controleer welk type batterijen in uw camera wordt gebruikt en lees de relevante paragrafen aandachtig door.

Dit gedeelte beschrijft hoe u de batterijen moet hanteren zodat ze zo lang mogelijk meegaan. Verkeerd gebruik kan de levensduur verkorten of lekkage, oververhitting en ontploffing van de batterij tot gevolg hebben.

Li-ionbatterijen

Dit gedeelte is van toepassing als in uw camera een oplaadbare Li-ionbatterij wordt gebruikt.

De batterij is bij verscheping uit de fabriek niet opgeladen. Laad de batterij vóór gebruik op. Laat de batterij in het compartiment zitten wanneer u de camera niet gebruikt.

■ **Opmerkingen over de batterij**

Een batterij die niet wordt gebruikt, verliest langzaam haar lading. Laad de batterij een of twee dagen vóór gebruik op.

De levensduur van de batterij kan worden verlengd door de camera uit te schakelen wanneer hij niet wordt gebruikt.

De capaciteit van de batterij neemt bij lage temperaturen af; een lege batterij werkt vaak niet wanneer het koud is. Bewaar een volledig opgeladen reservebatterij op een warme plaats en verwissel de batterij wanneer dat nodig is; of bewaar de batterij in een van uw zakken en plaats de batterij pas vlak voordat u gaat fotograferen in de camera. Voorkom dat de batterij in direct contact komt met handenwarmers of andere verwarmingsapparaten.

■ **De batterij opladen**

Laad de batterij op met de meegeleverde batterijlader. De laadtijd neemt toe wanneer de omgevingstemperatuur lager is dan +10 °C of hoger is dan +35 °C. Probeer de batterij nooit op te laden bij temperaturen boven 40 °C; opladen is niet mogelijk bij temperaturen onder 0 °C.

Probeer nooit een volledig opgeladen batterij op te laden. De batterij hoeft echter ook niet volledig ontladen te zijn om te worden opgeladen.

De batterij kan onmiddellijk na het opladen en tijdens gebruik enigszins warm aanvoelen. Dit is normaal.

■ Levensduur van de batterij

Bij normale temperaturen kan de batterij minimaal 300 keer worden opgeladen. Wanneer de batterij steeds minder lang haar lading kan vasthouden, is dat een indicatie dat het einde van de levensduur van de batterij is bereikt en dat de batterij moet worden vervangen.

■ Opslag

De prestatie van de batterij kan verslechteren als de batterij gedurende langere perioden in volledig opgeladen toestand ongebruikt blijft. Ontlaad de batterij volledig voordat u deze opbergt.

Wanneer de camera gedurende langere tijd niet zal worden gebruikt, neem dan de batterij uit de camera en bewaar de batterij op een droge plaats met een omgevingstemperatuur van +15 °C tot +25 °C. Bewaar de batterij niet op plaatsen waar de batterij wordt blootgesteld aan extreme temperaturen.

■ Attentie: De batterij hanteren

- Bewaar of vervoer de batterij niet samen met metalen voorwerpen zoals kettinkjes of haarspelden.
- Stel de batterij niet bloot aan vuur of hoge temperaturen.
- Probeer de batterij niet te demonteren of te modificeren.
- Laad de batterij alleen op met de voorgeschreven batterijladers.
- Verwijder een versleten batterij onmiddellijk.
- Laat de batterij niet vallen en stel deze niet bloot aan schokken.
- Stel de batterij niet bloot aan water.
- Houd de polen van de batterij altijd schoon.
- De batterij en de camera kunnen onmiddellijk na het opladen en tijdens gebruik enigszins warm aanvoelen. Dit is normaal.

■ Afvalverwijdering

Lever lege batterijen in volgens de plaatselijke regels voor klein chemisch afval.

Netstroomadapters (los verkrijgbaar)

Gebruik uitsluitend FUJIFILM-netstroomadapters die voor gebruik met deze camera goedgekeurd zijn. Andere adapters kunnen de camera beschadigen.

- Gebruik de netstroomadapter uitsluitend binnenshuis.
- Zorg ervoor dat de DC-stekker goed op de camera wordt aangesloten.
- Schakel de camera uit voordat u de netstroomadapter afkoppelt. Koppel de adapter af door aan de stekker te trekken i.p.v. aan het snoer.
- Gebruik de netstroomadapter niet met andere apparaten.
- Haal het apparaat niet uit elkaar.
- Stel de adapter niet bloot aan hoge temperaturen en vocht.
- Stel de adapter niet bloot aan sterke schokken.
- Tijdens gebruik kan de netstroomadapter warm aanvoelen. Dit is normaal.
- Wanneer de netstroomadapter de radio-ontvangst verstoort, moet de antenne opnieuw gericht of verplaatst worden.

De camera gebruiken

- Richt de camera niet op extreem heldere lichtbronnen, zoals de zon bij een onbewolkte lucht. Het niet in acht nemen van deze voorzorgsmaatregel kan schade aan de beeldsensor van de camera toebrengen.
- Fel zonlicht gefocust door de zoeker kan het paneel van de elektronische zoeker (EVF) beschadigen. Richt de elektronische zoeker niet op de zon.

Maak proefopnamen

Voordat u foto's gaat maken van belangrijke gebeurtenissen (zoals een huwelijk of reis), kunt u het beste enkele testopnamen maken en bekijken zodat u zeker weet dat de camera goed werkt. FUJIFILM Corporation aanvaardt geen aansprakelijkheid voor schade of inkomstenderving voortvloeiend uit het niet goed functioneren van het product.

Opmerkingen over auteursrechten

Opnamen gemaakt met uw digitale camerasysteem mogen zonder toestemming van de eigenaar niet worden gebruikt op een manier die de copyrightwetten overtreedt, tenzij deze uitsluitend voor privégebruik bedoeld zijn. Er zijn bepaalde beperkingen van toepassing bij het fotograferen van optredens op podia, evenementen en tentoonstellingen, zelfs wanneer de foto's alleen voor privégebruik bestemd zijn. De gebruiker wordt er ook op gewezen dat het overdragen van een geheugenkaart die foto's of gegevens bevat die onder de copyrightwetten vallen, uitsluitend toegestaan is binnen de beperkingen opgelegd door de regelgeving in het kader van deze auteursrechten.

Hantering

Stel de camera tijdens het maken en opslaan van foto's niet bloot aan schokken om correcte opnames te garanderen.

Vloeibare kristallen

In geval van beschadiging van het scherm moet de uiterste zorg worden betracht en ieder contact met de vloeibare kristallen worden vermeden. Neem onmiddellijk maatregelen als een van de volgende situaties zich voordoet:

- **Als vloeibare kristallen met uw huid in aanraking komen**, moet de betreffende plek onmiddellijk met een doek worden schoongemaakt en vervolgens met veel stromend water en zeep worden gewassen.
- **Als vloeibare kristallen in contact komen met de ogen**, moeten de ogen onmiddellijk gedurende minimaal 15 minuten met schoon stromend water worden uitgespoeld en moet medische hulp worden ingeroepen.
- **Als vloeibare kristallen worden ingeslikt**, moet de mond met veel schoon stromend water worden gespoeld. Drink grote hoeveelheden water en probeer over te geven, raadpleeg daarna een arts.

Hoewel het LCD-scherm met geavanceerde precisietechnologie is gefabriceerd, kan het scherm pixels bevatten die altijd zijn verlicht of nooit zijn verlicht. Dit is geen defect. Beelden opgenomen met dit product worden niet beïnvloed.

Informatie over handelsmerken

Digital Split Image is een handelsmerk of geregistreerd handelsmerk van FUJIFILM Corporation. xD-Picture Card en  zijn handelsmerken van FUJIFILM Corporation. De hierin gebruikte lettertypen zijn uitsluitend ontwikkeld door DynaComware Taiwan Inc. Macintosh, Mac OS en macOS en zijn in de Verenigde Staten en andere landen gedeponeerde handelsmerken van Apple Inc. Windows is een geregistreerd handelsmerk van Microsoft Corporation in de Verenigde Staten en andere landen. Adobe, het Adobe-logo, Photoshop en Lightroom zijn handelsmerken of geregistreerde handelsmerken van Adobe Systems Incorporated in de Verenigde Staten en andere landen. Wi-Fi® en Wi-Fi Protected Setup® zijn geregistreerde handelsmerken van Wi-Fi Alliance. De SDHC- en SDXC-logo's zijn handelsmerken van SD-3C, LLC. Het HDMI-logo is een handelsmerk. Alle andere handelsnamen genoemd in deze handleiding zijn de handelsmerken of geregistreerde handelsmerken van hun respectieve eigenaars.

Elektrische interferentie

Deze camera kan medische en luchtvaartapparatuur verstoren. Vraag in het ziekenhuis of bij de luchtvaartmaatschappij om toestemming voordat u uw camera in een ziekenhuis of vliegtuig gebruikt.

Kleurentelevisiesystemen

NTSC (National Television System Committee) is een kleurentelevisiesysteem dat vooral in de Verenigde Staten, Canada en Japan wordt gebruikt. PAL (Phase Alternation by Line) is een kleurentelevisiesysteem dat vooral in Europa en China wordt gebruikt.

Exif Print (Exif Versie. 2.3)

Exif Print is een recentelijk herzien bestandsformaat voor digitale camera's waarin samen met de foto informatie wordt opgeslagen over de manier waarop tijdens het afdrukken de optimale kleurenreproductie kan worden bereikt.

BELANGRIJKE MEDEDELING: Lezen alvorens de software te gebruiken

Direct of indirect exporteren, in zijn geheel of gedeeltelijk, van software met een licentie zonder de toestemming van de van toepassing zijnde bestuursorganen is verboden.

OPMERKINGEN

*Stel het apparaat niet bloot aan regen of vocht om gevaar voor brand en een schok te voorkomen.
Lees eerst de "Veiligheidsopmerkingen" en zorg dat u deze begrijpt voordat u de camera gebruikt.*

Voor klanten in Canada

CAN ICES-3 (B)/NMB-3(B)

ATTENTIE: Dit Klasse B digitale apparaat voldoet aan de Canadese norm ICES-003.

Verklaring Industry Canada: Dit apparaat voldoet aan de RSS-normen van Industry Canada voor vergunningsvrije apparaten. De werking is onderhevig aan de volgende twee voorwaarden: (1) Dit apparaat mag geen interferentie veroorzaken, en (2) Dit apparaat moet elke interferentie accepteren, inclusief interferentie die ongewenste werking van het apparaat kan veroorzaken.

Dit apparaat en zijn antenne(s) mogen niet samen geplaatst worden of worden opgesteld in combinatie met een andere antenne of zender, behalve geteste ingebouwde radio's. De functie Landcode-selectie is uitgeschakeld voor producten die in de VS/Canada op de markt gebracht worden.

Verklaring over blootstelling aan straling: De beschikbare wetenschappelijke gegevens tonen niet aan dat eventuele gezondheidsproblemen in verband worden gebracht met het gebruik van draadloze apparatuur met laag vermogen. Het is echter niet bewezen dat deze draadloze apparatuur met laag vermogen absoluut veilig is. Draadloze apparatuur met laag vermogen zenden lage niveaus van radiofrequentie-energie (RF) uit in het microgolfbereik tijdens gebruik. Terwijl hoge niveaus van RF gevolgen kunnen hebben voor de gezondheid (door verhitting van celweefsel), veroorzaakt blootstelling aan lage RF-niveaus die geen verhittingseffecten produceren, geen bekende nadelige gevolgen voor de gezondheid. Veel studies over blootstelling aan lage RF-niveaus hebben geen biologische effecten aangetoond. Sommige studies suggereerden dat er bepaalde biologische effecten kunnen optreden, maar dergelijke bevindingen zijn niet bevestigd door aanvullend onderzoek. X-T2 is getest en voldoet aan de IC stralingsblootstellingslimieten voor een ongecontroleerde omgeving en aan RSS-102 van de regels voor blootstelling aan IC radiofrequentie (RF).

Verwijdering van elektrische en elektronische apparatuur in particuliere huishoudens

In de Europese Unie, Noorwegen, IJsland en Liechtenstein: Dit symbool op het product of in de handleiding en in de garantievoorwaarden en/of op de verpakking duidt aan dat dit product niet als huishoudelijk afval mag worden behandeld. In plaats daarvan moet het apparaat bij een inzamelpunt voor recycling van elektrische en elektronische apparatuur worden ingeleverd.



Door dit product op de juiste wijze weg te gooien helpt u potentiële negatieve gevolgen voor het milieu en de gezondheid van de mens voorkomen. Onjuiste verwerking van dit product kan het milieu schaden.

Dit symbool op de batterijen of accu's duidt aan dat deze batterijen niet als huishoudelijk afval mogen worden behandeld.



Als uw apparaat eenvoudig verwijderbare batterijen of accu's bevat, dient u deze overeenkomstig de lokale regels afzonderlijk in te leveren.

De recycling van materialen helpt bij het behoud van natuurlijke bronnen. Neem contact op met uw gemeente, uw inzamelpunt voor het inleveren van huishoudelijk afval of de winkel waar u het product hebt gekocht voor meer gedetailleerde informatie over recycling van dit product.

In landen buiten de Europese Unie, Noorwegen, IJsland en Liechtenstein: Neem contact op met uw gemeente en vraag naar de juiste wijze waarop u dit product inclusief batterijen of accu's dient weg te gooien.

In Japan: Dit symbool op de batterijen duidt aan dat ze afzonderlijk weggegooid moeten worden.





Lees deze opmerkingen voordat u de camera gebruikt

Veiligheidsopmerkingen



- Zorg ervoor dat u de lens goed gebruikt. Lees voor gebruik deze veiligheidsopmerkingen en de *Gebruikershandleiding* van de camera zorgvuldig door.
- Bewaar deze veiligheidsopmerkingen na het lezen op een veilige plaats.

Informatie over pictogrammen

De hieronder afgebeelde pictogrammen worden in deze gebruiksaanwijzing gebruikt om de ernst aan te geven van letsel of schade die kan ontstaan als de betekenis van het pictogram niet in acht wordt genomen en het product ten gevolge daarvan onjuist wordt gebruikt.

	WAARSCHUWING	Dit pictogram geeft aan dat het niet opvolgen van instructies kan leiden tot ernstig of fataal letsel.
	ATTENTIE	Dit pictogram geeft aan dat het niet opvolgen van instructies kan leiden tot persoonlijk letsel of materiële schade.

De hieronder afgebeelde pictogrammen geven de ernst van de gevolgen aan als de instructies niet worden nageleefd.

	Driehoekige pictogrammen geven aan dat deze informatie uw aandacht behoeft ("Belangrijk").
	Cirkelvormige pictogrammen met een diagonale streep geven aan dat die handeling verboden is ("Verboden").
	Opgevulde cirkels met een uitroepteken geven aan dat er een handeling moet worden verricht ("Vereist").

WAARSCHUWING

 <small>Niet onderdompelen</small>	<u>Niet onderdompelen in of blootstellen aan water.</u> Het niet in acht nemen van deze voorzorgsmaatregel kan brand of een elektrische schok tot gevolg hebben.
 <small>Haal het apparaat niet uit elkaar</small>	<u>Haal het apparaat niet uit elkaar (maak de behuizing niet open).</u> Het niet in acht nemen van deze voorzorgsmaatregel kan brand, een elektrische schok of letsel door een defect product tot gevolg hebben.
 <small>Raak geen interne onderdelen aan</small>	<u>Mocht de behuizing openbreken door een val of ander ongeluk, raak de blootliggende onderdelen dan niet aan.</u> Het niet in acht nemen van deze voorzorgsmaatregel kan een elektrische schok of letsel door het aanraken van beschadigde onderdelen tot gevolg hebben. Verwijder onmiddellijk de batterij en pas op voor letsel of een elektrische schok. Breng het product naar het verkooppunt voor advies.
	<u>Plaats niet op onstabiele oppervlakken.</u> Het product kan vallen, wat letsel tot gevolg kan hebben.
	<u>Kijk niet in de zon door de zoekers van de lens of camera.</u> Het niet in acht nemen van deze waarschuwing kan permanent oogletsel tot gevolg hebben.

 **ATTENTIE**



Niet gebruiken of bewaren op plaatsen blootgesteld aan stoom of rook of zeer vochtige of uitermate stoffige plaatsen. Het niet in acht nemen van deze voorzorgsmaatregel kan brand of een elektrische schok tot gevolg hebben.



Laat niet in direct zonlicht liggen of op plaatsen die onderhevig zijn aan zeer hoge temperaturen, zoals in een afgesloten voertuig op een zonnige dag. Het niet in acht nemen van deze voorzorgsmaatregel kan brand tot gevolg hebben.



Houd buiten het bereik van kleine kinderen. In de handen van kinderen kan dit product letsel veroorzaken.



Hanteer niet met natte handen. Het niet in acht nemen van deze voorzorgsmaatregel kan een elektrische schok tot gevolg hebben.



Houd de zon uit het beeld bij het fotograferen van onderwerpen met tegenlicht. Zonlicht dat wordt scherpgesteld in de camera wanneer de zon zich in het beeld of vlakbij het beeld bevindt, kan brand of brandwonden veroorzaken.



Wanneer het product niet in gebruik is, plaats de lensdoppen dan terug en bewaar het product niet in direct zonlicht. Zonlicht dat wordt scherpgesteld door de lens kan brand of brandwonden tot gevolg hebben.



Draag de camera of lens niet terwijl deze op een statief is bevestigd. Het product kan vallen of andere voorwerpen raken, wat letsel tot gevolg kan hebben.

Opmerking voor Europese regelgeving

Dit product voldoet aan de volgende EU-richtlijnen:

- RoHS-richtlijn 2011/65/EU
- RE-richtlijn 2014/53/EU

Hierbij verklaar ik, FUJIFILM Corporation, dat het type radioapparatuur FF160001 conform is met Richtlijn 2014/53/EU.

De volledige tekst van de EU-conformiteitsverklaring kan worden geraadpleegd op het volgende internetadres: http://www.fujifilm.com/products/digital_cameras/x/fujifilm_x_t2/pdf/index/fujifilm_x_t2_cod.pdf

Deze conformiteit wordt aangegeven door de volgende conformiteitsmarkering op het product:



Deze markering is geldig voor niet-Telecom-producten en EU-geharmoniseerde Telecom-producten (bijvoorbeeld Bluetooth).

BELANGRIJK: Lees eerst de volgende mededelingen alvorens de ingebouwde draadloze zender van de camera te gebruiken.

- ① Dit product, dat een coderingsfunctie bevat die in de Verenigde Staten is ontwikkeld, wordt gecontroleerd door de United States Export Administration Regulations en mag niet worden geëxporteerd of opnieuw worden geëxporteerd naar landen waarvoor in de Verenigde Staten een handelsembargo geldt.
- **Alleen gebruiken als onderdeel van een draadloos netwerk.** FUJIFILM aanvaardt geen aansprakelijkheid voor schade als gevolg van ongeoorloofd gebruik. Niet gebruiken in toepassingen die een hoge mate van betrouwbaarheid vereisen, bijvoorbeeld in medische apparatuur of andere systemen die direct of indirect invloed hebben op een mensenleven. Bij gebruik van het apparaat in een computer en andere systemen die een grotere mate van betrouwbaarheid eisen, moeten alle noodzakelijke voorzorgsmaatregelen worden genomen om de veiligheid te garanderen en een defect te voorkomen.
- **Alleen gebruiken in het land waar het apparaat werd aangeschaft.** Dit apparaat voldoet aan de voorschriften met betrekking tot draadloze netwerkkapparaten in het land waar het werd aangeschaft. Neem alle lokale voorschriften in acht bij het gebruik van het apparaat. FUJIFILM aanvaardt geen aansprakelijkheid voor problemen die voortvloeien uit het gebruik in andere rechtsgebieden.
- **Draadloze gegevens (afbeeldingen) kunnen worden onderschept door derden.** De beveiliging van gegevens verzonden via draadloze netwerken kan niet worden gegarandeerd.
- **Gebruik het apparaat niet op plaatsen die onderhevig zijn aan magnetische velden, statische elektriciteit of radio-interferentie.** Gebruik de zender niet in de nabijheid van magnetrons of op andere plaatsen die onderhevig zijn aan magnetische velden, statische elektriciteit of radio-interferentie, waardoor ontvangst van draadloze signalen mogelijk wordt voorkomen. Wederzijdse interferentie kan zich voordoen als de zender in de nabijheid van andere draadloze apparaten in de 2,4 GHz band wordt gebruikt.
- **De draadloze zender werkt in de 2,4 GHz band met behulp van DSSS- en OFDM-modulatie.**

Draadloze netwerkapparaten: Attentie

- **Dit apparaat werkt op dezelfde frequentie als commerciële, educatieve en medische apparaten en draadloze zenders.** Het werkt tevens op dezelfde frequentie als zenders met een licentie en speciale laagspanningzenders zonder licentie die in RFID-trackingsystemen voor lopende banden en in andere vergelijkbare toepassingen worden gebruikt.
- **Om interferentie met bovenstaande apparaten te voorkomen, moeten de volgende voorzorgsmaatregelen in acht worden genomen.** Controleer of de RFID-zender niet in werking is, alvorens dit apparaat in gebruik te nemen. Merk u dat het apparaat interferentie veroorzaakt in zenders met een licentie die voor RFID-tracking worden gebruikt, stop dan onmiddellijk met gebruik van de betreffende frequentie of verplaats het apparaat naar een andere locatie. Indien u merkt dat dit apparaat interferentie veroorzaakt in RFID-trackingsystemen met lage spanning, neem dan contact op met een FUJIFILM-vertegenwoordiger.

2.4DS/OF4

Deze sticker duidt aan dat dit apparaat in de 2,4 GHz band werkt met behulp van DSSS- en OFDM-modulatie en interferentie kan veroorzaken op afstanden tot maximaal 40 m.

Productverzorging

Om langdurig van uw camera te kunnen genieten, moeten onderstaande voorzorgsmaatregelen in acht worden genomen.

Camerabehuizing: Gebruik een zachte, droge doek om de camera te reinigen na elk gebruik. Gebruik geen alcohol, verfverdunder of andere vluchtige chemicaliën. Deze kunnen vervormingen of verkleuringen van het leer van de camerabehuizing tot gevolg hebben. Vloeistoffen op de camera moeten onmiddellijk worden verwijderd met een zachte, droge doek. Gebruik een blaaskwast om stof van de monitor te verwijderen, waarbij u oplet dat u geen krassen maakt, en neem vervolgens met een zachte, droge doek af. Resterende vlekken kunnen worden verwijderd met een FUJIFILM-lensreinigingsdoekje waarop een kleine hoeveelheid lensreinigingsvloeistof is aangebracht. Plaats de behuizingstop terug wanneer er geen lens is bevestigd om binnendringen van stof in de camera te voorkomen.

Beeldsensor: Meerdere foto's ontsierd door vlekken en plekken op identieke locaties kan duiden op de aanwezigheid van stof op de beeldsensor. Reinig de sensor met behulp van  **GEBRUIKERSINSTELLINGEN > SENSORREINIGING.**

De beeldsensor reinigen

Stof dat niet kan worden verwijderd met behulp van **☑ GEBRUIKERSINSTELLINGEN > SENSORREINIGING** kan handmatig worden verwijderd, zoals hieronder wordt beschreven.

! Let erop dat er kosten in rekening worden gebracht bij het repareren of vervangen van de beeldsensor als deze wordt beschadigd tijdens het reinigen.

- 1** Gebruik een blaaskwast (geen borstel) om stof van de sensor te verwijderen.

! Gebruik geen borstel of blaasborstel. Anders kan de sensor worden beschadigd.

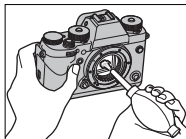

- 2** Controleer of het stof succesvol is verwijderd. Herhaal stappen 1 en 2 indien nodig.
- 3** Vervang de behuizingsdop of lens.

De firmwareversie controleren

Volg de onderstaande stappen om de firmwareversie van de camera te bekijken.

- 1 Plaats een geheugenkaart.
- 2 Schakel de camera in terwijl de **DISP/BACK**-knop wordt ingedrukt.



Voor meer informatie over firmware-updates bezoekt u:
[http://www.fujifilm.com/support/digital_cameras/software/
fw_table.html](http://www.fujifilm.com/support/digital_cameras/software/fw_table.html)

Probleemoplossing

Raadpleeg de onderstaande tabel indien u problemen ondervindt met uw camera. Als u hier geen oplossing vindt, neemt u contact op met uw lokale FUJIFILM-dealer.

Voeding en batterij

Probleem	Oplossing
De camera kan niet worden ingeschakeld.	<ul style="list-style-type: none">• De batterij is leeg: Laad de batterij op of plaats een volledig opgeladen reservebatterij (📖 28).• De batterij is niet goed geplaatst: Plaats de batterij nogmaals en in de juiste richting (📖 32).• De afdekkap van het batterijvak is niet vergrendeld: Vergrendel de afdekkap van het batterijvak (📖 32).
Het scherm gaat niet aan.	Het scherm gaat mogelijk niet aan als de camera wordt uitgezet en zeer snel daarna weer wordt aangezet. Druk de ontspanknop half in om het scherm aan te zetten.
De batterij raakt snel leeg.	<ul style="list-style-type: none">• De batterij is koud: Warm de batterij op in een van uw zakken of op een andere warme plaats en stop de batterijen pas vlak voordat u gaat fotograferen in de camera.• Er zit vuil op de polen van de batterij: Maak de polen van de batterij schoon met een zachte, droge doek.• AAN is geselecteerd voor AF/MF INSTELLINGEN > PRE-AF: Schakel PRE-AF uit (📖 139).• De batterij is heel vaak opgeladen: Het einde van de levensduur van de batterij is bereikt. Koop een nieuwe batterij.

Probleem	Oplossing
De camera wordt plotseling uitgeschakeld.	De batterij is leeg: Laad de batterij op of plaats een volledig opgeladen reservebatterij (📖 28).
Het opladen start niet.	Plaats de batterij in de juiste richting in de batterijlader en sluit de lader aan op een stopcontact (📖 28, 32).
Het opladen verloopt traag.	Laad de batterij op bij kamertemperatuur.
De laadindicator knippert, maar de batterij laadt niet op.	<ul style="list-style-type: none"> • Er zit vuil op de polen van de batterij: Maak de polen van de batterij schoon met een zachte, droge doek (📖 32). • De batterij is heel vaak opgeladen: Het einde van de levensduur van de batterij is bereikt. Koop een nieuwe batterij. Neem contact op met uw FUJIFILM-dealer als de batterij nog steeds niet kan worden opgeladen (📖 300).

Menu's en schermen

Probleem	Oplossing
Weergave is niet in het Engels.	Selecteer NEDERLANDS voor  GEBRUIKERSINSTELLINGEN > 言語/LANG. (📖 44, 204).

Fotograferen

Probleem	Oplossing
Er wordt geen foto gemaakt wanneer de ontspanknop wordt ingedrukt.	<ul style="list-style-type: none"> • De geheugenkaart is vol: Plaats een nieuwe geheugenkaart of wis foto's (📖 35, 180). • De geheugenkaart is niet geformatteerd: Formateer de geheugenkaart (📖 201). • Er zit vuil op de contacten van de geheugenkaart: Maak de contacten schoon met een zachte, droge doek.

Probleem	Oplossing
<p>Er wordt geen foto gemaakt wanneer de ontspanknop wordt ingedrukt (vervolg).</p>	<ul style="list-style-type: none"> • De geheugenkaart is beschadigd: Plaats een nieuwe geheugenkaart (📖 35). • De batterij is leeg: Laad de batterij op of plaats een volledig opgeladen reservebatterij (📖 28). • De camera werd automatisch uitgeschakeld: Schakel de camera in (📖 40). • U gebruikt een bevestigingsadapter van derden: Selecteer AAN voor OPNAME ZONDER LENS (📖 230).
<p>Spikkels (“beeldruis”) verschijnen in het scherm of in de zoeker wanneer de ontspanknop half wordt ingedrukt.</p>	<p>De versterking wordt verhoogd om de compositie te ondersteunen als het onderwerp slecht is belicht en het diafragma wordt verkleind, wat kan leiden tot opvallende spikkels bij het bekijken van de foto’s op het scherm. Foto’s die gemaakt worden met de camera blijven onaangetast.</p>
<p>De camera stelt niet scherp.</p>	<p>Het onderwerp is niet geschikt voor automatische scherpstelling: Gebruik scherpstelvergrendeling of handmatige scherpstelling (📖 91).</p>
<p>Er is geen gezicht gedetecteerd.</p>	<ul style="list-style-type: none"> • Het gezicht van het onderwerp wordt verborgen door een zonnebril, een hoed, lang haar of andere voorwerpen: Verwijder de obstakels (📖 141). • Het gezicht van het onderwerp beslaat slechts een klein deel van het beeld: Wijzig de compositie zodat het gezicht van het onderwerp een groter deel van het beeld beslaat (📖 141). • Het onderwerp houdt het hoofd schuin of horizontaal: Vraag het onderwerp het hoofd recht te houden (📖 141).

Probleem	Oplossing
Er is geen gezicht gedetecteerd (vervolg).	<ul style="list-style-type: none"> • De camera wordt schuin gehouden: Houd de camera recht. • Het gezicht van het onderwerp is onderbelicht: Fotografeer bij helder licht.
Er is een verkeerd onderwerp geselecteerd.	<p>Het geselecteerde onderwerp is dichterbij het midden van het beeld dan het hoofdonderwerp. Pas de compositie van de foto aan of schakel gezichtsdetectie uit en kadreer de foto met behulp van scherpstelvergrendeling (📖 91).</p>
De flitser flitst niet.	<p>De batterij is leeg: Laad de batterij op of plaats een volledig opgeladen reservebatterij (📖 28).</p>
Het onderwerp wordt niet volledig door de flitser verlicht.	<ul style="list-style-type: none"> • Het onderwerp bevindt zich buiten het bereik van de flitser: Plaats het onderwerp binnen het bereik van de flitser. • Het venster van de flitser wordt bedekt: Houd de camera op de juiste wijze vast. • De sluitertijd is korter dan $\frac{1}{250}$ s: Selecteer een langere sluitertijd (📖 62, 70).
Foto's zijn onscherp.	<ul style="list-style-type: none"> • De lens is vuil: Maak de lens schoon (📖 285). • De lens wordt geblokkeerd: Houd voorwerpen weg van de lens (📖 47). • ! AF wordt weergegeven tijdens het fotograferen en het scherpstelkader wordt rood weergegeven: Controleer de scherpstelling voordat u de opname maakt (📖 48).
De foto's zijn bespikkeld	<ul style="list-style-type: none"> • De sluitertijd is lang en de omgevingstemperatuur is hoog: Dit is normaal en duidt niet op een defect.

Probleem	Oplossing
De foto's zijn bespikkeld (vervolg).	<ul style="list-style-type: none"> • Pixelmapping is vereist: Voer pixelmapping uit ☑ INSTELLINGEN BEELDKWALITEIT > PIXEL-MAPPING (📖 128). • De camera werd lange tijd gebruikt bij hoge temperaturen of er wordt een temperatuurwaarschuwing weergegeven: Schakel de camera uit en wacht tot hij is afgekoeld (📖 40).

Afspelen

Probleem	Oplossing
De foto's zijn korrelig.	De foto's zijn met een camera van een ander merk of model gemaakt.
Zoomweergave is niet beschikbaar.	De foto's zijn gemaakt met NIEUW FORMAAT of met een camera van een ander merk of model.
Geen geluid bij het afspelen van films.	<ul style="list-style-type: none"> • Het afspeelvolumen is te laag: Pas het afspeelvolumen aan (📖 211). • De microfoon was bedekt: Houd de camera tijdens het opnemen op de juiste wijze vast. • De luidspreker wordt afgedekt: Houd de camera tijdens het afspelen op de juiste wijze vast.
De geselecteerde foto's zijn niet gewist.	Sommige van de te wissen foto's zijn beveiligd. Verwijder de beveiliging met het apparaat waarmee de beveiliging is aangebracht (📖 185).
De bestandsnummering wordt onverwacht teruggezet.	De afdekkap van het batterijvak werd geopend terwijl de camera was ingeschakeld. Schakel de camera uit voordat u de afdekkap van het batterijvak opent (📖 236).

Aansluitingen

Probleem	Oplossing
Het scherm geeft geen beeld.	De camera is aangesloten op een TV: Foto's worden weergegeven op de TV in plaats van op het scherm van de camera (📖 288).
Geen beeld of geluid op de tv.	<ul style="list-style-type: none"> • De camera is niet goed aangesloten: Sluit de camera op de juiste wijze aan (📖 288). • Het kanaal van het televisietoestel is ingesteld op "TV": Stel de ingang in op "HDMI" (📖 288). • Het volume van het televisietoestel is te laag: Gebruik de volumeregeling van het televisietoestel om het volume aan te passen (📖 288).
Zowel de televisie- en de cameramonitor zijn leeg.	De weergavemodus wordt geselecteerd met de VIEW MODE-knop EVF ONLY +  : Plaats uw oog tegen de zoeker of gebruik de VIEW MODE -knop om een andere weergavemodus te selecteren.
De computer herkent de camera niet.	Controleer of de camera en computer juist zijn aangesloten (📖 292).
Kan geen RAW- of JPEG-bestanden naar computer overzetten.	Gebruik MyFinePix Studio om foto's over te zetten (alleen Windows; 📖 292).

Draadloze overdracht

Voor meer informatie over het oplossen van problemen voor draadloze verbindingen bezoekt u:

<http://digital-cameras.support.fujifilm.com/app?pid=x>

Probleem	Oplossing
Problemen bij het verbinden met of het uploaden van foto's naar een smartphone.	<ul style="list-style-type: none">• De smartphone is te ver weg: Plaats de apparaten dichterbij (📖 290).• Naburige apparaten veroorzaken radio-interferentie: Plaats de camera en smartphone uit de buurt van magnetrons of draadloze telefoons (📖 290).
Kan geen afbeeldingen uploaden.	<ul style="list-style-type: none">• De smartphone is met een ander apparaat verbonden: De smartphone en camera kunnen slechts met één apparaat tegelijk worden verbonden. Verbreek de verbinding en probeer opnieuw (📖 290).• Er bevinden zich meerdere smartphones in de directe omgeving: Probeer opnieuw verbinding te maken. De aanwezigheid van meerdere smartphones kan de verbinding bemoeilijken (📖 290).• De huidige afbeelding betreft een film of werd op een ander apparaat gecreëerd en kan niet naar een smartphone worden geüpload (📖 290).
De smartphone geeft geen foto's weer.	Selecteer AAN voor 🔌 VERBINDINGSINSTELLINGEN > DRAADLOOS INSTEL. > VERKLEIN (SP) 3M . Het selecteren van UIT verhoogt uploadtijden voor grotere afbeeldingen; bovendien kunnen sommige telefoons geen afbeeldingen weergeven die groter zijn dan een bepaald formaat (📖 241).

Diversen

Probleem	Oplossing
De camera reageert niet.	<ul style="list-style-type: none"> • Tijdelijke storing van de camera: Verwijder de batterij en plaats deze opnieuw (📖 32). • De batterij is leeg: Laad de batterij op of plaats een volledig opgeladen reservebatterij (📖 28). • De camera is aangesloten op een draadloos LAN: Beëindig de verbinding.
De camera functioneert niet naar behoren.	Verwijder de batterij en plaats deze opnieuw (📖 32). Neem contact op met uw FUJIFILM-dealer wanneer het probleem zich blijft voordoen.
Geen geluid.	Pas het volume aan (📖 208).

Waarschuwingsberichten en -aanduidingen

Op het scherm kunnen de volgende waarschuwingen worden weergegeven.

Waarschuwing	Beschrijving
 (rood)	Batterij bijna leeg. Laad de batterij op of plaats een volledig opgeladen reservebatterij.
 (knippert rood)	De batterij is leeg. Laad de batterij op of plaats een volledig opgeladen reservebatterij.
!AF (weergegeven in rood met rood scherpstelskader)	De camera is niet in staat scherp te stellen. Gebruik scherpstelvergrendeling om eerst scherp te stellen op een ander onderwerp dat zich op dezelfde afstand bevindt en bepaal pas daarna de compositie van de foto.
Het diafragma of de sluitertijd wordt rood weergegeven	Het onderwerp is te helder of te donker en de foto wordt over- of onderbelicht. Gebruik de flitser voor extra belichting wanneer u foto's neemt van slecht belichte onderwerpen.
SCHERPSTELFOUT LENSAANSTURING DEFECT	Storing van de camera. Schakel de camera uit en weer in. Neem contact op met een FUJIFILM-dealer wanneer de melding blijft verschijnen.
SCHAKEL DE CAMERA UIT EN SCHAKEL DIE WEER IN	
GEEN KAART	De sluitter kan alleen worden ontspannen wanneer een geheugenkaart is geplaatst. Plaats een geheugenkaart.
KAART NIET GEFORMATTEERD!	<ul style="list-style-type: none">• De geheugenkaart is niet geformatteerd of de geheugenkaart werd in een computer of ander apparaat geformatteerd: Formateer de geheugenkaart met behulp van  GE-BRUIKERSINSTELLINGEN > FORMATTEREN.





Waarschuwing	Beschrijving
KAART NIET GEFORMATEERD! (vervolg)	<ul style="list-style-type: none"> • De contacten van de geheugenkaart moeten worden schoongemaakt: Maak de contacten schoon met een zachte, droge doek. Formateer de geheugenkaart als de melding opnieuw verschijnt. Wanneer de melding voortdurend terugkomt, moet de geheugenkaart worden vervangen. • Storing van de camera: Neem contact op met een FUJIFILM-dealer.
LENSFOUT	Schakel de camera uit, verwijder de lens, reinig de bevestigingsoppervlakken en plaats vervolgens de lens terug en schakel de camera in. Neem contact op met een FUJIFILM-dealer wanneer het probleem zich blijft voordoen.
KAARTFOUT	<ul style="list-style-type: none"> • Voor ingebruikname in de camera werd de geheugenkaart niet geformatteerd: Formateer de kaart. • De contacten van de geheugenkaart moeten worden schoongemaakt of de geheugenkaart is beschadigd: Maak de contacten schoon met een zachte, droge doek. Formateer de geheugenkaart als de melding opnieuw verschijnt. Wanneer de melding voortdurend terugkomt, moet de geheugenkaart worden vervangen. • Incompatibele geheugenkaart: Gebruik een compatibele geheugenkaart. • Storing van de camera: Neem contact op met een FUJIFILM-dealer.
BEVEILIGDE KAART	De geheugenkaart is vergrendeld. Ontgrendel de kaart.
BEZIG MET OPSLAAN	De geheugenkaart is onjuist geformatteerd. Gebruik de camera om de kaart te formatteren.
SD GEHEUGEN VOL	De geheugenkaart is vol en foto's kunnen niet worden vastgelegd. Wis foto's of plaats een geheugenkaart waar op meer vrije ruimte beschikbaar is.
SCHRIJFFFOUT	<ul style="list-style-type: none"> • Geheugenkaartfout of verbindingfout: Plaats de geheugenkaart nog een keer of schakel de camera uit en weer in. Neem contact op met een FUJIFILM-dealer wanneer de melding blijft verschijnen.

Waarschuwing	Beschrijving
SCHRIJFFOUT (vervolg)	<ul style="list-style-type: none"> • Onvoldoende geheugen om extra foto's op te slaan: Wis foto's of plaats een geheugenkaart waarop meer vrije ruimte beschikbaar is. • De geheugenkaart is niet geformatteerd: Formateer de geheugenkaart.
MAX. NUM. BEREIKT	<p>De camera heeft de hoogste nummering (999-9999) bereikt. Formateer de geheugenkaart en selecteer RESET voor  INSTELLINGEN OPSLAAN > NUMMERING. Maak een foto om de nummering terug te zetten naar 100-0001, selecteer vervolgens CONTINU voor NUMMERING.</p>
KAART LEESFOUT	<ul style="list-style-type: none"> • Het bestand is beschadigd of niet met deze camera aangeemaakt: Het bestand kan niet worden gelezen. • De contacten van de geheugenkaart moeten worden schoongemaakt: Maak de contacten schoon met een zachte, droge doek. Formateer de geheugenkaart als de melding opnieuw verschijnt. Wanneer de melding voortdurend terugkomt, moet de geheugenkaart worden vervangen. • Storing van de camera: Neem contact op met een FUJIFILM-dealer.
DEZE FOTO IS BEVEILIGD	<p>U heeft geprobeerd een beveiligde foto te wissen of te draaien. Verwijder de beveiliging en probeer het opnieuw.</p>
UITSNEDE NIET MOGELIJK	<p>De foto is beschadigd of niet met deze camera aangeemaakt.</p>
DPOF LEESFOUT	<p>Printopdrachten kunnen niet meer dan 999 foto's bevatten. Kopieer extra foto's die u wilt afdrukken naar een andere geheugenkaart en maak een tweede printopdracht aan.</p>

Waarschuwing	Beschrijving
DRAAIEN NIET MOGELIJK	De geselecteerde foto kan niet worden gedraaid.
 DRAAIEN NIET MOGELIJK	Films kunnen niet worden gedraaid.
INSTELLEN DPOF	De foto kan niet met DPOF worden afgedrukt.
 GEEN	Films kunnen niet met DPOF worden afgedrukt.
 NIET MOGELIJK	Verwijdering van rode ogen kan niet worden toegepast op films.
 NIET MOGELIJK	Op de foto's die met andere camera's zijn gemaakt, kan geen rode-ogenverwijdering worden toegepast.
MISMATCH: 4K-MODUS EN EXT. MONITOR FILMMODUS WIJZIGEN	De filmmodus die is geselecteerd voor de camera is niet compatibel met het apparaat dat met de camera is verbonden via HDMI. Probeer een andere filmmodus te selecteren.
 (geel)	Schakel de camera uit en wacht tot hij is afgekoeld. Het aantal spikkels op foto's kan toenemen als deze waarschuwing wordt weergegeven.
 (rood)	Schakel de camera uit en wacht tot hij is afgekoeld. Wanneer deze waarschuwing wordt weergegeven, kunnen geen films worden opgenomen, kunnen er meer vlekken voorkomen, en kunnen prestaties, inclusief beeldsnelheid en weergavekwaliteit, afnemen.

Capaciteit geheugenkaart

De volgende tabel toont de opnametijd of het aantal foto's beschikbaar met verschillende beeldformaten. Alle genoemde aantallen zijn bij benadering; de bestandsgroottes zijn afhankelijk van de opgenomen scène, waardoor er grote verschillen kunnen zijn in het aantal bestanden dat kan worden opgeslagen. Het kan ook voorkomen dat het resterende aantal opnamen en de resterende opnametijd niet gelijkmatig afnemen.

		Capaciteit		8 GB		16 GB	
		FINE	NORMAAL	FINE	NORMAAL		
Foto's	 L 3:2	540	800	1110	1660		
	RAW (GEDECOMPRIMEERD)	150		320			
	RAW (VERLIESVRIJ GECOMPRIM.)	310		640			
Films ¹	 2160/29.97P, 25P, 24P, 23.98P²	9 minuten		20 minuten			
	 1080/59.94P, 50P, 29.97P, 25P, 24P, 23.98P³	9 minuten		20 minuten			
	 720/59.94P, 50P, 29.97P, 25P, 24P, 23.98P⁴	19 minuten		39 minuten			

1 Gebruik een UHS-snelheidsklasse 3 kaart of hoger.

2 Afzonderlijke films kunnen niet meer dan 10 minuten in lengte zijn, of 30 minuten indien gefilmd met behulp van een stroomboosthandgreep.

3 Afzonderlijke films kunnen niet meer dan 15 minuten in lengte zijn, of 30 minuten indien gefilmd met behulp van een stroomboosthandgreep.

4 Afzonderlijke films kunnen maximaal 30 minuten lang zijn.

 Hoewel filmopname zonder onderbrekingen blijft doorgaan als de bestandsgrootte 4 GB bereikt, wordt daaropvolgend materiaal opgenomen in een afzonderlijk bestand dat afzonderlijk bekeken moet worden.

Technische gegevens

Systeem

Model	FUJIFILM X-T2									
Productnummer	FF160001									
Effectieve pixels	Ong. 24,3 miljoen									
Beeldsensor	23,5 mm × 15,6 mm (APS-C), X-Trans CMOS III sensor met primaire kleurfilter									
Opslagmedia	Door FUJIFILM aanbevolen SD-/SDHC-/SDXC-geheugenkaarten									
Geheugenkaartsleuven	Twee SD-geheugenkaartsleuven									
Bestandssysteem	Compatibel met Design Rule for Camera File System (DCF), Exif 2.3 en Digital Print Order Format (DPOF)									
Bestandsindeling	<ul style="list-style-type: none">• Foto's: Exif 2.3 JPEG (gecomprimeerd); RAW (originele RAF-indeling, gedecomprimeerd of gecomprimeerd met behulp van een verliesvrij algoritme; speciale software vereist); RAW + JPEG beschikbaar• Films: H.264-norm met stereogeluid (MOV)									
Beeldformaat	<table><tr><td>L 3:2 (6000 × 4000)</td><td>L 16:9 (6000 × 3376)</td><td>L 1:1 (4000 × 4000)</td></tr><tr><td>M 3:2 (4240 × 2832)</td><td>M 16:9 (4240 × 2384)</td><td>M 1:1 (2832 × 2832)</td></tr><tr><td>S 3:2 (3008 × 2000)</td><td>S 16:9 (3008 × 1688)</td><td>S 1:1 (2000 × 2000)</td></tr></table> <p>RAW (6000 × 4000)</p> <p>L panorama: verticaal (2160 × 9600)/ horizontaal (9600 × 1440)</p> <p>M panorama: verticaal (2160 × 6400)/ horizontaal (6400 × 1440)</p>	L 3:2 (6000 × 4000)	L 16:9 (6000 × 3376)	L 1:1 (4000 × 4000)	M 3:2 (4240 × 2832)	M 16:9 (4240 × 2384)	M 1:1 (2832 × 2832)	S 3:2 (3008 × 2000)	S 16:9 (3008 × 1688)	S 1:1 (2000 × 2000)
L 3:2 (6000 × 4000)	L 16:9 (6000 × 3376)	L 1:1 (4000 × 4000)								
M 3:2 (4240 × 2832)	M 16:9 (4240 × 2384)	M 1:1 (2832 × 2832)								
S 3:2 (3008 × 2000)	S 16:9 (3008 × 1688)	S 1:1 (2000 × 2000)								
Lensbevestiging	FUJIFILM X-bevestiging									

Systeem

- Gevoeligheid**
- **Foto's:** Standaard uitvoergevoeligheid gelijk aan ISO 200 – 12800 in stappen van $\frac{1}{3}$ EV; AUTO; uitgebreide uitvoergevoeligheid gelijk aan ISO 100, 125, 160, 25600 of 51200
 - **Films:** Standaard uitvoergevoeligheid gelijk aan ISO 200 – 12800 in stappen van $\frac{1}{3}$ EV

Lichtmeting 256-segmenten door-de-lens (TTL) lichtmeting; MULTI, SPOT, GEMIDDELD, MIDDENMETING

Belichtingsregeling Geprogrammeerd AE (met programmaverschuiving), sluiterprioriteit AE, diafragma prioriteit AE en handmatige belichting

- Belichtingscompensatie**
- **Foto's:** -5 EV – +5 EV in stappen van $\frac{1}{3}$ EV
 - **Films:** -2 EV – +2 EV in stappen van $\frac{1}{3}$ EV

Sluiter tijd	Modus P	Andere modi	Tijd	Lamp
Mechanische sluiters	4 s tot $\frac{1}{8000}$ s	30 s tot $\frac{1}{8000}$ s	15 min. tot $\frac{1}{8000}$ s	Max. 60 min.
Elektronische sluiters	30 s tot $\frac{1}{32000}$ s (P, S, A, M)		15 min. tot $\frac{1}{32000}$ s	1 s vast
Mechanisch+elektronisch	4 s tot $\frac{1}{32000}$ s	30 s tot $\frac{1}{32000}$ s	15 min. tot $\frac{1}{32000}$ s	Max. 60 min.

Systeem

Continu		Beeldsnelheid	Beelden per serie
CH	14fps	14	Maximaal circa 42
	11fps	11	Maximaal circa 51
	8,0fps	8,0	Maximaal circa 53
CL	5,0fps	5,0	Maximaal circa 56
	4,0fps	4,0	Maximaal circa 58
	3,0fps	3,0	Maximaal circa 62





Merk op dat **14fps** alleen beschikbaar is met de elektronische sluiters en **11fps** alleen beschikbaar is met de elektronische sluiters of een stroomboosterhandgreep (apart verkrijgbaar).

De beeldsnelheid is afhankelijk van de opnameomstandigheden en het aantal opgenomen beelden. Daarnaast kunnen de beeldsnelheid en het aantal foto's per serie variëren afhankelijk van het type geheugenkaart.

















Scherpstelling

- **Modus:** Enkelvoudig of continue AF; handmatig scherpstellen met scherpstelling
- **Selectie scherpstelgebied:** ENKEL PUNT, ZONE, GROOTHOEK/TRACKING
- **Automatisch scherpstelsysteem:** Intelligente hybride AF (TTL contrastdetectie/fasedetectie AF) met AF-hulplicht

Systeem

Witbalans	Aangepast 1, Aangepast 2, Aangepast 3, kleurtemperatuurselectie, automatisch, direct zonlicht, schaduw, daglicht tl-verlichting, warmwit tl-verlichting, koelwit tl-verlichting, gloeilampverlichting en onder water
Zelfontspanner	Uit, 2 sec., 10 sec.
Flitsmodus	<ul style="list-style-type: none">• MODUS: TTL-MODUS (FLASH AUTO, STANDAARD, TRAGE SYNC.), HANDMATIG, COMMANDER, OFF• SYNC-MODUS: 1E GORDIJN, 2E GORDIJN• VERWIJDER R. OGEN:  FLASH+VERWIJDEREN,  FLASH,  VERWIJDEREN, OFF
Flitsschoen	Accessoire bevestigingspunt voor flitser met TTL-contacten
Sync-contact	X-contact; ondersteunt snelle synchronisatiesnelheden tot $\frac{1}{250}$ s
Sync-terminal	Meegeleverd
Zoeker	0,5-in., 2360k-stippen kleuren OLED-zoeker met dioptrie-aanpassing (-4 tot $+2$ m $^{-1}$); zoom 0,77 \times met 50 mm lens (gelijk aan 35 mm formaat) op oneindig en de dioptrie ingesteld op $-1,0$ m $^{-1}$; diagonale beeldhoek van circa 38,0° (gemiddelde horizontale beeldhoek van circa 31,0°); oogpunt ca. 23 mm
LCD-scherm	3,0-in/7,6 cm, 1040k-stippen LCD-kleurenscherm met 3-wegskanteling

Stelsysteem

Films (met stereogeluid)	 2160/29.97P	 1080/59.94P	 720/59.94P
	 2160/25P	 1080/50P	 720/50P
	 2160/24P	 1080/29.97P	 720/29.97P
	 2160/23.98P	 1080/25P	 720/25P
		 1080/24P	 720/24P
		 1080/23.98P	 720/23.98P

In-/uitgangsaansluitingen

Microfoonconnector \varnothing 3,5 mm mini-stereo aansluiting

Digitale in-/uitgang USB 3.0/USB 2.0 Hoge snelheid
Micro-USB-aansluiting (Micro-B)

HDMI-uitgang HDMI-micro-aansluiting (Type D)

Connector afstandsonspanner \varnothing 2,5 mm

Stroomvoeding/overige

Stroomvoeding NP-W126S oplaadbare batterij (meegeleverd met de camera)

Levensduur van de batterij

- **Batterijtype:** NP-W126S
- **Aantal beelden:**

PRESTATIE	LCD	EVF
BOOST	Circa 260	Circa 200
NORMAAL	Circa 340	Circa 330

Gemiddeld aantal beelden dat kan worden gemaakt met een XF 35 mm f/1,4 R lens en een volledig opgeladen batterij in modus **P**. CIPA-norm, gemeten met de bij de camera geleverde batterij en SD-geheugenkaart.

Opmerking: Het aantal foto's dat met een batterij kan worden gemaakt, varieert per batterij en laadniveau en neemt af bij lage temperaturen.

Camera-afmetingen (B × H × D) 132,5 mm × 91,8 mm × 49,2 mm (35,4 mm zonder uitstekende delen, gemeten op het dunste gedeelte)

Cameragewicht Circa 457 g, exclusief batterij, accessoires en geheugenkaart

Gebruiksgewicht Circa 507 g, inclusief batterij en geheugenkaart

Gebruiksomstandigheden

- **Temperatuur:** -10 °C tot +40 °C
- **Vochtigheid:** 10% tot 80% (geen condensvorming)

Draadloze zender

Normen	IEEE 802.11b/g/n (standaard draadloos protocol)
Werkingsfrequentie	<ul style="list-style-type: none"> • VS, Canada, Taiwan: 2412 MHz–2462 MHz (11 kanalen) • Overige landen: 2412 MHz–2472 MHz (13 kanalen)
Toegangsprotocollen	Infrastructuur

EF-X8 flitser met schoenbevestiging

Handleidingnummer	GN8 (ISO100), GN11 (ISO200)
Afmetingen (B × H × D)	39,7 mm × 24,2 mm × 63,4 mm
Gewicht	Circa 41 g

NP-W126S oplaadbare batterij

Nominale spanning	7,2 V
Nominale capaciteit	1260 mAh
Gebruikstemperatuur	0 °C tot +40 °C
Afmetingen (B × H × D)	36,4 mm × 47,1 mm × 15,7 mm
Gewicht	Circa 47 g

BC-W126-batterijlader

Nominale invoer	100V – 240V AC, 50/60 Hz
Ingangscapaciteit	13 – 21 VA
Nominale uitvoer	8,4V DC, 0,6 A
Ondersteunde batterijen	NP-W126S oplaadbare batterijen
Laadtijd	Circa 150 minuten (+20°C)
Gebruikstemperatuur	5°C tot +40°C
Afmetingen (B × H × D)	65 mm × 91,5 mm × 28 mm, exclusief uitstekende delen
Gewicht	Circa 77 g, exclusief batterij

Gewicht en afmetingen kunnen per land of regio variëren. Labels, menu's en andere schermen kunnen afwijken van de feitelijke camera.

 De specificaties en prestaties zijn onderhevig aan verandering zonder kennisgeving. FUJIFILM is niet aansprakelijk voor fouten die deze gebruiksaanwijzing kunnen bevatten. Het uiterlijk van het product kan verschillen van de beschrijving in deze handleiding.

FUJIFILM

FUJIFILM Corporation

7-3, AKASAKA 9-CHOME, MINATO-KU, TOKYO 107-0052, JAPAN

http://www.fujifilm.com/products/digital_cameras/index.html

