

FUJIFILM

DIGITAL CAMERA

X-T2 Wersja 2.10

Podręcznik użytkownika

Wprowadzenie

Dziękujemy za zakup tego produktu. Przed rozpoczęciem użytkowania aparatu dokładnie i ze zrozumieniem przeczytaj niniejszy podręcznik. Przechowywać podręcznik w miejscu, w którym będzie on czytany przez wszystkich, którzy używają produktu.

Aby uzyskać najnowsze informacje

Aby uzyskać najnowsze informacje dotyczące tego produktu, łącznie z najnowszymi wersjami podręczników i fotografiami próbek kolorów, odwiedź:

<http://fujifilm-dsc.com/manuals/>



Strona jest dostępna nie tylko z komputera, ale również ze smartfonów i tabletów.

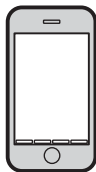



Rozdział Index

Lista menu	iv
1 Przed rozpoczęciem	1
2 Pierwsze kroki	25
3 Podstawy fotografowania i odtwarzania	47
4 Nagrywanie i odtwarzanie filmów	53
5 Robienie zdjęć	61
6 Menu fotografowania	113
7 Odtwarzanie i menu odtwarzania	171
8 Menu ustawień	201
9 Skróty	249
10 Urządzenia peryferyjne i akcesoria opcjonalne	263
11 Połączenia	291
12 Uwagi techniczne	303

Lista menu

Opcje menu aparatu są wymienione poniżej.



Manu fotografowania

Dostosuj ustawienia podczas fotografowania lub nagrywania filmów.



Patrz strona 113, aby uzyskać szczegóły.



1/3	USTAWIENIA JAKOŚCI OBRAZU	115	1/2	USTAWIENIA AF/MF	133
	ROZMIAR ZDJĘCIA	115		OBSZAR OSTROŚCI	133
	JAKOŚĆ ZDJĘCIA	116		TRYB AF	134
	ZAPIS RAW	117		AF-C UST. NIESTANDARDOWE	135
	SYMULACJA FILMU	118		PRZ. TR. AF WG ORIENTACJI	140
1/3	EFEKT ZIARNISTOŚCI	120	1/2	OBRAZ PUNKTU AF  	140
	ZAKRES DYNAMICZNY	121		LICZBA PUNKTÓW OSTROŚCI	141
	BALANS BIELI	122		PRE-AF	141
	PODŚWIETL TON	126		OŚWIETLACZ AF	142
	PRZYCIEMNIJ TON	126		UST. WYKRYW. TWARZY/OCZU	143
	KOLOR	127		AF+MF	145
	WYOSTRZENIE	127		MF ASSIST	146
2/3	REDUKCJA ZAKŁÓCEŃ	128		PODGLĄD OSTROŚCI	146
	DŁUGA EKSPOZ. RZ	128	2/2	SPRZĘŻ. AN I OBSZ. OSTR.	147
	FUNKCJA LMO	129		USTAWIENIE STAŁEGO AF	147
	PRZESTRZEŃ KOLORU	129		SKALA GŁĘBI OSTROŚCI	148
	ODWZOROWANIE PIKSELI	130		PRIORYTET ZWOLN./OSTROŚCI	148
3/3	WYB USTAW. SPEC.	131			
	ED/ZAP UST. SPEC.	131			

 USTAWIENIA ZDJĘĆ		 USTAWIENIA LAMPY	
USTAWIENIE DRIVE	149	USTAWIANIE FUNKCJI LAMPY	162
SAMOWYZWALACZ	151	USUWANIE CZRW OCZU	163
ZDJ. W ODST.CZAS.	152	TTL- TRYB BŁOKADY	164
TYP MIGAWKI	154	USTAWIENIA LAMPY LED	165
TRYB STAB. OBRAZU	155	USTAWIENIA GŁÓWNE	165
USTAW.AUTOM.ISO	156	USTAWIENIA CH	166
UST. ADAPT.	158	 USTAWIENIA FILMU	
KOMUN. BEZPRZEW.	161	TRYB FILMU	167
		TRYB AF FILMU	168
		WYJŚCIE HDMI WYŚW. INFO.	168
		ODTWARZANIE FILMÓW 4K	169
		KONTROLA NAGRYWANIA HDMI	170
		REGUL. POZ. MIKR.	170

Menu odtwarzania

Dostosuj ustawienia odtwarzania.

 Patrz strona 178, aby uzyskać szczegóły.

 MENU ODTWARZANIA		 MENU ODTWARZANIA			
1/3	PRZEŁĄCZ GNIAZDO	178	2/3	UST. NOTATKI GŁOSOWEJ	190
	KONWERSJA RAW	179		KOPIUJ	191
	KASUJ	182		KOMUN. BEZPRZEW.	192
	KADROWANIE	185		POKAZ SLAJDÓW	193
	ZMIEŃ ROZMIAR	186		POMOC FOTOKSIĄŻKI	194
	CHROŃ	187		AUTOMAT. ZAPIS PC	196
	OBROT ZDJĘCIA	188		ZAMÓWIENIE (DPOF)	197
USUWANIE CZRW OCZU	189	WYDRUK NA DRUK. instax	199		
			3/3	WSPÓŁ. PROPORCJI	200

Menu ustawień

Wyreguluj podstawowe ustawienia aparatu.

 Patrz strona 201, aby uzyskać szczegóły.

 USTAWIENIA UŻYTKOWNIKA 	 USTAWIENIA EKRANU 		
FORMATOWANIE	203	JASNOŚĆ EVF	214
DATA/CZAS	204	KOLOR EVF	215
RÓŻNICA CZASU	205	JASNOŚĆ LCD	215
言語/LANG.	206	KOLOR LCD	216
USTAWIENIA MOJEGO MENU	206	1/2 WYŚWIETLANIE	216
CZYSZCZENIE CZUJNIKA	208	AUTO OBRÓT OBRAZU	217
RESETUJ	209	PODG. NAŚW. /BB W MAN.	217
USTAWIENIA DŹWIĘKU 		PODGLĄD EFEKTU ZDJĘCIA	218
GŁOŚN. BRZĘCZYKA AF	210	WSPOM. KADR.	219
GŁOŚN. BRZĘCZYKA MINUTNIKA	211	AUT. OBR. OBRAZU	220
ZMIANA GŁOŚNOŚCI	211	2/2 JEDN. SKALI ODL.	220
GŁOŚNOŚĆ SŁUCHAWEK	212	UST. PODW. WYŚWIETLACZA	221
GŁOŚNOŚĆ MIGAWKI	212	USTAW. SPECJ. WYŚ	221
DŹWIĘK MIGAWKI	213		
POZIOM DŹWIĘKU	213		

USTAWIENIA PRZYCISKÓW/ POKRĘTŁA			ZARZĄDZANIE ENERGIĄ		
	USTAWIENIA DŹWIGNI OSTROŚCI	223	WYŁĄCZENIE PO:	237	
	EDYTUJ/ZAPISZ SZ. MENU	224	WYDAJNOŚĆ	238	
1/3	Fn/AE-L/AF-L UST. PRZYC.	226	USTAWIENIA ZAPISU DANYCH		
	USTAWIENIE WYBIERAKA	228	NUMERACJA ZDJĘĆ	239	
	USTAW. POKRĘTŁA STER.	228	ZAPISZ ORG. OBRAZ	240	
	OBŚŁUGA S.S.	229	EDYT. NAZWĘ PLIKU	241	
	USTAW. POKRĘTŁA ISO (H)	229	UST. GNAZDA KART (OBR.)	241	
	USTAW. POKRĘTŁA ISO (L)	230	PRZEŁĄCZ GNAZDO (SEKW.)	242	
	USTAW. POKRĘTŁA ISO (A)	230	MIEJSCE PRZEZ. PLIKU FILM.	242	
	MIGAWKA AF	231	INFO. NT. PRAW AUTORSKICH	243	
	MIGAWKA AE	232	USTAWIENIA POŁĄCZENIA		
2/3	RÓB ZDJ. BEZ OBIEKTYWU	233	USTAW. BEZPRZ.	244	
	FOTOGRAFOW. BEZ KARTY	233	UST. PC AUT. ZAP.	245	
	KRĄG OSTROŚCI	234	KONFIG. GEOZNACZ.	246	
	TRYB BŁOK. AE/AF	234	USTAW. POŁ. Z DR. instax	246	
	USTAW. PRZYSŁONY	235	TRYB PC SHOOT	247	
3/3	BŁOKADA	236	INFORMACJE	248	



Spis treści

Wprowadzenie	ii
Aby uzyskać najnowsze informacje	ii
Lista menu	iv
Manu fotografowania.....	iv
Menu odtwarzania.....	v
Menu ustawień	vi
Dołączone akcesoria	xx
Informacje o tej instrukcji	xxi
Symbole i konwencje	xxi
Terminologia.....	xxii

1 Przed rozpoczęciem **1**

Części aparatu	2
Selektor	4
Dźwignia ostrości.....	4
Pokrętła czasu otwarcia i czułości migawki	5
Pokrętło sterowania.....	5
Pokrętło pomiarowe	6
Pokrętło kompensacji ekspozycji.....	6
Pokrętła sterowania	7
Kontrolka	9
Monitor LCD.....	10
Regulacja ostrości wizjera.....	11
Muszla oczna	11

Wyświetlacz aparatu.....	12
Wizjer elektroniczny	12
Monitor LCD.....	14
Wybór trybu wyświetlania	16
Regulacja jasności wyświetlacza	17
Obrót wyświetlacza.....	17
Przycisk DISP/BACK (WYŚW./WSTECZ)	18
Wyświetlacz podwójny	19
Ustawienia osobiste widoku standardowego	20
Używanie menu.....	23

2 Pierwsze kroki 25

Mocowanie paska	26
Mocowanie obiektywu	28
Ładowanie akumulatora.....	30
Wkładanie akumulatora	34
Wkładanie karty pamięci.....	37
Korzystanie z dwóch kart.....	39
Zgodne karty pamięci	40
Włączanie i wyłączenie aparatu	42
Sprawdzanie Mocy Baterii	43
Podstawowe ustawienia.....	44
Wybór innego języka.....	46
Zmiana czasu i daty.....	46

3 Podstawy fotografowania i odtwarzania 47

Robienie zdjęć (tryb P)	48
▶ Przeglądanie zdjęć	51
🗑 Usuwanie zdjęć	52



4 Nagrywanie i odtwarzanie filmów 53

🎥 Nagrywanie filmów	54
Regulacja ustawień filmu	57
▶ Wyświetlanie filmów	58

5 Robienie zdjęć 61

Tryby P, S, A i M	62
Tryb P: Automatyka programowa	62
Tryb S: Automatyka z preselekcją czasu otwarcia migawki	64
Tryb A: Automatyka z preselekcją przysłony	69
Tryb M: Ręczny dobór ekspozycji	72
Autofokus	74
Tryb ostrości	75
Opcje autofokusa (Tryb AF)	77
Wybór punktu ostrości	79
Ręczne ustawianie ostrości	84
Kontrola ostrości	86

 Czułość	88
Automatyczna czułość (A)	89
 Pomiar	91
 Kompensacja ekspozycji	92
C (specjalne)	92
Blokada ostrości/ekspozycji	93
Przyciski AE-L i AF-L	94
BKT Bracketing (zmiana parametrów)	95
 BKT Z AE	96
 ISO BKT	96
 BKT Z SYMULACJĄ FILMU	96
 BKT BAL. B.	97
 BKT Z DYNAM. ZM. ZAKR.	97
 Zdjęcia seryjne (tryb serii)	98
 Ekspozycje mozaikowe	100
ADV. Zaawansowane filtry	102
Opcje zaawansowanego filtra	103
 Panoramy	104
Fotografowanie z lampą błyskową	108
Ustawienia lampy błyskowej	110

IQ USTAWIENIA JAKOŚCI OBRAZU.....	114
ROZMIAR ZDJĘCIA	115
JAKOŚĆ ZDJĘCIA	116
ZAPIS RAW	117
SYMULACJA FILMU	118
EFEKT ZIARNISTOŚCI	120
ZAKRES DYNAMICZNY	121
BALANS BIELI.....	122
PODŚWIETL TON.....	126
PRZYCIEMNIJ TON.....	126
KOLOR.....	127
WYOSTRZENIE.....	127
REDUKCJA ZAKŁÓCEŃ	128
DŁUGA EKSP. RZ.....	128
FUNKCJA LMO	129
PRZESTRZEŃ KOLORU.....	129
ODWZOROWANIE PİKSELI	130
WYB USTAW. SPEC.	131
ED/ZAP UST. SPEC.	131
AF/MF USTAWIENIA AF/MF.....	133
OBSZAR OSTROŚCI.....	133
TRYB AF	134
AF-C UST. NIESTANDARDOWE	135
PRZ. TR. AF WG ORIENTACJI	140
OBRAZ PUNKTU AF  	140

LICZBA PUNKTÓW OSTROŚCI	141
PRE-AF	141
OŚWIETLACZ AF	142
UST. WYKRYW. TWARZY/OCZU	143
AF+MF	145
MF ASSIST	146
PODGLĄD OSTROŚCI	146
SPRZĘŻ. AN I OBSZ. OSTR	147
USTAWIENIE STAŁEGO AF	147
SKALA GŁĘBI OSTROŚCI	148
PRIORYTET ZWOLN./OSTROŚCI	148
📷 USTAWIENIA ZDJĘĆ	149
USTAWIENIE DRIVE	149
SAMOWYZWALACZ	151
ZDJ. W ODSZ.CZAS	152
TYP MIGAWKI	154
TRYB STAB. OBRAZU	155
USTAW.AUTOM.ISO	156
UST. ADAPT	158
KOMUN. BEZPRZEW.	161
🔧 USTAWIENIA LAMPY	162
USTAWIANIE FUNKCJI LAMPY	162
USUWANIE CZRW OCZU	163
TTL- TRYB BLOKADY	164
USTAWIENIA LAMPY LED	165
USTAWIENIA GŁÓWNE	165
USTAWIENIA CH	166

 USTAWIENIA FILMU	167
TRYB FILMU	167
TRYB AF FILMU.....	168
WYJŚCIE HDMI WYŚW. INFO.....	168
ODTWARZANIE FILMÓW 4K.....	169
KONTROLA NAGRYWANIA HDMI	170
REGUL. POZ. MIKR.....	170

7 Odtwarzanie i menu odtwarzania 171

Ekran odtwarzania.....	172
Przycisk DISP/BACK (WYŚW./WSTECZ)	174
Wyświetlanie zdjęć.....	176
Odtwarzanie z przybliżeniem	177
Odtwarzanie wielu zdjęć.....	177
 Menu odtwarzania	178
PRZEŁĄCZ GNIAZDO	178
KONWERSJA RAW	179
KASUJ	182
KADROWANIE.....	185
ZMIENŃ ROZMIAR.....	186
CHROŃ.....	187
OBRÓT ZDJĘCIA	188
USUWANIE CZRW OCZU	189
UST. NOTATKI GŁOSOWEJ.....	190
KOPIUJ.....	191
KOMUN. BEZPRZEW.	192
POKAZ SLAJDÓW	193
POMOC FOTOKSIAŻKI	194

AUTOMAT. ZAPIS PC.....	196
ZAMÓWIENIE (DPOF).....	197
WYDRUK NA DRUK. instax.....	199
WSPÓŁ. PROPORCJI.....	200

8 Menu ustawień **201**

🔧 USTAWIENIA UŻYTKOWNIKA.....	202
FORMATOWANIE	203
DATA/CZAS	204
RÓŻNICA CZASU	205
言語/LANG.	206
USTAWIENIA MOJEGO MENU	206
CZYSZCZENIE CZUJNIKA.....	208
RESETUJ.....	209
🔧 USTAWIENIA DŹWIĘKU.....	210
GŁOŚN. BRZĘCZYKA AF	210
GŁOŚN. BRZĘCZYKA MINUTNIKA	211
ZMIANA GŁOŚNOŚCI	211
GŁOŚNOŚĆ SŁUCHAWEK.....	212
GŁOŚNOŚĆ MIGAWKI.....	212
DŹWIĘK MIGAWKI	213
POZIOM DŹWIĘKU	213
🔧 USTAWIENIA EKRANU	214
JASNOŚĆ EVF.....	214
KOLOR EVF.....	215
JASNOŚĆ LCD.....	215
KOLOR LCD	216
WYŚWIETLANIE.....	216

AUTO OBRÓT OBRAZU	217
PODG. NAŚW. /BB W MAN.....	217
PODGLĄD EFEKTU ZDJĘCIA.....	218
WSPOM. KADR.....	219
AUT. OBR. OBRAZU.....	220
JEDN. SKALI ODL.....	220
UST. PODW. WYŚWIETLACZA.....	221
USTAW. SPECJ. WYŚ.....	221
🔧 USTAWIENIA PRZYCISKÓW/POKRĘTŁA	223
USTAWIENIA DŹWIGNI OSTROŚCI.....	223
EDYTUJ/ZAPISZ SZ. MENU	224
Fn/AE-L/AF-L UST. PRZYC.....	226
USTAWIENIE WYBIERAKA.....	228
USTAW. POKRĘTŁA STER.	228
OBSŁUGA  S.S.....	229
USTAW. POKRĘTŁA ISO (H).....	229
USTAW. POKRĘTŁA ISO (L).....	230
USTAW. POKRĘTŁA ISO (A).....	230
MIGAWKA AF	231
MIGAWKA AE	232
RÓB ZDJ. BEZ OBIEKTYWU	233
FOTOGRAFOW. BEZ KARTY	233
KRĄG OSTROŚCI.....	234
TRYB BLOK. AE/AF	234
USTAW. PRZYSŁONY	235
BLOKADA	236
🔧 ZARZĄDZANIE ENERGIĄ.....	237
WYŁĄCZENIE PO:.....	237
WYDAJNOŚĆ.....	238

🔧 USTAWIENIA ZAPISU DANYCH	239
NUMERACJA ZDJĘĆ.....	239
ZAPISZ ORG. OBRAZ.....	240
EDYT. NAZWĘ PLIKU.....	241
UST. GNIAZDA KART (OBR.).....	241
PRZEŁĄCZ GNIAZDO (SEKW.)	242
MIEJSCE PRZEZ. PLIKU FILM.	242
INFO. NT. PRAW AUTORSKICH	243
🔧 USTAWIENIA POŁĄCZENIA.....	244
USTAW. BEZPRZ.....	244
UST. PC AUT. ZAP.....	245
KONFIG. GEOZNACZ.....	246
USTAW. POŁ Z DR. instax.....	246
TRYB PC SHOOT	247
INFORMACJE.....	248

9 **Skróty** **249**

Opcje skrótów	250
Przycisk Q (szybkie menu)	251
Ekran szybkiego menu	251
Wyświetlanie i zmiana ustawień	253
Edycja szybkiego menu	254
Przyciski Fn (funkcyjne)	256
Przypisywanie funkcji do przycisków funkcyjnych.....	258
MY MOJE MENU	260
USTAWIENIA MOJEGO MENU	260

10 Urządzenia peryferyjne i akcesoria opcjonalne 263

Zewnętrzne lampy błyskowe.....	264
Ustawienia lampy błyskowej	265
SYNCHRONIZUJ TERMINAL.....	267
DOSTARCZONA LAMPA.....	269
LAMPA MONTOWANA NA STOPKĘ	271
GŁÓWNY(OPTYCZNY)	275
Pionowe uchwyty zasilające	280
Korzystanie z uchwytu VPB-XT2	281
Ładowanie akumulatorów	283
Obiektywy	284
Części obiektywu	284
Zdejmowanie pokrywek obiektywu.....	285
Podłączanie osłon przeciwsłonecznych obiektywu.....	285
Obiektywy z pierścieniami przysłony	286
Obiektywy bez pierścieni przysłony	287
Obiektywy z przełącznikami O.I.S. (optycznej stabilizacji obrazu).....	287
Obiektywy z ręczną regulacją ostrości.....	288
Dbanie o obiektyw.....	289

11	Połączenia	291
	Wyjście HDMI.....	292
	Podłączanie do urządzeń HDMI.....	292
	Fotografowanie.....	293
	Odtwarzanie.....	293
	Bezprzewodowe przesyłanie danych	294
	Połączenia bezprzewodowe: Smartfony	294
	Połączenia bezprzewodowe: Komputery.....	295
	Podłączanie do komputerów za pomocą USB	296
	Tethering.....	296
	Kopiowanie zdjęć do komputera	297
	Podłączanie aparatu.....	298
	Drukarki instax SHARE	301
	Nawiązywanie połączenia.....	301
	Drukowanie zdjęć.....	302
12	Uwagi techniczne	303
	Akcesoria firmy FUJIFILM	304
	Dla własnego bezpieczeństwa.....	308
	Pielęgnacja produktu	321
	Czyszczenie przetwornika obrazu	322
	Aktualizacje oprogramowania sprzętowego	323
	Sprawdzanie wersji oprogramowania sprzętowego.....	323
	Rozwiązywanie problemów.....	324
	Komunikaty i ekrany ostrzegawcze.....	332
	Pojemność kart pamięci	336
	Dane techniczne.....	337

Dołączone akcesoria

Poniższe akcesoria zostały dołączone do aparatu:

- Akumulator NP-W126S
- Ładowarka BC-W126
- Lampa montowana na stopki EF-X8
- Pokrywka bagnetu korpusu
- Metalowe sprzączki paska (× 2)
- Narzędzie do mocowania sprzączek
- Pokrywy ochronne (× 2)
- Pasek na ramię
- Pokrywa gniazda lampy błyskowej (dostarczana przymocowana do gniazda)
- Zaślepka złącza sync (jest zamontowana do aparatu)
- Pokrywa złącza uchwyty do zdjęć pionowych (zamocowana do aparatu)
- *Podręcznik użytkownika* (ten podręcznik)



Jeśli zakupiony został zestaw z obiektywem, należy sprawdzić, czy w zestawie znajduje się obiektyw.

Informacje o tej instrukcji

W niniejszym podręczniku opisano instrukcje aparatu cyfrowego FUJIFILM X-T2. Przed rozpoczęciem użytkowania dokładnie i ze zrozumieniem przeczytaj podręcznik.

Symbole i konwencje

W niniejszym podręczniku zastosowano następujące symbole:



Informacje, które należy przeczytać, aby zapobiec uszkodzeniu produktu.



Dodatkowe informacje, które mogą być przydatne podczas użytkowania produktu.



Strony, na których można znaleźć powiązane informacje.

Menu i inne informacje tekstowe widoczne na wyświetlaczu są **pogrubione**. Ilustracje mają wyłącznie charakter poglądowy, rysunki mogą być uproszczone, a zdjęcia nie muszą być wykonane z użyciem modelu aparatu opisanego w tej instrukcji.

Terminologia

Opcjonalne karty pamięci SD, SDHC i SDXC aparat używa do przechowywania zdjęć, określane są jako „karty pamięci”. Wizjer elektroniczny może być określany jako „EVF”, a monitor LCD jako „LCD”.

Przed rozpoczęciem

1

Części aparatu

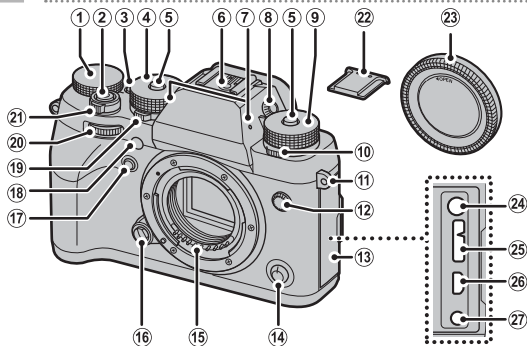

- | | | | | | |
|---|---------------------------------------|------------|----|--|-------------|
| ① | Pokrętko kompensacji ekspozycji | 6, 92 | ①6 | Przycisk zwalniający obiektyw | 29 |
| ② | Spust migawki | 50 | ①7 | Przycisk Fn2 | 256 |
| ③ | Przycisk Fn1 | 256 | ①8 | Dioda wspomagająca | 142 |
| ④ | Pokrętko czasu otwarcia migawki | 5, 64, 72 | ①8 | Dioda samowyzwalacza | 151 |
| ⑤ | Pokrętko zwolnienia blokady | 5 | ①9 | Pokrętko pomiarowe | 6, 91 |
| ⑥ | Gniazdo lampy błyskowej | 108 | ②0 | Przednie pokrętko sterowania ... | 7, 228 |
| ⑦ | Mikrofon | 170 | ②1 | Przełącznik ON/OFF | 42 |
| ⑧ | Pokrętko korekcji dioptrażu | 11 | ②2 | Pokrywa gniazda lampy błyskowej | 108 |
| ⑨ | Pokrętko czułości | 5, 88, 229 | ②3 | Pokrywka bagnetu korpusu | 28 |
| ⑩ | Pokrętko trybu wyzwala migawki | 5 | ②4 | Gniazdo mikrofonowe (ø3,5 mm) | 55 |
| ⑪ | Ucho paska | 26 | ②5 | Złącze micro USB (Micro-B) USB 3.0/USB 2.0 | 33, 68, 298 |
| ⑫ | Złącze synchronizacyjne | 267 | ②6 | Złącze micro HDMI (typu D) | 292 |
| ⑬ | Pokrywka gniazda | | ②7 | Zdalnie zwalniane złącze (ø2,5 mm) | 68 |
| ⑭ | Wybierak trybu ostrości | 75 | | | |
| ⑮ | Styki sygnałowe obiektywu | | | | |

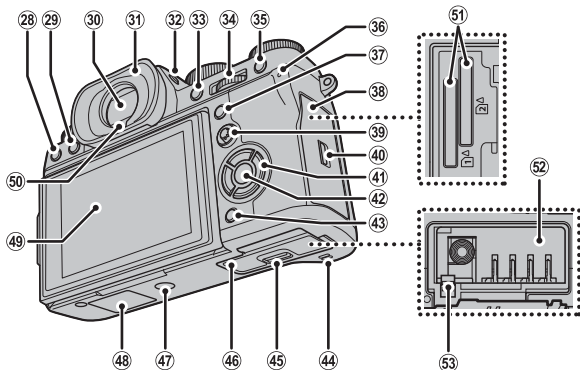



- | | | | | | |
|----|---|-------------|----|--|----------------|
| 28 | Przycisk (usuń)..... | 52 | 41 | Przyciski wyboru..... | 4, 228 |
| 29 | Przycisk (odtworzenie)..... | 51 | 42 | Przycisk MENU/OK | 4, 23 |
| 30 | Wizjer elektroniczny (EVF) ... | 12, 16, 17 | 43 | Przycisk DISP (wyświetlacz)/
BACK (wstecz)..... | 18, 174 |
| 31 | Muszla oczna..... | 11 | 44 | Głośnik..... | 58 |
| 32 | Przycisk VIEW MODE | 16 | 45 | Zatrząsek pokrywy komory
akumulatora..... | 34 |
| 33 | Przycisk AE-L (blokada
ekspozycji)..... | 94 | 46 | Pokrywa komory akumulatora..... | 34 |
| 34 | Tylne pokrętko sterowania
..... | 7, 176, 228 | 47 | Mocowanie statywu | |
| 35 | Przycisk AF-L (blokada ostrości).... | 94 | 48 | Pionowa pokrywa złącza uchwytu
akumulatora..... | 280 |
| 36 | Kontrolka..... | 9, 33 | 49 | Monitor LCD..... | 10, 14, 16, 17 |
| 37 | Przycisk Q (szybkie menu)..... | 251 | 50 | Czujnik wizjera..... | 16 |
| 38 | Pokrywa gniazda karty
pamięci..... | 37 | 51 | Gniazda kart pamięci 1 i 2..... | 37 |
| 39 | Dźwignia ostrości..... | 4, 80, 223 | 52 | Komora akumulatora..... | 34 |
| 40 | Pokrywa gniazda karty pamięci... 37 | | 53 | Zatrząsek akumulatora..... | 36 |

Selektor

Naciśnij wybierak w górę (▲), w prawo (▶), w dół (▼) lub w lewo (◀), aby podświetlić pozycje.



Blokada sterowania

Aby uniknąć przypadkowego użycia wybieraka oraz przycisku **Q** podczas robienia zdjęć, należy przycisnąć **MENU/OK** do czasu aż zostanie wyświetlony . Te elementy sterujące można odbloковать, naciskając **MENU/OK**, aż zniknie z wyświetlacza .

Dźwignia ostrości

Przechylić lub nacisnąć dźwignię ostrości, aby wybrać obszar ostrości.

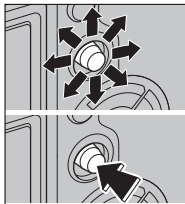

Pokrętła czasu otwarcia i czułości migawki

Nacisnąć zwalnianie blokady pokrętła, aby zwolnić pokrętło przed obróceniem go dożądanego ustawienia. Nacisnąć ponownie zwalnianie, aby zablokować pokrętło.

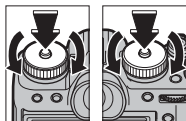

Czułość

Czas
otwarcia
migawki

Pokrętło sterowania

Obrócić pokrętło, aby wybrać jeden z następujących trybów sterowania.

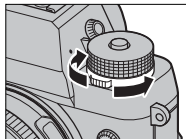

Tryb		Tryb	
Film	54	S Pojedyncze zdjęcie	48
BKT Serie zdjęć ze zmianą parametrów (bracketing)	95	Mozaikowa ekspozycja	100
CH Szybka seria	98	ADV. Filtr zaawans.	102
CL Wolna seria		Panorama	104

Pokrętko pomiarowe

Obrócić pokrętko, aby wybrać tryb pomiaru.

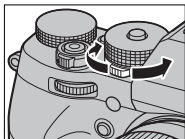

1

Pokrętko kompensacji ekspozycji

Obrócić pokrętko, aby wybrać wielkość kompensacji ekspozycji.

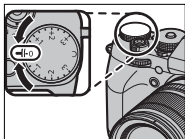

6

Pokręta sterowania

Obrócić lub nacisnąć pokręta sterowania, aby:

Przednie pokrętko sterowania

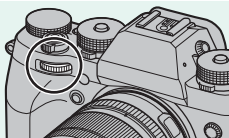

Obróć



- Wybieraj karty menu lub przełączaj strony menu.
- Ustawiaj przysłonę.
- Ustawiaj kompensację ekspozycji, gdy wybrano **C** przy pomocy pokrętła kompensacji ekspozycji.
- Przeglądaj inne zdjęcia podczas odtwarzania.

Naciśnij



Przełącz w tył i do przodu między przysłoną i kompensacją ekspozycji, gdy wybrano **C** przy pomocy pokrętła kompensacji ekspozycji.

Tylne pokrętko sterowania

1

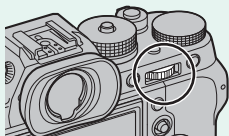

Obróć



- Wyróżniaj pozycje menu.
- Wybieraj żądaną kombinację ustawień czasu otwarcia migawki i wartości przysłony (przesunięcie programu).
- Wybieraj czas otwarcia migawki.
- Reguluj ustawienia w szybkim menu.
- Wybierz rozmiar ramki ostrości.
- Przybliżanie lub oddalanie podczas przybliżania obszaru ostrości lub przy pełnej prędkości klatek, lub odtwarzaniu wieloklatkowym.

Naciśnij



- Wykonuj funkcję przypisaną do przycisku funkcyjnego **DIAL**.
- Wykonaj zbliżenie na aktywny punkt ostrości.*
- Naciśnij i przytrzymaj, aby wybrać ekran ostrości trybu ostrości ręcznej.*
- Przybliżaj aktywny punkt ostrości podczas odtwarzania.

* Dostępne tylko wtedy, gdy **PODGLĄD OSTROŚCI** jest przypisany do przycisku funkcyjnego.

Kontrolka

Gdy wizjer nie jest w użyciu, stan aparatu podaje kontrolka.

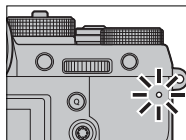

Kontrolka	Stan aparatu
Świeci na zielono	Ostrość zablokowana.
Miga na zielono	Ostrzeżenie dotyczące ostrości lub ekspozycji. Można zrobić zdjęcia.
Miga na zielono i pomarańczowo	Zapisywanie zdjęć. Można robić dalsze zdjęcia.
Świeci na pomarańczowo	Zapisywanie zdjęć. W tej chwili nie można robić kolejnych zdjęć.
Miga na pomarańczowo	Ładowanie lampy błyskowej; jeśli w tym czasie zostanie zrobione zdjęcie, lampa błyskowa nie zadziała.
Miga na czerwono	Błąd obiektywu lub pamięci.



Ostrzeżenia mogą być również widoczne na wyświetlaczu.

Monitor LCD

Monitor LCD może być przechylony w celu ułatwienia przeglądania, należy jednak uważać, żeby nie dotykać przewodów ani nie wciskać palców lub innych przedmiotów w otwory z tyłu monitora. Dotyknięcie przewodów może spowodować usterkę aparatu.

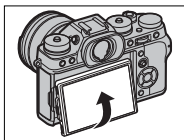

Orientacja pionowa (portretowa)

Gdy aparat jest obrócony do robienia zdjęć w orientacji pionowej (portretowej), można pochylać wyświetlacz, jak przedstawiono na rysunku. Funkcja ta jest szczególnie przydatna podczas robienia zdjęć pod małym lub dużym kątem.

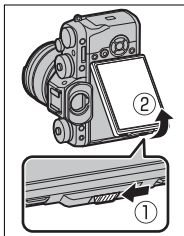

 Trzymać aparat w sposób pokazany na rysunku podczas robienia zdjęć w orientacji pionowej (portretowej) pod dużym kątem.

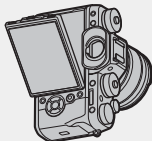

Regulacja ostrości wizjera

Aparat jest wyposażony w regulację korekcji dioptrażu w zakresie -4 do $+2 \text{ m}^{-1}$, aby dostosować się do indywidualnych różnic wzroku. Kręć pokrętło korekcji dioptrażu dopóki ostrość wyświetlacza wizjera będzie odpowiednia.

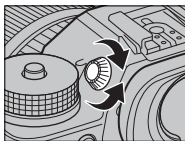

Muszla oczna

Aby zdjąć muszlę oczną, nacisnąć dół za pomocą obu kciuków i przesunąć muszlę oczną do góry.

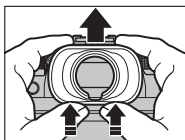

Wyświetlacze aparatu

W tym rozdziale omówione są wskaźniki, które mogą być wyświetlane podczas robienia zdjęć.



W celach ilustracyjnych ekrany są przedstawione z wyświetlonymi wszystkimi wskaźnikami.

Wizjer elektroniczny

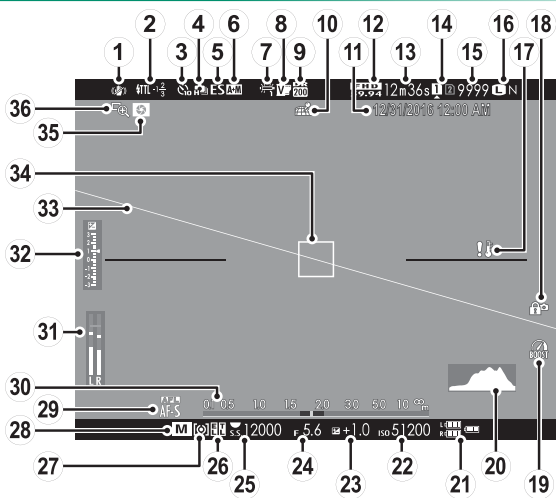

① Tryb stab. obrazu.....	155	⑲ Tryb zwiększania.....	238
② Tryb lampy błyskowej (TTL).....	110	⑳ Histogram.....	22
Korekcja błysku lampy.....	110	㉑ Moc baterii.....	43
③ Wskaźnik samowyzwalacza.....	151	㉒ Czulość.....	88
④ Tryb zdjęć seryjnych.....	98	㉓ Kompensacja ekspozycji.....	92
⑤ Typ migawki.....	154	㉔ Przesłona.....	63, 69, 72
⑥ Wskaźnik AF+MF.....	145	㉕ Czas otwarcia migawki.....	63, 64, 72
⑦ Balans bieli.....	122	㉖ Blokada AE.....	94, 232
⑧ Symulacja filmu.....	118	Blokada TTL.....	164, 227, 259
⑨ Zakres dynamiczny.....	121	㉗ Pomiar ekspozycji.....	91
⑩ Stan pobierania informacji o lokalizacji.....	246	㉘ Tryb fotografowania.....	62
⑪ Data i godzina.....	44, 204, 205	㉙ Tryb ostrości*.....	75
⑫ Tryb filmu.....	54, 167	⑳ Wskaźnik odległości.....	86
⑬ Pozostały czas.....	54	㉑ Poziom nagrywania.....	170
⑭ Opcje gniazd kart.....	39, 241	㉒ Wskaźnik ekspozycji.....	72, 92
⑮ Liczba dostępnych ramek*.....	336	㉓ Wirtualny horyzont.....	21
⑯ Jakość i rozmiar zdjęcia.....	115, 116	㉔ Ostrość ramki.....	79, 93
⑰ Ostrzeżenie o temperaturze.....	335	㉕ Podgląd głębi ostrości.....	70, 86
⑱ Blokada sterowania.....	4	㉖ Podgląd ostrości.....	86, 146

* Wyświetla „9999”, jeśli jest miejsce na ponad 9999 klatek.

† Ustawiona ostrość (☉) lub ostrość ręczna (MF) wskaźnik również może zostać wyświetlony.

Blokada sterowania

Naciśnięcie zablokowanego elementu sterowania wyświetla ikonę .



① Tryb stab. obrazu.....	155	⑲ Tryb zwiększania.....	238
② Podgląd ostrości.....	86, 146	⑳ Histogram.....	22
③ Podgląd głębi ostrości.....	70, 86	㉑ Moc baterii.....	43
④ Poziom nagrywania.....	170	㉒ Czulość.....	88
⑤ Wskaźnik odległości.....	86	㉓ Kompensacja ekspozycji.....	92
⑥ Stan pobierania informacji o lokalizacji.....	246	㉔ Przesłona.....	63, 69, 72
⑦ Ostrość ramki.....	79, 93	㉕ Czas otwarcia migawki.....	63, 64, 72
⑧ Data i godzina.....	44, 204, 205	㉖ Blokada AE.....	94, 232
⑨ Tryb filmu.....	54, 167	Blokada TTL.....	164, 227, 259
⑩ Pozostały czas.....	54	㉗ Pomiar ekspozycji.....	91
⑪ Opcje gniazd kart.....	39, 241	㉘ Tryb fotografowania.....	62
⑫ Liczba dostępnych ramek*.....	336	㉙ Tryb ostrości†.....	75
⑬ Jakość i rozmiar zdjęcia.....	115, 116	㉚ Wskaźnik AF+MF.....	145
⑭ Ostrzeżenie o temperaturze.....	335	㉛ Typ migawki.....	154
⑮ Symulacja filmu.....	118	㉜ Tryb zdjęć seryjnych.....	98
⑯ Balans bieli.....	122	㉝ Wskaźnik ekspozycji.....	72, 92
⑰ Zakres dynamiczny.....	121	㉞ Wskaźnik samowyzwalacza.....	151
⑱ Blokada sterowania.....	4	㉟ Tryb lampy błyskowej (TTL).....	110
		Korekcja błysku lampy.....	110

* Wyświetla „9999”, jeśli jest miejsce na ponad 9999 klatek.

† Ustawiona ostrość (☉) lub ostrość ręczna (MF) wskaźnik również może zostać wyświetlony.



Blokada sterowania

Naciśnięcie zablokowanego elementu sterowania wyświetla ikonę .



Wybór trybu wyświetlania

Nacisnąć przycisk **VIEW MODE**, aby przełączać po kolei następujące tryby wyświetlania:

-  **CZ. WIZ.:** Przyłożenie oka do wizjera włącza wizjer i wyłącza monitor LCD. Oddalenie oka od wizjera wyłącza go i włącza monitor LCD.
- **TYLKO EVF:** Wizjer wł., LCD wył.
- **TYLKO LCD:** Ekran LCD wł., wizjer wył.
- **TYLKO EVF + ** : Przyłożenie oka do wizjera włącza wizjer. Oddalenie oka od wizjera wyłącza go. Monitor LCD pozostaje wyłączony.
-  **CZUJNIK OKA + WYŚW. OBRAZU LCD:** Przyłożenie oka do wizjera podczas fotografowania powoduje włączenie wizjera, ale to monitor LCD służy do wyświetlania zdjęć zaraz po ich zrobieniu.

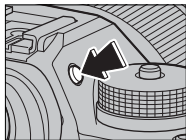

Czujnik wizjera

Czujnik wizjera może reagować na obiekty inne niż oko oraz na światło padające bezpośrednio na czujnik.

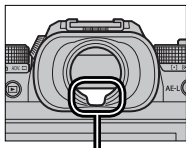

Czujnik wizjera

Regulacja jasności wyświetlacza

Jasność i odcień wizjera i monitora LCD można ustawić przy pomocy pozycji w menu **KONFIG. EKRANU**. Wybrać **JASNOŚĆ EVF** lub **KOLOR EVF**, aby wyregulować jasność lub odcień wizjera, **JASNOŚĆ LCD** lub **KOLOR LCD**, aby to samo wykonać dla monitora LCD.

Obrót wyświetlacza

Gdy wybrano **WŁ.** dla **KONFIG. EKRANU > AUTO OBRÓT OBRAZU**, wskaźniki w wizjerze i monitorze LCD będą się automatycznie obracać zgodnie z orientacją aparatu.

Przycisk DISP/BACK (WYŚW./WSTECZ)

Przycisk **DISP/BACK** służy do sterowania wyświetlaniem wskaźników widzianych w wizjerze i na monitorze LCD.

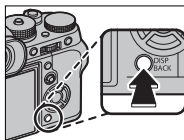

Wizjer

Pełny ekran

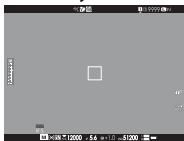

Standardowe



*Podwójny wyświetlacz
(tylko tryb ręcznej regulacji
ostrości)*

Monitor LCD

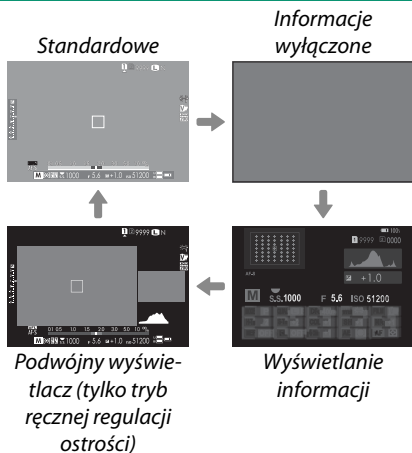

Wyświetlacz podwójny

Wyświetlacz podwójny składa się z okna dużego zdjęcia i mniejszego zbliżenia obszaru ostrości.



Zawartość małych i dużych okien na wyświetlaczu można przełączać za pomocą przycisku **KONFIG. EKRANU > UST. PODW. WYŚWIETLACZA.**

Ustawienia osobiste widoku standardowego

Aby wybrać pozycje wyświetlane na ekranie standardowym:

1 Wyświetl standardowe wskaźniki.

Naciskaj przycisk **DISP/BACK**, aż pojawią się wskaźniki standardowe.

2 Wybierz **USTAW. SPECJ. WYŚ.**

Wybierz  **KONFIG. EKRANU > USTAW. SPECJ. WYŚ** w menu konfiguracji.

3 Wybierz pozycje.

Wyróżnij pozycje i naciśnij **MENU/OK**, aby je wybrać lub cofnąć wybór.

- WSPOM. KADR.
- POZIOM ELEKTRONICZNY
- OSTROŚĆ RAMKI
- WSKAŹNIK ODLEGŁ. AF
- WSKAŹNIK ODLEGŁ. MF
- HISTOGRAM
- TRYB FOTOGRAFOWANIA
- APERTURA/CZAS NAŚW./ ISO
- INFORMACJE O TLE
- Komp. Naświetlenia (Cyfra)
- Komp. Naświetlenia (Skala)
- TRYB OSTROŚCI
- FOTOMETRIA
- TYP MIGAWKI
- LAMPA BŁYSKOWA
- TRYB CIĄGŁY
- TRYB PODW. STAB. OBRAZU
- BALANS BIELI
- SYMULACJA FILMU
- ZAKRES DYNAMICZNY
- TRYB ZWIĘKSZANIA
- POZOSTAŁE KLATKI
- ROZM. OBRAZU/JAKOŚĆ
- TRYB FILMU I CZAS NAGRYWANIA
- POZIOM MIKROFONU
- MOC BATERII
- OBRYŚ RAMKI

4 Zapisz zmiany.

Naciśnij **DISP/BACK**, aby zapisać zmiany.

5 Wyjdź z menu.

Naciśnij **DISP/BACK** w razie potrzeby, aby wyjść z menu i powrócić do ekranu fotografowania.

Wirtualny horyzont

Wybranie **POZIOM ELEKTRONICZNY** powoduje wyświetlenie wirtualnego horyzontu. Aparat jest ustawiony równo, gdy dwie linie nachodzą na siebie. Należy zauważyć, że jeśli obiektyw aparatu jest skierowany w górę lub w dół, wirtualny horyzont może nie być wyświetlany.

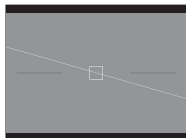

Obrys ramki

Włącz **OBRYŚ RAMKI**, aby obramowanie zdjęcia było bardziej czytelne na ciemnych tłach.

Histogramy

Histogramy pokazują rozkład tonalny zdjęcia. Jasność jest przedstawiona na osi poziomej, a liczba pikseli na osi pionowej.

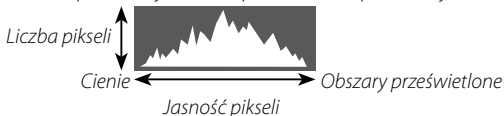

- **Optymalna ekspozycja:** Piksele rozkładają się w formie równomiernej krzywej w całym zakresie jasności.
- **Prześwietlenie:** Piksele są zgrupowane po prawej stronie wykresu.
- **Niedoświetlenie:** Piksele są zgrupowane po lewej stronie wykresu.



Używanie menu

Aby wyświetlić menu, naciśnij przycisk **MENU/OK**.



Aby poruszać się po menu:







- 1 Naciśnij **MENU/OK**, aby wyświetlić menu.



- 2 Naciśnij wybierak w lewo, aby wyróżnić kartę bieżącego menu.



Karta

3 Naciśnij selektor w górę lub w dół, aby wyróżnić kartę (IQ, AF MF, , , , ,  lub ) zawierającą żądaną opcję.

4 Naciśnij wybierak w prawo, aby umieścić kursor w menu.



Użyj przedniego pokrętła sterowania, aby przewijać strony menu.

Pierwsze kroki

2

Mocowanie paska

Przytnij sprzączki paska do aparatu, a następnie zamocuj pasek.

1 Otwórz sprzączkę paska.

Użyj narzędzia do mocowania sprzączki, aby otworzyć sprzączkę paska, upewniając się przy tym, że narzędzie i sprzączka są ułożone w odpowiednich pozycjach pokazanych na ilustracji.

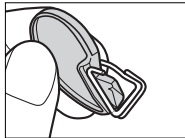
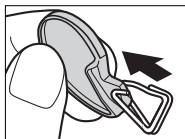

2 Umieść sprzączkę paska w uchu.

Zawieś sprzączkę w otworze ucha paska. Odłącz narzędzie, drugą dłoń utrzymując sprzączkę na miejscu.

! Trzymaj narzędzie w bezpiecznym miejscu, ponieważ konieczne jest otwarcie sprzączki paska podczas zdejmowania paska.

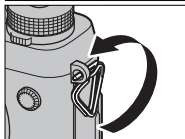
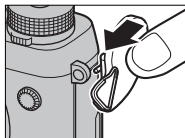

3 Przeprowadź sprzączkę przez ucho paska.

Całkowicie obróć sprzączkę w uchu paska, aż do jej zamknięcia.

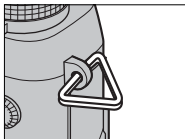
**4 Zamocuj pokrywę ochronną.**

Umieść pokrywę ochronną na uchu w sposób pokazany na ilustracji, z czarną stroną pokrywy zwróconą w stronę aparatu.

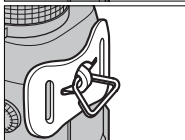
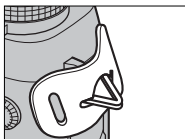
**5 Zamocuj pasek.**

Przełóż pasek przez pokrywę ochronną oraz przez sprzączkę paska i zamocuj ją zgodnie z ilustracją.

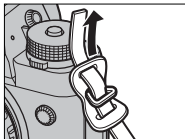

! Aby uniknąć upuszczenia aparatu, sprawdź, czy pasek jest prawidłowo zamocowany.

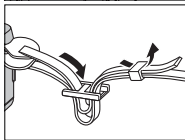

Potwórz czynności 1–5 dla drugiego ucha.

Mocowanie obiektywu

Aparatu można używać z obiektywami dla mocowania FUJIFILM X.

Zdejmij pokrywkę bagnetu korpusu z aparatu i tylną pokrywkę z obiektywu. Umieść obiektyw w mocowaniu, utrzymując oznaczenia na obiektywie i na aparacie dopasowane do siebie, a następnie przekręcaj obiektyw, aż zatrzaśnie się w poprawnym położeniu.

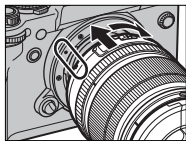

- ⚠ Podczas mocowania obiektywów, upewnij się, że kurz lub inne ciała obce nie dostały się do aparatu i uważaj, aby nie dotykać wewnętrznych części aparatu. Nie naciskaj zwalniania obiektywu podczas mocowania obiektywu, i dopilnuj, aby zatrzaśnik został dobrze zabezpieczony.

Odłączanie obiektywu

Aby odłączyć obiektyw, wyłącz aparat, a następnie naciśnij przycisk zwalniania obiektywu i przekręć obiektyw zgodnie z ilustracją.

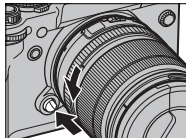

Aby zapobiec zbieraniu się kurzu na obiektywie lub wewnątrz aparatu, zakładaj pokrywki obiektywu oraz pokrywkę bagnetu korpusu, kiedy obiektyw nie jest podłączony do aparatu.

**Obiektywy oraz pozostałe akcesoria opcjonalne**

Aparatu można używać z obiektywami i akcesoriami przeznaczonymi dla mocowania FUJIFILM X.

Ładowanie akumulatora

Nowy akumulator nie jest naładowany. Przed użyciem naładuj akumulator za pomocą znajdującej się w zestawie ładowarki.

! Akumulator NP-W126S jest dostarczany razem z aparatem. Opcjonalnie można również używać akumulatorów NP-W126 o mniejszej pojemności. Ładowanie trwa około 150 minut.

- 1 Włóż akumulator do ładowarki.**
Włóż akumulator do dołączonej ładowarki zgodnie z ilustracją.

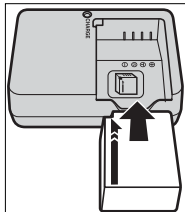

- 2 Podłącz ładowarkę do zasilania.**
Podłącz ładowarkę do gniazda zasilania w pomieszczeniu. Zaświeci się kontrolka ładowania.

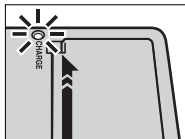

- 3 Naładuj akumulator.**
Wymij akumulator po zakończeniu ładowania.

Kontrolka ładowania

Kontrolka ładowania informuje o stanie ładowania akumulatora w następujący sposób:

Wskaźnik ładowania 	Stan akumulatora	Czynności
Wył.	Akumulator nie został włożony.	Włóż akumulator.
	Akumulator jest całkowicie naładowany.	Wyjmij akumulator.
Wł.	Ładowanie akumulatora.	—
Miga	Usterka akumulatora.	Odłącz ładowarkę od zasilania i wyjmij akumulator.



Dołączony do zestawu kabel zasilający jest przeznaczony wyłącznie do użytku z dołączoną ładowarką. Nie używaj dołączonej do zestawu ładowarki z innymi kablami zasilającymi ani dołączonego kabla zasilającego z innymi urządzeniami.

Nie należy przyklejać nalepek ani innych przedmiotów do akumulatora. Nieprzestrzeganie tego zalecenia może uniemożliwić wyjęcie akumulatora z aparatu.

Nie zwieraj styków akumulatora. Akumulator może się przegrzać.

Przeczytaj przestrogi w rozdziale „Akumulator i zasilanie”.

Używaj tylko ładowarek przeznaczonych do użytku z tym akumulatorem. Nieprzestrzeganie tego środka ostrożności może spowodować błędne działanie produktu.

Nie usuwaj oznaczeń z akumulatora ani nie próbuj oddzielać ani odklejać zewnętrznej obudowy.

Kiedy akumulator nie jest używany, poziom jego naładowania zmniejsza się stopniowo. Naładuj akumulator dzień lub dwa przed użyciem. Jeśli akumulator nie utrzymuje napięcia, oznacza to, że akumulator osiągnął koniec okresu użytkowania i należy go wymienić.

Kiedy ładowarka nie jest używana, odłącz ją od gniazda zasilania.

Oczyść styki akumulatora czystą i suchą ściereczką. Nieprzestrzeganie tego środka ostrożności może uniemożliwić naładowanie akumulatora.

Zwróć uwagę, że czas ładowania wydłuża się w niskiej temperaturze.

Ładowanie za pośrednictwem komputera

Akumulator ładuje się również, jeśli aparat jest podłączony do komputera. Wyłącz aparat, włóż akumulator i podłącz dołączony do zestawu kabel USB zgodnie z ilustracją, pamiętając, aby włożyć złącza do końca. Na czas ładowania wynoszący około 300 minut nie ma wpływu typ użytego kabla.

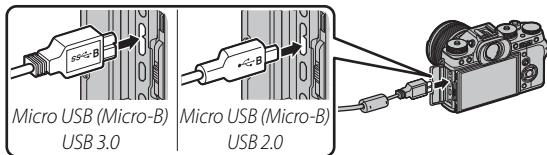

Stan ładowania jest wskazywany przez kontrolkę.

Kontrolka	Stan akumulatora
Wł.	Ładowanie akumulatora
Wył.	Ładowanie zakończone
Miga	Usterka akumulatora

Podłączaj aparat bezpośrednio do komputera. Nie używaj koncentratora (huba) USB ani klawiatury. Ładowanie zatrzyma się, jeśli komputer przejdzie w tryb uśpienia. Aby kontynuować ładowanie, uruchom komputer, odłącz i ponownie podłącz kabel USB. Ładowanie może nie być obsługiwane w zależności od modelu komputera, ustawień komputera oraz bieżącego stanu komputera.

Wkładanie akumulatora

Po naładowaniu akumulatora włóż akumulator do aparatu zgodnie z opisem poniżej.

1 Otwórz pokrywę komory akumulatora.

Przesuń zatrzask komory akumulatora zgodnie z ilustracją i otwórz pokrywę komory akumulatora.

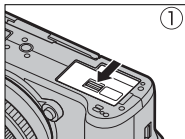

! Nie otwieraj pokrywy komory akumulatora, kiedy aparat jest włączony. Nieprzestrzeganie tego środka ostrożności może spowodować uszkodzenie plików zdjęć lub karty pamięci.

Nie należy stosować zbyt dużej siły do otwierania i zamykania pokrywy komory akumulatora.

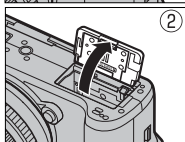

2 Włóż akumulator.

Używając akumulatora tak, aby zatrzask akumulatora pozostał dociśnięty do jednego boku, włóż akumulator stykami do przodu w kierunku wskazanym przez strzałkę. Sprawdź, czy akumulator został poprawnie zablokowany zatrzaskiem.

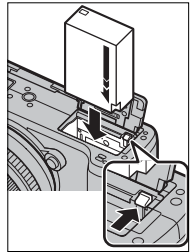

! Włóż akumulator w pozycji przedstawionej na ilustracji. *Nie używaj siły ani nie próbuj wkładać akumulatora do góry nogami lub tyłem do przodu.* Gdy akumulator jest ułożony poprawnie, daje się łatwo wsunąć do aparatu.

3 Zamknij pokrywę komory akumulatora.

Zamknij i zatrzasknij pokrywę.

! Jeśli pokrywa nie zamknie się, sprawdź, czy akumulator jest ustawiony w prawidłowym kierunku. Nie używaj siły, aby zamknąć pokrywę.

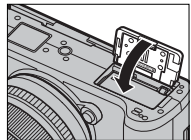

Wymywanie akumulatora

Przed wyjęciem akumulatora lub karty pamięci, należy *wyłączyć aparat* i otworzyć pokrywę komory akumulatora.

Aby wyjąć akumulator, naciśnij zatrzask akumulatora w bok, a następnie wysuń akumulator z aparatu zgodnie z ilustracją.

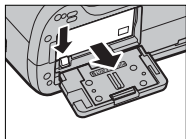

! Podczas pracy w wysokich temperaturach akumulator może robić się gorący. Zachowaj ostrożność, wyjmując akumulator.

Wkładanie karty pamięci

Zdjęcia są przechowywane na karcie pamięci (oddzielnie w sprzedaży).

1 Otwórz pokrywę gniazda karty pamięci.

Odblokuj i otwórz pokrywę.

! Nie otwieraj pokrywy gniazda karty pamięci, kiedy aparat jest włączony. Nieprzestrzeganie tego środka ostrożności może spowodować uszkodzenie plików zdjęć lub karty pamięci.

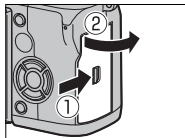

2 Włóż kartę pamięci.

Trzymając kartę pamięci w pozycji pokazanej na ilustracji, wsuwaj ją do gniazda, aż zatrzaśnie się w poprawnym położeniu wewnątrz gniazda.

! Dopilnuj, aby karta była ułożona poprawnie; nie wkładaj karty pod kątem ani na siłę.

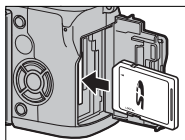

3 Zamknij pokrywę gniazda karty pamięci.

Zamknij i zatrzaśnij pokrywę.

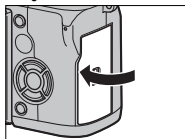

Wyjmowanie kart pamięci

Przed wyjęciem kart pamięci, należy *wyłączyć aparat* i otworzyć pokrywę gniazd kart pamięci.

Naciśnij i zwolnij kartę, aby ją częściowo wysunąć (aby zapobiec wypadnięciu karty pamięci z gniazda, należy nacisnąć środek karty i zwolnić ją powoli, nie zdejmując palca z karty). Kartę można potem wyjąć ręką.

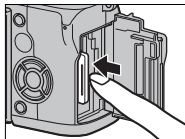

Korzystanie z dwóch kart

Aparat można używać z dwoma kartami, jedną w każdym z dwóch gniazd. Przy ustawieniach domyślnych zdjęcia są zapisywane na karcie w drugim gnieździe, tylko jeśli karta w pierwszym gnieździe jest pełna. Można to zmienić przy pomocy **[] KONF. ZAP. DANYCH > UST. GNIAZDA KART (OBR.)**.

Opcja	Opis	Ekran
SEKWENCYJNY (ustawienie domyślne)	Karta w drugim gnieździe jest używana wyłącznie wtedy, gdy karta w pierwszym gnieździe jest pełna. Jeśli wybrano drugie gniazdo dla [] KONF. ZAP. DANYCH > PRZEŁĄCZ GNIAZDO (SEKW.) , zapisywanie rozpocznie się na karcie w drugim gnieździe i przełączy się na pierwsze gniazdo, gdy karta w drugim gnieździe będzie pełna.	
KOPIA ZAPASOWA	Każde zdjęcie jest zapisywane dwukrotnie, raz na każdej karcie.	
RAW / JPEG	Jak dla SEKWENCYJNY , z wyjątkiem tego, że kopia każdego zdjęcia w formacie RAW zrobionego przy pomocy ustawień FINE+RAW lub NORMAL+RAW wybranych dla [] USTAWIENIA JAKOŚCI OBRAZU > JAKOŚĆ ZDJĘCIA zostanie zapisana na karcie w pierwszym gnieździe, a kopia w formacie JPEG na karcie w drugim gnieździe.	

Kartę używaną do zapisywania filmów można wybrać przy pomocy **[] KONF. ZAP. DANYCH > MIEJSCE PRZEZ. PLIKU FILM.**

Zgodne karty pamięci

Karty pamięci SD, SDHC i SDXC FUJIFILM i SanDisk zostały zatwierdzone do użytkowania w tym aparacie. Karty UHS-II mogą być używane w obu gniazdach, podczas gdy karty UHS o klasie prędkości 3 lub szybsze są zalecane do filmów. Pełna lista zatwierdzonych kart pamięci jest dostępna pod adresem http://www.fujifilm.com/support/digital_cameras/compatibility/. Nie gwarantuje się poprawnej pracy innych kart. W aparacie nie można stosować kart xD-Picture Card ani MultiMedia-Card (MMC).

! *Nie wyłączaj aparatu i nie wyjmuj karty pamięci podczas formatowania karty pamięci, ani podczas zapisywania albo usuwania danych z karty. Nieprzestrzeganie tego środka ostrożności może spowodować uszkodzenie karty.*

Karty pamięci można zablokować, uniemożliwiając formatowanie karty oraz zapisywanie i usuwanie zdjęć. Przed włożeniem karty pamięci należy przesunąć blokadę zapisu w położenie odblokowania.





Karty pamięci należy sformatować przed ich pierwszym użyciem. Należy również pamiętać o ponownym sformatowaniu wszystkich kart pamięci po ich użyciu w komputerze lub urządzeniu innym od tego aparatu.

Karty pamięci są małe i mogą zostać połknięte. Przechowuj karty pamięci w miejscach niedostępnych dla dzieci. Jeśli dziecko połknie kartę pamięci, natychmiast uzyskaj pomoc lekarską.

Adaptory miniSD i microSD, które są większe lub mniejsze niż karty pamięci, mogą nie wysuwać się normalnie. Jeśli karta się nie wysuwa, zanieś aparat do autoryzowanego serwisu. Nie wyjmuj karty na siłę.

Nie należy przyklejać nalepek ani innych przedmiotów do kart pamięci. Odklejająca się etykieta może spowodować usterkę aparatu.

W przypadku kart pamięci niektórych typów nagrywanie filmów może być przerywane.

Sformatowanie karty pamięci w aparacie powoduje utworzenie folderu, w którym są przechowywane zdjęcia. Nie wolno zmieniać ani usuwać tego folderu, ani też używać komputera lub innego urządzenia w celu edycji, usuwania, lub zmiany nazwy plików zdjęć. Zawsze używaj aparatu do usuwania zdjęć. Przed rozpoczęciem edycji lub zmiany nazw plików, skopiuj zdjęcia do komputera i edytuj oraz zmieniaj nazwy kopii, a nie oryginałów. Zmiana nazw plików w aparacie może spowodować problemy podczas odtwarzania.

Włączanie i wyłączanie aparatu

Aby włączyć i wyłączyć aparat, użyj przełącznika **ON/OFF**.

Obróć przełącznik w położenie **ON**, aby włączyć aparat lub w położenie **OFF**, aby wyłączyć aparat.

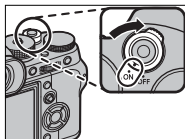

! Odciski palców i inne zabrudzenia na obiektywie lub wizjerze mogą mieć negatywny wpływ na jakość zdjęć i widoczność przez wizjer. Obiektyw i wizjer należy utrzymywać w czystości.

📷 Naciśnij przycisk **▶**, aby rozpocząć odtwarzanie. Naciśnij spust migawki do połowy, aby powrócić do trybu fotografowania.

Aparat wyłączy się automatycznie, jeśli nie są wykonywane żadne działania przez okres czasu wybrany dla **📷 ZA-
RĄDZ. ZASILAN.** > **WYŁĄCZENIE PO:**. Aby ponownie aktywować aparat po jego automatycznym wyłączeniu, naciśnij do połowy spust migawki lub przekręć przełącznik **ON/OFF** w położenie **OFF**, a następnie ponownie w położenie **ON**.

Sprawdzanie Mocy Baterii

Po włączeniu aparatu sprawdź moc baterii na ekranie.

Moc baterii jest wyświetlana w następujący sposób:



Wskaźnik	Opis
	Akumulator częściowo rozładowany.
	Akumulator jest naładowany w 80%.
	Akumulator jest naładowany w 60%.
	Akumulator jest naładowany w 40%.
	Akumulator jest naładowany w 20%.
 (czerwony)	Niski poziom naładowania akumulatora. Naładować jak najszybciej.
 (miga na czerwono)	Akumulator jest rozładowany. Wyłącz aparat i naładuj akumulator.

Podstawowe ustawienia

Po pierwszym włączeniu aparatu pojawi się okno dialogowe wyboru języka.

1 Włącz aparat.

Zostanie wyświetlone okno dialogowe wyboru języka.

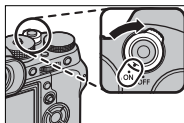

2 Wybierz język.

Wyróżnij język i naciśnij **MENU/OK**.

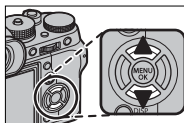

3 Ustaw datę i godzinę.

Naciskaj wybierak w lewo lub w prawo, aby wyróżnić rok, miesiąc, dzień, godzinę lub minuty, a następnie naciskaj wybierak do góry lub w dół, aby zmienić wartość. Aby zmienić kolejność wyświetlania roku, miesiąca i dnia, wyróżnij format daty i naciskaj wybierak do góry lub w dół. Naciśnij **MENU/OK**, aby przejść do trybu fotografowania po zakończeniu regulacji ustawień.

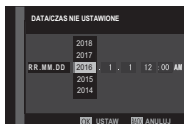



Jeśli akumulator zostanie wyjęty na długi czas, zegar aparatu zostanie wyzerowany, a po włączeniu aparatu zostanie wyświetlone okno dialogowe wyboru języka.

Pomijanie bieżącego kroku

Naciśnij **DISP/BACK**, aby pominąć bieżący krok. Pominięte kroki zostaną wyświetlone przy następnym uruchomieniu aparatu.

Wybór innego języka

Aby zmienić język:

1 Opcje języka wyświetlacza.

Wybierz  **USTAWIENIA UŻYTKOWNIKA > 言語/LANG..**

2 Wybierz język.

Wyróżnij żadaną opcję i naciśnij **MENU/OK**.

Zmiana czasu i daty

Aby ustawić zegar aparatu:

1 Opcje wyświetlania **DATA/CZAS**.

Wybierz  **USTAWIENIA UŻYTKOWNIKA > DATA/CZAS**.

2 Ustaw zegar.

Naciskaj wybierak w lewo lub w prawo, aby wyróżnić rok, miesiąc, dzień, godzinę lub minuty, a następnie naciskaj wybierak do góry lub w dół, aby zmienić wartość. Naciśnij **MENU/OK**, aby ustawić zegar.

Podstawy fotografowania i odtwarzania

3

Robienie zdjęć (tryb P)

Ten rozdział opisuje jak robić zdjęcia przy używając programów AE (tryb P). Patrz strony 62–73 w celu uzyskania informacji o trybach S, A i M.

1 Wyreguluj ustawienia dla automatyki programowej ekspozycji.

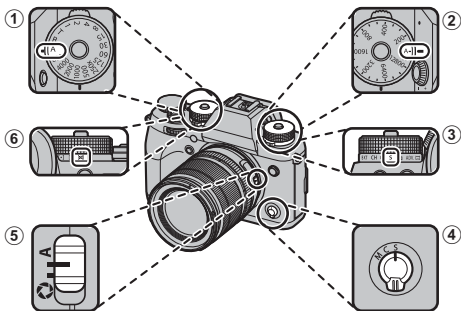

- 1 **Czas otwarcia migawki** (📖 62): Wybierz A (automatyczny).
- 2 **Czułość** (📖 88): Wybierz A (automatyczny).
- 3 **Tryb ciągłego przesuwu filmu** (📖 5): Wybierz S (pojedyncze zdjęcie).
- 4 **Tryb ostrości** (📖 75): Wybierz S (pojedynczy AF).
- 5 **Prześlona** (📖 62): Wybierz A (automatyczny).
- 6 **Pomiar** (📖 91): Wybierz (wielopunktowy).



Aby użyć pokrętki czasu otwarcia migawki, naciśnij zwolnienie pokrętki blokady i obróć pokrętkę dożądanego ustawienia.

- 2 Sprawdź tryb fotografowania.**
Sprawdź, czy P pojawia się na wyświetlaczu.



- 3 Przygotuj aparat.**

Trzymaj aparat stabilnie obiema rękami i przyciągnij łokcie do boków tułowia. Potrząsanie rękami lub niestabilne trzymanie aparatu może powodować poruszenie zdjęcia.



Aby zapobiec robieniu zdjęć, które są nieostre lub zbyt ciemne (niedoświetlone), należy trzymać palce rąk i inne przedmioty z dala od obiektywu i diody wspomagającej AF.

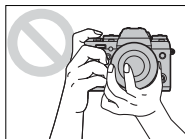

- 4 Skadruj zdjęcie.**

Obiektywy z pierścieniami zoom

Użyj pierścienia zoom w celu wykadrowania zdjęcia na ekranie. Obracaj pierścień w lewo, aby pomniejszyć lub w prawo, aby powiększyć obraz.

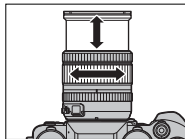

5 Ostrość.

Naciśnij spust migawki do połowy, aby ustawić ostrość.



Jeśli fotografowany obiekt jest słabo oświetlony, może zaświecić się dioda wspomagająca AF.

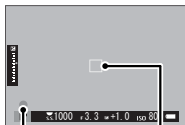

Wskaźnik
ostrości

Ostrość ramki

Jeśli aparat może ustawić ostrości, włączą się dwa sygnały dźwiękowe, a obszar ostrości i wskaźnik ostrości zaświecą się na zielono. Po naciśnięciu do połowy spustu migawki, ostrość i ekspozycja zostaną zablokowane.

Jeśli aparat nie jest w stanie ustawić ostrości, ramka ostrości zmieni kolor na czerwony, wyświetli się **!AF**, a wskaźnik ostrości zamiga na biało.

6 Zrób zdjęcie.

Płynnie naciśnij spust migawki do końca, aby zrobić zdjęcie.



Przeglądanie zdjęć

Zdjęcia można wyświetlać w wizjerze lub na monitorze LCD.

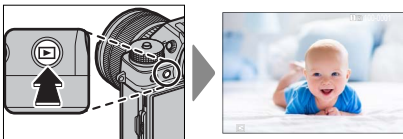
Aby wyświetlić zdjęcie na pełnym ekranie, należy nacisnąć przycisk .



Następne zdjęcia można wyświetlić, naciskając wybierak w lewo lub w prawo lub obracając przednim pokrętkiem sterowania. Aby wyświetlać zdjęcia w kolejności ich zrobienia, naciśnij wybierak lub obracaj pokrętkiem w prawo. Aby wyświetlać je w odwrotnej kolejności, naciskaj wybierak lub obracaj pokrętkiem w lewo. Aby szybko przejść do wybranego zdjęcia, przytrzymaj wybierak wciśnięty.

 Zdjęcia wykonane przy użyciu innych aparatów są oznaczone ikoną  („obrazek prezentu”), co oznacza, że mogą one nie być wyświetlane poprawnie i że powiększenie podczas odtwarzania może nie być dostępne.

Dwie karty pamięci

Jeśli włożono dwie karty pamięci, możesz nacisnąć i przytrzymać przycisk , aby wybrać kartę do odtwarzania. Możesz również wybrać kartę przy pomocy opcji **MENU ODTWARZANIA > PRZEŁĄCZ GNIAZDO**.



Usuwanie zdjęć

Użyj przycisku , aby usunąć zdjęcia.



Usuniętych zdjęć nie można odzyskać. Przed następną czynnością skopiuj ważne zdjęcia do komputera lub innego urządzenia magazynującego.

- 1 Podczas wyświetlania zdjęcia na pełnym ekranie naciśnij przycisk  i wybierz **ZDJĘCIE**.

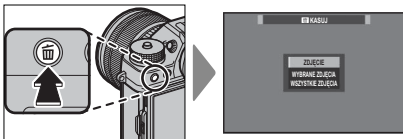

- 2 Naciskaj wybierak w lewo lub w prawo, aby przewijać zdjęcia, po czym naciśnij **MENU/OK**, aby usunąć zdjęcie (aparat nie wyświetli okna dialogowego potwierdzenia). Aby usunąć więcej zdjęć, powtórz czynności.



Chronionych zdjęć nie można usuwać. Wyłącz ochronę zdjęć, które mają być usunięte ( 187).

Zdjęcia mogą być również usuwane z menu za pomocą opcji **MENU ODTWARZANIA > KASUJ** ( 182).

Nagrywanie i odtwarzanie filmów

4



Nagrywanie filmów

Niniejszy rozdział opisuje jak nakręcić filmy w trybie automatycznym.

- 1 Obróć pokrętkę sterowania na .

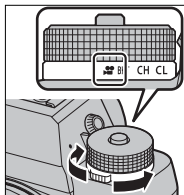

- 2 Wyreguluj ustawienia dla automatyki programowej ekspozycji.

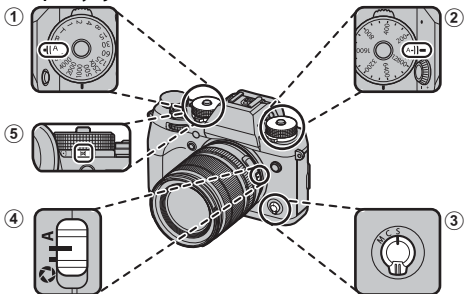

- 1 **Czas otwarcia migawki** (📖 62): Wybierz A (automatyczny).
- 2 **Czułość** (📖 88): Wybierz A (automatyczny).
- 3 **Tryb ostrości** (📖 75): Wybierz S (pojedynczy AF).
- 4 **Prześlona** (📖 62): Wybierz A (automatyczny).
- 5 **Pomiar** (📖 91): Wybierz  (wielopunktowy).

- 3** Naciśnij przycisk migawki, aby rozpocząć nagrywanie. Wskaźnik nagrywania (●) i pozostały czas są wyświetlane podczas nagrywania.

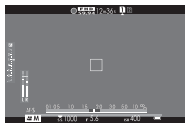

- 4** Naciśnij przycisk ponownie, aby zakończyć nagrywanie. Nagrywanie kończy się automatycznie, kiedy film osiągnie maksymalną długość lub po wypełnieniu karty pamięci.

Używanie mikrofonu zewnętrznego

Dźwięk może być nagrywany za pomocą mikrofonów zewnętrznych podłączanych do gniazd 3,5 mm średnicy; nie można używać mikrofonów, które wymagają zasilania z magistrali. Szczegółowe informacje znajdują się w instrukcji mikrofonu.

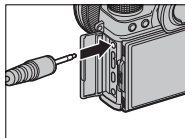



Dźwięk jest nagrywany przez wbudowany mikrofon lub opcjonalny mikrofon zewnętrzny. Nie zakrywaj mikrofonu podczas nagrywania. Należy zwrócić uwagę, że mikrofon może rejestrować dźwięki pochodzące od obiektywu oraz inne dźwięki emitowane przez aparat podczas nagrywania.

W filmach zawierających bardzo jasne obiekty mogą pojawiać się pionowe lub poziome smugi. Jest to normalne zjawisko i nie oznacza wadliwego działania.



Kontrolka świeci się, gdy odbywa się nagrywanie. Podczas nagrywania można zmienić kompensację ekspozycji w zakresie ± 2 EV i dostosować zoom przy pomocy zoomu (jeśli są dostępny).

Jeśli obiektyw jest wyposażony w przełącznik trybu przysłony, wybierz tryb przysłony przed rozpoczęciem nagrywania. Jeśli wybrano opcję inną niż **A**, szybkość migawki i przysłony można regulować podczas nagrywania.

Podczas nagrywania można:

- Regulować czułość
- Używać przycisku **VIEW MODE** i czujnika zbliżenia oka do przełączania pomiędzy ekranami wizjera EVF oraz monitora LCD
- Ponownie ustawiać ostrość za pomocą autofokusa, wciskając spust migawki do połowy lub wciskając przycisk, do którego przypisana jest funkcja **AF-WŁĄCZONY**

Nagrywanie może być niedostępne przy niektórych ustawieniach, a w innych przypadkach ustawienia mogą nie być stosowane podczas nagrywania.

Regulacja ustawień filmu

Rozmiar i liczbę klatek na sekundę można wybrać przy pomocy **USTAWIENIA FILMU > TRYB FILMU**, podczas gdy kartę używaną do zapisywania filmów można wybrać przy pomocy **KONF. ZAP. DANYCH > MIEJSCE PRZEZ. PLIKU FILM..** Tryb ustawiania ostrości jest wybierany przy użyciu wybieraka trybu ustawiania ostrości; w celu ciągłej regulacji ostrości wybierz **C** lub wybierz **S** i włącz inteligentne wykrywanie twarzy. Inteligentne wykrywanie twarzy jest niedostępne w trybie ustawiania ostrości **M**.

Głębina ostrości

Wybierz mniejsze liczby przysłony w celu zmiękczenia szczegółów tła.



Wyświetlanie filmów

Obejrzyj filmy na aparacie.

W odtwarzaniu pełnoekranowym filmy są identyfikowane przez ikonę



Podczas odtwarzania filmu można wykonywać poniższe operacje:

Selektor	Odtwarzanie w toku (▶)	Odtwarzanie wstrzymane (⏸)
▲	Zakończ odtwarzanie	
▼	Wstrzymaj odtwarzanie	Rozpocznij/ wznów odtwarzanie
◀▶	Ustaw szybkość	Przewijanie do tyłu/do przodu co jedno zdjęcie

Podczas odtwarzania na wyświetlaczu widoczny jest pasek postępu odtwarzania.



Nie zakrywaj głośnika podczas odtwarzania.

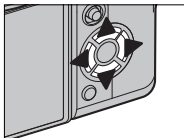



Aby wstrzymać odtwarzanie i wyświetlić elementy regulacji głośności, naciśnij **MENU/OK**. Naciskaj wybierak do góry i w dół, aby wyregulować poziom głośności. Naciśnij **MENU/OK** ponownie, aby wznowić odtwarzanie. Poziom głośności można również regulować przy pomocy **KONFIG. DŹWIĘKU > POZIOM DŹWIĘKU**.

Szybkość odtwarzania

Aby wybrać szybkość odtwarzania podczas odtwarzania, naciskaj wybierak w lewo lub w prawo. O szybkości informuje liczba strzałek (▶ lub ◀).



Strzałki

Robienie zdjęć

5

Tryby P, S, A i M

Tryby P, S, A i M dają różnorodny stopień kontroli na czasem otwarcia migawki i przysłony.

Tryb P: Automatyka programowa

Pozwól, aby aparat ustawił czas otwarcia migawki i wartość przysłony w celu zapewnienia optymalnej ekspozycji. Inne wartości, które powodują taką samą ekspozycję można wybrać poprzez zmianę programu.

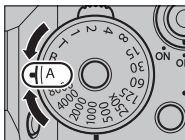

Czas otwarcia migawki: Wybierz A (automatyczny).

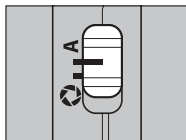

Przysłona: Wybierz A (automatyczny).

Ustaw czas otwarcia migawki i wartość przysłony na A (automatyczny) i potwierdź, że P pojawiło się na ekranie.



! Jeśli fotografowany obiekt znajduje się poza zakresem pomiaru aparatu, zamiast wartości przysłony i czasu otwarcia migawki na ekranie wyświetli się „---”.

📄 Aby użyć pokrętki czasu otwarcia migawki, naciśnij zwolnienie pokrętki blokady i obróć pokrętko do żądanego ustawienia.

Zmiana programu

W razie potrzeby można przekręcać tylne pokrętko sterowania, aby wybierać inne kombinacje czasu otwarcia migawki i wartości przysłony bez wpływu na ekspozycję (zmiana programu).



Czas otwarcia
migawki

Prześlona

! Zmiana programu jest niedostępna podczas nagrywania filmu, jeśli lampa błyskowa korzysta z automatycznego TTL, lub jeśli opcja auto jest wybrana dla **Ustawienia Jakości Obrazu > Zakres Dynamiczny**.

📄 Aby anulować zmianę programu, wyłącz aparat.

Tryb S: Automatyka z preselekcją czasu otwarcia migawki

Wybierz czas otwarcia migawki i niech aparat dostosuje przysłonę w celu uzyskania optymalnej ekspozycji.

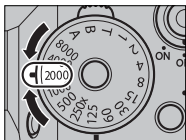

Czas otwarcia migawki: Wybierz szybkość.

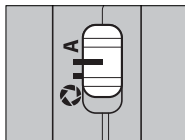

Prześlona: Wybierz A (automatyczny).

5

Ustaw prześlone na A (automatyczny) i użyj pokrętki czasu otwarcia migawki, aby wybrać czas otwarcia migawki. Na wyświetlaczu pojawi się S.



! Jeśli nie można uzyskać prawidłowej ekspozycji z wybranym czasem otwarcia migawki, wartość przysłony będzie wyświetlana na czerwono. Jeśli fotografowany obiekt znajduje się poza zakresem pomiaru aparatu, zamiast wartości przysłony na ekranie wyświetli się „-- --”.

📄 Aby użyć pokrętki czasu otwarcia migawki, naciśnij pokrętkę zwalniania blokady i obróć pokrętkę dożądanego ustawienia (pokrętkę może być stosowane nawet wtedy, gdy spust migawki jest naciśnięty do połowy). Czas otwarcia migawki można również regulować w krokach co $\frac{1}{3}$ EV, obracając tylne pokrętkę sterowania.

Czułość i głębia ostrości

Jeśli wybierzesz krótszy czas otwarcia migawki, gdy obiekt jest słabo oświetlony, aparat automatycznie wybierze program automatycznej ekspozycji z szerszą przysłoną. Zapewni to poprawną ekspozycję, ale może również zmniejszyć głębię ostrości, dzięki czemu mniejsza strefa za i przed obiektem będzie wyostrzona. Aby zmniejszyć otwór przysłony i zwiększyć głębię ostrości, wybierz wyższą czułość.



Czas (T)

Obróć pokrętkę czasu otwarcia migawki na T (czas), aby wybrać długi czas otwarcia migawki w celu zapewnienia długiego czasu ekspozycji. W celu uniknięcia poruszenia aparatem podczas ekspozycji zaleca się stosowanie statywu.

- 1 Obróć pokrętkę czasu otwarcia migawki w położenie T.

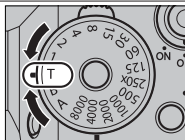

- 2 Obracaj tylnym pokrętkiem sterowania, aby wybrać czas otwarcia migawki.

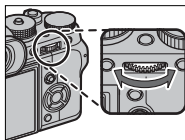

- 3 Naciśnij spust migawki do końca, aby zrobić zdjęcie z wybranym czasem otwarcia migawki. Zostanie wyświetlony ekran odliczania podczas wykonywania ekspozycji.



Aby ograniczyć „szumy” (cętki) towarzyszące długim czasom ekspozycji, wybierz **WŁ.** dla **Ustawienia jakości obrazu > Długa ekspoz. rz.** Zwróć uwagę, że może to zwiększyć czas wymagany do zapisania zdjęcia po jego zrobieniu.

Bardzo długi czas ekspozycji (B)

Wybierz czas otwarcia migawki **B** (żarówka) w celu zapewnienia długiej ekspozycji, w której ręcznie otwierasz i zamykasz migawkę. W celu uniknięcia poruszenia aparatem podczas ekspozycji zaleca się stosowanie statywu.

- 1 Obróć pokrętkę czasu otwarcia migawki w położenie **B**.

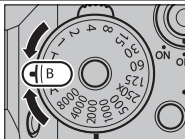

- 2 Naciśnij spust migawki do końca. Migawka pozostaje otwarta przez maksymalnie 60 minut, tak długo, jak spust migawki jest wciśnięty. Wyświetlacz pokazuje wartość czasu, jaki upłynął od rozpoczęcia.



Wybranie przysłony **A** powoduje ustawienie czasu otwarcia migawki na stałe na 30 s.

Aby ograniczyć „szumy” (cętki) towarzyszące długim czasom ekspozycji, wybierz **WŁ.** dla **USTAWIENIA JAKOŚCI OBRAZU > DŁUGA EKSP. RZ.** Zwróć uwagę, że może to zwiększyć czas wymagany do zapisania zdjęcia po jego zrobieniu.

Korzystanie z pilota zdalnego wyzwalania

Opcjonalnego pilota zdalnego wyzwalania RR-90 można używać do uzyskania zdjęć z długim czasem ekspozycji. RR-90 podłącza się przez złącze micro USB (Micro-B) USB 2.0.

Alternatywnie, elektroniczne piloty zdalnego wyzwalania od innych dostawców można podłączać do gniazda mikrofonu/ zdalnego wyzwalania migawki. Użyj wyzwalaczy ze złączem $\varnothing 2,5$ mm.

Wyzwalacze od innych dostawców łączą się, jak pokazano na rysunku.

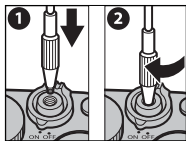
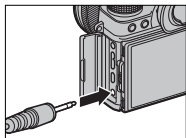
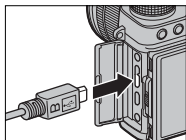

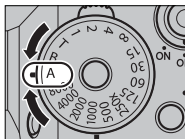

Tryb A: Automatyka z preselekcją przysłony

Wybierz wartość przysłony i niech aparat dostosuje migawkę w celu uzyskania optymalnej ekspozycji.

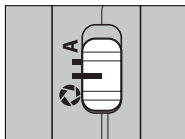

Czas otwarcia migawki: Wybierz A (automatyczny).



Przysłona: Wybierz  (ręczny).

Obracając pokrętkę czasu otwarcia migawki na **A** (automatyczny), należy ustawić wartość przysłony na  i obrócić pierścień przysłony obiektywu, aby ustawić przysłonę zgodnie z zapotrzebowaniem. Na wyświetlaczu pojawi się **A**.



 Jeśli nie można uzyskać prawidłowej ekspozycji z wybranym czasem otwarcia migawki, wartość przysłony będzie wyświetlana na czerwono. Jeśli fotografowany obiekt znajduje się poza zakresem pomiaru aparatu, na wskaźniku czasu otwarcia migawki wyświetli się „---”.

 Aby użyć pokrętkę czasu otwarcia migawki, naciśnij zwolnienie pokrętkę blokady i obróć pokrętkę dożądanego ustawienia.

Przysłonę można regulować nawet wtedy, gdy spust migawki jest wciśnięty do połowy.

Podgląd głębi ostrości

Kiedy **PODGLĄD GŁĘBI POLA** jest przypisany do przycisku funkcyjnego, naciśnięcie przycisku blokuje bieżące ustawienie przysłony, umożliwiając podgląd głębi pola na wyświetlaczu.

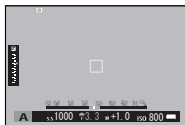

 Podgląd głębi ostrości można wykonać również, używając wskaźnika głębi ostrości na ekranie standardowym. Naciskaj **DISP/BACK**, aby przełączać pomiędzy trybami wyświetlania, aż do wyświetlenia wskaźników w trybie standardowym.



Głębina ostrości

Użyj opcji **AF/MF USTAWIENIA AF/MF > SKALA GŁĘBI OSTROŚCI**, aby wybrać, jak wyświetlana jest głębia pola. Wybierz **PODSTAWA FORMATU FILMU**, aby uzyskać pomoc w praktycznej ocenie głębi ostrości zdjęć, które będą oglądane w formie odbitek itp., lub wybierz **PODSTAWA PIKSELI**, aby uzyskać pomoc w ocenie głębi ostrości zdjęć, które będą wyświetlane w wysokiej rozdzielczości na ekranie komputera lub na innych elektronicznych ekranach.

Czułość i rozmycia spowodowane ruchem

Jeśli użytkownik wybiera wąską przysłonę, gdy obiekt jest słabo oświetlony, czas otwarcia migawki wybrany przez program automatycznej ekspozycji może nie być na tyle szybki, aby uniknąć rozmycia spowodowanego ruchem. Aby uzyskać krótsze czasy otwarcia migawki zmniejszające rozmycie ruchu, wybierz wyższą czułość.



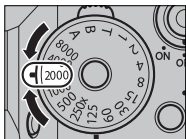

Tryb M: Ręczny dobór ekspozycji

Zmień parametry ekspozycji względem tych wybranych przez aparat.



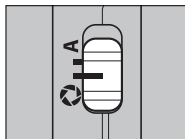

Czas otwarcia migawki: Wybierz szybkość.

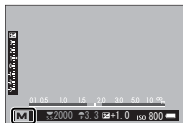

Prześlona: Wybierz  (ręczny).

Ustaw czas otwarcia migawki na wartość inną niż **A**, ustaw wartość przesłony na  i obróć pierścień przesłony obiektywu, aby wybrać przesłonę. Na wyświetlaczu pojawi się **M**.



 Aby użyć pokrętki czasu otwarcia migawki, naciśnij zwolnienie pokrętki blokady i obróć pokrętkę dożądanego ustawienia. Czas otwarcia migawki można regulować w krokach co $\frac{1}{3}$ EV, obracając tylne pokrętkę sterowania.

Podgląd ekspozycji

Aby wyświetlić podgląd ekspozycji na monitorze LCD, wybierz opcję inną niż **WYŁ.** dla **KONFIG. EKRANU > PODG. NAŚW. / BB W MAN.** Wybierz **WYŁ.** podczas korzystania z lampy błyskowej lub w innych wypadkach, gdy ekspozycja może się zmienić w momencie robienia zdjęcia.



Autofokus

Rób zdjęcia za pomocą autofokusa.

- 1 Obróć wybierak trybu ostrości na S lub C (📖 75).

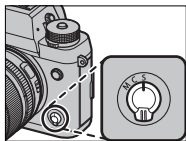

- 2 Użyj  **USTAWIENIA AF/MF > TRYB AF**, aby wybrać tryb AF (📖 77).

- 3 Wybierz położenie i rozmiar ostrości ramki (📖 79).

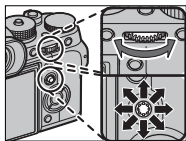

- 4 Rób zdjęcia.



Aby uzyskać informacje o systemie autofokusa, odwiedź stronę:

<http://fujifilm-x.com/af/en/index.html>

Tryb ostrości

Użyj wybieraka trybu ustawiania ostrości, aby wybrać sposób ustawiania ostrości przez aparat.

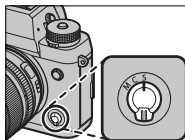

Można wybierać spośród następujących opcji:

Tryb	Opis
S (AF-S)	Punktowy AF: Ostrość jest blokowana po naciśnięciu spustu migawki do połowy. Wybierz to ustawienie do fotografowania nieruchomych obiektów.
C (AF-C)	Śledzenie AF: Ostrość jest stale regulowana, aby uwzględniać zmiany w odległości od fotografowanego obiektu, kiedy spust migawki jest wciśnięty do połowy. Używaj do fotografowania obiektów znajdujących się w ruchu. AF z wykrywaniem oczu jest niedostępny.
M (ręczny)	Ręczny: Ostrość jest ustawiana ręcznie przy użyciu pierścienia regulacji ostrości. Ten tryb należy wybierać w celu ręcznego dobierania ostrości oraz w sytuacjach, w których aparat nie może automatycznie ustawić ostrości (📖 84).



Niezależnie od wybranej opcji, ręczne ustawianie ostrości zostanie użyte, gdy obiektyw jest w trybie ręcznej regulacji ostrości.

Jeśli wybrano **WŁ.** dla jest wybrane dla **AF/MF** **USTAWIENIA AF/MF > PRE-AF**, ostrość będzie ustawiona w trybach **S** i **C**, nawet gdy spust migawki nie jest wciśnięty.

Wskaźnik ostrości

Wskaźnik ostrości zmienia kolor na zielony, kiedy ostrość jest ustawiona na obiekt i miga na biało, gdy aparat nie potrafi ustawić ostrości. Nawiasy („()”) oznaczają, że aparat ustawia ostrość. Nawiasy są wyświetlane bez przerwy w trybie **C**. Wyświetlane jest **MF** w trybie ręcznego ustawiania ostrości.





Wskaźnik ostrości

Opcje autofokusa (Tryb AF)



Wybierz sposób ustawiania ostrości przez aparat w trybach S lub C.

- 1 Naciśnij **MENU/OK** i przejdź do menu fotografowania.
- 2 Wybierz **AF/MF** **USTAWIENIA AF/MF > TRYB AF**.
- 3 Wybierz tryb AF.

 Funkcja ta może być również dostępna za pomocą skrótów ( 250).

Jak kamera ustawia ostrość zależy od trybu ostrości.

Tryb ostrości S (AF-S)

Opcja	Opis	Przykładowy obraz
 POJEDYNCZY PUNKT	Aparat ustawia ostrość na obiekt w wybranym punkcie ostrości. Używaj do ustawiania ostrości na wybranym obiekcie.	
 STREFA	Aparat ustawia ostrość na obiekt w wybranej strefie ostrości. Strefy ostrości obejmują wiele punktów ostrości, umożliwiając łatwiejsze ustawianie ostrości na obiekty będące w ruchu.	
 SZEROK./ ŚLEDZENIE	Aparat automatycznie ustawia ostrość na obiekt o wysokim kontraście. Ekran pokazuje obszar ostrości.	

Opcja	Opis	Przykładowy obraz
<input type="checkbox"/> ALL WSZYSTKO	Obróć tylne pokrętko sterujące na ekranie wyboru punktu ostrości (☰ 80, 81), aby przełączać pomiędzy trybami AF w następującej kolejności: <input type="checkbox"/> POJEDYNCZY PUNKT , <input type="checkbox"/> STREFA , i <input type="checkbox"/> SZEROK./ŚLEDZENIE .	



Tryb ostrości C (AF-C)

Opcja	Opis	Przykładowy obraz
<input type="checkbox"/> POJEDYNCZY PUNKT	Ostrość śledzi przedmiot w wybranym punkcie ostrości. Użyj dla przedmiotów poruszających się do lub od aparatu.	
<input type="checkbox"/> STREFA	Ostrość śledzi przedmiot w wybranej strefie ostrości. Użyj dla przedmiotów, które poruszają dość przewidywalny.	
<input type="checkbox"/> SZEROK./ŚLEDZENIE	Ostrość śledzi obiekty poruszające się w dużym obszarze kadru.	
<input type="checkbox"/> ALL WSZYSTKO	Obróć tylne pokrętko sterujące na ekranie wyboru punktu ostrości (☰ 80, 81), aby przełączać pomiędzy trybami AF w następującej kolejności: <input type="checkbox"/> POJEDYNCZY PUNKT , <input type="checkbox"/> STREFA , i <input type="checkbox"/> SZEROK./ŚLEDZENIE .	

Wybór punktu ostrości

Wybierz punkt ostrości dla autofokusa.







Wyświetlanie ekranu punktu ostrości

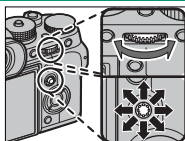

- 1 Naciśnij **MENU/OK** i przejdź do menu fotografowania.
- 2 Wybierz  **USTAWIENIA AF/MF > OBSZAR OSTROŚCI**, aby zobaczyć ekran punktu ostrości.
- 3 Użyj dźwigni ostrości i tylnego pokrętła sterowania, aby wybrać obszar ostrości ( 80).





Wybór punktu ostrości

Użyj dźwigni ostrości, aby wybrać punkt ostrości i tylnego pokrętła sterowania, aby wybrać rozmiar ostrości ramki. Procedura różni się w zależności od opcji wybranej dla trybu AF.



Tryb AF	Dźwignia ostrości		Tylnie pokrętło sterowania	
	 Pochylenie	 Naciśnij	 Obróć	 Naciśnij
	Wybierz punkt ostrości	Wybierz środkowy punkt ostrości	Wybierz spośród 6 rozmiarów zdjęć	Przywróć oryginalny rozmiar
			Wybierz spośród 3 rozmiarów zdjęć	
			—	



 Ręczny wybór punktu ostrości nie jest dostępny, gdy wybrano  **SZEROK./ŚLEDZENIE** w trybie ostrości **S**.

Jeśli  **WSZYSTKO** jest wybrane dla trybu AF, można obracać tylne pokrętło sterowania na ekranie wyboru punktu ostrości (80, 81), aby przełączać pomiędzy trybami AF w następującej kolejności:  **POJEDYNCZY PUNKT** (6 rozmiarów zdjęć),  **STREFA** (3 rozmiary zdjęć) i  **SZEROK.** (tryb ustawiania ostrości **S**) lub  **ŚLEDZENIE** (tryb ustawiania ostrości **C**).

Ekran punktu ostrości

Ekran punktu ostrości różni się w zależności od opcji wybranej dla trybu AF.

 Ramki ostrości są oznaczone małymi kwadratami (□), a strefy ostrości dużymi kwadratami.

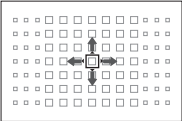
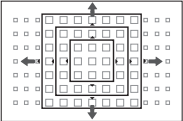
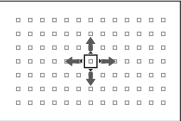
Tryb AF		
 POJEDYNCZY PUNKT	 STREFA	 SZEROK./ŚLEDZENIE
		
Liczbę dostępnych punktów można wybrać przy pomocy AF/MF > USTAWIENIA AF/MF > LICZBA PUNKTÓW OSTROŚCI.	Wybierz spośród stref przy pomocy punktów ostrości 7×7, 5×5 lub 3×3.	Ustaw ostrość ramki nad przedmiotem i naciśnij MENU/OK.

Dostępne punkty ostrości

Wykrywanie kontrastu TTL AF oferuje więcej punktów (1) niż inteligentny hybrydowy AF (2), który łączy wykrywanie fazy z wykrywaniem kontrastu TTL AF.

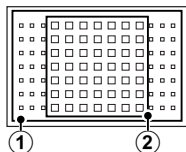

Wybór ramki ostrości w trybie zdjęć seryjnych

Gdy wybrano ciągłą dużą szybkość (CH) dla trybu drive, spada ilość ramek ostrości w trybie ostrości C.

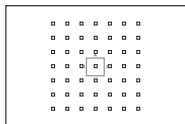

Pojedynczy punkt

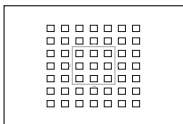

Strefa

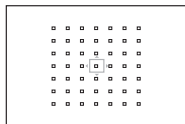

Szerok./Śledzenie

Autofokus

Chociaż aparat został wyposażony w doskonały precyzyjny układ automatycznej regulacji ostrości, ustawienie ostrości na obiektach wymienionych poniżej może być niemożliwe.

- Bardzo błyszczące obiekty, takie jak lustro lub karoserie samochodów.
- Obiekty fotografowane przez okno lub inny materiał odbijający światło.
- Ciemne obiekty i obiekty raczej pochłaniające niż odbijające światło, takie jak włosy lub futro.
- Obiekty bez stałej formy, takie jak dym lub płomień.
- Obiekty w nieznanym stopniu kontrastujące z tłem.
- Obiekty ustawione przed lub za mocno kontrastującym przedmiotem, który również znajduje się w ramce ostrości (na przykład obiekt fotografowany na tle mocno kontrastujących elementów).

Kontrola ostrości

Aby przybliżyć bieżący obszar ostrości w celu dokładnego ustawienia ostrości, naciśnij przycisk, do którego przypisano przybliżanie obszaru ostrości (przy ustawieniach domyślnych jest to środek tylnego pokrętkła sterowania). Naciśnij przycisk ponownie, aby anulować zbliżenie.

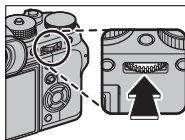

Normalny
wyświetlacz



Przybliżenie obszaru
ostrości



W trybie ostrości **S**, zoom można regulować, obracając tylne pokrętkło sterowania, gdy wybrano **STANDARDOWE** lub **ZAZNACZ GŁĘBIĘ OSTROŚCI** dla **AF/MF USTAWIENIA AF/MF > MF ASSIST** (📖 146). Przybliżenie obszaru ostrości nie jest dostępne w trybie ustawiania ostrości **C** lub gdy **AF/MF USTAWIENIA AF/MF > PRE-AF** jest włączony lub opcja inna niż **POJEDYNCZY PUNKT** jest wybrana dla **TRYB AF**.

Użyj **USTAWIENIA PRZYCISKÓW/POKRĘTKŁA > Fn/AE-L/AF-L UST. PRZYC.**, aby zmienić funkcję środka pokrętkła sterowania lub przypisać jego domyślną funkcję do innych elementów sterujących.

Ręczne ustawianie ostrości

Ustaw ostrość ręcznie.

- 1 Przekręć wybierak trybu ustawiania ostrości na **M**.

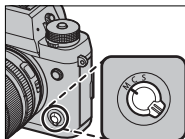

MF pojawi się na wyświetlaczu.

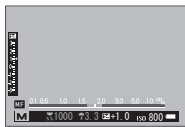

- 2 Ostrość jest ustawiana ręcznie przy użyciu pierścienia regulacji ostrości. Obracaj pierścień w lewo, aby zmniejszać odległość, na jaką ustawiana jest ostrość, lub w prawo, aby ją zwiększać.

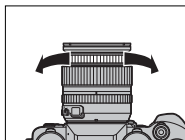

- 3 Rób zdjęcia.



Użyj **☑ USTAWIENIA PRZYCISKÓW/POKRĘTŁA > KRĄG OSTROŚCI**, aby zmienić kierunek obrotu pierścienia ostrości.

Niezależnie od wybranej opcji, ręczne ustawianie ostrości zostanie użyte, gdy obiektyw jest w trybie ręcznej regulacji ostrości.

Szybkie ustawianie ostrości

Aby korzystać z autofokusa w celu ustawienia ostrości na obiekcie znajdującym się w wybranym obszarze ostrości, naciśnij przycisk, do którego przypisano blokadę ostrości lub AF-WŁĄCZONY (rozmiar obszaru ostrości można wybrać za pomocą tylnego pokrętkła sterowania). W trybie ręcznego ustawiania ostrości można użyć tej opcji do szybkiego ustawiania ostrości na wybranym obiekcie za pomocą pojedynczego lub ciągłego autofokusa zgodnie z opcją wybraną dla  **USTAWIENIA AF/MF > USTAWIENIE STAŁEGO AF.**

Kontrola ostrości

Dostępne są różne opcje, aby sprawdzić ostrość w ręcznym trybie ostrości.

Wskaźnik ręcznego ustawiania ostrości

Wskaźnik ręcznej regulacji ostrości informuje, jak dobrze odległość ostrości odpowiada odległości od fotografowanego obiektu w nawiasach ostrość.

Biała linia wskazuje odległość do fotografowanego obiektu w obszarze

ostrości (w metrach lub stopach, w zależności od opcji wybranej dla **KONFIG. EKRANU > JEDN. SKALI ODL.** w menu ustawień), a niebieski pasek przedstawia głębię ostrości, czyli, innymi słowy, odległość przed fotografowanym obiektem i za nim, która jest widoczna jako ostra.

Odległość zdjęciowa
(biała linia)

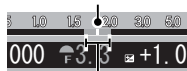

Głębina ostrości

Przybliżanie obszaru ostrości

Jeśli wybrano **WŁ.** dla **USTAWIENIA AF/MF > PODGLĄD OSTROŚCI**, aparat automatycznie przybliży obszar ostrości w wybranym obszarze ostrości, gdy pierścień ostrości jest obracany.



Jeśli wybrano **STANDARDOWE** lub **ZAZNACZ GŁĘBIĘ OSTROŚCI** dla **USTAWIENIA AF/MF > MF ASSIST**, zoom można regulować, obracając tylne pokrętło sterowania. Podczas zoomu ostrości dostępny jest wybór pola ostrości za pomocą dźwigni ostrości.

MF Assist

Opcja  **USTAWIENIA AF/MF > MF ASSIST** służy do sprawdzania ostrości podczas kadrowania zdjęć na monitorze LCD lub w wizjerze elektronicznym w trybie ręcznego ustawiania ostrości.

 Menu **MF ASSIST** można wyświetlić, naciskając i przytrzymując element sterujący, do którego przypisano przybliżanie obszaru ostrości.

Dostępne są następujące opcje:

- **ZAZNACZ GŁĘBIĘ OSTROŚCI:** Podświetla kontury o wysokim kontraście. Obracaj pierścieniem ostrości, aż obiekt zostanie podświetlony.
- **CYFR. PODZIAŁ ZDJĘCIA:** Wyświetla rozdzielony obraz w środku kadru. Wykadruj fotografowany obiekt w obszarze podzielonego obrazu i obracaj pierścieniem ostrości, aż cztery części podzielonego zdjęcia zostaną prawidłowo ustawione.

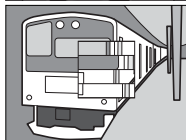

Wyreguluj czułość aparatu na światło.

Naciśnij zwolnienie blokady pokrętki czułości, przekręć pokrętło na żądane ustawienie, naciśnij i zwolnij ponownie, aby zablokować pokrętło.

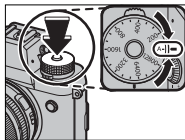

Opcja	Opis
A (automatyczny)	Czułość jest regulowana automatycznie w odpowiedzi na warunki robienia zdjęcia zgodnie z opcją wybraną dla USTAWIENIA ZDJĘĆ > USTAW.AUTOM. ISO . Wybierz spośród AUTO1 , AUTO2 i AUTO3 .
12800–200	Dostosuj czułość ręcznie. Wybrana wartość jest pokazana na wyświetlaczu.
H (25600/51200), L (100/125/160)	Wybierz w szczególnych sytuacjach. Należy zauważyć, że cętkowanie może się pojawić na zdjęciu zrobionym w H , podczas gdy L zmniejsza zakres dynamiczny.



Użyj **USTAWIENIA PRZYCISKÓW/POKRĘTKA > USTAW. POKRĘTKA ISO (H)**, aby wybrać czułość przypisaną do pozycji **H**.

Użyj **USTAWIENIA PRZYCISKÓW/POKRĘTKA > USTAW. POKRĘTKA ISO (L)**, aby wybrać czułość przypisaną do pozycji **L**.

Jeżeli **POLEC.** zostało wybrane dla **USTAWIENIA PRZYCISKÓW/POKRĘTKA > USTAW. POKRĘTKA ISO (A)**, czułość można również wyregulować poprzez ustawienie czułości na **A** i obracanie przednim pokrętłem sterowania.

Regulacja czułości

Wyższe wartości służą do zmniejszania efektu rozmazania zdjęcia przy słabym oświetleniu, natomiast mniejsze wartości umożliwiają korzystanie z dłuższych czasów otwarcia migawki lub większych otworów przysłony w przypadku jasnego oświetlenia. Zwróć jednakże uwagę, że przy wysokich czułościach może występować cętkowanie.

Automatyczna czułość (A)

Użyj  **USTAWIENIA ZDJĘĆ > USTAW.AUTOM.ISO**, aby wybrać czułość bazową, czułość maksymalną i minimalny czas otwarcia migawki dla pozycji **A** na pokrętle czułości. Ustawienia dla **AUTO1**, **AUTO2** i **AUTO3** można zapisać oddzielnie.

Pozycja	Opcje	Wartość domyślna		
		AUTO1	AUTO2	AUTO3
DOMYŚLNA CZUŁOŚĆ	12800–200	200		
MAKS. CZUŁOŚĆ	12800–400	800	1600	3200
MIN. CZAS NAŚWIETL	$\frac{1}{500}$ – $\frac{1}{4}$ SEK, AUTO	$\frac{1}{60}$ SEK		

Aparat automatycznie dobiera czułość pomiędzy wartością domyślną a maksymalną; czułość zostanie podniesiona powyżej wartości domyślnej, tylko jeśli wymagany czas do otwarcia migawki w celu uzyskania optymalnej ekspozycji będzie dłuższy niż wartość wybrana dla **MIN. CZAS NAŚWIETL**.



Jeśli wartość wybrana dla **DOMYŚLNA CZUŁOŚĆ** jest wyższa od wybranej dla **MAKS. CZUŁOŚĆ, DOMYŚLNA CZUŁOŚĆ** zostanie ustawiona na wartość wybraną dla **MAKS. CZUŁOŚĆ**.

Aparat może wybrać czas otwarcia migawki dłuższy niż **MIN. CZAS NAŚWIETL**, jeśli zdjęcia byłyby nadal niedoświetlone przy wartości wybranej dla **MAKS. CZUŁOŚĆ**. Jeśli **AUTO** jest wybrane dla **MIN. CZAS NAŚWIETL**, aparat automatycznie wybierze najdłuższy czas otwarcia migawki, w przybliżeniu równy odwrotności ogniskowej obiektywu, wyrażony w sekundach (na przykład, jeśli obiektyw ma ogniskową 50 mm, aparat wybierze najdłuższy czas otwarcia migawki w zakresie $\frac{1}{50}$ s). Minimalny czas otwarcia migawki nie jest zależny od opcji wybranej dla stabilizacji obrazu.



Pomiar

Wybierz sposób pomiaru ekspozycji przez aparat.

Obróć pokrętkę pomiaru, aby wybrać spośród poniższych opcji.



Wybrana opcja będzie działać tylko wtedy, gdy **AF/MF** **USTAWIENIA AF/MF > UST. WYKRYW. TWARZY/OCZU** jest **TWARZ WYŁ./OCZY WYŁ..**

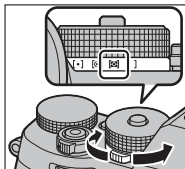

Tryb	Opis
[•] (punktowy)	Aparat mierzy warunki oświetlenia w obszarze na środku kadru, który stanowi 2% całej powierzchni kadru. Zalecany w przypadku obiektów oświetlonych od tyłu oraz w innych sytuacjach, w których tło jest dużo jaśniejsze lub ciemniejsze od głównego obiektu.
[⊙] (ważony środek)	Aparat mierzy cały kadr, ale przypisuje największą wagę do obszaru w środku.
[📷] (multi)	Aparat natychmiast wyznacza ekspozycję na podstawie analizy kompozycji, kolorów i rozkładu jasności. Zalecany w większości sytuacji.
[] (średnia)	Ekspozycja jest ustawiana na średnią dla całego kadru. Zapewnia to spójną ekspozycję wielu zdjęć wykonywanych w warunkach takiego samego oświetlenia, a szczególnie sprawdza się w przypadku pejzaży i portretów osób w czarnych lub białych ubraniach.



Kompensacja ekspozycji

Dostosuj ekspozycję.

Obróć pokrętło kompensacji ekspozycji.

! Wartość dostępnej kompensacji różni się w zależności od trybu fotografowania.

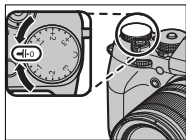

C (specjalne)

Gdy pokrętło kompensacji ekspozycji jest obrócone na **C**, można regulować kompensację ekspozycji, obracając przednie pokrętło sterowania.

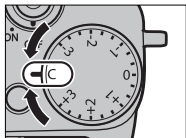

! Przednie pokrętło sterowania można używać do ustawiania kompensacji ekspozycji na wartości między -5 a $+5$ EV. Przednie pokrętło sterowania można używać do ustawiania wartości przysłony lub kompensacji ekspozycji. Naciśnij pokrętło, aby przełączyć między nimi.

Blokada ostrości/ekspozycji

Skomponuj zdjęcie z obiektami znajdującymi się poza centrum kadru.

- 1 Ostrość:** Ustaw fotografowany obiekt w ramce ostrości i naciśnij spust migawki do połowy, aby zablokować ostrość i ekspozycję. Ostrość i ekspozycja pozostają zablokowane tak długo, jak długo spust migawki pozostaje naciśnięty do połowy (blokada AF/AE).

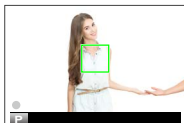

- 2 Zmień kompozycję:** Trzymaj spust migawki wciśnięty do połowy.



- 3 Zrób zdjęcie:** Naciśnij spust migawki do końca.



Blokada ostrości przy użyciu przycisku migawki jest dostępna, tylko gdy wybrano **ON** dla **Ustawienia Przycisków/Pokrętle > Migawka AF, Migawka AE**.

Przyciski AE-L i AF-L

Ostrość i ekspozycję można również zablokować przy pomocy przycisków **AF-L** i **AE-L**. Przy ustawieniach domyślnych przycisk **AF-L** blokuje ostrość, a przycisk **AE-L** ekspozycję. Ostrość i/lub ekspozycja pozostaną zablokowane, gdy ten przycisk jest wciśnięty, niezależnie od tego, czy spust migawki jest wciśnięty do połowy.

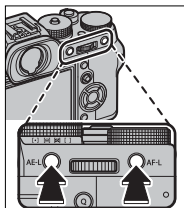

Funkcje przycisków można zmieniać przy pomocy następujących opcji **USTAWIENIA**

PRZYCISKÓW/POKRĘTŁA:

- **Fn/AE-L/AF-L UST. PRZYC.:** Wybierz funkcje, jakie mają przyciski **AE-L** i **AF-L**.
- **TRYB BLOK. AE/AF:** Jeśli wybrano ustawienie **PRZEŁ. BL. AE/AF** dla **TRYB BLOK. AE/AF**, ekspozycja i/lub ostrość są zablokowane po naciśnięciu przycisku i pozostają zablokowane, aż do jego ponownego naciśnięcia.



BKT Bracketing (zmiana parametrów)

Można automatycznie modyfikować ustawienia podczas rejestrowania serii zdjęć.

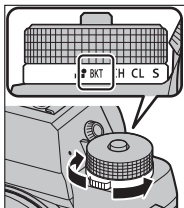
- 1 Obróć pokrętkę sterowania na BKT.





- 2 Przejdź do **USTAWIENIE DRIVE** w menu **U** **USTAWIENIA ZDJĘĆ** i wybierz **BKT Z AE**, **ISO BKT**, **BKT Z SYMULACJĄ FILMU**, **BKT BAL. B.** lub **BKT Z DYNAM. ZM. ZAKR.**

 Funkcja ta może być również dostępna za pomocą skrótów ( 250).

- 3 Rób zdjęcia.

BKT Z AE

Użyj  **USTAWIENIA ZDJĘĆ > USTAWIENIE DRIVE > USTAWIENIE BKT > BKT Z AE**, aby wybrać stopień bracketingu i liczbę zdjęć. Z każdym naciśnięciem spustu migawki aparat zarejestruje określoną liczbę zdjęć: jedno z użyciem zmierzonej wartości ekspozycji, a pozostałe prześwietlone lub niedoświetlone o wielokrotność wybranej wartości bracketingu ( 150).



Niezależnie od wielkości bracketingu, ekspozycja nie przekroczy ograniczeń układu pomiaru ekspozycji.

ISO BKT

Wybierz stopień bracketingu (± 1 , $\pm \frac{2}{3}$ lub $\pm \frac{1}{3}$). Po każdym zwolnieniu spustu migawki aparat zarejestruje zdjęcie z bieżącym ustawieniem czułości, a następnie przetworzy je w celu utworzenia dwóch dodatkowych kopii: jednej z czułością zwiększoną o wybraną wartość oraz drugiej z czułością zmniejszoną o taką samą wartość.

BKT Z SYMULACJĄ FILMU

Przy każdym wyzwoleniu migawki aparat robi jedno zdjęcie, a następnie przetwarza je w celu utworzenia kopii z różnymi ustawieniami symulacji filmu, wybranymi przy pomocy  **USTAWIENIA ZDJĘĆ > USTAWIENIE DRIVE > USTAWIENIE BKT > BKT Z SYMULACJĄ FILMU**.

 BKT BAL. B.

Wybierz stopień bracketingu (± 1 , ± 2 lub ± 3). Przy każdym wyzwoleniu migawki aparat robi jedno zdjęcie i przetwarza je w celu utworzenia trzech kopii: jednej z aktualnym ustawieniem balansu bieli, jednej z korektą zwiększoną o wybraną wartość, i jednej z korektą zmniejszoną o wybraną wartość.

 BKT Z DYNAM. ZM. ZAKR.

Każdorazowe naciśnięcie spustu migawki powoduje zrobienie przez aparat trzech zdjęć o różnych zakresach dynamicznych: 100% dla pierwszego, 200% dla drugiego i 400% dla trzeciego zdjęcia.



Kiedy działa bracketing zakresu dynamicznego, czułość jest ustawiona na co najmniej ISO 800 (lub minimalnie na ISO 200 do 800, gdzie dla czułości wybrano opcję auto). Czułość ustawiona wcześniej jest przywracana po zakończeniu bracketingu.



Zdjęcia seryjne (tryb serii)

Uchwycić ruch w serii zdjęć.

- 1 Obracaj pokrętłem, aby wybrać **CH** (szybką serię zdjęć) lub **CL** (wolną serię zdjęć).

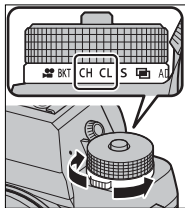

- 2 Przejdź do **USTAWIENIE DRIVE** w menu **USTAWIENIA ZDJĘĆ** i wybierz zwiększenie liczby klatek.



Funkcja ta może być również dostępna za pomocą skrótów (📖 250).

- 3 Rób zdjęcia. Aparat robi zdjęcia tak długo, jak spust migawki jest wciśnięty. Fotografowanie kończy się po zwolnieniu spustu migawki lub po wypełnieniu karty pamięci.



Jeśli numeracja plików osiągnie 999 przed zakończeniem robienia zdjęć, pozostałe zdjęcia zostaną zapisane w nowym folderze.

Fotografowanie w trybie zdjęć seryjnych może się nie rozpocząć, jeżeli na karcie pamięci jest za mało wolnego miejsca.

Liczba klatek różni się w zależności od fotografowanego obiektu, czasu otwarcia migawki, czułości oraz trybu ostrości. Liczba zdjęć na sekundę może spadać, a czas nagrywania może wzrastać wraz ze zwiększaniem się liczby zrobionych zdjęć. Lampa błyskowa może lub może nie zadziałać, w zależności od warunków fotografowania.

Ostrość i ekspozycja

Wybierz tryb ostrości **C**, aby zróżnicować ostrość każdego zdjęcia. Aby zróżnicować ekspozycję każdego zdjęcia, wybierz **OFF** dla **USTAWIENIA PRZYCISKÓW/POKRĘTŁA > MIGAWKA AE**.



Wybranie **CH** w trybie ostrości **C** ogranicza wybór ramek ostrości.

Wydajność śledzenia ekspozycji i ostrości mogą się różnić w zależności od takich czynników, jak przysłony, czułość i kompensacja ekspozycji.



Ekspozycje mozaikowe

Utwórz zdjęcie na podstawie połączenia dwóch ekspozycji.



- 1 Obróć pokrętko sterowania na

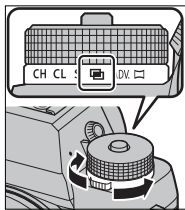

- 2 Zrób pierwsze zdjęcie.
- 3 Naciśnij **MENU/OK**. Pierwsze zdjęcie zostanie wyświetlone nałożone na widok przez obiektyw i pojawi się prośba o zrobienie drugiego zdjęcia.



Aby powrócić do kroku 2 i ponownie zrobić pierwsze zdjęcie, naciśnij wybierak w lewo. Aby zapisać pierwsze zdjęcie i wyjść z menu bez tworzenia wielokrotnej ekspozycji, naciśnij **DISP/BACK**.

- 4 Zrób drugie zdjęcie, korzystając z pierwszej klatki jako wzoru.



- 5 Naciśnij **MENU/OK**, aby utworzyć wielokrotną ekspozycję, lub naciśnij wybierak w lewo, aby powrócić do kroku 4 i ponownie zrobić drugie zdjęcie.



ADV. Zaawansowane filtry

Rób zdjęcia z efektem filtra.

- 1 Obróć pokrętkę sterowania na ADV..

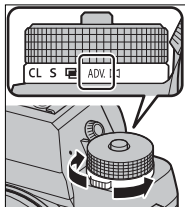

- 2 Przejdź do **USTAWIENIE DRIVE** w menu **Ustawienia Zdjęć** i wybierz efekt filtra.

 Funkcja ta może być również dostępna za pomocą skrótów (📖 250).

- 3 Rób zdjęcia.

Opcje zaawansowanego filtra

Można wybierać spośród następujących filtrów:

Filtr	Opis
 APARAT ZABAWKOWY	Wybierz ten filtr, aby uzyskać efekt użycia aparatu zabawkowego w stylu retro.
 MINIATURA	Górne i dolne części zdjęć są nieostre, w celu uzyskania efektu zdjęcia dioramy.
 KOLOR POP	Twórz zdjęcia o wysokim kontraście i nasyconych barwach.
 WYSOKA TONACJA	Twórz jasne zdjęcia o niskim kontraście.
 NISKA TONACJA	Twórz równomiernie ciemne tony z kilkoma obszarami zaakcentowanych obszarów oświetlonych.
 DYNAMICZNY TON	Dynamiczna tonacja stosowana w celu uzyskania fantazyjnego efektu.
 OBRAZ MIĘKKI	Uzyskaj efekt równomiernego zmiękczenia całości zdjęcia.
 CZĘŚĆ. KOLOR (CZERWONY)	Obszary zdjęcia o barwie zgodnej z wybraną barwą zostają zapisane jako barwne na zdjęciu. Pozostałe strefy zdjęcia są zapisywane jako czarno-białe.
 CZĘŚĆ. KOL. (POMARAŃCZ)	
 CZĘŚĆ. KOLOR (ŻÓŁTY)	
 CZĘŚĆ. KOLOR (ZIELONY)	
 CZĘŚĆ. KOL. (NIEBIESKI)	
 CZĘŚĆ. KOL (FIOLETOWY)	



W zależności od fotografowanego obiektu i ustawień aparatu, w niektórych przypadkach zdjęcia mogą być ziarniste albo ich jasność lub odcień mogą być zróżnicowane.



Panoramy

Aby utworzyć zdjęcie panoramiczne, postępuj zgodnie z instrukcjami wyświetlanymi na ekranie.

- 1 Obróć pokrętkę sterowania na .

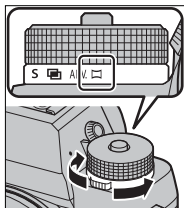

- 2 Aby wybrać kąt, o jaki aparat zostanie obrócony w poziomie podczas fotografowania, naciśnij wybierak w lewo. Wyróżnij wartość i naciśnij **MENU/OK**.
- 3 Naciśnij wybierak w prawo, aby wyświetlić dostępne kierunki obracania aparatu. Wyróżnij kierunek obracania i naciśnij **MENU/OK**.
- 4 Naciśnij spust migawki do końca, aby rozpocząć nagrywanie. Nie ma potrzeby przytrzymywania spustu migawki podczas rejestracji.

- 5** Obracaj aparat w kierunku wskazanym przez strzałkę. Fotografowanie zakończy się automatycznie po zakończeniu przesuwania aparatu zgodnie ze wskazówkami na ekranie i zakończeniu nagrywania panoramy.

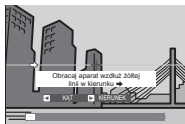

Aby uzyskać najlepsze rezultaty

Aby uzyskać najlepsze rezultaty, użyj obiektywu o ogniskowej 35 mm lub mniejszej (50 mm lub mniej w formacie 35 mm). Aby uzyskać najlepsze rezultaty, oprzyj łokcie na obu stronach tułowia i poruszaj aparatem po niewielkim okręgu ze stałą prędkością, trzymając aparat cały czas równoległe lub w odpowiednim kącie odnośnie do horyzontalnej pozycji, uważając, aby powoli obracać go tylko w kierunku wskazanym strzałkami. Lepsze wyniki można uzyskać, korzystając ze statywu. Jeśli nie uzyskałeś pożądaných rezultatów, spróbuj przesuwac aparat z inną prędkością.



Jeśli spust migawki zostanie wciśnięty do końca przed zakończeniem wykonywania panoramy, fotografowanie zakończy się i zarejestrowanie panoramy nie będzie możliwe. Fotografowanie może również zostać przerwane, jeśli aparat będzie przesuwany w poziomie lub pionie zbyt szybko lub zbyt wolno. Obracanie aparatu w kierunku innym, niż wskazany, powoduje anulowanie rejestracji zdjęć.

Zdjęcia panoramiczne tworzone są z wielu kadrów. Jeśli wybrano **ON** dla **☑ USTAWIENIA PRZYCISKÓW/POKRĘTŁA > MIGAWKA AE**, ekspozycja dla całej panoramy jest określana przez pierwsze zdjęcie. W pewnych przypadkach idealne połączenie zdjęć przez aparat może nie być możliwe lub aparat może zarejestrować zdjęcie panoramiczne o większym lub mniejszym kącie obrotu, niż wybrany. Ostatnia część panoramy może nie zostać zapisana, jeśli fotografowanie zakończy się przed ukończeniem panoramy.

Uzyskanie zadowalających rezultatów może nie być możliwe w przypadku obiektów ruchomych, obiektów znajdujących się blisko aparatu, obiektów jednolitych, takich jak niebo czy trawnik, obiektów w stałym ruchu, takich jak fale i wodospady, oraz obiektów o znacznie zmieniającej się jasności. Zdjęcia panoramiczne mogą być poruszone, jeśli obiekt jest słabo oświetlony.

Przeglądanie zdjęć panoramicznych

W trybie odtwarzania na pełnym ekranie, można użyć tylnego pokrętła sterowania, aby przybliżyć lub oddalić zdjęcie panoramiczne. Alternatywnie, można odtwarzać panoramę za pomocą wybieraka.

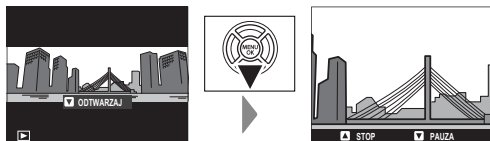

Naciskaj wybierak w dół, aby rozpocząć odtwarzanie, po czym naciśnij go ponownie, aby wstrzymać odtwarzanie. Kiedy odtwarzanie jest wstrzymane, można przewijać panoramę ręcznie naciskając wybierak w lewo lub w prawo, a pionowe i poziome panoramy będą przewijane pionowo i poziomo. Aby wyjść z trybu wyświetlania zdjęć na pełnym ekranie, naciśnij wybierak do góry.

Fotografowanie z lampą błyskową

Użyj lampy błyskowej podłączanej do stopki EF-X8 w celu uzyskania dodatkowego oświetlenia w nocy lub wewnątrz słabo oświetlonego pomieszczenia.

- 1 Zdejmij pokrywę stopki i wsuń lampę błyskową na stopkę zgodnie z ilustracją, do czasu aż wskoczy na miejsce.

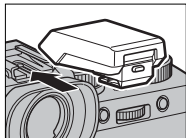

- 2 Podnieś lampę błyskową.

 Jeśli lampa błyskowa nie jest podniesiona, ustawienia zostaną dostosowane do urządzenia podłączonego przez Synchronizuj terminal (📖 267).

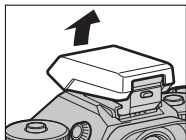

- 3 Wybierz **USTAWIANIE FUNKCJI LAMPY** w menu **⚡ USTAWIENIA LAMPY**.



 Funkcja ta może być również dostępna za pomocą skrótów (📖 250).

- 4** Wyróżnij pozycje przy pomocy wybieraka i obracaj tylnym pokrętkiem sterowania, aby je zmieniać (📖 110).

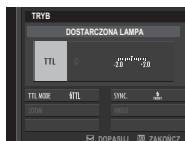

- 5** Naciśnij **DISP/BACK**, aby zatwierdzić zmiany.

! W zależności od odległości od fotografowanego obiektu, niektóre obiektywy mogą rzucać cień na zdjęciach robionych przy użyciu lampy błyskowej.

Lampa błyskowa nie będzie emitować błysku przy pewnych ustawieniach, na przykład w trybie panoramicznym lub gdy używana jest migawka elektroniczna.

Wybierz czas otwarcia migawki dłuższy niż **250X** podczas używania lampy błyskowej w trybie ekspozycji **S** (automatyka z preselekcją czasu otwarcia migawki AE) lub ręcznej (**M**).

📖 W trybie TTL lampa błyskowa może wyemitować błysk kilka razy wraz z każdym zdjęciem. Nie poruszaj aparatem, dopóki fotografowanie nie zostanie zakończone.

Ustawienia lampy błyskowej

Następujące ustawienia są dostępne, gdy zamontowana jest dołączona do zestawu montowana na stopce lampa błyskowa EF-X8.



Ustawienie	Opis
1 Tryb sterowania błyskiem	<p>Można wybierać spośród następujących opcji:</p> <ul style="list-style-type: none">• TTL: Tryb TTL. Dostosuj kompensację błysku (2) i wybierz tryb lampy błyskowej (3).• M: Lampa błyskowa emituje błysk z wybraną mocą (2), niezależnie od jasności obiektu lub ustawień aparatu. Moc jest wyrażona jako ułamek pełnej mocy, od 1/1 do 1/64. Uzyskanie oczekiwanych rezultatów może być niemożliwe przy niskich wartościach, jeśli przekraczają one limity układu sterowania błyskiem. Zrób zdjęcie próbne i sprawdź rezultat.• OFF (WYŁ.): EF-X8 nie włącza się. Lampy błyskowe podłączone przez złącze synchronizacyjne nadal będą emitować błysk w momencie wyzwolenia migawki, ale można je wyłączyć, składając lampę EF-X8 i wyłączając je w menu ustawień lampy błyskowej.
2 Kompensacja/moc błysku lampy	Dostosuj moc lampy błyskowej. Dostępne opcje różnią się w zależności od wybranego trybu sterowania błyskiem (1).

Ustawienie	Opis
<p>③ Tryb lampy błyskowej (TTL)</p>	<p>Wybierz tryb lampy błyskowej do sterowania błyskiem TTL. Dostępne opcje różnią się w zależności od wybranego trybu fotografowania (P, S, A lub M).</p> <ul style="list-style-type: none"> • TL (BŁYSK AUTO): Lampa błyskowa emituje błysk tylko w razie potrzeby, a poziom mocy błysku jest dostosowywany do jasności fotografowanego obiektu. Jeśli po naciśnięciu spustu migawki do połowy na wyświetlaczu jest widoczna ikona , podczas fotografowania uruchomi się lampa błyskowa. • TL (STANDARD): Lampa błyskowa emituje błysk przy każdym zdjęciu, jeśli to możliwe. Poziom mocy błysku jest dostosowywany do jasności obiektu. Lampa błyskowa nie wyemituje błysku, jeśli w momencie wyzwolenia migawki nie będzie całkowicie naładowana. • TL SLOW (WOLNA SYNCHRONIZACJA): Połącz błysk z długimi czasami otwarcia migawki podczas wykonywania portretów osób na tle nocnej scenerii. Lampa błyskowa nie wyemituje błysku, jeśli w momencie wyzwolenia migawki nie będzie całkowicie naładowana.
<p>④ Synchronizacja</p>	<p>Wybierz, czy lampa ma emitować błysk zaraz po otwarciu migawki (/1-SZA KURTYNA), czy zaraz po jej zamknięciu (/2-GA KURTYNA). Ustawienie 1-SZA KURTYNA jest zalecane w większości sytuacji.</p>

Usuwanie czerw oczu

Usuwanie efektu czerwonych oczu jest dostępne, gdy opcja inna niż **WYŁ.** jest wybrana dla **[F] USTAWIENIA LAMPY > USUWANIE CZRW OCZU**, a **[AF/MF] USTAWIENIA AF/MF > UST. WYKRYW. TWARZY/OCZU** jest ustawione na **WŁ.** Funkcja usuwania efektu czerwonych oczu minimalizuje „efekt czerwonych oczu”, który powstaje, gdy światło lampy błyskowej odbija się od siatkówki oczu fotografowanych osób.

Szybkość synchronizacji lampy błyskowej

Lampa błyskowa jest synchronizowana z migawką z czasem otwarcia migawki $\frac{1}{250}$ s lub dłuższym.

Opcjonalne lampy błyskowe marki FUJIFILM

Aparatu można używać w połączeniu z opcjonalnymi lampami błyskowymi FUJIFILM mocowanymi na stopce.

Lampy błyskowe innych firm

Nie korzystaj z lamp błyskowych innych firm, które przenoszą napięcie powyżej 300 V na gorącą stopkę aparatu.

Menu fotografowania

6



USTAWIENIA JAKOŚCI OBRAZU

Dostosuj ustawienia jakości zdjęć.

Aby wyświetlić ustawienia jakości zdjęć, naciśnij **MENU/OK** na ekranie fotografowania i wybierz zakładkę **IQ** (**USTAWIENIA JAKOŚCI OBRAZU**).



Dostępne opcje różnią się w zależności od wybranego trybu fotografowania.

ROZMIAR ZDJĘCIA

Wybierz rozmiar i współczynnik proporcji (format), w jakich będą zapisywane zdjęcia.

Opcja	Rozmiar zdjęcia	Opcja	Rozmiar zdjęcia	Opcja	Rozmiar zdjęcia
L 3:2	6000 × 4000	L 16:9	6000 × 3376	L 1:1	4000 × 4000
M 3:2	4240 × 2832	M 16:9	4240 × 2384	M 1:1	2832 × 2832
S 3:2	3008 × 2000	S 16:9	3008 × 1688	S 1:1	2000 × 2000



ROZMIAR ZDJĘCIA nie jest resetowany po wyłączeniu aparatu ani po wybraniu innego trybu fotografowania.

Format obrazu (współczynnik proporcji)

Zdjęcia o współczynniku proporcji 3:2 mają takie same proporcje, jak klatka filmu 35 mm, a współczynnik proporcji 16:9 jest dostosowany do wyświetlania na ekranach urządzeń **High Definition (HD)**. Zdjęcia o współczynniku proporcji 1:1 są kwadratowe.

JAKOŚĆ ZDJĘCIA

Wybierz format pliku i stopień kompresji. Wybierz **FINE** lub **NORMAL**, aby rejestrować zdjęcia w formacie **JPEG**, **RAW**, aby zapisywać zdjęcia w formacie **RAW** lub **FINE+RAW** albo **NORMAL+RAW**, aby rejestrować zdjęcia w obu formatach: **JPEG** i **RAW**. W przypadku opcji **FINE** i **FINE+RAW** stosowany jest niższy współczynnik kompresji, co pozwala uzyskać wyższą jakość zdjęć **JPEG**. W przypadku opcji **NORMAL** i **NORMAL+RAW** używany jest wyższy współczynnik kompresji **JPEG**, dzięki czemu w pamięci można zapisać większą liczbę zdjęć.

Przyciski funkcyjne

6 Aby włączać i wyłączać jakość zdjęcia **RAW** dla jednego zdjęcia, przypisz **RAW** do przycisku funkcyjnego (📖 258). Jeśli obecnie wybrana opcja jakości zdjęcia to **JPEG**, naciśnięcie przycisku spowoduje tymczasowe wybranie równoważnej opcji **JPEG+RAW**. Jeśli obecnie wybrana opcja jakości to **JPEG+RAW**, naciśnięcie przycisku spowoduje tymczasowe wybranie równoważnej opcji **JPEG**, a gdy wybrana jest opcja **RAW**, naciśnięcie przycisku powoduje tymczasowe wybranie **FINE**. Zrobienie zdjęcia lub ponowne naciśnięcie przycisku przywraca poprzednie ustawienie.





ZAPIS RAW



Wybierz, czy podać zdjęcia RAW kompresji.

Opcja	Opis
NIESKOMPRESOWANE	Zdjęcia RAW nie są kompresowane.
SKOMPRESOWANE BEZSTR.	Zdjęcia RAW są kompresowane przy pomocy odwracanego algorytmu, który redukuje rozmiar pliku bez utraty danych obrazu. Zdjęcia można oglądać w programie RAW FILE CONVERTER EX 2.0 lub innym programie obsługującym „kompresję bezstratną” RAW (📖 298).

SYMULACJA FILMU

Można symulować efekty filmów różnego rodzaju, w tym filmów czarno-białych (z filtrami barwnymi lub bez). Wybierz paletę barw w zależności od fotografowanego obiektu i swoich zamierzeń twórczych.

Opcja	Opis
 PROVIA/ STANDARDOWY	Standardowa reprodukcja barw. Odpowiednie dla szerokiego zakresu fotografowanych obiektów, od portretów do pejzaży.
 Velvia/WYR.	Wysoko-kontrastowa paleta nasyconych barw odpowiednia do fotografowania przyrody.
 ASTIA/MALY	Rozszerza zakres odcieni dostępnych dla skóry na portretach, jednocześnie zachowując jasne błękity nieba w ciągu dnia. Zalecane do plenerowej fotografii portretowej.
 CLASSIC CHROME	Zmiękczone barwy i zwiększony kontrast obszarów zacienionych, zapewniające łagodne efekty.
 PRO Neg. Hi	Oferuje nieznacznie więcej kontrastu w porównaniu do  PRO Neg. Std. Zalecane do plenerowej fotografii portretowej.
 PRO Neg. Std	Gama miękkich odcieni. Zakres odcieni dostępnych dla skóry jest rozszerzony, dzięki czemu ta opcja to dobry wybór do studyjnej fotografii portretowej.

Opcja	Opis
 ACROS*	Czarno-białe zdjęcia z bogatą gradacją i doskonałym wyostreniem.
 JEDNOKOLOROWE*	Rób standardowe zdjęcia czarno-białe.
 SEPIA	Rób zdjęcia w sepii.

* Dostępne z filtrem żółtym (**Ye**), czerwonym (**R**) i zielonym (**G**), które pogłębiają odcienie szarości odpowiadające odcieniom uzupełniającym wybraną barwę. Żółty (**Ye**) filtr pogłębia fioleto i błękity, a czerwony (**R**) filtr pogłębia błękity i zielenie. Zielony (**G**) filtr pogłębia czerwienie i brązy, łącznie z odcieniami skóry, co sprawia, że jest to dobry wybór przy portretach.

 Opcje symulacji filmu można łączyć z ustawieniami odcieni i wyostrenia.

Dostęp do ustawień symulacji filmu można również uzyskać poprzez skróty ( 250).

Aby uzyskać więcej informacji, odwiedź stronę:
<http://fujifilm-x.com/en/x-stories/the-world-of-film-simulation-episode-1/>

EFEKT ZIARNISTOŚCI

Dodaj efekt ziarna do filmu. Wybierz stopień (**SILNY** lub **SŁABY**) lub wybierz **WYŁ.**, aby wyłączyć efekt ziarna.

Opcje		
SILNY	SŁABY	WYŁ.

ZAKRES DYNAMICZNY

Reguluj kontrast. Wybierz niższe wartości, aby zwiększyć kontrast podczas fotografowania w pomieszczeniu lub przy dużym zachmurzeniu. Wybierz wyższe wartości, aby zmniejszyć utratę szczegółów na obszarach prześwietlonych i zacienionych podczas fotografowania scenerii o wysokim kontraście. Wyższe wartości są zalecane w przypadku ujęć zawierających zarówno światło słoneczne, jak i głęboki cień, w przypadku obiektów o wysokim kontraście, takich jak światło na wodzie, jasno oświetlone jesienne liście, oraz portrety na tle czystego nieba i białe obiekty, czy ludzie ubrani na białą. Zwróć jednak uwagę, że na zdjęciach przy wysokich wartościach mogą się pojawiać cętki.

Opcje			
AUTO	100 100%	200 200%	400 400%









Jeśli wybrane jest **AUTO**, aparat automatycznie wybierze **100** 100% albo **200** 200% w zależności od fotografowanego obiektu i warunków fotografowania. Po naciśnięciu spustu migawki do połowy, wyświetla się czas otwarcia migawki i wartość przysłony.

200 200% jest dostępne przy czułości ISO 400 i wyższej, a **400** 400% przy czułości ISO 800 lub wyższej.

BALANS BIELI

Aby uzyskać naturalne kolory, wybierz opcję balansu bieli, która jest dopasowana do źródła światła.

Opcja	Opis
AUTO	Balans bieli jest regulowany automatycznie.
	Zmierz wartość dla balansu bieli.
	Wybierz temperaturę barwową.
	Do obiektów bezpośrednio oświetlonych przez słońce.
	Do obiektów znajdujących się w cieniu.
	Do użytku w przypadku oświetlenia jarzeniowego typu „światło dzienne”.
	Do użytku w przypadku „ciepłego białego” oświetlenia jarzeniowego.
	Do użytku w przypadku „zimnego białego” oświetlenia jarzeniowego.
	Do użytku w przypadku oświetlenia żarowego.
	Zmniejsza błękitną dominantę barwną, występującą zwykle w przypadku oświetlenia podwodnego.

 Wyniki różnią się w zależności od warunków fotografowania. Odtwarzaj zdjęcia po ich zrobieniu, aby sprawdzić barwy.

Balans bieli jest regulowany wyłącznie przy lampie błyskowej w trybach **AUTO** i . Podczas korzystania z innych opcji balansu bieli wyłącz lampę błyskową.

Dostęp do opcji balansu bieli można również uzyskać poprzez skróty ( 250).

Precyzyjna korekta balansu bieli

Naciśnięcie **MENU/OK** po wybraniu opcji balansu bieli powoduje wyświetlenie okna dialogowego przedstawionego po prawej stronie.

Użyj wybieraka do precyzyjnego skorygowania balansu bieli lub naciśnij **DISP/BACK**, aby zakończyć bez wykonywania precyzyjnej korekty.



Niestandardowy balans bieli

Wybierz \mathcal{Q}_1 , \mathcal{Q}_2 lub \mathcal{Q}_3 , aby dostosować balans bieli do nietypowych warunków oświetlenia. Zostaną wyświetlone opcje pomiaru balansu bieli. Wykadruj biały obiekt w taki sposób, aby wypełnił ekran, a następnie naciśnij spust migawki do końca, aby zmierzyć balans bieli (aby wybrać ostatnią wartość niestandardowego balansu bieli i wyjść z menu bez przeprowadzania pomiaru, naciśnij **DISP/BACK**, lub naciśnij **MENU/OK**, aby wybrać ostatnią wartość i wyświetlić okno dialogowe precyzyjnej regulacji).



- **Jeśli wyświetlone zostanie „GOTOWE !”,** naciśnij **MENU/OK**, aby ustawić balans bieli na zmierzoną wartość.
- **Jeśli wyświetli się komunikat „PONIŻEJ”,** zwiększ kompensację ekspozycji i spróbuj ponownie.
- **Jeśli wyświetli się komunikat „PONAD”,** zmniejsz kompensację ekspozycji i spróbuj ponownie.

K: Temperatura kolorów

Wybranie **K** w menu balansu bieli powoduje wyświetlenie listy temperatur barwowych. Wyróżnij temperaturę barwową i naciśnij **MENU/OK**, aby wybrać wyróżnioną opcję i wyświetlić okno dialogowe korekty.

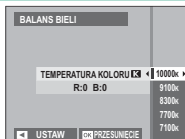

Temperatura kolorów

Temperatura barwowa to wyrażona w kelwinach (K) obiektywna wartość temperatury barwowej źródła światła. Źródła światła o temperaturze barwowej bliskiej światłu słonecznemu wyglądają na białe, źródła światła o niższej temperaturze barwowej mają żółte lub czerwone zabarwienie, natomiast źródła światła o wyższej temperaturze barwowej są zabarwione na niebiesko. Temperaturę barwową można dopasować do źródła światła albo wybrać opcje, które różnią się bardzo od barwy źródła światła, aby „ocieplić” lub „ochłodzić” zdjęcia.

PODŚWIETL TON

Dostosuj wygląd obszarów prześwietlonych. Wybierz jedną z siedmiu opcji z zakresu od +4 do -2.

Opcje						
+4	+3	+2	+1	0	-1	-2

6

PRZYCIEMNIJ TON

Wyreguluj wygląd obszarów zaciemnionych. Wybierz jedną z siedmiu opcji z zakresu od +4 do -2.

Opcje						
+4	+3	+2	+1	0	-1	-2

KOLOR

Dostosuj natężenie barw. Wybierz jedną z dziewięciu opcji z zakresu od +4 do -4.

Opcje								
+4	+3	+2	+1	0	-1	-2	-3	-4

WYOSTRZENIE

Wyostrz lub zmiękczy kontury. Wybierz jedną z dziewięciu opcji z zakresu od +4 do -4.

Opcje								
+4	+3	+2	+1	0	-1	-2	-3	-4

REDUKCJA ZAKŁÓCEŃ

Ogranicz szумы na zdjęciach wykonanych z wysoką czułością. Wybierz jedną z dziewięciu opcji z zakresu od +4 do -4.

Opcje								
+4	+3	+2	+1	0	-1	-2	-3	-4

6

DŁUGA EKSPOZ. RZ

Aby ograniczyć występowanie szumów na długich ekspozycjach, wybierz **WŁ.**

Opcje	
WŁ.	WYŁ.

FUNKCJA LMO

Wybierz **WŁ.**, aby poprawić rozdzielczość dzięki kompensacji dyfrakcji i drobnej utraty ostrości w pobliżu krawędzi obiektywu.

Opcje	
WŁ.	WYŁ.

PRZESTRZEŃ KOLORU

Wybierz gamę kolorów używaną do odwzorowywania barw.

Opcja	Opis
sRGB	Zalecane w większości sytuacji.
Adobe RGB	Do drukowania komercyjnego.

ODWZOROWANIE PIKSELI

Użyj tej opcji, jeśli zauważysz jasne plamki na zdjęciach.

- 1 Naciśnij **MENU/OK** na ekranie fotografowania i wybierz zakładkę  **USTAWIENIA JAKOŚCI OBRAZU**.
- 2 Wyróżnij **ODWZOROWANIE PIKSELI** i naciśnij **MENU/OK**, aby wykonać mapowanie pikseli. Przetwarzanie może potrwać kilka sekund.



Uzyskanie oczekiwanych rezultatów nie jest gwarantowane.

Przed rozpoczęciem odwzorowywania pikseli dopilnuj, aby akumulator był w pełni naładowany.

Odwzorowywanie pikseli nie jest dostępne, gdy temperatura aparatu jest podwyższona.

WYB USTAW. SPEC.

Wczytaj ustawienia zapisane przy pomocy **ED/ZAP UST. SPEC.** Można wczytać ustawienia z jednego z siedmiu banków ustawień niestandardowych.

Banki						
NIESTANDARDOWE 1	NIESTANDARDOWE 2	NIESTANDARDOWE 3	NIESTANDARDOWE 4			
	NIESTANDARDOWE 5	NIESTANDARDOWE 6	NIESTANDARDOWE 7			

ED/ZAP UST. SPEC.

Można zapisać maksymalnie 7 zestawów osobistych ustawień aparatu, odpowiadających najczęściej spotykanym sytuacjom. Zapisane ustawienia można wczytać przy pomocy opcji  **USTAWIENIA JAKOŚCI OBRAZU > WYB USTAW. SPEC.**

- 1 Naciśnij **MENU/OK** w trybie fotografowania, aby wyświetlić menu fotografowania. Wybierz zakładkę  **USTAWIENIA JAKOŚCI OBRAZU**, a następnie wyróżnij **ED/ZAP UST. SPEC.** i naciśnij **MENU/OK**.

- 2 Wyróżnij bank ustawień niestandardowych i naciśnij **MENU/OK**, aby go wybrać.

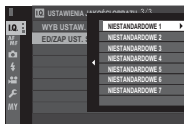

- 3 Dostosuj następujące ustawienia w zależności od potrzeb:

- ZAKRES DYNAMICZNY
- SYMULACJA FILMU
- EFEKT ZIARNISTOŚCI
- BALANS BIELI
- PODŚWIETL TON
- PRZYCIEMNIJ TON
- KOLOR
- WYOSTRZENIE
- REDUKCJA ZAKŁÓCEŃ



- 4 Naciśnij **DISP/BACK**. Wyświetli się okno dialogowe potwierdzenia. Wyróżnij **TAK** i naciśnij **MENU/OK**.

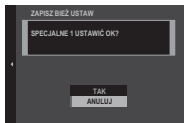

Aby zapisać bieżące ustawienia aparatu w wybranym banku, wyróżnij **ZAPISZ BIEŻĄCE USTAWIENIA** w kroku 3 i naciśnij **MENU/OK**. Nazwy banków można zmieniać za pomocą opcji **EDYTUJ NAZWĘ NIESTAND.**

Aby przywrócić wartości domyślne ustawień dla bieżącego banku, wybierz **RESETUJ**.



USTAWIENIA AF/MF

Dostosuj ustawienia ostrości.

Aby wyświetlić ustawienia ostrości, naciśnij **MENU/OK** na ekranie fotografowania i wybierz zakładkę **AF/MF** (**USTAWIENIA AF/MF**).











Dostępne opcje różnią się w zależności od wybranego trybu fotografowania.

OBSZAR OSTROŚCI

Wybierz obszar ostrości dla autofokusa, ręcznego ustawiania ostrości i przybliżania obszaru ostrości.

TRYB AF

Wybierz tryb AF dla trybów ustawiania ostrości **S** i **C**.

Opcja	Opis
 POJEDYNCZY PUNKT	Aparat ustawia ostrość na obiekt w wybranym punkcie ostrości. Liczbę dostępnych punktów ostrości można wybrać przy pomocy  USTAWIENIA AF/MF > LICZBA PUNKTÓW OSTROŚCI . Używaj do ustawiania ostrości dokładnie na wybrany obiekt.
 STREFA	Aparat ustawia ostrość na obiekt w wybranej strefie ostrości. Strefy ostrości obejmują wiele punktów ostrości, umożliwiając łatwiejsze ustawianie ostrości na obiekty będące w ruchu.
 SZEROK./ŚLEDZENIE	W trybie ostrości C aparat śledzi ostrość na obiekcie w wybranym punkcie ostrości, gdy spust migawki jest wciśnięty do połowy. W trybie ostrości S aparat automatycznie ustawia ostrość na obiekty o wysokim kontraście; obszary ostrości są pokazane na ekranie. Aparat może nie być w stanie ustawić ostrości na małe lub szybko przemieszczające się obiekty.
 WSZYSTKO	Obróć tylne pokrętko sterujące na ekranie wyboru punktu ostrości ( 80, 81), aby przełączać pomiędzy trybami AF w następującej kolejności:  POJEDYNCZY PUNKT ,  STREFA , i  SZEROK./ŚLEDZENIE .

AF-C UST. NIESTANDARDOWE

Wybierz opcje śledzenia ostrości dla trybu ostrości C. Wybieraj pomiędzy ustawieniami (USTAW) od 1 do 5 w zależności od obiektu lub wybierz ustawienie 6 w celu skorzystania z niestandardowych opcji śledzenia ostrości.

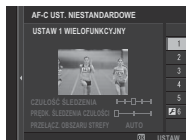

Opcja	Opis
USTAW 1 WIELOFUNKCYJNY	Standardowa opcja śledzenia, która działa dobrze w połączeniu z typowym zakresem ruchomych obiektów.
USTAW 2 IGNORUJ PRZESZKODY I KONTYNUUJ ŚLEDZENIE OBIEKTU	Układ ostrości próbuje śledzić wybrany obiekt. Wybieraj do obiektów, które trudno utrzymać w obszarze ostrości, lub jeśli istnieje prawdopodobieństwo, że w obszar ostrości będą wchodzić inne obiekty, poza fotografowanym.
USTAW 3, ABY PRZYSPIESZAĆ/ ZWALNIAĆ OBIEKT	Układ ostrości próbuje kompensować przyspieszanie lub zwalnianie obiektu. Wybierz dla obiektów narażonych na szybkie zmiany prędkości.
USTAW 4 DLA NAGLE POJAWIAJĄCYCH SIĘ OBIEKTÓW	Układ ostrości próbuje szybko ustawiać ostrość na obiekty wchodzące w obszar ostrości. Wybieraj do obiektów pojawiających się nagle lub w przypadku szybkiej zmiany obiektów.
USTAW 5 DLA NIENATURALNIE PORUSZ. SIĘ I PRZ./ ZWALN. OBIEKTÓW	Wybieraj do trudnych do śledzenia obiektów, które są narażone nie tylko na nagłe zmiany prędkości, ale również znaczne ruchy naprzód i wstecz oraz w lewo i w prawo.
USTAW 6 NIESTANDARDOWE	Dostosuj CZUŁOŚĆ ŚLEDZENIA , PRĘDK. ŚLEDZENIA CZUŁOŚCI i PRZEŁĄCZ. OBSZARU STREFY do swoich preferencji w oparciu o wartości w ustawieniach (USTAW) od 1 do 5 (📖 136, 139).

Opcje śledzenia ostrości

Poszczególne parametry składające się na ustawienie śledzenia ostrości są opisane poniżej.

CZUŁOŚĆ ŚLEDZENIA

Parametr ten określa, jak długo aparat czeka na przełączenie ostrości, gdy na obszarze ostrości za lub przed aktualnie fotografowanym obiektem pojawi się inny obiekt. Im wyższa wartość, tym dłużej aparat będzie czekać.

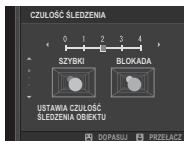

Opcje

0

1

2

3

4



Im wyższa wartość, tym dłużej trwa ponowne ustawienie ostrości przez aparat, jeśli podejmie się próbę zmiany obiektu, na który ustawiona ma być ostrość. Im niższa wartość, tym wyższe prawdopodobieństwo, że aparat przestawi ostrość z aktualnie wybranego obiektu na inne obiekty w obszarze ostrości.

PRĘDK. ŚLEDZENIA CZUŁOŚCI

Ten parametr określa czułość układu śledzenia na zmiany w prędkości obiektu. Im wyższa wartość, tym większa dokładność, z jaką układ próbuje reagować na nagłe ruchy.

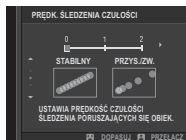
**Opcje****0****1****2**



Im wyższa wartość, tym trudniej aparatowi będzie ustawić ostrość w sytuacjach, gdy autofokus nie działa dobrze, np. gdy obiekt silnie odbija światło lub ma słaby kontrast.

PRZEŁĄCZ. OBSZARU STREFY

Parametr ten określa, któremu obszarowi ostrości przydzielany jest priorytet w przypadku autofokusa strefowego.



Opcja	Opis
ŚRODEK	Strefowy autofokus przydziela priorytet obiektom w środku strefy.
AUTO	Aparat blokuje ostrość na obiekcie w środku strefy, a następnie przełącza obszary ostrości w razie potrzeby w celu jego śledzenia.
PRZÓD	Strefowy autofokus przydziela priorytet obiektom najbliżej aparatu.

 Ta opcja działa tylko wtedy, gdy  **STREFA** jest wybrana jako tryb AF.

Wartości ustawień

Wartości parametrów dla różnych zestawów ustawień są wymienione poniżej.

	CZUŁOŚĆ ŚLEDZENIA	PRĘDK. ŚLEDZENIA CZUŁOŚCI	PRZEŁĄCZ. OBSZARU STREFY
USTAW 1	2	0	AUTO
USTAW 2	3	0	ŚRODEK
USTAW 3	2	2	AUTO
USTAW 4	0	1	PRZÓD
USTAW 5	3	2	AUTO

Niestandardowe opcje śledzenia ostrości

Postępuj zgodnie z opisem poniżej, aby dostosować ustawienia dla ustawienia (zestawu) 6.

- 1 Wybierz **AF-C UST. NIESTANDARDOWE > USTAW 6 NIESTANDARDOWE**.



- 2 Naciskaj wybierak do góry lub w dół, aby wyróżniać elementy, a następnie obracaj przednim pokrętkiem sterującym, aby zmieniać ich wartość. Aby przywrócić wyjściowe wartości ustawień, naciśnij .
- 3 Naciśnij **DISP/BACK** po zakończeniu regulacji ustawień.

PRZ. TR. AF WG ORIENTACJI

Wybierz, czy tryb ustawiania ostrości i obszar ostrości stosowane, gdy aparat znajduje się w orientacji pionowej są przechowywane oddzielnie od tych, które stosuje się, gdy aparat znajduje się w orientacji poziomej.

Opcja	Opis
WYŁ.	Ustawienia są takie same dla obydwu orientacji.
TYLKO OBSZAR OSTR.	Obszar ostrości dla każdej orientacji można wybrać oddzielnie.
WŁ.	Tryb ustawiania ostrości i obszar ostrości można wybierać oddzielnie.

OBRAZ PUNKTU AF

Wybierz, czy poszczególne ramki ostrości mają być wyświetlane, gdy STREFA lub SZEROK./ŚLEDZENIE jest wybrane dla  USTAWIENIA AF/MF > TRYB AF.

Opcje	
ON	OFF

LICZBA PUNKTÓW OSTROŚCI

Wybierz liczbę punktów ostrości dostępnych dla wyboru punktu ostrości w trybie ręcznego ustawiania ostrości, lub gdy **POJEDYNCZY PUNKT** jest wybrane dla **TRYB AF**.

Opcja	Opis
91 PUNKTÓW (7 × 13)	Wybierz z 91 punktów ostrości rozmieszczonych na siatce 7 na 13 punktów.
325 PUNKTÓW (13 × 25)	Wybierz z 325 punktów ostrości rozmieszczonych na siatce 13 na 25 punktów.

PRE-AF

Jeśli wybrano ustawienie **WŁ.**, aparat będzie kontynuował regulację ostrości, nawet gdy spust migawki nie będzie wciśnięty do połowy. Zwróć uwagę, że zwiększy to zużycie energii akumulatora.

Opcje	
WŁ.	WYŁ.

OŚWIETLACZ AF

Jeśli wybrane jest ustawienie **WŁ.**, dioda wspomagająca autofokus będzie świecić i wspomagać pracę autofokusa.

Opcje

WŁ.

WYŁ.



W niektórych przypadkach ustawienie ostrości przez aparat przy użyciu diody wspomagającej AF może nie być możliwe. Jeśli aparat nie jest w stanie ustawić ostrości, spróbuj zwiększyć odległość od obiektu.

Unikaj kierowania światła diody wspomagającej autofokus bezpośrednio na oczy fotografowanej osoby lub zwierzęcia.

UST. WYKRYW. TWARZY/OCZU

Inteligentne wykrywanie twarzy ustawia ostrość i ekspozycję dla ludzkich twarzy znajdujących się w dowolnym miejscu kadru, uniemożliwiając aparatowi ustawienie ostrości na tło w portretach grupowych. Wybierz dla zdjęć, które podkreślają fotografowane osoby. Aparat może wykrywać twarze w orientacji poziomej i pionowej; jeśli aparat wykryje twarz, oznaczy ją zieloną ramką. Jeżeli w kadrze znajduje się więcej niż jedna twarz, aparat wybierze twarz znajdującą się najbliżej środka kadru; pozostałe twarze zostaną oznaczone białymi ramkami. Możesz również wybrać, czy aparat ma wykrywać i ustawiać ostrość na oczy, gdy inteligentne wykrywanie twarzy jest włączone. Można wybierać spośród następujących opcji:

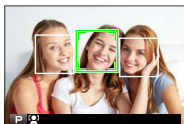

Opcja	Opis
TWARZ WŁ./OCZY WYŁ.	Tylko inteligentne wykrywanie twarzy.
TWARZ WŁ./OCZY AUTO	Aparat automatycznie wybiera, na które oko ustawić ostrość, gdy wykryje twarz.
TWARZ WŁ./PRI. PR. OKA	Aparat ustawia ostrość na prawe oko osoby wykrytej przy pomocy inteligentnego wykrywania twarzy.
TWARZ WŁ./PRI. L. OKA	Aparat ustawia ostrość na lewe oko osoby wykrytej przy pomocy inteligentnego wykrywania twarzy.
TWARZ WYŁ./OCZY WYŁ.	Inteligentne wykrywanie twarzy i priorytet oka są wyłączone.



W niektórych trybach aparat może ustawiać ekspozycję dla całego kadru, zamiast dla fotografowanej osoby.

Jeśli fotografowana osoba przesunie się w momencie naciśnięcia spustu migawki, jej twarz może nie znajdować się w miejscu oznaczonym zieloną ramką w momencie zrobienia zdjęcia.



Jeśli aparat nie jest w stanie wykryć oczu fotografowanej osoby, ponieważ są zakryte włosami, okularami lub innymi przedmiotami, aparat będzie ustawiać ostrość na twarze.

Dostęp do opcji wykrywania twarzy/oczu można również uzyskać poprzez skrót ( 250).

AF+MF

Jeśli wybrano **WŁ.** w trybie ostrości **S**, ostrość można wyregulować ręcznie, obracając pierścień regulacji ostrości, gdy spust migawki jest naciśnięty do połowy. Obsługiwane są obie opcje MF ASSIST: standardowa oraz z zaznaczaniem głębi ostrości.

Opcje	
WŁ.	WYŁ.

 Obiektywy ze wskaźnikiem odległości zdjęciowej należy ustawić na tryb ręcznej regulacji ostrości (MF) przed użyciem tej opcji. Wybranie MF wyłącza wskaźnik odległości zdjęciowej. Ustaw pierścień regulacji ostrości na środek wskaźnika odległości zdjęciowej, ponieważ aparat może nie ustawić ostrości, jeśli pierścień jest ustawiony na nieskończoność lub minimalną odległość zdjęciową.

AF + Przybliżanie obszaru ostrości MF

Gdy **WŁ.** jest wybrane dla  **USTAWIENIA AF/MF > PODGLĄD OSTROŚCI** i **POJEDYNCZY PUNKT** jest wybrane dla **TRYB AF**, można korzystać z przybliżania obszaru ostrości w celu przybliżenia wybranego pola ostrości. Współczynnik przybliżenia (2,5x lub 6x) można wybrać przy pomocy tylnego pokrętła sterowania.

MF ASSIST

Wybierz sposób wyświetlania ostrości w trybie ręcznego ustawiania ostrości.

Opcja	Opis
STANDARDOWE	Ostrość jest wyświetlana normalnie (głębina ostrości i cyfrowy podział zdjęcia są niedostępne).
CYFR. PODZIAŁ ZDJĘCIA	Wyświetla czarno-biały (JEDNOKOLOROWY) lub kolorowy (KOLOROWY) podział zdjęcia pośrodku kadru. Wykadruj fotografowany obiekt w obszarze podzielonego obrazu i obracaj pierścieniem ostrości, aż trzy części podzielonego zdjęcia zostaną prawidłowo ustawione.
ZAZNACZ GŁĘBIĘ OSTROŚCI	Aparat podkreśla kontury o wysokim kontraście. Wybierz kolor i poziom głębi.

PODGLĄD OSTROŚCI

Jeśli wybrane jest **WŁ.**, na ekranie będzie automatycznie wyświetlane zbliżenie wybranego obszaru ostrości podczas obracania pierścienia ostrości w trybie ręcznego ustawiania ostrości.

Opcje	
WŁ.	WYŁ.

 Naciśnięcie środka tylnego pokrętkła sterowania anuluje przybliżenie obszaru ostrości.

SPRZĘŻ. AN I OBSZ. OSTR.

Wybierz **WŁ.**, aby dokonywać pomiaru w bieżącej ramce ostrości, gdy **POJEDYNCZY PUNKT** jest wybrane dla **TRYB AF**, a **PUNKTOWY** jest wybrane dla **FOTOMETRIA**.

Opcje	
WŁ.	WYŁ.

USTAWIENIE STAŁEGO AF

Wybierz, czy aparat ma ustawiać ostrość za pomocą pojedynczego autofokusa (**AF-S**), czy ciągłego autofokusa (**AF-C**), gdy przycisk **AF-L** jest naciśnięty w trybie ręcznego ustawiania ostrości.

Opcje	
AF-S	AF-C

SKALA GŁĘBI OSTROŚCI

Wybierz **PODSTAWA FORMATU FILMU**, aby uzyskać pomoc w praktycznej ocenie głębi ostrości zdjęć, które będą oglądane w formie odbitek itp., lub wybierz **PODSTAWA PIKSELI**, aby uzyskać pomoc w ocenie głębi ostrości zdjęć, które będą wyświetlane w wysokiej rozdzielczości na ekranie komputera lub na innych elektronicznych ekranach.

Opcje	
PODSTAWA PIKSELI	PODSTAWA FORMATU FILMU

PRIORYTET ZWOLN./OSTROŚCI

Wybierz sposób ustawiania ostrości przez aparat w trybie ustawiania ostrości **AF-S** lub **AF-C**.

Opcja	Opis
ZWOLNIJ	Reakcja migawki ma wyższy priorytet niż ostrość. Można robić zdjęcia, gdy aparat nie ustawił ostrości.
OSTROŚĆ	Ostrość ma wyższy priorytet niż reakcja migawki. Zdjęcia mogą być rejestrowane tylko wtedy, gdy jest ustawiona ostrość.



USTAWIENIA ZDJĘĆ

Dostosuj opcje fotografowania.

Aby wyświetlić opcje fotografowania, naciśnij **MENU/OK** na ekranie fotografowania i wybierz zakładkę **📷 (USTAWIENIA ZDJĘĆ)**.



Dostępne opcje różnią się w zależności od wybranego trybu fotografowania.





USTAWIENIE DRIVE

Dostosuj ustawienia dla różnych trybów wyzwania migawki.

Opcja	Opis
USTAWIENIE BKT	Wybierz ustawienia stosowane, gdy pokrętko trybu wyzwania migawki jest przekręcone w położenie BKT (📖 150).
CH SERIA WYSOKIEJ PRĘDK.	Wybierz liczbę klatek na sekundę rejestrowaną wtedy, gdy pokrętko trybu wyzwania migawki jest przekręcone w położenie CH (szybkie seryjne): 14, 11 lub 8 kl./s. Zwróć uwagę, że ustawienie 14 kl./s jest dostępne tylko z elektroniczną migawką, a 11 kl./s tylko z elektroniczną migawką lub uchwytem zasilającym (dostępnym osobno).
CL SERIA NISKIEJ PRĘDKOŚCI	Wybierz liczbę klatek na sekundę rejestrowaną wtedy, gdy pokrętko trybu wyzwania migawki jest przekręcone w położenie CL (seryjne wolne): 5, 4 lub 3 kl./s.
UST. ZA-AWANSOWANE FILTRA	Wybierz filtr stosowany, gdy pokrętko trybu wyzwania migawki jest przekręcone w położenie ADV. (📖 103).



USTAWIENIE BKT

Użyj **WYBIERZ BKT**, aby wybrać typ bracketingu, a także opcje **BKT Z AE**, **ISO BKT**, **BKT Z SYMULACJĄ FILMU** oraz **BKT BAL. B.**, aby wybrać stopień bracketingu dla każdego z typów.

Opcja	Opis
WYBIERZ BKT	Wybierz spośród  BKT Z AE ,  ISO BKT ,  BKT Z SYMULACJĄ FILMU ,  BKT BAL. B. oraz  BKT Z DYNAM. ZM. ZAKR.
BKT Z AE	Dostosuj ustawienia bracketingu ekspozycji. <ul style="list-style-type: none">• USTAWIENIA RAMEK/KROK: Wybierz liczbę zdjęć w sekwencji bracketingu (ZDJĘC.) i różnicę wartości ekspozycji dla każdego zdjęcia (KROK).• 1 RAMKA/CIĄGŁA: Wybierz, czy zdjęcia w sekwencji bracketingu robione są pojedynczo (1 RAMKA) czy w jednej serii (CIĄGŁA).• USTAWIENIA SEKWENCJI: Wybierz kolejność robienia zdjęć.
ISO BKT	Wybierz spośród $\pm\frac{1}{2}$, $\pm\frac{2}{3}$ i ± 1 .
BKT Z SYMULACJĄ FILMU	Wybierz trzy typy symulacji filmu stosowane do bracketingu z symulacją filmu ( 118).
BKT BAL. B.	Wybierz spośród ± 1 , ± 2 i ± 3 .

SAMOWYZWALACZ

Wybierz opóźnienie wyzwolenia migawki.

Opcja	Opis
 2 SEK	Migawka jest wyzwolana dwie sekundy po naciśnięciu spustu migawki. Używaj do zmniejszania poruszenia zdjęć w wyniku poruszenia aparatem podczas naciskania spustu migawki. Dioda samowyzwalacza miga podczas odliczania czasu.
 10 SEK	Migawka jest wyzwolana dziesięć sekund po naciśnięciu spustu migawki. Ten tryb służy do wykonywania autoportretów użytkownika aparatu. Dioda samowyzwalacza miga na chwilę przed zrobieniem zdjęcia.
WYŁ.	Samowyzwalacz wyłączony.

Jeśli wybrana jest opcja inna niż **WYŁ.**, samowyzwalacz rozpocznie odliczanie po wciśnięciu spustu migawki do końca. Na monitorze będzie widoczny wskaźnik pokazujący liczbę sekund pozostałych do wyzwolenia migawki. Aby zatrzymać samowyzwalacz przed zrobieniem zdjęcia, naciśnij **DISP/BACK**.

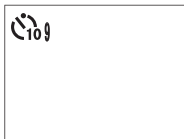

 Podczas naciskania spustu migawki stój za aparatem. Stanie przed obiektywem może zakłócać ostrość i ekspozycję. Po wyłączeniu aparatu samowyzwalacz jest automatycznie wyłączany.

ZDJ. W ODS.T.CZAS.

Ustaw aparat na automatyczne robienie zdjęć w ustalonych odstępach czasu.

- 1 Wyróżnij **ZDJ. W ODS.T.CZAS.** na zakładce  (**USTAWIENIA ZDJĘĆ**) i naciśnij **MENU/OK**.

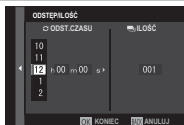

- 2 Przy pomocy wybieraka wybierz odstęp czasu (interwał) i liczbę zdjęć. Naciśnij **MENU/OK**, aby przejść dalej.

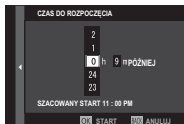

- 3 Przy pomocy wybieraka ustaw czas rozpoczęcia i naciśnij **MENU/OK**. Fotografowanie rozpocznie się automatycznie.





Fotografowania w odstępach czasu nie można używać z czasem otwarcia migawki **B** (bardzo długi czas ekspozycji) ani podczas rejestrowania wielokrotnej ekspozycji. W trybie zdjęć seryjnych tylko jedno zdjęcie zostanie zrobione po każdym wyzwoleniu migawki.



Zalecamy korzystać ze statywu.

Przed rozpoczęciem sprawdź moc baterii. Zalecamy korzystanie z opcjonalnego zasilacza sieciowego AC-9V i złącza prądu stałego CP-W126.

Wyświetlacz wyłącza się między zdjęciami i włącza się kilka sekund przed zrobieniem następnego zdjęcia. Wyświetlacz można włączyć w dowolnej chwili, naciskając spust migawki.

Aby kontynuować fotografowanie do zapelnienia karty pamięci, ustaw liczbę zdjęć na ∞ .

TYP MIGAWKI

Wybierz typ migawki. Wybierz elektroniczną migawkę, aby wyciszyć dźwięk migawki.

Opcja	Opis
MS MECHANICZNA MIGAWKA	Rób zdjęcia z użyciem mechanicznej migawki.
ES ELEKTRONICZNA MIGAWKA	Rób zdjęcia z użyciem elektronicznej migawki.
MS MECHANICZNA + ES ELEKTRON.	Aparat wybiera typ migawki w zależności od warunków fotografowania.



Jeśli wybrana jest opcja inna niż **MS MECHANICZNA MIGAWKA**, czas otwarcia migawki krótszy niż $\frac{1}{8000}$ s można wybrać, przekręcając pokrętkę czasu otwarcia migawki w położenie **8000**, a następnie obracając tylnym pokrętkiem sterowania.

 Dystorsja może występować na zdjęciach ruchomych obiektów zrobionych z użyciem elektronicznej migawki, a pasma i mgła mogą pojawiać się na zdjęciach zrobionych przy oświetleniu jarzeniowym lub innym migoczącym albo nieregularnym oświetleniu. Podczas robienia zdjęć z wyciszoną migawką szanuj prawa do zdjęć fotografowanych osób oraz ich prawo do prywatności.

 Kiedy używana jest migawka elektroniczna, lampa błyskowa jest wyłączona, czas otwarcia migawki i czułość są ograniczone do wartości, odpowiednio, $\frac{1}{32000}$ –30 s i ISO 12800–200, a redukcja szumów dla długich ekspozycji nie działa.

TRYB STAB. OBRAZU

Ogranicz poruszenie.

Opcja	Opis
 CIĄGŁA STAB.	Stabilizacja obrazu włączona.
 TYLKO ZDJĘCIA	Stabilizacja obrazu jest włączona, tylko gdy spust migawki jest wciśnięty do połowy (tryb ustawiania ostrości C) lub jest włączana w momencie wyzwalania migawki.
WYŁ.	Stabilizacja obrazu jest wyłączona. Na wyświetlaczu pojawia się  . Zalecane, gdy aparat jest ustawiony na statywie.



Ta opcja jest dostępna tylko dla obiektywów obsługujących stabilizację obrazu.

USTAW.AUTOM.ISO

Wybierz podstawową czułość, maksymalną czułość oraz najkrótszy czas otwarcia migawki dla położenia A na pokrętle czułości. Ustawienia dla **AUTO1**, **AUTO2** i **AUTO3** można zapisać oddzielnie.

Pozycja	Opcje	Wartość domyślna		
		AUTO1	AUTO2	AUTO3
DOMYŚLNA CZUŁOŚĆ	12800–200	200		
MAKS. CZUŁOŚĆ	12800–400	800	1600	3200
MIN. CZAS NAŚWIETL	$\frac{1}{500}$ – $\frac{1}{4}$ SEK, AUTO	$\frac{1}{60}$ SEK		

Aparat automatycznie dobiera czułość pomiędzy wartością domyślną a maksymalną; czułość zostanie podniesiona powyżej wartości domyślnej, tylko jeśli czas otwarcia migawki wymagany do uzyskania optymalnej ekspozycji będzie dłuższy niż wartość wybrana dla **MIN. CZAS NAŚWIETL**.



Jeśli wartość wybrana dla **DOMYŚLNA CZUŁOŚĆ** jest wyższa od wybranej dla **MAKS. CZUŁOŚĆ, DOMYŚLNA CZUŁOŚĆ** zostanie ustawiona na wartość wybraną dla **MAKS. CZUŁOŚĆ**.

Aparat może wybrać czas otwarcia migawki dłuższy niż **MIN. CZAS NAŚWIETL**, jeśli zdjęcia byłyby nadal niedoświetlone przy wartości wybranej dla **MAKS. CZUŁOŚĆ**. Jeśli **AUTO** jest wybrane dla **MIN. CZAS NAŚWIETL**, aparat automatycznie wybierze najdłuższy czas otwarcia migawki, w przybliżeniu równy odwrotności ogniskowej obiektywu, wyrażony w sekundach (na przykład, jeśli obiektyw ma ogniskową 50 mm, aparat wybierze najdłuższy czas otwarcia migawki w zakresie $\frac{1}{50}$ s). Minimalny czas otwarcia migawki nie jest zależny od opcji wybranej dla stabilizacji obrazu.

UST. ADAPT.

Dostosuj ustawienia dla obiektywów z mocowaniem M podłączonych za pomocą opcjonalnego ADAPTERA MOCOWANIA M FUJIFILM.

Wybieranie ogniskowej

Jeśli ogniskowa obiektywu wynosi 21, 24, 28 lub 35 mm, wybierz odpowiednią opcję w menu **UST. ADAPT.**

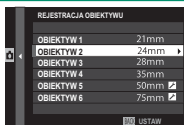

W przypadku innych obiektywów, wybierz opcję 5 lub 6 i użyj wybieraka, aby wprowadzić ogniskową.



Korekcja zniekształceń

Wybieraj spośród opcji **SILNA**, **ŚREDNIA** lub **SŁABA**, aby odpowiednio skorygować dystorsję beczkowatą (**BECZKOWATA**) lub poduszkowatą (**PODUSZKOWATA**).



Korekcja cieniowania barw

Różnice (cieniowania) barw pomiędzy środkiem a brzegami kadru można regulować oddzielnie dla każdego rogu.

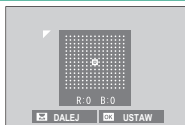

Aby użyć korekcji cieniowania, postępuj zgodnie z opisem poniżej.

- 1 Obracaj tylnym pokrętkiem sterowania, aby wybrać róg. Wybrany róg jest oznaczony trójkątem.
- 2 Przy pomocy wybieraka reguluj cieniowanie, dopóki nie będzie widocznej różnicy w barwach pomiędzy wybranym rogiem a środkiem zdjęcia. Naciskaj wybierak w lewo lub w prawo, aby dostosować barwy na osi niebieskozielony–czerwony. Naciskaj wybierak do góry lub w dół, aby dostosować barwy na osi niebieski–żółty.



Aby określić wymagany stopień korekcji, reguluj korekcję cieniowania, robiąc zdjęcia błękitnego nieba lub szarej kartki papieru.

Korekcja oświetlenia peryferyjnego

Wybierz wartość od -5 do $+5$. Wybranie wartości dodatnich powoduje zwiększenie oświetlenia peryferyjnego, natomiast wybranie wartości ujemnych zmniejszy oświetlenie peryferyjne. Zalecamy wybranie wartości dodatnich dla obiektywów typu vintage, a wartości ujemnych w celu uzyskania efektu zdjęć zrobionych z użyciem starego obiektywu lub aparatu otworkowego.

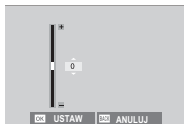

Aby określić wymagany stopień korekcji, reguluj korekcję oświetlenia peryferyjnego, robiąc zdjęcia błękitnego nieba lub szarej kartki papieru.

KOMUN. BEZPRZEW.

Łącz się ze smartfonami, na których działa aplikacja „FUJIFILM Camera Remote”. Smartfona można używać do przeglądania zdjęć zapisanych w aparacie, pobierania wybranych zdjęć, zdalnego sterowania aparatem lub przesyłania informacji o lokalizacji do aparatu.



Aby uzyskać informacje o pobieraniu i inne informacje, wejdź na stronę:

<http://fujifilm-dsc.com/wifi/>



USTAWIENIA LAMPY

Dostosuj ustawienia dotyczące lampy błyskowej.

Aby wyregulować ustawienia związane z lampą błyskową, naciśnij **MENU/OK** na ekranie fotografowania i wybierz zakładkę  (**USTAWIENIA LAMPY**).



Dostępne opcje różnią się w zależności od wybranego trybu fotografowania.

6

USTAWIANIE FUNKCJI LAMPY

Wybierz tryb sterowania lampą błyskową, tryb lampy błyskowej lub tryb synchronizacji albo dostosuj moc błysku. Dostępne opcje różnią się w zależności od lampy błyskowej.

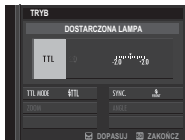

Więcej informacji znajduje się na stronie 264.

USUWANIE CZRW OCZU

Usuń efekt czerwonych oczu spowodowany przez lampę błyskową.

Opcja	Opis
BŁYSK+ USUWANIE	Wstępny błysk w celu redukcji efektu czerwonych oczu jest łączony z cyfrowym usuwaniem efektu czerwonych oczu.
BŁYSK	Tylko redukcja efektu czerwonych oczu za pomocą lampy błyskowej.
USUWANIE	Tylko cyfrowe usuwanie efektu czerwonych oczu.
WYŁ.	Redukcja efektu czerwonych oczu z użyciem lampy i cyfrowe usuwanie efektu czerwonych oczu są wyłączone.



Redukcji efektu czerwonych oczu przez lampę błyskową można używać w trybie sterowania błyskiem TTL. Cyfrowa redukcja efektu czerwonych oczu jest wykonywana tylko w przypadku wykrycia twarzy i nie jest dostępna w połączeniu ze zdjęciami RAW.

TTL- TRYB BLOKADY

Zamiast regulowania poziomu mocy błysku przy każdym zdjęciu, sterowanie błyskiem TTL można zablokować w celu uzyskania spójnych rezultatów w serii zdjęć.

Opcja	Opis
BLOK. P. UŻ. O. BŁYSKU	Wartość zmierzona dla ostatniego zdjęcia zrobionego z użyciem TTL będzie stosowana do kolejnych zdjęć. Jeśli nie istnieje wcześniej zmierzona wartość, wyświetlony zostanie komunikat o błędzie.
BLOK. P. UŻ. B. POM.	Wartość zmierzona podczas kolejnej serii błysków wstępnych zostanie wykorzystana do kolejnych zdjęć.



Aby skorzystać z blokady TTL, przypisz **TTL-BLOKADA** do elementu sterującego aparatu, a następnie używaj go do włączania lub wyłączania blokady TTL (📖 258).

Korekcję błysku lampy można regulować, gdy blokada TTL jest włączona.

USTAWIENIA LAMPY LED

Wybierz, czy podczas fotografowania chcesz korzystać z lampy LED do filmowania wbudowanej w lampę błyskową (jeśli jest dostępna) w roli lampy doświetlającej, czy z diody wspomagającej AF.

Opcja	Rola światła LED do filmowania w fotografii
ODBIJANIE ŚWIATŁA	Odbijanie światła
WSPOMAGANIE AF	Dioda wspomagająca AF
WSPOM. AF + ODB. ŚWIAT.	Dioda wspomagająca AF i światło odbite
WYŁ.	Brak



Dostęp do tej opcji można również uzyskać poprzez menu ustawień lampy błyskowej.

USTAWIENIA GŁÓWNE

Wybierz grupę lamp błyskowych (A, B lub C) dla lampy zamontowanej na gorącej stopce aparatu, kiedy pełni ona funkcję lampy głównej sterującej zdalnymi lampami poprzez optyczne bezprzewodowe sterowanie błyskiem FUJIFILM, albo wybierz **OFF**, aby ograniczyć moc lampy głównej do poziomu niemającego wpływu na końcowe zdjęcie.

Opcje			
Gr A	Gr B	Gr C	OFF



Dostęp do tej opcji można również uzyskać poprzez menu ustawień lampy błyskowej.

USTAWIENIA CH

Wybierz kanał używany do komunikacji pomiędzy lampą główną a lampami zdalnymi podczas korzystania z optycznego bezprzewodowego sterowania błyskiem FUJIFILM. Różnych kanałów można używać do różnych systemów lamp lub w celu zapobiegania zakłóceniom, gdy wiele systemów działa blisko siebie.

Opcje			
CH1	CH2	CH3	CH4



USTAWIENIA FILMU

Dostosuj opcje nagrywania filmów.

















Aby wyświetlić opcje nagrywania filmów, naciśnij **MENU/OK** na ekranie fotografowania i wybierz zakładkę  (**USTAWIENIA FILMU**).



Dostępne opcje różnią się w zależności od wybranego trybu fotografowania.

TRYB FILMU

Wybierz rozmiar klatki i liczbę klatek rejestrowanych na sekundę dla nagrywania filmów.

Opcja	Rozmiar klatki	Liczba klatek
 2160/29.97P	3840 × 2160 (4K)	29,97 kl./s
 2160/25P		25 kl./s
 2160/24P		24 kl./s
 2160/23.98P		23,98 kl./s
 1080/59.94P	1920 × 1080 (Full HD)	59,94 kl./s
 1080/50P		50 kl./s
 1080/29.97P		29,97 kl./s
 1080/25P		25 kl./s
 1080/24P		24 kl./s
 1080/23.98P		23,98 kl./s
 720/59.94P	1280 × 720 (HD)	59,94 kl./s
 720/50P		50 kl./s
 720/29.97P		29,97 kl./s
 720/25P		25 kl./s
 720/24P		24 kl./s
 720/23.98P		

TRYB AF FILMU

Wybierz sposób wybierania punktu ostrości przez aparat do nagrywania filmu.

Opcja	Opis
WIELOPUNKTOWY	Automatyczny wybór punktu ostrości.
STREFA	Aparat ustawia ostrość na obiekt w wybranym obszarze ostrości.

6

WYJŚCIE HDMI WYŚW. INFO.

Jeśli wybrane jest **ON**, urządzenia HDMI, z którymi aparat jest podłączony, będą wyświetlać informacje widoczne na ekranie aparatu.

Opcje		
ON		OFF

ODTWARZANIE FILMÓW 4K

Wybierz miejsce docelowe dla filmów 4K rejestrowanych wtedy, gdy aparat jest podłączony do urządzenia nagrywającego HDMI lub innego urządzenia obsługującego 4K.

Opcja	Opis
SD KARTA	Filmy 4K są zapisywane na karcie pamięci w aparacie w rozdzielczości 4K i przesyłane do urządzenia HDMI w rozdzielczości Full HD.
HDMI	Filmy 4K są przesyłane do urządzenia HDMI w rozdzielczości 4K od momentu wciśnięcia spustu migawki. Aparat nie nagrywa filmów 4K na karcie pamięci.
HDMI (FLog)	Aparat przesyła filmy w rozdzielczości 4K do urządzenia HDMI i nie zapisuje ich na karcie pamięci. Niski poziom gamma i przestrzeń barw o szerokiej gamie są stosowane do tworzenia nagrań nadających się do późniejszej obróbki. Minimalna czułość jest ustawiona na ISO 800.

KONTROLA NAGRYWANIA HDMI

Wybierz, czy aparat ma wysyłać sygnały rozpoczęcia i zakończenia filmu do urządzenia HDMI w momencie wciśnięcia spustu migawki w celu rozpoczęcia i zakończenia nagrywania filmu.

Opcje	
ON	OFF

REGUL. POZ. MIKR.

Dostosuj poziom nagrywania dla mikrofonu wbudowanego i zewnętrznego.



Opcja	Opis
20—1	Wybierz poziom nagrywania.
WYŁ.	Wyłącz mikrofon.

 Wyświetla maksymalny poziom nagrywania wykryty w podanym okresie.

Można przypisać **REGUL. POZ. MIKR.** do elementu sterującego aparatu, a następnie używać go do regulacji poziomu mikrofonu podczas nagrywania.

Odtwarzanie i menu odtworzenia

7

Ekran odtwarzania

W tym rozdziale omówione są wskaźniki, które mogą być wyświetlane podczas odtwarzania.

! W celach ilustracyjnych ekrany są przedstawione z wyświetlonymi wszystkimi wskaźnikami.

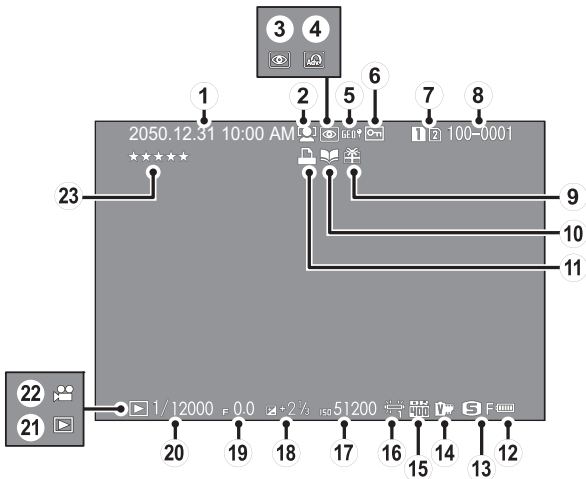

- | | | | | | |
|---|--|----------|---|----------------------------------|------------|
| ① | Data i godzina | 44, 204 | ⑬ | Rozmiar/jakość zdjęcia | 115, 116 |
| ② | Wskaźnik wykrywania twarzy | 143 | ⑭ | Symulacja filmu | 118 |
| ③ | Wskaźnik usuwania
czerwonych oczu | 163, 189 | ⑮ | Zakres dynamiczny | 121 |
| ④ | Filtr zaawansowany | 102 | ⑯ | Balans bieli | 122 |
| ⑤ | Dane o lokalizacji | 246, 294 | ⑰ | Czułość | 88 |
| ⑥ | Chronione zdjęcie | 187 | ⑱ | Kompensacja ekspozycji | 92 |
| ⑦ | Gniazdo karty | 178 | ⑲ | Przesłona | 63, 69, 72 |
| ⑧ | Numer zdjęcia | 239 | ⑳ | Czas otwarcia migawki | 63, 64, 72 |
| ⑨ | Podarowane zdjęcie | 51 | ㉑ | Wskaźnik trybu odtwarzania | 51 |
| ⑩ | Wskaźnik pomocy fotoksiążki | 194 | ㉒ | Ikona filmu | 58 |
| ⑪ | Wskaźnik drukowania DPOF | 197 | ㉓ | Ocenianie zdjęć | 174 |
| ⑫ | Moc baterii | 43 | | | |

Przycisk DISP/BACK (WYŚW./WSTECZ)

Przycisk **DISP/BACK** służy do sterowania wyświetlaniem wskaźników podczas odtwarzania.

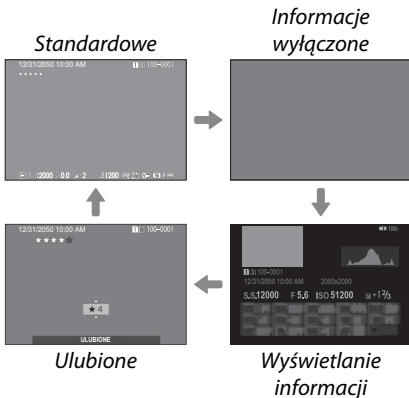
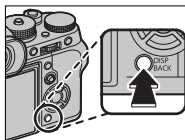

Ulubione: Ocenianie zdjęć

Aby ocenić bieżące zdjęcie, naciśnij przycisk **DISP/BACK**, a następnie naciskaj wybierak do góry i w dół, aby wybrać od zera do pięciu gwiazdek.

Wyświetlanie informacji o zdjęciach

Ekran informacji o zdjęciu zmienia się po każdym naciśnięciu wybieraka do góry.

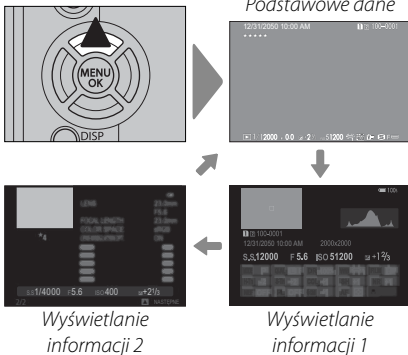

Wykonywanie zbliżenia na punkt ostrości

Naciśnij środek tylnego pokrętkła sterowania, aby wykonać zbliżenie na punkt ostrości. Naciśnij ponownie, aby powrócić do odtwarzania na pełnym ekranie.

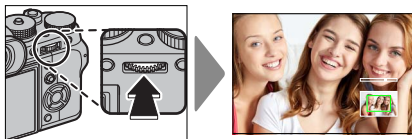

Wyświetlanie zdjęć

Przeczytaj ten rozdział, aby uzyskać informacje na temat przybliżania podczas odtwarzania oraz odtwarzania wielu zdjęć.

Używaj tylnego pokrętkła sterowania do przełączania między odtwarzaniem na pełnym ekranie a odtwarzaniem z przybliżeniem oraz odtwarzaniem wielu zdjęć.

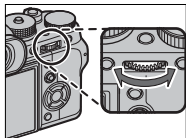

Odtwarzanie na pełnym ekranie



Odtwarzanie wielu zdjęć



Widok dziesięciu zdjęć

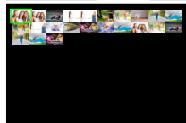

Widok stu zdjęć

Odtwarzanie z przybliżeniem



Średnie przybliżenie



Maksymalne przybliżenie



Odtwarzanie z przybliżeniem

Obracaj tylnym pokrętkiem sterowania w prawo, aby przybliżyć bieżące zdjęcie, lub w lewo, aby je oddalić. Aby wyłączyć zoom, naciśnij **DISP/BACK**, **MENU/OK** lub środek tylnego pokrętła sterowania.



Maksymalny stopień przybliżenia różni się w zależności od opcji wybranej dla **Ustawienia jakości obrazu > ROZMIAR ZDJĘCIA**. Przybliżenie w trybie odtwarzania nie jest dostępne dla przyciętych lub zmniejszonych kopii, które zapisano w rozmiarze **640**.

Przewijanie

Gdy zdjęcie jest przybliżone, wybierakiem można przesunąć powiększony obraz tak, aby wyświetlić fragmenty obrazu obecnie niewidoczne na ekranie.



Okno nawigacji

Odtwarzanie wielu zdjęć

Aby zmienić liczbę wyświetlanych zdjęć, obróć tylne pokrętło sterowania w lewo, kiedy zdjęcie jest wyświetlone na pełnym ekranie.



Użyj wybieraka do wyróżniania zdjęć i naciśnij **MENU/OK**, aby wyświetlić wyróżnione zdjęcie na pełnym ekranie. W widoku dziesięciu zdjęć i w widoku stu zdjęć można wyświetlić więcej zdjęć, naciskając wybierak do góry i w dół.



Menu odtwarzania

Dostosuj ustawienia odtwarzania.

Menu odtwarzania jest wyświetlane po naciśnięciu **MENU/OK** w trybie odtwarzania.



Użyj przedniego pokrętki sterowania, aby przewijać strony menu.

PRZEŁĄCZ GNIAZDO

7

Wybierz kartę, z której będą odtwarzane obrazy.



Jeśli włożono dwie karty pamięci, możesz nacisnąć i przytrzymać przycisk , aby wybrać kartę do odtwarzania.

KONWERSJA RAW

Zdjęcia w formacie RAW przechowują informacje o ustawieniach aparatu niezależnie od danych zarejestrowanych przez przetwornik obrazu aparatu. Korzystając z opcji  **MENU ODTWARZANIA > KONWERSJA RAW**, można tworzyć kopie JPEG zdjęć w formacie RAW, wykorzystując różne opcje ustawień podanych na stronie 181. Oryginalne dane obrazu pozostają niezmienione, dzięki czemu pojedyncze zdjęcie w formacie RAW można przetwarzać na różne sposoby.

- 1 Kiedy wyświetlone jest zdjęcie w formacie RAW, naciśnij **MENU/OK**, aby wyświetlić menu odtwarzania.
- 2 Naciśnij wybierak w górę lub w dół, aby wyróżnić  **MENU ODTWARZANIA > KONWERSJA RAW**, a następnie naciśnij **MENU/OK**, aby wyświetlić ustawienia.



Te opcje można również wyświetlić, naciskając przycisk **Q** podczas odtwarzania.

- 3** Naciskaj wybierak do góry lub w dół, aby wyróżnić ustawienie, a następnie naciśnij wybierak w prawo, aby wyświetlić opcje. Naciskaj wybierak do góry lub w dół, aby wyróżnić żądaną opcję, a następnie naciśnij **MENU/OK**, aby ją wybrać i wrócić do listy ustawień. Powtórz tę czynność, aby wyregulować pozostałe ustawienia.

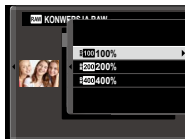

- 4** Naciśnij przycisk **Q**, aby wyświetlić podgląd kopii w formacie JPEG, a następnie naciśnij **MENU/OK**, aby ją zapisać.

Ustawienia, które można regulować podczas konwersji zdjęć z formatu RAW do formatu JPEG to:

Ustawienie	Opis
ODBIJ WAR. FOTOG.	Utwórz kopię w formacie JPEG przy użyciu ustawień aktywnych w momencie zrobienia zdjęcia.
ZWIĘK/ZMNIJ CZUŁOŚ	Dostosuj ekspozycję.
ZAKRES DYNAMICZNY	Wzmocnij szczegóły oświetlonych obszarów w celu uzyskania naturalnego kontrastu.
SYMULACJA FILMU	Symuluje efekty różnych rodzajów filmu.
EFEKT ZIARNISTOŚCI	Dodaj efekt ziarna do filmu.
BALANS BIELI	Wyreguluj balans bieli.
PRZES. BAL. BIELI	Precyzyjnie skoryguj balans bieli.
PODŚWIETL TON	Wyreguluj obszary prześwietlone.
PRZYCIEMNIJ TON	Wyreguluj obszary zaciemnione.
KOLOR	Dostosuj natężenie barw.
WYOSTRZENIE	Wyostrz lub zmiękczy kontury.
REDUKCJA ZAKŁÓCEŃ	Przetwórz kopię w celu redukcji szumów w formie cętek.
FUNKCJA LMO	Popraw rozdzielczość poprzez kompensację dyfrakcji i drobnej utraty ostrości w pobliżu krawędzi obiektywu.
PRZESTRZEŃ KOLORU	Wybierz przestrzeń barw używaną do odwzorowywania barw.

KASUJ

Usuń pojedyncze zdjęcia, wiele wybranych zdjęć lub wszystkie zdjęcia.



 *Usuniętych zdjęć nie można odzyskać. Przed przejściem dalej ochroń ważne zdjęcia lub skopiuj je do komputera lub na inne urządzenie magazynujące.*

Opcja	Opis
ZDJĘCIE	Usuwać zdjęcia pojedynczo.
WYBRANE ZDJĘCIA	Usuń wiele wybranych zdjęć.
WSZYSTKIE ZDJĘCIA	Usuń wszystkie niechronione zdjęcia.

ZDJĘCIE

- 1 Wybierz **ZDJĘCIE** dla **KASUJ** w menu odtwarzania.
- 2 Naciskaj wybierak w lewo lub w prawo, aby przewijać zdjęcia, po czym naciśnij **MENU/OK**, aby usunąć zdjęcie (aparat nie wyświetli okna dialogowego potwierdzenia). Aby usunąć więcej zdjęć, powtórz czynności.

WYBRANE ZDJĘCIA

- 1 Wybierz **WYBRANE ZDJĘCIA** dla **KASUJ** w menu odtwarzania.
- 2 Wyróżnij zdjęcia i naciśnij **MENU/OK**, aby je wybrać lub cofnąć wybór (zdjęcia z fotoksiążki i z poleceń wydruku są oznaczone ikoną ). Wybrane zdjęcia są oznaczone symbolami zaznaczenia (.
- 3 Po zakończeniu naciśnij **DISP/BACK** w celu wyświetlenia okna dialogowego potwierdzenia.
- 4 Wyróżnij **TAK** i naciśnij **MENU/OK**, aby usunąć wybrane zdjęcia.

WSZYSTKIE ZDJĘCIA

- 1 Wybierz **WSZYSTKIE ZDJĘCIA** dla **KASUJ** w menu odtwarzania.
- 2 Wyświetli się okno dialogowe potwierdzenia. Wy różnij **TAK** i naciśnij **MENU/OK**, aby usunąć wszystkie niechronione zdjęcia.



Naciśnięcie **DISP/BACK** anuluje usuwanie. Zwróć uwagę, że zdjęć usuniętych przed naciśnięciem przycisku nie można odzyskać.

Jeśli pojawi się komunikat informujący, że wybrane zdjęcia są częścią polecenia wydruku DPOF, naciśnij **MENU/OK**, aby je usunąć.

KADROWANIE

Utwórz przyciętą kopię bieżącego zdjęcia.

- 1 Wyświetl żądane zdjęcie.
- 2 Wybierz **KADROWANIE** w menu odtwarzania.
- 3 Użyj tylnego pokrętła sterowania, aby przybliżyć lub oddalić zdjęcie, a następnie naciskaj wybierak do góry, w dół, w lewo lub w prawo, aby przewijać zdjęcie, aż do wyświetlenia wybranego fragmentu.
- 4 Naciśnij **MENU/OK**, aby wyświetlić okno dialogowe potwierdzenia.
- 5 Naciśnij ponownie **MENU/OK**, aby zapisać przyciętą kopię w oddzielnym pliku.



Większe kadry powodują utworzenie większych kopii, a wszystkie kopie mają współczynnik kształtu 3:2. Jeśli rozmiar ostatecznej kopii to **640**, **TAK** zostanie wyświetlone na żółto.

ZMIEŃ ROZMIAR

Utwórz pomniejszoną kopię bieżącego zdjęcia.

- 1 Wyświetl żądane zdjęcie.
- 2 Wybierz **ZMIEŃ ROZMIAR** w menu odtwarzania.
- 3 Wyróżnij rozmiar i naciśnij **MENU/OK**, aby wyświetlić okno dialogowe potwierdzenia.
- 4 Naciśnij ponownie **MENU/OK**, aby zapisać kopię o zmienionych rozmiarach w oddzielnym pliku.



Dostępne rozmiary różnią się w zależności od oryginalnego rozmiaru zdjęcia.

CHROŃ

Chron zdjęcia przed przypadkowym usunięciem. Wy-
różnij jedną z poniższych opcji i naciśnij **MENU/OK**.

- **ZDJĘCIE:** Chron wybrane zdjęcia. Naciskaj wybierak w lewo lub w prawo, aby wyświetlić zdjęcia, a następnie naciśnij **MENU/OK**, aby je wybrać lub cofnąć wybór. Naciśnij **DISP/BACK** po zakończeniu tej czynności.
- **USTAW WSZYSTKIE:** Chron wszystkie zdjęcia.
- **RESETUJ WSZYSTKIE:** Usuń ochronę ze wszystkich zdjęć.



Chronione zdjęcia zostaną usunięte podczas formatowania karty pamięci.

OBRÓT ZDJĘCIA

Obróć zdjęcia.

- 1 Wyświetl żądane zdjęcie.
- 2 Wybierz **OBRÓT ZDJĘCIA** w menu odtwarzania.
- 3 Naciśnij wybierak w dół, aby obrócić zdjęcie o 90° zgodnie ze wskazówkami zegara, albo do góry, aby obrócić zdjęcie o 90° w przeciwnym kierunku.
- 4 Naciśnij **MENU/OK**. Zdjęcie zostanie automatycznie wyświetlone w wybranej orientacji w momencie odtworzenia w aparacie.



Chronionych zdjęć nie można obracać. Usuń ochronę zdjęć przed ich obróceniem.

Aparat może nie być w stanie obracać zdjęć utworzonych przy użyciu innych urządzeń. Zdjęcia obrócone w aparacie nie zostaną obrócone podczas oglądania ich na komputerze lub innych aparatach.

Zdjęcia zrobione z użyciem **KONFIG. EKRANU > AUT. OBR. OBRAZU** są automatycznie wyświetlane w prawidłowej orientacji podczas odtwarzania.

USUWANIE CZRW OCZU

Usuń efekt czerwonych oczu z portretów. Aparat przeanalizuje zdjęcie i jeśli wykryje czerwone oczy, zdjęcie zostanie przetworzone w celu utworzenia kopii ze zredukowanym efektem czerwonych oczu.

- 1 Wyświetl żądane zdjęcie.
- 2 Wybierz **USUWANIE CZRW OCZU** w menu odtwarzania.
- 3 Naciśnij **MENU/OK**.



Rezultaty różnią się w zależności od scenarii i skuteczności wykrywania twarzy przez aparat. Efektu czerwonych oczu nie można usunąć ze zdjęć, które już wcześniej zostały przetworzone z użyciem funkcji usuwania efektu czerwonych oczu, które są oznaczone ikoną  podczas odtwarzania.

Czas potrzebny do przetworzenia obrazu różni się w zależności od liczby wykrytych twarzy.

Funkcji usuwania efektu czerwonych oczu nie można stosować do zdjęć w formacie RAW.

UST. NOTATKI GŁOSOWEJ

Dodawanie notatki głosowej do bieżącego zdjęcia.

- 1 Wybierz **WŁ.** dla **UST. NOTATKI GŁOSOWEJ** w menu odtwarzania.
- 2 Wyświetl zdjęcie, do którego chcesz dodać notatkę głosową.
- 3 Wciśnij i przytrzymaj środek przedniego pokrętła sterowania, aby nagrać notatkę. Nagrywanie kończy się po upływie 30 s lub po zwolnieniu pokrętła.



Nowa notatka zastąpi wszelkie istniejące notatki. Usunięcie obrazu spowoduje również usunięcie notatki.

Notatek głosowych nie można dodawać do filmów ani chronionych zdjęć.

Odtwarzanie notatek głosowych

Zdjęcia z notatkami głosowymi są oznaczone ikoną  podczas odtwarzania. Aby odtworzyć notatkę, wybierz zdjęcie i naciśnij środek przedniego pokrętła sterowania; podczas odtwarzania notatki wyświetlany będzie pasek postępu. Głośność można dostosować naciskając **MENU/OK**, aby wstrzymać odtwarzanie, a następnie naciskając wybierak do góry lub w dół, aby ustawić głośność. Ponownie naciśnij **MENU/OK**, aby wznowić odtwarzanie. Poziom głośności można również regulować przy pomocy **KONFIG. DŹWIĘKU > POZIOM DŹWIĘKU**.

KOPIUJ

Skopiuj zdjęcia między kartami w pierwszym i drugim gnieździe.

- 1 Wybierz **KOPIUJ** w menu odtwarzania.
- 2 Wyróżnij jedną z poniższych opcji i naciśnij wybierak w prawo:
 - **GNIAZDO 1** ➔ **GNIAZDO 2**: Skopiuj zdjęcia z karty w pierwszym gnieździe na kartę w drugim gnieździe.
 - **GNIAZDO 2** ➔ **GNIAZDO 1**: Skopiuj zdjęcia z karty w drugim gnieździe na kartę w pierwszym gnieździe.
- 3 Wyróżnij jedną z poniższych opcji i naciśnij **MENU/OK**:
 - **ZDJĘCIE**: Skopiuj wybrane zdjęcia. Naciskaj wybierak w lewo lub w prawo, aby wyświetlić zdjęcia, a następnie naciśnij **MENU/OK**, aby skopiować bieżące zdjęcie.
 - **WSZYSTKIE ZDJĘCIA**: Skopiuj wszystkie zdjęcia.



Kopiowanie kończy się, kiedy docelowa karta pamięci jest pełna.

KOMUN. BEZPRZEW.

Łącz się ze smartfonami, na których działa aplikacja „FUJIFILM Camera Remote”. Smartfona można używać do przeglądania zdjęć zapisanych w aparacie, pobierania wybranych zdjęć, zdalnego sterowania aparatem lub przesyłania informacji o lokalizacji do aparatu.



Aby uzyskać informacje o pobieraniu i inne informacje, wejdź na stronę:

<http://fujifilm-dsc.com/wifi/>

POKAZ SLAJDÓW

Wyświetlaj zdjęcia w formie automatycznego pokazu slajdów. Naciśnij **MENU/OK**, aby rozpocząć pokaz, a następnie naciskaj wybierak w prawo lub w lewo, aby przeskakiwać do przodu lub wstecz. Aby w dowolnym momencie pokazu wyświetlić pomoc ekranową, naciśnij **DISP/BACK**. Pokaz można zakończyć w dowolnej chwili, naciskając **MENU/OK**.



Aparat nie wyłączy się automatycznie podczas pokazu slajdów.

POMOC FOTOKSIĄŻKI

Twórz książki ze swoich ulubionych zdjęć.

Tworzenie fotoksiążki

- 1 Wybierz **NOWA KSIĄŻKA** dla  **MENU ODTWARZANIA > POMOC FOTOKSIĄŻKI**.
- 2 Przewijaj zdjęcia i naciskaj wybierak do góry i w dół, aby je wybrać lub cofnąć wybór. Naciśnij **MENU/OK**, aby wyjść po ukończeniu tworzenia książki.



Do fotoksiążek nie można wybierać zdjęć **640** lub mniejszych ani filmów.

Pierwsze wybrane zdjęcie staje się zdjęciem na okładkę. Naciśnij wybierak w dół, aby zamiast tego wybrać bieżące zdjęcie na okładkę.

- 3 Wyróżnij **ZAKOŃCZ FOTOKSIĄŻKĘ** i naciśnij **MENU/OK** (aby wybrać wszystkie zdjęcia do książki, wybierz **WYBIERZ WSZYSTKIE**). Nowa książka zostanie dodana do listy w menu pomocy fotoksiążki.



Fotoksiążki mogą zawierać do 300 zdjęć. Książki niezawierające żadnych zdjęć są automatycznie usuwane.

Fotoksiążki

Fotoksiążki można kopiować do komputera przy użyciu programu MyFinePix Studio.

Przeglądanie fotoksiążek

Wyróżnij książkę w menu pomocy fotoksiążki i naciśnij **MENU/OK**, aby wyświetlić książkę, a następnie naciskaj wybierak w lewo lub prawo, aby przewijać zdjęcia.

Edycja i usuwanie fotoksiążek

Wyświetl fotoksiążkę i naciśnij **MENU/OK**. Wyświetlone zostaną następujące opcje. Wybierz żadaną opcję i postępuj zgodnie z poleceniami wyświetlanymi na ekranie.

- **EDYTUJ**: Dokonaj edycji książki zgodnie z opisem w „Tworzenie fotoksiążki”.
- **KASUJ**: Usuń książkę.

AUTOMAT. ZAPIS PC

Prześlij zdjęcia do komputera, na którym pracuje aplikacja „FUJIFILM PC AutoSave” (zwróć uwagę, że musisz najpierw zainstalować oprogramowanie i skonfigurować komputer jako miejsce docelowe dla zdjęć kopiowanych z aparatu).



Aby uzyskać informacje o pobieraniu i inne informacje, wejdź na stronę:

<http://fujifilm-dsc.com/wifi/>

ZAMÓWIENIE (DPOF)

Utwórz cyfrowe „polecenie wydruku” dla drukarek zgodnych z DPOF.

- 1 Wybierz **MENU ODTWARZANIA > ZAMÓWIENIE (DPOF)**.
- 2 Wybierz **Z DATA** , aby drukować datę zarejestrowania na zdjęciach, **BEZ DATY**, aby drukować zdjęcia bez dat, albo **RESETUJ WSZYSTKIE**, aby usunąć wszystkie zdjęcia z polecenia wydruku przed przejściem dalej.
- 3 Wyświetl zdjęcie, które chcesz dołączyć do polecenia lub z niego usunąć.
- 4 Naciskaj wybierak do góry lub w dół, aby wybrać liczbę kopii (do 99). Aby usunąć zdjęcie z polecenia, naciskaj wybierak w dół, aż liczba kopii będzie wynosić 0.

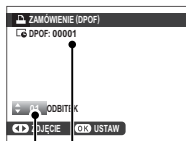

Całkowita liczba wydruków
Liczba kopii

- 5 Powtarzaj kroki 3–4, aby dokończyć tworzenie polecenia wydruku.
- 6 Na ekranie zostanie wyświetlona łączna liczba wydruków. Naciśnij **MENU/OK**, aby wyjść z menu.



Zdjęcia znajdujące się w bieżącym poleceniu wydruku są podczas odtwarzania oznaczone ikoną .

Polecenia wydruku mogą zawierać maksymalnie 999 zdjęć.

Jeśli do aparatu włożona jest karta pamięci zawierająca polecenie wydruku utworzone przy użyciu innego aparatu, zostanie wyświetlony komunikat. Naciśnięcie **MENU/OK** powoduje anulowanie polecenia wydruku. Należy utworzyć nowe polecenie zgodnie z opisem powyżej.

WYDRUK NA DRUK. instax

Aby drukować zdjęcia na opcjonalnych drukarkach FUJIFILM instax SHARE, najpierw wybierz **Ustawienia Połączenia > Ustaw. Poł z DR. instax**, a następnie wpisz nazwę drukarki instax SHARE (SSID), po czym postępuj zgodnie z opisem poniżej.

- 1 Włącz drukarkę.
- 2 Wybierz **MENU ODTWARZANIA > WYDRUK NA DRUK. instax**. Aparat połączy się z drukarką.

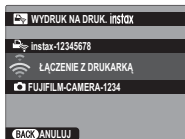

Aby wydrukować zdjęcie z serii zdjęć, wyświetl je przed wybraniem **WYDRUK NA DRUK. instax**.

- 3 Użyj wybieraka, aby wyświetlić zdjęcie, które chcesz wydrukować, a następnie naciśnij **MENU/OK**. Zdjęcie zostanie wysłane do drukarki i rozpocznie się drukowanie.





Nie można drukować zdjęć wykonanych innymi aparatami.

Wydrukowany obszar jest mniejszy niż obszar widoczny na monitorze LCD.

WSPÓŁ. PROPORCJI

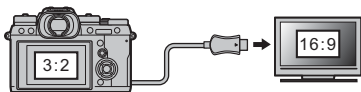
Wybierz sposób wyświetlania zdjęć o współczynniku kształtu 3:2 przez urządzenia HD (High Definition) (ta opcja jest dostępna tylko wtedy, gdy podłączony jest kabel HDMI). Wybierz 16:9, aby wyświetlić zdjęcie tak, aby wypełniało ekran, ale miało przyciętą górną i dolną część, lub 3:2, aby wyświetlić całe zdjęcie z czarnymi pasami po bokach.



		Opcja	
		16:9	3:2
Ekran			

Menu ustawień

8



USTAWIENIA UŻYTKOWNIKA



Wyreguluj podstawowe ustawienia aparatu.

Aby uzyskać dostęp do podstawowych ustawień aparatu, naciśnij **MENU/OK**, wybierz zakładkę  (**KONFIGURUJ**), po czym wybierz **USTAWIENIA UŻYTKOWNIKA**.



FORMATOWANIE

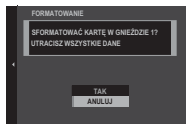

Aby sformatować kartę pamięci:

- 1 Wybierz  **USTAWIENIA UŻYTKOWNIKA > FORMATOWANIE** w zakładce  (**KONFIGURUJ**).
- 2 Wyróżnij gniazdo zawierające kartę, którą chcesz sformatować i naciśnij **MENU/OK**.
- 3 Zostanie wyświetlone okno dialogowe potwierdzenia. Aby sformatować kartę pamięci, wyróżnij **TAK** i naciśnij **MENU/OK**. Aby zakończyć bez formatowania karty pamięci, wybierz **ANULUJ** lub naciśnij **DISP/BACK**.





 Z karty pamięci zostaną usunięte wszystkie dane, w tym również chronione zdjęcia. Pamiętaj, aby skopiować ważne pliki do komputera lub na inne urządzenie magazynujące.

Nie otwieraj pokrywy komory akumulatora podczas formatowania.

 Menu formatowania można również wyświetlić, naciskając środek tylnego pokrętła sterowania, jednocześnie naciskając i przytrzymując przycisk .

DATA/CZAS

Aby ustawić zegar aparatu:

- 1 Wybierz  **USTAWIENIA UŻYTKOWNIKA > DATA/CZAS** w zakładce  (**KONFIGURUJ**).
- 2 Naciskaj wybierak w lewo lub w prawo, aby wyróżnić rok, miesiąc, dzień, godzinę lub minuty, a następnie naciskaj wybierak do góry lub w dół, aby zmienić wartość. Aby zmienić kolejność wyświetlania roku, miesiąca i dnia, wyróżnij format daty i naciskaj wybierak do góry lub w dół.
- 3 Naciśnij **MENU/OK**, aby ustawić zegar.

RÓŻNICA CZASU

Podczas podróży używaj tej opcji do szybkiego przełączenia zegara aparatu z wyjściowej strefy czasowej na czas lokalny w miejscu docelowym. Aby określić różnicę między czasem lokalnym a domową strefą czasową:

- 1 Wyróżnij **✚ CZAS LOKAL.** i naciśnij **MENU/OK**.
- 2 Przy pomocy wybieraka ustaw różnicę czasu pomiędzy czasem lokalnym a domowa strefą czasową. Naciśnij **MENU/OK** po zakończeniu regulacji ustawień.

Aby ustawić zegar aparatu na czas lokalny, wyróżnij **✚ CZAS LOKAL.** i naciśnij **MENU/OK**. Aby ustawić zegar aparatu na czas w domowej strefie czasowej, wybierz **🏠 DOM**. Jeśli wybrane jest **✚ CZAS LOKAL.**, po włączeniu aparatu przez trzy sekundy jest wyświetlany żółty symbol **✚**.

Opcje	
✚ CZAS LOKAL.	🏠 DOM

Wybierz język.

USTAWIENIA MOJEGO MENU

Dokonaj edycji elementów wymienionych w zakładce **MY** (MOJE MENU), która jest spersonalizowanym menu składającym się z często używanych opcji.

- 1 Wyróżnij **Ustawienia Użytkownika** > **Ustawienia Mojego Menu** w zakładce **Konfiguruj** i naciśnij **Menu/OK**, aby wyświetlić opcje przedstawione po prawej stronie.

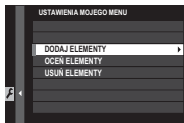

- 2 Naciskaj wybierak do góry lub w dół, aby wyróżnić **DODAJ ELEMENTY**, a następnie naciśnij **MENU/OK**. Opcje, które można dodać do „mojego menu” są wyróżnione na niebiesko.

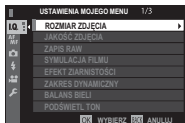

Opcje obecnie znajdujące się w „moim menu” są oznaczone symbolami zaznaczenia.

- 3 Wyróżnij element i naciśnij **MENU/OK**, aby przypisać go do „moje menu”.



- 4 Naciśnij **MENU/OK**, aby powrócić do ekranu edycji.
- 5 Powtarzaj kroki 3 i 4, aż wszystkie żądane elementy zostaną dodane do menu.



„Moje menu” może zawierać do 16 pozycji.

Edycja „Mojego menu”

Aby zmienić kolejność lub usunąć pozycje, wybierz **OCEŃ ELEMENTY** lub **USUŃ ELEMENTY** w kroku 1.

CZYSZCZENIE CZUJNIKA

Usuń kurz z przetwornika obrazu aparatu.

- **TAK:** Oczyszczyć przetwornik teraz.
- **JEŻELI WŁĄCZONY:** Czyszczenie przetwornika zostanie wykonane w momencie włączenia aparatu.
- **JEŻELI WYŁĄCZONY:** Czyszczenie przetwornika jest przeprowadzane po wyłączeniu aparatu (ale czyszczenie przetwornika nie jest przeprowadzane, jeśli aparat zostanie wyłączony w trybie odtwarzania).



Kurz, którego usunięcie przy pomocy czyszczenia przetwornika jest niemożliwe, można usunąć ręcznie.

RESETUJ

Przywróć wartości domyślne opcji menu fotografowania lub menu ustawień.

- 1 Wyróżnij żądaną opcję i naciśnij **MENU/OK**.

Opcja	Opis
RESET MENU FOTOGR.	Przywróć wartości domyślne wszystkich ustawień menu fotografowania innych niż ustawienia balansu bieli użytkownika i ustawienia z banków ustawień użytkownika utworzone z użyciem opcji ED/ZAP UST. SPEC. .
RESET USTAWIEŃ	Przywróć wartości domyślne wszystkich ustawień menu ustawień z wyjątkiem DATA/CZAS , RÓŻNICA CZASU oraz USTAWIENIA POŁĄCZENIA .

- 2 Wyświetli się okno dialogowe potwierdzenia. Wyróżnij **TAK** i naciśnij **MENU/OK**.



USTAWIENIA DŹWIĘKU

Zmień dźwięki emitowane przez aparat.

Aby uzyskać dostęp do ustawień dźwięku, naciśnij **MENU/OK**, wybierz zakładkę  (**KONFIGURUJ**), a następnie wybierz **KONFIG. DŹWIĘKU**.

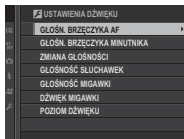

GŁOŚN. BRZĘCZYKA AF

Wybierz głośność sygnału dźwiękowego emitowanego przez aparat po ustawieniu ostrości. Sygnał dźwiękowy można wyciszyć, wybierając **WYŁ.**

Opcje

 (wysoki)

 (średni)

 (niski)

 **WYŁ.** (wycisz)

GŁOŚN. BRZĘCYKA MINUTNIKA

Wybierz głośność sygnału dźwiękowego emitowanego przez aparat podczas korzystania z samowyzwalacza. Sygnał dźwiękowy można wyciszyć, wybierając **WYŁ.**

Opcje			
 (wysoki)	 (średni)	 (niski)	 WYŁ. (wycisz)

ZMIANA GŁOŚNOŚCI

Dostosuj głośność dźwięków emitowanych podczas korzystania z elementów sterujących aparatu. Aby wyłączyć dźwięki sterowania, wybierz **WYŁ.**

Opcje			
 (wysoki)	 (średni)	 (niski)	 WYŁ. (wycisz)

GŁOŚNOŚĆ SŁUCHAWEK

Dostosuj głośność słuchawek podłączonych poprzez uchwyt zasilający VPB-XT2 (dostępny osobno). Dokonaj wyboru spośród 10 opcji od 10 (wysoki) do 1 (niski) lub wybierz 0, aby wyciszyć słuchawki.

Opcje										
10	9	8	7	6	5	4	3	2	1	0

GŁOŚNOŚĆ MIGAWKI

Dostosuj głośność dźwięków emitowanych przez elektroniczną migawkę. Wybierz  **WYŁ**, aby wyłączyć dźwięk migawki.

Opcje			
 (wysoki)	 (średni)	 (niski)	 WYŁ (wycisz)

DŹWIĘK MIGAWKI

Wybierz dźwięk elektronicznej migawki.

Opcje		
♪ 1	♪ 2	♪ 3

POZIOM DŹWIĘKU

Dostosuj głośność odtwarzania filmów. Dokonaj wyboru spośród 10 opcji od 10 (wysoki) do 1 (niski) lub wybierz **0**, aby wyłączyć dźwięk podczas odtwarzania filmów.

Opcje										
10	9	8	7	6	5	4	3	2	1	0



USTAWIENIA EKRANU

Wprowadź zmiany do ustawień ekranu.

Aby uzyskać dostęp do ustawień ekranu, naciśnij **MENU/OK**, wybierz zakładkę  (**KONFIGURUJ**), a następnie wybierz **KONFIG. EKRANU**.



JASNOŚĆ EVF

Dostosuj jasność ekranu wizjera elektronicznego. Wybierz **RĘCZNY**, aby dokonać wyboru spośród 13 opcji od +5 (jasny) do -7 (ciemny), lub wybierz **AUTO**, aby korzystać z automatycznej regulacji jasności.

Opcje

RĘCZNY

AUTO

KOLOR EVF

Dostosuj odcień wyświetlacza w wizjerze elektronicznym. Wybierz spośród 11 opcji od +5 do -5.

Opcje										
+5	+4	+3	+2	+1	0	-1	-2	-3	-4	-5

JASNOŚĆ LCD

Dostosuj jasność monitora. Wybierz spośród 11 opcji od +5 do -5.

Opcje										
+5	+4	+3	+2	+1	0	-1	-2	-3	-4	-5

KOLOR LCD

Wyreguluj odcień monitora. Wybierz spośród 11 opcji od +5 do -5.

Opcje										
+5	+4	+3	+2	+1	0	-1	-2	-3	-4	-5

WYŚWIETLANIE

Wybierz czas, przez jaki zdjęcia są wyświetlane po ich zrobieniu. Kolory mogą się nieznacznie różnić od kolorów na ostatecznym zdjęciu, a „szumy” w formie cętek mogą być widoczne przy wysokich czułościach.

Opcja	Opis
CIĄGŁE	Zdjęcia są wyświetlane do momentu naciśnięcia przycisku MENU/OK lub naciśnięcia spustu migawki do połowy. Aby przybliżyć kadr w aktywnym punkcie ostrości, naciśnij środek tylnego pokrętła sterowania. Aby anulować przybliżenie, ponownie naciśnij środek pokrętła.
1,5 SEK	Zdjęcia są wyświetlane przez wybrany czas lub do momentu naciśnięcia spustu migawki do połowy.
0,5 SEK	
WYŁ.	Zdjęcia nie są wyświetlane po zarejestrowaniu.

AUTO OBRÓT OBRAZU

Wybierz, czy wskaźniki w wizjerze i na monitorze LCD mają obracać się zgodnie z orientacją aparatu.

Opcje	
WŁ.	WYŁ.

PODG. NAŚW. /BB W MAN.

Wybierz **PODG. NAŚW./BAL. BIE.**, aby włączyć podgląd ekspozycji i balansu bieli w trybie ręcznej ekspozycji, lub wybierz **PODG.BALA.BIE.**, aby uzyskać podgląd wyłącznie balansu bieli. Wybierz **WYŁ.** podczas korzystania z lampy błyskowej lub w innych wypadkach, gdy ekspozycja może się zmienić w momencie robienia zdjęcia.

Opcje		
PODG. NAŚW./BAL. BIE.	PODG.BALA.BIE.	WYŁ.

PODGLĄD EFEKTU ZDJĘCIA

Wybierz **WŁ.**, aby uzyskać podgląd efektów symulacji filmu, balansu bieli lub innych ustawień na monitorze, lub wybierz **WYŁ.**, aby zwiększyć widzialność obszarów zacienionych na scenach o niskim kontraście lub oświetlonych od tyłu oraz na innych słabo widocznych obiektach.





Opcje	
WŁ.	WYŁ.



Jeśli wybrane jest **WYŁ.**, efekty ustawień aparatu nie będą widoczne na monitorze, a kolory i odcień będą różne od widocznych na gotowym zdjęciu. Mimo to, obraz zostanie dostosowany w celu pokazania wpływu zaawansowanych filtrów oraz ustawień: jednokolorowe i sepia.

WSPOM. KADR.

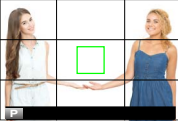
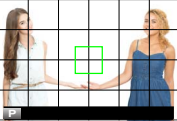
Wybierz siatkę kadrowania dla trybu fotografowania.

				Opcja		
		 SIATKA 9	 SIATKA 24	 KADROWANIE HD		
Ekran						
	<i>Do kompozycji według „reguły trójpodziału”.</i>	<i>Siatka o rozmiarze 6 na 4.</i>	<i>Kadruj zdjęcia w rozdzielczości HD w obszarze ograniczonym przez linie na górze i na dole ekranu.</i>			



Siatki kadrowania nie są wyświetlane przy ustawieniach domyślnych, ale można je wyświetlić za pomocą opcji

 KONFIG. EKRANU > USTAW. SPECJ. WYŚ ( 221).

AUT. OBR. OBRAZU

Aby automatycznie obracać zdjęcia „pionowe” (w orientacji portretowej) podczas odtwarzania, wybierz **WŁ.**

Opcje	
WŁ.	WYŁ.

JEDN. SKALI ODL.

Wybierz jednostki używane na wskaźniku odległości zdjęciowej (ustawiania ostrości).

Opcje	
METRY	STOPY



UST. PODW. WYŚWIETLACZA

Wybierz zawartość dwóch okien w trybie wyświetlania podwójnego.

Opcja	Opis
R:OSTROŚĆ L:RAMKA	Okno prawe (małe) pokazuje zbliżenie obszaru ostrości, podczas gdy okno lewe (duże) pokazuje cały kadr.
R:RAMKA L:OSTROŚĆ	Okno prawe (małe) pokazuje cały kadr, podczas gdy okno lewe (duże) pokazuje zbliżenie obszaru ostrości.

USTAW. SPECJ. WYŚ

Wybierz pozycje wyświetlane na ekranie standardowym.

- 1 W trybie fotografowania naciśnij **DISP/BACK**, aż do wyświetlenia standardowych wskaźników.
- 2 Naciśnij **MENU/OK** i wybierz  **KONFIG. EKRANU** > **USTAW. SPECJ. WYŚ** w zakładce  (**KONFIGURUJ**).

- 3** Wyróżnij pozycje i naciśnij **MENU/OK**, aby je wybrać lub cofnąć wybór.

Pozycja	Wartość domyślna	Pozycja	Wartość domyślna
WSPOM. KADR.	<input type="checkbox"/>	LAMPA BŁYSKOWA	<input checked="" type="checkbox"/>
POZIOM ELEKTRONICZNY	<input type="checkbox"/>	TRYB CIĄGŁY	<input checked="" type="checkbox"/>
OSTROŚĆ RAMKI	<input checked="" type="checkbox"/>	TRYB PODW. STAB. OBRAZU	<input checked="" type="checkbox"/>
WSKAŹNIK ODLEGŁ. AF	<input type="checkbox"/>	BALANS BIELI	<input checked="" type="checkbox"/>
WSKAŹNIK ODLEGŁ. MF	<input checked="" type="checkbox"/>	SYMULACJA FILMU	<input checked="" type="checkbox"/>
HISTOGRAM	<input type="checkbox"/>	ZAKRES DYNAMICZNY	<input checked="" type="checkbox"/>
TRYB FOTOGRAFOWANIA	<input checked="" type="checkbox"/>	TRYB ZWIĘKSZANIA	<input checked="" type="checkbox"/>
APERTURA/CZAS NAŚW./ISO	<input checked="" type="checkbox"/>	POZOSTAŁE KLATKI	<input checked="" type="checkbox"/>
INFORMACJE O TLE	<input checked="" type="checkbox"/>	ROZM. OBRAZU/JAKOŚĆ	<input checked="" type="checkbox"/>
Komp. Naświetlenia (Cyfra)	<input type="checkbox"/>	TRYB FILMU I CZAS NAGRYWANIA	<input checked="" type="checkbox"/>
Komp. Naświetlenia (Skala)	<input checked="" type="checkbox"/>	POZIOM MIKROFONU	<input checked="" type="checkbox"/>
TRYB OSTROŚCI	<input checked="" type="checkbox"/>	MOC BATERII	<input checked="" type="checkbox"/>
FOTOMETRIA	<input checked="" type="checkbox"/>	OBRYŚ RAMKI	<input type="checkbox"/>
TYP MIGAWKI	<input checked="" type="checkbox"/>		

- 4** Naciśnij **DISP/BACK**, aby zapisać zmiany.

- 5** Naciśnij **DISP/BACK** w razie potrzeby, aby wyjść z menu i powrócić do ekranu fotografowania.



USTAWIENIA PRZYCISKÓW/ POKRĘTŁA

Uzyskaj dostęp do opcji dotyczących elementów sterujących aparatu.

Aby uzyskać dostęp do ustawień sterowania, naciśnij **MENU/OK**, wybierz zakładkę  (**KONFIGURUJ**), a następnie wybierz **USTAWIENIA PRZYCISKÓW/POKRĘTŁA**.

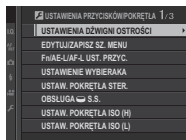



USTAWIENIA DŹWIGNI OSTROŚCI

Wybierz funkcje dźwigni ostrości.

Opcja	Opis
ZABLOKUJ (WYŁ.)	Dźwignia ostrości nie może być używana podczas fotografowania.
NACIŚNIJ , ABY ODBL.	Naciśnij dźwignię, aby wyświetlić ekran punktów ostrości i pochyl dźwignię, aby wybrać punkt ostrości.
WŁ.	Pochyl dźwignię, aby wyświetlić ekran punktów ostrości i wybierz punkt ostrości.

EDYTUJ/ZAPISZ SZ. MENU

Wybierz pozycje wyświetlane w szybkim menu.

- 1 Wybierz  **USTAWIENIA PRZYCISKÓW/POKRĘTŁA > EDYTUJ/ZAPISZ SZ. MENU** w zakładce  (**KONFIGURUJ**).
 - 2 Wyświetlone zostanie bieżące szybkie menu. Użyj wybieraka, aby wyróżnić element, który chcesz zmienić, a następnie naciśnij **MENU/OK**.
 - 3 Wyróżnij jedną z następujących opcji i naciśnij **MENU/OK**, aby przypisać ją do wybranej pozycji.
 - ROZMIAR ZDJĘCIA
 - JAKOŚĆ ZDJĘCIA
 - SYMULACJA FILMU*
 - EFEKT ZIARNISTOŚCI*
 - ZAKRES DYNAMICZNY*
 - BALANS BIELI*
 - PODŚWIETL TON*
 - PRZYCIEMNIJ TON*
 - KOLOR*
 - WYOSTRZENIE*
 - REDUKCJA ZAKŁÓCEŃ*
 - WYB USTAW. SPEC.*
 - TRYB AF
 - AF-C UST. NIESTANDARDOWE
 - UST. WYKRYW.TWARZY/OCZU
 - MF ASSIST
 - SAMOWYZWALACZ
 - TYP MIGAWKI
 - USTAWIANIE FUNKCJI LAMPY
 - KOREKCJA BŁYSKU
 - TRYB FILMU
 - REGUL. POZ. MIKR.
 - JASNOŚĆ EVF/LCD
 - KOLOR EVF/LCD
 - BRAK
- * Zapisane w banku ustawień osobistych.



Wybierz **BRAK**, aby nie przypisać żadnej opcji do wybranej pozycji. Gdy wybrane jest **WYB USTAW. SPEC.**, bieżące ustawienia są oznaczone w szybkim menu napisem **BASE**.



4 Wyróżnij żądany element i naciśnij **MENU/OK**, aby przypisać go do wybranej pozycji.



Dostęp do szybkiego menu można również uzyskać w trybie fotografowania, przytrzymując przycisk **Q**.

Fn/AE-L/AF-L UST. PRZYC.

Wybierz funkcje przypisane do przycisków funkcyjnych.

- 1 Wybierz  **USTAWIENIA PRZYCISKÓW/POKRĘTŁA > Fn/AE-L/AF-L UST. PRZYC.** w zakładce  (**KONFIGURUJ**).
- 2 Wyróżnij żądany element sterujący i naciśnij **MENU/OK**.
- 3 Wyróżnij jedną z następujących opcji i naciśnij **MENU/OK**, aby przypisać ją do wybranego elementu sterującego.
 - ROZMIAR ZDJĘCIA
 - JAKOŚĆ ZDJĘCIA
 - RAW
 - SYMULACJA FILMU
 - EFEKT ZIARNISTOŚCI
 - ZAKRES DYNAMICZNY
 - BALANS BIELI
 - WYB USTAW. SPEC.
 - OBSZAR OSTROŚCI
 - PODGLĄD OSTROŚCI
 - TRYB AF
 - AF-C UST. NIESTANDAR-DOWE
 - UST. WYKRYW. TWARZY/OCZU
 - USTAWIENIE DRIVE
 - SAMOWYZWALACZ
 - TYP MIGAWKI
 - USTAW.AUTOM.ISO
 - KOMUN. BEZPRZEW.
 - USTAWIANIE FUNKCJI LAMPY
 - TTL-BLOKADA
 - LAMPA MODELUJĄCA
 - DOPASOWANIE UST. MIKR.
 - PODGLĄD GŁĘBI POLA
 - PODG. NAŚW. /BB W MAN.
 - PODGLĄD EFEKTU ZDJĘCIA
 - TYLKO BLOKOWANIE AE
 - TYLKO BLOKOWANIE AF
 - TYLKO BLOKOWANIE AE/AF
 - AF-WŁĄCZONY
 - USTAW. PRZYSŁONY
 - USTAWIE. BLOKA.
 - WYDAJNOŚĆ
 - ODTWARZANIE
 - BRAK (element sterujący wyłączony)



Dostęp do opcji przydzielenia funkcji do przycisków można również uzyskać, przytrzymując przycisk **DISP/BACK**. Do wybieraka nie może być przypisana więcej niż jedna funkcja jednocześnie.

AF-WŁĄCZONY

Jeśli wybrane jest **AF-WŁĄCZONY**, można nacisnąć wybrany element sterujący zamiast przytrzymywać spust migawki wciśnięty do połowy.

LAMPA MODELUJĄCA

Jeżeli wybrane jest **LAMPA MODELUJĄCA**, można nacisnąć element sterujący w celu wyemitowania błysku próbnego (modelującego).

TTL-BLOKADA

Jeśli wybrane jest **TTL-BLOKADA**, można nacisnąć element sterujący w celu zablokowania mocy błysku zgodnie z opcją wybraną dla **⚡ USTAWIENIA LAMPY > TTL- TRYB BLOKADY** ( 164).

USTAWIENIE WYBIERAKA

Wybierz funkcje przypisane do przycisków wybieraka: do góry, w dół, w lewo i w prawo.

Opcja	Opis
PRZYCISK Fn	Przyciski wybieraka pełnią rolę przycisków funkcyjnych.
OBZAR OSTROŹCI	Przycisków wybieraka można używać do ustawiania położenia obszaru ostrości.



Wybranie **OBZAR OSTROŹCI** uniemożliwia dostęp do funkcji przypisanych do przycisków funkcyjnych.

USTAW. POKRĘTŁA STER.

Wybierz funkcje przypisane do pokręteł sterowania.

Opcja	Opis
▲ F ▼ S.S.	Przednie pokrętko sterowania służy do regulacji przysłony, a tylne do regulacji czasu otwarcia migawki.
▲ S.S. ▼ F	Przednie pokrętko sterowania służy do regulacji czasu otwarcia migawki, a tylne do regulacji przysłony.

OBSŁUGA  S.S.

Wybierz **WYŁ.**, aby wyłączyć precyzyjną regulację czasu otwarcia migawki przy pomocy pokręteł sterowania.

Opcje	
WŁ.	WYŁ.

USTAW. POKRĘTŁA ISO (H)

Wybierz czułość ISO przypisaną do położenia H na pokrętle czułości.

Opcje	
25600	51200

USTAW. POKRĘTŁA ISO (L)

Wybierz czułość ISO przypisaną do położenia L na pokrętło czułości.

Opcje		
100	125	160

USTAW. POKRĘTŁA ISO (A)

Wybierz sposób regulowania czułości, gdy pokrętło czułości jest przekręcone w pozycję A.

Opcja	Opis
AUTO	Czułość jest regulowana automatycznie w odpowiedzi na warunki robienia zdjęcia zgodnie z opcją wybraną dla ☑ USTAWIENIA ZDJĘĆ > USTAW.AUTOM.ISO . Wybierz spośród AUTO1, AUTO2 i AUTO3 .
POLEC.	Czułość jest regulowana ręcznie, poprzez obracanie przedniego pokrętła sterowania.

MIGAWKA AF

Wybierz, czy aparat ma ustawiać ostrość, gdy spust migawki jest wciśnięty do połowy.

Opcja	Opis
AF-S	<ul style="list-style-type: none"> • ON: ostrość zostaje zablokowana, gdy spust migawki jest wciśnięty do połowy. • OFF: brak ustawiania ostrości, gdy spust migawki jest wciśnięty do połowy.
AF-C	<ul style="list-style-type: none"> • ON: aparat ustawia ostrość, gdy spust migawki jest wciśnięty do połowy. • OFF: brak ustawiania ostrości, gdy spust migawki jest wciśnięty do połowy.

MIGAWKA AE

Jeśli wybrane jest **ON**, ekspozycja będzie zablokowana, gdy spust migawki będzie wciśnięty do połowy.

Opcja	Opis
AF-S/MF	<ul style="list-style-type: none">• ON: wartość ekspozycji zostaje zablokowana po naciśnięciu spustu migawki do połowy.• OFF: wartość ekspozycji nie jest blokowana, kiedy spust migawki jest wciśnięty do połowy.
AF-C	<ul style="list-style-type: none">• ON: wartość ekspozycji zostaje zablokowana, gdy spust migawki jest wciśnięty do połowy.• OFF: wartość ekspozycji nie jest blokowana, kiedy spust migawki jest wciśnięty do połowy.



Wybierz **OFF**, aby zezwalać aparatowi na regulację ekspozycji przed zrobieniem każdego ze zdjęć w trybie zdjęć seryjnych.

RÓB ZDJ. BEZ OBIEKTYWU

Wybierz **WŁ.**, aby zezwolić na wyzwalenie migawki, gdy do aparatu nie jest podłączony obiektyw.

Opcje	
WŁ.	WYŁ.

FOTOGRAFOW. BEZ KARTY

Wybierz, czy można wyzwalać migawkę, gdy w aparacie nie ma karty pamięci.

Opcja	Opis
ON	Jeśli w aparacie nie ma karty pamięci, migawkę można wyzwalać w celu sprawdzenia działania aparatu i można wyświetlać menu fotografowania i ustawień.
OFF	Gdy w aparacie nie ma karty pamięci, migawka jest zablokowana, co zapobiega przypadkowej utracie zdjęć zrobionych bez karty pamięci.

KRĄG OSTROŚCI

Wybierz kierunek obracania pierścieniem ostrości w celu zwiększania odległości zdjęciowej.

Opcje	
↻ W PRAWO (zgodnie ze wskazówkami zegara)	↻ W LEWO (przeciwnie do wskazówek zegara)

TRYB BLOK. AE/AF

Jeśli wybrane jest **BL.AE/AF WŁ.PO NAC.**, ekspozycja i/lub ostrość są zablokowane, gdy przycisk **AE-L** lub **AF-L** jest naciśnięty. Jeśli wybrane jest **PRZEŁ. BL. AE/AF**, ekspozycja i/lub ostrość są blokowane po naciśnięciu przycisku **AE-L** lub **AF-L** i pozostają zablokowane, aż do jego ponownego naciśnięcia.

Opcje	
BL.AE/AF WŁ.PO NAC.	PRZEŁ. BL. AE/AF

USTAW. PRZYSŁONY

Wybierz metodę regulacji przysłony podczas korzystania z obiektywów bez pierścieni przysłony.

Opcja	Opis
AUTO +  RĘCZNY	Obracaj przednim pokrętkiem sterowania, aby wybrać przysłonę. Obróć pokrętło poza minimalny otwór przysłony, aby wybrać A (automatyka).
AUTO	Przysłona jest wybierana automatycznie. Aparat pracuje w trybie ekspozycji P (programowa automatyka ekspozycji) lub S (automatyka ekspozycji z preselekcją czasu otwarcia migawki).
RĘCZNY	Obracaj przednim pokrętkiem sterowania, aby wybrać przysłonę. Aparat pracuje w trybie ekspozycji A (automatyka ekspozycji z preselekcją przysłony) lub M (tryb ręczny).

BLOKADA

Zablokuj wybrane elementy sterujące, aby zapobiec ich niezamierzonemu użyciu.

Opcje	Opis
USTAWIE. BLOKA.	<p>Wybierz z poniższych:</p> <ul style="list-style-type: none"> • ODBLOK.: reset opcji blokady. • WSZ. FUNKCJE: zablokuj wszystkie elementy sterujące z listy WYBÓR FUNKCJI. • WYBRANA FUNKCJA: zablokuj jedynie elementy sterujące wybrane na liście WYBÓR FUNKCJI.
WYBÓR FUNKCJI	<p>Wybierz elementy sterujące, które będą zablokowane, gdy WYBRANA FUNKCJA jest wybrany dla USTAWIE. BLOKA.</p>



Wybierak i przycisk **Q** można zablokować w dowolnej chwili, naciskając i przytrzymując przycisk **MENU/OK** (📖 4).



ZARZĄDZANIE ENERGIĄ

Dostosuj ustawienia zarządzania energią.

Aby uzyskać dostęp do ustawień zarządzania energią, naciśnij **MENU/OK**, wybierz zakładkę  (**KONFIGURUJ**), a następnie wybierz **ZARZĄDZ. ZASILAN..**

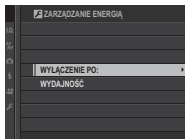

WYŁĄCZENIE PO:

Wybierz czas, po jakim aparat automatycznie się wyłączy, jeśli nie zostanie przeprowadzona żadna czynność. Im krótszy czas, tym większa żywotność akumulatora. Gdy wybrane jest **WYŁ.**, aparat należy wyłączać ręcznie.

Opcje

5 MIN

2 MIN

1 MIN.

30 SEK.

15 SEK.

WYŁ.

WYDAJNOŚĆ

Wybierz **ZWIĘKSZ.**, aby poprawić wydajność ustawiania ostrości i ekranu wizjera.

Opcja	Wydajność autofokusa (szybkość)	Jakość ekranu wizjera	Liczba klatek na sekundę w wizjerze (około)
ZWIĘKSZ.	Szybki	Wysoka	100 kl./s
NORMALNY	Normalny	Normalna	60 kl./s



USTAWIENIA ZAPISU DANYCH

Zmień ustawienia zarządzania plikami.

Aby uzyskać dostęp do ustawień zarządzania plikami, naciśnij **MENU/OK**, wybierz zakładkę  (**KONFIGURUJ**), a następnie wybierz **KONF. ZAP. DANYCH**.



NUMERACJA ZDJĘĆ

Nowe zdjęcia są zapisywane w formie plików zdjęć o nazwie składającej się z czterocyfrowego numeru przydzielanego rosnąco. Numer pliku jest wyświetlany podczas odtworzenia w sposób przedstawiony powyżej. Opcja **NUMERACJA ZDJĘĆ** pozwala wybrać, czy numerowanie plików jest resetowane do 0001 po włożeniu nowej karty pamięci lub sformatowaniu obecnie włożonej karty pamięci.

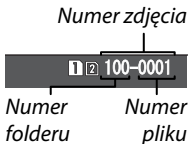

Opcja	Opis
CIĄGŁA	Numerowanie jest kontynuowane od ostatniego użytego numeru pliku lub pierwszego wolnego numeru, w zależności od tego, który numer jest wyższy. Wybierz tę opcję, aby zmniejszyć liczbę plików zdjęć o takich samych nazwach.
OD NR1	Numeracja jest resetowana do 0001 po wykonaniu formatowania lub włożeniu nowej karty pamięci.



Jeśli numeracja zdjęć dojdzie do 999-9999, wyzwalanie migawki zostanie zablokowane. Sformatuj kartę pamięci po przeniesieniu do komputera zdjęć, które chcesz zachować.

Wybranie **Ustawienia Użytkownika > Resetuj** ustawia **Numeracja Zdjęć** na **Ciągła**, ale nie resetuje numeru pliku.

Numery zdjęć zrobionych innymi aparatami mogą być różne.

ZAPISZ ORG. OBRAZ

Wybierz **WŁ.**, aby zapisywać nieprzetworzone kopie zdjęć zrobionych z użyciem opcji **USUWANIE CZRW OCZU**.

Opcje

WŁ.

WYŁ.

EDYT. NAZWĘ PLIKU

Zmień prefiks nazwy pliku. Zdjęcia sRGB używają czteroliterowego prefiksu (domyślnie „DSCF”), a zdjęcia Adobe RGB trzyliterowego prefiksu („DSF”) poprzedzonego znakiem podkreślenia.

Opcja	Domyślny prefiks	Przykładowa nazwa pliku
sRGB	DSCF	ABCD0001
Adobe RGB	_DSF	_ABC0001

UST. GNIAZDA KART (OBR.)

Wybierz funkcję przypisaną do karty w drugim gnieździe.

Opcja	Opis
SEKWENCYJNY	Karta w drugim gnieździe jest używana wyłącznie wtedy, gdy karta w pierwszym gnieździe jest pełna.
KOPIA ZAPASOWA	Każde zdjęcie jest zapisywane dwukrotnie, raz na każdej karcie.
RAW / JPEG	Jak dla SEKWENCYJNY , z wyjątkiem tego, że kopia każdego zdjęcia w formacie RAW zrobionego przy pomocy ustawień FINE+RAW lub NORMAL+RAW wybranych dla  USTAWIENIA JAKOŚCI OBRAZU > JAKOŚĆ ZDJĘCIA zostanie zapisana na karcie w pierwszym gnieździe, a kopia w formacie JPEG na karcie w drugim gnieździe.

PRZEŁĄCZ GNIAZDO (SEKW.)

Wybierz kartę, na której dane są zapisywane najpierw, gdy **SEKWENCYJNY** jest wybrane dla **UST. GNIAZDA KART (OBR.)**.

Opcje	
GNIAZDO 1	GNIAZDO 2

MIEJSCE PRZEZ. PLIKU FILM.

Wybierz gniazdo służące do zapisu filmów.

Opcje	
GNIAZDO 1	GNIAZDO 2

INFO. NT. PRAW AUTORSKICH

Informacje o prawach autorskich, w postaci tagów Exif, można dodawać do nowych zdjęć w trakcie ich robienia. Zmiany w informacjach o prawie autorskim są widoczne tylko w przypadku zdjęć wykonanych po wprowadzeniu zmian.

Opcja	Opis
WYŚW. INFO. NT. PRAW AUT.	Wyświetl aktualne informacje o prawach autorskich.
WPROWADŹ INF. O AUTORZE	Wpisz imię twórcy.
WPROW. INFO. NT. PRAW AUT.	Wprowadź nazwisko właściciela praw autorskich.
USUŃ INFO. NT. PRAW AUT.	Usuń bieżące informacje o prawach autorskich. Zmiana ta ma zastosowanie tylko do zdjęć wykonanych po wybraniu tej opcji; informacje o prawach autorskich zapisane z istniejącymi zdjęciami nie ulegną zmianie.



USTAWIENIA POŁĄCZENIA

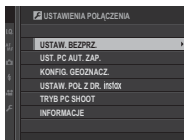

Dostosuj ustawienia połączeń z innymi urządzeniami.

Aby uzyskać dostęp do ustawień połączeń, naciśnij **MENU/OK**, wybierz zakładkę  (**KONFIGURUJ**), a następnie wybierz **USTAWIENIA POŁĄCZENIA**.



USTAW. BEZPRZ.

Reguluj ustawienia dotyczące łączenia z sieciami bezprzewodowymi.

Opcja	Opis
USTAWIENIA OGÓLNE	Wybierz nazwę (NAZWA) do identyfikacji aparatu w sieci bezprzewodowej (aparatu domyślnie przydzielana jest unikalna nazwa) lub wybierz RESETOWANIE USTAW. BEZPRZ. , aby przywrócić ustawienia domyślne.
ZM. ROZM. OBR. (SP) 	Wybierz WŁ. (ustawienie domyślne, zalecane w większości sytuacji), aby zmniejszać większe zdjęcia do rozmiaru  do przesłania do smartfonów, lub WYŁ. , aby przysyłać zdjęcia w oryginalnym rozmiarze. Zmniejszanie dotyczy jedynie kopii przesyłanej do smartfona i nie ma wpływu na oryginał.
USTAWIENIA PC AU ZAP	Wybierz USUŃ KAT. DOC. PC , aby usunąć wybrane miejsca docelowe, lub wybierz SZCZEG. POPRZ. POŁ. , aby wyświetlić komputery, do których aparat był ostatnio podłączony.

Opcja	Opis
USTAW. PUNKTU DOSTĘPU	<ul style="list-style-type: none"> • PROSTA KONFIGURACJA: połącz się z punktem dostępu przy użyciu prostych ustawień. • RĘCZNA KONFIGURACJA: ręcznie reguluj ustawienia dotyczące połączenia z siecią bezprzewodową. Wybierz sieć z listy (WYBÓR Z L. SIECI) lub ręcznie wprowadź nazwę (WPROWADZ. SSID).
ADRES IP	<ul style="list-style-type: none"> • AUTOMATYCZNE: adres IP jest przydzielany automatycznie. • RĘCZNE: przydziel adres IP ręcznie. Wybierz ręcznie adres IP (ADRES IP), maskę sieci (MASKA SIECI) i adres bramy (ADRES BRAMY).

UST. PC AUT. ZAP.

Wybierz metodę używaną do łączenia z komputerami poprzez bezprzewodową sieć LAN.

Opcja	Opis
PROSTA KONFIGURACJA	Połącz używając WPS.
RĘCZNA KONFIGURACJA	Wybierz sieć z listy (WYBÓR Z L. SIECI) lub ręcznie wprowadź nazwę (WPROWADZ. SSID).



Aby uzyskać więcej informacji o połączeniach bezprzewodowych, odwiedź stronę:

<http://fujifilm-dsc.com/wifi/>

KONFIG. GEOZNACZ.

Wyświetl informacje o lokalizacji pobrane ze smartfona i wybierz, czy aparat ma zapisywać te dane wraz ze zdjęciami.

Opcja	Opis
GEOZNACZNI-KOWANIE	Wybierz, czy pobierane ze smartfona informacje o lokalizacji mają być dołączane do zdjęć zaraz po ich zrobieniu.
INF O LOKALIZACJI	Wyświetl informacje o lokalizacji pobrane ostatnio ze smartfona.



Aby uzyskać więcej informacji o połączeniach bezprzewodowych, odwiedź stronę:
<http://fujifilm-dsc.com/wifi/>

USTAW. POŁ Z DR. instax

Dostosuj ustawienia dotyczące połączeń z opcjonalnymi drukarkami FUJIFILM instax SHARE.

Nazwa drukarki (SSID) i hasło

Nazwa drukarki (SSID) znajduje się na spodzie drukarki; domyślne hasło to „1111”. Jeśli wybrane już zostało inne hasło do drukowania ze smartfona, wprowadź te hasło.

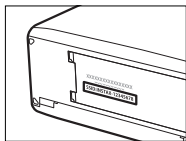

TRYB PC SHOOT

Dostosuj ustawienia dla fotografowania zdalnego (tethering).

Opcja	Opis
OFF	Wybierz tę opcję, jeśli nie zamierzasz korzystać z tetheringu.
AUTO USB	Tryb tetheringu jest wybierany automatycznie, gdy aparat jest podłączony do komputera kablem USB. Gdy komputer nie jest podłączony, działanie jest takie samo jak w przypadku OFF .
US. USB	Aparat działa w trybie tetheringu, nawet gdy nie jest podłączony do komputera. Przy ustawieniach domyślnych zdjęcia nie są zapisywane na karcie pamięci, ale zdjęcia wykonane, gdy aparat nie jest podłączony, zostaną przeniesione do komputera, gdy ten zostanie podłączony.
BEZPRZEWODOWY USTALONE	Wybierz tę opcję w przypadku bezprzewodowego zdalnego fotografowania. Wybierz sieć przy użyciu USTAWIENIA POŁĄCZENIA > USTAW. BEZPRZ.



ZARZĄDZ. ZASILAN. > WYŁĄCZENIE PO: ma zastosowanie także podczas tetheringu. Wybierz **WYŁ.**, aby zapobiec automatycznemu wyłączeniu się aparatu.



Fotografowanie z tetheringiem jest dostępne w połączeniu z oprogramowaniem, takim jak HS-V5 (dostępne osobno) lub FUJIFILM X Acquire (dostępne bezpłatnie do pobrania z witryny internetowej FUJIFILM), lub gdy oprogramowanie FUJIFILM Tether Shooting Plug-in PRO lub Tether Shooting Plug-in (obie wtyczki programowe są dostępne osobno) jest używane w połączeniu z programem Adobe® Photoshop® Lightroom®.

INFORMACJE

Wyświetl adres MAC aparatu.

Skróty

9

Opcje skrótów

Dostosuj elementy sterujące aparatu do wybranego stylu lub sytuacji.

Często używane opcje można dodać do menu **Q**, do niestandardowego „mojego” menu lub przypisać do przycisku **Fn** (funkcyjnego) w celu uzyskania bezpośredniego dostępu:

- **Menu Q** (📖 251): Menu **Q** można wyświetlić, naciskając przycisk **Q**. Używaj menu **Q** do wyświetlania lub zmiany opcji wybranych dla często używanych pozycji menu.
- **„Moje menu”** (📖 260): Dodaj często używane opcje do tego menu użytkownika, które można wyświetlić, naciskając **MENU/OK** i wybierając zakładkę **MY** („MOJE MENU”).
- **Przyciski funkcyjne** (📖 256): Użyj przycisków funkcyjnych, aby uzyskać bezpośredni dostęp do wybranych funkcji.

Przycisk Q (szybkie menu)

Naciśnij **Q**, aby uzyskać szybki dostęp do wybranych opcji.

Ekran szybkiego menu

Przy ustawieniach domyślnych szybkie menu zawiera następujące pozycje:

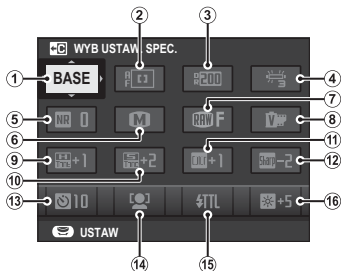

- | | |
|---------------------|--------------------------------|
| ① WYB USTAW. SPEC. | ⑩ PRZYCIEMNIJ TON |
| ② TRYB AF | ⑪ KOLOR |
| ③ ZAKRES DYNAMICZNY | ⑫ WYOSTRZENIE |
| ④ BALANS BIELI | ⑬ SAMOWYZWALACZ |
| ⑤ REDUKCJA ZAKŁÓCEŃ | ⑭ UST. WYKRYW. TWARZY/
OCZU |
| ⑥ ROZMIAR ZDJĘCIA | ⑮ USTAWIANIE FUNKCJI LAMPY |
| ⑦ JAKOŚĆ ZDJĘCIA | ⑯ JASNOŚĆ EVF/LCD |
| ⑧ SYMULACJA FILMU | |
| ⑨ PODŚWIETL TON | |

Szybkie menu przedstawia opcje obecnie wybrane dla pozycji ②—⑩, które można zmienić zgodnie z opisem na stronie 254.

WYB USTAW. SPEC.

Pozycja **U** **USTAWIENIA JAKOŚCI OBRAZU > WYB USTAW.**

SPEC. (pozycja ①) przedstawia aktualny bank ustawień osobistych:

- **BASE**: Nie wybrano banku ustawień osobistych.
- **C 1–C 7**: Wybierz bank, aby wyświetlić ustawienia zapisane przy pomocy opcji **U** **USTAWIENIA JAKOŚCI OBRAZU > ED/ZAP UST. SPEC.**
- **^{BASE}C 1–^{BASE}C 7**: Bieżący bank ustawień osobistych.

Wyświetlanie i zmiana ustawień

- 1 Naciśnij **Q**, aby wyświetlić szybkie menu podczas fotografowania.

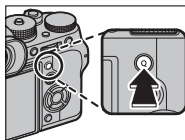

- 2 Wyróżniaj pozycje przy pomocy wybieraka i obracaj tylnym pokrętkiem sterowania, aby je zmieniać.



Zmiany nie są zapisywane w bieżącym banku ustawień. Ustawienia, które różnią się od ustawień w bieżącym banku ustawień (**C1–C7**) są wyświetlane na czerwono.

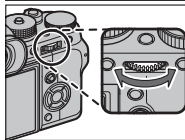

- 3 Naciśnij **Q**, aby wyjść z menu po zakończeniu regulacji ustawień.

Edycja szybkiego menu

Aby wybrać pozycje wyświetlane w szybkim menu:

- 1 Naciśnij i przytrzymaj przycisk **Q** podczas fotografowania.

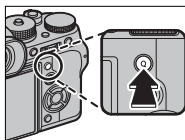

- 2 Wyświetlone zostanie bieżące szybkie menu. Użyj wybieraka, aby wyróżnić element, który chcesz zmienić, a następnie naciśnij **MENU/OK**.

- 3 Wyróżnij jedną z następujących opcji i naciśnij **MENU/OK**, aby przypisać ją do wybranej pozycji.

- ROZMIAR ZDJĘCIA
- JAKOŚĆ ZDJĘCIA
- SYMULACJA FILMU*
- EFEKT ZIARNISTOŚCI*
- ZAKRES DYNAMICZNY*
- BALANS BIELI*
- PODŚWIETL TON*
- PRZYCIEMNIJ TON*
- KOLOR*
- WYOSTRZENIE*
- REDUKCJA ZAKŁÓCEŃ*
- WYB USTAW. SPEC.*
- TRYB AF
- AF-C UST. NIESTANDARDOWE
- UST. WYKRYW. TWARZY/OCZU
- MF ASSIST
- SAMOWYZWALACZ
- TYP MIGAWKI
- USTAWIANIE FUNKCJI LAMPY
- KOREKCJA BŁYSKU
- TRYB FILMU
- REGUL. POZ. MIKR.
- JASNOŚĆ EVF/LCD
- KOLOR EVF/LCD
- BRAK

* Zapisane w banku ustawień osobistych.



Wybierz **BRAK**, aby nie przypisać żadnej opcji do wybranej pozycji. Gdy wybrane jest **WYB USTAW. SPEC.**, bieżące ustawienia są oznaczone w szybkim menu napisem **BASE**.



Szybkie menu można również edytować za pomocą ustawienia **Ustawienia Przycisków/Pokrętła > Edytuj/Zapisz Sz. Menu**.

Przyciski Fn (funkcyjne)

Przypisz funkcje do przycisków AE-L, AF-L i przycisków funkcyjnych, aby korzystać z szybkiego dostępu do wybranych funkcji.

Domyślne funkcje są następujące:

Przycisk Fn1

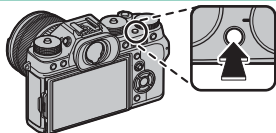

*Ustawienia wykrywania
twarzy/oczu*

Przycisk Fn2

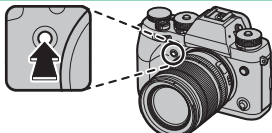

*Ustawienia wyzwalania
migawki*

Przycisk Fn3

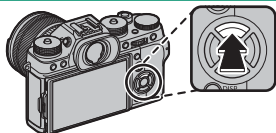

Tryb AF

Przycisk Fn4

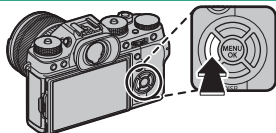

Symulacja filmu

Przycisk Fn5

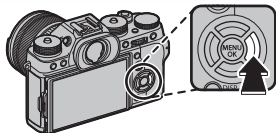

Balans bieli

Przycisk Fn6

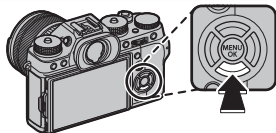

Wydajność

Przycisk AE-L

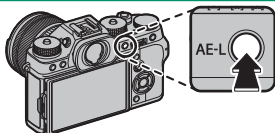

Blokada ekspozycji

Przycisk AF-L

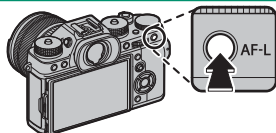

Blokada ostrości

Środek tylnego pokrętła sterowania

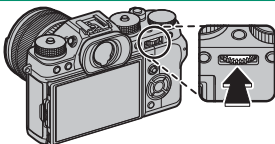

Podgląd ostrości

Przypisywanie funkcji do przycisków funkcyjnych

Aby przypisać funkcje do przycisków:

- 1 Wciśnij i przytrzymaj przycisk **DISP/BACK** do czasu wyświetlenia menu wyboru przycisku.

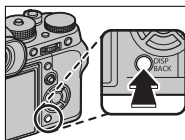

- 2 Wyróżnij przycisk i naciśnij **MENU/OK**.
- 3 Wyróżnij żądaną funkcję i naciśnij **MENU/OK**, aby przypisać ją do wybranego przycisku. Dokonaj wyboru spośród:

- ROZMIAR ZDJĘCIA
- JAKOŚĆ ZDJĘCIA
- RAW
- SYMULACJA FILMU
- EFEKT ZIARNISTOŚCI
- ZAKRES DYNAMICZNY
- BALANS BIELI
- WYB USTAW. SPEC.
- OBSZAR OSTROŚCI
- PODGLĄD OSTROŚCI
- TRYB AF
- AF-C UST. NIESTANDARDOWE
- UST. WYKRYW. TWARZY/OCZU
- USTAWIENIE DRIVE
- SAMOWYZWALACZ
- TYP MIGAWKI
- USTAW.AUTOM.ISO
- KOMUN. BEZPRZEW.
- USTAWIANIE FUNKCJI LAMPY
- TTL-BLOKADA
- LAMPA MODELUJĄCA
- DOPASOWANIE UST. MIKR.
- PODGLĄD GŁĘBI POŁA
- PODG. NAŚW. /BB W MAN.
- PODGLĄD EFEKTU ZDJĘCIA
- TYLKO BLOKOWANIE AE
- TYLKO BLOKOWANIE AF
- TYLKO BLOKOWANIE AE/AF
- AF-WŁĄCZONY
- USTAW. PRZYSŁONY
- USTAWIE. BLOKA.
- WYDAJNOŚĆ
- ODTWARZANIE
- BRAK (element sterujący wyłączony)



Funkcje przycisków można również wybrać przy pomocy ustawienia **FN USTAWIENIA PRZYCISKÓW/POKRĘTŁA > Fn/AE-L/AF-L UST. PRZYC.**. Do wybieraka nie może być przypisana więcej niż jedna funkcja jednocześnie.

AF-WŁĄCZONY

Jeśli wybrane jest **AF-WŁĄCZONY**, można nacisnąć wybrany element sterujący zamiast przytrzymywać spust migawki wciśnięty do połowy.

LAMPA MODELUJĄCA

Jeżeli wybrane jest **LAMPA MODELUJĄCA**, można nacisnąć element sterujący w celu wyemitowania błysku próbnego (modelującego).

TTL-BLOKADA

Jeśli wybrane jest **TTL-BLOKADA**, można nacisnąć element sterujący w celu zablokowania mocy błysku zgodnie z opcją wybraną dla **FN USTAWIENIA LAMPY > TTL- TRYB BLOKADY** ( 164).

MY MOJE MENU

Uzyskaj dostęp do spersonalizowanego menu często używanych opcji.

Aby wyświetlić „moje menu”, naciśnij **MENU/OK** na ekranie fotografowania i wybierz zakładkę **MY (MOJE MENU)**.



Zakładka **MY** jest dostępna tylko wtedy, gdy do **MOJE MENU** przypisane zostały opcje.

USTAWIENIA MOJEGO MENU

Aby wybrać pozycje wymienione w zakładce **MY (MOJE MENU)**:

- 1 Wyróżnij **Ustawienia** **UŻYTKOWNIKA > USTAWIENIA MOJEGO MENU** w zakładce **KONFIGURUJ** i naciśnij **MENU/OK**, aby wyświetlić opcje przedstawione po prawej stronie.

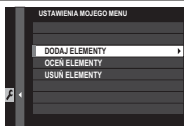

- 2 Naciskaj wybierak do góry lub w dół, aby wyróżnić **DODAJ ELEMENTY**, a następnie naciśnij **MENU/OK**. Opcje, które można dodać do „mojego menu” są wyróżnione na niebiesko.



Opcje obecnie znajdujące się w „moim menu” są oznaczone symbolami zaznaczenia.

- 3 Naciśnij **MENU/OK**, aby powrócić do ekranu edycji.



- 4 Powtarzaj kroki 3 i 4, aż wszystkie żądane elementy zostaną dodane do menu.



„Moje menu” może zawierać do 16 pozycji.

Edycja „mojego menu”

Aby zmienić kolejność lub usunąć pozycje, wybierz **OCEŃ ELEMENTY** lub **USUŃ ELEMENTY** w kroku 1.

Urządzenia peryferyjne i akcesoria opcjonalne

10

Zewnętrzne lampy błyskowe

Lampy błyskowe można mocować na gorącej stopce lub podłączać przez złącze synchronizacyjne.

Opcjonalne zewnętrzne lampy błyskowe mają większą moc od lampy EF-X8 dołączonej do aparatu. Niektóre lampy obsługują synchronizację z krótkimi czasami otwarcia migawki (FP) i mogą być stosowane w połączeniu z czasami otwarcia migawki krótszymi niż czas synchronizacji błysku, a inne mogą działać jako nadrzędne (główne) lampy, sterujące zdalnymi lampami poprzez optyczne bezprzewodowe sterowanie błyskiem.



W pewnych okolicznościach emisja błysku próbnego lampy może być niemożliwa, np. gdy w aparacie wyświetlone jest menu ustawień.

Ustawienia lampy błyskowej

Aby dostosować ustawienia lampy błyskowej zamontowanej na gorącej stopce lub podłączonej przez złącze synchronizacyjne:

- 1 Podłącz lampę do aparatu.
- 2 W trybie fotografowania wybierz **USTAWIANIE FUNKCJI LAMPY** w zakładce menu  (**USTAWIENIA LAMPY**). Dostępne opcje różnią się w zależności od lampy błyskowej.



Menu	Opis	
SYNCHRONIZUJ TERMINAL	Ta opcja jest dostępna dla lamp podłączonych przez złącze synchronizacyjne oraz lamp innych producentów i innych lamp korzystających tylko ze styku X na gorącej stopce. Jest wyświetlana także wtedy, gdy lampa błyskowa nie jest podłączona.	267
DOSTARCZONA LAMPKA	Ta opcja jest wyświetlana, gdy dołączona do zestawu lampa EF-X8 jest zamontowana na gorącej stopce i podniesiona.	269
LAMPKA MONTOWANA NA STOPKĘ	Ta opcja jest wyświetlana, gdy opcjonalna lampa błyskowa jest zamontowana na gorącej stopce i włączona.	271
GŁÓWNY (OPTYCZNY)	Ta opcja jest wyświetlana, jeśli opcjonalna lampa błyskowa pełniąca funkcję głównej lampy do optycznego bezprzewodowego zdalnego sterowania błyskiem FUJIFILM jest podłączona i włączona.	275

 Opcja **SYNCHRONIZUJ TERMINAL** będzie wyświetlana także wtedy, gdy lampa EF-X8 jest podłączona, ale nie podniesiona.

- 3 Wyróżniaj pozycje przy pomocy wybieraka i obracaj tylnym pokrętkiem sterowania, aby je zmieniać.

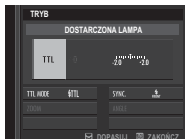

- 4 Naciśnij **DISP/BACK**, aby zatwierdzić zmiany.

Usuwanie czerw oczu

Usuwanie efektu czerwonych oczu jest dostępne, gdy opcja inna niż **WYŁ.** jest wybrana dla **Ustawienia Lampy > USUWANIE CZRW OCZU**, a **Ustawienia AF/MF > UST. WYKRYW. TWARZY/OCZU** jest ustawione na **WŁ.**. Funkcja usuwania efektu czerwonych oczu minimalizuje „efekt czerwonych oczu”, który powstaje, gdy światło lampy błyskowej odbija się od siatkówki oczu fotografowanych osób.

SYNCHRONIZUJ TERMINAL

Następujące opcje są dostępne, gdy lampa błyskowa jest podłączona przez złącze synchronizacyjne.

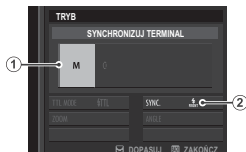

Ustawienie	Opis
<p>① Tryb sterowania błyskiem</p>	<p>Można wybierać spośród następujących opcji:</p> <ul style="list-style-type: none"> • M: Sygnał wyzwalający jest przesyłany przez złącze synchronizacyjne i gorącą stopkę w momencie zrobienia zdjęcia. Wybierz czas otwarcia migawki dłuższy od czasu synchronizacji; wymagane mogą być nawet dłuższe czasy otwarcia, jeśli lampa stosuje długie emisje błysku lub ma długi czas reakcji. • OFF (WYŁ.): Złącze synchronizacyjne i gorąca stopka nie przesyłają sygnału wyzwalającego.
<p>② Synchronizacja</p>	<p>Wybierz, czy lampa ma emitować błysk zaraz po otwarciu migawki (FRONT/1-SZA KURTYNA), czy zaraz po jej zamknięciu (REAR/2-GA KURTYNA). Ustawienie 1-SZA KURTYNA jest zalecane w większości sytuacji.</p>

Złącze synchronizacyjne

Używaj złącza synchronizacyjnego do podłączania lamp błyskowych wymagających użycia kabla synchronizacyjnego.

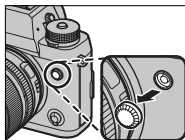

DOSTARCZONA LAMPA

Następujące opcje są dostępne w połączeniu z dołączoną do zestawu montowaną na gorącej stopce lampą błyskową EF-X8.



Ustawienie	Opis
<p>① Tryb sterowania błyskiem</p>	<p>Można wybierać spośród następujących opcji:</p> <ul style="list-style-type: none"> • TTL: Tryb TTL. Dostosuj kompensację błysku lampy (②) i wybierz tryb lampy błyskowej (③). • M: Lampa błyskowa emituje błysk z wybraną mocą (②), niezależnie od jasności obiektu lub ustawień aparatu. Moc jest wyrażona jako ułamek pełnej mocy, od $\frac{1}{4}$ do $\frac{1}{64}$. Uzyskanie oczekiwanych rezultatów może być niemożliwe przy niskich wartościach, jeśli przekraczają one limity układu sterowania błyskiem. Zrób zdjęcie próbne i sprawdź rezultat. • ⚡ (COMMANDER): Wybierz to ustawienie, jeśli lampa błyskowa jest wykorzystywana do sterowania zdalnymi synchronizowanymi lampami błyskowymi, na przykład jako część studyjnego systemu lamp błyskowych. • OFF (WYŁ.): Lampa błyskowa nie emituje błysku. Lampy błyskowe podłączone przez złącze synchronizacyjne nadal będą emitować błysk w momencie wyzwolenia migawki, ale można je wyłączyć, składając lampę EF-X8 i wyłączając je w menu ustawień lampy błyskowej.
<p>② Kompensacja/moc błysku</p>	<p>Dostosuj moc lampy błyskowej. Dostępne opcje różnią się w zależności od wybranego trybu sterowania błyskiem (①).</p>

Ustawienie	Opis
<p>③ Tryb lampy błyskowej (TTL)</p>	<p>Wybierz tryb lampy błyskowej do sterowania błyskiem TTL. Dostępne opcje różnią się w zależności od wybranego trybu fotografowania (P, S, A lub M).</p> <ul style="list-style-type: none"> • ⚡TTL (BŁYSK AUTO): Lampa błyskowa emituje błysk tylko w razie potrzeby, a poziom mocy błysku jest dostosowywany do jasności fotografowanego obiektu. Jeśli po naciśnięciu spustu migawki do połowy na wyświetlaczu jest widoczna ikona , podczas fotografowania uruchomi się lampa błyskowa. • ⚡TTL (STANDARD): Lampa błyskowa emituje błysk przy każdym zdjęciu, jeśli to możliwe. Poziom mocy błysku jest dostosowywany do jasności obiektu. Lampa błyskowa nie wyemituje błysku, jeśli w momencie wyzwolenia migawki nie będzie całkowicie naładowana. • ⚡TTL SLOW (WOLNA SYNCHRONIZACJA): Połącz błysk z długimi czasami otwarcia migawki podczas wykonywania portretów osób na tle nocnej scenerii. Lampa błyskowa nie wyemituje błysku, jeśli w momencie wyzwolenia migawki nie będzie całkowicie naładowana.
<p>④ Synchronizacja</p>	<p>Wybierz, czy lampa ma emitować błysk zaraz po otwarciu migawki (/1-SZA KURTYNA), czy zaraz po jej zamknięciu (/2-GA KURTYNA). Ustawienie 1-SZA KURTYNA jest zalecane w większości sytuacji.</p>

LAMPA MONTOWANA NA STOPKĘ



Następujące opcje są dostępne, gdy opcjonalna montowana na stopce lampa błyskowa jest zamontowana i włączona.



Ustawienie	Opis
<p>① Tryb sterowania błyskiem</p>	<p>Tryb sterowania błyskiem wybiera się za pomocą lampy błyskowej. W niektórych przypadkach to ustawienie można regulować w aparacie, a dostępne opcje różnią się w zależności od lampy błyskowej.</p> <ul style="list-style-type: none"> • TTL: Tryb TTL. Dostosuj kompensację mocy błysku lampy (②). • M: Lampa błyskowa emituje błysk z wybraną mocą, niezależnie od jasności obiektu lub ustawień aparatu. Moc można w niektórych przypadkach regulować w aparacie (②). • MULTI: Błysk wielokrotny. Kompatybilne lampy błyskowe mocowane na stopce będą emitować błysk wiele razy dla każdego zdjęcia. • OFF (WYŁ.): Lampa błyskowa nie emituje błysku. Niektóre lampy błyskowe można wyłączyć z aparatu.

Ustawienie	Opis
<p>② Kompensacja/moc błysku lampy</p>	<p>Dostępne opcje różnią się w zależności od trybu sterowania błyskiem.</p> <ul style="list-style-type: none"> • TTL: Dostosuj kompensację mocy błysku lampy (pełna wartość może nie zostać zastosowana w przypadku przekroczenia limitów systemu sterowania błyskiem). W przypadku lamp EF-X20, EF-20 i EF-42 wybrana wartość jest dodawana do wartości wybranej lampą błyskową. • M/MULTI: Dostosuj moc błysku (tylko zgodne lampy). Wybieraj spośród wartości wyrażonych jako ułamek pełnej mocy, od $\frac{1}{4}$ (tryb M) lub $\frac{1}{4}$ (MULTI) do $\frac{1}{512}$ w krokach odpowiadających $\frac{1}{3}$ EV. Uzyskanie oczekiwanych rezultatów może być niemożliwe przy niskich wartościach, jeśli przekraczają one limity układu sterowania błyskiem. Zrób zdjęcie próbne i sprawdź rezultat.

Ustawienie	Opis
<p>3 Tryb lampy błyskowej (TTL)</p>	<p>Wybierz tryb lampy błyskowej do sterowania błyskiem TTL. Dostępne opcje różnią się w zależności od wybranego trybu fotografowania (P, S, A lub M).</p> <ul style="list-style-type: none"> • ☑TTL (BŁYSK AUTO): Lampa błyskowa emituje błysk tylko w razie potrzeby, a poziom mocy błysku jest dostosowywany do jasności fotografowanego obiektu. Jeśli po naciśnięciu spustu migawki do połowy na wyświetlaczu jest widoczna ikona , podczas fotografowania uruchomi się lampa błyskowa. • ☑TTL (STANDARD): Lampa błyskowa emituje błysk przy każdym zdjęciu, jeśli to możliwe. Poziom mocy błysku jest dostosowywany do jasności obiektu. Lampa błyskowa nie wyemituje błysku, jeśli w momencie wyzwolenia migawki nie będzie całkowicie naładowana. • ☑TTL SLOW (WOLNA SYNCHRONIZACJA): Połącz błysk z długimi czasami otwarcia migawki podczas wykonywania portretów osób na tle nocnej scenerii. Lampa błyskowa nie wyemituje błysku, jeśli w momencie wyzwolenia migawki nie będzie całkowicie naładowana.
<p>4 Synchronizacja</p>	<p>Reguluj czas emisji błysku.</p> <ul style="list-style-type: none"> • FRONT (1-SZA KURTYNA): Lampa emituje błysk niezwłocznie po otwarciu migawki (zwykle jest to najlepszy wybór). • REAR (2-GA KURTYNA): Lampa emituje błysk na chwilę przed zamknięciem migawki. • ☑ (AUT. KR. MIG. FP(HSS)): Synchronizacja z krótkimi czasami migawki (tylko zgodne lampy). Aparat automatycznie włącza synchronizację z krótkimi czasami migawki i przednią kurtynką migawki w połączeniu z czasami otwarcia migawki krótszymi od czasu synchronizacji lampy błyskowej. Odpowiada ustawieniu 1-SZA KURTYNA, gdy wybrany jest tryb sterowania błyskiem MULTI.

Ustawienie	Opis
⑤ Przybliżenie	Kąt oświetlenia (pokrycie ogniskowych) dla lamp obsługujących przybliżenie błysku. Niektóre lampy pozwalają na wykonywanie regulacji w aparacie. Jeśli wybrane jest AUTOMATYCZNY , przybliżenie zostanie automatycznie dostosowane w celu dopasowania kąta oświetlenia do ogniskowej obiektywu.
⑥ Oświetlenie	<p>Jeśli lampa obsługuje tę funkcję, dokonaj wyboru spośród:</p> <ul style="list-style-type: none"> •  (PRIOR. MOCY BŁYSKU): Zwiększ zasięg, nieznacznie zmniejszając pokrycie ogniskowych. •  (STANDARD): Dopasuj zasięg do kąta zdjęcia. •  (PRIOR. RÓWNEGO POKRYCIA): Nieznacznie zwiększ pokrycie ogniskowych w celu uzyskania bardziej równomiernego oświetlenia.
⑦ Lampa LED	Wybierz sposób działania wbudowanej lampy LED podczas fotografowania (tylko zgodne lampy): jako źródło światła odbitego ( / ODBIJANIE ŚWIATŁA), jako oświetlenie wspomagające autofokus (AF/WSPOMAGANIE AF), lub jako zarazem źródło światła odbitego i oświetlenie wspomagające autofokus (AF/WSPOM. AF + ODB. ŚWIAT.). Wybierz OFF , aby wyłączyć oświetlenie LED podczas fotografowania.
⑦ Liczba błysków *	Wybierz liczbę emisji błysków przez lampę przy każdym wyzwoleniu migawki w trybie MULTI .
⑧ Częstotliwość *	Wybierz częstotliwość emisji błysków przez lampę w trybie MULTI .

* Pełna wartość może nie zostać zastosowana w przypadku przekroczenia limitów układu sterowania błyskiem.

GŁÓWNY(OPTYCZNY)

Opcje przedstawione po prawej stronie zostaną wyświetlone, jeśli lampa aktualnie działa jako główna lampa błyskowa do optycznego bezprzewodowego sterowania błyskiem FUJIFILM.





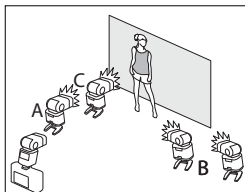



Lampę główną i lampy zdalne można umieścić w jednej z maksymalnie trzech grup (A, B i C) i regulować tryb lampy błyskowej i moc błysku oddzielnie dla każdej z grup. Do komunikacji pomiędzy lampami dostępne są cztery kanały. Różnych kanałów można używać do różnych systemów lamp lub w celu zapobiegania zakłóceniom, gdy wiele systemów działa blisko siebie.



Ustawienie	Opis
<p>① Tryb sterowania błyskiem (grupa A)</p>	<p>Wybierz tryby sterowania błyskiem dla grup A, B i C. TTL% Jest dostępne tylko dla grup A i B.</p> <ul style="list-style-type: none"> • TTL: Lampy z grupy emitują błysk w trybie TTL. Kompensację mocy błysku lampy można regulować oddzielnie dla każdej z grup. • TTL%: Jeśli TTL% jest wybrane dla grupy A lub grupy B, można określić moc błysku lampy wybranej grupy jako wartość procentową mocy drugiej grupy i dostosować ogólną kompensację mocy błysku dla obu grup.
<p>② Tryb sterowania błyskiem (grupa B)</p>	<ul style="list-style-type: none"> • M: W trybie M lampy z grupy emitują błysk z wybraną mocą (wyrażoną jako ułamek pełnej mocy), niezależnie od jasności fotografowanego obiektu lub ustawień aparatu.
<p>③ Tryb sterowania błyskiem (grupa C)</p>	<ul style="list-style-type: none"> • MULTI: Wybranie MULTI dla dowolnej grup przedstawia wszystkie lampy z wszystkich grup na tryb wielokrotnego błysku. Wszystkie lampy będą emitować błysk wiele razy dla każdego zdjęcia. • OFF (WYŁ.): Jeśli wybrane jest OFF, lampy z grupy nie wyemitują błysku.

Ustawienie	Opis
④ Kompensacja/ moc błysku lampy (grupa A)	Dostosuj moc błysku dla wybranej grupy w zależności od opcji wybranej dla trybu sterowania błyskiem. Zwróć uwagę, że pełna wartość może nie zostać
⑤ Kompensacja/ moc błysku lampy (grupa B)	zastosowana w przypadku przekroczenia limitów systemu sterowania błyskiem.
⑥ Kompensacja/ moc błysku lampy (grupa C)	<ul style="list-style-type: none"> • TTL: Dostosuj kompensację mocy błysku lampy. • M/MULTI: Dostosuj moc lampy błyskowej. • TTL%: Wybierz stosunek mocy między grupami A i B i dostosuj ogólną kompensację mocy błysku lampy.
⑦ Tryb lampy błyskowej (TTL)	<p>Wybierz tryb lampy błyskowej do sterowania błyskiem TTL. Dostępne opcje różnią się w zależności od wybranego trybu fotografowania (P, S, A lub M).</p> <ul style="list-style-type: none"> • ☑TTL (BŁYSK AUTO): Lampa błyskowa emituje błysk tylko w razie potrzeby, a poziom mocy błysku jest dostosowywany do jasności fotografowanego obiektu. Jeśli po naciśnięciu spustu migawki do połowy na wyświetlaczu jest widoczna ikona , podczas fotografowania uruchomi się lampa błyskowa. • ☑TTL (STANDARD): Lampa błyskowa emituje błysk przy każdym zdjęciu, jeśli to możliwe. Poziom mocy błysku jest dostosowywany do jasności obiektu. Lampa błyskowa nie wyemituje błysku, jeśli w momencie wyzwolenia migawki nie będzie całkowicie naładowana. • ☑TTL SLOW (WOLNA SYNCHRONIZACJA): Połącz błysk z długimi czasami otwarcia migawki podczas wykonywania portretów osób na tle nocnej scenerii. Lampa błyskowa nie wyemituje błysku, jeśli w momencie wyzwolenia migawki nie będzie całkowicie naładowana.

Ustawienie	Opis
8 Synchronizacja	<p>Reguluj czas emisji błysku.</p> <ul style="list-style-type: none"> •  (1-SZA KURTYNA): Lampa emituje błysk niezwłocznie po otwarciu migawki (zwykle jest to najlepszy wybór). •  (2-GA KURTYNA): Lampa emituje błysk na chwilę przed zamknięciem migawki. •  (AUT. KR. MIG. FP(HSS)): Synchronizacja z krótkimi czasami migawki (tylko zgodne lampy). Aparat automatycznie włącza synchronizację z krótkimi czasami migawki i przednią kurtynką migawki w połączeniu z czasami otwarcia migawki krótszymi od czasu synchronizacji lampy błyskowej. Odpowiada ustawieniu 1-SZA KURTYNA, gdy wybrany jest tryb sterowania błyskiem MULTI.
9 Przybliżenie	<p>Kąt oświetlenia (pokrycie ogniskowych) dla lamp obsługujących przybliżenie błysku. Niektóre lampy pozwalają na wykonywanie regulacji w aparacie. Jeśli wybrane jest AUTOMATYCZNY, przybliżenie zostanie automatycznie dostosowane w celu dopasowania kąta oświetlenia do ogniskowej obiektywu.</p>
10 Oświetlenie	<p>Jeśli lampa obsługuje tę funkcję, dokonaj wyboru spośród:</p> <ul style="list-style-type: none"> •  (PRIOR. MOCY BŁYSKU): Zwiększ zasięg, nieznacznie zmniejszając pokrycie ogniskowych. •  (STANDARD): Dopasuj zasięg do kąta zdjęcia. •  (PRIOR. RÓWNEGO POKRYCIA): Nieznacznie zwiększ pokrycie ogniskowych w celu uzyskania bardziej równomiernego oświetlenia.

Ustawienie	Opis
<p>①1 Główny</p>	<p>Przydziel główną lampę błyskową do grupy A (Gr A), B (Gr B) lub C (Gr C). Jeżeli wybrano OFF, emisja błysku z lampy głównej zostanie utrzymana na poziomie, który nie ma wpływu na ostateczny wygląd fotografii. To ustawienie jest dostępne tylko wtedy, gdy lampa jest zamontowana na gorącej stopce aparatu jako lampa główna do optycznego bezprzewodowego sterowania błyskiem FUJIFILM w trybie TTL, TTL% lub M.</p>
<p>①1 Liczba błysków</p>	<p>Wybierz liczbę emisji błysków przez lampę przy każdym wyzwoleniu migawki w trybie MULTI.</p>
<p>①2 Kanał</p>	<p>Wybierz kanał używany przez główną lampę błyskową do komunikacji ze zdalnymi lampami błyskowymi. Różnych kanałów można używać do różnych systemów lamp lub w celu zapobiegania zakłóceniom, gdy wiele systemów działa blisko siebie.</p>
<p>①2 Częstotliwość</p>	<p>Wybierz częstotliwość emisji błysków przez lampę w trybie MULTI.</p>

Pionowe uchwyty zasilające

Opcjonalnego pionowego uchwyty zasilającego VPB-XT2 można używać do uzupełniania akumulatora aparatu lub podczas trzymania aparatu obróconego do robienia zdjęć w orientacji portretowej (pionowej).

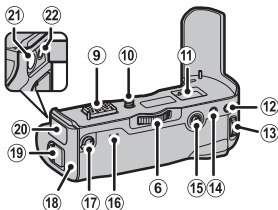
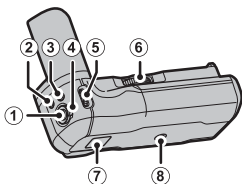

- ① Spust migawki
- ② Przycisk **Q** (szybkie menu)
- ③ Przycisk **Fn** (funkcja 1)
- ④ Blokada sterowania
- ⑤ Przednie pokrętko sterowania/
przycisk wyboru funkcji
- ⑥ Pokrętko śruby blokującej
- ⑦ Uchwyt do mocowania paska
aparatu
- ⑧ Gniazdo mocowania statywu
- ⑨ Złącze
- ⑩ Śruba blokująca
- ⑪ Schowek na pokrywę złącza
dołączoną do aparatu

- ⑫ Przycisk **AE-L**
- ⑬ Tylne pokrętko sterowania/
przycisk wsparcia ostrości
- ⑭ Przycisk **AF-L**
- ⑮ Dźwignia ostrości
- ⑯ Kontrolki
- ⑰ Wybierak wydajności
- ⑱ Komora akumulatora
- ⑲ Zatrzask pokrywki komory
akumulatora
- ⑳ Pokrywka gniazda
- ㉑ Wejście prądu stałego 9 V
- ㉒ Gniazdo słuchawkowe

! Wszystkie elementy sterujące pełnią taką samą funkcję, jak ich odpowiedniki w aparacie.

Korzystanie z uchwytu VPB-XT2

Kiedy całkowicie naładowane akumulatory znajdują się zarówno w aparacie, jak i w uchwycie VPB-XT2, wybieraka wydajności można używać do skrócenia czasu reakcji migawki i zwiększenia liczby klatek rejestrowanych na sekundę w trybie zdjęć seryjnych.

Pozycja	Maksymalna liczba klatek rejestrowanych na sekundę*	Opóźnienie wyzwania migawki
Zwiększone	11 kl./s [†]	45 ms [†]
Normalny	8,0 kl./s	50 ms

* Niezależnie od opcji wybranej wybierakiem wydajności, maksymalna liczba klatek rejestrowanych na sekundę dla migawki elektronicznej wynosi 14 kl./s.

† W aparacie i uchwycie muszą znajdować się co najmniej dwa akumulatory, które nie są całkowicie rozładowane, a jeśli podłączony jest zasilacz sieciowy, w aparacie musi być jeden akumulator, który nie jest całkowicie rozładowany. Jeśli te warunki nie są spełnione, maksymalna liczba klatek wynosi 8,0 kl./s.



Nagrywanie filmu, długie ekspozycje lub fotografowanie seryjne lub z interwalometrem może nagle się zakończyć w zależności od mocy baterii lub temperatury.

Uchwytu można używać w połączeniu z akumulatorami NP-W126 lub NP-W126S. Wyłącz aparat przed podłączeniem lub odłączeniem uchwytu oraz przed włożeniem lub wyjęciem akumulatorów.



Wybierak wydajności ma pierwszeństwo przed opcją wybraną dla **ZARZĄDZ. ZASILAN.** > **WYDAJNOŚĆ.**

Moc baterii

Kiedy uchwyt VPB-XT2 jest podłączony, wskaźnik mocy baterii w aparacie pokazuje poziom naładowania akumulatora w aparacie i poziom naładowania akumulatorów włożonych do VPB-XT2. Kiedy pełen zestaw akumulatorów jest włożony do aparatu i uchwytu VPB-XT2, lewy akumulator w uchwycie VPB-XT2 będzie używany do całkowitego rozładowania, następnie używany będzie prawy akumulator w uchwycie, a na koniec wykorzystany zostanie akumulator aparatu.

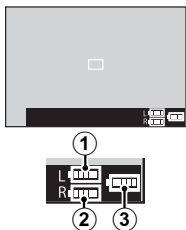

Ładowanie akumulatorów

Akumulatory umieszczone w VPB-XT2 można ładować, gdy aparat jest wyłączony lub uchwyt jest odłączony od aparatu. Podłącz dołączone do uchwyty zasilacz sieciowy AC-9VS do wejścia prądu stałego 9 V uchwyty. Kontrolki będą świecić na zielono podczas ładowania akumulatora, kontrolka po lewej stronie informuje o stanie lewego akumulatora, a kontrolka po prawej stronie informuje o stanie prawego akumulatora.

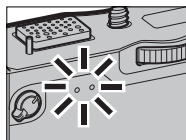
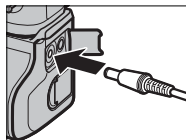

Kontrolka	Stan akumulatora
Wył.	Ładowanie zakończone
Wł.	Ładowanie w toku
Miga	Błąd ładowania

! Akumulatory są ładowane jednocześnie, a ładowanie trwa około dwóch godzin. Akumulatory nie będą ładowane, gdy aparat jest włączony, ale aparat będzie zasilany przez zasilacz. Więcej informacji znajduje się na stronach 32 i 311.

Używaj wyłącznie dołączonego do zestawu zasilacza sieciowego.

Obiektywy

Aparatu można używać z obiektywami dla mocowania FUJIFILM X.

Części obiektywu

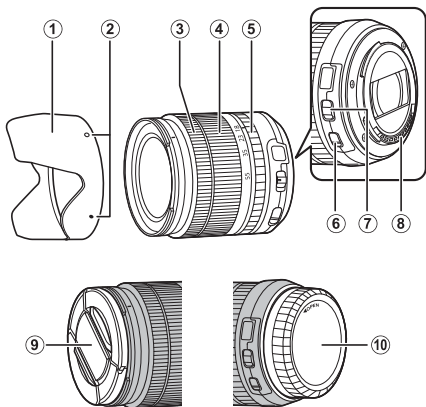

- ① Osłona przeciwsłoneczna obiektywu
- ② Znaczniki mocowania
- ③ Krąg ostrości
- ④ Pierścień zoomu
- ⑤ Pierścień przysłony
- ⑥ Przełącznik optycznej stabilizacji obrazu
- ⑦ Przełącznik trybu ustawiania przysłony
- ⑧ Styki sygnałowe obiektywu
- ⑨ Przednia pokrywka obiektywu
- ⑩ Tylna pokrywka obiektywu

Zdejmowanie pokrywek obiektywu

Zdejmuj pokrywki zgodnie z ilustracją.

 Pokrywki obiektywu mogą różnić się od przedstawionych na ilustracji.

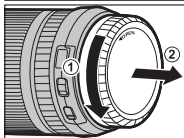
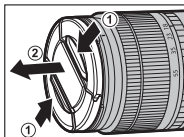

Podłączanie osłon przeciwsłonecznych obiektywu

Po zamocowaniu, osłony przeciwsłoneczne redukują blask światła oraz chronią przednią soczewkę obiektywu.

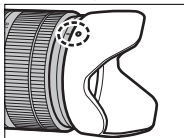
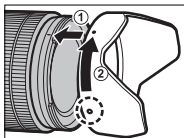

Obiektywy z pierścieniami przysłony

Przy ustawieniach innych niż **A** można regulować przysłonę, obracając pierścieniem przysłony obiektywu (tryby ekspozycji **A** i **M**).

 Kiedy pierścień przysłony jest ustawiony na **A**, obracaj przednim pokrętkiem sterowania, aby regulować przysłonę.

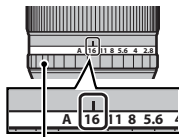

Pierścień przysłony

Przełącznik trybu ustawiania przysłony

Jeśli obiektyw jest wyposażony w przełącznik trybu ustawiania przysłony, przysłonę można regulować ręcznie, przesuwając przełącznik na  i obracając pierścień przysłony.

Pierścień przysłony

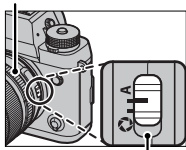

Przełącznik trybu ustawiania przysłony

Obiektywy bez pierścieni przysłony

Sposób regulacji przysłony można wybrać za pomocą ustawienia

☑ USTAWIENIA PRZYCISKÓW/POKRĘTŁA > USTAW. PRZYSŁONY.

Gdy wybrana jest inna opcja niż **AUTO**, przysłonę można regulować za pomocą przedniego pokrętła sterowania.

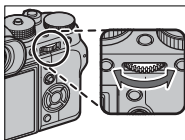

☑ Domyślnie sterowanie przysłoną odbywa się za pomocą przedniego pokrętła sterowania, ale można przestawić je na tylne pokrętło sterowania, używając opcji **☑ USTAWIENIA PRZYCISKÓW/POKRĘTŁA > USTAW. POKRĘTŁA STER.**

Obiektywy z przełącznikami O.I.S. (optycznej stabilizacji obrazu)

Jeśli obiektyw obsługuje optyczną stabilizację obrazu (O.I.S.), tryb stabilizacji obrazu można wybrać w menu aparatu. Aby włączyć optyczną stabilizację obrazu, przesunąć przełącznik O.I.S. w położenie **ON**.

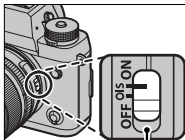

Przełącznik O.I.S.

Obiektywy z ręczną regulacją ostrości

Przesuń pierścień ustawiania ostrości do przodu, aby korzystać z autofokusa.

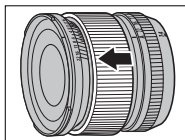

Aby ustawiać ostrość ręcznie, przesuń pierścień ustawiania ostrości do tyłu, a następnie obracaj go, sprawdzając rezultaty na wyświetlaczu aparatu. Wskaźniki odległości zdjęciowej i głębi ostrości mogą być używane do wspomagania ręcznego ustawiania ostrości.

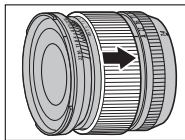

Wskaźnik głębi ostrości

Wskaźnik głębi ostrości pokazuje przybliżoną głębię ostrości (odległość przed i za punktem ostrości, który wygląda na ostry). Wskaźnik jest wyświetlany w formacie filmowym.

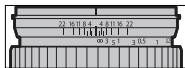

! Zwróć uwagę, że ręczne ustawianie ostrości może nie być dostępne we wszystkich trybach fotografowania.

Dbanie o obiektyw

Użyj gruszki, aby usunąć kurz, a następnie przetrzyj delikatnie miękką i suchą ściereczką. Wszelkie pozostałe zabrudzenia można usunąć, przecierając delikatnie kawałkiem specjalnego papieru do czyszczenia obiektywów produkcji FUJIFILM, zwilżonego niewielką ilością płynu do czyszczenia obiektywów. Kiedy obiektyw nie jest używany, zakładaj przednią i tylną pokrywkę obiektywu na miejsce.

Połączenia

Wyjście HDMI

Obraz z ekranów fotografowania i odtwarzania aparatu można przesyłać na urządzenia HDMI.

Podłączanie do urządzeń HDMI

Podłączaj aparat do telewizorów lub innych urządzeń HDMI kablem HDMI innego producenta.

- 1 Wyłącz aparat.
- 2 Podłącz kabel zgodnie z ilustracją, dopilnowując, aby złącza były włożone do końca.

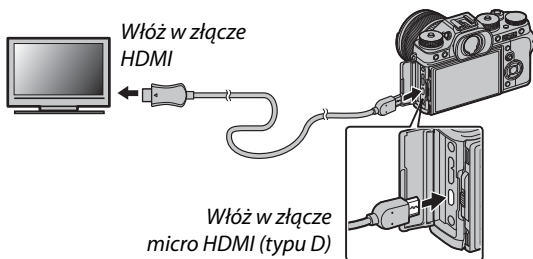

! Użyj kabla HDMI o długości nie większej niż 1,5 m.

- 3 Skonfiguruj wejście HDMI urządzenia w sposób opisany w dokumentacji dostarczonej wraz z urządzeniem.

- 4** Włącz aparat. Teraz można robić i odtwarzać zdjęcia, oglądając obraz na ekranie telewizora, a także zapisywać zdjęcia na urządzeniu HDMI.



Gdy kabel HDMI jest podłączony, nie można korzystać z kabla USB.

Fotografowanie

Rób zdjęcia i nagrywaj filmy, oglądając obraz z obiektywu aparatu lub zapisując nagrany materiał na urządzeniu HDMI.



Tej funkcji można używać do zapisywania filmów w rozdzielczości 4K i Full HD na urządzeniu nagrywającym HDMI.

Odtwarzanie

Aby rozpocząć odtwarzanie, naciśnij przycisk  na aparacie. Monitor aparatu wyłączy się, a zdjęcia i filmy będą przesyłane do urządzenia HDMI. Zwróć uwagę, że regulacja głośności w aparacie nie ma wpływu na dźwięk odtwarzany z telewizora. Do regulacji poziomu głośności używaj elementów sterujących telewizora.



Przed rozpoczęciem odtwarzania filmu na niektórych telewizorach może być przez krótki czas wyświetlany czarny ekran.

Bezprzewodowe przesyłanie danych

Uzyskaj dostęp do sieci bezprzewodowych i połącz aparat z komputerami, smartfonami lub tabletami.

Aby uzyskać informacje o pobieraniu i inne informacje, wejdź na stronę:

<http://fujifilm-dsc.com/wifi/>

fujifilm Wi-Fi app



Połączenia bezprzewodowe: Smartfony

Zainstaluj aplikację „FUJIFILM Camera Remote” na swoim smartfonie, aby przeglądać zdjęcia zapisane w aparacie, pobierać wybrane zdjęcia, zdalnie sterować aparatem lub kopiować informacje o lokalizacji do aparatu. Po zainstalowaniu aplikacji, nawiąż połączenie za pomocą opcji **📷 USTAWIENIA ZDJĘĆ > KOMUN. BEZPRZEW.** lub **📷 MENU ODTWARZANIA > KOMUN. BEZPRZEW.** w menu aparatu.



Połączenia bezprzewodowe: Komputery

Po zainstalowaniu aplikacji „FUJIFILM PC AutoSave” i skonfigurowaniu komputera jako miejsca docelowego dla zdjęć kopiowanych z aparatu, można przysyłać zdjęcia z aparatu przy pomocy opcji **☑ MENU ODTWARZANIA > AUTOMAT. ZAPIS PC.**

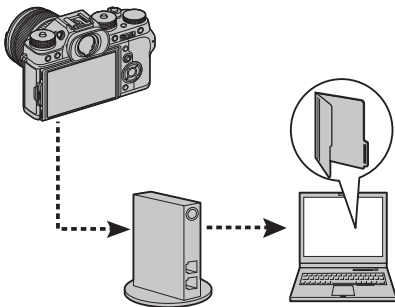

Podłączanie do komputerów za pomocą USB

Podłącz aparat do komputera, aby pobierać zdjęcia lub robić zdjęcia zdalnie.

Tethering

Rób zdjęcia zdalnie.

Mac OS X/macOS

Tethering jest dostępny dla nabywców Adobe® Photoshop® Lightroom® i wtyczek programowych FUJIFILM Tether Shooting PRO lub Tether Shooting. Wtyczki programowe FUJIFILM Tether Shooting PRO i Tether Shooting są dostępne na stronie internetowej Adobe add-ons.

Windows

Tethering jest dostępny dla nabywców programu HS-V5 lub Adobe® Photoshop® Lightroom®, a także wtyczek programowych FUJIFILM Tether Shooting PRO lub Tether Shooting. Wtyczki programowe FUJIFILM Tether Shooting PRO i Tether Shooting są dostępne na stronie internetowej Adobe add-ons.

FUJIFILM X Acquire

Fotografowanie z tetheringiem jest również dostępne dla użytkowników oprogramowania FUJIFILM X Acquire, które można pobrać bezpłatnie z witryny internetowej FUJIFILM.

Kopiowanie zdjęć do komputera

Zdjęcia można kopiować do komputerów z systemem Windows i Mac OS X/macOS, jak opisano poniżej. Aby uzyskać informacje dotyczące korzystania z opisanego oprogramowania, patrz pomoc online.

Windows

Programu MyFinePix Studio można używać do kopiowania zdjęć do komputera, gdzie można je przechowywać, wyświetlać, organizować i drukować. Program MyFinePix Studio można pobrać z poniższej strony internetowej:

<http://fujifilm-dsc.com/mfs/>



Po zakończeniu pobierania kliknij dwukrotnie pobrany plik („MFPS_Setup.EXE”) i postępuj zgodnie z poleceniami wyświetlanymi na ekranie, aby zakończyć instalację.

Mac OS X/macOS

Zdjęcia można kopiować do komputera przy użyciu programu Image Capture (dołączonego do komputera) lub innego oprogramowania.

Wyświetlanie plików RAW

Aby wyświetlać pliki w formacie RAW na komputerze, użyj programu RAW FILE CONVERTER EX 2.0, który można pobrać ze strony:

<http://fujifilm-dsc.com/rfc/>

fujifilm rfc



Podłączanie aparatu

- 1 Wybierz kartę pamięci zawierającą zdjęcia, które chcesz skopiować do komputera, a następnie włóż ją do aparatu.



Utrata zasilania podczas przesyłania zdjęć może spowodować utratę danych lub uszkodzenie karty pamięci. Włóż do aparatu nowy lub całkowicie naładowany akumulator przed jego podłączeniem.

- 2 Wyłącz aparat i podłącz kabel USB 3.0 lub 2.0 innej firmy (można korzystać z obu typów), dopilnowując, aby złącza zostały włożone do końca.

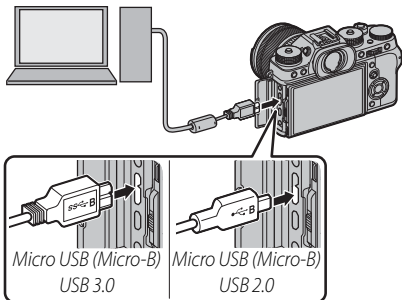

! Używaj kabla USB 3.0, aby korzystać z wyższych szybkości przesyłania danych w komputerach obsługujących USB 3.0.

- 3 Włącz aparat.
- 4 Skopiuj zdjęcia do komputera. Podczas fotografowania z tetheringiem można kopiować zdjęcia z użyciem oprogramowania do fotografowania z tetheringiem, takiego jak FUJIFILM Tethered Shooting Plug-in PRO. W przeciwnym razie można używać MyFinePix Studio lub aplikacji dołączonej do systemu operacyjnego.
- 5 Po zakończeniu przesyłania wyłącz aparat i odłącz kabel USB.



Gdy włożona jest karta pamięci zawierająca dużą liczbę zdjęć, oprogramowanie może uruchomić się z opóźnieniem i może nie działać opcja importowania lub zapisu zdjęć. W takiej sytuacji do przeniesienia zdjęć użyj czytnika kart pamięci.

Kabel USB nie może mieć długości większej niż 1,5 m i musi być przystosowany do przesyłania danych. Podłączaj aparat bezpośrednio do komputera. Nie używaj koncentratora (huba) USB ani klawiatury.

Przed wyłączeniem aparatu lub odłączeniem kabla USB sprawdź, czy na komputerze nie jest wyświetlany komunikat z informacją o trwającym kopiowaniu, a także czy nie świeci się kontrolka aparatu (jeśli liczba kopiowanych zdjęć jest bardzo duża, kontrolka może pozostawać włączona po zniknięciu komunikatu z ekranu komputera). Nieprzestrzeżenie tego zalecenia może spowodować utratę danych lub uszkodzenie karty pamięci.

Odłącz aparat przed rozpoczęciem wkładania lub wyjmowania kart pamięci.

W niektórych przypadkach oprogramowanie może nie zapewniać możliwości uzyskania dostępu do zdjęć zapisanych na serwerze sieciowym w taki sam sposób, jak na komputerach niepodłączonych do sieci.

Użytkownik pokrywa wszelkie odpowiednie opłaty naliczane przez operatora telefonicznego lub dostawcę usług internetowych podczas korzystania z usług wymagających połączenia internetowego.

Drukarki instax SHARE

Drukuj zdjęcia ze swojego aparatu na drukarkach instax SHARE.

Nawiązywanie połączenia

Wybierz  **USTAWIENIA POŁĄCZENIA > USTAW. POŁ. Z DR. instax** i wpisz nazwę (SSID) oraz hasło drukarki instax SHARE.

Nazwa drukarki (SSID) i hasło

Nazwa drukarki (SSID) znajduje się na spodzie drukarki; domyślne hasło to „1111”. Jeśli wybrane już zostało inne hasło do drukowania ze smartfona, wprowadź te hasło.



Drukowanie zdjęć

- 1 Włącz drukarkę.
- 2 Wybierz  **MENU ODTWARZANIA > WYDRUK NA DRUK. instax.** Aparat połączy się z drukarką.

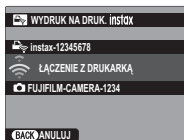

Aby wydrukować zdjęcie z serii zdjęć, wyświetl je przed wybraniem **WYDRUK NA DRUK. instax.**

- 3 Użyj wybieraka, aby wyświetlić zdjęcie, które chcesz wydrukować, a następnie naciśnij **MENU/OK.**



Nie można drukować zdjęć wykonanych innymi aparatami.

Wydrukowany obszar jest mniejszy niż obszar widoczny na monitorze LCD.

- 4 Zdjęcie zostanie wysłane do drukarki i rozpocznie się drukowanie.

12

Uwagi techniczne

Aksesoria firmy FUJIFILM

Firma FUJIFILM oferuje następujące akcesoria opcjonalne. Aby uzyskać najnowsze informacje o akcesoriach dostępnych w Państwa regionie, proszę skontaktować się z lokalnym przedstawicielem firmy FUJIFILM lub odwiedzić stronę http://www.fujifilm.com/products/digital_cameras/index.html.

Akumulatory litowo-jonowe

NP-W126/NP-W126S: W razie potrzeby można zakupić dodatkowe akumulatory NP-W126/NP-W126S o dużej pojemności.



Ładowarki

BC-W126: W razie potrzeby można zakupić zamienną ładowarkę. W temperaturze +20 °C, ładowarka BC-W126 ładuje akumulator NP-W126/NP-W126S w czasie około 150 minut.



Zasilacze sieciowe

AC-9V (wymaga złącza prądu stałego CP-W126): Używaj tego zasilacza sieciowego pracującego z napięciem 100–240 V i natężeniem 50/60 Hz do długotrwałego fotografowania i odtwarzania lub podczas kopiowania zdjęć do komputera.

Złącza DC

CP-W126: Podłącz zasilacz AC-9V do aparatu.

Piloty zdalnego wyzwalania

RR-90: Użyj tego pilota, aby ograniczyć drgania aparatu lub utrzymywać otwartą migawkę podczas rejestrowania długich ekspozycji.



Mikrofony stereofoniczne**MIC-ST1:** Zewnętrzny mikrofon do nagrywania filmów.**Obiektywy FUJINON****Obiektyw z serii XF:** Wymienne obiektywy przeznaczone wyłącznie do użytku z mocowaniem FUJIFILM X.**Obiektyw z serii XC:** Wymienne obiektywy przeznaczone wyłącznie do użytku z mocowaniem FUJIFILM X.**Opcjonalne lampy błyskowe podłączane do stopki**

EF-X500: Ta mocowana na wcisk lampa błyskowa ma liczbę przewodnią 50 (ISO 100, m) i obsługuje FP (synchronizację z krótkimi czasami otwarcia migawki), co pozwala na jej używanie w połączeniu z czasami otwarcia migawki krótszymi od czasu synchronizacji błysku. Ta lampa, zasilana przez cztery baterie typu AA lub opcjonalny pojemnik na baterie EF-BP1, obsługuje ręczne sterowanie błyskiem i sterowanie błyskiem TTL oraz automatyczny zoom sterowany elektrycznie w zakresie 24–105 mm (odpowiednik formatu 35 mm), a także optyczne bezprzewodowe sterowanie błyskiem FUJIFILM, co pozwala na jej używanie jako lampy głównej lub zdalnej do fotografowania z użyciem bezprzewodowych lamp błyskowych. Główkę lampy błyskowej można obracać o 90° do góry, 10° w dół, 135° w lewo lub 180° w prawo w celu uzyskania oświetlenia odbitego.



EF-20: Ta mocowana na wcisk lampa błyskowa (zasilana przez dwie baterie typu AA) ma liczbę przewodnią 20 (ISO 100, m) i obsługuje sterowanie błyskiem TTL (ręczne sterowanie błyskiem nie jest obsługiwane). W celu uzyskania oświetlenia rozproszonego główkę lampy można obracać do góry o 90°.



Lampy błyskowe mocowane do stopki (ciąg dalszy)

EF-42: Ta mocowana na wcisk lampa błyskowa (zasilana czterema bateriami typu AA) ma liczbę przewodnią 42 (ISO 100, m) i obsługuje ręczne sterowanie błyskiem oraz sterowanie błyskiem TTL, a także automatyczny zoom sterowany elektrycznie w zakresie 24–105 mm (odpowiednik formatu 35 mm). Główkę lampy błyskowej można obracać o 90° do góry, 180° w lewo lub 120° w prawo w celu uzyskania oświetlenia odbitego.



EF-X20: Ta mocowana na wcisk lampa błyskowa ma liczbę przewodnią 20 (ISO 100, m). Ta lekka i kompaktowa lampa błyskowa, zasilana przez dwie baterie typu AAA, jest wyposażona w pokrętło do regulacji kompensacji mocy błysku TTL oraz regulacji mocy błysku ustawianej ręcznie.



Pionowe uchwyty zasilające

VPB-XT2: Ten uchwyt mieści dodatkowe akumulatory pozwalające na zwiększenie wydajności zasilania i ułatwia trzymanie aparatu obróconego o 90° podczas kadrowania zdjęć w orientacji pionowej (portretowej).



Uchwyty

MHG-XT2: Zapewnia lepsze trzymanie. Akumulatory i karty pamięci można wyjmować z zamocowanym uchwytem, a uchwyt jest wyposażony w szynę do mocowań aparatu z szybkozłączką.

Skórzane futerały

BLC-XT2: Ten futerał łączy ze sobą praktyczność i luksus skóry, a także jest wyposażony w ściereczkę, której można używać do owijania aparatu przed włożeniem go do futerału lub w innych sytuacjach. Można robić zdjęcia oraz wkładać i wyjmować akumulatory, nie wyjmując aparatu z futerału.

Uchwyty na pasek

GB-001: Poprawia chwyt. Połącz z uchwytem w celu bezpieczniejszej obsługi aparatu.

Pierścienie pośrednie makro

MCEX-11/16: Przymocuj pomiędzy aparatem a obiektywem, aby fotografować z wysokimi współczynnikami przybliżenia.

Telekonwertery

XF1.4X TC WR: Zwiększa ogniskową obiektywu o około 1,4x.

XF2X TC WR: Zwiększa ogniskową obiektywu o około 2,0x.

Adaptory mocowania

FUJIFILM M MOUNT ADAPTER: Pozwala na używanie w połączeniu z aparatem szerokiej gamy obiektywów z mocowaniem M.

Pokrywki bagnetu korpusu

BCP-001: Zakryj mocowanie obiektywu w aparacie, kiedy obiektyw nie jest podłączony.

Zestawy pokrywek

CVR-XT2: Zestaw pokrywek do aparatu X-T2.

Drukarki instax SHARE

SP-1/SP-2: Podłącz za pośrednictwem sieci bezprzewodowej LAN, aby drukować zdjęcia na filmie instax.

Dla własnego bezpieczeństwa

Przed rozpoczęciem użytkowania należy koniecznie przeczytać poniższe uwagi

Uwagi dotyczące bezpieczeństwa

- Należy dopilnować, aby aparat był obsługiwany poprawnie. Przed rozpoczęciem użytkowania należy uważnie przeczytać niniejsze uwagi dotyczące bezpieczeństwa oraz *Podręcznik użytkownika*.
- Po przeczytaniu niniejszych uwag dotyczących bezpieczeństwa należy przechowywać je w bezpiecznym miejscu.

Informacje o symbolach

Przedstawione poniżej oznaczenia są używane w niniejszym dokumencie do wskazania stopnia obrażeń ciała lub uszkodzeń, które mogą wynikać ze zignorowania towarzyszących im informacji i niepoprawnego użycia produktu.



OSTRZEŻENIE To oznaczenie wskazuje prawdopodobieństwo wystąpienia śmierci lub poważnych obrażeń ciała w przypadku zignorowania informacji.



PRZESTROGA To oznaczenie wskazuje prawdopodobieństwo wystąpienia obrażeń ciała lub uszkodzenia mienia w przypadku zignorowania informacji.

Przedstawione poniżej oznaczenia są używane do wskazania rodzaju instrukcji, których należy przestrzegać.



Trójkątne oznaczenia informują o konieczności zwrócenia uwagi na daną informację („Ważne”).



Okrągłe oznaczenia z przekreśleniem informują o zakazie wykonywania danej czynności („Zabronione”).



Wypełnione koła ze znakiem wykrzyknika informują o konieczności wykonania danej czynności („Wymagane”).

OSTRZEŻENIE



Odlączyć od gniazda zasilania

W przypadku wystąpienia problemu, należy wyłączyć aparat, wyjąć akumulator i odłączyć zasilacz sieciowy od aparatu i gniazda zasilania. Jeśli z aparatu wydostaje się dym lub dziwny zapach, lub jeśli aparat jest w innym nietypowym stanie, jego dalsze użytkowanie może spowodować pożar lub porażenie prądem. Proszę skontaktować się ze sprzedawcą firmy FUJIFILM.



Należy uważać, aby do aparatu nie dostała się ciecz ani ciała obce. W przypadku dostania się cieczy lub ciała obcego do aparatu, należy wyłączyć aparat, wyjąć akumulator i odłączyć zasilacz sieciowy od aparatu i gniazda zasilania. Dalsze użytkowanie aparatu może spowodować pożar lub porażenie prądem. Proszę skontaktować się ze sprzedawcą firmy FUJIFILM.



Nie wolno używać w łazience lub pod prysznicem

Nie wolno używać aparatu w łazience ani pod prysznicem. Może to spowodować pożar lub porażenie prądem.

 OSTRZEŻENIE	
 <small>Nie wolno demontować.</small>	Nigdy nie podejmować prób modyfikacji lub rozmontowania aparatu (nigdy nie otwierać obudowy). Nieprzestrzeganie tego środka ostrożności może wywołać pożar lub spowodować porażenie prądem.
 <small>Nie dotykać części wewnętrznych.</small>	W przypadku gdy obudowa pęknie, na przykład w wyniku upadku, nie dotykać odkrytych części. Nieprzestrzeganie tego zalecenia może prowadzić do porażenia prądem lub uszkodzenia ciała spowodowanych dotknięciem uszkodzonych części. Natychmiast wyjąć akumulator z aparatu, zachowując ostrożność w celu uniknięcia porażenia prądem lub zranienia, a następnie zanieść produkt do miejsca zakupu po poradę.
	Nie należy wymieniać, nagrzewać, zbytnio zawiązać lub ciągnąć przewodu zasilania, ani umieszczać na nim ciężkich przedmiotów. Czynnności te mogą spowodować uszkodzenie przewodu i pożar lub porażenie prądem. Jeśli przewód uległ uszkodzeniu, proszę skontaktować się ze sprzedawcą firmy FUJIFILM.
	Nie stawiać aparatu na niestabilnej powierzchni. W przeciwnym razie aparat może spaść lub przewrócić się i spowodować obrażenia.
	Nigdy nie próbować robić zdjęć, będąc w ruchu. Nie używać aparatu podczas chodzenia ani prowadzenia pojazdu. Może to spowodować upadek użytkownika lub wypadek drogowy.
	Nie wolno dotykać metalowych części aparatu w czasie burzy. Może to spowodować porażenie prądem wywołane przez ładunek elektryczny pioruna.
	Nie używać akumulatora w sposób niezgodny z przeznaczeniem. Wkładać akumulator, dostosowując oznaczenia na akumulatorze do odpowiednich oznaczeń w aparacie.
	Nie demontować, nie modyfikować ani nie podgrzewać baterii. Nie upuszczać, nie uderzać, nie rzucać bateriami, ani nie narażać ich na silne uderzenia w inny sposób. Nie należy używać baterii, które wykazują oznaki wycieku, deformacji, odbarwienia lub innych nieprawidłowości. Do ładowania akumulatorów należy używać tylko ładowarek do tego przeznaczonych i nie należy próbować ładować baterii litowo-jonowych ani baterii alkalicznych. Nie wolno doprowadzać do zwarcia baterii ani przechowywać ich z metalowymi przedmiotami. Nieprzestrzeganie tych zaleceń może spowodować przegrzanie, zapłon, rozerwanie baterii lub wyciek elektrolitu, powodując pożar, poparzenia lub inne obrażenia ciała.
	Używać tylko akumulatorów i zasilaczy sieciowych przeznaczonych do tego aparatu. Nie używać napięć innych niż wskazane. Używanie innych źródeł zasilania może doprowadzić do pożaru.
	Jeśli dojdzie do wycieku elektrolitu z akumulatora, a ciecz dostanie się do oczu lub zetknie ze skórą lub ubraniem, przemyć obszar styczności czystą wodą i uzyskać pomoc lekarską lub natychmiast zadzwonić na numer alarmowy.
	Do ładowania akumulatora nie używać innych ładowarek niż podane w tym dokumencie. Dołączona do aparatu ładowarka jest przeznaczona wyłącznie do użytku z akumulatorami typu dołączonego do aparatu. Używanie ładowarki do ładowania zwykłych baterii lub akumulatorów innych typów może spowodować wyciek z akumulatora/baterii, jego/jej przegrzanie lub wybuch.
	Używanie lampy błyskowej zbyt blisko oczu fotografowanej osoby może spowodować pogorszenie widzenia. Podczas robienia zdjęć niemowlętom i małym dzieciom należy zachować szczególną ostrożność.

OSTRZEŻENIE



Nie dotykać gorących powierzchni przez długi okres. Nieprzestrzeganie tego zalecenia może doprowadzić do poparzeń niskotemperaturowych, zwłaszcza przy wysokich temperaturach otoczenia lub w przypadku użytkowników cierpiących na słabe krążenie lub ograniczone czucia, a w przypadku takich osób zalecane jest korzystanie ze statywu lub podobnych środków ostrożności.



Nie dotykaj produktu tą samą częścią ciała przez długi czas, kiedy produkt jest włączony. Nieprzestrzeganie tego zalecenia może doprowadzić do poparzeń niskotemperaturowych, zwłaszcza podczas długiego użytkowania, przy wysokich temperaturach otoczenia lub w przypadku użytkowników cierpiących na słabe krążenie lub ograniczone czucie, przy czym w przypadku takich osób zalecane jest korzystanie ze statywu lub podobnych środków ostrożności.



Nie stosować w obecności łatwopalnych przedmiotów, gazów wybuchowych lub wybuchowego pyłu.



Akumulator przenosić w aparacie cyfrowym lub w sztywnym futerałe. Przechowywać akumulator w sztywnym futerałe. Przed wyrzuceniem akumulatora zakleić jego styki taśmą izolacyjną. Zezłknięcie akumulatora z innymi metalowymi przedmiotami lub innym akumulatorem może spowodować zapłon lub wybuch.



Karty pamięci, „gorącą stopkę” i inne małe części przechowywać w miejscu niedostępnym dla dzieci. Dzieci mogą połknąć małe części. Przechowywać je w miejscu niedostępnym dla dzieci. Jeśli dziecko połknie małe elementy, niezwłocznie uzyskać pomoc lekarską lub zadzwonić na telefon alarmowy.



Przechowywać w miejscu niedostępnym dla małych dzieci. Do elementów, które mogą spowodować obrażenia ciała, należy pasek, który może owinąć się wokół szyi dziecka, powodując uduszenie oraz lampa błyskowa, która może spowodować uszkodzenie wzroku.



Postępować zgodnie z poleceniami pracowników szpitali i linii lotniczych. Ten produkt emituje fale radiowe, które mogą zakłócać sprzęt nawigacyjny i medyczny.

PRZESTROGA



Nie używać tego aparatu w miejscach, w których znajdują się opary benzyny, para, wilgoć lub kurz. Może to spowodować pożar lub porażenie prądem.



Nie pozostawiać aparatu w miejscach narażonych na działanie bardzo wysokiej temperatury. Nie zostawiać aparatu w miejscach, takich jak wnętrze zamkniętego pojazdu, ani nie wystawiać go na działanie bezpośredniego światła słonecznego. Może to spowodować pożar.



Nie umieszczać na aparacie ciężkich przedmiotów. W przeciwnym razie ciężki przedmiot może spaść lub przewrócić się i spowodować obrażenia.







Nie przenosić aparatu z podłączonym zasilaczem sieciowym. Nie ciągnąć za przewód zasilający w celu odłączenia zasilacza sieciowego. Może to spowodować uszkodzenie przewodu zasilania lub kabli i doprowadzić do pożaru bądź porażenia prądem.



Nie przykrywać ani nie owijać aparatu ani zasilacza sieciowego ściereką lub kocem. Może to spowodować nagrzanie aparatu oraz odkształcenie jego obudowy i grozi pożarem.



Podczas czyszczenia aparatu lub gdy planuje się nie używać go przez dłuższy czas, należy wyjąć akumulator oraz odłączyć zasilacz sieciowy od aparatu i gniazdka sieciowego. W przeciwnym razie może dojść do pożaru lub porażenia prądem.

 PRZESTROGA	
	Po zakończeniu ładowania odłącz ładowarkę od gniazdka sieciowego. Pozostawienie podłączonej ładowarki może spowodować pożar.
	Wymowna karta pamięci może za szybko wysunąć się z gniazda. Należy ją przytrzymać palcem, a następnie delikatnie wyjąć z gniazda. Osoby uderzone wymowną kartą mogą odnieść obrażenia.
	Aparat należy oddawać do okresowej kontroli wewnętrznej i czyszczenia. Kurz zgromadzony w aparacie może spowodować pożar lub porażenie prądem. Proszę skontaktować się ze sprzedawcą firmy FUJIFILM, aby zamówić czyszczenie wnętrza aparatu raz na dwa lata. Należy pamiętać, że nie jest to darmowa usługa.
	Jeśli akumulator zostanie wymieniony na nieodpowiedni, występuje ryzyko jego wybuchu. Akumulator należy wymieniać wyłącznie na identyczny lub zamiennik.

Akumulator i zasilanie

Uwaga: Sprawdź rodzaj akumulatora stosowany w tym aparacie i przeczytaj odpowiednie rozdziały.

 **OSTRZEŻENIE:** akumulatora nie wolno narażać na wpływ nadmiernego gorąca, np. w wyniku działania bezpośredniego nasłonecznienia lub ognia itp.

Poniżej opisano prawidłowe użytkowanie akumulatorów i metody zwiększania ich trwałości. Błędne użytkowanie może skrócić żywotność akumulatora lub spowodować wyciek, przegrzanie, pożar lub wybuch.

Akumulatory litowo-jonowe

Przeczytaj ten rozdział, jeśli aparat jest zasilany akumulatorem litowo-jonowym.

Nowy akumulator nie jest naładowany. Naładuj akumulator przed użyciem. Kiedy nie używasz akumulatora, przechowuj go w jego futerał.

■ Uwagi dotyczące akumulatora

Kiedy akumulator nie jest używany, poziom jego naładowania zmniejsza się stopniowo. Naładuj akumulator dzień lub dwa przed użyciem.

Żywotność akumulatora można wydłużyć, wyłączając aparat, gdy się z niego nie korzysta.

Pojemność akumulatora spada w niskiej temperaturze. Prawie całkowicie rozładowany akumulator może nie działać w niskiej temperaturze. Przechowuj całkowicie naładowany zapasowy akumulator w ciepłym miejscu i wymień go w razie potrzeby lub trzymaj akumulator w kieszeni bądź innym ciepłym miejscu i wkładaj go do aparatu tylko na czas fotografowania. Nie pozwól, by akumulator dotykał bezpośrednio ogrzewaczy rąk lub innych urządzeń grzewczych.

■ Ładowanie akumulatora

Ładuj akumulator w dołączonej ładowarce. Czas ładowania wydłuża się w temperaturze otoczenia poniżej +10 °C lub powyżej +35 °C. Nie próbuj ładować akumulatora w temperaturze powyżej 40 °C. W temperaturze poniżej 0 °C akumulator nie będzie się ładować.

Nie próbuj ładować w pełni naładowanego akumulatora. Jednakże nie ma potrzeby całkowitego rozładowania akumulatora przed ładowaniem.

Akumulator może być ciepły w dotyku zaraz po ładowaniu lub użyciu. To normalne zjawisko.

■ Żywotność akumulatora

W normalnych temperaturach akumulator można rozładować i ponownie naładować około 300 razy. Zauważalne skrócenie okresu utrzymywania ładunku przez akumulator oznacza, że akumulator osiągnął koniec okresu użytkowania i należy go wymienić.

■ Przechowywanie

Jeśli całkowicie naładowany akumulator pozostawi się nieużywany na długi czas, jego wydajność może spaść. Przed rozpoczęciem przechowywania akumulatora rozładuj go całkowicie.

Jeśli aparat nie będzie używany przez długi czas, należy wyjąć z niego akumulator i przechowywać go w suchym miejscu w temperaturze otoczenia od +15 °C do +25 °C. Nie przechowuj akumulatora w miejscach narażonych na skrajne temperatury.

■ Przestrogi: Obchodzenie się z akumulatorem

- Nie przenosić ani nie przechowywać z metalowymi przedmiotami, takimi jak naszyjniki czy spinki do włosów.
- Nie narażać na działanie otwartych płomieni ani ciepła.
- Nie demontować ani nie modyfikować.
- Ładować jedynie w wyznaczonych ładowarkach.
- Zużyte akumulatory należy niezwłocznie oddać do utylizacji.
- Nie upuszczać ani nie narażać na silne wstrząsy.
- Nie narażać na działanie wody.
- Utrzymywać styki w czystości.
- Akumulator i korpus aparatu mogą być ciepłe w dotyku po długim okresie użytkowania. To normalne zjawisko.

■ Przestroga: Utylizacja

Oddawaj zużyte akumulatory/baterie do utylizacji zgodnie z lokalnymi przepisami. Pamiętaj o przeprowadzeniu utylizacji akumulatora zgodnie z zasadami ochrony środowiska. Korzystać z urządzenia w klimacie umiarkowanym.

Zasilacze sieciowe (dostępne osobno)

Używaj tylko zasilaczy sieciowych FUJIFILM przeznaczonych do użytku z tym aparatem. Inne zasilacze mogą spowodować uszkodzenie aparatu.

- Zasilacz sieciowy jest przeznaczony do użytku tylko w pomieszczeniach zamkniętych.
- Dopilnuj, aby wtyczka prądu stałego była dobrze podłączona do aparatu.
- Przed odłączeniem zasilacza wyłącz aparat. Odłączając zasilacz, trzymać za wtyczkę, a nie za kabel.
- Nie używać z innymi urządzeniami.
- Nie wolno demontować.
- Nie narażać na działanie wilgotności ani gorąca.
- Nie narażać na silne wstrząsy.
- Podczas pracy zasilacz sieciowy może buczeć lub być gorący w dotyku. To normalne zjawisko.
- Jeśli zasilacz powoduje zakłócenia radiowe, zmień ustawienie lub położenie anteny odbiorczej.

Używanie aparatu

- Nie kieruj aparatu na źródła skrajnie jasnego światła, takie jak słońce na bezchmurnym niebie. Nieprzestrzeganie tego zalecenia może spowodować uszkodzenie czujnika obrazu aparatu.
- Silne światło słoneczne zogniskowane przez wizjer może uszkodzić matrycę wizjera elektronicznego (EVF). Nie kieruj wizjera elektronicznego na słońce.

Zrób zdjęcia próbne

Przed robieniem zdjęć podczas ważnych okazji (np. na ślubie lub przed zabraniem aparatu na wycieczkę) należy zrobić zdjęcie próbne i obejrzeć je, aby mieć pewność, że aparat działa prawidłowo. Firma FUJIFILM Corporation nie ponosi odpowiedzialności za szkody ani utracone korzyści wynikające z nieprawidłowego działania produktu.

Uwagi dotyczące praw autorskich

Obrazy wykonane za pomocą aparatu cyfrowego nie mogą być używane w sposób naruszający prawa autorskie bez uzyskania uprzedniej zgody ich właściciela, z wyjątkiem ich wykorzystywania wyłącznie do użytku prywatnego. Należy pamiętać, że robienie zdjęć występów scenicznych, wydarzeń rozrywkowych i pokazów jest objęte ograniczeniami, nawet jeśli są one przeznaczone tylko do użytku prywatnego. Należy także pamiętać, że przekazywanie kart pamięci zawierających obrazy lub dane chronione prawami autorskimi jest możliwe tylko w zakresie określonym przez te prawa.

Obchodzenie się z aparatem

Aby zdjęcia były poprawnie zapisywane, podczas ich rejestracji nie należy narażać aparatu na uderzenia bądź wstrząsy.

Ciekłe kryształy

W przypadku uszkodzenia wyświetlacza należy zachować ostrożność, aby uniknąć styczności z ciekłymi kryształami. W przypadku wystąpienia którejkolwiek z poniższych sytuacji należy podjąć natychmiastowe działanie, opisane poniżej:

- **Jeśli dojdzie do styczności ciekłego kryształu ze skórą**, należy oczyścić to miejsce ściereczką, a następnie przemyć je dokładnie mydłem i bieżącą wodą.
- **Jeśli ciekły kryształ dostanie się do oczu**, należy przemywać oczy czystą wodą przez co najmniej 15 minut, a następnie uzyskać pomoc lekarską.
- **Jeśli ciekłe kryształy zostaną połknięte**, wypłucz usta dokładnie wodą. Wypij dużo wody i wywołaj wymioty, po czym uzyskaj pomoc lekarską.

Mimo tego, że ekran został wyprodukowany z użyciem niezwykle precyzyjnej i zaawansowanej technologii, może on zawierać piksele, które świecą zawsze lub nie świecą wcale. Nie świadczy to o usterce i nie ma wpływu na obrazy rejestrowane przez aparat.

Informacje o znakach towarowych

Digital Split Image jest znakiem towarowym lub zastrzeżonym znakiem towarowym FUJIFILM Corporation. xD-Picture Card oraz  są znakami towarowymi FUJIFILM Corporation. Kroje pisma zawarte w niniejszym dokumencie zostały opracowane wyłącznie przez firmę DynaComware Taiwan Inc. Macintosh, Mac OS i macOS to znaki towarowe firmy Apple Inc. w USA i innych krajach. Windows jest zarejestrowanym znakiem towarowym firmy Microsoft Corporation w Stanach Zjednoczonych i innych krajach. Adobe, logotyp Adobe, Photoshop i Lightroom są znakami towarowymi lub zastrzeżonymi znakami towarowymi firmy Adobe Systems Incorporated w Stanach Zjednoczonych i innych krajach. Wi-Fi® oraz Wi-Fi Protected Setup® są zastrzeżonymi znakami towarowymi Wi-Fi Alliance. Logotypy SDHC oraz SDXC są znakami towarowymi SD-3C, LLC. Logotyp HDMI jest znakiem towarowym. Wszelkie pozostałe nazwy handlowe użyte w niniejszym podręczniku są znakami towarowymi lub zastrzeżonymi znakami towarowymi ich właścicieli.

Zakłócenia elektryczne

Ten aparat może zakłócać pracę urządzeń szpitalnych lub lotniczych. Przed użyciem aparatu w szpitalu lub w samolocie zapytaj pracowników szpitala lub linii lotniczej o zgodę.

Systemy kodowania kolorów telewizyjnych

NTSC (ang. National Television System Committee) to specyfikacja nadawania telewizji kolorowej stosowana głównie w USA, Kanadzie i Japonii. PAL (ang. Phase Alternation by Line) to system telewizji kolorowej stosowany głównie w Europie i Chinach.

Exif Print (Exif w wersji 2.3)

Exif Print to niedawno zmieniony format plików aparatów cyfrowych, w którym informacje przechowywane wraz ze zdjęciem są wykorzystywane do optymalnej reprodukcji barw podczas drukowania.

WAŻNA UWAGA: Przeczytać przed rozpoczęciem korzystania z oprogramowania

Eksport bezpośredni lub pośredni całości lub części licencjonowanego oprogramowania bez zezwolenia odpowiednich instytucji rządowych jest zabroniony.

UWAGI

Aby uniknąć pożaru lub ryzyka porażenia prądem, chroni urządzenie przed deszczem i wilgocią.

Przeczytaj uważnie i ze zrozumieniem „Uwagi dotyczące bezpieczeństwa” przed rozpoczęciem użytkowania aparatu.

Informacje dla klientów w Kanadzie**CAN ICES-3 (B)/NMB-3(B)**

PRZESTROGA: To urządzenie cyfrowe klasy B jest zgodne z kanadyjskimi przepisami ICES-003.

Oświadczenie Industry Canada: To urządzenie spełnia wymagania licencji Industry Canada z wyłączeniem standardów RSS. Jego działanie podlega następującym dwóm warunkom: (1) To urządzenie nie może powodować zakłóceń oraz (2) urządzenie to musi przyjmować wszelkie odbierane zakłócenia, włącznie z zakłóceniami, które mogą powodować niepożądane działanie urządzenia.

Urządzenie i jego antena nie mogą się znajdować blisko lub pracować w połączeniu z inną anteną lub nadajnikiem, z wyjątkiem przetestowanego wbudowanego radia. Funkcja wyboru kodu kraju jest wyłączona dla produktów sprzedawanych w Stanach Zjednoczonych/Kanadzie.

Oświadczenie dotyczące ekspozycji na promieniowanie: Dostępne dowody naukowe nie wykazują, aby jakiegokolwiek problemy zdrowotne były związane z używaniem urządzeń bezprzewodowych o niskiej mocy. Jednak nie ma żadnych dowodów, że te urządzenia bezprzewodowe o niskiej mocy są całkowicie bezpieczne. Urządzenia bezprzewodowe o niskiej mocy podczas używania emitują niskie poziomy energii o częstotliwości radiowej (RF) w zakresie mikrofal. Mimo tego, że wysokie poziomy energii o częstotliwości radiowej mogą mieć wpływ na zdrowie (poprzez podgrzewanie tkanki), ekspozycja na niski poziom promieniowania o częstotliwości radiowej, który nie powoduje efektu ogrzewania, nie powoduje żadnego znanego negatywnego wpływu na zdrowie. W wielu badaniach narażenia na niskie poziomy promieniowania o częstotliwości radiowej nie wykryto żadnych efektów biologicznych. Niektóre badania sugerowały, że mogą występować pewne efekty biologiczne, ale takie ustalenia nie zostały potwierdzone przez dalsze badania. X-T2 został przetestowany i uznany za zgodny z limitami ekspozycji promieniowania IC ustanowionymi dla niekontrolowanego środowiska i spełnia wymogi RSS-102 zasad ekspozycji na fale o częstotliwości radiowej (RF) IC.

Utylizacja zużytych urządzeń elektrycznych i elektronicznych w gospodarstwach domowych

W Unii Europejskiej, Norwegii, Islandii i Liechtensteinie: Ten symbol umieszczony na produkcie lub w instrukcji obsługi i gwarancji oraz/lub na opakowaniu oznacza, że tego produktu nie należy traktować jak zwykłego odpadu z gospodarstw domowych. Należy go natomiast oddać do odpowiedniego punktu zbiórki i recyklingu urządzeń elektrycznych i elektronicznych.



Dzięki właściwej utylizacji tego produktu pomagasz uniknąć potencjalnie negatywnych skutków dla środowiska i zdrowia ludzi, na które mogłoby mieć wpływ nieodpowiednie pozbycie się tego produktu.

Ten symbol na bateriach lub akumulatorach oznacza, że nie można ich traktować jak zwykłych odpadów z gospodarstw domowych.



Jeśli urządzenie zawiera łatwo wyjmowane baterie lub akumulatory, oddaj je po wyjęciu do utylizacji zgodnie z lokalnymi przepisami.

Recykling materiałów pomaga oszczędzać zasoby naturalne. Aby uzyskać bardziej szczegółowe informacje na temat recyklingu tego produktu, skontaktuj się lokalnym urzędem miasta, firmą odpowiadającą za wywóz odpadów lub miejscem sprzedaży produktu.

W krajach poza Unią Europejską, Norwegią, Islandią i Liechtensteinem: Jeśli chcesz pozbyć się tego produktu wraz z bateriami lub akumulatorami, skontaktuj się z lokalnymi władzami i zapytaj o właściwy sposób utylizacji.

W Japonii: Ten symbol znajdujący się na bateriach lub akumulatora oznacza, że należy utylizować je oddzielnie.





Przed rozpoczęciem użytkowania należy koniecznie przeczytać poniższe uwagi**Uwagi dotyczące bezpieczeństwa**



- Dopilnuj, aby obiekt był użytkowany poprawnie. Przed rozpoczęciem użytkowania przeczytaj uważnie niniejsze uwagi dotyczące bezpieczeństwa oraz *Podręcznik użytkownika* aparatu.
- Po przeczytaniu niniejszych uwag dotyczących bezpieczeństwa należy przechowywać je w bezpiecznym miejscu.

Informacje o symbolach





Przedstawione poniżej oznaczenia są używane w niniejszym dokumencie do wskazania stopnia obrażeń ciała lub uszkodzeń, które mogą wynikać ze zignorowania towarzyszących im informacji i niepoprawnego użycia produktu.

	OSTRZEŻENIE	To oznaczenie wskazuje prawdopodobieństwo wystąpienia śmierci lub poważnych obrażeń ciała w przypadku zignorowania informacji.
	PRZESTROGA	To oznaczenie wskazuje prawdopodobieństwo wystąpienia obrażeń ciała lub uszkodzenia mienia w przypadku zignorowania informacji.

Przedstawione poniżej oznaczenia są używane do wskazania rodzaju instrukcji, których należy przestrzegać.

	Trójkątne oznaczenia informują o konieczności zwrócenia uwagi na daną informację („Ważne”).
	Okrągłe oznaczenia z przekreśleniem informują o zakazie wykonywania danej czynności („Zabronione”).
	Wypełnione koła ze znakiem wykrzyknika informują o konieczności wykonania danej czynności („Wymagane”).

! OSTRZEŻENIE

 <i>Nie zanurzać</i>	<i>Nie zanurzać w wodzie i chronić przed wodą.</i> Nieprzestrzeżenie tego środka ostrożności może wywołać pożar lub spowodować porażenie prądem.
 <i>Nie wolno demontować</i>	<i>Nie wolno demontować urządzenia (nie otwierać obudowy).</i> Nieprzestrzeżenie tego zalecenia może prowadzić do wybuchu pożaru, porażenia prądem lub uszkodzenia ciała spowodowanych nieprawidłowym działaniem produktu.
 <i>Nie dotykać części wewnętrznych</i>	<i>W przypadku gdy obudowa pęknie, na przykład w wyniku upadku, nie dotykać odkrytych części.</i> Nieprzestrzeżenie tego zalecenia może prowadzić do porażenia prądem lub uszkodzenia ciała spowodowanych dotknięciem uszkodzonych części. Natychmiast wyjąć akumulator z aparatu, zachowując ostrożność w celu uniknięcia porażenia prądem lub zranienia, a następnie zanieść produkt do miejsca zakupu po poradę.
	<i>Nie stawiać na niestabilnych powierzchniach.</i> Produkt może spaść i spowodować obrażenia ciała.
	<i>Nie patrzeć na słońce przez obiektyw ani przez wizjery aparatu.</i> Nieprzestrzeżenie tego zalecenia może spowodować trwałe uszkodzenie wzroku.

 **PRZESTROGA**



Nie używać ani nie przechowywać w miejscach narażonych na działanie pary lub dymu, ani w miejscach bardzo wilgotnych lub skrajnie zapylonych. Nieprzestrzeganie tego środka ostrożności może wywołać pożar lub spowodować porażenie prądem.



Nie pozostawiać w miejscach narażonych na bezpośrednie działanie promieni słonecznych lub bardzo wysokiej temperatury, np. w zamkniętym pojeździe w słoneczny dzień. Nieprzestrzeganie tego środka ostrożności może wywołać pożar.



Przechowywać w miejscu niedostępnym dla dzieci. Urządzenie może spowodować obrażenia, gdy znajdzie się w rękach dziecka.



Nie dotykać mokrymi rękami. Nieprzestrzeganie tego środka ostrożności może spowodować porażenie prądem.



Podczas fotografowania pod słońce nie umieszczać słońca w kadrze. Światło słoneczne zogniskowane w aparacie, gdy słońce znajduje się w kadrze lub w pobliżu kadru, może spowodować pożar lub poparzenia.



Kiedy produkt nie jest używany, należy założyć pokrywki obiektywu na miejsce i przechowywać obiektyw w miejscu chronionym przed bezpośrednim nasłonecznieniem. Światło słoneczne zogniskowane przez obiektyw może wywołać pożar lub spowodować poparzenia.



Nie przenosić aparatu ani obiektywu przymocowanych do statywu. Produkt może spaść lub w coś uderzyć, powodując obrażenia ciała.

Uwaga dotycząca przepisów Unii Europejskiej

Ten produkt jest zgodny z następującymi dyrektywami UE:

- Dyrektywa RoHS 2011/65/UE
- Dyrektywa RE 2014/53/UE

FUJIFILM Corporation niniejszym oświadcza, że typ urządzenia radiowego FF160001 jest zgodny z dyrektywą 2014/53/UE.

Pełny tekst deklaracji zgodności UE jest dostępny pod następującym adresem internetowym:

http://www.fujifilm.com/products/digital_cameras/x/fujifilm_x_t2/pdf/index/fujifilm_x_t2_cod.pdf

O tej zgodności informuje następujące oznakowanie zgodności umieszczone na produkcie:



To oznaczenie obowiązuje dla produktów innych niż telekomunikacyjne i produktów telekomunikacyjnych UE objętych normami zharmonizowanymi (np. Bluetooth).

WAŻNE: *Przeczytaj następujące uwagi prze rozpoczęciem korzystania z wbudowanego przekaźnika bezprzewodowego aparatu.*

- ① Ten produkt, który zawiera funkcję szyfrowania opracowaną w USA, podlega przepisom eksportowym USA i nie wolno go eksportować ani reeksportować do krajów, które są objęte embargiem USA dotyczącym towarów.
- **Używaj tylko jako elementu sieci bezprzewodowej.** Firma FUJIFILM nie ponosi odpowiedzialności za szkody wynikające z nieuprawnionego użytkowania. Nie stosuj urządzenia do zastosowań wymagających wysokiego stopnia niezawodności, np. w urządzeniach medycznych lub innych systemach mogących mieć bezpośredni lub pośredni wpływ na ludzkie życie. Podczas korzystania z urządzenia w systemach komputerowych i innych wymagających wyższego stopnia niezawodności niż zapewniany przez sieci bezprzewodowe, podejmij wszelkie wymagane środki ostrożności, aby zapewnić bezpieczeństwo i zapobiec nieprawidłowej pracy.
- **Używaj tylko w kraju, w którym zakupiono urządzenie.** To urządzenie jest zgodne z przepisami dotyczącymi urządzeń pracujących w sieciach bezprzewodowych obowiązującymi w kraju zakupu. Przestrzegaj wszystkich lokalnych przepisów podczas korzystania z urządzenia. Firma FUJIFILM nie ponosi odpowiedzialności za problemy wynikające z jego użytkowania w innych jurysdykcjach.
- **Dane przesyłane bezprzewodowo (zdjęcia) mogą zostać przechwycone przez osoby trzecie.** Nie gwarantuje się bezpieczeństwa danych przesyłanych w sieciach bezprzewodowych.
- **Nie używaj urządzenia w miejscach narażonych na działanie pól magnetycznych, ładunków elektrostatycznych lub zakłóceń radiowych.** Nie używaj przekaźnika w pobliżu kuchenek mikrofalowych ani w innych miejscach narażonych na działanie pól magnetycznych, ładunków elektrostatycznych ani zakłóceń radiowych, które mogą uniemożliwiać odbiór sygnałów bezprzewodowych. Wzajemne zakłócenia mogą występować podczas korzystania z przekaźnika w pobliżu innych urządzeń bezprzewodowych pracujących w paśmie 2,4 GHz.
- **Przekaźnik bezprzewodowy pracuje w paśmie 2,4 GHz i wykorzystuje modulację DSSS i OFDM.**

Bezprzewodowe urządzenia sieciowe: Prestrogi

- **To urządzenie pracuje z taką samą częstotliwością, co urządzenia handlowe, edukacyjne i medyczne oraz przekaźniki bezprzewodowe.** Pracuje również z taką samą częstotliwością, co licencjonowane przekaźniki i specjalne nielicencjonowane niskonapięciowe nadajniki stosowane w układach śledzenia RFID dla linii montażowych i w podobnych zastosowaniach.
- **Aby uniknąć zakłócenia powyższych urządzeń, przestrzegaj następujących środków ostrożności.** Przed rozpoczęciem korzystania z tego urządzenia sprawdź, czy przekaźnik RFID nie pracuje. W przypadku zauważenia, że urządzenie zakłóca licencjonowane przekaźniki służące do śledzenia RFID, niezwłocznie zaprzestań używania danej częstotliwości lub przenieś urządzenie w inne miejsce. Jeśli zauważysz, że to urządzenie powoduje zakłócenia w niskonapięciowych systemach śledzenia RFID, skontaktuj się z przedstawicielem firmy FUJIFILM.

2.4DS/OF4

Ta naklejka oznacza, że to urządzenie pracuje w paśmie 2,4 GHz z użyciem modulacji DSSS oraz OFDM i może powodować zakłócenia w promieniu do 40 m.

Pielęgnacja produktu

Aby móc bez przeszkód korzystać z tego produktu, prosimy przestrzegać poniższych zaleceń.

Korpus aparatu: Po każdym użyciu czyścić korpus aparatu przy użyciu miękkiej i suchej ściereczki. Nie stosować alkoholu, rozcieńczalników ani innych lotnych substancji chemicznych, które mogą odbarwić lub odkształcić skórę na obudowie aparatu. Wszelkie płyny należy natychmiast usuwać z aparatu przy użyciu miękkiej i suchej ściereczki. Do usuwania kurzu i pyłu z monitora użyć gruszki, zachowując ostrożność, aby uniknąć zarysowań, a następnie delikatnie przetrzeć go suchą i miękką ściereczką. Wszelkie pozostałe zabrudzenia można usunąć, przecierając delikatnie kawałkiem specjalnego papieru do czyszczenia obiektywów produkcji FUJIFILM, zwilżonego niewielką ilością płynu do czyszczenia obiektywów. Aby do aparatu nie dostawał się kurz, zakładać pokrywkę bagnetu korpusu, kiedy obiektyw nie jest założony.

Przetwornik obrazu: Jeśli na wielu zdjęciach w tych samych miejscach występują zakłócenia w formie plam lub kropek, może to oznaczać obecność kurzu na przetworniku obrazu aparatu. Oczyść przetwornik, korzystając z opcji  **USTAWIENIA UŻYTKOWNIKA > CZYSZCZENIE CZUJNIKA.**

Czyszczenie przetwornika obrazu

Kurz, którego nie można usunąć za pomocą opcji

☑ USTAWIENIA UŻYTKOWNIKA > CZYSZCZENIE CZUJNIKA można usunąć ręcznie w sposób opisany poniżej.



Zwróć uwagę, że wymiana lub naprawa przetwornika uszkodzonego podczas czyszczenia jest płatna.

- 1** Używaj gruszki (nie pędzelka), aby usunąć kurz z czujnika.



Nie używaj pędzelka ani gruszki z pędzelkiem. Nieprzestrzeganie tego środka ostrożności może spowodować uszkodzenie przetwornika.

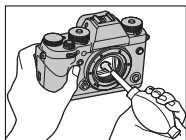

- 2** Sprawdź, czy cały kurz został usunięty. Powtórz kroki 1 i 2 w razie potrzeby.
- 3** Podłącz obiektyw lub załóż pokrywkę bagnetu korpusu.

Aktualizacje oprogramowania sprzętowego

Niektóre funkcje produktu mogą różnić się od opisanych w dostarczonej instrukcji z powodu aktualizacji oprogramowania sprzętowego. Szczegółowe informacje na temat poszczególnych modeli można znaleźć w naszej witrynie internetowej: http://www.fujifilm.com/support/digital_cameras/software



Sprawdzanie wersji oprogramowania sprzętowego

 Aparat wyświetli wersję oprogramowania sprzętowego tylko wtedy, gdy do aparatu włożona jest karta pamięci.

- 1 Wyłącz aparat i sprawdź, czy karta pamięci jest włożona.
- 2 Włącz aparat, przytrzymując przycisk **DISP/BACK**. Zostanie wyświetlona bieżąca wersja oprogramowania sprzętowego. Sprawdź wersję oprogramowania sprzętowego.
- 3 Wyłącz aparat.

 Jeśli do aparatu podłączony jest obiektyw, można również sprawdzić wersję oprogramowania sprzętowego obiektywu.

Rozwiązywanie problemów

Jeśli podczas korzystania z aparatu wystąpi problem, zapoznaj się z tabelą poniżej. Jeśli nie znajdziesz tutaj rozwiązania, skontaktuj się z lokalnym dystrybutorem FUJIFILM.

Zasilanie i akumulator

Problem	Rozwiązanie
Aparat się nie włącza.	<ul style="list-style-type: none">• Akumulator jest rozładowany: Naładuj akumulator lub włóż całkowicie naładowany akumulator zapasowy (📖 30).• Akumulator jest włożony nieprawidłowo: Wyjmij akumulator i włóż go ponownie w poprawnej pozycji (📖 34).• Zatrask pokrywy komory akumulatora nie jest zamknięty: Zamknij zatrask pokrywy komory akumulatora (📖 34).
Monitor się nie włącza.	Monitor może się nie włączyć, jeśli aparat zostanie wyłączony i ponownie szybko włączony. Aby włączyć monitor, naciśnij spust migawki do połowy.
Akumulator szybko się rozładowuje.	<ul style="list-style-type: none">• Akumulator jest zimny: Ogrzej akumulator, wkładając go do kieszeni lub w inne ciepłe miejsce, a następnie włóż go ponownie do aparatu na chwilę przed zrobieniem zdjęcia.• Styki akumulatora są zabrudzone: Oczyść styki miękką i suchą ściereczką.• WŁ. jest wybrane dla  USTAWIENIA AF/MF > PRE-AF: Wyłącz PRE-AF (📖 141).• Akumulator był wielokrotnie ładowany: Akumulator osiągnął koniec okresu trwałości. Zakup nowy akumulator.

Problem	Rozwiązanie
Aparat nagle się wyłącza.	Akumulator jest rozładowany: Naładuj akumulator lub włóż całkowicie naładowany akumulator zapasowy (📖 30).
Ładowanie nie rozpoczyna się.	Wyjmij akumulator i włóż go ponownie w prawidłowej pozycji i dopilnuj, aby ładowarka była podłączona do zasilania (📖 30, 34).
Ładowanie trwa długo.	Ładuj akumulator w temperaturze pokojowej.
Dioda ładowania miga, ale akumulator się nie ładuje.	<ul style="list-style-type: none"> • Styki akumulatora są zabrudzone: Oczyść styki miękką i suchą ściereczką (📖 34). • Akumulator był wielokrotnie ładowany: Akumulator osiągnął koniec okresu trwałości. Zakup nowy akumulator. Jeśli akumulator nadal się nie ładuje, skontaktuj się ze sprzedawcą firmy FUJIFILM (📖 304).

Menu i komunikaty na ekranie

Problem	Rozwiązanie
Tekst na ekranie nie jest wyświetlany w języku polskim.	Wybierz POLSKI dla  USTAWIENIA UŻYTKOWNIKA > 言語/LANG. (📖 46, 206).

Fotografowanie

Problem	Rozwiązanie
Po naciśnięciu spustu migawki aparat nie robi zdjęcia.	<ul style="list-style-type: none"> • Karta pamięci jest pełna: Włóż nową kartę pamięci lub usuń zdjęcia (📖 37, 182). • Karta pamięci nie jest sformatowana: Sformatuj kartę pamięci (📖 203). • Styki karty pamięci są zabrudzone: Oczyść styki miękką i suchą ściereczką.

Problem	Rozwiązanie
<p>Po naciśnięciu spustu migawki aparat nie robi zdjęcia (ciąg dalszy).</p>	<ul style="list-style-type: none"> • Karta pamięci jest uszkodzona: Włóż nową kartę pamięci (📖 37). • Akumulator jest rozładowany: Naładuj akumulator lub włóż całkowicie naładowany akumulator zapasowy (📖 30). • Aparat wyłączył się automatycznie: Włącz aparat (📖 42). • Korzystasz z adaptera mocowania innej firmy: Wybierz WŁ. dla RÓB ZDJ. BEZ OBIEKTYWU (📖 233).
<p>Po naciśnięciu spustu migawki do połowy w wizjerze lub na monitorze pojawiają się cętki („szumy”).</p>	<p>Aby poprawić kompozycję, gdy fotografowany obiekt jest słabo oświetlony, a wartość przysłony jest minimalna, następuje zwiększenie wzmocnienia. Może to być przyczyną zauważalnych zakłóceń na wyświetlanym podglądzie obrazu. Ten efekt nie będzie jednak widoczny na zdjęciach wykonanych aparatem.</p>
<p>Aparat nie ustawia ostrości.</p>	<p>Fotografowany obiekt jest nieodpowiedni dla układu autofokusa: Użyj blokady ostrości lub ustaw ostrość ręcznie (📖 93).</p>
<p>Aparat nie wykrywa twarzy.</p>	<ul style="list-style-type: none"> • Twarz fotografowanej osoby jest zasłonięta okularami przeciwsłonecznymi, kapeluszem, długimi włosami lub innymi przedmiotami: Usuń przeszkody (📖 143). • Twarz fotografowanej osoby zajmuje tylko niewielką część kadru: Zmień kompozycję kadru tak, aby twarz fotografowanej osoby zajmowała większą część kadru (📖 143). • Głowa fotografowanej osoby jest ustawiona pod kątem lub poziomo: Poproś fotografowaną osobę, by trzymała głowę prosto (📖 143).

Problem	Rozwiązanie
Aparat nie wykrywa twarzy (ciąg dalszy).	<ul style="list-style-type: none"> • Aparat jest nachylony: Trzymaj aparat poziomo. • Twarz fotografowanej osoby jest słabo oświetlona: Zrób zdjęcie w jasnym świetle.
Wybrano nieodpowiedni obiekt do fotografowania.	Wybrany obiekt jest bliżej środka kadru niż główny fotografowany obiekt. Zmień kompozycję kadru lub wyłącz wykrywanie twarzy i wykadruj zdjęcie z użyciem blokady ostrości (📖 93).
Lampa błyskowa nie emituje błysku.	Akumulator jest rozładowany: Naładuj akumulator lub włóż całkowicie naładowany akumulator zapasowy (📖 30).
Lampa błyskowa nie oświetla całkowicie fotografowanego obiektu.	<ul style="list-style-type: none"> • Fotografowany obiekt znajduje się poza zasięgiem lampy błyskowej: Ustaw fotografowany obiekt w zasięgu lampy błyskowej. • Okienko lampy błyskowej jest zasłonięte: Trzymaj aparat prawidłowo. • Czas otwarcia migawki jest krótszy niż $\frac{1}{250}$ s: Wybierz dłuższy czas otwarcia migawki (📖 64, 72).
Zdjęcia są nieostre.	<ul style="list-style-type: none"> • Obiektyw jest zabrudzony: Oczyszć obiektyw (📖 289). • Obiektyw jest zasłonięty: Nie zasłaniaj niczym obiektywu (📖 49). • ! AF wyświetlane jest podczas fotografowania, a ramka ostrości jest wyświetlana na czerwono: Sprawdź ostrość przed zrobieniem zdjęcia (📖 50).
Na zdjęciach widać kolorowe cętki.	• Czas otwarcia migawki jest zbyt długi, a temperatura otoczenia jest wysoka: Jest to normalne zjawisko i nie oznacza wadliwego działania.

Problem	Rozwiązanie
Na zdjęciach widać kolorowe cętki (ciąg dalszy).	<ul style="list-style-type: none"> • Konieczne jest wykonanie mapowania pikseli: Wykonaj mapowanie pikseli z użyciem opcji USTAWIENIA JAKOŚCI OBRAZU > ODWZOROWANIE PIKSELI (📖 130). • Aparat był długo używany w wysokiej temperaturze lub jest wyświetlane ostrzeżenie o temperaturze: Wyłącz aparat i poczekaj, aż ostygnie (📖 42).

Odtwarzanie

Problem	Rozwiązanie
Zdjęcia są zziarniste.	Zdjęcia zostały zrobione innym modelem aparatu lub aparatem innego producenta.
Powiększenie podczas odtwarzania jest niedostępne.	Zdjęcia zostały utworzone przy użyciu funkcji ZMIĘŃ ROZMIAR , innym modelem aparatu lub aparatem innego producenta.
Brak dźwięku podczas odtwarzania filmu.	<ul style="list-style-type: none"> • Poziom dźwięku jest zbyt niski: Dostosuj poziom dźwięku (📖 213). • Mikrofon był zasłonięty: Trzymaj aparat prawidłowo podczas nagrywania. • Głośnik jest zasłonięty: Trzymaj aparat prawidłowo podczas odtwarzania.
Wybrane zdjęcia nie są usuwane.	Niektóre zdjęcia wybrane do usunięcia są chronione. Usuń ochronę przy użyciu urządzenia, w którym została ona włączona (📖 187).
Numeracja zdjęć została nieoczekiwanie wyzerowana.	Otwarto pokrywę komory akumulatora, kiedy aparat był włączony. Przed otwarciem pokrywy komory akumulatora wyłączaj aparat (📖 239).

Połączenia

Problem	Rozwiązanie
Monitor jest pusty.	Aparat jest podłączony do telewizora: Zdjęcia będą wyświetlane na ekranie telewizora zamiast na monitorze aparatu (📖 292).
Brak obrazu lub dźwięku w telewizorze.	<ul style="list-style-type: none"> • Aparat nie jest prawidłowo podłączony: Podłącz aparat prawidłowo (📖 292). • Wejście na telewizorze jest ustawione na „TV”: Ustaw wejście na „HDMI”(📖 292). • Głośność telewizora jest zbyt niska: Ustaw głośność przy użyciu elementów sterujących telewizora (📖 292).
Zarówno ekran telewizora jak i monitor aparatu są puste.	Tryb wyświetlania wybrany przyciskiem VIEW MODE to TYLKO EVF +  : przyłóż oko do wizjera lub użyj przycisku VIEW MODE , aby wybrać inny tryb wyświetlania.
Komputer nie wykrywa aparatu.	Sprawdź, czy aparat i komputer są prawidłowo podłączone (📖 296).
Nie można przesłać zdjęć w formacie RAW lub JPEG do komputera.	Do przesłania zdjęć użyj programu MyFinePix Studio (tylko Windows; 📖 296).

Bezprzewodowe przesyłanie danych

W celu uzyskania dodatkowych informacji na temat rozwiązywania problemów połączeń bezprzewodowych, odwiedź: <http://digital-cameras.support.fujifilm.com/app?pid=x>

Problem	Rozwiązanie
Problem z połączeniem lub przesyłaniem zdjęć do smartfona.	<ul style="list-style-type: none">• Smartfon jest zbyt daleko: Zbliź oba urządzenia do siebie (📖 294).• Znajdujące się w pobliżu urządzenia powodują zakłócenia radiowe: Oddal aparat i smartfon od kucharek mikrofalowych i telefonów bezprzewodowych (📖 294).
Przesyłanie zdjęć jest niemożliwe.	<ul style="list-style-type: none">• Smartfon jest połączony z innym urządzeniem: Smartfon i aparat mogą być jednocześnie połączone tylko z jednym urządzeniem. Zakończ połączenie i spróbuj ponownie (📖 294).• W pobliżu znajduje się kilka smartfonów: Spróbuj ponownie nawiązać połączenie. Obecność wielu smartfonów może utrudniać nawiązanie połączenia (📖 294).• Bieżący obraz to film lub zdjęcie utworzone innym urządzeniem, których nie można przysyłać do smartfona (📖 294).
Smartfon nie wyświetla zdjęć.	Wybierz WŁ. dla 📷 USTAWIENIA POŁĄCZENIA > USTAW. BEZPRZ. > ZM. ROZM. OBR. (SP) 3M . Wybranie WYŁ. wydłuży czas przesyłania większych zdjęć. Dodatkowo niektóre telefony mogą nie wyświetlać zdjęć powyżej pewnych rozmiarów (📖 244).

Różne

Problem	Rozwiązanie
Aparat nie reaguje na elementy sterujące.	<ul style="list-style-type: none"> • Tymczasowa usterka aparatu: Wyjmij akumulator i włóż go ponownie (📖 34). • Akumulator jest rozładowany: Naładuj akumulator lub włóż całkowicie naładowany akumulator zapasowy (📖 30). • Aparat jest podłączony do bezprzewodowej sieci LAN: Zakończ połączenie.
Aparat nie działa zgodnie z oczekiwaniami.	Wyjmij akumulator i włóż go ponownie (📖 34). Jeśli problem się utrzymuje, skontaktuj się ze sprzedawcą firmy FUJIFILM.
Brak dźwięku.	Dostosuj poziom dźwięku (📖 210).

Komunikaty i ekrany ostrzegawcze

Na ekranie są wyświetlane następujące ostrzeżenia.

Ostrzeżenie	Opis
 (czerwony)	Niski poziom naładowania akumulatora. Naładuj akumulator lub włóż całkowicie naładowany akumulator zapasowy.
 (miga na czerwono)	Akumulator jest rozładowany. Naładuj akumulator lub włóż całkowicie naładowany akumulator zapasowy.
!AF (wyświetlane na czerwono z czerwoną ramką ostrości)	Aparat nie może ustawić ostrości. Użyj blokady ostrości, aby ustawić ostrość na innym obiekcie znajdującym się w tej samej odległości, a następnie ponownie skomponuj kadr.
Przysłona lub czas otwarcia migawki wyświetlone na czerwono	Fotografowany obiekt jest zbyt jasny lub zbyt ciemny. Zdjęcie będzie prześwietlone lub niedoświetlone. Użyj lampy błyskowej dla lepszego oświetlenia podczas robienia zdjęć słabo oświetlonych obiektów.
BŁĄD OSTROŚCI BŁĄD STEROWANIA OBIEKTYWEM WYŁĄCZ APARAT I WŁĄCZ GO PONOWNIE	Usterka aparatu. Wyłącz aparat, a następnie ponownie go włącz. Jeśli komunikat wyświetla się nadal, skontaktuj się ze sprzedawcą FUJIFILM.
NIE MA KARTY	Migawka może być wyzwalana, tylko gdy w aparacie znajduje się karta. Włóż kartę pamięci.
KARTA NIEZAINICJALIZOWANA	<ul style="list-style-type: none">Karta pamięci nie jest sformatowana lub została sformatowana w komputerze albo przy użyciu innego urządzenia: Sformatuj kartę pamięci za pomocą opcji  USTAWIENIA UŻYTKOWNIKA > FORMATOWANIE.





Ostrzeżenie	Opis
KARTA NIEZAINICJALIZOWANA (ciąg dalszy)	<ul style="list-style-type: none"> • Styki karty pamięci wymagają oczyszczenia: Oczyszczyć styki miękką i suchą ściereczką. Jeśli komunikat wyświetla się ponownie, sformatuj kartę pamięci. Jeśli komunikat wyświetla się nadal, wymień kartę. • Usterka aparatu: Skontaktuj się ze sprzedawcą FUJIFILM.
BŁĄD OBIEKTYWU	Wyłącz aparat, odłącz obiektyw, oczyść powierzchnie połączeń, a następnie podłącz z powrotem obiektyw i włącz aparat. Jeśli problem się utrzymuje, skontaktuj się ze sprzedawcą FUJIFILM.
BŁĄD KARTY	<ul style="list-style-type: none"> • Karta pamięci nie jest sformatowana do używania w aparacie: Sformatuj kartę. • Styki karty pamięci wymagają czyszczenia lub karta pamięci jest uszkodzona: Oczyszczyć styki miękką i suchą ściereczką. Jeśli komunikat wyświetla się ponownie, sformatuj kartę pamięci. Jeśli komunikat wyświetla się nadal, wymień kartę. • Niezgodna karta pamięci: Użyj zgodnej karty. • Usterka aparatu: Skontaktuj się ze sprzedawcą FUJIFILM.
KARTA ZABEZPIECZONA	Karta pamięci jest zablokowana. Odblokuj kartę.
ZAJĘTY	Karta pamięci jest nieprawidłowo sformatowana. Sformatuj kartę pamięci w aparacie.
SD PAMIĘĆ ZAPEŁNIONA	Karta pamięci jest zapełniona i nie można już zapisywać zdjęć. Usuń zdjęcia lub włóż kartę pamięci o większej ilości wolnego miejsca.
BŁĄD ZAPISU	<ul style="list-style-type: none"> • Błąd karty pamięci lub połączenia: Wymnij i włóż kartę pamięci lub wyłącz i włącz aparat. Jeśli komunikat wyświetla się nadal, skontaktuj się ze sprzedawcą FUJIFILM.

Ostrzeżenie	Opis
BŁĄD ZAPISU (ciąg dalszy)	<ul style="list-style-type: none"> • Za mało wolnej pamięci na zapisanie dodatkowych zdjęć: Usuń zdjęcia lub włóż kartę pamięci o większej ilości wolnego miejsca. • Karta pamięci nie jest sformatowana: Sformatuj kartę pamięci.
ZABRAKŁO NUMERÓW DLA ZDJĘĆ	Numery klatek w aparacie zostały wyczerpane (numer aktualnej klatki to 999-9999). Sformatuj kartę pamięci i wybierz OD NR1 dla KONF. ZAP. DANYCH > NUMERACJA ZDJĘĆ . Zrób zdjęcie, aby zresetować numerację zdjęć do 100-0001, a następnie wybierz CIĄGŁA dla NUMERACJA ZDJĘĆ .
BŁĄD ODCZYTU	<ul style="list-style-type: none"> • Plik jest uszkodzony lub nie został utworzony przy użyciu tego aparatu: Nie można wyświetlić pliku. • Styki karty pamięci wymagają oczyszczenia: Oczyszczyć styki miękką i suchą ściereczką. Jeśli komunikat wyświetla się ponownie, sformatuj kartę pamięci. Jeśli komunikat wyświetla się nadal, wymień kartę. • Usterka aparatu: Skontaktuj się ze sprzedawcą FUJIFILM.
ZDJĘCIE CHRONIONE	Podjęto próbę usunięcia lub obrócenia chronionego zdjęcia. Usuń ochronę i spróbuj ponownie.
NIE MOŻNA KADROWAĆ	Zdjęcie jest uszkodzone lub nie zostało utworzone tym aparatem.
BŁĄD PLIKU DPOF	Polecenia wydruku mogą zawierać maksymalnie 999 zdjęć. Skopiuj wszelkie dodatkowe zdjęcie, które chcesz wydrukować, na inną kartę pamięci, a następnie utwórz drugie polecenie wydruku.
NIE MOŻNA OBRÓCIĆ	Wybranego zdjęcia nie można obrócić.

Ostrzeżenie	Opis
 NIE MOŻNA OBRÓCIĆ	Nie można obracać filmów.
NIE MOŻNA USTAWIĆ DPOF	Zdjęcia nie można wydrukować przy użyciu funkcji DPOF.
 NIE MOŻNA USTAWIĆ DPOF	Filmów nie można drukować przy użyciu funkcji DPOF.
 NIE MOŻNA WYKONAĆ	Usuwanie czerwonych oczu nie można stosować do filmów.
 NIE MOŻNA WYKONAĆ	Funkcji usuwania efektu czerwonych oczu nie można stosować do zdjęć utworzonych przy użyciu innych urządzeń.
NIEZG.: TRYB 4K I MONITOR ZEWN. ZMIENŃ TRYB FILMU	Tryb filmowania wybrany w aparacie jest niezgodny z urządzeniem, do którego aparat jest podłączony kablem HDMI. Spróbuj wybrać inny tryb filmowania.
 (żółty)	Wyłącz aparat i poczekaj, aż ostygnie. Gdy jest wyświetlane to ostrzeżenie, na zdjęciach może występować więcej szumów w formie cętek.
 (czerwony)	Wyłącz aparat i poczekaj, aż ostygnie. Gdy wyświetlane jest to ostrzeżenie, nagrywanie filmów jest niemożliwe, może nasilić się występowanie szumów w formie cętek, a wydajność, w tym liczba klatek rejestrowanych na sekundę oraz jakość obrazu, może spaść.

Pojemność kart pamięci

W poniższej tabeli przedstawiono możliwy czas nagrywania lub liczbę możliwych do zarejestrowania zdjęć przy różnych ustawieniach rozdzielczości obrazu. Wszystkie dane są przybliżone. Rozmiar pliku różni się w zależności od fotografowanej sceny, co powoduje duże zróżnicowanie liczby możliwych do zapisania plików. Liczba dostępnych zdjęć lub dostępna długość filmu może nie zmniejszać się w stałym tempie.

		Pojemność	8 GB		16 GB	
			FINE	NORMAL	FINE	NORMAL
Zdjęcia	 3:2		540	800	1110	1660
	RAW (NIESKOMPRESOWANE)		150		320	
	RAW (SKOMPRESOWANE BEZSTR.)		310		640	
Filmy ¹	 2160/29.97P, 25P, 24P, 23.98P ²		9 minut		20 minut	
	 1080/59.94P, 50P, 29.97P, 25P, 24P, 23.98P ³		9 minut		20 minut	
	 720/59.94P, 50P, 29.97P, 25P, 24P, 23.98P ⁴		19 minut		39 minut	

- 1 Użyj karty o klasie szybkości UHS 3 lub lepszej.
- 2 Długość jednego film nie może przekraczać 10 minut lub, w przypadku filmowania z użyciem uchwyty zasilającego, 30 minut.
- 3 Długość jednego film nie może przekraczać 15 minut lub, w przypadku filmowania z użyciem uchwyty zasilającego, 30 minut.
- 4 Długość pojedynczego filmu nie może przekraczać 30 minut.

 Chociaż nagrywanie filmu będzie kontynuowane bez przerwy, gdy rozmiar pliku osiągnie 4 GB, późniejszy materiał filmowy będzie zapisywany w oddzielnym pliku, który trzeba oglądać osobno.

Dane techniczne

System

Model	FUJIFILM X-T2									
Numer produktu	FF160001									
Liczba efektywnych pikseli	Około 24,3 miliona									
Przetwornik obrazu	Przetwornik obrazu X-Trans CMOS III o rozmiarach 23,5 mm × 15,6 mm (format APS-C) z filtrem barw podstawowych									
Nośniki danych	Karty pamięci SD/SDHC/SDXC zalecane przez FUJIFILM									
Gniazda kart pamięci	Dwa gniazda kart pamięci SD									
System plików	Zgodny z DCF (ang. Design Rule for Camera File System), Exif 2.3, oraz DPOF (ang. Digital Print Order Format)									
Format plików	<ul style="list-style-type: none">• Zdjęcia: Exif 2.3 JPEG (skompresowany); RAW (oryginalny format RAF, nieskompresowany lub skompresowany przy pomocy bezstratnego algorytmu; wymagane specjalne oprogramowanie); dostępny RAW+JPEG• Filmy: standard H.264 z dźwiękiem stereofonicznym (MOV)									
Rozmiar zdjęcia	<table><tr><td>L 3:2 (6000 × 4000)</td><td>L 16:9 (6000 × 3376)</td><td>L 1:1 (4000 × 4000)</td></tr><tr><td>M 3:2 (4240 × 2832)</td><td>M 16:9 (4240 × 2384)</td><td>M 1:1 (2832 × 2832)</td></tr><tr><td>S 3:2 (3008 × 2000)</td><td>S 16:9 (3008 × 1688)</td><td>S 1:1 (2000 × 2000)</td></tr></table> <p>RAW (6000 × 4000)</p> <p>L panorama: pionowa (2160 × 9600)/pozioma (9600 × 1440)</p> <p>M panorama: pionowa (2160 × 6400)/pozioma (6400 × 1440)</p>	L 3:2 (6000 × 4000)	L 16:9 (6000 × 3376)	L 1:1 (4000 × 4000)	M 3:2 (4240 × 2832)	M 16:9 (4240 × 2384)	M 1:1 (2832 × 2832)	S 3:2 (3008 × 2000)	S 16:9 (3008 × 1688)	S 1:1 (2000 × 2000)
L 3:2 (6000 × 4000)	L 16:9 (6000 × 3376)	L 1:1 (4000 × 4000)								
M 3:2 (4240 × 2832)	M 16:9 (4240 × 2384)	M 1:1 (2832 × 2832)								
S 3:2 (3008 × 2000)	S 16:9 (3008 × 1688)	S 1:1 (2000 × 2000)								
Mocowanie obiektywu	Mocowanie FUJIFILM X									

System

- Czułość**
- **Zdjęcia:** Standardowa czułość odpowiadająca czułości ISO 200–12800 w krokach co $\frac{1}{3}$ EV; AUTO; rozszerzona czułość odpowiadająca czułości ISO 100, 125, 160, 25600 lub 51200.
 - **Filmy:** Standardowa czułość odpowiadająca czułości ISO 200–12800 w krokach co $\frac{1}{3}$ EV
- Pomiar ekspozycji** Pomiar 256-segmentowy przez obiektyw (ang. through-the-lens) (TTL); WIELOPUNKTOWY, PUNKTOWY, UŚREDNIONY, ŚREDNIOWAŻONY
- Regulacja ekspozycji** Automatyka programowa (ze zmianą programu), automatyka ekspozycji z preselekcją czasu otwarcia migawki, automatyka ekspozycji z preselekcją przysłony, ręczna regulacja ekspozycji
- Kompensacja ekspozycji**
- **Zdjęcia:** –5 EV – +5 EV w krokach co $\frac{1}{3}$ EV
 - **Filmy:** –2 EV – +2 EV w krokach co $\frac{1}{3}$ EV

Czas otwarcia migawki	Tryb P	Inne tryby	Czas	Czas B
Mechaniczna migawka	4 s do $\frac{1}{8000}$ s	15 min. do $\frac{1}{8000}$ s	15 min. do $\frac{1}{8000}$ s	Maks. 60 min.
Elektroniczna migawka	30 s do $\frac{1}{32000}$ s (P, S, A, M)		15 min. do $\frac{1}{32000}$ s	1 s ustawione na stałe
Mechaniczna + elektroniczna	4 s do $\frac{1}{32000}$ s	15 min. do $\frac{1}{32000}$ s	15 min. do $\frac{1}{32000}$ s	Maks. 60 min.

System

Ciągłe		Liczba klatek rejestrowanych na sekundę	Liczba klatek na serię
CH	14 kl./s	14	Do około 42
	11 kl./s	11	Do około 51
	8,0 kl./s	8,0	Do około 53
CL	5,0 kl./s	5,0	Do około 56
	4,0 kl./s	4,0	Do około 58
	3,0 kl./s	3,0	Do około 62



Zwróć uwagę, że ustawienie **14 kl./s** jest dostępne tylko z elektroniczną migawką, a **11 kl./s** tylko z elektroniczną migawką lub uchwytem zasilającym (dostępnym osobno).

Liczba klatek na sekundę różni się w zależności od warunków fotografowania oraz liczby zapisanych zdjęć. Poza tym, liczba klatek rejestrowanych na sekundę oraz liczba zdjęć w serii może różnić się w zależności od typu użytej karty pamięci.

















Ostrość

- **Tryb:** Pojedynczy lub ciągły autofocus; ręczne ustawianie ostrości przy użyciu pierścienia ostrości
- **Wybór obszaru ostrości:** POJEDYNCZY PUNKT, STREFA, SZEROK./ŚLEDZENIE, WSZYSTKO
- **Układ automatycznej regulacji ostrości (autofokus):** Inteligentny AF hybrydowy (detekcja kontrastu TTL/detekcja fazy) z diodą wspomagającą AF

System

Balans bieli	Niestandardowy 1, niestandardowy 2, niestandardowy 3, wybór temperatury kolorów, automatyczny, bezpośrednie światło słoneczne, cień, dzienne światło jarzeniowe, ciepłe białe światło jarzeniowe, zimne białe światło jarzeniowe, światło żarowe, oświetlenie pod wodą
Samowyzwalacz	Wyłączony, 2 s, 10 s.
Tryb lampy błyskowej	<ul style="list-style-type: none">• TRYB: TRYB TTL (BŁYSK AUTO, STANDARD, WOLNA SYNCHRONIZACJA), RĘCZNY, COMMANDER, OFF• TRYB SYNCHRONIZACJI: 1-SZA KURTYNA, 2-GA KURTYNA• USUWANIE CZRW OCZU:  BŁYSK+USUWANIE,  BŁYSK,  USUWANIE, WYŁ.
Gniazdo lampy błyskowej	Stopka do montażu akcesoriów ze stykami TTL
Styk do synchronizacji	Styk X; obsługuje synchronizację z czasami otwarcia wynoszącymi nawet tylko $\frac{1}{250}$ s
Złącze synchronizacyjne	Dostępne
Wizjer	Kolorowy wizjer OLED o przekątnej 0,5 cala, z 2360 tys. punktów i regulacją dioptrażu (-4 do $+2$ m^{-1}); powiększenie $0,77\times$ z obiektywem 50 mm (odpowiednik formatu 35 mm) ustawionym na nieskończoność i dioptrą ustawionym na $-1,0$ m^{-1} ; kąt widzenia po przekątnej około $38,0^\circ$ (poziomy kąt widzenia około $31,0^\circ$); dystans widzenia całego wizjera około 23 mm
Monitor LCD	Kolorowy monitor LCD o rozmiarze 3,0 cali/7,6 cm i 1040 tys. punktów przechylany w trzech kierunkach

System

Filmy (z dźwiękiem stereo)	 2160/29.97P	 1080/59.94P	 720/59.94P
	 2160/25P	 1080/50P	 720/50P
	 2160/24P	 1080/29.97P	 720/29.97P
	 2160/23.98P	 1080/25P	 720/25P
		 1080/24P	 720/24P
		 1080/23.98P	 720/23.98P

Złącza wejścia i wyjścia

Gniazdo mikrofonu	Gniazdo stereo typu mini ø3,5 mm
Cyfrowe wejście i wyjście	USB 3.0/USB 2.0 o wysokiej prędkości (High-Speed) Złącze micro USB (Micro-B)
Wyjście HDMI	Złącze micro HDMI (typu D)
Złącze pilota zdalnego sterowania	ø2,5 mm

Zasilanie/inne

Zasilanie Akumulator NP-W126S (dołączony do aparatu)

Żywotność akumulatora

- **Typ akumulatora:** NP-W126S
- **Liczba zdjęć:**

WYDAJNOŚĆ	Ekran LCD	Wizjer elektroniczny
ZWIĘKSZ.	Około 260	Około 200
NORMALNY	Około 340	Około 330

Szacunkowa liczba zdjęć, jaką można zarejestrować przy użyciu obiektywu XF 35 mm f/1,4 R i całkowicie naładowanego akumulatora w trybie **P**. Standard CIPA, pomiar przy użyciu akumulatora dołączonego do aparatu i karty pamięci SD.

Uwaga: Liczba zdjęć możliwych do zrobienia przy użyciu akumulatora różni się w zależności od poziomu jego naładowania i spada w niskiej temperaturze.

Wymiary aparatu (szer. × wys. × gł.) 132,5 mm × 91,8 mm × 49,2 mm (35,4 mm bez wystających części, zmierzone w najcieńszej części)

Ciężar aparatu Około 457 g, bez akumulatora, akcesoriów i karty pamięci

Ciężar aparatu podczas fotografowania Około 507 g z akumulatorem i kartą pamięci

Warunki pracy

- **Temperatura:** -10 °C do +40 °C
- **Wilgotność:** 10% do 80% (bez skraplania)

Przełącznik bezprzewodowy

Standardy IEEE 802.11b/g/n (standardowy protokół sieci bezprzewodowej)

Częstotliwość robocza • **USA, Kanada, Tajwan:** 2412 MHz–2462 MHz (11 kanałów)
• **Inne kraje:** 2412 MHz–2472 MHz (13 kanałów)

Protokoły dostępu Infrastruktura

Lampa błyskowa EF-X8 mocowana na stopce

Liczba przewodnia GN8 (ISO100), GN11 (ISO200)

Wymiary 39,7 mm × 24,2 mm × 63,4 mm
(szer. × wys. × gł.)

Masa Około 41 g

Akumulator NP-W126S

Napięcie znamionowe 7,2 V

Pojemność znamionowa 1260 mAh

Temperatura robocza 0 °C do +40 °C

Wymiary 36,4 mm × 47,1 mm × 15,7 mm
(szer. × wys. × gł.)

Ciężar Około 47 g

Ładowarka BC-W126

Charakterystyka zasilania wejściowego Prąd zmienny, 100V – 240V, 50/60 Hz

Pojemność wejściowa 13–21 VA

Charakterystyka zasilania wyjściowego Prąd stały, 8,4V, 0,6 A

Obsługiwane akumulatory Akumulatory NP-W126S

Czas ładowania Około 150 minut (+20°C)

Temperatura pracy 5°C do +40°C

Wymiary 65 mm × 91,5 mm × 28 mm, bez wystających części
(szer. × wys. × gł.)

Masa Około 77 g, bez akumulatora

Waga i wymiary różnią się w zależności od kraju lub regionu zakupu. Oznaczenia, menu i inne ekrany mogą się różnić od wyświetlanych na używanym aparacie.

 Dane techniczne i wydajność podlegają zmianie bez uprzedzenia. Firma FUJIFILM nie ponosi odpowiedzialności za błędy w niniejszym podręczniku. Wygląd produktu może się różnić od opisanego w tym podręczniku.

FUJIFILM

FUJIFILM Corporation

7-3, AKASAKA 9-CHOME, MINATO-KU, TOKYO 107-0052, JAPAN

http://www.fujifilm.com/products/digital_cameras/index.html

