

FUJIFILM

DIGITAL CAMERA

X-T2 **Versione 2.10**

Manuale dell'utente

Introduzione

Grazie per aver acquistato questo prodotto. Assicurarsi di leggere e comprendere i contenuti di questo manuale prima di utilizzare la fotocamera. Tenere il manuale dove possa essere letto da tutti coloro che utilizzano il prodotto.

Per informazioni aggiornate

Per le informazioni aggiornate su questo prodotto, incluse le versioni più recenti dei manuali e delle foto a colori di esempio, visitare il sito:

<http://fujifilm-dsc.com/manuals/>



Il sito è accessibile non solo dal computer ma anche da smartphone e tablet.

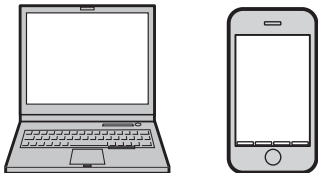



Indice dei capitoli

Elenco dei menu	iv
1 Prima di iniziare	1
2 Primi passi	25
3 Fotografia di base e riproduzione	47
4 Registrazione e riproduzione di filmati	53
5 Scatto di foto	61
6 I menu di ripresa	113
7 Riproduzione e il menu riproduzione	171
8 I menu di impostazione	201
9 Tasti di scelta rapida	249
10 Periferiche e accessori opzionali	263
11 Connessioni	291
12 Note tecniche	303

Elenco dei menu





Le opzioni dei menu della fotocamera sono elencate di seguito.

Menu di ripresa

Regolare le impostazioni durante la ripresa di foto o filmati.

 Vedere pagina 113 per i dettagli.

 IMPOSTAZIONE QUALITÀ IMMAGINE		 IMPOSTAZIONE AF/MF		
1/3	DIMENSIONI IMM.	115	AREA MESSA A FUOCO	133
	QUALITÀ IMM.	116	MODALITÀ AF	134
	REGISTRAZIONE RAW	117	IMPOST. PERSONALIZZ. AF-C	135
	SIMULAZIONE PELLICOLA	118	MEM. MODO AF PER ORIENT.	140
	EFFETTO GRANA PELLICOLA	120	1/2 VISUALIZZ. PUNTO AF  	140
	GAMMA DINAMICA	121	NUMERO PUNTI MESSA A FUOCO	141
	BILANCIAMENTO BIANCO	122	PRE-AF	141
	TONO ALTE LUCI	126	LUCE ASSIST. AF	142
	TONO OMBRE	126	IMP. RICON. FACCIALE/OCCHI	143
	COLORE	127	AF+MF	145
2/3	NITIDEZZA	127	ASSIST. MF	146
	RIDUZIONE DISTURBO	128	CONTROLLO FUOCO	146
	NR x ESPOS. LUNGA	128	2/2 LOCK PUNTO AE & AREA FUOCO	147
	LENS MODULATION OPTIMIZER	129	IMPOST. AF ISTANTANEA	147
	ESPACIOS COLOR	129	SCALA PROFONDITÀ DI CAMPO	148
MAPPATURA PIXEL	130	PRIOR. RILASCIO/FUOCO	148	
3/3	SELEZ. IMPOST. PERS.	131		
	MODIF./SALVA IMPOST. PERS.	131		

 IMPOSTAZIONE RIPRESA		 IMPOSTAZIONE FLASH	
IMPOSTAZIONE DRIVE	149	IMPOSTAZ. FUNZIONE FLASH	162
AUTOSCATTO	151	RIMOZ. OCCHI ROSSI	163
INTERVALLOMETRO	152	MODALITÀ BLOCCO TTL	164
TIPO OTTURATORE	154	IMPOSTAZIONE LUCE LED	165
MODALITÀ IS	155	IMPOSTAZIONE MASTER	165
IMPOSTAZ. AUTOMATICA ISO	156	IMPOSTAZIONE CANALE	166
IMP ADATTATORE	158	 IMPOSTAZIONE FILMATO	
COMUNIC. WIRELESS	161	MODALITÀ FILMATO	167
		MODALITÀ AF FILM.	168
		DISPLAY INFO USCITA HDMI	168
		USCITA FILMATO 4K	169
		CONTROLLO REC HDMI	170
		REGOL. LIV. MIC.	170

Il menu riproduzione

Regolare le impostazioni di riproduzione.

 Vedere pagina 178 per i dettagli.

 MENU RIPRODUZIONE		 MENU RIPRODUZIONE			
1/3	COMMUTA SLOT	178	2/3	IMPOSTAZIONE MEMO VOCALE	190
	CONVERSIONE RAW	179		COPIA	191
	CANCELLA	182		COMUNIC. WIRELESS	192
	TAGLIO	185		RIPROD. AUT. IMM.	193
	RIDIMENSIONA	186		ASSIST. PER ALBUM	194
	PROTEGGI	187		SALVAT. AUTOM. PC	196
	RUOTA IMMAGINE	188		ORD. STAMPA (DPOF)	197
RIMOZ. OCCHI ROSSI	189	instax STAMPA CON STAMP	199		
		3/3	RAPPORTO ASPETTO	200	

I menu di impostazione

Regolare le impostazioni di base della fotocamera.

 Vedere pagina 201 per i dettagli.

 IMPOSTAZIONE UTENTE		 IMPOSTAZIONE SCHERMO	
FORMATTA	203	LUMINOS. EVF	214
DATA/ORA	204	COLORE EVF	215
DIFF. ORARIO	205	LUMINOS. LCD	215
言語/LANG.	206	COLORE LCD	216
IMPOST. MENU PERSONALE	206	1½ VISUAL. IMM.	216
PULIZIA SENSORE	208	RUOTA AUTOMAT. DISPLAY	217
RESET	209	ANTEPR. ESP./WB IN MOD. MANUALE	217
 IMPOSTAZIONE AUDIO		ANTEPRIMA EFFETTO IMM.	218
VOL. BEEP AF	210	GUIDA INQUAD.	219
VOL. BEEP AUTOSCATTO	211	ROTAZ. AUTO IN PLAY	220
IMPOSTA VOLUME	211	2½ UNITÀ SCALA FUOCO	220
VOLUME CUFFIE	212	IMPOST. DISPLAY DOPPIO	221
VOL. OTTUR.	212	VIS. IMPOST. PERS.	221
SUONO OTTUR.	213		
VOLUME PLAY	213		

IMPOSTAZIONE PULSANTE/ MANOPOLA		
	IMPOSTAZIONE LEVA MESSA A FUOCO	223
	MODIF./SALVA MENU RAPIDO	224
	IMPOST. TASTI Fn/AE-L/AF-L	226
1/3	IMP. PULSANTE SELEZIONE	228
	IMPOSTAZ. GHIERA COMANDO	228
	OPERATIVITA' S.S.	229
	IMPOST. (H) GHIERA ISO	229
	IMPOST. GHIERA ISO (L)	230
	IMPOST. GHIERA ISO (A)	230
	OTTURATORE AF	231
	OTTURATORE AE	232
2/3	SCATTA SENZA OBIETTIVO	233
	SCATTA SENZA SCHEDA	233
	GHIERA MESSA A FUOCO	234
	MOD. BLOCCO AE/AF	234
	IMPOST. APERTURA	235
3/3	BLOCCO FUNZIONE	236
GESTIONE ALIMENTAZIONE		
	SPEGN. AUTOM.	237
	PRESTAZIONI	238
SALVA IMPOSTAZIONE DATI		
	FRAME NO.	239
	SALVA IMM.ORIGIN.	240
	MODIF. NOME FILE	241
	IMPOST. SLOT SCHEDA (FOTO)	241
	COMMUTA SLOT (SEQUENZIALE)	242
	DESTINAZIONE FILE FILMATO	242
	INFO COPYRIGHT	243
IMPOSTAZIONE CONNESSIONE		
	IMPOST. WIRELESS	244
	IMP. SALV.AUT. PC	245
	IMP. GEOTAGGING	246
	instax IMP. COLL.STAMP.	246
	MODO SCATTO PC	247
	INFORMAZIONI	248



Sommario

Introduzione	ii
Per informazioni aggiornate	ii
Elenco dei menu	iv
Menu di ripresa	iv
Il menu riproduzione.....	v
I menu di impostazione.....	vi
Accessori in dotazione	xx
Informazioni sul presente manuale	xxi
Simboli e convenzioni	xxi
Terminologia.....	xxii

1 Prima di iniziare **1**

Componenti della fotocamera	2
Il selettore	4
La leva di messa a fuoco.....	4
Le ghiera di tempo di posa e sensibilità.....	5
La ghiera drive	5
La ghiera di misurazione	6
La ghiera compensazione esposizione.....	6
Le ghiera di comando.....	7
La spia di stato	9
Il monitor LCD.....	10
Messa a fuoco del mirino.....	11
L'oculare	11

Display della fotocamera.....	12
Il mirino elettronico.....	12
Il monitor LCD.....	14
Scelta di una modalità di visualizzazione.....	16
Regolazione luminosità del display.....	17
Rotazione del display.....	17
Il pulsante DISP/BACK.....	18
Il display doppio.....	19
Personalizzazione del display standard.....	20
Utilizzo dei menu.....	23

2 Primi passi **25**

Applicazione della cinghia.....	26
Applicazione di un obiettivo.....	28
Carica della batteria.....	30
Inserimento della batteria.....	34
Inserimento di schede di memoria.....	37
Utilizzo di due schede.....	39
Schede di memoria compatibili.....	40
Accensione e spegnimento della fotocamera.....	42
Controllo del livello batteria.....	43
Configurazione di base.....	44
Scelta di una lingua diversa.....	46
Modifica di data e ora.....	46

3 Fotografia di base e riproduzione 47

Scatto di foto (Modalità P)	48
▶ Visualizzazione delle immagini.....	51
🗑️ Eliminazione delle immagini.....	52

4 Registrazione e riproduzione di filmati 53

🎥 Registrazione di filmati	54
Regolazione delle impostazioni filmato	57
▶ Visualizzazione di filmati.....	58

5 Scatto di foto 61

Modalità P, S, A e M.....	62
Modalità P: Programma AE.....	62
Modalità S: AE priorità otturatore	64
Modalità A: AE a priorità diaframma	69
Modalità M: Esposizione manuale.....	72
Messa a fuoco automatica.....	74
Modo fuoco.....	75
Opzioni di messa a fuoco automatica (Modalità AF)	77
Selezione punto di messa a fuoco.....	79
Messa a fuoco manuale	84
Controllo della messa a fuoco	86

 ISO Sensibilità	88
Sensibilità auto (A)	89
 Misurazione	91
 Compensazione dell'esposizione	92
C (Personalizzato).....	92
Blocco messa a fuoco/esposizione	93
I pulsanti AF-L e AE-L.....	94
BKT Bracketing	95
 BKT AE.....	96
 BKT ISO.....	96
 BKT SIMULAZIONE FILM.....	96
 BKT BIL. BIANCO	97
 BKT GAMMA DINAMICA.....	97
 Scatto continuo (Modalità burst)	98
 Esposizioni multiple	100
ADV. Filtri avanzati	102
Opzioni filtro avanzate.....	103
 Panoramiche	104
Fotografia con flash	108
Impostazioni flash	110

IQ IMPOSTAZIONE QUALITÀ IMMAGINE.....	114
DIMENSIONI IMM.....	115
QUALITÀ IMM.....	116
REGISTRAZIONE RAW	117
SIMULAZIONE PELLICOLA	118
EFFETTO GRANA PELLICOLA	120
GAMMA DINAMICA	121
BILANCIAMENTO BIANCO.....	122
TONO ALTE LUCI	126
TONO OMBRE.....	126
COLORE.....	127
NITIDEZZA	127
RIDUZIONE DISTURBO	128
NR x ESPOS. LUNGA.....	128
LENS MODULATION OPTIMIZER.....	129
ESPACIOS COLOR	129
MAPPATURA PIXEL.....	130
SELEZ. IMPOST. PERS.....	131
MODIF./SALVA IMPOST. PERS	131
AF/MF IMPOSTAZIONE AF/MF.....	133
AREA MESSA A FUOCO	133
MODALITA' AF.....	134
IMPOST. PERSONALIZZ. AF-C.....	135
MEM. MODO AF PER ORIENT.....	140
VISUALIZZ. PUNTO AF  	140

NUMERO PUNTI MESSA A FUOCO	141
PRE-AF	141
LUCE ASSIST. AF	142
IMP. RICON. FACCIALE/OCCHI.....	143
AF+MF	145
ASSIST. MF.....	146
CONTROLLO FUOCO.....	146
LOCK PUNTO AE & AREA FUOCO	147
IMPOST. AF Istantanea	147
SCALA PROFONDITÀ DI CAMPO.....	148
PRIOR. RILASCIO/FUOCO.....	148
📷 IMPOSTAZIONE RIPRESA	149
IMPOSTAZIONE DRIVE.....	149
AUTOSCATTO	151
INTERVALLOMETRO	152
TIPO OTTURATORE	154
MODALITA' IS.....	155
IMPOSTAZ. AUTOMATICA ISO.....	156
IMP ADATTATORE	158
COMUNIC. WIRELESS	161
⚡ IMPOSTAZIONE FLASH.....	162
IMPOSTAZ. FUNZIONE FLASH	162
RIMOZ. OCCHI ROSSI	163
MODALITÀ BLOCCO TTL	164
IMPOSTAZIONE LUCE LED	165
IMPOSTAZIONE MASTER.....	165
IMPOSTAZIONE CANALE.....	166

 IMPOSTAZIONE FILMATO	167
MODALITA' FILMATO.....	167
MODALITA' AF FILM.....	168
DISPLAY INFO USCITA HDMI	168
USCITA FILMATO 4K.....	169
CONTROLLO REC HDMI.....	170
REGOL. LIV. MIC.	170

7 Riproduzione e il menu riproduzione **171**

Il display di riproduzione	172
Il pulsante DISP/BACK.....	174
Visualizzazione delle immagini	176
Zoom in riproduzione.....	177
Riproduzione di più foto	177
 Il menu riproduzione	178
COMMUTA SLOT	178
CONVERSIONE RAW	179
CANCELLA	182
TAGLIO	185
RIDIMENSIONA	186
PROTEGGI.....	187
RUOTA IMMAGINE	188
RIMOZ. OCCHI ROSSI	189
IMPOSTAZIONE MEMO VOCALE	190
COPIA	191
COMUNIC. WIRELESS	192
RIPROD. AUT. IMM.....	193
ASSIST. PER ALBUM.....	194

SALVAT. AUTOM. PC	196
ORD. STAMPA (DPOF).....	197
instax STAMPA CON STAMP	199
RAPPORTO ASPETTO	200

8 I menu di impostazione **201**

IMPOSTAZIONE UTENTE	202
FORMATTA.....	203
DATA/ORA.....	204
DIFF. ORARIO	205
言語/LANG.	206
IMPOST. MENU PERSONALE	206
PULIZIA SENSORE.....	208
RESET	209
IMPOSTAZIONE AUDIO	210
VOL. BEEP AF	210
VOL. BEEP AUTOSCATTO	211
IMPOSTA VOLUME	211
VOLUME CUFFIE.....	212
VOL. OTTUR.	212
SUONO OTTUR.	213
VOLUME PLAY	213
IMPOSTAZIONE SCHERMO	214
LUMINOS. EVF	214
COLORE EVF	215
LUMINOS. LCD	215
COLORE LCD	216
VISUAL. IMM.	216

RUOTA AUTOMAT. DISPLAY.....	217
ANTEPR. ESP./WB IN MOD. MANUALE	217
ANTEPRIMA EFFETTO IMM.....	218
GUIDA INQUAD.....	219
ROTAZ. AUTO IN PLAY	220
UNITÀ SCALA FUOCO.....	220
IMPOST. DISPLAY DOPPIO.....	221
VIS. IMPOST. PERS.....	221
🔧 IMPOSTAZIONE PULSANTE/MANOPOLA.....	223
IMPOSTAZIONE LEVA MESSA A FUOCO	223
MODIF./SALVA MENU RAPIDO	224
IMPOST. TASTI Fn/AE-L/AF-L.....	226
IMP. PULSANTE SELEZIONE	228
IMPOSTAZ. GHIERA COMANDO	228
OPERATIVITA'  S.S.....	229
IMPOST. (H) GHIERA ISO.....	229
IMPOST. GHIERA ISO (L).....	230
IMPOST. GHIERA ISO (A).....	230
OTTURATORE AF	231
OTTURATORE AE.....	232
SCATTA SENZA OBIETTIVO	233
SCATTA SENZA SCHEDA	233
GHIERA MESSA A FUOCO	234
MOD. BLOCCO AE/AF	234
IMPOST. APERTURA.....	235
BLOCCO FUNZIONE.....	236
🔧 GESTIONE ALIMENTAZIONE	237
SPEGN. AUTOM.	237
PRESTAZIONI	238

📁 SALVA IMPOSTAZIONE DATI.....	239
FRAME NO.	239
SALVA IMM.ORIGIN.....	240
MODIF. NOME FILE	241
IMPOST. SLOT SCHEDA (FOTO)	241
COMMUTA SLOT (SEQUENZIALE).....	242
DESTINAZIONE FILE FILMATO.....	242
INFO COPYRIGHT	243
🔌 IMPOSTAZIONE CONNESSIONE	244
IMPOST. WIRELESS	244
IMP. SALV.AUT. PC	245
IMP. GEOTAGGING.....	246
instax IMP. COLL.STAMP.....	246
MODO SCATTO PC	247
INFORMAZIONI.....	248
9 Tasti di scelta rapida	249
Opzioni di scelta rapida	250
Il pulsante Q (menu rapido)	251
Il display del menu rapido.....	251
Visualizzazione e modifica delle impostazioni	253
Modifica del menu rapido.....	254
I pulsanti Fn (funzione)	256
Assegnazione delle funzioni ai pulsanti funzione	258
📁 MENU PERSONALE	260
IMPOST. MENU PERSONALE	260

10	Periferiche e accessori opzionali	263
	Unità flash esterne.....	264
	Impostazioni flash	265
	TERMINALE SYNC.....	267
	FLASH IN DOTAZIONE.....	269
	FLASH ATTACCO A SLITTA.....	271
	MASTER(OTTICO).....	275
	Impugnature verticali alimentazione ausiliaria	280
	Utilizzo del VPB-XT2.....	281
	Carica delle batterie	283
	Obiettivi.....	284
	Parti dell'obiettivo.....	284
	Rimozione dei tappi dell'obiettivo	285
	Montaggio dei paraluce	285
	Obiettivi con ghiera diaframma	286
	Obiettivi senza ghiera diaframma	287
	Obiettivi con interruttori O.I.S.	287
	Obiettivi con messa a fuoco manuale	288
	Cura dell'obiettivo	289

11	Connessioni	291
	Uscita HDMI.....	292
	Connessione a dispositivi HDMI.....	292
	Ripresa	293
	Riproduzione	293
	Trasferimento wireless	294
	Connessioni wireless: Smartphone	294
	Connessioni wireless: Computer.....	295
	Collegamento a computer tramite USB	296
	Acquisizione diretta.....	296
	Copia di immagini su un computer	297
	Connessione della fotocamera.....	298
	Stampanti instax SHARE	301
	Stabilire una connessione	301
	Stampa di immagini.....	302
12	Note tecniche	303
	Accessori di FUJIFILM	304
	Sicurezza	308
	Cura del prodotto	321
	Pulizia del sensore immagine.....	322
	Aggiornamenti firmware.....	323
	Controllo della versione del firmware.....	323
	Risoluzione dei problemi	324
	Messaggi di avviso e display	332
	Capacità della scheda di memoria.....	336
	Specifiche.....	337

Accessori in dotazione

I seguenti componenti sono in dotazione con la fotocamera:

- Batteria ricaricabile NP-W126S
- Caricabatteria BC-W126
- Unità flash attacco a slitta EF-X8
- Tappo corpo macchina
- Clip cinghia in metallo (× 2)
- Strumento di fissaggio clip
- Coperture di protezione (× 2)
- Tracolla
- Coperchio attacco flash (fornito unitamente all'attacco flash)
- Tappo terminale sync (fornito fissato alla fotocamera)
- Coperchio del connettore impugnatura verticale batteria (fornito fissato alla fotocamera)
- *Manuale dell'utente* (questo manuale)



Se si è acquistato un kit obiettivo, controllare che sia incluso un obiettivo.

Informazioni sul presente manuale

Nel presente manuale sono contenute le istruzioni della fotocamera digitale FUJIFILM X-T2. Assicurarsi di leggere e comprendere il contenuto prima di procedere.

Simboli e convenzioni

Nel presente manuale sono utilizzati i seguenti simboli:



Informazioni che devono essere lette per evitare danni al prodotto.



Informazioni supplementari che potrebbero essere utili quando si utilizza il prodotto.



Pagine sulle quali potrebbero essere presenti informazioni correlate.

I menu e altro testo sui display sono mostrati in **grassetto**. Le illustrazioni sono solo a scopo illustrativo; i disegni potrebbero essere semplificati, mentre le fotografie non sono state necessariamente scattate con il modello di fotocamera descritto in questo manuale.

Terminologia

Le schede di memoria SD, SDHC e SDXC opzionali che la fotocamera utilizza per memorizzare le immagini sono definite “schede di memoria”. Il mirino elettronico potrebbe essere indicato come “EVF” e il monitor LCD come “LCD”.

Prima di iniziare

1

Componenti della fotocamera

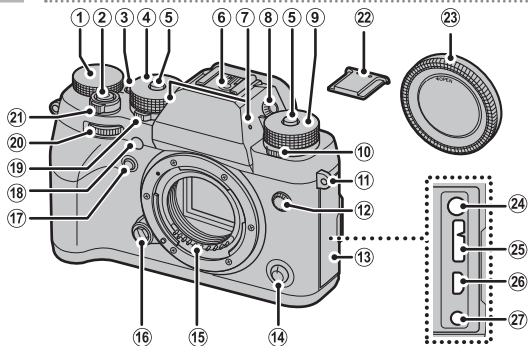

- | | | | |
|--|--------------------------|--|--|
| ① Ghiera compensazione dell'esposizione..... | ⑩ Ghiera comandi..... | ①⑥ Pulsante di rilascio obiettivo..... | ②⑦ Connettore rilascio a distanza (ø2,5 mm)..... |
| 6, 92 | 5 | ①⑦ Pulsante Fn2 | 68 |
| ② Pulsante di scatto..... | ⑪ Occhietto cinghia..... | ①⑧ Spia illuminatore ausiliario AF..... | 256 |
| 50 | 26 | Spia autoscatto..... | 142 |
| ③ Pulsante Fn1 | ⑫ Terminale sync..... | ①⑨ Ghiera di misurazione..... | 151 |
| 256 | 267 | 6, 91 | |
| ④ Ghiera tempo di posa..... | ⑬ Copri connettore | ②① Ghiera di comando anteriore..... | 7, 228 |
| 5, 64, 72 | | ②② Interruttore ON/OFF | 42 |
| ⑤ Rilascio blocco ghiera..... | | ②③ Copri attacco flash..... | 108 |
| 5 | | ②④ Tappo corpo macchina..... | 28 |
| ⑥ Attacco flash alimentato..... | | ②⑤ Jack per microfono (ø3,5 mm)..... | 55 |
| 108 | | ②⑥ Connettore micro USB (Micro-B) USB 3.0/USB 2.0..... | 33, 68, 298 |
| ⑦ Microfono..... | | ②⑥ Connettore Micro HDMI (Type D)..... | 292 |
| 170 | | ②⑦ Connettore rilascio a distanza (ø2,5 mm)..... | 68 |
| ⑧ Controllo regolazione diottrica..... | | | |
| 11 | | | |
| ⑨ Ghiera sensibilità..... | | | |
| 5, 88, 229 | | | |

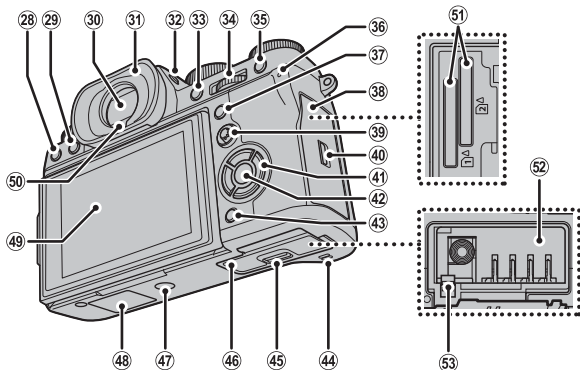



- | | | | | | |
|----|--|-------------|----|--|----------------|
| 28 | Pulsante (eliminazione)..... | 52 | 41 | Pulsanti di selezione..... | 4, 228 |
| 29 | Pulsante (riproduzione)..... | 51 | 42 | Pulsante MENU/OK | 4, 23 |
| 30 | Mirino elettronico (EVF)..... | 12, 16, 17 | 43 | Pulsante DISP (display)/ | |
| 31 | Oculare..... | 11 | | BACK | 18, 174 |
| 32 | Pulsante VIEW MODE | 16 | 44 | Altoparlante..... | 58 |
| 33 | Pulsante AE-L (blocco dell'esposizione)..... | 94 | 45 | Blocco sportello del vano batteria..... | 34 |
| 34 | Ghiera di comando posteriore..... | 7, 176, 228 | 46 | Sportello del vano batteria..... | 34 |
| 35 | Pulsante AF-L (blocco della messa a fuoco)..... | 94 | 47 | Supporto treppiedi | |
| 36 | Spia di stato..... | 9, 33 | 48 | Copri connettore impugnatura verticale batteria..... | 280 |
| 37 | Pulsante Q (menu rapido)..... | 251 | 49 | Monitor LCD..... | 10, 14, 16, 17 |
| 38 | Coperchio dello slot scheda di memoria..... | 37 | 50 | Sensore occhio..... | 16 |
| 39 | Leva di messa a fuoco..... | 4, 80, 223 | 51 | Slot per le schede di memoria 1 e 2..... | 37 |
| 40 | Blocco coperchio dello slot scheda di memoria..... | 37 | 52 | Vano batteria..... | 34 |
| | | | 53 | Blocco batteria..... | 36 |

Il selettore

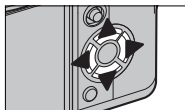
Premere il selettore verso l'alto (▲), a destra (▶), in basso (▼) o a sinistra (◀) per evidenziare le voci.



Blocco comandi

Per evitare attivazioni involontarie del selettore e del pulsante **Q** durante la ripresa, premere **MENU/OK** finché non viene visualizzato . I comandi possono essere sbloccati premendo **MENU/OK** finché  non è più visualizzato.

La leva di messa a fuoco

Inclinare o premere la leva di messa a fuoco per selezionare l'area messa a fuoco.

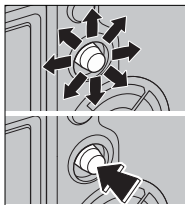

Le ghiera di tempo di posa e sensibilità

Premere il rilascio blocco ghiera per rilasciare la ghiera prima di ruotarla sulla posizione desiderata. Premere nuovamente il rilascio per bloccare la ghiera in posizione.

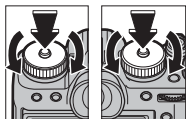

Sensibilità *Tempo di
posa*

La ghiera drive

Ruotare la ghiera per scegliere tra le seguenti modalità di funzionamento.

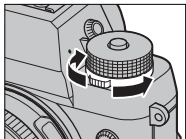

Modalità			Modalità		
	Filmato	54	S	Foto singola	48
BKT	Bracketing	95		Esposizione multipla	100
CH	Scatto continuo ad alta velocità	98	ADV.	Filtro avanzato	102
CL	Scatto continuo a bassa velocità			Panoramica	104

La ghiera di misurazione

Ruotare la ghiera per scegliere la modalità di misurazione.

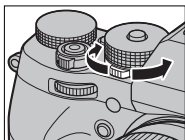

1

La ghiera compensazione esposizione

Ruotare la ghiera per scegliere un valore di compensazione esposizione.

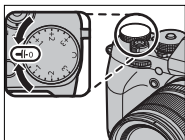

6

Le ghiera di comando

Ruotare o premere le ghiera di comando per:

Ghiera di comando anteriore

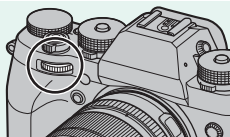

Ruotare



- Selezionare le schede di menu o una pagina tra i menu.
- Regolare il diaframma.
- Regolare la compensazione dell'esposizione quando **C** è selezionato con la ghiera compensazione dell'esposizione.
- Visualizzare altre immagini durante la riproduzione.

Premere



Commutare avanti e indietro tra diaframma e compensazione esposizione quando è selezionato **C** con la ghiera di compensazione esposizione.

Ghiera di comando posteriore

1

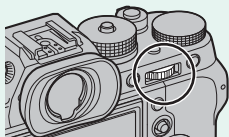

Ruotare



- Evidenziare le voci di menu.
- Scegliere la combinazione desiderata di tempo di posa e diaframma (cambio programma).
- Scegliere un tempo di posa.
- Regolare le impostazioni nel menu rapido.
- Scegliere le dimensioni del quadro fuoco.
- Eseguire l'aumento o la riduzione dell'ingrandimento durante lo zoom di messa a fuoco o in riproduzione a pieno formato o di immagini multiple.

Premere



- Eseguire la funzione assegnata al pulsante funzione **DIAL** (GHIERA).
- Ingrandire nel punto di messa a fuoco attivo.*
- Tenere premuto per scegliere il display di messa a fuoco del modo messa a fuoco manuale.*
- Ingrandire il punto di messa a fuoco attivo durante la riproduzione.

* Disponibile solo se **CONTROLLO FUOCO** viene assegnato a un pulsante funzione.

La spia di stato

Quando il mirino non è in uso, lo stato della fotocamera è indicato dalla spia di stato.

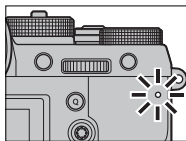

Spia di stato	Stato della fotocamera
Accesa in verde	Messa a fuoco bloccata.
Lampeggia in verde	Avviso messa a fuoco o esposizione. È possibile scattare immagini.
Lampeggia in verde e arancione	Registrazione di immagini in corso. È possibile scattare altre foto.
Accesa in arancione	Registrazione di immagini in corso. Non è possibile scattare ulteriori immagini in questo momento.
Lampeggia in arancione	Caricamento flash in corso; il flash non si attiva quando si scatta un'immagine.
Lampeggia in rosso	Errore obiettivo o memoria.



Gli avvisi potrebbero inoltre essere visualizzati nel display.

Il monitor LCD

Il monitor LCD può essere inclinato per una visione migliore, ma fare attenzione a non toccare i cavi e a non intrappolare le dita o altri oggetti dietro il monitor. Toccare i cavi potrebbe causare il malfunzionamento della fotocamera.

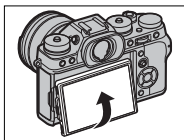

Orientamento "Verticale" (Ritratto)

Quando la fotocamera viene ruotata per scattare foto in orientamento "verticale" (ritratto), è possibile inclinare il display come indicato in figura. Ciò è particolarmente utile quando si scattano foto da angolazioni basse o alte.

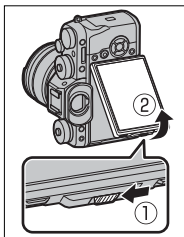

 Tenere la fotocamera come mostrato durante lo scatto di immagini con orientamento "verticale" (ritratto) da angolazioni elevate.

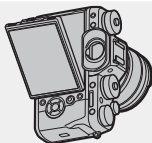

Messa a fuoco del mirino

La fotocamera è dotata di un regolatore diottrico nell'intervallo da -4 a $+2 \text{ m}^{-1}$ per compensare le differenze individuali della vista. Ruotare il comando di regolazione diottrica finché il display del mirino non è nitidamente a fuoco.

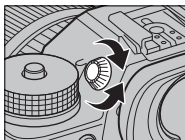

L'oculare

Per rimuovere l'oculare, premere all'interno il fondo con entrambi i pollici e far scivolare in alto l'oculare.

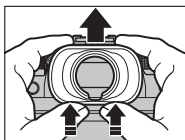

Display della fotocamera

In questa sezione sono elencati gli indicatori che potrebbero essere visualizzati durante la ripresa.

! A scopo illustrativo, i display vengono visualizzati con tutti gli indicatori accesi.

Il mirino elettronico

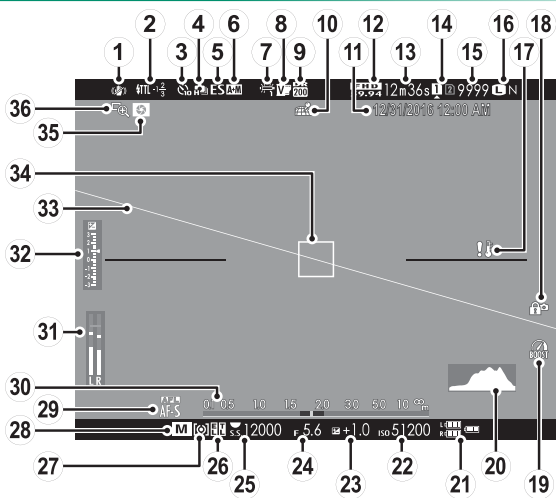

① Modalità IS.....	155	⑲ Modalità boost.....	238
② Modalità (TTL) flash.....	110	⑳ Istogramma.....	22
Compensazione flash.....	110	㉑ Livello batteria.....	43
③ Spia autoscatto.....	151	㉒ Sensibilità.....	88
④ Modalità scatto continuo.....	98	㉓ Compensazione dell'esposizione... 92	
⑤ Tipo otturatore.....	154	㉔ Diaframma.....	63, 69, 72
⑥ Indicatore AF+MF.....	145	㉕ Tempo di posa.....	63, 64, 72
⑦ Bilanciamento bianco.....	122	㉖ Blocco AE.....	94, 232
⑧ Simulazione film.....	118	Blocco TTL.....	164, 227, 259
⑨ Gamma dinamica.....	121	㉗ Misurazione.....	91
⑩ Stato di download dati località...246		㉘ Modalità ripresa.....	62
⑪ Data e ora.....	44, 204, 205	㉙ Modalità fuoco [†]	75
⑫ Mod. film.....	54, 167	⑳ Indicatore distanza.....	86
⑬ Tempo rimanente.....	54	㉑ Livello di registrazione.....	170
⑭ Opzioni slot per schede.....	39, 241	㉒ Indicatore di esposizione.....	72, 92
⑮ Numero di foto disponibili*.....	336	㉓ Orizzonte virtuale.....	21
⑯ Qualità e dimensione immagine.....	115, 116	㉔ Quadro fuoco.....	79, 93
⑰ Avviso temperatura.....	335	㉕ Anteprima profondità di campo.....	70, 86
⑱ Blocco controllo.....	4	㉖ Controllo fuoco.....	86, 146

* Visualizza "9999" se c'è spazio per oltre 9999 foto.

† Anche l'indicatore A fuoco (☉) o messa a fuoco manuale (MF) potrebbe essere visualizzato.

Blocco controllo

La pressione di un comando bloccato visualizza un'icona .



Il monitor LCD

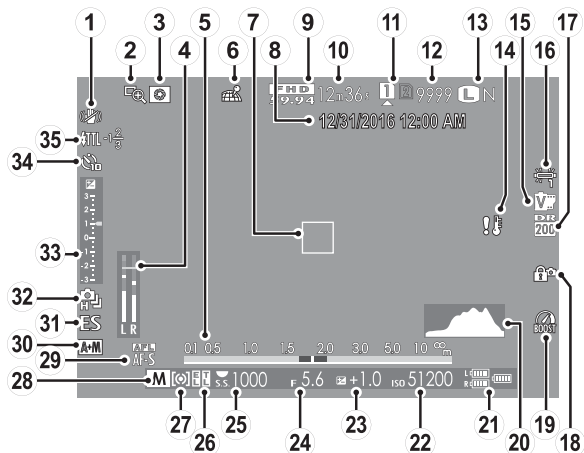

① Modalità IS.....	155	⑲ Modalità boost.....	238
② Controllo fuoco.....	86, 146	⑳ Istogramma.....	22
③ Anteprima profondità di campo.....	70, 86	㉑ Livello batteria.....	43
④ Livello di registrazione.....	170	㉒ Sensibilità.....	88
⑤ Indicatore distanza.....	86	㉓ Compensazione dell'esposizione... 92	
⑥ Stato di download dati località...246		㉔ Diaframma.....	63, 69, 72
⑦ Quadro fuoco.....	79, 93	㉕ Tempo di posa.....	63, 64, 72
⑧ Data e ora.....	44, 204, 205	㉖ Blocco AE.....	94, 232
⑨ Mod. film.....	54, 167	Blocco TTL.....	164, 227, 259
⑩ Tempo rimanente.....	54	㉗ Misurazione.....	91
⑪ Opzioni slot per schede.....	39, 241	㉘ Modalità ripresa.....	62
⑫ Numero di foto disponibili*.....	336	㉙ Modalità fuoco†.....	75
⑬ Qualità e dimensione immagine.....	115, 116	⑳ Indicatore AF+MF.....	145
⑭ Avviso temperatura.....	335	㉑ Tipo otturatore.....	154
⑮ Simulazione film.....	118	㉒ Modalità scatto continuo.....	98
⑯ Bilanciamento bianco.....	122	㉓ Indicatore di esposizione.....	72, 92
⑰ Gamma dinamica.....	121	㉔ Spia autoscatto.....	151
⑱ Blocco controllo.....	4	㉕ Modalità (TTL) flash.....	110
		Compensazione flash.....	110

* Visualizza "9999" se c'è spazio per oltre 9999 foto.

† Anche l'indicatore A fuoco (●) o messa a fuoco manuale (MF) potrebbe essere visualizzato.

Blocco controllo

La pressione di un comando bloccato visualizza un'icona .



Scelta di una modalità di visualizzazione

Premere il pulsante **VIEW MODE** per scorrere ciclicamente tra le seguenti modalità di visualizzazione:

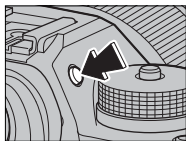

- **SENSOR SENS OCC:** mettere l'occhio sul mirino attiva il mirino e spegne il monitor LCD; togliere l'occhio spegne il mirino e attiva il monitor LCD.
- **SOLO EVF:** mirino attivato, monitor LCD spento.
- **SOLO LCD:** monitor LCD attivato, mirino spento.
- **SOLO EVF + SENSOR:** mettere l'occhio sul mirino attiva il mirino; togliere l'occhio spegne il mirino. Il monitor LCD rimane spento.
- **SENSOR SENS. OCCHIO + DISPLAY IMM. LCD:** mettendo l'occhio sul mirino durante la ripresa si attiva il mirino, ma il monitor LCD è utilizzato per la visualizzazione delle immagini immediatamente dopo lo scatto.

Il sensore occhio

Il sensore occhio potrebbe rispondere a oggetti diversi dall'occhio o a fonti di luce rivolte direttamente sul sensore.

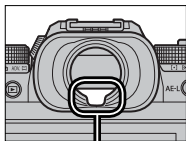

Sensore occhio

Regolazione luminosità del display

La luminosità e la tonalità del mirino e del monitor LCD possono essere regolate utilizzando le opzioni nel menu **IMPOSTAZ SCHERMO**. Scegliere **LUMINOS. EVF** o **COLORE EVF** per regolare la luminosità o la tonalità, **LUMINOS. LCD** o **COLORE LCD** per ripetere l'operazione per il monitor LCD.

Rotazione del display

Quando è selezionato **ON** per **IMPOSTAZ SCHERMO > RUOTA AUTOMAT. DISPLAY**, gli indicatori nel mirino e nel monitor LCD ruotano automaticamente per allinearsi all'orientamento della fotocamera.

Il pulsante DISP/BACK

Il pulsante **DISP/BACK** controlla la visualizzazione degli indicatori nel mirino e nel monitor LCD.

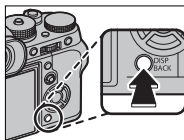

Mirino

Schermo intero

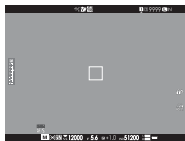

Standard



Doppio display (solo modo fuoco manuale)

Monitor LCD

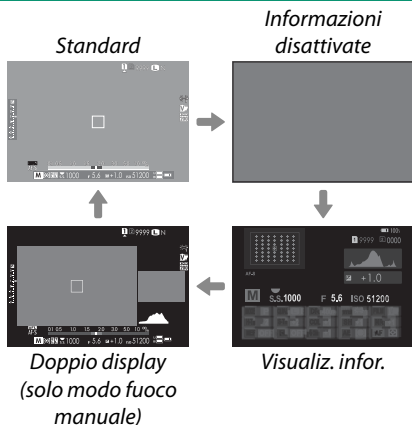

Il display doppio

Il display doppio è costituito da una grande finestra a schermo intero e un primo piano più piccolo dell'area messa a fuoco.



Il contenuto delle finestre grandi e piccole nel display può essere commutato utilizzando **IMPOSTAZ SCHERMO > IMPOST. DISPLAY DOPPIO.**

Personalizzazione del display standard

Per scegliere le voci visualizzate nel display standard:

1 Visualizzare gli indicatori standard.

Premere il pulsante **DISP/BACK** fino a quando non vengono visualizzati gli indicatori standard.

2 Selezionare **VIS. IMPOST. PERS.**.

Selezionare **IMPOSTAZ SCHERMO > VIS. IMPOST. PERS.** nel menu di impostazione.

3 Scegliere le voci.

Evidenziare le voci e premere **MENU/OK** per selezionare o deselezionare.

- GUIDA INQUAD.
- LIVELLO ELETTRONICO
- QUADRO FUOCO
- INDIC. DISTANZA AF
- INDIC. DISTANZA MF
- ISTOGRAMMA
- MODALITA' RIPRESA
- APERT./VEL. OTT./ISO
- BACKGROUND INFORMAZIONI
- COMP. ESPOS. DIGITALE
- COMP. ESPOS. SCALA
- MODALITA' FUOCO
- FOTOMETRIA
- TIPO OTTURATORE
- FLASH
- MODALITA' SCATTO CONTINUO
- MODALITA' STABILIZZATORE
- BILANCIAMENTO BIANCO
- SIMULAZIONE PELLICOLA
- GAMMA DINAMICA
- MODALITA' BOOST
- FOTOGRAMMI RIMASTI
- DIMENS. IMMAG./QUALITÀ
- MOD. FILM. E TEMPO REG.
- LIVELLO MICROFONO
- LIVELLO BATTERIA
- PROFILO INQUADRATURA

4 Salvare le modifiche.

Premere **DISP/BACK** per salvare le modifiche.

5 Uscire dai menu.

Premere **DISP/BACK** in base alle necessità per uscire dai menu e tornare alla visualizzazione di ripresa.

Orizzonte virtuale

Selezionando **LIVELLO ELETTRONICO** si visualizza un orizzonte virtuale. La fotocamera è a livello quando le due linee si sovrappongono. Si noti che l'orizzonte virtuale potrebbe non essere visualizzato se l'obiettivo della fotocamera è puntato verso l'alto o verso il basso.

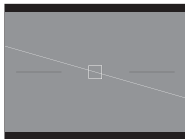

Profilo inquadratura

Abilitare **PROFILO INQUADRATURA** per rendere più facile vedere i bordi della foto su sfondi scuri.

Istogrammi

Gli istogrammi mostrano la distribuzione dei toni nell'immagine. La luminosità è indicata dall'asse orizzontale, il numero di pixel è indicato dall'asse verticale.

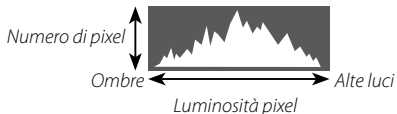

- **Esposizione ottimale:** i pixel sono distribuiti su una curva uniforme su tutta la gamma dei toni.
- **Sovraesposta:** i pixel sono raggruppati sul lato destro del grafico.
- **Sottoesposta:** i pixel sono raggruppati sul lato sinistro del grafico.

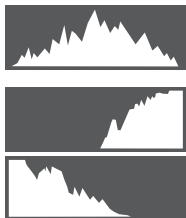

Utilizzo dei menu

Per visualizzare i menu, premere **MENU/OK**.







Per spostarsi tra i menu:

- 1 Premere **MENU/OK** per visualizzare i menu.
- 2 Premere il selettore verso sinistra per evidenziare la scheda del menu attuale.



Scheda

- 3 Premere il selettore verso l'alto o verso il basso per evidenziare la scheda (IQ, AF MF, , , , MY,  o ) contenente la voce desiderata.
- 4 Premere il selettore verso destra per posizionare il cursore nel menu.



Utilizzare la ghiera di comando anteriore per scorrere i menu, una pagina alla volta.

Primi passi

2

Applicazione della cinghia

Applicare le clip per cinghia alla fotocamera, quindi collegare la cinghia.

1 Aprire una clip per cinghia.

Utilizzare lo strumento di fissaggio clip per aprire una clip per cinghia, assicurandosi che lo strumento e la clip siano posizionati negli orientamenti indicati in figura.

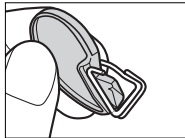
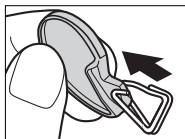

2 Inserire la clip per cinghia in un occhiello.

Agganciare l'occhiello della cinghia nell'apertura della clip. Rimuovere lo strumento, utilizzando l'altra mano per tenere in posizione la clip.

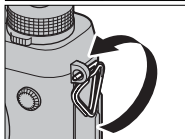
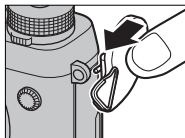

! Conservare lo strumento in un luogo sicuro, poiché sarà necessario per aprire le clip della cinghia quando si rimuove la cinghia.

3 Far passare la clip attraverso l'occhiello.

Ruotare completamente la clip attraverso l'occhiello finché non scatta in posizione di chiusura.

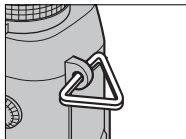
**4 Fissare una copertura di protezione.**

Posizionare una copertura di protezione sull'occhiello, come illustrato, con il lato nero della copertura rivolto verso la fotocamera.

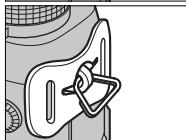
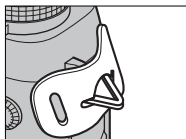
**5 Fissare la cinghia.**

Inserire la cinghia attraverso una copertura di protezione e una clip per cinghia e fissare come illustrato.

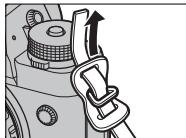

! Per evitare di far cadere la fotocamera, assicurarsi che la cinghia sia fissata correttamente.

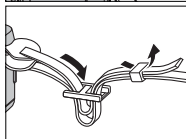

Ripetere i passi 1–5 per il secondo occhiello.

Applicazione di un obiettivo

La fotocamera può essere utilizzata con obiettivi compatibili con FUJIFILM X-mount.

Rimuovere il tappo protezione corpo macchina dalla fotocamera e il tappo protezione ottica posteriore dall'obiettivo. Posizionare l'obiettivo sul supporto, mantenendo allineati i segni presenti sull'obiettivo e sulla fotocamera, quindi ruotare l'obiettivo fino a quando non scatta in posizione.

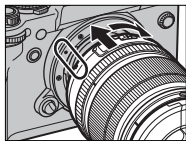

! Quando si collegano gli obiettivi, assicurarsi che la polvere o altre sostanze estranee non entrino nella fotocamera e fare attenzione a non toccare le parti interne della fotocamera. Non premere il pulsante di rilascio obiettivo mentre si sta collegando l'obiettivo e assicurarsi che il dispositivo di chiusura sia scattato saldamente in posizione.

Rimozione degli obiettivi

Per smontare l'obiettivo, spegnere la fotocamera, quindi premere il pulsante di rilascio obiettivo e ruotare l'obiettivo come indicato.



Per evitare l'accumulo di polvere sull'obiettivo o all'interno della fotocamera, riposizionare i tappi copri ottica e il tappo protezione corpo macchina della fotocamera quando l'obiettivo non è montato.

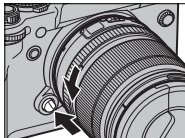

Obiettivi e altri accessori opzionali

La fotocamera può essere utilizzata con obiettivi e accessori compatibili con FUJIFILM X-mount.

Carica della batteria

La batteria non è carica al momento della spedizione. Prima dell'uso, caricare la batteria nel caricabatteria in dotazione.

! Una batteria ricaricabile NP-W126S viene fornita in dotazione con la fotocamera; possono essere utilizzate anche batterie opzionali NP-W126 di capacità inferiore. La carica richiede circa 150 minuti.

1 Inserire la batteria nel caricabatteria.

Posizionare la batteria nel caricabatteria in dotazione come indicato.

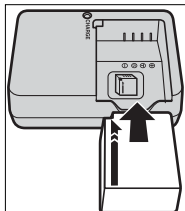

2 Collegare il caricatore.

Inserire il caricatore in una presa elettrica interna. L'indicatore di carica si accende.

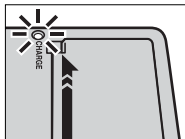

3 Caricare la batteria.

Quando la carica è completa, rimuovere la batteria.

L'indicatore di carica

L'indicatore di carica mostra lo stato di carica della batteria come segue:

Indicatore di carica 	Stato della batteria	Azione
Spento	Batteria non inserita.	Inserire la batteria.
	Batteria completamente carica.	Rimuovere la batteria.
Acceso	Batteria in carica.	—
Lampeggiante	Guasto della batteria.	Scollegare il caricatore e rimuovere la batteria.



Il cavo CA in dotazione deve essere usato esclusivamente con il caricabatteria in dotazione. Non utilizzare il caricabatteria in dotazione con altri cavi o il cavo in dotazione con altri dispositivi.

Non attaccare etichette o altri oggetti sulla batteria. La mancata osservanza di questa precauzione potrebbe rendere impossibile rimuovere la batteria dalla fotocamera.

Non mettere in corto circuito i terminali della batteria. La batteria potrebbe surriscaldarsi.

Leggere le avvertenze all'interno della sezione "Alimentazione e batteria".

Utilizzare esclusivamente i caricabatteria designati per l'uso con questa batteria. La mancata osservanza di questa precauzione potrebbe determinare il malfunzionamento del prodotto.

Non rimuovere le etichette dalla batteria né tentare di rompere o staccare la custodia esterna.

La batteria perde gradualmente la propria carica quando non viene usata. Caricare la batteria uno o due giorni prima dell'uso. Se la batteria non riesce a mantenere la carica, ha raggiunto la fine della sua durata di carica e deve essere sostituita.

Scollegare il caricatore quando non è in uso.

Rimuovere la sporcizia dai terminali della batteria con un panno pulito e asciutto. La mancata osservanza di questa precauzione potrebbe compromettere la ricarica della batteria.

Si noti che i tempi di ricarica aumentano a basse temperature.

Ricarica tramite computer

La batteria si ricarica anche se la fotocamera è collegata a un computer. Spegnerne la fotocamera, inserire la batteria e collegare un cavo USB come illustrato, assicurandosi che i connettori siano inseriti completamente. Il tempo di ricarica è di circa 300 minuti e non varia a seconda del tipo di cavo utilizzato.

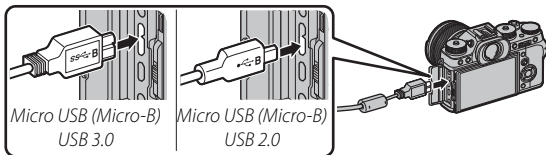

Lo stato di carica è indicato dalla spia di stato.

Spia di stato	Stato della batteria
Acceso	Batteria in carica
Spento	Ricarica completata
Lampeggiante	Guasto della batteria

Collegare la fotocamera direttamente al computer; non utilizzare hub o tastiere USB. La ricarica si ferma se il computer entra in modalità sospensione; per riprendere la carica, attivare il computer, quindi scollegare e ricollegare il cavo USB. La carica potrebbe non essere supportata a seconda del modello di computer, delle impostazioni del computer e dello stato attuale del computer.

Inserimento della batteria

Dopo aver caricato la batteria, inserirla nella fotocamera come descritto di seguito.

1 Aprire lo sportello del vano batteria.

Far scorrere la chiusura a scatto del vano batteria come indicato e aprire lo sportello del vano batteria.



Non aprire lo sportello del vano batteria quando la fotocamera è accesa. La mancata osservanza di questa precauzione potrebbe causare danni ai file immagine o alle schede di memoria.

Non applicare forza eccessiva nell'aprire o chiudere lo sportello del vano batteria.

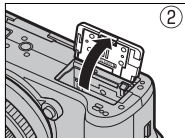
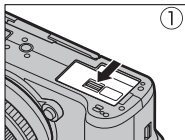

2 Inserire la batteria.

Utilizzando la batteria per tenere premuta la chiusura a scatto su un lato, inserire prima i contatti della batteria nella direzione indicata dalla freccia. Assicurarsi che la batteria sia bloccata saldamente.

 Inserire la batteria nell'orientamento illustrato. **Non applicare forza né tentare di inserire la batteria capovolta o al contrario.** La batteria scorre facilmente nel corretto orientamento.

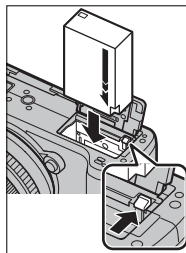

3 Chiudere lo sportello del vano batteria.

Chiudere e bloccare il coperchio.

 Se lo sportello non si chiude, controllare che la batteria sia inserita nell'orientamento corretto. Non tentare di forzare la chiusura dello sportello.

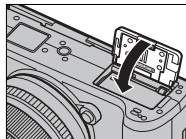

Rimozione della batteria

Prima di rimuovere la batteria, *spegnere la fotocamera* e aprire lo sportello del vano batteria.

Per rimuovere la batteria, premere la chiusura a scatto lateralmente e far scivolare la batteria fuori dalla fotocamera come illustrato.

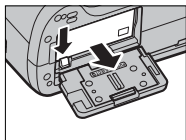

La batteria potrebbe diventare molto calda quando viene usata in ambienti a temperatura elevata. Prestare attenzione durante la rimozione della batteria.

Inserimento di schede di memoria

Le immagini vengono memorizzate su schede di memoria (vendute separatamente).

- 1 Aprire il coperchio dello slot scheda di memoria.**
Sbloccare e aprire il coperchio.

! Non aprire il coperchio dello slot scheda di memoria quando la fotocamera è accesa. La mancata osservanza di questa precauzione potrebbe causare danni ai file immagine o alle schede di memoria.

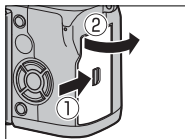

- 2 Inserire la scheda di memoria.**
Tenendo la scheda di memoria nell'orientamento mostrato, farla scorrere all'interno fino a farla scattare in posizione nel retro dell'alloggiamento.

! Assicurarsi che la scheda sia orientata correttamente; non inserire a un angolo e non applicare forza.

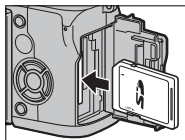

- 3 Chiudere il coperchio dello slot scheda di memoria.**
Chiudere e bloccare il coperchio.

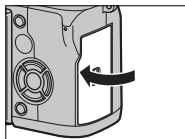

Rimozione delle schede di memoria



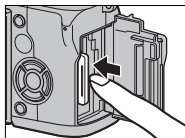

Prima di rimuovere le schede di memoria, *spegnere la fotocamera* e aprire il coperchio dello slot scheda di memoria.

2
Premere e rilasciare la scheda per espellerla parzialmente (per evitare che la scheda cada dallo slot, premere la parte centrale della scheda e rilasciarla lentamente, senza rimuovere il dito dalla scheda). Ora è possibile rimuovere la scheda manualmente.



Utilizzo di due schede

La fotocamera può essere utilizzata con due schede, una in ciascuno dei due slot. Per impostazione predefinita, le foto vengono salvate sulla scheda nel secondo slot solo quando la scheda nel primo slot è piena. Questo può essere modificato utilizzando  **IMPOST. SALV. DATI > IMPOST. SLOT SCHEDA (FOTO)**.

Opzione	Descrizione	Display
SEQUENZIALE (predefinito)	La scheda nel secondo slot viene utilizzata solo quando la scheda nel primo slot è piena. Se viene selezionato il secondo slot per  IMPOST. SALV. DATI > COMMUTA SLOT (SEQUENZIALE) , la registrazione verrà effettuata sulla scheda nel secondo slot e passerà al primo slot quando la scheda nel secondo slot è piena.	
BACKUP	Ciascuna immagine viene registrata due volte, una volta per ciascuna scheda.	
RAW / JPEG	Come per SEQUENZIALE , tranne che la copia RAW delle immagini scattate con FINE+RAW o NORMAL+RAW selezionato per  IMPOSTAZIONE QUALITÀ IMMAGINE > QUALITÀ IMM. verrà salvata sulla scheda nel primo slot e la copia JPEG sulla scheda nel secondo slot.	

La scheda utilizzata per memorizzare filmati può essere selezionata utilizzando  **IMPOST. SALV. DATI > DESTINAZIONE FILE FILMATO**.

Schede di memoria compatibili

Le schede di memoria FUJIFILM e SanDisk SD, SDHC e SDXC sono state approvate per l'uso nella fotocamera; le schede UHS-II possono essere utilizzate in entrambi gli slot, mentre le schede con una classe di velocità UHS di 3 o superiore sono consigliate per i filmati. Un elenco completo delle schede di memoria approvate è disponibile all'indirizzo http://www.fujifilm.com/support/digital_cameras/compatibility/. Il funzionamento non è garantito con altre schede. Non è possibile utilizzare la fotocamera con xD-Picture Card o con dispositivi MultiMediaCard (MMC).

! *Non spegnere la fotocamera né rimuovere la scheda di memoria durante la formattazione, la registrazione o l'eliminazione di dati dalla scheda. La mancata osservanza di questa precauzione potrebbe arrecare danni alla scheda.*

Le schede di memoria possono essere bloccate, rendendo impossibile la formattazione della scheda o la registrazione o l'eliminazione delle immagini. Prima di inserire una scheda di memoria, far scorrere l'interruttore di protezione da scrittura nella posizione di sblocco.





Formattare le schede di memoria prima del primo utilizzo e assicurarsi di riformattare tutte le schede di memoria dopo averle utilizzate in un computer o in un altro dispositivo.

Le schede di memoria sono di piccole dimensioni e potrebbero essere ingerite; tenerle lontane dalla portata dei bambini. Se un bambino ingerisce una scheda di memoria, rivolgersi immediatamente a un medico.

Gli adattatori miniSD o microSD di dimensioni superiori o inferiori alle dimensioni standard delle schede di memoria potrebbero non espellerle normalmente; se non è possibile espellere la scheda, portare la fotocamera presso un centro assistenza autorizzato. Non rimuovere la scheda con la forza.

Non attaccare etichette o altri oggetti sulle schede di memoria. Il distacco delle etichette potrebbe causare malfunzionamenti della fotocamera.

La registrazione dei filmati potrebbe essere interrotta con alcuni tipi di schede di memoria.

Quando si formatta una scheda di memoria nella fotocamera, viene creata una cartella nella quale sono memorizzate le immagini. Non rinominare o eliminare questa cartella né utilizzare un computer o un altro dispositivo per modificare, eliminare o rinominare i file di immagine. Utilizzare sempre la fotocamera per eliminare le immagini; prima di modificare o rinominare i file, copiarli su un computer e modificare o rinominare le copie, non gli originali. Rinominare i file presenti sulla fotocamera potrebbe causare problemi durante la riproduzione.



Accensione e spegnimento della fotocamera

Utilizzare l'interruttore **ON/OFF** per accendere e spegnere la fotocamera.

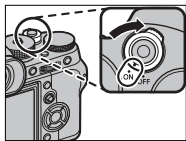
Ruotare l'interruttore su **ON** per accendere la fotocamera o su **OFF** per spegnere la fotocamera.



 Impronte digitali e altri segni sull'obiettivo o sul mirino possono influire sulle immagini o sulla visualizzazione tramite il mirino. Mantenere l'obiettivo e il mirino puliti.







 Premere il pulsante  per avviare la riproduzione. Premere il pulsante di scatto a metà corsa per tornare al modo ripresa.

La fotocamera si spegne automaticamente se non viene eseguita alcuna operazione per il periodo di tempo selezionato per  **GESTIONE ENERGIA > SPEGN. AUTOM.**. Per riattivare la fotocamera dopo lo spegnimento automatico, premere il pulsante di scatto a metà corsa o ruotare l'interruttore **ON/OFF** su **OFF**, quindi riportarlo su **ON**.

Controllo del livello batteria

Dopo aver acceso la fotocamera, controllare il livello batteria nel display.

Il livello batteria viene mostrato come segue:

Indicatore	Descrizione
	Batteria parzialmente scarica.
	Batteria carica all'80%.
	Batteria carica al 60%.
	Batteria carica al 40%.
	Batteria carica al 20%.
 (lampeggia in rosso)	Batteria scarica. Caricare il prima possibile.
 (lampeggia in rosso)	Batteria completamente scarica. Spegnerne la fotocamera e caricare la batteria.



Configurazione di base

Al primo avvio della fotocamera viene visualizzata una finestra di dialogo per la selezione della lingua.

1 Accendere la fotocamera.

Verrà visualizzata una finestra di selezione della lingua.

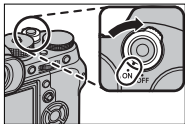

2 Scegliere una lingua.

Evidenziare una lingua e premere **MENU/OK**.

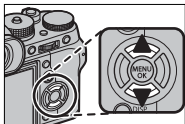

3 Impostare la data e l'ora.

Premere il selettore verso sinistra o verso destra per evidenziare l'anno, il mese, il giorno, l'ora o i minuti e premerlo verso l'alto o verso il basso per cambiare. Per modificare l'ordine di visualizzazione di anno, mese e giorno, evidenziare il formato della data e premere il selettore verso l'alto o verso il basso. Premere **MENU/OK** per tornare al modo ripresa una volta completate le impostazioni.





Se la batteria viene rimossa per un periodo prolungato, l'orologio della fotocamera verrà resettato e la finestra di dialogo per la selezione della lingua sarà visualizzata all'accensione della fotocamera.

Saltare il passo corrente

Premere **DISP/BACK** per saltare il passaggio corrente. Qualsiasi passaggio si salti, verrà visualizzato la volta successiva in cui si accende la fotocamera.

Scelta di una lingua diversa

Per modificare la lingua:

- 1 Visualizzare le opzioni della lingua.**
Selezionare  **IMPOSTAZIONE UTENTE > 言語/LANG..**
- 2 Scegliere una lingua.**
Evidenziare l'opzione desiderata e premere **MENU/OK.**

Modifica di data e ora

Per impostare l'orologio della fotocamera:

- 1 Visualizzare le opzioni di DATA/ORA.**
Selezionare  **IMPOSTAZIONE UTENTE > DATA/ORA.**
- 2 Impostare l'orologio.**
Premere il selettore verso sinistra o verso destra per evidenziare l'anno, il mese, il giorno, l'ora o i minuti e premerlo verso l'alto o verso il basso per cambiare. Premere **MENU/OK** per impostare l'orologio.

Fotografia di base e riproduzione

3

Scatto di foto (Modalità P)

In questa sezione viene descritto come scattare foto con il programma AE (modalità P). Vedere le pagine 62–73 per informazioni sulle modalità S, A e M.

1 Regolare le impostazioni del programma AE.

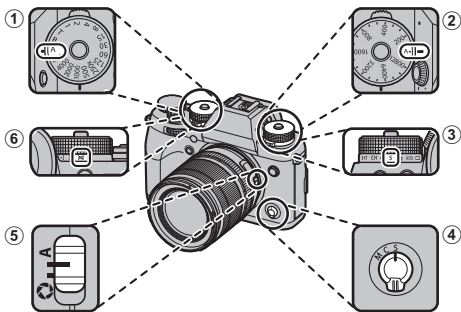

- 1 **Tempo di posa** (📖 62): Selezionare A (auto).
- 2 **Sensibilità** (📖 88): Selezionare A (auto).
- 3 **Modalità drive** (📖 5): Selezionare S (foto singola).
- 4 **Modalità fuoco** (📖 75): Selezionare S (AF singolo).
- 5 **Diaframma** (📖 62): Selezionare A (auto).
- 6 **Misurazione** (📖 91): Selezionare ☒ (multi).



Per utilizzare la ghiera tempo di posa, premere il rilascio del blocco ghiera e ruotare la ghiera sull'impostazione desiderata.

2 Controllare il modo ripresa.

Assicurarsi che **P** compaia sul display.

**3 Preparare la fotocamera.**

Impugnare la fotocamera stabilmente con entrambe le mani e portare i gomiti vicino al corpo. Scossoni o mani tremolanti possono causare foto sfocate.

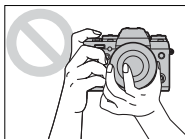

Per evitare foto non messe a fuoco o troppo scure (sottoesposte), tenere dita e altri oggetti lontano dall'obiettivo e dall'illuminatore ausiliario AF.

**4 Inquadrare l'immagine.****Obiettivi con ghiera zoom**

Utilizzare la ghiera zoom per inquadrare l'immagine nel display. Ruotare la ghiera verso sinistra per ridurre, verso destra per ingrandire.

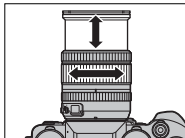

5 Mettere a fuoco.

Premere il pulsante di scatto a metà corsa per mettere a fuoco.



Se il soggetto è scarsamente illuminato, l'illuminatore ausiliario AF potrebbe accendersi.

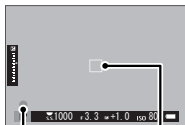

*Indicatore di
messa a fuoco*

Quadro fuoco

Se la fotocamera è in grado di mettere a fuoco, verranno emessi due segnali acustici e si illumineranno in verde l'area messa a fuoco e l'indicatore di messa a fuoco. La messa a fuoco e l'esposizione si bloccano quando si preme il pulsante di scatto a metà corsa.

Se la fotocamera non è in grado di mettere a fuoco, il quadro fuoco diventerà rosso, verrà visualizzato **!AF** e l'indicatore di messa a fuoco lampeggerà in bianco.

6 Scattare.

Premere delicatamente il pulsante di scatto fino in fondo per scattare l'immagine.



Visualizzazione delle immagini

Le immagini possono essere visualizzate sul mirino o sul monitor LCD.

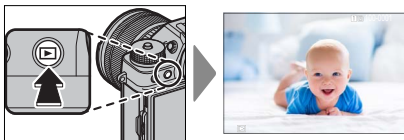
Per visualizzare le immagini a tutto schermo, premere .



Ulteriori immagini possono essere visualizzate premendo il selettore verso sinistra o verso destra o ruotando la ghiera di comando anteriore. Premere il selettore o ruotare la ghiera verso destra per visualizzare le immagini nell'ordine di registrazione, verso sinistra per visualizzarle in ordine inverso. Tenere premuto il selettore per scorrere rapidamente fino alla foto desiderata.

 Le immagini scattate utilizzando altre fotocamere sono contrassegnate con un'icona  ("immagine regalo") per avvertire che le stesse potrebbero non essere visualizzate correttamente e che lo zoom in riproduzione potrebbe non essere disponibile.

Due schede di memoria

Se sono inserite due schede di memoria, è possibile tenere premuto il pulsante  per scegliere una scheda per la riproduzione. È inoltre possibile selezionare una scheda utilizzando l'opzione

 **MENU RIPRODUZIONE > COMMUTA SLOT.**



Eliminazione delle immagini

Utilizzare il pulsante  per eliminare le immagini.



Le immagini eliminate non possono essere recuperate. Prima di continuare, copiare le immagini importanti su un computer o su un altro dispositivo di memorizzazione.

- 1 Con un'immagine visualizzata a pieno formato, premere il pulsante  e selezionare **FOTO**.

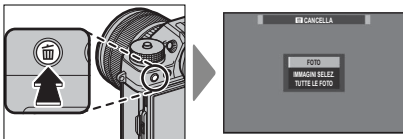

- 2 Premere il selettore verso sinistra o verso destra per scorrere le immagini e premere **MENU/OK** per eliminare (non viene visualizzata una finestra di conferma). Ripetere per eliminare ulteriori immagini.



Le immagini protette non possono essere eliminate. Rimuovere la protezione dalle immagini se si desidera eliminarle ( 187).

Le immagini possono anche essere eliminate dai menu utilizzando l'opzione  **MENU RIPRODUZIONE** > **CANCELLA** ( 182).

Registrazione e riproduzione di filmati

4



Registrazione di filmati

Questa sezione descrive come riprendere filmati in modalità auto.

- 1 Ruotare la ghiera drive su .

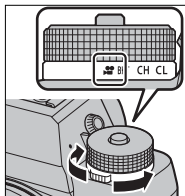

- 2 Regolare le impostazioni del programma AE.

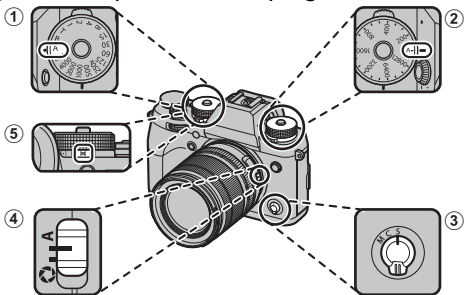

- 1 **Tempo di posa** (📖 62): Selezionare **A** (auto).
- 2 **Sensibilità** (📖 88): Selezionare **A** (auto).
- 3 **Modalità fuoco** (📖 75): Selezionare **S** (AF singolo).
- 4 **Diaframma** (📖 62): Selezionare **A** (auto).
- 5 **Misurazione** (📖 91): Selezionare  (multi).

- 3 Premere il pulsante di scatto per avviare la registrazione. Un indicatore di registrazione (●) e il tempo rimanente sono visualizzati mentre la registrazione è in corso.
- 4 Premere nuovamente il pulsante per terminare la registrazione. La registrazione termina automaticamente quando viene raggiunta la lunghezza massima o quando la scheda di memoria è piena.

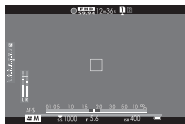

Uso di un microfono esterno

Il suono può essere registrato con microfoni esterni che si collegano mediante jack da 3,5 mm di diametro; i microfoni che richiedono alimentazione bus non possono essere utilizzati. Per ulteriori dettagli, consultare il manuale del microfono.

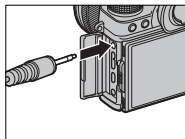



Il suono è registrato tramite il microfono incorporato o un microfono esterno opzionale. Non coprire il microfono durante la registrazione. Si noti che il microfono potrebbe recepire i rumori dell'obiettivo e altri suoni emessi dalla fotocamera durante la registrazione.

Nei filmati contenenti soggetti molto luminosi potrebbero apparire strisce verticali o orizzontali. Ciò è normale e non indica un malfunzionamento.



La spia di stato si accende mentre la registrazione è in corso. Durante la registrazione, è possibile modificare la compensazione dell'esposizione fino a ± 2 EV e regolare la ghiera zoom sull'obiettivo (se disponibile).

Se l'obiettivo è dotato di un interruttore modalità apertura, selezionare la modalità apertura prima di avviare la registrazione. Se è selezionata un'opzione diversa da **A**, il tempo di posa e l'apertura possono essere regolati mentre la registrazione è in corso.

Quando la registrazione è in corso, è possibile:

- Regolare la sensibilità
- Utilizzare il pulsante **VIEW MODE** e il sensore oculare per commutare tra le visualizzazioni dell'EVF e dello schermo LCD
- Mettere nuovamente a fuoco usando l'autofocus premendo il pulsante di scatto a metà corsa oppure premendo il pulsante al quale è stato assegnato **AF-ON**

La registrazione potrebbe non essere disponibile con alcune impostazioni, mentre in altri casi le impostazioni potrebbero non essere applicabili durante la registrazione.

Regolazione delle impostazioni filmato

La dimensione e la frequenza fotogrammi possono essere selezionate con **IMPOSTAZIONE FILMATO > MODALITA' FILMATO**, mentre la scheda usata per memorizzare i filmati può essere selezionata con **IMPOST. SALV. DATI > DESTINAZIONE FILE FILMATO**. Il modo fuoco viene selezionato mediante il selettore del modo fuoco; per la regolazione continua della messa a fuoco, selezionare **C** o scegliere **S**, quindi abilitare il rilevamento intelligente del volto. Il rilevamento intelligente del volto non è disponibile in modo fuoco **M**.

Profondità di campo

Scegliere un numero f/ basso per attenuare i dettagli dello sfondo.



Visualizzazione di filmati

Visualizzare filmati sulla fotocamera.

In riproduzione a pieno formato, i filmati sono identificati da un'icona



Durante la visualizzazione di un filmato è possibile eseguire le seguenti operazioni:

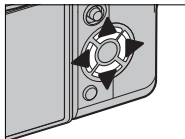

Selettore	Riproduzione in corso (▶)	Riproduzione in pausa (⏸)
▲	Terminare la riproduzione	
▼	Mettere in pausa la riproduzione	Avvio/ripresa riproduzione
◀▶	Regolare la velocità	Riavvolgimento/avanzamento singola foto

Lo stato di avanzamento è indicato nel display durante la riproduzione.



Non coprire l'altoparlante durante la riproduzione.



Premere **MENU/OK** per mettere in pausa la riproduzione e visualizzare i comandi del volume. Premere il selettore in alto o in basso per regolare il volume; premere di nuovo **MENU/OK** per riprendere la riproduzione. È inoltre possibile regolare il volume utilizzando **IMPOSTAZ SUONI > VOLUME PLAY**.

Velocità di riproduzione

Premere il selettore verso sinistra o verso destra per regolare la velocità di riproduzione durante la riproduzione. La velocità viene indicata dal numero di frecce (▶ o ◀).



Frecce

Scatto di foto

5

Modalità P, S, A e M

Le modalità **P**, **S**, **A** e **M** offrono vari gradi di controllo su tempo di posa e diaframma.

Modalità P: Programma AE

Lasciare che la fotocamera scelga il tempo di posa e il diaframma per garantire un'esposizione ottimale. Altri valori che producono la stessa esposizione possono essere selezionati con il cambio programma.

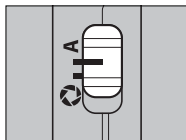
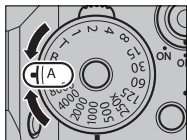

Tempo di posa: selezionare **A** (auto). **Diaframma:** selezionare **A** (auto).

Impostare tempo di posa e apertura su **A** (auto) e confermare che **P** appaia nel display.



! Se il soggetto si trova al di fuori della gamma di misurazione della fotocamera, i display del tempo di posa e del diaframma visualizzano “---”.

📄 Per utilizzare la ghiera tempo di posa, premere il rilascio del blocco ghiera e ruotare la ghiera sull'impostazione desiderata.

Cambio programma

Se lo si desidera, è possibile ruotare la ghiera di comando posteriore per selezionare altre combinazioni di tempo di posa e diaframma senza alterare l'esposizione (cambio programma).

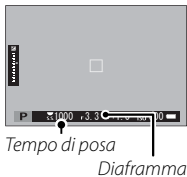

! Il cambio programma non è disponibile durante la registrazione di filmati o se il flash supporta auto TTL o un'opzione auto è selezionata per **IMPOSTAZIONE QUALITÀ IMMAGINE > GAMMA DINAMICA**.

🔧 Per annullare il cambio programma, spegnere la fotocamera.

Modalità S: AE priorità otturatore

Scegliere un tempo di posa e lasciare che la fotocamera regoli il diaframma per un'esposizione ottimale.

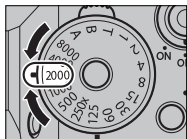

Tempo di posa: scegliere una velocità.

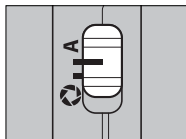

Diaframma: selezionare A (auto).

Impostare il diaframma su A (auto) e utilizzare il selettore tempo di posa per scegliere un tempo di posa. Nel display viene visualizzato S.



! Se non è possibile un'esposizione corretta con il tempo di posa selezionato, il diaframma viene visualizzato in rosso. Se il soggetto si trova al di fuori della gamma di misurazione della fotocamera, il display del diaframma visualizza "----".

📄 Per utilizzare la ghiera tempo di posa, premere il rilascio blocco ghiera e ruotare la ghiera sull'impostazione desiderata (la ghiera può essere utilizzata anche quando si preme il pulsante di scatto a metà corsa). Il tempo di posa può essere anche regolato in incrementi di $\frac{1}{3}$ EV ruotando la ghiera di comando posteriore.

Sensibilità e profondità di campo

Se si sceglie un tempo di posa breve quando il soggetto è scarsamente illuminato, il programma di selezione automatica dell'esposizione selezionerà un'apertura maggiore. Ciò produrrà l'esposizione corretta ma potrebbe anche ridurre la profondità di campo così che una porzione inferiore dell'area dietro e davanti al soggetto apparirà a fuoco. Per ridurre il diaframma e aumentare la profondità di campo, selezionare una maggiore sensibilità.



Posa T (T)

Ruotare la ghiera tempo di posa su T (posa T) per scegliere tempi di posa lunghi per le esposizioni lunghe. Si consiglia l'utilizzo di un treppiedi per evitare che la fotocamera si muova durante l'esposizione.

- 1 Ruotare la ghiera tempo di posa su T.

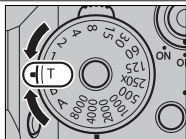

- 2 Ruotare la ghiera di comando posteriore per scegliere un tempo di posa.

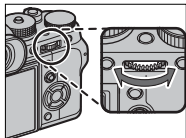

- 3 Premere il pulsante di scatto fino in fondo per scattare una foto con il tempo di posa selezionato. Viene visualizzato un conto alla rovescia mentre l'esposizione è in corso.



Per ridurre i "disturbi" (macchiettatura) nelle esposizioni prolungate, selezionare **ON** per **IMPOSTAZIONE QUALITÀ IMMAGINE > NR x ESPOS. LUNGA**. Si noti che ciò potrebbe aumentare il tempo necessario per la registrazione delle immagini dopo lo scatto.

Posa B (B)

Selezionare un tempo di posa di **B** (posa B) per esposizioni prolungate in cui si apre e si chiude l'otturatore manualmente. Si consiglia l'utilizzo di un treppiedi per evitare che la fotocamera si muova durante l'esposizione.

- 1 Ruotare la ghiera tempo di posa su **B**.

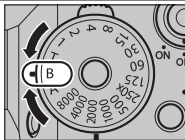

- 2 Premere il pulsante di scatto fino in fondo. L'otturatore rimane aperto fino a 60 minuti quando si preme il pulsante di scatto; il display visualizza il tempo trascorso da quando è cominciata l'esposizione.



Selezionare un diaframma di **A** fissa il tempo di posa a 30 sec.

Per ridurre i "disturbi" (macchiettatura) nelle esposizioni prolungate, selezionare **ON** per **IMPOSTAZIONE QUALITÀ IMMAGINE > NR x ESPOS. LUNGA**. Si noti che ciò potrebbe aumentare il tempo necessario per la registrazione delle immagini dopo lo scatto.

Uso di un telecomando per il rilascio a distanza

Può essere utilizzato un telecomando RR-90 opzionale per il rilascio a distanza per esposizioni prolungate. Il RR-90 si connette attraverso il connettore micro USB (Micro-B) USB 2.0.

In alternativa, i telecomandi elettronici per il rilascio a distanza di fornitori terzi possono essere collegati tramite il connettore rilascio a distanza. Utilizzare i telecomandi per rilascio a distanza con un connettore $\varnothing 2,5$ mm.

Telecomandi meccanici per rilascio a distanza di terze parti sono collegati come illustrato.

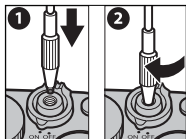
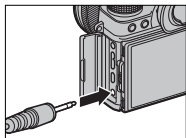
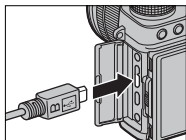

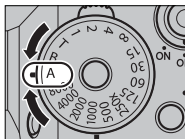

Modalità A: AE a priorità diaframma

Scegliere un diaframma e lasciare che la fotocamera regoli il tempo di posa per un'esposizione ottimale.

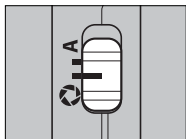

Tempo di posa: selezionare A (auto).



Diaframma: selezionare  (manuale).

Ruotare la ghiera tempo di posa su A (auto), impostare il diaframma su  e ruotare la ghiera diaframma obiettivo per regolare il diaframma come desiderato. Nel display viene visualizzato A.



 Se non è possibile ottenere un'esposizione corretta con il diaframma selezionato, il tempo di posa verrà visualizzato in rosso. Se il soggetto si trova al di fuori della gamma di misurazione della fotocamera, il display del tempo di posa visualizza "---".

 Per utilizzare la ghiera tempo di posa, premere il rilascio del blocco ghiera e ruotare la ghiera sull'impostazione desiderata. Il diaframma può essere regolato anche mentre il pulsante di scatto viene premuto a metà corsa.

Anteprima profondità di campo

Quando **ANTEPR. PROF. CAMPO** viene assegnata a un pulsante funzione, premendo questo pulsante si arresta il diaframma all'impostazione selezionata, consentendo di visualizzare l'anteprima della profondità di campo nel display.

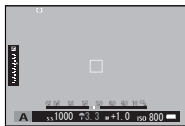

 La profondità di campo può anche essere visualizzata in anteprima utilizzando l'indicatore di profondità di campo nel display standard. Premere **DISP/BACK** per scorrere ciclicamente le modalità di visualizzazione fino a quando non vengono visualizzati gli indicatori standard.

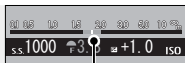

Profondità di campo

Utilizzare l'opzione **AF/MF** **IMPOSTAZIONE AF/MF > SCALA PROFONDITÀ DI CAMPO** per scegliere la modalità di visualizzazione della profondità di campo. Scegliere **BASATO SULLA PELLICOLA** per rendere più semplici le valutazioni pratiche della profondità di campo per le immagini che vengono visualizzate sotto forma di stampe e simili, **BASATO SUI PIXEL** per rendere più semplici le valutazioni della profondità di campo per le immagini che vengono visualizzate a risoluzioni elevate su computer o altri display elettronici.

Sensibilità e effetto sfocatura

Se si sceglie un diaframma chiuso quando il soggetto è scarsamente illuminato, il tempo di posa selezionato dal programma di esposizione automatica potrebbe non essere abbastanza rapido per evitare l'effetto sfocatura. Per tempi di posa più veloci che riducono la sfocatura da movimento, selezionare una maggiore sensibilità.



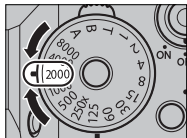

Modalità M: Esposizione manuale

Alterare l'esposizione da quella selezionata dalla fotocamera.



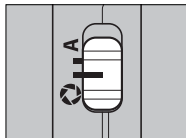

Tempo di posa: scegliere una velocità.

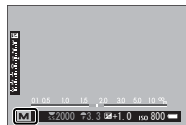

Diaframma: selezionare  (manuale).

Impostare il tempo di posa su un valore diverso da A, impostare il diaframma su  e ruotare la ghiera diaframma obiettivo per scegliere il diaframma. Nel display viene visualizzato M.



 Per utilizzare la ghiera tempo di posa, premere il rilascio del blocco ghiera e ruotare la ghiera sull'impostazione desiderata. Il tempo di posa può essere regolato in incrementi di $\frac{1}{3}$ di EV ruotando la ghiera di comando posteriore.

Anteprima dell'esposizione

Per visualizzare in anteprima l'esposizione nel monitor LCD, selezionare un'opzione diversa da **OFF** per **IMPOSTAZ SCHERMO > ANTEPR. ESP./WB IN MOD. MANUALE**. Selezionare **OFF** quando si utilizza il flash o in altre occasioni in cui l'esposizione potrebbe cambiare durante lo scatto della foto.



Messa a fuoco automatica

Scattare foto con la messa a fuoco automatica.

- 1 Ruotare il selettore modo fuoco su **S** o **C** (📖 75).

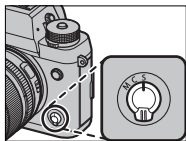

- 2 Utilizzare  **IMPOSTAZIONE AF/MF > MODALITA' AF** per scegliere una modalità AF (📖 77).

- 3 Scegliere la posizione e le dimensioni del quadro fuoco (📖 79).

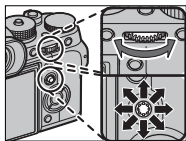

- 4 Scattare le foto.



Per informazioni sul sistema di messa a fuoco automatico, visitare il sito:

<http://fujifilm-x.com/af/en/index.html>

Modo fuoco

Utilizzare il selettore del modo fuoco per scegliere la modalità usata dalla fotocamera per la messa a fuoco.

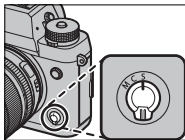

Scegliere tra le seguenti opzioni:

Modalità	Descrizione
S (AF-S)	AF singolo: la messa a fuoco si blocca quando si preme il pulsante di scatto a metà corsa. Scegliere per soggetti fermi.
C (AF-C)	AF continuo: la messa a fuoco viene regolata continuamente in modo da riflettere i cambiamenti nella distanza dal soggetto durante la pressione a metà corsa del pulsante di scatto. Utilizzare per soggetti in movimento. Il rilevamento occhi AF non è disponibile.
M (manuale)	Manuale: mettere a fuoco manualmente usando la ghiera di messa a fuoco obiettivo. Scegliere questa opzione per il controllo manuale della messa a fuoco o per situazioni in cui la fotocamera non è in grado di mettere a fuoco automaticamente (📖 84).

 Indipendentemente dall'opzione selezionata, la messa a fuoco manuale verrà utilizzata quando l'obiettivo è in modo fuoco manuale.

Se è selezionato **ON** per  **IMPOSTAZIONE AF/MF > PRE-AF**, la messa a fuoco verrà regolata in modo continuo nelle modalità **S** e **C** anche quando il pulsante di scatto non viene premuto.

L'indicatore di messa a fuoco

L'indicatore di messa a fuoco si illumina in verde quando il soggetto è a fuoco e lampeggia in bianco quando la fotocamera non è in grado di mettere a fuoco. Le parentesi (“()”) indicano che la fotocamera sta mettendo a fuoco e sono visualizzate continuamente in modalità **C**. **MF** è visualizzato in modo fuoco manuale.



Indicatore di messa a fuoco

Opzioni di messa a fuoco automatica (Modalità AF)

Scegliere il modo in cui la fotocamera mette a fuoco nelle modalità S e C.

- 1 Premere **MENU/OK** e tornare al menu di ripresa.
- 2 Selezionare **AF/MF** **IMPOSTAZIONE AF/MF > MODALITA' AF**.
- 3 Scegliere una modalità AF.



Questa funzione è accessibile anche tramite tasti di scelta rapida (📖 250).

Il modo in cui la fotocamera mette a fuoco dipende dal modo fuoco.

Modalità fuoco S (AF-S)

Opzione	Descrizione	Immagine campione
 PUNTO SINGOLO	La fotocamera mette a fuoco sul soggetto nel punto di messa a fuoco selezionato. Utilizzare per una messa a fuoco di precisione su un soggetto selezionato.	
 ZONA	La fotocamera mette a fuoco il soggetto nella zona di messa a fuoco selezionata. Le zone di messa a fuoco comprendono più punti di messa a fuoco, rendendo più facile la messa a fuoco di soggetti in movimento.	
 WIDE/ TRACKING	La fotocamera mette a fuoco automaticamente soggetti ad alto contrasto; il display mostra le aree messe a fuoco.	

Opzione	Descrizione	Immagine campione
ALL TUTTO	Ruotare la ghiera di comando posteriore nel display di selezione del punto di messa a fuoco (☰ 80, 81) per scorrere ciclicamente tra le modalità AF nel seguente ordine: [] PUNTO SINGOLO , [] ZONA e [] WIDE/TRACKING .	



Modo fuoco C (AF-C)

Opzione	Descrizione	Immagine campione
[] PUNTO SINGOLO	La messa a fuoco traccia il soggetto al punto di messa a fuoco selezionato. Usare per soggetti che si avvicinano o si allontanano dalla fotocamera.	
[] ZONA	La messa a fuoco traccia il soggetto nella zona di messa a fuoco selezionata. Utilizzare per i soggetti che si muovono in maniera abbastanza prevedibile.	
[] WIDE/ TRACKING	La messa a fuoco traccia i soggetti in movimento attraverso un'area ampia della foto.	
ALL TUTTO	Ruotare la ghiera di comando posteriore nel display di selezione del punto di messa a fuoco (☰ 80, 81) per scorrere ciclicamente tra le modalità AF nel seguente ordine: [] PUNTO SINGOLO , [] ZONA e [] WIDE/TRACKING .	

Selezione punto di messa a fuoco

Scegliere un punto di messa a fuoco per la messa a fuoco automatica.





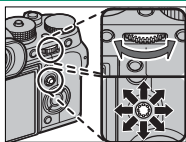

Visualizzazione del display punto di messa a fuoco

- 1 Premere **MENU/OK** e tornare al menu di ripresa.
- 2 Selezionare  **IMPOSTAZIONE AF/MF > AREA MESSA A FUOCO** per visualizzare il display del punto di messa a fuoco.
- 3 Utilizzare la leva di messa a fuoco e la ghiera di comando posteriore per scegliere un'area messa a fuoco ( 80).





Selezione di un punto di messa a fuoco

Utilizzare la leva di messa a fuoco per scegliere il punto di messa a fuoco e la ghiera di comando posteriore per scegliere la dimensione del quadro fuoco. La procedura varia a seconda dell'opzione selezionata per la modalità AF.



Modalità AF	Leva di messa a fuoco		Ghiera di comando posteriore	
	 Indinare	 Premere	 Ruotare	 Premere
	Selezionare il punto di messa a fuoco	Selezionare il punto di messa a fuoco centrale	Scegliere tra 6 dimensioni foto	Ripristinare dimensioni originali
			Scegliere tra 3 dimensioni foto	
				

La selezione del punto di messa a fuoco manuale non è disponibile quando  **WIDE/TRACKING** è selezionato in modo fuoco **S**.

Se  **TUTTO** è selezionato per il modo AF, è possibile ruotare la ghiera di comando posteriore nel display di selezione del punto di messa a fuoco (80, 81) per scorrere ciclicamente tra le modalità AF nel seguente ordine:  **PUNTO SINGOLO** (6 dimensioni foto),  **ZONA** (3 dimensioni foto), e  **WIDE** (modo di messa a fuoco **S**) o  **TRACKING** (modo di messa a fuoco **C**).

Il display del punto di messa a fuoco

Il display del punto di messa a fuoco varia a seconda dell'opzione selezionata per la modalità AF.

Le cornici di messa a fuoco sono indicate da quadrati piccoli (□), le zone di messa a fuoco da quadrati grandi.

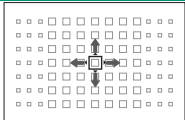
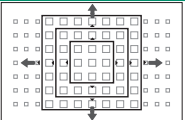
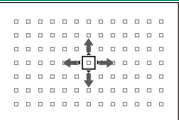
Modalità AF		
□ PUNTO SINGOLO	□ ZONA	□ WIDE/TRACKING
		
<p>Il numero di punti disponibili può essere selezionato utilizzando</p> <p>AF/MF IMPOSTAZIONE AF/MF > NUMERO PUNTI MESSA A FUOCO.</p>	<p>Scegliere tra le zone con 7 × 7, 5 × 5 o 3 × 3 punti di messa a fuoco.</p>	<p>Posizionare il quadro fuoco sopra il soggetto e premere</p> <p>MENU/OK.</p>

Punti di messa a fuoco disponibili

AF rilevazione del contrasto TTL offre più punti di messa a fuoco (①) rispetto ad AF ibrido intelligente (②), che unisce la rilevazione di fase con AF rilevazione del contrasto TTL.

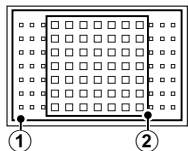

Selezione della cornice di messa a fuoco in modalità burst

Quando continuo ad alta velocità (**CH**) è selezionato come modalità drive, il numero di quadri fuoco disponibili in modo fuoco **C** diminuisce.

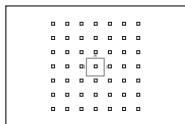

Punto singolo

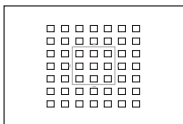

Zona

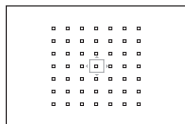

Wide/tracking

Messa a fuoco automatica

Sebbene la fotocamera sia dotata di un sistema di messa a fuoco automatica ad alta precisione, potrebbe non essere in grado di mettere a fuoco i soggetti elencati di seguito.

- Soggetti molto lucidi come specchi o carrozzerie delle automobili.
- Soggetti fotografati attraverso una finestra o un altro oggetto riflettente.
- Soggetti scuri o che assorbono anziché riflettere la luce, come capelli o pellicce.
- Soggetti incorporati, come fumo o fiamme.
- Soggetti con contrasto quasi inesistente con lo sfondo.
- Soggetti posizionati davanti o dietro un oggetto ad alto contrasto che si trova anch'esso nel quadro fuoco (per esempio, un soggetto fotografato su uno sfondo di elementi ad alto contrasto).

Controllo della messa a fuoco

Per ingrandire l'area di messa a fuoco corrente per una messa a fuoco precisa, premere il comando al quale è stato assegnato lo zoom di messa a fuoco (con le impostazioni predefinite, il centro della ghiera di comando posteriore). Premere di nuovo il comando per annullare lo zoom.

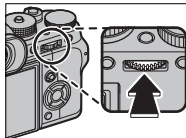

Visualizzazione
normale



Zoom di messa
a fuoco



In modo fuoco **S**, lo zoom può essere regolato ruotando la ghiera di comando posteriore quando **STANDARD** o **EVIDENZ. FOCUS PEAK** è selezionato per **AF/MF** **IMPOSTAZIONE AF/MF > ASSIST. MF** (📖 146). Lo zoom di messa a fuoco non è disponibile nel modo fuoco **C** o quando **AF/MF** **IMPOSTAZIONE AF/MF > PRE-AF** è attivo oppure un'opzione diversa da **☐ PUNTO SINGOLO** è selezionata per **MODALITÀ AF**.

Utilizzare **🔍 IMPOSTAZIONI PULSANTI/GHIERE > IMPOST. TASTI Fn/AE-L/AF-L** per cambiare la funzione effettuata dal centro della ghiera di comando o assegnare la sua funzione predefinita ad altri comandi.

Messa a fuoco manuale

Regolare la messa a fuoco manualmente.

- 1 Ruotare il selettore del modo fuoco su **M**.

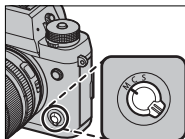

MF viene visualizzato nel display.

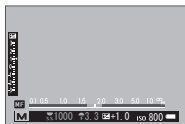

- 2 Mettere a fuoco manualmente usando la ghiera di messa a fuoco obiettivo. Ruotare la ghiera verso sinistra per ridurre la distanza di messa a fuoco e verso destra per aumentarla.

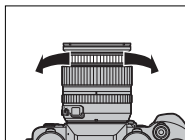

- 3 Scattare le foto.



Utilizzare **IMPOSTAZIONE PULSANTE/MANOPOLA > GHIERA MESSA A FUOCO** per invertire la direzione di rotazione della ghiera di messa a fuoco.

Indipendentemente dall'opzione selezionata, la messa a fuoco manuale verrà utilizzata quando l'obiettivo è in modo fuoco manuale.

Messa a fuoco rapida

Per utilizzare la messa a fuoco automatica per mettere a fuoco un soggetto nell'area messa a fuoco selezionata, premere il pulsante al quale è stato assegnato il blocco della messa a fuoco o AF-ON (la dimensione dell'area messa a fuoco può essere scelta con la ghiera di comando posteriore). Nel modo fuoco manuale, è possibile utilizzare questa funzione per mettere rapidamente a fuoco un soggetto scelto utilizzando l'AF singolo o quello continuo secondo l'opzione scelta per  **IMPOSTAZIONE AF/MF > IMPOST. AF ISTANTANEA.**

Controllo della messa a fuoco

Una serie di opzioni sono disponibili per il controllo della messa a fuoco in modo fuoco manuale.

L'indicatore di messa a fuoco manuale

L'indicatore di messa a fuoco manuale indica quanto la messa a fuoco corrisponda alla distanza dal soggetto nelle cornici di messa a fuoco.

La linea bianca indica la distanza dal soggetto nell'area messa a fuoco (in metri o piedi in base all'opzione se-

lezionata per **IMPOSTAZ SCHERMO > UNITÀ SCALA FUOCO** nel menu di impostazione), la barra blu indica la profondità di campo o, in altre parole, la distanza davanti e dietro il soggetto che appare essere a fuoco.

Distanza di messa a fuoco (linea bianca)

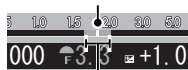

Profondità di campo

Zoom di messa a fuoco

Se **ON** è selezionato per **IMPOSTAZIONE AF/MF > CONTROLLO FUOCO**, la fotocamera ingrandirà automaticamente l'area messa a fuoco selezionata quando la ghiera di messa a fuoco viene ruotata.



Se **STANDARD** o **EVIDENZ. FOCUS PEAK** è selezionato per **IMPOSTAZIONE AF/MF > ASSIST. MF**, lo zoom può essere regolato ruotando la ghiera di comando posteriore. La selezione dell'area di messa a fuoco utilizzando la leva di messa a fuoco è disponibile durante lo zoom di messa a fuoco.

Assist. MF

L'opzione **AF/MF** **IMPOSTAZIONE AF/MF > ASSIST. MF** può essere utilizzata per controllare la messa a fuoco quando le immagini sono inquadrare nel monitor LCD o nel mirino elettronico in modo fuoco manuale.



Il menu **ASSIST. MF** può essere visualizzato premendo e tenendo premuto il controllo al quale è stato assegnato lo zoom di messa a fuoco.

Sono disponibili le seguenti opzioni:

- **EVIDENZ. FOCUS PEAK:** evidenzia i contorni ad alto contrasto. Ruotare la ghiera messa a fuoco fino a quando il soggetto non è evidenziato.
- **IMMAGINE DIGITALE SPEZZATA:** visualizza un'immagine divisa al centro dell'inquadratura. Inquadrare il soggetto nell'area di divisione immagine e ruotare la ghiera di messa a fuoco finché le quattro parti dell'immagine divisa non siano allineate correttamente.

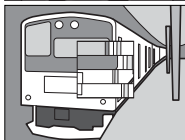

Regolare la sensibilità della fotocamera alla luce.

Premere il rilascio del blocco della ghiera di sensibilità, ruotare la ghiera sull'impostazione desiderata, quindi premere di nuovo il rilascio per bloccare la ghiera in posizione.

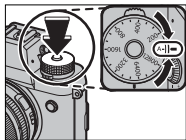

Opzione	Descrizione
A (auto)	La sensibilità viene regolata automaticamente in risposta alle condizioni di ripresa secondo l'opzione scelta per IMPOSTAZIONE RIPRESA > IMPOSTAZ. AUTOMATICA ISO . Scegliere tra AUTO1 , AUTO2 e AUTO3 .
12800–200	Regolare la sensibilità manualmente. Il valore selezionato viene visualizzato sul display.
H (25600/51200), L (100/125/160)	Scegliere per circostanze speciali. Si noti che la macchiettatura potrebbe apparire in foto scattate a H , mentre L riduce la gamma dinamica.



Utilizzare **IMPOSTAZIONE PULSANTE/MANOPOLA > IMPOST. (H) GHIERA ISO** per scegliere la sensibilità assegnata alla posizione **H**.

Utilizzare **IMPOSTAZIONE PULSANTE/MANOPOLA > IMPOST. GHIERA ISO (L)** per scegliere la sensibilità assegnata alla posizione **L**.

Se **COMANDO** è selezionato per **IMPOSTAZIONE PULSANTE/MANOPOLA > IMPOST. (A) GHIERA ISO**, la sensibilità ISO può essere anche regolata impostando la sensibilità su **A** e ruotando la ghiera di comando anteriore.

Regolazione della sensibilità

È possibile utilizzare valori alti per ridurre la sfocatura quando l'illuminazione è scarsa, mentre valori più bassi consentono tempi di posa più lunghi o diaframmi più aperti in condizioni di luce intensa; si noti, tuttavia, che sulle foto scattate con sensibilità elevate potrebbe apparire un effetto macchiettatura.

Sensibilità auto (A)

Utilizzare  **IMPOSTAZIONE RIPRESA > IMPOSTAZ. AUTOMATICA ISO** per scegliere la sensibilità di base, la sensibilità massima e il tempo di posa massimo per la posizione **A** sulla ghiera della sensibilità. Le impostazioni per **AUTO1**, **AUTO2** e **AUTO3** possono essere memorizzate separatamente.

Voce	Opzioni	Predefinito		
		AUTO1	AUTO2	AUTO3
SENSIBILITÀ PREDEFINITA	12800–200	200		
SENSIBILITÀ MASSIMA	12800–400	800	1600	3200
VELOC. OTTUR. MIN.	1/500–1/4 SEC, AUTO	1/60 SEC		

La fotocamera sceglie automaticamente una sensibilità tra i valori massimo e predefinito; la sensibilità sarà portata sopra il valore predefinito solo se il tempo di posa necessario per l'esposizione ottimale fosse più lento rispetto al valore selezionato per **VELOC. OTTUR. MIN.**



Se il valore selezionato per **SENSIBILITÀ PREDEFINITA** è superiore a quello selezionato per **SENSIBILITÀ MASSIMA**, **SENSIBILITÀ PREDEFINITA** sarà impostata sul valore selezionato per **SENSIBILITÀ MASSIMA**.

La fotocamera può selezionare velocità dell'otturatore più lente di **VELOC. OTTUR. MIN.** se le immagini sarebbero ancora sottoesposte al valore selezionato per **SENSIBILITÀ MASSIMA**. Se **AUTO** è selezionato per **VELOC. OTTUR. MIN.**, la fotocamera sceglierà automaticamente una velocità otturatore minima approssimativamente uguale all'inverso della lunghezza focale dell'obiettivo, in secondi (per esempio, se l'obiettivo ha una lunghezza focale di 50 mm, la fotocamera sceglierà una velocità otturatore minima intorno a $\frac{1}{50}$ sec.). Il tempo di posa minimo non è influenzato dall'opzione selezionata per la stabilizzazione dell'immagine.



Misurazione

Scegliere come la fotocamera misura l'esposizione.

Ruotare la ghiera di misurazione per selezionare tra le opzioni di seguito.



L'opzione selezionata diventerà attiva solo quando **AF/MF** IMPOSTAZIONE AF/MF > IMP. RICON. FACCIALE/OCCHI è FACCIALE OFF/OCCHI OFF.

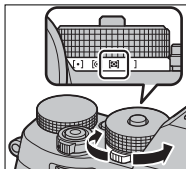

Modalità	Descrizione
[•] (spot)	La fotocamera misura le condizioni di illuminazione in un'area al centro dell'inquadratura equivalente al 2% del totale. Raccomandato con soggetti in controluce e in altri casi in cui lo sfondo è più luminoso o più scuro del soggetto principale.
[⊙] (ponderata al centro)	La fotocamera misura l'intero fotogramma ma assegna il peso maggiore all'area centrale.
[⊗] (multi)	La fotocamera determina immediatamente l'esposizione in base a un'analisi di composizione, colore e distribuzione della luminosità. Consigliato nella maggior parte delle situazioni.
[] (media)	L'esposizione viene impostata su un livello medio per l'intera foto. Fornisce un'esposizione costante in scatti multipli con la stessa luminosità ed è particolarmente adatto per i paesaggi e i ritratti di soggetti vestiti di bianco o nero.



Compensazione dell'esposizione

Regolare l'esposizione.

Ruotare la ghiera di compensazione esposizione.

 La quantità di compensazione disponibile varia in base al modo ripresa.

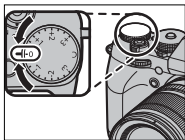

C (Personalizzato)

Quando la ghiera di compensazione esposizione viene ruotata su **C**, la compensazione esposizione può essere regolata ruotando la ghiera di comando anteriore.

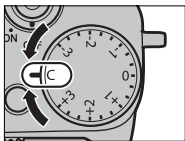

 La ghiera di comando anteriore può essere utilizzata per impostare la compensazione esposizione su valori compresi tra -5 e $+5$ EV.

La ghiera di comando anteriore può essere utilizzata per impostare il diaframma o la compensazione dell'esposizione. Premere la ghiera per commutare tra i due.

Blocco messa a fuoco/esposizione

Comporre foto con soggetti non centrati.

- 1 Mettere a fuoco:** posizionare il soggetto nel quadro fuoco e premere il pulsante di scatto a metà corsa per bloccare la messa a fuoco e l'esposizione. Messa a fuoco ed esposizione rimangono bloccate mentre si mantiene premuto a metà corsa il pulsante di scatto (blocco AF/AE).

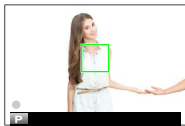

- 2 Ricomporre:** tenere il pulsante di scatto premuto a metà corsa.



- 3 Scattare:** premere il pulsante fino in fondo.



Il blocco della messa a fuoco utilizzando il pulsante di scatto è disponibile solo quando **ON** è selezionato per **IMPOSTAZIONE PULSANTE/MANOPOLA > OTTURATORE AF, OTTURATORE AE.**

I pulsanti AF-L e AE-L

La messa a fuoco e l'esposizione possono essere bloccate anche con i pulsanti **AF-L** e **AE-L**. Alle impostazioni predefinite, il pulsante **AF-L** blocca la messa a fuoco, il pulsante **AE-L** l'esposizione. La messa a fuoco e/o l'esposizione rimarranno bloccate durante la pressione del pulsante, sia che il pulsante di scatto sia premuto a metà corsa o meno.

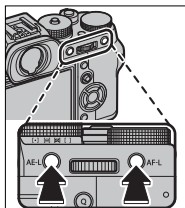

I ruoli dei pulsanti possono essere modificati utilizzando le seguenti opzioni di **IMPOSTAZIONE PULSANTE/MANOPOLA**:

- **IMPOST. TASTI Fn/AE-L/AF-L**: scegliere i ruoli svolti dai pulsanti **AE-L** e **AF-L**.
- **MOD. BLOCCO AE/AF**: se è selezionato **ON/OFF BL**, **AE/AF** per **MOD. BLOCCO AE/AF**, la messa a fuoco e/o l'esposizione si bloccano quando si preme il pulsante e rimangono bloccate fino alla successiva pressione del pulsante.

BKT Bracketing

Variare automaticamente le impostazioni in una serie di immagini.

- 1 Ruotare la ghiera drive su **BKT**.

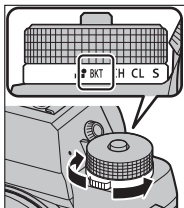



- 2 Andare fino a **IMPOSTAZIONE DRIVE** nel menu **IMPOSTAZIONE RIPRESA** e selezionare **BKT AE**, **ISO BKT ISO**, **BKT SIMULAZIONE FILM**, **BKT BIL. BIANCO** o **BKT GAMMA DINAMICA**.



Questa funzione è accessibile anche tramite tasti di scelta rapida (☰ 250).

- 3 Scattare le foto.

BKT AE

Utilizzare  **IMPOSTAZIONE RIPRESA > IMPOSTAZIONE DRIVE > IMPOSTAZIONE BKT > BKT AE** per scegliere la quantità di bracketing e il numero di scatti. Ogni volta che si preme il pulsante di scatto, la fotocamera riprende il numero di scatti specificato: uno utilizzando il valore misurato per l'esposizione, mentre gli altri sovra o sottoposti di multipli del valore di bracketing selezionato ( 150).



Indipendentemente dal valore di bracketing, l'esposizione non supererà i limiti del sistema di misurazione esposizione.

BKT ISO

Selezionare un valore di bracketing (± 1 , $\pm 2/3$, o $\pm 1/3$). Ogni volta che si rilascia il pulsante di scatto, la fotocamera scatta una foto alla sensibilità corrente e la elabora per creare due copie supplementari, una con sensibilità aumentata e l'altra con sensibilità diminuita del valore selezionato.

BKT SIMULAZIONE FILM

Ogni volta che viene rilasciato l'otturatore, la fotocamera effettua uno scatto e lo elabora per creare copie con impostazioni diverse di simulazione film, scelte usando  **IMPOSTAZIONE RIPRESA > IMPOSTAZIONE DRIVE > IMPOSTAZIONE BKT > BKT SIMULAZIONE FILM.**

 BKT BIL. BIANCO

Selezionare un valore di bracketing (± 1 , ± 2 , o ± 3). Ogni volta che si preme il pulsante di scatto, la fotocamera effettua uno scatto e lo processa per creare tre copie: una con l'impostazione del bilanciamento bianco corrente, una con regolazione fine aumentata del valore selezionato e un'altra con regolazione fine diminuita del valore selezionato.

 BKT GAMMA DINAMICA

A ogni pressione del pulsante di scatto, la fotocamera realizza tre scatti con differenti gamme dinamiche: 100% per il primo, 200% per il secondo e 400% per il terzo.



Quando il bracketing della gamma dinamica è attivo, la sensibilità viene ridotta a un minimo di ISO 800 (oppure a un minimo compreso tra ISO 200 e 800 quando è selezionata un'opzione auto per la sensibilità); la sensibilità precedentemente attiva viene ripresa quando termina il bracketing.



Scatto continuo (Modalità burst)

Catturare il movimento in una serie di immagini.

- 1 Ruotare la ghiera Drive (Funzionamento) per selezionare **CH** (scatto continuo ad alta velocità) o **CL** (scatto continuo a bassa velocità).

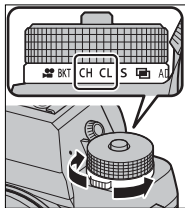

- 2 Andare a **IMPOSTAZIONE DRIVE** nel menu **IMPOSTAZIONE RIPRESA** e scegliere una frequenza di avanzamento fotogrammi.



Questa funzione è accessibile anche tramite tasti di scelta rapida (📖 250).

- 3 Scattare le foto. La fotocamera scatta foto mentre il pulsante di scatto è premuto; la ripresa termina quando si rilascia il pulsante di scatto o la card di memoria è piena.



Se il numero di file raggiunge 999 prima di terminare la ripresa, le foto rimanenti verranno registrate su una nuova cartella.

La modalità di scatto burst potrebbe non avviarsi se lo spazio disponibile sulla scheda di memoria è insufficiente.

La frequenza fotogrammi varia con il soggetto, il tempo di posa, la sensibilità e il modo fuoco. Le frequenze fotogrammi potrebbero rallentare e i tempi di registrazione aumentare quando sono ripresi più scatti. Il flash potrebbe attivarsi o meno, a seconda delle condizioni di ripresa.

Messa a fuoco ed esposizione

Selezionare il modo fuoco **C** per variare la messa a fuoco con lo scatto; per variare l'esposizione con ciascuno scatto, selezionare **OFF** per **IMPOSTAZIONE PULSANTE/MANOPOLA > OTTURATORE AE**.



La selezione di **CH** in modo fuoco **C** limita la scelta dei quadri fuoco.

L'esecuzione dell'esposizione e del tracciamento della messa a fuoco potrebbe variare a seconda di fattori quali il diaframma, la sensibilità e la compensazione dell'esposizione.



Esposizioni multiple

Creare una foto che combina due esposizioni.



- 1 Ruotare la ghiera Drive (Funzionamento) su .

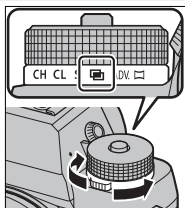

- 2 Eseguire il primo scatto.
- 3 Premere **MENU/OK**. Il primo scatto viene visualizzato sovrapposto alla vista attraverso l'obiettivo e viene richiesto di effettuare il secondo scatto.



Per ritornare al passaggio 2 e ripetere il primo scatto, premere il selettore verso sinistra. Per salvare il primo scatto e uscire senza creare un'esposizione multipla, premere **DISP/BACK**.

- 4 Effettuare il secondo scatto, utilizzando la prima foto come guida.



- 5 Premere **MENU/OK** per creare l'esposizione multipla o premere il selettore verso sinistra per tornare al passo 4 e ripetere il secondo scatto.





ADV. Filtri avanzati

Scattare foto con effetti filtro.

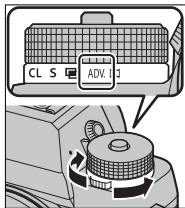
- 1 Ruotare la ghiera Drive (Funzionamento) su **ADV.**



- 2 Andare a **IMPOSTAZIONE DRIVE** nel menu **IMPOSTAZIONE RIPRESA** e scegliere un effetto filtro.

 Questa funzione è accessibile anche tramite tasti di scelta rapida ( 250).

- 3 Scattare le foto.

Opzioni filtro avanzate

Scegliere fra i seguenti filtri:

Filtro	Descrizione
 TOY CAMERA	Scegliere un effetto toy camera rétro.
 MINIATURA	Le parti in alto e in basso delle immagini vengono sfocate per un effetto diorama.
 COLORE POP	Creare immagini ad alto contrasto con colori saturi.
 HIGH-KEY	Creare immagini luminose, a basso contrasto.
 LOW-KEY	Creare toni scuri uniformi con poche aree di alte luci evidenziate.
 TONI DINAMICI	I toni dinamici vengono utilizzati per creare un effetto fantasy.
 SOFT FOCUS	Creare un aspetto che sia morbido in modo uniforme nell'intera immagine.
 COLORE PARZIALE (ROSSO)	Le aree dell'immagine del colore selezionato sono registrate in quel colore. Tutte le altre aree dell'immagine vengono registrate in bianco e nero.
 COLORE PARZIALE (ARANC)	
 COLORE PARZIALE (GIALL)	
 COLORE PARZIALE (VERDE)	
 COLORE PARZIALE (BLU)	
 COLORE PARZIALE (VIOLA)	



In base al soggetto e alle impostazioni della fotocamera, le immagini in alcuni casi potrebbero essere sgranate o variare in luminosità o tonalità.



Panoramiche

Per creare una panoramica, seguire la guida sullo schermo.

- 1 Ruotare la ghiera Drive (Funzionamento) su

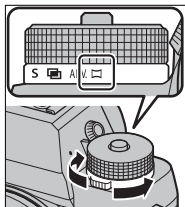

- 2 Per selezionare l'angolo di inquadratura della fotocamera durante lo scatto panoramico, premere il selettore verso sinistra. Evidenziare una dimensione e premere **MENU/OK**.
- 3 Premere il selettore verso destra per visualizzare le possibilità di scelta delle direzioni della ripresa panoramica. Evidenziare una direzione di ripresa panoramica e premere **MENU/OK**.
- 4 Premere il pulsante di scatto fino in fondo per avviare la registrazione. Durante la registrazione non è necessario tenere premuto il pulsante di scatto.

- 5** Effettuare una panoramica con la fotocamera nella direzione indicata dalla freccia. La ripresa termina automaticamente quando si effettua la ripresa panoramica con la fotocamera fino alla fine delle guide e la panoramica è completa.



Per risultati ottimali

Per risultati ottimali, utilizzare un obiettivo con una lunghezza focale di 35 mm o inferiore (50 mm o inferiore in formato 35 mm). Portare i gomiti vicino al corpo e muovere lentamente la fotocamera in un piccolo cerchio a velocità costante, mantenendo la fotocamera parallela o ad angolo retto rispetto all'orizzonte e facendo attenzione a effettuare la panoramica solo nella direzione indicata dalle guide. Per risultati ottimali, utilizzare un treppiedi. Se non si ottengono i risultati desiderati, provare a effettuare la ripresa panoramica a una velocità diversa.



Se il pulsante dell'otturatore viene premuto fino in fondo prima di completare la panoramica, la ripresa termina e non potrà essere registrata una panoramica. La ripresa potrebbe essere interrotta anche se la fotocamera effettua una ripresa panoramica troppo velocemente o troppo lentamente. Lo spostamento della fotocamera in una direzione diversa da quella illustrata annulla la ripresa.

Le panoramiche sono create da più inquadrature; se **ON** è selezionato per **IMPOSTAZIONE PULSANTE/MANOPOLA > OTTURATORE AE**, l'esposizione per l'intera panoramica è determinata dalla prima inquadratura. In alcuni casi la fotocamera potrebbe registrare un angolo superiore o inferiore rispetto a quello selezionato o potrebbe non essere in grado di unire le inquadrature perfettamente. L'ultima parte della panoramica potrebbe non essere registrata se la ripresa termina prima del completamento della panoramica.

Potrebbe non essere possibile ottenere i risultati desiderati in presenza di soggetti in movimento, soggetti vicini alla fotocamera, soggetti uniformi come il cielo o un prato, soggetti in movimento costante come onde o cascate o soggetti che subiscono cambiamenti di luminosità notevoli. Le panoramiche potrebbero risultare sfocate se il soggetto è scarsamente illuminato.

Visualizzazione della panoramiche

In riproduzione a schermo intero, è possibile utilizzare la ghiera di comando posteriore per ingrandire o rimpicciolire le panoramiche. In alternativa, è possibile riprodurre la panoramica utilizzando il selettore.

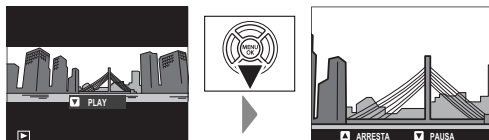

Premere il selettore in basso per avviare la riproduzione e premerlo nuovamente per mettere in pausa. Mentre la riproduzione è in pausa, è possibile scorrere la panoramica manualmente premendo il selettore a sinistra o a destra; le panoramiche verticali scorrono verticalmente, le panoramiche orizzontali scorrono orizzontalmente. Per tornare alla riproduzione a schermo intero, premere il selettore verso l'alto.

Fotografia con flash

Utilizzare l'unità di attacco flash EF-X8 in dotazione per una illuminazione supplementare di notte o in luoghi chiusi poco illuminati.

- 1 Rimuovere il copri attacco flash e far scorrere il flash sull'attacco come illustrato, fermandosi quando scatta in posizione.

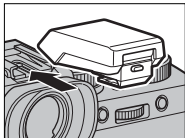

- 2 Sollevare il flash.



Se il flash non è sollevato, le impostazioni saranno regolate per le unità collegate tramite il terminale sync (📖 267).

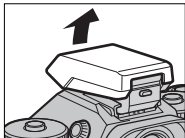

- 3 Selezionare **IMPOSTAZ. FUNZIONE FLASH** nel menu **IMPOSTAZIONE FLASH**.



Questa funzione è accessibile anche tramite tasti di scelta rapida (📖 250).

- 4 Evidenziare le voci utilizzando il selettore e ruotare la ghiera di comando posteriore per cambiare l'impostazione evidenziata (📖 110).



- 5 Premere **DISP/BACK** per rendere attive le modifiche.

❗ In base alla distanza dal soggetto, alcuni obiettivi potrebbero produrre delle ombre nelle foto scattate con il flash.

Il flash non si attiva con alcune impostazioni, per esempio in modalità panoramica o quando viene utilizzato l'otturatore elettronico.

Scegliere tempi di posa più lunghi di **250X** quando si utilizza il flash in modalità di esposizione **S** (AE a priorità di tempi) o manuale (**M**).

📷 Eccetto che in modalità TTL, il flash potrebbe attivarsi diverse volte con ciascuno scatto. Non muovere la fotocamera fino al termine dello scatto.

Impostazioni flash

Le seguenti impostazioni sono disponibili quando l'unità attacco flash EF-X8 in dotazione è collegata.



Impostazione	Descrizione
① Modalità di controllo flash	Scegliere tra le seguenti opzioni: <ul style="list-style-type: none">• TTL: modalità TTL. Regolare la compensazione flash (②) e scegliere una modalità flash (③).• M: il flash si attiva alla potenza selezionata (②) indipendentemente dalla luminosità del soggetto o dalle impostazioni della fotocamera. L'uscita è espressa in frazioni della piena potenza, da $\frac{1}{4}$ a $\frac{1}{64}$. I risultati desiderati potrebbero non essere ottenuti a valori bassi se questi superano i limiti del sistema di controllo flash; effettuare uno scatto di prova e controllare i risultati.• ☑ (COMMANDER): scegliere se il flash viene utilizzato per controllare le unità flash sincronizzate remote, per esempio come parte di un sistema flash in studio.• ☑ OFF (OFF): EF-X8 non si attiva. Le unità flash collegate tramite il terminale sync si attiveranno ancora quando l'otturatore viene rilasciato, ma potrebbero essere disattivate abbassando l'EF-X8 e disattivando le unità nel menu delle impostazioni flash.
② Compensazione/potenza flash	Regolare il livello del flash. Le opzioni disponibili variano in base alla modalità di controllo flash (①).

Impostazione	Descrizione
<p>③ Modalità flash (TTL)</p>	<p>Scegliere una modalità flash per il controllo flash TTL. Le opzioni disponibili variano in base al modo ripresa (P, S, A o M) selezionato.</p> <ul style="list-style-type: none"> •  (FLASH AUTO): il flash si attiva solo quando richiesto; il livello flash viene regolato in base alla luminosità del soggetto. L'icona A  visualizzata quando il pulsante di scatto viene premuto a metà corsa indica che il flash si attiverà al momento dello scatto della foto. •  (STANDARD): il flash si attiva a ogni scatto, se possibile; il livello flash viene regolato in base alla luminosità del soggetto. Il flash non si attiva se non è completamente carico quando l'otturatore viene rilasciato. •  (SINCR. LENTA): combinare il flash con tempi di posa lunghi quando si fotografano soggetti di ritratto contro uno sfondo di scenario notturno. Il flash non si attiva se non è completamente carico quando l'otturatore viene rilasciato.
<p>④ Sync</p>	<p>Scegliere se il flash è temporizzato per attivarsi subito dopo l'apertura dell'otturatore ( / 1° PANNELLO) o immediatamente prima che si chiuda ( / 2° PANNELLO). 1° PANNELLO è consigliato nella maggior parte delle situazioni.</p>

Rimozione occhi rossi

La rimozione occhi rossi è disponibile quando un'opzione diversa da **OFF** è selezionata per **[F] IMPOSTAZIONE FLASH > RIMOZ. OCCHI ROSSI** e **[AF/MF] IMPOSTAZIONE AF/MF > IMP. RICON. FACCIALE/OCCHI** è **ON**. La rimozione occhi rossi riduce al minimo l'effetto "occhi rossi" provocato quando la luce del flash è riflessa dalle retine del soggetto.

Velocità di sincronizzazione del flash

Il flash si sincronizza con l'otturatore a tempi di posa di $\frac{1}{250}$ sec. o più lunghi.

Unità flash opzionali di FUJIFILM

La fotocamera può essere utilizzata con unità flash opzionali FUJIFILM montate sull'attacco flash.

Unità flash di terzi

Non usare unità flash di terzi che applicano più di 300 V all'attacco del flash.

I menu di ripresa

6



IMPOSTAZIONE QUALITÀ IMMAGINE

Regolare le impostazioni di qualità dell'immagine.

Per visualizzare le impostazioni di qualità dell'immagine, premere **MENU/OK** nel display di ripresa e selezionare la scheda **I.Q.** (**IMPOSTAZIONE QUALITÀ IMMAGINE**).

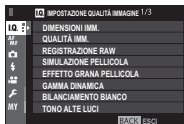

Le opzioni disponibili variano in base al modo ripresa selezionato.

DIMENSIONI IMM.

Scegliere le dimensioni e il rapporto aspetto ai quali si registrano le immagini fisse.

Opzione	Dimensioni imm.	Opzione	Dimensioni imm.	Opzione	Dimensioni imm.
L 3:2	6000 × 4000	L 16:9	6000 × 3376	L 1:1	4000 × 4000
M 3:2	4240 × 2832	M 16:9	4240 × 2384	M 1:1	2832 × 2832
S 3:2	3008 × 2000	S 16:9	3008 × 1688	S 1:1	2000 × 2000



DIMENSIONI IMM. non viene ripristinato quando si spegne la fotocamera o si seleziona un altro modo ripresa.

Rapporto aspetto

Le immagini con un rapporto aspetto di 3:2 hanno le stesse proporzioni del fotogramma di una pellicola da 35 mm, mentre un rapporto aspetto di 16:9 è adatto per la visualizzazione su dispositivi con **H**igh **D**efinition (HD). Immagini con un rapporto aspetto di 1:1 sono quadrate.

QUALITÀ IMM.

Scegliere un formato di file e un rapporto di compressione. Selezionare **FINE** o **NORMAL** per registrare immagini **JPEG**, **RAW** per registrare immagini **RAW** oppure **FINE+RAW** o **NORMAL+RAW** per registrare immagini sia **JPEG** sia **RAW**. **FINE** e **FINE+RAW** utilizzano rapporti di compressione **JPEG** inferiori per immagini **JPEG** di qualità superiore, mentre **NORMAL** e **NORMAL+RAW** utilizzano rapporti di compressione **JPEG** superiori per aumentare il numero di immagini che possono essere memorizzate.

I pulsanti funzione

Per attivare o disattivare la qualità dell'immagine **RAW** per un singolo scatto, assegnare **RAW** a un pulsante funzione (📖 258). Se un'opzione **JPEG** è attualmente selezionata per la qualità immagine, la pressione del pulsante seleziona temporaneamente l'opzione **JPEG+RAW** equivalente. Se attualmente è selezionata un'opzione **JPEG+RAW**, la pressione del pulsante seleziona temporaneamente l'opzione **JPEG** equivalente, mentre se si seleziona **RAW**, la pressione del pulsante seleziona temporaneamente **FINE**. Scattando una foto o premendo di nuovo il pulsante si ripristina la precedente impostazione.







REGISTRAZIONE RAW



Scegliere se comprimere le immagini RAW.

Opzione	Descrizione
NON COMPRESSI	Le immagini RAW non vengono compresse.
COMPRESSI LOSSLESS	Le immagini RAW vengono compresse tramite un algoritmo reversibile che riduce la dimensione del file senza perdita dei dati di immagine. Le immagini possono essere visualizzate con RAW FILE CONVERTER EX 2.0 o un altro software che supporti la compressione RAW “senza perdita” (📖 298).

SIMULAZIONE PELLICOLA

Simulare gli effetti di diversi tipi di pellicola, incluso il bianco e nero (con o senza filtri di colore). Scegliere una tavolozza in base al soggetto e al proprio intento creativo.

Opzione	Descrizione
 PROVIA/STANDARD	Riproduzione colore standard. Idonea per una vasta gamma di soggetti, dai ritratti ai paesaggi.
 Velvia/VIVIDA	Una tavolozza ad alto contrasto di colori saturi, idonea per fotografie della natura.
 ASTIA/MORBIDA	Aumenta la gamma delle tonalità disponibili per i toni della pelle nei ritratti, conservando allo stesso tempo i blu intensi di un cielo luminoso. Consigliato per la fotografia di ritratti all'aperto.
 CLASSIC CHROME	Colore morbido e contrasto delle ombre aumentato per un aspetto calmo.
 PRO Neg. Hi	Offre un contrasto leggermente maggiore rispetto a  PRO Neg. Std. Consigliato per la fotografia di ritratti all'aperto.
 PRO Neg. Std	Una tavolozza di colori tenui. La gamma delle tinte disponibili per i toni della pelle aumenta, rendendola un'ottima scelta per la fotografia dei ritratti in studio.

Opzione	Descrizione
 ACROS*	Scattare foto in bianco e nero con una ricca gradazione e nitidezza straordinaria.
 MONOCROMATICO*	Scattare immagini in bianco e nero standard.
 SEPIA	Scattare immagini in color seppia.

* Disponibile con i filtri giallo (**Ye**), rosso (**R**) e verde (**G**), che approfondiscono le sfumature di grigio corrispondenti a tinte complementari del colore selezionato. Il filtro giallo (**Ye**) intensifica i viola e i blu, mentre il filtro rosso (**R**) i blu e i verdi. Il filtro verde (**G**) intensifica i rossi e i marroni, tra cui i toni della pelle, quindi rappresenta una buona scelta per i ritratti.



Le opzioni di simulazione film possono essere combinate con le impostazioni di tonalità e nitidezza.

Le impostazioni di simulazione film sono accessibili anche tramite tasti di scelta rapida ( 250).

Per ulteriori informazioni, visitare: <http://fujifilm-x.com/en/x-stories/the-world-of-film-simulation-episode-1/>

EFFETTO GRANA PELLICOLA

Aggiungere un effetto sabbia alla pellicola. Selezionare una quantità (**FORTE** o **DEBOLE**) o scegliere **OFF** per disattivare l'effetto sabbia del filmato.

Opzioni		
FORTE	DEBOLE	OFF

GAMMA DINAMICA

Controllare il contrasto. Scegliere valori inferiori per aumentare il contrasto quando si scatta in ambienti interni o con cielo nuvoloso, valori superiori per ridurre la perdita di dettagli nelle alte luci e nelle ombre quando si fotografano scene ad alto contrasto. Valori più alti sono raccomandati per scene che includono sia la luce solare sia profonde zone d'ombra, per soggetti con contrasto elevato quali la luce solare sull'acqua, foglie autunnali fortemente illuminate, ritratti scattati sullo sfondo di un cielo azzurro e oggetti bianchi o persone che indossano abiti bianchi; si noti, tuttavia, che la macchiettatura potrebbe apparire su immagini scattate con valori più alti.

Opzioni

AUTO

☒100 100%

☒200 200%

☒400 400%











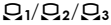

Se è selezionato **AUTO**, la fotocamera sceglierà automaticamente **☒100 100%** o **☒200 200%** in base al soggetto e alle condizioni di ripresa. Il tempo di posa e il diaframma verranno visualizzati quando il pulsante di scatto viene premuto fino a metà corsa.

☒200 200% è disponibile con sensibilità ISO di 400 e superiori, **☒400 400%** con sensibilità ISO di 800 e superiori.

BILANCIAMENTO BIANCO

Per colori naturali, scegliere un'opzione di bilanciamento bianco che corrisponda alla sorgente luminosa.

Opzione	Descrizione
AUTO	Il bilanciamento del bianco è regolato automaticamente.
	Misurare un valore per il bilanciamento del bianco.
	Scegliere una temperatura colore.
	Per soggetti sotto la luce diretta del sole.
	Per soggetti in ombra.
	Utilizzare con luci fluorescenti "diurne".
	Utilizzare con luci fluorescenti "bianco caldo".
	Utilizzare con luci fluorescenti "bianco freddo".
	Utilizzare con luci a incandescenza.
	Riduce la dominante blu tipicamente associata alla luce subacquea.

 I risultati variano in base alle condizioni di ripresa. Riprodurre le immagini dopo la ripresa per controllare i colori.

Il bilanciamento del bianco viene regolato per l'illuminazione con flash solo nelle modalità **AUTO** e . Spegnerne il flash utilizzando altre opzioni di bilanciamento del bianco.

Le opzioni di bilanciamento del bianco sono accessibili anche tramite tasti di scelta rapida ( 250).

Regolazione fine del bilanciamento del bianco

Premendo **MENU/OK** dopo aver selezionato un'opzione di bilanciamento del bianco viene visualizzata la finestra di dialogo mostrata a destra; utilizzare il selettore per regolare finemente il bilanciamento del bianco o premere **DISP/BACK** per uscire senza la regolazione fine.



Bilanciamento del bianco personalizzato

Scegliere \mathcal{Q}_1 , \mathcal{Q}_2 o \mathcal{Q}_3 per regolare il bilanciamento del bianco per condizioni di luce insolite. Vengono visualizzate le opzioni di misurazione del bilanciamento del bianco;



inquadrare un oggetto bianco in modo che occupi il display e premere il pulsante di scatto fino in fondo per misurare il bilanciamento del bianco (per selezionare il valore personalizzato più recente ed uscire senza effettuare la misurazione del bilanciamento del bianco, premere **DISP/BACK** o premere **MENU/OK** per selezionare il valore più recente e visualizzare la finestra di dialogo per la regolazione fine).

- **Se viene visualizzato "COMPLETATO !"**, premere **MENU/OK** per impostare il bilanciamento del bianco sul valore misurato.
- **Se viene visualizzato "SOTTOESPOSTO"**, aumentare la compensazione dell'esposizione e riprovare.
- **Se viene visualizzato "SOVRAESPOSTO"**, ridurre la compensazione dell'esposizione e riprovare.

K: Temperatura colore

Selezionando **K** nel menu bilanciamento del bianco viene visualizzato un elenco di temperature colore; evidenziare una temperatura colore e premere **MENU/OK** per selezionare l'opzione evidenziata e visualizzare la finestra di dialogo di regolazione fine.



Temperatura colore

La temperatura colore è una misura oggettiva del colore di una sorgente di luce, espressa in Kelvin (K). Le sorgenti di luce con una temperatura colore vicina a quella della luce diretta del sole appaiono bianche; le sorgenti di luce con una temperatura colore inferiore hanno una dominante gialla o rossa, mentre quelle con una temperatura colore superiore si tingono di blu. È possibile far corrispondere la temperatura colore alla sorgente di luce o scegliere opzioni che si differenziano nettamente dal colore della sorgente di luce per rendere le immagini "più calde" o "più fredde".

TONO ALTE LUCI

Regolare l'aspetto delle alte luci. Scegliere tra sette opzioni comprese tra +4 e -2.

Opzioni						
+4	+3	+2	+1	0	-1	-2

6

TONO OMBRE

Regolare l'aspetto delle ombre. Scegliere tra sette opzioni comprese tra +4 e -2.

Opzioni						
+4	+3	+2	+1	0	-1	-2

COLORE

Regolare la densità di colore. Scegliere tra nove opzioni comprese tra +4 e -4.

Opzioni								
+4	+3	+2	+1	0	-1	-2	-3	-4

NITIDEZZA

Rendere i contorni più nitidi o più morbidi. Scegliere tra nove opzioni comprese tra +4 e -4.

Opzioni								
+4	+3	+2	+1	0	-1	-2	-3	-4

RIDUZIONE DISTURBO

Ridurre il disturbo nelle immagini scattate ad alte sensibilità. Scegliere tra nove opzioni comprese tra +4 e -4.

Opzioni								
+4	+3	+2	+1	0	-1	-2	-3	-4

6

NR x ESPOS. LUNGA

Selezionare **ON** per ridurre la macchiettatura nelle esposizioni prolungate.

Opzioni	
ON	OFF

LENS MODULATION OPTIMIZER

Selezionare **ON** per migliorare la definizione regolando per la diffrazione e la lieve perdita di messa a fuoco ai bordi dell'obiettivo.

Opzioni	
ON	OFF

ESPACIOS COLOR

Scegliere la gamma di colori disponibile per la riproduzione del colore.

Opzione	Descrizione
sRGB	Consigliato nella maggior parte delle situazioni.
Adobe RGB	Per stampa commerciale.

MAPPATURA PIXEL

Utilizzare questa opzione se si notano punti luminosi nelle immagini.

- 1 Premere **MENU/OK** nel display di ripresa e selezionare la scheda  **IMPOSTAZIONE QUALITÀ IMMAGINE**.
- 2 Evidenziare **MAPPATURA PIXEL** e premere **MENU/OK** per eseguire la mappatura pixel. L'elaborazione potrebbe richiedere alcuni secondi.



I risultati non sono garantiti.

Assicurarsi che la batteria sia completamente carica prima di avviare la mappatura pixel.

La mappatura pixel non è disponibile quando la temperatura della fotocamera è elevata.

SELEZ. IMPOST. PERS.

Richiamare le impostazioni salvate con **MODIF./SALVA IMPOST. PERS.**. Le impostazioni possono essere richiamate da uno dei sette gruppi di impostazioni personalizzate.

Gruppi			
PERSONALIZZATO 1	PERSONALIZZATO 2	PERSONALIZZATO 3	PERSONALIZZATO 4
PERSONALIZZATO 5	PERSONALIZZATO 6	PERSONALIZZATO 7	

MODIF./SALVA IMPOST. PERS.

È possibile salvare fino a 7 gruppi di impostazioni personalizzate della fotocamera per le situazioni più comuni. Le impostazioni salvate possono essere richiamate tramite **IMPOSTAZIONE QUALITÀ IMMAGINE > SELEZ. IMPOST. PERS.**.

- 1 Premere **MENU/OK** in modo ripresa per visualizzare il menu di ripresa. Selezionare la scheda **IMPOSTAZIONE QUALITÀ IMMAGINE**, quindi evidenziare **MODIF./SALVA IMPOST. PERS.** e premere **MENU/OK**.

- 2 Evidenziare un gruppo di impostazioni personalizzate e premere **MENU/OK** per selezionare.

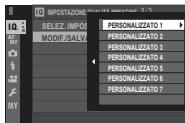

- 3 Regolare le seguenti impostazioni come desiderato:

- **GAMMA DINAMICA**
- **SIMULAZIONE PELLICOLA**
- **EFFETTO GRANA PELLICOLA**
- **BILANCIAMENTO BIANCO**
- **TONO ALTE LUCI**
- **TONO OMBRE**
- **COLORE**
- **NITIDEZZA**
- **RIDUZIONE DISTURBO**



- 4 Premere **DISP/BACK**. Viene visualizzata una finestra di dialogo di conferma; evidenziare **OK** e premere **MENU/OK**.

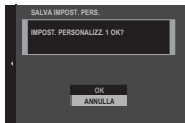

Per memorizzare le impostazioni correnti della fotocamera nel gruppo selezionato, evidenziare **SALVA IMPOST. CORRENTI** al passaggio 3 e premere **MENU/OK**. I gruppi possono essere rinominati utilizzando **MODIFICA NOME PERSON..**

Per ripristinare le impostazioni predefinite per il gruppo selezionato, selezionare **RESET**.



IMPOSTAZIONE AF/MF

Regolare le impostazioni di messa a fuoco.

Per regolare le impostazioni di messa a fuoco, premere **MENU/OK** nel display di ripresa e selezionare la scheda  (**IMPOSTAZIONE AF/MF**).

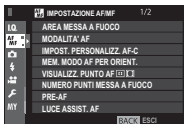



Le opzioni disponibili variano in base al modo ripresa selezionato.

AREA MESSA A FUOCO

Scegliere l'area messa a fuoco per la messa a fuoco automatica, la messa a fuoco manuale e lo zoom di messa a fuoco.

MODALITÀ AF

Scegliere la modalità AF per i modi fuoco S e C.

Opzione	Descrizione
 PUNTO SINGOLO	La fotocamera mette a fuoco il soggetto nel punto di messa a fuoco selezionato. Il numero di punti di messa a fuoco disponibili può essere selezionato utilizzando AF/MF IMPOSTAZIONE AF/MF > NUMERO PUNTI MESSA A FUOCO . Utilizzare per una messa a fuoco di precisione su un soggetto selezionato.
 ZONA	La fotocamera mette a fuoco il soggetto nella zona di messa a fuoco selezionata. Le zone di messa a fuoco comprendono più punti di messa a fuoco, rendendo più facile la messa a fuoco di soggetti in movimento.
 WIDE/ TRACKING	In modalità messa a fuoco C , la fotocamera traccia la messa a fuoco sul soggetto nel punto di messa a fuoco selezionato fin quando il pulsante di scatto rimane premuto a metà corsa. In modo fuoco S , la fotocamera mette automaticamente a fuoco sui soggetti con contrasto elevato; le aree messe a fuoco vengono visualizzate nel display. La fotocamera potrebbe non essere in grado di mettere a fuoco oggetti piccoli o soggetti che si muovono rapidamente.
 TUTTO	Ruotare la ghiera di comando posteriore nel display di selezione del punto di messa a fuoco (📖 80, 81) per scorrere ciclicamente tra le modalità AF nel seguente ordine:  PUNTO SINGOLO ,  ZONA e  WIDE/ TRACKING .

IMPOST. PERSONALIZZ. AF-C

Selezionare le opzioni di tracciamento messa a fuoco per il modo fuoco C. Scegliere tra i set 1–5 in base al soggetto o selezionare il set 6 per le opzioni di tracciamento messa a fuoco personalizzato.

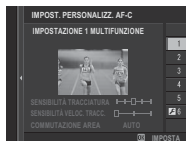

Opzione	Descrizione
IMPOSTAZIONE 1 MULTIFUNZIONE	Un'opzione standard di tracciamento che funziona bene con la gamma tipica di soggetti in movimento.
IMPOSTAZIONE 2 IGNORA OSTACOLI E CONTINUA A TRACCIARE SOGGETTO	Il sistema di messa a fuoco tenta di tracciare il soggetto prescelto. Scegliere con soggetti difficili da mantenere nell'area messa a fuoco o se è probabile che altri oggetti entrino nell'area messa a fuoco con il soggetto.
IMPOSTAZIONE 3 PER SOGGETTI CHE ACCELERANO/DECELERANO	Il sistema di messa a fuoco tenta di compensare per l'accelerazione o la decelerazione del soggetto. Scegliere per i soggetti portati a rapidi cambiamenti di velocità.
IMPOSTAZIONE 4 PER SOGGETTI CHE APPAIONO IMPROVVISAMENTE	Il sistema tenta di mettere a fuoco rapidamente soggetti che entrano nell'area messa a fuoco. Scegliere per i soggetti che appaiono improvvisamente o quando si cambiano rapidamente i soggetti.
IMPOSTAZIONE 5 PER SOGGETTI CHE VAGANO E ACCELERANO/DECELERANO	Scegliere per soggetti difficili da tracciare portati non solo a cambiamenti improvvisi di velocità, ma anche a grandi movimenti da anteriore a posteriore e da sinistra a destra.
IMPOSTAZIONE 6 PERSONALIZZAZIONE	Regolare SENSIBILITÀ TRACCIATURA , SENSIBILITÀ VELOC. TRACC. e COMMUTAZIONE AREA secondo le proprie preferenze in base ai valori per i gruppi 1–5 (📖 136, 139).

Opzioni di tracciamento messa a fuoco

I singoli parametri che fanno parte di un'impostazione di tracciamento messa a fuoco sono descritti di seguito.

SENSIBILITÀ TRACCIATURA

Questo parametro determina il tempo di attesa della fotocamera per attivare la messa a fuoco quando un oggetto entra nell'area messa a fuoco dietro o davanti al soggetto corrente. Più alto è il valore, più lungo è il tempo di attesa della fotocamera.



Opzioni

0

1

2

3

4



Maggiore è il valore, più è lungo il tempo che la fotocamera impiega per mettere nuovamente a fuoco quando si tenta di cambiare soggetti. Minore è il valore, più è probabile che la fotocamera commuti la messa a fuoco dal soggetto ad altri oggetti nell'area messa a fuoco.

SENSIBILITÀ VELOC. TRACC.

Questo parametro determina il grado di sensibilità del sistema di tracciamento rispetto ai cambiamenti di velocità del soggetto. Maggiore è il valore, maggiore è la precisione con cui il sistema tenta di rispondere al movimento improvviso.

**Opzioni****0****1****2**



Maggiore è il valore, più la fotocamera avrà difficoltà nel mettere a fuoco in situazioni in cui l'autofocus non ha una buona esecuzione, per esempio quando il soggetto è altamente riflettente o a basso contrasto.

COMMUTAZIONE AREA

Questo parametro determina l'area messa a fuoco alla quale viene data priorità nella zona AF.



Opzione	Descrizione
CENTRALE	La zona AF assegna priorità ai soggetti nella parte centrale della zona.
AUTO	La fotocamera blocca la messa a fuoco sul soggetto nella parte centrale della zona e quindi commuta le aree messe a fuoco, se necessario, per tracciarlo.
ANTERIORE	La zona AF assegna priorità ai soggetti più vicini alla fotocamera.

 Questa opzione ha effetto solo quando  **ZONA** è selezionato per modalità AF.

Valori impostati

I valori dei parametri per i diversi gruppi sono elencati di seguito.

	SENSIBILITÀ TRACCIATURA	SENSIBILITÀ VELOC. TRACC.	COMMUTAZIONE AREA
IMPOSTAZIONE 1	2	0	AUTO
IMPOSTAZIONE 2	3	0	CENTRALE
IMPOSTAZIONE 3	2	2	AUTO
IMPOSTAZIONE 4	0	1	ANTERIORE
IMPOSTAZIONE 5	3	2	AUTO

Opzioni di tracciamento messa a fuoco personalizzata

Seguire i passaggi di seguito per regolare le impostazioni per il gruppo 6.

- 1 Selezionare **IMPOST. PERSONALIZZ. AF-C > IMPOSTAZIONE 6 PERSONALIZZAZIONE.**



- 2 Premere il selettore verso l'alto o verso il basso per evidenziare le voci e ruotare la ghiera di comando anteriore per cambiare. Per ripristinare le impostazioni ai valori originali, premere .
- 3 Premere **DISP/BACK** al termine delle impostazioni.

MEM. MODO AF PER ORIENT.

Scegliere se il modo fuoco e l'area di messa a fuoco utilizzati quando la fotocamera è in orientamento verticale sono memorizzati separatamente da quelli utilizzati quando la fotocamera è in orientamento orizzontale.

Opzione	Descrizione
OFF	Le stesse impostazioni vengono utilizzate in entrambi gli orientamenti.
SOLO AREA M. FUOCO	L'area messa a fuoco per ciascun orientamento può essere selezionata separatamente.
ON	Il modo fuoco e l'area di messa a fuoco possono essere selezionati separatamente.

6 VISUALIZZ. PUNTO AF

Scegliere se visualizzare le singole cornici di messa a fuoco quando **ZONA** o **WIDE/TRACKING** vengono selezionati per  **IMPOSTAZIONE AF/MF > MODALITA' AF.**

Opzioni	
ON	OFF

NUMERO PUNTI MESSA A FUOCO

Scegliere il numero di punti di messa a fuoco disponibili per la selezione del punto di messa a fuoco nel modo fuoco manuale o quando **PUNTO SINGOLO** è selezionato per **MODALITA' AF**.

Opzione	Descrizione
91 PUNTI (7×13)	Selezionare tra 91 punti di messa a fuoco disposti in una griglia di 7 per 13 punti.
325 PUNTI (13×25)	Selezionare tra 325 punti di messa a fuoco disposti in una griglia di 13 per 25 punti.

PRE-AF

Se è selezionato **ON**, la fotocamera continuerà a regolare la messa a fuoco anche quando il pulsante di scatto non è premuto a metà corsa. Si noti che ciò aumenta il consumo della batteria.

Opzioni	
ON	OFF

LUCE ASSIST. AF

Se viene selezionato **ON**, l'illuminatore ausiliario AF si accende per assistere l'autofocus.

Opzioni

ON

OFF



In alcune circostanze la fotocamera potrebbe non essere in grado di mettere a fuoco utilizzando l'illuminatore ausiliario AF. Se la fotocamera non è in grado di effettuare la messa a fuoco, provare aumentando la distanza dal soggetto.

Evitare di puntare l'illuminatore ausiliario AF direttamente negli occhi del soggetto.

IMP. RICON. FACCIALE/OCCHI

Il rilevamento intelligente del volto imposta la messa a fuoco e l'esposizione per i volti umani in qualsiasi punto della foto, evitando che la fotocamera effettui la messa a fuoco sullo sfondo in ritratti di gruppo. Scegliere per scatti che enfatizzano i soggetti di ritratto. I volti possono essere rilevati con la fotocamera in orientamento orizzontale o verticale; se viene rilevato un volto, verrà indicato da un bordo verde. Se sono presenti più volti nell'inquadratura, verrà selezionato il volto più vicino al centro; gli altri volti saranno indicati da bordi bianchi. È anche possibile scegliere se la fotocamera rileva e mette a fuoco gli occhi quando la funzione di rilevamento intelligente dei volti è attivata. Scegliere tra le seguenti opzioni:

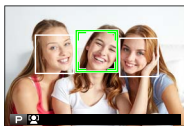

Opzione	Descrizione
FACCIALE ON/ OCCHI OFF	Solo rilevamento intelligente dei volti.
FACC. ON/OCCHI AUTOM.	La fotocamera sceglie automaticamente quale occhio mettere a fuoco quando viene rilevato un volto.
FACC. ON/PR. OCCH. DX	La fotocamera mette a fuoco l'occhio destro dei soggetti rilevati tramite il rilevamento intelligente dei volti.
FACC. ON/PR. OCCH. SX	La fotocamera mette a fuoco l'occhio sinistro dei soggetti rilevati tramite il rilevamento intelligente dei volti.
FACCIALE OFF/ OCCHI OFF	Rilevamento intelligente dei volti e priorità occhi disattivati.



In alcune modalità, la fotocamera potrebbe impostare l'esposizione per l'intera foto piuttosto che per il soggetto del ritratto.

Se il soggetto si sposta quando si preme il pulsante di scatto, il volto potrebbe non trovarsi nell'area indicata dal bordo verde quando viene scattata l'immagine.



Se la fotocamera non è in grado di rilevare gli occhi del soggetto poiché questi sono nascosti da capelli, occhiali o altri oggetti, la fotocamera metterà invece a fuoco i volti.

Le opzioni di rilevamento volto/occhi sono accessibili anche tramite tasti di scelta rapida ( 250).

AF+MF

Se **ON** è selezionato nel modo fuoco **S**, la messa a fuoco può essere regolata manualmente ruotando la ghiera di messa a fuoco mentre viene premuto il pulsante di scatto a metà corsa. Sono supportate entrambe le opzioni di assistenza MF, standard e piccolo di messa a fuoco.

Opzioni	
ON	OFF

 Gli obiettivi con un indicatore della distanza di messa a fuoco devono essere impostati sul modo fuoco manuale (MF) prima di poter utilizzare questa opzione. La selezione di MF disabilita l'indicatore della distanza di messa a fuoco. Impostare la ghiera di messa a fuoco al centro dell'indicatore della distanza di messa a fuoco, poiché la fotocamera potrebbe non riuscire a mettere a fuoco se la ghiera è impostata su infinito o sulla distanza minima di messa a fuoco.

Zoom di messa a fuoco AF + MF

Quando **ON** è selezionato per  **IMPOSTAZIONE AF/MF** > **CONTROLLO FUOCO** e **PUNTO SINGOLO** è selezionato per **MODALITA' AF**, lo zoom di messa a fuoco può essere utilizzato per ingrandire l'area di messa a fuoco selezionata. Il rapporto zoom (2,5x o 6x) può essere selezionato utilizzando la ghiera di comando posteriore.

ASSIST. MF

Scegliere il modo in cui viene visualizzata la messa a fuoco nel modo fuoco manuale.

Opzione	Descrizione
STANDARD	La messa a fuoco è visualizzata in modo normale (picco di messa a fuoco e immagine digitale divisa non sono disponibili).
IMMAGINE DIGITALE SPEZZATA	Visualizza un'immagine divisa in bianco e nero (MONOCROMATICO) o a colori (COLORE) nella parte centrale della foto. Inquadrare il soggetto nell'area di divisione immagine e ruotare la ghiera di messa a fuoco finché le tre parti dell'immagine divisa non siano allineate correttamente.
EVIDENZ. FOCUS PEAK	La fotocamera accentua i contorni ad alto contrasto. Scegliere un colore e un livello di picco.

CONTROLLO FUOCO

Se è selezionato **ON**, il display effettuerà automaticamente l'ingrandimento dell'area messa a fuoco quando la ghiera di messa a fuoco viene ruotata in modo fuoco manuale.

Opzioni	
ON	OFF

 Premendo la parte centrale della ghiera di comando posteriore si annulla lo zoom della messa a fuoco.

LOCK PUNTO AE & AREA FUOCO

Selezionare **ON** per misurare il quadro fuoco corrente quando **PUNTO SINGOLO** è selezionato per **MODALITÀ AF** e **SPOT** è selezionato per **FOTOMETRIA**.

Opzioni	
ON	OFF

IMPOST. AF ISTANTANEA

Scegliere se la fotocamera mette a fuoco utilizzando AF singolo (**AF-S**) o AF continuo (**AF-C**) quando il pulsante **AF-L** è premuto in modo fuoco manuale.

Opzioni	
AF-S	AF-C

SCALA PROFONDITÀ DI CAMPO

Scegliere **BASATO SULLA PELLICOLA** per rendere più semplici le valutazioni pratiche della profondità di campo per le immagini che vengono visualizzate sotto forma di stampe e simili, **BASATO SUI PIXEL** per rendere più semplici le valutazioni della profondità di campo per le immagini che vengono visualizzate a risoluzioni elevate su computer o altri display elettronici.

Opzioni	
BASATO SUI PIXEL	BASATO SULLA PELLICOLA

PRIOR. RILASCIO/FUOCO

Scegliere il modo in cui la fotocamera mette a fuoco in modo fuoco **AF-S** o **AF-C**.

Opzione	Descrizione
RILASCIO	La risposta dell'otturatore ha priorità sulla messa a fuoco. Le foto possono essere scattate quando la fotocamera non è a fuoco.
MESSA A FUOCO	La messa a fuoco ha la priorità sulla risposta dell'otturatore. Le foto possono essere scattate solo quando la fotocamera è a fuoco.



IMPOSTAZIONE RIPRESA

Regolare le opzioni di ripresa.

Per visualizzare le opzioni di ripresa, premere **MENU/OK** nel display di ripresa e selezionare la scheda  (**IMPOSTAZIONE RIPRESA**).



Le opzioni disponibili variano in base al modo ripresa selezionato.



IMPOSTAZIONE DRIVE

Regolare le impostazioni per le varie modalità di funzionamento.

Opzione	Descrizione
IMPOSTAZIONE BKT	Scegliere le impostazioni utilizzate quando si ruota la ghiera drive su BKT ( 150).
RAFFICA ALTA VELOCITÀ CH	Selezionare la frequenza fotogrammi utilizzata quando si ruota la ghiera drive su CH (continuo ad alta velocità): 14, 11 o 8 fps. Si noti che 14 fps è disponibile solo con l'otturatore elettronico e 11 fps solo con l'otturatore elettronico o un'impugnatura di alimentazione ausiliaria (disponibile separatamente).
RAFFICA BASSA VELOCITÀ CL	Selezionare la frequenza fotogrammi utilizzata quando si ruota la ghiera drive su CL (continuo a bassa velocità): 5, 4 o 3 fps.
IMPOSTAZ. FILTRO AVANZATA	Scegliere il filtro utilizzato quando si ruota la ghiera di funzionamento su ADV. ( 103).



IMPOSTAZIONE BKT

Utilizzare **SELEZIONARE BKT** per scegliere un tipo di bracketing e le opzioni **BKT AE**, **BKT ISO**, **BKT SIMULAZIONE FILM** e **BKT BIL. BIANCO** per scegliere la quantità di bracketing per ciascun tipo.

Opzione	Descrizione
SELEZIONARE BKT	Scegliere tra  BKT AE ,  BKT ISO ,  BKT SIMULAZIONE FILM ,  BKT BIL. BIANCO e  BKT GAMMA DINAMICA .
BKT AE	Regolare le impostazioni di bracketing esposizione. <ul style="list-style-type: none">• IMPOSTAZIONE SCATTI/PASSO: scegliere il numero di scatti nella sequenza di bracketing (FOTO) e la quantità della quale l'esposizione varia a ogni scatto (PASSO).• SINGOLO/CONTINUO: scegliere se gli scatti nella sequenza di bracketing sono scattati una alla volta (SINGOLO) o in un'unica sequenza (CONTINUO).• IMPOSTAZIONE SEQUENZA: scegliere l'ordine in cui vengono scattate le foto.
BKT ISO	Scegliere tra $\pm\frac{1}{3}$, $\pm\frac{2}{3}$ e ± 1 .
BKT SIMULAZIONE FILM	Scegliere tra i tre tipi di simulazione film utilizzati per il bracketing simulazione film ( 118).
BKT BIL. BIANCO	Scegliere tra ± 1 , ± 2 e ± 3 .

AUTOSCATTO

Scegliere un ritardo di rilascio otturatore.

Opzione	Descrizione
 2 SEC	L'otturatore viene rilasciato due secondi dopo la pressione del pulsante di scatto. Utilizzare per ridurre le sfocature provocate dal movimento della fotocamera quando si preme il pulsante di scatto. La spia dell'autoscatto lampeggia durante il conto alla rovescia del timer.
 10 SEC	L'otturatore viene rilasciato dieci secondi dopo la pressione del pulsante di scatto. Utilizzare per foto in cui si desidera apparire personalmente. La spia dell'autoscatto lampeggia immediatamente prima dello scatto della foto.
OFF	Autoscatto disattivato.

Se è selezionata un'opzione diversa da **OFF**, il timer si avvierà quando il pulsante di scatto viene premuto fino in fondo. Il display sul monitor mostra il numero di secondi rimanenti prima che l'otturatore venga rilasciato. Per interrompere il timer prima dello scatto della foto, premere **DISP/BACK**.

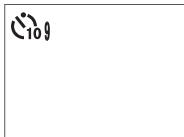

 Rimanere dietro alla fotocamera quando si utilizza il pulsante di scatto. Se ci si posiziona davanti all'obiettivo, messa a fuoco ed esposizione possono risentirne negativamente.

L'autoscatto si spegne automaticamente quando si spegne la fotocamera.

INTERVALLOMETRO

Configurare la fotocamera per scattare foto automaticamente a intervalli preimpostati.

- 1 Evidenziare **INTERVALLOMETRO** nella scheda  (**IMPOSTAZIONE RIPRESA**) e premere **MENU/OK**.



- 2 Utilizzare il selettore per scegliere l'intervallo e il numero di scatti. Premere **MENU/OK** per procedere.

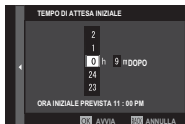

- 3 Utilizzare il selettore per scegliere l'ora di avvio e quindi premere **MENU/OK**. La ripresa viene avviata automaticamente.





La ripresa a intervalli con timer non può essere utilizzata con tempi di posa di **B** (posa B) o con la fotografia di esposizioni multiple. In modalità burst, viene scattata una sola foto ogni volta che l'otturatore viene rilasciato.



Si raccomanda l'utilizzo di un treppiedi.

Controllare il livello batteria prima di iniziare. Si raccomanda l'utilizzo di un adattatore di alimentazione CA AC-9V e di un accoppiatore CP-W126 CC opzionali.

Il display si spegne fra scatti e si accende qualche secondo prima che venga scattata la foto successiva. Il display può essere attivato in qualsiasi momento premendo il pulsante di scatto.

Per continuare la ripresa finché la scheda di memoria è piena, impostare il numero di scatti su ∞ .

TIPO OTTURATORE

Scegliere il tipo otturatore. Scegliere l'otturatore elettronico per disattivare il suono otturatore.

Opzione	Descrizione
MS OTTURATORE MECCANICO	Scattare foto con l'otturatore meccanico.
ES OTTURATORE ELETTRONICO	Scattare foto con l'otturatore elettronico.
MS MECCANICO+ ES ELETTRONICO	La fotocamera sceglie il tipo otturatore in base alle condizioni di ripresa.



Se è selezionata un'opzione diversa da **MS OTTURATORE MECCANICO**, possono essere scelti tempi di posa più veloci di $\frac{1}{8000}$ sec. ruotando la ghiera tempo di posa su **8000** e quindi ruotando la ghiera di comando posteriore.

 Distorsioni potrebbero essere visibili in scatti di soggetti in movimento con l'otturatore elettronico, mentre righe e nebbia possono verificarsi in scatti eseguiti con luci fluorescenti o altre illuminazioni sfarfallanti o irregolari. Quando si scattano foto con l'otturatore silenziato, rispettare i diritti di immagine dei soggetti e il loro diritto alla privacy.

 Quando viene usato l'otturatore elettronico, il flash si disattiva, il tempo di posa e la sensibilità sono limitati a valori di $\frac{1}{32000}$ –30 sec. e ISO 12800–200 rispettivamente e la riduzione disturbo su esposizioni lunghe non ha alcun effetto.

MODALITA' IS

Ridurre la sfocatura.

Opzione	Descrizione
 CONTINUO	Stabilizzazione immagine attiva.
 SOLO SCATTO	Stabilizzazione immagine attivata solo quando il pulsante di scatto è premuto a metà corsa (modo fuoco C) o l'otturatore viene rilasciato.
OFF	Stabilizzazione immagine disattiva;  appare sul display. Consigliato quando la fotocamera è posizionata su un treppiedi.



Questa opzione è disponibile solo con obiettivi che supportano la stabilizzazione dell'immagine.

IMPOSTAZ. AUTOMATICA ISO

Scegliere la sensibilità di base, la sensibilità massima e la velocità dell'otturatore minima per la posizione A sulla ghiera della sensibilità. Le impostazioni per **AUTO1**, **AUTO2** e **AUTO3** possono essere memorizzate separatamente.

Voce	Opzioni	Predefinito		
		AUTO1	AUTO2	AUTO3
SENSIBILITÀ PREDEFINITA	12800–200	200		
SENSIBILITÀ MASSIMA	12800–400	800	1600	3200
VELOC. OTTUR. MIN.	$\frac{1}{500}$ – $\frac{1}{4}$ SEC, AUTO	$\frac{1}{60}$ SEC		

La fotocamera sceglie automaticamente una sensibilità tra i valori massimo e predefinito; la sensibilità sarà portata sopra il valore predefinito solo se il tempo di posa necessario per l'esposizione ottimale fosse più lento rispetto al valore selezionato per **VELOC. OTTUR. MIN.**



Se il valore selezionato per **SENSIBILITÀ PREDEFINITA** è superiore a quello selezionato per **SENSIBILITÀ MASSIMA**, **SENSIBILITÀ PREDEFINITA** sarà impostata sul valore selezionato per **SENSIBILITÀ MASSIMA**.

La fotocamera può selezionare velocità dell'otturatore più lente di **VELOC. OTTUR. MIN.** se le immagini sarebbero ancora sottoesposte al valore selezionato per **SENSIBILITÀ MASSIMA**. Se **AUTO** è selezionato per **VELOC. OTTUR. MIN.**, la fotocamera sceglierà automaticamente una velocità otturatore minima approssimativamente uguale all'inverso della lunghezza focale dell'obiettivo, in secondi (per esempio, se l'obiettivo ha una lunghezza focale di 50 mm, la fotocamera sceglierà una velocità otturatore minima intorno a $\frac{1}{50}$ sec.). Il tempo di posa minimo non è influenzato dall'opzione selezionata per la stabilizzazione dell'immagine.

IMP ADATTATORE

Regolare le impostazioni per gli obiettivi M-mount collegati tramite un ADATTATORE M-MOUNT FUJIFILM opzionale.

Scelta di una lunghezza focale

Se l'obiettivo ha una lunghezza focale di 21, 24, 28 o 35 mm, scegliere un'opzione corrispondente nel menu **IMP ADATTATORE**.

Per altri obiettivi, selezionare l'opzione 5 o 6 e utilizzare il selettore per inserire la lunghezza focale.

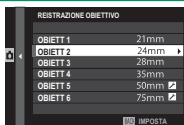

Correzione della distorsione

Scegliere tra le opzioni **FORTE**, **MEDIO** o **LIEVE** per correggere la distorsione **BARILE** o **CUSCINO**.



Correzione aloni colore

Le variazioni del colore (aloni) tra il centro e i bordi della foto possono essere regolate separatamente per ciascun angolo.

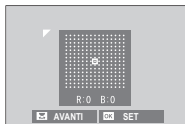

Per utilizzare la correzione aloni colore, seguire i passaggi di seguito.

- 1 Ruotare la ghiera di comando posteriore per scegliere un angolo. L'angolo selezionato viene indicato da un triangolo.
- 2 Utilizzare il selettore per regolare l'alone fin quando non c'è alcuna differenza di colore visibile tra l'angolo selezionato e il centro dell'immagine. Premere il selettore verso sinistra o verso destra per regolare i colori sull'asse ciano-rosso. Premere il selettore verso l'alto o verso il basso per regolare i colori sull'asse blu-giallo.



Per determinare la quantità richiesta, regolare la correzione aloni del colore mentre si scattano foto di un cielo blu o di un foglio di carta grigio.

Correzione illuminazione periferica

Selezionare dai valori compresi tra -5 e +5. Scegliere valori positivi aumenta l'illuminazione periferica, mentre scegliere valori negativi riduce l'illuminazione periferica. I valori positivi sono consigliati per obiettivi d'epoca, valori negativi per creare l'effetto di immagini scattate con un obiettivo antico o con uno stenoscopio.

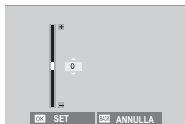

 Per determinare la quantità necessaria, regolare la correzione illuminazione periferica mentre si scattano foto di un cielo blu o di un foglio di carta grigio.

COMUNIC. WIRELESS

Collegare a smartphone che eseguono l'app "FUJIFILM Camera Remote". Lo smartphone può essere usato per sfogliare le immagini sulla fotocamera, scaricare immagini selezionate, controllare la fotocamera a distanza o caricare dati posizione nella fotocamera.



Per scaricamento di software e altre informazioni, visitare:
<http://fujifilm-dsc.com/wifi/>



IMPOSTAZIONE FLASH

Regolare le impostazioni relative al flash.

Per regolare le impostazioni relative al flash, premere **MENU/OK** nel display di ripresa e selezionare la scheda **⚡ (IMPOSTAZIONE FLASH)**.



Le opzioni disponibili variano in base al modo ripresa selezionato.

6

IMPOSTAZ. FUNZIONE FLASH

Scegliere una modalità di controllo flash, una modalità flash o una modalità di sincronizzazione oppure regolare il livello flash. Le opzioni disponibili variano in base al flash.



Vedere pagina 264 per ulteriori informazioni.

RIMOZ. OCCHI ROSSI

Rimuovere l'effetto occhi rossi causato dal flash.

Opzione	Descrizione
FLASH+RIMOZIONE	Un pre-lampo per la riduzione occhi rossi è combinato con la rimozione digitale degli occhi rossi.
FLASH	Solo riduzione effetto occhi rossi del flash.
RIMOZIONE	Solo rimozione occhi rossi digitale.
OFF	Riduzione occhi rossi del flash e rimozione occhi rossi digitale disattivate.



Il flash riduzione occhi rossi può essere utilizzato in modalità di controllo flash TTL. La rimozione occhi rossi digitale viene eseguita solo quando viene rilevato un volto e non è disponibile con immagini RAW.

MODALITÀ BLOCCO TTL

Invece di regolare il livello del flash a ogni scatto, il controllo flash TTL può essere bloccato per ottenere risultati costanti in una serie di foto.

Opzione	Descrizione
BLOCCO CON ULT. FLASH	Il valore misurato per la foto più recente scattata con TTL verrà utilizzato per le foto successive. Un messaggio di errore verrà visualizzato se non esiste alcun valore precedentemente misurato.
BLOCCO CON FLASH MIS.	Il valore misurato con la serie successiva di pre-lampi sarà utilizzato per le foto successive.



Per utilizzare il blocco TTL, assegnare **BLOCCO TTL** a un comando della telecamera e quindi utilizzare il comando per abilitare o disabilitare il blocco TTL (📖 258).

La compensazione flash può essere regolata mentre il blocco TTL è attivo.

IMPOSTAZIONE LUCE LED

Scegliere se utilizzare la luce video LED dell'unità flash (se disponibile) come punto di luce o l'illuminatore ausiliario AF quando si scattano le foto.

Opzione	Ruolo della luce video LED per la fotografia di immagini fisse
CATCHLIGHT	Catchlight
AF ASSIST	Illuminatore ausiliario AF
AF ASSIST+CATCHLIGHT	Illuminatore ausiliario AF e catchlight
OFF	Nessuno



Questa opzione è accessibile anche tramite il menu impostazioni flash.

IMPOSTAZIONE MASTER

Scegliere un gruppo flash (A, B o C) per il flash montato sull'attacco flash alimentato della fotocamera quando funziona come flash master che controlla unità flash remote tramite il controllo flash ottico wireless FUJIFILM, oppure scegliere **OFF** per limitare la potenza del flash master a un livello che non influenza l'immagine finale.

Opzioni			
Gr A	Gr B	Gr C	OFF



Questa opzione è accessibile anche tramite il menu impostazioni flash.

IMPOSTAZIONE CANALE

Scegliere il canale utilizzato per la comunicazione tra il flash master e le unità flash remote quando si utilizza il controllo flash ottico wireless FUJIFILM. Canali separati possono essere utilizzati per diversi sistemi flash o per evitare interferenze quando più sistemi operano in stretta vicinanza.

Opzioni			
CH1	CH2	CH3	CH4



IMPOSTAZIONE FILMATO

Regolare le opzioni di registrazione filmato.

















Per visualizzare le opzioni per la registrazione di filmati, premere **MENU/OK** nel display di ripresa e selezionare la scheda  (**IMPOSTAZIONE FILMATO**).



Le opzioni disponibili variano in base al modo ripresa selezionato.

MODALITA' FILMATO

Scegliere una dimensione e una frequenza fotogrammi per la registrazione di filmati.

Opzione	Dimensioni foto	Frequenza
 2160/29.97P	3840 × 2160 (4K)	29,97 fps
 2160/25P		25 fps
 2160/24P		24 fps
 2160/23.98P		23,98 fps
 1080/59.94P	1920 × 1080 (Full HD)	59,94 fps
 1080/50P		50 fps
 1080/29.97P		29,97 fps
 1080/25P		25 fps
 1080/24P		24 fps
 1080/23.98P		23,98 fps
 720/59.94P	1280 × 720 (HD)	59,94 fps
 720/50P		50 fps
 720/29.97P		29,97 fps
 720/25P		25 fps
 720/24P		24 fps
 720/23.98P		23,98 fps

MODALITA' AF FILM.

Scegliere il modo in cui la fotocamera seleziona il punto di messa a fuoco per la registrazione di filmati.

Opzione	Descrizione
MULTI	Selezione automatica punto di messa a fuoco.
AREA	La fotocamera mette a fuoco il soggetto nell'area messa a fuoco selezionata.

6 DISPLAY INFO USCITA HDMI

Se è selezionato **ON**, i dispositivi HDMI ai quali è collegata la telecamera rifletteranno le informazioni sul display della fotocamera.

Opzioni	
ON	OFF

USCITA FILMATO 4K

Scegliere la destinazione per filmati 4K ripresi mentre la fotocamera è collegata a un registratore o un altro dispositivo HDMI che supporta 4K.

Opzione	Descrizione
SD SCHED	I filmati 4K sono registrati su una scheda di memoria della fotocamera in 4K e messi in uscita al dispositivo HDMI in Full HD.
HDMI	I filmati 4K sono messi in uscita al dispositivo HDMI in 4K, a partire da quando si preme il pulsante di scatto. La fotocamera non registra filmati 4K su una scheda di memoria.
HDMI (FLog)	La fotocamera emette i filmati 4K al dispositivo HDMI e non li registra su una scheda di memoria. Una gamma bassa e uno spazio colore con una gamma estremamente ampia vengono utilizzati per creare una ripresa adatta per la post-elaborazione. La sensibilità minima è impostata su ISO 800.

CONTROLLO REC HDMI

Scegliere se la fotocamera debba inviare segnali di avvio e arresto al dispositivo HDMI quando si preme il pulsante di scatto per avviare e arrestare la registrazione di filmati.

Opzioni	
ON	OFF

REGOL. LIV. MIC.

Regolare il livello di registrazione per i microfoni incorporati ed esterni.

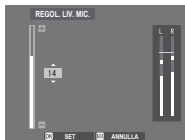

Opzione	Descrizione
20—1	Scegliere un livello di registrazione.
OFF	Disattivare il microfono.



I display visualizzano il livello di registrazione di picco rilevato in un determinato periodo.

È possibile assegnare **REGOLAZIONE LIVELLO MIC.** a un comando della telecamera e quindi utilizzare il comando per regolare il livello del microfono durante la registrazione.

Riproduzione e il menu riproduzione

7

Il display di riproduzione

In questa sezione sono elencati gli indicatori che potrebbero essere visualizzati durante la riproduzione.



A scopo illustrativo, i display vengono visualizzati con tutti gli indicatori accesi.

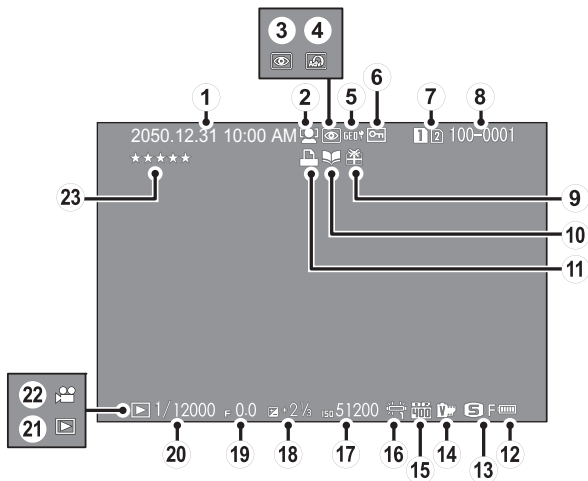

- | | |
|--|--|
| ① Data e ora..... 44, 204 | ⑬ Dimens. immag./qualità115, 116 |
| ② Indicatore rilevamento volti..... 143 | ⑭ Simulazione film..... 118 |
| ③ Indicatore rimozione occhi
rossi 163, 189 | ⑮ Gamma dinamica 121 |
| ④ Filtro avanzato 102 | ⑯ Bilanciamento bianco 122 |
| ⑤ Dati località 246, 294 | ⑰ Sensibilità 88 |
| ⑥ Immagine protetta 187 | ⑱ Compensazione dell'esposizione... 92 |
| ⑦ Slot scheda 178 | ⑲ Diaframma 63, 69, 72 |
| ⑧ Numero foto 239 | ⑳ Tempo di posa 63, 64, 72 |
| ⑨ Immagine regalo 51 | ㉑ Indicatore modalità
riproduzione 51 |
| ⑩ Indicatore assist. per album 194 | ㉒ Icona del filmato 58 |
| ⑪ Indicatore di stampa DPOF 197 | ㉓ Valutazione 174 |
| ⑫ Livello batteria 43 | |

Il pulsante DISP/BACK

Il pulsante **DISP/BACK** controlla la visualizzazione degli indicatori durante la riproduzione.

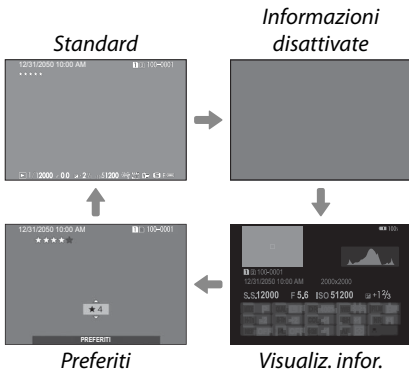
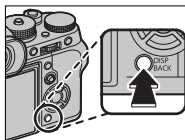

Preferiti: Valutazione delle immagini

Per valutare l'immagine corrente, premere **DISP/BACK** e premere il selettore in alto e in basso per selezionare da zero a cinque stelle.

Visualizzazione di informazioni sulle immagini

Il display informazioni sulle foto cambia ogni volta che il selettore viene premuto verso l'alto.

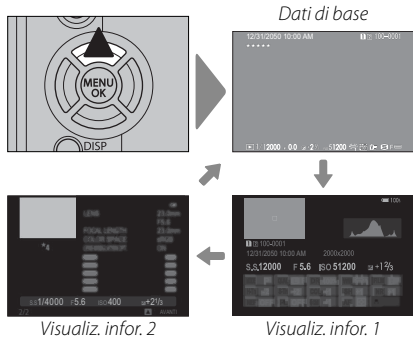

Ingrandimento del punto di messa a fuoco

Premere il centro della ghiera di comando posteriore per ingrandire il punto di messa a fuoco. Premere nuovamente per tornare alla riproduzione a pieno formato.

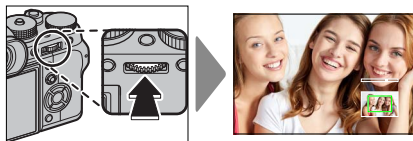

Visualizzazione delle immagini

Leggere questa sezione per informazioni relative allo zoom in riproduzione e alla riproduzione di più foto.

Utilizzare la ghiera di comando posteriore per passare dalla riproduzione a pieno formato allo zoom in riproduzione o alla riproduzione di più foto.

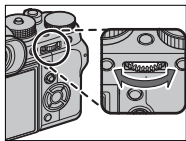

Riproduzione a pieno formato



Riproduzione di più foto



Vista a nove foto

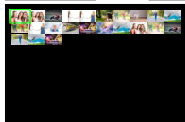

Vista a cento foto

Zoom in riproduzione

**DISP/BACK
MENU/OK**



Zoom medio



Zoom massimo



Zoom in riproduzione

Ruotare la ghiera di comando posteriore a destra per ingrandire la foto corrente, a sinistra per ridurla. Per uscire dallo zoom, premere **DISP/BACK, MENU/OK** o il centro della ghiera di comando posteriore.



Il rapporto di zoom massimo varia a seconda dell'opzione selezionata per **IMPOSTAZIONE QUALITÀ IMMAGINE > DIMENSIONI IMM.** Lo zoom in riproduzione non è disponibile per copie tagliate o ridimensionate salvate alla dimensione di **640**.

Scorrere

Quando la foto viene ingrandita, è possibile utilizzare il selettore per visualizzare le aree dell'immagine non visibili correntemente sul display.



Finestra di navigazione

Riproduzione di più foto

Per modificare il numero di immagini visualizzate, ruotare la ghiera di comando posteriore verso sinistra quando viene visualizzata un'immagine a pieno formato.



Utilizzare il selettore per evidenziare immagini e premere **MENU/OK** per visualizzare l'immagine evidenziata a pieno formato. Durante le visualizzazioni a nove e cento foto, premere il selettore in alto o in basso per visualizzare altre immagini.



Il menu riproduzione

Regolare le impostazioni di riproduzione.

Il menu riproduzione viene visualizzato quando si preme **MENU/OK** in modalità di riproduzione.



Utilizzare la ghiera di comando anteriore per scorrere i menu, una pagina alla volta.

COMMUTA SLOT

7

Selezionare la scheda dalla quale saranno riprodotte le foto.



Se sono inserite due schede di memoria, è possibile tenere premuto il pulsante  per scegliere una scheda per la riproduzione.

CONVERSIONE RAW

Le immagini RAW memorizzano le informazioni sulle impostazioni della fotocamera separatamente dai dati catturati dal sensore immagine della fotocamera. Utilizzando **MENU RIPRODUZIONE > CONVERSIONE RAW**, è possibile creare copie JPEG di immagini RAW utilizzando opzioni diverse per le impostazioni elencate a pagina 181. I dati dell'immagine originale non subiscono conseguenze, consentendo a una singola immagine RAW di essere elaborata in moltissimi modi diversi.

- 1 Con un'immagine RAW visualizzata, premere **MENU/OK** per visualizzare il menu riproduzione.
- 2 Premere il selettore verso l'alto o verso il basso per evidenziare **MENU RIPRODUZIONE > CONVERSIONE RAW** e premere **MENU/OK** per visualizzare le impostazioni.



Queste opzioni possono anche essere visualizzate premendo il pulsante **Q** durante la riproduzione.

- 3** Premere il selettore in alto o in basso per evidenziare un'impostazione e premere il selettore verso destra per visualizzare le opzioni. Premere il selettore in alto o in basso per evidenziare l'opzione desiderata e premere **MENU/OK** per selezionare e tornare all'elenco delle impostazioni. Ripetere questo passaggio per regolare ulteriori impostazioni.
- 4** Premere il pulsante **Q** per visualizzare in anteprima la copia JPEG e premere **MENU/OK** per salvare.

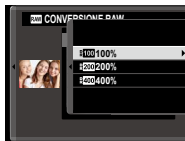

Le impostazioni che possono essere regolate durante la conversione delle immagini da RAW a JPEG sono:

Impostazione	Descrizione
RIFL. COND. SCATTO	Creare una copia JPEG utilizzando le impostazioni utilizzate al momento dello scatto della foto.
ELABORAZ. PUSH/PULL	Regolare l'esposizione.
GAMMA DINAMICA	Aumentare i dettagli nelle zone di alte luci per un contrasto naturale.
SIMULAZIONE PELLICOLA	Simulare gli effetti di diversi tipi di pellicola.
EFFETTO GRANA PELLICOLA	Aggiungere un effetto sabbia alla pellicola.
BILANCIAMENTO BIANCO	Regolare il bilanciamento del bianco.
SPOST. BIL. BIANCO	Regolare finemente il bilanciamento del bianco.
TONO ALTE LUCI	Regolare le alte luci.
TONO OMBRE	Regolare le ombre.
COLORE	Regolare la densità di colore.
NITIDEZZA	Rendere i contorni più nitidi o più morbidi.
RIDUZIONE DISTURBO	Elaborare la copia per ridurre la macchiettatura.
LENS MODULATION OPTIMIZER	Migliorare la definizione regolando per la diffrazione e la lieve perdita di messa a fuoco sul bordo dell'obiettivo.
ESPACIOS COLOR	Scegliere lo spazio colore usato per la riproduzione del colore.

CANCELLA

Eliminare singole immagini, immagini multiple selezionate o tutte le immagini.

 *Immagini eliminate non possono essere recuperate. Proteggere le immagini importanti o copiarle su un computer o su un altro dispositivo di memorizzazione prima di procedere.*

Opzione	Descrizione
FOTO	Eliminare le immagini una alla volta.
IMMAGINI SELEZ.	Eliminare più immagini selezionate.
TUTTE LE FOTO	Eliminare tutte le immagini non protette.

FOTO

- 1 Selezionare **FOTO** per **CANCELLA** nel menu riproduzione.
- 2 Premere il selettore verso sinistra o verso destra per scorrere le immagini e premere **MENU/OK** per eliminare (non viene visualizzata una finestra di conferma). Ripetere per eliminare ulteriori immagini.

IMMAGINI SELEZ.

- 1 Selezionare **IMMAGINI SELEZ.** per **CANCELLA** nel menu riproduzione.
- 2 Evidenziare le immagini e premere **MENU/OK** per selezionare o deselezionare (le immagini incluse in album o in ordini di stampa sono indicate da **■**). Le immagini selezionate sono indicate da segni di spunta (**☑**).
- 3 Al termine dell'operazione, premere **DISP/BACK** per visualizzare una finestra di dialogo di conferma.
- 4 Evidenziare **OK** e premere **MENU/OK** per eliminare le immagini selezionate.

TUTTE LE FOTO

- 1 Selezionare **TUTTE LE FOTO** per **CANCELLA** nel menu riproduzione.
- 2 Viene visualizzata una finestra di conferma; evidenziare **OK** e premere **MENU/OK** per eliminare tutte le immagini non protette.



Premendo **DISP/BACK** si annulla l'eliminazione; si noti che le immagini eliminate prima della pressione del pulsante non possono essere recuperate.

Se viene visualizzato un messaggio in cui è indicato che le immagini selezionate sono parte di un ordine di stampa DPOF, premere **MENU/OK** per eliminare le immagini.

TAGLIO

Creare una copia ritagliata dell'immagine corrente.

- 1 Visualizzare l'immagine desiderata.
- 2 Selezionare **TAGLIO** nel menu riproduzione.
- 3 Usare la ghiera di comando posteriore per ingrandire e ridurre l'immagine e premere il selettore verso l'alto, il basso, a sinistra o a destra per far scorrere l'immagine fino a visualizzare la porzione desiderata.
- 4 Premere **MENU/OK** per visualizzare una finestra di conferma.
- 5 Premere nuovamente **MENU/OK** per salvare la copia tagliata in un file separato.



Ritagli più grandi producono copie più grandi; tutte le copie hanno un rapporto aspetto di 3:2. Se la dimensione della copia finale sarà **640**, **SI** verrà visualizzato in giallo.

RIDIMENSIONA

Creare una copia di dimensioni ridotte della foto corrente.

- 1 Visualizzare l'immagine desiderata.
- 2 Selezionare **RIDIMENSIONA** nel menu riproduzione.
- 3 Evidenziare una dimensione e premere **MENU/OK** per visualizzare una finestra di dialogo di conferma.
- 4 Premere nuovamente **MENU/OK** per salvare la copia ridimensionata in un file separato.



Le dimensioni disponibili variano con la dimensione dell'immagine originale.

PROTEGGI

Proteggere le immagini dall'eliminazione accidentale. Evidenziare una delle seguenti opzioni e premere **MENU/OK**.

- **FOTO**: proteggere le immagini selezionate. Premere il selettore verso sinistra o verso destra per visualizzare le immagini e premere **MENU/OK** per selezionare o deselezionare. Premere **DISP/BACK** al termine dell'operazione.
- **IMPOSTA TUTTO**: proteggere tutte le immagini.
- **RESETTA TUTTO**: rimuovere la protezione da tutte le immagini.

 Le immagini protette saranno eliminate quando la scheda di memoria viene formattata.

RUOTA IMMAGINE

Ruotare le immagini.

- 1 Visualizzare l'immagine desiderata.
- 2 Selezionare **RUOTA IMMAGINE** nel menu riproduzione.
- 3 Premere il selettore verso il basso per ruotare l'immagine di 90° in senso orario, verso l'alto per ruotare l'immagine di 90° in senso antiorario.
- 4 Premere **MENU/OK**. L'immagine verrà visualizzata automaticamente nell'orientamento selezionato ogni volta che è riprodotta sulla fotocamera.



Le immagini protette non possono essere ruotate. Rimuovere la protezione prima di ruotare le immagini.

La fotocamera potrebbe non essere in grado di ruotare le immagini create con altri dispositivi. Le immagini ruotate sulla fotocamera non vengono ruotate quando si visualizzano su un computer o su un'altra fotocamera.

Le immagini scattate con **IMPOSTAZ SCHERMO > ROTAZ. AUTO IN PLAY** vengono visualizzate automaticamente nell'orientamento corretto durante la riproduzione.

RIMOZ. OCCHI ROSSI

Rimuovere l'effetto occhi rossi dai ritratti. La fotocamera analizza l'immagine; se viene rilevato l'effetto occhi rossi, l'immagine sarà elaborata per creare una copia con l'effetto occhi rossi ridotto.

- 1 Visualizzare l'immagine desiderata.
- 2 Selezionare **RIMOZ. OCCHI ROSSI** nel menu riproduzione.
- 3 Premere **MENU/OK**.



I risultati variano a seconda della scena e del successo della fotocamera nel rilevare i volti. Non è possibile rimuovere l'effetto occhi rossi dalle immagini che sono già state elaborate utilizzando la rimozione occhi rossi, le quali sono indicate da un'icona  durante la riproduzione.

La quantità di tempo necessario per elaborare l'immagine varia in base al numero di volti rilevati.

La rimozione occhi rossi non può essere eseguita su immagini RAW.

IMPOSTAZIONE MEMO VOCALE

Aggiungere un promemoria vocale alla foto corrente.

- 1 Selezionare **ON** per **IMPOSTAZIONE MEMO VOCALE** nel menu riproduzione.
- 2 Visualizzare una foto alla quale si desidera aggiungere un promemoria vocale.
- 3 Premere e tenere premuto il centro della ghiera di comando anteriore per registrare il promemoria. La registrazione termina dopo 30 sec. o quando si rilascia la manopola.



Il nuovo promemoria verrà registrato sopra qualsiasi promemoria esistente. L'eliminazione dell'immagine elimina anche il promemoria.

Non è possibile aggiungere promemoria vocali ai filmati o alle immagini protette.

Riproduzione di promemoria vocali

Le immagini con promemoria vocali sono indicate da icone  durante la riproduzione. Per riprodurre un promemoria, selezionare la foto e premere il centro della ghiera di comando anteriore; una barra di avanzamento viene visualizzata mentre il promemoria viene riprodotto. Il volume può essere regolato premendo **MENU/OK** per mettere in pausa la riproduzione, quindi premendo il selettore verso l'alto o verso il basso per regolare il volume. Premere **MENU/OK** nuovamente per riprendere la riproduzione. È inoltre possibile regolare il volume utilizzando **IMPOSTAZ SUONI > VOLUME PLAY**.

COPIA

Copiare le immagini tra le schede nel primo e nel secondo slot.

- 1 Selezionare **COPIA** nel menu riproduzione.
- 2 Evidenziare una delle seguenti opzioni e premere il selettore verso destra:
 - **SLOT1** ➔ **SLOT2**: Copiare le immagini dalla scheda nel primo slot alla scheda nel secondo slot.
 - **SLOT2** ➔ **SLOT1**: Copiare le immagini dalla scheda nel secondo slot alla scheda nel primo slot.
- 3 Evidenziare una delle seguenti opzioni e premere **MENU/OK**:
 - **FOTO**: copiare le immagini selezionate. Premere il selettore verso sinistra o verso destra per visualizzare le immagini e premere **MENU/OK** per copiare l'immagine corrente.
 - **TUTTE LE FOTO**: copiare tutte le immagini.



La copia termina quando la memoria di destinazione è piena.

COMUNIC. WIRELESS

Collegare a smartphone che eseguono l'app "FUJIFILM Camera Remote". Lo smartphone può essere usato per sfogliare le immagini sulla fotocamera, scaricare immagini selezionate, controllare la fotocamera a distanza o caricare dati posizione nella fotocamera.



Per scaricamento di software e altre informazioni, visitare:
<http://fujifilm-dsc.com/wifi/>

RIPROD. AUT. IMM.

Visualizzare le immagini in una presentazione automatica. Premere **MENU/OK** per avviare e premere il selettore verso destra o verso sinistra per saltare avanti o indietro. Premere **DISP/BACK** in qualsiasi momento durante la presentazione per visualizzare la Guida su schermo. È possibile terminare la presentazione in qualsiasi momento premendo **MENU/OK**.



La fotocamera non si spegnerà automaticamente durante una presentazione.

ASSIST. PER ALBUM

Creare album delle foto preferite.

Creazione di un album

- 1 Selezionare **NUOVO ALBUM** per  **MENU RIPRODUZIONE > ASSIST. PER ALBUM.**
- 2 Scorrere le immagini e premere il selettore verso l'alto per selezionare o deselegionare. Premere **MENU/OK** per uscire quando l'album è completo.



Per gli album non possono essere selezionati né foto **640** o più piccole, né filmati.

La prima immagine selezionata diventa la copertina. Premere il selettore verso il basso per selezionare invece l'immagine corrente per la copertina.

- 3 Evidenziare **ALBUM COMPLETO** e premere **MENU/OK** (per selezionare tutte le foto per l'album, scegliere **SELEZIONA TUTTO**). Il nuovo album sarà aggiunto alla lista nel menu dell'assistenza per album.



Gli album possono contenere fino a 300 immagini. Gli album che non contengono foto vengono cancellati automaticamente.

Album

Gli album possono essere copiati su un computer utilizzando il software MyFinePix Studio.

Visualizzazione di album

Evidenziare un album nel menu assistenza per album e premere **MENU/OK** per visualizzare l'album, quindi premere il selettore verso sinistra o verso destra per scorrere le immagini.

Modifica e cancellazione di album

Visualizzare l'album e premere **MENU/OK**. Vengono visualizzate le seguenti opzioni; selezionare l'opzione desiderata e seguire le istruzioni a schermo.

- **MODIFICA:** modificare l'album come descritto in "Creazione di un album".
- **ELIMINA:** eliminare l'album.

SALVAT. AUTOM. PC

Caricare le immagini dalla fotocamera a un computer che esegue l'applicazione "FUJIFILM PC AutoSave" (si noti che è necessario prima installare il software e configurare il computer come destinazione per le immagini copiate dalla fotocamera).



Per scaricamento di software e altre informazioni, visitare:
<http://fujifilm-dsc.com/wifi/>

ORD. STAMPA (DPOF)

Creare un "ordine di stampa" digitale per le stampanti compatibili con DPOF.

- 1 Selezionare **MENU RIPRODUZIONE > ORD. STAMPA (DPOF)**.
- 2 Selezionare **CON DATA** per stampare la data di registrazione sulle immagini, **SENZA DATA** per stampare le immagini senza le date o **RESETTA TUTTO** per rimuovere tutte le immagini dall'ordine di stampa prima di procedere.
- 3 Visualizzare un'immagine che si desidera includere nell'ordine di stampa o rimuovere da questo.
- 4 Premere il selettore verso l'alto o verso il basso per scegliere il numero di copie (fino a 99). Per rimuovere un'immagine dall'ordine di stampa, premere il selettore in basso finché il numero di copie non è 0.

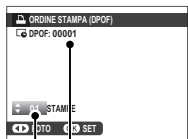

Numero totale
di stampe
Numero di copie

- 5 Ripetere i passaggi 3–4 per completare l'ordine di stampa.
- 6 Il numero totale di stampe è visualizzato sul monitor. Premere **MENU/OK** per uscire.



Le immagini nell'ordine di stampa corrente sono indicate da un'icona  durante la riproduzione.

Gli ordini di stampa possono contenere un massimo di 999 immagini.

Se viene inserita una scheda di memoria contenente un ordine di stampa creato da un'altra fotocamera, verrà visualizzato un messaggio. Premendo **MENU/OK** si annulla l'ordine di stampa; deve essere creato un nuovo ordine di stampa, come descritto in precedenza.

instax STAMPA CON STAMP

Per stampare le immagini su stampanti instax SHARE FUJIFILM opzionali, selezionare prima **MENU/OK** **IMPOST. CONNESS** > **instax IMP. COLL.STAMP.** e inserire il nome della stampante instax SHARE (SSID) e la password, quindi seguire i passaggi di seguito.

- 1 Accendere la stampante.
- 2 Selezionare **MENU/OK** **MENU RIPRODUZIONE** > **instax STAMPA CON STAMP**. La fotocamera si collegherà alla stampante.



Per stampare una foto che è parte di una sequenza burst, visualizzare la foto prima di selezionare **instax STAMPA CON STAMP**.

- 3 Utilizzare il selettore per visualizzare l'immagine che si desidera stampare, quindi premere **MENU/OK**. L'immagine verrà inviata alla stampante e verrà avviata la stampa.





Le immagini scattate con altre fotocamere non possono essere stampate.

L'area di stampa è più piccola dell'area visibile nel monitor LCD.

RAPPORTO ASPETTO

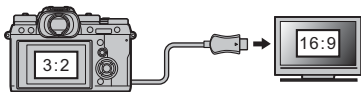
Scegliere la modalità con cui i dispositivi ad alta definizione (HD) visualizzano le immagini con un rapporto aspetto di 3:2 (questa opzione è disponibile solo quando è collegato un cavo HDMI). Selezionare 16:9 per visualizzare l'immagine in modo che riempia lo schermo con le parti in alto e in basso tagliate, 3:2 per visualizzare l'intera immagine con bande nere su entrambi i lati.



		Opzione	
		16:9	3:2
Display			

I menu di impostazione

8



IMPOSTAZIONE UTENTE

Regolare le impostazioni di base della fotocamera.

Per accedere alle impostazioni di base della fotocamera, premere **MENU/OK**, selezionare la scheda  (**SET UP**) e scegliere **IMPOSTAZIONE UTENTE**.



FORMATTA

Per formattare una scheda di memoria:

- 1 Selezionare **IMPOSTAZIONE UTENTE > FORMATTA** nella scheda **(SET UP)**.
- 2 Evidenziare lo slot contenente la scheda che si desidera formattare e premere **MENU/OK**.
- 3 Verrà visualizzata una finestra di conferma. Per formattare la scheda di memoria, evidenziare **OK** e premere **MENU/OK**. Per uscire senza formattare la scheda di memoria, selezionare **ANNULLA** oppure premere **DISP/BACK**.



! Tutti i dati — incluse le immagini protette — verranno cancellati dalla scheda di memoria. Assicurarsi che i file importanti siano stati copiati su un computer o un altro dispositivo di memorizzazione.

Non aprire lo sportello del vano batteria durante la formattazione.

📷 Il menu di formattazione può essere visualizzato anche premendo la parte centrale della ghiera di comando posteriore mentre si tiene premuto il pulsante **🗑️**.

DATA/ORA

Per impostare l'orologio della fotocamera:

- 1 Selezionare **IMPOSTAZIONE UTENTE > DATA/ORA** nella scheda **(SET UP)**.
- 2 Premere il selettore verso sinistra o verso destra per evidenziare l'anno, il mese, il giorno, l'ora o i minuti e premerlo verso l'alto o verso il basso per cambiare. Per modificare l'ordine di visualizzazione di anno, mese e giorno, evidenziare il formato della data e premere il selettore verso l'alto o verso il basso.
- 3 Premere **MENU/OK** per impostare l'orologio.

DIFF. ORARIO

Quando si viaggia, consente di far passare immediatamente l'orologio della fotocamera dal fuso orario di residenza all'ora locale della propria destinazione. Per specificare la differenza tra fuso orario locale e fuso orario di residenza:

- 1 Evidenziare **✈ LOCALE** e premere **MENU/OK**.
- 2 Utilizzare il selettore per scegliere la differenza di orario tra l'ora locale e il proprio fuso orario. Premere **MENU/OK** al termine delle impostazioni.

Per impostare l'orologio della fotocamera sull'ora locale, evidenziare **✈ LOCALE** e premere **MENU/OK**. Per impostare l'orologio sul proprio fuso orario, selezionare **🏠 CASA**. Se è selezionato **✈ LOCALE**, **✈** sarà visualizzato in giallo per circa tre secondi quando si accende la fotocamera.

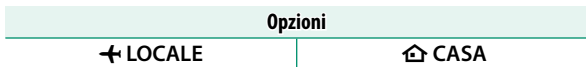

言語/LANG.

Scegliere una lingua.

IMPOST. MENU PERSONALE

Modificare le voci elencate nella scheda **MY** (**MENU PERSONALE**), un menu personalizzato delle opzioni utilizzate più di frequente.

- 1 Evidenziare **IMPOSTAZIONE UTENTE > IMPOST. MENU PERSONALE** nella scheda **SET UP** e premere **MENU/OK** per visualizzare le opzioni a destra.

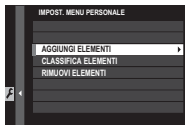

- 2 Premere il selettore in alto o in basso per evidenziare **AGGIUNGI ELEMENTI** e premere **MENU/OK**. Le opzioni che possono essere aggiunte a “Menu personale” sono evidenziate in blu.

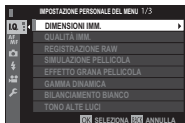

 Le voci attualmente presenti in “Menu personale” sono indicate da segni di spunta.

- 3 Evidenziare una voce e premere **MENU/OK** per aggiungerla a “Menu personale”.



- 4 Premere **MENU/OK** per tornare al display di modifica.
- 5 Ripetere i passaggi 3 e 4 fino ad aggiungere tutte le voci desiderate.

 “Menu personale” può contenere fino a 16 voci.

Modifica di “Menu personale”

Per riordinare o eliminare gli elementi, selezionare **CLASSIFICA ELEMENTI** o **RIMUOVI ELEMENTI** al passaggio 1.

PULIZIA SENSORE

Rimuovere la polvere dal sensore immagine della fotocamera.

- **OK:** pulire il sensore immediatamente.
- **ALL'ACCENSIONE:** la pulizia del sensore verrà effettuata quando si accende la fotocamera.
- **ALLO SPEGNIMENTO:** la pulizia del sensore verrà effettuata quando si spegne la fotocamera (tuttavia, la pulizia del sensore non viene effettuata se si spegne la fotocamera in modo riproduzione).



La polvere non rimossa usando la funzione pulizia sensore può essere rimossa manualmente.

RESET

Ripristinare le opzioni del menu di scatto o di impostazione ai valori predefiniti.

- 1 Evidenziare l'opzione desiderata e premere **MENU/OK**.

Opzione	Descrizione
RESET MENU RIPRESA	Ripristinare tutte le impostazioni del menu di scatto diverse dal bilanciamento del bianco personalizzato e dai set di impostazioni personalizzate creati utilizzando MODIF./SALVA IMPOST. PERS. ai valori predefiniti.
RESET CONFIG.	Ripristinare tutte le impostazioni del menu impostazioni, tranne DATA/ORA , FUSO ORARIO e IMPOST. CONNESS ai valori predefiniti.

- 2 Viene visualizzata una finestra di dialogo di conferma; evidenziare **OK** e premere **MENU/OK**.



IMPOSTAZIONE AUDIO

Apportare modifiche ai suoni della fotocamera.

Per accedere alle impostazioni audio, premere **MENU/OK**, selezionare la scheda  (**SET UP**) e scegliere **IMPOSTAZ SUONI**.



VOL. BEEP AF

Scegliere il volume del segnale acustico che viene emesso quando la fotocamera mette a fuoco. Il segnale acustico può essere disattivato selezionando  **OFF**.

Opzioni

 (alto)





 (medio)

 (basso)

 **OFF** (muto)





VOL. BEEP AUTOSCATTO

Scegliere il volume del segnale acustico che viene emesso quando l'autoscatto è attivo. Il segnale acustico può essere disattivato selezionando **OFF**.

Opzioni			
 (alto)	 (medio)	 (basso)	 OFF (muto)

IMPOSTA VOLUME

Regolare il volume dei suoni prodotti quando si azionano i controlli della fotocamera. Scegliere **OFF** per disabilitare i suoni dei controlli.

Opzioni			
 (alto)	 (medio)	 (basso)	 OFF (muto)





VOLUME CUFFIE

Regolare il volume delle cuffie collegate tramite un'impugnatura di alimentazione ausiliaria VPB-XT2 (disponibile separatamente). Scegliere tra 10 opzioni comprese tra 10 (alto) e 1 (basso) oppure selezionare 0 per disattivare le cuffie.

Opzioni										
10	9	8	7	6	5	4	3	2	1	0

VOL. OTTUR.

Regolare il volume dei suoni prodotti dall'otturatore elettronico. Scegliere  OFF per disattivare il suono otturatore.

Opzioni			
 (alto)	 (medio)	 (basso)	 OFF (muto)

SUONO OTTUR.

Scegliere il suono prodotto dall'otturatore elettronico.

Opzioni		
♪ 1	♪ 2	♪ 3

VOLUME PLAY

Regolare il volume per la riproduzione di filmati. Scegliere tra 10 opzioni comprese tra 10 (alto) e 1 (basso) oppure selezionare **0** per disattivare l'audio durante la riproduzione di filmati.

Opzioni										
10	9	8	7	6	5	4	3	2	1	0



IMPOSTAZIONE SCHERMO

Apportare modifiche alle impostazioni di visualizzazione.

Per accedere alle impostazioni di visualizzazione, premere **MENU/OK**, selezionare la scheda **SET UP** e scegliere **IMPOSTAZ SCHERMO**.



LUMINOS. EVF

Regolare la luminosità del display nel mirino elettronico. Selezionare **MANUALE** per scegliere tra 13 opzioni da +5 (luminoso) a -7 (scuro), oppure selezionare **AUTO** per la regolazione automatica della luminosità.

Opzioni

MANUALE

AUTO

COLORE EVF

Regolare la tonalità del display nel mirino elettronico. Scegliere tra 11 opzioni comprese tra +5 e -5.

Opzioni										
+5	+4	+3	+2	+1	0	-1	-2	-3	-4	-5

LUMINOS. LCD

Regolare la luminosità del monitor. Scegliere tra 11 opzioni comprese tra +5 e -5.

Opzioni										
+5	+4	+3	+2	+1	0	-1	-2	-3	-4	-5

COLORE LCD

Regolare la tinta del monitor. Scegliere tra 11 opzioni comprese tra +5 e -5.

Opzioni										
+5	+4	+3	+2	+1	0	-1	-2	-3	-4	-5

VISUAL. IMM.

Scegliere il tempo di visualizzazione delle immagini dopo la ripresa. I colori potrebbero differire leggermente da quelli dell'immagine finale e la macchiettatura di "disturbi" potrebbe essere visibile ad alte sensibilità.

Opzione	Descrizione
CONTINUO	Le immagini vengono visualizzate finché non viene premuto il pulsante MENU/OK o non viene premuto il pulsante di scatto a metà corsa. Per ingrandire il punto di messa a fuoco attivo, premere il centro della ghiera di comando posteriore; premere di nuovo per annullare lo zoom.
1,5 SEC	Le immagini sono visualizzate per il tempo selezionato o finché il pulsante di scatto non viene premuto a metà corsa.
0,5 SEC	
OFF	Le immagini non vengono visualizzate dopo lo scatto.

RUOTA AUTOMAT. DISPLAY

Scegliere se gli indicatori nel mirino e nel monitor LCD ruotano per corrispondere all'orientamento della fotocamera.

Opzioni	
ON	OFF

ANTEPR. ESP./WB IN MOD. MANUALE

Selezionare **ANT. ESP./BIL. BIANCO** per abilitare l'anteprima dell'esposizione e del bilanciamento del bianco in modalità di esposizione manuale oppure scegliere **ANT. BIL. BIA.** per visualizzare in anteprima solo il bilanciamento del bianco. Selezionare **OFF** quando si utilizza il flash o in altre occasioni in cui l'esposizione potrebbe cambiare durante lo scatto dell'immagine.

Opzioni		
ANT. ESP./BIL. BIANCO	ANT. BIL. BIA.	OFF

ANTEPRIMA EFFETTO IMM.

Scegliere **ON** per visualizzare in anteprima gli effetti di simulazione film, bilanciamento del bianco e altre impostazioni nel monitor, **OFF** per rendere più visibili ombre a basso contrasto, scene retroilluminate e altri soggetti difficili da vedere.

Opzioni

ON







OFF



Se è selezionato **OFF**, gli effetti delle impostazioni della fotocamera non saranno visibili sul monitor e colori e toni saranno diversi da quelli dell'immagine finale. Tuttavia, il display sarà regolato per mostrare gli effetti dei filtri avanzati e delle impostazioni monocromatico e seppia.

GUIDA INQUAD.

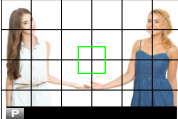
Scegliere una griglia inquadratura per il modo ripresa.

		Opzione		
		 GRIGLIA 9	 GRIGLIA 24	 INQUADRATURA HD
Display				
	<i>Per composizione con "regola dei terzi".</i>	<i>Una griglia sei per quattro.</i>	<i>Inquadrare immagini HD nel ritaglio mostrato dalle righe nelle parti superiore e inferiore del display.</i>	



Le guide di inquadratura non sono visualizzate con le impostazioni predefinite, ma possono essere visualizzate utilizzando **IMPOSTAZ SCHERMO > VIS. IMPOST. PERS.** ( 221).

ROTAZ. AUTO IN PLAY

Scegliere **ON** per ruotare automaticamente le immagini "verticali" (orientamento ritratto) durante la riproduzione.

Opzioni

ON

OFF

UNITÀ SCALA FUOCO

Scegliere le unità utilizzate per l'indicatore della distanza di messa a fuoco.

Opzioni

METRI

PIEDI



IMPOST. DISPLAY DOPPIO

Selezionare i contenuti delle due finestre nel display a doppio schermo.

Opzione	Descrizione
R:FUOCO L:INQUADR.	La finestra a destra (piccola) mostra un primo piano dell'area di messa a fuoco, mentre la finestra a sinistra (grande) mostra l'intera foto.
R:INQUADR. L:FUOCO	La finestra a destra (piccola) mostra l'intera foto, mentre la finestra a sinistra (grande) mostra un primo piano dell'area di messa a fuoco.

VIS. IMPOST. PERS.

Scegliere le voci visualizzate nel display standard.

- 1 In modo ripresa, premere **DISP/BACK** fino a visualizzare gli indicatori standard.
- 2 Press **MENU/OK** e selezionare  **IMPOSTAZ SCHERMO** > **VIS. IMPOST. PERS.** nella scheda  (**SET UP**).

- 3** Evidenziare le voci e premere **MENU/OK** per selezionare o deselezionare.

Voce	Predefinito	Voce	Predefinito
GUIDA INQUAD.	<input type="checkbox"/>	FLASH	<input checked="" type="checkbox"/>
LIVELLO ELETTRONICO	<input type="checkbox"/>	MODALITA' SCATTO CONTINUO	<input checked="" type="checkbox"/>
QUADRO FUOCO	<input checked="" type="checkbox"/>	MODALITA' STABILIZZATORE	<input checked="" type="checkbox"/>
INDIC. DISTANZA AF	<input type="checkbox"/>	BILANCIAMENTO BIANCO	<input checked="" type="checkbox"/>
INDIC. DISTANZA MF	<input checked="" type="checkbox"/>	SIMULAZIONE PELLICOLA	<input checked="" type="checkbox"/>
ISTOGRAMMA	<input type="checkbox"/>	GAMMA DINAMICA	<input checked="" type="checkbox"/>
MODALITA' RIPRESA	<input checked="" type="checkbox"/>	MODALITA' BOOST	<input checked="" type="checkbox"/>
APERT./VEL. OTT./ISO	<input checked="" type="checkbox"/>	FOTOGRAMMI RIMASTI	<input checked="" type="checkbox"/>
BACKGROUND INFORMAZIONI	<input checked="" type="checkbox"/>	DIMENS. IMMAG./QUALITÀ	<input checked="" type="checkbox"/>
COMP. ESPOS. DIGITALE	<input type="checkbox"/>	MOD. FILM. E TEMPO REG.	<input checked="" type="checkbox"/>
COMP. ESPOS. SCALA	<input checked="" type="checkbox"/>	LIVELLO MICROFONO	<input checked="" type="checkbox"/>
MODALITA' FUOCO	<input checked="" type="checkbox"/>	LIVELLO BATTERIA	<input checked="" type="checkbox"/>
FOTOMETRIA	<input checked="" type="checkbox"/>	PROFILO INQUADRATURA	<input type="checkbox"/>
TIPO OTTURATORE	<input checked="" type="checkbox"/>		

- 4** Premere **DISP/BACK** per salvare le modifiche.
- 5** Premere **DISP/BACK** in base alle necessità per uscire dai menu e tornare alla visualizzazione di ripresa.



IMPOSTAZIONE PULSANTE/ MANOPOLA

Le opzioni di accesso per i comandi della fotocamera.

Per accedere alle opzioni dei comandi, premere **MENU/OK**, selezionare la scheda  (**SET UP**) e scegliere **IMPOSTAZIONE PULSANTE/MANOPOLA**.

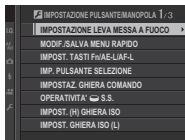



IMPOSTAZIONE LEVA MESSA A FUOCO

Scegliere le funzioni svolte dalla leva di messa a fuoco.

Opzione	Descrizione
BLOCCA (OFF)	La leva di messa a fuoco non può essere utilizzata durante la ripresa.
PREMI  PER SBLOCCARE	Premere la leva per visualizzare il display del punto di messa a fuoco e inclinare la leva per selezionare un punto di messa a fuoco.
ON	Inclinare la leva per visualizzare il display del punto di messa a fuoco e selezionare un punto di messa a fuoco.

MODIF./SALVA MENU RAPIDO

Scegliere le voci visualizzate nel menu rapido.

- 1 Selezionare  **IMPOSTAZIONE PULSANTE/ MANOPOLA > MODIF./SALVA MENU RAPIDO** nella scheda  (**SET UP**).
- 2 Verrà visualizzato il menu rapido corrente; utilizzare il selettore per evidenziare la voce che si desidera modificare e premere **MENU/OK**.
- 3 Evidenziare una delle seguenti opzioni e premere **MENU/OK** per assegnarla alla posizione selezionata.

- DIMENSIONI IMM.
- QUALITÀ IMM.
- SIMULAZIONE PELLICOLA *
- EFFETTO GRANA PELLICOLA *
- GAMMA DINAMICA *
- BILANCIAMENTO BIANCO *
- TONO ALTE LUCI *
- TONO OMBRE *
- COLORE *
- NITIDEZZA *
- RIDUZIONE DISTURBO *
- SELEZ. IMPOST. PERS. *
- MODALITA' AF
- IMPOST. PERSONALIZZ. AF-C
- IMP. RICON. FACCIALE/ OCCHI
- ASSIST. MF
- AUTOSCATTO
- TIPO OTTURATORE
- IMPOSTAZ. FUNZIONE FLASH
- COMPENSAZ. FLASH
- MODALITA' FILMATO
- REGOL. LIV. MIC.
- LUMINOS. EVF/LCD
- COLORE EVF/LCD
- NESSUNA

* Memorizzato nel gruppo impostazioni personalizzate.



Selezionare **NESSUNA** per non assegnare alcuna opzione alla posizione selezionata. Quando è selezionato **SELEZ. IMPOST. PERS.**, le impostazioni correnti vengono indicate nel menu rapido dall'etichetta **BASE**.

4 Evidenziare la voce desiderata e premere **MENU/OK** per assegnarla alla posizione selezionata.



Il menu rapido è accessibile anche in modo ripresa tenendo premuto il pulsante **Q**.

IMPOST. TASTI Fn/AE-L/AF-L

Scegliere i ruoli svolti dai pulsanti funzione.

1 Selezionare  **IMPOSTAZIONE PULSANTE/MANO-
POLA > IMPOST. TASTI Fn/AE-L/AF-L** nella scheda
 (**SET UP**).

2 Evidenziare il comando desiderato e premere **MENU/OK**.

3 Evidenziare una delle seguenti opzioni e premere **MENU/OK** per assegnarla al comando selezionato.

- DIMENSIONI IMM.
- QUALITÀ IMM.
- RAW
- SIMULAZIONE PELLICOLA
- EFFETTO GRANA PELLICOLA
- GAMMA DINAMICA
- BILANCIAMENTO BIANCO
- SELEZ. IMPOST. PERS.
- AREA MESSA A FUOCO
- CONTROLLO FUOCO
- MODALITA' AF
- IMPOST. PERSONALIZZ.
AF-C
- IMP. RICON. FACCIALE/OCCHI
- IMPOSTAZIONE DRIVE
- AUTOSCATTO
- TIPO OTTURATORE
- IMPOSTAZ. AUTOMATICA ISO
- COMUNIC. WIRELESS
- IMPOSTAZ. FUNZIONE FLASH
- BLOCCO TTL
- FLASH MODELLAZIONE
- REGOLAZIONE LIVELLO MIC.
- ANTEPR. PROF. CAMPO
- ANTEPR. ESP./WB IN MOD.
MANUALE
- ANTEPRIMA EFFETTO IMM.
- SOLO BLOCCO AE
- SOLO BLOCCO AF
- BLOCCO AE/AF
- AF-ON
- IMPOST. APERTURA
- IMPOSTAZIONE BLOCCO
- PRESTAZIONE
- RIPRODUZIONE
- NESSUNA (controllo disabilitato)



Le opzioni di assegnazione dei pulsanti funzione sono accessibili anche tenendo premuto il pulsante **DISP/BACK**. Non è possibile assegnare al selettore più di una funzione alla volta.

AF-ON

Se è selezionato **AF-ON**, è possibile premere il comando invece di mantenere il pulsante di scatto premuto a metà corsa.

FLASH MODELLAZIONE

Se è selezionato **FLASH MODELLAZIONE**, è possibile premere il comando per una prova di attivazione del flash (flash modellazione).

BLOCCO TTL

Se è selezionato **BLOCCO TTL**, è possibile premere il comando per bloccare la potenza del flash in base all'opzione selezionata per **IMPOSTAZIONE FLASH > MODALITÀ BLOCCO TTL** ( 164).

IMP. PULSANTE SELEZIONE

Scegliere i ruoli eseguiti dai pulsanti alto, basso, sinistra e destra sul selettore.

Opzione	Descrizione
PULSANTE Fn	I pulsanti selettore servono come pulsanti funzione.
AREA MESSA A FUOCO	È possibile utilizzare i pulsanti selettore per posizionare l'area messa a fuoco.



Selezionando **AREA MESSA A FUOCO** si impedisce di accedere alle funzioni assegnate ai pulsanti funzione.

IMPOSTAZ. GHIERA COMANDO

Scegliere i ruoli svolti dalle ghiera di comando.

Opzione	Descrizione
▲ F ▼ S.S.	La ghiera di comando anteriore controlla il diaframma, la ghiera di comando posteriore il tempo di posa.
▲ S.S. ▼ F	La ghiera di comando anteriore controlla il tempo di posa, la ghiera di comando posteriore il diaframma.

OPERATIVITA'  S.S.

Selezionare **OFF** per disattivare la regolazione fine del tempo di posa usando le ghiera di comando.

Opzioni	
ON	OFF

IMPOST. (H) GHIERA ISO

Scegliere la sensibilità ISO assegnata alla posizione H sulla ghiera di sensibilità.

Opzioni	
25600	51200

IMPOST. GHIERA ISO (L)

Scegliere la sensibilità ISO assegnata alla posizione L sulla ghiera di sensibilità.

Opzioni		
100	125	160

IMPOST. GHIERA ISO (A)

Scegliere in che modo la sensibilità viene regolata quando la ghiera sensibilità viene ruotata su A.

Opzione	Descrizione
AUTO	La sensibilità viene regolata automaticamente in risposta alle condizioni di ripresa secondo l'opzione scelta per IMPOSTAZIONE RIPRESA > IMPOSTAZ. AUTOMATICA ISO . Scegliere tra AUTO1 , AUTO2 e AUTO3 .
COMANDO	La sensibilità viene regolata manualmente ruotando la ghiera di comando anteriore.

OTTURATORE AF

Scegliere se la fotocamera mette a fuoco quando il pulsante di scatto è premuto a metà corsa.

Opzione	Descrizione
AF-S	<ul style="list-style-type: none"> • ON: la messa a fuoco si blocca quando il pulsante di scatto viene premuto a metà corsa. • OFF: non viene eseguita alcuna operazione di messa a fuoco quando si preme il pulsante di scatto a metà corsa.
AF-C	<ul style="list-style-type: none"> • ON: la fotocamera mette a fuoco mentre si preme il pulsante di scatto a metà corsa. • OFF: non viene eseguita alcuna operazione di messa a fuoco quando si preme il pulsante di scatto a metà corsa.

OTTURATORE AE

Se è selezionato **ON**, l'esposizione si blocca mentre si preme il pulsante di scatto a metà corsa.

Opzione	Descrizione
AF-S/MF	<ul style="list-style-type: none">• ON: l'esposizione si blocca quando si preme il pulsante di scatto a metà corsa.• OFF: l'esposizione non si blocca quando si preme il pulsante di scatto a metà corsa.
AF-C	<ul style="list-style-type: none">• ON: l'esposizione si blocca mentre si preme il pulsante di scatto a metà corsa.• OFF: l'esposizione non si blocca quando si preme il pulsante di scatto a metà corsa.



Selezionare **OFF** per consentire alla fotocamera di regolare l'esposizione prima di ciascuno scatto ripreso in modalità burst.

SCATTA SENZA OBIETTIVO

Scegliere **ON** per consentire il rilascio dell'otturatore quando non è collegato un obiettivo.

Opzioni	
ON	OFF

SCATTA SENZA SCHEDA

Scegliere se è possibile rilasciare l'otturatore senza una card di memoria inserita nella fotocamera.

Opzione	Descrizione
ON	Quando non è inserita alcuna card di memoria, è possibile rilasciare l'otturatore per provare la funzione della fotocamera ed è possibile visualizzare i menu di ripresa e di impostazione.
OFF	L'otturatore viene disattivato se non è inserita alcuna card di memoria, prevenendo la perdita accidentale di foto scattate senza aver inserito una card di memoria.

GHIERA MESSA A FUOCO

Scegliere il senso di rotazione della ghiera di messa a fuoco per aumentare la distanza di messa a fuoco.

Opzioni

↻ **SENSO ORARIO** (senso orario)

↻ **SENSO ANTIOR.** (senso antiorario)

MOD. BLOCCO AE/AF

Se è selezionato **PREMI PER BL. AE/AF**, l'esposizione e/o la messa a fuoco si bloccano mentre si preme il pulsante **AE-L** o **AF-L**. Se è selezionato **ON/OFF BL. AE/AF**, l'esposizione e/o la messa a fuoco si bloccano quando si preme il pulsante **AE-L** o **AF-L** e rimangono bloccate fino a una successiva pressione del pulsante.

Opzioni

PREMI PER BL. AE/AF

ON/OFF BL. AE/AF

IMPOST. APERTURA

Scegliere il metodo utilizzato per regolare il diaframma quando si usano obiettivi senza ghiera diaframma.

Opzione	Descrizione
AUTO+  MANUALE	Ruotare la ghiera di comando anteriore per scegliere il diaframma. Ruotare oltre l'apertura minima per scegliere A (auto).
AUTO	Il diaframma viene selezionato automaticamente; la fotocamera funziona in modalità di esposizione P (programma AE) o S (AE priorità di scatto).
MANUALE	Ruotare la ghiera di comando anteriore per scegliere il diaframma; la fotocamera funziona in modalità di esposizione A (AE priorità di scatto) o M (manuale).

BLOCCO FUNZIONE

Bloccare i controlli selezionati per impedire il funzionamento non intenzionale.

Opzioni	Descrizione
IMPOSTAZIONE BLOCCO	<p>Scegliere tra quanto segue:</p> <ul style="list-style-type: none"> • SBLOCCO: ripristinare le opzioni di blocco. • TUTTE LE FUNZIONI: bloccare tutti i comandi nell'elenco SELEZIONE FUNZIONE. • FUNZIONE SELEZION.: bloccare solo i comandi selezionati nell'elenco SELEZIONE FUNZIONE.
SELEZIONE FUNZIONE	<p>Scegliere i comandi bloccati quando FUNZIONE SELEZION. viene scelta per IMPOSTAZIONE BLOCCO.</p>



Il selettore e il pulsante **Q** possono essere bloccati in qualsiasi momento premendo e tenendo premuto il pulsante **MENU/OK** (📖 4).



GESTIONE ALIMENTAZIONE

Regolare le impostazioni di gestione alimentazione.

Per accedere alle impostazioni di gestione alimentazione, premere **MENU/OK**, selezionare la scheda **[SET UP]** (SET UP) e scegliere **GESTIONE ENERGIA**.

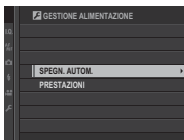

SPEGN. AUTOM.

Scegliere il periodo di tempo prima che la fotocamera si spenga automaticamente quando non viene eseguita alcuna operazione. Periodi di tempo ridotti aumentano la durata della batteria; se è selezionato **OFF**, la fotocamera deve essere spenta manualmente.

Opzioni

5 MIN

2 MIN

1 MIN

30 SEC

15 SEC

OFF

PRESTAZIONI

Selezionare **BOOST** per migliorare l'esecuzione della messa a fuoco e della visualizzazione del mirino.

Opzione	Esecuzione AF (velocità)	Qualità del display mirino	Frequenza fotogrammi mirino (circa)
BOOST	Veloce	Alta	100 fps
NORMALE	Normale	Normale	60 fps



SALVA IMPOSTAZIONE DATI

Apportare modifiche alle impostazioni di gestione file.

Per accedere alle impostazioni di gestione file, premere **MENU/OK**, selezionare la scheda  (**SET UP**) e scegliere **IMPOST. SALV. DATI**.



FRAME NO.

Le nuove immagini vengono memorizzate in file immagine denominati utilizzando un numero file a quattro cifre assegnato aggiungendo uno all'ultimo numero file utilizzato. Il numero file è visualizzato durante la riproduzione come mostrato. **FRAME NO.** controlla se la numerazione file viene azzerata a 0001 quando viene inserita una nuova scheda di memoria o la scheda di memoria corrente viene formattata.

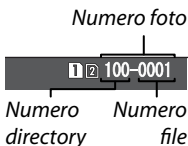

Opzione	Descrizione
CONTINUA	La numerazione continua dall'ultimo numero file utilizzato o dal primo numero file disponibile, a seconda di quale dei due è più alto. Scegliere questa opzione per ridurre il numero di immagini con nomi file doppi.
AZZERA	La numerazione viene azzerata a 0001 dopo la formattazione o quando viene inserita una nuova scheda di memoria.



Se il numero di foto raggiunge 999-9999, il pulsante di scatto viene disattivato. Formattare la scheda di memoria dopo il trasferimento a un computer di tutte le immagini che si desiderano conservare.

La selezione di **IMPOSTAZIONE UTENTE > RESET** imposta **FRAME NO.** su **CONTINUA** ma non azzerà il numero file.

I numeri foto per immagini scattate con altre fotocamere potrebbero essere diversi.

SALVA IMM.ORIGIN.

Scegliere **ON** per salvare copie non elaborate di immagini scattate utilizzando **RIMOZ. OCCHI ROSSI**.

Opzioni

ON

OFF

MODIF. NOME FILE

Modificare il prefisso del nome file. Le immagini sRGB utilizzano un prefisso di quattro lettere (predefinito "DSCF"), le immagini Adobe RGB un prefisso di tre lettere ("DSF") preceduto da un trattino basso.

Opzione	Prefisso predefinito	Nome file di esempio
sRGB	DSCF	ABCD0001
Adobe RGB	_DSF	_ABC0001

IMPOST. SLOT SCHEDA (FOTO)

Scegliere il ruolo svolto dalla scheda nel secondo slot.

Opzione	Descrizione
SEQUENZIALE	La scheda nel secondo slot viene utilizzata solo quando la scheda nel primo slot è piena.
BACKUP	Ciascuna immagine viene registrata due volte, una volta per ciascuna scheda.
RAW / JPEG	Come per SEQUENZIALE , tranne che la copia RAW delle immagini scattate con FINE+RAW o NORMAL+RAW selezionato per  IMPOSTAZIONE QUALITÀ IMMAGINE > QUALITÀ IMM. verrà salvata sulla scheda nel primo slot e la copia JPEG sulla scheda nel secondo slot.

COMMUTA SLOT (SEQUENZIALE)

Scegliere la scheda che viene registrata per prima quando **SEQUENZIALE** è selezionato per **IMPOST. SLOT SCHEDA (FOTO)**.

Opzioni	
SLOT 1	SLOT 2

DESTINAZIONE FILE FILMATO

Scegliere lo slot usato per memorizzare filmati.

Opzioni	
SLOT 1	SLOT 2

INFO COPYRIGHT

Informazioni copyright, sotto forma di tag Exif, possono essere aggiunte alle nuove immagini mentre vengono scattate. Le modifiche apportate alle informazioni copyright vengono applicate solo nelle immagini scattate dopo aver effettuato le modifiche.

Opzione	Descrizione
VIS. INFO COPYRIGHT	Visualizzare le attuali informazioni copyright.
INSERIRE INFO AUTORE	Inserire il nome del creatore.
INSERIRE INFO COPYRIGHT	Inserire il nome del titolare del copyright.
CANCELLARE INFO COPYRIGHT	Eliminare le attuali informazioni copyright. Questa modifica si applica solo alle immagini scattate dopo la selezione di questa opzione; le informazioni copyright registrate con le immagini esistenti non vengono influenzate.



IMPOSTAZIONE CONNESSIONE

Regolare le impostazioni per il collegamento ad altri dispositivi.

Per accedere alle impostazioni di connessione, premere **MENU/OK**, selezionare la scheda **SET UP** e scegliere **IMPOST. CONNESS.**



IMPOST. WIRELESS

Regolare le impostazioni per la connessione a reti wireless.

Opzione	Descrizione
IMPOSTAZ. GENERALI	Scegliere un nome (NOME) per identificare la fotocamera sulla rete wireless (alla fotocamera viene assegnato un nome unico per impostazione predefinita) o selezionare RIPRISTINO IMPOST. WIRELESS per ripristinare le impostazioni predefinite.
RIDIM. IMM. SMARTPHONE 3M	Scegliere ON (l'impostazione predefinita, consigliata nella maggior parte dei casi) per ridimensionare le immagini più grandi a 3M per il caricamento su smartphone, OFF per caricare immagini con le loro dimensioni originali. Il ridimensionamento si applica esclusivamente alla copia caricata sullo smartphone; l'originale non viene interessato.
IMP. SALVAT. AUT. PC	Scegliere ELIM PC DEST. REG. per rimuovere le destinazioni selezionate, DATI CONN. PRECED. per visualizzare i computer ai quali la fotocamera è stata recentemente collegata.

Opzione	Descrizione
IMPOST. PUNTO ACCESSO	<ul style="list-style-type: none"> • IMPOSTAZ. SEMPLICE: connettere a un punto di accesso utilizzando impostazioni semplici. • IMPOSTAZ. MANUALE: regolare manualmente le impostazioni per la connessione a una rete wireless. Scegliere la rete da un elenco (SELEZ. LISTA RETI) o immettere il nome manualmente (IMMISSIONE SSID).
INDIRIZZO IP	<ul style="list-style-type: none"> • AUTO: l'indirizzo IP viene assegnato automaticamente. • MANUALE: assegnare un indirizzo IP manualmente. Scegliere manualmente l'indirizzo IP (INDIRIZZO IP), la maschera di rete (NETMASK) e l'indirizzo gateway (INDIRIZZO GATEWAY).

IMP. SALV.AUT. PC

Scegliere il metodo utilizzato per la connessione a computer tramite una LAN wireless.

Opzione	Descrizione
IMPOSTAZ. SEMPLICE	Connettere tramite WPS.
IMPOSTAZ. MANUALE	Scegliere la rete da un elenco (SELEZ. LISTA RETI) o immettere il nome manualmente (IMMISSIONE SSID).



Per ulteriori informazioni sulle connessioni wireless, visitare il sito:

<http://fujifilm-dsc.com/wifi/>

IMP. GEOTAGGING

Visualizzare i dati località scaricati da uno smartphone e scegliere se salvare i dati con le immagini.

Opzione	Descrizione
GEOTAGGING	Scegliere se i dati località scaricati da uno smartphone devono essere incorporati nelle foto mentre vengono scattate.
INFO LOCALITÀ	Visualizzare gli ultimi dati località scaricati da uno smartphone.



Per ulteriori informazioni sulle connessioni wireless, visitare il sito:

<http://fujifilm-dsc.com/wifi/>

instax IMP. COLL.STAMP.

Regolare le impostazioni per la connessione alle stampanti instax SHARE FUJIFILM opzionali.

Il nome della stampante (SSID) e la password

Il nome della stampante (SSID) si trova nella parte inferiore della stampante; la password predefinita è "1111". Se è già stata scelta una password diversa per stampare da uno smartphone, immettere invece quella password.

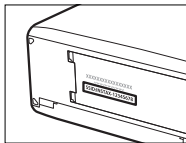

MODO SCATTO PC

Regolare le impostazioni per la fotografia in remoto (acquisizione diretta/tethered shooting).

Opzione	Descrizione
OFF	Scegliere questa opzione se non si intende usare l'acquisizione diretta.
USB AUTO	La modalità di acquisizione diretta viene selezionata automaticamente quando la fotocamera è collegata a un computer tramite USB. Quando non c'è alcun computer collegato, i risultati sono gli stessi di OFF .
USB FIS.	La fotocamera funziona in modalità di acquisizione diretta, anche quando non è collegata a un computer. Con le impostazioni predefinite, le immagini non vengono salvate nella scheda di memoria, ma le immagini scattate quando la fotocamera non è collegata verranno trasferite al computer quando è collegato.
FISSO WIRELESS	Scegliere questa opzione per fotografia wireless in remoto. Selezionare una rete utilizzando  IMPOST. CONNESS > IMPOST. WIRELESS .

 **GESTIONE ENERGIA > SPEGN. AUTOM.** si applicano anche durante l'acquisizione diretta. Selezionare **OFF** per evitare che la fotocamera si spenga automaticamente.



La ripresa con tethering è disponibile con software come HS-V5 (disponibile separatamente) o FUJIFILM X Acquire (disponibile per lo scaricamento gratuito dal sito web FUJIFILM) o quando FUJIFILM Tether Shooting Plug-in PRO o Tether Shooting Plug-in (entrambi disponibili separatamente) vengono utilizzati con Adobe® Photoshop® Lightroom®.

INFORMAZIONI

Visualizzare l'indirizzo MAC della fotocamera.

Tasti di scelta rapida

9

Opzioni di scelta rapida

Personalizzare i comandi della fotocamera per corrispondere al proprio stile o alla situazione.

Le opzioni utilizzate di frequente possono essere aggiunte al menu **Q** o a un "menu personale" oppure assegnate a un pulsante **Fn** (funzione) per l'accesso diretto:

- **Il menu Q** (📖 251): il menu **Q** viene visualizzato premendo il pulsante **Q**. Utilizzare il menu **Q** per visualizzare o modificare le opzioni selezionate per le voci di menu utilizzate più di frequente.
- **"Menu personale"** (📖 260): aggiungere le opzioni utilizzate di frequente a questo menu personalizzato, che può essere visualizzato premendo **MENU/OK** e selezionando la scheda **MY** ("MENU PERSONALE").
- **I pulsanti funzione** (📖 256): utilizzare i pulsanti funzione per l'accesso diretto a funzioni selezionate.

Il pulsante Q (menu rapido)

Premere **Q** per un accesso rapido a opzioni selezionate.

Il display del menu rapido

Con le impostazioni predefinite, il menu rapido contiene le seguenti voci:

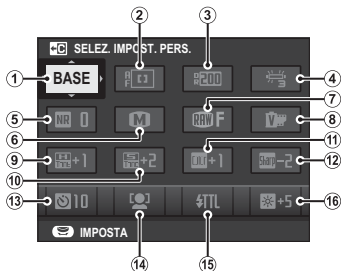

- | | |
|-------------------------|------------------------------|
| ① SELEZ. IMPOST. PERS. | ⑩ TONO OMBRE |
| ② MODALITA' AF | ⑪ COLORE |
| ③ GAMMA DINAMICA | ⑫ NITIDEZZA |
| ④ BILANCIAMENTO BIANCO | ⑬ AUTOSCATTO |
| ⑤ RIDUZIONE DISTURBO | ⑭ IMP. RICON. FACCIALE/OCCHI |
| ⑥ DIMENSIONI IMM. | ⑮ IMPOSTAZ. FUNZIONE FLASH |
| ⑦ QUALITÀ IMM. | ⑯ LUMINOS. EVF/LCD |
| ⑧ SIMULAZIONE PELLICOLA | |
| ⑨ TONO ALTE LUCI | |

Il menu rapido mostra le opzioni attualmente selezionate per le voci ②–⑯, le quali possono essere modificate come descritto a pagina 254.

SELEZ. IMPOST. PERS.

La voce **IMPOSTAZIONE QUALITÀ IMMAGINE > SELEZ. IMPOST. PERS.** (voce ①) mostra il gruppo impostazioni personalizzate attuale:

- **BASE**: nessun gruppo impostazioni personalizzate selezionato.
- **C 1–C 7**: selezionare un gruppo per visualizzare le impostazioni salvate utilizzando l'opzione **IMPOSTAZIONE QUALITÀ IMMAGINE > MODIF./SALVA IMPOST. PERS.**
- **^{BASE}C 1 – ^{BASE}C 7**: il gruppo impostazioni personalizzate attuale.

Visualizzazione e modifica delle impostazioni

- 1 Premere **Q** per visualizzare il menu rapido durante la ripresa.

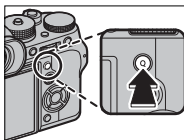

- 2 Usare il selettore per evidenziare le voci e ruotare la ghiera di comando posteriore per modificare.



Le modifiche non vengono salvate nel gruppo impostazioni attuali. Le impostazioni diverse da quelle nel gruppo impostazioni attuale (**C1-C7**) sono mostrate in rosso.

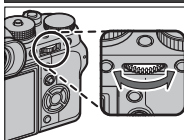

- 3 Premere **Q** per uscire al termine delle impostazioni.

Modifica del menu rapido

Per scegliere le voci visualizzate nel menu rapido:

- 1 Tenere premuto il pulsante **Q** durante la ripresa.

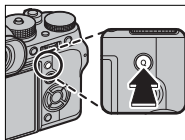

- 2 Verrà visualizzato il menu rapido corrente; utilizzare il selettore per evidenziare la voce che si desidera modificare e premere **MENU/OK**.

- 3 Evidenziare una delle seguenti opzioni e premere **MENU/OK** per assegnarla alla posizione selezionata.

- DIMENSIONI IMM.
- QUALITÀ IMM.
- SIMULAZIONE PELLICOLA *
- EFFETTO GRANA PELLICOLA *
- GAMMA DINAMICA *
- BILANCIAMENTO BIANCO *
- TONO ALTE LUCI *
- TONO OMBRE *
- COLORE *
- NITIDEZZA *
- RIDUZIONE DISTURBO *
- SELEZ. IMPOST. PERS. *
- MODALITA' AF
- IMPOST. PERSONALIZZ. AF-C
- IMP. RICON. FACCIALE/OCCHI
- ASSIST. MF
- AUTOSCATTO
- TIPO OTTURATORE
- IMPOSTAZ. FUNZIONE FLASH
- COMPENSAZ. FLASH
- MODALITA' FILMATO
- REGOL. LIV. MIC.
- LUMINOS. EVF/LCD
- COLORE EVF/LCD
- NESSUNA

* Memorizzato nel gruppo impostazioni personalizzate.



Selezionare **NESSUNA** per non assegnare alcuna opzione alla posizione selezionata. Quando è selezionato **SELEZ. IMPOST. PERS.**, le impostazioni correnti vengono indicate nel menu rapido dall'etichetta **BASE**.



Il menu rapido può essere modificato anche mediante l'opzione **IMPOSTAZIONE PULSANTE/MANOPOLA > MODIF./SALVA MENU RAPIDO**.

I pulsanti Fn (funzione)

Assegnare funzioni ai pulsanti AE-L, AF-L e ai pulsanti funzione per l'accesso rapido a funzioni selezionate.

Le assegnazioni predefinite sono:

Pulsante Fn1

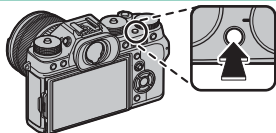

Imp. ricon. facciale/occhi

Pulsante Fn2

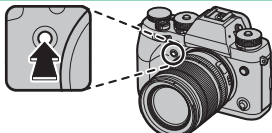

Impostazioni drive

Pulsante Fn3

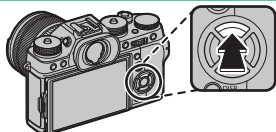

Modalità AF

Pulsante Fn4

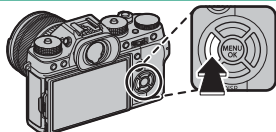

Simulazione film

Pulsante Fn5

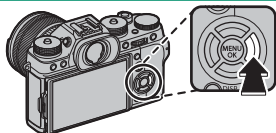

Bilanciamento bianco

Pulsante Fn6

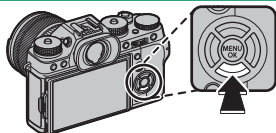

Prestazioni

Pulsante AE-L

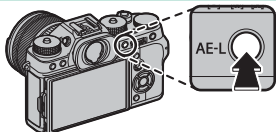

Blocco esposizione

Pulsante AF-L

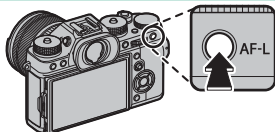

Blocco della messa a fuoco

Centro della ghiera di comando posteriore

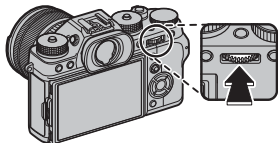

Controllo fuoco

Assegnazione delle funzioni ai pulsanti funzione

Per assegnare le funzioni ai pulsanti:

- 1 Tenere premuto il pulsante **DISP/BACK** fino a visualizzare un menu di selezione pulsante.

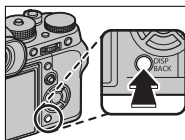

- 2 Evidenziare un pulsante e premere **MENU/OK**.

- 3 Evidenziare il ruolo desiderato e premere **MENU/OK** per assegnarlo al pulsante selezionato. Scegliere tra:

- DIMENSIONI IMM.
- QUALITÀ IMM.
- RAW
- SIMULAZIONE PELLICOLA
- EFFETTO GRANA PELLICOLA
- GAMMA DINAMICA
- BILANCIAMENTO BIANCO
- SELEZ. IMPOST. PERS.
- AREA MESSA A FUOCO
- CONTROLLO FUOCO
- MODALITA' AF
- IMPOST. PERSONALIZZ. AF-C
- IMP. RICON. FACCIALE/OCCHI
- IMPOSTAZIONE DRIVE
- AUTOSCATTO
- TIPO OTTURATORE
- IMPOSTAZ. AUTOMATICA ISO
- COMUNIC. WIRELESS
- IMPOSTAZ. FUNZIONE FLASH
- BLOCCO TTL
- FLASH MODELLAZIONE
- REGOLAZIONE LIVELLO MIC.
- ANTEPR. PROF. CAMPO
- ANTEPR. ESP./WB IN MOD. MANUALE
- ANTEPRIMA EFFETTO IMM.
- SOLO BLOCCO AE
- SOLO BLOCCO AF
- BLOCCO AE/AF
- AF-ON
- IMPOST. APERTURA
- IMPOSTAZIONE BLOCCO
- PRESTAZIONI
- RIPRODUZIONE
- NESSUNA (controllo disabilitato)



L'assegnazione pulsanti può anche essere selezionata tramite **IMPOSTAZIONE PULSANTE/MANOPOLA > IMPOST. TASTI Fn/AE-L/AF-L**. Non è possibile assegnare al selettore più di una funzione alla volta.

AF-ON

Se è selezionato **AF-ON**, è possibile premere il comando invece di mantenere il pulsante di scatto premuto a metà corsa.

FLASH MODELLAZIONE

Se è selezionato **FLASH MODELLAZIONE**, è possibile premere il comando per una prova di attivazione del flash (flash modellazione).

BLOCCO TTL

Se è selezionato **BLOCCO TTL**, è possibile premere il comando per bloccare la potenza del flash in base all'opzione selezionata per **IMPOSTAZIONE FLASH > MODALITÀ BLOCCO TTL** (📖 164).



MENU PERSONALE

Accedere a un menu personalizzato di opzioni utilizzate di frequente.

Per visualizzare il “Menu personale”, premere **MENU/OK** nel display di ripresa e selezionare la scheda **MY** (**MENU PERSONALE**).

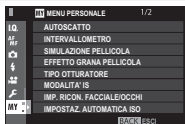

La scheda **MY** è disponibile solo se le opzioni sono state assegnate a **MENU PERSONALE**.

IMPOST. MENU PERSONALE

Per scegliere le voci elencate nella scheda **MY** (**MENU PERSONALE**):

- 1 Evidenziare **IMPOSTAZIONE UTENTE > IMPOST. MENU PERSONALE** nella scheda **SET UP** e premere **MENU/OK** per visualizzare le opzioni a destra.

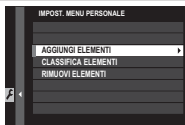

- 2 Premere il selettore in alto o in basso per evidenziare **AGGIUNGI ELEMENTI** e premere **MENU/OK**. Le opzioni che possono essere aggiunte a “Menu personale” sono evidenziate in blu.

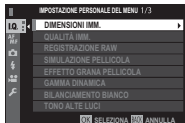

Le voci attualmente presenti in “Menu personale” sono indicate da segni di spunta.

- 3 Premere **MENU/OK** per tornare al display di modifica.



- 4 Ripetere i passaggi 3 e 4 fino ad aggiungere tutte le voci desiderate.



“Menu personale” può contenere fino a 16 voci.

Modifica di “Menu personale”

Per riordinare o eliminare gli elementi, selezionare **CLASSIFICA ELEMENTI** o **RIMUOVI ELEMENTI** al passaggio 1.

10

**Periferiche e accessori
opzionali**

Unità flash esterne

Le unità flash possono essere montate sulla slitta alimentata o collegate tramite il terminale sync.

Le unità flash esterne opzionali sono più potenti rispetto all'EF-X8 in dotazione con la fotocamera. Alcune supportano la sincronizzazione ad alta velocità (FP) e possono essere utilizzate con tempi di posa più veloci dei tempi di sincronizzazione del flash, mentre altre possono funzionare come unità flash master che controllano le unità remote tramite controllo flash wireless ottico.



Potrebbe non essere possibile effettuare una prova di attivazione del flash in alcune circostanze, per esempio quando è visualizzato un menu di impostazione sulla fotocamera.

Impostazioni flash

Per regolare le impostazioni per un'unità flash montata sulla slitta alimentata o collegata tramite il terminale sync:

- 1 Collegare l'unità alla fotocamera.
- 2 In modo ripresa, selezionare **IMPOSTAZ. FUNZIONE FLASH**, nella scheda del menu **⚡ (IMPOSTAZIONE FLASH)**. Le opzioni disponibili variano con l'unità flash.



Menu	Descrizione	
TERMINALE SYNC	Disponibile con unità connesse tramite il terminale sync e con unità di terze parti e altre unità che utilizzano solo il contatto X sulla slitta alimentata. Visualizzato anche se non è collegata un'unità flash.	267
FLASH IN DOTAZIONE	Visualizzato quando l'unità flash EF-X8 in dotazione è montata sulla slitta alimentata ed è sollevata.	269
FLASH ATTACCO A SLITTA	Visualizzato quando un'unità flash opzionale è montata sulla slitta alimentata ed è attivata.	271
MASTER (OTTICO)	Visualizzato se un'unità flash opzionale che funziona come flash master per il controllo flash remoto wireless ottico FUJIFILM è connessa e attivata.	275



TERMINALE SYNC verrà visualizzato anche se l'unità EF-X8 è collegata ma non è sollevata.

- 3 Evidenziare le voci utilizzando il selettore e ruotare la ghiera di comando posteriore per cambiare l'impostazione evidenziata.



- 4 Premere **DISP/BACK** per rendere attive le modifiche.

Rimozione occhi rossi

La rimozione occhi rossi è disponibile quando un'opzione diversa da **OFF** è selezionata per **IMPOSTAZIONE FLASH > RIMOZ. OCCHI ROSSI** e **IMPOSTAZIONE AF/MF > IMP. RICON. FACCIALE/OCCHI** è **ON**. La rimozione occhi rossi riduce al minimo l'effetto "occhi rossi" provocato quando la luce del flash è riflessa dalle retine del soggetto.

TERMINALE SYNC

Le seguenti opzioni sono disponibili quando un'unità flash è collegata tramite il terminale sync.



Impostazione	Descrizione
① Modalità di controllo flash	<p>Scegliere tra le seguenti opzioni:</p> <ul style="list-style-type: none"> • M: un segnale di attivazione viene trasmesso dal terminale sync e dalla slitta alimentata quando viene scattata un'immagine. Scegliere un tempo di posa più lungo del tempo sincro; tempi di posa ancora più lunghi potrebbero essere necessari se l'unità utilizza flash lunghi o ha un tempo di risposta lento. • OFF (OFF): il terminale sync e la slitta alimentata non trasmettono un segnale di attivazione.
② Sync	<p>Scegliere se il flash è temporizzato per attivarsi subito dopo l'apertura dell'otturatore (FRONT/1° PANNELLO) o immediatamente prima che si chiuda (REAR/2° PANNELLO). 1° PANNELLO è consigliato nella maggior parte delle situazioni.</p>

Il terminale sync

Usare il terminale sync per collegare un'unità flash che richiede un cavo di sincronizzazione.

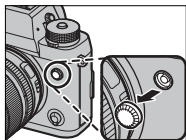

FLASH IN DOTAZIONE

Le seguenti opzioni sono disponibili con l'unità flash montata su slitta EF-X8 in dotazione.



Impostazione	Descrizione
<p>① Modalità di controllo flash</p>	<p>Scegliere tra le seguenti opzioni:</p> <ul style="list-style-type: none"> • TTL: modalità TTL. Regolare la compensazione flash (②) e scegliere una modalità flash (③). • M: il flash si attiva alla potenza selezionata (②) indipendentemente dalla luminosità del soggetto o dalle impostazioni della fotocamera. L'uscita è espressa in frazioni della piena potenza, da 1/4 a 1/64. I risultati desiderati potrebbero non essere ottenuti a valori bassi se questi superano i limiti del sistema di controllo flash; effettuare uno scatto di prova e controllare i risultati. • COMMANDER: scegliere se il flash viene utilizzato per controllare le unità flash sincronizzate remote, per esempio come parte di un sistema flash in studio. • OFF (OFF): il flash non si attiva. Le unità flash collegate tramite il terminale sync si attiveranno ancora quando l'otturatore viene rilasciato, ma potrebbero essere disattivate abbassando l'EF-X8 e disattivando le unità nel menu delle impostazioni flash.
<p>② Compensazione/potenza flash</p>	<p>Regolare il livello del flash. Le opzioni disponibili variano in base alla modalità di controllo flash (①).</p>

Impostazione	Descrizione
<p>③ Modalità flash (TTL)</p>	<p>Scegliere una modalità flash per il controllo flash TTL. Le opzioni disponibili variano in base al modo ripresa (P, S, A o M) selezionato.</p> <ul style="list-style-type: none"> • FLASH AUTO: il flash si attiva solo quando richiesto; il livello flash viene regolato in base alla luminosità del soggetto. L'icona A  visualizzata quando il pulsante di scatto viene premuto a metà corsa indica che il flash si attiverà al momento dello scatto della foto. • STANDARD: il flash si attiva a ogni scatto, se possibile; il livello flash viene regolato in base alla luminosità del soggetto. Il flash non si attiva se non è completamente carico quando l'otturatore viene rilasciato. • SINCR. LENTA: combinare il flash con tempi di posa lunghi quando si fotografano soggetti di ritratto contro uno sfondo di scenario notturno. Il flash non si attiva se non è completamente carico quando l'otturatore viene rilasciato.
<p>④ Sync</p>	<p>Scegliere se il flash è temporizzato per attivarsi subito dopo l'apertura dell'otturatore (FRONT / 1° PANNELLO) o immediatamente prima che si chiuda (REAR / 2° PANNELLO). 1° PANNELLO è consigliato nella maggior parte delle situazioni.</p>







FLASH ATTACCO A SLITTA

Le seguenti opzioni sono disponibili quando un'unità flash opzionale montata su slitta è collegata e attivata.



Impostazione	Descrizione
<p>① Modalità di controllo flash</p>	<p>La modalità di controllo flash selezionata con l'unità flash. In alcuni casi, può essere regolata dalla fotocamera; le opzioni disponibili variano in base al flash.</p> <ul style="list-style-type: none"> • TTL: modalità TTL. Regolare la compensazione flash (②). • M: il flash si attiva alla potenza selezionata indipendentemente dalla luminosità del soggetto o dalle impostazioni della fotocamera. La potenza in alcuni casi può essere regolata dalla fotocamera (②). • MULTI: flash ripetuto. Le unità flash compatibili montate su slitta si attivano più volte con ciascuno scatto. • OFF (OFF): il flash non si attiva. Alcune unità flash possono essere spente dalla fotocamera.

Impostazione	Descrizione
② Compensazione/potenza flash	<p>Le opzioni disponibili variano con la modalità di controllo flash.</p> <ul style="list-style-type: none"> • TTL: regolare la compensazione flash (il valore completo potrebbe non essere applicato se i limiti del sistema di controllo flash vengono superati). Nei casi delle unità EF-X20, EF-20 e EF-42, il valore selezionato viene aggiunto al valore selezionato con l'unità flash. • M/MULTI: regolare la potenza flash (solo unità flash compatibili). Scegliere tra valori espressi come frazioni della piena potenza, da $\frac{1}{4}$ (modalità M) o $\frac{1}{4}$ (MULTI) scendendo fino a $\frac{1}{512}$ in incrementi equivalenti a $\frac{1}{3}$ EV. I risultati desiderati potrebbero non essere ottenuti a valori bassi se questi superano i limiti del sistema di controllo flash; effettuare uno scatto di prova e controllare i risultati.

Impostazione	Descrizione
<p>③ Modalità flash (TTL)</p>	<p>Scegliere una modalità flash per il controllo flash TTL. Le opzioni disponibili variano in base al modo ripresa (P, S, A o M) selezionato.</p> <ul style="list-style-type: none"> •  (FLASH AUTO): il flash si attiva solo quando richiesto; il livello flash viene regolato in base alla luminosità del soggetto. L'icona A  visualizzata quando il pulsante di scatto viene premuto a metà corsa indica che il flash si attiverà al momento dello scatto della foto. •  (STANDARD): il flash si attiva a ogni scatto, se possibile; il livello flash viene regolato in base alla luminosità del soggetto. Il flash non si attiva se non è completamente carico quando l'otturatore viene rilasciato. •  (SINCR. LENTA): combinare il flash con tempi di posa lunghi quando si fotografano soggetti di ritratto contro uno sfondo di scenario notturno. Il flash non si attiva se non è completamente carico quando l'otturatore viene rilasciato.
<p>④ Sync</p>	<p>Temporizzazione controllo flash.</p> <ul style="list-style-type: none"> •  (1° PANNELLO): il flash si attiva immediatamente dopo l'apertura dell'otturatore (di solito la scelta migliore). •  (2° PANNELLO): il flash si attiva immediatamente prima che l'otturatore si chiuda. •  (AUTO FP(HSS)): sincronizzazione ad alta velocità (solo unità compatibili). La fotocamera impegna automaticamente la sincronizzazione ad alta velocità del primo pannello con tempi di posa più veloci del tempo sincro flash. Equivalente a 1° PANNELLO quando MULTI è selezionato per la modalità di controllo flash.

Impostazione	Descrizione
⑤ Zoom	L'angolo di illuminazione (copertura flash) per le unità flash che supportano lo zoom del flash. Alcune unità consentono l'effettuazione della regolazione dalla fotocamera. Se è selezionato AUTO , lo zoom sarà regolato automaticamente per far corrispondere la copertura alla lunghezza focale dell'obiettivo.
⑥ Illuminazione	Se l'unità supporta questa funzionalità, scegliere tra: <ul style="list-style-type: none"> ➤ (PRIORITY POTENZA FLASH): guadagnare gamma riducendo leggermente la copertura. ➤ (STANDARD): far corrispondere la copertura all'angolo dell'immagine. ➤ (PRIOR. COPERT. UNIFORME): aumentare leggermente la copertura per un'illuminazione più uniforme.
⑦ Luce LED	Scegliere il modo in cui la luce LED incorporata funziona durante la fotografia di immagini fisse (solo unità compatibili): come catchlight (👁️/CATCHLIGHT), come illuminatore ausiliario AF (AF/AF ASSIST) o come entrambi, una catchlight e un illuminatore ausiliario AF (AF/AF ASSIST+CATCHLIGHT). Scegliere OFF per disabilitare il LED durante la fotografia.
⑦ Numero di flash *	Scegliere il numero di volte in cui il flash si attiva ogni volta che si rilascia l'otturatore in modalità MULTI .
⑧ Frequenza *	Scegliere la frequenza alla quale il flash si attiva in modalità MULTI .

* Il valore completo potrebbe non essere applicato se i limiti del sistema di controllo flash vengono superati.

MASTER(OTTICO)

Le opzioni a destra verranno visualizzate se l'unità funziona attualmente come flash master per il controllo flash remoto wireless ottico FUJIFILM.





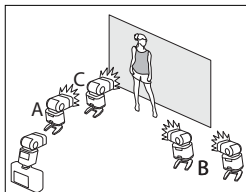



Le unità master e remote possono essere collocate in tre gruppi al massimo (A, B e C) e la modalità flash e il livello flash possono essere regolati separatamente per ciascun gruppo. Quattro canali sono disponibili per la comunicazione tra le unità; canali separati possono essere utilizzati per sistemi flash diversi o per evitare interferenze quando più sistemi operano in stretta prossimità.



Impostazione	Descrizione
<p>① Modalità controllo flash (gruppo A)</p>	<p>Scegliere la modalità di controllo flash per i gruppi A, B e C. TTL% è disponibile solo per i gruppi A e B.</p> <ul style="list-style-type: none"> • TTL: le unità nel gruppo si attivano in modalità TTL. La compensazione flash può essere regolata separatamente per ciascun gruppo. • TTL%: se è selezionato TTL% per uno dei gruppi, A o B, è possibile specificare la potenza del gruppo selezionato come una percentuale dell'altro e regolare la compensazione flash complessiva per entrambi i gruppi.
<p>② Modalità controllo flash (gruppo B)</p>	<ul style="list-style-type: none"> • M: in modalità M, le unità del gruppo si attivano alla potenza selezionata (espressa come una frazione della piena potenza) indipendentemente dalla luminosità del soggetto o dalle impostazioni della fotocamera.
<p>③ Modalità controllo flash (gruppo C)</p>	<ul style="list-style-type: none"> • MULTI: la scelta di MULTI per qualsiasi gruppo imposta tutte le unità di tutti i gruppi sulla modalità ripetizione flash. Tutte le unità si attivano più volte a ogni scatto. • OFF (OFF): se è selezionato OFF, le unità del gruppo non si attiveranno.

Impostazione	Descrizione
④ Compensazione/potenza flash (gruppo A)	Regolare il livello flash per il gruppo selezionato in base all'opzione selezionata per la modalità di controllo flash. Si noti che il valore completo potrebbe
⑤ Compensazione/potenza flash (gruppo B)	non essere applicato se i limiti del sistema di controllo flash vengono superati.
⑥ Compensazione/potenza flash (gruppo C)	<ul style="list-style-type: none"> • TTL: regolare la compensazione flash. • M/MULTI: regolare la potenza del flash. • TTL%: scegliere l'equilibrio tra i gruppi A e B e regolare la compensazione flash complessiva.
⑦ Modalità flash (TTL)	<p>Scegliere una modalità flash per il controllo flash TTL. Le opzioni disponibili variano in base al modo ripresa (P, S, A o M) selezionato.</p> <ul style="list-style-type: none"> • FLASH AUTO: il flash si attiva solo quando richiesto; il livello flash viene regolato in base alla luminosità del soggetto. L'icona A  visualizzata quando il pulsante di scatto viene premuto a metà corsa indica che il flash si attiverà al momento dello scatto della foto. • TTL (STANDARD): il flash si attiva a ogni scatto, se possibile; il livello flash viene regolato in base alla luminosità del soggetto. Il flash non si attiva se non è completamente carico quando l'otturatore viene rilasciato. • TTL SLOW (SINCR. LENTA): combinare il flash con tempi di posa lunghi quando si fotografano soggetti di ritratto contro uno sfondo di scenario notturno. Il flash non si attiva se non è completamente carico quando l'otturatore viene rilasciato.

Impostazione	Descrizione
<p>8 Sync</p>	<p>Temporizzazione controllo flash.</p> <ul style="list-style-type: none"> •  (1° PANNELLO): il flash si attiva immediatamente dopo l'apertura dell'otturatore (di solito la scelta migliore). •  (2° PANNELLO): il flash si attiva immediatamente prima che l'otturatore si chiuda. •  (AUTO FP(HSS)): sincronizzazione ad alta velocità (solo unità compatibili). La fotocamera impegna automaticamente la sincronizzazione ad alta velocità del primo pannello con tempi di posa più veloci del tempo sincro flash. Equivalente a 1° PANNELLO quando MULTI è selezionato per la modalità di controllo flash.
<p>9 Zoom</p>	<p>L'angolo di illuminazione (copertura flash) per le unità flash che supportano lo zoom del flash. Alcune unità consentono l'effettuazione della regolazione dalla fotocamera. Se è selezionato AUTO, lo zoom sarà regolato automaticamente per far corrispondere la copertura alla lunghezza focale dell'obiettivo.</p>
<p>10 Illuminazione</p>	<p>Se l'unità supporta questa funzionalità, scegliere tra:</p> <ul style="list-style-type: none"> •  (PRIORITÀ POTENZA FLASH): guadagnare gamma riducendo leggermente la copertura. •  (STANDARD): far corrispondere la copertura all'angolo dell'immagine. •  (PRIOR. COPERT. UNIFORME): aumentare leggermente la copertura per un'illuminazione più uniforme.

Impostazione	Descrizione
⑪ Master	Assegnare il flash master al gruppo A (Gr A), B (Gr B) o C (Gr C). Se è selezionato OFF , la potenza del flash master verrà mantenuta a un livello che non influisce sull'immagine finale. Disponibile solo se l'unità è montata sull'attacco flash alimentato della fotocamera come un flash master per il controllo flash remoto wireless ottico FUJIFILM in modalità TTL , TTL% o M .
⑪ Numero di lampi	Scegliere il numero di volte in cui il flash si attiva ogni volta che si rilascia l'otturatore in modalità MULTI .
⑫ Canale	Scegliere il canale utilizzato dal flash master per la comunicazione con le unità flash remote. Canali separati possono essere utilizzati per diversi sistemi flash o per evitare interferenze quando più sistemi operano in stretta vicinanza.
⑫ Frequenza	Scegliere la frequenza alla quale il flash si attiva in modalità MULTI .

Impugnature verticali alimentazione ausiliaria

L'impugnatura verticale alimentazione ausiliaria VPB-XT2 opzionale può essere utilizzata per integrare la batteria della fotocamera o quando si tiene la fotocamera ruotata per scattare foto in orientamento verticale ("ritratto").

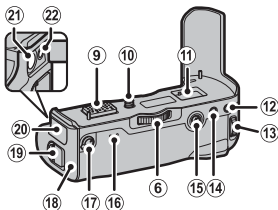
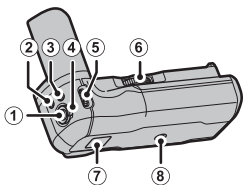

- ① Pulsante di scatto
- ② Pulsante **Q** (menu rapido)
- ③ Pulsante **Fn** (funzione 1)
- ④ Blocco controllo
- ⑤ Ghiera di comando anteriore/
pulsante di selezione ruolo
- ⑥ Manopola vite di blocco
- ⑦ Occhiello per cinghia fotocamera
- ⑧ Attacco per treppiedi
- ⑨ Connettore
- ⑩ Vite di blocco
- ⑪ Vano per il copri connettore in
dotazione con la fotocamera
- ⑫ Pulsante **AE-L**
- ⑬ Ghiera di comando posteriore/
pulsante assistenza messa a fuoco
- ⑭ Pulsante **AF-L**
- ⑮ Leva di messa a fuoco
- ⑯ Spie di stato
- ⑰ Selettore di esecuzione
- ⑱ Vassoio batteria
- ⑲ Blocco sportello del vano batteria
- ⑳ Copri connettore
- ㉑ Connettore 9 V CC-IN
- ㉒ Presa jack per cuffie

! Tutti i comandi eseguono la stessa funzione dei comandi corrispondenti sulla fotocamera.

Utilizzo del VPB-XT2

Quando batterie completamente cariche sono inserite sia nella fotocamera sia nel VPB-XT2, il selettore di esecuzione può essere utilizzato per migliorare la risposta dell'otturatore e rafforzare la frequenza di avanzamento fotogrammi in modalità continua (burst).

Posizione	Frequenza fotogrammi massima*	Ritardo di rilascio
Rafforzato	11 fps [†]	45 ms [†]
Normale	8,0 fps	50 ms

* Indipendentemente dall'opzione prescelta con il selettore di esecuzione, la frequenza fotogrammi massima con otturatore elettronico è di 14 fps.

† Richiede almeno due batterie con una certa quantità di carica residua o, se è collegato un adattatore CA, una batteria con una certa quantità di carica residua inserita nella fotocamera. La frequenza fotogrammi massima se queste condizioni non sono soddisfatte è 8,0 fps.



La registrazione di filmati, le esposizioni prolungate o la fotografia burst o con timer a intervalli potrebbe terminare inaspettatamente a seconda del livello batteria o della temperatura.

L'impugnatura può essere utilizzata con batterie NP-W126 o NP-W126S. Spegnerla prima di collegare o rimuovere l'impugnatura o di inserire o rimuovere le batterie.



Il selettore di esecuzione ha la priorità sull'opzione scelta per **GESTIONE ENERGIA > PRESTAZIONI**.

Livello batteria

Quando è collegata l'unità VPB-XT2, il display del livello batteria della fotocamera mostra il livello batteria della fotocamera e il livello delle batterie inserite nel VPB-XT2.

Quando un insieme completo di batterie viene inserito nella fotocamera e nel VPB-XT2, la batteria sinistra nel VPB-XT2 verrà usata finché non sarà completamente scarica, seguita dalla batteria destra e infine della batteria della fotocamera.

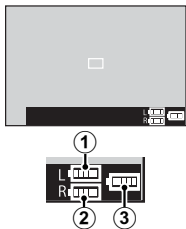

Carica delle batterie

Le batterie del VPB-XT2 possono essere ricaricate quando la fotocamera è spenta o l'impugnatura è rimossa dalla fotocamera. Collegare l'adattatore di alimentazione CA AC-9VS in dotazione dell'impugnatura al connettore 9V CC-IN. Le spie di stato si accendono in verde mentre la batteria si ricarica; la spia a sinistra mostra lo stato della batteria sinistra, la spia a destra lo stato della batteria destra.

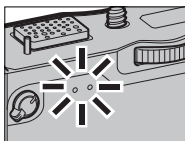
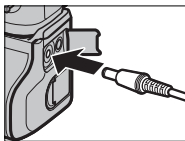

Spia di stato	Stato della batteria
Spento	Ricarica completata
Acceso	Carica in corso
Lampeggiante	Guasto della ricarica

! Le batterie si caricano simultaneamente; la ricarica dura circa due ore. Le batterie non si ricaricano mentre la fotocamera è accesa, ma l'alimentazione sarà fornita alla fotocamera. Per ulteriori informazioni, vedere le pagine 32 e 311.

Utilizzare solo l'adattatore di alimentazione CA in dotazione.

Obiettivi

La fotocamera può essere utilizzata con obiettivi compatibili con FUJIFILM X-mount.

Parti dell'obiettivo

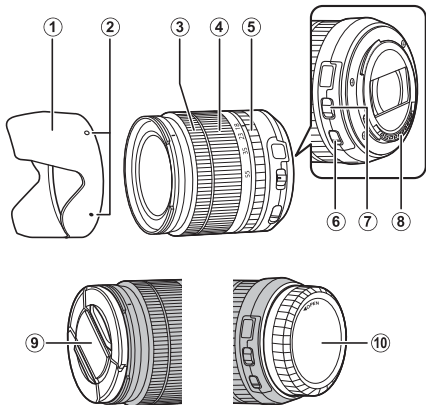

- ① Paraluce
- ② Guide per il montaggio
- ③ Ghiera messa a fuoco
- ④ Anello zoom
- ⑤ Ghiera diaframma

- ⑥ Interruttore O.I.S.
- ⑦ Interruttore modalità diaframma
- ⑧ Contatti segnale dell'obiettivo
- ⑨ Tappo obiettivo anteriore
- ⑩ Tappo obiettivo posteriore

Rimozione dei tappi dell'obiettivo

Rimuovere i tappi dell'obiettivo come illustrato in figura.

 I tappi dell'obiettivo potrebbero differire da quelli illustrati.

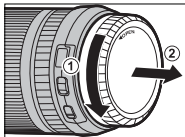
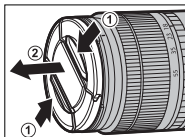

Montaggio dei paraluce

Quando sono attaccati, i paraluce riducono i riflessi e proteggono l'elemento obiettivo anteriore.

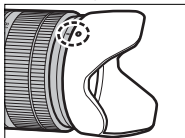
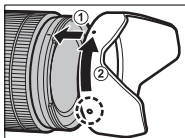

Obiettivi con ghiera diaframma

Con impostazioni diverse da **A**, è possibile regolare il diaframma ruotando la ghiera diaframma (modalità di esposizione **A** e **M**).

 Quando la ghiera diaframma è impostata su **A**, ruotare la ghiera di comando anteriore per regolare il diaframma.

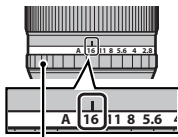

Ghiera diaframma

L'interruttore modalità diaframma

Se l'obiettivo è dotato di un interruttore modalità diaframma, il diaframma può essere regolato manualmente facendo scorrere l'interruttore su  e ruotando la ghiera diaframma.

Ghiera diaframma

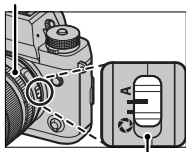

Interruttore modalità diaframma

Obiettivi senza ghiera diaframma

Il metodo usato per regolare il diaframma può essere selezionato tramite l'opzione **IMPOSTAZIONE PULSANTE/MANOPOLA > IMPOST. APERTURA**. Quando è selezionata un'opzione diversa da **AUTO**, il diaframma può essere regolato mediante la ghiera di comando anteriore.

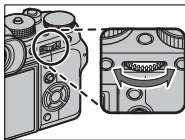

 Il controllo apertura è predefinito sulla ghiera di comando front, ma può essere riassegnato alla ghiera di comando rear tramite l'opzione **IMPOSTAZIONE PULSANTE/MANOPOLA > IMPOSTAZ. GHIERA COMANDO**.

Obiettivi con interruttori O.I.S.

Se l'obiettivo supporta la stabilizzazione ottica dell'immagine (O.I.S.), è possibile scegliere la modalità di stabilizzazione dell'immagine dai menu della fotocamera. Per attivare la stabilizzazione dell'immagine, fare scorrere l'interruttore O.I.S. su **ON**.

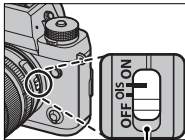

Interruttore O.I.S.

Obiettivi con messa a fuoco manuale

Far scorrere la ghiera messa a fuoco verso la parte anteriore per l'auto-focus.

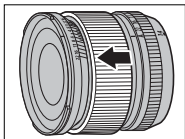

Per la messa a fuoco manuale, far scorrere la ghiera messa a fuoco verso la parte posteriore e ruotarla mentre si controllano i risultati nel display della fotocamera. La distanza di messa a fuoco e gli indicatori della profondità di campo possono essere usati per assistere la messa a fuoco manuale.

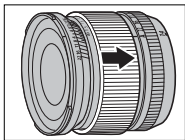

L'indicatore di profondità di campo

L'indicatore di profondità di campo mostra la profondità di campo approssimativa (la distanza davanti e dietro al punto di messa a fuoco che appare essere a fuoco). L'indicatore viene visualizzato in formato pellicola.



! Si noti che la messa a fuoco manuale potrebbe non essere disponibile in tutti i modi ripresa.

Cura dell'obiettivo

Usare un soffiatore per rimuovere la polvere, poi strofinare delicatamente con un panno morbido e asciutto. È possibile rimuovere eventuali macchie rimaste strofinando delicatamente con un pezzo di carta per la pulizia dell'obiettivo FUJIFILM al quale è stata applicata una piccola quantità di liquido per la pulizia dell'obiettivo. Fissare i tappi copri ottica anteriore e posteriore quando non si usa l'obiettivo.

11

Connessioni

Uscita HDMI

Le riprese della fotocamera e i display di riproduzione possono essere inviati a HDMI dispositivi.

Connessione a dispositivi HDMI

Collegare la fotocamera ai televisori o ad altri dispositivi HDMI tramite un cavo HDMI di terze parti.

- 1 Spegnerla fotocamera.
- 2 Collegare il cavo come illustrato di seguito, assicurandosi che i connettori siano inseriti completamente.

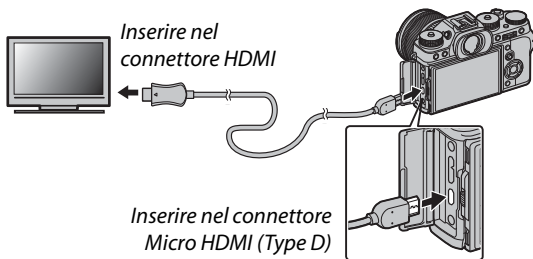

! Utilizzare un cavo HDMI lungo non più di 1,5 m.

- 3 Configurare il dispositivo per l'ingresso HDMI come descritto nella documentazione fornita con il dispositivo.

- 4 Accendere la fotocamera. A questo punto è possibile scattare e riprodurre le immagini durante la visualizzazione sul display del televisore e salvare le immagini nel dispositivo HDMI.



Il cavo USB non può essere utilizzato mentre è collegato un cavo HDMI.

Ripresa

Scattare foto e registrare filmati durante la visualizzazione della scena attraverso l'obiettivo della fotocamera o salvare filmati nel dispositivo HDMI.



Questa funzione può essere utilizzata per salvare filmati 4K e Full HD in un registratore HDMI.

Riproduzione

Per avviare la riproduzione, premere il pulsante  della fotocamera. Il monitor della fotocamera si spegne e le immagini e i filmati sono emessi al dispositivo HDMI. Si noti che i controlli del volume della fotocamera non hanno effetto sui suoni riprodotti dal televisore; per regolare il volume, utilizzare i relativi comandi del televisore.



Alcuni televisori potrebbero visualizzare brevemente una schermata nera all'avvio della riproduzione del filmato.

Trasferimento wireless

Accedere a reti wireless e collegarsi a computer, smartphone o tablet.

Per lo scaricamento e altre informazioni, visitare:

<http://fujifilm-dsc.com/wifi/>

fujifilm Wi-Fi app



Connessioni wireless: Smartphone

Installare l'app "FUJIFILM Camera Remote" sul proprio smartphone per sfogliare le immagini sulla fotocamera, scaricare le immagini selezionate, controllare la fotocamera a distanza o copiare i dati località sulla fotocamera. Una volta installata l'app, connettere utilizzando le opzioni **IMPOSTAZIONE RIPRESA > COMUNIC. WIRELESS** o **MENU RIPRODUZIONE > COMUNIC. WIRELESS** nei menu della fotocamera.



Connessioni wireless: Computer

Una volta installata l'applicazione "FUJIFILM PC AutoSave" e configurato il computer come destinazione delle immagini copiate dalla fotocamera, è possibile caricare le immagini dalla fotocamera utilizzando **▣ MENU RIPRODUZIONE > SALVAT. AUTOM. PC.**

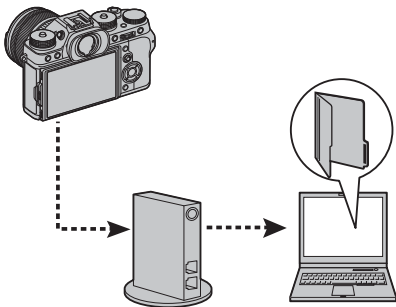

Collegamento a computer tramite USB

Collegare la fotocamera a un computer per scaricare le immagini o scattare foto in remoto.

Acquisizione diretta

Scattare foto in remoto.

Mac OS X/macOS

L'acquisizione diretta è disponibile per gli acquirenti di Adobe® Photoshop® Lightroom® e di Tether Shooting PRO o dei plug-in Tether Shooting FUJIFILM. Tether Shooting PRO e i plug-in Tether Shooting FUJIFILM sono disponibili dal sito web dei servizi aggiuntivi Adobe.

Windows

L'acquisizione diretta è disponibile per gli acquirenti di HS-V5 o di Adobe® Photoshop® Lightroom® e di Tether Shooting PRO o dei plug-in Tether Shooting FUJIFILM. Tether Shooting PRO e i plug-in Tether Shooting FUJIFILM sono disponibili dal sito web dei servizi aggiuntivi Adobe.

FUJIFILM X Acquire

La ripresa con tethering è disponibile anche per gli utenti di FUJIFILM X Acquire, che può essere scaricato gratuitamente dal sito web FUJIFILM.

Copia di immagini su un computer

Le immagini possono essere copiate su computer Windows e Mac OS X/macOS come descritto di seguito. Per informazioni sull'utilizzo del software descritto, vedere la Guida in linea.

Windows

Utilizzare MyFinePix Studio per copiare immagini sul computer, dove possono essere memorizzate, visualizzate, organizzate e stampate. MyFinePix Studio è disponibile per lo scaricamento dal seguente sito web:

<http://fujifilm-dsc.com/mfs/>



Al termine dello scaricamento, fare doppio clic sul file scaricato ("MFPS_Setup.EXE") e seguire le istruzioni a schermo per completare l'installazione.

Mac OS X/macOS

Le immagini possono essere copiate sul computer utilizzando Image Capture (in dotazione con il computer) o altro software.

Visualizzazione di file RAW

Per visualizzare file RAW sul computer, utilizzare RAW FILE CONVERTER EX 2.0, disponibile per lo scaricamento da:

<http://fujifilm-dsc.com/rfc/>

fujifilm rfc



Connessione della fotocamera

- 1 Trovare una scheda di memoria che contiene immagini che si desiderano salvare sul computer e inserirla nella fotocamera.



Un'interruzione di corrente durante il trasferimento potrebbe causare la perdita dei dati o danni alla scheda di memoria. Inserire una batteria nuova o completamente carica prima di collegare la fotocamera.

- 2** Spegnere la fotocamera e collegare un cavo USB 3.0 o 2.0 di terze parti (entrambi i tipi possono essere utilizzati), assicurandosi che i connettori siano inseriti completamente.

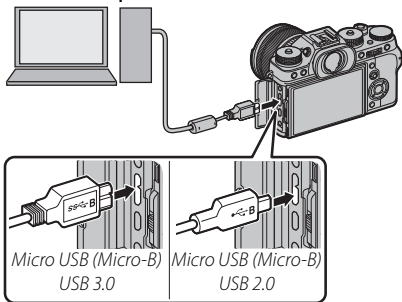

! Utilizzare un cavo USB 3.0 per velocità più elevate con i computer che supportano USB 3.0.

- 3** Accendere la fotocamera.
- 4** Copia di foto sul proprio computer. Durante la ripresa con tethering, le immagini possono essere copiate utilizzando il software di ripresa con tethering come FUJIFILM Tethered Shooting Plug-in PRO. In caso contrario è possibile utilizzare MyFinePix Studio o applicazioni fornite con il proprio sistema operativo.
- 5** Al termine del trasferimento, spegnere la fotocamera e scollegare il cavo USB.



Se è inserita una scheda di memoria che contiene un elevato numero di immagini, ci potrebbe essere un ritardo prima dell'avvio del software e potrebbe non essere possibile importare o salvare le immagini. Per trasferire le immagini, utilizzare un lettore di scheda di memoria.

Il cavo USB non deve essere più lungo di 1,5 m e deve essere adatto per il trasferimento dei dati. Collegare la fotocamera direttamente al computer; non utilizzare hub o tastiere USB.

Prima di spegnere la fotocamera o disconnettere il cavo USB, assicurarsi che il computer non visualizzi un messaggio indicante che la copia è in corso e assicurarsi che la spia sia spenta (se il numero di immagini copiate è molto grande, la spia di stato potrebbe rimanere accesa dopo che il messaggio è scomparso dal monitor del computer). La mancata osservanza di questa precauzione potrebbe causare la perdita dei dati o danni alla scheda di memoria.

Disconnettere la fotocamera prima di inserire o rimuovere schede di memoria.

In alcuni casi, potrebbe non essere possibile accedere alle immagini salvate su un server di rete utilizzando il software con lo stesso metodo utilizzato su un computer autonomo.

Quando si utilizzano servizi che richiedono la connessione a Internet, tutte le tariffe applicabili addebitate dalla compagnia telefonica o dal proprio provider di servizi Internet sono a carico dell'utente.

Stampanti instax SHARE

Stampare le immagini dalla fotocamera digitale su stampanti instax SHARE.

Stabilire una connessione

Selezionare **IMPOST. CONNESS > instax IMP. COLL. STAMP.** e inserire il nome della stampante instax SHARE (SSID) e la password.

Il nome della stampante (SSID) e la password

Il nome della stampante (SSID) si trova nella parte inferiore della stampante; la password predefinita è "1111". Se è già stata scelta una password diversa per stampare da uno smartphone, immettere invece quella password.



Stampa di immagini

- 1 Accendere la stampante.
- 2 Selezionare  **MENU RIPRODUZIONE > instax STAMPA CON STAMP.** La fotocamera si collegherà alla stampante.



 Per stampare una foto che è parte di una sequenza burst, visualizzare la foto prima di selezionare **instax STAMPA CON STAMP.**

- 3 Utilizzare il selettore per visualizzare l'immagine che si desidera stampare, quindi premere **MENU/OK.**



 Le immagini scattate con altre fotocamere non possono essere stampate.
L'area di stampa è più piccola dell'area visibile nel monitor LCD.

- 4 L'immagine verrà inviata alla stampante e verrà avviata la stampa.

12

Note tecniche

Accessori di FUJIFILM

I seguenti accessori opzionali sono disponibili presso FUJIFILM. Per le ultime informazioni riguardo gli accessori disponibili nella propria zona, contattare il rivenditore FUJIFILM di zona o visitare il sito http://www.fujifilm.com/products/digital_cameras/index.html.

Batterie ricaricabili agli ioni di litio

NP-W126/NP-W126S: batterie ricaricabili aggiuntive NP-W126/NP-W126S di grande capacità possono essere acquistate secondo le necessità.



Caricabatteria

BC-W126: caricabatteria di ricambio possono essere acquistati secondo le necessità. A +20 °C, BC-W126 carica una NP-W126/NP-W126S in circa 150 minuti.



Adattatori di alimentazione CA

AC-9V (richiede l'accoppiatore CC CP-W126): utilizzare questo adattatore di alimentazione CA 100–240 V, 50/60 Hz per la ripresa e la riproduzione prolungata o quando si copiano le immagini in un computer.

Accoppiatori CC

CP-W126: collegare AC-9V alla fotocamera.

Telecomandi per lo scatto a distanza

RR-90: utilizzato per ridurre i movimenti della fotocamera o per tenere aperto l'otturatore durante un'esposizione a tempo.



Microfoni stereofonici

MIC-ST1: un microfono esterno per la registrazione di filmati.

**Obiettivi FUJINON**

Obiettivi serie XF: obiettivi intercambiabili per uso esclusivo con l'attacco X di FUJIFILM.



Obiettivi serie XC: obiettivi intercambiabili per uso esclusivo con l'attacco X di FUJIFILM.

**Unità flash montate su slitta**

EF-X500: questa unità flash clip-on ha un numero guida di 50 (ISO 100, m) e supporta FP (sincronizzazione ad alta velocità), consentendo il suo utilizzo con tempi di posa che superano la velocità di sincronizzazione flash. Alimentata da quattro batterie AA o da un pacco batteria EF-BP1 opzionale, supporta il controllo flash manuale e TTL e lo zoom motorizzato automatico nella gamma 24–105 mm (equivalente al formato 35 mm) e dispone di un controllo flash wireless ottico FUJIFILM, che ne consente l'uso come unità flash master o remota per la fotografia con flash wireless remoto. La testa del flash può essere ruotata di 90° verso l'alto, di 10° verso il basso, di 135° a sinistra o di 180° a destra per l'illuminazione di rimbalzo.



EF-20: questa unità flash clip-on (alimentata da due batterie AA) dispone di un numero guida di 20 (ISO 100, m) e supporta il controllo flash TTL (il controllo flash manuale non è supportato). La testa del flash può essere ruotata verso l'alto di 90° per l'illuminazione di rimbalzo.



Unità flash montate su slitta (continua)

EF-42: questa unità flash clip-on (alimentata da quattro batterie AA) dispone di un numero guida di 42 (ISO 100, m) e supporta il controllo flash manuale e TTL e lo zoom motorizzato automatico nella gamma 24–105 mm (equivalente al formato 35 mm). La testa del flash può essere ruotata di 90° verso l'alto, di 180° a sinistra o di 120° a destra per l'illuminazione di rimbalzo.



EF-X20: questa unità flash clip-on dispone di un numero guida di 20 (ISO 100, m). Alimentata da due batterie AAA, questa unità leggera e compatta dispone di una ghiera per la regolazione della compensazione flash TTL o della potenza manuale del flash.



Impugnature verticali alimentazione ausiliaria

VPB-XT2: l'impugnatura può ospitare batterie aggiuntive per una maggiore durata e rende più facile tenere la fotocamera ruotata di 90° per inquadrare le foto in orientamento "verticale" (ritratto).



Impugnature

MHG-XT2: presenta una impugnatura migliorata. Le batterie e le schede di memoria possono essere rimosse con l'impugnatura in posizione, e l'impugnatura è dotata di un binario per i montaggi su fotocamera con attacco rapido.

Custodie in cuoio

BLC-XT2: questa custodia unisce la praticità al lusso del cuoio e dispone di un panno che può essere utilizzato per avvolgere la fotocamera prima di riporla nella custodia e in altre occasioni. Si possono scattare foto e inserire o rimuovere le batterie con la fotocamera ancora nella custodia.

Cinghie dell'impugnatura

GB-001: migliora la presa. Combinare con un'impugnatura manuale per una manipolazione più sicura.

Tubi di prolunga macro

MCEX-11/16: fissare tra la fotocamera e l'obiettivo per scattare ad alti rapporti di riproduzione.

Teleconvertitori

XF1.4X TC WR: aumenta la lunghezza focale dell'obiettivo compatibile di circa 1,4x.

XF2X TC WR: aumenta la lunghezza focale dell'obiettivo compatibile di circa 2,0x.

Adattatori di montaggio

ADATTATORE FUJIFILM M MOUNT: consente di utilizzare la fotocamera con un'ampia selezione di obiettivi con montaggio M-mount.

Tappi corpo

BCP-001: coprire l'attacco dell'obiettivo della fotocamera quando l'obiettivo non è montato.

Kit coperchi

CVR-XT2: una serie di coperchi per X-T2.

Stampanti instax SHARE

SP-1/SP-2: collegarsi tramite LAN wireless per stampare immagini su pellicola instax.



Assicurarsi di leggere queste informazioni prima dell'uso

Informazioni sulla sicurezza



- Assicurarsi di usare correttamente la fotocamera. Leggere attentamente le informazioni sulla sicurezza e il *Manuale dell'utente* prima dell'uso.
- Dopo aver letto le informazioni sulla sicurezza, conservarle in un luogo sicuro.

Informazioni sulle icone



Le icone mostrate di seguito vengono usate in questo documento per indicare la gravità delle ferite o dei danni alle cose che possono derivare se le informazioni segnalate dall'icona vengono ignorate e il prodotto viene di conseguenza utilizzato in modo scorretto.

	AVVISO	Questa icona indica che, se non si seguono le informazioni, ne può risultare un rischio di morte o di ferite gravi.
	ATTENZIONE	Questa icona indica che, se non si seguono le informazioni, ne può risultare un rischio di lesioni alle persone o di danni agli oggetti.

Le icone visualizzate di seguito sono utilizzate per indicare la natura delle istruzioni da osservare.

	Le icone di forma triangolare segnalano all'utente informazioni che richiedono attenzione ("Importante").
	Le icone di forma circolare con una barra diagonale segnalano all'utente azioni proibite ("Proibito").
	Le icone di forma circolare piene con la presenza di un punto esclamativo segnalano all'utente un'azione da eseguire ("Richiesto").

I simboli sul prodotto (inclusi gli accessori) rappresentano quanto segue:

	CA
	CC
	Apparecchio di classe II (La struttura del prodotto è a doppio isolamento.)

AVVISO









 **Se si verifica un problema, spegnere la fotocamera, rimuovere la batteria, staccare l'adattatore di alimentazione CA dalla presa di corrente e scollegarlo dalla fotocamera.** Continuare a usare la fotocamera quando emette fumo, odori strani o manifesta qualsiasi altro stato anomalo può comportare il rischio di incendio o di scosse elettriche. Contattare il rivenditore FUJIFILM.

Scollegare la spina dalla presa di corrente





 **Evitare che all'interno della fotocamera entrino acqua o oggetti estranei.** Se nella fotocamera entra acqua o un oggetto estraneo, spegnerla, rimuovere la batteria, staccare dalla presa di corrente l'adattatore di alimentazione CA e scollegarlo dalla fotocamera. Continuare a utilizzare la fotocamera può comportare il rischio di incendio o di scosse elettriche. Contattare il rivenditore FUJIFILM.

 AVVISO	
 <small>Non utilizzare in bagno o nella doccia</small>	Non utilizzare la fotocamera in bagno o nella doccia. Potrebbe causare un incendio o scosse elettriche.
 <small>Non smontare</small>	Non tentare di modificare o smontare la fotocamera (non aprire mai l'involucro esterno). La mancata osservanza di questa precauzione può causare incendi o scosse elettriche.
 <small>Non toccare i componenti interni</small>	Se la struttura esterna dovesse rompersi in seguito a una caduta o a un altro incidente, non toccare i componenti esposti. In caso non ci si attenga a questa precauzione, potrebbero verificarsi scosse elettriche o infortuni derivanti dal contatto con le parti danneggiate. Rimuovere immediatamente la batteria, avendo cura di evitare infortuni o shock elettrici, e portare il prodotto presso il punto vendita per una consulenza.
	Non modificare, riscaldare, torcere o tirare in modo inopportuno il cavo di collegamento e non porre oggetti pesanti sul cavo di collegamento. Queste azioni potrebbero danneggiare il cavo e causare un incendio o scosse elettriche. Se il cavo è danneggiato, contattare il rivenditore FUJIFILM.
	Non collocare la fotocamera su una superficie instabile. Ciò potrebbe causare la caduta o il rovesciamento della fotocamera e provocare danni alle persone.
	Non tentare mai di usare la fotocamera quando si è in movimento. Non usare la fotocamera mentre si cammina o si è alla guida. Ciò potrebbe causare una caduta o potrebbe coinvolgere in un incidente stradale.
	Non toccare le parti metalliche della fotocamera durante un temporale. Ciò potrebbe causare scosse elettriche dovute alla corrente indotta dalla scarica del fulmine.
	Non utilizzare la batteria se non nel modo specificato. Inserire la batteria come mostrato dall'indicatore.
	Non smontare, modificare o riscaldare le batterie. Non far cadere, non colpire o gettare via le batterie né sottoporle in qualche modo a forti impatti. Non utilizzare batterie che presentano perdite, deformazioni, scolorimenti o altre anomalie. Utilizzare esclusivamente i caricabatterie designati per ricaricare batterie ricaricabili e non tentare di ricaricare batterie non ricaricabili agli ioni di litio o batterie alcaline. Non mettere in corto circuito le batterie, né riporle con oggetti metallici. La mancata osservanza di queste precauzioni potrebbe provocare nelle stesse surriscaldamenti, innesco di fiamma, rotture o perdite di liquido, causando incendi, ustioni o altre lesioni.
	Utilizzare esclusivamente le batterie e l'adattatore di alimentazione CA specificati per l'uso con questa fotocamera. Non utilizzare tensioni di rete diverse da quella specificata. L'impiego di altre fonti di alimentazione può causare un incendio.
	Se la batteria perde e il liquido entra in contatto con gli occhi, la pelle o i vestiti, lavare l'area interessata con acqua pulita e consultare un medico o chiamare subito il numero del pronto soccorso sanitario.
	Non utilizzare il caricabatteria per caricare batterie diverse da quelle specificate qui. Il caricabatteria in dotazione è destinato esclusivamente all'uso con il tipo di batterie in dotazione con la fotocamera. L'utilizzo del caricabatteria per caricare batterie convenzionali o altri tipi di batterie ricaricabili può causare una perdita di liquido dalle batterie, un surriscaldamento o un'esplosione.

 **AVVISO**

-  **Usare il flash troppo vicino agli occhi di una persona potrebbe causare danni alla vista.** Prestare particolare attenzione quando si fotografano neonati e bambini piccoli.
-  **Non rimanere a lungo in contatto con superfici molto calde.** La mancata osservanza di questa precauzione potrebbe provocare ustioni a bassa temperatura, in particolare a temperature ambiente elevate o con utenti che soffrono di cattiva circolazione o sensibilità ridotta, nel qual caso si consiglia l'uso di un treppiedi o precauzioni simili.
-  **Non lasciare una parte del corpo in contatto con il prodotto per lunghi periodi di tempo mentre il prodotto è acceso.** La mancata osservanza di questa precauzione potrebbe provocare ustioni a bassa temperatura, in particolare durante l'uso prolungato, a temperature ambiente elevate o con utenti che soffrono di cattiva circolazione o sensibilità ridotta, nel qual caso si consiglia l'uso di un treppiedi o precauzioni simili.
-  **Non utilizzare in presenza di oggetti infiammabili, gas esplosivi o polvere.**
-  **Quando si trasporta la batteria, installarla in una fotocamera digitale o tenerla nella sua custodia rigida. Quando si conserva la batteria, riporla nella sua custodia rigida. Prima di smaltirla, coprire i terminali della batteria con nastro isolante.** Il contatto con altri oggetti metallici o altre batterie potrebbe causare l'incendio o l'esplosione della batteria stessa.
-  **Tenere le schede di memoria, gli attacchi alimentati del flash e altre piccole parti fuori dalla portata dei bambini.** I bambini possono ingerire le piccole parti; tenere fuori dalla portata dei bambini. Se un bambino dovesse ingerire una piccola parte, rivolgersi a un medico o chiamare i soccorsi.
-  **Tenere lontano dalla portata dei bambini.** Tra gli elementi che potrebbero causare lesioni troviamo la tracolla, che potrebbe impigliarsi intorno al collo di un bambino, causando strangolamento, e il flash, che può causare danni alla vista.
-  **Seguire le indicazioni del personale delle linee aeree e degli ospedali.** Questo prodotto genera emissioni di radio frequenze che possono interferire con le apparecchiature di navigazione o mediche.

 **ATTENZIONE**

-  **Non usare questa fotocamera in luoghi con presenza di esalazione di oli, vapore, umidità o polvere.** Potrebbe causare un incendio o scosse elettriche.
-  **Non lasciare la fotocamera in luoghi soggetti a temperature estremamente alte.** Non lasciare la fotocamera in luoghi come l'abitacolo di una vettura ermeticamente chiusa o alla luce diretta del sole. Ciò può causare un incendio.
-  **Non collocare oggetti pesanti sulla fotocamera.** Gli oggetti pesanti potrebbero rovesciarsi o cadere e provocare lesioni.
-  **Non spostare la fotocamera quando l'adattatore di alimentazione CA è ancora collegato.** Non tirare il cavo di collegamento per scollegare l'adattatore di alimentazione CA. Ciò può danneggiare il cavo di alimentazione o altri cavi e causare incendi o scosse elettriche.
-  **Non coprire e non avvolgere la fotocamera o l'adattatore di alimentazione CA in un panno o in una coperta.** Ciò potrebbe provocare un accumulo di calore con conseguente deformazione della struttura esterna o provocare un incendio.

 ATTENZIONE	
	<u>Quando si pulisce la fotocamera o non si intende utilizzarla per molto tempo, rimuovere la batteria e staccare la fotocamera dall'adattatore di alimentazione CA, dopo aver staccato quest'ultimo dalla presa di corrente.</u> La mancata osservanza potrebbe causare incendi o scosse elettriche.
	<u>Quando termina la carica della batteria, scollegare il caricabatteria dalla presa di corrente.</u> Lasciare il caricabatteria collegato alla presa di corrente può causare un incendio.
	<u>Quando si rimuove una scheda di memoria, questa potrebbe fuoriuscire dallo slot troppo velocemente. Usare un dito per trattenerla e rilasciarla con delicatezza.</u> Possono verificarsi lesioni nelle persone colpite dalla scheda espulsa.
	<u>Richiedere regolarmente un controllo e la pulizia delle parti interne della fotocamera.</u> L'accumulo di polvere all'interno della fotocamera può provocare incendi o scosse elettriche. Contattare il rivenditore FUJIFILM per chiedere la pulizia dei componenti interni ogni due anni. Si noti che non si tratta di un servizio gratuito.
	<u>Pericolo di esplosione se la batteria viene sostituita in modo scorretto. Sostituire solo con una dello stesso tipo o di tipo equivalente.</u>

La batteria e l'alimentazione

Nota: controllare il tipo di batteria utilizzata nella fotocamera e leggere le relative sezioni.

 **AVVERTENZA:** la batteria non deve essere esposta a calore eccessivo, come luce solare, fuoco o simili.

La sezione che segue descrive come impiegare correttamente le batterie e come prolungarne la vita utile. Un impiego scorretto può ridurre la vita utile delle batterie o causare perdite, surriscaldamenti, incendi o esplosioni.

Batterie agli ioni di litio

Leggere questa sezione se la fotocamera utilizza una batteria ricaricabile agli ioni di litio.

La batteria non è carica al momento della spedizione. Caricare la batteria prima dell'uso. Quando non è in uso, conservare la batteria nella custodia.

■ Note sulla batteria

La batteria perde gradualmente la propria carica quando non viene usata. Caricare la batteria uno o due giorni prima dell'uso.

La vita utile della batteria può essere prolungata spegnendo la fotocamera quando non in uso.

La capacità della batteria si riduce a basse temperature; una batteria con poca carica potrebbe non funzionare in un ambiente freddo. Tenere una batteria di ricambio completamente carica in un luogo caldo e sostituirla se necessario, oppure tenere la batteria in tasca o in un altro luogo caldo inserendola nella fotocamera solo al momento dello scatto. Evitare di fare entrare la batteria in contatto diretto con scaldamani o con altri dispositivi che emanano calore.

■ Carica della batteria

Caricare la batteria con il caricabatteria fornito in dotazione. I tempi di ricarica aumentano a temperature ambiente inferiori a +10 °C o superiori a +35 °C. Non tentare di caricare la batteria a temperature superiori a 40 °C; a temperature inferiori a 0 °C, la batteria non si carica.

Non provare a ricaricare una batteria già completamente carica. Tuttavia, per ricaricare la batteria, non è necessario che questa sia completamente scarica.

La batteria potrebbe risultare calda al tatto immediatamente dopo la ricarica o l'uso. Ciò è normale.

■ Vita utile della batteria

A temperature normali, la batteria può essere ricaricata circa 300 volte. Se il periodo di tempo in cui la batteria fornisce potenza si abbrevia in modo marcato, ciò indica che ha raggiunto la fine della sua vita utile e che deve essere sostituita.

■ Conservazione

Se la batteria viene lasciata inutilizzata per lunghi periodi mentre è completamente carica, le sue prestazioni potrebbero diminuire. Scaricare completamente la batteria prima di conservarla.

Se non si intende usare la fotocamera per un lungo periodo di tempo, rimuovere la batteria dalla fotocamera e conservarla in un luogo asciutto a una temperatura ambiente tra +15 °C e +25 °C. Non conservarla in luoghi esposti a estremi di temperatura.

■ Precauzioni: impiego della batteria

- Non trasportare, né conservare le batterie assieme a oggetti metallici come collane o forcine.
- Non esporre a fiamme o calore.
- Non smontare né modificare.
- Utilizzare solo con i caricabatterie specificati.
- Smaltire subito le batterie usate.
- Non far cadere né sottoporre a urti violenti.
- Non esporre ad acqua.
- Mantenere i terminali puliti.
- Se usati per un lungo periodo, il corpo della fotocamera e la batteria possono diventare caldi al tatto. Ciò è normale.

■ Attenzione: Smaltimento

Effettuare lo smaltimento delle batterie usate in conformità con le vigenti leggi locali in materia. Si dovrebbe prestare attenzione agli aspetti ambientali dello smaltimento delle batterie. Usare l'apparecchio con temperature moderate.

Adattatori di alimentazione CA (disponibili separatamente)

Utilizzare esclusivamente adattatori di alimentazione CA FUJIFILM specifici per l'uso con questa fotocamera. Altri adattatori potrebbero danneggiare la fotocamera.

- L'adattatore di alimentazione CA è solo per uso interno.
- Assicurarci che la spina CC sia collegata saldamente alla fotocamera.
- Spegnerla la fotocamera prima di scollegare l'adattatore. Scollegare l'adattatore afferrando la spina, non il cavo.
- Non utilizzare con altri dispositivi.
- Non smontare.
- Non esporre a calore e umidità elevati.
- Non sottoporre a urti violenti.
- Durante l'uso, l'adattatore potrebbe emettere un ronzio o diventare molto caldo. Ciò è normale.
- Se l'adattatore causa interferenze radio, riorientare o riposizionare l'antenna di ricezione.

Uso della fotocamera

- Non puntare la fotocamera verso fonti di luce estremamente intensa, come il sole in una giornata senza nuvole. La mancata osservanza di questa precauzione potrebbe arrecare danni al sensore immagine della fotocamera.
- L'esposizione a forte luce solare attraverso il mirino, potrebbe danneggiare il pannello del mirino elettronico (EVF). Non puntare il mirino elettronico verso il sole.

Eeguire scatti di prova

Prima di scattare foto in occasioni importanti (quali matrimoni o prima di portare la fotocamera in viaggio), eseguire uno scatto di prova e visualizzare i risultati per controllare che la fotocamera funzioni normalmente. FUJIFILM Corporation non si assume alcuna responsabilità per eventuali danni o eventuali mancati guadagni imputabili al malfunzionamento del prodotto.

Note sul copyright

Le immagini registrate con la fotocamera digitale non possono essere utilizzate in modo da violare le leggi sul copyright senza il consenso del titolare dei diritti, salvo i casi in cui vengano utilizzate esclusivamente a scopo personale. Si noti che alcune limitazioni sono applicabili alle foto di spettacoli, show ed esibizioni, anche quando sono destinate esclusivamente all'uso privato. Si ricorda agli utenti che il trasferimento di schede di memoria contenenti immagini o dati protetti dalle leggi sul copyright è consentito solamente entro i limiti imposti da tali leggi.

Gestione

Per assicurare la perfetta registrazione delle immagini, evitare di sottoporre la fotocamera a urti o impatti violenti durante la fase di registrazione delle immagini.

Cristalli liquidi

In caso di danneggiamento del display, fare particolare attenzione a non entrare in contatto con i cristalli liquidi. Se si verifica una delle seguenti condizioni, provvedere urgentemente nel modo indicato:

- **Se i cristalli liquidi vengono a contatto con la pelle**, pulire l'area con un panno e poi lavare a fondo con acqua corrente e sapone.
- **Se i cristalli liquidi entrano a contatto con gli occhi**, sciacquare l'occhio interessato con acqua pulita per almeno 15 minuti, quindi rivolgersi a un medico.
- **Se i cristalli liquidi vengono ingeriti**, sciacquare bene la bocca con acqua. Bere grandi quantità di acqua e provocare il vomito, poi rivolgersi a un medico.

Anche se il display è prodotto con tecnologia ad altissima precisione, è possibile che ci siano alcuni pixel che sono sempre accesi o che non si accendono affatto. Non si tratta di un malfunzionamento e le immagini registrate con il prodotto non ne sono influenzate.

Informazioni sui marchi commerciali

Digital Split Image è un marchio di fabbrica o un marchio di fabbrica registrato di FUJIFILM Corporation. xD-Picture Card e  sono marchi di fabbrica di FUJIFILM Corporation. I caratteri tipografici qui inclusi sono sviluppati esclusivamente da DynaComware Taiwan Inc. Macintosh, Mac OS e macOS sono marchi di fabbrica di Apple Inc. negli Stati Uniti e in altri Paesi. Windows è un marchio registrato di Microsoft Corporation negli Stati Uniti e in altri Paesi. Adobe, il logo Adobe, Photoshop e Lightroom sono marchi di fabbrica o marchi di fabbrica registrati di Adobe Systems Incorporated negli Stati Uniti e in altri Paesi. Wi-Fi® e Wi-Fi Protected Setup® sono marchi di fabbrica registrati di Wi-Fi Alliance. I logo SDHC e SDXC sono marchi di fabbrica di SD-3C, LLC. Il logo HDMI è un marchio di fabbrica. Tutti gli altri nomi di marchi menzionati nel presente manuale sono marchi di fabbrica o marchi di fabbrica registrati dei rispettivi proprietari.

Interferenze elettriche

La fotocamera può provocare interferenze con attrezzature ospedaliere o aeronautiche. Consultare il personale ospedaliero o quello della compagnia aerea prima di utilizzare la fotocamera in un ospedale o a bordo di un aereo.

Sistemi televisivi a colori

NTSC (National Television System Committee) è una specifica per la trasmissione di contenuti video della televisione a colori adottata principalmente negli Stati Uniti, in Canada e in Giappone. PAL (Phase Alternation by Line) è un sistema di televisione a colori adottato principalmente dai Paesi europei e dalla Cina.

Exif Print (Exif versione 2.3)

Il formato di stampa Exif Print è un formato di file per le fotocamere digitali aggiornato di recente, in cui informazioni memorizzate insieme alle foto sono utilizzate per ottimizzare la riproduzione del colore durante la stampa.

AVVISO IMPORTANTE: leggere prima di utilizzare il software

È vietata l'esportazione diretta o indiretta, totale o parziale, di un software soggetto a licenza senza l'autorizzazione degli enti governativi preposti.

AVVISI

*Per prevenire il pericolo di incendi o scosse elettriche, non esporre l'unità a pioggia o umidità.
Leggere le "Informazioni per la sicurezza" e accertarsi di comprenderle prima di utilizzare la fotocamera.*

*Per i clienti in Canada***CAN ICES-3 (B)/NMB-3(B)**

ATTENZIONE: questo dispositivo digitale di classe B rispetta la direttiva canadese ICES-003.

Dichiarazione dell'industria canadese: questo dispositivo è conforme agli standard RSS esenti da licenza dell'industria canadese. Il funzionamento è soggetto alle seguenti due condizioni: (1) questo dispositivo non deve causare interferenze e (2) questo dispositivo deve accettare qualsiasi interferenza, incluse le interferenze che potrebbero causare un funzionamento indesiderato del dispositivo stesso.

Questo dispositivo e l'antenna o le antenne relative non devono essere collocati o fatti funzionare insieme a un'altra antenna o un trasmettitore, salvo radio integrate collaudate. La funzione di selezione del codice Paese è disattivata per i prodotti commercializzati in USA/Canada.

Dichiarazione sull'esposizione alle radiazioni: gli studi scientifici disponibili non hanno evidenziato problemi di salute associati all'utilizzo di dispositivi wireless a bassa potenza. Tuttavia, non c'è alcuna prova che questi dispositivi wireless a bassa potenza siano assolutamente sicuri. I dispositivi wireless a bassa potenza emettono bassi livelli di radiofrequenza (RF) nel campo delle microonde mentre vengono utilizzati. Mentre alti livelli di RF possono produrre effetti sulla salute (riscaldando i tessuti), l'esposizione a RF di basso livello che non produce riscaldamento non porta a conseguenze negative conosciute per la salute. Numerosi studi sulle esposizioni RF a basso livello non hanno evidenziato effetti biologici. Alcuni studi hanno suggerito che potrebbero verificarsi alcuni effetti biologici, ma queste scoperte non sono state confermate da ricerche aggiuntive. X-T2 è stato testato e trovato conforme ai limiti di esposizione alle radiazioni stabiliti dall'IC, definiti per un ambiente non controllato e soddisfa RSS-102 relativo alle norme sull'esposizione alle radiofrequenze (RF) IC.

Smaltimento di apparecchi elettrici ed elettronici nelle abitazioni private

Nell'Unione Europea, in Norvegia, Islanda e Liechtenstein: questo simbolo sul prodotto, oppure nel manuale e nella garanzia e/o sulla confezione, indica che il prodotto non deve essere trattato alla stregua dei rifiuti domestici. Invece, il prodotto dovrebbe essere portato in un punto di raccolta predisposto per il riciclo di apparecchiature elettriche ed elettroniche.



Assicurando un corretto smaltimento del prodotto, si potranno impedire possibili conseguenze negative per l'ambiente e la salute umana, che potrebbero altrimenti essere causate da un inappropriato trattamento dei rifiuti del prodotto.

Questo simbolo sulle batterie o sugli accumulatori indica che le batterie non devono essere trattate alla stregua di rifiuti domestici.



Se l'apparecchio contiene batterie o accumulatori facilmente rimovibili, si prega di smaltirli separatamente secondo le normative locali.

Il riciclo dei materiali aiuterà la conservazione delle risorse naturali. Per informazioni più dettagliate sul riciclo del prodotto, contattare l'ufficio della propria città, il servizio di smaltimento dei rifiuti domestici o il negozio dove si è acquistato il prodotto.

In Paesi diversi da Unione Europea, Norvegia, Islanda e Liechtenstein: se si desidera smaltire questo prodotto, comprese le batterie o gli accumulatori, contattare le autorità locali per informazioni sul corretto metodo di smaltimento.

In Giappone: la presenza di questo simbolo sulle batterie indica che devono essere smaltite separatamente.





Assicurarsi di leggere queste informazioni prima dell'uso

Informazioni sulla sicurezza



- Assicurarsi di usare correttamente l'obiettivo. Leggere attentamente le informazioni sulla sicurezza e il *Manuale dell'utente* della fotocamera prima dell'uso.
- Dopo aver letto le informazioni sulla sicurezza, conservarle in un luogo sicuro.

Informazioni sulle icone





Le icone mostrate di seguito vengono usate in questo documento per indicare la gravità delle ferite o dei danni alle cose che possono derivare se le informazioni segnalate dall'icona vengono ignorate e il prodotto viene di conseguenza utilizzato in modo scorretto.

	AVVISO	Questa icona indica che, se non si seguono le informazioni, ne può risultare un rischio di morte o di ferite gravi.
	ATTENZIONE	Questa icona indica che, se non si seguono le informazioni, ne può risultare un rischio di lesioni alle persone o di danni agli oggetti.

Le icone visualizzate di seguito sono utilizzate per indicare la natura delle istruzioni da osservare.

	Le icone di forma triangolare segnalano all'utente informazioni che richiedono attenzione ("Importante").
	Le icone di forma circolare con una barra diagonale segnalano all'utente azioni proibite ("Proibito").
	Le icone di forma circolare piene con la presenza di un punto esclamativo segnalano all'utente un'azione da eseguire ("Richiesto").

AVVISO

 <small>Non immergere</small>	Non immergere o esporre all'acqua. La mancata osservanza di questa precauzione potrebbe causare incendi o scosse elettriche.
 <small>Non smontare</small>	Non smontare (non aprire la struttura esterna). La mancata osservanza di questa precauzione potrebbe causare incendi, scosse elettriche o infortuni derivanti dal malfunzionamento del prodotto.
 <small>Non toccare i componenti interni</small>	Se la struttura esterna dovesse rompersi in seguito a una caduta o a un altro incidente, non toccare i componenti esposti. In caso non ci si attenga a questa precauzione, potrebbero verificarsi scosse elettriche o infortuni derivanti dal contatto con le parti danneggiate. Rimuovere immediatamente la batteria, avendo cura di evitare infortuni o shock elettrici, e portare il prodotto presso il punto vendita per una consulenza.
	Non appoggiare su superfici instabili. Il prodotto potrebbe cadere, causando lesioni personali.
	Non guardare il sole attraverso l'obiettivo o i mirini della fotocamera. La mancata osservanza di questa precauzione può provocare danni permanenti alla vista.

 **ATTENZIONE**



Non usare o conservare il prodotto in luoghi esposti a vapore o fumo oppure in luoghi molto umidi ed estremamente polverosi. La mancata osservanza di questa precauzione può causare incendi o scosse elettriche.



Non lasciare in luoghi esposti alla luce diretta del sole o a elevate temperature, per esempio all'interno di un abitacolo chiuso in un giorno di sole. La mancata osservanza di questa precauzione potrebbe causare incendi.



Tenere fuori dalla portata dei bambini piccoli. Questo prodotto può provocare lesioni se lasciato nelle mani di un bambino.



Non maneggiare il prodotto con le mani bagnate. La mancata osservanza di questa precauzione potrebbe causare scosse elettriche.



Non inquadrare il sole quando si scattano foto di soggetti in controluce. La luce solare messa a fuoco nella fotocamera quando il sole si trova all'interno o vicino all'inquadratura può causare incendi o ustioni.



Quando non si usa il prodotto, riposizionare i tappi copri ottica e conservarlo lontano dalla luce diretta del sole. La luce del sole messa a fuoco dall'obiettivo può causare incendi o ustioni.



Non trasportare la fotocamera o l'obiettivo mentre sono fissati su un treppiedi. Il prodotto potrebbe cadere o urtare altri oggetti, causando lesioni personali.

Avviso sulle norme dell'Unione Europea

Questo prodotto è conforme alle seguenti direttive UE:

- Direttiva RoHS 2011/65/UE
- Direttiva RE 2014/53/UE

Il fabbricante, FUJIFILM Corporation, dichiara che il tipo di apparecchiatura radio FF160001 è conforme alla direttiva 2014/53/UE.

Il testo completo della dichiarazione di conformità UE è disponibile al seguente indirizzo Internet: http://www.fujifilm.com/products/digital_cameras/x/fujifilm_x_t2/pdf/index/fujifilm_x_t2_cod.pdf

La conformità è indicata dal seguente marchio di conformità posizionato sul prodotto:



Questo marchio è valido per i prodotti non-Telecom e i prodotti Telecom armonizzati UE (per es. Bluetooth).

IMPORTANTE: leggere i seguenti avvisi prima di usare il trasmettitore wireless incorporato della fotocamera.

- Ⓛ Questo prodotto, che contiene una funzione di crittografia sviluppata negli Stati Uniti, è regolato dalle United States Export Administration Regulations e non può essere esportato o riesportato in qualsiasi paese verso il quale gli Stati Uniti applicano l'embargo delle merci.
- **Usare esclusivamente come parte di una rete wireless.** FUJIFILM non si assume alcuna responsabilità per i danni causati da uso non autorizzato. Non usare in apparecchiature che richiedono un alto grado di affidabilità, per esempio dispositivi medici o altri sistemi che potrebbero influire, direttamente o indirettamente, sulla vita umana. Quando si usa il dispositivo in computer o altri sistemi che richiedono un grado di affidabilità più alto rispetto alle reti wireless, assicurarsi di prendere tutte le dovute precauzioni in modo da garantire la sicurezza ed evitare malfunzionamenti.
- **Usare esclusivamente nel Paese in cui il dispositivo è stato acquistato.** Questo dispositivo è conforme alle disposizioni riguardanti i dispositivi di rete wireless del Paese in cui è stato acquistato. Rispettare tutte le disposizioni locali quando si usa il dispositivo. FUJIFILM non si assume alcuna responsabilità per i problemi derivanti dall'uso in altre giurisdizioni.
- **I dati wireless (immagini) potrebbero essere intercettati da terzi.** La sicurezza dei dati trasmessi tramite reti wireless non è garantita.
- **Non usare il dispositivo in luoghi esposti a campi magnetici, elettricità statica o interferenze radio.** Non usare il trasmettitore in prossimità di forni a microonde o in altri luoghi esposti a campi magnetici, elettricità statica o interferenze radio che potrebbero ostacolare la ricezione dei segnali wireless. Potrebbero verificarsi interferenze reciproche quando si usa il trasmettitore in prossimità di altri dispositivi wireless che operano nella banda 2,4 GHz.
- **Il trasmettitore wireless opera nella banda 2,4 GHz che utilizza modulazione DSSS e OFDM.**

Dispositivi di rete wireless: precauzioni

- **Questo dispositivo opera sulla stessa frequenza di dispositivi commerciali, educativi, medici e di trasmettitori wireless.** Inoltre opera sulla stessa frequenza di trasmettitori autorizzati e trasmettitori speciali non autorizzati a basso voltaggio, usati nei sistemi di tracciabilità RFID per catene di montaggio e in altre applicazioni simili.
- **Per evitare interferenze con tali dispositivi, rispettare le seguenti precauzioni.** Verificare che il trasmettitore RFID non sia in funzione prima di usare questo dispositivo. Se si dovessero notare delle interferenze sui trasmettitori autorizzati usati per la tracciabilità RFID causate dal dispositivo, smettere immediatamente di usare la frequenza interessata o spostare il dispositivo in una diversa posizione. Se si notano delle interferenze sui sistemi di tracciabilità RFID a basso voltaggio causate da questo dispositivo, contattare un rappresentante FUJIFILM.

2.4DS/OF4

Questa etichetta indica che questo dispositivo opera nella banda 2,4 GHz con modulazione DSSS e OFDM e che potrebbe causare interferenze fino ad una distanza di 40 m.

Cura del prodotto

Per garantire l'utilizzo ottimale del prodotto, adottare le seguenti precauzioni.

Corpo macchina della fotocamera: usare un panno morbido e asciutto per pulire il corpo macchina della fotocamera dopo ogni utilizzo. Non utilizzare alcol, solvente o altre sostanze chimiche volatili per evitare di deformare o scolorire la pelle sul corpo macchina della fotocamera. Rimuovere immediatamente il liquido sulla fotocamera con un panno morbido e asciutto. Usare un soffiatore per rimuovere la polvere dal monitor per evitare di graffiarlo, quindi pulirlo delicatamente con un panno morbido e asciutto. È possibile rimuovere eventuali macchie rimaste strofinando delicatamente con un pezzo di carta per la pulizia dell'obiettivo FUJIFILM al quale è stata applicata una piccola quantità di liquido per la pulizia dell'obiettivo. Per evitare che la polvere penetri all'interno della fotocamera, riposizionare il tappo protezione corpo macchina quando non è inserito un obiettivo.

Sensore immagine: la presenza di macchie nella stessa posizione su più foto potrebbe indicare la presenza di polvere sul sensore immagine. Pulire il sensore utilizzando **IMPOSTAZIONE UTENTE > PULIZIA SENSORE.**

Pulizia del sensore immagine

La polvere che non può essere rimossa utilizzando **IMPOSTAZIONE UTENTE > PULIZIA SENSORE** può essere rimossa manualmente come descritto di seguito.

! Se durante le operazioni di pulizia il sensore viene danneggiato, ci saranno dei costi per la riparazione o la sostituzione del sensore immagine.

- 1** Usare un soffiatore (non una spazzola) per rimuovere la polvere dal sensore.

! Non usare una spazzola o una pompetta con spazzola. La mancata osservanza di questa precauzione potrebbe arrecare danni al sensore.

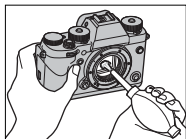

- 2** Verificare che la polvere sia stata effettivamente rimossa. Ripetere i passaggi 1 e 2 se necessario.
- 3** Riposizionare il tappo protezione corpo macchina o l'obiettivo.

Aggiornamenti firmware

Alcune funzioni del prodotto possono differire da quelle descritte nel manuale a causa dell'aggiornamento del firmware. Per maggiori informazioni su ogni modello, visitate il nostro sito web: http://www.fujifilm.com/support/digital_cameras/software



Controllo della versione del firmware

 La fotocamera visualizza la versione del firmware solo se viene inserita una scheda di memoria.

- 1 Spegner la fotocamera e verificare che la scheda di memoria sia inserita.
- 2 Accendere la fotocamera mentre si preme il pulsante **DISP/BACK**. Viene visualizzata la versione attuale del firmware; controllare la versione del firmware.
- 3 Spegner la fotocamera.

 Se un obiettivo è collegato alla fotocamera, è possibile controllare anche la versione del firmware dell'obiettivo.

Risoluzione dei problemi

Consultare la tabella di seguito nel caso si dovessero riscontrare problemi nell'uso della fotocamera. Se non si trova la soluzione qui, contattare il locale distributore FUJIFILM.

Alimentazione e batteria

Problema	Soluzione
La fotocamera non si accende.	<ul style="list-style-type: none">• La batteria è scarica: caricare la batteria o inserire una batteria di ricambio completamente carica (📖 30).• La batteria è inserita in modo scorretto: reinserirla nell'orientamento corretto (📖 34).• Lo sportello del vano batteria non è chiuso correttamente: chiudere lo sportello del vano batteria (📖 34).
Il monitor non si accende.	<p>Il monitor potrebbe non accendersi se la fotocamera viene spenta e accesa nuovamente molto rapidamente. Premere il pulsante di scatto a metà corsa per attivare il monitor.</p>
La batteria si scarica velocemente.	<ul style="list-style-type: none">• La batteria è fredda: riscaldare la batteria collocandola in una tasca o in un altro luogo caldo e reinserirla nella fotocamera immediatamente prima di scattare un'immagine.• È presente dello sporco sui terminali della batteria: pulire i terminali con un panno morbido e asciutto.• ON è selezionato per  IMPOSTAZIONE AF/MF > PRE-AF: disattivare PRE-AF (📖 141).• La batteria è stata ricaricata molte volte: la batteria ha raggiunto il termine della sua vita utile. Acquistare una nuova batteria.

Problema	Soluzione
La fotocamera si spegne all'improvviso.	La batteria è scarica: caricare la batteria o inserire una batteria di ricambio completamente carica (📖 30).
La ricarica non si avvia.	Reinserire la batteria nell'orientamento corretto e assicurarsi che il caricatore sia collegato (📖 30, 34).
La carica è lenta.	Caricare la batteria a temperatura ambiente.
La spia di ricarica lampeggia, ma la batteria non si carica.	<ul style="list-style-type: none"> • È presente dello sporco sui terminali della batteria: pulire i terminali con un panno morbido e asciutto (📖 34). • La batteria è stata ricaricata molte volte: la batteria ha raggiunto il termine della sua vita utile. Acquistare una nuova batteria. Se la batteria non si carica ancora, contattare il rivenditore FUJIFILM (📖 304).

Menu e display



Problema	Soluzione
La visualizzazione non è in italiano.	Selezionare ITALIANO per IMPOSTAZIONE UTENTE > 言語/LANG. (📖 46, 206).

Ripresa



Problema	Soluzione
Non vengono scattate immagini quando si preme il pulsante di scatto.	<ul style="list-style-type: none"> • La scheda di memoria è piena: inserire una nuova scheda di memoria o eliminare foto (📖 37, 182). • La scheda di memoria non è formattata: formattare la scheda di memoria (📖 203). • I terminali della scheda di memoria sono sporchi: pulire i contatti con un panno morbido e asciutto.

Problema	Soluzione
<p>Non vengono scattate immagini quando si preme il pulsante di scatto (continua).</p>	<ul style="list-style-type: none"> • La scheda di memoria è danneggiata: inserire una nuova scheda di memoria (📖 37). • La batteria è scarica: caricare la batteria o inserire una batteria di ricambio completamente carica (📖 30). • La fotocamera si è spenta automaticamente: accendere la fotocamera (📖 42). • Si sta utilizzando un adattatore di montaggio di terze parti: selezionare ON per SCATTA SENZA OBIETTIVO (📖 233).
<p>Quando il pulsante di scatto viene premuto a metà appare una macchiettatura ("disturbi") sul monitor o nel mirino.</p>	<p>Quando il soggetto è scarsamente illuminato e il diaframma viene ristretto, aumenta il guadagno per aiutare la composizione, il che potrebbe determinare una macchiettatura percepibile quando le immagini sono visualizzate in anteprima sui display. Le immagini scattate con la fotocamera non subiscono conseguenze.</p>
<p>La fotocamera non mette a fuoco.</p>	<p>Il soggetto non è adatto per la messa a fuoco automatica: usare il blocco della messa a fuoco o la messa a fuoco manuale (📖 93).</p>
<p>Nessun volto rilevato.</p>	<ul style="list-style-type: none"> • Il volto del soggetto è oscurato da occhiali da sole, un cappello, capelli lunghi o altri oggetti: rimuovere le ostruzioni (📖 143). • Il volto del soggetto occupa solo una piccola area della foto: cambiare la composizione in modo che il volto del soggetto occupi un'area maggiore della foto (📖 143). • La testa del soggetto è inclinata o orizzontale: chiedere al soggetto di tenere la testa dritta (📖 143).

Problema	Soluzione
<p>Nessun volto rilevato (continua).</p>	<ul style="list-style-type: none"> • La fotocamera è inclinata: mantenere la fotocamera orizzontale. • Il volto del soggetto è scarsamente illuminato: eseguire lo scatto in condizioni di luce chiara.
<p>È selezionato il soggetto errato.</p>	<p>Il soggetto selezionato è più vicino al centro della foto rispetto al soggetto principale. Ricomporre l'immagine o disattivare il rilevamento dei volti e inquadrare l'immagine utilizzando il blocco della messa a fuoco (📖 93).</p>
<p>Il flash non si attiva.</p>	<p>La batteria è scarica: caricare la batteria o inserire una batteria di ricambio completamente carica (📖 30).</p>
<p>Il flash non illumina completamente il soggetto.</p>	<ul style="list-style-type: none"> • Il soggetto non rientra nella portata del flash: posizionare il soggetto entro la portata del flash. • La finestra del flash è ostruita: impugnare correttamente la fotocamera. • Il tempo di posa è più veloce di 1/250 sec.: scegliere un tempo di posa più lungo (📖 64, 72).
<p>Le immagini sono sfocate.</p>	<ul style="list-style-type: none"> • L'obiettivo è sporco: pulire l'obiettivo (📖 289). • L'obiettivo è bloccato: tenere gli oggetti lontani dall'obiettivo (📖 49). • ! AF viene visualizzato durante lo scatto e il quadro fuoco è visualizzato in rosso: verificare la messa a fuoco prima dello scatto (📖 50).
<p>Le immagini presentano un effetto macchiettatura.</p>	<ul style="list-style-type: none"> • Il tempo di posa è lungo e la temperatura ambiente alta: ciò è normale e non indica un malfunzionamento.

Problema	Soluzione
Le immagini presentano un effetto macchiettatura (continua).	<ul style="list-style-type: none"> • È richiesta la mappatura pixel: eseguire la mappatura pixel utilizzando  IMPOSTAZIONE QUALITÀ IMMAGINE > MAPPATURA PIXEL ( 130). • La fotocamera è stata utilizzata in modo continuo a temperature elevate o viene visualizzato un avviso temperatura: spegnere la fotocamera e attendere che si raffreddi ( 42).

Riproduzione

Problema	Soluzione
Le immagini sono granulose.	Le immagini sono state scattate con una marca o un modello di fotocamera diverso.
Lo zoom in riproduzione non è disponibile.	Le immagini sono state create con RIDIMENSIONA o con una marca o un modello di fotocamera diverso.
Nessun audio durante la riproduzione di filmati.	<ul style="list-style-type: none"> • Il volume play è troppo basso: regolare il volume play ( 213). • Il microfono era ostruito: tenere la fotocamera correttamente durante la registrazione. • L'altoparlante è ostruito: tenere la fotocamera correttamente durante la riproduzione.
Le immagini selezionate non vengono eliminate.	Alcune immagini selezionate per l'eliminazione sono protette. Rimuovere la protezione utilizzando il dispositivo utilizzato originariamente per applicare la protezione stessa ( 187).
La numerazione dei file viene resettata improvvisamente.	Lo sportello del vano batteria è stato aperto con la fotocamera accesa. Spegnere la fotocamera prima di aprire lo sportello del vano batteria ( 239).

Connessioni

Problema	Soluzione
Lo schermo è vuoto.	La fotocamera è collegata a un televisore: le immagini verranno visualizzate sul televisore invece che sul monitor della fotocamera (📖 292).
Nessuna immagine o suono sul televisore.	<ul style="list-style-type: none"> • La fotocamera non è collegata correttamente: collegare correttamente la fotocamera (📖 292). • L'ingresso sul televisore è impostato su "TV": impostare l'ingresso su "HDMI" (📖 292). • Il volume del televisore è troppo basso: per regolare il volume, utilizzare i comandi del televisore (📖 292).
Sia il TV che il monitor della fotocamera sono vuoti.	La modalità di visualizzazione selezionata con il pulsante VIEW MODE è SOLO EVF +  : Poggiare l'occhio sul mirino o utilizzare il pulsante VIEW MODE per scegliere un'altra modalità di visualizzazione.
Il computer non riconosce la fotocamera.	Assicurarsi che la fotocamera e il computer siano collegati correttamente (📖 296).
Impossibile trasferire file RAW o JPEG a un computer.	Utilizzare MyFinePix Studio per trasferire le immagini (solo Windows; 📖 296).

Trasferimento wireless

Per ulteriori informazioni sulla risoluzione dei problemi delle connessioni wireless, visitare il sito:

<http://digital-cameras.support.fujifilm.com/app?pid=x>

Problema	Soluzione
Problemi con la connessione o il caricamento delle immagini su smartphone.	<ul style="list-style-type: none">• Lo smartphone è troppo lontano: avvicinare i dispositivi (📖 294).• Dei dispositivi nelle vicinanze causano interferenze radio: allontanare la fotocamera e lo smartphone da forni a microonde o telefoni cordless (📖 294).
Impossibile caricare immagini.	<ul style="list-style-type: none">• Lo smartphone è connesso a un altro dispositivo: lo smartphone e la fotocamera possono essere collegati a un solo dispositivo per volta. Terminare la connessione e riprovare (📖 294).• Sono presenti diversi smartphone nelle vicinanze: riprovare a eseguire il collegamento. La presenza di numerosi smartphone può rendere difficoltosa la connessione (📖 294).• L'immagine corrente è un filmato o è stata creata con un altro dispositivo e non può essere caricata su uno smartphone (📖 294).
Lo smartphone non visualizza immagini.	Selezionare ON per IMPOST. CONNESS > IMPOST. WIRELESS > RIDIM. IMM. SMARTPHONE 3M . Selezionare OFF aumenta il tempo necessario per caricare immagini più grandi; inoltre, alcuni telefoni potrebbero non visualizzare immagini superiori a certe dimensioni (📖 244).

Varie

Problema	Soluzione
La fotocamera non risponde.	<ul style="list-style-type: none"> • Malfunzionamento temporaneo della fotocamera: rimuovere e reinserire la batteria (📖 34). • La batteria è scarica: caricare la batteria o inserire una batteria di ricambio completamente carica (📖 30). • La fotocamera è collegata a una rete LAN wireless: terminare la connessione.
La fotocamera non funziona come previsto.	Rimuovere e reinserire la batteria (📖 34). Se il problema persiste, contattare il proprio rivenditore FUJIFILM.
Nessun suono.	Regolare il volume (📖 210).

Messaggi di avviso e display

I seguenti messaggi di avviso vengono visualizzati sul display.

Avviso	Descrizione
 (rosso)	Batteria scarica. Caricare la batteria o inserire una batteria di ricambio completamente carica.
 (lampeggia in rosso)	Batteria completamente scarica. Caricare la batteria o inserire una batteria di ricambio completamente carica.
!AF (visualizzato in rosso con quadro fuoco rosso)	La fotocamera non riesce a mettere a fuoco. Utilizzare il blocco di messa a fuoco su un altro soggetto alla stessa distanza, quindi ricomporre l'immagine.
Diaphragma o tempi di posa visualizzati in rosso	Il soggetto è troppo chiaro o troppo scuro e l'immagine sarà sovraesposta o sottoesposta. Utilizzare il flash per avere ulteriore illuminazione quando si scattano foto di soggetti scarsamente illuminati.
ERRORE FUOCO ERRORE CONTROLLO LENTI SPEGNI E RIACCENDI LA FOTOCAMERA	Malfunzionamento della fotocamera. Spegnerne e quindi riaccendere la fotocamera. Se il messaggio non scompare, contattare un rivenditore FUJIFILM.
NESSUNA MEMORIA	L'otturatore può essere rilasciato solo quando è inserita una scheda di memoria. Inserire una scheda di memoria.
MEMORIA NON INIZIALIZZATA	<ul style="list-style-type: none">• La scheda di memoria non è formattata o è stata formattata in un computer o in un altro dispositivo: formattare la scheda di memoria utilizzando  IMPOSTAZIONE UTENTE > FORMATTA.





Avviso	Descrizione
MEMORIA NON INIZIALIZZATA (continua)	<ul style="list-style-type: none"> • È necessario pulire i contatti della scheda di memoria: pulire i contatti con un panno morbido e asciutto. Se il messaggio viene ripetuto, formattare la scheda. Se il messaggio non scompare, sostituire la scheda. • Malfunzionamento della fotocamera: contattare un rivenditore FUJIFILM.
ERRORE OBIETTIVO	<p>Spegnere la fotocamera, smontare l'obiettivo e pulire le superfici di montaggio, quindi rimontare l'obiettivo e accendere la fotocamera. Se il problema persiste, contattare un rivenditore FUJIFILM.</p>
ERRORE MEMORIA	<ul style="list-style-type: none"> • La scheda di memoria non è formattata per l'uso nella fotocamera: formattare la scheda. • I contatti della scheda di memoria devono essere puliti o la scheda di memoria è danneggiata: pulire i contatti con un panno morbido e asciutto. Se il messaggio viene ripetuto, formattare la scheda. Se il messaggio non scompare, sostituire la scheda. • Scheda di memoria non compatibile: utilizzare una scheda compatibile. • Malfunzionamento della fotocamera: contattare un rivenditore FUJIFILM.
MEMORIA PROTETTA	<p>La scheda di memoria è bloccata. Sbloccare la scheda.</p>
ATTENDERE	<p>La scheda di memoria è formattata in modo errato. Utilizzare la fotocamera per formattare la scheda.</p>
 MEMORIA PIENA	<p>La scheda di memoria è piena e le immagini non possono essere salvate. Eliminare immagini o inserire una scheda di memoria con maggiore spazio libero.</p>
ERRORE SCRITTURA	<ul style="list-style-type: none"> • Errore della scheda di memoria o errore di collegamento: reinserire la scheda di memoria o spegnere e quindi riaccendere la fotocamera. Se il messaggio non scompare, contattare un rivenditore FUJIFILM.

Avviso	Descrizione
ERRORE SCRITTURA (continua)	<ul style="list-style-type: none"> • Memoria insufficiente per registrare altre immagini: eliminare immagini o inserire una scheda di memoria con maggiore spazio libero. • La scheda di memoria non è formattata: formattare la scheda di memoria.
NUM. FOTO PIENA	<p>I numeri di fotogramma della fotocamera sono esauriti (il numero del fotogramma corrente è 999-9999). Formattare la scheda di memoria e selezionare AZZERA per  IMPOST. SALV. DATI > FRAME NO. Scattare una foto per resettare la numerazione foto a 100-0001, quindi selezionare CONTINUA per FRAME NO.</p>
ERRORE LETTURA	<ul style="list-style-type: none"> • Il file è danneggiato o non è stato creato con la fotocamera: il file non può essere visualizzato. • È necessario pulire i contatti della scheda di memoria: pulire i contatti con un panno morbido e asciutto. Se il messaggio viene ripetuto, formattare la scheda. Se il messaggio non scompare, sostituire la scheda. • Malfunzionamento della fotocamera: contattare un rivenditore FUJIFILM.
IMM. PROTETTA	<p>È stato eseguito un tentativo di cancellare o ruotare un'immagine protetta. Rimuovere la protezione e riprovare.</p>
IMP. TAGLIARE	<p>L'immagine è danneggiata o non è stata creata con la fotocamera.</p>
ERRORE FILE DPOF	<p>Gli ordini di stampa possono contenere non più di 999 immagini. Copiare le immagini aggiuntive che si desiderano stampare su un'altra scheda di memoria e creare un secondo ordine di stampa.</p>
IMPOSSIBILE RUOTARE	<p>L'immagine selezionata non può essere ruotata.</p>

Avviso	Descrizione
 IMPOSSIBILE RUOTARE	Impossibile ruotare i filmati.
DPOF NON IMPOSTAB.	Non è possibile stampare l'immagine utilizzando DPOF.
 DPOF NON IMPOSTABILE	Non è possibile stampare i filmati utilizzando DPOF.
 COMANDO NON ESEGUIBILE	La rimozione effetto occhi rossi non può essere applicata ai filmati.
 COMANDO NON ESEGUIBILE	La rimozione occhi rossi non può essere applicata a immagini create con altri dispositivi.
DISCORD.: MODO 4K E MONIT. ESTERNO CAMBIARE MODO FILMATO	La modalità filmato selezionata con la fotocamera non è compatibile con il dispositivo al quale la fotocamera è collegata tramite HDMI. Provare a selezionare una diversa modalità filmato.
 (giallo)	Spegnerne la fotocamera e attendere che si raffreddi. La macchiettatura potrebbe aumentare nelle immagini scattate mentre è visualizzato questo avviso.
 (rosso)	Spegnerne la fotocamera e attendere che si raffreddi. Mentre viene visualizzato questo avviso, non è possibile registrare filmati, la macchiettatura potrebbe aumentare e le prestazioni, inclusa la velocità di avanzamento dei fotogrammi e la qualità di visualizzazione, potrebbero ridursi.

Capacità della scheda di memoria

Nella seguente tabella è mostrato il tempo di registrazione o il numero di immagini disponibili con diverse dimensioni di immagine. Tutti i dati sono approssimativi; la dimensione dei file varia in base alla scena registrata, generando notevoli variazioni nel numero di file memorizzabili. Il numero di esposizioni o la lunghezza rimanente potrebbero non diminuire a una frequenza uniforme.

Capacità		8 GB		16 GB	
		FINE	NORMAL	FINE	NORMAL
Foto	 3:2	540	800	1110	1660
	RAW (NON COMPRESSI)	150		320	
	RAW (COMPRESSI LOSSLESS)	310		640	
Filmati ¹	 2160/29.97P, 25P, 24P, 23.98P ²	9 minuti		20 minuti	
	 1080/59.94P, 50P, 29.97P, 25P, 24P, 23.98P ³	9 minuti		20 minuti	
	 720/59.94P, 50P, 29.97P, 25P, 24P, 23.98P ⁴	19 minuti		39 minuti	

1 Utilizzare una scheda UHS con velocità di classe 3 o superiore.

2 I filmati singoli non possono superare 10 minuti di lunghezza o 30 minuti se ripresi usando un'impugnatura di alimentazione ausiliaria.

3 I filmati singoli non possono superare 15 minuti di lunghezza o 30 minuti se ripresi usando un'impugnatura di alimentazione ausiliaria.

4 I singoli filmati non possono superare 30 minuti di lunghezza.

 Anche se la registrazione del filmato continuerà senza interruzioni quando la dimensione del file raggiunge 4 GB, le successive sequenze verranno registrate in un file separato che deve essere visualizzato separatamente.

Specifiche

Sistema

Modello	FUJIFILM X-T2									
Numero del prodotto	FF160001									
Pixel effettivi	Circa 24,3 milioni									
Sensore immagine	23,5 mm × 15,6 mm (APS-C), sensore X-Trans CMOS III con filtro colori primari									
Supporti di memorizzazione	Schede di memoria SD/SDHC/SDXC consigliate da FUJIFILM									
Slot per le schede di memoria	Due slot per schede di memoria SD									
Sistema di file	Conforme agli standard Design Rule for Camera File System (DCF), Exif 2.3 e Digital Print Order Format (DPOF)									
Formato file	<ul style="list-style-type: none">• Immagini fisse: Exif 2.3 JPEG (compresso); RAW (formato originale RAF, non compresso o compresso utilizzando un algoritmo senza perdita di informazioni, software per usi speciali necessario); RAW+JPEG disponibile• Filmati: standard H.264 con audio stereo (MOV)									
Dimensioni imm.	<table><tr><td>L 3:2 (6000×4000)</td><td>L 16:9 (6000×3376)</td><td>L 1:1 (4000×4000)</td></tr><tr><td>M 3:2 (4240×2832)</td><td>M 16:9 (4240×2384)</td><td>M 1:1 (2832×2832)</td></tr><tr><td>S 3:2 (3008×2000)</td><td>S 16:9 (3008×1688)</td><td>S 1:1 (2000×2000)</td></tr></table> <p>RAW (6000 × 4000)</p> <p>L panorama: verticale (2160 × 9600)/orizzontale (9600 × 1440)</p> <p>M panorama: verticale (2160 × 6400)/orizzontale (6400 × 1440)</p>	L 3:2 (6000×4000)	L 16:9 (6000×3376)	L 1:1 (4000×4000)	M 3:2 (4240×2832)	M 16:9 (4240×2384)	M 1:1 (2832×2832)	S 3:2 (3008×2000)	S 16:9 (3008×1688)	S 1:1 (2000×2000)
L 3:2 (6000×4000)	L 16:9 (6000×3376)	L 1:1 (4000×4000)								
M 3:2 (4240×2832)	M 16:9 (4240×2384)	M 1:1 (2832×2832)								
S 3:2 (3008×2000)	S 16:9 (3008×1688)	S 1:1 (2000×2000)								
Supporto obiettivo	Supporto FUJIFILM X									

Sistema

- Sensibilità**
- **Immagine fisse:** Sensibilità di uscita standard equivalente a ISO 200–12800 con incrementi di $\frac{1}{3}$ EV; AUTO; sensibilità di uscita estesa equivalente a ISO 100, 125, 160, 25600 o 51200
 - **Filmati:** Sensibilità di uscita standard equivalente a ISO 200–12800 con incrementi di $\frac{1}{3}$ EV

Misurazione Misurazione attraverso l'obiettivo (TTL) 256 segmenti; MULTI, SPOT, MEDIA, PONDERATA AL CENTRO

Controllo esposizione AE programmata (con cambio programma), AE a priorità di tempi, AE a priorità di diaframmi, esposizione manuale

- Compensazione dell'esposizione**
- **Immagine fisse:** –5 EV – +5 EV in incrementi di $\frac{1}{3}$ EV
 - **Filmati:** –2 EV – +2 EV in incrementi di $\frac{1}{3}$ EV

Tempo di posa	Modalità P	Altre modalità	Posa T	Posa B
Otturatore meccanico	Da 4 sec. a $\frac{1}{8000}$ sec.	Da 15 min. a $\frac{1}{8000}$ sec.	Da 15 min. a $\frac{1}{8000}$ sec.	Max. 60 min.
Otturatore elettronico	Da 30 sec. a $\frac{1}{32000}$ sec. (P, S, A, M)		Da 15 min. a $\frac{1}{32000}$ sec.	1 sec. fisso
Meccanico + elettronico	Da 4 sec. a $\frac{1}{32000}$ sec.	Da 15 min. a $\frac{1}{32000}$ sec.	Da 15 min. a $\frac{1}{32000}$ sec.	Max. 60 min.

Sistema

Continuo		Frequenza fotogrammi	Foto per burst
CH	14 fps	14	Fino a circa 42
	11 fps	11	Fino a circa 51
	8,0 fps	8,0	Fino a circa 53
CL	5,0 fps	5,0	Fino a circa 56
	4,0 fps	4,0	Fino a circa 58
	3,0 fps	3,0	Fino a circa 62



Si noti che **14 fps** è disponibile solo con l'otturatore elettronico e **11 fps** solo con l'otturatore elettronico o un'impugnatura di alimentazione ausiliaria (disponibile separatamente).

La frequenza fotogrammi varia con le condizioni di scatto e il numero di immagini registrate. Inoltre, la frequenza fotogrammi e il numero di foto per burst potrebbe variare a seconda del tipo di scheda di memoria utilizzata.

















Messa a fuoco

- **Modalità:** AF singolo o continuo; messa a fuoco manuale con ghiera di messa a fuoco
- **Selezione area di messa a fuoco:** PUNTO SINGOLO, ZONA, WIDE/TRACKING, TUTTO
- **Sistema di messa a fuoco automatica:** AF ibrido intelligente (AF a rilevamento di contrasto/rilevamento di fase TTL) con illuminatore ausiliario AF

Sistema

Bilanciamento bianco	Personalizzato 1, Personalizzato 2, Personalizzato 3, selezione temperatura di colore, auto, luce diretta del sole, ombra, luce diurna fluorescente, luce calda bianca fluorescente, luce fredda bianca fluorescente, luce a incandescenza, subacqueo
Autoscatto	Spento, 2 sec., 10 sec.
Modalità flash	<ul style="list-style-type: none">• MODALITÀ: MODALITÀ TTL (FLASH AUTO, STANDARD, SINCR. LENTA), MANUALE, COMMANDER, OFF• MODALITÀ SINCR.: 1° PANNELLO, 2° PANNELLO• RIMOV. OCCHI ROSSI:  FLASH+RIMOZIONE,  FLASH,  RIMOZIONE, OFF
Attacco flash alimentato	Slitta accessorio con contatti TTL
Contatto sincronizzazione	Contatto X; supporta velocità di sincronizzazione veloci fino a $\frac{1}{250}$ sec.
Terminale sync	Fornito
Mirino	Mirino OLED a colori da 0,5 pollici, 2360k-punti con regolazione diottrica (da -4 a $+2$ m^{-1}); ingrandimento $0,77\times$ con obiettivo 50 mm (equivalente al formato 35 mm) all'infinito e regolazione diottrica impostata su $-1,0$ m^{-1} ; angolo di visualizzazione diagonale di circa $38,0^\circ$ (angolo orizzontale di visualizzazione di circa $31,0^\circ$); punto di vista circa 23 mm
Monitor LCD	Monitor LCD a colori da 3,0 pollici/7,6 cm, 1040k-punti; con inclinazione in 3 direzioni

Sistema

Filmati (con audio stereo)	 2160/29.97P	 1080/59.94P	 720/59.94P
	 2160/25P	 1080/50P	 720/50P
	 2160/24P	 1080/29.97P	 720/29.97P
	 2160/23.98P	 1080/25P	 720/25P
		 1080/24P	 720/24P
		 1080/23.98P	 720/23.98P

Terminali di ingresso/uscita

Connettore microfono Jack mini stereo con $\varnothing 3,5$ mm

Ingresso/uscita digitale USB 3.0/USB 2.0 ad alta velocità
Connettore micro USB (Micro-B)

Uscita HDMI Connettore Micro HDMI (Type D)

Connettore rilascio a distanza $\varnothing 2,5$ mm

Alimentazione/altro

Alimentazione Batteria ricaricabile NP-W126S (in dotazione con la fotocamera)

Vita utile della batteria

- **Tipo di batteria:** NP-W126S
- **Numero di foto:**

PRESTAZIONI	LCD	EVF
BOOST	Circa 260	Circa 200
NORMALE	Circa 340	Circa 330

Numero approssimativo di foto che possono essere scattate con un obiettivo XF f/1.4 R da 35 mm e una batteria completamente carica in modalità **P**. Standard CIPA, misurato con la batteria in dotazione con la fotocamera e una scheda di memoria SD.

Nota: il numero di scatti eseguibili con la batteria varia in base al livello di carica della batteria e diminuisce in presenza di basse temperature.

Dimensioni fotocamera 132,5 mm × 91,8 mm × 49,2 mm (35,4 mm escluse le sporgenze, misurato nella parte più sottile)
(L × A × P)

Peso fotocamera Circa 457 g, esclusa la batteria, gli accessori e la scheda di memoria

Peso al momento dello scatto Circa 507 g, incluse batteria e scheda di memoria

Condizioni di funzionamento

- **Temperatura:** da -10 °C a +40 °C
- **Umidità:** da 10% a 80% (senza condensa)

Trasmettitore wireless

Standard	IEEE 802.11b/g/n (protocollo wireless standard)
Frequenza di funzionamento	<ul style="list-style-type: none"> • Stati Uniti, Canada, Taiwan: 2412 MHz–2462 MHz (11 canali) • Altri paesi: 2412 MHz–2472 MHz (13 canali)
Protocolli di accesso	Infrastruttura

Unità attacco flash EF-X8

Numero guida	GN8 (ISO100), GN11 (ISO200)
Dimensioni (L × A × P)	39,7 mm × 24,2 mm × 63,4 mm
Peso	Circa 41 g

Batteria ricaricabile NP-W126S

Tensione nominale	7,2 V
Capacità nominale	1260 mAh
Temperatura di funzionamento	Da 0 °C a +40 °C
Dimensioni (L × A × P)	36,4 mm × 47,1 mm × 15,7 mm
Peso	Circa 47 g

Caricabatterie BC-W126

Valutazione d'ingresso	100V – 240V CA, 50/60 Hz
Capacità ingresso	13 – 21 VA
Valutazione d'uscita	8,4V CC, 0,6 A
Batterie supportate	Batterie ricaricabili NP-W126S
Tempo di ricarica	Circa 150 minuti (+20°C)
Temperatura di funzionamento	Da 5°C a +40°C
Dimensioni (L × A × P)	65 mm × 91,5 mm × 28 mm, escluse le sporgenze
Peso	Circa 77 g, esclusa la batteria

Peso e dimensioni variano secondo il Paese o la regione di vendita. Etichette, menu e altri display potrebbero differire da quelli effettivi della fotocamera.

 Specifiche ed esecuzione sono soggette a modifiche senza preavviso. FUJIFILM non si assume alcuna responsabilità per eventuali errori contenuti in questo manuale. L'estetica del prodotto potrebbe differire da quella descritta in questo manuale.

FUJIFILM

FUJIFILM Corporation

7-3, AKASAKA 9-CHOME, MINATO-KU, TOKYO 107-0052, JAPAN

http://www.fujifilm.com/products/digital_cameras/index.html

