

FUJIFILM

富士数码相机

X-T100

用户手册

BL00004950-602 **ZHS**

简介

感谢您购买本产品。在使用相机之前，请确定您已阅读并理解了本手册内容。请将其妥善保管以便本产品所有使用者可随时参阅。

有关最新信息

最新版本的使用手册可从以下网站获取：

<http://fujifilm-dsc.com/zhs/manual/>



该网站不仅可从计算机访问，还可从智能手机和平板设备进行访问。



有关固件更新的信息，请访问：

http://www.fujifilm.com/support/digital_cameras/software/



章节索引

菜单列表	iv
1 使用之前	1
2 开始步骤	23
3 基础拍摄与回放	39
4 动画录制与回放	45
5 拍摄照片	51
6 拍摄菜单	101
7 回放与回放菜单	127
8 设置菜单	145
9 快捷键	163
10 周边设备和选购配件	171
11 连接	177
12 技术注释	189

菜单列表

下文列出了相机菜单选项。

拍摄菜单

调整拍摄照片或动画时的设定。

 有关详情，请参阅第 101 页。

拍摄菜单		拍摄菜单			
01	 场景定位	102	04	 触摸缩放	117
	 创意滤镜	102		 转接环设置	117
	 AF/MF 设置	102		 无镜头拍摄	119
	 释放类型	105		 手动聚焦助手	119
	 ISO	106		 测光	119
	 图像尺寸	107		 重点AE和聚焦区域互锁	120
	 图像质量	108		 闪光灯设置	120
	 动态范围	109		 动态影像设置	121
	 胶片模拟	110		 防抖模式	124
	 胶片模拟包围	111		 数码图像稳定器	124
02	 自拍	111	05	 无线通信	125
	 间隔定时拍摄	112		 快门类型	125
	 延时视频模式	113		 电子变焦设定	126
	 WB 白平衡	114			
	 色彩	114			
	 锐度	114			
03	 高光色调	114			
	 阴影色调	115			
	 NR 降噪功能	115			
	 长时间曝光降噪	115			
	 AE连拍设置	116			
 触摸屏模式	117				

播放菜单

调整回放设定。

 有关详情，请参阅第 133 页。

回放菜单		回放菜单	
 图像传输预定	133	 图像旋转	139
 无线通信	134	 红眼修正	140
 RAW RAW处理	134	 幻灯片式播放	140
 删除	136	 照相簿助手	141
 裁剪	138	 PC自动保存	142
 调整尺寸	138	 打印预约 (DPOF)	143
 保护	139	 instax打印机打印	144
		 纵横比	144

设置菜单

调整基本相机设定。

 有关详情，请参阅第 145 页。

设置		设置	
 日期时间	146	 按钮设置	153
 时差	146	 对焦环	153
 言語/LANG.	146	 触摸屏设置	154
 重设所有	147	 电源管理	155
 按键音和闪光	147	 传感器清洁	155
 声音设置	148	 保存数据设置	156
 屏幕设置	149	 色彩空间	157
		 连接设定	158
		 格式化	161



目录

简介.....	ii
有关最新信息	ii
菜单列表.....	iv
拍摄菜单	iv
播放菜单	v
设置菜单	v
附带配件.....	xiv
关于本手册	xv
符号与编辑惯例.....	xv
术语.....	xv

1 使用之前 1

相机部件.....	2
模式拨盘	4
选择器.....	5
序列号面板	5
指令拨盘	6
Fn (功能) 拨盘	7
指示灯.....	8
LCD 显示屏.....	9
在取景器中对焦.....	9
相机显示.....	10
电子取景器/LCD 显示屏.....	10
选择显示模式	12
调整屏幕亮度	13
取景器显示	13
DISP/BACK 按钮.....	14
自定义标准显示.....	15
使用菜单.....	17
触摸屏模式.....	18
拍摄触控控制	18
回放触控控制	22









2 开始步骤 23



















安装肩带.....	24
-----------	----





安装镜头	25
插入电池和存储卡	26
兼容的存储卡	29
电池充电	30
开启与关闭相机	33
检查电池电量	34
基本设置	35
选择其他语言	37
更改时间和日期	37
3 基础拍摄与回放	39
拍摄照片	40
查看照片	42
删除照片	43
4 动画录制与回放	45
录制动画	46
调整视频设置	48
查看动画	49
5 拍摄照片	51
选择拍摄模式	52
📷+ 高级 SR 自动	52
程序自动曝光 (P)	53
快门优先 AE (S)	54
光圈优先 AE (A)	56
手动曝光 (M)	57
📷 全景	60
SP 场景定位 / 📍 / 📏 / 📐 / 📏	63
Adv. 创意滤镜	66
自动对焦	68
对焦模式	69
自动对焦选项 (自动对焦模式)	71
对焦点选择	73
手动对焦	77
确认对焦	78
曝光补偿	79

对焦/曝光锁定.....	80
AF-L 和 AE-L 按钮.....	80
白平衡.....	81
白平衡.....	82
自定义白平衡.....	83
K : 色温.....	84
使用自拍.....	85
2 秒/10 秒.....	86
脸部自动快门.....	86
微笑.....	87
朋友.....	87
组.....	88
包围.....	89
 自动曝光包围.....	90
ISO ISO BKT.....	90
 胶片模拟包围.....	90
WB 白平衡 BKT.....	90
DR 动态范围包围.....	91
 HDR.....	91
连拍（连续拍摄模式）.....	92
 连拍.....	93
 4K.....	94
使用闪光灯.....	98
人像自拍.....	100



















6 拍摄菜单 101















拍摄菜单 ( /  /  /  / )	102
 场景定位.....	102
 创意滤镜.....	102
 AF/MF 设置.....	102
聚焦区域.....	102
对焦模式.....	102
自动对焦模式.....	102
释放/对焦优先.....	103
AF+MF.....	103
脸部识别/眼睛识别设置.....	104
PRE-AF.....	105





AF 辅助灯	105
 释放类型	105
ISO ISO	106
 图像尺寸	107
 图像质量	108
D-Range 动态范围	109
 胶片模拟	110
 胶片模拟包围	111
 自拍	111
 间隔定时拍摄	112
 延时视频模式	113
WB 白平衡	114
Color 色彩	114
Sharp 锐度	114
 高光色调	114
 阴影色调	115
NR 降噪功能	115
 长时间曝光降噪	115
 AE连拍设置	116
帧/步设置	116
1帧/连续	116
序列设置	116
 触摸屏模式	117
ZOOM 触摸缩放	117
LENS 转接环设置	117
 无镜头拍摄	119
MF 手动聚焦助手	119
 测光	119
 重点 AE 和聚焦区域互锁	120
 闪光灯 设置	120
闪光灯模式	120
闪光补偿	120
红眼修正	120
 动态影像设置	121
摄像模式	121
HD 高速视频	121

动画ISO	122
对焦模式	122
自动对焦模式	122
HDMI 输出信息展示	122
4K 电影输出	123
HDMI录制控制	123
麦克风音量调节	123
麦克风/遥控快门装置	123
 防抖模式	124
 数码图像稳定器	124
 无线通信	125
 快门类型	125
 电子变焦设定	126

7 回放与回放菜单 127

回放显示	128
DISP/BACK 按钮	129
查看照片	131
回放变焦	132
多幅画面回放	132
播放菜单 ( /  / )	133
 图像传输预定	133
 无线通信	134
 RAW处理	134
 删除	136
 裁剪	138
 调整尺寸	138
 保护	139
 图像旋转	139
 红眼修正	140
 幻灯片式播放	140
 照相簿助手	141
 PC自动保存	142
 打印预约 (DPOF)	143
 instax打印机打印	144
 纵横比	144

8 设置菜单	145
设置菜单 ( /  / )	146
 日期时间	146
 时差	146
 言語/LANG	146
 重设所有	147
 按键音和闪光	147
 声音设置	148
操作音量	148
快门音量	148
快门声音	148
回放音	148
 屏幕设置	149
图像显示	149
EVF 自动旋转显示	149
手动模式下预览曝光	149
EVF 亮度	150
EVF 色彩	150
LCD 亮度	150
LCD 色彩	150
预览图片效果	150
取景框	151
自动旋转回放	152
对焦确认	152
对焦距离指示单位	152
显示自定义设置	152
 按钮设置	153
功能(Fn)设定	153
编辑/保存快速菜单	153
 对焦环	153
 触摸屏设置	154
触摸屏开/关	154
EVF 触摸屏区域设置	154
 电源管理	155
自动关机	155
高性能	155

 传感器清洁.....	155
 保存数据设置.....	156
画面计数规则.....	156
保持原始图像.....	156
编辑文件名.....	157
日期印章.....	157
 色彩空间.....	157
 连接设定.....	158
Bluetooth 设置.....	158
PC自动保存设置.....	159
instax 打印机连接设定.....	159
一般设置.....	160
信息.....	160
重置无线设置.....	160
 格式化.....	161

9 快捷键 163

快捷选项.....	164
Q (快速菜单) 按钮.....	165
快速菜单显示.....	165
查看和更改设定.....	166
编辑快速菜单.....	167
Fn (功能) 按钮.....	168
为功能按钮指定功能.....	169
为功能拨盘指定功能.....	170

10 周边设备和选购配件 171

镜头.....	172
镜头部件.....	172
电动变焦.....	173
取下镜头盖.....	173
带镜头遮光罩的镜头.....	173
带光圈环的镜头.....	174
带 O.I.S. 开关的镜头.....	174
手动对焦镜头.....	175
镜头保养.....	176

11 连接	177
HDMI 输出	178
连接至 HDMI 设备	178
拍摄	179
回放	179
无线传输	180
智能手机和平板设备: FUJIFILM Camera Remote	180
智能手机和平板设备: Bluetooth® 配对	181
智能手机和平板设备: Wi-Fi	181
计算机: FUJIFILM PC AutoSave	182
计算机: 无线连接	182
通过 USB 连接至计算机	183
Windows (MyFinePix Studio)	183
Mac OS X/macOS	183
RAW FILE CONVERTER EX 2.0	183
连接相机	184
instax SHARE 打印机	186
建立连接	186
打印照片	187
12 技术注释	189
Fujifilm 的配件	190
Fujifilm 软件	194
FUJIFILM Camera Remote	194
FUJIFILM PC AutoSave	194
MyFinePix Studio	194
RAW FILE CONVERTER EX 2.0	194
安全须知	195
产品保养	207
清洁图像传感器	208
固件更新	209
检查固件版本	209
故障排除	210
警告信息和显示	216
存储卡容量	219
技术规格	220

附带配件

以下是随机配件：

- NP-W126S 可充电电池
- AC-5VG 交流电源适配器
- 插头适配器（电源适配器的形状根据销售地的不同而异。）
- 可拆卸手柄
- 固定螺钉（2 个，其中一个已安装至可拆卸手柄）
- 螺帽（2 个，其中一个已安装至相机）
- 机身盖
- USB 线
- 肩带
- 用户手册（本手册）

 若您购买的是镜头套装，请确认套装中包含一个镜头。

可拆卸手柄

如图所示取下安装至随附可拆卸手柄的螺帽（①）并安装好手柄（②）。

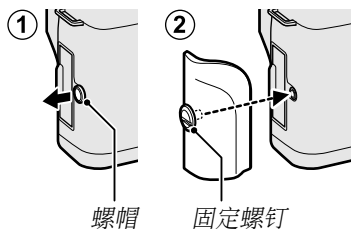



- 当您发现相机难以持握时，可安装该手柄。
- 不使用时请妥善保管螺帽和固定螺钉。
- 强行过分拧紧固定螺钉可能会损坏产品。

关于本手册

本手册包含 FUJIFILM X-T100 数码相机的使用说明。在继续操作之前，请确定您已阅读并理解了本手册内容。

符号与编辑惯例

本手册中使用以下符号：

-  提醒您应该阅读这些信息，以避免损坏本产品。
-  使用本产品时可能对您很有帮助的附加信息。
-  您可在手册的这些页码中找到相关信息。

显示屏中的菜单和其他文本信息用**粗体**显示。插图仅用于解释说明；图片有可能会简化，照片也不一定是使用本手册中所述型号的相机所拍摄。

术语

相机用于保存照片的选购的 SD、SDHC 和 SDXC 存储卡统称为“存储卡”。电子取景器可能称为“EVF”，LCD 显示屏可能称为“LCD”。

使用之前

1

相机部件

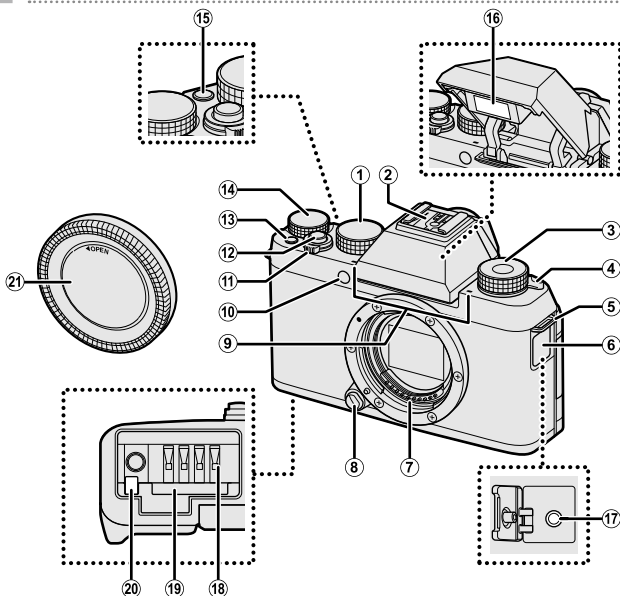

- | | |
|--|--|
| ① 模式拨盘4、40、52 | ⑫ 快门按钮 41 |
| ② 热靴192 | ⑬ ● (动画录制) 按钮46 |
| ③ Fn (功能) 拨盘 7 | ⑭ 主指令拨盘6 |
| ④ ⚡ (闪光灯弹出) 杆 98 | ⑮ Fn (功能) 按钮168 |
| ⑤ 肩带穿孔 24 | ⑯ 闪光灯 98、120 |
| ⑥ 连接插孔盖46、55、59 | ⑰ 麦克风/遥控快门装置
连接插孔 (φ 2.5 mm)
.....46、55、59 |
| ⑦ 镜头信号接点 25、172 | ⑱ 电池盒 26 |
| ⑧ 镜头释放按钮25 | ⑲ 存储卡插槽 26 |
| ⑨ 麦克风 46、123 | ⑳ 电池释放搭扣28 |
| ⑩ AF 辅助灯40、105
自拍指示灯 85、111 | ㉑ 机身盖 25 |
| ⑪ ON/OFF 开关 33 | |

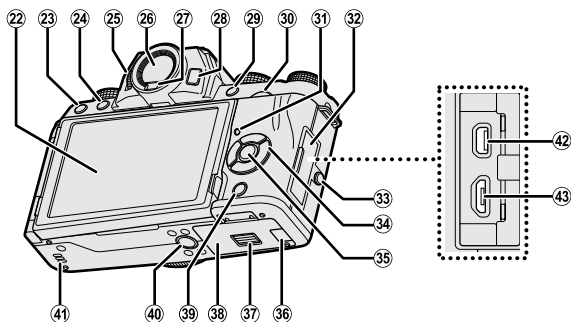

- | | |
|--|--|
| ②② LCD 显示屏 9、10、12、13
触摸屏 18、117、154 | ③③ 螺帽xiv |
| ②③ 删除按钮 43 | ③④ 选择器 5 |
| ②④ (回放) 按钮 42 | ③⑤ MENU/OK 按钮 5、17
(控制锁定) 按钮
(按住) 5、11 |
| ②⑤ 屈光度调节控制器 9 | ③⑥ 直流电源接头线通道盖 |
| ②⑥ 电子取景器 (EVF)
..... 10、12、13 | ③⑦ 电池盒盖释放搭扣 26 |
| ②⑦ 眼传感器 12 | ③⑧ 电池盒盖 26 |
| ②⑧ VIEW MODE 按钮 12 | ③⑨ DISP (显示) /BACK 按钮
..... 14、129 |
| ②⑨ Q (快速菜单) 按钮 165
RAW 处理按钮
(回放模式) 134 | ④① 三脚架安装座 |
| ③① 副指令拨盘 6、131 | ④② 扬声器 49、148 |
| ③② 指示灯 8 | ④③ HDMI 微型连接插孔
(D 型) 178 |
| ③③ 连接插孔盖
..... 55、59、178、184 | ④④ 微型 USB (微型 B) USB 2.0
连接插孔 55、59、184 |

模式拨盘

若要选择一种拍摄模式，请旋转拨盘直至所需模式的图标和标记对齐。

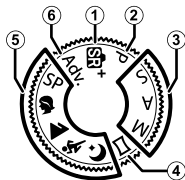

模式	说明	
① (高级SR自动)	相机根据场景自动优化设定。	52
② P (程序自动曝光)	光圈和快门速度可使用程序切换进行调整。	53
③ S (快门优先AE) A (光圈优先AE) M (手动)	用于完全控制相机设定，包括光圈 (M与A) 和/或快门速度 (M与S)。	54 56 57
④ (全景)	按照屏幕指南创建全景照片的步骤如下。	60
⑤ SP (场景定位) 	选择适合拍摄对象或拍摄环境的场景，剩下的工作则交由相机执行。	63
⑥ Adv. (创意滤镜)	拍摄带滤镜效果的照片。	66



选择器

使用 ▲▼◀▶ 按钮可高亮显示项目或访问相机功能。

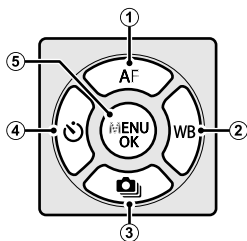
- ① 上方向按钮 (▲)
AF (自动对焦) 按钮 73
- ② 右方向按钮 (▶)
WB (白平衡) 按钮 81
- ③ 下方向按钮 (▼)
📷 (连拍) 按钮 89、92
- ④ 左方向按钮 (◀)
📷 (自拍) 按钮 85
- ⑤ MENU/OK 按钮 17、101、133、145



控制锁定

为避免在拍摄过程中意外操作选择器和 Q 按钮，请按住 MENU/OK 直至显示 。按住 MENU/OK 直至  消失即可解除对这些控制的锁定。

序列号面板

切勿移除序列号面板，该面板提供 FCC ID、KC 标志、序列号以及其他重要信息。

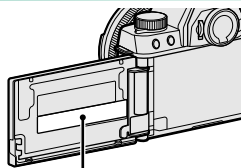

序列号面板

指令拨盘

主指令拨盘和副指令拨盘可用于下列操作。

主指令拨盘



旋转

- 曝光补偿
- 选择快门速度
- 调整快速菜单中的设定
- 在回放过程中查看其他照片

副指令拨盘



旋转

- 程序切换
- 选择快门速度
- 调整光圈¹
- 当显示屏水平打开约 180° 进行肖像自拍（“自拍照”）时调整电动变焦²
- 调整快速菜单中的设定
- 在全画面回放中放大或缩小
- 在多幅画面回放中放大或缩小



按下

- 放大所选对焦点
- 在手动对焦模式下，按住可选择  手动聚焦助手 选项
- 当显示屏水平打开约 180° 进行肖像自拍（“自拍照”）时释放快门
- 在回放过程中放大当前对焦点

1 请使用光圈环调整光圈。

2 安装了电动变焦镜头，并且  电子变焦设定 选为 开。

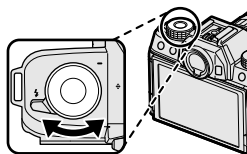

Fn（功能）拨盘

旋转功能拨盘可在拍摄期间迅速调整指定功能的设定。



出厂时，拨盘指定为默认功能。在该设定下，功能拨盘所执行的功能根据模式拨盘位置的不同而异。

模式	说明
Adv.（创意滤镜）	滤镜选择
SP（场景定位）	场景选择
SR ⁺ （高级SR自动）/▲/★/☾	自拍
👤	美肌级别选择
P（程序自动曝光） S（快门优先AE） A（光圈优先AE） M（手动） □（全景）	胶片模拟

 功能拨盘所执行的功能可使用  按钮设置 > 功能(Fn)设定 (📖 170) 进行选择。

指示灯

指示灯显示的相机状态如下：

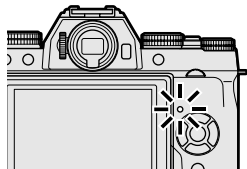



指示灯	相机状态
点亮绿色	对焦锁定。
闪烁绿色	对焦或低速快门警告。此时能够拍摄照片。
闪烁绿色及橙色	<ul style="list-style-type: none">● 相机开启：正在记录照片。此时能够拍摄更多照片。● 相机关闭：上传照片至智能手机或平板设备。
点亮橙色	正在记录照片。此时无法继续拍摄更多照片。
闪烁橙色	闪光灯正在充电；拍摄照片时不会闪光。
闪烁红色	镜头或存储介质错误。

 屏幕中也可能出现警告信息。

LCD 显示屏

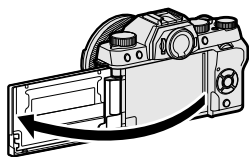
LCD 显示屏可翻转以进行肖像自拍（ 100），也可倾斜以便于查看，但是请小心不要让您的手指或其他物体夹在显示屏和相机机身之间，并且不要碰触屏幕后方的电线。碰触电线可能会导致相机故障。



 LCD 显示屏还可用作触摸屏（ 18）。

在取景器中对焦

若取景器中显示的指示模糊，请将眼睛靠近取景器并旋转屈光度调节控制器直至显示清晰对焦。

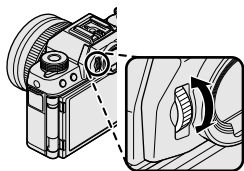

相机显示

本部分列出了拍摄过程中可能显示的指示。

❗ 为便于说明，所示显示中所有指示都为点亮状态。

电子取景器/LCD 显示屏

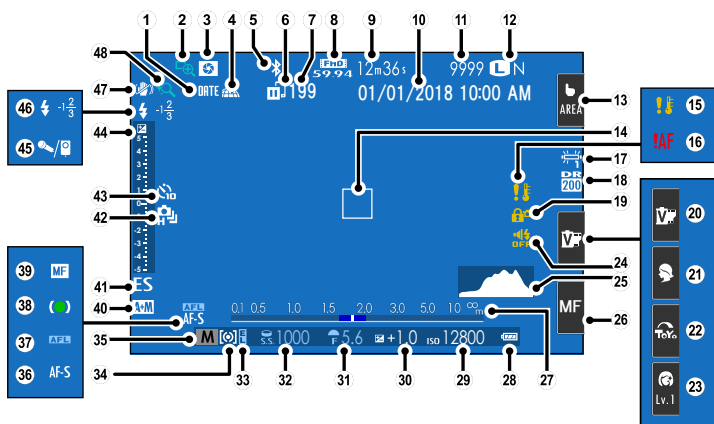

❏ 电子取景器 (EVF) 和 LCD 显示屏中所示的图标具有相同的意思。

电子取景器中的项目 ⑬ 仅显示当前触摸屏模式。其他触控控制不会显示。

- | | |
|---------------------------------|------------------------------------|
| ① 日期印章.....157 | ②⑥ 对焦模式 ²20、69 |
| ② 对焦确认.....78、152 | ②⑦ 距离指示.....78 |
| ③ 景深预览.....56 | ②⑧ 电池电量.....34 |
| ④ 位置数据下载状态.....160 | ②⑨ 感光度.....106 |
| ⑤ Bluetooth 开/关.....158 | ③⑩ 曝光补偿.....79 |
| ⑥ 图像传输状态.....133 | ③① 光圈.....53、56、57 |
| ⑦ 选用于上传的照片数量.....133 | ③② 快门速度.....53、54、57 |
| ⑧ 摄像模式.....46、121 | ③③ AE 锁定.....80 |
| ⑨ 剩余时间.....46 | ③④ 测光.....119 |
| ⑩ 日期和时间.....35、146 | ③⑤ 拍摄模式.....4、52 |
| ⑪ 可拍摄张数 ¹219 | ③⑥ 对焦模式.....69 |
| ⑫ 图像质量和尺寸.....107、108 | ③⑦ AF 锁定.....80 |
| ⑬ 触摸屏模式 ²18 | ③⑧ 对焦指示.....70 |
| ⑭ 对焦框.....73、80 | ③⑨ 手动对焦指示.....77 |
| ⑮ 温度警告.....218 | ④⑩ AF+MF 指示.....103 |
| ⑯ 对焦警告.....41 | ④① 快门类型.....125 |
| ⑰ 白平衡.....81、114 | ④② 连拍模式.....92 |
| ⑱ 动态范围.....109 | ④③ 自拍指示.....85、111 |
| ⑲ 控制锁定.....5 | ④④ 曝光指示.....57、79 |
| ⑳ 胶片模拟 ²20、110 | ④⑤ 麦克风/遥控快门装置
.....46、55、59、123 |
| ㉑ 场景定位 ²20、63 | ④⑥ 闪光灯模式.....98 |
| ㉒ 创意滤镜 ²20、66 | 闪光补偿.....120 |
| ㉓ 美肌级别 ²20 | ④⑦ 防抖模式.....124 |
| ㉔ 按键音和闪光灯指示.....147 | ④⑧ 触摸缩放.....21 |
| ㉕ 直方图.....16 | |

1 当存储空间可容纳画面超过 9999 张时将显示“9999”。

2 相机功能还可通过触控控制进行访问。

控制锁定



按下锁定的控制将显示  图标。

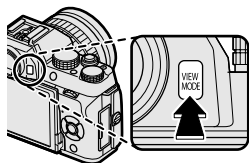

选择显示模式

按下 **VIEW MODE** 按钮可在以下显示模式之间循环。



选项	说明
 眼传感器	将眼睛靠近取景器可开启取景器并关闭 LCD 显示屏；而将眼睛移开则可关闭取景器并开启 LCD 显示屏。
限 EVF	取景器开启，LCD 显示屏关闭。
限 LCD	LCD 显示屏开启，取景器关闭。
限 EVF + 	将眼睛靠近取景器可开启取景器；而将眼睛移开则可关闭取景器。LCD 显示屏保持关闭。
 眼传感器 + LCD 图像显示屏	拍摄期间将眼睛靠近取景器会开启取景器，拍摄后将眼睛从取景器移开则会使用 LCD 显示屏显示图像。

眼传感器

- 眼传感器可能会对眼睛以外的其他物体或直接照在传感器上的光线作出反应。
- 当显示屏中的显示被翻转时，眼传感器将被禁用 (📖 100)。

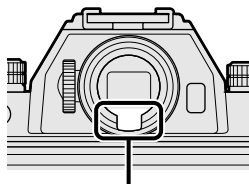



眼传感器

调整屏幕亮度

使用  **屏幕设置** 菜单中的项目可调整取景器和 LCD 显示屏的亮度和色相。选择 **EVF 亮度** 或 **EVF 色彩** 可调整取景器的亮度或色相，选择 **LCD 亮度** 或 **LCD 色彩** 则可调整 LCD 显示屏的亮度或色相。

取景器显示

当在  **屏幕设置** > **EVF 自动旋转显示** 中选择了开时，取景器中的指示会根据相机方位自动旋转。

 LCD 显示屏中的显示不受影响。

DISP/BACK 按钮

按下 **DISP/BACK** 可如下所述切换显示模式。

 EVF 和 LCD 的指示必须单独选择。若要选择 EVF 显示，请使用 **DISP/BACK** 按钮，同时将眼睛靠近取景器。

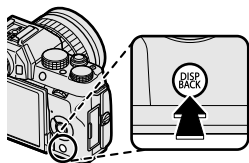

取景器

标准



无信息显示



LCD 显示屏

标准

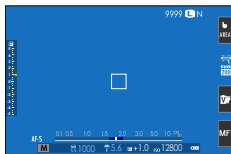

无信息显示



信息显示

自定义标准显示

请按照以下步骤选择在标准显示中显示的项目：

1 显示标准指示。

使用 **DISP/BACK** 按钮可显示标准指示。

2 选择 显示自定义设置。

在设置菜单中选择 屏幕设置 > 显示自定义设置。

3 选择项目。

高亮显示项目并按下 **MENU/OK** 确认或取消选择。

项目	默认设定	项目	默认设定
取景框	<input type="checkbox"/>	快门类型	<input checked="" type="checkbox"/>
电子水平仪	<input type="checkbox"/>	闪光灯	<input checked="" type="checkbox"/>
自动对焦框	<input checked="" type="checkbox"/>	连拍模式	<input checked="" type="checkbox"/>
自动对焦距离指示	<input type="checkbox"/>	防抖	<input checked="" type="checkbox"/>
手动对焦距离指示	<input checked="" type="checkbox"/>	白平衡	<input checked="" type="checkbox"/>
直方图	<input type="checkbox"/>	胶片模拟	<input checked="" type="checkbox"/>
选项	<input checked="" type="checkbox"/>	动态范围	<input checked="" type="checkbox"/>
光圈/快门速度/ISO	<input checked="" type="checkbox"/>	剩余张数	<input checked="" type="checkbox"/>
信息显示背景	<input checked="" type="checkbox"/>	图像大小/质量	<input checked="" type="checkbox"/>
曝光补偿(数字)	<input checked="" type="checkbox"/>	摄像模式和拍摄时间	<input checked="" type="checkbox"/>
曝光补偿(标尺)	<input checked="" type="checkbox"/>	自动图像传输	<input checked="" type="checkbox"/>
对焦模式	<input checked="" type="checkbox"/>	电池电量	<input checked="" type="checkbox"/>
测光	<input checked="" type="checkbox"/>		

4 保存更改。

按下 **DISP/BACK** 保存更改。

5 退出菜单。

根据需要按下 **DISP/BACK** 退出菜单并返回拍摄显示。

虚拟水平线

选择 **电子水平仪** 可显示虚拟水平线。当这两条线重叠时，表示相机处于水平状态。请注意，相机镜头朝上或朝下时，虚拟水平线可能不会显示。

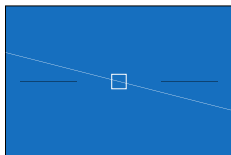

直方图

直方图显示图像的色调分布。横轴表示亮度，纵轴则表示像素量。

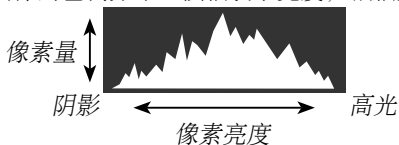

- **理想曝光：** 像素在整个色调范围内均衡分布。
- **曝光过度：** 像素聚集在直方图的右侧。
- **曝光不足：** 像素聚集在直方图的左侧。



使用菜单

若要显示菜单，请按下 **MENU/OK**。



菜单的操作方法如下：

- 1 按下 **MENU/OK** 显示菜单。



- 2 按下选择器左方高亮显示当前菜单的选项卡。



选项卡

- 3 按下选择器上方或下方高亮显示包含所需项目的选项卡
(**Q1**、**Q2**、**Q3**、**Q4**、**Q5**、**Q1**、**Q2**、**Q3**、**Q1**、**Q2** 或 **Q3**)。
- 4 按下选择器右方将光标置于菜单中。

触摸屏模式

相机 LCD 显示屏可用作触摸屏。

拍摄触控控制

若要启用触控控制，请将  **触摸屏设置 > 触摸屏开/关** 选为开。



EVF

当在电子取景器（EVF）中构图时，LCD 显示屏可用于选择对焦区域。使用  **触摸屏设置 > EVF 触摸屏区域设置** 可选择用于触控控制的显示屏区域。

LCD 显示屏

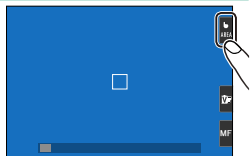



触控控制可用于选择对焦区域和拍摄照片等操作。通过轻触屏幕中的触摸屏模式指示在以下选项之间循环，您可选择执行的操作。







 设置菜单中的  **触摸屏设置 > 触摸屏开/关** 选为 **关** 时，触摸屏模式指示不会显示，且触控控制也无法使用。

使用拍摄菜单中的  **触摸屏模式** 选项可调整触控控制设定。

静态摄影

模式	说明
 触控拍摄	轻触屏幕中的拍摄对象可对焦并释放快门。在连拍模式下，当您的手指保持与屏幕接触期间将拍摄照片。
 AF	轻触可选择一个对焦点并锁定对焦。完全按下快门按钮可释放快门。
 区域	轻触可选择一个对焦点进行对焦或变焦。对焦框将移至所选对焦点。
 关闭	触控对焦和拍摄禁用。

动画录制





模式	说明
 触控拍摄	轻触屏幕中的拍摄对象可进行对焦。在对焦模式 连续自动对焦 (AF-C) 下，相机将根据与拍摄对象之间距离的变化持续调整对焦；若要在对焦模式 单次 AF (AF-S) 下重新对焦或者在对焦模式 连续自动对焦 下对焦于新的拍摄对象，请轻触显示屏中的拍摄对象。
 AF	轻触可选择一个对焦点。若对焦模式选为 单次 AF (AF-S)，半按快门按钮时相机将对焦于所选对焦点上的拍摄对象。在对焦模式 连续自动对焦 (AF-C) 下，相机将根据与所选对焦点中拍摄对象之间距离的变化持续调整对焦。
 区域	轻触可选择一个对焦点。若对焦模式选为 单次 AF (AF-S)，半按快门按钮时相机将对焦于所选对焦点上的拍摄对象。在对焦模式 连续自动对焦 (AF-C) 下，相机将根据与所选对焦点中拍摄对象之间距离的变化持续调整对焦。
 关闭	触控对焦禁用。

 我们建议您在**使用触控控制录制动画之前先将拍摄菜单中的 **动态影像设置 > 自动对焦模式** 选为 **区域**（在某些动画模式中，**区域** 将被自动选择）。**

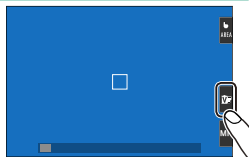
调整设定

触摸屏可用于调整设定。可用设定根据拍摄模式的不同而异。



模式	说明
 胶片模拟	选择胶片模拟类型。在 S +、 P 、 S 、 A 和 M 模式下可用。
 场景定位	选择场景。在 SP 模式下可用。
 创意滤镜	选择创意滤镜。在 Adv. 模式下可用。
 美肌	选择美肌级别。在 美肌 () 模式下可用。

选择对焦模式

触摸屏可用于选择对焦模式 ( 69)。

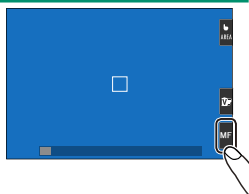

触控功能

您可将功能指定给以下轻拨动作，方法和将其指定给功能按钮大致相同 ( 168)：

- 向上轻拨：T-Fn1
- 向左轻拨：T-Fn2
- 向右轻拨：T-Fn3
- 向下轻拨：T-Fn4

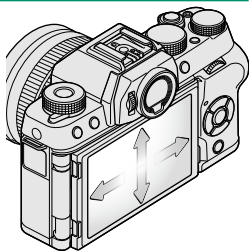

触摸缩放

无论在拍摄菜单的 **触摸屏模式** 中选择了何种模式，触控控制都可用于数码变焦。

- 1 在拍摄菜单的 **触摸缩放** 中选择 **ON**。
- 2 使用滑开和滑拢动作（ 22）通过数码变焦进行放大和缩小。

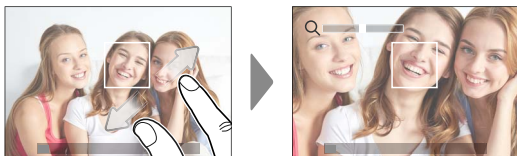

-  无论您将手指置于何处，相机都将从画面中央放大和缩小。

相机将对焦于为 **AF/MF 设置 > 聚焦区域** 所选的区域。若 **触摸屏模式** 选为 **区域**，您可通过轻触屏幕选择对焦区域。

- 3 拍摄照片。

回放触控控制

当设置菜单中的  触摸屏设置 > 触摸屏开/关 选为 开 时，触控控制可用于以下回放操作：

- **轻拨**：用手指在屏幕上轻轻拨动可查看其他图像。



- **放大**：将两个手指放在屏幕上，然后将它们张开可放大照片。



- **并拢**：将两个手指放在屏幕上，然后将它们滑动并拢可缩小照片。



 照片最多可缩小至全画面显示状态。

- **轻触两下**：轻触屏幕两下可放大对焦



- **滚动**：在回放变焦过程中查看图像的其他区域。



开始步骤

2

安装肩带

将肩带安装至 2 个肩带穿孔的方法如下图所示。

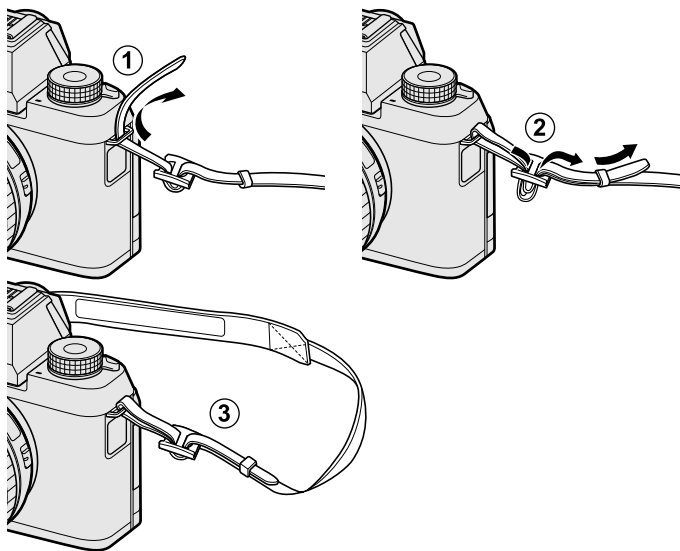

❗ 安装肩带的方法如图所示。

为避免摔落相机，请务必正确牢固地安装好肩带。

安装镜头

本相机可使用 FUJIFILM X 卡口镜头。

从相机取下机身盖，从镜头取下镜头后盖。将镜头和相机上的标记对齐（①），把镜头置于安装座上，然后旋转镜头直至其咔嗒一声卡入正确位置（②）。

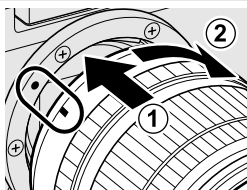

❗ 安装镜头时，请确保不要让灰尘或其他杂质进入相机，同时注意不要触摸相机内部部件。安装镜头期间不要按镜头释放按钮，同时确保使锁门固定到位。

取下镜头

若要取下镜头，请关闭相机，然后如图所示按下镜头释放按钮（①）并同时旋转镜头（②）。

❗ 为避免灰尘积聚在镜头上或相机内部，未安装镜头时请盖上镜头盖和相机机身盖。

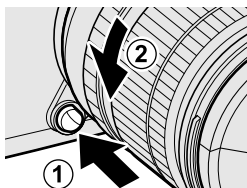

镜头及其他选购配件

本相机可使用 FUJIFILM X 卡口镜头和配件。

❗ 安装或取下（更换）镜头前，请先安装镜头盖并确认镜头上没有灰尘和其他杂质。切勿在直射阳光下或其他明亮光源下更换镜头，因为阳光在相机内部聚焦将可能导致其发生故障。

插入电池和存储卡

请按照下述方法插入电池和存储卡。

1 打开电池盒盖。

如图所示推动电池盒释放搭扣并打开电池盒盖。

! 相机呈开启状态时切勿取出电池，否则可能会损坏图像文件或存储卡。

操作电池盒盖时切勿用力过大。

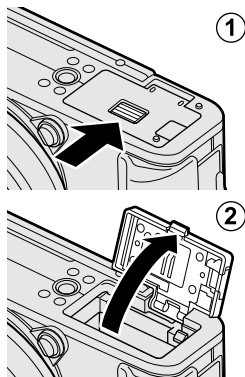

2 插入电池。

使用电池将电池释放搭扣推至一旁，并按照箭头所示方向将电池端子朝里插入电池。请确认电池已固定到位。

! 请按照图示方向插入电池。切勿用力或试图将电池倒插或反插。若方向正确，电池很容易插入相机。

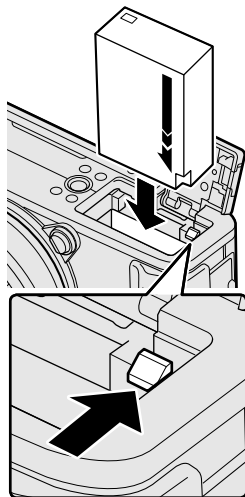

3 插入存储卡。

按照图示方向持拿存储卡，并将其推入直至卡入插槽底端的正确位置发出咔嗒声。

! 请确存储卡插入方向正确，切勿倾斜或用力。

首次使用存储卡前，请将其格式化，在计算机或其他设备中使用存储卡后，务必再次将其格式化。

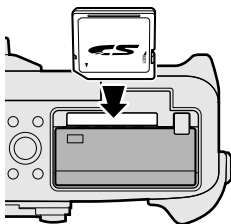

4 关闭电池盒盖。

关闭并锁上电池盒盖。

! 若电池盒盖无法关好，请检查电池的插入方向是否正确。切勿试图强行关闭盖子。

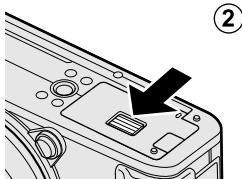
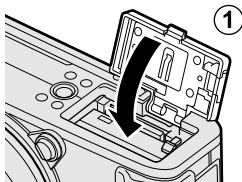

取出电池和存储卡

取出电池或存储卡前，请关闭相机并打开电池盒盖。

若要取出电池，请如图所示将电池释放搭扣推至一旁，然后将电池从相机中滑出。

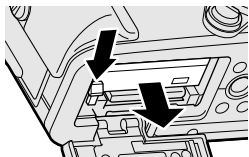

! 在高温环境下使用时，电池可能会发热。取出电池时请小心谨慎。

若要取出存储卡，请向里按存储卡，然后慢慢松开。此时即可用手将卡取出。取出存储卡时，卡可能会迅速弹出。请用手指将其捏住，然后轻轻取出。

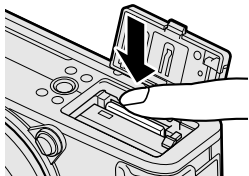

! 弹出存储卡时，请按卡的中央。

兼容的存储卡

Fujifilm、SanDisk SD、SDHC 和 SDXC 存储卡已通过验证可用于本相机；支持 UHS-I 卡，而在 4K 连拍、多重对焦和动画模式下，我们推荐您使用 UHS 速度为 3 级或以上的存储卡。您可在 http://www.fujifilm.com/support/digital_cameras/compatibility/ 中查看已验证存储卡的完整列表。其他存储卡的操作不予以保证。本相机中无法使用 xD-Picture Card 或多媒体存储卡（MMC 卡）设备。

! 在格式化存储卡，向卡中记录数据或删除卡内数据时，请勿关闭相机或取出存储卡，否则可能会损坏存储卡。

存储卡可以锁定，这将导致无法进行格式化或记录及删除图像。因此插入存储卡之前，请将写保护开关切换至未锁定位置。

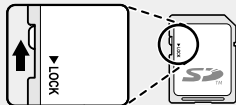

存储卡很小，容易被误吞；请勿在儿童伸手可及之处进行保管。若儿童不小心吞食了存储卡，请立即联系医务人员。

大于或小于存储卡的 miniSD 或 microSD 适配器都可能无法正常弹出存储卡；若存储卡无法弹出，请将相机送至其授权的维修中心。切勿强行取出存储卡。

切勿在存储卡上粘贴标签或其他物品，撕除标签可能会导致相机故障。

使用某些类型的存储卡时，在动画录制过程中可能会发生中断。

在相机中格式化存储卡后首次拍摄照片时，相机将创建一个存放新照片和今后所拍照片的文件夹。切勿重新命名或删除该文件夹，也不要使用计算机或其他设备编辑、删除及重新命名其中的图像文件。请始终使用相机删除照片；编辑或重新命名文件之前，请先将其复制到计算机中，然后编辑或重新命名副本，而不是原始文件。在相机中重新命名文件可能导致回放过程中出现问题。

电池充电

电池在出厂时没有充电。使用前请关闭相机并为电池充电。相机从内部为电池充电。

❗ 本相机附带一块 NP-W126S 可充电电池。完成充电大约需要 210 分钟。

- 1 将插头转接器连接至交流电源适配器。
如图连接插头转接器，确保其完全插入交流电源适配器端子并固定到位。

❗ 附带的插头适配器专用于 AC-5VG 交流电源适配器。请勿将其用于其他设备。

插头适配器的形状根据出售国或销售地的不同而异。

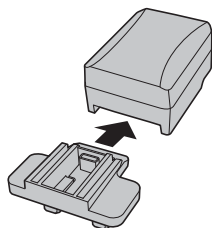

- 2 电池充电。

使用提供的 USB 电缆将相机连接到提供的交流电源适配器上。然后将电源适配器插入室内电源插座。

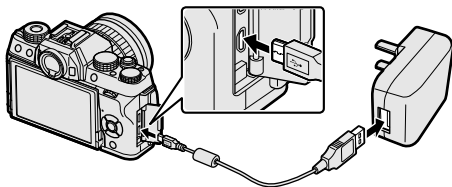

❗ 将 USB 线连接至相机微型 USB（微型 B）连接插孔。确保连接器朝向正确的方向，之后确保将其完全插入。

充电状态

指示灯显示的电池充电状态如下：

指示灯	电池状态
打开	电池正在充电。
关闭	充电已完成。
闪烁	电池出现故障。

! 相机呈开启状态时电池不会充电。

请将交流电源适配器与适合其出售国或销售地的插头适配器配套使用。

切勿在电池上粘贴标签或其他物品，否则可能导致电池无法从相机中取出。

切勿使电池短路，否则可能会造成电池过热。

请阅读“电池及电源”中的注意事项。

仅可使用指定用于本相机电池的电池充电器，否则可能会造成产品故障。

切勿撕除电池标签或试图划开或剥掉外壳。

若闲置不用，电池会逐渐丧失电量。请在使用前一两天内为电池充电。若电池无法容纳电量，表明电池已达最终的充电寿命，必须进行更换。

不使用时，请从电源插座拔下交流电源适配器的插头。

请使用一块洁净的干布去除电池端子的污垢，否则可能影响电池充电。

在温度极低或极高的环境下充电时间可能会延长。

通过电脑进行充电

可通过将相机连接至电脑的方式对电池进行充电。如图所示连接提供的 USB 电缆，确保接头完全插入。

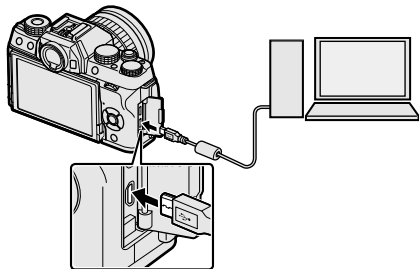

- 相机呈开启状态时电池不会充电。
- 将 USB 线连接至相机微型 USB（微型 B）连接插孔。
- 请将相机直接连接至计算机，勿使用 USB 集线器或键盘。
- 若计算机进入睡眠模式，充电将会结束；若要继续充电，请激活计算机，然后断开并重新连接 USB 线。
- 根据计算机型号、计算机设定以及计算机当前状态的不同，可能不支持充电。

开启与关闭相机

使用 **ON/OFF** 开关可开启和关闭相机。

将开关旋转至 **ON** 可开启相机，旋转至 **OFF** 可关闭相机。

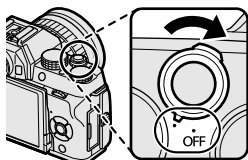

! 镜头或取景器上的指纹或其他印迹会影响照片或取景器视野效果。请保持镜头及取景器的清洁。

▶ 按下 **▶** 按钮将开始回放。半按快门按钮即可返回拍摄模式。

若在 **电源管理 > 自动关机** 中所选的时间内未执行任何操作，相机将自动关闭。若要在自动关闭后重新激活相机，请半按快门按钮或者将 **ON/OFF** 开关旋转至 **OFF** 后再旋转回 **ON**。





将 **电源管理** 选为 **高性能** 可减少启动时间。

检查电池电量

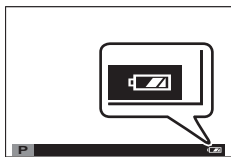
开启相机后，您可在屏幕中检查电池电量。

电池电量的显示如下：



指示	说明
 (白色)	已消耗部分电池电量。
 (白色)	电池约含三分之二的电量。
 (白色)	电池约含三分之一的电量。请尽快充电。
 (红色)	电池电量低。请为电池充电。
 (闪烁红色)	电池电量已耗尽。请关闭相机并为电池重新充电。

基本设置

首次开启相机时，您可选择一种语言并设定相机时钟。在默认设定下，您还可将相机与智能手机或平板设备配对，从而您稍后可同步时钟或下载照片。首次开启相机时，请按照下列步骤进行操作。

 若您准备将相机与智能手机或平板设备配对，继续操作前，请在智能设备上安装并启动最新版本的 FUJIFILM Camera Remote 应用程序。有关详情，请访问：
http://app.fujifilm-dsc.com/cn/camera_remote/

1 开启相机。

屏幕中将显示一个语言选择对话框。

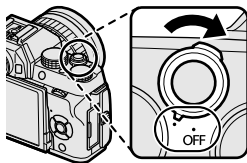

2 选择一种语言。

高亮显示一种语言并按下 **MENU/OK**。

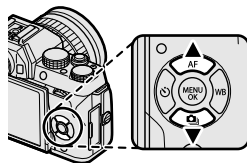

3 将相机与智能手机或平板设备配对。



按下 **MENU/OK** 将相机与运行 FUJIFILM Camera Remote 应用程序的智能手机或平板设备配对。

 若要跳过配对，请按下 **DISP/BACK**。



4 检查时间。

当配对完成时，您将被提示设定相机时钟为智能手机或平板设备所报告的时间。请确认时间是否正确。

 若要手动设定时钟，请按下 **DISP/BACK** ( 37) 。



5 将相机设置与智能手机或平板电脑上配置的设置进行同步。



6 设定时钟。

按下 **MENU/OK** 将相机时钟设为智能手机或平板设备所报告的时间并退回拍摄模式。

 若将电池取出长时间闲置未用，开启相机时，相机时钟将会重设，且屏幕中将显示语言选择对话框。

跳过当前步骤

按下 **DISP/BACK** 可跳过当前步骤。屏幕中将显示一个确认对话框；选择 **否** 可避免在下次开启相机时重复您跳过的任何步骤。

选择其他语言

更改语言的步骤如下：

- 1 显示语言选项。
显示设置菜单并选择  言語/LANG。
- 2 选择一种语言。
高亮显示所需选项并按下 **MENU/OK**。

更改时间和日期

设定相机时钟的步骤如下：

- 1 显示日期时间选项。
显示设置菜单并选择  日期时间。
- 2 设定时钟。
按下选择器左方或右方高亮显示年、月、日、小时或分钟，
按下上方或下方则可进行更改。按下 **MENU/OK** 设定时钟。

基础拍摄与回放

3

拍摄照片

本章节讲述基础拍摄。

1 选择 SR+ 模式。

将模式拨盘旋转至 SR+（高级 SR 自动）。LCD 显示屏中将显示以下信息。

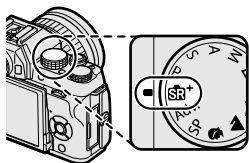

① 场景标签：相机自动选择合适的场景。

② 眼睛图标：表示相机正对焦于拍摄对象的眼睛。

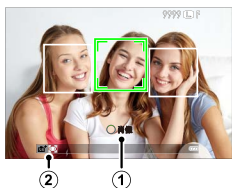

❗ 在 SR+ 模式下，相机连续调整对焦并搜索眼睛，这将增加电池电量的消耗；此外，您可能会听见相机对焦时发出的声音。

2 准备相机。

双手握稳相机，并将肘部抵住身体两侧。晃动或相机持握不平稳会造成照片模糊。

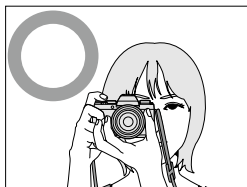

为防止拍摄对象失焦或照片太暗（曝光不足），请让您的手指或其他物体远离镜头、闪光灯和 AF 辅助灯。

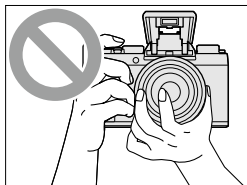

3 构图。

带变焦环的镜头

使用变焦环在屏幕中进行构图。向左旋转变焦环可缩小，向右旋转则可放大。

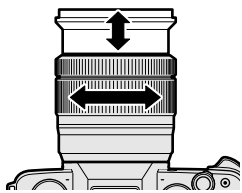

4 对焦。

半按快门按钮进行对焦。

 若拍摄对象光线不足，AF 辅助灯可能会点亮。

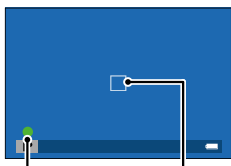

对焦指示

对焦框

若相机可以对焦，它将发出两声嘟嘟且对焦区域和对焦指示点亮绿色。在半按快门按钮期间对焦和曝光将会锁定。

若相机无法对焦，对焦框将变红，**!AF** 将会显示，并且对焦指示将闪烁白色。

5 拍摄。

平稳地完全按下快门按钮以拍摄照片。



▶ 查看照片

照片可在 LCD 显示屏中查看。

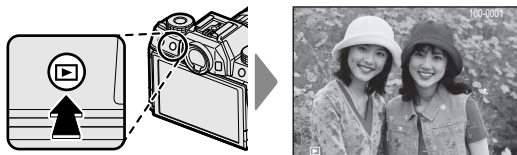
若要全画面查看照片，请按下 ▶。



按下选择器左方或右方或者旋转主指令拨盘可查看其他照片。按下选择器右方或向右旋转拨盘可按拍摄顺序查看照片，按下左方或向左旋转则按相反顺序查看照片。按住选择器可快速滚动至您所需的照片。

 使用其他相机拍摄的照片标有 （“礼物图像”）图标，提醒您这些照片可能无法正确显示且回放变焦可能无法使用。



删除照片

使用  按钮可删除照片。



已删除的照片不能恢复。请在删除前将重要的照片复制到计算机或其他存储设备。

- 1 全画面显示照片时，按下  按钮并选择 **单幅画面**。

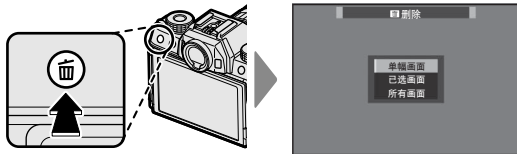

- 2 按下选择器左方或右方滚动显示照片，然后按下 **MENU/OK** 进行删除（不会显示确认对话框）。重复该步骤可删除其他照片。



受保护照片无法删除。若要删除，请取消该照片的保护（ 139）。

通过从回放菜单中选择  **删除** 也可删除照片（ 136）。

4 动画录制与回放



录制动画

录制有声动画。

- 1 按下  按钮开始录制。

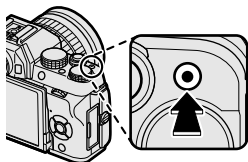

录制过程中，屏幕中将显示录制指示
() 和剩余时间。



- 2 若要结束录制，再次按下  按钮即可。当达到最大时间长度或存储卡已满时，录制自动结束。

使用外接麦克风

声音可使用外接麦克风（通过直径为 2.5 mm 的插孔连接）进行录制；无法使用需要插入式电源的麦克风。有关详情，请参阅麦克风使用手册。

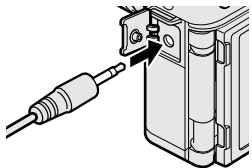

 录制动画时，请使用 UHS 速度为 3 级或以上的存储卡。

触摸缩放在动画录制过程中不可用。

当  **数码图像稳定器** 选为 **开** 时录制的区域比 LCD 显示屏或电子取景器 (EVF) 中所示的区域小。





声音通过内置麦克风或选购的外接麦克风进行录制。录制过程中切勿遮盖麦克风。请注意，录制过程中，麦克风可能会录入镜头噪音以及相机发出的其他声音。

在包含极其明亮拍摄对象的动画中，可能会出现竖条纹或横条纹。这属于正常现象而并非故障。

 录制过程中，指示灯将点亮。录制过程中，您可在最多 ± 2 EV 范围内更改曝光补偿，还可使用镜头上的变焦环（若可用）调整变焦。

在某些设定下录制可能不可用，而在其他一些情况下，录制过程中可能不会应用设定。

调整视频设置

- 在  **动态影像设置** 菜单中调整动画设定。
- 使用  **动态影像设置** > **摄像模式** 可选择动画类型、画面大小和画面速率。
- 使用  **动态影像设置** > **自动对焦模式** 可选择动画录制的自动对焦区域模式；请从 **多重** 和 **区域** 中进行选择。
- 使用  **动态影像设置** > **对焦模式** 可选择对焦模式；若要持续调整对焦，可选择 **连续自动对焦**，或者选择 **单次AF** 并启用**智能脸部优先**。智能脸部优先在手动对焦模式下不可用。

景深

手动光圈调整在拍摄模式 **A** 和 **M** 下可用；请在录制开始前调整光圈。选择较低 f 值可柔化背景细节。该效果可通过增加拍摄对象和背景之间的距离进行增强。

▶ 查看动画

查看相机上的动画。

在全画面回放过程中，动画用  图标标识。按下选择器下方将开始动画回放。



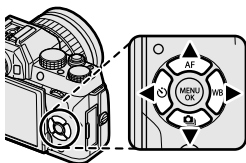

动画显示时，您可执行以下操作：





选择器	全画面回放	正在进行回放 (▶)	回放暂停 (⏸)
▲	—	结束回放	
▼	开始回放	暂停回放	开始/恢复回放
◀▶	查看其他照片	调整速度	单幅画面后退/前进

回放过程中屏幕中将显示进度。

 回放过程中切勿遮盖扬声器。

若  按键音和闪光 选为 关闭，将不会回放声音。



 按下 **MENU/OK** 可暂停回放并显示音量控制。按下选择器上方或下方可调整音量；再次按下 **MENU/OK** 可恢复回放。音量也可从设置菜单进行调整（ 148）。

回放速度

在回放过程中按下选择器左方或右方可调整回放速度。回放速度以箭头（▶或◀）数量表示。

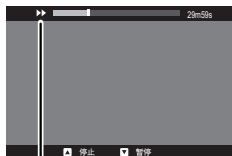

箭头

5

拍摄照片

选择拍摄模式

根据场景或拍摄对象类型选择一种拍摄模式。

SR⁺ 高级 SR 自动

当模式拨盘旋转至 SR⁺ 时，相机根据场景自动优化设定。

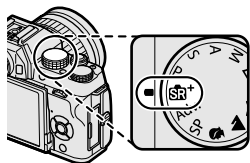

场景在屏幕中用一个标签表示。

场景标签	场景标签
自动	微距拍摄
肖像	夜景肖像
风景	背光肖像
夜景	

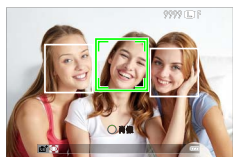

场景标签

❗ 所选模式可能根据拍摄环境的不同而异。若模式和拍摄对象不匹配，请选择模式 P 或选择 SP 并手动选择一种场景。

📷 相机检测到的拍摄对象以绿框标识；半按快门按钮可对焦于该框中的拍摄对象。

程序自动曝光 (P)

由相机选择快门速度和光圈以获得理想曝光。您可使用程序切换选择将产生相同曝光的其他值。

将模式拨盘旋转至 P。

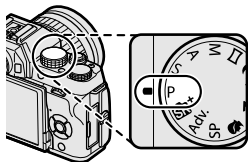

屏幕中将出现 P。



程序切换

旋转副指令拨盘可选择所需快门速度和光圈的组合（程序切换）。



❗ 程序偏移在以下情况中不可用：

- 安装的闪光灯支持 TTL 自动
- **D-Ring** 动态范围 选为 自动
- 正在进行动画录制

🔍 若要取消程序切换，请关闭相机。

快门优先 AE (S)

选择快门速度，同时让相机调整光圈以获得理想曝光。

- 1 将模式拨盘旋转至 S。

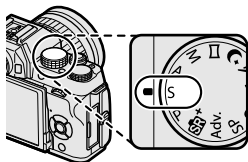

屏幕中将出现 S。



- 2 使用副指令拨盘选择快门速度。

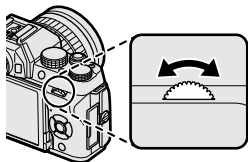



❗ 若在所选快门速度下无法获得正确的曝光，光圈将显示为红色。

T 门 (T)

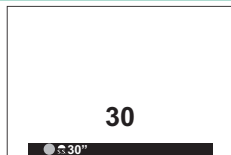
1 秒或更低的快门速度被称为“长时间曝光”。为避免曝光期间相机发生移动，推荐使用三脚架。



 曝光过程中，屏幕中将显示倒计时定时器。

若要减少长时间曝光过程中产生的“噪点”（斑点），请将  **长时间曝光降噪** 选为 **开**。请注意，这有可能增加拍摄后记录图像所需的时间。

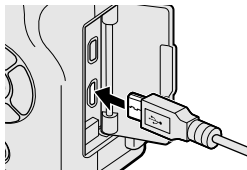

使用遥控快门装置

选购的 RR-90 遥控快门装置可用于长时间曝光。您可通过微型 USB（微型 B）USB 2.0 连接插孔连接 RR-90。

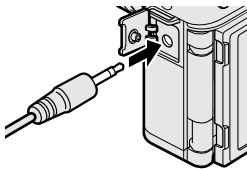

此外，您也可以通过遥控快门装置连接插孔（ $\varnothing 2.5$ mm 3 极迷你插孔）连接从第三方供应商购买的电子快门装置。



 连接了第三方快门装置时将显示一个确认对话框；请按下 **MENU/OK** 并将  **动态影像设置** > **麦克风/遥控快门装置** 选为 **遥控**。

请检查
麦克风/遥控快门装置设置
OK 设定 **BACK** 跳过

光圈优先 AE (A)

选择光圈，同时让相机调整快门速度以获得理想曝光。

- 1 将模式拨盘旋转至 A。

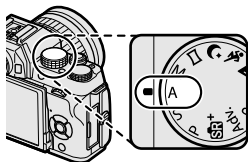

屏幕中将出现 A。



- 2 使用副指令拨盘选择光圈。

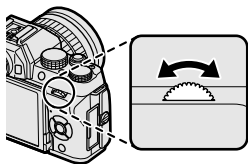

❗ 若在所选光圈下无法获得正确的曝光，快门速度将显示为红色。

景深预览

当 **景深预览** 被指定给某一功能按钮时，按下该按钮会显示  图标并将光圈缩小为所选设定，从而当镜头视野显示在屏幕上时可预览景深。



手动曝光 (M)

更改相机所选的曝光。

- 1 将模式拨盘旋转至 M。

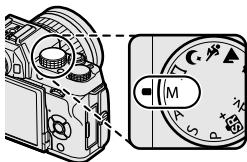

屏幕中将出现 M。

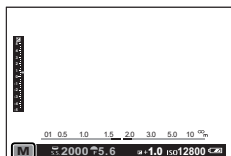

- 2 旋转主指令拨盘可选择快门速度，旋转副指令拨盘则可选择光圈。

 手动曝光显示包含曝光指示，当前设定下照片将会曝光不足或曝光过度的量通过该指示来表示。

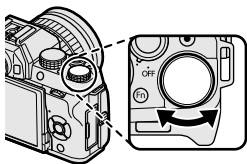

快门速度

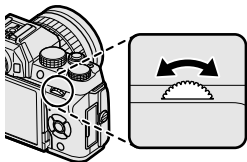

光圈

曝光预览

若要在 LCD 显示屏中预览曝光，请将  屏幕设置 > 手动模式下预览曝光 选为 开。使用闪光灯时，或者拍摄照片时曝光可能会改变的其他情况下，请选择 关。



B 门 (B)

若要进行 B 门摄影，请旋转主指令拨盘以选择快门速度 **BULB**。为避免曝光期间相机发生移动，推荐使用三脚架。

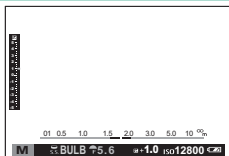

快门将最多保持开启 60 秒，而在使用电子快门时保持开启 1 秒。

曝光过程中，屏幕中将显示倒计时定时器。

若要减少长时间曝光过程中产生的“噪点”（斑点），请将 **长时间曝光降噪** 选为 **开**。请注意，这有可能增加拍摄后记录图像所需的时间。

使用遥控快门装置

选购的 RR-90 遥控快门装置可用于长时间曝光。您可通过微型 USB（微型 B）USB 2.0 连接插孔连接 RR-90。

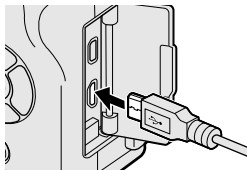

此外，您也可以通过遥控快门装置连接插孔（ $\varnothing 2.5$ mm 3 极迷你插孔）连接从第三方供应商购买的电子快门装置。

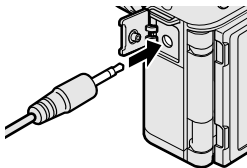

连接了第三方快门装置时将显示一个确认对话框；请按下 **MENU/OK** 并将 **动态影像设置** > **麦克风/遥控快门装置** 选为 **遥控**。

请检查
麦克风/遥控快门装置
OK 设定 **EXIT** 跳过

全景

按照屏幕指南创建全景照片的步骤如下。

- 1 将模式拨盘旋转至  (全景)。

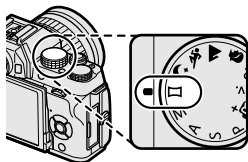

- 2 按下选择器左方选择您将在拍摄过程中转动相机的角度大小。高亮显示一个角度大小并按下 **MENU/OK**。
- 3 按下选择器右方查看摇摄方向选项。高亮显示一个摇摄方向并按下 **MENU/OK**。
- 4 完全按下快门按钮开始拍摄。拍摄过程中无需按住快门按钮。
- 5 按照箭头所示方向转动相机。当相机转动到引导线的末端且全景拍摄完成时，拍摄自动结束。

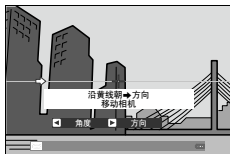

获得最佳效果

为获得最佳效果，请使用焦距为 35mm 或以下的镜头（35mm 格式下为 50mm 或以下）。请将您的肘部抵住身体两侧，并以稳定的速度在小圆圈范围内缓慢移动相机，移动时要使相机与地平线平行或垂直并注意仅按引导线所示的方向转动。请使用三脚架以获得最佳效果。若未获得预期效果，请尝试以其它速度转动相机。

 在拍摄过程中完全按下快门按钮将结束拍摄。若在完成全景拍摄之前按下快门按钮，相机可能不会记录全景照片。

全景照片由多张画面创建；整个全景的曝光由第一张画面决定。在某些情况下，相机拍摄的角度可能大于或小于所选角度，或可能无法将这些画面完美地缝合在一起。若在全景拍摄完成前结束拍摄，相机可能不会记录最后部分的全景画面。

若相机转动得太快或太慢，拍摄可能会中断。转动相机的方向与所示方向不同时则将取消拍摄。

以下拍摄对象可能无法获得预期效果：移动的拍摄对象、贴近相机的拍摄对象、毫无变化的拍摄对象（如天空或草地）、持续运动的拍摄对象（如波浪和瀑布）以及亮度发生明显变化的拍摄对象。若拍摄对象光线不足，全景照片可能会模糊。

查看全景照片

在全画面回放过程中，您可使用副指令拨盘放大或缩小全景照片。此外，您可使用选择器回放全景照片。

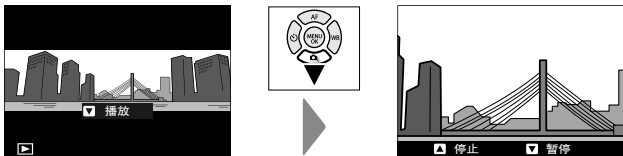

按下选择器下方可开始回放，再次按下则暂停回放。按下选择器左方或右方可在回放过程中选择转动方向，或者在暂停回放时手动滚动显示全景照片；竖直全景照片将上下滚动，横向全景照片则将左右滚动。若要退回全画面回放，请按下选择器上方。若要查看其他图像，请退回全画面回放并按下选择器左方或右方。





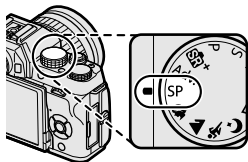

SP 场景定位 / / / /

本相机提供“场景”选择，每种场景适应特定拍摄环境或特定拍摄对象类型。

- 1 将模式拨盘旋转至 SP（场景定位）。





以下场景可使用模式拨盘直接选择：

场景	说明
 美肌 ()	用于在肖像拍摄时拍出光滑的肤色效果。若  触摸屏设置 > 触摸屏开/关 选为 开，您可使用触控控制选择美肌级别。
 风景	用于在白天拍摄建筑物和风景的照片。
 运动	用于拍摄移动中的拍摄对象。
 夜景	用于拍摄光线不足的黎明、黄昏或夜间的景色。

- 2 在显示模式说明期间按下 **MENU/OK**。



-  若镜头视野显示在 LCD 显示屏中，请按下 **MENU/OK** 并在拍摄菜单中选择  场景定位。

3 高亮显示所需场景。

场景	说明
 肖像	用于肖像拍摄。
 夜景 (三脚架)	用于低速快门下的夜间拍摄。
 烟火	使用低速快门捕捉烟花四散的瞬间。
 日落	用于拍摄日出和日落时鲜艳的色彩。
 雪景	用于拍摄清晰亮丽的雪景，捕捉以耀眼的白雪为主的场景的亮度。
 海滩	用于拍摄清晰亮丽的海景，捕捉阳光海滩上明亮的色彩。
 聚会	用于捕捉室内昏暗照明下的背景灯光。
 花卉特写	此模式拍摄花卉可获得更加生动艳丽的花瓣照片。
 文字	用于拍摄印刷物中文字或图画清晰照片。
 多重曝光	创建由两次曝光组合的照片 (图 65)。

4 按下 MENU/OK 选择高亮显示的场景。

多重曝光

创建由两次曝光组合的照片。



- 1 在场景定位菜单中选择 多重曝光。
- 2 进行首次拍摄。
- 3 按下 **MENU/OK**。首次拍摄的照片将叠加于镜头视野上显示，您将被提示进行第二次拍摄。

若要返回步骤 2 并重拍第一张照片，请按下选择器左方。若要保存第一张照片并退出而不创建多重曝光，请按下 **DISP/BACK**。



- 4 将首次拍摄的照片用作参考进行第二次拍摄。
- 5 按下 **MENU/OK** 创建多重曝光，或按下选择器左方返回步骤 4 并重拍第二张照片。

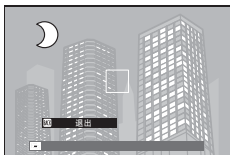

Adv. 创意滤镜

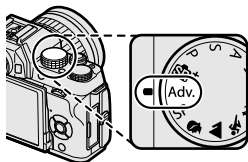

拍摄带滤镜效果的照片。

- 1 将模式拨盘旋转至 **Adv.**（创意滤镜）。









- 2 在显示模式说明期间按下 **MENU/OK**。



 若镜头视野显示在 LCD 显示屏中，请按下 **MENU/OK** 并在拍摄菜单中选择  **创意滤镜**。

- 3 高亮显示下列选项之一并按下 **MENU/OK**。

滤镜	说明
 玩具相机	适用于拍摄出复古玩具相机效果。
 流行色彩	创建色彩饱和的高对比度图像。
 高调	创建明亮的低对比度图像。
 低调	创建带有少量强调高光区域的均匀深色调效果。
 鱼眼	创建鱼眼镜头的扭曲效果。
 动态色调	使用动态色调表现以获得奇幻效果。
 HDR 效果	通过强调音调再现和动态范围创造艺术效果。
 微缩景观	模糊照片的顶部和底部以实现立体模型效果。



滤镜	说明
 十字镜	创建星光模式，该模式下光线从明亮的物体发散开来。十字滤镜的效果可在拍摄后进行查看。
 局部色彩（红）	所选色彩的图像区域以该所选色彩记录。图像的所有其他区域以黑白记录。
 局部色彩（橙）	
 局部色彩（黄）	
 局部色彩（绿）	
 局部色彩（蓝）	
 局部色彩（紫）	
 去雾	通过去雾系数来创建更清晰的图像。
 柔焦	创建一种使整个图像看起来均衡柔和的效果。

 根据拍摄对象和相机设定的不同，某些情况下图像中可能出现颗粒或者在亮度或色相方面有变化。

自动对焦

使用自动对焦拍摄照片。



- 1 使用 **[] AF/MF 设置 > 对焦模式** 选择一个对焦模式 ( 69)。
- 2 使用 **[] AF/MF 设置 > 自动对焦模式** 选择一个自动对焦模式 ( 71)。
- 3 选择对焦框 ( 73) 的位置和大小。

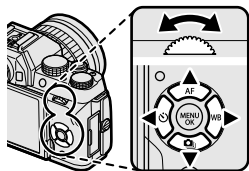





- 4 拍摄照片。

 有关自动对焦系统的信息，请访问：
<http://fujifilm-x.com/af/en/index.html>



对焦模式

使用  **AF/MF 设置** 菜单中的 **对焦模式** 选项可选择相机对焦的方式。

- 1 按下 **MENU/OK** 显示菜单。
- 2 选择拍摄菜单中的  **AF/MF 设置** > **对焦模式**。
- 3 请从下列选项中进行选择：

模式	说明
 手动对焦	使用镜头对焦环手动对焦。用于手动控制对焦或相机无法使用自动对焦（  77）进行对焦的情况。
 连续自动对焦	半按快门按钮期间，相机将根据与拍摄对象之间距离的变化持续调整对焦。适用于运动中的拍摄对象。眼检测自动对焦不可用。
 单次AF	在半按快门按钮时对焦锁定。适用于静止的拍摄对象。

 无论选择了何种选项，当镜头处于手动对焦模式时都将使用手动对焦。

若  **AF/MF 设置** > **PRE-AF** 选为 **开**，即使未按下快门按钮，在模式  和  下相机也将持续调整对焦。

对焦指示

对焦指示在拍摄对象清晰对焦时变为绿色，而当相机无法对焦时会闪烁白色。括号（“（ ）”）表示相机正在对焦，其在模式 **MF** 下将持续显示。**MF** 将在手动对焦模式下显示。

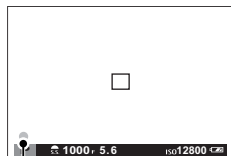

对焦指示

自动对焦选项（自动对焦模式）

选择相机在模式 **[MF]** 和 **[AF]** 下的对焦方式。

- 1 按下 **MENU/OK** 进入拍摄菜单。
- 2 选择 **[AF/MF]** 设置 > 自动对焦模式。
- 3 选择一个自动对焦模式。

相机的对焦方式取决于对焦模式。

对焦模式 **[AF]**（单次AF）

选项	说明	示例图像
 单点	相机对焦于所选对焦点上的拍摄对象。适用于精确对焦于所选拍摄对象。	
 区	相机对焦于所选对焦区中的拍摄对象。对焦区中包含多个对焦点，从而更易于对焦于运动中的拍摄对象。	
 广角	相机自动对焦于高对比度拍摄对象；屏幕中显示清晰对焦的区域。	
 全部	在对焦点选择显示（ 图例 74、75 ）中旋转副指令拨盘可按以下顺序在自动对焦模式之间循环： [单点] 、 [区] 和 [广角] 。	

对焦模式 (连续自动对焦)

选项	说明	示例图像
 单点	对焦跟踪所选对焦点上的拍摄对象。适用于向相机靠近或远离相机的拍摄对象。	
 区	对焦跟踪所选对焦区中的拍摄对象。适用于正在进行完全可预测运动的拍摄对象。	
 跟踪	对焦跟踪在画面广泛区域中运动的拍摄对象。	
 全部	在对焦点选择显示 ( 74、75) 中旋转副指令拨盘可按以下顺序在自动对焦模式之间循环：  单点、  区和  跟踪。	

对焦点选择

选择自动对焦的对焦点。

查看对焦点显示

- 1 按下选择器上方 (AF) 查看对焦点显示。

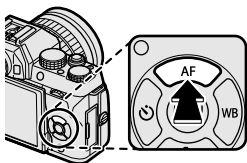

- 2 使用选择器和副指令拨盘将对焦框定位于所需对焦点上。

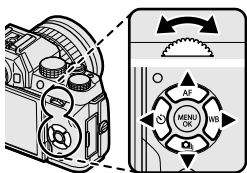





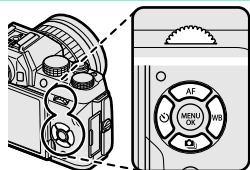

 对焦区域选择也可通过拍摄菜单进行访问。

选择对焦点

使用选择器可选择对焦点，使用副指令拨盘可选择对焦框大小。步骤根据自动对焦模式中所选项的不同而异。



	选择器	DISP/BACK 按钮	副指令拨盘	
自动对焦模式	 按下	 按下	 旋转	 按下
	选择对焦点	选择中央对焦点	从 5 个对焦框大小中进行选择	还原原始大小
			从 3 个对焦框大小中进行选择	
			—	

 当在对焦模式 **[AF-S]** 中选择了 **[AF-C]** 广域/跟踪时，手动对焦点选择不可用。

若自动对焦模式选为 **[AF-ALL]** 全部，您可在对焦点选择显示（ 75）中旋转副指令拨盘按以下顺序在自动对焦模式之间循环：**[AF-S]** 单点（5 个对焦框大小）、**[AF-C]** 区（3 个对焦框大小）以及 **[AF-W]** 广角（对焦模式 **[AF-S]**）或 **[AF-C]** 跟踪（对焦模式 **[AF-C]**）。

对焦点显示

对焦点显示根据自动对焦模式中所选项的不同而异。

 对焦框以小方框显示 (□)，而对焦区以大方框显示。

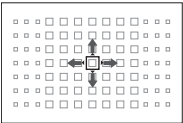
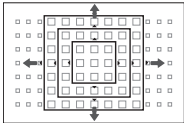
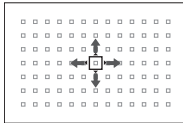

自动对焦模式		
□ 单点	□ 区	□ 广域/跟踪
		
选择单个对焦点。	选择包含 7×7、5×5 或 3×3 对焦点的对焦区。	将对焦框置于拍摄对象上并按下 MENU/OK 。

可用对焦点

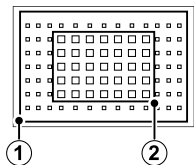
TTL 对比检测自动对焦提供的对焦点 (①) 比智能混合自动对焦 (结合相位检测自动对焦和 TTL 对比检测自动对焦) 提供的对焦点 (②) 更多。



连拍模式对焦框选择

当驱动模式选为高速连拍 () 时，在对焦模式  中可用的对焦框数量将会减少。

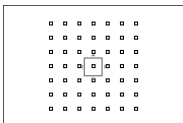

单点

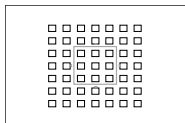

区

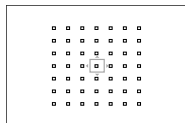

跟踪

自动对焦

虽然相机拥有高精度自动对焦系统，但它可能无法对焦于下列拍摄对象。

- 非常光亮的拍摄对象，例如镜子或汽车车身。
- 透过窗户或其他反光物体拍摄的对象。
- 深色拍摄对象和吸光而不反光的拍摄对象，例如头发或皮毛。
- 非实体的拍摄对象，例如烟雾或火焰。
- 拍摄对象与背景之间对比差异很少。
- 位于强对比度物体（同样位于对焦框中）前或后的拍摄对象（例如，强对比度背景下的拍摄对象）。

确认对焦

若要放大当前对焦区域以进行精确对焦，请按下列指令拨盘的中央。再按一次则取消变焦。

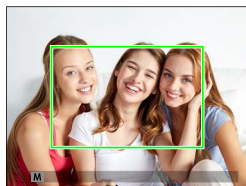
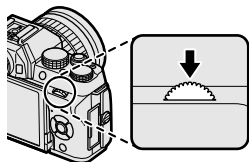

正常显示



对焦变焦

 在对焦模式 **MF** 下，您可旋转副指令拨盘调整变焦。在对焦模式 **MF** 下，或者当 **AF/MF 设置 > PRE-AF** 选为开或自动对焦模式选为 **单点** 以外的选项时，对焦变焦不可用。

手动对焦

手动调整对焦。



- 1 将  AF/MF 设置 > 对焦模式 选为 手动对焦。

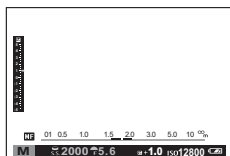

 将出现在屏幕中。

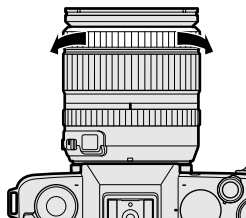

- 2 使用镜头对焦环手动对焦。向左旋转对焦环可减小对焦距离，向右旋转则可增加对焦距离。



- 3 拍摄照片。

 使用设置菜单中的  对焦环 选项可反向旋转对焦环。

无论选择了何种选项，当镜头处于手动对焦模式时都将使用手动对焦。

即时自动对焦 可指定给 **Fn** 按钮，指定后，该按钮可用于在相机处于手动对焦模式时快速对焦于所选对焦框中的拍摄对象。



确认对焦

在手动对焦模式下，您可以通过以下方法确认对焦。

手动对焦指示

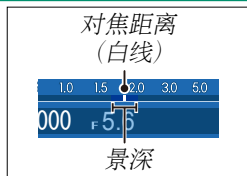
手动对焦指示显示对焦距离与相机至对焦框中拍摄对象之间距离的符合程度。白线表示与对焦区域中拍摄对象间的距离（以米还是英尺为单位取决于设置菜单中  屏幕设置 > 对焦距离指示单位的所选项）；蓝条表示景深，即拍摄对象前后清晰对焦的距离。





 若在  屏幕设置 > 显示自定义设置 列表中同时选择了 **自动对焦距离指示** 和 **手动对焦距离指示**，使用标准显示中的景深指示也可预览景深。使用 **DISP/BACK** 按钮可显示标准指示。

对焦变焦

若  屏幕设置 > 对焦确认 选为 开，旋转对焦环时，相机将自动放大所选对焦区域。变焦可通过旋转副指令拨盘进行调整。按下副指令拨盘的中央可退出变焦。

峰值对焦

将  手动聚焦助手 选为 **峰值对焦** 可高亮显示高对比度轮廓。对焦时，请旋转对焦环直至拍摄对象被高亮显示。

 按住副指令拨盘的中央可访问  手动聚焦助手 选项。

曝光补偿

调整曝光。



旋转主指令拨盘可调整曝光。

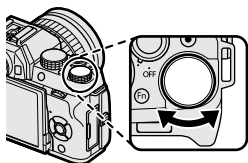

 可用补偿量根据拍摄模式的不同而异。

对焦/曝光锁定

对中心区域外的拍摄对象进行构图。



- 1 对焦：将拍摄对象置于对焦框中并半按快门按钮锁定对焦和曝光。半按快门按钮时，对焦和曝光将保持锁定（AF/AE 锁定）。

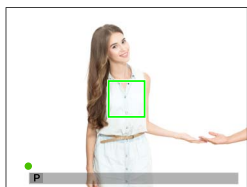

- 2 重新构图：持续半按快门按钮。

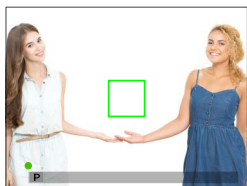

- 3 拍摄：完全按下按钮。

AF-L 和 AE-L 按钮

若 AE-锁定、AF-锁定 或 AE/AF-LOCK 被指定给 Fn 按钮，对焦和/或曝光将在按下 Fn 按钮期间锁定，并且即使在半按快门按钮时也保持锁定。

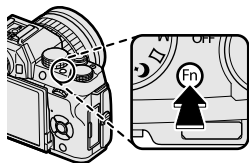

WB 白平衡

若要获取自然色彩，请选择一个与光源相匹配的白平衡选项。



- 1 按下选择器右方 (WB) 显示白平衡选项。

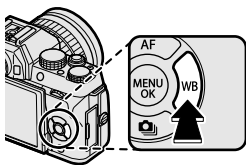



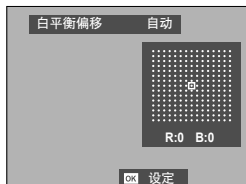





- 2 高亮显示所需选项，然后按下 **MENU/OK** 选择高亮显示的选项并查看显示（您可使用选择器在其中微调白平衡），或者按下 **DISP/BACK** 选择高亮显示的选项而不进行微调。





 您也可从拍摄菜单中访问白平衡选项。

白平衡

有以下白平衡选项可用。

选项	说明
自动	相机自动调整白平衡。
	测量白平衡值。
	选择色温。
	用于直射阳光下的拍摄对象。
	用于阴影中的拍摄对象。
	用于“日光”荧光灯光线下。
	用于“暖白”荧光灯光线下。
	用于“冷白”荧光灯光线下。
	用于白炽灯光线下。
	减少水底光线特有的蓝色氛围。

 拍摄效果根据拍摄环境的不同而异。拍摄后请回放照片以便检查色彩。

仅在 **自动** 和  模式下，相机才会根据闪光灯光线调整白平衡。使用其他白平衡选项时请关闭闪光灯。

自定义白平衡

选择  可调整非正常光线条件下的白平衡。屏幕中将显示白平衡测量选项：请对一个白色物体构图使其填满屏幕，然后完全按下快门按钮测量白平衡（若要选择最近一次的自定义值并退出而不测量白平衡，请按下 **DISP/BACK**，或者按下 **MENU/OK** 选择最近一次的值并显示微调对话框）。



- 若屏幕中显示“完成！”，请按下 **MENU/OK** 将白平衡设为测量的值。
- 若屏幕中显示“过暗”，请提高曝光补偿并重试。
- 若屏幕中显示“过亮”，请降低曝光补偿并重试。

K：色温

在白平衡菜单中选择 **K** 将显示色温列表；高亮显示一个色温，然后按下 **MENU/OK** 可选择高亮显示的选项并显示微调对话框。

**色温**

色温是对光源色彩的一种客观衡量标准，以 Kelvin (K) 表示。色温接近直射阳光的光源显示为白色；较低色温的光源带有黄色或红色氛围，而较高色温的光源则带有蓝色调。您可匹配色温与光源，或者选择与光源色彩截然不同的选项使照片色调“偏暖”或“偏冷”。

使用自拍







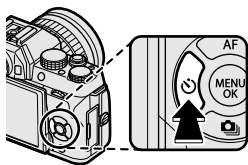

使用定时器可进行集体肖像拍摄或肖像自拍，避免因相机晃动而产生的模糊，或者在满足所选条件时自动释放快门。



- 1 按下选择器左方 () 显示自拍选项。







- 2 高亮显示下列选项之一并按下 **MENU/OK**。

选项		选项	
 2 秒	86	 朋友	87
 10 秒	86	 组	88
 脸部自动快门	86	关	—
 微笑	87		

 使用快门按钮时请站在相机后方。站在镜头前方会干扰对焦和曝光。

相机关闭时自拍将自动关闭。

 若要在照片拍摄前停止定时器，请按下 **DISP/BACK**。

选择  脸部自动快门、 微笑、 朋友 或  组 可将 **AF/MF 设置 > 脸部识别/眼睛识别设置** 设为 **脸部识别开/眼睛识别关**。自拍关闭时，原始设定将会恢复。

您也可从拍摄菜单中选择自拍选项。

2 秒/10 秒

按下快门按钮 2 秒或 10 秒后释放快门。

- 1 在自拍菜单中高亮显示以下选项之一并按下 **MENU/OK**。

选项	说明
🕒 2 秒	按下快门按钮 2 秒后释放快门。可用于减少在按下快门按钮时因相机移动而导致的模糊。自拍指示灯在定时器倒计时过程中会闪烁。
🕒 10 秒	按下快门按钮 10 秒后释放快门。用于拍摄您希望自己出现在其中的照片。自拍指示灯在照片即将拍摄时会闪烁。

- 2 完全按下快门按钮启动定时器。屏幕中将显示倒计时定时器；定时结束时相机将拍摄照片。

脸部自动快门

当检测到肖像主体面对镜头时，相机将拍摄照片。

- 1 在自拍菜单中高亮显示 📷 (脸部自动快门) 并按下 **MENU/OK**。
- 2 在屏幕中对肖像主体进行构图。相机将启动脸部识别，并在拍摄对象面对镜头时释放快门。

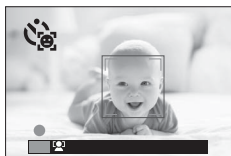

❗ 相机可能无法检测未面对相机或者眼睛被遮挡的拍摄对象。

微笑

当拍摄对象微笑时，相机将释放快门。

- 1 在自拍菜单中高亮显示 （微笑）并按下 **MENU/OK**。
- 2 在屏幕中对肖像主体进行构图。相机将启动脸部识别，并在任一拍摄对象微笑时释放快门。



 相机可能无法检测未面对相机或者眼睛被头发或其他物体遮挡的拍摄对象。

朋友

当检测到两个距离很近的拍摄对象时，相机将拍摄照片。

- 1 在自拍菜单中高亮显示 （朋友）并按下 **MENU/OK**。
- 2 当提示您选择定时器启动前拍摄对象必须靠近到什么程度时，请高亮显示所需选项并按下 **MENU/OK**（所需靠近程度以心形在拍摄显示中显示：心形越多，拍摄对象须靠得越近）。





- **LV.1（接近）**：当拍摄对象靠近到可以牵手的程度时，定时器将启动。
- **LV.2（特写）**：当拍摄对象靠近到肩并肩的程度时，定时器将启动。
- **LV.3（超级特写）**：当拍摄对象靠近到脸贴脸的程度时，定时器将启动。

 仅当拍摄对象靠得足够近时定时器才会启动；快门在 1 秒后释放。

组

当检测到所选数量的肖像主体时，相机将拍摄照片。

- 1 在自拍菜单中高亮显示  (组) 并按下 **MENU/OK**。
- 2 高亮显示所需的拍摄对象数量 (1-4) 并按下 **MENU/OK** (拍摄对象的数量在拍摄显示中以  图标标识)。仅当所选数量的拍摄对象位于画面中时定时器才会启动；快门在 2 秒后释放。





包围



在一系列照片中自动更改设定。



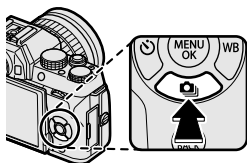

- 1 按下选择器下方 () 显示包围选项。



- 2 按下选择器上方或下方高亮显示以下选项之一：

选项		选项	
 自动曝光包围	90	 白平衡BKT	90
 ISO BKT	90	 动态范围包围	91
 胶片模拟包围	90	 HDR	91

- 3 按下选择器左方或右方高亮显示所需包围设定并按下 **MENU/OK** 选择高亮显示的选项。

 AE 和胶片模拟包围的包围设定将使用拍摄菜单中的  **AE** 连拍设置 和  **胶片模拟包围** 选项进行选择。

- 4 拍摄照片。

自动曝光包围

使用  **AE连拍设置** 可选择包围量和拍摄张数。每按一次快门按钮，相机将拍摄指定张数的照片：第一张使用所测定的曝光值，其他照片则以所选包围量的倍数曝光过度或曝光不足。

 无论包围量是多少，曝光都不会超过曝光测定系统的限制。

ISO BKT

选择一个包围量（ ± 1 、 $\pm \frac{2}{3}$ 或 $\pm \frac{1}{3}$ ）。每释放一次快门，相机将以当前感光度拍摄一张照片，并将其处理以创建 2 张副本，一张使用增加所选量的感光度，另一张则使用降低所选量的感光度。

胶片模拟包围

每释放一次快门，相机将拍摄 1 张照片并将其处理以创建一共 3 个副本，每个副本具有使用拍摄菜单中  **胶片模拟包围** 选项所选的不同胶片模拟设定。

白平衡 BKT

选择一个包围量（ ± 1 、 ± 2 或 ± 3 ）。每释放一次快门，相机将拍摄 1 张照片并将其处理以创建 3 个副本：一张以当前白平衡设定拍摄，一张通过微调以增加了所选量的设定拍摄，还有一张通过微调以减少了所选量的设定拍摄。

动态范围包围

每按一次快门按钮，相机将以不同的动态范围拍摄 3 张照片：第一张使用 100%，第二张使用 200%，第三张使用 400%。

 使用动态范围包围期间，感光度将限制在最小值 ISO 800（当感光度选为自动选项时，则将限制在最小值 ISO 200 至 800）；包围结束时将恢复之前使用的感光度。

HDR

每按一次快门按钮，相机将以不同的曝光拍摄多张照片，并将它们组合成单张高动态范围图像，从而减少高光和阴影中细节的丢失。您可从 **AUTO**、**1.0 EV**、**1.5 EV**、**2.0 EV**、**2.5 EV** 和 **3.0 EV** 中选择相机改变曝光的量。

 请保持相机稳固。若拍摄过程中相机移动或拍摄对象发生改变，照片将有可能单独记录而不会组合成单张图像。拍摄期间若拍摄对象移动，相机可能无法记录图像。







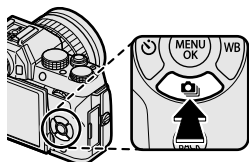

 拍摄后相机将显示组合后的图像。按下 **MENU/OK** 可保存图像，按下 **DISP/BACK** 则可结束 HDR 拍摄而不记录图像。

连拍（连续拍摄模式）



通过一系列照片捕捉动作。

- 1 按下选择器下方（）显示连拍选项。



- 2 按下选择器上方或下方高亮显示  连拍（ 93）或  4K（ 94）。
- 3 按下选择器左方或右方高亮显示所需选项并按下 **MENU/OK** 确认选择。您可从  高速 和  低速 中选择连拍的画面速率，从  4K BURST 和  多重对焦模式 中选择用于 4K 记录的拍摄模式。
- 4 拍摄照片。

连拍

按下快门按钮期间相机以所选画面速率（ 高速或  低速）拍摄照片。释放快门按钮或存储卡已满时，拍摄结束。



 若拍摄完成前文件编号达到 999，剩下的照片将记录到一个新的文件夹。

若存储卡的可用空间不足，连拍可能不会开始。

画面速率根据拍摄对象、快门速度、感光度和对焦模式的不同而异。连拍照片数量增加时，画面速率可能会变慢，也会需要更长的记录时间。闪光灯无法使用。

4K

拍摄一系列 4K 照片并选择保存哪些照片。
在驱动模式菜单中高亮显示 **4K 4K**，同时按下选择器左方或右方高亮显示 **4K 4K BURST** 或 **多重对焦模式**。

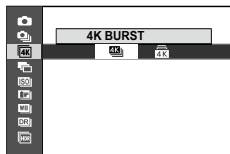

! 请使用 UHS 速度为 3 级或以上的存储卡。

选择 4K BURST 或 多重对焦模式将减小照片视角。

4K 4K BURST

您可从缩略图列表中选择想要保存的画面。



1 在驱动模式选为 **4K 4K** > **4K 4K BURST** 时拍摄一系列照片。

! 快门按钮所执行的功能可使用拍摄菜单中的 **释放类型** 选项进行选择。

2 在全画面回放过程中显示一张使用 **4K 4K BURST** 所拍的照片。按下选择器下方可以缩略图列表的方式查看连拍中的照片。



- 3 按下选择器左方或右方高亮显示画面，然后按下 **Q** 将高亮显示的画面保存为单独的图像。

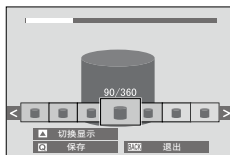

- 4 保存好所需画面后，按下 **DISP/BACK** 退出缩略图列表。

! 拍摄期间若拍摄对象移动，图像可能会变形，而在荧光灯等闪烁或短暂光源下所拍的图像中则可能会出现条带痕迹。

📄 为避免动作模糊，请选择模式 **S** 或 **M** 并选择一个高速快门。

若 **☑ 屏幕设置 > 图像显示** 选为 **连续**，拍摄结束时将显示最近一次拍摄的照片，从而您可不退回回放模式直接选择要保存的画面。

闪光灯无法使用。

4K 多重对焦模式

以不同的对焦距离拍摄一系列照片，并使用所选照片创建一张合成图像。



- 1 在驱动模式选为 **4K 4K** > **多重对焦模式** 时拍摄一系列照片。

 每按一次快门按钮，相机将拍摄一系列照片。拍摄过程中无需按住快门按钮。



- 2 在全画面回放过程中显示一张使用 **4K 多重对焦模式** 所拍的照片。



- 3 按下选择器下方并选择将用于创建一张合成图像的照片。

选项	说明
选择对焦	在任何特定画面中清晰对焦的区域都以一个正方形 (□) 标识。使用选择器高亮显示一个对焦点，然后按下 Q 可使用所选区域清晰对焦的画面创建一张合成图像。
自动	相机使用清晰对焦的区域创建一张合成图像。
选择范围	用户使用所选区域清晰对焦的画面创建一张合成图像。

 推荐使用三脚架；若没有三脚架可用，请在拍摄期间握稳相机。拍摄期间若拍摄对象移动，图像可能会变形或显得不自然，而在荧光灯等闪烁或短暂光源下所拍的图像中则可能会出现条带痕迹。创建合成图像的过程中会缩小视角。对于移动的拍摄对象、远处的风景或景深短的拍摄对象，可能无法获得预期效果。使用微距镜头拍摄时，请注意相机可能需要一些时间创建合成图像，并且当拍摄对象离背景有一定距离时可能无法获得预期效果。

 若  **屏幕设置** > **图像显示** 选为 **连续**，拍摄结束时将显示最近一次拍摄的照片，从而您可不退回回放模式直接创建合成图像。

闪光灯无法使用。

使用闪光灯





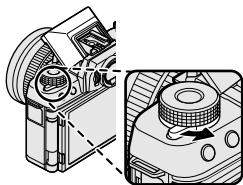

在夜间或室内昏暗的灯光下进行拍摄时，使用内置闪光灯可获得更多光线。





- 1 如图所示滑动  (闪光灯弹出) 杆。



- 2 按下 **MENU/OK** 显示拍摄菜单。
- 3 高亮显示拍摄菜单中的  闪光灯 设置 > 闪光灯模式 并按下 **MENU/OK** 查看闪光灯选项。
- 4 高亮显示下列选项之一并按下 **MENU/OK**。

模式	说明
自动 自动闪光  减轻红眼*	需要时闪光灯将闪光。在大多数情况下推荐使用。
 强制闪光  强制闪光*	拍摄照片时闪光灯都将闪光。用于背光拍摄对象，或在明亮灯光下拍摄时获取自然色彩。
 慢同步  减轻红眼+慢同步*	在光线阴暗的环境下拍摄时，可同时捕捉主要拍摄对象和背景（请注意，光线明亮的场景可能会曝光过度）。
 后帘同步  后帘同步*	闪光灯在快门即将关闭前闪光。

模式	说明
 命令	内置闪光灯可用于控制选购的遥控闪光灯组件。
 禁止闪光	即使拍摄对象光线不足，闪光灯也不会闪光。建议使用三脚架。

* 智能脸部优先和红眼修正处于开启状态时，红眼修正在这些模式中可用。使用红眼修正可将由于拍摄对象视网膜反射闪光灯的光线而引起的“**红眼**”减轻至最小程度。

 根据与拍摄对象之间距离的不同，某些镜头可能会在使用闪光灯所拍的照片中投下阴影。

闪光灯可能会接触到安装在热靴上的配件。若有需要，升起闪光灯之前请先取下配件。

 半按快门按钮时若显示 ，拍摄照片时闪光灯将闪光。

除在命令模式下外，每拍摄一张照片，闪光灯可能会多次闪光。拍摄完成前，请勿移动相机。

闪光灯同步速度

闪光灯将与快门速度为 $\frac{1}{180}$ 秒或更低的快门同步。

从 Fujifilm 选购的闪光灯组件

本相机上可使用选购的 Fujifilm 热靴卡口闪光灯组件。

第三方闪光灯组件

切勿使用在相机热靴中应用超过 300 V 电压的第三方闪光灯组件。

人像自拍

若要进行人像自拍，请如图所示旋转 LCD 显示屏。

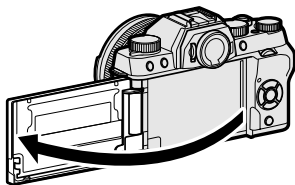

当显示屏打开约 180° 时：

- **AF/MF 设置 > 脸部识别/眼睛识别设置** 将自动设为 **脸部识别开/眼睛识别自动**
- 无论 **屏幕设置 > 图像显示** 选为何种选项，拍摄后照片都将自动显示 1.5 秒
- 照片可通过按下副指令拨盘的中央进行拍摄
- 若 **电子变焦设定** 选为 **开** 且安装了电动变焦镜头，旋转副指令拨盘可调整变焦

镜像显示

当显示屏水平打开约 180° 时，显示屏将显示镜头视野的镜像。

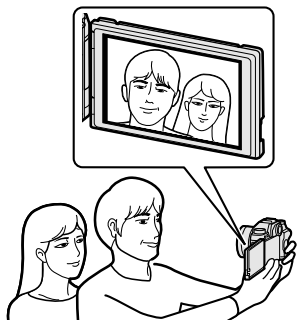

拍摄菜单

6

拍摄菜单 (/ / / /)

调整拍摄设定。

在拍摄模式中按下 **MENU/OK** 时屏幕中会显示拍摄菜单。您可选择选项卡

、、、 或 。



 可用选项根据所选拍摄模式的不同而异。

场景定位

选择用于 **SP** 模式 ( 63) 的场景。

创意滤镜

您可为 **Adv.** 模式 ( 66) 选择一个创意滤镜。

AF/MF 设置

调整对焦设定。



聚焦区域

为自动对焦、手动对焦和对焦变焦选择对焦区域 ( 73)。



对焦模式

选择相机如何对焦 ( 69)。

自动对焦模式

为对焦模式  和  选择自动对焦模式 ( 71)。

释放/对焦优先

选择相机在对焦模式 **AF-S** () 或 **AF-C** () 下的对焦方式。



选项	说明
释放	快门反应优先于对焦。相机未清晰对焦时也可拍摄照片。
对焦	对焦优先于快门反应。仅当相机清晰对焦时才可拍摄照片。

AF+MF

若在对焦模式  下选择了开，通过在半按快门按钮期间旋转对焦环可手动调整对焦。

选项	
开	关

 带有对焦距离指示的镜头必须先设为手动对焦模式 (MF) 才可使用该选项。选择 MF 将禁用对焦距离指示。请将对焦环设至对焦距离指示的中央 (若将对焦环设至无穷远或最小对焦距离, 相机将可能无法对焦)。

 峰值对焦可用于确认对焦。若要启用峰值对焦, 请将  手动聚焦助手 选为 峰值对焦。

AF+MF 对焦变焦

当  屏幕设置 > 对焦确认 选为 开 且 自动对焦模式 选为 单点 时, 对焦变焦可用于放大所选对焦区域。

脸部识别/眼睛识别设置

智能脸部优先可为画面任何位置的人物脸部设定对焦和曝光，防止相机在集体肖像拍摄中对焦于背景。适用于强调肖像主体的拍摄。相机在竖直和横向方位都可检测脸部；若检测到一个脸部，相机将使用绿色边框对其进行标识。若画面中有多个脸部，相机将选择离中心最近的脸部，其他则用白色边框标识。您也可选择智能脸部优先处于开启状态时相机是否检测并对焦于眼睛。请从下列选项中进行选择：

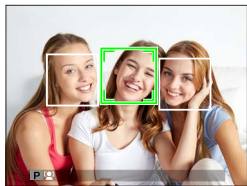

选项	说明
脸部识别开/眼睛识别关	仅智能脸部优先。
脸部识别开/眼睛识别自动	当检测到脸部时，相机自动选择对焦于哪只眼睛。
脸部识别开/右眼识别优先	相机对焦于使用智能脸部优先所检测到的拍摄对象的右眼。
脸部识别开/左眼识别优先	相机对焦于使用智能脸部优先所检测到的拍摄对象的左眼。
脸部识别关/眼睛识别关	智能脸部优先和眼睛优先关闭。

! 在某些模式下，相机可能会为画面整体而不是肖像主体设定曝光。

按下快门按钮时，若拍摄对象位置发生了变化，照片拍摄后，他们的脸部可能不在绿色边框标识的区域。

📷 若由于被头发、眼镜或其他物体遮挡而导致相机无法检测到拍摄对象的眼睛，相机将对焦于脸部。

PRE-AF



若选择了开，即使未半按快门按钮，相机也将持续调整对焦。请注意，这将增加电池电量的消耗。

选项	
开	关

AF 辅助灯

若选择了开，AF 辅助灯将会点亮以辅助自动对焦。

选项	
开	关

 当设置菜单中的  **按键音和闪光** 选为 **关闭** 时，AF 辅助灯将会自动关闭。

在某些情况下使用 AF 辅助灯时，相机可能无法对焦。若相机无法对焦，请尝试增加与拍摄对象之间的距离。

应避免将 AF 辅助灯直接照射拍摄对象的眼睛。

 释放类型

选择当驱动模式选为  **4K** >  **4K BURST** 时快门按钮的功能。

选项	说明
开，按下时	按下快门按钮期间拍摄照片。
ON/OFF开关	按下快门按钮时拍摄开始，再次按下按钮时拍摄结束。
预录制	半按快门按钮时，相机开始保存画面至内存缓存区。完全按下快门按钮时，相机将前一秒所拍的画面传送到存储卡并持续拍摄直至快门按钮释放。

调整相机对光线的敏感度。

选项	说明
自动1 自动2 自动3	相机根据拍摄环境自动调整感光度。请为自动1、自动2和自动3选择基本感光度、最大感光度和最低快门速度。
12800-200	手动调整感光度。所选数值显示在屏幕中。
H (25600/51200)、 L (100)	用于特殊情况下。请注意，在H下拍摄的照片中可能会出现斑点，而在L下拍摄则会减少动态范围。

 相机关闭时，感光度不会重置。

若图像质量选为 RAW 选项，ISO ISO 选为 L 时所拍的照片将以 ISO 200 记录，而选择了 H 时所拍的照片则以 ISO 12800 记录。

调整感光度

较高值可用于减少光线不足时的模糊，较低值则允许在明亮光线下使用更低的快门速度或更大的光圈；但请注意，高感光度时拍摄的照片中可能会出现斑点。

自动

请为自动1、自动2和自动3选择基本感光度、最大感光度和最低快门速度。默认设定如下所示。

项目	选项	默认设定		
		自动1	自动2	自动3
默认感光度	6400-200	200		
最大感光度	6400-400	800	1600	3200
最低快门速度	$\frac{1}{500}$ - $\frac{1}{4}$ 秒、自动	自动		

相机自动在默认值和最大值之间选择一个感光度；仅当获取理想曝光需要的快门速度将低于**最低快门速度**中的所选值时，感光度才会提高到默认值以上。

 若**默认感光度**中的所选值高于**最大感光度**中的所选值，**默认感光度**将设为**最大感光度**中的所选值。

若照片在**最大感光度**中的所选值下仍将曝光不足，相机可能选择低于**最低快门速度**的快门速度。若**最低快门速度**选为**自动**，相机将自动选择约等于镜头焦距倒数的最低快门速度（以秒为单位；例如，若镜头焦距为 50 mm，相机将选择 $\frac{1}{50}$ 秒左右的最低快门速度）。最低快门速度不受图像稳定中所选项的影响。

图像尺寸

选择用于记录静态照片的尺寸和纵横比。

选项	图像尺寸	选项	图像尺寸	选项	图像尺寸
L 3:2	6000 × 4000	L 16:9	6000 × 3376	L 1:1	4000 × 4000
M 3:2	4240 × 2832	M 16:9	4240 × 2384	M 1:1	2832 × 2832
S 3:2	3008 × 2000	S 16:9	3008 × 1688	S 1:1	2000 × 2000

 **图像尺寸** 在相机关闭或选择了其他拍摄模式时不会重设。

纵横比

纵横比为 3:2 的照片，其显示比例与 35 mm 胶片画面相同，而纵横比为 16:9 的照片则适合在高清（HD）设备上显示。纵横比为 1:1 的照片是正方形的。

图像质量



选择文件格式和压缩率。选择 **FINE** 或 **NORMAL** 记录 JPEG 图像，选择 **RAW** 记录 RAW 图像或者选择 **FINE+RAW** 或 **NORMAL+RAW** 同时记录 JPEG 和 RAW 图像。**FINE** 和 **FINE+RAW** 使用较低 JPEG 压缩率以记录高质量 JPEG 图像，而 **NORMAL** 和 **NORMAL+RAW** 则使用较高 JPEG 压缩率以增加可保存的图像数量。



Fn (功能) 按钮



若要开启或关闭 RAW 图像质量以进行单次拍摄，请将 **RAW** 指定给 **Fn** 按钮 ( 168)。若图像质量当前选为 JPEG 选项，按下 **Fn** 按钮可暂时选择相当于 JPEG+RAW 的选项。若当前选择了 JPEG+RAW 选项，按下 **Fn** 按钮可暂时选择相当于 JPEG 的选项；若选择了 **RAW**，按下 **Fn** 按钮则可暂时选择 **FINE**。拍摄照片或再次按下 **Fn** 按钮将恢复先前设定。

D-Ring 动态范围

控制对比度。较低值用于在进行室内拍摄或阴天拍摄时增加对比度，较高值用于在拍摄高对比度场景时减少高光和阴影中细节的丢失。建议将较高的值用于同时包括阳光和较深阴影的场景，以及以下高对比度的拍摄对象：水上阳光、光亮秋叶、蓝天背景下的人物肖像以及白色物体或穿白色衣服的人物等；但是请注意，使用较高值拍摄的照片中可能会出现斑点。













选项			
自动	 100%	 200%	 400%

 若选择了 **自动**，相机将根据拍摄对象和拍摄环境自动选择  **100%** 或  **200%**。半按快门按钮时将显示快门速度和光圈。

 **200%** 在感光度 ISO 400 及以上时可用， **400%** 在感光度 ISO 800 及以上时可用。

胶片模拟

模拟不同类型胶片的效果，包括黑白（带有或不带有色彩滤镜）。您可根据拍摄对象和创作意图选择色调。

选项	说明
 PROVIA/标准	标准色彩再现。适用于从肖像到风景的多种拍摄对象。
 Velvia/鲜艳	色彩鲜艳浓郁，饱和度高适合自然风光摄影。
 ASTIA/柔和	增加可用于肖像肤色的色相范围，同时保留白天天空的鲜蓝色。在户外进行肖像拍摄时推荐使用该选项。
 CLASSIC CHROME	暗部色彩强烈，高光色彩柔和加强阴影对比度呈现平静画面。
 PRO Neg. Hi	提供的对比度比在  （ PRO Neg. Std ）下提供的稍多。在户外进行肖像拍摄时推荐使用该选项。
 PRO Neg. Std	色调柔和。增强可用于肤色的色相范围，因此它成为肖像摄影工作室的最佳选择。
 黑白	拍摄标准黑白照片。
 黑白 + 黄滤镜	拍摄对比度稍微增强的黑白照片。该设定还会稍微降低天空的亮度。
 黑白 + 红滤镜	拍摄对比度增强的黑白照片。该设定还会降低天空的亮度。
 黑白 + 绿滤镜	柔化黑白肖像的肤色。
 棕褐色	拍摄棕褐色照片。

 胶片模拟选项可与色调和锐度设定组合。

有关详情，请访问：<http://fujifilm-x.com/en/x-stories/the-world-of-film-simulation-episode-1/>

胶片模拟包围

您可选择用于胶片模拟包围的 3 种胶片模拟类型 (菜单 90、110)。

选项		
 STD PROVIA/标准	 V Velvia/鲜艳	 S ASTIA/柔和
 CC CLASSIC CHROME	 NH PRO Neg. Hi	 NS PRO Neg. Std
 B 黑白	 BY 黑白 + 黄滤镜	 BR 黑白 + 红滤镜
 BG 黑白 + 绿滤镜		 SEPIA 棕褐色

自拍

使用定时器可进行集体肖像拍摄或肖像自拍，避免因相机晃动而产生的模糊，或者在满足所选条件时自动释放快门 (菜单 85)。

间隔定时拍摄

配置相机以预设间隔自动拍摄照片。若有需要，使用间隔定时拍摄所拍的画面可组合成一个延时视频。

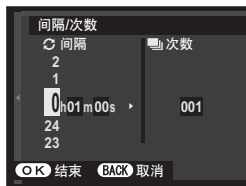

- 1 高亮显示拍摄菜单中的  间隔定时拍摄 并按下 **MENU/OK**。
- 2 使用选择器选择拍摄间隔和张数。按下 **MENU/OK** 继续。

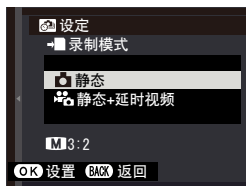

- 3 高亮显示下列记录类型之一并按下 **MENU/OK**。

- **静态**：每张照片单独记录。
- **静态+延时视频**：每张照片单独记录；此外，整个序列记录为延时视频。



 延时视频的画面大小和速率可在拍摄开始前使用  延时视频模式 进行选择。

- 4 使用选择器选择开始时间并按下 **MENU/OK**。

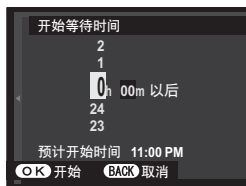

5 拍摄将自动开始。



! 在快门速度 **B** (B 门) 或 HDR、**4K** (4K) 时或者全景或多重曝光拍摄过程中，间隔定时拍摄无法使用。在连拍模式下，每释放一次快门，相机将仅拍摄 1 张照片。

📐 建议使用三脚架。

开始之前请检查电池电量。推荐使用选购的 AC-9V 交流电源适配器和 CP-W126 直流电源接头。

屏幕有时候会在两次拍摄之间关闭，在下一拍摄几秒前亮起。按下快门按钮可随时激活屏幕。

📹 延时视频模式

选择延时视频的画面大小和速率。

选项	画面大小	速率
4K 2160/30P*	3840 × 2160 (4K)	30 fps
4K 2160/15P*		15 fps
Full HD 1080/59.94P	1920 × 1080 (全高清)	59.94 fps
Full HD 1080/50P		50 fps
Full HD 1080/24P		24 fps
Full HD 1080/23.98P		23.98 fps
HD 720/59.94P	1280 × 720 (高清)	59.94 fps
HD 720/50P		50 fps
HD 720/24P		24 fps
HD 720/23.98P		23.98 fps

* 当录制将在相机上查看的延时视频时，请使用 UHS 速度为 3 级或以上的存储卡。

WB 白平衡

若要获取自然色彩，请选择一个与光源相匹配的白平衡选项（ 81）。

Color 色彩

调整色彩浓度。您可从 +2 至 -2 之间的 5 个选项中进行选择。

选项				
+2	+1	0	-1	-2

Sharp 锐度

锐化或柔化轮廓。您可从 +2 至 -2 之间的 5 个选项中进行选择。

选项				
+2	+1	0	-1	-2

High Tone 高光色调

调整高光表现。您可从 +2 至 -2 之间的 5 个选项中进行选择。

选项				
+2	+1	0	-1	-2

阴影色调

调整阴影表现。您可从 +2 至 -2 之间的 5 个选项中进行选择。

选项				
+2	+1	0	-1	-2

降噪功能

减少在高感光度下所拍照片中的噪点。您可从 +2 至 -2 之间的 5 个选项中进行选择。

选项				
+2	+1	0	-1	-2

长时间曝光降噪

选择 开 可减少长时间曝光中产生的斑点。

选项	
开	关

AE连拍设置

调整曝光包围设定 ( 90)。

帧/步设置

选择曝光包围的拍摄张数和曝光步长值。

选项	说明
画面	选择包围序列中的拍摄张数。
步骤	选择每次拍摄中曝光改变的量。

1帧/连续

选择曝光包围期间通过按下快门按钮所执行的操作。

选项	说明
1帧	每按一次快门按钮将拍摄一张照片。
连续	每按一次快门按钮，相机将拍摄使用 帧/步设置 所选的拍摄张数，在每张照片中按所选量增加曝光。

序列设置

选择照片的拍摄顺序。

选项	说明
0 → + → -	第一张照片以当前曝光设定拍摄，随后在接下来的拍摄中曝光补偿会被修改（以从最高值到最低值的顺序进行）。
0 → - → +	第一张照片以当前曝光设定拍摄，随后在接下来的拍摄中曝光补偿会被修改（以从最低值到最高值的顺序进行）。
- → 0 → +	拍摄将以从最低值到最高值的顺序进行。
+ → 0 → -	拍摄将以从最高值到最低值的顺序进行。

触摸屏模式

选择触控控制是用于选择对焦区域还是释放快门（ 18）。

触摸缩放

启用触摸数码变焦（ 21）。

LENS 转接环设置

为使用选购 FUJIFILM M 转接环所连接的 M 卡口镜头调整设定。

选择焦距

若镜头焦距为 21、24、28 或 35 mm，请在 **LENS 转接环设置** 菜单中选择一个匹配的选项。



对于其他镜头，选择选项 5 或 6 将显示如右图所示的菜单，请按下选择器右方显示焦距设置，然后使用选择器输入焦距。



畸变校正

您可选择强、中或弱选项校正桶形或枕形畸变。



色差校正

画面中心和边缘之间的色彩（明暗）差异可通过画面的四个角分别进行调整。

若要使用色差校正，请执行下列步骤。

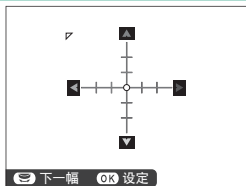



- 1 旋转副指令拨盘选择一个角。所选角将以一个三角形标识。
- 2 使用选择器调整明暗直至所选角和图像中央之间没有明显的色彩差异。按下选择器左方或右方调整青色-红色轴上的颜色。按下选择器上方或下方调整蓝色-黄色轴上的颜色。

 若要确定所需量，请在拍摄蓝天或灰色纸张时调整色差校正。

周边亮度校正

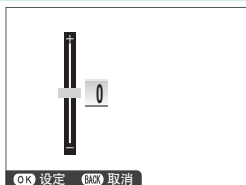
您可从 -5 至 +5 之间的值中进行选择。选择正值可增加周边亮度，选择负值则可减少周边亮度。对于老式镜头建议选择正值，选择负值可产生使用古董镜头或针孔相机所拍图像的效果。



 若要确定所需量，请在拍摄蓝天或灰色纸张时调整周边亮度校正。

无镜头拍摄

选择 **开** 可在未安装镜头时启用快门释放。

选项	
开	关



手动聚焦助手



选择在手动对焦模式下对焦如何显示。

选项	说明
标准	对焦以正常状态显示。
峰值对焦	相机增强高对比度的轮廓。请选择色彩和峰值级别。



测光

选择相机如何测定曝光。

 仅当 ** AF/MF 设置 > 脸部识别/眼睛识别设置** 设为 **脸部识别关/眼睛识别关** 时，所选项才会生效。

模式	说明
 多重	相机根据对构图、色彩和亮度分布的分析结果迅速决定曝光。在大多数情况下推荐使用。
 点	相机对画面中心相当于整个画面 2% 的区域的光线条件进行测光。推荐在拍摄对象背光时和背景比主要拍摄对象亮得多或暗得多的其他情况下使用。
 平均	曝光设为整个画面的平均值。为多次拍摄的持续曝光提供相同的光线，在拍摄风景或黑白装扮的肖像主体时最有效。

重点 AE 和聚焦区域互锁

当  AF/MF 设置 > 自动对焦模式 选为 单点 且  测光 选为 点 时，选择 开 可对当前对焦框进行测光。

选项	
开	关

闪光灯 设置

调整闪光灯设定。

闪光灯模式

选择闪光灯模式 ( 98)。

闪光补偿

调整闪光灯亮度。可从 +2 EV 至 -2 EV 之间的值中进行选择。请注意，根据拍摄环境及相机与拍摄对象之间距离的不同，可能无法达到预期效果。

选项													
+2	+1 2/3	+1 1/3	+1	+2/3	+1/3	±0	-1/3	-2/3	-1	-1 1/3	-1 2/3	-2	

红眼修正

选择 开 可修正闪光引起的红眼现象。

选项	
开	关

 红眼修正仅在检测到脸部时执行。

红眼修正无法用于 RAW 图像。

动态影像设置

调整动画录制选项。

摄像模式

选择用于动画录制的画面大小和速率。

选项	画面大小	速率
4K 2160/15P*	3840 × 2160 (4K)	15 fps
HD 1080/59.94P HD 1080/24P HD 1080/50P HD 1080/23.98P	1920 × 1080 (全高清)	59.94 fps、50 fps、 24 fps、23.98 fps
HD 720/59.94P HD 720/24P HD 720/50P HD 720/23.98P	1280 × 720 (高清)	

* 当录制将在相机上查看的延时视频时，请使用 UHS 速度为 3 级或以上的存储卡。

HD 高速视频

录制以慢动作回放的高画面速率 HD 动画，让您有时间查看快速移动的拍摄对象或对于肉眼而言稍纵即逝的细节：击球手的一挥，一闪而过的昆虫或急速的水流。

选项	说明
1.6× 59.94P 100P	以 1.6 倍、2 倍、3.3 倍或 4 倍的速度和 100 fps 的画面速率录制 HD (1280 × 720) 动画。动画分别以 1/1.6、1/2、1/3.3 或 1/4 的速度回放。
2× 50P 100P	
3.3× 29.97P 100P	
4× 25P 100P	
OFF	高速录制关闭。

以缩小的画面大小录制无声高速动画。对焦、曝光、变焦和白平衡固定为录制开始时有效的值。在低亮度下拍摄的动画可能由于较高的录制速度而曝光不足；我们建议在白天的户外或其他明亮的场所进行拍摄。若有需要，高速动画也可在计算机上以慢动作进行查看。

动画ISO

从自动或者 ISO 400 至 6400 之间的设定中选择用于动画录制的感光度。

 该设定对照片没有影响。

对焦模式

选择用于动画录制的对焦模式。

选项	说明
手动对焦	手动对焦。
连续自动对焦	相机使用 AF-C 对焦。
单次AF	相机使用 AF-S 对焦。

自动对焦模式

设定动画录制期间相机选择对焦点的方法。

选项	说明
多重	自动对焦点选择。
区域	相机对焦于所选对焦区域中的拍摄对象。

HDMI 输出信息展示

若选择了开，相机连接的 HDMI 设备将展示相机屏幕中的信息。

选项
开
关

4K 电影输出

选择当相机连接至支持 4K 的 HDMI 录制设备或其他设备期间所拍摄 4K 动画的储存目的地。

选项	说明
 卡	4K 动画会记录至相机存储卡中并以 4K 输出至 HDMI 设备。
HDMI	4K 动画以 4K 输出至 HDMI 设备。相机不会将 4K 动画记录至存储卡。

HDMI 录制控制

选择当按下  (动画录制) 按钮开始和结束动画录制时, 相机是否向 HDMI 设备发送动画开始和结束信号。

选项	
ON	OFF



麦克风音量调节

调整内置和外接麦克风的录制音量。

选项			
4	3	2	1





麦克风/遥控快门装置

指定连接至麦克风/遥控快门装置连接插孔的设备是麦克风还是遥控快门装置。

选项	
 麦克风	 遥控

防抖模式

从下列图像稳定选项中进行选择：

选项	说明
 连续+动像	图像稳定开启。若选择了 +动像 ，检测到移动物体时相机将调整快门速度以减少动作模糊。
 常时	
 拍摄+动像	除仅当半按快门按钮（仅限对焦模式  ）或释放快门时才执行图像稳定外，其他与上述相同。若选择了 +动像 ，检测到移动物体时相机将调整快门速度以减少动作模糊。
 仅拍摄时	
关	图像稳定关闭。使用三脚架时请选择该选项。

 **+动像** 在感光度设为固定值时不起作用，并且还可能在某些其他设定组合下不可用。其效果可能因光线环境及物体移动速度的不同而异。

该选项仅适用于支持图像稳定的镜头。

数码图像稳定器

选择是否在动画录制过程中启用数码图像稳定。

选项
开
关

无线通信

连接至运行最新版本 FUJIFILM Camera Remote 应用程序的智能手机后，智能手机可用于浏览相机上的图像，下载所选图像，遥控相机，或者将位置数据上传到相机中。

 有关下载和其他信息，请访问：

http://app.fujifilm-dsc.com/cn/camera_remote/

快门类型

选择快门类型。选择电子快门可关闭快门声音。

选项	说明
MS 机械快门	使用机械快门拍摄照片。
ES 电子快门	使用电子快门拍摄照片。
MS 机械+ES 电子	相机根据拍摄环境选择快门类型。

 若使用电子快门，拍摄移动的拍摄对象以及在高速快门下进行手持拍摄时，照片中可能会出现畸变，而在荧光灯或者其他闪烁或不稳定照明下拍摄的照片中可能会出现条带痕迹和雾像。若在快门静音时拍摄照片，请尊重拍摄对象的肖像权和隐私权。

 使用电子快门时，闪光灯将禁用，感光度会限制为 ISO 12800–200 的值，长时间曝光降噪将不起作用。

 电子变焦设定

选择 开 可在 LCD 显示屏水平打开约 180° 时启用电动变焦。变焦可通过旋转副指令拨盘进行调整。

选项	
开	关

回放与回放菜单

7

回放显示

本部分列出了回放过程中可能显示的指示。

① 为便于说明，所示显示中所有指示都为点亮状态。

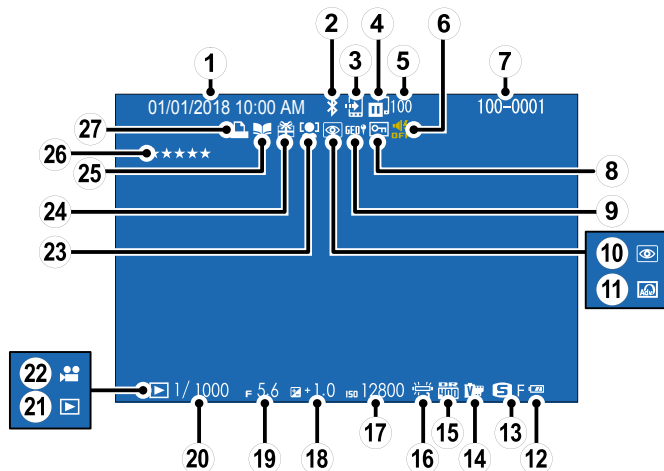

- | | | | |
|----------------------|---------|------------------|----------|
| ① 日期和时间..... | 35、146 | ⑮ 动态范围..... | 109 |
| ② Bluetooth 开/关..... | 158 | ⑯ 白平衡..... | 114 |
| ③ 图像传输预定..... | 133 | ⑰ 感光度..... | 106 |
| ④ 图像传输状态..... | 133 | ⑱ 曝光补偿..... | 79 |
| ⑤ 选用于上传的照片数量..... | 133 | ⑲ 光圈..... | 53、56、57 |
| ⑥ 按键音和闪光灯指示..... | 147 | ⑳ 快门速度..... | 53、54、57 |
| ⑦ 画面编号..... | 156 | ㉑ 回放模式指示..... | 42 |
| ⑧ 受保护图像..... | 139 | ㉒ 动画图标..... | 49 |
| ⑨ 位置数据..... | 158、160 | ㉓ 脸部优先指示..... | 104 |
| ⑩ 红眼修正指示..... | 140 | ⑳ 礼物图像..... | 42 |
| ⑪ 创意滤镜..... | 66 | ㉕ 照相簿助手指示..... | 141 |
| ⑫ 电池电量..... | 34 | ㉖ 级别..... | 129 |
| ⑬ 图像大小/质量..... | 107、108 | ㉗ DPOF 打印指示..... | 143 |
| ⑭ 胶片模拟..... | 110 | | |

DISP/BACK 按钮

DISP/BACK 按钮可控制回放过程中指示的显示。

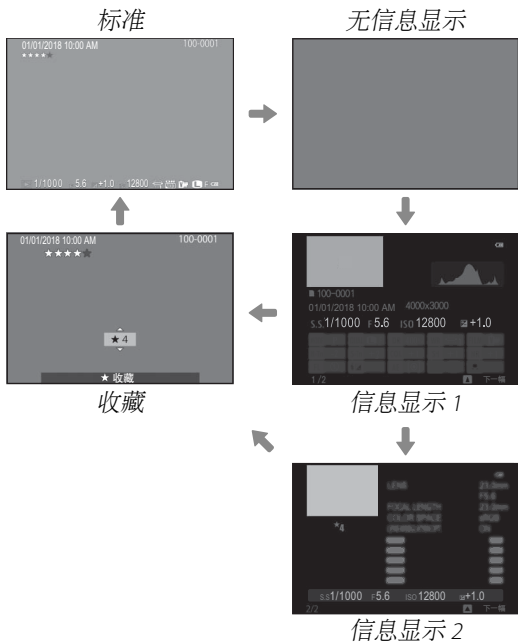
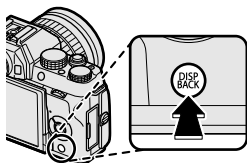

收藏：照片分级

若要为当前照片分级，请按下 **DISP/BACK** 并按下选择器上方或下方从 0 至 5 星中进行选择。

放大对焦点

按下副指令拨盘的中央可放大对焦点。再次按下副指令拨盘的中央则返回全画面回放。

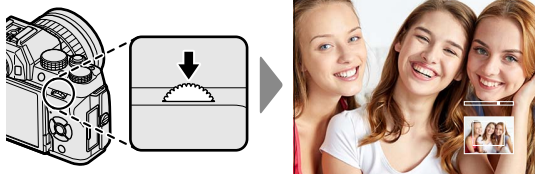

查看照片

阅读本部分可获得有关回放变焦和多幅画面回放的信息。

使用副指令拨盘可从全画面回放切换至回放变焦或多幅画面回放。

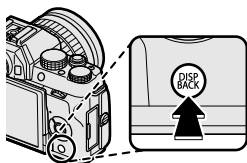

全画面回放



多幅画面回放



9 幅画面查看

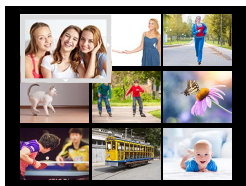

100 幅画面查看

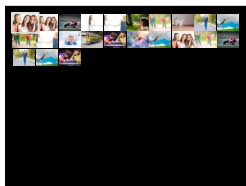

回放变焦



中等变焦





最大变焦



回放变焦

向右旋转副指令拨盘可放大当前照片，向左旋转则可缩小。若要退出变焦，请按下 **DISP/BACK**、**MENU/OK** 或副指令拨盘的中央。

 最大变焦倍率根据  **图像尺寸** 中所选项的不同而异。回放变焦不可用于裁剪或调整尺寸后以 **640** 尺寸保存的副本。

滚动显示

放大照片时，选择器可用于查看在当前显示中不可视的图像区域。



导航窗口

多幅画面回放

若要查看多张图像，请在全画面显示照片时向左旋转副指令拨盘。使用副指令拨盘可选择图像显示张数。

 使用选择器高亮显示图像并按下 **MENU/OK** 可全画面查看高亮显示的图像。在 9 幅和 100 幅画面显示中，按下选择器上方或下方可查看更多照片。

播放菜单 ([▶1] / [▶2] / [▶3])

调整回放设定。

在回放模式中按下 **MENU/OK** 时屏幕中会显示回放菜单。您可选择选项卡 [▶1]、[▶2] 或 [▶3]。



图像传输预定

选择照片上传至已配对智能手机或平板设备。

- 1 在回放菜单中选择 **图像传输预定 > 选择帧**。
- 2 高亮显示照片并按下 **MENU/OK** 确认或取消选择。请重复步骤直至选择完所有所需照片。
- 3 按下 **DISP/BACK** 退回回放。

 若 **连接设定 > Bluetooth 设置 > Bluetooth 开/关** 选为 **开**，您退回回放或关闭相机后不久将开始上传。

 图像传输预定最多可包含 999 张照片。受保护的图片、RAW 图像、“礼物图像”和动画无法选用于上传。

当 **无线通信** 指定给 **Fn** 按钮且 **连接设定 > 一般设置 > 按钮设定** 选为 **配对/传输指令** 时，**Fn** 按钮可用于选择照片进行上传。若要取消选择所有图像，请将 **图像传输预定** 选为 **重置预定**。若要在拍摄时上传照片，请将 **连接设定 > Bluetooth 设置 > 自动图像标记** 选为 **开**。

无线通信

连接至运行最新版本 FUJIFILM Camera Remote 应用程序的智能手机后，智能手机可用于浏览相机上的图像，下载所选图像，遥控相机，或者将位置数据上传到相机中。

有关下载和其他信息，请访问：

http://app.fujifilm-dsc.com/cn/camera_remote/

RAW 处理

RAW 照片将有关相机设定的信息与相机图像传感器获取的数据分开保存。使用 **RAW 处理**，您可调整第 135 页列出的设定以创建 RAW 照片的 JPEG 副本。原始图像数据不受影响，允许以多种不同方法处理单张 RAW 图像。

- 1 显示 RAW 照片时，按下 **MENU/OK** 显示回放菜单。
- 2 按下选择器上方或下方高亮显示回放菜单中的 **RAW 处理** 并按下 **MENU/OK** 显示设定。

在回放过程中按下 **Q** 按钮也可显示这些选项。



- 3 按下选择器上方或下方高亮显示一个设定并按下选择器右方显示选项。按下选择器上方或下方高亮显示所需选项，然后按下 **MENU/OK** 确认选择并返回设定列表。重复该步骤可调整其他设定。

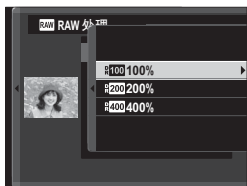

- 4 按下 **Q** 按钮预览 JPEG 副本，然后按下 **MENU/OK** 进行保存。

将照片从 RAW 转换为 JPEG 时，您可调整以下设定：

设定	说明
反映拍摄条件	使用拍摄照片时有效的设定创建 JPEG 副本。
增感/减感处理	调整曝光。
动态范围	增强高光区域中的细节以获取自然对比度。
胶片模拟	模拟不同类型胶片的效果。
白平衡	调整白平衡。
白平衡偏移	微调白平衡。
色彩	调整色彩浓度。
锐度	锐化或柔化轮廓。
高光色调	调整高光。
阴影色调	调整阴影。
降噪功能	处理副本以减少斑点。
色彩空间	选择用于色彩再现的色彩空间。

删除

删除单张照片、多张所选照片或所有照片。

 已删除的照片不能恢复。请在删除前将重要的照片进行保护或者将其复制到计算机或其他存储设备。

选项	说明
单幅画面	一次删除一张照片。
已选画面	删除多张所选照片。
所有画面	删除所有未受保护的的照片。

单幅画面

- 1 将回放菜单中的 **删除** 选为 **单幅画面**。
- 2 按下选择器左方或右方滚动显示照片，然后按下 **MENU/OK** 进行删除（不会显示确认对话框）。重复该步骤可删除其他照片。

已选画面

- 1 将回放菜单中的 **删除** 选为 **已选画面**。
- 2 高亮显示照片并按下 **MENU/OK** 确认或取消选择（位于照相簿或打印预约中的照片将用 **L** 标识）。所选照片用勾选标记标识（）。
- 3 操作完成时，按下 **DISP/BACK** 显示确认对话框。
- 4 高亮显示 **执行** 并按下 **MENU/OK** 删除已选照片。

所有画面

- 1 将回放菜单中的 **删除** 选为 **所有画面**。
- 2 屏幕中将显示确认对话框；高亮显示 **执行** 并按下 **MENU/OK** 删除所有未保护的的照片。





按下 **DISP/BACK** 可取消删除，但之前已删除的照片无法恢复。

若出现信息提示所选照片为 DPOF 打印预约的一部分，您可按下 **MENU/OK** 将其删除。

裁剪

创建当前照片的裁剪副本。

- 1 显示所需照片。
- 2 在回放菜单中选择  裁剪。
- 3 使用副指令拨盘进行放大或缩小，然后按下选择器上方、下方、左方或右方滚动照片，直到显示所需部分。
- 4 按下 **MENU/OK** 显示确认对话框。
- 5 再次按下 **MENU/OK** 将裁剪后的副本保存为单独文件。

 裁剪包含的区域越大，则副本的文件尺寸越大，所有副本的纵横比为 3:2。若最终副本的尺寸为 **640**，**执行** 将显示为黄色。

调整尺寸

创建当前照片的小型副本。

- 1 显示所需照片。
- 2 在回放菜单中选择  调整尺寸。
- 3 高亮显示一个尺寸并按下 **MENU/OK** 显示确认对话框。
- 4 再次按下 **MENU/OK** 将调整尺寸后的副本保存为单独文件。

 可用尺寸根据原始图像尺寸的不同而异。

保护

保护照片不被误删。高亮显示下列选项之一并按下 **MENU/OK**。

- **画面 设定/解除**：保护所选照片。按下选择器左方或右方可查看照片，然后按下 **MENU/OK** 确认或取消选择。操作完成时按下 **DISP/BACK**。
- **保护所有**：保护所有照片。
- **重设所有**：取消所有照片的保护。

 当存储卡格式化时，受保护照片将被删除。

图像旋转

旋转照片。

- 1 显示所需照片。
- 2 在回放菜单中选择  **图像旋转**。
- 3 按下选择器下方顺时针旋转照片 90° ，按下上方则逆时针旋转照片 90° 。
- 4 按下 **MENU/OK**。无论何时在相机上回放，照片都将自动以所选方位显示。

 无法旋转受保护的图片。请在旋转照片前取消保护。



本相机可能无法旋转使用其他设备创建的照片。在相机中被旋转的照片，当在计算机或其他相机上进行查看时将不会旋转。

使用  **屏幕设置** > **自动旋转回放** 拍摄的照片在回放过程中会自动按正确的方位显示。

红眼修正

修正肖像中的红眼。相机将分析图像；若检测到红眼，图像将被处理以创建修正了红眼的副本。

- 1 显示所需照片。
- 2 在回放菜单中选择  红眼修正。
- 3 按下 **MENU/OK**。

 拍摄效果根据场景的不同和相机是否成功检测到脸部而异。已使用红眼修正处理过的照片中的红眼无法进行修正，此类照片在回放过程中会以  图标标识。

处理图像需要的时间根据检测到的脸部数量的不同而异。

无法为 RAW 图像执行红眼修正。

幻灯片式播放

以自动幻灯片方式查看照片。按下 **MENU/OK** 可开始播放，按下选择器右方或左方可跳至下一张或上一张。在幻灯片播放过程中可随时按下 **DISP/BACK** 查看屏幕帮助。按下 **MENU/OK** 可随时结束播放。

 幻灯片播放过程中，相机不会自动关闭。

相册助手

使用您最喜爱的照片创建相册。

创建相册

- 1 在回放菜单的  相册助手 中选择 **新建相册**。
- 2 滚动显示图像并按下选择器上方以确认或取消选择。相册创建完成后，按下 **MENU/OK** 退出。

 **640** 或更小的照片以及动画都无法选用于相册。

您选择的第一张照片将成为封面图像。按下选择器下方则可选择当前图像作为封面。

- 3 高亮显示 **完成相册** 并按下 **MENU/OK**（若要将所有照片都选用于相册，请选择 **全选**）。新相册将添加至相册助手菜单的列表中。

 相册最多可包含 300 张照片。未包含任何照片的相册将被自动删除。

相册

使用 MyFinePix Studio 软件可将相册复制到计算机中。

查看照相簿

在照相簿助手菜单中高亮显示一个照相簿并按下 **MENU/OK** 显示该照相簿，然后按下选择器左方或右方即可滚动显示照片。

编辑和删除照相簿

显示照相簿并按下 **MENU/OK**。屏幕中将显示以下选项；请选择所需选项并按照屏幕指示进行操作。

- **编辑**：按照“创建照相簿”中所述编辑照相簿。
- **删除**：删除照相簿。

PC自动保存



将照片从相机上传至运行最新版本 FUJIFILM PC AutoSave 的计算机（请注意，您必须先安装该软件，并将计算机配置为从相机所复制图像的目的地）。

 有关下载和其他信息，请访问：

http://app.fujifilm-dsc.com/cn/pc_autosave/



打印预约 (DPOF)

为 DPOF 兼容打印机创建一个数码“打印预约”。

- 1 在回放菜单中选择  打印预约 (DPOF)。
- 2 选择 **显示日期**  会在照片上打印拍摄日期，选择 **关闭日期** 则不会在照片上打印日期，选择 **重设所有** 将在继续操作前从打印预约中删除所有照片。
- 3 显示您要在打印预约中包含或从中删除的照片。
- 4 按下选择器上方或下方选择打印份数 (最多 99 份)。若要从预约中删除照片，请按下选择器下方，直至打印份数为 0。



打印份数

- 5 重复步骤 3-4 完成打印预约。
 - 6 打印的总数量显示在屏幕中。按下 **MENU/OK** 退出。
-  当前打印预约中的照片在回放过程中用  图标标识。

打印预约最多可包含 999 张照片。

若所插存储卡包含其他相机创建的打印预约，按照上文所述进行创建之前，您将需要删除该预约。

instax打印机打印

在选购的 Fujifilm instax SHARE 打印机上打印照片 ( 186) 。

纵横比

选择高清 (HD) 设备如何显示纵横比为 3:2 的照片 (该选项仅当连接了 HDMI 线时可用) 。选择 16:9 将全屏显示图像, 图像上下两边将被裁剪掉; 选择 3:2 则显示整个图像, 图像左右两边有黑色条带。

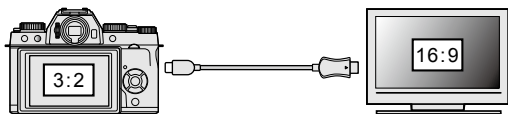

		选项	
		16:9	3:2
显示			

设置菜单

8

设置菜单 (P1 / P2 / P3)

调整基本相机设定。

若要访问基本相机设定，请按下 **MENU/OK** 并选择选项卡 **P1**、**P2** 或 **P3**。

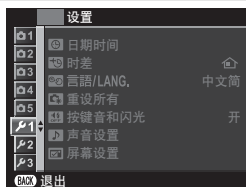

🕒 日期时间

设定相机时钟 (📖 37)。

🕒 时差

在旅行时，您可将相机时钟从居住地时区立即切换至目的地的当地时区。指定当地时区和居住地时区之间时差的步骤如下：

- 1 高亮显示 **← 当地** 并按下 **MENU/OK**。
- 2 使用选择器选择当地时区和居住地时区之间的时差。设定完成时，按下 **MENU/OK**。

若要将相机时钟设为当地时间，请高亮显示 **← 当地** 并按下 **MENU/OK**。若要将时钟设为您居住地时区的时间，请选择 **🏠 居住地**。若选择了 **← 当地**，相机开启时，**←** 将显示为黄色约 3 秒。

选项

← 当地

🏠 居住地



🗨️ 言語/LANG.

选择一种语言 (📖 37)。

重设所有

将拍摄或设置菜单选项重设为默认值。

1 高亮显示所需选项并按下 **MENU/OK**。

选项	说明
拍摄菜单重置	将自定义白平衡以外的所有拍摄菜单设定重设为默认值。
设置重置	将  日期时间、  时差 和  连接设定 以外的所有设置菜单设定重设为默认值。

2 屏幕中将显示确认对话框；高亮显示 **执行** 并按下 **MENU/OK**。

按键音和闪光

选择 **关闭** 可在相机所发出的声音或灯光不合时宜的场合关闭扬声器、闪光灯和辅助灯。

选项	
开	关闭

 将在选择了 **关闭** 时显示在屏幕中。

声音设置

调整声音设定。

操作音量

调整操作相机控制时所发出声音的音量。选择  关 可关闭控制的声音。

选项

 (高)

 (中)

 (低)

 关 (静音)

快门音量

调整电子快门所发出声音的音量。选择  关 可关闭快门声音。

选项

 (高)

 (中)

 (低)

 关 (静音)

快门声音

选择电子快门的聲音。

选项

 1 声音1

 2 声音2

 3 声音3

回放音

调整动画回放的音量。您可从 10 (高) 至 1 (低) 之间的 10 个选项中进行选择，或选择 0 以关闭动画回放的声音。

选项

10

9

8

7

6

5

4

3

2

1

0

☑ 屏幕设置

调整显示设定。

图像显示

选择拍摄后图像显示的时间长度。色彩可能与最终图像中的色彩稍有不同，并且在高感光度时可能出现“噪点”（斑点）。请注意，在某些设定下，无论选择了何种选项，相机都将在拍摄后显示照片。

选项	说明
连续	照片将一直显示在屏幕中直至按下 MENU/OK 按钮或半按快门按钮。按下副指令拨盘的中央可放大当前对焦点；再按一次则取消变焦。
1.5 秒	照片在所选时间内显示在屏幕中，或者一直显示在屏幕中
0.5 秒	直至半按快门按钮。
关	拍摄后照片不会显示。

EVF 自动旋转显示

选择取景器中的指示是否根据相机方位进行旋转。

选项	
开	关

⚠ LCD 显示屏中的显示不受影响。

手动模式下预览曝光

选择 **开** 可在手动曝光模式下启用曝光预览。

选项	
开	关

📷 使用闪光灯时，或者拍摄照片时曝光可能会改变的其他情况下，请选择 **关**。

EVF 亮度

调整电子取景器屏幕亮度。选择 **手动** 可从 +5（亮）至 -5（暗）之间的 11 个选项中进行选择，或者选择 **自动** 以进行自动亮度调整。

选项	
手动	自动

EVF 色彩

调整电子取景器屏幕色相。

选项										
+5	+4	+3	+2	+1	0	-1	-2	-3	-4	-5

LCD 亮度

调整显示屏亮度。

选项										
+5	+4	+3	+2	+1	0	-1	-2	-3	-4	-5

LCD 色彩

调整显示屏色相。

选项										
+5	+4	+3	+2	+1	0	-1	-2	-3	-4	-5

预览图片效果

选择 **开** 可在显示屏中预览胶片模拟、白平衡及其他设定的效果，选择 **关** 则可使低对比度、背光场景及其他难以看清的拍摄对象中的阴影更清晰。



选项	
开	关

 若选择了 **关**，相机设定的效果在显示屏中将不明显，且色彩和色调将会与最终照片中的有所不同。屏幕则将调整为显示创意滤镜以及黑白和棕褐色设定的效果。

取景框

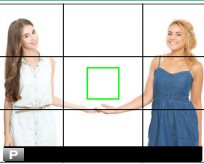
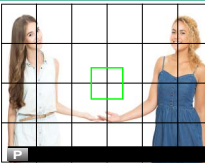
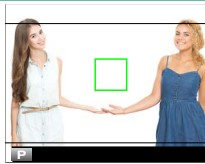
为拍摄模式选择一种取景网格。

		选项		
		显示 9 格	显示 24 格	HD 构图
显示				
		适用于“三分法”构图。	6 × 4 网格。	在由屏幕顶部和底部的线条所示的裁剪区域中构图 HD 照片。

 在默认设定下，取景框不会显示，但可使用  屏幕设置 > 显示自定义设置 (📖 15) 进行显示。

自动旋转回放

选择 **开** 可在回放过程中自动旋转“竖直”（人像方位）照片。

选项	
开	关

对焦确认

若选择了 **开**，当在手动对焦模式下旋转对焦环时，屏幕中将自动放大所选对焦区域。

选项	
开	关

 按下副指令拨盘的中央可取消对焦变焦。

对焦距离指示单位

选择用于对焦距离指示的单位。

选项	
米	英尺

显示自定义设置

选择标准显示的项目（ 15）。

按钮设置

选择相机控制所执行的功能。

功能(Fn)设定

选择功能按钮、触控功能动作及功能拨盘所执行的功能
( 169)。

 按住功能按钮或 **DISP/BACK** 按钮也可访问功能选择。

编辑/保存快速菜单

选择快速菜单中显示的项目 ( 167)。

 在拍摄模式下按住 **Q** 按钮也可访问快速菜单。

对焦环

选择以何种方向旋转对焦环以增加对焦距离。

选项	
 顺时针	 逆时针

触摸屏设置

调整触控控制设定。

触摸屏开/关

启用或禁用触控控制。

选项	说明
开	启用触控控制。
关	禁用触控控制。

EVF 触摸屏区域设置

选择取景器激活期间用于触控控制的 LCD 显示屏区域。用于触控控制的区域可从以下进行选择。

选项	说明
<input type="checkbox"/>	可使用整个屏幕。
<input checked="" type="checkbox"/>	仅可使用屏幕的右半部分。
<input checked="" type="checkbox"/>	仅可使用屏幕的右上部分。
<input checked="" type="checkbox"/>	仅可使用屏幕的右下部分。
<input checked="" type="checkbox"/>	仅可使用屏幕的左半部分。
<input checked="" type="checkbox"/>	仅可使用屏幕的左上部分。
<input checked="" type="checkbox"/>	仅可使用屏幕的左下部分。
关	无法使用触控控制。

电源管理

调整电源管理设定。

自动关机

选择未进行任何操作时，相机自动关闭前的时间长度。较短的时间将延长电池寿命，若选择了关，则须手动关闭相机。

选项		
5分钟	2分钟	关

高性能

选择开可进行更快的对焦并可减少关闭相机后重新开启相机所需的时间。

选项	
开	关

传感器清洁

去除相机图像传感器上的灰尘。

选项	说明
执行	立即清洁传感器。
开启时	传感器清洁将在相机开启时执行。
关闭时	传感器清洁将在相机关闭时执行（但是如果相机在回放模式下关闭，则不会执行传感器清洁操作）。

 使用传感器清洁无法去除的灰尘可手动去除。

保存数据设置

调整文件管理设定。

画面计数规则

新照片保存为由四位数文件编号命名的图像文件，该编号即在上一文件编号上加一。在回放过程中显示的文件编号如图所示。画面计数规则控制当插入一张新的存储卡，或当前存储卡格式化时，是否将文件编号重设为 0001。

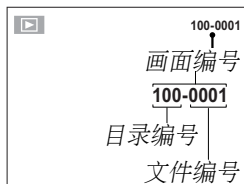

选项	说明
连续	编号从上次使用的文件编号或第一个可用文件编号（两者中取较大值）继续。选择该选项可减少带有重复文件名的照片数量。
清零	格式化或插入新的存储卡后，编号重设为 0001。

若画面编号达到 999-9999，快门释放将被禁用。请在将您要保存的任何照片传送至计算机后格式化存储卡。

选择 重设所有 可将画面计数规则 设为 连续，但不会重设文件编号。

其他相机所拍照片的画面编号可能不同。

保持原始图像

选择 开 可保存使用 闪光灯 设置 > 红眼修正 所拍照片的未处理副本。

选项	
开	关



编辑文件名

更改文件名前缀。sRGB 图像使用 4 位字母前缀（默认为“DSCF”），Adobe RGB 图像则使用一条下划线后接 3 位字母前缀（“DSF”）。

选项	默认前缀	文件名示例
sRGB	DSCF	ABCD0001
AdobeRGB	_DSF	_ABC0001

日期印章

拍摄时在照片上加盖拍摄时间和/或日期印章。

选项	说明
 + 	在新照片上加盖拍摄时间及日期印章。
	在新照片上加盖拍摄日期印章。
关	不在新照片上加盖时间及日期印章。

 时间及日期印章无法删除。关闭 **日期印章** 可避免时间及日期印章出现在新照片中。

若未设定相机时钟，系统会提示您将时钟设为当前日期及时间（ 35、37）。

当打印带时间及日期印章的图像时，建议您关闭 DPOF “打印日期”选项（ 143）。

时间及日期印章不会出现在动画或 RAW 图像中或使用 4K 连拍或多重对焦所拍的照片中。

色彩空间

选择色彩再现的可用色域。

选项	说明
sRGB	在大多数情况下推荐使用。
Adobe RGB	用于商业印刷。

连接设定

调整设定以连接无线设备，包括智能手机、计算机和 Fujifilm instax SHARE 打印机。

 有关无线连接的详细信息，请访问：

<http://fujifilm-dsc.com/wifi/>

Bluetooth 设置

调整 Bluetooth 设定。

选项	说明
配对注册	若要将相机与智能手机或平板设备配对，请选择该选项，然后启动智能设备上的 FUJIFILM Camera Remote 并轻触 配对注册 。
删除配对注册	结束配对。
Bluetooth 开/关	<ul style="list-style-type: none">• 开：相机开启时将自动与已配对设备建立 Bluetooth 连接。• 关：相机不会通过 Bluetooth 进行连接。
自动图像标记	<ul style="list-style-type: none">• 开：拍摄时标记 JPEG 图像用于上传。• 关：照片在拍摄时不会标记用于上传。
无缝传输	<ul style="list-style-type: none">• 开：拍摄后照片将上传至已配对设备。• 关：仅当相机关闭或退回回放后不久时，照片才上传至已配对设备。
智能手机同步设定	选择是否将相机同步为已配对智能手机所提供的时间和/或位置。 <ul style="list-style-type: none">• 地点和时间：同步时间和位置。• 位置：同步位置。• 时间：同步时间。• 关闭：同步功能关闭。

 将设备与您的相机配对或上传图像之前，请先在您的智能手机或平板设备上安装最新版本的 FUJIFILM Camera Remote 应用程序。

若 **Bluetooth 开/关** 和 **自动图像标记** 都选为 **开**，且 **无缝传输** 选为 **关**，当相机关闭或退回回放后便会立即将照片上传至已配对设备。

若 **自动图像标记** 关闭，您可使用回放菜单中的  **图像传输预定** 选项将照片标记用于传送。

PC自动保存设置

调整设定以通过无线局域网连接至计算机。

选项	说明
设置自动保存的PC	<p>选择用于通过无线局域网连接计算机的方法。</p> <ul style="list-style-type: none"> • 简单设置：使用 WPS 进行连接。 • 手动设置：从列表选择网络（从网络列表中选择）或者手动输入名称（输入SSID）。
删除登记的目的地PC	删除所选目的地。
上一连接的详细信息	查看相机最近连接的计算机。

instax 打印机连接设定

调整设定以连接至选购的 Fujifilm instax SHARE 打印机。

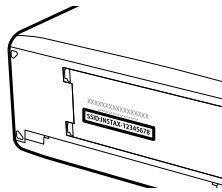

打印机名称（SSID）和密码

打印机名称（SSID）可在打印机底部查看；默认密码为“1111”。如果您已选择其他密码以从智能手机进行打印，请输入该密码。



一般设置

调整设定以连接无线网络。

选项	说明
名字	选择 名字 可为相机设定一个名字使其可在无线网络上识别（默认设定下，指定给相机的名字独一无二）。
调手机  图尺寸	选择 开 （默认设定，在大多数情况下推荐使用）可将较大图像调整至  以上传至智能手机；选择 关 则以原始大小上传图像。调整尺寸仅应用于上传至智能手机的副本；原始图像不受影响。
地理标记	选择从智能手机下载的位置数据是否在照片拍摄时嵌入照片。
位置信息	显示最后一次从智能手机下载的位置数据。
 按钮设定	选择当指定了 无线通信 功能时 Fn 按钮所执行的功能。 <ul style="list-style-type: none">• 配对/传输指令： Fn 按钮可用于配对并选择图像进行传送。• 无线通信： Fn 按钮可用于无线连接。

信息

查看相机的 MAC 和 Bluetooth 地址。

重置无线设置

将无线设置还原为默认值。

格式化

格式化存储卡的步骤如下：

- 1 在设置菜单中高亮显示 **格式化** 并按下 **MENU/OK**。
- 2 屏幕中将显示确认对话框。若要格式化存储卡，请高亮显示 **执行** 并按下 **MENU/OK**。选择 **取消** 或按下 **DISP/BACK** 可退出而不格式化存储卡。

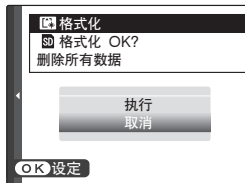

- !** 所有数据（包括受保护照片）都将从存储卡中删除。请确定重要文件已复制到计算机或其他存储设备。
在格式化过程中请勿打开电池盒盖。



快捷键

9

快捷选项

根据个人风格或场合自定义相机控制。

您可将常用选项添加至 **Q** 菜单或指定给 **Fn**（功能）按钮以便直接访问：

- **Q 菜单** ( 165)：按下 **Q** 按钮将显示 **Q** 菜单。使用 **Q** 菜单可查看或更改常用菜单项目的所选项。
- **功能按钮** ( 168)：使用功能按钮可直接访问所选功能。

Q (快速菜单) 按钮

按下 Q 可快速访问所选项。

快速菜单显示

在默认设定下，快速菜单包含以下项目：

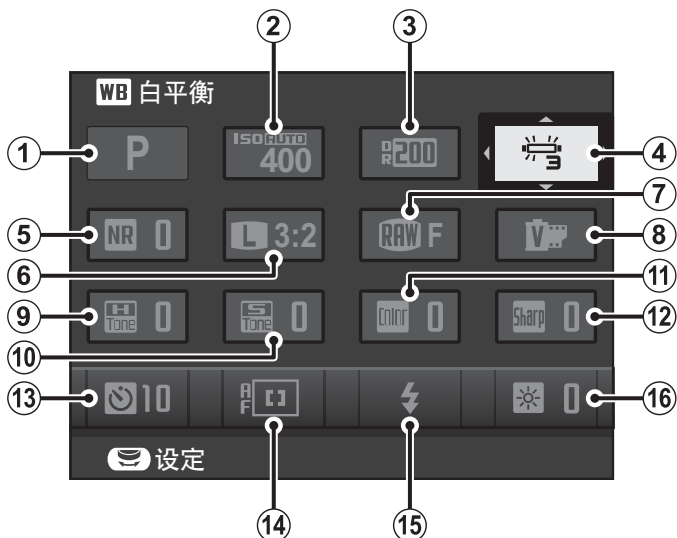

- ① 拍摄模式
- ② ISO
- ③ 动态范围
- ④ 白平衡
- ⑤ 降噪功能
- ⑥ 图像尺寸
- ⑦ 图像质量
- ⑧ 胶片模拟

- ⑨ 高光色调
- ⑩ 阴影色调
- ⑪ 色彩
- ⑫ 锐度
- ⑬ 自拍
- ⑭ 自动对焦模式
- ⑮ 闪光灯模式
- ⑯ EVF/LCD亮度

查看和更改设定

- 1 在拍摄过程中按下 **Q** 显示快速菜单。

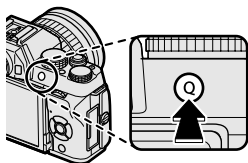

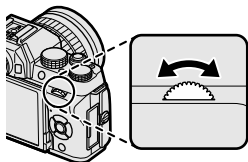
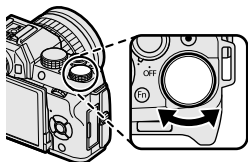

- 2 使用选择器高亮显示项目并旋转主/副指令拨盘进行更改。



- 3 设定完成后按下 **Q** 退出。

 拍摄模式为当前拍摄模式，且无法从快速菜单进行更改。

 自定义 和  色温 白平衡选项无法使用 **Q** 按钮进行访问。请使用功能按钮或拍摄菜单。

编辑快速菜单

请按照以下步骤选择在快速菜单中显示的项目：

- 1 在拍摄过程中按住 Q 按钮。

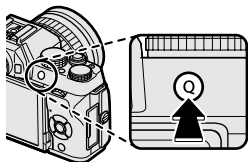



- 2 屏幕中将显示当前快速菜单；使用选择器高亮显示您要更改的项目并按下 **MENU/OK**。

- 3 高亮显示以下任一选项并按下 **MENU/OK** 将其指定给所选位置。

- ISO
- 动态范围
- 白平衡
- 降噪功能
- 图像尺寸
- 图像质量
- 胶片模拟
- 高光色调
- 阴影色调
- 色彩
- 锐度
- 自拍
- 脸部识别/眼睛识别设置
- 测光
- 自动对焦模式
- 对焦模式
- 闪光灯模式
- 闪光补偿
- 防抖模式
- 手动聚焦助手
- 摄像模式
- 动画ISO
- 麦克风音量调节
- 按键音和闪光
- EVF/LCD亮度
- EVF/LCD色彩
- 快门类型
- 无

 选择 **无** 则不指定任何选项到所选位置。

 使用设置菜单中的  **按钮设置** > **编辑/保存快速菜单** 选项也可编辑快速菜单。

Fn（功能）按钮

您可指定一个功能给功能按钮以便快速访问所选功能。

指定给 T-Fn1 至 T-Fn4 的功能可通过轻拨显示屏进行访问。

使用功能拨盘可访问预先指定的功能（ 7）。

默认指定如下：

Fn（功能）按钮

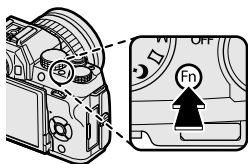

ISO

Fn（功能）拨盘（Fn-D）

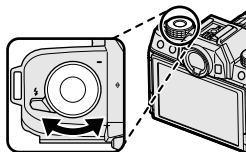

默认

T-Fn1（向上轻拨）

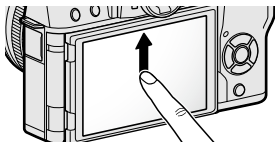

脸部识别/眼睛识别设置

T-Fn2（向左轻拨）

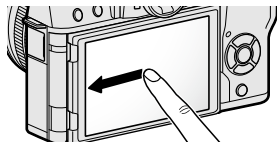

触摸缩放

T-Fn3（向右轻拨）

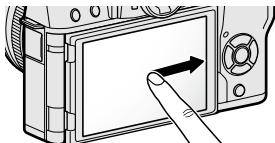

快门类型

T-Fn4（向下轻拨）

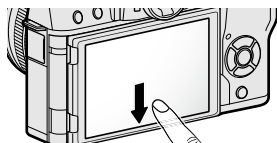

测光

为功能按钮指定功能

指定给 **Fn** (功能) 按钮和触控功能动作的功能可使用  按钮设置 > 功能(Fn)设定 进行选择。

- 景深预览
- ISO
- 自拍
- 图像尺寸
- 图像质量
- 动态范围
- 胶片模拟
- 白平衡
- 测光
- 触摸缩放
- AE连拍设置
- AE-锁定
- AF-锁定
- AE/AF-LOCK
- 即时自动对焦
- 自动对焦模式
- 对焦模式
- 聚焦区域
- 释放类型
- 闪光灯模式
- 闪光补偿
- 摄像模式
- 脸部识别/眼睛识别设置
- RAW
- 无线通信
- 自动图像标记
- Bluetooth 开/关
- 快门类型
- 手动模式下预览曝光
- 预览图片效果
- 无

 若要禁用 **Fn** 按钮，请选择 **无**。

AE-锁定、**AF-锁定**、**AE/AF-LOCK** 及 **即时自动对焦** 无法指定给触控功能动作 (**T-Fn1** 至 **T-Fn4**)。

按住功能按钮或 **DISP/BACK** 按钮也可访问功能选择。

为功能拨盘指定功能

使用  按钮设置 > 功能(Fn)设定 可将以下功能指定给功能拨盘：

- ISO
- 自拍
- 图像尺寸
- 图像质量
- 动态范围
- 胶片模拟
- 白平衡
- 测光
- 自动对焦模式
- 对焦模式
- 释放类型
- 闪光灯模式
- 闪光补偿
- 摄像模式
- 脸部识别/眼睛识别设置
- 快门类型
- 曝光补偿
- 默认
- 无

 若要禁用功能拨盘，请选择 **无**。

当选择了 **默认** 时，功能拨盘所执行的功能根据模式拨盘位置的不同而异（ 7）。

10

周边设备和选购配件

镜头

本相机可使用 FUJIFILM X 卡口镜头。

镜头部件

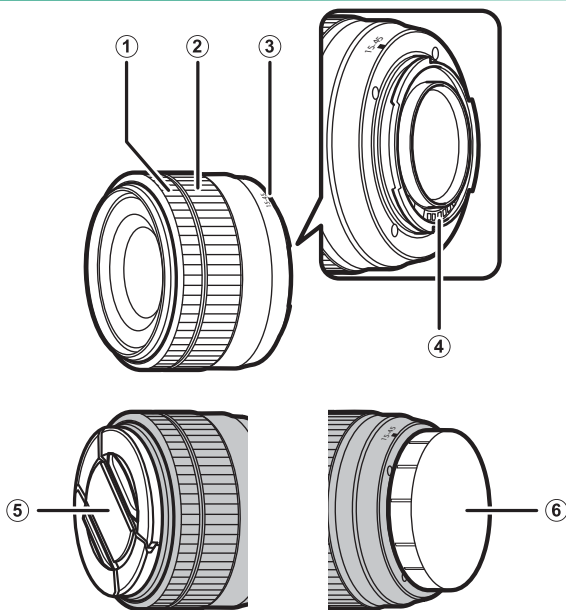



- ① 对焦环
- ② 变焦环
- ③ 安装标记

- ④ 镜头信号接点
- ⑤ 镜头前盖
- ⑥ 镜头后盖

 此处将以 XC15-45mmF3.5-5.6 OIS PZ 镜头为例进行说明。

电动变焦

当  电子变焦设定选为开时，副指令拨盘可用于在显示屏水平打开约 180° 时调整变焦。

 对焦环可用于在启用自动对焦时调整变焦。

取下镜头盖

请如图所示取下镜头盖。

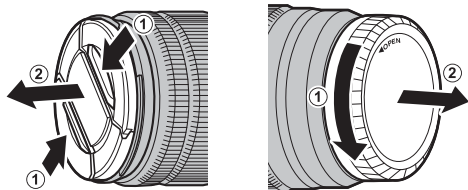

 镜头盖可能与图示不同。

带镜头遮光罩的镜头

安装好镜头遮光罩即可减少强光并保护镜头前部元件。

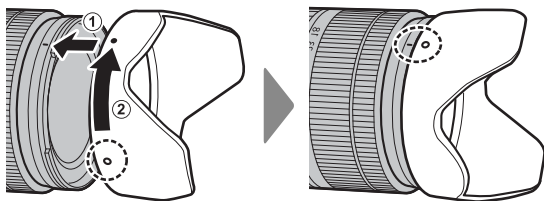

带光圈环的镜头

在 **A** 以外的设定下，您可旋转镜头光圈环调整光圈（曝光模式 **A** 和 **M**）。

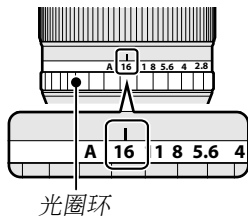

光圈模式切换器

若镜头具有一个光圈模式切换器，将切换器推至  并旋转光圈环可手动调整光圈。

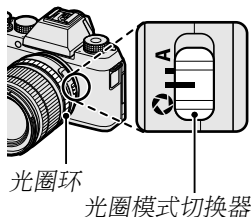

 将光圈环设为 **A** 时，旋转副指令拨盘可调整光圈。

带 O.I.S. 开关的镜头

若镜头支持光学图像稳定（O.I.S.），您可从相机菜单中选择图像稳定模式。若要启动图像稳定，请将 O.I.S. 开关推至 **ON**。

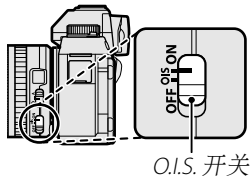

手动对焦镜头

将对焦环滑至前端可进行自动对焦。

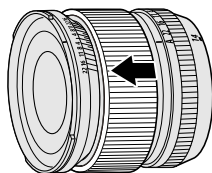

若要进行手动对焦，请将对焦环滑至后端，然后旋转对焦环并同时在相机显示屏中检查效果。对焦距离和景深指示可用于辅助手动对焦。

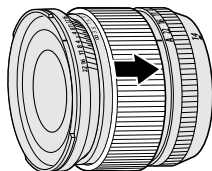

! 请注意，手动对焦并非在所有拍摄模式下都可用。

景深指示

景深指示可显示近似景深（对焦点前后清晰对焦的距离）。该指示以底片格式显示。

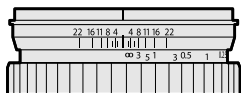

镜头保养

请使用吹气球去除灰尘，然后用柔软的干布轻轻擦拭。若仍未清除干净，请在 Fujifilm 镜头清洁纸上蘸少量的镜头清洁剂，然后轻轻擦拭污迹即可将其去除。不使用镜头时请盖上前后盖。

11

连接

HDMI 输出

相机的拍摄和回放显示可输出至 HDMI 设备。

连接至 HDMI 设备

使用第三方 HDMI 线将相机连接至电视机或其他 HDMI 设备。

- 1 关闭相机。
- 2 如下图所示连接 HDMI 线并确保插头完全插入。

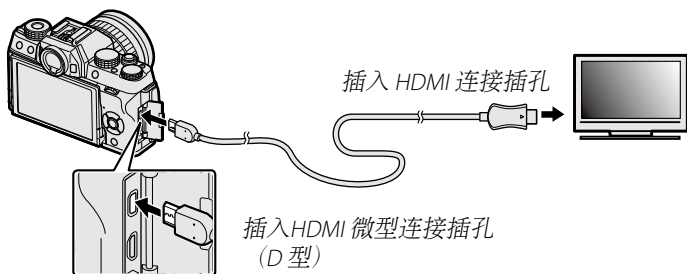

! 请使用不超过 1.5 m 长的 HDMI 线。

- 3 按照设备附带文档中的说明针对 HDMI 输入配置设备。
- 4 开启相机。此时您即可在查看电视机屏幕的同时拍摄并回放照片，并且可将照片保存至 HDMI 设备。

! 连接了 HDMI 线时不能使用 USB 线。

拍摄

拍摄照片和录制动画，同时在 HDMI 设备上查看相机镜头视野或将动画片段保存至 HDMI 设备。

 该功能可用于将 4K 和全高清动画保存至 HDMI 录制设备。

回放

若要开始回放，请按下相机  按钮。相机显示屏关闭，且照片和动画将输出至 HDMI 设备。请注意，相机音量控制对电视机上播放的声音没有影响；请使用电视机音量控制调整音量。

 某些电视机在动画回放开始时可能会短暂黑屏。

无线传输

访问无线网络并连接至计算机、智能手机或平板设备。有关详情，请访问：

<http://fujifilm-dsc.com/wifi/>

智能手机和平板设备：FUJIFILM Camera Remote

请在您的智能手机或平板设备上安装最新版本的 FUJIFILM Camera Remote 应用程序，以通过 Bluetooth® 或 Wi-Fi 连接至相机。有关下载和其他信息，请访问：

http://app.fujifilm-dsc.com/cn/camera_remote/

智能手机和平板设备：Bluetooth® 配对

使用  连接设定 > Bluetooth 设置 > 配对注册 将相机与智能手机或平板设备配对。配对后可轻松地 从相机下载照片。



 照片通过无线连接进行下载。

智能手机和平板设备：Wi-Fi

使用拍摄菜单或回放菜单中的  无线通信 选项可通过 Wi-Fi 连接至智能手机或平板设备。一旦连接好，您可浏览相机上的图像，下载所选图像，遥控相机，或者将位置数据复制到相机中。

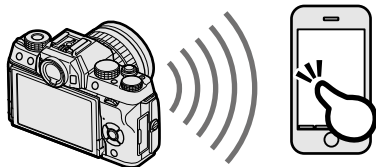

计算机：FUJIFILM PC AutoSave

将最新版本的 FUJIFILM PC Autosave 安装至您的计算机，以通过无线网络从相机上传照片。有关下载和其他信息，请访问：

http://app.fujifilm-dsc.com/cn/pc_autosave/

计算机：无线连接

您可使用回放菜单中的  **PC自动保存** 选项从相机上传照片。

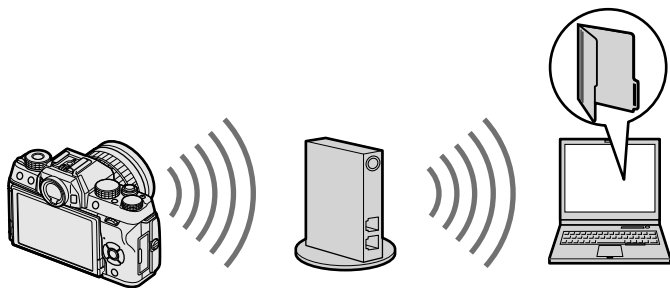

 您也可通过在回放模式中按住 **Fn** 按钮上传照片。

通过 USB 连接至计算机

将相机连接至计算机可下载照片。

Windows (MyFinePix Studio)

您可使用 MyFinePix Studio 将照片复制到您的计算机进行存储、查看、整理及打印。MyFinePix Studio 可从以下网站进行下载：

<http://fujifilm-dsc.com/mfs/>

一旦下载完毕，请双击所下载的文件（“MFPS_Setup.EXE”）并按照屏幕指示完成安装。

Mac OS X/macOS

您可使用“图像捕捉”（计算机附带）或其他软件将照片复制到您的计算机。

RAW FILE CONVERTER EX 2.0

若要在计算机上查看 RAW 文件，请使用可从以下网站下载的 RAW FILE CONVERTER EX 2.0：

<http://fujifilm-dsc.com/rfc/>

连接相机

请使用附带的 USB 线连接相机和计算机。

- 1 找出包含您要复制到计算机的照片的存储卡，并将其插入相机。

! 传送过程中断电可能导致丢失数据或损坏存储卡。请在连接相机前插入新电池或充满电的电池。

- 2 关闭相机并如图所示连接附带的 USB 线，同时确保插头完全插入。

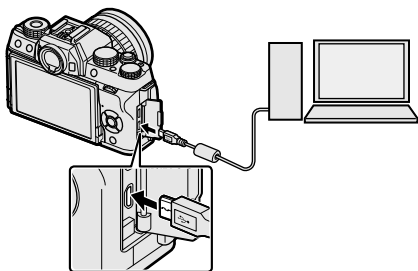

! 相机配备有微型 USB（微型 B）USB 2.0 连接插孔。

- 3 开启相机。
- 4 使用 MyFinePix Studio 或操作系统所提供的应用程序将照片复制到计算机。
- 5 传送完成后，关闭相机并断开 USB 线的连接。

 若插入的存储卡包含大量图像，软件启动可能会延迟且您可能无法导入或保存图像。请使用存储卡读卡器传送照片。

请将相机直接连接至计算机，勿使用 USB 集线器或键盘。

在相机和计算机之间交换数据的过程中请勿断开 USB 线的连接，也不要再在传送过程中插入或取出存储卡。否则，可能导致丢失数据或损坏存储卡。

某些情况下，可能无法使用访问独立计算机上照片的方法来访问通过软件保存至网络服务器的照片。

使用需要网络连接的服务时，用户将承担来自电话公司或互联网服务提供商的所有相关费用。

instax SHARE 打印机

在 instax SHARE 打印机上打印数码相机上的照片。

建立连接

在相机设置菜单中选择  连接设定 > instax 打印机连接设定 并输入 instax SHARE 打印机名称 (SSID) 和密码。

打印机名称 (SSID) 和密码

打印机名称 (SSID) 可在打印机底部查看；默认密码为“1111”。如果您已选择其他密码以从智能手机进行打印，请输入该密码。

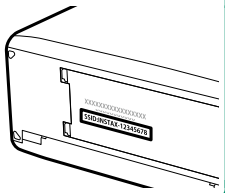

打印照片

- 1 开启打印机。
- 2 在相机回放菜单中选择  instax打印机打印。相机将连接至打印机。
- 3 使用选择器显示您要打印的照片，然后按下 **MENU/OK**。



 使用其他相机拍摄的照片无法打印。

打印区域小于LCD显示屏中的可视区域。

显示可能会根据所连接打印机类型的不同而异。

- 4 照片将发送至打印机，打印开始。

12

技术注释

Fujifilm 的配件

下列选购配件可由 Fujifilm 提供。有关您所在地可用配件的最新信息，请咨询当地 Fujifilm 代表或访问

http://www.fujifilm.com/products/digital_cameras/index.html。

可充电锂电池

NP-W126S：您可根据需要购买其他 NP-W126S 大容量可充电电池。

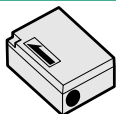

电池充电器

BC-W126：您可根据需要购买备用电池充电器。环境温度在 +20 °C 时，使用 BC-W126 将一块 NP-W126S 电池充满电大约需要 150 分钟。

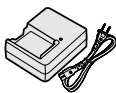

交流电源适配器

AC-9V（需要 CP-W126 直流电源接头）：该 100–240 V、50/60 Hz 交流电源适配器适用于长时间拍摄和回放或者复制照片至计算机时。

直流电源接头

CP-W126：用于将 AC-9V 连接至相机。

遥控快门装置

RR-90：可用于减少相机晃动或在定时曝光时保持快门开启。

**立体声麦克风**

MIC-ST1：动画录制时所使用的的外接麦克风。

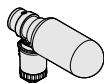
**富士龙镜头**

XF 系列镜头：专用于 FUJIFILM X 卡口的可更换镜头。



XC 系列镜头：专用于 FUJIFILM X 卡口的可更换镜头。



热靴卡口闪光灯组件

EF-X500：该夹式闪光灯组件的闪光指数为 50

(ISO 100, m)，并且由 4 节 AA 电池或一个选购的 EF-BP1 电池盒供电。闪光灯头可向上旋转 90°、向下旋转 10°、向左旋转 135°、向右旋转 180° 以进行反射式闪光。



EF-42：该夹式闪光灯组件（由 4 节 AA 电池供电）的闪光指数为 42 (ISO 100, m)，且支持手动和 TTL 闪光控制以及 24–105 mm (35 mm 格式相当值) 范围内的自动电动变焦。闪光灯头可向上旋转 90°、向左旋转 180°、向右旋转 120° 以进行反射式闪光。



EF-X20：该夹式闪光灯组件的闪光指数为 20

(ISO 100, m)。它轻便而又精密，由 2 节 AAA 电池供电，具备一个用于调整 TTL 闪光灯补偿或手动闪光输出的拨盘。



EF-20：该夹式闪光灯组件（由 2 节 AA 电池供电）的闪光指数为 20 (ISO 100, m) 且支持 TTL 闪光控制（不支持手动闪光控制）。闪光灯头可向上旋转 90° 以进行反射式闪光。

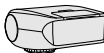

腕带

GB-001：可增强手持握感。

近摄延长管

MCEX-11/16：安装在相机和镜头之间以高还原率进行拍摄。

望远倍率镜

XF1.4X TC WR：将兼容镜头的焦距约增加至 1.4 倍。

XF2X TC WR：将兼容镜头的焦距约增加至 2.0 倍。

转接环

FUJIFILM M 转接环：使相机可与多种 M 卡口镜头一起使用。

机身盖

BCP-001：用于在未安装镜头时盖上相机镜头卡口。

instax SHARE 打印机

SP-1/SP-2/SP-3：通过无线局域网络连接以在 instax 胶片上打印照片。

Fujifilm 软件

本相机中可使用以下 Fujifilm 软件。

FUJIFILM Camera Remote

在相机和智能手机或平板设备之间建立无线连接 ( 180)。

http://app.fujifilm-dsc.com/cn/camera_remote/

FUJIFILM PC AutoSave

通过无线网络从相机下载照片 ( 182)。

http://app.fujifilm-dsc.com/cn/pc_autosave/

MyFinePix Studio

管理、查看、打印和编辑从您的数码相机所下载的众多图像 ( 183)。

<http://fujifilm-dsc.com/mfs/>

RAW FILE CONVERTER EX 2.0

查看计算机上的 RAW 照片并将它们转换成其他格式 ( 183)。

<http://fujifilm-dsc.com/rfc/>

安全须知

产品中有害物质的名称及含量

部件名称		有害物质						
		铅 (Pb)	汞 (Hg)	镉 (Cd)	六价铬 (Cr(VI))	多溴联苯 (PBB)	多溴二 苯醚 (PBDE)	
本体	10	外壳 (金属部件)	×	○	○	○	○	○
		外壳 (树脂部件)	○	○	○	○	○	○
		传感器部件	○	○	○	○	○	○
		显示部件	○	○	○	○	○	○
		光学部件	×	○	○	○	○	○
		基板部件	×	○	○	○	○	○
配件	10	外壳 (金属部件)	×	○	○	○	○	○
		外壳 (树脂部件)	○	○	○	○	○	○
		基板部件	×	○	○	○	○	○
		电缆部件	×	○	○	○	○	○
		电缆	×	○	○	○	○	○
配件	5	电池	×	○	○	○	○	○

本表格依据 SJ/T 11364 的规定编制。



○：表示该有害物质在该部件所有均质材料中的含量均在 GB/T 26572 规定的限量要求以下。

×：表示该有害物质至少在该部件的某一均质材料中的含量超出 GB/T 26572 规定的限量要求。

*铅 (Pb) 项目 (×) 属于欧盟 RoHS 指令豁免申请项目。

备注

标志的含义

-  或  图形含义：此标识是适用于在中国境内销售的电子信息产品的环保使用期限。
此产品使用者只要遵守安全和使用上的注意事项，从生产之日起的十年或五年期间不会对环境污染，也不会对人身和财产造成重大影响。此年限是根据安全使用期限的相关法律得出的。

盒内各类同装物品的包装材料的标识



相机包装袋：PE-HD 02

其他包装袋：PE-LD 04

使用前务必阅读本注意事项

安全使用注意事项

- 确保正确使用相机。请在使用前仔细阅读您的 *用户手册*，特别是以下安全使用注意事项。
- 阅读完这些注意事项后，请将其妥善保存。

关于图标

该文档使用下述图标表示忽略图标所示信息和操作错误可能造成的伤害或损坏的严重程度。

 **警告** 该图标表示若忽略该信息，可能会导致死亡或严重受伤。











 **注意** 该图标表示若忽略该信息，可能会导致人身伤害或设备损坏。

下述图标表示必须遵守的信息性质。

 三角标志表示此信息需要注意（“重要”）。

 圆形标志加一斜线表示禁止行为（“禁止”）。

 实心圆形加一惊叹号表示用户必须执行的操作（“必须操作”）。

 警告	
 拔出电源插头	若发生故障，请关闭相机，取出电池或拔下交流电源适配器的插头。 在相机冒烟、散发异味或出现其他异常情况时，如果继续使用，可能导致火灾或触电。请与 Fujifilm 销售代理商联系。
	不要让水或异物进入相机。 若水或异物进入相机，请关闭相机，取出电池或拔下交流电源适配器的插头。若仍继续使用相机，则可能导致火灾或触电。请与 Fujifilm 销售代理商联系。
 请勿在浴室使用	不要在浴室使用相机， 否则可能导致火灾或触电。
 请勿自行拆卸	请勿擅自改装或拆卸相机（切勿打开外壳）， 否则可能导致火灾或触电。
 请勿触摸内部部件	若由于摔落或其他意外事故造成外壳破损，请勿触摸外露部件， 否则可能会因触摸破损部件导致触电或受伤。请立即取下电池（注意避免受伤或触电），然后将本产品送至销售点进行咨询。
	请勿改装、加热、过分拧扭或拽拉连接电线，也不要将重物压在连接电线上， 否则可能损坏电线，导致火灾或触电。若电线出现损坏，请与 Fujifilm 销售代理商联系。
	请勿将相机放在不平稳的地方， 否则可能因相机摔落或翻倒而引起受伤。
	切勿在运动中拍照。 也不要是在行走或驾驶过程中使用相机，否则可能导致摔跤或引起交通事故。
	请勿在雷雨天接触相机的金属部分， 否则可能会因闪电放出的感应电流而导致触电。
	请勿使用非指定的电池。 安装电池时，请按照指示进行操作。

⚠ 警告



切勿拆卸、改装或加热电池。切勿跌落、敲打或投掷电池，也不要使其受到强烈撞击。切勿使用有漏液、变形、变色或其他异常现象的电池。仅可使用指定的充电器为可充电电池充电，切勿试图为非可充电锂电池或碱性电池进行充电。切勿使电池短路或将其与金属物品一起存放。否则，可能导致电池过热、着火、破裂或漏液，从而引起火灾、灼伤或其他伤害。



请仅使用指定用于本相机的电池或交流电源适配器。切勿在所示电压范围之外使用。使用其他电源可能引起火灾。



若电池漏液，电解液接触到眼睛、皮肤或衣物，请迅速用清水冲洗接触部位，并联系医务人员或拨打急救电话。



请勿使用充电器对非此处指定的电池进行充电。附带的充电器仅可对相机随附类型的电池进行充电。使用该充电器对传统电池或其他类型的可充电电池进行充电可能导致电池漏液、过热或爆炸。



使用闪光灯时，太靠近眼睛可能会导致视觉损伤。因此拍摄婴儿或幼儿时需特别小心。



请勿长时间接触发热的表面。若不遵守此注意事项，可能导致低温灼伤，尤其是在周围温度较高或者用户血液循环不佳或知觉变弱的情况下，推荐使用三脚架或采取确保安全的类似措施。



本产品开启期间请勿让身体的任一部位与本产品长时间接触。若不遵守此注意事项，可能导致低温灼伤，尤其是在长时间使用期间，周围温度较高或者用户血液循环不佳或知觉变弱的情况下，推荐使用三脚架或采取确保安全的类似措施。



请勿在具有易燃物品、爆炸性气体或粉尘的环境中使用。



携带电池时，请将其装入数码相机或放在硬盒内。贮藏电池时，请将其放在硬盒内。丢弃电池时，请用绝缘带封住电池端子。若电池端子与其他金属物品或电池接触，可能导致电池起火或爆炸。



请勿将存储卡、热靴和其他细小部件放置在儿童伸手可及之处。儿童可能会误吞细小部件；请勿在儿童伸手可及之处进行保管。若儿童误吞了细小部件，请联系医务人员或拨打急救电话。

⚠ 警告



请勿存放在儿童伸手可及之处。因为其中的肩带可能会缠绕儿童颈部而导致窒息，闪光灯可能导致视觉损伤。



遵循航空公司和医院工作人员的指示。本产品发出的无线射频辐射可能会干扰导航装置或医疗设备。

⚠ 注意



请勿在充满油烟或水蒸气，或者潮湿或有灰尘的地方使用相机，否则可能导致火灾或触电。



请勿将相机放在极端高温的地方。也不要将其放在封闭的汽车内或直射阳光下，否则可能导致火灾。



请勿将重物压在相机上，否则可能使重物翻倒或摔落而引起受伤。



当仍连接有交流电源适配器时，请勿移动相机。断开交流电源适配器的连接时，请勿拽拉连接电线，否则可能损坏电源线或电缆，导致火灾或触电。



请勿用布或毯子盖住或裹住相机或交流电源适配器，否则可能会使温度升高，导致外壳变形或引起火灾。



切勿使用已损坏的或不能牢固插入插座的插头。否则可能导致火灾或触电。



清洁相机或准备长期不使用相机时，请取出电池或拔下交流电源适配器的插头，否则可能导致火灾或触电。



当充电结束时，请从电源插座拔出充电器的插头，否则可能导致火灾。



取出存储卡时，卡可能会飞出插槽。请用手指将其捏住，然后轻轻取出。弹出卡片的冲击可能会导致受伤。



请定期对相机内部进行检查和清洁。相机内部积累的灰尘可能导致火灾或触电。请与 Fujifilm 销售代理商联系，每两年进行一次内部清洁。请注意，此项并非免费服务。



若电池更换不正确，则可能引起爆炸。请仅使用相同或同等类型的电池进行更换。

电池及电源

注解：请检查您相机所使用的电池类型并阅读相应部分。

⚠ 警告：不得将电池置于过热的地方，例如阳光下、火中或类似的地方。下文描述了电池的正确用法以及延长它们寿命的方法。电池的不正确使用会缩短电池寿命或者造成电池漏液、过热、火灾或爆炸。

锂电池

若相机使用的是可充电锂电池，请阅读本部分。

电池在出厂时没有充电。请在使用前为电池充电。不使用电池时请将其存放在电池盒中。

■ 电池使用须知

若闲置不用，电池会逐渐丧失电量。请在使用前一两天内为电池充电。

闲置时将相机关闭可延长电池寿命。

低温环境下电池性能会下降；电量快耗尽的电池在寒冷条件下无法正常工作。请将一块充满电的备用电池存放在暖和的地方并在必要时更换，或者将电池放在口袋或其他暖和的地方，且仅等到拍摄时才将其插入相机。请不要将电池与暖手用品或其他加热设备直接接触。

■ 电池充电

请将电池装入附带的电池充电器中进行充电。周围温度低于 +10 °C 或高于 +35 °C 时，充电时间将会延长。温度高于 +40 °C 时请不要尝试为电池充电；温度低于 0 °C 时电池将不会充电。

请勿试图将完全充满电的电池再次充电。但是电池无需完全放电后才充电。

电池在刚充电或使用后可能会发热。这属于正常现象。

■ 电池寿命

在常温下，电池大约可以充电 300 次。当电池可容纳电量的使用时间长度明显减少时，表明电池已达最终使用寿命，需要进行更换。

■ 存放

电池在充满电时若长期闲置不用，其性能可能会被削弱。存放电池前请先将其电量放尽。

若准备长期不使用相机，请取出电池，并将其存放在比较干燥的地方，且周围环境温度需在 +15 °C 至 +25 °C 之间。请勿将其存放在温度极高或极低的地方。

■注意：电池使用注意事项

- 请勿与项链、发夹等金属物品一起运输或存放。
- 请勿将电池扔进火中或加热。
- 请勿拆卸或改装电池。
- 仅可使用指定的充电器为电池充电。
- 及时处理废旧电池。
- 请勿摔落电池或使其受到强烈震动。
- 请勿将电池浸入水中或接触到水。
- 保持电池端子的清洁。
- 电池和相机机身在经过长时间使用后可能会发热。这属于正常现象。

■注意：电池处理

请按照当地的相关规定处理废旧电池。请注意对电池进行环保处理。请在温和的气候环境中使用本设备。

交流电源适配器

请仅使用指定用于本相机的 Fujifilm 交流电源适配器。使用其他适配器可能会损坏本相机。

- 交流电源适配器仅供室内使用。
- 请确保直流插头稳固地连接至相机。
- 断开适配器的连接之前请先关闭相机。断开适配器的连接时请拔插头而非电源线。
- 请勿将其用于其他设备。
- 请勿自行拆卸。
- 请勿将其置于高温或潮湿的地方。
- 请勿使其受到强烈震动。
- 使用过程中，适配器可能会发出嗡嗡声或发热。这属于正常现象。
- 若适配器造成无线电干扰，请重置接收天线。

使用相机

- 请勿将相机对准极其明亮的光源（例如晴空中的太阳），否则可能会损坏相机图像传感器。
- 强烈的阳光可能会通过取景器聚焦，从而损坏电子取景器（EVF）面板。请勿将电子取景器对准太阳。

拍摄测试照片

在重要场所进行拍摄之前（例如，在婚礼上或带着相机旅行之前），请先拍摄一张测试照片并查看效果以确认相机功能是否正常。FUJIFILM 公司对产品故障造成的损害或利益损失不承担任何责任。

版权说明

除非仅供个人使用，若未经所有者同意，使用您的数码相机系统拍摄的图像不能以任何其他方式使用，否则即属违反版权法的行为。请注意，即使纯粹用于个人目的，在拍摄舞台表演、娱乐节目和展览时也会受到一些限制。用户还必须注意，当转让包含受版权保护的图像或数据的存储卡时，必须在版权法的许可范围内进行。

使用

为确保正确拍摄图像，拍摄图像时，请勿使相机受到碰撞或震动。

液晶

如果显示屏损坏，请避免接触液晶。若发生下列任何一种情况，请按照指示采取紧急措施。

- **如果液晶接触到您的皮肤**，请用布清洁该部位，然后涂抹肥皂并用水彻底冲洗。
- **如果液晶进入您的眼睛**，用清水冲洗感染的眼睛至少 15 分钟，然后寻求医务人员的帮助。
- **如果误吞了液晶**，请用水彻底漱口。喝大量水以诱发呕吐，然后寻求医务人员的帮助。

显示屏是使用尖端高精密技术制造的，尽管如此，仍可能存在始终发亮或不发亮的像素。这并非故障，由本产品记录的图像不会受到影响。

商标信息

数码分割图像是 FUJIFILM 公司的商标或注册商标。xD-Picture Card 和  是 FUJIFILM 公司的商标。此处字体由 DynaComware 台湾公司独家开发。Macintosh、Mac OS 和 macOS 是苹果公司在美国和其他国家的商标。Windows 是微软公司在美国和其他国家的注册商标。Wi-Fi® 和 Wi-Fi Protected Setup® 是 Wi-Fi 联盟的注册商标。Bluetooth® 文字标记和图标为 Bluetooth SIG, Inc. 的注册商标；Fujifilm 使用这些标记均在许可范围内。SDHC 和 SDXC 图标是 SD-3C 公司的商标。HDMI 图标是 HDMI Licensing 公司的商标或注册商标。本手册中提及的所有其他商标名称，分别为其相关所有者的商标或注册商标。

电气干扰

本相机可能会干扰医疗和航空设备。在医院或飞机上使用相机前，请先咨询医务人员或航空公司职员。

彩色电视系统

NTSC（美国国家电视系统委员会）是一种主要被美国、加拿大和日本等国家采用的彩电广播规范。PAL（逐行相位转换）是一种主要被中国和欧洲国家采用的彩色电视系统。

Exif Print（Exif 2.3 版）

Exif Print 是一种新修订的数码相机文件格式，使用该格式，打印过程中可将与照片一起存储的信息用于最佳色彩再现。

重要事项：请在使用本软件之前阅读

未经应用管理部门的许可，禁止直接或间接导出部分或全部授权软件。

加拿大客户须知

CAN ICES-3 (B) /NMB-3 (B)

注意：该款 B 级数码设备符合加拿大 ICES-003 标准。

加拿大工业部声明：本设备符合加拿大工业部免許许可证 RSS 标准。其操作受以下两个条件制约：(1) 本设备不可以导致干扰，(2) 本设备必须承受任何干扰，包括可能导致本设备意外操作的干扰。

本设备及其天线不得进行主机代管或结合任何其他天线或传输器进行操作（已测试内置无线电除外）。在美国/加拿大销售的本产品会被禁用国家代码选择功能。

辐射暴露声明：无科学证据显示，任何健康问题与使用低功率无线设备有关。但是，也没有证据证明，这些低功率无线设备是绝对安全的。低功率无线设备在使用时会释放处于微波波段的低强度无线射频（RF）能量。高强度的 RF 会（通过加热身体组织）对健康产生影响，而低强度的 RF 不会产生加热效应，对健康不会引起任何已知的不良影响。在很多关于低强度 RF 暴露的研究中并没有发现任何生物效应。尽管一些研究显示可能会出现生物效应，但这还未通过更多研究加以证实。经测试表明，X-T100 遵循为不可控环境所设定的 IC 辐射暴露限制，符合 IC 无线射频（RF）暴露规范 RSS-102。

无线网络和 Bluetooth 设备：注意

重要信息：使用相机内置无线传输器之前，请先阅读以下注意事项。

- ① 本产品包含由美国研发的加密功能，受美国出口管理条例控制，不能出口或再出口至任何被美国禁运货物的国家。
- **请仅使用无线网络或 Bluetooth 设备。** Fujifilm 对未经认可的使用所造成的损害不承担任何责任。切勿用于需要高度可靠性的设备中，例如医疗设备或可能直接或间接影响人体生命的其他系统。当用于计算机或需要比无线网络或 Bluetooth 设备具有更高可靠性的其他系统时，请务必采取一切必要的防范措施以确保安全并避免故障。
- **请仅在设备出售国使用。** 本设备符合其出售国关于无线网络和 Bluetooth 设备的相关规定。使用本设备时应遵守当地所有相关规定。Fujifilm 对于因在其他管辖范围内的使用而引起的问题不承担任何责任。
- **切勿在受到磁场、静电或无线电干扰的场所使用本设备。** 不要在微波炉附近或受到磁场、静电或无线电干扰的场所使用本设备，这些干扰可能会阻止无线信号的接收。在以 2.4 GHz 频带操作的其他无线设备附近使用该传输器可能会导致互相干扰。
- **安全性：**无线网络和 Bluetooth 设备通过无线电传输数据，因此与有线网络相比，您需要更加注意它们的安全性。
 - 即使未知或您没有访问权限的网络显示在您的设备中，也不要进行连接，因为这种情况下的访问未经授权。请仅连接至您有访问权限的网络。
 - 请注意，无线传输可能容易被第三方截取。
- **以下行为可能会受到法律制裁：**
 - 拆卸或改装本设备
 - 移除本设备的认证标签
- **本设备的操作频率与商业、教育及医疗设备和无线传输器的频率相同。** 其操作频率还与在装配线和其他类似设备的 RFID 追踪系统中使用的授权传输器和特殊非授权低电压传输器的频率相同。
- **为避免干扰以上设备，请遵循以下注意事项。** 使用本设备前，请先确认未使用 RFID 传输器。若发现本设备对 RFID 追踪系统中使用的授权传输器产生干扰，请立即停止使用相应频率或将本设备移至其他地方。若您发现本设备对低电压 RFID 追踪系统产生干扰，请联系 Fujifilm 代表。
- **请勿在飞机上使用本设备。** 请注意，即使相机处于关闭状态，Bluetooth 也可能保持开启。通过将  **连接设定 > Bluetooth 设置 > Bluetooth 开/关** 选为 **关** 可禁用 Bluetooth。

使用镜头前务必阅读本注意事项

安全使用注意事项

- 确保正确使用镜头。请在使用前仔细阅读相机 *用户手册*，特别是以下安全使用注意事项。
- 阅读完这些注意事项后，请将其妥善保存。

关于图标

该文档使用下述图标表示忽略图标所示信息和操作错误可能造成的伤害或损坏的严重程度。



警告 该图标表示若忽略该信息，可能会导致死亡或严重受伤。



注意 该图标表示若忽略该信息，可能会导致人身伤害或设备损坏。

下述图标表示必须遵守的信息性质。



三角标志表示此信息需要注意（“重要”）。



圆形标志加一斜线表示禁止行为（“禁止”）。



实心圆形加一惊叹号表示用户必须执行的操作（“必须操作”）。

警告



请勿浸水

请勿将镜头浸入水中或接触到水，否则可能导致火灾或触电。



请勿自行拆卸

切勿拆卸（切勿打开外壳），否则可能会因产品故障导致火灾、触电或受伤。



请勿触摸内部部件

若由于摔落或其他意外事故造成外壳破损，请勿触摸外露部件，否则可能会因触摸破损部件导致触电或受伤。请立即取下电池（注意避免受伤或触电），然后将本产品送至销售点进行咨询。



请勿将镜头放在不平稳的地方，否则可能摔落，导致受损。



请勿透过镜头或相机取景器观看太阳，否则将可能导致永久性的视觉损伤。

 注意

请勿在有水蒸气或烟雾的地方或者非常潮湿或灰尘弥漫之处使用或存放镜头，否则可能导致火灾或触电。



请勿将镜头置于阳光直射或极端高温之处，如晴天封闭的车内，否则可能会导致火灾。



请勿存放在儿童伸手可及之处。本产品¹在儿童手中可能导致伤害。



请勿用湿手操作，否则可能导致触电。



拍摄背光拍摄对象时，请不要让太阳进入构图范围。因为当太阳位于或靠近构图范围时，阳光可能通过镜头聚焦从而导致火灾或灼伤。



不使用本产品时，请盖好镜头盖并将其存放在没有阳光照射的地方。因为阳光通过镜头聚焦将可能导致火灾或灼伤。



请勿直接提拿安装于三脚架上的相机或镜头，否则相机或镜头可能摔落或撞击其他物体，导致受损。

产品保养

为确保您可以持久享用本产品，请遵守以下注意事项。

相机机身：请在每次使用之后用一块柔软的干布清洁相机机身。请勿使用酒精、稀释剂或其他挥发性化学药品，因为它们可能致使相机机身的皮革脱色或变形。相机上若沾有任何液体，都应立即使用一块柔软的干布擦拭干净。请使用吹气球去除显示屏上的灰尘，注意避免刮擦，然后用柔软的干布轻轻擦拭。若仍未清除干净，请在 Fujifilm 镜头清洁纸上蘸少量的镜头清洁剂，然后轻轻擦拭污迹即可将其去除。为避免灰尘进入相机，未安装镜头时请盖上机身盖。

图像传感器：多张照片在相同的位置出现斑点或污点表明图像传感器上可能存在灰尘。使用设置菜单中的  传感器清洁 选项可去除图像传感器上的灰尘。

清洁图像传感器

使用设置菜单中的  传感器清洁 选项无法清除的灰尘可按照下文所述手动进行清除。

 请注意，清洁过程中若图像传感器被损坏，维修或更换时需收费。

1 使用吹气球（而不是刷子）清除传感器上的灰尘。

 请勿使用刷子或吹风刷，否则可能会损坏传感器。

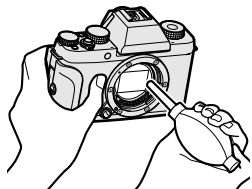

2 检查灰尘是否成功清除。必要时可重复步骤 1 和 2。

3 重新盖上机身盖或装上镜头。

固件更新

由于固件更新，部分产品功能可能与随附手册中的描述不同。有关各模型的详情，请访问我们的网站：

http://www.fujifilm.com/support/digital_cameras/software

检查固件版本

 相机仅当插有存储卡时才会显示固件版本。







- 1 关闭相机并确认插有存储卡。
- 2 按住 **DISP/BACK** 按钮并同时开启相机。屏幕中将显示当前固件版本；请检查固件版本。
- 3 关闭相机。



 若要查看可更换镜头、热靴卡口闪光灯组件及转接环等选购配件的固件版本或为它们更新固件，请将这些配件安装在相机上。

故障排除

当您在使用相机的过程中遇到问题时，请先查询下表。若您未在此处找到解决方法，请与当地 Fujifilm 经销商联系。

电源和电池







问题	解决方法
相机无法开启。	<ul style="list-style-type: none">● 电池电量已耗尽：将电池充电或插入充满电的备用电池（ 30）。● 电池未正确插入：按照正确方向重新插入电池（ 26）。● 电池盒盖未关好：关好电池盒盖（ 26）。
显示屏无法开启。	若在相机关闭后迅速开启相机，显示屏可能不会开启。半按住快门按钮，直至激活显示屏。
电池电量迅速耗尽。	<ul style="list-style-type: none">● 电池过冷：将电池放在衣袋中或其他温暖的地方以使其回暖，然后在即将拍摄前将电池重新插入相机。● 电池端子上有脏物：用柔软的干布清洁电池端子。● PRE-AF 选为开：关闭 PRE-AF（ 105）。● 电池已经过无数次充电：电池已达最终的充电寿命。请购买新电池。
相机突然关闭。	电池电量已耗尽 ：将电池充电或插入充满电的备用电池（  30）。
充电无法开始。	按照正确方向重新插入电池并确认交流电源适配器插头已插入（  26、30）。
充电缓慢。	在室温下为电池充电。

问题	解决方法
充电指示灯闪烁，但电池未充电。	<ul style="list-style-type: none"> • 电池端子上有脏物：用柔软的干布清洁电池端子（ 26）。 • 电池已经过无数次充电：电池已达最终的充电寿命。请购买新电池。如果电池仍然无法充电，请与 Fujifilm 销售代理商联系（ 190）。

菜单和显示

问题	解决方法
显示的语言不是中文筒。	在 言語/LANG.（  37、146）中选择 中文筒 。





拍摄

问题	解决方法
按下快门按钮时未拍摄照片。	<ul style="list-style-type: none"> • 存储卡已满：插入一张新的存储卡或删除照片（ 26、136）。 • 存储卡没有格式化：格式化存储卡（ 161）。 • 存储卡接触面有脏物：用柔软的干布清洁存储卡的接触面。 • 存储卡已损坏：插入一张新的存储卡（ 26）。 • 电池电量已耗尽：将电池充电或插入充满电的备用电池（ 30）。 • 相机已自动关闭：开启相机（ 33）。 • 您使用的是第三方转接环：在 无镜头拍摄（ 119）中选择 开。 • 当您试图拍摄全景照片时指示灯呈橙色：等待指示灯熄灭（ 60）。
半按快门按钮时，显示屏或取景器中出现斑点（“噪点”）。	拍摄对象光线不足且光圈缩小时会提高增益补偿以辅助构图，这将可能导致图像在屏幕中进行预览时出现很明显的斑点。使用本相机拍摄的图像不受影响。



问题	解决方法
相机无法对焦。	拍摄对象不适合使用自动对焦：使用对焦锁定或手动对焦（ 图 80 ）。
未检测到脸部。	<ul style="list-style-type: none"> 拍摄对象的脸部被太阳镜、帽子、长发或其他物体遮挡：移开障碍物（图 104）。 拍摄对象的脸部仅占画面的小部分区域：改变构图以使拍摄对象的脸部占画面的大部分区域（图 104）。 拍摄对象的头部倾斜或平仰：让拍摄对象摆正头部（图 104）。 相机倾斜：使相机保持水平位置。 拍摄对象脸部光线不足：在明亮光线下进行拍摄。
选错了拍摄对象。	所选拍摄对象比主要拍摄对象距离画面中心更近。请重新构图或者关闭脸部优先并使用对焦锁定构图（ 图 80 ）。
动画录制、4K连拍和4K多重对焦不可用。	存储卡写速度太慢：请使用UHS速度为3级或以上的存储卡（ 图 29、46、94 ）。
闪光灯不闪光。	<ul style="list-style-type: none"> 电池电量已耗尽：将电池充电或插入充满电的备用电池（图 30）。 相机处于包围或连拍模式：选择单幅画面模式（图 89、92）。 按键音和闪光被选为关闭：选择开（图 147）。 闪光灯已降下：升起闪光灯（图 98）。
闪光灯无法完全照亮拍摄对象。	<ul style="list-style-type: none"> 拍摄对象不在闪光范围内：将拍摄对象置于闪光范围内。 闪光灯窗口被遮挡：正确持拿相机。 快门速度高于同步速度：选择较低的快门速度（图 54、57、221）。
照片模糊。	<ul style="list-style-type: none"> 镜头太脏：清洁镜头（图 176）。 镜头被遮挡：让遮挡物远离镜头（图 40）。 !AF 在拍摄过程中出现且对焦框显示为红色：在拍摄前检查对焦（图 41）。

问题	解决方法
照片上有斑点。	<ul style="list-style-type: none"> 快门速度低且周围温度高：这属于正常现象而并非故障。 在高温环境中持续使用了相机或屏幕中显示温度警告：关闭相机并待其降温（ 33、218）。

回放

问题	解决方法
照片上有颗粒。	照片由其他品牌或型号的相机所拍摄。
无法进行回放变焦。	照片由 调整尺寸 所创建，或由其他品牌或型号的相机所拍摄。
动画回放中没有声音。	<ul style="list-style-type: none"> 回放音量过低：调整回放音（ 148）。 麦克风被挡住：记录过程中正确持拿相机。 扬声器被挡住：回放过程中正确持拿相机。 按键音和闪光被选为关闭：选择 开（ 147）。
所选照片没有删除。	选来删除的一些照片被保护。请使用最初设定保护的 设备解除保护 （  139）。
文件编号意外重设。	相机处于开启状态时，打开了电池盒盖。打开电池盒盖前，请先关闭相机（  156）。

连接

问题	解决方法
电视机和相机显示屏都显示空白。	使用 VIEW MODE 按钮选择的显示模式为 限 EVF +  ：将您的眼睛靠近取景器，或者使用 VIEW MODE 按钮选择其他显示模式（  12）。
显示屏为空白状态。	相机被连接至电视机 ：照片将显示在电视机而不是相机显示屏上（  178）。



问题	解决方法
电视机上没有照片或声音。	<ul style="list-style-type: none"> ● 相机未正确连接：正确连接相机（📖 178）。 ● 电视机输入选项被设为“TV”：将输入选项设为“HDMI”（📖 178）。 ● 电视机的音量太低：使用电视机上的控制调整音量（📖 178）。
计算机无法识别相机。	确保正确连接相机和计算机（📖 183）。
无法传送 RAW 或 JPEG 文件到计算机。	使用 MyFinePix Studio 传送照片（仅限 Windows；📖 183）。

无线传输









有关无线连接故障排除的详细信息，请访问：

<http://digital-cameras.support.fujifilm.com/app?pid=x>

问题	解决方法
连接智能手机或上传照片至智能手机的问题。	<ul style="list-style-type: none"> ● 智能手机距离太远：将设备移近些（📖 180）。 ● 附近的设备产生无线电干扰：将相机和智能手机远离微波炉或无绳电话（📖 180）。
无法上传图像。	<ul style="list-style-type: none"> ● 智能手机已连接至其他设备：智能手机和相机一次只能连接一个设备。中断连接并重试。 ● 附近有多个智能手机：尝试重新连接。多个智能手机的存在可能会导致连接困难。 ● 图像是在其他设备上所创建：本相机可能无法上传在其他设备上所创建的图像。 ● 图像为动画：上传动画需要一些时间。打算在智能手机或平板设备上显示的动画应当以 1280 × 720（HD）或更小的画面大小录制。有关在相机上查看照片的信息，请访问： http://app.fujifilm-dsc.com/cn/camera_remote/



问题	解决方法
智能手机不显示照片。	在调手机  图尺寸中选择开。选择关将增加较大图像的上传时间；此外，某些手机可能不会显示超过特定尺寸的图像（  160）。

其他





问题	解决方法
相机未作出反应。	<ul style="list-style-type: none"> • 相机暂时出现故障：取出电池后将其重新插入（ 26）。 • 电池电量已耗尽：将电池充电或插入充满电的备用电池（ 30）。 • 相机被连接至无线网络：终止连接。 • 控制被锁定：按住 MENU/OK 按钮解除对控制的锁定（ 5）。
相机无法正常工作。	取出电池后将其重新插入（  26）。如果仍有问题，请与 Fujifilm 销售代理商联系。
没有声音。	<ul style="list-style-type: none"> • 调整音量（ 148）。 • 将按键音和闪光（ 147）选为开。
时间及日期印章	<ul style="list-style-type: none"> • 时间及日期印章不正确：设定相机时钟（ 37、146）。 • 时间及日期印章出现在照片上：时间及日期印章无法删除。若要避免印章出现在新的照片上，请将保存数据设置 > 日期印章选为关（ 157）。

警告信息和显示

屏幕中将出现下列警告信息。





警告	说明
 (红色)	电池电量低。请将电池充电或插入充满电的备用电池。
 (闪烁红色)	电池电量已耗尽。请将电池充电或插入充满电的备用电池。
!AF (显示为红色并出现红色对焦框)	相机无法对焦。请使用对焦锁定对焦于相同距离的其他拍摄对象，然后重新构图。
光圈或快门速度显示为红色	拍摄对象太亮或太暗，照片将会曝光过度或曝光不足。拍摄光线不足的拍摄对象时，使用闪光灯可获得更多光线。
对焦错误	相机故障。请关闭相机电源再重新开启。如果仍然显示此信息，请与 Fujifilm 销售代理商联系。
镜头控制错误 关闭电源 再重新开启	
无卡	仅当插有存储卡时才可释放快门。插入一张存储卡。
卡未初始化	<ul style="list-style-type: none">• 存储卡没有格式化，或者存储卡已在计算机或其他设备上格式化：使用  格式化 格式化存储卡。• 存储卡接触面需要清洁：用柔软的干布清洁存储卡的接触面。如果仍显示错误信息，请格式化存储卡。格式化后若仍显示此信息，请更换存储卡。• 相机故障：与 Fujifilm 销售代理商联系。
镜头错误	关闭相机，取下镜头并清洁安装表面，然后重新安装镜头并开启相机。如果仍有问题，请与 Fujifilm 销售代理商联系。

警告	说明
卡错误	<ul style="list-style-type: none"> • 存储卡未针对相机使用进行格式化：格式化存储卡。 • 存储卡接触面需要清洁或存储卡已损坏：用柔软的干布清洁存储卡的接触面。如果仍显示错误信息，请格式化存储卡。格式化后若仍显示此信息，请更换存储卡。 • 不兼容的存储卡：使用兼容的存储卡。 • 相机故障：与 Fujifilm 销售代理商联系。
卡保护	存储卡被锁定。请解除该卡的锁定。
存储线路繁忙	没有正确地格式化存储卡。请使用相机格式化存储卡。
SD 存储介质满	存储卡已满，无法记录照片。请删除照片或插入一张有更多剩余空间的存储卡。
写错误	<ul style="list-style-type: none"> • 存储卡错误或连接错误：重新插入存储卡或将相机关闭并重新开启。如果仍然显示此信息，请与 Fujifilm 销售代理商联系。 • 没有足够的剩余存储空间记录更多照片：删除照片或插入一张有更多剩余空间的存储卡。 • 存储卡没有格式化：格式化存储卡。
画面编号已满	相机已用完画面编号（当前画面编号为 999-9999）。请格式化存储卡并将 画面计数规则 选为 清零 。拍摄一张照片将画面编号重设为 100-0001，然后将 画面计数规则 选为 连续 。

警告	说明
读错误	<ul style="list-style-type: none"> • 文件已损坏或不是由本相机所创建：该文件无法查看。 • 存储卡接触面需要清洁：用柔软的干布清洁存储卡的接触面。如果仍显示错误信息，请格式化存储卡。格式化后若仍显示此信息，请更换存储卡。 • 相机故障：与 Fujifilm 销售代理商联系。
画面保护	试图删除或旋转受保护照片。请取消保护并重试。
无法裁切	照片已损坏或不是由本相机所创建。
DPOF 文件错误	打印预约最多可包含 999 张照片。请将您要打印的其他照片复制到另一张存储卡中，并重新创建一个打印预约。
无法旋转	所选照片无法旋转。
 无法旋转	动画无法旋转。
无法设定 DPOF	该照片无法使用 DPOF 进行打印。
 无法设定 DPOF	无法使用 DPOF 打印动画。
 无法执行	红眼修正无法应用于动画。
 无法执行	红眼修正无法应用于使用其他设备创建的照片。
	关闭相机并待其降温。在该警告显示时所拍照片中斑点可能会增加。

存储卡容量

下表列出了不同图像尺寸下的可拍摄时间或可拍摄照片数量。所有数据都是近似值；文件大小也因拍摄场景的不同而异，因此可保存文件数量将产生较大变化。可拍摄的图像数量或剩余时间长度在相等比率下可能不会减少。

		容量		8 GB		16 GB	
		FINE	NORMAL	FINE	NORMAL		
照片	 3:2	660	1060	1330	2120		
	RAW (未压缩)	180		370			
动画 ^{1、2}	 2160/15P	9 分钟		20 分钟			
	 1080/59.94P、50P、24P、23.98P	26 分钟		54 分钟			
	 720/59.94P、50P、24P、23.98P	51 分钟		105 分钟			

1 请使用 UHS 速度为 3 级或以上的存储卡。

2 单个动画长度不能超过 30 分钟。

 虽然文件大小达到 4 GB 时动画录制将继续进行而不会中断，但随后拍摄的动画片段将录制为一个必须单独进行查看的单独文件。

技术规格

系统



型号	FUJIFILM X-T100									
产品编号	FF180001									
有效像素	约 2420 万									
图像传感器	23.5 mm × 15.7 mm (APS-C 格式), CMOS (互补性金属氧化物半导体器件) 正方像素图像传感器, 并带主色彩滤镜									
存储介质	推荐使用 Fujifilm SD/SDHC/SDXC 存储卡									
存储卡插槽	SD 存储卡插槽 (UHS-1)									
文件系统	遵循相机文件系统设计规则 (DCF)、Exif 2.3 以及数码打印预约格式 (DPOF)									
文件格式	<ul style="list-style-type: none">• 静态照片: Exif 2.3 JPEG (压缩); RAW (原始 RAF 格式, 需要特定软件); RAW+JPEG 可用• 动画: H.264 标准 (带有立体声, MOV)									
图像尺寸	<table><tr><td>L 3:2 (6000 × 4000)</td><td>L 16:9 (6000 × 3376)</td><td>L 1:1 (4000 × 4000)</td></tr><tr><td>M 3:2 (4240 × 2832)</td><td>M 16:9 (4240 × 2384)</td><td>M 1:1 (2832 × 2832)</td></tr><tr><td>S 3:2 (3008 × 2000)</td><td>S 16:9 (3008 × 1688)</td><td>S 1:1 (2000 × 2000)</td></tr></table> <p>RAW (6000 × 4000)</p> <p>L 全景照片: 竖直 (2160 × 9600) / 横向 (9600 × 1440)</p> <p>M 全景照片: 竖直 (2160 × 6400) / 横向 (6400 × 1440)</p>	L 3:2 (6000 × 4000)	L 16:9 (6000 × 3376)	L 1:1 (4000 × 4000)	M 3:2 (4240 × 2832)	M 16:9 (4240 × 2384)	M 1:1 (2832 × 2832)	S 3:2 (3008 × 2000)	S 16:9 (3008 × 1688)	S 1:1 (2000 × 2000)
L 3:2 (6000 × 4000)	L 16:9 (6000 × 3376)	L 1:1 (4000 × 4000)								
M 3:2 (4240 × 2832)	M 16:9 (4240 × 2384)	M 1:1 (2832 × 2832)								
S 3:2 (3008 × 2000)	S 16:9 (3008 × 1688)	S 1:1 (2000 × 2000)								
镜头卡口	FUJIFILM X 卡口									
感光度	<ul style="list-style-type: none">• 静态照片: 标准输出感光度相当于 ISO 200–12800 (以 1/3 EV 为步长); 自动; 扩展输出感光度相当于 ISO 100、25600 或 51200• 动画: 标准输出感光度相当于 ISO 400–6400 (以 1/3 EV 为步长); 自动									
测光	256 区 TTL 测光; 多重、点、平均									
曝光控制	程序自动曝光 (带程序切换)、快门优先 AE、光圈优先 AE 及手动曝光									
曝光补偿	<ul style="list-style-type: none">• 静态照片: -5 EV 至 +5 EV; 以 1/3 EV 为步长• 动画: -2 EV 至 +2 EV; 以 1/3 EV 为步长									

系统

快门速度

- 机械快门
 - 模式 P: 4 秒至 $\frac{1}{4000}$ 秒
 - 其他模式: 30 秒至 $\frac{1}{4000}$ 秒
 - B 门: 最长 60 分钟
- 电子快门
 - 模式 P: 4 秒至 $\frac{1}{16000}$ 秒
 - 模式 A: 30 秒至 $\frac{1}{16000}$ 秒
 - 模式 S/M: 30 秒至 $\frac{1}{32000}$ 秒
- 机械+电子
 - 模式 P: 4 秒至 $\frac{1}{16000}$ 秒
 - 模式 A: 30 秒至 $\frac{1}{16000}$ 秒
 - 模式 S/M: 30 秒至 $\frac{1}{32000}$ 秒
 - B 门: 最长 60 分钟

连拍

模式	画面速率 (fps)	每次连拍的张数
	6.0	最多约 20 张
	3.0	最多约 50 张

 画面速率随拍摄环境以及所记录图像数量的不同而异。此外，每次连拍的画面速率和拍摄张数可能根据所用存储卡类型的不同而异。

对焦

- 模式: 单次或连续自动对焦、通过对焦环进行的手动对焦、AF+MF
- 对焦区域选择: 单点、区、广域/跟踪、全部
- 自动对焦系统: 智能混合自动对焦 (TTL 对比检测自动对焦/相位检测自动对焦)，带 AF 辅助灯

白平衡

自定义、色温选择、自动、直射阳光、阴天、日光荧光灯、暖白荧光灯、冷白荧光灯、白炽灯、潜水

自拍

关、2 秒、10 秒、脸部自动快门、微笑、朋友、组

闪光灯

- 类型: 手动弹出式闪光灯组件
- 闪光指数: 约为 7 (ISO 200, m)、5 (ISO 100, m)

系统

闪光灯模式 自动、强制闪光、强制不闪光、慢同步、后帘同步、命令（红眼修正关）；自动+红眼修正、强制闪光+红眼修正、强制不闪光、慢同步+红眼修正、后帘同步+红眼修正、命令（红眼修正开）

热靴 配件热靴带 TTL 接口

同步接口 X 接口；支持高达 $\frac{1}{180}$ 秒的同步速度

同步终端 —

取景器 0.39 英寸，带屈光度调节（-4 至 +2 m⁻¹）的 2360000 点彩色 OLED 取景器；50 mm 镜头（相当于 35 mm 格式）对焦于无限远处且屈光度设为 -1.0 m⁻¹ 时放大倍率为 0.62 倍；对角线视角约 30.0°（水平视角约 25.0°）；视点约 17.5 mm

LCD 显示屏 固定式 3.0 英寸/7.6 cm，1040000 点彩色触摸式 LCD 显示屏，可倾斜

动画 • 带立体声的动画

4K 2160/15P

FULL HD 1080/59.94P

HD 720/59.94P

FULL HD 1080/50P

HD 720/50P

FULL HD 1080/24P

HD 720/24P

FULL HD 1080/23.98P

HD 720/23.98P

• 无声 HD 高速动画

1.6× **▶** 59.94P **🔊** 100P

2× **▶** 50P **🔊** 100P

3.3× **▶** 29.97P **🔊** 100P

4× **▶** 25P **🔊** 100P

输入/输出端口

数码输入/输出 USB 2.0 高速
微型 USB 连接插孔（微型 B）

HDMI 输出 HDMI 微型连接插孔（D 型）

麦克风/遥控快门装置连接插孔 ϕ 2.5 mm 3 极迷你插孔

电源/其他

电源	NP-W126S 可充电电池
相机尺寸 (W × H × D)	121.0 mm × 83.0 mm × 47.4 mm (33.4 mm 不包括突起部分, 测量于最薄部位)
相机重量	约 399 g, 不包括电池、配件和存储卡
拍摄重量	约 448 g, 包括电池和存储卡
使用条件	<ul style="list-style-type: none"> • 温度: 0 °C 至 +40 °C • 湿度: 10% 至 80% (无冷凝)
电池寿命	<ul style="list-style-type: none"> • 电池类型: NP-W126S (相机附带的电池类型) (使用充满电的电池和 XF 35 mm f/1.4 R 镜头大约可拍摄的张数)

可拍摄张数 (近似值)

430

模式	录制动画时的实际 电池寿命	录制动画时的持续 电池寿命
	约 90 分钟	约 150 分钟
	约 100 分钟	约 170 分钟

CIPA 标准, 使用相机附带的电池和 SD 存储卡所测量。

注解: 使用电池时的可拍摄张数随电池电量的多少而变化, 并且在低温环境下有所下降。

无线传输器

无线局域网

标准	IEEE 802.11b/g/n (标准无线协议)
操作频率 (中心频率)	<ul style="list-style-type: none"> • 日本、中国: 2412 MHz–2472 MHz (13 频道) • 其他国家或地区: 2412 MHz–2462 MHz (11 频道)
访问协议	基础结构模式

Bluetooth®

标准	Bluetooth 4.1 版 (Bluetooth 低功耗)
操作频率 (中心频率)	2402 MHz–2480 MHz

NP-W126S 可充电电池

额定电压	7.2 V 直流电
额定容量	1260 mAh
操作温度	0 °C 至 +40 °C
体积	36.4 mm × 47.1 mm × 15.7 mm (W × H × D)
重量	约 47 g

AC-5VG 交流电源适配器

额定输入	100 V–240 V 交流电, 50/60 Hz
输入容量	10.5 VA (100 V) , 11.9 VA (240 V)
额定输出	5.0 V 直流电, 1000 mA
操作温度	0 °C 至 +40 °C
重量	约 26 g ± 15% (仅交流电源适配器)

重量和体积根据出售国或销售地的不同而异。标签、菜单及其它显示可能与相机实际显示不同。

 Fujifilm 公司对于本手册中可能存在的错误不承担任何责任。产品外观可能与本说明书中描述的有所不同。

FUJIFILM

原产地：印度尼西亚

监制：富士胶片株式会社

地址：日本东京都港区赤坂9-7-3

销售商：富士胶片(中国)投资有限公司

地址：上海市浦东新区银城中路68号
时代金融中心27楼28楼

电话：400-820-6300

出版日期：2018年8月

