

FUJIFILM

DIGITAL CAMERA

X-Pro3

Brukermanual

Innledning

Takk for at du kjøpte dette produktet. Sørg for at du har lest denne manualen og forstått innholdet før du tar kameraet i bruk. Oppbevar manualen på et sted der den kan leses av alle som bruker produktet.

For den nyeste informasjonen

De nyeste versjonene av håndbøkene er tilgjengelige fra:

<http://fujifilm-dsc.com/en-int/manual/>



Du kan få tilgang til nettsiden, ikke bare fra datamaskinen, men også fra smarttelefoner og nettbrett. Den inneholder også informasjon om programvarelisensen.



For informasjon om firmware-oppdateringer, se:

http://www.fujifilm.com/support/digital_cameras/software/



Kapitteloversikt

Menyliste	iv
1 Før du starter	1
2 Første trinn	27
3 Grunnleggende fotografering og avspilling	43
4 Filmopptak og avspilling	49
5 Ta fotografier	57
6 Opptaksmenyene	97
7 Avspilling og avspillingsmenyen	167
8 Oppsettsmenyene	193
9 Snarveier	239
10 Periferienheter og ekstra tilbehør	251
11 Tilkoblinger	269
12 Tekniske merknader	285





Menyliste

















Kameraets menyvalg er listet opp nedenfor.

Opptaksmenyer

Juster innstillingene når du tar fotografier eller filmer.

 Se side 97 for mer informasjon.





 BILDEKVALITETSINNSTILLING		AF/MF AF/MF-INNSTILLING	
BILDESTØRRELSE	98	FOKUSOMRÅDE	114
BILDEKVALITET	99	AF-MODUS	115
RÅOPPTAK	100	AF-C EGENDEFINERTE INNST.	116
1/3 FILMSIMULERING	100	1/3 LAGRE AF-MODUS ET. ORIENT	120
MONOKROMATISK FARGE	102	1/3 AF-PUNKT VISNING  	120
KORNEFFEKT	102	ANTALL FOKUSPUNKTER	120
COLOR CHROME EFFEKT	103	PRE-AF	121
FARGE KROM FX BLÅ	103	AF-BELYSNING	121
HVITBALANSE	104	INNST ANSIKT-/ØYEGJENKJ.	122
DYNAMISK OMFANG	107	AF+MF	124
D-SPEKTER PRIORITERT	108	MF-HJELP	125
2/3 TONEKURVE	108	2/3 FOKUSSJEKK	125
FARGE	109	2/3 KOBLE PUNKT-AE & FOKUSOMR	126
SKARPHET	109	ØYEBLIKKS-AF-INNST	126
STØYREDUSERING	109	SKALA FOR DYBDESKARPHET	126
KLARHET	110	UTLØSER-/FOKUS-PRI.	127
LANG EKSPONERING	110	AF-OMRÅDE BEGRENSER	127
LINSEMOD.OPTIM.	110	3/3 PEKESKJERM MODUS	128
3/3 FARGEROM	110	KORRIGERT AF-OMRÅDE	131
PIKSELAVBILDING	111		
VELG TILPAS. INNST.	111		
ENDRE/LAGRE TILPAS. INNST.	112		

FILMINNSTILLING			FILMINNSTILLING			
1/3	SPORT SØKEMODUS	132	1/4	FILM-MODUS	152	
	PRE-OPPTATT ES 	133		FULL HD-OPPTAK M HØY HAST.	153	
	SELVUTLØSER	134		 FILMSIMULERING	154	
	LAGRE SELVUTLØSERINNST.	134		 MONOKROMATISK FARGE	154	
	OPPT. M. INTERV.-TIDTAKER	135		 HVITBALANSE	155	
	TIDSDYRT INTERVALLOPPTAK	136		 DYNAMISK OMFANG	155	
	EKSPONERINGSUTJ.			 TONEKURVE	156	
	AE BKT-INNSTILLING	137		 FARGE	156	
	FILMSIMULERING BKT	137		 SKARPHEIT	156	
	FOKUS BKT INNSTILLING	138		 STØYREDUSERING	157	
2/3	MULTIEKSPONERINGSKONTROLL	140	2/4	 INTERFRAME NR	157	
	LYSMÅLING	141		F-Log OPPTAK	158	
	LUKKERTYPE	142		 PERIF.BELYS.KORR.	158	
	FLIMMERREDUKSJON	143		 FOKUSOMRÅDE	158	
	BILDESTAB MODE	144		FILM AF-MODUS	159	
	ISO AUTO-INNST.	145		 AF-C EGENDEFINERTE INNST.	159	
	OBJEKTIVADAPTER INNST.	146		 INNST ANSIKT-/ØYEGJENKJ.	160	
	3/3	TRÅDLØS KOMMUNIK.		148	 MF-HJELP	160
					 FOKUSSJEKK	160
	BLITSINNSTILLING				3/4	ZEBRA-INNSTILLING
BLITSFUNKSJONINNSTILLING		149	ZEBRA-NIVÅ	161		
FJERN RØDE ØYNE		149	LYDINNSTILLING	161		
TTL-LÅSEMODUS		150	MIK/FJERNUTLØSN.	163		
LED-LYSINNSTILLING		150	INNSTILLING AV TIDSKODE	163		
MASTERINNSTILLING		151	TALLY-LYS	165		
CH-INNSTILLING		151	4/4	STILLEKONTROLL FOR FILM		166

Avspillingsmenyen

Juster avspillingsinnstillingene.







 Se side 173 for mer informasjon.

 AVSPILLINGSMENY		 AVSPILLINGSMENY	
BYTT SPOR	:173	FJERN RØDE ØYNE	:182
RAW-KONVERTERING	:174	INNSTILLING TALENOTAT	:183
SLETT	:176	VURDERING	:184
1/3 SAM.SL(RÅ SLOT1/JPG SLOT2)	:178	2/3 KOPIERE	:185
BESKJÆR BILDE	:178	BILDEOVERFØRING	:186
ENDRE STØRRELSE	:179	TRÅDLØS KOMMUNIK.	:187
BESKYTT	:180	BILDEFRAMVISNING	:187
ROTER BILDE	:181	FOTOBOKHJELP	:188
		PC AUTOLAGRE	:189
		3/3 FOTOBESTIL. (DPOF)	:190
		UTSK. M. instax-SKRIVER	:191

Oppsettsmenyer

Juster grunnleggende kamerainnstillinger.

 Se side 193 for mer informasjon.

 BRUKERINNSTILLING 		 SKJERMINNSTILLING 	
FORMATERE	194	ØYESENSOR INNSTILLING	201
DATO/TID	195	EVF-LYSSTYRKE	201
TIDSFORSKJELL	195	EVF-FARGE	201
 言語/LANG.	196	EVF FARGEJUSTERING	202
MIN MENYINNSTILLING	196	1/3 LCD-LYSSTYRKE	202
SENSORRENGJØRING	197	LCD-FARGE	202
TILBAKESTILL	198	LCD FARGEJUSTERING	202
REGELVERK	198	BILDEVISNING	203
 LYDINNSTILLING 		AUTOROTER SKJERMER	203
AF PIP-VOLUM	199	FOR.-VIS. EKS./HVITBALANSE I M. MOD.	204
SELVUTLØSER-PIP-VOLUM	199	NATURLIG SANNTIDSVISNING	204
KAMERALYDSTYRKE	200	2/3 INNRAMMINGSGUIDE	205
LUKKERLYDSTYRKE	200	AUTOROTER	206
LUKKERLYD	200	FOKUSAVSTAND	206
AVSPILL.-LYDSTR	200	BLENDERENHET FOR KINOLINSE	207
		OVF, BILDEDISP.	207
		TILPASSET BILDE INNST	208
		STORE IND.-MODUS(EVF/OVF)	210
		3/3 MODUS FOR STORE IND.(LCD)	210
		DISP.INNST. FOR STORE IND.	211
		INFORMASJON KONTRAST JUST.	211
		SEKUNDÆRSKJERM	212

1/3	KNAPP-/SKIVEINNSTILLING		LAGRE DATA-INNSTILLING	
	FOKUSSTANG-INNSTILLING	:214	BILDENUMMER	:227
	RED./LAGRE HURTIGMENY	:215	LAGRE ORG.BILDE	:228
	Q MENY BAKGRUNN	:216	FILNAVNREDIGERING	:228
	FUNK. (Fn) INNST.	:216	KORTSPORINNS (STILLBILDE)	:228
	KOMMANDOHJULINNST.	:219	VELG SLOT (📷 SEKVENSIHELT)	:229
	LUKKER AF	:220	VELG SLOT (📷 SEKVENSIHELT)	:229
	LUKKER AE	:220	VELG MAPPE	:229
	TA BILDE UTEN OBJEKTIV	:221	COPYRIGHT INFO	:230
	OPPTAK UTEN KORT	:221	TILKOBLINGS-INNSTILLING	
	FOKUSRING	:221	Bluetooth-INNSTILLINGER	:231
	FOKUSERINGSRINGOPERASJON	:222	NETTVERKSINNSTILLING	:233
2/3	AE/AF-LÅSEMODUS	:222	PC AUTOLAGRE	:233
	AWB-LÅSEMODUS	:222	TIL.-INN. instax-SKRIV.	:234
	BLENDERRINGINNSTILLING (A)	:223	1/2 INNSTIL. AV PC-MODUS	:235
	BLENDERINNST.	:223	USB-STRØMFORSYNINGINNST.	:236
	PEKESKJERM INNSTILLING	:224	GENERELLE INNST.	:237
3/3	LÅS	:224	INFORMASJON	:237
	STRØMSTYRING		2/2 NULLSTILL TRÅDLØS-INNST.	:237
	AUTOM. AVSLÅING	:225		
	YTELSE	:226		
	EVF YTELSE	:226		



Innhold

Innledning	ii
For den nyeste informasjonen.....	ii
Menyliste	iv
Opptaksmenyer	iv
Avspillingsmenyen.....	vi
Oppsettsmenyer.....	vii
Medfølgende tilleggsutstyr	xix
Om denne manualen	xx
Symboler og konvensjoner	xx
Terminologi.....	xx

1 Før du starter **1**

Kameraets deler	2
Søkervinduet	4
LCD-skjermen og sekundærskjermen.....	6
Fokusstikken (Fokusspak).....	7
Lukkerhastighetshjul/ISO-sensitivitetsvelger	7
Eksponeringskompensasjonshjulet	8
Fokusere søkeren	8
DRIVE-knappen	8
Kommandohjulene	9
Indikatorlampen.....	10
Kameraskjermer	11
Sekundærskjermen.....	11
Den optiske søkeren	12
EVF/LCD-skjermen.....	14
Justere skjermens lysstyrke.....	16
Visningsrotasjon.....	16
Simulering av lyst bilde	16
DISP/BACK-knappen	17
Tilpasse standarddisplayet	19
Bruke menyene	21
Pekeskjerm modus	22
Berøringskontroller for opptak	22
Touch-kontroller for avspilling	26

2 Første trinn	27
Feste stroppen	28
Feste objektivet	30
Sette inn batteriet	31
Sette inn minnekort.....	33
Bruke to kort.....	34
Kompatible minnekort	35
Lade batteriet.....	36
Slå kameraet av og på.....	38
Kontrollere batterinivået.....	39
Grunnleggende oppsett	40
Velge et annet språk.....	42
Endre dato og tid.....	42
3 Grunnleggende fotografering og avspilling	43
Ta bilder (modus P)	44
Se på bilder	47
Slette bilder	48
4 Filmopptak og avspilling	49
Ta opp filmer	50
Justere filminnstillingene.....	52
Se på filmer	54
5 Ta fotografier	57
P, S, A og M modus	58
Modus P: Program AE.....	58
Modus S: Lukkerprioritet AE.....	60
Modus A: Blenderprioritert AE.....	64
Modus M: Manuell eksponering.....	65
Autofokus	67
Fokusmodus.....	68
Autofokusalternativer (AF-modus).....	70
Fokuspunktvalg.....	72
Manuell fokus.....	75
Kontrollere fokus	77
Følsomhet	79
Autofølsomhet (A)	80
Måling.....	81

Eksponeringskompensasjon	82
C (egendefinert)	83
Fokus-/eksponeringslås	84
Andre kontrollert.....	85
Variierende	86
ISO ISO BKT	86
WB HVTBAL. BKT	86
BKT BKT.....	87
Kontinuerlig opptak (Bildeserie)	90
HDR.....	91
Multieksponeringer	93
Avanserte filtre	95
Avanserte filteralternativer	96

6 Opptaksmenyene 97

BILDEKVALITETSINNSTILLING.....	98
BILDESTØRRELSE	98
BILDEKVALITET	99
RÅOPPTAK.....	100
FILMSIMULERING	100
MONOKROMATISK FARGE.....	102
KORNEFFEKT	102
COLOR CHROME EFFEKT	103
FARGE KROM FX BLÅ.....	103
HVITBALANSE	104
DYNAMISK OMFANG.....	107
D-SPEKTER PRIORITERT.....	108
TONEKURVE	108
FARGE	109
SKARPHET.....	109
STØYREDUSERING.....	109
KLARHET	110
LANG EKSPONERING.....	110
LINSEMOD.OPTIM.	110
FARGEROM.....	110
PIKSELAVBILDING	111
VELG TILPAS. INNST.....	111
ENDRE/LAGRE TILPAS. INNST.....	112

AF/MF-INNSTILLING.....	114
FOKUSOMRÅDE	114
AF-MODUS.....	115
AF-C EGENDEFINERTE INNST.....	116
LAGRE AF-MODUS ET. ORIENT.....	120
AF-PUNKT VISNING  	120
ANTALL FOKUSPUNKTER.....	120
PRE-AF.....	121
AF-BELYSNING.....	121
INNST ANSIKT-/ØYEGJENKJ.....	122
AF+MF	124
MF-HJELP	125
FOKUSSJEKK.....	125
KOBLE PUNKT-AE & FOKUSOMR.....	126
ØYEBLIKKS-AF-INNST	126
SKALA FOR DYBDESKARPHET.....	126
UTLØSER-/FOKUS-PRI.....	127
AF-OMRÅDE BEGRENSER.....	127
PEKESKJERM MODUS	128
KORRIGERT AF-OMRÅDE	131
FILMINNSTILLING.....	132
SPORT SØKEMODUS	132
PRE-OPPTATT 	133
SELVUTLØSER.....	134
LAGRE SELVUTLØSERINNST.....	134
OPPT. M. INTERV.-TIDTAKER.....	135
TIDSSTYRT INTERVALLOPPTAK EKSPONERINGSUTJ.....	136
AE BKT-INNSTILLING.....	137
FILMSIMULERING BKT.....	137
FOKUS BKT INNSTILLING	138
MULTIEKSPONERINGSKONTROLL.....	140
LYSMÅLING.....	141
LUKKERTYPE	142
FLIMMERREDUKSJON	143
BILDESTAB MODE.....	144
ISO AUTO-INNST.....	145
OBJEKTIVADAPTER INNST.....	146
TRÅDLØS KOMMUNIKASJON.....	148

BLITSINNSTILLING	149
BLITSFUNKSJONINNSTILLING	149
FJERN RØDE ØYNE.....	149
TTL-LÅSEMODUS.....	150
LED-LYSINNSTILLING.....	150
MASTERINNSTILLING.....	151
CH-INNSTILLING.....	151
FILMINNSTILLING.....	152
FILM-MODUS.....	152
FULL HD-OPPTAK M HØY HAST.	153
 FILMSIMULERING	154
 MONOKROMATISK FARGE	154
 HVITBALANSE	155
 DYNAMISK OMFANG.....	155
 TONEKURVE.....	156
 FARGE.....	156
 SKARPHET.....	156
 STØYREDUSERING.....	157
 INTERFRAME NR.....	157
F-Log OPPTAK.....	158
 PERIF.BELYS.KORR.	158
 FOKUSOMRÅDE	158
FILM AF-MODUS.....	159
 AF-C EGENDEFINERTE INNST.....	159
 INNST ANSIKT-/ØYEGJENKJ.....	160
 MF-HJELP	160
 FOKUSSJEKK.....	160
ZEBRA-INNSTILLING.....	161
ZEBRA-NIVÅ	161
LYDINNSTILLING.....	161
MIK/FJERNUTLØSN	163
INNSTILLING AV TIDSKODE.....	163
TALLY-LYS.....	165
STILLEKONTROLL FOR FILM.....	166



7 Avspilling og avspillingsmenyen 167

Avspillings skjermen.....	168
DISP/BACK-knappen.....	169
Se på bilder	171
Avspillingszoom	172
Visning av flere bilder samtidig.....	172
Avspillingsmenyen.....	173
BYTT SPOR.....	173
RAW-KONVERTERING.....	174
SLETT	176
SAM.SL(RÅ SLOT1/JPG SLOT2).....	178
BESKJÆR BILDE	178
ENDRE STØRRELSE.....	179
BESKYTT	180
ROTERT BILDE.....	181
FJERN RØDE ØYNE.....	182
INNSTILLING TALENOTAT	183
VURDERING.....	184
KOPIERE.....	185
BILDEOVERFØRING.....	186
TRÅDLØS KOMMUNIK.....	187
BILDEFRAMVISNING.....	187
FOTOBOKHJELP	188
PC AUTOLAGRE	189
FOTOBESTIL. (DPOF).....	190
UTSK. M. instax-SKRIVER.....	191

8 Oppsettsmenyene 193

BRUKERINNSTILLING	194
FORMATERE	194
DATO/TID	195
TIDSFORSKJELL.....	195
 言語/LANG.....	196
MIN MENYINNSTILLING.....	196
SENSORRENGJØRING	197
TILBAKESTILL.....	198
REGELVERK.....	198

LYDINNSTILLING.....	199
AF PIP-VOLUM.....	199
SELVUTLØSER-PIP-VOLUM.....	199
KAMERALYDSTYRKE.....	200
LUKKERLYDSTYRKE.....	200
LUKKERLYD.....	200
AVSPILL.-LYDSTR.....	200
SKJERMINNSTILLING.....	201
ØYESENSOR INNSTILLING.....	201
EVF-LYSSTYRKE.....	201
EVF-FARGE.....	201
EVF FARGEJUSTERING.....	202
LCD-LYSSTYRKE.....	202
LCD-FARGE.....	202
LCD FARGEJUSTERING.....	202
BILDEVISNING.....	203
AUTOROTER SKJERMER.....	203
FOR.-VIS. EKS./HVITBALANSE I M. MOD.....	204
NATURLIG SANNTIDSVISNING.....	204
INNRAMMINGSGUIDE.....	205
AUTOROTER.....	206
FOKUSAVSTAND.....	206
BLENDERENHET FOR KINOLINSE.....	207
OVF, BILDEDISP.....	207
TILPASSET BILDE INNST.....	208
STORE IND.-MODUS(EVF/OVF).....	210
MODUS FOR STORE IND.(LCD).....	210
DISP:INNST. FOR STORE IND.....	211
INFORMASJON KONTRAST JUST.....	211
SEKUNDÆRSKJERM.....	212
KNAPP-/SKIVEINNSTILLING.....	214
FOKUSSTANG-INNSTILLING.....	214
RED./LAGRE HURTIGMENY.....	215
Q MENY BAKGRUNN.....	216
FUNK. (Fn) INNST.....	216
KOMMANDOHJULINNST.....	219
LUKKER AF.....	220
LUKKER AE.....	220

TA BILDE UTEN OBJEKTIV.....	221
OPPTAK UTEN KORT	221
FOKUSRING.....	221
FOKUSERINGSRINGOPERASJON	222
AE/AF-LÅSEMODUS.....	222
AWB-LÅSEMODUS.....	222
BLENDERRINGINNSTILLING (A)	223
BLENDERINNST.....	223
PEKESKJERM INNSTILLING	224
LÅS	224
STRØMSTYRING.....	225
AUTOM. AVSLÅING.....	225
YTELSE	226
EVF YTELSE	226
LAGRE DATA-INNSTILLING.....	227
BILDENUMMER.....	227
LAGRE ORG.BILDE.....	228
FILNAVNREDIGERING.....	228
KORTSPORINNS (STILLBILDE).....	228
VELG SLOT( SEKVENSIIELT)	229
VELG SLOT( SEKVENSIIELT).....	229
VELG MAPPE.....	229
COPYRIGHT INFO.....	230
TILKOBLINGS-INNSTILLING	231
Bluetooth-INNSTILLINGER	231
NETTVERKSINNSTILLING.....	233
PC AUTOLAGRE	233
TIL-INN. instax-SKRIV.....	234
INNSTIL. AV PC-MODUS.....	235
USB-STRØMFORSYNINGINNST.....	236
GENERELLE INNST.....	237
INFORMASJON.....	237
NULLSTILL TRÅDLØS-INNST.....	237

9	Snarveier	239
	Alternativer for snarvei	240
	MIN MENY	241
	MIN MENYINNSTILLING	241
	Q (hurtigmeny)-knappen	243
	Hurtigmenyvisning	243
	Vise og endre innstillinger	244
	Redigere hurtigmenyen	245
	Fn (funksjons)-knappene	246
	Tildele funksjoner til funksjonsknappene	248
10	Periferienheter og ekstra tilbehør	251
	Objektiver	252
	Objektivets deler	252
	Fjerning av objektivdekslene	253
	Montering av objektivdeksler	253
	Objektiver med blenderringer	254
	Objektiver uten blenderringer	255
	Objektiver med O.I.S. (optisk bildestabilisering) Brytere	255
	Objektiver med manuell fokusering	256
	Vedlikehold av objektiv	257
	Eksterne blitsenheter	258
	Blitsinnstillinger	259
	SYNK TERMINAL	260
	SKOMONTERT BLITZ	261
	MASTER(OPTISK)	264
11	Tilkoblinger	269
	Trådløse tilkoblinger (Bluetooth®, Trådløst LAN/Wi-Fi)	270
	Smarttelefoner og nettbrett: FUJIFILM Camera Remote	270
	Styrt opptak: Capture One Pro Fujifilm/Adobe® Photoshop® Lightroom® Classic CC + FUJIFILM Tether Shooting Plug-in/ FUJIFILM X Acquire	272

Tilkobling via USB	273
Koble til datamaskiner.....	273
Styrt opptak: Capture One Pro Fujifilm/Adobe® Photoshop® Lightroom® Classic CC + FUJIFILM Tether Shooting Plug-in/ FUJIFILM X Acquire.....	276
Kopiere bilder til en datamaskin.....	277
Konvertere RAW-bilder: FUJIFILM X RAW STUDIO.....	278
Sikkerhetskopiering og gjenoppretting av kamerainstillinger (FUJIFILM X Acquire).....	278
Koble til smarttelefoner.....	279
instax SHARE-skriverer	282
Etablere en tilkobling.....	282
Skrive ut bilder.....	283

12 Tekniske merknader **285**

Tilbehør fra Fujifilm	286
Programvare for bruk med kameraet ditt	289
FUJIFILM Camera Remote.....	289
Capture One Express Fujifilm.....	289
RAW FILE CONVERTER EX.....	289
Capture One Pro Fujifilm.....	289
Adobe® Photoshop® Lightroom® Classic CC + FUJIFILM Tether Shooting Plug-in.....	290
FUJIFILM X Acquire.....	290
FUJIFILM X RAW STUDIO.....	290
For din egen sikkerhet	291
Produktpleie	300
Rengjøre bildebrikken	301
Firmware-oppdateringer	302
Kontrollere firmware-versjonen.....	302
Feilsøking	303
Advarselsmeldinger og displayer	312
Kapasitet for minnekort	316
Spesifikasjoner	317

Medfølgende tilleggsutstyr

Det følgende er inkludert sammen med kameraet:

- NP-W126S oppladbart batteri
- USB-kabel
- Kamerahusdeksel (festet til kameraet)
- Metallklyper (× 2)
- Klypeverktøy
- Beskyttelsesark (× 2)
- Skulderstropp
- Blitsskodeksel (leveres festet til blitsskoen)
- Rengjøringsklut
- *Brukermanual* (denne manualen)





For informasjon om kompatibel dataprogramvare, se "Programvare for bruk med kameraet ditt" (📖 289).

Om denne manualen

Denne manualen inneholder instruksjoner for ditt FUJIFILM X-Pro3 digitalkamera. Sørg for at du har lest og forstått innholdet før du fortsetter.

Symboler og konvensjoner

Følgende symboler brukes i denne manualen:

-  Informasjon du bør lese for å hindre skader på produktet.
-  Ytterligere informasjon som kan være nyttig ved bruk av kameraet.
-  Sider der beslektet informasjon kan finnes.

Menyer og annen tekst på skjermene vises med **fet skrift**. Illustrasjoner er kun veiledende, tegningene kan være forenkledede mens fotografier kan være tatt med en annen kameramodelle enn det som er beskrevet i denne manualen.

Terminologi

Ekstrautstyrene minnekort SD, SDHC og SDXC som kameraet bruker til å lagre bilder refereres til som "minnekort". Den elektroniske søkeren kan refereres til som "EVF" og LCD-skjermen som "LCD".

Før du starter



Kameraets deler

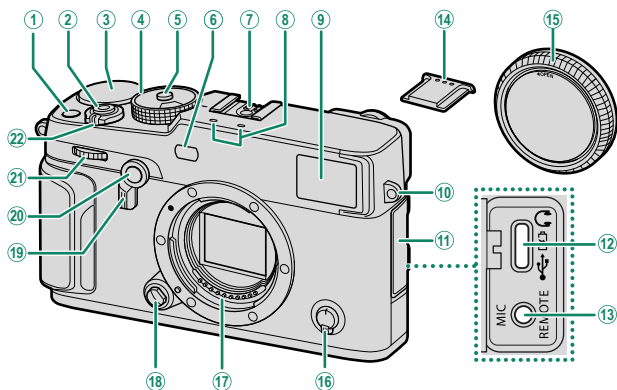

① Fn1-knapp	81	⑫ USB-kontakt (Type-C)	36, 54, 273
② Utløser	45	⑬ Mikrofon-/fjernutløserkontakt	
③ Eksponeringskompensasjonshjul	8, 82	(ø2,5 mm)	51, 63
④ Lukkerhastighetshjul/ følsomhetshjul	7, 79, 145	⑭ Blitsskodeksel	259
⑤ Låsehjulutløser	7	⑮ Kamerahusdeksel	30
⑥ AF-følgelys	121	⑯ Fokusmodusvelger	68
Selvtløserlampe	133	⑰ Objektivets signalkontakter	
⑦ Blitssko	259	⑱ Objektivets utløserknapp	30
⑧ Mikrofon	51, 161	⑲ Søkerelger	4, 16
⑨ Søkerindu	4, 6, 12, 17	⑳ Fn2-knapp	183, 246
⑩ Stroppefeste	28	㉑ Fremre kommandohjul	9, 219
⑪ Kontaktdeksel		㉒ ON/OFF-bryter	38

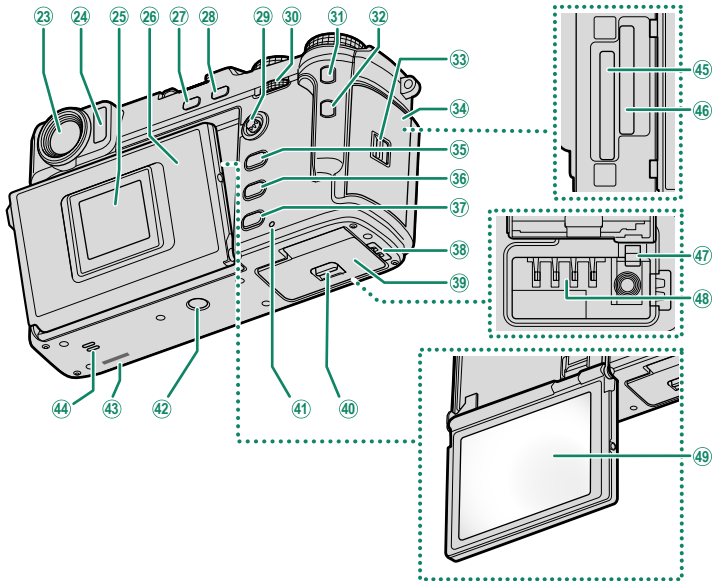

23	Søkevindu.....	4, 6, 12, 17	36	PLAY(avspilling)-knapp	47
24	Øyesensor.....	6	37	DISP (display)/BACK-knapp.....	17, 169
25	Sekundærskjerm	6, 11, 212	38	Kabelkanaldeksel for likestrømskobler.....	286
26	Skjermpanel		39	Batterikammerdeksel	31
27	DRIVE-knapp/DELETE (slett)-knapp	8, 44, 48, 86	40	Lås til batterikammerdeksel	31
28	AE-L (eksponeringslås) / AF-L (fokuslås)-knapp.....	85, 246	41	Indikatorlampe.....	10, 165
29	Fokusstikke (fokusspåk)	7, 72, 214	42	Stativfeste	
30	Bakre kommandohjul	9, 171, 219	43	Serienummer	
31	Fn3-knapp	246	44	Høytaler.....	54, 200
32	Q (hurtigmeny)-knapp.....	243	45	Minnekortspor 1.....	33
33	Deksellås til minnekortspor.....	33	46	Minnekortspor 2.....	33
34	Deksellås til minnekortspor.....	33	47	Batterilås.....	32
35	MENU/OK-knapp	21	48	Batterikammer	31
			49	LCD-skjerm.....	6, 12, 16
				Berøringsskjerm.....	22, 128, 224

Søkervinduet

Bruk søkervelgeren til å veksle mellom den elektroniske søkeren (EVF) og den optiske søkeren (OVF). I tillegg kan et lite, elektronisk avstandsmålervindu (ERF) vises i OVF.

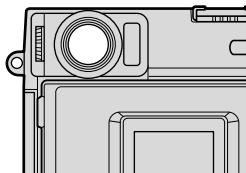

Veksle mellom EVF og OVF

Dra søkervelgeren mot høyre for å veksle mellom EVF og OVF.

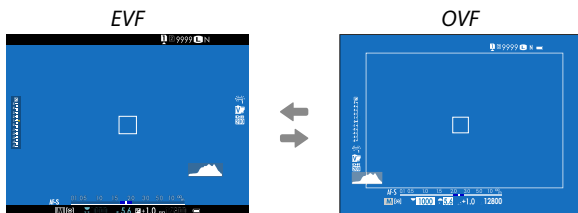
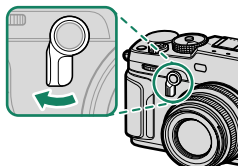

Under filming skifter kameraet automatisk fra OVF til EVF.

Slå ERF (elektronisk avstandsmåler) på og av

For å slå ERF på eller av drar du søkervelgeren til venstre mens OVF vises.

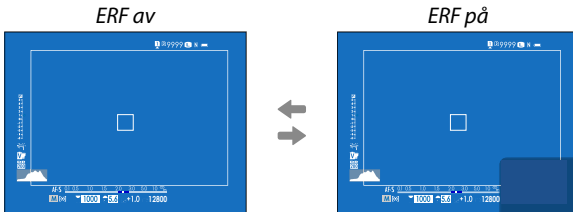
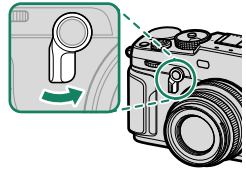

 ERF er bare tilgjengelig når **ENKELT PUNKT** er valgt for AF-modus.

Hybrid (EVF/OVF/ERF) søker

De forskjellige søkervisningsfunksjonene er beskrevet nedenfor.

Skjerm	Beskrivelse
OVF	<ul style="list-style-type: none"> Den optiske skjermen viser motivet tydelig. Fokuset er skarpt, slik at motivets uttrykk alltid er synlig. OVF viser området rett utenfor rammen, slik at det blir lettere å komponere bilder. Fordi søkervinduet har litt avstand til objektivet, kan området som er synlig i fotografier være litt forskjellig fra visningen i søkeren. Dette på grunn av parallaksen.
EVF	<ul style="list-style-type: none"> EVF gir deg 100 % rammedekning, slik at nøyaktigheten blir bedre når du komponerer bilder. Det kan brukes til å forhåndsviser dybdeskarphet, fokus, eksponering og hvitbalanse.
ERF	Som for den optiske søkeren, men med et vindu som forhåndsviser fokus.

LCD-skjermen og sekundærskjermen

Opptaksinnstillinger vises på sekundærskjermen når skjermpanelet er lukket. Åpning av panelet skrur hovedskjermen (LCD) på og søkeren (EVF) av.

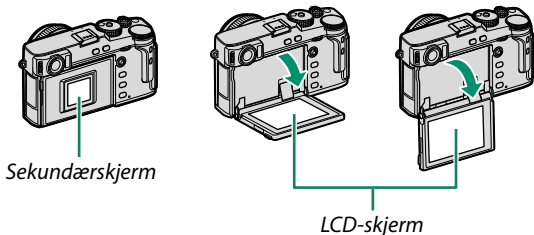

- ⚠ Vær oppmerksom når du bruker skjermpanelet, slik at det ikke fanger opp fingrene dine eller andre gjenstander.
- Ikke rør ledningene bak skjermpanelet. Å ikke følge denne forhåndsregelen kan medføre at produktet fungerer feil.

📱 LCD-skjermen fungerer også som en berøringsskjerm som kan brukes til:

- Berøringsfotografering (📖 23)
- Funksjonsvalg (📖 25)
- Dempe lyden fra kamerakontrollene under filmopptak (📖 24)
- Avspilling på full skjerm (📖 26)

Øyesensoren

- Øyesensoren styrer LCD-skjermen når skjermpanelet er åpent, og slår LCD-skjermen av og EVF-enheten på etter behov.
- Øyesensoren kan respondere på andre objekter enn øyet ditt, eller på lys som skinner direkte på sensoren.
- Øyesensoren kan deaktiveres ved hjelp av **SKJERMOPPSETT > ØYESENSOR INNSTILLING**.

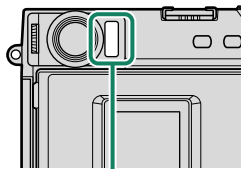

Øyesensor

Fokusstikken (Fokusspak)

Vipp eller trykk på fokusstikken for å velge fokusområde. Fokusstikken kan også brukes til å navigere i menyene.

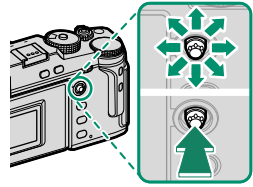

Lukkerhastighetshjul/ISO-sensitivetsvelger

Lukkerhastigheten kan justeres ved å rotere lukkerhastighetshjulet/følsomhetsvelgeren. Løft og dreier på hjulet for å velge ISO-sensitivitet.

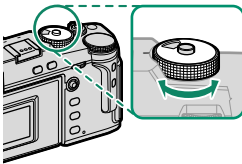

Lukkerhastighet

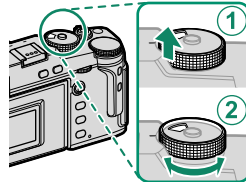

Sensitivitet



! For å velge en ny lukkerhastighet etter å ha valgt **A** (auto), holder du låseknappen og dreier lukkerhastighetshjulet.

Eksponeringskompensasjonshjulet

Drei på hjulet for å velge mengden eksponeeringskompensasjon.

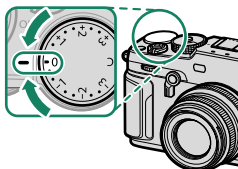

Fokuserer søkeren

Søkerfokus kan justeres ved å dreie på diopterjusteringen.

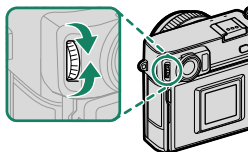

DRIVE-knappen



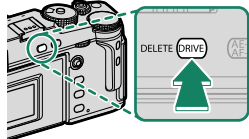

Trykk på **DRIVE**-knappen for å vise menyen for drive-modus.



Modus		Modus	
STILLBILDE	44	BKT	87
KONTINUERL.	90	HDR	91
SERIEBILDER		MULTIEKSPONERING	93
ISO BKT	86	AVANSERT FILTER	95
HVITBAL. BKT	86	FILM	50

Kommandohjulene

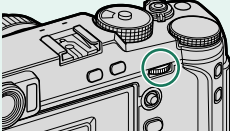
Drei eller trykk på kommandohjulene for å:

	Fremre kommandohjul	Bakre kommandohjul
 <p>Rotere</p>	 <ul style="list-style-type: none"> • Velg menyfane eller bla gjennom menyene • Juster blenderåpning^{1,2} • Justere eksponeringskompensasjon^{2,5} • Juster følsomhet^{2,3} • Vis andre bilder under avspilling 	 <ul style="list-style-type: none"> • Uthev menyelementer • Velge ønsket kombinasjon av lukkertid og blenderåpning (programvalg) • Velg en lukkerhastighet² • Justere innstillingene i hurtigmenyen • Velg størrelsen på fokusrammen • Zoom inn eller ut under avspilling i fullskjerm • Zoom inn eller ut under avspilling på flere skjermer
 <p>Trykk på</p>	—	<ul style="list-style-type: none"> • Utfør funksjonen som er tildelt SKIVE-funksjonsknappen • Zoom inn på det aktive fokuspunktet⁴ • Velg fokusvisning for manuelt fokusmodus⁴ • Zoome inn på det aktive fokuspunktet under avspilling

1 Blender satt til **A** (auto) og objektiv utstyrt med blenderring eller **KOMMANDO** valgt for **KNAPP-/HJULINNSTILLING > BLENDERRINGINNSTILLING (A)**.

2 Kan endres ved bruk av **KNAPP-/HJULINNSTILLING > KOMMANDOHJULINNST.** **C** valgt for sensitivitet.

4 Kun tilgjengelig hvis **FOKUSSJEKK** er tilordnet en funksjonsknapp.

5 Eksponeringskompensasjonshjul rotet til **C**.

Indikatorlampen

Kamerastatus vises med indikatorlyset.

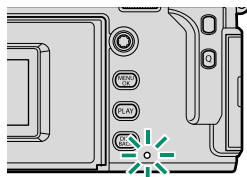

Indikatorlampe	Kameraets status
Lyser grønt	Fokus låst.
Blinker grønt	Advarsel om fokus eller lang lukkertid. Bilder kan tas.
Blinker grønt og oransje	<ul style="list-style-type: none"> • Kamera på: Lagrer bilder. Ekstra bilder kan tas. • Kamera av: Laster opp bilder til en smarttelefon eller nettbrett.*
Lyser oransje	Lagrer bilder. Ingen flere bilder kan tas på nåværende tidspunkt.
Blinker rødt	Objektiv- eller minnefeil.

* Viser bare hvis bilder velges for opplasting.



- Advarsler kan også vises på displayet.
- Indikatorlampen forblir av når du har øyet mot søkeren.
- Alternativet **FILMINNSTILLING > TALLY-LYS** kan brukes til å velge lampen (indikator eller AF-assistanse) som lyser under filmopptak og om lampen blinker eller forblir stabil.

Kameraskjermer

Følgende vises på sekundærskjermen: søkeren (OVF eller EVF) og LCD-skjermen under opptak.

! For illustrasjonsformål vises alle indikatorene tent.

Sekundærskjermen

Informasjonen som vises på sekundærskjermen inkluderer lukkerhastighet, blenderåpning og ISO-sensitivitet. Bruk alternativet **SKJERMOPPSETT** > **SEKUNDÆRSKJERM** for å velge mellom **KLASSISK** og **STANDARD** visning, og velg elementene som vises i **STANDARD**-visningen.

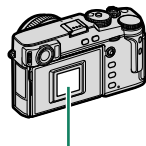

Sekundærskjerm

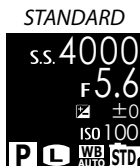
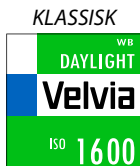

"Klassisk"-visningen

"Klassisk"-visningen er inspirert av notatholderne tidligere sett på filmkameraer, og kan brukes på omtrent samme måte.

Den optiske søkeren

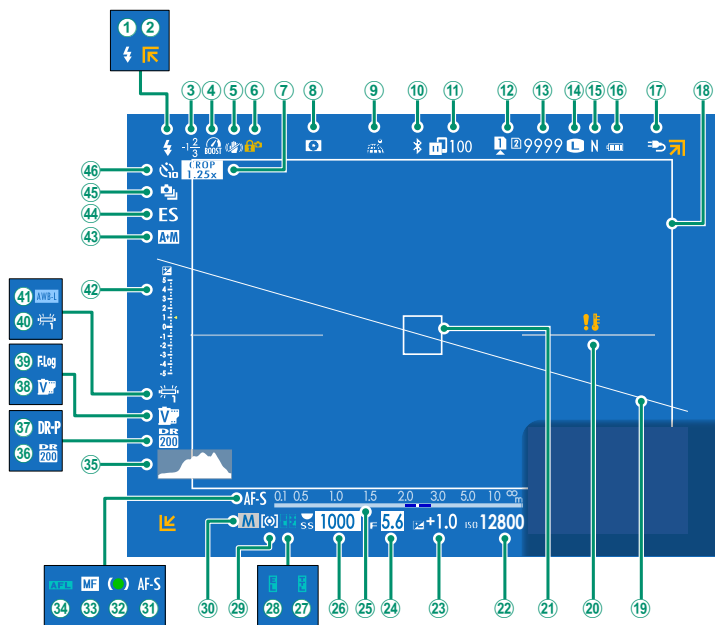

①	Blitsmodus (TTL).....	261	②4	Blenderåpning.....	59, 64, 65
②	Indikatorer for motiv utenfor bildet.....	46	②5	Avstandsindikator ²	77
③	Blitskompensasjon.....	261	②6	Lukkerhastighet.....	59, 60, 65
④	Forst. modus.....	226	②7	TTL-lås.....	150, 218, 250
⑤	IS modus ²	144	②8	AE-lås.....	85, 222
⑥	Kontroll-lås ³	224	②9	Måling.....	81
⑦	Sport søkemodus.....	132	③0	Opptaksmodus.....	58
⑧	Feltdybde forhåndsvisning.....	64, 77	③1	Fokusmodus ²	68
⑨	Nedlastningsstatus for posisjonsdata.....	237, 270	③2	Fokusindikator ²	69
⑩	Bluetooth PÅ/AV.....	231	③3	Manuell fokusindikator ²	68, 75
⑪	Bildeoverføringsstatus.....	231, 270	③4	AF lås.....	85, 222
⑫	Innstilling for minnekort.....	34, 228	③5	Histogram.....	20
⑬	Antall tilgjengelige bilder ¹	316	③6	Dynamisk omfang.....	107
⑭	Bildestørrelse.....	98	③7	D-områdeprioritet.....	108
⑮	Bildekvalitet.....	99	③8	Filmsimulering.....	100
⑯	Batterinivå.....	39	③9	F-Log opptak.....	158
⑰	Ekstern strømkilde brukes.....	37	④0	Hvitbalanse.....	104
⑱	Lyst bilde.....	16	④1	AWB-lås.....	222
⑲	Virtuell horisont.....	20	④2	Eksponeringsindikator.....	65, 82
⑳	Temperaturadvarsel.....	315	④3	AF+MF indikator ²	124
㉑	Fokusområde.....	72, 84	④4	Lukkertype.....	142
㉒	Følsomhet.....	79	④5	Kontinuerlig modus.....	90
㉓	Eksponeringskompensasjon.....	82	④6	Selvtløserindikator.....	133

1 Viser "9999" hvis det er plass til mer enn 9999 bilder.

2 Viser ikke når **PÅ** er valgt for **SKJERMOPPSETT** > **STORE IND.-MODUS(EVF/OVF)**.

3 Viser når kontrollene er låst ved å trykke og holde **MENU/OK**-knappen. Kontroll-låsen kan opphøre ved å trykke og holde inne **MENU/OK**-knappen igjen.

Lyst bilde

Den lyse bilderammen viser området som vil vises i det endelige fotografiet. Størrelsen varierer med brennvidden til linsen.



Lyst bilde-funksjonen kan iverksettes fra en egen knapp for rask tilgang (📖 248).

EVF/LCD-skjermen

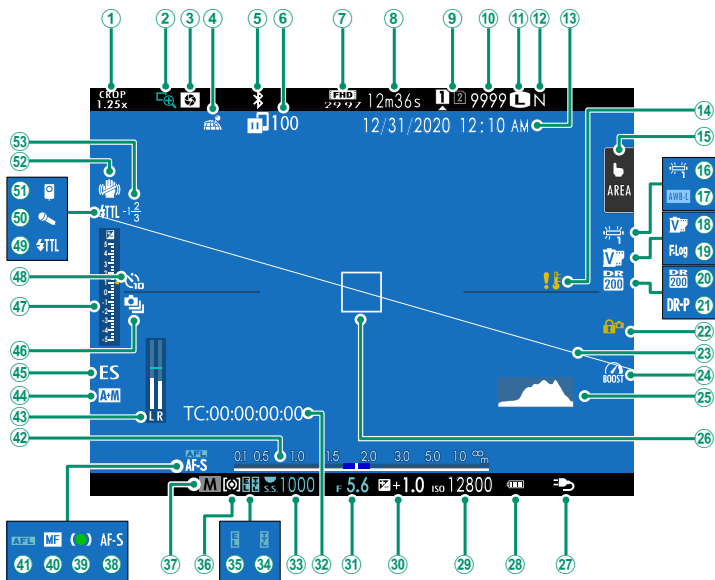

① Sport søkemodus.....	132	②⑦ Ekstern strømkilde brukes.....	37
② Fokussjekk.....	78, 125	②⑧ Batterinivå.....	39
③ Felttdybdje forhåndsvisning.....	64, 77	②⑨ Følsomhet.....	79
④ Nedlastningsstatus for posisjonsdata.....	237, 270	③⑩ Eksponeringskompensasjon.....	82
⑤ Bluetooth PÅ/AV.....	231	③① Blenderåpning.....	59, 64, 65
⑥ Bildeoverføringsstatus.....	231, 270	③② Tidskode.....	163
⑦ Film-modus ³	50, 152	③③ Lukkerhastighet.....	59, 60, 65
⑧ Gjenværende tid ³	51	③④ TTL-lås.....	150, 218, 250
⑨ Innstilling for minnekort.....	34, 228	③⑤ AE-lås.....	85, 222
⑩ Antall tilgjengelige bilder ¹	316	③⑥ Måling.....	81
⑪ Bildestørrelse.....	98	③⑦ Opptaksmodus.....	58
⑫ Bildekvalitet.....	99	③⑧ Fokusmodus ²	68
⑬ Dato og klokkeslett.....	40, 42, 195	③⑨ Fokusindikator ²	69
⑭ Temperaturadvarsel.....	315	④① Manuell fokusindikator ²	68, 75
⑮ Pekeskjerm modus ⁴	22, 128	④② AF-lås.....	85, 222
⑯ Hvitbalanse.....	104	④③ Avstandsindikator ²	77
⑰ AWB-lås.....	222	④④ Opptaksnivå ^{2,3}	161
⑱ Filmsimulering.....	100	④⑤ AF+MF indikator ²	124
⑲ F-Log opptak.....	158	④⑥ Lukkertype.....	142
⑳ Dynamisk omfang.....	107	④⑦ Kontinuerlig modus.....	90
㉑ D-områdeprioritet.....	108	④⑧ Eksponeringsindikator.....	65, 82
㉒ Kontroll-lås ⁵	224	④⑨ Selvtløserindikator.....	133
㉓ Virtuell horisont.....	20	④⑩ Blitsmodus (TTL).....	261
㉔ Forst. modus.....	226	⑤① Mikrofon.....	163
㉕ Histogram.....	20	⑤② Fjernløser.....	163
㉖ Fokusområde.....	72, 84	⑤③ IS modus ²	144
		⑤④ Blitskompensasjon.....	261

1 Viser "9999" hvis det er plass til mer enn 9999 bilder.

2 Viser ikke i EVF hvis **STORE IND.-MODUS(EVF/OVF)** er valgt for **SKJERMOPPSETT** eller på LCD-skjermen hvis **MODUS FOR STORE IND.(LCD)** er valgt.

3 Viser kun under filmopptak.

4 Viser kun på LCD-skjermen. Du har også tilgang til kamerafunksjonene via berøringskontroller.

5 Viser når kontrollene er låst ved å trykke og holde **MENU/OK**-knappen. Kontroll-låsen kan opphøre ved å trykke og holde inne **MENU/OK**-knappen igjen.

Justere skjermens lysstyrke

Du kan justere søkerens og LCD-skjermens lysstyrke og nyanse ved å benytte alternativene under **SKJERMOPPSETT**-menyen. Velg **EVF-LYSSTYRKE** eller **EVF-FARGE** for å justere søkerens lysstyrke eller nyanse, **LCD-LYSSTYRKE** eller **LCD-FARGE** for å gjøre det samme på LCD-skjermen.

Visningsrotasjon

Når **PÅ** er valgt under **SKJERMOPPSETT > AUTOROTER SKJERMER**, dreies indikatorene i søkeren automatisk for å passe til kameraretningen.

Simulering av lyst bilde

Synsvinkelen som dekkes av lyst bilde i OVF-/ERF-skjermbildet avhenger av brennvidden til lensen. Simuleringsvisningen for lyst bilde kan sees ved å dra søkervelgeren til høyre.

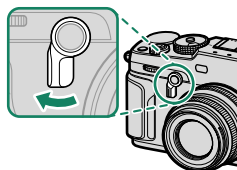
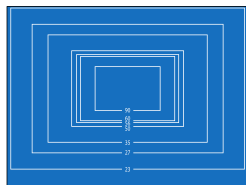

DISP/BACK-knappen

DISP/BACK-knappen kontrollerer visningen av indikatorene i søkeren og på LCD-skjermen.

Indikatorer for EVF, OVF og LCD må velges separat. Legg øyet mot søkeren og trykk på **DISP/BACK**-knappen for å velge indikatorene som vises i EVF og OVF.

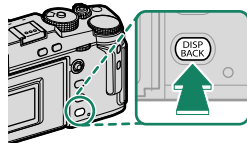

Søker (OVF)

Standard-indikatorer

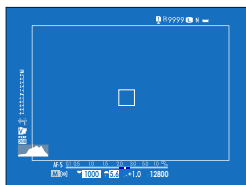

*Fullskjerm
(ingen indikatorer)*

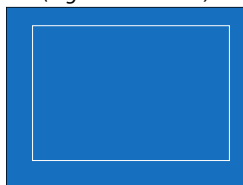

Søker (EVF)

Standard-indikatorer



*Fullskjerm
(ingen indikatorer)*



LCD-skjerm

Standard indikatorer

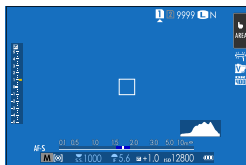

Ingen indikatorer

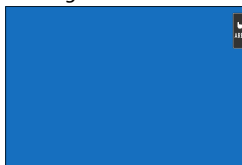

Infovisning

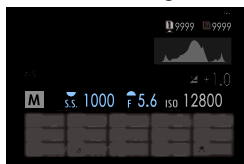

Tilpasse standarddisplayet

For å velge elementene som skal vises i standard indikatorsdisplayet:

1 Vis standardindikatorer.

Bruk **DISP/BACK**-knappen for å vise standardindikatorene.

2 Velg **TILPASSET BILDE INNST.**

Velg  **SKJERMOPPSETT > TILPASSET BILDE INNST** i oppsettmenyen.

3 Uthev **OVF** eller **EVF/LCD** og trykk på **MENU/OK**.

4 Velg elementer.

Marker elementer og trykk på **MENU/OK** for å velge eller velge bort.

- INNRAMMINGSGUIDE
- ELEKTRONISK VATER
- FOKUSOMRÅDE
- AF AVSTANDSINDIKATOR
- MF AVSTANDSMÅLER
- HISTOGRAM
- LIVE-VISNING UTHEV ALARM*
- OPPTAKSMODUS
- BLENDER/LUKKER/ISO
- INFORMASJONSBAKGRUNN*
- Eksp. komp. (siffer)
- Eksp. komp. (skala)
- FOKUSMODUS
- LYSMÅLING
- LUKKERTYPE
- BLITS
- KONTINUERLIG-MODUS
- DOBBEL BS-MODUS
- BERØRINGSSKJERMMODUS*
- HVITBALANSE
- FILMSIMULERING
- DYNAMISK OMFANG
- FORSTERKNINGSMODUS
- ANTALL BILDER IGJEN
- BILDESTR./KVALITET
- FILM-MODUS OG OPPTAKSTID*
- BILDEOVERFØRING
- MIK NIVÅ*
- VEILEDNINGSMELDING
- BATTERINIVÅ
- INNRAMMING*

* Kun EVF/LCD-skjerm.

5 Lagre endringer.

Trykk på **DISP/BACK** for å lagre endringene.

6 Gå ut av menyene.

Trykk på **DISP/BACK** etter behov for å gå ut av menyene og gå tilbake til opptaksskjermbildet.

Virtuell horisont

Valg av **ELEKTRONISK VATER** viser en virtuell horisont. Kameraet er i vater når de to linjene overlapper hverandre. Merk at den virtuelle horisonten ikke kan vises hvis kameraets objektiv peker oppover eller nedover. For 3D-visning (vist), trykk på funksjonsknappen som **ELEKTRONISK VATER** er tildelt (📖 216, 248).

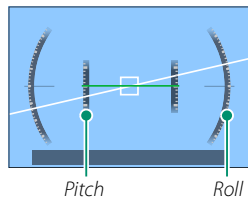

Innramming

Aktiver **INNRAMMING** for å gjøre grensene rundt bildet lettere å se mot mørke bakgrunner.

Histogrammer

Histogrammer viser distribusjonen av toner i bildet. Lysstyrken vises på den horisontale akse, antallet piksler på den vertikale akse.

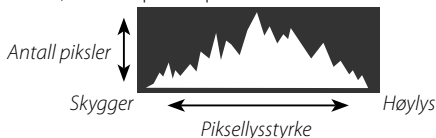

- **Optimal eksponering:** Piksler blir distribuert i en jevn kurve gjennom hele toneomfanget.
- **Overeksponert:** Det samler seg piksler på høyre siden av grafen.
- **Undereksponert:** Det samler seg piksler på venstre siden av grafen.

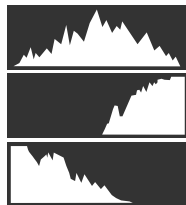

For å vise separate RGB-histogrammer og en visning som legges oppå det du ser gjennom objektivet for å vise områder på bildet som vil bli overeksponert med de gjeldende innstillingene, trykk på funksjonsknappen som **HISTOGRAM** er tildelt (📖 216, 248).

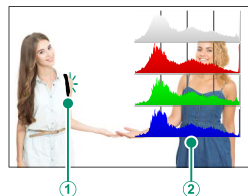

- ① Overeksponerte områder blinker
- ② RGB-histogrammer

Bruke menyene

For å vise menyene, trykk på **MENU/OK**.

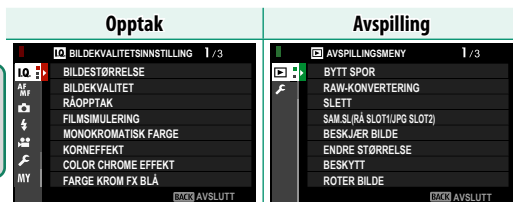
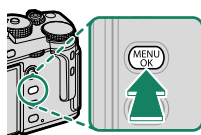

Navigere i menyene:





1 Trykk på **MENU/OK** for å vise menyene.



2 Trykk fokusstikken (fokusspaken) mot venstre for å markere fanen for den gjeldende menyen.



Fane

3 Trykk fokusstikken opp eller ned for å markere fanen (IQ, AF/MF, , , , MY,  eller ) som inneholder ønsket element.

4 Trykk fokusstikken mot høyre for å plassere markøren på menyen.

 Bruk det fremre kommandohjulet til å velge menyfaner eller bla gjennom menyer. Bruk det bakre kommandohjulet for å markere menyelementer.

Pekeskjerm modus

LCD-skjermen fungerer også som en berøringsskjerm.

Berøringskontroller for opptak



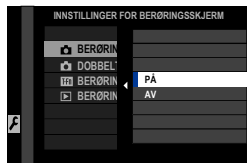



For å aktivere berøringskontrollene, velg
PÅ for  KNAPP-/HJULINNSTILLING >
PEKESKJERM INNSTILLING >
 BERØRINGSSKJERM INNST..

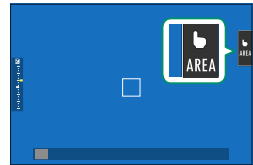



LCD-skjerm

Handlingen som skal utføres kan velges ved å trykke på indikatoren for berørings-skjerm-modus på visnings-skjermen. Berøringskontrollene kan brukes for å utført følgende handlinger:



Modus	Beskrivelse
 TRYKK TA BILDE	<p>Trykk på motivet på skjermen for å fokusere og utløse lukkeren. I seriemodus, vil bildene bli tatt mens du holder fingeren på skjermen.</p>
 AF   AF OFF	<ul style="list-style-type: none"> I fokusmodus S (AF-S) fokuserer kameraet når du trykker på motivet på displayet. Fokus låser på nåværende avstand inntil du trykker på AF OFF-ikonet. I fokusmodus C (AF-C) fokuserer kameraet når du trykker på motivet på displayet. Kameraet vil fortsette å justere fokus etter endringer i avstanden til motivet inntil du trykker på AF OFF-ikonet. I manuell fokusmodus (MF) kan du trykke på displayet for å fokusere på det valgte motivet ved hjelp av autofokus.
 OMRÅDE	<p>Trykk for å velge et punkt for fokus eller zoom. Fokusrammen vil flyttes til det valgte punktet.</p>
 AV	<p>Berøringskontroller deaktivert.</p>

 Ulike berøringskontroller brukes under fokuszoom (📖 130).

-  For å deaktivere berøringskontroller og skjule modusindikatoren for berørings-skjermen, velg **AV** under **KNAPP-/HJULINNSTILLING > PEKESKJERM INNSTILLING > BERØRINGSSKJERM INNST.**
- Innstillinger for berøringskontroller kan justeres ved hjelp av **AF/MF-INNSTILLING > PEKESKJERM MODUS**. For informasjon om berøringskontrollene som er tilgjengelige under filmopptak, se "Filmopptak (PEKESKJERM MODUS; 📖 129)".

Kontroller for lydløs film

Filminnstillinger kan justeres ved hjelp av berøringsskjermkontrollene, for å forhindre at lydene fra kamerakontrollene blir tatt opp med filmen. Når **PÅ** er valgt for **FILMINNSTILLING > STILLEKONTROLL FOR FILM** i opptaksmenyen, vises et **SET**-ikon på LCD-skjermen; trykk på ikonet for å få tilgang til følgende kontroller:



SET-ikon

- LUKKERHASTIGHET*
- BLENDER*
- EKSPONERINGSKOMP.
- ISO
- NIVÅJUST. AV EKST MIKROFON/
NIVÅJUST. AV IND. MIKROFON
- VINDFILTER
- HODETELEFONVOLUM
- FILMSIMULERING
- HVITBALANSE

* Hvis du velger **PÅ** for **FILMINNSTILLING > STILLEKONTROLL FOR FILM** deaktiveres hjulkontrollene.

Berøringsfunksjon

Funksjoner kan tilordnes følgende sveipebevegelser på omtrent samme måte som funksjonsknapper (📖 246):

- Sveip opp: **T-Fn1**
- Sveip til venstre: **T-Fn2**
- Sveip til høyre: **T-Fn3**
- Sveip ned: **T-Fn4**

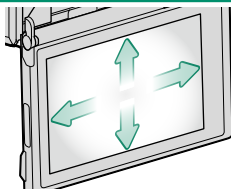

- I noen tilfeller vises en meny når du sveiper med fingeren på berøringskjermen; trykk for å velge ønsket alternativ.
- Berøringsbevegelser er deaktivert som standard. For å muliggjøre berøringsbevegelser, velg **PÅ** for **KNAPP-/HJULINNSTILLING > PEKESKJERM INNSTILLING > T-Fn BERØRINGSFUNKSJON**.

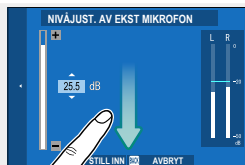

Touch-kontroller for avspilling

Når PÅ er valgt under **KNAPP-/HJULINNSTILLING > PEKESKJERM INNSTILLING > BERØRINGSSKJERM INNST.**, kan berøringskontrollerne brukes til følgende avspillingsfunksjoner:

- **Flick:** Dra en finger over skjermen for å vise andre bilder.



- **Zoom:** Plasser to fingre på skjermen og spre dem for å zoome inn.



- **Knip:** Plasser to fingre på skjermen og knip dem sammen for å zoome ut.



Bilder kan zoomes ut til hele bildet er synlig, men ikke lenger.

- **Dobbeltrykk:** Trykk på skjermen to ganger for å zoome inn på fokuspunktet.



- **Scroll:** Zoom for å kunne se på andre områder av bildet under avspilling.



Første trinn

2

Feste stroppen

Fest klypene til kameraet, og fest deretter stroppen.

1 Fest et beskyttelsesdeksel.

Legg beskyttelsesdekselet over stroppehullet som vist, med den svarte siden av dekselet mot kameraet.

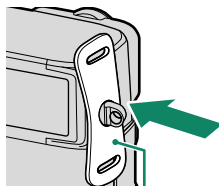

Beskyttelsesdeksel

2 Åpne en klype.

Bruk verktøyet for festing av stroppeklyper (A) for å åpne en stroppeklype (B).

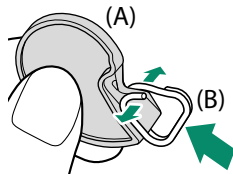

3 Skyv klemmen på verktøyet.

Skyv klemmen på verktøyet slik at den fester seg på utstikket.

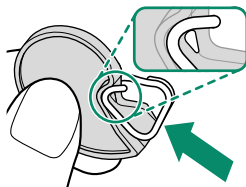

4 Plasser klypen i et stroppehull.

Hekt stroppehullet inn i åpningen på klypen. Fjern klypeverktøyet, og hold klypen på plass med den andre hånden.

 Oppbevar verktøyet på et trygt sted, da du trenger det til å åpne klypene når du vil fjerne stroppen.

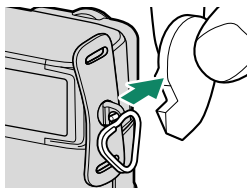
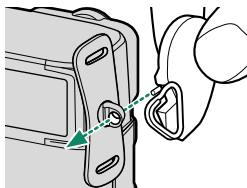

5 Trekk klypen gjennom stroppehullet.

Roter klypen hele veien gjennom stroppehullet til den lukker seg med et klikk.

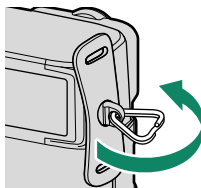

6 Stram stroppen.

Før stroppen gjennom beskyttelsesdekselet og stroppeklypen, og fest spennen som vist.

 Sørg for at stroppen er riktig festet for å unngå å miste kameraet.

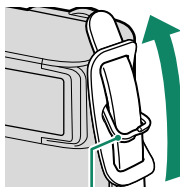

Stroppeklype

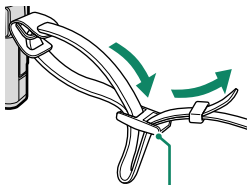

Spenne

Gjenta trinnene ovenfor for det andre stroppehullet.

Feste objektivet

Kameraet kan benyttes med objektiver med FUJIFILM X-fatningen.

Fjern kamerahusdekslet fra kameraet og objektivets bakre deksel fra objektivet. Sett objektivet i festet, hold merket på objektivet justert etter merket på kameraet (①), og vri deretter objektivet til det klikker på plass (②).

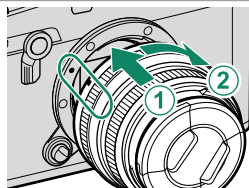

- ⚠ Når du setter på objektiver, må du sørge for at støv og andre fremmedlegemer ikke kommer inn i kameraet.
- Vær forsiktig så du ikke rører ved kameraets innvendige deler.
- Drei på objektivet til det klikker på plass.
- Ikke trykk på objektivets utløserknapp mens du fester objektivet.

Fjerne objektiver

For å fjerne objektivet, må du slå av kameraet, deretter trykke på objektivets utløserknapp (①) og vri objektivet som vist (②).

- ⚠ For å forhindre at støv samler seg på objektivet eller på innsiden av kameraet, må du sette på objektivdekslet og kamerahusdekslet når objektivet ikke er festet.

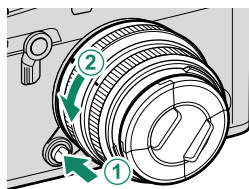

Objektiver og annet ekstra tilbehør

Kameraet kan benyttes med objektiver og tilbehør for FUJIFILM X-fatningen.

- ⚠ Vær oppmerksom på følgende forholdsregler når du fester eller fjerner (bytter) objektiver.
- Kontroller at objektivene er fri for støv og andre fremmedlegemer.
- Ikke bytt objektiver i direkte sollys eller under en annen sterk lyskilde. Lys fokusert på det indre av kameraet kan føre til feil.
- Fest objektivdekslene før du bytter objektiver.

Sette inn batteriet

Sett batteriet inn i kameraet som beskrevet nedenfor.

1 Åpne dekslet til batterikammeret.

Skyv batterikammerets lås som vist og åpne dekslet til batterikammeret.

- ⚠ • Ikke åpne dekslet til batterikammeret når kameraet er slått på. Dersom denne forhåndsregelen ikke blir fulgt kan bildefilene eller minnekortene bli skadet.
- Ikke bruk overdreven kraft når du håndterer dekslet til batterikammeret.

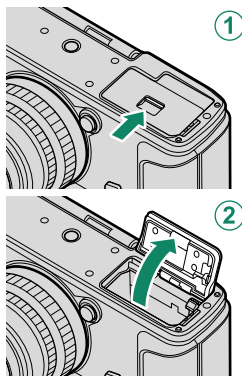

2 Sett inn batteriet som vist.

- ⚠ • Sett inn batteriet i retningen som vises. *Ikke bruk makt og forsøk heller ikke å sette inn batteriet opp ned eller bakvendt.*
- Kontroller at batteriet er sikkert festet.

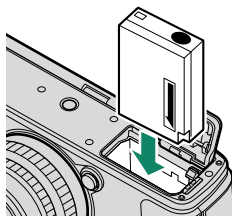

3 Lukk batterikammerets deksel.

Lukk og lås dekselet.

❗ Dersom dekslet ikke lukker seg, kontroller at batteriet sitter riktig vei. Ikke forsøk å tvinge dekselet igjen.

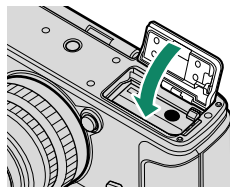

Ta ut batteriet

Før du tar ut batteriet, *slå av kameraet* og åpne dekselet til batterikammeret.

For å fjerne batteriet, press batterilåsen til siden og la batteriet gli ut av kameraet som vist.

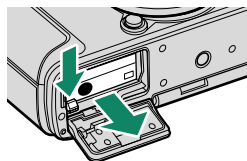

❗ Batteriet kan bli varmt når det brukes i miljøer med høy temperatur. Vær forsiktig når du tar ut batteriet.

Sette inn minnekort

Bilder lagres på minnekort (selges separat).

 Kameraet kan brukes med to kort, ett i hvert av de to sporene.

1 Åpne dekslet til minnekortsporet.

Lås opp og åpne dekslet.

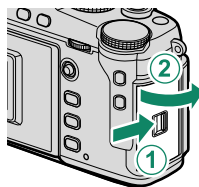

 Ikke åpne dekslet for minnekort når kameraet er på. Dersom denne forhåndsregelen ikke blir fulgt kan bildefilene eller minnekortene bli skadet.

2 Sett inn minnekortet.

Hold kortet i retningen som vises, og skyv det inn til det klikker på plass bakerst i sporet. Lukk og lås dekslet til minnekortsporet.

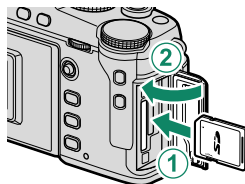

 Pass på at kortet er i riktig retning; ikke sett det inn skjevt eller bruk makt.

3 Formater minnekortet (194).

 Formater minnekort før førstegangs bruk, og formater alle minnekort på nytt etter at du har brukt dem i en datamaskin eller annen enhet.

Ta ut minnekort

Før du tar ut minnekortene, *slå av kameraet* og åpne dekslet til minnekortsporet.

Trykk inn og slipp opp kortet for å løse det halvveis ut (for å forhindre at kortet faller fra sporet, trykk på midten av kortet og løs det ut sakte, uten å ta fingeren vekk fra kortet). Kortet kan så fjernes for hånd.

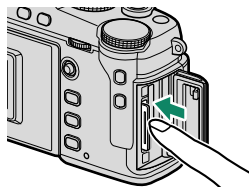

2

Bruke to kort

Kameraet kan brukes med to kort, ett i hvert av de to sporene. Ved standardinnstillinger vil bilder bli lagret på kortet i det andre sporet kun når kortet i det første sporet er fullt. Dette kan endres med **LAGRE DATA-OPPS. > KORTSPORINNS (STILLBILDE)**.

Alternativ	Beskrivelse	Display
SEKVENSIELL (standard)	Kortet i det andre sporet brukes bare når kortet i det første sporet er fullt. Hvis det andre sporet er valgt under LAGRE DATA-OPPS. > VELG SLOT (SEKVENSIILT) , starter opptaket på kortet i det andre sporet og bytter til det første sporet når kortet i det andre sporet er fullt.	
SIKKERHETSKOPI	Hvert bilde blir tatt opp to ganger, en gang for hvert kort.	
RAW / JPEG	Samme som for SEKVENSIELL , bortsett fra at RAW-kopien av bilder tatt når FINE+RAW eller NORMAL+RAW er valgt under BILDEKVALITETSINNSTILLING > BILDEKVALITET blir lagret på kortet i det første sporet mens JPEG-kopien blir lagret på det andre sporet.	

Kortet som brukes til å lagre filmer kan velges under **LAGRE DATA-OPPS. > VELG SLOT (SEKVENSIILT)**.

Kompatible minnekort

- Kameraet kan brukes med SD, SDHC og SDXC minnekort. Både UHS-I og UHS-II bussgrensesnittene støttes.
- For å ta opp filmer, bruk kort med en UHS-hastighetsklasse på 3 eller bedre, eller en videohastighetsklasse på V30 eller bedre.
- En liste over støttede minnekort er tilgjengelig på Fujifilms nettside. For detaljer, gå til:
http://www.fujifilm.com/support/digital_cameras/compatibility/.

- !** • Ikke slå av kameraet eller ta ut minnekortet mens minnekortet formateres, eller mens data registreres på eller slettes fra kortet. Hvis denne forholdsregelen ikke etterfølges kan det skade kortet.
- Minnekort kan låses slik at man ikke kan formatere kortet eller lagre eller slette bilder. Før du setter inn et minnekort, skyv skrivesperren til ulåst posisjon.
 - Minnekort er små og kan svelges; oppbevar dem utilgjengelige for barn. Kontakt lege umiddelbart hvis barn svelger minnekort.
 - miniSD- eller microSD-adaptore som er større eller mindre enn minnekort kommer kanskje ikke ut normalt; dersom kortet ikke kommer ut, må du ta med kameraet til en autorisert servicerepresentant. Ikke ta ut kortet med makt.
 - Ikke sett etiketter eller andre ting på minnekort. Ikke ta av etiketter da dette kan føre til funksjonsfeil.
 - Filmopptak kan bli avbrutt med noen typer minnekort.
 - Formatering av minnekort i kameraet lager en mappe der bildene lagres. Ikke endre navn på eller slett denne mappen. Bruk heller ikke en datamaskin eller en annen enhet til å redigere, slette eller endre navn på bildefilene. Bruk alltid kameraet til å slette bilder; før du redigerer eller omdøper filer, bør du kopiere dem til en datamaskin og redigere eller døpe om kopiene, ikke originalene. Å gi filene i kameraet nye navn kan føre til problemer under avspilling.



Lade batteriet

Batteriet er ikke ladet ved forsendelse. Lad batteriet før bruk.

- Et oppladbart NP-W126S- batteri leveres med kameraet.
- Skru av kameraet før lading.

- Kameraet kan lades via USB. Lading med USB er tilgjengelig med datamaskiner med et produsentgodkjent operativsystem og USB-grensesnitt.

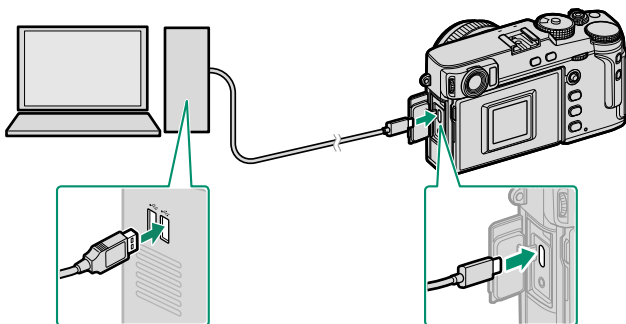

La datamaskinen være på under lading.

- Batteriet vil ikke lades opp når kameraet er slått på.
 - Koble til den medfølgende USB-kabelen.
 - Kople kameraet direkte til datamaskinen, ikke bruk noen USB-hub eller tastatur.
 - Ladingen stopper hvis datamaskinen går i hvilemodus. For å gjenoppta lading, aktiver datamaskinen og koble fra og koble til USB-kabelen igjen.
 - Lading støttes kanskje ikke, avhengig av modellen på datamaskinen, datamaskinens innstillinger og datamaskinens gjeldende tilstand.
 - Det tar omtrent 5 timer å lade batteriet med en lading på 5 V/500 mA.
- For å lade batteriet via en stikkontakt, må du bruke batteriladeren BC-W126S (selges separat).

Ladestatus

Indikatorlampen viser batteriets ladestatus som følger:

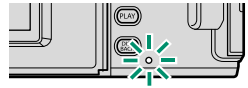

Indikatorlys	Batteristatus
På	Batteriet lades
Av	Lading fullført
Blinker	Batterisvikt

- ❗ Ikke sett etiketter eller andre ting på batteriet. Å ikke ta hensyn til dette kan gjøre det umulig å fjerne batteriet fra kameraet.
- Ikke kortslutt batteripolene. Batteriet kan bli overopphetet.
- Les advarslene i "Batteriet og strømtilførselen".
- Bruk kun oppladbare batterier fra Fujifilm som er spesifisert for bruk med dette kameraet. Å ikke etterfølge denne forhåndsregelen kan føre til feilfunksjon i produktet.
- Ikke fjern etikettene fra batteriet eller forsøk å dele eller ta av det ytre dekslet.
- Batteriet taper gradvis ladningen når det ikke er i bruk. Lad batteriet i en eller to dager før bruk.
- Når batteriet blir flatt, har det nådd slutten på sin levetid og må byttes ut.
- Fjern skitt fra batteripolene med en ren, tørr klut. Å ikke etterfølge denne forhåndsregelen kan forhindre at batteriet lades.
- Merk at ladetiden øker ved lave eller høye temperaturer.

- 🔌 Ladningen stopper hvis kameraet er slått på under lading, og USB-tilkoblingen vil i stedet brukes til å drive kameraet. Batterinivået vil gradvis begynne å synke (📖 236).
- Kameraet viser et ikon for "ekstern strømkilde" når det drives via USB.

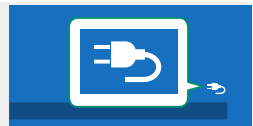

Slå kameraet av og på

Bruk **ON/OFF**-bryteren for å slå av og på kameraet.

Skyv bryteren til **ON** for å slå kameraet på, eller til **OFF** for å slå kameraet av.

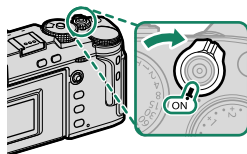

! Fingeravtrykk og andre merker på objektivet eller søkeren kan ha innvirkning på bilder eller visningen gjennom søkeren. Hold objektivet og søkeren rene.

- 📺**
- Ved å trykke på **PLAY**-knappen under opptak starter avspilling.
 - Trykk utløserknappen halvveis ned for å gå tilbake til opptaksmodus.
 - Kameraet slår seg automatisk av hvis ingen operasjoner utføres i tidsrommet angitt i menyen **STRØMSTYRING > AUTOM. AVSLÅING**.
- For å aktivere kameraet på nytt hvis det har slått seg av automatisk, trykk utløserknappen halvveis ned eller slå **ON/OFF**-bryteren til **OFF** og deretter tilbake til **ON**.

Kontrollere batterinivået

Etter at du har skrudd på kameraet, sjekk batterinivået på displayet.

Batterinivå vises som følger:



Indikator	Beskrivelse
	Batteriet er delvis utladet.
	Batteriet er omtrent 80 % fullt.
	Batteriet er omtrent 60 % fullt.
	Batteriet er omtrent 40 % fullt.
	Batteriet er omtrent 20 % fullt.
 (rød)	Lavt batterinivå. Lad så snart som mulig.
 (blinker rødt)	Batteriet er utladet. Slå av kameraet og lad batteriet på nytt.

Grunnleggende oppsett

Når du slår på kameraet for første gang, kan du velge språk og stille inn kameraets klokke. Med standardinnstillingene kan du også pare kameraet med en smarttelefon eller et nettbrett, slik at du senere kan synkronisere klokken eller laste ned bilder. Følg trinnene nedenfor når du slår på kameraet for første gang.

 Hvis du har tenkt til å pare kameraet med en smarttelefon eller et nettbrett, må du installere og starte den nyeste versjonen av FUJIFILM Camera Remote App på smartenheten før du fortsetter. For mer informasjon, besøk: http://app.fujifilm-dsc.com/en/camera_remote/

1 Slå kameraet på.

En dialogboks for valg av språk vises.

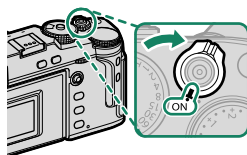

2 Velg et språk.

Marker et språk og trykk på **MENU/OK**.

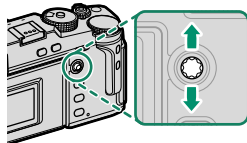

3 Pare kameraet med smarttelefonen eller nettbrettet.

Trykk på **MENU/OK** på kameraet og trykk på **REGISTRERING AV PARING** i FUJIFILM Camera Remote.

 For å hoppe over paring, trykk på **DISP/BACK**.

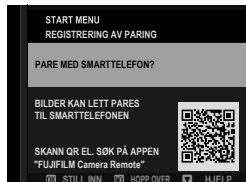

4 Kontrollere klokkeslettet.

Når paring er fullført, blir du bedt om å stille kameraets klokke til det klokkeslettet som vises på smarttelefonen eller nettbrettet. Kontroller at klokkeslettet er riktig.

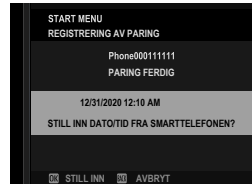

 For å stille klokken manuelt, trykk på **DISP/BACK** (📖 42).

5 Synkroniser kamerainstillingene med innstillingene som er konfigurert på smarttelefonen eller nettbrettet.

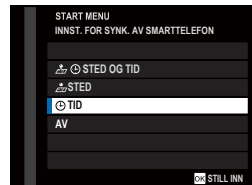

 Det valgte alternativet kan endres når som helst ved å bruke **TILKOBLINGSINNSTILLING > Bluetooth-INNSTILLINGER**.

6 Still klokken.

Trykk på **MENU/OK** for å stille kameraklokken til det klokkeslettet som er på smarttelefonen eller nettbrettet, og gå ut til fotograferingsmodus.



 Hvis batteriet fjernes i lengre tid, vil kameraklokken bli nullstilt, og språkvalgdialogen vises når kameraet slås på.

Hoppe over det gjeldende trinnet

Hvis du hopper over et trinn, vises en bekreftelsesdialog; velg **NEI** for å unngå gjentakelse av trinn du har hoppet over neste gang kameraet slås på.

Velge et annet språk

For å endre språket:

- 1 Vis språkvalg.**
Velg  **BRUKERINNSTILLING** >  言語/LANG..
- 2 Velg et språk.**
Marker ønsket alternativ og trykk på **MENU/OK**.

Endre dato og tid

For å stille kameraklokken:

- 1 Vis alternativer for DATO/TID.**
Velg  **BRUKERINNSTILLING** > **DATO/TID**.
- 2 Still klokken.**
Trykk fokusstikken (fokusspaken) mot venstre eller høyre for å markere år, måned, dag, time eller minutt og trykk opp eller ned for å endre. Trykk på **MENU/OK** for å stille klokken.

Grunnleggende fotografering og avspilling

3

Ta bilder (modus P)

Denne delen beskriver hvordan man tar bilder ved hjelp program AE (modus P). Se side 58–66 for informasjon om modusene S, A og M.

- 1 Trykk på **DRIVE**-knappen og velg **STILLBILDE** i drivemodus-menyen.

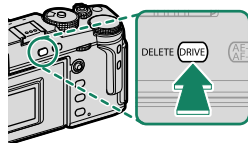

- 2 Tilpass innstillingene for program AE.

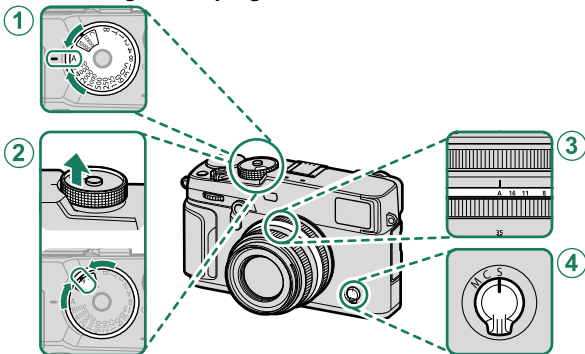

Innstilling		📖
① Lukkerhastighet	A (auto)	58
② Følsomhet	A (auto)	79
③ Blenderåpning	A (auto)	58
④ Fokusmodus	S (enkel AF)	68

❗ For å velge en ny lukkerhastighet etter å ha valgt **A** (auto), holder du låseknappen og dreier lukkerhastighetshjulet.

- 3 Kontroller opptaksmodus.**
Bekreft at P vises på displayet.

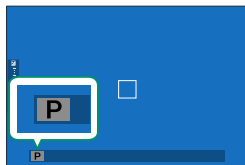

4 Klargjør kameraet.

- Hold kameraet støtt med begge hender og støtt albuen mot siden av kroppen. Risting eller ustødige hender kan gjøre bildene dine uskarpe.

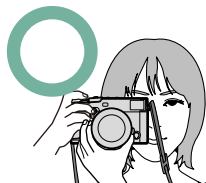

- For å unngå at bilder er ute av fokus eller er for mørke (undereksponerte), hold fingre dine og andre objekter unna objektivet og AF-følgelyset.

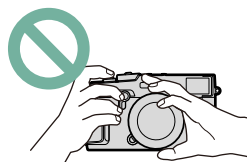

5 Komponer bildet.

6 Fokuser.

Trykk utløserknappen halvveis inn for å fokusere.

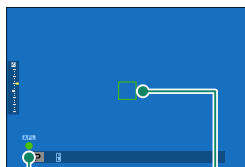

Fokusindikator

Fokusområde

- Hvis kameraet klarer å fokusere, vil fokusbildet og fokusindikatoren lyse grønt.
- Dersom kameraet ikke kan fokusere, vil fokusområdet bli rødt, !AF vises og fokusindikatoren blinker hvitt.



- Dersom motivet er dårlig opplyst, kan AF-hjelpelyset tennes for å underlette fokuseringen.
- Fokus og eksponering vil låses når utløseren er trykket halvveis ned. Fokus og eksponering forblir låst mens knappen holdes i denne stillingen (AF/AE-lås).
- Kameraet vil fokusere på motiver på hvilken som helst avstand i makro- og standardfokusområder for objektivet.

7 Ta bilde.

Trykk utløseren rolig resten av veien ned for å ta bildet.

Objektiver med zoomringer

Bruk zoomringen til å komponere bildet i displayet. Roter ringen til venstre for å zoome ut, og mot høyre for å zoome inn.

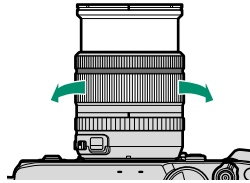

Brennvidder under 23 mm

Hvis vinkelen som dekkes av linsen er bredere enn den som dekkes av OVF, vil indikatorene for motiv utenfor bildet vises i hjørnene på skjermen. Bruk EVF- eller LCD-skjermen for nøyaktig bildeinnramming.

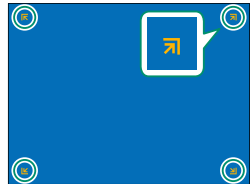

I noen tilfeller vil indikatorene for motiv utenfor bildet vises ved en brennvidde på 23 mm.



Se på bilder

Bilder kan vises i søkeren eller på LCD-skjermen.

Trykk på **PLAY**-knappen for å se fotografier i helbilde.



Flere bilder kan vises ved å trykke fokusstikken (fokusspaken) mot venstre eller høyre eller ved å vri på fremre kommandohjul. Trykk fokusstikken eller vri hjulet mot høyre for å se på bilder i den rekkefølgen de ble tatt, eller trykk til venstre for å se på bilder i omvendt rekkefølge. Hold fokusstikken inne for å bla fort til ønsket bilde.

 Bilder som er tatt ved bruk av andre kameraer, er markert med  ("gavebilde")-ikon for å advare om at de ikke kan vises korrekt og at avspillingszoom kanskje ikke er tilgjengelig.

To minnekort

Hvis det er satt inn to minnekort, kan du trykke på og holde **PLAY**-knappen inne for å velge et kort for avspilling. Du kan også velge et kort med alternativet  **AVSPILLINGSMENY > BYTT SPOR**.

Slette bilder

Bruk **DELETE**-knappen for å slette bilder.

! Slettede bilder kan ikke gjenopprettes. Beskytt viktige bilder eller kopier dem til en datamaskin eller en annen lagringsenhet før du fortsetter.

1 Med bilde i fullskjerm, trykk på **DELETE**-knappen og velg **BILDE**.

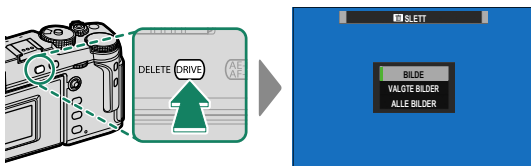

2 Trykk fokusstikken (fokusspaken) til høyre eller venstre for å bla gjennom bildene, og trykk på **MENU/OK** for å slette (bekreftelsesdialogboks vises ikke). Gjenta for å slette flere bilder.

- 📄** Beskyttede bilder kan ikke slettes. Fjern beskyttelsen fra alle bilder du ønsker å slette (📖 180).
- Bilder kan også slettes fra menyene med alternativet **📄 AVSPILLINGSMENY > SLETT** (📖 176).

4

Filmopptak og avspilling

Ta opp filmer

Denne delen beskriver hvordan du kan ta opp filmer i auto-modus.

- 1 Trykk på **DRIVE**-knappen og velg **FILM** i drive-modusmenyen.

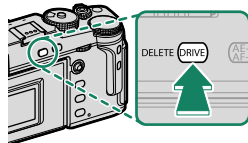

- 2 Tilpass innstillingene for program AE.

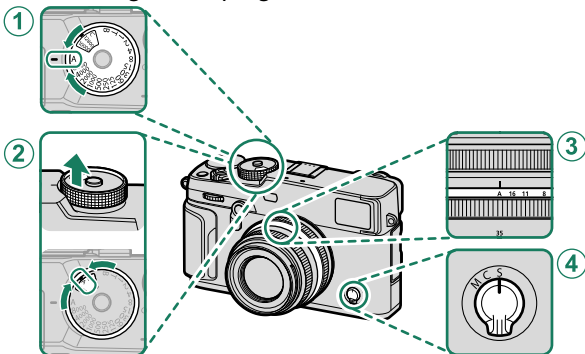

	Innstilling	
① Lukkerhastighet	A (auto)	58
② Følsomhet	A (auto)	79
③ Blenderåpning	A (auto)	58
④ Fokusmodus	S (enkel AF)	68

For å velge en ny lukkerhastighet etter å ha valgt **A** (auto), holder du låseknappen og dreier lukkerhastighetshjulet.

- 3 Trykk på utløseren for å starte opptaket. En opptaksindikator (●) og gjenværende tid vises mens opptaket pågår.

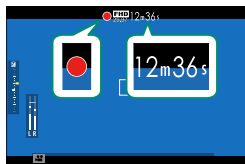

- 4 Trykk på knappen igjen for å avslutte opptaket. Opptaket slutter automatisk når den maksimale størrelsen nås eller minnekortet er fullt.

Bruke en ekstern mikrofon

Lyd kan tas opp med eksterne mikrofoner som kobles til ved bruk av jacks med diameter 2,5 mm, mikrofoner som krever strømtilkobling kan ikke brukes. Se mikrofonens bruksanvisning for detaljer.

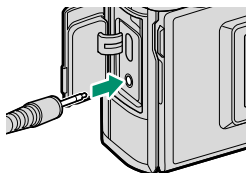

- ! • Lyd tas opp via den innebygde mikrofonen eller en ekstern mikrofon (ekstrautstyr). Ikke dekk til mikrofonen under opptak.
- Merk at mikrofonen kan plukke opp objektivstøy og andre lyder fra kameraet under opptak.
- Vertikale eller horisontale streker kan vises i filmer som inneholder veldig lyse motiver. Dette er normalt og angir ikke en funksjonsfeil.

Justere filminstillingene

- Bildestørrelse og -frekvens kan velges med alternativet **FILMINNSTILLING > FILM-MODUS**.
- For å velge kortet som skal brukes til å lagre filmer, bruk **LAGRE DATA-OPPS. > VELG SLOT (SEKVENSIILT)**.
- Du kan velge fokusmodus med fokusmodusvelgeren; for kontinuerlig fokusjustering, velg **C**, eller velg **S** og aktiver intelligent ansiktsoppdaging. Intelligent ansiktsoppdaging er ikke tilgjengelig i fokusmodus **M**.

Dybdeskarphet

Velg et lavt f-tall for å myke opp bakgrunnsdetaljene.



- Indikatorlampen lyser mens opptaket pågår (alternativet **FILMINNSTILLING** > **TALLY-LYS** kan brukes til å velge lampeindikator eller AF-assistanse som lyser under filmopptak og om lampen blinker eller forblir stabil). Under opptak kan eksponeringskompensasjonen endres med inntil ± 2 EV og zoom kan justeres ved hjelp av zoomringen på objektivet (hvis tilgjengelig).
- Hvis objektivet er utstyrt med en blendermodusbryter, velg blendermodus før du starter opptaket. Hvis et annet alternativ enn **A** er valgt, kan du justere lukkerhastighet og blenderåpning mens opptaket pågår.
- Mens opptaket pågår, kan du gjøre følgende:
 - Justere følsomheten
 - Fokusere på nytt med en av følgende metoder:
 - Trykk utløserknappen halvveis ned
 - Trykk på en funksjonsknapp som **AF-ON** er tilordnet
 - Bruk berøringsskjermkontrollene
 - Vis et histogram eller en kunstig horisont ved å trykke på knappen som **HISTOGRAM** eller **ELEKTRONISK VATER** er tildelt
- Opptak kan være utilgjengelig ved noen innstillinger, i andre tilfeller kan innstillinger ikke endres under opptak.
- For å velge fokusområde for filmopptak, velg **FILMINNSTILLING** > **FOKUSOMRÅDE** og bruk fokusspinnen (fokusspaken) og bakre kommandohjul (72).

Se på filmer

Vise filmer på kameraet.

Under avspilling i full skjerm blir filmer merket med et  ikon. Trykk fokusstikken (fokusspaken) ned for å starte filmavspilling.



Følgende handlinger kan utføres mens en film vises:

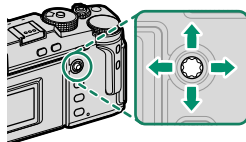

Fokusstikke (fokusspak)	Avspilling på full skjerm	Avspilling pågår (▶)	Avspilling er satt på pause (⏸)
Opp	—	Avslutte avspilling	
Ned	Start avspilling	Sett avspilling på pause	Starte/gjenoppta avspilling
Venstre/høyre	Se andre bilder	Justere hastighet	Spole enkeltbilder bakover/fremover

Fremdriften vises i displayet under avspilling.

 Dekk ikke til høyttaleren under avspilling.



- Trykk på **MENU/OK** for å ta en pause i avspillingen og vise volumkontrollene. Trykk fokusstikken (fokusspaken) opp eller ned for å justere volumet, og trykk på **MENU/OK** for å gjenoppta avspilling. Volum kan også justeres med **LYDOPPSETT > AVSPILL.-LYDSTR.**
- Hodetelefoner og andre lydutgangsenheter kan kobles til ved hjelp av tredjeparts USB-analoge utgangsløsløstere (320).

Avspillingshastighet

Trykk fokusstikken (fokusspaken) til høyre eller venstre for å justere avspillingshastigheten under avspilling. Hastigheten vises med antall piler (▶ eller ◀).

*Piler*

Ta fotografier

5

P, S, A og M modus

Modusene **P**, **S**, **A** og **M** gir deg varierende grad av kontroll over lukkerhastighet og blenderåpning.

Modus P: Program AE

La kameraet velge lukkerhastighet og blenderåpning for optimal eksponering. Andre verdier som gir samme eksponering kan velges med programjustering.

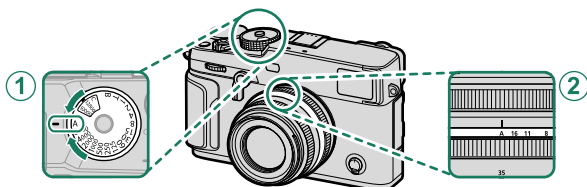

Innstilling	
① Lukkerhastighet	A (auto)
② Blenderåpning	A (auto)

① Lukkerhastighet	A (auto)
② Blenderåpning	A (auto)

Kontroller at **P** vises på displayet.

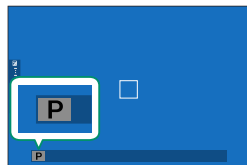

- ❗ Dersom motivet er utenfor kameraets målespekter, vil visningene av lukkerhastigheten og blenderåpningen vise "---".
- For å velge en ny lukkerhastighet etter å ha valgt **A** (auto), holder du låseknappen og dreier lukkerhastighetshjulet.

Programjustering

Dersom ønskelig, kan du dreie det bakre kommandohjulet for å velge andre kombinasjoner av lukkerhastighet og blenderåpning uten å endre eksponering (programjustering).



Blenderåpning

Lukkerhastighet

❗ Programjustering er ikke tilgjengelig i følgende tilfeller:

- Med blitsenheter som støtter TTL auto
- Når et auto-alternativ er valgt for **BILDEKVALITETINNSTILLING > DYNAMISK OMFANG**
- I film-modus

📷 For å avbryte programjustering, slå av kameraet.

Modus S: Lukkerprioritet AE

Velg en lukkerhastighet og la kameraet justere blenderåpningen for optimal eksponering.

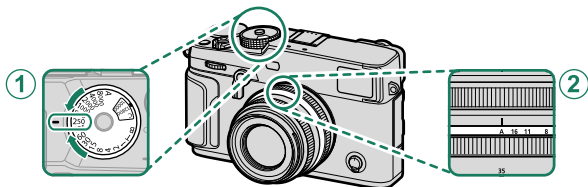

Innstilling

① Lukkerhastighet	Bruker-valgt
② Blenderåpning	A (auto)

Kontroller at S vises på displayet.

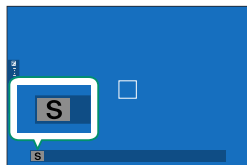

- ⚠ • Hvis korrekt eksponering ikke kan oppnås ved valgt lukkerhastighet, vil blenderåpningen vises i rødt.
- Dersom motivet er utenfor kameraets målespekter, vil blenderåpningen vises som "— — —".
- For å velge en ny lukkerhastighet etter å ha valgt **A** (auto), holder du låseknappen og dreier lukkerhastighetshjulet.
- 🔧 • Lukkerhastighet kan også justeres i intervaller på $\frac{1}{3}$ EV ved å dreie på det bakre kommandohjulet.
- Lukkertiden kan justeres når utløseren trykkes halvveis ned.

Tid (T)

Velg en lukkerhastighet på **T** (tid) for lange tidseksponeringer. Det anbefales å bruke et stativ for å unngå at kameraet flytter seg under eksponeringen.

- 1 Still inn lukkertid til **T**.

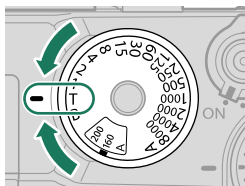

- 2 Vri på det bakre kommandohjulet for å velge lukkerhastighet.

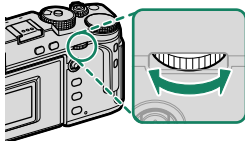

- 3 Trykk utløseren helt ned for å ta et bilde med den valgte lukkerhastigheten. Ved hastigheter på 1 s eller tregere, vises nedtellingstimer mens eksponeringen pågår.



For å redusere "støy" (marmorering) i bilder med lang eksponeringstid, velg **PÅ** for **BILDEKVALITETSINNSTILLING > LANG EKSPONERING**. Merk at dette kan øke tiden som er nødvendig til å ta bilder etter optak.

Lyspære (B)

Velg lukkerhastigheten **B** (lyspære) for langtidseksponering, der du åpner og stenger lukkeren manuelt. Det anbefales å bruke et stativ for å unngå at kameraet flytter seg under eksponeringen.

1 Still lukkertid til **B**.

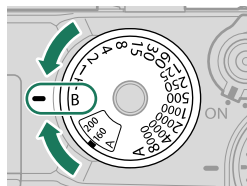

2 Trykk utløserknappen helt ned. Lukkeren holdes åpen i opp til 60 minutter mens utløseren trykkes ned; Displayet viser tiden som har gått siden eksponeringen startet.



- Valg av en blenderåpning på **A** fastsetter lukkerhastigheten til 30 s.
- For å redusere "støy" (marmorering) i bilder med lang eksponeringstid, velg **PÅ** for **BILDEKVALITETSINNSTILLING > LANG EKSPONERING**. Merk at dette kan øke tiden som er nødvendig til å ta bilder etter opptak.

Bruke en fjernutløser

En fjernutløser kan brukes for lange eksponeringer. Når du bruker en valgfri RR-100 fjernutløser eller en elektronisk utgave fra tredjepartsleverandører, kobler du den til kameraets fjernutløserkontakt.

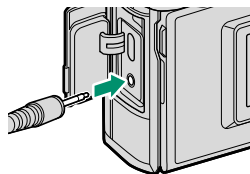

- En bekreftelsesdialogboks vises når en tredjepartsutløser kobles til; trykk på **MENU/OK** og velg **FJERN** for **MIK/FJERNUTLØSN.**

SJEKK MIK/FJERNUTLØSNINGS-
INNSTILLINGEN
OK STILL **BACK** HOPP OVER

Modus A: Blenderprioritert AE

Velg en blenderåpning og la kameraet justere lukkerhastighet for optimal eksponering.

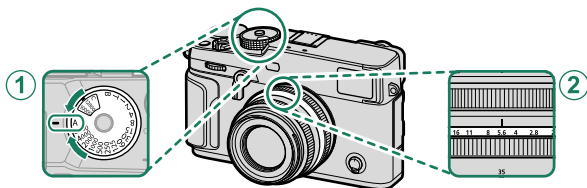

Innstilling

① Lukkerhastighet	A (auto)
② Blenderåpning	Bruker-valgt

Kontroller at **A** vises på displayet.

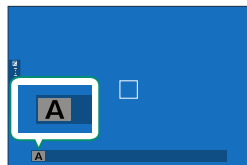

- ❗ Hvis korrekt eksponering ikke kan oppnås ved valgt blenderåpning, vil lukkerhastigheten vises i rødt.
- Dersom motivet er utenfor kameraets målespekter, vil lukkerhastigheten vises som "----".
- For å velge en ny lukkerhastighet etter å ha valgt **A** (auto), holder du låseknappen og dreier lukkerhastighetshjulet.

- 📷 Drei på objektivets blenderring for å justere blenderåpningen.
- Blenderåpningen kan justeres selv om utløseren trykkes halvveis ned.

Forhåndsvisning dybdeskarphet

Når **FORHÅNDSVISNING DYBDESKARPHEIT** er tildelt en funksjonsknapp, kan du blende ned til den valgte blenderåpningen ved å trykke på knappen som da viser et -ikon og dermed forhåndsviser dybdeskarpheten på displayet.

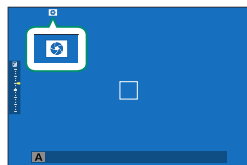

Modus M: Manuell eksponering

I manuell modus kontrollerer brukeren selv både lukkertid og blenderåpning. Bilder kan bevisst overeksponeres (lysere) eller undereksponeres (mørkere), noe som gir mulighet for en rekke individuelle kreative uttrykk. Mengden under- eller overeksponering på bildet ved gjeldende innstillinger vises med eksponeringsindikatoren; juster lukkerhastigheten og blenderåpningen slik at ønsket eksponering nås.

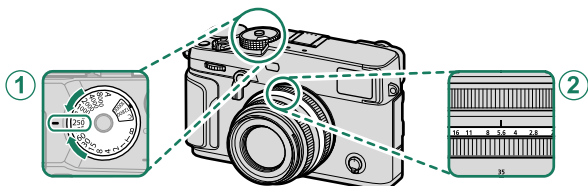

Innstilling	
①	Lukkerhastighet Bruker-valgt
②	Blenderåpning Bruker-valgt

Kontroller at M vises på displayet.

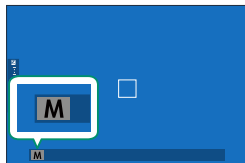

! For å velge en ny lukkerhastighet etter å ha valgt **A** (auto), holder du låseknappen og dreier lukkerhastighetshjulet.

- Drei på objektivets blenderring for å justere blenderåpningen.
- Lukkerhastighet kan justeres i intervaller på $\frac{1}{3}$ EV ved å dreie på det bakre kommandohjulet.

Forhåndsvisning av eksponering

For å forhåndsvisse eksponeringen på LCD-skjermen, velg et annet alternativ enn **AV** for **SKJERMOPPSETT > FOR.-VIS. EKS./HVITBALANSE I M. MOD..**



Velg **AV** når du bruker blitsen eller ved andre anledninger der eksponeringen kan endre seg når bildet tas.

Autofokus

Ta bilder med autofokus.

- 1 Drei fokusmodusvelgeren til S eller C (📖 68).

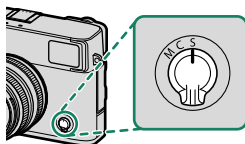

- 2 Velg en AF modus (📖 70).
- 3 Velg posisjonen og størrelsen på fokusområdet (📖 72).

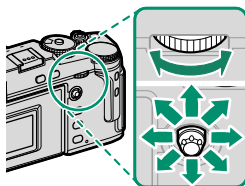

- 4 Ta bilder.



For informasjon om autofokussystemet, besøk:
<http://fujifilm-x.com/af/en/index.html>

Fokusmodus

Bruk fokusmodusvelgeren for å velge hvordan kameraet skal fokusere.

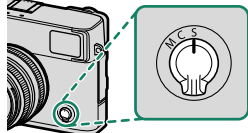

Velg mellom følgende alternativer:

Modus	Beskrivelse
S (AF-S)	Enkel AF: Fokus låses når utløseren er trykket halvveis ned. Bruk for stillestående motiver.
C (AF-C)	Kontinuerlig AF: Fokus justeres kontinuerlig for å gjenspeile endringer i avstanden til motivet mens utløseren er trykket halvveis ned. Bruk for motiver i bevegelse.
M (manuell)	Manuell: Fokuser manuelt ved hjelp av objektivets fokusring. Velg denne for manuell fokuskontroll eller i situasjoner der kameraet ikke klarer å fokusere med autofokus (📖 75).

- Uansett hvilket alternativ du velger, vil manuell fokus bli brukt når objektivet er i manuell fokusmodus.
- Hvis **PÅ** er valgt for **AF/MF-INNSTILLING > PRE-AF**, vil fokus justeres kontinuerlig i modusene **S** og **C** selv når du ikke trykker ned utløseren.

Fokusindikatoren

Fokusstatus vises med fokusindikatoren.

Fokusindikator	Fokusstatus
()	Kamerafokusering.
● (lyser grønt)	Motiv i fokus; fokus låst (fokus modus S).
● (lyser grønt)	Motiv i fokus (fokusmodus C). Fokus justeres automatisk for endringer i avstand til motivet.
○ (blinker hvitt)	Kameraet kan ikke fokusere.
MF	Manuell fokus (fokusmodus M).

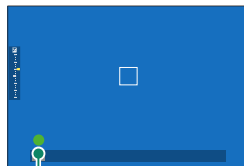

Fokusindikator

Autofokusalternativer (AF-modus)







Velg hvordan kameraet fokuserer i modus S og C.

- 1 Trykk på **MENU/OK** og velg opptaksmenyen.
- 2 Velg **AF/MF-INNSTILLING > AF-MODUS**.
- 3 Velge en AF-modus.

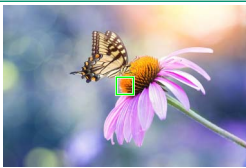
Hvis **PÅ** er valgt for **KNAPP-/HJULINNSTILLING > PEKESKJERM-INNSTILLING > BERØRINGSSKJERM INNST.**, kan også valg av AF-modus utføres ved å bruke berøringsfunksjonen **T-Fn2** (sveip til venstre). Valg av AF-modus kan også tilordnes en funksjonsknapp (☰ 248).

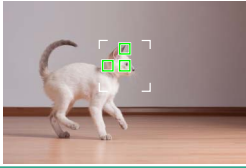
Hvordan kameraet skal fokusere avhenger av fokusmodusen.

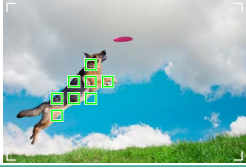
Fokusmodus S (AF-S)

Alternativ	Beskrivelse	Eksempelbilde
 ENKELT PUNKT	Kameraet fokuserer på motivet i valgt fokuspunkt. Bruk for nøyaktig fokus på valgt motiv.	
 SONE	Kameraet fokuserer på motivet i valgt fokussone. Fokussoner inkluderer flere fokuspunkter, noe som gjør det enklere å fokusere på motiver som er i bevegelse.	
 VID	Kameraet fokuserer automatisk på høykontrastmotiver; områdene i fokus vises.	
 ALLE	Roter det bakre kommandohjulet på skjermen for fokuspunktvalg (☰ 72, 73) for å bla igjennom AF-moduser i følgende rekkefølge: ENKELT PUNKT , SONE , og VID .	

Fokusmodus C (AF-C)

Alternativ	Beskrivelse	Eksempelbilde
 ENKELT PUNKT	Fokus følger motivet i valgt fokuspunkt. Bruk til motiver som beveger seg mot eller vekk fra kameraet.	
 SONE	Fokus følger motivet i valgt fokus-soner. Bruk for motiver som beveger seg forholdsvis forutsigbart.	
 SPORING	Fokus følger motiver som beveger seg gjennom et stort område i bildet.	
 ALLE	Roter det bakre kommandohjulet på skjermen for fokuspunktvalg (📖 72, 73) for å bla igjennom AF-moduser i følgende rekkefølge:  ENKELT PUNKT ,  SONE , og  SPORING .	

Fokuspunktvalg

Velg et fokuspunkt for autofokus.

Vise fokuspunktdisplayet





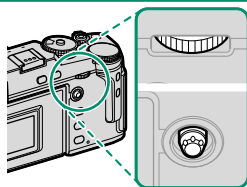

- 1 Trykk på **MENU/OK** og velg opptaksmenyen.
- 2 Velg **AF/MF-INNSTILLING** > **FOKUSOMRÅDE** for å vise fokuspunktdisplayet.
- 3 Bruk fokusstikken (fokusspaken) og bakre kommandohjul for å velge et fokusområde.

 Fokuspunktet kan også velges ved hjelp av berøringskontrollene (☰ 22).

Velge et fokuspunkt

Bruk fokusstikken (fokusspaken) for å velge fokuspunkt, og det bakre kommandohjulet for å velge størrelsen på fokusområdet. Prosedyren varierer med alternativet valgt for AF-modus.







AF-modus	Fokusstikke		Bakre kommandohjul	
	 Vipp	 Trykk på	 Rotere	 Trykk på
	Velg fokuspunkt	Velg midtre fokuspunkt	Velg mellom 6 bildestørrelser	Gjenopprett opprinnelig størrelse
			Velg mellom 3 bildestørrelser	
				

Fokuspunktdisplayet

Fokuspunktdisplayet varierer med alternativet valgt for AF-modus.

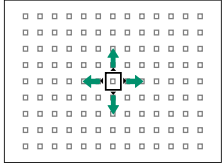
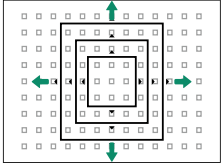
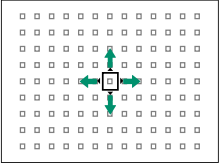
 Fokusområder vises med små firkanter (□), fokussoner med de store firkantene.

AF-modus		
 ENKELT PUNKT	 SONE	 VID/SPORING
		
<p>Antall tilgjengelige punkter kan velges under</p> <p> AF/MF-INNSTILLING > ANTALL FOKUSPUNKTER.</p>	<p>Velg mellom soner med fokuspunkter på 7×7, 5×5 eller 3×3.</p>	<p>Plasser fokusrammen over motivet du vil følge.</p>

Autofokus

Selv om kameraet er utstyrt med et høypresisjons autofokussystem, kan det være ute av stand til å fokusere på motivene nevnt under.

- Meget blanke objekter som speil eller bilkarosserier.
- Objekter som blir fotografert gjennom et vindu eller andre reflekterende ting.
- Mørke motiver, og motiver som absorberer lys i stedet for å reflektere det, slik som hår eller pels.
- Flyktige motiver, slik som røyk eller flammer.
- Motiver som viser liten kontrast i forhold til bakgrunnen.
- Motiver plassert foran eller bak et høykontrastsobjekt som også er i fokusområdet (for eksempel et motiv fotografert mot en bakgrunn med høykontrastelementer).

Kontrollere fokus

For å zoome inn på gjeldende fokusområde for nøyaktig fokusering, trykk på midten av det bakre kommandohjulet. Bruk fokusstikken (fokusspaken) til å velge et annet fokusområde. Trykk midt på bakre kommandohjul igjen for å avbryte zoom.

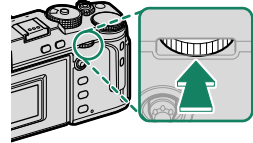



Normal visning



Fokuszoom



- I fokusmodus **S**, kan zoom justeres ved å dreie på det bakre kommandohjulet.
- Fokusspinnen kan brukes til å velge fokusområdet mens zoom er aktivert.
- I fokusmodus **S**, velg  **ENKELT PUNKT** for **AF-MODUS**.
- Fokuszoom er ikke tilgjengelig i fokusmodus **C** eller når **AF/MF-INNSTILLING > PRE-AF** er på.
- Bruk  **KNAPP-/HJULINNSTILLING > FUNK. (Fn) INNST.** for å endre den funksjonen som skal utføres av midten av det bakre kommandohjulet. Du kan også tilordne dets standardfunksjon til andre kontroller ( 248).

Manuell fokus

Juster fokus manuelt.

- 1 Drei fokusmodusvelgeren til M.

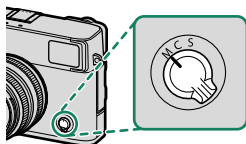

MF vises på displayet.

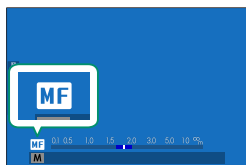

- 2 Fokuser manuelt ved hjelp av objektivets fokusring. Roter ringen til venstre for å redusere fokusavstanden, til høyre for å øke den.

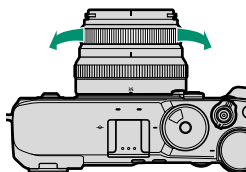

- 3 Ta bilder.

- Bruk **FN** **KNAPP-/HJULINNSTILLING** > **FOKUSRING** for å snu rotasjonsretningen til fokusringen.
- Uansett hvilket alternativ du velger, vil manuell fokus bli brukt når objektivet er i manuell fokusmodus.

Hurtigfokus

- For å bruke autofokus til å fokusere på motivet i valgt fokusområde, trykk på knappen som har blitt tildelt funksjonen fokuslås eller **AF-ON** (størrelsen på fokusområdet kan velges med det bakre kommandohjulet).
- I manuell fokusmodus kan du bruke denne funksjonen til å hurtig fokusere på et valgt motiv ved bruk av enten enkel eller kontinuerlig AF i henhold til alternativet valgt for  **AF/MF-INNSTILLING** > **ØYEBLIKKS-AF-INNST.**

Kontrollere fokus

Forskjellige alternativer er tilgjengelige for å kontrollere fokus i manuell fokusmodus.

Den manuelle fokusindikatoren

Den manuelle fokusindikatoren indikerer hvor godt fokusavstanden er tilpasset avstanden til motivet i fokusrammene. Den hvite linjen indikerer avstanden til motivet i fokusområdet (i meter eller fot i henhold til alternativet som er valgt for **SKJERMOPPSETT > FOKUSAVSTAND** i oppsettsmenyen), den blå linjen er dybdeskarpheheten, eller med andre ord, avstanden foran og bak motivet som synes å være i fokus.

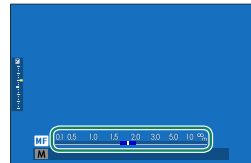

Fokusavstand
(hvit linje)



Dybdeskarphehet

- Hvis både **AF AVSTANDSINDIKATOR** og **MF AVSTANDSMÅLER** er valgt i **SKJERMOPPSETT > TILPASSET BILDE INNST.**-listen, kan den manuelle fokusindikatoren også vises ved hjelp av dybdeskalaindikatoren på standardskjermen. Bruk **DISP/BACK**-knappen for å vise standardindikatorene.
- Bruk alternativet **AF/MF-INNSTILLING > SKALA FOR DYBDESKARPHET** for å velge hvordan feltdybden skal vises. Velg **FILMFORMATGRUNNLAG** for å gjøre det lettere å gjøre praktiske vurderinger av dybdeskarphehet for bilder som skal vises som utskrift og lignende, **PIKSELGRUNNLAG** for å forenkle vurderingen av dybdeskarphehet for bilder som skal vises med høy oppløsning på datamaskiner eller andre elektroniske grafikkenheter.

Fokuszoom

Hvis **PÅ** er valgt for **AF/MF-INNSTILLING > FOKUSSJEKK**, vil kameraet automatisk zoome inn på det valgte fokusområdet når fokusringen dreies. Trykk midt på det bakre kommandohjulet for å avbryte zoom.

- Bruk fokusstikken (fokusspaken) til å velge et annet fokusområde.
- Hvis **STANDARD** eller **FOKUSTOPPMERKING** er valgt for **AF/MF-INNSTILLING > MF-HJELP**, kan zoom justeres ved å dreie på det bakre kommandohjulet. Zoom kan ikke justeres når **DIGITALT DELT BILDE** eller **DIGITAL MIKROPRISME** er valgt.

MF-hjelp

Bruk **AF/MF-INNSTILLING > MF-HJELP** for å velge en fokuskontroll.

- Menyene **MF-HJELP** kan vises ved å trykke og holde ned midten av det bakre kommandohjulet.

Følgende alternativer er tilgjengelige:

- **DIGITALT DELT BILDE:** Viser et delt bilde i midten av bildet. Komponer motivet i området til det delte bildet og roter fokusringen til de fire delene av det delte bildet er korrekt justert.
- **DIGITAL MIKROPRISME:** Et gittermønster som legger vekt på uskarphet vises når motivet er ute av fokus, og forsvinner for å bli erstattet av et skarpt bilde når motivet er i fokus.
- **FOKUSTOPPMERKING:** Markerer høykontrast konturer. Roter fokusringen til motivet er markert.

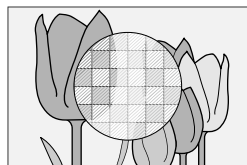
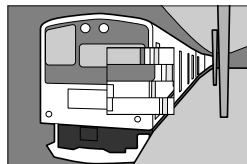

Følsomhet

Juster kameraets lysfølsomhet.

Sensitiviteten kan stilles ved å løfte og dreie sensitivitetsvelgeren.

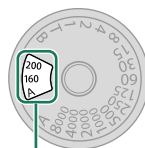
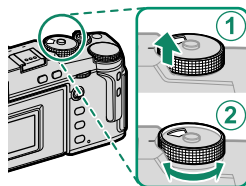

Sensitivitet

Alternativ	Beskrivelse
A (auto)	Følsomhet blir justert automatisk i respons på opptaksforholdene i henhold til alternativet som er valgt for FILMINNSTILLING > ISO AUTO-INNST. Velg mellom AUTO1 , AUTO2 og AUTO3 .
C (kommando)	Drei fremre kommandohjul for å velge mellom verdier fra 80 til 51200. Dette området inkluderer "utvidede" verdier av 80 til 125, 25600 og 51200. Merk at "utvidede" verdier kan redusere det dynamisk området eller øke marmoreringseffekten.
160–12800	Juster følsomheten manuelt. Valgt verdi vises i displayet.

Justere følsomheten

Høye verdier kan brukes for å redusere uskarphet når belysningen er utilstrekkelig, mens lavere verdier tillater lengre lukkerhastigheter eller større blenderåpninger ved skarpt lys, men merk at marmorering kan oppstå i bilder tatt med høy følsomhet.

Autofølsomhet (A)

Bruk  **FILMINNSTILLING > ISO AUTO-INNST.** for å velge grunnfølsomhet, maksimal følsomhet og minimum lukkerhastighet for posisjon **A** på følsomhetshjulet. Innstillinger for **AUTO1**, **AUTO2** og **AUTO3** kan lagres separat, standardverdiene vises nedenfor.

Element	Alternativer	Standard		
		AUTO1	AUTO2	AUTO3
STANDARD SENSITIVITET	160–12800	160		
MAKS. FØLSOMHET	400–12800	800	1600	3200
MIN. LUKKERHAST.	$\frac{1}{500}$ – $\frac{1}{4}$ SEK, AUTO	$\frac{1}{60}$ SEK		

Kameraet velger automatisk en følsomhet mellom standard- og maksimumsverdiene; følsomheten heves kun over standardverdien hvis lukkerhastigheten som er nødvendig for optimal eksponering er lengre enn verdien valgt for **MIN. LUKKERHAST.**





-  Hvis den valgte verdien for **STANDARD SENSITIVITET** er høyere enn det som er valgt for **MAKS. FØLSOMHET**, endres **STANDARD SENSITIVITET** til verdien som er valgt for **MAKS. FØLSOMHET**.
- Kameraet kan velge lengre lukkerhastigheter enn **MIN. LUKKERHAST.** hvis bildene vil bli undereksponert med den verdien som er valgt for **MAKS. FØLSOMHET**.
- Hvis **AUTO** er valgt for **MIN. LUKKERHAST.**, vil kameraet automatisk velge laveste lukkerhastighet som er omtrent lik det omvendte av objektivets brennvidde i sekunder (for eksempel, hvis objektivet har en brennvidde på 50 mm, vil kameraet velge laveste lukkerhastighet i nærheten av $\frac{1}{50}$ s). Den laveste lukkertiden påvirkes ikke av alternativet valgt for bildestabilisering.

Måling

Velg hvordan kameraet skal måle eksponeringen.

FILMINNSTILLING > **LYSMÅLING** gir deg de følgende alternativene for lysmåling:

 Det valgte alternativet aktiveres bare når **AF/MF-INNSTILLING** > **INNST ANSIKT-/ØYEGJENKJ.** er **AV**.

Modus	Beskrivelse
 (multi)	Kameraet bestemmer øyeblikkelig eksponeringen basert på en analyse av komposisjon, farge og lysfordeling. Anbefales i de fleste situasjoner.
 (sentermålt)	Kameraet måler hele bildet men gir størst vekt til området i sentrum.
 (spot)	Kameraet måler lysforholdene på et område midt i bildet, tilsvarende 2 % av det totale bildeområdet. Anbefales med motiver opplyst bakfra og i andre tilfeller der bakgrunnen er mye lysere eller mørkere enn hovedmotivet.
 (middels)	Eksponeringen settes til middels for hele bildet. Gir konsistent eksponering over flere bilder med det samme lyset, og er spesielt effektivt for landskap og portretter av motiver kledd i svart eller hvitt.

Eksponeringskompensasjon

Juster eksponering.

Drei på eksponeringskompensasjonshjulet.

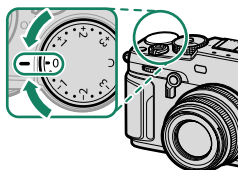

- Mengden kompensasjon som er tilgjengelig varierer med valgt opptaksmodus.
- Eksponeringskompensasjon kan forhåndsvises på opptaksskjermen, men det kan hende skjermen ikke gir et korrekt bilde av effekten dersom:
 - eksponeringskompensasjonstallet overstiger ± 3 EV,
 - **200** 200% eller **400** 400% er valgt for **DYNAMISK OMFANG**, eller
 - **STERK** eller **SVAK** er valgt for **D-SPEKTER PRIORITERT**.

Eksponeringskompensasjon kan fremdeles forhåndsvises i søkeren eller LCD-skjermen ved å trykke utløserknappen halvveis ned. I film-modus kan det at hende skjermen ikke gir et korrekt bilde av effekten av eksponeringskompensasjon når **200** 200% eller **400** 400% er valgt for **DYNAMISK OMFANG** eller **PÅ** er valgt for **F-Log OPPTAK**. En nøyaktig forhåndsvisning er mulig ved å velge modus **M** og justere eksponeringen direkte.

C (egendefinert)

Når du dreier hjulet for eksponeringskompensasjon til C, kan du justere eksponeringskompensasjonen ved å dreie på det fremre kommandohjulet.

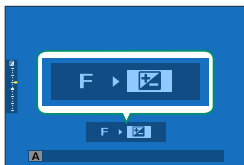

- Du kan bruke det fremre kommandohjulet til å stille eksponeringskompensasjonen på verdier mellom -5 og $+5$ EV.
- Funksjonen til det fremste kommandohjulet kan velges ved å trykke på **Fn2**-knappen.

Fokus-/eksponeringslås

Fokus og eksponering låses når utløseren er trykket halvveis ned.

- 1 Plasser motivet i fokusområdet, og trykk utløseren halvveis ned for å låse fokus og eksponering. Fokus og eksponering vil forbli låst mens utløseren er trykket halvveis ned (AF/AE-lås).

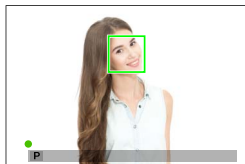

- 2 Trykk utløserknappen helt ned.

 Fokuslås ved hjelp av utløseren er kun tilgjengelig når **ON** er valgt for **KNAPP-/HJULINNSTILLING > LUKKER AF, LUKKER AE.**

Andre kontroller

Du kan låse både fokus og eksponering ved å trykke på **AE-L/AF-L**-knappen.

- Når den tilordnede kontrollen er trykket ned, blir ikke låsen utløst selv om du trykker utløserknappen halvveis ned.
- Hvis **AE/AF-LÅS PÅ/AV-BR.** er valgt for **KNAPP-/HJULINNSTILLING > AE/AF-LÅSEMODUS**, kan låsen bare bli avsluttet ved å trykke på knappen en gang til.

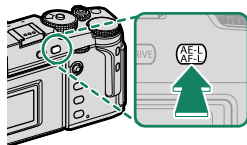

AE-L/AF-L-knapp
(AE-/AF-lås)

- **AE-L/AF-L**-knappen kan tilordnes andre funksjoner ved hjelp av **KNAPP-/HJULINNSTILLING > FUNK. (Fn) INNST.** Eksponering og fokuslås kan også tilordnes andre funksjonsknapper (248).
- Eksponering og fokuslås kan utføres separat ved å tilordne dem til forskjellige funksjonsknapper.

Varierende

Du kan variere innstillingene automatisk over en bildeserie.

- 1 Trykk på **DRIVE**-knappen og velg ønsket eksponering i drive-modusmenyen.

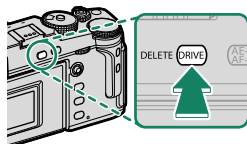

- 2 Ta fotografier.

ISO BKT

Velg en variasjonsmengde ($\pm\frac{1}{3}$, $\pm\frac{2}{3}$ eller ± 1) i kjøremodusdisplayet. Hver gang lukkeren utløses, vil kameraet ta et bilde med nåværende følsomhet og behandle det for å lage to kopier i tillegg, ett med økt følsomhet og ett med redusert følsomhet med valgt trinnstørrelse.

WB HVITBAL. BKT

Velg en variasjonsmengde (± 1 , ± 2 eller ± 3) i kjøremodusdisplayet. Hver gang utløseren trykkes ned, tar kameraet et bilde og behandler det for å lage tre kopier: ett med gjeldende hvitbalanseinnstilling, ett med finjusteringen økt med den valgte mengden og et annet med finjusteringen redusert med den valgte mengden.

BKT BKT

AE BKT

Bruk  **FILMINNSTILLING** > **AE BKT-INNSTILLING** for å velge variasjonsmengden og antall opptak. Hver gang lukkerknappen trykkes ned, tar kameraet det angitte antall bilder: ett som bruker den målte verdien for eksponering og over- eller underekspontert med de andre multipler av valgt mengde for alternative eksponeringer.



Uavhengig av variasjonsstørrelsen vil eksponeringen ikke overstige grenseverdiene til lysmålersystemet.

FILMSIMULERING BKT

Hver gang lukkeren utløses, tar kameraet et bilde og behandler det for å lage kopier med forskjellige filmsimuleringsinnstillinger, valgt med  **FILMINNSTILLING** > **FILMSIMULERING BKT**.

DYNAMISK OMFANG BKT

Hver gang utløseren trykkes, tar kameraet tre bilder med forskjellige dynamiske omfang: 100 % for det første, 200 % for det andre og 400 % for det tredje.



Når variasjon for dynamisk omfang er på, begrenses følsomheten til et minimum på ISO 640, men den tidligere innstilte følsomheten gjenopprettes når variasjonen er ferdig.

Hver gang utløserknappen trykkes ned tar kameraet en serie bilder som har forskjellig fokus for hvert bilde. Elementet **FILMINNSTILLING > FOKUS BKT INNSTILLING** tilbyr et utvalg av eksponeringer i kategoriene **MANUELL** og **AUTO**.

- Ikke juster zoom under opptak.
- Bruk av kamerastativ anbefales.

MANUELL

I modusen **MANUELL** velger du følgende.

Alternativ	Beskrivelse
BILDER	Velg antall bilder.
TRINN	Velg størrelse for fokusendring for hvert bilde.
INTERVALL	Velg intervallet mellom bildene.

AUTO

I **AUTO**-modus beregner kameraet **BILDER** og **TRINN** automatisk.

- Velg **FILMINNSTILLING** i opptaksmenyen, marker **FOKUS BKT INNSTILLING**, og trykk på **MENU/OK**.
- Velg **AUTO** og velg en **INTERVALL**.
Utsikten gjennom linsen vises.
- Fokuser på den nærmeste delen av motivet, og trykk på **MENU/OK**.
Den valgte fokusavstanden vises som **A** på indikatoren for fokusavstand.

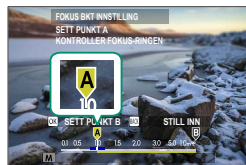

- Det samme fokusområdet kan velges ved først å fokusere på den delen av motivet som er lengst unna.

- 4 Fokuser på den delen av motivet som er lengst unna, og trykk på **DISP/BACK**. Den valgte fokusavstanden (**B**) og fokusområdet (**A** til **B**) vises på indikatoren for fokusavstand.

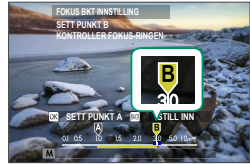

 I stedet for å trykke på **DISP/BACK**-knappen, kan du trykke på **MENU/OK** og velge **A** igjen.

- 5 Ta fotografier. Kameraet vil automatisk beregne verdiene for **BILDER** og **TRINN**. Antall bilder vises på skjermen.



Kontinuerlig opptak (Bildeserie)

Bruke pulsmodus i en serie bilder.

- 1 Trykk på **DRIVE**-knappen og velg **KONTINUERL.**  eller **SERIEBILDER** i drive-modusmenyen.

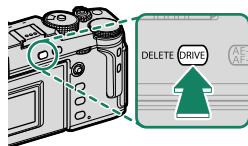

 Før du tar bilder i **KONTINUERL.** -modus, velger du **ES ELEKTRONISK LUKKER** for  **FILMINNSTILLING** > **LUKKERTYPE**.

- 2 Velg bildehastighetsfrekvens og trykk på utløserknappen for å begynne å ta bilder.

Opptaket slutter når du slipper utløseren eller når minnekortet er fullt.

-  • Dersom filnummereringen når 999 før bildeserien er fullført, lagres de gjenværende bildene i en ny mappe.
- Opptaket slutter når minnekortet er fullt; kameraet tar opp alle bilder som er tatt til det punktet. Seriefotografering vil ikke starte dersom tilgjengelig plass på minnekortet er utilstrekkelig.
- Bildehastigheten kan synke etter hvert som flere bilder tas.
- Bildehastigheten varierer med omgivelsene, lukkertid, følsomhet og fokusmodus.
- Avhengig av opptaksforholdene, kan det hende at bildehastigheten reduseres eller at blitsen ikke tennes.
- Opptakstidene kan øke under serieopptak.

Eksponering

For å endre eksponering for hvert bilde, velg **OFF** for  **KNAPP-/HJULINNSTILLING** > **LUKKER AE**.

-  Avhengig av faktorer som blenderåpning, følsomhet og eksponeringskompensasjon, er det mulig at eksponeringen ikke justeres automatisk.

HDR

Hver gang utløserknappen trykkes inn tar kameraet tre bilder med varierende eksponering, og kombinerer dem til et enkelt bilde. Det resulterende fotografiet bevarer detaljene i skygger og opplyste punkter.

- 1 Trykk på **DRIVE**-knappen og velg **HDR** i drivemodus.

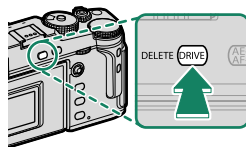

- 2 Velg variasjonsgraden av lyshet i eksponeringene.

Alternativ	Beskrivelse
HDR AUTO	Dynamisk rekkevidde er automatisk satt til en verdi fra 200 % til 800 %.
HDR200	Dynamisk rekkevidde er satt til 200 %.
HDR400	Dynamisk rekkevidde er satt til 400 %.
HDR800	Dynamisk rekkevidde er satt til 800 %.
HDR PLUS	Kamerainnstillingene er justert for maksimal variasjon i dynamisk rekkevidde.

- 3 Ta fotografier.
Kameraet vil lage et sammensatt bilde.



- Hold kameraet stødig.
- Det er ikke sikkert at de ønskede resultatene oppnås i motivets bevegelser, i komposisjonen eller i lysforandringene når bildene tas.
- Bildet blir litt beskåret og oppløsningen vil bli noe dårligere.
- Marmorering kan oppstå i bilder tatt ved høyere verdier. Velg en verdi i samsvar med omgivelsene.
- "Utvidede" sensitivetsverdier støttes ikke.
- Avhengig av hvilke alternativer som er valgt for HDR og sensitivitet, kan ikke bildene bli tatt med den valgte lukkerhastigheten.
- Blitsen går ikke av.



HDR-bilder er merket med et -ikon under avspilling.

Multieksponering

Lag et fotografi som kombinerer mange eksponeringer.

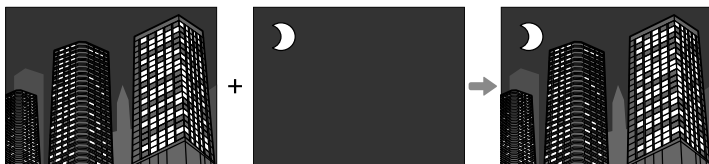

- 1 Trykk på **DRIVE**-knappen og velg **MULTIEKSPONERING** i drivemodus-menyen.

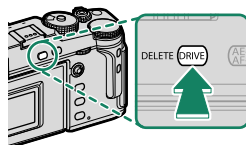

- 2 Ta det første bildet.
- 3 Trykk på **MENU/OK**. Det første bildet vil overlappe på visningen gjennom objektivet og du vil bli bedt om å ta det andre bildet.

- Dra fokusstikken (fokusspaken) til venstre for å gå tilbake til forrige trinn og ta det første bildet om igjen.
- For å lagre det første opptaket og avslutte uten å lage en multieksponering, trykk på **DISP/BACK**.

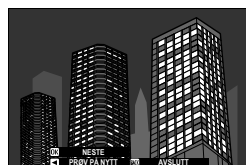

- 4 Ta det andre bildet mens du bruker det første bildet som en veiledning.

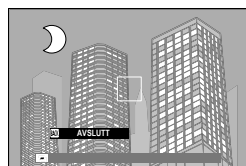

5 Trykk på MENU/OK.

De sammensatte eksponeringene vises som en guide til å komponere neste bilde.



- Dra fokusstikken til venstre for å gå tilbake til forrige trinn og ta det andre bildet om igjen.
- Trykk på **DISP/BACK** for å avslutte fotograferingen og opprette en multieksponering av bildene som er tatt frem til nå.

6 Lag tilleggseksponeringer.

Hvert fotografi kan inneholde opptil ni eksponeringer.

7 Trykk på DISP/BACK for å avslutte fotograferingen.

Kameraet lager det sammensatte bildet, og fotograferingen med multieksponering avsluttes.



Multieksponeringer kan ikke tas opp via styrt opptak (📖 235).



Bruk **FILMINNSTILLING > MULTIEKSPONERINGSKONTROLL** for å velge hvordan eksponeringene skal settes sammen.

Avanserte filtre

Ta bilder med filtereffekter.

- 1 Trykk på **DRIVE**-knappen og velg **AVANSERT FILTER** i drivemodus-menyen.

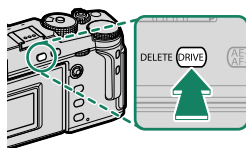

- 2 Velg et filter.
- 3 Ta fotografier.

Avanserte filteralternativer

Velg mellom følgende filtre:

Filter	Beskrivelse
 LEKEKAMERA	Velg dette for en retro lekekameraeffekt.
 MINIATYR	De øverste og nederste kantene på bildene blir uskarpe for å gi en dioramaeffekt.
 POP-FARGE	Lag høykontrastbilder med mettede farger.
 HIGH-KEY	Lag lyse bilder med lav kontrast.
 LOW-KEY	Lage uniforme mørke toner med lite vektlegging av lyssterke områder.
 DYNAMISK TONE	Dynamisk toneuttrykk brukes for å gi en fantasieffekt.
 MYK FOKUS	Lag et uttrykk som er jevnt og mykt gjennom hele bildet.
 DELVIS FARGE (RØD)	Områdene av bildet som er i den valgte fargen registreres i den fargen. Alle andre områder på bildet registreres i svart og hvitt.
 DELVIS FARGE (ORANSJE)	
 DELVIS FARGE (GUL)	
 DELVIS FARGE (GRØNN)	
 DELVIS FARGE (BLÅ)	
 DELVIS FARGE (LILLA)	



Avhengig av motiv og kamerainnstillinger, kan bilder i noen tilfeller bli kornete eller variere i lysstyrke eller nyanse.

Opptaksmenyene

6

BILDEKVALITETSINNSTILLING

Justere bildekvalitetsinnstillinger.

Trykk på **MENU/OK** for å vise innstillinger for bildekvalitet på opptaksdisplayet og velg fanen **Q** (BILDEKVALITETSINNSTILLING).



Tilgjengelige alternativer varierer med opptaksmodusen som er valgt.

BILDESTØRRELSE

Velg størrelse og sideforhold for lagring av stillbilder.

Alternativ	Bildestørrelse
L 3:2	6240 × 4160
L 16:9	6240 × 3512

Alternativ	Bildestørrelse
L 1:1	4160 × 4160

Alternativ	Bildestørrelse
M 3:2	4416 × 2944
M 16:9	4416 × 2488

Alternativ	Bildestørrelse
M 1:1	2944 × 2944

Alternativ	Bildestørrelse
S 3:2	3120 × 2080
S 16:9	3120 × 1760

Alternativ	Bildestørrelse
S 1:1	2080 × 2080

Følgende alternativer er tilgjengelige i **SPORT SØKEMODUS** og når **1,25X BSKJ.** er valgt i modus for seriefoto:

Alternativ	Bildestørrelse
M 3:2	4992 × 3328
M 16:9	4992 × 2808

Alternativ	Bildestørrelse
M 1:1	3328 × 3328

BILDESTØRRELSE tilbakestilles ikke når kameraet slås av eller det velges en annen opptaksmodus.

BILDEKVALITET

Velg et filformat og komprimeringsforhold.

Alternativ	Beskrivelse
FINE	Lave kompresjonsforhold brukes til bilder av høyere kvalitet.
NORMAL	Høyere komprimeringsforhold brukes til å øke antall bilder som kan lagres.
FINE+RAW	Ta opp både RAW og høykvalitets JPEG-bilder.
NORMAL+RAW	Ta opp både RAW og normalkvalitets JPEG-bilder.
RAW	Bare ta opp RAW bilder.

Funksjonsknappene

For å veksle RAW-bildekvalitet på eller av for et enkeltbilde, kan du tildele **RAW** til en funksjonsknapp (🗨 248). Trykk på knappen en gang for å velge alternativet i høyre kolonne, igjen for å gå tilbake til den opprinnelige innstillingen (venstre kolonne).

Alternativ som for øyeblikket er valgt for BILDEKVALITET	Alternativ valgt ved å trykke på funksjonsknappen som RAW er tildelt
FINE	FINE+RAW
NORMAL	NORMAL+RAW
FINE+RAW	FINE
NORMAL+RAW	NORMAL
RAW	FINE

RÅOPPTAK



Velg om RAW-bilder skal komprimeres.

Alternativ	Beskrivelse
UKOMPRIMERT	RAW-bilder komprimeres ikke.
TAPSFRI-KOMPRIMERT	RAW-bilder komprimeres ved hjelp av en reversibel algoritme som reduserer filstørrelsen uten tap av billedata. Bildene kan vises i Capture One Express Fujifilm (📖 289), RAW FILE CONVERTER EX (📖 289), FUJIFILM X RAW STUDIO (📖 290) eller annen programvare som støtter RAW-komprimering uten tap.

FILMSIMULERING

Simuler effektene av forskjellige typer film, inkludert svart-hvitt (med eller uten fargefilter). Velg en palett i henhold til motivet og ditt kreative formål.

Alternativ	Beskrivelse
 PROVIA/STANDARD	Ideelt for mange ulike motiver.
 Velvia/LEVENDE	Kraftig fargemetning ideelt for natur og landskap.
 ASTIA/MYK	Mykere farger og kontrast for en mer dempet framstilling.
 CLASSIC CHROME	Myke farger og bedre skyggekontrast for roligere bilde.
 PRO Neg. Hi	Ideell for portrett med litt øket kontrast.
 PRO Neg. Std	Ideell for portrett med myke graderinger og hudtoner.
 KLASSISK Neg.	Forbedret farge med hard tone for økt bildedybde.
 ETERNA/CINEMA	Myk farge og rik skygge-tone passer for film se film.

Alternativ	Beskrivelse
 ACROS	<p>Svart/hvitt med rike detaljer og skarphet. Tilgjengelig med gult (Ye), rødt (R) og grønt (G) filter, som utdypet skygger av grått som tilsvarer nyanser som komplementerer fargen du har valgt.</p> <ul style="list-style-type: none"> • ACROS+Ye FILTER: Øker forsiktig kontrasten og gjør himmelen mørkere. • ACROS+R-FILTER: Forbedrer kontrasten og gjør himmelen betydelig mørkere. • ACROS+G-FILTER: Gir behagelige hudtoner i portrett.
 MONOKROM	<p>Svart/hvitt. Tilgjengelig med gult (Ye), rødt (R) og grønt (G) filter, som utdypet skygger av grått som tilsvarer nyanser som komplementerer fargen du har valgt.</p> <ul style="list-style-type: none"> • MONOKROM+Ye FILTER: Øker forsiktig kontrasten og gjør himmelen mørkere. • MONOKROM+R-FILTER: Forbedrer kontrasten og gjør himmelen betydelig mørkere. • MONOKROM+G-FILTER: Gir behagelige hudtoner i portrett.
 SEPIA	<p>Tar bilder i sepia/bruntoner.</p>



- Filmsimulerings-alternativer kan kombineres med tone- og skarphetsinnstillinger.
- Du kan også åpne filmsimuleringsinnstillingene med snarveier (📖 240).
- For mer informasjon, besøk:
<http://fujifilm-x.com/en/x-stories/the-world-of-film-simulation-episode-1/>

MONOKROMATISK FARGE

Legg et rødlig eller blåaktig skjær (varm eller kald fargenyanse) til **A** ACROS og **B** MONOKROM monokrome filmsimuleringer. Farge kan justeres på aksene **WARM-COOL** og **G** (grønn)-**M** (magenta).

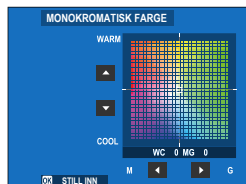

KORNEFFEKT

Legg til en filmtekstureffekt.

GROVHET

Alternativ	Beskrivelse
STERK	Velg for et mer grovkornet resultat.
SVAK	Velg for et mer finkornet resultat.
AV	Slå av effekten.

STØRRELSE

Alternativ	Beskrivelse
STOR	Velg for et resultat med større korn.
LITEN	Velg for et resultat med mindre korn.

COLOR CHROME EFFEKT

Øk spekteret av tilgjengelige fargetoner for gjengivelse av farger som har en tendens til å være svært mettede, som for eksempel røde, gule og grønne.

Alternativ	Beskrivelse
STERK	Velg for en sterk effekt.
SVAK	Velg for en svak effekt.
AV	Slå av effekten.

FARGE KROM FX BLÅ



Øk spekteret av fargetoner som er tilgjengelig for å gjengi blåfarger.

Alternativ	Beskrivelse
STERK	Velg for en sterk effekt.
SVAK	Velg for en svak effekt.
AV	Slå av effekten.

HVITBALANSE

For naturlige farger velger du et hvitbalansealternativ som passer til lyskilden.

Alternativ	Beskrivelse
AUTO	Hvitbalansen justeres automatisk.
 1/  2/  3	Mål en verdi for hvitbalanse.
	Velg en fargetemperatur.
	For motiver i direkte sollys.
	For motiver i skyggen.
	Bruk med "dagslys"-fluorescerende lys.
	Bruk med "varmt hvitt"-fluorescerende lys.
	Bruk med "kjølig hvitt"-fluorescerende lys.
	Bruk under blendende belysning.
	Reduserer blåskjæret som vanligvis assosieres med undervannsbelysning.

-  I tilfeller der **AUTO** ikke produserer de ønskede resultatene—for eksempel under visse typer belysning eller ved nærbilder av portrett-motiver—bruk tilpasset hvitbalanse eller velg et hvitbalansealternativ som passer til lyskilden.
- Hvitbalansen justeres for blits kun i **AUTO**- og -modus. Slå blitsen av ved bruk av andre hvitbalansealternativer.
- Du kan også åpne alternativer for hvitbalanse med snarveier ( 240).

Finjustere hvitbalansen

Ved å trykke på **MENU/OK** etter at du har valgt et hvitbalansealternativ, vises en finjusteringsdialog; bruk fokusstikken (fokus-spaken) for å finjustere hvitbalansen.

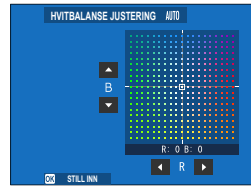

- For å avslutte uten å finjustere hvitbalansen, trykk på **DISP/BACK** etter at du har valgt en hvitbalanse.
- Fokusstikken (fokusspaken) tipper ikke diagonalt.

Egendefinert hvitbalanse

Velg \mathcal{Q}_1 , \mathcal{Q}_2 eller \mathcal{Q}_3 for å justere hvitbalansen for uvanlige lysforhold ved hjelp av en hvit gjenstand som referanse (fargede gjenstander kan også brukes til å gi bilder et fargeskjær). Målealternativene for hvitbalanse vises; posisjoner og velg størrelsen for målet slik at det fylles av referanseobjektet og trykk utløseren helt inn for å måle hvitbalansen (for å velge siste egendefinerte verdi og avslutte uten å måle hvitbalansen, trykk på **DISP/BACK**, eller trykk på **MENU/OK** for å velge nyeste verdi og vise dialogen for finjustering).

- Dersom **"FULLFØRT!"** vises, trykker du på **MENU/OK** for å bestemme hvitbalansen som den målte verdien.
- Dersom **"UNDER"** vises, øker du eksponeringskompensasjonen og prøver igjen.
- Dersom **"OVER"** vises, senk eksponeringskompensasjonen, og prøv igjen.

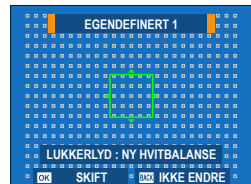

K: Fargetemperatur

Endring av fargetemperatur endrer den generelle fargenyansen.

 Fargetemperaturen kan justeres for å gjøre bilder "varmere" eller "kaldere", eller bevisst lage farger som skiller seg radikalt fra de som er i virkeligheten.

- 1 Velg **K** i hvitbalansemenyen.
En liste over fargetemperaturer vises.



- 2 Uthev en fargetemperatur ved hjelp av fokusstikken (fokusspaken) og trykk på **MENU/OK**.
En dialogboks for finjustering vises.

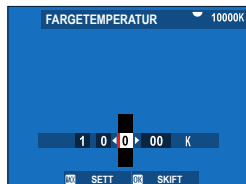

-  • Ved å dreie på den bakre kommandoskiven kan du også justere fargetemperaturen i trinn på 10 K.
- Etter å ha valgt en fargetemperatur kan du avslutte uten å finjustere hvitbalansen, ved å trykke på **DISP/BACK**.

- 3 Uthev mengden du vil finjustere med fokusstikken.
- 4 Trykk på **MENU/OK**.
Endringene blir tatt i bruk. Valgt fargetemperatur vises på skjermen.

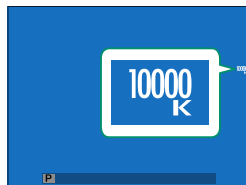

Fargetemperatur

Fargetemperatur er et objektivt mål på fargen til en lyskilde, uttrykt i Kelvin (K). Lyskilder med en fargetemperatur nært direkte sollys framstår som hvite; lyskilder med lavere fargetemperatur har en gul eller rød teint, mens de med høyere fargetemperatur har et skjær av blått.

DYNAMISK OMFANG

Kontroller kontrasten. Velg lavere verdier for å øke kontrasten når du tar bilder inne eller når det er overskyet, høyere verdier for å redusere tap av detaljer i høylys når du fotograferer motiver med høy kontrast. Høyere verdier er anbefalt for motiver som inkluderer både sollys og dype skygger, for økt kontrast med motiver som sollys på vann, sterkt belyst høstløv, portretter tatt mot en blå himmel og hvite motiver eller mennesker som er kledd i hvitt.

Alternativer

AUTO

☺100 100%

☺200 200%

☺400 400%



Marmorering kan oppstå i bilder tatt ved høyere verdier. Velg en verdi i samsvar med omgivelsene.



- Hvis **AUTO** er valgt, vil kameraet automatisk velge enten **☺100 100%** eller **☺200 200%** i henhold til motivet og opptaksforholdene. Lukkerhastighet og blenderåpning vil vises når utløseren trykkes halvveis ned.
- **☺200 200%** er tilgjengelig ved følsomheter fra ISO 320 til 12800, **☺400 400%** ved følsomheter mellom ISO 640 og 12800.

D-SPEKTER PRIORITERT

Reduser tap av detaljer i høylys og skygger for naturlige resultater når du fotograferer motiver med høy kontrast.

Alternativ	Beskrivelse
AUTO	Kontrast justeres automatisk ut i fra lysforholdene.
STERK	Juster dynamisk omfang mer for motiver med høy kontrast.
SVAK	Juster dynamisk omfang mindre for motiver med moderat høy kontrast.
AV	Kontrastreduksjon av.

- **SVAK** er tilgjengelig ved følsomhetsverdier mellom ISO 320 og ISO 12800, **STERK** ved verdier mellom ISO 640 og 12800.
- Når et annet alternativ enn **AV** er valgt, vil **HØYLYS NIVÅ, SKYGGJE NIVÅ** og **DYNAMISK OMFANG** justeres automatisk; hvis du vil justere disse innstillingene manuelt, velger du **AV**.

6 TONEKURVE

Med henvisning til en farges tonekurve bruker du fokusstikken (fokusspaken) for å justere lyse områder eller skygger, slik at de blir skarpere eller mykere. Velg høyere verdier for å gjøre skygger og lyse områder skarpere, lavere verdier for å gjøre dem mykere.

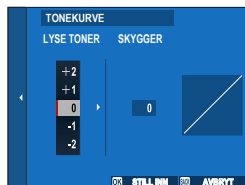

Alternativer						
-2	-1	0	+1	+2	+3	+4

FARGE

Juster fargetetthet. Velg høyere verdier for å øke metningen, lavere verdier for å redusere den.

Alternativer								
-4	-3	-2	-1	0	+1	+2	+3	+4

SKARPHET

Gjør konturer skarpere eller mykere. Velg høyere verdier for skarpe-
re konturer, lavere verdier for mykere konturer.

Alternativer								
-4	-3	-2	-1	0	+1	+2	+3	+4

STØYREDUSERING

Reduser støy i bilder tatt med høy følsomhet. Velg høyere verdier
for å redusere støy og jevne ut konturer, lavere verdier for å la kon-
turene være synlige.

Alternativer								
-4	-3	-2	-1	0	+1	+2	+3	+4

KLARHET

Øk definisjonen samtidig som du endrer tonene i lyse områder og skygger så lite som mulig. Velg høyere verdier for økt definering, lavere verdier for en mykere effekt.

Alternativer										
-5	-4	-3	-2	-1	0	+1	+2	+3	+4	+5

LANG EKSPONERING

Velg **PÅ** for å redusere marmorering ved lang eksponering.

Alternativer	
PÅ	AV

LINSEMOD.OPTIM.

Velg **PÅ** for å forbedre definisjonen ved justering av diffraksjon og objektivets svake tap av fokus ved bildekantene.

Alternativer	
PÅ	AV

FARGEROM

Velg fargeskalaen tilgjengelig for fargereproduksjon.

Alternativ	Beskrivelse
sRGB	Anbefales i de fleste situasjoner.
Adobe RGB	For kommersiell utskrift.

PIKSELAVBILDING

Bruk dette alternativet hvis du oppdager lyse punkter i bildene dine.

- 1 Trykk på **MENU/OK** i opptaksdisplayet og velg fanen  **BILDEKVALITETSINNSTILLING**.
- 2 Marker **PIKSELAVBILDING** og trykk på **MENU/OK** for å utføre pikselavbilding.



- Resultatet kan ikke garanteres.
- Sørg for at batteriet er fulladet før du begynner pikselavbilding.
- Pikselavbilding er ikke tilgjengelig når kameraet har en høy temperatur.
- Behandlingen kan ta noen sekunder.

VELG TILPAS. INNST.

Innstillingene kan hentes fra alle de syv bankene for egendefinerte innstillinger.

Banker						
EGENDEFINERT 1	EGENDEFINERT 2	EGENDEFINERT 3	EGENDEFINERT 4			
	EGENDEFINERT 5	EGENDEFINERT 6	EGENDEFINERT 7			

ENDRE/LAGRE TILPAS. INNST.

Du kan lagre opptil 7 sett med egendefinerte kamerainnstillinger for situasjoner som inntreffer ofte. Du kan finne lagrede innstillinger med **📷 BILDEKVALITETSINNSTILLING > VELG TILPAS. INNST..**

- 1 Velg fanen **📷 BILDEKVALITETSINNSTILLING** i opptaksmenyen. Marker **ENDRE/LAGRE TILPAS. INNST.** og trykk på **MENU/OK**.
- 2 Uthev en bank for tilpassede innstillinger og velg den ved å trykke på **MENU/OK**.
- 3 Marker **REDIGER** og trykk på **MENU/OK**. En liste med opptaksalternativer vises.

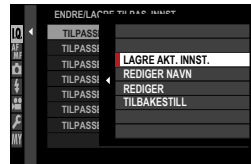
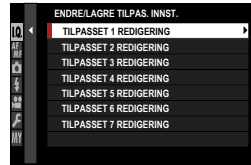

- For å lagre de nåværende kamerainnstillingene i den valgte banken, marker du **LAGRE AKT. INNST.** og trykker på **MENU/OK**.
- For å gjenopprette standardinnstillingene for gjeldende bank, velg **TILBAKESTILL**.
- Bankene kan omdøpes med **REDIGER NAVN**.

- 4 Uthev et element du ønsker å lagre i banken for tilpassede innstillinger og trykk på **MENU/OK**. Juster innstillingene for det valgte elementet.



- 5 Trykk på **MENU/OK** for å lagre endringer i det valgte elementet og gå tilbake til menylisten.
Juster også andre elementer som ønsket.
- 6 En bekreftelsesdialog vises når du trykker på **DISP/BACK** i listen over menyelementer. Marker **OK** og trykk på **MENU/OK** for å lagre innstillingene i den valgte banken.

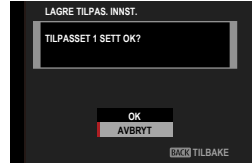

AF/MF-INNSTILLING

Justere fokusinnstillinger.

For å justere fokusinnstillinger, trykk på **MENU/OK** i opptaksdisplayet og velg fanen **AF/MF** (**AF/MF-INNSTILLING**).











 Tilgjengelige alternativer varierer med opptaksmodusen som er valgt.

FOKUSOMRÅDE

Velge fokusområde for autofokus, manuell fokus og fokuszoom.

AF-MODUS

Velg AF-modus som fokusmodus **S** eller **C**.

Alternativ	Beskrivelse
 ENKELT PUNKT	Kameraet fokuserer på motivet i det valgte fokuspunktet. Du kan velge hvor mange fokuspunkter som skal være tilgjengelig med  AF/MF-INNSTILLING > ANTALL FOKUSPUNKTER . Bruk for nøyaktig fokus på et valgt motiv.
 SONE	Kameraet fokuserer på motivet i den valgte fokussonen. Fokussoner inkluderer flere fokuspunkter, noe som gjør det enklere å fokusere på motiver som er i bevegelse.
 VID/SPORING	<ul style="list-style-type: none"> I fokusmodus S fokuserer kameraet automatisk på høykontrast-motiver; områdene i fokus vises på displayet. I fokusmodus C følger kameraet fokus på motivet i det valgte fokuspunktet når utløseren trykkes halvveis ned. Det kan hende at kameraet ikke er i stand til å fokusere på små gjenstander eller motiver som beveger seg hurtig.
 ALLE	Roter det bakre kommandohjulet på skjermen for fokuspunktvalg ( 72, 73) for å bla igjennom AF-moduser i følgende rekkefølge:  ENKELT PUNKT ,  SONE , og  VID/SPORING .

AF-C EGENDEFINERTE INNST.

Velg alternativer for fokussporing for fokusmodus C. Velg blant sett 1–5 i henhold til motivet ditt eller velg sett 6 for alternativer for fokussporing.

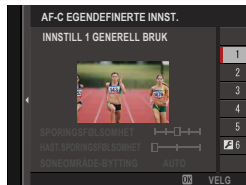

Alternativ	Beskrivelse
INNSTILL 1 GENERELL BRUK	Et standardalternativ for sporing som fungerer godt med det typiske området for motiver i bevegelser.
INNSTILL 2 IGNORER HINDRE & FORTSETT Å SPORE MOTIVET	Fokussystemet forsøker å spore det valgte motivet. Velg dette for motiver som det er vanskelig å beholde i fokusområdet, eller hvis det er sannsynlig at andre gjenstander dukker opp i fokusområdet med motivet.
INNSTILL 3 FOR MOTIVER SOM AKSELERERER / BREMSER	Fokussystemet forsøker å kompensere for akselerasjon eller deakselerasjon av motivet. Velg dette alternativet for motiver med raske forandringer i hastighet.
INNSTILL 4 FOR MOTIVER SOM PLUTSELIG DUKKER OPP	Fokussystemet forsøker å fokusere raskt på motiver som dukker opp i fokusområdet. Velg dette alternativet for motiver som brått dukker opp eller når du raskt skifter motiv.
INNSTILL 5 UBEREGNELIGE BEVEGELSER & AKSELL. / BREMS.	Velg dette for motiver som ikke bare er vanskelig å spore, men som også har plutselige hastighetsendringer eller plutselige bevegelser forover, bakover og til venstre og høyre.
INNSTILL 6 EGENDEFINERT	Juster SPORINGSFØLSOMHET , HAST. SPORINGSFØLSOMHET og SONEOMRÅDE-BYTTING slik at de passer til dine preferanser, basert på verdiene for sett 1–5 (🗨️ 117, 119).

Alternativer for fokussporing

De individuelle parametrene som er del av et fokussporingssett er beskrevet nedenfor.

SPORINGSFØLSOMHET

Denne parameteren bestemmer hvor lenge kameraet venter før det bytter fokus når en gjenstand dukker opp i fokusområdet bak eller foran motivet. Jo høyere verdi, desto lenger venter kameraet.



Alternativer				
0	1	2	3	4

- Jo høyere verdi, desto lenger tid bruker kameraet på å fokusere på nytt når du forsøker å bytte motiver.
- Jo lavere verdi, desto større er sjansen for at kameraet bytter fokus fra motivet til andre gjenstander i fokusområdet.

HAST.SPORINGSFØLSOMHET

Denne parameteren bestemmer hvor følsom sporingsystemet er for endringer i motivets hastighet. Høyere verdier øker presisjonen når systemet forsøker å respondere til plutselige bevegelser.

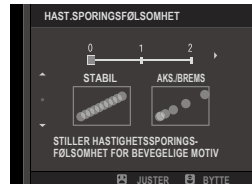

Alternativer		
0	1	2



- Jo høyere verdi, jo vanskeligere blir det for kameraet å fokusere i situasjoner der autofokus ikke fungerer godt, for eksempel når motivet reflekterer mye lys eller har lav kontrast.

SONEOMRÅDE-BYTTING

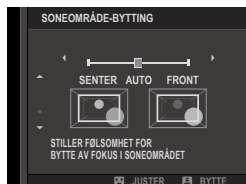
Denne parameteren avgjør om fokusområdet gis prioritert i sone AF.



Alternativ	Beskrivelse
FRONT	Sone AF gir prioritert til motivene nærmest kameraet.
AUTO	Kameraet låser fokus på motivet i sentrum av sonen og bytter fokusområdet etter behov for å spore motivet.
SENER	Sone AF gir prioritert til motiver i sentrum av sonen.

 Dette alternativet fungerer bare når  **SONE** er valgt som AF-modus.

Settverdier

Parameterverdier for de forskjellige settene er oppgitt nedenfor.

	SPORINGSFØLSOMHET	HAST. SPORINGSFØLSOMHET	SONEOMRÅDE-BYTTING
SETT 1	2	0	AUTO
SETT 2	3	0	SENER
SETT 3	2	2	AUTO
SETT 4	0	1	FRONT
SETT 5	3	2	AUTO

Alternativer for egendefinert fokussporing

Følg trinnene nedenfor for å justere innstillingene for sett 6.

- 1 Velg **AF-C EGENDEFINERTE INNST. > INNSTILL 6 EGENDEFINERT.**



- 2 Marker elementer ved bruk av fokusstikken (fokusspaken) og drei det fremre kommandohjulet for å endre den markerte innstillingen. Hvis du vil tilbakestille innstillingene til de opprinnelige verdiene, trykker du på **DRIVE**-knappen.
- 3 Trykk på **DISP/BACK** når innstillingene er ferdige.

LAGRE AF-MODUS ET. ORIENT

Velg om fokusmodusen og fokusområdet som brukes når kameraet er i stående stilling skal lagres separat fra de som brukes når kameraet er i liggende stilling.

Alternativ	Beskrivelse
AV	De samme innstillingene brukes for begge stillinger.
KUN FOKUSOMRÅDE	Fokusområdet for hver stilling kan velges separat.
PÅ	Fokusmodus og fokusområde kan velges separat.

AF-PUNKT VISNING

Velg om individuelle fokusområder vises når **SONE** eller **VID/SPORING** er valgt for  **AF/MF-INNSTILLING > AF-MODUS**.

Alternativer	
ON	OFF

ANTALL FOKUSPUNKTER

Velg antallet fokuspunkter som skal være tilgjengelig når du velger fokuspunkt ved manuell fokusering eller når **ENKELT PUNKT** er valgt under **AF-MODUS**.

Alternativ	Beskrivelse
117 PUNKTER (9 × 13)	Velg mellom 117 punkter, som er ordnet i et 9 × 13-punkts rutenett.
425 PUNKTER (17 × 25)	Velg mellom 425 punkter, som er ordnet i et 17 × 25-punkts rutenett.

PRE-AF

Hvis **PÅ** er valgt, vil kameraet fortsette å justere fokus selv når utløseren ikke trykkes halvveis ned. Kameraet justerer fokus kontinuerlig, slik at det kan fokusere raskere når lukkerknappen trykkes halvveis. Hvis du velger dette alternativet, kan du forhindre å gå glipp av bilder.

Alternativer	
PÅ	AV

 Hvis du velger **PÅ**, øker dette belastningen på batteriet.

AF-BELYSNING

Hvis **PÅ** er valgt, vil AF-hjelpelyset lyse opp for å hjelpe med auto-fokusen.

Alternativer	
PÅ	AV

-  • Kameraet vil muligens ikke kunne fokusere i alle tilfeller med bruk av AF følgelys.
- Hvis kameraet ikke kan fokusere, kan du prøve å øke avstanden til motivet.
 - Ikke rett lyset fra hjelpelyset for AF direkte i motivets øyne.

INNST ANSIKT-/ØYEGJENKJ.

Intelligent ansiktsgjenkjenning bestemmer fokus og eksponering for menneskeansikter i bildet og forhindrer kameraet fra å fokusere på bakgrunnen i gruppebilder. Velg dette for bilder som skal legge vekt på portrettmotiver. Du kan også velge om kameraet skal oppdage og fokusere på enten venstre eller høyre øye når intelligent ansiktsgjenkjenning er slått på.

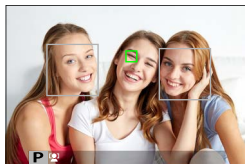





Alternativ	Beskrivelse
ANSIKTPÅVISNING PÅ	<p>Juster innstillingene for intelligent ansiktsgjenkjenning. Du kan også justere innstillingene for øyepåvisning.</p> <ul style="list-style-type: none">• ØYE AV: Kun intelligent ansiktsgjenkjenning.• ØYE AUTO: Kameraet velger automatisk hvilket øye det fokuserer på når et ansikt blir oppdaget.• HØYRE ØYE PRIORITET: Kameraet fokuserer på det høyre øyet til motiver med intelligent ansiktsgjenkjenning.• VENSTRE ØYE PRIORITET: Kameraet fokuserer på det venstre øyet til motiver med intelligent ansiktsgjenkjenning.
AV	Slå intelligent ansiktsgjenkjenning og øyeprioritet av.



- Dersom motivene flytter seg når utløseren trykkes ned, vil ansiktet kanskje ikke være i det området som er markert med grønn ramme når bildet tas.
- Med noen funksjoner kan det være at kameraet stiller inn eksponering for bildet som helhet i stedet for portrettmotivet.



- Ansiktet som er valgt av kameraet er indikert med en grønn ramme. Andre ansikter som registreres av kameraet indikeres med grå rammer. For å få kameraet til å fokusere på et annet motiv, trykker du på innsiden av den grå rammen. -ikonet vil endres fra hvitt til grønt.
- Du kan også bytte motiver ved å trykke på funksjonsknappen som  **ANSIKT VALG**  er tilordnet og deretter bruke fokusstikken (fokusspaken) ( 218).
- Hvis du vil bytte fra ansiktsgjenkjenning til manuelt fokusområdevalg, trykker du midt på fokusstikken (fokusspaken). Trykk igjen for å aktivere ansiktsgjenkjenning igjen.
- Hvis motivet forlater bildet, vil kameraet vente en angitt tid før objektivet kommer tilbake, og dermed kan den grønne rammen av og til vises på steder der ingen ansikter ble sett.
- Du kan ikke bytte motiver under serieoptak.
- Avhengig av fotograferingsforholdene kan ansiktsvalg bli suspendert ved avslutning av burst-fotografering.
- Ansikter kan gjenkjennes med kameraet i vertikal eller horisontal retning.
- Hvis kameraet ikke klarer å oppdage motivets øyne fordi de er skjult av hår, briller eller andre gjenstander, vil kameraet i stedet fokusere på ansikter.
- Du kan også åpne alternativer for ansikt/øvegjenkjenning med snarveier ( 240).

AF+MF

Hvis **PÅ** er valgt i fokusmodus **S** og fokus er låst (enten ved å trykke utløserknappen halvveis eller på annen måte), kan fokuslåsen avsluttes og fokus justeres manuelt ved å dreie fokusringen.

Alternativer

PÅ

AV



- Objektiver med en fokusavstandsindikator må stilles inn i manuell fokusmodus (MF) før dette alternativet kan brukes. Hvis du velger MF, deaktiveres fokusavstandsindikatoren.
- Hvis objektivet er utstyrt med en fokusavstandsindikator, må du sette fokusringen til midten, da kameraet ikke kan fokusere hvis ringen er satt til uendelig eller den minste fokusavstanden.



STANDARD og **FOKUSTOPPMERKING** MF-hjelp kan velges ved å bruke **MF-HJELP**.

AF + MF fokuseringszoom

Når **PÅ** er valgt under **AF/MF-INNSTILLING** > **FOKUSSJEKK** og **ENKELT PUNKT** er valgt under **AF-MODUS**, kan du bruke fokuseringszoom til å zoom inn på det valgte fokusområdet. Du kan velge zoomfaktoren med det bakre kommandohjulet.

MF-HJELP

Velg hvordan fokus skal vises i manuell fokusmodus.

Alternativ	Beskrivelse
STANDARD	Fokus vises normalt (høykontrastfokus, digitalt delt bilde, og digital mikroprieme er ikke tilgjengelig).
DIGITALT DELT BILDE	Viser et delt bilde i svart-hvitt (MONOKROM) eller farger (FARGE) i sentrum av bildet. Komponer motivet i området til det delte bildet og roter fokusringen til de fire delene av det delte bildet er korrekt justert.
DIGITAL MIKROPRISME	Et gittermønster som legger vekt på uskarphet vises når motivet er ute av fokus, og forsvinner for å bli erstattet av et skarpt bilde når motivet er i fokus.
FOKUSTOPPMERKING	Kameraet forhøyer høykontrastkonturer. Velg en farge og et toppnivå.



Du kan også velge MF-hjelpemuligheter ved å trykke på og holde nede midten av det bakre kommandohjulet.

FOKUSSJEKK

Hvis **PÅ** er valgt, vil kameraet automatisk zoome inn på det valgte fokusområdet når fokusringen roteres i manuell fokusmodus.

Alternativer	
PÅ	AV



- Fokuszoom blir avbrutt når du trykker på det bakre kommandohjulet.
- Zoomposisjonen er sentrert på det gjeldende fokusområdet og endres når fokusområdet endres.

KOBLE PUNKT-AE & FOKUSOMR

Velg **PÅ** for å måle gjeldende fokusramme i fokusmodus **S** eller **C**.

Alternativer	
PÅ	AV

ØYEBLIKKS-AF-INNST

Velg om kameraet skal fokusere ved bruk av enkel AF (**AF-S**) eller kontinuerlig AF (**AF-C**) når en knapp som fokuslås eller **AF-ON** er tildelt trykkes inn i manuell fokusmodus.

Alternativer	
AF-S	AF-C

SKALA FOR DYBDESKARPHET

Velg **FILMFORMATGRUNNLAG** for å gjøre det lettere å gjøre praktiske vurderinger av dybdeskarphet for bilder som skal vises som utskrifter og lignende, **PIKSELGRUNNLAG** for å forenkle vurderingen av dybdeskarphet for bilder som skal vises med høy oppløsning på datamaskiner eller andre elektroniske grafikkenheter.

Alternativer	
PIKSELGRUNNLAG	FILMFORMATGRUNNLAG

UTLØSER-/FOKUS-PRI.

Velg hvordan kameraet skal fokusere i fokusmodus **AF-S** eller **AF-C**.

Alternativ	Beskrivelse
UTLØSER	Lukkerrespons prioriteres over fokusering. Bilder kan tas når kameraet ikke er i fokus.
FOKUS	Fokusering prioriteres over lukkerrespons. Bilder kan kun tas når kameraet er i fokus.

AF-OMRÅDE BEGRENSER

For å øke fokushastigheten begrenser du omfanget av tilgjengelige fokusavstander.

Alternativ	Beskrivelse
AV	Fokusbegrenser deaktivert.
TILPASS.	Begrens fokus til et utvalg avstander definert av et minimum og maksimum. <ul style="list-style-type: none"> • OK: Begrens fokus til det valgte omfanget. • STILL INN: Velg to motiver og begrens fokus til avstanden mellom dem.
F.INNST1	Begrens fokus til et forhåndsinnstilt område.
F.INNST2	

-  Fokusbegrenseren blir deaktivert dersom du velger et fokusområde med avstander som er kortere enn linsens minste fokusavstand.
- Verdien som er oppført og vises for fokusbegrenseren, kan avvike fra den faktiske fokusavstanden.

-  Følgende tilleggshandlinger kan utføres når **TILPASS.** er valgt:
 - Du kan trykke på motiver på berøringsskjermen for å velge fokusområde.
 - I stedet for trykke på et objekt i displayet, stiller du maksimal fokusavstand til uendelig ved å dreie fokusringen.





PEKESKJERM MODUS

Velg opptaksfunksjonene som skal utføres ved hjelp av berøringskontroller.

Stillbilder

Modus	Beskrivelse
 TRYKK TA BILDE	Trykk på motivet på skjermen for å fokusere og utløse lukkeren. I seriemodus, vil bildene bli tatt mens du holder fingeren på skjermen.
 AF	<ul style="list-style-type: none">• I fokusmodus S (AF-S) fokuserer kameraet når du trykker på motivet på displayet. Fokus låser på nåværende avstand inntil du trykker på AF OFF-ikonet.• I fokusmodus C (AF-C) fokuserer kameraet når du trykker på motivet på displayet. Kameraet vil fortsette å justere fokus etter endringer i avstanden til motivet inntil du trykker på AF OFF-ikonet.• I manuell fokusmodus (MF) kan du trykke på displayet for å fokusere på det valgte motivet ved hjelp av autofokus.
 AF OFF	
 OMRÅDE	
 AV	Berøringskontroller deaktivert.

Filmoptak

Modus	Beskrivelse
 TRYKK TA BILDE	<p>I stedet for å trykke på lukkerknappen, kan du trykke på motivet i displayet for å fokusere og starte opptaket. Under opptaket kan du trykke på displayet for å fokusere som beskrevet nedenfor. <i>For å avslutte opptaket, trykk på utløseren.</i></p>
 AF	<p>Ved å trykke på displayet fokuserer kameraet på det valgte punktet. <i>Bruk utløserknappen for å starte og stoppe opptaket.</i></p> <ul style="list-style-type: none"> • I fokusmodus S (AF-S) kan du refokusere når som helst ved å trykke på motivet i displayet. • I fokusmodus C (AF-C), vil kameraet kontinuerlig justere fokus for endringer i avstanden til motivet ved punktet som er valgt ved å trykke på displayet. • I manuell fokusmodus (MF) fokuserer kameraet ved hjelp av autofokus når du trykker på displayet; under opptak kan du trykke på skjermen igjen for å flytte fokusområdet til et nytt sted.
 OMRÅDE	<p>Trykk for å plassere fokusområdet. <i>Bruk utløserknappen for å starte og stoppe opptaket.</i></p> <ul style="list-style-type: none"> • I fokusmodus S (AF-S) kan du repositionere fokusområdet når som helst ved å trykke på motivet i displayet. For å fokusere, bruk knappen som AF-ON er tilordnet. • I fokusmodus C (AF-C), vil kameraet kontinuerlig justere fokus for endringer i avstanden til motivet ved punktet som er valgt ved å trykke på displayet. • I manuell fokusmodus (MF) kan du trykke på skjermen for å plassere fokusområdet over motivet.
 AV	<p>Berøringskontroller deaktivert.</p>



For å deaktivere berøringskontrollene og skjule berøringsskjermens modusindikator, velg **AV** for **KNAPP-/HJULINNSTILLING > PEKESKJERM INNSTILLING > BERØRINGSSKJERM INNST.**

Berøringskontroller for fokuszoom

Ulike berøringskontroller brukes under fokuszoom (fokuskontroll aktivert).

Sentralt område

Ved å trykke på midten av skjermen utføres operasjonene nedenfor.

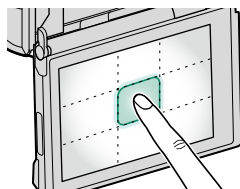

Pekesjerm modus	Stillbilde	Filmopptak
TRYKK TA BILDE	AF-S/MF: Ta et bilde	AF-S: AF
		MF: Øyeblikks-AF
AF	AF-S: AF	AF-S: AF
	MF: Øyeblikks-AF	MF: Øyeblikks-AF
OMRÅDE	AF-S: AF	AF-S: AF
	MF: Øyeblikks-AF	MF: Øyeblikks-AF
AV	AF-S/MF: AV	AF-S/MF: AV

Andre områder

Hvis du trykker på andre områder, ruller du bare på skjermen, uansett om du fotograferer eller filmer, og uansett hvilket alternativ som er valgt for pekesjerm-modus.

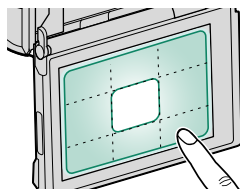

KORRIGERT AF-OMRÅDE

Se en guide til hva som er faktisk fokusposisjon når du rammer inn bilder i OVF med motivet nær kameraet. Når **PÅ** er valgt, vil kameraet vise fokusposisjonen for objekter omtrent 50 cm fra kameraet, (2) i tillegg til det standard AF-bildet (1). Ved å trykke utløserknappen halvveis ned vises en grønn AF-bilderamme (3) ved den faktiske fokusposisjonen.

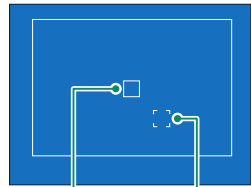

Normalvisning

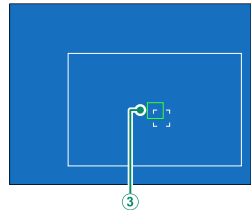

Visning når utløseren er halvveis trykket ned

Alternativer

PÅ

AV



- Guiden vises ikke når kameraet fokuserer på avstander under 50 cm.
- Ved å trykke på midten av fokusstikken (fokusspaken) kan du velge at guidevisningen midlertidig er **AV**.

FILMINNSTILLING

Justere alternativer for opptak.

For å vise opptaksinnstillinger, trykk på **MENU/OK** i opptaksdisplayet og velg fanen **Ⓜ** (**FILMINNSTILLING**).

 Tilgjengelige alternativer varierer med opptaksmodusen som er valgt.



SPORT SØKEMODUS

Ta bilder ved hjelp av beskjæringen i midten av displayet. Velg dette alternativet for bilder av idrettsutøvere, fugler og andre bevegelige motiver.

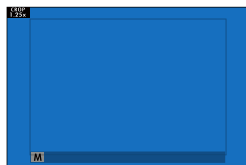

Alternativ	Beskrivelse
PÅ	Bilder tas med 1,25× beskjæring, noe som reduserer bildevinkelen med en mengde som tilsvarer en økning av objektivfokuslengde med 1,25×; beskjæringen vises med en ramme i displayet.
AV	1,25× beskjæringen er deaktivert.

-  • Elementet **Ⓜ BILDEKVALITETSINNSTILLING > BILDESTØRRELSE** i opptaksmenyen er låst på **M**.
- Sportssøkeren er ikke tilgjengelig i moduser som tilbyr en elektronisk lukker.

PRE-OPPTATT ES 



For å redusere forsinkelsen mellom det å trykke lukkerknappen helt ned og at det resulterende bildet blir lagret på minnekortet, starter kameraet å ta bilder med den elektroniske lukkeren når lukkerknappen trykkes halvveis og lagrer en serie bilder som starter like før lukkerknappen trykkes resten av veien ned.

Alternativer**PÅ****AV**

Pre-opptaksfotografering er bare tilgjengelig når **ES ELEKTRONISK LUKKER** er valgt i **KONTINUERL. ES**-driftsmodus.

SELVUTLØSER

Velg en utløserforsinkelse.

Alternativ	Beskrivelse
 2 SEK	Lukkeren utløses to sekunder etter at du trykker på utløseren. Bruk for å redusere uskarphet som skyldes bevegelse i kameraet når utløseren trykkes ned. Selvtløserlampen blinker når tidtakeren teller ned.
 10 SEK	Lukkeren utløses ti sekunder etter at du trykker på utløseren. Bruk med bilder der du ønsker å være med selv. Selvtløserlampen vil blinke rett før bildet blir tatt.
AV	Selvtløser av.

Hvis et annet alternativ enn **AV** er valgt, starter tidtakeren når du trykker utløseren helt ned. Displayet viser antall sekunder som gjenstår før bildet blir tatt. For å stoppe nedtellingen før bildet tas, kan du trykke på **DISP/BACK**.



- Stå bak kameraet når du bruker utløseren. Å stå foran linsen kan forstyrre fokuset og eksponeringen.
- Selvtløseren slår seg av automatisk når kameraet slås av.

LAGRE SELVTLØSERINNST.

Hvis **PÅ** er valgt, vil den valgte selvtløserinnstillingen forbli gjeldende etter at bildet er tatt eller når kameraet slås av.

Alternativer	
PÅ	AV

OPPT. M. INTERV.-TIDTAKER

Konfigurer kameraet slik at det tar bilder automatisk ved et forhåndsinnstilt intervall.

- 1 Marker **OPPT. M. INTERV.-TIDTAKER** i fanen  (**FILMINNSTILLING**) og trykk på **MENU/OK**.

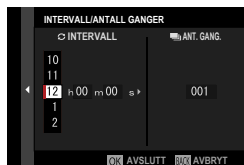

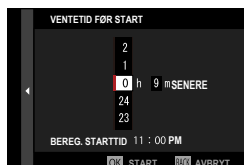

- 2 Bruk fokusstikken (fokusspaken) til å velge intervall og antall bilder. Trykk på **MENU/OK** for å gå videre.

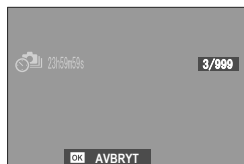

- 3 Bruk fokusstikken til å velge starttidspunktet og trykk deretter på **MENU/OK**. Opptaket vil starte automatisk.



 Fotografering med intervallutløser kan ikke brukes med en lukkerhastighet på **B** (B-innstilling) eller under fotografering med multieksponering. I serieopptaksmodus vil kun ett bilde tas hver gang lukkeren utløses.

-  Det anbefales at du bruker stativ.
- Vi anbefaler at du bruker en vekselstrømadapter AC-9V.
- Displayet slår seg av mellom bildene og tenes noen få sekunder før neste bilde tas.
- Visningen kan aktiveres når som helst ved at du trykker på utløseren.
- For å fortsette å ta bilder til antall tatte bilder er likt antall eksponeringer som gjenstår når intervalltidsfotografering startet, sett antall bilder til ∞.

TIDSSTYRT INTERVALLOPPTAK EKSPONERINGSUTJ.

Velg **PÅ** for å justere eksponeringen automatisk under intervalltidsfotografering for å forhindre at den endres dramatisk mellom bilder.

Alternativer

PÅ

AV



- Store endringer i motivets lysstyrke kan føre til at eksponeringen fremstår uregelmessig. Vi anbefaler at du velger kortere verdier for **OPPT. M. INTERV.-TIDTAKER > INTERVALL** for motiver som lyser eller dimmer dramatisk under opptak.
- I manuelt modus (modus **M**) er eksponeringsutjevning kun tilgjengelig hvis et **A** (auto)-alternativ er valgt for sensitivitet.

AE BKT-INNSTILLING

Juster innstillinger for eksponeringsvariasjoner.

Alternativ	Beskrivelse
INNSTILLING BILDER/STEG	<p>Velg antall bilder som skal tas i bracketing-sekvensen og eksponeringsmengden som skal varieres mellom hvert opptak.</p> <ul style="list-style-type: none"> • BILDER: Velg antall bilder som skal tas for bracketing-sekvensen. • TRINN: Velg hvor mye eksponeringen skal varieres for hvert bilde.
1 BILDE/KONTINUERLIG	<ul style="list-style-type: none"> • 1 BILDE: Bildene i bracketing-sekvensen er tatt ett om gangen. • KONTINUERLIG: Bildene i bracketing-sekvensen er tatt i en enkelt serie.
SEKVENSIINNSTILLING	Velg rekkefølgen som bildene tas i.

FILMSIMULERING BKT

Velg de tre filmsimuleringstypene som brukes for filmsimuleringvariasjoner (📖 100).

Alternativer		
 PROVIA/STANDARD	 Velvia/LEVENDE	 ASTIA/MYK
 CLASSIC CHROME	 PRO Neg. Hi	 PRO Neg. Std
 KLASSISK Neg.	 ETERNA/CINEMA	 ACROS*
 MONOKROM*	 SEPIA	

* Tilgjengelig med gult (Ve), rødt (R) og grønt (G) filter.

FOKUS BKT INNSTILLING

Velg mellom **AUTO** og **MANUELL** fokusmodus for alternative eksponeringer.

MANUELL

I modusen **MANUELL** velger du følgende.

Alternativ	Beskrivelse
BILDER	Velg antall bilder.
TRINN	Velg størrelse for fokusendring for hvert bilde.
INTERVALL	Velg intervallet mellom bildene.

Fokus og BILDER/TRINN

Forholdet mellom fokus og alternativene som er valgt for **BILDER** og **TRINN** vises på illustrasjonen.

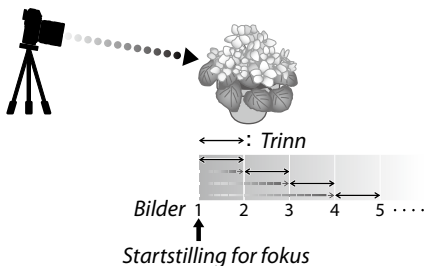



- Fokus går fra startstillingen til uendelig.
- Små **TRINN**-verdier fører til små endringer i fokus og større verdier til større endringer.
- Uansett hvilket alternativ som er valgt for **BILDER**, vil opptaket avsluttes når fokus når uendelig.

AUTO

I **AUTO**-modus beregner kameraet **BILDER** og **TRINN** automatisk.

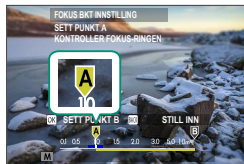
- 1 Velg **FILMINNSTILLING** i opptaksmenyen, marker **FOKUS BKT INNSTILLING**, og trykk på **MENU/OK**.
- 2 Velg **AUTO** og velg en **INTERVALL**.
Utsikten gjennom linsen vises.
- 3 Fokuser på den nærmeste delen av motivet, og trykk på **MENU/OK**.
Den valgte fokusavstanden vises som **A** på indikatoren for fokusavstand.



 Det samme fokusområdet kan velges ved først å fokusere på den delen av motivet som er lengst unna.

- 4 Fokuser på den delen av motivet som er lengst unna, og trykk på **DISP/BACK**.
Den valgte fokusavstanden (**B**) og fokusområdet (**A** til **B**) vises på indikatoren for fokusavstand.

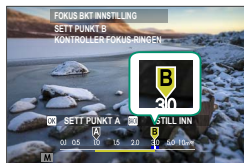

 I stedet for å trykke på **DISP/BACK** -knappen, kan du trykke på **MENU/OK** og velge **A** igjen.

- 5 Ta fotografier.
Kameraet vil automatisk beregne verdiene for **BILDER** og **TRINN**. Antall bilder vises på skjermen.



MULTIEKSPONERINGSKONTROLL

Velg hvordan kameraet skal kombinere bilder for å skape en multi-eksponering.

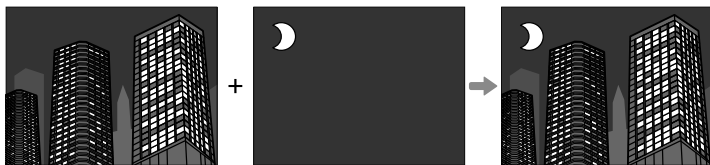

Alternativ	Beskrivelse
TILLEGG	Kameraet setter sammen eksponeringene. Avhengig av antall bilder må du kanskje redusere eksponeringskompensasjonen.
GJ.SNITT	Kameraet optimaliserer automatisk eksponeringen i det endelige bildet. Bakgrunnen i seriebilder vil bli optimalt eksponert, uten å endre komposisjonen.
LYS	Kameraet sammenligner eksponeringene og velger bare den lyseste pikselen på hvert sted. Fargene kan bli blandet, avhengig hvilken lyshet og fargetone de har.
MØRK	Kameraet sammenligner eksponeringene og velger bare den mørkeste pikselen på hvert sted. Fargene kan bli blandet, avhengig hvilken lyshet og fargetone de har.

 Kameraet kan sette sammen opptil ni eksponeringer.

LYSMÅLING

Velg hvordan kameraet skal måle eksponeringen.



Det valgte alternativet aktiveres bare når **AF/MF-INNSTILLING** > **INNST ANSIKT-/ØYEGJENKJ.** er **AV**.

Modus	Beskrivelse
 (multi)	Kameraet bestemmer øyeblikkelig eksponeringen basert på en analyse av komposisjon, farge og lysfordeling. Anbefales i de fleste situasjoner.
 (sentermålt)	Kameraet måler hele bildet men gir størst vekt til området i sentrum.
 (spot)	Kameraet måler lysforholdene på et område midt i bildet, tilsvarende 2 % av det totale bildeområdet. Anbefales med motiver opplyst bakfra og i andre tilfeller der bakgrunnen er mye lysere eller mørkere enn hovedmotivet.
 (middels)	Eksponeringen settes til middels for hele bildet. Gir konsistent eksponering over flere bilder med det samme lyset, og er spesielt effektivt for landskap og portretter av motiver kledd i svart eller hvitt.

LUKKERTYPE

Velg lukkertype. Velg den elektroniske lukkeren for å dempe lukkerlyden.

Alternativ	Beskrivelse
MS MEKANISK LUKKER	Ta bilder med den mekaniske lukkeren.
ES ELEKTRONISK LUKKER	Ta bilder med den elektroniske lukkeren.
EF E-FRONT GARDINLUKKER	Kameraet velger den mekaniske eller den elektroniske fremre gardinlukkeren i henhold til opptaksforholdene.
ME MEKANISK + ELEKTRONISK	Kameraet velger mekanisk eller elektronisk lukker i henhold til opptaksforholdene.
EF_M E-FRONT + MEKANISK	Kameraet velger den mekaniske eller den elektroniske fremre gardinlukkeren i henhold til opptaksforholdene.
EF_ME E-FRONT + MEK. + ELEKT.	Kameraet velger den mekaniske, elektroniske eller elektroniske fremre gardinlukkeren i henhold til opptaksforholdene.

Ved valg av **ES ELEKTRONISK LUKKER**, **ME MEKANISK + ELEKTRONISK** eller **EF_ME E-FRONT + MEK. + ELEKT.** kan du velge kortere lukkertider enn $\frac{1}{8000}$ s, ved å dreie lukkertidhjulet til **8000** og deretter dreie det bakre kommandohjulet.

- ⚠ Når du bruker den elektroniske lukkeren, merk deg følgende:
 - Forvrengning kan være synlig i bilder av motiver i bevegelse.
 - Forvrengning kan også være synlig i håndholdte bilder tatt ved høy lukkerhastighet; bruk av stativ anbefales.
 - Bånding og slør kan forekomme på bilder som er tatt under fluorescerende lys eller annen flimrende eller uregelmessig belysning.
 - Når du tar bilder med lukkeren dempet (🔇 200), må du respektere dine motivers bilderettigheter og privatliv.
- Når du bruker den elektroniske fremre gardinlukkeren, merk deg følgende:
 - Kortere lukkertid har høyere sannsynlighet for å resultere i ujevn eksponering og tap av oppløsning i rammene utenfor fokusområdet.

- 📄 Følgende begrensninger gjelder når den elektroniske lukkeren brukes:
 - "Utvidede" sensitivetsverdier støttes ikke
 - Støyreduksjon med lang eksponering har ingen effekt
 - Blitsen kan ikke brukes

FLIMMERREDUKSJON

Reduser flimner i bilder og visningen når du tar bilder under lys fra lysrør og andre lignende lyskilder.



Alternativ	Beskrivelse
ALLE BILDER	Flimnerreduksjon brukes på alle bilder. Kontinuerlig bildehas-tighet reduseres.
FØRSTE BLD.	Flimtermåling foretas kun før første bilde og samme red. mngd. brukes for alle etterf. bilder hvor flimner kan oppstå.
AV	Flimnerreduksjon deaktivert.



- Flimnerreduksjon øker tiden som trengs for å ta bilder.
- **AV** er valgt for **FLIMMERREDUKSJON** når den elektroniske lukkeren brukes.
- Flimnerreduksjon er ikke tilgjengelig under filmopptak.

BILDESTAB MODE

Velg mellom følgende alternativer for bildestabilisering:

Alternativ	Beskrivelse
 KONTINUERLIG	Bildestabilisering på.
 KUN VIDEO OPT	Samme som ovenfor, bortsett fra at bildestabilisering kun utføres når utløseren trykkes halvveis ned (kun fokusmodus C), eller hvis lukkeren utløses.
AV	Bildestabilisering av. Velg dette alternativet når du bruker et stativ.

 Dette alternativet er kun tilgjengelig med objektiver som støtter bildestabilisering.

ISO AUTO-INNST.

Velg laveste følsomhet, høyeste følsomhet og laveste lukkerhastighet for A-posisjonen på følsomhetshjulet. Innstillinger for **AUTO1**, **AUTO2** og **AUTO3** kan lagres separat, standardverdiene vises nedenfor.

Element	Alternativer	Standard		
		AUTO1	AUTO2	AUTO3
STANDARD SENSITIVITET	160–12800	160		
MAKS. FØLSOMHET	400–12800	800	1600	3200
MIN. LUKKERHAST.	$\frac{1}{500}$ – $\frac{1}{4}$ SEK, AUTO	$\frac{1}{60}$ SEK		

Kameraet velger automatisk en følsomhet mellom standard- og maksimumsverdiene; følsomheten heves kun over standardverdien hvis lukkerhastigheten som er nødvendig for optimal eksponering er lengre enn verdien valgt for **MIN. LUKKERHAST.**

-  Hvis den valgte verdien for **STANDARD SENSITIVITET** er høyere enn det som er valgt for **MAKS. FØLSOMHET**, endres **STANDARD SENSITIVITET** til verdien som er valgt for **MAKS. FØLSOMHET**.
- Kameraet kan velge lengre lukkerhastigheter enn **MIN. LUKKERHAST.** hvis bildene vil bli undereksponert med den verdien som er valgt for **MAKS. FØLSOMHET**.
- Hvis **AUTO** er valgt for **MIN. LUKKERHAST.**, vil kameraet automatisk velge laveste lukkerhastighet som er omtrent lik det omvendte av objektivets brennvidde i sekunder (for eksempel, hvis objektivet har en brennvidde på 50 mm, vil kameraet velge laveste lukkerhastighet i nærheten av $\frac{1}{50}$ s). Den laveste lukkertiden påvirkes ikke av alternativet valgt for bildestabilisering.

OBJEKTIVADAPTER INNST.

Juster innstillinger for objektiver festet via et festeadapter.

Lysstyrken i lyst bilde

Juster lysstyrken til den lyse bildet i OVF-skjermvisningen.

Lagrede innstillinger

Lagre innstillingene til opptil 6 objektiver.

Velge en brennvidde

Bruk fokusstikken (fokusspaken) for å legge inn fokuslengden.



Forvrengningskorrigering

Velg mellom alternativene **STERK**, **MIDDELS** eller **SVAK** for å korrigere **TØNNE**- eller **PINPUTE**-forvrengning.



Fargetonekorreksjon

Du kan justere variasjoner i fargeskriveringen av sentrum og kantene i bilderammen separat for hvert hjørne.

For å benytte fargetonekorreksjon, følg trinnene nedenfor.

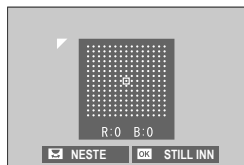



- 1 Vri det bakre kommandohjulet for å velge et hjørne. Det valgte hjørnet markeres med en trekant.
- 2 Bruk fokusstikken (fokusspaken) til å justere skyggen til det ikke lenger er noen synlig forskjell i fargen mellom det valgte hjørnet og midten av bildet.
 - Trykk fokusstikken til venstre eller høyre for å justere farger langs grønn-rød-aksen.
 - Trykk fokusstikken opp eller ned for å justere farger langs blå-gul-aksen.

 For å fastslå den nødvendige mengden, justerer du fargetone-korrigeringen samtidig som du tar bildet av blå himmel eller et grått papirark.

Korrigerer av perifer belysning

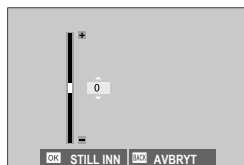
Velg verdier mellom -5 og $+5$. Valg av positive verdier øker den perifere belysningen, mens valg av negative verdier reduserer den perifere belysningen. Positive verdier anbefales for eldre objektiver, negative verdier for å skape effekten av at bildene er tatt med et antikt objektiv eller et hullkamera.



 For å fastslå den nødvendige justeringsmengden, juster korrigeringen av den perifere belysningen samtidig som du fotograferer en blå himmel eller et grått papirark.

REDIGERE OBJEKTIVNAVNET

Endre objektivnavnet.

TRÅDLØS KOMMUNIKASJON

Koble til smarttelefoner som kjører den nyeste versjonen av FUJIFILM Camera Remote-appen. Smarttelefonen kan da brukes til å:

- Fjernstyre kameraet og ta bilder på avstand
- Motta bilder lastet opp fra kameraet
- Bla gjennom bildene på kameraet og laste ned valgte bilder
- Last opp posisjonsdata til kameraet



For nedlastinger og annen informasjon, se:

http://app.fujifilm-dsc.com/en/camera_remote/

BLITSINNSTILLING

Justere blitsrelaterte innstillinger.

For å vise blitsrelaterte innstillinger, trykk på **MENU/OK** i opptaksskjermbildet og velg fanen **⚡** (**BLITSINNSTILLING**).

 Tilgjengelige alternativer varierer med opptaksmodusen som er valgt.



BLITSFUNKSJONINNSTILLING

Velg en blitskontrollmodus, blitsmodus eller synkroniseringsmodus eller juster blitsstyrken. Tilgjengelige valg varierer med blitsen.

 For mer informasjon om blitsinnstillinger, se "Eksterne blitsenheter" (📖 258) i "Periferienheter og ekstra tilbehør".

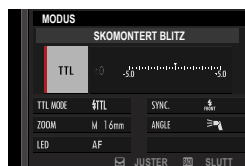

FJERN RØDE ØYNE

Fjern røde øyne som forårsakes av blitsen.

Alternativ	Beskrivelse
BLITZ+FJERNING	En forhåndsblits for reduksjon av røde øyne er kombinert med digital fjerning av røde øyne.
BLITZ	Kun reduksjon av røde øyne.
FJERNING	Kun digital fjerning av røde øyne.
AV	Blitsreduksjon av røde øyne og digital fjerning av røde øyne er av.

-  • Reduksjon av rød øyerefleks ved blits kan brukes i TTL-blitsstyringsmodus.
• Digital fjerning av røde øyne utføres bare når et ansikt blir oppdaget.
• Digital fjerning av røde øyne er ikke tilgjengelig for RAW bilder.

TTL-LÅSEMODUS

I stedet for å justere blitsstyrken med hvert bilde, kan du låse TTL-blitskontroll for stabile resultater for flere bildeserier.

Alternativ	Beskrivelse
LÅS MED SISTE BLITZ	Blitsstyrken låses på målt verdi målt for det nyeste fotografiet.
LÅS MED MÅLEBLITZ	Kameraet gir fra seg en serie med forhåndsblits og låser blitsnivået til den målte verdien.

- For å bruke TTL-lås, tildeler du knappen **TTL-LÅS** til en kamerakontroll og bruker deretter kontrollen til å aktivere eller deaktivere TTL-lås (📖 248).
- Du kan justere blitskompensasjonen så lenge TTL-låsen er på.
- Valg av **LÅS MED SISTE BLITZ** viser en feilmelding hvis ingen tidligere målt verdi eksisterer.

LED-LYSINNSTILLING

Velg om du vil bruke blitsenhetens LED-videolys (hvis denne er tilgjengelig) som et øyelys eller AF-følgelys når du tar bilder.

Alternativ	Funksjonen til LED-videolys ved stillfotografering
CATCHLIGHT	Øyelys
AF ASSIST	AF-fokuseringslys lampe
AF ASSIST+CATCHLIGHT	AF-fokuseringslys lampe og øyelys
OFF	Ingen

- I noen tilfeller kan dette alternativet også åpnes via menyen **BLITSFUNKSJONINNSTILLING**.

MASTERINNSTILLING

Velg en blitsgruppe (A, B eller C) for blitsen som er montert på kameraets blitssko når den fungerer som en hovedblits som styrer de eksterne blitsene via Fujifilm trådløs optisk blitskontroll. Du kan også velge **OFF** for å begrense effekten til hovedblitsen som ikke påvirker det endelige bildet.

Alternativer			
Gr A	Gr B	Gr C	OFF



I noen tilfeller kan dette alternativet også åpnes via menyen **BLITSFUNKSJONINNSTILLING**.

CH-INNSTILLING

Velg kanalen som skal brukes for overføring mellom hovedblitsen og de eksterne blitsene når du bruker Fujifilm optisk trådløs blitskontroll. Du kan bruke separate kanaler for forskjellige blits-systemer eller for å forhindre forstyrrelser når flere systemer kjører i nærheten av hverandre.

Alternativer			
CH1	CH2	CH3	CH4

FILMINNSTILLING

Juster alternativer for filminnspilling.

For å vise alternativer for filmopptak, trykk på **MENU/OK** i opptaksskjermbildet og velg fanen **FILMINNSTILLING**.

Tilgjengelige alternativer varierer med opptaksmodusen som er valgt.



FILM-MODUS

Før du tar opp filmer, velg bildefrekvens, bithastighet og rammestørrelse og bildeformat.

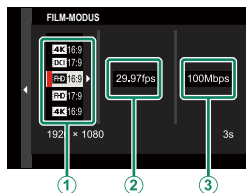

- 1 I opptaksmenyen, velg **FILMINNSTILLING**, marker deretter **FILM-MODUS** og trykk på **MENU/OK**.
- 2 Trykk fokusstikken (fokusspaken) opp eller ned for å markere ønsket bildestørrelse og bildeformat (1) og trykk stikken til høyre.
 - Velg **4K** 16:9 eller **DCI** 17:9 for 4K-filmer med størrelsesforhold på 16 eller 17 til 9.
 - Velg **FHD** 16:9 eller **FHD** 17:9 for Full HD-filmer med størrelsesforhold på 16 eller 17 til 9.

- 3 Trykk fokusstikken (fokusspaken) opp eller ned for å markere en bildefrekvens (2) og trykk stikken til høyre.

Alternativer					
23.98P	24P	25P	29.97P	50P	59.94P













- 4 Trykk fokusstikken opp eller ned for å markere en bithastighet (3) og trykk på MENU/OK.

Alternativer		
50Mbps	100Mbps	200Mbps

 Valg av bildefrekvens og bithastighet varierer med filmmodus.

FULL HD-OPPTAK M HØY HAST.

Ta opp Full HD filmer med høy bildefrekvens. Filmer med høy bildefrekvens kan spilles av i sakte film, noe som gir deg tid til å se motiver med raske bevegelser eller detaljer som er for flyktige for det blotte øye.

Alternativ	Beskrivelse
2x  59.94P  120P	Ta opp Full HD-opptak ved bildefrekvens på 120 eller 100 fps. Filmene spilles av med henholdsvis 1/2, 1/4 eller 1/5 hastighet. Maksimal opptakslengde er 6 minutter. Opptaket som er lagret på minnekortet, komprimeres med det formål å holde mengden data innspilt til 200 Mbps per sekund.
2x  50P  100P	
4x  29.97P  120P	
4x  25P  100P	
5x  24P  120P	
5x  23.98P  120P	
AV	Høyhastighets opptak av.

 Høyhastighetsfilmer tas opp uten lyd.

FILMSIMULERING

Velg en filmsimuleringseffekt for filmopptak.

Alternativ	Beskrivelse
STD PROVIA/STANDARD	Se "FILMSIMULERING" (📖 100).
V Velvia/LEVENDE	
S ASTIA/MYK	
C CLASSIC CHROME	
NH PRO Neg. Hi	
NE PRO Neg. Std	
NC KLASSISK Neg.	
E ETERNA/CINEMA	
A ACROS	
B MONOKROM	
SEPIA SEPIA	





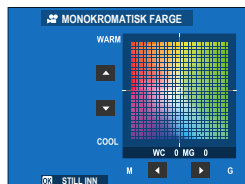





MONOKROMATISK FARGE

Legg et rødlig eller blåaktig skjær (varm eller kald fargenyanse) til **A** ACROS og **B** MONOKROM monokrome filmsimuleringer. Farge kan justeres på aksene **WARM-COOL** og **G** (grønn)-**M** (Magenta).



HVITBALANSE

Juster hvitbalansen for filmopptak.

Alternativ	Beskrivelse
AUTO	Se "HVITBALANSE" (📖 104).
  	
	
	
	
	
	
	
	
	

DYNAMISK OMFANG

Velg et dynamisk omfang for filmopptak.

Alternativ	Beskrivelse
 100%	Se "DYNAMISK OMFANG" (📖 107).
 200%	
 400%	



- Automatisk justering av dynamisk omfang (**AUTO**) støttes ikke.
-  **200%** er tilgjengelig ved følsomheter fra ISO 320 til 12800,  **400%** ved følsomheter mellom ISO 640 og 12800.
- Alternativet  **FILMINNSTILLING** >  **DYNAMISK OMFANG** er tilgjengelig når **AV** er valgt for  **FILMINNSTILLING** > **F-Log OPPTAK**.

TONEKURVE

Med henvisning til en farges tonekurve bruker du fokusstikken (fokusspaken) for å justere lyse områder eller skygger, slik at de blir skarpere eller mykere. Velg høyere verdier for å gjøre skygger og lyse områder skarpere, lavere verdier for å gjøre dem mykere.

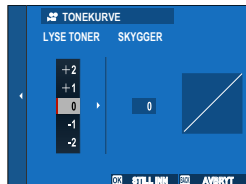

Alternativer

-2	-1	0	+1	+2	+3	+4
----	----	---	----	----	----	----

FARGE

Juster fargetettheten for filmopptak. Velg høyere verdier for å øke metningen, lavere verdier for å redusere den.

Alternativer

-4	-3	-2	-1	0	+1	+2	+3	+4
----	----	----	----	---	----	----	----	----

SKARPHET

Gjør konturer skarpere eller mykere i filmer. Velg høyere verdier for skarpere konturer, lavere verdier for mykere konturer.

Alternativer

-4	-3	-2	-1	0	+1	+2	+3	+4
----	----	----	----	---	----	----	----	----

STØYREDUSERING

Reduser støy i filmer spilt inn med høy følsomhet. Velg høyere verdier for å redusere støy og jevne ut konturer, lavere verdier for å la konturene være synlige.

Alternativer								
-4	-3	-2	-1	0	+1	+2	+3	+4

INTERFRAME NR

Velg **PÅ** for å aktivere interframe støyreduksjon.

Alternativer	
PÅ	AV

-  Interframe støyreduksjon er bare tilgjengelig når bildefrekvenser på **29.97P** eller langsommere er valgt ved en bildestørrelse på **4K** eller **DCI**.
- "Ghosting" kan oppstå ved bevegelige motiver eller hvis kameraet flyttes under optak.

F-Log OPPTAK

Velg **PÅ** for å ta opp filmer med en myk gammakurve med et bredt spekter som er egnet for videre behandling etter opptak. Følsomhet er begrenset til verdier mellom ISO 640 og 12800.

Alternativer

PÅ

AV

PERIF.BELYS.KORR.

Velg **PÅ** for å aktivere periferisk belysningskorrigering under filmpoptak.

Alternativer

PÅ

AV



- Hvis **PÅ** velges når en linse som ikke overfører data til kameraet er festet ved hjelp av en FUJIFILM M OBJEKTIVADAPTER (tilgjengelig separat), vil den eksterne belysningen justeres i henhold til alternativet valgt for **FILMINNSTILLING > OBJEKTIVADAPTER INNST. > PERIF.BELYS.KORR.** i opptaksmenyen (147).
- Velg **AV** hvis du merker bånding i filmer som er spilt inn med dette alternativet.

FOKUSOMRÅDE

Velg fokusområdet for filmer som er tatt med autofokus. Du kan også velge fokusområdet (og dermed også fokus zoom posisjon) for filmer som er tatt med manuell fokus.

FILM AF-MODUS

Velg hvordan kameraet skal velge fokuspunktet for filminnspilling.

Alternativ	Beskrivelse
MULTI	Automatisk valg av fokuspunkt.
OMRÅDE	Kameraet fokuserer på motivet i det valgte fokusområdet.

AF-C EGENDEFINERTE INNST.

Velg fokussporingsalternativer når du spiller inn filmer i fokusmodus C.

SPORINGSFØLSOMHET

Velg hvor lenge kameraet venter før det skifter fokus når en gjenstand dukker opp i fokusområdet bak eller foran motivet. Se "SPORINGSFØLSOMHET" (📖 117).

Alternativer				
0	1	2	3	4

AF-HASTIGHET

Juster responshastigheten ved autofokus. Velg høyere verdier for raskere responstid, lavere verdier for langsommere responstid.

Alternativer										
-5	-4	-3	-2	-1	0	+1	+2	+3	+4	+5

INNST ANSIKT-/ØYEGJENKJ.

Aktiver eller deaktiver intelligent ansiktsoppdaging når du spiller inn filmer.

Alternativ	Beskrivelse
ANSIKTPÅVISNING PÅ	Se "INNST ANSIKT-/ØYEGJENKJ." (📖 122).
AV	Slå intelligent ansiktsgjenkjenning og øyeprioritet av.

 Når intelligent ansiktsgjenkjenning er aktivert, fokuserer kameraet ved bruk av kontinuerlig AF selv når enkel AF (**S**) er valgt med fokusmodusvelgeren. Intelligent ansiktsoppdaging er ikke tilgjengelig i manuell fokusmodus.

MF-HJELP

Velg hvordan fokus skal vises i manuell fokusmodus.

Alternativ	Beskrivelse
STANDARD	Fokus vises normalt (høykontrastfokus er ikke tilgjengelig).
FOKUSTOPPMERKING	Kameraet forhøyer høykontrastkonturer. Velg en farge og et toppnivå.

FOKUSSJEKK

Hvis **PÅ** er valgt, vil kameraet automatisk zoome inn på det valgte fokusområdet når fokusringen roteres i manuell fokusmodus.

Alternativer	
PÅ	AV

ZEBRA-INNSTILLING

Høylys som kan være overeksponerte vises med sebrastriper i filmmodusdisplayet.

Alternativ	Beskrivelse
ZEBRA H.	 Høyre skråstriper.
ZEBRA V.	 Venstre skråstriper.
AV	Striper av.

ZEBRA-NIVÅ

Velg lysstyrke-grenseverdien for sebrastripe-displayet.

Alternativer										
50	55	60	65	70	75	80	85	90	95	100

LYDINNSTILLING

Juster fargerelaterte innstillinger for filmopptak.

NIVÅJUST. AV EKST MIKROFON

Juster opptaksnivået for den innebygde mikrofonen.

Alternativ	Beskrivelse
AUTO	Kameraet justerer opptaksnivået automatisk.
MANUELL	Juster opptaksnivået manuelt. Trykk fokusstikken (fokusspaken) til høyre for å velge mellom 25 opptaksnivåer.
AV	Slå den innebygde mikrofonen av.

NIVÅJUST. AV IND. MIKROFON

Juster innspillingsnivået for eksterne mikrofoner.

Alternativ	Beskrivelse
AUTO	Kameraet justerer opptaksnivået automatisk.
MANUELL	Juster opptaksnivået manuelt. Trykk fokusstikken (fokusspaken) til høyre for å velge mellom 25 opptaksnivåer.
AV	Deaktiver opptak med eksterne mikrofoner.

NIVÅBEGRENSER FOR MIKROF.

Reduserer forvrengning forårsaket av lyd som overstiger grensene for mikrofonens lydretser.

Alternativer	
PÅ	AV

VINDFILTER

Velg om du vil aktivere vindstøyreduksjon under opptak av film.

Alternativer	
PÅ	AV

LAVT KUTTFILTER

Velg om du vil aktivere lavfilteret for å redusere lavfrekvent støy under filmopptak.

Alternativer	
PÅ	AV

HODETELEFONVOLUM

Juster hodetelefonvolumet.

Alternativ	Beskrivelse
0	Slå av lyd til hodetelefonene.
1—10	Velg lydstyrke mellom 1 og 10.

MIK/FJERNUTLØSN.

Angi om enheten som er koblet til mikrofon-/fjernutløserkontakten er en mikrofon eller en fjernutløser.

Alternativer	
 MIK	 FJERN

INNSTILLING AV TIDSKODE

Juster innstillinger for visning av tidskode (time, minutt, sekund og bildenummer) for filmopptak.

TIDSKODESKJERM

Velg **PÅ** for å vise tidskoder under filmopptak og filmavspilling.

Alternativer	
PÅ	AV

STARTTIDSINNSTILLING

Velg starttidspunkt for tidskode.

Alternativ	Beskrivelse
MANUELL INNGANG	Marker dette alternativet og trykk fokusstikken (fokusspaken) til høyre for å velge starttid manuelt.
NÅVÆRENDE	Sett starttiden til gjeldende tid.
TILBAKESTILL	Sett starttiden til 00:00:00.

OPPTELLINGSINNSTILLING

Velg om tiden måles kontinuerlig eller bare under filmopptak.

Alternativ	Beskrivelse
OPPTAKSKJØRING	Tiden måles bare under filmopptak.
LEDIG KJØRING	Tiden måles kontinuerlig.

SLIPP RAMME

Ved bildefrekvens på **59.94P** og **29.97P** vil et avvik gradvis bygges opp mellom tidskoden (målt i sekunder) og den faktiske opptakstiden (målt i brøkdeler av et sekund). Velg om kameraet fjerner bilder etter behov for å tilpasse opptakstiden til tidskoden.

Alternativ	Beskrivelse
PÅ	Kameraet fjerner bilder for å opprettholde et nøyaktig samsvar mellom tidskoden og den faktiske opptakstiden.
AV	Bilder blir ikke fjernet.



- Tidskodevisningen varierer med det valgte alternativet.



TC:00:00:00:00

PÅ

TC:00:00:00:00

AV

- Bildereduksjon deaktiveres hvis du velger bildefrekvens på **23.98P**.

TALLY-LYS

Velg lampen (indikator eller AF-assistanse) som lyser under filmopptak og om lampen blinker eller forblir stabil.

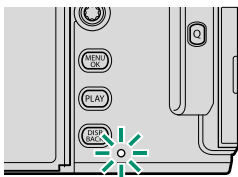

Indikatorlampe

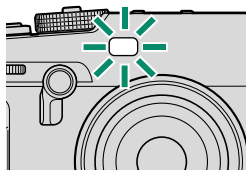

AF-følgelys

Alternativ	Beskrivelse
FRONT AV BAKRE 	Indikatorlampen lyser under filmopptak.
FRONT AV BAKRE 	Indikatorlampen blinker under filmopptak.
FRONT  BAKRE 	Indikatoren og AF-hjelpelysene lyser under filmopptak.
FRONT  BAKRE AV	AF-hjelpelampen lyser under filmopptak.
FRONT  BAKRE 	Indikatoren og AF-hjelpelysene blinker under filmopptak.
FRONT  BAKRE AV	AF-hjelpelampen blinker under filmopptak.
FRONT AV BAKRE AV	Indikatoren og AF-hjelpelysene forblir av under filmopptak.

STILLEKONTROLL FOR FILM

Velg **PÅ** for å deaktivere kamerahjulene og justere filminnstillinger ved hjelp av berøringsskjermkontrollene, slik at lyder fra kamera-kontrollene ikke blir tatt opp med filmen (📖 24).

Alternativer

PÅ

AV

Avspilling og avspillingsmenyen

7

Avspillings skjermen

Denne delen lister opp indikatorene som kan vises under avspilling.

! Displayene vises med alle indikatorene tent for illustrasjonsformål.

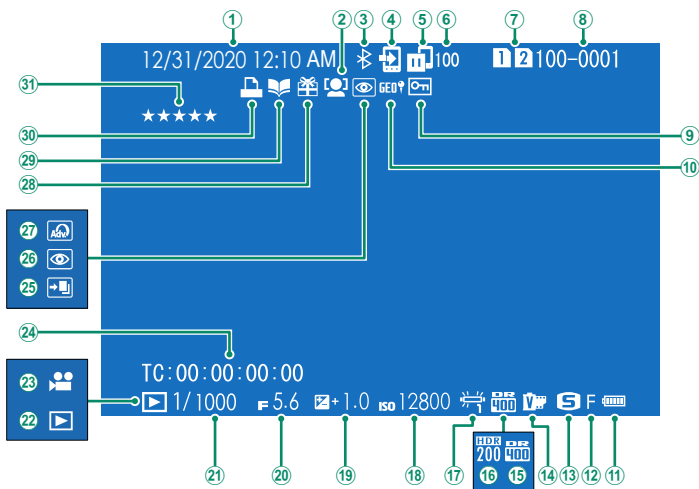

1	Dato og klokkeslett	40, 42, 195	17	Hvitbalanse	104
2	Indikator for ansiktsgjenkjenning	122	18	Følsomhet	79
3	Bluetooth PÅ/AV	231	19	Eksponeringskompensasjon	82
4	Bildeoverføring	186	20	Blenderåpning	59, 64, 65
5	Bildeoverføringsstatus	231, 270	21	Lukkerhastighet	59, 60, 65
6	Antall bilder valgt for opplasting	186	22	Indikator for avspillingsfunksjon	47
7	Kortspor	173	23	Filmikon	54
8	Bildenummer	227	24	Tidskode	163
9	Beskyttet bilde	180	25	HDR bilde	91
10	Stedsdata	237, 271	26	Indikator for fjerning av røde øyne	149, 182
11	Batterinivå	39	27	Avansert filter	95
12	Bildekvalitet	99	28	Gavebilde	47
13	Bildestørrelse	98	29	Fotobokhjelp-indikator	188
14	Filmsimulering	100	30	DPOF-utskriftindikator	190
15	Dynamisk omfang	107	31	Rangering	184
16	HDR	91			

DISP/BACK-knappen

DISP/BACK-knappen styrer visningen av indikatorer under avspilling.

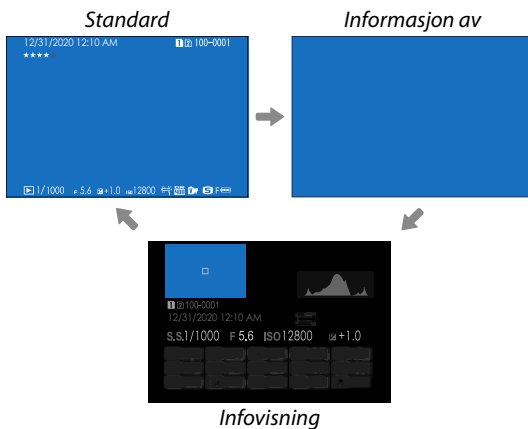
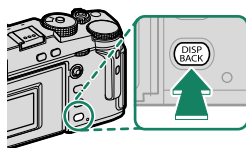

Se fotoinformasjon

Fotoinformasjonen viser endringer hver gang fokusstikken (fokusspaken) trykkes opp.

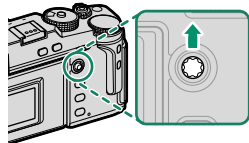

Grunnleggende data



Infovisning 1

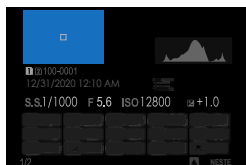
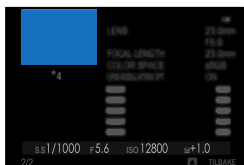
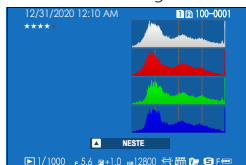

Infovisning 3

Infovisning 2

Zoom inn på fokuspunktet

Trykk midt på bakke kommandohjul for å zoome inn på fokuspunktet. Trykk igjen for å gå tilbake til avspilling på full skjerm.

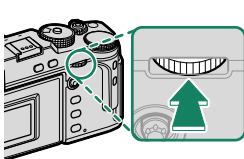

Se på bilder

Les denne delen for å få informasjon om avspillingszoom og avspilling på flere skjermer.

Bruk det bakre kommandohjulet for å gå fra avspilling på full skjerm til avspillingszoom eller avspilling på flere skjermer.

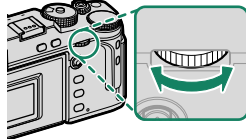

Avspilling på full skjerm

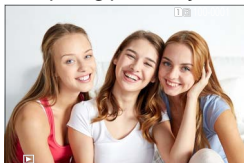

Visning av flere bilder samtidig



Nibilders visning



Hundrebilders visning

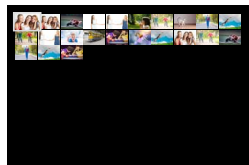

Avspillingszoom

DISP/BACK
MENU/OK



Middels zoom



Maksimal zoom



Avspillingszoom

Drei det bakre kommandohjulet til høyre for å zoome inn på det gjeldende bildet og til venstre for å zoome ut. For å gå ut av zoom, trykk på **DISP/BACK**, **MENU/OK** eller midten av bakre kommandohjul.



- Den maksimale zoomgraden avhenger av hvilket alternativ som er valgt for **BILDEKVALITETSINNSTILLING > BILDESTØRRELSE**.
- Avspillingszoom er ikke tilgjengelig med beskjærte kopier, eller kopier med endret størrelse, som er lagret med en størrelse på **640**.

Rulle

Når bildet zoomes inn på, kan fokusstikken (fokusspaken) brukes til å se deler av bildet som ikke vises på displayet for øyeblikket.



Navigeringsvindu

Visning av flere bilder samtidig

For å endre antallet bilder som vises samtidig, dreier du det bakre kommandohjulet til venstre når et bilde vises på full skjerm.



- Bruk fokusstikken (fokusspaken) til å markere bilder og trykk på **MENU/OK** for å se det markerte bildet i fullskjerm.
- I ni- og hundrebilders visning, trykk fokusstikken opp eller ned for å se flere bilder.

Avspillingsmenyen

Juster avspillingsinnstillingene.

Avspillingsmenyen vises når du trykker på **MENU/OK** i avspillingsmodus.



BYTT SPOR

Velg hvilket kort bilder skal spilles av fra.



Hvis det er satt inn to minnekort, kan du trykke på og holde **PLAY**-knappen inne for å velge et kort for avspilling.

RAW-KONVERTERING

Selv om du ikke har en datamaskin, kan du bruke kameraet til å endre RAW-bilder og lagre dem i andre formater.

Lagre RAW-bilder i et annet format

- 1 Vis et RAW bilde.
- 2 Fremhev **RAW-KONVERTERING** i avspillingsmenyen.
- 3 Trykk på **MENU/OK**.
En liste med innstillinger vises.



- 4 Trykk fokusstikken (fokusspaken) opp eller ned for å markere en innstilling.
- 5 Trykk fokusstikken mot høyre for å vise alternativer.

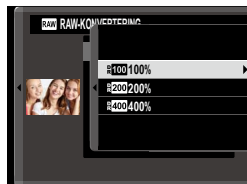

- 6 Trykk fokusstikken opp eller ned for å markere det ønskede alternativet.
- 7 Trykk på **MENU/OK** for å velge det uthevede alternativet. Innstillingslisten som vises i Trinn 3 vises. Gjenta Trinn 4 til 7 for å justere flere innstillinger.
- 8 Trykk på **Q**-knappen.
En forhåndsvisning av kopien blir vist.
- 9 Trykk på **MENU/OK**.
Kopien blir lagret.

 Alternativer for RAW-konvertering kan også vises ved å trykke på **Q**-knappen når RAW bilder vises under avspilling.

Innstillingene som kan justeres når du konverterer bilder fra RAW-til et annet format, er:

Innstilling	Beskrivelse
TILBAKESTILLER OPPTAKSINNST	Opprett en kopi med innstillingene som var i bruk da bildet ble tatt.
FILTYPE	Velg et filformat.
BILDESTØRRELSE	Velg en bildestørrelse.
BILDEKVALITET	Justere bildekvaliteten.
ØKE/MINSKE FØLSOMHETEN	Juster eksponering.
DYNAMISK OMFANG	Fremhever detaljer i høylys for naturlig kontrast.
D-SPEKTER PRIORITERT	Reduser tap av detaljer i høylys og skygger for naturlige resultater når du fotograferer motiver med høy kontrast.
FILMSIMULERING	Simuler effektene hos forskjellige filmtyper.
MONOKROMATISK FARGE	Legg til et varmt eller kjølig skjær på monokrome bilder.
TEKSTUREFFEKT	Legg til en filmtekstureffekt.
FARGEKROMEFFEKT	Øk spekteret av tilgjengelige fargetoner for gjengivelse av farger som har en tendens til å være svært mettede, som for eksempel røde, gule og grønne.
FARGE KROM FX BLÅ	Øk spekteret av fargetoner som er tilgjengelig for å gjengi blåfarger.
HVITBALANSE	Juster hvitbalansen.
HVITBALANSE JUSTERING	Finjuster hvitbalansen.
TONEKURVE	Juster skygger og lyse områder.
FARGE	Juster fargetetthet.
SKARPHET	Gjør konturer skarpere eller mykere.
STØYREDUSERING	Behandle kopien for å redusere marmorering.
KLARHET	Øk definisjonen.
LINSEMOD.OPTIM.	Forbedre definisjonen ved å justere diffraksjon og objektivets svake tap av fokus ved bildekantene.
FARGEROM	Velg fargerommet som skal brukes for fargereproduksjon.
HDR	Reduser tap av detaljer i skygger og lyse områder.

SLETT

Slett enkeltbilder, flere valgte bilder eller alle bilder.

 Slettede bilder kan ikke gjenopprettes. Beskytt viktige bilder eller kopier dem til en datamaskin eller en annen lagringsenhet før du fortsetter.

Alternativ	Beskrivelse
BILDE	Slette ett bilde om gangen.
VALGTE BILDER	Slett flere valgte bilder.
ALLE BILDER	Slette alle bilder som ikke er beskyttet.

BILDE

- 1 Velg **BILDE** for **SLETT** i avspillingsmenyen.
- 2 Trykk fokusstikken (fokusspaken) mot venstre eller høyre for å bla gjennom bilder, og trykk på **MENU/OK** for å slette.

 • En bekreftelsesdialog vises ikke før bilder slettes; vær sikker på at riktig bilde er valgt før du trykker på **MENU/OK**.
• Ytterligere bilder kan slettes ved å trykke på **MENU/OK**. Trykk fokusstikken mot venstre eller høyre for å bla gjennom bilder og trykk på **MENU/OK** for å slette.

VALGTE BILDER

- 1 Velg **VALGTE BILDER** for **SLETT** i avspillingsmenyen.
- 2 Marker bilder og trykk på **MENU/OK** for å velge.
 - Valgte bilder er angitt med haker (☑).
 - For å oppheve valget av et uthevet bilde, trykk på **MENU/OK** igjen.
- 3 Når handlingen er fullført, trykk på **DISP/BACK** for å vise en bekreftelsesdialogboks.
- 4 Marker **OK** og trykk på **MENU/OK** for å slette valgte bilder.



Bilder i fotobøker eller skriverordre vises med **I**.

ALLE BILDER

- 1 Velg **ALLE BILDER** for **SLETT** i avspillingsmenyen.
- 2 En bekreftelsesdialogboks vises, marker **OK** og trykk på **MENU/OK** for å slette alle ubeskyttede bilder.



- Trykker du på **DISP/BACK**, avbrytes slettingen. Merk at bilder som ble slettet før du trykket på knappen ikke kan gjenopprettes.
- Hvis det vises en beskjed som sier at de valgte bildene er en del av en DPOF fotobestilling, trykk på **MENU/OK** for å slette bildene.

SAM.SL(RÅ SLOT1/JPG SLOT2)

Hvis du tar bilder med RAW / JPEG valgt for **LAGRE DATA-OPPS.** > **KORTSPORINNS (STILLBILDE)** opprettes to kopier. Velg om JPEG-kopien også skal slettes når du sletter RAW-bildet.

Alternativ	Beskrivelse
PÅ	Hvis du sletter RAW-bildet fra kortet i spor 1, slettes også JPEG-kopien fra kortet i spor 2.
AV	Hvis du sletter RAW-bildet fra kortet i spor 1, slettes ikke JPEG-kopien fra kortet i spor 2.

BESKJÆR BILDE

Lag en beskjært kopi av gjeldende bilde.

- 1 Vis det ønskede bildet.
- 2 Velg **BESKJÆR BILDE** i avspillingsmenyen.
- 3 Bruk det bakre kommandohjulet for å zoome inn og ut, og trykk fokusstikken (fokusspaken) opp, ned, til venstre eller til høyre for å rulle bildet til ønsket del av bildet vises.
- 4 Trykk på **MENU/OK** for å vise en bekreftelsesdialogboks.
- 5 Trykk på **MENU/OK** igjen for å lagre den beskårne kopien i en separat fil.



- Jo høyere zoomforholdet er, desto lavere er antallet piksler i den beskårne kopien.
- Dersom størrelsen på den endelige kopien er **640**, vil **JA** bli vist i gult.
- Alle kopier har et størrelsesforhold på 3:2.

ENDRE STØRRELSE

Opprett en liten kopi av gjeldende bilde.

- 1 Vis det ønskede bildet.
- 2 Velg **ENDRE STØRRELSE** i avspillingsmenyen.
- 3 Marker en størrelse og trykk på **MENU/OK** for å vise en bekreftelsesdialogboks.
- 4 Trykk på **MENU/OK** igjen for å lagre kopien med endret størrelse som en separat fil.



Størrelsene som er tilgjengelig varierer med størrelsen på det originale bildet.

BESKYTT

Beskytt bilder fra utilsiktet sletting. Marker ett av de følgende alternativene, og trykk på **MENU/OK**.

Alternativ	Beskrivelse
BILDE	Beskytt valgte bilder. Trykk fokusstikken (fokusspaken) til venstre eller høyre for å vise bilder, og trykk på MENU/OK for å velge eller oppheve valget. Trykk på DISP/BACK når handlingen er ferdig.
VELG ALLE	Beskytt alle bilder.
TILBAKESTILL ALT	Fjern beskyttelsen fra alle bildene.



Beskyttede bilder vil bli slettet når minnekortet eller internminnet formateres.



Beskyttede bilder som er valgt for opplasting til parede smarttelefoner eller nettbrett mister opplastingsmarkeringen.

ROTTER BILDE

Rotere bilder.

- 1 Vis det ønskede bildet.
- 2 Velg **ROTTER BILDE** i avspillingsmenyen.
- 3 Trykk fokusstikken (fokusspaken) ned for å rotere bildet 90° med klokken og opp for å rotere bildet 90° mot klokken.
- 4 Trykk på **MENU/OK**. Bildet blir automatisk vist i valgt retning når det spilles av på kameraet.



- Beskyttede bilder kan ikke roteres. Fjern beskyttelsen før du roterer bildene.
- Det kan hende at kameraet ikke kan rotere bilder som er opprettet med andre enheter. Bilder som roteres på kameraet, vil ikke bli rotert når de vises på en datamaskin eller på andre kameraer.
- Bilder som er tatt med **SKJERMOPPSETT** > **AUTOROTER** vises automatisk i riktig retning under avspilling.

FJERN RØDE ØYNE

Fjern røde øyne fra portretter. Kameraet vil analysere bildet; hvis røde øyne oppdages, vil bildet bli behandlet for å opprette en kopi med reduserte røde øyne.

- 1 Vis det ønskede bildet.
- 2 Velg **FJERN RØDE ØYNE** i avspillingsmenyen.
- 3 Trykk på **MENU/OK**.



- Resultatene avhenger av motivet og hvorvidt kameraet klarer å gjenkjenne ansikter.
- Hvor mye tid som brukes for å behandle bildet varierer med antall ansikter som oppdages.
- Røde øyne kan ikke fjernes fra bilder som allerede har blitt behandlet med fjerning av røde øyne, som er angitt med et -ikon under avspilling.
- Fjerning av røde øyne kan ikke utføres på RAW-bilder.

INNSTILLING TALENOTAT

Legg til et stemmenotat til aktuelt bilde.

- 1 Velg **PÅ** for **INNSTILLING TALENOTAT** i avspillingsmenyen.
- 2 For å vise et bilde som du vil legge et stemmenotat til.
- 3 Trykk på og hold **Fn2**-knappen for å spille inn notatet. Innspillingen avsluttes etter 30 s, eller når du slipper knappen.



- Det nye notatet vil bli spilt inn over eventuelle eksisterende notater.
- Talenotater kan ikke legges til beskyttede bilder.
- Slettes bildet, slettes også notatet.

Spille av stemmenotater

Bilder med stemmenotat indikeres med ikonene  under avspilling.

- Velg bildet og trykk på **Fn2** -knappen for å spille av et notat.
- En fremdriftslinje vises når notatet spilles av.
- Lydstyrken kan justeres ved å trykke på **MENU/OK** for å pause avspillingen og deretter trykke fokusstikken (fokusspaken) opp eller ned for å justere volumet. Trykk på **MENU/OK** igjen for å fortsette avspillingen. Volum kan også justeres med **LYDOPPSETT > AVSPILL.-LYDSTR.**

VURDERING

Vurder bilder ved å bruke stjerner.

- 1 Velg **VURDERING** i avspillingsmenyen.
- 2 Drei det fremre kommandohjulet for å velge et bilde, og det bakre kommandohjulet for å velge en vurdering fra 0 til 5 stjerner ("★").



- For å velge et bilde kan du bruke fokusstikken (fokusspaken) i stedet for det fremre kommandohjulet.
- Vurderingsdialogen kan også vises ved å trykke på **AE-L/AF-L**-knappen i avspilling av enkeltbilde, ni bilder eller hundre bilder.
- Bruk berøringskontrollene for å zoome inn eller ut.

KOPIERE

Kopiere bilder mellom kortene i det første og andre sporet.

1 Velg **KOPIERE** i avspillingsmenyen.

2 Marker ett av følgende alternativer.

Alternativ	Beskrivelse
SPOR1 → SPOR2	Kopiere bilder fra kortet i det første sporet til kortet i det andre sporet.
SPOR2 → SPOR1	Kopiere bilder fra kortet i det andre sporet til kortet i det første sporet.

3 Trykk fokusstikken (fokusspaken) mot høyre.

4 Marker ett av de følgende alternativene, og trykk på **MENU/OK**.

Alternativ	Beskrivelse
BILDE	Kopier valgte bilder. Trykk fokusstikken mot venstre eller høyre for å vise bilder, og trykk på MENU/OK for å kopiere det gjeldende bildet.
ALLE BILDER	Kopier alle bilder.



- Kopieringen avsluttes når mottakeren er full.
- Hvis du prøver å kopiere en fil på over 4 GB i størrelse til et minnekort med en kapasitet på 32 GB eller mindre, vil kopieringen avsluttes, og filen kopieres ikke.

BILDEOVERFØRING

Velg bilder for opplasting til en parett smarttelefon eller nettbrett.

- 1 Velg **BILDEOVERFØRING > VELG BILDERUTER** i avspillingsmenyen.
- 2 Marker bilder og trykk på **MENU/OK** for å velge eller oppheve valget. Gjenta til alle ønskede bilder har blitt valgt.
- 3 Trykk på **DISP/BACK** for å gå tilbake til avspilling.



Hvis **PÅ** er valgt for både **TILKOBLINGSINNSTILLING > Bluetooth-INNSTILLINGER > Bluetooth PÅ/AV** og **AUTO-BILDEOVERFØRING**, vil opplasting begynne kort tid etter at du avslutter avspillingen eller slår av kameraet.



- Bildeoverføringer kan inneholde maksimalt 999 bilder.
- Følgende kan ikke velges for opplasting:
 - Beskyttede bilder
 - Filmer
 - RAW-bilder
 - "Gave"-bilder (bilder tatt med andre kameraer)
- Hvis **PARING/OVF. REKKEF.** er valgt som **TILKOBLINGSINNSTILLING > GENERELLE INNST. > INNSTILLING AV KNAPP**, kan dialogen for **BILDEOVERFØRING** vises ved å trykke **Fn1**-knappen.
- For å fjerne opplastingsmarkeringen fra alle bildene i den nåværende bestillingen, velg **BILDEOVERFØRING > NULLSTILL BESTILLING**.
- Hvis **PÅ** er valgt for **TILKOBLINGSINNSTILLING > Bluetooth-INNSTILLINGER > AUTO-BILDEOVERFØRING**, vil bilder automatisk bli merket for opplasting når de blir tatt.

TRÅDLØS KOMMUNIK.

Koble til smarttelefoner som kjører den nyeste versjonen av FUJIFILM Camera Remote-appen. Smarttelefonen kan da brukes til å:

- Fjernstyre kameraet og ta bilder på avstand
- Motta bilder lastet opp fra kameraet
- Bla gjennom bildene på kameraet og laste ned valgte bilder
- Last opp posisjonsdata til kameraet



For nedlastinger og annen informasjon, se:

http://app.fujifilm-dsc.com/en/camera_remote/

BILDEFRAMVISNING

Se bilder i en automatisk lysbildevisning. Trykk på **MENU/OK** for å starte og trykk fokusstikken (fokusspaken) til høyre eller venstre for å gå framover eller tilbake. Trykk når som helst på **DISP/BACK** under visningen for å vise hjelp på skjermen. Visningen kan avsluttes når som helst ved å trykke på **MENU/OK**.



Kameraet slås ikke av automatisk mens en fremvisning pågår.

FOTOBOKHJELP

Opprett fotobøker med dine favorittbilder.

Opprette en fotobok

- 1 Velg **NY BOK** for  **AVSPILLINGSMENY > FOTOBOKHJELP**.
- 2 Bla gjennom bildene og trykk fokusstikken (fokusspaken) opp for å velge eller oppheve valget. Trykk på **MENU/OK** for å avslutte når boken er ferdig.



- Verken fotografier på **640** eller mindre eller filmer kan velges til fotobøker.
- Det første valgte bildet blir forsidebildet. Trykk fokusstikken ned for å velge det samme bildet som forside i stedet.

- 3 Marker **FULLFØR FOTOBOK** og trykk på **MENU/OK** (for å velge alle bildene til boken, velger du **VELG ALLE**). Den nye boken vil legges til listen i fotobokhjelp-menyen.



- Bøker kan inneholde opptil 300 bilder.
- Bøker som ikke inneholder noen bilder blir automatisk slettet.

Se på fotobøker

Marker et album i fotoalbumhjelp-menyen, og trykk på **MENU/OK** for å vise albumet, og trykk deretter fokusstikken (fokusspaken) til venstre eller høyre for å bla gjennom bildene.

Redigere og slette fotobøker

Vis fotoboken, og trykk på **MENU/OK**. Følgende alternativer vil vises, velg ønsket alternativ og følg instruksjonene på skjermen.

- **REDIGER**: Rediger boken som beskrevet i "Opprette en fotobook".
- **SLETT**: Slett boken.

PC AUTOLAGRE

Last opp bilder fra kameraet til en datamaskin som kjører den nyeste versjonen av FUJIFILM PC AutoSave (merk at du først må installere programvaren og konfigurere datamaskinen som lagringsplassering for bilder som er kopiert fra kameraet).





For nedlastinger og annen informasjon, se:

http://app.fujifilm-dsc.com/en/pc_autosave/

FOTOBESTIL. (DPOF)

Lag en digital "fotobestilling" for DPOF-kompatible skrivere.

- 1 Velg  **AVSPILLINGSMENY > FOTOBESTIL. (DPOF)**.
- 2 Velg **MED DATO**  for å skrive ut innspillingsdatoen på bilder, **UTEN DATO** for å skrive ut bilder uten dato eller **TILBAKESTILL ALT** for å fjerne alle bilder fra utskriftsordren før du fortsetter.
- 3 Vis et bilde du ønsker å ta med i eller fjerne fra utskriftsordren.
- 4 Trykk fokusstikken (fokusspaken) opp eller ned for å velge antall kopier (inntil 99).

 For å fjerne et bilde fra ordren, trykk fokusstikken ned til antall kopier er 0.

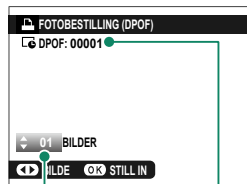



Antall kopier

Totalt antall utskrifter

 Gjenta trinn 3–4 for å fullføre fotobestillingen.

- 5 Totalt antall utskrifter vises på skjermen. Trykk på **MENU/OK** for å avslutte.

-  • Bildene i nåværende utskriftsordre er markert med ikonet  under avspilling.
- Utskriftsordrer kan inneholde maksimalt 999 bilder fra et enkelt minnekort.
 - Hvis et minnekort med en utskriftskø opprettet av et annet kamera blir satt inn, må du slette bestillingen før du oppretter en som beskrevet ovenfor.

UTSK. M. instax-SKRIVER

For å skrive ut bildene til Fujifilm instax SHARE-skrivere, velger du først **TILKOBLINGSINNSTILLING > TIL.-INN. instax-SKRIV.** og angi instax SHARE-skriverens navn (SSID) og passord. Følg deretter trinnene nedenfor.

- 1 Slå på skriveren.
- 2 Velg **AVSPILLINGSMENY > UTSK. M. instax-SKRIVER**. Kameraet vil koble seg til skriveren.



- 3 Bruk fokusstikken (fokusspaken) til å vise bildet du vil skrive ut, og trykk deretter på **MENU/OK**. Bildet sendes til skriveren og utskriften starter.



- Bilder som er tatt med andre kameraer, kan ikke skrives ut.
- Området som skrives ut, er mindre enn det synlige området på LCD-skjermen.
- Skjermbildene kan variere, avhengig av skriveren som er tilkoblet.

Oppsettsmenyene

8

BRUKERINNSTILLING



Juster grunnleggende kamerainnstillinger.

Trykk på **MENU/OK** for å åpne grunnleggende kamerainnstillinger, velg fanen  (**OPPSETT**) og velg **BRUKERINNSTILLING**.



FORMATERE

For å formatere et minnekort:

- 1 Velg  **BRUKERINNSTILLING** > **FORMATERE** i fanen  (**OPPSETT**).
- 2 Marker sporet som inneholder kortet du ønsker å formatere og trykk på **MENU/OK**.
- 3 En bekreftelsesdialogboks vises. For å formatere minnekortet markerer du **OK** og trykker på **MENU/OK**.



For å avslutte uten å formatere minnekortet velger du **AVBRYT** eller trykker på **DISP/BACK**.





- Alle data—inkludert beskyttede bilder—blir slettet fra minnekortet. Pass på at viktige filer er kopiert til en datamaskin eller til annet lagringsutstyr.
- Batteridekslet må ikke åpnes under formateringen.



Du kan også vise formateringsmenyen ved å trykke midt på det bakre kommandohjulet mens du trykker på og holder inne **DRIVE**-knappen.

DATO/TID



For å stille kameraklokken:

- 1 Velg  **BRUKERINNSTILLING** > **DATO/TID** i fanen  (**OPPSETT**).
- 2 Trykk fokusstikken (fokusspaken) mot venstre eller høyre for å markere år, måned, dag, time eller minutt og trykk opp eller ned for å endre. Uthev datoformat og trykk fokusstikken opp eller ned for å endre visningsrekkefølgen for år, måned og dag.
- 3 Trykk på **MENU/OK** for å stille klokken.

TIDSFORSKJELL

Still kameraklokka straks fra din tidssone hjemme til den lokale tiden ved din destinasjon når du reiser. For å angi forskjellen mellom lokal tid og din lokale tidssone:

- 1 Marker  **LOKAL** og trykk på **MENU/OK**.
- 2 Bruk fokusstikken (fokusspaken) til å velge tidsforskjellen mellom lokal tid og tidssonen på ditt hjemsted. Trykk på **MENU/OK** når du er ferdig med innstillingene.

For å stille kameraklokken til lokal tid, marker  **LOKAL** og trykk på **MENU/OK**. For å stille klokken etter tidssonen ved ditt hjemsted, velg  **HJEMME**.

Alternativer	
 LOKAL	 HJEMME
 Dersom  LOKAL er valgt, vil  bli vist i gult i omtrent tre sekunder når kameraet slås på.	

Velg et språk.

MIN MENYINNSTILLING

Rediger elementene som er oppgitt i fanen **MY (MIN MENY)**, en brukertilpasset meny med alternativer du bruker ofte.

- 1 Marker **BRUKERINNSTILLING** > **MIN MENYINNSTILLING** i **(OPPSETT)**-fanen og trykk **MENU/OK**.



For å omordne elementer, velg **SORTER FUNKSJONER**. For å slette elementer, velg **FJERN FUNKSJONER**.

- 2 Trykk fokusstikken (fokusspaken) opp eller ned for å markere **LEGG TIL FUNKSJONER** og trykk på **MENU/OK**. Alternativer som du kan legge til "min meny" er markert med blått.



Alternativer som for øyeblikket er i "min meny" er angitt med et hakemerke.

- 3 Velg en posisjon for elementet og trykk på **MENU/OK**. Elementet blir lagt til i "min meny".



- 4 Trykk på **MENU/OK** for å gå tilbake til redigerings skjermen.
- 5 Gjenta trinn 3 og 4 inntil du har lagt til alle de ønskede elementene.

"Min meny" kan inneholde opptil 16 elementer.

SENSORRENGJØRING

Fjerner støv fra kameraets bildebrikke.

Alternativ	Beskrivelse
OK	Rengjør sensoren øyeblikkelig.
NÅR PÅSLÅTT	Sensorrengjøring blir utført når kameraet blir slått på.
NÅR AVSLÅTT:	Sensorrengjøring utføres når kameraet skrur seg av (sensorrengjøring blir imidlertid ikke utført dersom kameraet skrur seg av i avspillingsmodus).



Støv som ikke kan fjernes med sensorrengjøringen kan fjernes med en blåsebelg (☎ 301).

TILBAKESTILL

Tilbakestill opptaks- eller oppsettsmenyens alternativer til standardverdiene.

- 1 Marker ønsket alternativ og trykk på **MENU/OK**.

Alternativ	Beskrivelse
OPPTAKSMENYILBAKEST.	Tilbakestill alle opptaksmenyens innstillinger fra egendefinert hvitbalanse og egendefinerte innstillingsbanker, som er opprettet ved hjelp av ENDRE/LAGRE TILPAS. INNST. til deres standardverdier.
OPPETTSTILB.ST.	Tilbakestill alle andre oppsettsmenyinnstillinger enn DATO/TID, TIDSFORSKJELL, COPYRIGHT INFO og tilkoblingsrelaterte TILKOBLINGSINNSTILLING -alternativer til standardverdier.

- 2 En bekreftelsesdialogboks vises, marker **OK**, og trykk på **MENU/OK**.

REGELVERK

Hvis du vil se elektroniske kopier av produktmodellnummeret, CMIIT ID og andre sertifikater, velger du  **BRUKERINNSTILLING > REGELVERK** i oppsettsmenyen.

LYDINNSTILLING

Endre kameralyder.

Trykk på **MENU/OK** for å åpne lydinnstillinger, velg fanen  (**OPPSETT**) og velg **LYDOPPSETT**.



AF PIP-VOLUM

Velg lydstyrken på pipetonen som spilles av når kameraet fokuserer. Du kan slå av pipetonen ved å velge .

Alternativer



(høy)



(middels)



(lav)



AV (lydløs)

SELVUTLØSER-PIP-VOLUM

Velg lydstyrken til pipetonen når selvutløseren er aktiv. Du kan slå av pipetonen ved å velge .

Alternativer



(høy)



(middels)



(lav)



AV (lydløs)

KAMERALYDSTYRKE

Juster lydstyrken på lydene som lages når kamerakontrollene brukes. Velg **AV** for å deaktivere kontrollene.

Alternativer			
 (høy)	 (middels)	 (lav)	 AV (lydløs)

LUKKERLYDSTYRKE

Juster lydstyrken på lydene som lages av den elektroniske lukkeren. Velg **AV** for å deaktivere lukkerlyden.

Alternativer			
 (høy)	 (middels)	 (lav)	 AV (lydløs)

LUKKERLYD

Velg lyden som lages av den elektroniske lukkeren.

Alternativer		
 1 LYD 1	 2 LYD 2	 3 LYD 3

AVSPILL.-LYDSTR

Juster volumet for filmavspilling.

Alternativer										
0	1	2	3	4	5	6	7	8	9	10

SKJERMINNSTILLING

Foreta endringer i skjerminnstillinger.

Trykk på **MENU/OK** for å åpne skjerminnstillinger, velg fanen  (**OPPSETT**) og velg **SKJERMOPPSETT**.



ØYESENSOR INNSTILLING

Slå øyesensoren på eller av. Separate alternativer er tilgjengelige for opptak og avspilling.

Alternativ	Beskrivelse
OPPTAK	<ul style="list-style-type: none">• PÅ: Du slår på EVF ved å sette øyet mot den. LCD-skjermen slås av.• AV: EVF slås på når skjermpanelet er lukket og av når panelet er åpent.
AVSPILLING	

EVF-LYSSTYRKE

Juster lysstyrken til displayet i den elektroniske søkeren.

Alternativ	Beskrivelse
AUTO	Automatisk lysstyrkejustering.
MANUELL	Juster lysstyrken manuelt; velg blant alternativer mellom -7 og +5.

EVF-FARGE

Juster nyansen til displayet i den elektroniske søkeren.

Alternativer										
-5	-4	-3	-2	-1	0	+1	+2	+3	+4	+5

EVF FARGEJUSTERING

Juster fargen i displayet i den elektroniske søkeren.

- 1 Justere farger med fokusstikken (fokusspaken).

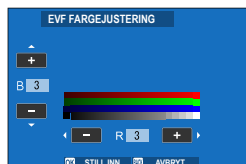

- 2 Trykk på **MENU/OK**.

LCD-LYSSTYRKE

Juster skjermens lysstyrke.

Alternativer										
-5	-4	-3	-2	-1	0	+1	+2	+3	+4	+5

LCD-FARGE

Juster skjermens nyanse.

Alternativer										
-5	-4	-3	-2	-1	0	+1	+2	+3	+4	+5

LCD FARGEJUSTERING

Juster fargen til visningen i LCD-skjermen.

- 1 Justere farger med fokusstikken (fokusspaken).
- 2 Trykk på **MENU/OK**.

BILDEVISNING

Velg hvor lenge bilder skal vises etter opptak.

Alternativ	Beskrivelse
KONTINUERLIG	Bilder vises til MENU/OK -knappen trykkes på eller utløserknappen trykkes halvveis ned. For å zoome inn på det aktive fokuspunktet, trykk på midten av det bakre kommandohjulet; trykk igjen for å avbryte zooming.
1,5 SEK	Bilder vises i angitt tidsperiode eller til du trykker utløseren halvveis ned.
0,5 SEK	
AV	Bilder blir ikke vist etter opptaket.



- Fargene kan avvike litt fra de i det endelige bildet.
- "Støy"-flekker kan være synlig ved høy følsomhet.

AUTOROTER SKJERMER

Velg om indikatorene i søkeren og på LCD-skjermen skal dreies for å passe til kameraets retning.

Alternativer	
PÅ	AV

FOR.-VIS. EKS./HVTBALANSE I M. MOD.

Velg om du vil aktivere eksponering og/eller hvitbalanse-forhåndsvisning i manuell eksponeringsmodus.

Alternativ	Beskrivelse
FOR.-VIS EKS./HB	Aktiver eksponering og hvitbalanse-forhåndsvisning.
FORHÅNDSVIS HB	Forhåndsvis kun hvitbalanse. Velg dette alternativet i situasjoner der eksponering og hvitbalanse sannsynligvis vil endre seg under fotografering, noe som kan være tilfelle når du bruker en blits med glødelampe.
AV	Deaktiver eksponering og hvitbalanse-forhåndsvisning. Velg dette alternativet når du bruker blits eller ved andre anledninger der eksponeringen kan endre seg når bildet tas.



NATURLIG SANNTIDSVISNING

Velg om effektene til filmsimulering, hvitbalanse og andre innstillinger skal vises på skjermen.

Alternativ	Beskrivelse
PÅ	Effektene av kamerainnstillinger er ikke synlige på skjermen, men skygger i lavkontrast, baklys og andre motiver som er vanskelige å se, er mer synlige. Farger og tone vil avvike fra de i det endelige bildet. Displayet vil imidlertid justeres for å vise effektene av monokrome og sepia innstillinger.
AV	Effektene av filmsimulering, hvitbalanse og andre innstillinger kan forhåndsvises på skjermen.

INNRAMMINGSGUIDE

Velg et rutenett for komponering i opptaksmodus.

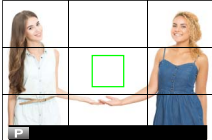
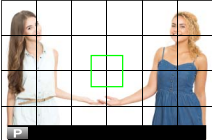
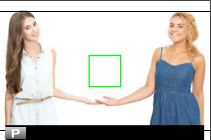
Alternativ			
	 RUTENETT 9	 RUTENETT 24	 HD-INNRAMMING
Display	 <p>For "rule of thirds"-komposisjon.</p>	 <p>Seks gange fire-rutenett.</p>	 <p>Ramme inn HD-bilder i utskjæringsen som vises av linjene øverst og nederst i displayet.</p>

 Innrammingsveiledning vises ikke ved bruk av standardinnstillinger men kan vises med **SKJERMOPPSETT > TILPASSET BILDE INNST** (📖 208).

AUTOROTER

Velg **PÅ** for automatisk rotasjon av vertikale (portrettorienterte) bilder under avspilling.

Alternativer	
PÅ	AV

FOKUSAVSTAND

Velg enhetene som skal brukes for fokusavstandsindikatoren.

Alternativer	
METER	FOT

BLENDERENHET FOR KINOLINSE

Velg om kameraet viser blenderåpning som et T-nummer (brukes til filmkameraobjektiver) eller et f/-nummer (brukes for still-bildeobjektiver) når et FUJINON MKX-serieobjektiv (ekstrautstyr) er satt i kameraet. For informasjon om bruk av kinoobjektiver, se dokumentasjonen som fulgte med objektivet.

Alternativ	Beskrivelse
T-NUMMER	Et mål på blenderåpning som vanligvis brukes av filmfotografer. Objektivoverføring er tatt i betraktning for bedre å beregne eksponering.
F-NUMMER	Et mål på blenderåpning som vanligvis brukes av fotografer. Objektivoverføring antas å være 100%, som betyr at samme blenderåpning kan gi ulik eksponering, avhengig av objektivet.

OVF, BILDEDISP.

Velg hvordan kameraet skal vise bilder etter opptak når du bruker OVF. Bilder vises bare i tidsperioden som er valgt for



 **SKJERMOPPSETT > BILDEVISNING.**

Alternativ	Beskrivelse
FULLSKJERM	Bildene fyller søkeren.
LITE VINDU	Bildene vises i den elektroniske avstandsmåleren (ERF).

 **FULLSKJERM** velges automatisk når **KONTINUERLIG** er valgt for  **SKJERMOPPSETT > BILDEVISNING.** Bilder vises ikke etter opptak når **AV** er valgt.

TILPASSET BILDE INNST

Velg elementene som skal vises i standardindikatordisplayet.

- 1 Bruk **DISP/BACK**-knappen i opptaksmodus for å vise standardindikatorerne.
- 2 Trykk på **MENU/OK** og velg  **SKJERMOPPSETT > TILPASSET BILDE INNST** i fanen  (**OPPSETT**).
- 3 Velg **OVF** eller **EVF/LCD**.
- 4 Marker elementer og trykk på **MENU/OK** for å velge eller velge bort.
- 5 Trykk på **DISP/BACK** for å lagre endringene.
- 6 Trykk på **DISP/BACK** etter behov for å gå ut av menyene og gå tilbake til opptaksdisplayet.

Tilgjengelige elementer

Elementene som kan vises på OVF- eller EVF/LCD-skjermen er som følger:

Element	Standard	
	OVF	EVF/LCD
INNRAMMINGSGUIDE	<input type="checkbox"/>	<input type="checkbox"/>
ELEKTRONISK VATER	<input type="checkbox"/>	<input type="checkbox"/>
FOKUSOMRÅDE	<input checked="" type="checkbox"/>	<input checked="" type="checkbox"/>
AF AVSTANDSINDIKATOR	<input type="checkbox"/>	<input type="checkbox"/>
MF AVSTANDSMÅLER	<input checked="" type="checkbox"/>	<input checked="" type="checkbox"/>
HISTOGRAM	<input type="checkbox"/>	<input type="checkbox"/>
LIVE-VISNING UTHEV ALARM	—	<input type="checkbox"/>
OPPTAKSMODUS	<input checked="" type="checkbox"/>	<input checked="" type="checkbox"/>
BLENDER/LUKKER/ISO	<input checked="" type="checkbox"/>	<input checked="" type="checkbox"/>
INFORMASJONSBAGGRUNN	—	<input checked="" type="checkbox"/>
Eksp. komp. (siffer)	<input type="checkbox"/>	<input type="checkbox"/>
Eksp. komp. (skala)	<input checked="" type="checkbox"/>	<input checked="" type="checkbox"/>
FOKUSMODUS	<input checked="" type="checkbox"/>	<input checked="" type="checkbox"/>
LYSMÅLING	<input checked="" type="checkbox"/>	<input checked="" type="checkbox"/>
LUKKERTYPE	<input checked="" type="checkbox"/>	<input checked="" type="checkbox"/>
BLITS	<input checked="" type="checkbox"/>	<input checked="" type="checkbox"/>
KONTINUERLIG-MODUS	<input checked="" type="checkbox"/>	<input checked="" type="checkbox"/>
DOBBEL BS-MODUS	<input checked="" type="checkbox"/>	<input checked="" type="checkbox"/>
BERØRINGSSKJERM-MODUS	—	<input checked="" type="checkbox"/>
HVITBALANSE	<input checked="" type="checkbox"/>	<input checked="" type="checkbox"/>
FILMSIMULERING	<input checked="" type="checkbox"/>	<input checked="" type="checkbox"/>
DYNAMISK OMFANG	<input checked="" type="checkbox"/>	<input checked="" type="checkbox"/>
FORSTERKNINGSMODUS	<input checked="" type="checkbox"/>	<input checked="" type="checkbox"/>
ANTALL BILDER IGJEN	<input checked="" type="checkbox"/>	<input checked="" type="checkbox"/>
BILDESTR./KVALITET	<input checked="" type="checkbox"/>	<input checked="" type="checkbox"/>
FILM-MODUS OG OPPTAKSTID	—	<input checked="" type="checkbox"/>
BILDEOVERFØRING	<input checked="" type="checkbox"/>	<input checked="" type="checkbox"/>
MIK NIVÅ	—	<input checked="" type="checkbox"/>
VEILEDNINGSMELDING	<input checked="" type="checkbox"/>	<input checked="" type="checkbox"/>
BATTERINIVÅ	<input checked="" type="checkbox"/>	<input checked="" type="checkbox"/>
INNRAMMING	—	<input type="checkbox"/>

STORE IND.-MODUS(EVF/OVF)

Velg **PÅ** for å vise store indikatorer i den optiske eller elektroniske søkeren. Indikatorene som vises kan velges ved hjelp av **SKJERM OPPSETT > DISP.INNST. FOR STORE IND..**

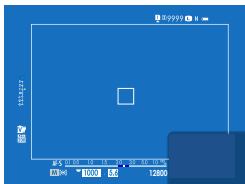

AV

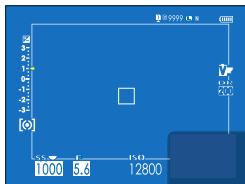

PÅ

! Noen ikoner vises ikke når **PÅ** er valgt for **STORE IND.-MODUS(EVF/OVF)** (13).

☑ Dersom **MODUS FOR STORE INDIK.** er tilordnet en funksjonsknapp, kan knappen brukes til å veksle **MODUS FOR STORE INDIK.** til på (**PÅ**) og av (**AV**) (216, 248).

MODUS FOR STORE IND.(LCD)

Velg **PÅ** for å vise store indikatorer på LCD-skjermen. Indikatorene som vises kan velges ved hjelp av **SKJERMOPPSETT > DISP. INNST. FOR STORE IND..**



AV

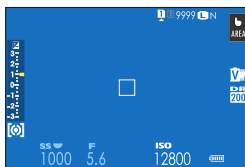

PÅ

! Noen ikoner vises ikke når **PÅ** er valgt for **MODUS FOR STORE IND.(LCD)** (15).

☑ Dersom **MODUS FOR STORE INDIK.** er tilordnet en funksjonsknapp, kan knappen brukes til å veksle **MODUS FOR STORE INDIK.** til på (**PÅ**) og av (**AV**) (216, 248).

DISP.INNST. FOR STORE IND.

Velg indikatorene som skal vises når **PÅ** er valgt for **SKJERMOPPSETT > STORE IND.-MODUS(EVF/OVF)** eller **MODUS FOR STORE IND.(LCD)**.

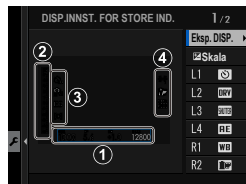

Alternativ	Beskrivelse
① Eksp. DISP.	Velg elementene som er oppført nederst i visningen. Valgte elementer angis med avkrysningsmerke (☑). For å fjerne markeringen, merker du avkrysningsmerkene og trykker på MENU/OK .
② Skala	Velg PÅ for å vise eksponeringsindikatoren.
③ L1, L2, L3, L4	Velg opptil fire store ikoner for visning på venstre side av skjermen.
④ R1, R2, R3, R4	Velg opptil fire store ikoner for visning på høyre side av skjermen.

INFORMASJON KONTRAST JUST.

Juster displaykontrast.

Alternativ	Beskrivelse
HØY KONTRAST	Høy kontrast.
STANDARD	Normal kontrast.
LAV KONTRAST	Lav kontrast.
MØRK OMGJ. BELYSNING	Kontrast justert for svak omgivelsesbelysning.

SEKUNDÆRSKJERM

Juster visningsinnstillingene for sekundærskjermen. For stillfotografering og filmopptak er separate visninger tilgjengelige. Velg mellom følgende:

Alternativ	Beskrivelse
KLASSISK	Vis innstillingene valgt for filmsimulering, hvitbalanse og ISO-følsomhet.
STANDARD	Vis kamerainnstillinger. Du kan velge innstillingene som vises.

Valg av elementer som vises i STANDARD-modus

Følg trinnene nedenfor for å velge indikatorene som vises på STANDARD-skjermen.

- 1 Velg  **SKJERMOPPSETT** > **SEKUNDÆRSKJERM** i oppsettsmenyen.
- 2 Marker **STANDARD** og trykk på **MENU/OK**.
- 3 Fremhev **STILLBILDEMODUS** eller **FILMMODUS** og trykk på **MENU/OK**.
- 4 Fremhev indikatoren som du ønsker å endre og trykk på **MENU/OK**.

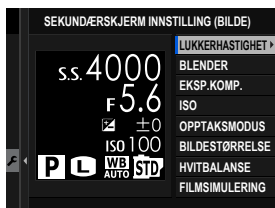

- 5 Fremhev indikatoren som du ønsker å vise og trykk på **MENU/OK**.

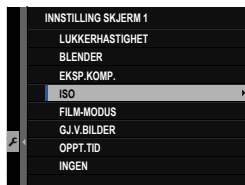

Velg mellom:

- LUKKERHASTIGHET
 - BLENDER
 - EKSP.KOMP.
 - ISO
 - FILM-MODUS
 - GJ.V.BILDER
 - OPPT.TID
 - OPPTAKSMODUS
 - LYSMÅLING
 - DRIVE-MODUS
 - FOKUSMODUS
 - HVITBALANSE
 - BILDESTØRRELSE
 - BILDEKVALITET
 - BATTERINIVÅ
 - KORTSPORALTERNATIVER
 - LUKKERTYPE
 - FILMSIMULERING
 - DYNAMISK OMFANG
 - INGEN
- 6 Gjenta trinn 4 til 5 for å justere flere indikatorer.

KNAPP-/SKIVEINNSTILLING

Alternativer for tilgang til kamerakontroller.

Trykk på **MENU/OK** for å åpne alternativer for tilgang til kontroller, velg fane **☑** (**OPPSETT**) og velg **KNAPP-/HJULINNSTILLING**.





FOKUSSTANG-INNSTILLING

Velg hvilke funksjoner som skal utføres av fokusstikken (fokusspaken).

Alternativ	Beskrivelse
LÅS (AV)	Du kan ikke bruke fokusstikken under opptak.
TRYKK  FOR OPPLÅSING	Trykk på stikken for å vise fokuspunktvisningen og vipp stikken for å velge et fokuspunkt.
PÅ	Vipp stikken for å vise fokuspunktvisningen og velge et fokuspunkt.

RED./LAGRE HURTIGMENY

Velg elementene som skal vises i hurtigmenyen.

1 Velg  **KNAPP-/HJULINNSTILLING** > **RED./LAGRE HURTIGMENY** i fanen  (**OPPSETT**).

2 Velg antall elementer som skal vises i hurtigmenyen. Alternativer for lagring/redigering av hurtigmenyen vises.

3 Marker elementet du ønsker å endre og trykk på **MENU/OK**. Følgende kan legges til i hurtigmenyen.

- BILDESTØRRELSE
- BILDEKVALITET
- FILMSIMULERING
- KORNEFFEKT
- FARGEKROMEFFEKT
- FARGE KROM FX BLÅ
- DYNAMISK OMFANG
- D-SPEKTER PRIORITERT
- HVITBALANSE
- HØYLYS NIVÅ
- SKYGGJE NIVÅ
- FARGE
- SKARPHET
- KLARHET
- STØYREDUSERING
- VELG TILPAS. INNST.
- AF-MODUS (FILM AF-MODUS)
- AF-C EGENDEFINERTE INNST.
- INNST ANSIKT-/ØYEPÅVISNING
- MF-HJELP
- PEKESKJERM MODUS
- SELVUTLØSER
- LYSMÅLING
- LUKKERTYPE
- FLIMMERREDUKSJON
- BLITSFUNKSJONINNSTILLING
- BLITSKOMPENSASJON
- FILM-MODUS
- FULL HD-OPPTAK M HØY HAST.
- NIVÅJUST. FOR IND/EKST MIKROFON
- EVF/LCD-LYSSTYRKE
- EVF/LCD-FARGE
- INGEN

-  • Velg **INGEN** for ikke å tildele noe alternativ til den valgte posisjonen.
- Når **VELG TILPAS. INNST.** er valgt, vises gjeldende innstillinger i hurtigmenyen av etiketten **BASE**.

4 Marker ønsket alternativ og trykk på **MENU/OK**. Det valgte alternativet vil bli lagt til i hurtigmenyen.

-  Du kan også åpne hurtigmenyen å opptaksmodus ved å holde ned **Q**-knappen.

Q MENY BAKGRUNN

Velg **TRANSP.** for å få transparent bakgrunn.

Alternativer	
TRANSP.	SVART

FUNK. (Fn) INNST.

Velg hvilke roller funksjonsknappene skal ha.

- 1 Velg  **KNAPP-/HJULINNSTILLING** > **FUNK. (Fn) INNST.** i fanen  (**OPPSETT**).
 - 2 Marker ønsket kontroll og trykk på **MENU/OK**.
 - 3 Marker et av de følgende alternativene og trykk på **MENU/OK** for å tildele den til den valgte kontrollen.
-  • **KUN AE-LÅS, KUN AF-LÅS, AE/AF LÅS, AF-ON** og **KUN AWB LÅSEMODUS** kan ikke tildeles til berøringsfunksjonsknappene (**T-Fn1** til og med **T-Fn4**).
 - Du kan også åpne alternativene for tildeling av funksjonsknapp ved å holde nede **DISP/BACK**-knappen.

Roller som kan tildeles funksjonsknappene

Velg mellom:

- BILDESTØRRELSE
- BILDEKVALITET
- RAW
- FILMSIMULERING
- KORNEFFEKT
- FARGEKROMEFFEKT
- FARGE KROM FX BLÅ
- DYNAMISK OMFANG
- D-SPEKTER PRIORITERT
- HVITBALANSE
- KLARHET
- VELG TILPAS. INNST.
- FOKUSOMRÅDE
- FOKUSSJEKK
- AF-MODUS
- AF-C EGENDEFINERTE INNST.
- ANSIKT VALG 
- ANSIKTPÅVISNING PÅ/AV*
- AF-OMRÅDE BEGRENSER
- SPORT SØKEMODUS
- PRE-OPPTATT **ES** 
- SELVUTLØSER
- AE BKT-INNT.
- FOKUS BKT INNSTILLING
- LYSMÅLING
- LUKKERTYPE
- FLIMMERREDUKSJON
- ISO AUTO-INNST.
- LYS RAMME LYSHET
- BILDESTAB MODE
- TRÅDLØS KOMMUNIK.
- BLITSFUNKSJONINNSTILLING
- TTL-LÅS
- MODELLERINGSLYS BLITS
- FULL HD-OPPTAK M HØY HAST.
- ZEBRA-INNSTILLING
- NIVÅJUST. FOR IND/EKST MIKROFON
- STILLEKONTROLL FOR FILM
- ØYESENSOR INNSTILLING
- FORHÅNDSVISNING DYBDESKARPHET
- FOR.-VIS. EKS./HVITBALANSE I M. MOD.
- NATURLIG SANNTIDSVISNING
- HISTOGRAM
- ELEKTRONISK VATER
- MODUS FOR STORE INDIK.
- FR. KOMMANDOHJUL-BRYTER
- KUN AE-LÅS
- KUN AF-LÅS
- AE/AF LÅS
- AF-ON
- KUN AWB LÅSEMODOUS
- LÅSINNSTILLING
- YTELSE
- AUTO-BILDEOVERFØRING
- SLETT PARINGSMÅL
- Bluetooth PÅ/AV
- HURTIGMENY
- AVSPILLING
- INGEN (styring deaktivert)

* Valg via funksjonsknappene er ikke tilgjengelig når OVF vises.

AF-ON

Hvis **AF-ON** er valgt, kan du trykke på kontrollen i stedet for å trykke utløseren halvveis ned.

MODELLERINGSGLYS BLITS

Hvis **MODELLERINGSGLYS BLITS** er valgt når en kompatibel skomontert blits er tilkoblet, kan du trykke på kontrollen for å prøvefyre blitsen, og kontrollere om det er noen skygger eller lignende (modelleringsblits).

TTL-LÅS

Hvis **TTL-LÅS** er valgt, kan du trykke på kontrollen for å låse blitsstyrken i henhold til alternativet som er valgt for **BLITSINNSTILLING > TTL-LÅSEMODUS** (📖 150).

ANSIKT VALG 📷

ANSIKT VALG 📷 kan aktiveres eller deaktiveres ved å trykke på knappen som **ANSIKT VALG 📷** er tilordnet.



Aktivering av **ANSIKT VALG 📷** gjør at fokusstikken (fokusspaken) kan brukes til å velge ansiktet som skal være i fokus. Trykk midt på fokusstikken (fokusspaken) for å bytte fra ansiktsgjenkjenning til manuelt valg av fokusområde (📖 72). Trykk igjen for å aktivere ansiktsgjenkjenning på nytt.

KOMMANDOHJULINNST.

Velg hvilke funksjoner kommandohjulene skal ha.

Alternativ	Beskrivelse
FRONT KOMMANDOVELGER 1	Tilordne lukkertid (S.S. (PROGRAMSKIFT)) eller blenderåpning (BLENDER) ¹ til FRONT KOMMANDOVELGER 1 .
FRONT KOMMANDOVELGER 2	Tilordne lukkertid (S.S. (PROGRAMSKIFT)), blender (BLENDER) ¹ , eksponeringskompensasjon (EKSPONERINGSKOMPENSASJON) ² , følsomhet (ISO) ³ , eller ingen rolle (INGEN) til FRONT KOMMANDOVELGER 2 eller FRONT KOMMANDOVELGER 3 .
FRONT KOMMANDOVELGER 3	Tilordne lukkertid (S.S. (PROGRAMSKIFT)), blender (BLENDER) ¹ , eksponeringskompensasjon (EKSPONERINGSKOMPENSASJON) ² , følsomhet (ISO) ³ , eller ingen rolle (INGEN) til det bakre kommandohjulet.

1 Blender satt til **A** (auto) og objektiv utstyrt med blenderring eller **KOMMANDO** valgt for **KNAPP-/HJULINNSTILLING > BLENDERRINGINNSTILLING (A)**.

2 Eksponeringskompensasjonshjul rotert til **C**.

3 **C** valgt for sensitivitet.



- Du kan også trykke på **Fn2**-knappen for å bla gjennom innstillingene i rekkefølgen **FRONT KOMMANDOVELGER 1**, **FRONT KOMMANDOVELGER 2** og **FRONT KOMMANDOVELGER 3**.
- **Fn2**-knappen kan tilordnes andre funksjoner ved hjelp av **KNAPP-/HJULINNSTILLING > FUNK. (Fn) INNST. FR. KOMMANDOHJUL-BRYTER** kan også tilordnes andre funksjonsknapper (📖 248).

LUKKER AF

Velg om kameraet skal fokusere når udløseren trykkes halvveis ned.

Alternativ	Beskrivelse
AF-S	<ul style="list-style-type: none">• ON: Fokus låses når udløseren trykkes halvveis ned.• OFF: Ingen fokushandling utføres når udløseren trykkes halvveis ned.
AF-C	<ul style="list-style-type: none">• ON: Kameraet fokuserer mens udløseren trykkes halvveis ned.• OFF: Ingen fokushandling utføres når udløseren trykkes halvveis ned.

LUKKER AE

Hvis **ON** er valgt, låses fokus og eksponering når udløseren trykkes halvveis ned.

Alternativ	Beskrivelse
AF-S/MF	<ul style="list-style-type: none">• ON: Eksponeringen låses når udløseren trykkes halvveis ned.• OFF: Eksponeringen låses ikke når udløseren trykkes halvveis ned.
AF-C	<ul style="list-style-type: none">• ON: Eksponeringen låses mens udløseren trykkes halvveis ned.• OFF: Eksponeringen låses ikke når udløseren trykkes halvveis ned.



Velg **OFF** for å la kameraet justere eksponeringen for hvert enkelt bilde det tar i seriefotograferingsmodus.

TA BILDE UTEN OBJEKTIV

Velg **PÅ** for å aktivere utløseren når du ikke har satt på et objektiv.

Alternativer	
PÅ	AV

OPPTAK UTEN KORT

Velg om lukkeren kan utløses uten at et minnekort er satt inn i kameraet.

Alternativ	Beskrivelse
ON	Når et minnekort ikke er satt inn, kan lukkeren utløses for å teste kamerafunksjonen, og opptaks- og oppsettmenyene kan vises.
OFF	Lukkeren er deaktivert hvis et minnekort ikke er satt inn, og hindrer tap av bilder tatt uten et minnekort.

FOKUSRING

Velg retningen som fokusringen dreies mot for å øke fokusavstanden.

Alternativer	
↻ MED KLOKKEN	↻ MOT KLOKKEN

FOKUSERINGSRINGOPERASJON

Velg hvordan kameraet justerer fokus i henhold til fokuserings bevegelse.

Alternativ	Beskrivelse
IKKE-LINEÆR	Fokus justeres i samme takt som ringen roteres.
LINEÆR	Fokus justeres lineært i henhold til hvor mye ringen roteres, men fokuseringshastigheten er upåvirket av hastigheten ringen roteres med.

AE/AF-LÅSEMODUS

Dette alternativet bestemmer oppførselen til knappen som eksponerings- og/eller fokuslås er tildelt.

Alternativ	Beskrivelse
AE/AF-LÅS V/TRYKK	Eksponering og/eller fokus vil låses mens du trykker på knappen.
AE/AF-LÅS PÅ/AV-BR.	Eksponering og/eller fokus låses når knappen trykkes ned og forblir låst til knappen trykkes ned igjen.

AWB-LÅSEMODUS

Velg oppførselen til funksjonsknappene tilordnet auto hvitbalanse (AWB)-lås. Auto hvitbalanselås brukes til å låse hvitbalansen til verdien som måles av kameraet når **AUTO** er valgt for hvitbalanse.

Alternativ	Beskrivelse
AWB PÅ VED TRYKK	Auto hvitbalanse låses mens du trykker på knappen.
AWB PÅ-/AV-BRYTER	Trykk på knappen én gang for å låse auto hvitbalanse og igjen for å avslutte låsen.

BLENDERRINGINNSTILLING (A)

Velg om det fremre kommandohjulet kan brukes til å justere blenderåpningen når blenderåpning er satt til **A** (auto).

Alternativ	Beskrivelse
AUTO	Kameraet justerer blenderåpningen automatisk.
KOMMANDO	Blenderåpningen kan justeres ved bruk av det fremre kommandohjulet.

BLENDERINNST.

Velg den metoden som skal brukes til å justere blenderåpningen når du bruker objektiver uten blenderring.

Alternativ	Beskrivelse
AUTO+  MANUELL	Drei på det fremre kommandohjulet for å velge blenderåpning. Drei forbi minste blenderåpning for å velge A (auto).
AUTO	Blenderåpningen velges automatisk; kameraet bruker eksponeringsmodus P (program AE) eller S (lukkerprioritet AE).
MANUELL	Drei på det fremre kommandohjulet for å velge blenderåpning; kameraet bruker eksponeringskontroll A (blenderprioritet AE) eller M (manuell).

PEKESKJERM INNSTILLING

Aktivere eller deaktivere touch-skjerm kontroller.

Alternativ	Beskrivelse
 BERØRINGSSKJERM INNST.	<ul style="list-style-type: none"> • PÅ: LCD-skjermen fungerer som en berøringsskjerm under opptak. • AV: Berøringskontrollene er deaktivert.
 DOBBELTRYKK-INNST.	<ul style="list-style-type: none"> • PÅ: Trykk to ganger på LCD-skjermen for å zoome inn på motivet ditt under opptak. • AV: Berøringszoom er deaktivert.
 BERØRINGSFUNKSJON	Aktivere eller deaktiver berøringsbevegelser.
 BERØRINGSSKJERM INNST.	<ul style="list-style-type: none"> • PÅ: LCD-skjermen fungerer som berøringsskjerm under avspilling. • AV: Berøringskontrollene er deaktivert.

LÅS

Lås utvalgte kontroller for å forhindre uønsket bruk.

Alternativ	Beskrivelse
LÅSINNSTILLING	Velg mellom følgende: <ul style="list-style-type: none"> • LÅS OPP: Tilbakestill låsalternativene. • ALLE FUNKSJONER: Lås alle kontroller i listen FUN.-VALG. • VALGT FUNKSJON: Lås bare kontrollene som er valgt i listen FUN.-VALG.
FUN.-VALG	Velg kontrollene som skal være låst når VALGT FUNKSJON velges for LÅSINNSTILLING .

 Funksjonene som er valgt med **VALGT FUNKSJON** kan låses når som helst under opptak, ved å trykke og holde inne **MENU/OK**. For å låse opp funksjonene trykker du på og holder inne knappen igjen.

STRØMSTYRING

Juster strømstyringsinnstillingene.

Trykk på **MENU/OK**, velg fanen **OPPSETT** og velg **STRØMSTYRING**.



AUTOM. AVSLÅING

Velg hvor lang tid det skal gå uten at kameraet betjenes før kameraet slår seg av automatisk. Kortere tid reduserer tapping av batteriet; dersom **AV** er valgt, må kameraet slås av manuelt.

Alternativer					
5 MIN	2 MIN	1 MIN	30 SEK	15 SEK	AV

YTELSE

Velg **FORST.** for å forbedre ytelsen til fokuseringen og søker skjermen.

Alternativ	Beskrivelse
FORST.	Øk kameraets fokus og søker visningens ytelse. Batteriet tappes raskere enn når NORMAL er valgt.
NORMAL	Velg for standardfokus og søkerens visningsytelse og batteriutholdenhet.

EVF YTELSE

Velg om EVF skal prioritere **LYSSTYRKEPRIORITET** eller **JEVNHETSPRIORITET**.

Alternativ	Beskrivelse
LYSSTYRKEPRIORITET	EVF-skjermen prioriterer lysstyrke. Anbefales i de fleste situasjoner.
JEVNHETSPRIORITET	Minimer skyggebilder på EVF-skjermen. Velg dette alternativet når du skal fotografere motiver som beveger seg. Lysstyrken på EVF kan synke.

 **JEVNHETSPRIORITET** er bare tilgjengelig når **FORST.** er valgt for **YTELSE**.

LAGRE DATA-INNSTILLING

Foreta endringer av filstyringsinnstillingene.

Trykk på **MENU/OK** for å åpne filstyringsinnstillingene, velg fanen **2** (**OPPSETT**) og velg **LAGRE DATA-OPPS..**

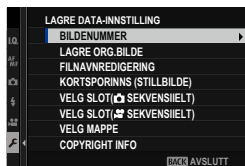

BILDENUMMER

Nye bilder lagres i bildefiler med navn ved bruk av et firesifret filnummer, som blir tildelt ved at ett nummer legges til det siste filnummeret som ble brukt. Filnummeret vises under avspilling, som vist. **BILDENUMMER** bestemmer om filnummereringen skal tilbakestilles til 0001 når et nytt minnekort settes inn eller gjeldende minnekort formateres.

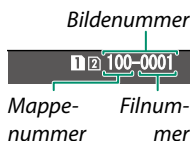

Alternativ	Beskrivelse
KONTINUERLIG	Nummereringen fortsetter fra siste brukte filnummer eller med første tilgjengelige filnummer, avhengig av hva som er høyest. Velg dette alternativet for å redusere antall bilder med samme filnavn.
FORNY	Nummereringen tilbakestilles til 0001 etter formatering eller når det settes inn et nytt minnekort.

- Utløseren deaktiveres når bildenummeret når 999-9999. Formater minnekortet etter at du har overført alle bilder du ønsker å beholde til en datamaskin.
- Velger du **2 BRUKERINNSTILLING > TILBAKESTILL**, blir **BILDENUMMER** satt til **KONTINUERLIG**, men filnummeret tilbakestilles ikke.
- Bildenummereringen til bilder tatt med andre kameraer kan være annerledes.

LAGRE ORG.BILDE

Velg **PÅ** om du vil lagre ubehandlede kopier av bilder tatt med **FJERN RØDE ØYNE**.

Alternativer	
PÅ	AV

FILNAVNRIDIGERING

Endre filnavnets prefiks. sRGB-bilder bruker en fire-bokstavers prefiks (standard er "DSCF"), Adobe RGB-bilder bruker en tre-bokstavers prefiks ("DSF") innledet av en understrek.

Alternativ	Standard prefiks	Eksempelfilnavn
sRGB	DSCF	ABCD0001
AdobeRGB	_DSF	_ABCD0001

KORTSPORINNS (STILLBILDE)

Velg funksjonaliteten til kortet i det andre sporet.

Alternativ	Beskrivelse
SEKVENSIELL	Kortet i det andre sporet brukes bare når kortet i det første sporet er fullt.
SIKKERHETSKOPI	Hvert bilde blir tatt opp to ganger, en gang for hvert kort.
RAW / JPEG	RAW bilder vil bli lagret på kortet i det første sporet og JPEG-bildene på kortet i det andre sporet.

VELG SLOT (📷 SEKVENSIILT)

Velg hvilket kort som bilder skal lagres på først når **SEKVENSIELL** er valgt under **KORTSPORINNS (STILLBILDE)**.

Alternativer	
SPOR 1	SPOR 2

VELG SLOT (🎧 SEKVENSIILT)

Velg sporet som skal brukes til å lagre filmer.

Alternativer	
SPOR 1	SPOR 2

VELG MAPPE

Opprett mapper og velg mappen som brukes til å lagre etterfølgende bilder.

Alternativ	Beskrivelse
VELG MAPPE	For å velge mappen der de etterfølgende bildene skal lagres, trykk fokusstikken (fokusspaken) opp eller ned for å markere en eksisterende mappe og trykk på MENU/OK .
LAG MAPPE	Skriv inn et fem-tegns mappenavn for å opprette en ny mappe der du skal lagre påfølgende bilder. Den nye mappen vil bli opprettet med det neste bildet du tar og etterfølgende bilder vil bli lagret i den mappen.

COPYRIGHT INFO

Informasjon om opphavsrett, i form av Exif-koder, kan legges til nye bilder når du tar dem. Endringer i informasjon om opphavsrett gjenspeiles bare i bilder som er tatt etter at endringene er gjort.

Alternativ	Beskrivelse
VIS COPYRIGHT INFO	Se gjeldende informasjon om opphavsrett.
ANGI OPPHAVSMANNINFO	Skriv inn opphavspersonens navn.
ANGI COPYRIGHT INFO	Registrer navnet på innehaveren av opphavsretten.
SLETT COPYRIGHT INFO	Slette gjeldende informasjon om opphavsrett. Denne endringen gjelder bare for bilder som er tatt etter at dette alternativet er valgt, informasjon om opphavsrett som er registrert med eksisterende bilder blir ikke berørt.

TILKOBLINGS-INNSTILLING

Juster innstillingene for tilkobling til andre enheter.

For å åpne tilkoblingsinnstillinger, trykker du på **MENU/OK**, velger fanen **☑** (**OPPSETT**) og velger **TILKOBLINGSINNSTALLING**.



 For mer informasjon om feilsøking for trådløse tilkoblinger, besøk: <http://fujifilm-dsc.com/wifi/>

Bluetooth-INNSTILLINGER

Justere Bluetooth-innstillinger.

Alternativ	Beskrivelse
REGISTRERING AV PARING	For å pare kameraet med en smarttelefon eller et nettbrett, velg dette alternativet og start deretter FUJIFILM Camera Remote på smartenheten og trykk på REGISTRERING AV PARING .
SLETT PARINGSMÅL	Velg en tilkobling fra en liste over enheter som kameraet har blitt koblet til ved hjelp av REGISTRERING AV PARING . Velg INGEN TILKOBLING for å avslutte uten å koble til.
SLETT REG. AV PARING	Slett sammenkoblingsinformasjon for valgte enheter. Velg enheten i enhetslisten. Den valgte enheten vil også bli fjernet fra enhetene som er oppført i SETT PARINGSMÅL .
Bluetooth PÅ/AV	<ul style="list-style-type: none">• PÅ: Kameraet etablerer automatisk en Bluetooth tilkobling med parede enheter når det slås på.• AV: Kameraet kobles ikke til via Bluetooth.
AUTO-BILDEOVERFØRING	<ul style="list-style-type: none">• PÅ: Marker bilder for opplasting mens de blir tatt. Marker JPEG-bilder for opplasting etter hvert som de blir tatt.• AV: Bilder blir ikke merket for opplasting etter hvert som de blir tatt.
INNST. FOR SYNK. AV SMARTTELEFON	Velg om du vil synkronisere kameraet med klokkeslettet og/eller plasseringen til en parede smarttelefon. <ul style="list-style-type: none">• STED OG TID: Synkroniser tid og plassering.• STED: Synkroniser plassering.• TID: Synkroniser tid.• AV: Synkronisering av.



- Installer den nyeste versjonen av FUJIFILM Camera Remote-appen på smarttelefonen eller nettbrettet ditt før du parer enheten med kameraet ditt eller laster opp bilder.
- Når **PÅ** er valgt for både **Bluetooth PÅ/AV** og **AUTO-BILDEOVERFØRING** eller bilder er for øyeblikket valgt for opplasting ved hjelp av **BILDEOVERFØRING**-alternativet i  (avspilling)-menyen, vil opplasting til sammenkoblede enheter begynner kort tid etter at du avslutter avspilling eller slår av kameraet av. **BILDEOVERFØRING** kan også brukes til å velge bilder for opplasting når **AUTO-BILDEOVERFØRING** er av.

NETTVERKSINNSTILLING

Juster innstillinger for tilkobling til trådløse nettverk.

Alternativ	Beskrivelse
INNST. TRÅDL. TILGSPUNKT	<ul style="list-style-type: none"> • ENKELT OPPSETT: Koble til et tilgangspunkt ved hjelp av enkle innstillinger. • MANUELT OPPSETT: Juster innstillingene manuelt for tilkobling til et trådløst nettverk. Velg nettverket fra en liste (VELG NETTVERK) eller skriv inn navnet manuelt (LEGG INN SSID).
TRÅDLØS IP-ADRESSEINNST.	<ul style="list-style-type: none"> • AUTOMATISK: IP-adressen tildeles automatisk. • MANUELL: Tilordne en IP-adresse manuelt. Velg IP-adressen (IP-ADRESSE), nettverksmasken, (NETTMASKE), og gate-way-adressen (GATEWAY-ADRESSE) manuelt.

PC AUTOLAGRE

Juster innstillinger for tilkobling av datamaskiner via trådløst-LAN.

Alternativ	Beskrivelse
AUTOLAGRE INNST.	<p>Velg metoden som brukes for tilkobling til datamaskiner via et trådløst LAN.</p> <ul style="list-style-type: none"> • ENKELT OPPSETT: Koble til ved hjelp av WPS. • MANUELT OPPSETT: Velg nettverket fra en liste (VELG NETTVERK) eller skriv inn navnet manuelt (LEGG INN SSID).
SLETT REG. DATAMASKIN	Fjern valgte destinasjoner.
FORRIGE TILKOBLING	Se datamaskiner som kameraet nylig har vært tilkoblet.

TIL.-INN. instax-SKRIV.

Juster innstillinger for tilkobling til separate Fujifilm instax SHARE-skrivere.

Skrivernavn (SSID) og passord

Skrivernavnet (SSID) finnes nederst på skriveren, standardpassordet er "1111". Hvis du allerede har valgt et annet passord for å skrive ut fra en smarttelefon, skriver du inn det passordet i stedet.

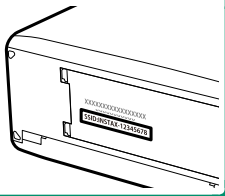

INNSTIL. AV PC-MODUS

Juster innstillinger for tilkobling til en datamaskin.

Alternativ	Beskrivelse
USB-KORTLESER	Om du kobler kameraet til en datamaskin via USB aktiveres automatisk dataoverføringsmodus, slik at data kan kopieres til datamaskinen. Kameraet fungerer normalt når det ikke er tilkoblet.
AUTOMATISK TETHERED USB-OPPTAK	Kobling av kameraet til en datamaskin via USB gjør det mulig automatisk å tette fotograferingsmodus. Du kan også bruke FUJIFILM X Acquire til å lagre og laste kamerainnstillinger, slik at du kan rekonfigurere kameraet umiddelbart eller dele innstillinger med andre kameraer av samme type. Kameraet fungerer normalt når det ikke er tilkoblet.
LÅST TETHERED USB-OPPTAK	Kameraet fungerer i styrt opptak, selv når det ikke er koblet til en datamaskin. Med standardinnstillinger vil ikke bilder bli lagret på minnekortet, men bilder som tas mens kameraet ikke er tilkoblet vil bli overført til datamaskinen når den er tilkoblet.
LÅST TRÅDLØST TETHERED OPPTAK	Velg dette alternativet for fotografering med trådløs fjernkontroll. Velg et nettverk ved hjelp av TILKOBLINGSINNSTALLING > NETTVERKSINNSTALLING .
USB RÅK/GJ.OPP. SIKK.K.	<p>Å koble kameraet til en datamaskin via USB aktiverer automatisk USB RAW konvertering/backup gjenopprettingsmodus. Kameraet fungerer normalt når det ikke er tilkoblet.</p> <ul style="list-style-type: none"> • USB RÅK (krever FUJIFILM X RAW STUDIO): Bruk kameraets bildebehandlingssenheter for raskt å konvertere RAW-filer til høykvalitets JPEG-bilder. • GJ.OPP.SIKK.K. (krever FUJIFILM X Acquire): Lagre og laste inn kamerainnstillinger. Konfigurere kameraet på et øyeblikk, eller dele innstillinger med andre kameraer av samme type.

 **STRØMSTYRING > AUTOM. AVSLÅING**-innstillinger gjelder også for styrt opptak. Velg **AV** for å forhindre at kameraet slås av automatisk.

-  • Styrt opptak er tilgjengelig med programvare som Capture One Pro Fujifilm eller Adobe® Photoshop® Lightroom® Classic CC. Hvis du bruker Adobe® Photoshop® Lightroom® Classic CC, last ned FUJIFILM Tether Shooting Plug-in fra Adobe Exchange-nettstedet. FUJIFILM Tether Shooting Plug-in er tilgjengelig gratis.
- FUJIFILM X Acquire støtter også styrt opptak ved hjelp av kamerakontroller. FUJIFILM X Acquire kan lastes ned gratis fra Fujifilms nettsted.

USB-STRØMFORSYINGSINNST.

Velg om strømmen skal tilføres kameraet når det er koblet til en datamaskin, eller når det via en USB-kabel er koblet til en annen enhet.

Alternativ	Beskrivelse
PÅ	Kameraet henter strøm fra den tilkoblede enheten, hvilket reduserer strømtapet på kamerabatteriet.
AV	Kameraet henter ikke strøm fra den tilkoblede enheten.

 Kameraet kan ikke hente strøm via Lightning-tilkoblinger eller fra enheter som ikke leverer strøm. Velg **AV** før du kobler kameraet til slike enheter. Det er ikke sikkert at tilkoblingen er tilgjengelig for dataoverføring eller lignende når **PÅ** er valgt.

-  • Begrepet "trekke strøm" brukes når den tilkoblede enheten leverer strøm til kameraet.
- Uansett hva du velger vil batteriet lade når kameraet er avslått.

GENERELLE INNST.

Juster innstillinger for tilkobling til trådløse nettverk.

Alternativ	Beskrivelse
NAVN	Velg et navn (NAVN) for å identifisere kameraet på det trådløse nettverket (kameraet tildeles et unikt navn som standard).
ENDRE STR. 	Velg om du vil endre størrelsen på bildene for opplasting til smarttelefoner. Endring av størrelse gjelder kun for kopien som er lastet opp på smarttelefonen; originalen blir ikke berørt. <ul style="list-style-type: none"> • PÅ: Større bilder endres til  for opplasting. Denne innstillingen anbefales. • AV: Bilder lastes opp i sin opprinnelige størrelse.
GEOTAGGING	Velg om stedsdata som er lastet ned fra en smarttelefon skal lagres på bilder etter hvert som de tas.
POSISJONSINFO	Vis den siste stedsdataen som ble lastet ned fra en smarttelefon.
 INNSTILLING AV KNAPP	Velg hva funksjonsknappene som skal tildeles TRÅDLØS KOMMUNIK. -funksjonen skal gjøre. <ul style="list-style-type: none"> •  PARING/OVF. REKKEF.: Knappene kan brukes til sammenkobling og valg av bilder for overføring. •  TRÅDLØS KOMMUNIK.: Knappene kan brukes for trådløse tilkoblinger.

INFORMASJON

Se kameraets MAC- og Bluetooth-adresse.

NULLSTILL TRÅDLØS-INNST.

Gjenopprett trådløse innstillinger til standardverdiene.

Snarveier

9

Alternativer for snarvei

Tilpass kamerakontroller som passer til din stil eller situasjon.

Ofte brukte alternativer kan legges til **Q**-menyen eller en egendefinert "min"-meny eller overføres til en **Fn** (funksjon)-knapp for direkte tilgang:

Snarvei alternativ	Beskrivelse	
"Min meny"	Legg ofte brukte alternativer til denne egendefinerte menyen, som du kan vise ved å trykke på MENU/OK og velge fanen MY ("MIN MENY").	241
Q-menyen	Q -menyen kan vises ved å trykke på Q -knappen. Bruk Q -menyen til å vise eller endre alternativene som er valgt under mye brukte menyalternativer.	243
Funksjonsknappene	Bruk funksjonsknappene for å få direkte tilgang til utvalgte funksjoner.	246

MIN MENY

Åpne en egendefinert meny med alternativer som blir brukt ofte.

For å vise "min meny", trykk på **MENU/OK** i opptaksdisplayet og velg fanen **MY** (**MIN MENY**).



❗ Fanen **MY** er kun tilgjengelig hvis du har overført alternativene til **MIN MENY**.

MIN MENYINNSTILLING

For å velge elementene som er oppført under fanen **MY** (**MIN MENY**):

- 1 Marker **BRUKERINNSTILLING > MIN MENYINNSTILLING i** **(OPPSETT)**-fanen og trykk **MENU/OK**.

📁 For å omordne elementer, velg **SORTER FUNKSJONER**. For å slette elementer, velg **FJERN FUNKSJONER**.



- 2 Trykk fokusstikken (fokusspaken) opp eller ned for å markere **LEGG TIL FUNKSJONER** og trykk på **MENU/OK**. Alternativer som du kan legge til "min meny" er markert med blått.



📁 Alternativer som for øyeblikket er i "min meny" er angitt med et hakemerke.

- 3 Velg en posisjon for elementet og trykk på **MENU/OK**. Elementet blir lagt til i "min meny".



- 4 Trykk på **MENU/OK** for å gå tilbake til redigeringskjermen.
- 5 Gjenta trinn 3 og 4 inntil du har lagt til alle de ønskede elementene.



"Min meny" kan inneholde opptil 16 elementer.

Q (hurtigmeny)-knappen

Trykk på **Q** for rask tilgang til utvalgte alternativer.

Hurtigmenyvisning

Ved bruk av standardinnstillinger inneholder hurtigmenyen følgende elementer:

- Bruk **KNAPP-/HJULINNSTILLING > FUNK. (Fn) INNST.** for å velge funksjonen som skal utføres av **Q** (hurtigmeny)-knappen, eller tilordne standardfunksjonen den skal ha til andre kontrollere (248).
- For å deaktivere **Q** (hurtigmeny)-knappen, velger du **INGEN** til **KNAPP-/HJULINNSTILLING > FUNK. (Fn) INNST. > Q-KNAPPINNSTILLING**.

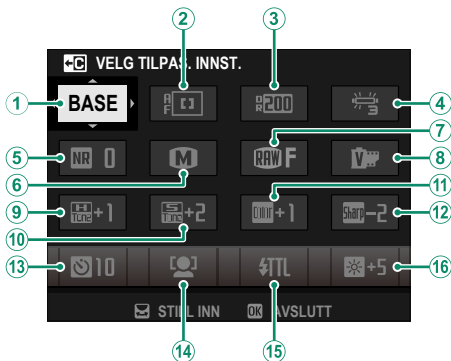

- | | |
|-----------------------|------------------------------|
| ① VELG TILPAS. INNST. | ⑨ HØYLYS NIVÅ |
| ② AF-MODUS | ⑩ SKYGGE NIVÅ |
| ③ DYNAMISK OMFANG | ⑪ FARGE |
| ④ HVITBALANSE | ⑫ SKARPHET |
| ⑤ STØYREDUSERING | ⑬ SELVUTLØSER |
| ⑥ BILDESTØRRELSE | ⑭ INNST ANSIKT-/ØYEPÅVISNING |
| ⑦ BILDEKVALITET | ⑮ BLITSFUNKSJONINNSTILLING |
| ⑧ FILMSIMULERING | ⑯ EVF/LCD-LYSSTYRKE |

Hurtigmenyen viser alternativene som er valgt for elementene ②–⑯, som du kan endre som beskrevet på side 245.

VELG TILPAS. INNST.

Elementet **BILDEKVALITETSINNSTILLING** > **VELG TILPAS. INNST.** (elementet ①) viser den gjeldende banken for egendefinerte innstillinger:

- **BASE**: Du har ikke valgt en bank for egendefinerte innstillinger.
- **C1–C7**: Velg en bank for å vise innstillingene som er lagret med alternativet **BILDEKVALITETSINNSTILLING** > **ENDRE/LAGRE TILPAS. INNST.**
- **BASE** – **C7**: Gjeldende bank for egendefinerte innstillinger.

Vis og endre innstillinger

- 1 Trykk på **Q** for å vise hurtigmenyen under fotograferingen.

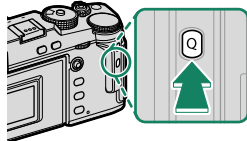

- 2 Bruk fokusstikken (fokusspaken) for å markere elementer og drei det bakre kommandohjulet for å endre.

- Endringer er ikke lagret på den gjeldende banken for egendefinerte innstillinger.
- Innstillinger som skiller seg fra de i innstillingsbanken (**C1–C7**) vises i rødt.

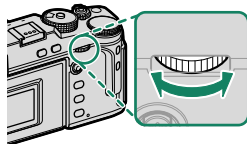

- 3 Trykk på **Q** for å avslutte når innstillingene er fullført.

 Hurtigmenyen kan også redigeres ved hjelp berøringskontroller.

Redigere hurtigmenyen

For å velge elementene som skal vises i hurtigmenyen:

- 1 Trykk og hold nede **Q**-knappen under opptak.
- 2 Gjeldende hurtigmeny vil vises; bruk fokusstikken (fokusspaken) til å markere elementet du ønsker å endre, og trykk på **MENU/OK**.

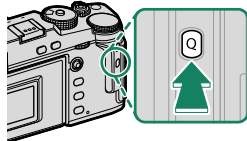

- 3 Marker elementet du ønsker å endre og trykk på **MENU/OK**. Følgende kan legges til i hurtigmenyen.

- BILDESTØRRELSE
- BILDEKVALITET
- FILMSIMULERING
- KORNEFFEKT
- FARGEKROMEFFEKT
- FARGE KROM FX BLÅ
- DYNAMISK OMFANG
- D-SPEKTER PRIORITERT
- HVITBALANSE
- HØYLYS NIVÅ
- SKYGGE NIVÅ
- FARGE
- SKARPHET
- KLARHET
- STØYREDUSERING
- VELG TILPAS. INNST.
- AF-MODUS (FILM AF-MODUS)
- AF-C EGENDEFINERTE INNST.
- INNST ANSIKT-/ØYEPÅVISNING
- MF-HJELP
- PEKESKJERM MODUS
- SELVUTLØSER
- LYSMÅLING
- LUKKERTYPE
- FLIMMERREDUKSJON
- BLITSFUNKSJONINNSTILLING
- BLITSKOMPENSASJON
- FILM-MODUS
- FULL HD-OPPTAK M HØY HAST.
- NIVÅJUST. FOR IND/EKST MIKROFON
- EVF/LCD-LYSSTYRKE
- EVF/LCD-FARGE
- INGEN

-  • Velg **INGEN** for ikke å tildele noe alternativ til den valgte posisjonen.
- Når **VELG TILPAS. INNST.** er valgt, vises gjeldende innstillinger i hurtigmenyen av etiketten **BASE**.

 Hurtigmenyen kan også redigeres med alternativet  **KNAPP-/HJULINNSTILLING > RED./LAGRE HURTIGMENY**.

Fn (funksjons)-knappene

Tildel en rolle til funksjonsknappene for rask tilgang til den valgte funksjonen.

- Funksjonene som er tildelt **T-Fn1** til **T-Fn4** kan nås ved å bla på skjermen.
- Berøringsbevegelser er deaktivert som standard. For å muliggjøre berøringsbevegelser, velg **PÅ** for **☑ KNAPP-/HJULINNSTILLING > PEKESKJERM INNSTILLING >  BERØRINGSFUNKSJON.**

Standardtildeling er:

Berøringsfunksjoner

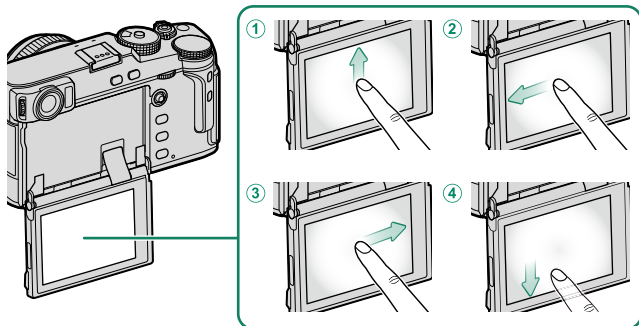

Funksjonsknappene	Standard
① T-Fn1 (sveip opp)	HISTOGRAM
② T-Fn2 (sveip til venstre)	AF-MODUS
③ T-Fn3 (sveip til høyre)	HVITBALANSE
④ T-Fn4 (sveip ned)	ELEKTRONISK VATER

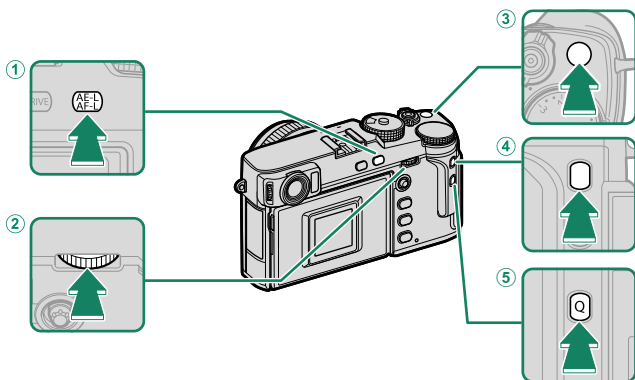
Funksjonsknapper på baksiden av kameraet

Funksjonsknappene	Standard
① AE-L/AF-L-knapp	AE/AF LÅS
② Midten på bakre kommando-hjul	FOKUSSJEKK
③ Fn1-knapp	LYSMÅLING
④ Fn3-knapp	FILMSIMULERING
⑤ Q-knapp	HURTIGMENY

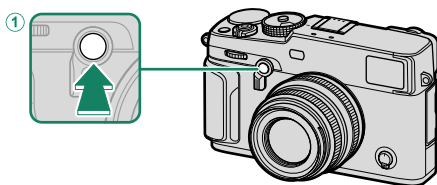
Funksjonsknapper på fremsiden av kameraet

Funksjonsknappene	Standard
① Fn2-knapp	FR. KOMMANDOHJUL-BRYTER

Tildele funksjoner til funksjonsknappene

For å tildele funksjoner til knappene:

- 1 Trykk og hold inne **DISP/BACK**-knappen til en meny for valg av kontroll vises.
- 2 Marker ønsket kontroll og trykk på **MENU/OK**.
- 3 Marker et av de følgende alternativene og trykk på **MENU/OK** for å tildele den til den valgte kontrollen.

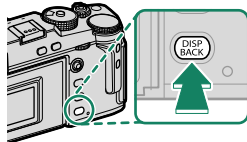

- **KUN AE-LÅS, KUN AF-LÅS, AE/AF LÅS, AF-ON** og **KUN AWB LÅSEMODUS** kan ikke tildeles til berøringsfunksjonsknappene (**T-Fn1** til og med **T-Fn4**).
- Knapptildelinger kan også bli valgt med **KNAPP-/HJULINNSTILLING > FUNK. (Fn) INNST.**

Roller som kan tildeles funksjonsknappene

Velg mellom:

- BILDESTØRRELSE
- BILDEKVALITET
- RAW
- FILMSIMULERING
- KORNEFFEKT
- FARGEKROMEFFEKT
- FARGE KROM FX BLÅ
- DYNAMISK OMFANG
- D-SPEKTER PRIORITERT
- HVITBALANSE
- KLARHET
- VELG TILPAS. INNST.
- FOKUSOMRÅDE
- FOKUSSJEKK
- AF-MODUS
- AF-C EGENDEFINERTE INNST.
- ANSIKT VALG 
- ANSIKTPÅVISNING PÅ/AV*
- AF-OMRÅDE BEGRENSER
- SPORT SØKEMODUS
- PRE-OPPTATT **ES** 
- SELVUTLØSER
- AE BKT-INST.
- FOKUS BKT INNSTILLING
- LYSMÅLING
- LUKKERTYPE
- FLIMMERREDUKSJON
- ISO AUTO-INNST.
- LYS RAMME LYSHET
- BILDESTAB MODE
- TRÅDLØS KOMMUNIK.
- BLITSFUNKSJONINNSTILLING
- TTL-LÅS
- MODELLERINGSLYS BLITS
- FULL HD-OPPTAK M HØY HAST.
- ZEBRA-INNSTILLING
- NIVÅJUST. FOR IND/EKST MIKROFON
- STILLEKONTROLL FOR FILM
- ØYESENSOR INNSTILLING
- FORHÅNDSVISNING DYBDESKARPHET
- FOR.-VIS. EKS./HVITBALANSE I M. MOD.
- NATURLIG SANNTIDSVISNING
- HISTOGRAM
- ELEKTRONISK VATER
- MODUS FOR STORE INDIK.
- FR. KOMMANDOHJUL-BRYTER
- KUN AE-LÅS
- KUN AF-LÅS
- AE/AF LÅS
- AF-ON
- KUN AWB LÅSEMODOUS
- LÅSINNSTALLING
- YTELSE
- AUTO-BILDEOVERFØRING
- SLETT PARINGSMÅL
- Bluetooth PÅ/AV
- HURTIGMENY
- AVSPILLING
- INGEN (styring deaktivert)

* Valg via funksjonsknappene er ikke tilgjengelig når OVF vises.

AF-ON

Hvis **AF-ON** er valgt, kan du trykke på kontrollen i stedet for å trykke utløseren halvveis ned.

MODELLERINGSGLYS BLITS

Hvis **MODELLERINGSGLYS BLITS** er valgt når en kompatibel skomontert blits er tilkoblet, kan du trykke på kontrollen for å prøvefyre blitsen, og kontrollere om det er noen skygger eller lignende (modelleringsblits).

TTL-LÅS

Hvis **TTL-LÅS** er valgt, kan du trykke på kontrollen for å låse blitsstyrken i henhold til alternativet som er valgt for **BLITSINNSTILLING** > **TTL-LÅSEMODUS** (📖 150).

ANSIKT VALG

ANSIKT VALG kan aktiveres eller deaktiveres ved å trykke på knappen som **ANSIKT VALG** er tilordnet.



Aktivering av **ANSIKT VALG** gjør at fokusstikken (fokusspaken) kan brukes til å velge ansiktet som skal være i fokus. Trykk midt på fokusstikken (fokusspaken) for å bytte fra ansiktsgjenkjenning til manuelt valg av fokusområde (📖 72). Trykk igjen for å aktivere ansiktsgjenkjenning på nytt.

10

**Periferienheter og
ekstra tilbehør**

Objektiver

Kameraet kan benyttes med objektiver med FUJIFILM X-fatningen.

Objektivets deler

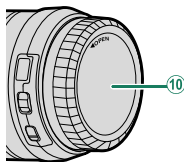
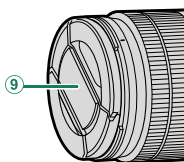
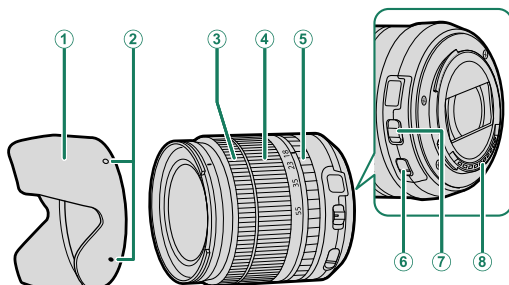



- ① Solblender
- ② Festemerke
- ③ Fokusring
- ④ Zoomring
- ⑤ Blenderring

- ⑥ O.I.S.-bryter
- ⑦ Bryter for blenderåpningsfunksjon
- ⑧ Objektivets signalkontakter
- ⑨ Fremre linsedeksel
- ⑩ Bakre linsedeksel

Fjerning av objektivdekslene

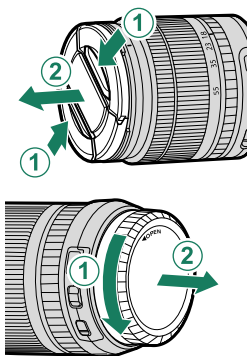
Fjern objektivdekslene som vist.



 Objektivdekslene kan variere fra de som er vist.

Montering av objektivdeksler

Når den er montert, reduserer solblenderen blendende lys og beskytter fremre objektelement.

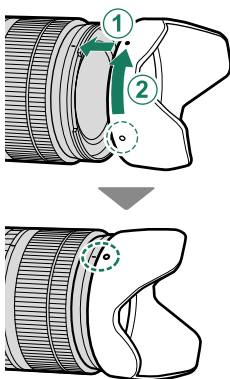

Objektiver med blenderringer

Ved andre innstillinger enn **A**, kan du justere blenderåpningen ved å dreie på objektivets blenderring (eksponeringsmodusene **A** og **M**).

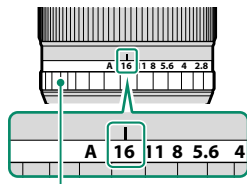

Blenderring

🔑 Når blenderringen er stilt inn på **A**, dreier du kommandohjulene for å justere blenderåpningen (📖 219).

Bryteren for blenderåpningsfunksjon

Hvis objektivet har en bryter for blenderåpningsfunksjon, kan blenderåpningen justeres manuelt ved å skyve bryteren til  og rotere blenderringen.

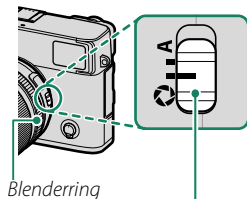

Blenderring

Bryter for blenderåpningsfunksjon

Objektiver uten blenderringer

Du kan bestemme metoden som brukes til å justere blenderåpningen med alternativet **☑ KNAPP-/HJULINNSTILLING > BLENDERINNST.** Når et annet alternativ enn **AUTO** er valgt, kan blenderåpningen justeres med det fremre kommandohjulet.

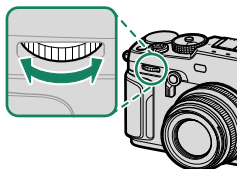

☑ Med standardinnstillingene justeres blenderåpningen med det fremre kommandohjulet, men funksjonen kan tildeles til det bakre kommandohjulet med alternativet **☑ KNAPP-/HJULINNSTILLING > KOMMANDOHJULINNST.**

Objektiver med O.I.S. (optisk bildestabilisering) Brytere

Dersom objektivet støtter optisk bildestabilisering (O.I.S.), kan bildestabiliseringsmodus velges i kameramenyene. For å aktivere bildestabilisering, skyv O.I.S.-bryteren til **ON**.

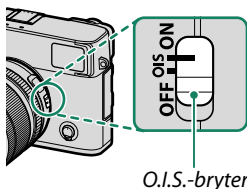

Objektiver med manuell fokusering

Skyv fokuseringen forover for autofokus.

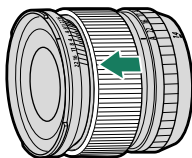

For manuell fokusering, skyv fokuseringen bakover og drei den mens du kontrollerer resultatet i kameradisplayet. Fokusavstandsindikatoren og dybdeskarpheit-indikatoren kan brukes for å hjelpe manuell fokusering.

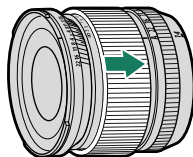

! Merk at manuell fokusering kanskje ikke er tilgjengelig i alle opptaksmoduser.

Dybdeskarpheit-indikatoren

Dybdeskarpheitsindikatoren viser den omtrentlige dybdeskarpheten (avstanden foran og bak fokuspunktet som ser ut til å være i fokus). Indikatoren vises i filmformat.

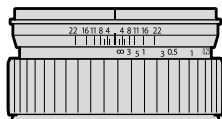

Vedlikehold av objektiv

- Bruk en blåsebørste til å fjerne støv, tørk deretter forsiktig med en myk og tørr klut. Gjenværende flekker kan fjernes ved å tørke varsomt med et stykke Fujifilm linsrens-papir etter at det er påført en liten mengde renevæske for linser.
- Sett på plass objektivdekslene foran og bak når objektivet ikke er i bruk.

Eksterne blitsenheter

Bruk valgfrie eksterne blitsenheter for blitsfotografering. Noen enheter støtter høyhastighets synk (FP) og kan brukes ved lukkerhastigheter som er raskere enn blitsens synkronhastighet, mens andre kan fungere som hovedblitsenheter som styrer eksterne enheter via optisk trådløs blitskontroll.



Det er ikke sikkert at du vil kunne testfyrer blitsen i noen tilfeller, for eksempel når en oppsettsmeny vises på kameraet.

Fjern røde øyne

Fjerning av røde øyne er tilgjengelig når et annet alternativ enn **AV** er valgt for **BLITSINNSTILLING > FJERN RØDE ØYNE** og et **ANSIKTPÅVISNING PÅ**-alternativ er valgt for **AF/MF-INNSTILLING > INNST ANSIKT-/ØYEGJENKJ.** Fjerning av røde øyne reduserer effekten av "røde øyne" som oppstår når lys fra blitsen reflekteres fra motivets netthinne.

Blitsinnstillinger

- 1 Koble enheten til kameraet.
- 2 I opptaksmodus velger du **BLITSFUNKSJONINNSTILLING** i menyfanen  (**BLITSINNSTILLING**). Tilgjengelige valg varierer med blitsenheter.



Meny	Beskrivelse	
SYNK TERMINAL	Vises når ingen kompatibel blitsenhet er tilkoblet, eller hvis den tilkoblede enheten bare bruker X-kontakten på blitsskoen.	260
SKOMONTERT BLITZ	Vises når en ekstern blits (ekstrautstyr) er montert på blitsskoen og slått på.	261
MASTER(OPTISK)	Vises hvis en ekstern blits som fungerer som hovedblits for Fujifilm optisk trådløs ekstern blitskontroll er koblet til og slått på.	264

 **SYNK TERMINAL** blir også vist hvis en inkompatibel blits eller ingen blits er tilkoblet.

- 3 Marker elementer ved bruk av fokusstikken (fokusspaken) og drei det bakre kommandohjulet for å endre den markerte innstillingen.



- 4 Trykk på **DISP/BACK** for å aktivere innstillingen.

SYNK TERMINAL

Vises når ingen kompatibel blitsenhet er tilkoblet.

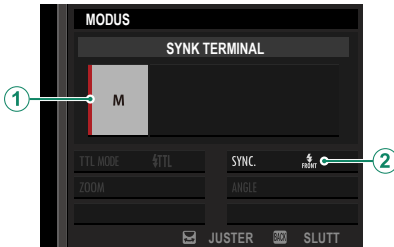

Innstilling	Beskrivelse
① Blitskontrollmodus	Velg mellom følgende alternativer: <ul style="list-style-type: none">• M: Et startsignal overføres via X-kontaktene på blitsskoen når et bilde blir tatt. Velg en lukkerhastighet lavere enn synkhastigheten; selv når lavere lukkerhastigheter er nødvendig hvis enheten bruker lange blitsglimt eller har lang responstid.• OFF (AV): Startsignalet er deaktivert.
② Synkr.	Velg om blitsen skal avfyres rett etter at lukkeren åpnes (FRONT / FØRSTE GARDIN) eller rett før den lukkes (REAR / ANDRE GARDIN). FØRSTE GARDIN anbefales i de fleste tilfeller.

Synk terminalen

Blitsenheter som krever tilkobling med synkroniseringskabel kan ikke brukes.



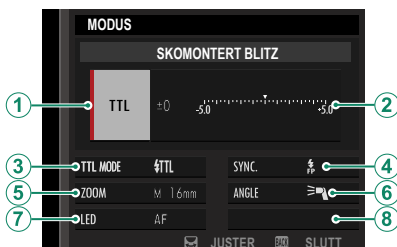

SKOMONTERT BLITZ

Følgende alternativer er tilgjengelige når blitsen med skofeste (ekstrautstyr) er montert og slått på.



Innstilling	Beskrivelse
① Blitskontrollmodus	<p>Blitskontrollmodusen som er valgt med blitsenheten. Dette kan i noen tilfeller justeres fra kameraet. Hvilke alternativer som er tilgjengelige avhenger av blitsen.</p> <ul style="list-style-type: none"> • TTL: TTL-modus. Juster blitskompensasjon (②). • M: Blitsen avfyres ved blitsstyrken du har valgt, uavhengig av motivets lysstyrke eller kamerainstillinger. I noen tilfeller kan du justere blitsstyrken fra kameraet (②). • MULTI: Repeterende blits. Kompatible eksterne blitsenheter avfyres flere ganger for hvert bilde. • OFF (AV): Blitsen utløses ikke. Noen blitsenheter kan slås av fra kameraet.

Innstilling	Beskrivelse
<p>② Blitskompensasjon/utgang</p>	<p>Tilgjengelige alternativer varierer med blitskontrollmodusen.</p> <ul style="list-style-type: none"> • TTL: Juster blitskompensasjon (det er ikke sikkert at den fulle verdien gjelder hvis grenseverdiene til blitskontrollsystemet overstiges). For EF-X20, EF-20, EF-42 og EF-X500, blir den valgte verdien lagt til verdien som du valgte med blitsenheten. • M/MULTI: Juster blitsstyrken (kun compatible enheter). Velg blant verdier som er uttrykt som brøker av full styrke, fra 1/4 (modus M) eller 1/4 (MULTI) ned til 1/512 i intervaller på 1/3 EV. Det er ikke sikkert ønsket resultat oppnås ved lavere verdier hvis de overstiger grenseverdiene til blitskontrollsystemet. Ta et testbilde og kontroller resultatene.
<p>③ Blitsmodus (TTL)</p>	<p>Velg en blitsmodus for TTL-blitskontroll. Tilgjengelige alternativer varierer med opptaksmodus (P, S, A eller M) er valgt.</p> <ul style="list-style-type: none"> • BLITZ (BLITZ AUTO): Blitsen avfyres bare ved behov. Blitsstyrken justeres i henhold til motivets lysstyrke. Et -ikon vises når utløseren trykkes halvveis ned indikerer at blitsen vil bli avfyrt når bildet blir tatt. • STANDARD: Blitsen avfyres for hvert bilde hvis det er mulig. Blitsstyrken blir justert i henhold til motivets lysstyrke. Blitsen avfyres ikke hvis den ikke er fullstendig oppladet når du utløser lukkeren. • LANGSOM SYNK.: Kombiner blitsen med lav lukkerhastighet når du fotograferer portrettmotiver med et nattpanorama som bakgrunn. Blitsen avfyres ikke hvis den ikke er fullstendig oppladet når du utløser lukkeren.
<p>④ Synkr.</p>	<p>Justering av tidspunkt for blits.</p> <ul style="list-style-type: none"> • FØRSTE GARDIN: Blitsen avfyres rett etter at lukkeren åpnes (som regel det beste valget). • ANDRE GARDIN: Blitsen går av rett før lukkeren lukkes. • AUTO FP(HSS): Høyhastighets synk (kun compatible enheter). Kameraet aktiverer automatisk høyhastighets synk med frontgardinen ved lukkerhastigheter raskere enn blitssynkhastigheten. Tilsvarende FØRSTE GARDIN når MULTI er valgt som blitskontrollmodus.

Innstilling	Beskrivelse
⑤ Zoom	Lysvinkelen (blitsdekning) for enheter som støtter blitszoom. Noen enheter tillater at du utfører justeringer fra kameraet. Hvis AUTO er valgt, vil zoomfunksjonen automatisk bli justert slik at dekningen tilsvarer objektivets fokuslengde.
⑥ Belysning	Hvis enheten støtter denne funksjonen, kan du velge mellom: <ul style="list-style-type: none"> •  (BLITZSTYRKE PRIORITET): Reduser dekningen litt ved å redusere dekningen. •  (STANDARD): Tilpass dekningen til bildevinkelen. •  (JEVN DEKNINGSPRIORITET): Øker dekningen litt for å utjevne belysningen.
⑦ LED-lys	Velg hvordan det innebygde LED-lyset fungerer ved stillbildefotoografering (kun compatible enheter): som et øyelys ( / CATCHLIGHT), som et AF-fokuseringslys (AF/AF ASSIST), eller som både øyelys og et AF FOKUSERINGSLYS lampe ( / AF ASSIST+CATCHLIGHT). Velg OFF for å deaktivere LED-lyset under fotografering.
⑦ Antall blitsutløsninger*	Velg antall ganger blitsen avfyres hver gang du utløser lukkeren i MULTI -modus.
⑧ Frekvens*	Velg frekvensen for når blitsen avfyres i MULTI -modus.

* Det kan hende at den fulle verdien ikke kan anvendes hvis grenseverdiene til blitskontrollsystemet overskrides.

MASTER(OPTISK)

Alternativene vises hvis enheten fungerer som hovedblits for Fujifilm optisk trådløs ekstern blitskontroll.

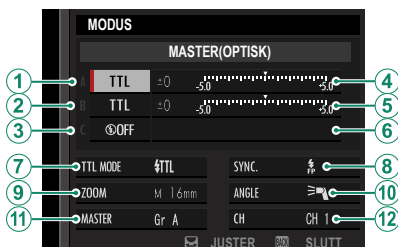

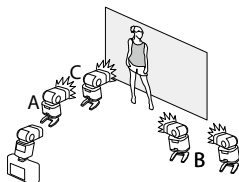

Hovedblitsen og de eksterne blitsene kan plasseres i opptil tre grupper (A, B og C) og blitsmodus og blitsstyrke justert separat for hver gruppe. Fire kanaler er tilgjengelig for kommunikasjon mellom enhetene. Du kan bruke separate kanaler for forskjellige blitssystemer eller for å forhindre forstyrrelser når flere systemer kjører i nærheten av hverandre.



Innstilling	Beskrivelse
① Blitskontrollmodus (gruppe A)	<p>Velg blitskontrollmodus for gruppe A, B og C. TTL% er kun tilgjengelig for gruppe A og B.</p> <ul style="list-style-type: none"> • TTL: Enhetene i gruppen avfyres i TTL-modus. Blitzkompensasjon kan justeres separat for hver gruppe. • TTL%: Hvis TTL% er valgt for enten gruppe A eller B, kan du angi blitsstyrken til den valgte gruppen som en prosentandel av den andre gruppen og justere den totale blitzkompensasjonen for begge grupper.
② Blitskontrollmodus (gruppe B)	<ul style="list-style-type: none"> • M: I modus M avfyres enhetene i gruppen med blitsstyrken du har valgt (uttrykt som en brøk av full styrke), uavhengig av motivets lysstyrke og kamerainnstillinger. • MULTI: Hvis du velger MULTI for en av gruppene, blir alle enhetene i alle gruppene satt til repeterende blitsmodus. Alle enhetene avfyres flere ganger for hvert bilde. • OFF (AV): Hvis OFF er valgt, avfyres ikke enhetene i gruppen.
③ Blitskontrollmodus (gruppe C)	<p>Juster blitsstyrken for den valgte gruppen i henhold til alternativet som er valgt som blitskontrollmodus. Merk at det ikke er sikkert at den fulle verdien gjelder hvis grenseverdiene til blitskontrollsystemet overstiges.</p> <ul style="list-style-type: none"> • TTL: Juster blitzkompensasjon. • M/MULTI: Juster blitsstyrke. • TTL%: Velg balansen mellom gruppe A og B og juster den totale blitzkompensasjonen.
④ Blitzkompensasjon/ blitsstyrke (gruppe A)	
⑤ Blitzkompensasjon/ blitsstyrke (gruppe B)	
⑥ Blitzkompensasjon/ blitsstyrke (gruppe C)	

Innstilling	Beskrivelse
<p>7 Blitsmodus (TTL)</p>	<p>Velg en blitsmodus for TTL-blitskontroll. Tilgjengelige alternativer varierer med opptaksmodus (P, S, A eller M) er valgt.</p> <ul style="list-style-type: none"> •  (BLITZ AUTO): Blitsen avfyres bare ved behov. Blitsstyrken justeres i henhold til motivets lysstyrke. Et -ikon vises når utløseren trykkes halvveis ned indikerer at blitsen vil bli avfyrt når bildet blir tatt. •  (STANDARD): Blitsen avfyres for hvert bilde hvis det er mulig. Blitsstyrken blir justert i henhold til motivets lysstyrke. Blitsen avfyres ikke hvis den ikke er fullstendig oppladet når du utløser lukkeren. •  (LANGSOM SYNK.): Kombiner blitsen med lav lukkerhastighet når du fotograferer portrettmotiver med et natlandskap som bakgrunn. Blitsen avfyres ikke hvis den ikke er fullstendig oppladet når du utløser lukkeren.
<p>8 Synkr.</p>	<p>Justering av tidspunkt for blits.</p> <ul style="list-style-type: none"> •  (FØRSTE GARDIN): Blitsen avfyres rett etter at lukkeren åpnes (som regel det beste valget). •  (ANDRE GARDIN): Blitsen går av rett før lukkeren lukkes. •  (AUTO FP(HSS)): Høyhastighets synk (kun compatible enheter). Kameraet aktiverer automatisk høyhastighets synk med frontgardinen ved lukkerhastigheter raskere enn blitssynkhastigheten. Tilsvarende FØRSTE GARDIN når MULTI er valgt som blitskontrollmodus.
<p>9 Zoom</p>	<p>Lysvinkelen (blitsdekning) for enheter som støtter blitszoom. Noen enheter tillater at du utfører justeringer fra kameraet. Hvis AUTO er valgt, vil zoomfunksjonen automatisk bli justert slik at dekningen tilsvarer objektivet's fokuslengde.</p>

Innstilling	Beskrivelse
⑩ Belysning	<p>Hvis enheten støtter denne funksjonen, kan du velge mellom:</p> <ul style="list-style-type: none"> •  (BLITZSTYRKE PRIORITERT): Reduser dekningen litt ved å redusere dekningen. •  (STANDARD): Tilpass dekningen til bildevinkelen. •  (JEVN DEKNINGSPRIORITET): Øker dekningen litt for å utjevne belysningen.
⑪ Master	<p>Tildel hovedblitsen til gruppe A (Gr A), B (Gr B) eller C (Gr C). Hvis OFF er valgt, vil signalet fra hovedblitsen bli holdt på et nivå som ikke påvirker det endelige bildet. Kun tilgjengelig hvis enheten er montert på kameraets blitssko som en hovedblits for Fujifilm optisk trådløs ekstern blitskontroll i TTL, TTL% eller M-modus.</p>
⑪ Antall blitsutløsninger	<p>Velg antall ganger blitsen avfyres hver gang du utløser lukkeren i MULTI-modus.</p>
⑫ Kanal	<p>Velg den kanalen som skal brukes av hovedblitsen for kommunikasjon med de eksterne blitsene. Du kan bruke separate kanaler for forskjellige blitssystemer eller for å forhindre forstyrrelser når flere systemer kjører i nærheten av hverandre.</p>
⑫ Frekvens	<p>Velg frekvensen for når blitsen avfyres i MULTI-modus.</p>

11

Tilkoblinger

Trådløse tilkoblinger (Bluetooth®, Trådløst LAN/Wi-Fi)

Få tilgang til trådløse nettverk og koble deg til datamaskiner, smarttelefoner eller nettbrett. For mer informasjon, besøk:
<http://fujifilm-dsc.com/wifi/>

Smarttelefoner og nettbrett: FUJIFILM Camera Remote

Koble til kameraet via Bluetooth eller trådløst LAN.

 For å opprette en trådløs tilkobling til kameraet må du installere den nyeste versjonen av FUJIFILM Camera Remote-appen på smarttelefonen eller nettbrettet.

FUJIFILM Camera Remote

Når en tilkobling er opprettet, kan du bruke FUJIFILM Camera Remote til å:

- Fjernstyre kameraet og ta bilder på avstand
- Motta bilder lastet opp fra kameraet
- Bla gjennom bildene på kameraet og laste ned valgte bilder
- Last opp posisjonsdata til kameraet
- Utløse kameraets lukker
- Oppdatere kameraets firmware

For nedlastinger og annen informasjon, se:

http://app.fujifilm-dsc.com/en/camera_remote/

Smarttelefoner og nettbrett: Bluetooth®-paring

Bruk **TILKOBLINGSINNSTILLING > Bluetooth-INNSTILLINGER > REGISTRERING AV PARING** for å pare kameraet med smarttelefoner eller nettbrett. Paring tilbyr en enkel metode for nedlasting av bilder fra kameraet.



- Bilder lastes ned via en trådløs tilkobling.
- Når paringen er fullført, vil du kunne synkronisere kameraklokken og stedsdataene med smarttelefonen eller nettbrettet (📖 231).
- Du kan velge en tilkobling fra opptil 7 parede smarttelefoner eller nettbrett.

Smarttelefoner og nettbrett: Trådløst lokalt nettverk

Bruk **TRÅDLØS KOMMUNIK.-alternativene** i **FILMINNSTILLING** eller avspillingsmenyen for å koble til en smarttelefon eller et nettbrett via et trådløst lokalt nettverk.



Styrt opptak: Capture One Pro Fujifilm/Adobe® Photoshop® Lightroom® Classic CC + FUJIFILM Tether Shooting Plug-in/ FUJIFILM X Acquire

- Før du fortsetter, velg **LÅST TRÅDLØST TETHERED OPPTAK** for **TILKOBLINGSINNSTILLING > INNSTIL. AV PC-MODUS** i kameraets menyer.
- Styrt opptak kan utføres ved hjelp av programvare som Adobe® Photoshop® Lightroom® Classic CC og FUJIFILM X Acquire. Hvis du bruker Adobe® Photoshop® Lightroom® Classic CC, last ned FUJIFILM Tether Shooting Plug-in fra Adobe Exchange-nettstedet. FUJIFILM Tether Shooting Plug-in er tilgjengelig gratis.

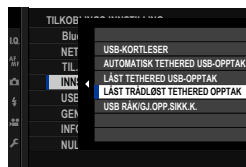





- For mer informasjon, besøk følgende nettside:
<http://app.fujifilm-dsc.com/en/#tether>
- For mer informasjon om FUJIFILM X Acquire og FUJIFILM Tether Shooting Plug-in, se "Programvare for bruk med kameraet ditt" (📖 289).

Tilkobling via USB

Kameraet kan kobles til datamaskiner og smarttelefoner via USB.

Koble til datamaskiner

 Før du laster ned bilder eller tar bilder eksternt, koble kameraet til en datamaskin og kontroller at det fungerer normalt.

- 1 Slå datamaskinen på.
- 2 Juster innstillingene i henhold til om du vil bruke kameraet til styrt opptak ( 276), kopiere bilder til en datamaskin ( 277), lagre RAW bilder i andre formater ( 278), eller lagre og laste inn kamerainnstillinger ( 278).
- 3 Slå kameraet av.
- 4 Koble til en USB-kabel.

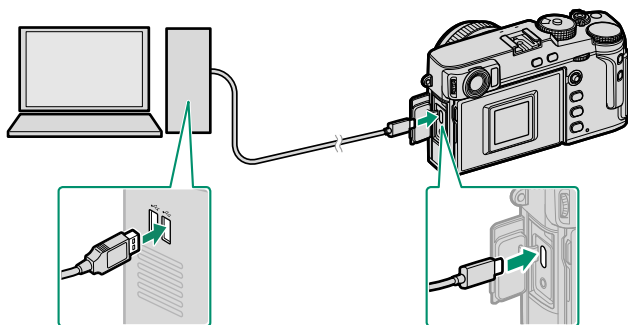

USB-kontakt (Type-C)

 USB-kabelen må ikke være mer enn 1,5 m lang og må være egnet for dataoverføring.

5 Slå kameraet på.

6 Kopier bilder til din datamaskin.

- **Styrt opptak:** Under styrt opptak kan du kopiere bilder ved hjelp av programvare for styring, slik som Capture One Pro Fujifilm/Adobe® Photoshop® Lightroom® Classic CC + FUJIFILM Tether Shooting Plug-in/FUJIFILM X Acquire.
- **Bildeoverføring:** Bruk applikasjonene som fulgte med operativsystemet.
- **RAW-konvertering:** Behandle RAW bilder ved hjelp av FUJIFILM X RAW STUDIO. Strømmen i kameraets bildebehandlingsmotor brukes til rask behandling.
- **Lagre og laste inn kamerainnstillinger:** Bruk FUJIFILM X Acquire til å lagre eller laste inn kamerainnstillinger. Lagre dine foretrukne innstillinger til en fil i en enkelt operasjon og kopier dem til flere kameraer.



- Skru av kameraet før du kobler fra USB-kabelen.
- Når du kobler til USB-kabler, må du kontrollere at kontaktene er satt helt inn i riktig retning. Koble kameraet direkte til datamaskinen, ikke bruk en USB-hub eller et tastatur.
- Strømbrydd under overføring kan medføre tap av data eller skade på minnekortet. Sett inn et nytt eller fulladet batteri før du kobler til kameraet.
- Hvis et minnekort som inneholder et stort antall bilder settes inn, kan det bli en forsinkelse før programmet starter og det kan være at du ikke kan importere eller lagre bilder. Bruk en minnekortleser til å overføre bilder.
- Kontroller at indikatorlampen er av eller lyser grønt før du slår kameraet av.
- Ikke koble fra USB-kabelen mens overføringen pågår. Følges ikke denne forholdsregelen kan det medføre tap av data eller at minnekortet blir skadet.
- Koble fra kameraet før du setter inn eller tar ut minnekort.
- I noen tilfeller kan det være umulig å få tilgang til bilder som er lagret på en nettverksserver med den medfølgende programvaren på samme måte som på en frittstående datamaskin.
- Ikke fjern kameraet fra systemet eller koble fra USB-kabelen umiddelbart etter at meldingen om at kopiering pågår forsvinner fra dataskjermen. Hvis antall kopierte bilder er svært mange, kan dataoverføringen fortsette etter at meldingen har forsvunnet.
- Brukeren er ansvarlig for alle gjeldende avgifter som belastes av telefonselskapet eller internett-leverandøren ved bruk av tjenester som krever en internett-tilkobling.

Styrt opptak: Capture One Pro Fujifilm/Adobe® Photoshop® Lightroom® Classic CC + FUJIFILM Tether Shooting Plug-in/ FUJIFILM X Acquire

- Før du fortsetter, velg **AUTOMATISK TETHERED USB-OPPTAK** for **TILKOBLINGSINNSTILLING > INNSTIL. AV PC-MODUS** i kameraets menyer.
- Capture One PRO Fujifilm, Adobe® Photoshop® Lightroom® Classic CC + FUJIFILM Tether Shooting Plug-in og FUJIFILM X Acquire kan brukes til styrt opptak.

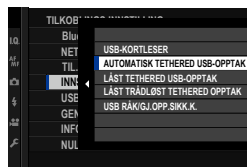

- Velg **LÅST TETHERED USB-OPPTAK** hvis kameraet bare skal brukes til styring. Merk at hvis USB-kabelen er koblet fra, vil kameraet fortsette å fungere i styrt modus og bilder vil ikke bli lagret på kameraets minnekort.
- For mer informasjon, besøk følgende nettside:
<http://app.fujifilm-dsc.com/en/#tether>
- For mer informasjon om Capture One Pro Fujifilm, Adobe® Photoshop® Lightroom® Classic CC + FUJIFILM Tether Shooting Plug-in og FUJIFILM X Acquire, se "Programvare for bruk med kameraet ditt" (📖 289).

Kopiere bilder til en datamaskin

- Før du kopierer bilder til en datamaskin, velg **USB-KORTLESER** for **TILKOBLINGSINNSTILLING > INNSTIL. AV PC-MODUS.**
- Programvaren som kan brukes til å kopiere bilder varierer med datamaskinens operativsystem.

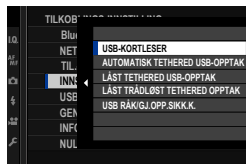

Mac OS X/macOS

Bilder kan kopieres til datamaskinen din ved hjelp av Image Capture (følger med datamaskinen din) eller annen programvare.

! Bruk en kortleser til å kopiere filer over 4 GB i størrelse.

Windows

Bilder kan kopieres til datamaskinen din ved hjelp av applikasjonene som følger med operativsystemet.

Konvertere RAW-bilder: FUJIFILM X RAW STUDIO

- Før du fortsetter, velg **USB RÅK/GJ.OPP.SIKK.K.** for **TILKOBLINGSINNSTILLING > INNSTIL. AV PC-MODUS** i kameraets menyer.
- FUJIFILM X RAW STUDIO kan brukes til å konvertere RAW-bilder til JPEG- eller TIFF-bilder.

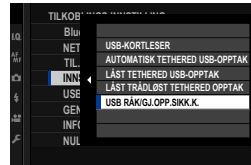

 For mer informasjon om FUJIFILM X RAW STUDIO, se "Programvare for bruk med kameraet ditt" (📖 289).

Sikkerhetskopiering og gjenoppretting av kamerainnstillinger (FUJIFILM X Acquire)

- Før du fortsetter, velg **USB RÅK/GJ.OPP.SIKK.K.** for **TILKOBLINGSINNSTILLING > INNSTIL. AV PC-MODUS** i kameraets menyer.
- FUJIFILM X Acquire kan brukes til å lagre og gjenopprette kamerainnstillinger.

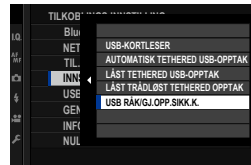

 For mer informasjon om FUJIFILM X Acquire, se "Programvare for bruk med kameraet ditt" (📖 289).

Koble til smarttelefoner

Hvis du vil kopiere bilder til en smarttelefon, velger du **AV** for **TILKOBLINGSINNSTILLING > USB-STRØMFORSYNINGINNST.** og kobler kameraet til telefonen ved hjelp av en USB-kabel.

For kunder som bruker Android-enheter

USB-kontakten til smarttelefonen din vil avgjøre hvordan du skal koble til kameraet.

Type-C

Klargjør en kabel utstyrt med kontakter som samsvarer med USB-kontakten (type-C) på kameraet.

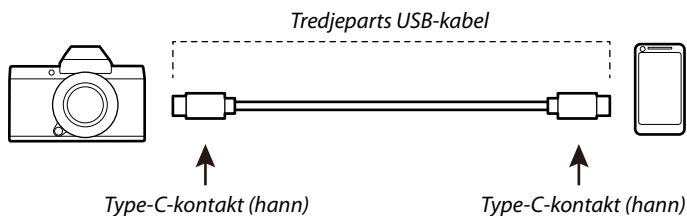

Mikro-B

Bruk en USB on-the-go (OTG)-kabel.

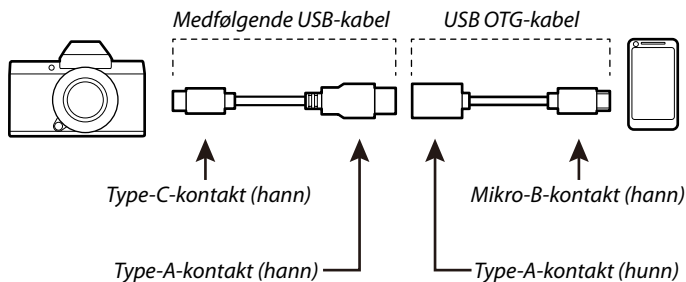

- ❗ Smarttelefonen må støtte USB OTG.
- De ønskede resultatene kan ikke oppnås med en USB Type-C-til-Mikro-B-kabel. Bruk en OTG-kabel.

-
- 1 Still kameraets  **TILKOBLINGSINNSTILLING > USB-STRØMFORSYNINGSSINNST.** til **AV**.
 - 2 Koble kameraet til smarttelefonen ved hjelp av en USB-kabel.
 -  Hvis smarttelefonen ber om tillatelse til at et annet program enn "Camera Importer" skal få tilgang til kameraet, trykker du på "Avbryt" og går videre til neste trinn.
 - 3 Trykk på varselet "Koblet til USB PTP" på smarttelefonen din.
 - 4 Velg "Camera Importer" fra de anbefalte applikasjonene. Appen starter automatisk og lar deg importere bilder og filmer til smarttelefonen din.
 -  Hvis beskjeden "Ingen MTP-enhet er tilkoblet" vises på appen, kan du prøve igjen fra trinn 2.

For kunder som bruker iOS

Det kreves en Apple Lightning-til-USB-kamera-adapter.

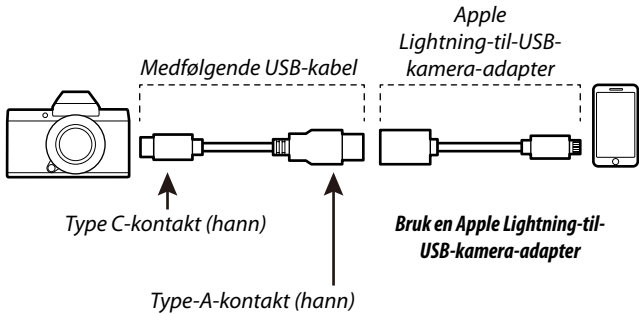

- 1 Still kameraets **TILKOBLINGSINNSTILLING > USB-STRØMFORSYNINGINNST.** til AV.
- 2 Koble kameraet til smarttelefonen ved hjelp av en USB-kabel. Appen "Bilder" starter automatisk og lar deg importere bilder og filmer til smarttelefonen din.

! De ønskede resultatene kan ikke oppnås med en USB Type-C-til-Lightning-kabel. Bruk en kameraadapter.

instax SHARE-skrivere

Skriv ut bilder fra ditt digitalkamera til instax SHARE-skrivere.

Etablere en tilkobling

Velg **TILKOBLINGSINNSTILLING > TIL.-INN. instax-SKRIV.** og skriv inn instax SHARE-skriverens navn (SSID) og passord.

Skrivernavn (SSID) og passord

Skrivernavnet (SSID) finnes nederst på skriveren, standardpassordet er "1111". Hvis du allerede har valgt et annet passord for å skrive ut fra en smart-telefon, skriver du inn det passordet i stedet.

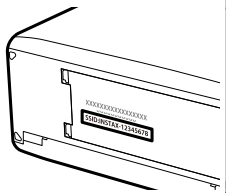

Skrive ut bilder

- 1 Slå på skriveren.
- 2 Velg  **AVSPILLINGSMENY > UTSK. M. instax-SKRIVER** Kameraet vil koble seg til skriveren.



- 3 Bruk fokusstikken (fokusspaken) til å vise bildet du vil skrive ut, og trykk deretter på **MENU/OK**.



-  Bilder som er tatt med andre kameraer, kan ikke skrives ut.
- Området som skrives ut, er mindre enn det synlige området på LCD-skjermen.
- Skjermbildene kan variere, avhengig av skriveren som er tilkoblet.

- 4 Bildet sendes til skriveren og utskriften starter.

12

Tekniske merknader

Tilbehør fra Fujifilm

Følgende valgfrie tilbehør er tilgjengelig fra Fujifilm. For nyeste informasjon om ekstrautstyr som er tilgjengelig i ditt område, kontakt din lokale Fujifilm-representant eller besøk http://www.fujifilm.com/products/digital_cameras/index.html.

Oppladbare Li-ion-batterier

NP-W126S: NP-W126S oppladbare batterier med ekstra ladekapasitet kan kjøpes ved behov.

Batteriladere

BC-W126S: Ekstra batteriladere kan kjøpes ved behov. Ved +20 °C, lades BC-W126S og NP-W126S på cirka 150 minutter.

Likestrømskoblinger

CP-W126: For utvidet opptak eller avspilling eller ved bruk av kameraet med en datamaskin, bruk CP-W126 for å koble kameraet til strømadapteren AC-9V.

 En bildehastighetsfrekvens på 11 bilder per sekund støttes ikke under kontinuerlig opptak med CP-W126.

Vekselstrømsadaptere

AC-9V (krever CP-W126 likestrømskobling): Bruk denne 100–240 V, 50/60 Hz vekselstrømsadapteren for opptak og avspilling over lengre tid eller når du kopierer bilder til en datamaskin.

Fjernutløsere

RR-100: Bruk for å redusere kameraristing eller for å holde lukkeren åpen under en langtidseksponering (ø2,5 mm).

Stereomikrofoner

MIC-ST1: En ekstern mikrofon for filmopptak.

FUJINON-objektiver

Objektiver i XF-/XC-serien: Utskiftbare objektiver for bruk sammen med FUJIFILM X-fatningen.

Objektiver i FUJINON MKX-serien: Kinoobjektiver til FUJIFILM X-stativ.

Makro utvidelsesrør

MCEX-11/16: Fest mellom kameraet og objektivet for å ta bilder ved høye reproduksjonsrater.

Telekonvertere

XF1.4X TC WR: Øker brennvidden til kompatible objektiver med omtrent 1,4x.

XF2X TC WR: Øker brennvidden til kompatible objektiver med omtrent 2,0x.

Festeadaptere

FUJIFILM M FESTEADAPTER: Gjør det mulig å bruke kameraet sammen med en lang rekke objektiver med M-feste.

Kamerahusdeksler

BCP-001: Dekk til kameraets objektivfatning når et objektiv ikke er montert.

Blitsenheter med skofeste

EF-X500: I tillegg til manuell og TTL-blitskontroll, har blitsen med klype et ledetall på 50 (ISO 100, m) og støtter FP (høyhastighets synk). Dette gjør at den kan brukes med lukkerhastigheter som overstiger blitssynkshastigheten. Med støtte for den valgfrie EF-BP1 batteripakken og Fujifilm optisk trådløs blitskontroll, kan den brukes som hovedblits eller ekstern blits-enhet for ekstern trådløs blitsfotografering.

EF-BP1: En batteripakke for skomonterte blitsenheter. Tar opptil 8 AA-batterier.

EF-42: Denne blits med klype har et ledetall på 42 (ISO 100, m) og støtter manuell og TTL-blitskontroll.

EF-X20: Denne blits med klype har et ledetall på 20 (ISO 100, m) og støtter manuell og TTL-blitskontroll.

EF-20: Denne blits med klype har et ledetall på 20 (ISO 100, m) og støtter TTL-blitskontroll (manuell blitskontroll støttes ikke).

Håndgrep

MHG-XPRO3: Gir et bedre grep. Batterier og minnekort kan fjernes med grepet på plass.

Skinnetuier

BLC-XPRO3: Dette etuiet kombinerer anvendelighet med luksuriøst skinn og har en skulderreim av samme materiale, samt en klut som kan brukes til å pakke inn kameraet før du legger det i vesken eller ved andre anledninger. Man kan ta bilder, og batterier kan settes inn og fjernes mens kameraet er i etuiet.

Gripebelter

GB-001: Gir bedre grep. Kan kombineres med et håndgrep for sikrere håndtering.

instax SHARE skrivere

SP-1/SP-2/SP-3: Koble til via trådløst LAN nettverk for å skrive ut bilder på instax film.

Programvare for bruk med kameraet ditt

Dette kameraet kan brukes med følgende programvare.

FUJIFILM Camera Remote

Opprett en trådløs tilkobling mellom kameraet ditt og en smarttelefon eller et nettbrett (📖 270).

http://app.fujifilm-dsc.com/en/camera_remote/

Capture One Express Fujifilm

Capture One Express Fujifilm er bildebehandlingsprogramvare fra Phase One A/S. Se RAW-bilder på datamaskinen din og konverter dem til andre formater. Capture One Express Fujifilm er tilgjengelig gratis fra Phase One.

<https://www.phaseone.com/fujifilm/>

RAW FILE CONVERTER EX

RAW FILE CONVERTER EX er RAW-konverteringsprogramvare fra Ichikawa Soft Laboratory Co., Ltd. Se RAW-bilder på datamaskinen din og konverter dem til andre formater. RAW FILE CONVERTER EX er tilgjengelig gratis fra Fujifilms nettsted.

<http://fujifilm-dsc.com/rfc/>

Capture One Pro Fujifilm

Capture One Pro Fujifilm er bildebehandlingsprogramvare fra Phase One A/S. Capture One Pro Fujifilm støtter styrt opptak og konvertering av RAW-bilder til andre formater.

<https://www.phaseone.com/fujifilm/>

Adobe® Photoshop® Lightroom® Classic CC + FUJIFILM Tether Shooting Plug-in

Plug-ins for Adobe® Photoshop® Lightroom® Classic CC.

- *FUJIFILM Tether Shooting Plug-in PRO*
<http://fujifilm-x.com/x-stories/fujifilm-tether-plug-in-pro-features/>
- *FUJIFILM Tether Shooting Plug-in*
http://www.fujifilm.com/products/digital_cameras/accessories/others/#soft

FUJIFILM X Acquire

Denne applikasjonen for Windows og macOS lar deg koble til kameraet via USB eller Wi-Fi og automatisk laste ned bilder til en bestemt mappe når de blir tatt, eller sikkerhetskopiere og gjenopprette kameraet via USB.

<http://fujifilm-x.com/x-stories/fujifilm-x-acquire-features-users-guide/>

 Automatisk nedlasting (styrt opptak) støttes ikke av visse kameraer.

FUJIFILM X RAW STUDIO

Når kameraet er koblet til en datamaskin via USB, kan FUJIFILM X RAW STUDIO bruke kameraets unike bildebehandlingsmotor for raskt å konvertere RAW-filer til høykvalitets bilder i andre formater.

<http://fujifilm-x.com/x-stories/fujifilm-x-raw-studio-features-users-guide/>

For din egen sikkerhet

Sørg for å lese disse merknadene før bruk

Sikkerhetsmerknader

- Se til at du bruker kameraet riktig. Les nøye gjennom disse sikkerhetsmerknadene og *Brukermanual* før bruk.
- Etter å ha lest disse sikkerhetsmerknadene, skal de oppbevares på et trygt sted.

Om ikonene

Ikonene som vises nedenfor brukes i dette dokumentet for å indikere alvorlighetsgraden på skaden eller ødeleggelsen som kan oppstå hvis informasjonen som indikeres av ikonet overses og produktet dermed brukes feil.



ADVARSEL

Dette ikonet indikerer at dødelig eller alvorlig skade kan være resultatet hvis informasjonen ignoreres.



FORSIKTIG

Dette ikonet indikerer at personlig skade eller materialskade kan oppstå hvis informasjonen ignoreres.

Ikonene som vises nedenfor brukes for å indikere typen instruksjoner som skal følges.



Trekantikoner forteller deg at denne informasjonen krever oppmerksomhet ("Viktig").



Sirkelikoner med en diagonal strek forteller deg at handlingen som er indikert er forbudt ("Forbudt").



Fylte sirkler med utropstegn indikerer en handling som må utføres ("Obligatorisk").



ADVARSEL



Koble fra
strøms-
taket

Hvis det oppstår et problem, slå av kameraet, fjern batteriet, koble fra USB-kabelen og trekk ut vekselstrømsadapten.

Fortsatt bruk av kameraet når det slipper ut røyk, slipper ut uvanlig lukt eller befinner seg i en annen unormal tilstand kan forårsake brann eller elektriske støt. Ta kontakt med din Fujifilm-forhandler.



Ikke la vann eller fremmedlegemer komme inn i kameraet eller tilkoblingskablene. Ikke bruk kameraet eller tilkoblingskablene etter inntrengning av ferskt eller salt vann, melk, drikkevarer, vaskemidler eller andre væsker. Om væske kommer inn i kameraet eller tilkoblingskablene, slår du av kameraet, fjerner batteriet, kobler fra USB-kabelen og kobler fra og trekker ut vekselstrømsadapten. Fortsett bruk av kameraet kan forårsake brann eller elektriske støt. Ta kontakt med din Fujifilm-forhandler.



Skal ikke
brukes på
badet eller i
dusjen

Ikke bruk kameraet på badet eller i dusjen. Dette kan forårsake brann eller elektriske støt.



Skal ikke
de-
monteres





Prøv aldri å endre eller plukke fra hverandre kameraet (åpne aldri kamerahuset). Dersom denne forhåndsregelen ikke blir fulgt kan det oppstå brann eller elektriske støt.















Interne deler
skal ikke
berøres

Skulle kamerahuset åpne seg som følge av et fall eller et annet uhell, må de interne delene ikke berøres. Hvis denne forholdsregelen ikke følges kan det føre til elektriske støt eller skader som følge av at skadede deler berøres. Fjern batteriet med en gang, pass på å unngå skader eller elektriske støt, og ta produktet med til kjøpestedet for konsultasjon.

⚠ ADVARSEL

	Strømledningen må ikke endres, varmes opp, vris eller trekkes i mer enn nødvendig, og ikke plasser tunge gjenstander oppå strømledningen. Disse handlingene kan skade strømledningen og forårsake brann eller elektriske støt. Hvis strømledningen er skadet, ta kontakt med din Fujifilm-forhandler. Ikke bruk kabler med bøyde kontakter.
	Ikke plasser kameraet på en ustabil overflate. Dette kan gjøre at kameraet faller eller velter og forårsaker skade.
	Prøv aldri å ta bilder mens du beveger deg. Ikke bruk kameraet mens du går eller kjører. Dette kan føre til at du faller eller at du blir involvert i en trafikkulykke.
	Ikke berør noen metalldele av kameraet under tordenvær. Dette kan forårsake elektriske støt pga. industert strøm fra lynnedslag.
	Ikke bruk batteriet unntatt slik det er spesifisert. Legg inn batteriet som vist av indikatoren.
	Ikke demonter, modifier eller varm opp batteriene. Ikke mist, slå eller kast batterier eller på annen måte utsette dem for kraftige støt. Ikke bruk batterier som viser tegn på lekkasje, deformasjon, misfarging eller andre abnormiteter. Kun bruk angitte ladere til å lade opp oppladbare batterier og ikke forsøke å lade ikke-oppladbare Li-ion eller alkaliske batterier. Ikke kortslett batterier eller lagre dem sammen med metallgjenstander. Følges ikke denne forholdsregelen kan det resultere i at batteriene overopphetes, tar fyr, sprekker eller lekker, noe som kan forårsake brann, brannskader eller andre personskader.
	Bruk kun batterier og vekselstrømsadaptere som er spesifisert for bruk med dette kameraet. Ikke bruk andre spenninger enn den strømforsyningsspenningen som er vist. Bruk av andre strømkilder kan forårsake brann.
	Dersom batteriet lekker, og væsken kommer i kontakt med øynene, huden eller klærne dine, skyll området med rent vann, og oppsøk legehjelp eller ring et nødnummer umiddelbart.
	Ikke bruk laderen til å lade andre batterier enn de som er spesifisert her. Den medfølgende laderen skal kun brukes til batterier av den typen som fulgte med kameraet. Bruk av laderen til å lade opp konvensjonelle batterier eller andre typer oppladbare batterier kan gjøre at batteriet lekker, overopphetes eller sprekker.
	Hvis du bruker blitsen for nært øynene til en person kan vedkommendes syn bli svekket. Vær spesielt forsiktig ved fotografering av spedbarn og unge barn.
	Ikke vær i langvarig kontakt med varme overflater. Hvis denne forholdsregelen ikke følges kan det føre til forbrenninger ved lave temperaturer, særlig ved høye omgivelsestemperaturer eller med brukere som lider av dårlig sirkulasjon eller redusert følelse, i så fall anbefales bruk av stativ eller tilsvarende.
	Ikke la en del av kroppen i kontakt med produktet over lengre tid mens produktet er på. Hvis denne forholdsregelen ikke følges kan det føre til forbrenninger ved lave temperaturer, særlig ved langvarig bruk, ved høye omgivelsestemperaturer eller med brukere som lider av dårlig sirkulasjon eller redusert følelse, i så fall anbefales bruk av stativ eller tilsvarende.
	Ikke bruk i nærheten av brennbare objekter, eksplosive gasser eller støv.
	Ved bæring av batteriet skal det installeres i et digitalt kamera eller beholdes i den harde esken. Ved oppbevaring av batteriet skal det beholdes i den harde esken. Ved avhending skal batteriterminalene tildekkes med isolasjonstape. Kontakt med andre metalliske gjenstander eller batterier kan føre til at batteriet antennes eller eksploderer.
	Oppbevar minnekort, varme sko, og andre små deler utilgjengelig for små barn. Barn kan svelge små deler; oppbevares utilgjengelig for barn. Hvis et barn skulle komme til å svelge en del, må du oppsøke medisinsk hjelp eller ringe et nødnummer.
	Oppbevares utilgjengelig for små barn. Blant de elementene som kan forårsake skade er stroppen, som kan sette seg fast rundt halsen til barnet og forårsake kvelning, og blitsen, som kan føre til synsskader.
	Følg anvisningene fra flyselskapet og sykehuspersonellet. Dette produktet sender ut radiobølger som kan forstyrre navigasjons- og medisinsk utstyr.

 FORSIKTIG	
	Ikke bruk dette kameraet på steder som påvirkes av oljeavgasser, damp, fuktighet eller støv. Dette kan forårsake brann eller elektriske støt.
	Ikke la kameraet ligge på steder som utsettes for ekstremt høye temperaturer. Ikke la kameraet ligge på steder som f.eks. en lukket bil eller i direkte sollys. Dette kan forårsake brann.
	Ikke plasser tunge gjenstander på kameraet. Dette kan gjøre at den tunge gjenstanden velter eller faller og forårsaker skade.
	Ikke flytt kameraet mens strømadapteren er tilkoblet. Ikke trekk i ledningen for å koble fra strømadapteren. Dette kan skade strømledningen eller kablene og forårsake brann eller elektriske støt.
	Ikke dekk til eller pakk inn kameraet eller strømadapteren i en klut eller et teppe. Dette kan forårsake varmedannelse og misforme huset eller forårsake brann.
	Ikke bruk pluggen hvis den er skadet eller hvis den ikke passer godt inn i stikkontakten. Dersom denne forholdsregelen ikke følges, kan det oppstå brann eller elektrisk støt.
	Når du rengjør kameraet, eller du ikke har planer om å bruke kameraet over lang tid, fjern batteriet og koble fra og trekk ut strømadapteren. Hvis du unnlater å gjøre dette, kan det forårsake brann eller elektriske støt.
	Når ladingen er ferdig, koble laderen fra strømuttaket. Hvis du lar laderen være tilkoblet strømuttaket, kan dette forårsake brann.
	Når du tar ut et minnekort, kan kortet komme meget raskt ut av sporet. Bruk fingeren til å holde det igjen og slipp så kortet forsiktig ut. Skader kan oppstå dersom noen treffes av det utsendte kortet.
	Be om regelmessig innvendig testing og rengjøring av kameraet. Støvoppsamling i kameraet kan forårsake brann eller elektriske støt. Ta kontakt med din Fujifilm-forhandler for å be om innvendig rengjøring hvert andre år. Vennligst legg merke til at dette ikke er en gratis tjeneste.
	Eksplisjonsfare hvis batteriet settes inn feil. Byttes kun med samme eller tilsvarende type.

Batteriet og strømtilførselen

Merk: Sjekk batteritypen som brukes i ditt kamera, og les de gjeldende avsnittene.

⚠ ADVARSEL: Batteriet må ikke utsettes for ekstrem varme, som solskinn, ild eller lignende.

Følgende forklarer riktig bruk av batterier, og hvordan du forlenger batteriets levetid. Feilaktig bruk kan forkorte batteriets levetid, eller forårsake lekkasje, overoppheting, brann eller eksplosjon.

Li-ion-batterier

Les dette avsnittet dersom kameraet ditt bruker et oppladbart Li-ion-batteri.

Batteriet er ikke ladet ved forsendelsen. Lad batteriet før bruk. Oppbevar batteriet i holderen sin når det ikke er i bruk.

■ Merknader om batteriet

Batteriet taper gradvis ladingen når det ikke er i bruk. Lad batteriet i en eller to dager før bruk.

Batteriets levetid kan forlenges ved å slå kameraet av når det ikke er i bruk.

Batterikapasiteten minsker ved lave temperaturer, et nesten utladet batteri kan slutte å fungere når det er kaldt. Oppbevar et fulladet reservebatteri på et varmt sted og skift batteri etter behov, eller oppbevar batteriet i lomma eller på et annet varmt sted, og sett det i kameraet først idet du skal ta bilder. Ikke plasser batteriet i direkte kontakt med håndvarmere eller andre oppvarmingsenheter.

■ Lade batteriet

Batteriet kan også lades med en valgfri BC-W126S batterilader. Ladetiden øker ved lufttemperaturer under +10 °C eller over +35 °C. Ikke forsøk å lade batteriet ved temperaturer over +40 °C, ved temperaturer under +5 °C vil ikke batteriet lade.

Ikke forsøk å lade opp et fulladet batteri. Derimot behøver ikke batteriet å være helt utladet før lading.

Batteriet kan være varmt å ta på umiddelbart etter lading eller bruk. Dette er normalt.

■ Batteriets levetid

Ved normale temperaturer kan batteriet lades omtrent 300 ganger. En merkbare nedgang i tiden batteriet vil holde på lading indikerer at det har nådd slutten på sitt funksjonelle liv, og bør skiftes ut.

■ Lagring

Ytelsen kan bli dårligere dersom batteriet blir liggende ubrukt over lengre tid når det er fulladet. Utlad batteriet til det er flatt før du lagrer det.

Dersom kameraet ikke skal brukes over en lengre periode, fjern batteriet og lagre det på et tørt sted med lufttemperatur mellom +15 °C og +25 °C. Ikke lagre batteriet på steder som er utsatt for ekstreme temperaturer.

■ Forsiktighetsregler: Håndtere batteriet

- Ikke transporter eller oppbevar batteriet med metallgjenstander slik som smykker eller hårnåler.
- Ikke utsett for flammer eller varme.
- Skal ikke demonteres eller endres.
- Brukes kun sammen med angitte ladere.
- Kast brukte batterier med en gang.
- Ikke mist eller utsett det for harde fysiske støt.
- Ikke utsett for vann.
- Hold terminalene rene.
- Batteriet og kamerahuset kan føles varme etter ekstensiv bruk. Dette er normalt.

■ Forsiktig: Avhending

Avhende brukte batterier i henhold til lokale retningslinjer. Oppmerksomhet bør vies de miljømessige innvirkningene ved batterideponering. Bruk produktet i et moderat klima.

Vekselstrømsadaptere

Bruk kun Fujifilm-vekselstrømsadaptere som er spesifisert for bruk med dette kameraet. Andre adaptere kan skade kameraet.

- Vekselstrømsadapteren er kun for innendørs bruk.
- Sørg for at likestrømspluggen er festet ordentlig i kameraet.
- Skru av kameraet før du kobler fra adapteren. Koble fra adapteren med pluggen, ikke kabelaen.
- Må ikke brukes sammen med andre enheter.
- Skal ikke demonteres.
- Må ikke utsettes for høy varme eller fuktighet.
- Ikke utsett for harde fysiske støt.
- Adapteren kan summe eller bli varm å ta på under bruk. Dette er normalt.
- Dersom adapteren forårsaker radiointerferens, snu eller flytt på mottakerantennen.

Bruke kameraet

- Rett ikke kameraet mot ekstremt lyssterke kilder, inkludert kunstige lyskilder eller naturlige lyskilder slik som solen på en skyfri himmel. Hvis denne forholdsregelen ikke overholdes kan kameraets bildesensor bli skadet.
- Dersom det fokuseres på sterkt sollys gjennom søkeren, kan dette skade panelet til den elektroniske søkeren (EVF). Ikke rett den elektroniske søkeren mot solen.

Ta testbilder

Før du tar fotografier ved viktige anledninger (slik som bryllup, eller før du tar med kameraet på tur), ta et testbilde og se på resultatet for å forsikre deg om at kameraet fungerer som normalt. FUJIFILM Corporation tar ikke erstatningsansvar for skade eller tap av profit som skyldes funksjonsfeil ved produktet.

Merknader om opphavsrett

Med mindre det er kun til personlig bruk, kan bilder tatt opp med ditt digitale kamerasystem ikke brukes på måter som bryter opphavsrettslige lover uten eierens samtykke. Merk at visse restriksjoner gjelder for fotografering av sceneopptredener, underholdning og utstillinger, selv hvis det er ment kun til personlig bruk. Brukerne bes også om å være oppmerksomme på at overføringen av minnekort som inneholder bilder eller data som er beskyttet under opphavsrettslige lover kan er tillatt innenfor de begrensningene som er satt ved disse lovene om opphavsrett.

Håndtering

For å sikre at bilder tas opp riktig, må du ikke utsette kameraet for støt eller slag mens det tas et bilde.

Flytende krystall

Dersom visningsskjermen skulle ta skade, sørg for å unngå kontakt med flytende krystall. Utfør indikert nødprosedyre dersom noen av følgende situasjoner oppstår:

- **Dersom flytende krystall kommer i kontakt med huden din**, rengjør området med en klut, og vask deretter grundig med såpe og rennende vann.
- **Dersom flytende krystall kommer i øynene**, skyll det aktuelle øyet med rent vann i minst 15 minutter, og oppsøk deretter legehjelp.
- **Dersom flytende krystall svelges**, skyll munnen nøye med vann. Drikk store mengder vann og fremkall oppkast, oppsøk deretter legehjelp.

Selv om visningsskjermen er produsert med teknologi av ekstremt høy presisjon, kan den inneholde piksler som alltid lyser, eller som ikke lyser. Dette er ikke en funksjonsfeil, og bilder tatt med produktet påvirkes ikke av dette.

Informasjon om varemerker

Digital Split Image er et varemerke eller et registrert varemerke som tilhører FUJIFILM Corporation. Digital Micro Prism er et varemerke eller registrert varemerke hos FUJIFILM Corporation. Skrifttypene her er utelukkende utviklet av DynaComware Taiwan Inc. Apple, iPhone, iPad, Mac, OS X, macOS og Lightning er registrerte varemerker som tilhører Apple Inc. i USA og andre land. Windows er et registrert varemerke som tilhører Microsoft Corporation i USA og andre land. Android er et varemerke eller registrert varemerke for Google LLC. Adobe, Adobe-logoen, Photoshop og Lightroom er registrerte varemerker eller varemerker som tilhører Adobe Systems Incorporated i USA og andre land. Wi-Fi® og Wi-Fi Protected Setup® er registrerte varemerker som tilhører Wi-Fi Alliance. Bluetooth®-ordmerke og logoer er registrerte varemerker eid av Bluetooth SIG, Inc., og enhver bruk av slike merker av Fujifilm er under lisens. Logoene SDHC og SDXC er varemerker som tilhører SD-3C, LCC. Alle andre varemerker som nevnes i denne brukerveiledningen er varemerker eller registrerte varemerker som tilhører sine respektive eiere.

Elektrisk interferens

Dette kameraet kan påvirke utstyr på sykehus eller i fly. Konsulter ansatte på sykehuset eller luftfsekskapet før du bruker kameraet i et sykehus eller på et fly.

Fargefernsynssystemer

NTSC (National Television System Committee) er spesifikasjoner for sending av farge-TV, som brukes hovedsakelig i USA, Canada og Japan. PAL (Phase Alternation by Line) er et fargefernsynssystem som hovedsakelig brukes av europeiske land og Kina.

Exif Print (Exif versjon 2.3)

Exif Print er et nylig endret digitalkamera-filformat der informasjon som lagres med bildene brukes til optimal farge-reproduksjon under utskrift.

VIKTIG MERKNAD: Les før programvaren benyttes

Direkte eller indirekte eksport, i sin helhet eller delvis, av lisensiert programvare er forbudt uten tillatelse fra gjeldende styrende organ.

Linser og annet tilbehør

- Bruk en skrue som er 4,5 mm eller kortere når du fester et stativ.
- Fujifilm skal ikke holdes ansvarlig for ytelsesproblemer eller skader forårsaket ved bruk av tredjeparts tilbehør.

MERKNADER

For å forebygge fare for brann eller elektriske støt må ikke enheten utsettes for regn eller fuktighet.

Vennligst les "Sikkerhetsmerknader", og vær sikker på at du forstår dem før du tar i bruk kameraet.

Førkunder i Canada

CAN ICES-3 (B)/NMB-3(B)

FORSIKTIG: Dette klasse B apparatet er i overensstemmelse med kanadisk ICES-003.

Erklæring fra Industry Canada: Denne enheten er i overensstemmelse med RSS unntatt fra lisens av Industry Canada. Bruken er underlagt følgende to betingelser: (1) Denne enheten skal ikke forårsake skadelig interferens, og (2) denne enheten må godta all mottatt interferens, inkludert interferens som kan forårsake uønsket drift av enheten.

Denne enheten og antennene skal ikke være samlokalisert eller brukes sammen med andre antenner eller sendere, bortsett fra utprøvede innebygde radioer. Funkjonen for valg av landkode er deaktivert i produkter som markedsføres i USA/Canada.

Uttalelse om strålingseksponering: Det tilgjengelige forskningsmaterialet har ikke dokumentert helseproblemer som er forbundet med bruken av lavstrøms trådløse enheter. Det finnes imidlertid ingen bevis for at slike trådløse enheter er fullstendig trygge. Lavstrøms trådløse enheter sender ut små mengder radiofrekvensbasert energi (RF) i mikrobølgeområdet når de brukes. Mens høye nivåer av RF kan utgjøre en helseisiko (grunnet oppvarming av vev), har lave nivåer av RF som ikke varmer opp kroppsvev ingen kjent negativ helseeffekt. Mange studier på eksponering til lave nivåer av RF har ikke funnet noen biologiske effekter. Noen studier har antydnet noen biologiske effekter kan forekomme, men disse funnene har ikke blitt bekreftet av videre forskning. X-Pro3 har blitt testet og vurdert å oppfylle grenseverdiene for strålingseksponering i et ukontrollert miljø slik de er fastsatt av Industry Canada (IC), samt RSS-102 i IC sitt regelverk for eksponering til radiofrekvens (RF).

Deponering av elektrisk og elektronisk utstyr fra private husholdninger

I den europeiske union, Norge, Island og Liechtenstein: Dette symbolet på produktet eller i bruksanvisningen og i garantien og/eller på emballasjen indikerer at dette produktet ikke må behandles som husholdningsavfall. I stedet må det tas med til et egnet innsamlingssted for resirkulering av elektrisk og elektronisk utstyr.

Ved å sikre at dette produktet deponeres korrekt hjelper du til med å forhindre potensielle negative konsekvenser for miljøet og menneskelig helse, som ellers kan forårsakes av uegnet avfallshåndtering av dette produktet.

Dette symbolet på batteriene eller akkumulatorene indikerer at disse batteriene ikke må håndteres som husholdningsavfall.

Dersom ditt utstyr inneholder lett fjernbare batterier eller akkumulatorene, vennligst deponer dem atskilt i samsvar med lokale krav.

Resirkuleringen av materialene vil bidra med å bevare naturlige ressurser. For mer detaljert informasjon om resirkulering av dette produktet, vennligst ta kontakt med lokale myndigheter, din lokale tjeneste for håndtering av husholdningsavfall eller med butikken hvor du kjøpte produktet.

I land utenfor Den europeiske union, Norge, Island og Liechtenstein: Dersom du ønsker å kassere dette produktet, inkludert batterier eller akkumulatorene, vennligst ta kontakt med lokale myndigheter og spør om korrekt metode for kassering.

I Japan: Dette symbolet på batteriene indikerer at de skal kasseres separat.



Li-ion

Trådløst nettverk- og Bluetooth-enheter: Forsiktighetsregler

VIKTIG: Les de følgende merknadene før du bruker kameraets innebygde trådløse sender.

- ① Dette produktet, som inneholder krypteringsfunksjon utviklet i USA, kontrolleres av USAs eksportadministrasjonsreguleringer, og det kan være at det ikke kan eksporteres eller reeksporteres til alle land der USA har lagt embargo på varer.
- **Bruk bare en trådløst nettverk- eller Bluetooth-enhet.** Fujifilm tar ikke ansvar for ødeleggelser som skyldes uautorisert bruk. Ikke bruk i applikasjoner som krever en høy grad av pålitelighet, for eksempel i medisinske enheter eller i andre systemer som direkte eller indirekte kan ha innvirkning på menneskelig liv. Når du bruker enheten i en datamaskin og i andre systemer som krever en større grad av pålitelighet enn det trådløse nettverk- eller Bluetooth-enheter tilbyr, pass på at du tar alle nødvendige forholdsregler for å ivareta sikkerheten og forhindre funksjonsfeil.
 - **Bruk kun i det landet der enheten ble kjøpt.** Denne enheten følger reguleringer gjeldende for trådløst nettverk- og Bluetooth-enheter i landet der det ble kjøpt. Overhold alle lokale reguleringer ved bruk av enheten. Fujifilm tar ikke ansvar for problemer som oppstår etter bruk i andre jurisdiksjoner.
 - **Ikke bruk enheten på steder som er utsatt for magnetfelt, statisk elektrisitet eller radiofrekvensforstyrrelser.** Ikke bruk senderen i nærheten av mikrobølgeovner eller på andre steder utsatt for magnetfelt, statisk elektrisitet eller radiofrekvensforstyrrelser som kan forhindre mottagelse av trådløse signaler. Gjensidig forstyrrelse kan forekomme når senderen brukes i nærheten av andre trådløse enheter som opererer i 2,4 GHz-båndbredden.
 - **Sikkerhet:** Trådløst nettverk- og Bluetooth-enheter overfører data via radio, og deres bruk krever derfor mer oppmerksomhet på sikkerhet enn det som gjelder for kablede nettverk.
 - Ikke koble deg til ukjente nettverk eller nettverk som du ikke har tilgangstrettigheter til, selv når de vises på enheten din, da slik tilgang kan anses som uautorisert. Du må kun koble deg til nettverk som du har tilgangstrettigheter til.
 - Vær oppmerksom på at trådløse overføringer kan være utsatt for tredjeparts avlytting.
 - **Følgende kan straffes ved lov:**
 - Demontering eller modifikasjon av denne enheten
 - Fjerning av etiketter for enhetssertifisering
 - **Denne enheten opererer på samme frekvens som kommersielle, undervisnings- og medisinske enheter og trådløse sendere.** Den opererer også på samme frekvens som sendere med lisens og spesial-lavspenningssendere uten lisens brukt i RFID-sporfølgingsystemer for samleband og i andre lignende applikasjoner.
 - **For å unngå forstyrrelser med de ovennevnte enhetene, se følgende forholdsregler.** Bekreft at RFID-senderen ikke er i drift før du bruker denne enheten. Hvis du merker at enheten forårsaker forstyrrelser for sendere med lisens som brukes for RFID-sporing, avslutt bruken av den påvirkede frekvensen øyeblikkelig eller flytt enheten til et annet sted. Dersom du legger merke til at denne enheten forårsaker forstyrrelser i lavspennings-RFID-sporingsystemer, ta kontakt med en Fujifilm-representant.
 - **Ikke bruk denne enheten ombord i et fly.** Vær oppmerksom på at Bluetooth kan forbli på selv når kameraet er av. Bluetooth kan deaktiveres ved å velge **AV** for **TILKOBLINGSINNSTILLING > Bluetooth-INNSTILLINGER > Bluetooth PÅ/AV**.



Sørg for å lese disse merknadene før du bruker objektivet

Sikkerhetsmerknader



- Se til at du bruker objektivet riktig. Les nøye gjennom disse sikkerhetsmerknadene og kameraets *Brukermanual* før bruk.
- Etter å ha lest disse sikkerhetsmerknadene, skal de oppbevares på et trygt sted.

Om ikonene

Ikonene som vises nedenfor brukes i dette dokumentet for å indikere alvorlighetsgraden på skaden eller ødeleggelsen som kan oppstå hvis informasjonen som indikeres av ikonet overses og produktet dermed brukes feil.

-  **ADVARSEL** Dette ikonet indikerer at dødelig eller alvorlig skade kan være resultatet hvis informasjonen ignoreres.
-  **FORSIKTIG** Dette ikonet indikerer at personlig skade eller materialskade kan oppstå hvis informasjonen ignoreres.





Ikonene som vises nedenfor brukes for å indikere typen instruksjoner som skal følges.

-  Trekantikonene forteller deg at denne informasjonen krever oppmerksomhet ("Viktig").
-  Sirkelikonene med en diagonal strek forteller deg at handlingen som er indikert er forbudt ("Forbudt").
-  Fylte sirkler med utropstegn indikerer en handling som må utføres ("Obligatorisk").

 **ADVARSEL**

-  **Må ikke senkes i eller utsettes for vann.** Dersom denne forhåndsregelen ikke blir fulgt kan det oppstå brann eller elektrisk støt.
-  **Skal ikke demonteres (ikke åpne dekkelet).** Hvis denne forholdsregelen ikke følges kan det oppstå brann, elektriske støt eller skader som følge av funksjonsfeil på produktet.
-  **Skulle kamerahuset åpne seg som følge av et fall eller et annet uhell, må de interne delene ikke berøres.** Hvis denne forholdsregelen ikke følges kan det føre til elektriske støt eller skader som følge av at skadde deler berøres. Fjern batteriet med en gang, pass på å unngå skader eller elektriske støt, og ta produktet med til kjøpestedet for konsultasjon.
-  **Ikke plasser på ustabile overflater.** Produktet kan falle og føre til skade.
-  **Ikke se på sola gjennom objektivet eller kameraets søkere.** Å ikke etterfølge denne forhåndsregelen kan føre til permanent nedsatt syn.

 **FORSIKTIG**

-  **Må ikke brukes eller oppbevares på steder som er utsatt for damp eller røyk, eller som er veldig fuktig eller svært støvete.** Dersom denne forhåndsregelen ikke blir fulgt kan det oppstå brann eller elektriske støt.
-  **Må ikke legges i direkte sollys eller på steder som er utsatt for veldig høye temperaturer, som for eksempel i et lukket kjøretøy, på en solfylt dag.** Hvis denne forholdsregelen ikke etterfølges kan det føre til brann.
-  **Skal oppbevares utilgjengelig for små barn.** Dette produktet kan forårsake skade ved håndtering av et barn.
-  **Må ikke håndteres med våte hender.** Dersom denne forhåndsregelen ikke blir fulgt kan det oppstå elektrisk støt.
-  **Hold sola utenfor bildet når du tar bilde med bakgrunnsbelyst motiv.** Sollys fokusert i kameraet når sola er i eller nær bildet kan føre til brann eller brannskader.
-  **Sett på objektivdekelet når produktet ikke er i bruk, og oppbevar det utenfor direkte sollys.** Sollys fokusert av objektivet kan føre til brann eller brannskader.
-  **Ikke bær kameraet eller objektivet når de er festet til et stativ.** Produktet kan falle eller slå borti andre gjenstander og føre til skade.

Produktpleie

For å sikre fortsatt nytte av produktet, må du legge merke til følgende forholdsregler.

Kamerahuset: Bruk en myk, tørr klut til å rengjøre kamerahuset etter hver bruk. Bruk ikke sprit, tynner eller flyktige kjemikalier som kan misfarge eller deformere læret på kamerahuset. All væske på kameraet må fjernes umiddelbart med en myk, tørr klut. Bruk en blåsebørste til å fjerne støv fra skjermen, pass på å unngå å lage skraper, og tørk deretter forsiktig av med en myk og tørr klut. Gjenværende flekker kan fjernes ved å tørke varsomt med et stykke Fujifilm linserens-papir etter at det er påført en liten mengde rensesvæske for linser. For å unngå at det kommer støv inn i kameraet, må du sette på kamerahusdekslet når objektivet ikke er på plass.

Bildesensor: Flere fotografier merket med punkter eller flekker på samme sted kan indikere at det er støv på kameraets bildebrikke. Rengjør bildebrikken med **BRUKERINNSTILLING > SENSORRENGJØRING**.

Rengjøre bildebrikken

Støv som ikke kan fjernes med **BRUKERINNSTILLING > SENSORRENGJØRING** kan fjernes manuelt som beskrevet nedenfor.

! Legg merke til at det kreves betaling for å reparere eller bytte bildebrikken dersom den blir skadet under rengjøringen.

- 1** Bruk en blåser (ikke en børste) til å fjerne støv fra brikken.

! Ikke bruk en børste eller en blåsebørste. Hvis denne forholdsregelen ikke etterfølges kan det skade brikken.

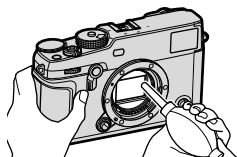

- 2** Kontroller om støvfjerningen var vellykket. Gjenta trinn 1 og 2 om nødvendig.
- 3** Sett kamerahusdekslet eller objektivet på plass igjen.

Firmware-oppdateringer

Noen funksjoner ved produktet kan avvike fra dem som er beskrevet i den medfølgende håndboken, på grunn av fastvareoppdateringen. Besøk vårt nettsted hvis du ønsker detaljert informasjon om hver modell:

http://www.fujifilm.com/support/digital_cameras/software

Kontrollere firmware-versjonen

 Kameraet vil kun vise firmware-versjonen hvis et minnekort er satt inn.

- 1 Slå av kameraet og kontroller at minnekortet er satt inn.
- 2 Slå på kameraet mens du trykker på **DISP/BACK**-knappen. Gjeldende fastvareversjon vises; kontroller firmware-versjonen.
- 3 Slå av kameraet.

 For å se firmware-versjonen eller oppdatere firmware-en for tilleggsutstyr, som utskiftbare objektiver, skomonterte blitsenheter og monteringsadaptere, monterer du tilbehørene på kameraet.

Feilsøking

Se tabellen nedenfor dersom du opplever problemer med kameraet ditt. Hvis du ikke finner løsningen her, kan du ta kontakt med din lokale Fujifilm-distributør.

Strøm og batteri

Problem	Løsning
Kameraet slår seg ikke på.	<ul style="list-style-type: none">• Batteriet er utladet: Lad batteriet eller sett inn et ferdig oppladet reservebatteri (📖 36).• Batteriet er satt inn feil: Sett inn batteriet igjen i riktig retning (📖 31).• Dekselet til batterikammeret er ikke lukket: Lukk dekslet til batterikammeret (📖 31).
Skjermen skrur seg ikke på.	Det er mulig skjermen ikke vil skru seg på dersom kameraet skrur raskt av og så på igjen. Hold utløserknappen halvveis inn til skjermen aktiveres.
Batteriet lades raskt ut.	<ul style="list-style-type: none">• Batteriet er kaldt: Varm batteriet ved å plassere det i en lomme eller et annet varmt sted og sett det inn i kameraet umiddelbart før du skal ta et bilde.• Det er smuss på batteripolene: Rengjør terminalene med en myk, tørr klut.• PÅ er valgt for AF/MF-INNSTILLING. > PRE-AF: Slå PRE-AF av (📖 121).• Batteriet har blitt ladet mange ganger: Batteriet har nådd slutten på levetiden. Kjøp et nytt batteri.
Kameraet slår seg plutselig av.	Batteriet er utladet: Lad batteriet eller sett inn et ferdig oppladet reservebatteri (📖 36).

Problem	Løsning
Ladingen starter ikke (USB).	<ul style="list-style-type: none"> • Sett inn kamerabatteriet (📖 31). • Sett batteriet inn igjen, i riktig retning (📖 31). • Forsikre deg om at kameraet er koblet til datamaskinen (📖 36). • Hvis datamaskinen er avslått eller i hvilemodus må du slå på eller vekke datamaskinen, samt koble fra og koble til USB-kabelen (📖 36).
Ladingen starter ikke (batterilader).	<ul style="list-style-type: none"> • Sett inn batteriet. • Sett inn batteriet igjen i riktig retning. • Pass på at laderen er riktig tilkoblet. • Kontroller at pluggadapteren er riktig koblet til laderen.
Ladingen går sakte.	Lad opp batteriet ved romtemperatur.
Lampen blinker, men batteriet blir ikke ladet.	<ul style="list-style-type: none"> • Det er smuss på batteripolene: Rengjør polene med en myk, tørr klut (📖 31). • Batteriet har blitt ladet mange ganger: Batteriet har nådd slutten på levetiden. Kjøp et nytt batteri. Hvis batteriet fremdeles ikke lades opp, kontakt din Fujifilm-forhandler (📖 286).
Symbolet for ekstern strømkilde vises ikke.	Forsikre deg om at PÅ er valgt for USB-STRØMFORSYNINGSSINNST. (📖 236).

Menyer og skjermbilder

Problem	Løsning
Menyen er ikke på norsk.	Velg NORSK for BRUKERINNSTILLING > 言語/LANG. (📖 42, 196).

Opptak

Problem	Løsning
Ingen bilder tas når utløseren trykkes ned.	<ul style="list-style-type: none"> • Minnekortet er fullt: Sett inn et nytt minnekort eller slett bilder (📖 33, 176). • Minnekortet er ikke formatert: Formater minnekortet i kameraet (📖 194). • Kontaktene til minnekortet er skitne: Rens kontaktene med en myk, tørr klut. • Minnekortet er skadet: Sett inn et nytt minnekort (📖 33). • Batteriet er utladet: Lad batteriet eller sett inn et ferdig oppladet reservebatteri (📖 36). • Kameraet har slått seg av automatisk: Slå på kameraet (📖 38). • Du bruker en tredjeparts monteringsadapter: Velg PÅ for TA BILDE UTEN OBJEKTIV (📖 221).
Marmorering ("støy") vises på skjermen eller i den elektroniske søkeren når utløseren trykkes halvveis ned.	Forsterkning økes for å hjelpe komponeringen når motivet er svakt opplyst og blenderåpningen er blendet ned, hvilket kan resultere i synlig marmorering når bilder vises på skjermen. Bilder som er tatt med kameraet er uberørte.
Kameraet fokuserer ikke.	Motivet er ikke egnet for autofokus: Bruk fokuslås eller manuell fokus (📖 84).

Problem	Løsning
Ingen ansikter ble oppdaget.	<ul style="list-style-type: none"> • Motivets ansikt er skjult av solbriller, en hatt, langt hår eller andre gjenstander: Fjern hindringene (📖 122). • Motivets ansikt dekker kun en liten del av bildet: Endre komposisjonen slik at motivets ansikt dekker et større område av bildet (📖 122). • Motivets ansikt er vendt bort fra kameraet: Be motivet om å vende ansiktet mot kameraet (📖 122). • Kameraet er på skrå: Hold kameraet vannrett. • Motivets ansikt er dårlig belyst: Ta bilde i godt lys.
Blitsen utløses ikke.	<ul style="list-style-type: none"> • Blitsen er deaktivert: Juster innstillingene (📖 149). • Batteriet er utladet: Lad batteriet eller sett inn et ferdig oppladet reservebatteri (📖 36). • Kameraet er i modus for alternative eksponeringer eller kontinuerlig modus: Velg enkeltbildemodus (📖 8).
Blitsen lyser ikke fullt ut opp motivet.	<ul style="list-style-type: none"> • Motivet er ikke innenfor blitsens rekkevidde: Plasser motivet innenfor blitsens rekkevidde. • Blitsvinduet er tildekket: Hold kameraet korrekt. • Lukkerhastigheten er raskere enn den blitssynkroniserte lukkertiden: Velg en lavere lukkerhastighet (📖 60, 65, 320).

Problem	Løsning
Bilder er uskarpe.	<ul style="list-style-type: none"> • Objektivet er skittent: Rengjør objektivet. • Objektivet er blokkert: Hold objekter borte fra objektivet. (☞ 45). • ! AF vises under opptak og fokusområdet vises i rødt: Kontroller fokus før opptak (☞ 45).
Bilder er marmorerte.	<ul style="list-style-type: none"> • Lukkerhastigheten er lav og rømtemperaturen er høy: Dette er normalt og angir ikke en funksjonsfeil.* Bruk pikselkartlegging (☞ 111). * Røntgenstråler, kosmiske stråler og andre former for stråling som påvirker bildesensoren kan forårsake lyse prikker i forskjellige farger, som hvitt, rødt og blått. Piksel-kartlegging bidrar til å redusere forekomsten av slike lyse prikker. • Kameraet har blitt brukt kontinuerlig ved høye temperaturer: Slå av kameraet og vent til det kjøler seg ned (☞ 38, 315). • En temperaturadvarsel vises: Slå av kameraet og vent til det kjøler seg ned (☞ 38, 315).

Avspilling

Problem	Løsning
Bildene er kornete.	Bildene ble tatt med en annen kameramodellell eller et kamera av annet fabrikat.
Avspillingszoom ikke tilgjengelig.	Bildene ble tatt med ENDRE STØRRELSE eller med en annen kameramodellell eller et kamera av annet fabrikat.
Ingen lyd ved filmavspilling.	<ul style="list-style-type: none">• Avspillingsvolumet er for lavt: Juster avspillingsvolum (🔊 200).• Mikrofonen var blokkert: Hold kameraet korrekt under opptak.• Høytaleren er blokkert: Hold kameraet korrekt under avspilling.
Valgte bilder slettes ikke.	Noen av bildene som ble merket for sletting er beskyttet.
Bilder blir igjen etter at SLETT > ALLE BILDER er valgt.	Fjern beskyttelsen med enheten som ble brukt til å aktivere beskyttelsen (🔊 180).
Filnummereringen ble plutselig nullstilt.	Batterikammerets deksel ble åpnet mens kameraet var slått på. Slå av kameraet før du åpner dekselet til batterikammeret (🔊 227).

Tilkoblinger

Problem	Løsning
Datamaskinen gjenkjenner ikke kameraet.	Kontroller at kameraet og datamaskinen er korrekt tilkoblet (📖 273).
FUJIFILM X RAW STUDIO eller FUJIFILM X Acquire er ikke i stand til å gjenkjenne kameraet.	Kontroller alternativet som er valgt for INNSTIL. AV PC-MODUS på kameraet. Velg USB RÅK/GJ.OPP.SIKK.K. før du kobler til USB-kabelen (📖 278).
Kan ikke kobles til iPhone eller iPad.	PÅ er valgt for USB-STRØMFORSYNINGSSINNST. Velg AV når kameraet via en Lightning-tilkobling er koblet til en enhet som ikke forsyner strøm (📖 236).
Kan ikke koble til smarttelefonen.	Bekreft at kameraet er riktig tilkoblet: Fremgangsmåten for å koble til kameraet varierer med hvilken type kontakt som smarttelefonen er utstyrt med (📖 279).

Trådløs overføring

For mer informasjon om feilsøking for trådløse tilkoblinger, besøk:
<http://digital-cameras.support.fujifilm.com/app?pid=x>

Problem	Løsning
Kan ikke koble til smarttelefon. Kameraet er langsomt til å koble til eller laste opp bilder til smarttelefonen. Opplastingen mislykkes eller avbrytes.	<ul style="list-style-type: none">• Smarttelefonen er for langt unna: Flytt enhetene nærmere (📖 270).• Nærliggende enheter forårsaker radiofrekvensforstyrrelser: Flytt kameraet og smarttelefonen vekk fra mikrobølgeovner og trådløse telefoner (📖 270).
Kan ikke laste opp bilder.	<ul style="list-style-type: none">• Smarttelefonen er koblet til en annen enhet: Smarttelefonen og kameraet kan kun koble seg til én enhet om gangen. Avslutt koblingen og prøv igjen (📖 270).• Det er flere smarttelefoner i nærheten: Prøv å koble til igjen. Dersom det er mange smarttelefoner i nærheten kan dette vanskeliggjøre tilkobling (📖 270).• Bildet ble opprettet på en annen enhet: Kameraet kan kanskje ikke laste opp bilder som er laget med annet utstyr.• Bildet er en film: Selv om du kan velge filmer for opplasting når du ser innholdet i kameraets minne på smarttelefonen, vil opplastingen ta litt tid. For informasjon om visning av bildene på kameraet, se: http://app.fujifilm-dsc.com/en/camera_remote/
Smarttelefonen vil ikke vise bilder.	Velg PÅ for GENERELLE INNST. > ENDRE STR. 3M . Velger du AV øker opplastingstiden for større bilder; i tillegg kan det hende at noen telefoner ikke viser bilder over en viss størrelse (📖 237).

Diverse

Problem	Løsning
Kameraet svarer ikke.	<ul style="list-style-type: none"> • Midlertidig funksjonsfeil i kameraet: Fjern og sett inn batteriet på nytt (📖 31). • Batteriet er utladet: Lad batteriet eller sett inn et ferdig oppladet reservebatteri (📖 36). • Kameraet er tilkoblet et trådløst LAN: Avslutt tilkoblingen. • Kontrollene er låst: Trykk og hold nede MENU/OK-knappen for å låse opp kontrollene (📖 13, 15).
Kameraet fungerer ikke som forventet.	Fjern og sett inn batteriet på nytt (📖 31). Dersom problemet vedvarer, ta kontakt med din Fujifilm-forhandler.
Bevegelser i søkeren eller på skjermen virker rykkete i stedet for jevnt.	Når NORMAL er valgt for YTELSE , reduseres bildefrekvensen hvis du ikke utfører noen handlinger i løpet av en innstilt tidsperiode. Normal bildefrekvens vil bli gjenopprettet når du betjener kamerakontrollene (📖 226).
Ingen lyd.	Juster volum (📖 199).
Det å trykke på Q -knappen gjør ikke at hurtigmenyen vises.	TTL-LÅS er aktiv: Avslutt TTL-LÅS (📖 150).





Advarselmeldinger og displayer

Følgende advarsler vises på skjermen.

Advarsel	Beskrivelse
 (rød)	Lavt batterinivå. Lad batteriet eller sett inn et ferdig oppladet reservebatteri.
 (blinker rødt)	Batteriet er utladet. Lad batteriet eller sett inn et ferdig oppladet reservebatteri.
!AF (vises i rødt med rødt fokusområde)	Kameraet kan ikke fokusere. Bruk fokuslås til å låse fokus på et annet motiv på samme avstand, komponer deretter bildet på nytt.
Blender eller lukkerhastighet vist i rødt	Motivet er for lyst eller for mørkt, og bildet vil bli over- eller undereksponert. Bruk blitsen for ytterligere lys når du tar bilder av dårlig opplyste motiver.
FOKUSFEIL	
OBJEKTIVKONTROLLFEIL	Kamerafeil. Skru kameraet av og på igjen. Gjentas meldingen, ta kontakt med en Fujifilm-forhandler.
SLÅ KAMERAET AV OG DERETTER PÅ IGJEN	
IKKE NOE KORT	Lukkeren kan kun utløses når det er satt inn et minnekort i kameraet. Sett inn et minnekort.
KORTET ER IKKE FORMATERT	<ul style="list-style-type: none">• Minnekortet er ikke formatert, eller minnekortet er formatert i en datamaskin eller en annen enhet: Formater minnekortet med  BRUKERINNSTILLING > FORMATERE.• Kontaktene på minnekortet må rengjøres: Rens kontaktene med en myk, tørr klut. Dersom beskjeden gjentas, formater kortet. Fortsetter meldingen må minnekortet byttes ut.• Kamerafeil: Kontakt en Fujifilm-forhandler.



Advarsel	Beskrivelse
OBJEKTIVFEIL	Slå av kameraet, ta av objektivet, rens monteringsflatene, sett tilbake objektivet og slå på kameraet igjen. Dersom problemet vedvarer, ta kontakt med en Fujifilm-forhandler.
KORTFEIL	<ul style="list-style-type: none"> • Minnekortet er ikke formatert for bruk i kameraet: Formater kortet. • Kontaktene til minnekortet må rengjøres, eller minnekortet er skadet: Rens kontaktene med en myk, tørr klut. Dersom beskjeden gjentas, formater kortet. Fortsetter meldingen må minnekortet byttes ut. • Inkompatibelt minnekort: Bruk et kompatibelt kort. • Kamerafeil: Kontakt en Fujifilm-forhandler.
KORT SKRIVEBESKYTTET	Minnekortet er låst. Lås opp kortet.
OPPTATT	Minnekortet er feilformatert. Bruk kameraet til å formatere kortet.
 MINNET FULLT	Minnekortet er fullt og det kan ikke tas flere fotografier. Slett bilder eller sett inn et minnekort med mer ledig plass.

Advarsel	Beskrivelse
FEIL UNDER SKRIVING	<ul style="list-style-type: none"> • Feil med minnekort eller tilkoblingsfeil: Sett inn kortet på nytt, eller slå kameraet av og på igjen. Gjentas meldingen, ta kontakt med en Fujifilm-forhandler. • Ikke nok ledig minne til å ta opp flere bilder: Slett bilder eller sett inn et minnekort med mer ledig plass. • Minnekortet er ikke formatert: Formater minnekortet.
BILDENUMMER OPPBRUKT	<p>Kameraet har nådd høyest mulige bildenummer (nåværende bildenummer er 999-9999). Sett inn et formatert minnekort og velg FORNY under LAGRE DATA-OPPS. > BILDENUMMER. Ta et bilde for å tilbakestille bildenummereringen til 100-0001, velg deretter KONTINUERLIG for BILDENUMMER.</p>
FEIL UNDER LESINGEN	<ul style="list-style-type: none"> • Filen er skadet eller ble ikke opprettet med dette kameraet: Filen kan ikke vises. • Kontaktene på minnekortet må rengjøres: Rens kontaktene med en myk, tørr klut. Dersom beskjeden gjentas, formater kortet. Fortsetter meldingen må minnekortet byttes ut. • Kamerafeil: Kontakt en Fujifilm-forhandler.
SKRIVEBESKYTTET BILDE	<p>Det ble gjort et forsøk på å slette eller rotere et beskyttet bilde. Fjern beskyttelsen og prøv igjen.</p>

Advarsel	Beskrivelse
KAN IKKE BESKJÆRE	Bildet er skadet eller ble ikke opprettet med dette kameraet.
FEIL I DPOF-FIL	En utskriftsordre kan maksimalt inneholde 999 bilder. Kopier andre bilder du ønsker å skrive ut til et annet minnekort og opprett en ny utskriftsordre.
KAN IKKE STILLE INN DPOF	Bildet kan ikke skrives ut med en DPOF.
 KAN IKKE STILLE DPOF	Filmer kan ikke skrives ut med DPOF.
KAN IKKE ROTERE	Det valgte bildet kan ikke roteres.
 KAN IKKE ROTERE	Filmer kan ikke roteres.
 KAN IKKE UTFØRES	Fjerning av røde øyne kan ikke brukes på filmer.
 KAN IKKE UTFØRES	Fjerning av røde øyne kan ikke anvendes på bilder som er opprettet med andre enheter.
 (gul)	Slå av kameraet og vent til det kjøler seg ned. Marmorering kan øke på bilder som blir tatt mens denne advarselen vises.
 (rød)	Slå av kameraet og vent til det kjøler seg ned. Når denne advarselen vises kan ikke filmer spilles inn, marmorering kan øke, og ytelsen, inkludert bildefrekvensen og visningskvaliteten, kan falle.

Kapasitet for minnekort

Følgende tabell viser opptakstid eller tilgjengelig antall bilder ved forskjellige bildekvaliteter. Alle tallene er omtrentlige; filstørrelsen varierer med scenen som er lagret, noe som produserer variasjoner i antall filer som kan lagres. Antallet eksponeringer eller lengde som gjenstår minker ikke jevnt.

		Kapasitet	8 GB		16 GB	
			FINE	NORMAL	FINE	NORMAL
Bilder	 3:2		490	740	1020	1530
	RAW (UKOMPRIMERT)		130		270	
	RAW (TAPSFRI-KOMPRIMERT)		240		500	
Filmer ^{1,2}	 2160		9 minutter		20 minutter	
	 1080		9 minutter		20 minutter	

1 Bruk et UHS-kort i hastighetsklasse 3 eller bedre.

2 Antar standard bithastighet.

 Hvis minnekortet har en kapasitet på over 32 GB, vil filmer bli spilt inn i enkle filer, uansett størrelse. Hvis kortet har en kapasitet på 32 GB eller mindre, vil filmer over 4 GB i størrelse tas opp uavbrutt over flere filer.

Spesifikasjoner

System															
Modell	FUJIFILM X-Pro3														
Produktnummer	FF190002														
Effektive piksler	Cirka 26,1 millioner														
Bildesensor	23,5 mm × 15,6 mm (APS-C), X-Trans CMOS sensor med primærfargefilter														
Lagringsmedia	Fujifilm-anbefalte SD/SDHC/SDXC-minnekort														
Minnekortspor	To SD-minnekort (UHS-II kompatible)														
Filsystem	Kompatibelt med Design Rule for Camera File System (DCF2.0), Exif 2.3 og Digital Print Order Format (DPOF)														
Filformat	<ul style="list-style-type: none">• Stillbilder: Exif 2.3 JPEG (komprimert); RAW (originalt RAF-format, ukomprimert eller komprimert med algoritme uten tap; programvare til spesielle formål kreves); RAW+JPEG tilgjengelig; TIFF (RGB)• Filmer: H.264 standard med stereolyd (MOV)• Audio (stemmenotater): Stereolyd (WAV)														
Bildestørrelse	<table><tbody><tr><td>L 3:2 (6240 × 4160)</td><td>L 1:1 (4160 × 4160)</td></tr><tr><td>L 16:9 (6240 × 3512)</td><td></td></tr><tr><td>M 3:2 (4416 × 2944)</td><td>M 1:1 (2944 × 2944)</td></tr><tr><td>M 16:9 (4416 × 2488)</td><td></td></tr><tr><td>S 3:2 (3120 × 2080)</td><td>S 1:1 (2080 × 2080)</td></tr><tr><td>S 16:9 (3120 × 1760)</td><td></td></tr><tr><td>RAW (6240 × 4160)</td><td>TIFF (6240 × 4160)</td></tr></tbody></table>	L 3:2 (6240 × 4160)	L 1:1 (4160 × 4160)	L 16:9 (6240 × 3512)		M 3:2 (4416 × 2944)	M 1:1 (2944 × 2944)	M 16:9 (4416 × 2488)		S 3:2 (3120 × 2080)	S 1:1 (2080 × 2080)	S 16:9 (3120 × 1760)		RAW (6240 × 4160)	TIFF (6240 × 4160)
L 3:2 (6240 × 4160)	L 1:1 (4160 × 4160)														
L 16:9 (6240 × 3512)															
M 3:2 (4416 × 2944)	M 1:1 (2944 × 2944)														
M 16:9 (4416 × 2488)															
S 3:2 (3120 × 2080)	S 1:1 (2080 × 2080)														
S 16:9 (3120 × 1760)															
RAW (6240 × 4160)	TIFF (6240 × 4160)														
Objektivfeste	FUJIFILM X-fatning														
Følsomhet	<ul style="list-style-type: none">• Stillbilder: Standard utgangsfølsomhet tilsvarende ISO 160–12800 i trinn på 1/3 EV; AUTO, utvidet utgangsfølsomhet tilsvarende ISO 80, 100, 125, 25600 eller 51200• Filmer: Standard følsomhet tilsvarende ISO 160–12800 i intervaller på 1/3 EV; AUTO; økt følsomhet tilsvarende ISO 25600														
Måling	256-segment through-the-lens (TTL)-måling; MULTI, SPOT, MIDDELS, SENTERAVVEID														
Eksponeringskontroll	Programmert AE (med programvalg); lukkerprioritert AE; blenderprioritert AE; manuell eksponering														

System

- Eksponeringskompen-** • **Stillbilder:** -5 EV – +5 EV i intervaller på 1/3 EV
sasjon • **Filmer:** -2 EV – +2 EV i intervaller på 1/3 EV

Lukkerhastighet

- **MEKANISK LUKKER**
 - **Modus P:** 4 s til 1/8000 s
 - **Modus A:** 30 s til 1/8000 s
 - **Modus S og M:** 15 min. til 1/8000 s
 - **Lampe:** Maks. 60 min.
- **ELEKTRONISK LUKKER**
 - **Modus P:** 4 s til 1/32000 s
 - **Modus A:** 30 s til 1/32000 s
 - **Modus S og M:** 15 min. til 1/32000 s
 - **Lampe:** 1 s fastsatt
- **E-FRONT GARDINLUKKER, E-FRONT + MEKANISK**
 - **Modus P:** 4 s til 1/8000 s
 - **Modus A:** 30 s til 1/8000 s
 - **Modus S og M:** 15 min. til 1/8000 s
 - **Lampe:** Maks. 60 min.
- **MEKANISK + ELEKTRONISK, E-FRONT + MEK. + ELEKT.**
 - **Modus P:** 4 s til 1/32000 s
 - **Modus A:** 30 s til 1/32000 s
 - **Modus S og M:** 15 min. til 1/32000 s
 - **Lampe:** Maks. 60 min.

System

Kontinuerlig

KONTINUERLIG-MODUS	Tilgjengelige bildematingsfrekvenser (JPEG)
30 fpr(1,25XBSKJ.) ¹	30
20 fpr(1,25XBSKJ.) ¹	20
20 fpr ¹	20
11 fpr ²	11
10 fpr(1,25XBSKJ.) ¹	10
10 fpr ¹	10
8.0 fpr	8,0
5.7 fpr	5,7
5.0 fpr	5,0
4.0 fpr	4,0
3.0 fpr	3,0

1 Kun tilgjengelig med elektronisk lukker.

2 10 fpr med elektronisk lukker.

 Bildefrekvensen og antall bilder per serie varierer avhengig av fotograferingsforhold og type minnekort som brukes.

Fokus

- **Modus:** Enkel eller kontinuerlig AF; manuell fokus med fokusring
- **Autofokussystem:** Intelligent hybrid AF (TTL kontrastsøkende/fasesøkende AF) med AF-hjelpelys
- **Fokusområdevalg:** ENKELT PUNKT, SONE, VID/SPORING, ALLE



Hvitbalanse

Automatisk, Egendefinert 1, Egendefinert 2, Egendefinert 3, valg av fargetemperatur, direkte sollys, skygge, dagslys fluorescerende, varm hvit fluorescerende, kjølig hvit fluorescerende, hvitglød, under vann

Selvtløser

Av, 2 sek., 10 sek.

Blitsmodus

- **MODUS:** TTL-MODUS (BLITZ AUTO, STANDARD, LANGSOM SYNK.), MANUELL, MULTI, OFF
- **SYNK.-MODUS:** FØRSTE GARDIN, ANDRE GARDIN, AUTO FP (høyhastighetsynkronisering)
- **FJERN RØDE ØYNE:**  BLITZ+FJERNING,  BLITZ,  FJERNING, AV

System

Blitssko	Tilbehørssko med TTL-kontakter; støtter synkroniserte lukkertider så korte som $\frac{1}{250}$ s
Synk-kontakt	X-kontakt; støtter synkhastigheter like raskt som $\frac{1}{250}$ s
Optisk søker-display (OVF)	Reverser galileisk søker med elektronisk lyst bilde-visning og cirka $0,52\times$ forstørrelse; bildedekning cirka 95 %
Elektronisk søker-display (EVF)	0,5-tommers, 3690k-punkts OLED søker; forstørrelse $0,66\times$ med 50 mm linse (35 mm format ekvivalent) ved uendelig og diopter satt til $-1,0\text{ m}^{-1}$; diagonal synsvinkel cirka 32° (horisontal synsvinkel cirka 27°) <ul style="list-style-type: none">• Diopterjustering: -4 til $+2\text{ m}^{-1}$• Øyepunkt: Cirka 16,8 mm
LCD-skjerm	3,0-tom./7,6 cm., 1620k-dot farge touchscreen LCD-skjerm, Vipping
Sekundærskjerm	1,28-tom./3,25 cm, 176×176 -punkt minne LCD-skjerm
Filmer (med stereolyd)	<ul style="list-style-type: none">• Filmstørrelse: 4K 16:9, DCI 17:9, FHD 16:9, FHD 17:9• Bildefrekvens: 59.94P, 50P, 29.97P, 25P, 24P, 23.98P• Bithastighet: 200Mbps, 100Mbps, 50Mbps• Opptak/utgangsformat: SD-kort, 4:2:0, 8-bit
Høyhastighets filmopptak	<ul style="list-style-type: none">• Filmstørrelse: FULL HD 16:9• Bildehastighetsfrekvens: 120P, 100P

Inn- og utgangskontakter

Mikrofonkontakt	$\varnothing 2,5$ mm mini-stereo-støpsel
Hodetelefonplugg	USB-kontakten kan konverteres til en hodetelefonkontakt ved hjelp av en USB Type-C til $\varnothing 3,5$ mm stereo minikontakt-adaptorkabel kompatibel med analog audio-I/O (USB Type-C lydadapter-tilbehørmodus)
Fjernstyrt utløserkontakt	$\varnothing 2,5$ mm 3-pols minijack
Digital inn-/utgang	USB-kontakt (Type-C) USB3.1Gen1

Strømforsyning/annet**Strømforsyning** NP-W126S oppladbart batteri (leveres med kameraet)

- Batteriets levetid**
- **Batteritype:** NP-W126S
 - **Objektiv:** XF35mmF1.4 R
 - **Blits:** Deaktivert
 - **Opptaksmodus:** Modus P

Antall bilder			
YTELSE	LCD	EVF	OVF
FORST.	Cirka 310	Cirka 260	Cirka 390
NORMAL	Cirka 390	Cirka 370	Cirka 440

Total lengde på opptak som kan spilles inn på en enkelt lading

Modus	Faktisk batterilevetid til filmopptak	Fortsatt batterilevetid til filmopptak
4K ¹	Cirka 45 minutter	Cirka 60 minutter
FHD ²	Cirka 45 minutter	Cirka 75 minutter
Høyhastighets filmopptak ³	Cirka 40 minutter	Cirka 60 minutter

1 Ved en bildefrekvens på 29,97 bps.

2 Ved en bildefrekvens på 59,94 bps.

3 Ved en bildefrekvens på 120 bps.

CIPA standard. Målt ved bruk av batteri som følger med kameraet og SD-minnekort.

Merk: Batteriets holdbarhet varierer med batteriladningsnivå, og tallene ovenfor er ikke garantert. Batteriets holdbarhet vil falle ved lave temperaturer.

Kameraestørrelse (B × H × D) 140,5 mm × 82,8 mm × 46,1 mm (34,8 mm unntatt utstikkende deler, målt ved den tynneste delen)

Kameraets vekt Cirka 447 g, uten batteri, tilbehør og minnekort

Opptaksvekt Cirka 497 g, inkludert batteri og minnekort

- Driftsforhold**
- **Temperatur:** –10 °C til +40 °C (0 °C til +40 °C når batteriet lades)
 - **Fuktighet:** 10 % til 80 % (ingen kondensasjon)

Trådløs sender**Trådløst LAN**

Standarder	IEEE 802.11b/g/n (standard trådløs protokoll)
-------------------	---

Driftsfrekvens (senterfrekvens)	2412 MHz–2462 MHz (11 kanaler)
--	--------------------------------

Maksimal radiofrekvensstrøm (EIRP)	11,70 dBm
---	-----------

Tilgangsprotokoller	Infrastruktur
----------------------------	---------------

Bluetooth®

Standarder	Bluetooth versjon 4.2 (Bluetooth Low Energy)
-------------------	--

Driftsfrekvens (senterfrekvens)	2402 MHz–2480 MHz
--	-------------------

Maksimal radiofrekvensstrøm (EIRP)	3,06 dBm
---	----------

NP-W126S oppladbart batteri

Nominell spenning	7,2 V
--------------------------	-------

Nominell kapasitet	1260 mAh
---------------------------	----------

Driftstemperatur	0 °C til +40 °C
-------------------------	-----------------

Dimensjoner (B × H × D)	36,4 mm × 47,1 mm × 15,7 mm
--------------------------------	-----------------------------

Vekt	Cirka 47 g
-------------	------------

 Vekt og dimensjoner varierer med landet eller regionen det ble kjøpt.

 Spesifikasjoner og ytelse kan endres uten varsel. Fujifilm kan ikke holdes ansvarlig for skader som skyldes feil i denne bruksanvisningen. Utseendet på produktet kan være forskjellig fra det som er beskrevet i denne bruksanvisningen.

FUJIFILM

FUJIFILM Corporation

7-3, AKASAKA 9-CHOME, MINATO-KU, TOKYO 107-0052, JAPAN

http://www.fujifilm.com/products/digital_cameras/index.html

