

FUJIFILM

DIGITAL CAMERA

X-Pro3

Manuale dell'utente

Introduzione

Grazie per aver acquistato questo prodotto. Assicurarsi di leggere e comprendere i contenuti di questo manuale prima di utilizzare la fotocamera. Tenere il manuale dove possa essere letto da tutti coloro che utilizzano il prodotto.

Per informazioni aggiornate

Le versioni più recenti dei manuali sono disponibili da:

<http://fujifilm-dsc.com/en-int/manual/>



Il sito è accessibile non solo dal computer ma anche da smartphone e tablet. Contiene inoltre informazioni sulla licenza del software.



Per informazioni sugli aggiornamenti del firmware, visitare il sito:
http://www.fujifilm.com/support/digital_cameras/software/



Indice dei capitoli

Elenco dei menu	iv
1 Prima di iniziare	1
2 Primi passi	27
3 Fotografia di base e riproduzione	43
4 Registrazione e riproduzione di filmati	49
5 Scatto di foto	57
6 I menu di ripresa	97
7 Riproduzione e il menu riproduzione	167
8 I menu di impostazione	193
9 Tasti di scelta rapida	239
10 Periferiche e accessori opzionali	251
11 Connessioni	269
12 Note tecniche	285

Elenco dei menu























Le opzioni dei menu della fotocamera sono elencate di seguito.

Menu di ripresa

Regolare le impostazioni durante la ripresa di foto o filmati.

 Vedere pagina 97 per i dettagli.



 IMPOSTAZIONE QUALITÀ IMMAGINE		 IMPOSTAZIONE AF/MF	
DIMENSIONI IMM.	98	AREA MESSA A FUOCO	114
QUALITÀ IMM.	99	MODALITÀ AF	115
REGISTRAZIONE RAW	100	IMPOST. PERSONALIZZ. AF-C	116
SIMULAZIONE FILM	100	MEM. MODO AF PER ORIENT.	120
1/3 COLORE MONOCROMATICO	102	1/3 VISUALIZZ. PUNTO AF  	120
EFFETTO GRANA PELLICOLA	102	NUMERO PUNTI MESSA A FUOCO	120
EFFETTO CHROME	103	PRE-AF	121
COLORE CROMO FX BLUE	103	LUCE ASSIST. AF	121
BIL. BIANCO	104	IMP. RICON. FACCIALE/OCCHI	122
GAMMA DINAMICA	107	AF+MF	124
PRIORITÀ GAMMA D	108	ASSIST. MF	125
2/3 CURVA TONO	108	2/3 CONTROLLO FUOCO	125
COLORE	109	LOCK PUNTO AE & AREA FUOCO	126
NITIDEZZA	109	IMPOST. AF Istantanea	126
RIDUZIONE DISTURBO	109	SCALA PROFONDITÀ DI CAMPO	126
CHIAREZZA	110	PRIOR SCATTO/FUOCO	127
NR x ESPOS. LUNGA	110	LIMITATORE INTERVALLO AF	127
OTTIM. MODUL. OB.	110	3/3 MODALITÀ TOUCH SCREEN	128
3/3 SPAZIO COLORE	110	QUADRO CORREZ AF	131
MAPPATURA PIXEL	111		
SELEZ. IMPOST. PERS.	111		
MODIF./SALVA IMPOST. PERS.	112		

	IMPOSTAZIONE RIPRESA	
1/3	MODALITÀ RICERCA SPORT	132
	PRE-SCATTO ES 	133
	AUTOSCATTO	134
	SALVA IMPOST. AUTOSCATTO	134
	INTERVALLOMETRO	135
	UNIFORMA ESPOS. CON SCATTO INTERVALLATO	136
	IMPOSTAZIONE BKT AE	137
	BKT SIMULAZIONE FILM	137
2/3	IMPOSTAZIONE BKT MESSA A FUOCO	138
	CONTROLLO ESPOS. MULTIPLA	140
	FOTOMETRIA	141
	TIPO OTTURATORE	142
	RIDUZIONE SFARFALLAMENTO	143
	MODALITÀ IS	144
	IMPOSTAZ. AUTOMATICA ISO	145
	IMP ADATTATORE	146
3/3	COMUNIC. WIRELESS	148
	IMPOSTAZIONE FLASH	
1	IMPOSTAZ. FUNZIONE FLASH	149
	RIMOZ. OCCHI ROSSI	149
	MODALITÀ BLOCCO TTL	150
	IMPOSTAZIONE LUCE LED	150
	IMPOSTAZIONE MASTER	151
	IMPOSTAZIONE CANALE	151
	IMPOSTAZIONE FILMATO	
1/4	MOD. FILMATO	152
	REG. ALTA VELOCITÀ FULL HD	153
	 SIMULAZIONE FILM	154
	 COLORE MONOCROMATICO	154
	 BIL. BIANCO	155
	 GAMMA DINAMICA	155
	 CURVA TONO	156
	 COLORE	156
	 NITIDEZZA	156
	 RIDUZIONE DISTURBO	157
2/4	N. INTERFRAME 	157
	REGISTRAZIONE F-Log	158
	 CORR ILLUM PERIF	158
	 AREA MESSA A FUOCO	158
	MODALITÀ AF FILM.	159
	 IMPOST. PERSONALIZZ. AF-C	159
	 IMP. RICON. FACCIALE/OCCHI	160
	 ASSIST. MF	160
	 CONTROLLO FUOCO	160
	IMPOSTAZIONE ZEBRA	161
3/4	LIVELLO ZEBRA	161
	IMPOSTAZIONI AUDIO	161
	MIC./SCATTO REM.	163
	IMPOSTAZIONI CODICE ORARIO	163
4/4	LAMPADA DI SEGNALAZIONE	165
	CONTROLLO SILENZIAM FILM	166

Il menu riproduzione

Regolare le impostazioni di riproduzione.

 Vedere pagina 173 per i dettagli.







 MENU RIPRODUZIONE	
COMMUTA SLOT	:173
CONVERSIONE RAW	:174
CANCELLA	:176
C. S.(SLOT1 RAW/SLOT2 JPG)	:178
1/3 TAGLIO	:178
RIDIMENSIONA	:179
PROTEGGI	:180
RUOTA IMMAGINE	:181

 MENU RIPRODUZIONE	
RIMOZ. OCCHI ROSSI	:182
IMPOSTAZIONE MEMO VOCALE	:183
VALUTAZIONE	:184
COPIA	:185
2/3 ORDINE TRASF IMMAGINE	:186
COMUNIC. WIRELESS	:187
RIPROD. AUT. IMM.	:187
ASSIST. PER ALBUM	:188
SALVAT. AUTOM. PC	:189
3/3 ORD. STAMPA (DPOF)	:190
instax STAMPA CON STAMP	:191

I menu di impostazione

Regolare le impostazioni di base della fotocamera.

 Vedere pagina 193 per i dettagli.

 IMPOSTAZIONE UTENTE		 IMPOSTAZIONE SCHERMO	
FORMATTA	194	IMPOSTAZIONE SENSORE OCCHI	201
DATA/ORA	195	LUMINOS. EVF	201
FUSO ORARIO	195	COLORE EVF	201
 言語/LANG.	196	REGOLAZIONE COLORE EVF	202
IMPOST. MENU PERSONALE	196	$1/3$ LUMINOS. LCD	202
PULIZIA SENSORE	197	COLORE LCD	202
RESET	198	REGOLAZIONE COLORE LCD	202
REGOLAZIONI	198	VISUAL. IMM.	203
 IMPOSTAZIONE AUDIO		RUOTA AUTOMAT. DISPLAY	203
VOL. BEEP AF	199	ANTEPR. ESP./BIL. BIANCO IN MOD. MAN.	204
VOL. BEEP AUTOSCATTO	199	VISTA DAL VIVO NATURALE	204
IMPOSTA VOLUME	200	$2/3$ GUIDA INQUADRATURA	205
VOL. OTTUR.	200	ROT. AUTO PLAYBACK	206
SUONO OTTUR	200	UNITÀ SCALA FUOCO	206
VOLUME PLAY	200	UNITÀ AP. PER LENTI CINEMA	207
		OVF, VISUALIZZAZ. IMMAGINE	207
		VIS. IMPOST. PERS.	208
		MOD. IND. GRANDI(EVF/OVF)	210
		$3/3$ MOD. INDICAT. GRANDI(LCD)	210
		IMP. DISP. INDIC. GRANDI	211
		REG CONTRASTO INFORMAZIONI	211
		MONITOR SECONDARIO	212

1/3	IMPOSTAZIONI PULSANTI/GHIERE		IMPOSTAZIONE SALVAT. DATI	
	IMPOSTAZIONE LEVA MESSA A FUOCO	:214	NUMERAZIONE	:227
	MOD./SALVA MENU RAPIDO	:215	SALVA IMM.ORIGIN.	:228
	SFONDO MENU Q	:216	MODIF. NOME FILE	:228
	IMP. FUNZ. (Fn)	:216	IMPOST. SLOT SCHEDA (FOTO)	:228
	IMPOSTAZ. GHIERA COMANDO	:219	SEL. SLOT(SEQUENZIALE)	:229
	OTTURATORE AF	:220	SEL. SLOT(SEQUENZIALE)	:229
	OTTURATORE AE	:220	SELEZIONA CARTELLA	:229
	SCATTA SENZA OBIETTIVO	:221	INFO COPYRIGHT	:230
	SCATTA SENZA SCHEDA	:221	IMPOSTAZIONE CONNESSIONE	
	GHIERA MESSA A FUOCO	:221	IMPOSTAZIONI Bluetooth	:231
	OP. GHIERA MESSA A FUOCO	:222	IMPOSTAZIONI DI RETE	:233
2/3	MOD. BLOCCO AE/AF	:222	SALVAT. AUTOM. PC	:233
	MODALITÀ BLOCCO AWB	:222	instax IMP. COLL.STAMP.	:234
	IMP. GHIERA APERTURA (A)	:223	1/2 MODO CONNESSIONE PC	:235
	IMPOST. APERTURA	:223	IMPOSTAZIONE ALIMENT. USB	:236
	IMPOSTAZIONE TOUCH SCREEN	:224	IMPOSTAZ. GENERALI	:237
3/3	BLOCCO FUNZIONE	:224	INFORMAZIONI	:237
	GESTIONE ALIMENTAZIONE		2/2 REIMP IMPOST WIRELESS	:237
	SPEGN. AUTOM	:225		
	PRESTAZIONI	:226		
	PRESTAZIONI EVF	:226		



Sommario

Introduzione	ii
Per informazioni aggiornate.....	ii
Elenco dei menu	iv
Menu di ripresa	iv
Il menu riproduzione.....	vi
I menu di impostazione.....	vii
Accessori in dotazione	xix
Informazioni sul presente manuale	xx
Simboli e convenzioni.....	xx
Terminologia.....	xx

1 **Prima di iniziare** **1**

Componenti della fotocamera	2
La finestra mirino	4
Il monitor LCD e il monitor secondario.....	6
La leva di messa a fuoco.....	7
La ghiera di tempo di posa/la ghiera di sensibilità.....	7
La ghiera compensazione esposizione.....	8
Messa a fuoco del mirino.....	8
Il pulsante DRIVE.....	8
Le ghiera di comando.....	9
La spia di stato.....	10
Display della fotocamera	11
Il monitor secondario	11
Il mirino ottico.....	12
Il monitor EVF/LCD.....	14
Regolazione della luminosità del display.....	16
Rotazione del display.....	16
Simulazione della cornice luminosa	16
Il pulsante DISP/BACK	17
Personalizzazione del display standard.....	19
Utilizzo dei menu	21
Modalità touch screen	22
Comandi touch di ripresa	22
Comandi di riproduzione tattili.....	26

2 Primi passi	27
Applicazione della cinghia	28
Applicazione di un obiettivo	30
Inserimento della batteria	31
Inserimento di schede di memoria	33
Utilizzo di due schede.....	34
Schede di memoria compatibili	35
Carica della batteria.....	36
Accensione e spegnimento della fotocamera	38
Controllo del livello batteria	39
Configurazione di base.....	40
Scelta di una lingua diversa.....	42
Modifica di data e ora	42
3 Fotografia di base e riproduzione	43
Scatto di foto (Modalità P).....	44
Visualizzazione delle immagini	47
Eliminazione delle immagini	48
4 Registrazione e riproduzione di filmati	49
Registrazione di filmati.....	50
Regolazione delle impostazioni filmato	52
Visualizzazione di filmati.....	54
5 Scatto di foto	57
Modalità P, S, A e M	58
Modalità P: programma AE.....	58
Modalità S: AE priorità otturatore	60
Modalità A: AE a priorità diaframma	64
Modalità M: esposizione manuale.....	65
Messa a fuoco automatica.....	67
Modo fuoco.....	68
Opzioni di messa a fuoco automatica (Modalità AF).....	70
Selezione punto di messa a fuoco	72
Messa a fuoco manuale.....	75
Controllo della messa a fuoco	77
Sensibilità	79
Sensibilità auto (A).....	80
Misurazione	81

Compensazione dell'esposizione	82
C (Personalizzato).....	83
Blocco messa a fuoco/esposizione.....	84
Altri controlli.....	85
Bracketing	86
ISO ISO BKT	86
WB BIL. BIANCO BKT	86
BKT BKT.....	87
Scatto continuo (Modalità burst).....	90
HDR.....	91
Esposizioni multiple	93
Filtri avanzati	95
Opzioni filtro avanzate.....	96

6 I menu di ripresa **97**

IMPOSTAZIONE QUALITÀ IMMAGINE	98
DIMENSIONI IMM.....	98
QUALITÀ IMM.....	99
REGISTRAZIONE RAW.....	100
SIMULAZIONE FILM	100
COLORE MONOCROMATICO.....	102
EFFETTO GRANA PELLICOLA.....	102
EFFETTO CHROME.....	103
COLORE CROMO FX BLUE.....	103
BIL. BIANCO.....	104
GAMMA DINAMICA	107
PRIORITÀ GAMMA D.....	108
CURVA TONO.....	108
COLORE	109
NITIDEZZA	109
RIDUZIONE DISTURBO	109
CHIAREZZA	110
NR x ESPOS. LUNGA.....	110
OTTIM. MODUL. OB.....	110
SPAZIO COLORE	110
MAPPATURA PIXEL.....	111
SELEZ. IMPOST. PERS.....	111
MODIF./SALVA IMPOST. PERS.....	112

IMPOSTAZIONE AF/MF	114
AREA MESSA A FUOCO.....	114
MODALITA' AF.....	115
IMPOST. PERSONALIZZ. AF-C.....	116
MEM. MODO AF PER ORIENT.	120
VISUALIZZ. PUNTO AF  	120
NUMERO PUNTI MESSA A FUOCO	120
PRE-AF.....	121
LUCE ASSIST. AF.....	121
IMP. RICON. FACCIALE/OCCHI.....	122
AF+MF	124
ASSIST. MF.....	125
CONTROLLO FUOCO.....	125
LOCK PUNTO AE & AREA FUOCO	126
IMPOST. AF Istantanea	126
SCALA PROFONDITÀ DI CAMPO.....	126
PRIOR SCATTO/FUOCO.....	127
LIMITATORE INTERVALLO AF	127
MODALITÀ TOUCH SCREEN	128
QUADRO CORREZ AF.....	131
IMPOSTAZIONE RIPRESA.....	132
MODALITÀ RICERCA SPORTE	132
PRE-SCATTO 	133
AUTOSCATTO.....	134
SALVA IMPOST. AUTOSCATTO	134
INTERVALLOMETRO	135
UNIFORMA ESPOS. CON SCATTO INTERVALLATO	136
IMPOSTAZIONE BKT AE.....	137
BKT SIMULAZIONE FILM.....	137
IMPOSTAZIONE BKT MESSA A FUOCO.....	138
CONTROLLO ESPOS. MULTIPLA.....	140
FOTOMETRIA.....	141
TIPO OTTURATORE	142
RIDUZIONE SFARFALLAMENTO	143
MODALITA' IS.....	144
IMPOSTAZ. AUTOMATICA ISO.....	145
MP ADATTATORE	146
COMUNIC. WIRELESS.....	148

IMPOSTAZIONE FLASH.....	149
IMPOSTAZ. FUNZIONE FLASH	149
RIMOZ. OCCHI ROSSI	149
MODALITÀ BLOCCO TTL	150
IMPOSTAZIONE LUCE LED	150
IMPOSTAZIONE MASTER.....	151
IMPOSTAZIONE CANALE.....	151
IMPOSTAZIONE FILMATO.....	152
MOD. FILMATO.....	152
REG. ALTA VELOCITÀ FULL HD	153
 SIMULAZIONE FILM.....	154
 COLORE MONOCROMATICO	154
 BIL. BIANCO.....	155
 GAMMA DINAMICA.....	155
 CURVA TONO.....	156
 COLORE.....	156
 NITIDEZZA	156
 RIDUZIONE DISTURBO	157
N. INTERFRAME 	157
REGISTRAZIONE F-Log	158
 CORR ILLUM PERIF.....	158
 AREA MESSA A FUOCO	158
MODALITÀ AF FILM.....	159
 IMPOST. PERSONALIZZ. AF-C.....	159
 IMP. RICON. FACCIALE/OCCHI.....	160
 ASSIST. MF	160
 CONTROLLO FUOCO	160
IMPOSTAZIONE ZEBRA.....	161
LIVELLO ZEBRA.....	161
IMPOSTAZIONI AUDIO	161
MIC./SCATTO REM.	163
IMPOSTAZIONI CODICE ORARIO.....	163
LAMPADA DI SEGNALAZIONE.....	165
CONTROLLO SILENZIAM FILM.....	166



7 Riproduzione e il menu riproduzione 167

Il display di riproduzione	168
Il pulsante DISP/BACK	169
Visualizzazione delle immagini	171
Zoom in riproduzione	172
Riproduzione di più foto	172
Il menu riproduzione	173
COMMUTA SLOT	173
CONVERSIONE RAW	174
CANCELLA	176
C. S.(SLOT1 RAW/SLOT2 JPG)	178
TAGLIO	178
RIDIMENSIONA	179
PROTEGGI	180
RUOTA IMMAGINE	181
RIMOZ. OCCHI ROSSI	182
IMPOSTAZIONE MEMO VOCALE	183
VALUTAZIONE	184
COPIA	185
ORDINE TRASF IMMAGINE	186
COMUNIC. WIRELESS	187
RIPROD. AUT. IMM.	187
ASSIST. PER ALBUM	188
SALVAT. AUTOM. PC	189
ORD. STAMPA (DPOF)	190
instax STAMPA CON STAMP	191

8 I menu di impostazione 193

IMPOSTAZIONE UTENTE	194
FORMATTA	194
DATA/ORA	195
FUSO ORARIO	195
🗣️ 言語/LANG.	196
IMPOST. MENU PERSONALE	196
PULIZIA SENSORE	197
RESET	198
REGOLAZIONI	198

IMPOSTAZIONE AUDIO	199
VOL. BEEP AF	199
VOL. BEEP AUTOSCATTO.....	199
IMPOSTA VOLUME	200
VOL. OTTUR.	200
SUONO OTTUR.....	200
VOLUME PLAY	200
IMPOSTAZIONE SCHERMO	201
IMPOSTAZIONE SENSORE OCCHI	201
LUMINOS. EVF	201
COLORE EVF	201
REGOLAZIONE COLORE EVF	202
LUMINOS. LCD.....	202
COLORE LCD.....	202
REGOLAZIONE COLORE LCD.....	202
VISUAL. IMM.	203
RUOTA AUTOMAT. DISPLAY	203
ANTEPR. ESP/BIL. BIANCO IN MOD. MAN.	204
VISTA DAL VIVO NATURALE	204
GUIDA INQUADRATURA.....	205
ROT. AUTO PLAYBACK.....	206
UNITÀ SCALA FUOCO.....	206
UNITÀ AP. PER LENTI CINEMA.....	207
OVF, VISUALIZZAZ. IMMAGINE	207
VIS. IMPOST. PERS.....	208
MOD. IND. GRANDI(EVF/OVF).....	210
MOD. INDICAT. GRANDI(LCD)	210
IMP. DISP. INDIC. GRANDI	211
REG CONTRASTO INFORMAZIONI.....	211
MONITOR SECONDARIO	212
IMPOSTAZIONI PULSANTI/GHIERE	214
IMPOSTAZIONE LEVA MESSA A FUOCO	214
MOD./SALVA MENU RAPIDO	215
SFONDO MENU Q.....	216
IMP. FUNZ. (Fn).....	216
IMPOSTAZ. GHIERA COMANDO	219
OTTURATORE AF	220
OTTURATORE AE.....	220

SCATTA SENZA OBIETTIVO	221
SCATTA SENZA SCHEDA	221
GHIERA MESSA A FUOCO	221
OP. GHIERA MESSA A FUOCO	222
MOD. BLOCCO AE/AF	222
MODALITÀ BLOCCO AWB.....	222
IMP. GHIERA APERTURA (A)	223
IMPOST. APERTURA.....	223
IMPOSTAZIONE TOUCH SCREEN	224
BLOCCO FUNZIONE	224
GESTIONE ALIMENTAZIONE	225
SPEGN. AUTOM.....	225
PRESTAZIONI	226
PRESTAZIONI EVF.....	226
IMPOSTAZIONE SALVAT. DATI	227
NUMERAZIONE.....	227
SALVA IMM.ORIGIN.....	228
MODIF. NOME FILE	228
IMPOST. SLOT SCHEDA (FOTO)	228
SEL. SLOT( SEQUENZIALE)	229
SEL. SLOT( SEQUENZIALE).....	229
SELEZIONA CARTELLA	229
INFO COPYRIGHT.....	230
IMPOSTAZIONE CONNESSIONE	231
IMPOSTAZIONI Bluetooth.....	231
IMPOSTAZIONI DI RETE.....	233
SALVAT. AUTOM. PC	233
instax IMP. COLL.STAMP.....	234
MODO CONNESSIONE PC.....	235
IMPOSTAZIONE ALIMENT. USB.....	236
IMPOSTAZ. GENERALI	237
INFORMAZIONI.....	237
REIMP IMPOST WIRELESS.....	237

9	Tasti di scelta rapida	239
	Opzioni di scelta rapida.....	240
	MENU PERSONALE	241
	IMPOST. MENU PERSONALE.....	241
	Il pulsante Q (menu rapido)	243
	Il display del menu rapido.....	243
	Visualizzazione e modifica delle impostazioni.....	244
	Modifica del menu rapido.....	245
	I pulsanti Fn (funzione)	246
	Assegnazione delle funzioni ai pulsanti funzione.....	248
10	Periferiche e accessori opzionali	251
	Obiettivi	252
	Parti dell'obiettivo.....	252
	Rimozione dei tappi dell'obiettivo.....	253
	Montaggio dei paraluce.....	253
	Obiettivi con ghiera diaframma.....	254
	Obiettivi senza ghiera diaframma.....	255
	Obiettivi con interruttori O.I.S.....	255
	Obiettivi con messa a fuoco manuale.....	256
	Cura dell'obiettivo.....	257
	Unità flash esterne	258
	Impostazioni flash.....	259
	TERMINALE SYNC.....	260
	FLASH ATTACCO A SLITTA.....	261
	MASTER(OTTICO).....	264
11	Connessioni	269
	Connessioni wireless (Bluetooth®, LAN wireless/Wi-Fi)	270
	Smartphone e tablet: FUJIFILM Camera Remote.....	270
	Ripresa connessa: Capture One Pro Fujifilm/ Adobe® Photoshop® Lightroom® Classic CC + FUJIFILM Tether Shooting Plug-in/FUJIFILM X Acquire.....	272

Connessione tramite USB	273
Connessione a computer	273
Ripresa connessa: Capture One Pro Fujifilm/ Adobe® Photoshop® Lightroom® Classic CC + FUJIFILM Tether Shooting Plug-in/FUJIFILM X Acquire	276
Copia di immagini su un computer	277
Conversione di immagini RAW: FUJIFILM X RAW STUDIO	278
Backup e recupero delle impostazioni della fotocamera (FUJIFILM X Acquire)	278
Connessione a smartphone	279
Stampanti instax SHARE	282
Stabilire una connessione	282
Stampa di immagini.....	283

12 Note tecniche **285**

Accessori di Fujifilm	286
Software per l'uso con la fotocamera	289
FUJIFILM Camera Remote	289
Capture One Express Fujifilm.....	289
RAW FILE CONVERTER EX	289
Capture One Pro Fujifilm	289
Adobe® Photoshop® Lightroom® Classic CC + FUJIFILM Tether Shooting Plug-in.....	290
FUJIFILM X Acquire	290
FUJIFILM X RAW STUDIO	290
Sicurezza	291
Cura del prodotto	300
Pulizia del sensore immagine	301
Aggiornamenti firmware	302
Controllo della versione del firmware	302
Risoluzione dei problemi	303
Messaggi di avviso e display	312
Capacità della scheda di memoria	316
Specifiche	317

Accessori in dotazione

I seguenti componenti sono in dotazione con la fotocamera:

- Batteria ricaricabile NP-W126S
- Cavo USB
- Tappo corpo macchina (fornito fissato alla fotocamera)
- Clip cinghia in metallo (× 2)
- Strumento di fissaggio clip
- Coperture di protezione (× 2)
- Tracolla
- Coperchio attacco flash (fornito unitamente all'attacco flash)
- Panno di pulizia
- *Manuale dell'utente* (questo manuale)





Per informazioni su software per computer compatibile, vedere "Software per l'uso con la fotocamera" (📖 289).

Informazioni sul presente manuale

Nel presente manuale sono contenute le istruzioni della fotocamera digitale FUJIFILM X-Pro3. Assicurarsi di leggere e comprendere il contenuto prima di procedere.

Simboli e convenzioni

Nel presente manuale sono utilizzati i seguenti simboli:

-  Informazioni che devono essere lette per evitare danni al prodotto.
-  Informazioni supplementari che potrebbero essere utili quando si utilizza il prodotto.
-  Pagine sulle quali potrebbero essere presenti informazioni correlate.

I menu e altro testo sui display sono mostrati in **grassetto**. Le illustrazioni sono solo a scopo illustrativo; i disegni potrebbero essere semplificati, mentre le fotografie non sono state necessariamente scattate con il modello di fotocamera descritto in questo manuale.

Terminologia

Le schede di memoria SD, SDHC e SDXC opzionali che la fotocamera utilizza per memorizzare le immagini sono definite “schede di memoria”. Il mirino elettronico potrebbe essere indicato come “EVF” e il monitor LCD come “LCD”.

Prima di iniziare



Componenti della fotocamera

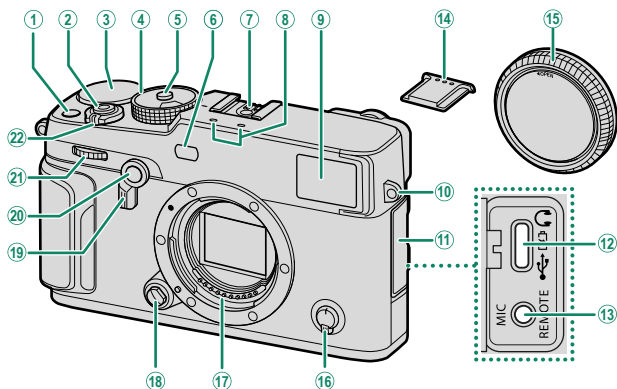

① Pulsante Fn1	81	⑫ Connettore USB (Tipo C).....	36, 54, 273
② Pulsante di scatto.....	45	⑬ Connettore microfono/scatto a dist.	
③ Ghiera compensazione dell'esposizione...8, 82		(ø2,5 mm).....	51, 63
④ Ghiera tempo di posa/ selettore di sensibilità.....	7, 79, 145	⑭ Copri attacco flash.....	259
⑤ Rilascio blocco ghiera.....	7	⑮ Tappo corpo macchina.....	30
⑥ Spia illuminatore ausiliario AF.....	121	⑯ Selettore modo fuoco.....	68
Spia autoscatto.....	133	⑰ Contatti segnale dell'obiettivo	
⑦ Attacco flash alimentato.....	259	⑱ Pulsante di rilascio obiettivo.....	30
⑧ Microfono.....	51, 161	⑲ Selettore mirino.....	4, 16
⑨ Finestra mirino.....	4, 6, 12, 17	⑳ Pulsante Fn2	183, 246
⑩ Occhiello cinghia.....	28	㉑ Ghiera di comando anteriore.....	9, 219
⑪ Coperchio connettore		㉒ Interruttore ON/OFF	38

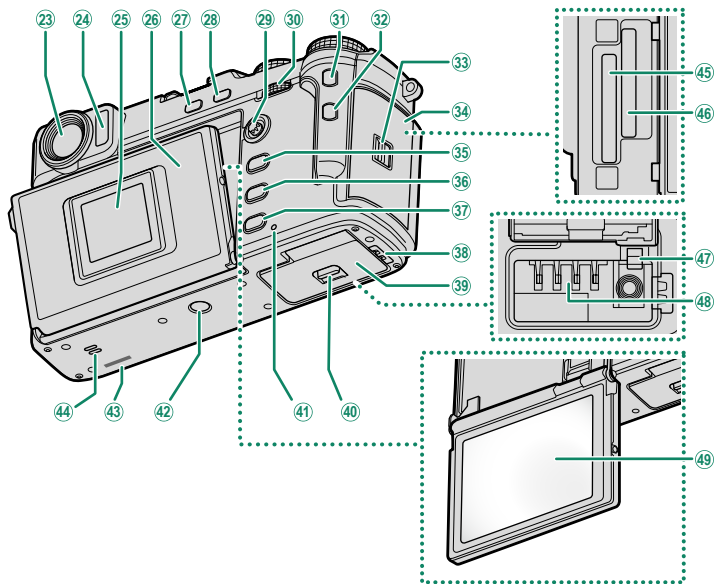

23	Finestra mirino	4, 6, 12, 17	35	Pulsante MENU/OK	21
24	Sensore occhio	6	36	Pulsante PLAY (riproduzione)	47
25	Monitor secondario	6, 11, 212	37	Pulsante DISP (display)/ BACK	17, 169
26	Pannello monitor		38	Sportello cavo per accoppiatore CC	286
27	Pulsante DRIVE /pulsante DELETE (cancellazione)	8, 44, 48, 86	39	Sportello del vano batteria	31
28	Pulsante AE-L (blocco esposizione)/ pulsante AF-L (blocco messa a fuoco)	85, 246	40	Blocco sportello del vano batteria	31
29	Leva di messa a fuoco	7, 72, 214	41	Spia di stato	10, 165
30	Ghiera di comando posteriore	9, 171, 219	42	Supporto treppiedi	
31	Pulsante Fn3	246	43	Numero di serie	
32	Pulsante Q (menu rapido)	243	44	Altoparlante	54, 200
33	Blocco coperchio dello slot scheda di memoria	33	45	Slot scheda di memoria 1	33
34	Coperchio dello slot scheda di memoria	33	46	Slot scheda di memoria 2	33
			47	Blocco batteria	32
			48	Vano batteria	31
			49	Monitor LCD	6, 12, 16
				Touch screen	22, 128, 224

La finestra mirino

Utilizzare il selettore mirino per commutare tra il mirino elettronico (EVF) e il mirino ottico (OVF). Inoltre, una piccola finestra del telemetro elettronico (ERF) può essere visualizzata nell'OVF.

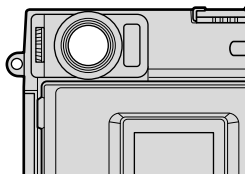

Commutazione tra EVF e OVF

Per commutare tra EVF e OVF, tirare il selettore mirino verso destra.

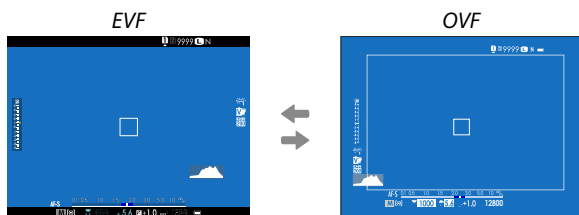
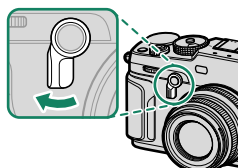

 La fotocamera commuta automaticamente dall'OVF all'EVF durante la registrazione di video.

Accensione e spegnimento dell'ERF

Per accendere e spegnere l'ERF, tirare il selettore mirino verso sinistra mentre l'OVF è visualizzato.

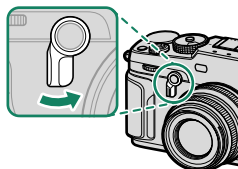

ERF disattivato

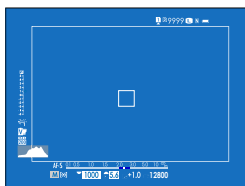

ERF attivato

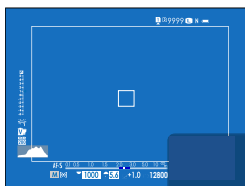

L'ERF è disponibile solo quando **PUNTO SINGOLO** è selezionato per modalità AF.

Il mirino ibrido (EVF/OVF/ERF)

Le caratteristiche dei diversi display sono descritte di seguito.

Display	Descrizione
OVF	<ul style="list-style-type: none"> • Il display ottico mostra il soggetto chiaramente. Il soggetto viene messo a fuoco nitidamente in modo che la sua espressione sia sempre visibile. • L'OVF mostra l'area appena al di fuori dell'inquadratura, facilitando la composizione degli scatti. • Poiché la finestra del mirino si trova a una distanza piccola dall'obiettivo, l'area visibile nelle foto, tuttavia, potrebbe differire leggermente dal display nel mirino a causa della parallasse.
EVF	<ul style="list-style-type: none"> • L'EVF offre una copertura dell'inquadratura del 100% per una maggiore precisione durante la composizione di scatti. • Può essere utilizzato per l'anteprima di profondità di campo, messa a fuoco, esposizione e bilanciamento del bianco.
ERF	Come per il mirino ottico, ma con una finestra di anteprima della messa a fuoco.

Il monitor LCD e il monitor secondario

Le impostazioni ripresa vengono visualizzate nel monitor secondario quando il pannello del monitor è chiuso. L'apertura del pannello accende il monitor principale (LCD) e spegne il mirino (EVF).

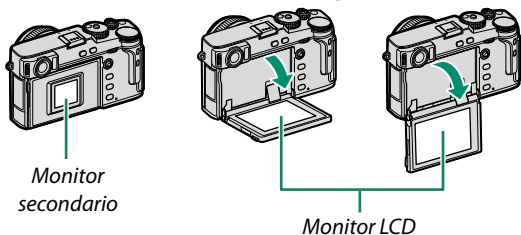

- ❗ Quando si utilizza il pannello del monitor, fare attenzione a non intrappolare le dita o altri oggetti.
- Non toccare i cavi dietro il pannello del monitor. La mancata osservanza di questa precauzione potrebbe causare il malfunzionamento del prodotto.

📖 Il monitor LCD funziona anche come touch screen che può essere utilizzato per:

- Fotografia touch (📖 23)
- Selezione funzione (📖 25)
- Disattivazione dei controlli della fotocamera durante la registrazione di video (📖 24)
- Riproduzione a pieno formato (📖 26)

Il sensore occhi

- Il sensore occhi controlla il monitor LCD quando il pannello del monitor è aperto, spegnendo il monitor LCD e accendendo l'EVF come richiesto.
- Il sensore occhi potrebbe rispondere a oggetti diversi dall'occhio o a fonti di luce che illuminano direttamente il sensore.
- Il sensore occhi può essere disattivato utilizzando **IMPOSTAZ SCHERMO > IMPOSTAZIONE SENSORE OCCHI**.

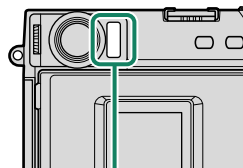

Sensore occhi

La leva di messa a fuoco

Inclinare o premere la leva di messa a fuoco per selezionare l'area messa a fuoco. La leva di messa a fuoco può essere utilizzata anche per spostarsi all'interno dei menu.

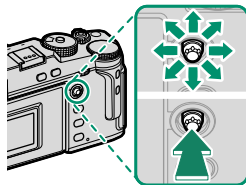

La ghiera di tempo di posa/la ghiera di sensibilità

Il tempo di posa può essere regolato ruotando la ghiera tempo di posa/la ghiera sensibilità. Sollevare e ruotare la ghiera per regolare la sensibilità.

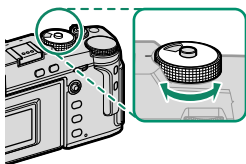

Tempo di posa

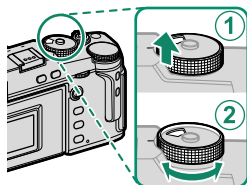

Sensibilità

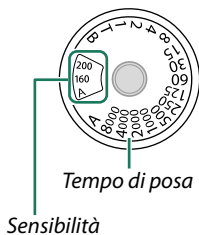

⚠ Per scegliere un altro tempo di posa dopo aver selezionato **A** (auto), tenere il rilascio del blocco ghiera e ruotare la ghiera tempo di posa.

La ghiera compensazione esposizione

Ruotare la ghiera per scegliere un valore di compensazione esposizione.

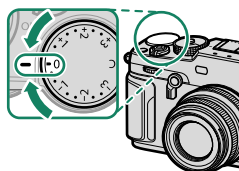

Messa a fuoco del mirino

La messa a fuoco del mirino può essere regolata ruotando il comando di regolazione diottrica.

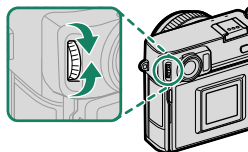

Il pulsante DRIVE

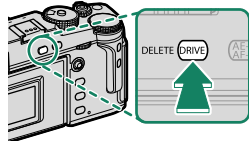

Premendo il pulsante **DRIVE** viene visualizzato il menu della modalità drive.



Mode		Mode	
FERMO IMMAGINE	44	BKT	87
CONTINUO	90	HDR	91
SCATTO CONT.		ESPOSIZ. MULTIPLA	93
ISO BKT	86	FILTRO AVANZATO	95
BIL. BIANCO BKT	86	VIDEO	50

Le ghiera di comando

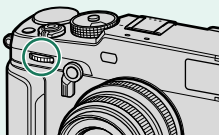
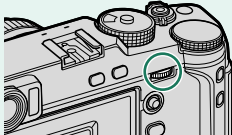
Ruotare o premere le ghiera di comando per:

	Ghiera di comando anteriore	Ghiera di comando posteriore
 <p>Ruotare</p>	 <ul style="list-style-type: none"> • Selezionare le schede di menu o una pagina tra i menu • Regolare il diaframma^{1,2} • Regolare la compensazione dell'esposizione^{2,5} • Regolare la sensibilità^{2,3} • Visualizzare altre immagini durante la riproduzione 	 <ul style="list-style-type: none"> • Evidenziare le voci di menu • Scegliere la combinazione desiderata di tempo di posa e diaframma (cambio programma) • Scegliere un tempo di posa² • Regolare le impostazioni nel menu rapido • Scegliere le dimensioni del quadro fuoco • Ingrandire o ridurre in riproduzione a pieno formato • Ingrandire o ridurre in riproduzione a fotogrammi multipli
 <p>Premere</p>	<p>—</p>	<ul style="list-style-type: none"> • Eseguire la funzione assegnata al pulsante funzione DIAL (GHIERA) • Ingrandire nel punto di messa a fuoco attivo⁴ • Scegliere il display di messa a fuoco della modalità di messa a fuoco manuale⁴ • Aumentare l'ingrandimento del punto di messa a fuoco attivo durante la riproduzione

1 Apertura impostata su **A** (auto) e obiettivo dotato di ghiera apertura o **COMANDO** selezionato per **IMPOSTAZIONI PULSANTI/GHIERE > IMP. GHIERA APERTURA (A)**.

2 Può essere modificato utilizzando **IMPOSTAZIONI PULSANTI/GHIERE > IMPOSTAZ. GHIERA COMANDO**.

3 **C** selezionato per la sensibilità.

4 Disponibile solo se **CONTROLLO FUOCO** viene assegnato a un pulsante funzione.

5 Ghiera compensazione dell'esposizione ruotata su **C**.

La spia di stato

Lo stato della fotocamera è indicato dalla spia di stato.

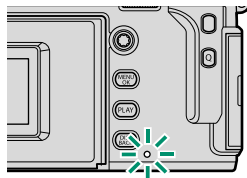

Spia di stato	Stato della fotocamera
Accesa in verde	Messa a fuoco bloccata.
Lampeggia in verde	Avviso messa a fuoco o tempo di posa lungo. È possibile scattare immagini.
Lampeggia in verde e arancione	<ul style="list-style-type: none"> • Fotocamera On: registrazione di immagini in corso. È possibile scattare altre foto. • Fotocamera spenta: caricamento di immagini su uno smartphone o un tablet.*
Accesa in arancione	Registrazione di immagini in corso. Non è possibile scattare ulteriori foto in questo momento.
Lampeggia in rosso	Errore obiettivo o memoria.

* Visualizzato solo se sono selezionate immagini per il caricamento.



- Potrebbero inoltre essere visualizzate avvertenze nel display.
- La spia di stato rimane spenta mentre si tiene l'occhio sul mirino.
- L'opzione **IMPOSTAZIONE FILMATO > LAMPADA DI SEGNALAZIONE** può essere usata per scegliere la spia (indicatore o AF-assist) che si illumina durante la registrazione di filmati e per scegliere se la spia lampeggia o rimane fissa.

Display della fotocamera

Gli elementi seguenti sono visualizzati nel monitor secondario, nel mirino (OVF o EVF) e nel monitor LCD durante lo scatto.



A scopo illustrativo, i display vengono visualizzati con tutti gli indicatori accesi.

Il monitor secondario

Le informazioni visualizzate nel monitor secondario includono tempo di posa, diaframma e sensibilità. Utilizzare l'opzione **IMPOSTAZ SCHERMO > MONITOR SECONDARIO** per scegliere tra i display **CLASSICO** e **STANDARD** e selezionare le voci che appaiono nel display **STANDARD**.



Monitor secondario

CLASSICO

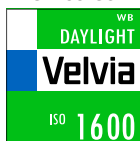

STANDARD



Il display "Classico"

Il display "classico" si ispira ai porta appunti precedentemente visti sulle macchine da presa cinematografiche e può essere usato praticamente nello stesso modo.

Il mirino ottico

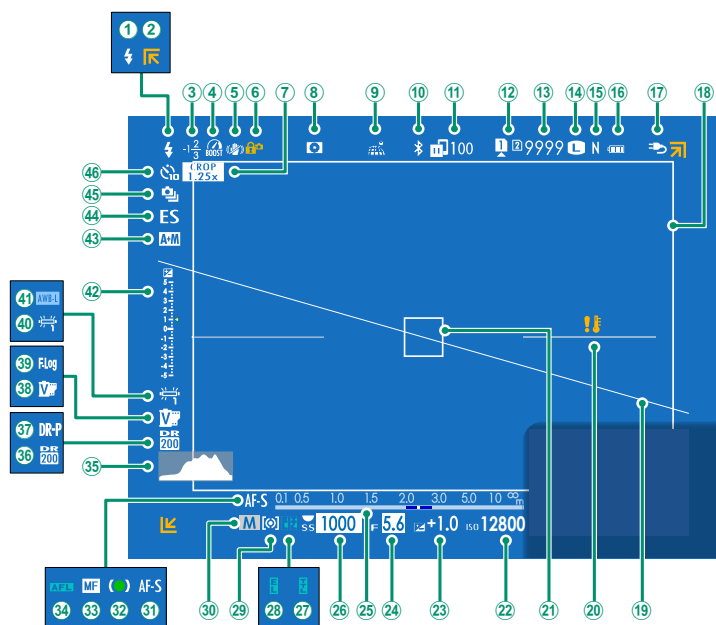

① Modalità (TTL) flash.....	261	②⑤ Indicatore distanza ²	77
② Indicatori fuori inquadratura.....	46	②⑥ Tempo di posa.....	59, 60, 65
③ Compensazione flash.....	261	②⑦ Blocco TTL.....	150, 218, 250
④ Modalità boost.....	226	②⑧ Blocco AE.....	85, 222
⑤ Modalità IS ²	144	②⑨ Misurazione.....	81
⑥ Blocco controlli ³	224	③⑩ Modo ripresa.....	58
⑦ Modalità ricerca sport.....	132	③① Modo fuoco ²	68
⑧ Antepresa profondità di campo.....	64, 77	③② Indicatore di messa a fuoco ²	69
⑨ Stato di download dati località.....	237, 270	③③ Indicatore di messa a fuoco manuale ²	68, 75
⑩ ON/OFF Bluetooth.....	231	③④ Blocco AF.....	85, 222
⑪ Stato di trasferimento di immagini.....	231, 270	③⑤ Istogramma.....	20
⑫ Opzioni slot memory.....	34, 228	③⑥ Gamma dinamica.....	107
⑬ Numero di foto disponibili ¹	316	③⑦ Priorità della gamma D.....	108
⑭ Dimensioni imm.....	98	③⑧ Simulazione film.....	100
⑮ Qualità imm.....	99	③⑨ Registrazione F-Log.....	158
⑯ Livello batteria.....	39	④⑩ Bil. bianco.....	104
⑰ Fonte di alimentazione esterna in uso.....	37	④① Blocco AWB.....	222
⑱ Cornice luminosa.....	16	④② Indicatore di esposizione.....	65, 82
⑲ Orizzonte virtuale.....	20	④③ Indicatore AF+MF ²	124
⑳ Avviso temperatura.....	315	④④ Tipo otturatore.....	142
㉑ Quadro fuoco.....	72, 84	④⑤ Modo continuo.....	90
㉒ Sensibilità.....	79	④⑥ Spia autoscatto.....	133
㉓ Compensazione dell'esposizione.....	82		
㉔ Diaframma.....	59, 64, 65		

1 Visualizza "9999" se c'è spazio per oltre 9999 foto.

2 Non visualizzato quando **ON** è selezionato per **IMPOSTAZ SCHERMO > MOD. IND. GRANDI(EVF/OVF)**.

3 Visualizzato quando i comandi sono stati bloccati tenendo premuto il pulsante **MENU/OK**. Il blocco dei comandi può essere terminato tenendo premuto nuovamente il pulsante **MENU/OK**.

La cornice luminosa

La cornice luminosa mostra l'area che apparirà nella foto finale. Le sue dimensioni variano in base alla lunghezza focale dell'obiettivo.

 La luminosità della cornice può essere assegnata a un pulsante funzione per un accesso rapido (📖 248).

II monitor EVF/LCD

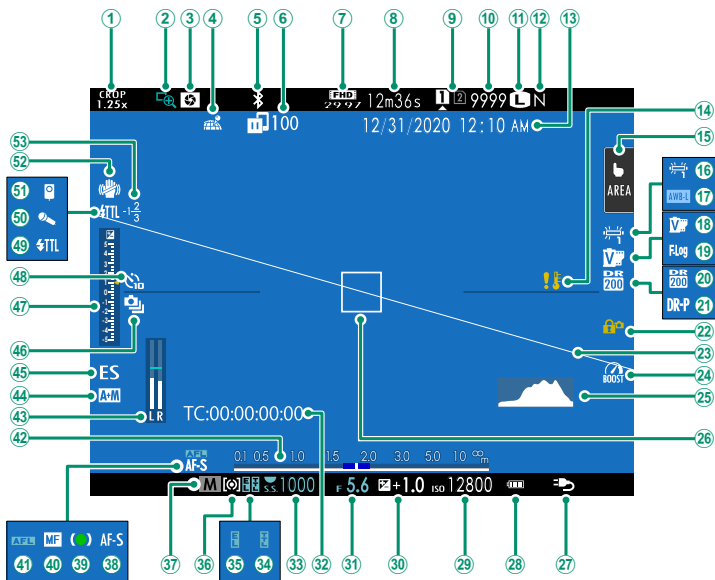

① Modalità ricerca sport.....	132	②⑧ Livello batteria.....	39
② Controllo fuoco.....	78, 125	②⑨ Sensibilità.....	79
③ Anteprima profondità di campo.....	64, 77	③⑩ Compensazione dell'esposizione.....	82
④ Stato di download dati località.....	237, 270	③① Diaframma.....	59, 64, 65
⑤ ON/OFF Bluetooth.....	231	③② Codice temporale.....	163
⑥ Stato di trasferimento di immagini....	231, 270	③③ Tempo di posa.....	59, 60, 65
⑦ Mod. film ³	50, 152	③④ Blocco TTL.....	150, 218, 250
⑧ Tempo rimanente ³	51	③⑤ Blocco AE.....	85, 222
⑨ Opzioni slot memory.....	34, 228	③⑥ Misurazione.....	81
⑩ Numero di foto disponibili ¹	316	③⑦ Modo ripresa.....	58
⑪ Dimensioni imm.....	98	③⑧ Modo fuoco ²	68
⑫ Qualità imm.....	99	③⑨ Indicatore di messa a fuoco ²	69
⑬ Data e ora.....	40, 42, 195	④① Indicatore di messa a fuoco manuale ²	68, 75
⑭ Avviso temperatura.....	315	④② Blocco AF.....	85, 222
⑮ Modalità touch screen ⁴	22, 128	④③ Indicatore distanza ²	77
⑯ Bil. bianco.....	104	④④ Livello di registrazione ^{2,3}	161
⑰ Blocco AWB.....	222	④⑤ Indicatore AF+MF ²	124
⑱ Simulazione film.....	100	④⑥ Tipo otturatore.....	142
⑲ Registrazione F-Log.....	158	④⑦ Modo continuo.....	90
⑳ Gamma dinamica.....	107	④⑧ Indicatore di esposizione.....	65, 82
㉑ Priorità della gamma D.....	108	④⑨ Spia autoscatto.....	133
㉒ Blocco controlli ⁵	224	④⑩ Modalità (TTL) flash.....	261
㉓ Orizzonte virtuale.....	20	⑤① Microfono.....	163
㉔ Modalità boost.....	226	⑤② Telecomando per lo scatto a distanza.....	163
㉕ Istogramma.....	20	⑤③ Modalità IS ²	144
㉖ Quadro fuoco.....	72, 84	⑤④ Compensazione flash.....	261
㉗ Fonte di alimentazione esterna in uso.....	37		

1 Visualizza "9999" se c'è spazio per oltre 9999 foto.

2 Non visualizzato nell'EVF se **MOD. IND. GRANDI(EVF/OVF)** è selezionato per **IMPOSTAZ SCHERMO** o nel monitor LCD se è selezionato **MOD. INDICAT. GRANDI(LCD)**.

3 Visualizzato solo durante la registrazione di video.

4 Visualizzato solo nel monitor LCD. Le funzioni della fotocamera sono accessibili anche tramite i comandi touch.

5 Visualizzato quando i comandi sono stati bloccati tenendo premuto il pulsante **MENU/OK**. Il blocco dei comandi può essere terminato tenendo premuto nuovamente il pulsante **MENU/OK**.

Regolazione della luminosità del display

La luminosità e la tonalità del mirino e del monitor LCD possono essere regolate utilizzando le opzioni nel menu **IMPOSTAZ SCHERMO**. Scegliere **LUMINOS. EVF** o **COLORE EVF** per regolare la luminosità o la tonalità, **LUMINOS. LCD** o **COLORE LCD** per ripetere l'operazione per il monitor LCD.

Rotazione del display

Quando è selezionato **ON** per **IMPOSTAZ SCHERMO > RUOTA AUTOMAT. DISPLAY**, gli indicatori nel mirino e nel monitor LCD ruotano automaticamente per allinearsi all'orientamento della fotocamera.

Simulazione della cornice luminosa

L'angolo di visualizzazione coperto dalla cornice luminosa nel display OVF/ERF varia con la lunghezza focale dell'obiettivo. Il display di simulazione della cornice luminosa può essere visualizzato tirando verso destra il selettore mirino.

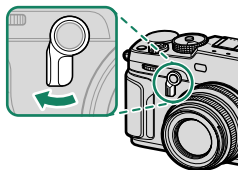
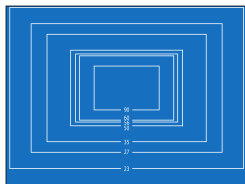

Il pulsante DISP/BACK

Il pulsante **DISP/BACK** controlla la visualizzazione degli indicatori nel mirino e nel monitor LCD.

 Gli indicatori per EVF, OVF e LCD devono essere selezionati separatamente. Per scegliere gli indicatori visualizzati in EVF e OVf, posizionare l'occhio sul mirino e premere il pulsante **DISP/BACK**.

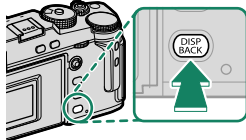

Mirino (OVF)

Indicatori standard

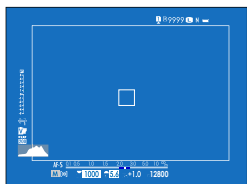

*Schermo intero
(nessun indicatore)*

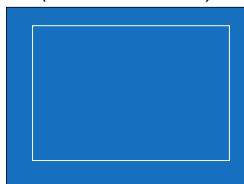

Mirino (EVF)

Indicatori standard



*Schermo intero
(nessun indicatore)*



Monitor LCD

Indicatori standard

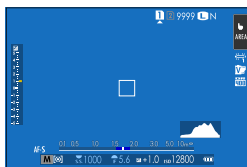

Nessun indicatore



Visualiz. infor.



Personalizzazione del display standard

Per scegliere le voci visualizzate nel display indicatori standard:

1 Visualizzare gli indicatori standard.

Utilizzare il pulsante **DISP/BACK** per visualizzare gli indicatori standard.

2 Selezionare **VIS. IMPOST. PERS..**

Selezionare **IMPOSTAZ SCHERMO > VIS. IMPOST. PERS.** nel menu impostazione.

3 Evidenziare **OVF o EVF/LCD** e premere **MENU/OK**.

4 Scegliere le voci.

Evidenziare le voci e premere **MENU/OK** per selezionare o deselezionare.

- GUIDA INQUADRATURA
- LIVELLA ELETTRONICA
- QUADRO FUOCO
- INDIC. DISTANZA AF
- INDIC. DISTANZA MF
- ISTOGRAMMA
- AVVISO EVIDENZ. VISTA LIVE*
- MODO RIPRESA
- APERT./VEL. OTT./ISO
- BACKGROUND INFORMAZIONI*
- Comp. Esp. (Digitale)
- Comp. Expos. (Scala)
- MODALITA' FUOCO
- FOTOMETRIA
- TIPO OTTURATORE
- FLASH
- MODALITA' SCATTO CONTINUO
- MODALITA' STABILIZZATORE
- MODALITA' TOUCHSCREEN*
- BIL. BIANCO
- SIMULAZIONE FILM
- GAMMA DINAMICA
- MODO BOOST
- FOTOGRAMMI RIMASTI
- DIMENS. IMMAG./QUALITÀ
- MOD. FILM. E TEMPO REG.*
- ORDINE TRASF IMMAGINE
- LIVELLO MIC*
- MESSAGGIO DI INDICAZIONE
- LIVELLO BATTERIA
- PROFILO INQUADRATURA*

* Solo monitor EVF/LCD.

5 Salvare le modifiche.

Premere **DISP/BACK** per salvare le modifiche.

6 Uscire dai menu.

Premere **DISP/BACK** in base alle necessità per uscire dai menu e tornare alla visualizzazione di ripresa.

Orizzonte virtuale

Selezionando **LIVELLA ELETTRONICA** si visualizza un orizzonte virtuale. La fotocamera è a livello quando le due linee si sovrappongono. Si noti che l'orizzonte virtuale potrebbe non essere visualizzato se l'obiettivo della fotocamera è puntato verso l'alto o verso il basso. Per una visualizzazione a 3D (illustrata), premere il pulsante funzione al quale è stato assegnato **LIVELLA ELETTRONICA** (📖 216, 248).

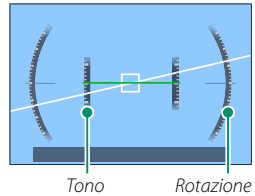

Profilo inquadratura

Abilitare **PROFILO INQUADRATURA** per rendere più facile vedere i bordi della foto su sfondi scuri.

Istogrammi

Gli istogrammi mostrano la distribuzione dei toni nell'immagine. La luminosità è indicata dall'asse orizzontale, il numero di pixel dall'asse verticale.

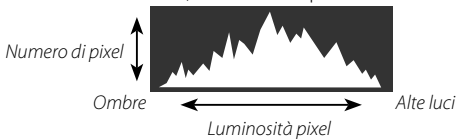

- **Esposizione ottimale:** i pixel sono distribuiti su una curva uniforme su tutta la gamma dei toni.
- **Sovraesposta:** i pixel sono raggruppati sul lato destro del grafico.
- **Sottosposta:** i pixel sono raggruppati sul lato sinistro del grafico.

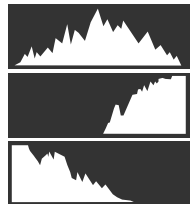

Per visualizzare gli istogrammi RGB separati e un display che mostri le aree dell'inquadratura che sarà sovraesposta con le impostazioni attuali sovrapposti alla vista attraverso l'obiettivo, premere il pulsante funzione a cui è assegnato **ISTOGRAMMA** (📖 216, 248).

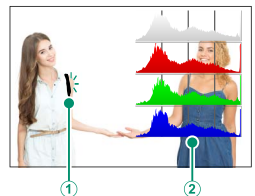

- ① Le aree sovraesposte lampeggiano
- ② Istogrammi RGB

Utilizzo dei menu

Per visualizzare i menu, premere **MENU/OK**.

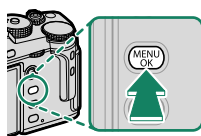

Per spostarsi tra i menu:

- 1 Premere **MENU/OK** per visualizzare i menu.



- 2 Premere la leva di messa a fuoco verso sinistra per evidenziare la scheda per il menu corrente.



Scheda

- 3 Premere la leva di messa a fuoco verso l'alto o verso il basso per evidenziare la scheda (LO, AF, MF, +, f, M, MY, o) contenente la voce desiderata.

- 4 Premere la leva di messa a fuoco verso destra per posizionare il cursore nel menu.

 Utilizzare la ghiera di comando anteriore per selezionare le schede di menu o navigare nei menu e la ghiera di comando posteriore per selezionare le voci del menu.

Modalità touch screen

Il monitor LCD funziona anche come touch screen.

Comandi touch di ripresa

Per attivare i comandi touch, selezionare **ON** per **IMPOSTAZIONI PULSANTI/GHIERE > IMPOSTAZIONE TOUCH SCREEN > IMPOSTAZ. TOUCHSCREEN.**



Monitor LCD

L'operazione eseguita può essere selezionata toccando l'indicatore della modalità touch screen nel display. I comandi touch possono essere utilizzati per le seguenti operazioni:

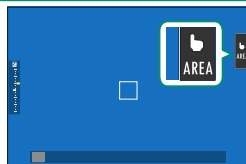

Modalità	Descrizione
 TOUCH SHOOTING	Toccare il soggetto sul display per mettere a fuoco e rilasciare l'otturatore. In modalità scatto continuo, le foto vengono scattate mentre si mantiene il dito sul display.
 AF  AF OFF	<ul style="list-style-type: none"> Nel modo di messa a fuoco S (AF-S), la fotocamera mette a fuoco quando si tocca il soggetto nel display. La messa a fuoco si blocca alla distanza di messa a fuoco attuale finché non si tocca l'icona AF OFF. Nel modo di messa a fuoco C (AF-C), la fotocamera avvia la messa a fuoco quando si tocca il display del soggetto. La fotocamera continuerà a regolare la messa a fuoco per le variazioni nella distanza dal soggetto finché non si tocca l'icona AF OFF. Nel modo di messa a fuoco manuale (MF), è possibile toccare il display per mettere a fuoco il soggetto selezionato tramite l'autofocus.
 AREA	Toccare per selezionare un punto per la messa a fuoco o lo zoom. La cornice di messa a fuoco si sposta al punto selezionato.
 OFF	Comandi touch disattivati.

 Comandi touch diversi vengono utilizzati durante lo zoom di messa a fuoco (📖 130).

-  Per disattivare i comandi touch e nascondere l'indicatore modalità touch screen, selezionare **OFF** per **IMPOSTAZIONI PULSANTI/GHIERE > IMPOSTAZIONE TOUCH SCREEN > IMPOSTAZ. TOUCHSCREEN**.
- Le impostazioni dei comandi touch possono essere regolate utilizzando **AF/MF IMPOSTAZIONE AF/MF > MODALITÀ TOUCH SCREEN**. Per informazioni sui comandi touch disponibili durante le registrazioni di filmati, vedere "Registrazione di filmati (**MODALITÀ TOUCH SCREEN**; 📖 129)".

Disattivazione dei controlli filmato

Le impostazioni filmato possono essere regolate utilizzando i controlli del touch screen, evitando che i suoni prodotti dai controlli della fotocamera vengano registrati con il filmato. Quando **ON** è selezionato per **IMPOSTAZIONE FILMATO** >

CONTROLLO SILENZIAM FILM nel menu di ripresa, un'icona **SET** verrà visualizzata

sullo schermo LCD; toccare l'icona per accedere ai seguenti controlli:

- VELOCITÀ OTTURATORE*
- APERTURA*
- COMPENSAZIONE ESPOSIZ.
- ISO
- REGOL. LIVELLO MIC INTERNO/
REGOL. LIVELLO MIC ESTERNO
- FILTRO VENTO
- VOLUME CUFFIE
- **SET** SIMULAZIONE FILM
- **SET** BIL. BIANCO

* Selezionare **ON** per **IMPOSTAZIONE FILMATO** > **CONTROLLO SILENZIAM FILM** disattiva i comandi a ghiera.



Icona **SET**

Funzione tattile

È possibile assegnare le funzioni per i seguenti gesti di scorrimento praticamente come fossero pulsanti funzione (📖 246):

- Scorrimento verso l'alto: **T-Fn1**
- Scorrimento verso sinistra: **T-Fn2**
- Scorrimento verso destra: **T-Fn3**
- Scorrimento verso il basso: **T-Fn4**

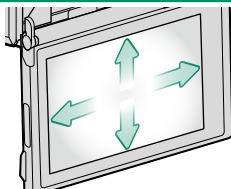

- In alcuni casi, i gesti di scorrere con un dito della funzione touch visualizzano un menu; toccare per selezionare l'opzione desiderata.
- I gesti della funzione touch sono disattivati per impostazione predefinita. Per abilitare i gesti della funzione touch, selezionare

ON per **IMPOSTAZIONI PULSANTI/GHIERE > IMPOSTAZIONE TOUCH SCREEN > T-Fn FUNZIONE TOUCH.**



Comandi di riproduzione tattili

Quando è selezionato ON per **IMPOSTAZIONI PULSANTI/GHIERE > IMPOSTAZIONE TOUCH SCREEN > IMPOSTAZ. TOUCHSCREEN**, i comandi touch possono essere utilizzati per le seguenti operazioni di riproduzione:

- **Tocco:** toccare il display con un dito per visualizzare altre immagini.



- **Zoom:** mettere due dita sul display e allargarle per ingrandire.



- **Pizzico:** mettere due dita sul display e avvicinarle per ridurre lo zoom.



Le immagini possono essere ridotte per rendere visibile l'intera immagine, ma non di più.

- **Doppio tocco:** toccare lo schermo due volte per ingrandire il punto AF.



- **Scorrimento:** visualizzare altre aree dell'immagine durante lo zoom in riproduzione.



Primi passi

2

Applicazione della cinghia

Applicare le clip per cinghia alla fotocamera, quindi collegare la cinghia.

1 Fissare una copertura di protezione.

Posizionare una copertura di protezione sull'occhiello, come illustrato, con il lato nero della copertura rivolto verso la fotocamera.

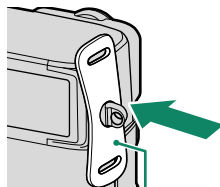

Coperchio di protezione

2 Aprire una clip per cinghia.

Usare lo strumento di fissaggio clip (A) per aprire una clip per cinghia (B).

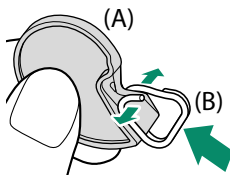

3 Far scorrere la clip sullo strumento.

Far scorrere la clip sullo strumento in modo che si agganci alla sporgenza.

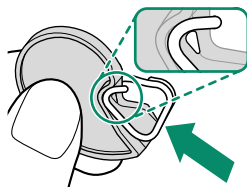

4 Inserire la clip per cinghia in un occhiello.

Agganciare l'occhiello della cinghia nell'apertura della clip. Rimuovere lo strumento, utilizzando l'altra mano per tenere in posizione la clip.

 Conservare lo strumento in un luogo sicuro, poiché sarà necessario per aprire le clip della cinghia quando si rimuove la cinghia.

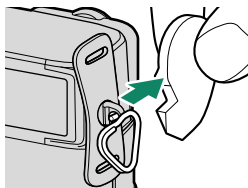
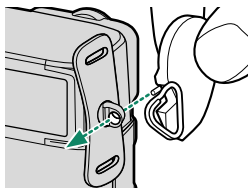
**5 Far passare la clip attraverso l'occhiello.**

Ruotare completamente la clip attraverso l'occhiello finché non scatta in posizione di chiusura.

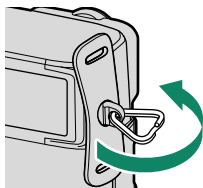
**6 Fissare la cinghia.**

Inserire la cinghia attraverso un coperchio di protezione e una clip per cinghia e fissare la fibbia come illustrato.

 Per evitare di far cadere la fotocamera, assicurarsi che la cinghia sia fissata correttamente.

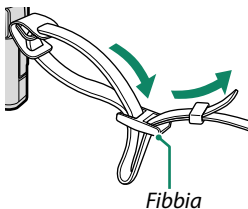
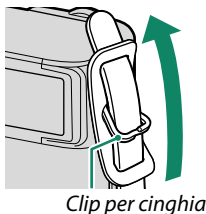

Ripetere i passi sopra indicati per il secondo occhiello.

Applicazione di un obiettivo

La fotocamera può essere utilizzata con obiettivi compatibili con FUJIFILM X-mount.

Rimuovere il tappo protezione corpo macchina dalla fotocamera e il tappo protezione ottica posteriore dall'obiettivo. Posizionare l'obiettivo sul supporto, mantenendo allineati i segni presenti sull'obiettivo e sulla fotocamera (①), quindi ruotare l'obiettivo fino a quando non scatta in posizione (②).

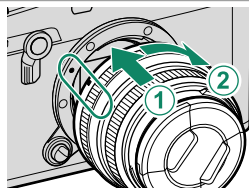

- ❗ Quando si collegano gli obiettivi, assicurarsi che polvere o altre sostanze estranee non penetrino nella fotocamera.
- Prestare attenzione a non toccare le parti interne della fotocamera.
- Ruotare l'obiettivo fino a farlo scattare saldamente in posizione.
- Non premere il pulsante di rilascio obiettivo mentre si monta l'obiettivo.

Rimozione degli obiettivi

Per smontare l'obiettivo, spegnere la fotocamera, quindi premere il pulsante di rilascio obiettivo (①) e ruotare l'obiettivo come indicato (②).

- ❗ Per evitare l'accumulo di polvere sull'obiettivo o all'interno della fotocamera, riposizionare i tappi copri ottica e il tappo protezione corpo macchina della fotocamera quando l'obiettivo non è montato.

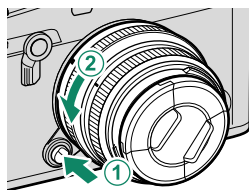

Obiettivi e altri accessori opzionali

La fotocamera può essere utilizzata con obiettivi e accessori compatibili con FUJIFILM X-mount.

- ❗ Osservare le seguenti precauzioni quando si montano o si rimuovono (si scambiano) gli obiettivi.
- Controllare che gli obiettivi siano liberi da polvere e altri materiali estranei.
- Non cambiare gli obiettivi alla luce solare diretta o sotto un'altra fonte di luce intensa. La luce messa a fuoco all'interno della fotocamera potrebbe causarne il malfunzionamento.
- Collegare i tappi protezione ottica prima di cambiare gli obiettivi.

Inserimento della batteria

Inserire la batteria nella fotocamera come descritto di seguito.

- 1 Aprire lo sportello del vano batteria.**
Far scorrere la chiusura a scatto del vano batteria come indicato e aprire lo sportello del vano batteria.

- ⚠ • Non aprire lo sportello del vano batteria quando la fotocamera è accesa. La mancata osservanza di questa precauzione potrebbe causare danni ai file immagine o alle schede di memoria.
- Non applicare forza eccessiva nell'aprire o chiudere lo sportello del vano batteria.

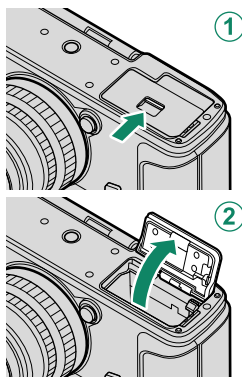

- 2 Inserire la batteria come illustrato.**

- ⚠ • Inserire la batteria nell'orientamento illustrato. **Non applicare forza né tentare di inserire la batteria capovolta o al contrario.**
- Assicurarsi che la batteria sia bloccata saldamente.

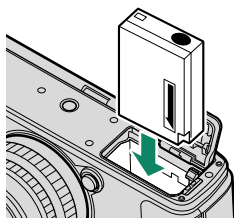

3 Chiudere lo sportello del vano batteria. Chiudere e bloccare il coperchio.

❗ Se lo sportello non si chiude, controllare che la batteria sia inserita nell'orientamento corretto. Non tentare di forzare la chiusura dello sportello.

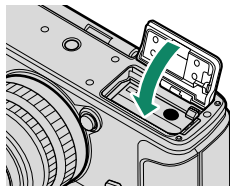

Rimozione della batteria

Prima di rimuovere la batteria, *spegnere la fotocamera* e aprire lo sportello del vano batteria.

Per rimuovere la batteria, premere la chiusura a scatto lateralmente e far scivolare la batteria fuori dalla fotocamera come illustrato.

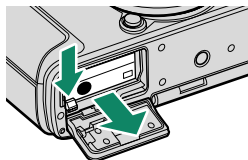

❗ La batteria potrebbe diventare molto calda quando viene usata in ambienti a temperatura elevata. Prestare attenzione durante la rimozione della batteria.

Inserimento di schede di memoria

Le immagini vengono memorizzate su schede di memoria (vendute separatamente).

 La fotocamera può essere utilizzata con due schede, una in ciascuno dei due slot.

1 Aprire il coperchio dello slot scheda di memoria.

Sbloccare e aprire il coperchio.

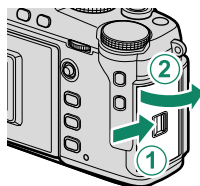

 Non aprire il coperchio dello slot scheda di memoria quando la fotocamera è accesa. La mancata osservanza di questa precauzione potrebbe causare danni ai file immagine o alle schede di memoria.

2 Inserire la scheda di memoria.

Tenendo la scheda di memoria nell'orientamento mostrato, farla scorrere all'interno fino a farla scattare in posizione nel retro dell'alloggiamento. Chiudere e bloccare il coperchio dello slot scheda di memoria.

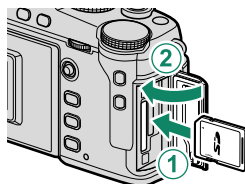

 Assicurarsi che la scheda sia orientata correttamente; non inserire a un angolo e non applicare forza.

3 Formattare la scheda di memoria (📖 194).

 Formattare le schede di memoria prima del primo utilizzo e assicurarsi di riformattare tutte le schede di memoria dopo averle utilizzate in un computer o in un altro dispositivo.

Rimozione delle schede di memoria

Prima di rimuovere le schede di memoria, *spegnere la fotocamera* e aprire il coperchio dello slot scheda di memoria.

Premere e rilasciare la scheda per espellerla parzialmente (per evitare che la scheda cada dallo slot, premere la parte centrale della scheda e rilasciarla lentamente, senza rimuovere il dito dalla scheda). Ora è possibile rimuovere la scheda manualmente.

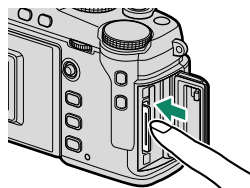

Utilizzo di due schede

La fotocamera può essere utilizzata con due schede, una in ciascuno dei due slot. Per impostazione predefinita, le foto vengono salvate sulla scheda nel secondo slot solo quando la scheda nel primo slot è piena. Questo può essere modificato utilizzando **IMPOST SALV DATI > IMPOST. SLOT SCHEDA (FOTO)**.

Opzione	Descrizione	Display
SEQUENZIALE (predefinito)	La scheda nel secondo slot viene utilizzata solo quando la scheda nel primo slot è piena. Se viene selezionato il secondo slot per IMPOST SALV DATI > SEL. SLOT (SEQUENZIALE) , la registrazione verrà effettuata sulla scheda nel secondo slot e passerà al primo slot quando la scheda nel secondo slot è piena.	
BACKUP	Ciascuna immagine viene registrata due volte, una volta per ciascuna scheda.	
RAW / JPEG	Come per SEQUENZIALE , tranne che la copia RAW delle immagini scattate con FINE+RAW o NORMAL+RAW selezionato per IMPOSTAZIONE QUALITÀ IMMAGINE > QUALITÀ IMM. verrà salvata sulla scheda nel primo slot e la copia JPEG sulla scheda nel secondo slot.	

La scheda utilizzata per memorizzare filmati può essere selezionata utilizzando **IMPOST SALV DATI > SEL. SLOT (SEQUENZIALE)**.

Schede di memoria compatibili

- La fotocamera può essere utilizzata con schede di memoria SD, SDHC e SDXC. Sono supportate entrambe le interfacce bus UHS-I e UHS-II.
- Per registrare filmati, utilizzare schede con una classe di velocità UHS pari o superiore a 3 o una classe di velocità video di V30 o superiore.
- Un elenco di schede di memoria supportate è disponibile sul sito web Fujifilm. Per i dettagli, andare all'indirizzo:
http://www.fujifilm.com/support/digital_cameras/compatibility/.

- !** • Non spegnere la fotocamera né rimuovere la scheda di memoria durante la formattazione, la registrazione o l'eliminazione di dati dalla scheda. La mancata osservanza di questa precauzione potrebbe arrecare danni alla scheda.
- Le schede di memoria possono essere bloccate, rendendo impossibile la formattazione della scheda o la registrazione o l'eliminazione delle immagini. Prima di inserire una scheda di memoria, far scorrere l'interruttore di protezione da scrittura nella posizione di sblocco.
 - Le schede di memoria sono di piccole dimensioni e potrebbero essere ingerite; tenerle lontane dalla portata dei bambini. Se un bambino ingerisce una scheda di memoria, rivolgersi immediatamente a un medico.
 - Gli adattatori miniSD o microSD di dimensioni superiori o inferiori alle dimensioni standard delle schede di memoria potrebbero non espellerle normalmente; se non è possibile espellere la scheda, portare la fotocamera presso un centro assistenza autorizzato. Non rimuovere la scheda con la forza.
 - Non attaccare etichette o altri oggetti sulle schede di memoria. Il distacco delle etichette potrebbe causare malfunzionamenti della fotocamera.
 - La registrazione dei filmati potrebbe essere interrotta con alcuni tipi di schede di memoria.
 - Quando si formatta una scheda di memoria nella fotocamera, viene creata una cartella nella quale sono memorizzate le immagini. Non rinominare o eliminare questa cartella né utilizzare un computer o un altro dispositivo per modificare, eliminare o rinominare i file di immagine. Utilizzare sempre la fotocamera per eliminare le immagini; prima di modificare o rinominare i file, copiarli su un computer e modificare o rinominare le copie, non gli originali. Rinominare i file presenti sulla fotocamera potrebbe causare problemi durante la riproduzione.



Carica della batteria

Quando viene spedita, la batteria non è carica. Caricare la batteria prima dell'uso.

- Una batteria ricaricabile NP-W126S è in dotazione con la fotocamera.
- Spegnerne la fotocamera per caricarla.

- La fotocamera può essere caricata tramite USB. La ricarica USB è disponibile con computer dotati di un sistema operativo approvato dal produttore e di un'interfaccia USB.

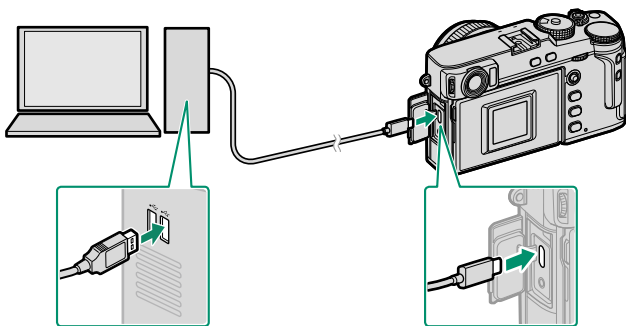

Lasciare acceso il computer durante la ricarica.

- La batteria non si carica quando la fotocamera è accesa.
 - Collegare il cavo USB in dotazione.
 - Collegare la fotocamera direttamente al computer; non utilizzare hub USB o tastiere.
 - La ricarica si arresta se il computer entra in modalità di sospensione. Per riprendere la ricarica, attivare il computer, quindi scollegare e ricollegare il cavo USB.
 - La carica potrebbe non essere supportata a seconda del modello di computer, delle impostazioni del computer e dello stato attuale del computer.
 - La carica della batteria richiede circa 5 ore con un ingresso di carica di 5 V/500 mA.
- Per caricare la batteria da una presa di corrente CA domestica, utilizzare un caricabatteria BC-W126S (disponibile separatamente).

Stato di carica

La spia di stato mostra lo stato di carica della batteria come segue:



Spia di stato	Stato della batteria
Acceso	Batteria in carica
Spento	Ricarica completata
Lampeggiante	Guasto della batteria

- ❗ Non attaccare etichette o altri oggetti sulla batteria. La mancata osservanza di questa precauzione potrebbe rendere impossibile rimuovere la batteria dalla fotocamera.
- Non mettere in corto circuito i terminali della batteria. La batteria potrebbe surriscaldarsi.
- Leggere le avvertenze all'interno della sezione "La batteria e l'alimentazione".
- Utilizzare esclusivamente batterie ricaricabili originali Fujifilm specifiche per l'uso in questa fotocamera. La mancata osservanza di questa precauzione potrebbe determinare il malfunzionamento del prodotto.
- Non rimuovere le etichette dalla batteria né tentare di rompere o staccare la custodia esterna.
- La batteria perde gradualmente la propria carica quando non viene usata. Caricare la batteria uno o due giorni prima dell'uso.
- Se la batteria non riesce a mantenere la carica, ha raggiunto la fine della sua durata di carica e deve essere sostituita.
- Rimuovere la sporcizia dai terminali della batteria con un panno pulito e asciutto. La mancata osservanza di questa precauzione potrebbe compromettere la ricarica della batteria.
- Si noti che i tempi di ricarica aumentano a basse o alte temperature.

- 🔌 Se la fotocamera viene accesa durante la carica, questa termina e sarà invece utilizzata la connessione USB per alimentare la fotocamera. Il livello della batteria inizierà a diminuire gradualmente (📖 236).
- La fotocamera visualizzerà un'icona "fonte di alimentazione esterna" quando è alimentata tramite USB.

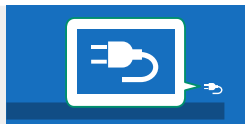

Accensione e spegnimento della fotocamera

Utilizzare l'interruttore **ON/OFF** per accendere e spegnere la fotocamera.

Far scorrere l'interruttore su **ON** per accendere la fotocamera o su **OFF** per spegnere la fotocamera.

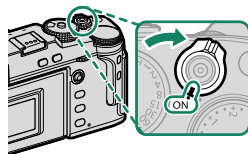

! Impronte digitali e altri segni sull'obiettivo o sul mirino possono influire sulle immagini o sulla visualizzazione tramite il mirino. Mantenere l'obiettivo e il mirino puliti.

- ▶** Premendo il pulsante **PLAY** durante la ripresa si avvia la riproduzione.
- Premere il pulsante di scatto a metà corsa per tornare al modo ripresa.
- La fotocamera si spegne automaticamente se non viene eseguita alcuna operazione per il periodo di tempo selezionato per **GESTIONE ENERGIA > SPEGN. AUTOM.** Per riattivare la fotocamera dopo lo spegnimento automatico, premere il pulsante di scatto a metà corsa o ruotare l'interruttore **ON/OFF** su **OFF**, quindi riportarlo su **ON**.

Controllo del livello batteria

Dopo aver acceso la fotocamera, controllare il livello batteria nel display.

Il livello batteria viene mostrato come segue:



Indicatore	Descrizione
	Batteria parzialmente scarica.
	Batteria carica all'80%.
	Batteria carica al 60%.
	Batteria carica al 40%.
	Batteria carica al 20%.
 (rosso)	Batteria scarica. Caricare il prima possibile.
 (lampeggia in rosso)	Batteria completamente scarica. Spegnerne la fotocamera e caricare la batteria.

Configurazione di base

Quando si accende la fotocamera per la prima volta, è possibile scegliere una lingua e impostare l'orologio della fotocamera. Con le impostazioni predefinite, è anche possibile accoppiare la fotocamera con uno smartphone o un tablet in modo che sia possibile in seguito sincronizzare gli orologi o scaricare immagini. Seguire i passaggi di seguito quando si accende la fotocamera per la prima volta.

Se si intende accoppiare la fotocamera con uno smartphone o un tablet, installare e avviare la versione più recente dell'app FUJIFILM Camera Remote sul dispositivo intelligente prima di procedere. Per ulteriori informazioni, visitare: http://app.fujifilm-dsc.com/en/camera_remote/

1 Accendere la fotocamera.

Verrà visualizzata una finestra di selezione della lingua.

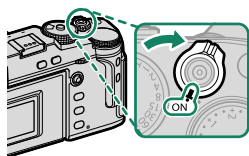

2 Scegliere una lingua.

Evidenziare una lingua e premere **MENU/OK**.

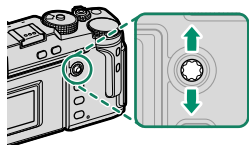

3 Accoppiare la fotocamera con lo smartphone o il tablet.

Premere **MENU/OK** sulla fotocamera e toccare **REGISTRAZIONE ACCOPPIAMENTO** in FUJIFILM Camera Remote.

Per saltare l'accoppiamento, premere **DISP/BACK**.



4 Controllare l'ora.

Una volta completato l'accoppiamento, verrà richiesto di impostare l'orologio della fotocamera con l'ora riportata dallo smartphone o tablet. Verificare che l'ora sia corretta.

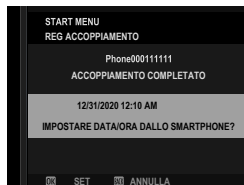

 Per impostare l'ora manualmente, premere **DISP/BACK** (📖 42).

5 Sincronizzare le impostazioni della fotocamera con le impostazioni dello smartphone o del tablet in uso.

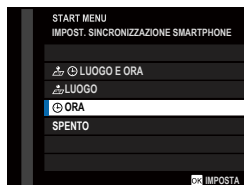

 L'opzione selezionata può essere modificata in qualsiasi momento utilizzando **IMPOST. CONNESS > IMPOSTAZIONI Bluetooth**.

6 Impostare l'orologio.

Premere **MENU/OK** per impostare l'orologio della fotocamera con l'ora riportata dallo smartphone o tablet e tornare alla modalità di ripresa.



 Se la batteria viene rimossa per un periodo prolungato, l'orologio della fotocamera verrà resettato e la finestra di dialogo per la selezione della lingua sarà visualizzata all'accensione della fotocamera.

Saltare il passo corrente

Se si salta un passaggio, verrà visualizzata una finestra di conferma; selezionare **NO** per evitare di ripetere i passaggi saltati la volta successiva in cui la fotocamera viene accesa.

Scelta di una lingua diversa

Per modificare la lingua:

- 1 Visualizzare le opzioni della lingua.**
Selezionare  **IMPOSTAZIONE UTENTE** >  **言語/LANG..**
- 2 Scegliere una lingua.**
Evidenziare l'opzione desiderata e premere **MENU/OK**.

Modifica di data e ora

Per impostare l'orologio della fotocamera:

- 1 Visualizzare le opzioni di DATA/ORA.**
Selezionare  **IMPOSTAZIONE UTENTE** > **DATA/ORA**.
- 2 Impostare l'orologio.**
Premere la leva di messa a fuoco verso sinistra o verso destra per evidenziare l'anno, il mese, il giorno, l'ora o i minuti e premere verso l'alto o verso il basso per cambiare. Premere **MENU/OK** per impostare l'orologio.

Fotografia di base e riproduzione

3

Scatto di foto (Modalità P)

In questa sezione viene descritto come scattare foto con il programma AE (modalità P). Vedere le pagine 58–66 per informazioni sulle modalità S, A e M.

- 1 Premere il pulsante **DRIVE** e selezionare **FERMO IMMAGINE** nel menu della modalità drive.

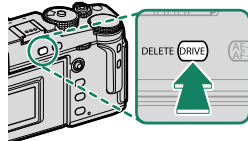

- 2 Regolare le impostazioni del programma AE.

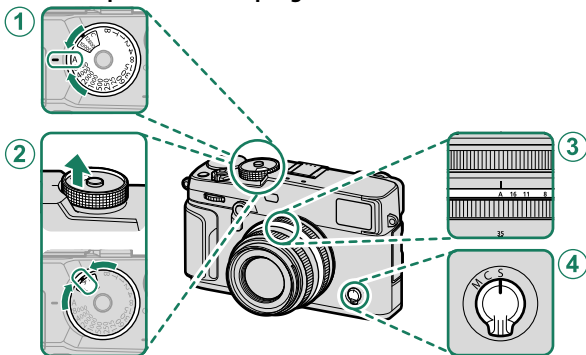

Impostazione		📖
① Tempo di posa	A (auto)	58
② Sensibilità	A (auto)	79
③ Diaframma	A (auto)	58
④ Modo fuoco	S (AF singolo)	68

❗ Per scegliere un altro tempo di posa dopo aver selezionato **A** (auto), tenere il rilascio del blocco ghiera e ruotare la ghiera tempo di posa.

3 Controllare il modo ripresa.

Assicurarsi che P compaia sul display.

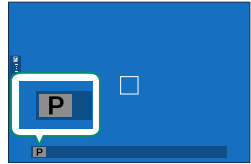

4 Preparare la fotocamera.

- Impugnare la fotocamera stabilmente con entrambe le mani e portare i gomiti vicino al corpo. Scossoni o mani tremolanti possono causare foto sfocate.
- Per evitare foto non messe a fuoco o troppo scure (sottoesposte), tenere dita e altri oggetti lontano dall'obiettivo e dall'illuminatore ausiliario AF.

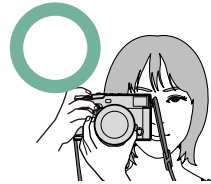

5 Inquadrare l'immagine.

6 Mettere a fuoco.

Premere il pulsante di scatto a metà corsa per mettere a fuoco.

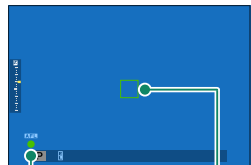

Indicatore di
messa a fuoco

Quadro fuoco

- **Se la fotocamera è in grado di mettere a fuoco**, la cornice di messa a fuoco e l'indicatore di messa a fuoco si illuminano in verde.
- **Se la fotocamera non è in grado di mettere a fuoco**, il quadro fuoco diventerà rosso, verrà visualizzato **!AF** e l'indicatore di messa a fuoco lampeggerà in bianco.



- Se il soggetto è scarsamente illuminato, l'illuminatore ausiliario AF potrebbe illuminarsi per facilitare l'operazione di messa a fuoco.
- La messa a fuoco e l'esposizione si bloccano quando si preme il pulsante di scatto a metà corsa. Messa a fuoco ed esposizione rimangono bloccate mentre il pulsante è mantenuto in questa posizione (blocco AF/AE).
- La fotocamera metterà a fuoco soggetti a qualsiasi distanza nelle gamme di messa a fuoco macro e standard dell'obiettivo.

7 Scattare.

Premere delicatamente il pulsante di scatto fino in fondo per scattare l'immagine.

3

Obiettivi con ghiera zoom

Utilizzare la ghiera zoom per inquadrare l'immagine nel display. Ruotare la ghiera verso sinistra per ridurre, verso destra per ingrandire.

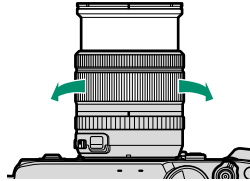

Lunghezze focali inferiori a 23 mm

Se l'angolo coperto dall'obiettivo è più ampio di quello coperto dall'OVF, agli angoli del display appariranno degli indicatori di fuori dall'inquadratura. Utilizzare EVF o il monitor LCD per un'inquadratura accurata.

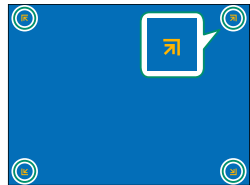

In alcuni casi, gli indicatori di fuori dall'inquadratura appariranno a una lunghezza focale di 23 mm.



Visualizzazione delle immagini

Le immagini possono essere visualizzate sul mirino o sul monitor LCD.

Per visualizzare le immagini a tutto schermo, premere il pulsante **PLAY**.



Ulteriori immagini possono essere visualizzate premendo la leva di messa a fuoco verso sinistra o verso destra o ruotando la ghiera di comando anteriore. Premere la leva di messa a fuoco o ruotare la ghiera verso destra per visualizzare le immagini nell'ordine di registrazione, verso sinistra per visualizzarle in ordine inverso. Tenere premuta la leva di messa a fuoco per scorrere rapidamente fino all'immagine desiderata.

 Le immagini scattate utilizzando altre fotocamere sono contrassegnate con un'icona  ("immagine regalo") per avvertire che le stesse potrebbero non essere visualizzate correttamente e che lo zoom in riproduzione potrebbe non essere disponibile.

Due schede di memoria

Se sono inserite due schede di memoria, è possibile tenere premuto il pulsante **PLAY** per scegliere una scheda per la riproduzione. È inoltre possibile selezionare una scheda utilizzando l'opzione  **MENU RIPRODUZIONE > COMMUTA SLOT**.

Eliminazione delle immagini

Utilizzare il pulsante **DELETE** per eliminare le immagini.

! Immagini eliminate non possono essere recuperate. Proteggere le immagini importanti o copiarle su un computer o su un altro dispositivo di memorizzazione prima di procedere.

- 1 Con un'immagine visualizzata a pieno formato, premere il pulsante **DELETE** e selezionare **FOTO**.

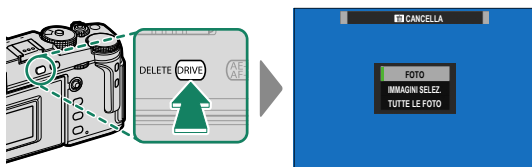

- 2 Premere la leva di messa a fuoco verso sinistra o verso destra per scorrere tra le immagini e premere **MENU/OK** per eliminare (non viene visualizzata nessuna finestra di conferma). Ripetere per eliminare ulteriori immagini.

📄

- Le immagini protette non possono essere eliminate. Rimuovere la protezione dalle immagini se si desidera eliminarle (📖 180).
- Le immagini possono anche essere eliminate dai menu utilizzando l'opzione **MENU RIPRODUZIONE > CANCELLA** (📖 176).

Registrazione e riproduzione di filmati

4

Registrazione di filmati

Questa sezione descrive come riprendere filmati in modalità auto.

- 1 Premere il pulsante **DRIVE** e selezionare **VIDEO** nel menu della modalità drive.

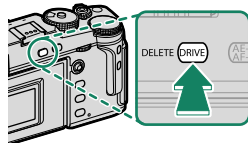

- 2 Regolare le impostazioni del programma AE.

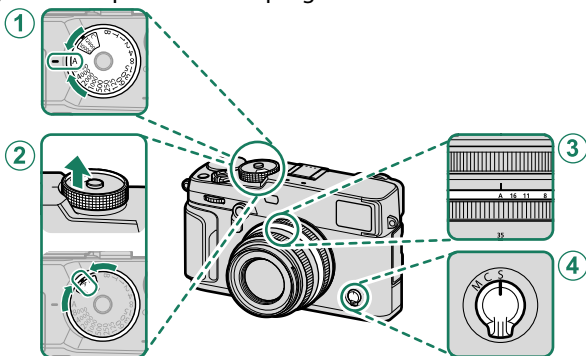

Impostazione		
① Tempo di posa	A (auto)	58
② Sensibilità	A (auto)	79
③ Diaframma	A (auto)	58
④ Modo fuoco	S (AF singolo)	68

Per scegliere un altro tempo di posa dopo aver selezionato **A** (auto), tenere il rilascio del blocco ghiera e ruotare la ghiera tempo di posa.

- 3 Premere il pulsante di scatto per avviare la registrazione. Un indicatore di registrazione (●) e il tempo rimanente sono visualizzati mentre la registrazione è in corso.

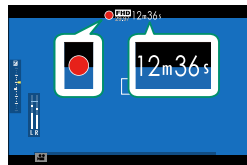

- 4 Premere nuovamente il pulsante per terminare la registrazione. La registrazione termina automaticamente quando viene raggiunta la lunghezza massima o quando la scheda di memoria è piena.

Uso di un microfono esterno

Il suono può essere registrato con microfoni esterni che si collegano mediante jack da 2,5 mm di diametro; i microfoni che richiedono un'alimentazione plug-in non possono essere utilizzati. Per ulteriori dettagli, consultare il manuale del microfono.

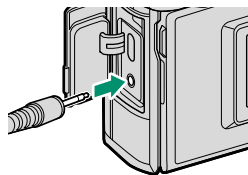

- Il suono è registrato tramite il microfono incorporato o un microfono esterno opzionale. Non coprire il microfono durante la registrazione.
- Si noti che il microfono potrebbe recepire i rumori dell'obiettivo e altri suoni emessi dalla fotocamera durante la registrazione.
- Nei filmati contenenti soggetti molto luminosi potrebbero apparire strisce verticali o orizzontali. Ciò è normale e non indica un malfunzionamento.

Regolazione delle impostazioni filmato

- Le dimensioni e la frequenza dei fotogrammi possono essere selezionate mediante **IMPOSTAZIONE FILMATO > MOD. FILMATO**.
- Per scegliere la scheda usata per memorizzare filmati, utilizzare **IMPOST SALV DATI > SEL. SLOT (SEQUENZIALE)**.
- Il modo fuoco viene selezionato mediante il selettore del modo fuoco; per la regolazione continua della messa a fuoco, selezionare **C** o scegliere **S**, quindi abilitare il rilevamento intelligente del volto. Il rilevamento intelligente del volto non è disponibile in modo fuoco **M**.

Profondità di campo

Scegliere un numero f/ basso per attenuare i dettagli dello sfondo.



- La spia di stato si accende mentre la registrazione è in corso (l'opzione **IMPOSTAZIONE FILMATO > LAMPADA DI SEGNALE** può essere utilizzata per scegliere la spia —indicatore o AF-assist— che si illumina durante la registrazione di filmati e per scegliere se la spia lampeggia o rimane fissa). Durante la registrazione, è possibile modificare la compensazione dell'esposizione fino a ± 2 EV e regolare la ghiera zoom sull'obiettivo (se disponibile).
- Se l'obiettivo è dotato di un interruttore modalità apertura, selezionare la modalità apertura prima di avviare la registrazione. Se è selezionata un'opzione diversa da **A**, il tempo di posa e l'apertura possono essere regolati mentre la registrazione è in corso.
- Quando la registrazione è in corso, è possibile:
 - Regolare la sensibilità
 - Mettere nuovamente a fuoco utilizzando uno dei seguenti metodi:
 - Premere il pulsante di scatto a metà corsa
 - Premere un pulsante funzione al quale è stato assegnato **AF-ON**
 - Utilizzare i controlli del touch screen
 - Visualizzare un istogramma o un orizzonte artificiale premendo il pulsante al quale è stato assegnato **ISTOGRAMMA** o **LIVELLA ELETTRONICA**
- La registrazione potrebbe non essere disponibile con alcune impostazioni, mentre in altri casi le impostazioni potrebbero non essere applicabili durante la registrazione.
- Per scegliere l'area di messa a fuoco per la registrazione di filmati, selezionare **IMPOSTAZIONE FILMATO > AREA MESSA A FUOCO** e utilizzare la leva di messa a fuoco e la ghiera di comando posteriore (72).

Visualizzazione di filmati

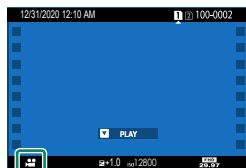

Visualizzare filmati sulla fotocamera.

In riproduzione a pieno formato, i filmati sono identificati da un'icona . Premere la leva di messa a fuoco verso il basso per avviare la riproduzione del filmato.

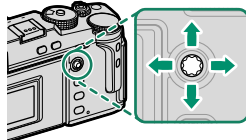

Durante la visualizzazione di un filmato è possibile eseguire le seguenti operazioni:



Leva di messa a fuoco	Riproduzione a pieno formato	Riproduzione in corso 	Riproduzione in pausa 
Su	—	Terminare la riproduzione	
Giù	Avviare la riproduzione	Mettere in pausa la riproduzione	Avvio/ripresa riproduzione
Sinistra/destra	Visualizzare altre immagini	Regolare la velocità	Riavvolgimento/avanzamento singola foto

Lo stato di avanzamento è indicato nel display durante la riproduzione.

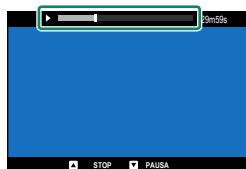

 Non coprire l'altoparlante durante la riproduzione.

-  Premere **MENU/OK** per mettere in pausa la riproduzione e visualizzare i comandi del volume. Premere la leva di messa a fuoco verso l'alto o verso il basso per regolare il volume; premere **MENU/OK** nuovamente per riprendere la riproduzione. È inoltre possibile regolare il volume utilizzando **IMPOSTAZ SUONI > VOLUME PLAY**.
- Cuffie e altri dispositivi di uscita audio possono essere collegati utilizzando adattatori audio di uscita analogica USB di terze parti (320).

Velocità di riproduzione

Premere la leva di messa a fuoco verso sinistra o verso destra per regolare la velocità di riproduzione durante la riproduzione. La velocità viene indicata dal numero di frecce (▶ o ◀).



Frecce

Scatto di foto

5

Modalità P, S, A e M

Le modalità P, S, A e M offrono vari gradi di controllo su tempo di posa e diaframma.

Modalità P: programma AE

Lasciare che la fotocamera scelga il tempo di posa e il diaframma per garantire un'esposizione ottimale. Altri valori che producono la stessa esposizione possono essere selezionati con il cambio programma.

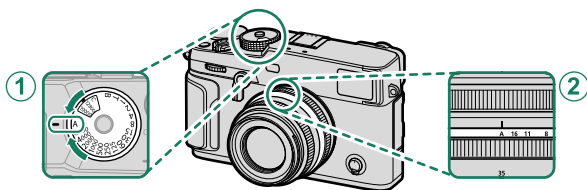

Impostazione

① Tempo di posa	A (auto)
② Diaframma	A (auto)

Confermare che **P** appaia nel display.

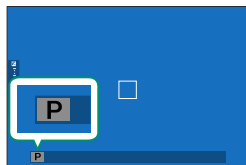

- ❗ Se il soggetto si trova al di fuori della gamma di misurazione della fotocamera, i display del tempo di posa e del diaframma visualizzano "— —".
- Per scegliere un altro tempo di posa dopo aver selezionato **A** (auto), tenere il rilascio del blocco ghiera e ruotare la ghiera tempo di posa.

Cambio programma

Se lo si desidera, è possibile ruotare la ghiera di comando posteriore per selezionare altre combinazioni di tempo di posa e diaframma senza alterare l'esposizione (cambio programma).



Diaframma

Tempo di posa

 Il turno programma non è disponibile nei seguenti casi:

- Con unità flash che supportano TTL auto
- Quando un'opzione auto è selezionata per **IMPOSTAZIONE QUALITÀ IMMAGINE > GAMMA DINAMICA**
- In modalità filmato

 Per annullare il cambio programma, spegnere la fotocamera.

Modalità S: AE priorità otturatore

Scegliere un tempo di posa e lasciare che la fotocamera regoli il diaframma per un'esposizione ottimale.

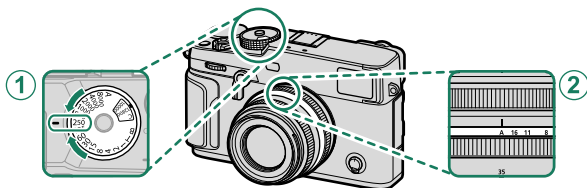

Impostazione

① Tempo di posa	Selezionato dall'utente
② Diaframma	A (auto)

Confermare che **S** appaia nel display.

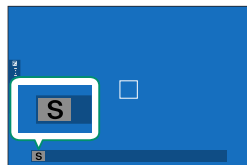

- ❗ Se l'esposizione corretta non può essere ottenuta con il tempo di posa selezionato, il diaframma viene visualizzato in rosso.
- Se il soggetto si trova al di fuori della gamma di misurazione della fotocamera, il display del diaframma visualizza "---".
- Per scegliere un altro tempo di posa dopo aver selezionato **A** (auto), tenere il rilascio del blocco ghiera e ruotare la ghiera tempo di posa.

- 📄 Il tempo di posa può essere anche regolato in incrementi di $\frac{1}{3}$ EV ruotando la ghiera di comando posteriore.
- Il tempo di posa può essere regolato mentre il pulsante di scatto viene premuto a metà corsa.

Posa T (T)

Scegliere un tempo di posa di **T** (posa T) per esposizioni lunghe. Si consiglia l'utilizzo di un treppiedi per evitare che la fotocamera si muova durante l'esposizione.

- 1 Impostare il tempo di posa su T.

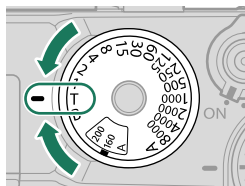

- 2 Ruotare la ghiera di comando posteriore per scegliere un tempo di posa.

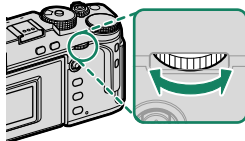

- 3 Premere il pulsante di scatto fino in fondo per scattare una foto con il tempo di posa selezionato. Con tempi di posa di 1 s o più lunghi, viene visualizzato un conto alla rovescia mentre l'esposizione è in corso.

 Per ridurre i "disturbi" (macchiettatura) nelle esposizioni prolungate, selezionare **ON** per **IMPOSTAZIONE QUALITÀ IMMAGINE > NR x ESPOS. LUNGA**. Si noti che ciò potrebbe aumentare il tempo necessario per la registrazione delle immagini dopo lo scatto.

Uso di un telecomando per il rilascio a distanza

Può essere utilizzato un telecomando per lo scatto a distanza per esposizioni prolungate. Quando si utilizza un telecomando per scatto a distanza RR-100 opzionale o un rilascio elettronico di fornitori di terze parti, collegarli al connettore di scatto a distanza della fotocamera.

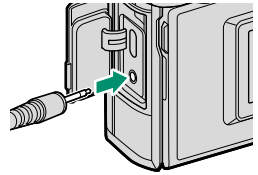

Viene visualizzata una finestra di conferma quando è collegato un telecomando; premere **MENU/OK** e selezionare **REMOTO** per **MIC./SCATTO REM..**

CONTROLLARE IMPOSTAZIONE
MICROFONO/SCATTO A DISTANZA
OK IMPOSTA **BACK** IGNORA

Modalità A: AE a priorità diaframma

Scegliere un diaframma e lasciare che la fotocamera regoli il tempo di posa per un'esposizione ottimale.

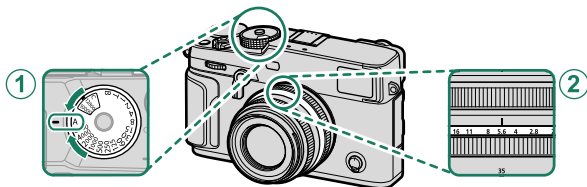

Impostazione

① Tempo di posa	Auto
② Diaframma	Selezionato dall'utente

Confermare che **A** appaia nel display.

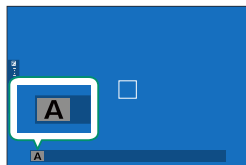

- ❗ Se non è possibile ottenere l'esposizione corretta con il diaframma selezionato, il tempo di posa verrà visualizzato in rosso.
- Se il soggetto si trova al di fuori della gamma di misurazione della fotocamera, il display del tempo di posa visualizza "---".
- Per scegliere un altro tempo di posa dopo aver selezionato **A** (auto), tenere il rilascio del blocco ghiera e ruotare la ghiera tempo di posa.

- 🔄 Ruotare la ghiera diaframma dell'obiettivo per regolare il diaframma.
- Il diaframma può essere regolato anche mentre il pulsante di scatto è premuto a metà corsa.

Anteprima profondità di campo

Quando **ANTEPR. PROF. CAMPO** viene assegnata a un pulsante funzione, premendo questo pulsante si visualizza un'icona  e si arresta il diaframma all'impostazione selezionata, consentendo di visualizzare l'anteprima della profondità di campo nel display.

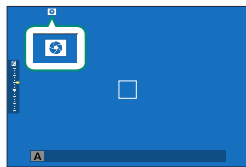

Modalità M: esposizione manuale

In modalità manuale, l'utente controlla sia il tempo di posa sia il diaframma. Gli scatti possono essere volutamente sovraesposti (resi più luminosi) o sottoesposti (resi più scuri), aprendo la porta a una varietà di espressioni creative individuali. La quantità della quale la foto sarebbe sotto o sovraesposta con le impostazioni correnti viene mostrata dall'indicatore di esposizione; regolare tempo di posa e diaframma fino a raggiungere l'esposizione desiderata.

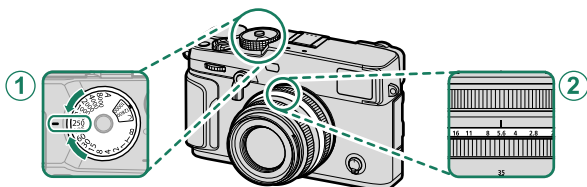

Impostazione	
① Tempo di posa	Selezionato dall'utente
② Diaframma	Selezionato dall'utente

Confermare che **M** appaia nel display.

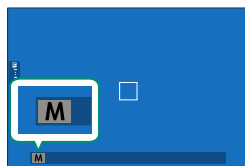

❗ Per scegliere un altro tempo di posa dopo aver selezionato **A** (auto), tenere il rilascio del blocco ghiera e ruotare la ghiera tempo di posa.

- 📏 Ruotare la ghiera diaframma dell'obiettivo per regolare il diaframma.
- Il tempo di posa può essere regolato in incrementi di $\frac{1}{3}$ EV ruotando la ghiera di comando posteriore.

Anteprima dell'esposizione

Per visualizzare in anteprima l'esposizione nel monitor LCD, selezionare un'opzione diversa da **OFF** per **IMPOSTAZ SCHERMO > ANTEPR. ESP./BIL. BIANCO IN MOD. MAN.**



Selezionare **OFF** quando si utilizza il flash o in altre occasioni in cui l'esposizione potrebbe cambiare durante lo scatto della foto.

Messa a fuoco automatica

Scattare foto con la messa a fuoco automatica.

- 1 Ruotare il selettore modo fuoco su S o C (📖 68).

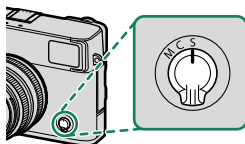

- 2 Scegliere una modalità AF (📖 70).
- 3 Scegliere la posizione e le dimensioni del quadro fuoco (📖 72).

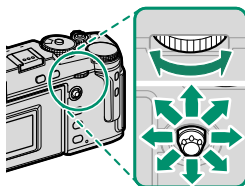

- 4 Scattare le foto.



Per informazioni sul sistema di messa a fuoco automatica, visitare il sito:
<http://fujifilm-x.com/af/en/index.html>

Modo fuoco

Utilizzare il selettore del modo fuoco per scegliere la modalità usata dalla fotocamera per la messa a fuoco.

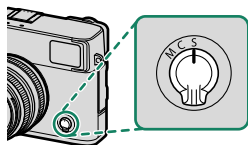

Scegliere tra le seguenti opzioni:

Modalità	Descrizione
S (AF-S)	AF singolo: la messa a fuoco si blocca quando si preme il pulsante di scatto a metà corsa. Scegliere per soggetti fermi.
C (AF-C)	AF continuo: la messa a fuoco viene regolata continuamente in modo da riflettere i cambiamenti nella distanza dal soggetto durante la pressione a metà corsa del pulsante di scatto. Utilizzare per soggetti in movimento.
M (manuale)	Manuale: mettere a fuoco manualmente usando la ghiera di messa a fuoco obiettivo. Scegliere questa opzione per il controllo manuale della messa a fuoco o per situazioni in cui la fotocamera non è in grado di mettere a fuoco automaticamente (📖 75).

- Indipendentemente dall'opzione selezionata, la messa a fuoco manuale verrà utilizzata quando l'obiettivo è in modo fuoco manuale.
- Se è selezionato **ON** per  **IMPOSTAZIONE AF/MF > PRE-AF**, la messa a fuoco verrà regolata in modo continuo nelle modalità **S** e **C** anche quando il pulsante di scatto non viene premuto.

L'indicatore di messa a fuoco

Lo stato di messa a fuoco è mostrato dall'indicatore di messa a fuoco.

Indicatore di messa a fuoco	Stato di messa a fuoco
()	La fotocamera sta mettendo a fuoco.
● (si illumina in verde)	Soggetto messo a fuoco; messa a fuoco bloccata (modo di messa a fuoco S).
● (si illumina in verde)	Soggetto messo a fuoco (modo di messa a fuoco C). La messa a fuoco viene regolata automaticamente per le variazioni nella distanza dal soggetto.
○ (lampeggia in bianco)	La fotocamera non è in grado di mettere a fuoco.
MF	Messa a fuoco manuale (modo di messa a fuoco M).

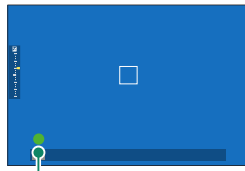



Indicatore di messa a fuoco

Opzioni di messa a fuoco automatica (Modalità AF)

Scegliere il modo in cui la fotocamera mette a fuoco nelle modalità S e C.

- 1 Premere **MENU/OK** e tornare al menu di ripresa.
- 2 Selezionare **AF IMPOSTAZIONE AF/MF > MODALITA' AF**.
- 3 Scegliere una modalità AF.

 Se **ON** viene scelto per **IMPOSTAZIONI PULSANTI/GHIERE > IMPOSTAZIONE TOUCH SCREEN > IMPOSTAZ. TOUCHSCREEN**, la selezione modalità AF può anche essere effettuata utilizzando il gesto della funzione touch **T-Fn2** (scorrimento verso sinistra). La selezione modalità AF può anche essere assegnata a un pulsante funzione ( 248).

Il modo in cui la fotocamera mette a fuoco dipende dal modo fuoco.

Modo fuoco S (AF-S)

Opzione	Descrizione	Immagine di esempio
 PUNTO SINGOLO	La fotocamera mette a fuoco il soggetto nel punto di messa a fuoco selezionato. Utilizzare per una messa a fuoco di precisione di un soggetto selezionato.	
 ZONA	La fotocamera mette a fuoco il soggetto nella zona di messa a fuoco selezionata. Le zone di messa a fuoco comprendono più punti di messa a fuoco, rendendo più facile la messa a fuoco di soggetti in movimento.	
 WIDE	La fotocamera mette a fuoco automaticamente soggetti ad alto contrasto; il display mostra le aree messe a fuoco.	
 TUTTO	Ruotare la ghiera di comando posteriore nel display di selezione del punto di messa a fuoco ( 72, 73) per scorrere ciclicamente tra le modalità AF nel seguente ordine:  PUNTO SINGOLO ,  ZONA e  WIDE .	

Modo fuoco C (AF-C)

Opzione	Descrizione	Immagine di esempio
 PUNTO SINGOLO	La messa a fuoco traccia il soggetto al punto di messa a fuoco selezionato. Usare per soggetti che si avvicinano o si allontanano dalla fotocamera.	
 ZONA	La messa a fuoco traccia il soggetto nella zona di messa a fuoco selezionata. Utilizzare per soggetti che si muovono in maniera abbastanza prevedibile.	
 TRACKING	La messa a fuoco traccia soggetti in movimento attraverso un'area ampia della foto.	
 TUTTO	Ruotare la ghiera di comando posteriore nel display di selezione del punto di messa a fuoco (72, 73) per scorrere ciclicamente tra le modalità AF nel seguente ordine:  PUNTO SINGOLO ,  ZONA e  TRACKING .	

Selezione punto di messa a fuoco

Scegliere un punto di messa a fuoco per la messa a fuoco automatica.

Visualizzazione del display punto di messa a fuoco





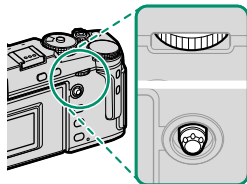

- 1 Premere **MENU/OK** e tornare al menu di ripresa.
- 2 Selezionare **IMPOSTAZIONE AF/MF > AREA MESSA A FUOCO** per visualizzare il display del punto di messa a fuoco.
- 3 Utilizzare la leva di messa a fuoco e la ghiera di comando posteriore per scegliere un'area messa a fuoco.

 Il punto di messa a fuoco può essere selezionato anche utilizzando i comandi tattili (☎ 22).

Selezione di un punto di messa a fuoco

Utilizzare la leva di messa a fuoco per scegliere il punto di messa a fuoco e la ghiera di comando posteriore per scegliere la dimensione del quadro fuoco. La procedura varia a seconda dell'opzione selezionata per la modalità AF.



Modalità AF	Leva di messa a fuoco		Ghiera di comando posteriore	
	 Inclinare	 Premere	 Ruotare	 Premere
	Selezionare il punto di messa a fuoco	Selezionare il punto di messa a fuoco centrale	Scegliere tra 6 dimensioni foto	Ripristinare dimensioni originali
			Scegliere tra 3 dimensioni foto	
			—	

Il display del punto di messa a fuoco

Il display del punto di messa a fuoco varia a seconda dell'opzione selezionata per la modalità AF.

I quadri fuoco sono indicati da quadrati piccoli (□), le zone di messa a fuoco da quadrati grandi.

Modalità AF		
□ PUNTO SINGOLO	[F3] ZONA	[L] WIDE/TRACKING
<p>Il numero di punti disponibili può essere selezionato utilizzando</p> <p>AF/MF IMPOSTAZIONE AF/MF > NUMERO PUNTI MESSA A FUOCO.</p>	<p>Scegliere tra le zone con 7×7, 5×5 o 3×3 punti di messa a fuoco.</p>	<p>Posizionare il quadro fuoco sopra il soggetto che si desidera tracciare.</p>

Messa a fuoco automatica

Sebbene la fotocamera sia dotata di un sistema di messa a fuoco automatica ad alta precisione, potrebbe non essere in grado di mettere a fuoco i soggetti elencati di seguito.

- Soggetti molto lucidi come specchi o carrozzerie delle automobili.
- Soggetti fotografati attraverso una finestra o un altro oggetto riflettente.
- Soggetti scuri o che assorbono anziché riflettere la luce, come capelli o pellicce.
- Soggetti incorporei, come fumo o fiamme.
- Soggetti con contrasto quasi inesistente con lo sfondo.
- Soggetti posizionati davanti o dietro un oggetto ad alto contrasto che si trova anch'esso nel quadro fuoco (per esempio, un soggetto fotografato su uno sfondo di elementi ad alto contrasto).

Controllo della messa a fuoco

Per ingrandire l'area messa a fuoco corrente per una messa a fuoco precisa, premere il centro della ghiera di comando posteriore. Utilizzare la leva di messa a fuoco per scegliere un'altra area di messa a fuoco. Premere nuovamente il centro della ghiera di comando posteriore per annullare lo zoom.

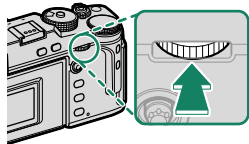



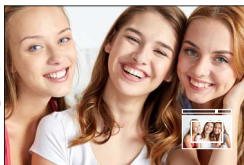

Visualizzazione normale



Zoom di messa a fuoco



- In modo di messa a fuoco **S**, lo zoom può essere regolato ruotando la ghiera di comando posteriore.
- La leva di messa a fuoco può essere utilizzata per selezionare l'area di messa a fuoco mentre è attivo lo zoom.
- In modo di messa a fuoco **S**, selezionare  **PUNTO SINGOLO** per **MODALITA' AF**.
- Lo zoom della messa a fuoco non è disponibile in modo di messa a fuoco **C** o quando è attivo  **IMPOSTAZIONE AF/MF > PRE-AF**.
- Utilizzare  **IMPOSTAZIONI PULSANTI/GHIERE > IMP. FUNZ. (Fn)** per cambiare la funzione eseguita dal centro della ghiera di comando posteriore. La sua funzione predefinita può anche essere assegnata ad altri comandi ( 248).

Messa a fuoco manuale

Regolare la messa a fuoco manualmente.

- 1 Ruotare il selettore del modo fuoco su M.

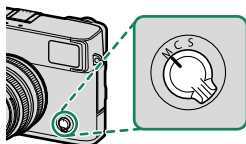

MF viene visualizzato nel display.

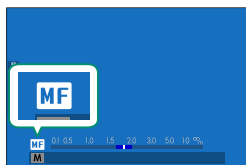

- 2 Mettere a fuoco manualmente usando la ghiera di messa a fuoco obiettivo. Ruotare la ghiera verso sinistra per ridurre la distanza di messa a fuoco, verso destra per aumentarla.

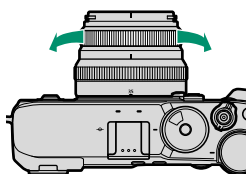

- 3 Scattare le foto.

- Utilizzare **IMPOSTAZIONI PULSANTI/GHIERE > GHIERA MESSA A FUOCO** per invertire la direzione di rotazione della ghiera di messa a fuoco.
- Indipendentemente dall'opzione selezionata, la messa a fuoco manuale verrà utilizzata quando l'obiettivo è in modo fuoco manuale.

Messa a fuoco rapida

- Per utilizzare la messa a fuoco automatica per mettere a fuoco un soggetto nell'area di messa a fuoco selezionata, premere il pulsante al quale è stato assegnato il blocco della messa a fuoco o **AF-ON** (la dimensione dell'area di messa a fuoco può essere scelta con la ghiera di comando posteriore).
- Nel modo fuoco manuale, è possibile utilizzare questa funzione per mettere rapidamente a fuoco un soggetto scelto utilizzando l'AF singolo o quello continuo secondo l'opzione scelta per **AF IMPOSTAZIONE AF/MF > IMPOST. AF ISTANTANEA**.

Controllo della messa a fuoco

Una serie di opzioni sono disponibili per il controllo della messa a fuoco in modo fuoco manuale.

L'indicatore di messa a fuoco manuale

L'indicatore di messa a fuoco manuale indica quanto la distanza di messa a fuoco corrisponda alla distanza dal soggetto nelle cornici di messa a fuoco. La linea bianca indica la distanza dal soggetto nell'area messa a fuoco (in metri o piedi in base all'opzione selezionata per **IMPOSTAZ SCHERMO > UNITÀ SCALA FUOCO** nel menu impostazione), la barra blu indica la profondità di campo o, in altre parole, la distanza davanti e dietro il soggetto che appare essere a fuoco.



*Distanza di messa a fuoco
(linea bianca)*



Profondità di campo

- Se sia **INDIC. DISTANZA AF** sia **INDIC. DISTANZA MF** sono selezionati nell'elenco **IMPOSTAZ SCHERMO > VIS. IMPOST. PERS.**, l'indicatore di messa a fuoco manuale può anche essere visualizzato utilizzando l'indicatore di profondità di campo nel display standard. Utilizzare il pulsante **DISP/BACK** per visualizzare gli indicatori standard.
- Utilizzare l'opzione **IMPOSTAZIONE AF/MF > SCALA PROFONDITÀ DI CAMPO** per scegliere la modalità di visualizzazione della profondità di campo. Scegliere **BASATO SULLA PELLICOLA** per rendere più semplici le valutazioni pratiche della profondità di campo per le immagini che verranno visualizzate sotto forma di stampe e simili, **BASATO SUI PIXEL** per rendere più semplici le valutazioni della profondità di campo per le immagini che verranno visualizzate a risoluzioni elevate su computer o altri display elettronici.

Zoom di messa a fuoco

Se **ON** è selezionato per **AF/MF IMPOSTAZIONE AF/MF > CONTROLLO FUOCO**, la fotocamera ingrandirà automaticamente l'area messa a fuoco selezionata quando la ghiera di messa a fuoco viene ruotata. Premere il centro della ghiera di comando posteriore per uscire dallo zoom.

- Utilizzare la leva di messa a fuoco per scegliere un'altra area di messa a fuoco.
- Se **STANDARD** o **EVIDENZ. FOCUS PEAK** è selezionato per **AF/MF IMPOSTAZIONE AF/MF > ASSIST. MF**, lo zoom può essere regolato ruotando la ghiera di comando posteriore. Lo zoom non può essere regolato quando è selezionato **IMMAGINE DIGITALE SPEZZATA** o **MICROPRISMA DIGITALE**.

Assist. MF

Utilizzare **AF/MF IMPOSTAZIONE AF/MF > ASSIST. MF** per scegliere un'opzione di controllo messa a fuoco.

- Il menu **ASSIST. MF** può essere visualizzato tenendo premuta la parte centrale della ghiera di comando posteriore.

Sono disponibili le seguenti opzioni:

- IMMAGINE DIGITALE SPEZZATA:** visualizza un'immagine divisa al centro dell'inquadratura. Inquadrare il soggetto nell'area di divisione immagine e ruotare la ghiera di messa a fuoco finché le quattro parti dell'immagine divisa non siano allineate correttamente.
- MICROPRISMA DIGITALE:** un modello di griglia che enfatizza la sfocatura viene visualizzato quando il soggetto non è messo a fuoco, scomparendo per essere sostituito da un'immagine nitida quando il soggetto è a fuoco.
- EVIDENZ. FOCUS PEAK:** evidenzia i contorni ad alto contrasto. Ruotare la ghiera messa a fuoco fino a quando il soggetto non è evidenziato.

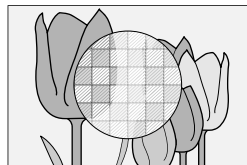
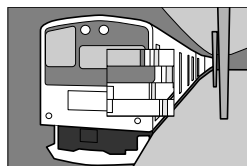

Sensibilità

Regolare la sensibilità della fotocamera alla luce.

La sensibilità può essere impostata sollevando e ruotando la ghiera di sensibilità.

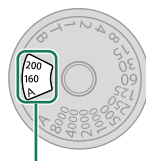
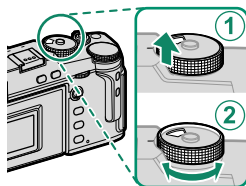

Sensibilità

Opzione	Descrizione
A (auto)	La sensibilità viene regolata automaticamente in risposta alle condizioni di ripresa secondo l'opzione scelta per IMPOSTAZIONE RIPRESA > IMPOSTAZ. AUTOMATICA ISO . Scegliere tra AUTO1 , AUTO2 e AUTO3 .
C (comando)	Ruotare la ghiera di comando anteriore per scegliere da valori compresi tra 80 e 51200. Questa gamma include valori "estesi" da 80 a 125, 25600 e 51200. Si noti che valori "estesi" potrebbero ridurre la gamma dinamica o aumentare la macchiettatura.
160–12800	Regolare la sensibilità manualmente. Il valore selezionato viene visualizzato sul display.

Regolazione della sensibilità

È possibile utilizzare valori alti per ridurre la sfocatura quando l'illuminazione è scarsa, mentre valori più bassi consentono tempi di posa più lunghi o diaframmi più aperti in condizioni di luce intensa; si noti, tuttavia, che sulle foto scattate con sensibilità elevate potrebbe apparire un effetto macchiettatura.

Sensibilità auto (A)

Utilizzare  **IMPOSTAZIONE RIPRESA > IMPOSTAZ. AUTOMATICA ISO** per scegliere la sensibilità di base, la sensibilità massima e la velocità otturatore minima per la posizione **A** sulla ghiera sensibilità. Le impostazioni per **AUTO1**, **AUTO2** e **AUTO3** possono essere memorizzate separatamente; i valori predefiniti sono mostrati di seguito.

Voce	Opzioni	Predefinito		
		AUTO1	AUTO2	AUTO3
SENSIBILITÀ PREDEFINITA	160–12800	160		
SENSIBILITÀ MASSIMA	400–12800	800	1600	3200
VELOC. OTTUR. MIN.	1/500–1/4 SEC, AUTO	1/60 SEC		

La fotocamera sceglie automaticamente una sensibilità tra i valori predefinito e massimo; la sensibilità sarà portata sopra il valore predefinito solo se il tempo di posa necessario per l'esposizione ottimale diventerebbe più lungo rispetto al valore selezionato per **VELOC. OTTUR. MIN.**.





-  Se il valore selezionato per **SENSIBILITÀ PREDEFINITA** è superiore a quello selezionato per **SENSIBILITÀ MASSIMA**, **SENSIBILITÀ PREDEFINITA** sarà impostata sul valore selezionato per **SENSIBILITÀ MASSIMA**.
- La fotocamera può selezionare velocità dell'otturatore più lente di **VELOC. OTTUR. MIN.** se le immagini sarebbero ancora sottoesposte al valore selezionato per **SENSIBILITÀ MASSIMA**.
- Se **AUTO** è selezionato per **VELOC. OTTUR. MIN.**, la fotocamera sceglierà automaticamente una velocità otturatore minima approssimativamente uguale all'inverso della lunghezza focale dell'obiettivo, in secondi (per esempio, se l'obiettivo ha una lunghezza focale di 50 mm, la fotocamera sceglierà una velocità otturatore minima intorno a 1/60 sec.). Il tempo di posa minimo non è influenzato dall'opzione selezionata per la stabilizzazione dell'immagine.

Misurazione

Scegliere come la fotocamera misura l'esposizione.

IMPOSTAZIONE RIPRESA > FOTOMETRIA offre una scelta tra le seguenti opzioni di misurazione:

! L'opzione selezionata diventerà attiva solo quando **IMPOSTAZIONE AF/MF > IMP. RICON. FACCIALE/OCCHI** è **OFF**.

Modalità	Descrizione
 (multi)	La fotocamera determina immediatamente l'esposizione in base a un'analisi di composizione, colore e distribuzione della luminosità. Consigliato nella maggior parte delle situazioni.
 (ponderata centrale)	La fotocamera misura l'intero fotogramma ma assegna il peso massimo all'area centrale.
 (spot)	La fotocamera misura le condizioni di illuminazione in un'area al centro dell'inquadratura equivalente al 2% del totale. Raccomandato con soggetti in controluce e in altri casi in cui lo sfondo è molto più luminoso o più scuro del soggetto principale.
 (media)	L'esposizione viene impostata sulla media per l'intera foto. Fornisce un'esposizione costante in scatti multipli con la stessa luminosità ed è particolarmente adatta per i paesaggi e i ritratti di soggetti vestiti di bianco o nero.

Compensazione dell'esposizione

Regolare l'esposizione.

Ruotare la ghiera di compensazione esposizione.

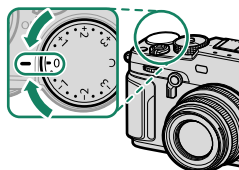

- La quantità di compensazione disponibile varia in base al modo di ripresa.
- La compensazione dell'esposizione può essere visualizzata in anteprima nel display di ripresa, anche se il display potrebbe non riflettere con precisione i suoi effetti se:
 - la quantità di compensazione dell'esposizione è superiore a ± 3 EV,
 - **200 200%** o **400 400%** è selezionato per **GAMMA DINAMICA** o
 - **FORTE** o **DEBOLE** è selezionato per **PRIORITÀ GAMMA D**.

La compensazione dell'esposizione può essere comunque visualizzata in anteprima nel mirino o sul monitor LCD premendo il pulsante di scatto a metà corsa. In modalità filmato, il display potrebbe non riflettere con precisione gli effetti della compensazione dell'esposizione quando **200 200%** o **400 400%** è selezionato per **GAMMA DINAMICA** o **ON** è selezionato per **REGISTRAZIONE F-Log**. Un'anteprima precisa può essere ottenuta selezionando la modalità **M** e regolando l'esposizione direttamente.

C (Personalizzato)

Quando la ghiera di compensazione esposizione viene ruotata su **C**, la compensazione esposizione può essere regolata ruotando la ghiera di comando anteriore.

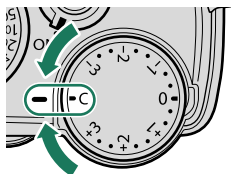

- La ghiera di comando anteriore può essere utilizzata per impostare la compensazione esposizione su valori compresi tra -5 e $+5$ EV.
- Il ruolo eseguito dalla ghiera di comando anteriore può essere selezionato premendo il pulsante **Fn2**.

Blocco messa a fuoco/esposizione

La messa a fuoco e l'esposizione si bloccano quando il pulsante di scatto è premuto a metà corsa.

- 1 Posizionare il soggetto nel quadro fuoco e premere il pulsante di scatto a metà corsa per bloccare la messa a fuoco e l'esposizione. Messa a fuoco ed esposizione rimangono bloccate mentre si mantiene premuto a metà corsa il pulsante di scatto (blocco AF/AE).

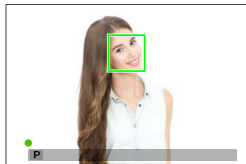

- 2 Premere il pulsante fino in fondo.



Il blocco della messa a fuoco utilizzando il pulsante di scatto è disponibile solo quando **ON** è selezionato per **IMPOSTAZIONI PULSANTI/GHIERE > OTTURATORE AF, OTTURATORE AE**.

Altri controlli

Premendo il pulsante **AE-L/AF-L** si blocca sia la messa a fuoco sia l'esposizione.

- Mentre il controllo assegnato è premuto, la pressione del pulsante di scatto a metà corsa non terminerà il blocco.
- Se **ON/OFF BL. AE/AF** è selezionato per **IMPOSTAZIONI PULSANTI/GHIERE > MOD. BLOCCO AE/AF**, il blocco può essere terminato soltanto premendo il controllo una seconda volta.

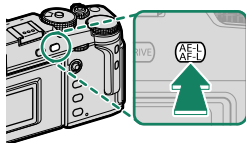

*Pulsante **AE-L/AF-L**
(blocco AE/AF)*

- Al pulsante **AE-L/AF-L** possono essere assegnate altre funzioni utilizzando **IMPOSTAZIONI PULSANTI/GHIERE > IMP. FUNZ. (Fn)**. Il blocco di esposizione e messa a fuoco può anche essere assegnato ad altri pulsanti funzione (☰ 248).
- Il blocco di esposizione e quello di messa a fuoco possono essere eseguiti separatamente assegnandoli a pulsanti funzione diversi.

Bracketing

Variare automaticamente le impostazioni in una serie di immagini.

- 1 Premere il pulsante **DRIVE** e selezionare l'opzione di bracketing desiderata nel menu della modalità drive.

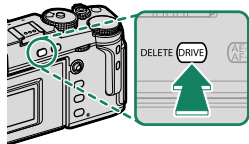

- 2 Scattare le foto.

ISO ISO BKT

Selezionare un valore di bracketing ($\pm\frac{1}{3}$, $\pm\frac{2}{3}$ o ± 1) sul display modalità drive. Ogni volta che si rilascia l'otturatore, la fotocamera scatta una foto alla sensibilità corrente e la elabora per creare due copie supplementari, una con sensibilità aumentata e l'altra con sensibilità diminuita del valore selezionato.

WB BIL. BIANCO BKT

Selezionare un valore di bracketing (± 1 , ± 2 o ± 3) nel display modalità drive. Ogni volta che si rilascia l'otturatore, la fotocamera effettua uno scatto e lo elabora per creare tre copie: una con l'impostazione di bilanciamento del bianco corrente, una con regolazione fine aumentata del valore selezionato e un'altra con regolazione fine diminuita del valore selezionato.

BKT BKT

BKT AE

Utilizzare  **IMPOSTAZIONE RIPRESA > IMPOSTAZIONE BKT AE** per scegliere la quantità di bracketing, l'ordine di bracketing e il numero di scatti. Ogni volta che si preme il pulsante di scatto, la fotocamera riprende il numero di scatti specificato: uno utilizzando il valore misurato per l'esposizione, mentre gli altri sovra o sottoposti di multipli del valore di bracketing selezionato.



Indipendentemente dal valore di bracketing, l'esposizione non supererà i limiti del sistema di misurazione dell'esposizione.

BKT SIMULAZIONE FILM

Ogni volta che viene rilasciato l'otturatore, la fotocamera effettua uno scatto e lo elabora per creare copie con impostazioni diverse di simulazione film, scelte usando  **IMPOSTAZIONE RIPRESA > BKT SIMULAZIONE FILM**.

BKT GAMMA DINAMICA

A ciascuna pressione del pulsante di scatto, la fotocamera riprende tre scatti con differenti gamme dinamiche: 100% per il primo, 200% per il secondo e 400% per il terzo.



Quando il bracketing della gamma dinamica è attivo, la sensibilità viene limitata a un minimo di ISO 640; la sensibilità precedentemente attiva viene ripresa quando termina il bracketing.

FOCUS BKT MESSA A FUOCO

Ogni volta che viene premuto il pulsante di scatto, la fotocamera scatta una serie di foto, variando la messa a fuoco con ciascuno scatto. La voce **IMPOSTAZIONE RIPRESA > IMPOSTAZIONE BKT MESSA A FUOCO** offre una scelta tra bracketing **MANUALE** e **AUTO**.

- Non regolare lo zoom durante lo scatto.
- È consigliato l'uso di un treppiedi.

MANUALE

Nella modalità **MANUALE**, l'utente sceglie quanto segue.

Opzione	Descrizione
FOTO	Scegliere il numero di scatti.
PAS.	Scegliere le modifiche della quantità di messa a fuoco con ciascuno scatto.
INTERVALLO	Scegliere l'intervallo tra scatti.

AUTO

Nella modalità **AUTO**, la fotocamera calcola **FOTO** e **PAS.** automaticamente.

- 1 Selezionare **IMPOSTAZIONE RIPRESA** nel menu di ripresa, evidenziare **IMPOSTAZIONE BKT MESSA A FUOCO** e premere **MENU/OK**.
- 2 Selezionare **AUTO** e scegliere un **INTERVALLO**.
Verrà visualizzata la vista attraverso l'obiettivo.
- 3 Mettere a fuoco l'estremità più vicina del soggetto e premere **MENU/OK**.
La distanza di messa a fuoco selezionata appare come **A** sull'indicatore della distanza di messa a fuoco.



- La stessa gamma di messa a fuoco può essere scelta mettendo a fuoco prima sull'estremità più lontana del soggetto.

- 4 Mettere a fuoco sull'estremità più lontana del soggetto e premere **DISP/BACK**. La distanza di messa a fuoco selezionata (**B**) e l'intervallo di messa a fuoco (da **A** a **B**) appaiono sull'indicatore distanza di messa a fuoco.

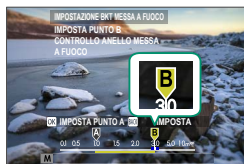

 Invece di premere il pulsante **DISP/BACK**, è possibile premere **MENU/OK** e selezionare nuovamente **A**.

- 5 Scattare le foto. La fotocamera calcolerà i valori di **FOTO** e **PAS** automaticamente. Il numero di foto apparirà sul display.

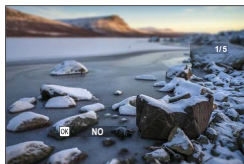

Scatto continuo (Modalità burst)

Catturare il movimento in una serie di immagini.

- 1 Premere il pulsante **DRIVE** e selezionare **CONTINUO**  o **SCATTO CONT.** nel menu della modalità drive.

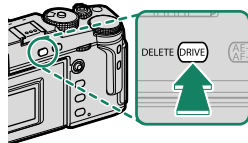

-  Prima di scattare foto in modalità **CONTINUO** , selezionare **ES OTTURATORE ELETTRONICO** per  **IMPOSTAZIONE RIPRESA > TIPO OTTURATORE**.

- 2 Scegliere la velocità di avanzamento fotogrammi e premere il pulsante di scatto per avviare la ripresa.

La ripresa termina quando si rilascia il pulsante di scatto o la scheda di memoria è piena.

-  • Se il numero di file raggiunge 999 prima di terminare la ripresa, le foto rimanenti verranno registrate in una nuova cartella.
- La ripresa termina quando la scheda di memoria è piena; la fotocamera registrerà tutte le foto scattate fino a quel punto. La ripresa in sequenza potrebbe non avviarsi se lo spazio disponibile sulla scheda di memoria è insufficiente.
 - Le frequenze fotogrammi potrebbero rallentare mentre vengono scattate più foto.
 - La frequenza fotogrammi varia con la scena, il tempo di posa, la sensibilità e il modo di messa a fuoco.
 - In base alle condizioni di ripresa, le frequenze fotogrammi potrebbero rallentare o il flash potrebbe non attivarsi.
 - I tempi di registrazione potrebbero aumentare durante la ripresa in sequenza.

Esposizione

Per variare l'esposizione con ciascuno scatto, selezionare **OFF** per  **IMPOSTAZIONI PULSANTI/GHIERE > OTTURATORE AE**.

-  A seconda di fattori quali diaframma, sensibilità e compensazione dell'esposizione, l'esposizione non può essere regolata automaticamente.

HDR

Ogni volta che si preme il pulsante di scatto, la fotocamera effettua tre scatti, variando ogni volta l'esposizione, e li combina in un'unica immagine. La foto risultante conserva i dettagli in alte luci e ombre.

- 1 Premere il pulsante **DRIVE** e selezionare **HDR** nel menu della modalità drive.

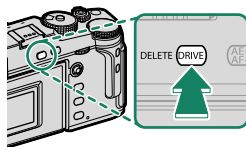



- 2 Scegliere la quantità di variazione della luminosità delle esposizioni.

Opzione	Descrizione
HDR AUTO	La gamma dinamica viene automaticamente impostata su un valore compreso tra 200% e 800%.
HDR200	La gamma dinamica è impostata su 200%.
HDR400	La gamma dinamica è impostata su 400%.
HDR800	La gamma dinamica è impostata su 800%.
HDR PLUS	Le impostazioni della fotocamera vengono regolate per ottenere la massima variazione nella gamma dinamica.

- 3 Scattare le foto.
La fotocamera creerà un'immagine combinata.

- ❗ • Mantenere la fotocamera stabile.
- I risultati desiderati potrebbero non essere ottenuti se il soggetto si muove o se l'illuminazione o la composizione cambia durante la ripresa.
- L'immagine verrà ritagliata di una quantità molto piccola e la risoluzione diminuirà leggermente.
- La macchiettatura potrebbe apparire in immagini scattate a valori più alti. Scegliere un valore in base alla scena.
- I valori di sensibilità "estesa" non sono supportati.
- A seconda delle opzioni selezionate per HDR e sensibilità, le immagini potrebbero non essere scattate al tempo di posa selezionato.
- Il flash non si attiva.

 Le immagini HDR sono indicate da un'icona  durante la riproduzione.

Esposizioni multiple

Creare una foto che combina esposizioni multiple.

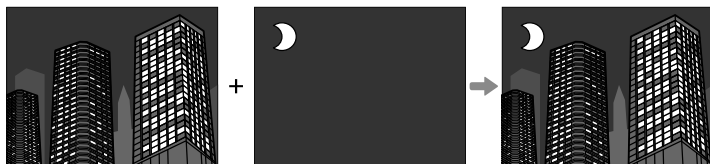

- 1 Premere il pulsante **DRIVE** e selezionare **ESPOSIZ. MULTIPLA** nel menu della modalità drive.

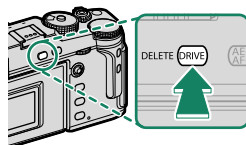

- 2 Eseguire il primo scatto.
- 3 Premere **MENU/OK**. Il primo scatto viene visualizzato sovrapposto alla vista attraverso l'obiettivo e viene richiesto di effettuare il secondo scatto.

- Per ritornare al passaggio precedente e ripetere il primo scatto, premere la leva di messa a fuoco verso sinistra.
- Per salvare il primo scatto e uscire senza creare un'esposizione multipla, premere **DISP/BACK**.

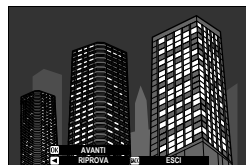

- 4 Effettuare il secondo scatto, utilizzando la prima foto come guida.



5 Premere **MENU/OK**.

Le esposizioni combinate verranno visualizzate come guida alla composizione dello scatto successivo.

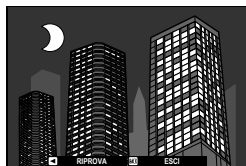

- Per ritornare al passaggio precedente e ripetere il secondo scatto, premere la leva di messa a fuoco verso sinistra.
- Per terminare la ripresa e creare un'esposizione multipla dagli scatti effettuati fino a questo punto, premere **DISP/BACK**.

6 Creare esposizioni aggiuntive.

Ciascuna foto può contenere fino a nove esposizioni.

7 Premere **DISP/BACK** per terminare la ripresa.

La fotocamera creerà l'immagine combinata e la ripresa di esposizioni multiple terminerà.



Le esposizioni multiple non possono essere registrate tramite la ripresa con tethering (☰ 235).



Utilizzare **IMPOSTAZIONE RIPRESA > CONTROLLO ESPOS. MULTIPLA** per scegliere come sono combinate le esposizioni.

Filtri avanzati

Scattare foto con effetti filtro.



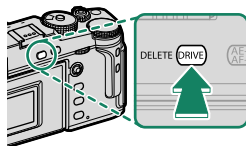









- 1 Premere il pulsante **DRIVE** e selezionare **FILTRO AVANZATO** nel menu della modalità drive.



- 2 Scegliere un filtro.
- 3 Scattare le foto.

Opzioni filtro avanzate

Scegliere fra i seguenti filtri:

Filtro	Descrizione
 TOY CAMERA	Scegliere un effetto toy camera rétro.
 MINIATURA	Le parti in alto e in basso delle immagini vengono sfocate per un effetto diorama.
 COLORE POP	Creare immagini ad alto contrasto con colori saturi.
 HIGH KEY	Creare immagini luminose, a basso contrasto.
 LOW-KEY	Creare toni scuri uniformi con poche aree di alte luci evidenziate.
 TONI DINAMICI	I toni dinamici vengono utilizzati per creare un effetto fantasy.
 SOFT FOCUS	Creare un aspetto che sia morbido in modo uniforme nell'intera immagine.
 COLORE PARZIALE (ROSSO)	Le aree dell'immagine del colore selezionato sono registrate in quel colore. Tutte le altre aree dell'immagine vengono registrate in bianco e nero.
 COLORE PARZIALE (ARANC)	
 COLORE PARZIALE (GIALL)	
 COLORE PARZIALE (VERDE)	
 COLORE PARZIALE (BLU)	
 COLORE PARZIALE (VIOLA)	



In base al soggetto e alle impostazioni della fotocamera, le immagini in alcuni casi potrebbero essere sgranate o variare in luminosità o tonalità.

I menu di ripresa

6

IMPOSTAZIONE QUALITÀ IMMAGINE

Regolare le impostazioni di qualità dell'immagine.

Per visualizzare le impostazioni di qualità dell'immagine, premere **MENU/OK** nel display di ripresa e selezionare la scheda **IQ** (IMPOSTAZIONE QUALITÀ IMMAGINE).



 Le opzioni disponibili variano in base al modo ripresa selezionato.

DIMENSIONI IMM.

Scegliere le dimensioni e il rapporto aspetto ai quali si registrano le immagini fisse.

Opzione	Dimensioni imm.
L 3:2	6240 × 4160
L 16:9	6240 × 3512

Opzione	Dimensioni imm.
L 1:1	4160 × 4160

Opzione	Dimensioni imm.
M 3:2	4416 × 2944
M 16:9	4416 × 2488

Opzione	Dimensioni imm.
M 1:1	2944 × 2944

Opzione	Dimensioni imm.
S 3:2	3120 × 2080
S 16:9	3120 × 1760

Opzione	Dimensioni imm.
S 1:1	2080 × 2080

Le seguenti opzioni sono disponibili in **MODALITÀ RICERCA SPORT** e quando **RIT 1,25X** è selezionato nella modalità scatto continuo:

Opzione	Dimensioni imm.
M 3:2	4992 × 3328
M 16:9	4992 × 2808

Opzione	Dimensioni imm.
M 1:1	3328 × 3328

 **DIMENSIONI IMM.** non viene ripristinato quando si spegne la fotocamera o si seleziona un altro modo ripresa.

QUALITÀ IMM.

Scegliere un formato di file e un rapporto di compressione.

Opzione	Descrizione
FINE	Rapporti di compressione bassi vengono utilizzati per ottenere immagini di qualità più alta.
NORMAL	Rapporti di compressione più alti sono utilizzati per aumentare il numero di immagini che possono essere memorizzate.
FINE+RAW	Registrare sia immagini RAW sia JPEG di qualità fine.
NORMAL+RAW	Registrare sia immagini RAW sia immagini JPEG di qualità normale.
RAW	Registrare solo immagini RAW.

I pulsanti funzione

Per attivare o disattivare la qualità dell'immagine RAW per un singolo scatto, assegnare **RAW** a un pulsante funzione (☰ 248). Premere il pulsante una volta per selezionare l'opzione nella colonna a destra, premere di nuovo per tornare all'impostazione originale (colonna a sinistra).

Opzione attualmente selezionata per QUALITÀ IMM.	Opzione selezionata premendo il pulsante funzione al quale è assegnato RAW
FINE	FINE+RAW
NORMAL	NORMAL+RAW
FINE+RAW	FINE
NORMAL+RAW	NORMAL
RAW	FINE









REGISTRAZIONE RAW



Scegliere se comprimere le immagini RAW.

Opzione	Descrizione
NON COMPRESSI	Le immagini RAW non vengono compresse.
COMPRESSI LOSSLESS	Le immagini RAW vengono compresse tramite un algoritmo reversibile che riduce la dimensione del file senza perdita dei dati di immagine. Le immagini possono essere visualizzate in Capture One Express Fujifilm (📖 289), RAW FILE CONVERTER EX (📖 289), FUJIFILM X RAW STUDIO (📖 290) o con altro software che supporti la compressione RAW "senza perdita".

SIMULAZIONE FILM

Simulare gli effetti di diversi tipi di pellicola, incluso il bianco e nero (con o senza filtri di colore). Scegliere una tavolozza in base al soggetto e al proprio intento creativo.

Opzione	Descrizione
 PROVIA/STANDARD	Adatto per un'ampia gamma di soggetti.
 Velvia/VIVACE	Colori vivaci. Adatto per paesaggi e natura.
 ASTIA/MORBIDA	Contrasto e colori soft.
 CLASSIC CHROME	Colore tenue e forte contrasto di ombre.
 PRO Neg. Hi	Ideale per ritratti con contrasto lievem. evidenziato.
 PRO Neg. Std	Ideale per ritratti con gradaz. e toni della pelle morbidi.
 CLASSICO Neg.	Colore aumentato con tonalità forte per aumento profondità immagine.
 ETERNA/CINEMA	Colori delicati e ricchi tono ombra adatto per film pellicola.

Opzione	Descrizione
 ACROS	<p>Scatto in bianco e nero ricco di dettagli e nitido. Disponibile con i filtri giallo (Ye), rosso (R) e verde (G), che approfondiscono le sfumature di grigio corrispondenti a tinte complementari del colore selezionato.</p> <ul style="list-style-type: none"> • ACROS+FILTRO Ye: aumenta leggermente il contrasto e scurisce il cielo. • ACROS+FILTRO R: aumenta notevolmente il contrasto e scurisce il cielo. • ACROS+FILTRO G: produce incarnati dai toni piacevoli nei ritratti.
 MONOCROMATICO	<p>Riprende in bianco e nero. Disponibile con i filtri giallo (Ye), rosso (R) e verde (G), che approfondiscono le sfumature di grigio corrispondenti a tinte complementari del colore selezionato.</p> <ul style="list-style-type: none"> • MONOCROM.+FILTRO Ye: aumenta leggermente il contrasto e scurisce il cielo. • MONOCROMATICO+FILTRO R: aumenta notevolmente il contrasto e scurisce il cielo. • MONOCROMATICO+FILTRO G: produce incarnati dai toni piacevoli nei ritratti.
 SEPIA	<p>Riprende nella tonalità seppia.</p>

- Le opzioni di simulazione film possono essere combinate con le impostazioni di tonalità e nitidezza.
- Le impostazioni di simulazione film sono accessibili anche tramite tasti di scelta rapida (☰ 240).
- Per ulteriori informazioni, visitare:
<http://fujifilm-x.com/en/x-stories/the-world-of-film-simulation-episode-1/>

COLORE MONOCROMATICO

Aggiungere una sfumatura rossastra o bluastra (dominante colore calda o fredda) alle simulazioni film monocromatiche **A** ACROS e **B** MONOCROMATICO. Il colore può essere regolato sugli assi **WARM-COOL** e **G** (Verde)-**M** (Magenta).

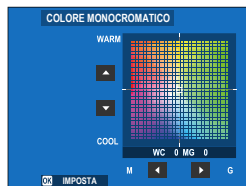

EFFETTO GRANA PELLICOLA

Aggiungere un effetto sabbia alla pellicola.

DUREZZA

Opzione	Descrizione
FORTE	Scegliere per una grana più ruvida.
DEBOLE	Scegliere per una grana più uniforme.
OFF	Disattivare l'effetto.

DIMENSIONI

Opzione	Descrizione
GRANDE	Scegliere per una grana più grossa.
PICCOLO	Scegliere per una grana più fine.

EFFETTO CHROME

Aumentare la gamma di toni disponibili per il rendering di colori che tendono ad essere molto saturi, come rossi, gialli e verdi.

Opzione	Descrizione
FORTE	Scegliere per un effetto forte.
DEBOLE	Scegliere per un effetto debole.
OFF	Disattivare l'effetto.





COLORE CROMO FX BLUE

Aumentare la gamma di toni disponibili per il rendering dei blu.



Opzione	Descrizione
FORTE	Scegliere per un effetto forte.
DEBOLE	Scegliere per un effetto debole.
OFF	Disattivare l'effetto.

BIL. BIANCO

Per colori naturali, scegliere un'opzione di bilanciamento bianco che corrisponda alla sorgente luminosa.

Opzione	Descrizione
AUTO	Il bilanciamento del bianco è regolato automaticamente.
 1/  2/  3	Misurare un valore per il bilanciamento del bianco.
 K	Scegliere una temperatura colore.
	Per soggetti sotto la luce diretta del sole.
	Per soggetti in ombra.
	Utilizzare con luci fluorescenti "diurne".
	Utilizzare con luci fluorescenti "bianco caldo".
	Utilizzare con luci fluorescenti "bianco freddo".
	Utilizzare con luci a incandescenza.
	Riduce la dominante blu tipicamente associata alla luce subacquea.



- In condizioni in cui **AUTO** non produce i risultati desiderati—per esempio, in determinate condizioni di illuminazione o nei primi piani di soggetti di ritratto—utilizzare il bilanciamento del bianco personalizzato o scegliere un'opzione di bilanciamento del bianco adatta alla sorgente luminosa.
- Il bilanciamento del bianco viene regolato per l'illuminazione con flash solo nelle modalità **AUTO** e . Spegnerne il flash utilizzando altre opzioni di bilanciamento del bianco.
- Le opzioni di bilanciamento del bianco sono accessibili anche tramite tasti di scelta rapida ( 240).

Regolazione fine del bilanciamento del bianco

Premendo **MENU/OK** dopo aver selezionato un'opzione di bilanciamento del bianco viene visualizzata una finestra di dialogo di regolazione fine; utilizzare la leva di messa a fuoco per una regolazione fine del bilanciamento del bianco.

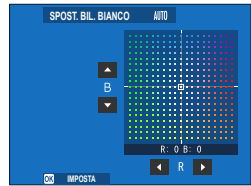

- Per uscire senza effettuare la regolazione fine del bilanciamento del bianco, premere **DISP/BACK** dopo aver selezionato un'opzione di bilanciamento del bianco.
- La leva di messa a fuoco non si inclina diagonalmente.

Bilanciamento del bianco personalizzato

Scegliere Q_1 , Q_2 o Q_3 per regolare il bilanciamento del bianco per condizioni di luce insolite utilizzando un oggetto bianco come riferimento (possono essere utilizzati anche oggetti colorati per dare alla foto una dominante di colore). Viene visualizzato un target di bilanciamento del bianco; posizionare e dimensionare il target in modo che sia riempito dall'oggetto di riferimento, quindi premere il pulsante di scatto fino in fondo per misurare il bilanciamento del bianco (per selezionare il valore personalizzato più recente e uscire senza effettuare la misurazione del bilanciamento del bianco, premere **DISP/BACK** o premere **MENU/OK** per selezionare il valore più recente e visualizzare la finestra di dialogo per la regolazione fine).

- Se viene visualizzato **"COMPLETATO !"**, premere **MENU/OK** per impostare il bilanciamento del bianco sul valore misurato.
- Se viene visualizzato **"SOTTOESPOSTO"**, aumentare la compensazione dell'esposizione e riprovare.
- Se viene visualizzato **"SOVRAESPOSTO"**, ridurre la compensazione dell'esposizione e riprovare.



K: Temperatura colore

La modifica della temperatura di colore cambia la tonalità generale.

 La temperatura di colore può essere regolata per rendere le immagini "più calde" o "più fredde" o per produrre deliberatamente colori che differiscono radicalmente da quelli della vita reale.

- 1 Selezionare **K** nel menu di bilanciamento del bianco.
Verrà visualizzato un elenco di temperature di colore.

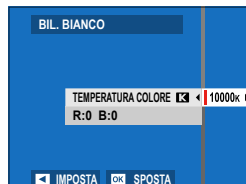

- 2 Selezionare una temperatura di colore utilizzando la leva di messa a fuoco, quindi premere **MENU/OK**.
Verrà visualizzata una finestra di dialogo di regolazione fine.



-  È inoltre possibile regolare la temperatura di colore in incrementi di 10 K ruotando la ghiera di comando posteriore.
- Per uscire senza effettuare la regolazione fine del bilanciamento del bianco, premere **DISP/BACK** dopo aver scelto una temperatura di colore.

- 3 Evidenziare una quantità di regolazione fine usando la leva di messa a fuoco.
- 4 Premere **MENU/OK**.
Le modifiche saranno applicate. La temperatura di colore selezionata verrà visualizzata nel display.

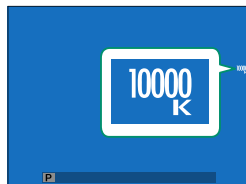

Temperatura colore

La temperatura colore è una misura oggettiva del colore di una sorgente di luce, espressa in Kelvin (K). Le sorgenti di luce con una temperatura colore vicina a quella della luce diretta del sole appaiono bianche; le sorgenti di luce con una temperatura colore inferiore hanno una dominante gialla o rossa, mentre quelle con una temperatura colore superiore si tingono di blu.

GAMMA DINAMICA

Controllare il contrasto. Scegliere valori inferiori per aumentare il contrasto quando si scatta in ambienti interni o con cielo nuvoloso, valori superiori per ridurre la perdita di dettagli nelle alte luci quando si fotografano scene ad alto contrasto. Valori più alti sono raccomandati per scene che includono sia la luce solare sia profonde zone d'ombra, per soggetti con contrasto elevato quali la luce solare sull'acqua, foglie autunnali illuminate dalla luce, ritratti scattati sullo sfondo di un cielo azzurro e oggetti bianchi come gli abiti indossati dalle persone.

Opzioni			
AUTO	☺100 100%	☺200 200%	☺400 400%



La macchiettatura potrebbe apparire in immagini scattate a valori più alti. Scegliere un valore in base alla scena.



- Se è selezionato **AUTO**, la fotocamera sceglierà automaticamente **☺100 100%** o **☺200 200%** in base al soggetto e alle condizioni di ripresa. Il tempo di posa e il diaframma verranno visualizzati quando il pulsante di scatto viene premuto a metà corsa.
- **☺200 200%** è disponibile a sensibilità da ISO 320 a ISO 12800, **☺400 400%** a sensibilità da ISO 640 a 12800.

PRIORITÀ GAMMA D

Ridurre la perdita di dettagli nelle zone di alte luci e ombre per risultati naturali quando si fotografano scene ad alto contrasto.

Opzione	Descrizione
AUTO	Il contrasto viene regolato automaticamente in risposta alle condizioni di illuminazione.
FORTE	Regolare la gamma dinamica di una grande quantità per scene con contrasto molto alto.
DEBOLE	Regolare la gamma dinamica di una quantità minore per scene con contrasto moderatamente alto.
OFF	Riduzione del contrasto disattivata.

- **DEBOLE** è disponibile a sensibilità da ISO 320 a ISO 12800, **FORTE** a sensibilità da ISO 640 a 12800.
- Quando è selezionata un'opzione diversa da **OFF**, **TONO ALTE LUCI**, **TONO OMBRE** e **GAMMA DINAMICA** saranno regolati automaticamente; se si desidera regolare manualmente queste impostazioni, scegliere **OFF**.

CURVA TONO

Con riferimento a una curva tono, utilizzare la leva di messa a fuoco per regolare l'aspetto di alte luci o ombre, rendendole più intense o più morbide. Scegliere valori più alti per rendere più intense le ombre e le alte luci, valori più bassi per renderle più morbide.



Opzioni						
-2	-1	0	+1	+2	+3	+4

COLORE

Regolare la densità di colore. Scegliere valori più alti per aumentare la saturazione, valori più bassi per ridurla.

Opzioni								
-4	-3	-2	-1	0	+1	+2	+3	+4

NITIDEZZA

Rendere i contorni più nitidi o più morbidi. Scegliere valori più alti per contorni più nitidi, valori più bassi per contorni più morbidi.

Opzioni								
-4	-3	-2	-1	0	+1	+2	+3	+4

RIDUZIONE DISTURBO

Ridurre il disturbo nelle immagini scattate ad alte sensibilità. Scegliere valori più alti per ridurre il disturbo e uniformare i contorni, valori più bassi per lasciare visibili i contorni.

Opzioni								
-4	-3	-2	-1	0	+1	+2	+3	+4

CHIAREZZA

Aumentare la definizione mentre si modificano i toni nelle alte luci e nelle ombre il meno possibile. Scegliere valori più alti per una definizione aumentata, valori più bassi per un effetto più morbido.

Opzioni										
-5	-4	-3	-2	-1	0	+1	+2	+3	+4	+5

NR x ESPOS. LUNGA

Selezionare **ON** per ridurre la macchiettatura nelle esposizioni prolungate.

Opzioni	
ON	OFF

OTTIM. MODUL. OB.

Selezionare **ON** per migliorare la definizione regolando per la diffrazione e la lieve perdita di messa a fuoco ai bordi dell'obiettivo.

Opzioni	
ON	OFF

SPAZIO COLORE

Scegliere la gamma di colori disponibile per la riproduzione del colore.

Opzione	Descrizione
sRGB	Consigliato nella maggior parte delle situazioni.
Adobe RGB	Per stampa commerciale.

MAPPATURA PIXEL

Utilizzare questa opzione se si notano punti luminosi nelle immagini.

- 1 Premere **MENU/OK** nel display di ripresa e selezionare la scheda **IMPOSTAZIONE QUALITÀ IMMAGINE**.
- 2 Evidenziare **MAPPATURA PIXEL** e premere **MENU/OK** per eseguire la mappatura pixel.

-  I risultati non sono garantiti.
- Assicurarsi che la batteria sia completamente carica prima di avviare la mappatura pixel.
 - La mappatura pixel non è disponibile quando la temperatura della fotocamera è elevata.
 - L'elaborazione potrebbe richiedere alcuni secondi.

SELEZ. IMPOST. PERS.

Le impostazioni possono essere richiamate da uno dei sette gruppi di impostazioni personalizzate.

Gruppi			
PERSONALIZZATO 1	PERSONALIZZATO 2	PERSONALIZZATO 3	PERSONALIZZATO 4
PERSONALIZZATO 5	PERSONALIZZATO 6	PERSONALIZZATO 7	

MODIF./SALVA IMPOST. PERS.

È possibile salvare fino a 7 gruppi di impostazioni personalizzate della fotocamera per le situazioni più comuni. Le impostazioni salvate possono essere richiamate tramite **IMPOSTAZIONE QUALITÀ IMMAGINE > SELEZ. IMPOST. PERS.**

- 1 Selezionare **IMPOSTAZIONE QUALITÀ IMMAGINE** nel menu di ripresa, quindi evidenziare **MODIF./SALVA IMPOST. PERS.** e premere **MENU/OK**.

- 2 Evidenziare un gruppo di impostazioni personalizzate e premere **MENU/OK** per selezionare.



- 3 Evidenziare **MODIFICA** e premere **MENU/OK**.

Verrà visualizzato un elenco di opzioni del menu di ripresa.



- Per memorizzare le impostazioni correnti della fotocamera nel gruppo selezionato, evidenziare **SALVA IMPOST. CORRENTI** e premere **MENU/OK**.
- Per ripristinare le impostazioni predefinite per il gruppo selezionato, selezionare **RESET**.
- I gruppi possono essere rinominati utilizzando **MODIFICA NOME PERSON.**

- 4 Evidenziare una voce che si desidera memorizzare nel gruppo delle impostazioni personalizzate e premere **MENU/OK**.

Regolare le impostazioni per la voce selezionata.



- 5 Premere **MENU/OK** per salvare le modifiche alla voce selezionata e tornare all'elenco delle voci di menu.
Regolare impostazioni aggiuntive come desiderato.
- 6 Premendo **DISP/BACK** nell'elenco delle voci di menu viene visualizzata una finestra di dialogo di conferma. Evidenziare **OK** e premere **MENU/OK** per salvare le impostazioni nel gruppo selezionato.

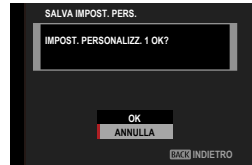

IMPOSTAZIONE AF/MF

Regolare le impostazioni di messa a fuoco.

Per regolare le impostazioni di messa a fuoco, premere **MENU/OK** nel display di ripresa e selezionare la scheda **AF/MF** (**IMPOSTAZIONE AF/MF**).











 Le opzioni disponibili variano in base al modo ripresa selezionato.

AREA MESSA A FUOCO

Scegliere l'area messa a fuoco per la messa a fuoco automatica, la messa a fuoco manuale e lo zoom di messa a fuoco.

MODALITA' AF

Scegliere la modalità AF per i modi fuoco **S** e **C**.

Opzione	Descrizione
 PUNTO SINGOLO	<p>La fotocamera mette a fuoco il soggetto nel punto di messa a fuoco selezionato. Il numero di punti di messa a fuoco disponibili può essere selezionato utilizzando  IMPOSTAZIONE AF/MF > NUMERO PUNTI MESSA A FUOCO. Utilizzare per una messa a fuoco di precisione su un soggetto selezionato.</p>
 ZONA	<p>La fotocamera mette a fuoco il soggetto nella zona di messa a fuoco selezionata. Le zone di messa a fuoco comprendono più punti di messa a fuoco, rendendo più facile la messa a fuoco di soggetti in movimento.</p>
 WIDE/TRACKING	<ul style="list-style-type: none"> • In modo fuoco S, la fotocamera mette automaticamente a fuoco i soggetti con contrasto elevato; le aree messe a fuoco vengono visualizzate nel display. • In modo fuoco C, la fotocamera traccia la messa a fuoco sul soggetto nel punto di messa a fuoco selezionato mentre il pulsante di scatto è premuto a metà corsa. <p>La fotocamera potrebbe non essere in grado di mettere a fuoco oggetti piccoli o soggetti che si muovono rapidamente.</p>
 TUTTO	<p>Ruotare la ghiera di comando posteriore nel display di selezione del punto di messa a fuoco ( 72, 73) per scorrere ciclicamente tra le modalità AF nel seguente ordine:  PUNTO SINGOLO,  ZONA e  WIDE/TRACKING.</p>

IMPOST. PERSONALIZZ. AF-C

Selezionare le opzioni di tracciamento messa a fuoco per il modo fuoco **C**. Scegliere tra i set 1-5 in base al soggetto o selezionare il set 6 per le opzioni di tracciamento messa a fuoco personalizzato.

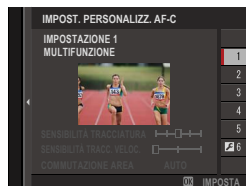

Opzione	Descrizione
IMPOSTAZIONE 1 MULTIFUNZIONE	Un'opzione standard di tracciamento che funziona bene con la gamma tipica di soggetti in movimento.
IMPOSTAZIONE 2 IGNORA OSTACOLI E CONTINUA A TRACCIARE SOGGETTO	Il sistema di messa a fuoco tenta di tracciare il soggetto prescelto. Scegliere con soggetti difficili da mantenere nell'area messa a fuoco o se è probabile che altri oggetti entrino nell'area messa a fuoco con il soggetto.
IMPOSTAZIONE 3 PER SOGGETTI CHE ACCELERANO/DECELERANO	Il sistema di messa a fuoco tenta di compensare per l'accelerazione o la decelerazione del soggetto. Scegliere per i soggetti portati a rapidi cambiamenti di velocità.
IMPOSTAZIONE 4 PER SOGGETTI CHE APPAIONO IMPROVVISAMENTE	Il sistema tenta di mettere a fuoco rapidamente soggetti che entrano nell'area messa a fuoco. Scegliere per i soggetti che appaiono improvvisamente o quando si cambiano rapidamente i soggetti.
IMPOSTAZIONE 5 PER SOGGETTI CHE VAGANO E ACCELERANO/DECELERANO	Scegliere per soggetti difficili da tracciare portati non solo a cambiamenti improvvisi di velocità, ma anche a grandi movimenti da anteriore a posteriore e da sinistra a destra.
IMPOSTAZIONE 6 PERSONALIZZAZIONE	Regolare SENSIBILITÀ TRACCIATURA , SENSIBILITÀ TRACC. VELOC. e COMMUTAZIONE AREA secondo le proprie preferenze in base ai valori per i gruppi 1-5 (📖 117, 119).

Opzioni di tracciamento messa a fuoco

I singoli parametri che fanno parte di un'impostazione di tracciamento messa a fuoco sono descritti di seguito.

SENSIBILITÀ TRACCIATURA

Questo parametro determina il tempo di attesa della fotocamera per attivare la messa a fuoco quando un oggetto entra nell'area messa a fuoco dietro o davanti al soggetto corrente. Più alto è il valore, più lungo è il tempo di attesa della fotocamera.



Opzioni				
0	1	2	3	4

- Maggiore è il valore, più è lungo il tempo che la fotocamera impiega per mettere nuovamente a fuoco quando si tenta di cambiare soggetti.
- Minore è il valore, più è probabile che la fotocamera commuti la messa a fuoco dal soggetto ad altri oggetti nell'area messa a fuoco.

SENSIBILITÀ TRACC. VELOC.

Questo parametro determina il grado di sensibilità del sistema di tracciamento rispetto ai cambiamenti di velocità del soggetto. Maggiore è il valore, maggiore è la precisione con cui il sistema tenta di rispondere al movimento improvviso.



Opzioni		
0	1	2



- Maggiore è il valore, più la fotocamera avrà difficoltà nel mettere a fuoco in situazioni in cui l'autofocus non ha una buona esecuzione, per esempio quando il soggetto è altamente riflettente o a basso contrasto.

COMMUTAZIONE AREA

Questo parametro determina l'area messa a fuoco alla quale viene data priorità nella zona AF.



Opzione	Descrizione
ANTERIORE	La zona AF assegna priorità ai soggetti più vicini alla fotocamera.
AUTO	La fotocamera blocca la messa a fuoco sul soggetto nella parte centrale della zona e quindi commuta le aree messe a fuoco, se necessario, per tracciarlo.
CENTRALE	La zona AF assegna priorità ai soggetti nella parte centrale della zona.

 Questa opzione ha effetto solo quando  **ZONA** è selezionato per modalità AF.

Valori impostati

I valori dei parametri per i diversi gruppi sono elencati di seguito.

	SENSIBILITÀ TRACCIATURA	SENSIBILITÀ TRACC. VELOC.	COMMUTAZIONE AREA
IMPOSTAZIONE 1	2	0	AUTO
IMPOSTAZIONE 2	3	0	CENTRALE
IMPOSTAZIONE 3	2	2	AUTO
IMPOSTAZIONE 4	0	1	ANTERIORE
IMPOSTAZIONE 5	3	2	AUTO

Opzioni di tracciamento messa a fuoco personalizzata

Seguire i passaggi di seguito per regolare le impostazioni per il gruppo 6.

- 1 Selezionare **IMPOST. PERSONALIZZ.**
AF-C > IMPOSTAZIONE 6
PERSONALIZZAZIONE.



- 2 Evidenziare le voci utilizzando la leva di messa a fuoco e ruotare la ghiera di comando anteriore per cambiare. Per ripristinare le impostazioni ai valori originali, premere il pulsante **DRIVE**.
- 3 Premere **DISP/BACK** al termine delle impostazioni.

MEM. MODO AF PER ORIENT.

Scegliere se il modo fuoco e l'area di messa a fuoco utilizzati quando la fotocamera è in orientamento verticale sono memorizzati separatamente da quelli utilizzati quando la fotocamera è in orientamento orizzontale.

Opzione	Descrizione
OFF	Le stesse impostazioni vengono utilizzate in entrambi gli orientamenti.
SOLO AREA M. FUOCO	L'area messa a fuoco per ciascun orientamento può essere selezionata separatamente.
ON	Il modo fuoco e l'area di messa a fuoco possono essere selezionati separatamente.

VISUALIZZ. PUNTO AF

Scegliere se visualizzare i singoli quadri fuoco quando **ZONA** o **WIDE/TRACKING** è selezionato per  **IMPOSTAZIONE AF/MF > MODALITA' AF.**

Opzioni	
ON	OFF

NUMERO PUNTI MESSA A FUOCO

Scegliere il numero di punti di messa a fuoco disponibili per la selezione del punto di messa a fuoco nel modo fuoco manuale o quando **PUNTO SINGOLO** è selezionato per **MODALITA' AF.**

Opzione	Descrizione
117 PUNTI(9×13)	Selezionare tra 117 punti di messa a fuoco disposti in una griglia di 9 per 13 punti.
425 PUNTI(17×25)	Selezionare tra 425 punti di messa a fuoco disposti in una griglia di 17 per 25 punti.

PRE-AF

Se è selezionato **ON**, la fotocamera continuerà a regolare la messa a fuoco anche quando il pulsante di scatto non è premuto a metà corsa. La fotocamera regola continuamente la messa a fuoco, permettendo di mettere a fuoco più velocemente quando il pulsante di scatto viene premuto a metà corsa. La scelta di questa opzione aiuta a prevenire gli scatti mancati.

Opzioni	
ON	OFF

 La scelta di **ON** aumenta il consumo della batteria.

LUCE ASSIST. AF

Se viene selezionato **ON**, l'illuminatore ausiliario AF si accende per assistere l'autofocus.

Opzioni	
ON	OFF

-  • In alcune circostanze la fotocamera potrebbe non essere in grado di mettere a fuoco utilizzando l'illuminatore ausiliario AF.
- Se la fotocamera non è in grado di effettuare la messa a fuoco, provare aumentando la distanza dal soggetto.
 - Evitare di puntare l'illuminatore ausiliario AF direttamente negli occhi del soggetto.

IMP. RICON. FACCIALE/OCCHI

Il rilevamento intelligente del volto imposta la messa a fuoco e l'esposizione per i volti umani in qualsiasi punto della foto, evitando che la fotocamera effettui la messa a fuoco sullo sfondo in ritratti di gruppo. Scegliere per scatti che enfatizzano i soggetti di ritratto. È anche possibile scegliere se la fotocamera rileva e mette a fuoco l'occhio sinistro o quello destro quando la funzione di rilevamento intelligente dei volti è attivata.

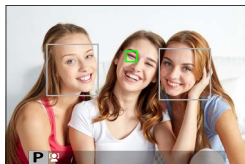





Opzione	Descrizione
RICONOSCIMENTO FACCIALE ON	<p>Regolare le impostazioni per il rilevamento intelligente dei volti. È inoltre possibile regolare le impostazioni di rilevamento occhi.</p> <ul style="list-style-type: none">• OCCHI OFF: solo rilevamento intelligente dei volti.• OCCHI AUTOMATICO: la fotocamera sceglie automaticamente quale occhio mettere a fuoco quando viene rilevato un volto.• PRIORITÀ OCCHI DX: la fotocamera mette a fuoco l'occhio destro dei soggetti rilevati tramite il rilevamento intelligente dei volti.• PRIORITÀ OCCHI SX: la fotocamera mette a fuoco l'occhio sinistro dei soggetti rilevati tramite il rilevamento intelligente dei volti.
OFF	Rilevamento intelligente dei volti e priorità occhi disattivati.



- Se il soggetto si sposta quando si preme il pulsante di scatto, il volto potrebbe non trovarsi nell'area indicata dal bordo verde quando viene scattata l'immagine.
- In alcune modalità, la fotocamera potrebbe impostare l'esposizione per l'intera foto piuttosto che per il soggetto del ritratto.



- Il volto selezionato dalla fotocamera è indicato da un bordo verde. Tutti gli altri volti rilevati dalla fotocamera sono indicati da bordi grigi. Per fare in modo che la fotocamera metta a fuoco su un soggetto diverso, toccarlo all'interno del bordo grigio. L'icona  passerà dal bianco al verde.
- È possibile cambiare soggetti anche premendo il pulsante funzione al quale è stato assegnato  **SELEZ. FACCIALE**  e quindi utilizzando la leva di messa a fuoco ( 218).
- Per passare dalla funzione di rilevamento del volto alla selezione manuale dell'area di messa a fuoco, premere il centro della leva di messa a fuoco. Premere nuovamente per riattivare la funzione di rilevamento del volto.
- Se il soggetto selezionato esce dall'inquadratura, la fotocamera attenderà per il tempo impostato per il suo ritorno e, di conseguenza, il riquadro verde potrebbe a volte comparire in posizioni in cui non è visibile alcun volto.
- Non è possibile cambiare soggetti durante la fotografia in sequenza.
- A seconda delle condizioni di ripresa, la selezione del volto potrebbe essere sospesa al termine della ripresa in sequenza.
- I volti possono essere rilevati con la fotocamera in orientamento orizzontale o verticale.
- Se la fotocamera non è in grado di rilevare gli occhi del soggetto poiché questi sono nascosti da capelli, occhiali o altri oggetti, la fotocamera metterà invece a fuoco i volti.
- Le opzioni di rilevamento volto/occhi sono accessibili anche tramite tasti di scelta rapida ( 240).

AF+MF

Se **ON** è selezionato nel modo di messa a fuoco **S** e la messa a fuoco è stata bloccata (premendo il pulsante di scatto a metà corsa o in altro modo), il blocco della messa a fuoco può essere terminato e la messa a fuoco può essere regolata manualmente ruotando la ghiera di messa a fuoco.

Opzioni

ON

OFF

- ❗ Gli obiettivi con un indicatore della distanza di messa a fuoco devono essere impostati sul modo fuoco manuale (MF) prima di poter utilizzare questa opzione. La selezione di MF disabilita l'indicatore della distanza di messa a fuoco.
- Se l'obiettivo è dotato di un indicatore della distanza di messa a fuoco, impostare la ghiera di messa a fuoco sul centro, poiché la fotocamera potrebbe non riuscire a mettere a fuoco se la ghiera è impostata su infinito o sulla distanza minima di messa a fuoco.

📄 Le opzioni di assistenza MF **STANDARD** e **EVIDENZ. FOCUS PEAK** possono essere selezionate utilizzando **ASSIST. MF**.

Zoom di messa a fuoco AF + MF

Quando **ON** è selezionato per **IMPOSTAZIONE AF/MF > CONTROLLO FUOCO** e **PUNTO SINGOLO** è selezionato per **MODALITA' AF**, lo zoom di messa a fuoco può essere utilizzato per ingrandire l'area di messa a fuoco selezionata. Il rapporto zoom può essere selezionato utilizzando la ghiera di comando posteriore.

ASSIST. MF

Scegliere il modo in cui viene visualizzata la messa a fuoco nel modo fuoco manuale.

Opzione	Descrizione
STANDARD	La messa a fuoco è visualizzata in modo normale (picco di messa a fuoco, immagine digitale spezzata e microprisma digitale non sono disponibili).
IMMAGINE DIGITALE SPEZZATA	Visualizza un'immagine divisa in bianco e nero (MONOCROMATICO) o a colori (COLORE) nella parte centrale della foto. Inquadrare il soggetto nell'area di divisione immagine e ruotare la ghiera di messa a fuoco finché le quattro parti dell'immagine divisa non siano allineate correttamente.
MICROPRISMA DIGITALE	Un modello di griglia che enfatizza la sfocatura viene visualizzato quando il soggetto non è messo a fuoco, scomparendo per essere sostituito da un'immagine nitida quando il soggetto è a fuoco.
EVIDENZ. FOCUS PEAK	La fotocamera accentua i contorni ad alto contrasto. Scegliere un colore e un livello di picco.

 È anche possibile scegliere opzioni di assistenza MF tenendo premuto il centro della ghiera di comando posteriore.

CONTROLLO FUOCO

Se è selezionato **ON**, il display effettuerà automaticamente l'ingrandimento dell'area messa a fuoco quando la ghiera di messa a fuoco viene ruotata in modo fuoco manuale.

Opzioni	
ON	OFF

-  Premendo la parte centrale della ghiera di comando posteriore si annulla lo zoom della messa a fuoco.
- La posizione dello zoom è centrata sull'area di messa a fuoco corrente e cambia quando l'area di messa a fuoco viene modificata.

LOCK PUNTO AE & AREA FUOCO

Selezionare **ON** per misurare la cornice di messa a fuoco attuale nel modo di messa a fuoco **S** o **C**.

Opzioni	
ON	OFF

IMPOST. AF ISTANTANEA

Scegliere se la fotocamera mette a fuoco utilizzando AF singolo (**AF-S**) o AF continuo (**AF-C**) quando un pulsante al quale è assegnato il blocco della messa a fuoco o **AF-ON** viene premuto in modo di messa a fuoco manuale.

Opzioni	
AF-S	AF-C

SCALA PROFONDITÀ DI CAMPO

Scegliere **BASATO SULLA PELLICOLA** per rendere più semplici le valutazioni pratiche della profondità di campo per le immagini che verranno visualizzate sotto forma di stampe e simili, **BASATO SUI PIXEL** per rendere più semplici le valutazioni della profondità di campo per le immagini che verranno visualizzate a risoluzioni elevate su computer o altri display elettronici.

Opzioni	
BASATO SUI PIXEL	BASATO SULLA PELLICOLA

PRIOR SCATTO/FUOCO

Scegliere il modo in cui la fotocamera mette a fuoco in modo fuoco AF-S o AF-C.

Opzione	Descrizione
SCATTO	La risposta dell'otturatore ha priorità sulla messa a fuoco. Le foto possono essere scattate quando la fotocamera non è a fuoco.
MESSA A FUOCO	La messa a fuoco ha la priorità sulla risposta dell'otturatore. Le foto possono essere scattate solo quando la fotocamera è a fuoco.

LIMITATORE INTERVALLO AF

Limitare la gamma delle distanze di messa a fuoco disponibili per aumentare la velocità di messa a fuoco.

Opzione	Descrizione
OFF	Limitatore messa a fuoco disattivato.
PERS.	Limitare la messa a fuoco a una gamma di distanze definita da un minimo e un massimo. <ul style="list-style-type: none"> • OK: limitare la messa a fuoco all'intervallo selezionato. • IMPOSTA: scegliere due oggetti e limitare la messa a fuoco alla distanza tra loro.
PREIMP.1 PREIMP.2	Limitare la messa a fuoco a un intervallo preimpostato.





- ❗ La scelta di una gamma di messa a fuoco che include distanze inferiori alla distanza minima di messa a fuoco dell'obiettivo disattiva il limitatore di messa a fuoco.
- I valori elencati e visualizzati per il limitatore di messa a fuoco potrebbero essere diversi dall'effettiva distanza di messa a fuoco.

- 📁 Le seguenti operazioni aggiuntive possono essere eseguite quando **PERS.** è selezionato:
 - È possibile toccare gli oggetti sul display touch screen per scegliere l'intervallo di messa a fuoco.
 - Invece di toccare un oggetto sul display, si può impostare la distanza massima di messa a fuoco su infinito ruotando la ghiera di messa a fuoco.





MODALITÀ TOUCH SCREEN

Scegliere le operazioni di ripresa eseguite utilizzando i comandi touch.

Fotografia di fermi immagine

Modalità	Descrizione
 TOUCH SHOOTING	Toccare il soggetto sul display per mettere a fuoco e rilasciare l'otturatore. In modalità scatto continuo, le foto vengono scattate mentre si mantiene il dito sul display.
 AF ↓ ↑  AF OFF	<ul style="list-style-type: none">• Nel modo di messa a fuoco S (AF-S), la fotocamera mette a fuoco quando si tocca il soggetto nel display. La messa a fuoco si blocca alla distanza di messa a fuoco attuale finché non si tocca l'icona AF OFF.• Nel modo di messa a fuoco C (AF-C), la fotocamera avvia la messa a fuoco quando si tocca il display del soggetto. La fotocamera continuerà a regolare la messa a fuoco per le variazioni nella distanza dal soggetto finché non si tocca l'icona AF OFF.• Nel modo di messa a fuoco manuale (MF), è possibile toccare il display per mettere a fuoco il soggetto selezionato tramite l'autofocus.
 AREA	Toccare per selezionare un punto per la messa a fuoco o lo zoom. La cornice di messa a fuoco si sposta al punto selezionato.
 OFF	Comandi touch disattivati.

Registrazione di filmati

Modalità	Descrizione
 TOUCH SHOOTING	<p>Invece di premere il pulsante di scatto, è possibile toccare il soggetto nel display per mettere a fuoco e avviare la registrazione. Durante la registrazione, è possibile toccare il display per mettere a fuoco come descritto di seguito. <i>Per terminare la registrazione, premere il pulsante di scatto.</i></p>
 AF	<p>Toccare il display per mettere a fuoco la fotocamera sul punto selezionato. <i>Utilizzare il pulsante di scatto per avviare e arrestare la registrazione.</i></p> <ul style="list-style-type: none"> • Nel modo di messa a fuoco S (AF-S), è possibile mettere nuovamente a fuoco in qualsiasi momento toccando il soggetto nel display. • Nel modo di messa a fuoco C (AF-C), la fotocamera regola continuamente la messa a fuoco per le variazioni nella distanza dal soggetto nel punto selezionato toccando il display. • Nel modo di messa a fuoco manuale (MF), la fotocamera mette a fuoco usando l'autofocus quando si tocca il display; durante la registrazione, è possibile toccare nuovamente il display per spostare l'area di messa a fuoco in una nuova posizione.
 AREA	<p>Toccare per posizionare l'area di messa a fuoco. <i>Utilizzare il pulsante di scatto per avviare e arrestare la registrazione.</i></p> <ul style="list-style-type: none"> • Nel modo di messa a fuoco S (AF-S), è possibile riposizionare l'area di messa a fuoco in qualsiasi momento toccando il soggetto nel display. Per mettere a fuoco, utilizzare il pulsante al quale è stato assegnato AF-ON. • Nel modo di messa a fuoco C (AF-C), la fotocamera regola continuamente la messa a fuoco per le variazioni nella distanza dal soggetto nel punto selezionato toccando il display. • Nel modo di messa a fuoco manuale (MF), è possibile toccare il display per posizionare l'area di messa a fuoco sopra il soggetto.
 OFF	<p>Comandi touch disattivati.</p>



Per disattivare i comandi touch e nascondere l'indicatore modalità touch screen, selezionare **OFF** per **IMPOSTAZIONI PULSANTI/GHIERE > IMPOSTAZIONE TOUCH SCREEN > IMPOSTAZ. TOUCHSCREEN.**

Comandi touch per lo zoom di messa a fuoco

Diversi comandi touch vengono utilizzati durante lo zoom di messa a fuoco (controllo della messa a fuoco attivato).

Area centrale

Toccando il centro del display vengono eseguite le seguenti operazioni.

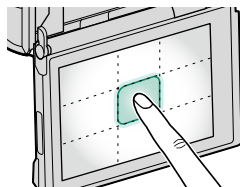

Modalità touch screen	Fotografia di fermi immagine	Registrazione di filmati
TOUCH SHOOTING	AF-S/MF: Scattare una foto	AF-S: AF
		MF: AF Istantaneo
AF	AF-S: AF	AF-S: AF
	MF: AF Istantaneo	MF: AF Istantaneo
AREA	AF-S: AF	AF-S: AF
	MF: AF Istantaneo	MF: AF Istantaneo
OFF	AF-S/MF: OFF	AF-S/MF: OFF

Altre aree

Toccando altre aree si scorre semplicemente il display, sia durante la fotografia di immagini fisse sia durante la registrazione di filmati, e indipendentemente dall'opzione selezionata per la modalità touch screen.

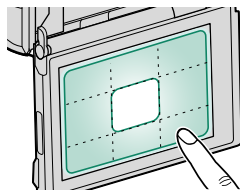

QUADRO CORREZ AF

Visualizzare una guida alla posizione di messa a fuoco attuale quando si inquadrano scatti nell'OVF con il soggetto vicino alla fotocamera. Quando si seleziona **ON**, la fotocamera visualizza la posizione di messa a fuoco per gli oggetti a circa 50 cm dalla fotocamera (2) in aggiunta all'inquadratura AF standard (1). Premendo a metà corsa il pulsante di scatto viene visualizzata una cornice AR verde (3) nella posizione di messa a fuoco attuale.

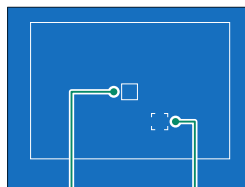

Display normale

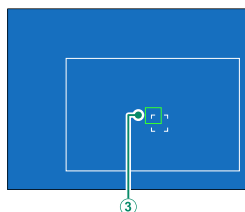

Display quando si preme il pulsante di scatto a metà corsa

Opzioni

ON

OFF



- La guida non sarà visualizzata quando la fotocamera mette a fuoco a distanze inferiori a 50 cm.
- È possibile selezionare temporaneamente **OFF** per la visualizzazione della guida premendo il centro della leva di messa a fuoco.

IMPOSTAZIONE RIPRESA

Regolare le opzioni di ripresa.

Per visualizzare le opzioni di ripresa, premere **MENU/OK** nel display di ripresa e selezionare la scheda  (**IMPOSTAZIONE RIPRESA**).

 Le opzioni disponibili variano in base al modo ripresa selezionato.



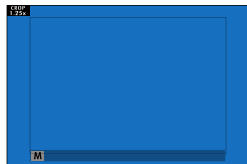

MODALITÀ RICERCA SPORT

Scattare foto utilizzando il ritaglio al centro del display. Scegliere questa opzione per foto di atleti, uccelli e altri soggetti in movimento.





Opzione	Descrizione
ON	Le foto sono scattate con un ritaglio 1,25x, riducendo l'angolo d'immagine di una quantità equivalente all'aumento della lunghezza focale dell'obiettivo di 1,25x; il ritaglio viene indicato da una cornice nel display.
OFF	Il ritaglio 1,25x è disattivato.

-  • La voce  **IMPOSTAZIONE QUALITÀ IMMAGINE > DIMENSIONI IMM.** nel menu di ripresa è fissata su **M**.
- La ricerca sport non è disponibile in modalità che offrono un otturatore elettronico.



PRE-SCATTO ES 

Per ridurre il ritardo tra la pressione del pulsante di scatto fino in fondo e la registrazione dell'immagine risultante nella scheda di memoria, la fotocamera avvia la ripresa con l'otturatore elettronico quando il pulsante di scatto viene premuto a metà corsa e salva una serie di scatti a partire dal momento appena precedente la pressione del pulsante di scatto fino in fondo.

Opzioni	
ON	OFF
 La fotografia pre-scatto è disponibile solo quando ES OTTURATORE ELETTRONICO è selezionato in modalità drive CONTINUO  .	

AUTOSCATTO

Scegliere un ritardo di rilascio otturatore.

Opzione	Descrizione
 2 SEC	L'otturatore viene rilasciato due secondi dopo la pressione del pulsante di scatto. Utilizzare per ridurre le sfocature provocate dal movimento della fotocamera quando si preme il pulsante di scatto. La spia dell'autoscatto lampeggia durante il conto alla rovescia del timer.
 10 SEC	L'otturatore viene rilasciato dieci secondi dopo la pressione del pulsante di scatto. Utilizzare per foto in cui si desidera apparire personalmente. La spia dell'autoscatto lampeggia immediatamente prima dello scatto della foto.
OFF	Autoscatto disattivato.

Se è selezionata un'opzione diversa da **OFF**, il timer si avvierà quando il pulsante di scatto viene premuto fino in fondo. Il display mostra il numero di secondi rimanenti prima che l'otturatore venga rilasciato. Per interrompere il timer prima dello scatto della foto, premere **DISP/BACK**.



-  Rimanere dietro la fotocamera quando si utilizza il pulsante di scatto. Se ci si posiziona davanti all'obiettivo, messa a fuoco ed esposizione possono risentirne negativamente.
- L'autoscatto si spegne automaticamente quando si spegne la fotocamera.

SALVA IMPOST. AUTOSCATTO

Se è selezionato **ON**, l'impostazione scelta dell'autoscatto rimane attiva dopo lo scatto di una foto o lo spegnimento della fotocamera.

Opzioni	
ON	OFF

INTERVALLOMETRO

Configurare la fotocamera per scattare foto automaticamente a un intervallo preimpostato.

- 1 Evidenziare **INTERVALLOMETRO** nella scheda  (**IMPOSTAZIONE RIPRESA**) e premere **MENU/OK**.



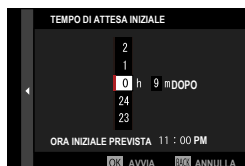

- 2 Utilizzare la leva di messa a fuoco per scegliere l'intervallo e il numero di scatti. Premere **MENU/OK** per procedere.

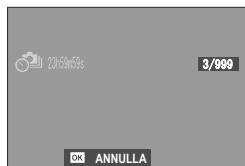

- 3 Utilizzare la leva di messa a fuoco per scegliere l'ora di avvio e quindi premere **MENU/OK**. La ripresa viene avviata automaticamente.



 La ripresa a intervalli con timer non può essere utilizzata con un tempo di posa di **B** (posa B) o con la fotografia di esposizioni multiple. In modalità burst, viene scattata una sola foto ogni volta che l'otturatore viene rilasciato.

-  Si raccomanda l'utilizzo di un treppiedi.
- Si consiglia di utilizzare un adattatore di alimentazione CA AC-9V.
- Il display si spegne fra scatti e si accende qualche secondo prima che venga scattata la foto successiva.
- Il display può essere attivato in qualsiasi momento premendo il pulsante di scatto.
- Per continuare la ripresa finché il numero di scatti ripresi non è uguale al numero di esposizioni rimanenti nel momento in cui il timer delle riprese intervallate è stato avviato, impostare il numero di scatti su ∞ .

UNIFORMA ESPOS. CON SCATTO INTERVALLATO

Selezionare **ON** per regolare automaticamente l'esposizione durante le riprese intervallate ed evitare che si modifichi notevolmente tra scatti.

Opzioni	
ON	OFF



- Grandi cambiamenti nella luminosità del soggetto potrebbero far apparire irregolare l'esposizione. Si consiglia di scegliere valori più brevi per **INTERVALLOMETRO > INTERVALLO** con soggetti che si schiariscono o scuriscono notevolmente durante la ripresa.
- In modalità manuale (modalità **M**), uniforma esposizione è disponibile solo se un'opzione **A** (auto) è selezionata per la sensibilità.

IMPOSTAZIONE BKT AE

Regolare le impostazioni di bracketing esposizione.

Opzione	Descrizione
IMPOSTAZIONE SCATTI/ PASSO	Scegliere il numero di scatti nella sequenza di bracketing e la quantità della quale l'esposizione varia a ogni scatto. <ul style="list-style-type: none"> • FOTO: scegliere il numero di scatti nella sequenza di bracketing. • PAS.: scegliere di quanto viene variata la quantità di esposizione con ciascuno scatto.
SINGOLO/CONTINUO	<ul style="list-style-type: none"> • SINGOLO: gli scatti nella sequenza di bracketing sono ripresi uno alla volta. • CONTINUO: gli scatti nella sequenza di bracketing sono ripresi in una sequenza unica.
IMPOSTAZIONE SEQUENZA	Scegliere l'ordine in cui vengono scattate le foto.

BKT SIMULAZIONE FILM

Scegliere i tre tipi di simulazione film utilizzati per il bracketing simulazione film (📖 100).

Opzioni		
 PROVIA/STANDARD	 Velvia/VIVACE	 ASTIA/MORBIDA
 CLASSIC CHROME	 PRO Neg. Hi	 PRO Neg. Std
 CLASSICO Neg.	 ETERNA/CINEMA	 ACROS*
 MONOCROMATICO*	 SEPIA	

* Disponibile con filtri giallo (Ye), rosso (R) e verde (G).

IMPOSTAZIONE BKT MESSA A FUOCO

Scegliere tra le modalità di bracketing di messa a fuoco **AUTO** e **MANUALE**.

MANUALE

Nella modalità **MANUALE**, l'utente sceglie quanto segue.

Opzione	Descrizione
FOTO	Scegliere il numero di scatti.
PAS.	Scegliere le modifiche della quantità di messa a fuoco con ciascuno scatto.
INTERVALLO	Scegliere l'intervallo tra scatti.

Messa a fuoco e FOTO/PAS.

La relazione tra la messa a fuoco e le opzioni scelte per **FOTO** e **PAS.** è mostrata nell'illustrazione.

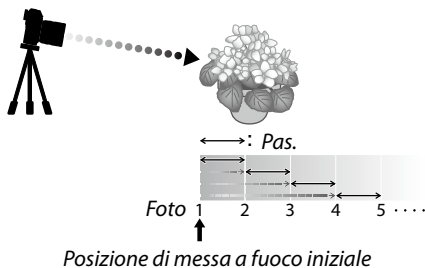

- La messa a fuoco procede dalla posizione iniziale verso l'infinito.
- Piccoli valori di **PAS.** si traducono in piccole modifiche della messa a fuoco, valori più grandi in modifiche più grandi.
- Indipendentemente dall'opzione scelta per **FOTO**, la ripresa termina quando la messa a fuoco raggiunge infinito.

AUTO

Nella modalità **AUTO**, la fotocamera calcola **FOTO** e **PAS.** automaticamente.

- 1 Selezionare **IMPOSTAZIONE RIPRESA** nel menu di ripresa, evidenziare **IMPOSTAZIONE BKT MESSA A FUOCO** e premere **MENU/OK**.
- 2 Selezionare **AUTO** e scegliere un **INTERVALLO**.
Verrà visualizzata la vista attraverso l'obiettivo.

- 3 Mettere a fuoco l'estremità più vicina del soggetto e premere **MENU/OK**.
La distanza di messa a fuoco selezionata appare come **A** sull'indicatore della distanza di messa a fuoco.



 La stessa gamma di messa a fuoco può essere scelta mettendo a fuoco prima sull'estremità più lontana del soggetto.

- 4 Mettere a fuoco sull'estremità più lontana del soggetto e premere **DISP/BACK**.
La distanza di messa a fuoco selezionata (**B**) e l'intervallo di messa a fuoco (da **A** a **B**) appaiono sull'indicatore distanza di messa a fuoco.

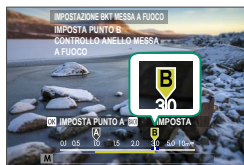

 Invece di premere il pulsante **DISP/BACK**, è possibile premere **MENU/OK** e selezionare nuovamente **A**.

- 5 Scattare le foto.
La fotocamera calcolerà i valori di **FOTO** e **PAS.** automaticamente. Il numero di foto apparirà sul display.

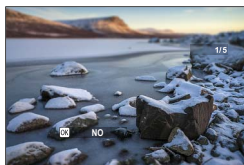

CONTROLLO ESPOS. MULTIPLA

Scegliere in che modo la fotocamera combina gli scatti per creare un'esposizione multipla.

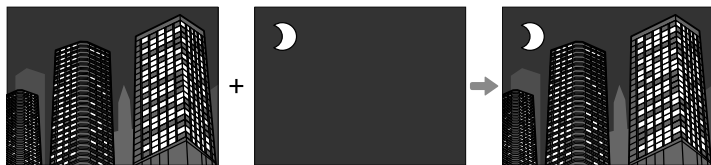



Opzione	Descrizione
ADDITIVO	La fotocamera aggiunge insieme le esposizioni. Potrebbe essere necessario abbassare la compensazione dell'esposizione a seconda del numero di scatti.
MEDIA	La fotocamera ottimizza automaticamente l'esposizione per l'immagine finale. Lo sfondo in serie riprese senza modificare la composizione sarà esposto in modo ottimale.
LUMINOSO	La fotocamera confronta le esposizioni e sceglie solo il pixel più luminoso di ciascuna posizione. I colori possono essere mescolati a seconda della luminosità e tonalità.
SCURO	La fotocamera confronta le esposizioni e sceglie solo il pixel più scuro di ciascuna posizione. I colori possono essere mescolati a seconda della luminosità e tonalità.







La fotocamera può combinare fino a nove esposizioni.

FOTOMETRIA

Scegliere come la fotocamera misura l'esposizione.

 L'opzione selezionata diventerà attiva solo quando  **IMPOSTAZIONE AF/MF > IMP. RICON. FACCIALE/OCCHI** è **OFF**.

Modalità	Descrizione
 (multi)	La fotocamera determina immediatamente l'esposizione in base a un'analisi di composizione, colore e distribuzione della luminosità. Consigliato nella maggior parte delle situazioni.
 (ponderata centrale)	La fotocamera misura l'intero fotogramma ma assegna il peso maggiore all'area centrale.
 (spot)	La fotocamera misura le condizioni di illuminazione in un'area al centro dell'inquadratura equivalente al 2% del totale. Raccomandato con soggetti in controluce e in altri casi in cui lo sfondo è più luminoso o più scuro del soggetto principale.
 (media)	L'esposizione viene impostata su un livello medio per l'intera foto. Fornisce un'esposizione costante in scatti multipli con la stessa luminosità ed è particolarmente adatto per i paesaggi e i ritratti di soggetti vestiti di bianco o nero.

TIPO OTTURATORE

Scegliere il tipo di otturatore. Scegliere l'otturatore elettronico per disattivare il suono otturatore.

Opzione	Descrizione
MS OTTURATORE MECCANICO	Scattare foto con l'otturatore meccanico.
ES OTTURATORE ELETTRONICO	Scattare foto con l'otturatore elettronico.
EF OTT. MECC. E-FRONT	La fotocamera sceglie l'otturatore meccanico o l'otturatore elettronico a tendina anteriore in base alle condizioni di ripresa.
M^E MECCANICO + ELETTRONICO	La fotocamera sceglie l'otturatore elettronico o meccanico in base alle condizioni di ripresa.
E^F M^E E-FRONT + MECCANICO	La fotocamera sceglie l'otturatore meccanico o l'otturatore elettronico a tendina anteriore in base alle condizioni di ripresa.
E^F M^E E-FRONT + MECC + ELETTR	La fotocamera sceglie l'otturatore meccanico, quello elettronico o l'otturatore elettronico a tendina anteriore in base alle condizioni di ripresa.

Se **ES OTTURATORE ELETTRONICO**, **M^E MECCANICO + ELETTRONICO** o **E^F M^E E-FRONT + MECC + ELETTR** è selezionato, tempi di posa più veloci di $\frac{1}{8000}$ secondi possono essere scelti ruotando la ghiera tempo di posa su **8000** e quindi ruotando la ghiera di comando posteriore.

- ❗ Quando si utilizza l'otturatore elettronico, tenere presente quanto segue:
 - Distorsioni potrebbero essere visibili in scatti di soggetti in movimento.
 - Distorsioni potrebbero essere visibili anche in scatti manuali eseguiti con tempi di posa brevi; si consiglia di utilizzare un treppiedi.
 - Righe ed effetto nebbia potrebbero verificarsi in scatti eseguiti con luci fluorescenti o altre illuminazioni sfarfallanti o irregolari.
 - Quando si scattano foto con l'otturatore silenziato (🔇 200), rispettare i diritti di immagine dei soggetti e il loro diritto alla privacy.
- Quando si utilizza l'otturatore elettronico a tendina anteriore, tenere presente quanto segue:
 - Tempi di posa più veloci possono con maggiore probabilità causare esposizione irregolare e perdita di risoluzione nelle aree fuori fuoco dell'inquadratura.

- 📄 Le seguenti restrizioni si applicano quando viene usato l'otturatore elettronico:
 - I valori di sensibilità "estesa" non sono supportati
 - La riduzione disturbo su esposizioni lunghe non ha alcun effetto
 - Il flash non può essere utilizzato

RIDUZIONE SFARFALLAMENTO

Ridurre lo sfarfallamento nelle foto e nel display quando si riprende con illuminazione fluorescente e altre fonti di luce simili.



Opzione	Descrizione
TUTTI FOTOG.	Riduzione flickering applicata a tutti i fotogrammi. La frequenza di fotogrammi dello scatto continuo diminuirà.
1°FOTOG.	Si misura il flickering solo sul 1°fotogramma e si applica la riduzione a tutti quelli a rischio di flickering.
OFF	Riduzione sfarfallamento disabilitata.



- La riduzione sfarfallamento aumenta il tempo necessario per la registrazione delle immagini.
- **OFF** è selezionato per **RIDUZIONE SFARFALLAMENTO** quando viene usato l'otturatore elettronico.
- La riduzione dello sfarfallio non è disponibile durante la registrazione di filmati.

MODALITA' IS

Scegliere tra le seguenti opzioni di stabilizzazione dell'immagine:

Opzione	Descrizione
 CONTINUO	Stabilizzazione immagine attiva.
 SOLO SCATTO	Come sopra, con la differenza che la stabilizzazione dell'immagine viene eseguita solo quando il pulsante di scatto viene premuto a metà corsa (solo modalità di messa a fuoco C) o l'otturatore viene rilasciato.
OFF	Stabilizzazione immagine disattivata. Scegliere questa opzione quando si utilizza un treppiede.



Questa opzione è disponibile solo con obiettivi che supportano la stabilizzazione dell'immagine.

IMPOSTAZ. AUTOMATICA ISO

Scegliere la sensibilità di base, la sensibilità massima e la velocità dell'otturatore minima per la posizione **A** sulla ghiera sensibilità. Le impostazioni per **AUTO1**, **AUTO2** e **AUTO3** possono essere memorizzate separatamente; i valori predefiniti sono mostrati di seguito.

Voce	Opzioni	Predefinito		
		AUTO1	AUTO2	AUTO3
SENSIBILITÀ PREDEFINITA	160–12800	160		
SENSIBILITÀ MASSIMA	400–12800	800	1600	3200
VELOC. OTTUR. MIN.	$\frac{1}{500}$ – $\frac{1}{4}$ SEC, AUTO	$\frac{1}{60}$ SEC		

La fotocamera sceglie automaticamente una sensibilità tra i valori predefinito e massimo; la sensibilità sarà portata sopra il valore predefinito solo se il tempo di posa necessario per l'esposizione ottimale diventerebbe più lungo rispetto al valore selezionato per **VELOC. OTTUR. MIN.**.

-  Se il valore selezionato per **SENSIBILITÀ PREDEFINITA** è superiore a quello selezionato per **SENSIBILITÀ MASSIMA**, **SENSIBILITÀ PREDEFINITA** sarà impostata sul valore selezionato per **SENSIBILITÀ MASSIMA**.
- La fotocamera può selezionare velocità dell'otturatore più lente di **VELOC. OTTUR. MIN.** se le immagini sarebbero ancora sottoesposte al valore selezionato per **SENSIBILITÀ MASSIMA**.
- Se **AUTO** è selezionato per **VELOC. OTTUR. MIN.**, la fotocamera sceglierà automaticamente una velocità otturatore minima approssimativamente uguale all'inverso della lunghezza focale dell'obiettivo, in secondi (per esempio, se l'obiettivo ha una lunghezza focale di 50 mm, la fotocamera sceglierà una velocità otturatore minima intorno a $\frac{1}{50}$ sec.). Il tempo di posa minimo non è influenzato dall'opzione selezionata per la stabilizzazione dell'immagine.

MP ADATTATORE

Regolare le impostazioni per gli obiettivi collegati tramite un adattatore per montaggio.

Luminosità della cornice luminosa

Regolare la luminosità della cornice luminosa nel display OVF.

Impostazioni salvate

Memorizzare le impostazioni per un massimo di 6 obiettivi.

Scelta di una lunghezza focale

Utilizzare la leva di messa a fuoco per immettere la lunghezza focale.



Correzione della distorsione

Scegliere tra le opzioni **FORTE**, **MEDIO** o **LIEVE** per correggere la distorsione **BARILE** o **CUSCINO**.



Correzione aloni colore

Le variazioni del colore (aloni) tra il centro e i bordi della foto possono essere regolate separatamente per ciascun angolo.

Per utilizzare la correzione aloni colore, seguire i passaggi di seguito.

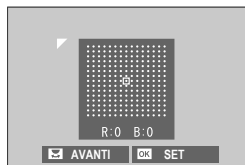



- 1 Ruotare la ghiera di comando posteriore per scegliere un angolo. L'angolo selezionato viene indicato da un triangolo.
- 2 Utilizzare la leva di messa a fuoco per regolare l'ombreggiatura finché non vi è alcuna differenza visibile di colore tra l'angolo selezionato e il centro dell'immagine.
 - Premere la leva di messa a fuoco verso sinistra o verso destra per regolare i colori sull'asse ciano-rosso.
 - Premere la leva di messa a fuoco verso l'alto o verso il basso per regolare i colori sull'asse blu-giallo.

 Per determinare la quantità richiesta, regolare la correzione aloni colore mentre si scattano foto di un cielo blu o di un foglio di carta grigio.

Correzione illuminazione periferica

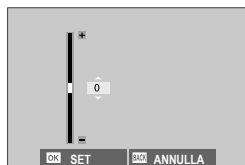
Selezionare da valori compresi tra -5 e $+5$. Scegliere valori positivi aumenta l'illuminazione periferica, mentre scegliere valori negativi riduce l'illuminazione periferica. I valori positivi sono consigliati per obiettivi d'epoca, i valori negativi per creare l'effetto di immagini scattate con un obiettivo antico o con uno stenoscopio.



 Per determinare la quantità necessaria, regolare la correzione illuminazione periferica mentre si scattano foto di un cielo blu o di un foglio di carta grigio.

MODIFICA NOME OBIETTIVO

Cambiare il nome dell'obiettivo.

COMUNIC. WIRELESS

Collegare agli smartphone che eseguono la versione più recente dell'app FUJIFILM Camera Remote. Lo smartphone può quindi essere utilizzato per:

- Controllare la fotocamera e scattare foto in remoto
- Ricevere le foto caricate dalla fotocamera
- Sfogliare le immagini sulla fotocamera e scaricare foto selezionate
- Caricare i dati posizione sulla fotocamera



Per scaricamento di software e altre informazioni, visitare:

http://app.fujifilm-dsc.com/en/camera_remote/

IMPOSTAZIONE FLASH

Regolare le impostazioni relative al flash.

Per regolare le impostazioni relative al flash, premere **MENU/OK** nel display di ripresa e selezionare la scheda **⚡** (IMPOSTAZIONE FLASH).

Le opzioni disponibili variano in base al modo ripresa selezionato.



IMPOSTAZ. FUNZIONE FLASH

Scegliere una modalità di controllo flash, una modalità flash o una modalità di sincronizzazione oppure regolare il livello flash. Le opzioni disponibili variano in base al flash.

Per ulteriori informazioni sulle impostazioni flash, vedere "Unità flash esterne" (258) in "Periferiche e accessori opzionali".



RIMOZ. OCCHI ROSSI

Rimuovere l'effetto occhi rossi causato dal flash.

Opzione	Descrizione
FLASH+RIMOZIONE	Un pre-lampo per la riduzione occhi rossi è combinato con la rimozione digitale degli occhi rossi.
FLASH	Solo riduzione effetto occhi rossi del flash.
RIMOZIONE	Solo rimozione occhi rossi digitale.
OFF	Riduzione occhi rossi del flash e rimozione occhi rossi digitale disattivate.

- Il flash riduzione occhi rossi può essere utilizzato in modalità di controllo flash TTL.
- La riduzione occhi rossi digitale è eseguita solo quando viene rilevato un volto.
- La rimozione occhi rossi digitale non è disponibile con immagini RAW.

MODALITÀ BLOCCO TTL

Invece di regolare il livello del flash a ogni scatto, il controllo flash TTL può essere bloccato per ottenere risultati costanti in una serie di foto.

Opzione	Descrizione
BLOCCO CON ULT. FLASH	La potenza del flash viene bloccata sul valore misurato per la foto più recente.
BLOCCO CON FLASH MIS.	La fotocamera emette una serie di pre-lampi e blocca la potenza del flash sul valore misurato.

- Per utilizzare il blocco TTL, assegnare **BLOCCO TTL** a un comando della fotocamera e quindi utilizzare il comando per attivare o disattivare il blocco TTL (☰ 248).
- La compensazione flash può essere regolata mentre il blocco TTL è attivo.
- La selezione di **BLOCCO CON ULT. FLASH** visualizza un messaggio di errore se non esiste alcun valore precedentemente misurato.

IMPOSTAZIONE LUCE LED

Scegliere se utilizzare la luce video LED dell'unità flash (se disponibile) come punto di luce o l'illuminatore ausiliario AF quando si scattano le foto.

Opzione	Ruolo della luce video LED per la fotografia di immagini fisse
CATCHLIGHT	Catchlight
AF ASSIST	Illuminatore ausiliario AF
AF ASSIST+CATCHLIGHT	Illuminatore ausiliario AF e catchlight
OFF	Nessuno

- In alcuni casi, questa opzione è accessibile anche tramite il menu **IMPOSTAZ. FUNZIONE FLASH**.

IMPOSTAZIONE MASTER

Scegliere un gruppo flash (A, B o C) per il flash montato sull'attacco flash alimentato della fotocamera quando funziona come flash master che controlla unità flash remote tramite il controllo flash ottico wireless Fujifilm, oppure scegliere **OFF** per limitare la potenza del flash master a un livello che non influenza l'immagine finale.

Opzioni			
Gr A	Gr B	Gr C	OFF



In alcuni casi, questa opzione è accessibile anche tramite il menu **IMPOSTAZ. FUNZIONE FLASH**.

IMPOSTAZIONE CANALE

Scegliere il canale utilizzato per la comunicazione tra il flash master e le unità flash remote quando si utilizza il controllo flash ottico wireless Fujifilm. Canali separati possono essere utilizzati per diversi sistemi flash o per evitare interferenze quando più sistemi operano in stretta vicinanza.

Opzioni			
CH1	CH2	CH3	CH4

IMPOSTAZIONE FILMATO

Regolare le opzioni di registrazione filmato.

Per visualizzare le opzioni per la registrazione di filmati, premere **MENU/OK** nel display di ripresa e selezionare la scheda **IMPOSTAZIONE FILMATO**.

Le opzioni disponibili variano in base al modo ripresa selezionato.



MOD. FILMATO

Prima di registrare filmati, scegliere la frequenza fotogrammi, il bit rate, le dimensioni del fotogramma e le proporzioni.

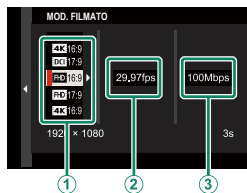

- 1 Nel menu di ripresa, selezionare **IMPOSTAZIONE FILMATO**, quindi evidenziare **MOD. FILMATO** e premere **MENU/OK**.
- 2 Premere la leva di messa a fuoco verso l'alto o verso il basso per evidenziare la dimensione fotogrammi e le proporzioni desiderate (1) e premere la leva verso destra.
 - Scegliere **4K 16:9** o **DCI 17:9** per filmati 4K con rapporti aspetto da 16 o 17 a 9.
 - Scegliere **FHD 16:9** o **FHD 17:9** per filmati Full HD con rapporti aspetto da 16 o 17 a 9.

- 3 Premere la leva di messa a fuoco verso l'alto o verso il basso per evidenziare una frequenza fotogrammi (2) e premere la leva verso destra.

Opzioni				
23.98P	24P	25P	29.97P	50P 59.94P













- 4 Premere la leva di messa a fuoco verso l'alto o verso il basso per evidenziare un bit rate (3) e premere **MENU/OK**.

Opzioni		
50Mbps	100Mbps	200Mbps

 La scelta della frequenza fotogrammi e della velocità di trasmissione varia in base alla modalità filmato.

REG. ALTA VELOCITÀ FULL HD











Registrazione filmati Full HD ad alta frequenza fotogrammi. I filmati ad alta frequenza fotogrammi possono essere riprodotti a rallentatore, dando il tempo di visualizzare soggetti in movimento veloce o particolari troppo fugaci per l'occhio nudo.

Opzione	Descrizione
2x  59.94P  120P	Registrazione sequenze Full HD a frequenze fotogrammi di 120 o 100 fps. I filmati si riproducono a una velocità di 1/2, 1/4 o 1/5. La lunghezza massima di registrazione è di 6 minuti. La sequenza registrata sulla scheda di memoria è compressa con l'obiettivo di mantenere la quantità di dati registrata a 200 Mbps al secondo.
2x  50P  100P	
4x  29.97P  120P	
4x  25P  100P	
5x  24P  120P	
5x  23.98P  120P	
OFF	Registrazione ad alta velocità disattivata.



 I filmati ad alta velocità vengono registrati senza suono.

SIMULAZIONE FILM

Scegliere un effetto simulazione film per la registrazione di filmati.

Opzione	Descrizione
 PROVIA/STANDARD	
 Velvia/VIVACE	
 ASTIA/MORBIDA	
 CLASSIC CHROME	
 PRO Neg. Hi	
 PRO Neg. Std	Vedere "SIMULAZIONE FILM" (📖 100).
 CLASSICO Neg.	
 ETERNA/CINEMA	
 ACROS	
 MONOCROMATICO	
 SEPIA	





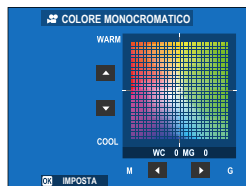





COLORE MONOCROMATICO

6
Aggiungere una sfumatura rossastra o bluastra (dominante colore calda o fredda) alle simulazioni film monocromatiche  **ACROS** e  **MONOCROMATICO**. Il colore può essere regolato sugli assi **WARM-COOL** e **G (Verde)-M (Magenta)**.





BIL. BIANCO





Regolare il bilanciamento del bianco per la registrazione di filmati.

Opzione	Descrizione
AUTO	Vedere "BIL. BIANCO" (📖 104).
 1/  2/  3	
	
	
	
	
	
	
	

GAMMA DINAMICA

Scegliere una gamma dinamica per la registrazione di filmati.

Opzione	Descrizione
 100 100%	Vedere "GAMMA DINAMICA" (📖 107).
 200 200%	
 400 400%	

-  La regolazione automatica gamma dinamica (**AUTO**) non è supportata.
- 200 **200%** è disponibile a sensibilità da ISO 320 a ISO 12800, 400 **400%** a sensibilità da ISO 640 a 12800.
- L'opzione  **IMPOSTAZIONE FILMATO** >  **GAMMA DINAMICA** è disponibile quando **OFF** è selezionato per  **IMPOSTAZIONE FILMATO** > **REGISTRAZIONE F-Log**.

CURVA TONO

Con riferimento a una curva tono, utilizzare la leva di messa a fuoco per regolare l'aspetto di alte luci o ombre, rendendole più intense o più morbide. Scegliere valori più alti per rendere più intense le ombre e le alte luci, valori più bassi per renderle più morbide.



Opzioni

-2	-1	0	+1	+2	+3	+4
----	----	---	----	----	----	----

COLORE

Regolare la densità di colore per la registrazione di video. Scegliere valori più alti per aumentare la saturazione, valori più bassi per ridurla.

Opzioni

-4	-3	-2	-1	0	+1	+2	+3	+4
----	----	----	----	---	----	----	----	----

NITIDEZZA

Rendere i contorni più nitidi o più morbidi nei video. Scegliere valori più alti per contorni più nitidi, valori più bassi per contorni più morbidi.

Opzioni

-4	-3	-2	-1	0	+1	+2	+3	+4
----	----	----	----	---	----	----	----	----

RIDUZIONE DISTURBO

Ridurre il disturbo nei video ripresi ad alte sensibilità. Scegliere valori più alti per ridurre il disturbo e uniformare i contorni, valori più bassi per lasciare visibili i contorni.

Opzioni								
-4	-3	-2	-1	0	+1	+2	+3	+4

N. INTERFRAME

Selezionare **ON** per attivare la riduzione del rumore tra fotogrammi.

Opzioni	
ON	OFF

-  La riduzione del rumore tra fotogrammi è disponibile solo quando frequenze fotogrammi di **29.97P** o più lente sono selezionate a una dimensione fotogrammi di **4K** o **DCI**.
- Potrebbero verificarsi "immagini fantasma" con soggetti in movimento o se la fotocamera viene spostata durante la ripresa.

REGISTRAZIONE F-Log

Selezionare **ON** per registrare filmati utilizzando una curva di gamma morbida con un'estensione ampia adatta per una ulteriore elaborazione dopo la produzione. La sensibilità viene limitata a valori compresi tra ISO 640 e 12800.

Opzioni	
ON	OFF

CORR ILLUM PERIF

Selezionare **ON** per abilitare la correzione vignettatura durante la registrazione di filmati.

Opzioni	
ON	OFF

-  Se è selezionato **ON** quando un obiettivo che non trasmette dati alla fotocamera è collegato tramite un ADATTATORE DI MONTAGGIO M FUJIFILM (disponibile separatamente), l'illuminazione periferica verrà regolata in base all'opzione selezionata per **IMPOSTAZIONE RIPRESA > IMP ADATTATORE > CORREZ. VIGNETTATURA** nel menu di ripresa (📖 147).
- Selezionare **OFF** se si nota la presenza di righe nei filmati registrati utilizzando questa opzione.

AREA MESSA A FUOCO

Scegliere l'area di messa a fuoco per i filmati ripresi tramite l'autofocus. È possibile anche scegliere l'area di messa a fuoco (e di conseguenza anche la posizione dello zoom di messa a fuoco) per i filmati ripresi tramite messa a fuoco manuale.

MODALITA' AF FILM.

Scegliere il modo in cui la fotocamera seleziona il punto di messa a fuoco per la registrazione di filmati.

Opzione	Descrizione
MULTI	Selezione automatica punto di messa a fuoco.
AREA	La fotocamera mette a fuoco il soggetto nell'area messa a fuoco selezionata.

IMPOST. PERSONALIZZ. AF-C

Selezionare le opzioni di tracciamento messa a fuoco durante la registrazione di filmati in modalità di messa a fuoco **C**.

SENSIBILITÀ TRACCIATURA

Scegliere per quanto tempo la fotocamera attende per attivare la messa a fuoco quando un oggetto entra nell'area messa a fuoco dietro o davanti al soggetto corrente. Vedere "SENSIBILITÀ TRACCIATURA" ( 117).

Opzioni				
0	1	2	3	4

VELOCITÀ AF

Regolare la velocità di risposta dell'autofocus. Scegliere valori più alti per tempi di risposta più rapidi, valori più bassi per tempi di risposta più lenti.

Opzioni										
-5	-4	-3	-2	-1	0	+1	+2	+3	+4	+5

IMP. RICON. FACCIALE/OCCHI

Attivare o disattivare il rilevamento intelligente dei volti durante la registrazione di filmati.

Opzione	Descrizione
RICONOSCIMENTO FACCIALE ON	Vedere "IMP. RICON. FACCIALE/OCCHI" (📖 122).
OFF	Rilevamento intelligente dei volti e priorità occhi disattivati.

 Quando il rilevamento intelligente dei volti è attivato, la fotocamera mette a fuoco usando AF continuo anche quando AF singolo (S) è stato scelto con il selettore modo di messa a fuoco. Il rilevamento intelligente dei volti non è disponibile nella modalità di messa a fuoco manuale.

ASSIST. MF

Scegliere il modo in cui viene visualizzata la messa a fuoco nel modo fuoco manuale.

Opzione	Descrizione
STANDARD	La messa a fuoco è visualizzata normalmente (il picco di messa a fuoco non è disponibile).
EVIDENZ. FOCUS PEAK	La fotocamera accentua i contorni ad alto contrasto. Scegliere un colore e un livello di picco.



CONTROLLO FUOCO

Se è selezionato **ON**, il display effettuerà automaticamente l'ingrandimento dell'area messa a fuoco quando la ghiera di messa a fuoco viene ruotata in modo fuoco manuale.

Opzioni	
ON	OFF

IMPOSTAZIONE ZEBRA

Le alte luci che potrebbero essere sovraesposte sono rappresentati da strisce zebrate nel display della modalità filmato.

Opzione	Descrizione
ZEBRA DX	 Strisce inclinate a destra.
ZEBRA SX	 Strisce inclinate a sinistra.
OFF	Strisce disattivate.

LIVELLO ZEBRA

Scegliere la soglia di luminosità per il display delle strisce zebrate.

Opzioni										
50	55	60	65	70	75	80	85	90	95	100

IMPOSTAZIONI AUDIO

Regolare le impostazioni relative all'audio per la registrazione di filmati.

REGOL. LIVELLO MIC INTERNO

Regolare il livello di registrazione del microfono incorporato.

Opzione	Descrizione
AUTO	La fotocamera regola automaticamente il livello di registrazione.
MANUALE	Regolare il livello di registrazione manualmente. Premere la leva di messa a fuoco verso destra per scegliere tra 25 livelli di registrazione.
OFF	Disattivare il microfono incorporato.

REGOL. LIVELLO MIC ESTERNO

Regolare il livello di registrazione dei microfoni esterni.

Opzione	Descrizione
AUTO	La fotocamera regola automaticamente il livello di registrazione.
MANUALE	Regolare il livello di registrazione manualmente. Premere la leva di messa a fuoco verso destra per scegliere tra 25 livelli di registrazione.
OFF	Disattivare la registrazione che utilizza microfoni esterni.

LIMITATORE LIVELLO MIC

Riduce la distorsione causata da un ingresso che supera i limiti dei circuiti audio del microfono.

Opzioni	
ON	OFF

FILTRO VENTO

Scegliere se attivare la riduzione del rumore del vento durante la registrazione di filmati.

Opzioni	
ON	OFF

FILTRO TAGLIO BASSO

Scegliere se attivare il filtro taglia-basso, riducendo il rumore a bassa frequenza durante la registrazione di filmati.

Opzioni	
ON	OFF



VOLUME CUFFIE

Regolare il volume delle cuffie.

Opzione	Descrizione
0	Silenziare l'uscita verso le cuffie.
1—10	Scegliere un volume da 1 a 10.

MIC./SCATTO REM.

Specifica se il dispositivo collegato al connettore microfono/telecomando per lo scatto a dist. è un microfono o un telecomando per lo scatto a dist.

Opzioni	
 MIC.	 REMOTO

IMPOSTAZIONI CODICE ORARIO

Regolare le impostazioni di visualizzazione del codice temporale (ore, minuti, secondi e il numero di fotogramma) per la registrazione di filmati.

INDICATORE CODICE ORARIO

Selezionare **ON** per visualizzare i codici temporali durante la registrazione e la riproduzione di filmati.

Opzioni	
ON	OFF

IMPOSTAZIONI ORA DI INIZIO

Scegliere l'ora di avvio del codice temporale.

Opzione	Descrizione
INGRESSO MANUALE	Evidenziare questa opzione e premere la leva di messa a fuoco verso destra per scegliere un'ora di avvio manualmente.
ORA ATTUALE	Impostare l'ora di avvio sull'ora corrente.
RIPRISTINA	Impostare l'ora di avvio su 00:00:00.

IMPOSTAZIONI CONTEGGIO

Scegliere se il tempo viene segnato in modo continuo o solo durante la registrazione di filmati.

Opzione	Descrizione
ES. REG.	Il tempo è segnato solo durante la registrazione di filmati.
ES. LIB.	Il tempo è segnato in modo continuo.

DROP FRAME

A frequenze fotogrammi di **59.94P** e **29.97P**, si sviluppa gradualmente una discrepanza tra il codice temporale (misurato in secondi) e il tempo di registrazione effettivo (misurato in frazioni di un secondo). Scegliere se la fotocamera debba scartare fotogrammi come necessario per far corrispondere il tempo di registrazione con il codice temporale.

Opzione	Descrizione
ON	La fotocamera scarta fotogrammi secondo necessità per mantenere una rigorosa corrispondenza fra il codice temporale e il tempo di registrazione effettivo.
OFF	I fotogrammi non vengono scartati.



- Il display del codice temporale varia a seconda dell'opzione selezionata.

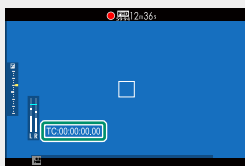

TC:00:00:00.00

ON

TC:00:00:00.00

OFF

- La selezione di una frequenza fotogrammi di **23.98P** disattiva lo scarto dei fotogrammi.

LAMPADA DI SEGNALAZIONE

Scegliere la spia (indicatore o AF-assist) che si illumina durante la registrazione di filmati e se la spia lampeggia o rimane fissa.

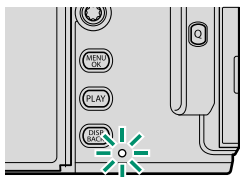

Spia di stato

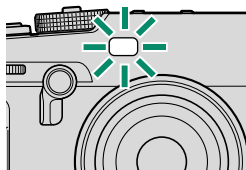

Spia illuminatore ausiliario AF

Opzione	Descrizione
ANT. DIS. POST.	La spia di stato si accende durante la registrazione di filmati.
ANT. DIS. POST.	La spia di stato lampeggia durante la registrazione di filmati.
ANT. POST.	Le spie di stato e AF-assist si accendono durante la registrazione di filmati.
ANT. POST. DIS.	La spia AF-assist si illumina durante la registrazione di filmati.
ANT. POST.	Le spie di stato e AF-assist lampeggiano durante la registrazione di filmati.
ANT. POST. DIS.	La spia AF-assist lampeggia durante la registrazione di filmati.
ANT. DIS. POST. DIS.	Le spie di stato e AF-assist rimangono disattivate durante la registrazione di filmati.

CONTROLLO SILENZIAM FILM

Selezionare **ON** per disattivare le ghiera della fotocamera e regolare le impostazioni filmato utilizzando i controlli del touch screen, evitando che i suoni prodotti dai controlli della fotocamera siano registrati con il filmato (📖 24).

Opzioni	
ON	OFF

Riproduzione e il menu riproduzione

7

Il pulsante DISP/BACK

Il pulsante **DISP/BACK** controlla la visualizzazione degli indicatori durante la riproduzione.

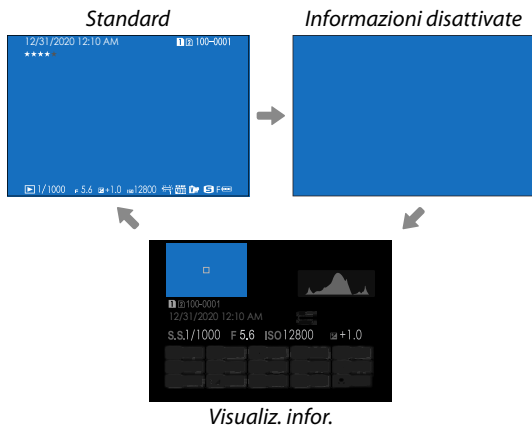
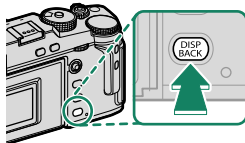

Visualizzazione di informazioni sulle immagini

Il display informazioni sulle foto cambia ogni volta che la leva di messa a fuoco viene premuta verso l'alto.

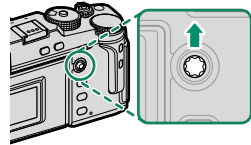

Dati di base



Visualiz. infor. 1

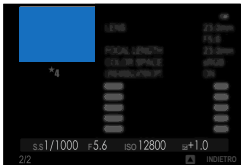
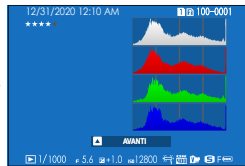

Visualiz. infor. 3

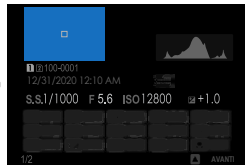

Visualiz. infor. 2

Ingrandimento del punto di messa a fuoco

Premere il centro della ghiera di comando posteriore per ingrandire il punto di messa a fuoco. Premere nuovamente per tornare alla riproduzione a pieno formato.

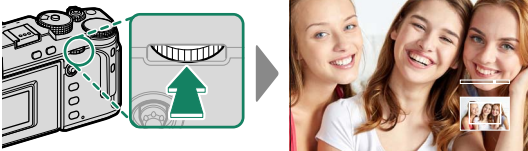

Visualizzazione delle immagini

Leggere questa sezione per informazioni relative allo zoom in riproduzione e alla riproduzione di più foto.

Utilizzare la ghiera di comando posteriore per passare dalla riproduzione a pieno formato allo zoom in riproduzione o alla riproduzione di più foto.

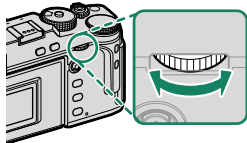

Riproduzione a pieno formato



Riproduzione di più foto



Vista a nove foto



Vista a cento foto

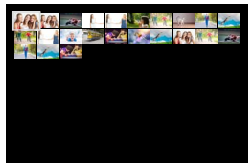

Zoom in riproduzione



Zoom medio



Zoom massimo



Zoom in riproduzione

Ruotare la ghiera di comando posteriore a destra per ingrandire la foto corrente, a sinistra per ridurla. Per uscire dallo zoom, premere **DISP/BACK**, **MENU/OK** o il centro della ghiera di comando posteriore.

- Il rapporto di zoom massimo varia a seconda dell'opzione selezionata per **IMPOSTAZIONE QUALITÀ IMMAGINE > DIMENSIONI IMM.**
- Lo zoom in riproduzione non è disponibile per copie tagliate o ridimensionate salvate alla dimensione di **640**.

Scorrere

Quando l'immagine viene ingrandita, è possibile utilizzare la leva di messa a fuoco per visualizzare le aree dell'immagine non visibili correntemente sul display.



Finestra di navigazione

Riproduzione di più foto

Per modificare il numero di immagini visualizzate, ruotare la ghiera di comando posteriore verso sinistra quando viene visualizzata un'immagine a pieno formato.

- Utilizzare la leva di messa a fuoco per evidenziare immagini e premere **MENU/OK** per visualizzare l'immagine evidenziata a schermo intero.
- Durante le visualizzazioni di nove e cento immagini, premere la leva di messa a fuoco verso l'alto o verso il basso per visualizzare altre immagini.

Il menu riproduzione

Regolare le impostazioni di riproduzione.

Il menu riproduzione viene visualizzato quando si preme **MENU/OK** in modalità di riproduzione.



COMMUTA SLOT

Selezionare la scheda dalla quale saranno riprodotte le foto.



Se sono inserite due schede di memoria, è possibile tenere premuto il pulsante **PLAY** per scegliere una scheda per la riproduzione.

CONVERSIONE RAW

Anche se non si dispone di un computer, è possibile utilizzare la fotocamera per modificare le immagini RAW e salvarle in altri formati.

Salvataggio di immagini RAW in un altro formato

- 1 Visualizzare un'immagine RAW.
- 2 Evidenziare **CONVERSIONE RAW** nel menu di riproduzione.
- 3 Premere **MENU/OK**.
Verrà visualizzato un elenco di impostazioni.

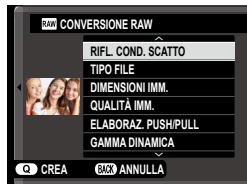

- 4 Premere la leva di messa a fuoco verso l'alto o verso il basso per evidenziare un'impostazione.
- 5 Premere la leva di messa a fuoco a destra per visualizzare le opzioni.

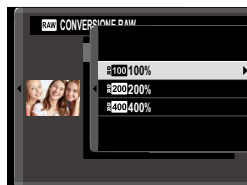

- 6 Premere la leva di messa a fuoco verso l'alto o verso il basso per evidenziare l'opzione desiderata.
- 7 Premere **MENU/OK** per selezionare l'opzione evidenziata. L'elenco delle impostazioni mostrato nel passaggio 3 viene visualizzato. Ripetere i passaggi da 4 a 7 per regolare ulteriori impostazioni.
- 8 Premere il pulsante **Q**.
Verrà visualizzata un'anteprima della copia.
- 9 Premere **MENU/OK**.
La copia sarà salvata.



Le opzioni di conversione RAW possono anche essere visualizzate premendo il pulsante **Q** quando sono visualizzate immagini RAW durante la riproduzione.

Le impostazioni che possono essere regolate durante la conversione delle immagini da RAW a un altro formato sono:

Impostazione	Descrizione
RIFL. COND. SCATTO	Creare una copia utilizzando le impostazioni attive al momento dello scatto della foto.
TIPO FILE	Scegliere un formato di file.
DIMENSIONI IMM.	Scegliere una dimensione dell'immagine.
QUALITÀ IMM.	Regolare la qualità dell'immagine.
ELABORAZ. PUSH/PULL	Regolare l'esposizione.
GAMMA DINAMICA	Aumentare i dettagli nelle zone di alte luci per un contrasto naturale.
PRIORITÀ GAMMA D	Ridurre la perdita di dettagli nelle zone di alte luci e ombre per risultati naturali quando si fotografano scene ad alto contrasto.
SIMULAZIONE PELLICOLA	Simulare gli effetti di diversi tipi di pellicola.
COLORE MONOCROMATICO	Aggiungere una dominante calda o fredda a immagini monocromatiche.
EFFETTO GRANA	Aggiungere un effetto sabbia alla pellicola.
EFFETTO CROMI	Aumentare la gamma di toni disponibili per il rendering di colori che tendono ad essere molto saturi, come rossi, gialli e verdi.
COLORE CROMO FX BLUE	Aumentare la gamma di toni disponibili per il rendering dei blu.
BIL. BIANCO	Regolare il bilanciamento del bianco.
SPOST. BIL. BIANCO	Regolare finemente il bilanciamento del bianco.
CURVA TONO	Regolare le alte luci e le ombre.
COLORE	Regolare la densità di colore.
NITIDEZZA	Rendere i contorni più nitidi o più morbidi.
RIDUZIONE DISTURBO	Elaborare la copia per ridurre la macchiettatura.
CHIAREZZA	Aumentare la definizione.
OTTIM. MODUL. OB.	Migliorare la definizione regolando per la diffrazione e la lieve perdita di messa a fuoco sul bordo dell'obiettivo.
SPAZIO COLORE	Scegliere lo spazio colore usato per la riproduzione del colore.
HDR	Ridurre la perdita di dettagli in alte luci e ombre.

CANCELLA

Eliminare singole immagini, immagini multiple selezionate o tutte le immagini.

 Immagini eliminate non possono essere recuperate. Proteggere le immagini importanti o copiarle su un computer o su un altro dispositivo di memorizzazione prima di procedere.

Opzione	Descrizione
FOTO	Eliminare le immagini una alla volta.
IMMAGINI SELEZ.	Eliminare più immagini selezionate.
TUTTE LE FOTO	Eliminare tutte le immagini non protette.

FOTO

- 1 Selezionare **FOTO** per **CANCELLA** nel menu riproduzione.
- 2 Premere la leva di messa a fuoco verso sinistra o verso destra per scorrere tra le immagini e premere **MENU/OK** per eliminare.

-  • Non viene visualizzata una finestra di conferma prima che le immagini vengano eliminate; assicurarsi che sia selezionata l'immagine corretta prima di premere **MENU/OK**.
- Ulteriori immagini possono essere eliminate premendo **MENU/OK**. Premere la leva di messa a fuoco verso sinistra o verso destra per scorrere le immagini e premere **MENU/OK** per eliminare.

IMMAGINI SELEZ.

- 1 Selezionare **IMMAGINI SELEZ.** per **CANCELLA** nel menu riproduzione.
- 2 Evidenziare le immagini e premere **MENU/OK** per selezionare.
 - Le immagini selezionate sono indicate da segni di spunta (☑).
 - Per deselezionare un'immagine evidenziata, premere di nuovo **MENU/OK**.
- 3 Al termine dell'operazione, premere **DISP/BACK** per visualizzare una finestra di dialogo di conferma.
- 4 Evidenziare **OK** e premere **MENU/OK** per eliminare le immagini selezionate.



Le immagini in album o ordini di stampa sono indicate da **I**.

TUTTE LE FOTO

- 1 Selezionare **TUTTE LE FOTO** per **CANCELLA** nel menu riproduzione.
- 2 Viene visualizzata una finestra di conferma; evidenziare **OK** e premere **MENU/OK** per eliminare tutte le immagini non protette.



- Premendo **DISP/BACK** si annulla l'eliminazione; si noti che le immagini eliminate prima della pressione del pulsante non possono essere recuperate.
- Se viene visualizzato un messaggio in cui è indicato che le immagini selezionate sono parte di un ordine di stampa DPOF, premere **MENU/OK** per eliminare le immagini.

C. S.(SLOT1 RAW/SLOT2 JPG)

Scattando foto con **RAW / JPEG** selezionato per **IMPOST SALV DATI > IMPOST. SLOT SCHEDA (FOTO)** vengono create due copie. Scegliere se l'eliminazione dell'immagine RAW eliminerà anche la copia JPEG.

Opzione	Descrizione
ON	L'eliminazione dell'immagine RAW dalla scheda nello slot 1 elimina anche la copia JPEG dalla scheda nello slot 2.
OFF	L'eliminazione dell'immagine RAW dalla scheda nello slot 1 non elimina la copia JPEG dalla scheda nello slot 2.

TAGLIO

Creare una copia ritagliata dell'immagine corrente.

- 1 Visualizzare l'immagine desiderata.
- 2 Selezionare **TAGLIO** nel menu riproduzione.
- 3 Usare la ghiera di comando posteriore per ingrandire e ridurre l'immagine e premere la leva di messa a fuoco verso l'alto, il basso, sinistra o destra per far scorrere l'immagine fino a visualizzare la porzione desiderata.
- 4 Premere **MENU/OK** per visualizzare una finestra di conferma.
- 5 Premere nuovamente **MENU/OK** per salvare la copia tagliata in un file separato.



- Più alto è il rapporto di zoom, minore sarà il numero di pixel nella copia ritagliata.
- Se la dimensione della copia finale sarà **640**, **SI** verrà visualizzato in giallo.
- Tutte le copie hanno un rapporto aspetto di 3:2.

RIDIMENSIONA

Creare una copia di dimensioni ridotte della foto corrente.

- 1 Visualizzare l'immagine desiderata.
- 2 Selezionare **RIDIMENSIONA** nel menu riproduzione.
- 3 Evidenziare una dimensione e premere **MENU/OK** per visualizzare una finestra di dialogo di conferma.
- 4 Premere nuovamente **MENU/OK** per salvare la copia ridimensionata in un file separato.





Le dimensioni disponibili variano con la dimensione dell'immagine originale.

PROTEGGI

Proteggere le immagini dall'eliminazione accidentale. Evidenziare una delle seguenti opzioni e premere **MENU/OK**.

Opzione	Descrizione
FOTO	Proteggere le immagini selezionate. Premere la leva di messa a fuoco verso sinistra o verso destra per visualizzare le immagini e premere MENU/OK per selezionare o deselezionare. Premere DISP/BACK al termine dell'operazione.
IMPOSTA TUTTO	Proteggere tutte le immagini.
RESETTA TUTTO	Rimuovere la protezione da tutte le immagini.

 Le immagini protette saranno eliminate quando la scheda di memoria viene formattata.

 La protezione delle immagini attualmente selezionate per il caricamento su smartphone o tablet accoppiati rimuove la marcatura del caricamento.

RUOTA IMMAGINE

Ruotare le immagini.

- 1 Visualizzare l'immagine desiderata.
- 2 Selezionare **RUOTA IMMAGINE** nel menu riproduzione.
- 3 Premere la leva di messa a fuoco verso il basso per ruotare l'immagine di 90° in senso orario e verso l'alto per ruotarla di 90° in senso antiorario.
- 4 Premere **MENU/OK**. L'immagine verrà visualizzata automaticamente nell'orientamento selezionato ogni volta che è riprodotta sulla fotocamera.



- Le immagini protette non possono essere ruotate. Rimuovere la protezione prima di ruotare le immagini.
- La fotocamera potrebbe non essere in grado di ruotare le immagini create con altri dispositivi. Le immagini ruotate sulla fotocamera non vengono ruotate quando si visualizzano su un computer o su un'altra fotocamera.
- Le immagini scattate con **IMPOSTAZ SCHERMO > ROT. AUTO PLAYBACK** vengono visualizzate automaticamente nell'orientamento corretto durante la riproduzione.

RIMOZ. OCCHI ROSSI

Rimuovere l'effetto occhi rossi dai ritratti. La fotocamera analizza l'immagine; se viene rilevato l'effetto occhi rossi, l'immagine sarà elaborata per creare una copia con l'effetto occhi rossi ridotto.

- 1 Visualizzare l'immagine desiderata.
- 2 Selezionare **RIMOZ. OCCHI ROSSI** nel menu riproduzione.
- 3 Premere **MENU/OK**.



- I risultati variano a seconda della scena e del successo della fotocamera nel rilevare i volti.
- La quantità di tempo necessario per elaborare l'immagine varia in base al numero di volti rilevati.
- Non è possibile rimuovere l'effetto occhi rossi dalle immagini che sono già state elaborate utilizzando la rimozione occhi rossi, le quali sono indicate da un'icona  durante la riproduzione.
- La rimozione occhi rossi non può essere eseguita su immagini RAW.

IMPOSTAZIONE MEMO VOCALE

Aggiungere un promemoria vocale alla foto corrente.

- 1 Selezionare **ON** per **IMPOSTAZIONE MEMO VOCALE** nel menu riproduzione.
- 2 Visualizzare una foto alla quale si desidera aggiungere un promemoria vocale.
- 3 Premere e tenere premuto il pulsante **Fn2** per registrare il promemoria. La registrazione termina dopo 30 sec. o quando si rilascia il pulsante.



- Il nuovo promemoria verrà registrato sopra qualsiasi promemoria esistente.
- Non è possibile aggiungere promemoria vocali alle immagini protette.
- L'eliminazione dell'immagine elimina anche il promemoria.

Riproduzione di promemoria vocali

Le immagini con promemoria vocali sono indicate da icone  durante la riproduzione.

- Per riprodurre un promemoria, selezionare la foto e premere il pulsante **Fn2**.
- Una barra di avanzamento viene visualizzata mentre il promemoria viene riprodotto.
- Il volume può essere regolato premendo **MENU/OK** per mettere in pausa la riproduzione e poi premendo la leva di messa a fuoco verso l'alto o verso il basso per regolare il volume. Premere **MENU/OK** nuovamente per riprendere la riproduzione. È inoltre possibile regolare il volume utilizzando **IMPOSTAZ SUONI > VOLUME PLAY**.

VALUTAZIONE

Valutare le foto usando le stelle.

- 1 Selezionare **VALUTAZIONE** nel menu riproduzione.
- 2 Ruotare la ghiera di comando anteriore per scegliere un'immagine e la ghiera di comando posteriore per scegliere una valutazione da 0 a 5 stelle ("★").



- La leva di messa a fuoco può essere utilizzata al posto della ghiera di comando anteriore per scegliere un'immagine.
- La finestra di dialogo di valutazione può essere visualizzata anche premendo il pulsante **AE-L/AF-L** in riproduzione foto singola, nove foto o cento foto.
- Utilizzare i comandi touch per ingrandire o ridurre.

COPIA

Copiare le immagini tra le schede nel primo e nel secondo slot.

1 Selezionare **COPIA** nel menu riproduzione.

2 Evidenziare una delle seguenti opzioni.

Opzione	Descrizione
SLOT1 → SLOT2	Copiare le immagini dalla scheda nel primo slot alla scheda nel secondo slot.
SLOT2 → SLOT1	Copiare le immagini dalla scheda nel secondo slot alla scheda nel primo slot.

3 Premere la leva di messa a fuoco verso destra.

4 Evidenziare una delle seguenti opzioni e premere **MENU/OK**.

Opzione	Descrizione
FOTO	Copiare le immagini selezionate. Premere la leva di messa a fuoco verso sinistra o verso destra per visualizzare le immagini e premere MENU/OK per copiare l'immagine corrente.
TUTTE LE FOTO	Copiare tutte le immagini.



- La copia termina quando la memoria di destinazione è piena.
- Se si tenta di copiare un file con dimensioni superiori a 4 GB su una scheda di memoria con una capacità di 32 GB o meno, la copia termina e il file non verrà copiato.

ORDINE TRASF IMMAGINE

Selezionare le foto per il caricamento su uno smartphone o tablet accoppiato.

- 1 Selezionare **ORDINE TRASF IMMAGINE > SELEZIONARE FOTOGRAMMI** nel menu di riproduzione.
- 2 Evidenziare le immagini e premere **MENU/OK** per selezionare o deselegionare. Ripetere finché tutte le foto desiderate sono state selezionate.
- 3 Premere **DISP/BACK** per tornare alla riproduzione.



Se **ON** è selezionato sia per **IMPOST. CONNESS > IMPOSTAZIONI Bluetooth > ON/OFF Bluetooth** sia per **TRASF AUT IMMAGINE**, il caricamento inizierà subito dopo essere tornati alla riproduzione o subito dopo aver spento la fotocamera.



- Gli ordini di trasferimento immagine possono contenere un massimo di 999 immagini.
- Quanto segue non può essere selezionato per il caricamento:
 - Immagini protette
 - Filmati
 - Immagini RAW
 - Immagini "regalo" (immagini scattate con altre fotocamere)
- Se **ABBINAM/ORD. TRASF.** è selezionato per **IMPOST. CONNESS > IMPOSTAZ. GENERALI > IMPOSTAZIONE PULSANTI**, la finestra di dialogo **ORDINE TRASF IMMAGINE** può essere visualizzata premendo il pulsante **Fn1**.
- Per rimuovere il contrassegno di caricamento da tutte le immagini nell'ordine attuale, selezionare **ORDINE TRASF IMMAGINE > REIMPOSTARE ORDINE**.
- Se **ON** è selezionato per **IMPOST. CONNESS > IMPOSTAZIONI Bluetooth > TRASF AUT IMMAGINE**, le foto saranno automaticamente contrassegnate per il caricamento al momento dello scatto.

COMUNIC. WIRELESS

Collegare agli smartphone che eseguono la versione più recente dell'app FUJIFILM Camera Remote. Lo smartphone può quindi essere utilizzato per:

- Controllare la fotocamera e scattare foto in remoto
- Ricevere le foto caricate dalla fotocamera
- Sfogliare le immagini sulla fotocamera e scaricare foto selezionate
- Caricare i dati posizione sulla fotocamera



Per scaricamento di software e altre informazioni, visitare:

http://app.fujifilm-dsc.com/en/camera_remote/

RIPROD. AUT. IMM.

Visualizzare le immagini in una presentazione automatica. Premere **MENU/OK** per avviare e premere la leva di messa a fuoco verso destra o verso sinistra per saltare avanti o indietro. Premere **DISP/BACK** in qualsiasi momento durante la presentazione per visualizzare la Guida su schermo. È possibile terminare la presentazione in qualsiasi momento premendo **MENU/OK**.





La fotocamera non si spegnerà automaticamente durante una presentazione.

ASSIST. PER ALBUM

Creare album delle foto preferite.

Creazione di un album

- 1 Selezionare **NUOVO ALBUM** per  **MENU RIPRODUZIONE > ASSIST. PER ALBUM.**
- 2 Far scorrere le immagini e premere la leva di messa a fuoco verso l'alto per selezionare o deselezionare. Premere **MENU/OK** per uscire quando l'album è completo.
 -  • Per gli album non possono essere selezionati né foto **640** o più piccole, né filmati.
 - La prima immagine selezionata diventa la copertina. Premere la leva di messa a fuoco verso il basso per selezionare l'immagine corrente da sostituire alla copertina.
- 3 Evidenziare **ALBUM COMPLETO** e premere **MENU/OK** (per selezionare tutte le foto per l'album, scegliere **SELEZIONA TUTTO**). Il nuovo album sarà aggiunto alla lista nel menu dell'assistenza per album.

-  • Gli album possono contenere fino a 300 immagini.
- Gli album che non contengono foto vengono cancellati automaticamente.

Visualizzazione di album

Evidenziare un album nel menu di assistenza album e premere **MENU/OK** per visualizzare l'album, quindi premere la leva di messa a fuoco verso sinistra o verso destra per far scorrere le immagini.

Modifica e cancellazione di album

Visualizzare l'album e premere **MENU/OK**. Vengono visualizzate le seguenti opzioni; selezionare l'opzione desiderata e seguire le istruzioni a schermo.

- **MODIFICA**: modificare l'album come descritto in "Creazione di un album".
- **ELIMINA**: eliminare l'album.

SALVAT. AUTOM. PC

Caricare le immagini dalla fotocamera a un computer che esegue la versione più recente di FUJIFILM PC AutoSave (si noti che è necessario prima installare il software e configurare il computer come destinazione per le immagini copiate dalla fotocamera).



Per scaricamento di software e altre informazioni, visitare:
http://app.fujifilm-dsc.com/en/pc_autosave/

ORD. STAMPA (DPOF)

Creare un "ordine di stampa" digitale per le stampanti compatibili con DPOF.

- 1 Selezionare **MENU RIPRODUZIONE > ORD. STAMPA (DPOF)**.
- 2 Selezionare **CON DATA** per stampare la data di registrazione sulle immagini, **SENZA DATA** per stampare le immagini senza le date o **RESETTA TUTTO** per rimuovere tutte le immagini dall'ordine di stampa prima di procedere.
- 3 Visualizzare un'immagine che si desidera includere nell'ordine di stampa o rimuovere da questo.
- 4 Premere la leva di messa a fuoco verso l'alto o verso il basso per scegliere il numero di copie (fino a 99).

Per rimuovere un'immagine dall'ordine di stampa, premere la leva di messa a fuoco verso il basso finché il numero di copie è 0.

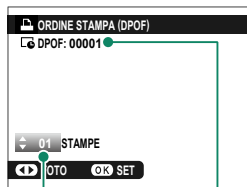

Numero totale
di stampe

Numero di copie

Ripetere i passaggi 3–4 per completare l'ordine di stampa.

- 5 Il numero totale di stampe è visualizzato sul monitor. Premere **MENU/OK** per uscire.

- Le immagini nell'ordine di stampa corrente sono indicate da un'icona durante la riproduzione.
- Gli ordini di stampa possono contenere un massimo di 999 immagini da una singola scheda di memoria.
- Se viene inserita una scheda di memoria contenente un ordine di stampa creato da un'altra fotocamera, sarà necessario cancellare l'ordine prima di creare come descritto sopra.

instax STAMPA CON STAMP

Per stampare le immagini su stampanti instax SHARE Fujifilm opzionali, selezionare prima **IMPOST. CONNESS** > **instax IMP. COLL.STAMP.** e inserire il nome della stampante instax SHARE (SSID) e la password, quindi seguire i passaggi di seguito.

- 1 Accendere la stampante.
- 2 Selezionare **MENU RIPRODUZIONE** > **instax STAMPA CON STAMP**. La fotocamera si collegherà alla stampante.



- 3 Utilizzare la leva di messa a fuoco per visualizzare l'immagine che si desidera stampare, quindi premere **MENU/OK**. L'immagine verrà inviata alla stampante e verrà avviata la stampa.



- Le immagini scattate con altre fotocamere non possono essere stampate.
- L'area di stampa è più piccola dell'area visibile nel monitor LCD.
- I display potrebbero variare a seconda della stampante connessa.

I menu di impostazione

8

IMPOSTAZIONE UTENTE

Regolare le impostazioni di base della fotocamera.

Per accedere alle impostazioni di base della fotocamera, premere **MENU/OK**, selezionare la scheda **[M] (SET UP)** e scegliere **IMPOSTAZIONE UTENTE**.



FORMATTA

Per formattare una scheda di memoria:

- 1 Selezionare **[M] IMPOSTAZIONE UTENTE > FORMATTA** nella scheda **[M] (SET UP)**.
- 2 Evidenziare lo slot contenente la scheda che si desidera formattare e premere **MENU/OK**.
- 3 Verrà visualizzata una finestra di conferma. Per formattare la scheda di memoria, evidenziare **OK** e premere **MENU/OK**.



Per uscire senza formattare la scheda di memoria, selezionare **ANNULLA** oppure premere **DISP/BACK**.





- Tutti i dati — incluse le immagini protette — verranno cancellati dalla scheda di memoria. Assicurarsi che i file importanti siano stati copiati su un computer o un altro dispositivo di memorizzazione.
- Non aprire lo sportello del vano batteria durante la formattazione.



Il menu di formattazione può essere visualizzato anche premendo la parte centrale della ghiera di comando posteriore mentre si tiene premuto il pulsante **DRIVE**.

DATA/ORA



Per impostare l'orologio della fotocamera:



- 1 Selezionare  **IMPOSTAZIONE UTENTE** > **DATA/ORA** nella scheda  (**SET UP**).
- 2 Premere la leva di messa a fuoco verso sinistra o verso destra per evidenziare l'anno, il mese, il giorno, l'ora o i minuti e premere verso l'alto o verso il basso per cambiare. Per modificare l'ordine di visualizzazione di anno, mese e giorno, evidenziare il formato della data e premere la leva di messa a fuoco verso l'alto o verso il basso.
- 3 Premere **MENU/OK** per impostare l'orologio.



FUSO ORARIO

Quando si viaggia, consente di far passare immediatamente l'orologio della fotocamera dal fuso orario di residenza all'ora locale della propria destinazione. Per specificare la differenza tra fuso orario locale e fuso orario di residenza:

- 1 Evidenziare  **LOCAL** e premere **MENU/OK**.
- 2 Utilizzare la leva di messa a fuoco per scegliere la differenza di orario tra l'ora locale e il fuso orario di residenza. Premere **MENU/OK** al termine delle impostazioni.

Per impostare l'orologio della fotocamera sull'ora locale, evidenziare  **LOCAL** e premere **MENU/OK**. Per impostare l'orologio sul proprio fuso orario, selezionare  **CASA**.

Opzioni	
 LOCAL	 CASA

 Se è selezionato  **LOCAL**,  sarà visualizzato in giallo per circa tre secondi quando si accende la fotocamera.

Scegliere una lingua.

IMPOST. MENU PERSONALE

Modificare le voci elencate nella scheda **MY** (MENU PERSONALE), un menu personalizzato delle opzioni utilizzate più di frequente.

- 1 Evidenziare **IMPOSTAZIONE UTENTE > IMPOST. MENU PERSONALE** nella scheda **SET UP** e premere **MENU/OK**.



Per riorganizzare le voci, selezionare **CLASSIFICA ELEMENTI**. Per eliminare le voci, selezionare **RIMUOVI ELEMENTI**.

- 2 Premere la leva di messa a fuoco verso l'alto o verso il basso per evidenziare **AGGIUNGI ELEMENTI** e premere **MENU/OK**. Le opzioni che possono essere aggiunte a "Menu personale" sono evidenziate in blu.



Le voci attualmente presenti in "Menu personale" sono indicate da segni di spunta.

- 3 Scegliere una posizione per la voce e premere **MENU/OK**. La voce verrà aggiunta a "Menu personale".

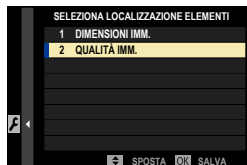

- 4 Premere **MENU/OK** per tornare al display di modifica.
- 5 Ripetere i passaggi 3 e 4 fino ad aggiungere tutte le voci desiderate.

"Menu personale" può contenere fino a 16 voci.

PULIZIA SENSORE

Rimuovere la polvere dal sensore immagine della fotocamera.

Opzione	Descrizione
OK	Pulire il sensore immediatamente.
SE ATTIVATO	La pulizia del sensore verrà effettuata quando si accende la fotocamera.
SE DISATTIVATO	La pulizia del sensore verrà effettuata quando si spegne la fotocamera (tuttavia, la pulizia del sensore non viene effettuata se si spegne la fotocamera in modo riproduzione).



La polvere non rimossa usando la funzione di pulizia sensore può essere rimossa usando una pompetta (☰ 301).

RESET

Ripristinare le opzioni del menu di scatto o di impostazione ai valori predefiniti.

- 1 Evidenziare l'opzione desiderata e premere **MENU/OK**.

Opzione	Descrizione
RESET MENU RIPRESA	Ripristinare tutte le impostazioni del menu di scatto diverse dal bilanciamento del bianco personalizzato e dai set di impostazioni personalizzate creati utilizzando MODIF./SALVA IMPOST. PERS. ai valori predefiniti.
RESET CONFIG.	Ripristinare tutte le impostazioni del menu impostazioni, tranne le opzioni DATA/ORA, FUSO ORARIO, INFO COPYRIGHT e IMPOST. CONNESS , ai valori predefiniti.

- 2 Viene visualizzata una finestra di dialogo di conferma; evidenziare **OK** e premere **MENU/OK**.

REGOLAZIONI

Per visualizzare copie elettroniche del numero di modello del prodotto, CMIIT ID e altri certificati, selezionare  **IMPOSTAZIONE UTENTE > REGOLAZIONI** nel menu impostazioni.

IMPOSTAZIONE AUDIO

Apportare modifiche ai suoni della fotocamera.

Per accedere alle impostazioni audio, premere **MENU/OK**, selezionare la scheda **⌘ (SET UP)** e scegliere **IMPOSTAZ SUONI**.



VOL. BEEP AF

Scegliere il volume del segnale acustico che viene emesso quando la fotocamera mette a fuoco. Il segnale acustico può essere disattivato selezionando **OFF**.

Opzioni

🔊 (alto)

🔊 (medio)

🔊 (basso)

🔊 OFF (muto)

VOL. BEEP AUTOSCATTO

Scegliere il volume del segnale acustico che viene emesso quando l'autoscatto è attivo. Il segnale acustico può essere disattivato selezionando **OFF**.

Opzioni

🔊 (alto)

🔊 (medio)

🔊 (basso)

🔊 OFF (muto)

IMPOSTA VOLUME

Regolare il volume dei suoni prodotti quando si azionano i controlli della fotocamera. Scegliere **OFF** per disabilitare i suoni dei controlli.

Opzioni

(alto)

(medio)

(basso)

OFF (muto)

VOL. OTTUR.

Regolare il volume dei suoni prodotti dall'otturatore elettronico. Scegliere **OFF** per disattivare il suono otturatore.

Opzioni

(alto)

(medio)

(basso)

OFF (muto)

SUONO OTTUR

Scegliere il suono prodotto dall'otturatore elettronico.

Opzioni

 1 **SUONO 1**

 2 **SUONO 2**

 3 **SUONO 3**

VOLUME PLAY

Regolare il volume per la riproduzione di filmati.

Opzioni

0

1

2

3

4

5

6

7

8

9

10

IMPOSTAZIONE SCHERMO

Apportare modifiche alle impostazioni di visualizzazione.

Per accedere alle impostazioni di visualizzazione, premere **MENU/OK**, selezionare la scheda **SET UP** e scegliere **IMPOSTAZ SCHERMO**.



IMPOSTAZIONE SENSORE OCCHI

Attiva o disattiva il sensore occhi. Sono disponibili opzioni separate per lo scatto e la riproduzione.

Opzione	Descrizione
SCATTO	<ul style="list-style-type: none">• ON: mettendo l'occhio sull'EVF si attiva l'EVF. Il monitor LCD si spegne.
RIPRODUZIONE	<ul style="list-style-type: none">• OFF: l'EVF si accende quando il pannello del monitor viene chiuso e si spegne quando il pannello viene aperto.

LUMINOS. EVF

Regolare la luminosità del display nel mirino elettronico.

Opzione	Descrizione
AUTO	Regolazione automatica della luminosità.
MANUALE	Regolare la luminosità manualmente; scegliere tra opzioni comprese tra -7 e +5.

COLORE EVF

Regolare la tonalità del display nel mirino elettronico.

Opzioni										
-5	-4	-3	-2	-1	0	+1	+2	+3	+4	+5

REGOLAZIONE COLORE EVF

Regolare il colore del display nel mirino elettronico.

- 1 Regolare i colori utilizzando la leva di messa a fuoco.



- 2 Premere **MENU/OK**.

LUMINOS. LCD

Regolare la luminosità del monitor.

Opzioni										
-5	-4	-3	-2	-1	0	+1	+2	+3	+4	+5

COLORE LCD

Regolare la tinta del monitor.

Opzioni										
-5	-4	-3	-2	-1	0	+1	+2	+3	+4	+5

REGOLAZIONE COLORE LCD

Regolare il colore del display nel monitor LCD.

- 1 Regolare i colori utilizzando la leva di messa a fuoco.
- 2 Premere **MENU/OK**.

VISUAL. IMM.

Scegliere il tempo di visualizzazione delle immagini dopo la ripresa.

Opzione	Descrizione
CONTINUO	Le immagini vengono visualizzate finché non viene premuto il pulsante MENU/OK o non viene premuto il pulsante di scatto a metà corsa. Per ingrandire il punto di messa a fuoco attivo, premere il centro della ghiera di comando posteriore; premere di nuovo per annullare lo zoom.
1.5 SEC	Le immagini sono visualizzate per il tempo selezionato o finché il pulsante di scatto non viene premuto a metà corsa.
0.5 SEC	
OFF	Le immagini non vengono visualizzate dopo lo scatto.



- I colori potrebbero differire leggermente da quelli dell'immagine finale.
- Una macchiettatura di "disturbo" potrebbe essere visibile ad alte sensibilità.

RUOTA AUTOMAT. DISPLAY

Scegliere se gli indicatori nel mirino e nel monitor LCD ruotano per corrispondere all'orientamento della fotocamera.

Opzioni	
ON	OFF

ANTEPR. ESP./BIL. BIANCO IN MOD. MAN.

Scegliere se attivare l'anteprima di esposizione e/o bilanciamento del bianco in modalità di esposizione manuale.

Opzione	Descrizione
ANT. ESP./BIL. BIANCO	Attivare l'anteprima di esposizione e bilanciamento del bianco.
ANT. BIL. BIANCO	Visualizzare in anteprima solo il bilanciamento del bianco. Scegliere questa opzione in situazioni in cui è probabile che esposizione e bilanciamento del bianco cambino durante la ripresa, come potrebbe accadere quando si usa un flash con una lampada di monitoraggio a incandescenza.
OFF	Disattivare l'anteprima di esposizione e bilanciamento del bianco. Scegliere questa opzione quando si utilizza un flash o in altre occasioni in cui l'esposizione potrebbe cambiare quando viene scattata l'immagine.





VISTA DAL VIVO NATURALE



Scegliere se gli effetti di simulazione film, bilanciamento del bianco e di altre impostazioni sono visibili nel monitor.

Opzione	Descrizione
ON	Gli effetti delle impostazioni della fotocamera non sono visibili nel monitor, ma le ombre in scene a basso contrasto, controluce e con altri soggetti difficili da vedere sono più visibili. Colori e toni saranno diversi da quelli dell'immagine finale. Tuttavia, il display sarà regolato per mostrare gli effetti delle impostazioni monocromatico e seppia.
OFF	Gli effetti di simulazione film, bilanciamento del bianco e di altre impostazioni possono essere visualizzati in anteprima sul monitor.

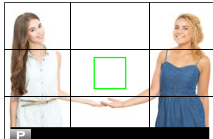
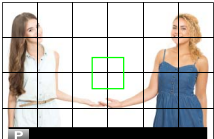
GUIDA INQUADRATURA

Scegliere una griglia inquadratura per il modo ripresa.

		Opzione		
		 GRIGLIA 9	 GRIGLIA 24	 INQUADRATURA HD
Display				
	<i>Per composizione con "regola dei terzi".</i>	<i>Una griglia sei per quattro.</i>	<i>Inquadrare immagini HD nel ritaglio mostrato dalle righe nelle parti superiore e inferiore del display.</i>	

 Le guide di inquadratura non sono visualizzate con le impostazioni predefinite, ma possono essere visualizzate utilizzando  **IMPOSTAZ SCHERMO** > **VIS. IMPOST. PERS.** (📖 208).

ROT. AUTO PLAYBACK

Scegliere **ON** per ruotare automaticamente le immagini “verticali” (orientamento ritratto) durante la riproduzione.

Opzioni	
ON	OFF

UNITÀ SCALA FUOCO

Scegliere le unità utilizzate per l'indicatore della distanza di messa a fuoco.

Opzioni	
METRI	PIEDI

UNITÀ AP. PER LENTI CINEMA



Scegliere se la fotocamera visualizza l'apertura come numero T (utilizzato per obiettivi della fotocamera per filmati) o un numero f/ (usato per obiettivi della fotocamera per immagini fisse) quando è collegato un obiettivo opzionale della serie FUJINON MKX. Per informazioni sull'utilizzo di obiettivi cinematografici, vedere la documentazione fornita con l'obiettivo.

Opzione	Descrizione
NUMERO T	Una misura dell'apertura dell'obiettivo usata comunemente dagli operatori cinematografici. La trasmittanza dell'obiettivo viene presa in considerazione per calcolare meglio l'esposizione.
NUMERO F	Una misura dell'apertura dell'obiettivo usata comunemente dai fotografi. Si presume che la trasmittanza obiettivo sia 100%, il che significa che la stessa apertura potrebbe produrre esposizioni diverse a seconda dell'obiettivo.

OVF, VISUALIZZAZ. IMMAGINE

Scegliere in che modo la fotocamera visualizza le foto dopo lo scatto quando viene utilizzato OVF. Le foto vengono visualizzate solo per il periodo di tempo selezionato per  **IMPOSTAZ SCHERMO > VISUAL. IMM..**

Opzione	Descrizione
SCHERMO INTERO	Le foto riempiono il mirino.
FINESTRA PICCOLA	Le foto vengono visualizzate nel telemetro elettronico (ERF).

 **SCHERMO INTERO** viene selezionato automaticamente quando **CONTINUO** viene scelto per  **IMPOSTAZ SCHERMO > VISUAL. IMM..**
Le foto non sono visualizzate dopo la ripresa quando viene scelto **OFF**.

VIS. IMPOST. PERS.

Scegliere le voci visualizzate nel display indicatore standard.

- 1 In modalità di ripresa, utilizzare il pulsante **DISP/BACK** per visualizzare gli indicatori standard.
- 2 Premere **MENU/OK** e selezionare **IMPOSTAZ SCHERMO > VIS. IMPOST. PERS.** nella scheda **(SET UP)**.
- 3 Scegliere **OVF** o **EVF/LCD**.
- 4 Evidenziare le voci e premere **MENU/OK** per selezionare o deselezionare.
- 5 Premere **DISP/BACK** per salvare le modifiche.
- 6 Premere **DISP/BACK** in base alle necessità per uscire dai menu e tornare alla visualizzazione di ripresa.

Voci disponibili

Le voci che possono essere visualizzate in OVF o nel monitor EVF/LCD sono le seguenti:

Voce	Predefinito	
	OVF	EVF/LCD
GUIDA INQUADRATURA	<input type="checkbox"/>	<input type="checkbox"/>
LIVELLA ELETTRONICA	<input type="checkbox"/>	<input type="checkbox"/>
QUADRO FUOCO	<input checked="" type="checkbox"/>	<input checked="" type="checkbox"/>
INDIC. DISTANZA AF	<input type="checkbox"/>	<input type="checkbox"/>
INDIC. DISTANZA MF	<input checked="" type="checkbox"/>	<input checked="" type="checkbox"/>
ISTOGRAMMA	<input type="checkbox"/>	<input type="checkbox"/>
AVVISO EVIDENZ. VISTA LIVE	—	<input type="checkbox"/>
MODO RIPRESA	<input checked="" type="checkbox"/>	<input checked="" type="checkbox"/>
APERT./VEL. OTT./ISO	<input checked="" type="checkbox"/>	<input checked="" type="checkbox"/>
BACKGROUND INFORMAZIONI	—	<input checked="" type="checkbox"/>
Comp. Esp. (Digitale)	<input type="checkbox"/>	<input type="checkbox"/>
Comp. Espos. (Scala)	<input checked="" type="checkbox"/>	<input checked="" type="checkbox"/>
MODALITA' FUOCO	<input checked="" type="checkbox"/>	<input checked="" type="checkbox"/>
FOTOMETRIA	<input checked="" type="checkbox"/>	<input checked="" type="checkbox"/>
TIPO OTTURATORE	<input checked="" type="checkbox"/>	<input checked="" type="checkbox"/>
FLASH	<input checked="" type="checkbox"/>	<input checked="" type="checkbox"/>
MODALITA' SCATTO CONTINUO	<input checked="" type="checkbox"/>	<input checked="" type="checkbox"/>
MODALITA' STABILIZZATORE	<input checked="" type="checkbox"/>	<input checked="" type="checkbox"/>
MODALITA' TOUCHSCREEN	—	<input checked="" type="checkbox"/>
BIL. BIANCO	<input checked="" type="checkbox"/>	<input checked="" type="checkbox"/>
SIMULAZIONE FILM	<input checked="" type="checkbox"/>	<input checked="" type="checkbox"/>
GAMMA DINAMICA	<input checked="" type="checkbox"/>	<input checked="" type="checkbox"/>
MODO BOOST	<input checked="" type="checkbox"/>	<input checked="" type="checkbox"/>
FOTOGRAMMI RIMASTI	<input checked="" type="checkbox"/>	<input checked="" type="checkbox"/>
DIMENS. IMMAG./QUALITÀ	<input checked="" type="checkbox"/>	<input checked="" type="checkbox"/>
MOD. FILM. E TEMPO REG.	—	<input checked="" type="checkbox"/>
ORDINE TRASF IMMAGINE	<input checked="" type="checkbox"/>	<input checked="" type="checkbox"/>
LIVELLO MIC	—	<input checked="" type="checkbox"/>
MESSAGGIO DI INDICAZIONE	<input checked="" type="checkbox"/>	<input checked="" type="checkbox"/>
LIVELLO BATTERIA	<input checked="" type="checkbox"/>	<input checked="" type="checkbox"/>
PROFILO INQUADRATURA	—	<input type="checkbox"/>

MOD. IND. GRANDI(EVF/OVF)

Selezionare **ON** per visualizzare indicatori grandi nel mirino ottico o elettronico. Gli indicatori visualizzati possono essere selezionati utilizzando **IMPOSTAZ SCHERMO > IMP. DISP. INDIC. GRANDI**.

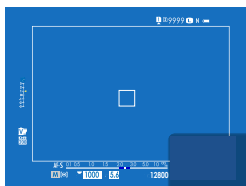

OFF

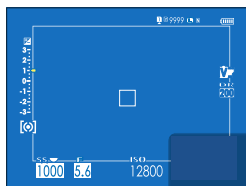

ON

! Alcune icone non sono visualizzate quando **ON** è selezionato per **MOD. IND. GRANDI(EVF/OVF)** (📖 13).

📄 Se **MOD. INDICAT. GRANDI** viene assegnato a un pulsante funzione, il pulsante può essere utilizzato per commutare **MOD. INDICAT. GRANDI** tra attivato (**ON**) e disattivato (**OFF**) (📖 216, 248).

MOD. INDICAT. GRANDI(LCD)

Selezionare **ON** per visualizzare indicatori grandi nel monitor LCD. Gli indicatori visualizzati possono essere selezionati tramite **IMPOSTAZ SCHERMO > IMP. DISP. INDIC. GRANDI**.



OFF

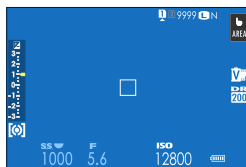

ON

! Alcune icone non sono visualizzate quando **ON** è selezionato per **MOD. INDICAT. GRANDI(LCD)** (📖 15).

📄 Se **MOD. INDICAT. GRANDI** viene assegnato a un pulsante funzione, il pulsante può essere utilizzato per commutare **MOD. INDICAT. GRANDI** tra attivato (**ON**) e disattivato (**OFF**) (📖 216, 248).

IMP. DISP. INDIC. GRANDI

Scegliere gli indicatori visualizzati quando **ON** è selezionato per **IMPOSTAZ SCHERMO > MOD. IND. GRANDI(EVF/OVF) o MOD. INDICAT. GRANDI(LCD)**.

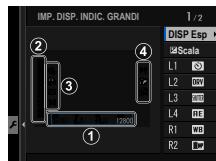

Opzione	Descrizione
① DISP Esp	Scegliere le voci elencate nella parte inferiore del display. Le voci selezionate sono indicate da segni di spunta (☑); per de-selezionare, evidenziare i segni di spunta e premere MENU/OK .
② Scala	Selezionare ON per visualizzare l'indicatore di esposizione.
③ L1, L2, L3, L4	Scegliere fino a quattro icone grandi per la visualizzazione sul lato sinistro dello schermo.
④ R1, R2, R3, R4	Scegliere fino a quattro icone grandi per la visualizzazione sul lato destro dello schermo.

REG CONTRASTO INFORMAZIONI

Regolare il contrasto del display.

Opzione	Descrizione
ALTO CONTRASTO	Contrasto alto.
STANDARD	Contrasto normale.
BASSO CONTRASTO	Contrasto basso.
ILLUM AMBIENT SCURA	Contrasto regolato per un'illuminazione ambientale debole.

MONITOR SECONDARIO

Regolare le impostazioni di visualizzazione per il monitor secondario. Sono disponibili display separati per fotografia di immagini fisse e registrazione di video. Scegliere tra quanto segue:

Opzione	Descrizione
CLASSICO	Visualizzare le impostazioni scelte per la simulazione film, il bilanciamento del bianco e la sensibilità ISO.
STANDARD	Visualizzare le impostazioni della fotocamera. È possibile scegliere le impostazioni visualizzate.

Sceita delle voci visualizzate in modalità STANDARD

Seguire i passaggi riportati di seguito per scegliere gli indicatori visualizzati nel display **STANDARD**.

- 1 Selezionare **IMPOSTAZ SCHERMO > MONITOR SECONDARIO** nel menu impostazioni.
- 2 Evidenziare **STANDARD** e premere **MENU/OK**.
- 3 Evidenziare **MODALITA' FOTO** o **MODALITA' VIDEO** e premere **MENU/OK**.
- 4 Evidenziare l'indicatore che si desidera cambiare e premere **MENU/OK**.



- 5 Evidenziare l'indicatore che si desidera visualizzare e premere **MENU/OK**.



Scegliere tra:

- TEMPO DI POSA
- APERTURA
- COMPENSAZIONE ESPOSIZIONE
- ISO
- MOD. FILMATO
- SCATTI RIMANENTI
- TEMPO REGISTRAZIONE
- MODO RIPRESA
- FOTOMETRIA
- MODO DRIVE
- MODO FUOCO
- BIL. BIANCO
- DIMENSIONI IMM.
- QUALITÀ IMM.
- LIVELLO BATTERIA
- OPZIONI SLOT DELLA CARD
- TIPO OTTURATORE
- SIMULAZIONE FILM
- GAMMA DINAMICA
- NESSUNA

- 6 Ripetere i passaggi 4 e 5 per modificare ulteriori indicatori.

IMPOSTAZIONI PULSANTI/GHIERE

Le opzioni di accesso per i comandi della fotocamera.

Per accedere alle opzioni dei comandi, premere **MENU/OK**, selezionare la scheda **☑ (SET UP)** e scegliere **IMPOSTAZIONI PULSANTI/GHIERE**.

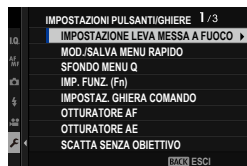



IMPOSTAZIONE LEVA MESSA A FUOCO

Scegliere le funzioni svolte dalla leva di messa a fuoco.

Opzione	Descrizione
BLOCCA (OFF)	La leva di messa a fuoco non può essere utilizzata durante la ripresa.
PREMI  PER SBLOCCARE	Premere la leva per visualizzare il display del punto di messa a fuoco e inclinare la leva per selezionare un punto di messa a fuoco.
ON	Inclinare la leva per visualizzare il display del punto di messa a fuoco e selezionare un punto di messa a fuoco.

MOD./SALVA MENU RAPIDO

Scegliere le voci visualizzate nel menu rapido.

- 1 Selezionare  **IMPOSTAZIONI PULSANTI/GHIERE > MOD./SALVA MENU RAPIDO** nella scheda  (**SET UP**).
- 2 Scegliere il numero delle voci visualizzate nel menu rapido. Verranno visualizzate opzioni di salvataggio/modifica del menu rapido.
- 3 Evidenziare la voce che si desidera cambiare e premere **MENU/OK**. Quanto segue può essere assegnato al menu rapido.

- DIMENSIONI IMM.
- QUALITÀ IMM.
- SIMULAZIONE FILM
- EFFETTO GRANA
- EFFETTO CROMIA
- COLORE CROMO FX BLUE
- GAMMA DINAMICA
- PRIORITÀ GAMMA D
- BIL. BIANCO
- TONO ALTE LUCI
- TONO OMBRE
- COLORE
- NITIDEZZA
- CHIAREZZA
- RIDUZIONE DISTURBO
- SELEZ. IMPOST. PERS.
- MODALITA' AF (MODALITA' AF FILM.)
- IMPOST. PERSONALIZZ. AF-C
- IMP. RICON. FACCIALE/OCCHI
- ASSIST. MF
- MODALITÀ TOUCH SCREEN
- AUTOSCATTO
- FOTOMETRIA
- TIPO OTTURATORE
- RIDUZIONE SFARFALLAMENTO
- IMPOSTAZ. FUNZIONE FLASH
- COMPENSAZ. FLASH
- MOD. FILMATO
- REG. ALTA VELOCITÀ FULL HD
- REGOL. LIVELLO MIC INT./ESTERNO
- LUMINOS. EVF/LCD
- COLORE EVF/LCD
- NESSUNA

-  • Selezionare **NESSUNA** per non assegnare alcuna opzione alla posizione selezionata.
- Quando è selezionato **SELEZ. IMPOST. PERS.**, le impostazioni correnti vengono indicate nel menu rapido dall'etichetta **BASE**.

- 4 Evidenziare l'opzione desiderata e premere **MENU/OK**. L'opzione selezionata verrà assegnata al menu rapido.

 Il menu rapido è accessibile anche in modo ripresa tenendo premuto il pulsante **Q**.



SFONDO MENU Q

Scegliere **TRASPAR.** per uno sfondo trasparente.

Opzioni	
TRASPAR.	NERO

IMP. FUNZ. (Fn)

Scegliere i ruoli svolti dai pulsanti funzione.

- 1 Selezionare  **IMPOSTAZIONI PULSANTI/GHIERE > IMP. FUNZ. (Fn)** nella scheda  **(SET UP)**.
- 2 Evidenziare il comando desiderato e premere **MENU/OK**.
- 3 Evidenziare una delle seguenti opzioni e premere **MENU/OK** per assegnarla al comando selezionato.



- **SOLO BLOCCO AE, SOLO BLOCCO AF, BLOCCO AE/AF, AF-ON e SOLO BLOCCO AWB** non possono essere assegnati ai pulsanti funzioni touch (**T-Fn1** tramite **T-Fn4**).
- Le opzioni di assegnazione dei pulsanti funzione sono accessibili anche tenendo premuto il pulsante **DISP/BACK**.

Funzioni che possono essere assegnate ai pulsanti funzione

Scegliere tra:

- DIMENSIONI IMM.
- QUALITÀ IMM.
- RAW
- SIMULAZIONE FILM
- EFFETTO GRANA PELLICOLA
- EFFETTO CROMIA
- COLORE CROMO FX BLUE
- GAMMA DINAMICA
- PRIORITÀ GAMMA D
- BIL. BIANCO
- CHIAREZZA
- SELEZ. IMPOST. PERS.
- AREA MESSA A FUOCO
- CONTROLLO FUOCO
- MODALITA' AF
- IMPOST. PERSONALIZZ. AF-C
- SELEZ. FACCIALE 
- RICONOSC. FACC. ON/OFF *
- LIMITATORE INT. AF
- MODALITÀ RICERCA SPORT
- PRE-SCATTO **ES** 
- AUTOSCATTO
- IMPOSTAZIONE AE BKT
- IMP. BKT MESSA A FUOCO
- FOTOMETRIA
- TIPO OTTURATORE
- RIDUZIONE SFARFALLAMENTO
- IMPOSTAZ. AUTOMATICA ISO
- LUMIN. CORNICE (OVF)
- MODALITA' IS
- COMUNIC. WIRELESS
- IMPOSTAZ. FUNZIONE FLASH
- BLOCCO TTL
- FLASH MODELLAZIONE
- REG. ALTA VELOCITÀ FULL HD
- IMPOSTAZIONE ZEBRA
- REGOL. LIVELLO MIC INT./ESTERNO
- CONTROLLO SILENZIAM FILM
- IMPOSTAZIONE SENSORE OCCHI
- ANTEPR. PROF. CAMPO
- ANTEPR. ESP./BIL. BIANCO IN MOD. MAN.
- VISTA DAL VIVO NATURALE
- ISTOGRAMMA
- LIVELLA ELETTRONICA
- MOD. INDICAT. GRANDI
- INTERR. GHIERA REG ANT
- SOLO BLOCCO AE
- SOLO BLOCCO AF
- BLOCCO AE/AF
- AF-ON
- SOLO BLOCCO AWB
- IMPOSTAZIONE BLOCCO
- PRESTAZIONE
- TRASF IMMAGINE AUTOMATICO
- SELEZIONA DESTIN. DI ASS.
- ON/OFF Bluetooth
- MENU RAPIDO
- RIPRODUZIONE
- NESSUNA

* La selezione tramite i pulsanti funzione non è disponibile quando è visualizzato OVF.

AF-ON

Se è selezionato **AF-ON**, è possibile premere il comando invece di mantenere il pulsante di scatto premuto a metà corsa.

FLASH MODELLAZIONE

Se è selezionato **FLASH MODELLAZIONE** quando un'unità flash compatibile montata su slitta è collegata, è possibile premere il comando per una prova di attivazione del flash e controllare la presenza di ombre e simili (modellazione flash).

BLOCCO TTL

Se è selezionato **BLOCCO TTL**, è possibile premere il comando per bloccare la potenza del flash in base all'opzione selezionata per **⚡ IMPOSTAZIONE FLASH > MODALITÀ BLOCCO TTL** (📖 150).

📷 SELEZ. FACCIALE ⚙️

📷 SELEZ. FACCIALE ⚙️ può essere attivato o disattivato premendo il pulsante al quale è stato assegnato 📷 SELEZ. FACCIALE ⚙️.



Attivare 📷 SELEZ. FACCIALE ⚙️ consente di utilizzare la leva di messa a fuoco per selezionare il volto che verrà utilizzato per la messa a fuoco. Per passare dalla funzione di rilevamento del volto alla selezione manuale dell'area di messa a fuoco (📖 72), premere il centro della leva di messa a fuoco. Premere nuovamente per riattivare la funzione di rilevamento del volto.

IMPOSTAZ. GHIERA COMANDO

Scegliere i ruoli svolti dalle ghiera di comando.

Opzione	Descrizione
COMANDO ANTERIORE GHIERA 1	Assegnare il tempo di posa (S.S. (TURNO PROGRAMMA)) o l'apertura (APERTURA) ¹ a COMANDO ANTERIORE GHIERA 1 .
COMANDO ANTERIORE GHIERA 2	Assegnare il tempo di posa (S.S. (TURNO PROGRAMMA)), il diaframma (APERTURA) ¹ , la compensazione dell'esposizione (COMPENSAZIONE ESPOSIZIONE) ² , la sensibilità (ISO) ³
COMANDO ANTERIORE GHIERA 3	o nessun ruolo (NESSUNO) a COMANDO ANTERIORE GHIERA 2 o COMANDO ANTERIORE GHIERA 3 .
GHIERA COMANDO POSTERIORE	Assegnare il tempo di posa (S.S. (TURNO PROGRAMMA)), il diaframma (APERTURA) ¹ , la compensazione dell'esposizione (COMPENSAZIONE ESPOSIZIONE) ² , la sensibilità (ISO) ³ o nessun ruolo (NESSUNO) alla ghiera di comando posteriore.

1 Apertura impostata su **A** (auto) e obiettivo dotato di ghiera apertura o **COMANDO** selezionato per  **IMPOSTAZIONI PULSANTI/GHIERE** > **IMP. GHIERA APERTURA (A)**.

2 Ghiera compensazione dell'esposizione ruotata su **C**.

3 **C** selezionato per la sensibilità.



- È anche possibile premere il pulsante **Fn2** per scorrere ciclicamente tra le impostazioni nell'ordine **COMANDO ANTERIORE GHIERA 1**, **COMANDO ANTERIORE GHIERA 2** e **COMANDO ANTERIORE GHIERA 3**.
- Al pulsante **Fn2** possono essere assegnate altre funzioni utilizzando  **IMPOSTAZIONI PULSANTI/GHIERE** > **IMP. FUNZ. (Fn)**. **INTERR GHIERA REG ANT** può anche essere assegnato ad altri pulsanti funzione (📖 248).

OTTURATORE AF

Scegliere se la fotocamera mette a fuoco quando il pulsante di scatto è premuto a metà corsa.

Opzione	Descrizione
AF-S	<ul style="list-style-type: none">• ON: la messa a fuoco si blocca quando il pulsante di scatto viene premuto a metà corsa.• OFF: non viene eseguita alcuna operazione di messa a fuoco quando si preme il pulsante di scatto a metà corsa.
AF-C	<ul style="list-style-type: none">• ON: la fotocamera mette a fuoco mentre si preme il pulsante di scatto a metà corsa.• OFF: non viene eseguita alcuna operazione di messa a fuoco quando si preme il pulsante di scatto a metà corsa.

OTTURATORE AE

Se è selezionato **ON**, l'esposizione si blocca mentre si preme il pulsante di scatto a metà corsa.

Opzione	Descrizione
AF-S/MF	<ul style="list-style-type: none">• ON: l'esposizione si blocca quando si preme il pulsante di scatto a metà corsa.• OFF: l'esposizione non si blocca quando si preme il pulsante di scatto a metà corsa.
AF-C	<ul style="list-style-type: none">• ON: l'esposizione si blocca mentre si preme il pulsante di scatto a metà corsa.• OFF: l'esposizione non si blocca quando si preme il pulsante di scatto a metà corsa.

 Selezionare **OFF** per consentire alla fotocamera di regolare l'esposizione prima di ciascuno scatto ripreso in modalità burst.

SCATTA SENZA OBIETTIVO

Scegliere **ON** per consentire il rilascio dell'otturatore quando non è collegato un obiettivo.

Opzioni	
ON	OFF



SCATTA SENZA SCHEDA

Scegliere se è possibile rilasciare l'otturatore senza una card di memoria inserita nella fotocamera.

Opzione	Descrizione
ON	Quando non è inserita alcuna card di memoria, è possibile rilasciare l'otturatore per provare la funzione della fotocamera ed è possibile visualizzare i menu di ripresa e di impostazione.
OFF	L'otturatore viene disattivato se non è inserita alcuna card di memoria, prevenendo la perdita accidentale di foto scattate senza aver inserito una card di memoria.

GHIERA MESSA A FUOCO

Scegliere il senso di rotazione della ghiera di messa a fuoco per aumentare la distanza di messa a fuoco.

Opzioni	
 SENSO ORARIO (senso orario)	 SEN. ANTIORAR. (senso antiorario)

OP. GHIERA MESSA A FUOCO

Scegliere il modo in cui la fotocamera regola la messa a fuoco in risposta al movimento della ghiera di messa a fuoco.

Opzione	Descrizione
NON LIN.	La messa a fuoco viene regolata alla stessa velocità alla quale viene ruotata la ghiera.
LINEARE	La messa a fuoco viene regolata in modo lineare in base alla quantità di rotazione della ghiera, ma la velocità di messa a fuoco non è influenzata dalla velocità alla quale viene ruotata la ghiera.

MOD. BLOCCO AE/AF

Questa opzione determina il comportamento del pulsante al quale sono assegnati il blocco dell'esposizione e/o della messa a fuoco.

Opzione	Descrizione
PREMI PER BL. AE/AF	L'esposizione e/o la messa a fuoco si bloccano mentre è premuto il pulsante.
ON/OFF BL. AE/AF	L'esposizione e/o la messa a fuoco si bloccano quando si preme il pulsante e rimangono bloccate fino alla successiva pressione.

MODALITÀ BLOCCO AWB

Scegliere il comportamento dei pulsanti funzione ai quali è assegnato il blocco del bilanciamento del bianco automatico (AWB). Il blocco del bilanciamento del bianco automatico viene usato per bloccare il bilanciamento del bianco sul valore misurato dalla fotocamera quando **AUTO** è selezionato per il bilanciamento del bianco.

Opzione	Descrizione
AWB ATT SE SI PREME	Il bilanciamento del bianco automatico si blocca mentre si preme il pulsante.
INTERRUTT ON/OFF AWB	Premere il pulsante una volta per bloccare il bilanciamento del bianco automatico e nuovamente per terminare il blocco.

IMP. GHIERA APERTURA (A)

Scegliere se la ghiera di comando anteriore può essere usata per regolare l'apertura quando l'apertura è impostata su **A** (auto).

Opzione	Descrizione
AUTO	La fotocamera regola l'apertura automaticamente.
COMANDO	L'apertura può essere regolata mediante la ghiera di comando anteriore.

IMPOST. APERTURA

Scegliere il metodo utilizzato per regolare il diaframma quando si usano obiettivi senza ghiera diaframma.

Opzione	Descrizione
AUTO+	Ruotare la ghiera di comando anteriore per scegliere il diaframma.
 MANUALE	Ruotare oltre l'apertura minima per scegliere A (auto).
AUTO	Il diaframma viene selezionato automaticamente; la fotocamera funziona in modalità di esposizione P (programma AE) o S (AE priorità di scatto).
MANUALE	Ruotare la ghiera di comando anteriore per scegliere il diaframma; la fotocamera funziona in modalità di esposizione A (AE priorità di scatto) o M (manuale).

IMPOSTAZIONE TOUCH SCREEN

Attivare o disattivare i comandi dello schermo a sfioramento.

Opzione	Descrizione
 IMPOSTAZ. TOUCHSCREEN	<ul style="list-style-type: none"> • ON: il monitor LCD funziona come touch screen durante la ripresa. • OFF: comandi touch disabilitati.
 IMPOSTAZ. DOPPIO TOCCO	<ul style="list-style-type: none"> • ON: toccare il monitor LCD due volte per ingrandire il soggetto durante la ripresa. • OFF: zoom touch disabilitato.
 FUNZIONE TOUCH	Abilitare o disabilitare i gesti della funzione touch.
 IMPOSTAZ. TOUCHSCREEN	<ul style="list-style-type: none"> • ON: il monitor LCD funziona come touch screen durante la riproduzione. • OFF: comandi touch disabilitati.

BLOCCO FUNZIONE

Bloccare i controlli selezionati per impedire il funzionamento non intenzionale.

Opzione	Descrizione
IMPOSTAZIONE BLOCCO	Scegliere tra quanto segue: <ul style="list-style-type: none"> • SBLOCCO: ripristinare le opzioni di blocco. • TUTTE LE FUNZIONI: bloccare tutti i comandi nell'elenco SELEZIONE FUNZIONE. • FUNZIONE SELEZION.: bloccare solo i comandi selezionati nell'elenco SELEZIONE FUNZIONE.
SELEZIONE FUNZIONE	Scegliere i comandi bloccati quando FUNZIONE SELEZION. viene scelta per IMPOSTAZIONE BLOCCO .

 I comandi selezionati utilizzando **FUNZIONE SELEZION.** possono essere bloccati in qualsiasi momento durante lo scatto tenendo premuto **MENU/OK**. Per sbloccare i comandi, premere e tenere premuto nuovamente il pulsante.

GESTIONE ALIMENTAZIONE

Regolare le impostazioni di gestione alimentazione.

Per accedere alle impostazioni di gestione alimentazione, premere **MENU/OK**, selezionare la scheda **SET UP** e scegliere **GESTIONE ENERGIA**.



SPEGN. AUTOM

Scegliere il periodo di tempo prima che la fotocamera si spenga automaticamente quando non viene eseguita alcuna operazione. Periodi di tempo ridotti aumentano la durata della batteria; se è selezionato **OFF**, la fotocamera deve essere spenta manualmente.

Opzioni					
5 MIN	2 MIN	1 MIN	30 SEC	15 SEC	OFF

PRESTAZIONI

Selezionare **BOOST** per migliorare l'esecuzione della messa a fuoco e della visualizzazione del mirino.

Opzione	Descrizione
BOOST	Migliorare la messa a fuoco della fotocamera e le prestazioni del display del mirino. La batteria si scarica più rapidamente rispetto a quando è selezionato NORMALE .
NORMALE	Scegliere per la messa a fuoco e le prestazioni del mirino standard e per la durata della batteria.

PRESTAZIONI EVF

Scegliere se l'EVF dà priorità a **PRIORITÀ LUMINOSITÀ** o a **PRIORITÀ UNIFORMITÀ**.

Opzione	Descrizione
PRIORITÀ LUMINOSITÀ	Il display EVF dà priorità alla luminosità. Consigliato nella maggior parte delle situazioni.
PRIORITÀ UNIFORMITÀ	Ridurre al minimo le immagini fantasma nel display EVF. Scegliere quando si fotografano soggetti in movimento. La luminosità dell'EVF potrebbe diminuire.

 **PRIORITÀ UNIFORMITÀ** è disponibile solo quando **BOOST** è selezionato per **PRESTAZIONI**.

IMPOSTAZIONE SALVAT. DATI

Apportare modifiche alle impostazioni di gestione file.

Per accedere alle impostazioni di gestione file, premere **MENU/OK**, selezionare la scheda **SET UP** (SET UP) e scegliere **IMPOST SALV DATI**.



NUMERAZIONE

Le nuove immagini vengono memorizzate in file immagine denominati utilizzando un numero file a quattro cifre assegnato aggiungendo uno all'ultimo numero file utilizzato. Il numero file è visualizzato durante la riproduzione come mostrato. **NUMERAZIONE** controlla se la numerazione file viene azzerata a 0001 quando viene inserita una nuova scheda di memoria o la scheda di memoria corrente viene formattata.

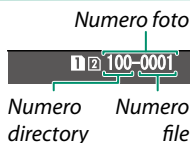

Opzione	Descrizione
CONT.	La numerazione continua dall'ultimo numero file utilizzato o dal primo numero file disponibile, a seconda di quale dei due è più alto. Scegliere questa opzione per ridurre il numero di immagini con nomi file doppi.
AZZERA	La numerazione viene azzerata a 0001 dopo la formattazione o quando viene inserita una nuova scheda di memoria.

- Se il numero di foto raggiunge 999-9999, il pulsante di scatto viene disattivato. Formattare la scheda di memoria dopo il trasferimento a un computer di tutte le immagini che si desiderano conservare.
- La selezione di **IMPOSTAZIONE UTENTE > RESET** imposta **NUMERAZIONE** su **CONT.** ma non azzerà il numero file.
- I numeri foto per immagini scattate con altre fotocamere potrebbero essere diversi.

SALVA IMM.ORIGIN.

Scegliere **ON** per salvare copie non elaborate di immagini scattate utilizzando **RIMOZ. OCCHI ROSSI**.

Opzioni	
ON	OFF

MODIF. NOME FILE

Modificare il prefisso del nome file. Le immagini sRGB utilizzano un prefisso di quattro lettere (predefinito "DSCF"), le immagini Adobe RGB un prefisso di tre lettere ("DSF") preceduto da un trattino basso.

Opzione	Prefisso predefinito	Nome file di esempio
sRGB	DSCF	ABCD0001
AdobeRGB	_DSF	_ABC0001

IMPOST. SLOT SCHEDA (FOTO)

Scegliere il ruolo svolto dalla scheda nel secondo slot.

Opzione	Descrizione
SEQUENZIALE	La scheda nel secondo slot viene utilizzata solo quando la scheda nel primo slot è piena.
BACKUP	Ciascuna immagine viene registrata due volte, una volta per ciascuna scheda.
RAW / JPEG	Le immagini RAW vengono salvate sulla scheda nel primo slot e le immagini JPEG sulla scheda nel secondo slot.

SEL. SLOT (📷 SEQUENZIALE)

Scegliere la scheda che viene registrata per prima quando **SEQUENZIALE** è selezionato per **IMPOST. SLOT SCHEDA (FOTO)**.

Opzioni	
SLOT 1	SLOT 2

SEL. SLOT (🎥 SEQUENZIALE)

Scegliere lo slot usato per memorizzare filmati.

Opzioni	
SLOT 1	SLOT 2

SELEZIONA CARTELLA

Creare cartelle e scegliere la cartella utilizzata per memorizzare le immagini successive.

Opzione	Descrizione
SELEZIONA CARTELLA	Per scegliere la cartella in cui saranno memorizzate le immagini successive, premere la leva di messa a fuoco verso l'alto o verso il basso per evidenziare una cartella esistente e premere MENU/OK .
CREA CARTELLA	Immettere un nome di cartella a cinque caratteri per creare una nuova cartella in cui memorizzare le immagini successive. La nuova cartella verrà creata con la successiva foto scattata e le immagini successive saranno memorizzate in quella cartella.

INFO COPYRIGHT

Informazioni copyright, sotto forma di tag Exif, possono essere aggiunte alle nuove immagini mentre vengono scattate. Le modifiche apportate alle informazioni copyright vengono applicate solo nelle immagini scattate dopo aver effettuato le modifiche.

Opzione	Descrizione
VIS. INFO COPYRIGHT	Visualizzare le attuali informazioni copyright.
INSERIRE INFO AUTORE	Inserire il nome del creatore.
INSERIRE INFO COPYRIGHT	Inserire il nome del titolare del copyright.
CANCELLARE INFO COPYRIGHT	Eliminare le attuali informazioni copyright. Questa modifica si applica solo alle immagini scattate dopo la selezione di questa opzione; le informazioni copyright registrate con le immagini esistenti non vengono influenzate.

IMPOSTAZIONE CONNESSIONE

Regolare le impostazioni per il collegamento ad altri dispositivi.

Per accedere alle impostazioni di connessione, premere **MENU/OK**, selezionare la scheda **SET UP** e scegliere **IMPOST. CONNESS.**





Per ulteriori informazioni sulle connessioni wireless, visitare il sito: <http://fujifilm-dsc.com/wifi/>

IMPOSTAZIONI Bluetooth

Regolare le impostazioni Bluetooth.

Opzione	Descrizione
REG ACCOPPIAMENTO	Per accoppiare la fotocamera con uno smartphone o un tablet, selezionare questa opzione, quindi avviare FUJIFILM Camera Remote sul dispositivo intelligente e toccare REG ACCOPPIAMENTO .
SELEZIONA DESTIN. DI ASS.	Scegliere una connessione da un elenco di dispositivi ai quali la fotocamera è stata accoppiata usando REG ACCOPPIAMENTO . Selezionare NESSUNA CONNESSIONE per uscire senza connettersi.
ELIM REG. ACCOPIAMENTO	Eliminare le informazioni di accoppiamento per i dispositivi selezionati. Scegliere il dispositivo nell'elenco dei dispositivi. Il dispositivo selezionato verrà rimosso anche dai dispositivi elencati in SELEZIONA DESTIN. DI ASS.
ON/OFF Bluetooth	<ul style="list-style-type: none">• ON: la fotocamera automaticamente stabilisce una connessione Bluetooth con dispositivi accoppiati quando viene accesa.• OFF: la fotocamera non si collega tramite Bluetooth.
TRASF AUT IMMAGINE	<ul style="list-style-type: none">• ON: selezionare le foto per il caricamento al momento dello scatto. Contrassegnare le foto JPEG per il caricamento al momento dello scatto.• OFF: le foto non sono contrassegnate per il caricamento al momento dello scatto.

Opzione	Descrizione
IMPOST. SINCRONIZZAZIONE SMARTPHONE	Scegliere se sincronizzare la fotocamera con l'ora e/o la posizione fornite da uno smartphone abbinato. <ul style="list-style-type: none"> • LUOGO E ORA: sincronizzare l'ora e la posizione. • LUOGO: sincronizzare la posizione. • ORA: sincronizzare l'ora. • SPENTO: sincronizzazione disattivata.

- 
 • Installare la versione più recente dell'app FUJIFILM Camera Remote sullo smartphone o tablet prima di accoppiare il dispositivo con la fotocamera o di caricare delle immagini.
- Quando **ON** sia per **ON/OFF Bluetooth** sia per **TRASF AUT IMMAGINE** o le immagini sono attualmente selezionate per il caricamento utilizzando l'opzione **ORDINE TRASF IMMAGINE** nel menu  (riproduzione), il caricamento sui dispositivi abbinati inizia subito dopo essere tornati alla riproduzione o subito dopo aver spento la fotocamera. **ORDINE TRASF IMMAGINE** può essere utilizzato anche per selezionare le immagini da caricare quando **TRASF AUT IMMAGINE** è disattivato.

IMPOSTAZIONI DI RETE

Regolare le impostazioni per la connessione a reti wireless.

Opzione	Descrizione
IMP. PUNTO ACCES. WIRELESS	<ul style="list-style-type: none"> • IMPOSTAZ. SEMPLICE: connettere a un punto di accesso utilizzando impostazioni semplici. • IMPOSTAZ. MANUALE: regolare manualmente le impostazioni per la connessione a una rete wireless. Scegliere la rete da un elenco (SELEZ. LISTA RETI) o immettere il nome manualmente (IMMISSIONE SSID).
IMP. INDIRIZZO IP WIRELESS	<ul style="list-style-type: none"> • AUTO: l'indirizzo IP viene assegnato automaticamente. • MANUALE: assegnare un indirizzo IP manualmente. Scegliere manualmente l'indirizzo IP (INDIRIZZO IP), la maschera di rete (NETMASK) e l'indirizzo gateway (INDIRIZZO GATEWAY).

SALVAT. AUTOM. PC

Regolare le impostazioni per la connessione a computer tramite LAN wireless.

Opzione	Descrizione
IMP. SALV.AUT. PC	<p>Scegliere il metodo utilizzato per la connessione a computer tramite una LAN wireless.</p> <ul style="list-style-type: none"> • IMPOSTAZ. SEMPLICE: connettere tramite WPS. • IMPOSTAZ. MANUALE: scegliere la rete da un elenco (SELEZ. LISTA RETI) o immettere il nome manualmente (IMMISSIONE SSID).
ELIM PC DEST. REG.	Rimuovere le destinazioni selezionate.
DATI CONN. PRECED.	Visualizzare i computer ai quali la fotocamera è stata recentemente collegata.

instax IMP. COLL.STAMP.

Regolare le impostazioni per la connessione alle stampanti instax SHARE Fujifilm opzionali.

Il nome della stampante (SSID) e la password

Il nome della stampante (SSID) si trova nella parte inferiore della stampante; la password predefinita è "1111". Se è già stata scelta una password diversa per stampare da uno smartphone, immettere invece quella password.

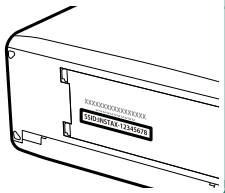

MODO CONNESSIONE PC

Regolare le impostazioni per la connessione a un computer.

Opzione	Descrizione
LETTORE SCHEDA USB	La connessione della fotocamera a un computer tramite USB attiva automaticamente la modalità di trasferimento dati, consentendo di copiare i dati sul computer. La fotocamera funziona normalmente quando non è connessa.
SCATTO AUTOMATICO CONNESSO USB	La connessione della fotocamera a un computer tramite USB attiva automaticamente la modalità di ripresa connessa. È inoltre possibile utilizzare FUJIFILM X Acquire per salvare e caricare le impostazioni della fotocamera, permettendo all'utente di riconfigurare la fotocamera in un istante o di condividere le impostazioni con altre fotocamere dello stesso tipo. La fotocamera funziona normalmente quando non è connessa.
SCATTO FISSO CONNESSO USB	La fotocamera funziona in modalità di acquisizione diretta, anche quando non è collegata a un computer. Con le impostazioni predefinite, le immagini non vengono salvate nella scheda di memoria, ma le immagini scattate quando la fotocamera non è collegata verranno trasferite al computer quando è collegato.
SCATTO FISSO CONNESSO WIRELESS	Scegliere questa opzione per la fotografia wireless in remoto. Selezionare una rete utilizzando IMPOST. CONNESS > IMPOSTAZIONI DI RETE .
CON. RAW USB/ RIP. BAC.	<p>Il collegamento della fotocamera a un computer tramite USB attiva automaticamente la modalità di conversione RAW USB/ripristino backup. La fotocamera funziona normalmente quando non è collegata.</p> <ul style="list-style-type: none"> • CON. RAW USB (richiede FUJIFILM X RAW STUDIO): utilizzare il motore di elaborazione immagini della fotocamera per convertire rapidamente i file RAW a immagini JPEG di alta qualità. • RIP. BAC. (richiede FUJIFILM X Acquire): salvare e caricare le impostazioni della fotocamera. Riconfigurare la fotocamera in un istante o condividere le impostazioni con altre fotocamere dello stesso tipo.

 Le impostazioni **GESTIONE ENERGIA > SPEGN. AUTOM** si applicano anche durante la ripresa connessa. Selezionare **OFF** per evitare che la fotocamera si spenga automaticamente.

-  La ripresa con tethering è disponibile con software quale Capture One Pro Fujifilm o Adobe® Photoshop® Lightroom® Classic CC. Se si utilizza Adobe® Photoshop® Lightroom® Classic CC, scaricare FUJIFILM Tether Shooting Plug-in dal sito web Adobe Exchange. FUJIFILM Tether Shooting Plug-in è disponibile gratuitamente.
- Anche FUJIFILM X Acquire supporta la ripresa con tethering utilizzando i controlli della fotocamera. FUJIFILM X Acquire può essere scaricato gratuitamente dal sito web Fujifilm.

IMPOSTAZIONE ALIMENT. USB

Scegliere se viene fornita alimentazione alla fotocamera quando è collegata a un computer o a un altro dispositivo tramite un cavo USB.





Opzione	Descrizione
ON	La fotocamera viene alimentata dal dispositivo collegato, riducendo il consumo della batteria della fotocamera.
OFF	La fotocamera non riceve energia dal dispositivo collegato.

 La fotocamera non può ricevere energia da connessioni Lightning o da dispositivi che non forniscono energia. Selezionare **OFF** prima di collegare la fotocamera a tali dispositivi. La connessione potrebbe non essere disponibile per il trasferimento di dati o simili quando è selezionato **ON**.

-  Il termine “ricevere energia” viene utilizzato quando il dispositivo collegato fornisce alimentazione alla fotocamera.
- Indipendentemente dall’opzione scelta, la batteria si ricarica mentre la fotocamera è spenta.

IMPOSTAZ. GENERALI

Regolare le impostazioni per la connessione a reti wireless.

Opzione	Descrizione
NOME	Scegliere un nome (NOME) per identificare la fotocamera sulla rete wireless (alla fotocamera viene assegnato un nome unico per impostazione predefinita).
RIDIM. IMM. SMARTPHONE 	Scegliere se ridimensionare le immagini per il caricamento su smartphone. Il ridimensionamento interessa esclusivamente la copia caricata sullo smartphone; l'originale non viene modificato. <ul style="list-style-type: none"> • ON: le immagini più grandi vengono ridimensionate a  per il caricamento. Questa impostazione è consigliata. • OFF: le immagini sono caricate alle loro dimensioni originali.
GEOTAGGING	Scegliere se i dati località scaricati da uno smartphone devono essere incorporati nelle foto mentre vengono scattate.
INFO LOCALITÀ	Visualizzare gli ultimi dati località scaricati da uno smartphone.
 IMPOSTAZIONE PULSANTI	Scegliere la funzione svolta dai pulsanti funzione ai quali è assegnata la funzione COMUNIC. WIRELESS . <ul style="list-style-type: none"> •  ABBINAM/ORD. TRASF.: i pulsanti possono essere usati per l'abbinamento e la selezione di immagini da trasferire. •  COMUNICAZ. WIRELESS: i pulsanti possono essere utilizzati per le connessioni wireless.

INFORMAZIONI

Visualizzare l'indirizzo MAC e Bluetooth della fotocamera.

REIMP IMPOST WIRELESS

Ripristinare le impostazioni wireless ai valori predefiniti.



Tasti di scelta rapida

9

Opzioni di scelta rapida

Personalizzare i comandi della fotocamera per corrispondere al proprio stile o alla situazione.

Le opzioni utilizzate di frequente possono essere aggiunte al menu **Q** o a un "menu personale" oppure assegnate a un pulsante **Fn** (funzione) per l'accesso diretto:

Opzione di scelta rapida	Descrizione	
"Menu personale"	Aggiungere le opzioni utilizzate di frequente a questo menu personalizzato, che può essere visualizzato premendo MENU/OK e selezionando la scheda  ("MENU PERSONALE").	241
Il menu Q	Il menu Q viene visualizzato premendo il pulsante Q . Utilizzare il menu Q per visualizzare o modificare le opzioni selezionate per le voci di menu utilizzate più di frequente.	243
I pulsanti funzione	Utilizzare i pulsanti funzione per l'accesso diretto a funzioni selezionate.	246

MENU PERSONALE

Accedere a un menu personalizzato di opzioni utilizzate di frequente.

Per visualizzare il “Menu personale”, preme-
re **MENU/OK** nel display di ripresa e selezio-
nare la scheda **MY** (**MENU PERSONALE**).



❗ La scheda **MY** è disponibile solo se le opzioni sono state assegnate a **MENU PERSONALE**.

IMPOST. MENU PERSONALE

Per scegliere le voci elencate nella scheda **MY** (**MENU PERSONALE**):

- 1 Evidenziare **IMPOSTAZIONE UTENTE > IMPOST. MENU PERSONALE** nella scheda **SET UP** e premere **MENU/OK**.

📁 Per riorganizzare le voci, selezionare **CLASSIFICA ELEMENTI**. Per eliminare le voci, selezionare **RIMUOVI ELEMENTI**.



- 2 Premere la leva di messa a fuoco verso l'alto o verso il basso per evidenzia-
re **AGGIUNGI ELEMENTI** e premere **MENU/OK**. Le opzioni che possono esse-
re aggiunte a “Menu personale” sono
evidenziate in blu.

📁 Le voci attualmente presenti in “Menu personale” sono indicate da segni di spunta.



- Scegliere una posizione per la voce e premere **MENU/OK**. La voce verrà aggiunta a "Menu personale".

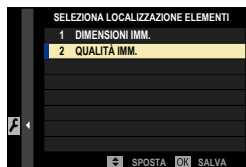

- Premere **MENU/OK** per tornare al display di modifica.
- Ripetere i passaggi 3 e 4 fino ad aggiungere tutte le voci desiderate.



"Menu personale" può contenere fino a 16 voci.

Il pulsante Q (menu rapido)

Premere **Q** per un accesso rapido a opzioni selezionate.

Il display del menu rapido

Con le impostazioni predefinite, il menu rapido contiene le seguenti voci:

- Utilizzare **IMPOSTAZIONI PULSANTI/GHIERE > IMP. FUNZ. (Fn)** per scegliere la funzione eseguita dal pulsante **Q** (menu rapido) o assegnare la funzione predefinita ad altri comandi (248).
- Per disattivare il pulsante **Q** (menu rapido), selezionare **NESSUNA** per **IMPOSTAZIONI PULSANTI/GHIERE > IMP. FUNZ. (Fn) > IMPOSTAZIONE PULSANTE Q**.

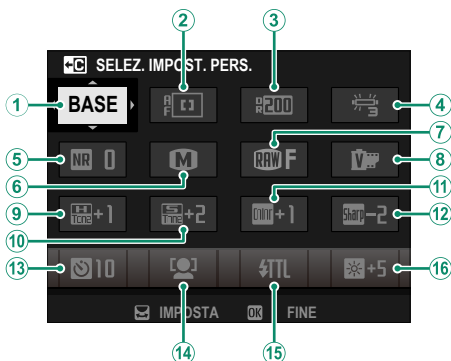

- | | |
|------------------------|------------------------------|
| ① SELEZ. IMPOST. PERS. | ⑨ TONO ALTE LUCI |
| ② MODALITA' AF | ⑩ TONO OMBRE |
| ③ GAMMA DINAMICA | ⑪ COLORE |
| ④ BIL. BIANCO | ⑫ NITIDEZZA |
| ⑤ RIDUZIONE DISTURBO | ⑬ AUTOSCATTO |
| ⑥ DIMENSIONI IMM. | ⑭ IMP. RICON. FACCIALE/OCCHI |
| ⑦ QUALITÀ IMM. | ⑮ IMPOSTAZ. FUNZIONE FLASH |
| ⑧ SIMULAZIONE FILM | ⑯ LUMINOS. EVF/LCD |

Il menu rapido mostra le opzioni attualmente selezionate per le voci ②–⑯, le quali possono essere modificate come descritto a pagina 245.

SELEZ. IMPOST. PERS.

La voce **IMPOSTAZIONE QUALITÀ IMMAGINE > SELEZ. IMPOST. PERS.** (voce ①) mostra il gruppo impostazioni personalizzate attuale:

- **BASE**: nessun gruppo impostazioni personalizzate selezionato.
- **C1–C7**: selezionare un gruppo per visualizzare le impostazioni salvate utilizzando l'opzione **IMPOSTAZIONE QUALITÀ IMMAGINE > MODIF./SALVA IMPOST. PERS.**
- **BASE – C7**: il gruppo impostazioni personalizzate attuale.

Visualizzazione e modifica delle impostazioni

- 1 Premere **Q** per visualizzare il menu rapido durante la ripresa.

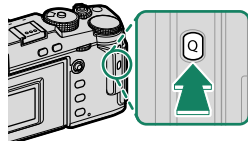

- 2 Utilizzare la leva di messa a fuoco per evidenziare le voci e ruotare la ghiera di comando posteriore per modificare.
 - Le modifiche non vengono salvate nel gruppo impostazioni attuali.
 - Le impostazioni diverse da quelle nel gruppo impostazioni attuale (**C1–C7**) sono mostrate in rosso.

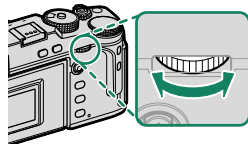
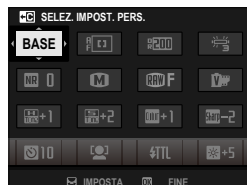

- 3 Premere **Q** per uscire al termine delle impostazioni.

 I menu rapidi possono essere modificati anche utilizzando i comandi touch.

Modifica del menu rapido

Per scegliere le voci visualizzate nel menu rapido:

- 1 Tenere premuto il pulsante **Q** durante la ripresa.
- 2 Verrà visualizzato il menu rapido corrente; utilizzare la leva di messa a fuoco per evidenziare la voce che si desidera modificare e premere **MENU/OK**.

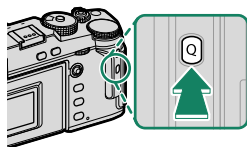

- 3 Evidenziare la voce che si desidera cambiare e premere **MENU/OK**. Quanto segue può essere assegnato al menu rapido.

- DIMENSIONI IMM.
- QUALITÀ IMM.
- SIMULAZIONE FILM
- EFFETTO GRANA
- EFFETTO CROMIA
- COLORE CROMO FX BLUE
- GAMMA DINAMICA
- PRIORITÀ GAMMA D
- BIL. BIANCO
- TONO ALTE LUCI
- TONO OMBRE
- COLORE
- NITIDEZZA
- CHIAREZZA
- RIDUZIONE DISTURBO
- SELEZ. IMPOST. PERS.
- MODALITA' AF (MODALITA' AF FILM.)
- IMPOST. PERSONALIZZ. AF-C
- IMP. RICON. FACCIALE/OCCHI
- ASSIST. MF
- MODALITÀ TOUCH SCREEN
- AUTOSCATTO
- FOTOMETRIA
- TIPO OTTURATORE
- RIDUZIONE SFARFALLAMENTO
- IMPOSTAZ. FUNZIONE FLASH
- COMPENSAZ. FLASH
- MOD. FILMATO
- REG. ALTA VELOCITÀ FULL HD
- REGOL. LIVELLO MIC INT./ESTERNO
- LUMINOS. EVF/LCD
- COLORE EVF/LCD
- NESSUNA

-  • Selezionare **NESSUNA** per non assegnare alcuna opzione alla posizione selezionata.
- Quando è selezionato **SELEZ. IMPOST. PERS.**, le impostazioni correnti vengono indicate nel menu rapido dall'etichetta **BASE**.

-  Il menu rapido può essere modificato anche mediante l'opzione **IMPOSTAZIONI PULSANTI/GHIERE > MOD./SALVA MENU RAPIDO**.

I pulsanti Fn (funzione)

Assegnare un ruolo ai pulsante funzione per l'accesso rapido alla funzione selezionata.

- È possibile accedere alle funzioni assegnate da **T-Fn1** a **T-Fn4** facendo scorrere il monitor.
- I gesti della funzione touch sono disattivati per impostazione predefinita. Per abilitare i gesti della funzione touch, selezionare **ON** per **IMPOSTAZIONI PULSANTI/GHIERE > IMPOSTAZIONE TOUCH SCREEN > FUNZIONE TOUCH**.

Le assegnazioni predefinite sono:

Gesti delle funzioni touch

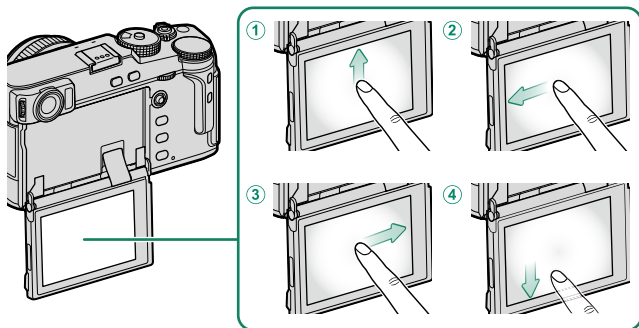

Pulsanti funzione	Predefinito
① T-Fn1 (scorrimento verso l'alto)	ISTOGRAMMA
② T-Fn2 (scorrimento verso sinistra)	MODALITA' AF
③ T-Fn3 (scorrimento verso destra)	BIL. BIANCO
④ T-Fn4 (scorrimento verso il basso)	LIVELLA ELETTRONICA

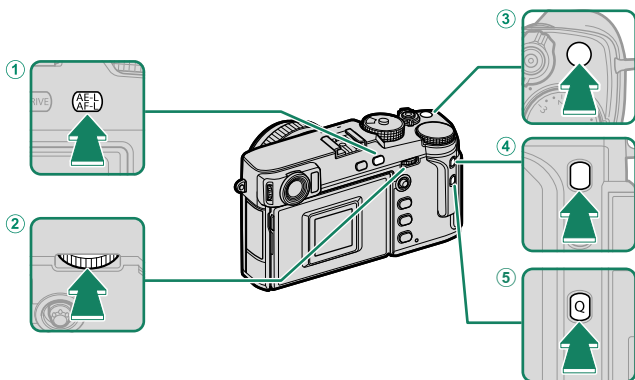
Pulsanti funzione sul retro della fotocamera

Pulsanti funzione	Predefinito
① Pulsante AE-L/AF-L	BLOCCO AE/AF
② Centro della ghiera di comando posteriore	CONTROLLO FUOCO
③ Pulsante Fn1	FOTOMETRIA
④ Pulsante Fn3	SIMULAZIONE FILM
⑤ Pulsante Q	MENU RAPIDO

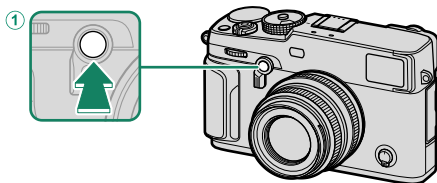
Pulsanti funzione sulla parte anteriore della fotocamera

Pulsanti funzione	Predefinito
① Pulsante Fn2	INTERR GHIERA REG ANT

Assegnazione delle funzioni ai pulsanti funzione



Per assegnare le funzioni ai pulsanti:

1 Tenere premuto il pulsante **DISP/BACK** fino a visualizzare un menu di selezione controllo.

2 Evidenziare il comando desiderato e premere **MENU/OK**.

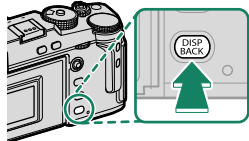
3 Evidenziare una delle seguenti opzioni e premere **MENU/OK** per assegnarla al comando selezionato.



-  • **SOLO BLOCCO AE, SOLO BLOCCO AF, BLOCCO AE/AF, AF-ON** e **SOLO BLOCCO AWB** non possono essere assegnati ai pulsanti funzioni touch (**T-Fn1** tramite **T-Fn4**).
- L'assegnazione pulsanti può anche essere selezionata tramite  **IMPOSTAZIONI PULSANTI/GHIERE > IMP. FUNZ. (Fn)**.

Funzioni che possono essere assegnate ai pulsanti funzione

Scegliere tra:

- DIMENSIONI IMM.
- QUALITÀ IMM.
- RAW
- SIMULAZIONE FILM
- EFFETTO GRANA PELLICOLA
- EFFETTO CROMIA
- COLORE CROMO FX BLUE
- GAMMA DINAMICA
- PRIORITÀ GAMMA D
- BIL. BIANCO
- CHIAREZZA
- SELEZ. IMPOST. PERS.
- AREA MESSA A FUOCO
- CONTROLLO FUOCO
- MODALITA' AF
- IMPOST. PERSONALIZZ. AF-C
- SELEZ. FACCIALE 
- RICONOSC. FACC. ON/OFF *
- LIMITATORE INT. AF
- MODALITÀ RICERCA SPORT
- PRE-SCATTO **ES** 
- AUTOSCATTO
- IMPOSTAZIONE AE BKT
- IMP. BKT MESSA A FUOCO
- FOTOMETRIA
- TIPO OTTURATORE
- RIDUZIONE SFARFALLAMENTO
- IMPOSTAZ. AUTOMATICA ISO
- LUMIN. CORNICE (OVF)
- MODALITA' IS
- COMUNIC. WIRELESS
- IMPOSTAZ. FUNZIONE FLASH
- BLOCCO TTL
- FLASH MODELLAZIONE
- REG. ALTA VELOCITÀ FULL HD
- IMPOSTAZIONE ZEBRA
- REGOL. LIVELLO MIC INT./ESTERNO
- CONTROLLO SILENZIAM FILM
- IMPOSTAZIONE SENSORE OCCHI
- ANTEPR. PROF. CAMPO
- ANTEPR. ESP./BIL. BIANCO IN MOD. MAN.
- VISTA DAL VIVO NATURALE
- ISTOGRAMMA
- LIVELLA ELETTRONICA
- MOD. INDICAT. GRANDI
- INTERR. GHIERA REG ANT
- SOLO BLOCCO AE
- SOLO BLOCCO AF
- BLOCCO AE/AF
- AF-ON
- SOLO BLOCCO AWB
- IMPOSTAZIONE BLOCCO
- PRESTAZIONE
- TRASF IMMAGINE AUTOMATICO
- SELEZIONA DESTIN. DI ASS.
- ON/OFF Bluetooth
- MENU RAPIDO
- RIPRODUZIONE
- NESSUNA

* La selezione tramite i pulsanti funzione non è disponibile quando è visualizzato OVF.

AF-ON

Se è selezionato **AF-ON**, è possibile premere il comando invece di mantenere il pulsante di scatto premuto a metà corsa.

FLASH MODELLAZIONE

Se è selezionato **FLASH MODELLAZIONE** quando un'unità flash compatibile montata su slitta è collegata, è possibile premere il comando per una prova di attivazione del flash e controllare la presenza di ombre e simili (modellazione flash).

BLOCCO TTL

Se è selezionato **BLOCCO TTL**, è possibile premere il comando per bloccare la potenza del flash in base all'opzione selezionata per **⚡ IMPOSTAZIONE FLASH > MODALITÀ BLOCCO TTL** (📖 150).

📷 SELEZ. FACCIALE ⚙️

📷 SELEZ. FACCIALE ⚙️ può essere attivato o disattivato premendo il pulsante al quale è stato assegnato 📷 SELEZ. FACCIALE ⚙️.



Attivare 📷 SELEZ. FACCIALE ⚙️ consente di utilizzare la leva di messa a fuoco per selezionare il volto che verrà utilizzato per la messa a fuoco. Per passare dalla funzione di rilevamento del volto alla selezione manuale dell'area di messa a fuoco (📖 72), premere il centro della leva di messa a fuoco. Premere nuovamente per riattivare la funzione di rilevamento del volto.

10

Periferiche e accessori opzionali

Obiettivi

La fotocamera può essere utilizzata con obiettivi compatibili con FUJIFILM X-mount.

Parti dell'obiettivo

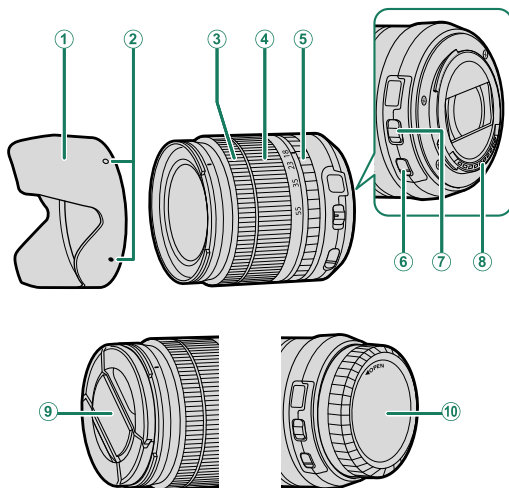

① Paraluce

② Guide per il montaggio

③ Ghiera messa a fuoco

④ Anello zoom

⑤ Ghiera diaframma

⑥ Interruttore O.I.S.

⑦ Interruttore modalità diaframma

⑧ Contatti segnale dell'obiettivo

⑨ Tappo obiettivo anteriore

⑩ Tappo obiettivo posteriore

Rimozione dei tappi dell'obiettivo

Rimuovere i tappi dell'obiettivo come illustrato in figura.

 I tappi dell'obiettivo potrebbero differire da quelli illustrati.

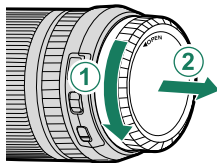
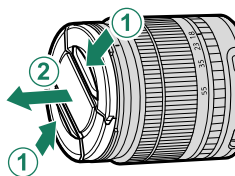

Montaggio dei paraluce

Quando sono attaccati, i paraluce riducono i riflessi e proteggono l'elemento obiettivo anteriore.

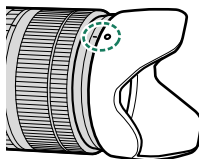
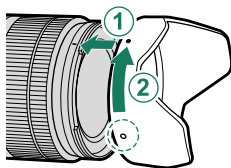

Obiettivi con ghiera diaframma

Con impostazioni diverse da **A**, è possibile regolare il diaframma ruotando la ghiera diaframma (modalità di esposizione **A** e **M**).

 Quando la ghiera diaframma è impostata su **A**, ruotare le ghiera di comando per regolare il diaframma (☞ 219).

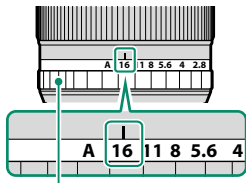

Ghiera diaframma

L'interruttore modalità diaframma

Se l'obiettivo è dotato di un interruttore modalità diaframma, il diaframma può essere regolato manualmente facendo scorrere l'interruttore su  e ruotando la ghiera diaframma.

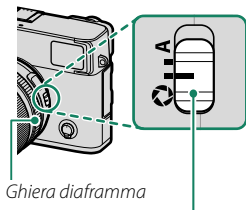



Ghiera diaframma

Interruttore modalità diaframma

Obiettivi senza ghiera diaframma

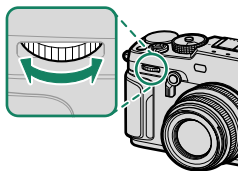
Il metodo usato per regolare il diaframma può essere selezionato tramite l'opzione **IMPOSTAZIONI PULSANTI/GHIERE > IMPOST. APERTURA**. Quando è selezionata un'opzione diversa da **AUTO**, il diaframma può essere regolato mediante la ghiera di comando anteriore.



-  Il controllo apertura è predefinito sulla ghiera di comando front, ma può essere riassegnato alla ghiera di comando rear tramite l'opzione **IMPOSTAZIONI PULSANTI/GHIERE > IMPOSTAZ. GHIERA COMANDO**.

Obiettivi con interruttori O.I.S.

Se l'obiettivo supporta la stabilizzazione ottica dell'immagine (O.I.S.), è possibile scegliere la modalità di stabilizzazione dell'immagine dai menu della fotocamera. Per attivare la stabilizzazione dell'immagine, fare scorrere l'interruttore O.I.S. su **ON**.

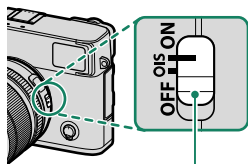

Interruttore O.I.S.

Cura dell'obiettivo



- Usare un soffiatore per rimuovere la polvere, poi strofinare delicatamente con un panno morbido e asciutto. È possibile rimuovere eventuali macchie rimaste strofinando delicatamente con un pezzo di carta per la pulizia dell'obiettivo Fujifilm al quale è stata applicata una piccola quantità di liquido per la pulizia dell'obiettivo.
- Fissare i tappi copri ottica anteriore e posteriore quando non si usa l'obiettivo.

Unità flash esterne

Utilizzare le unità flash esterne opzionali per la fotografia con flash. Alcune unità supportano la sincronizzazione ad alta velocità (FP) e possono essere utilizzate con tempi di posa più veloci della velocità di sincronizzazione del flash, mentre altre possono funzionare come unità flash master che controllano le unità remote tramite controllo flash wireless ottico.

 Potrebbe non essere possibile effettuare una prova di attivazione del flash in alcune circostanze, per esempio quando è visualizzato un menu impostazione sulla fotocamera.

Rimozione occhi rossi

La rimozione occhi rossi è disponibile quando un'opzione diversa da **OFF** è selezionata per  **IMPOSTAZIONE FLASH > RIMOZ. OCCHI ROSSI** e un'opzione **RICONOSCIMENTO FACIALE ON** è selezionata per  **IMPOSTAZIONE AF/MF > IMP. RICON. FACIALE/OCCHI**. La rimozione occhi rossi riduce al minimo l'effetto "occhi rossi" provocato quando la luce del flash è riflessa dalle retine del soggetto.

Impostazioni flash

- 1 Collegare l'unità alla fotocamera.
- 2 In modo ripresa, selezionare **IMPOSTAZ. FUNZIONE FLASH** nella scheda del menu **f** (**IMPOSTAZIONE FLASH**). Le opzioni disponibili variano con l'unità flash.



Menu	Descrizione	
TERMINALE SYNC	Visualizzato quando non è collegata un'unità flash compatibile o se l'unità collegata utilizza solo il contatto X sull'attacco flash alimentato.	260
FLASH ATTACCO A SLITTA	Visualizzato quando un'unità flash opzionale è montata sull'attacco flash alimentato ed è attivata.	261
MASTER (OTTICO)	Visualizzato se un'unità flash opzionale che funziona come flash master per il controllo flash remoto wireless ottico Fujifilm è collegata e attivata.	264

 **TERMINALE SYNC** verrà visualizzato anche se è collegata un'unità flash incompatibile o non è collegata un'unità flash.

- 3 Evidenziare le voci utilizzando la leva di messa a fuoco e ruotare la ghiera di comando posteriore per cambiare l'impostazione evidenziata.



- 4 Premere **DISP/BACK** per rendere attive le modifiche.

TERMINALE SYNC

Visualizzato quando non è collegata un'unità flash compatibile.

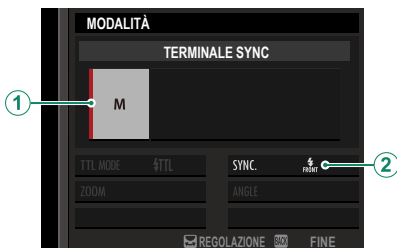

Impostazione	Descrizione
① Modalità di controllo flash	<p>Scegliere tra le seguenti opzioni:</p> <ul style="list-style-type: none">• M: un segnale di attivazione viene trasmesso tramite i contatti X della slitta a caldo quando viene scattata un'immagine. Scegliere un tempo di posa più lungo del tempo sincro; tempi di posa ancora più lunghi potrebbero essere necessari se l'unità utilizza flash lunghi o ha un tempo di risposta lento.• OFF (OFF): il segnale di attivazione è disabilitato.
② Sync	<p>Scegliere se il flash è temporizzato per attivarsi subito dopo l'apertura dell'otturatore (FRONT/1° PANNELLO) o immediatamente prima che si chiuda (REAR/2° PANNELLO). 1° PANNELLO è consigliato nella maggior parte delle situazioni.</p>

Il terminale sync

Le unità flash che richiedono una connessione via cavo sincronizzata non possono essere utilizzate.





FLASH ATTACCO A SLITTA

Le seguenti opzioni sono disponibili quando un'unità flash opzionale montata su slitta è collegata e attivata.



Impostazione	Descrizione
<p>① Modalità di controllo flash</p>	<p>La modalità di controllo flash selezionata con l'unità flash. In alcuni casi, può essere regolata dalla fotocamera; le opzioni disponibili variano in base al flash.</p> <ul style="list-style-type: none"> • TTL: modalità TTL. Regolare la compensazione flash (②). • M: il flash si attiva alla potenza selezionata indipendentemente dalla luminosità del soggetto o dalle impostazioni della fotocamera. La potenza in alcuni casi può essere regolata dalla fotocamera (②). • MULTI: flash ripetuto. Le unità flash compatibili montate su slitta si attivano più volte con ciascuno scatto. • OFF (OFF): il flash non si attiva. Alcune unità flash possono essere spente dalla fotocamera.

Impostazione	Descrizione
<p>② Compensazione/ potenza flash</p>	<p>Le opzioni disponibili variano con la modalità di controllo flash.</p> <ul style="list-style-type: none"> • TTL: regolare la compensazione flash (il valore completo potrebbe non essere applicato se i limiti del sistema di controllo flash vengono superati). Nei casi delle unità EF-X20, EF-20, EF-42 e EF-X500, il valore selezionato viene aggiunto al valore selezionato con l'unità flash. • M/MULTI: regolare la potenza flash (solo unità flash compatibili). Scegliere tra valori espressi come frazioni della piena potenza, da $\frac{1}{2}$ (modalità M) o $\frac{1}{4}$ (MULTI) scendendo fino a $\frac{1}{512}$ in incrementi equivalenti a $\frac{1}{3}$ EV. I risultati desiderati potrebbero non essere ottenuti a valori bassi se questi superano i limiti del sistema di controllo flash; effettuare uno scatto di prova e controllare i risultati.
<p>③ Modalità flash (TTL)</p>	<p>Scegliere una modalità flash per il controllo flash TTL. Le opzioni disponibili variano in base al modo ripresa (P, S, A o M) selezionato.</p> <ul style="list-style-type: none"> • FLASH AUTO: il flash si attiva solo quando richiesto; il livello flash viene regolato in base alla luminosità del soggetto. L'icona  visualizzata quando il pulsante di scatto viene premuto a metà corsa indica che il flash si attiverà al momento dello scatto della foto. • STANDARD: il flash si attiva a ogni scatto, se possibile; il livello flash viene regolato in base alla luminosità del soggetto. Il flash non si attiva se non è completamente carico quando l'otturatore viene rilasciato. • SINCR. LENTA: combinare il flash con tempi di posa lunghi quando si fotografano soggetti di ritratto contro uno sfondo di scenario notturno. Il flash non si attiva se non è completamente carico quando l'otturatore viene rilasciato.
<p>④ Sync</p>	<p>Temporizzazione controllo flash.</p> <ul style="list-style-type: none"> • FRONT (1° PANNELLO): il flash si attiva immediatamente dopo l'apertura dell'otturatore (di solito la scelta migliore). • REAR (2° PANNELLO): il flash si attiva immediatamente prima che l'otturatore si chiuda. • AUTO FP(HSS): sincronizzazione ad alta velocità (solo unità compatibili). La fotocamera impiega automaticamente la sincronizzazione ad alta velocità del primo pannello con tempi di posa più veloci del tempo sincro flash. Equivalente a 1° PANNELLO quando MULTI è selezionato per la modalità di controllo flash.

Impostazione	Descrizione
⑤ Zoom	L'angolo di illuminazione (copertura flash) per le unità flash che supportano lo zoom del flash. Alcune unità consentono l'effettuazione della regolazione dalla fotocamera. Se è selezionato AUTO , lo zoom sarà regolato automaticamente per far corrispondere la copertura alla lunghezza focale dell'obiettivo.
⑥ Illuminazione	Se l'unità supporta questa funzionalità, scegliere tra: <ul style="list-style-type: none"> •  (PRIORITÀ POTENZA FLASH): guadagnare gamma riducendo leggermente la copertura. •  (STANDARD): far corrispondere la copertura all'angolo dell'immagine. •  (PRIOR. COPERT. UNIFORME): aumentare leggermente la copertura per un'illuminazione più uniforme.
⑦ Luce LED	Scegliere il modo in cui la luce LED incorporata funziona durante la fotografia di immagini fisse (solo unità compatibili): come catchlight ( / CATCHLIGHT), come illuminatore ausiliario AF (AF/AF ASSIST) o come entrambi, catchlight e illuminatore ausiliario AF ( / AF ASSIST+CATCHLIGHT). Scegliere OFF per disabilitare il LED durante la fotografia.
⑦ Numero di lampi *	Scegliere il numero di volte in cui il flash si attiva ogni volta che si rilascia l'otturatore in modalità MULTI .
⑧ Frequenza *	Scegliere la frequenza alla quale il flash si attiva in modalità MULTI .

* Il valore completo potrebbe non essere applicato se i limiti del sistema di controllo flash vengono superati.

MASTER(OTTICO)

Le opzioni verranno visualizzate se l'unità funziona attualmente come flash master per il controllo flash remoto wireless ottico Fujifilm.



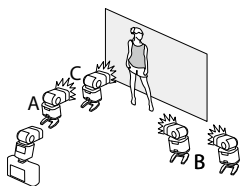

Le unità master e quelle remote possono essere collocate in tre gruppi al massimo (A, B e C) e la modalità flash e il livello flash possono essere regolati separatamente per ciascun gruppo. Quattro canali sono disponibili per la comunicazione tra le unità; canali separati possono essere utilizzati per sistemi flash diversi o per evitare interferenze quando più sistemi operano in stretta prossimità.



Impostazione	Descrizione
<p>① Modalità controllo flash (gruppo A)</p>	<p>Scegliere la modalità di controllo flash per i gruppi A, B e C. TTL% è disponibile solo per i gruppi A e B.</p> <ul style="list-style-type: none"> • TTL: le unità nel gruppo si attivano in modalità TTL. La compensazione flash può essere regolata separatamente per ciascun gruppo.
<p>② Modalità controllo flash (gruppo B)</p>	<ul style="list-style-type: none"> • TTL%: se TTL% è selezionato per uno dei gruppi, A o B, è possibile specificare la potenza del gruppo selezionato come una percentuale dell'altro e regolare la compensazione flash complessiva per entrambi i gruppi. • M: in modalità M, le unità del gruppo si attivano alla potenza selezionata (espressa come una frazione della piena potenza) indipendentemente dalla luminosità del soggetto o dalle impostazioni della fotocamera.
<p>③ Modalità controllo flash (gruppo C)</p>	<ul style="list-style-type: none"> • MULTI: la scelta di MULTI per qualsiasi gruppo imposta tutte le unità di tutti i gruppi sulla modalità ripetizione flash. Tutte le unità si attivano più volte a ogni scatto. • OFF (OFF): se è selezionato OFF, le unità del gruppo non si attiveranno.
<p>④ Compensazione/potenza flash (gruppo A)</p>	<p>Regolare il livello flash per il gruppo selezionato in base all'opzione selezionata per la modalità di controllo flash. Si noti che il valore completo potrebbe non essere applicato se i limiti del sistema di controllo flash vengono superati.</p>
<p>⑤ Compensazione/potenza flash (gruppo B)</p>	<ul style="list-style-type: none"> • TTL: regolare la compensazione flash. • M/MULTI: regolare la potenza del flash.
<p>⑥ Compensazione/potenza flash (gruppo C)</p>	<ul style="list-style-type: none"> • TTL%: scegliere l'equilibrio tra i gruppi A e B e regolare la compensazione flash complessiva.

Impostazione	Descrizione
<p>7 Modalità flash (TTL)</p>	<p>Scegliere una modalità flash per il controllo flash TTL. Le opzioni disponibili variano in base al modo ripresa (P, S, A o M) selezionato.</p> <ul style="list-style-type: none"> • TTL AUTO (FLASH AUTO): il flash si attiva solo quando richiesto; il livello flash viene regolato in base alla luminosità del soggetto. L'icona  visualizzata quando il pulsante di scatto viene premuto a metà corsa indica che il flash si attiverà al momento dello scatto della foto. • TTL (STANDARD): il flash si attiva a ogni scatto, se possibile; il livello flash viene regolato in base alla luminosità del soggetto. Il flash non si attiva se non è completamente carico quando l'otturatore viene rilasciato. • TTL SLOW (SINCR. LENTA): combinare il flash con tempi di posa lunghi quando si fotografano soggetti di ritratto contro uno sfondo di scenario notturno. Il flash non si attiva se non è completamente carico quando l'otturatore viene rilasciato.
<p>8 Sync</p>	<p>Temporizzazione controllo flash.</p> <ul style="list-style-type: none"> • FRONT (1° PANNELLO): il flash si attiva immediatamente dopo l'apertura dell'otturatore (di solito la scelta migliore). • REAR (2° PANNELLO): il flash si attiva immediatamente prima che l'otturatore si chiuda. • FP (AUTO FP(HSS)): sincronizzazione ad alta velocità (solo unità compatibili). La fotocamera impiega automaticamente la sincronizzazione ad alta velocità del primo pannello con tempi di posa più veloci del tempo sincro flash. Equivalente a 1° PANNELLO quando MULTI è selezionato per la modalità di controllo flash.
<p>9 Zoom</p>	<p>L'angolo di illuminazione (copertura flash) per le unità flash che supportano lo zoom del flash. Alcune unità consentono l'effettuazione della regolazione dalla fotocamera. Se è selezionato AUTO, lo zoom sarà regolato automaticamente per far corrispondere la copertura alla lunghezza focale dell'obiettivo.</p>

Impostazione	Descrizione
⑩ Illuminazione	<p>Se l'unità supporta questa funzionalità, scegliere tra:</p> <ul style="list-style-type: none"> •  (PRIORITÀ POTENZA FLASH): guadagnare gamma riducendo leggermente la copertura. •  (STANDARD): far corrispondere la copertura all'angolo dell'immagine. •  (PRIOR. COPERT. UNIFORME): aumentare leggermente la copertura per un'illuminazione più uniforme.
⑪ Master	<p>Assegnare il flash master al gruppo A (Gr A), B (Gr B) o C (Gr C). Se è selezionato OFF, la potenza del flash master verrà mantenuta a un livello che non influisce sull'immagine finale. Disponibile solo se l'unità è montata sull'attacco flash alimentato della fotocamera come un flash master per il controllo flash remoto wireless ottico Fujifilm in modalità TTL, TTL% o M.</p>
⑪ Numero di lampi	<p>Scegliere il numero di volte in cui il flash si attiva ogni volta che si rilascia l'otturatore in modalità MULTI.</p>
⑫ Canale	<p>Scegliere il canale utilizzato dal flash master per la comunicazione con le unità flash remote. Canali separati possono essere utilizzati per diversi sistemi flash o per evitare interferenze quando più sistemi operano in stretta vicinanza.</p>
⑫ Frequenza	<p>Scegliere la frequenza alla quale il flash si attiva in modalità MULTI.</p>

11

Conessioni

Connessioni wireless (Bluetooth®, LAN wireless/Wi-Fi)

Accedere a reti wireless e collegarsi a computer, smartphone o tablet. Per ulteriori informazioni, visitare:

<http://fujifilm-dsc.com/wifi/>

Smartphone e tablet: FUJIFILM Camera Remote

Connettere alla fotocamera tramite Bluetooth o LAN wireless.

 Per stabilire una connessione wireless alla fotocamera, è necessario installare la versione più recente dell'app FUJIFILM Camera Remote sullo smartphone o sul tablet.

FUJIFILM Camera Remote

Una volta stabilita una connessione, è possibile utilizzare FUJIFILM Camera Remote per:

- Controllare la fotocamera e scattare foto in remoto
- Ricevere le foto caricate dalla fotocamera
- Sfogliare le immagini sulla fotocamera e scaricare foto selezionate
- Caricare i dati posizione sulla fotocamera
- Rilasciare l'otturatore della fotocamera
- Aggiornare il firmware della fotocamera

Per scaricamento di software e altre informazioni, visitare:

http://app.fujifilm-dsc.com/en/camera_remote/

Smartphone e tablet: accoppiamento Bluetooth®

Utilizzare **IMPOST. CONNESS > IMPOSTAZIONI Bluetooth > REG ACCOPPIAMENTO** per accoppiare la fotocamera con smartphone e tablet. L'accoppiamento offre un metodo semplice per lo scaricamento di foto dalla fotocamera.



- !** Le foto vengono scaricate tramite una connessione wireless.
- Una volta completato l'accoppiamento, sarà possibile sincronizzare l'orologio della fotocamera e i dati posizione con lo smartphone o il tablet (☰ 231).
- È possibile scegliere una connessione da 7 smartphone o tablet accoppiati al massimo.

Smartphone e tablet: LAN wireless

Utilizzare le opzioni **COMUNIC. WIRELESS** in **IMPOSTAZIONE RIPRESA** o nel menu di riproduzione per connettersi a uno smartphone o un tablet tramite una LAN wireless.



Ripresa connessa: Capture One Pro Fujifilm/ Adobe® Photoshop® Lightroom® Classic CC + FUJIFILM Tether Shooting Plug-in/FUJIFILM X Acquire

- Prima di procedere, selezionare **SCATTO FISSO CONNESSO WIRELESS** per **IMPOST. FISSO CONNESSO WIRELESS** per **IMPOST. CONNESS > MODO CONNESSIONE PC** nei menu della fotocamera.
- La ripresa con tethering può essere eseguita utilizzando software come Adobe® Photoshop® Lightroom® Classic CC e FUJIFILM X Acquire. Se si utilizza Adobe® Photoshop® Lightroom® Classic CC, scaricare FUJIFILM Tether Shooting Plug-in dal sito web Adobe Exchange. FUJIFILM Tether Shooting Plug-in è disponibile gratuitamente.

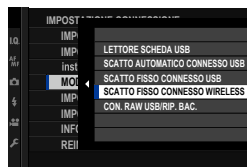

- Per ulteriori informazioni, visitare il seguente sito web:
<http://app.fujifilm-dsc.com/en/#tether>
- Per ulteriori informazioni su FUJIFILM X Acquire e FUJIFILM Tether Shooting Plug-in, vedere "Software per l'uso con la fotocamera" (📖 289).

Connessione tramite USB

La fotocamera può essere collegata a computer e smartphone tramite USB.

Connessione a computer

Prima di scaricare le immagini o di scattare foto in remoto, collegare la fotocamera a un computer e controllare che funzioni normalmente.

- 1 Accendere il computer.
- 2 Regolare le impostazioni in base al fatto che si intende usare la fotocamera per la ripresa connessa (📖 276), per copiare immagini su un computer (📖 277), per salvare immagini RAW in altri formati (📖 278) o per salvare e caricare le impostazioni della fotocamera (📖 278).
- 3 Spegner la fotocamera.
- 4 Collegare un cavo USB.

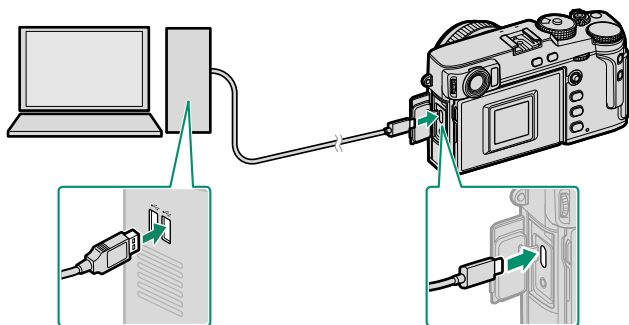

Connettore USB (Tipo C)

⚠ Il cavo USB non deve essere più lungo di 1,5 m e deve essere adatto per il trasferimento dei dati.

- 5 Accendere la fotocamera.
- 6 Copia di foto sul proprio computer.
 - **Ripresa connessa:** durante la ripresa connessa, le immagini possono essere copiate utilizzando un software di ripresa con tethering, come Capture One Pro Fujifilm/Adobe® Photoshop® Lightroom® Classic CC + FUJIFILM Tether Shooting Plug-in/FUJIFILM X Acquire.
 - **Trasferimento immagine:** utilizzare le applicazioni fornite con il proprio sistema operativo.
 - **Conversione RAW:** elaborare le immagini RAW utilizzando FUJIFILM X RAW STUDIO. L'alimentazione del motore di elaborazione immagini della fotocamera è utilizzata per l'elaborazione rapida.
 - **Salvataggio e caricamento delle impostazioni della fotocamera:** utilizzare FUJIFILM X Acquire per salvare o caricare le impostazioni della fotocamera. Salvare le impostazioni preferite in un file in una singola operazione e copiarle su più fotocamere.



- Spegnere la fotocamera prima di scollegare il cavo USB.
- Quando si collegano cavi USB, assicurarsi che i connettori siano inseriti completamente nell'orientamento corretto. Collegare la fotocamera direttamente al computer; non utilizzare hub o tastiere USB.
- L'interruzione di corrente durante il trasferimento potrebbe causare la perdita dei dati o danni alla scheda di memoria. Inserire una batteria nuova o completamente carica prima di collegare la fotocamera.
- Se viene inserita una scheda di memoria che contiene un elevato numero di immagini, l'avvio del software potrebbe verificarsi con ritardo e potrebbe non essere possibile importare o salvare immagini. Per trasferire le immagini, utilizzare un lettore di schede di memoria.
- Assicurarsi che la spia di stato sia spenta o illuminata in verde prima di spegnere la fotocamera.
- Non scollegare il cavo USB mentre è in corso il trasferimento. La mancata osservanza di questa precauzione potrebbe causare la perdita dei dati o danni alla scheda di memoria.
- Disconnettere la fotocamera prima di inserire o rimuovere schede di memoria.
- In alcuni casi, potrebbe non essere possibile accedere alle immagini salvate su un server di rete utilizzando il software con lo stesso metodo utilizzato su un computer autonomo.
- Non rimuovere immediatamente la fotocamera dal sistema né scollegare il cavo USB quando il messaggio che indica che la copia è in corso scompare dal display del computer. Se il numero di immagini copiate è molto grande, il trasferimento di dati potrebbe continuare dopo che il messaggio non è più visualizzato.
- Quando si utilizzano servizi che richiedono la connessione a Internet, tutte le tariffe applicabili addebitate dalla compagnia telefonica o dal proprio provider di servizi Internet sono a carico dell'utente.

Ripresa connessa: Capture One Pro Fujifilm/ Adobe® Photoshop® Lightroom® Classic CC + FUJIFILM Tether Shooting Plug-in/FUJIFILM X Acquire

- Prima di procedere, selezionare **SCATTO AUTOMATICO CONNESSO USB** per **IMPOST. CONNESS > MODO CONNESSIONE PC** nei menu della fotocamera.
- Capture One Pro Fujifilm, Adobe® Photoshop® Lightroom® Classic CC + FUJIFILM Tether Shooting Plug-in e FUJIFILM X Acquire possono essere utilizzati per la ripresa con tethering.

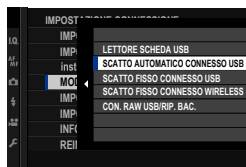

- Selezionare **SCATTO FISSO CONNESSO USB** se la fotocamera verrà utilizzata esclusivamente per la ripresa connessa. Si noti che se il cavo USB viene scollegato, la fotocamera continuerà a funzionare in modalità connessa e le immagini non saranno salvate nella scheda di memoria della fotocamera.
- Per ulteriori informazioni, visitare il seguente sito web:
<http://app.fujifilm-dsc.com/en/#tether>
- Per ulteriori informazioni su Capture One Pro Fujifilm, Adobe® Photoshop® Lightroom® Classic CC + FUJIFILM Tether Shooting Plug-in e FUJIFILM X Acquire, vedere “Software per l’uso con la fotocamera” (📖 289).

Copia di immagini su un computer

- Prima di copiare le immagini su un computer, selezionare **LETTORE SCHEDA USB** per **IMPOST. CONNESS > MODO CONNESSIONE PC.**
- Il software che può essere utilizzato per copiare le immagini varia con il sistema operativo del computer.

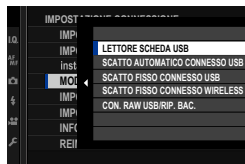

Mac OS X/macOS

Le immagini possono essere copiate sul computer utilizzando Image Capture (in dotazione con il computer) o altro software.

 Utilizzare un lettore di schede per copiare file con dimensioni superiori a 4 GB.

Windows

Le immagini possono essere copiate sul computer utilizzando le applicazioni fornite con il sistema operativo.

Conversione di immagini RAW: FUJIFILM X RAW STUDIO

- Prima di procedere, selezionare **CON. RAW USB/RIP. BAC.** per **IMPOST. CONNESS > MODO CONNESSIONE PC** nei menu della fotocamera.
- FUJIFILM X RAW STUDIO può essere utilizzato per convertire le immagini RAW in immagini JPEG o TIFF.

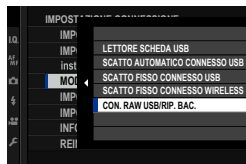



 Per ulteriori informazioni su FUJIFILM X RAW STUDIO, vedere “Software per l’uso con la fotocamera” (📖 289).

Backup e recupero delle impostazioni della fotocamera (FUJIFILM X Acquire)

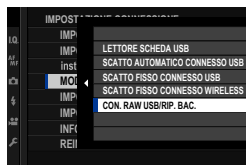
- Prima di procedere, selezionare **CON. RAW USB/RIP. BAC.** per **IMPOST. CONNESS > MODO CONNESSIONE PC** nei menu della fotocamera.
- È possibile utilizzare FUJIFILM X Acquire per effettuare il backup delle impostazioni della fotocamera e recuperarle.



 Per ulteriori informazioni su FUJIFILM X Acquire, vedere “Software per l’uso con la fotocamera” (📖 289).

1 Impostare  **IMPOST. CONNESS > IMPOSTAZIONE ALIMENT. USB** della fotocamera su **OFF**.

2 Collegare la fotocamera e lo smartphone utilizzando un cavo USB.

 Se lo smartphone richiede l'autorizzazione per un'applicazione diversa da "Camera Importer" per accedere alla fotocamera, toccare "Annulla" e andare al passaggio successivo.

3 Sullo smartphone, toccare la notifica "Connesso a PTP USB".

4 Dalle applicazioni consigliate, selezionare "Camera Importer". L'app viene avviata automaticamente e consente di importare immagini e filmati sul proprio smartphone.

 Se il messaggio "Nessun dispositivo MTP connesso" viene visualizzato sull'app, provare di nuovo dal passaggio 2.

Per i clienti che utilizzano iOS

Un adattatore per fotocamere da Lightning a USB Apple è richiesto.

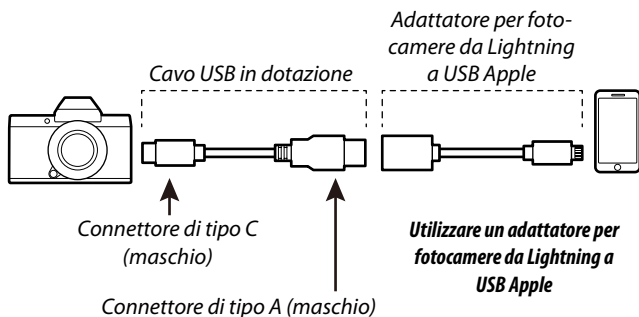

- 1 Impostare **IMPOST. CONNESS > IMPOSTAZIONE ALIMENT. USB** della fotocamera su **OFF**.
- 2 Collegare la fotocamera e lo smartphone utilizzando un cavo USB.
L'app "Foto" viene avviata automaticamente e consente di importare immagini e filmati sul proprio smartphone.

 I risultati desiderati non possono essere raggiunti con un cavo USB da Tipo C a Lightning. Utilizzare un adattatore per fotocamera.

Stampanti instax SHARE

Stampare le immagini dalla fotocamera digitale su stampanti instax SHARE.

Stabilire una connessione

Selezionare **IMPOST. CONNESS > instax IMP. COLL.STAMP.** e inserire il nome della stampante instax SHARE (SSID) e la password.

Il nome della stampante (SSID) e la password

Il nome della stampante (SSID) si trova nella parte inferiore della stampante; la password predefinita è "1111". Se è già stata scelta una password diversa per stampare da uno smartphone, immettere invece quella password.

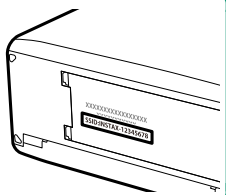

Stampa di immagini

- 1 Accendere la stampante.
- 2 Selezionare  **MENU**
RIPRODUZIONE > instax STAMPA
CON STAMP. La fotocamera si colle-
gherà alla stampante.



- 3 Utilizzare la leva di messa a fuoco per visualizzare l'immagine che si desidera stampare, quindi premere **MENU/OK**.



-  • Le immagini scattate con altre fotocamere non possono essere stampate.
- L'area di stampa è più piccola dell'area visibile nel monitor LCD.
- I display potrebbero variare a seconda della stampante connessa.

- 4 L'immagine verrà inviata alla stampante e verrà avviata la stampa.

12

Note tecniche

Accessori di Fujifilm

I seguenti accessori opzionali sono disponibili presso Fujifilm. Per le ultime informazioni riguardo gli accessori disponibili nella propria zona, contattare il rivenditore Fujifilm di zona o visitare il sito http://www.fujifilm.com/products/digital_cameras/index.html.

Batterie ricaricabili agli ioni di litio

NP-W126S: batterie ricaricabili aggiuntive NP-W126S di grande capacità possono essere acquistate secondo le necessità.

Caricabatteria

BC-W126S: caricabatteria di ricambio possono essere acquistati secondo le necessità. A +20 °C, BC-W126S carica una NP-W126S in circa 150 minuti.

Accoppiatori CC

CP-W126: per una ripresa o una riproduzione prolungata o quando si utilizza la fotocamera con un computer, utilizzare il CP-W126 per collegare la fotocamera all'adattatore di alimentazione AC-9V.

! Una velocità di avanzamento fotogrammi di 11 fps non è supportata durante lo scatto continuo con il CP-W126.

Adattatori di alimentazione CA

AC-9V (richiede l'accoppiatore CC CP-W126): utilizzare questo adattatore di alimentazione CA 100–240 V, 50/60 Hz per la ripresa e la riproduzione prolungata o quando si copiano le immagini in un computer.

Telecomandi per lo scatto a distanza

RR-100: utilizzato per ridurre i movimenti della fotocamera o per tenere aperto l'otturatore durante un'esposizione a tempo (ø2,5 mm).

Microfoni stereofonici

MIC-ST1: un microfono esterno per la registrazione di filmati.

Obiettivi FUJINON

Obiettivi serie XF/XC: obiettivi intercambiabili per uso esclusivo con l'attacco FUJIFILM X Mount.

Obiettivi serie FUJINON MKX: obiettivi cinematografici per FUJIFILM X Mount.

Tubi di prolunga macro

MCEX-11/16: fissare tra la fotocamera e l'obiettivo per scattare ad alti rapporti di riproduzione.

Teleconvertitori

XF1.4X TC WR: aumenta la lunghezza focale dell'obiettivo compatibile di circa 1,4x.

XF2X TC WR: aumenta la lunghezza focale dell'obiettivo compatibile di circa 2,0x.

Adattatori di montaggio

ADATTATORE FUJIFILM M MOUNT: consente di utilizzare la fotocamera con un'ampia selezione di obiettivi con montaggio M-mount.

Tappi corpo

BCP-001: coprire l'attacco dell'obiettivo della fotocamera quando l'obiettivo non è montato.

Unità flash montate su slitta

EF-X500: oltre al controllo flash manuale e TTL, questa unità flash clip-on ha un numero guida di 50 (ISO 100, m) e supporta FP (sincronizzazione ad alta velocità), consentendo il suo utilizzo con tempi di posa che superano la velocità di sincronizzazione flash. Offrendo il supporto per il pacco batterie opzionale EF-BP1 e il controllo flash ottico wireless Fujifilm, può essere utilizzato come unità flash master o remota per la fotografia con flash wireless remoto.

EF-BP1: un pacco batterie per unità flash montate su slitta. Contiene fino a 8 batterie AA.

EF-42: questa unità flash clip-on ha un numero guida di 42 (ISO 100, m) e supporta il controllo flash manuale e TTL.

EF-X20: questa unità flash clip-on ha un numero guida di 20 (ISO 100, m) e supporta il controllo flash manuale e TTL.

EF-20: questa unità flash clip-on ha un numero guida di 20 (ISO 100, m) e supporta il controllo flash TTL (il controllo flash manuale non è supportato).

Impugnature

MHG-XPRO3: presenta una impugnatura migliorata. Le batterie e le schede di memoria possono essere rimosse con l'impugnatura in posizione.

Custodie in cuoio

BLC-XPRO3: questa custodia unisce la praticità al lusso del cuoio e dispone di una tracolla dello stesso materiale, così come di un panno che può essere utilizzato per avvolgere la fotocamera prima di riporla nella custodia e in altre occasioni. Si possono scattare foto e inserire o rimuovere le batterie con la fotocamera nella custodia.

Cinghie dell'impugnatura

GB-001: migliora la presa. Combinare con un'impugnatura manuale per una manipolazione più sicura.

Stampanti instax SHARE

SP-1/SP-2/SP-3: collegarsi tramite LAN wireless per stampare immagini su pellicola instax.

Software per l'uso con la fotocamera

La fotocamera può essere utilizzata con il seguente software.

FUJIFILM Camera Remote

Stabilire una connessione wireless tra la fotocamera e uno smartphone o tablet (📖 270).

http://app.fujifilm-dsc.com/en/camera_remote/

Capture One Express Fujifilm

Capture One Express Fujifilm è un software di modifica delle immagini di Phase One A/S. Visualizzare immagini RAW sul proprio computer e convertirle in altri formati. Capture One Express Fujifilm è disponibile gratuitamente da Phase One.

<https://www.phaseone.com/fujifilm/>

RAW FILE CONVERTER EX

RAW FILE CONVERTER EX è un software di conversione RAW di Ichikawa Soft Laboratory Co., Ltd. Visualizzare immagini RAW sul proprio computer e convertirle in altri formati. RAW FILE CONVERTER EX è disponibile gratuitamente dal sito web Fujifilm.

<http://fujifilm-dsc.com/rfc/>

Capture One Pro Fujifilm

Capture One Pro Fujifilm è un software di flusso di lavoro di Phase One A/S. Capture One Pro Fujifilm supporta la ripresa con tethering e la conversione di immagini RAW in altri formati.

<https://www.phaseone.com/fujifilm/>

Adobe® Photoshop® Lightroom® Classic CC + FUJIFILM Tether Shooting Plug-in

Plug-in per Adobe® Photoshop® Lightroom® Classic CC.

- *FUJIFILM Tether Shooting Plug-in PRO*
<http://fujifilm-x.com/x-stories/fujifilm-tether-plug-in-pro-features/>
- *FUJIFILM Tether Shooting Plug-in*
http://www.fujifilm.com/products/digital_cameras/accessories/others/#soft

FUJIFILM X Acquire

Questa applicazione per Windows e macOS consente di collegarsi alla fotocamera tramite USB o Wi-Fi e di scaricare automaticamente le foto in una cartella specificata al momento dello scatto, oppure di effettuare il backup e recuperare la fotocamera tramite USB.

<http://fujifilm-x.com/x-stories/fujifilm-x-acquire-features-users-guide/>

 Lo scaricamento automatico (ripresa con tethering) non è supportato con alcune fotocamere.

FUJIFILM X RAW STUDIO

Quando la fotocamera è collegata a un computer tramite USB, FUJIFILM X RAW STUDIO può utilizzare il motore di elaborazione delle immagini unico della fotocamera per convertire rapidamente i file RAW e creare immagini di alta qualità in altri formati.

<http://fujifilm-x.com/x-stories/fujifilm-x-raw-studio-features-users-guide/>

Sicurezza



Assicurarsi di leggere queste informazioni prima dell'uso

Informazioni sulla sicurezza



- Assicurarsi di usare correttamente la fotocamera. Leggere attentamente le informazioni sulla sicurezza e il *Manuale dell'utente* prima dell'uso.
- Dopo aver letto le informazioni sulla sicurezza, conservarle in un luogo sicuro.

Informazioni sulle icone



Le icone mostrate di seguito vengono usate in questo documento per indicare la gravità delle ferite o dei danni alle cose che possono derivare se le informazioni segnalate dall'icona vengono ignorate e il prodotto viene di conseguenza utilizzato in modo scorretto.

	AVVISO	Questa icona indica che, se non si seguono le informazioni, ne può risultare un rischio di morte o di ferite gravi.
	ATTENZIONE	Questa icona indica che, se non si seguono le informazioni, ne può risultare un rischio di lesioni alle persone o di danni agli oggetti.





Le icone visualizzate di seguito sono utilizzate per indicare la natura delle istruzioni da osservare.

	Le icone di forma triangolare segnalano all'utente informazioni che richiedono attenzione ("Importante").
	Le icone di forma circolare con una barra diagonale segnalano all'utente azioni proibite ("Proibito").
	Le icone di forma circolare piene con la presenza di un punto esclamativo segnalano all'utente un'azione da eseguire ("Richiesto").

I simboli sul prodotto (inclusi gli accessori) rappresentano quanto segue:













	CA
	CC
	Apparecchio di classe II (La struttura del prodotto è a doppio isolamento.)

AVVISO

 <small>Scollegare la spina dalla presa di corrente</small>	Se si verifica un problema, spegnere la fotocamera, rimuovere la batteria, disconnettere il cavo USB e scollegarlo dall'adattatore di rete. Continuare a usare la fotocamera quando emette fumo, odori strani o manifesta qualsiasi altro stato anomalo può comportare il rischio di incendio o di scosse elettriche. Contattare il rivenditore Fujifilm.
 <small>Non utilizzare in bagno o nella doccia</small>	Evitare che all'interno della fotocamera o dei cavi di collegamento entrino acqua o oggetti estranei. Non utilizzare la fotocamera o i cavi di collegamento dopo l'ingresso di acqua dolce o salata, latte, bevande, detergenti o altri liquidi. Se del liquido dovesse penetrare nella fotocamera o nei cavi di collegamento, spegnere la fotocamera, rimuovere la batteria, disconnettere il cavo USB e scollegare l'adattatore CA dalla presa. Continuare a utilizzare la fotocamera può comportare il rischio di incendio o di scosse elettriche. Contattare il rivenditore Fujifilm.
 <small>Non smontare</small>	Non tentare di modificare o smontare la fotocamera (non aprire mai l'involucro esterno). La mancata osservanza di questa precauzione può causare incendi o scosse elettriche.
 <small>Non toccare componenti interni</small>	Se la struttura esterna dovesse rompersi in seguito a una caduta o a un altro incidente, non toccare i componenti esposti. In caso non ci si attenga a questa precauzione, potrebbero verificarsi scosse elettriche o infortuni derivanti dal contatto con le parti danneggiate. Rimuovere immediatamente la batteria, avendo cura di evitare infortuni o shock elettrici, e portare il prodotto presso il punto vendita per una consulenza.

 **AVVISO**

	Non modificare, riscaldare, torcere o tirare in modo inopportuno il cavo di collegamento e non porre oggetti pesanti sul cavo di collegamento. Queste azioni potrebbero danneggiare il cavo e causare un incendio o scosse elettriche. Se il cavo è danneggiato, contattare il rivenditore Fujifilm. Non utilizzare cavi con connettori piegati.
	Non collocare la fotocamera su una superficie instabile. Ciò potrebbe causare la caduta o il rovesciamento della fotocamera e provocare danni alle persone.
	Non tentare mai di usare la fotocamera quando si è in movimento. Non usare la fotocamera mentre si cammina o si è alla guida. Ciò potrebbe causare una caduta o potrebbe coinvolgere in un incidente stradale.
	Non toccare le parti metalliche della fotocamera durante un temporale. Ciò potrebbe causare scosse elettriche dovute alla corrente indotta dalla scarica del fulmine.
	Non utilizzare la batteria se non nel modo specificato. Inserire la batteria come mostrato dall'indicatore.
	Non smontare, modificare o riscaldare le batterie. Non far cadere, non colpire o gettare via le batterie né sottoporle in qualche modo a forti impatti. Non utilizzare batterie che presentano perdite, deformazioni, scolorimenti o altre anomalie. Utilizzare esclusivamente i caricabatterie designati per ricaricare batterie ricaricabili e non tentare di ricaricare batterie non ricaricabili agli ioni di litio o batterie alcaline. Non mettere in corto circuito le batterie, né riporre con oggetti metallici. La mancata osservanza di queste precauzioni potrebbe provocare nelle stesse surriscaldamento, innesco di fiamma, rotture o perdite di liquido, causando incendi, ustioni o altre lesioni.
	Utilizzare esclusivamente le batterie e l'adattatore di alimentazione CA specificati per l'uso con questa fotocamera. Non utilizzare tensioni di rete diverse da quella specificata. L'impiego di altre fonti di alimentazione può causare un incendio.
	Se la batteria perde e il liquido entra in contatto con gli occhi, la pelle o i vestiti, lavare l'area interessata con acqua pulita e consultare un medico o chiamare subito il numero del pronto soccorso sanitario.
	Non utilizzare il caricabatteria per caricare batterie diverse da quelle specificate qui. Il caricabatteria in dotazione è destinato esclusivamente all'uso con il tipo di batterie in dotazione con la fotocamera. L'utilizzo del caricabatteria per caricare batterie convenzionali o altri tipi di batterie ricaricabili può causare una perdita di liquido dalle batterie, un surriscaldamento o un'esplosione.
	Usare il flash troppo vicino agli occhi di una persona potrebbe causare danni alla vista. Prestare particolare attenzione quando si fotografano neonati e bambini piccoli.
	Non rimanere a lungo in contatto con superfici molto calde. La mancata osservanza di questa precauzione potrebbe provocare ustioni a bassa temperatura, in particolare a temperature ambiente elevate o con utenti che soffrono di cattiva circolazione o sensibilità ridotta, nel qual caso si consiglia l'uso di un treppiedi o precauzioni simili.
	Non lasciare una parte del corpo in contatto con il prodotto per lunghi periodi di tempo mentre il prodotto è acceso. La mancata osservanza di questa precauzione potrebbe provocare ustioni a bassa temperatura, in particolare durante l'uso prolungato, a temperature ambiente elevate o con utenti che soffrono di cattiva circolazione o sensibilità ridotta, nel qual caso si consiglia l'uso di un treppiedi o precauzioni simili.
	Non utilizzare in presenza di oggetti infiammabili, gas esplosivi o polvere.
	Quando si trasporta la batteria, installarla in una fotocamera digitale o tenerla nella sua custodia rigida. Quando si conserva la batteria, riporla nella sua custodia rigida. Prima di smaltirla, coprire i terminali della batteria con nastro isolante. Il contatto con altri oggetti metallici o altre batterie potrebbe causare l'incendio o l'esplosione della batteria stessa.
	Tenere le schede di memoria, gli attacchi alimentati del flash e altre piccole parti fuori dalla portata dei bambini. I bambini possono ingerire le piccole parti; tenere fuori dalla portata dei bambini. Se un bambino dovesse ingerire una piccola parte, rivolgersi a un medico o chiamare i soccorsi.
	Tenere lontano dalla portata dei bambini. Tra gli elementi che potrebbero causare lesioni troviamo la tracolla, che potrebbe impigliarsi intorno al collo di un bambino, causando strangolamento, e il flash, che può causare danni alla vista.
	Seguire le indicazioni del personale delle linee aeree e degli ospedali. Questo prodotto genera emissioni di radio frequenze che possono interferire con le apparecchiature di navigazione o mediche.

 ATTENZIONE	
	Non usare questa fotocamera in luoghi con presenza di esalazione di oli, vapore, umidità o polvere. Potrebbe causare un incendio o scosse elettriche.
	Non lasciare la fotocamera in luoghi soggetti a temperature estremamente alte. Non lasciare la fotocamera in luoghi come l'abitacolo di una vettura ermeticamente chiusa o alla luce diretta del sole. Ciò può causare un incendio.
	Non collocare oggetti pesanti sulla fotocamera. Gli oggetti pesanti potrebbero rovesciarsi o cadere e provocare lesioni.
	Non spostare la fotocamera quando l'adattatore di alimentazione CA è ancora collegato. Non tirare il cavo di collegamento per scollegare l'adattatore di alimentazione CA. Ciò può danneggiare il cavo di alimentazione o altri cavi e causare incendi o scosse elettriche.
	Non coprire e non avvolgere la fotocamera o l'adattatore di alimentazione CA in un panno o in una coperta. Ciò potrebbe provocare un accumulo di calore con conseguente deformazione della struttura esterna o provocare un incendio.
	Non usare la spina se è danneggiata o se non si inserisce stabilmente nella presa. La mancata osservanza di questa precauzione potrebbe causare incendi o scosse elettriche.
	Quando si pulisce la fotocamera o non si intende utilizzarla per molto tempo, rimuovere la batteria e staccare la fotocamera dall'adattatore di alimentazione CA, dopo aver staccato quest'ultimo dalla presa di corrente. La mancata osservanza potrebbe causare incendi o scosse elettriche.
	Quando termina la carica della batteria, scollegare il caricabatteria dalla presa di corrente. Lasciare il caricabatteria collegato alla presa di corrente può causare un incendio.
	Quando si rimuove una scheda di memoria, questa potrebbe fuoriuscire dallo slot troppo velocemente. Usare un dito per trattenere la scheda e rilasciarla con delicatezza. Possono verificarsi lesioni nelle persone colpite dalla scheda espulsa.
	Richiedere regolarmente un controllo e la pulizia delle parti interne della fotocamera. L'accumulo di polvere all'interno della fotocamera può provocare incendi o scosse elettriche. Contattare il rivenditore Fujifilm per chiedere la pulizia dei componenti interni ogni due anni. Si noti che non si tratta di un servizio gratuito.
	Pericolo di esplosione se la batteria viene sostituita in modo scorretto. Sostituire solo con una dello stesso tipo o di tipo equivalente.
	Le batterie (il pacco batterie o le batterie installati) non devono essere esposte a calore eccessivo, come luce solare, fiamme o simili.

La batteria e l'alimentazione

Nota: controllare il tipo di batteria utilizzata nella fotocamera e leggere le relative sezioni.

⚠️ AVVERTENZA: la batteria non deve essere esposta a calore eccessivo, come luce solare, fuoco o simili.

La sezione che segue descrive come impiegare correttamente le batterie e come prolungarne la vita utile. Un impiego scorretto può ridurre la vita utile delle batterie o causare perdite, surriscaldamenti, incendi o esplosioni.

Batterie agli ioni di litio

Leggere questa sezione se la fotocamera utilizza una batteria ricaricabile agli ioni di litio.

La batteria non è carica al momento della spedizione. Caricare la batteria prima dell'uso. Quando non è in uso, conservare la batteria nella custodia.

■ Note sulla batteria

La batteria perde gradualmente la propria carica quando non viene usata. Caricare la batteria uno o due giorni prima dell'uso.

La vita utile della batteria può essere prolungata spegnendo la fotocamera quando non in uso.

La capacità della batteria si riduce a basse temperature; una batteria con poca carica potrebbe non funzionare in un ambiente freddo. Tenere una batteria di ricambio completamente carica in un luogo caldo e sostituirla se necessario, oppure tenere la batteria in tasca o in un altro luogo caldo inserendola nella fotocamera solo al momento dello scatto. Evitare di fare entrare la batteria in contatto diretto con scaldamani o con altri dispositivi che emanano calore.

■ Carica della batteria

La batteria può essere caricata anche utilizzando un caricabatteria BC-W1265 opzionale. I tempi di ricarica aumentano a temperature ambiente inferiori a +10 °C o superiori a +35 °C. Non tentare di caricare la batteria a temperature superiori a +40 °C; a temperature inferiori a +5 °C, la batteria non si carica.

Non provare a ricaricare una batteria già completamente carica. Tuttavia, per ricaricare la batteria, non è necessario che questa sia completamente scarica.

La batteria potrebbe risultare calda al tatto immediatamente dopo la ricarica o l'uso. Ciò è normale.

■ Vita utile della batteria

A temperature normali, la batteria può essere ricaricata circa 300 volte. Se il periodo di tempo in cui la batteria fornisce potenza si abbrevia in modo marcato, ciò indica che ha raggiunto la fine della sua vita utile e che deve essere sostituita.

■ Conservazione

Se la batteria viene lasciata inutilizzata per lunghi periodi mentre è completamente carica, le sue prestazioni potrebbero diminuire. Scaricare completamente la batteria prima di conservarla.

Se non si intende usare la fotocamera per un lungo periodo di tempo, rimuovere la batteria dalla fotocamera e conservarla in un luogo asciutto a una temperatura ambiente tra +15 °C e +25 °C. Non conservarla in luoghi esposti a estremi di temperatura.

■ Precauzioni: impiego della batteria

- Non trasportare, né conservare le batterie assieme a oggetti metallici come collane o forcine.
- Non esporre a fiamme o calore.
- Non smontare né modificare.
- Utilizzare solo con i caricabatterie specificati.
- Smaltire subito le batterie usate.
- Non far cadere né sottoporre a urti violenti.
- Non esporre ad acqua.
- Mantenere i terminali puliti.
- Se usati per un lungo periodo, il corpo della fotocamera e la batteria possono diventare caldi al tatto. Ciò è normale.

■ Attenzione: Smaltimento

Effettuare lo smaltimento delle batterie usate in conformità con le vigenti leggi locali in materia. Si dovrebbe prestare attenzione agli aspetti ambientali dello smaltimento delle batterie. Usare l'apparecchio con temperature moderate.

Adattatori di alimentazione CA

Utilizzare esclusivamente adattatori di alimentazione CA Fujifilm specifici per l'uso con questa fotocamera. Altri adattatori potrebbero danneggiare la fotocamera.

- L'adattatore di alimentazione CA è solo per uso interno.
- Assicurarsi che la spina CC sia collegata saldamente alla fotocamera.
- Spegnerne la fotocamera prima di scollegare l'adattatore. Scollegare l'adattatore afferrando la spina, non il cavo.
- Non utilizzare con altri dispositivi.
- Non smontare.
- Non esporre a calore e umidità elevati.
- Non sottoporre a urti violenti.
- Durante l'uso, l'adattatore potrebbe emettere un ronzio o diventare molto caldo. Ciò è normale.
- Se l'adattatore causa interferenze radio, riorientare o riposizionare l'antenna di ricezione.

Uso della fotocamera

- Non puntare la fotocamera verso fonti di luce estremamente intensa, comprese le fonti di luce artificiale o le fonti luminose naturali, come il sole in un cielo senza nuvole. La mancata osservanza di questa precauzione potrebbe arrecare danni al sensore immagine della fotocamera.
- L'esposizione a forte luce solare attraverso il mirino, potrebbe danneggiare il pannello del mirino elettronico (EVF). Non puntare il mirino elettronico verso il sole.

Eeguire scatti di prova

Prima di scattare foto in occasioni importanti (quali matrimoni o prima di portare la fotocamera in viaggio), eseguire uno scatto di prova e visualizzare i risultati per controllare che la fotocamera funzioni normalmente. FUJIFILM Corporation non si assume alcuna responsabilità per eventuali danni o eventuali mancati guadagni imputabili al malfunzionamento del prodotto.

Note sul copyright

Le immagini registrate con la fotocamera digitale non possono essere utilizzate in modo da violare le leggi sul copyright senza il consenso del titolare dei diritti, salvo i casi in cui vengano utilizzate esclusivamente a scopo personale. Si noti che alcune limitazioni sono applicabili alle foto di spettacoli, show ed esibizioni, anche quando sono destinate esclusivamente all'uso privato. Si ricorda agli utenti che il trasferimento di schede di memoria contenenti immagini o dati protetti dalle leggi sul copyright è consentito solamente entro i limiti imposti da tali leggi.

Gestione

Per assicurare la perfetta registrazione delle immagini, evitare di sottoporre la fotocamera a urti o impatti violenti durante la fase di registrazione delle immagini.

Cristalli liquidi

In caso di danneggiamento del display, fare particolare attenzione a non entrare in contatto con i cristalli liquidi. Se si verifica una delle seguenti condizioni, provvedere urgentemente nel modo indicato:

- **Se i cristalli liquidi vengono a contatto con la pelle**, pulire l'area con un panno e poi lavare a fondo con acqua corrente e sapone.
- **Se i cristalli liquidi entrano a contatto con gli occhi**, sciacquare l'occhio interessato con acqua pulita per almeno 15 minuti, quindi rivolgersi a un medico.
- **Se i cristalli liquidi vengono ingeriti**, sciacquare bene la bocca con acqua. Bere grandi quantità di acqua e provocare il vomito, poi rivolgersi a un medico.

Anche se il display è prodotto con tecnologia ad altissima precisione, è possibile che ci siano alcuni pixel che sono sempre accesi o che non si accendono affatto. Non si tratta di un malfunzionamento e le immagini registrate con il prodotto non ne sono influenzate.

Informazioni sui marchi commerciali

Digital Split Image è un marchio di fabbrica o un marchio di fabbrica registrato di FUJIFILM Corporation. Digital Micro Prism è un marchio o un marchio registrato di FUJIFILM Corporation. I caratteri tipografici qui inclusi sono sviluppati esclusivamente da DynaComware Taiwan Inc. Apple, iPhone, iPad, Mac, OS X, macOS e Lightning sono marchi di fabbrica registrati di Apple Inc. negli Stati Uniti e in altri Paesi. Windows è un marchio registrato di Microsoft Corporation negli Stati Uniti e in altri Paesi. Android è un marchio di fabbrica o un marchio di fabbrica registrato di Google LLC. Adobe, il logo Adobe, Photoshop e Lightroom sono marchi di fabbrica o marchi di fabbrica registrati di Adobe Systems Incorporated negli Stati Uniti e in altri Paesi. Wi-Fi® e Wi-Fi Protected Setup® sono marchi di fabbrica registrati di Wi-Fi Alliance. Il marchio della parola Bluetooth® e i relativi loghi sono marchi registrati di proprietà della Bluetooth SIG, Inc. e qualsiasi utilizzo di tali marchi da parte di Fujifilm è concesso in licenza. I logo SDHC e SDXC sono marchi di fabbrica di SD-3C, LLC. Tutti gli altri nomi di marchi menzionati nel presente manuale sono marchi di fabbrica o marchi di fabbrica registrati dei rispettivi proprietari.

Interferenze elettriche

La fotocamera può provocare interferenze con attrezzature ospedaliere o aeronautiche. Consultare il personale ospedaliero o quello della compagnia aerea prima di utilizzare la fotocamera in un ospedale o a bordo di un aereo.

Sistemi televisivi a colori

NTSC (National Television System Committee) è una specifica per la trasmissione di contenuti video della televisione a colori adottata principalmente negli Stati Uniti, in Canada e in Giappone. PAL (Phase Alternation by Line) è un sistema di televisione a colori adottato principalmente dai Paesi europei e dalla Cina.

Exif Print (Exif versione 2.3)

Il formato di stampa Exif Print è un formato di file per le fotocamere digitali aggiornato di recente, in cui informazioni memorizzate insieme alle foto sono utilizzate per ottimizzare la riproduzione del colore durante la stampa.

AVVISO IMPORTANTE: leggere prima di utilizzare il software

È vietata l'esportazione diretta o indiretta, totale o parziale, di un software soggetto a licenza senza l'autorizzazione degli enti governativi preposti.

Obiettivi e altri accessori

- Utilizzare una vite da 4,5 mm o più corta quando si collega un treppiedi.
- Fujifilm non sarà ritenuta responsabile per problemi di prestazioni o danni causati dall'uso di accessori di terze parti.

AVVISI

Per prevenire il pericolo di incendi o scosse elettriche, non esporre l'unità a pioggia o umidità.

Leggere le "Informazioni per la sicurezza" e accertarsi di comprenderle prima di utilizzare la fotocamera.

Per i clienti in Canada

CAN ICES-3 (B)/NMB-3(B)

ATTENZIONE: questo dispositivo digitale di classe B rispetta la direttiva canadese ICES-003.

Dichiarazione dell'industria canadese: questo dispositivo è conforme agli standard RSS esenti da licenza dell'industria canadese. Il funzionamento è soggetto alle seguenti due condizioni: (1) questo dispositivo non deve causare interferenze (2) questo dispositivo deve accettare qualsiasi interferenza, incluse le interferenze che potrebbero causare un funzionamento indesiderato del dispositivo stesso.

Questo dispositivo e l'antenna o le antenne relative non devono essere collocati o fatti funzionare insieme a un'altra antenna o un trasmettitore, salvo radio integrate collaudate. La funzione di selezione del codice Paese è disattivata per i prodotti commercializzati in USA/Canada.

Dichiarazione sull'esposizione alle radiazioni: gli studi scientifici disponibili non hanno evidenziato problemi di salute associati all'utilizzo di dispositivi wireless a bassa potenza. Tuttavia, non c'è alcuna prova che questi dispositivi wireless a bassa potenza siano assolutamente sicuri. I dispositivi wireless a bassa potenza emettono bassi livelli di radiofrequenza (RF) nel campo delle microonde mentre vengono utilizzati. Mentre alti livelli di RF possono produrre effetti sulla salute (riscaldando i tessuti), l'esposizione a RF di basso livello che non produce riscaldamento non porta a conseguenze negative conosciute per la salute. Numerosi studi sulle esposizioni RF a basso livello non hanno evidenziato effetti biologici. Alcuni studi hanno suggerito che potrebbero verificarsi alcuni effetti biologici, ma queste scoperte non sono state confermate da ricerche aggiuntive. X-Pro3 è stato testato e trovato conforme ai limiti di esposizione alle radiazioni stabiliti dall'IC, definiti per un ambiente non controllato e soddisfa RSS-102 relativo alle norme sull'esposizione alle radiofrequenze (RF) IC.

Smaltimento di apparecchi elettrici ed elettronici nelle abitazioni private

Nell'Unione Europea, in Norvegia, Islanda e Liechtenstein: questo simbolo sul prodotto, oppure nel manuale e nella garanzia e/o sulla confezione, indica che il prodotto non deve essere trattato alla stregua dei rifiuti domestici. Invece, il prodotto dovrebbe essere portato in un punto di raccolta predisposto per il riciclo di apparecchiature elettriche ed elettroniche.



Assicurando un corretto smaltimento del prodotto, si potranno impedire possibili conseguenze negative per l'ambiente e la salute umana, che potrebbero altrimenti essere causate da un inappropriato trattamento dei rifiuti del prodotto.

Questo simbolo sulle batterie o sugli accumulatori indica che le batterie non devono essere trattate alla stregua di rifiuti domestici.



Se l'apparecchio contiene batterie o accumulatori facilmente rimovibili, si prega di smaltirli separatamente secondo le normative locali.

Il riciclo dei materiali aiuterà la conservazione delle risorse naturali. Per informazioni più dettagliate sul riciclo del prodotto, contattare l'ufficio della propria città, il servizio di smaltimento dei rifiuti domestici o il negozio dove si è acquistato il prodotto.

In Paesi diversi da Unione Europea, Norvegia, Islanda e Liechtenstein: se si desidera smaltire questo prodotto, comprese le batterie o gli accumulatori, contattare le autorità locali per informazioni sul corretto metodo di smaltimento.

In Giappone: la presenza di questo simbolo sulle batterie indica che devono essere smaltite separatamente.



Rete wireless e dispositivi Bluetooth: precauzioni

Questo prodotto è conforme alle seguenti direttive UE:

- Direttiva RoHS 2011/65/UE
- Direttiva RE 2014/53/UE

Il fabbricante, FUJIFILM Corporation, dichiara che il tipo di apparecchiatura radio FF190002 è conforme alla direttiva 2014/53/UE.

Il testo completo della dichiarazione di conformità UE è disponibile al seguente indirizzo Internet:

http://www.fujifilm.com/products/digital_cameras/x/fujifilm_x_pro3/pdf/index/fujifilm_x_pro3_cod.pdf

La conformità è indicata dal seguente marchio di conformità posizionato sul prodotto:



Questo marchio è valido per i prodotti non-Telecom e i prodotti Telecom armonizzati UE (per es. Bluetooth®).

IMPORTANTE: leggere i seguenti avvisi prima di usare il trasmettitore wireless incorporato della fotocamera.

- Ⓢ Questo prodotto, che contiene una funzione di crittografia sviluppata negli Stati Uniti, è regolato dalle United States Export Administration Regulations e non può essere esportato o riesportato in qualsiasi paese verso il quale gli Stati Uniti applicano l'embargo delle merci.
- **Utilizzare solo una rete wireless o un dispositivo Bluetooth.** Fujifilm non si assume alcuna responsabilità per i danni causati da uso non autorizzato. Non usare in apparecchiature che richiedono un alto grado di affidabilità, per esempio dispositivi medici o altri sistemi che potrebbero influire, direttamente o indirettamente, sulla vita umana. Quando si usa il dispositivo in computer e altri sistemi che richiedono un grado di affidabilità più alto rispetto a quello offerto dalla rete wireless o dai dispositivi Bluetooth, assicurarsi di prendere tutte le dovute precauzioni in modo da garantire la sicurezza ed evitare malfunzionamenti.
 - **Usare esclusivamente nel Paese in cui il dispositivo è stato acquistato.** Questo dispositivo è conforme alle disposizioni riguardanti la rete wireless e i dispositivi Bluetooth del Paese in cui è stato acquistato. Rispettare tutte le disposizioni locali quando si usa il dispositivo. Fujifilm non si assume alcuna responsabilità per i problemi derivanti dall'uso in altre giurisdizioni.
 - **Non usare il dispositivo in luoghi esposti a campi magnetici, elettricità statica o interferenze radio.** Non usare il trasmettitore in prossimità di forni a microonde o in altri luoghi esposti a campi magnetici, elettricità statica o interferenze radio che potrebbero ostacolare la ricezione dei segnali wireless. Potrebbero verificarsi interferenze reciproche quando si usa il trasmettitore in prossimità di altri dispositivi wireless che operano nella banda 2,4 GHz.
 - **Il trasmettitore wireless opera nella banda 2,4 GHz che utilizza modulazione DSSS, OFDM e GFSK.**
 - **Sicurezza:** la rete wireless e i dispositivi Bluetooth trasmettono i dati via radio e di conseguenza il loro utilizzo richiede maggiore attenzione alla sicurezza rispetto a quella applicata in caso di reti cablate.
 - Non collegarsi a reti sconosciute o a reti per le quali non si possiedono i diritti di accesso, anche se sono visualizzate sul proprio dispositivo, poiché tale accesso può essere considerato non autorizzato. Collegarsi solamente a reti per le quali si dispone dei diritti di accesso.
 - Tenere presente che le trasmissioni wireless possono essere vulnerabili all'intercezione da parte di terzi.
 - **Le seguenti situazioni potrebbero essere perseguibili a norma di legge:**
 - Smontaggio o modifica del presente dispositivo
 - Rimozione delle etichette di certificazione del dispositivo
 - **Questo dispositivo opera sulla stessa frequenza di dispositivi commerciali, educativi, medici e di trasmettitori wireless.** Inoltre opera sulla stessa frequenza di trasmettitori autorizzati e trasmettitori speciali non autorizzati a basso voltaggio, usati nei sistemi di tracciabilità RFID per catene di montaggio e in altre applicazioni simili.
 - **Per evitare interferenze con tali dispositivi, rispettare le seguenti precauzioni.** Verificare che il trasmettitore RFID non sia in funzione prima di usare questo dispositivo. Se si dovessero notare delle interferenze sui trasmettitori autorizzati usati per la tracciabilità RFID causate dal dispositivo, smettere immediatamente di usare la frequenza interessata o spostare il dispositivo in una diversa posizione. Se si notano delle interferenze sui sistemi di tracciabilità RFID a basso voltaggio causate da questo dispositivo, contattare un rappresentante Fujifilm.
 - **Non utilizzare questo dispositivo a bordo di un aereo.** Si noti che Bluetooth potrebbe rimanere acceso anche quando la fotocamera è spenta. Bluetooth può essere disattivato selezionando **OFF** per **IMPOST. CONNESS > IMPOSTAZIONI Bluetooth > ON/OFF Bluetooth**.



Assicurarsi di leggere queste note prima di utilizzare l'obiettivo

Informazioni sulla sicurezza



- Assicurarsi di usare correttamente l'obiettivo. Leggere attentamente le informazioni sulla sicurezza e il *Manuale dell'utente* della fotocamera prima dell'uso.
- Dopo aver letto le informazioni sulla sicurezza, conservarle in un luogo sicuro.

Informazioni sulle icone





Le icone mostrate di seguito vengono usate in questo documento per indicare la gravità delle ferite o dei danni alle cose che possono derivare se le informazioni segnalate dall'icona vengono ignorate e il prodotto viene di conseguenza utilizzato in modo scorretto.

	AVVISO	Questa icona indica che, se non si seguono le informazioni, ne può risultare un rischio di morte o di ferite gravi.
	ATTENZIONE	Questa icona indica che, se non si seguono le informazioni, ne può risultare un rischio di lesioni alle persone o di danni agli oggetti.







Le icone visualizzate di seguito sono utilizzate per indicare la natura delle istruzioni da osservare.

	Le icone di forma triangolare segnalano all'utente informazioni che richiedono attenzione ("Importante").
	Le icone di forma circolare con una barra diagonale segnalano all'utente azioni proibite ("Proibito").
	Le icone di forma circolare piene con la presenza di un punto esclamativo segnalano all'utente un'azione da eseguire ("Richiesto").

 **AVVISO**

	Non immergere o esporre all'acqua. La mancata osservanza di questa precauzione potrebbe causare incendi o scosse elettriche.
	Non smontare (non aprire la struttura esterna). La mancata osservanza di questa precauzione potrebbe causare incendi, scosse elettriche o infortuni derivanti dal malfunzionamento del prodotto.
	Se la struttura esterna dovesse rompersi in seguito a una caduta o a un altro incidente, non toccare i componenti esposti. In caso non ci si attenga a questa precauzione, potrebbero verificarsi scosse elettriche o infortuni derivanti dal contatto con le parti danneggiate. Rimuovere immediatamente la batteria, avendo cura di evitare infortuni o shock elettrici, e portare il prodotto presso il punto vendita per una consulenza.
	Non appoggiare su superfici instabili. Il prodotto potrebbe cadere, causando lesioni personali.
	Non guardare il sole attraverso l'obiettivo o i mirini della fotocamera. La mancata osservanza di questa precauzione può provocare danni permanenti alla vista.

 **ATTENZIONE**

	Non usare o conservare il prodotto in luoghi esposti a vapore o fumo oppure in luoghi molto umidi ed estremamente polverosi. La mancata osservanza di questa precauzione può causare incendi o scosse elettriche.
	Non lasciare in luoghi esposti alla luce diretta del sole o a elevate temperature, per esempio all'interno di un abitacolo chiuso in un giorno di sole. La mancata osservanza di questa precauzione potrebbe causare incendi.
	Tenere fuori dalla portata dei bambini piccoli. Questo prodotto può provocare lesioni se lasciato nelle mani di un bambino.
	Non maneggiare il prodotto con le mani bagnate. La mancata osservanza di questa precauzione potrebbe causare scosse elettriche.
	Non inquadrare il sole quando si scattano foto di soggetti in controluce. La luce solare messa a fuoco nella fotocamera quando il sole si trova all'interno o vicino all'inquadratura può causare incendi o ustioni.
	Quando non si usa il prodotto, riposizionare i tappi copri ottica e conservarlo lontano dalla luce diretta del sole. La luce del sole messa a fuoco dall'obiettivo può causare incendi o ustioni.
	Non trasportare la fotocamera o l'obiettivo mentre sono fissati su un treppiedi. Il prodotto potrebbe cadere o urtare altri oggetti, causando lesioni personali.

Cura del prodotto

Per garantire l'utilizzo ottimale del prodotto, adottare le seguenti precauzioni.

Corpo macchina della fotocamera: usare un panno morbido e asciutto per pulire il corpo macchina della fotocamera dopo ogni utilizzo. Non utilizzare alcol, solvente o altre sostanze chimiche volatili per evitare di deformare o scolorire la pelle sul corpo macchina della fotocamera. Rimuovere immediatamente il liquido sulla fotocamera con un panno morbido e asciutto. Usare un soffiatore per rimuovere la polvere dal monitor per evitare di graffiarlo, quindi pulirlo delicatamente con un panno morbido e asciutto. È possibile rimuovere eventuali macchie rimaste strofinando delicatamente con un pezzo di carta per la pulizia dell'obiettivo Fujifilm al quale è stata applicata una piccola quantità di liquido per la pulizia dell'obiettivo. Per evitare che la polvere penetri all'interno della fotocamera, riposizionare il tappo protezione corpo macchina quando non è inserito un obiettivo.

Sensore immagine: la presenza di macchie nella stessa posizione su più foto potrebbe indicare la presenza di polvere sul sensore immagine. Pulire il sensore utilizzando  **IMPOSTAZIONE UTENTE > PULIZIA SENSORE.**

Pulizia del sensore immagine

La polvere che non può essere rimossa utilizzando

IMPOSTAZIONE UTENTE > PULIZIA SENSORE può essere rimossa manualmente come descritto di seguito.

! Se durante le operazioni di pulizia il sensore viene danneggiato, ci saranno dei costi per la riparazione o la sostituzione del sensore immagine.

- 1** Usare un soffiatore (non una spazzola) per rimuovere la polvere dal sensore.

! Non usare una spazzola o una pompetta con spazzola. La mancata osservanza di questa precauzione potrebbe arrecare danni al sensore.

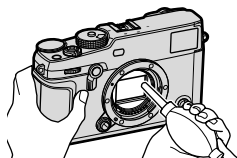

- 2** Verificare che la polvere sia stata effettivamente rimossa. Ripetere i passaggi 1 e 2 se necessario.
- 3** Riposizionare il tappo protezione corpo macchina o l'obiettivo.

Aggiornamenti firmware

Alcune funzioni del prodotto possono differire da quelle descritte nel manuale a causa dell'aggiornamento del firmware. Per maggiori informazioni su ogni modello, visitate il nostro sito web:

http://www.fujifilm.com/support/digital_cameras/software

Controllo della versione del firmware

 La fotocamera visualizza la versione del firmware solo se è inserita una scheda di memoria.

- 1 Spegnere la fotocamera e verificare che sia inserita una card di memoria.
- 2 Accendere la fotocamera mentre si preme il pulsante **DISP/BACK**. Viene visualizzata la versione attuale del firmware; controllare la versione del firmware.
- 3 Spegnere la fotocamera.

 Per visualizzare la versione firmware o l'aggiornamento del firmware per accessori opzionali come obiettivi intercambiabili, unità flash montate sull'attacco e adattatori baionetta, montare gli accessori sulla fotocamera.

Risoluzione dei problemi

Consultare la tabella di seguito nel caso si dovessero riscontrare problemi nell'uso della fotocamera. Se non si trova la soluzione qui, contattare il locale distributore Fujifilm.

Alimentazione e batteria

Problema	Soluzione
La fotocamera non si accende.	<ul style="list-style-type: none">• La batteria è scarica: caricare la batteria o inserire una batteria di ricambio completamente carica (📖 36).• La batteria è inserita in modo scorretto: reinserirla nell'orientamento corretto (📖 31).• Lo sportello del vano batteria non è chiuso correttamente: chiudere lo sportello del vano batteria (📖 31).
Il monitor non si accende.	Il monitor potrebbe non accendersi se la fotocamera viene spenta e accesa nuovamente molto rapidamente. Tenere il pulsante dell'otturatore premuto a metà corsa fino all'attivazione del monitor.
La batteria si scarica velocemente.	<ul style="list-style-type: none">• La batteria è fredda: riscaldare la batteria collocandola in una tasca o in un altro luogo caldo e reinserirla nella fotocamera immediatamente prima di scattare un'immagine.• È presente dello sporco sui terminali della batteria: pulire i terminali con un panno morbido e asciutto.• ON è selezionato per  IMPOSTAZIONE AF/MF > PRE-AF: disattivare PRE-AF (📖 121).• La batteria è stata ricaricata molte volte: la batteria ha raggiunto il termine della sua vita utile. Acquistare una nuova batteria.
La fotocamera si spegne all'improvviso.	La batteria è scarica: caricare la batteria o inserire una batteria di ricambio completamente carica (📖 36).

Problema	Soluzione
La ricarica non si avvia (USB).	<ul style="list-style-type: none"> • Inserire la batteria della fotocamera (📖 31). • Reinserire la batteria della fotocamera nell'orientamento corretto (📖 31). • Confermare che la fotocamera sia collegata al computer (📖 36). • Se il computer è spento o in modalità di sospensione, accendere o riattivare il computer e scollegare e ricollegare il cavo USB (📖 36).
La ricarica non si avvia (caricabatteria).	<ul style="list-style-type: none"> • Inserire la batteria. • Reinserire la batteria nell'orientamento corretto. • Assicurarsi che il caricatore sia collegato correttamente. • Assicurarsi che l'adattatore spina sia collegato correttamente al caricabatteria.
La carica è lenta.	Caricare la batteria a temperatura ambiente.
La spia di indicazione lampeggia, ma la batteria non si carica.	<ul style="list-style-type: none"> • È presente dello sporco sui terminali della batteria: pulire i terminali con un panno morbido e asciutto (📖 31). • La batteria è stata ricaricata molte volte: la batteria ha raggiunto il termine della sua vita utile. Acquistare una nuova batteria. Se la batteria non si carica ancora, contattare il rivenditore Fujifilm (📖 286).
L'icona della fonte di alimentazione esterna non è visualizzata.	Confermare che ON sia selezionato per IMPOSTAZIONE ALIMENT. USB (📖 236).

Menu e display

Problema	Soluzione
La visualizzazione non è in italiano.	Selezionare ITALIANO per IMPOSTAZIONE UTENTE > 言語/LANG. (📖 42, 196).

Ripresa

Problema	Soluzione
<p>Non vengono scattate immagini quando si preme il pulsante di scatto.</p>	<ul style="list-style-type: none"> • La scheda di memoria è piena: inserire una nuova scheda di memoria o eliminare foto (📖 33, 176). • La scheda di memoria non è formattata: formattare la scheda di memoria nella fotocamera (📖 194). • I terminali della scheda di memoria sono sporchi: pulire i contatti con un panno morbido e asciutto. • La scheda di memoria è danneggiata: inserire una nuova scheda di memoria (📖 33). • La batteria è scarica: caricare la batteria o inserire una batteria di ricambio completamente carica (📖 36). • La fotocamera si è spenta automaticamente: accendere la fotocamera (📖 38). • Si sta utilizzando un adattatore di montaggio di terze parti: selezionare ON per SCATTA SENZA OBIETTIVO (📖 221).
<p>Quando il pulsante di scatto viene premuto a metà appare una macchiettatura (“disturbi”) sul monitor o nel mirino.</p>	<p>Quando il soggetto è scarsamente illuminato e il diaframma viene ristretto, aumenta il guadagno per aiutare la composizione, il che potrebbe determinare una macchiettatura percepibile quando le immagini sono visualizzate in anteprima sui display. Le immagini scattate con la fotocamera non subiscono conseguenze.</p>
<p>La fotocamera non mette a fuoco.</p>	<p>Il soggetto non è adatto per la messa a fuoco automatica: usare il blocco della messa a fuoco o la messa a fuoco manuale (📖 84).</p>

Problema	Soluzione
Nessun volto rilevato.	<ul style="list-style-type: none"> • Il volto del soggetto è oscurato da occhiali da sole, un cappello, capelli lunghi o altri oggetti: rimuovere le ostruzioni (📖 122). • Il volto del soggetto occupa solo una piccola area della foto: cambiare la composizione in modo che il volto del soggetto occupi un'area maggiore della foto (📖 122). • Il viso del soggetto non è rivolto verso la fotocamera: chiedere al soggetto di girarsi verso la fotocamera (📖 122). • La fotocamera è inclinata: mantenere la fotocamera orizzontale. • Il volto del soggetto è scarsamente illuminato: eseguire lo scatto in condizioni di luce chiara.
Il flash non si attiva.	<ul style="list-style-type: none"> • Il flash è disattivato: regolare le impostazioni (📖 149). • La batteria è scarica: caricare la batteria o inserire una batteria di ricambio completamente carica (📖 36). • La fotocamera è in modalità bracketing o continuo: selezionare la modalità foto singola (📖 8).
Il flash non illumina completamente il soggetto.	<ul style="list-style-type: none"> • Il soggetto non rientra nella portata del flash: posizionare il soggetto entro la portata del flash. • La finestra del flash è ostruita: impugnare correttamente la fotocamera. • Il tempo di posa è più veloce del tempo di sincronizzazione: scegliere un tempo di posa più lungo (📖 60, 65, 320).

Problema	Soluzione
Le immagini sono sfocate.	<ul style="list-style-type: none"> • L'obiettivo è sporco: pulire l'obiettivo. • L'obiettivo è bloccato: tenere gli oggetti lontani dall'obiettivo (📖 45). • ! AF viene visualizzato durante lo scatto e il quadro fuoco è visualizzato in rosso: verificare la messa a fuoco prima dello scatto (📖 45).
Le immagini presentano un effetto macchiettatura.	<ul style="list-style-type: none"> • Il tempo di posa è lungo e la temperatura ambiente alta: ciò è normale e non indica un malfunzionamento.* Utilizzare la mappatura pixel (📖 111). * Raggi X, raggi cosmici e altre forme di radiazione che interagiscono con il sensore di immagine potrebbero causare punti luminosi di vari colori, come bianco, rosso e blu. La mappatura dei pixel aiuta a ridurre il verificarsi di tali punti luminosi. • La fotocamera è stata utilizzata in modo continuo ad alte temperature: spegnere la fotocamera e attendere che si raffreddi (📖 38, 315). • Viene visualizzata un'avvertenza temperatura: spegnere la fotocamera e attendere che si raffreddi (📖 38, 315).

Riproduzione

Problema	Soluzione
Le immagini sono granulose.	Le immagini sono state scattate con una marca o un modello di fotocamera diverso.
Lo zoom in riproduzione non è disponibile.	Le immagini sono state create con RIDIMENSIONA o con una marca o un modello di fotocamera diverso.
Nessun audio durante la riproduzione di filmati.	<ul style="list-style-type: none">• Il volume play è troppo basso: regolare il volume play (🔊 200).• Il microfono era ostruito: tenere la fotocamera correttamente durante la registrazione.• L'altoparlante è ostruito: tenere la fotocamera correttamente durante la riproduzione.
Le immagini selezionate non vengono eliminate.	Alcune immagini selezionate per l'eliminazione sono protette. Rimuovere la protezione utilizzando il dispositivo utilizzato originariamente per applicare la protezione stessa (🔒 180).
Le immagini rimangono dopo aver selezionato CANCELLA > TUTTE LE FOTO.	
La numerazione dei file viene resettata improvvisamente.	Lo sportello del vano batteria è stato aperto con la fotocamera accesa. Spegnerne la fotocamera prima di aprire lo sportello del vano batteria (🔋 227).

Connessioni

Problema	Soluzione
Il computer non riconosce la fotocamera.	Assicurarsi che la fotocamera e il computer siano collegati correttamente (📖 273).
FUJIFILM X RAW STUDIO o FUJIFILM X Acquire non riescono a rilevare correttamente la fotocamera.	Controllare l'opzione selezionata per MODO CONNESSIONE PC sulla fotocamera. Selezionare CON. RAW USB/RIP. BAC. prima di collegare il cavo USB (📖 278).
Impossibile connettersi a iPhone o iPad.	ON è selezionato per IMPOSTAZIONE ALIMENT. USB . Selezionare OFF quando la fotocamera è collegata tramite una connessione Lightning a un dispositivo che non fornisce alimentazione (📖 236).
Impossibile collegarsi allo smartphone.	Confermare che la fotocamera sia collegata correttamente: la procedura per il collegamento della fotocamera varia in base al tipo di connettore che lo smartphone ha in dotazione (📖 279).

Trasferimento wireless

Per ulteriori informazioni sulla risoluzione dei problemi delle connessioni wireless, visitare il sito:

<http://digital-cameras.support.fujifilm.com/app?pid=x>

Problema	Soluzione
Impossibile collegarsi allo smartphone. La fotocamera è lenta a collegarsi o a caricare immagini sullo smartphone. Caricamento fallito o interrotto.	<ul style="list-style-type: none">• Lo smartphone è troppo lontano: avvicinare i dispositivi (📖 270).• Dei dispositivi nelle vicinanze causano interferenze radio: allontanare la fotocamera e lo smartphone da forni a microonde o telefoni cordless (📖 270).
Impossibile caricare immagini.	<ul style="list-style-type: none">• Lo smartphone è connesso a un altro dispositivo: lo smartphone e la fotocamera possono essere collegati a un solo dispositivo per volta. Terminare la connessione e riprovare (📖 270).• Sono presenti diversi smartphone nelle vicinanze: riprovare a eseguire il collegamento. La presenza di numerosi smartphone può rendere difficoltosa la connessione (📖 270).• L'immagine è stata creata su un altro dispositivo: la fotocamera potrebbe non essere in grado di caricare immagini create su altri dispositivi.• L'immagine è un filmato: sebbene sia possibile selezionare filmati per il caricamento quando si visualizza il contenuto della memoria della fotocamera sullo smartphone, il caricamento richiede un certo tempo. Per informazioni sulla visualizzazione delle immagini sulla fotocamera, visitare: http://app.fujifilm-dsc.com/en/camera_remote/
Lo smartphone non visualizza immagini.	Selezionare ON per IMPOSTAZ. GENERALI > RIDIM. IMM. SMARTPHONE  . Selezionare OFF aumenta il tempo necessario per caricare immagini più grandi; inoltre, alcuni telefoni potrebbero non visualizzare immagini superiori a certe dimensioni (📖 237).

Varie

Problema	Soluzione
La fotocamera non risponde.	<ul style="list-style-type: none"> • Malfunzionamento temporaneo della fotocamera: rimuovere e reinserire la batteria (📖 31). • La batteria è scarica: caricare la batteria o inserire una batteria di ricambio completamente carica (📖 36). • La fotocamera è collegata a una rete LAN wireless: terminare la connessione. • I comandi sono bloccati: premere e tenere premuto il pulsante MENU/OK per sbloccare i comandi (📖 13, 15).
La fotocamera non funziona come previsto.	Rimuovere e reinserire la batteria (📖 31). Se il problema persiste, contattare il proprio rivenditore Fujifilm.
Il movimento nel mirino o nel monitor appare a scatti anziché regolare.	Quando NORMALE è selezionato per PRESTAZIONI , la frequenza fotogrammi si riduce se non vengono eseguite operazioni per un periodo di tempo impostato. La normale frequenza fotogrammi sarà ripristinata dopo avere utilizzato i controlli della fotocamera (📖 226).
Nessun suono.	Regolare il volume (📖 199).
Premendo il pulsante Q non viene visualizzato il menu rapido.	BLOCCO TTL è attivo: terminare BLOCCO TTL (📖 150).

Messaggi di avviso e display

I seguenti messaggi di avviso vengono visualizzati sul display.

Avviso	Descrizione
 (rosso)	Batteria scarica. Caricare la batteria o inserire una batteria di ricambio completamente carica.
 (lampeggia in rosso)	Batteria completamente scarica. Caricare la batteria o inserire una batteria di ricambio completamente carica.
!AF (visualizzato in rosso con quadro fuoco rosso)	La fotocamera non riesce a mettere a fuoco. Utilizzare il blocco di messa a fuoco su un altro soggetto alla stessa distanza, quindi ricomporre l'immagine.
Diaframma o tempi di posa visualizzati in rosso	Il soggetto è troppo chiaro o troppo scuro e l'immagine sarà sovraesposta o sottoesposta. Utilizzare il flash per avere ulteriore illuminazione quando si scattano foto di soggetti scarsamente illuminati.
ERRORE FUOCO	Malfunzionamento della fotocamera. Spegnerne e quindi riaccendere la fotocamera. Se il messaggio non scompare, contattare un rivenditore Fujifilm.
ERRORE CONTROLLO LENTI SPEGNI E RIACCENDI LA FOTOCAMERA	
NESSUNA MEMORIA	L'otturatore può essere rilasciato solo quando è inserita una scheda di memoria. Inserire una scheda di memoria.
MEMORIA NON INIZIALIZZATA	<ul style="list-style-type: none">• La scheda di memoria non è formattata o è stata formattata in un computer o in un altro dispositivo: formattare la scheda di memoria utilizzando  IMPOSTAZIONE UTENTE > FORMATTA.• È necessario pulire i contatti della scheda di memoria: pulire i contatti con un panno morbido e asciutto. Se il messaggio viene ripetuto, formattare la scheda. Se il messaggio non scompare, sostituire la scheda.• Malfunzionamento della fotocamera: contattare un rivenditore Fujifilm.



Avviso	Descrizione
ERRORE OBIETTIVO	Spegnerla fotocamera, smontare l'obiettivo e pulire le superfici di montaggio, quindi rimontare l'obiettivo e accendere la fotocamera. Se il problema persiste, contattare un rivenditore Fujifilm.
ERRORE MEMORIA	<ul style="list-style-type: none"> • La scheda di memoria non è formattata per l'uso nella fotocamera: formattare la scheda. • I contatti della scheda di memoria devono essere puliti o la scheda di memoria è danneggiata: pulire i contatti con un panno morbido e asciutto. Se il messaggio viene ripetuto, formattare la scheda. Se il messaggio non scompare, sostituire la scheda. • Scheda di memoria non compatibile: utilizzare una scheda compatibile. • Malfunzionamento della fotocamera: contattare un rivenditore Fujifilm.
MEMORIA PROTETTA	La scheda di memoria è bloccata. Sbloccare la scheda.
ATTENDERE	La scheda di memoria è formattata in modo errato. Utilizzare la fotocamera per formattare la scheda.
 MEMORIA PIENA	La scheda di memoria è piena e le immagini non possono essere salvate. Eliminare immagini o inserire una scheda di memoria con maggiore spazio libero.

Avviso	Descrizione
ERRORE SCRITTURA	<ul style="list-style-type: none"> • Errore della scheda di memoria o errore di collegamento: reinserire la scheda di memoria o spegnere e quindi riaccendere la fotocamera. Se il messaggio non scompare, contattare un rivenditore Fujifilm. • Memoria insufficiente per registrare altre immagini: eliminare immagini o inserire una scheda di memoria con maggiore spazio libero. • La scheda di memoria non è formattata: formattare la scheda di memoria.
NUM. FOTO PIENA	<p>I numeri di fotogramma della fotocamera sono esauriti (il numero del fotogramma corrente è 999-9999). Inserire una scheda di memoria formattata e selezionare AZZERA per IMPOST SALV DATI > NUMERAZIONE. Scattare una foto per resettare la numerazione foto a 100-0001, quindi selezionare CONT. per NUMERAZIONE.</p>
ERRORE LETTURA	<ul style="list-style-type: none"> • Il file è danneggiato o non è stato creato con la fotocamera: il file non può essere visualizzato. • È necessario pulire i contatti della scheda di memoria: pulire i contatti con un panno morbido e asciutto. Se il messaggio viene ripetuto, formattare la scheda. Se il messaggio non scompare, sostituire la scheda. • Malfunzionamento della fotocamera: contattare un rivenditore Fujifilm.
IMM. PROTETTA	<p>È stato eseguito un tentativo di cancellare o ruotare un'immagine protetta. Rimuovere la protezione e riprovare.</p>

Avviso	Descrizione
IMP. TAGLIARE	L'immagine è danneggiata o non è stata creata con la fotocamera.
ERRORE FILE DPOF	Gli ordini di stampa possono contenere non più di 999 immagini. Copiare le immagini aggiuntive che si desiderano stampare su un'altra scheda di memoria e creare un secondo ordine di stampa.
DPOF NON IMPOSTAB.	Non è possibile stampare l'immagine utilizzando DPOF.
 DPOF NON IMPOSTABILE	Non è possibile stampare i filmati utilizzando DPOF.
IMPOSSIBILE RUOTARE	L'immagine selezionata non può essere ruotata.
 IMPOSSIBILE RUOTARE	Impossibile ruotare i filmati.
 COMANDO NON ESEGUIBILE	La rimozione effetto occhi rossi non può essere applicata ai filmati.
 COMANDO NON ESEGUIBILE	La rimozione occhi rossi non può essere applicata a immagini create con altri dispositivi.
 (giallo)	Spegnerne la fotocamera e attendere che si raffreddi. La macchiettatura potrebbe aumentare nelle immagini scattate mentre è visualizzato questo avviso.
 (rosso)	Spegnerne la fotocamera e attendere che si raffreddi. Mentre viene visualizzato questo avviso, la registrazione di filmati potrebbe non essere disponibile, la macchiettatura potrebbe aumentare e le prestazioni, incluse la velocità di avanzamento dei fotogrammi e la qualità di visualizzazione, potrebbero ridursi.

Capacità della scheda di memoria

Nella seguente tabella è mostrato il tempo di registrazione o il numero di immagini disponibili con diverse dimensioni di immagine. Tutti i dati sono approssimativi; la dimensione dei file varia in base alla scena registrata, generando notevoli variazioni nel numero di file memorizzabili. Il numero di esposizioni o la lunghezza rimanente potrebbero non diminuire a una frequenza uniforme.

Capacità		8 GB		16 GB	
		FINE	NORMAL	FINE	NORMAL
Foto	 3:2	490	740	1020	1530
	RAW (NON COMPRESSI)	130		270	
	RAW (COMPRESSI LOSSLESS)	240		500	
Filmati 1,2	 2160	9 minuti		20 minuti	
	 1080	9 minuti		20 minuti	

1 Utilizzare una scheda UHS con velocità di classe 3 o superiore.

2 Presuppone un bit rate predefinito.

 Se la scheda di memoria ha una capacità superiore a 32 GB, i filmati vengono registrati in singoli file, indipendentemente dalle dimensioni. Se la scheda ha una capacità di 32 GB o meno, i filmati con dimensioni superiori a 4 GB verranno registrati ininterrottamente su più file.

Specifiche

Sistema															
Modello	FUJIFILM X-Pro3														
Numero del prodotto	FF190002														
Pixel effettivi	Circa 26,1 milioni														
Sensore immagine	23,5 mm × 15,6 mm (APS-C), sensore X-Trans CMOS con filtro colori primari														
Supporti di memorizzazione	Schede di memoria SD/SDHC/SDXC consigliate da Fujifilm														
Slot per le schede di memoria	Due slot per schede di memoria SD (compatibili con UHS-II)														
Sistema di file	Conforme agli standard Design Rule for Camera File System (DCF2.0), Exif 2.3 e Digital Print Order Format (DPOF)														
Formato file	<ul style="list-style-type: none">• Immagini fisse: Exif 2.3 JPEG (compresso); RAW (formato originale RAF, non compresso o compresso utilizzando un algoritmo senza perdita di informazioni; software per usi speciali necessario); RAW+JPEG disponibile; TIFF (RGB)• Filmati: standard H.264 con audio stereo (MOV)• Audio (promemoria vocali): suono stereo (WAV)														
Dimensioni imm.	<table><tbody><tr><td>L 3:2 (6240 × 4160)</td><td>L 1:1 (4160 × 4160)</td></tr><tr><td>L 16:9 (6240 × 3512)</td><td></td></tr><tr><td>M 3:2 (4416 × 2944)</td><td>M 1:1 (2944 × 2944)</td></tr><tr><td>M 16:9 (4416 × 2488)</td><td></td></tr><tr><td>S 3:2 (3120 × 2080)</td><td>S 1:1 (2080 × 2080)</td></tr><tr><td>S 16:9 (3120 × 1760)</td><td></td></tr><tr><td>RAW (6240 × 4160)</td><td>TIFF (6240 × 4160)</td></tr></tbody></table>	L 3:2 (6240 × 4160)	L 1:1 (4160 × 4160)	L 16:9 (6240 × 3512)		M 3:2 (4416 × 2944)	M 1:1 (2944 × 2944)	M 16:9 (4416 × 2488)		S 3:2 (3120 × 2080)	S 1:1 (2080 × 2080)	S 16:9 (3120 × 1760)		RAW (6240 × 4160)	TIFF (6240 × 4160)
L 3:2 (6240 × 4160)	L 1:1 (4160 × 4160)														
L 16:9 (6240 × 3512)															
M 3:2 (4416 × 2944)	M 1:1 (2944 × 2944)														
M 16:9 (4416 × 2488)															
S 3:2 (3120 × 2080)	S 1:1 (2080 × 2080)														
S 16:9 (3120 × 1760)															
RAW (6240 × 4160)	TIFF (6240 × 4160)														
Supporto obiettivo	Supporto FUJIFILM X														
Sensibilità	<ul style="list-style-type: none">• Immagini fisse: sensibilità di uscita standard equivalente a ISO 160–12800 con incrementi di 1/3 EV; AUTO; sensibilità di uscita estesa equivalente a ISO 80, 100, 125, 25600 o 51200• Filmati: Sensibilità di uscita standard equivalente a ISO 160–12800 con incrementi di 1/3 EV; AUTO; sensibilità di uscita estesa equivalente a ISO 25600														
Misurazione	Misurazione attraverso l'obiettivo (TTL) 256 segmenti; MULTI, SPOT, MEDIA, PONDERATA AL CENTRO														
Controllo esposizione	AE programmata (con cambio programma), AE a priorità di tempi, AE a priorità di diaframmi, esposizione manuale														

Sistema

Compensazione dell'esposizione

- **Immagini fisse:** -5 EV $- +5$ EV in incrementi di $\frac{1}{3}$ EV
- **Filmati:** -2 EV $- +2$ EV in incrementi di $\frac{1}{3}$ EV

Tempo di posa

- **OTTURATORE MECCANICO**
 - **Modalità P:** Da 4 sec. a $\frac{1}{8000}$ sec.
 - **Modalità A:** Da 30 sec. a $\frac{1}{8000}$ sec.
 - **Modalità S e M:** Da 15 min. a $\frac{1}{8000}$ sec.
 - **Posa B:** Max. 60 min.
- **OTTURATORE ELETTRONICO**
 - **Modalità P:** Da 4 sec. a $\frac{1}{32000}$ sec.
 - **Modalità A:** Da 30 sec. a $\frac{1}{32000}$ sec.
 - **Modalità S e M:** Da 15 min. a $\frac{1}{32000}$ sec.
 - **Posa B:** 1 sec. fisso
- **OTT. MECC. E-FRONT, E-FRONT + MECCANICO**
 - **Modalità P:** Da 4 sec. a $\frac{1}{8000}$ sec.
 - **Modalità A:** Da 30 sec. a $\frac{1}{8000}$ sec.
 - **Modalità S e M:** Da 15 min. a $\frac{1}{8000}$ sec.
 - **Posa B:** Max. 60 min.
- **MECCANICO + ELETTRONICO, E-FRONT + MECC + ELETTR**
 - **Modalità P:** Da 4 sec. a $\frac{1}{32000}$ sec.
 - **Modalità A:** Da 30 sec. a $\frac{1}{32000}$ sec.
 - **Modalità S e M:** Da 15 min. a $\frac{1}{32000}$ sec.
 - **Posa B:** Max. 60 min.

Sistema

Continuo

MODALITA' SCATTO CONTINUO	Velocità avanzamento fotogrammi disponibili (JPEG)
30 fps (RIT 1,25X) ¹	30
20 fps (RIT 1,25X) ¹	20
20 fps ¹	20
11 fps ²	11
10 fps (RIT 1,25X) ¹	10
10 fps ¹	10
8.0 fps	8,0
5.7 fps	5,7
5.0 fps	5,0
4.0 fps	4,0
3.0 fps	3,0

¹ Disponibile solo con otturatore elettronico.

² 10 fps con otturatore elettronico.

 La frequenza fotogrammi e il numero di foto per sequenza variano a seconda delle condizioni di ripresa e del tipo di scheda di memoria utilizzata.

Messa a fuoco

- **Modalità:** AF singolo o continuo; messa a fuoco manuale con ghiera di messa a fuoco
- **Sistema di messa a fuoco automatica:** AF ibrido intelligente (AF a rilevamento di contrasto/rilevamento di fase TTL) con illuminatore ausiliario AF
- **Selezione area di messa a fuoco:** PUNTO SINGOLO, ZONA, WIDE/TRACKING, TUTTO



Bil. bianco

Auto, Personalizzato 1, Personalizzato 2, Personalizzato 3, selezione temperatura di colore, luce diretta del sole, ombra, luce diurna fluorescente, luce calda bianca fluorescente, luce fredda bianca fluorescente, luce a incandescenza, subacqueo

Autoscatto

Spento, 2 sec., 10 sec.

Modalità flash

- **MODALITÀ:** MODALITÀ TTL (FLASH AUTO, STANDARD, SINCR. LENTA), MANUALE, MULTI, OFF
- **MODALITÀ SINCR.:** 1° PANNELLO, 2° PANNELLO, AUTO FP (sincronizzazione ad alta velocità)
- **RIMOZ. OCCHI ROSSI:**  FLASH+RIMOZIONE,  FLASH,  RIMOZIONE, OFF

Sistema

Attacco flash alimentato	Slitta accessorio con contatti TTL; supporta velocità di sincronizzazione veloci fino a $\frac{1}{250}$ sec.
Contatto sincronizzazione	Contatto X; supporta velocità di sincronizzazione veloci fino a $\frac{1}{250}$ sec.
Mirino ottico (OVF)	Mirino galileiano invertito con display elettronico di cornice luminosa e ingrandimento di circa 0,52x; copertura fotogramma circa 95%
Mirino elettronico (EVF)	Mirino OLED da 0,5 pollici, 3690k-punti; ingrandimento 0,66x con obiettivo 50 mm (equivalente al formato 35 mm) all'infinito e regolazione diottrica impostata su $-1,0 \text{ m}^{-1}$; angolo di visualizzazione diagonale di circa 32° (angolo di visualizzazione orizzontale di circa 27°) <ul style="list-style-type: none">• Regolazione diottrica: da -4 a $+2 \text{ m}^{-1}$• Distanza di accomodamento dell'occhio: circa 16,8 mm
Monitor LCD	Monitor LCD a colori da 3,0 pollici/7,6 cm, Monitor a colori LCD touchscreen 1620k punti, Inclinazione
Monitor secondario	1,28 pollici/3,25 cm, monitor LCD memoria 176 x 176 punti
Filmati (con audio stereo)	<ul style="list-style-type: none">• Dimensione filmato: 4K: 16:9, DCI: 17:9, FHD: 16:9, FHD: 17:9• Frequenza fotogrammi: 59.94P, 50P, 29.97P, 25P, 24P, 23.98P• Bit rate: 200Mbps, 100Mbps, 50Mbps• Formato di registrazione/uscita: SD, 4:2:0, 8 bit
Filmati ad alta velocità	<ul style="list-style-type: none">• Dimensione filmato: FULL HD 16:9• Frequenza di avanzamento fotogrammi: 120P, 100P

Terminali di ingresso/uscita

Connettore microfono	Jack mini stereo con $\varnothing 2,5$ mm
Presajack per cuffie	Il connettore USB può essere convertito a una presa jack per cuffie utilizzando un cavo adattatore jack mini-pin stereo USB Tipo C da $\varnothing 3,5$ mm compatibile con I/O audio analogico (modalità accessorio adattatore audio USB Tipo C)
Connettore rilascio a distanza	$\varnothing 2,5$ mm mini jack a 3 poli
Ingresso/uscita digitale	Connettore USB (Tipo C) USB3.1Gen1

Alimentazione/altro

Alimentazione Batteria ricaricabile NP-W126S (in dotazione con la fotocamera)

- Vita utile della batteria**
- **Tipo di batteria:** NP-W126S
 - **Obiettivo:** XF35mmF1.4 R
 - **Flash:** disabilitato
 - **Modalità di ripresa:** modalità P

Numero di scatti			
PRESTAZIONI	LCD	EVF	OVF
BOOST	Circa 310	Circa 260	Circa 390
NORMALE	Circa 390	Circa 370	Circa 440

Lunghezza totale delle sequenze che possono essere registrate con una singola ricarica		
Modalità	Durata effettiva della batteria per la registrazione di filmati	Durata batteria per la registrazione continua di filmati
4K ¹	Circa 45 minuti	Circa 60 minuti
FHD ²	Circa 45 minuti	Circa 75 minuti
Filmati ad alta velocità ³	Circa 40 minuti	Circa 60 minuti

1 A una frequenza fotogrammi di 29,97 fps.

2 A una frequenza fotogrammi di 59,94 fps.

3 A una frequenza fotogrammi di 120 fps.

Standard CIPA. Misurato utilizzando la batteria fornita in dotazione con la fotocamera e una scheda di memoria SD.

Nota: la durata della batteria varia in base al livello di carica della batteria e le cifre riportate sopra non sono garantite. La durata della batteria diminuisce in presenza di basse temperature.

Dimensioni fotocamera (L × A × P) 140,5 mm × 82,8 mm × 46,1 mm (34,8 mm escluse le sporgenze, misurato nella parte più sottile)

Peso fotocamera Circa 447 g, esclusa la batteria, gli accessori e la scheda di memoria

Peso al momento dello scatto Circa 497 g, incluse batteria e scheda di memoria

- Condizioni di funzionamento**
- **Temperatura:** da -10 °C a +40 °C (da 0 °C a +40 °C quando la batteria è in carica)
 - **Umidità:** da 10% a 80% (senza condensa)

Trasmettitore wireless**LAN wireless**

Standard	IEEE 802.11b/g/n (protocollo wireless standard)
Frequenza di funzionamento (frequenza centrale)	2412 MHz–2462 MHz (11 canali)
Massima potenza di radiofrequenza (EIRP)	11,70 dBm
Protocolli di accesso	Infrastruttura

Bluetooth®

Standard	Bluetooth versione 4.2 (Bluetooth Low Energy)
Frequenza di funzionamento (frequenza centrale)	2402 MHz–2480 MHz
Massima potenza di radiofrequenza (EIRP)	3,06 dBm

Batteria ricaricabile NP-W126S

Tensione nominale	7,2 V
Capacità nominale	1260 mAh
Temperatura di funzionamento	Da 0 °C a +40 °C
Dimensioni (L × A × P)	36,4 mm × 47,1 mm × 15,7 mm
Peso	Circa 47 g



Peso e dimensioni variano secondo il Paese o la regione di vendita.



Specifiche ed esecuzione sono soggette a modifiche senza preavviso. Fujifilm non si assume alcuna responsabilità per eventuali errori contenuti in questo manuale. L'estetica del prodotto potrebbe differire da quella descritta in questo manuale.

FUJIFILM

FUJIFILM Corporation

7-3, AKASAKA 9-CHOME, MINATO-KU, TOKYO 107-0052, JAPAN

http://www.fujifilm.com/products/digital_cameras/index.html

