

**FUJIFILM**

DIGITAL CAMERA

# **X-Pro3**

Brugervejledning

## Indledning

Tak, fordi du har købt dette produkt. Sørg for, at du har læst og forstået denne brugervejlednings indhold, før du anvender kameraet. Opbevar brugervejledningen på et sted, hvor alle der anvender produktet, har adgang til den.

### For seneste information

De seneste versioner af brugervejledningerne er tilgængelige på:

<http://fujifilm-dsc.com/en-int/manual/>



Du kan opnå adgang til hjemmesiden både via computer og også på smartphones og tablets. Den indeholder også oplysninger om softwarelicensen.



For information om firmwareopdateringer, gå på:

[http://www.fujifilm.com/support/digital\\_cameras/software/](http://www.fujifilm.com/support/digital_cameras/software/)



## Kapiteloversigt

---

<b>Menuliste</b>	iv
<b>1 Før du starter</b>	1
<b>2 De første trin</b>	27
<b>3 Grundlæggende fotografering og afspilning</b>	43
<b>4 Filmoptagelse og afspilning</b>	49
<b>5 Fotografering</b>	57
<b>6 Optagelsesmenuerne</b>	97
<b>7 Afspilning og afspilningsmenuen</b>	167
<b>8 Opsætningsmenuerne</b>	193
<b>9 Genveje</b>	239
<b>10 Eksternt udstyr og ekstratilbehør</b>	251
<b>11 Tilslutninger</b>	269
<b>12 Tekniske bemærkninger</b>	285







# Menuliste

Indstillingerne i kameramenuen er opstillet nedenfor.

## Optagelsesmenuer

Justér indstillingerne, når du optager billeder eller film.

 Se side 97 for detaljer.

 BILLEDKVALITET-INDSTILLING		 AF/MF-INDSTILLING	
BILLEDSTØRRELSE	98	FOKUSOMRÅDE	114
BILLEDKVALITET	99	AF-TILSTAND	115
RÅOPTAGELSE	100	AF-C BRUGERDEF. INDSTIL.	116
$\frac{1}{3}$ FILMSIMULERING	100	$\frac{1}{3}$ GEM AF-TILST. VED ORIENT.	120
MONOKROMATISK FARVE	102	AF-PUNKTDISPLAY  	120
KORNEFFEKT	102	ANTAL AF FOKUSPUNKTER	120
FARVE KROMEFFEKT	103	FØR-AF	121
FARVEKROM FX BLÅ	103	AF-HJÆLPELYS	121
HVIDBALANCE	104	ANS/ØJE DETEKTERINGSINDST	122
DYNAMISK OMFANG	107	AF+MF	124
D RÆKKEVIDDEPRIORITET	108	MF-HJÆLP	125
$\frac{2}{3}$ TONEKURVE	108	$\frac{2}{3}$ FOKUSKONTROL	125
FARVE	109	LÅS SPOT AE & FOKUSOMRÅDE	126
SKARPHED	109	ØJEBLIKkelig AF-INDST.	126
STØJREDUKTION	109	DYBDEFOKUS SKALA	126
KLARHED	110	UDLØSER/FOKUSPRIORITET	127
LANG EKSPONERING – SR	110	AF-OMRÅDEBEGRÆNSER	127
OBJEKTIVMOD.OPT.	110	$\frac{3}{3}$ TRYKSKÆRMSTILSTAND	128
$\frac{3}{3}$ FARVERUM	110	KORRIGERET AF-RAMME	131
PIXEL-MAPPING	111		
VÆLG CUSTOM INDS.	111		
RED./GEM CUSTOM	112		



<b>📷 OPTAGELSESDINDSTILLING</b>		
	<b>SPORTS FINDER-TILSTAND</b>	132
	<b>PRÆ-SKUD ES </b>	133
	<b>SELVUDLØSER</b>	134
	<b>GEM SELVUDLØSER INDST.</b>	134
<b>1/3</b>	<b>INTERVAL-TIMEROPTAG.</b>	135
	<b>INTERVALTIMER UDGLATNING AF EKSPONERING</b>	136
	<b>AE BKT INDSTILLING</b>	137
	<b>FILMSIMULERINGSBKT.</b>	137
	<b>FOKUS-BKT-INDSTILLING</b>	138
	<b>KONTROL AF MULTIEKSP.</b>	140
	<b>LYSMÅLING</b>	141
<b>2/3</b>	<b>LUKKERTYPE</b>	142
	<b>FLIMREREDUKTION</b>	143
	<b>SETUP DIGIT STAB</b>	144
	<b>ISO-AUTOINDSTILLING</b>	145
	<b>MONT.ADAP.IND.</b>	146
<b>3/3</b>	<b>TRÅDLØS KOMM.</b>	148
<b>📷 BLITZ-INDSTILLING</b>		
	<b>INDSTIL. AF BLITZFUNKTION</b>	149
	<b>FJERN RØDE ØJNE</b>	149
	<b>TTL-LÅSETILSTAND</b>	150
	<b>INDSTILLING AF LED-LYS</b>	150
	<b>MASTERINDSTILLING</b>	151
	<b>SKIFT INDSTILLING</b>	151
<b>📷 FILM-INDSTILLING</b>		
	<b>FILMTILSTAND</b>	152
	<b>FULD HD HØJHASTIGHEDSOPT.</b>	153
	<b> FILMSIMULERING</b>	154
<b>1/4</b>	<b> MONOKROMATISK FARVE</b>	154
	<b> HVIDBALANCE</b>	155
	<b> DYNAMISK OMFANG</b>	155
	<b> TONEKURVE</b>	156
	<b> FARVE</b>	156
	<b> SKARPHED</b>	156
	<b> STØJREDUKTION</b>	157
	<b> INTERFRAME NR</b>	157
<b>2/4</b>	<b>F-Log OPTAGELSE</b>	158
	<b> KORR. OMGIV. LYS</b>	158
	<b> FOKUSOMRÅDE</b>	158
	<b>AF-TILSTAND FOR FILM</b>	159
	<b> AF-C BRUGERDEF. INDSTIL.</b>	159
	<b> ANS/ØJE DETEKTERINGSINDST</b>	160
	<b> MF-HJÆLP</b>	160
	<b> FOKUSKONTROL</b>	160
<b>3/4</b>	<b>ZEBRA-INDSTILLING</b>	161
	<b>ZEBRA-NIVEAU</b>	161
	<b>LYDINDSTILLING</b>	161
	<b>MIK/FJERN-UDLØSN.</b>	163
	<b>TIDSKODEINDSTILLING</b>	163
<b>4/4</b>	<b>SIGNALLAMPE</b>	165
	<b>FILM LYDLØS KONTROL</b>	166

## Afspilningsmenuen

Justér afspilningsindstillingerne.

 Se side 173 for detaljer.





 AFSPILNINGSMENU	
SKIFT SLIDS	173
RAW-KONVERTERING	174
SLET	176
1/3 S. SL.(RÅSLIDS1/JPGSLIDS2)	178
BESKÆR BILLEDE	178
ÆNDR STØRRELSE	179
BESKYT	180
ROTER BILLEDE	181

 AFSPILNINGSMENU	
FJERN RØDE ØJNE	182
STEMMEMEMO-INDSTILLING	183
BEDØMMELSE	184
KOPIER	185
2/3 BILDOVERFØRSELSORDRE	186
TRÅDLØS KOMM.	187
DIASSHOW	187
HJÆLP TIL FOTOBOG	188
PC-AUTOLAGRING	189
3/3 FOTOBESTIL. (DPOF)	190
instax PRINTERUDSKRIVN.	191

## Opsætningsmenuer

Justér de grundlæggende kameraindstillinger.

 Se side 193 for detaljer.

BRUGERINDSTILLING 		SKÆRMINDSTILLING 		
FORMATERING	194	ØJSENSORINDSTILLING	201	
DATO/TID	195	EVF-LYSSTYRKE	201	
TIDSFORSKEL	195	EVF-FARVE	201	
 言語/LANG.	196	EVF-FARVEJUSTERING	202	
MIN MENU INDSTILLING	196	1/3	LCD-LYSSTYRKE	202
SENSORRENSNING	197		LCD-FARVE	202
NULSTIL	198		LCD-FARVEJUSTERING	202
REGELVÆRK	198	VISNING	203	
LYDINDSTILLING 		AUTOROTER SKÆRME	203	
AF BIP-VOLUMEN	199	VIS EKS./HVIDBALANCE I MAN. TIL.	204	
SELVUDLØSER-BIP-VOLUMEN	199	NATURLIGT LIVE VISNING	204	
LYDSTYRKE	200	2/3	GUIDE INDRAMNING	205
LUKKERLYDSTYRKE	200		AUTOROTER. AFSP.	206
LUKKERLYD	200	AFSTANDSMÅLEENHEDER	206	
AFSPILN.LYDST.	200	BLÆNDEENHED FOR BIOGRAFOB.	207	
		OVF. BILLEDDISP.	207	
		VIS CUSTOM INDST.	208	
		STORE TILST.IND.(EVF/OVF)	210	
		3/3	TILST. M. STORE IND. (LCD)	210
			DISP.INDST. TIL STORE IND.	211
			INFORMATION KONTRAST ADJ.	211
		BAGSKÆRM	212	

<b>KNAP/DREJEKNAP-INDSTILLING</b>			<b>GEM DATA INDSTILLING</b>	
FOKUSARM INDSTILLING		214	NUMMERERING	227
REDIGER/GEM HURTIGMENU		215	GEM ORG.BILLEDE	228
Q-MENU BAGGRUND		216	REDIGER FILNAVN	228
$1\frac{1}{3}$ FUNKT.INDS. (Fn)		216	KORTSLIDS INDST (STILLBIL)	228
KOMMANDODREJEKNAP-INDST.		219	VÆLG SLIDS( SEKVENTIEL)	229
LUKKER AF		220	VÆLG SLIDS( SEKVENTIEL)	229
LUKKER AE		220	VÆLG MAPPE	229
OPTAG UDEN OBJ.		221	OPHAVSRETSLIG INFO	230
OPTAG UDEN KORT		221	<b>FORBINDESEINDSTILLING</b>	
FOKUSRING		221	Bluetooth-INDSTILLINGER	231
FOKUSRING BRUG		222	NETVÆRKSINDSTILLING	233
$2\frac{1}{3}$ AE/AF-LÅSTILST.		222	PC-AUTOLAGRING	233
AWB-LOCK TILSTAND		222	instax PR.FORB.INDST.	234
BLÆNDERINGINDSTILLING (A)		223	$1\frac{1}{2}$ PC FORBINDESESTILSTAND	235
BLÆNDEINDSTILLING		223	USB-STRØMFORSYNINGINDST.	236
TRYKSKÆRMINDSTILLING		224	GEN. INDSTILLINGER	237
$3\frac{1}{3}$ LÅS		224	INFORMATION	237
<b>STRØMSTYRING</b>			$2\frac{1}{2}$ NULSTIL TRÅDLØS INDSTILL.	237
AUTO-SLUK		225		
YDELSE		226		
EVF-YDELSE		226		





# Indholdsfortegnelse

Indledning.....	ii
For seneste information.....	ii
Menuliste.....	iv
Optagelsesmenuer.....	iv
Afspilningsmenuen.....	vi
Opsætningsmenuer.....	vii
Medfølgende tilbehør.....	xix
Om denne brugervejledning.....	xx
Symboler og Konventioner.....	xx
Terminologi.....	xx

## **1 Før du starter** **1**



Kameraets dele.....	2
Søgevinduet.....	4
LCD-skærmen og bagskærmen.....	6
Fokuspinden (fokushåndtag).....	7
Lukkertidshjulet/følsomhedshjulet.....	7
Eksponeringskompensationshjulet.....	8
Søgefokusering.....	8
Knappen DRIVE.....	8
Kommandohjulene.....	9
Indikatorlampen.....	10
Kameraskærme.....	11
Bagskærmen.....	11
Den optiske søger.....	12
EVF/LCD-skærmen.....	14
Justering af visningslysstyrke.....	16
Rotation af visning.....	16
Simulering af lys ramme.....	16
Knappen DISP/BACK.....	17
Brugertilpasning af standardvisningen.....	19
Anvendelse af menuerne.....	21
Trykskærmstilstand.....	22
Berøringsknapper til optagelse.....	22
Visning af trykskærmskontrol.....	26















<b>2 De første trin</b>	<b>27</b>
Montering af remmen.....	28
Montering af Objektiv.....	30
Indsættelse af batteriet.....	31
Indsættelse af hukommelseskort.....	33
Anvendelse af to kort.....	34
Kompatible hukommelseskort.....	35
Opladning af batteriet.....	36
Tænd og sluk kameraet.....	38
Kontrol af batteriniveaut.....	39
Grundlæggende opsætning.....	40
Valg af andet sprog.....	42
Ændring af tid og dato.....	42
<b>3 Grundlæggende fotografering og afspilning</b>	<b>43</b>
Optagelse af billeder (tilstand P).....	44
Visning af billeder.....	47
Sletning af billeder.....	48
<b>4 Filmoptagelse og afspilning</b>	<b>49</b>
Optagelse af film.....	50
Justér filmindstillingerne.....	52
Visning af film.....	54
<b>5 Fotografering</b>	<b>57</b>
Tilstandene P, S, A og M.....	58
Tilstand P: Program AE.....	58
Tilstand S: Lukkerprioriteret AE.....	60
Tilstand A: Blændeprioriteret AE.....	64
Tilstand M: Manuel eksponering.....	65
Autofokus.....	67
Fokustilstand.....	68
Autofokusindstillinger (AF-tilstand).....	70
Valg af fokuspunkt.....	72
Manuelt fokus.....	75
Kontrol af fokus.....	77
Følsomhed.....	79
Automatisk følsomhed (A).....	80
Lysmåling.....	81

Eksponeringskompensation.....	82
C (Brugerdefineret) .....	83
Fokus-/eksponeringslås .....	84
Andre knapper.....	85
Bracketing .....	86
<b>ISO</b> ISO-BRAKETING.....	86
<b>WB</b> HVIDBALANCE BKT .....	86
<b>BKT</b> BKT.....	87
Kontinuerlig optagelse (serietilstand) .....	90
HDR.....	91
Multieksponeringer .....	93
Avancerede filtre.....	95
Avancerede filterindstillinger .....	96

## **6 Optagelsesmenuerne 97**

<b>BILLEDKVALITET-INDSTILLING .....</b>	<b>98</b>
BILLEDSTØRRELSE.....	98
BILLEDKVALITET .....	99
RAW OPTAGELSE.....	100
FILMSIMULERING .....	100
MONOKROMATISK FARVE .....	102
KORNEFFEKT .....	102
FARVE KROMEFFEKT .....	103
FARVEKROM FX BLÅ .....	103
HVIDBALANCE.....	104
DYNAMISK OMFANG.....	107
D RÆKKEVIDDEPRIORITET .....	108
TONEKURVE .....	108
FARVE.....	109
SKARPHED .....	109
STØJREDUKTION.....	109
KLARHED .....	110
LANG EKSPONERING – SR.....	110
OBJEKTIVMOD.OPT.....	110
FARVERUM.....	110
PIXEL-MAPPING .....	111
VÆLG CUSTOM INDS.....	111
RED./GEM CUSTOM .....	112

<b>AF/MF-INDSTILLING.....</b>	<b>114</b>
FOKUSOMRÅDE .....	114
AF-TILSTAND .....	115
AF-C BRUGERDEF. INDSTIL.....	116
GEM AF-TILST. VED ORIENT.....	120
AF-PUNKTDISPLAY  .....	120
ANTAL AF FOKUSPUNKTER.....	120
FØR-AF .....	121
AF-HJÆLPELYS.....	121
ANS/ØJE DETEKTERINGSINDST .....	122
AF+MF .....	124
MF-HJÆLP .....	125
FOKUSKONTROL .....	125
LÅS SPOT AE & FOKUSOMRÅDE.....	126
ØJEBLIKkelig AF-INDST.....	126
DYBDEFOKUS SKALA .....	126
UDLØSER/FOKUSPRIORITET .....	127
AF-OMRÅDEBEGRÆNSER.....	127
TRYKSKÆRMSTILSTAND.....	128
KORRIGERET AF-RAMME.....	131
<b>OPTAGELSEINDSTILLING .....</b>	<b>132</b>
SPORTS FINDER-TILSTAND.....	132
PRÆ-SKUD  .....	133
SELVUDLØSER.....	134
GEM SELVUDLØSER INDST.....	134
INTERVAL-TIMEROPTAG .....	135
INTERVALTIMER UDGLATNING AF EKSPONERING .....	136
AE BKT INDSTILLING .....	137
FILMSIMULERINGSBKT. ....	137
FOKUS-BKT-INDSTILLING.....	138
KONTROL AF MULTIEKSP.....	140
LYSMÅLING.....	141
LUKKERTYPE .....	142
FLIMRERREDUKTION.....	143
SETUP DIGIT STAB .....	144
ISO-AUTOINDSTILLING .....	145
MONT.ADAP.IND.....	146
TRÅDLØS KOMM.....	148

<b>BLITZ-INDSTILLING.....</b>	<b>149</b>
INDSTIL. AF BLITZFUNKTION .....	149
FJERN RØDE ØJNE.....	149
TTL-LÅSETILSTAND .....	150
INDSTILLING AF LED-LYS .....	150
MASTERINDSTILLING.....	151
SKIFT INDSTILLING.....	151
<b>FILM-INDSTILLING .....</b>	<b>152</b>
FILMTILSTAND .....	152
FULD HD HØJHASTIGHEDSOPT. ....	153
 FILMSIMULERING .....	154
 MONOKROMATISK FARVE .....	154
 HVIDBALANCE .....	155
 DYNAMISK OMFANG.....	155
 TONEKURVE.....	156
 FARVE .....	156
 SKARPHED.....	156
 STØJREDUKTION .....	157
 INTERFRAME NR.....	157
F-Log OPTAGELSE .....	158
 KORR. OMGIV. LYS .....	158
 FOKUSOMRÅDE .....	158
AF-TILSTAND FOR FILM.....	159
 AF-C BRUGERDEF. INDSTIL. ....	159
 ANS/ØJE DETEKTERINGSINDST .....	160
 MF-HJÆLP.....	160
 FOKUSKONTROL.....	160
ZEBRA-INDSTILLING.....	161
ZEBRA-NIVEAU .....	161
LYDINDSTILLING .....	161
MIK/FJERN-UDLØSN. ....	163
TIDSKODEINDSTILLING.....	163
SIGNALLAMPE.....	165
FILM LYDLØS KONTROL .....	166

## 7 Afspilning og afspilningsmenuen

167



Afspilningsvisningen.....	168
Knappen DISP/BACK.....	169
Visning af billeder.....	171
Afspilningszoom.....	172
Afspilning af flere billeder.....	172
Afspilningsmenuen.....	173
SKIFT SLIDS.....	173
RAW-KONVERTERING.....	174
SLET.....	176
S. SL.(RÅSLIDS1/JPGSLIDS2).....	178
BESKÆR BILLEDE.....	178
ÆNDR STØRRELSE.....	179
BESKYT.....	180
ROTERT BILLEDE.....	181
FJERN RØDE ØJNE.....	182
STEMMEMEMO-INDSTILLING.....	183
BEDØMMELSE.....	184
KOPIER.....	185
BILLEDOVERF. RÆKKEFØLGE.....	186
TRÅDLØS KOMM.....	187
DIASSHOW.....	187
HJÆLP TIL FOTOBOG.....	188
PC-AUTOLAGRING.....	189
FOTOBESTIL. (DPOF).....	190
instax PRINTERUDSKRIVN.....	191

## 8 Opsætningsmenuerne

193

BRUGERINDSTILLING.....	194
FORMATERING.....	194
DATO/TID.....	195
TIDSFORSKEL.....	195
 言語/LANG.....	196
MIIN MENU INDSTILLING.....	196
SENSORRENSNING.....	197
NULSTIL.....	198
REGELVÆRK.....	198

<b>LYDINDSTILLING.....</b>	<b>199</b>
AF BIP-VOLUMEN.....	199
SELVUDLØSER-BIP-VOLUMEN.....	199
LYDSTYRKE .....	200
LUKKERLYDSTYRKE .....	200
LUKKERLYD.....	200
AFSPILN.LYDST.....	200
<b>SKÆRMINDSTILLING.....</b>	<b>201</b>
ØJENSENSORINDSTILLING.....	201
EVF-LYSSTYRKE .....	201
EVF-FARVE.....	201
EVF-FARVEJUSTERING.....	202
LCD-LYSSTYRKE .....	202
LCD-FARVE.....	202
LCD-FARVEJUSTERING.....	202
VISNING .....	203
AUTOROTER SKÆRME.....	203
VIS EKS./HVIDBALANCE I MAN. TIL.....	204
NATURLIGT LIVE VISNING .....	204
GUIDE INDRAMNING .....	205
AUTOROTER. AFSP.....	206
AFSTANDSMÅLEENHEDER.....	206
BLÆNDEENHED FOR BIOGRAFOB.....	207
OVF. BILLEDDISP.....	207
VIS CUSTOM INDST.....	208
STORE TILST.IND.(EVF/OVF) .....	210
TILST. M. STORE IND. (LCD) .....	210
DISP:INDST. TIL STORE IND.....	211
INFORMATION KONTRAST ADJ.....	211
BAGSKÆRM.....	212
<b>KNAP/DREJEKNAP-INDSTILLING .....</b>	<b>214</b>
FOKUSARM INDSTILLING.....	214
REDIGER/GEM HURTIGMENU .....	215
Q-MENU BAGGRUND .....	216
FUNKT.INDS. (Fn) .....	216
KOMMANDODREJEKNAP-INDST.....	219
LUKKER AF .....	220
LUKKER AE .....	220

OPTAG UDEN OBJ.....	221
OPTAG UDEN KORT.....	221
FOKUSRING.....	221
FOKUSRING BRUG.....	222
AE/AF-LÅSTILST.....	222
AWB-LOCK TILSTAND.....	222
BLÆNDERINGINDSTILLING (A).....	223
BLÆNDEINDSTILLING.....	223
TRYKSKÆRMINDSTILLING.....	224
LÅS.....	224
<b>STRØMSTYRING.....</b>	<b>225</b>
AUTO-SLUK.....	225
YDELSE.....	226
EVF-YDELSE.....	226
<b>GEM DATA INDSTILLING.....</b>	<b>227</b>
NUMMERERING.....	227
GEM ORG.BILLEDE.....	228
REDIGER FILNAVN.....	228
KORTSLIDS INDST (STILLBIL).....	228
VÆLG SLIDS(  SEKVENTIEL).....	229
VÆLG SLIDS(  SEKVENTIEL).....	229
VÆLG MAPPE.....	229
OPHAVSRETSLIG INFO.....	230
<b>FORBINDELSINDSTILLING.....</b>	<b>231</b>
Bluetooth-INDSTILLINGER.....	231
NETVÆRKSINDSTILLING.....	233
PC-AUTOLAGRING.....	233
instax PR.FORB.INDST.....	234
PC FORBINDELSESTILSTAND.....	235
USB-STRØMFORSYNINGINDST.....	236
GEN. INDSTILLINGER.....	237
INFORMATION.....	237
NULSTIL TRÅDLØS INDSTILL.....	237



<b>9</b>	<b>Genveje</b>	<b>239</b>
	Genvejsindstillinger .....	240
	MIN MENU .....	241
	MIN MENU INDSTILLING .....	241
	<b>Knappen Q (Hurtigmenu)</b> .....	<b>243</b>
	Visningen af hurtigmenu .....	243
	Visning og ændring af indstillinger .....	244
	Redigering af hurtigmenuen .....	245
	<b>Fn-knapperne (Funktion)</b> .....	<b>246</b>
	Tildeling af funktioner til funktionsknapperne .....	248
<b>10</b>	<b>Eksternt udstyr og ekstratilbehør</b>	<b>251</b>
	<b>Objektiver</b> .....	<b>252</b>
	Objektivets dele .....	252
	Fjernelse af objektivdækslerne .....	253
	Montering af modlysblander .....	253
	Objektiver med Blænderinge .....	254
	Objektiver uden blænderinge .....	255
	Objektiver med O.I.S. Kontakter .....	255
	Objektiver med manuelt fokus .....	256
	Pleje af objektivet .....	257
	<b>Eksterne blitzenheder</b> .....	<b>258</b>
	Blitzindstillinger .....	259
	SYNKRONISER TERMINAL .....	260
	SHOE-MONTERET BLITZ .....	261
	MASTER(OPTISK) .....	264
<b>11</b>	<b>Tilslutninger</b>	<b>269</b>
	<b>Trådløse forbindelser (Bluetooth®, trådløst LAN/Wi-Fi)</b> .....	<b>270</b>
	Smartphones og tablets: FUJIFILM Camera Remote .....	270
	Tilkoblet optagelse: Capture One Pro Fujifilm/ Adobe® Photoshop® Lightroom® Classic CC + FUJIFILM Tether Shooting Plug-in/FUJIFILM X Acquire .....	272

<b>Tilslutning via USB.....</b>	<b>273</b>
Tilslutning til computere .....	273
Tilkoblet optagelse: Capture One Pro Fujifilm/ Adobe® Photoshop® Lightroom® Classic CC + FUJIFILM Tether Shooting Plug-in/FUJIFILM X Acquire .....	276
Kopiering af billeder over på computer .....	277
Konvertering af RAW-billeder: FUJIFILM X RAW STUDIO.....	278
Sikkerhedskopiering og gendannelse af kameraindstillinger (FUJIFILM X Acquire) .....	278
Tilslutning til smartphones.....	279
<b>instax SHARE-printere.....</b>	<b>282</b>
Oprettelse af forbindelse.....	282
Udskrivning af billeder.....	283

## **12 Tekniske bemærkninger 285**

<b>Tilbehør fra Fujifilm.....</b>	<b>286</b>
<b>Software til brug med dit kamera .....</b>	<b>289</b>
FUJIFILM Camera Remote .....	289
Capture One Express Fujifilm.....	289
RAW FILE CONVERTER EX.....	289
Capture One Pro Fujifilm .....	289
Adobe® Photoshop® Lightroom® Classic CC + FUJIFILM Tether Shooting Plug-in.....	290
FUJIFILM X Acquire .....	290
FUJIFILM X RAW STUDIO .....	290
<b>For din sikkerheds skyld.....</b>	<b>291</b>
<b>Produktvedligeholdelse.....</b>	<b>300</b>
<b>Rensning af billedsensoren.....</b>	<b>301</b>
<b>Opdateringer til firmware.....</b>	<b>302</b>
Kontrol af firmwareversionen.....	302
<b>Fejlfinding .....</b>	<b>303</b>
<b>Advarselsmeddelelser og visninger.....</b>	<b>312</b>
<b>Hukommelseskortets kapacitet .....</b>	<b>316</b>
<b>Specifikationer.....</b>	<b>317</b>

## Medfølgende tilbehør

---

Følgende leveres med kameraet:

- NP-W126S genopladeligt batteri
- USB-kabel
- Kamerahusdæksel (leveres monteret på kameraet)
- Clips til metalrem (× 2)
- Clipsmonteringsværktøj
- Beskyttelsesdæksler (× 2)
- Kabelbeskytter
- Blitzskodæksel (leveres fastgjort til blitzskoen)
- Klud til rengøring
- *Brugervejledning* (denne vejledning)





For information om kompatibel computersoftware, se "Software til brug med dit kamera" (📖 289).

## Om denne brugervejledning

Denne brugervejledning indeholder instruktioner i dit FUJIFILM X-Pro3 digitalkamera. Sørg for, at du har læst og forstået brugervejledningens indhold, før du fortsætter.

### Symboler og Konventioner

Følgende symboler anvendes i denne brugervejledning:

-  Information, der bør læses for at forhindre beskadigelse af produktet.
-  Ekstra oplysninger, der kan være nyttige ved anvendelse af produktet.
-  Sider, hvor du kan finde tilhørende information.

Menuer og anden tekst i visningerne vises med **fed**. Illustrationerne er kun vejledende; tegningerne kan være forenkledede, idet billederne ikke nødvendigvis er taget med den kameramodel, der er beskrevet i denne brugervejledning.

### Terminologi

De ekstra SD-, SDHC- og SDXC-hukommelseskort, som kameraet bruger til at lagre billeder, kaldes "hukommelseskort". Den elektroniske søger kan betegnes som "EVF" og LCD-skærmen som "LCD".

**Før du starter**



## Kameraets dele

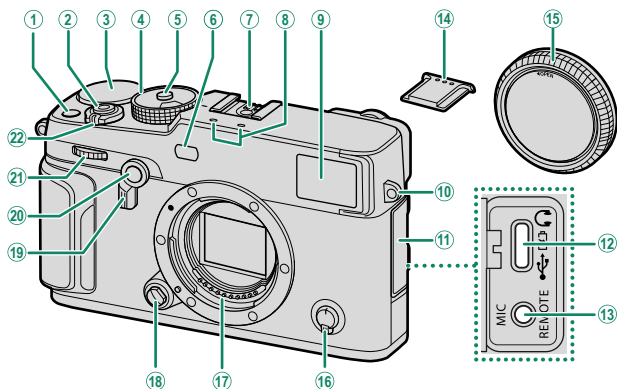

① Knappen <b>Fn1</b> .....	81	⑫ USB-stik (Type-C).....	36, 54, 273
② Udløserknop.....	45	⑬ Mikrofon/fjernbetjeningsstik (ø2,5 mm).....	51, 63
③ Eksponeringskompensationshjul.....	8, 82	⑭ Dæksel til tilbehørssko.....	259
④ Lukkertidshjul/følsomhedshjul.....	7, 79, 145	⑮ Kamerahusdæksel.....	30
⑤ Hjulløsdøser.....	7	⑯ Fokustilstandsvælger.....	68
⑥ AF-hjælpelys.....	121	⑰ Objektivets signalkontakter	
Selvudløserlampe.....	133	⑱ Søgervælger.....	4, 16
⑦ Tilbehørssko.....	259	⑳ Knappen <b>Fn2</b> .....	183, 246
⑧ Mikrofon.....	51, 161	㉑ Forreste kommandohjul.....	9, 219
⑨ Søgervindue.....	4, 6, 12, 17	㉒ Kontakten <b>ON/OFF</b> .....	38
⑩ Øsken i rem.....	28		
⑪ Stikdæksel			

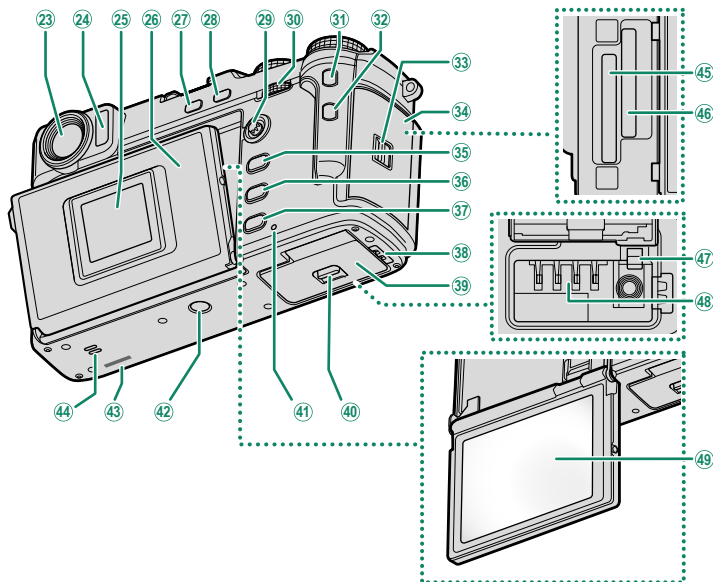

23	Søgevindue.....	4, 6, 12, 17	36	Knappen <b>PLAY</b> (afspilning).....	47
24	Øjesensor.....	6	37	Knappen <b>DISP</b> (visning)/ <b>BACK</b> .....	17, 169
25	Bagskærm.....	6, 11, 212	38	Kabelkanaldæksel til jævnstrømsstik.....	286
26	Skærmpanel		39	Batterikammerdæksel.....	31
27	Knappen <b>DRIVE</b> /knappen <b>DELETE</b> (slet) .....	8, 44, 48, 86	40	Batterikammerdækslets lås.....	31
28	Knappen <b>AE-L</b> (eksponeringslås)/ <b>AF-L</b> (fokuslås).....	85, 246	41	Indikatorlampe.....	10, 165
29	Fokuspinden (fokushåndtaget).....	7, 72, 214	42	Stativfatning	
30	Bagerste kommandohjul.....	9, 171, 219	43	Serienummer	
31	Knappen <b>Fn3</b> .....	246	44	Højttaler.....	54, 200
32	Knappen <b>Q</b> (hurtigmenu).....	243	45	Hukommelseskortsids 1.....	33
33	Lås til hukommelseskortdæksel.....	33	46	Hukommelseskortsids 2.....	33
34	Hukommelseskortdæksel.....	33	47	Batterilås.....	32
35	Knappen <b>MENU/OK</b> .....	21	48	Batterikammer.....	31
			49	LCD-skærm.....	6, 12, 16
				Touchskærm.....	22, 128, 224

## Søgevinduet

Anvend søgerselektoren til at skifte mellem den elektroniske søger (EVF) og den optiske søger (OVF). Desuden kan der vises et lille vindue for elektronisk afstandsmåler (ERF) i OVF.

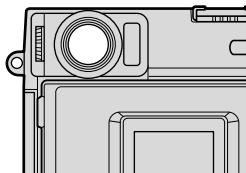

### Skift mellem EVF og OVF

For at skifte mellem EVF og OVF skal du trække søgerselektoren til højre.

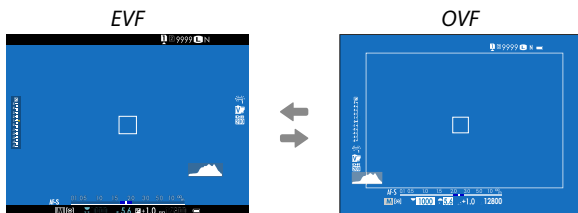
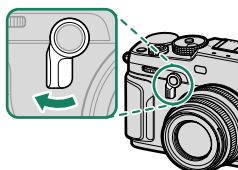

 Kameraet skifter automatisk fra OVF til EVF under filoptagelse.



## Slå ERF til og fra

For at slå ERF til eller fra skal du trække søgerselektoren til venstre under visning af OVF.

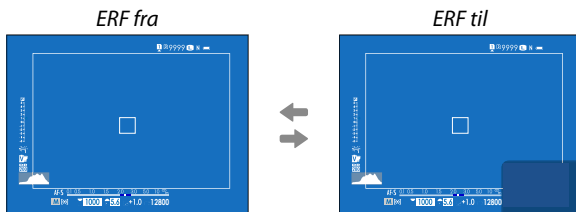
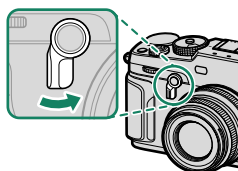

 ERF er kun tilgængelig, når  **ENKELT PUNKT** er valgt som AF-tilstand.

### Den hybride søger (EVF/OVF/ERF)

Funktionerne i de forskellige visninger beskrives herunder.

Visning	Beskrivelse
<b>OVF</b>	<ul style="list-style-type: none"> <li>Den optiske visning viser motivet tydeligt. Motivet er i skarpt fokus, så dets udtryk altid er synligt.</li> <li>OVF viser området lige uden for billedet, så det bliver nemmere at komponere billeder.</li> <li>Idet søgevinduet er placeret en smule væk fra objektivet, kan det synlige område på billederne variere lidt fra visningen i søgeren på grund af parallaksen.</li> </ul>
<b>EVF</b>	<ul style="list-style-type: none"> <li>EVF tilbyder 100 % billeddækning for øget nøjagtighed ved komposition af billeder.</li> <li>Den kan anvendes til at få vist et eksempel på dybdeskarphe, fokus, eksponering og hvidbalance.</li> </ul>
<b>ERF</b>	Som for den optiske søger, men med et vindue for eksempelvisning af fokus.

## LCD-skærmen og bagskærmen

Optagelsesindstillingerne vises på bagskærmen, når skærmpanelet er lukket. Åbning af panelet tænder den primære skærm (LCD) og slukker søgeren (EVF).

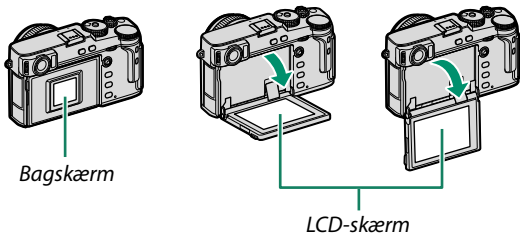

- ⚠ Når du anvender bagskærmen, skal du passe på, at dine fingre eller andre genstande ikke kommer i klemme.
- Rør ikke ved ledningerne bag på skærmpanelet. Manglende overholdelse af denne anvisning kan medføre funktionsfejl ved produktet.

📖 LCD-skærmen fungerer også som berøringsskærm, der kan anvendes til:

- Berøringsfotografering (📖 23)
- Valg af funktion (📖 25)
- Slå kameraets knapper fra under filmoptagelse (📖 24)
- Fuldskærmsafspilning (📖 26)

### Øjesensoren

- Øjesensoren styrer LCD-skærmen, når skærmpanelet er åbent, og slukker LCD-skærmen og tænder EVF efter behov.
- Øjesensoren kan reagere på andre genstande end dit øje eller på lys, der falder direkte på sensoren.
- Øjesensoren kan deaktiveres ved hjælp af **SKÆRMINDSTILLING > ØJENSORINDSTILLING**.

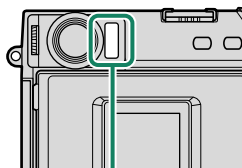

Øjesensor

## Fokuspinden (fokushåndtag)

Vip eller tryk på fokuspinden for at vælge fokusområdet. Fokuspinden kan også anvendes til at navigere rundt i menuerne.

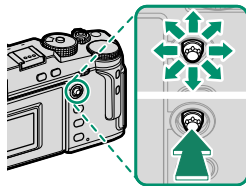

## Lukkertidshjulet/følsomhedshjulet

Lukkertiden kan justeres ved at dreje lukkertidshjulet/følsomhedshjulet. Løft og drej hjulet for at justere følsomheden.

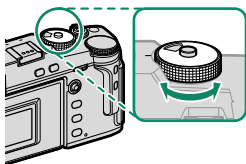

Lukkertid

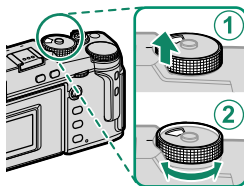

Følsomhed

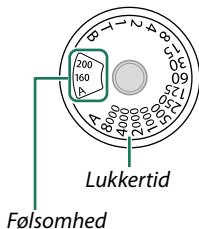

 For at vælge en anden lukkertid efter valg af **A** (auto) skal du holde hjul-låsudløseren nede og dreje lukkertidshjulet.

## Eksponeringskompensationshjulet

Drej hjulet for at vælge en grad af eksponeringskompensation.

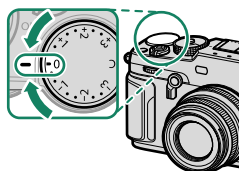

## Søgerfokusering

Søgerfokus kan justeres ved at dreje dioptrijusteringskontrollen.

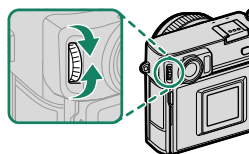

## Knappen DRIVE



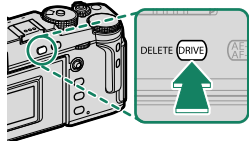

Ved tryk på knappen **DRIVE** vises menuen for drevtilstand.



Tilstand		Tilstand	
STILLBILLEDE	44	BKT	87
KONT. IS	90	HDR	91
SERIEBILLEDE		MULTI EKSP.	93
ISO-BRAKETING	86	AVANCERET FILTER	95
HVIDBALANCE BKT	86	FILM	50

## Kommandohjulene

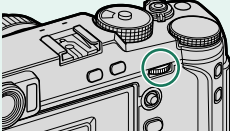
Drej eller tryk kommandohjulene hen på:

	Forreste kommandohjul	Bagerste kommandohjul
 <p><b>Drej</b></p>	 <ul style="list-style-type: none"> <li>• Vælg menufæner eller side gennem menuerne</li> <li>• Justér blænden<sup>1,2</sup></li> <li>• Justér eksponeringskompensation<sup>2,5</sup></li> <li>• Justér følsomhed<sup>2,3</sup></li> <li>• Få vist andre billeder under afspilning</li> </ul>	 <ul style="list-style-type: none"> <li>• Markér menupunkter</li> <li>• Vælg den ønskede kombination af lukkertid og blænde (programskift)</li> <li>• Vælg en lukkertid<sup>2</sup></li> <li>• Justér indstillingerne i hurtigmenuen</li> <li>• Vælg størrelsen på fokusfeltet</li> <li>• Zoom ind eller ud i fuldskærmsafspilning</li> <li>• Zoom ind eller ud i multibilledafspilning</li> </ul>
 <p><b>Tryk</b></p>	<p>—</p>	<ul style="list-style-type: none"> <li>• Udfør den funktion, der er knyttet til funktionsknappen <b>DREJEKNAP</b></li> <li>• Zoom ind på det aktive fokuspunkt<sup>4</sup></li> <li>• Vælg fokusvisningen for manuel fokustilstand<sup>4</sup></li> <li>• Zoom ind på det aktive fokuspunkt under afspilning</li> </ul>

1 Blænde indstillet til **A** (auto) og objektiv udstyret med blændering eller **KOMMANDO** valgt for **KNAP/DREJEKNAP-INDSTILLING > BLÆNDERINGINDSTILLING (A)**.

2 Kan ændres ved hjælp af **KNAP/DREJEKNAP-INDSTILLING > KOMMANDODREJEKNAP-INDST.**

3 **C** valgt for følsomhed.

4 Kun tilgængelig, hvis **FOKUSKONTROL** er knyttet til en funktionsknop.

5 Eksponeringskompensationshjul drejet om på **C**.

## Indikatorlampen

Kamerastatus vises af indikatorlampen.

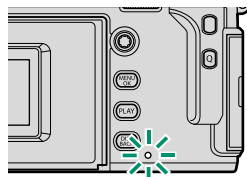

Indikatorlampe	Kamerastatus
Lyser grønt	Fokus låses.
Blinker grønt	Advarsel om fokus og lang lukkertid. Der kan tages billeder.
Blinker grønt og orange	<ul style="list-style-type: none"> <li>• <b>Kamera slået til:</b> Optagelse af billeder. Der kan tages flere billeder.</li> <li>• <b>Kamera slået fra:</b> Overførsel af billeder til en smartphone eller tablet.*</li> </ul>
Lyser orange	Optagelse af billeder. Der kan ikke tages flere billeder på dette tidspunkt.
Blinker rødt	Objektiv- eller hukommelsesfejl.

\* Viser kun, hvis der er valgt billeder til overførsel.



- Der kan også forekomme advarsler i visningen.
- Indikatorlampen forbliver slået FRA, mens du har øjet mod søgeren.
- Indstillingen **FILM-INDSTILLING > SIGNALLAMPE** kan anvendes til at vælge den lampe (indikator eller AF-hjælpelys), der lyser under filmoptagelse, og til at vælge, om lampen blinker eller lyser konstant.

## Kameraskærme

Følgende vises på bagskærmen, i søgeren (OVF eller EVF) og på LCD-skærmen under optagelse.

! For illustrative formål vises skærmene med alle indikatorer tændt.

### Bagskærmen

De viste oplysninger på bagskærmen medtager lukkertid, blænde og følsomhed. Anvend indstillingen **SKÆRMINDSTILLING > BAGSKÆRM** for at vælge mellem visningerne **KLASSISK** og **STANDARD** og vælg de punkter, der kommer frem i visningen **STANDARD** display.



Bagskærm

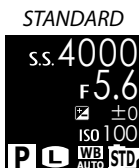
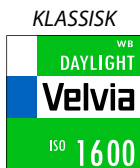

#### Visningen "klassisk"

Visningen "klassisk" er inspireret af de memoholdere, der tidligere forekom på filmkameraer og kan anvendes på stort set samme måde.

## Den optiske søger

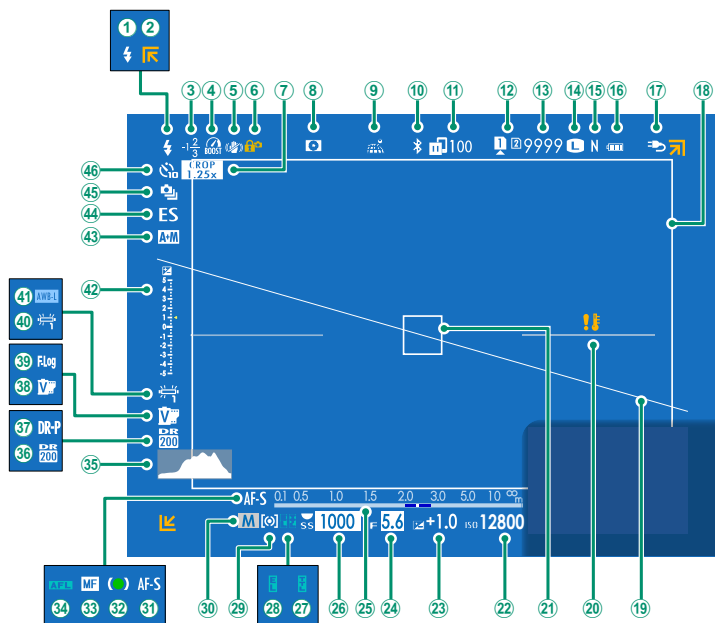



① Blitztilstand (TTL).....	261	②④ Blænde.....	59, 64, 65
② Indikatorer uden for billedet.....	46	②⑤ Afstandsindikator <sup>2</sup> .....	77
③ Blitzkompensation.....	261	②⑥ Lukkertid.....	59, 60, 65
④ Tilstanden Forstærk.....	226	②⑦ TTL-lås.....	150, 218, 250
⑤ Setup digit stab <sup>2</sup> .....	144	②⑧ AE-lås.....	85, 222
⑥ Knaplås <sup>3</sup> .....	224	②⑨ Lysmåling.....	81
⑦ Sports finder-tilstand.....	132	③⑩ Optagetilstand.....	58
⑧ Forhåndsvisning af dybdeskarphed...64, 77		③① Fokustilstand <sup>2</sup> .....	68
⑨ Status på download af steddata...237, 270		③② Fokusindikator <sup>2</sup> .....	69
⑩ Bluetooth TIL/FRA.....	231	③③ Manuel fokusindikator <sup>2</sup> .....	68, 75
⑪ Status for billedoverførsel.....	231, 270	③④ AF-lås.....	85, 222
⑫ Kortslids-indstillinger.....	34, 228	③⑤ Histogram.....	20
⑬ Antal tilgængelige billeder <sup>1</sup> .....	316	③⑥ Dynamisk omfang.....	107
⑭ Billedstørrelse.....	98	③⑦ D-rækkeviddeprioritet.....	108
⑮ Billedkvalitet.....	99	③⑧ Filmsimulering.....	100
⑯ Batteriniveau.....	39	③⑨ F-Log optagelse.....	158
⑰ Ekstern strømkilde i brug.....	37	④⑩ Hvidbalance.....	104
⑱ Lyst billede.....	16	④① AWB-lås.....	222
⑲ Virtuel horisont.....	20	④② Eksponeringsindikator.....	65, 82
⑳ Temperaturadvarsel.....	315	④③ Indikator for AF+MF <sup>2</sup> .....	124
㉑ Fokusramme.....	72, 84	④④ Lukkertype.....	142
㉒ Følsomhed.....	79	④⑤ Kontinuerlig tilstand.....	90
㉓ Eksponeringskompensation.....	82	④⑥ Selvdslæserindikator.....	133

1 Viser "9999", hvis der er plads til over 9999 billeder.

2 Vises ikke, når **TIL** er valgt for **SKÆRMINDSTILLING > STORE TILST.IND.(EVF/OVF)**.

3 Vises, når knapperne er blevet låst ved at trykke på knappen **MENU/OK** og holde den nede. Kontrollåsen kan ophæves ved igen at trykke på knappen **MENU/OK** og holde den nede.

### Det klare billede

Det klare billede viser det område, der vises på det endelige billede. Dets størrelse varierer alt efter objektivets brændvidde.



Billedets lysstyrke kan knyttes til en funktionsknap for hurtig adgang (📖 248).

## EVF/LCD-skærmen

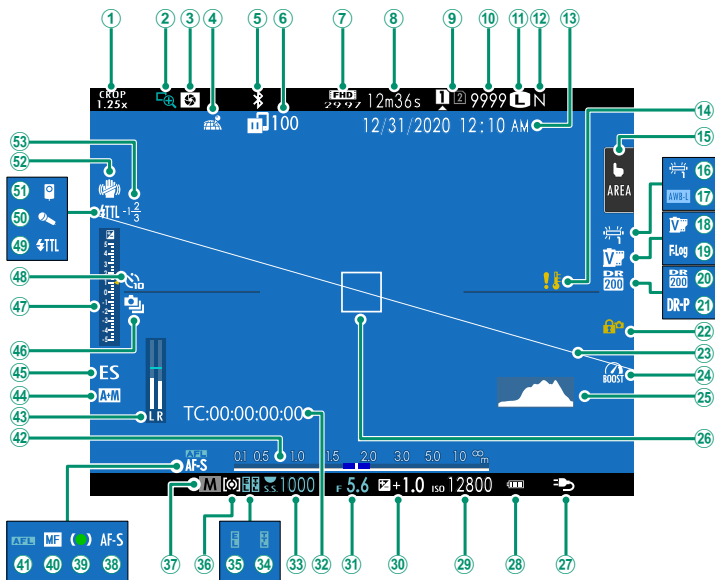

① Sports finder-tilstand.....	132	②8 Batteriniveau.....	39
② Fokuskontrol.....	78, 125	②9 Følsomhed.....	79
③ Forhåndsvisning af dybdeskarphed ...	64, 77	③0 Eksponeringskompensation.....	82
④ Status på download af steddata ...	237, 270	③1 Blænde.....	59, 64, 65
⑤ Bluetooth TIL/FRA.....	231	③2 Tidskode.....	163
⑥ Status for billedoverførsel.....	231, 270	③3 Lukkertid.....	59, 60, 65
⑦ Filmtilstand <sup>3</sup> .....	50, 152	③4 TTL-lås.....	150, 218, 250
⑧ Resterende tid <sup>3</sup> .....	51	③5 AE-lås.....	85, 222
⑨ Kortsids-indstillinger.....	34, 228	③6 Lysmåling.....	81
⑩ Antal tilgængelige billeder <sup>1</sup> .....	316	③7 Optagetilstand.....	58
⑪ Billedstørrelse.....	98	③8 Fokustilstand <sup>2</sup> .....	68
⑫ Billedkvalitet.....	99	③9 Fokusindikator <sup>2</sup> .....	69
⑬ Dato og tid.....	40, 42, 195	④0 Manuel fokusindikator <sup>2</sup> .....	68, 75
⑭ Temperaturadvarsel.....	315	④1 AF-lås.....	85, 222
⑮ Trykskærmstilstand <sup>4</sup> .....	22, 128	④2 Afstandsindikator <sup>2</sup> .....	77
⑯ Hvidbalance.....	104	④3 Optageniveau <sup>2,3</sup> .....	161
⑰ AWB-lås.....	222	④4 Indikator for AF+MF <sup>2</sup> .....	124
⑱ Filmsimulering.....	100	④5 Lukkertype.....	142
⑲ F-Log optagelse.....	158	④6 Kontinuerlig tilstand.....	90
⑳ Dynamisk omfang.....	107	④7 Eksponeringsindikator.....	65, 82
㉑ D-rækkeviddeprioritet.....	108	④8 Selvudløserindikator.....	133
㉒ Knaplås <sup>5</sup> .....	224	④9 Blitztilstand (TTL).....	261
㉓ Virtuel horisont.....	20	⑤0 Mikrofon.....	163
㉔ Tilstanden Forstærk.....	226	⑤1 Fjernbetjent udløser.....	163
㉕ Histogram.....	20	⑤2 Setup digit stab <sup>2</sup> .....	144
㉖ Fokusramme.....	72, 84	⑤3 Blitzkompensation.....	261
㉗ Ekstern strømkilde i brug.....	37		

1 Viser "9999", hvis der er plads til over 9999 billeder.

2 Vises ikke i EVF, hvis **STORE TILST.IND.(EVF/OVF)** er valgt for  **SKÆRMINDSTILLING** eller på LCD-skærmen, hvis **TILST. M. STORE IND. (LCD)** er valgt.

3 Vises kun under filmoptagelse.

4 Vises kun på LCD-skærmen. Du kan også opnå adgang til kamerafunktionerne ved hjælp af berøringsknapperne.

5 Vises, når knapperne er blevet låst ved at trykke på knappen **MENU/OK** og holde den nede. Kontrollåsen kan ophæves ved igen at trykke på knappen **MENU/OK** og holde den nede.

## Justering af visningslysstyrke

Lysstyrken og farvegløden i søgeren og på LCD-skærmen kan justeres ved hjælp af punkterne i menuen **SKÆRMINDSTILLING**. Vælg **EVF-LYSSTYRKE** eller **EVF-FARVE** for at justere søgerens lysstyrke eller farveglød, og vælg **LCD-LYSSTYRKE** eller **LCD-FARVE** for at udføre det samme for LCD-skærmen.

## Rotation af visning

Når **TIL** er valgt for **SKÆRMINDSTILLING > AUTOROTER SKÆRME**, drejer indikatorerne i søgeren og på LCD-skærmen automatisk, så de passer til kameraretningen.

## Simulering af lys ramme

Den billedvinkel, der er dækket af det klare billede i visningen OVF/ERF, varierer alt efter objektivets brændvidde. Du kan få vist simuleringsvisningen af det klare billede ved at trække søgervælgeren til højre.

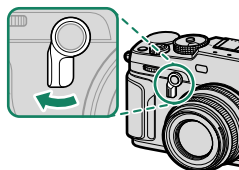
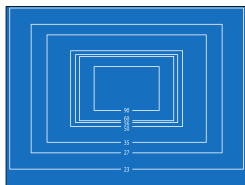

## Knappen DISP/BACK

Knappen **DISP/BACK** styrer visningen af indikatorer i søgeren og på LCD-skærmen.

Indikatorer til EVF, OVF og LCD skal vælges særskilt. For at vælge de viste indikatorer i EVF og OVF skal du sætte øjet mod søgeren og trykke på knappen **DISP/BACK**.

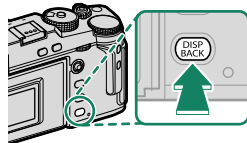

### Søger (OVF)

*Standardindikatorer*

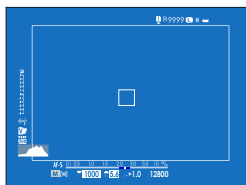

*Fuld skærm  
(ingen indikatorer)*

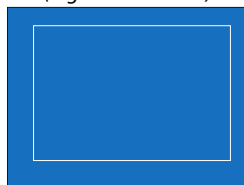

### Søger (EVF)

*Standardindikatorer*



*Fuld skærm  
(ingen indikatorer)*



## LCD-skærm

Standardindikatorer

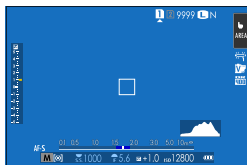

Ingen indikatorer

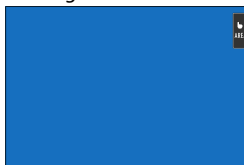

Infovisning

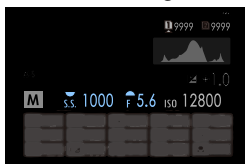

## Brugertilpasning af standardvisningen

For at vælge de punkter, der vises i standardindikatorvisningen:

### 1 Vis standardindikatorer.

Anvend knappen **DISP/BACK** for at få vist standardindikatorerne.

### 2 Vælg **VIS CUSTOM INDST.**

Vælg  **SKÆRMINDSTILLING** > **VIS CUSTOM INDST.** i opsætningsmenuen.

### 3 Markér **OVF** eller **EVF/LCD**, og tryk på **MENU/OK**.

### 4 Vælg punkter.

Markér punkter, og tryk på **MENU/OK** for at vælge eller fravælge.

- GUIDE INDRAMNING
- ELEKTRONISK NIVEAU
- FOKUSRAMME
- AF-AFSTANDSINDIKATOR
- MF-AFSTANDSINDIKATOR
- HISTOGRAM
- LIVE VISN. FREMHÆV ADV.\*
- OPTAGETILSTAND
- BLÆNDE/S-HASTIG./ISO
- INFOBAGGRUND\*
- Eksp. Komp. (Tal)
- Eksp. Komp. (Skala)
- FOKUSTILSTAND
- LYSMÅLING
- LUKKERTYPE
- BLITZ
- KONTINUERLIG TILSTAND
- DOBBELT BIL.STAB.TILSTAND
- TRYKSKÆRMTILSTAND\*
- HVIDBALANCE
- FILMSIMULERING
- DYNAMISK OMFANG
- BOOST-TILSTAND
- BILLEDER TILBAGE
- BILLEDSTØR./-KVAL.
- FILMTILSTAND OG OPTAGETID\*
- BILLEDOVERFØRSELSORDRE
- MIKROFONNIVEAU\*
- VEJLEDENDE MEDDELELSE
- BATTERINIVEAU
- INDRAMNINGSSOMRIDS\*

\* Kun skærmen EVF/LCD.

### 5 Gem ændringerne.

Tryk på **DISP/BACK** for at gemme ændringer.

### 6 Afslut menuerne.

Tryk på **DISP/BACK** efter behov for at afslutte menuerne og vende tilbage til optagevisning.

## Virtuel horisont

Valg af **ELEKTRONISK NIVEAU** viser en virtuel horisont. Kameraet er plant, når de to linjer overlapper hinanden. Bemærk, at den virtuelle horisont muligvis ikke vises, hvis kameraets objektiv peger op eller ned. For 3D-visning (vist) skal du trykke på funktionsknappen, som **ELEKTRONISK NIVEAU** er tildelt til (📖 216, 248).

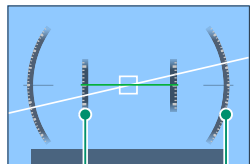

Hældning

Rulning

## Indramningsomrids

Aktivér **INDRAMNINGSOMRIDS** for at gøre det nemmere at se billedets kanter mod mørke baggrunde.

## Histogrammer

Histogrammerne viser fordelingen af toner på billedet. Lysstyrken vises af den vandrette akse, og antal pixels vises af den lodrette akse.

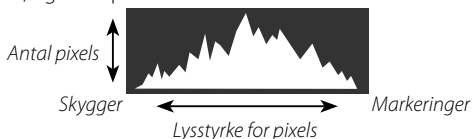

- **Optimal eksponering:** Pixels fordeles i en jævn kurve hen over toneområdet.
- **Overeksponeret:** Pixels samles i højre side af grafen.
- **Undereksponeret:** Pixels samles i venstre side af grafen.

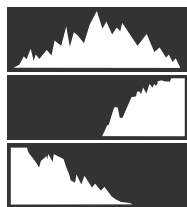

For at få vist særskilte RGB-histogrammer og en visning, hvor der indikeres områder af billedet, som bliver overeksponeret ved de aktuelle indstillinger, ovenpå det billede, der ses gennem objektiv, skal du trykke på funktionsknappen, som **HISTOGRAM** er tildelt til (📖 216, 248).

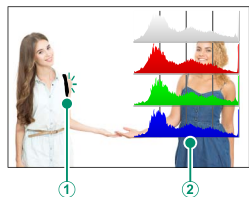

1

2

- 1 Overeksponerede områder blinker
- 2 RGB-histogrammer



## Anvendelse af menuerne

For at få vist menuerne skal du trykke på **MENU/OK**.

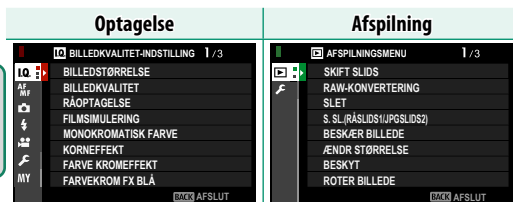
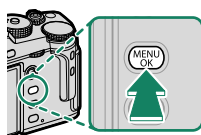

For at navigere rundt i menuerne:

- 1 Tryk på **MENU/OK** for at få vist menuerne.



- 2 Tryk fokuspinden (fokushåndtaget) til venstre for at markere fanen for den aktuelle menu.



Fane



- 3 Tryk fokuspinden op eller ned for at markere fanen (**IQ**, **AF MF**, **📷**, **🔍**, **MY**, **📺** eller **📷**) med det ønskede punkt.
- 4 Tryk fokuspinden til højre for at placere markøren i menuen.

 Anvend det forreste kommandohjul til at vælge faner i menuer eller side gennem menuer, og anvend det bagerste kommandohjul til at markere menupunkter.

## Trykskærmstilstand

LCD-skærmen fungerer også som berøringskærm.

### Berøringsknapper til optagelse



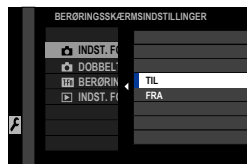

For at aktivere berøringsknapperne skal du vælge TIL for  K NAP/DREJEK NAP-INDSTILLING > TRYKSKÆRMINDSTILLING >  INDST. FOR BERØR.SKÆRM.



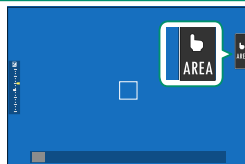

## LCD-skærm

Den funktion, der udføres, kan vælges ved at trykke på indikatoren for trykskærm-sindstillingen i visningen. Berøringsknapperne kan anvendes til følgende funktioner:



Tilstand	Beskrivelse
 <b>TRYKSKÆRMSOPTAGELSE</b>	Tryk på motivet på skærmen for at fokusere og udløse lukkeren. I burst-indstilling vil billederne blive taget, mens du holder fingeren på skærmen.
 <b>AF</b>   <b>AF OFF</b>	<ul style="list-style-type: none"> <li>I fokustilstand <b>S</b> (AF-S) fokuserer kameraet, når du trykker på dit motiv i visningen. Fokus låses ved den aktuelle afstand, indtil du trykker på ikonet <b>AF OFF</b>.</li> <li>I fokustilstand <b>C</b> (AF-C) starter kameraet fokus, når du trykker på visningen af dit motiv. Kameraet bliver ved med at justere fokus for ændringer i afstanden til motivet, indtil du trykker på ikonet <b>AF OFF</b>.</li> <li>I manuel fokustilstand (MF) kan du trykke på visningen for at fokusere på det valgte motiv ved hjælp af autofokus.</li> </ul>
 <b>OMRÅDE</b>	Tryk for at vælge et punkt til fokus eller zoom. Fokusbeltet rykker til det valgte punkt.
 <b>FRA</b>	Berøringsknapper deaktiveret.

 Der anvendes forskellige berøringsknapper under fokuszoom (📖 130).

-  For at deaktivere berøringsknapperne og skjule indikatoren for trykskærmstilstand skal du vælge **FRA** for  **KNAP/DREJEKNAP-INDSTILLING** > **TRYKSKÆRMINDSTILLING** >  **INDST. FOR BERØR.SKÆRM**.
- Indstillingerne for berøringsknapper kan justeres ved hjælp af  **AF/MF-INDSTILLING** > **TRYKSKÆRMSTILSTAND**. For information om tilgængelige berøringsknapper under filoptagelse, se "Filoptagelse (TRYKSKÆRMSTILSTAND; 📖 129)".

## Slå filmknapperne fra

Filmindstillingerne kan justeres ved hjælp af knapperne på berøringsskærmen, så lydene fra kameraets knapper ikke kommer med på filmoptagelsen. Når **TIL** er valgt for **FILM-INDSTILLING > FILM LYDLØS KONTROL** i optagemenuen, vises ikonet **SET** på LCD-skærmen; tryk på ikonet for at få adgang til følgende knapper:



Ikonet **SET**

- LUKKERHASTIGHED \*
- VINDFILTER
- BLÆNDE \*
- LYDSTYRKE, HOVEDTELEFONER
- EKSPONERINGSKOMP.
- FILMSIMULERING
- ISO
- HVIDBALANCE
- INTERN MIKROFONJUSTERING/  
EKSTERN MIKROFONJUSTERING

\* Ved valg af **TIL** for **FILM-INDSTILLING > FILM LYDLØS KONTROL** deaktiveres drejeknappernes funktion.

## Berøringsfunktion

Funktioner kan tildeles til følgende svirpebevægelser på stort set samme vis som til funktionsknapper (📖 246):

- Svirp opad: **T-Fn1**
- Svirp til venstre: **T-Fn2**
- Svirp til højre: **T-Fn3**
- Svirp nedad: **T-Fn4**

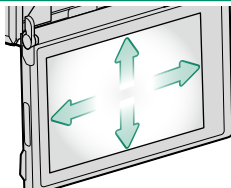

- I visse tilfælde vises der en menu ved berøringsfunktionen "Svirpebevægelse"; tryk for at vælge den ønskede indstilling.
- Berøringsfunktionsbevægelser er som standard deaktiveret. For at aktivere berøringsfunktionsbevægelser skal du vælge **TIL** for **KNAP/DREJEKNAP-INDSTILLING > TRYKSKÆRMINDSTILLING > T-Fn1 BERØRINGSFUNKTION.**

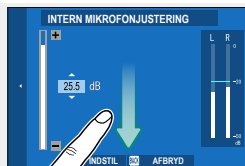

## Visning af trykskærmskontrol

Når der er valgt TIL for  KNAK/DREJEKNAK-INDSTILLING > TRYKSKÆRMINDSTILLING >  INDST. FOR BERØR.SKÆRM, kan du anvende berøringsknapperne til følgende afspilningsfunktioner:

- **Bladre:** Bladr med en finger over skærmen, for at se andre billeder.



- **Zoom:** Placer to fingre på skærmen, og spred dem ud for at zoome ind.



- **Klem:** Placer to fingre på skærmen, og glid dem sammen for at zoome ud.



Du kan kun zoome billeder ud, indtil hele billedet er synligt.

- **Dobbeltklik:** Tryk på visningen to gange for at zoome ind på fokuspunktet.



- **Rul:** Se andre områder af billedet under zoom-afspilning.



## De første trin

# 2

## Montering af remmen

Montér remmens clips på kameraet, og montér derefter remmen.

### 1 Montér et beskyttelsesdæksel.

Sæt et beskyttelsesdæksel over øskenen som vist, med dækslets sorte side ind mod kameraet.

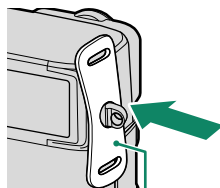

Beskyttelsesdæksel

### 2 Åbn en clips på remmen.

Anvend clipsmonteringsværktøjet (A) for at åbne en clips på remmen (B).

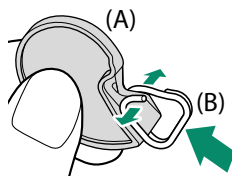

### 3 Skub clipsen på værktøjet.

Skub clipsen på værktøjet, så den sidder tværs over fremspringet.

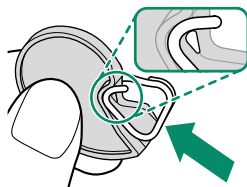



#### 4 Sæt remmens clips i en øsken.

Før remmens øsken ind i clipsens åbning. Fjern værktøjet, og brug den anden hånd til at holde clipsen på plads.

 Opbevar værktøjet på et sikkert sted, idet du år brug for det til at åbne remmens clips ved fjernelse af remmen.

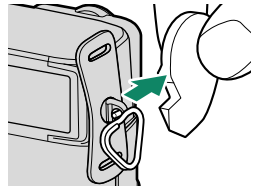
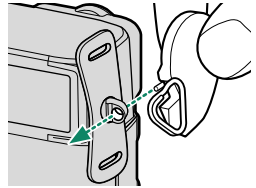

#### 5 Før clipsen gennem øskenen.

Drej clipsen helt gennem øskenen, indtil den klikker og lukkes.

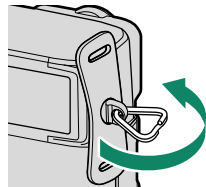

#### 6 Fastgør remmen.

Sæt remmen ind gennem et beskyttelsesdæksel og remmens clips, og fastgør spændet som vist.

 For at undgå at tabe kameraet skal du sørge for, at remmen sidder ordentligt fast.

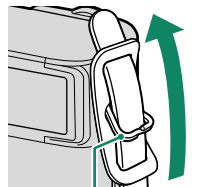

Remmens clips

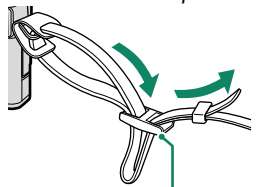

Spænde

Gentag ovenstående trin for den anden øsken.

## Montering af Objektiv

Kameraet kan anvendes med objektiv til FUJIFILM X-fatning.

Fjern kameradækslet fra kameraet og det bagerste dæksel fra objektivet. Sæt objektivet på fatningen, mens du får mærkerne på objektivet og kameraet til at flugte (1), og drej derefter objektivet, til det klikker på plads (2).

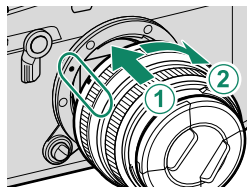

- ! Ved montering af objektiv skal du sikre dig, at der ikke kommer støv eller andre fremmedlegemer ind i kameraet.
- Pas på ikke at røre ved kameraets indvendige dele.
- Drej objektivet, til det klikker sikkert på plads.
- Tryk ikke på objektivudløserknappen ved montering af objektivet.

### Fjernelse af objektiv

For at fjerne objektivet skal du slukke kameraet, derefter trykke på objektivudløserknappen (1) og dreje objektivet som vist (2).

- ! For at undgå, at der samler sig støv på objektivet eller inde i kameraet, skal du sætte objektivdækslerne og kamerahusdækslet på igen, når objektivet ikke er monteret.

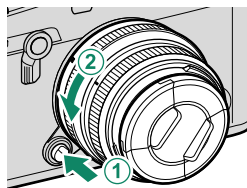

### Objektiver og øvrigt ekstratilbehør

Kameraet kan anvendes med objektiv og tilbehør til FUJIFILM X-fatningen.

- ! Overhold følgende forholdsregler ved montering eller fjernelse (udskiftning) af objektiv.
- Kontrollér, at objektiverne er fri for støv og andre fremmedlegemer.
- Udskift ikke objektiv i direkte sollys eller under andre stærke lyskilder. Lys, der fokuseres ind i kameraets indre, kan medføre funktionsfejl.
- Montér objektivdæksler før udskiftning af objektiv.

## Indsættelse af batteriet

Sæt batteriet i kameraet som beskrevet herunder.

### 1 Åbn dækslet til batterikammeret.

Skub batterikammerlåsen som vist, og åbn dækslet til batterikammeret.

- ⚠️ • Åbn ikke dækslet til batterikammeret, når kameraet er tændt. Manglende overholdelse af denne anvisning kan beskadige billedfiler eller hukommelseskort.
- Anvend ikke unødigt voldsomhed ved håndtering af dækslet til batterikammeret.

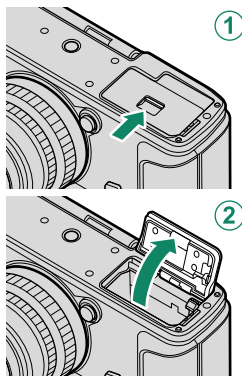

### 2 Isæt batteriet som vist.

- ⚠️ • Isæt batteriet i den viste retning. *Brug ikke vold, og forsøg ikke at vende batteriet på hovedet eller vende det baglæns.*
- Sørg for, at batteriet er sikkert låst fast.

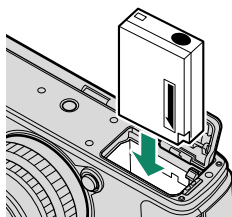

### 3 Luk dækslet til batterikammeret.

Luk og lås dækslet.

❗ Hvis dækslet ikke lukker, skal du kontrollere, at batteriet vender rigtigt. Forsøg ikke at lukke dækslet med tvang.

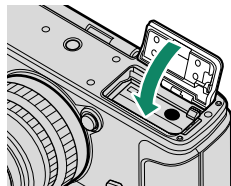

### Fjernelse af batteriet

Før du tager batteriet ud, skal du slukke kameraet og åbne batterikammerdækslet.

For at fjerne batteriet skal du trykke batterilåsen til siden og skubbe batteriet ud af kameraet som vist.

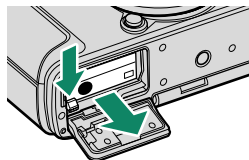

❗ Batteriet kan blive varmt, når det anvendes i omgivelser med høje temperaturer. Vær forsigtig, når du fjerner batteriet.

## Indsættelse af hukommelseskort

Billederne lagres på hukommelseskort (forhandles separat).

 Kameraet kan anvendes med to kort, ét kort i hver af kameraets to kortslidser.

### 1 Åbn hukommelseskortdækslet.

Lås dækslet op, og åbn det.

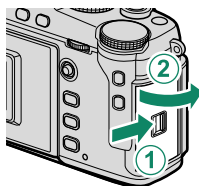

 Åbn ikke hukommelseskortdækslet, når kameraet er tændt. Manglende overholdelse af denne anvisning kan beskadige billedfiler eller hukommelseskort.

### 2 Indsæt hukommelseskortet.

Mens du holder hukommelseskortet i den retning, der vises, skal du skubbe det ind, til det klikker på plads bag i holderen. Luk og lås hukommelseskortdækslet.

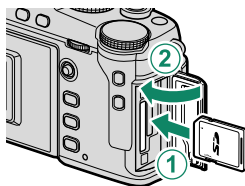

 Sørg for, at kortet vender rigtigt; sæt det lige i, og brug ikke vold.

### 3 Formatér hukommelseskortet (📖 194).

 Formatér hukommelseskort, før du anvender dem for første gang, og sørg for at formatere alle hukommelseskortene igen, når du har anvendt dem i en computer eller en anden enhed.

## Fjernelse af hukommelseskort

Før du tager hukommelseskort ud, skal du slukke kameraet og åbne hukommelskortdækslet.

Tryk på kortet, og udløs det for at skubbe det delvist ud (for at forhindre kortet i at falde ud af slidsen skal du trykke midt på kortet og udløse det langsomt uden at flytte fingeren fra det). Derefter kan kortet tages ud med fingrene.

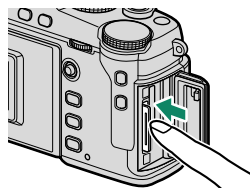

## Anvendelse af to kort

Kameraet kan anvendes med to kort, ét kort i hver af kameraets kortslidser. Ved standardindstillingerne lagres billederne kun på kortet i den anden slids, når kortet i den første slids er fuldt. Dette kan ændres ved hjælp af **GEM DATAINDSTIL. > KORTSLIDS INDST (STILLBIL)**.

Indstilling	Beskrivelse	Visning
<b>SEKVENTIEL</b> (standard)	Kortet i den anden kortslids anvendes kun, hvis kortet i den første kortslids er fuldt. Hvis den anden kortslids er valgt for <b>GEM DATAINDSTIL. &gt; VÆLG SLIDS(☑ SEKVENTIEL)</b> , starter optagelse på kortet i den anden kortslids og skifter til første kortslids, når kortet i den anden kortslids er fuldt.	
<b>BACKUP</b>	Hvert billede optages to gange, én gang på hvert kort.	
<b>RAW / JPEG</b>	Som for <b>SEKVENTIEL</b> , bortset fra, at RAW-kopier af billeder taget med <b>FINE+RAW</b> eller <b>NORMAL+RAW</b> valgt for <b>BILLEDKVALITET-INDSTILLING &gt; BILLEDKVALITET</b> lagres på kortet i den første slids, og JPEG-kopien lagres på kortet i den anden slids.	

Du kan vælge det kort, der anvendes til lagring af film, ved hjælp af **GEM DATAINDSTIL. > VÆLG SLIDS(☑ SEKVENTIEL)**.

## Kompatible hukommelseskort

- Kameraet kan anvendes med SD-, SDHC- og SDXC-hukommelseskort. Både UHS-I- og UHS-II-busgrænseflader understøttes.
- For at optage film skal du anvende kort med en UHS-hastighedsklasse på 3 eller bedre eller en videohastighedsklasse på V30 eller bedre.
- En liste over understøttede hukommelseskort er tilgængelig på Fujifilms hjemmeside. For detaljer, gå på: [http://www.fujifilm.com/support/digital\\_cameras/compatibility/](http://www.fujifilm.com/support/digital_cameras/compatibility/).

- !** *Sluk ikke kameraet, og fjern ikke hukommelseskortet, mens hukommelseskortet formateres, eller der optages eller slettes data fra kortet. Manglende overholdelse af denne anvisning kan beskadige kortet.*
- Hukommelseskort kan låses, hvorved det bliver umuligt at formatere kortet eller optage eller slette billeder. Før du sætter et hukommelseskort i, skal du skubbe skriveskyttelseskontakten til ulåst position.
  - Hukommelseskort er små og kan sluges; opbevar dem utilgængeligt for børn. Hvis et barn sluger et hukommelseskort, skal du øjeblikkeligt søge lægehjælp.
  - miniSD- eller microSD-adaptorer, der er større eller mindre end hukommelseskortene, skubbes muligvis ikke ud på normal vis; hvis kortet ikke skubbes ud, skal du indlevere kameraet hos en autoriseret servicerepræsentant. Fjern ikke kortet med unødigt voldsomhed.
  - Sæt ikke mærkater eller andre genstande på hukommelseskortene. Løse mærkater kan medføre funktionsfejl ved produktet.
  - Filmoptagelse kan blive afbrudt på nogle typer hukommelseskort.
  - Formatering af hukommelseskort i kameraet opretter en mappe, hvor billederne lagres. Omdøb eller slet ikke denne mappe, og anvend en computer eller anden enhed til redigering, sletning eller omdåb af billedfiler. Anvend altid kameraet til at slette billeder; før redigering eller omdåb af filer skal du kopiere dem over på en computer og redigere eller omdøbe kopierne, ikke originalerne. Omdåb af filerne på kameraet kan give problemer under afspilning.



## Opladning af batteriet

Batteriet er ikke ladet op ved levering. Oplad batteriet før anvendelse.

- Der følger et genopladeligt NP-W126S-batteri med kameraet.
- Sluk kameraet for opladning.

- Kameraet kan oplades via USB. USB-opladning er tilgængelig på computere med et producentgodkendt operativsystem og USB-grænseflade.

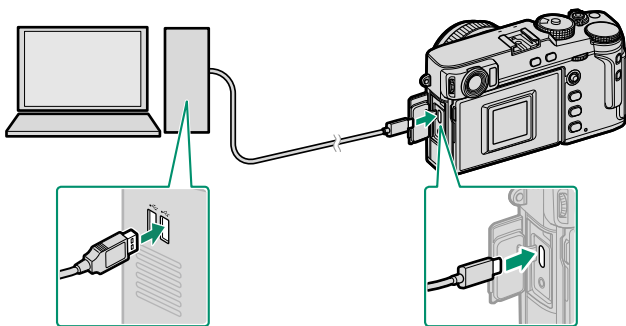

*Lad computeren være tændt under opladning.*

- Batteriet lades ikke op, når kameraet er tændt.
  - Tilslut det medfølgende USB-kabel.
  - Tilslut kameraet direkte til computeren; anvend ikke USB-hub eller tastatur.
  - Opladningen stopper, hvis computeren går i dvaletilstand. For at genoptage opladningen skal du aktivere computeren, frakoble USB-kablet og tilslutte det igen.
  - Opladning understøttes muligvis ikke, alt efter computermodel, computerindstillinger og computerens aktuelle tilstand.
  - Det tager omkring 5 timer at oplade batteriet med en opladningsindgang på 5 V/500 mA.
- For at oplade batteriet i en almindelig stikkontakt skal du anvende en BC-W126S-batterioplader (forhandles separat).



**Opladningsstatus**

Indikatorlampen viser status for batteriniveauet som følger:

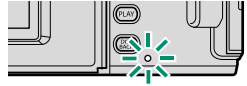

Indikatorlampe	Batteristatus
Til	Batteri oplades
Fra	Opladning fuldført
Blinker	Batterifejl

- ❗ • Sæt ikke mærkater eller andre genstande på batteriet. Manglende overholdelse af denne anvisning kan gøre det umuligt at fjerne batteriet fra kameraet.
- Kortslut ikke batteripolerne. Batteriet kan overophedes.
- Læs advarslerne i "Batteriet og strømforsyningen".
- Anvend kun originale genopladelige Fujifilm-batterier, der er udpeget til anvendelse i dette kamera. Manglende overholdelse af denne anvisning kan medføre funktionsfejl ved produktet.
- Fjern ikke mærkaterne fra batteriet, og forsøg ikke at ødelægge eller fjerne den ydre beklædning.
- Batteriet mister gradvist sin ladning, når det ikke anvendes. Oplad batteriet én til to dage før anvendelse.
- Hvis batteriet ikke er i stand til at holde på en ladning, har det nået slutningen af sin levetid og skal udskiftes.
- Fjern snavs fra batteripolerne med en ren, tør klud. Manglende overholdelse af denne anvisning kan forhindre batteriopladning.
- Bemærk, at opladningstiderne forlænges ved lave eller høje temperaturer.

- 🔌 • Hvis kameraet tændes under opladning, slutter opladningen, og USB-forbindelsen anvendes i stedet for til at forsyne kameraet med strøm. Batteriniveauet begynder gradvist at falde (📖 236).

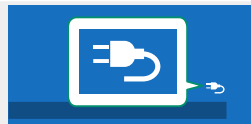

- Kameraet viser ikonet "ekstern strømkilde", når det forsynes via USB.

## Tænd og sluk kameraet

Anvend kontakten **ON/OFF** for at tænde og slukke kameraet.

Skub kontakten over på **ON** for at tænde kameraet, eller skub kontakten over på **OFF** for at slukke kameraet.

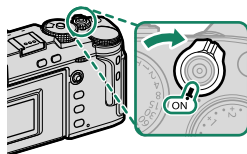

**!** Fingeraftryk og andre mærker på objektivet eller søgeren kan påvirke billederne og visningen, der ses gennem søgeren. Hold objektivet og søgeren rene.

- ▶** Tryk på knappen **PLAY** under optagelse starter afspilning.
- Tryk udløserknappen halvt ned for at vende tilbage til optagetilstand.
- Kameraet slukker automatisk, hvis der ikke foretages nogen handlinger i tidsrummet valgt for **STRØMSTYRING > AUTO-SLUK**. For at aktivere kameraet igen, når det automatisk er slået fra, skal du trykke udløserknappen halvt ned eller dreje kontakten **ON/OFF** over på **OFF** og derefter tilbage til **ON**.

## Kontrol af batteriniveauet

Når du har tændt kameraet, skal du kontrollere batteriniveauet i visningen.

Batteriniveauet vises som følger:



Indikator	Beskrivelse
	Batteri delvist afladet.
	Batteri har en ladning på omtrent 80 %.
	Batteri har en ladning på omtrent 60 %.
	Batteri har en ladning på omtrent 40 %.
	Batteri har en ladning på omtrent 20 %.
 (rød)	Lavt batteriniveau. Oplad batteriet hurtigst muligt.
 (blinker rød)	Batteri afladet. Sluk kameraet, og genoplad batteriet.

## Grundlæggende opsætning

Når du tænder kameraet for første gang, kan du vælge et sprog og indstille kameraets ur. Ved standardindstillingerne kan du også kæde kameraet sammen med en smartphone eller tablet, så du senere kan synkronisere ure eller downloade billeder. Følg nedenstående trin, når du tænder for kameraet for første gang.



Hvis du har intentioner om at kæde kameraet sammen med en smartphone eller tablet, skal du installere og starte den seneste version af app'en FUJIFILM Camera Remote på smartenheden, før du fortsætter. For yderligere information, gå på: [http://app.fujifilm-dsc.com/en/camera\\_remote/](http://app.fujifilm-dsc.com/en/camera_remote/)

### 1 Tænd kameraet.

Der vises en dialogboks for valg af sprog.

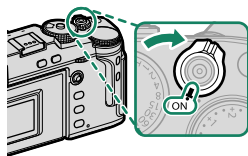

### 2 Vælg et sprog.

Markér et sprog, og tryk på **MENU/OK**.

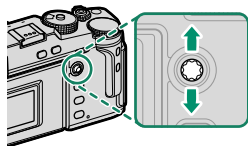

### 3 Kæd kameraet sammen med en smartphone eller tablet.

Tryk på **MENU/OK** på kameraet, og tryk på **REGISTRERING AF TILKNYTNING** i FUJIFILM Camera Remote.



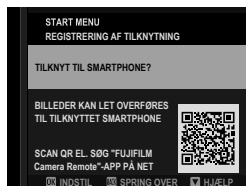

For at springe sammenkædning over skal du trykke på **DISP/BACK**.

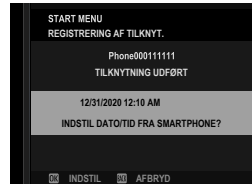

#### 4 Kontrollér tiden.

Når sammenkædningen er fuldført, bliver du bedt om at indstille kameraets ur til tiden rapporteret af din smartphone eller tablet. Kontrollér, at klokkeslættet er korrekt.



 For at indstille uret manuelt skal du trykke på **DISP/BACK** (📖 42).

#### 5 Synkroniserer kameraets indstillinger med de indstillinger, der er konfigureret på din smartphone eller tablet.

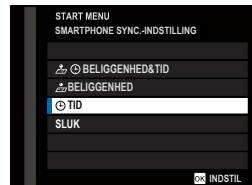

 Du kan til hver en tid ændre den valgte indstilling ved hjælp af **FORBINDELSESIKONFIGNERINGSMENUEN > Bluetooth-INDSTILLINGER**.

#### 6 Indstil uret.

Tryk på **MENU/OK** for at indstille kameraets ur til tiden rapporteret af din smartphone eller tablet, afslutte og gå til optagetilstand.



 Hvis batteriet fjernes i længere tid, nulstilles kameraets ur, og dialogboksen for valg af sprog vises, når du tænder for kameraet.

#### Spring over det aktuelle trin

Hvis du springer et trin over, vises der en dialogboks for bekræftelse; vælg **NEJ** for at undgå gentagelse af trin, som du sprang over, næste gang der tændes for kameraet.

## Valg af andet sprog

For at ændre sprog:

- 1 Få vist indstillinger for sprog.**  
Vælg  **BRUGERINDSTILLING** >  **言語/LANG..**
- 2 Vælg et sprog.**  
Markér den ønskede indstilling, og tryk på **MENU/OK**.

## Ændring af tid og dato

For at indstille kameraets ur:

- 1 Få vist indstillingerne for DATO/TID.**  
Vælg  **BRUGERINDSTILLING** > **DATO/TID**.
- 2 Indstil uret.**  
Tryk fokuspinden (fokushåndtaget) til venstre eller højre for at markere år, måned, dag, time eller minut, og tryk fokuspinden op eller ned for at ændre det. Tryk på **MENU/OK** for at indstille uret.

# Grundlæggende fotografering og afspilning

# 3

## Optagelse af billeder (tilstand P)

Dette afsnit beskriver, hvordan du tager billeder ved hjælp af program AE (indstilling P). Se side 58–66 for information om indstillingerne S, A og M.

- 1 Tryk på knappen **DRIVE**, og vælg **STILLBILLEDE** i menuen for dreveltilstand.

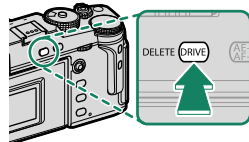

- 2 Justér indstillinger for program AE.

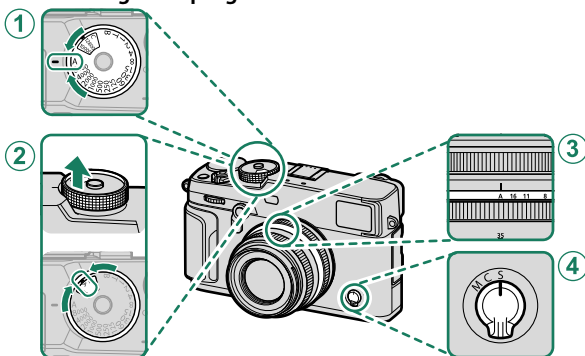

	Indstilling	
① Lukkertid	A (auto)	58
② Følsomhed	A (auto)	79
③ Blænde	A (auto)	58
④ Fokustilstand	S (enkelt AF)	68

! For at vælge en anden lukkertid efter valg af **A** (auto) skal du holde hullåsdøseren nede og dreje lukkertidshjulet.



- 3 Kontrollér optagetilstanden.**  
Bekræft, at P vises på skærmen.

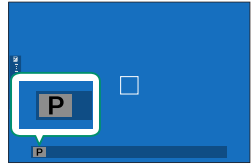

**4 Klargør kameraet.**

- Hold kameraet roligt med begge hænder, og hold albuerne ind til siden. Rystende eller urolige hænder kan gøre dine billeder slørede.
- For at undgå billeder, der er ude af fokus eller for mørke (underekspone-rede), skal du holde fingre og andre genstande væk fra objektivet og AF-hjælpelyset.

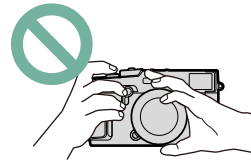
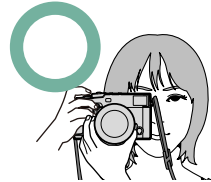

**5 Komponér billedet.**

**6 Fokusér.**

Tryk udløserknappen halvt ned for at fokusere.

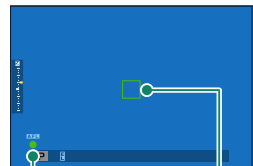

Fokusindikator

Fokusramme

- Hvis kameraet er i stand til at fokusere, lyser fokusfeltet og fokusindikatoren grønt.
- Hvis kameraet er ude af stand til at fokusere, bliver fokusrammen rød, !AF vises, og fokusindikatoren blinker hvidt.

- Hvis motivet er dårligt belyst, lyser AF-hjælpelyset muligvis for at støtte fokuseringen.
- Fokus og eksponering låser, når udløserknappen trykkes halvt ned. Fokus og eksponering forbliver låst, mens knappen holdes i denne position (AF/AE-lås).
- Kameraet fokuserer på motiver ved vilkårlige afstande i makro- og standardfokusområderne for objektivet.

## 7 Optag.

Tryk forsigtigt udløserknappen helt ned for at tage billedet.

### Objektiver med zoomringe

Anvend zoomringen til at komponere billedet i visningen. Drej ringen til venstre for at zoome ud, og drej den til højre for at zoome ind.

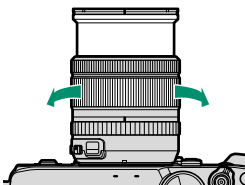

### Brændvidder på under 23 mm

Hvis vinklen dækket af objektivet er bredere end den, der dækkes af OVF, vises der indikatorer uden for billedet i hjørnerne af visningen. Anvend EVF eller LCD-skærmen til nøjagtig komposition.



! I visse tilfælde vises der indikatorer uden for billedet ved brændvidden 23 mm.



## Visning af billeder

Du kan få vist billederne i søgeren eller på LCD-skærmen.

For at få vist billederne på fuld skærm skal du trykke på knappen **PLAY**.



Du kan få vist flere billeder ved at trykke fokuspinden (fokushåndtaget) til venstre eller højre eller ved at dreje på det forreste kommandohjul. Tryk på fokuspinden, eller drej hjulet til højre for at få vist billederne i den rækkefølge, de er taget, og drej hjulet til venstre for at få vist billederne i omvendt rækkefølge. Hold fokuspinden nede for hurtigt at bladere frem til det ønskede billede.

 Billeder taget med andre kameraer markeres med ikonet  ("gavebillede") for at advare om, at de muligvis ikke vises korrekt, og at zoom under billedvisning muligvis ikke er tilgængelig.

### To hukommelseskort

Hvis der er isat to hukommelseskort, kan du trykke på knappen **PLAY** og holde den nede for at vælge kort til afspilning. Du kan vælge et kort ved hjælp af indstillingen  **AFSPILNINGSMENU** > **SKIFT SLIDS**.

## Sletning af billeder

Anvend knappen **DELETE** til at slette billeder.

❗ Slettede billeder kan ikke gendannes. Beskyt vigtige billeder, eller kopiér dem over på en computer eller anden lagringsenhed, før du fortsætter.

- 1 Med et billede vist på fuld skærm skal du trykke på knappen **DELETE** og vælge **BILLEDE**.

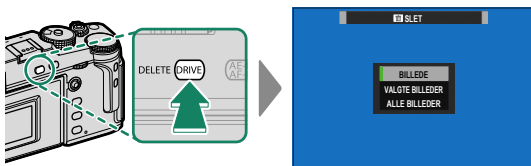

- 2 Tryk fokuspinden (fokushåndtaget) til venstre eller højre for at bladre gennem billederne, og tryk på **MENU/OK** for at slette (der vises ingen dialogboks for bekræftelse). Gentag for at slette flere billeder.

- 📁 Beskyttede billeder kan ikke slettes. Fjern beskyttelsen fra billeder, du ønsker at slette (📖 180).
- Billederne kan også slettes fra menuerne ved hjælp af indstillingen **AFSPILNINGSMENU > SLET** (📖 176).

# 4

## **Filmoptagelse og afspilning**

## Optagelse af film

Dette afsnit beskriver, hvordan du optager film i auto-tilstand.

- 1 Tryk på knappen **DRIVE**, og vælg **FILM** i menuen for drevtilstand.

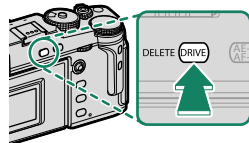

- 2 Justér indstillinger for program AE.

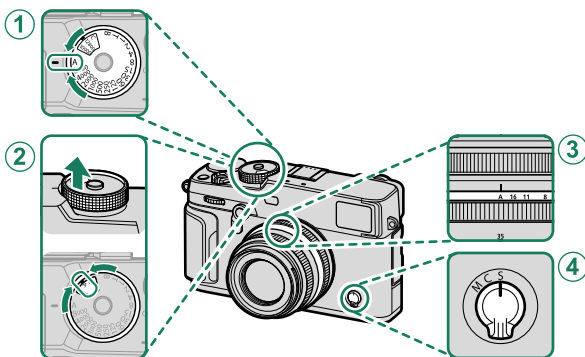

	Indstilling	
①	Lukkertid	A (auto) 58
②	Følsomhed	A (auto) 79
③	Blænde	A (auto) 58
④	Fokustilstand	S (enkelt AF) 68

 For at vælge en anden lukkertid efter valg af **A** (auto) skal du holde hjullåsudløseren nede og dreje lukkertidshjulet.

- 3 Tryk på udløserknappen for at starte optagelsen. Optageindikatoren (●) og den resterende tid vises, men optagelsen er i gang.

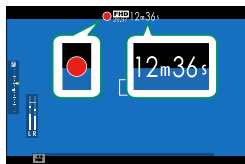

- 4 Tryk igen på knappen for at afslutte optagelsen. Optagelsen slutter automatisk, når den maksimale længde er nået, eller hukommelseskortet er fuldt.

#### Anvendelse af ekstern mikrofon

Der kan optages lyd med eksterne mikrofoner, som tilsluttet med stik, der er 2,5 mm i diameter. Mikrofoner, der kræver strøm fra stikkontakt, kan ikke anvendes. Se vejledningen til mikrofonen for detaljer.

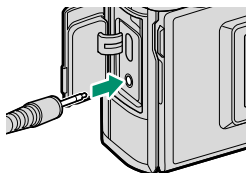

- ! • Lyd optages via den indbyggede mikrofon eller en ekstra ekstern mikrofon. Dæk ikke mikrofonen til under optagelse.
- Bemærk, at mikrofonen muligvis opsnapper støj fra objektivet og andre lyde fra kameraet under optagelsen.
- Der kan forekomme lodrette og vandrette striber på film med meget lyse motiver. Dette er normalt og indikerer ikke funktionsfejl.

## Justér filmindstillingerne

- Du kan vælge billedstørrelse og -hastighed ved hjælp af **FILM-INDSTILLING > FILMTILSTAND**.
- For at vælge det kort, der benyttes til lagring af film, skal du anvende **GEM DATAINDSTIL. > VÆLG SLIDS(●●SEKVENTIEL)**.
- Fokustilstanden vælges med fokustilstandsvælgeren; for kontinuerlig fokusjustering skal du vælge **C** eller vælge **S** og aktivere intelligent ansigtsregistrering. Intelligent Ansigtsregistrering er ikke tilgængelig i fokustilstanden **M**.

### Dybdeskarphed

Vælg lave blændeværdier for at blødgøre detaljer i baggrunden.





- Indikatorlampen lyser, mens optagelsen er i gang (indstillingen **FILM-INDSTILLING > SIGNALLAMPE** kan anvendes til at vælge den lampe— indikator eller AF-hjælpelys—, der lyser under filmoptagelse, og til at vælge, om lampen blinker eller lyser konstant). Under optagelse kan du ændre eksponeringskompensationen med op til  $\pm 2$  EV og justere zoom ved hjælp af zoomringen på objektivet (hvis forhåndenværende).
- Hvis objektivet har en blændeindstillingskontakt, skal du vælge blændeindstilling, før du påbegynder optagelse. Hvis der er valgt en anden indstilling end **A**, kan du justere lukkertid og blænde, mens optagelsen er i gang.
- Mens optagelsen er i gang, kan du:
  - Justere følsomheden
  - Fokusér igen ved hjælp af én af følgende metoder:
    - Tryk udløserknappen halvt ned
    - Tryk på en funktionsknap, som **AF-TIL** er knyttet til
    - Anvend knapperne på berøringskærmen
  - Få vist et histogram eller en kunstig horisont ved at trykke på den knap, som **HISTOGRAM** eller **ELEKTRONISK NIVEAU** er knyttet til
- Optagelse kan være utilgængelig i visse indstillinger, mens indstillingerne i andre tilfælde ikke kan anvendes under optagelse.
- For at fokusområde for filmoptagelse skal du vælge **FILM-INDSTILLING > FOKUSOMRÅDE** og anvende fokusspinden (fokushåndtag) og bagkommandodrejeskiven (72).

## Visning af film

Se film på kameraet.

I fuldskærmsafspilning identificeres film med ikonet . Tryk fokuspinden (fokushåndtaget) ned for at starte filmafspilning.

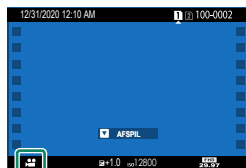

Følgende funktioner kan udføres, mens der vises en film:

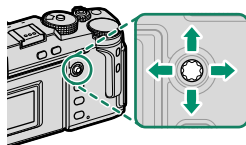

Fokuspinden (fokushåndtaget)	Fuldskærmsafspilning	Afspilning er i gang (▶)	Afspilning sat på pause (⏸)
Op	—	Afslut afspilning	
Ned	Start afspilning	Sæt afspilning på pause	Start afspilning/ genoptag afspilning
Venstre/højre	Få vist andre billeder	Justér hastighed	Tilbagespoling/ fremadspoling af enkelt billede

Statuslinjen vises i visningen under afspilning.

 Dæk ikke højttaleren til under afspilning.

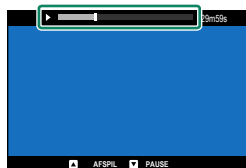

- Tryk på **MENU/OK** for at sætte afspilning på pause og få vist lydstyrkeknapperne. Tryk fokuspinden (fokushåndtaget) op eller ned for at justere lydstyrken; tryk på **MENU/OK** igen for at genoptage afspilning. Du kan også justere lydstyrken ved hjælp af  **LYDINDSTILLING > AFSPILN.LYDST.**
- Høretelefoner og andre lydudgangsenheder kan tilsluttes ved hjælp af USB-lydadaptere med analog udgang fra tredjepart (📖 320).

**Afspilningshastighed**

Tryk fokuspinden (fokushåndtaget) til venstre eller højre for at justere afspilningshastigheden under afspilningen. Hastigheden vises af antal pile (▶ eller ◀).



Pile



# Fotografering

# 5

## Tilstandene P, S, A og M

Tilstandene P, S, A og M giver dig forskellige grader af kontrol over lukkertid og blænde.

### Tilstand P: Program AE

Lad kameraet vælge lukkertid og blænde for optimal eksponering. Andre værdier, der giver samme eksponering, kan vælges med programskejt.

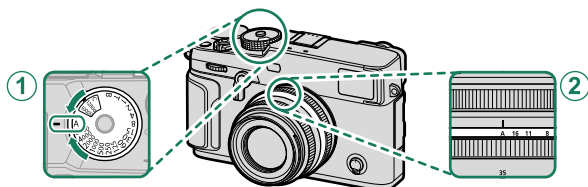

#### Indstilling

① Lukkertid	A (auto)
② Blænde	A (auto)

Bekræft, at P ses i visningen.

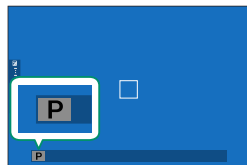

- ⓘ • Hvis motivet ligger uden for kameraets måleområde, viser visningerne for lukkertid og blænde "---".
- For at vælge en anden lukkertid efter valg af A (auto) skal du holde hjul-låsudløseren nede og dreje lukkertidshjulet.

## Programskift

Hvis du ønsker det, kan du dreje det bagerste kommandohjul for at vælge andre kombinationer af lukkertid og blænde uden at ændre eksponeringen (programskift).

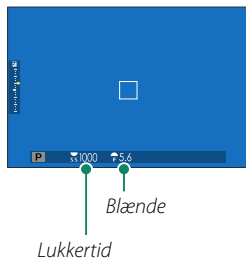

⚠ Programskift er ikke tilgængeligt under nogen af følgende omstændigheder:

- Ved blitzenheder, der understøtter TTL auto
- Når der er valgt en automatisk indstilling for **BILLEDKVALITET-INDSTILLING > DYNAMISK OMFANG**
- I filmtilstand

📷 For at annullere programskift skal du slukke kameraet.

## Tilstand S: Lukkerprioriteret AE

Vælg en lukkertid, og lad kameraet justere blænden for optimal eksponering.

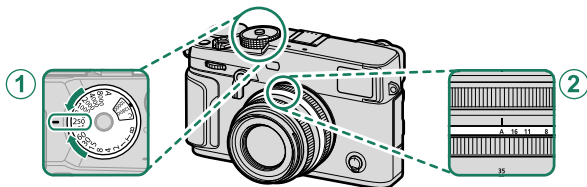

### Indstilling

① Lukkertid	Brugervalgt
② Blænde	A (auto)

Bekræft, at **S** ses i visningen.

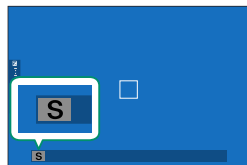

- ❗ Hvis den rette eksponering ikke kan opnås ved den valgte lukkertid, vises blænden med rødt.
- Hvis motivet ligger uden for kameraets måleområde, viser blændevisningen "---".
- For at vælge en anden lukkertid efter valg af **A** (auto) skal du holde hjul-låsudløseren nede og dreje lukkertidshjulet.

- 📄 Lukkertiden kan også justeres i trin på  $\frac{1}{3}$  EV ved at dreje det bagerste kommandohjul.
- Lukkertiden kan justeres, mens udløserknappen er trykket halvt ned.



## Langtidseksponering (T)

Vælg en lukkertid på **T** (langtidseksponering) ved langtidseksponeringer. Det anbefales at anvende stativ for at undgå, at kameraet flytter sig under eksponeringen.

- 1 Indstil lukkertiden til **T**.

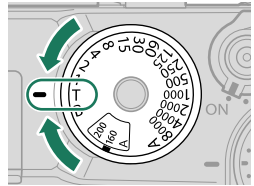

- 2 Drej det bagerste kommandohjul for at vælge en lukkertid.

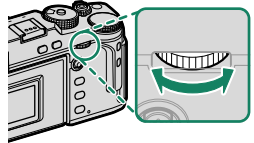

- 3 Tryk udløserknappen helt ned for at tage et billede ved den valgte lukkertid. Ved lukkertider på 1 sek. eller længere vises en nedtællingstimer under igangværende eksponering.



For at undgå "støj" (skjolder) på langtidseksponeringer skal du vælge **TIL** for **BILLEDKVALITET-INDSTILLING > LANG EKSPONERING – SR**. Bemærk, at det dermed kan tage længere tid at optage billeder efter fotografering.

## Bulb (B)

Vælg lukkertiden **B** (bulb) for langtidseksponeringer, hvor du åbner og lukker lukkeren manuelt. Det anbefales at anvende stativ for at undgå, at kameraet flytter sig under eksponeringen.

### 1 Indstil lukkertiden til **B**.

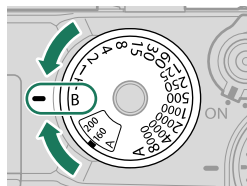

### 2 Tryk udløserknappen helt ned. Lukkeren forbliver åben i op til 60 minutter, mens der trykkes på udløserknappen; visningen viser den forløbne tid, siden eksponeringen startede.



- Valg af blænden **A** fastsætter lukkertiden ved 30 sek.
- For at undgå "støj" (skjolder) på langtidseksponeringer skal du vælge **TIL** for **BILLEDKVALITET-INDSTILLING > LANG EKSPONERING – SR**. Bemærk, at det dermed kan tage længere tid at optage billeder efter fotografering.

### Anvendelse af fjernbetjent udløser

Der kan anvendes fjernbetjening til langtidseksponeringer. Ved anvendelse af den ekstra fjernbetjening RR-100 eller en elektronisk udløsning fra tredjepartsleverandører skal du tilslutte den til kameraets fjernbetjeningsstik.

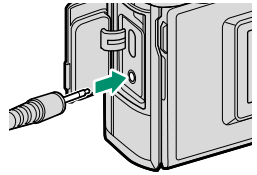

Der vises en dialogboks for bekræftelse, når en fjernbetjening tilsluttes; tryk på **MENU/OK**, og vælg **FJERN.** for **MIK/FJERN-UDLØSN.**

KONTR. MIK.-/FJERN.UDLØSN.-  
INDSTILLING  
**OK** ANGIV **BACK** SPRING OVER

## Tilstand A: Blændeprioriteret AE

Vælg en blænde, og lad kameraet justere lukkertiden for optimal eksponering.

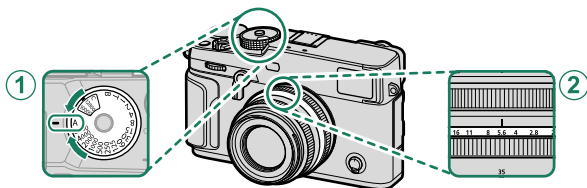

### Indstilling

① Lukkertid	A (auto)
② Blænde	Brugervalgt

Bekræft, at **A** vises på skærmen.

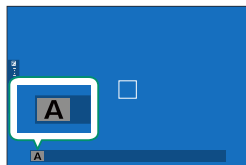

- ⚠️ Hvis den rette eksponering ikke kan opnås ved den valgte blænde, vises lukkertiden med rødt.
- Hvis motivet ligger uden for kameraets måleområde, viser lukkertidsvisningen "---".
- For at vælge en anden lukkertid efter valg af **A** (auto) skal du holde hjulslåsudløseren nede og dreje lukkertidshjulet.

- 📷 Drej objektivets blændering for at justere blænden.
- Blænden kan justeres, selv mens udløserknappen er trykket halvt ned.

### Visning af DOF

Når **VIS DOF** er tildelt til en funktionsknap, viser tryk på knappen ikonet  og stopper blænden ned til den valgte indstilling, så dybdeskarpheden kan forhåndsvises i visningen.

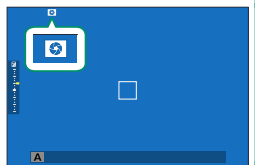

## Tilstand M: Manuel eksponering

I manuel indstilling kontrollerer brugeren både lukkertid og blænde. Billeder kan bevidst overeksponeres (lysere) eller undereksponeres (mørkere), hvilket åbner for et væld af individuelle, kreative udtryk. Graden af billedets under- eller overeksponering ved de aktuelle indstillinger vises af eksponeringsindikatoren; justér lukkertid og blænde, til den ønskede eksponering opnås.

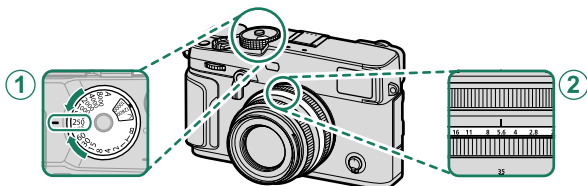

Indstilling	
① Lukkertid	Brugervalgt
② Blænde	Brugervalgt

Bekræft, at **M** vises på skærmen.

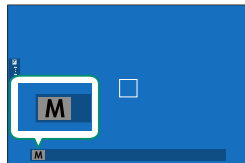

! For at vælge en anden lukkertid efter valg af **A** (auto) skal du holde hjullås-udløseren nede og dreje lukkertidshjulet.

- Drej objektivets blændering for at justere blænden.
- Lukkertiden kan justeres i trin på  $\frac{1}{3}$  EV ved at dreje det bagerste kommandohjul.

**Forhåndsvisning af eksponering**

For at få vist et eksempel på eksponeringen på LCD-skærmen skal du vælge en anden indstilling end **FRA** for **SKÆRMINDSTILLING > VIS EKS./HVIDBALANCE I MAN. TIL..**



Vælg **FRA** ved anvendelse af blitzen eller i andre tilfælde, hvor eksponeringen muligvis ændrer sig, når billedet tages.

## Autofokus

Tag billeder ved hjælp af autofokus.

- 1 Drej fokustilstandsvælgeren hen på S eller C (📖 68).

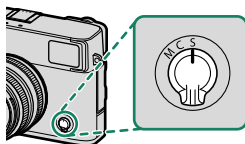

- 2 Vælg en AF-tilstand (📖 70).
- 3 Vælg position og størrelse for fokusrammen (📖 72).

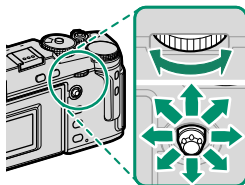

- 4 Tag billeder.



For information om autofokussystemet, gå på:  
<http://fujifilm-x.com/af/en/index.html>

## Fokustilstand

Anvend fokustilstandsvælgeren til at vælge, hvordan kameraet fokuserer.

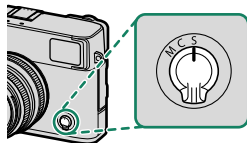

Vælg mellem følgende indstillinger:

Tilstand	Beskrivelse
<b>S</b> (AF-S)	<b>Enkelt AF:</b> Fokus låser, mens udløserknappen trykkes halvt ned. Vælges til stationære motiver.
<b>C</b> (AF-C)	<b>Kontinuerlig AF:</b> Fokus justeres kontinuerligt for at afspejle ændringer i afstanden til motivet, mens udløserknappen trykkes halvt ned. Anvendes til motiver i bevægelse.
<b>M</b> (manuel)	<b>Manuel:</b> Fokusér manuelt ved hjælp af objektivets fokusring. Vælges for manuel styring af fokus, eller i situationer, hvor kameraet er ude af stand til at fokusere ved hjælp af autofokus (📖 75).

- Uanset den valgte indstilling anvendes manuelt fokus, når objektivet er i manuel fokustilstand.
- Hvis **TIL** er valgt for **AF/MF-INDSTILLING > FØR-AF**, justeres fokus kontinuerligt i indstillingerne **S** og **C** selv, når der ikke trykkes på udløserknappen.



**Fokusindikatoren**

Fokusstatus vises af fokusindikatoren.

Fokusindikator	Fokusstatus
( )	Kamerafokusering.
● (lyser grønt)	Motiv i fokus; fokus låst (fokustilstand <b>S</b> ).
● (lyser grønt)	Motiv i fokus (fokustilstand <b>C</b> ). Fokus justeres automatisk ved ændringer i afstanden til motivet.
○ (blinker hvidt)	Kameraet ude af stand til at fokusere.
<b>MF</b>	Manuelt fokus (fokustilstand <b>M</b> ).

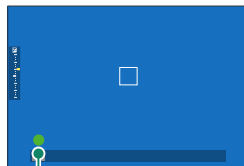

*Fokusindikator*

## Autofokusindstillinger (AF-tilstand)









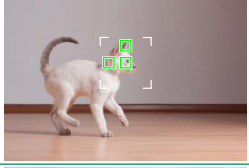

Vælg, hvordan kameraet fokuserer i indstillingerne **S** og **C**.

- 1 Tryk på **MENU/OK**, og gå til optagemenuen.
- 2 Vælg  **AF/MF-INDSTILLING > AF-TILSTAND**.
- 3 Vælg en AF-tilstand.

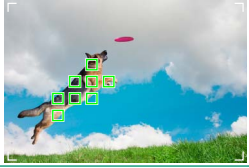
 Hvis **TIL** er valgt for  **KNAP/DREJEKNAP-INDSTILLING > TRYKSKÆRMINDSTILLING >  INDST. FOR BERØR.SKÆRM**, kan valg af AF-tilstand også udføres ved hjælp af berøringsfunktionsbevægelsen **T-Fn2** (svirp til venstre). Valg af AF-tilstand kan også knyttes til en funktionsknap ( 248).

Howdan kameraet fokuserer, afhænger af fokustilstanden.

### Fokustilstand **S** (AF-S)

Indstilling	Beskrivelse	Prøvebillede
 <b>ENKELT PUNKT</b>	Kameraet fokuserer på motivet i det valgte fokuspunkt. Anvendes til pin-point-fokus på et valgt motiv.	
 <b>ZONE</b>	Kameraet fokuserer på motivet i den valgte fokuszone. Fokuszoner omfatter flere fokuspunkter, der gør det nemmere at fokusere på motiver i bevægelse.	
 <b>VIDVINK.</b>	Kameraet fokuserer automatisk på motiver med høj kontrast; visningen viser områder i fokus.	
 <b>ALLE</b>	Drej det bagerste kommandohjul i visningen for valg af fokuspunkt (  72, 73) for at bladre gennem AF-tilstandene i følgende rækkefølge:  <b>ENKELT PUNKT</b> ,  <b>ZONE</b> og  <b>VIDVINK.</b>	

**Fokustilstand C (AF-C)**

Indstilling	Beskrivelse	Prøvebillede
 <b>ENKELT PUNKT</b>	Fokus sporer motivet ved det valgte fokuspunkt. Anvendes til motiver, der bevæger sig hen imod eller væk fra kameraet.	
 <b>ZONE</b>	Fokus sporer motivet ved den valgte fokuszone. Anvendes til motiver, der bevæger sig temmelig forudsigeligt.	
 <b>MÅLING</b>	Fokus sporer motiver, der bevæger sig gennem et stort område af billedet.	
 <b>ALLE</b>	Drej det bagerste kommandohjul i visningen for valg af fokuspunkt (📖 72, 73) for at bladre gennem AF-tilstandene i følgende rækkefølge:  <b>ENKELT PUNKT</b> ,  <b>ZONE</b> og  <b>MÅLING</b> .	

## Valg af fokuspunkt

Vælg et fokuspunkt for autofokus.

### Visning af fokuspunktvisningen





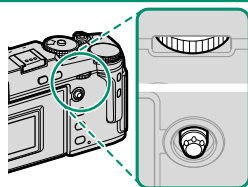

- 1 Tryk på **MENU/OK**, og gå til optagemenuen.
- 2 Vælg **AF/MF** **AF/MF-INDSTILLING** > **FOKUSOMRÅDE** for at få vist fokuspunktvisningen.
- 3 Anvend fokuspinden (fokushåndtaget) og det bagerste kommandohjul til at vælge et fokusområde.

 Du kan også vælge fokuspunktet ved hjælp af berøringsknapperne (22).

### Valg af fokuspunkt

Anvend fokuspinden (fokushåndtaget) til at vælge fokuspunkt og det bagerste kommandohjul til at vælge størrelse på fokusrammen. Proceduren varierer med den valgte indstilling for AF-tilstand.



AF-tilstand	Fokuspind		Bagerste kommandohjul	
	 Tilt	 Tryk	 Drej	 Tryk
	Vælg fokuspunkt	Vælg midterste fokuspunkt	Vælg mellem 6 billedstørrelser	Gendan oprindelig størrelse
			Vælg mellem 3 billedstørrelser	
			—	

## Fokuspunktvisningen

Fokuspunktvisningen varierer med indstillingen valgt for AF-tilstand.

Fokusrammerne vises med små firkanter (□), mens fokuszonerne vises med store firkanter.

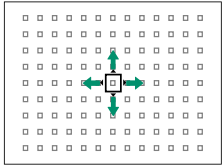
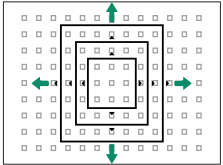
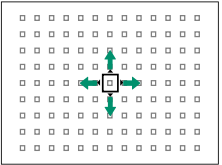
AF-tilstand		
□ ENKELT PUNKT	□ ZONE	□ VIDVINK./MÅLING
		
<p>Du kan vælge antal tilgængelige punkter ved hjælp af <b>AF/MF-INDSTILLING &gt; ANTAL AF FOKUSPUNKTER.</b></p>	<p>Vælg mellem zoner med 7 × 7, 5 × 5 eller 3 × 3 fokuspunkter.</p>	<p>Placér fokusfeltet over det motiv, du ønsker at spore.</p>

### Autofokus

Selvom kameraet mønstrer et højpræcisions autofokussystem, kan det være ude af stand til at fokusere på motiverne opstillet herunder.

- Meget skinnende motiver som spejle eller overflader på biler.
- Motiver fotograferet gennem et vindue eller andet, der reflekterer.
- Mørke motiver eller motiver, der absorberer lys i stedet for at reflektere det, såsom hår eller pels.
- Motiver uden substans, såsom røg eller flammer.
- Motiver, der kun står i begrænset kontrast til baggrunden.
- Motiver placeret foran eller bag ved et motiv med høj kontrast, der også er i fokusrammen (eksempelvis et motiv fotograferet op mod en baggrund af elementer med høj kontrast).

## Kontrol af fokus

For at zoome ind på det aktuelle fokusområde for præcist fokus skal du trykke midt på det bagerste kommandohjul. Anvend fokuspinden (fokushåndtag) til at vælge et andet fokuspunkt. Tryk midt på bagkommandodrejeskiven igen for at annullere zoom.

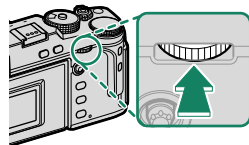

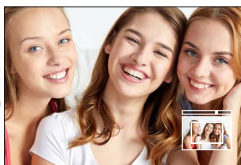

Normal visning



Fokuszoom



- I fokustilstand **S** kan du justere zoom ved at dreje på det bagerste kommandohjul.
- Fokuspinden kan anvendes til at vælge fokusområdet, når zoom er aktiveret.
- I fokustilstand **S** skal du vælge  **ENKELT PUNKT** for **AF-TILSTAND**.
- Fokuszoom er ikke tilgængeligt i fokustilstand **C**, eller når  **AF/MF-INDSTILLING** > **FØR-AF** er aktiveret.
- Anvend  **KNAP/DREJEKNAP-INDSTILLING** > **FUNKT.INDS. (Fn)** til at ændre funktionen for midten af bagerste kommandohjul. Du kan også knytte dens standardfunktion til andre knapper (🗨 248).

# Manuelt fokus

Justér fokus manuelt.

- 1 Drej fokustilstandsvælgeren hen på M.

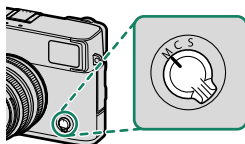

**MF** ses i visningen.

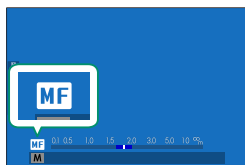

- 2 Fokusér manuelt ved hjælp af objektivets fokusring. Drej ringen til venstre for at reducere fokusafstanden, og drej den til højre for at øge fokusafstanden.

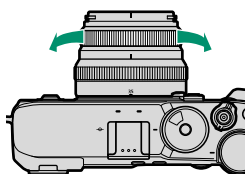

- 3 Tag billeder.



- Anvend **FN** **KNAP/DREJEKNAP-INDSTILLING** > **FOKUSRING** for at skifte rotationsretning for fokusringen.
- Uanset den valgte indstilling anvendes manuelt fokus, når objektivet er i manuel fokustilstand.

### Hurtigt fokus

- For at anvende autofokus til at fokusere på motivet i det valgte fokusområde, skal du trykke på knappen, som fokusslås eller **AF-TIL** er blevet knyttet til (du kan vælge størrelse på fokusområdet med det bagerste kommandohjul).
- I manuel fokustilstand kan du anvende denne funktion til hurtigt at fokusere på et udvalgt motiv ved hjælp af enten enkelt eller kontinuerlig AF i henhold til den valgte indstilling i **AF/MF-INDSTILLING > ØJEBLIKkelig AF-INDST.**



## Kontrol af fokus

En række indstillinger er tilgængelige for kontrol af fokus i manuel fokustilstand.

### Den manuelle fokusindikator

Den manuelle fokusindikator viser, hvor tæt fokusafstanden matcher afstanden til motivet i fokusrammerne. Den hvide linje indikerer afstanden til motivet i fokusområdet (i meter eller fod i henhold til indstillingen valgt for **SKÆRMINDSTILLING > AFSTANDSMÅLEENHEDER** i opsætningsmenuen). Den blå bjælke indikerer dybdeskarphed, eller med andre ord afstanden foran og bagved motivet, der ser ud til at være i fokus.



Fokusafstand  
(hvid linje)

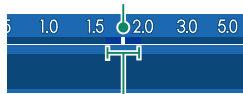

Dybdeskarphed

- Hvis både **AF-AFSTANDSINDIKATOR** og **MF-AFSTANDSINDIKATOR** er valgt på listen **SKÆRMINDSTILLING > VIS CUSTOM INDST.**, kan du også få vist den manuelle fokusindikator ved hjælp af indikatoren for dybdeskarphed i standardvisningen. Anvend knappen **DISP/BACK** for at få vist standardindikatorerne.
- Anvend indstillingen **AF/MF-INDSTILLING > DYBDEFOKUS SKALA** for at vælge visning for dybdeskarphed. Vælg **FILFORMAT-BASIS**, så du kan foretage praktiske vurderinger af dybdeskarphed for billeder, der vises som udskrifter og lignende, og vælg **PIXELBASIS**, så du kan vurdere dybdeskarphed for billeder, der vises ved høje opløsninger på computere eller andre elektroniske visninger.

## Fokuszoom

Hvis **TIL** er valgt for **AF/MF-INDSTILLING > FOKUSKONTROL**, zoomer kameraet automatisk ind på det valgte fokusområde, når der drejes på fokusringen. Tryk midt på bagkommandodrejeskiven for at afslutte zoom.



- Anvend fokuspinden (fokushåndtag) til at vælge et andet fokuspunkt.
- Hvis **STANDARD** eller **FREMHÆVNING AF FOKUSMAKS.** er valgt for **AF/MF-INDSTILLING > MF-HJÆLP**, kan du justere zoom ved at dreje det bagerste kommandohjul. Zoom kan ikke justeres, når **DIGITALT OPDELT BILLEDE** eller **DIGITAL MIKROPRISME** er valgt.

## MF-hjælp

Anvend **AF/MF-INDSTILLING > MF-HJÆLP** til at vælge indstilling for fokuskontrol.



Du kan få vist menuen **MF-HJÆLP** ved at trykke midt på det bagerste kommandohjul og holde trykket.

Følgende indstillinger er tilgængelige:

- **DIGITALT OPDELT BILLEDE:** Viser et opdelt billede midt i billedet. Komponér motivet i det delte billedområde, og drej fokusringen, indtil de fire dele af det delte billede flugter rigtigt.
- **DIGITAL MIKROPRISME:** Der vises et gittermønster, der fremhæver slør, når motivet er ude af fokus, som forsvinder for at blive erstattet af et skarpt billede, når motivet er i fokus.
- **FREMHÆVNING AF FOKUSMAKS.:** Markerer omrids med høj kontrast. Drej fokusringen, indtil motivet er markeret.

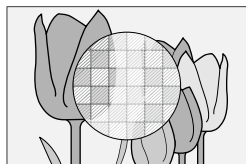
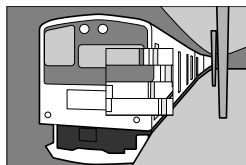

## Følsomhed

Justér kameraets følsomhed over for lys.

Følsomheden kan indstilles ved at løfte og dreje følsomhedshjulet.

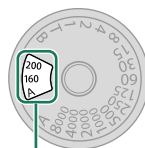
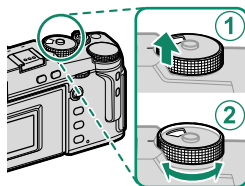

Følsomhed

Indstilling	Beskrivelse
<b>A</b> (auto)	Følsomheden justeres automatisk i forhold til optageforholdene i henhold til indstillingen valgt for <b>OPTAGELSESIKON</b> > <b>ISO-AUTOINDSTILLING</b> . Vælg mellem <b>AUTO1</b> , <b>AUTO2</b> og <b>AUTO3</b> .
<b>C</b> (kommando)	Drej frontkommandodrejeskiven for at vælge mellem værdier fra 80 til 51200. Dette område medtager "udvidede" værdier fra 80 til 125, 25600 og 51200. Bemærk, at "udvidede" værdier kan reducere det dynamiske område eller øge skjolder.
<b>160–12800</b>	Justér følsomheden manuelt. Valgt værdi ses i visningen.

### Justering af følsomhed

Høje værdier kan anvendes til at reducere slør ved dårlig belysning, mens lave værdier tillader lange lukkertider eller bredere blænder i stærkt lys; bemærk dog, at der kan forekomme skjolder på billeder taget ved høje følsomheder.

## Automatisk følsomhed (A)

Anvend  **OPTAGELSESIJUSTERING > ISO-AUTOINDSTILLING** til at vælge grundlæggende følsomhed, maksimal følsomhed og mindste lukkertid for positionen **A** på følsomhedshjulet. Indstillinger for **AUTO1**, **AUTO2** og **AUTO3** kan gemmes særskilt; standarderne vises nedenfor.

Punkt	Indstillinger	Standard		
		AUTO1	AUTO2	AUTO3
<b>STANDARDFØLSOMHED</b>	160–12800	160		
<b>MAKS. FØLSOMHED</b>	400–12800	800	1600	3200
<b>MIN. LUKKERHAST.</b>	1/500–1/4 SEK, AUTO	1/60 SEK		

Kameraet vælger automatisk en følsomhed mellem standarden og maksimumværdierne; følsomheden hæves kun til over standardværdien, hvis den påkrævede lukkertid for optimal eksponering ville være lavere end værdien valgt for **MIN. LUKKERHAST.**





-  Hvis værdien valgt for **STANDARDFØLSOMHED** er højere end værdien valgt for **MAKS. FØLSOMHED**, indstilles **STANDARDFØLSOMHED** til værdien valgt for **MAKS. FØLSOMHED**.
- Kameraet vælger muligvis en længere lukkertid end **MIN. LUKKERHAST.**, hvis billederne stadig ville blive undereksponerede ved værdien valgt for **MAKS. FØLSOMHED**.
- Hvis **AUTO** er valgt for **MIN. LUKKERHAST.** vælger kameraet automatisk en mindste lukkertid, der omtrent svarer til brændviddens reciproke værdi i sekunder (hvis objektivet eksempelvis har en brændvidde på 50 mm, vælger kameraet en mindste lukkertid i nærheden af 1/50 sek.). Mindste lukkertid påvirkes ikke af indstillingen valgt for billedstabilisering.

## Lysmåling

Vælg, hvordan kameraet måler eksponeringen.

**OPTAGELSESIKONTE** > **LYSMÅLING** tilbyder valg mellem følgende indstillinger for lysmåling:

 Den valgte indstilling træder kun i kraft, når **AF/MF-INDSTILLING** > **ANS/ØJE DETEKTERINGSINDST** er slået **FRA**.

Tilstand	Beskrivelse
 (multi)	Kameraet bestemmer øjeblikkeligt eksponeringen baseret på en analyse af komposition, farve og fordeling af lysstyrke. Anbefales i de fleste situationer.
 (centervægtet)	Kameraet måler hele billedet, men lægger størst vægt på området i midten af det.
 (spot)	Kameraet måler lysforholdene i et område midt i billedet svarende til 2 % af det samlede billede. Anbefales ved motiver i modlys og i andre tilfælde, hvor baggrunden er meget lysere eller mørkere end hovedmotivet.
 (gennemsnitlig)	Eksponeringen indstilles til gennemsnittet for hele billedet. Giver jævn eksponering over flere billeder med samme belysning og er især effektivt til landskaber og portrætter af motiver klædt i sort eller hvidt.

## Eksponeringskompensation

Justér eksponering.

Drej eksponeringskompensationshjulet.

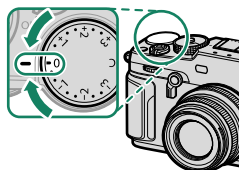

- Graden af kompensation varierer alt efter optagetilstand.
- Du kan få vist et eksempel på eksponeringskompensationen i optagevisningen, selvom visningen måske ikke nøjagtigt afspejler effekterne af den:
  - graden af eksponeringskompensation overstiger  $\pm 3$  EV,
  - **ISO 200 200%** eller **ISO 400 400%** er valgt for **DYNAMISK OMFANG**, eller
  - **STÆRK** eller **SVAG** er valgt for **D RÆKKEVIDDEPRIORITET**.

Du stadig kan få vist et eksempel på eksponeringskompensationen i søgeren eller på LCD-skærmen ved at trykke udløserknappen halvt ned. I filmtilstand afspejler visningen måske ikke nøjagtigt effekterne af eksponeringskompensation, når **ISO 200 200%** eller **ISO 400 400%** er valgt for **ISO DYNAMISK OMFANG**, eller **TIL** er valgt for **F-Log OPTAGELSE**. Du kan opnå en nøjagtig eksempelvisning ved at vælge tilstand **M** og justere eksponeringen direkte.

## C (Brugerdefineret)

Når eksponeringskompensationshjulet drejes hen på C, kan du justere eksponeringskompensationen ved at dreje det forreste kommandohjul.

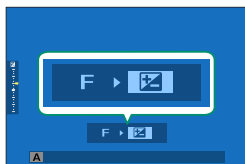
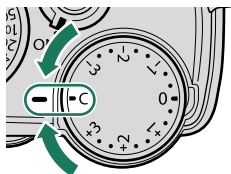

- Du kan anvende det forreste kommandohjul til at indstille eksponeringskompensationen til værdier på mellem  $-5$  og  $+5$  EV.
- Funktionen for frontkommandodrejeskiven kan vælges ved at trykke på knappen **Fn2**.

## Fokus-/eksponeringslås

Fokus og eksponering låser, når udløserknappen trykkes halvt ned.

- 1 Placér motivet i fokusfeltet, og tryk udløserknappen halvt ned for at låse fokus og eksponering. Fokus og eksponering forbliver låst, når udløserknappen trykkes halvt ned (AF-/AE-lås).

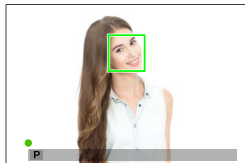

- 2 Tryk knappen helt ned.



Fokusbås er kun tilgængelig, når **ON** er valgt for

**KNAP/DREJEKNAP-INDSTILLING > LUKKER AF, LUKKER AE.**



## Andre knapper

Ved tryk på knappen **AE-L/AF-L** låses både fokus og eksponering.

- Når der trykkes på den tilknyttede knap, afsluttes låsningen ikke ved at trykke udløserknappen halvt ned.
- Hvis **AE/AF-LÅS Til/Fra** er valgt for **☑ KNAK/DREJEKNAK-INDSTILLING > AE/AF-LÅSTILST.**, kan låsningen kun afsluttes ved at trykke på knappen endnu en gang.

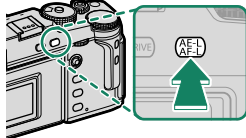

*Knappen **AE-L/AF-L**  
(AE/AF-lås)*

- ☑ • Knappen **AE-L/AF-L** kan knyttes til andre funktioner ved hjælp af **☑ KNAK/DREJEKNAK-INDSTILLING > FUNKT.INDS. (Fn)**. Eksponerings- og fokuslås kan også knyttes til andre funktionsknapper (📖 248).
- Eksponering og fokuslås kan udføres særskilt ved at knytte dem til hver deres funktionsknap.

## Bracketing

Variere automatisk indstillingerne over en serie af billeder.

- 1 Tryk på knappen **DRIVE**, og vælg den ønskede bracketing-indstilling i menuen for drevtilstand.

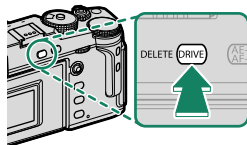

- 2 Tag billeder.

### ISO-BRAKETING

Vælg grad af bracketing ( $\pm 1/3$ ,  $\pm 2/3$  eller  $\pm 1$ ) i visningen for drevtilstand. Hver gang lukkeren udløses, tager kameraet et billede ved den aktuelle følsomhed og behandler det for at oprette to ekstra kopier, én med følsomheden øget og én med følsomheden sænket med den valgte grad.

### WB HVIDBALANCE BKT

Vælg grad af bracketing ( $\pm 1$ ,  $\pm 2$  eller  $\pm 3$ ) i visningen for drevtilstand. Hver gang lukkeren udløses, tager kameraet ét billede og behandler det med henblik på at oprette tre kopier: Én ved den aktuelle hvidbalanceindstilling, én med finjustering øget med den valgte grad, og et andet med finjustering reduceret med den valgte grad.

## BKT BKT

### AE-BRACKETING

Anvend  **OPTAGELSESIKSTILLING > AE BKT IKSTILLING** til at vælge graden af bracketing, bracketing-rækkefølgen og antallet af billeder. Hver gang der trykkes på udløserknappen, tager kameraet det angivne antal billeder: ét med den målte værdi for eksponering, de andre over- eller undereksponeret med den valgte grad af bracketing.

 Uanset bracketeringsgrad overstiger eksponeringen ikke grænserne for lysmålingssystemet.

### FOKUS-BKT

Hver gang der trykkes på udløserknappen, tager kameraet en serie af billeder, hvor fokus varieres for hvert billede. Du kan vælge antal billeder, ændringsgrad for fokus på hvert billede og interval mellem billeder ved hjælp af  **OPTAGELSESIKSTILLING > FOKUS-BKT**.

### DYNAMISK OMRÅDEBKT.

Hver gang der trykkes på udløserknappen, tager kameraet tre billeder med forskellige dynamiske omfang: 100 % for det første, 200 % for det andet og 400 % for det tredje.

 Mens dynamisk omfang-bracketing er aktiv, begrænses følsomheden til et minimum på ISO 640; følsomheden, der tidligere var aktiveret, gendannes, når bracketing slutter.

Hver gang der trykkes på udløserknappen, tager kameraet en serie af billeder, hvor fokus varieres for hvert billede. Punktet **☑ OPTAGELSESDINDSTILLING > FOKUS-BKT-INDSTILLING** tilbyder valg af **MANUEL** og **AUTO** bracketing.

- Justér ikke zoom under optagelse.
- Det anbefales at anvende et stativ.

## MANUEL

I tilstanden **MANUEL** vælger du følgende.

Indstilling	Beskrivelse
<b>BILL.</b>	Vælg antal billeder.
<b>TRIN</b>	Vælg ændringsgrad for fokus på hvert billede.
<b>INTERVAL</b>	Vælg interval mellem billeder.

## AUTO

I tilstanden **AUTO** beregner kameraet **BILL.** og **TRIN** automatisk.

- 1 Vælg **☑ OPTAGELSESDINDSTILLING** i optagelsesmenuen, markér **FOKUS-BKT-INDSTILLING**, og tryk på **MENU/OK**.
- 2 Vælg **AUTO**, og vælg **INTERVAL**.  
Det billede, der ses gennem objektivet, vises.
- 3 Fokuser på den nærmeste side af motivet, og tryk på **MENU/OK**.  
Den valgte fokusafstand vises som **A** på fokusafstandsindikatoren.

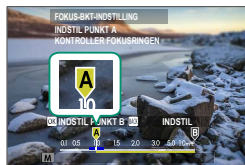

- Det samme fokusområde kan vælges ved først at fokusere på den fjerneste side af motivet.

- 4 Fokuser på den af motivets sider, der er længst væk, og tryk på **DISP/BACK**. Den valgte fokusafstand (**B**) og fokusområdet (**A til B**) vises på fokusafstandssindikatoren.

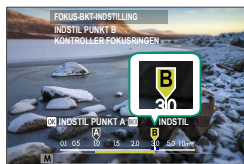

 I stedet for at trykke på knappen **DISP/BACK** kan du trykke på **MENU/OK** og vælge **A** igen.

- 5 Tag billeder. Kameraet beregner værdier for **BILL** og **TRIN** automatisk. Antallet af billeder ses i visningen.



## Kontinuerlig optagelse (serietilstand)

Fang bevægelse på en serie af billeder.

- 1 Tryk på knappen **DRIVE**, og vælg **KONT.**  eller **SERIEBILLEDE** i menuen for drevtilstand.

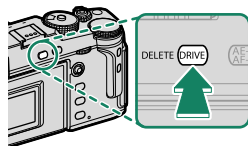

-  Før du tager billeder i tilstanden **KONT.** , skal du vælge **ES ELEKTRONISK LUKKER** for  **OPTAGELSESDRIVEINDSTILLING > LUKKERTYPE**.

- 2 Vælg billedfremføringshastigheden, og tryk på udløserknappen for at påbegynde optagelse.

Optagelsen slutter, når udløserknappen slippes, eller når hukommelseskortet er fuldt.

-  • Hvis filnummereringen når 999, før optagelsen er færdig, optages de resterende billeder i en ny mappe.
- Optagelsen slutter, når hukommelseskortet er fyldt; kameraet optager alle billeder taget indtil da. Seriebilledoptagelsen starter muligvis ikke, hvis pladsen på hukommelseskortet er utilstrækkelig.
  - Billedhastighederne kan forlænges, efterhånden som der tages flere billeder.
  - Billedhastigheden varierer med motivtype, lukkertid, følsomhed og fokustilstand.
  - Alt efter optageforholdene kan billedhastighederne forlænges, eller blitzen går måske ikke af.
  - Optagetiderne kan øges under seriebilledoptagelse.

### Eksponering

For at variere eksponeringen for hvert billede skal du vælge **OFF** for  **KNAP/DREJEKNAP-INDSTILLING > LUKKER AE**.

-  Alt efter faktorer såsom blænde, følsomhed og eksponeringskompensation justeres eksponeringen muligvis ikke automatisk.

## HDR

Hver gang der trykkes på udløserknappen, tager kameraet tre billeder, der varierer eksponeringen hver gang, og kombinerer dem til et enkelt billede. Det resulterende billede bevarer detaljer i højlys og skygger.

- 1 Tryk på knappen **DRIVE**, og vælg **HDR** i menuen for drevtilstand.

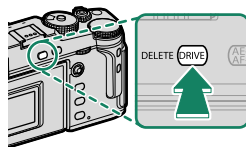

- 2 Vælg den grad, som eksponeringernes lysstyrke varierer med.

Indstilling	Beskrivelse
<b>HDR AUTO</b>	Dynamisk omfang indstilles automatisk til en værdi fra 200 % til 800 %.
<b>HDR200</b>	Dynamisk omfang indstilles til 200 %.
<b>HDR400</b>	Dynamisk omfang indstilles til 400 %.
<b>HDR800</b>	Dynamisk omfang indstilles til 800 %.
<b>HDR PLUS</b>	Kameraindstillingerne justeres for maksimal variation i dynamisk omfang.

- 3 Tag billeder.  
Kameraet opretter et kombineret billede.



- Hold kameraet i ro.
- De ønskede resultater opnås muligvis ikke i motivets bevægelser eller i kompositionen eller ændringerne af belysning under optagelse.
- Billedet beskæres en meget lille mængde, og opløsningen falder lidt.
- Der kan forekomme skjolder på billeder taget ved høje værdier. Vælg en værdi i henhold til motivtypen.
- "Udvidede" følsomhedsværdier understøttes ikke.
- Alt efter indstillingerne valgt for HDR og følsomhed, tages billederne muligvis ikke ved den valgte lukkertid.
- Flashen går ikke af.



HDR-billeder indikeres af ikonet  under afspilning.



## Multieksponeringer

Opret et billede, der kombinerer multieksponeringer.

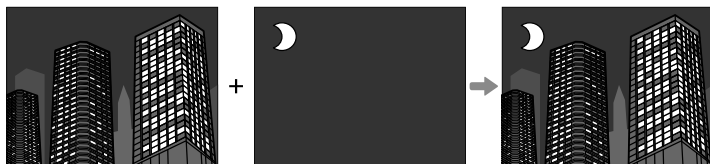

- 1 Tryk på knappen **DRIVE**, og vælg **MULTI EKSP.** i menuen for drevtilstand.

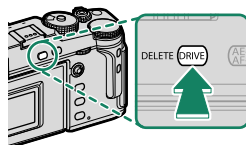

- 2 Tag det første billede.
- 3 Tryk på **MENU/OK**. Det første billede vises overlejret på billedet, der ses gennem objektivet, og du bliver bedt om at tage det andet billede.



- For at vende tilbage til forrige trin og tage det første billede om skal du trykke fokuspinden (fokushåndtaget) til venstre.
- For at gemme det første billede og afslutte uden at oprette en multieksponering skal du trykke på **DISP/BACK**.

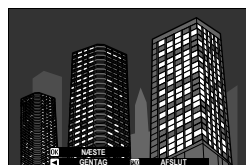

- 4 Tag det andet billede ved at anvende det første billede som rettesnor.

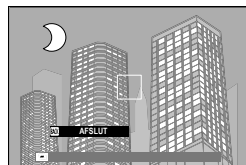

**5 Tryk på MENU/OK.**

De kombinerede eksponeringer vises som vejledning til at komponere det næste billede.

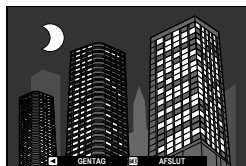

- For at vende tilbage til forrige trin og tage det andet billede om skal du trykke fokuspinden til venstre.
- Tryk på **DISP/BACK** for at afslutte optagelsen og oprette en multieksponering af de hidtil optagede billeder.

**6 Lav flere eksponeringer.**

Hvert billede kan indeholde op til ni eksponeringer.

**7 Tryk på DISP/BACK for at afslutte optagelse.**

Kameraet opretter det kombinerede billede, og optagelse af multieksponering afsluttes.



Multieksponeringer kan ikke optages via tilkoblet optagelse (📖 235).



Anvend **OPTAGELSESIKONTELLING > KONTROL AF MULTIEKSP.** for at vælge, hvordan eksponeringerne kombineres.

## Avancerede filtre

Tag billeder med filtereffekter.

- 1 Tryk på knappen **DRIVE**, og vælg **AVANCERET FILTER** i menuen for drevtilstand.

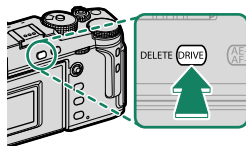

- 2 Vælg et filter.
- 3 Tag billeder.

## Avancerede filterindstillinger

Vælg mellem følgende filtre:

Filter	Beskrivelse
 <b>LEGETØJSKAMERA</b>	Vælges for retro legetøjskameraeffekt.
 <b>MINIATURE</b>	Top og bund på billederne sløres for diorama-effekt.
 <b>POPFARVE</b>	Opret billeder med høj kontrast og mættede farver.
 <b>FREMHÆVNINGSTAST</b>	Opret klare billeder med lav kontrast.
 <b>DÆMPET</b>	Opret ensartede mørke toner, der har få områder med fremhævede markeringer.
 <b>DYNAMISK TONE</b>	Dynamisk toneudtryk anvendes for fantasieffekt.
 <b>SOFTFOKUS</b>	Opret et udseende, der er jævnt blødt over hele billedet.
 <b>DELVIS FARVE (RØD)</b>	Områder af billedet i den valgte farve optages i pågældende farve. Alle øvrige områder af billedet optages i sort/hvid.
 <b>DELVIS FARVE (ORANGE)</b>	
 <b>DELVIS FARVE (GUL)</b>	
 <b>DELVIS FARVE (GRØN)</b>	
 <b>DELVIS FARVE (BLÅ)</b>	
 <b>DELVIS FARVE (LILLA)</b>	

 Alt efter motivet og kameraindstillingerne kan billederne i visse tilfælde være grynede eller variere i lysstyrke eller farveglød.

# Optagelsesmenuerne

# 6

## BILLEDKVALITET-INDSTILLING

Justér indstillingerne for billedkvalitet.

For at få vist indstillingerne for billedkvalitet skal du trykke på **MENU/OK** i optagevisningen og vælge fanen **IQ** (BILLEDKVALITET-INDSTILLING).



 De tilgængelige indstillinger varierer alt efter den valgte optagetilstand.

### BILLEDSTØRRELSE

Vælg størrelsen og skærmformatet, som stillbilleder optages ved.

Indstilling	Billedstørrelse	Indstilling	Billedstørrelse
<b>L</b> 3:2	6240 × 4160	<b>L</b> 1:1	4160 × 4160
<b>L</b> 16:9	6240 × 3512		

Indstilling	Billedstørrelse	Indstilling	Billedstørrelse
<b>M</b> 3:2	4416 × 2944	<b>M</b> 1:1	2944 × 2944
<b>M</b> 16:9	4416 × 2488		

Indstilling	Billedstørrelse	Indstilling	Billedstørrelse
<b>S</b> 3:2	3120 × 2080	<b>S</b> 1:1	2080 × 2080
<b>S</b> 16:9	3120 × 1760		

Følgende indstillinger er tilgængelige i **SPORTS FINDER-TILSTAND**, og når **1,25X CROP** er valgt i serietilstand:

Indstilling	Billedstørrelse	Indstilling	Billedstørrelse
<b>M</b> 3:2	4992 × 3328	<b>M</b> 1:1	3328 × 3328
<b>M</b> 16:9	4992 × 2808		

 **BILLEDSTØRRELSE** nulstilles ikke, når kameraet slukkes, eller der vælges en anden optagetilstand.

## BILLEDKVALITET

Vælg et filformat og en komprimeringsgrad.

Indstilling	Beskrivelse
<b>FINE</b>	Lave kompressionsgrader anvendes til billeder af høj kvalitet.
<b>NORMAL</b>	Højere komprimeringsgrader anvendes til at øge antallet af billeder, der kan lagres.
<b>FINE+RAW</b>	Optag både RAW- og JPEG-billeder i fin kvalitet.
<b>NORMAL+RAW</b>	Optag både RAW- og JPEG-billeder i normal kvalitet.
<b>RAW</b>	Optag kun RAW-billeder.

### Funktionsknapperne

For at slå RAW-billedkvaliteten til eller fra for et enkelt billede skal du tilknytte **RAW** til en funktionsknop (🗨 248). Tryk én gang på knappen for at vælge indstillingen i kolonnen til højre. Tryk på knappen igen for at vende tilbage til den oprindelig indstilling (kolonne til venstre).

Indstilling aktuelt valgt for BILLEDKVALITET	Indstilling valgt ved tryk på funktionsknop, som RAW er knyttet til
<b>FINE</b>	<b>FINE+RAW</b>
<b>NORMAL</b>	<b>NORMAL+RAW</b>
<b>FINE+RAW</b>	<b>FINE</b>
<b>NORMAL+RAW</b>	<b>NORMAL</b>
<b>RAW</b>	<b>FINE</b>









## RAW OPTAGELSE

Vælg, om RAW-billeder skal komprimeres.

Indstilling	Beskrivelse
<b>UKOMPRIMERET</b>	RAW-billeder komprimeres ikke.
<b>TABSFRI KOMPR.</b>	RAW-billeder komprimeres ved hjælp af en reversibel algoritme, der reducerer filstørrelsen uden tab af billeddata. Du kan få vist billederne i Capture One Express Fujifilm (📖 289), RAW FILE CONVERTER EX (📖 289), FUJIFILM X RAW STUDIO (📖 290) eller på anden software, der understøtter "tabsfri" RAW-komprimering.

## FILMSIMULERING

Simulér effekterne af forskellige typer film, herunder sort/hvid (med eller uden farvefiltre). Vælg en palet i henhold til dit motiv og kreative ønske.

Indstilling	Beskrivelse
 <b>PROVIA/STANDARD</b>	Ideel til mange forskellige motiver.
 <b>Velvia/LEVENDE</b>	Farvemættet ideel til landskab og natur.
 <b>ASTIA/BLØD</b>	Blødere farver og kontrast for et mere dæmpet udseende.
 <b>CLASSIC CHROME</b>	Blød farve og bedre skyggekontrast til et roligt udseende.
 <b>PRO Neg. Hi</b>	Ideel til portræt med en smule forbedret kontrast.
 <b>PRO Neg. Std</b>	Ideel til portræt med blød graduering og hudfarvetoner.
 <b>CLASSIC neg.</b>	Forbedret farve med hård tonalitet til at øge billeddybde.
 <b>ETERNA/CINEMATISK</b>	Blød farve og rig skyggetone egnet til cinematisk filmlook.



Indstilling	Beskrivelse
 <b>ACROS</b>	<p>Optag i Sort og Hvid i rige detaljer med skarphed. Tilgængelig med gule (<b>Ye</b>), røde (<b>R</b>) og grønne (<b>G</b>) filtre, der gør skygger af grå nuancer dybere svarende til farveglød, der er komplementær med den valgte farve.</p> <ul style="list-style-type: none"> <li>• <b>ACROS+GULFILTER:</b> Øger kontrasten en smule og gør himlen mørkere.</li> <li>• <b>ACROS+RØDFILTER:</b> Øger kontrasten og gør himlen meget mørkere.</li> <li>• <b>ACROS+GRØNFILTER:</b> Giver flotte hudfarver i portrætbilleder.</li> </ul>
 <b>SORT/HVID</b>	<p>Tager billeder i sort og hvid. Tilgængelig med gule (<b>Ye</b>), røde (<b>R</b>) og grønne (<b>G</b>) filtre, der gør skygger af grå nuancer dybere svarende til farveglød, der er komplementær med den valgte farve.</p> <ul style="list-style-type: none"> <li>• <b>S/H OG GULFILTER:</b> Øger kontrasten en smule og gør himlen mørkere.</li> <li>• <b>S/H OG RØDFILTER:</b> Øger kontrasten og gør himlen meget mørkere.</li> <li>• <b>S/H OG GRØNFILTER:</b> Giver flotte hudfarver i portrætbilleder.</li> </ul>
 <b>SEPIA</b>	<p>Tager s/h billeder i sepia-tone.</p>

- Filmsimuleringsindstillingerne kan kombineres med indstillingerne for tone og skarphed.
- Du kan også få adgang til filmsimuleringsindstillingerne via genveje (240).
- For yderligere information, gå på:  
<http://fujifilm-x.com/en/x-stories/the-world-of-film-simulation-episode-1/>

## MONOKROMATISK FARVE

Tilføj en rødlig eller blålig tone (varmt eller koldt farveskær) til de monokrome filmsimuleringer **ACROS** og **SORT/HVID**. Farven kan justeres på akserne **WARM-COOL** og **G (grøn)-M (lilla)**.

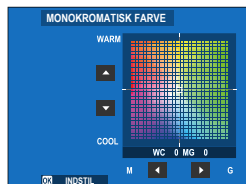

## KORNEFFEKT

Tilføj en filmkorneffekt.

### UJÆVNHED

Indstilling	Beskrivelse
<b>STÆRK</b>	Vælges til mere ru korn.
<b>SVAG</b>	Vælges til mere jævne korn.
<b>FRA</b>	Slå effekten fra.

### STØRRELSE

Indstilling	Beskrivelse
<b>STOR</b>	Vælges til grovere korn.
<b>LILLE</b>	Vælges til finere korn.

## FARVE KROMEFFEKT

Forøg det tilgængelige farvetoneområde for gengivelse af farver, der har tendens til at være meget mættede, såsom røde, gule og grønne farver.

Indstilling	Beskrivelse
<b>STÆRK</b>	Vælges for stærk effekt.
<b>SVAG</b>	Vælges for svag effekt.
<b>FRA</b>	Slå effekten fra.











## FARVEKROM FX BLÅ

Forøg det tilgængelige farvetoneområde for gengivelse af blå farver.



Indstilling	Beskrivelse
<b>STÆRK</b>	Vælges for stærk effekt.
<b>SVAG</b>	Vælges for svag effekt.
<b>FRA</b>	Slå effekten fra.

## HVIDBALANCE

For at opnå naturlige farver skal du vælge en hvidbalanceindstilling, der passer til lyskilden.

Indstilling	Beskrivelse
<b>AUTO</b>	Hvidbalance justeres automatisk.
 1/  2/  3	Mål en værdi for hvidbalance.
	Vælg en farvetemperatur.
	For motiver i direkte sollys.
	For motiver i skyggen.
	Anvendes under fluorescerende "dagslys".
	Anvendes under fluorescerende "varmt, hvidt" lys.
	Anvendes under fluorescerende "koldt, hvidt" lys.
	Anvendes under glødelampebelysning.
	Reducerer det blå skær, der typisk ses ved undervandsbelysning.



- Under betingelser, hvor **AUTO** ikke giver de ønskede resultater—eksempelvis under visse typer belysning eller i nærbilleder af portrætmotiver—skal du anvende brugerdefineret hvidbalance eller vælge en hvidbalanceindstilling, der passer til lyskilden.
- Hvidbalancen justeres kun for blitzbelysning i indstillingerne **AUTO** og . Sluk for blitzen ved brug af andre indstillinger for hvidbalance.
- Du kan også få adgang til indstillingerne for hvidbalance via genveje ( 240).

## Finindstilling af hvidbalance

Ved tryk på **MENU/OK** efter valg af en hvidbalanceindstilling vises en dialogboks for finindstilling; anvend fokuspinden (fokus-håndtaget) for at finindstille hvidbalancen.

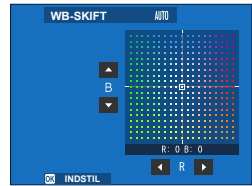

- For at afslutte uden at finindstille hvidbalancen skal du trykke på **DISP/BACK** efter valg af en indstilling for hvidbalance.
- Fokuspinden (fokushåndtaget) vipper ikke diagonalt.

## Brugertilpasset hvidbalance

Vælg  $\square_1$ ,  $\square_2$  eller  $\square_3$  for at justere hvidbalance ved usædvanlige lysforhold ved hjælp af en hvid genstand som reference (farvede genstande kan også anvendes for at give billederne et farveskær). Der vises et mål for hvidbalance; placér målet, og mål det ud, så referencegenstanden fylder det ud, og tryk udløserknappen helt ned for at måle hvidbalancen (for at vælge den nyeste brugerdefinerede værdi og afslutte uden at måle hvidbalancen skal du trykke på **DISP/BACK**, eller tryk på **MENU/OK** for at vælge den allernyeste værdi og få vist dialogboksen for finindstilling).

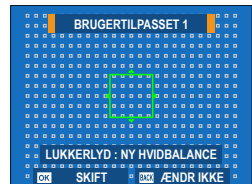

- Hvis **"GENNEMFØRT!"** vises, skal du trykke på **MENU/OK** for at indstille hvidbalancen til den målte værdi.
- Hvis **"UNDER"** vises, skal du øge eksponeringskompensationen og prøve igen.
- Hvis **"OVER"** vises, skal du sænke eksponeringskompensationen og prøve igen.



## **K**: Farvetemperatur

Ændring af farvetemperaturen ændrer den overordnede farveglød.

 Farvetemperaturen kan justeres for at gøre billeder "varmere" eller "kolde-  
re" eller bevidst give farver, der afviger markant fra virkelige farver.

- 1 Vælg **K** i hvidbalancemenuen.  
Der vises en liste med farvetempera-  
turer.

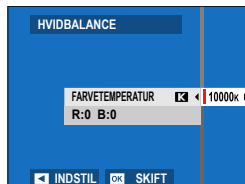

- 2 Markér en farvetemperatur ved hjælp af fokuspinden (fokushåndtaget), og tryk på **MENU/OK**.  
Der vises en dialogboks for finindstil-  
ling.

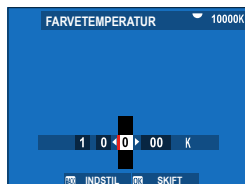

-  Du kan også justere farvetemperaturen i trin på 10 K ved at dreje bagkommandorejeskiven.
- For at afslutte uden at finindstille hvidbalancen skal du trykke på **DISP/BACK** efter valg af en farvetemperatur.

- 3 Markér en grad af finindstilling ved hjælp af fokuspinden.
- 4 Tryk på **MENU/OK**.  
Ændringerne anvendes. Den valgte farvetemperatur kommer frem i visningen.

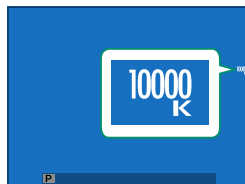

## Farvetemperatur

Farvetemperatur er en objektiv måleenhed for en lyskildes farve, udtrykt i Kelvin (K). Lyskilder med en farvetemperatur tæt på den, der er i direkte sollys fremstår hvide; lyskilder med en lavere farvetemperatur har et gult eller rødt skær, mens lyskilder med en højere farvetemperatur har et blåligt skær.

## DYNAMISK OMFANG

Kontrollér kontrasten. Vælg lave værdier for at øge kontrasten ved fotografering indendørs eller under overskyet himmel, og vælg høje værdier for at reducere tab af detaljer i markeringer ved fotografering af motivtyper med høj kontrast. Vi anbefaler høje værdier til motivtyper, der indeholder både sollys og dybe skygger, til motiver med høj kontrast som sollys på vand, efterårsblade i stærkt lys og portrætter taget mod en blå himmel samt til hvide genstande eller mennesker klædt i hvidt.

Indstillinger			
AUTO	☺100 100%	☺200 200%	☺400 400%

 Der kan forekomme skjolder på billeder taget ved høje værdier. Vælg en værdi i henhold til motivtypen.

-  Hvis **AUTO** er valgt, vælger kameraet automatisk enten **☺100 100%** eller **☺200 200%** i henhold til motivet og optageforholdene. Lukkertid og blændeåbning vises, når udløserknappen trykkes halvt ned.
- ☺200 200%** er tilgængelig ved følsomheder på mellem ISO 320 og ISO 12800, og **☺400 400%** er tilgængelig ved følsomheder på mellem ISO 640 og 12800.

## D RÆKKEVIDDEPRIORITET

Reducér tab af detaljer i markeringer og skygger ved fotografering af motivtyper med høj kontrast for naturligt udseende resultater.

Indstilling	Beskrivelse
<b>AUTO</b>	Kontrast justeres automatisk i forhold til lysforholdene.
<b>STÆRK</b>	Justér dynamisk omfang ved motivtyper med meget høj kontrast.
<b>SVAG</b>	Justér dynamisk omfang med en mindre grad ved motivtyper med moderat høj kontrast.
<b>FRA</b>	Kontrastreduktion slået fra.

- **SVAG** er tilgængelig ved følsomheder på mellem ISO 320 og ISO 12800, og **STÆRK** er tilgængelig ved følsomheder på mellem ISO 640 og 12800.
- Når der er valgt en anden indstilling end **FRA**, justeres **HØJLYS TONE**, **SKYGGETONE** og **DYNAMISK OMFANG** automatisk; hvis du ønsker at justere disse indstillinger manuelt, skal du vælge **FRA**.

## TONEKURVE

Med reference til en tonekurve skal du anvende fokuspinden (fokushåndtaget) for at justere udseendet af markeringer eller skygger og gøre dem hårdere og blødere. Vælg højere værdier for at gøre skygger og markeringer hårdere, og vælg lavere værdier for at gøre dem blødere.

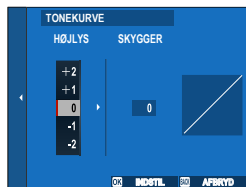

Indstillinger						
-2	-1	0	+1	+2	+3	+4



**FARVE**

Justér farvetætheden. Vælg høje værdier for at øge mætningen, og vælg lavere værdier for at reducere den.

Indstillinger								
-4	-3	-2	-1	0	+1	+2	+3	+4

**SKARPHED**

Gør omrids skarpere eller blødere. Vælg højere værdier for skarpere konturer, og vælg lavere værdier for blødere konturer.

Indstillinger								
-4	-3	-2	-1	0	+1	+2	+3	+4

**STØJREDUKTION**

Reducér støj på billeder taget ved høje følsomheder. Vælg højere værdier for at reducere støj og glatte konturer, og vælg lavere værdier for at lade konturerne forblive synlige.

Indstillinger								
-4	-3	-2	-1	0	+1	+2	+3	+4

## KLARHED

Forøg definitionen, mens du ændrer tonerne i markeringer og skygger så lidt som muligt. Vælg højere værdier for øget definition, og vælg lavere værdier for blødere effekt.

Indstillinger										
-5	-4	-3	-2	-1	0	+1	+2	+3	+4	+5

## LANG EKSPONERING – SR

Vælg **TIL** for at reducere skjolder på langtidseksponeringer.

Indstillinger	
<b>TIL</b>	<b>FRA</b>

## OBJEKTIVMOD.OPT.

Vælg **TIL** for at forbedre definitionen ved at justere for diffraktion og det mindre tab af fokus i kanten af objektivet.

Indstillinger	
<b>TIL</b>	<b>FRA</b>

## FARVERUM

Vælg det tilgængelige farvespektrum for farvegengivelse.

Indstilling	Beskrivelse
<b>sRGB</b>	Anbefales i de fleste situationer.
<b>Adobe RGB</b>	Til kommerciel trykning.

## PIXEL-MAPPING

Anvend denne indstilling, hvis du bemærker lyse pletter på dine billeder.

- 1 Tryk på **MENU/OK** i optagevisningen, og vælg fanen **BILLEDKVALITET-INDSTILLING**.
- 2 Markér **PIXEL-MAPPING**, og tryk på **MENU/OK** for at udføre pixel-mapping.

-  • Resultaterne garanteres ikke.
- Sørg for, at batteriet er ladet helt op, før du påbegynder pixel-mapping.
  - Pixel-mapping er ikke tilgængelig, når temperaturen i kameraet er forhøjet.
  - Behandling kan tage et par sekunder.

## VÆLG CUSTOM INDS.

Indstillinger kan hentes fra én vilkårlig af de syv optagehukommelser.

Hukommelser			
BRUGERTILPASSET 1	BRUGERTILPASSET 2	BRUGERTILPASSET 3	BRUGERTILPASSET 4
BRUGERTILPASSET 5	BRUGERTILPASSET 6	BRUGERTILPASSET 7	

## RED./GEM CUSTOM

Gem op til 7 sæt af brugertilpassede kameraindstillinger til anvendelse i almindeligt forekommende situationer. Du kan hente gemte indstillinger ved hjælp af **IQ BILLEDKVALITET-INDSTILLING > VÆLG CUSTOM INDS.**

- 1 Vælg **IQ BILLEDKVALITET-INDSTILLING** i optagelsesmenuen, markér derefter **RED./GEM CUSTOM**, og tryk på **MENU/OK**.
- 2 Markér et brugerindstillingssæt, og tryk på **MENU/OK** for at vælge det.
- 3 Markér **REDIGER**, og tryk på **MENU/OK**. Der vises en liste med valgmuligheder for optagelsesmenuen.

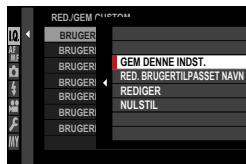
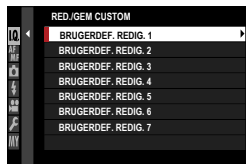

- For at lagre de aktuelle kameraindstillinger i den valgte hukommelse skal du markere **GEM DENNE INDST.** og trykke på **MENU/OK**.
- For at gendanne standardindstillingerne for den aktuelle hukommelse skal du vælge **NULSTIL**.
- Hukommelserne kan omdøbes ved hjælp af **RED. BRUGERTILPASSET NAVN**.

- 4 Markér et punkt, som du ønsker at lagre i optagemenuhukommelsen, og tryk på **MENU/OK**. Justér indstillingerne for det valgte punkt.



- 5 Tryk på **MENU/OK** for at gemme ændringer af det valgte punkt og vende tilbage til listen med menupunkter.  
Justér flere punkter som ønsket.
- 6 Ved tryk på **DISP/BACK** på listen med menupunkter vises en dialogboks for bekræftelse. Markér **OK**, og tryk på **MENU/OK** for at gemme indstillingerne i den valgte hukommelse.

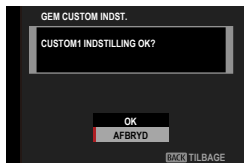

## AF/MF-INDSTILLING

Justér fokusindstillingerne.

For at få vist fokusindstillingerne skal du trykke på **MENU/OK** i optagevisningen og vælge fanen  (AF/MF-INDSTILLING).



 De tilgængelige indstillinger varierer alt efter den valgte optagetilstand.

## FOKUSOMRÅDE

Vælg fokusområde for autofokus, manuelt fokus og fokuszoom.

## AF-TILSTAND

Vælg AF-tilstanden for fokusindstillingerne **S** og **C**.

Indstilling	Beskrivelse
 <b>ENKELT PUNKT</b>	Kameraet fokuserer på motivet i det valgte fokuspunkt. Du kan vælge antal tilgængelige fokuspunkter ved hjælp af  <b>AF/MF-INDSTILLING &gt; ANTAL AF FOKUSPUNKTER</b> . Brug af pin-point-fokus på et valgt motiv.
 <b>ZONE</b>	Kameraet fokuserer på motivet i den valgte fokuszone. Fokuszoner omfatter flere fokuspunkter, der gør det nemmere at fokusere på motiver, som er i bevægelse.
 <b>VIDVINK./MÅLING</b>	<ul style="list-style-type: none"> <li>I fokustilstand <b>S</b> fokuserer kameraet automatisk på motiver med høj kontrast. De områder, der er i fokus, ses i visningen.</li> <li>I fokustilstand <b>C</b> sporer kameraet fokus på motivet i det valgte fokuspunkt, mens udløserknappen er trykket halvt ned.</li> </ul> Kameraet kan muligvis ikke fokusere på små motiver, eller på motiver, der bevæger sig hurtigt.
 <b>ALLE</b>	Drej det bagerste kommandohjul i visningen for valg af fokuspunkt (📖 72, 73) for at bladre gennem AF-tilstandene i følgende rækkefølge:  <b>ENKELT PUNKT</b> ,  <b>ZONE</b> og  <b>VIDVINK./MÅLING</b> .

## AF-C BRUGERDEF. INDSTIL.

Vælg indstillinger for fokustracking for fokustilstand C. Vælg mellem indstillingerne 1–5 i henhold til dit motiv, eller vælg indstilling 6 for brugerdefinerede indstillinger for fokustracking.

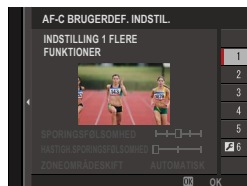

Indstilling	Beskrivelse
<b>INDSTILLING 1 FLERE FUNKTIONER</b>	En standard sporingsindstilling, der fungerer godt til de typiske typer af motiver i bevægelse.
<b>INDSTIL. 2 IGNORER FORHINDRINGER &amp; FORTSÆT MED AT SPORE MOTIV</b>	Fokussystemet forsøger at spore det valgte motiv. Vælges til motiver, der er svære at holde i fokusområdet, eller hvis andre genstande sandsynligvis kommer ind i fokusområdet med motivet.
<b>INDSTILLING 3 TIL ACCELERERING/DECELERERING AF MOTIV</b>	Fokussystemet forsøger at kompensere for motivets acceleration eller deceleration. Vælges til motiver med tendens til hurtige ændringer i hastighed.
<b>INDSTILLING 4 FOR PLUDSELIGT FOREKOMMENDE MOTIV</b>	Fokussystemet forsøger at fokusere hurtigt på motiver, der kommer ind i fokusområdet. Vælges til motiver, der vises brat, eller ved hurtigt skift af motiv.
<b>INDSTILLING 5 FOR TILFÆLDIG FLYTNING OG ACC./DECEL. AF MOTIV</b>	Vælges til motiver, der er svære at spore, og som ikke alene har tendens til pludselige ændringer, men også til store bevægelser fra forgrund til baggrund og fra venstre til højre.
<b>INDSTILLING 6 BRUGERDEFINERET</b>	Justér <b>SPORINGSFØLSOMHED</b> , <b>HASTIGH.SPORINGSFØLSOMHED</b> og <b>ZONEOMRÅDESKIFT</b> , så de passer til dine præferencer på baggrund af værdierne for indstillingerne 1–5 (📖 117, 119).



## Indstillinger for fokustracking

De enkelte parametre, der indgår i en fokustracking, beskrives nedenfor.

### SPORINGSFØLSOMHED

Denne parameter bestemmer, hvor længe kameraet venter på at skifte fokus, når en genstand kommer ind i fokusområdet bagved eller foran det aktuelle motiv. Jo højere værdi, jo længere venter kameraet.



#### Indstillinger

0	1	2	3	4
---	---	---	---	---

- Jo højere værdi, desto længere tager det for kameraet at fokusere igen, når du forsøger at skifte motiv.
- Jo lavere værdi, jo mere sandsynligt er det, at kameraet skifter fokus fra dit motiv til andre genstande i fokusområdet.

### HASTIGH.SPORINGSFØLSOMHED

Denne parameter bestemmer, hvor følsomt trackingsystemet er over for ændringer i motivets hastighed. Jo højere værdien er, desto større er præcisionen, hvormed systemet forsøger at reagere på pludselige bevægelser.



#### Indstillinger

0	1	2
---	---	---

- Jo højere værdi, desto sværere har kameraet ved at fokusere i situationer, hvor autofokus ikke fungerer godt, eksempelvis når motivet er meget reflekterende eller med lav kontrast.

## ZONEOMRÅDESKIFT

Denne parameter afgør, hvilket fokusområde der prioriteres i zone-AF.



Indstilling	Beskrivelse
<b>FRONT</b>	Zone-AF tildeler prioritet til motiverne tættest på kameraet.
<b>AUTOMATISK</b>	Kameraet låser fokus på motivet midt i zonen og skifter derefter fokusområder efter behov for at spore det.
<b>MIDTE</b>	Zone-AF tildeler prioritet til motiver midt i zonen.

! Denne indstilling træder kun i kraft, når **ZONE** er valgt for AF-tilstand.

### Indstil værdier

Parameterværdierne for de forskellige indstillinger er angivet nedenfor.

	SPORINGSFØLSOMHED	HASTIGH. SPORINGSFØLSOMHED	ZONEOMRÅDESKIFT
<b>INDSTILLING 1</b>	2	0	AUTOMATISK
<b>INDSTILLING 2</b>	3	0	MIDTE
<b>INDSTILLING 3</b>	2	2	AUTOMATISK
<b>INDSTILLING 4</b>	0	1	FRONT
<b>INDSTILLING 5</b>	3	2	AUTOMATISK

## Brugerdefinerede indstillinger for fokustracking

Følg nedenstående trin for at justere indstillingerne for indstilling 6.

- 1 Vælg **AF-C BRUGERDEF. INDSTIL. > INDSTILLING 6 BRUGERDEFINERET.**

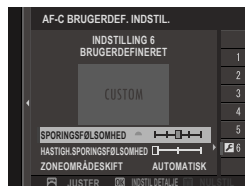

- 2 Markér punkter ved hjælp af fokuspinden (fokushåndtaget), og drej frontkommandodrejeskiven for at ændre det. For at nulstille indstillingerne til deres oprindelige værdier skal du trykke på knappen **DRIVE**.
- 3 Tryk på **DISP/BACK**, når indstillingerne er som ønsket.

## GEM AF-TILST. VED ORIENT.

Vælg, hvorvidt den fokustilstand og det fokusområde, der anvendes, når kameraet er i portrætretning, gemmes særskilt fra dem, der anvendes, når kameraet er i landskabsretning.

Indstilling	Beskrivelse
<b>FRA</b>	De samme indstillinger anvendes i begge orienteringer.
<b>KUN FOKUSOMRÅDE</b>	Fokusområdet for hver retning kan vælges særskilt.
<b>TIL</b>	Fokustilstand og fokusområde kan vælges særskilt.

## AF-PUNKTDISPLAY

Vælg, om enkelte fokusrammer vises, når **ZONE** eller **VIDVINK./MÅLING** er valgt for  **AF/MF-INDSTILLING** > **AF-TILSTAND**.

Indstillinger	
<b>ON</b>	<b>OFF</b>

## ANTAL AF FOKUSPUNKTER

Vælg antal tilgængelige fokuspunkter for valg af fokuspunkt i manuel fokustilstand, eller når **ENKELT PUNKT** er valgt for **AF-TILSTAND**.

Indstilling	Beskrivelse
<b>117 POINTS (9×13)</b>	Vælg mellem 117 fokuspunkter opstillet som et gitter med 9 punkter på den ene led og 13 på den anden led.
<b>425 POINTS (17×25)</b>	Vælg mellem 425 fokuspunkter opstillet som et gitter med 17 punkter på den ene led og 25 på den anden led.

## FØR-AF

Hvis **TIL** er valgt, fortsætter kameraet med at justere fokus, selv når udløserknappen ikke trykkes halvt ned. Kameraet justerer fokus kontinuerligt, hvilket muliggør hurtigere fokusering, når udløserknappen trykkes halvt ned. Valg af denne indstilling hjælper med at forhindre, at du går glip af billeder.

Indstillinger	
TIL	FRA

 Valg af **TIL** øger afladningen af batteriet.

## AF-HJÆLPELYS

Hvis **TIL** er valgt, lyser AF-hjælpelyset for at hjælpe med autofokus.

Indstillinger	
TIL	FRA

-  • Kameraet kan være ude af stand til at fokusere ved hjælp af AF-hjælpelyset i visse tilfælde.
- Hvis kameraet er ude af stand til at fokusere, skal du prøve at øge afstanden til motivet.
  - Undgå at rette AF-hjælpelyset direkte ind i øjnene på dit motiv.



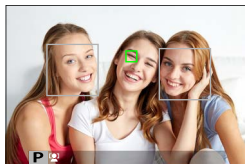

## ANS/ØJE DETEKTERINGSINDST

Intelligent ansigtsregistrering indstiller fokus og eksponering til menneskeansigter overalt på billedet, så kameraet forhindres i at fokusere på baggrunden på gruppeportrætter. Vælges til billeder, der understreger portrætmotiver. Du kan også vælge, om kameraet registrerer på enten venstre eller højre øje og fokuserer på det, når intelligent ansigtsregistrering er slået til.



Indstilling	Beskrivelse
<b>ANSIGTSGENKENDELSE TIL</b>	<p>Justér indstillingerne for intelligent ansigtsregistrering. Du kan også justere øjedetekteringsindstillingerne.</p> <ul style="list-style-type: none"><li>• <b>ØJE FRA:</b> Kun Intelligent ansigtsregistrering.</li><li>• <b>ØJE AUTO:</b> Kameraet vælger automatisk, hvilket øje der fokuseres på ved registrering af et ansigt.</li><li>• <b>HØJRE ØJE-PRIORITET:</b> Kameraet fokuserer på højre øje hos motiver, der er registreret ved hjælp af Intelligent ansigtsregistrering.</li><li>• <b>VENSTRE ØJE-PRI.:</b> Kameraet fokuserer på venstre øje hos motiver, der er registreret ved hjælp af Intelligent ansigtsregistrering.</li></ul>
<b>FRA</b>	Intelligent ansigtsregistrering og øjeprioritet slået fra.

- Hvis motivet bevæger sig, idet der trykkes på udløserknappen, kommer ansigtet muligvis ikke til at være i området indikeret af den grønne ramme, når billedet tages.
- I visse tilstande indstiller kameraet muligvis eksponeringen for billedet som helhed frem for portrætmotivet.

- Ansigtet valgt med kameraet indikeres af en grøn kant. Alle øvrige ansigter, der registreres af kameraet, indikeres af grå kanter. For at få kameraet til at fokusere på et andet motiv, skal du trykke inden for den grå kant. Ikonet  skifter fra hvidt til grønt.
- Du kan også skifte motiver ved at trykke på funktionsknappen, som  **ANSIGTSVALG**  er knyttet til og derefter anvende fokuspinden (fokushåndtaget) ( 218).
- For at skifte fra ansigtsregistrering til valg af manuelt fokusområde skal du trykke midt på fokuspinden (fokushåndtaget). Tryk igen for at genaktivere ansigtsregistrering.
- Hvis det valgte motiv forlader rammen, venter kameraet i et indstillet tidsrum på, at motivet vender tilbage, og derfor kan den grønne ramme nogle gange vises på steder, hvor der ikke ses et ansigt.
- Du kan ikke skifte motiv under seriefotografering.
- Alt efter optagebetingelserne kan ansigtsvalg suspenderes ved afslutningen af serieoptagelse.
- Der kan registreres ansigter med kameraet i lodret eller vandret retning.
- Hvis kameraet er ude af stand til at registrere motivets øjne, fordi de er skjult af hår, briller eller andre genstande, fokuserer kameraet i stedet for på ansigter.
- Du kan også få adgang til indstillingerne for ansigts-/øjedetektering via genveje ( 240).

## AF+MF

Hvis **TIL** er valgt i fokustilstand **S**, og fokus er blevet låst (enten ved at trykke udløserknappen halvt ned eller på anden vis), kan fokuslåsen afsluttes, og fokus justeres manuelt ved at dreje fokusringen.

### Indstillinger

**TIL**

**FRA**



- Objektiver med fokusafstandsindikator skal indstilles til manuel fokussindstilling (MF), før denne indstilling kan anvendes. Valg af MF deaktiverer fokusafstandsindikatoren.
- Hvis objektivet er udstyret med en fokusafstandsindikator, skal du indstille fokusringen til midten, idet kameraet muligvis ikke fokuserer, hvis ringen er indstillet til uendeligt eller til mindste fokusafstand.



MF-hjælpeindstillingerne **STANDARD** og **FREMHÆVNING AF FOKUSMAKS.** kan vælges ved hjælp af **MF-HJÆLP**.

### AF+MF-fokuszoom

Når **TIL** er valgt for **AF/MF-INDSTILLING** > **FOKUSKONTROL** og **ENKELT PUNKT** valgt for **AF-TILSTAND**, kan fokuszoom anvendes til at zoome ind på det valgte fokusområde. Du kan vælge zoomforholdet ved hjælp af bagerste kommandohjul.



## MF-HJÆLP

Vælg visningsmetode for fokus i manuel fokustilstand.

Indstilling	Beskrivelse
<b>STANDARD</b>	Fokus vises normalt (toppunkt for fokus, digitalt opdelt billede og digital mikroprisme er ikke tilgængelige).
<b>DIGITALT OPDELT BILLEDE</b>	Viser et sort/hvidt ( <b>S/H</b> ) eller farve ( <b>FARVE</b> ) opdelt billede midt på billedet. Komponér motivet i det delte billedområde, og drej fokusringen, indtil de fire dele af det delte billede flygter rigtigt.
<b>DIGITAL MIKROPRISME</b>	Der vises et gittermønster, der fremhæver slør, når motivet er ude af fokus, som forsvinder for at blive erstattet af et skarpt billede, når motivet er i fokus.
<b>FREMHÆVNING AF FOKUSMAKS.</b>	Kameraet øger omrids med høj kontrast. Vælg en farve og toppunkt for niveau.

 Du kan også vælge indstillinger for MF-hjælp ved at holde midten af det bagerste kommandohjul nede.

## FOKUSKONTROL

Hvis **TIL** er valgt, zoomer visningen automatisk ind på det valgte fokusområde, når fokusringen drejes i manuel fokustilstand.

Indstillinger	
TIL	FRA

 • Ved tryk midt på bagerste kommandohjul annulleres fokuszoom.  
• Zoompositionen er centreret på det aktuelle fokusområde og ændres, når fokusområdet ændres.

## LÅS SPOT AE & FOKUSOMRÅDE

Vælg **TIL** for at måle det aktuelle fokusfelt i fokustilstand **S** eller **C**.

Indstillinger	
<b>TIL</b>	<b>FRA</b>

## ØJEBLIKkelig AF-INDST.

Vælg, om kameraet fokuserer ved hjælp af enkelt AF (**AF-S**) eller kontinuerlig AF (**AF-C**), når der i manuel fokustilstand trykkes på den knap, som fokuslås eller **AF-TIL** er knyttet til.

Indstillinger	
<b>AF-S</b>	<b>AF-C</b>

## DYBDEFOKUS SKALA

Vælg **FILFORMAT-BASIS**, så du kan foretage praktiske vurderinger af dybdeskarphed for billeder, der vises som udskrifter og lignende, og vælg **PIXELBASIS**, så du kan vurdere dybdeskarphed for billeder, der vises ved høje opløsninger på computere eller andre elektroniske visninger.

Indstillinger	
<b>PIXELBASIS</b>	<b>FILFORMAT-BASIS</b>

## UDLØSER/FOKUSPRIORITET

Vælg, hvordan kameraet fokuserer i fokustilstand **AF-S** eller **AF-C**.

Indstilling	Beskrivelse
<b>UDLØSER</b>	Lukkerresponsen prioriteres over fokus. Der kan tages billeder, når kameraet ikke er i fokus.
<b>FOKUS</b>	Fokus prioriteres over lukkerresponsen. Der kan kun tages billeder, når kameraet er i fokus.

## AF-OMRÅDEBEGRÆNSER

Begræns rækken af tilgængelige fokusafstande for øget fokushastighed.

Indstilling	Beskrivelse
<b>FRA</b>	Fokusbegrænser deaktiveret.
<b>BR.DEF.</b>	Begræns fokus til en række afstande defineret af et minimum og et maksimum. <ul style="list-style-type: none"> <li>• <b>OK</b>: Begræns fokus til det valgte område.</li> <li>• <b>INDSTIL</b>: Vælg to genstande, og begræns fokus til afstanden mellem dem.</li> </ul>
<b>PRESET1</b> <b>PRESET2</b>	Begræns fokus til et forudindstillet område.





- Valg af et fokusområde, som medtager afstande, der er kortere end objektivets tætteste fokusafstand, deaktiverer fokusbegrænseren.
- De opstillede og viste værdier for fokusbegrænseren kan afvige fra den faktiske fokusafstand.

- Følgende ekstra handlinger kan udføres, når **BR.DEF.** er valgt:
  - Du kan trykke på genstande i berøringsskærmsvisningen for at vælge fokusområdet.
  - I stedet for at trykke på en genstand i visningen indstiller du den maksimale fokusafstand til uendelighed ved at dreje fokusringen.





## TRYKSKÆRMSTILSTAND

Vælg de optagefunktioner, der udføres ved hjælp af berøringsknapperne.

### Stillbilledfotografering

Tilstand	Beskrivelse
 <b>TRYKSKÆRMSOPTAGELSE</b>	Tryk på motivet på skærmen for at fokusere og udløse lukkeren. I burst-indstilling vil billederne blive taget, mens du holder fingeren på skærmen.
 <b>AF</b>  <b>AF OFF</b>	<ul style="list-style-type: none"><li>• I fokustilstand <b>S</b> (AF-S) fokuserer kameraet, når du trykker på dit motiv i visningen. Fokus låses ved den aktuelle afstand, indtil du trykker på ikonet <b>AF OFF</b>.</li><li>• I fokustilstand <b>C</b> (AF-C) starter kameraet fokus, når du trykker på visningen af dit motiv. Kameraet bliver ved med at justere fokus for ændringer i afstanden til motivet, indtil du trykker på ikonet <b>AF OFF</b>.</li><li>• I manuel fokustilstand (MF) kan du trykke på visningen for at fokusere på det valgte motiv ved hjælp af autofokus.</li></ul>
 <b>OMRÅDE</b>	Tryk for at vælge et punkt til fokus eller zoom. Fokusfeltet rykker til det valgte punkt.
 <b>FRA</b>	Berøringsknapper deaktiveret.

## Filmoptagelse

Tilstand	Beskrivelse
 <b>TRYKSKÆRMSOPTAGELSE</b>	<p>I stedet for at trykke på udløserknappen kan du trykke på dit motiv i visningen for at fokusere og påbegynde optagelsen. Under optagelse kan du trykke på visningen for at fokusere som beskrevet nedenfor. <b>For at afslutte optagelsen skal du trykke på udløserknappen.</b></p>
 <b>AF</b>	<p>Ved at trykke på visningen fokuserer kameraet på det valgte punkt. <b>Anvend udløserknappen for at starte og stoppe optagelsen.</b></p> <ul style="list-style-type: none"> <li>• I fokustilstand <b>S</b> (AF-S) kan du til hver en tid fokusere igen ved at trykke på dit motiv i visningen.</li> <li>• I fokustilstand <b>C</b> (AF-C) justerer kameraet løbende fokus for ændringer i afstanden til motivet ved det punkt, der vælges ved tryk på visningen.</li> <li>• I manuel fokustilstand (MF) fokuserer kameraet ved hjælp af autofokus, når du trykker på visningen; under optagelse kan du trykke på visningen igen for at flytte fokusområdet til en ny placering.</li> </ul>
 <b>OMRÅDE</b>	<p>Tryk for at placere fokusområdet. <b>Anvend udløserknappen for at starte og stoppe optagelsen.</b></p> <ul style="list-style-type: none"> <li>• I fokustilstand <b>S</b> (AF-S) kan du til hver en tid flytte fokusområdet ved at trykke på dit motiv i visningen. For at fokusere skal du anvende den knap, som <b>AF-TIL</b> er knyttet til.</li> <li>• I fokustilstand <b>C</b> (AF-C) justerer kameraet løbende fokus for ændringer i afstanden til motivet ved det punkt, der vælges ved tryk på visningen.</li> <li>• I manuel fokustilstand (MF) kan du trykke på visningen for at placere fokusområdet over dit motiv.</li> </ul>
 <b>FRA</b>	<p>Berøringsknapper deaktiveret.</p>



For at deaktivere berøringsknapperne og skjule indstillingsindikatoren for berøringskærm skal du vælge **FRA** for **KNAP/DREJEKNAP-INDSTILLING** > **TRYKSKÆRMINDSTILLING** > **INDST. FOR BERØR.SKÆRM**.

## Berøringsknapper til fokuszoom

Der anvendes forskellige berøringsknapper under fokuszoom (fokuskontrol aktiveret).

### Det centrale område

Ved at trykke midt på visningen udføres nedenstående funktioner.

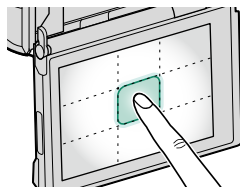

Trykskærmstilstand	Stillbilledfotografering	Optagelse af film
TRYKSKÆRMSOPTAGELSE	AF-S/MF: Tag et billede	AF-S: AF
		MF: Øjeblikkelig AF
AF	AF-S: AF	AF-S: AF
	MF: Øjeblikkelig AF	MF: Øjeblikkelig AF
OMRÅDE	AF-S: AF	AF-S: AF
	MF: Øjeblikkelig AF	MF: Øjeblikkelig AF
FRA	AF-S/MF: FRA	AF-S/MF: FRA

### Andre områder

Hvis du trykker på andre områder, rulles der gennem visningen uanset, om det er under stillbilledfotografering eller optagelse af film, og uanset indstillingen valgt for trykskærmstilstand.

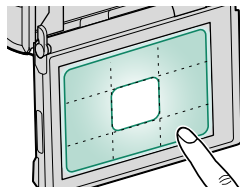

## KORRIGERET AF-RAMME

Få vist en vejledning til den faktiske fokusposition ved komposition af billeder i OVF med motivet tæt på kameraet. Når **TIL** er valgt, viser kameraet fokuspositionen for genstande, der er ca. 50 cm fra kameraet (②) udover standard AF-rammen (①). Ved at trykke udløserknappen halvt ned får du vist en grøn AF-ramme (③) ved den faktiske fokusposition.

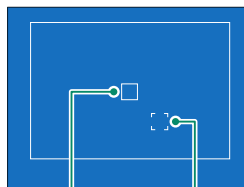

Normal visning

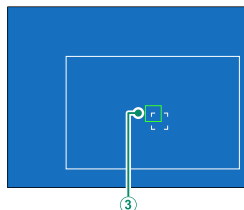

Visning, når udløserknappen er trykket halvt ned

### Indstillinger

**TIL**

**FRA**



- Vejledningen vises ikke, når kameraet fokuserer ved afstande på mindre end 50 cm.
- Du kan midlertidigt vælge **FRA** for visning af vejledning ved at trykke midt på fokusspinden (fokushåndtaget).

## OPTAGELSESIKSTILLING

Justér optageindstillingerne.

For at få vist optageindstillingerne skal du trykke på **MENU/OK** i optagevisningen og vælge fanen **OPTAGELSESIKSTILLING**.

De tilgængelige indstillinger varierer alt efter den valgte optagetilstand.



## SPORTS FINDER-TILSTAND

Tag billeder ved hjælp af beskæringen midt i visningen. Vælg denne indstilling for billeder af sportsfolk, fugle og andre motiver i bevægelse.

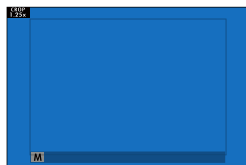

Indstilling	Beskrivelse
<b>TIL</b>	Billederne tages ved hjælp af en 1,25x-beskæring, der reducerer billedvinklen i en grad svarende til at øge objektivets brændvidde med 1,25x; beskæringen indikeres af en ramme i visningen.
<b>FRA</b>	1,25x-beskæringen deaktiveres.

- Punktet **BILLEDKVALITET-INDSTILLING > BILLEDSTØRRELSE** i optagemenuen er fastsat ved **M**.
- Sports finder er ikke tilgængelig i indstillinger, der tilbyder elektronisk lukker.



**PRÆ-SKUE** 



For at reducere forsinkelsen mellem det tidspunkt, hvor du trykker udløserknappen helt ned, og det tidspunkt, hvor det resulterende billede optages over på hukommelseskortet, begynder kameraet at optage med den elektroniske lukker, når udløserknappen trykkes halvt ned, og gemmer en serie af billeder, der starter umiddelbart før, udløserknappen trykkes helt ned.

**Indstillinger****TIL****FRA**

Forhåndsoptaget fotografering er kun tilgængelig, når **ES ELEKTRONISK LUKKER** er valgt i drevtilstanden **KONT.** .

## SELVUDLØSER

Vælg en forsinkelse for lukkerudløsning.

Indstilling	Beskrivelse
 <b>2 SEK</b>	Lukkeren udløses to sekunder efter, at der trykkes på udløserknappen. Anvendes til at reducere slør, der opstår, når kameraet bevæger sig ved tryk på udløserknappen. Selvudløserlampen blinker, efterhånden som timeren tæller ned.
 <b>10 SEK</b>	Lukkeren udløses ti sekunder efter, at der trykkes på udløserknappen. Anvendes til billeder, hvor du ønsker selv at være med. Selvudløserlampen blinker umiddelbart, før billedet tages.
<b>FRA</b>	Selvudløser fra.

Hvis der er valgt en anden indstilling end **FRA**, starter timeren, når udløserknappen trykkes helt ned. Visningen viser antal resterende sekunder, indtil lukkeren udløses. For at stoppe timeren, før billedet tages, skal du trykke på **DISP/BACK**.

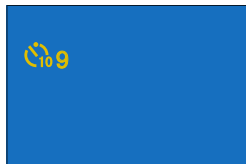

-  Stå bag ved kameraet ved anvendelse af udløserknappen. Hvis du står foran objektivet, kan det forstyrre fokus og eksponering.
- Selvudløseren slukker automatisk, når kameraets slukker.

## GEM SELVUDLØSER INDST.

Hvis der er valgt **TIL**, forbliver den valgte selvudløserindstilling aktiv efter, at der er taget et billede, eller kameraet slukkes.

Indstillinger	
<b>TIL</b>	<b>FRA</b>

## INTERVAL-TIMEROPTAG.

Konfigurer kameraet til automatisk at tage billeder ved et forhåndsindstillet interval.

- 1 Markér **INTERVAL-TIMEROPTAG.** på fanen  (**OPTAGELSEINDSTILLING**), og tryk på **MENU/OK**.

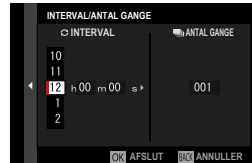

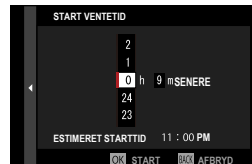

- 2 Anvend fokuspinden (fokushåndtaget) til at vælge interval og antal billeder. Tryk på **MENU/OK** for at fortsætte.

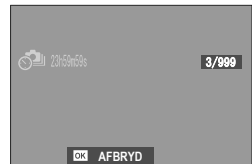

- 3 Anvend fokuspinden til at vælge starttidspunktet, og tryk på **MENU/OK**. Optagelse starter automatisk.



 Intervaloptagelse kan ikke anvendes ved lukkertiden **B** (bulb) eller ved multieksposeringsoptagelse. I serietilstand bliver kun ét billede taget, hver gang lukkeren udløses.

-  • Det anbefales at anvende stativ.
- Vi anbefaler, at du anvender en AC-9V-lysnadapter.
- Visningen slukkes mellem billederne og tændes et par sekunder, før det næste billede tages.
- Visningen kan til hver en tid aktiveres ved at trykke på udløserknappen.
- For at fortsætte optagelsen, indtil antal optagede billeder er det samme som antal resterende billeder på det tidspunkt, hvor intervaloptagelse startede, skal du indstille antal billeder til ∞.

## INTERVALTIMER UDGLATNING AF EKSPONERING

Vælg **TIL** for automatisk at justere eksponering under intervaloptagelse og forhindre den i at ændre sig markant mellem billederne.

### Indstillinger

**TIL**

**FRA**



- Store ændringer i motivets lysstyrke kan få eksponeringen til at fremstå uregelmæssig. Vi anbefaler, at du vælger kortere værdier for **INTERVAL-TIMEROPTAG.** > **INTERVAL** ved motiver, der lysnes eller dæmpes kraftigt under optagelsen.
- I manuel indstilling (tilstand **M**) er eksponeringsudjævning kun tilgængelig, hvis en **A** (auto)-indstilling er valgt for følsomhed.

## AE BKT INDSTILLING

Juster indstillingerne for eksponeringsbracketing.

Indstilling	Beskrivelse
<b>BILLEDER/ TRIN-INDSTILLING</b>	Vælg antallet af billeder i bracketing-sekvensen, hvorefter graden af eksponering varieres ved hvert billede. <ul style="list-style-type: none"> <li>• <b>BILL.:</b> Vælg antal billeder i bracketing-sekvensen.</li> <li>• <b>TRIN:</b> Vælg variationsgrad for eksponering på hvert billede.</li> </ul>
<b>1 BILLEDE/ KONTINUERLIG</b>	<ul style="list-style-type: none"> <li>• <b>1 BILL.:</b> Billederne i bracketing-sekvensen tages ét ad gangen.</li> <li>• <b>KONTINUERLIG:</b> Billederne i bracketing-sekvensen tages i én enkelt serie.</li> </ul>
<b>SEKVENSDINDSTILLING</b>	Vælg den rækkefølge, billederne tages i.

## FILMSIMULERINGSBKT.

Vælg de tre typer filmsimulering, der anvendes til filmsimuleringsbracketing (📖 100).

Indstillinger		
 <b>PROVIA/STANDARD</b>	 <b>Velvia/LEVENDE</b>	 <b>ASTIA/BLØD</b>
 <b>CLASSIC CHROME</b>	 <b>PRO Neg. Hi</b>	 <b>PRO Neg. Std</b>
 <b>CLASSIC neg.</b>	 <b>ETERNA/CINEMATISK</b>	 <b>ACROS*</b>
 <b>SORT/HVID*</b>	 <b>SEPIA</b>	

\* Tilgængelig med gule (Ye), røde (R) og grønne (G) filtre.

## FOKUS-BKT-INDSTILLING

Vælg mellem fokusbraketing-tilstandene **AUTO** og **MANUEL**.

### MANUEL

I tilstanden **MANUEL** vælger du følgende.

Indstilling	Beskrivelse
<b>BILL.</b>	Vælg antal billeder.
<b>TRIN</b>	Vælg ændringsgrad for fokus på hvert billede.
<b>INTERVAL</b>	Vælg interval mellem billeder.

### Fokus og BILL./TRIN

Forholdet mellem fokus og indstillingerne valgt for **BILL.** og **TRIN** vises i illustrationen.

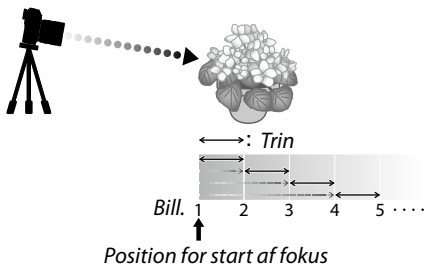



- Fokus går fra startpositionen og hen mod uendelig.
- Små værdier for **TRIN** udmønter sig i små ændringer af fokus, og større værdier udmønter sig i større ændringer.
- Uanset indstillingen valgt for **BILL.** slutter optagelse, når fokus når uendeligt.

**AUTO**

I tilstanden **AUTO** beregner kameraet **BILL.** og **TRIN** automatisk.

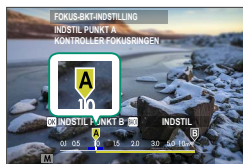
- 1 Vælg  **OPTAGELSESENDSTILLING** i optagelsesmenuen, markér **FOKUS-BKT-INDSTILLING**, og tryk på **MENU/OK**.
- 2 Vælg **AUTO**, og vælg **INTERVAL**.  
Det billede, der ses gennem objektivet, vises.
- 3 Fokusér på den nærmeste side af motivet, og tryk på **MENU/OK**.  
Den valgte fokusafstand vises som **A** på fokusafstandsindikatoren.



 Det samme fokusområde kan vælges ved først at fokusere på den fjerneste side af motivet.

- 4 Fokusér på den af motivets sider, der er længst væk, og tryk på **DISP/BACK**.  
Den valgte fokusafstand (**B**) og fokusområdet (**A** til **B**) vises på fokusafstandsindikatoren.

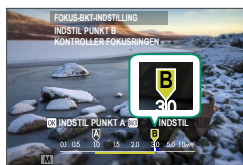

 I stedet for at trykke på knappen **DISP/BACK** kan du trykke på **MENU/OK** og vælge **A** igen.

- 5 Tag billeder.  
Kameraet beregner værdier for **BILL.** og **TRIN** automatisk. Antallet af billeder ses i visningen.

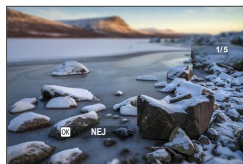

## KONTROL AF MULTIEKSP.

Vælg, hvordan kameraet kombinerer billeder for at oprette en multieksposering.

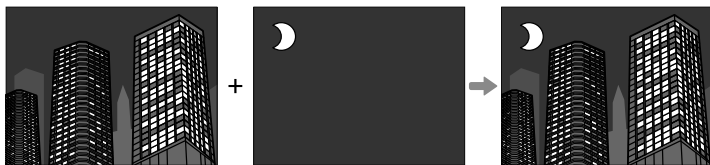

Indstilling	Beskrivelse
<b>ADDITIV</b>	Kameraet tilføjer eksponeringerne sammen. Det kan være nødvendigt at sænke eksponeringskompensationen alt efter antallet af billeder.
<b>GNSN</b>	Kameraet optimerer automatisk eksponeringen for det endelige billede. Baggrunden på seriebilleder optaget uden at ændre kompositionen eksponeres optimalt.
<b>KLAR</b>	Kameraet sammenligner eksponeringerne og vælger kun den lyseste pixel på hver placering. Farverne kan blandes alt efter deres lysstyrke og farveglød.
<b>MØRK</b>	Kameraet sammenligner eksponeringerne og vælger kun den mørkeste pixel på hver placering. Farverne kan blandes alt efter deres lysstyrke og farveglød.

 Kameraet kan kombinere op til ni eksponeringer.



## LYSMÅLING

Vælg, hvordan kameraet måler eksponeringen.



Den valgte indstilling træder kun i kraft, når **AF/MF-INDSTILLING** > **ANS/ØJE DETEKTERINGSINDST** er slået **FRA**.

Indstilling	Beskrivelse
 (multi)	Kameraet bestemmer øjeblikkeligt eksponeringen baseret på en analyse af komposition, farve og fordeling af lysstyrke. Anbefales i de fleste situationer.
 (centervægtet)	Kameraet måler hele billedet, men lægger størst vægt på området i midten af det.
 (spot)	Kameraet måler lysforholdene i et område midt i billedet svarende til 2 % af det samlede billede. Anbefales ved motiver i modlys og i andre tilfælde, hvor baggrunden er meget lysere eller mørkere end hovedmotivet.
 (gennemsnitlig)	Eksponeringen indstilles til gennemsnittet for hele billedet. Giver jævn eksponering over flere billeder med samme belysning og er især effektivt til landskaber eller portrætter af motiver klædt i sort eller hvidt.

## LUKKERTYPE

Vælg lukkertype. Vælg den elektroniske lukker for at slå lukkerlyden fra.

Indstilling	Beskrivelse
<b>MS MEKANISK LUKKER</b>	Tag billeder med den mekaniske lukker.
<b>ES ELEKTRONISK LUKKER</b>	Tag billeder med den elektroniske lukker.
<b>EF E-FRONT GARDINLUKKER</b>	Kameraet vælger den mekaniske lukker eller den elektroniske lukker til forreste gardin efter optageforholdene.
<b>M+E MEKANISK+ELEKTRONISK</b>	Kameraet vælger den mekaniske eller elektronisk lukker i henhold til optageforholdene.
<b>EF<sub>M</sub> E-FRONT+MEKANISK</b>	Kameraet vælger den mekaniske lukker eller den elektroniske lukker til forreste gardin efter optageforholdene.
<b>EF<sub>M+E</sub> E-FRONT+MEKANISK+ELEK.</b>	Kameraet vælger den mekaniske lukker, den elektroniske lukker eller den elektroniske lukker til forreste gardin efter optageforholdene.

Hvis **ES ELEKTRONISK LUKKER**, **M+E MEKANISK+ELEKTRONISK** eller **EF<sub>M+E</sub> E-FRONT+MEKANISK+ELEK.** er valgt, kan du vælge kortere lukkertider end  $\frac{1}{8000}$  sek. ved at dreje lukkertidshjulet hen på **8000** og derefter dreje bagkommandodrejeskiven.

- ⚠ Ved anvendelse af den elektroniske lukker skal du være opmærksom på følgende:
  - Forvrængning kan være synlig på billeder af motiver i bevægelse.
  - Forvrængning kan også være syn på håndholdte billeder taget ved korte lukkertider; det anbefales at anvende et stativ.
  - Der kan forekomme streger og tåge på billeder taget i fluorescerende lys eller anden flimrende eller utilregnelig belysning.
  - Når du tager billeder med lukkerlyden slået fra (🔇 200), skal du tage hensyn til dit motivs billedrettigheder samt privatlivets fred.
- Ved anvendelse af det elektroniske forreste lukkergardin skal du være opmærksom på følgende:
  - Kortere lukkertider er mere tilbøjelige til at resultere i ujævn eksponering og tab af opløsning i de områder af billedet, der er ude af fokus.

- 📄 Følgende begrænsninger gælder, når der anvendes elektronisk lukker:
  - "Udvidede" følsomhedsværdier understøttes ikke
  - Støjreduktion ved langtidseksponering har ingen effekt
  - Blitzen kan ikke anvendes

## FLIMREREDUKTION

Reducér støjstriber på billeder og visning ved optagelse under fluorescerende belysning og andre lignende lyskilder.



Indstilling	Beskrivelse
<b>ALLE FRAMES</b>	Flimmer reduktion anvendes på alle frames kontinuerlig frame rate for optagelse reduceres.
<b>FØRSTE FRAME</b>	Flimmermåling tages kun inden første frame og den samme red. mængde gælder f. alle andre frames med evt. flimren.
<b>FRA</b>	Flimrereduktion deaktiveret.



- Flimrereduktion øger den tid, det kræver at optage billeder.
- **FRA** er valgt for **FLIMREREDUKTION**, når den elektroniske lukker anvendes.
- Reduktion af støjstriber er ikke tilgængelig under filmoptagelse.

## SETUP DIGIT STAB

Vælg mellem følgende billedstabiliseringsindstillinger:

Indstilling	Beskrivelse
 <b>KONTINUERLIG</b>	Billedstabilisering slået til.
 <b>KUN VED OPTAG.</b>	Som ovenfor, bortset fra, at billedstabilisering kun udføres, når udløserknappen trykkes halvt ned (kun fokustilstand <b>C</b> ), eller lukkeren udløses.
<b>FRA</b>	Billedstabilisering slået fra. Vælg denne indstilling, når du anvender stativ.



Denne indstilling er kun tilgængelig på objektiver, der understøtter billedstabilisering.

## ISO-AUTOINDSTILLING

Vælg grundlæggende følsomhed, maksimal følsomhed og mindste lukkertid for positionen A på følsomhedshjulet. Indstillinger for **AUTO1**, **AUTO2** og **AUTO3** kan gemmes særskilt; standarderne vises nedenfor.

Punkt	Indstillinger	Standard		
		AUTO1	AUTO2	AUTO3
<b>STANDARDFØLSOMHED</b>	160–12800	160		
<b>MAKS. FØLSOMHED</b>	400–12800	800	1600	3200
<b>MIN. LUKKERHAST.</b>	1/500–1/4 SEK, AUTO	1/60 SEK		

Kameraet vælger automatisk en følsomhed mellem standarden og maksimumværdierne; følsomheden hæves kun til over standardværdien, hvis den påkrævede lukkertid for optimal eksponering ville være lavere end værdien valgt for **MIN. LUKKERHAST.**



- Hvis værdien valgt for **STANDARDFØLSOMHED** er højere end værdien valgt for **MAKS. FØLSOMHED**, indstilles **STANDARDFØLSOMHED** til værdien valgt for **MAKS. FØLSOMHED**.
- Kameraet vælger muligvis en længere lukkertid end **MIN. LUKKERHAST.**, hvis billederne stadig ville blive undereksponerede ved værdien valgt for **MAKS. FØLSOMHED**.
- Hvis **AUTO** er valgt for **MIN. LUKKERHAST.** vælger kameraet automatisk en mindste lukkertid, der omtrent svarer til brændviddens reciproke værdi i sekunder (hvis objektivet eksempelvis har en brændvidde på 50 mm, vælger kameraet en mindste lukkertid i nærheden af 1/50 sek.). Mindste lukkertid påvirkes ikke af indstillingen valgt for billedstabilisering.

## MONT.ADAP.IND.

Justér indstillingerne for objektiver monteret via en fatningsadapter.

### Lysstyrke for klart billede

Justér lysstyrken for det klare billede i visningen OVF.

### Gemte indstillinger

Gem indstillinger for op til 6 objektiver.

### Valg af brændvidde

Anvend fokuspinden (fokushåndtaget) til at indtaste brændvidden.



### Forvrængningskorrektion

Vælg mellem indstillingerne **STÆRK**, **MELLEEM** eller **SVAG** for at korrigere forvrængning af typen **TØNDE** eller **PUDE**.



### **Korrektion af farveskygger**

Farvevariationerne (skygger) mellem midten og kanterne af billedet kan justeres særskilt for hvert hjørne.

For at anvende korrektion af farveskygger skal du følge nedenstående trin.

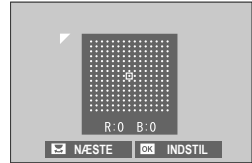



- 1 Drej det bagerste kommandohjul for at vælge et hjørne. Det valgte hjørne indikeres af en trekant.
- 2 Anvend fokuspinden (fokushåndtaget) til at justere skygger, indtil der ikke længere er synlig forskel i farven mellem det valgte hjørne og midten af billedet.
  - Tryk fokuspinden til venstre eller højre for at justere farverne på den turkis-røde akse.
  - Tryk fokuspinden op eller ned for at justere farverne på den blå-gule akse.

 For at fastlægge den påkrævede mængde skal du justere farvenuancekorrektionen, mens du tager billeder af blå himmel eller et ark gråt papir.

### **Korrektion af omgivende lys**

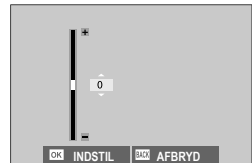
Vælg mellem værdier fra  $-5$  til  $+5$ . Valg af positive værdier øger det omgivende lys, mens valg af negative værdier reducerer det omgivende lys. Positive værdier anbefales ved årgangsobjektiver, negative værdier anbefales til oprettelse af effekten af billeder taget med et antikt objektiv eller et hulkamera.



 For at fastlægge den påkrævede mængde skal du justere korrektion af det perifere lys, mens du tager billeder af blå himmel eller et ark gråt papir.

### **REDIGER OBJEKTIVETS NAVN**

Skift objektivets navn.

## TRÅDLØS KOMM.

Opret forbindelse til smartphones, der kører den seneste version af app'en FUJIFILM Camera Remote. Smartphone kan derefter anvendes til at styre:

- Styre kameraet og tage billeder via fjernadgang
- Modtage billeder, der er overført fra kameraet
- Gennemse billederne på kameraet og downloade valgte billeder
- Overfør steddato til kameraet



For downloads og anden information, gå på:

[http://app.fujifilm-dsc.com/en/camera\\_remote/](http://app.fujifilm-dsc.com/en/camera_remote/)



## BLITZ-INDSTILLING

Justér blitzrelaterede indstillinger.

For at justere blitz-relaterede indstillinger skal du trykke på **MENU/OK** i optagevisningen og vælge fanen **⚡** (**BLITZ-INDSTILLING**).

De tilgængelige indstillinger varierer alt efter den valgte optagetilstand.

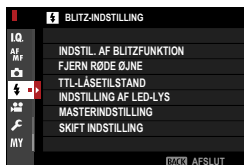

## INDSTIL. AF BLITZFUNKTION

Vælg en blitzstyringsindstilling, blitzztilstand eller synkroniseringstilstand, eller justér blitzniveauet. De tilgængelige indstillinger varierer alt efter blitzen.

For yderligere information om blitzindstillinger, se "Eksterne blitzheder" (🗨️ 258) i "Eksternt udstyr og ekstratilbehør".

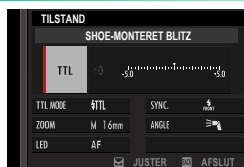

## FJERN RØDE ØJNE

Fjern røde øjne, der kommer fra blitzen.

Indstilling	Beskrivelse
<b>BLITZ+FJERNELSE</b>	En præ-blitz for reduktion af røde øjne kombineres med en digital udgave af fjern røde øjne.
<b>BLITZ</b>	Kun reduktion af røde øjne som følge af blitz.
<b>FJERNELSE</b>	Kun digital udgave af fjern røde øjne.
<b>FRA</b>	Reduktion af røde øjne som følge af blitz og digital udgave af fjern røde øjne slået fra.

- Reduktion af røde øjne som følge af anvendelse af blitz kan anvendes med TTL-blitzstyringsindstillingen.
- Digital udgave af fjern røde øjne udføres kun, når der registreres et ansigt.
- Digital udgave af fjern røde øjne er ikke tilgængelig med RAW-billeder.

## TTL-LÅSETILSTAND

I stedet for at justere blitzniveauet ved hvert billede kan du låse TTL-blitzstyring for ensartede resultater på tværs af en serie af billeder.

Indstilling	Beskrivelse
LÅS MED SENESTE BLITZ	Blitzudladningen er låst ved værdien målt for det seneste nye billede.
LÅS MED BLITZMÅLING	Kameraet udsender en række præ-blitz og låser blitzudladningen på den målte værdi.



- For at anvende TTL-lås skal du tildele **TTL-LÅS** til en kameraknap og derefter anvende knappen til at aktivere eller deaktivere TTL-låsen (📖 248).
- Blitzkompensationen kan justeres, mens TTL-låsen er aktiv.
- Valg af **LÅS MED SENESTE BLITZ** viser en fejlmeddelelse, hvis der ikke eksisterer en tidligere målt værdi.

## INDSTILLING AF LED-LYS

Vælg, om du skal anvende blitzenhedens LED-videolys (hvis for-håndenværende) som glimt i øjet eller AF-hjælpelys, når du tager billeder.

Indstilling	Funktion for LED-videolys i stillfotografering
GLIMT I ØJET	Glimt i øjet
AF-ASSISTENT	AF-hjælpelys
AF-ASSIS.+GLIMT I ØJET	AF-hjælpelys og glimt i øjet
OFF	Ingen



I visse tilfælde kan du også få adgang til denne indstilling via menuen **INDSTIL. AF BLITZFUNKTION**.

## MASTERINDSTILLING

Vælg en blitzgruppe (A, B eller C) for blitzen, der er monteret i kameraets tilbehørssko, når den fungerer som masterblitz, som styrer fjernbetjente blitzenheder via Fujifilms trådløse, optiske blitzstyring, eller vælg **OFF** for at begrænse udladningen af masterblitzen til et niveau, der ikke påvirker det endelige billede.

Indstillinger			
Gr A	Gr B	Gr C	OFF



I visse tilfælde kan du også få adgang til denne indstilling via menuen **INDSTIL. AF BLITZFUNKTION**.

## SKIFT INDSTILLING

Vælg den kanal, der anvendes til kommunikation mellem masterblitzen og fjernbetjente blitzenheder, når du anvender Fujifilms optiske, trådløse blitzstyring. Særskilte kanaler kan anvendes til forskellige blitzsystemer eller til at forhindre interferens, når flere systemer kører i umiddelbar nærhed af hinanden.

Indstillinger			
KANAL 1	KANAL 2	KANAL 3	KANAL 4

## FILM-INDSTILLING

Justér indstillingerne for filmoptagelse.

For at få vist indstillingerne for filmoptagelse skal du trykke på **MENU/OK** i optagevisningen og vælge fanen **FILM-INDSTILLING**.

De tilgængelige indstillinger varierer alt efter den valgte optagetilstand.



## FILMTILSTAND

Før du optager film, skal du vælge billedhastighed, bithastighed samt billedstørrelse og skærmformat.

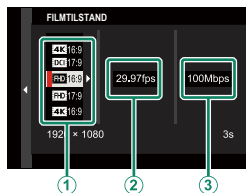

- 1 I optagemenuen skal du vælge **FILM-INDSTILLING**, derefter markere **FILMTILSTAND** og trykke på **MENU/OK**.
- 2 Tryk fokuspinden (fokushåndtaget) op eller ned for at markere den ønskede billedstørrelse og det ønskede skærmformat (1), og tryk pinden til højre.
  - Vælg **4K 16:9** eller **DCI 17:9** til 4K-film med skærmformater på 16 eller 17 til 9.
  - Vælg **FHD 16:9** eller **FHD 17:9** for film i fuld HD med skærmformater på 16 eller 17 til 9.

- 3 Tryk fokuspinden (fokushåndtaget) op eller ned for at markere en billedhastighed (2), og tryk pinden til højre.

Indstillinger					
23.98P	24P	25P	29.97P	50P	59.94P

- 4 Tryk fokuspinden op eller ned for at markere en bithastighed (3), og tryk på **MENU/OK**.

Indstillinger		
50Mbps	100Mbps	200Mbps

 Valg af billed- og bithastigheder varierer med filmtilstanden.

## FULD HD HØJHASTIGHEDSOPT.

Optag Full HD-film med høj billedhastighed. Film med høj billedhastighed kan afspilles i slowmotion, så du får tid til at se motiver, der bevæger sig hurtigt, eller detaljer der er for flygtige for det blotte øje.

Indstilling	Beskrivelse
2x  59.94P  120P	Lav optagelser i fuld HD ved billedhastigheder på 120 eller 100 bps. Filmene afspilles ved hastighederne ½, ¼ eller ⅓. Maksimal optagelseslængde er 6 minutter. Optagelsen, der optages over på hukommelseskortet, komprimeres med det formål at holde mængden af data på 200 Mbps pr. sekund.
2x  50P  100P	
4x  29.97P  120P	
4x  25P  100P	
5x  24P  120P	
<b>FRA</b>	Optagelse ved høj hastighed slået fra.

 Film ved høj hastighed optages uden lyd.

## FILMSIMULERING

Vælg en filmsimuleringseffekt til filmoptagelse.

Indstilling	Beskrivelse
<b>STD</b> PROVIA/STANDARD	Se "FILMSIMULERING" (📖 100).
<b>V</b> Velvia/LEVENDE	
<b>S</b> ASTIA/BLØD	
<b>C</b> CLASSIC CHROME	
<b>NH</b> PRO Neg. Hi	
<b>NE</b> PRO Neg. Std	
<b>NC</b> CLASSIC neg.	
<b>E</b> ETERNA/CINEMATISK	
<b>A</b> ACROS	
<b>B</b> SORT/HVID	
<b>SEPIA</b> SEPIA	





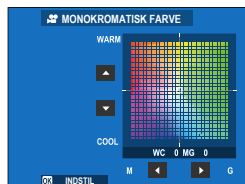





## MONOKROMATISK FARVE

Tilføj en rødlig eller blålig tone (varmt eller koldt farveskær) til de monokrome filmsimuleringer **A** ACROS og **B** SORT/HVID. Farven kan justeres på akserne **WARM-COOL** og **G** (grøn)-**M** (lilla).





## HVIDBALANCE

Justér hvidbalancen for filmoptagelse.

Indstilling	Beskrivelse
<b>AUTO</b>	Se "HVIDBALANCE" (📖 104).
 1/  2/  3	
	
	
	
	
	
	
	
	

## DYNAMISK OMFANG

Vælg et dynamisk omfang for filmoptagelse.

Indstilling	Beskrivelse
 100 <b>100%</b>	Se "DYNAMISK OMFANG" (📖 107).
 200 <b>200%</b>	
 400 <b>400%</b>	

-  Justering af automatisk dynamisk omfang (**AUTO**) understøttes ikke.
- 200 **200%** er tilgængelig ved følsomheder på mellem ISO 320 og ISO 12800, og 400 **400%** er tilgængelig ved følsomheder på mellem ISO 640 og 12800.
- Indstillingen  **FILM-INDSTILLING** >  **DYNAMISK OMFANG** er tilgængelig, når **FRA** er valgt for  **FILM-INDSTILLING** > **F-Log OPTAGELSE**.

## TONEKURVE

Med reference til en tonekurve skal du anvende fokuspinden (fokushåndtaget) for at justere udseendet af markeringer eller skygger og gøre dem hårdere og blødere. Vælg højere værdier for at gøre skygger og markeringer hårdere, og vælg lavere værdier for at gøre dem blødere.

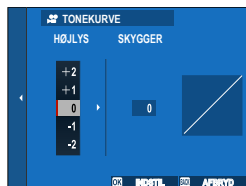

### Indstillinger

-2	-1	0	+1	+2	+3	+4
----	----	---	----	----	----	----

## FARVE

Justér farvetætheden for filmoptagelse. Vælg høje værdier for at øge mætningen, og vælg lavere værdier for at reducere den.

### Indstillinger

-4	-3	-2	-1	0	+1	+2	+3	+4
----	----	----	----	---	----	----	----	----

## SKARPHED

Gør omrids i film skarpere eller blødere. Vælg højere værdier for skarpere konturer, og vælg lavere værdier for blødere konturer.

### Indstillinger

-4	-3	-2	-1	0	+1	+2	+3	+4
----	----	----	----	---	----	----	----	----



## STØJREDUKTION

Reducér støj i film optaget ved høje følsomheder. Vælg højere værdier for at reducere støj og glatte konturer, og vælg lavere værdier for at lade konturerne forblive synlige.

Indstillinger								
-4	-3	-2	-1	0	+1	+2	+3	+4

## INTERFRAME NR

Vælg **TIL** for at aktivere interbilled-støjreduktion.

Indstillinger	
<b>TIL</b>	<b>FRA</b>

-  Interbilled-støjreduktion er kun tilgængelig, når billedhastigheden **29.97P** eller langsommere er valgt ved billedstørrelsen **4K** eller **DCI**.
- "Ghosting" kan forekomme ved motiver i bevægelse, eller hvis kameraet flyttes under optagelse.

## F-Log OPTAGELSE

Vælg **TIL** for at optage film ved hjælp af en blød gammakurve med et bredt spektrum, der er egnet til videre behandling efter fremstilling. Følsomheden begrænses til værdier mellem ISO 640 og 12800.

### Indstillinger

TIL

FRA

## KORR. OMGIV. LYS

Vælg **TIL** for at aktivere korrektion af omgivende lys under filmoptagelse.

### Indstillinger

TIL

FRA

- Hvis **TIL** er valgt, når der ved hjælp af en FUJIFILM M-FATNINGSADAPTER (forhandles separat) er monteret et objektiv, der ikke sender data til kameraet, justeres perifert lys i henhold til indstillingen valgt for **OPTAGELSESDINDSTILLING > MONT.ADAP.IND. > KORR. OMGIV. LYS** i optagemenuen (147).
- Vælg **FRA**, hvis du oplever streger på film optaget ved hjælp af denne indstilling.

## FOKUSOMRÅDE

Vælg fokusområde for film, der er optaget ved hjælp af autofokus. Du kan også vælge det fokusområde (og dermed også positionen for fokuszoom) for film, der er optaget ved hjælp af manuelt fokus.

## AF-TILSTAND FOR FILM

Vælg, hvordan kameraet vælger fokuspunkt til filmoptagelse.

Indstilling	Beskrivelse
<b>MULTI</b>	Automatisk valg af fokuspunkt.
<b>OMRÅDE</b>	Kameraet fokuserer på motivet i det valgte fokusområde.

## AF-C BRUGERDEF. INDSTIL.

Vælg indstillinger for fokussporing ved optagelse af film i fokustilstand C.

### SPORINGSFØLSOMHED

Vælg, hvor længe kameraet venter på at skifte fokus, når en genstand kommer ind i fokusområdet bagved eller foran det aktuelle motiv. Se "SPORINGSFØLSOMHED" (📖 117).

Indstillinger				
0	1	2	3	4

### AF HASTIGHED

Justér reaktionshastigheden for autofokus. Vælg højere værdier for hurtigere reaktionstider, og vælg lavere værdier for langsommere reaktionstider.

Indstillinger										
-5	-4	-3	-2	-1	0	+1	+2	+3	+4	+5

## **ANS/ØJE DETEKTERINGSINDST**

Aktiver eller deaktivér intelligent ansigtsregistrering ved optagelse af film.

Indstilling	Beskrivelse
<b>ANSIGSGENKENDELSE TIL</b>	Se "ANS/ØJE DETEKTERINGSINDST" (📖 122).
<b>FRA</b>	Intelligent ansigtsregistrering og øjeprioritet slået fra.

 Når intelligent ansigtsregistrering er aktiveret, fokuserer kameraet ved hjælp af kontinuerlig AF, selv når enkelt AF (**S**) er valgt med fokustilstandsvælgeren. Intelligent ansigtsregistrering er ikke tilgængelig i manuel fokustilstand.

## **MF-HJÆLP**

Vælg visningsmetode for fokus i manuel fokustilstand.

Indstilling	Beskrivelse
<b>STANDARD</b>	Fokus vises normalt (toppunkt for fokus er ikke tilgængelig).
<b>FREMHÆVNING AF FOKUSMAKS.</b>	Kameraet øger omrids med høj kontrast. Vælg en farve og toppunkt for niveau.



## **FOKUSKONTROL**

Hvis **TIL** er valgt, zoomer visningen automatisk ind på det valgte fokusområde, når fokuseringen drejes i manuel fokustilstand.

Indstillinger	
<b>TIL</b>	<b>FRA</b>

## ZEBRA-INDSTILLING

Markeringer, der kan være overeksponerede, vises ved zebrastriber i visningen for filmtilstand.

Indstilling	Beskrivelse
<b>ZEBRA H.</b>	 Striber, der skråner mod højre.
<b>ZEBRA V.</b>	 Striber, der skråner mod venstre.
<b>FRA</b>	Striber slået fra.

## ZEBRA-NIVEAU

Vælg lysstyrketærskel for visningen af zebrastriber.

Indstillinger										
50	55	60	65	70	75	80	85	90	95	100

## LYDINDSTILLING

Justér lydrelaterede indstillinger for filmoptagelse.

### INTERN MIKROFONJUSTERING

Justér optageniveauet for den indbyggede mikrofon.

Indstilling	Beskrivelse
<b>AUTO</b>	Kameraet justerer optageniveauet automatisk.
<b>MANUEL</b>	Justér optageniveauet manuelt. Tryk fokuspinden (fokushåndtaget) til højre for at vælge mellem 25 optageniveauer.
<b>FRA</b>	Slå den indbyggede mikrofon fra.

## EKSTERN MIKROFONJUSTERING

Justér optageniveauet for eksterne mikrofoner.

Indstilling	Beskrivelse
<b>AUTO</b>	Kameraet justerer optageniveauet automatisk.
<b>MANUEL</b>	Justér optageniveauet manuelt. Tryk fokuspinden (fokushåndtaget) til højre for at vælge mellem 25 optageniveauer.
<b>FRA</b>	Deaktiver optagelse ved hjælp af eksterne mikrofoner.

## MIKROFONBEGRÆNSNING

Reducerer forvrængning forårsaget af lydindgang, der overstiger grænserne for mikrofonens lydkredsløb.

Indstillinger	
<b>TIL</b>	<b>FRA</b>

## VINDFILTER

Vælg, hvorvidt du ønsker at aktivere reduktion af vindstøj under filmoptagelse.

Indstillinger	
<b>TIL</b>	<b>FRA</b>

## LAV SKÆRINGSFILTER

Vælg, hvorvidt low cut-filteret skal aktiveres, hvorved lavfrekvensstøj under filmoptagelse reduceres.

Indstillinger	
<b>TIL</b>	<b>FRA</b>

## LYDSTYRKE, HOVEDTELEFONER

Justér lydstyrken i hovedtelefonerne.

Indstilling	Beskrivelse
<b>0</b>	Slå lydudgang til hovedtelefonerne fra.
<b>1—10</b>	Vælg en lydstyrke mellem 1 og 10.

**MIK/FJERN-UDLØSN.**

Angiv, om enheden tilsluttet til mikrofon-/fjernbetjeningsstikket er en mikrofon eller en fjernbetjening.

Indstillinger	
 <b>MIK.</b>	 <b>FJERN.</b>

**TIDSKODEINDSTILLING**

Justér visningsindstillingerne for tidskode (time, minut, sekund og billednummer) for filmoptagelse.

**TIDSKODEVISNING**

Vælg **TIL** for at få vist tidskoderne under optagelse og afspilning af film.

Indstillinger	
<b>TIL</b>	<b>FRA</b>

**STARTTIDSINDSTILLING**

Vælg starttidspunkt for tidskode.

Indstilling	Beskrivelse
<b>MANUELT INPUT</b>	Markér denne indstilling, og tryk fokuspinden (fokushåndtaget) til højre for at vælge et starttidspunkt manuelt.
<b>AKTUEL TID</b>	Indstil starttidspunktet til den aktuelle tid.
<b>NULSTIL</b>	Indstil starttidspunktet til 00:00:00.

**OPTÆLLINGSINDSTILLING**

Vælg, om uret skal gå hele tiden eller kun under filmoptagelsen.

Indstilling	Beskrivelse
<b>OPTAGELSESLØB</b>	Uret går kun under filmoptagelsen.
<b>FRIT LØB</b>	Uret går hele tiden.

## DROPRAMME

Ved billedhastighederne **59.94P** og **29.97P** opstår der gradvist en uoverensstemmelse mellem tidskoden (målt i sekunder) og den faktiske optagetid (målt i brøkdele af et sekund). Vælg, hvordan kameraet dropper billeder efter behov for at få optagetiden til at passe sammen med tidskoden.

Indstilling	Beskrivelse
<b>TIL</b>	Kameraet dropper billeder efter behov for at holde fast i, at tidskoden og den faktiske optagetid passer helt nøjagtigt sammen.
<b>FRA</b>	Der droppes ikke billeder.



- Visningen af tidskoden varierer med den valgte indstilling.



TC:00:00:00.00

**TIL**

TC:00:00:00.00

**FRA**

- Ved valg af en billedhastighed på **23.98P** deaktiveres muligheden for at droppe billeder.



## SIGNALLAMPE

Vælg den lampe (indikator eller AF-hjælpelys), der lyser under filmoptagelse, og vælg, om lampen blinker eller lyser konstant.

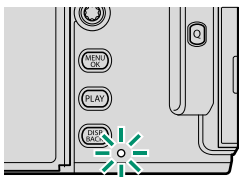

Indikatorlampe

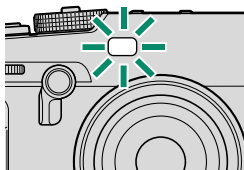

AF-hjælpelys

Indstilling	Beskrivelse
<b>FRONT FRA</b> <b>BAG</b>	Indikatorlampen lyser under filmoptagelse.
<b>FRONT FRA</b> <b>BAG</b>	Indikatorlampen blinker under filmoptagelse.
<b>FRONT</b> <b>BAG</b>	Indikatoren og AF-hjælpelysene lyser under filmoptagelse.
<b>FRONT</b> <b>BAG FRA</b>	AF-hjælpelyset lyser under filmoptagelse.
<b>FRONT</b> <b>BAG</b>	Indikatoren og AF-hjælpelysene blinker under filmoptagelse.
<b>FRONT</b> <b>BAG FRA</b>	AF-hjælpelyset blinker under filmoptagelse.
<b>FRONT FRA</b> <b>BAG FRA</b>	Indikatoren og AF-hjælpelysene forbliver slukkede under filmoptagelse.

## FILM LYDLØS KONTROL

Vælg **TIL** for at deaktivere kameraets drejeknapper og justere filmindstillingerne ved hjælp af knapperne på berøringsskærmen, så lyde fra kameraet ikke optages på filmen (📖 24).

### Indstillinger

**TIL****FRA**

# Afspilning og afspilningsmenuen

# 7

## Afspilningsvisningen

Dette afsnit opstiller de indikatorer, der kan vises under afspilning.

! For illustrative formål vises skærmene med alle indikatorer tændt.

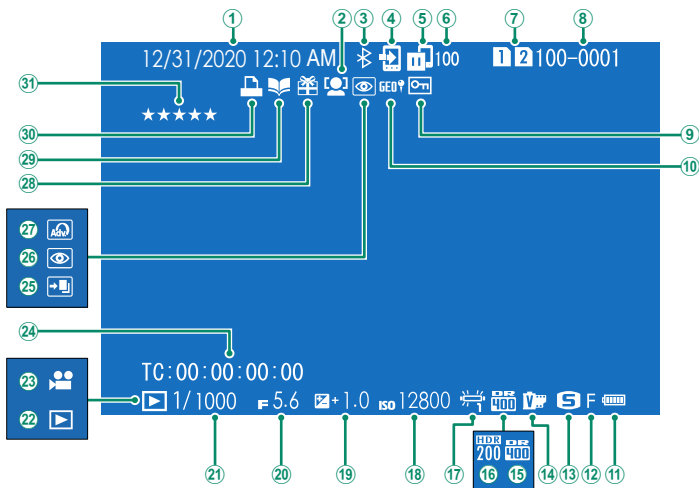

1	Dato og tid.....	40, 42, 195	17	Hvidbalance.....	104
2	Indikator for ansigtsregistrering.....	122	18	Følsomhed.....	79
3	Bluetooth TIL/FRA.....	231	19	Eksponeringskompensation.....	82
4	Billedoverførselsordre.....	186	20	Blænde.....	59, 64, 65
5	Status for billedoverførsel.....	231, 270	21	Lukkertid.....	59, 60, 65
6	Antal billeder valgt til overførsel.....	186	22	Indikator for afspilningsindstilling.....	47
7	Kortslids.....	173	23	Filmikon.....	54
8	Billednummer.....	227	24	Tidskode.....	163
9	Beskyttet billede.....	180	25	HDR-billede.....	91
10	Steddata.....	237, 271	26	Indikator for fjern røde øjne.....	149, 182
11	Batteriniveau.....	39	27	Avanceret filter.....	95
12	Billedkvalitet.....	99	28	Gavebillede.....	47
13	Billedstørrelse.....	98	29	Indikator for hjælp til fotobog.....	188
14	Filmsimulering.....	100	30	Indikator for DPOF-bestilling.....	190
15	Dynamisk omfang.....	107	31	Klassificering.....	184
16	HDR.....	91			

## Knappen DISP/BACK

Knappen **DISP/BACK** styrer visningen af indikatorer under afspilning.

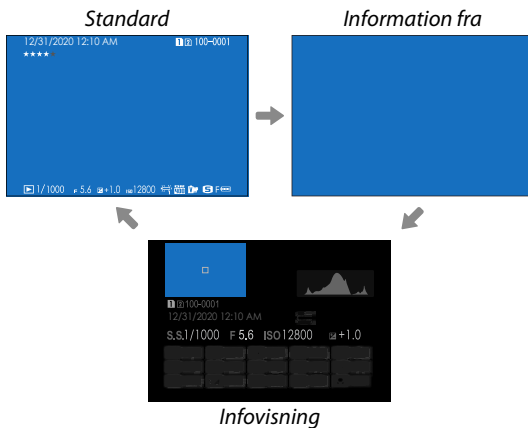
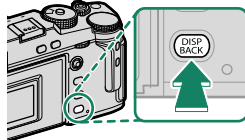

**Visning af billedinformation**

Billedinformationsvisningen ændres, hver gang fokuspinden (fokushåndtaget) trykkes opad.

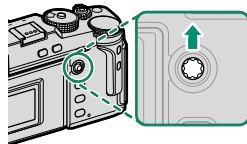
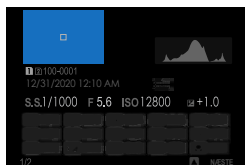
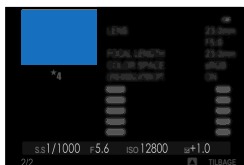
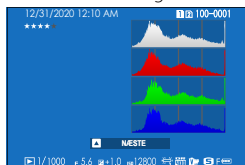
*Grundlæggende data**Infovisning 1**Infovisning 3**Infovisning 2***Zoom ind på fokuspunktet**

Tryk midt på det bagerste kommandohjul for at zoome ind på fokuspunktet.  
Tryk igen for at vende tilbage til fuldskærmsafspilning.

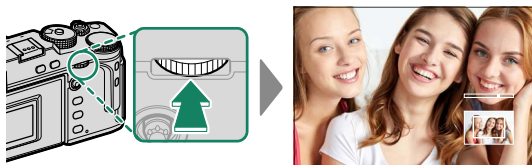

## Visning af billeder

Læs dette afsnit for information om zoom under afspilning og afspilning af flere billeder.

Anvend det bagerste kommandohjul til at gå fra fuldskærmsafspilning til zoom under afspilning eller afspilning af flere billeder.

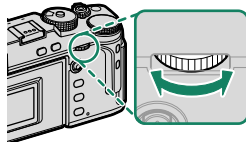

### Fuldskærmsafspilning



### Afspilning af flere billeder



### Ni-billedvisning



### Hundred-billedvisning

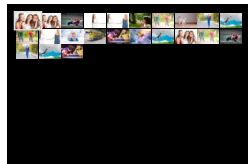

### Afspilningszoom



### Mellemzoom



### Maksimal zoom



## Afspilningszoom

Drej det bagerste kommandohjul til højre for at zoome ind på det aktuelle billede, og drej det til venstre for at zoome ud. For at afslutte zoom skal du trykke på **DISP/BACK, MENU/OK**, eller midt på det bagerste kommandohjul.

- Det maksimale zoomforhold varierer med indstillingen valgt for **BILLEDKVALITET-INDSTILLING > BILLEDSTØRRELSE**.
- Afspilningszoom er ikke tilgængeligt med beskårne eller størrelsestilpassede kopier gemt ved størrelse **640**.

### Rul

Når billedet zoomes ind, kan du anvende fokuspinden (fokushåndtaget) til at få vist områder af billedet, der ikke aktuelt er synlige i visningen.



Navigationrude

## Afspilning af flere billeder

For at ændre antallet af billeder, der vises, skal du dreje det bagerste kommandohjul til venstre, når et billede vises i fuldskærm.

- Anvend fokuspinden (fokushåndtaget) til at markere billeder, og tryk på **MENU/OK** for at få vist det markerede billede på fuld skærm.
- I ni- og hundredebillevisningen skal du trykke fokuspinden op eller ned for at få vist flere billeder.



## Afspilningsmenuen

Justér afspilningsindstillingerne.

Afspilningsmenuen vises, når du trykker på **MENU/OK** i afspilningstilstand.



### SKIFT SLIDS

Vælg det kort, hvorfra billederne skal afspilles.



Hvis der er isat to hukommelseskort, kan du trykke på knappen **PLAY** og holde den nede for at vælge kort til afspilning.

## RAW-KONVERTERING

Selv hvis du ikke har en computer, kan du anvende kameraet til at ændre RAW-billederne og gemme dem i andre formater.

### Lagring af RAW-billeder i et andet format

- 1 Få vist et RAW-billede.
- 2 Markér **RAW-KONVERTERING** i afspilningsmenuen.
- 3 Tryk på **MENU/OK**.  
En liste over indstillinger vises.



- 4 Tryk fokuspinden (fokushåndtaget) op eller ned for at markere en indstilling.
- 5 Tryk fokuspinden til højre for at få vist indstillingerne.

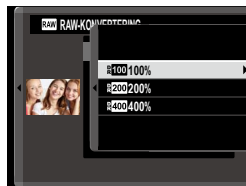

- 6 Tryk fokuspinden op eller ned for at markere den ønskede indstilling.
- 7 Tryk på **MENU/OK** for at vælge den markerede indstilling. Listen over indstillinger vist i trin 3 vises. Gentag trin 4 til 7 for at justere flere indstillinger.
- 8 Tryk på knappen **Q**.  
Der vises et eksempel på kopien.
- 9 Tryk på **MENU/OK**.  
Kopien gemmes.



Du kan også få vist indstillingerne for RAW-konvertering ved at trykke på knappen **Q**, når der vises et RAW-billede under afspilning.

De indstillinger, der kan justeres ved konvertering af billeder fra RAW til et andet format, er:

Indstilling	Beskrivelse
<b>AFSPEJL OPTAGEFORH.</b>	Opret en kopi ved hjælp af de aktive indstillinger på det tidspunkt, hvor billedet blev taget.
<b>FILTYPE</b>	Vælg et filformat.
<b>BILLEDSTØRRELSE</b>	Vælg en billedstørrelse.
<b>BILLEDKVALITET</b>	Justér billedkvaliteten.
<b>PUSH-/PULL-BEHAND.</b>	Justér eksponering.
<b>DYNAMISK OMFANG</b>	Styrk detaljerne i markeringerne for naturlig kontrast.
<b>D RÆKKEVIDDEPRIORITYET</b>	Reducér tab af detaljer i markeringer og skygger ved fotografering af motivtyper med høj kontrast for naturligt udseende resultater.
<b>FILMSIMULERING</b>	Simulér effekterne af forskellige typer film.
<b>MONOKROMATISK FARVE</b>	Tilføj et varmt eller køligt farveskær til sort/hvid-billeder.
<b>KORNEFFEKT</b>	Tilføj en filmkorneffekt.
<b>FARVE KROMEFFEKT</b>	Forøg det tilgængelige farvetoneområde for gengivelse af farver, der har tendens til at være meget mættede, såsom røde, gule og grønne farver.
<b>FARVEKROM FX BLÅ</b>	Forøg det tilgængelige farvetoneområde for gengivelse af blå farver.
<b>HVIDBALANCE</b>	Justér hvidbalance.
<b>WB-SKIFT</b>	Finjustér hvidbalancen.
<b>TONEKURVE</b>	Justér højdepunkter og skygger.
<b>FARVE</b>	Justér farvetætheden.
<b>SKARPHED</b>	Gør omrids skarpere eller blødere.
<b>STØJREDUKTION</b>	Behandl kopien for at reducere skjolder.
<b>KLARHED</b>	Forøg definitionen.
<b>OBJEKTIVMOD.OPT.</b>	Forbedr definitionen ved at justere for diffraktion og det mindre tab af fokus i kanten af objektivet.
<b>FARVERUM</b>	Vælg det tilgængelige farverum for farvegengivelse.
<b>HDR</b>	Reducér tab af detaljer i markeringer og skygger.

## SLET

Slet enkelte billeder, flere valgte billeder eller alle billeder.

 Slettede billeder kan ikke gendannes. Beskyt vigtige billeder, eller kopiér dem over på en computer eller anden lagringsenhed, før du fortsætter.

Indstilling	Beskrivelse
<b>BILLEDE</b>	Slet billederne ét af gangen.
<b>VALGTE BILLEDER</b>	Slet flere valgte billeder.
<b>ALLE BILLEDER</b>	Slet alle ubeskyttede billeder.

### BILLEDE

- 1 Vælg **BILLEDE** for **SLET** i afspilningsmenuen.
- 2 Tryk fokuspinden (fokushåndtaget) til venstre eller til højre for at rulle gennem billederne, og tryk på **MENU/OK** for at slette.

-  Der vises først en dialogboks for bekræftelse, når billederne er slettet; sørg for, at det er det rigtige billede, du har valgt, før du trykker på **MENU/OK**.
- Der kan slettes flere billeder ved at trykke på **MENU/OK**. Tryk fokuspinden til venstre eller højre for at rulle gennem billederne, og tryk på **MENU/OK** for at slette.

## VALGTE BILLEDER

---

- 1 Vælg **VALGTE BILLEDER** for **SLET** i afspilningsmenuen.
- 2 Markér billeder, og tryk på **MENU/OK** for at vælge.
  - Valgte billeder er angivet med flueben ()
  - For at fravælge et markeret billede skal du trykke på **MENU/OK** igen.
- 3 Når handlingen er udført, skal du trykke på **DISP/BACK** for at få vist en dialogboks for bekræftelse.
- 4 Markér **OK**, og tryk på **MENU/OK** for at slette de valgte billeder.



Billeder i fotobøger eller fotobestillinger vises af **I**.

## ALLE BILLEDER

---

- 1 Vælg **ALLE BILLEDER** for **SLET** i afspilningsmenuen.
- 2 Der vises en dialogboks for bekræftelse; markér **OK**, og tryk på **MENU/OK** for at slette alle ubeskyttede billeder.



- Tryk på **DISP/BACK** annullerer sletning; bemærk, at billeder slettet, før der blev trykket på knappen, ikke kan gendannes.
- Hvis der vises en meddelelse om, at de valgte billeder er del af en DPOF-fotobestilling, skal du trykke på **MENU/OK** for at slette billederne.

## S. SL.(RÅSLIDS1/JPGSLIDS2)

Når der tages billeder med **RAW / JPEG** valgt for **GEM DATAINDSTIL.** > **KORTSLIDS INDST (STILLBIL)**, oprettes der to kopier. Vælg, om sletning af RAW-billedet ligeledes sletter JPEG-kopien.

Indstilling	Beskrivelse
<b>TIL</b>	Sletning af RAW-billedet fra kortet i slids 1 medfører ligeledes sletning af JPEG-kopien fra kortet i slids 2.
<b>FRA</b>	Sletning af RAW-billedet fra kortet i slids 1 medfører ikke sletning af JPEG-kopien fra kortet i slids 2.

## BESKÆR BILLEDE

Opret en beskåret kopi af det aktuelle billede.

- 1 Få vist det ønskede billede.
- 2 Vælg **BESKÆR BILLEDE** i afspilningsmenuen.
- 3 Anvend det bagerste kommandohjul til at zoome ind og ud, og tryk fokuspinden (fokushåndtaget) op, ned, til venstre eller højre for at rulle igennem billedet, indtil den ønskede del af billedet vises.
- 4 Tryk på **MENU/OK** for at få vist en dialogboks for bekræftelse.
- 5 Tryk på **MENU/OK** igen for at gemme den beskårne kopi som en separat fil.



- Jo højere zoomforholdet er, desto mindre er antallet af pixels i den beskårne kopi.
- Hvis størrelsen på den endelige kopi bliver **640**, vises **JA** med gult.
- Alle kopier har et skærmformat på 3:2.

## ÆNDR STØRRELSE

Opret en lille kopi af det aktuelle billede.

---

- 1 Få vist det ønskede billede.
- 2 Vælg **ÆNDR STØRRELSE** i afspilningsmenuen.
- 3 Markér en størrelse, og tryk på **MENU/OK** for at få vist en dialogboks for bekræftelse.
- 4 Tryk på **MENU/OK** igen for at gemme den størrelsestilpassede kopi som en separat fil.

 De tilgængelige størrelser varierer med størrelsen af det originale billede.

## BESKYT

Beskyt billeder mod utilsigtet sletning. Markér én af følgende indstillinger, og tryk på **MENU/OK**.

Indstilling	Beskrivelse
<b>BILLEDE</b>	Beskyt valgte billeder. Tryk fokuspinden (fokushåndtaget) til venstre eller til højre for at få vist billeder, og tryk på <b>MENU/OK</b> for at vælge eller fravælge. Tryk på <b>DISP/BACK</b> , når handlingen er udført.
<b>VÆLG ALLE</b>	Beskyt alle billeder.
<b>NULSTIL ALLE</b>	Fjern beskyttelsen fra alle billeder.

 Beskyttede billeder slettes, når hukommelseskortet formateres.

 Beskyttelse af billeder, der aktuelt er valgt til overførsel til sammenkædede smartphones eller tablets, fjerner overførselsmarkeringen.



## ROTÉR BILLEDE

Rotér billederne.

---

- 1 Få vist det ønskede billede.
- 2 Vælg **ROTÉR BILLEDE** i afspilningsmenuen.
- 3 Tryk fokuspinden (fokushåndtaget) ned for at rotere billedet 90° med uret, og tryk fokuspinden (fokushåndtaget) op for at rotere billedet 90° mod uret.
- 4 Tryk på **MENU/OK**. Billedet vises automatisk i den valgte retning, når det afspilles på kameraet.



- Beskyttede billeder kan ikke roteres. Fjern beskyttelsen, før du roterer billederne.
- Kameraet er muligvis ude af stand til at rotere billeder oprettet på andre enheder. Billeder, der roteres på kameraet, roteres ikke ved visning på computer eller andre kameraer.
- Billeder taget med **SKÆRMINDSTILLING > AUTOROTER. AFSP.** vises automatisk i den rigtige retning under afspilning.

## FJERN RØDE ØJNE

Fjern røde øjne fra portrætter. Kameraet analyserer billedet; hvis der registreres røde øjne, behandles billedet for at oprette en kopi med reduktion af røde øjne.

- 1 Få vist det ønskede billede.
- 2 Vælg **FJERN RØDE ØJNE** i afspilningsmenuen.
- 3 Tryk på **MENU/OK**.



- Resultaterne varierer alt efter motivtypen, samt efter hvor godt kameraet registrerer ansigter.
- Den påkrævede tid til billedbehandling varierer alt efter antal registrerede ansigter.
- Røde øjne kan ikke fjernes fra billeder, der allerede er blevet behandlet ved hjælp af Fjern røde øjne, der indikeres med ikonet  under afspilning.
- Fjern røde øjne kan ikke udføres på RAW-billeder.

## STEMMEMEMO-INDSTILLING

Føj en stemmebesked til det aktuelle billede.

- 1 Vælg **TIL** for **STEMMEMEMO-INDSTILLING** i afspilningsmenuen.
- 2 Få vist et billede, som du ønsker at føje en stemmebesked til.
- 3 Tryk på knappen **Fn2**, og hold den nede for at optage beskeden. Optagelsen slutter efter 30 sek., eller når du slipper knappen.



- Den nye besked optages over eventuelt eksisterende beskeder.
- Stemmebeskeder kan ikke føjes til beskyttede billeder.
- Sletning af billedet sletter også beskeden.

### Afspilning af stemmebeskeder

Billeder med stemmebeskeder indikeres af ikonerne  under afspilning.

- For at afspille en besked skal du vælge billedet og trykke på knappen **Fn2**.
- Der vises en statuslinje under afspilning af beskeden.
- Lydstyrken kan justeres ved at trykke på **MENU/OK** for at sætte afspilning på pause og derefter trykke fokuspinden (fokushåndtaget) op eller ned for at justere lydstyrken. Tryk på **MENU/OK** igen for at genoptage afspilning. Lydstyrken kan også justeres ved hjælp af **LYDINDSTILLING > AFSPILN.LYDST.**

## BEDØMMELSE

Bedøm billederne ved hjælp af stjerner.

- 1 Vælg **BEDØMMELSE** i afspilningsmenuen.
  - 2 Drej frontkommandodrejeskiven for at vælge et billede, og drej bagkommandodrejeskiven for at vælge en bedømmelse mellem 0 og 5 stjerner ("★").
- Fokuspinden (fokushåndtaget) kan anvendes i stedet for frontkommandodrejeskiven til at vælge et billede.
  - Du kan også få vist dialogboksen for klassificering ved at trykke på knappen **AE-L/AF-L** i enkeltbilled-, nibilled- eller hundredbilledafspilning.
  - Anvend berøringsknapperne til at zoome ind eller ud.

**KOPIER**

Kopier billeder mellem kortene i den første og den anden kortslids.

**1** Vælg **KOPIER** i afspilningsmenuen.

**2** Markér én af følgende indstillinger.

Indstilling	Beskrivelse
<b>SLIDS1 → SLIDS2</b>	Kopier billeder fra kortet i den første kortslids til kortet i den anden kortslids.
<b>SLIDS2 → SLIDS1</b>	Kopier billeder fra kortet i den anden kortslids til kortet i den første kortslids.

**3** Tryk fokuspinden (fokushåndtaget) til højre.

**4** Markér én af følgende indstillinger, og tryk på **MENU/OK**.

Indstilling	Beskrivelse
<b>BILLEDE</b>	Kopier valgte billeder. Tryk fokuspinden til venstre eller højre for at se billeder, og tryk på <b>MENU/OK</b> for at kopiere det aktuelle billede.
<b>ALLE BILLEDER</b>	Kopier alle billeder.



- Kopieringen slutter, når destinationen er fuld.
- Hvis du forsøger at kopiere en fil med en størrelse på over 4 GB over på et hukommelseskort med en kapacitet på 32 GB eller derunder, afsluttes kopieringen, og filen kopieres ikke.

## BILLEDOVERF. RÆKKEFØLGE

Vælg billeder til overførsel til en sammenkædet smartphone eller tablet.

- 1 Vælg **BILLEDOVERF. RÆKKEFØLGE > VÆLG BILLEDE** i afspilningsmenuen.
- 2 Markér billeder, og tryk på **MENU/OK** for at vælge eller fravælge. Gentag, indtil alle de ønskede billeder er blevet valgt.
- 3 Tryk på **DISP/BACK** for at afslutte og gå til afspilning.



Hvis **TIL** er valgt for både **FORBINDELSESINDSTILLING > Bluetooth-INDSTILLINGER > Bluetooth TIL/FRA** og **AUTOMATISK BILLEDOVERFØRS.**, starter overførslen kort efter, at du afslutter og går til afspilning eller slukker kameraet.



- Billedoverførselsordrer kan højst bestå af 999 billeder.
- Følgende kan ikke vælges til overførsel:
  - Beskyttede billeder
  - Film
  - RAW-billeder
  - "Gave"-billeder (billeder taget med andre kameraer)
- Hvis **PARRING/OVERF.ORDRE** er valgt for **FORBINDELSESINDSTILLING > GEN. INDSTILLINGER > KnapINDSTILLING**, kan du få vist dialogboksen **BILLEDOVERFØRSELSORDRE** ved at trykke på knappen **Fn1**.
- For at fjerne overførselsmarkeringen på alle billeder i den aktuelle ordre skal du vælge **BILLEDOVERF. RÆKKEFØLGE > NULSTIL ORDRE**.
- Hvis **TIL** er valgt for **FORBINDELSESINDSTILLING > Bluetooth-INDSTILLINGER > AUTOMATISK BILLEDOVERFØRS.**, bliver billederne automatisk markeret til overførsel efterhånden som de tages.

## TRÅDLØS KOMM.

Opret forbindelse til smartphones, der kører den seneste version af app'en FUJIFILM Camera Remote. Smartphone kan derefter anvendes til at styre:

- Styre kameraet og tage billeder via fjernadgang
- Modtage billeder, der er overført fra kameraet
- Gennemse billederne på kameraet og downloade valgte billeder
- Overfør steddata til kameraet



For downloads og anden information, gå på:

[http://app.fujifilm-dsc.com/en/camera\\_remote/](http://app.fujifilm-dsc.com/en/camera_remote/)

## DIASSHOW

Se billederne i et automatisk slideshow. Tryk på **MENU/OK** for at starte, og tryk fokuspinden (fokushåndtaget) til højre eller venstre for at springe frem eller tilbage. Tryk på **DISP/BACK** når som helst under showet for at få vist hjælp på skærmen. Showet kan til hver en tid afsluttes ved tryk på **MENU/OK**.



Kameraet slukkes ikke automatisk, mens et slideshow er i gang.

## HJÆLP TIL FOTOBOG

Opret bøger med dine favoritbilleder.

### Oprettelse af fotobog

- 1 Vælg **NY BOG** for  **AFSPILNINGSMENU > HJÆLP TIL FOTOBOG**.
- 2 Rul gennem billederne, og tryk fokuspinden (fokushåndtaget) op for at vælge eller fravælge. Tryk på **MENU/OK** for at afslutte, når bogen er som ønsket.
  -  • Hverken billederne **640** eller mindre eller film kan vælges til fotobøger.
  - Det først valgte billede bliver forsidebillede. Tryk fokuspinden ned for at vælge det aktuelle billede til forsiden i stedet for.
- 3 Markér **FÆRDIGGØR FOTOBOG**, og tryk på **MENU/OK** (for at vælge alle billeder til bogen skal du vælge **VÆLG ALLE**). Den nye bog føjes til listen i menuen for hjælp til fotobog.

-  • Bøgerne kan indeholde op til 300 billeder.
- Bøger uden billeder i slettes automatisk.



## Visning af fotobøger

Markér en bog i menuen for hjælp til fotobog, tryk på **MENU/OK** for at få vist bogen, og tryk derefter fokuspinden (fokushåndtaget) til venstre eller højre for at bladre gennem billederne.

## Redigering og sletning af fotobøger

Få vist fotobogen, og tryk på **MENU/OK**. Følgende indstillinger vises; vælg den ønskede indstilling, og følg vejledningen på skærmen.

- **REDIGER:** Redigér bogen som beskrevet i "Oprettelse af fotobog".
- **SLET:** Slet bogen.

## PC-AUTOLAGRING

Overfør billeder fra kameraet til en computer, der kører den seneste version af FUJIFILM PC AutoSave (bemærk, at du er nødt til først at installere softwaren og konfigurere computeren som destination for billeder kopieret fra kameraet).



For downloads og anden information, gå på:  
[http://app.fujifilm-dsc.com/en/pc\\_autosave/](http://app.fujifilm-dsc.com/en/pc_autosave/)

## FOTOBESTIL. (DPOF)

Opret en digital "fotobestilling" for DPOF-kompatible printere.

- 1 Vælg  **AFSPILNINGSMENU > FOTOBESTIL. (DPOF)**.
- 2 Vælg **MED DATO**  for at udskrive datoen for optagelse på billederne, vælg **UDEN DATO** for at udskrive billederne uden datoer, eller vælg **NULSTIL ALLE** for at fjerne alle billeder fra fotobestillingen, før du fortsætter.
- 3 Få vist et billede, du ønsker at medtage i eller fjerne fra fotobestillingen.
- 4 Tryk fokuspinden (fokushåndtaget) op eller ned for at vælge antal kopier (op til 99).

 For at fjerne et billede fra bestillingen skal du trykke fokuspinden ned, indtil antal kopier er 0.

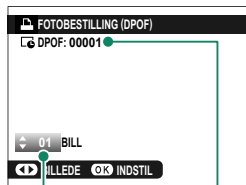



Antal kopier

Samlet antal udskrifter

 Gentag trin 3–4 for at fuldføre fotobestillingen.

- 5 Det samlede antal udskrifter vises på skærmen. Tryk på **MENU/OK** for at afslutte.

-  Billederne i den aktuelle fotobestilling indikeres af ikonet  under afspilning.
- Fotobestillinger kan maksimalt indeholde 999 billeder fra ét enkelt hukommelseskort.
- Hvis der er isat et hukommelseskort med en udskriftsbestilling oprettet med et andet kamera, er du nødt til at slette bestillingen, før du opretter som ovenfor.

## instax PRINTERUDSKRIVN.

For at udskrive billeder til ekstra Fujifilm instax SHARE-printere skal du først vælge **FORBINDELSESINDSTILLING** > **instax PR.FORB. INDST.**, indtaste navnet på instax SHARE-printeren (SSID) samt adgangskoden og derefter følge nedenstående trin.

- 1 Tænd printeren.
- 2 Vælg **AFSPILNINGSMENU** > **instax PRINTERUDSKRIVN.** Kameraet opretter forbindelse til printeren.
- 3 Anvend fokuspenden (fokushåndtaget) til at få vist billedet, du ønsker at udskrive, og tryk derefter på **MENU/OK**. Billedet sendes til printeren, og udskrivningen starter.

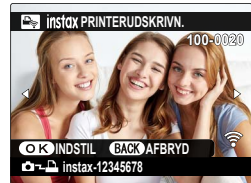

- Billeder taget med andre kameraer kan ikke udskrives.
- Det udskrevne område er mindre end det område, der kan ses på LCD-skærmen.
- Visningerne kan variere alt efter den tilsluttede printer.



# Opsætningsmenuerne

# 8

## BRUGERINDSTILLING



Justér de grundlæggende kameraindstillinger.

For at få adgang til kameraindstillingerne skal du trykke på **MENU/OK**, vælge fanen  (**OPSÆTNING**) og vælge **BRUGERINDSTILLING**.





## FORMATERING

For at formatere et hukommelseskort:

- 1 Vælg  **BRUGERINDSTILLING** > **FORMATERING** på fanen  (**OPSÆTNING**).
- 2 Markér slidsen med det kort, du ønsker at formatere, og tryk på **MENU/OK**.
- 3 Der vises en dialogboks for bekræftelse. For at formatere hukommelseskortet skal du markere **OK** og trykke på **MENU/OK**.





 For at afslutte uden at formatere hukommelseskortet skal du vælge **AFBRYD** eller trykke på **DISP/BACK**.

-  Alle data—herunder beskyttede billeder—slettes fra hukommelseskortet. Sørg for, at vigtige filer er blevet kopieret over på en computer eller anden lagringsenhed.
- Åbn ikke dækslet til batterikammeret under formatering.

 Du kan også få vist formateringsmenuen ved at trykke midt på det bagerste kommandohjul, mens du trykker på knappen **DRIVE** og holder den nede.

## DATO/TID



For at indstille kameraets ur:

- 1 Vælg  **BRUGERINDSTILLING** > **DATO/TID** på fanen  (**OPSÆTNING**).
- 2 Tryk fokuspinden (fokushåndtaget) til venstre eller højre for at markere år, måned, dag, time eller minut, og tryk fokuspinden op eller ned for at ændre det. For at ændre rækkefølgen for visning af år, måned og dag skal du markere datoformatet og trykke fokuspinden op eller ned.
- 3 Tryk på **MENU/OK** for at indstille uret.

## TIDSFORSKEL

Indstil kameraets ur fra din hjemmetidszone til lokal tid på din rejsedestination øjeblikkeligt. For at angive forskellen mellem din lokale tid og hjemmetidszonen:

- 1 Markér  **LOKAL**, og tryk på **MENU/OK**.
- 2 Anvend fokuspinden (fokushåndtaget) til at vælge tidsforskellen mellem lokal tid og din hjemmetidszone. Tryk på **MENU/OK**, når indstillingerne er som ønsket.

For at indstille kameraets ur til lokal tid skal du markere  **LOKAL** og trykke på **MENU/OK**. For at indstille uret til tiden i din hjemmetidszone skal du vælge  **HJEMME**.

Indstillinger	
 <b>LOKAL</b>	 <b>HJEMME</b>
 Hvis  <b>LOKAL</b> er valgt, vises  med gult i omtrent tre sekunder, når du tænder kameraet.	

Vælg et sprog.

## MIN MENU INDSTILLING

Redigér de punkter, der er opstillet på fanen **MY (MIN MENU)**, en personlig, brugerdefineret menu med ofte anvendte indstillinger.

- 1 Markér **BRUGERINDSTILLING** > **MIN MENU INDSTILLING** på fanen **OPSÆTNING**, og tryk på **MENU/OK**.

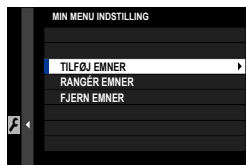

For at flytte rundt på emner skal du vælge **RANGÉR EMNER**. For at slette emner skal du vælge **FJERN EMNER**.

- 2 Tryk fokuspinden (fokushåndtaget) op eller ned for at markere **TILFØJ EMNER**, og tryk på **MENU/OK**. Indstillinger, der kan føjes til "min menu", er markeret med blåt.



Punkter, der aktuelt er i "min menu", indikeres med flueben.

- 3 Vælg en position for elementet, og tryk på **MENU/OK**. Elementet føjes til "min menu".



- 4 Tryk på **MENU/OK** for at vende tilbage til redigeringsvisningen.
- 5 Gentag trin 3 og 4, til alle ønskede emner er blevet tilføjet.

"Min menu" kan indeholde op til 16 emner.



## SENSORRENSNING

Fjern støv fra kameraets billedsensor.

Indstilling	Beskrivelse
<b>OK</b>	Rens sensoren straks.
<b>NÅR TÆNDT</b>	Sensorrensning udføres, når kameraet tændes.
<b>NÅR SLUKKET</b>	Sensorrensning udføres, når kameraet slukkes (sensorrensning udføres dog ikke, hvis kameraet slukkes i afspilningstilstand).



Støv, der ikke kan fjernes ved sensorrensning, kan fjernes ved hjælp af en blæser (☎ 301).

## NULSTIL

Nulstil menuindstillingerne for optagelse og opsætning til standardindstillingerne.

- 1 Markér den ønskede indstilling, og tryk på **MENU/OK**.

Indstilling	Beskrivelse
<b>OPTAGEMENUNULSTILLING</b>	Nulstil alle andre menuindstillinger for optagelse end brugerdefineret hvidbalance og brugerdefinerede optagemenuhukommelser ved hjælp af <b>RED./GEM CUSTOM</b> til standardindstillingerne.
<b>NULST. OPSÆTNING</b>	Nulstil alle andre indstillinger i opsætningsmenuen end <b>DATO/TID, TIDSFORSKEL, OPHAVSRETLIG INFO</b> , og sæt forbindelsesrelaterede valgmuligheder for <b>FORBINDELSESINDSTILLING</b> til standardindstillingerne.

- 2 Der vises en dialogboks for bekræftelse; markér **OK**, og tryk på **MENU/OK**.

## REGELVÆRK

For at få vist elektroniske kopier af produktets modelnummer, CMIIT ID og andre certifikater skal du vælge  **BRUGERINDSTILLING > REGELVÆRK** i opsætningsmenuen.

## LYDINDSTILLING

Føretag ændringer i kameraets lyde.

For at opnå adgang til lydindstillingerne skal du trykke på **MENU/OK**, vælge fanen **☒ (OPSÆTNING)** og vælge **LYDINDSTILLING**.

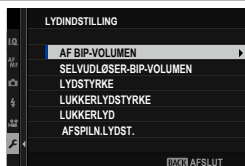

### AF BIP-VOLUMEN

Vælg lydstyrke for det bip, der lyder, når kameraet fokuserer. Bippet kan slås fra ved at vælge **🔊 FRA**.

Indstillinger			
🔊 (høj)	🔊 (mellem)	🔊 (lav)	🔊 FRA (lydløs)

### SELVUDLØSER-BIP-VOLUMEN

Vælg lydstyrke for det bip, der lyder, når selvudløseren er aktiv. Bippet kan slås fra ved at vælge **🔊 FRA**.

Indstillinger			
🔊 (høj)	🔊 (mellem)	🔊 (lav)	🔊 FRA (lydløs)

**LYDSTYRKE**

Justér styrken af lydene produceret ved betjening af kameraets knapper. Vælg **FRA** for at deaktivere knappernes lyde.

Indstillinger			
 (høj)	 (mellem)	 (lav)	 <b>FRA</b> (lydløs)

**LUKKERLYDSTYRKE**

Justér styrken af lydene produceret af den elektroniske lukker. Vælg **FRA** for at deaktivere lukkerlyden.

Indstillinger			
 (høj)	 (mellem)	 (lav)	 <b>FRA</b> (lydløs)

**LUKKERLYD**

Vælg den lyd, som den elektroniske lukker frembringer.

Indstillinger		
 1 <b>LYD 1</b>	 2 <b>LYD 2</b>	 3 <b>LYD 3</b>

**AFSPILN.LYDST.**

Justér lydstyrken for afspilning af film.

Indstillinger										
0	1	2	3	4	5	6	7	8	9	10

## SKÆRMINDSTILLING

Foretag ændringer af visningsindstillinger.

For at opnå adgang til visningsindstillingerne skal du trykke på **MENU/OK**, vælge fanen **☑ (OPSÆTNING)** og vælge **SKÆRMINDSTILLING**.



### ØJSENSORINDSTILLING

Slå øjesensoren til eller fra. Der er særskilte indstillinger for optagelse og afspilning.

Indstilling	Beskrivelse
<b>OPTAGELSE</b>	<ul style="list-style-type: none"><li>• <b>TIL:</b> Når du sætter øjet mod EVF, tændes EVF. LCD-skærmen slukker.</li></ul>
<b>AFSPILNING</b>	<ul style="list-style-type: none"><li>• <b>FRA:</b> EVF tænder, når skærmpanelet lukkes, og slukkes, når panelet åbnes.</li></ul>

### EVF-LYSSTYRKE

Justér visningens lysstyrke i den elektroniske søger.

Indstilling	Beskrivelse
<b>AUTO</b>	Justering af automatisk lysstyrke.
<b>MANUEL</b>	Justér lysstyrken manuelt; vælg blandt indstillinger mellem -7 og +5.

### EVF-FARVE

Justér visningens farveglød i den elektroniske søger.

Indstillinger										
-5	-4	-3	-2	-1	0	+1	+2	+3	+4	+5

## EVF-FARVEJUSTERING

Justér visningens farve i den elektroniske søger.

- 1 Justér farverne ved hjælp af fokuspinden (fokushåndtaget).



- 2 Tryk på **MENU/OK**.

## LCD-LYSSTYRKE

Justér skærmens lysstyrke.

Indstillinger										
-5	-4	-3	-2	-1	0	+1	+2	+3	+4	+5

## LCD-FARVE

Justér skærmens farveglød.

Indstillinger										
-5	-4	-3	-2	-1	0	+1	+2	+3	+4	+5

## LCD-FARVEJUSTERING

Justér visningens farve på LCD-skærmen.

- 1 Justér farverne ved hjælp af fokuspinden (fokushåndtaget).
- 2 Tryk på **MENU/OK**.

## VISNING

Vælg, hvor længe billederne vises efter optagelse.

Indstilling	Beskrivelse
<b>KONTINUERLIG</b>	Billederne vises, indtil der trykkes på knappen <b>MENU/OK</b> , eller indtil udløserknappen trykkes halvt ned. For at zoome ind på det aktive fokuspunkt skal du trykke midt på det bagerste kommandohjul; tryk igen for at annullere zoom.
<b>1,5 SEK</b>	Billederne vises i det valgte tidsrum, eller indtil udløserknappen trykkes halvt ned.
<b>0,5 SEK</b>	
<b>FRA</b>	Billederne vises ikke efter optagelse.



- Farverne kan variere en smule fra dem på det endelige billede.
- "Støj"-skjolder kan være synlige ved høje følsomheder.

## AUTOROTER SKÆRME

Vælg, hvorvidt indikatorerne i søgeren og på LCD-skærmen roterer for at svare til kameraets retning.

Indstillinger	
<b>TIL</b>	<b>FRA</b>

## VIS EKS./HVIDBALANCE I MAN. TIL.

Vælg, om eksempelvisning af eksponering og/eller hvidbalance skal aktiveres i manuel eksponeringstilstand.

Indstilling	Beskrivelse
<b>VIS EKS./ HVIDBALANCE</b>	Aktivér eksempelvisning af eksponering og hvidbalance.
<b>VIS HVIDBA.</b>	Få kun vist et eksempel på hvidbalance. Vælg denne indstilling i situationer, hvor det er sandsynligt, at eksponering og hvidbalance ændrer sig under optagelse, som det eksempelvis er tilfældet, når du anvender blitz til en overvågningslampe med glødelys.
<b>FRA</b>	Deaktivér eksempelvisning af eksponering og hvidbalance. Vælg denne indstilling ved anvendelse af blitzten eller i andre tilfælde, hvor eksponeringen muligvis ændrer sig, når billedet tages.

## NATURLIGT LIVE VISNING

Vælg, om effekterne af filmsimuleringen, hvidbalance og andre indstillinger er synlige på skærmen.

Indstilling	Beskrivelse
<b>TIL</b>	Effekterne af kameraindstillingerne er ikke synlige på skærmen, men skygger ved motivtyper med lav kontrast, motiver taget i modlys samt andre motiver, der er svære at se, er mere synlige. Farver og nuancer afviger fra dem på det endelige billede. Visningen justeres dog for at vise effekterne af indstillingerne for sort/hvid og sepia.
<b>FRA</b>	Du kan få vist eksempler på effekterne af filmsimulering, hvidbalance og andre indstillinger på skærmen.



## GUIDE INDRAMNING

Vælg gitterlinjer for optagetilstand.

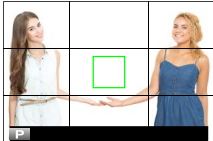
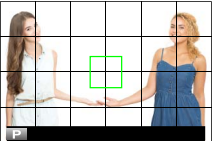
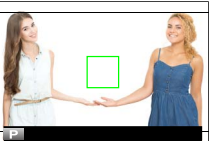
			Indstilling		
			GITTER 9	GITTER 24	HD-INDRAMNING
Visning					
	For billedkomposition efter "tredjedelsreglen".	Et gitter på seks gange fire.	Komponér HD-billeder i beskæringen, vist af linjerne øverst og nederst i visningen.		

 Indramningsguiderne vises ikke i standardindstillingerne, men du kan få dem vist ved hjælp af **SKÆRMINDSTILLING > VIS CUSTOM INDST.** (📖 208).

## AUTOROTER. AFSP.

Vælg **TIL** for automatisk at rotere "høje" (portrætorienterede) billeder under afspilning.

Indstillinger	
<b>TIL</b>	<b>FRA</b>

## AFSTANDSMÅLEENHEDER

Vælg enhederne, der anvendes til indikatoren for fokusafstand.

Indstillinger	
<b>METER</b>	<b>FOD</b>

## BLÆNDEENHED FOR BIOGRAFØB.



Vælg, om kameraet viser blænden som T-nummer (anvendes ved objektiver til videokameraer) eller f/-nummer (anvendes ved objektiver til stillbilledkameraer), når der er monteret et ekstra objektiv fra FUJINON MKX-serien. For information om anvendelse af biografobjektiver, se den dokumentation, der leveres med objektivet.

Indstilling	Beskrivelse
<b>T NUMMER</b>	Et mål for objektivblænde, der i generel almindelighed anvendes af filmfotografer. Objektivets transmissionsevne tages i betragtning for bedre beregning af eksponering.
<b>F NUMMER</b>	Et mål for objektivblænde, der i generel almindelighed anvendes af fotografer. Objektivets transmissionsevne antages at være 100 %, hvilket betyder, at samme blænde kan give forskellig eksponering alt efter objektivet.

## OVF. BILLEDDISP.

Vælg, hvordan kameraet viser billederne efter optagelse ved anvendelse af OVF. Billederne vises kun i det tidsrum, der er valgt for  **SKÆRMINDSTILLING > VISNING.**

Indstilling	Beskrivelse
<b>FULD SKÆRM</b>	Billederne udfylder søgeren.
<b>LILLE VINDUE</b>	Billederne vises i den elektroniske afstandsmåler (ERF).

 **FULD SKÆRM** vælges automatisk, når **KONTINUERLIG** er valgt for  **SKÆRMINDSTILLING > VISNING.** Billederne vises ikke efter optagelse, når **FRA** er valgt.

## VIS CUSTOM INDST.

Vælg de punkter, der vises i standardindikatorvisningen.

- 1 I optagetilstand skal du anvende knappen **DISP/BACK** for at få vist standardindikatorerne.
- 2 Tryk på **MENU/OK**, og vælg **SKÆRMINDSTILLING > VIS CUSTOM INDST.** på fanen **OPSÆTNING**.
- 3 Vælg **OVF** eller **EVF/LCD**.
- 4 Markér punkter, og tryk på **MENU/OK** for at vælge eller fravælge.
- 5 Tryk på **DISP/BACK** for at gemme ændringer.
- 6 Tryk på **DISP/BACK** som nødvendigt, for at afslutte menuerne og vende tilbage til optagevisning.

## Tilgængelige punkter

Punkterne, der kan vises på OVF eller EVF/LCD-skærmen, er som følger:

Punkt	Standard	
	OVF	EVF/LCD
GUIDE INDRAMNING	<input type="checkbox"/>	<input type="checkbox"/>
ELEKTRONISK NIVEAU	<input type="checkbox"/>	<input type="checkbox"/>
FOKUSRAMME	<input checked="" type="checkbox"/>	<input checked="" type="checkbox"/>
AF-AFSTANDSINDIKATOR	<input type="checkbox"/>	<input type="checkbox"/>
MF-AFSTANDSINDIKATOR	<input checked="" type="checkbox"/>	<input checked="" type="checkbox"/>
HISTOGRAM	<input type="checkbox"/>	<input type="checkbox"/>
LIVE VISN. FREMHÆV ADV.	—	<input type="checkbox"/>
OPTAGETILSTAND	<input checked="" type="checkbox"/>	<input checked="" type="checkbox"/>
BLÆNDE/S-HASTIG./ISO	<input checked="" type="checkbox"/>	<input checked="" type="checkbox"/>
INFOBAGGRUND	—	<input checked="" type="checkbox"/>
Eksp. Komp. (Tal)	<input type="checkbox"/>	<input type="checkbox"/>
Eksp. Komp. (Skala)	<input checked="" type="checkbox"/>	<input checked="" type="checkbox"/>
FOKUSTILSTAND	<input checked="" type="checkbox"/>	<input checked="" type="checkbox"/>
LYSMÅLING	<input checked="" type="checkbox"/>	<input checked="" type="checkbox"/>
LUKKERTYPE	<input checked="" type="checkbox"/>	<input checked="" type="checkbox"/>
BLITZ	<input checked="" type="checkbox"/>	<input checked="" type="checkbox"/>
KONTINUERLIG TILSTAND	<input checked="" type="checkbox"/>	<input checked="" type="checkbox"/>
DOBBELT BIL.STAB.TILSTAND	<input checked="" type="checkbox"/>	<input checked="" type="checkbox"/>
TRYKSKÆRM TILSTAND	—	<input checked="" type="checkbox"/>
HVIDBALANCE	<input checked="" type="checkbox"/>	<input checked="" type="checkbox"/>
FILMSIMULERING	<input checked="" type="checkbox"/>	<input checked="" type="checkbox"/>
DYNAMISK OMFANG	<input checked="" type="checkbox"/>	<input checked="" type="checkbox"/>
BOOST-TILSTAND	<input checked="" type="checkbox"/>	<input checked="" type="checkbox"/>
BILLEDER TILBAGE	<input checked="" type="checkbox"/>	<input checked="" type="checkbox"/>
BILLEDSTØR./-KVAL.	<input checked="" type="checkbox"/>	<input checked="" type="checkbox"/>
FILMTILSTAND OG OPTAGETID	—	<input checked="" type="checkbox"/>
BILLEDOVERFØRSELSORDRE	<input checked="" type="checkbox"/>	<input checked="" type="checkbox"/>
MIKROFONNIVEAU	—	<input checked="" type="checkbox"/>
VEJLEDENDE MEDDELELSE	<input checked="" type="checkbox"/>	<input checked="" type="checkbox"/>
BATTERINIVEAU	<input checked="" type="checkbox"/>	<input checked="" type="checkbox"/>
INDRAMNINGSOMRID	—	<input type="checkbox"/>

## STORE TILST.IND.(EVF/OVF)

Vælg **TIL** for at få vist store indikatorer i den optiske eller elektroniske søger. Du kan vælge de viste indikatorer ved hjælp af **SKÆRMINDSTILLING > DISP.INDST. TIL STORE IND.**

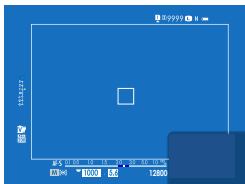

FRA

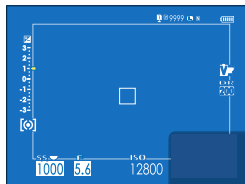

TIL

! Visse ikoner vises ikke, når **TIL** er valgt for **STORE TILST.IND.(EVF/OVF)** (13).

📄 Hvis **TILST. M. STORE IND.** er knyttet til en funktionsknop, kan knappen anvendes til at slå **TILST. M. STORE IND.** til (**TIL**) og fra (**FRA**) (216, 248).

## TILST. M. STORE IND. (LCD)

Vælg **TIL** for at få vist store indikatorer på LCD-skærmen. Du kan vælge de viste indikatorer ved hjælp af **SKÆRMINDSTILLING > DISP.INDST. TIL STORE IND.**



FRA

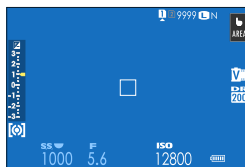

TIL

! Visse ikoner vises ikke, når **TIL** er valgt for **TILST. M. STORE IND. (LCD)** (15).

📄 Hvis **TILST. M. STORE IND.** er knyttet til en funktionsknop, kan knappen anvendes til at slå **TILST. M. STORE IND.** til (**TIL**) og fra (**FRA**) (216, 248).

## DISP.INDST. TIL STORE IND.

Vælg de indikatorer, der vises, når TIL er valgt for **SKÆRMINDSTILLING > STORE TILST.IND.(EVF/OVF)** eller **TILST. M. STORE IND. (LCD)**.

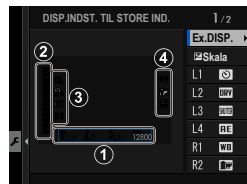

Indstilling	Beskrivelse
① <b>Ex.DISP.</b>	Vælg de punkter, der er opstillet nederst i visningen. Valgte punkter indikeres med flueben ( <input checked="" type="checkbox"/> ); for at fravælge skal du markere fluebenene og trykke på <b>MENU/OK</b> .
② <input checked="" type="checkbox"/> <b>Skala</b>	Vælg <b>TIL</b> for at få vist eksponeringsindikatoren.
③ <b>L1, L2, L3, L4</b>	Vælg op til fire store ikoner, som vises i venstre side af skærmen.
④ <b>R1, R2, R3, R4</b>	Vælg op til fire store ikoner, der vises i højre side af skærmen.

## INFORMATION KONTRAST ADJ.

Justér visningskontrasten.

Indstilling	Beskrivelse
<b>HØJ KONTRAST</b>	Høj kontrast.
<b>STANDARD</b>	Normal kontrast.
<b>LAV KONTRAST</b>	Lav kontrast.
<b>MØRK OMG. BELYSNING</b>	Kontrast justeret til svag omgivende belysning.

## BAGSKÆRM

Justér visningsindstillingerne for bagskærmen. Separate skærme er tilgængelige til stillfotografering og filmoptagelse. Vælg mellem følgende:

Indstilling	Beskrivelse
<b>KLASSISK</b>	Få vist de valgte indstillinger for filmsimulering, hvidbalance og ISO-følsomhed.
<b>STANDARD</b>	Få vist kameraindstillingerne. Du kan vælge de indstillinger, der vises.

### Valg af de viste punkter i tilstanden STANDARD

Følg nedenstående trin for at vælge de viste indikatorer i STANDARD-visningen.

- 1 Vælg  **SKÆRMINDSTILLING** > **BAGSKÆRM** i opsætningsmenuen.
- 2 Markér **STANDARD**, og tryk på **MENU/OK**.
- 3 Markér **STILLTILSTAND** eller **FILMTILSTAND**, og tryk på **MENU/OK**.
- 4 Markér den indikator, du ønsker at ændre, og tryk på **MENU/OK**.

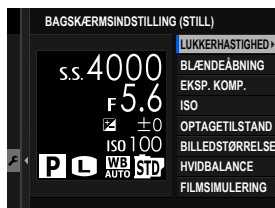



- 5 Markér den indikator, du ønsker at få vist, og tryk på **MENU/OK**.

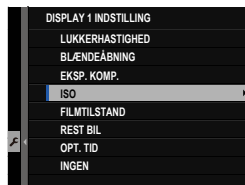

### Vælg mellem:

- LUKKERHASTIGHED
  - BLÆNDEÅBNING
  - EKSP. KOMP.
  - ISO
  - FILMTILSTAND
  - REST BIL
  - OPT. TID
  - OPTAGETILSTAND
  - LYSMÅLING
  - DRIVE-TILSTAND
  - FOKUSTILSTAND
  - HVIDBALANCE
  - BILLEDSTØRRELSE
  - BILLEDKVALITET
  - BATTERINIVEAU
  - KORTSLIDS-INDSTILLINGER
  - LUKKERTYPE
  - FILMSIMULERING
  - DYNAMISK OMFANG
  - INGEN
- 6 Gentag trin 4 og 5 for at ændre flere indikatorer.

## KNAP/DREJEKNAP-INDSTILLING

Adgangsindstillinger for kameraets knapper.

For at opnå adgang til kontrolindstillingerne skal du trykke på **MENU/OK**, vælge fanen **☑ (OPSÆTNING)** og vælge **KNAP/DREJEKNAP-INDSTILLING**.



## FOKUSARM INDSTILLING

Vælg de funktioner, der udføres af fokuspinden (fokushåndtag).

Indstilling	Beskrivelse
LÅS (FRA)	Fokuspinden kan ikke anvendes under optagelse.
SKUB  FOR AT LÅSE OP	Tryk på pinden for at få vist fokuspunktvisningen, og vip pinden for at vælge et fokuspunkt.
TIL	Vip pinden for at få vist fokuspunktvisningen og vælg et fokuspunkt.

## REDIGER/GEM HURTIGMENU

Vælg de punkter, der vises i hurtigmenuen.

**1** Vælg  **KNAP/DREJEKNAP-INDSTILLING > REDIGER/GEM HURTIGMENU** på fanen  (**OPSÆTNING**).

**2** Vælg det antal punkter, der vises i hurtigmenuen. Hurtigmenuens indstillinger Gem/redigér vises.

**3** Markér det punkt, du ønsker at ændre, og tryk på **MENU/OK**. Følgende kan knyttes til hurtigmenuen.

- BILLEDSTØRRELSE
- BILLEDKVALITET
- FILMSIMULERING
- KORNEFFEKT
- FARVE KROMEFFEKT
- FARVEKROM FX BLÅ
- DYNAMISK OMFANG
- D RÆKKEVIDDEPRIORITET
- HVIDBALANCE
- HØJLYSTONE
- SKYGETONE
- FARVE
- SKARPHED
- KLARHED
- STØJREDUKTION
- VÆLG CUSTOM INDS.
- AF-TILSTAND (AF-TILSTAND FOR FILM)
- AF-C BRUGERDEF. INDSTIL.
- ANS/ØJE DETEKTERINGSINDST.
- MF-HJÆLP
- TRYKSKÆRMSTILSTAND
- SELVUDLØSER
- LYSMÅLING
- LUKKERTYPE
- FLIMREREDUKTION
- INDSTIL. AF BLITZFUNKTION
- BLITZKOMPENSATION
- FILMTILSTAND
- FULD HD HØJHASTIGHEDSOPT.
- INTERN/EKSTERN MIKROFONJUSTERING
- EVF/LCD-LYSSTYRKE
- EVF/LCD-FARVE
- INGEN

-  • Vælg **INGEN** for ingen indstilling at tildele til den valgte position.
- Når **VÆLG CUSTOM INDS.** er valgt, viser hurtigmenuen de aktuelle indstillinger med mærkatens **BASE**.

**4** Markér den ønskede indstilling, og tryk på **MENU/OK**. Den valgte indstilling knyttes til hurtigmenuen.

-  Du kan også få adgang til hurtigmenuen i optagetilstand ved at holde knappen **Q** nede.



## Q-MENU BAGGRUND

Vælg **GENNEMS.** for gennemsigtig baggrund.

Indstillinger	
<b>GENNEMS.</b>	<b>SORT</b>

## FUNKT.INDS. (Fn)

Vælg funktioner for funktionstasterne.

- 1 Vælg  **KNAP/DREJEKNAP-INDSTILLING** > **FUNKT.INDS. (Fn)** på fanen  (**OPSÆTNING**).
- 2 Markér den ønskede knap, og tryk på **MENU/OK**.
- 3 Markér en vilkårlig af følgende indstillinger, og tryk på **MENU/OK** for at tildele den til den valgte knap.

-  • **KUN AE-LÅS, KUN AF-LÅS, AE-/AF-LÅS, AF-TIL** og **KUN AWB LÅS** kan ikke knyttes til berøringsfunktionsknapperne (**T-Fn1** til **T-Fn4**).
- Du kan også få adgang til indstillingerne for tildeling af funktionsknap ved at holde knappen **DISP/BACK** nede.

## Funktioner, der kan knyttes til funktionsknapperne

### Vælg mellem:

- BILLEDSTØRRELSE
- BILLEDKVALITET
- RAW
- FILMSIMULERING
- KORNEFFEKT
- FARVE KROMEFFEKT
- FARVEKROM FX BLÅ
- DYNAMISK OMFANG
- D RÆKKEVIDDEPRIORITET
- HVIDBALANCE
- KLARHED
- VÆLG CUSTOM INDS.
- FOKUSOMRÅDE
- FOKUSKONTROL
- AF-TILSTAND
- AF-C BRUGERDEF. INDSTIL.
- ANSIGTSVALG 
- ANSIGTSGENK. TIL/FRA\*
- AF-OMRÅDEBEGRÆNSER
- SPORTS FINDER-TILSTAND
- PRÆ-SKUD **ES** 
- SELVUDLØSER
- AE BKT INDSTILLING
- FOKUS-BKT-INDSTILLING
- LYSMÅLING
- LUKKERTYPE
- FLIMREREDUKTION
- ISO-AUTOINDSTILLING
- LYS RAMME LYSSTYRKE
- SETUP DIGIT STAB
- TRÅDLØS KOMM.
- INDSTIL. AF BLITZFUNKTION
- TTL-LÅS
- MODELLERINGSBLITZ
- FULD HD HØJHASTIGHEDSOPT.
- ZEBRA-INDSTILLING
- INTERN/EKSTERN MIKROFONJUSTERING
- FILM LYDLØS KONTROL
- ØJENSENSORINDSTILLING
- VIS DOF
- VIS EKS./HVIDBALANCE I MAN. TIL.
- NATURLIGT LIVE VISNING
- HISTOGRAM
- ELEKTRONISK NIVEAU
- TILST. M. STORE IND.
- FOR. KOMMANDODREJEKNAP
- KUN AE-LÅS
- KUN AF-LÅS
- AE-/AF-LÅS
- AF-TIL
- KUN AWB LÅS
- LÅS INDSTILLING
- YDELSE
- AUTOMATISK BILLEDØVERFØRS.
- VÆLG PARRINGSDESTINATION
- Bluetooth TIL/FRA
- HURTIGMENU
- AFSPILNING
- INGEN (knap deaktiveret)

\* Valg via funktionsknapperne er ikke tilgængeligt ved visning af OVF.

## AF-TIL

Hvis **AF-TIL** er valgt, kan du trykke på knappen i stedet for at blive ved med at holde udløserknappen trykket halvt ned.

## MODELLERINGSBLITZ

Hvis **MODELLERINGSBLITZ** er valgt, når der er monteret en kompatibel sko-monteret blitzenhed, kan du trykke på knappen for at afprøve blitzten og kontrollere for skygger og lignende (modelleringsblitz).

## TTL-LÅS

Hvis **TTL-LÅS** er valgt, kan du trykke på knappen for at låse blitzudladningen i henhold til den valgte indstilling for

**⚡ BLITZ-INDSTILLING > TTL-LÅSETILSTAND** (📖 150).

## 📷 ANSIGTSVALG ⚙️

📷 ANSIGTSVALG ⚙️ kan aktiveres eller deaktiveres ved at trykke på den knap, som

📷 ANSIGTSVALG ⚙️ er knyttet til.



Aktivering af 📷 ANSIGTSVALG ⚙️ gør det muligt at bruge fokuspinden (fokushåndtaget) til at vælge det ansigt, der anvendes til fokusering. For at skifte fra ansigtsregistrering til valg af manuelt fokusområde (📖 72) skal du trykke midt på fokuspinden (fokushåndtaget). Tryk igen for at genaktivere ansigtsregistrering.

## KOMMANDODREJEKNAP-INDST.

Vælg, hvilke funktioner kommandodrejeskiverne skal have.

Indstilling	Beskrivelse
<b>FRONTKOMMANDODREJESKIVE 1</b>	Tidel lukkertid ( <b>S.S. (PROGRAMSKIFTE)</b> ) eller blænde ( <b>BLÆNDE</b> ) <sup>1</sup> til <b>FRONTKOMMANDODREJESKIVE 1</b> .
<b>FRONTKOMMANDODREJESKIVE 2</b>	Tidel lukkertid ( <b>S.S. (PROGRAMSKIFTE)</b> ), blænde ( <b>BLÆNDE</b> ) <sup>1</sup> , eksponeringskompensation ( <b>EKSPONERINGSKOMPENSATION</b> ) <sup>2</sup> , følsomhed ( <b>ISO</b> ) <sup>3</sup> eller ingen funktion ( <b>INGEN</b> ) til <b>FRONTKOMMANDODREJESKIVE 2</b> eller <b>FRONTKOMMANDODREJESKIVE 3</b> .
<b>FRONTKOMMANDODREJESKIVE 3</b>	
<b>BAGKOMMANDODREJESKIVE</b>	Tidel lukkertid ( <b>S.S. (PROGRAMSKIFTE)</b> ), blænde ( <b>BLÆNDE</b> ) <sup>1</sup> , eksponeringskompensation ( <b>EKSPONERINGSKOMPENSATION</b> ) <sup>2</sup> , følsomhed ( <b>ISO</b> ) <sup>3</sup> eller ingen funktion ( <b>INGEN</b> ) til bagkommandodrejeskiven.

1 Blænde indstillet til **A** (auto) og objektiv udstyret med blændering eller **KOMMANDO** valgt for **KNAP/DREJEKNAP-INDSTILLING > BLÆNDERINGINDSTILLING (A)**.

2 Eksponeringskompensationshjul drejet om på **C**.

3 **C** valgt for følsomhed.



- Du kan også trykke på knappen **Fn2** for at bladre gennem indstillingerne i rækkefølgen **FRONTKOMMANDODREJESKIVE 1**, **FRONTKOMMANDODREJESKIVE 2** og **FRONTKOMMANDODREJESKIVE 3**.
- Knappen **Fn2** kan knyttes til andre funktioner ved hjælp af **KNAP/DREJEKNAP-INDSTILLING > FUNKT.INDS. (Fn). FOR. KOMMANDODREJEKNAP** kan også knyttes til andre funktionsknapper (📖 248).

## LUKKER AF

Vælg, om kameraet fokuserer, når udløserknappen trykkes halvt ned.

Indstilling	Beskrivelse
AF-S	<ul style="list-style-type: none"><li>• <b>ON:</b> Fokus låser, når udløserknappen trykkes halvt ned.</li><li>• <b>OFF:</b> Der udføres ingen fokushandling, når udløserknappen trykkes halvt ned.</li></ul>
AF-C	<ul style="list-style-type: none"><li>• <b>ON:</b> Kameraet fokuserer, mens udløserknappen trykkes halvt ned.</li><li>• <b>OFF:</b> Der udføres ingen fokushandling, når udløserknappen trykkes halvt ned.</li></ul>

## LUKKER AE

Hvis **ON** er valgt, låser eksponeringen, mens udløserknappen trykkes halvt ned.

Indstilling	Beskrivelse
AF-S/MF	<ul style="list-style-type: none"><li>• <b>ON:</b> Eksponeringen låser, når udløserknappen trykkes halvt ned.</li><li>• <b>OFF:</b> Eksponeringen låser ikke, når udløserknappen trykkes halvt ned.</li></ul>
AF-C	<ul style="list-style-type: none"><li>• <b>ON:</b> Eksponeringen låser, mens udløserknappen trykkes halvt ned.</li><li>• <b>OFF:</b> Eksponeringen låser ikke, når udløserknappen trykkes halvt ned.</li></ul>



Vælg **OFF** for at lade kameraet justere eksponeringen før hvert billede taget i serietilstand.



**OPTAG UDEN OBJ.**

Vælg **TIL** for at aktivere lukkerudløsningen, når der ikke er noget objektiv monteret.

Indstillinger	
<b>TIL</b>	<b>FRA</b>

**OPTAG UDEN KORT**

Vælg, om lukkeren kan udløses uden at der er sat et hukommelseskort i kameraet.

Indstilling	Beskrivelse
<b>ON</b>	Når der ikke er isat hukommelseskort, kan lukkeren udløses for at teste kamerafunktionen, og du kan få vist menuerne for optagelse og opsætning.
<b>OFF</b>	Lukkeren deaktiveres, hvis der ikke er isat hukommelseskort, hvilket forhindrer utilsigtet tab af billeder taget uden et hukommelseskort.

**FOKUSRING**

Vælg retningen, som fokusringen roteres i for at øge fokusafstanden.

Indstillinger	
 <b>MED URET</b> (med uret)	 <b>MOD URET</b> (mod uret)

## FOKUSRING BRUG

Vælg, hvordan kameraet justerer fokus som reaktion på bevægelsen af fokusringen.

Indstilling	Beskrivelse
<b>U-LINEÆR</b>	Fokus justeres i samme hastighed som ringen drejes.
<b>LINEÆR</b>	Fokus justeres lineært i henhold til den grad, ringen drejes i, men fokushastigheden påvirkes ikke af den hastighed, ringen drejes med.

## AE/AF-LÅSTILST.

Denne indstilling bestemmer funktionen for den knap, eksponering og/eller fokuslås er knyttet til.

Indstilling	Beskrivelse
<b>AE/AF-LÅS T. TRYK</b>	Eksposering og/eller fokus låser, mens der trykkes på knappen.
<b>AE/AF-LÅS Til/Fra</b>	Eksposering og/eller fokus låser, når der trykkes på knappen, og forbliver låst, indtil der trykkes på knappen igen.

## AWB-LOCK TILSTAND

Vælg funktion for funktionsknapper, som automatisk hvidbalancelås (AWB) er knyttet til. Automatisk hvidbalancelås anvendes til at låse hvidbalancen ved værdien valgt af kameraet, når **AUTO** er valgt for hvidbalance.

Indstilling	Beskrivelse
<b>AWB TIL VED TRYK</b>	Automatisk hvidbalance låses, mens der trykkes på knappen.
<b>AWB TIL/FRA KONTAKT</b>	Tryk én gang på knappen for at låse automatisk hvidbalance, og tryk igen for at afslutte låsen.

## BLÆNDERINGINDSTILLING (A)

Vælg, om frontkommandodrejeskiven kan anvendes til at justere blænden, når blænden er indstillet til **A** (auto).

Indstilling	Beskrivelse
<b>AUTO</b>	Kameraet justerer blænden automatisk.
<b>KOMMANDO</b>	Blænden kan justeres ved hjælp af frontkommandodrejeskiven.

## BLÆNDEINDSTILLING

Vælg den anvendte metode til justering af blænden ved anvendelse af objektiver uden blænderinge.

Indstilling	Beskrivelse
<b>AUTO+</b>  <b>MANUEL</b>	Drej det forreste kommandohjul for at vælge blænden. Drej forbi mindste blænde for at vælge <b>A</b> (auto).
<b>AUTO</b>	Blænden vælges automatisk; kameraet fungerer i eksponeringsindstillingerne <b>P</b> (program AE) eller <b>S</b> (lukkertidsprioriteret AE).
<b>MANUEL</b>	Drej det forreste kommandohjul for at vælge blænde; kameraet fungerer i eksponeringstilstand <b>A</b> (blændeprioriteret AE) eller <b>M</b> (manuel).

## TRYKSKÆRMINDSTILLING

Aktiver eller deaktivér knapperne til berøringskærmen.

Indstilling	Beskrivelse
 <b>INDST. FOR BERØR. SKÆRM</b>	<ul style="list-style-type: none"> <li>• <b>TIL:</b> LCD-skærmen fungerer som trykskærm under optagelse.</li> <li>• <b>FRA:</b> Berøringsknapper deaktiveret.</li> </ul>
 <b>DOBBELTRYK PÅ INDST.</b>	<ul style="list-style-type: none"> <li>• <b>TIL:</b> Tryk to gange på LCD-skærmen for at zoome ind på dit motiv under optagelse.</li> <li>• <b>FRA:</b> Berøringszoom deaktiveret.</li> </ul>
 <b>BERØRINGSFUNKTION</b>	Aktiver eller deaktivér berøringsfunktionsbevægelser.
 <b>INDST. FOR BERØR. SKÆRM</b>	<ul style="list-style-type: none"> <li>• <b>TIL:</b> LCD-skærmen fungerer som trykskærm under afspilning.</li> <li>• <b>FRA:</b> Berøringsknapper deaktiveret.</li> </ul>

## LÅS

Lås udvalgte knapper for at forhindre utilsigtet betjening.

Indstilling	Beskrivelse
<b>LÅS INDSTILLING</b>	Vælg mellem følgende: <ul style="list-style-type: none"> <li>• <b>LÅS OP:</b> Nulstil låseindstillingerne.</li> <li>• <b>ALLE FUNKTIONER:</b> Lås alle knapper på listen <b>FUNKTIONSVALG</b>.</li> <li>• <b>VALGT FUNKTION:</b> Lås kun knapperne valgt på listen <b>FUNKTIONSVALG</b>.</li> </ul>
<b>FUNKTIONSVALG</b>	Vælg de knapper, der låses, når <b>VALGT FUNKTION</b> er valgt for <b>LÅS INDSTILLING</b> .

 Knapperne valgt ved hjælp af **VALGT FUNKTION** kan til enhver tid låses under optagelse ved at trykke på **MENU/OK** og holde den nede. For at låse knapperne op skal du igen trykke på knappen og holde den nede.

## STRØMSTYRING

Justér indstillingerne for strømstyring.

For at få adgang til strømstyringsindstillingerne skal du trykke på **MENU/OK**, vælge fanen **☑ (OPSÆTNING)** og vælge **STRØMSTYRING**.

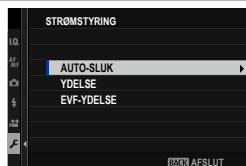

### AUTO-SLUK

Vælg tidsrummet, før kameraet slukker automatisk, når der ikke udføres nogen handlinger. Korte tidsrum øger batteriets levetid; hvis **FRA** er valgt, skal kameraet slukkes manuelt.

Indstillinger					
5 MIN	2 MIN	1 MIN	30 SEK.	15 SEK.	FRA

## YDELSE

Vælg **FORSTÆRK** for at forbedre fokus og søgervisningens ydelse.

Indstilling	Beskrivelse
<b>FORSTÆRK</b>	Forstærk ydeevnen for kameraets fokus og søgervisning. Batteriet drænes hurtigere, end når <b>NORMAL</b> er valgt.
<b>NORMAL</b>	Vælges for standardfokus, ydeevne for søgervisning og batteriets varighed.

## EVF-YDELSE

Vælg, om EVF prioriterer **PRIORITET FOR LYSST.** eller **PRIORITET FOR JÆVNHED.**

Indstilling	Beskrivelse
<b>PRIORITET FOR LYSST.</b>	EVF-visningen prioriterer lysstyrke. Anbefales i de fleste situationer.
<b>PRIORITET FOR JÆVNHED</b>	Minimér ghosting i EVF-visningen. Vælges ved optagelse af motiver i bevægelse. Lysstyrken for EVF falder muligvis.

 **PRIORITET FOR JÆVNHED** er kun tilgængelig, når **FORSTÆRK** er valgt for **YDELSE**.

## GEM DATA INDSTILLING

Foretag ændringer af indstillingerne for filhåndtering.

For at få adgang til indstillingerne for filhåndtering skal du trykke på **MENU/OK**, vælge fanen  (**OPSÆTNING**) og vælge **GEM DATAINDSTIL..**

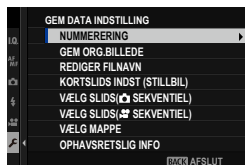

### NUMMERERING

Nye billeder gemmes i billedfiler, der navngives ved hjælp af et firecifret filnummer, som tildeles ved at føje én til det senest anvendte filnummer. Filnummeret ses under afspilning som vist.

**NUMMERERING** styrer, hvorvidt filnummerringen nulstilles til 0001, når der isættes et nyt hukommelseskort, eller det aktuelle hukommelseskort formateres.

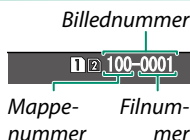

Indstilling	Beskrivelse
<b>KONTINUERLIG</b>	Nummerringen fortsætter fra det senest anvendte filnummer eller fra det første ledige filnummer, alt afhængigt af hvad der er højest. Vælg denne indstilling for at reducere antallet af billeder med dobbelte filnavne.
<b>FORFRA</b>	Nummerringen nulstilles til 0001 efter formatering, eller når der sættes et nyt hukommelseskort i.

-  Hvis billednummeret når 999-9999, deaktiveres lukkerudløsningen. Formater hukommelseskortet, når du har overført billeder til computeren, du ønsker at beholde.
- Valg af  **BRUGERINDSTILLING** > **NULSTIL** indstiller **NUMMERERING** til **KONTINUERLIG**, men nulstiller ikke filnummeret.
- Billednumre på billeder taget med andre kameraer kan afvige.

## GEM ORG.BILLEDE

Vælg **TIL** for at gemme ubehandlede kopier af billeder taget ved hjælp af **FJERN RØDE ØJNE**.

### Indstillinger

**TIL**

**FRA**

## REDIGER FILNAVN

Ændr filnavnets præfiks. sRGB-billeder bruger et fire-bogstavs præfiks (standard "DSCF"), Adobe RGB-billeder bruger et tre-bogstavs præfiks ("DSF"), indledt med et understregningstegn.

Indstilling	Standardpræfiks	Navn på prøvefil
sRGB	DSCF	ABCD0001
AdobeRGB	_DSF	_ABC0001

## KORTSLIDS INDST (STILLBIL)

Vælg funktionen for kortet i den anden kortslids.

Indstilling	Beskrivelse
<b>SEKVENTIEL</b>	Kortet i den anden kortslids anvendes kun, hvis kortet i den første kortslids er fuldt.
<b>BACKUP</b>	Hvert billede optages to gange, én gang på hvert kort.
<b>RAW / JPEG</b>	RAW-billeder gemmes på kortet i den første kortslids og JPEG-billederne på kortet i den anden kortslids.



**VÆLG SLIDS(📷SEKVENTIEL)**

Vælg det kort, der optages til først, når **SEKVENTIEL** er valgt for **KORTSLIDS INDST (STILLBIL)**.

Indstillinger	
SLIDS 1	SLIDS 2

**VÆLG SLIDS(👤SEKVENTIEL)**

Vælg slidsen, der anvendes til at gemme film.

Indstillinger	
SLIDS 1	SLIDS 2

**VÆLG MAPPE**

Opret mapper, og vælg den mappe, der anvendes til at gemme efterfølgende billeder.

Indstilling	Beskrivelse
<b>VÆLG MAPPE</b>	For at vælge den mappe, hvor efterfølgende billeder lagres, skal du trykke fokuspinden (fokushåndtaget) op eller ned for at markere en eksisterende mappe og trykke på <b>MENU/OK</b> .
<b>OPRET MAPPE</b>	Indtast et mappenavn på fem tegn for at oprette en ny mappe, hvor efterfølgende billeder kan lagres. Der oprettes en ny mappe med det næste billede, du tager, og de efterfølgende billeder lagres i den pågældende mappe.

## OPHAVSRETSLIG INFO

Copyrightoplysninger, i form af Exif-koder, kan føjes til nye billeder efterhånden som de tages. Ændringer af copyrightoplysningerne afspejles kun på billeder, der tages efter, at der er blevet foretaget ændringer.

Indstilling	Beskrivelse
<b>VIS OPHAVSRETSLIG INFO</b>	Få vist de aktuelle copyrightoplysninger.
<b>INDTAST FORFATTERS INFO</b>	Indtast navnet på ophavsmand.
<b>INDTAST OPHAVSRETSLIG INFO</b>	Indtast navnet på indehaveren af ophavsretten.
<b>SLET OPHAVSRETSLIG INFO</b>	Slet de aktuelle copyrightoplysninger. Denne ændring gælder kun for billeder taget efter valg af denne indstilling; copyrightoplysninger optaget med eksisterende billeder påvirkes ikke.

## FORBINDELSESINDSTILLING

Justér indstillingerne for tilslutning til andre enheder.

For at opnå adgang til forbindelsesindstillingerne skal du trykke på **MENU/OK**, vælge fanen  (**OPSÆTNING**) og vælge **FORBINDELSESINDSTILLING**.

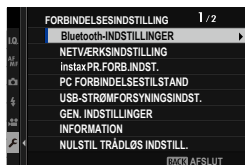

 For yderligere information om trådløse forbindelser, gå på: <http://fujifilm-dsc.com/wifi/>

## Bluetooth-INDSTILLINGER

Justér Bluetooth-indstillingerne.

Indstilling	Beskrivelse
<b>REGISTRERING AF TILKNYT.</b>	For at kæde kameraet sammen med en smartphone eller tablet skal du vælge denne indstilling, derefter starte FUJIFILM Camera Remote på smartenheden og trykke på <b>REGISTRERING AF TILKNYT.</b>
<b>VÆLG PARRINGSDESTINATION</b>	Vælg en forbindelse på en liste over enheder, som kameraet er blevet kædet sammen med ved hjælp af <b>REGISTRERING AF TILKNYT.</b> Vælg <b>INGEN FORBINDELSE</b> for at afslutte uden at oprette forbindelse.
<b>SLET REG. AF TILKNYTNING</b>	Slet oplysninger om sammenkædning for udvalgte enheder. Vælg enheden på listen over enheder. Den valgte enhed fjernes også fra enhederne opstillet i <b>VÆLG PARRINGSDESTINATION</b> .
<b>Bluetooth TIL/FRA</b>	<ul style="list-style-type: none"><li>• <b>TIL:</b> Kameraet etablerer automatisk en Bluetooth-forbindelse til sammenkædede enheder, når de er tændt.</li><li>• <b>FRA:</b> Kameraet tilsluttes ikke via Bluetooth.</li></ul>
<b>AUTOMATISK BILLEDOVERFØRS.</b>	<ul style="list-style-type: none"><li>• <b>TIL:</b> Markér billeder til overførsel, efterhånden som de tages. Markér JPEG-billeder til overførsel, efterhånden som de tages.</li><li>• <b>FRA:</b> Billederne markeres ikke til overførsel, efterhånden som de tages.</li></ul>
<b>SMARTPHONE SYNC.-INDSTILLING</b>	Vælg, om du synkroniserer kameraet til den tid og/eller placering, der leveres af en parret smartphone. <ul style="list-style-type: none"><li>• <b>BELIGGENHED&amp;TID:</b> Synkronisér tid og placering.</li><li>• <b>BELIGGENHED:</b> Synkronisér placeringen.</li><li>• <b>TID:</b> Synkronisér tiden.</li><li>• <b>SLUK:</b> Synkronisering slået fra.</li></ul>



- Installér den seneste version af app'en FUJIFILM Camera Remote på din smartphone eller tablet, før du kæder enheden sammen med dit kamera eller overfører billeder.
- Når **TIL** er valgt for både **Bluetooth TIL/FRA** og **AUTOMATISK BILLEDOVERFØRS.**, eller billederne aktuelt er valgt til overførsel ved hjælp af indstillingen **BILLEDOVERF. RÆKKEFØLGE** i menuen  (afspilning), starter overførsel til sammenkædede enheder kort efter, at du afslutter og er gået til afspilning eller slukker kameraet. **BILLEDOVERF. RÆKKEFØLGE** kan også anvendes til at vælge billeder til overførsel, når **AUTOMATISK BILLEDOVERFØRS.** er slået fra.

## NETVÆRKSINDSTILLING

Justér indstillingerne for tilslutning til trådløse netværk.

Indstilling	Beskrivelse
<b>TRÅDLØS ADGANGSPUNKTINDST.</b>	<ul style="list-style-type: none"> <li>• <b>ENKEL OPSÆTNING:</b> Tilsluttes til et adgangspunkt ved hjælp af simple indstillinger.</li> <li>• <b>MANUEL OPSÆTNING:</b> Justér indstillingerne manuelt for tilslutning til et trådløst netværk. Vælg netværk på en liste (<b>VÆLG FRA LISTE</b>), eller indtast navnet manuelt (<b>ANGIV SSID</b>).</li> </ul>
<b>TRÅDLØS IP ADRESSEINDST.</b>	<ul style="list-style-type: none"> <li>• <b>AUTO:</b> IP-adressen tildeles automatisk.</li> <li>• <b>MANUEL:</b> Tildel en IP-adresse manuelt. Vælg IP-adresse (<b>IP-ADRESSE</b>), netværksmaske (<b>NETMASKE</b>) og gateway-adresse (<b>GATEWAY-ADRESSE</b>) manuelt.</li> </ul>

## PC-AUTOLAGRING

Justér indstillingerne for tilslutning til computere via trådløst LAN.

Indstilling	Beskrivelse
<b>PC-AUTOLAGR.INDS.</b>	<p>Vælg den metode, som anvendes til tilslutning til computere via et trådløst LAN.</p> <ul style="list-style-type: none"> <li>• <b>ENKEL OPSÆTNING:</b> Tilsluttes via WPS.</li> <li>• <b>MANUEL OPSÆTNING:</b> Vælg netværk på en liste (<b>VÆLG FRA LISTE</b>), eller indtast navnet manuelt (<b>ANGIV SSID</b>).</li> </ul>
<b>SLET REG. DEST.-PC</b>	Fjern udvalgte destinationer.
<b>TIDL. ANV. FORB.</b>	Få vist computere, som kameraet for nyligt har været tilsluttet til.

## instax PR.FORB.INDST.

Justér indstillinger for forbindelse til valgbare Fujifilm instax SHARE-printere.

### Printernavnet (SSID) og adgangskoden

Du kan finde printernavnet (SSID) på bunden af printeren; standardadgangskoden er "1111". Hvis du allerede har valgt en anden adgangskode for at udskrive fra en smartphone, skal du indtaste den adgangskode i stedet for.

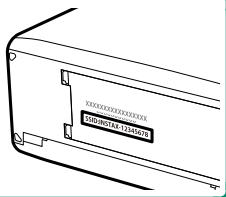

## PC FORBINDELSESTILSTAND

Justér indstillingerne for tilslutning til en computer.

Indstilling	Beskrivelse
<b>USB-KORTLÆSER</b>	Tilslutning af kameraet til en computer via USB aktiverer automatisk tilstanden for dataoverførsel, så der kan kopieres data over på computeren. Kameraet fungerer normalt, når det ikke er tilsluttet.
<b>OPTAG AUTOMATISK MED USB-INTERNETDELING</b>	Tilslutning af kameraet til en computer via USB aktiverer automatisk tilstanden for tilkoblet optagelse. Du kan også anvende FUJIFILM X Acquire til at gemme og indlæse kameraindstillingerne, så du på et øjeblik kan konfigurere kameraet igen eller dele indstillingerne med andre kameraer af samme type. Kameraet fungerer normalt, når det ikke er tilsluttet.
<b>OPTAG FAST MED USB-INTERNETDELING</b>	Kameraet fungerer i tilkoblet optagelse selv, når det ikke er tilsluttet til en computer. Ved standardindstillingerne gemmes billederne ikke på hukommelseskortet, men billeder taget, mens kameraet ikke er tilsluttet, overføres til computeren, når det tilsluttes.
<b>OPTAG FAST MED TRÅDLØS INTERNETDELING</b>	Vælg denne indstilling for fotografering via trådløs fjernadgang. Vælg et netværk ved hjælp af <b>FORBINDELSINDSTILLING &gt; NETVÆRKSINDSTILLING</b> .
<b>USB RÅKONV./BACK.GEND.</b>	Tilslutning af kameraet til en computer via USB muliggør automatisk USB RAW-konvertering/tilstand for genoprettelse af sikkerhedskopiering. Kameraet fungerer normalt, når det ikke er tilsluttet. <ul style="list-style-type: none"> <li>• <b>USB RÅKONV. (kræver FUJIFILM X RAW STUDIO):</b> Anvend kameraets billedbehandlingsmotor til hurtigt at konvertere RAW-filer til JPEG-billeder i høj kvalitet.</li> <li>• <b>BACK.GEND. (kræver FUJIFILM X Acquire):</b> Gem og indlæs kameraindstillinger. Konfigurer kameraet igen på et øjeblik, eller del indstillinger med andre kameraer af samme type.</li> </ul>

❗ Indstillingerne **STRØMSTYRING > AUTO-SLUK** gælder også under tilkoblet optagelse. Vælg **FRA** for at hindre kameraet i at slukke automatisk.

- 📄 Tilkoblet optagelse er tilgængelig med software, såsom Capture One Pro Fujifilm eller Adobe® Photoshop® Lightroom® Classic CC. Hvis du anvender Adobe® Photoshop® Lightroom® Classic CC, skal du downloade FUJIFILM Tether Shooting Plug-in på hjemmesiden Adobe Exchange. FUJIFILM Tether Shooting Plug-in er gratis tilgængelig.
- FUJIFILM X Acquire understøtter også tilkoblet optagelse ved hjælp af kameraets knapper. FUJIFILM X Acquire kan downloades gratis på Fujifilms hjemmeside.

## USB-STRØMFORSYNINGSSINDST.

Vælg, om kameraet skal forsynes med strøm, når det er tilsluttet til en computer eller en anden enhed via et USB-kabel.

Indstilling	Beskrivelse
<b>TIL</b>	Kameraet trækker strøm fra den tilsluttede enhed, hvilket sparer på kameraets batteri.
<b>FRA</b>	Kameraet trækker ikke strøm fra den tilsluttede enhed.

❗ Kameraet kan ikke trække strøm fra lynforbindelser eller fra enheder, der ikke er strømforsynende. Vælg **FRA**, før du tilslutter kameraet til sådanne enheder. Forbindelsen er muligvis ikke tilgængelig for dataoverførsel eller lignende, når **TIL** er valgt.

- 📄 Udtrykket "trækker strøm" anvendes, når den tilsluttede enhed forsyner kameraet med strøm.
- Uanset den valgte indstilling oplades batteriet, mens kameraet er slukket.



## GEN. INDSTILLINGER

Justér indstillingerne for tilslutning til trådløse netværk.

Indstilling	Beskrivelse
NAVN	Vælg et navn ( <b>NAVN</b> ) til at identificere kameraet på det trådløse netværk (kameraet tildeles et unikt navn som standard).
TILPAS STR. 	Vælg, om størrelsen på billederne skal ændres for overførsel til smartphones. Størrelsestilpasningen gælder kun den kopi, der overføres til smartphone; originalen påvirkes ikke. <ul style="list-style-type: none"> <li>• <b>TIL:</b> Størrelsen på større billeder tilpasses til  for overførsel. Denne indstilling anbefales.</li> <li>• <b>FRA:</b> Billederne overføres i deres originale størrelse.</li> </ul>
GEOMÆRKNING	Vælg, om stedsdata, der er downloadet fra en smartphone, skal integreres i billeder, efterhånden som de bliver taget.
STEDOPLYSNINGER	Få vist de senest downloadede stedsdata fra en smartphone.
 KNAPIINDSTILLING	Vælg den funktion, som funktionsknapperne knyttet til funktionen <b>TRÅDLØS KOMM.</b> har. <ul style="list-style-type: none"> <li>• <b>✳ PARRING/OVERF.ORDRE:</b> Knapperne kan anvendes til sammenkædning og valg af billeder til overførsel.</li> <li>• <b> TRÅDLØS KOMMUNIKAT.:</b> Knapperne kan anvendes til trådløse forbindelser.</li> </ul>

## INFORMATION

Få vist kameraets MAC- og Bluetooth-adresse.

## NULSTIL TRÅDLØS INDSTILL.

Gendan trådløse indstillinger til deres standardværdier.





# Genveje

# 9

## Genvejsindstillinger

Tilpas kameraets knapper, så de passer til din stil eller situation.

Du kan tilføje ofte anvendte indstillinger til menuen **Q** eller en brugerindstillingsmenu som "min" eller tildele dem til én af knapperne **Fn** (funktion) for direkte adgang.

Genvejsindstilling	Beskrivelse	
"Min menu"	Føj ofte anvendte indstillinger til denne brugerindstillingsmenu, som du kan få vist ved at trykke på <b>MENU/OK</b> og vælge fanen  ("MIN MENU").	241
Menuen <b>Q</b>	Menuen <b>Q</b> vises ved at trykke på knappen <b>Q</b> . Anvend menuen <b>Q</b> for at få vist eller ændre indstillingerne valgt for menupunkter, du anvender ofte.	243
Funktionsknapperne	Anvend funktionsknapperne for direkte adgang til udvalgte funktioner.	246

## MIN MENU

Få adgang til en personlig menu af ofte anvendte indstillinger.

For at få vist "min menu" skal du trykke på **MENU/OK** i optagevisningen og vælge fanen **MY** (MIN MENU).



! Fanen **MY** er kun tilgængelig, hvis der er tildelt indstillinger til **MIN MENU**.

## MIN MENU INDSTILLING

For at vælge punkterne opstillet på fanen **MY** (MIN MENU):

- 1 Markér **BRUGERINDSTILLING** > **MIN MENU INDSTILLING** på fanen **OPSÆTNING**, og tryk på **MENU/OK**.

👉 For at flytte rundt på emner skal du vælge **RANGÉR EMNER**. For at slette emner skal du vælge **FJERN EMNER**.

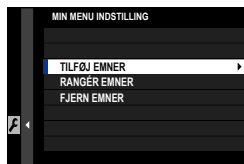

- 2 Tryk fokuspinden (fokushåndtaget) op eller ned for at markere **TILFØJ EMNER**, og tryk på **MENU/OK**. Indstillinger, der kan føjes til "min menu", er markeret med blå.



👉 Punkter, der aktuelt er i "min menu", indikeres med flueben.

- 3 Vælg en position for elementet, og tryk på **MENU/OK**. Elementet føjes til "min menu".



- 4 Tryk på **MENU/OK** for at vende tilbage til redigeringsvisningen.
- 5 Gentag trin 3 og 4, til alle ønskede emner er blevet tilføjet.

 "Min menu" kan indeholde op til 16 emner.

## Knappen Q (Hurtigmenu)

Tryk på **Q** for hurtig adgang til valgte indstillinger.

### Visningen af hurtigmenu

Ved standardindstillingerne indeholder hurtigmenuen følgende punkter:

- Anvend **KNAP/DREJEKNAP-INDSTILLING > FUNKT.INDS. (Fn)** til at vælge den funktion, som knappen **Q** (hurtigmenu) udfører, eller knyt dens standardfunktion til andre knapper (248).
- For at deaktivere knappen **Q** (hurtigmenu) skal du vælge **INGEN** for **KNAP/DREJEKNAP-INDSTILLING > FUNKT.INDS. (Fn) > Q-KNAPINDSTILLING**.

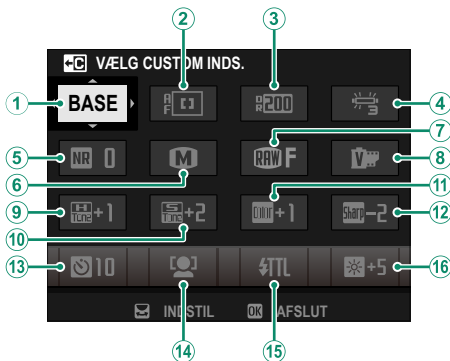

- |                     |                             |
|---------------------|-----------------------------|
| ① VÆLG CUSTOM INDS. | ⑨ HØJLYS TONE               |
| ② AF-TILSTAND       | ⑩ SKYGGETONE                |
| ③ DYNAMISK OMFANG   | ⑪ FARVE                     |
| ④ HVIDBALANCE       | ⑫ SKARPHED                  |
| ⑤ STØJREDUKTION     | ⑬ SELVUDLØSER               |
| ⑥ BILLEDSTØRRELSE   | ⑭ ANS/ØJE DETEKTERINGSINDST |
| ⑦ BILLEDKVALITET    | ⑮ INDSTIL. AF BLITZFUNKTION |
| ⑧ FILMSIMULERING    | ⑯ EVF/LCD-LYSSTYRKE         |

Hurtigmenuen viser de aktuelt valgte indstillinger for punkterne ②–⑯, der kan ændres som beskrevet på side 245.

## VÆLG CUSTOM INDS.

Punktet **Q** **BILLEDKVALITET-INDSTILLING** > **VÆLG CUSTOM INDS.** (punktet **1**) viser den aktuelle optagemenuhukommelse:

- **BASE**: Ingen optagemenuhukommelse valgt.
- **C1–C7**: Vælg en hukommelse for at få vist indstillingerne. der er gemt, ved hjælp af indstillingen **Q** **BILLEDKVALITET-INDSTILLING** > **RED./GEM CUSTOM**.
- **BASE** – **BASE** / **C1** – **C7**: Den aktuelle optagemenuhukommelse.

## Visning og ændring af indstillinger

- 1 Tryk på **Q** for at få vist hurtigmenuen under optagelse.

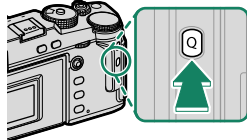

- 2 Anvend fokuspinden (fokushåndtaget) til at markere punkter, og drej det bagerste kommandohjul for at ændre det.

- Ændringer gemmes ikke i den aktuelle menuhukommelse.
- Indstillinger, der afviger fra dem i den aktuelle menuhukommelse (**C1–C7**), vises med rødt.

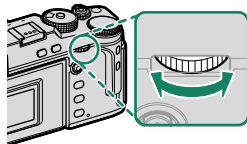

- 3 Tryk på **Q** for at afslutte, når indstillingerne er færdige.

 Hurtigmenuen kan også redigeres ved hjælp af berøringsknapperne.



## Redigering af hurtigmenuen

For at vælge de punkter, der vises i hurtigmenuen:

- 1 Tryk på knappen **Q**, og hold den nede under optagelse.
- 2 Den aktuelle hurtigmenu vises; anvend fokuspinden (fokushåndtaget) til at markere det punkt, du ønsker at ændre, og tryk på **MENU/OK**.

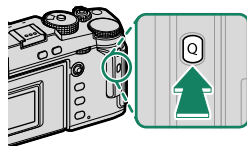

- 3 Markér det punkt, du ønsker at ændre, og tryk på **MENU/OK**. Følgende kan knyttes til hurtigmenuen.

- BILLEDSTØRRELSE
- BILLEDKVALITET
- FILMSIMULERING
- KORNEFFEKT
- FÆRVE KROMEFFEKT
- FÆRVEKROM FX BLÅ
- DYNAMISK OMFANG
- D RÆKKEVIDDEPRIORITET
- HVIDBALANCE
- HØJLYSTONE
- SKYGGETONE
- FÆRVE
- SKARPHED
- KLARHED
- STØJREDUKTION
- VÆLG CUSTOM INDS.
- AF-TILSTAND (AF-TILSTAND FOR FILM)
- AF-C BRUGERDEF. INDSTIL.
- ANS/ØJE DETEKTERINGSINDST.
- MF-HJÆLP
- TRYKSKÆRMSTILSTAND
- SELVUDLØSER
- LYSMÅLING
- LUKKERTYPE
- FLIMREREDUKTION
- INDSTIL. AF BLITZFUNKTION
- BLITZKOMPENSATION
- FILMTILSTAND
- FULD HD HØJHASTIGHEDSOPT.
- INTERN/EKSTERN MIKROFONJUSTERING
- EVF/LCD-LYSSTYRKE
- EVF/LCD-FÆRVE
- INGEN

-  • Vælg **INGEN** for ingen indstilling at tildele til den valgte position.
- Når **VÆLG CUSTOM INDS.** er valgt, viser hurtigmenuen de aktuelle indstillinger med mærkaten **BASE**.

 Hurtigmenuen kan også redigeres ved hjælp af

**KNAP/DREJEKNAP-INDSTILLING > REDIGER/GEM HURTIGMENU.**

## Fn-knapperne (Funktion)

Tildel en funktion til funktionsknapperne for hurtig adgang til den valgte funktion.



- Du kan få adgang til funktionerne, der er knyttet til **T-Fn1** til **T-Fn4**, ved at trykke på skærmen.
- Berøringsfunktionsbevægelser er som standard deaktiveret. For at aktivere berøringsfunktionsbevægelser skal du vælge **TIL** for **KNAP/DREJEKNAP-INDSTILLING > TRYKSKÆRMINDSTILLING > T-Fn1 BERØRINGSFUNKTION**.

Standardtildelingerne er:

### Berøringsfunktionsbevægelser

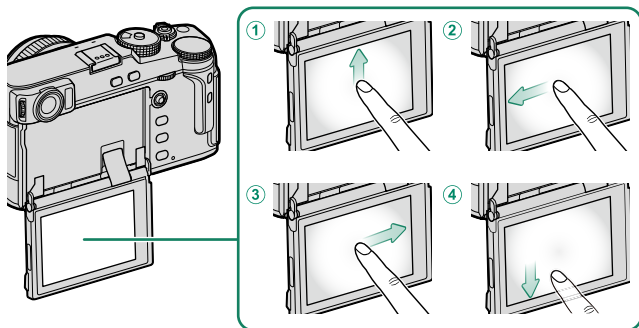

Funktionsknapperne	Standard
① T-Fn1 (svirp opad)	HISTOGRAM
② T-Fn2 (svirp til venstre)	AF-TILSTAND
③ T-Fn3 (svirp til højre)	HVIDBALANCE
④ T-Fn4 (svirp nedad)	ELEKTRONISK NIVEAU

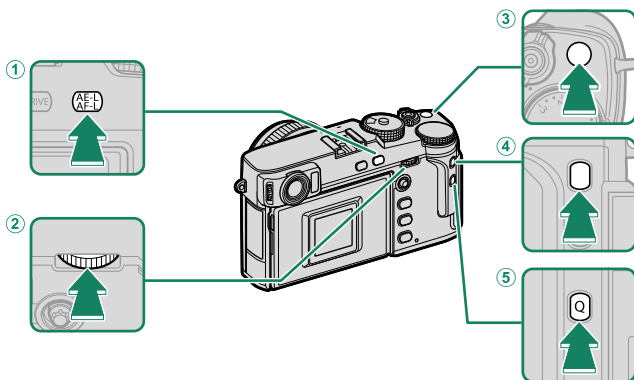
**Funktionsknapper bag på kamera**

Funktionsknapperne	Standard
① Knappen AE-L/AF-L	AE-/AF-LÅS
② Midte af bagkommandodrejeskive	FOKUSKONTROL
③ Knappen Fn1	LYSMÅLING
④ Knappen Fn3	FILMSIMULERING
⑤ Knappen Q	HURTIGMENU

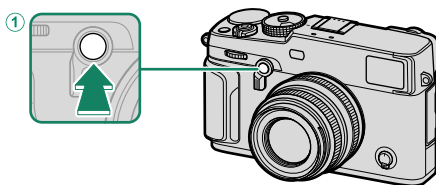
**Funktionsknapper foran på kamera**

Funktionsknapperne	Standard
① Knappen Fn2	FOR. KOMMANDODREJEKNAP

## Tildeling af funktioner til funktionsknapperne

For at tildele funktioner til knapperne:

1 Tryk på knappen **DISP/BACK**, og hold den nede, indtil der vises en menu for valg af knapper.

2 Markér den ønskede knap, og tryk på **MENU/OK**.

3 Markér en vilkårlig af følgende indstillinger, og tryk på **MENU/OK** for at tildele den til den valgte knap.

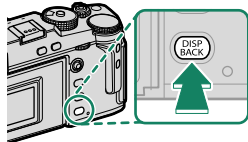

-  • **KUN AE-LÅS, KUN AF-LÅS, AE-/AF-LÅS, AF-TIL** og **KUN AWB LÅS** kan ikke knyttes til berøringsfunktionsknapperne (**T-Fn1** til **T-Fn4**).
- Knaptildelinger kan også vælges ved hjælp af **KNAP/DREJEKNAP-INDSTILLING > FUNKT.INDS. (Fn)**.

## Funktioner, der kan knyttes til funktionsknapperne

### Vælg mellem:

- BILLEDSTØRRELSE
- BILLEDKVALITET
- RAW
- FILMSIMULERING
- KORNEFFEKT
- FARVE KROMEFFEKT
- FARVEKROM FX BLÅ
- DYNAMISK OMFANG
- D RÆKKEVIDDEPRIORITET
- HVIDBALANCE
- KLARHED
- VÆLG CUSTOM INDS.
- FOKUSOMRÅDE
- FOKUSKONTROL
- AF-TILSTAND
- AF-C BRUGERDEF. INDSTIL.
- ANSIGTSVALG 
- ANSIGTSGENK. TIL/FRA\*
- AF-OMRÅDEBEGRÆNSER
- SPORTS FINDER-TILSTAND
- PRÆ-SKUD **ES** 
- SELVUDLØSER
- AE BKT INDSTILLING
- FOKUS-BKT-INDSTILLING
- LYSMÅLING
- LUKKERTYPE
- FLIMREREDUKTION
- ISO-AUTOINDSTILLING
- LYS RAMME LYSSTYRKE
- SETUP DIGIT STAB
- TRÅDLØS KOMM.
- INDSTIL. AF BLITZFUNKTION
- TTL-LÅS
- MODELLERINGSBLITZ
- FULD HD HØJHASTIGHEDSOPT.
- ZEBRA-INDSTILLING
- INTERN/EKSTERN MIKROFONJUSTERING
- FILM LYDLØS KONTROL
- ØJENSENSORINDSTILLING
- VIS DOF
- VIS EKS./HVIDBALANCE I MAN. TIL.
- NATURLIGT LIVE VISNING
- HISTOGRAM
- ELEKTRONISK NIVEAU
- TILST. M. STORE IND.
- FOR. KOMMANDODREJEKNAP
- KUN AE-LÅS
- KUN AF-LÅS
- AE-/AF-LÅS
- AF-TIL
- KUN AWB LÅS
- LÅS INDSTILLING
- YDELSE
- AUTOMATISK BILLEDØVERFØRS.
- VÆLG PARRINGSDESTINATION
- Bluetooth TIL/FRA
- HURTIGMENU
- AFSPILNING
- INGEN (knap deaktiveret)

\* Valg via funktionsknapperne er ikke tilgængeligt ved visning af OVF.

## AF-TIL

Hvis **AF-TIL** er valgt, kan du trykke på knappen i stedet for at blive ved med at holde udløserknappen trykket halvt ned.

## MODELLERINGSBLITZ

Hvis **MODELLERINGSBLITZ** er valgt, når der er monteret en kompatibel sko-monteret blitzenhed, kan du trykke på knappen for at afprøve blitzen og kontrollere for skygger og lignende (modelleringsblitz).

## TTL-LÅS

Hvis **TTL-LÅS** er valgt, kan du trykke på knappen for at låse blitzudladningen i henhold til den valgte indstilling for

**⚡ BLITZ-INDSTILLING > TTL-LÅSETILSTAND** (📖 150).

## 👤 ANSIGTSVALG ⚙️

👤 **ANSIGTSVALG** ⚙️ kan aktiveres eller deaktiveres ved at trykke på den knap, som

👤 **ANSIGTSVALG** ⚙️ er knyttet til.



Aktivering af 👤 **ANSIGTSVALG** ⚙️ gør det muligt at bruge fokusspinden (fokushåndtaget) til at vælge det ansigt, der anvendes til fokusering. For at skifte fra ansigtsregistrering til valg af manuelt fokusområde (📖 72) skal du trykke midt på fokusspinden (fokushåndtaget). Tryk igen for at genaktivere ansigtsregistrering.

# 10

## **Eksternt udstyr og ekstratilbehør**

## Objektiver

Kameraet kan anvendes med objektiver til FUJIFILM X-fatning.

### Objektivets dele

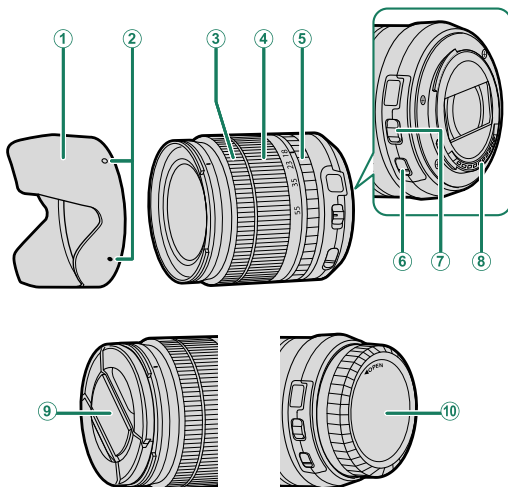

- ① Modlysblænde
- ② Monteringsmærker
- ③ Fokusring
- ④ Zoomring
- ⑤ Blændering

- ⑥ O.I.S.-kontakt
- ⑦ Blændeindstillingskontakt
- ⑧ Objektivets signalkontakter
- ⑨ Forreste objektivdæksel
- ⑩ Bagerste objektivdæksel



## Fjernelse af objektivdækslerne

Fjern objektivdækslerne som vist.

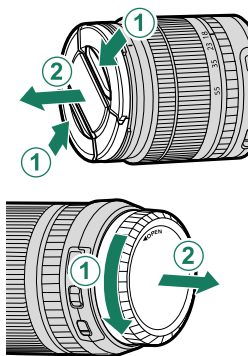

 Objektivdækslerne kan afvige fra dem, der vises.

## Montering af modlysblænder

Når modlysblænder er monteret, reducerer de genskin og beskytter forreste objektivelement.

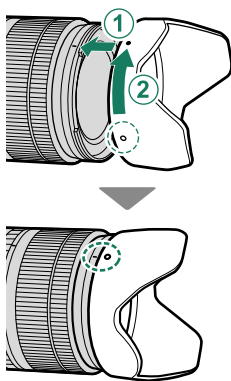

## Objektiver med Blænderinge

Ved andre indstillinger end **A** kan du justere blænden ved at dreje objektivblænderingen (eksponeringsindstillingerne **A** og **M**).

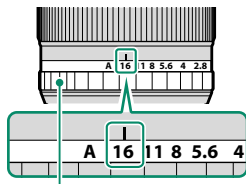

Blændering

🔑 Når blænderingen er indstillet til **A**, skal du dreje kommandodrejeskiverne for at justere blænden (📖 219).

### Blændeindstillingskontakten

Hvis objektivet har en blændeindstillingskontakt, kan du justere blænden manuelt ved at skubbe kontakten over på **A** og dreje blænderingen.

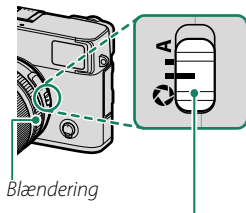



Blændering

Blændeindstillingskontakt

## Objektiver uden blænderinge

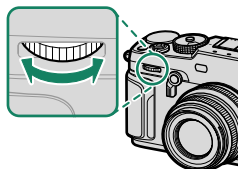
Du kan vælge den metode, der anvendes til justering af blænde ved hjælp af **KNAP/DREJEKNAP-INDSTILLING > BLÆNDEINDSTILLING**. Når der er valgt en anden indstilling end **AUTO**, kan du justere blænden ved hjælp af det forreste kommandohjul.



 Blændestyling har forreste kommandohjul som standard, men det kan tildeles bagerste kommandohjul ved hjælp af **KNAP/DREJEKNAP-INDSTILLING > KOMMANDODREJEKNAP-INDST.**

## Objektiver med O.I.S. Kontakter

Hvis objektivet understøtter optisk billedstabilisering (O.I.S.), kan du vælge billedstabiliseringstilstand i kameraets menuer. For at aktivere billedstabilisering skal du skubbe O.I.S.-kontakten over på **ON**.

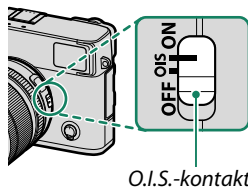

O.I.S.-kontakt

## Objektiver med manuelt fokus

Skub fokusringen mod forsiden for auto-fokus.

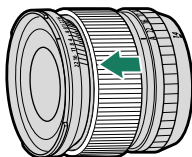

For manuelt fokus skal du skubbe fokusringen bagud og dreje den, mens du kontrollerer resultaterne på kameraskærmen. Indikatorerne for fokusafstand og dybdeskarphed kan anvendes til at støtte manuelt fokus.

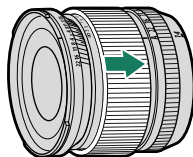

**!** Bemærk, at manuelt fokus muligvis ikke er tilgængeligt i alle optagetilstande.

### Indikator for dybdeskarphed

Indikatoren for dybdeskarphed viser den omtrentlige dybdeskarphed (afstanden foran og bag ved det fokuspunkt, der ser ud til at være i fokus). Indikatoren vises i filmformat.

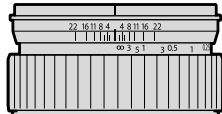

## Pleje af objektivet

- Anvend en pustebørste til at fjerne støv, og tør derefter forsigtigt af med en blød, tør klud. Eventuelt resterende pletter kan fjernes ved at tørre forsigtigt af med en Fujifilm-objektivrenseserviet med en lille smule objektivrensevæske på.
- Sæt forreste og bagerste dæksel på igen, når objektivet ikke anvendes.

## Eksterne blitzenheder

Anvend ekstra eksterne blitzenheder til blitzfotografering. Nogle enheder understøtter high-speed synkronisering (FP) og kan anvendes ved kortere lukkertider end blitzsynkroniseringshastigheden, mens andre kan fungere som masterblitzenheder, der styrer fjernbetjente enheder via optisk, trådløs blitzstyring.



Du er muligvis ude af stand til at test-udløse blitzten under visse omstændigheder, eksempelvis når der vises en opsætningsmenu på kameraet.

### Fjern røde øjne

Fjern røde øjne er tilgængelig, når der er valgt en anden indstilling end **FRA** for **BLITZ-INDSTILLING > FJERN RØDE ØJNE**, og der er valgt en indstilling af **ANSIGTSGENKENDELSE TIL** for **AF/MF-INDSTILLING > ANS/ØJE DETEKTERINGSINDST**. Fjern røde øjne minimerer "rød-øje", der skyldes, at lyset fra blitzten reflekteres fra motivets nethinder.

## Blitzindstillinger

- 1 Slut enheden til kameraet.
- 2 I optagetilstand skal du vælge **INDSTIL. AF BLITZFUNKTION** i menufanen **⚡ (BLITZ-INDSTILLING)**. De tilgængelige indstillinger varierer alt efter blitzenheden.

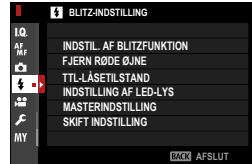

Menu	Beskrivelse	
<b>SYNKRONISER TERMINAL</b>	Vises, når der ikke er nogen kompatibel blitzenhed tilsluttet, eller hvis den tilsluttede enhed kun anvender X-kontakten på tilbehørsskoen.	260
<b>SHOE-MONTERET BLITZ</b>	Vises, når en ekstra blitzenhed er monteret på tilbehørsskoen og tændes.	261
<b>MASTER(OPTISK)</b>	Vises, hvis der er tilsluttet en ekstra blitzenhed, der fungerer som masterblitz for Fujifilms optiske, trådløst fjernbetjente blitzstyring, og denne er tændt.	264

 **SYNKRONISER TERMINAL** vises også, hvis en ikke-kompatibel blitzenhed eller ingen blitzenhed er tilsluttet.

- 3 Markér punkter ved hjælp af fokuspinden (fokushåndtaget), og drej det bagerste kommandohjul for at ændre den markerede indstilling.

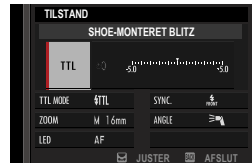

- 4 Tryk på **DISP/BACK** for at få ændringerne til at træde i kraft.

## SYNKRONISER TERMINAL

Vises også, når ingen kompatibel blitzenhed er tilsluttet.

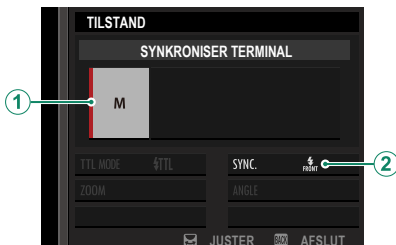

Indstilling	Beskrivelse
① Blitzstyringsindstilling	Vælg mellem følgende indstillinger: <ul style="list-style-type: none"><li>• <b>M</b>: Et udlørsignal sendes via tilbehørsskoens X-kontakter, når der tages et billede. Vælg en længere lukkertid en synkroniseringshastigheden; endnu længere lukkertider kan være nødvendige, hvis enheden anvender lange blitser eller har en langsom reaktionstid.</li><li>• <b>⓪ OFF (FRA)</b>: Udlørsignalet er deaktiveret.</li></ul>
② Synkronisering	Vælg, om blitzen tidsindstilles til at gå af umiddelbart efter, at lukkeren åbnes ( <b>FRONT/1. GARDIN</b> ), eller lige, inden den lukker ( <b>REAR/2. GARDIN</b> ). <b>1. GARDIN</b> anbefales i de fleste tilfælde.

### Synkroniseringsstikket

Blitzenheder, der kræver en synkroniseret kabelforbindelse, kan ikke anvendes.





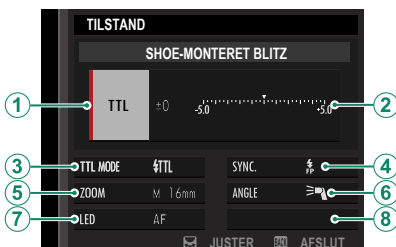

## SHOE-MONTERET BLITZ

Følgende indstillinger er tilgængelige, når der monteres en ekstra blitzenhed, der er monteret i tilbehørsskoen, og denne er tændt.



Indstilling	Beskrivelse
① Blitzstyringsindstilling	<p>Blitzstyringsindstillingen valgt med blitzenheden. Denne kan i nogle tilfælde justeres på kameraet; de tilgængelige indstillinger varierer med blitzen.</p> <ul style="list-style-type: none"> <li>• <b>TTL:</b> TTL-tilstand. Justér blitzkompensationen (②).</li> <li>• <b>M:</b> Blitzen går af ved den valgte udladning uanset motivets lysstyrke eller kameraindstillingerne. Udladningen kan i nogle tilfælde justeres på kameraet (②).</li> <li>• <b>MULTI:</b> Stroboskopblitz. Kompatible blitzenheder monteret i tilbehørsskoen går af flere gange ved hvert billede.</li> <li>• <b>OFF (FRA):</b> Blitzen går ikke af. Visse blitzenheder kan slås fra på kameraet.</li> </ul>

Indstilling	Beskrivelse
<p>② Blitzkompensation/ udladning</p>	<p>De tilgængelige indstillinger varierer alt efter blitzstyringsindstillingen.</p> <ul style="list-style-type: none"> <li>• <b>TTL:</b> Justér blitzkompensationen (den fulde værdi anvendes muligvis ikke, hvis grænserne for blitzstyringssystemet overskrides). Ved EF-X20, EF-20, EF-42 og EF-X500 føjes den valgte værdi til den værdi, der er valgt med blitzenheden.</li> <li>• <b>M/MULTI:</b> Justér blitzudladningen (kun compatible enheder). Vælg mellem værdier udtrykt som fraktioner af fuld styrke, blandt <math>\frac{1}{4}</math> (tilstand <b>M</b>) eller <math>\frac{1}{4}</math> (<b>MULTI</b>) ned til <math>\frac{1}{512}</math> i trin svarende til <math>\frac{1}{3}</math> EV. De ønskede resultater kan muligvis ikke opnås ved lave værdier, hvis de overskrider grænserne for blitzstyringssystemet; tag et prøvebillede, og kontrollér resultaterne.</li> </ul>
<p>③ Blitztilstand (TTL)</p>	<p>Vælg en blitztilstand for TTL-blitzstyring. De tilgængelige indstillinger varierer alt efter den valgte optagetilstand (<b>P</b>, <b>S</b>, <b>A</b> eller <b>M</b>).</p> <ul style="list-style-type: none"> <li>• <b>⚡ (AUTOMATISK BLITZ):</b> Blitzen går kun af efter behov; blitzniveauet justeres i henhold til motivets lysstyrke. Ikonet  vist, når udløserknappen trykkes halvt ned, indikerer, at blitzen går af, når billedet tages.</li> <li>• <b>⚡ (STANDARD):</b> Blitzen går om muligt af ved hvert billede; blitzniveauet justeres i henhold til motivets lysstyrke. Blitzen går ikke af, hvis den ikke er fuldt opladet, når lukkeren udløses.</li> <li>• <b>⚡ SLOW (LANGSOM SYNKRONISERING):</b> Kombinér blitzen med langsomme lukkertider ved fotografering af portrætmotiver op mod en baggrund af natlandskab. Blitzen går ikke af, hvis den ikke er fuldt opladet, når lukkeren udløses.</li> </ul>
<p>④ Synkronisering</p>	<p>Kontrolblitztiming.</p> <ul style="list-style-type: none"> <li>•  <b>(1. GARDIN):</b> Blitzen går af umiddelbart efter, at lukkeren åbner (generelt det bedste valg).</li> <li>•  <b>(2. GARDIN):</b> Blitzen går af, lige inden lukkeren lukker.</li> <li>•  <b>(AUTOMATISK FP (HSS)):</b> High-speed synkronisering (kun compatible enheder). Kameraet tilkobler automatisk high-speed synkronisering af forreste lukkergardin ved lukkertider, der er kortere end blitzsynkroniseringshastigheden. Svarende til <b>1. GARDIN</b>, når <b>MULTI</b> er valgt som blitzstyringsindstilling.</li> </ul>

Indstilling	Beskrivelse
⑤ Zoom	Belysningsvinklen (blitzdækningen) for enheder, der understøtter blitzzoom. Nogle enheder tillader justering fra kameraet. Hvis <b>AUTOMATISK</b> er valgt, justeres zoom automatisk, så det passer til dækningen af objektivbrændvidden.
⑥ Belysning	Hvis enheden understøtter denne funktion, kan du vælge mellem: <ul style="list-style-type: none"> <li>•  (<b>BLITZEFFEKTPRIORITET</b>): Forøg området ved at reducere dækningen en anelse.</li> <li>•  (<b>STANDARD</b>): Tilpas dækningen til billedvinklen.</li> <li>•  (<b>JÆVN DÆKNINGSPRIORITET</b>): Forøg dækningen en anelse for en mere jævn belysning.</li> </ul>
⑦ LED-lys	Vælg, hvordan det indbyggede LED-lys fungerer under stillbilledfotografering (kun kompatible enheder): Som glimt i øjet (  / <b>GLIMT I ØJET</b> ), som AF-hjælpelys ( <b>AF/AF-ASSISTENT</b> ), eller som både glimt i øjet og AF-hjælpelys (  / <b>AF-ASSIS.+GLIMT I ØJET</b> ). Vælg <b>OFF</b> for at deaktivere LED under fotografering.
⑦ Antal blitser*	Vælg det antal gange, blitzten går af, hver gang lukkeren udløses i tilstanden <b>MULTI</b> .
⑧ Frekvens*	Vælg den frekvens, hvor blitzten går af i tilstanden <b>MULTI</b> .

\* Den fulde værdi anvendes muligvis ikke, hvis grænserne for blitzstyringsystemet overskrides.

## MASTER(OPTISK)

Indstillingerne vises, hvis enheden aktuelt fungerer som masterblitz for Fujifilms optiske, trådløst fjernbetjente blitzstyring.

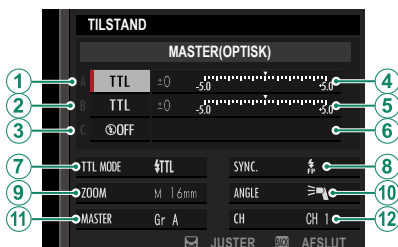

Masteren og de fjernbetjente enheder kan placeres i op til tre grupper (A, B og C), og bliztilstanden og bliztniveauet kan justeres særskilt for hver gruppe. Fire kanaler er tilgængelige for kommunikation mellem enhederne; særskilte kanaler kan anvendes til forskellige blizsystemer eller til at forhindre interferens, når flere systemer kører i umiddelbar nærhed af hinanden.

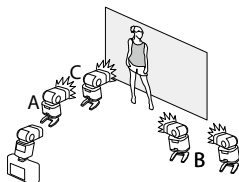

Indstilling	Beskrivelse
① Blitzstyringsindstilling (gruppe A)	<p>Vælg blitzstyringsindstillinger til grupperne A, B og C. <b>TTL%</b> er kun tilgængelig i gruppe A og B.</p> <ul style="list-style-type: none"> <li>• <b>TTL</b>: Enhederne i gruppen går af i TTL-tilstand. Blitzkompensationen kan justeres særskilt for hver gruppe.</li> <li>• <b>TTL%</b>: Hvis <b>TTL%</b> er valgt for enten gruppe A eller B, kan du angive udladningen for den valgte gruppe som procentdel af den anden og justere den overordnede blitzkompensation for begge grupper.</li> </ul>
② Blitzstyringsindstilling (gruppe B)	<ul style="list-style-type: none"> <li>• <b>M</b>: I tilstanden <b>M</b> går enhederne i gruppen af ved den valgte udladning (udtrykt som fraktion af fuld styrke) uanset motivets lysstyrke eller kameraindstillingerne.</li> <li>• <b>MULTI</b>: Valg af <b>MULTI</b> for en vilkårlig gruppe indstiller alle enheder i alle grupper til tilstanden for stroboskopblitz. Alle enheder går af flere gange ved hvert billede.</li> <li>• <b>OFF (FRA)</b>: Hvis <b>OFF</b> er valgt, går enhederne i gruppen ikke af.</li> </ul>
③ Blitzstyringsindstilling (gruppe C)	
④ Blitzkompensation/udladning (gruppe A)	<p>Justér blitzniveauet for den valgte gruppe i henhold til indstillingen valgt for blitzstyringsindstilling. Bemærk, at den fulde værdi muligvis ikke anvendes, hvis grænserne for blitzstyringsystemet overskrides.</p>
⑤ Blitzkompensation/udladning (gruppe B)	<ul style="list-style-type: none"> <li>• <b>TTL</b>: Justér blitzkompensationen.</li> <li>• <b>M/MULTI</b>: Justér blitzudladningen.</li> </ul>
⑥ Blitzkompensation/udladning (gruppe C)	<ul style="list-style-type: none"> <li>• <b>TTL%</b>: Vælg balancen mellem grupperne A og B, og justér den overordnede blitzkompensation.</li> </ul>

Indstilling	Beskrivelse
<p>7 Blitztilstand (TTL)</p>	<p>Vælg en blitztilstand for TTL-blitzstyring: De tilgængelige indstillinger varierer alt efter den valgte optagetilstand (<b>P</b>, <b>S</b>, <b>A</b> eller <b>M</b>).</p> <ul style="list-style-type: none"> <li>  <b>(AUTOMATISK BLITZ)</b>: Blitzen går kun af efter behov; blitzniveauet justeres i henhold til motivets lysstyrke. Ikonet  vist, når udløserknappen trykkes halvt ned, indikerer, at blitzen går af, når billedet tages.         </li> <li>  <b>(STANDARD)</b>: Blitzen går om muligt af ved hvert billede; blitzniveauet justeres i henhold til motivets lysstyrke. Blitzen går ikke af, hvis den ikke er fuldt opladet, når lukkeren udløses.         </li> <li>  <b>(LANGSOM SYNKRONISERING)</b>: Kombinér blitzen med langsomme lukkertider ved fotografering af portrætmotiver op mod en baggrund af natlandskab. Blitzen går ikke af, hvis den ikke er fuldt opladet, når lukkeren udløses.         </li> </ul>
<p>8 Synkronisering</p>	<p>Kontrollblitztiming.</p> <ul style="list-style-type: none"> <li>  <b>(1. GARDIN)</b>: Blitzen går af umiddelbart efter, at lukkeren åbner (generelt det bedste valg).         </li> <li>  <b>(2. GARDIN)</b>: Blitzen går af, lige inden lukkeren lukker.         </li> <li>  <b>(AUTOMATISK FP (HSS))</b>: High-speed synkronisering (kun kompatible enheder). Kameraet tilkobler automatisk high-speed synkronisering af forreste lukkergardin ved lukkertider, der er kortere end blitzsynkroniseringshastigheden. Svarende til <b>1. GARDIN</b>, når <b>MULTI</b> er valgt som blitzstyringsindstilling.         </li> </ul>
<p>9 Zoom</p>	<p>Belysningsvinklen (blitzdækningen) for enheder, der understøtter blitzzoom. Nogle enheder tillader justering fra kameraet. Hvis <b>AUTOMATISK</b> er valgt, justeres zoom automatisk, så det passer til dækningen af objektivbrændvidden.</p>

Indstilling	Beskrivelse
⑩ Belysning	<p>Hvis enheden understøtter denne funktion, kan du vælge mellem:</p> <ul style="list-style-type: none"> <li>•  (<b>BLITZEFFEKTPRIORITET</b>): Forøg området ved at reducere dækningen en anelse.</li> <li>•  (<b>STANDARD</b>): Tilpas dækningen til billedvinklen.</li> <li>•  (<b>JÆVN DÆKNINGSPRIORITET</b>): Forøg dækningen en anelse for en mere jævn belysning.</li> </ul>
⑪ Master	<p>Tildel masterblitzen til gruppe A (<b>Gr A</b>), B (<b>Gr B</b>) eller C (<b>Gr C</b>). Hvis <b>OFF</b> er valgt, holdes udladningen fra masterblitzen på et niveau, der ikke påvirker det endelige billede. Kun tilgængelig, hvis enheden er monteret på kameraets tilbehørssko som masterblitz for Fujifilms optiske, trådløst fjernbetjente blitzstyring i tilstanden <b>TTL</b>, <b>TTL%</b> eller <b>M</b>.</p>
⑪ Antal blitser	<p>Vælg det antal gange, blitzten går af, hver gang lukkeren udløses i tilstanden <b>MULTI</b>.</p>
⑫ Kanal	<p>Vælg den kanal, der anvendes af masterblitzen til kommunikation med de fjernbetjente blitzenheder. Særskilte kanaler kan anvendes til forskellige blitzsystemer eller til at forhindre interferens, når flere systemer kører i umiddelbar nærhed af hinanden.</p>
⑫ Frekvens	<p>Vælg den frekvens, hvor blitzten går af i tilstanden <b>MULTI</b>.</p>





# 11

## Tilslutninger

## Trådløse forbindelser (Bluetooth®, trådløst LAN/Wi-Fi)

Opnå adgang til trådløse netværk, og tilslut til computere, smartphones eller tablets. For yderligere information, gå på:  
<http://fujifilm-dsc.com/wifi/>

### Smartphones og tablets: FUJIFILM Camera Remote

Oprette forbindelse til kameraet via Bluetooth eller trådløst LAN.

 For at etablere trådløs forbindelse til kameraet er du nødt til at installere den seneste version af app'en FUJIFILM Camera Remote på din smartphone eller tablet.

#### FUJIFILM Camera Remote

Når der er etableret forbindelse, kan du anvende FUJIFILM Camera Remote til at:

- Styre kameraet og tage billeder via fjernadgang
- Modtage billeder, der er overført fra kameraet
- Gennemse billederne på kameraet og downloade valgte billeder
- Overfør steddata til kameraet
- Udløs kameraets lukker
- Opdatér kameraets firmware

For downloads og anden information, gå på:  
[http://app.fujifilm-dsc.com/en/camera\\_remote/](http://app.fujifilm-dsc.com/en/camera_remote/)

## Smartphones og tablets: Bluetooth®-sammenkædning

Anvend **FORBINDELSESINDSTILLING > Bluetooth-INDSTILLINGER > REGISTRERING AF TILKNYT.** for at kæde kameraet sammen med smartphones eller tablets. Sammenkædning tilbyder en simpel metode til download af billeder fra kameraet.



- Billederne downloades via en trådløs forbindelse.
- Når sammenkædningen er fuldført, bliver du i stand til at synkronisere kameraets ur og steddata med smartphone eller tablet (231).
- Du kan vælge en forbindelse blandt op til 7 sammenkædede smartphones eller tablets.

## Smartphones og tablets: Trådløst LAN

Anvend indstillingerne **TRÅDLØS KOMM.** i **OPTAGELSESDINDSTILLING** eller afspilningsmenuen for at oprette forbindelse til en smartphone eller tablet via et trådløst LAN.



## Tilkoblet optagelse: Capture One Pro Fujifilm/ Adobe® Photoshop® Lightroom® Classic CC + FUJIFILM Tether Shooting Plug-in/FUJIFILM X Acquire

- Før du fortsætter, skal du vælge **OPTAG FAST MED TRÅDLØS INTERNETDELING** for **FORBINDELSESINDSTILLING** > **PC FORBINDELSESTILSTAND** i kameraets menuer.
- Tilkoblet optagelse kan udføres ved hjælp af software såsom Adobe® Photoshop® Lightroom® Classic CC og FUJIFILM X Acquire. Hvis du anvender Adobe® Photoshop® Lightroom® Classic CC, skal du downloade FUJIFILM Tether Shooting Plug-in på hjemmesiden Adobe Exchange. FUJIFILM Tether Shooting Plug-in er gratis tilgængelig.

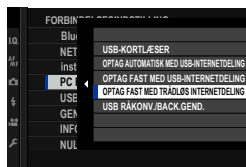

- For yderligere information, gå på følgende hjemmeside:  
<http://app.fujifilm-dsc.com/en/#tether>
- For yderligere information om FUJIFILM X Acquire og FUJIFILM Tether Shooting Plug-in, se "Software til brug med dit kamera" (📖 289).

## Tilslutning via USB

Kameraet kan tilsluttes til computere og smartphones via USB.

### Tilslutning til computere

 Før download af billeder eller optagelse af billeder via fjernadgang skal du tilslutte kameraet til en computer og kontrollere, at det fungerer normalt.

- 1 Tænd computeren.
- 2 Justér indstillingerne alt efter, om du kommer til at anvende kameraet til tilkoblet optagelse (📖 276), kopiering af billeder over på computer (📖 277), lagring af RAW-billeder i andre formater (📖 278) eller lagring og indlæsning af kameraindstillinger (📖 278).
- 3 Sluk kameraet.
- 4 Tilslut et USB-kabel.

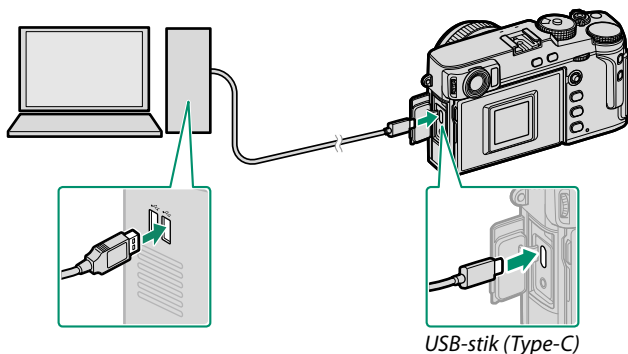

 USB-kablet må ikke være mere end 1,5 m langt og skal være egnet til dataoverførsel.

5 Tænd kameraet.

6 Kopiér billeder over på din computer.

- **Tilkoblet optagelse:** Under tilkoblet optagelse kan du kopiere billeder ved hjælp af software til tilkoblet optagelse såsom Capture One Pro Fujifilm/Adobe® Photoshop® Lightroom® Classic CC + FUJIFILM Tether Shooting Plug-in/FUJIFILM X Acquire.
- **Billedoverførsel:** Anvend de programmer, der ligger i dit styresystem.
- **RAW-konvertering:** Behandl RAW-billeder ved hjælp af FUJIFILM X RAW STUDIO. Effekten i kameraets billedbehandlingsmotor benyttes til hurtig behandling.
- **Lagring og indlæsning af kameraindstillinger:** Anvend FUJIFILM X Acquire til at gemme eller indlæse kameraindstillinger. Gem dine foretrukne indstillinger i en fil i en enkelt handling, og kopiér dem til flere kameraer.



- Sluk kameraet, før du frakobler USB-kablet.
- Når du tilslutter USB-kabler, skal du sørge for, at stikkene er sat helt i og vender rigtigt. Tilslut kameraet direkte til computeren; anvend ikke USB-hub eller tastatur.
- Tab af strøm under overførsel kan medføre tab af data eller beskadigelse af hukommelseskortet. Sæt et nyt eller fuldt opladet batteri i, før du tilslutter kameraet.
- Hvis der er isat et hukommelseskort med et stort antal billeder, kan der forekomme en forsinkelse i starten af softwaren, og du kan muligvis ikke importere eller gemme billeder. Anvend en hukommelseskortlæser til at overføre billeder.
- Sørg for, at indikatorlampen er slukket eller lyser grønt, før du slukker kameraet.
- Du må ikke frakoble USB-kablet, mens overførslen er i gang. Manglende overholdelse af denne anvisning kan medføre tab af data eller beskadigelse af hukommelseskortet.
- Kobl kameraet fra før isætning eller fjernelse af hukommelseskort.
- I visse tilfælde er det sandsynligvis ikke muligt at få adgang til billeder gemt på en netværksserver ved hjælp af den medfølgende software på samme måde som på en computer, der ikke er netværksopkoblet.
- Fjern ikke straks kameraet fra systemet, og kobl ikke USB-kablet fra, når meddelelsen om, at kopiering er i gang, forsvinder fra computerskærmen. Hvis antallet af kopierede billeder er meget højt, kan dataoverførsel blive ved efter, at meddelelsen ikke længere vises.
- Brugeren skal selv afholde alle udgifter til teleselskabet eller internetudbyderen ved anvendelse af tjenester, der kræver en internetforbindelse.

## Tilkoblet optagelse: Capture One Pro Fujifilm/ Adobe® Photoshop® Lightroom® Classic CC + FUJIFILM Tether Shooting Plug-in/FUJIFILM X Acquire

- Før du fortsætter, skal du vælge **OPTAG AUTOMATISK MED USB-INTERNETDELING** for **FORBINDELSESIKONFIGURERING** > **PC FORBINDELSESTILSTAND** i kameraets menuer.
- Capture One Pro Fujifilm, Adobe® Photoshop® Lightroom® Classic CC + FUJIFILM Tether Shooting Plug-in og FUJIFILM X Acquire kan anvendes til tilkoblet optagelse.

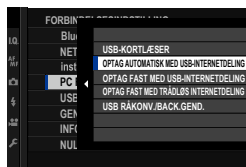

- Vælg **OPTAG FAST MED USB-INTERNETDELING**, hvis kameraet kun skal anvendes til tilkoblet optagelse. Bemærk, at hvis USB-kablet er frakoblet, fortsætter kameraet med at fungere i tilkoblet tilstand, og billederne gemmes ikke på hukommelseskortet i kameraet.
- For yderligere information, gå på følgende hjemmeside:  
<http://app.fujifilm-dsc.com/en/#tether>
- For yderligere information om Capture One Pro Fujifilm, Adobe® Photoshop® Lightroom® Classic CC + FUJIFILM Tether Shooting Plug-in og FUJIFILM X Acquire, se "Software til brug med dit kamera" (📖 289).



## Kopiering af billeder over på computer

- Før du kopierer billeder over på en computer, skal du vælge **USB-KORTLÆSER** for **FORBINDELSESIKONFIGURERING > PC FORBINDELSESTILSTAND**.
- Den software, der kan anvendes til at kopiere billeder, varierer med din computers styresystem.

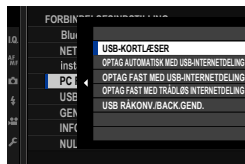

### Mac OS X/macOS

Billeder kan kopieres over på din computer ved hjælp af Image Capture (som fulgte med din computer) eller anden software.

⚠ Anvend en kortlæser til at kopiere filer med størrelser på over 4 GB.

### Windows

Billederne kan kopieres til din computer ved hjælp af programmer, der leveres med styresystemet.

## Konvertering af RAW-billeder: FUJIFILM X RAW STUDIO

- Før du fortsætter, skal du vælge **USB RÅKONV./BACK.GEND.** for **FORBINDELSESIKONFIGURERING** > **PC FORBINDELSESTILSTAND** i kameraets menuer.
- FUJIFILM X RAW STUDIO kan anvendes til at konvertere RAW-billeder til JPEG- eller TIFF-billeder.



 For yderligere information om FUJIFILM X RAW STUDIO, se "Software til brug med dit kamera" (📖 289).

## Sikkerhedskopiering og gendannelse af kameraindstillinger (FUJIFILM X Acquire)

- Før du fortsætter, skal du vælge **USB RÅKONV./BACK.GEND.** for **FORBINDELSESIKONFIGURERING** > **PC FORBINDELSESTILSTAND** i kameraets menuer.
- FUJIFILM X Acquire kan anvendes til at sikkerhedskopiere og gendanne kameraindstillingerne.

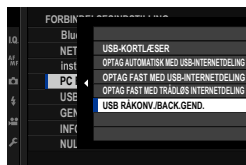

 For yderligere information om FUJIFILM X Acquire, se "Software til brug med dit kamera" (📖 289).

## Tilslutning til smartphones

For at kopiere billeder over på en smartphone skal du vælge **FRA** for **FORBINDELSESIKONFIGURERING > USB-STRØMFORSYNINGSIKONFIGURERING** og tilslutte kameraet til telefonen ved hjælp af et USB-kabel.

### For kunder, der benytter Android-enheder

Hvordan du tilslutter kameraet, afhænger af typen af USB-stik, som din smartphone er udstyret med.

#### Type-C

Klargør et kabel med stik, der passer til USB-stikket (type-C) på kameraet.

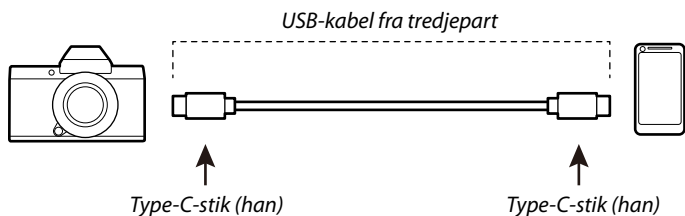

#### Micro-B

Anvend et transportabelt (OTG) USB-kabel.

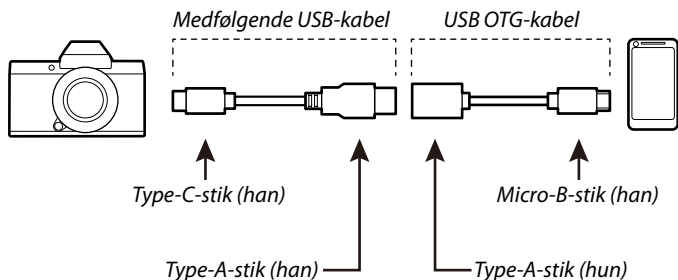

- Smartphonen skal understøtte USB OTG.
- De ønskede resultater kan ikke opnås med et USB Type-C-til-Micro-B-kabel. Anvend et OTG-kabel.

- 
- 1 Indstil kameraets  **FORBINDELSESINDSTILLING** > **USB-STRØMFORSYNING**SINDST. til **FRA**.
  - 2 Forbind kamera og smartphone ved hjælp af et USB-kabel.
    -  Hvis smartphone beder om tilladelse til et andet program end "Camera Importer" for at opnå adgang til kameraet, skal du trykke på "Annullér" og fortsætte til næste trin.
  - 3 På din smartphone skal du trykke på notifikationen "Forbundet til USB PTP".
  - 4 Blandt de anbefalede programmer skal du vælge "Camera Importer".

App'en starter automatisk og tillader dig at importere billeder og videoer til din smartphone.

    -  Hvis meddelelsen "Der er ingen MTP-enhed forbundet" vises i app'en, bedes du prøve igen fra trin 2.

## For kunder, der benytter iOS

Et Lightning til USB-kameramellemstik fra Apple er påkrævet.

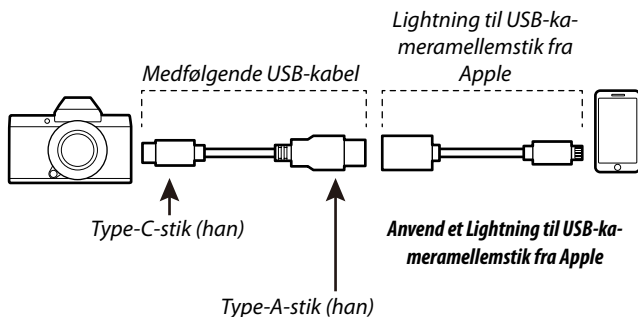

- 1 Indstil kameraets **FORBINDELSESINDSTILLING** > **USB-STRØMFORSYNING**SINDST. til **FRA**.
- 2 Forbind kamera og smartphone ved hjælp af et USB-kabel. App'en "Billeder" starter automatisk og tillader dig at importere billeder og videoer til din smartphone.

**!** De ønskede resultater kan ikke opnås med et USB Type-C-til-Lightning-kabel. Anvend en kameradapter.

## instax SHARE-printere

Udskriv billeder fra dit digitalkamera til printere af typen instax SHARE.

### Oprettelse af forbindelse

Vælg **FORBINDELSESIKONFIGURERING** > **instax PR.FORB.INDST.**, og indtast navn (SSID) og adgangskode for instax SHARE-printeren.

#### Printernavnet (SSID) og adgangskoden

Du kan finde printernavnet (SSID) på bunden af printeren; standardadgangskoden er "1111". Hvis du allerede har valgt en anden adgangskode for at udskrive fra en smartphone, skal du indtaste den adgangskode i stedet for.

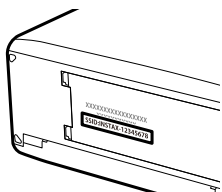

## Udskrivning af billeder

- 1 Tænd printeren.
- 2 Vælg  **AFSPILNINGSMENU** > **instax PRINTERUDSKRIVN..** Kameraet opretter forbindelse til printeren.

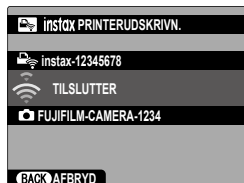

- 3 Anvend fokuspinden (fokushåndtaget) til at få vist billedet, du ønsker at udskrive, og tryk derefter på **MENU/OK**.



-  • Billeder taget med andre kameraer kan ikke udskrives.
- Det udskrevne område er mindre end det område, der kan ses på LCD-skærmen.
- Visningerne kan variere alt efter den tilsluttede printer.

- 4 Billedet sendes til printeren, og udskrivningen starter.





# Tekniske bemærkninger

12

## Tilbehør fra Fujifilm

Følgende ekstra tilbehør er tilgængeligt fra Fujifilm. For seneste information om tilgængeligt tilbehør i dit område kan du forhøre dig hos din lokale Fujifilm-repræsentant, eller besøge [http://www.fujifilm.com/products/digital\\_cameras/index.html](http://www.fujifilm.com/products/digital_cameras/index.html).

### Genopladelige Li-ion-batterier

**NP-W126S:** Du kan købe ekstra NP-W126S genopladelige batterier med høj kapacitet efter behov.

### Batteriopladere

**BC-W126S:** Du kan købe ekstra batteriopladere efter behov. Ved +20 °C lader BC-W126S et NP-W126S op på ca. 150 minutter.

### DC-koblinger

**CP-W126:** Ved udvidet optagelse eller afspilning, eller når du anvender kameraet med en computer, skal du benytte CP-W126 til at forbinde kameraet til AC-9V-strømadapteren.

 En billedfremføringshastighed på 11 bps understøttes ikke under serieoptagelse med CP-W126.

### AC-strømadaptere

**AC-9V** (kræver CP-W126 DC-kobling): Anvend denne 100–240 V, 50/60 Hz lysnetadapter til udvidet optagelse og afspilning, eller når du kopierer billeder over på computer.

### Fjernbetjente udløser

**RR-100:** Anvendes til at reducere kamerarystelse eller holde lukkeren åben under en tidseksposering (ø2,5 mm).

### Stereomikrofoner

**MIC-ST1:** En ekstern mikrofon til filmoptagelse.

### FUJINON-objektiver

**Objektiver i XF-/XC-serien:** Udskiftelige objektiver til anvendelse udelukkende med FUJIFILM X-fatning.

**Objektiver i FUJINON MKX-serien:** Filmobjektiver til FUJIFILM X-fatningen.

**Makroforlængerrør**

**MCEX-11/16:** Monteres mellem kamera og objektiv for at optage ved høje gengivelsesforhold.

**Telekonvertere**

**XF1.4X TC WR:** Øger de kompatible objektivs brændvidde med omtrent 1,4x.

**XF2X TC WR:** Øger de kompatible objektivs brændvidde med omtrent 2,0x.

**Fatningsadapters**

**FUJIFILM M MOUNT ADAPTER (FUJIFILM M-FATNINGSADAPTER):** Giver mulighed for at anvende kameraet med et bredt udvalg af M-fatningsobjektiver.

**Kamerahusdæksler**

**BCP-001:** Dæk kameraets objektivfatning til, når der ikke er monteret et objektiv.

**Blitzenheder monteret i tilbehørssko**

**EF-X500:** Ud over manuel og TTL-blitzstyring har denne blitzenhed til at klikke på et ledetal på 50 (ISO 100, m) og understøtter FP (high-speed-synkronisering), så den kan anvendes ved lukkertider, der overstiger blitzsynkroniseringshastigheden. Med understøttelse af ekstra EF-BP1 batterigreb og Fujifilm optisk trådløs blitzstyring kan den anvendes som master eller fjernbetjent blitzenhed til trådløs blitzfotografering via fjernadgang.

**EF-BP1:** Et batterigreb til blitzenheder for montering i tilbehørssko. Kræver op til 8 AA-batterier.

**EF-42:** Denne blitzenhed til at klikke på kameraet har et ledetal på 42 (ISO 100, m) og understøtter TTL-blitzstyring.

**EF-X20:** Denne blitzenhed til at klikke på kameraet har et ledetal på 20 (ISO 100, m) og understøtter TTL-blitzstyring.

**EF-20:** Denne blitzenhed til at klikke på kameraet har et ledetal på 20 (ISO 100, m) og understøtter TTL-blitzstyring (manuel blitzstyring understøttes ikke).

**Håndgreb**

**MHG-XPRO3:** Har et forbedret greb. Batterier og hukommelseskort kan fjernes med grebet på sin plads.

**Læderetuier**

**BLC-XPRO3:** Dette etui kombinerer praktisk anvendelighed med en luksus af læder og leveres med skulderrem i samme materiale samt en klud, der kan anvendes til at pakke kameraet ind i, før det lægges i etuiet og ved andre lejligheder. Du kan tage billeder og isætte eller fjerne batterier, mens kameraet stadig er i sit etui.

**Remme til greb**

**GB-001:** Forbedrer grebet. Kombinér med håndgreb for mere sikker håndtering.

**instax SHARE-printere**

**SP-1/SP-2/SP-3:** Tilsluttes via trådløst LAN for at udskrive billeder på instax-film.

## Software til brug med dit kamera

Dette kamera kan anvendes med følgende software.

### FUJIFILM Camera Remote

Opret en trådløs forbindelse mellem kameraet og en smartphone eller tablet (📖 270).

[http://app.fujifilm-dsc.com/en/camera\\_remote/](http://app.fujifilm-dsc.com/en/camera_remote/)

### Capture One Express Fujifilm

Capture One Express Fujifilm er billedredigeringssoftware fra Phase One A/S. Få vist RAW-billeder på din computer, og konvertér dem til andre formater. Capture One Express Fujifilm er gratis tilgængelig på Phase One.

<https://www.phaseone.com/fujifilm/>

### RAW FILE CONVERTER EX

RAW FILE CONVERTER EX er RAW-konverteringssoftware fra Ichikawa Soft Laboratory Co., Ltd. Få vist RAW-billeder på din computer, og konvertér dem til andre formater. RAW FILE CONVERTER EX er gratis tilgængelig på Fujifilms hjemmeside.

<http://fujifilm-dsc.com/rfc/>

### Capture One Pro Fujifilm

Capture One Pro Fujifilm er arbejdsgangssoftware fra Phase One A/S. Capture One Pro Fujifilm understøtter tilkoblet optagelse og konvertering af RAW-billeder til andre formater.

<https://www.phaseone.com/fujifilm/>

## Adobe® Photoshop® Lightroom® Classic CC + FUJIFILM Tether Shooting Plug-in

Plug-ins til Adobe® Photoshop® Lightroom® Classic CC.

- *FUJIFILM Tether Shooting Plug-in PRO*  
<http://fujifilm-x.com/x-stories/fujifilm-tether-plug-in-pro-features/>
- *FUJIFILM Tether Shooting Plug-in*  
[http://www.fujifilm.com/products/digital\\_cameras/accessories/others/#soft](http://www.fujifilm.com/products/digital_cameras/accessories/others/#soft)

## FUJIFILM X Acquire

Dette program til Windows og macOS lader dig oprette forbindelse til kameraet via USB eller Wi-Fi og automatisk downloade billeder til en angivet mappe efterhånden som de tages eller sikkerhedskopiere og gendanne kameraet via USB.

<http://fujifilm-x.com/x-stories/fujifilm-x-acquire-features-users-guide/>

 Automatisk download (tilkoblet optagelse) understøttes ikke med visse kameraer.

## FUJIFILM X RAW STUDIO

Når kameraet er tilsluttet til en computer via USB, kan FUJIFILM X RAW STUDIO anvende kameraets unikke billedbehandlingsmotor til hurtigt at konvertere RAW-filer og skabe billeder i høj kvalitet i andre formater.

<http://fujifilm-x.com/x-stories/fujifilm-x-raw-studio-features-users-guide/>

# For din sikkerheds skyld

## Sørg for at læse disse bemærkninger, inden du anvender kameraet

### Bemærkninger om sikkerhed

- Sørg for at anvende kameraet korrekt. Læs disse bemærkninger om sikkerhed samt din *Brugervejledning* omhyggeligt før anvendelse.
- Når du har læst disse bemærkninger om sikkerhed, skal du opbevare dem på et sikkert sted.

### Om ikonerne

Nedenfor viste ikoner anvendes i dette dokument som indikation af, hvor alvorlig en person- eller tingskade kan være, hvis du ignorerer de oplysninger, som ikonet indikerer, og produktet som følge deraf anvendes forkert.



#### ADVARSEL

Dette ikon indikerer, at der kan indtræffe dødsfald eller alvorlig tilskadekomst, hvis du ignorerer oplysningerne.



#### FORSIGTIG

Dette ikon indikerer, at der kan ske personskade eller materiel skade, hvis du ignorerer oplysningerne.

Nedenfor viste ikoner anvendes som indikation af arten af oplysninger, der skal overholdes.



Trekantede ikoner betyder, at disse oplysninger kræver din opmærksomhed ("Vigtigt").



Cirkelformede ikoner med en diagonal streg over betyder, at den indikerede handling er forbudt ("Forbudt").



Udfyldte cirkler med et udråbstegn indikerer en handling, som skal udføres ("Påkrævet").

Symbolerne på produktet (herunder tilbehør) repræsenterer følgende:



Vekselstrøm



Jævnstrøm



Klasse II-udstyr (konstruktionen af produktet er dobbelt isoleret).



### ADVARSEL



Tænk sikkert ud af stikkontakten

**Hvis der opstår problemer, skal du slukke for kameraet, tage batteriet ud, frakoble USB-kablet og tage lysnetadapteren ud af stikkontakten.** Hvis du bliver ved med at anvende kameraet, når der kommer røg eller usædvanlig lugt fra det, eller hvis kameraet på anden vis er i en unormal tilstand, kan det medføre brand eller elektrisk stød. Kontakt din Fujifilm-forhandler.



**Lad ikke vand eller fremmedlegemer trænge ind i kameraet eller tilslutningskablerne.** Anvend ikke kameraet eller tilslutningskablerne efter indtrængen af fersk- eller saltvand, mælk, drikkevarer, rengøringsmidler eller andre væsker. Hvis der kommer væske ind i kameraet eller tilslutningskablerne skal du slukke kameraet, tage batteriet ud, frakoble USB-kablet samt frakoble lysnetadapteren og tage den ud af stikkontakten. Forsat anvendelse af kameraet kan medføre brand eller elektrisk stød. Kontakt din Fujifilm-forhandler.



Anvend det ikke i badeværelset eller under bruseren

**Anvend ikke kameraet i badeværelset eller under bruseren.** Dette kan medføre brand eller elektrisk stød.



Skil ikke kameraet ad

**Forsøg aldrig at ændre eller skille kameraet ad (åbn aldrig kamerahuset).** Manglende overholdelse af denne anvisning kan medføre brand eller elektrisk stød.















Rør ikke ved de indvendige dele

**Hvis kameraet går i stykker som følge af, at du taber det, eller der sker et andet uheld, må du ikke røre ved de dele, der kommer til syne.** Manglende overholdelse af denne anvisning kan medføre elektrisk stød eller personskade ved berøring af de beskadigede dele. Tag øjeblikkeligt batteriet ud - pas på, at du ikke kommer til skade eller får elektrisk stød - og indlever produktet til eftersyn på købsstedet.

 **ADVARSEL**

	<b>Du må ikke ændre, opvarme eller unødigt vride eller trække i forbindelseskablet, og du må ikke sætte tunge genstande på det.</b> Disse handlinger kan beskadige kablet og medføre brand eller elektrisk stød. Hvis kablet er beskadiget, skal du kontakte din Fujifilm-forhandler. Anvend ikke kabler med bøjedet stik.
	<b>Sæt ikke kameraet på en ustabil overflade.</b> Dette kan få kameraet til at vælte eller tippe ned og medføre personskade.
	<b>Forsøg aldrig at tage billeder, mens du bevæger dig.</b> Anvend ikke kameraet, mens du går eller kører. Dette kan gøre, at du falder eller bliver involveret i en trafikulykke.
	<b>Rør ikke ved nogen af kameraets metaldele, når det er tordenvejr.</b> Dette kan medføre elektrisk stød som følge af induceret strøm fra lynnedslag.
	<b>Anvend kun batteriet på angivne vis.</b> Isæt batteriet som vist af indikatoren.
	<b>Du må ikke skille batterier ad og ændre eller opvarme dem. Du må ikke tabe batterier, slå på dem eller kaste dem eller på anden måde udsætte dem for kraftige stød. Anvend ikke batterier, der ser ud til at lække, være deformet, misfarvede, eller som på anden måde er unormale. Anvend kun opladere, der er beregnet til genopladning af genopladelige batterier, og forsøg ikke at genoplade Li-ion-batterier eller alkaliske batterier, der ikke kan genoplades. Du må ikke kortslutte batterierne eller opbevare dem sammen med metalgenstande.</b> Manglende overholdelse af disse anvisninger kan medføre, at batterierne overophedes, antændes, sprænges eller lækker, hvilket kan føre til brand, forbrændinger eller andre skader.
	<b>Anvend kun batterier eller lysnetadaptere, der er beregnet til anvendelse med dette kamera. Anvend kun den viste forsyningsspænding.</b> Anvendelse af andre strømkilder kan medføre brand.
	<b>Hvis batteriet lækker, og du får væske i øjnene, på huden eller på dit tøj, skal du skylle det pågældende område med rent vand og omgående søge lægehjælp eller foretage et nødopkald.</b>
	<b>Anvend kun opladeren til opladning af de batterier, der angives her.</b> Den medfølgende oplader er kun beregnet til anvendelse med den batteritype, der leveres med kameraet. Hvis du anvender opladeren til opladning af almindelige batterier eller andre typer genopladelige batterier, kan det få batteriet til at lække, blive overophedet eller sprænges.
	<b>Hvis du anvender en blitz for tæt på en persons øjne, kan det medføre skader på synet.</b> Vær særligt forsigtig, når du fotograferer babyer og små børn.
	<b>Du må ikke være i berøring med varme overflader i længere tid ad gangen.</b> Manglende overholdelse af denne anvisning kan medføre forbrændinger ved lav temperatur, især ved høje omgivende temperaturer eller hos brugere med dårlig blodomløb eller nedsat føleevne. I disse tilfælde anbefales det at anvende stativ eller træffe lignende foranstaltninger.
	<b>Lad ikke en kropsdel være i kontakt med produktet i længere tid, når produktet er tændt.</b> Manglende overholdelse af denne anvisning kan medføre forbrændinger ved lav temperatur, især ved længere tids anvendelse, ved høje omgivende temperaturer eller hos brugere med dårlig blodomløb eller nedsat føleevne. I disse tilfælde anbefales det at anvende stativ eller træffe lignende foranstaltninger.
	<b>Må ikke anvendes i nærheden af brændbare genstande, eksplosive gasser eller støv.</b>
	<b>Ved transport af batteriet skal du sætte det i et digitalkamera eller opbevare i et hårdt etui. Du skal opbevare batteriet i det hårde etui. Ved bortskaffelse skal du sætte isoleringstape på batteripolerne.</b> Kontakt med andre metalgenstande eller batterier kan medføre antændelse eller sprængning af batteriet.
	<b>Opbevar hukommelseskort, tilbehørssko og andre små dele utilgængeligt for børn.</b> Børn kan sluge små dele; opbevar dem utilgængeligt for børn. Hvis et barn sluger små dele, skal du søge lægehjælp eller foretage nødopkald.
	<b>Opbevar dem utilgængeligt for små børn.</b> Blandt de elementer, der kan forvolde skade, er remmen, der kan vikle sig rundt om halsen på et barn og føre til kvælning, samt blitzen, der kan give skader på synet.
	<b>Følg anvisningerne fra luftfarts- og hospitalspersonale.</b> Dette produkt udsender radiofrekvenser, der kan forstyrre navigationsudstyr eller medicinsk udstyr.



 <b>FORSIGTIG</b>	
	<b>Anvend ikke dette kamera på steder med oliedampe, dampe, fugtighed eller støv.</b> Dette kan medføre brand eller elektrisk stød.
	<b>Efterlad ikke dette kamera på steder med ekstremt høje temperaturer.</b> Efterlad ikke kameraet på steder såsom i et lukket køretøj eller i direkte sollys. Dette kan medføre brand.
	<b>Læg ikke tunge genstande på kameraet.</b> Dette kan få den tunge genstand til at tippe eller vælte ned og medføre personskaade.
	<b>Flyt ikke kameraet, mens lysnetadapteren stadig er tilsluttet.</b> Træk ikke i forbindelseskablet for at frakoble lysnetadapteren. Dette kan beskadige netledningen eller kablerne og medføre brand eller elektrisk stød.
	<b>Tildæk ikke kameraet eller lysnetadapteren, og pak dem ikke ind i en klud eller et tæppe.</b> Dette kan medføre varmeophobning og gøre kamerahuset deformt eller forårsage brand.
	<b>Du må ikke anvende stikket, hvis det er beskadiget, eller hvis det ikke passer sikkert ind i stikkontakten.</b> Manglende overholdelse af denne anvisning kan resultere i brand eller elektrisk stød.
	<b>Når du rengør kameraet, eller hvis du ikke skal anvende kameraet i længere tid, skal du tage batteriet ud, frakoble lysnetadapteren og tage den ud af stikkontakten.</b> Manglende overholdelse heraf kan medføre brand eller elektrisk stød.
	<b>Efter endt opladning skal du tage opladeren ud af stikkontakten.</b> Hvis du lader opladeren sidde i stikkontakten, kan det medføre brand.
	<b>Når et hukommelseskort fjernes, kan kortet komme for hurtigt ud af hukommelseskortslidsen. Anvend din finger til at holde kortet, og tag det forsigtigt ud.</b> Hvis det udskubbede kort rammer personer, kan de komme til skade.
	<b>Anmod om regelmæssig test af kameraets indvendige dele og rengøring af dit kamera.</b> Ophobning af støv kan medføre brand eller elektrisk stød. Kontakt din Fujifilm-forhandler for at anmode om indvendig rengøring af kameraet hvert andet år. Bemærk, at denne service ikke er gratis.
	<b>Fare for eksplosion, hvis batteriet ikke udskiftes korrekt. Udskift kun batteriet med samme eller tilsvarende type.</b>
	<b>Batterier (isat batterigreb eller isatte batterier) må ikke udsættes for stærk varme såsom direkte sollys, ild eller lignende.</b>

## Batteriet og strømforsyningen

**Bemærk:** Kontrollér den anvendte batteritype i kameraet, og læs de relevante afsnit.

**⚠ ADVARSEL:** Batteriet må ikke udsættes for overdreven varme såsom solskin, ild eller lignende.

Følgende beskriver korrekt anvendelse af batterier samt forlængelse af deres levetid. Forkert anvendelse kan forkorte batteriets levetid eller medføre lækage, overophedning, brand eller eksplosion.

### Li-ion-batterier

Læs dette afsnit, hvis dit kamera anvender et genopladeligt Li-ion-batteri.

Batteriet er ikke ladet op ved levering. Oplad batteriet før anvendelse. Opbevar batteriet i dets etui, når det ikke anvendes.

#### ■ Bemærkninger om batteriet

Batteriet mister gradvist sin ladning, når det ikke anvendes. Oplad batteriet én til to dage før anvendelse.

Du kan forlænge batteriets levetid ved at slukke kameraet, når det ikke anvendes.

Batterikapaciteten falder ved lave temperaturer; et afladet batteri fungerer muligvis ikke, når det er koldt. Opbevar et fuldt opladet batteri på et varmt sted, og skift det efter behov, eller hav batteriet i lommen eller på et andet varmt sted, og sæt det kun i kameraet ved fotografering. Lad ikke batteriet komme i direkte kontakt med håndvarmere eller andet varmegenererende udstyr.

#### ■ Opladning af batteriet

Batteriet kan også oplades ved hjælp af en ekstra BC-W126S batterioplader. Opladningstiderne forlænges ved omgivende temperaturer på under +10 °C eller over +35 °C. Forsøg ikke at oplade batteriet ved temperaturer på over +40 °C; ved temperaturer på under +5 °C lades batteriet ikke op.

Forsøg ikke at genoplade et fuldt opladet batteri. Batteriet behøver dog ikke at være afladet fuldstændigt, før det lades op.

Batteriet kan være varmt at røre ved umiddelbart efter opladning eller anvendelse. Dette er normalt.

#### ■ Batteriets levetid

Ved normale temperaturer kan batteriet genoplades omtrent 300 gange. Et mærkbart fald i den tid, et batteri kan holde, angiver, at det har nået slutningen af dets levetid og bør udskiftes.

#### ■ Opbevaring

Ydelsen kan forringes, hvis batteriet efterlades ubrugt i længere tid, når det er fuldt opladet. Aflad batteriet helt, før du lægger det til opbevaring.

Hvis kameraet ikke skal anvendes i længere tid, skal du tage batteriet ud og opbevare det på et tørt sted med en omgivende temperatur på mellem +15 °C og +25 °C. Du må ikke opbevare batteriet på steder med ekstreme temperaturer.

#### ■ Forholdsregler: Håndtering af batteriet

- Transportér og opbevar ikke batteriet sammen med metalgenstande såsom halskæder eller hårmåle.
- Udsæt ikke batteriet for åben ild eller varme.
- Skil ikke batteriet ad, og foretag ikke ændringer af det.
- Anvend kun batteriet med udpegede opladere.
- Bortskaf brugte batterier korrekt.
- Tab ikke batteriet, og udsæt det ikke for kraftige, fysiske stød.
- Udsæt ikke batteriet for vand.
- Hold polerne rene.
- Batteriet og kamerahuset kan blive varmt at røre ved efter længere tids anvendelse. Dette er normalt.

#### ■ Forsigtig: Bortskaffelse

Bortskaf brugte batterier i henhold til lokal lovgivning. Du bedes være opmærksom på de miljømæssige aspekter ved bortskaffelse af batterier. Anvend apparatet i moderate klimaer.

**Lysnetadaptere**

Anvend kun Fujifilm-lysnetadaptere, der er udpeget til anvendelse med dette kamera. Andre adaptore kan beskadige kameraet.

- Lysnetadapteren er kun til indendørs brug.
- Sørg for, at jævnstrømsstikket er tilsluttet sikkert til kameraet.
- Sluk kameraet, før du frakobler adapteren. Frakobl adapteren ved at tage fat i stikket, ikke i kablet.
- Må ikke anvendes med andre enheder.
- Skil ikke adapteren ad.
- Udsæt ikke adapteren for høj varme og fugtighed.
- Udsæt ikke batterierne for kraftige, fysiske stød.
- Adapteren kan summe eller blive varm at røre ved under anvendelse. Dette er normalt.
- Hvis adapteren forårsager radiointerferens, skal du dreje eller flytte modtagerantennen.

**Anvendelse af kameraet**

- Ret ikke kameraet mod meget stærke lyskilder, herunder kunstige lyskilder eller naturlige lyskilder, såsom solen på en skyfri himmel. Manglende overholdelse af denne anvisning kan beskadige kameraets billedsensor.
- Kraftigt sollys, der fokuseres gennem søgeren, kan skade den elektroniske søgers (EVF) panel. Ret ikke den elektroniske søger mod solen.

**Tag prøvebilleder**

Før du tager billeder ved vigtige lejligheder (såsom til bryllupper, eller før du tager kameraet med på rejse), skal du tage et prøvebillede og få vist resultaterne for at sikre dig, at kameraet fungerer normalt. FUJIFILM Corporation påtager sig intet ansvar for skader eller tabt fortjeneste som følge af funktionsfejl ved produktet.

**Bemærkninger om ophavsret**

Medmindre det udelukkende er til personlig brug må billeder optaget med dit eget digitale kamerasystem ikke anvendes på måder, der er i strid med ophavsretlige love uden samtykke fra ejeren. Bemærk, at visse restriktioner gælder for fotografering af sceneforestillinger, underholdning og udstillinger, selv når det udelukkende er til personlig brug. Brugere bedes ligeledes bemærke, at overførsel af hukommelseskort med billeder eller data beskyttet af ophavsretlige love kun er tilladt inden for restriktionerne pålagt af disse ophavsretlige love.

**Håndtering**

For at sikre, at billederne optages korrekt, må du ikke udsætte kameraet for tryk eller fysiske stød, mens der optages billeder.

**Flydende krystal**

Hvis skærmen beskadiges, skal du passe på ikke at komme i kontakt med flydende krystal. Træf omgående de angivne foranstaltninger, hvis én af følgende situationer skulle opstå:

- **Hvis du får flydende krystal på huden**, skal du rense området med en klud og derefter vaske grundigt med sæbe og rindende vand.
- **Hvis du får flydende krystal i øjnene**, skal du skylle pågældende øje med rent vand i mindst 15 minutter og derefter søge lægehjælp.
- **Hvis du sluger flydende krystal**, skal du skylle din mund grundigt med vand. Drik store mængder vand, fremkald opkastning, og søg derefter lægehjælp.

Selvom skærmen er produceret ved hjælp af ekstrem højpræcisionsteknologi, kan den indeholde pixels, der altid lyser, eller som slet ikke lyser. Dette er ikke en funktionsfejl, og billeder optaget med dette produkt påvirkes ikke.

### **Varemærkeinformation**

Digitalt opdelt billede er et varemærke eller registreret varemærke tilhørende FUJIFILM Corporation. Digital Micro Prism er et varemærke eller registreret varemærke tilhørende FUJIFILM Corporation. De heri inkluderede skriftsnit er udelukkende udviklet af DynaComware Taiwan Inc. Apple, iPhone, iPad, Mac, OS X, macOS og Lightning er registrerede varemærker tilhørende Apple Inc. i USA og andre lande. Windows er et registreret varemærke tilhørende Microsoft Corporation i USA og andre lande. Android er et varemærke eller et registreret varemærke tilhørende Google LLC. Adobe, Adobe-logoet, Photoshop og Lightroom er varemærker eller registrerede varemærker tilhørende Adobe Systems Incorporated i USA og andre lande. Wi-Fi® og Wi-Fi Protected Setup® er registrerede varemærker tilhørende Wi-Fi Alliance. Bluetooth®-ordmærket og -logoerne er registrerede varemærker ejet af Bluetooth SIG, Inc., og enhver anvendelse af sådanne mærker af Fujifilm er under licens. SDHC- og SDXC-logoerne er varemærker tilhørende SD-3C, LLC. Alle øvrige navne på varemærker nævnt i denne brugervejledning er varemærker eller registrerede varemærker tilhørende deres respektive ejere.

### **Elektrisk interferens**

Dette kamera kan forstyrre hospitals- og luftfartsudstyr. Forhør dig på hospitalet eller hos flyselskabets personale, før du anvender kameraet på et hospital eller et fly.

### **Farve-tv-systemer**

NTSC (National Television System Committee) er en farve-tv-specifikation til tv-udsendelser vedtaget i primært USA, Canada og Japan. PAL (Phase Alternation by Line) er et farve-tv-system vedtaget primært i europæiske lande og Kina.

### **Exif Print (Exif Version 2.3)**

Exif Print er et nyligt revideret filformat til digitalkameraer, hvor oplysningerne lagret sammen med billeder anvendes til optimal farvegengivelse ved udskrivning.

#### **VIGTIG MEDDELELSE: Læs før anvendelse af softwaren**

Direkte eller indirekte eksport, som et hele eller delvist, af licenseret software uden tilladelse fra de relevante myndigheder, er forbudt.

#### **Objektiver og andet tilbehør**

- Anvend en skrue på 4,5 mm eller kortere ved montering af stativ.
- Fujifilm er ikke ansvarlig for problemer med ydeevnen eller skader forårsaget af brug af tilbehør fra tredjepart.

**BEMÆRKNINGER**

For at undgå brand eller fare for elektrisk stød må du ikke udsætte enheden for regn eller fugt.

Læs "Bemærkninger om sikkerhed", og sørg for at sætte dig ind i disse, før du anvender kameraet.

**Til kunder i Canada****CAN ICES-3 (B)/NMB-3(B)**

**FORSIGTIG:** Dette klasse B digitale apparat overholder Canadas ICES-003.

**Industry Canada-erklæring:** Denne enhed overholder Industry Canadas licensfritagede RSS'er. Betjening er underlagt følgende to betingelser: (1) Denne enhed må ikke forårsage interferens, og (2) Denne enhed skal acceptere enhver form for interferens, herunder interferens, der kan medføre uønsket drift af enheden.

Denne enhed og dens antenne(r) må ikke placeres samme sted som eller anvendes sammen med andre antenner eller sendere, med undtagelse af testede, indbyggede radioer. Funktionen for valg af landekode er deaktiveret for produkter, der markedsføres i USA/Canada.

**Erklæring om strålingseksponering:** Den foreliggende videnskabelige dokumentation viser ikke, at der skulle være sundhedsmæssige problemer forbundet med anvendelse af trådløse lavstrømsenheder. Der er imidlertid intet bevis for, at disse trådløse lavstrømsenheder er fuldstændigt sikre. Trådløse lavstrømsenheder udsender lave mængder radiofrekvensenergi (RF) i mikrobølgeområdet under anvendelse. Mens høje mængder radiofrekvensenergi kan give sundhedsmæssige påvirkninger (ved opvarmning af væv), har udsættelse for lave mængder radiofrekvensenergi, der ikke afgiver varme, ingen kendte skadevirkninger. Mange undersøgelser af udsættelser for lave mængder radiofrekvensenergi har ikke afsløret nogen biologiske virkninger. Visse undersøgelser har antydnet, at der kan opstå biologiske virkninger, men sådanne fund er ikke blevet underbygget af ekstra forskning. X-Pro3 er blevet testet og fundet i overensstemmelse med eksponeringsgrænserne for IC-stråling fastsat for et ukontrolleret miljø og opfylder RSS-102 i eksponeringsreglerne for IC-radiofrekvens (RF).

**Bortskaffelse af elektrisk og elektronisk udstyr i private husholdninger**

**I EU, Norge, Island og Liechtenstein:** Dette symbol på produktet eller i brugervejledningen og i garantien og/eller på emballagen betyder, at dette produkt ikke bør behandles som husholdningsaffald. Det bør i stedet afleveres på et egnet indsamlingssted for genbrug af elektrisk og elektronisk udstyr.



Når du sikrer en korrekt bortskaffelse af dette produkt, bidrager du til at forebygge potentielle negative konsekvenser for miljø og folkesundhed, som ellers vil kunne opstå ved uhensigtsmæssig affaldshåndtering af dette produkt.

Dette symbol på batterier eller akkumulatører betyder, at disse batterier ikke bør behandles som husholdningsaffald.



Hvis dit udstyr indeholder let udtagelige batterier eller akkumulatører, bedes du bortskaffe disse særskilt i henhold til lokale regler.

Genbrug af materialet bidrager til at bevare naturens ressourcer. For mere detaljerede oplysninger om genbrug af dette produkt, bedes du kontakte de lokale myndigheder, dit lokale renovationsfirma eller den forretning, hvor du har købt produktet.

**I lande uden for EU, Norge, Island og Liechtenstein:** Hvis du ønsker at kassere dette produkt, herunder batterier eller akkumulatører, bedes du kontakte de lokale myndigheder og få anvist den korrekte bortskaffelsesprocedure.

**I Japan:** Dette symbol på batterierne indikerer, at de skal bortskaffes særskilt.



Li-ion

## Trådløst netværk og Bluetooth-enheder: Forholdsregler

Dette produkt overholder følgende EU-direktiver:

- RoHS-direktiv 2011/65/EU
- RE-direktiv 2014/53/EU

Hermed erklærer FUJIFILM Corporation, at radioudstyrstypen FF190002 er i overensstemmelse med direktiv 2014/53/EU.

EU-overensstemmelseserklæringens fulde tekst kan findes på følgende internetadresse:

[http://www.fujifilm.com/products/digital\\_cameras/x/fujifilm\\_x\\_pro3/pdf/index/fujifilm\\_x\\_pro3\\_cod.pdf](http://www.fujifilm.com/products/digital_cameras/x/fujifilm_x_pro3/pdf/index/fujifilm_x_pro3_cod.pdf)

Denne overensstemmelse er angivet med følgende overensstemmelsesmærkning placeret på produktet:



Denne mærkning er gyldig for ikke-Telecom-produkter og EU-harmoniserede Telecom-produkter (f.eks. Bluetooth®).

**VIGTIGT:** Læs følgende bemærkninger før anvendelse af kameraets indbyggede trådløse sender.

Ⓢ Dette produkt, der indeholder funktionen kryptering udviklet i USA, kontrolleres af de amerikanske eksportbestemmelser og må ikke eksporteres eller eksporteres på ny til noget land, hvorfra USA forbyder varer.

- **Anvend kun et trådløst netværk eller en Bluetooth-enhed.** Fujifilm påtager sig intet ansvar for skader, der hidrører fra uautoriseret brug. Må ikke anvendes i programmer, der kræver en høj grad af pålidelighed, eksempelvis i medicinsk udstyr eller i andre systemer, der direkte eller indirekte kan bringe menneskeliv i fare. Ved anvendelse af enheden i computer og i andre systemer, der kræver en højere grad af pålidelighed end trådløse netværk eller Bluetooth-enheder tilbyder, skal du sørge for at tage alle fornødne forholdsregler for at opretholde sikkerheden og undgå funktionsfejl.
- **Må kun anvendes i det land, hvor enheden er købt.** Denne enhed lever op til regulativerne om trådløse netværk og Bluetooth-enheder i det land, hvor enheden er købt. Overhold alle placeringsregulativer ved anvendelse af enheden. Fujifilm påtager sig intet ansvar for problemer, der hidrører fra anvendelse på andre retsområder.
- **Enheden må ikke anvendes på steder, der udsættes for magnetfelter, statisk elektricitet eller radiointerferens.** Senderen må ikke anvendes i nærheden af mikrobølgeovne eller på andre steder, der udsættes for magnetfelter, statisk elektricitet eller radiointerferens, som kan hindre modtagelse af trådløse signaler. Der kan opstå gensidig interferens, når senderen anvendes i nærheden af andre trådløse enheder på 2,4 GHz-båndet.
- **Den trådløse sender kører på 2,4 GHz-båndet ved hjælp af DSSS-, OFDM- og GFSK-modulering.**
- **Sikkerhed:** Trådløst netværk og Bluetooth-enheder sender data via radio, og derfor kræver anvendelsen af dem større grad af sikkerhed end den, som gælder for kablede netværk.
  - Tilslut ikke til ukendte netværk eller netværk, som du ikke har adgangsrrettigheder til, selv hvis de vises på din enhed, idet en sådan adgang kan betragtes som uautoriseret. Tilslut kun til netværk, som du har adgangsrrettigheder til.
  - Vær opmærksom på, at trådløse transmissioner kan være sårbare over for tredjepartsaflytning.
- **Følgende kan straffes ved lov:**
  - At skille denne enhed ad eller ændre den
  - Fjernelse af enhedens certificeringsmærkater
- **Denne enhed kører på samme frekvens som erhvervs-mæssige, uddannelses-mæssige og medicinske enheder samt trådløse sendere.** Den kører også på samme frekvens som licenserede sendere og særlige ikke-licenserede sendere med lav spænding, der anvendes i RFID-springssystemer på samleband og i andre lignende programmer.
- **For at hindre interferens med ovenstående enheder skal du tage følgende forholdsregler.** Bekræft, at RFID-senderen ikke kører før anvendelse af denne enhed. Hvis du oplever, at enheden forårsager interferens i licenserede sendere, der anvendes til RFID-sporing, skal du omgående indstille brugen af pågældende frekvens eller flytte enheden et andet sted hen. Hvis du oplever, at denne enhed forårsager interferens i RFID-springssystemer med lav spænding, bedes du kontakte en Fujifilm-repræsentant.
- **Anvend ikke denne enhed ombord på et fly.** Bemærk, at Bluetooth kan forblive tændt, selv når kameraet er slukket. Du kan deaktivere Bluetooth ved at vælge **FRA** for **FORBINDELSE/INDSTILLING > Bluetooth-INDSTILLINGER > Bluetooth TIL/FRA**.

## Sørg for at læse disse bemærkninger, inden du anvender objektivet

### Bemærkninger om sikkerhed

- Sørg for at anvende objektivet korrekt. Læs disse bemærkninger om sikkerhed samt *Brugervejledning* til kameraet omhyggeligt før anvendelse.
- Når du har læst disse bemærkninger om sikkerhed, skal du opbevare dem på et sikkert sted.

#### Om ikonerne

Nedenfor viste ikoner anvendes i dette dokument som indikation af, hvor alvorlig en person- eller tingskade kan være, hvis du ignorerer de oplysninger, som ikonet indikerer, og produktet som følge deraf anvendes forkert.



**ADVARSEL** Dette ikon indikerer, at der kan indtræffe dødsfald eller alvorlig tilskadekomst, hvis du ignorerer oplysningerne.



**FORSIGTIG** Dette ikon indikerer, at der kan ske personskade eller materiel skade, hvis du ignorerer oplysningerne.

Nedenfor viste ikoner anvendes som indikation af arten af oplysninger, der skal overholdes.



Trekantede ikoner betyder, at disse oplysninger kræver din opmærksomhed ("Vigtigt").



Cirkelformede ikoner med en diagonal streg over betyder, at den indikerede handling er forbudt ("Forbudt").



Udfyldte cirkler med et udråbstegn indikerer en handling, som skal udføres ("Påkrævet").

#### ADVARSEL



Må ikke nedsænkes

**Må ikke nedsænkes i eller udsættes for vand.** Manglende overholdelse af denne anvisning kan medføre en brand eller elektrisk stød.



Skil ikke kameraet ad

**Skil ikke kameraet ad (åbn ikke kamerahuset).** Manglende overholdelse af denne anvisning kan medføre brand, elektrisk stød eller personskade som følge af funktionsfejl ved produktet.



Får ikke ved de indvendige dele

**Hvis kameraet går i stykker som følge af, at du taber det, eller der sker et andet uheld, må du ikke røre ved de dele, der kommer til syne.** Manglende overholdelse af denne anvisning kan medføre elektrisk stød eller personskade ved berøring af de beskadigede dele. Tag øjeblikkeligt batteriet ud - pas på, at du ikke kommer til skade eller får elektrisk stød - og indlevér produktet til eftersyn på købsstedet.



**Må ikke anbringes på ustabile overflader.** Produktet kan falde ned og medføre tilskadekomst.



**Se ikke på solen gennem objektivets eller kameraets søger.** Manglende overholdelse af denne anvisning kan medføre permanent skade på synet.

#### FORSIGTIG



**Må ikke anvendes eller opbevares på steder med damp eller røg, eller som er meget fugtige eller ekstremt stovede.** Manglende overholdelse af denne anvisning kan medføre brand eller elektrisk stød.



**Må ikke efterlades i direkte sollys eller på steder med meget høje temperaturer, såsom i et lukket køretøj på en solrig dag.** Manglende overholdelse af denne anvisning kan medføre brand.



**Opbevar kameraet utilgængeligt for små børn.** Dette produkt kan medføre personskade, når det er i hænderne på børn.



**Må ikke håndteres med våde hænder.** Manglende overholdelse af denne anvisning kan medføre elektrisk stød.



**Hold sollyset væk fra billedet, når du tager billeder af motiver i modlys.** Hvis sollyset fokuseres i kameraet, når solen er i eller tæt på billedet, kan medføre brand eller forbrændinger.



**Når produktet ikke anvendes, skal du sætte objektivdækslerne på igen og opbevare det på et sted uden direkte sollys.** Sollys fokuseret af objektivet kan medføre brand eller forbrændinger.



**Bær ikke kameraet eller objektivet, mens de er monteret på et stativ.** Produktet kan falde ned eller ramme andre genstande og medføre tilskadekomst.

## Produktvedligeholdelse

For at sikre, at du fortsat får glæde af produktet, skal du være opmærksom på følgende forholdsregler.

**Kamerahus:** Anvend en blød, tør klud til rengøring af kamerahuset efter hver anvendelse. Anvend ikke alkohol, opløsningsmiddel eller andre flygtige kemikalier, der kan misfarve læderet på kamerahuset eller gøre det deformt. Væske på kameraet skal omgående fjernes med en blød, tør klud. Anvend en pustebørste til at fjerne støv fra skærmen - pas på ikke at ridse skærmen - og tør den derefter af med en blød, tør klud. Eventuelt resterende pletter kan fjernes ved forsigtigt at tørre med en Fujifilm objektivrengeserviet med en lille smule objektivrengeserviet på. For at hindre, at der kommer støv ind i kameraet, skal du sætte kamerahusdækslet på igen, når der ikke er monteret et objektiv.

**Billedsensor:** Flere billeder beskæmmet af pletter eller plamager på de samme steder kan angive tilstedeværelsen af støv på billedsensoren. Rens sensoren ved hjælp af  **BRUGERINDSTILLING > SENSORRENSNING.**



## Rensning af billedsensoren

Støv, der ikke kan fjernes med **BRUGERINDSTILLING > SENSORRENSNING** kan fjernes manuelt som beskrevet nedenfor.

**!** Bemærk, at der vil være en omkostning forbundet med reparation eller udskiftning af billedsensoren, hvis den beskadiges under rensning.

- 1** Anvend en pustebrøste (ikke en børste) til at fjerne støv fra sensoren.

**!** Anvend ikke en børste eller en pustebrøste. Manglende overholdelse af denne anvisning kan beskadige sensoren.

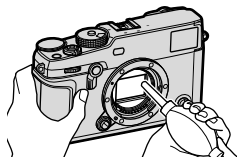

- 2** Kontrollér, om støvet er blevet fjernet ordentligt. Gentag trin 1 og 2 efter behov.
- 3** Sæt kamerahusdækslet eller objektivet på igen.

## Opdateringer til firmware

På grund af firmwareopdateringen er enkelte produktfunktioner muligvis anderledes end dem, der beskrives i den medleverede manual. Gå ind på vores webside for yderligere oplysninger om den individuelle model:

[http://www.fujifilm.com/support/digital\\_cameras/software](http://www.fujifilm.com/support/digital_cameras/software)

### Kontrol af firmwareversionen

 Kameraet viser kun firmwareversionen, hvis der er isat et hukommelseskort.

- 1 Sluk kameraet, og kontrollér, at der er isat et hukommelseskort.
- 2 Tænd kameraet, mens du trykker på knappen **DISP/BACK**. Den aktuelle firmwareversion vises; kontrollér firmwareversionen.
- 3 Sluk for kameraet.

 For at få vist firmwareversionen eller opdatere firmwaren for ekstra tilbehør, såsom udskiftelige objektiver, skomonterede blitzenheder og fatningsadaptere, skal du montere tilbehøret på kameraet.

## Fejlfinding

Se nedenstående tabel, hvis du oplever problemer i anvendelsen af dit kamera. Hvis du ikke finder løsningen her, skal du kontakte din lokale Fujifilm-forhandler.

### Strøm og batteri

Problem	Løsning
Kameraet tænder ikke.	<ul style="list-style-type: none"><li>• <b>Batteriet er afladet:</b> Oplad batteriet, eller isæt et fuldt opladet ekstra batteri (📖 36).</li><li>• <b>Batteriet er sat forkert i:</b> Isæt det igen, så det vender rigtigt (📖 31).</li><li>• <b>Dækslet til batterikammeret er ikke låst:</b> Lås dækslet til batterikammeret (📖 31).</li></ul>
Skærmen tændes ikke.	Skærmen tænder muligvis ikke, hvis kameraet slukkes og tændes igen meget hurtigt. Hold udløserknappen trykket halvt ned, indtil skærmen aktiveres.
Batteriet aflades hurtigt.	<ul style="list-style-type: none"><li>• <b>Batteriet er koldt:</b> Varm batteriet op ved at putte det i lommen eller et andet varmt sted, og sæt det i kameraet igen, umiddelbart inden du tager et billede.</li><li>• <b>Der er snavs på batteripolerne:</b> Rengør polerne med en blød, tør klud.</li><li>• <b>TIL er valgt for AF/MF-INDSTILLING &gt; FØR-AF:</b> Slå <b>FØR-AF</b> fra (📖 121).</li><li>• <b>Batteriet er blevet ladet op mange gange:</b> Batteriet har nået slutningen af sin levetid. Køb et nyt batteri.</li></ul>
Kameraet slukkes pludseligt.	<b>Batteriet er afladet:</b> Oplad batteriet, eller isæt et fuldt opladet ekstra batteri (📖 36).

Problem	Løsning
Opladningen starter ikke (USB).	<ul style="list-style-type: none"> <li>• Isæt kameraets batteri (📖 31).</li> <li>• Isæt kameraets batteri i den rigtige retning igen (📖 31).</li> <li>• Bekræft, at kameraet er tilsluttet til computeren (📖 36).</li> <li>• Hvis computeren er slukket eller i dvaletilstand, skal du tænde eller genaktivere computeren samt frakoble USB-kablet og tilslutte det igen (📖 36).</li> </ul>
Opladningen starter ikke (batterioplader).	<ul style="list-style-type: none"> <li>• Isæt batteriet.</li> <li>• Isæt batteriet i den rigtige retning igen.</li> <li>• Sørg for, at opladeren er sat korrekt i.</li> <li>• Sørg for, at stikadapteren er tilsluttet korrekt til opladeren.</li> </ul>
Opladningen går langsomt.	Oplad batteriet ved stuetemperatur.
Indikatorlampen blinker, men batteriet lades ikke op.	<ul style="list-style-type: none"> <li>• <b>Der er snavs på batteripolerne:</b> Rengør polerne med en blød, tør klud (📖 31).</li> <li>• <b>Batteriet er blevet ladet op mange gange:</b> Batteriet har nået slutningen af sin levetid. Køb et nyt batteri. Hvis batteriet stadig ikke lades op, skal du kontakte din Fujifilm-forhandler (📖 286).</li> </ul>
Ikonet for ekstern strømkilde vises ikke.	Bekræft, at <b>TIL</b> er valgt for <b>USB-STRØMFORSYNINGSSINDST.</b> (📖 236).

## Menuer og visninger

Problem	Løsning
Visningen er ikke på dansk.	Vælg <b>DANSK</b> for <b>BRUGERINDSTILLING &gt;</b> <b>言語/LANG.</b> (📖 42, 196).

## Optagelse

Problem	Løsning
Der tages ikke noget billede, når der trykkes på udløserknappen.	<ul style="list-style-type: none"> <li>• <b>Hukommelseskortet er fuldt:</b> Isæt et nyt hukommelseskort, eller slet nogle billeder (📖 33, 176).</li> <li>• <b>Hukommelseskortet er ikke formateret:</b> Formatér hukommelseskortet i kameraet (📖 194).</li> <li>• <b>Der er snavs på hukommelseskortets kontakter:</b> Rengør kontakterne med en blød, tør klud.</li> <li>• <b>Hukommelseskortet er beskadiget:</b> Isæt et hukommelseskort (📖 33).</li> <li>• <b>Batteriet er afladet:</b> Oplad batteriet, eller isæt et fuldt opladet ekstra batteri (📖 36).</li> <li>• <b>Kameraet er slukket automatisk:</b> Tænd kameraet (📖 38).</li> <li>• <b>Du anvender en fatningsadapter fra tredjepart:</b> Vælg <b>TIL</b> for <b>OPTAG UDEN OBJ.</b> (📖 221).</li> </ul>
Skjolder ("støj") forekommer på skærmen eller i søgeren, når udløserknappen trykkes halvt ned.	Forøgelsen øges for at understøtte kompositionen, når motivet er dårligt belyst, og blænden er rundet ned, hvilket kan medføre i synlige skjolder, når der vises eksempler på billeder i visningerne. Billeder taget med kameraet påvirkes ikke.
Kameraet fokuserer ikke.	<b>Motivet egner sig ikke til autofokus:</b> Brug fokuslås eller manuel fokus (📖 84).

Problem	Løsning
Intet ansigt registreres.	<ul style="list-style-type: none"> <li>• <b>Motivets ansigt dækkes af solbriller, en hat, langt hår eller andre genstande:</b> Fjern forhindringer (📖 122).</li> <li>• <b>Motivets ansigt fylder kun et lille område af billedet:</b> Ændr kompositionen, så motivets ansigt fylder et større område af billedet (📖 122).</li> <li>• <b>Motivets ansigt er drejet væk fra kameraet:</b> Bed personen om at vende sig mod kameraet (📖 122).</li> <li>• <b>Kameraet er vipet:</b> Hold kameraet lige.</li> <li>• <b>Motivets ansigt er dårligt belyst:</b> Fotografér i stærkt lys.</li> </ul>
Blitzen går ikke af.	<ul style="list-style-type: none"> <li>• <b>Blitzen er deaktiveret:</b> Justér indstillingerne (📖 149).</li> <li>• <b>Batteriet er afladet:</b> Oplad batteriet, eller isæt et fuldt opladet ekstra batteri (📖 36).</li> <li>• <b>Kameraet er i bracketing- eller kontinuerlig tilstand:</b> Vælg enkelt-billedtilstand (📖 8).</li> </ul>
Flashen oplyser ikke motivet helt.	<ul style="list-style-type: none"> <li>• <b>Motivet er ikke inden for flashens rækkevidde:</b> Placér motivet inden for blitzens rækkevidde.</li> <li>• <b>Blitzruden er dækket til:</b> Hold kameraet rigtigt.</li> <li>• <b>Lukkertiden er kortere end synkroniseringshastigheden:</b> Vælg en længere lukkertid (📖 60, 65, 320).</li> </ul>

Problem	Løsning
<b>Billederne er slørede.</b>	<ul style="list-style-type: none"> <li>• <b>Objektivet er snavset:</b> Rens objektivet.</li> <li>• <b>Objektivet er blokeret:</b> Hold genstande væk fra objektivet (📖 45).</li> <li>• <b>! AF vises under optagelse, og fokusrammen vises med rødt:</b> Kontrollér fokus før optagelse (📖 45).</li> </ul>
<b>Billederne er skjoldede.</b>	<ul style="list-style-type: none"> <li>• <b>Lukkertiden er lang, og den omgivende temperatur er høj:</b> Dette er normalt og indikerer ikke funktionsfejl. * Anvend pixel-mapping (📖 111). * Røntgenstråler, kosmiske stråler og andre former for stråling, der påvirker billedsensoren, kan medføre lyse pletter i forskellige farver såsom hvid, rød og blå. Pixel-kortlægning hjælper med at reducere forekomsten af sådanne lyse pletter.</li> <li>• <b>Kameraet har været anvendt kontinuerligt ved høje temperaturer:</b> Sluk kameraet, og vent på, det køler ned (📖 38, 315).</li> <li>• <b>Der vises en temperaturadvarsel:</b> Sluk kameraet, og vent på, det køler ned (📖 38, 315).</li> </ul>

## Afspilning

Problem	Løsning
Billederne er kornede.	Billederne blev taget med et kamera af et andet mærke eller en anden model.
Afspilningszoom er ikke tilgængeligt.	Billederne blev oprettet med <b>ÆNDR STØRRELSE</b> eller med et kamera af et andet mærke eller en anden model.
Ingen lyd i filmafspilning.	<ul style="list-style-type: none"><li>• <b>Afspiln.lydst. er for lav:</b> Justér afspiln.lydst. (☰ 200).</li><li>• <b>Mikrofonen var dækket til:</b> Hold kameraet rigtigt under optagelse.</li><li>• <b>Højtaleren er dækket til:</b> Hold kameraet rigtigt under afspilning.</li></ul>
Valgte billeder slettes ikke.	Nogle af billederne, der er valgt til sletning, er beskyttede.
Billederne er der stadig efter, at SLET > ALLE BILLEDER er valgt.	Fjern beskyttelsen ved hjælp af enheden, som billedet oprindeligt blev anvendt på (☰ 180).
Filnummereringen nulstilles uventet.	Batterikammerdækslet blev åbnet, mens kameraet var tændt. Sluk kameraet, før du åbner dækslet til batterikammeret (☰ 227).



## Tilslutninger

Problem	Løsning
Computeren genkender ikke kameraet.	Sørg for, at kameraet og computeren er rigtigt tilsluttet (📖 273).
Det mislykkes at registrere kameraet korrekt i FUJIFILM X RAW STUDIO eller FUJIFILM X Acquire.	Kontrollér indstillingen valgt for <b>PC FORBINDELSESTILSTAND</b> på kameraet. Vælg <b>USB RÅKONV./BACK.GEND.</b> før tilslutning af USB-kablet (📖 278).
Kan ikke oprette forbindelse til iPhones eller iPads.	<b>TIL</b> er valgt for <b>USB-STRØMFORSYNINGSDST.</b> Vælg <b>FRA</b> , når kameraet er tilsluttet via en lynforbindelse til en enhed, der ikke er strømforsynende (📖 236).
Kan ikke oprette forbindelse til smartphone.	<b>Bekræft, at kameraet er tilsluttet korrekt:</b> Proceduren for tilslutning af kameraet varierer alt efter den stiktype, smartphonen har (📖 279).

## Trådløs overførs.

For yderligere information om fejlfinding af trådløse forbindelser, besøg: <http://digital-cameras.support.fujifilm.com/app?pid=x>



Problem	Løsning
Kan ikke oprette forbindelse til smartphone. Kameraet er langsomt til at oprette forbindelse eller overføre billeder til smartphone. Overførslen mislykkes eller afbrydes.	<ul style="list-style-type: none"><li>• <b>Smartphonen er for langt væk:</b> Ryk enhederne tættere på hinanden (☎ 270).</li><li>• <b>Enheder i nærheden forårsager radiointerferens:</b> Flyt kamera og smartphone væk fra mikrobølgeovne eller trådløse telefoner (☎ 270).</li></ul>
Kan ikke overføre billeder.	<ul style="list-style-type: none"><li>• <b>Smartphonen er tilsluttet til en anden enhed:</b> Smartphone og kamera kan kun tilsluttes til én enhed ad gangen. Afbryd forbindelsen, og prøv igen (☎ 270).</li><li>• <b>Der er adskillige smartphones i nærheden:</b> Prøv at tilslutte igen. Tilstedeværelsen af flere smartphones kan vanskeliggøre tilslutning (☎ 270).</li><li>• <b>Billedet blev oprettet på en anden enhed:</b> Kameraet er muligvis ude af stand til at overføre billeder oprettet på andre enheder.</li><li>• <b>Billedet er en film:</b> Selvom du kan vælge film til overførsel, når du ser indholdet af kameraets hukommelse på din smartphone, tager overførslen et stykke tid. For information om visning af billederne på kameraet, gå på: <a href="http://app.fujifilm-dsc.com/en/camera_remote/">http://app.fujifilm-dsc.com/en/camera_remote/</a></li></ul>
Smartphone viser ikke billederne.	Vælg <b>TIL</b> for <b>GEN. INDSTILLINGER</b> > <b>TILPAS STR.</b> <b>SM</b> . Valg af <b>FRA</b> øger tiderne for overførsel af større billeder; desuden vises billeder over en vis størrelse muligvis ikke på visse telefoner (☎ 237).

## Diverse

Problem	Løsning
Kameraet reagerer ikke.	<ul style="list-style-type: none"> <li>• <b>Midlertidig kamerafejl:</b> Tag batteriet ud, og sæt det i igen (📖 31).</li> <li>• <b>Batteriet er afladet:</b> Oplad batteriet, eller isæt et fuldt opladet ekstra batteri (📖 36).</li> <li>• <b>Kameraet er tilsluttet til et trådløst LAN:</b> Afslut forbindelsen.</li> <li>• <b>Knapperne er låst:</b> Tryk på knappen <b>MENU/OK</b>, og hold den nede for at låse knapperne op (📖 13, 15).</li> </ul>
Kameraet virker ikke som forventet.	Tag batteriet ud, og sæt det i igen (📖 31). Hvis problemet varer ved, skal du kontakte din Fujifilm-forhandler.
Bevægelse i søgeren eller på skærmen sker rykvis fremfor jævnt.	Når <b>NORMAL</b> er valgt for <b>YDELSE</b> , falder billedhastigheden, hvis der ikke udføres nogen handlinger i et indstillet tidsrum. Den normale billedhastighed gendannes, når du har anvendt kameraets knapper (📖 226).
Ingen lyd.	Justér lydstyrken (📖 199).
Tryk på knappen Q viser ikke hurtigmenuen.	<b>TTL-LÅS er aktiv:</b> Afslut TTL-LÅS (📖 150).

## Advarselsmeddelelser og visninger

Følgende advarsler vises på skærmen.

Advarsel	Beskrivelse
 (rød)	Lavt batteriniveau. Oplad batteriet, eller isæt et fuldt opladet ekstra batteri.
 (blinker rød)	Batteri afladet. Oplad batteriet, eller isæt et fuldt opladet ekstra batteri.
<b>!AF</b> (vises med rødt med rød fokusramme)	Kameraet kan ikke fokusere. Anvend fokuslåsen for at fokusere på et andet motiv på samme afstand, og komponér derefter billedet igen.
Blænde eller lukkertid vises med rødt	Motivet er for lyst eller for mørkt, og billedet bliver over- eller undereksponeret. Anvend blitzen som ekstra belysning, når du tager billeder af dårligt belyste motiver.
<b>FOKUSFEJL</b>	Funktionsfejl ved kameraet. Sluk kameraet, og tænd det igen.
<b>OBJEKTIVKONTROLFEJL</b>	Hvis meddelelsen er tilbagevendende, skal du kontakte din Fujifilm-forhandler.
<b>SLÅ KAMERAET AV OG DERETTER PÅ IGJEN</b>	
<b>INTET KORT</b>	Lukkeren kan kun udløses, når der er isat et hukommelseskort. Indsæt et hukommelseskort.
<b>KORT IKKE INITIALISERET</b>	<ul style="list-style-type: none"><li>• <b>Hukommelseskortet er ikke formateret, eller hukommelseskortet er blevet formateret i en computer eller anden enhed:</b> Formatér hukommelseskortet ved hjælp af  <b>BRUGERINDSTILLING &gt; FORMATERING.</b></li><li>• <b>Hukommelseskortets kontakter trænger til rengøring:</b> Rengør kontakterne med en blød, tør klud. Hvis meddelelsen er tilbagevendende, skal du formatere kortet. Hvis meddelelsen er tilbagevendende, skal du skifte kortet ud.</li><li>• <b>Funktionsfejl ved kameraet:</b> Kontakt en Fujifilm-forhandler.</li></ul>

Advarsel	Beskrivelse
<b>OBJEKTIVFEJL</b>	Sluk kameraet, fjern objektivet, og rens monteringsfladerne, sæt derefter objektivet på igen, og tænd kameraet. Hvis problemet varer ved, skal du kontakte en Fujifilm-forhandler.
<b>KORTFEJL</b>	<ul style="list-style-type: none"> <li>• <b>Hukommelseskortet er ikke formateret til anvendelse i kameraet:</b> Formatér kortet.</li> <li>• <b>Hukommelseskortets kontakter trænger til rengøring, eller hukommelseskortet er beskadiget:</b> Rengør kontakterne med en blød, tør klud. Hvis meddelelsen er tilbagevendende, skal du formatere kortet. Hvis meddelelsen er tilbagevendende, skal du skifte kortet ud.</li> <li>• <b>Inkompatibelt hukommelseskort:</b> Anvend et kompatibelt kort.</li> <li>• <b>Funktionsfejl ved kameraet:</b> Kontakt en Fujifilm-forhandler.</li> </ul>
<b>SKRIVEBESKYTTET KORT</b>	Hukommelseskortet er låst. Lås kortet op.
<b>OPTAGET</b>	Hukommelseskortet er formateret forkert. Anvend kameraet til at formatere kortet.
<b>SD HUKOMMELSEN ER FULD</b>	Hukommelseskortet er fuldt, og der kan ikke optages billeder. Slet billeder, eller isæt et hukommelseskort med mere ledig plads.

Advarsel	Beskrivelse
<b>SKRIVEFEJL</b>	<ul style="list-style-type: none"> <li>• <b>Hukommelseskortfejl eller forbindelsesfejl:</b> Sæt kortet i igen, eller sluk kameraet, og tænd det derefter igen. Hvis meddelelsen er tilbagevendende, skal du kontakte din Fujifilm-forhandler.</li> <li>• <b>Ikke nok hukommelse til at optage flere billeder:</b> Slet billeder, eller isæt et hukommelseskort med mere ledig plads.</li> <li>• <b>Hukommelseskortet er ikke formateret:</b> Formatér hukommelseskortet.</li> </ul>
<b>BILLEDANTAL FYLDT OP</b>	<p>Kameraet er løbet tør for billednumre (det aktuelle billednummer er 999-9999). Isæt et formateret hukommelseskort, og vælg <b>FORFRA</b> for  <b>GEM DATAINDSTIL.</b> &gt; <b>NUMMERERING.</b> Tag et billede for at nulstille billednumreringen til 100-0001, vælg derefter <b>KONTINUERLIG</b> for <b>NUMMERERING.</b></p>
<b>LÆSEFEJL</b>	<ul style="list-style-type: none"> <li>• <b>Filen er ødelagt eller blev ikke oprettet med kameraet:</b> Filen kan ikke vises.</li> <li>• <b>Hukommelseskortets kontakter trænger til rengøring:</b> Rengør kontakterne med en blød, tør klud. Hvis meddelelsen er tilbagevendende, skal du formatere kortet. Hvis meddelelsen er tilbagevendende, skal du skifte kortet ud.</li> <li>• <b>Funktionsfejl ved kameraet:</b> Kontakt en Fujifilm-forhandler.</li> </ul>
<b>SKRIVEBESKYTTET BILLEDE</b>	<p>Det blev forsøgt at slette eller rotere et beskyttet billede. Fjern beskyttelsen, og prøv igen.</p>

Advarsel	Beskrivelse
<b>BESKÆRING IKKE MULIG</b>	Billedet er beskadiget eller blev ikke oprettet med kameraet.
<b>DPOF-FILFEJL</b>	Fotobestillingerne kan indeholde højst 999 billeder. Kopiér eventuelle ekstra billeder, som du ønsker at udskrive, over på et andet hukommelseskort, og opret en anden fotobestilling.
<b>KAN IKKE INDSTILLE DPOF</b>	Billedet kan ikke udskrives ved hjælp af DPOF.
<b>🔊 KAN IKKE INDSTIL DPOF</b>	Film kan ikke udskrives ved hjælp af DPOF.
<b>ROTERING IKKE MULIG</b>	Det valgte billede kan ikke roteres.
<b>🔊 ROTERING IKKE MULIG</b>	Film kan ikke roteres.
<b>🔊 KAN IKKE UDFØRES</b>	Fjern røde øjne kan ikke anvendes på film.
<b>📺 KAN IKKE UDFØRES</b>	Fjern røde øjne kan ikke anvendes på billeder oprettet med andre enheder.
<b>!⬇️ (gul)</b>	Sluk kameraet, og vent på, det køler af. Skjolder kan øges på billeder taget, når denne advarsel vises.
<b>!⬇️ (rød)</b>	Sluk kameraet, og vent på, det køler af. Mens denne advarsel vises, er filmoptagelse muligvis ikke tilgængelig, der kan komme flere skjolder og ydelsen, herunder billedfremførings-hastigheden og visningskvaliteten, falder muligvis.

## Hukommelseskortets kapacitet

Følgende tabel viser optagetiden eller antal tilgængelige billeder ved forskellige billedstørrelser. Alle tal er omtrentlige; filstørrelsen varierer med den optagede motivtype og giver store udsving i antallet af filer, der kan lagres. Antal resterende eksponeringer eller den resterende længde mindskes muligvis ikke ved ensartet hastighed.

Kapacitet		8 GB		16 GB	
		FINE	NORMAL	FINE	NORMAL
Billeder	3:2	490	740	1020	1530
	RAW (UKOMPRIMERET)	130		270	
	RAW (TABSFRI KOMPRIMERET)	240		500	
Film 1/2	4K 2160	9 minutter		20 minutter	
	Full HD 1080	9 minutter		20 minutter	

1 Anvend et UHS-hastighedsklasse 3-kort eller bedre.

2 Antager standardbithastighed.

Hvis hukommelseskortet har en kapacitet på over 32 GB, optages film i enkeltfiler uanset størrelse. Hvis hukommelseskortet har en kapacitet på 32 GB eller derunder, optages film med en størrelse på over 4 GB uafbrudt på tværs af flere filer.



## Specifikationer

System															
Model	FUJIFILM X-Pro3														
Produktnummer	FF190002														
Effektive pixels	Ca. 26,1 millioner														
Billedsensor	23,5 mm × 15,6 mm (APS-C), X-Trans CMOS-sensor med primært farvefilter														
Lagringsmedie	SD-/SDHC-/SDXC-hukommelseskort anbefalet af Fujifilm														
Hukommelseskortslidser	To SD-hukommelseskortslidser (kompatible med UHS-II)														
Filsystem	I overensstemmelse med Design Rule for Camera File System (DCF2.0), Exif 2.3 og Digital Print Order Format (DPOF)														
Filformat	<ul style="list-style-type: none"><li>• <b>Stilbilleder:</b> Exif 2.3 JPEG (komprimeret); RAW (originalt RAF-format, ukomprimeret eller komprimeret med en tabsfri algoritme; software til særlige formål påkrævet); RAW+JPEG tilgængelig; TIFF (RGB)</li><li>• <b>Film:</b> H.264-standard med stereolyd (MOV)</li><li>• <b>Lyd (stemmebeskeder):</b> Stereolyd (WAV)</li></ul>														
Billedstørrelse	<table><tbody><tr><td><b>L 3:2</b> (6240 × 4160)</td><td><b>L 1:1</b> (4160 × 4160)</td></tr><tr><td><b>L 16:9</b> (6240 × 3512)</td><td></td></tr><tr><td><b>M 3:2</b> (4416 × 2944)</td><td><b>M 1:1</b> (2944 × 2944)</td></tr><tr><td><b>M 16:9</b> (4416 × 2488)</td><td></td></tr><tr><td><b>S 3:2</b> (3120 × 2080)</td><td><b>S 1:1</b> (2080 × 2080)</td></tr><tr><td><b>S 16:9</b> (3120 × 1760)</td><td></td></tr><tr><td><b>RAW</b> (6240 × 4160)</td><td><b>TIFF</b> (6240 × 4160)</td></tr></tbody></table>	<b>L 3:2</b> (6240 × 4160)	<b>L 1:1</b> (4160 × 4160)	<b>L 16:9</b> (6240 × 3512)		<b>M 3:2</b> (4416 × 2944)	<b>M 1:1</b> (2944 × 2944)	<b>M 16:9</b> (4416 × 2488)		<b>S 3:2</b> (3120 × 2080)	<b>S 1:1</b> (2080 × 2080)	<b>S 16:9</b> (3120 × 1760)		<b>RAW</b> (6240 × 4160)	<b>TIFF</b> (6240 × 4160)
<b>L 3:2</b> (6240 × 4160)	<b>L 1:1</b> (4160 × 4160)														
<b>L 16:9</b> (6240 × 3512)															
<b>M 3:2</b> (4416 × 2944)	<b>M 1:1</b> (2944 × 2944)														
<b>M 16:9</b> (4416 × 2488)															
<b>S 3:2</b> (3120 × 2080)	<b>S 1:1</b> (2080 × 2080)														
<b>S 16:9</b> (3120 × 1760)															
<b>RAW</b> (6240 × 4160)	<b>TIFF</b> (6240 × 4160)														
Objektivfatning	FUJIFILM X-fatning														
Følsomhed	<ul style="list-style-type: none"><li>• <b>Stilbilleder:</b> Standardudgangsfølsomhed svarende til ISO 160–12800 i trin på ½ EV; AUTO; udvidet udgangsfølsomhed svarende til ISO 80, 100, 125, 25600 eller 51200</li><li>• <b>Film:</b> Standard udgangsfølsomhed svarende til ISO 160–12800 i trin på ½ EV; AUTO; udvidet udgangsfølsomhed svarende til ISO 25600</li></ul>														
Lysmåling	256-segments gennem objektivet-lysmåling (TTL); MULTI, SPOT, GENNEMSNIT, CENTERVÆGTET														
Eksponeringskontrol	Programmeret AE (med programsift); lukkertidsprioriteret AE; blændeprioriteret AE; manuel eksposering														

## System

**Eksponeringskompen-** • **Stillbilleder:** -5 EV – +5 EV i trin på 1/3 EV  
**sation** • **Film:** -2 EV – +2 EV i trin på 1/3 EV

### Lukkertid

#### • **MEKANISK LUKKER**

- **Tilstand P:** 4 sek. til 1/8000 sek.
- **Tilstand A:** 30 sek. til 1/8000 sek.
- **Tilstand S og M:** 15 min. til 1/8000 sek.
- **Bulb:** Maks. 60 min.

#### • **ELEKTRONISK LUKKER**

- **Tilstand P:** 4 sek. til 1/32000 sek.
- **Tilstand A:** 30 sek. til 1/32000 sek.
- **Tilstand S og M:** 15 min. til 1/32000 sek.
- **Bulb:** Fastsat til 1 sek.

#### • **E-FRONT GARDINLUKKER, E-FRONT+MEKANISK**

- **Tilstand P:** 4 sek. til 1/8000 sek.
- **Tilstand A:** 30 sek. til 1/8000 sek.
- **Tilstand S og M:** 15 min. til 1/8000 sek.
- **Bulb:** Maks. 60 min.

#### • **MEKANISK+ELEKTRONISK, E-FRONT+MEKANISK+ELEK.**

- **Tilstand P:** 4 sek. til 1/32000 sek.
- **Tilstand A:** 30 sek. til 1/32000 sek.
- **Tilstand S og M:** 15 min. til 1/32000 sek.
- **Bulb:** Maks. 60 min.

**System**
**Kontinuerlig**

KONTINUERLIG TILSTAND	Tilgængelige billedfremførings-hastigheder (JPEG)
<b>30 fps(1,25X CROP)<sup>1</sup></b>	30
<b>20 fps(1,25X CROP)<sup>1</sup></b>	20
<b>20 fps<sup>1</sup></b>	20
<b>11 fps<sup>2</sup></b>	11
<b>10 fps(1,25X CROP)<sup>1</sup></b>	10
<b>10 fps<sup>1</sup></b>	10
<b>8.0 fps</b>	8,0
<b>5.7 fps</b>	5,7
<b>5.0 fps</b>	5,0
<b>4.0 fps</b>	4,0
<b>3.0 fps</b>	3,0

1 Kun tilgængelig med elektronisk lukker.

2 10 fps med elektronisk lukker.

 Billedhastighed og antal billeder pr. serie varierer alt efter optageforhold og anvendt hukommelseskorttype.

**Fokus**

- **Indstilling:** Enkelt eller kontinuerlig AF; manuelt fokus med fokusring
- **Autofokussystem:** Intelligent hybrid-AF (TTL kontrast- og fase-detekterende AF) med AF-assisteret belysningsarmatur
- **Valg af fokusområde:** ENKELT PUNKT, ZONE, VIDVINK./MÅLING, ALLE

**Hvidbalance**

Auto, brugerdefineret 1, brugerdefineret 2, brugerdefineret 3, valg af farvetemperatur, direkte sollys, skygge, dagslys fluorescerende, varmt hvidt fluorescerende, koldt hvidt fluorescerende, glødelampe, under vand

**Selvuløser**

Fra, 2 sek., 10 sek.

**Blitztilstand**

- **TILSTAND:** TTL-TILSTAND (AUTOMATISK BLITZ, STANDARD, LANGSOM SYNKRONISERING), MANUEL, MULTI, OFF
- **SYNKRONISERINGSTILSTAND:** 1. GARDIN, 2. GARDIN, AUTOMATISK FP (high-speed-synkronisering)
- **FJERN RØDE ØJNE:**  BLITZ+FJERNELSE,  BLITZ,  FJERNELSE, FRA

## System

<b>Tilbehørssko</b>	Tilbehørssko med TTL-kontakter; understøtter synkroniseringshastigheder helt ned til $\frac{1}{250}$ sek.
<b>Synkroniseringskontakt</b>	X-kontakt; understøtter synkroniseringshastigheder helt ned til $\frac{1}{250}$ sek.
<b>Optisk søger (OVF)</b>	Omvendt galilæisk søger med elektronisk visning af lyse rammer og ca. $0,52\times$ forstørrelse; billeddækning ca. 95 %
<b>Elektronisk søger (EVF)</b>	0,5-tom., 3690k-punkts OLED-søger; forstørrelse $0,66\times$ med 50 mm-objektiv (svarende til 35 mm-format) ved uendeligt og dioptri indstillet til $-1,0\text{ m}^{-1}$ ; diagonal billedvinkel på ca. $32^\circ$ (vandret billedvinkel på ca. $27^\circ$ ) <ul style="list-style-type: none"><li>• <b>Dioptrijustering:</b> <math>-4</math> til <math>+2\text{ m}^{-1}</math></li><li>• <b>Øjepunkt:</b> Ca. 16,8 mm</li></ul>
<b>LCD-skærm</b>	3,0-tom./7,6 cm, 1620k-pixel farvetouchscreen LCD-skærm, Tiltning
<b>Bagskærm</b>	1,28-tom./3,25 cm, $176 \times 176$ -punkts LCD-skærm med hukommelse
<b>Film (med stereolyd)</b>	<ul style="list-style-type: none"><li>• <b>Filmstørrelse:</b> <b>4K</b> 16:9, <b>DCI</b> 17:9, <b>FHD</b> 16:9, <b>FHD</b> 17:9</li><li>• <b>Billedhastighed:</b> 59.94P, 50P, 29.97P, 25P, 24P, 23.98P</li><li>• <b>Bithastighed:</b> 200Mbps, 100Mbps, 50Mbps</li><li>• <b>Optagelses-/udgangsformat:</b> SD-kort, 4:2:0, 8-bit</li></ul>
<b>Film ved høj hastighed</b>	<ul style="list-style-type: none"><li>• <b>Filmstørrelse:</b> FULL HD 16:9</li><li>• <b>Billedfremføringshastighed:</b> 120P, 100P</li></ul>

## Indgangs-/udgangsterminaler

<b>Stik til mikrofon</b>	$\varnothing 2,5$ mm mini-stereostik
<b>Jack-stik til hovedtelefon</b>	USB-stikket kan konverteres til et hovedtelefonstik ved hjælp af et adapterkabel med USB Type-C til $\varnothing 3,5$ mm stereo minibusstik, der er kompatibelt med analog lyd-I/O (tilbehørsindstilling for lydadapter med USB Type-C)
<b>Fjernbetjeningsstik</b>	$\varnothing 2,5$ mm 3-benet ministik
<b>Digital indgang/udgang</b>	USB-stik (Type-C) USB3.1Gen1

**Strømforsyning/andet**
**Strømforsyning** NP-W126S genopladeligt batteri (følger med kameraet)

- Batteriets levetid**
- **Batteritype:** NP-W126S
  - **Objektiv:** XF35mmF1.4 R
  - **Flash:** Deaktiveret
  - **Optagetilstand:** Tilstand P

YDELSE	Antal billeder		
	LCD	EVF	OVF
<b>FORSTÆRK</b>	Ca. 310	Ca. 260	Ca. 390
<b>NORMAL</b>	Ca. 390	Ca. 370	Ca. 440

**Samlet længde af optagelser, der kan optages på en enkelt opladning**

Tilstand	Faktisk levetid for batteri ved filmoptagelse	Opretholdelse af levetid for batteri ved filmoptagelse
<b>4K</b> <sup>1</sup>	Ca. 45 minutter	Ca. 60 minutter
<b>FHD</b> <sup>2</sup>	Ca. 45 minutter	Ca. 75 minutter
<b>Film ved høj hastighed</b> <sup>3</sup>	Ca. 40 minutter	Ca. 60 minutter

1 Ved en billedhastighed på 29,97 bps.

2 Ved en billedhastighed på 54,94 bps.

3 Ved en billedhastighed på 120 bps.

CIPA-standard. Målt ved hjælp af batteriet leveret med kameraet og SD-hukommelseskort.

**Bemærk:** Batteriudholdenheden varierer med batteriladningsniveauet, og ovenstående tal garanteres ikke. Batteriudholdenheden daler ved lave temperaturer.

**Kamerastørrelse** (B × H × D) 140,5 mm × 82,8 mm × 46,1 mm (34,8 mm eksklusive projektorer, målt på det tyndeste sted)

**Kameravægt** Ca. 447 g, eksklusive batteri, tilbehør og hukommelseskort

**Fotograferingsvægt** Ca. 497 g, inklusive batteri og hukommelseskort

- Driftsbetingelser**
- **Temperatur:** –10 °C til +40 °C (0 °C til +40 °C, når batteriet lades op)
  - **Luftfugtighed:** 10 % til 80 % (ingen kondensering)

**Trådløs sender****Trådløst LAN**

<b>Standarder</b>	IEEE 802.11b/g/n (protokol over trådløse standarder)
-------------------	--

<b>Driftsfrekvens (centerfrekvens)</b>	2412 MHz–2462 MHz (11 kanaler)
--	--------------------------------

<b>Maksimal radiofrekvenseffekt (EIRP)</b>	11,70 dBm
--	-----------

<b>Opnå adgang til protokoller</b>	Infrastruktur
------------------------------------	---------------

**Bluetooth®**

<b>Standarder</b>	Bluetooth-version 4.2 (Bluetooth, energibesparende)
-------------------	---

<b>Driftsfrekvens (centerfrekvens)</b>	2402 MHz–2480 MHz
--	-------------------

<b>Maksimal radiofrekvenseffekt (EIRP)</b>	3,06 dBm
--	----------

**NP-W126S genopladeligt batteri**

<b>Nominel spænding</b>	7,2 V
-------------------------	-------

<b>Nominel kapacitet</b>	1260 mAh
--------------------------	----------

<b>Driftstemperatur</b>	0 °C til +40 °C
-------------------------	-----------------

<b>Mål (B × H × D)</b>	36,4 mm × 47,1 mm × 15,7 mm
------------------------	-----------------------------

<b>Vægt</b>	Ca. 47 g
-------------	----------

 Vægt og mål varierer alt efter salgsland eller -område.

 Specifikationer og ydelse kan ændres uden varsel. Fujifilm holdes ikke ansvarlig for eventuelle fejl, som denne brugervejledning måtte indeholde. Udseendet af produktet kan afvige fra det, der er beskrevet i denne brugervejledning.



# FUJIFILM

---

**FUJIFILM Corporation**

7-3, AKASAKA 9-CHOME, MINATO-KU, TOKYO 107-0052, JAPAN

[http://www.fujifilm.com/products/digital\\_cameras/index.html](http://www.fujifilm.com/products/digital_cameras/index.html)

