

FUJIFILM

BL00004725-J05 **TH**

DIGITAL CAMERA

X-Pro2 เวอร์ชัน 3.10

คู่มือผู้ใช้

ขอขอบคุณที่เลือกซื้อผลิตภัณฑ์นี้ คู่มือนี้อธิบายเกี่ยวกับวิธีใช้กล้องดิจิทัล FUJIFILM X-Pro2 ของคุณ โปรดอ่านและทำความเข้าใจเนื้อหาในคู่มือก่อนใช้งานกล้อง

■ เว็บไซต์ผลิตภัณฑ์:

<http://fujifilm-x.com/x-pro2/>

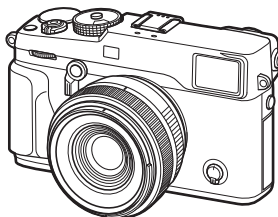

■ สามารถดูข้อมูลเพิ่มเติมในคู่มือออนไลน์ได้จาก:

<http://fujifilm-dsc.com/manuals/>



ก่อนที่จะเริ่มต้น

ขั้นแรก

การถ่ายรูปพื้นฐานและการเล่น

การบันทึกภาพยนตร์เบื้องต้น
และการเล่น

ปุ่ม Q (เมนูด่วน)

ปุ่ม Fn (ฟังก์ชัน)

เพิ่มเติมเกี่ยวกับการถ่ายภาพ
และการเล่น

เมนู

การเชื่อมต่อ

หมายเหตุด้านเทคนิค

การแก้ไขปัญหา

ภาคผนวก



เพื่อความปลอดภัยของคุณ

โปรดอ่านหมายเหตุเหล่านี้ก่อนการใช้งาน

หมายเหตุเพื่อความปลอดภัย

- โปรดใช้กล้องอย่างเหมาะสม อ่านหมายเหตุเพื่อความปลอดภัยเหล่านี้ และ คู่มือผู้ใช้ ของคุณโดยละเอียดก่อนการใช้งาน
- หลังจากอ่านหมายเหตุเพื่อความปลอดภัยแล้ว โปรดเก็บไว้ในที่ปลอดภัย

เกี่ยวกับไอคอนต่างๆ

ไอคอนที่แสดงด้านล่างนี้มีการใช้ในเอกสารนี้เพื่อแสดงถึงความรุนแรงของกราดบาดเจ็บหรือความเสียหายที่อาจเกิดขึ้น ถ้าไม่ปฏิบัติตามข้อมูลนี้ ไอคอนนั้นระบุและไม่ได้ใช้ผลิตภัณฑ์ข้อข้างถูกต้อง

	คำเตือน ไอคอนนี้แสดงถึงการเสียชีวิตหรือการบาดเจ็บร้ายแรงถ้าไม่ปฏิบัติตามข้อมูล
	ข้อควรระวัง ไอคอนนี้แสดงถึงการบาดเจ็บหรือเกิดความเสียหายถ้าไม่ปฏิบัติตามข้อมูล

ไอคอนที่แสดงด้านล่างนี้ใช้แสดงถึงประเภทของคำแนะนำที่จะต้องปฏิบัติตาม

	ไอคอนรูปสามเหลี่ยมหมายถึงข้อมูลที่ต้องมีความระมัดระวัง ("สำคัญ")
	ไอคอนรูปวงกลมและขีดเฉียง แสดงว่าการกระทำที่ระบุนั้นเป็นสิ่งที่ไม่ห้าม ("ต้องห้าม")
	ไอคอนรูปวงกลมที่พร้อมเครื่องหมายอัศเจรีย์แสดงถึงการกระทำที่ต้องดำเนินการ ("จำเป็น")

คำเตือน

	ถ้าเกิดปัญหา ให้ปิดกล้อง ถอดแบตเตอรี่ และถอดอะแดปเตอร์ไฟที่กระแสเสถียรออก การใช้กล้องต่อไปเมื่อกล้องมีควัน มีกลิ่นผิดปกติ หรือมีสภาวะที่ผิดปกติ อาจทำให้เกิดเพลิงไหม้หรือไฟฟ้าลัดวงจร ติดต่อบริษัทจำหน่าย FUJIFILM ของคุณ
	อย่าให้น้ำหรือสิ่งแปลกปลอมเข้าสู่ตัวกล้อง ถ้าน้ำหรือสิ่งแปลกปลอมเข้าสู่ตัวกล้อง ให้ปิดกล้อง ถอดแบตเตอรี่ และถอดอะแดปเตอร์ไฟที่กระแสเสถียรออก การใช้กล้องต่อไป อาจทำให้เกิดเพลิงไหม้หรือไฟฟ้าลัดวงจร ติดต่อบริษัทจำหน่าย FUJIFILM ของคุณ

คำเตือน

	ห้ามใช้ปืน ห้ามใช้ปืนหรืออาวุธอื่น ๆ	ห้ามใช้กล้องในห้องน้ำหรือห้องอาบน้ำ อาจทำให้เกิดเพลิงไหม้หรือไฟฟ้าลัดวงจร
	ห้ามถอดแบตเตอรี่	ห้ามพยายามเปลี่ยนหรือถอดประกอบกล้อง (ห้ามเปิดตัวกล้องออก) หากไม่ปฏิบัติตามข้อควรระวังนี้อาจทำให้เกิดเพลิงไหม้หรือไฟฟ้าลัดวงจร
	ห้ามสัมผัสชิ้นส่วนภายใน	ถ้าตัวเครื่องเปิดออกเนื่องจากกราดหนักหรืออุบัติเหตุอื่น ๆ โปรดอย่าสัมผัสชิ้นส่วนภายในที่เปิดออก หากไม่ปฏิบัติตามข้อควรระวังนี้อาจทำให้เกิดเพลิงไหม้หรือไฟฟ้าลัดวงจรหรือเกิดเพลิงไหม้เนื่องจากการสัมผัสชิ้นส่วนที่เสียหาย นำแบตเตอรี่ออกทันที โดยระวังไม่ให้เกิดการบาดเจ็บหรือไฟฟ้าลัดวงจร และนำผลิตภัณฑ์ไปยังจุดที่ซื้อผลิตภัณฑ์เพื่อขอคำแนะนำ
	ห้ามเปลี่ยนให้ความร้อนหรือบดหรือฉีกสาย และอย่าวางของหนักที่สายที่เชื่อมต่อ การกระทำเหล่านี้ อาจทำให้สายเสียหายและทำให้เกิดเพลิงไหม้หรือไฟฟ้าลัดวงจร	ห้ามใช้แบตเตอรี่อะแดปเตอร์ FUJIFILM ของคุณ
	อย่าวางกล้องบนพื้นผิวที่ไม่แบน อาจทำให้กล้องตกหล่นหรือพลิกคว่ำและทำให้เกิดการบาดเจ็บได้	อย่าพยายามก้าวรูดขูดเลนส์ ห้ามใช้กล้องขณะที่เลนส์หรืออะแดปเตอร์นี้อาจทำให้คุณหมกมุ่นหรือประสพอุบัติเหตุที่ทรงอันตราย
	ห้ามสัมผัสชิ้นส่วนที่เป็นโลหะของกล้องขณะที่มีพายุฟ้าคะนอง อาจทำให้เกิดไฟฟ้าลัดวงจรเนื่องจากการเสไฟฟ้าเหนี่ยวนำจากประจุของฟ้าผ่า	ห้ามใช้แบตเตอรี่อื่นนอกเหนือจากที่ระบุ ใช้แบตเตอรี่ตามที่แสดงโดยสัญลักษณ์
	ห้ามถอดประกอบ, ติดแปลง หรือทำให้แบตเตอรี่ร้อน ห้ามใช้แบตเตอรี่ติด, ชน หรือโดน หรือทำให้แบตเตอรี่ได้รับแรงกระแทก ห้ามใช้แบตเตอรี่ที่รั่ว, บิดรูป, เปลี่ยนสี หรือมีสภาวะที่ผิดปกติอื่น ๆ ใช้เฉพาะเครื่องชาร์จที่กำหนดให้ใช้กับแบตเตอรี่ที่ชาร์จซ้ำได้ และอย่าพยายามชาร์จแบตเตอรี่ลิเทียมไอออนหรือแบตเตอรี่อัลคาไลน์แบบชาร์จซ้ำไม่ได้ ห้ามชาร์จแบตเตอรี่หรือเก็บแบตเตอรี่ไว้กับวัตถุที่เป็นโลหะ การไม่ปฏิบัติตามข้อควรระวังเหล่านี้ อาจทำให้เกิดเพลิงไหม้หรือบาดเจ็บได้	ห้ามใช้แบตเตอรี่อื่นนอกเหนือจากที่ระบุ ใช้แบตเตอรี่ตามที่แสดงโดยสัญลักษณ์
	ห้ามใช้แบตเตอรี่อื่นนอกเหนือจากที่ระบุ ใช้แบตเตอรี่ตามที่แสดงโดยสัญลักษณ์	ห้ามใช้แบตเตอรี่อื่นนอกเหนือจากที่ระบุ ใช้แบตเตอรี่ตามที่แสดงโดยสัญลักษณ์

 คำเตือน	
	ใช้เฉพาะแบตเตอรี่หรืออะแดปเตอร์ไฟฟ้ากระแสสลับที่ระบุไว้ใช้กับกล้องนี้เท่านั้น ห้ามใช้แรงดันไฟฟ้าอื่นนอกเหนือจากแรงดันไฟฟ้าเข้าที่ระบุ การใช้แหล่งจ่ายพลังงานอื่นอาจทำให้เกิดเพลิงไหม้
	ห้ามแบตเตอรี่ขั้วและช่องหลวมจากแบตเตอรี่สัมผัสดวงตา ผิวหนังหรือเสื้อผ้า ให้ล้างบริเวณนั้นๆ ด้วยน้ำสะอาดและพบแพทย์ หรือติดต่อหมายเลขช่วยเหลือฉุกเฉินทันที
	ห้ามใช้เครื่องชาร์จรุ่นนอกเหนือจากที่จะไว้ในที่เพื่อชาร์จแบตเตอรี่ เครื่องชาร์จที่มีให้ไม่มีให้ใช้กับแบตเตอรี่ประเภทที่มาจากกล้องเท่านั้น การใช้เครื่องชาร์จเพื่อชาร์จแบตเตอรี่ทั่วไปหรือแบตเตอรี่ที่ชาร์จเข้าได้อาจทำให้แบตเตอรี่หรือ รีเลย์ หรือระเบิดได้
	การใช้แฟลชใกล้กับดวงตาของบุคคลอาจเป็นไปอย่างทำให้สายตามองพร่าได้ ใช้ความระมัดระวังเมื่อถ่ายรูปรเด็กทารกและเด็กเล็ก
	อย่าสัมผัสกับพื้นผิวร้อนเป็นเวลานาน การไม่ปฏิบัติตามข้อควรระวังนี้อาจมีผลทำให้เกิดการไหม้ที่อุณหภูมิสูง โดยเฉพาะที่อุณหภูมิแวดล้อมสูง หรือกับผู้ใช้ที่มีระบบการไหลเวียนไม่ดี หรือมีความรู้สึกต่อการสัมผัสลดลง ในกรณีดังกล่าวแนะนำให้ใช้ขาตั้งกล้องหรือข้อควรระวังที่คล้ายคลึงกัน
	อย่าปล่อยให้วิทยุหรือส่วนใดส่วนหนึ่งของร่างกายสัมผัสกับผลิตภัณฑ์เป็นระยะเวลานานขณะที่ผลิตภัณฑ์เปิดอยู่ การไม่ปฏิบัติตามข้อควรระวังนี้อาจมีผลทำให้เกิดการไหม้ที่อุณหภูมิสูง โดยเฉพาะระหว่างการใช้งานเป็นระยะเวลานาน ที่อุณหภูมิแวดล้อมสูง หรือกับผู้ใช้ที่มีระบบการไหลเวียนไม่ดี หรือมีความรู้สึกต่อการสัมผัสลดลง ในกรณีดังกล่าวแนะนำให้ใช้ขาตั้งกล้องหรือข้อควรระวังที่คล้ายคลึงกัน
	ห้ามใช้ในที่มีสิ่งมีวัตถุไวไฟ ก๊าซที่ระเบิดได้ หรือฝุ่นละออง
	เมื่อทากาแบตเตอรี่ โปรดติดสติ๊กเกอร์ติดฉลากหรือเก็บไว้ในกระเป๋าน้ำแข็ง เมื่อจัดเก็บแบตเตอรี่ ให้เก็บไว้ในกระเป๋าน้ำแข็ง เมื่อทิ้ง ให้ปิดหัวของแบตเตอรี่ด้วยเทปที่เป็นฉนวน การสัมผัสกับวัตถุชิ้นหรือแบตเตอรี่ที่เป็นโลหะอาจทำให้แบตเตอรี่ถูกไหม้หรือระเบิดได้
	เก็บรักษาหน่วยความจำ ฐานเสียบแฟลช และชิ้นส่วนขนาดเล็กอื่นๆ ให้ห่างจากเด็กเล็ก เด็กอาจกลืนชิ้นส่วนขนาดเล็กได้ จึงควรเก็บให้พ้นจากมือเด็ก หากเด็กกลืนชิ้นส่วนขนาดเล็ก ให้นำเด็กไปพบแพทย์หรือเรียกรถพยาบาลฉุกเฉินทันที
	เก็บรักษาให้พ้นมือเด็ก วัสดุที่อาจทำให้เกิดอันตรายได้ ได้แก่ สายคล้อง ซึ่งอาจทำอันตรายของเด็ก ทำให้รัดคอได้ และแฟลช อาจทำให้สายตาบวมพร่าได้
	ไม่ปฏิบัติตามคำสั่งของพนักงานสายการบินและโรงพยาบาล ผลิตภัณฑ์นี้อาจปล่อยคลื่นความถี่วิทยุที่อาจรบกวนอุปกรณ์การบินหรือการแพทย์

 ข้อควรระวัง	
	ห้ามใช้กล้องนี้ในสถานที่ซึ่งมีละอองน้ำมัน ไขมัน ความชื้น หรือฝุ่นละออง อาจทำให้เกิดเพลิงไหม้หรือไฟฟ้าลัดวงจร
	ห้ามใช้กล้องนี้ในสถานที่ซึ่งมีอุณหภูมิร้อนจัด ห้ามทิ้งกล้องไว้ในสถานที่เช่น รถที่ปิดประตูหน้าต่างหรืออยู่กลางแจ้ง แสงแดด อาจทำให้เกิดเพลิงไหม้
	ห้ามวางของหนักทับกล้อง อาจทำให้ของหนักตกหล่นและทำให้เกิดการบาดเจ็บได้
	ห้ามเคลื่อนย้ายกล้องขณะที่มีอะแดปเตอร์ไฟฟ้ากระแสสลับอยู่ ห้ามดึงสายไฟเพื่อถอดอะแดปเตอร์ไฟฟ้ากระแสสลับออก อาจทำให้สายไฟหรือสายเคเบิลเสียหายและเกิดเพลิงไหม้หรือไฟฟ้าลัดวงจร
	ห้ามปิดหรือถอดกล้องหรืออะแดปเตอร์ไฟฟ้ากระแสสลับด้วยฝ่ามือหรือฝ่าเท้า อาจทำให้เกิดความระคายเคืองและทำให้ตัวเครื่องบิดงอหรือเกิดเพลิงไหม้ได้
	เมื่อทำความสะอาดกล้อง หรือเมื่อไม่ได้ใช้กล้องเป็นเวลานาน โปรดนำแบตเตอรี่ออกและถอดปลั๊กอะแดปเตอร์ไฟฟ้ากระแสสลับ มิฉะนั้นอาจทำให้เกิดเพลิงไหม้หรือไฟฟ้าลัดวงจร
	เมื่อการชาร์จสิ้นสุดลง ให้ถอดปลั๊กของเครื่องชาร์จออกจากตัวรับไฟฟ้า การเสียบปลั๊กเครื่องชาร์จไว้ในตัวรับไฟฟ้าอาจทำให้เกิดเพลิงไหม้
	เมื่อถอดการร่อนหน่วยความจำ การทำความสะอาดของเจ็บบนไปใช้มีกล้องจับและคีย์บอร์ด อาจเกิดอาการบาดเจ็บจากการที่หลุดออกมาได้
	ขอรับการทดสอบและทำความสะอาดภายในกล้องเป็นประจำ ฝุ่นละอองสะสมในกล้องอาจทำให้เกิดเพลิงไหม้หรือไฟฟ้าลัดวงจรได้ ติดต่อตัวแทนจำหน่าย FUJIFILM เพื่อขอรับบริการทำความสะอาดภายในทุกสองปี โปรดทราบว่าบริการเหล่านี้จะมีค่าบริการ
	มีอันตรายจากกระแสไฟฟ้าเกิดขึ้นไม่ถูกต้อง เปลี่ยนด้วยประเภทที่เหมือนกันหรือเทียบเท่ากันเท่านั้น

แบตเตอรี่และแหล่งจ่ายพลังงาน

หมายเหตุ: ตรวจสอบประเภทของแบตเตอรี่ที่ใช้ในกล่องและอ่านหัวข้อที่เหมาะสม

⚠ คำเตือน: ไม่ควรให้แบตเตอรี่โดยความร้อนจัด เช่น แสงอาทิตย์ ไฟ หรืออื่นๆ ที่คล้ายกัน

ข้อมูลต่อไปนี้อธิบายถึงการใช้แบตเตอรี่อย่างเหมาะสม และยึดอายุการใช้งานแบตเตอรี่ให้ยาวนานกว่าใช้งานไม่เหมาะสมจะทำให้แบตเตอรี่มีอายุการใช้งานลดลงหรือทำให้แบตเตอรี่ร่ว มีความร้อนสูง เกิดเพลิงไหม้ หรือระเบิด

แบตเตอรี่ Li-ion

อ่านหัวข้อนี้ถ้ากล่องของคุณใช้แบตเตอรี่ Li-ion ที่ชาร์จซ้ำได้

แบตเตอรี่ที่จำหน่ายให้ไม่มีการชาร์จประจุไว้ โปรดชาร์จแบตเตอรี่ก่อนที่จะใช้ เก็บแบตเตอรี่ไว้ในที่เก็บเมื่อไม่ได้ใช้

■ หมายเหตุเกี่ยวกับแบตเตอรี่

แบตเตอรี่จะสูญเสียประจุไฟฟ้าไปบ้าง เมื่อไม่ได้ใช้งาน ชาร์จแบตเตอรี่หนึ่งหรือสองวันก่อนการใช้งาน

คุณสามารถยึดอายุการใช้งานแบตเตอรี่ด้วยการปิดกล่องเมื่อไม่ใช้งาน

ความจุของแบตเตอรี่จะลดลงเมื่ออุณหภูมิต่ำ แบตเตอรี่ที่ใช้พลังงานใกล้หมดจะไม่สามารถใช้งานได้เมื่ออยู่ในที่เย็น เก็บแบตเตอรี่สำรองที่ชาร์จเต็มไว้ในที่อบอุ่น และเปลี่ยนแบตเตอรี่เมื่อต้องการหรือเก็บแบตเตอรี่ไว้ในกระเป๋าก่อนหรือที่อบอุ่น และใส่แบตเตอรี่เมื่อต้องการถ่ายรูปแบบที่นั่น ห้ามวางแบตเตอรี่ให้สัมผัสกับอุปกรณ์ให้ความร้อนหรืออุปกรณ์ทำความร้อนอื่นๆ โดยตรง

■ การชาร์จแบตเตอรี่

ชาร์จแบตเตอรี่ในเครื่องชาร์จแบตเตอรี่ที่ให้มา เวลาในการชาร์จจะเพิ่มขึ้นในอุณหภูมิห้องที่ต่ำกว่า +10 °C หรือมากกว่า +35 °C อย่าพยายามชาร์จแบตเตอรี่ที่อุณหภูมิสูงกว่า 40 °C และแบตเตอรี่จะไม่ชาร์จในอุณหภูมิต่ำกว่า 0 °C

ห้ามพยายามชาร์จแบตเตอรี่ที่ชาร์จจนเต็มแล้วซ้ำ แต่คุณไม่จำเป็นต้องใช้แบตเตอรี่จนหมดพลังงานก่อนที่จะชาร์จอีกครั้ง

หลังจากการชาร์จหรือใช้งาน แบตเตอรี่มีความร้อนสูงขึ้น ซึ่งเป็นอาการปกติ

■ อายุการใช้งานแบตเตอรี่

ที่อุณหภูมิปกติ จะสามารถชาร์จแบตเตอรี่ซ้ำได้ประมาณ 300 ครั้ง การที่ระยะเวลาที่แบตเตอรี่เก็บประจุไว้ได้ลดลงจนสังเกตเห็นได้นั้น แสดงให้เห็นว่าแบตเตอรี่สิ้นอายุการใช้งานและควรเปลี่ยนใหม่แล้ว

■ การจัดเก็บ

ประสิทธิภาพของแบตเตอรี่อาจลดลง ถ้าชาร์จแบตเตอรี่จนเต็มแล้วไม่ได้ใช้งานและวางทิ้งไว้ในเวลานาน ใช้แบตเตอรี่จนหมดพลังงานก่อนที่จะจัดเก็บ

ถ้าไม่ใช้กล่องเป็นเวลานาน โปรดนำแบตเตอรี่ออก แล้วเก็บไว้ในที่แห้งซึ่งมีอุณหภูมิห้องระหว่าง +15 °C ถึง +25 °C ห้ามเก็บไว้ในที่ซึ่งมีอากาศร้อนจัดหรือเย็นจัด

■ ข้อควรระวัง: การใช้แบตเตอรี่

- ห้ามชนส่งหรือเก็บไว้กับวัตถุที่เป็นโลหะ เช่น สร้อยคอหรือเข็มกลัด
- อย่าให้ถูกเปลวไฟหรือความร้อน
- ห้ามถอดประกอบหรือตัดแปลง
- ใช้กับเครื่องชาร์จที่กำหนดเท่านั้น
- กำจัดทิ้งแบตเตอรี่ที่ใช้งานแล้วทันที
- ห้ามทำตกหรือทำให้ได้รับแรงกระแทกรุนแรง
- ห้ามให้ถูกน้ำ
- รักษาความสะอาดของตัว
- แบตเตอรี่และตัวกล่องอาจอุ่นขึ้นหลังจากใช้งานเป็นเวลานาน ซึ่งเป็นอาการปกติ

■ ข้อควรระวัง: การทิ้ง

ทิ้งแบตเตอรี่ที่ใช้แล้วตามระเบียบข้อบังคับของท้องถิ่น จะต้องคำนึงถึงสิ่งแวดล้อมเมื่อจะทิ้งแบตเตอรี่ ใช้อุปกรณ์ภายใต้สภาพอากาศที่อยู่ในระดับปานกลาง

อะแคปเตอร์ไฟฟ้ากระแสสลับ (จำหน่ายแยกต่างหาก)

ใช้อะแคปเตอร์ไฟฟ้ากระแสสลับของ FUJIFILM เท่านั้นกับกล้องนี้ อะแคปเตอร์อื่นอาจทำให้กล้องเสียหาย

- อะแคปเตอร์ไฟฟ้ากระแสสลับใช้สำหรับภายในอาคารเท่านั้น
- โปรดตรวจสอบว่าปลั๊กกระแสตรงเชื่อมต่อกับกล้องอย่างแน่นหนา
- ปิดกล้องก่อนที่จะดึงสายเชื่อมต่อกับอะแคปเตอร์ออก ถอดสายเชื่อมต่อด้วยการจับที่ปลั๊ก ไม่ใช่ที่สายเคเบิล
- ห้ามใช้กับอุปกรณ์อื่น
- ห้ามถอดปลั๊กประกอบ
- ห้ามมิให้ได้รับความร้อนและความชื้นสูง
- ห้ามทำให้ได้รับแรงกระแทกรุนแรง
- อะแคปเตอร์อาจมีเสียงทึ่งๆ หรืออาจสัมผัสแล้วร้อนระหว่างการใช้งาน ซึ่งเป็นอาการปกติ
- ถ้าอะแคปเตอร์ทำให้เกิดสัญญาณรบกวนวิทยุ ให้ปรับทิศทางหรือเปลี่ยนตำแหน่งของเสาอากาศรับสัญญาณ

การใช้กล้อง

- ห้ามเสียบปลั๊กไปยังแหล่งกำเนิดแสงสว่างจ้า เช่น ดวงอาทิตย์ในขณะที่ไม่มีเมฆบัง มีอะนั่นอาจทำให้เซ็นเซอร์ภาพของกล้องเสียหายได้
- แสงอาทิตย์สว่างจ้าที่โฟกัสผ่านช่องมองภาพอาจทำให้แผงงของช่องมองภาพอิเล็กทรอนิกส์ (EVF) เสียหาย ห้ามเสียบช่องมองภาพอิเล็กทรอนิกส์ไปยังดวงอาทิตย์

การยกรูปทดสอบ

ก่อนที่จะถ่ายรูปในโอกาสสำคัญ (เช่น งานแต่งงานหรือก่อนที่จะเดินทางโดยนำกล้องไปด้วย) ให้ทดสอบถ่ายรูปและดูผลลัพธ์เพื่อให้มั่นใจว่ากล้องทำงานตามปกติ FUJIFILM Corporation ไม่มีส่วนรับผิดชอบความเสียหายหรือการสูญเสียผลกำไรที่เป็นผลจากการทำงานผิดปกติของผลิตภัณฑ์

หมายเหตุเกี่ยวกับลิขสิทธิ์

ยกเว้นกรณีที่ใช้สำหรับการใช้งานส่วนตัว ภาพที่บันทึกโดยใช้ระบบกล้องดิจิทัลของคุณนั้นไม่สามารถนำมาใช้ในลักษณะที่ละเมิดกฎหมายลิขสิทธิ์ ถ้าไม่ได้ได้รับความยินยอมจากเจ้าของ โปรดทราบว่ามิชข้อจำกัดบางอย่างในการถ่ายรูปรูปการแสดงผลบนเวที กิจกรรมความบันเทิงและการแสดงนิทรรศการ แม้จะเป็นการบันทึกเพื่อใช้ในการส่วนตัวก็ตาม และผู้ใช้ควรทราบว่าการโอนการวัดหน่วยความจำที่มีภาพหรือข้อมูลที่ได้รับควบคุมตามกฎหมายลิขสิทธิ์นั้นสามารถทำได้เฉพาะภายในข้อจำกัดที่กฎหมายลิขสิทธิ์กำหนดไว้เท่านั้น

การจับถือ

เพื่อให้มีการบันทึกภาพอย่างถูกต้อง โปรดอย่าให้กล้องได้รับแรงกระแทกหรือการสั่นสะเทือนขณะที่บันทึกภาพ

จุดผลิตภัณฑ์

ในกรณีที่จะแสดงผลเสียหาย ควรหลีกเลี่ยงการสัมผัสผลิตภัณฑ์เหลว ดำเนินการในกรณีเร่งด่วนต่อไปนี้ถ้าเกิดสถานการณ์อย่างใดอย่างหนึ่งดังต่อไปนี้:

- **ถ้าผลิตภัณฑ์สัมผัสกับผิวหนังของคุณ** ทำความสะอาดบริเวณนั้นด้วยผ้า และจากนั้นล้างให้สะอาดด้วยสบู่และน้ำไหล
- **ถ้าผลิตภัณฑ์เข้าตา** ล้างบริเวณที่สัมผัสผลิตภัณฑ์ น้ำสะอาดอย่างน้อย 15 นาที จากนั้นพบแพทย์ทันที
- **ถ้ากลืนผลิตภัณฑ์** ล้างปากให้สะอาดด้วยน้ำ ปริมาณมากๆ ดื่มน้ำปริมาณมากๆ และพยายามทำให้อาเจียน จากนั้นพบแพทย์ทันที

แม้ว่าสภาพจะถูกผลิตขึ้นโดยใช้เทคโนโลยีที่มีความแม่นยำสูง แต่ก็อาจมีพิกเซลที่สว่างอยู่เสมอหรือดับอยู่เสมอ กรณีเช่นนี้ไม่ใช่การทำงานผิดปกติ และภาพที่บันทึกด้วยผลิตภัณฑ์จะไม่ได้รับผลกระทบ

ข้อมูลเครื่องหมายการค้า

ภาพแบ่งดิจิทัลเป็นเครื่องหมายการค้า หรือเครื่องหมายการค้าจดทะเบียนของ FUJIFILM xD-Picture Card และ  เป็นเครื่องหมายการค้าของ FUJIFILM Corporation ตัวอักษรที่ใช้รวมในที่นี้ได้รับการพัฒนาโดย DynaComware Taiwan Inc. Macintosh, Mac OS และ macOS เป็นเครื่องหมายการค้าของ Apple Inc. ในสหรัฐอเมริกาและประเทศอื่นๆ Windows เป็นเครื่องหมายการค้าจดทะเบียนของ Microsoft Corporation ในสหรัฐอเมริกาและประเทศอื่นๆ Wi-Fi® และ Wi-Fi Protected Setup® เป็นเครื่องหมายการค้าจดทะเบียนของ Wi-Fi Alliance โลโก้ SDHC และ SDXC เป็นเครื่องหมายการค้าของ SD-3C, LLC โลโก้ HDMI เป็นเครื่องหมายการค้าชื่อทางการค้าอื่นๆ ทั้งหมดที่กล่าวถึงในคู่มือนี้เป็นเครื่องหมายการค้าหรือเครื่องหมายการค้าจดทะเบียนของผู้ที่เป็นเจ้าของ

การรบกวนทางไฟฟ้า

กล้องนี้อาจรบกวนอุปกรณ์ของโรงพยาบาลหรืออุปกรณ์ด้านการบิน โปรดสอบถามเจ้าหน้าที่โรงพยาบาลหรือสายการบินก่อนที่จะใช้กล้องในโรงพยาบาลหรือในเครื่องบิน

ระบบโทรทัศน์

NTSC (กรรมการระบบโทรทัศน์แห่งชาติ) เป็นการแพร่ภาพออกอากาศทางโทรทัศน์สีจำเพาะที่ปรับใช้ส่วนใหญ่ในสหรัฐฯ แคนาดา และญี่ปุ่น PAL (เส้นกาศลับ) เป็นระบบโทรทัศน์สีที่ปรับใช้ส่วนใหญ่ในยุโรปและจีน

Exif Print (Exif เวอร์ชัน 2.3)

Exif Print เป็นรูปแบบของไฟล์ดิจิทัลที่แก้ไขใหม่ ซึ่งมีการเก็บข้อมูลในภาพถ่ายเพื่อใช้ในการผลิตสื่อระหว่างการพิมพ์

ประกาศสำคัญ: อ่านก่อนใช้ซอฟต์แวร์นี้

ห้ามมิให้มีการส่งออกทั้งทางตรงและทางอ้อม ส่วนหนึ่งส่วนใดหรือทั้งหมดของซอฟต์แวร์ที่ได้รับอนุญาตใช้งานนี้โดยไม่ได้รับอนุญาตโดยหน่วยงานผู้กำกับดูแล

ประกาศ

เพื่อป้องกันอันตรายจากไฟไหม้หรือไฟฟ้าช็อต ห้ามให้ผลิตภัณฑ์เปียกฝนหรือชื้น

โปรดอ่าน "หมายเหตุเพื่อความปลอดภัย" และตรวจสอบให้แน่ใจว่าคุณเข้าใจเนื้อหาก่อนใช้งานทุกครั้ง

สำหรับลูกค้าในประเทศแคนาดา

CAN ICES-3 (B)/NMB-3(B)

ข้อควรระวัง: ระบบดิจิทัลคลาส B นี้เป็นไปตาม ICES-003 ของประเทศแคนาดา

ประกาศอุตสาหกรรมแคนาดา: อุปกรณ์นี้เป็นไปตามมาตรฐาน Industry Canada's licence-exempt RSS โดยทำงานตามเงื่อนไขสองข้อต่อไปนี้ (1) อุปกรณ์นี้จะไม่ก่อให้เกิดการรบกวน และ (2) อุปกรณ์นี้ต้องยอมรับการรบกวนใดๆ รวมถึงการรบกวนที่อาจทำให้การทำงานของคุณอุปกรณ์ไม่เป็นไปตามที่พึงควร

อุปกรณ์นี้และเสาอากาศต้องไม่อยู่ในตำแหน่งหรือทำงานร่วมกับเสาอากาศหรือเครื่องส่งสัญญาณอื่นๆ เว้นวิทยุในตู้ที่ผ่านการทดสอบแล้ว คุณสมบัติการเลือกที่สหรัฐอเมริกาถูกปิดใช้งานสำหรับผลิตภัณฑ์ที่จำหน่ายในประเทศสหรัฐอเมริกา/แคนาดา

ประกาศการได้รับรังสี: หลักฐานทางวิทยาศาสตร์ที่มีอยู่ไม่ได้แสดงปัญหาด้านสุขภาพที่เกี่ยวข้องกับการใช้อุปกรณ์ไร้สายกำลังต่ำ อย่างไรก็ตาม ไม่มีข้อพิสูจน์ว่า อุปกรณ์ไร้สายกำลังต่ำเหล่านี้มีความปลอดภัยทั้งหมด อุปกรณ์ไร้สายกำลังต่ำปล่อยพลังงานคลื่นความถี่วิทยุ (RF) ระดับต่ำ ในช่วงคลื่นไมโครเวฟ ขณะที่กำลังใช้งาน ในขณะที่คลื่นความถี่วิทยุระดับสูงสามารถส่งผลกระทบต่อสุขภาพ (โดยให้ความร้อนแก่กล้ามเนื้อ) การได้รับคลื่นความถี่วิทยุระดับต่ำไม่มีผลกระทบต่อสุขภาพหรืออันตรายที่ทราบผลกระทบต่อสุขภาพที่เพิ่งประสงค์ มีงานวิจัยจำนวนมากเกี่ยวกับการได้รับคลื่นความถี่วิทยุระดับต่ำไม่พบผลกระทบต่อสุขภาพอื่น ๆ งานวิจัยข้างต้นได้แสดงให้เห็นว่าอาจมีผลกระทบต่อสุขภาพบางประการ แต่ข้อค้นพบดังกล่าวไม่มีการยืนยันจากงานวิจัยอื่นๆ เพิ่มเติม X-Pro2 ผ่านการทดสอบและพบว่าเป็นไปตามข้อจำกัดการได้รับรังสี IC ที่กำหนดไว้สำหรับสภาพแวดล้อมที่ไม่ได้ควบคุม และเป็นไปตามมาตรฐาน RSS-102 ของกฎการได้รับคลื่นความถี่วิทยุ (RF) IC

การกำจัดที่อุปกรณ์ไฟฟ้าและอิเล็กทรอนิกส์ในที่พักอาศัยส่วนบุคคล

ในสหภาพยุโรป นอร์เวย์ โอลันด์ และลิกเตนสไตน์: สัญลักษณ์บนแท็กผลิตภัณฑ์หรือคู่มือและใบรับประกัน และหรือบนบรรจุภัณฑ์หมายความว่าไม่ควรกำจัดผลิตภัณฑ์นี้ร่วมกับขยะมูลฝอยในครัวเรือน แต่ควรนำไปยังจุดรวบรวมที่เหมาะสมสำหรับการนำอุปกรณ์ไฟฟ้าและอิเล็กทรอนิกส์กลับมาใช้ใหม่



การตรวจสอบให้แน่ใจว่าผลิตภัณฑ์นี้ได้รับการกำจัดอย่างถูกต้องแล้ว จะช่วยป้องกันผลกระทบต่อสุขภาพที่อาจเกิดขึ้นต่อสิ่งแวดล้อมและสุขภาพของมนุษย์ ที่อาจเกิดจากการจัดการขยะผลิตภัณฑ์อย่างไม่เหมาะสม

สัญลักษณ์บนแบตเตอรี่รีชาร์จหรือสะสมไฟฟ้าหมายความว่าไม่ควรกำจัดแบตเตอรี่เหล่านี้ร่วมกับขยะมูลฝอยในครัวเรือน



หากอุปกรณ์ของคุณมีแบตเตอรี่รีชาร์จหรือสะสมไฟฟ้าที่ถอดออกได้ง่าย โปรดกำจัดต่างหากตามข้อบังคับในท้องถิ่นของคุณ

การนำวัสดุกลับมาใช้ใหม่จะช่วยอนุรักษ์แหล่งทรัพยากรตามธรรมชาติ สำหรับรายละเอียดข้อมูลเพิ่มเติมเกี่ยวกับการนำผลิตภัณฑ์นี้กลับมาใช้ใหม่ โปรดติดต่อสำนักงานเทศบาลในท้องถิ่นของคุณ หน่วยบริการกำจัดขยะมูลฝอยในครัวเรือน หรือร้านค้าที่ศูนย์รีไซเคิลผลิตภัณฑ์

ในประเทศที่ยู่นอกสหภาพยุโรป นอร์เวย์ โอลันด์ และลิกเตนสไตน์: หากคุณต้องการกำจัดที่ผลิตภัณฑ์นี้ รวมถึงแบตเตอรี่หรือหม้อสะสมไฟฟ้า โปรดติดต่อเจ้าหน้าที่ในท้องถิ่นและสอบถามวิธีการกำจัดที่เหมาะสม

ประเทศญี่ปุ่น: สัญลักษณ์บนแบตเตอรี่นี้แสดงว่าต้องจำกัดการทิ้งแบตเตอรี่เหล่านี้แยกต่างหาก



Li-Ion

โปรดอ่านหมายเหตุเหล่านี้ก่อนการใช้งาน

หมายเหตุเพื่อความปลอดภัย

ขอขอบคุณที่เลือกซื้อผลิตภัณฑ์นี้ สำหรับบริการซ่อม ตรวจสอบ และการทดสอบภายใน ให้ติดต่อดูแทนจำหน่าย FUJIFILM

- โปรดใช้เลนส์อย่างเหมาะสม อ่านหมายเหตุเพื่อความปลอดภัยเหล่านี้ และ คู่มือผู้ใช้ กล้องโดยละเอียดก่อนการใช้งาน
- หลังจากอ่านหมายเหตุเพื่อความปลอดภัยแล้ว โปรดเก็บไว้ในที่ปลอดภัย

เกี่ยวกับไอคอนต่างๆ

ไอคอนที่แสดงด้านล่างนี้มีการใช้ในเอกสารนี้เพื่อแสดงถึงความรุนแรงของกราดเจ็บหรือความเสียหายที่อาจเกิดขึ้น ถ้าไม่ปฏิบัติตามข้อมูลที่ไอคอนนั้นระบุและไม่ได้ใช้ผลิตภัณฑ์อย่างถูกต้อง

	คำเตือน	ไอคอนนี้แสดงถึงการเสียชีวิตหรือการบาดเจ็บร้ายแรงถ้าไม่ปฏิบัติตามข้อมูล
	ข้อควรระวัง	ไอคอนนี้แสดงถึงการบาดเจ็บหรือเกิดความเสียหายถ้าไม่ปฏิบัติตามข้อมูล

ไอคอนที่แสดงด้านล่างใช้แสดงถึงประเภทของคำแนะนำที่จะต้องปฏิบัติตาม

	ไอคอนรูปสามเหลี่ยมหมายถึงข้อมูลที่ต้องมีความระมัดระวัง ("สำคัญ")
	ไอคอนรูปวงกลมและขีดเฉียง แสดงว่าการกระทำที่ระบุนั้นเป็นสิ่งที่ไม่ต้องห้าม ("ต้องห้าม")
	ไอคอนรูปวงกลมทับพร้อมเครื่องหมายอัฒจันทร์แสดงถึงการกระทำที่ต้องดำเนินการ ("จำเป็น")

คำเตือน

	ห้ามจุ่มหรือนำไปสัมผัสกับน้ำ หากไม่ปฏิบัติตามข้อควรระวังนี้อาจทำให้เกิดเพลิงไหม้หรือไฟฟ้าลัดวงจร
	ห้ามถอดประกอบ (ห้ามเปิดตัวเครื่อง) การไม่ปฏิบัติตามข้อควรระวังนี้อาจทำให้เกิดไฟไหม้ ไฟฟ้าช็อต หรือบาดเจ็บเนื่องจากการทำงานผิดพลาดของผลิตภัณฑ์

คำเตือน

	ห้ามสัมผัสชิ้นส่วนภายใน	ถ้าตัวเครื่องเปิดออกเนื่องจากการตกหล่นหรืออุบัติเหตุอื่น ๆ โปรดอย่าสัมผัสชิ้นส่วนภายในที่ปิดออก หากไม่ปฏิบัติตามข้อควรระวังนี้อาจทำให้เกิดเพลิงไหม้หรือเกิดเพลิงไหม้เนื่องจากการสัมผัสชิ้นส่วนที่เสียหาย นำแบตเตอรี่กัลวานออกทันที โดยระวังไม่ให้เกิดการบาดเจ็บหรือไฟฟ้าลัดวงจร และนำผลิตภัณฑ์ไปยังจุดที่ซื้อผลิตภัณฑ์เพื่อขอคำแนะนำ
	ห้ามวางบนพื้นผิวที่ไม่มั่นคง	ผลิตภัณฑ์อาจตก ทำให้เกิดความเสียหายได้
	ห้ามดูดวงอาทิตย์ผ่านทวนเลนส์หรือช่องมองภาพของกล้อง	หากไม่ปฏิบัติตามข้อควรระวังนี้อาจทำให้เกิดผลเสียกับดวงตาหรือเนื้องอกตา

ข้อควรระวัง

	ห้ามใช้หรือเก็บในบริเวณที่สัมผัสกับน้ำ หรือควัน หรือความชื้นสูง หรือฝุ่นหนา	หากไม่ปฏิบัติตามข้อควรระวังนี้อาจทำให้เกิดเพลิงไหม้หรือไฟฟ้าลัดวงจร
	ห้ามทิ้งไปที่ดินแสมแควโดยตรงหรือไปบริเวณที่อาจมีอุณหภูมิสูงมาก เช่น ในยานพาหนะที่ปิดมิดชิดในวันที่มีแสงแดดแรง	หากไม่ปฏิบัติตามข้อควรระวังนี้อาจทำให้เกิดเพลิงไหม้
	เก็บให้พ้นมือเด็ก	ผลิตภัณฑ์นี้อาจทำให้เกิดการบาดเจ็บได้ถ้าเด็กเล่น
	ห้ามจับด้วยมือที่เปียก	หากไม่ปฏิบัติตามข้อควรระวังนี้อาจทำให้เกิดไฟฟ้าช็อต
	ให้ดวงอาทิตย์อยู่นอกเฟรมภาพเมื่อดูดูดผ่านแสง	แสงอาทิตย์ที่โฟกัสเข้าไปที่กล้องเมื่อดวงอาทิตย์อยู่ในหรือใกล้กับเฟรมสามารถทำให้เกิดไฟไหม้หรือเป็นรอยไหม้ได้
	เมื่อไม่ได้ใช้งานผลิตภัณฑ์ ให้ครอบฝาปิดเลนส์แล้วเก็บให้ห่างจากสัมผัสแสงอาทิตย์โดยตรง	แสงอาทิตย์ที่โฟกัสในเลนส์สามารถทำให้เกิดไฟไหม้หรือเป็นรอยไหม้ได้
	ห้ามยกกล้องหรือเลนส์ในขณะที่ถือกล้องไว้กับขาตั้งกล้อง	ผลิตภัณฑ์อาจหล่นหรือชนกับวัตถุอื่น ทำให้เกิดความเสียหายได้

สำคัญ: โปรดอ่านประกาศต่อไปนี้ก่อนใช้งานเครื่องส่งสัญญาณไร้สายในตัวกล้อง

- ① ผลักดันครั้งนี้มีฟังก์ชันการเข้ารหัสที่พัฒนาขึ้นในประเทศสหรัฐอเมริกา ซึ่งควบคุมโดยระบุว่าด้วยการบริหารการส่งออกของสหรัฐอเมริกา และอาจไม่สามารถส่งออกหรือส่งออกต่อไปยังประเทศที่สหรัฐอเมริกาห้ามการห้ามส่งสินค้า
- **ใช้ส่วนนี้เป็นชิ้นส่วนของเครือข่ายไร้สายเท่านั้น** FUJIFILM ไม่มีส่วนรับผิดชอบต่อความเสียหายที่เป็นผลจากการใช้งานโดยไม่ได้รับอนุญาต ห้ามใช้สำหรับการทำงานที่จำเป็นต้องมีความแม่นยำในระดับสูง ตัวอย่างเช่น ในอุปกรณ์ทางการแพทย์ หรือระบบอื่นๆ ที่อาจส่งผลกระทบต่อมนุษย์โดยตรงหรือทางอ้อม เมื่อใช้งานอุปกรณ์ในคอมพิวเตอร์และระบบอื่นๆ ที่จำเป็นต้องมีความแม่นยำในระดับที่สูงกว่าระบบไร้สาย โปรดตรวจสอบให้แน่ใจว่าปฏิบัติตามข้อควรระวังที่จำเป็นทั้งหมด เพื่อให้เกิดความปลอดภัยและป้องกันการดำเนินงานผิดพลาด
 - **ใช้เฉพาะภายในประเทศที่ซื้ออุปกรณ์เท่านั้น** อุปกรณ์นี้มีความสอดคล้องตามระเบียบที่ควบคุมอุปกรณ์เครือข่ายไร้สายในประเทศที่ซื้ออุปกรณ์ ให้ปฏิบัติตามระเบียบในท้องถิ่นทั้งหมดเมื่อใช้งานอุปกรณ์ FUJIFILM ไม่มีส่วนรับผิดชอบในปัญหาที่เกิดขึ้นจากการใช้งานในขอบเขตอำนาจของกฎหมายอื่น
 - **ข้อมูลไร้สาย (ภาพ) อาจถูกสกัดโดยบุคคลที่สาม** จึงไม่รับประกันความปลอดภัยของการส่งข้อมูลผ่านเครือข่ายไร้สาย
 - **ห้ามใช้อุปกรณ์ในสถานที่ที่อาจได้รับผลกระทบจากสนามแม่เหล็ก ไฟฟ้าสถิต หรือสัญญาณรบกวนทางวิทยุ** ห้ามใช้เครื่องส่งสัญญาณใกล้กับเตาไมโครเวฟ หรือในสถานที่ที่อาจได้รับผลกระทบจากสนามแม่เหล็ก ไฟฟ้าสถิต หรือสัญญาณรบกวนทางวิทยุซึ่งอาจขัดขวางการรับสัญญาณไร้สายได้ อาจเกิดสัญญาณรบกวนร่วมกันขึ้นเมื่อใช้งานเครื่องส่งสัญญาณใกล้กับอุปกรณ์ไร้สายอื่นที่ทำงานบนย่านความถี่ 2.4 GHz
 - **เครื่องส่งสัญญาณไร้สายทำงานบนย่านความถี่ 2.4 GHz โดยใช้การมอดูเลตสัญญาณแบบ DSSS และ OFDM**

อุปกรณ์เครือข่ายไร้สาย: ข้อควรระวัง

- **อุปกรณ์นี้ทำงานบนคลื่นความถี่เดียวกันกับอุปกรณ์เชิงพาณิชย์ทางการศึกษา และทางการแพทย์ และเครื่องส่งสัญญาณไร้สาย** นอกจากนี้ยังทำงานบนคลื่นความถี่เดียวกันกับเครื่องส่งสัญญาณที่มีใบอนุญาตและเครื่องส่งสัญญาณความถี่ไฟฟ้าต่ำแบบไม่มีใบอนุญาตพิเศษที่ใช้ในระบบติดตาม RFID สำหรับสายงานผลิตและการใช้งานอื่นๆ ที่มีลักษณะใกล้เคียงกัน
- **เพื่อป้องกันสัญญาณรบกวนกับอุปกรณ์ข้างต้น ให้ปฏิบัติตามข้อควรระวังต่อไปนี้** ยืนยันว่าเครื่องส่งสัญญาณ RFID ไม่ได้ทำงานก่อนใช้อุปกรณ์นี้ หากคลื่นสังเกตเห็นว่าอุปกรณ์ส่งสัญญาณรบกวนจากตัวส่งสัญญาณที่ได้รับอนุญาตที่ใช้สำหรับรับการติดตาม RFID ให้หยุดใช้ความถี่ที่ได้รับผลกระทบหรือเคลื่อนย้ายอุปกรณ์ไปยังตำแหน่งอื่นทันที หากคลื่นสังเกตพบว่าอุปกรณ์นี้ก่อให้เกิดสัญญาณรบกวนในระบบติดตาม RFID ความถี่ไฟฟ้าต่ำ ให้ติดต่อตัวแทนของ FUJIFILM

2.4DS/OF4

สติ๊กเกอร์นี้แสดงว่าอุปกรณ์นี้ทำงานในย่านความถี่ 2.4 GHz โดยใช้การมอดูเลตสัญญาณแบบ DSSS และ OFDM และอาจก่อให้เกิดสัญญาณรบกวนในระยะทางไกลถึง 40 ม

เกี่ยวกับคู่มือฉบับนี้

ก่อนที่จะใช้กล้อง โปรดอ่านคู่มือนี้และคำเตือนใน “เพื่อความปลอดภัย” (iii ii) สำหรับข้อมูลเกี่ยวกับแต่ละหัวข้อ โปรดดูเนื้อหาด้านล่าง

สารบัญ iii

“สารบัญ” เป็นภาพรวมของคู่มือทั้งฉบับ การทำงานเบื้องต้นของกล้องมีการระบุไว้ในที่นี้

ข้อความเตือนและจอแสดงผล 156

ค้นหาความหมายของไอคอนกะพริบหรือข้อความแสดงข้อผิดพลาดในจอแสดงผล

การแก้ไขปัญหา 151

ถ้ามีปัญหาอย่างใดอย่างหนึ่งกับกล้อง ค้นหาคำตอบได้ที่

ข้อจำกัดของการตั้งค่ากล้อง 167

โปรดดูหน้า 167 เกี่ยวกับข้อจำกัดของตัวเลือกเสริมที่สามารถใช้ได้ในการถ่ายภาพแต่ละโหมด

การ์ดหน่วยความจำ

สามารถเก็บภาพไว้ในการ์ดหน่วยความจำ SD, SDHC และ SDXC ที่เป็นอุปกรณ์เสริม (iii 24) ซึ่งในคู่มือนี้เรียกว่า “การ์ดหน่วยความจำ”

การดูแลผลิตภัณฑ์

ตัวกล้อง: เพื่อรักษากล้องให้อยู่ในสภาพดีอยู่เสมอ โปรดใช้ผ้าแห้งเนื้อนุ่มเช็ดทำความสะอาดตัวกล้องหลังจากใช้งานทุกครั้ง ห้ามใช้แอลกอฮอล์ ทินเนอร์ หรือสารระเหยอื่นๆ ที่อาจทำให้ผลิตภัณฑ์หนึ่งบนตัวกล้องเปลี่ยนสีหรือเสียรูปได้ หากมีของเหลวบนกล้อง ถ่ายรูป ควรเช็ดออกทันทีด้วยผ้าแห้งเนื้อนุ่ม ใช้เครื่องเป่าลมเพื่อขจัดฝุ่นออกจากหน้าจอ ระวังกระจกเพื่อหลีกเลี่ยงการเกิดรอยขีดข่วน จากนั้นเช็ดเบาๆ ด้วยผ้าแห้งเนื้อนุ่ม สามารถขจัดคราบที่หลงเหลืออยู่โดยการเช็ดเบาๆ ด้วยกระดาษทำความสะอาดเลนส์ของ FUJIFILM โดยใช้สำลีทำความสะอาดเลนส์เล็กน้อย การป้องกันฝุ่นเข้าสู่กล้อง ให้ครอบฝาครอบตัวกล้องเมื่อไม่ได้ติดเลนส์

เซ็นเซอร์ภาพ: สามารถนำฝุ่นผงออกจากเซ็นเซอร์ภาพโดยใช้ตัวเลือก  ตั้งค่าผู้ใช้งาน > ทำความสะอาดเซ็นเซอร์ (E) 115 ในเมนูกล้อง

เลนส์แบบเปลี่ยนได้: ใช้เครื่องเป่าลมเพื่อขจัดฝุ่น จากนั้นเช็ดเบาๆ ด้วยผ้าแห้งเนื้อนุ่ม สามารถขจัดคราบที่หลงเหลืออยู่โดยการเช็ดเบาๆ ด้วยกระดาษทำความสะอาดเลนส์ของ FUJIFILM โดยใช้สำลีทำความสะอาดเลนส์เล็กน้อย ครอบฝาปิดหน้าและหลังเมื่อไม่ใช่เลนส์

คุณสมบัติพิเศษ

สามารถเพิ่มตัวเลือกที่ใช้บ่อยลงในเมนู **Q** หรือเมนู "my" แบบกำหนดเอง หรือกำหนดไปยังปุ่ม **Fn** (ฟังก์ชัน) สำหรับการเข้าถึงโดยตรง กำหนดการควบคุมกล้องด้วยตนเองให้เหมาะกับรูปแบบหรือสถานการณ์ของคุณ

เมนู Q (📖 47)

เมนู **Q** จะแสดงขึ้นโดยการกดปุ่ม **Q**

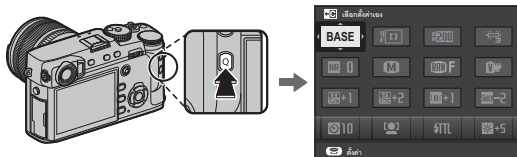

ใช้เมนู **Q** เพื่อดูหรือเปลี่ยนตัวเลือกที่เลือกสำหรับรายการเมนูที่ใช้บ่อย

"เมนูของฉัน" (📖 105)

เพิ่มตัวเลือกที่ใช้บ่อยไปยังเมนูแบบกำหนดเอง ซึ่งสามารถดูได้โดยการกด **MENU/OK** แล้วเลือกแท็บ **MY** ("เมนูของฉัน")

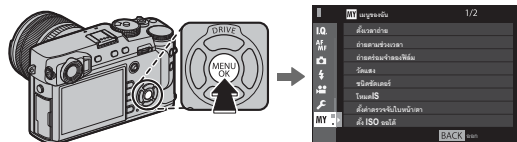

▶ แท็บ **MY** จะใช้ได้เฉพาะเมื่อกำหนดตัวเลือกไปยัง "เมนูของฉัน" เท่านั้น

ปุ่มฟังก์ชัน (📖 50)

ใช้ปุ่มฟังก์ชันเพื่อเข้าถึงโดยตรงไปยังคุณสมบัติที่เลือก

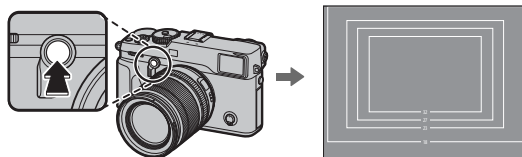

กดปุ่มเพื่อเข้าถึงโดยตรงไปยังฟังก์ชันที่กำหนดไว้
ภาพประกอบจะแสดงปุ่ม **Fn2** ที่ถูกใช้งานเพื่อแสดงจำลองกรอบสว่าง

สารบัญ

เพื่อความปลอดภัยของคุณ	ii
หมายเหตุเพื่อความปลอดภัย	ii
ประกาศ	vii
หมายเหตุเพื่อความปลอดภัย	viii
เกี่ยวกับคู่มือฉบับนี้	x
การดูแลผลิตภัณฑ์	xi
คุณสมบัติผลิตภัณฑ์	xii
เมนู Q	xii
"เมนูของฉัน"	xii
ปุ่มฟังก์ชัน	xii
ก่อนที่จะเริ่มต้น	
สัญลักษณ์และข้อตกลง	1
อุปกรณ์เสริมที่มีให้	1
ส่วนต่างๆ ของกล่อง	2
ปุ่มตัวเลือก	4
ไม้ไฟกัส (ก้านไฟกัส)	4
แป้นหมุนความเร็วชัดเตอร์/ความไวแสง	4
แป้นหมุนเลือกคำสั่งด้านหน้า	5
แป้นหมุนเลือกคำสั่งด้านหลัง	6
ไฟแสดงสถานะ	7
จอแสดงผลของกล่อง	8
การถ่ายรูป: ช่องมองภาพออพติคอล	8
การถ่ายรูป: ช่องมองภาพอิเล็กทรอนิกส์/จอภาพ LCD	10
การเล่น	12
เลนส์	13
ส่วนต่างๆ ของเลนส์	13
การถอดฝาปิด	13
การต่อชุด	13

เลนส์กับวงแหวนปรับรูปร่าง	14
เลนส์ไม่มีวงแหวนปรับรูปร่าง	14
เลนส์กับสวิตช์ O.I.S.	15
เลนส์แมนวลไฟกัส	15

ขั้นแรก



การต่อสายคล้อง	16
การต่อเลนส์	18
การชาร์จแบตเตอรี่	19
การใส่แบตเตอรี่	20
การใส่การ์ดหน่วยความจำ	22
การใช้การ์ดสองแผ่น	23
การ์ดหน่วยความจำที่ใช้ร่วมกันได้	24
การเปิดและปิดกล้อง	25
การตั้งค่าพื้นฐาน	26
การเปลี่ยนการตั้งค่าพื้นฐาน	27
การตั้งค่าจอแสดงผล	28
การเลือกจอแสดงผล	28
ตัวเลือกช่องมองภาพ	29
จำลองกรอบสว่าง	30
จอแสดงผลช่องมองภาพ	31
การไฟกัสช่องมองภาพ	31
การปรับความสว่างจอแสดงผล	31
ปุ่ม DISP/BACK	32
การถ่ายรูป: ช่องมองภาพออพติคอล	32
การถ่ายรูป: ช่องมองภาพอิเล็กทรอนิกส์	32
จอ LCD: การถ่ายรูป	32
การตั้งค่าจอแสดงผลมาตรฐานแบบกำหนดเอง	33
ช่องมองภาพ/จอภาพ LCD: การเล่น	34

การถ่ายรูปพื้นฐานและการเล่น		เพิ่มเติมเกี่ยวกับการถ่ายภาพ และการเล่น	
โปรแกรม AE (P)	35	โหมดโครฟ	53
เน้นชัดเตอร์ AE (S)	36	📷 โหมดถ่ายภาพต่อเนื่องเป็นชุด (บันทึกต่อเนื่อง)	54
เน้นรูรับแสง AE (A)	37	📷 ถ่ายคร่อม	55
แมนวลรับแสง (M)	38	📷 ฟิลเตอร์ชั้นสูง	56
การดูภาพ	39	📷 ถ่ายภาพซ้อน	57
การดูรูปภาพแบบเต็มเฟรม	39	การชดเชยการรับแสง	58
การดูข้อมูลรูปภาพ	40	C (ปรับเอง)	58
ซูมการเล่น	41	ความไวแสง	59
การเล่นแบบหลายเฟรม	42	การวัดแสง	60
การลบรูปภาพ	43	จำลองฟิล์ม	61
การบันทึกภาพยนตร์เบื้องต้น และการเล่น		สมดุลสีขาว	62
การบันทึกภาพยนตร์	44	โหมดโฟกัส	64
การใช้ไมโครโฟนเสริมภายนอก	45	📷 สัญลักษณ์โฟกัส	65
การดูภาพยนตร์	46	📷 ระบบช่วย MF	66
ปุ่ม Q (เมนูด่วน)		ตัวเลือกออโต้โฟกัส (ออโต้โฟกัส)	67
การใช้ปุ่ม Q	47	การเลือกจุดโฟกัส	68
📷 จอแสดงผลเมนูด่วน	47	จอแสดงผลผลจุดโฟกัส	69
📷 การดูและแก้ไขการตั้งค่า	48	AF จุดเดียว	69
📷 การแก้ไขเมนูด่วน	49	โซน AF	70
ปุ่ม Fn (ฟังก์ชัน)		การติดตาม (เฉพาะโหมดโฟกัส C เท่านั้น)	71
การใช้ปุ่มฟังก์ชัน	50	ฉายแสงนาน (T/B)	72
📷 การกำหนดหน้าที่ไปยังปุ่มฟังก์ชัน	51	เวลา (T)	72
📷 ล็อก TTL	52	การเปิดชัดเตอร์ค้าง (B)	72
📷 ตัวอย่างเงาแฟลช	52	การใช้รีโมตชัดเตอร์	73

นาฬิกาตั้งเวลา.....	74
ถ่ายรูปลตั้งเวลาเป็นช่วง	75
การโฟกัสและการถ่ายภาพ.....	76
ลือคโฟกัส/การรับแสง	77
การถ่ายภาพโดยใช้แฟลช	79
การบันทึกภาพในฟอร์แมท RAW.....	81
สร้างสำเนา JPEG ของภาพ RAW	82
การตั้งค่าการบันทึก.....	83
การใช้ตัวแปลง	84
ความสว่างกรอบภาพ	84
ลงทะเบียนเลนส์	84
การเลือกทางยาวโฟกัส	84
แก่การบิดเบี้ยว	84
แก่เขตสี.....	85
แก่ขอบภาพมืด	85
ช่วยค้นหาสมุดภาพ.....	86
การสร้างสมุดภาพ.....	86
การดูสมุดภาพ.....	87
การแก้ไขและลบสมุดภาพ.....	87

เมนู

การใช้เมนู: โหมดถ่ายภาพ.....	88
การใช้เมนูถ่ายภาพ.....	88
๑ ตั้งค่าคุณภาพภาพ	89
ขนาดภาพ	89
คุณภาพของภาพ.....	89
การบันทึก RAW.....	90
จำลองฟิล์ม.....	90
เอฟเฟคส์ภาพเมื่อดึง.....	90
ช่วงไดนามิก.....	90
สมดุลสีขาว	90
โทนสว่าง	91
โทนมืด	91
สี.....	91
ความคมชัด	91
ลดสัญญาณรบกวน.....	91
NRฉายแสงนาน	91
LENS MOD. OPTIMI.	91
ขอบเขตสี	91
พิกเซล แมปปิ้ง.....	92
เลือกตั้งค่าเอง.....	92
เก็บบันทึกตั้งค่าเอง.....	92

๕ ตั้งค่า AF/MF	93	๕ ตั้งค่าแฟลช.....	101
โฟกัสแบบพื้นที่	93	การตั้งค่าฟังก์ชันแฟลช	101
ออโต้โฟกัส.....	93	ลบตาแดง.....	101
การตั้งค่าแบบกำหนดเอง AF-C.....	94	โหมดลือก TTL.....	102
แสดงจุด AF  	94	การตั้งค่าไฟแอลอีดี.....	102
จำนวนจุดโฟกัส.....	94	การตั้งค่ามาสเตอร์.....	103
PRE-AF	95	การตั้งค่าชอง.....	103
แสวงหา AF	95	๖ ตั้งค่าภาพยนตร์	104
ตั้งค่าตรวจจับใบหน้า/ตา	95	โหมดมูฟวี่.....	104
AF+MF	96	ปรับระดับไม้ค.....	104
ระบบช่วย MF	96	ไม้ควีโรเท.....	104
เช็คโฟกัส	96	๗ เมนูของฉัน.....	105
รวม AE แบบจุด & โฟกัสท.	96	การใช้เมนู: โหมดเล่น	106
ตั้ง AF ทันที	96	การใช้เมนูเล่น.....	106
ระยะชัดลึก.....	97	๘ เมื่อกาพย้อนหลัง.....	107
การถ่ายโฟกัส	97	เปลี่ยนชอง.....	107
ปรับตำแหน่งเฟรม AF.....	97	แปลงไฟล์ RAW.....	107
๖ ตั้งค่าการถ่ายภาพ.....	98	ลบภาพ.....	107
ตั้งเวลาถ่าย	98	ตัดส่วนภาพ.....	107
ถ่ายตามช่วงเวลา.....	98	ปรับขนาด.....	108
ถ่ายคร่อมค่าแสง.....	98	ป้องกันการลบ.....	108
ถ่ายคร่อมจำลองฟิล์ม.....	98	หมุนภาพ.....	108
วัดแสง.....	98	ลบตาแดง.....	109
ชนิดชัตเตอร์.....	99	ตั้งค่าเสียงที่บันทึก.....	110
โหมดIS.....	99	คัดลอกภาพ.....	111
ตั้ง ISO ออโต้.....	100	การสื่อสารไร้สาย.....	111
ตั้งค่าตัวแปลง.....	100	สไลด์โชว์.....	111
การสื่อสารไร้สาย.....	100	ช่วยค้นหาสมุดภาพ.....	111
		จัดเก็บ PC ออโต้.....	112

สั่งพิมพ์ (DPOF)	112	เอฟพีเคีคตรวจคุณภาพ	118
พิมพ์ภาพ instax	112	ตารางกรอบ	118
อัตราส่วนภาพ	112	หมุนภาพที่แสดง	118
เมนูตั้งค่า	113	หน่วยของระยะโฟกัส	118
การใช้เมนูตั้งค่า	113	แสดงค่าที่ตั้งไว้	118
จัดเตรียม ตัวเลือกเมนู	114	ตั้งค่าปุ่ม/ไดอัล	119
ตั้งค่าผู้ใช้งาน	114	ตั้งค่าตัวปรับโฟกัส	119
ฟอร์แมต	114	แก้ไข/จัดเก็บเมนูด่วน	119
วันที่/เวลา	114	ตั้งฟังก์ชัน (Fn)	119
เวลาต่าง	115	ตั้งเป็นหมุนคำสั่ง	119
言語/LANG	115	การดำเนินการ ▲ ▼ S.S.	119
ตั้งค่าเมนูของฉัน	115	ตั้งค่าปุ่มหมุน ISO (H)	119
ทำความสะอาดเซ็นเซอร์	115	ตั้งค่าปุ่มหมุน ISO (L)	119
รีเซ็ต	115	ถ่ายภาพโดยไม่มีเลนส์	119
ตั้งค่าเสียง	116	ถ่ายโดยไม่ใช้การ์ด	120
ระดับเสียงเตือน AF	116	วงแหวนโฟกัส	120
ระดับเสียงเตือนช่วงเวลา	116	ตั้งปุ่ม AE-L/AF-L	120
ระดับเสียง	116	AE/AF LOCK	120
เสียงชัตเตอร์	116	โหมด AF-LOCK	120
เลือกเสียง	116	ตั้งค่ารูรับแสง	120
ปรับเสียง	116	การจัดการพลังงาน	121
ตั้งค่าหน้าจอ	117	ตั้งปิดเอง	121
ความสว่าง EVF	117	ระบบพลังงาน	121
สี EVF	117	ประหยัดพลังงานอัตโนมัติ	121
ความสว่าง LCD	117	ตั้งค่าบันทึกข้อมูล	122
สี LCD	117	ลำดับภาพ	122
แสดงภาพ	117	บันทึกภาพต้นฉบับ	122
แสดง EVF หมุนข้อได้	117	แก้ไขข้อผิดพลาด	122
ตรวจสอบแสง/สมดุลย์สีขาวโหมดแมนนวล	117	ตั้งค่าชองการ์ด (ภาพนิ่ง)	123

เปลี่ยนช่อง (ตามลำดับ).....	123	หมายเหตุด้านเทคนิค	
ข้อมูลลิขสิทธิ์.....	123	อุปกรณ์เสริม	138
📌 ตั้งค่าการเชื่อมต่อ.....	124	อุปกรณ์เสริมจาก FUJIFILM	138
ตั้งค่าไร้สาย	124	การเชื่อมต่อกล้องไปยังอุปกรณ์อื่น	142
ตั้งค่าจัดเก็บ PC.....	124	การใช้ชุดแฟลชเสริมภายนอก	143
ตั้งค่าใส่พิกัด.....	124	การดูแลรักษากล้อง	149
ตั้งค่าเชื่อมต่อ instax	124	การเก็บและการใช้งาน.....	149
"เมนูของฉัน"	125	การเดินทาง	149
การแก้ไข "เมนูของฉัน".....	125	การทำความสะอาดเซ็นเซอร์ภาพ	150
คำเริ่มต้นจากโรงงาน	126		
การเชื่อมต่อ		การแก้ไขปัญหา	
ส่งไร้สาย (FUJIFILM Camera Remote/FUJIFILM PC AutoSave)	129	ปัญหาและวิธีแก้ไขปัญหา	151
การเชื่อมต่อไร้สาย: สมาร์ทโฟน.....	129	ข้อความเตือนและจอแสดงผล	156
การเชื่อมต่อไร้สาย: คอมพิวเตอร์.....	129	ภาคผนวก	
การดูภาพบนคอมพิวเตอร์		ความจุของการจัดหน่วยความจำ	159
(MyFinePix Studio/RAW FILE CONVERTER EX 2.0).....	130	ลิงก์	160
Windows	130	ข้อมูลผลิตภัณฑ์ FUJIFILM X-Pro2	160
Mac OS X/macOS.....	130	อัปเดตเฟิร์มแวร์	160
การเชื่อมต่อกล้อง.....	131	ข้อมูลจำเพาะ	161
การสร้างคำสั่งพิมพ์ DPOF	133	ข้อจำกัดของการตั้งค่ากล้อง	167
แสดงวันที่ 📅 /ไม่มีวันที่.....	133		
ตั้งค่าใหม่	134		
เครื่องพิมพ์ instax SHARE	135		
การสร้างการเชื่อมต่อ.....	135		
การพิมพ์รูปภาพ.....	136		
การดูภาพบนโทรทัศน์	137		

สัญลักษณ์และข้อตกลง

คู่มือนี้มีการใช้สัญลักษณ์ต่อไปนี้:

- ❶ ควรอ่านคู่มือนี้ก่อนที่จะใช้งานเพื่อให้สามารถใช้งานได้ถูกต้อง
- ❖ ข้อมูลเพิ่มเติมที่อาจมีประโยชน์เมื่อใช้กล้อง
- 📖 หน้าอื่นๆ ที่อาจมีข้อมูลที่เกี่ยวข้อง

เมนูและข้อความอื่นๆ ในจอแสดงผลจะแสดงเป็น **ตัวหนา** ในภาพประกอบภายในคู่มือนี้ อาจมีการปรับเปลี่ยนให้จอแสดงผลเรียบง่ายขึ้นเพื่อประโยชน์ในการอธิบาย

อุปกรณ์เสริมที่มีให้

ต่อไปนี้เป็นสิ่งที่รวมมากับกล่องของคุณ:



แบตเตอรี่ NP-W126/NP-W126S ที่ชาร์จเข้าได้

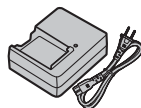

เครื่องชาร์จแบตเตอรี่ BC-W126

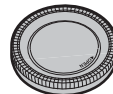

ฝาครอบตัวกล้อง



เครื่องมือคล้องหัว



หัวสายคล้องโลหะ (x 2)

- แผ่นครอบป้องกัน (x 2)
- สายคล้องคอ
- ฝาครอบฐานเสียบแฟลช (มาพร้อมกับฐานเสียบแฟลช)
- ฝาครอบชัตเตอร์ (ติดมาให้กับกล้อง)
- คู่มือผู้ใช้ (คู่มือเล่มนี้)

ส่วนต่างๆ ของกล้อง

สำหรับข้อมูลเพิ่มเติม โปรดดูในหน้าที่อยู่ทางขวาของแต่ละรายการ

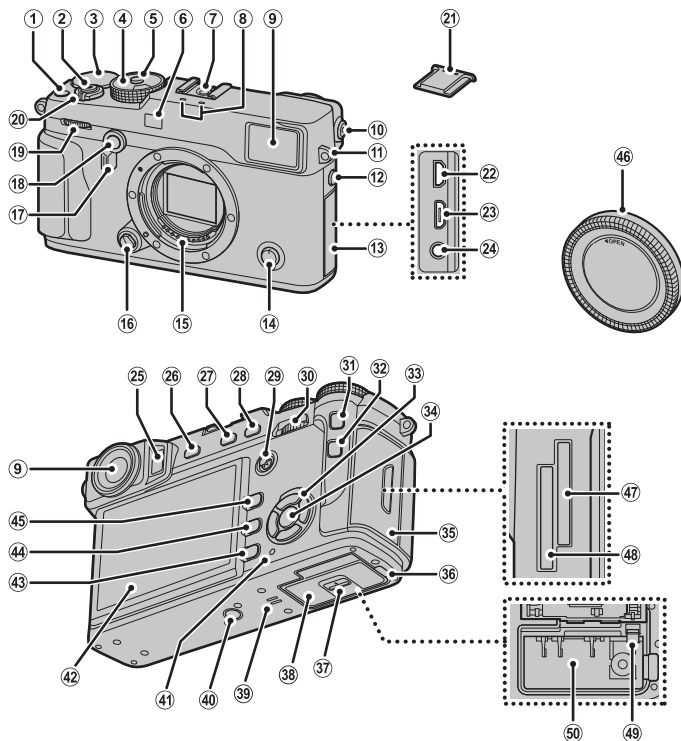

① ปุ่มบันทึกภาพยนตร์ 44	⑩ เป็นหมุนเลือกคำสั่งด้านหน้า 5	③⑤ ฝาครอบช่องใส่การ์ดหน่วยความจำ 22
ปุ่มฟังก์ชัน (Fn1) 50	⑪ สวิตช์ ON/OFF 25	③⑥ ฝาครอบสายสัญญาณสำหรับ DC coupler 138
② ปุ่มชัตเตอร์ 76	⑫ ฝาครอบฐานเสียบแฟลช 79	③⑦ สลักฝาปิดช่องใส่แบตเตอรี่ 20
③ เป็นหมุนการชดเชยการรับแสง 58	⑬ ช่องต่อไมโคร HDMI 137	③⑧ ฝาปิดช่องใส่แบตเตอรี่ 20
④ เป็นหมุนความเร็วชัตเตอร์/ เป็นหมุนความไวแสง 4, 35, 36, 37, 38	⑭ ช่องต่อไมโคร USB 131	③⑨ ลำโพง 46
⑤ ปลดล็อคปุ่มหมุน 4, 36, 38	⑮ ช่องต่อไมโครโฟนวีโมคกด์ชัตเตอร์ 45, 73	④⑩ ช่องยึดขาตั้ง 7
⑥ AF ตรวจจากระยะ ไฟตั้งเวลา 74	⑯ ตรวจพบสัญญาณดวงตา 28	④⑪ ไฟแสดงสถานะ 10, 28, 32
⑦ ฐานเสียบแฟลช (Hot shoe) 79, 80	⑰ ปุ่ม VIEW MODE 28	④⑫ จอ LCD 10, 28, 32
⑧ ไมโครโฟน 45	⑱ ปุ่ม Fn3 50	④⑬ ปุ่ม DISP (เล่น)/ BACK 32
⑨ หน้าต่างช่องมองภาพ 8, 28, 32	⑲ ปุ่ม AE-L (ล็อคการรับแสง) 77, 120	การเลือกการทำงานของปุ่มฟังก์ชัน (กดแล้วค้างไว้) 51
⑩ ควบคุมการปรับไดอะปเตอร์ 31	⑳ ไมไฟกัส (ก้านไฟกัส) 4, 68, 69	④⑭ ปุ่ม ⏪ (ลบ) 6, 43
⑪ รูสำหรับสายคล้อง 16	㉑ เป็นหมุนเลือกคำสั่งด้านหลัง 6	④⑮ ปุ่ม ▶ (เล่น) 39
⑫ ขั้วซิงค์ 80	㉒ ปุ่ม AF-L (ล็อคโฟกัส) 64, 77, 120	④⑯ ฝาครอบตัวกล้อง 18
⑬ ฝาครอบขั้วต่อ 45, 73, 131, 137	㉓ ปุ่ม Q (เมนูด่วน) 47	④⑰ ช่องใส่การ์ดหน่วยความจำ 2 22
⑭ ตัวเลือกโหมดโฟกัส 64	ปุ่มแก้ไขเมนูด่วน/ค่าที่ตั้งไว้ (กดแล้วค้างไว้) 49	④⑱ ช่องใส่การ์ดหน่วยความจำ 1 22
⑮ หน้าสัมผัสสัญญาณเลนส์ 13	ปุ่มแปลง RAW (โหมดเล่น) 82	④⑲ สลักแบตเตอรี่ 20
⑯ ปุ่มกดเปลี่ยนเลนส์ 18	③④ ปุ่มตัวเลือก 4, 26	⑤⑰ ช่องใส่แบตเตอรี่ 20
⑰ ตัวเลือกช่องมองภาพ 29, 30	ปุ่มฟังก์ชัน 50	
⑰ ปุ่มแสดงจำลองกรอบสว่าง 30	③⑤ ปุ่ม MENU/OK 88, 106, 113	
ปุ่มฟังก์ชัน (Fn2) 50	ปุ่ม ⏏ (ล๊อคควบคุม) (กดแล้วค้างไว้) 11	

* ในโหมดการถ่ายภาพ กดแล้วปล่อยเพื่อแสดงเมนูด่วนหรือกดแล้วค้างไว้เพื่อแสดงตัวเลือกแก้ไขเมนูด่วน เมื่อแสดงเมนูด่วนแล้ว กดค้างไว้เพื่อแก้ไขค่าที่ตั้งไว้

🔍 ล็อคควบคุม

การป้องกันการทำงานโดยไม่ตั้งใจของปุ่มตัวเลือกและปุ่ม **Q** ระหว่างถ่ายรูป ให้กด **MENU/OK** จนกว่า **⏏** แสดงขึ้น สามารถปลดล็อคควบคุมได้โดยการกดปุ่ม **MENU/OK** จนกว่า **⏏** ไม่ปรากฏอีกต่อไป

ปุ่มตัวเลือก

กดปุ่มตัวเลือกขึ้น (①), ขวา (③), ลง (④) หรือ ซ้าย (②) เพื่อไฮไลต์รายการ ปุ่มขึ้น ซ้าย ขวา และลง ยังกดซ้ำเป็นปุ่ม **DRIVE** (☞ 53), **Fn4** (จำลองฟิล์ม; ☞ 61), **Fn5** (สมดุลยีสี่ขา; ☞ 62) และ **Fn6** (โหมด AF; ☞ 67) ได้ตามลำดับ (☞ 50)

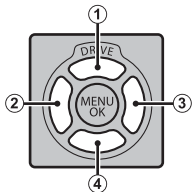

ไม้โฟกัส (ก้านโฟกัส)

เอียงหรือกดไม้โฟกัสเพื่อเลือกพื้นที่โฟกัส (☞ 68)

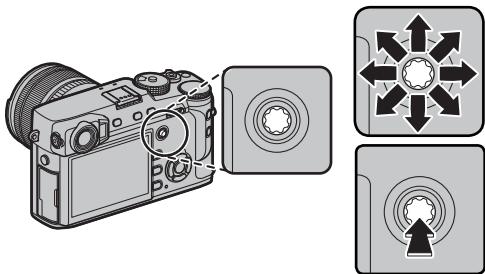

แป้นหมุนความเร็วชัตเตอร์/ความไวแสง

เลือกความเร็วชัตเตอร์และความไวแสง (ISO)

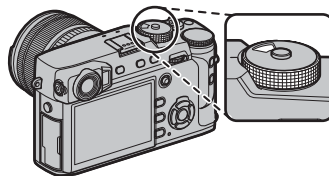

หมุน แป้นหมุนเพื่อเลือกความเร็วชัตเตอร์ (☞ 35, 36, 37, 38)

❖ หากแป้นหมุนอยู่ในตำแหน่ง **A** ให้กดปล่อย ล็อคขณะที่หมุนแป้นหมุน

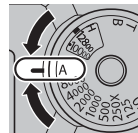

ยกแล้วหมุน แป้นหมุนเพื่อเลือกความไวแสง (ISO) (☞ 59)

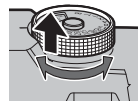

แป้นหมุนเลือกคำสั่งด้านหน้า

ใช้แป้นหมุนเลือกคำสั่งด้านหน้าตามที่อธิบายด้านล่าง

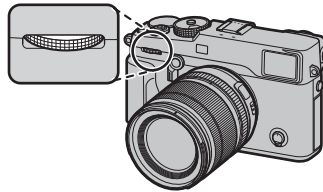

■ หมุน

- เลือกการรวมความเร็วชัตเตอร์และรูรับแสงที่ต้องการ (สลับโปรแกรม; 35)
- เลือกความเร็วชัตเตอร์ (36, 38)
- ปรับการชดเชยการรับแสงเมื่อเลือก **C** ด้วยแป้นหมุนการชดเชยการรับแสง (58)
- ดูภาพอื่นๆ ระหว่างการเล่น (39)



■ กด

กด ตรงกลางของแป้นหมุนเพื่อสลับกลับไปมาระหว่างความเร็วชัตเตอร์และการชดเชยการรับแสง เมื่อเลือก **C** ด้วยแป้นหมุนการชดเชยการรับแสง (35, 36, 38, 58)



แป้นหมุนเลือกคำสั่งด้านหลัง

ใช้แป้นหมุนเลือกคำสั่งด้านหลังตามที่อธิบายด้านล่าง

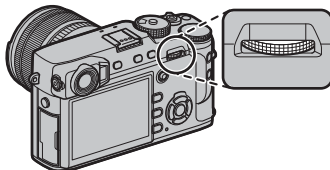

■ หมุน

- ปรับรูรับแสง (☞ 14, 37, 38)
- ปรับการตั้งค่าในเมนูด่วน (☞ 48)
- เลือกขนาดของเฟรมโฟกัส (☞ 69, 70)
- ชุมเข้าหรือชุมออกในระหว่างที่ชุมโฟกัสหรือในการเล่นแบบเต็มเฟรมหรือหลายเฟรม (☞ 41, 42)



■ กด

- ใช้ฟังก์ชันที่กำหนดไปยังปุ่มฟังก์ชัน **ไดอัล** (☞ 51)
- ในโหมดโฟกัสแมนวล คุณสามารถเลือกจอแสดงผลโฟกัสโดยการกดและค้างไว้ที่ตรงกลางของแป้นหมุน (☞ 66)
- ชุมเข้าในจุดโฟกัสที่ทำงานระหว่างการเล่น (☞ 40)



● การฟอร์แมตการ์ดหน่วยความจำ

การฟอร์แมตการ์ดหน่วยความจำ ให้กดตรงกลางของแป้นหมุนเลือกคำสั่งขณะที่กดปุ่ม **☒** ค้างไว้ เมนู **ฟอร์แมท** จะปรากฏขึ้น เลือกช่องและฟอร์แมตการ์ดตามที่อธิบายไว้ในหน้า 114

ไฟแสดงสถานะ

เมื่อไม่ได้ใช้งานช่องมองภาพ (📖 28) ไฟแสดงสถานะจะแสดงสถานะของกล้อง

ไฟแสดงสถานะ	สถานะของกล้อง
สว่างเป็นสีเขียว	โฟกัสล็อก
กะพริบเป็นสีเขียว	แจ้งเตือนโฟกัสหรือค่าแสง สามารถถ่ายภาพได้
กะพริบเป็นสีเขียวและสีส้ม	กำลังบันทึกภาพ สามารถถ่ายภาพเพิ่มได้
สว่างเป็นสีส้ม	กำลังบันทึกภาพ ไม่สามารถถ่ายภาพเพิ่มในเวลานี้ได้
กะพริบเป็นสีส้ม	กำลังชาร์จแฟลช จะไม่ยิงแฟลชเมื่อถ่ายภาพ
กะพริบเป็นสีแดง	เลนส์หรือหน่วยความจำผิดปกติ

💡 อาจมีค่าเตือนแสดงขึ้นในจอแสดงผล (📖 156)

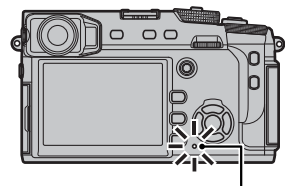

ไฟแสดงสถานะ

จอแสดงผลของกล้อง

สัญลักษณ์ประเภทต่างๆ ต่อไปนี้อาจปรากฏระหว่างการถ่ายรูปและการเล่น ในคำอธิบายต่อไปนี้จะแสดงสัญลักษณ์ที่ใช้งานได้ทั้งหมดเพื่อวัตถุประสงค์สำหรับเป็นภาพประกอบเท่านั้น สัญลักษณ์ที่แสดงจริงอาจแตกต่างกันไป ขึ้นอยู่กับการตั้งค่าของกล้อง โปรดทราบว่าจอภาพ LCD และช่องมองภาพอิเล็กทรอนิกส์มีอัตราส่วนภาพแตกต่างกัน

■ การถ่ายรูป: ช่องมองภาพออพติคอลล

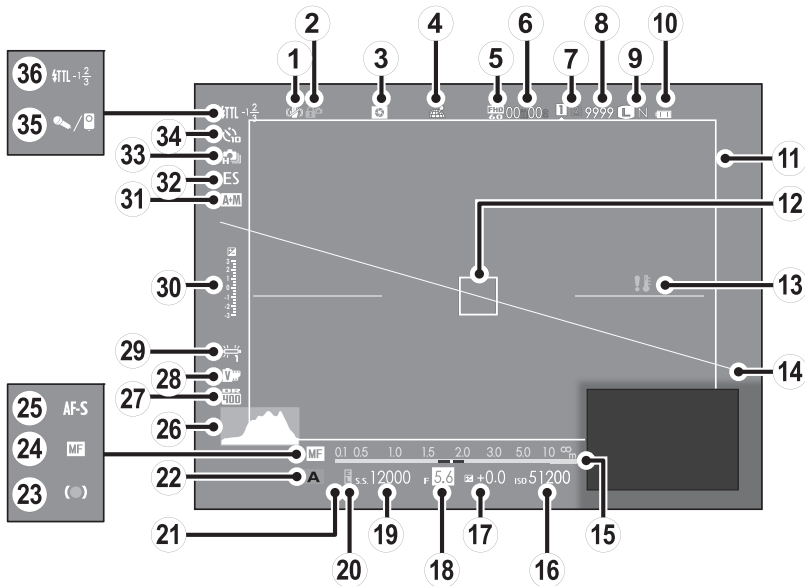

① โหมด IS	99	⑭ เส้นขอบฟ้าเสมือน	34	⑳ ช่วงไดนามิก	90
② ล็อคควบคุม	3	⑮ สัญลักษณ์ระยะห่าง	64	㉑ จำลองฟิล์ม	61
③ พร็ิววิวชัดลึก	37	⑯ ความไวแสง	59	㉒ สมดุลย์สีขาว	62
④ สถานะดาวน์โหลดข้อมูลตำแหน่ง	124	⑰ การชดเชยการรับแสง	58	㉓ สัญลักษณ์การรับแสง	38, 58
⑤ โหมดมูฟวี่	44, 104	⑱ รูรับแสง	35, 37, 38	㉔ สัญลักษณ์ AF+MF	96
⑥ เวลาที่เหลือ	44	⑲ ความเร็วชัตเตอร์	35, 36, 38	㉕ ชนิดชัตเตอร์	99
⑦ ตัวเลือกช่องใส่การ์ด	23, 123	⑳ สัญลักษณ์ล็อค AE	77	㉖ โหมดต่อเนื่อง	53, 54
⑧ จำนวนภาพที่ถ่ายได้	159	㉑ การวัดแสง	60	㉗ สัญลักษณ์การตั้งเวลาถ่าย	74
⑨ และคุณภาพและขนาดภาพ	89	㉒ โหมดถ่ายรูป	35, 36, 37, 38	㉘ ไมโครโฟนรีโมตกดชัตเตอร์	45, 73, 104
⑩ ระดับแบตเตอรี่	25	㉓ สัญลักษณ์โฟกัส	65	㉙ โหมดแฟลช (TTL)	101
⑪ เฟรมสว่าง	30	㉔ สัญลักษณ์แมนนวลโฟกัส	65	ชดเชยแฟลช	101
⑫ เฟรมโฟกัส	68, 76, 77	㉕ โหมดโฟกัส	64		
⑬ คำเตือนอุณหภูมิ	158	㉖ อีลิตแกรม	34		

* แสดง "9999" หากมีพื้นที่มากกว่า 9999 เฟรม

■ การถ่ายรูป: ช่องมองภาพอิเล็กทรอนิกส์/จอภาพ LCD

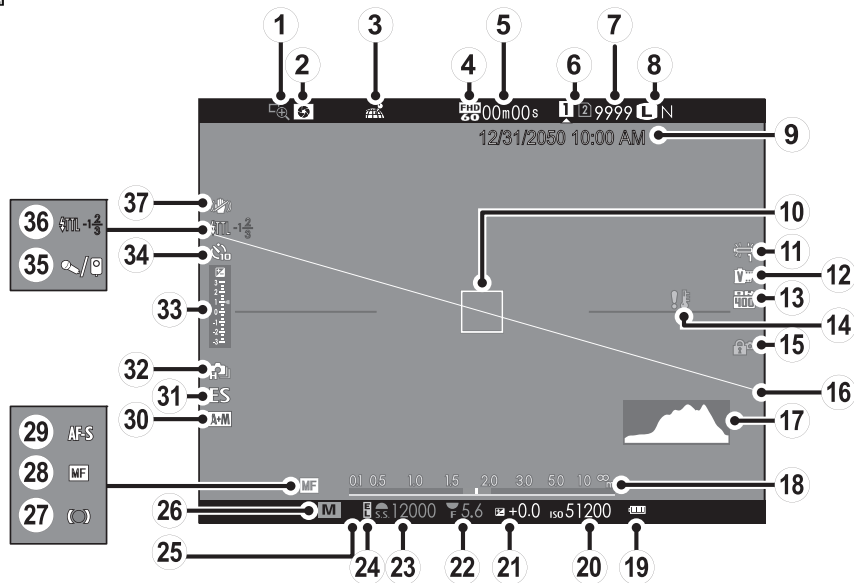

① เช็คโฟกัส.....	65	⑭ คำเตือนอุณหภูมิ.....	158	⑳ สัญลักษณ์โฟกัส.....	65
② ฟร็ววีชด์ล็ก.....	37	⑮ ล็อคควบคุม.....	3	㉑ สัญลักษณ์แมนนวลโฟกัส.....	65
③ สถานะความไหลดข้อมูลตำแหน่ง.....	124	⑯ เส้นขอบฟ้าเสมือน.....	34	㉒ โหมดโฟกัส.....	64
④ โหมดมูฟวี่.....	44, 104	⑰ อีเอสโตแกรม.....	34	㉓ สัญลักษณ์ AF+MF.....	96
⑤ เวลาที่เหลือ.....	44	⑱ สัญลักษณ์ระยะห่าง.....	64	㉔ ชนิดชัตเตอร์.....	99
⑥ ตัวเลือกช่องใส่การ์ด.....	23, 123	⑲ ระดับแบตเตอรี่.....	25	㉕ โหมดต่อเนื่อง.....	53, 54
⑦ จำนวนภาพที่ถ่ายได้.....	159	⑳ ความไวแสง.....	59	㉖ สัญลักษณ์การรับแสง.....	38, 58
⑧ และคุณภาพและขนาดภาพ.....	89	㉑ การชดเชยการรับแสง.....	58	㉗ สัญลักษณ์การตั้งเวลาถ่าย.....	74
⑨ วันที่และเวลา.....	26, 27	㉒ รัรับแสง.....	35, 37, 38	㉘ ไมโครโฟนวีโมटकดชัตเตอร์.....	45, 73, 104
⑩ เฟรมโฟกัส.....	68, 76, 77	㉓ ความเร็วชัตเตอร์.....	35, 36, 38	㉙ โหมดแฟลช (TTL).....	101
⑪ สมดุลย์สีขาว.....	62	㉔ สัญลักษณ์ล็ค AE.....	77	ชดเชยแฟลช.....	101
⑫ จำลองฟิล์ม.....	61	㉕ การวัดแสง.....	60	㉚ โหมด IS.....	99
⑬ ช่วงไดนามิก.....	90	㉖ โหมดถ่ายรูป.....	35, 36, 37, 38		

* แสดง "9999" หากมีพื้นที่มากกว่า 9999 เฟรม

🔍 ล็อคควบคุม



การกดปุ่มควบคุมที่ถูกล็อค (🔒 3) จะแสดงไอคอน 📵

■ การเล่น

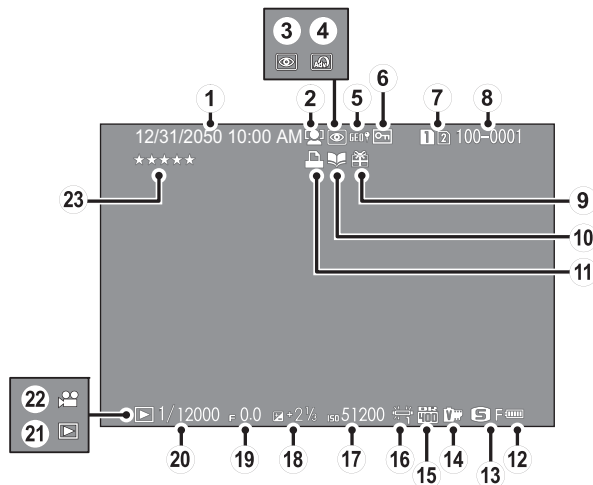

① วันที่และเวลา.....	26, 27	⑨ ภาพของขั้วดู.....	39	⑰ ความไว.....	59
② สัญลักษณ์ระบบตรวจหาใบหน้าอัจฉริยะ.....	95	⑩ สัญลักษณ์ช่วยค้นหาสมุดภาพ.....	86	⑱ การชดเชยการรับแสง.....	58
③ สัญลักษณ์ลบตาแดง.....	109	⑪ สัญลักษณ์การพิมพ์ DPOF.....	133	⑲ รูรับแสง.....	35, 37, 38
④ ฟลิตเตอร์ขั้นสูง.....	56	⑫ ระดับแบตเตอรี่.....	25	⑳ ความเร็วชัตเตอร์.....	35, 36, 38
⑤ ข้อมูลตำแหน่ง.....	124	⑬ ขนาดภาพ/คุณภาพ.....	89	㉑ สัญลักษณ์โหมดเด่น.....	39
⑥ ป้องกันภาพ.....	108	⑭ จำลองฟิล์ม.....	61	㉒ ไอคอนมูฟวี่.....	46
⑦ ช่องใส่การ์ด.....	39, 107	⑮ ช่วงไดนามิก.....	90	⑳ การให้คะแนน.....	39
⑧ หมายเลขเฟรม.....	122	⑯ สมดุลย์สีขาว.....	62		

เลนส์

สามารถใช้งานได้ด้วยเลนส์สำหรับ FUJIFILM X-mount

ส่วนต่างๆ ของเลนส์

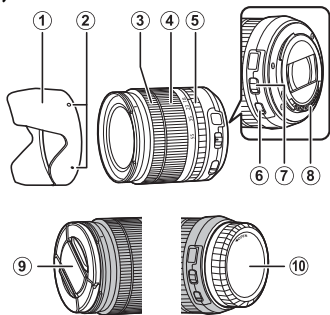

- | | |
|----------------------|-------------------------|
| ① เลนส์ชุด | ⑥ สวิตช์ O.I.S. |
| ② เครื่องหมายยึด | ⑦ สวิตช์โหมดการรับแสง |
| ③ วงแหวนโฟกัส | ⑧ หน้าสัมผัสสัญญาณเลนส์ |
| ④ วงแหวนปรับซูม | ⑨ ฝาปิดเลนส์ด้านหน้า |
| ⑤ วงแหวนปรับรูรับแสง | ⑩ ฝาปิดเลนส์ด้านหลัง |

การถอดฝาปิด

ถอดฝาปิดตามที่แสดงในภาพ

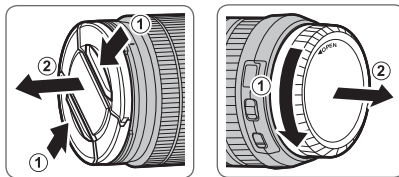

- ① ฝาปิดเลนส์อาจแตกต่างจากที่แสดง

การต่อฮูด

เมื่อต่อแล้ว เลนส์ชุดจะลดแสงจ้าและปกป้ององค์ประกอบของเลนส์ด้านหน้า

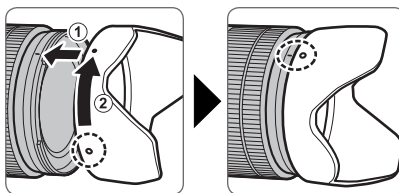

เลนส์กึ่งวงแหวนปรับรับแสง

เมื่อตั้งค่าอื่นที่ไม่ใช่ **A** คุณสามารถปรับรับแสงโดยการหมุนวงแหวนปรับรับแสง (โหมดการรับแสง **A** และ **M**)

วงแหวนปรับรับแสง

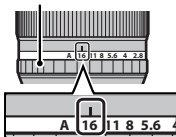
**●** สวิตช์โหมดการรับแสง

หากเลนส์มีสวิตช์โหมดการรับแสง สามารถปรับรับแสงแบบแมนวอลได้โดยเลื่อนสวิตช์ไปที่ **S** แล้วหมุนวงแหวนปรับรับแสง

วงแหวนปรับรับแสง

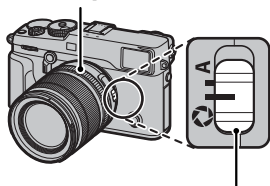

สวิตช์โหมดการรับแสง

- เมื่อตั้งค่าวงแหวนปรับรับแสงเป็น **A** ให้หมุนปุ่มหมุนเลือกคำสั่งด้านหลังเพื่อปรับรับแสง

เลนส์ไม่มีวงแหวนปรับรับแสง

สามารถเลือกวิธีที่ใช้เพื่อปรับรับแสงโดยใช้ **☑** ตั้งค่าปุ่ม/ไดอัล > ตั้งค่ารับแสง (☑ 120) ในเมนูการถ่ายภาพ เมื่อเลือกตัวเลือกอื่นนอกจาก **ออโต้** สามารถปรับรับแสงโดยใช้ปุ่มหมุนเลือกคำสั่งด้านหลัง

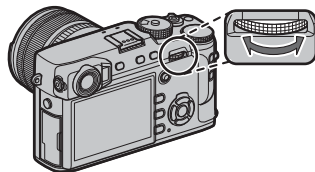

- การควบคุมรับแสงกำหนดค่าเริ่มต้นไปยังปุ่มหมุนเลือกคำสั่งด้านหลัง แต่สามารถกำหนดใหม่ไปยังปุ่มหมุนเลือกคำสั่งหน้า โดยใช้ **☑** ตั้งค่าปุ่ม/ไดอัล > ตั้งปุ่มหมุนคำสั่ง (☑ 119)

เลนส์กับสวิตช์ O.I.S.

หากเลนส์รองรับการกันภาพสั่นสะเทือนแบบออปติคัล (O.I.S.) จะสามารถเลือกโหมดกันภาพสั่นสะเทือนในเมนูกล้องได้ การเปิดใช้งานกันภาพสั่นสะเทือน ให้เลื่อนสวิตช์ O.I.S. ไปที่ **ON**

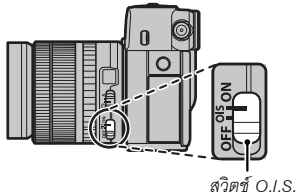

เลนส์แมนวอลโฟกัส

เลื่อนวงแหวนโฟกัสไปด้านหน้าสำหรับออโต้โฟกัส

สำหรับแมนวอลโฟกัส ให้เลื่อนวงแหวนโฟกัสไปด้านหลังแล้วหมุนจนกระทั่งตรวจสอบผลลัพธ์ในกล้องถ่ายรูป สามารถใช้สัญลักษณ์ระยะโฟกัสและความลึกฟิลด์เพื่อช่วยแมนวอลโฟกัส โปรดทราบว่าแมนวอลโฟกัสอาจไม่สามารถใช้งานได้ทั้งหมด ถ่ายรูปทั้งหมด

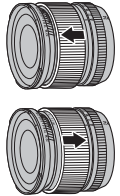

พื้นผิวกระจกเลนส์

● สัญลักษณ์ความลึกฟิลด์

สัญลักษณ์ความลึกฟิลด์แสดงความลึกฟิลด์โดยประมาณ (ระยะด้านหน้าและด้านหลังของจุดโฟกัสที่ปรากฏในโฟกัส)

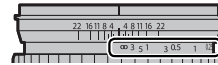

สัญลักษณ์ระยะห่าง

▼ สัญลักษณ์จะแสดงในรูปแบบฟิล์ม (37)

การต่อสายคล้อง

ติดห่วงสายคล้องเข้ากับกล่อง จากนั้นให้ติดเข้ากับสายคล้อง

1 เปิดห่วงสายคล้อง

ใช้เครื่องมือคล้องห่วงเพื่อเปิดห่วงสายคล้อง ตรวจสอบให้แน่ใจว่าเครื่องมือและห่วงอยู่ในแนวตามที่แสดง

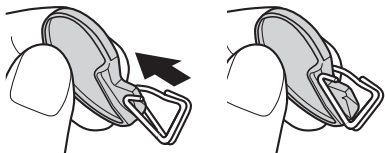

ⓐ เก็บเครื่องมือไว้ในที่ปลอดภัย คุณอาจจำเป็นต้องใช้เพื่อเปิดห่วงสายคล้องเมื่อถอดสายคล้อง

2 ใส่ห่วงคล้องเข้าไปในรูสำหรับสายคล้อง

เกี่ยวรูสำหรับสายคล้องเข้าไปในห่วงที่เปิดอยู่ นำเครื่องมือออก ใช้อีกมือหนึ่งจับห่วงให้เข้าที่

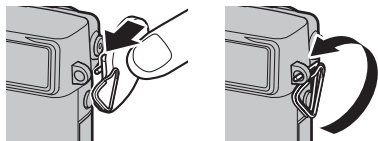

3 ร้อยห่วงเข้าไปในรูสำหรับสายคล้อง

หมุนห่วงไปรอบๆ รูสำหรับสายคล้องจนกระทั่งห่วงปิดสนิท

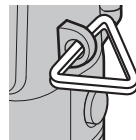

4 ใส่แผ่นครอบป้องกัน

วางแผ่นครอบป้องกันไว้เหนือรูสำหรับคล้องสายตามที่แสดง โดยใช้ด้านสีน้ำตาลของแผ่นครอบหันเข้าไปทางกล่อง ทำซ้ำขั้นตอนที่ 1-4 สำหรับคล้องสายรูที่สอง

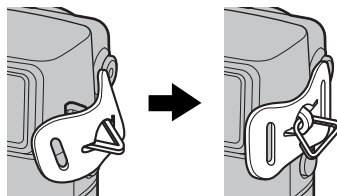

5 ใส่สายคล้อง

ใส่สายคล้องผ่านแผ่นครอบป้องกันและห่วงสายคล้อง

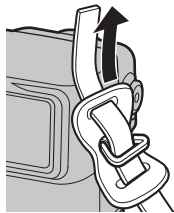

6 ดึงสายคล้องให้แน่น

ดึงสายคล้องให้แน่นตามภาพ ทำซ้ำขั้นตอนที่ 5-6 สำหรับ
คล้องสายรุ้งที่สอง

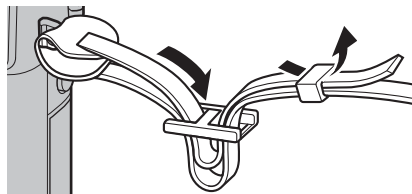

- ① เพื่อป้องกันกล่องตก ให้ตรวจสอบว่าสายคล้องแน่นดีแล้ว

การต่อเลนส์

ต่อเลนส์ตามที่อธิบายด้านล่าง

❶ ให้ใช้ความระมัดระวังเพื่อป้องกันฝุ่นเข้าไปในกล้องขณะต่อและถอดเลนส์

1 ถอดฝาครอบตัวกล้องและฝาปิดด้านหลัง

ถอดฝาครอบตัวกล้องจากกล้องและฝาปิดด้านหลังจากเลนส์

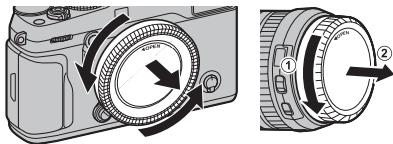

❶ ห้ามแตะชิ้นส่วนภายในของกล้อง

2 ต่อเลนส์

วางเลนส์บนที่ยึด ให้เครื่องหมายบนเลนส์และกล้องตรงกัน จากนั้นให้หมุนเลนส์จนกว่าคลิกเข้าที่

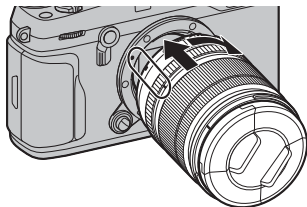

❶ ห้ามกดปุ่มถอดเปลี่ยนเลนส์ขณะต่อเลนส์

● การถอดเลนส์

การถอดเลนส์ ให้ปิดกล้อง จากนั้นกดปุ่มถอดเปลี่ยนเลนส์แล้วหมุนเลนส์ตามที่แสดง

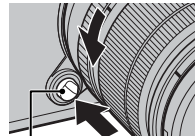

ปุ่มถอดเปลี่ยนเลนส์

❶ เพื่อป้องกันฝุ่นสะสมบนเลนส์หรือภายในกล้อง ให้ปิดฝาเลนส์และฝาครอบตัวกล้องเมื่อไม่ได้ติดเลนส์

● เลนส์และอุปกรณ์เสริมภายนอกอื่นๆ

สามารถใช้กล้องด้วยเลนส์สำหรับ FUJIFILM X-mount และอุปกรณ์เสริมอื่นๆ ที่ระบุในรายการหน้า 138

การชาร์จแบตเตอรี่

แบตเตอรี่ที่จำหน่ายให้ไม่มีการชาร์จประจุไว้ ก่อนใช้งาน ให้ชาร์จแบตเตอรี่ในเครื่องชาร์จแบตเตอรี่ที่ให้มา

1 วางแบตเตอรี่ลงในเครื่องชาร์จ

วางแบตเตอรี่ในเครื่องชาร์จแบตเตอรี่ที่ให้มา

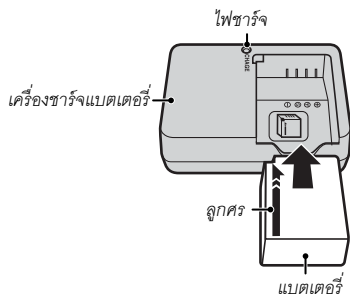

กล่องนี้ใช้แบตเตอรี่ NP-W126/NP-W126S ที่ชาร์จเข้าได้

- สายไฟกระแสตรงที่จัดมาให้มีไว้สำหรับใช้งานกับเครื่องชาร์จที่จัดมาให้เท่านั้น ห้ามใช้เครื่องชาร์จที่จัดมาให้กับสายอื่นหรือสายที่จัดมาพร้อมกับอุปกรณ์อื่น

2 เสียบปลั๊กเครื่องชาร์จ

เสียบปลั๊กเครื่องชาร์จลงในตัวรับไฟฟ้าภายในอาคาร

สัญลักษณ์การชาร์จจะสว่าง

สัญลักษณ์การชาร์จ

สัญลักษณ์การชาร์จจะแสดงสถานะการชาร์จแบตเตอรี่ดังต่อไปนี้

สัญลักษณ์การชาร์จ	สถานะแบตเตอรี่	การกระทำ
ปิด	ไม่ได้ใส่แบตเตอรี่	ใส่แบตเตอรี่
	แบตเตอรี่ชาร์จเต็มแล้ว	ถอดชาร์จแบตเตอรี่
เปิด	แบตเตอรี่กำลังชาร์จ	—
กะพริบ	แบตเตอรี่มีข้อผิดพลาด	ถอดสายเครื่องชาร์จแล้ว ถอดแบตเตอรี่ออก

3 ชาร์จแบตเตอรี่

ถอดแบตเตอรี่ออกเมื่อชาร์จเสร็จเรียบร้อย ดูข้อมูลจำเพาะ (☎ 165) สำหรับเวลาการชาร์จ (โปรดทราบว่าเวลาการชาร์จจะเพิ่มขึ้นที่อุณหภูมิต่ำ)

- ① ถอดปลั๊กเครื่องชาร์จเมื่อไม่ใช้งาน

หลังจากที่ชาร์จแบตเตอรี่ ให้ใส่แบตเตอรี่ในกล่องถ่ายรูปตามที่อธิบายด้านล่าง

1 เปิดฝาครอบช่องใส่แบตเตอรี่

เลื่อนสลักฝาครอบช่องใส่แบตเตอรี่ตามที่แสดงแล้วเปิดฝาครอบช่องใส่แบตเตอรี่

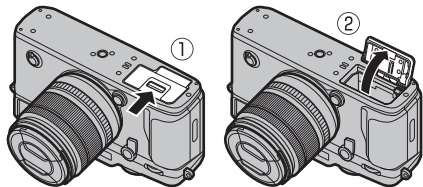

- ❶ อย่าเปิดฝาช่องใส่แบตเตอรี่ขณะที่กล้องเปิดอยู่ ถ้าไม่ปฏิบัติตามข้อควรระวังนี้จะทำให้ไฟล์ภาพหรือการรบกวนหน่วยความจำเสียหาย
- ❶ อย่าใช้แรงมากเกินไปในการเปิดและปิดฝาปิดช่องใส่แบตเตอรี่

2 ใส่แบตเตอรี่

ใช้แบตเตอรี่โดยกดสลักแบตเตอรี่ไว้ด้านหนึ่ง ใส่หน้าสัมผัสของแบตเตอรี่ก่อนในทิศทางที่แสดงด้วยลูกศร ตรวจสอบว่าปิดสลักแบตเตอรี่แน่นดีแล้ว

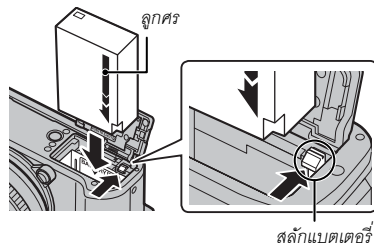

- ❶ ใส่ขั้วแบตเตอรี่ตามแนวที่แสดง ห้ามใช้แรงในการใส่แบตเตอรี่กลับด้านหรือผิดขั้ว แบตเตอรี่จะเลื่อนเข้าที่ได้ อย่างง่ายดายถ้าถูกขั้ว

3 ปิดฝาของช่องใส่แบตเตอรี่

● การถอดแบตเตอรี่

ก่อนที่จะถอดแบตเตอรี่ ให้**ปิดกล่อง** แล้วเปิดฝาของช่องใส่แบตเตอรี่

ในการนำแบตเตอรี่ออก ให้กดสลักของแบตเตอรี่ไปทางด้านข้าง และเลื่อนแบตเตอรี่ออกจากกล่องดังที่แสดง

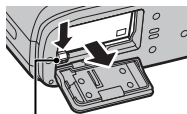

สลักแบตเตอรี่

- ⓘ แบตเตอรี่อาจร้อนเมื่อใช้งานในสภาพแวดล้อมที่มีอุณหภูมิสูง ให้ใช้ความระมัดระวังเมื่อถอดแบตเตอรี่

❶ แบตเตอรี่

- นำฝุ่นละอองออกจากขั้วของแบตเตอรี่ด้วยผ้าแห้งที่สะอาด หากไม่ปฏิบัติตามข้อควรระวังนี้จะทำให้แบตเตอรี่ไม่สามารถชาร์จได้
- อย่าติดสติ๊กเกอร์หรือวัตถุอื่นบนแบตเตอรี่ หากไม่ปฏิบัติตามข้อควรระวังนี้จะทำให้ไม่สามารถนำแบตเตอรี่ออกจากกล่องได้
- ห้ามช็อตขั้วของแบตเตอรี่ แบตเตอรี่อาจมีความร้อนสูง
- อ่านข้อควรระวังใน “แบตเตอรี่และแหล่งจ่ายพลังงาน” (iv)
- ใช้เครื่องชาร์จแบตเตอรี่ที่กำหนดให้ใช้กับแบตเตอรี่เท่านั้น หากไม่ปฏิบัติตามข้อควรระวังนี้จะทำให้เกิดภัยพิบัติทางไฟฟ้
- ห้ามนำขลากลากออกจากแบตเตอรี่หรือพยายามลอกหรือแกะกรอบภายนอก
- แบตเตอรี่จะสูญเสียประจุไฟฟ้าไปช้าๆ เมื่อไม่ได้ใช้งาน ชาร์จแบตเตอรี่หนึ่งหรือสองวันก่อนการใช้งาน

การใส่การ์ดหน่วยความจำ

กล้องไม่มีหน่วยความจำภายในกล้อง รูปภาพจะถูกจัดเก็บในการ์ดหน่วยความจำ SD, SDHC และ SDXC ที่เป็นอุปกรณ์เสริม (จำหน่ายแยกต่างหาก) สามารถใช้กล้องด้วยการ์ดสองแผ่น โดยใส่แต่ละแผ่นในช่องใส่ที่มีอยู่สองช่อง สามารถบันทึกภาพยนตร์เฉพาะในการ์ดที่อยู่ในช่องแรก ซึ่งรองรับ UHS-II

1 เปิดฝาครอบช่องใส่การ์ดหน่วยความจำ

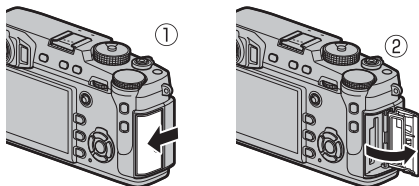

❶ ห้ามเปิดช่องใส่การ์ดหน่วยความจำเมื่อเปิดกล้องอยู่ ถ้าไม่ปฏิบัติตามข้อควรระวังนี้จะทำให้ไฟล์ภาพหรือการ์ดหน่วยความจำเสียหาย

2 ใส่การ์ดหน่วยความจำ

จับการ์ดหน่วยความจำในแนวตามที่แสดง เลื่อนการ์ดจนคลิกเข้าที่ในด้านหลังของช่องแรก (หากคุณใช้การ์ดสองแผ่น ใส่การ์ดแผ่นที่สองลงในช่องที่สอง)

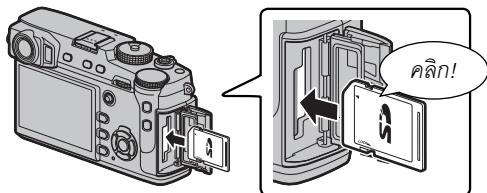

❶ โปรดตรวจสอบว่าการ์ดอยู่ในทิศทางที่ถูกต้องอย่าใส่การ์ดโดยเอียงหรือใช้แรง

❶ การ์ดหน่วยความจำ SD/SDHC/SDXC นั้นสามารถล็อคได้ ทำให้ไม่สามารถฟอร์แมตการ์ดหรือบันทึกหรือลบภาพได้ ก่อนที่จะใส่การ์ดหน่วยความจำ ให้เลื่อนสวิตช์ป้องกันการเขียนไปที่ตำแหน่งปลดล็อค

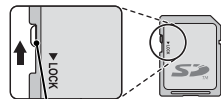

สวิตช์ป้องกันการเขียน

3 ปิดฝาครอบช่องใส่การ์ดหน่วยความจำ

● การถอดการ์ดหน่วยความจำ

ก่อนที่จะถอดการ์ดหน่วยความจำ ให้**ปิดกล้อง** แล้วเปิดฝาของช่องใส่การ์ดหน่วยความจำ





ในการนำการ์ดหน่วยความจำออก ให้กดเข้าและค่อยๆ ปล่อยให้ขยับออก ปล่อยให้การ์ดจะสามารถนำออกได้ด้วยมือ เมื่อถอดการ์ดหน่วยความจำ ช่องเสียบการ์ดอาจปล่อยให้การ์ดออกมาอย่างรวดเร็ว ใช้นิ้วมือจับและค่อยๆ นำการ์ดออก



การใช้การ์ดสองแผ่น

ที่การตั้งค่าเริ่มต้น จะใช้งานการ์ดในช่องที่สองเฉพาะเมื่อการ์ดในช่องแรกเต็ม (ตามลำดับ) สามารถเปลี่ยนการตั้งค่านี้โดยใช้

☑ ตั้งค่าบันทึกข้อมูล > ตั้งค่าช่องการ์ด (ภาพนิ่ง) (📖 123)

ตัวเลือก	คำอธิบาย	จอแสดงผล
ตามลำดับ (ค่าเริ่มต้น)	ใช้งานการ์ดในช่องที่สองเฉพาะเมื่อการ์ดในช่องแรกเต็ม  หากเลือกช่องที่สองสำหรับ ☑ ตั้งค่าบันทึกข้อมูล > เปลี่ยนช่อง (ตามลำดับ) การบันทึกจะเริ่มตอนที่การ์ดในช่องที่สองและสลับไปที่ช่องแรกเมื่อการ์ดในช่องที่สองเต็ม	
สำรองข้อมูล	ภาพแต่ละภาพจะถูกบันทึกสองครั้ง โดยแต่ละครั้งจะบันทึกลงในการ์ดแต่ละแผ่น	
RAW/JPEG	สำหรับ ตามลำดับ ยกเว้นสำเนา RAW ของภาพที่ถ่ายโดยเลือก FINE + RAW หรือ NORMAL + RAW สำหรับ 📄 ตั้งค่าคุณภาพภาพ > คุณภาพของภาพ จะถูกบันทึกไปยังการ์ดในช่องแรก และสำเนา JPEG จะถูกบันทึกไปยังการ์ดในช่องที่สอง	

ภาพยนตร์

โดยไม่ขึ้นอยู่กับการเลือกตัวเลือกสำหรับ **ตั้งค่าช่องการ์ด (ภาพนิ่ง)** ภาพยนตร์จะถูกบันทึกไปยังการ์ดในช่องแรก และหากเลือก **ตามลำดับ** ภาพยนตร์จะถูกบันทึกไปยังการ์ดในช่องแรกแม้หลังจากย้ายการบันทึกไปยังการ์ดในช่องที่สองแล้วก็ตาม

■ การ์ดหน่วยความจำที่ใช้ร่วมกันได้



การ์ดหน่วยความจำ FUJIFILM และ SanDisk SD, SDHC และ SDXC ได้รับการอนุมัติสำหรับใช้งานในกล้องถ่ายรูป และสามารถใส่การ์ด UHS-II ในช่องแรก รายชื่อของการ์ดหน่วยความจำที่ใช้ได้ทั้งหมดมีให้ที่ http://www.fujifilm.com/support/digital_cameras/compatibility/ การใช้งานกับการ์ดชนิดอื่นจะไม่ได้รับการรับรอง ไม่สามารถใช้กล้องกับ xD-Picture Cards หรือ MultiMediaCard (MMC)

① การ์ดหน่วยความจำ

- **อย่าปิดกล้องหรือนำการ์ดหน่วยความจำออกขณะที่กำลังฟอร์แมตการ์ด หรือกำลังบันทึกหรือลบข้อมูลในการ์ด** หากไม่ปฏิบัติตามข้อควรระวังนี้ อาจทำให้การ์ดเสียหายได้
- ฟอร์แมตการ์ดหน่วยความจำก่อนที่จะใช้ครั้งแรก และโปรดฟอร์แมตการ์ดหน่วยความจำทั้งหมดหลังจากที่ใช้งานในคอมพิวเตอร์หรืออุปกรณ์ชนิดอื่นแล้ว สำหรับข้อมูลเพิ่มเติมเกี่ยวกับการฟอร์แมตการ์ดหน่วยความจำ โปรดดูหน้า 114
- การ์ดหน่วยความจำมีขนาดเล็กและสามารถกลืนเข้าปากได้ ดังนั้นโปรดเก็บให้พ้นมือเด็ก ถ้าเด็กกลืนการ์ดหน่วยความจำ ให้พบแพทย์ทันที
- ตัวแปลง miniSD หรือ microSD ที่ใหญ่กว่าหรือเล็กกว่าขนาดมาตรฐานของการ์ด SD/SDHC/SDXC อาจไม่สามารถนำออกได้ตามปกติ ถ้าไม่สามารถนำการ์ดออก ให้ติดต่อตัวแทนบริการที่ได้รับอนุญาต อย่าใช้แรงเพื่อนำการ์ดออก
- อย่าติดฉลากบนการ์ดหน่วยความจำ ฉลากที่ลอกหรือมีฉนวนอาจทำให้กล้องทำงานผิดปกติได้
- การบันทึกภาพยนตร์อาจหยุดชะงักสำหรับการ์ดหน่วยความจำ SD/SDHC/SDXC บางประเภท ใช้การ์ด ใช้การ์ดความเร็ว UHS คลาส 1 ขึ้นไปในการถ่ายภาพยนตร์และภาพต่อเนื่องเป็นชุด
- การฟอร์แมตการ์ดหน่วยความจำในกล้องจะสร้างไฟล์เดอริที่ใช้เก็บภาพ โปรดอย่าเปลี่ยนชื่อหรือลบไฟล์เดอรินี้ หรือใช้คอมพิวเตอร์หรืออุปกรณ์อื่นเพื่อแก้ไข ลบ หรือเปลี่ยนชื่อไฟล์ภาพ ใช้กล้องเพื่อลบภาพเสมอ ก่อนที่จะแก้ไขหรือเปลี่ยนชื่อภาพ ให้คัดลอกไปยังคอมพิวเตอร์และแก้ไขหรือเปลี่ยนชื่อสำเนาภาพ แต่อย่าดำเนินการเหล่านี้กับต้นฉบับ การเปลี่ยนชื่อไฟล์บนกล้องถ่ายรูปอาจทำให้เกิดปัญหาระหว่างการเล่นภาพ

การเปิดและปิดกล้อง

หมุนสวิตช์ **ON/OFF** ให้เป็น **ON** เพื่อเปิดกล้อง เลือก **OFF** เพื่อปิดกล้อง

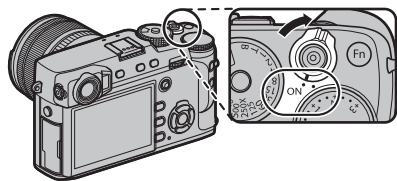

- กดปุ่ม  เพื่อเริ่มต้นการเล่น กดปุ่มชัตเตอร์ครึ่งทางเพื่อกลับสู่โหมดถ่ายภาพ
- กล้องจะปิดเครื่องอัตโนมัติหากไม่มีการใช้งานหรือการทำงานเป็นเวลานานตามที่เลือกไว้สำหรับ  การจัดการพลังงาน > ตั้งปิดเอง (121) การเปิดใช้งานใหม่หลังจากกล้องปิดการทำงานโดยอัตโนมัติ ให้กดปุ่มชัตเตอร์ครึ่งทางหนึ่งหรือเปลี่ยนสวิตช์ **ON/OFF** ให้เป็น **OFF** แล้วเปลี่ยนใหม่เป็น **ON**



- ① รอยนิ้วมือและรอยอื่นๆ บนเลนส์หรือช่องมองภาพ อาจมีผลต่อภาพถ่ายหรือมุมมองขณะดูผ่านช่องมองภาพ โปรดรักษาเลนส์และช่องมองภาพให้สะอาด

ระดับแบตเตอรี่

หลังจากเปิดกล้องแล้ว ให้ตรวจสอบระดับแบตเตอรี่ในจอแสดงผล

สัญลักษณ์	คำอธิบาย
	แบตเตอรี่มีการใช้งานบางส่วน
	แบตเตอรี่เต็มประมาณ 80%
	แบตเตอรี่เต็มประมาณ 60%
	แบตเตอรี่เต็มประมาณ 40%
	แบตเตอรี่เต็มประมาณ 20%
 (แดง)	แบตเตอรี่ใกล้หมด ชาร์จโดยเร็วที่สุด
 (กะพริบเป็นสีแดง)	แบตเตอรี่หมด ปิดกล้องและชาร์จแบตเตอรี่ใหม่



การตั้งค่าพื้นฐาน

ข้อความการเลือกภาษาจะปรากฏในครั้งแรกที่เปิดกล่อง

1 เลือกภาษา

เลือกที่ภาษาและกด **MENU/OK**



กด **DISP/BACK** เพื่อข้ามขั้นตอนปัจจุบัน ขั้นตอนใดก็ตามที่ข้ามไปจะปรากฏในครั้งถัดไปที่คุณเปิดกล่อง

2 ตั้งวันที่และเวลา

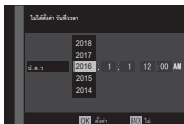

วันที่และเวลาจะปรากฏ กดปุ่มตัวเลือกทางซ้ายหรือขวาเพื่อเน้นปี เดือน วันที่ ชั่วโมง หรือนาที และกดขึ้นหรือลงเพื่อเปลี่ยนค่า ในการเปลี่ยนลำดับของการแสดงปี เดือน และวันที่ ให้เน้นรูปแบบวันที่และกดปุ่มตัวเลือกขึ้นหรือลง กด **MENU/OK** เพื่อออกจากโหมดถ่ายรูปเมื่อตั้งค่าเรียบร้อยแล้ว



ถ้าถอดแบตเตอรี่เป็นเวลานาน นาฬิกาของกล่องจะถูกตั้งค่าใหม่ และข้อความการเลือกภาษาจะปรากฏเมื่อเปิดกล่อง

การเปลี่ยนการตั้งค่าพื้นฐาน

การเปลี่ยนภาษาหรือรีเซ็ตนาฬิกา:

1 แสดงตัวเลือกที่ต้องการ

แสดงเมนูการตั้งค่าแล้วเลือก **๒** ตั้งค่าผู้ใช้งาน > 言語/LANG. เพื่อเปลี่ยนภาษาหรือ วันที่/เวลา เพื่อรีเซ็ตนาฬิกา (📖 113)

2 ปรับการตั้งค่า

การเลือกภาษา ไฮไลท์ตัวเลือกที่ต้องการ แล้วกด **MENU/OK** การตั้งค่านาฬิกา กดตัวเลือกซ้ายหรือขวาเพื่อไฮไลท์ ปี เดือน วัน ชั่วโมง หรือนาที แล้วกดขึ้นหรือลงเพื่อเปลี่ยน จากนั้นกด **MENU/OK** เมื่อตั้งค่านาฬิกาตามที่คุณต้องการแล้ว

การตั้งค่าจอแสดงผล

ในกล้องจะมีช่องมองภาพแบบไฮบริดออปติคัล/อิเล็กทรอนิกส์ (OVF/EVF) และจอภาพ LCD (LCD)

การเลือกจอแสดงผล

กดปุ่ม **VIEW MODE** เพื่อสลับโหมดแสดงผลตามที่แสดงด้านล่างนี้

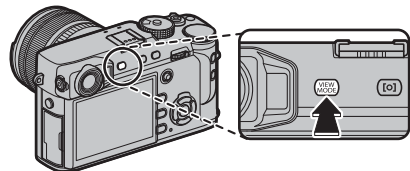

ตัวเลือก	คำอธิบาย
สัญญาณตา	แสดงการเลือกอัตโนมัติโดยให้สัญญาณตา
เฉพาะช่องมองภาพ	เฉพาะช่องมองภาพ
เฉพาะ LCD	เฉพาะจอภาพ LCD
เฉพาะช่องมองภาพ +	เฉพาะช่องมองภาพ สัญญาณตาจะเปิดหรือปิดจอแสดงผล
เซนเซอร์ตา + จอแสดงผลภาพ LCD	การแนบตาของคุณไว้ที่ช่องมองภาพในระหว่างที่ถ่ายภาพ ทำให้ช่องมองภาพเปิด แต่จอภาพ LCD ใช้สำหรับแสดงภาพทันทีหลังจากที่ถ่ายภาพ

สัญญาณตา

สัญญาณตาจะเปิดช่องมองภาพเมื่อคุณนำช่องมองภาพมาไว้แนบดวงตา และจะปิดเมื่อคุณเลื่อนกล้องออกไปจากดวงตา (โปรดทราบว่าเซนเซอร์ตรวจจับสัญญาณดวงตาอาจตอบสนองต่อวัตถุอื่นที่ไม่ใช่ดวงตาของคุณหรือต่อแสงที่ส่องผ่านเซนเซอร์โดยตรง) หากเปิดใช้งานการเลือกจอแสดงผลอัตโนมัติ จอภาพ LCD จะเปิดทำงานเมื่อช่องมองภาพปิด

สัญญาณตา

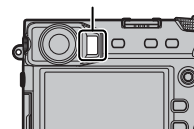

ตัวเลือกช่องมองภาพ

ใช้ตัวเลือกช่องมองภาพเพื่อสลับระหว่างจอแสดงผลช่องมองภาพอิเล็กทรอนิกส์ (EVF) ช่องมองภาพออพติคัล (OVF) และช่องมองภาพออพติคัล/ช่องวัดระยะอิเล็กทรอนิกส์ (ERF) แบบคู่

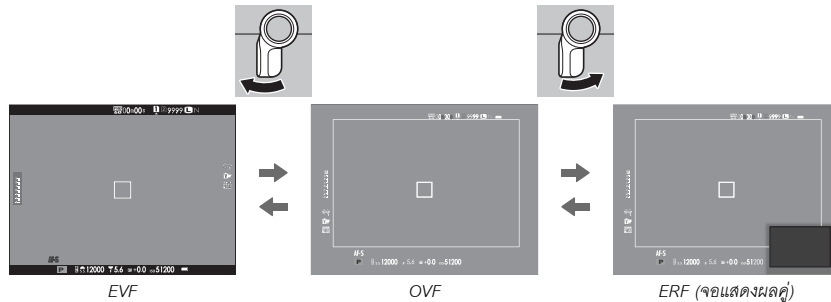
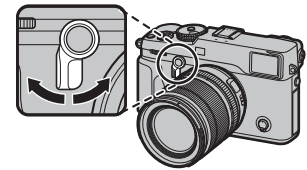
**จอแสดงผล OVF**

กดปุ่มตัวเลือกขึ้นบนเพื่อเลือกอัตราการซูมจอแสดงผลช่องมองภาพออพติคัล

● ช่องมองภาพไฮบริด (EVF/OVF/ERF)

คุณสมบัติของจอแสดงผลที่แตกต่างกันจะอธิบายไว้ด้านล่าง

จอแสดงผล	คำอธิบาย
OVF	จอแสดงผลแบบออปติคอลลีความคมชัดและไม่มีความเบลอ เพื่อให้เห็นท่าทางการแสดงออกของตัวแบบได้อย่างเสมอ นอกจากนี้ OVF ยังแสดงพื้นที่นอกเฟรม ซึ่งทำให้จัดองค์ประกอบภาพเมื่อกำถ่ายอย่างรวดเร็วได้ง่ายขึ้น เนื่องจากหน้าต่างช่องมองภาพอยู่ห่างจากเลนส์ เล็กน้อย พื้นที่ที่มองเห็นได้ในภาพถ่ายอาจแตกต่างจากจอแสดงผลในช่องมองภาพเล็กน้อยเพราะเกิดการเหลื่อม
EVF	จอแสดงผลแอลซีดีที่ช่วยให้คุณดูตัวอย่างภาพสุดท้าย (รวมถึงความลึกฟิลด์, ไฟกัส, การรับแสง และสมดุลสีขาว) ในพื้นที่เฟรมเดียวกันได้
ERF (จอแสดงผลคู่)	เหมือนช่องมองภาพแบบออปติคอลลี แต่ใช้ดูตัวอย่างไฟกัส มุมมองขยายของพื้นที่เฟรมรวมถึงตำแหน่งไฟกัสปัจจุบันที่แสดงที่มุมล่างขวาของจอแสดงผล

จำลองกรอบสว่าง

มุมของภาพที่ครอบโดยกรอบสว่างในจอแสดงผล OVF จะแตกต่างกันไปตามทแยงยาวไฟกัสของเลนส์ การกดปุ่มฟังก์ชัน (โดยค่าเริ่มต้น Fn2) จะแสดงภาพจำลองกรอบสว่างที่แสดงพื้นที่ที่ครอบด้วยกรอบสว่างที่ทแยงยาวไฟกัสแตกต่างกัน

❖ กดปุ่มตัวเลือกรับบนเพื่อสลับกรอบสว่างระหว่างรับแสงสูงสุดและต่ำสุด

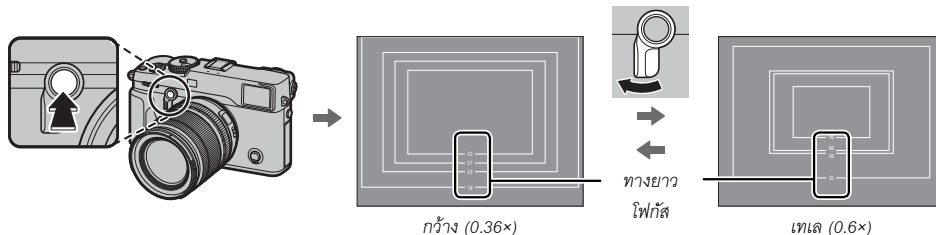

จอแสดงผลช่องมองภาพ

เมื่อเลือก **เปิด** สำหรับ **ตั้งค่าหน้าจอบ** > แสดง EVF หมุน
 ออโต้ (☰ 117) สัญลักษณ์ในช่องมองภาพจะหมุนอัตโนมัติ
 เพื่อให้ตรงกับแนวของกล้อง

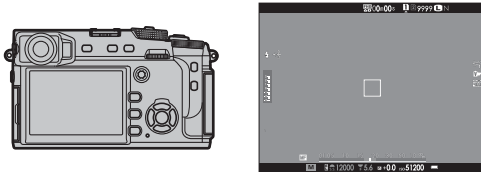

↓ เปลี่ยนแนวจาก "กว้าง" เป็น "สูง"

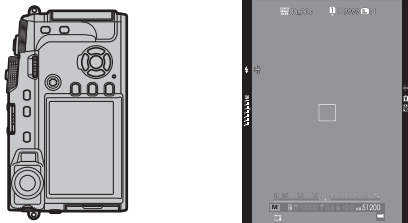

❗ การแสดงผลในจอภาพ LCD จะไม่ได้รับผลกระทบ

การโฟกัสช่องมองภาพ

ในกล้องจะมีตัวควบคุมการปรับไดออพเตอร์ในระยะ -4 ถึง $+2 \text{ m}^{-1}$ เพื่อปรับให้เหมาะสมกับสายตาดูที่ต่างกันของแต่ละคน
 หมุนตัวควบคุมการปรับไดออพเตอร์จนกว่าโฟกัสของภาพใน
 ช่องมองภาพคมชัด

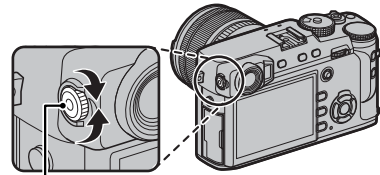

ควบคุมการปรับไดออพเตอร์

การปรับความสว่างจอแสดงผล

ปรับความสว่างและระดับของสีของช่องมองภาพและจอภาพ
 LCD ได้ โดยใช้ตัวเลือกภายใต้ **ตั้งค่าหน้าจอบ** ในเมนูตั้งค่า
 เลือก **ความสว่าง EVF** หรือ **สี EVF** เพื่อปรับความสว่างหรือ
 ระดับของสีของช่องมองภาพ (☰ 117) **ความสว่าง LCD** หรือ
สี LCD เพื่อปรับจอภาพ LCD (☰ 117)

ปุ่ม DISP/BACK

ปุ่ม **DISP/BACK** ควบคุมการแสดงผลของสัญลักษณ์ในช่องมองภาพและจอภาพ LCD

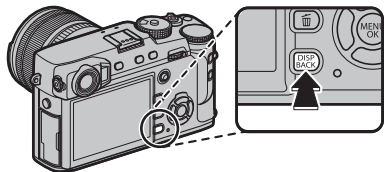

■ การถ่ายรูป: ช่องมองภาพออพติคอลล

มาตรฐาน

ไม่แสดงข้อมูล

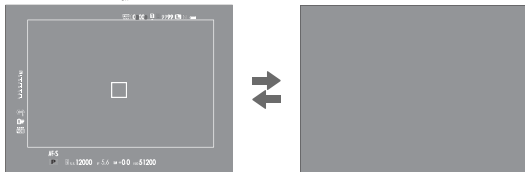

■ การถ่ายรูป: ช่องมองภาพอิเล็กทรอนิกส์

มาตรฐาน

ไม่แสดงข้อมูล

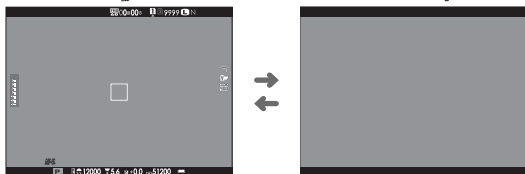

■ จอ LCD: การถ่ายรูป

มาตรฐาน

ไม่แสดงข้อมูล

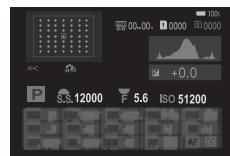
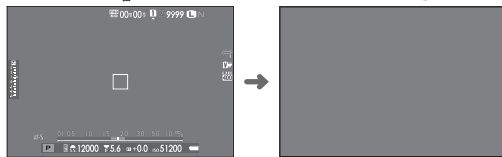

แสดงข้อมูล

■ การตั้งค่าจอแสดงผลมาตรฐานแบบกำหนดเอง

การเลือกรายการที่แสดงในจอแสดงผลมาตรฐาน:

1 แสดงสัญลักษณ์มาตรฐาน

กดปุ่ม **DISP/BACK** จนกว่าสัญลักษณ์มาตรฐานจะแสดงขึ้น

2 เลือก แสดงค่าที่ตั้งไว้

เลือก  ตั้งค่าหน้าจอ > แสดงค่าที่ตั้งไว้ (📖 118) ในเมนูตั้งค่า

3 เลือกจอแสดงผล

ไฮไลต์ OVF หรือ EVF/LCD แล้วกด **MENU/OK**

4 เลือกรายการ

ไฮไลต์ภาพแล้วกด **MENU/OK** เพื่อเลือกหรือยกเลิกการเลือก

ตัวเลือก	OVF	EVF	ตัวเลือก	OVF	EVF	ตัวเลือก	OVF	EVF
ตารางกรอบ	<input type="checkbox"/>	<input type="checkbox"/>	ข้อมูลที่พื้นหลัง	—	<input checked="" type="checkbox"/>	โหมดป้องกันภาพสั่นไหว	<input checked="" type="checkbox"/>	<input checked="" type="checkbox"/>
ELECTRONIC LEVEL	<input type="checkbox"/>	<input type="checkbox"/>	Expo. Comp (เลข)	<input type="checkbox"/>	<input type="checkbox"/>	สมดุลสีขาว	<input checked="" type="checkbox"/>	<input checked="" type="checkbox"/>
เฟรมไฟกัส	<input checked="" type="checkbox"/>	<input checked="" type="checkbox"/>	Expo. Comp (ระดับ)	<input checked="" type="checkbox"/>	<input checked="" type="checkbox"/>	จำลองฟิล์ม	<input checked="" type="checkbox"/>	<input checked="" type="checkbox"/>
แสดงระยะ AF	<input type="checkbox"/>	<input type="checkbox"/>	โหมดไฟกัส	<input checked="" type="checkbox"/>	<input checked="" type="checkbox"/>	ช่วงไดนามิก	<input checked="" type="checkbox"/>	<input checked="" type="checkbox"/>
แสดงระยะ MF	<input checked="" type="checkbox"/>	<input checked="" type="checkbox"/>	วัดแสง	<input checked="" type="checkbox"/>	<input checked="" type="checkbox"/>	จำนวนภาพที่เหลือ	<input checked="" type="checkbox"/>	<input checked="" type="checkbox"/>
ฮิสโตแกรม	<input type="checkbox"/>	<input type="checkbox"/>	ชนิดชัตเตอร์	<input checked="" type="checkbox"/>	<input checked="" type="checkbox"/>	ขนาดภาพ/คุณภาพ	<input checked="" type="checkbox"/>	<input checked="" type="checkbox"/>
โหมดถ่ายภาพ	<input checked="" type="checkbox"/>	<input checked="" type="checkbox"/>	แฟลช	<input checked="" type="checkbox"/>	<input checked="" type="checkbox"/>	โหมดมูฟวี่ & เวลาบันทึก	<input type="checkbox"/>	<input checked="" type="checkbox"/>
รูรับแสง/ชัตเตอร์/ISO	<input checked="" type="checkbox"/>	<input checked="" type="checkbox"/>	โหมดต่อเนื่อง	<input checked="" type="checkbox"/>	<input checked="" type="checkbox"/>	ระดับแบตเตอรี่	<input checked="" type="checkbox"/>	<input checked="" type="checkbox"/>

5 บันทึกการเปลี่ยนแปลง

กด **DISP/BACK** เพื่อบันทึกการเปลี่ยนแปลง

6 ออกจากเมนู

กด **DISP/BACK** ตามต้องการเพื่อออกจากเมนู แล้วกลับไปยังจอแสดงผลการถ่ายภาพ

👉 ดูหน้า 8 สำหรับตำแหน่งของรายการต่อไปนี้ในจอแสดงผล

● เส้นขอบฟ้าเสมือน

การเลือก ELECTRONIC LEVEL จะแสดงเส้นขอบฟ้าเสมือน กล้องจะอยู่ในแนวราบเมื่อเส้นสองเส้นซ้อนทับกัน

▶ เส้นขอบฟ้าเสมือนอาจไม่แสดงหากเลนส์ของกล้องชี้ขึ้นข้างบนหรือข้างล่าง

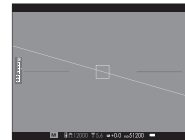

■ ช่องมองภาพ/จอภาพ LCD: การเล่น

มาตรฐาน

ไม่แสดงข้อมูล

แสดงข้อมูล

ขึ้นขอบ

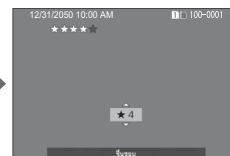
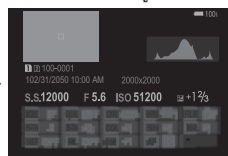

● ฮิสโตแกรม

ฮิสโตแกรมจะแสดงการแจกแจงโทนสีของภาพ โดยแสดงความสว่างในแกนแนวนอน และจำนวนพิกเซลในแกนแนวตั้ง

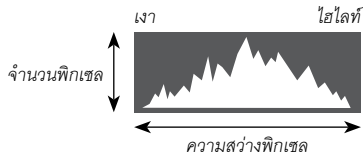

การรับแสงที่เหมาะสม: พิกเซลที่แจ่มออกมากจะมีเส้นโค้งที่เท่ากันตลอดช่วงโทนสี



รับแสงมากเกินไป: พิกเซลจะรวมกันอยู่ที่ด้านขวาของกราฟ



รับแสงน้อยเกินไป: พิกเซลจะรวมกันอยู่ที่ด้านซ้ายของกราฟ



การถ่ายภาพพื้นฐานและการเล่น

โปรแกรม AE (P)

การอนุญาตให้กล้องปรับทั้งความเร็วชัตเตอร์และรูรับแสงสำหรับการรับแสงที่เหมาะสม ให้ตั้งความเร็วชัตเตอร์และรูรับแสงไปที่ **A P** จะปรากฏขึ้นในจอแสดงผล

- ❶ หากตัวแบบอยู่นอกระยะการวัดแสงของกล้อง ความเร็วชัตเตอร์และรูรับแสงจะแสดงเป็น "---

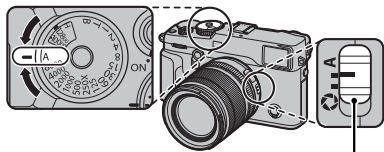

สวิตช์โหมดการรับแสง

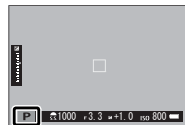

● สลับโปรแกรม

หากต้องการ คุณสามารถหมุนเป็นหมุนเลือกคำสั่งด้านหน้า เพื่อเลือกการรวมรูปแบบอื่นของความเร็วชัตเตอร์และรูรับแสงโดยไม่ปรับการรับแสง (สลับโปรแกรม) ไม่สามารถใช้การสลับโปรแกรมหากติดระบบรองรับแฟลช TTL อัตโนมัติ หรือหากเลือกตัวเลือกอัตโนมัติ สำหรับ **15** ตั้งค่าคุณภาพภาพ > ช่วงไดนามิก (90) การยกเลิกโปรแกรมสลับ ให้ปิดกล้อง



เน้นชัดเตอร์ AE (S)

การปรับรูรับแสงแบบแมนวลขณะที่ให้กล้องเลือกความเร็วชัดเตอร์สำหรับรับแสงที่เหมาะสม ให้ตั้งค่ารูรับแสงไปที่ **A** แล้วใช้ปุ่มหมุนความเร็วชัดเตอร์ (หากปัจจุบันเลือก **A** สำหรับความเร็วชัดเตอร์ กดปล่อยล็อกปุ่มหมุนในขณะที่หมุนปุ่มหมุนความเร็วชัดเตอร์) **S** จะปรากฏขึ้นในจอแสดงผล

- ✦ ยังสามารถปรับความเร็วชัดเตอร์โดยเพิ่มครั้งละ $\frac{1}{6}$ EV โดยการหมุนปุ่มเลือกคำสั่งด้านหน้า สามารถปรับความเร็วชัดเตอร์ได้แม้ขณะที่กดปุ่มชัดเตอร์ลงครึ่งหนึ่ง
- ① หากไม่สามารถรับแสงที่ถูกต้องตามความเร็วชัดเตอร์ที่เลือก รูรับแสงจะแสดงเป็นสีแดงเมื่อกดปุ่มชัดเตอร์ลงครึ่งหนึ่ง ปรับความเร็วชัดเตอร์จนกว่าได้ค่ารับแสงที่ถูกต้อง
- ① หากตัวบอวยู่ในระยะการวัดแสงของกล้อง รูรับแสงจะแสดงเป็น "---

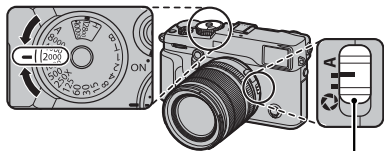

สวิตช์โหมดการรับแสง



เน้นรูรับแสง AE (A)

การปรับรูรับแสงแบบแมนวอลขณะที่ให้กล้องเลือกความเร็วชัตเตอร์สำหรับการรับแสงที่เหมาะสม ให้หมุนวงแหวนปรับหมุนความเร็วชัตเตอร์ไปที่ **A** แล้วปรับรูรับแสงตามที่ต้องการ **A** จะปรากฏขึ้นในจอแสดงผล

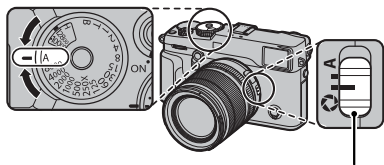

สวิตช์โหมดการรับแสง

- ❖ สามารถปรับรูรับแสงได้แม้ขณะที่กดปุ่มชัตเตอร์ลงครึ่งหนึ่ง
- ① หากไม่สามารถรับแสงที่ถูกต้องตามรูรับแสงที่เลือก ความเร็วชัตเตอร์จะแสดงเป็นสีแดงเมื่อกดปุ่มชัตเตอร์ลงครึ่งหนึ่ง ปรับรูรับแสงจนกว่าได้ค่ารับแสงที่ถูกต้อง
- ① หากตัวบอกรูรับแสงอยู่ระหว่างการวัดแสงของกล้อง ความเร็วชัตเตอร์จะแสดงเป็น “---

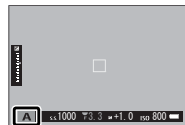

พรีวิวชัดขึ้น

เมื่อกำหนด **☑** พรีวิวชัดลึก ไปยังปุ่มฟังก์ชัน (☑ 51) การกดปุ่มจะหยุดการลดรูรับแสงไปเป็นการตั้งค่าที่เลือก ช่วยให้สามารถดูตัวอย่างความลึกฟิลต์ในจอแสดงผลได้

สามารถดูตัวอย่างความลึกฟิลต์ได้โดยใช้สัญลักษณ์ความลึกฟิลต์ในจอภาพมาตรฐาน (☑ 33) กด **DISP/BACK** เพื่อสลับสัญลักษณ์โหมดแสดงผลจนกว่าสัญลักษณ์มาตรฐานจะปรากฏ

- ❖ ใช้ตัวเลือก **☑** ตั้งค่า AF/MF > **ระยะชัดลึก** (☑ 97) เพื่อเลือกว่าแสดงความลึกฟิลต์เท่าไร เลือก **พื้นฐานแบบฟิล์ม** เพื่อช่วยคุณประเมินความลึกฟิลต์ของภาพที่ดูเป็นพิมพ์และมีลักษณะคล้ายกัน ส่วน **พื้นฐานพิกเซล** จะช่วยคุณประเมินความลึกฟิลต์ของภาพที่ดูที่ความละเอียดสูงบนคอมพิวเตอร์หรือจอแสดงผลอิเล็กทรอนิกส์อื่นๆ

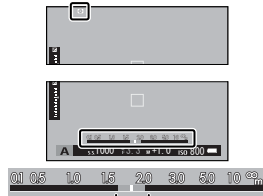

ความลึกของฟิลต์

แมนวลรับแสง (M)

คุณสามารถปรับค่าการรับแสงที่กล้องแนะนำได้ โดยตั้งค่าทั้งความเร็วชัตเตอร์และรูรับแสงไปเป็นค่าอื่นที่ไม่ใช่ **A** (หากปัจจุบันเลือก **A** สำหรับความเร็วชัตเตอร์ กดปล่อยลิคเป็นหมุนในขณะที่หมุนเป็นหมุนความเร็วชัตเตอร์) **M** จะปรากฏขึ้นในจอแสดงผล

- ☛ ยังสามารถปรับความเร็วชัตเตอร์โดยเพิ่มครั้งละ $\frac{1}{2}$ EV โดยการหมุนเป็นหมุนเลือกคำสั่งด้านหน้า

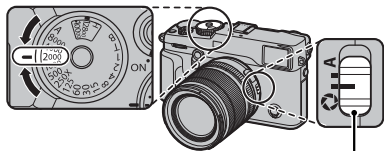

สวิตช์โหมดการรับแสง

สัญลักษณ์การรับแสง

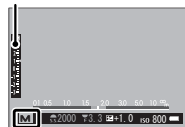

การตรวจแสง

การตรวจแสงในจอภาพ LCD ให้เลือกตัวเลือกอื่นที่นอกเหนือจาก **ปิด** สำหรับ

- ☑ ตั้งค่าหน้าจอบ > ตรวจแสง/สมดุลสีขาวโหมดแมนนวล (📖 117) เลือก **ปิด** เมื่อใช้แฟลช หรือในโอกาสอื่นที่การรับแสงอาจเปลี่ยนเมื่อถ่ายภาพ



การดูรูปภาพแบบเต็มเฟรม

คุณสามารถดูภาพในช่องมองภาพหรือจอภาพ LCD เมื่อถ่ายรูปที่มีความสำคัญ ให้ถ่ายรูปทดสอบและดูผลลัพธ์ก่อน

การดูรูปภาพแบบเต็มเฟรม ให้กด 

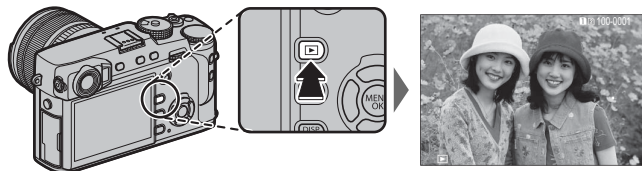

สามารถดูรูปภาพเพิ่มเติมได้โดยกดปุ่มตัวเลือกซ้ายหรือขวา หรือหมุนแป้นหมุนเลือกคำสั่งด้านหน้า กดปุ่มตัวเลือกหรือหมุนแป้นไปทางขวาเพื่อดูภาพตามลำดับที่บันทึก หรือกดทางซ้ายเพื่อดูภาพโดยสลับลำดับ กดปุ่มตัวเลือกค้างไว้เพื่อเลื่อนไปยังภาพที่ต้องการอย่างรวดเร็ว

▶ ภาพที่ถ่ายด้วยกล้องอื่นจะทำให้เครื่องหมายด้วยไอคอน  ("ภาพของขวัญ") เพื่อเตือนว่าภาพอาจแสดงไม่ถูกต้องและอาจไม่สามารถใช้งานซูมการเล่นได้

รายการโปรด: การให้คะแนนภาพ

ในการให้คะแนนภาพปัจจุบัน ให้กด **DISP/BACK** และกดปุ่มตัวเลือกขึ้นและลงเพื่อเลือกจากศูนย์ถึงห้าดาว

การ์ดหน่วยความจำสองแผ่น

หากใส่การ์ดหน่วยความจำสองแผ่น คุณสามารถกดค้างไว้ที่ปุ่ม  เพื่อเลือกการ์ดสำหรับเล่นภาพ

▶ คุณยังสามารถเลือกการ์ดโดยใช้ตัวเลือก  **เมนูภาพย้อนหลัง > เปลี่ยนช่อง** ( 107)

การดูข้อมูลรูปภาพ

จอแสดงผลข้อมูลรูปภาพจะเปลี่ยนแต่ละครั้งเมื่อกดตัวเลือก

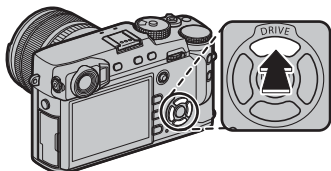

ข้อมูลพื้นฐาน



แสดงข้อมูล 1

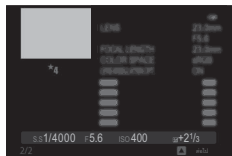
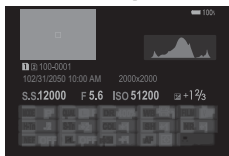

แสดงข้อมูล 2

หมุนเป็นหมุนเลือกคำสั่งด้านหน้าเพื่อดูภาพอื่น

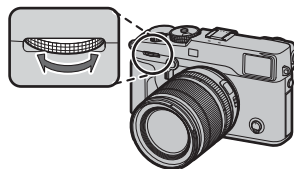

● การซูมเข้าไปยังจุดโฟกัส

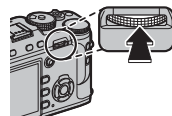

กดตรงกลางของปุ่มหมุนเลือกคำสั่งด้าน
หลังเพื่อซูมเข้าไปยังจุดโฟกัส กดอีกครั้งเพื่อ
กลับไปยังการเล่นแบบเต็มเฟรม



ซูมการเล่น

หมุนแป้นหมุนเลือกคำสั่งด้านหลังไปทางขวาเพื่อซูมเข้าบนภาพปัจจุบัน หมุนไปทางซ้ายเพื่อซูมออก (ดูภาพหลายภาพ หมุนแป้นไปทางซ้ายเมื่อแสดงภาพแบบเต็มเฟรม  42) เมื่อซูมเข้าในภาพ คุณสามารถใช้ปุ่มตัวเลือกเพื่อดูส่วนต่างๆ ของภาพที่ไม่ปรากฏในจอ การออกจากการซูม ให้กด **DISP/BACK, MENU/OK** หรือตรงกลางของแป้นหมุนเลือกคำสั่งด้านหลัง



- ❖ อัตราส่วนการซูมสูงสุดจะแตกต่างกันไปตามขนาดภาพ ( 89) การซูมขณะเล่นจะใช้ไม่ได้สำหรับภาพที่ตัดบางส่วน หรือเปลี่ยนขนาดและบันทึกในขนาด **640** ( 107, 108)

การเล่นแบบหลายเฟรม

การเปลี่ยนจำนวนภาพที่แสดง ให้หมุนปุ่มหมุนเลือกคำสั่งด้านหลังไปทางซ้าย เมื่อแสดงรูปภาพแบบเต็มเฟรม

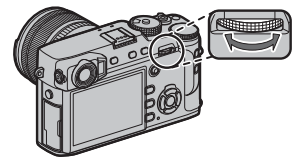

หมุนไปทางซ้ายเพื่อดูภาพเพิ่มขึ้น

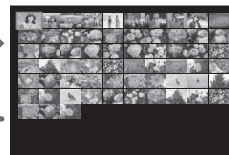



หมุนไปทางขวาเพื่อดูภาพลดขึ้น

ใช้ตัวเลือกเพื่อไฮไลต์รูปภาพแล้วกด **MENU/OK** เพื่อดูภาพที่ไฮไลต์แบบเต็มเฟรม (การซูมเข้าภาพที่เลือก ให้หมุนปุ่มหมุนเลือกคำสั่งด้านหลังไปทางขวา เมื่อรูปภาพแสดงแบบเต็มเฟรมแล้ว  41) ในการแสดงเก่าเฟรมและหนึ่งร้อยเฟรม ให้กดปุ่มตัวเลือกขึ้นหรือลงเพื่อดูภาพเพิ่มเติม

การลบรูปภาพ

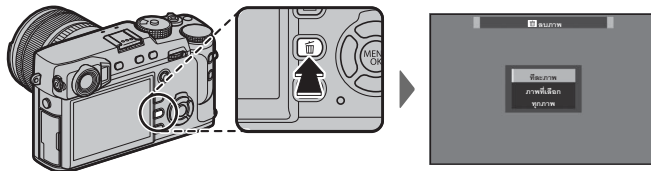
ในการลบภาพแต่ละภาพ ภาพที่เลือกไว้หลายภาพ หรือภาพทั้งหมด ให้กดปุ่ม  เมื่อแสดงรูปภาพแบบเต็มเฟรม แล้วเลือกจากตัวเลือกด้านล่าง โปรดทราบว่า ภาพที่ถูกลบจะไม่สามารถเรียกคืนได้ คัดลอกภาพสำคัญไปยังคอมพิวเตอร์หรืออุปกรณ์เก็บข้อมูลอื่นๆ ก่อนที่จะดำเนินการต่อ



ตัวเลือก	คำอธิบาย
ทีละภาพ	กดปุ่มตัวเลือกไปทางซ้ายหรือขวาเพื่อเลื่อนดูภาพ และกด MENU/OK เพื่อลบภาพปัจจุบัน (ข้อความยืนยันจะไม่ปรากฏ)
ภาพที่เลือก	เลือกภาพแล้วกด MENU/OK เพื่อเลือกหรือยกเลิกการเลือก (ภาพในสมุดภาพหรือลำดับการพิมพ์ที่แสดงด้วย ) เมื่อการทำงานเสร็จสมบูรณ์ ให้กด DISP/BACK เพื่อแสดงข้อความยืนยัน จากนั้นเน้น ตกลง และกด MENU/OK เพื่อลบภาพที่เลือกไว้
ทุกภาพ	กล้องได้ตอบยืนยันจะแสดงขึ้น ไฮไลต์ ตกลง แล้วกด MENU/OK เพื่อลบรูปภาพที่ไม่ได้ป้องกันทั้งหมด การกด DISP/BACK จะยกเลิกการลบ โปรดทราบว่าภาพที่ลบไปก่อนหน้าที่จะกดปุ่มนั้นจะไม่สามารถเรียกคืนได้

- ❖ ภาพที่มีการป้องกันจะไม่สามารถลบได้ ยกเลิกการป้องกันจากภาพที่ต้องการลบ (📖 108)
- ❖ สามารถลบภาพจากเมนูโดยใช้ตัวเลือก **📖 เมนูภาพย้อนหลัง > ลบภาพ** (📖 107)
- ❖ ถ้าข้อความปรากฏเพื่อแจ้งว่าภาพที่เลือกเป็นส่วนหนึ่งของคำสั่งพิมพ์ DPOF ให้กด **MENU/OK** เพื่อลบภาพ

การบันทึกภาพยนตร์

สามารถใช้กล้องเพื่อบันทึกภาพยนตร์ความละเอียดสูงขนาดสั้นได้ กล้องจะบันทึกเสียงในสเตอริโอผ่านไมโครโฟนในตัว ห้ามปิดครอบไมโครโฟนระหว่างการบันทึก

① ภาพยนตร์จะถูกบันทึกไปยังการ์ดในช่องแรก ตรวจสอบให้แน่ใจว่ามีการ์ดใส่อยู่ในช่องแรกก่อนดำเนินการ

1 กดปุ่มบันทึกภาพยนตร์ (Fn1) เพื่อเริ่มต้นบันทึก

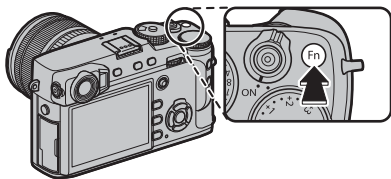

ไฟแสดงสถานะการบันทึก

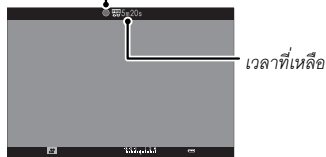

2 กดปุ่มอีกครั้งเพื่อสิ้นสุดการบันทึก การบันทึกจะสิ้นสุดโดยอัตโนมัติเมื่อมีความยาวสูงสุดหรือเมื่อการ์ดหน่วยความจำเต็ม

- ◆ คุณสามารถปรับมุมชัตเตอร์ที่อยู่ระหว่างการบันทึก
- ◆ สามารถเลือกอัตราและขนาดเฟรมโดยใช้ **ตั้งค่าภาพยนตร์** > **โหมดมูฟวี่** (☰ 104) เลือกโหมดโฟกัสโดยใช้ตัวเลือกโหมดโฟกัส (☰ 64) สำหรับการปรับโฟกัสต่อเนื่อง ให้เลือก **C** หรือ เลือก **S** แล้วเปิดใช้โฟกัสใบหน้าอัจฉริยะ (☰ 95) ไม่สามารถใช้โฟกัสใบหน้าอัจฉริยะในโหมดโฟกัส **M**
- ◆ ขณะทีบันทึก สามารถปรับการชดเชยการรับแสงได้สูงถึง ± 2 EV
- ◆ ไฟแสดงสถานะจะสว่างขณะบันทึกภาพยนตร์

- ① หากติดเลนส์ด้วยสวิตช์โหมดการรับแสง ให้เลือกโหมดการรับแสงก่อนเริ่มต้นบันทึก หากเลือกตัวเลือกอื่นที่ไม่ใช่ **A** สามารถปรับความเร็วชัตเตอร์และรูรับแสงขณะกำลังดำเนินการบันทึกได้
- ① ไมโครโฟนอาจจับเสียงเลนส์หรือเสียงอื่นที่เกิดขึ้นจากกล้องระหว่างที่กำลังบันทึก
- ① อาจมีเส้นแนวตั้งหรือแนวอนปรกติในภาพยนตร์ที่มีตัวแบบที่สว่างมาก อาการนี้เป็นภาวะปกติและไม่ได้แสดงถึงการทำงานผิดปกติ

🔍 ความลึกฟิลด์

ปรับรูรับแสงก่อนเริ่มการบันทึก เลือกจำนวน f ที่ต่ำ เพื่อลดรายละเอียดพื้นหลัง

การใช้ไมโครโฟนเสริมภายนอก

สามารถบันทึกเสียงด้วยไมโครโฟนภายนอกที่เชื่อมต่อโดยใช้แจ็คที่มีเส้นผ่านศูนย์กลางขนาด 2.5 มม. ไม่สามารถใช้ไมโครโฟนที่ต้องมีแบตเตอรี่ โปรดดูรายละเอียดในคู่มือไมโครโฟน

- 👉 ข้อความที่แสดงที่ด้านขวาจะปรากฏเมื่อเชื่อมต่อไมโครโฟนเข้ากับช่องต่อไมโครโฟน/วิดีโอคัตเตอร์ กด **MENU/OK** แล้วเลือก **ไมค์/รีโมท >**
- 🔍 ไมค์

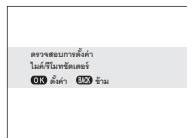
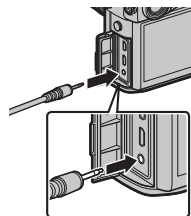

การดูภาพยนตร์

ระหว่างที่เล่น กล้องจะแสดงภาพยนตร์ตามที่แสดงด้านขวา การทำงานต่อไปนี้ สามารถทำได้ขณะที่ภาพยนตร์ปรากฏ:

การทำงาน	คำอธิบาย
เริ่ม/หยุดการเล่นชั่วคราว	กดปุ่มตัวเลือกกลาง เพื่อเริ่มต้นการเล่น กดอีกครั้งเพื่อหยุดชั่วคราว ขณะที่หยุดการเล่นชั่วคราว คุณสามารถกดตัวเลือกซ้ายหรือขวาเพื่อย้อนกลับหรือเลื่อนไปข้างหน้าทีละหนึ่งเฟรม
สิ้นสุดการเล่น	กดปุ่มตัวเลือกขึ้น เพื่อหยุดการเล่น
ปรับความเร็ว	กดตัวเลือกซ้ายหรือขวา เพื่อปรับความเร็วในการเล่นขณะเล่นอยู่
ปรับระดับเสียง	กด MENU/OK เพื่อพักการเล่นและแสดงตัวควบคุมระดับเสียง กดตัวเลือกขึ้นหรือลงเพื่อปรับระดับเสียง และกด MENU/OK อีกครั้งเพื่อเล่นต่อ สามารถปรับระดับเสียงได้โดยใช้  ตั้งค่าเสียง > ปรับเสียง (🗨 116)

สถานะการทำงานจะแสดงในจอแสดงผลผลระหว่างที่เล่น

❗ โปรดอย่าให้มีสิ่งใดปิดลำโพงระหว่างการเล่น



ไอคอนมูฟวี่

แถบแสดงสถานะการทำงาน



● ความเร็วการเล่น

กดตัวเลือกซ้ายหรือขวาเพื่อปรับความเร็วในการเล่นขณะเล่นอยู่ ความเร็วจะแสดงด้วยหมายเลขของลูกศร

(▶ หรือ ◀)

ลูกศร



การใช้ปุ่ม Q

กด **Q** เพื่อเข้าถึงตัวเลือกที่เลือกอย่างรวดเร็ว

แสดงผลเมนูด่วน

ในการตั้งค่าเริ่มต้น เมนูด่วนจะมีรายการต่อไปนี้

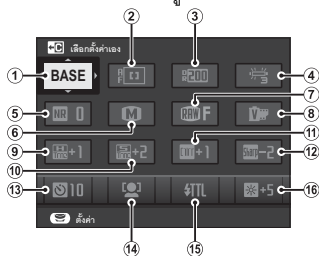

- | | |
|-------------------|---------------------------|
| ① เลือกตั้งค่าเอง | ⑨ โทนสว่าง |
| ② ออโต้โฟกัส | ⑩ โทนมืด |
| ③ ช่วงไดนามิก | ⑪ สี |
| ④ สมดุลย์สีขาว | ⑫ ความคมชัด |
| ⑤ ลดสัญญาณรบกวน | ⑬ ตั้งเวลาถ่าย |
| ⑥ ขนาดภาพ | ⑭ ตั้งค่าตรวจจับใบหน้า/ตา |
| ⑦ คุณภาพของภาพ | ⑮ การตั้งค่าฟังก์ชันแฟลช |
| ⑧ จำลองฟิล์ม | ⑯ ความสว่าง EVF/LCD |

เมนูด่วนแสดงตัวเลือกที่เลือกล่าสุดสำหรับรายการ ② — ⑯ ซึ่งสามารถเปลี่ยนตามที่อธิบายในหน้า 49 รายการ

Q ตั้งค่าคุณภาพภาพ > เลือกตั้งค่าเอง (รายการ ①) แสดงรายการตั้งค่าแบบกำหนดเองปัจจุบัน:

- **BASE**: ไม่มีรายการตั้งค่าแบบกำหนดเองที่เลือก
- **C1 — C7**: เลือกรายการเพื่อดูการตั้งค่าที่บันทึกไว้โดยใช้ตัวเลือก **Q** ตั้งค่าคุณภาพภาพ > แก้/บันทึกตั้งค่าเอง (83)
- **BASE — BASE**: รายการตั้งค่าแบบกำหนดเองปัจจุบัน

การดูและแก้ไขการตั้งค่า

1 กด **Q** เพื่อแสดงเมนูด่วนขณะถ่ายภาพรูป

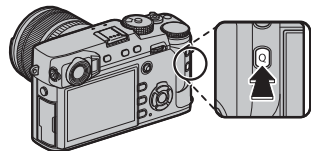

2 ใช้ปุ่มตัวเลือกเพื่อเลือกรายการแล้วหมุนแป้นหมุนเลือกคำสั่งด้านหลังเพื่อเปลี่ยน

- ▶ ไม่ได้บันทึกการแก้ไขไปยังรายการตั้งค่าปัจจุบัน (ดู 47) การตั้งค่าที่แตกต่างจากรายการตั้งค่าปัจจุบัน (**C1—C7**) จะแสดงเป็นสีแดง



3 กด **Q** เพื่อออก เมื่อตั้งค่าเสร็จสิ้นแล้ว



การแก้ไขเมนูด่วน

การเลือกรายการที่แสดงในเมนูด่วน:

1 กดปุ่ม Q ค้างไว้ระหว่างการถ่ายภาพ

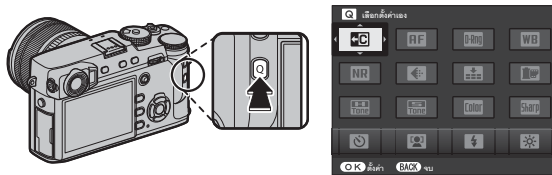

2 เมนูด่วนปัจจุบันจะแสดงขึ้น ใช้ตัวเลือกเพื่อไฮไลทรายการที่คุณต้องการเปลี่ยนแล้วกด **MENU/OK** คุณต้องได้รับตัวเลือกของรายการต่อไปนี้เพื่อกำหนดไปยังปุ่มที่เลือก:

- เลือกตั้งค่าเอง
- ช่วงไดนามิก
- สมดุลย์สีขาว
- ลดสัญญาณรบกวน
- ขนาดภาพ
- คุณภาพของภาพ
- จำลองฟิล์ม
- เอฟเฟกส์ภาพเม็ดสี
- โทนสว่าง
- โทนมืด
- สี
- ความคมชัด
- ตั้งเวลาถ่าย
- ตั้งค่าตรวจจับใบหน้า/ตา
- วัดแสง
- ออโต้โฟกัส
- การตั้งค่าแบบกำหนดเอง AF-C
- การตั้งค่าฟังก์ชันแฟลช
- การชดเชยแสงแฟลช
- ระบบช่วย MF
- โหมดมูฟวี่
- ปรับระดับไม้ค
- ความสว่าง EVF/LCD
- สี EVF/LCD
- ชนิดชัตเตอร์
- ไม่มี

* จัดเก็บในรายการตั้งค่าแบบกำหนดเอง

เลือก **ไม่มี** เพื่อไม่กำหนดตัวเลือกไปยังตำแหน่งที่เลือก เมื่อเลือก **เลือกตั้งค่าเอง** การตั้งค่าปัจจุบันจะแสดงในเมนูด่วน โดยมีป้าย **BASE**

3 ไฮไลทรายการที่ต้องการแล้วกด **MENU/OK** เพื่อกำหนดไปยังปุ่มที่เลือก

สามารถแก้ไขเมนูด่วนโดยใช้ **ตั้งค่าปุ่ม/ไดอัล > แก้ไข/จัดเก็บเมนูด่วน** (📖 119)

ปุ่ม Fn (ฟังก์ชัน)

การใช้ปุ่มฟังก์ชัน

สามารถเลือกการทำงานของแต่ละปุ่มฟังก์ชันได้โดยการกดค้างไว้ที่ปุ่ม ตัวเลือกค่าเริ่มต้นจะแสดงด้านล่าง:

ปุ่ม Fn1

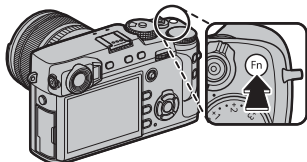

การบันทึกภาพยนตร์ (☞ 44)

ปุ่ม Fn2

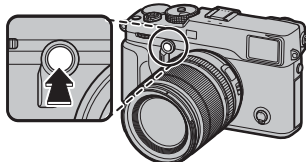

จำลองกรอบสว่าง (☞ 30)

ปุ่ม Fn3

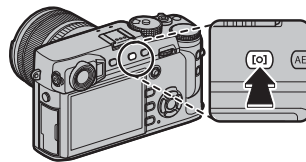

การวัดแสง (☞ 60)

ปุ่ม Fn4

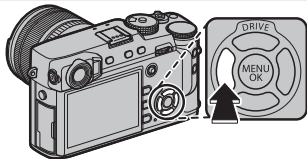

จำลองฟิล์ม (☞ 61)

ปุ่ม Fn5

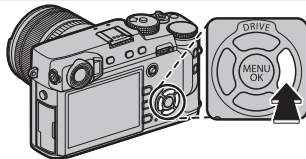

สมดุลสีขาว (☞ 62)

ปุ่ม Fn6

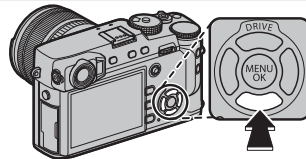

ขอใต้ไฟกัศ (☞ 67)

ตรงกลางเป็นหมุนเลือกค่าสั่งด้านหลัง

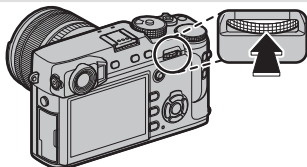

เช็คไฟกัศ (☞ 65)

การกำหนดหน้าที่ไปยังปุ่มฟังก์ชัน

การกำหนดหน้าที่ไปยังปุ่มฟังก์ชัน ให้กดค้างไว้ที่ปุ่ม **DISP/BACK** จนกระทั่งเมนูด้านล่างปรากฏขึ้น เลือกปุ่มเพื่อเลือกหน้าที่ของปุ่ม

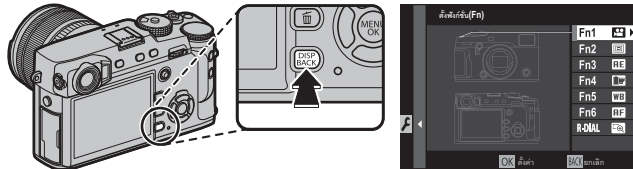

- | | | | |
|----------------------|------------------------------|---------------------------|--------------------------------------|
| • ปรวิิวชัดลึก | • เอฟเฟคส์ภาพเมตสี | • ลีอก TTL | • ชนิดชัดเตอร์ |
| • ตั้ง ISO อัตโนมัติ | • สมดุลยสีขาว | • ตัวอย่างเงาแฟลช | • ตรวจจแสง/
สมดุลยสีขาวโหมดแมนนวล |
| • ตั้งเวลาถ่าย | • วัดแสง | • เลือกตั้งค่าเอง | • เอฟเฟคตรวจคุณภาพ |
| • ถ่ายคร่อมค่าแสง | • อดได้โฟกัส | • ถ่ายมูฟวี่ | • แบบจำลองกรอบภาพ |
| • ขนาดภาพ | • การตั้งค่าแบบกำหนดเอง AF-C | • ตั้งค่าตรวจจับใบหน้า/ตา | • ความสว่างกรอบภาพ |
| • คุณภาพของภาพ | • โฟกัสแบบพื้นที่ | • RAW | • ไม่มี |
| • ช่วงไดนามิก | • เช็คโฟกัส | • ตั้งค่ารับแสง | |
| • จำลองฟิล์ม | • การตั้งค่าฟังก์ชันแฟลช | • การสื่อสารไร้สาย | |

❖ การปิดใช้งานปุ่มที่เลือก ให้เลือก **ไม่มี**

❖ สามารถเลือกการทำงานของปุ่มฟังก์ชันทั้งหมดได้โดยการใช้ **Fn** ตั้งค่าปุ่ม/ไดอัล > ตั้งฟังก์ชัน (Fn) (📖 119)

การดูตัวเลือกปุ่มฟังก์ชัน

คุณสามารถแสดงตัวเลือกสำหรับปุ่มฟังก์ชันได้โดยการกดปุ่มนั้นๆ ค้างไว้ (แต่โปรดทราบว่า ในโหมดโฟกัส **M** การกดปุ่มฟังก์ชันค้างไว้จะแสดงตัวเลือกระบบช่วย MF แทน)

 การกระทำข้างต้นจะใช้ไม่ได้กับปุ่มใดก็ตามที่กำหนด **เช็คโฟกัส** ไว้ในปัจจุบัน

■ ล็อก TTL

หากเลือก **ล็อก TTL** คุณสามารถกดปุ่มควบคุมเพื่อล็อกการยิงแฟลชตามตัวเลือกที่เลือกสำหรับ  **ตั้งค่าแฟลช** > **โหมดล็อก TTL** (📖 102)

■ ตัวอย่างเงาแฟลช

หากเลือก **ตัวอย่างเงาแฟลช** เมื่อต่อเข้ากับชุดแฟลชเสริมภายนอก คุณสามารถกดปุ่มควบคุมเพื่อทดสอบการยิงแฟลชและตรวจสอบเงาและที่มีลักษณะคล้ายกัน (ตัวอย่างเงาแฟลช)

โหมดไคร์ฟ

ใช้ปุ่ม **DRIVE** (▲) เพื่อเลือกโหมดไคร์ฟ

1 กดปุ่ม **DRIVE** (▲) เพื่อแสดงตัวเลือกโหมดไคร์ฟ

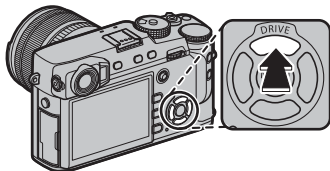

2 กดปุ่มตัวเลือกขึ้นหรือลงเพื่อไฮไลท์โหมดไคร์ฟ

ไอคอน	โหมดไคร์ฟ	
	ภาพนิ่ง	—
	บันทึกต่อเนื่อง	54
	ถ่ายคร่อมค่าแสง	55
	ถ่ายคร่อมความไวแสง	
	ถ่ายคร่อมจำลองฟิล์ม	
	BKT สมดุลย์แสงสีขาว	
	ถ่ายคร่อมช่วงไดนามิก	57
	ถ่ายภาพซ้อน	
	ฟิลเตอร์ชั้นสูง	

3 กดปุ่มตัวเลือกซ้ายหรือขวาเพื่อเลือกการตั้งค่า

- โหมดถ่ายภาพเป็นชุด (บันทึกต่อเนื่อง): เลือกอัตราเฟรมไปข้างหน้า
- ISO/WB BKT: เลือกเพิ่มการถ่ายคร่อม
- ฟิลเตอร์ชั้นสูง: เลือกเอฟเฟกต์ฟิลเตอร์
- โหมดอื่นๆ: ดำเนินการขั้นตอน 4

4 กด **MENU/OK**

5 ถ่ายรูป

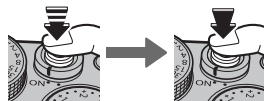

- ◆ ในโหมดถ่ายภาพต่อเนื่องเป็นชุด ภาพจะถูกถ่ายเมื่อกดปุ่มชัตเตอร์ การถ่ายรูปจะหยุดลงเมื่อปล่อยปุ่มถ่ายภาพถึงจำนวนสูงสุด หรือ หน่วยความจำการ์ดเต็ม

📹 โหมดถ่ายภาพต่อเนื่องเป็นชุด (บันทึกต่อเนื่อง)

ถ่ายรูปเคลื่อนไหวเป็นชุดภาพนิ่ง

- ❖ อัตราเฟรมจะแตกต่างกันตามตัวแบบ ความเร็วชัตเตอร์ ความไวแสง และโหมดโฟกัส และอาจช้าหากถ่ายรูปหลายภาพ
- ❖ ขึ้นอยู่กับสภาวะการถ่ายรูป อัตราเฟรมอาจลดลงหรือกึ่งอัตโนมัติยังผล
- ❖ อาจมีเวลาเพิ่มขึ้นสำหรับการบันทึกภาพขณะถ่ายภาพเสร็จ
- ❖ หากจำนวนไฟล์ถึง 999 ภาพก่อนการถ่ายรูปจะเสร็จสิ้น ภาพที่เหลือจะถูกบันทึกไปยังโฟลเดอร์ใหม่ (📖 122)
- ❖ ถ่ายภาพต่อเนื่องเป็นชุดอาจไม่เริ่มถ่ายรูปอาจพื้นที่ที่ใช้งานได้ในหน่วยความจำไม่เพียงพอ

🔴🟡 โฟกัสและรูรับแสง

การถ่ายภาพแต่ละภาพให้มีโฟกัสและรูรับแสงที่หลากหลาย ให้เลือกโหมดโฟกัส **C** สำหรับโหมดอื่นๆ โฟกัสและรูรับแสงจะกำหนดโดยภาพแรกในแต่ละชุด

- ⚠ การเลือก 8.0 fps ในโหมดโฟกัส **C** จำกัดตัวเลือกของเฟรมโฟกัส (📖 71)
- ⚠ การทำงานของการติดตามโฟกัสและการรับแสงอาจแตกต่างกันไปตามรูรับแสง ความไวแสงและสภาพการถ่ายรูป













ถ่ายคร่อม

การตั้งค่าอาจแตกต่างกันโดยอัตโนมัติในแต่ละชุดของรูปร่างถ่าย

ตัวเลือก	คำอธิบาย
☑ ถ่ายคร่อมค่าแสง	<p>ใช้ ☑ ตั้งค่าการถ่ายภาพ > ถ่ายคร่อมค่าแสง เพื่อเลือกจำนวนการถ่ายคร่อมและจำนวนภาพที่ถ่าย (☑ 98) แต่ครั้งที่กดปุ่มชัตเตอร์ กล้องจะถ่ายจำนวนภาพตามที่ระบุ ดังนี้ ภาพหนึ่งใช้ค่าที่วัดสำหรับรับแสง และภาพที่เหลือใช้ค่าที่มากกว่าหรือต่ำกว่ารับแสงตามจำนวนการถ่ายคร่อมต่างๆ ที่เลือก (☑ 58)</p> <p>🔹 โดยไม่ขึ้นอยู่กับ จำนวนการถ่ายคร่อม การรับแสงจะไม่เกินขีดจำกัดของระบบการวัดแสง</p>
ISO ถ่ายคร่อมความไวแสง	<p>การเลือกจำนวนการถ่ายคร่อม แต่ครั้งที่ปลดชัตเตอร์ กล้องจะถ่ายรูปที่ความไวแสงปัจจุบัน (☑ 59) แล้วประมวลผลเพื่อสร้างสำเนาเพิ่มเติมสองชุด โดยชุดหนึ่งมีความไวแสงเพิ่มขึ้นและอีกชุดด้วยความไวแสงที่น้อยลงจากค่าที่เลือก (ไม่ว่าจะเลือกจำนวนเท่าไรก็ตาม ความไวแสงจะไม่เกิน ISO 12800 หรือต่ำกว่า ISO 200)</p>
☑ ถ่ายคร่อมจำลองฟิล์ม	<p>ในการปลดชัตเตอร์แต่ละครั้ง กล้องจะถ่ายภาพหนึ่งภาพแล้วประมวลผลเพื่อสร้างสำเนาที่การตั้งค่าที่เลือกโดยใช้ ☑ ตั้งค่าการถ่ายภาพ > ถ่ายคร่อมจำลองฟิล์ม (☑ 61, 98)</p>
☑ BKT สมดุลย์แสงสีขาว	<p>การเลือกจำนวนการถ่ายคร่อม แต่ครั้งที่กดปุ่มชัตเตอร์ กล้องจะถ่ายรูปสามภาพ: ภาพหนึ่งเป็นการตั้งค่าสมดุลสีขาวปัจจุบัน (☑ 62) อีกภาพถ่ายแบบปรับละเอียดโดยเพิ่มตามจำนวนที่เลือก และภาพสุดท้ายถ่ายแบบปรับละเอียดโดยลดตามจำนวนที่เลือก</p>
☑ ถ่ายคร่อมช่วงไดนามิก	<p>ในแต่ละครั้งที่กดปุ่มชัตเตอร์ กล้องจะถ่ายรูปสามภาพโดยมีช่วงไดนามิกต่างกัน (☑ 90): 100% สำหรับภาพแรก, 200% สำหรับภาพที่สอง และ 400% สำหรับภาพที่สาม ขณะที่ใช้เอฟเฟกต์ถ่ายคร่อมช่วงไดนามิก ความไวแสงจะถูกจำกัดอยู่ที่ต่ำสุดของ ISO 800 (หรือต่ำสุดของ ISO 200 ถึง 800 เมื่อเลือกตัวเลือกออกได้สำหรับความไวแสง) และจะคืนค่าความไวแสงในเอฟเฟกต์ก่อนหน้าหลังสิ้นสุดการถ่ายคร่อม</p>

Adv) ฟิลเตอร์ขั้นสูง

ถ่ายรูปด้วยเอฟเฟกต์ของฟิลเตอร์

ฟิลเตอร์	คำอธิบาย
 แบบกล้องทอย	เลือกสำหรับเอฟเฟกต์กล้องทอยแบบย้อนยุค
 เหมือนแบบจำลอง	ภาพด้านบนและด้านล่างจะเบลอสําหรับเอฟเฟกต์ภาพดิโอรามา
 เน้นสีสิ้น	ทำให้ภาพมีคอนทราสต์สูงโดยใช้สีที่สดใส
 ไฮคีย์	สร้างภาพที่สว่าง คอนทราสต์ต่ำ
 โลว์คีย์	สร้างโทนมืดอย่างสม่ำเสมอโดยเน้นจุดเด่นในบางพื้นที่
 โคนามิคโทน	โทนสีแบบโคนามิคใช้สำหรับถ่ายเอฟเฟกต์แฟนตาซี
 ซอฟต์โฟกัส	สร้างรูปแบบที่มีลักษณะนุ่มนวลตลอดทั่วทั้งภาพ
 สิบพันชื่อดํา (แดง)	พื้นที่ของภาพที่เป็นสีที่เลือกจะมีการบันทึกเป็นสีนั้น แต่พื้นที่อื่นของภาพจะถูกบันทึกเป็นสีขาวดำ
 สิบพันชื่อดํา (ส้ม)	
 สิบพันชื่อดํา (เหลือง)	
 สิบพันชื่อดํา (เขียว)	
 สิบพันชื่อดํา (น้ำเงิน)	
 สิบพันชื่อดํา (ม่วง)	

👉 ในบางกรณี ภาพอาจมีรอยจุดหรือมีความแตกต่างในความสว่างและระดับของสี ทั้งนี้ขึ้นอยู่กับที่ตั้งค่าตัวแบบและกล้อง

📷 ถ่ายภาพซ้อน

สร้างภาพถ่ายที่รวมการรับแสงสองภาพ



1 เลือก 📷 สำหรับโหมดไดรฟ์ (📖 53)

2 ถ่ายรูปที่หนึ่ง

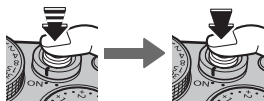

3 กด **MENU/OK** ภาพที่ถ่ายครั้งแรกจะแสดงซ้อนทับบนมุมมองภาพผ่านเลนส์ และคุณสามารถถ่ายภาพครั้งที่สองได้ทันที



🔍 การกลับไปยังขั้นตอนที่ 2 แล้วถ่ายรูปแรกใหม่ ให้กดปุ่มตัวเลือกซ้าย การบันทึกรูปแรกแล้วออกโดยไม่สร้างภาพชุดการรับแสง ให้กด **DISP/BACK**

4 ถ่ายรูปที่สอง โดยใช้เฟรมแรกเป็นแนวทาง



5 กด **MENU/OK** เพื่อฉายแสงหลายครั้ง หรือกดตัวเลือกซ้ายแล้วกลับไปยังขั้นตอนที่ 4 แล้วถ่ายรูปที่สองอีกครั้ง

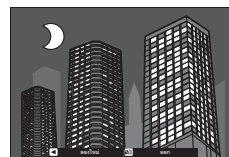

การชดเชยการรับแสง

หมุนแป้นหมุนการชดเชยการรับแสงเพื่อปรับการรับแสงเมื่อถ่ายภาพตัวแบบที่สว่างมาก มืดมาก หรือความเปรียบต่างสูงมาก สามารถเห็นเอฟเฟกต์ได้ในจอแสดงผล

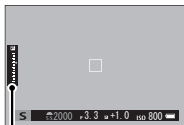
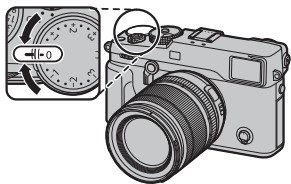

สัญลักษณ์การชดเชยการรับแสง

เลือกค่าบวก (+) เพื่อเพิ่มการเปิดรับแสง



เลือกค่าลบ (-) เพื่อลดการเปิดรับแสง



① ปริมาณของการชดเชยที่ใช้ได้จะแตกต่างกันไปตามโหมดการถ่ายภาพ

■ C (ปรับเอง)

เมื่อหมุนแป้นหมุนการชดเชยการรับแสงไปยัง **C** จะสามารถปรับการชดเชยการรับแสงโดยการหมุนแป้นหมุนเลือกคำสั่งด้านหน้า

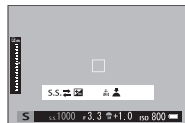

- ❖ สามารถใช้แป้นหมุนเลือกคำสั่งด้านหน้าเพื่อตั้งค่าการชดเชยการรับแสงเป็นค่าระหว่าง -5 และ +5 EV
- ❖ ในโหมดการรับแสงอื่นๆ ที่ไม่ใช่ **A** (เน้นรูรับแสง AE) จะสามารถใช้แป้นหมุนเลือกคำสั่งด้านหน้าเพื่อตั้งความเร็วชัตเตอร์หรือการชดเชยค่าแสงได้ กดแป้นหมุนเพื่อสลับระหว่างสองรายการ

● การเลือกค่าชดเชยการรับแสง

• ตัวแบบที่มีไฟด้านหลัง: เลือกค่าระหว่าง + $\frac{2}{3}$ EV ถึง +1 $\frac{1}{3}$ EV



• ตัวแบบที่มีแสงสะท้อนสูงหรือมีฉากสว่างจ้า (เช่น หิมะ): +1 EV



• ฉากที่มีท้องฟ้าเป็นส่วนใหญ่: +1 EV

• ตัวแบบรวมแสง (โดยเฉพาะหากถ่ายภาพพื้นหลังมืด): - $\frac{2}{3}$ EV



• ตัวแบบสะท้อนแสงน้อย (ต้นสนหรือใบไม้สีเขียว): - $\frac{2}{3}$ EV

ความไวแสง

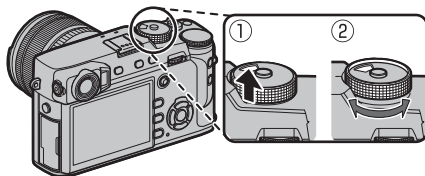
สามารถปรับ “ความไวแสง” (ความไวต่อแสงของกล้อง) ได้โดยการยกเป็นหมุน ISO ขึ้นแล้วหมุน ค่าที่สูงขึ้นสามารถใช้ลดความพัวมัวเมื่อแสงสว่างน้อย (อย่างไรก็ตาม โปรดทราบว่า อาจเกิดรอยจุดในภาพที่ถ่ายในโหมดความไวแสงสูง)



ตัวเลือก	คำอธิบาย
A (ออโต้)	ความไวแสงจะปรับอัตโนมัติโดยตอบสนองต่อสภาวะการถ่ายรูปตามตัวเลือกที่เลือกสำหรับ  ตั้งค่าการถ่ายภาพ > ตั้ง ISO ออโต้ เลือกจาก ออโต้1, ออโต้2 และ ออโต้3 (📖 100)
12800 – 200	ปรับความไวแสงด้วยตนเอง ค่าที่เลือกจะแสดงในจอแสดงผล
H (51200/25600)/ L (100/125/160)	เลือกสำหรับสถานการณ์พิเศษ โปรดทราบว่าอาจมีรอยจุดปรากฏบนภาพที่ถ่ายที่ H ในขณะที่ L ลดช่วงไดนามิก (📖 119)

- ❖ ความไวแสงจะไม่ถูกรีเซ็ตเมื่อปิดกล้อง
- ❖ ใช้  ตั้งค่าปุ่ม/ไดอัล > ตั้งค่าปุ่มหมุน ISO (H) เพื่อเลือกความไวแสงที่กำหนดไปยังตำแหน่ง **H**
- ❖ ใช้  ตั้งค่าปุ่ม/ไดอัล > ตั้งค่าปุ่มหมุน ISO (L) เพื่อเลือกความไวแสงที่กำหนดไปยังตำแหน่ง **L**

การวัดแสง

เลือกวิธีที่จะให้กล้องวัดการรับแสง กดปุ่มฟังก์ชัน **(Fn3)** เพื่อแสดงตัวเลือกที่แสดงด้านล่าง จากนั้นใช้ปุ่มตัวเลือกเพื่อไฮไลท์ตัวเลือกแล้วกด **MENU/OK** เพื่อเลือก

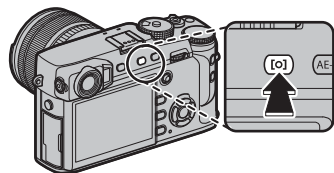

- ① ตัวเลือกที่เลือกจะมีผลเมื่อปิด **[Fn]** ตั้งค่า AF/MF > ตั้งค่าตรวจจับใบหน้า/ตา เท่านั้น
(☞ 95)

โหมด	คำอธิบาย
[0] (หลายจุด)	กล้องจะกำหนดการรับแสงทันทีตามการวิเคราะห์ขององค์ประกอบของภาพ สี และความสว่างที่มี แนะนำให้ใช้ในสถานการณ์ส่วนใหญ่
[1] (เฉลี่ยหนักกลางภาพ)	กล้องจะวัดแสงของเฟรมทั้งหมดแต่จะกำหนดน้ำหนักมากที่สุดไปยังพื้นที่ตรงกลาง
[2] (เฉพาะจุด)	กล้องจะวัดสภาพของแสงในพื้นที่ตรงกลางของเฟรมที่เท่ากับ 2% ของพื้นที่ทั้งหมด แนะนำให้ใช้กับตัวแบบที่มีไฟด้านหลัง และในกรณีอื่นที่พื้นหลังมีแสงสว่างมากกว่าหรือมืดมากกว่าตัวแบบหลัก
[3] (เฉลี่ย)	ตั้งค่าการรับแสงให้เป็นการเฉลี่ยสำหรับทั่วทั้งเฟรม โดยมีการรับแสงที่สม่ำเสมอตลอดการถ่ายภาพหลายภาพ และมีประสิทธิภาพสำหรับการถ่ายภาพวิวและภาพคนที่ตัวแบบสวมชุดสีดำหรือสีขาว

- ◆ สามารถเข้าถึงตัวเลือกการวัดแสงโดยใช้ **[Fn]** ตั้งค่าการถ่ายภาพ > วัดแสง (☞ 98)

จำลองฟิล์ม

จำลองเอฟเฟกต์ชนิดต่างๆ ของฟิล์ม รวมทั้ง ขาวดำ (โดยมีหรือไม่มีฟิลเตอร์สี) กดปุ่มฟังก์ชัน **(Fn4)** เพื่อแสดงตัวเลือกที่แสดงด้านล่าง จากนั้นใช้ปุ่มตัวเลือกเพื่อไฮไลท์ตัวเลือก แล้วกด **MENU/OK** เพื่อเลือก

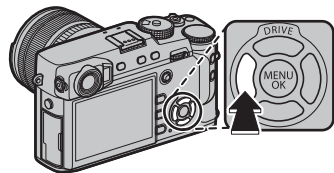

ตัวเลือก	คำอธิบาย
PROVIA (PROVIA/สีปกติ)	การผลิตสีปกติใหม่ เหมาะสำหรับตัวแบบหลายประเภท ตั้งแต่ภาพคนไปจนถึงภาพวิว
VELVIA (Velvia/สดใส)	กลุ่มสีคอนทราสต์สูงของสีปกติ เหมาะสำหรับภาพถ่ายธรรมชาติ
ASTIA (ASTIA/นุ่มนวล)	มีช่วงสีที่กว้างสำหรับปรับโทนสีผิวในการถ่ายภาพคน ในขณะที่ช่วยเก็บรักษาสีน้ำเงินสว่างของท้องฟ้าช่วงกลางวัน แนะนำให้ใช้สำหรับภาพคนกลางแจ้ง
CLASSIC CHROME (CLASSIC CHROME)	คอนทราสต์ของสีอ่อนและเงาที่กว้างสำหรับภาพที่สงบ
PRO Neg. Hi (PRO Neg. Hi)	มีคอนทราสต์มากกว่า PRO Neg. Std เล็กน้อย แนะนำให้ใช้สำหรับภาพคนกลางแจ้ง
PRO Neg. Std (PRO Neg. Std)	กลุ่มโทนสีอ่อน ช่วงสีกว้างสำหรับปรับโทนสีผิว เป็นตัวเลือกที่ดีที่สุดสำหรับการถ่ายภาพบุคคลในสตูดิโอ
ACROS (ACROS)*	ถ่ายภาพขาวดำด้วยการไล่ระดับสีและความคมชัดดีเยี่ยม ใช้ได้กับฟิลเตอร์สีเหลือง (Ye), สีแดง (R) และสีเขียว (G)
MONOCHROME (โมโนโครม)*	ถ่ายภาพขาวดำมาตรฐาน ใช้ได้กับฟิลเตอร์สีเหลือง (Ye), สีแดง (R) และสีเขียว (G)
SIPIEY (ซีเปีย)	ถ่ายภาพภาพในรูปแบบซีเปีย

* ฟิลเตอร์ช่วยเพิ่มความเข้มของสีเทาตามสีสันตรงข้ามกับสีที่เลือก ฟิลเตอร์สีเหลือง (Ye) เพิ่มความเข้มสีม่วงและสีน้ำเงิน ส่วนฟิลเตอร์สีแดง (R) เพิ่มความเข้มสีน้ำเงิน และสีเขียว ฟิลเตอร์สีเขียว (G) เพิ่มความเข้มสีแดงและน้ำตาล รวมถึงโทนสีผิว ทำให้เป็นตัวเลือกที่เหมาะสมสำหรับถ่ายภาพบุคคล

- ❖ ตัวเลือกจำลองฟิล์มสามารถรวมกับการตั้งค่าโทนและความคมชัด (๙๑ 91)
- ❖ สามารถเข้าถึงตัวเลือกการจำลองฟิล์มได้โดยใช้ **IC** ตั้งค่าคุณภาพภาพ > จำลองฟิล์ม (๙๑ 90)

สมดุลย์สีขาว

เพื่อให้ได้สีธรรมชาติ ให้เลือกตัวเลือกสมดุลย์สีขาวที่เข้ากับแหล่งกำเนิดแสง กดปุ่มฟังก์ชัน (Fn5) เพื่อแสดงตัวเลือกที่แสดงด้านล่าง จากนั้นใช้ปุ่มตัวเลือกเพื่อไฮไลท์ตัวเลือกแล้วกด

MENU/OK เพื่อเลือก

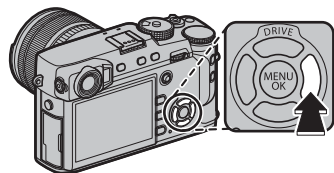

ตัวเลือก	คำอธิบาย
ออโต้	มีการปรับสมดุลย์สีขาวโดยอัตโนมัติ
P1	คำวดแสงสำหรับสมดุลย์สีขาว (☰ 63)
P2	
P3	
K	การเลือกตัวเลือกนี้จะแสดงรายการอุณหภูมิของสี (☰ 63) ไฮไลท์อุณหภูมิแล้วกด MENU/OK เพื่อเลือกตัวเลือกที่ไฮไลท์ แล้วแสดงข้อความปรับละเอียด
*	สำหรับตัวแบบที่อยู่กลางแดดจ้า

ตัวเลือก	คำอธิบาย
	สำหรับตัวแบบที่อยู่ในร่ม
	ใช้งานภายใต้หลอดไฟฟลูออเรสเซนต์แบบ "ขาวธรรมชาติ"
	ใช้งานภายใต้หลอดไฟฟลูออเรสเซนต์แบบ "ขาวอมเหลือง"
	ใช้งานภายใต้หลอดไฟฟลูออเรสเซนต์แบบ "ขาวนวล"
	ใช้งานภายใต้หลอดไฟรั้อน
	ลดการแสงสีน้ำเงินที่มักเกี่ยวข้องกับแสงไฟได้น้ำ

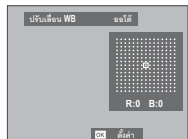

- ❖ สมดุลย์สีขาวจะปรับสำหรับแสงแฟลชในโหมด **ออโต้** และ เท่านั้น ปิดแฟลชโดยใช้ตัวเลือกสมดุลย์สีขาวอื่น (☰ 79)
- ❖ ผลลัพธ์อาจแตกต่างกันตามสภาพของการถ่ายรูป เลื่อนภาพหลังจากถ่ายภาพแล้วเพื่อตรวจสอบสี
- ❖ สามารถเข้าถึงตัวเลือกสมดุลย์สีขาวได้โดยใช้ **☰** ตั้งค่าคุณภาพภาพ > **สมดุลย์สีขาว** (☰ 90)

๒: สมดุเลยีชีขาวกำหนดเอง

เลือก **๒** เพื่อปรับสมดุเลยีชีขาวสำหรับสภาพแวดล้อมแสงที่ไม่ปกติ ตัวเลือกการวัดสมดุเลยีชีขาวจะแสดงขึ้น เพรมวัดดูชีขาวเพื่อให้อยู่ในจอแสดงผล แล้วกดปุ่มรีเซ็ตเตอร์ลงทั้งหมดจนสุดเพื่อวัดสมดุเลยีชีขาว (การเลือกค่ากำหนดเองล่าสุด และออกโดยไม่วัดสมดุเลยีชีขาว ให้กด **DISP/BACK** หรือกด **MENU/OK** เพื่อเลือกค่าล่าสุด แล้วแสดงข้อความปรับละเอียด)

- หาก “เสร็จสมบูรณ์” แสดงขึ้น ให้กด **MENU/OK** เพื่อตั้งค่าสมดุเลยีชีขาวไปยังค่าที่วัดได้
- หาก “แสงน้อยไป” แสดงขึ้น ให้เพิ่มการชดเชยการรับแสง (๒๒ 58) แล้วลองใหม่อีกครั้ง
- หาก “แสงมากไป” แสดงขึ้น ให้ลดการชดเชยการรับแสง (๒๒ 58) แล้วลองใหม่อีกครั้ง

๓: อุณหภูมิสี

อุณหภูมิสีเป็นการวัดเพื่อกำหนดค่าสีของแหล่งกำเนิดแสง โดยแสดงเป็นหน่วยเคลวิน (K) แหล่งกำเนิดแสงที่มีอุณหภูมิสีใกล้เคียงกับแสงอาทิตย์โดยตรงจะเป็นสีขาว แหล่งกำเนิดแสงที่มีอุณหภูมิสีต่ำกว่าจะมีสีเหลืองหรือสีแดง ขณะที่อุณหภูมิสีที่สูงกว่าจะเป็นออกเป็นสีน้ำเงิน คุณสามารถจับคู่อุณหภูมิสีกับแหล่งกำเนิดแสงตามที่แสดงในตารางต่อไปนี้ หรือเลือกตัวเลือกที่แตกต่างอย่างชัดเจนจากสีของแหล่งกำเนิดแสงเพื่อทำให้ภาพ “อุ่นขึ้น” หรือ “เย็นลง”

◀ เลือกแหล่งกำเนิดแสงที่มีสีแดงมากขึ้น หรือภาพที่ “เย็นลง”

เลือกแหล่งกำเนิดแสงที่มีสีน้ำเงินมากขึ้น หรือภาพที่ “อุ่นขึ้น” ▶

2000 K

5000 K

15000 K

แสงเทียน

แสงอาทิตย์โดยตรง

ห้องฟ้าน้ำเงิน

อาทิตย์ตก/อาทิตย์ขึ้น

ที่ร่ม

โหมดโฟกัส

ใช้ตัวเลือกโหมดโฟกัสเพื่อเลือกวิธีการโฟกัสของกล้อง (โปรดทราบว่าไม่ขึ้นอยู่กับตัวเลือกที่เลือก กล้องจะใช้แนววลโฟกัสเมื่อเลนส์อยู่ในโหมดแนววลโฟกัส)

- **S** (AF เดี่ยว): ล็อคโฟกัสเมื่อกดปุ่มชัตเตอร์ลงครึ่งหนึ่ง เลือกสำหรับตัวแบบที่อยู่นิ่ง
- **C** (AF ต่อเนื่อง): กล้องจะปรับโฟกัสอย่างต่อเนื่องตามระยะห่างที่เปลี่ยนแปลงไป ขณะที่กดปุ่มชัตเตอร์ลงครึ่งหนึ่ง ใช้สำหรับตัวแบบที่เคลื่อนไหว ไม่สามารถใช้งาน AF ตรวจจับดวงตาได้
- **M** (แนววล): โฟกัสแบบแนววลโดยใช้วงแหวนปรับโฟกัสเลนส์ หมุนวงแหวนไปทางซ้ายเพื่อลดระยะโฟกัส ขวาเพื่อเพิ่ม สัญญาณแนววลโฟกัสจะแสดงว่าควรมีระยะโฟกัสเท่าไรที่เหมาะสมกับระยะห่างของตัวแบบในการถ่ายคร่อมโฟกัส (เส้นสีขาวแสดงระยะโฟกัส แถบสีน้ำเงินแสดงความลึกของฟิลด์ หรืออีกนัยหนึ่ง ระยะห่างจากด้านหน้าและด้านหลังของจุดโฟกัสที่ปรากฏในโฟกัส) คุณยังสามารถตรวจสอบโฟกัสที่มองเห็นจากช่องมองภาพหรือจอภาพ LCD ได้ เลือกการควบคุมแนววลโฟกัสหรือในสถานการณ์ที่กล้องไม่สามารถโฟกัสโดยใช้ออโต้โฟกัส (☞ 78)

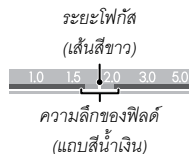
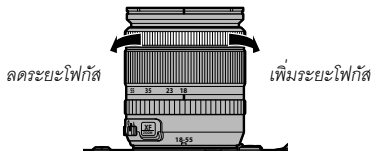
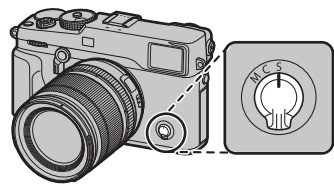

- ☞ ใช้ **M** ตั้งค่าปุ่ม/ไดอัล > วงแหวนโฟกัส (☞ 120) เพื่อกลับทิศทางการหมุนของวงแหวนโฟกัส
- ☞ การใช้ออโต้โฟกัสเพื่อโฟกัสที่ตัวแบบในพื้นที่โฟกัสที่เลือก (☞ 68) ให้กดปุ่ม **AF-L** (สามารถเลือกขนาดของพื้นที่โฟกัสด้วยแป้นหมุนเลือกคำสั่งด้านหลัง) ในโหมดแนววลโฟกัส คุณสามารถใช้คุณสมบัตินี้โฟกัสอย่างรวดเร็วบนตัวแบบที่เลือก โดยใช้ AF เดี่ยวหรือต่อเนื่อง อย่างไม่อย่างหนึ่ง ตามตัวเลือกที่เลือกสำหรับ **M** ตั้งค่า AF/MF > ตั้ง AF ทันที (☞ 96)

- ◆ กล้องจะแสดงระยะโฟกัสในหน่วยเมตรหรือฟุต ใช้ **[F]** ตั้งค่าหน้าจอ > หน่วยของระยะโฟกัส (☰ 118) เพื่อเลือกหน่วยที่ใช้
- ◆ หากเลือก **เปิด** สำหรับ **[MF]** ตั้งค่า AF/MF > PRE-AF (☰ 95) กล้องจะปรับโฟกัสต่อเนื่องในโหมด **S** และ **C** แม้ขณะที่ไม่ได้กดปุ่มชัตเตอร์

■ สัญลักษณ์โฟกัส

สัญลักษณ์โฟกัสจะเปลี่ยนเป็นสีเขียวเมื่อตัวแบบอยู่ในโฟกัส และจะกะพริบสีขาวเมื่อกล้องไม่สามารถโฟกัสได้ วงเล็บ (“ () ”) แสดงว่ากล้องกำลังโฟกัสและแสดงต่อเนื่องกันในโหมด **C** ในขณะที่กดปุ่มชัตเตอร์ครึ่งหนึ่ง **[MF]** จะแสดงในโหมดแมนวาลโฟกัส

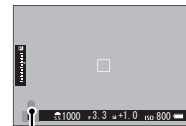

สัญลักษณ์โฟกัส

● การเช็คโฟกัส

การซูมเข้าพื้นที่โฟกัสปัจจุบัน (☰ 68) เพื่อให้ได้โฟกัสที่แม่นยำ ให้กดตรงกลางของแป้นหมุนเลือกคำสั่งด้านหลัง กดตรงกลางของแป้นหมุนเลือกคำสั่งด้านหลังอีกครั้งเพื่อยกเลิกการซูม ในโหมดแมนวาลโฟกัส สามารถปรับซูมได้โดยการหมุนแป้นหมุนเลือกคำสั่งด้านหลัง เมื่อเลือก **มาตรฐาน** หรือ **ไฮไลต์ที่โฟกัสชัดสุด** สำหรับ **[MF]** ตั้งค่า AF/MF > ระบบช่วย MF (☰ 96) ในขณะที่หากเลือก **เปิด** สำหรับ **[MF]** ตั้งค่า AF/MF > เช็คโฟกัส (☰ 96) กล้องจะซูมเข้าพื้นที่โฟกัสที่เลือกโดยอัตโนมัติเมื่อหมุนวงแหวนปรับโฟกัส ไม่สามารถซูมโฟกัสได้ในโหมด **C** หรือเมื่อเปิด **[MF]** ตั้งค่า AF/MF > PRE-AF (☰ 95) หรือเลือกตัวเลือกอื่นที่ไม่ใช่ **[.]** จุดเดียว สำหรับ **ออโต้โฟกัส** (☰ 67)



- ◆ เลือกพื้นที่โฟกัสโดยใช้ไม้โฟกัสในระหว่างการประชุมโฟกัสได้
- ◆ ใช้ **[F]** ตั้งค่าปุ่ม/ไดอัล > ตั้งฟังก์ชัน(Fn) เพื่อเปลี่ยนฟังก์ชันที่ใช้งานด้วยตรงกลางของแป้นหมุนเลือกคำสั่งหรือกำหนดฟังก์ชันเริ่มต้นให้กับการควบคุมอื่นๆ (☰ 51)

■ ระบบช่วย MF

สามารถใช้ตัวเลือก **MF** ตั้งค่า AF/MF > ระบบช่วย MF (📖 96) เพื่อตรวจสอบโฟกัสเมื่อเฟรมภาพลงในจอภาพ LCD หรือช่องมองภาพอิเล็กทรอนิกส์ในโหมดแมนวอลโฟกัส

◆ สามารถแสดงเมนู ระบบช่วย MF โดยกดตรงกลางของแป้นหมุนเลือกคำสั่งด้านหลังค้างไว้

สามารถเลือกตัวเลือกต่อไปนี้

• ไฮไลต์ที่โฟกัสชัดสุด: ไฮไลต์โครงร่างคอนทราสต์สูง หมุนวงแหวนปรับโฟกัสจนไฮไลต์ตัวแบบ

• ภาพแบ่งดิจิทัลอล: แสดงภาพแบ่งที่ตรงกลางของเฟรม เฟรมตัวแบบในพื้นที่ภาพแบ่ง แล้วหมุนวงแหวนปรับโฟกัสจนภาพแบ่งทั้งสามส่วนจัดเรียงกันอย่างถูกต้อง



ตัวเลือกออโต้โฟกัส (ออโต้โฟกัส)

การเลือกออโต้โฟกัสสำหรับโหมดโฟกัส **S** และ **C** ให้กดปุ่มฟังก์ชัน (**Fn6**) เพื่อแสดงตัวเลือกที่แสดงด้านล่าง จากนั้นให้กดตัวเลือกขึ้นหรือลงเพื่อไฮไลต์ตัวเลือกแล้วกด **MENU/OK** เพื่อเลือก

- ☐ **จุดเดียว:** กล้องโฟกัสบนตัวแบบในจุดโฟกัสที่เลือก (☐ 69) สามารถเลือกจำนวนจุดโฟกัสที่ใช้ได้โดยใช้ **Fn** ตั้งค่า AF/MF > จำนวนจุดโฟกัส (☐ 94) ใช้สำหรับโฟกัสแบบจุดบนตัวแบบที่เลือก
 - ☐ **พื้นที่:** กล้องโฟกัสบนตัวแบบในโซนโฟกัสที่เลือก (☐ 70) โซนโฟกัส ได้แก่ จุดโฟกัสหลายจุด (7 × 7, 5 × 5, หรือ 3 × 3) ทำให้โฟกัสบนตัวแบบที่เคลื่อนไหวได้ง่ายขึ้น
 - ☐ **ไวต์/ติดตาม:** ในโหมดโฟกัส **C** กล้องติดตามโฟกัสบนตัวแบบในจุดโฟกัสที่เลือก ในขณะที่กดปุ่มชัตเตอร์ครึ่งหนึ่ง (☐ 71) ในโหมดโฟกัส **S** กล้องโฟกัสอัตโนมัติบนตัวแบบคอนทราสต์สูง พื้นที่ในโฟกัสแสดงขึ้นในจอแสดงผล กล้องอาจไม่สามารถโฟกัสบนตัวแบบขนาดเล็กหรือตัวแบบที่เคลื่อนไหวช้าๆ
- ☛ สามารถเข้าถึงตัวเลือกโหมดออโต้โฟกัสโดยใช้ **Fn** ตั้งค่า AF/MF > ออโต้โฟกัส (☐ 93)

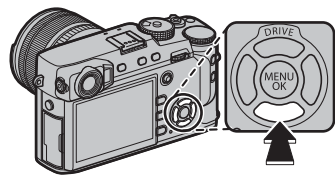

การเลือกจุดโฟกัส

ใช้ไม้โฟกัส (ก้านโฟกัส) เพื่อเลือกจุดโฟกัสสำหรับออโต้โฟกัส ขั้นตอนสำหรับการเลือกจุดโฟกัสอาจแตกต่างกันไปตามตัวเลือกที่เลือกสำหรับโหมดออโต้โฟกัส (📖 67)

👉 นอกจากนี้ยังสามารถใช้การเลือกพื้นที่โฟกัสเพื่อเลือกจุดโฟกัสสำหรับโฟกัสแมนวลและโฟกัสซุ่มได้

เอียงไม้โฟกัสเพื่อจัดตำแหน่งเฟรมโฟกัส หรือกดตรงกลางของไม้เพื่อกลับไปยังตรงกลางจุดโฟกัส

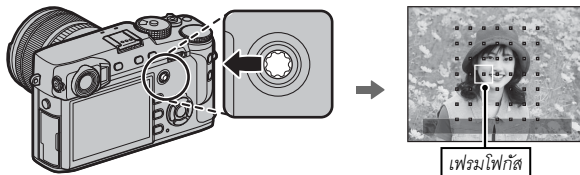

จุดโฟกัสที่ใช้ได้

มีจุดโฟกัสไม่กี่จุดที่ใช้ได้สำหรับ AF ไฮบริดอัจฉริยะ ที่รวมการตรวจหาระยะกับ AF ตรวจสอบความเบี่ยงต่าง TTL

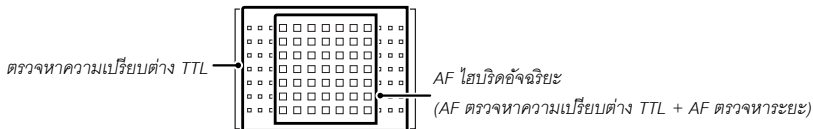

จอแสดงผลจุดโฟกัส

สามารถใช้ไม้โฟกัส (ก้านโฟกัส) เพื่อแสดงจุดโฟกัสที่ใช้ได้

▶ สามารถเข้าถึงตัวเลือกพื้นที่โฟกัสโดยใช้ **ปุ่ม** ตั้งค่า AF/MF > โฟกัสแบบพื้นที่ (📖 93)

■ AF จุดเดียว

กดตรงกลางของไม้โฟกัสเพื่อแสดงจุดโฟกัส ("□") และเฟรมโฟกัส ใช้ไม้โฟกัสเพื่อจัดตำแหน่งเฟรมโฟกัสเหนือจุดโฟกัสที่ต้องการ หรือกดตรงกลางของไม้เพื่อกลับไปยังจุดกลาง

การเลือกขนาดของเฟรมโฟกัส ให้หมุนปุ่มหมุนเลือกคำสั่งด้านหลัง หมุนปุ่มหมุนไปทางซ้ายเพื่อลดเฟรมสูงสุดถึง 50% หมุนไปทางขวาเพื่อเพิ่มเฟรมสูงสุดถึง 150% หรือกดตรงกลางปุ่มหมุนเพื่อคืนค่าเฟรมเป็นขนาดต้นฉบับ กด **MENU/OK** เพื่อใช้งานค่าที่คุณเลือก

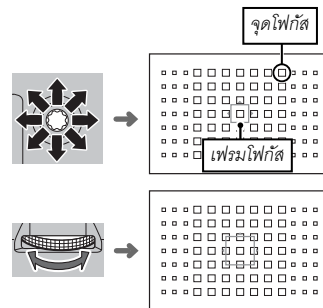

■ โชน AF

กดตรงกลางของไม้ไฟกัสเพื่อแสดงโชนไฟกัส ใช้ไม้เพื่อจัดตำแหน่งโชนหรือกดตรงกลางของไม้เพื่อกลับจากโชนไปยังตรงกลางของจอแสดงผล

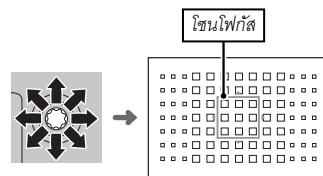

การเลือกจำนวนของเฟรมไฟกัสในโชน ให้หมุนแป้นหมุนเลือกคำสั่งด้านหลัง หมุนแป้นหมุนไปทางขวาเพื่อสลับไปตามขนาดโชนตามลำดับ 3×3 , 5×5 , 7×7 , $3 \times 3 \dots$, หมุนไปทางซ้ายเพื่อสลับไปตามขนาดโชนตามลำดับที่กลับกัน หรือกดตรงกลางของแป้นหมุนเพื่อเลือกขนาดโชน 3×3 กด **MENU/OK** เพื่อใช้งานค่าที่คุณเลือก

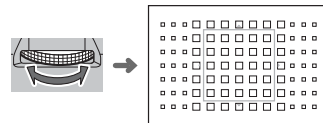

■ การติดตาม (เฉพาะโหมดไฟกัส C เท่านั้น)

กดตรงกลางของไม้ไฟกัสเพื่อแสดงเฟรมไฟกัส ใช้ไม้เพื่อจัดตำแหน่งเฟรมไฟกัส หรือกดตรงกลางของไม้เพื่อกลับจากเฟรมไปยังตรงกลางของจอแสดงผล กด **MENU/OK** เพื่อใช้งานค่าที่คุณเลือก กล้องจะติดตามไฟกัสบนตัวแบบในขณะที่กดปุ่มชัตเตอร์ลงครึ่งหนึ่ง

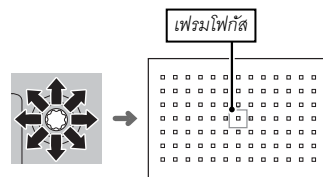

❗ ไม่สามารถใช้การเลือกเฟรมไฟกัสแบบแมนวลเมื่อเลือกโหมด/ติดตามในโหมดไฟกัส S

● การเลือกเฟรมไฟกัสโหมดถ่ายภาพต่อเนื่องเป็นชุด

เมื่อเลือกความเร็วสูงต่อเนื่อง (8.0 fps) สำหรับโหมดไดรฟ์ จำนวนเฟรมไฟกัสที่ใช้ได้ในโหมดไฟกัส C จะลดลง

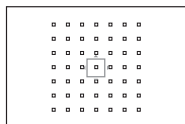

จุดเดียว

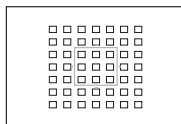

โซน

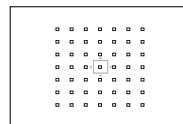

ไวต์/ติดตาม

ฉายแสงนาน (T/B)

เลือกความเร็วชัตเตอร์ของ **T** (เวลา) หรือ **B** (การเปิดชัตเตอร์ค้าง) สำหรับการฉายแสงนาน

- ◆ แนะนำให้ใช้ขาตั้งกล้องเพื่อป้องกันกล้องเคลื่อนไหวขณะฉายแสง
- ◆ การกด "สัญญาณรบกวน" (รอยจุด) ในการฉายแสงนาน ให้เลือก **เปิด** สำหรับ **ISO** ตั้งค่าคุณภาพภาพ > NR ฉายแสงนาน (📖 91) โปรดทราบว่าอาจเพิ่มเวลาที่ใช้ในการบันทึกภาพหลังการถ่ายรูป

เวลา (T)

1 หมุนปุ่มหมุนความเร็วชัตเตอร์ไปยัง **T**



2 หมุนปุ่มหมุนเลือกคำสั่งด้านหน้าเพื่อเลือกความเร็วชัตเตอร์



3 กดปุ่มชัตเตอร์ลงจนสุดเพื่อถ่ายรูปที่ความเร็วชัตเตอร์ที่เลือกไว้ นาฬิกาจับเวลาหลังจากจะแสดงขณะที่การรับแสงประมวลผล



การเปิดชัตเตอร์ค้าง (B)

1 หมุนปุ่มหมุนความเร็วชัตเตอร์ไปยัง **B**



2 กดปุ่มชัตเตอร์ลงจนสุด ชัตเตอร์จะยังคงเปิดอยู่สูงสุดเป็นเวลา 60 นาที ในขณะที่กดปุ่มชัตเตอร์ จอแสดงผลจะแสดงเวลาที่ผ่านไปตั้งแต่ที่เริ่มต้นฉายแสง



- ◆ การเลือกรับแสง **A** คงที่ ความเร็วชัตเตอร์ที่ 30 s

การใช้รีโมตกดชัตเตอร์

สามารถใช้รีโมตกดชัตเตอร์ RR-90 ซึ่งเป็นตัวเลือกเสริมสำหรับฉายแสงนานได้ ดูข้อมูลเพิ่มเติมในคู่มือที่จัดมาให้พร้อมกับ RR-90

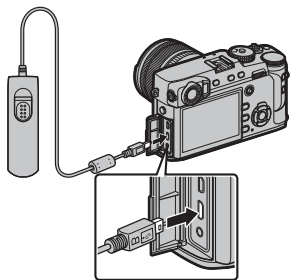

● รีโมตกดชัตเตอร์ของผู้ผลิตอื่น

สามารถเชื่อมต่อรีโมตกดชัตเตอร์จากซัพพลายเออร์อื่นผ่านทางช่องต่อไมโครโฟน/รีโมตกดชัตเตอร์ ข้อความยืนยันจะปรากฏเมื่อเชื่อมต่อรีโมตกดชัตเตอร์จากซัพพลายเออร์อื่นแล้ว ให้กด **MENU/OK** แล้วเลือก **๓** รีโมท สำหรับ **ไมค์/รีโมท**

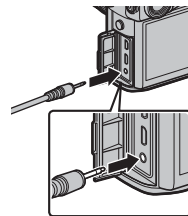

ตรวจสอบการตั้งค่า
ไมค์/รีโมตกดชัตเตอร์



๓ ติ๊ก **๓** ติ๊ก

นาฬิกาตั้งเวลา

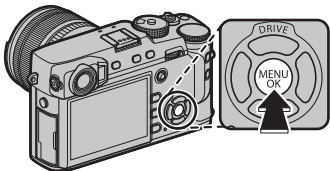

ใช้การตั้งเวลาสำหรับการถ่ายภาพตัวเองหรือป้องกันภาพสั่นไหวที่เกิดจากการสั่นของกล้อง

1 กด **MENU/OK** ในโหมดถ่ายภาพเพื่อแสดงเมนูถ่ายภาพ



2 เลือกแท็บ  ตั้งค่าการถ่ายภาพ ( 88) จากนั้นไฮไลต์ **ตั้งเวลาถ่าย** แล้วกด **MENU/OK**

3 ใช้ตัวเลือกเพื่อเลือกช่วงเวลาและจำนวนภาพ กด **MENU/OK** เพื่อดำเนินการ

ตัวเลือก	คำอธิบาย
 2 วิ	ชัตเตอร์จะถูกปล่อยเป็นเวลาประมาณสองวินาทีหลังจากกดปุ่มชัตเตอร์ ใช้เพื่อลดการเบลอที่เกิดจากการเคลื่อนไหวของกล้องเมื่อกดปุ่มชัตเตอร์
 10 วิ	ชัตเตอร์จะถูกปล่อยเป็นเวลาประมาณสิบวินาทีหลังจากกดปุ่มชัตเตอร์ ใช้สำหรับถ่ายภาพที่คุณต้องการถ่ายตัวเอง
ปิด	ปิดระบบตั้งเวลาถ่ายภาพเอง

4 กดปุ่มชัตเตอร์ครึ่งหนึ่งเพื่อโฟกัส

④ ยื่นด้านหลังกล้องถ่ายรูปเมื่อใช้ปุ่มชัตเตอร์ การยื่นด้านหน้าของเลนส์อาจมีผลรบกวนต่อโฟกัสและการรับแสง

5 กดปุ่มชัตเตอร์ที่เหลือนจนสุดเพื่อเริ่มต้นการตั้งเวลา จอแสดงผลในจอภาพจะแสดงให้เห็นจำนวนวินาทีที่เหลือจนกว่าจะกดปุ่มชัตเตอร์ หากต้องการหยุดการตั้งเวลาก่อนจะถ่ายภาพ ให้กด **DISP/BACK**

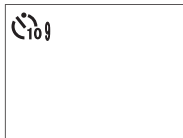

ไฟของระบบตัวเวลาที่อยู่ด้านหน้าของกล้องจะกะพริบทันที ก่อนถ่ายภาพ หากเลือกตั้งเวลาสองวินาที ไฟระบบตั้งเวลาจะกะพริบเมื่อนาฬิกาตั้งเวลานับถอยหลัง

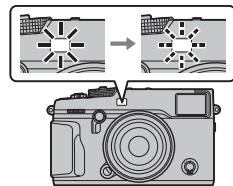

❖ นาฬิกาตั้งเวลาจะปิดอัตโนมัติเมื่อปิดกล้อง

ถ่ายภาพตั้งเวลาเป็นช่วง

ทำตามขั้นตอนด้านล่างนี้เพื่อกำหนดกล้องให้ถ่ายภาพอัตโนมัติในช่วงเวลาที่กำหนดไว้ล่วงหน้า

- 1 กด **MENU/OK** ในโหมดถ่ายภาพเพื่อแสดงเมนูถ่ายภาพ เลือกแท็บ  ตั้งค่าการถ่ายภาพ (88) จากนั้นไฮไลท์ ถ่ายตามช่วงเวลา แล้วกด **MENU/OK**

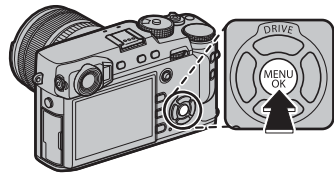

- 2 ใช้ตัวเลือกเพื่อเลือกช่วงเวลาและจำนวนภาพ กด **MENU/OK** เพื่อดำเนินการ



- 3 ใช้ตัวเลือกเพื่อเลือกเวลาเริ่มต้น จากนั้นกด **MENU/OK** การถ่ายภาพจะเริ่มต้นโดยอัตโนมัติ



- ① ไม่สามารถใช้การถ่ายภาพตั้งเวลาเป็นช่วงที่ความเร็วชัตเตอร์ **B** (การเปิดชัตเตอร์ค้าง) หรือการรับแสงหลายจุด หรือการรับแสงหลายจุด ในโหมดต่อเนื่องเป็นชุด กล้องจะถ่ายภาพเพียงหนึ่งภาพเมื่อปล่อยชัตเตอร์แต่ละครั้ง

◆ แนะนำให้ใช้ขาตั้งกล้อง

◆ ตรวจสอบระดับแบตเตอรี่ก่อนเริ่ม ขอแนะนำให้อะแดปเตอร์ไฟฟ้ากระแสสลับ AC-9V และ DC coupler CP-W126

◆ จอแสดงผลจะปิดระหว่างแต่ละภาพและสว่างขึ้นสองสามวินาทีก่อนที่จะถ่ายภาพถัดไป สามารถเปิดใช้งานจอแสดงผลได้ทุกเวลาโดยกดปุ่มชัตเตอร์

การโฟกัสและการถ่ายภาพ

กดปุ่มชัตเตอร์ครึ่งหนึ่งเพื่อโฟกัสแล้วกดลงจนสุดเพื่อถ่ายภาพ

1 โฟกัส

เฟรมรูปภาพโดยให้ตัวแบบอยู่ตรงกลางของจอแสดงผล แล้วกดปุ่มชัตเตอร์ครึ่งหนึ่งเพื่อโฟกัส

❖ หากตัวแบบมีความสว่างน้อย ใ้ช่วยหาข้อได้โฟกัสอาจสว่าง (๓๓ 95)

ถ้ากล้องสามารถโฟกัสได้ จะส่งเสียงเตือนสองครั้งและสัญลักษณ์โฟกัสและเฟรมในโฟกัสจะสว่าง เป็นสีเขียว โฟกัสและการรับแสงจะล็อคเมื่อกดปุ่มชัตเตอร์ครึ่งหนึ่ง

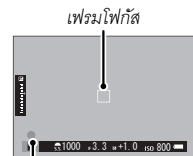

ถ้ากล้องไม่สามารถโฟกัสได้ เฟรมการโฟกัสจะเปลี่ยนเป็นสีแดง !AF จะปรากฏ และสัญลักษณ์โฟกัสจะกะพริบเป็นสีขาว

2 ถ่ายรูป

ค่อยๆ กดปุ่มชัตเตอร์จนสุดเพื่อถ่ายรูป



ล็อคโฟกัส/การรับแสง

หากต้องการจัดองค์ประกอบภาพถ่ายที่มีตัวแบบที่ไม่ได้อยู่กึ่งกลาง:

1 โฟกัส: วางตำแหน่งตัวแบบในเฟรมโฟกัส และกดปุ่มชัตเตอร์ครึ่งหนึ่งเพื่อล็อคโฟกัสและรูรับแสง โฟกัสและรูรับแสงจะยังคงล็อคไว้ในขณะที่กดปุ่มชัตเตอร์ครึ่งหนึ่ง (AF/AE lock)



สามารถล็อคโฟกัสและรูรับแสงด้วยปุ่ม **AF-L** และ **AE-L** ตามลำดับ (หากเลือก AE/AF LOCK สำหรับ **☑ ตั้งค่าปุ่ม/ไดอัล > โหมด AF-LOCK** การกดปุ่ม **AF-L** จะล็อคทั้งโฟกัสและรูรับแสง  120)

2 จัดองค์ประกอบภาพ: กดปุ่มชัตเตอร์ลงครึ่งหนึ่งค้างไว้หรือกดปุ่ม **AF-L** หรือ **AE-L** ค้างไว้

โฟกัสและ/หรือการรับแสงจะยังคงล็อคอยู่เมื่อกดปุ่ม **AF-L** หรือ **AE-L** ไว้ ไม่ว่าจะกดปุ่มชัตเตอร์ลงครึ่งหนึ่งหรือไม่ก็ตาม ถ้าเลือก **กตสลบ AE/AF LOCK** สำหรับ **☑ ตั้งค่าปุ่ม/ไดอัล > AE/AF-LOCK** ( 120) โฟกัสและ/หรือการรับแสงจะถูกล็อคเมื่อกดปุ่มและจะยังคงล็อคอยู่จนกว่าจะกดปุ่มซ้ำอีกครั้ง



3 ถ่ายรูป: กดปุ่มลงจนสุด



สามารถสลับหน้าที่ของปุ่ม **AE-L** และ **AF-L** ได้โดยใช้ **☑ ตั้งค่าปุ่ม/ไดอัล > ตั้งปุ่ม AE-L/AF-L** ( 120)

ออดีไฟกัศ

แม้ว่ากัลลั้งจะเพิ่มระบบการไฟกัศอัตโนมัติที่มีความแม่นยำสูง แต่อาจไม่สามารถไฟกัศตัวแบบที่ระบุไว้ด้านล่างนี้

- ตัวแบบที่มีเงาสะท้อนมาก เช่น กระจกหรือรถยนต์
- ตัวแบบที่เคลื่อนไหวกวดเร็ว
- ตัวแบบที่ถ่ายผ่านหน้าต่างหรือวัตถุสะท้อนอื่นๆ
- ตัวแบบสีเข้มและตัวแบบที่ดูดซับแสง แทนที่จะสะท้อนแสงไฟ เช่น ผมหรือขนสัตว์
- ตัวแบบที่ไม่มีรูปร่าง เช่น ควันหรือเปลวไฟ
- ตัวแบบที่มีความแตกต่างกับพื้นหลังเพียงเล็กน้อย (ตัวอย่างเช่น ตัวแบบที่สวมเสื้อดำเดียวกับพื้นหลัง)
- ตัวแบบที่อยู่ด้านหน้าหรือด้านหลังวัตถุที่มีความเปรียบต่างสูง ซึ่งอยู่ในเฟรมไฟกัศเช่นกัน (ตัวอย่างเช่น ตัวแบบที่ถ่ายรูปกับฉากหลังขององค์ประกอบที่มีคอนทราสต์สูง)

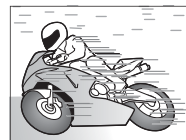

การถ่ายรูปโดยใช้แฟลช

ใช้ชุดแฟลชอุปกรณ์เสริมสำหรับเพิ่มแสงเมื่อถ่ายรูปกลางคืนหรือในร่มที่มีแสงน้อย

1 ถอดฝาครอบฐานเสียบแฟลชและเลื่อนแฟลชไปบนฐานเสียบแฟลช

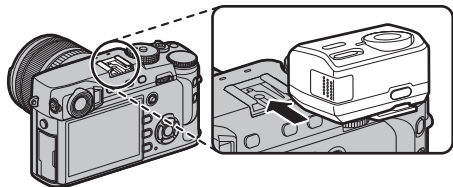

2 เปิดแฟลช

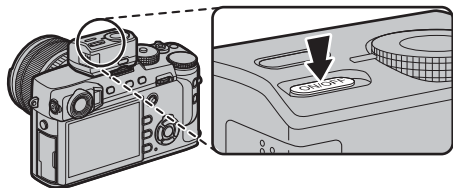

- ◆ สำหรับข้อมูลเพิ่มเติม โปรดดูเอกสารที่จัดมาให้พร้อมกับชุดแฟลช
- ◆ ตัวเลือกจะมีให้แตกต่างกันไปตามชุดแฟลช ดูข้อมูลเพิ่มเติมใน "การใช้ชุดแฟลชเสริมภายนอก" (143)

3 เลือก การตั้งค่าฟังก์ชันแฟลช ในเมนู **F** ตั้งค่าแฟลช

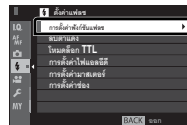

- ① เทอร์มินัลซิงค์ จะแสดงขึ้นด้วยเช่นกัน หาก เชื่อมต่อชุดแฟลชที่ไม่เข้ากัน หรือไม่ได้เชื่อมต่อชุดแฟลช (144)

4 ไฮไลทรายการโดยใช้ปุ่มตัวเลือก และหมุนแป้นหมุนเลือกคำสั่งด้านหลังเพื่อเปลี่ยนการตั้งค่าที่ไฮไลท์ไว้แล้ว

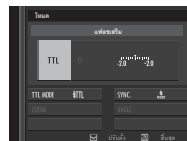

5 กด DISP/BACK เพื่อให้การเปลี่ยนแปลงเกิดผล

- ① ขึ้นอยู่กับระยะทางถึงวัตถุ บางเลนส์อาจทิ้งเงาในรูปภาพที่ถ่ายเมื่อใช้แฟลช
- ① แฟลชจะไม่ยิงในการตั้งค่าบางค่า ตัวอย่างเช่น เมื่อใช้ชัตเตอร์อิเล็กทรอนิกส์
- ① เลือกความเร็วชัตเตอร์ที่ช้ากว่า 250X เมื่อใช้แฟลชในโหมดการรับแสง S (เน้นชัตเตอร์ AE) หรือตั้งค่าเอง (M)
- ◆ ในโหมด TTL อาจมีการยิงแฟลชหลายครั้งในภาพเดียว โปรดอย่าเคลื่อนย้ายกล้องจนกว่าจะถ่ายรูปเสร็จ

●● ลบตาแดง

สามารถใช้ลบตาแดงเมื่อเลือกตัวเลือกอื่นที่ไม่ใช่ **ปิด** สำหรับ **F** ตั้งค่าแฟลช > ลบตาแดง และเมื่อ **AF** ตั้งค่า AF/MF > ตั้งค่าตรวจจับใบหน้า/ตา เป็น **เปิด** การลบตาแดงจะใช้เพื่อลด "ตาแดง" ที่เกิดจากการสะท้อนของแฟลชกับจอประสาทตาเรตินาของตัวแบบ

●● ความเร็วชัตเตอร์แฟลช

แฟลชจะชัตในรัศมีกับความเร็วกว่าความเร็วชัตเตอร์ $1/250$ s หรือช้ากว่า

●● ชูดแฟลชอุปกรณ์เสริมจาก FUJIFILM

สามารถใช้กล้องกับอุปกรณ์เสริมชูดแฟลชเสริมภายนอก FUJIFILM ได้ (☞ 140)

●● ชูดแฟลชจากผู้ผลิตรายอื่น

ห้ามใช้ชูดแฟลชจากผู้ผลิตรายอื่นที่ต้องใช้ 300 V ขึ้นไปกับฐานเสียบแฟลช

●● ขั้วชิ่งค์

ใช้ขั้วชิ่งค์เพื่อเชื่อมต่อชูดแฟลชที่จำเป็นต้องใช้สายชิ่งค์

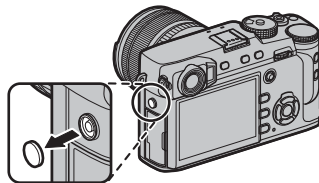

การบันทึกภาพในฟอร์แมต RAW

การบันทึกข้อมูลดิบ ข้อมูลที่ไม่ได้ประมวลผลจากเซนเซอร์ภาพของกล้อง ให้เลือกตัวเลือก RAW สำหรับคุณภาพของภาพในเมนูถ่ายภาพตามที่อธิบายด้านล่าง สามารถสร้างสำเนา JPEG ของภาพ RAW ได้โดยใช้ **☑ เมนูภาพย้อนหลัง > แปลงไฟล์ RAW** หรือสามารถดูภาพ RAW ได้ในคอมพิวเตอร์โดยใช้แอปพลิเคชัน RAW FILE CONVERTER EX 2.0 (☞ 82, 130)

- 1 กด **MENU/OK** ในโหมดถ่ายภาพเพื่อแสดงเมนูถ่ายภาพ เลือกแท็บ **☑ ตั้งค่าคุณภาพภาพ** (☞ 88) จากนั้นไฮไลท์ **คุณภาพของภาพ** (☞ 89) แล้วกด **MENU/OK**
- 2 ไฮไลท์ตัวเลือกแล้วกด **MENU/OK** เลือก RAW เพื่อบันทึกเฉพาะภาพ RAW หรือ FINE+RAW หรือ NORMAL+RAW เพื่อบันทึกทั้งสำเนาภาพ JPEG พร้อมกับภาพ RAW FINE+RAW ใช้อัตราการบีบอัด JPEG ต่ำกว่าสำหรับภาพ JPEG คุณภาพสูง ในขณะที่ NORMAL+RAW ใช้อัตราการบีบอัด JPEG สูงกว่าเพื่อเพิ่มจำนวนของภาพที่สามารถจัดเก็บได้

🔸 ปุ่ม ฟังก์ชัน

การสลับเปิดหรือปิดคุณภาพของภาพ RAW สำหรับภาพเดี่ยว ให้ตั้งค่า RAW ไปยังปุ่ม (☞ 51) ถ้าเลือก JPEG เป็นตัวเลือกคุณภาพของภาพปัจจุบัน ให้กดปุ่มเลือกตัวเลือกที่เทียบเท่า JPEG+RAW ชั่วคราว ถ้าเลือก JPEG+RAW เป็นตัวเลือกปัจจุบัน ให้กดปุ่มเลือกตัวเลือกที่เทียบเท่า JPEG ชั่วคราว ขณะที่ถ้าเลือก RAW ให้กดปุ่มเลือก FINE ชั่วคราว การถ่ายภาพหรือกดปุ่มอีกครั้งจะคืนค่าไปยังการตั้งค่าก่อนหน้า

สร้างสำเนา JPEG ของภาพ RAW

ภาพ RAW จัดเก็บข้อมูลบนการตั้งค่ากล้องแยกจากข้อมูลที่ถ่ายโดยเซ็นเซอร์ภาพของกล้องถ่ายรูป การใช้ **☑ เมนูภาพย้อนหลัง > แปลงไฟล์ RAW (📷 107)** คุณสามารถสร้างสำเนา JPEG ของภาพ RAW ได้โดยใช้ตัวเลือกต่างๆ สำหรับการตั้งค่าในรายการด้านล่าง ข้อมูลภาพต้นฉบับจะไม่ได้รับผลกระทบ โดยให้ภาพ RAW เดี่ยวประมวลผลในวิธีที่ต่างกันหลากหลายวิธี

- กด **MENU/OK** ระหว่างการเล่นเพื่อแสดงเมนูการเล่น จากนั้นกดตัวเลือกขึ้นหรือลงเพื่อไฮไลต์ **☑ เมนูภาพย้อนหลัง > แปลงไฟล์ RAW (📷 106)** แล้วกด **MENU/OK** เพื่อแสดงการตั้งค่าตามรายการในตารางด้านล่าง

🔍 สามารถแสดงตัวเลือกเหล่านี้ได้เช่นกันโดยการกดปุ่ม **Q** ระหว่างการเล่น

- กดตัวเลือกขึ้นหรือลงเพื่อไฮไลต์การตั้งค่าแล้วกดตัวเลือกขวาเพื่อเลือก กดตัวเลือกขึ้นหรือลงเพื่อไฮไลต์ตัวเลือกที่ต้องการ แล้วกด **MENU/OK** เพื่อเลือกแล้วกลับไปยังรายการตั้งค่า ทำซ้ำในขั้นตอนนี้เพื่อปรับการตั้งค่าเพิ่มเติม



- กดปุ่ม **Q** เพื่อดูตัวอย่าง สำเนา JPEG แล้วกด **MENU/OK** เพื่อบันทึก

การตั้งค่า	คำอธิบาย
ใช้การตั้งค่าที่ถ่ายภาพ	สร้างสำเนา JPEG โดยใช้การตั้งค่าในเอฟเฟกต์ที่ใช้ในเวลาที่ถ่ายภาพ
เพิ่ม/ลดความสว่าง	ปรับการรับแสง -1 EV ถึง +3 EV โดยเพิ่มที่ละ 1/3 EV
ช่วงไดนามิก	ปรับรายละเอียดที่เน้นสำหรับคอนทราสต์ธรรมชาติ (📷 90)
จำลองฟิล์ม	จำลองเอฟเฟกต์ของฟิล์มชนิดต่างๆ (📷 61)
เอฟเฟกต์ภาพเมตลิส	เพิ่มเอฟเฟกต์ฟิล์มหายับ (📷 90)
สมดุลสีขาว	ปรับสมดุลสีขาว (📷 62)
ปรับเลือน WB	ปรับสมดุลสีขาวอย่างละเอียด (📷 62)
โทนสว่าง	ปรับโทนสว่าง (📷 91)
โทนมืด	ปรับโทนมืด (📷 91)
สี	ปรับความหนาแน่นของสี (📷 91)
ความคมชัด	เพิ่มหรือลดความคมชัดของโครงร่าง (📷 91)
ลดสัญญาณรบกวน	สร้างสำเนาเพื่อลดรอยจุด (📷 91)
LENS MOD. OPTIMI.	เพิ่มความละเอียดโดยการปรับการเลื่อนเลน และการสูญเสียโฟกัสเล็กน้อยที่ขอบของเลนส์ (📷 91)
ขอบเขตสี	เลือกสเปซสีที่ใช้สำหรับการผลิตสี (📷 91)

การตั้งค่าการบันทึก

บันทึกการตั้งค่าที่ตั้งไว้ในกล่องสูงสุดถึง 7 ชุดสำหรับสถานการณ์ที่ใช้บ่อย สามารถเรียกใช้การตั้งค่าที่บันทึกไว้โดยใช้

๑๔ ตั้งค่าคุณภาพภาพ > เลือกตั้งค่าเอง (๘๘) 92)

1 กด **MENU/OK** ในโหมดถ่ายภาพเพื่อแสดงเมนูถ่ายภาพ เลือกแท็บ **๑๔** ตั้งค่าคุณภาพภาพ (๘๘) จากนั้นไฮไลท์ **แก้/บันทึกตั้งค่าเอง** (๘๘) 92) แล้วกด **MENU/OK**

2 ไฮไลท์รายการตั้งค่าแบบกำหนดเองแล้วกด **MENU/OK** เพื่อเลือก ปรับรายการต่อไปนี้ตามที่ต้องการ แล้วกด **DISP/BACK** เมื่อปรับเรียบร้อยแล้ว: ช่วงไดนามิก, จำลองฟิล์ม, เอฟเฟกส์ภาพเมื่อดึง, สมดุลย์สีขาว, โทนว่าง, โทนมืด, สี, ความคมชัด และ ลดสัญญาณรบกวน

3 ข้อความยืนยันจะปรากฏขึ้นมา ไฮไลท์ **ตกลง** แล้วกด **MENU/OK**

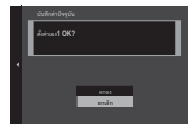
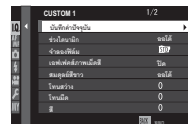

- ◆ การจัดเก็บการตั้งค่ากล่องปัจจุบันลงในรายการที่เลือก ให้ไฮไลท์ **บันทึกค่าปัจจุบัน** ในขั้นตอนที่ 2 แล้วกด **MENU/OK** เปลี่ยนชื่อรายการได้โดยใช้ **แก้ชื่อที่ตั้งไว้**
- ◆ หากต้องการคืนค่าการตั้งค่าเริ่มต้นสำหรับรายการปัจจุบัน ให้เลือก **รีเซ็ต**

การใช้ตัวแปลง

เมื่อต่อเลนส์เมาท์ M โดยใช้อุปกรณ์เสริม **FUJIFILM M MOUNT ADAPTER** กล้องจะประมวลผลรูปถ่ายเสมือนกับว่าถ่ายรูปเพื่อรักษาคุณภาพของภาพและแก้ไขเอฟเฟกต์ต่างๆ

เมื่อกดปุ่มฟังก์ชันบนตัวแปลง จะทำให้ตัวเลือก

LEIS ตั้งค่าตัวแปลง ปรากฏขึ้น

- ▶ สามารถเข้าถึงการตั้งค่าตัวแปลงโดยใช้ **☑** ตั้งค่าการถ่ายภาพ > ตั้งค่าตัวแปลง (📖 100)
- ▶ ก่อนการตรวจสอบโฟกัส ให้ตั้งตัวเลือกโหมดโฟกัสไปที่ **M** (📖 64)

ความสว่างกรอบภาพ

ปรับความสว่างของกรอบสว่างในจอแสดงผล OVF ใช้ตัวเลือกความสว่างกรอบภาพ เพื่อปรับความสว่างของกรอบสว่างในจอแสดงผล OVF

ลงทะเบียนเลนส์

■ การเลือกทางยาวโฟกัส

หากเลนส์มีทางยาวโฟกัส 21, 24, 28 หรือ 35 มม. ให้เลือกตัวเลือกที่เหมาะสมในเมนู **LEIS** ตั้งค่าตัวแปลง

สำหรับเลนส์อื่น ให้เลือกตัวเลือก 5 หรือ 6 แล้วใช้ปุ่มตัวเลือกเพื่อเข้าสู่ทางยาวโฟกัส

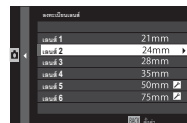

■ แก้วการบิดเบี้ยว

เลือกจากตัวเลือก มาก, ปานกลาง หรือ น้อย เพื่อแก้ไขภาพผิดเพี้ยนแบบโค้งออก หรือ โค้งเข้า

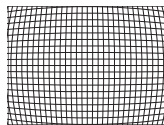
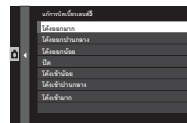

ภาพเพี้ยนแบบโค้งออก

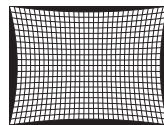

ภาพเพี้ยนแบบโค้งเข้า

- ▶ การกำหนดค่าที่ต้องการ ให้ปรับการแก้ไขภาพผิดเพี้ยน ขณะถ่ายรูปประเภทสกรีนหรือสิ่งอื่นที่มีลักษณะเส้นแนวตั้งและแนวนอนซ้ำ เช่น หน้าต่างของตึกสูง

■ แก้วเจดสี

สามารถปรับความแตกต่างของสี (เจดสี) ระหว่างศูนย์กลางและขอบของเฟรม โดยปรับแยกแต่ละมุม

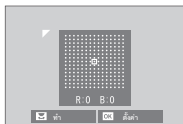

การใช้การแก้ไขเจดสี ให้ทำตามขั้นตอนต่อไปนี้

- 1 หมุนแป้นหมุนเลือกคำสั่งด้านหลังเพื่อเลือกมุม มุมที่เลือกจะแสดงด้วยรูปสามเหลี่ยม
 - 2 ใช้ตัวเลือกเพื่อปรับเจดสีจนกว่ามองไม่เห็นความแตกต่างของสีระหว่างมุมที่เลือกและศูนย์กลางของภาพ กดตัวเลือกซ้ายหรือขวาเพื่อปรับสีบนแกนฟ้า-แดง บนหรือล่างเพื่อปรับสีบนแกนน้ำเงิน-เหลือง
- ❖ การกำหนดค่าที่ต้องการ ให้ปรับการแก้ไขเจดสีขณะที่ถ่ายรูปแบบฟาส์น้ำเงิน หรือแผ่นกระดาษสีเทา

■ แก้วขอบภาพมืด

เลือกจากค่าระหว่าง -5 และ $+5$ การเลือกค่าบวกจะเพิ่มความสว่างของขอบ ขณะที่การเลือกค่าลบจะลดความสว่างของขอบ แนะนำให้ใช้ค่าบวกสำหรับเลนส์วินเทจ ส่วนค่าลบใช้สร้างเอฟเฟกต์ของภาพที่ถ่ายด้วยเลนส์แอนทีคหรือกล้องรูเข็ม

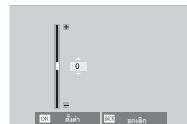

- ❖ การกำหนดค่าที่ต้องการ ให้ปรับการแก้ไขขอบดำของภาพขณะที่ถ่ายรูปแบบฟาส์น้ำเงิน หรือแผ่นกระดาษสีเทา

ช่วยค้นหาสมุดภาพ

สร้างสมุดภาพจากภาพที่คุณชอบ

การสร้างสมุดภาพ

- 1 เลือก **สมุดใหม่** สำหรับ **☑** **เมนูภาพย้อนหลัง > ช่วยค้นหาสมุดภาพ** (📖 106)
- 2 เลื่อนผ่านรูปภาพและกดปุ่มเลือกขึ้นเพื่อเลือกหรือยกเลิกการเลือก หากต้องการแสดงรูปภาพปัจจุบันบนหน้าปก ให้กดปุ่มเลือกกลาง กด **MENU/OK** เพื่อออกเมื่อสมุดเสร็จสมบูรณ์
 - ❖ ไม่สามารถเลือกภาพถ่าย **640** หรือเล็กกว่าหรือภาพยนตร์สำหรับสมุดภาพ
 - ❖ ภาพแรกที่เลือกจะกลายเป็นรูปภาพหน้าปก กดปุ่มเลือกกลางเพื่อเลือกรูปภาพอื่นสำหรับหน้าปก

3 ไฮไลต์ **สร้างสมุดภาพเสร็จ** แล้วกด **MENU/OK** (เพื่อเลือกภาพทั้งหมดหรือภาพทั้งหมดที่ตรงตามเงื่อนไขการค้นหาที่ระบุสำหรับสมุด แล้วเลือก **เลือกทุกภาพ**) ระบบจะเพิ่มสมุดเล่มใหม่ไปยังรายการในเมนูช่วยเหลือของสมุดภาพ

- ① สมุดสามารถมีภาพได้สูงสุด 300 ภาพ
- ① สมุดที่ไม่มีภาพจะถูกลบโดยอัตโนมัติ

การดูสมุดภาพ

เลือกสมุดในเมนูช่วยเหลือของสมุดภาพและกด **MENU/OK** เพื่อแสดงสมุด แล้วกดปุ่มเลือกซ้ายหรือขวาเพื่อเลื่อนผ่านภาพต่างๆ

การแก้ไขและลบสมุดภาพ

แสดงสมุดภาพและกด **MENU/OK** ตัวเลือกต่อไปนี้จะปรากฏขึ้น ให้เลือกตัวเลือกที่ต้องการและทำตามคำแนะนำบนหน้าจอ

- **แก้ไข:** แก้ไขสมุดดังที่อธิบายใน "การสร้างสมุดภาพ" (📖 86)
- **ลบ:** ลบสมุด

สมุดภาพ

สามารถคัดลอกสมุดภาพไปยังคอมพิวเตอร์โดยใช้ซอฟต์แวร์ MyFinePix Studio (📖 130)

การใช้เมนู: โหมดถ่ายรูป

ใช้เมนูการถ่ายภาพสำหรับปรับการตั้งค่าในช่วงต่างๆ ของสภาพการถ่ายภาพ หากต้องการแสดงเมนูถ่ายรูป สามารถบันทึกตัวเลือกที่ใช้บ่อยไปยังเมนูแบบกำหนดเองส่วนตัวได้ ("เมนูของฉัน")

การใช้เมนูถ่ายรูป

1 กด **MENU/OK** ในโหมดถ่ายรูปเพื่อแสดงเมนู

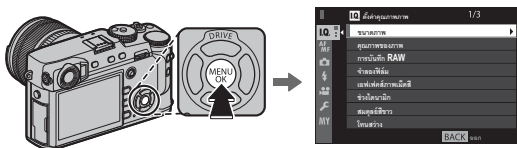

2 กดปุ่มตัวเลือกซ้ายเพื่อเลือกแท็บสำหรับเมนูปัจจุบัน



3 กดปุ่มตัวเลือกลงเพื่อไฮไลต์แท็บ **LO**, **AF**, **ISO**, **WB** หรือ **MY** ที่ประกอบด้วยรายการที่ต้องการ



4 กดปุ่มตัวเลือกขวาเพื่อวางเคอร์เซอร์ในเมนู



5 กดปุ่มตัวเลือกขึ้นหรือลงเพื่อไฮไลต์รายการที่ต้องการ



6 กดปุ่มตัวเลือกขวาเพื่อดูตัวเลือกสำหรับรายการที่ไฮไลต์



7 กดปุ่มตัวเลือกขึ้นหรือลงเพื่อไฮไลต์ตัวเลือกที่ต้องการ



8 กด **MENU/OK** เพื่อเลือกตัวเลือกที่ไฮไลต์



9 กด **DISP/BACK** เพื่อกลับไปจอแสดงผลการถ่ายภาพ



☛ ใช้แป้นหมุนเลือกคำสั่งด้านหน้าเพื่อเลื่อนผ่านเมนูที่ละหน้า

10 ตั้งค่าคุณภาพภาพ

การปรับการตั้งค่าการถ่ายภาพที่มีผลต่อคุณภาพของภาพ ให้กด **MENU/OK** ในจอแสดงผลการถ่ายภาพแล้วเลือกแท็บ **10 (ตั้งค่าคุณภาพภาพ)** (📖 88)

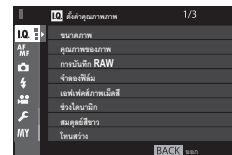

ขนาดภาพ

เลือกขนาดและอัตราส่วนภาพที่ใช้บันทึกภาพนิ่ง

อัตราส่วนภาพ

ภาพที่มีอัตราส่วนภาพ 3:2 จะมีสัดส่วนเดียวกับเฟรมของฟิล์มขนาด 35 มม. ขณะที่อัตราส่วนภาพ 16:9 จะพอดีกับการแสดงผลบนอุปกรณ์ความละเอียดสูง (HD) ภาพที่มีอัตราส่วนภาพ 1:1 จะเป็นสี่เหลี่ยมจัตุรัส

ขนาดภาพ จะไม่ถูกตั้งค่าเมื่อปิดกล้องหรือเลือกโหมดการถ่ายภาพอื่น

ตัวเลือก	ขนาดภาพ	ตัวเลือก	ขนาดภาพ
L 3:2	6000 × 4000	S 3:2	3008 × 2000
L 16:9	6000 × 3376	S 16:9	3008 × 1688
L 1:1	4000 × 4000	S 1:1	2000 × 2000
M 3:2	4240 × 2832		
M 16:9	4240 × 2384		
M 1:1	2832 × 2832		

คุณภาพของภาพ

เลือกฟอร์แมตไฟล์และอัตราการบีบอัด เลือก FINE หรือ NORMAL เพื่อบันทึกภาพ JPEG เลือก RAW เพื่อบันทึกภาพ RAW หรือเลือก FINE+RAW หรือ NORMAL+RAW เพื่อบันทึกทั้งภาพ JPEG และ RAW FINE และ FINE+RAW ใช้อัตราการบีบอัด JPEG ต่ำกว่าสำหรับภาพ JPEG คุณภาพสูง ในขณะที่ NORMAL และ NORMAL+RAW ใช้อัตราการบีบอัด JPEG สูงกว่าเพื่อเพิ่มจำนวนของภาพที่สามารถจัดเก็บได้

การบันทึก RAW

เลือกว่าจะบันทึกภาพ RAW หรือไม่

ตัวเลือก	คำอธิบาย
ไม่บันทึก	ไม่ได้บันทึกภาพ RAW
บันทึกโดยไม่เสียข้อมูล	ภาพ RAW จะถูกบันทึกโดยใช้ขั้นตอนวิธีแบบย้อนกลับที่จะช่วยลดขนาดไฟล์โดยไม่สูญเสียข้อมูลภาพ สามารถดูรูปภาพได้ใน RAW FILE CONVERTER EX 2.0 หรือซอฟต์แวร์อื่นๆ ที่รองรับการบันทึก RAW “โดยไม่เสียข้อมูล” (☞ 130)

จำลองฟิล์ม

จำลองเอฟเฟกต์ของฟิล์มชนิดต่างๆ (☞ 61)

เอฟเฟกส์ภาพเมื่อดึง

เพิ่มเอฟเฟกต์ฟิล์มหายาบ

ช่วงไดนามิก

ควบคุมคอนทราสต์ เลือกค่าที่ต่ำเพื่อเพิ่มคอนทราสต์เมื่อถ่ายภาพในร่มหรือใต้ท้องฟ้าที่มีเมฆมาก ค่าที่สูงเพื่อลดการสูญเสียรายละเอียดในโทนสว่างและโทนมืด เมื่อถ่ายภาพจากคอนทราสต์สูง แนะนำให้ใช้ค่าที่สูงกว่าสำหรับฉากที่มีทั้งแสงอาทิตย์และที่ร่ม เช่น ตัวแบบที่มีคอนทราสต์สูงอย่างแสงอาทิตย์เหนือน้ำ แสงที่ส่องไปไม้ในฤดูใบไม้ร่วง ภาพคนตัดกับท้องฟ้า และวัตถุสีขาวหรือคอนสตรัคชั่นสีขาว โปรดทราบว่า อย่างไรก็ตามภาพที่ถ่ายด้วยค่าสูงกว่าอาจเกิดรอยจุดขึ้นในภาพ

- ☛ หากเลือก **อัตโนมัติ** กล้องจะเลือก **#100 100%** หรือ **#200 200%** อย่างไรก็ตามอย่างหนึ่งขึ้นอยู่กับวัตถุและสภาพการถ่ายภาพ สามารถแสดงความเร็วชัตเตอร์และรูรับแสงได้แม้ขณะที่กดปุ่มชัตเตอร์ลงครึ่งหนึ่ง
- ☛ **#200 200%** ที่ความไวแสง ISO 400 และมากกว่า, **#400 400%** ที่ความไวแสง ISO 800 และมากกว่า

สมดุลสีขาว

ปรับสีเพื่อให้เข้ากับแหล่งกำเนิดแสง (☞ 62)

โทนสว่าง

ปรับโทนสว่างของภาพ

โทนมืด

ปรับโทนมืดของภาพ

สี

ปรับความหนาแน่นของสี

ความคมชัด

เพิ่มหรือลดความคมชัดของโครงร่าง

ลดสัญญาณรบกวน

ลดสัญญาณรบกวนในภาพที่ถ่ายด้วยความไวแสงสูง

NRฉายแสงนานเลือก **เปิด** เพื่อลดรอยจุดในการฉายแสงนาน (☑ 72)**LENS MOD. OPTIMI.**เลือก **เปิด** เพิ่มความละเอียดโดยการปรับการเดี่ยวเบนและการสูญเสียโฟกัสเล็กน้อยที่ขอบของเลนส์**ขอบเขตสี**

เลือกช่วงสีที่ใช้งานได้สำหรับการผลิตสี

ตัวเลือก	คำอธิบาย
sRGB	แนะนำให้ใช้ในสถานการณ์ส่วนใหญ่
Adobe RGB	สำหรับการพิมพ์เชิงพาณิชย์

พิกเซล แมปปีง

ใช้ตัวเลือกนี้หากคุณสังเกตเห็นจุดสว่างในภาพของคุณ

1 กด **MENU/OK** ในจอแสดงผลการถ่ายภาพแล้วเลือกแท็บ **☒** ตั้งค่าคุณภาพภาพ (📖 88)

2 ไฮไลท์ **พิกเซล แมปปีง** แล้วกด **MENU/OK** เพื่อดำเนินการพิกเซลแมปปีง

- ① ไม่รับประกันผลลัพธ์
- ① ตรวจสอบให้แน่ใจว่าชาร์จแบตเตอรี่เต็มก่อนเริ่มต้นดำเนินการพิกเซลแมปปีง
- ① ไม่สามารถดำเนินการพิกเซลแมปปีงได้เมื่ออุณหภูมิเพิ่มขึ้น
- ① อาจใช้เวลาประมวลผลสองสามวินาที

เลือกตั้งค่าเอง

เรียกใช้การตั้งค่าที่บันทึกด้วย **แท็บ/บันทึกตั้งค่าเอง**

แท็บ/บันทึกตั้งค่าเอง

บันทึกการตั้งค่า (📖 83)

AF/MF ตั้งค่า AF/MF

การปรับการตั้งค่าโฟกัส ให้กด **MENU/OK** ในจอแสดงผลการถ่ายภาพแล้วเลือกแท็บ **AF/MF** (ตั้งค่า AF/MF) (📖 88)

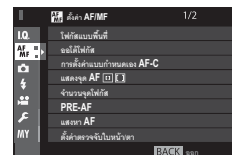
**โฟกัสแบบพื้นที่**

เลือกพื้นที่โฟกัส (📖 69) นอกจากนี้ยังสามารถใช้การเลือกพื้นที่โฟกัสเพื่อเลือกจุดโฟกัสสำหรับโฟกัสแมนวลและโฟกัสซุ่มได้

ออโต้โฟกัส

เลือกออโต้โฟกัสสำหรับโหมดโฟกัส **S** และ **C** (📖 67)

การตั้งค่าแบบกำหนดเอง AF-C

เลือกตัวเลือกการติดตามโฟกัสสำหรับโหมดโฟกัส **C** เลือกจากชุด 1-5 ตามตัวแบบของคุณ

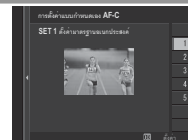

ตัวเลือก	คำอธิบาย
SET 1 ตั้งค่ามาตรฐานนอกประสงค์	ตัวเลือกการติดตามมาตรฐานที่ทำงานได้ดีกับตัวแบบที่เคลื่อนไหวในลักษณะทั่วไป
SET 2 ไม่สนใจสิ่งกีดขวาง & ติดตามเป้าหมายต่อ	ระบบโฟกัสพยายามติดตามตัวแบบที่เลือก เลือกใช้กับตัวแบบที่รักษาให้อยู่ที่พื้นที่โฟกัสได้ยากหรือมีตัวแบบอื่นที่มีลักษณะคล้ายกันเข้ามาอยู่กับตัวแบบในพื้นที่โฟกัส
SET 3 เร่งความเร็ว/ทำให้ความเร็วเป้าหมายลดลง	ระบบโฟกัสพยายามชดเชยการเร่งหรือชะลอความเร็วของตัวแบบ เลือกใช้กับตัวแบบที่มีแนวโน้มในการเปลี่ยนแปลงความเร็วอย่างรวดเร็ว
SET 4 เป้าหมายที่ปรากฏกะทันหัน	ระบบโฟกัสพยายามโฟกัสตัวแบบที่เข้ามาในพื้นที่โฟกัสอย่างรวดเร็ว เลือกใช้กับตัวแบบที่ปรากฏขึ้นทันทีหรือเมื่อสลับตัวแบบอย่างรวดเร็ว
SET 5 เป้าหมายที่เคลื่อนไหวไม่คงที่&เพิ่ม/ลดความเร็วเป้าหมาย	เลือกใช้สำหรับตัวแบบที่ติดตามยากที่มีแนวโน้มไม่ชัดเจนเพราะการเปลี่ยนแปลงความเร็วทันที แต่ยังมีกรอบเคลื่อนไหวนขนาดใหญ่จากหน้าไปหลังและจากซ้ายไปขวา

แสดงจุด AF  

เลือกว่าจะให้เฟรมโฟกัสแต่ละเฟรมแสดงเมื่อเลือก **พื้นที่** หรือ **วัด/ติดตาม** สำหรับ **AF** ตั้งค่า AF/MF > **อัตโนมัติโฟกัส** หรือไม่

จำนวนจุดโฟกัส

เลือกจำนวนจุดโฟกัสที่ใช้ได้สำหรับการเลือกจุดโฟกัสในโหมดแมนวลโฟกัส หรือเมื่อเลือก **จุดเดียว** สำหรับ **อัตโนมัติโฟกัส**

ตัวเลือก	คำอธิบาย
91 จุด (7 × 13)	เลือกจากจุดโฟกัส 91 จุดที่เรียงในตารางแบบ 7 คูณ 13
325 จุด (13 × 25)	เลือกจากจุดโฟกัส 325 จุดที่เรียงในตารางแบบ 13 คูณ 25

PRE-AF

หากเลือก **เปิด** กล้องจะปรับโฟกัสต่อ แม้เมื่อไม่ได้กดปุ่มชัตเตอร์ลงครึ่งหนึ่ง โปรดทราบว่ามีวิธีการนี้ทำให้แบตเตอรี่สูญเสียพลังงานมากขึ้น

แสงหา AF

หากเลือก **เปิด** ไฟช่วยหาอัตโนมัติโฟกัสจะสว่างเพื่อช่วยหาอัตโนมัติโฟกัส

- ① กล้องอาจไม่สามารถโฟกัสโดยใช้ไฟช่วยหาอัตโนมัติโฟกัสได้ในบางกรณี หากกล้องไม่สามารถโฟกัสในโหมดมาโคร ให้ลองเพิ่มระยะทางเข้าหาตัวแบบ
- ① หลีกเลี่ยงการส่องไฟช่วยหาอัตโนมัติโฟกัสไปยังตาของตัวแบบโดยตรง

ตั้งค่าตรวจจับใบหน้า/ตา

ระบบตรวจหาใบหน้าอัจฉริยะจะตั้งโฟกัสและรูรับแสงสำหรับใบหน้าบุคคลไม่ว่าจะอยู่ตำแหน่งใดในเฟรม ซึ่งเป็นการป้องกันกล้องจับโฟกัสไปที่พื้นหลังในรูปกลุ่มบุคคล เลือกสำหรับการถ่ายรูปที่เน้นตัวแบบที่เป็นบุคคล ระบบสามารถตรวจหาใบหน้าได้ด้วยกล้องในแนวตั้งหรือแนวนอน ถ้าตรวจหาใบหน้าได้แล้ว ระบบจะระบุใบหน้าด้วยกรอบสีเขียว ถ้ามีมากกว่าหนึ่งใบหน้าในเฟรม กล้องจะเลือกใบหน้าที่อยู่ใกล้ศูนย์กลางที่สุด ใบหน้าอื่นๆ จะถูกระบุด้วยกรอบสีเทา คุณยังสามารถเลือกว่ากล้องจะตรวจหาและโฟกัสดวงตาเมื่อเปิดโฟกัสใบหน้าอัจฉริยะหรือไม่ เลือกจากตัวเลือกต่อไปนี้



ตัวเลือก	คำอธิบาย
หน้าเปิด/ตาปิด	ระบบตรวจหาใบหน้าอัจฉริยะเท่านั้น
หน้าเปิด/ตา อัตโนมัติ	กล้องจะเลือกอัตโนมัติว่าจะโฟกัสดวงตาใดเมื่อตรวจพบใบหน้า
หน้าเปิด/เน้นตาขวา	กล้องโฟกัสที่ตาขวาของตัวแบบที่ตรวจพบโดยใช้ระบบตรวจหาใบหน้าอัจฉริยะ
หน้าเปิด/เน้นตาซ้าย	กล้องโฟกัสที่ตาซ้ายของตัวแบบที่ตรวจพบโดยใช้ระบบตรวจหาใบหน้าอัจฉริยะ
หน้าปิด/ตาปิด	ปิดระบบตรวจหาใบหน้าอัจฉริยะและเน้นดวงตา

❖ ถ้ากล้องไม่สามารถตรวจหาดวงตาของตัวแบบได้เพราะถูกบดบังโดยเส้นผม แว่นตา หรือวัตถุอื่น กล้องจะโฟกัสใบหน้าแทน

- ① ในบางโหมด กล้องอาจตั้งค่ารูรับแสงสำหรับทั้งเฟรม แทนที่จะเป็นบุคคล
- ① ถ้าตัวแบบเคลื่อนไหวในขณะที่กดปุ่มชัตเตอร์ ใบหน้าอาจไม่อยู่ในตำแหน่งที่มีการระบุด้วยกรอบสีเขียวเมื่อถ่ายรูป

AF+MF

หากเลือก **เปิด** ในโหมดโฟกัส **S** สามารถปรับโฟกัสแบบแมนวอลโดยการหมุนวงแหวนปรับโฟกัสขณะที่กดปุ่มชัตเตอร์ลงครึ่งหนึ่ง รองรับทั้งตัวเลือกมาตรฐานและระบบช่วย MF โฟกัสชัดสุด ต้องตั้งค่าเลนส์ที่มีสัญลักษณ์ระยะโฟกัสเป็นโหมดแมนวอลโฟกัส (MF) ก่อนที่จะสามารถใช้งานตัวเลือกนี้ การเลือก MF จะปิดใช้งานสัญลักษณ์ระยะโฟกัส ตั้งวงแหวนโฟกัสไปตรงกลางของสัญลักษณ์ระยะโฟกัส โดยกล้องอาจไม่โฟกัสหากวงแหวนถูกตั้งเป็นระยะอนันต์หรือโฟกัสต่ำสุด

☉ ชุมโฟกัส AF+MF

เมื่อเลือก **เปิด** สำหรับ **☉** ตั้งค่า AF/MF > **เช็คโฟกัส** และเลือก **จุดเดียว** สำหรับ **ออโต้โฟกัส** จะสามารถใช้ชุมโฟกัสเพื่อซูมเข้าบนพื้นที่โฟกัสที่เลือกได้ ไม่สามารถชุมโฟกัสได้เมื่อเลือก **พื้นที่** หรือ **ไวด์/ติดตาม** สำหรับ **ออโต้โฟกัส** สามารถเลือกอัตราซูม (2.5×—6×) โดยใช้แป้นหมุนเลือกคำสั่งด้านหลัง

ระบบช่วย MF

เลือกวิธีแสดงโฟกัสในโหมดแมนวอลโฟกัส (☐ 66)

ตัวเลือก	คำอธิบาย
มาตรฐาน	แสดงโฟกัสปกติ (ไม่สามารถใช้โฟกัสชัดสุดและภาพแบ่งดิจิทัล)
ภาพแบ่งดิจิทัล	จอแสดงผลภาพแบ่งขาวดำ (โมโนโครม) หรือสี (สี)
ไฮไลท์ที่โฟกัสชัดสุด	กล้องจะเพิ่มโครงร่างคอนทราสต์สูง เลือกสีและระดับชัดสุด

เช็คโฟกัส

หากเลือก **เปิด** กล้องจะซูมเข้าโดยอัตโนมัติในการมองภาพผ่านเลนส์เมื่อหมุนวงแหวนปรับโฟกัสในโหมดแมนวอลโฟกัส (☐ 65)

รวม AE แบบจุด & โฟกัสท.ท.

เลือก **เปิด** เพื่อวัดแสงเฟรมโฟกัสปัจจุบันเมื่อเลือก **จุดเดียว** สำหรับ **ออโต้โฟกัส** (☐ 67) และเลือก **เฉพาะจุด** สำหรับ **วัดแสง** (☐ 60)

ตั้ง AF ทันที

เลือกวิธีที่กล้องโฟกัสเมื่อกดปุ่ม **AF-L** ในโหมดโฟกัสแมนวอล (☐ 64)

ระยะชัดลึก

เลือก **พื้นฐานแบบฟิล์ม** เพื่อช่วยให้คุณประเมินความลึกฟิลด์ของภาพที่ดูเป็นพิมพ์และที่มีลักษณะคล้ายกัน ส่วน **พื้นฐานพิกเซล** จะช่วยให้คุณประเมินความลึกฟิลด์ของภาพที่ดูที่ความละเอียดสูงบนคอมพิวเตอร์หรือจอแสดงผลเล็กทรอนิกส์อื่นๆ

การถ่ายโฟกัส

เลือกวิธีที่กล้องโฟกัสในโหมดโฟกัส **AF-S** หรือ **AF-C**

ตัวเลือก	คำอธิบาย
ปลด	เน้นการตอบสนองของชัตเตอร์มากกว่าโฟกัส สามารถถ่ายภาพเมื่อกำลังไม่ได้อยู่ในโฟกัส
โฟกัส	เน้นโฟกัสมากกว่าการตอบสนองของชัตเตอร์ สามารถถ่ายภาพเฉพาะเมื่อกำลังอยู่ในโฟกัส

ปรับตำแหน่งเฟรม AF

หากเลือก **เปิด** กล้องจะเพิ่มเฟรมโฟกัสที่สองสำหรับระยะโฟกัสประมาณ 50 ซม. ไปยังจอแสดงผลในช่องมองภาพออพติคัล เฟรมโฟกัสสำหรับระยะโฟกัสปัจจุบันจะแสดงเป็นสี่เหลี่ยมเมื่อกดปุ่มชัตเตอร์ลงครึ่งหนึ่ง

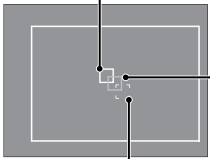
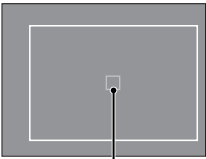
	เปิด	ปิด
เฟรมโฟกัส	<p>เฟรมโฟกัสสำหรับระยะโฟกัสระยะอนันต์</p>  <p>เฟรมโฟกัสที่ทำงาน (แสดงเป็นสี่เหลี่ยมเมื่อกดปุ่มชัตเตอร์ลงครึ่งหนึ่ง)</p> <p>เฟรมโฟกัสสำหรับระยะโฟกัสประมาณ 50 ซม.</p>	 <p>เฟรมโฟกัสที่ทำงาน (แสดงเป็นสี่เหลี่ยมเมื่อกดปุ่มชัตเตอร์ลงครึ่งหนึ่ง)</p>

📷 ตั้งค่าการถ่ายภาพ

การปรับตัวเลือกการถ่ายภาพ ให้กด **MENU/OK** ในจอแสดงผลผลการถ่ายภาพแล้วเลือกแท็บ

📷 (ตั้งค่าการถ่ายภาพ) (📖 88)

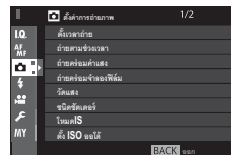

ตั้งเวลาถ่าย

ถ่ายภาพโดยใช้การตั้งเวลาถ่าย (📖 74)

ถ่ายตามช่วงเวลา

ปรับการตั้งค่าสำหรับถ่ายรูปตั้งเวลาเป็นช่วง (📖 75)

ถ่ายพร้อมค่าแสง

ปรับการตั้งค่าการถ่ายพร้อมการรับแสง

ตัวเลือก	คำอธิบาย
ตั้งค่าเฟรม/ขั้นที่	เลือกจำนวนภาพในลำดับการถ่ายพร้อม (ภาพ) และปริมาณการรับแสงจะแตกต่างกันไปในแต่ละภาพ (ขั้นที่)
1 เฟรม/ต่อเนื่อง	เลือกว่าจะถ่ายภาพในลำดับการถ่ายพร้อมครั้งละหนึ่งภาพ (1 เฟรม) หรือต่อเนื่องเป็นชุดหนึ่งชุด (ต่อเนื่อง)
ตั้งค่าต่อเนื่อง	เลือกลำดับที่ถ่ายภาพ

ถ่ายพร้อมจำลองฟิล์ม

เลือกชนิดฟิล์มสำหรับการถ่ายพร้อมจำลองฟิล์ม (📖 55, 61)

วัดแสง

เลือกวิธีที่จะให้กล้องวัดการรับแสง (📖 60)

ชนิดชัตเตอร์

เลือกประเภทชัตเตอร์ เลือกชัตเตอร์อิเล็กทรอนิกส์เพื่อปิดเสียงชัตเตอร์

ตัวเลือก	คำอธิบาย
MS ชัตเตอร์กลไก	ถ่ายภาพด้วยชัตเตอร์กลไก
ES ชัตเตอร์อิเล็กทรอนิกส์	ถ่ายภาพด้วยชัตเตอร์อิเล็กทรอนิกส์
MS กลไก + ES อิเล็กทรอนิกส์	กล้องจะเลือกชนิดชัตเตอร์ตามสภาพการถ่ายภาพ

- ◆ หากเลือก **ES ชัตเตอร์อิเล็กทรอนิกส์** หรือ **MS กลไก + ES อิเล็กทรอนิกส์** จะสามารถเลือกความเร็วชัตเตอร์ที่เร็วกว่า $1/6000$ s โดยการหมุนแป้นหมุนความเร็วชัตเตอร์ไปยัง 8000 จากนั้นหมุนแป้นหมุนเลือกคำสั่งด้านหน้า
- ◆ เมื่อใช้งานชัตเตอร์อิเล็กทรอนิกส์ ความเร็วชัตเตอร์และความไวแสงจะถูกจำกัดอยู่ที่ค่า $1/32000 - 1$ s และ ISO 12800-200 ตามลำดับ และไม่มีผลต่อการลดเสียงรบกวนในที่ขายแสงนาน ในโหมดต่อเนื่องเป็นชุด ไฟกัสนและรูรับแสงจะถูกกำหนดค่าคงที่สำหรับการถ่ายภาพต่อเนื่องแต่ละชุด
- ① อาจมองเห็นภาพผิดเพี้ยนได้ในการถ่ายภาพวัตถุที่เคลื่อนที่ด้วยชัตเตอร์อิเล็กทรอนิกส์ ในขณะที่อาจมีแถบเส้นหรือหมอกเกิดขึ้นในภาพที่ถ่ายภายใต้แสงไฟฟลูออเรสเซนต์ หรือแสงวูบหรือผิดปกติ เมื่อถ่ายภาพโดยปิดเสียงชัตเตอร์ ให้เคารพสิทธิในรูปถ่ายและสิทธิส่วนบุคคลของตัวแบบด้วย

โหมดIS

ลดภาพสั่นไหว ตัวเลือกนี้สามารถใช้ได้เฉพาะกับเลนส์ที่รองรับกันภาพสั่นสะเทือน

ตัวเลือก	คำอธิบาย
☑️ ๑. ตลอดเวลา	เปิดการกันภาพสั่นสะเทือน
☑️ ๒. เฉพาะถ่าย	เปิดใช้กันภาพสั่นสะเทือนเฉพาะเมื่อกดปุ่มชัตเตอร์ลงครึ่งหนึ่งหรือปล่อยชัตเตอร์
ปิด	ปิดกันภาพสั่นสะเทือน  จะปรากฏในจอแสดงผล (☑️ 8, 10) และนำเมื่อใช้กับขาตั้งกล้อง

ตั้ง ISO อัตโนมัติ

เลือกความไวแสงพื้นฐาน ความไวแสงสูงสุด และความเร็วชัตเตอร์ต่ำสุดสำหรับการควบคุมความไวแสง (ISO) อัตโนมัติ ที่เลือกโดยการหมุนปุ่มหมุน ISO ไปยัง **A** สามารถปรับการตั้งค่า **ออโต้1**, **ออโต้2** และ **ออโต้3** แยกจากกันได้

รายการ	ตัวเลือก	ค่าเริ่มต้น		
		ออโต้1	ออโต้2	ออโต้3
ความไวเริ่มต้น	12800–200		200	
ISOสูงสุด	12800–400	800	1600	3200
SHUTTER SPEEDต่ำสุด	1/500 – 1/4 วิ, ออโต้		1/60 วิ	

กล้องจะเลือกความไวแสงอัตโนมัติระหว่างค่าเริ่มต้นและค่าสูงสุด ความไวแสงจะเพิ่มขึ้นสูงกว่าค่าเริ่มต้น หากความเร็วชัตเตอร์ของการรับแสงออพติคอลต่ำกว่าค่าที่เลือกสำหรับ SHUTTER SPEEDต่ำสุด เท่านั้น

- ❖ หากค่าที่เลือกสำหรับ **ความไวเริ่มต้น** สูงกว่าที่เลือกสำหรับ **ISO สูงสุด**, **ความไวเริ่มต้น** จะตั้งเป็นค่าเลือกสำหรับ **ISO สูงสุด**
- ❖ กล้องอาจเลือกความเร็วชัตเตอร์ที่ช้ากว่า **SHUTTER SPEEDต่ำสุด** หากภาพยังคงเป็นการรับแสงน้อยเกินไปที่ค่าที่เลือกสำหรับ **ISO สูงสุด** หากเลือก **ออโต้** สำหรับ **SHUTTER SPEEDต่ำสุด** กล้องจะเลือกความเร็วชัตเตอร์ต่ำสุดโดยอัตโนมัติโดยเท่ากับค่าผกผันของทางยาวโฟกัสโดยประมาณ ในหน่วยวินาที (ตัวอย่างเช่น หากเลนส์มีทางยาวโฟกัสเท่ากับ 50 มม. กล้องจะเลือกความเร็วชัตเตอร์ต่ำสุดที่ใกล้เคียงกับ 1/50 s) การเลือกตัวเลือกสำหรับการกันภาพสั่นสะเทือนจะไม่มีผลในความเร็วชัตเตอร์ต่ำสุด

ตั้งค่าตัวแปลง

ปรับการตั้งค่าสำหรับเลนส์มาท์ M ที่ต่อโดยใช้อุปกรณ์เสริม **FUJIFILM M MOUNT ADAPTER** (☞ 84)

การสื่อสารไร้สาย

เชื่อมต่อกับสมาร์ตโฟนหรือแท็บเล็ตด้วยเครือข่ายไร้สาย (☞ 129)

- ❖ สำหรับข้อมูลเพิ่มเติม โปรดเยี่ยมชม <http://fujifilm-dsc.com/wifi/>

4 ตั้งค่าแฟลช

การปรับการตั้งค่าที่เกี่ยวข้องกับแฟลช ให้กด **MENU/OK** ในจอแสดงผลการถ่ายภาพแล้วเลือกแท็บ

4 (ตั้งค่าแฟลช) (📖 88)

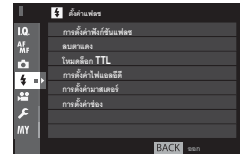

การตั้งค่าฟังก์ชันแฟลช

เลือกโหมดควบคุมแฟลช โหมดแฟลช หรือโหมดชิ่งค์ หรือปรับระดับแฟลช

👉 ตัวเลือกจะมีให้แตกต่างกันไปตามชุดแฟลช ดูข้อมูลเพิ่มเติมใน “การใช้ชุดแฟลชเสริมภายนอก” (📖 143)

ลบตาแดง

ลบเอฟเฟกต์ตาแดงที่เกิดจากแฟลช

ตัวเลือก	คำอธิบาย
แฟลช+แก้ตาแดง	การลดตาแดงแฟลชล่วงหน้ารวมกับการลบตาแดงดิจิทัล
แฟลช	เฉพาะการลดตาแดงแฟลช
แก้ตาแดง	เฉพาะการลบตาแดงดิจิทัล
ปิด	ปิดการลดตาแดงแฟลชและการลบตาแดงดิจิทัล

👉 สามารถใช้การลดตาแดงแฟลชได้ในโหมดควบคุมแฟลช TTL การลบตาแดงดิจิทัล จะทำงานเฉพาะเมื่อตรวจพบใบหน้า และ ใช้ไม่ได้กับภาพ RAW

โหมดล็อก TTL

ระบบควบคุมแฟลช TTL สามารถล็อกเพื่อให้ได้ผลลัพธ์ของชุดภาพถ่ายที่สม่ำเสมอ แทนการปรับระดับแฟลชของแต่ละภาพ

ตัวเลือก	คำอธิบาย
ล็อกกับแฟลชสุดท้าย	เอาต์พุตแฟลชล็อกอยู่ที่ค่าที่วัดไว้สำหรับรูปภาพล่าสุดส่วนใหญ่ ไป ข้อความผิดพลาดจะแสดงขึ้นหากไม่มีค่าที่วัดได้ก่อนหน้า
ล็อกกับแฟลชวัดแสง	กล้องจะปล่อยชุดแฟลชล่วงหน้าและล็อกเอาต์พุตแฟลชที่ค่าที่วัดไว้

- ❖ การใช้ล็อก TTL กำหนด ล็อก TTL ไปยังส่วนควบคุมกล้อง จากนั้นใช้เป็นควบคุมเพื่อเปิดใช้หรือปิดใช้ล็อก TTL
- ❖ สามารถปรับการชดเชยแฟลชได้ ในขณะที่ล็อก TTL กำลังทำงาน

การตั้งค่าไฟแอลอีดี

เลือกว่าจะใช้ไฟวิดีโอ LED ของชุดแฟลช (หากมี) เป็นประกายตาหรือไฟช่วยหาอโต้โฟกัส เมื่อถ่ายภาพหรือไม่

ตัวเลือก	หน้าที่ของไฟวิดีโอ LED ในการถ่ายภาพนี้
ประกายตา	ประกายตา
ช่วย AF	ไฟช่วยหาอโต้โฟกัส
ช่วย AF+ประกายตา	ไฟช่วยหาอโต้โฟกัสและประกายตา
ปิด	ไม่มี

- ❖ สามารถเข้าถึงตัวเลือกนี้ผ่านทางเมนูการตั้งค่าแฟลชเช่นกัน

การตั้งค่าโหมดรี

เลือกกลุ่มแฟลช (A, B หรือ C) สำหรับแฟลชที่ต่อบนฐานเสียบแฟลชของกล้อง เมื่อทำงานเป็นชุดระยะไกลที่ควบคุมแฟลชหลัก ผ่านทางระบบควบคุมแฟลชไร้สายแบบออปติคัล FUJIFILM หรือเลือก OFF เพื่อ จำกัดเอาต์พุตแฟลชหลักให้อยู่ในระดับที่จะไม่มีผลต่อภาพจริง

👉 สามารถเข้าถึงตัวเลือกนี้ผ่านทางเมนูการตั้งค่าแฟลชเช่นกัน

การตั้งค่าช่อง

เลือกช่องสัญญาณที่ใช้สำหรับสื่อสารระหว่างแฟลชหลักและชุดแฟลชระยะไกล เมื่อใช้ระบบควบคุมแฟลชไร้สายแบบออปติคัล FUJIFILM สามารถใช้ช่องสัญญาณแยกกันสำหรับระบบแฟลชที่แตกต่างกันหรือเพื่อป้องกันการรบกวนเมื่อระบบหลายระบบทำงานในระยะเวลาที่ใกล้กัน





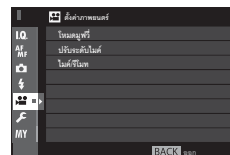



ตั้งค่าภาพยนตร์

การปรับตัวเลือกสำหรับการบันทึกภาพยนตร์ ให้กด **MENU/OK** ในจอแสดงผลการถ่ายภาพแล้วเลือกแท็บ  (ตั้งค่าภาพยนตร์) ( 88)



โหมดมูฟวี่

เลือกขนาดและอัตราเฟรมสำหรับการบันทึกภาพยนตร์

-  1080/60 P: 1920 × 1080 (60 fps)
-  1080/50 P: 1920 × 1080 (50 fps)
-  1080/30 P: 1920 × 1080 (30 fps)
-  1080/25 P: 1920 × 1080 (25 fps)
-  1080/24 P: 1920 × 1080 (24 fps)
-  720/60 P: 1280 × 720 (60 fps)
-  720/50 P: 1280 × 720 (50 fps)
-  720/30 P: 1280 × 720 (30 fps)
-  720/25 P: 1280 × 720 (25 fps)
-  720/24 P: 1280 × 720 (24 fps)

ปรับระดับโมเด็ม

ปรับระดับโมเด็มโทรศัพท์สำหรับบันทึก

โมเด็มวีโมท

ระบุว่าอุปกรณ์ที่เชื่อมต่อไปยังช่องต่อโมเด็มโทรศัพท์โมดกซ์ดีเตอร์ เป็นโมเด็มหรือวีโมดกซ์ดีเตอร์ ( 45, 73)

MY เมนูของฉัน

การแสดงผลเมนูตัวเลือกที่ใช้บ่อยที่ปรับเป็นส่วนตัวนั้น ให้กด **MENU/OK** ในจอแสดงผลผลการถ่ายภาพแล้ว เลือกแท็บ **MY (เมนูของฉัน)** (☰ 88)

- 🔍 การแก้ไข "เมนูของฉัน" ให้เลือก ตั้งค่าผู้ใช้งาน > ตั้งค่าเมนูของฉัน (☰ 125)
- 🔍 แท็บ **MY** จะใช้ได้เฉพาะเมื่อกำหนดตัวเลือกไปยัง **เมนูของฉัน** เท่านั้น



☐ เมนูภาพย้อนหลัง

การเข้าถึงตัวเลือกการเล่นภาพ ให้กด **MENU/OK** ในจอแสดงผลการเล่นภาพแล้วเลือกแท็บ

☐ (เมนูภาพย้อนหลัง) (📖 106)

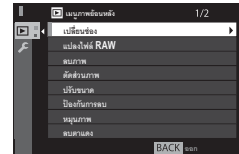

เปลี่ยนชื่อ

เลือกการ์ดที่มีภาพที่จะใช้เล่นภาพ (📖 39)

แปลงไฟล์ RAW

เลือกการ์ดที่มีภาพที่จะใช้เล่นภาพ (📖 82)

ลบภาพ

ลบภาพ (📖 43)

ตัดส่วนภาพ

สร้างสำเนาของภาพปัจจุบันโดยมีการครอบตัด

- 1 แสดงภาพที่ต้องการ
- 2 เลือก ☐ **ตัดส่วนภาพ** ในเมนูเล่น
- 3 ใช้แป้นหมุนเลือกคำสั่งด้านหลังเพื่อซูมเข้าและออก แล้วกดตัวเลือกขึ้น ลง ซ้าย หรือขวา เพื่อเลื่อนภาพจนมีการแสดงส่วนที่ต้องการ
- 4 กด **MENU/OK** เพื่อแสดงข้อความยืนยัน
- 5 กด **MENU/OK** อีกครั้งเพื่อบันทึกสำเนาที่มีการครอบตัดเป็นไฟล์แยกต่างหาก

👉 ภาพครอบตัดขนาดใหญ่กว่าจะทำให้ได้สำเนาขนาดใหญ่กว่า สำเนาทั้งหมดมีอัตราส่วนภาพ 3 : 2 ถ้าขนาดของสำเนาที่ต้องการจริงคือ **640** ข้อความ OK จะปรากฏเป็นสีเหลือง

ปรับขนาด

สร้างสำเนาของภาพปัจจุบันในขนาดเล็กลง

- 1 แสดงภาพที่ต้องการ
 - 2 เลือก **๓** **ปรับขนาด** ในเมนูเล่น
 - 3 เลือกขนาดและกด **MENU/OK** เพื่อแสดงข้อความยืนยัน
 - 4 กด **MENU/OK** อีกครั้ง เพื่อบันทึกสำเนาที่มีการปรับขนาดเป็นไฟล์แยกต่างหาก
- ❖ ขนาดที่ใช้ได้จะแตกต่างกันไปตามขนาดของภาพต้นฉบับ

ป้องกันกรลบ

ป้องกันภาพจากการลบโดยไม่ตั้งใจ เลือกตัวเลือกหนึ่งจากตัวเลือกต่อไปนี้และกด **MENU/OK**

- **เฉพาะภาพ:** ป้องกันภาพที่เลือก กดปุ่มเลือกซ้ายหรือขวาเพื่อดูภาพและกด **MENU/OK** เพื่อเลือกหรือยกเลิกการเลือก กด **DISP/BACK** เมื่อการดำเนินการเสร็จสมบูรณ์
- **ป้องกันหมด:** ป้องกันภาพทั้งหมด
- **ตั้งค่าใหม่:** ลบการป้องกันจากภาพทั้งหมด

① ภาพที่มีการป้องกันจะถูกลบเมื่อฟอร์แมตการ์ดหน่วยความจำ (๒๒ 114)

หมุนภาพ

หมุนภาพ

- 1 แสดงภาพที่ต้องการ
- 2 เลือก **๓** **หมุนภาพ** ในเมนูเล่น
- 3 กดตัวเลือกเพื่อหมุนภาพ 90° ตามเข็มนาฬิกา หรือเลือกขึ้นเพื่อหมุน 90° ทวนเข็มนาฬิกา
- 4 กด **MENU/OK** ภาพจะปรากฏเป็นแนวที่เลือกโดยอัตโนมัติเมื่อเล่นในกล้อง

- ❖ ภาพที่มีการป้องกันจะไม่สามารถหมุนได้ โปรดลบการป้องกันออกก่อนหมุนภาพ
- ❖ กล้องจะไม่สามารถหมุนภาพที่สร้างด้วยอุปกรณ์อื่น ภาพที่หมุนในกล้องจะไม่หมุนเมื่อดูบนคอมพิวเตอร์หรือกล้องอื่น
- ❖ ภาพที่ถ่ายด้วย **๒** **ตั้งค่าหน้าจอบ** > **หมุนภาพที่แสดง** จะแสดงผลอัตโนมัติในแนวที่ถูกตั้งระหว่างการเล่น (๒๒ 118)

ลบตาแดง

ลบตาแดงออกจากภาพคน กล้องจะวิเคราะห์รูปภาพ หากตรวจพบตาแดง ระบบจะทำงานโดยสร้างสำเนาภาพที่ลบตาแดง

1 แสดงภาพที่ต้องการ

2 เลือก  **ลบตาแดง** ในเมนูการเล่น

3 กด **MENU/OK**

- ❖ ไม่สามารถลบตาแดงได้หากกล้องไม่สามารถตรวจพบใบหน้าหรือมีใบหน้าอยู่ในโปรไฟล์ ผลลัพธ์อาจแตกต่างกันขึ้นอยู่กับฉาก ไม่สามารถลบตาแดงจากภาพที่เคยผ่านการดำเนินการโดยใช้การลบตาแดงหรือภาพที่สร้างจากอุปกรณ์อื่น
- ❖ ระยะเวลาที่จำเป็นต้องใช้ในการดำเนินการของภาพจะแตกต่างกันไปตามจำนวนของใบหน้าที่ตรวจพบ
- ❖ สำเนาที่สร้างด้วย **ลบตาแดง** จะแสดงด้วยไอคอน  ขณะในการเล่น
- ❖ ไม่สามารถใช้งานลบตาแดงในภาพ RAW ได้



ตั้งค่าเสียงที่บันทึก

เพิ่มบันทึกเสียงไปยังรูปภาพปัจจุบัน

- 1 เลือก **เปิด** สำหรับ **ตั้งค่าเสียงที่บันทึก** ในเมนูการเล่น
- 2 แสดงรูปภาพที่คุณต้องการเพิ่มบันทึกเสียง
- 3 กดตรงกลางของแป้นหมุนเลือกคำสั่งด้านหน้าค้างไว้เพื่อบันทึก การบันทึกจะสิ้นสุดหลังจาก 30 วินาที หรือเมื่อคุณปล่อยแป้นหมุน



- ❖ บันทึกใหม่จะถูกบันทึกทับบันทึกที่มีอยู่เดิม การลบรูปภาพจะลบบันทึกด้วยเช่นกัน
- ❖ ไม่สามารถเพิ่มบันทึกเสียงไปยังภาพยนตร์หรือรูปภาพที่มีการป้องกันได้

การเล่นบันทึกเสียง

รูปภาพที่มีบันทึกเสียงจะแสดงด้วยไอคอน  ระหว่างการเล่นภาพ การเล่นบันทึก ให้เลือกรูปภาพแล้วกดตรงกลางของแป้นหมุนเลือกคำสั่งด้านหน้า; แถบแสดงสถานะการทำงานจะแสดงขึ้นขณะที่เล่นบันทึก ปรับระดับเสียงได้โดยการกด **MENU/OK** เพื่อหยุดพักการเล่น จากนั้น กดตัวเลือกขึ้นหรือลงเพื่อปรับระดับเสียง กด **MENU/OK** อีกครั้งเพื่อเล่นต่อ นอกจากนี้ยังสามารถปรับระดับเสียงได้โดยใช้  **ตั้งค่าเสียง > ปรับเสียง**

คัดลอกภาพ

คัดลอกรูปภาพระหว่างการ์ดในช่องแรกและช่องที่สอง

- 1 เลือก  **คัดลอกภาพ** ในเมนูการเล่น
 - 2 เลือกตัวเลือกหนึ่งจากตัวเลือกต่อไปนี้และกดปุ่มเลือกขวา:
 - **ช่อง 1** → **ช่อง 2**: คัดลอกภาพจากการ์ดในช่องแรกไปยังการ์ดในช่องที่สอง
 - **ช่อง 2** → **ช่อง 1**: คัดลอกภาพจากการ์ดในช่องที่สองไปยังการ์ดในช่องแรก
 - 3 เลือกตัวเลือกหนึ่งจากตัวเลือกต่อไปนี้และกด **MENU/OK**
 - **ทีละภาพ**: สร้างสำเนาภาพที่เลือก กดปุ่มเลือกซ้ายหรือขวาเพื่อดูภาพและกด **MENU/OK** เพื่อสร้างสำเนาภาพปัจจุบัน
 - **ทุกภาพ**: คัดลอกทุกภาพ
-  การสร้างสำเนาจะหยุดลงเมื่อปลายทางเต็ม

การสื่อสารไร้สาย

เชื่อมต่อกับสมาร์ตโฟนหรือแท็บเล็ตด้วยเครือข่ายไร้สาย (📶 129)

-  สำหรับข้อมูลเพิ่มเติม โปรดเยี่ยมชม <http://fujifilm-dsc.com/wifi/>

สไลด์โชว์

ดูภาพในสไลด์โชว์อัตโนมัติ กด **MENU/OK** เพื่อเริ่มต้น กด **DISP/BACK** เมื่อใดก็ได้ในระหว่างแสดงผลเพื่อดูวิธีใช้บนหน้าจอ สามารถจบการแสดงผลด้วยการกด **MENU/OK**

-  กล้องจะไม่ปิดอัตโนมัติในระหว่างแสดงสไลด์โชว์

ช่วยค้นหาสมุดภาพ

สร้างสมุดภาพจากภาพที่คุณชอบ (📖 86)

จัดเก็บ PC ออโต้

อัปเดตรูปภาพไปยังคอมพิวเตอร์โดยใช้เครือข่ายไร้สาย (📖 129)

👉 สำหรับข้อมูลเพิ่มเติม โปรดเยี่ยมชม <http://fujifilm-dsc.com/wifi/>

ส่งพิมพ์ (DPOF)

เลือกรูปภาพสำหรับการพิมพ์ (📖 133)

พิมพ์ภาพ instax

พิมพ์รูปภาพจากเครื่องพิมพ์ FUJIFILM instax SHARE ที่เป็นอุปกรณ์เสริม (📖 136)

อัตราส่วนภาพ

เลือกวิธีที่อุปกรณ์ความละเอียดสูง (HD) แสดงภาพด้วยอัตราส่วนภาพ 3:2 (ตัวเลือกนี้สามารถใช้ได้เฉพาะเมื่อเชื่อมต่อกับสาย HDMI) เลือก 16:9 เพื่อแสดงภาพเพื่อให้เต็มหน้าจอด้วยการครอบตัดส่วนบนและล่างของภาพออก 3:2 เพื่อแสดงภาพทั้งหมดด้วยแถบสีดำด้านใดด้านหนึ่ง

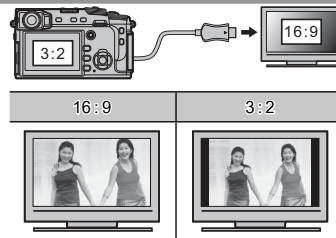

เมนูตั้งค่า

ดูและปรับการตั้งค่ากล้องเบื้องต้น

การใช้เมนูตั้งค่า

1 กด MENU/OK ในโหมดถ่ายภาพเพื่อแสดงเมนู

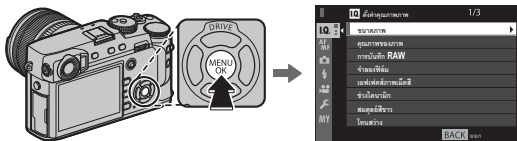

2 กดปุ่มตัวเลือกซ้ายเพื่อเลือกแท็บสำหรับเมนูปัจจุบัน



3 กดปุ่มตัวเลือกกลางเพื่อไฮไลต์แท็บ

 (จัดเตรียม)



4 กดปุ่มตัวเลือกขวาเพื่อแสดงหมวดหมู่เมนูจัดเตรียม



5 กดปุ่มตัวเลือกขึ้นหรือลงเพื่อไฮไลต์หมวดหมู่ที่ประกอบด้วยรายการที่ต้องการ



6 กดปุ่มตัวเลือกขวาเพื่อดูตัวเลือกในหมวดหมู่ที่ไฮไลต์



7 กดปุ่มตัวเลือกขึ้นหรือลงเพื่อไฮไลต์รายการที่ต้องการ



8 กดปุ่มตัวเลือกขวาเพื่อดูตัวเลือกสำหรับรายการที่ไฮไลต์



9 กดปุ่มตัวเลือกขึ้นหรือลงเพื่อไฮไลต์ตัวเลือกที่ต้องการ



10 กด MENU/OK เพื่อเลือกตัวเลือกที่ไฮไลต์



11 กด DISP/BACK เพื่อกลับไปหน้าจอแสดงผลการถ่ายภาพ



☛ ใช้แป้นหมุนเลือกคำสั่งด้านหน้าเพื่อเลื่อนผ่านเมนูที่ละหน้า

📷 จัดเตรียม ตัวเลือกเมนู

การเข้าถึงการตั้งค่ากล้องเบื้องต้น ให้กด **MENU/OK** ในจอแสดงผลการเล่นภาพแล้วเลือกแท็บ

📷 (จัดเตรียม) (📖 113)

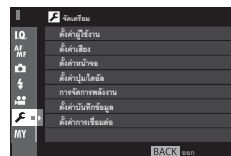

📷 ตั้งค่าผู้ใช้งาน

ฟอร์แมท

การฟอร์แมทการ์ดหน่วยความจำ:

- 1 ไฮไลท์ 📷 ตั้งค่าผู้ใช้งาน > ฟอร์แมท ในเมนูตั้งค่าและกด **MENU/OK**
 - 2 ไฮไลท์ช่องที่มีการ์ดที่คุณต้องการฟอร์แมทแล้วกด **MENU/OK**
 - 3 ข้อความยืนยันจะปรากฏ การฟอร์แมทการ์ดหน่วยความจำ ให้ไฮไลท์ **ตกลง** และกด **MENU/OK** การออกโดยไม่ฟอร์แมทการ์ดหน่วยความจำ ให้เลือก **ยกเลิก** หรือกด **DISP/BACK**
- ① ข้อมูลทั้งหมด รวมถึงภาพที่มีการป้องกัน จะถูกลบจากการ์ดหน่วยความจำ โปรดคัดลอกไฟล์ที่สำคัญไปยังคอมพิวเตอร์หรืออุปกรณ์เก็บข้อมูลอื่น
- ① ห้ามเปิดฝาคอครอบช่องใส่แบตเตอรี่ในระหว่างการฟอร์แมท
- 📌 นอกจากนี้ยังสามารถแสดงเมนูฟอร์แมทได้โดยการกดตรงกลางของแป้นหมุนเลือกคำสั่งด้านหลังขณะที่กดค้างไว้ที่ปุ่ม

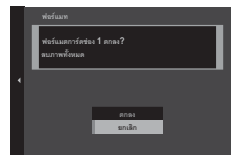

วันที่/เวลา

ตั้งนาฬิกาของกล้อง (📖 26, 27)

เวลาต่าง

สลับนาฬิกาของกล้องทันทีจากโซนเวลาที่บ้านของคุณเป็นเวลาในท้องถิ่นที่คุณเดินทางไป หากต้องการระบุความแตกต่างระหว่าง เวลาในท้องถิ่นและโซนเวลาที่บ้านของคุณ:

1 ไฮไลต์ **← LOCAL** แล้วกด **MENU/OK**

2 ใช้ปุ่มเลือกเพื่อเลือกความแตกต่างของเวลาระหว่างเวลาในท้องถิ่นและโซนเวลาที่บ้านของคุณ กด **MENU/OK** เมื่อการตั้งค่าสมบูรณ์

การตั้งค่านาฬิกากล้องตามเวลาท้องถิ่น ให้ไฮไลต์ **← LOCAL** แล้วกด **MENU/OK** การตั้งค่านาฬิกาตามเวลาของเขตเวลาในประเทศของคุณ ให้เลือก

HOME หากเลือก **← LOCAL** จะมี **←** ปรากฏสามวินาทีเมื่อเปิดกล้อง

言語/LANG.

เลือกภาษา

ตั้งค่าเมนูของฉันทัน

แก้ไข “เมนูของฉันทัน” (☑ 125)

ทำความสะอาดเซ็นเซอร์

ขจัดฝุ่นออกจากเซ็นเซอร์ภาพของกล้อง

- **ตกลง:** ทำความสะอาดเซ็นเซอร์ทันที (☑ xi)
- **เมื่อเปิดสวิตช์:** หากเลือกตัวเลือกนี้ การทำความสะอาดเซ็นเซอร์จะทำงานเมื่อเปิดกล้อง
- **เมื่อปิดสวิตช์:** หากเลือกตัวเลือกนี้ การทำความสะอาดเซ็นเซอร์จะทำงานเมื่อปิดกล้อง (อย่างไรก็ตาม การทำความสะอาดเซ็นเซอร์จะไม่ทำงานหากปิดกล้องในโหมดเล่น)
- ฝุ่นที่ไม่สามารถขจัดออกโดยใช้การทำทำความสะอาดเซ็นเซอร์สามารถใช้มี้อเอาออกได้ (☑ 150)

รีเซ็ต

ตัวเลือกรีเซ็ตการถ่ายรูปรูหรือเมนูการตั้งค่าเพื่อใช้ค่าเริ่มต้น

1 ไฮไลต์ตัวเลือกที่ต้องการและกด **MENU/OK**

ตัวเลือก	คำอธิบาย
รีเซ็ตเมนูถ่ายภาพ	รีเซ็ตการตั้งค่าเมนูถ่ายภาพทั้งหมดให้กลับไปเป็นค่าเริ่มต้น ยกเว้นสมดุลสีขาวและรายการการตั้งค่าแบบกำหนดเองที่สร้างโดยใช้ แก้/บันทึกตัวเอง
รีเซ็ตตั้งค่า	รีเซ็ตการตั้งค่าของเมนูตั้งค่าทั้งหมดให้กลับไปเป็นค่าเริ่มต้น ยกเว้น วันที่/เวลา, เวลาต่าง และ ตั้งค่าการเชื่อมต่อ

2 ข้อความยืนยันจะปรากฏขึ้นมา ไฮไลต์ **ตกลง** แล้วกด **MENU/OK**

■ **ตั้งค่าเสียง**

ระดับเสียงเตือน AF

เลือกระดับความดังของเสียงเตือนที่ตั้งเมื่อกล้องโฟกัส (🔊 76) สามารถปิดเสียงเตือนได้โดยการเลือก **ปิด**

ระดับเสียงเตือนหน้าจอเวลา

เลือกระดับความดังของเสียงเตือนที่ตั้งเมื่อการตั้งเวลาถ่ายทำงาน (🔊 74) สามารถปิดเสียงเตือนได้โดยการเลือก **ปิด**

ระดับเสียง

ปรับระดับเสียงเมื่อใช้งานการควบคุมกล้อง เลือก **▶ปิด** (ปิดเสียง) เพื่อปิดใช้งานเสียงการควบคุม

เสียงชัตเตอร์

ปรับระดับเสียงเมื่อปล่อยชัตเตอร์ เลือก **▶ปิด** (ปิดเสียง) เพื่อปิดใช้งานเสียงชัตเตอร์

เลือกเสียง

เลือกเสียงที่ตั้งจากชัตเตอร์

ปรับเสียง

ปรับระดับเสียงสำหรับการเล่นภาพยนตร์

■ ตั้งค่าหน้าจอ

ความสว่าง EVF

ปรับความสว่างของจอภาพในช่องมองภาพอิเล็กทรอนิกส์ หรือเลือก **ออโต้** เพื่อปรับความสว่างอัตโนมัติ

สี EVF

ปรับระดับสีของจอแสดงผลในช่องมองภาพอิเล็กทรอนิกส์

ความสว่าง LCD

ปรับความสว่างจอภาพ

สี LCD

ปรับระดับสีจอภาพ

แสดงภาพ

เลือกระยะเวลาที่แสดงภาพหลังจากถ่ายภาพแล้ว สีอาจแตกต่างจากภาพจริงเล็กน้อย และอาจมองเห็นรอยจุด "สัญญาณรบกวน" ที่ความไวสูง

ตัวเลือก	คำอธิบาย
ต่อเนื่อง	ภาพจะแสดงจนกว่ากดปุ่ม MENU/OK หรือกดปุ่มชัตเตอร์ลงครึ่งหนึ่ง การซูมเข้าที่จุดโฟกัสที่ทำงาน ให้กดตรงกลางของแป้นหมุนเลือกคำสั่งด้านหลัง กดอีกครั้งเพื่อยกเลิกการซูม
1.5 วิ	ภาพจะปรากฏเป็นเวลา 1.5 วินาที (1.5 วิ) หรือ 0.5 วินาที (0.5 วิ) หรือจนกว่ากดปุ่มชัตเตอร์ลงครึ่งหนึ่ง
0.5 วิ	
ปิด	ภาพจะไม่ปรากฏหลังจากถ่ายรูป

แสดง EVF หมุนออโต้

เลือกว่าสัญลักษณ์ในช่องมองภาพหมุนตรงกับแนวของกล้องหรือไม่ (☑ 31) โดยไม่ขึ้นอยู่กับตัวเลือกที่เลือก จะไม่สามารถหมุนสัญลักษณ์ในจอภาพ

ตรวจสอบแสง/สมดุลย์สีขาวโหมดแมนนวล

เลือก **ดูตัวอย่าง EXP/WB** เพื่อเปิดใช้ดูตัวอย่างการรับแสงและสมดุลย์สีขาวในโหมดแมนนวลรับแสง (☑ 38) หรือเลือก **ดูตัวอย่าง WB** เพื่อดูตัวอย่างเฉพาะสมดุลย์สีขาว เลือก **ปิด** เมื่อใช้แฟลชหรือในโอกาสอื่นที่การรับแสงอาจเปลี่ยนเมื่อถ่ายภาพ







เอฟเฟ็คตรวจสอบภาพ

เลือก **เปิด** เพื่อดูเอฟเฟ็คของจำลองฟิล์ม สมดุลย์สีขาว และการตั้งค่าอื่นๆ ในจอภาพ เลือก **ปิด** เพื่อสร้างเงาในฉากที่มีคอนทราสต์ต่ำ พื้นหลังสว่าง และวัตถุอื่นๆ ที่มองเห็นยากให้มองเห็นได้มากขึ้น

❖ หากเลือก **ปิด** จะมองไม่เห็นเอฟเฟ็คของการตั้งค่ากล้องในจอภาพ และสีและโทนสีจะแตกต่างออกไปจากภาพจริง อย่างไรก็ตามจอแสดงผลจะปรับเพื่อแสดงเอฟเฟ็คของตัวกรองขั้นสูงและของการตั้งค่าโมโนโครมและซีเปีย

ตารางกรอบ

เลือกประเภทของตารางกรอบที่ใช้ได้ในโหมดถ่ายภาพ

 GRID 9	 GRID 24	 เฟรมภาพ HD
 <p data-bbox="172 519 369 583">สำหรับการจัดองค์ประกอบ "กฎสามส่วน"</p>	 <p data-bbox="597 519 715 550">ตารางหกส่วนสี่</p>	 <p data-bbox="856 519 1227 583">เฟรมภาพ HD ในกรอบที่แสดงโดยเส้นด้านบนและล่างของจอแสดงผล</p>

หมุนภาพที่แสดง

เลือก **เปิด** เพื่อหมุน "ความสูง" ภาพ (แนวตั้ง-แนวนอน) ระหว่างที่เล่น

หน่วยของระยะโฟกัส

เลือกหน่วยที่ใช้สำหรับสัญลักษณ์ระยะโฟกัส ( 65)

แสดงค่าที่ตั้งไว้

เลือกรายการสำหรับจอแสดงผลมาตรฐาน ( 33)

■ ตั้งค่าปุ่ม/ไดอัล

ตั้งค่าตัวปรับโฟกัส

เลือกฟังก์ชันที่ใช้งานด้วยไม้โฟกัส (ก้านโฟกัส)

ตัวเลือก	คำอธิบาย
ล็อก (ปิด)	ไม่สามารถใช้ไม้โฟกัสระหว่างการถ่ายภาพ
เลื่อน  เพื่อปลดล็อก	กดไม้เพื่อดูจอแสดงผลจุดโฟกัสและเฉียงไม้เพื่อเลือกจุดโฟกัส
เปิด	เฉียงไม้เพื่อดูจอแสดงผลจุดโฟกัสและเลือกจุดโฟกัส

แก้ไข/จัดเก็บเมนูด่วน

เลือกตัวเลือกที่แสดงในเมนูด่วน (☰ 49)

ตั้งฟังก์ชัน (Fn)

เลือกการทำงานของปุ่มฟังก์ชัน (☰ 51)

ตั้งแป้นหมุนคำสั่ง

เลือกการทำงานของแป้นหมุนเลือกคำสั่ง

การดำเนินการ S:S

เลือก **ปิด** เพื่อปิดใช้การปรับละเอียดความเร็วชัตเตอร์โดยให้แป้นหมุนเลือกคำสั่ง

ตั้งค่าปุ่มหมุน ISO (H)

เลือกความไวแสง (ISO) ที่กำหนดไปยังตำแหน่ง **H** บนแป้นหมุน ISO

ตั้งค่าปุ่มหมุน ISO (L)

เลือกความไวแสง (ISO) ที่กำหนดไปยังตำแหน่ง **L** บนแป้นหมุน ISO

ถ่ายภาพโดยไม่มีเลนส์

เลือกว่าจะเปิดให้กดชัตเตอร์เมื่อไม่ได้ต่อเลนส์หรือไม่

ถ่ายโดยไม่ใช้การ์ด

เลือกว่าจะปล่อยชัตเตอร์ได้หรือไม่โดยที่ไม่มีการ์ดหน่วยความจำเสียบไว้ในกล้อง

ตัวเลือก	คำอธิบาย
ON	เมื่อไม่ได้ใส่การ์ดหน่วยความจำ สามารถกดชัตเตอร์เพื่อทดสอบการทำงานของกล้อง และแสดงเมนูถ่ายรูปและเมนูการตั้งค่าได้
OFF	ชัตเตอร์จะถูกปิดใช้งานหากไม่ได้ใส่การ์ดหน่วยความจำ เพื่อป้องกันภาพสูญหายโดยไม่ตั้งใจขณะถ่ายภาพโดยที่ไม่มีการ์ดหน่วยความจำ

วงแหวนโฟกัส

เลือกทิศทางในการหมุนวงแหวนปรับโฟกัสเพิ่มระยะโฟกัส

ตั้งปุ่ม AE-L/AF-L

สลับหน้าที่ของปุ่ม **AF-L** และ **AE-L**

AE/AF LOCK

หากเลือก **กดค้างAE/AF LOCK** การรับแสงและ/หรือโฟกัสจะล๊อคขณะที่กดปุ่ม **AE-L** หรือ **AF-L** (☞ 77) หากเลือก **กดสลับAE/AF LOCK** การรับแสงและ/หรือโฟกัสจะล๊อคขณะที่กดปุ่ม **AE-L** หรือ **AF-L** และจะยังคงล๊อคอยู่จนกว่ากดปุ่มซ้ำอีกครั้ง

โหมด AF-LOCK

เลือกหน้าที่ของปุ่ม **AF-L** (☞ 77)

ตั้งค่ารูรับแสง

เลือกวิธีที่ใช้เพื่อปรับรูรับแสงเมื่อใช้เลนส์ที่ไม่มีวงแหวนปรับรูรับแสง

- **ออโต้ +**  **ตั้งเอง:** หมุนปุ่มหมุนคำสั่งด้านหลังเพื่อเลือกรูรับแสง หมุนรูรับแสงต่ำสุดที่ผ่านมาเพื่อเลือก **A** (ออโต้)
- **ออโต้:** รูรับแสงจะถูกเลือกโดยอัตโนมัติ กล้องจะทำงานในโหมดการรับแสง **P** (โปรแกรม AE) หรือ **S** (เน้นชัตเตอร์ AE)
- **ตั้งค่าเอง:** หมุนปุ่มหมุนคำสั่งด้านหลังเพื่อเลือกรูรับแสง กล้องจะทำงานให้โหมดการรับแสง **A** (เน้นรูรับแสง AE) หรือ **M** (แมนวล)

■ การจัดการพลังงาน

ตั้งปิดเอง

เลือกที่จะใช้เวลานานเท่าใดก่อนกล่องปิดการทำงานอัตโนมัติเมื่อไม่มีการดำเนินการใดๆ เวลาสั้นลงจะช่วยเพิ่มอายุการใช้งาน ของแบตเตอรี่ ถ้าเลือก **ปิด** ผู้ใช้จะต้องปิดกล่องด้วยตนเอง โปรดทราบว่าในบางสถานการณ์ กล่องจะปิดโดยอัตโนมัติแม้ว่าจะเลือก **ปิด** แล้ว

ระบบพลังงาน

ปรับการตั้งค่าจัดการใช้พลังงาน

ตัวเลือก	ประสิทธิภาพของแบตเตอรี่ (ความเร็ว)	คุณภาพจอแสดงผล LCD/EVF	ความทนทานแบตเตอรี่
ประสิทธิภาพสูง	เร็ว	สูงมาก	ต่ำ
มาตรฐาน	เร็ว	สูง	ปกติ
ประหยัด	ปกติ	ปกติ	สูง

❖ เมื่อเลือก **ประหยัด** อัตราเฟรมจะลดลงเมื่อไม่มีการดำเนินการ การใช้งานส่วนควบคุมกล่องจะทำให้อัตราเฟรมกลับสู่ปกติ

ประหยัดพลังงานอัตโนมัติ

มีการเพิ่มตัวเลือกการประหยัดพลังงานสำหรับจอแสดงผล LCD/EVF

ตัวเลือก	คำอธิบาย
เปิด	เมื่อเลือก ประสิทธิภาพสูง หรือ มาตรฐาน สำหรับ ระบบพลังงาน จอ LCD และ EVF จะสลับไปเป็นจอแสดงผลคุณภาพมาตรฐาน หากไม่มีการดำเนินการสำหรับช่วงที่ตั้งค่าไว้ การดำเนินการควบคุมกล่องก็คืนจอแสดงผลคุณภาพสูง
ปิด	คุณภาพจอแสดงผลไม่เปลี่ยนแปลงเมื่อไม่มีการดำเนินการ

■ ๘ ตั้งค่าบันทึกข้อมูล

ลำดับภาพ

ภาพใหม่จะถูกบันทึกเป็นไฟล์ภาพที่ตั้งชื่อโดยใช้หมายเลขไฟล์หลัก ซึ่งกำหนดโดยใช้หมายเลขไฟล์ล่าสุดบวกหนึ่ง หมายเลขไฟล์จะปรากฏในระหว่างการเล่นดังกล่าวประกอบทางด้านขวา **ลำดับภาพ** ใช้ควบคุมว่าจะรีเซ็ตการกำหนดเลขไฟล์เป็น 0001 หรือไม่ เมื่อมีการเสียบการ์ดหน่วยความจำใหม่หรือมีการฟอร์แมตการ์ดหน่วยความจำในปัจจุบัน

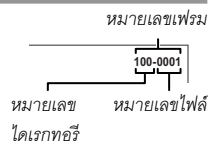

ตัวเลือก	คำอธิบาย
นับต่อ	การกำหนดตัวเลขจะเรียงต่อจากหมายเลขไฟล์ล่าสุดที่ใช้หรือหมายเลขไฟล์แรกที่ใช้ได้ วิธีใดก็ได้ที่มีตัวเลขสูงกว่า เลือกตัวเลือกนี้เพื่อลดจำนวนภาพที่มีชื่อไฟล์ซ้ำกัน
เริ่มใหม่	การกำหนดตัวเลขจะถูกรีเซ็ตเป็น 0001 หลังจากฟอร์แมตหรือเมื่อเสียบการ์ดหน่วยความจำใหม่

- ❖ ถ้าหมายเลขแฟรมถึง 999-9999 ชัตเตอร์จะถูกปิดใช้งาน (📖 157)
- ❖ การเลือก **๘ ตั้งค่าผู้ใช้งาน > รีเซ็ต** (📖 115) จะตั้งค่า **ลำดับภาพ** เป็น **นับต่อ** แต่ไม่รีเซ็ตหมายเลขไฟล์
- ❖ หมายเลขแฟรมสำหรับภาพที่ถ่ายด้วยกล้องอื่นอาจแตกต่างกัน

บันทึกภาพต้นฉบับ

เลือก **เปิด** เพื่อบันทึกสำเนาที่ไม่ได้ประมวลผลของภาพที่ถ่ายโดยใช้ **๙ ตั้งค่าแฟลช > ลบตาแดง** (📖 101)

แก้ไขชื่อไฟล์

เปลี่ยนคำเสริมหน้าชื่อไฟล์ ภาพ sRGB ใช้คำเสริมหน้าสี่ตัวอักษร (คำเริ่มต้น "DSCF") ภาพ Adobe RGB ใช้คำเสริมหน้าสามตัวอักษร ("DSF") นำหน้าด้วยขีดเส้นใต้

ตั้งค่าชองการ์ด (ภาพนิ่ง)

เลือกหน้าที่ทำงานของการ์ดในช่องที่สอง

ตัวเลือก	คำอธิบาย
ตามลำดับ	ใช้งานการ์ดในช่องที่สองเฉพาะเมื่อการ์ดในช่องแรกเต็ม
สำรองข้อมูล	ภาพแต่ละภาพจะถูกบันทึกสองครั้ง โดยแต่ละครั้งจะบันทึกลงในการ์ดแต่ละแผ่น
RAW/JPEG	สำหรับ ตามลำดับ ยกเว้นสำเนา RAW ของภาพที่ถ่ายโดยเลือก FINE + RAW หรือ NORMAL + RAW สำหรับ ☑ ตั้งค่าคุณภาพภาพ > คุณภาพของภาพ จะถูกบันทึกไปยังการ์ดในช่องแรก และสำเนา JPEG จะถูกบันทึกไปยังการ์ดในช่องที่สอง

☑ โดยไม่ขึ้นอยู่กับตัวเลือกที่เลือกสำหรับ **ตั้งค่าชองการ์ด (ภาพนิ่ง)** ภาพยนตร์จะถูกบันทึกไปยังการ์ดในช่องแรก และหากเลือก **ตามลำดับ** ภาพยนตร์จะถูกบันทึกไปยังการ์ดในช่องแรกแม้หลังจากย้ายการบันทึกไปยังการ์ดในช่องที่สองแล้วก็ตาม

เปลี่ยนชอง (ตามลำดับ)

เลือกการ์ดที่จะบันทึกไปยังช่องแรกเมื่อเลือก **ตามลำดับ** สำหรับ **ตั้งค่าชองการ์ด (ภาพนิ่ง)**

ข้อมูลลิขสิทธิ์

สามารถเพิ่มข้อมูลลิขสิทธิ์ ในรูปแบบของแท็ก Exif ไปยังรูปภาพใหม่ขณะถ่ายภาพได้ ข้อมูลลิขสิทธิ์ที่มีการเปลี่ยนแปลงจะแสดงเฉพาะในภาพที่ถ่ายหลังจากทำการเปลี่ยนแปลงแล้วเท่านั้น

ตัวเลือก	คำอธิบาย
แสดงข้อมูลลิขสิทธิ์	แสดงข้อมูลลิขสิทธิ์ปัจจุบัน
ป้อนข้อมูลของผู้สร้าง	ป้อนชื่อผู้สร้าง
ป้อนข้อมูลลิขสิทธิ์	ป้อนชื่อผู้ถือลิขสิทธิ์
ลบข้อมูลลิขสิทธิ์	ลบข้อมูลลิขสิทธิ์ปัจจุบัน การเปลี่ยนแปลงนี้จะมีผลกับรูปภาพที่ถ่ายหลังจากเลือกตัวเลือกนี้แล้วเท่านั้น; จะไม่มีผลในข้อมูลลิขสิทธิ์ที่บันทึกไว้ในภาพที่มีอยู่แล้ว

■ ๘ ตั้งค่าการเชื่อมต่อ

สำหรับข้อมูลเพิ่มเติมเกี่ยวกับการเชื่อมต่อไร้สาย <http://fujifilm-dsc.com/wifi/>

ตั้งค่าไร้สาย

ปรับการตั้งค่าสำหรับการเชื่อมต่อไปยังเครือข่ายไร้สาย

ตัวเลือก	คำอธิบาย
ตั้งค่าทั่วไป	เลือกชื่อ (ชื่อ) เพื่อกำหนดชื่อกล่องบนเครือข่ายไร้สาย (กล่องจะกำหนดชื่อที่ไม่ซ้ำกันตามค่าเริ่มต้น) หรือเลือก รีเซ็ตตั้งค่าไร้สาย เพื่อคืนค่าเริ่มต้น
ย่อขนาดภาพ 3M	เลือก เปิด (การตั้งค่าเริ่มต้น แนะนำให้ใช้ในสถานการณ์ส่วนใหญ่) เพื่อย่อขนาดภาพไปยัง 3M สำหรับอัปโหลดไปยังสมาร์ตโฟน ปิด เพื่ออัปโหลดภาพที่ขนาดต้นฉบับ ย่อขนาดภาพเฉพาะเมื่อคัดลอกการอัปโหลดไปยังสมาร์ตโฟน โดยไม่ส่งผลกระทบต่อภาพต้นฉบับ
ตั้งค่าจัดเก็บ PC	เลือก ลบการลงทะเบียน PC เพื่อลบปลายทางที่เลือก ใช้ ข้อมูลต่อครั้งก่อน เพื่อดูคอมพิวเตอร์ที่กล่องเชื่อมต่อล่าสุด

ตั้งค่าจัดเก็บ PC

เลือกปลายทางอัปโหลด เลือก **ตั้งค่าอย่างง่าย** เพื่อเชื่อมต่อโดยใช้ WPS, **ตั้งค่าแมนนวล** เพื่อกำหนดการตั้งค่าเครือข่ายแบบแมนนวล

ตั้งค่าใส่พิกัด

ดูข้อมูลตำแหน่งที่ดาวนิโกลดจากสมาร์ตโฟนและเลือกว่าจะบันทึกข้อมูลในรูปภาพของคุณหรือไม่

ตัวเลือก	คำอธิบาย
ใส่พิกัด	เลือกว่าจะฝังข้อมูลที่ดาวนิโกลดจากสมาร์ตโฟนลงในภาพภาพเมื่อถ่ายหรือไม่
ข้อมูลตำแหน่ง	แสดงข้อมูลตำแหน่งที่ดาวนิโกลดครั้งล่าสุดจากสมาร์ตโฟน

ตั้งค่าเชื่อมต่อ instax

ปรับการตั้งค่าสำหรับการเชื่อมต่อไปยังเครื่องพิมพ์ FUJIFILM instax SHARE ซึ่งเป็นอุปกรณ์เสริม (📄 135)

“เมนูของฉัน”

การเลือกแท็บ **MV** (เมนูของฉัน) แสดงเมนูตัวเลือกที่ใช้บ่อยแบบกำหนดเองให้เป็นส่วนตัว (📖 105)

การแก้ไข “เมนูของฉัน”

- 1 ในเมนูตั้งค่า แท็บ **FA** ตั้งค่าผู้ใช้งาน ไฮไลต์ ตั้งค่าเมนูของฉัน แล้วกด **MENU/OK** เพื่อแสดงตัวเลือกต่อไปนี้ (📖 113)



- 2 กดปุ่มตัวเลือกขึ้นหรือลงเพื่อไฮไลต์ **เพิ่มไอเท็ม** แล้วกด **MENU/OK** ตัวเลือกที่สามารถเพิ่มไปยัง “เมนูของฉัน” จะไฮไลต์เป็นสีน้ำเงิน
- 📌 ตัวเลือกปัจจุบันใน “เมนูของฉัน” จะแสดงด้วยเครื่องหมายถูก

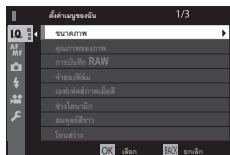

- 3 ไฮไลต์รายการแล้วกด **MENU/OK** เพื่อเพิ่มไปยัง “เมนูของฉัน”

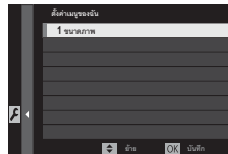

- 4 กด **MENU/OK** เพื่อกลับไปยังจอแสดงผลแก้ไข
- 5 ทำซ้ำขั้นตอน 3 และ 4 จนกว่าเพิ่มรายการที่ต้องการแล้ว
- 📌 “เมนูของฉัน” สามารถประกอบด้วยรายการสูงสุด 16 รายการ

🔗 การแก้ไข “เมนูของฉัน”

การจัดเรียงใหม่หรือลบรายการ ให้เลือก **จัดระดับไอเท็ม** หรือ **ลบไอเท็ม** ในขั้นตอน 1



ค่าเริ่มต้นจากโรงงาน

การตั้งค่าเริ่มต้นจากโรงงานสำหรับตัวเลือกในเมนูถ่ายรูปและเมนูการตั้งค่ามีดังต่อไปนี้ สามารถกู้คืนการตั้งค่าเหล่านี้โดยใช้

☑ ตั้งค่าผู้ใช้งาน > รีเซ็ต (📖 115)

■ เมนูถ่ายรูป

เมนู	ค่าเริ่มต้น
01 ตั้งค่าคุณภาพภาพ	
ขนาดภาพ	L 3:2
คุณภาพของภาพ	FINE
การบันทึก RAW	ไม่มีบันทึก
จำลองฟิล์ม	PROVIA/สีปกติ
เอฟเฟกส์ภาพเมื่อดึง	ปิด
ช่วงไดนามิก	100%
สมดุลสีขาว	อัตโนมัติ
โทนสว่าง	0
โทนมืด	0
สี	0
ความคมชัด	0
ลดสัญญาณรบกวน	0
NRฉายแสงนาน	เปิด
LENS MOD. OPTIMI.	เปิด
ขอบเขตสี	sRGB
เลือกตั้งค่าเอง	กำหนดเอง 1

เมนู	ค่าเริ่มต้น
02 ตั้งค่า AF/MF	
ออโต้โฟกัส	จุดเดียว
การตั้งค่าแบบกำหนดเอง AF-C	SET 1
แสดงจุด AF  	OFF
จำนวนจุดโฟกัส	91 จุด (7 × 13)
PRE-AF	เปิด
แสวงหา AF	เปิด
ตั้งค่าตรวจจับใบหน้า/ตา	หน้าปิด/ตาปิด
AF+MF	ปิด
ระบบช่วย MF	มาตรฐาน
เช็คโฟกัส	ปิด
รวม AE แบบจุด & โฟกัสท.ท.	เปิด
ตั้ง AF ทันที	AF-S
ระยะชัดลึก	พื้นฐานฟกเชล
การถ่ายโฟกัส	
• ตัวเลือก AF-S	การถ่าย
• ตัวเลือก AF-C	การถ่าย
ปรับตำแหน่งเฟรม AF	ปิด

เมนู	ค่าเริ่มต้น
📷 ตั้งค่าการถ่ายภาพ	
ตั้งเวลาถ่าย	ปิด
ถ่ายคร่อมจำลองฟิล์ม	
• ฟิล์ม 1	PROVIA/สีปกติ
• ฟิล์ม 2	Velvia/สดใส
• ฟิล์ม 3	ASTIA/นุ่มนวล
วัดแสง	หลายจุด
ชนิดชัตเตอร์	ชัตเตอร์กลไก
โหมดS	ตลอดเวลา
ตั้ง ISO อัตโนมัติ	อัตโนมัติ
ตั้งค่าตัวแปลง	
• ความสว่างกรอบภาพ	0
• ลงทะเบียนเลนส์	เลนส์ 5 (50mm)
🔊 ตั้งค่าแฟลช	
ลบตาแดง	ปิด
โหมดลือก TTL	ลือกกับแฟลชสุดท้าย
📺 ตั้งค่าภาพยนตร์	
โหมดมูฟวี่	📺 1080/60P
ปรับระดับไม้ค้	3
ไม้ค้รีโมท	ไม้ค้

■ เมนูตั้งค่า

เมนู	ค่าเริ่มต้น
👤 ตั้งค่าผู้ใช้งาน	
เวลาต่าง	HOME
ทำความสะอาดเซ็นเซอร์	
• เมื่อเปิดสวิตช์	ปิด
• เมื่อปิดสวิตช์	เปิด
🔊 ตั้งค่าเสียง	
ระดับเสียงเตือน AF	🔊
ระดับเสียงเตือนหน่วยเวลา	🔊
ระดับเสียง	ปิด
เสียงชัตเตอร์	🔊
เลือกเสียง	เสียง 1
ปรับเสียง	7
📺 ตั้งค่านำจ้อ	
ความสว่าง EVF	อัตโนมัติ
สี EVF	0
ความสว่าง LCD	0
สี LCD	0
แสดงภาพ	ปิด
แสดง EVF หมุนอัตโนมัติ	เปิด
ตรวจแสง/สมดุลย์สีขาว/โหมดแมนนวล	ดูตัวอย่าง EXP/WB
เอฟเฟ็คตรวจสอบคุณภาพ	เปิด
ตารางกรอบ	GRID 9
หมุนภาพที่แสดง	ปิด
หน่วยของระยะโฟกัส	เมตร
แสดงค่าที่ตั้งไว้	ดูหน้า 33

เมนู	ค่าเริ่มต้น
ตั้งค่าปุ่มไดอัล	
ตั้งค่าตัวปรับโฟกัส	เปิด
แก้ไข/จัดเก็บเมนูด่วน	ดูหน้า 47
ตั้งฟังก์ชัน(Fn)	ดูหน้า 50
ตั้งปุ่มหมุนคำสั่ง	☀ S.S. ☾ F
การดำเนินการ ☀ ☾ S.S	เปิด
ตั้งค่าปุ่มหมุน ISO (H)	25600
ตั้งค่าปุ่มหมุน ISO (L)	100
ถ่ายภาพโดยไม่มีเลนส์	ปิด
ถ่ายโดยไม่ใช้การ์ด	เปิด
วงแหวนโฟกัส	☉ ตามเข็มนาฬิกา
ตั้งปุ่ม AE-L/AF-L	AE-L/AF-L
AE/AF LOCK	กดค้างAE/AF LOCK
โหมด AF-LOCK	เฉพาะAF
ตั้งค่ารูรับแสง	ออโต้ + ตั้งเอง
การจัดการพลังงาน	
ตั้งปิดเอง	2 MIN
ระบบพลังงาน	มาตรฐาน
ประหยัดพลังงานอัตโนมัติ	ปิด

เมนู	ค่าเริ่มต้น
ตั้งค่าบันทึกข้อมูล	
ลำดับภาพ	นับต่อ
บันทึกภาพต้นฉบับ	ปิด
ตั้งค่าช่องการ์ด(ภาพนิ่ง)	ตามลำดับ
ตั้งค่าการเชื่อมต่อ	
ตั้งค่าไร้สาย	
• ย่อขนาดภาพ ON	เปิด
ตั้งค่าจัดเก็บ PC	ตั้งค่าอย่างง่าย
ตั้งค่าใส่พิกัด	
• ใส่พิกัด	เปิด
• ข้อมูลตำแหน่ง	เปิด

ส่งไร้สาย (FUJIFILM Camera Remote/FUJIFILM PC AutoSave)

เข้าถึงเครือข่ายไร้สายแล้วเชื่อมต่อไปยังคอมพิวเตอร์ สมาร์ทโฟน หรือแท็บเล็ต สำหรับดาวน์โหลดและข้อมูลอื่น ๆ

โปรดเยี่ยมชม <http://fujifilm-dsc.com/wifi/>

fujifilm Wi-Fi app



การเชื่อมต่อไร้สาย: สมาร์ทโฟน

ติดตั้งแอปพลิเคชัน "FUJIFILM Camera Remote" บนสมาร์ตโฟนของคุณเพื่อเรียกดูรูปภาพบนกล้องถ่ายรูป ดาวน์โหลด์รูปภาพที่เลือก ควบคุมกล้องจากระยะไกล หรือคัดลอกข้อมูลตำแหน่งไปยังกล้องถ่ายรูป การเชื่อมต่อไปยังสมาร์ตโฟน ให้ตั้งค่ากล้องเป็นโหมดเล่นภาพแล้วกดปุ่มฟังก์ชัน (Fn1)

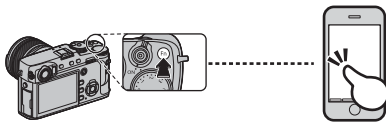

❖ คุณยังสามารถเชื่อมต่อโดยใช้ ตั้งค่าการถ่ายภาพ/ เมนูภาพย้อนหลัง > การสื่อสารไร้สาย (📖 100, 111)

การเชื่อมต่อไร้สาย: คอมพิวเตอร์

เมื่อคุณติดตั้งแอปพลิเคชัน "FUJIFILM PC AutoSave" และกำหนดคอมพิวเตอร์ของคุณเป็นปลายทางสำหรับการคัดลอกรูปถ่ายจากกล้องถ่ายรูป คุณสามารถอัปโหลดรูปภาพจากกล้องถ่ายรูปโดยใช้ เมนูภาพย้อนหลัง > จัดเก็บ PC ออโต้ (📖 112) หรือโดยการกดค้างไว้ที่ปุ่มฟังก์ชัน (Fn1) ในโหมดเล่นภาพ

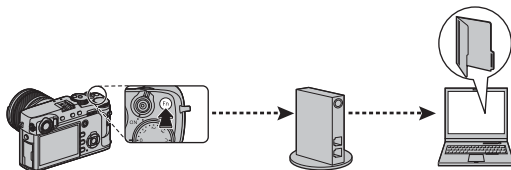

การดูภาพบนคอมพิวเตอร์ (MyFinePix Studio/RAW FILE CONVERTER EX 2.0)

อ่านเนื้อหาส่วนนี้สำหรับข้อมูลเกี่ยวกับการคัดลอกรูปภาพไปยังคอมพิวเตอร์

Windows

ใช้ MyFinePix Studio เพื่อคัดลอกรูปภาพไปยังคอมพิวเตอร์ ที่ซึ่งสามารถจัดเก็บ ดู จัดระบบ และพิมพ์ได้ สามารถดาวน์โหลด MyFinePix Studio จากเว็บไซต์ต่อไปนี้:

<http://fujifilm-dsc.com/mfs/>



เมื่อดาวน์โหลดเสร็จสิ้น ดับเบิลคลิกไฟล์ที่ดาวน์โหลด ("MFPS_Setup.EXE") และทำตามคำสั่งบนหน้าจอเพื่อติดตั้งให้เสร็จสิ้น ดำเนินการต่อใน "การเชื่อมต่อกล้อง" (☰ 131) เมื่อการติดตั้งเสร็จสมบูรณ์

Mac OS X/macOS

สามารถคัดลอกรูปภาพไปยังคอมพิวเตอร์โดยใช้ Image Capture (จัดมาให้พร้อมกับคอมพิวเตอร์ของคุณ) หรือซอฟต์แวร์อื่น ดำเนินการต่อใน "การเชื่อมต่อกล้อง" (☰ 131)

การดูไฟล์ RAW

การดูไฟล์ RAW บนคอมพิวเตอร์ของคุณ ใช้ RAW FILE CONVERTER EX 2.0 ดาวน์โหลดได้จาก:

<http://fujifilm-dsc.com/rfc/>



การเชื่อมต่อกล้อง

1 หาการค้นหาหน่วยความจำที่มีรูปถ่ายที่คุณต้องการคัดลอกไปยังคอมพิวเตอร์แล้วใส่การ์ดลงในกล้อง

- ❶ หากเกิดไฟฟ้าดับขณะถ่ายโอนข้อมูล อาจทำให้สูญเสียข้อมูลหรือทำให้การค้นหาหน่วยความจำเสียหาย ใส่แบตเตอรี่ใหม่หรือที่ชาร์จเต็มแล้วลงไปก่อนเชื่อมต่อกล้อง

2 ปิดกล้องแล้วเชื่อมต่อสาย USB (มีแยกจำหน่ายต่างหากโดยซัพพลายเออร์ของบริษัทอื่น) ตามที่แสดง ตรวจสอบให้แน่ใจว่าเสียบสายกับช่องต่อจนแน่นสนิทแล้ว เชื่อมต่อกล้องกับคอมพิวเตอร์โดยตรง ห้ามใช้ฮับ USB หรือแป้นพิมพ์

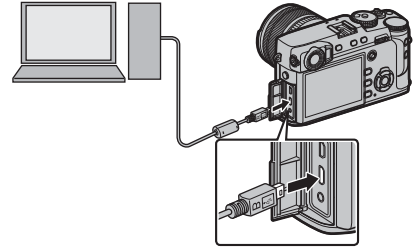

- ❶ สาย USB ต้องไม่ยาวเกิน 1.5 ม. และสามารถส่งข้อมูลได้
- ❶ เชื่อมต่อกับช่องต่อไมโคร USB (ไมโคร B)
- ❶ กล้องถ่ายรูปลงช่องต่อไมโคร B USB 2.0

3 เปิดกล้อง

4 คัดลอกรูปภาพไปยังคอมพิวเตอร์โดยใช้ MyFinePix Studio หรือแอปพลิเคชันที่ให้มาพร้อมกับระบบปฏิบัติการของคุณ

สำหรับข้อมูลเพิ่มเติมเกี่ยวกับการใช้ซอฟต์แวร์ ให้เริ่มต้นแอปพลิเคชันและเลือกตัวเลือกที่เหมาะสมจากเมนู Help

- ❶ ถ้าเสียบการ์ดหน่วยความจำที่มีรูปภาพจำนวนมาก ระบบอาจดำเนินการล่าช้าก่อนที่จะซอฟต์แวร์จะเริ่มต้นและคุณอาจไม่สามารถนำเข้าหรือบันทึกรูปภาพได้ โปรดใช้ตัวอ่านการ์ดหน่วยความจำเพื่อถ่ายโอนภาพ
- ❷ โปรดตรวจสอบให้แน่ใจว่าคอมพิวเตอร์ไม่ได้แสดงข้อความว่ากำลังดำเนินการคัดลอกอยู่ก่อนที่จะปิดกล้องหรือตัดการเชื่อมต่อสาย USB (หากจำนวนของรูปถ่ายที่คัดลอกมีจำนวนมาก ไฟแสดงสถานะจะยังคงสว่างอยู่หลังจากข้อความหายไปจากจอแสดงผลคอมพิวเตอร์แล้ว) การไม่ปฏิบัติตามข้อควรระวังอาจทำให้สูญเสียข้อมูลหรือทำให้การ์ดหน่วยความจำเสียหาย
- ❸ ตัดการเชื่อมต่อกล้องก่อนเสียบหรือนำการ์ดหน่วยความจำออก
- ❹ ในบางกรณี อาจไม่สามารถเข้าถึงภาพที่บันทึกไว้ในเซิร์ฟเวอร์เครือข่ายโดยใช้ซอฟต์แวร์ในลักษณะเดียวกับที่ดำเนินการในคอมพิวเตอร์แบบสแตนด์อโลน
- ❺ ผู้ใช้ยอมรับที่จะชำระค่าบริการทั้งหมดที่เรียกเก็บโดยบริษัทโทรศัพท์หรือผู้ให้บริการอินเทอร์เน็ตเมื่อใช้บริการที่ต้องมีการเชื่อมต่ออินเทอร์เน็ต

การตัดการเชื่อมต่อกับกล้อง

หลังจากยืนยันว่าไฟแสดงสถานะดับแล้ว ให้ปิดการทำงานของกล้องถ่ายรูปแล้วถอดสาย USB

การสร้างคำสั่งพิมพ์ DPOF

สามารถใช้ตัวเลือก **☑** เมนูภาพย้อนหลัง > **สั่งพิมพ์ (DPOF)** (📖 112) เพื่อสร้าง “คำสั่งพิมพ์” ดิจิตอลสำหรับเครื่องพิมพ์ที่รองรับ DPOF ได้

🔗 DPOF

DPOF (Digital Print Order Format) คือมาตรฐานที่ทำให้สามารถพิมพ์ภาพจาก “คำสั่งการพิมพ์” ที่บันทึกไว้ในการ์ดหน่วยความจำ ข้อมูลในคำสั่งจะประกอบด้วยภาพที่จะพิมพ์และจำนวนสำเนาของแต่ละภาพ



■ แสดงวันที่ **📅**/ไม่มีวันที่

การแก้ไขคำสั่งพิมพ์ DPOF ให้เลือก **☑** เมนูภาพย้อนหลัง > **สั่งพิมพ์ (DPOF)** (📖 106) แล้วกดปุ่มตัวเลือกขึ้นหรือลงเพื่อไฮไลต์ แสดงวันที่ **📅** หรือ **ไม่มีวันที่**

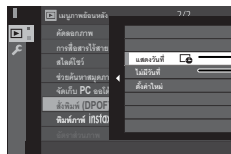

แสดงวันที่ **📅**:
พิมพ์วันที่บันทึกบนภาพ

ไม่มีวันที่:
พิมพ์ภาพโดยไม่มีวันที่

กด **MENU/OK** แล้วทำตามขั้นตอนต่อไปนี้

- 1 กดตัวเลือกซ้ายหรือขวาเพื่อแสดงภาพที่คุณต้องการรวมหรือลบออกจากคำสั่งการพิมพ์
- 2 กดตัวเลือกขึ้นหรือลงเพื่อเลือกจำนวนสำเนา (สูงสุดถึง 99 สำเนา) หากต้องการลบภาพออกจากคำสั่ง ให้กดปุ่มเลือกลงจนกว่าจำนวนสำเนาจะเป็น 0

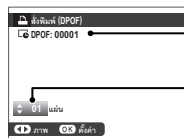

จำนวนทั้งหมดที่พิมพ์

จำนวนสำเนา

3 ทำซ้ำขั้นตอนที่ 1–2 เพื่อให้คำสั่งการพิมพ์เสร็จสมบูรณ์ กด **MENU/OK** เพื่อบันทึกคำสั่งการพิมพ์เมื่อการตั้งค่าเสร็จสมบูรณ์ หรือ **DISP/BACK** เพื่อออกโดยไม่เปลี่ยนแปลงคำสั่งการพิมพ์



4 จำนวนการพิมพ์ทั้งหมดจะแสดงบนจอภาพ กด **MENU/OK** เพื่อออก



รูปภาพในคำสั่งการพิมพ์ปัจจุบันจะแสดงโดยไอคอน  ระหว่างการเล่น



■ ตั้งค่าใหม่

การยกเลิกคำสั่งการพิมพ์ปัจจุบัน ให้เลือก **ตั้งค่าใหม่** สำหรับ

 **เมนูภาพย้อนหลัง > สั่งพิมพ์**

(DPOF) (📖 106) การยืนยันจะแสดงขึ้นที่ด้านขวา ให้กด **MENU/OK** เพื่อลบภาพทั้งหมดออกจากคำสั่ง

👉 คำสั่งการพิมพ์สามารถมีภาพได้สูงสุด 999 ภาพ

👉 ถ้าใส่การ์ดหน่วยความจำที่มีคำสั่งการพิมพ์ที่สร้างด้วยกล้องตัวอื่น ข้อความจะปรากฏขึ้นที่ด้านขวา ให้กด **MENU/OK** เพื่อยกเลิกคำสั่งการพิมพ์ จะต้องสร้างคำสั่งการพิมพ์ใหม่ตามที่อธิบายข้างต้น

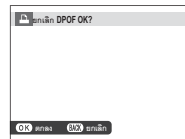
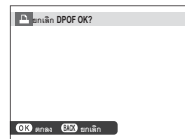

เครื่องพิมพ์ instax SHARE

พิมพ์ภาพจากกล้องดิจิทัลของคุณไปยังเครื่องพิมพ์ instax SHARE

การสร้างการเชื่อมต่อ

เลือก **2** ตั้งค่าการเชื่อมต่อ > ตั้งค่าเชื่อมต่อ instax (📖 124) แล้วป้อนชื่อเครื่องพิมพ์ instax SHARE (SSID) และรหัสผ่าน

ชื่อเครื่องพิมพ์ (SSID) และรหัสผ่าน

ชื่อเครื่องพิมพ์ (SSID) จะอยู่ที่ด้านล่างของเครื่องพิมพ์ รหัสผ่านเริ่มต้นคือ "1111"

หากคุณได้เลือกรหัสผ่านที่ต่างไปพิมพ์จากสมาร์ทโฟน ให้ใส่รหัสผ่านนั้นแทน

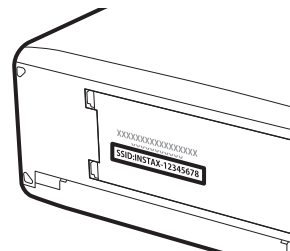

การพิมพ์รูปภาพ

1 เปิดเครื่องพิมพ์

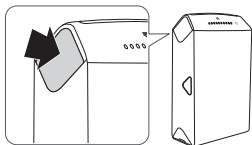

2 เลือก เมนูภาพย้อนหลัง > พิมพ์ภาพ instax (📄 106) กล้องจะเชื่อมต่อกับเครื่องพิมพ์

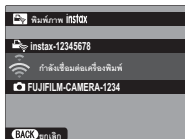

- การพิมพ์กรอบจากภาพชุด ให้แสดงกรอบก่อนเลือกพิมพ์ภาพ instax

3 ใช้ตัวเลือกเพื่อแสดงภาพที่คุณต้องการพิมพ์ จากนั้นกดปุ่ม MENU/OK



- ภาพที่ถ่ายด้วยกล้องอื่นจะไม่สามารถพิมพ์ได้
- พื้นที่ที่พิมพ์จะเล็กกว่าพื้นที่ที่มองเห็นในหน้าจอ LCD

4 ภาพจะถูกส่งไปยังเครื่องพิมพ์และการพิมพ์จะเริ่มขึ้น



การดูภาพบนโทรทัศน์

การแสดงผลภาพให้กับผู้ชมเป็นกลุ่ม ให้เชื่อมต่อกล่องไปยังโทรทัศน์โดยใช้สาย HDMI (มีแยกจำหน่ายต่างหากโดยซัพพลายเออร์ของบริษัทอื่น โปรดทราบว่าสามารถใช้โทรทัศน์เพื่อเล่นภาพเท่านั้น ไม่สามารถถ่ายภาพได้)

1 ปิดกล่อง

2 เชื่อมต่อสายตามที่แสดงด้านล่าง ตรวจสอบให้แน่ใจว่าเสียบเข้าช่องต่อในทิศทางที่ถูกต้อง

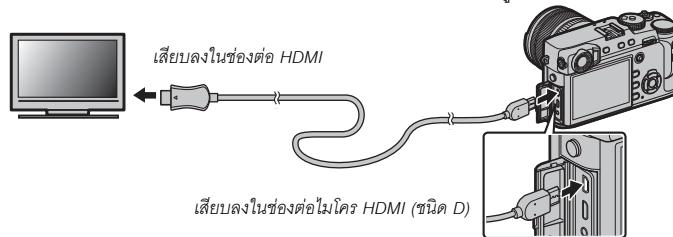

ⓘ ใช้สาย HDMI ที่ยาวมากกว่า 1.5 เมตร กับช่องต่อชนิด D (ไมโคร HDMI) เพื่อเชื่อมต่อกับกล่อง

❖ ตรวจสอบให้แน่ใจว่าเสียบสายกับช่องต่อจนแน่นสนิทแล้ว

3 ปรับโทรทัศน์เป็นช่องสัญญาณขาเข้าของ HDMI โปรดดูรายละเอียดเพิ่มเติมจากเอกสารประกอบของโทรทัศน์

4 เปิดกล่องถ่ายรูปแล้วกดปุ่ม ▶ หน้าจอของกล่องจะปิด แล้วภาพและภาพยนตร์จะเล่นบนโทรทัศน์ โปรดทราบว่า การควบคุมระดับเสียงของกล่องจะไม่มีผลกับเสียงที่เล่นบนโทรทัศน์ ให้ใช้การควบคุมระดับเสียงของโทรทัศน์เพื่อปรับระดับเสียง

❖ ไม่สามารถใช้สาย USB ขณะเชื่อมต่อสาย HDMI

❖ โทรทัศน์บางเครื่องอาจแสดงหน้าจอเป็นสีดำครู่หนึ่งเมื่อเริ่มเล่นภาพยนตร์

อุปกรณ์เสริม

กล้องสนับสนุนอุปกรณ์เสริมจำนวนมากจาก FUJIFILM และผู้ผลิตรายอื่น

อุปกรณ์เสริมจาก FUJIFILM

อุปกรณ์เสริมต่อไปนี้มีให้บริการจาก FUJIFILM สำหรับข้อมูลล่าสุดเกี่ยวกับอุปกรณ์เสริมที่พร้อมใช้งานในพื้นที่ของคุณ โปรดสอบถามข้อมูลจากตัวแทนของ FUJIFILM ในพื้นที่ของคุณหรือเข้าสู่ http://www.fujifilm.com/products/digital_cameras/index.html

แบตเตอรี่ Li-ion แบบชาร์จซ้ำได้

NP-W126/NP-W126S: สามารถซื้อแบตเตอรี่แบบชาร์จซ้ำ NP-W126/NP-W126S ที่มีความจุมากได้เพิ่มเติมตามต้องการ



เครื่องชาร์จแบตเตอรี่

BC-W126: สามารถซื้อเครื่องชาร์จแบตเตอรี่ทดแทนได้ตามต้องการ ที่ +20 °C เครื่อง BC-W126 ชาร์จ NP-W126/NP-W126S โดยใช้เวลา 150 นาที

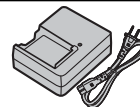

อะแดปเตอร์ไฟฟ้ากระแสสลับ

AC-9V (จำเป็นต้องมี DC coupler CP-W126): ใช้สำหรับขยายการถ่ายภาพและการเล่นหรือเมื่อคัดลอกภาพถ่ายไปยังคอมพิวเตอร์

DC coupler

CP-W126: เชื่อมต่อ AC-9V เข้ากับกล้อง

รีโมตคชัตเตอร์

RR-90: ใช้เพื่อลดการสั่นของกล้องหรือเปิดชัตเตอร์ไว้ระหว่างเวลาการรับแสง

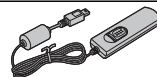

ไมโครโฟนสเตอริโอ

MIC-ST1: ไมโครโฟนเสริมภายนอกสำหรับการบันทึกภาพยนตร์



เลนส์ FUJINON

เลนส์ ชุด XF: เลนส์แบบเปลี่ยนได้สำหรับใช้งานเฉพาะกับ FUJIFILM X-mount



เลนส์ ชุด XC: เลนส์แบบเปลี่ยนได้สำหรับใช้งานเฉพาะกับ FUJIFILM X-mount

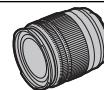

ชุดแฟลชเสริมภายนอก

EF-X500: ชุดแฟลชต่อภายนอกมีไกด์นัมเบอร์ 50 (ISO 100, ม.) และรองรับ FP (ชิงค์ความเร็วสูง) ช่วยให้สามารถใช้ที่ความเร็วชัตเตอร์ที่เกินความเร็วชิงค์แฟลชได้ ใช้แบตเตอรี่ AA สี่ก้อน หรือชุดแบตเตอรี่ EF-BP1 ซึ่งเป็นอุปกรณ์เสริม รองรับระบบควบคุมแฟลช TTL และแบบแมนวล และปรับซูมไฟฟ้้อัตโนมัตินในช่วง 24–105 มม. (เทียบเท่ารูปแบบ 35 มม.) และมีระบบควบคุมแฟลชไร้สายแบบออปติคัล FUJIFILM ช่วยให้สามารถใช้เป็นชุดแฟลชหลักหรือระยะไกลสำหรับถ่ายภาพโดยใช้แฟลชไร้สาย สามารถหมุนหัวแฟลชขึ้นข้างบนได้ 90° หมุนลง 10° หมุนไปทางซ้าย 135° หรือทางขวา 180° เพื่อจัดแสงสะท้อน



EF-42: ชุดแฟลชต่อภายนอก (ใช้แบตเตอรี่ AA สี่ก้อน) มีไกด์นัมเบอร์ 42 (ISO 100, ม.) และรองรับระบบควบคุมแฟลช TTL และปรับซูมไฟฟ้้อัตโนมัตินในช่วง 24–105 มม. (เทียบเท่ารูปแบบ 35 มม.) สามารถหมุนหัวแฟลชขึ้นข้างบนได้ 90° หมุนไปทางซ้าย 180° หรือทางขวา 120° เพื่อจัดแสงสะท้อน



EF-X20: ชุดแฟลชต่อภายนอกมีไกด์นัมเบอร์ 20 (ISO 100, ม.)



EF-20: ชุดแฟลชต่อภายนอก (ใช้แบตเตอรี่ AA สองก้อน) มีไกด์นัมเบอร์ 20 (ISO 100, ม.) และรองรับระบบควบคุมแฟลช TTL สามารถหมุนหัวแฟลชขึ้นข้างบนได้ 90° เพื่อจัดแสงสะท้อน



กริป

MHG-XPRO2: ลักษณะกริปที่ปรับปรุงแล้ว สามารถถอดแบตเตอรี่และการ์ดหน่วยความจำขณะที่มีกริปประกอบอยู่ และกริปมีรางมาให้สำหรับยึดฐานเสียบอย่างรวดเร็ว สามารถปรับชองยึดขาตั้งกับแกนเลนส์แบบออปติคัล

กระเป๋าน้ำ

BLC-XPRO2: กระเป๋าน้ำผลิตจากหนังชนิดี ให้มาพร้อมกับผ้าที่สามารถใช้เช็ดกล้องก่อนเก็บกล้องลงในกระเป๋ และใช้เช็ดสำหรับโอกาสอื่นๆ สามารถถ่ายรูปและใส่หรือถอดแบตเตอรี่ในขณะที่กล้องอยู่ในกระเป๋าสักกล้องได้

สายรัดกิริป

GB-001: GB-001 เพิ่มความแข็งแรงในการยึดกล้องถ่ายรูป ช่วยให้ผู้ใช้พกพากล้องได้มั่นคงด้วยมือเดียว

ท่อต่อมาโคร

MCEX-11/16: ต่อระหว่างกล้องและเลนส์เพื่อถ่ายภาพในอัตราการผลิตสูง

ฟิลเตอร์สำหรับป้องกัน

PRF-39/PRF-43/PRF-52/PRF-58/PRF-62/PRF-67/PRF-72/PRF-77: ใช้สำหรับป้องกันเลนส์

ตัวแปลงเลนส์เทเล

XF1.4X TC WR: เพื่อขยายโฟกัสของเลนส์ครึ่งละประมาณ 1.4 เท่า

ตัวแปลง

FUJIFILM M MOUNT ADAPTER: ช่วยให้สามารถใช้กล้องกับตัวเลือกเลนส์เมาท์ M ได้มากขึ้น

ฝาปิดเลนส์ด้านหน้า

FLCP-39/FLCP-43/FLCP-52/FLCP-58/FLCP-62/FLCP-67/FLCP-72/FLCP-72 II/FLCP-77: ปกป้ององค์ประกอบของเลนส์ด้านหน้าเมื่อไม่ใช่เลนส์

ฝาปิดเลนส์ด้านหลัง

RLCP-001: ปกป้ององค์ประกอบของเลนส์ด้านหลังเมื่อไม่ได้ต่อเลนส์เข้ากับกล้อง

ฝาครอบตัวกล้อง

BCP-001: ปิดครอบเมาท์เลนส์ของกล้องเมื่อไม่ได้ต่อเลนส์

เครื่องพิมพ์ instax SHARE

SP-1/SP-2: เชื่อมต่อผ่าน LAN ไร้สายเพื่อพิมพ์ภาพบนฟิล์ม instax

การเชื่อมต่อกล้องไปยังอุปกรณ์อื่น

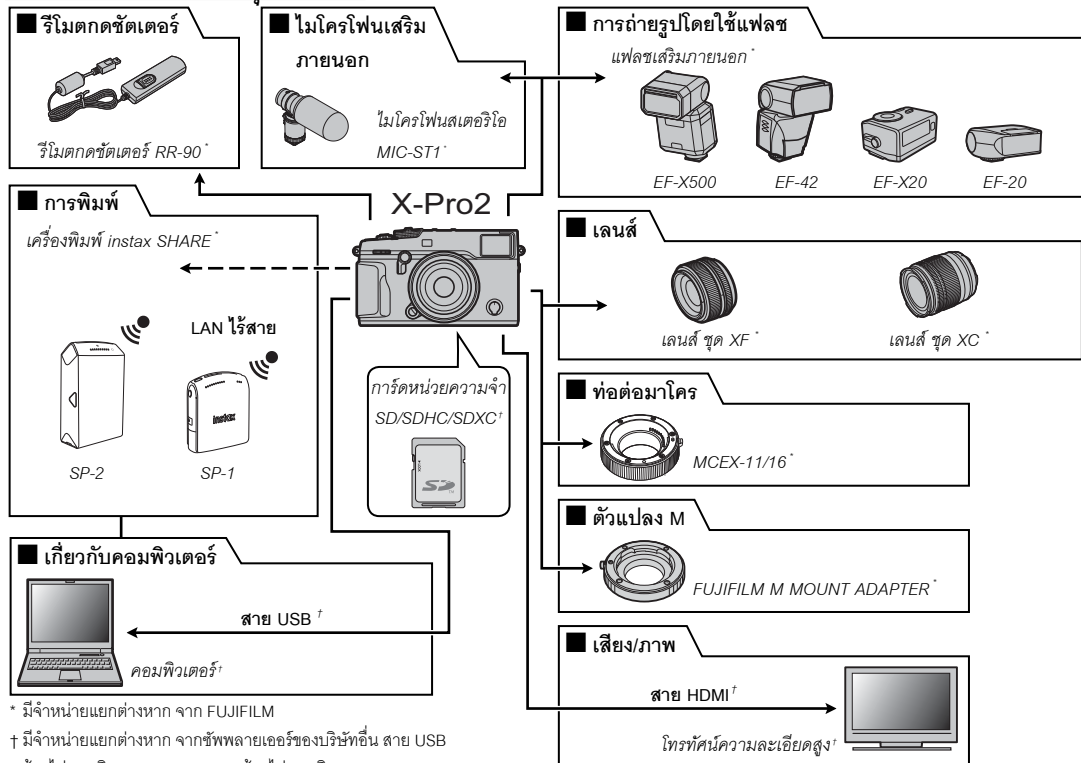

* มีจำหน่ายแยกต่างหาก จาก FUJIFILM

† มีจำหน่ายแยกต่างหาก จากซัพพลายเออร์ของบริษัทอื่น สาย USB ต้องไม่ยาวเกิน 1.5ม. สาย HDMI ต้องไม่ยาวเกิน 1.5ม.

การใช้ชุดแฟลชเสริมภายนอก

ชุดแฟลชภายนอกจะมีกำลังสูงกว่าชุดแฟลชในตัว บางรุ่นรองรับซิงค์ความเร็วสูง (FP) และสามารถใช้ที่ความเร็วชัตเตอร์สูงกว่าความเร็วซิงค์แฟลช ในขณะที่รุ่นอื่นๆ สามารถทำงานเป็นชุดแฟลชระยะไกลที่ควบคุมชุดแฟลชหลักผ่านทางระบบควบคุมแฟลชไร้สายแบบออปติคัล

① การทดสอบการยิงแฟลชอาจใช้ไม่ได้ในบางครั้ง เช่น เมื่อเมนูตั้งค่าแสดงขึ้น

ต่อชุดแฟลชและเลือก **F ตั้งค่าแฟลช** > **การตั้งค่าฟังก์ชันแฟลช** ในเมนูถ่ายภาพของกล้องเพื่อแสดงตัวเลือกแฟลช ตัวเลือกจะมีให้แตกต่างกันไปตามสถานะของชุดแฟลชที่เชื่อมต่อแล้ว

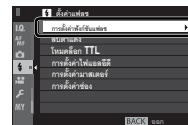

ตัวเลือก	คำอธิบาย
เทอร์มินัลซิงค์	ใช้ร่วมกับชุดแฟลชที่เชื่อมต่อผ่านทางเทอร์มินัลซิงค์และกับชุดแฟลชของผู้ผลิตอื่นและชุดแฟลชอื่นๆ ที่ใช้เฉพาะ X-contact บนฐานเสียบแฟลช และจะแสดงขึ้นเมื่อไม่มีชุดแฟลชที่เชื่อมต่อ (☺ 144)
แฟลชชนิดติดตั้งบนฐาน	แสดงเมื่อยึดชุดแฟลชเสริมบนฐานเสียบแฟลชและเปิดทำงาน (☺ 144)
มาสเตอร์ (ออปติคัล)	แสดงเมื่อชุดแฟลชเสริมทำงานเมื่อแฟลชหลักสำหรับระบบควบคุมแฟลชระยะไกลแบบออปติคัล FUJIFILM เชื่อมต่อและเปิดทำงาน (☺ 146)
แฟลชเสริม	จะแสดงเมื่อเชื่อมต่อชุดแฟลช EF-X8 ที่ให้มากับกล้อง FUJIFILM X-T1 และกล้อง X-T2 และยกแฟลชขึ้น (☺ 148)

☛ **เทอร์มินัลซิงค์** จะแสดงขึ้นด้วยเช่นกัน หาก เชื่อมต่อชุดแฟลชที่ไม่เข้ากัน หรือไม่ได้เชื่อมต่อชุดแฟลช

■ เทอร์มินัลซิงค์

สามารถใช้ตัวเลือกต่อไปนี้เมื่อเชื่อมต่อชุดแฟลชผ่านทางเทอร์มินัลซิงค์

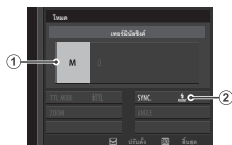

① โหมดควบคุมแฟลช: เลือกจากตัวเลือกต่อไปนี้

- **M:** สัญญาณกระดุนจะถูกส่งจากเทอร์มินัลซิงค์และฐานเสียบเมื่อถ่ายภาพ เลือกความเร็วชัตเตอร์ที่ช้ากว่าความเร็วซิงค์; แม้ กระทั่งอาจจำเป็นต้องมีความเร็วที่ช้ากว่า หากชุดแฟลชใช้แฟลชเป็นเวลานาน หรือมีเวลาตอบสนองช้า
- **OFF (ปิด):** เทอร์มินัลซิงค์และฐานเสียบจะไม่ส่งสัญญาณกระดุน

② ซิงค์: เลือกว่าจะตั้งเวลายิงแฟลชทันทีหลังจากเปิดชัตเตอร์ (**FRONT**/ผ่านชัตเตอร์ที่ 1) หรือทันทีก่อนเปิดชัตเตอร์ (**REAR**/ผ่านชัตเตอร์ที่ 2) และนำไปใช้ **ผ่านชัตเตอร์ที่ 1** ในสถานการณ์ส่วนใหญ่

เทอร์มินัลซิงค์

ใช้เทอร์มินัลซิงค์เพื่อเชื่อมต่อชุดแฟลชที่จำเป็นต้องใช้สายซิงค์

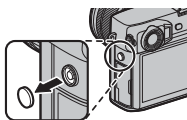

■ แฟลชชนิดติดตั้งบนฐาน

ใช้ตัวเลือกต่อไปนี้ได้เมื่อต่อเข้ากับชุดแฟลชเสริมภายนอกและเปิดใช้งาน

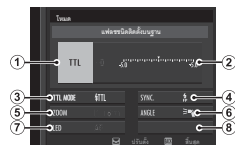





① โหมดควบคุมแฟลช: โหมดควบคุมแฟลชที่เลือกพร้อมกับชุดแฟลช ในบางกรณีสามารถปรับจากกล้องถ่ายรูปได้ ตัวเลือกที่ใช้จะแตกต่างกันไปตามแฟลช

- **TTL:** โหมด TTL ปรับการชดเชยแฟลช (②)
- **M:** แฟลชยิงที่ค่าเอาต์พุตที่เลือก โดยไม่ขึ้นอยู่กับความสว่างของตัวแบบหรือการตั้งค่าของกล้อง ในบางกรณีสามารถปรับเอาต์พุตจากกล้องถ่ายรูปได้ (②)
- **MULTI:** การยิงแฟลชซ้ำ ชุดแฟลชเสริมภายนอกที่เข้ากันได้จะยิงแฟลชหลายครั้งในการถ่ายภาพแต่ละครั้ง
- **OFF (ปิด):** กล้องไม่ยิงแฟลช สามารถปิดชุดแฟลชบางตัวจากกล้องได้

② ชดเชยแฟลช/เอาต์พุต: ตัวเลือกจะมีให้แตกต่างกันตามโหมดควบคุมแฟลช

- **TTL:** ปรับการชดเชยแฟลช (อาจไม่ใช่ค่าเต็มหากไม่เกินขีดจำกัดของระบบควบคุมแฟลช) ในกรณีของ EF-X20, EF-20 และ EF-42 ค่าที่เลือกจะเพิ่มเข้าไปในค่าที่เลือกกับชุดแฟลช
- **M/MULTI:** ปรับเอาต์พุตแฟลช (เฉพาะชุดแฟลชที่รองรับ) เลือกจากค่าที่แสดงเป็นเศษส่วนของกำลังเต็ม จาก 1/4 (โหมด **M**) หรือ 1/4 (**MULTI**) จนถึง 1/64 โดยเพิ่มขึ้นแต่ละครั้งเทียบเท่า 1/6 EV การเลือกค่าที่ต่ำอาจทำให้ไม่ได้ผลลัพธ์ตามที่ต้องการ หากเกินขีดจำกัดของระบบควบคุมแฟลช ให้ทดสอบถ่ายภาพแล้วตรวจสอบผลลัพธ์

- ③ **โหมดแฟลช (TTL):** เลือกโหมดแฟลชสำหรับระบบควบคุมแฟลช TTL ตัวเลือกจะมีให้แตกต่างกันตามโหมดถ่ายรูป (**P**, **S**, **A** หรือ **M**) ที่เลือก
- **TTL AUTO (แฟลชอัตโนมัติ):** กล้องจะยิงแฟลชเฉพาะเมื่อจำเป็น ระดับแฟลชจะปรับตามความสว่างของตัวแบบ ไอคอน  ปรากฏขึ้นเมื่อกดปุ่มชัตเตอร์ลงครึ่งหนึ่ง แสดงว่ากล้องจะยิงแฟลชเมื่อถ่ายรูป
 - **TTL (มาตรฐาน):** กล้องจะยิงแฟลชทุกภาพหากเป็นไปไม่ได้ ระดับแฟลชจะปรับตามความสว่างของตัวแบบ กล้องจะไม่ยิงแฟลช หากแฟลชยังชาร์จไม่เต็มเมื่อกดชัตเตอร์
 - **TTL SLOW (เชิงความเร็วต่ำ):** การรวมแฟลชกับความเร็วชัตเตอร์ต่ำ เมื่อถ่ายภาพตัวแบบบุคคลที่มีฉากหลังเป็นกลางคืน กล้องจะไม่ยิงแฟลช หากแฟลชยังชาร์จไม่เต็มเมื่อกดชัตเตอร์
- ④ **ซิงค์:** การตั้งเวลาควควบคุมแฟลช
- **FRONT (ม่านชัตเตอร์ที่ 1):** ยิงแฟลชทันทีหลังจากเปิดชัตเตอร์ (โดยทั่วไปแล้วเป็นตัวเลือกที่ดีที่สุด)
 - **REAR (ม่านชัตเตอร์ที่ 2):** แฟลชจะยิงออกทันทีก่อนปิดชัตเตอร์
 - **FP (เชิงความเร็วสูงอัตโนมัติ):** ซิงค์ความเร็วสูง (เฉพาะชุดแฟลชที่รองรับ) กล้องจะดำเนินการซิงค์ความเร็วสูงม่านชัตเตอร์หน้าโดยอัตโนมัติที่ความเร็วชัตเตอร์ที่เร็วกว่าความเร็วซิงค์แฟลช เทียบเท่ากับม่านชัตเตอร์ที่ 1 เมื่อเลือก **MULTI** สำหรับโหมดควบคุมแฟลช
- ⑤ **ซูม:** มุมของแสง (ครอบคลุมแฟลช) สำหรับชุดแฟลชที่รองรับซูมแฟลชชุดแฟลชบางตัวสามารถปรับได้จากกล้องถ่ายรูป หากเลือก **อัตโนมัติ** ซูมจะถูกปรับโดยอัตโนมัติเพื่อให้เห็นที่ครอบคลุมตรงกับทางยาวโฟกัสของเลนส์
- ⑥ **การจัดแสง:** หากชุดแฟลชรองรับคุณสมบัตินี้ ให้เลือกจาก
-  (กำหนดกำลังแฟลช): เพิ่มช่วงโดยค่อยๆ ลดพื้นที่ครอบคลุม
 -  (มาตรฐาน): จับคู่พื้นที่ครอบคลุมกับมุมของภาพ
 -  (ครอบคลุมสม่ำเสมอ): ค่อยๆ เพิ่มพื้นที่ครอบคลุมเพื่อการจัดแสงที่สม่ำเสมอมากขึ้น
- ⑦ **ไฟ LED:** เลือกวิธีการทำงานของไฟ LED ในตัวระหว่างที่ถ่ายภาพหนึ่ง (เฉพาะชุดแฟลชที่รองรับ) เป็นประกายตา (/ประกายตา) เป็นไฟช่วยหาข้อได้โฟกัส (**AF**/ช่วย AF) หรือเป็นทั้งประกายตาและไฟช่วยหาข้อได้โฟกัส (**AF**/ช่วย AF+ประกายตา) เลือก **OFF** เพื่อปิดใช้งาน LED ระหว่างการถ่ายภาพ
- ⑧ **จำนวนแฟลช:** เลือกจำนวนเวลาที่ยิงแฟลชในแต่ละครั้งแล้วปล่อยชัตเตอร์ในโหมด **MULTI**
- ⑧ **ความถี่:** เลือกความถี่ที่ยิงแฟลชในโหมด **MULTI**
- * อาจไม่ใช่ค่าเต็มหากเกินขีดจำกัดของระบบควบคุมแฟลช

■ มาสเตอร์ (ออฟติคัล)

ตัวเลือกที่ด้านขวาจะแสดงขึ้นหา
ชุดแฟลชปัจจุบันทำงานเป็นแฟลช
หลักสำหรับระบบควบคุมแฟลช
ระยะไกลไร้สายแบบออปติคัล
FUJIFILM

สามารถแบ่งชุดแฟลชหลักและ
ระยะไกลเป็นสามกลุ่ม (A, B
และ C) และปรับโหมดแฟลช
และระดับแฟลชแยกกันในแต่ละ
กลุ่ม มีช่องสัญญาณสำหรับการ
สื่อสารระหว่างชุดแฟลชอยู่สี่ช่อง
สัญญาณ สามารถแยกใช้ช่องสัญญาณต่างๆ สำหรับระบบ
แฟลชที่แตกต่างกัน หรือเพื่อป้องกันสัญญาณรบกวนเมื่อมีการ
ใช้งานหลายระบบในพื้นที่ที่ใกล้กัน

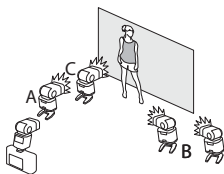
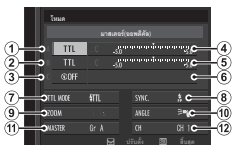

① โหมดควบคุมแฟลช (กลุ่ม A) ② โหมดควบคุมแฟลช (กลุ่ม B)/





③ โหมดควบคุมแฟลช (กลุ่ม C): เลือกโหมดควบคุมแฟลชสำหรับ
กลุ่ม A, B และ C **TTL%** จะใช้ได้สำหรับกลุ่ม A และ B เท่านั้น

- **TTL:** ชุดแฟลชในกลุ่มที่ยิงแฟลชในโหมด TTL สามารถปรับการชดเชยแฟลชแยกสำหรับแต่ละกลุ่ม
- **TTL%:** หากเลือก **TTL%** สำหรับกลุ่ม A หรือ B อย่างไม่อย่างหนึ่ง คุณสามารถระบุเอาต์พุตของกลุ่มที่เลือกเป็นร้อยละของกลุ่มอื่น และปรับการชดเชยแฟลชโดยรวมสำหรับทั้งสองกลุ่ม
- **M:** ในโหมด **M** ชุดแฟลชในกลุ่มยิงแฟลชที่เอาต์พุตที่เลือก (แสดงเป็นเศษส่วนของกำลังเต็ม) โดยไม่ขึ้นอยู่กับความสว่างของตัวแบบหรือการตั้งค่าของกล้อง
- **MULTI:** การเลือก **MULTI** สำหรับกลุ่มใดๆ จะตั้งค่าชุดแฟลชทั้งหมดในกลุ่มทั้งหมดเป็นโหมดการยิงแฟลชซ้ำ ชุดแฟลชทั้งหมดจะยิงแฟลชหลายครั้งในการถ่ายภาพแต่ละครั้ง
- **OFF (ปิด):** หากเลือก **OFF** ชุดแฟลชในกลุ่มจะไม่ยิงแฟลช

④ ชดเชยแฟลช/เอาต์พุต (กลุ่ม A) ⑤ ชดเชยแฟลช/เอาต์พุต

(กลุ่ม B) ⑥ ชดเชยแฟลช/เอาต์พุต (กลุ่ม C): ปรับระดับแฟลช
สำหรับกลุ่มที่เลือกตามตัวเลือกที่เลือกสำหรับโหมดควบคุมแฟลช โปรด
ทราบว่า อาจไม่ใช้ค่าเต็มหากไม่เกินขีดจำกัดของระบบควบคุมแฟลช

- **TTL:** ปรับการชดเชยแฟลช
- **M/MULTI:** ปรับเอาต์พุตแฟลช
- **TTL%:** เลือกความสมดุลระหว่างกลุ่ม A และ B จากนั้นปรับการชดเชยแฟลชโดยรวม

- 7) โหมดแฟลช (TTL):** เลือกโหมดแฟลชสำหรับระบบควบคุมแฟลช TTL ตัวเลือกจะมีให้แตกต่างกันตามโหมดถ่ายภาพ (**P**, **S**, **A** หรือ **M**) ที่เลือก
- **TTL AUTO (แฟลชอัตโนมัติ):** กล้องจะยิงแฟลชเฉพาะเมื่อจำเป็น ระดับแฟลชจะปรับตามความสว่างของตัวแบบ ไอคอน  ปรากฏขึ้นเมื่อกดปุ่มชัตเตอร์ลงครึ่งหนึ่ง แสดงว่ากล้องจะยิงแฟลชเมื่อถ่ายภาพ
 - **TTL (มาตรฐาน):** กล้องจะยิงแฟลชทุกภาพหากเป็นไปได้ ระดับแฟลชจะปรับตามความสว่างของตัวแบบ กล้องจะไม่ยิงแฟลช หากแฟลชยังชาร์จไม่เต็มเมื่อกดชัตเตอร์
 - **TTL SLOW (ซิงค์ความเร็วต่ำ):** การรวมแฟลชกับความเร็วชัตเตอร์ต่ำ เมื่อถ่ายภาพตัวแบบบุคคลที่มีฉากหลังเป็นกลางคืน กล้องจะไม่ยิงแฟลช หากแฟลชยังชาร์จไม่เต็มเมื่อกดชัตเตอร์
- 8) ซิงค์:** การตั้งเวลาควควบคุมแฟลช
- **FRONT (ม่านชัตเตอร์ที่ 1):** ยิงแฟลชทันทีหลังจากเปิดชัตเตอร์ (โดยทั่วไปแล้วเป็นตัวเลือกที่ดีที่สุด)
 - **REAR (ม่านชัตเตอร์ที่ 2):** แฟลชจะยิงออกทันทีก่อนปิดชัตเตอร์
 - **FP (ซิงค์ความเร็วสูงอัตโนมัติ):** ซิงค์ความเร็วสูง (เฉพาะชุดแฟลชที่รองรับ) กล้องจะดำเนินการซิงค์ความเร็วสูงม่านชัตเตอร์หน้าโดยอัตโนมัติที่ความเร็วชัตเตอร์ที่เร็วกว่าความเร็วซิงค์แฟลช เทียบเท่ากับม่านชัตเตอร์ที่ 1 เมื่อเลือก **MULTI** สำหรับโหมดควบคุมแฟลช
- 9) ชุม:** มุมของแสง (ครอบคลุมแฟลช) สำหรับชุดแฟลชที่รองรับชุมแฟลช ชุดแฟลชบางตัวสามารถปรับได้จากกล้องถ่ายภาพ หากเลือก **อัตโนมัติ** ชุมจะถูกปรับโดยอัตโนมัติเพื่อให้พื้นที่ครอบคลุมตรงกับทางยาวโฟกัสของเลนส์
- 10) การจัดแสง:** หากชุดแฟลชรองรับระบบสมบัตินี้ ให้เลือกจาก
-  (กำหนดกำลังแฟลช): เพิ่มช่วงโดยค่อยๆ ลดพื้นที่ครอบคลุม
 -  (มาตรฐาน): จับคู่พื้นที่ครอบคลุมกับมุมของภาพ
 -  (ครอบคลุมสม่ำเสมอ): ค่อยๆ เพิ่มพื้นที่ครอบคลุมเพื่อการจัดแสงที่สม่ำเสมอมากขึ้น
- 11) มาสเตอร์:** กำหนดแฟลชหลักไปยังกลุ่ม A (กลุ่ม A), B (กลุ่ม B) หรือ C (กลุ่ม C) หากเลือก **OFF** เฮดที่หลุดจากแฟลชหลักจะค้างอยู่ที่ระดับที่ไม่มีผลกับภาพจริง ใช้ได้เฉพาะกับชุดแฟลชที่ยึดกับฐานเสียบแฟลชของกล้องเป็นแฟลชหลักสำหรับระบบควบคุมแฟลชไร้สายแบบออปติคัล FUJIFILM ในโหมด **TTL**, **TTL*** หรือ **M**
- 12) จำนวนแฟลช:** เลือกจำนวนเวลาที่ยิงแฟลชในแต่ละครั้งแล้วปล่อยชัตเตอร์ในโหมด **MULTI**
- 13) ช่องสัญญาณ:** เลือกช่องสัญญาณที่แฟลชหลักใช้เพื่อสื่อสารกับชุดแฟลชระยะไกล สามารถใช้ช่องสัญญาณแยกกันสำหรับระบบแฟลชที่แตกต่างกันหรือเพื่อป้องกันการรบกวนเมื่อระบบหลายระบบทำงานในระบะที่ใกล้กัน
- 14) ความถี่:** เลือกความถี่ที่ยิงแฟลชในโหมด **MULTI**

■ แฟลชเสริม

จะแสดงเมื่อเชื่อมต่อชุดแฟลช EF-X8 ที่ให้มากับกล้อง FUJIFILM X-T1 และกล้อง X-T2 และยกแฟลชขึ้น

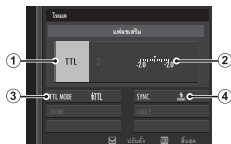

① **โหมดควบคุมแฟลช:** เลือกจากตัวเลือกต่อไปนี้.

- **TTL:** โหมด TTL ปรับชดเชยแฟลช (②) แล้วเลือกโหมดแฟลช (③)
- **M:** แฟลชยิงที่ค่าเอาต์พุตที่เลือก (②) โดยไม่ขึ้นอยู่กับความสว่างของตัวแบบหรือการตั้งค่าของกล้อง เอาต์พุตจะแสดงเป็นเศษส่วนของกำลังเต็ม จาก $\frac{1}{4}$ ถึง $\frac{1}{64}$ การเลือกค่าที่ต่ำกว่าจะทำให้ไม่ได้อัตโนมัติตามที่ต้องการ หากเกินขีดจำกัดของระบบควบคุมแฟลช ให้ทดสอบถ่ายภาพแล้วตรวจสอบผลลัพธ์
- **☑ (COMMANDER):** เลือกหากใช้แฟลชเพื่อควบคุมชุดแฟลชซิงค์ระยะไกล ตัวอย่างเช่น เป็นส่วนหนึ่งของระบบแฟลชสตูดิโอ
- **☑ OFF (ปิด):** กล้องไม่ยิงแฟลช ชุดแฟลชที่เชื่อมต่อผ่านทางซั้วซิงค์จะยังคงยิงแฟลชเมื่อปล่อยชัตเตอร์ แต่สามารถปิดใช้งานโดยการกด EF-X8 ให้ต่ำลงแล้วปิดชุดแฟลชในเมนูตั้งค่าแฟลช

② **ชดเชยแฟลช/เอาต์พุต:** ปรับระดับแฟลช ตัวเลือกที่ใช้ได้จะแตกต่างกันตามโหมดควบคุมแฟลช (①)

③ **โหมดแฟลช (TTL):** เลือกโหมดแฟลชสำหรับระบบควบคุมแฟลช TTL ตัวเลือกที่ใช้ได้จะแตกต่างกันไปตามโหมดถ่ายภาพ (**P**, **S**, **A** หรือ **M**) ที่เลือก

- **☑ AUTO (แฟลชอัตโนมัติ):** กล้องจะยิงแฟลชเฉพาะเมื่อจำเป็น ระดับแฟลชจะปรับตามความสว่างของตัวแบบ ไอคอน **☑** ปรากฏขึ้นเมื่อกดปุ่มชัตเตอร์ลงครึ่งหนึ่ง แสดงว่ากล้องจะยิงแฟลชเมื่อถ่ายรูป
- **☑ TTL (มาตรฐาน):** กล้องจะยิงแฟลชทุกภาพหากเป็นไปได้; ระดับแฟลชจะปรับตามความสว่างของตัวแบบ กล้องจะไม่ยิงแฟลช หากแฟลชยังชาร์จไม่เต็มเมื่อกดชัตเตอร์
- **☑ LOW (เชิงความเร็วต่ำ):** รวมแฟลชกับความเร็วชัตเตอร์ต่ำเมื่อถ่ายภาพตัวแบบบุคคลที่มีฉากหลังเป็นกลางคืน กล้องจะไม่ยิงแฟลช หากแฟลชยังชาร์จไม่เต็มเมื่อกดชัตเตอร์

④ **ซิงค์:** เลือกว่าจะตั้งเวลายิงแฟลชทันทีหลังจากเปิดชัตเตอร์ (**FRONT**/ม่านชัตเตอร์ที่ 1) หรือทันทีก่อนเปิดชัตเตอร์ (**REAR**/ม่านชัตเตอร์ที่ 2) แนะนำให้ใช้ **ม่านชัตเตอร์ที่ 1** ในสถานการณ์ส่วนใหญ่

การดูแลรักษากล้อง

เพื่อให้สามารถใช้ผลิตภัณฑ์ได้อย่างต่อเนื่อง โปรดปฏิบัติตามข้อควรระวังต่อไปนี้

การเก็บและการใช้งาน

ถ้าไม่มีการใช้กล้องเป็นเวลานาน โปรดนำแบตเตอรี่และการ์ดหน่วยความจำออก ห้ามเก็บหรือใช้กล้องในบริเวณที่:

- มีฝนตก ไอน้ำ หรือควัน
- ความชื้นสูงหรือฝุ่นเยอะ
- โดแสงแดดจ้าหรืออุณหภูมิสูงมาก เช่น ในยานพาหนะที่ปิดมิดชิดในวันที่แสงแดดแรง
- หนาวเย็นมาก
- มีการสั่นสะเทือนรุนแรง
- อยู่ในบริเวณสนามแม่เหล็กที่มีกำลังแรง เช่น ใกล้เสาอากาศของระบบแพร่ภาพออกอากาศ สายไฟ ตัวส่งสัญญาณเรดาร์ เครื่องยนต์ ตัวแปลง หรือแม่เหล็ก
- สัมผัสกับสารระเหย เช่น ยาฆ่าแมลง
- ใกล้กับผลิตภัณฑ์ที่เป็นยางหรือไวไฟ

■ น้ำและทราย

การสัมผัสกับน้ำและทรายอาจทำให้กล้อง วงจร และกลไกภายในตัวกล้องเกิดความเสียหาย เมื่อใช้กล้องที่ชายหาดหรือริมทะเล โปรดอย่าให้กล้องโดนน้ำและทราย ห้ามวางกล้องบนพื้นเปียก

■ การควบแน่น

การเพิ่มอุณหภูมิโดยกะทันหัน เช่น เมื่อเข้าสู่อาคารที่มีอุณหภูมิสูงในวันที่อากาศหนาว อาจทำให้เกิดไอน้ำภายในกล้อง ถ้าเกิดกรณีนี้ ให้ปิดกล้องและรอเป็นเวลาหนึ่งชั่วโมงก่อนเปิดกล้องอีกครั้ง ถ้าเกิดไอน้ำในการ์ดหน่วยความจำ ให้นำการ์ดออกและรอจนกว่าไอน้ำจะน้อยลง

การเดินทาง

โปรดเก็บกล้องไว้ในกระเป๋าเดินทาง การตรวจสอบกระเป๋าอาจทำให้เกิดการกระแทกรุนแรงที่อาจทำให้กล้องเสียหาย

การทำความสะอาดเซ็นเซอร์ภาพ

รูปภาพหลายภาพเสียหายจากจุดหรือรอยแต้มในตำแหน่งเดียวกันอาจแสดงว่ามีฝุ่นอยู่ในเซ็นเซอร์ภาพของกล้อง ทำความสะอาดเซ็นเซอร์โดยใช้ **2** ตั้งค่าผู้ใช้งาน > ทำความสะอาดเซ็นเซอร์ (☰ 115) หากยังคงมีปัญหาอยู่ คุณสามารถทำความสะอาดเซ็นเซอร์ด้วยตนเองตามที่อธิบายด้านล่าง โปรดทราบว่าจะมีค่าใช้จ่ายสำหรับการซ่อมแซมหรือเปลี่ยนเซ็นเซอร์ภาพหากเสียหายระหว่างการทำความสะอาด

1 ใช้ลูกยางเป่าลม (ที่ไม่ใช่แปรง) เพื่อขจัดฝุ่นออกจากเซ็นเซอร์

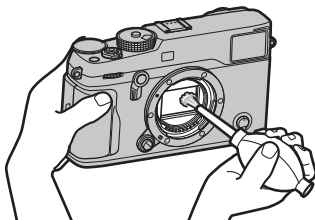

① ห้ามใช้แปรงหรือลูกยางเป่าลมที่มีหัวเป่า หากไม่ปฏิบัติตามข้อควรระวังนี้ อาจทำให้เซ็นเซอร์เสียหายได้

2 ตรวจสอบว่าขจัดฝุ่นออกไปเรียบร้อยแล้วหรือไม่

◆ ทำซ้ำขั้นตอนที่ 1 และ 2 ตามที่จำเป็น

3 ปิดฝากล้องหรือเลนส์

ปัญหาและวิธีแก้ไขปัญหา

■ พลังงานและแบตเตอรี่

ปัญหา	วิธีแก้ไขปัญหา
กล่องไม่เปิดทำงาน	<ul style="list-style-type: none"> • แบตเตอรี่หมด: ชาร์จแบตเตอรี่ (☑ 19) หรือใส่แบตเตอรี่สำรองที่ชาร์จเต็มแล้ว (☑ 20) • ใส่แบตเตอรี่ไม่ถูกต้อง: ใส่แบตเตอรี่เข้าไปใหม่ในทิศทางที่ถูกต้อง (☑ 20) • ฝาครอบช่องใส่แบตเตอรี่ไม่ลงล็อก: ใส่ฝาครอบช่องใส่แบตเตอรี่ให้ลงล็อก (☑ 20)
จอภาพไม่เปิดทำงาน	จอภาพอาจไม่เปิดทำงานหากปิดกล่องแล้วเปิดกล่องอีกครั้งอย่างรวดเร็ว กดปุ่มชัตเตอร์ครึ่งหนึ่งเพื่อเปิดใช้งานจอภาพ
แบตเตอรี่หมดอย่างรวดเร็ว	<ul style="list-style-type: none"> • แบตเตอรี่เย็น:อุ่นแบตเตอรี่ด้วยการวางไว้ในกระเป๋าหรือที่มีอุณหภูมิอุ่น และนำไปใส่ในกล่อง อีกครั้งทันทีก่อนถ่ายรูป • ชั่วแบตเตอรี่สกปรก: ทำความสะอาดขั้วด้วยผ้าแห้งเนื้อนุ่ม • เปิด สำหรับ ☑ ตั้งค่า AF/MF > PRE-AF: ปิด PRE-AF (☑ 95) • มีการชาร์จแบตเตอรี่หลายครั้ง: แบตเตอรี่หมดอายุการใช้งานสำหรับการชาร์จ ชื้อแบตเตอรี่ใหม่
กล่องปิดการทำงานกะทันหัน	แบตเตอรี่หมด: ชาร์จแบตเตอรี่ (☑ 19) หรือใส่แบตเตอรี่สำรองที่ชาร์จเต็มแล้ว (☑ 20)
ไม่เริ่มชาร์จแบตเตอรี่	ใส่แบตเตอรี่อีกครั้งในทิศทางที่ถูกต้องและตรวจสอบว่ามีเสียบปลั๊กเครื่องชาร์จแล้ว (☑ 19)
การชาร์จทำงานช้า	ชาร์จแบตเตอรี่ที่อุณหภูมิห้อง (☑ iv)
ไฟแสดงสถานะการชาร์จจะพริบ แต่ไม่ชาร์จแบตเตอรี่	<ul style="list-style-type: none"> • ชั่วแบตเตอรี่สกปรก: ทำความสะอาดขั้วด้วยผ้าแห้งเนื้อนุ่ม • มีการชาร์จแบตเตอรี่หลายครั้ง: แบตเตอรี่หมดอายุการใช้งานสำหรับการชาร์จ ชื้อแบตเตอรี่ใหม่ ถ้าแบตเตอรี่ยังคงไม่ชาร์จ โปรดติดต่อตัวแทนจำหน่ายของ FUJIFILM

■ เมนูและจอแสดงผล

ปัญหา	วิธีแก้ไขปัญหา
จอแสดงผลไม่ใช่ภาษาไทย	เลือก ภาษาไทย สำหรับ ☑ ตั้งค่าผู้ใช้งาน > 言語/LANG. (☑ 27, 115)

■ การถ่ายรูป

ปัญหา	วิธีแก้ไขปัญหา
ไม่มีการถ่ายรูปเมื่อกดปุ่มชัตเตอร์	<ul style="list-style-type: none"> • การ์ดหน่วยความจำเต็ม: ใส่การ์ดหน่วยความจำใหม่หรือลบภาพ (☞ 22, 43) • การ์ดหน่วยความจำไม่ได้ฟอร์แมต: ฟอร์แมตการ์ดหน่วยความจำ (☞ 114) • หน้าสัมผัสของการ์ดหน่วยความจำสกปรก: ทำความสะอาดหน้าสัมผัสด้วยผ้าแห้งเนื้อนุ่ม • การ์ดหน่วยความจำเสียหาย: เสียบการ์ดหน่วยความจำใหม่ (☞ 22) • แบตเตอรี่หมด: ชาร์จแบตเตอรี่ (☞ 19) หรือใส่แบตเตอรี่สำรองที่ชาร์จเต็มแล้ว (☞ 20) • กล้องปิดการทำงานโดยอัตโนมัติ: เปิดกล้อง (☞ 25)
มีรอยจุด ("สัญญาณรบกวน") ปรากฏบนหน้าจอหรือช่องมองภาพ เมื่อกดปุ่มชัตเตอร์ลงครึ่งหนึ่ง	ค่าเกนเพิ่มขึ้นเพื่อช่วยการจับองค์ประกอบภาพเมื่อตัวแบบมีแสงน้อย และรบกวนแสงลดลง ซึ่งอาจทำให้เกิดรอยจุดที่มองเห็นได้เมื่อดูตัวอย่างภาพในจอแสดงผล ภาพที่ถ่ายด้วยกล้องจะไม่ได้รับผลกระทบ
กล้องไม่โฟกัส	ตัวแบบไม่เหมาะกับการโฟกัสอัตโนมัติ: ใช้การล็อกโฟกัส (☞ 77) หรือแมนวลโฟกัส (☞ 64)
ใช้โฟกัสใบหน้าอัจฉริยะไม่ได้	ไม่สามารถใช้โฟกัสใบหน้าอัจฉริยะในโหมดถ่ายรูปปัจจุบัน: เลือกโหมดการถ่ายภาพอื่น (☞ 167)
ไม่สามารถตรวจหาใบหน้า	<ul style="list-style-type: none"> • ใบหน้าของตัวแบบถูกบังด้วยแว่นตา หมวก ผมยาว หรือวัตถุอื่น: นำสิ่งกีดขวางออก • ใบหน้าของตัวแบบอยู่ในเฟรมเพียงเล็กน้อยเท่านั้น: เปลี่ยนการวางองค์ประกอบภาพเพื่อให้ใบหน้าของตัวแบบอยู่ในเฟรมให้มากขึ้น (☞ 95) • ศีรษะของตัวแบบเอียงหรืออยู่ในแนวนอน: ให้ตัวแบบวางศีรษะให้ตรง • กล้องเอียง: วางกล้องในแนวระนาบ • ใบหน้าของตัวแบบมืด: ส่องไฟให้สว่างขึ้น
เลือกตัวแบบผิด	ตัวแบบที่เลือกอยู่ใกล้ศูนย์กลางของเฟรมมากกว่าตัวแบบหลัก จัดวางองค์ประกอบภาพใหม่หรือปิดระบบตรวจหาใบหน้า และวางกรอบการถ่ายรูปโดยใช้การล็อกโฟกัส (☞ 77)

ปัญหา	วิธีแก้ไขปัญหา
กล้องไม่ยิงแฟลช	แบตเตอรี่หมด: ชาร์จแบตเตอรี่ (☞ 19) หรือใส่แบตเตอรี่สำรองที่ชาร์จเต็มแล้ว (☞ 20)
แฟลชไม่ยิงไปยังตัวแบบอย่างเต็มที่	<ul style="list-style-type: none"> • ตัวแบบไม่อยู่ในช่วงของแฟลช: จัดวางตัวแบบให้อยู่ในช่วงแฟลช • ช่องแฟลชถูกขวาง: ถือก້ອງอย่างถูกต้อง • ความเร็วชัตเตอร์เร็วกว่า $1/250$ s: เลือกความเร็วชัตเตอร์ที่ช้าลง (☞ 36, 38, 80)
ภาพถ่ายมัว	<ul style="list-style-type: none"> • เลนส์สกปรก: ทำความสะอาดเลนส์ (☞ xi) • เลนส์ถูกบัง: นำวัตถุออกจากเลนส์ • !AF ปรากฏขึ้นระหว่างถ่ายรูปและกรอบโฟกัสเป็นสีแดง: ตรวจสอบโฟกัสก่อนถ่ายรูป (☞ 76)
ภาพมีรอยจุด	<ul style="list-style-type: none"> • ความเร็วชัตเตอร์ช้าและอุณหภูมิห้องสูง: อาการนี้เป็นภาวะปกติและไม่ได้แสดงถึงการทำงานผิดปกติ • เงื่อนไขพิกเซลแมปปิง: ดำเนินการพิกเซลแมปปิงโดยใช้ ☞ ตั้งค่าคุณภาพภาพ > พิกเซล แมปปิง (☞ 92) • มีการใช้งานกล้องติดต่อกันที่อุณหภูมิสูงหรือมีค่าเดือนอุณหภูมิปรากฏขึ้น: ปิดกล้องและรอให้กล้องเย็นลง

■ การเล่น

ปัญหา	วิธีแก้ไขปัญหา
ภาพมัวเป็นรอยจุด	ถ่ายรูปด้วยกล้องที่เป็นแบบหรือรุ่นอื่น
การประชุมการเล่นรายการไม่สามารถใช้ได้	มีการถ่ายรูปโดยใช้ ปรับขนาด หรือด้วยกล้องที่เป็นแบบหรือรุ่นอื่น
ไม่มีเสียงในการเล่นภาพยนตร์	<ul style="list-style-type: none"> • ระดับเสียงของการเล่นเบาเกินไป: ปรับระดับเสียงของการเล่น (☞ 46, 116) • ไมโครโฟนถูกบัง: ถือก้องอย่างถูกต้องระหว่างการบันทึก (☞ 2, 44) • ลำโพงถูกบัง: ถือก้องอย่างถูกต้องระหว่างการเล่น (☞ 2, 46)
ไม่สามารถลบภาพที่เลือกมีการรีเซ็ตการกำหนดหมายเลขไฟล์โดยไม่คาดหมาย	ภาพที่เลือกเพื่อลบมาภาพถูกป้องกันไว้ ลบการป้องกันออกโดยใช้อุปกรณ์ที่ใช้ดำเนินการแต่แรก (☞ 108) ฝาครอบช่องใส่แบตเตอรี่เปิดในขณะที่กล้องเปิดทำงานอยู่ ปิดกล้องก่อนเปิดฝาครอบช่องใส่แบตเตอรี่ (☞ 20, 25)

■ การเชื่อมต่อ/เบ็ดเตล็ด

สำหรับข้อมูลเพิ่มเติมเกี่ยวกับการแก้ปัญหาการเชื่อมต่อไร้สาย โปรดเยี่ยมชม:



<http://digital-cameras.support.fujifilm.com/app?pid=x>

ปัญหา	วิธีแก้ไขปัญหา
ปัญหาการเชื่อมต่อหรือการอัปเดตภาพไปยังสมาร์ทโฟน	<ul style="list-style-type: none"> • สมาร์ทโฟนอยู่ไกลเกินไป: ย้ายอุปกรณ์ให้ใกล้มากขึ้น • อุปกรณ์ใกล้เคียงก่อให้เกิดสัญญาณรบกวนทางวิทยุ: ย้ายกล้องถ่ายรูปและสมาร์ทโฟนให้ห่างจากเตาไมโครเวฟหรือโทรศัพท์ไร้สาย
ไม่สามารถอัปเดตภาพได้	<ul style="list-style-type: none"> • สามารถโฟนเชื่อมต่อกับอุปกรณ์อื่น: สามารถโฟนและกล้องถ่ายรูปสามารถเชื่อมต่ออุปกรณ์ได้เพียงหนึ่งเครื่องในเวลาเดียวกัน หยุดการเชื่อมต่อแล้วลองใหม่อีกครั้ง • มีสมาร์ทโฟนหลายเครื่องในบริเวณใกล้เคียง: ลองเชื่อมต่อใหม่อีกครั้ง การมีสมาร์ทโฟนหลายเครื่องอาจทำให้เชื่อมต่อได้ยาก • ไม่สามารถอัปเดตภาพปัจจุบันที่เป็นภาพยนตร์หรือสร้างบนอุปกรณ์อื่นไปยังสมาร์ทโฟนได้

ปัญหา	วิธีแก้ไขปัญหา
สมาร์ตโฟนจะไม่แสดงรูปภาพ	เลือก เปิด สำหรับ 2 ตั้งค่าการเชื่อมต่อ > ตั้งค่าไร้สาย > ย่อขนาดภาพ 3 การเลือก ปิด จะเพิ่มเวลาอัปโหลดสำหรับภาพที่ใหญ่กว่า นอกจากนี้ โทรศัพท์บางเครื่องอาจไม่แสดงภาพที่ใหญ่กว่าขนาดปัจจุบัน
โทรทัศน์ไม่มีภาพหรือเสียง	<ul style="list-style-type: none"> • เชื่อมต่อกล่องไม่ถูกต้อง: เชื่อมต่อกล่องอย่างถูกต้อง (๑๑ 137) โปรดทราบว่าเมื่อเชื่อมต่อกล่องแล้ว รูปภาพจะแสดงบนโทรทัศน์แทนจอภาพของกล่อง • มีการตั้งค่าสัญญาณเข้าในโทรทัศน์เป็น "TV": ตั้งค่าสัญญาณเข้าเป็น "HDMI" • ระดับเสียงในโทรทัศน์เบาเกินไป: ใช้ระบบควบคุมบนโทรทัศน์เพื่อปรับเสียง
คอมพิวเตอร์จากกล่องไม่ได้	โปรดเชื่อมต่อกล่องกับคอมพิวเตอร์อย่างถูกต้อง (๑๑ 131)
ไม่สามารถโอนย้ายไฟล์ RAW หรือ JPEG ไปยังคอมพิวเตอร์	ใช้ MyFinePix Studio ในการโอนย้ายภาพ (สำหรับ Windows เท่านั้น ๑๑ 130)
กล่องไม่ตอบสนอง	<ul style="list-style-type: none"> • กล่องทำงานผิดปกติชั่วคราว: นำแบตเตอรี่ออกและใส่กลับเข้าไปใหม่ (๑๑ 20) • แบตเตอรี่หมด: ชาร์จแบตเตอรี่ (๑๑ 19) หรือใส่แบตเตอรี่สำรองที่ชาร์จเต็มแล้ว (๑๑ 20) • กล่องนี้เชื่อมต่อกับเครือข่ายไร้สาย: ให้สิ้นสุดการเชื่อมต่อ
กล่องไม่ทำงานตามที่คาดไว้	นำแบตเตอรี่ออกและใส่กลับเข้าไปใหม่ (๑๑ 20) ถ้าปัญหายังคงอยู่ โปรดติดต่อตัวแทนจำหน่ายของ FUJIFILM
ไม่มีเสียง	ปรับระดับเสียง (๑๑ 116)

ข้อความเตือนและจอแสดงผล

คำเตือนต่อไปนี้จะปรากฏในจอแสดงผล















คำเตือน	คำอธิบาย
 (แดง)	แบตเตอรี่ใกล้หมด ชาร์จแบตเตอรี่ (🔋 19) หรือใส่แบตเตอรี่สำรองที่ชาร์จเต็มแล้ว (🔋 20)
 (กะพริบเป็นสีแดง)	แบตเตอรี่หมด ชาร์จแบตเตอรี่ (🔋 19) หรือใส่แบตเตอรี่สำรองที่ชาร์จเต็มแล้ว (🔋 20)
!AF (ปรากฏเป็นสีแดงพร้อมกับ กรอบโฟกัสสีแดง)	กล้องไม่สามารถโฟกัส ใช้การล็อกโฟกัสเพื่อโฟกัสตัวแบบอื่นที่อยู่ในระยะห่างเดียวกัน จากนั้นวางองค์ประกอบภาพใหม่ (📷 77)
รูรับแสงหรือความเร็ว ชัตเตอร์ปรากฏเป็นสีแดง	ตัวแบบสว่างมากหรือมืดมากเกินไป และภาพจะเปิดรับแสงได้สว่างหรือมืดเกินไป ใช้แฟลชเพื่อเพิ่มแสงสว่างเมื่อถ่ายรูปรูปแบบที่มีแสงน้อย (📷 79)
โฟกัสผิดพลาด	กล้องทำงานผิดพลาด ปิดกล้องแล้วเปิดใหม่อีกครั้ง ถ้าข้อความยังคงอยู่ โปรดติดต่อตัวแทนจำหน่ายของ FUJIFILM
ปิดกล้องและ เปิดใหม่อีกครั้ง	
เลนส์ทำงานผิดพลาด	
เกิดปัญหาเกี่ยวกับเลนส์	ปิดกล้อง ถอดเลนส์ และทำความสะอาดพื้นผิวที่ยึด จากนั้นใส่เลนส์แล้วเปิดกล้อง ถ้าปัญหายังคงอยู่ โปรดติดต่อตัวแทนจำหน่ายของ FUJIFILM
ไม่พร้อมทำงาน	ฟอร์มเมทการด์หน่วยความจำไม่ถูกต้อง ใช้กล้องเพื่อฟอร์มเมทการด์ (📷 114)
การด์ยังไม่พร้อมใช้งาน	<ul style="list-style-type: none"> • ไม่มีการฟอร์มเมทการด์หน่วยความจำหรือมีการฟอร์มเมทการด์หน่วยความจำในคอมพิวเตอร์หรืออุปกรณ์อื่น: ฟอร์มเมทการด์หน่วยความจำโดยใช้  ตั้งค่าผู้ใช้งาน > ฟอร์มเมท (📷 114) • ต้องทำความสะอาดหน้าสัมผัสของการ์ดหน่วยความจำ: ทำความสะอาดหน้าสัมผัสด้วยน้ำแห้งเนื้อนุ่ม ถ้ายังคงมีการแสดงข้อความซ้ำ ให้ฟอร์มเมทการด์ (📷 114) ถ้าข้อความยังคงอยู่ ให้เปลี่ยนการ์ด • กล้องทำงานผิดพลาด: โปรดติดต่อตัวแทนจำหน่ายของ FUJIFILM
การ์ดถูกป้องกัน	การ์ดหน่วยความจำถูกล็อก ปลดล็อกการ์ด

คำเตือน	คำอธิบาย
การ์ดผิดพลาด	<ul style="list-style-type: none"> • ไม่ได้ฟอร์แมตการ์ดหน่วยความจำสำหรับใช้ในกล้อง: ฟอร์แมตการ์ด (☑ 114) • ต้องทำความสะอาดหน้าสัมผัสของการ์ดหน่วยความจำหรือการ์ดหน่วยความจำเสียหาย: ทำความสะอาดหน้าสัมผัสด้วยผ้าแห้งเนื้อนุ่ม ถ้ายังคงมีการแสดงข้อความซ้ำ ให้ฟอร์แมตการ์ด (☑ 114) ถ้าข้อความยังคงอยู่ ให้เปลี่ยนการ์ด • การ์ดหน่วยความจำใช้ร่วมกันไม่ได้: ใช้การ์ดที่ใช้ร่วมกันได้ (☑ 24) • กล้องทำงานผิดปกติ: โปรดติดต่อตัวแทนจำหน่ายของ FUJIFILM
☑ การ์ดเต็ม	การ์ดหน่วยความจำเต็มและไม่สามารถบันทึกรูปภาพได้ ลบภาพ (☑ 43) หรือเสียบการ์ดหน่วย ความจำที่มีพื้นที่ว่างมากกว่า (☑ 22)
ไม่มีการ์ด	สามารถกดปุ่มชัตเตอร์ได้เฉพาะเมื่อใส่การ์ดหน่วยความจำแล้ว ให้ใส่การ์ดหน่วยความจำ
บันทึกผิดพลาด	<ul style="list-style-type: none"> • ข้อผิดพลาดของการ์ดหน่วยความจำหรือข้อผิดพลาดในการเชื่อมต่อ: เสียบการ์ดเข้าไปใหม่หรือปิดกล้องและเปิดอีกครั้ง ถ้าข้อความยังคงอยู่ โปรดติดต่อตัวแทนจำหน่ายของ FUJIFILM • เลือหน่วยความจำไม่เพียงพอสำหรับบันทึกภาพเพิ่มเติม: ลบภาพ (☑ 43) หรือเสียบการ์ดหน่วย ความจำที่มีพื้นที่ว่างมากกว่า (☑ 22) • การ์ดหน่วยความจำไม่ได้ฟอร์แมท: ฟอร์แมตการ์ดหน่วยความจำ (☑ 114)
อ่านไม่ได้	<ul style="list-style-type: none"> • ฟิล์เสียหายหรือไม่ได้ถ่ายด้วยกล้อง: ไม่สามารถดูไฟล์ได้ • ต้องทำความสะอาดหน้าสัมผัสของการ์ดหน่วยความจำ: ทำความสะอาดหน้าสัมผัสด้วยผ้าแห้งเนื้อนุ่ม ถ้ายังคงมีการแสดงข้อความซ้ำ ให้ฟอร์แมตการ์ด (☑ 114) ถ้าข้อความยังคงอยู่ ให้เปลี่ยนการ์ด • กล้องทำงานผิดปกติ: โปรดติดต่อตัวแทนจำหน่ายของ FUJIFILM
เลขภาพเต็ม	<p>กล้องมีจำนวนภาพเต็ม (จำนวนภาพในปัจจุบันคือ 999-9999) ฟอร์แมตการ์ดหน่วยความจำและเลือก เริ่มใหม่ สำหรับ</p> <p>☑ ตั้งค่านับที่ข้อมูล > ลำดับภาพ ถ่ายรูปเพื่อรีเซ็ตการกำหนดหมายเลขภาพเป็น 100-0001 แล้วเลือก นับต่อ สำหรับลำดับภาพ</p>

คำเตือน	คำอธิบาย
ป้องกันภาพ	มีการพยายามลบหรือหมุนภาพที่มีการป้องกัน ลบการป้องกันและลองดำเนินการอีกครั้ง (📄 108)
ตัดส่วนภาพไม่ได้	ภาพเสียหายหรือไม่ได้ถ่ายด้วยกล้อง
📷 ดำเนินการไม่ได้	ไม่สามารถใช้การแก้ตาแดงกับภาพที่สร้างด้วยอุปกรณ์อื่น
📷 ดำเนินการไม่ได้	ไม่สามารถใช้งานลบตาแดงกับภาพยนตร์ที่เลือก
หมุนภาพไม่ได้	ภาพที่เลือกไม่สามารถหมุนได้
📷 หมุนภาพไม่ได้	ไม่สามารถหมุนภาพยนตร์
ไฟล์ DPOF ผิดพลาด	คำสั่งการพิมพ์ DPOF ในการคำนวณปัจจุบันมีภาพมากกว่า 999 ภาพ คัดลอกภาพไปยังคอมพิวเตอร์แล้วสร้างคำสั่งการพิมพ์ใหม่
ตั้งค่า DPOF ไม่ได้	ไม่สามารถพิมพ์ภาพโดยใช้ DPOF
📷 ตั้งค่า DPOF ไม่ได้	ไม่สามารถพิมพ์ภาพยนตร์โดยใช้ DPOF
!📷(เหลือง)	ปิดกล้องและรอให้กล้องเย็นลง อาจมีรอยจุดเพิ่มขึ้นในภาพที่ถ่ายขณะมีค่าแจ้งเตือนแสดงขึ้น
!📷(แดง)	ปิดกล้องและรอให้กล้องเย็นลง คุณภาพการเล่นภาพและอัตราการถ่ายภาพต่อเนื่องเป็นชุดอาจลดลง และอาจมีรอยจุดเพิ่มขึ้นในภาพที่ถ่ายขณะมีค่าแจ้งเตือนนี้แสดงขึ้น

ความจุของการ์ดหน่วยความจำ

ตารางต่อไปนี้แสดงเวลาในการบันทึกหรือจำนวนภาพที่สามารถใช้ได้เมื่อถ่ายรูปรูปขนาดต่างๆ ตัวเลขทั้งหมดเป็นตัวเลขโดยประมาณ ขนาดไฟล์อาจแตกต่างกันไปตามจากที่บันทึก ทำให้มีตัวแปรสำหรับจำนวนไฟล์ที่สามารถเก็บได้ จำนวนการถ่ายรูปรูปหรือระยะเวลาที่เหลืออาจไม่ลดลงในอัตราที่สม่ำเสมอ

		ความจุ	8 GB		16 GB	
			 FINE	 NORMAL	 FINE	 NORMAL
ภาพถ่าย	 3:2		540	800	1110	1660
	RAW (ไม่มีบีบอัด)		150		320	
	RAW (บีบอัดโดยไม่เสียข้อมูล)		300		630	
ภาพยนตร์ ¹	 1080/60 P ²		26 นาที		54 นาที	
	 1080/50 P ²					
	 1080/30 P ²					
	 1080/25 P ²					
	 1080/24 P ²					
	 720/60 P ³		51 นาที		105 นาที	
	 720/50 P ³					
	 720/30 P ³					
	 720/25 P ³					
	 720/24 P ³					

1 ใช้การ์ดความเร็ว UHS คลาส 1 หรือสูงกว่า

2 ภาพยนตร์แต่ละตอนจะมีความยาวไม่เกิน 14 นาที

3 ภาพยนตร์แต่ละตอนจะมีความยาวไม่เกิน 28 นาที

สำหรับข้อมูลเพิ่มเติมเกี่ยวกับกล้องดิจิทัล FUJIFILM เยี่ยมชมเว็บไซต์ตามรายชื่อด้านล่าง

ข้อมูลผลิตภัณฑ์ FUJIFILM X-Pro2

อุปกรณ์เสริมและข้อมูลสนับสนุนสามารถอ่านได้ในเว็บไซต์ต่อไปนี้

อัปเดตเฟิร์มแวร์

บางฟังก์ชันของผลิตภัณฑ์อาจแตกต่างจากที่อธิบายไว้ในคู่มือเจ้าหน้าที่เนื่องจากการอัปเดตซอฟต์แวร์ สำหรับข้อมูลเพิ่มเติมโดยละเอียดในแต่ละรุ่น โปรดเยี่ยมชมเว็บไซต์ของเรา:

http://www.fujifilm.com/support/digital_cameras/software

การตรวจสอบเวอร์ชันเฟิร์มแวร์

ⓘ กล้องจะแสดงเวอร์ชันเฟิร์มแวร์หากใส่การ์ดหน่วยความจำไว้

- 1 ปิดกล้องแล้วตรวจสอบว่าได้ใส่การ์ดหน่วยความจำแล้ว
- 2 เปิดกล้องขณะที่กดปุ่ม **DISP/BACK** เฟิร์มแวร์เวอร์ชันปัจจุบันจะแสดงขึ้น ตรวจสอบเวอร์ชันเฟิร์มแวร์
- 3 ปิดกล้อง

ข้อมูลจำเพาะ

ระบบ	
รุ่น	กล้องดิจิทัล FUJIFILM X-Pro2
พิกเซลใช้งาน	ประมาณ 24.3 ล้าน
เซ็นเซอร์ภาพ	23.5 มม. × 15.6 มม. (APS-C), เซ็นเซอร์ X-Trans CMOS III พร้อมฟิลเตอร์แมสส์
สื่อเก็บข้อมูล	การ์ดหน่วยความจำ SD/SDHC/SDXC ที่ FUJIFILM แนะนำ
ช่องใส่การ์ดหน่วยความจำ	ช่องใส่การ์ดหน่วยความจำ SD สองช่อง
ระบบไฟล์	สอดคล้องกับ Design Rule for Camera File System (DCF), Exif 2.3, และ Digital Print Order Format (DPOF)
รูปแบบไฟล์	<ul style="list-style-type: none"> • ภาพนิ่ง: Exif 2.3 JPEG (บีบอัด); RAW (ฟอร์แมต RAF ดั้งเดิม, ไม่บีบอัดหรือบีบอัดโดยใช้ขั้นตอนวิธีที่สูญเสียข้อมูลน้อยที่สุด ต้องมีซอฟต์แวร์เฉพาะด้าน); รองรับ RAW+JPEG • ภาพยนตร์: H.264 มาตรฐาน และเสียงสเตอริโอ (MOV)
ขนาดภาพ	<ul style="list-style-type: none"> • L 3:2: 6000 × 4000 • M 3:2: 4240 × 2832 • S 3:2: 3008 × 2000 • L 16:9: 6000 × 3376 • M 16:9: 4240 × 2384 • S 16:9: 3008 × 1688 • L 1:1: 4000 × 4000 • M 1:1: 2832 × 2832 • S 1:1: 2000 × 2000
เมทซ์เลนส์	เมทซ์ FUJIFILM X
ความไวแสง	ความไวเอาต์พุตมาตรฐานเทียบเท่า ISO 200 – 12800; AUTO; ความไวเอาต์พุตขยายเทียบเท่า ISO 100, 125, 160, 25600 หรือ 51200
การวัดแสง	การวัดแสง 256 ส่วน through-the-lens (TTL); หลายจุด, เฉพาะจุด, เฉลี่ย, เฉลี่ยหนักกลางภาพ
การควบคุมการรับแสง	โปรแกรม AE (กับสลัปโปรแกรม); เน้นชัดเตอร์ AE, เน้นรูรับแสง AE, แมงวลรับแสง
การชดเชยการรับแสง	-5 EV – +5 EV โดยเพิ่มครั้งละ 1/3 EV
ความเร็วชัตเตอร์	<ul style="list-style-type: none"> • ชัตเตอร์กลไก <ul style="list-style-type: none"> - โหมด P: 4 วินาที ถึง 1/8000 วินาที - การเปิดชัตเตอร์ค้าง: สูงสุด 60 นาที • ชัตเตอร์อิเล็กทรอนิกส์ <ul style="list-style-type: none"> - โหมด P, S, A และ M: 1 วินาที ถึง 1/32000 วินาที - การเปิดชัตเตอร์ค้าง: 1 วิ. คงที่ • กลไก + อิเล็กทรอนิกส์ <ul style="list-style-type: none"> - โหมด P: 4 วินาที ถึง 1/32000 วินาที - การเปิดชัตเตอร์ค้าง: สูงสุด 60 นาที
	<ul style="list-style-type: none"> - เวลา: 15 นาที ถึง 1/8000 วินาที - โหมดอื่นๆ ทั้งหมด: 15 นาที ถึง 1/8000 วินาที - เวลา: 1 วินาที ถึง 1/32000 วินาที - เวลา: 15 นาที ถึง 1/32000 วินาที - โหมดอื่นๆ ทั้งหมด: 15 นาที ถึง 1/32000 วินาที

ระบบ				
ต่อเนื่อง	โหมด	อัตราเฟรม (fps)	เฟรมต่อการถ่ายภาพต่อเนื่องเป็นชุด	
		8.0 fps	8.0	สูงสุดประมาณ 53
		3.0 fps	3.0	สูงสุดประมาณ 62
<ul style="list-style-type: none"> อัตราการบันทึกภาพและจำนวนของภาพต่อภาพต่อเนื่องอาจแตกต่างกันไปขึ้นอยู่กับประเภทการวัดหน่วยความจำที่ใช้ ตัวเลขข้างต้นสำหรับการวัดความเร็ว UHS คลาส 1 อัตราเฟรมจะแตกต่างกันตามสภาพการถ่ายรูปและจำนวนของรูปภาพที่บันทึก 				
โฟกัส	<ul style="list-style-type: none"> โหมด: AF เดียว หรือต่อเนื่อง; แนวนวลโฟกัสกับวงแหวนปรับโฟกัส การเลือกพื้นที่โฟกัส: จุดเดียว, พื้นที่, ไรต์/ติดตาม ระบบโฟกัสอัตโนมัติ: AF ไฮบริดอัจฉริยะ (ตรวจหาความเปรียบต่าง TTL/AF ตรวจหาระยะ) พร้อมไฟช่วยออโต้โฟกัส 			
สมดุลสีขาว	ปรับเอง 1 ปรับเอง 2 ปรับเอง 3 การเลือกอุณหภูมิสี ออโต้ แสงแดด ในร่ม ฟลูออเรสเซนต์ธรรมชาติ ฟลูออเรสเซนต์สีอุ่น ฟลูออเรสเซนต์สีเย็น แสงจากหลอดไส้ ได้นำ			
การตั้งเวลา	ปิด, 2 วินาที, 10 วินาที			
แฟลช	อุปกรณ์เสริมฐานพร้อมเชื่อมต่อ TTL และเชื่อมต่อซิงค์ (เชื่อมต่อ X) ที่รองรับความเร็วซิงค์เท่ากับ 1/250 วินาที			
โหมด	ออโต้, แฟลชหลบเงา, ปิด, สโลว์ซิงค์, ซิงค์แฟลชหลัง, commander (ปิดลบตาแดง); ออโต้พร้อมลบตาแดง, แฟลชหลบเงาพร้อมลบตาแดง, ปิด, สโลว์ซิงค์พร้อมลบตาแดง, ซิงค์แฟลชหลังพร้อมลบตาแดง, commander (เปิดลบตาแดง)			
ฐานเสียบแฟลช (Hot shoe)	อุปกรณ์เสริมฐานพร้อมเชื่อมต่อ TTL			
ซัวซิงค์	จัดมาให้			
ช่องมองภาพไฮบริด	<ul style="list-style-type: none"> ช่องมองภาพพอลิโคออล (OVF): ช่องมองภาพ Reverse Galilean พร้อมแสดงผลเฟรมสว่างและขยายขนาดประมาณ 0.36×/0.6× พื้นที่เฟรมประมาณ 92% ช่องมองภาพอิเล็กทรอนิกส์ (EVF): 0.48 นิ้ว, ช่องมองภาพ LCD สี 236k0 จุด พร้อมปรับไดออปเตอร์ (-4 ถึง +2 ม.⁻¹) การขยาย 0.59 เท่า ด้วยเลนส์ 50 มม. (เทียบเท่ากับรูปแบบ 35 มม.) ที่ระยะอนันต์ และตั้งค่าไดออปเตอร์เป็น -1.0 ม.⁻¹ มุมเฉียงของทิวทัศน์ประมาณ 29.1° (มุมแนวอนของภาพ 24.4° โดยประมาณ) จุดสุดท้ายประมาณ 16 มม. 			
จอ LCD	คงที่ที่ 3.0 นิ้ว/7.6 ซม. จอ LCD สี 162k0 จุด			

ระบบ

ภาพยนตร์

- **Full HD** 1080/60 P: ขนาดเฟรม 1920 × 1080 (1080p); 60 fps; เสียงสเตอริโอ
- **Full HD** 1080/50 P: ขนาดเฟรม 1920 × 1080 (1080p); 50 fps; เสียงสเตอริโอ
- **Full HD** 1080/30 P: ขนาดเฟรม 1920 × 1080 (1080p); 30 fps; เสียงสเตอริโอ
- **Full HD** 1080/25 P: ขนาดเฟรม 1920 × 1080 (1080p); 25 fps; เสียงสเตอริโอ
- **Full HD** 1080/24 P: ขนาดเฟรม 1920 × 1080 (1080p); 24 fps; เสียงสเตอริโอ
- **HD** 720/60 P: ขนาดเฟรม 1280 × 720 (720p); 60 fps; เสียงสเตอริโอ
- **HD** 720/50 P: ขนาดเฟรม 1280 × 720 (720p); 50 fps; เสียงสเตอริโอ
- **HD** 720/30 P: ขนาดเฟรม 1280 × 720 (720p); 30 fps; เสียงสเตอริโอ
- **HD** 720/25 P: ขนาดเฟรม 1280 × 720 (720p); 25 fps; เสียงสเตอริโอ
- **HD** 720/24 P: ขนาดเฟรม 1280 × 720 (720p); 24 fps; เสียงสเตอริโอ

ขั้วอินพุต/เอาต์พุต

HDMI เอาต์พุต ช่องต่อไมโคร HDMI (ชนิด D)

อินพุต/เอาต์พุตดิจิทัล ช่องต่อไมโคร USB (USB 2.0 ความเร็วสูง)

ช่องต่อไมโครโฟน/รีโมตคดชัตเตอร์ แจ็คมินิสเตอริโอ \varnothing 2.5 มม.

การจ่ายพลังงาน/อื่น ๆ

การจ่ายพลังงาน แบตเตอรี่ NP-W126/NP-W126S ที่ชาร์จซ้ำได้

อายุการใช้งานแบตเตอรี่ • **ประเภทแบตเตอรี่:** NP-W126/NP-W126S (ประเภทที่มากับกล้อง)

(จำนวนเฟรมที่สามารถ

ถ่ายได้โดยประมาณ

เมื่อใช้แบตเตอรี่ที่ชาร์จ

เต็ม ในโหมด **P**, เลนส์

XF35mmf1.4 R)

• **จำนวนเฟรมโดยประมาณ:**

	LCD	EVF	OVF
ประสิทธิภาพสูง	250	210	350
มาตรฐาน	280	250	350
ประหยัด	330	330	380

มาตรฐาน CIPA วัดโดยใช้แบตเตอรี่ที่ให้มากับกล้องถ่ายรูปและหน่วยความจำ SD

หมายเหตุ: จำนวนภาพที่ถ่ายได้ด้วยแบตเตอรี่จะแตกต่างกันไปตามระดับประจําของแบตเตอรี่ และจะลดลงเมื่ออุณหภูมิต่ำ

ข้อมูลจำเพาะ

การจ่ายพลังงาน/อื่น ๆ		
ขนาดกล่อง (กว้าง × สูง × ลึก)	140.5 มม. × 82.8 มม. × 45.9 มม. (34.8 มม. ไม่รวมส่วนที่ยื่นออกมา วัดที่ส่วนที่บางที่สุด)	
น้ำหนักกล่อง	ประมาณ 445 กรัม ไม่รวมแบตเตอรี่ อุปกรณ์เสริม และการัดหน่วยความจำ	
น้ำหนักในการถ่ายรูป	ประมาณ 495 กรัม รวมแบตเตอรี่และการัดหน่วยความจำ	
สภาพแวดล้อมในการทำงาน	อุณหภูมิ: -10 °C ถึง +40 °C	ความชื้น: 10% – 80% (ไม่มีการควบแน่น)
เครื่องส่งสัญญาณไร้สาย		
มาตรฐาน	IEEE 802.11b/g/n (โปรโตคอลไร้สายมาตรฐาน)	
ความถี่การปฏิบัติการ	• สหรัฐฯ, แคนาดา, ไต้หวัน: 2412 MHz–2462 MHz (11 ช่องสัญญาณ) • ประเทศอื่นๆ: 2412 MHz–2472 MHz (13 ช่องสัญญาณ)	
โปรโตคอลการเข้าถึง	โครงสร้างพื้นฐาน	

แบตเตอรี่ NP-W126/NP-W126S ที่ชาร์จซ้ำได้

แรงดันไฟฟ้าปกติ	7.2 V DC
ความจุปกติ	1260 mAh
อุณหภูมิในการทำงาน	0 °C ถึง +40 °C
ขนาด (กว้าง × สูง × ลึก)	36.4 มม. × 47.1 มม. × 15.7 มม.
น้ำหนัก	ประมาณ 47 กรัม

เครื่องชาร์จแบตเตอรี่ BC-W126

พิกัดอินพุต	100 V – 240 V AC, 50/60 Hz
ความจุอินพุต	13 – 21 VA
พิกัดเอาต์พุต	8.4 V DC, 0.6 A
แบตเตอรี่ที่รองรับ	แบตเตอรี่ NP-W126/NP-W126S ที่ชาร์จซ้ำได้
เวลาในการชาร์จ	ประมาณ 150 นาที (+20 °C)
อุณหภูมิในการทำงาน	5 °C ถึง +40 °C
ขนาด (กว้าง × สูง × ลึก)	65 มม. × 91.5 มม. × 28 มม. ไม่รวมส่วนที่ยื่นออกมา
น้ำหนัก	ประมาณ 77 กรัม ไม่รวมแบตเตอรี่

น้ำหนักและขนาดแตกต่างกันไปในแต่ละประเทศหรือภูมิภาคที่จำหน่าย ป้าย, เมนู และการแสดงผลอื่นๆ อาจแตกต่างจากที่แสดงในกล่องจริง

■ ประกาศ

- อาจเปลี่ยนแปลงข้อมูลจำเพาะได้โดยไม่ต้องแจ้งให้ทราบล่วงหน้า สำหรับข้อมูลล่าสุด โปรดเยี่ยมชม http://www.fujifilm.com/products/digital_cameras/index.html FUJIFILM ไม่มีส่วนรับผิดชอบต่อความเสียหายที่เกิดจากข้อผิดพลาดในคู่มือนี้
- แม้ว่าช่องมองภาพและจอภาพ LCD จะผลิตขึ้นโดยใช้เทคโนโลยีขั้นสูงที่มีความแม่นยำอย่างมาก แต่อาจมีจุดสว่างหรือสีผิดปกติปรากฏขึ้น โดยเฉพาะในบริเวณใกล้ข้อความ กรณีนี้เป็นเรื่องปกติสำหรับจอภาพ LCD ประเภทนี้ และไม่ถือเป็นการทำงานผิดปกติ ภาพที่บันทึกด้วยกล้อง จะไม่ได้รับผลกระทบ
- กล้องดิจิทัลอาจทำงานผิดปกติเมื่อได้รับสัญญาณรบกวนวิทยุที่รุนแรง (เช่น สนามแม่เหล็กไฟฟ้า ไฟฟ้าสถิต หรือสัญญาณ รบกวนในสาย)
- เนื่องจากประเภทของเลนส์ที่ใช้ อาจมีความบิดเบี้ยวที่ขอบภาพบางในบางกรณี ซึ่งเป็นอาการปกติ







ข้อจำกัดของการตั้งค่ากล้อง

ตัวเลือกที่ใช้ได้ในโหมดถ่ายภาพแต่ละโหมดมีดังต่อไปนี้ ตัวเลือกบางอย่างอาจใช้ไม่ได้สำหรับรายการที่รองรับในโหมดที่กำหนดให้ และฟังก์ชันการใช้งานอาจถูกจำกัด โดยขึ้นอยู่กับเงื่อนไขการถ่ายภาพ

โหมดถ่ายภาพ/ฉากถ่ายภาพ		P	S	A	M		BKT				
F		✓ ¹	✓ ¹	✓	✓	✓	✓	✓	✓	✓	✓
S.S.		✓ ¹	✓ ⁴	✓ ¹	✓ ⁴	✓	✓	✓	✓	✓ ³	✓
สลัดโปรแกรม		✓				✓	✓	✓	✓		✓ ²
การชดเชยการรับแสง		✓	✓	✓	✓ ²	✓	✓	✓	✓	✓ ²	✓
โหมดโฟกัส	S	✓	✓	✓	✓	✓	✓	✓	✓ ¹	✓	✓ ²
	C	✓	✓	✓	✓	✓	✓	✓		✓	✓ ¹
	M	✓	✓	✓	✓	✓	✓	✓		✓	✓ ²
ความไวแสง	อัตโนมัติ	✓	✓	✓	✓	✓	✓	✓	✓	✓	✓
	H (51200)/H (25600)	✓	✓	✓	✓	✓	✓ ²	✓			✓
	12800 – 1000	✓	✓	✓	✓	✓	✓	✓		✓ ³	✓
	800	✓	✓	✓	✓	✓	✓	✓	✓	✓	✓
	640 – 200	✓	✓	✓	✓	✓	✓ ²	✓	✓	✓	✓
ขนาดภาพ	L (100)/L (125)/L (160)	✓	✓	✓	✓	✓	✓ ²	✓			✓
	L	✓	✓	✓	✓	✓	✓	✓	✓	✓	✓ ²
	M	✓	✓	✓	✓	✓	✓	✓	✓	✓	✓ ²
คุณภาพของภาพ	S	✓	✓	✓	✓	✓	✓	✓	✓	✓	✓ ²
	FINE/NORMAL	✓	✓	✓	✓	✓	✓	✓	✓		✓ ²
	RAW	✓	✓	✓	✓	✓	✓ ²				✓ ²
จำลองฟิล์ม		✓	✓	✓	✓	✓	✓	✓	✓ ¹	✓	✓
		✓	✓	✓	✓	✓	✓	✓		✓	✓
		✓	✓	✓	✓	✓	✓	✓		✓	✓
		✓	✓	✓	✓	✓	✓	✓		✓	✓
		✓	✓	✓	✓	✓	✓	✓		✓	✓
เอฟเฟกต์สภาพเม็ดสี		✓	✓	✓	✓	✓	✓	✓			✓ ²

ข้อจำกัดของการตั้งค่ากล้อง

โหมดถ่ายภาพ/ฉากถ่ายภาพ		P	S	A	M		BKT				
ช่วงไดนามิก	อัตโนมัติ	✓	✓	✓	✓	✓	✓		✓	✓	✓
	±100 / ±200 / ±400	✓	✓	✓	✓	✓	✓	✓	✓		✓
สมดุลสีขาว		✓	✓	✓	✓	✓	✓	✓	✓	✓	✓
โทนสว่าง		✓	✓	✓	✓	✓	✓	✓			✓
โทนมืด		✓	✓	✓	✓	✓	✓	✓			✓
สี		✓	✓	✓	✓	✓	✓	✓			✓
ความคมชัด		✓	✓	✓	✓	✓	✓	✓			✓
ลดสัญญาณรบกวน		✓	✓	✓	✓	✓	✓	✓			✓
NR ฉายแสงนาน		✓	✓	✓	✓	✓	✓	✓	✓		✓
LENS MOD. OPTIMIL		✓	✓	✓	✓	✓	✓	✓	✓		✓
ขอบเขตสี		✓	✓	✓	✓	✓	✓	✓	✓	✓	✓
เลือกตั้งค่าเอง แก้บันทึกตั้งค่าเอง		✓	✓	✓	✓	✓	✓	✓			
อัตโนมัติโฟกัส		✓	✓	✓	✓	✓	✓	✓	✓		✓
		✓	✓	✓	✓	✓	✓	✓	✓	✓	
		✓	✓	✓	✓	✓	✓	✓	✓		
แสวงหา AF		✓	✓	✓	✓	✓	✓	✓	✓		✓
โฟกัสใบหน้า		✓	✓	✓	✓	✓	✓	✓	✓	✓	
ตรวจจับดวงตาด้วยระบบ AF		✓	✓	✓	✓	✓	✓	✓	✓		
AF+MF		✓	✓	✓	✓	✓	✓	✓			
ระบบช่วย MF	มาตรฐาน	✓	✓	✓	✓	✓	✓	✓			
	ภาพแบ่งดิจิทัล	✓	✓	✓	✓	✓	✓				
	ไฮไลท์ที่โฟกัสชัดสุด	✓	✓	✓	✓	✓	✓				
เช็คโฟกัส		✓	✓	✓	✓	✓	✓	✓			
ตั้งเวลาถ่าย		✓	✓	✓	✓	✓	✓	✓	✓		✓

โหมดถ่ายภาพจากท้ายภาพ		P	S	A	M		BKT				
วัดแสง	[∞]	✓	✓	✓	✓	✓	✓	✓	✓ ¹	✓ ¹	✓ ¹
	[∞]	✓	✓	✓	✓	✓	✓	✓			✓
	[•]	✓	✓	✓	✓	✓	✓	✓			✓
	[]	✓	✓	✓	✓	✓	✓	✓			✓
ชนิดชัดเตอร์	MS	✓	✓	✓	✓	✓	✓	✓	✓		✓
	MS+ES	✓	✓	✓	✓	✓	✓	✓	✓		✓
	ES	✓	✓	✓	✓	✓	✓	✓	✓	✓ ¹	✓ ¹
โหมดIS	 ₁	✓	✓	✓	✓	✓	✓	✓	✓	✓	✓
	 ₂	✓	✓	✓	✓	✓	✓	✓	✓	✓	✓
	OFF	✓	✓	✓	✓	✓	✓	✓	✓	✓	✓
ตรวจสอบแสง/สมดุลสีขาวใหม่ตามขนาด					✓	✓	✓	✓	✓		✓

โหมดถ่ายภาพ/ฉากถ่ายภาพ		P	S	A	M	☑	BKT	☑	☑	☑	☑	☑
แสดงค่าที่ตั้งไว้	ตารางกรอบ	✓	✓	✓	✓	✓	✓	✓	✓	✓	✓	
	ELECTRONIC LEVEL	✓	✓	✓	✓	✓	✓	✓	✓	✓	✓	✓
	เฟรมโฟกัส	✓	✓	✓	✓	✓	✓	✓	✓	✓	✓	
	แสดงระยะ AF	✓	✓	✓	✓	✓	✓	✓	✓	✓		
	แสดงระยะ MF	✓	✓	✓	✓	✓	✓	✓	✓		✓	
	ฮิสโตแกรม	✓	✓	✓	✓	✓	✓	✓	✓			
	โหมดถ่ายภาพ	✓	✓	✓	✓	✓	✓	✓	✓	✓		
	รูรับแสง/ชัดเตอร์/ISO	✓	✓	✓	✓	✓	✓	✓	✓	✓	✓	
	ข้อมูลที่พื้นหลัง	✓	✓	✓	✓	✓	✓	✓	✓	✓	✓	✓
	Expo. Comp (เลข)	✓	✓	✓	✓	✓	✓	✓	✓	✓	✓	✓
	Expo. Comp (ระดับ)	✓	✓	✓	✓	✓	✓	✓	✓	✓	✓	✓
	โหมดโฟกัส	✓	✓	✓	✓	✓	✓	✓	✓			
	วัดแสง	✓	✓	✓	✓	✓	✓	✓	✓			
	ชนิคชัดเตอร์	✓	✓	✓	✓	✓	✓	✓	✓	✓		
	แฟลช	✓	✓	✓	✓	✓	✓	✓	✓	✓		
	โหมดต่อเนื่อง	✓	✓	✓	✓	✓	✓	✓				
	โหมดป้องกันภาพสั่นไหว	✓	✓	✓	✓	✓	✓	✓	✓	✓	✓	✓
	สมัครสิทธิ์ขาว	✓	✓	✓	✓	✓	✓	✓	✓	✓	✓	✓
	จำลองฟิล์ม	✓	✓	✓	✓	✓	✓	✓	✓	✓		✓
	ช่วงไดนามิก	✓	✓	✓	✓	✓	✓	✓	✓	✓		
จำนวนภาพที่เหลือ	✓	✓	✓	✓	✓	✓	✓	✓	✓	✓		
ขนาดภาพ/คุณภาพ	✓	✓	✓	✓	✓	✓	✓	✓	✓	✓		
โหมดทิวทัศน์ & เวลาบันทึก	✓	✓	✓	✓	✓	✓	✓	✓	✓	✓	✓	
ระดับแบตเตอรี่	✓	✓	✓	✓	✓	✓	✓	✓	✓	✓	✓	
โหมด AF-LOCK	AF-L	✓	✓	✓	✓	✓	✓	✓	✓	✓		✓
	AE+AF	✓	✓	✓		✓	✓	✓	✓	✓		✓

1 กำหนดชัดโนเมติ

2 จำกัดอยู่ที่ช่วง ±2.0 EV ระหว่างการบันทึกภาพยนตร์

3 ตัวเลือกที่ใช้ได้อาจแตกต่างกันในโหมดถ่ายภาพ

4 A ใช้ไม่ได้

5 ใช้ได้กับความไวแสง ISO ชัดโนเมติเท่านั้น

6 เลือก sRGB ชัดโนเมติ

7 ใช้การตั้งค่าการถ่ายภาพนิ่ง

8 การถ่ายภาพจากระยะไกลแบบใช้สาย

9 ความไวแสงสูงสุดสำหรับภาพยนตร์คือ ISO 6400

FUJIFILM

FUJIFILM Corporation

7-3, AKASAKA 9-CHOME, MINATO-KU, TOKYO 107-0052, JAPAN

http://www.fujifilm.com/products/digital_cameras/index.html