

# FUJIFILM

BL00004725-306 **FR**

DIGITAL CAMERA

# X-Pro2 Version 3.10

## Manuel du propriétaire

Nous vous remercions d'avoir acheté ce produit. Ce manuel décrit comment utiliser votre appareil photo numérique FUJIFILM X-Pro2. Veillez à le lire attentivement et à bien le comprendre avant d'utiliser votre appareil photo.

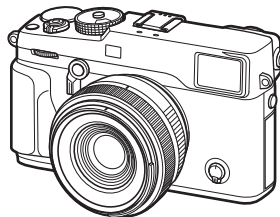

### ■ Site Internet sur ce produit :

<http://fujifilm-x.com/x-pro2/>

■ Des informations supplémentaires sont disponibles dans les manuels en ligne téléchargeables depuis :

<http://fujifilm-dsc.com/manuals/>



Avant de commencer

Premières étapes

Techniques de base de  
photographie et de lecture

Techniques de base d'enregist-  
rement vidéo et de lecture

La touche Q (menu rapide)  
Les touches Fn (Fonction)

Techniques avancées de  
photographie et de lecture

Menus

Raccordements

Remarques techniques

Détection des pannes

Annexe



# Pour votre sécurité



## Lisez attentivement ces remarques avant toute utilisation

### Consignes de sécurité



- Veillez à utiliser correctement votre appareil photo. Pour cela, lisez attentivement les consignes de sécurité suivantes ainsi que le *Manuel du propriétaire* avant de l'utiliser.
- Après avoir lu ces consignes de sécurité, rangez-les dans un endroit sûr.

### À propos des icônes



Les icônes illustrées ci-dessous sont utilisées dans ce document pour indiquer le degré de gravité des blessures ou dommages qui peuvent se produire si vous n'observez pas les informations indiquées par l'icône et donc utilisez ce produit de manière incorrecte.

	<b>AVERTISSEMENT</b>	Cette icône indique que le fait de ne pas observer les informations mentionnées peut entraîner la mort ou des blessures graves.
	<b>ATTENTION</b>	Cette icône indique que le fait de ne pas observer les informations mentionnées peut entraîner des blessures ou endommager le matériel.

Les icônes illustrées ci-dessous sont utilisées pour indiquer la nature des instructions que vous devez observer.

	Les icônes triangulaires vous indiquent que ces informations nécessitent votre attention (« Important »)
	Les icônes circulaires barrées en diagonale vous indiquent que l'action indiquée est interdite (« Interdit »)
	Les cercles pleins qui contiennent un point d'exclamation vous indiquent que l'action doit être réalisée (« Requis »).

Les symboles indiqués sur le produit (y compris les accessoires) ont la signification suivante :

	CA
	CC
	Matériel de classe II (le produit bénéficie d'une double isolation).



## AVERTISSEMENT



Débranchez de la prise murale

**En cas de problème, éteignez l'appareil photo, retirez la batterie, déconnectez et débranchez l'adaptateur secteur.** Si vous continuez à utiliser l'appareil photo lorsqu'il dégage de la fumée, une odeur inhabituelle ou dans d'autres conditions anormales, cela peut provoquer un incendie ou une décharge électrique. Prenez contact avec votre revendeur FUJIFILM.



**Ne laissez pas de l'eau ou des objets pénétrer dans l'appareil photo.** Si de l'eau ou des objets pénétrèrent à l'intérieur de l'appareil photo, éteignez-le, retirez la batterie, déconnectez et débranchez l'adaptateur secteur. Continuer d'utiliser l'appareil photo dans ces conditions peut provoquer un incendie ou une décharge électrique. Prenez contact avec votre revendeur FUJIFILM.



Ne l'utilisez pas dans une salle de bain ou une douche

**N'utilisez pas l'appareil photo dans une salle de bain ou une douche.** Cela peut provoquer un incendie ou une décharge électrique.



Ne le démontez pas

**N'essayez jamais de modifier ou de démonter l'appareil photo (n'ouvrez jamais le boîtier).** Le non-respect de cette consigne peut provoquer un incendie ou une décharge électrique.



Ne touchez pas aux pièces intérieures

**Dans le cas où le boîtier s'ouvrirait suite à une chute ou à un autre accident, ne touchez pas aux pièces mises à nu.** Le non-respect de cette consigne peut provoquer une décharge électrique ou une blessure suite à la manipulation des pièces endommagées. Retirez immédiatement la batterie, en évitant de vous blesser ou de recevoir une décharge électrique, puis confiez le produit au revendeur d'origine pour le faire vérifier.



**Ne modifiez pas, ne chauffez pas, ne tordez pas ni ne tirez indûment sur le câble de connexion et ne posez pas d'objets lourds dessus.** Cela peut endommager le câble et provoquer un incendie ou une décharge électrique. Si le câble est endommagé, prenez contact avec votre revendeur FUJIFILM.











**Ne posez pas l'appareil photo sur un plan instable.** L'appareil photo pourrait tomber ou se renverser et blesser quelqu'un.









**N'essayez jamais de prendre des photos quand vous bougez.** N'utilisez pas l'appareil photo en marchant ou en conduisant. Vous risquez de tomber ou de provoquer un accident de la circulation.



**Pendant les orages, ne touchez à aucune pièce métallique de l'appareil photo.** Vous pourriez être électrocuté par le courant induit par une décharge de foudre.

 <b>AVERTISSEMENT</b>	
	<b>Utilisez la batterie comme préconisé.</b> Insérez la batterie comme indiqué par l'indicateur.
	<b>Ne démontez pas, ne modifiez pas ou ne chauffez pas les batteries. Ne les faites pas tomber, ne les cognez pas, ne les jetez pas ou ne leur faites pas subir de forts impacts. N'utilisez pas des batteries qui présentent des signes de fuite, déformation, décoloration ou autres anomalies. Utilisez uniquement les chargeurs préconisés pour recharger les batteries rechargeables et n'essayez pas de recharger des piles alcalines ou Li-ion non rechargeables. Ne court-circuitez pas les batteries ou ne les rangez pas avec des objets métalliques.</b> Si vous ne respectez pas ces consignes, les batteries peuvent surchauffer, s'enflammer, se casser ou fuir, provoquant un incendie, des brûlures ou d'autres blessures.
	<b>Utilisez seulement les batteries ou les adaptateurs secteur préconisés pour cet appareil photo. N'utilisez pas de tensions autres que la tension d'alimentation électrique indiquée.</b> L'utilisation d'autres sources d'alimentation peut provoquer un incendie.
	<b>Si la batterie fuit et que le liquide entre en contact avec vos yeux, votre peau ou vos vêtements, rincez abondamment la partie touchée à l'eau claire et consultez un médecin ou appelez les urgences immédiatement.</b>
	<b>N'utilisez pas le chargeur pour recharger d'autres batteries que celles spécifiées ici.</b> Le chargeur fourni est conçu uniquement pour le type de batterie fourni avec l'appareil photo. L'utilisation du chargeur pour recharger des piles ordinaires ou d'autres types de batteries peut provoquer une fuite de liquide, une surchauffe ou une explosion des piles ou batteries.
	<b>Si le flash est déclenché trop près des yeux d'une personne, cela peut provoquer chez celle-ci une déficience visuelle.</b> Faites particulièrement attention lorsque vous photographiez des bébés et de jeunes enfants.
	<b>Ne restez pas en contact prolongé avec des surfaces chaudes.</b> Le non-respect de cette précaution peut entraîner des brûlures superficielles, en particulier si la température ambiante est élevée ou si l'utilisateur souffre d'une mauvaise circulation sanguine ou d'une perte de sensibilité, auquel cas le recours à un trépied ou à des précautions similaires est recommandé.
	<b>Ne laissez aucune partie du corps en contact avec le produit pendant une période prolongée tant que le produit est sous tension.</b> Le non-respect de cette précaution peut entraîner des brûlures superficielles, en particulier lors d'une utilisation prolongée, si la température ambiante est élevée ou si l'utilisateur souffre d'une mauvaise circulation sanguine ou d'une perte de sensibilité, auquel cas le recours à un trépied ou à des précautions similaires est recommandé.

 <b>AVERTISSEMENT</b>	
	<b>Ne l'utilisez pas en présence d'objets inflammables, de gaz explosifs ou de poussière.</b>
	<b>Lorsque vous transportez la batterie, insérez-la dans votre appareil photo numérique ou conservez-la dans l'étui rigide prévu à cet effet. Rangez la batterie dans l'étui rigide. Avant de jeter la batterie, recouvrez les bornes avec du ruban isolant.</b> L'entrée en contact avec d'autres objets métalliques ou d'autres batteries pourrait faire prendre feu ou exploser la batterie.
	<b>Conservez les cartes mémoire, les griffes flash et les autres petites pièces hors de la portée des enfants en bas âge.</b> Les enfants risquent d'avaler les petites pièces ; conservez hors de portée des enfants. Si un enfant avalait une petite pièce, consultez un médecin ou appelez les urgences.
	<b>Conservez hors de la portée des enfants en bas âge.</b> Parmi les éléments qui peuvent provoquer des blessures, on peut citer la courroie, qui peut s'enrouler autour du cou d'un enfant et ainsi présenter un risque de strangulation, et le flash, qui peut provoquer une déficience visuelle.
	<b>Suivez les instructions du personnel des compagnies aériennes et des hôpitaux.</b> Ce produit émet des fréquences radio pouvant interférer avec le matériel de navigation ou médical.

 <b>ATTENTION</b>	
	<b>N'utilisez pas cet appareil photo dans des endroits exposés à des vapeurs d'essence, de la vapeur, de l'humidité ou de la poussière.</b> Cela peut provoquer un incendie ou une décharge électrique.
	<b>Ne laissez pas cet appareil photo dans des endroits exposés à des températures très élevées.</b> Ne laissez pas l'appareil photo dans un véhicule fermé, par exemple, ou à la lumière directe du soleil. Cela peut déclencher un feu.
	<b>Ne posez pas d'objet lourd sur l'appareil photo.</b> L'objet lourd peut se renverser ou tomber et blesser quelqu'un.
	<b>Ne déplacez pas l'appareil photo tant que l'adaptateur secteur est raccordé. Ne tirez pas sur le câble de connexion pour débrancher l'adaptateur secteur.</b> Vous pourriez endommager le câble d'alimentation et provoquer un incendie ou une décharge électrique.
	<b>Ne couvrez pas l'appareil photo ou l'adaptateur secteur avec un chiffon ou une couverture et ne les enroulez pas dedans.</b> La température peut monter et la chaleur déformer le boîtier ou provoquer un incendie.
	<b>Lorsque vous nettoyez l'appareil photo ou lorsque vous n'avez pas l'intention de l'utiliser avant longtemps, retirez la batterie, déconnectez et débranchez l'adaptateur secteur.</b> Sinon, vous risquez de provoquer un incendie ou une décharge électrique.

	<b>ATTENTION</b>
	<b>Lorsque le chargement est terminé, débranchez le chargeur de la prise d'alimentation.</b> Laisser le chargeur branché dans la prise d'alimentation peut déclencher un feu.
	<b>Lors du retrait de la carte mémoire, celle-ci risque de sortir de son logement trop rapidement. Maintenez la carte avec le doigt, puis retirez-la doucement.</b> Vous risquez sinon de blesser des personnes avec l'éjection de la carte.
	<b>Faites régulièrement tester et nettoyer votre appareil photo.</b> L'accumulation de la poussière dans votre appareil photo peut provoquer un incendie ou une décharge électrique. Confiez tous les deux votre appareil photo à votre revendeur FUJIFILM pour un nettoyage interne. Notez que ce service est payant.
	<b>Risque d'explosion si la batterie n'est pas correctement remplacée. Remplacez-la uniquement avec une batterie du même type ou d'un type équivalent.</b>

### Batteries/piles et alimentation électrique

**Remarque :** Vérifiez le type de batterie utilisé par votre appareil photo et lisez les sections appropriées.

**⚠ AVERTISSEMENT :** la batterie ne doit pas être exposée à une chaleur excessive, comme la lumière du soleil, un feu ou un autre élément du même type.

Les paragraphes suivants expliquent comment utiliser correctement les batteries et prolonger leur autonomie. Une utilisation incorrecte peut réduire l'autonomie des batteries ou provoquer leur fuite, leur surchauffe, un feu ou une explosion.

#### Batteries Li-ion

Lisez cette partie si votre appareil photo fonctionne avec une batterie Li-ion.

La batterie n'a pas été chargée avant son expédition. Chargez-la avant toute utilisation. Rangez-la dans son étui lorsque vous ne l'utilisez pas.

#### ■ Remarques concernant la batterie

La batterie perd progressivement sa charge lorsqu'elle n'est pas utilisée. Chargez-la un ou deux jours avant de l'utiliser.

Vous pouvez prolonger l'autonomie de la batterie en éteignant l'appareil photo lorsque vous ne l'utilisez pas.

La capacité de la batterie diminue à basse température ; une batterie déchargée peut ne pas fonctionner si elle est froide. Gardez une batterie de recharge entièrement chargée dans un endroit chaud et utilisez-la en cas de besoin, ou mettez la batterie dans votre poche ou dans un autre endroit chaud et insérez-la dans l'appareil photo uniquement au moment de la prise de vue. Ne placez pas la batterie directement sur des chauffe-mains ou d'autres dispositifs chauffants.

#### ■ Chargement de la batterie

Rechargez la batterie à l'aide du chargeur fourni. Le temps de charge augmente aux températures ambiantes inférieures à +10 °C ou supérieures à +35 °C. N'essayez pas de recharger la batterie à des températures supérieures à 40 °C ; aux températures inférieures à 0 °C, la batterie ne se recharge pas.

N'essayez pas de recharger une batterie entièrement chargée. Il n'est cependant pas nécessaire que la batterie soit entièrement déchargée avant de la recharger.

La batterie peut être chaude au toucher immédiatement après avoir été rechargée ou utilisée. Cela est normal.

#### ■ Longévité de la batterie

Vous pouvez recharger la batterie environ 300 fois à des températures normales. Une nette diminution de la durée pendant laquelle la batterie conserve sa charge indique qu'elle a atteint sa limite de longévité et qu'elle doit être remplacée.

#### ■ Stockage

Les performances de la batterie peuvent se dégrader si vous ne l'utilisez pas pendant une longue période alors qu'elle est entièrement chargée. Déchargez-la avant de la ranger.

Si vous n'avez pas l'intention d'utiliser votre appareil photo avant longtemps, retirez la batterie et rangez-la dans un endroit sec dont la température ambiante est comprise entre +15 °C et +25 °C. Ne la rangez pas dans un endroit exposé à des températures extrêmes.

#### ■ Précautions : Manipulation de la batterie

- Ne la transportez pas et ne la rangez pas avec des objets métalliques comme des colliers ou des épingles.
- Ne l'exposez pas aux flammes ou à la chaleur.
- Ne la démontez pas, ni ne la modifiez.
- Utilisez uniquement les chargeurs préconisés.
- Jetez immédiatement les batteries usagées.
- Ne faites pas tomber la batterie, ni ne lui faites subir de chocs violents.
- Ne l'exposez pas la batterie à l'eau.
- Gardez les bornes toujours propres.
- Il se peut que la batterie et le boîtier de l'appareil photo soient chauds au toucher après une utilisation prolongée. Cela est normal.

#### ■ Attention : Mise au rebut

Jetez les batteries usagées en respectant les réglementations locales en vigueur. Une attention particulière doit être portée aux aspects environnementaux liés à l'élimination des batteries. Utilisez l'appareil sous un climat tempéré.

**Adaptateurs secteur (disponibles séparément)**

Utilisez uniquement des adaptateurs secteur FUJIFILM conçus pour votre appareil photo. Les autres adaptateurs pourraient l'endommager.

- L'adaptateur secteur est uniquement prévu pour un usage à l'intérieur.
- Vérifiez que la fiche CC est correctement insérée dans l'appareil photo.
- Éteignez l'appareil photo avant de débrancher l'adaptateur. Débranchez l'adaptateur en tirant sur la fiche et non sur le câble.
- Ne l'utilisez pas avec d'autres appareils.
- Ne le démontez pas.
- Ne l'exposez pas à une forte chaleur et à une forte humidité.
- Ne lui faites pas subir de chocs violents.
- Il se peut que l'adaptateur émette un bourdonnement ou soit chaud au toucher lors de son utilisation. Cela est normal.
- Si l'adaptateur provoque des interférences radio, réorientez ou repositionnez l'antenne de réception.

**Utilisation de l'appareil photo**

- Ne visez pas des sources lumineuses très vives, comme le soleil dans un ciel sans nuage. Vous risquez sinon d'endommager le capteur d'image de l'appareil photo.
- La forte lumière du soleil passant par le viseur risque d'endommager l'écran du viseur électronique (EVF). N'orientez pas le viseur électronique en direction du soleil.

**Essais préalables**

Avant de prendre des photos d'événements importants (comme lors de mariages ou de voyages), faites une photographie d'essai et visionnez-la pour vous assurer que l'appareil photo fonctionne normalement. FUJIFILM Corporation ne pourra pas être tenu responsable des dommages ou pertes de profits résultant d'un mauvais fonctionnement du produit.

**Remarques sur les droits d'auteur**

Les images enregistrées à l'aide de cet appareil photo numérique ne peuvent pas être utilisées d'une manière allant à l'encontre des lois sur les droits d'auteur sans l'autorisation préalable du propriétaire, à moins qu'elles ne soient réservées qu'à un usage personnel. Notez que certaines restrictions s'appliquent aux photos des performances théâtrales, des divertissements et des expositions, même lorsqu'elles ne sont réservées qu'à un usage personnel. Les utilisateurs sont aussi priés de noter que le transfert des cartes mémoire contenant des images ou des données protégées par les lois sur les droits d'auteur n'est autorisé que dans la limite des restrictions imposées par lesdites lois.

**Manipulation**

Pour garantir le bon enregistrement des images, ne soumettez pas l'appareil photo à des impacts ou des chocs pendant l'enregistrement des images.

**Cristaux liquides**

Si l'écran est endommagé, faites particulièrement attention à ne pas toucher les cristaux liquides. Si l'une des situations suivantes se produisait, adoptez l'action d'urgence indiquée :

- **Si des cristaux liquides venaient à toucher votre peau**, essuyez la zone affectée avec un chiffon puis lavez-la soigneusement à l'eau courante avec du savon.
- **Si des cristaux liquides pénètrent dans vos yeux**, rincez abondamment l'œil affecté à l'eau claire pendant 15 minutes au moins et consultez immédiatement un médecin.
- **Si vous avalez des cristaux liquides**, rincez-vous abondamment la bouche avec de l'eau. Buvez de grands verres d'eau et faites-vous vomir, puis consultez immédiatement un médecin.

Bien que l'écran soit fabriqué à partir d'une technologie de pointe de très haute précision, il est possible que certains pixels restent constamment allumés ou éteints. Il ne s'agit pas d'un dysfonctionnement : les images enregistrées avec ce produit n'en sont nullement affectées.

**Informations sur les marques commerciales**

Digital Split Image est une marque commerciale ou déposée de FUJIFILM Corporation. **xD-Picture Card** et **xD** sont des marques commerciales de FUJIFILM Corporation. Les types de caractères présentés ici sont uniquement développés par DynaComware Taiwan Inc. Macintosh, Mac OS et macOS sont des marques commerciales d'Apple Inc. aux États-Unis et dans d'autres pays. Windows est une marque déposée de Microsoft Corporation aux États-Unis et dans d'autres pays. Wi-Fi® et Wi-Fi Protected Setup® sont des marques déposées de Wi-Fi Alliance. Les logos SDHC et SDXC sont des marques commerciales de SD-3C, LLC. Le logo HDMI est une marque commerciale. Tous les autres noms de marques mentionnés dans ce manuel sont des marques commerciales ou des marques déposées de leurs détenteurs respectifs.

**Interférences électriques**

Cet appareil photo peut provoquer des interférences avec les équipements d'hôpitaux ou d'avions. Consultez le personnel hospitalier ou la compagnie aérienne avant d'utiliser l'appareil photo dans un hôpital ou à bord d'un avion.

### Systèmes de télévision couleur

NTSC (National Television System Committee) est une norme de télédiffusion couleur adoptée principalement par les États-Unis, le Canada et le Japon. PAL (Phases Alternation by Line) est un système de télévision couleur adopté principalement par les pays européens et la Chine.

### Exif Print (Exif Version 2.3)

Exif Print, qui a été révisé récemment, est un format de fichier pour appareil photo numérique qui permet d'utiliser les informations enregistrées avec les photos pour reproduire les couleurs de manière optimale lors de l'impression.

### AVIS IMPORTANT : Veuillez lire le passage suivant avant d'utiliser le logiciel

Il est interdit d'exporter directement ou indirectement, en partie ou en totalité, un logiciel sous licence sans l'accord des autorités concernées.

### AVIS AU LECTEUR

*Pour éviter tout risque d'incendie ou d'électrocution, n'exposez pas l'appareil à la pluie ou à l'humidité.*

*Veuillez lire les « Consignes de sécurité » et assurez-vous de les avoir bien consultées avant d'utiliser l'appareil photo.*

*Matériau en perchlorate : une manipulation particulière peut être nécessaire. Consultez*

*<http://www.dtscc.ca.gov/hazardouswaste/perchlorate>.*

### À l'attention des clients résidant aux États-Unis

**Testé pour être en conformité avec les normes de la FCC POUR UNE UTILISATION RÉSIDEN-  
TIELLE OU DE BUREAU**



Contains IC : 7736B-02000002

Contains FCC ID : W2Z-02000002

**Réglementation de la FCC :** Cet appareil est conforme à la Partie 15 de la réglementation de la FCC. Son fonctionnement est soumis aux deux conditions suivantes : (1) Cet appareil ne peut pas causer d'interférence dangereuse et (2) cet appareil doit accepter toute interférence reçue, y compris celle susceptible de provoquer un fonctionnement indésirable.

**ATTENTION :** Cet appareil a été testé et déclaré conforme aux normes d'un appareil numérique de Classe B, stipulées dans la Partie 15 de la réglementation de la FCC. Ces

normes sont destinées à assurer une protection suffisante contre les interférences dangereuses dans le cadre d'une installation résidentielle. Cet appareil génère, utilise et peut émettre des fréquences radio et peut, s'il n'est pas installé et utilisé conformément aux instructions, être à l'origine d'interférences dans les communications radio. Néanmoins, il n'est pas possible de garantir que des interférences ne seront pas provoquées dans certaines installations particulières. Si cet appareil est effectivement à l'origine d'interférences nuisibles à la réception radio ou télévisuelle, ce qui peut être déterminé en éteignant et en allumant l'appareil, il est conseillé à l'utilisateur de remédier à cette situation en recourant à une ou plusieurs des mesures suivantes :

- Réorienter ou repositionner l'antenne de réception.
- Augmenter la distance entre l'appareil et le récepteur.
- Brancher l'appareil dans une prise appartenant à un circuit différent de celui sur lequel le récepteur est branché.
- Consulter le revendeur ou un technicien radio/télé qualifié pour obtenir de l'aide.

**Mise en garde de la FCC :** Toute transformation ou modification non expressément autorisée par l'autorité responsable de la conformité pourrait faire perdre à l'utilisateur son droit d'utiliser ce matériel.

Ce transmetteur ne doit pas être placé au même endroit que ou fonctionner en conjonction avec toute autre antenne ou tout autre transmetteur.

**Déclaration relative à l'exposition aux radiations :** Ce périphérique est conforme aux exigences gouvernementales en matière d'exposition aux ondes radio. Ce périphérique a été conçu et fabriqué de manière à respecter les limites d'émission recommandées par la Federal Communications Commission du gouvernement des États-Unis en matière d'exposition aux fréquences radio.

La norme d'exposition applicable aux périphériques sans fil utilise une unité de mesure appelée « taux d'absorption spécifique » ou SAR (de l'anglais « Specific Absorption Rate »). La limite du SAR établie par la FCC est de 1,6W/kg. \*Lors des tests de calcul du SAR, le périphérique est utilisé dans des positions de fonctionnement standard acceptées par la FCC et transmet à son niveau de puissance certifié le plus élevé dans toutes les bandes de fréquences testées.

**Remarques relatives à l'octroi d'autorisation :** Pour être conforme à la Partie 15 de la réglementation de la FCC, ce produit doit être utilisé avec un câble A/V, un câble USB et un cordon d'alimentation CC avec tores de ferrite, tels que préconisés par Fujifilm.



Une batterie lithium-ion recyclable alimente le produit que vous avez acheté. Veuillez composer le 1-800-8-BATTERY pour obtenir des informations sur le recyclage de cette batterie.

**Attention des clients résidant au Canada****CAN ICES-3 (B)/NMB-3(B)**

**ATTENTION** : Cet appareil numérique de classe B est conforme à la norme canadienne ICES-003.

**Déclaration d'Industrie Canada** : Le présent appareil est conforme aux CNR d'Industrie Canada applicables aux appareils radio exempts de licence. L'exploitation est autorisée aux deux conditions suivantes : (1) l'appareil ne doit pas produire de brouillage ; (2) l'utilisateur de l'appareil doit accepter tout brouillage radioélectrique subi, même si le brouillage est susceptible d'en compromettre le fonctionnement.

Cet appareil et son antenne ne doivent pas être situés ou fonctionner en conjonction avec une autre antenne ou un autre émetteur, exception faites des radios intégrées qui ont été testées. La fonction de sélection de l'indicateur du pays est désactivée pour les produits commercialisés aux États-Unis et au Canada.

**Déclaration d'exposition aux radiations** : Les connaissances scientifiques dont nous disposons n'ont mis en évidence aucun problème de santé associé à l'usage des appareils sans fil à faible puissance. Nous ne sommes cependant pas en mesure de prouver que ces appareils sans fil à faible puissance sont entièrement sans danger. Les appareils sans fil à faible puissance émettent une énergie fréquence radioélectrique (RF) très faible dans le spectre des micro-ondes lorsqu'ils sont utilisés. Alors qu'une dose élevée de RF peut avoir des effets sur la santé (en chauffant les tissus), l'exposition à de faibles RF qui ne produisent pas de chaleur n'a pas de mauvais effets connus sur la santé. De nombreuses études ont été menées sur les expositions aux RF faibles et n'ont découvert aucun effet biologique. Certaines études ont suggéré qu'il pouvait y avoir certains effets biologiques, mais ces résultats n'ont pas été confirmés par des recherches supplémentaires. X-Pro2 a été testé et jugé conforme aux limites d'exposition aux rayonnements IC énoncées pour un environnement non contrôlé et respecte les règles d'exposition aux fréquences radioélectriques (RF) CNR-102 de l'IC.

**Mise au rebut du matériel électrique et électronique des particuliers****Applicable à l'Union européenne, la Norvège, l'Islande et le Liechtenstein**

Ce symbole sur le produit, ou dans le manuel et sur la garantie, et/ou sur son emballage, indique que l'appareil ne doit pas être traité comme un déchet ménager. Il doit être déposé dans un point de collecte qui recycle le matériel électrique et électronique.



En vous débarrassant correctement de ce produit, vous contribuez à éviter des conséquences préjudiciables pour l'environnement et la santé de l'homme, qui peuvent être provoquées en jetant ce produit de manière inappropriée.

Ce symbole sur les piles ou les batteries indique que ces piles/batteries ne doivent pas être traitées comme des déchets ménagers.



Si votre matériel contient des piles ou des accumulateurs faciles à retirer, merci de les jeter séparément conformément aux réglementations locales.

Le recyclage des matériaux contribuera à préserver les ressources naturelles. Pour obtenir plus d'informations sur le recyclage de ce produit, renseignez-vous auprès de votre mairie, de la déchèterie la plus proche de votre domicile ou du magasin où vous l'avez acheté.

**Applicable aux pays n'appartenant pas à l'Union européenne, la Norvège, l'Islande et le Liechtenstein**

Si vous souhaitez jeter ce produit, y compris les piles ou les batteries, renseignez-vous auprès des autorités locales pour connaître les moyens de retraitement existants.

**Au Japon** : Ce symbole apposé sur les batteries indique qu'elles doivent être jetées séparément.



Li-ion

**Lisez attentivement ces remarques avant toute utilisation**

**Consignes de sécurité**

Nous vous remercions d'avoir acheté ce produit. Pour le faire réparer, inspecter ou tester, contactez votre représentant FUJIFILM.

- Veillez à utiliser correctement votre objectif. Pour cela, lisez attentivement les consignes de sécurité suivantes ainsi que le *Manuel du propriétaire* avant de commencer à vous en servir.
- Après avoir lu ces consignes de sécurité, rangez-les dans un endroit sûr.

**À propos des icônes**

Les icônes illustrées ci-dessous sont utilisées dans ce document pour indiquer le degré de gravité des blessures ou dommages qui peuvent se produire si vous n'observez pas les informations indiquées par l'icône et donc utilisez ce produit de manière incorrecte.



**AVERTISSEMENT**

Cette icône indique que le fait de ne pas observer les informations mentionnées peut entraîner la mort ou des blessures graves.



**ATTENTION**

Cette icône indique que le fait de ne pas observer les informations mentionnées peut provoquer des blessures ou endommager le matériel.

Les icônes illustrées ci-dessous sont utilisées pour indiquer la nature des instructions que vous devez observer.



Les icônes triangulaires vous indiquent que ces informations nécessitent votre attention (« Important »).



Les icônes circulaires barrées en diagonale vous informent que l'action indiquée est interdite (« Interdit »).



Les cercles pleins qui contiennent un point d'exclamation vous informent que l'action doit être réalisée (« Requis »).



**AVERTISSEMENT**



Ne l'utilisez pas dans une salle de bain ou une douche

**Ne l'immergez pas et ne l'exposez à l'eau.** Le non-respect de cette précaution peut provoquer un incendie ou une décharge électrique.



**AVERTISSEMENT**



Ne le démontez pas

**Ne le démontez pas (n'ouvrez pas son boîtier).** Le non-respect de cette consigne peut provoquer un incendie, une décharge électrique ou des blessures par le mauvais fonctionnement du produit.



Ne touchez pas aux pièces intérieures

**Dans le cas où le boîtier s'ouvrirait suite à une chute ou à un autre accident, ne touchez pas aux pièces mises à nu.** Vous risquez sinon de recevoir une décharge électrique ou de vous blesser par la manipulation des pièces endommagées. Retirez immédiatement la batterie, en évitant de vous blesser ou de recevoir une décharge électrique, puis confiez le produit au revendeur d'origine pour le faire vérifier.



**Ne le placez pas sur des surfaces instables.** Il risque de tomber et de blesser quelqu'un.



**Ne regardez pas le soleil à travers l'objectif ou le viseur de l'appareil photo.** Le non-respect de cette précaution pourrait entraîner une déficience visuelle permanente.



**ATTENTION**



**Ne l'utilisez pas et ne le rangez pas dans des lieux exposés à la vapeur, à la fumée ou qui sont très humides ou poussiéreux.** Le non-respect de cette consigne peut provoquer un incendie ou une décharge électrique



**Ne le laissez pas en plein soleil ou dans des endroits exposés à des températures très élevées, comme dans un véhicule fermé par grand soleil.** Le non-respect de cette consigne peut provoquer un incendie



**Conservez-le hors de la portée des enfants en bas âge.** Il peut provoquer des blessures s'il est laissé dans les mains d'un enfant.



**Ne le manipulez pas avec des mains mouillées.** Vous risquez sinon de recevoir un choc électrique.



**Lorsque vous photographiez un sujet à contre-jour, gardez le soleil à l'extérieur du cadre.** Les rayons du soleil focalisés dans l'appareil photo lorsque le soleil est à l'intérieur ou près du cadre peuvent provoquer des feux ou des brûlures.



**Remettez les bouchons en place et rangez-le à l'abri du soleil lorsque vous ne l'utilisez pas.** Les rayons du soleil focalisés par l'objectif peuvent provoquer des feux ou des brûlures.



**Ne transportez pas l'appareil photo ou l'objectif lorsqu'ils sont fixés sur un trépied.** Ils peuvent tomber ou taper d'autres objets et blesser quelqu'un.



**Avis d'application de la réglementation de l'Union européenne**

Ce produit est conforme aux directives de l'UE suivantes :

- Directive RoHS 2011/65/UE
- Directive RE 2014/53/UE

Le soussigné, FUJIFILM Corporation, déclare que l'équipement radioélectrique du type FUJIFILM X-Pro2 est conforme à la directive 2014/53/UE.

Le texte complet de la déclaration UE de conformité est disponible à l'adresse internet suivante : [http://www.fujifilm.com/products/digital\\_cameras/x/fujifilm\\_x\\_pro2/pdf/index/fujifilm\\_x\\_pro2\\_cod.pdf](http://www.fujifilm.com/products/digital_cameras/x/fujifilm_x_pro2/pdf/index/fujifilm_x_pro2_cod.pdf)

Cette conformité est indiquée par le marquage suivant placé sur le produit :



Ce marquage est valable pour les produits non-Télécom et les produits Télécom harmonisés de l'UE (comme le Bluetooth).

**IMPORTANT :** Lisez les remarques suivantes avant d'utiliser le transmetteur intégré sans fil de l'appareil photo.

- ① Ce produit, qui contient une fonction de cryptage développée aux États-Unis, est contrôlé par la réglementation américaine en matière d'exportations (US Export Administration Regulations) et ne peut être ni exporté ni ré-exporté vers des pays sous embargo des États-Unis.
- **Utilisez-le uniquement comme élément d'un réseau sans fil.** FUJIFILM ne peut pas être tenu responsable de dommages provenant d'une utilisation non autorisée. Ne l'utilisez pas dans des applications exigeant une extrême fiabilité, par exemple dans des appareils médicaux ou dans tout autre système qui peuvent mettre en péril directement ou indirectement la vie d'autrui. Lorsque vous utilisez le dispositif dans des ordinateurs ou d'autres systèmes qui demandent un plus haut degré de fiabilité que des réseaux sans fil, veillez à prendre toutes les mesures nécessaires pour assurer la sécurité et empêcher tout dysfonctionnement.
- **Utilisez-le uniquement dans son pays d'achat.** Ce dispositif est conforme à la réglementation des appareils de réseaux sans fil en vigueur dans le pays d'achat. Respectez toutes les réglementations locales en vigueur lorsque vous utilisez ce dispositif. FUJIFILM ne peut pas être tenu responsable des problèmes provoqués par une utilisation sous d'autres juridictions.
- **Les données (images) d'un réseau sans fil peuvent être interceptées par des tiers.** La sécurité des données transmises sur des réseaux sans fil n'est pas garantie.

- **N'utilisez pas ce dispositif dans des endroits exposés à des champs magnétiques, de l'électricité statique ou des interférences radio.** N'utilisez pas le transmetteur à proximité de fours à microonde ou dans tout autre lieu exposé à des champs magnétiques, de l'électricité statique ou des interférences radio qui peuvent empêcher la réception des signaux sans fil. Une interférence mutuelle peut se produire lorsque le transmetteur est utilisé à proximité des autres appareils sans fil fonctionnant dans la bande de 2,4 GHz.
- **Le transmetteur sans fil fonctionne dans la bande 2,4 GHz en utilisant la modulation DSSS et OFDM.**

#### Appareils de réseau sans fil : Précautions

- **Cet appareil fonctionne sur la même fréquence que les appareils commerciaux, éducatifs et médicaux et les transmetteurs sans fil.** Il fonctionne également sur la même fréquence que les transmetteurs brevetés et les transmetteurs basse-tension non brevetés spéciaux fonctionnant dans les systèmes de traçabilité RFID (systèmes d'identification par radiofréquence) des lignes d'assemblage ou d'application similaire.
- **Pour empêcher l'interférence avec les appareils ci-dessus, respectez les consignes suivantes.** Vérifiez que le transmetteur RFID ne fonctionne pas avant d'utiliser cet appareil. Si vous observez que le périphérique provoque des interférences dans les transmetteurs agréés utilisés pour le suivi RFID, cessez immédiatement d'utiliser la fréquence concernée ou déplacez le périphérique vers un autre emplacement. Si vous remarquez que ce dispositif provoque des interférences avec des systèmes de traçabilité RFID basse tension, contactez un représentant FUJIFILM.



Cet autocollant indique que ce dispositif fonctionne dans la bande 2,4 GHz en utilisant la modulation DSSS et OFDM et peut provoquer des interférences à des distances jusqu'à 40 m.

## À propos de ce manuel

Avant d'utiliser votre appareil photo, lisez attentivement ce manuel ainsi que les avertissements donnés dans la section « Pour votre sécurité » (📖 ii). Pour obtenir plus d'informations sur des sujets spécifiques, consultez les sources données ci-dessous.

### **Table des matières** ..... 📖 **xiii**

La « Table des matières » vous donne un aperçu de tout le contenu du manuel. Les principales opérations de l'appareil photo y sont répertoriées.

### **Messages et affichages d'avertissement** ..... 📖 **156**

Vous trouverez ici la signification d'une icône qui clignote ou d'un message d'erreur qui apparaît à l'écran.

### **Détection des pannes** ..... 📖 **151**

Vous rencontrez un problème spécifique avec votre appareil photo ? Vous trouverez la réponse ici.

### **Restrictions concernant les réglages de l'appareil photo** ..... 📖 **167**

Reportez-vous à la page 167 pour connaître les restrictions concernant les options disponibles avec les différents modes de prise de vue.

### **Cartes mémoire**

Les photos peuvent être stockées sur des cartes mémoire SD, SDHC et SDXC optionnelles (📖 24), dénommées « cartes mémoire » dans ce manuel.

## Entretien

---

**Boîtier** : Pour profiter le plus longtemps possible de votre appareil photo, nettoyez le boîtier avec un chiffon doux et sec après chaque utilisation. N'utilisez pas d'alcool, de solvants ou d'autres produits chimiques volatils, qui pourraient décolorer ou déformer le cuir du boîtier. Essayez immédiatement tout liquide tombé accidentellement sur votre appareil photo avec un chiffon doux et sec. Utilisez une soufflette pour retirer la poussière sur l'écran LCD en prenant bien soin de ne pas l'érafler, puis essuyez-le délicatement à l'aide d'un chiffon doux et sec. S'il reste des taches, vous pouvez les retirer en les essuyant délicatement à l'aide d'une lingette nettoyante pour objectifs FUJIFILM sur laquelle vous aurez appliqué une petite quantité de solution nettoyante pour objectifs. Pour empêcher la poussière d'entrer dans l'appareil photo, remettez le bouchon de boîtier en place dès qu'il n'est plus équipé d'un objectif.

**Capteur d'image** : Vous pouvez retirer la poussière du capteur d'image à l'aide de l'option **CONFIGURATION UTILISATEUR > NETTOYAGE CAPTEUR** (📖 115) dans les menus de l'appareil photo.

**Objectifs interchangeables** : Utilisez une soufflette pour retirer la poussière, puis essuyez délicatement à l'aide d'un chiffon doux et sec. S'il reste des taches, vous pouvez les retirer en les essuyant délicatement à l'aide d'une lingette nettoyante pour objectifs FUJIFILM sur laquelle vous aurez appliqué une petite quantité de solution nettoyante pour objectifs. Remettez en place les bouchons avant et arrière de l'objectif lorsque vous ne l'utilisez pas.

## Fonctionnalités du produit

Vous pouvez ajouter les options que vous utilisez souvent dans le menu **Q** ou dans « mon menu » (menu personnalisé), ou encore les attribuer à la touche **Fn** (fonction) pour pouvoir y accéder directement. Personnalisez les commandes de l'appareil photo pour les adapter à votre style ou à une situation particulière.

### Le menu Q (📖 47)

Pour afficher le menu **Q**, appuyez sur la touche **Q**.

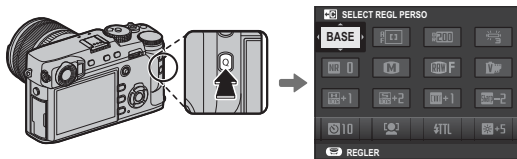

Utilisez le menu **Q** pour afficher ou modifier les options sélectionnées pour les éléments de menus dont vous vous servez souvent.

### « Mon menu » (📖 105)

Ajoutez des options fréquemment utilisées dans ce menu personnalisé, qui peut être affiché en appuyant sur **MENU/OK** et en sélectionnant l'onglet **MY** (« MON MENU »).

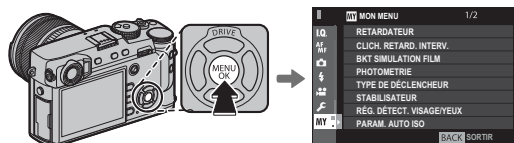

- 📌 L'onglet **MY** est uniquement disponible si vous avez attribué des options à « MON MENU ».

### Les touches de fonction (📖 50)

Utilisez les touches de fonction pour accéder directement à certaines fonctionnalités.

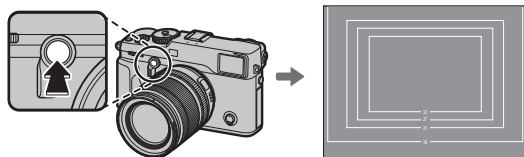

*Appuyez sur la touche pour accéder directement à la fonction attribuée.*

*L'illustration représente la touche **Fn2**, utilisée pour afficher la simulation des cadres lumineux.*

# Table des matières

Pour votre sécurité.....	ii
Consignes de sécurité.....	ii
AVIS AU LECTEUR.....	vi
Consignes de sécurité.....	viii
À propos de ce manuel.....	x
Entretien.....	xi
Functionalités du produit.....	xii
Le menu Q.....	xii
« Mon menu ».....	xii
Les touches de fonction.....	xii

## Avant de commencer

Symboles et conventions.....	1
Accessoires fournis.....	1
Parties de l'appareil photo.....	2
Les touches de sélection.....	4
Le levier de mise au point.....	4
La molette de sélection de la vitesse d'obturation/ de la sensibilité.....	4
La molette de commande avant.....	5
La molette de commande arrière.....	6
Le témoin lumineux.....	7
Affichages de l'appareil photo.....	8
Prise de vue : Viseur optique.....	8
Prise de vue : Viseur électronique/Écran LCD.....	10
Lecture.....	12

Objectifs.....	13
Parties de l'objectif.....	13
Retrait des bouchons.....	13
Fixation du pare-soleil.....	13
Objectifs dotés d'une bague des ouvertures.....	14
Objectifs sans bague des ouvertures.....	14
Objectifs dotés d'un commutateur O.I.S.....	15
Objectifs à mise au point manuelle.....	15

## Premières étapes

Fixation de la courroie.....	16
Fixation d'un objectif.....	18
Chargement de la batterie.....	19
Insertion de la batterie.....	20
Insertion des cartes mémoire.....	22
Utilisation de deux cartes.....	23
Cartes mémoire compatibles.....	24
Allumer et éteindre l'appareil photo.....	25
Configuration de base.....	26
Modification des réglages de base.....	27
Réglages d'affichage.....	28
Choix de l'affichage.....	28
Le sélecteur de viseur.....	29
Simulation des cadres lumineux.....	30
L'affichage du viseur.....	31
Réglage de la netteté du viseur.....	31
Réglage de la luminosité de l'affichage.....	31
La touche DISP/BACK.....	32
Prise de vue : Viseur optique.....	32
Prise de vue : Viseur électronique.....	32
Écran LCD : Prise de vue.....	32
Personnalisation de l'affichage standard.....	33
Viseur/écran LCD : Lecture.....	34

**Techniques de base de photographie et de lecture**

Programme AE (P) .....	35
AE avec priorité à la vitesse (S) .....	36
AE avec priorité à l'ouverture (A) .....	37
Exposition manuelle (M) .....	38
Visualisation des photos .....	39
Visualisation des photos en plein écran .....	39
Affichage des informations sur les photos .....	40
Lecture avec zoom .....	41
Lecture de plusieurs images .....	42
Suppression de photos .....	43

**Techniques de base d'enregistrement vidéo et de lecture**

Enregistrement de vidéos .....	44
Utilisation d'un microphone externe .....	45
Visualisation des vidéos .....	46

**La touche Q (Menu rapide)**

Utilisation de la touche Q .....	47
L'affichage du menu rapide .....	47
Affichage et modification des réglages .....	48
Modification du menu rapide .....	49

**Les touches Fn (Fonction)**

Utilisation des touches de fonction .....	50
Attribution de rôles aux touches de fonction .....	51
VERROUILLAGE TTL .....	52
FLASH DE MODELAGE .....	52









**Techniques avancées de photographie et de lecture**

Mode de déclenchement .....	53
Mode rafale prise de vue en continu (CONTINU) .....	54
Bracketing .....	55
Filtres créatifs .....	56
Exposition multiple .....	57
Correction de l'exposition .....	58
C (personnalisé) .....	58
Sensibilité .....	59
Mesure .....	60
Simulation de film .....	61
Balance des blancs .....	62
Mode de mise au point .....	64
L'indicateur de mise au point .....	65
MF Assist .....	66
Options autofocus (mode AF) .....	67
Sélection du collimateur de mise au point .....	68
L'affichage des collimateurs de mise au point .....	69
AF point unique .....	69
AF Zone .....	70
Suivi (mode de mise au point C uniquement) .....	71
Longues expositions (T/B) .....	72
Pose T (T) .....	72
Pose B (B) .....	72
Utilisation d'une télécommande filaire .....	73



Le retardateur .....	74
Intervallomètre .....	75
Mise au point et prise de vue .....	76
Verrouillage de la mise au point/de l'exposition .....	77
Photographie au flash .....	79
<b>Enregistrement des photos en format RAW</b> .....	81
Création de copies JPEG à partir de photos RAW .....	82
<b>Enregistrement des réglages</b> .....	83
<b>Utilisation d'une bague adaptatrice</b> .....	84
LUMIN. DU CADRE LUMINEUX .....	84
ENREGISTREMENT OBJECTIF .....	84
Choix d'une focale .....	84
Corr distorsion .....	84
Corr vignet lum .....	85
Corr vignet chrom .....	85
<b>Livre album</b> .....	86
Création d'un livre album .....	86
Affichage des livres albums .....	87
Modification et suppression des livres albums .....	87

## Menus

<b>Utilisation des menus : Mode de prise de vue</b> .....	88
Utilisation du menu prise de vues .....	88
<b>CONFIGURATION QUALITÉ IMAGE</b> .....	89
TAILLE D'IMAGE .....	89
QUALITE D'IMAGE .....	89
ENREGISTREMENT BRUT .....	90
SIMULATION DE FILM .....	90
EFFET DU GRAIN .....	90
PLAGE DYNAMIQUE .....	90
BALANCE DES BLANCS .....	90
TON LUMIERE .....	91
TON OMBRE .....	91
COULEUR .....	91
DETAIL .....	91
REDUCT. DU BRUIT .....	91
LONGUE EXPO RB .....	91
OPTIM. MOD. OBJ .....	91
ESPACE COULEUR .....	91
CLONAGE PIXEL MORT .....	92
SELECT REGL PERSO .....	92
MODIF/ENR REG PERSO .....	92

 CONFIGURATION AF/MF .....	93	 CONFIGURATION DU FLASH .....	101
ZONE DE MISE AU POINT .....	93	RÉGLAGE FONCTION FLASH .....	101
MODE AF .....	93	REDUC. YEUX ROUGE .....	101
RÉGL. PERSONNALISÉS AF-C .....	94	MODE DE VERROUILLAGE TTL .....	102
AFFICHAGE POINT AF   .....	94	RÉGLAGE DE L'ÉCLAIRAGE DEL .....	102
NOMBRES DE POINTS FOCUS .....	94	RÉGLAGE MASTER .....	103
PRE-AF .....	95	RÉGLAGE CH .....	103
TEMOIN AF .....	95	 CONFIGURATION DU FILM .....	104
RÉG. DÉTECT. VISAGE/YEUX .....	95	MODE VIDEO .....	104
AF+MF .....	96	RÉGL. NIV. MIC. ....	104
ASSIST. M.AP. ....	96	MIC./DÉCL. À DIST. ....	104
VERIFICATION AF .....	96	 MON MENU .....	105
VER. EA SPOT ET ZONE MaP .....	96	<b>Utilisation des menus : Mode de lecture</b> .....	106
PARAM. AF INSTANT .....	96	Utilisation du menu lecture .....	106
ÉCHELLE DE PROFOND. CHAMP .....	97	 MENU LECTURE .....	107
PRIOR. DÉCL./AF .....	97	FENTE COMMUTÉE .....	107
CADRE AF CORRIGÉ .....	97	CONVERSION RAW .....	107
 CONFIGURATION PRISE DE VUE .....	98	EFFACE .....	107
RETARDATEUR .....	98	RECADRER .....	107
CLICH. RETARD. INTERV. ....	98	REDIMENSIONNER .....	108
BRACKETING AE .....	98	PROTEGER .....	108
BKT SIMULATION FILM .....	98	ROTATION IMAGE .....	108
PHOTOMETRIE .....	98	REDUC. YEUX ROUGE .....	109
TYPE DE DÉCLENCHEUR .....	99	RÉGLAGE MÉMO VOCAL .....	110
STABILISATEUR .....	99	COPIER .....	111
PARAM. AUTO ISO .....	100	COM. SANS FIL .....	111
RÉGL BAGUE ADAPT .....	100	DIAPORAMA .....	111
COM. SANS FIL .....	100	CREA LIVRE ALBUM .....	111
		ENREG. PC AUTO .....	112
		IMPRESSION (DPOF) .....	112
		IMPRESS. IMPRIM instax .....	112
		FORMAT IMAGE .....	112



<b>Menu de réglage</b> .....	113	<b>CONFIG.TOUCHE/MOLETTE</b> .....	119
Utilisation du menu de réglage.....	113	RÉGLAGE LEVIER FOCUS.....	119
<b>Options du menu PARAMETRAGE</b> .....	114	MENU RPDE MODIF/ENREG.....	119
<b>CONFIGURATION UTILISATEUR</b> .....	114	RÉGL. FONCT. (Fn).....	119
FORMATAGE.....	114	PARAM. MOLETTE COMMANDE.....	119
DATE/HEURE.....	114	OPÉRATION   S.S.....	119
DECALAGE HOR.....	115	CONFIG. ISO MOLETTE (H).....	119
言語/LANG.....	115	CONFIG. ISO MOLETTE (L).....	119
RÉGLAGE MON MENU.....	115	PRISE DE VUE SANS OBJ.....	119
NETTOYAGE CAPTEUR.....	115	PRISE DE VUE SANS CARTE.....	120
INITIALISER.....	115	BAGUE MISE AU POINT.....	120
<b>CONFIGURATION DU SON</b> .....	116	PARAM.TOUCHE AE-L/AF-L.....	120
AF BIP VOLUME.....	116	MODE MEM. AE/AF.....	120
RETARDATEUR BIP VOLUME.....	116	MODE MEM. AF.....	120
VOL. APPAREIL.....	116	RÉGL. OUVERTURE.....	120
VOL. DECL.....	116	<b>GESTION DE L'ÉNERGIE</b> .....	121
SON DECLENCHEUR.....	116	EXT. AUTO.....	121
VOL. LECTURE.....	116	REGLAGE ALIM.....	121
<b>CONFIGURATION ÉCRAN</b> .....	117	ÉCONOMIE D'ÉNERGIE AUTO.....	121
LUMINOSITÉ EVF.....	117	<b>ENREGISTRER RÉGLAGE DE DONNÉES</b> .....	122
COULEUR EVF.....	117	NUMERO IMAGE.....	122
LUMINOSITÉ LCD.....	117	SAUVEG.PHOTO D'ORIG.....	122
COULEUR LCD.....	117	MODIF. NOM FICH.....	122
IMAGE.....	117	ENR. DES IMAGES.....	123
AFFICHAGES AUTOROT. EFV.....	117	COMMUTER CARTE 1-2.....	123
APERÇU EXP./BALANCE DES BLANCS MODE		INFOS COPYRIGHT.....	123
MANUEL.....	117	<b>RÉGLAGE DE CONNEXION</b> .....	124
APERÇU DE L'EFFET D'IMAGE.....	118	PARAM. SANS FIL.....	124
GUIDE CADRAGE.....	118	PAR. ENR. AUTO PC.....	124
REGL. ROTAT AUTO.....	118	CONF. GÉOMARQUAGE.....	124
UNITÉ DE DISTANCE MAP.....	118	RÉGL CNX IMPRIM instax.....	124
AFF. REGL. PERSO.....	118		

« Mon menu » .....	125
Modification de « Mon menu ».....	125
<b>Réglages par défaut</b> .....	126
<b>Raccordements</b>	
<b>Transfert sans fil (FUJIFILM Camera Remote/ FUJIFILM PC AutoSave)</b> .....	129
Connexions sans fil : Smartphones.....	129
Connexions sans fil : Ordinateurs .....	129
<b>Visionnage des photos sur un ordinateur (MyFinePix Studio/RAW FILE CONVERTER EX 2.0)</b> .....	130
Windows.....	130
Mac OS X/macOS .....	130
Connexion de l'appareil photo.....	131
<b>Création d'une commande d'impression DPOF</b> .....	133
AVEC DATE  / SANS DATE .....	133
ANNULER TOUT.....	134
<b>Imprimantes instax SHARE</b> .....	135
Création d'une connexion.....	135
Impression des photos .....	136
<b>Visionnage des photos sur un téléviseur</b> .....	137

## Remarques techniques

<b>Accessoires optionnels</b> .....	138
Accessoires de la marque FUJIFILM.....	138
Raccordement de l'appareil photo à d'autres périphériques.....	142
Utilisation de flashes externes.....	143
<b>Entretien de l'appareil photo</b> .....	149
Stockage et utilisation .....	149
Voyage.....	149
<b>Nettoyage du capteur d'image</b> .....	150

## Détection des pannes

<b>Problèmes et solutions</b> .....	151
<b>Messages et affichages d'avertissement</b> .....	156

## Annexe

<b>Capacité des cartes mémoire</b> .....	159
<b>Liens</b> .....	160
Informations sur le FUJIFILM X-Pro2 .....	160
Mises à jour de firmware.....	160
<b>Caractéristiques</b> .....	161
<b>Restrictions concernant les réglages de l'appareil photo</b> .....	167

## Symboles et conventions

Les symboles suivants sont utilisés dans ce manuel :

- ⓘ Vous devez lire ces informations avant toute utilisation pour assurer le bon fonctionnement de l'appareil photo.
- 🔍 Informations supplémentaires qui peuvent être utiles lors de l'utilisation de l'appareil photo.
- 📖 Autres pages de ce manuel où vous trouverez d'autres informations sur le sujet.

Les menus et autres textes affichés à l'écran sont indiqués en **gras**. Dans ce manuel, les illustrations des affichages ont parfois été simplifiées afin de faciliter les explications.

## Accessoires fournis

Les éléments suivants sont fournis avec l'appareil photo :



Batterie NP-W126/NP-W126S

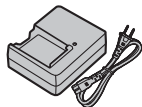

Chargeur de batterie BC-W126

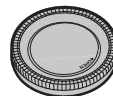

Bouchon de boîtier



Outil de fixation des attaches







Attaches métalliques pour la courroie (x 2)

- Caches de protection (x 2)
- Courroie
- Cache de la griffe flash (inséré dans la griffe flash)
- Cache de la prise synchro (est fixé sur l'appareil photo)
- Manuel du propriétaire (ce manuel)

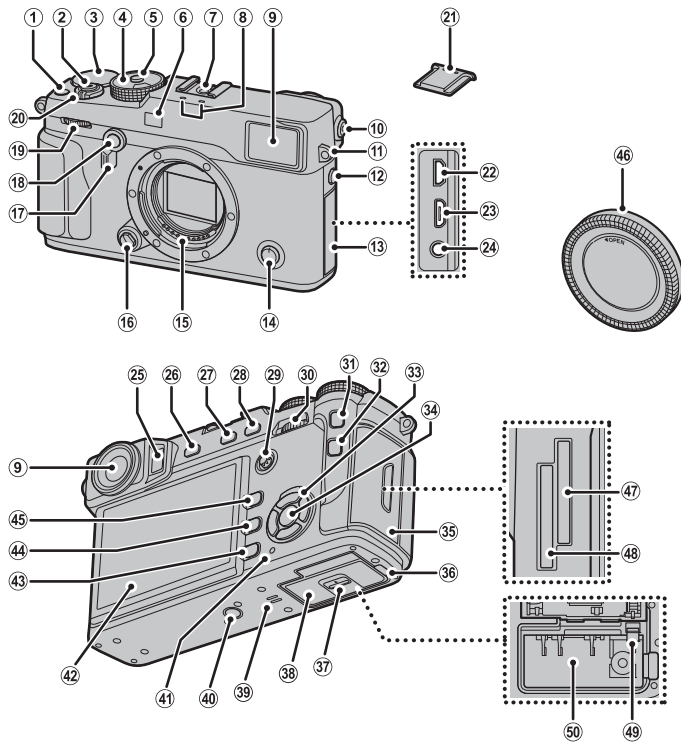
## Parties de l'appareil photo



Pour en savoir plus, reportez-vous à la page indiquée à droite de chaque élément.



① Touche d'enregistrement vidéo ..... 44	⑱ Molette de commande avant ..... 5	③⑤ Couverture des logements des cartes mémoire ..... 22
Touche de fonction (Fn1) ..... 50	⑳ Commutateur <b>ON/OFF</b> ..... 25	③⑥ Cache du passage du câble pour le coupleur CC ..... 138
② Déclencheur ..... 76	㉑ Cache de la griffe flash ..... 79	③⑦ Loquet du couvercle du compartiment de la batterie ..... 20
③ Molette de correction de l'exposition ..... 58	㉒ Connecteur Micro HDMI ..... 137	③⑧ Couvercle du compartiment de la batterie ..... 20
④ Molette de sélection de la vitesse d'obturation/ Molette de sélection de la sensibilité ..... 4, 35, 36, 37, 38	㉓ Port micro USB ..... 131	③⑨ Haut-parleur ..... 46
⑤ Bouton de déverrouillage de la molette ..... 4, 36, 38	㉔ Prise pour microphone/télécommande ..... 45, 73	④① Témoin lumineux ..... 7
⑥ Illuminateur d'assistance AF ..... 95	㉕ Détecteur oculaire ..... 28	④② Écran LCD ..... 10, 28, 32
Témoin lumineux du retardateur ..... 74	㉖ Touche <b>VIEW MODE</b> ..... 28	④③ Touche <b>DISP</b> (affichage)/ <b>BACK</b> ..... 32
⑦ Griffe flash ..... 79, 80	㉗ Touche de mesure ..... 60	Sélection du rôle de la touche de fonction (maintenir appuyée) ..... 51
⑧ Microphone ..... 45	Touche de fonction (Fn3) ..... 50	④④ Touche  (supprimer) ..... 6, 43
⑨ Fenêtre du viseur ..... 8, 28, 32	⑳⑧ Touche <b>AE-L</b> (verrouillage de l'exposition) ..... 77, 120	④⑤ Touche  (lecture) ..... 39
⑩ Commande de réglage dioptrique ..... 31	㉙ Levier de mise au point ..... 4, 68, 69	④⑥ Bouchon de boîtier ..... 18
⑪ Cillet de la courroie ..... 16	⑳⑩ Molette de commande arrière ..... 6	④⑦ Logement de la carte mémoire 2 ..... 22
⑫ Prise synchro ..... 80	⑳⑪ Touche <b>AF-L</b> (verrouillage de la mise au point) ..... 64, 77, 120	④⑧ Logement de la carte mémoire 1 ..... 22
⑬ Cache des connecteurs ..... 45, 73, 131, 137	⑳⑫ Touche <b>Q</b> (menu rapide)* ..... 47	④⑨ Loquet de la batterie ..... 20
⑭ Sélecteur du mode de mise au point ..... 64	Touche réglages personnalisés/modification du menu rapide (maintenir appuyée)* ..... 49	⑤① Compartiment de la batterie ..... 20
⑮ Contacts électroniques de l'objectif ..... 13	Touche de conversion RAW (mode de lecture) ... 82	
⑯ Touche de déverrouillage de l'objectif ..... 18	⑳⑬ Touches de sélection ..... 4, 26	
⑰ Sélecteur de viseur ..... 29, 30	Touches de fonction ..... 50	
⑱ Touche d'affichage de la simulation des cadres lumineux ..... 30	⑳⑭ Touche <b>MENU/OK</b> ..... 88, 106, 113	
Touche de fonction (Fn2) ..... 50	Touche  (verrouillage des commandes) (maintenir appuyée) ..... 11	

\* En mode de prise de vue, appuyez rapidement sur cette touche pour afficher le menu rapide ou maintenez-la appuyée pour afficher les options de modification du menu rapide. Lorsque le menu rapide est affiché, maintenez cette touche appuyée pour modifier les réglages personnalisés.

### Verrouillage des commandes

Pour éviter d'utiliser accidentellement les touches de sélection et la touche **Q** pendant la prise de vue, appuyez sur **MENU/OK** jusqu'à ce que  s'affiche. Vous pouvez les déverrouiller en appuyant sur **MENU/OK** jusqu'à ce que  ne soit plus affiché.

### Les touches de sélection

Appuyez sur la touche de sélection supérieure (①), droite (③), inférieure (④) ou gauche (②) pour mettre en surbrillance les éléments. Les touches de sélection supérieure, gauche, droite et inférieure correspondent également aux touches **DRIVE** (📖 53), **Fn4** (simulation de film ; 📖 61), **Fn5** (balance des blancs ; 📖 62) et **Fn6** (mode AF ; 📖 67), respectivement (📖 50).

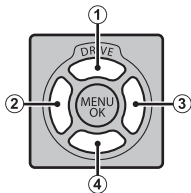

### Le levier de mise au point

Inclinez le levier de mise au point ou appuyez dessus pour sélectionner la zone de mise au point (📖 68).

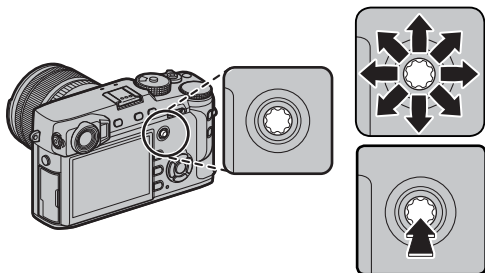

### La molette de sélection de la vitesse d'obturation/ de la sensibilité

Choisissez une vitesse d'obturation et une sensibilité ISO.

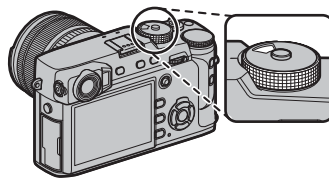

**Tournez** la molette pour choisir une vitesse d'obturation (📖 35, 36, 37, 38).

- ❖ Si la molette est positionnée sur **A**, appuyez sur le bouton de déverrouillage tout en faisant tourner la molette.





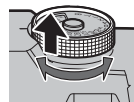

**Soulevez et tournez** la molette pour choisir la sensibilité (📖 59).

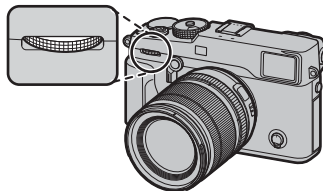

**La molette de commande avant**

La molette de commande avant s'utilise de la façon décrite ci-dessous.

**■ Tourner**

- Choisir la combinaison souhaitée de vitesse d'obturation et d'ouverture (décalage de programme ;  35).
- Choisir une vitesse d'obturation ( 36, 38).
- Régler la correction d'exposition lorsque **C** est sélectionné à l'aide de la molette de correction d'exposition ( 58).
- Afficher les autres images pendant la lecture ( 39).

**■ Appuyer**

Appuyez au centre de la molette pour commuter entre la vitesse d'obturation et la correction d'exposition lorsque **C** est sélectionné avec la molette de la correction d'exposition ( 35, 36, 38, 58).



## **La molette de commande arrière**

La molette de commande arrière s'utilise de la façon décrite ci-dessous.

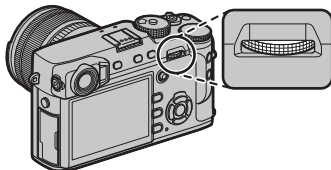

### ■ **Tourner**

- Régler l'ouverture (📖 14, 37, 38).
- Modifier les réglages du menu rapide (📖 48).
- Choisir la taille du cadre de mise au point (📖 69, 70)
- Faire un zoom avant ou arrière lors de l'utilisation du zoom de mise au point, de la lecture plein écran ou multi-vues (📖 41, 42).



### ■ **Appuyer**

- Effectuer la fonction attribuée à la touche de fonction **DIAL** (📖 51).
- En mode de mise au point manuelle, vous pouvez choisir un affichage de mise au point en maintenant appuyé le centre de la molette (📖 66).
- Faire un zoom avant sur le collimateur de mise au point actif lors de la lecture (📖 40).



#### **Formatage des cartes mémoire**

Pour formater les cartes mémoire, appuyez au centre de la molette de commande tout en maintenant appuyée la touche . Le menu **FORMATAGE** s'affiche ; sélectionnez un logement et formatez la carte comme décrit à la page 114.



**Le témoin lumineux**

Lorsque vous n'utilisez pas le viseur (📖 28), le témoin lumineux indique l'état de l'appareil photo.

Témoin lumineux	État de l'appareil photo
Allumé en vert	La mise au point est verrouillée.
Clignote en vert	Avertissement concernant la mise au point ou l'exposition. Il est possible de prendre des photos.
Clignote en vert et en orange	Photos en cours d'enregistrement. Il est cependant possible de prendre d'autres photos.
Allumé en orange	Photos en cours d'enregistrement. Il est impossible de prendre d'autres photos pour le moment.
Clignote en orange	Flash en cours de recyclage ; le flash ne se déclenchera pas si vous prenez une photo.
Clignote en rouge	Erreur avec l'objectif ou la mémoire.

🔹 Des avertissements peuvent également s'afficher à l'écran (📖 156).

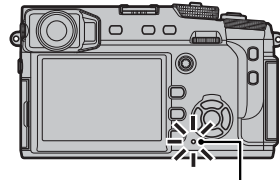

Témoin lumineux

**Affichages de l'appareil photo**

Les types d'indicateurs suivants peuvent s'afficher pendant la prise de vue et la lecture. Dans la description suivante, tous les indicateurs disponibles sont représentés à des fins d'illustration ; les indicateurs réellement affichés varient en fonction des réglages de l'appareil photo. Notez que l'écran LCD et le viseur électronique possèdent des formats d'image différents.

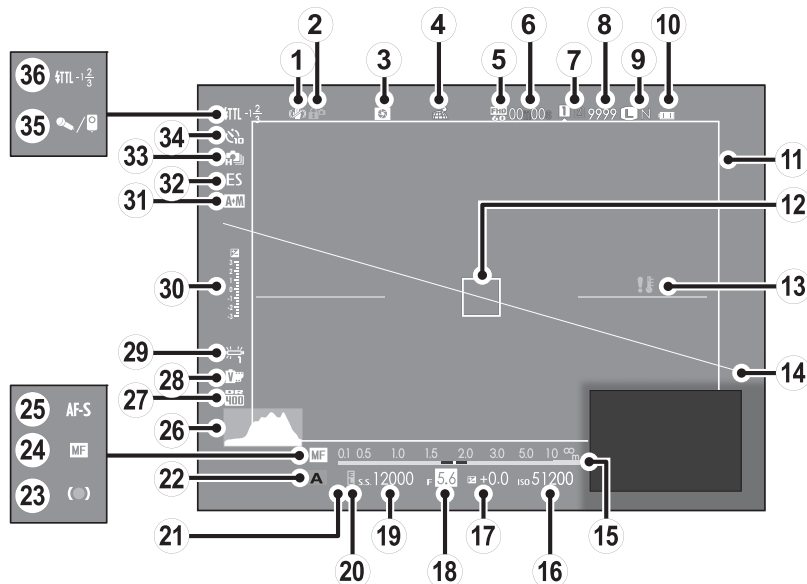
**■ Prise de vue : Viseur optique**

① Stabilisateur .....	99	⑭ Horizon virtuel.....	34	⑳ Plage dynamique.....	90
② Verrouillage des commandes.....	3	⑮ Indicateur de distance .....	64	㉑ Simulation de film .....	61
③ Aperçu de la profondeur de champ.....	37	⑯ Sensibilité.....	59	㉒ Balance des blancs.....	62
④ État du téléchargement des données de localisation .....	124	⑰ Correction de l'exposition.....	58	㉓ Indicateur d'exposition .....	38, 58
⑤ Mode vidéo.....	44, 104	⑱ Ouverture .....	35, 37, 38	㉔ Indicateur AF+MF .....	96
⑥ Durée restante .....	44	⑲ Vitesse d'obturation .....	35, 36, 38	㉕ Type de déclencheur .....	99
⑦ Options de logement de carte.....	23, 123	⑳ AE indicateur de verrouillage .....	77	㉖ Mode continu .....	53, 54
⑧ Nombre de vues disponibles * .....	159	㉑ Mesure.....	60	㉗ Indicateur du retardateur.....	74
⑨ Qualité et taille d'image.....	89	㉒ Mode de prise de vue.....	35, 36, 37, 38	㉘ Microphone/télécommande .....	45, 73, 104
⑩ Niveau de charge de la batterie .....	25	㉓ Indicateur de mise au point .....	65	㉙ Mode de flash (TTL).....	101
⑪ Cadre lumineux.....	30	㉔ Indicateur de mise au point manuelle .....	65	Correction du flash.....	101
⑫ Cadre de mise au point .....	68, 76, 77	㉕ Mode de mise au point .....	64		
⑬ Avertissement concernant la température.....	158	㉖ Histogramme.....	34		

\* Indique « 9999 » s'il y a de la place pour plus de 9999 images.

■ Prise de vue : Visueur électronique/Écran LCD

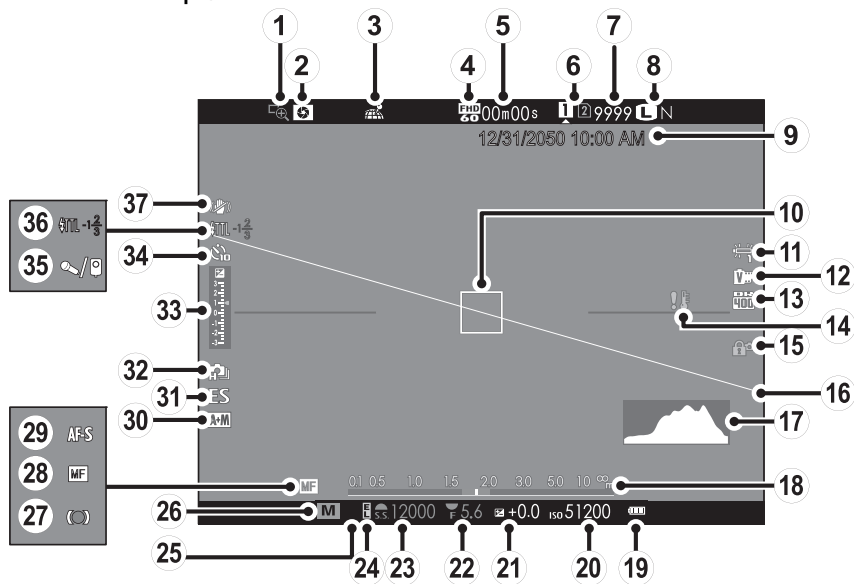

① Vérification AF.....	65	⑭ Avertissement concernant la température.....	158	⑳ Indicateur de mise au point.....	65
② Aperçu de la profondeur de champ.....	37	⑮ Verrouillage des commandes.....	3	㉑ Indicateur de mise au point manuelle.....	65
③ État du téléchargement des données de localisation.....	124	⑵ Horizon virtuel.....	34	㉒ Mode de mise au point.....	64
④ Mode vidéo.....	44, 104	⑶ Histogramme.....	34	㉓ Indicateur AF+MF.....	96
⑤ Durée restante.....	44	⑷ Indicateur de distance.....	64	㉔ Type de déclencheur.....	99
⑥ Card slot options.....	23, 123	⑸ Niveau de charge de la batterie.....	25	㉕ Mode continu.....	53, 54
⑦ Nombre de vues disponibles*.....	159	⑹ Sensibilité.....	59	㉖ Indicateur d'exposition.....	38, 58
⑧ Qualité et taille d'image.....	89	⑺ Correction de l'exposition.....	58	㉗ Indicateur du retardateur.....	74
⑨ Date et heure.....	26, 27	⑽ Ouverture.....	35, 37, 38	㉘ Microphone/télécommande.....	45, 73, 104
⑩ Cadre de mise au point.....	68, 76, 77	⑾ Vitesse d'obturation.....	35, 36, 38	㉙ Mode de flash (TTL).....	101
⑪ Balance des blancs.....	62	⑿ AE indicateur de verrouillage.....	77	Correction du flash.....	101
⑫ Simulation de film.....	61	⑿ Mesure.....	60	㉚ Stabilisateur.....	99
⑬ Plage dynamique.....	90	⓫ Mode de prise de vue.....	35, 36, 37, 38		

\* Indique « 9999 » s'il y a de la place pour plus de 9999 images.

### Verrouillage des commandes



Si vous appuyez sur une commande verrouillée (🔒 3), l'icône 🔒 s'affiche.

## ■ Lecture

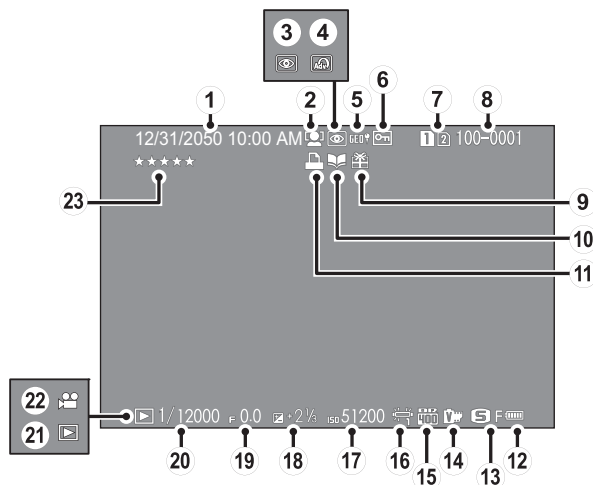

① Date et heure .....	26, 27	⑨ Photo provenant d'un autre appareil .....	39	⑰ Sensibilité.....	59
② Indicateur de détection des visages .....	95	⑩ Indicateur de création livre album .....	86	⑱ Correction de l'exposition .....	58
③ Indicateur de réduction des yeux rouges.....	109	⑪ Indicateur d'impression DPOF.....	133	⑲ Ouverture .....	35, 37, 38
④ Filtres créatifs .....	56	⑫ Niveau de charge de la batterie .....	25	⑳ Vitesse d'obturation.....	35, 36, 38
⑤ Données de localisation .....	124	⑬ Taille d'image/Qualité .....	89	㉑ Indicateur du mode de lecture.....	39
⑥ Image protégée .....	108	⑭ Simulation de film .....	61	㉒ Icône de vidéo.....	46
⑦ Logement de la carte.....	39, 107	⑮ Plage dynamique.....	90	㉓ Notation .....	39
⑧ Numéro de vue .....	122	⑯ Balance des blancs.....	62		

## Objectifs

L'appareil photo peut être utilisé avec des objectifs pour monture X de FUJIFILM.

### Parties de l'objectif

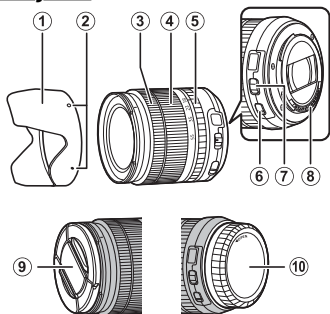

- ① Pare-soleil
- ② Repères de montage
- ③ Bague de mise au point
- ④ Bague de zoom
- ⑤ Bague des ouvertures
- ⑥ Commutateur O.I.S.
- ⑦ Commutateur du mode d'ouverture
- ⑧ Contacts de signal de l'objectif
- ⑨ Bouchon avant d'objectif
- ⑩ Bouchon arrière d'objectif

### Retrait des bouchons

Retirez les bouchons comme le montre l'illustration.

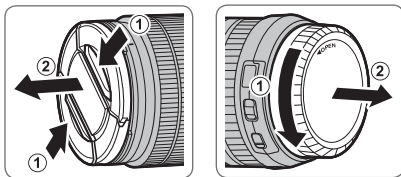

- ① Les bouchons d'objectif peuvent différer des illustrations.

### Fixation du pare-soleil

Lorsqu'ils sont fixés, les pare-soleil réduisent les reflets parasites et protègent la lentille frontale.

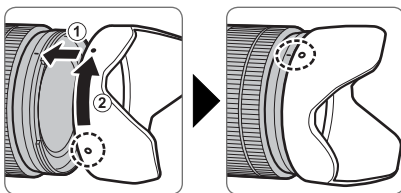

**Objectifs dotés d'une bague des ouvertures**

Avec des réglages autres que **A**, vous pouvez sélectionner l'ouverture en tournant la bague des ouvertures de l'objectif (modes d'exposition **A** et **M**).

Bague des ouvertures

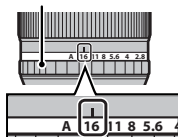
**Commutateur du mode d'ouverture**

Si l'objectif est équipé d'un commutateur du mode d'ouverture, vous pouvez régler l'ouverture manuellement en positionnant le commutateur sur  et en tournant la bague des ouvertures.

Bague des ouvertures

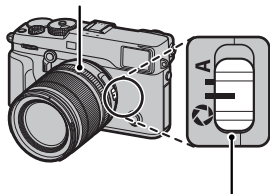

Commutateur du mode d'ouverture

- ① Lorsque la bague des ouvertures est réglée sur **A**, tournez la molette de commande arrière pour sélectionner l'ouverture.

**Objectifs sans bague des ouvertures**

Vous pouvez sélectionner la méthode permettant de modifier l'ouverture à l'aide de l'option **CONFIG.TOUCHE/MOLETTE > RÉGL. OUVERTURE** (📖 120). Si vous sélectionnez une option autre que **AUTO**, vous pouvez régler l'ouverture à l'aide de la molette de commande arrière.

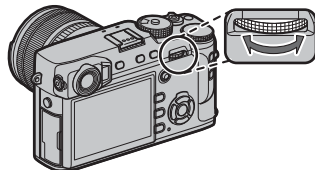

- ◆ Par défaut, le réglage de l'ouverture est attribué à la molette de commande arrière, mais peut être affecté à la molette de commande avant à l'aide de l'option **CONFIG.TOUCHE/MOLETTE > PARAM. MOLETTE COMMANDE** (📖 119).



**Objectifs dotés d'un commutateur O.I.S.**

Si l'objectif permet la stabilisation optique de l'image (O.I.S.), vous pouvez choisir le mode de stabilisation de l'image dans les menus de l'appareil photo. Pour activer la stabilisation de l'image, positionnez le commutateur O.I.S. sur **ON**.

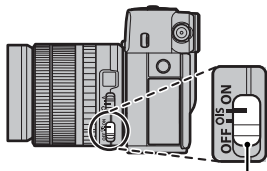

Commutateur O.I.S.

**Objectifs à mise au point manuelle**

Faites glisser la bague de mise au point vers l'avant pour effectuer la mise au point automatiquement.



Pour effectuer la mise au point manuellement, faites-la glisser vers l'arrière et tournez-la tout en vérifiant le résultat sur l'écran de l'appareil photo. Les indicateurs de profondeur de champ et de distance de mise au point vous aident lorsque vous effectuez la mise au point manuellement. Notez que la mise au point manuelle n'est pas disponible dans tous les modes de prise de vue.



Avant de commencer

**● L'indicateur de profondeur de champ**

L'indicateur de profondeur de champ indique la profondeur de champ approximative (il s'agit de la distance devant et derrière le sujet sur lequel la mise au point est effectuée).

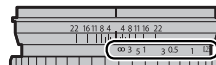

Indicateur de distance

- ◆ L'indicateur est affiché au « format de film » (p. 37).

## Premières étapes

### Fixation de la courroie

Fixez les attaches de courroie à l'appareil photo, puis fixez la courroie.

#### 1 Ouvrez l'une des attaches de courroie.

À l'aide de l'outil de fixation des attaches, ouvrez l'attache en veillant à ce que l'outil et l'attache soient dans le sens indiqué sur l'illustration.

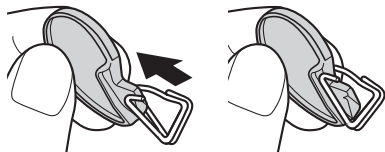

① Rangez cet outil dans un endroit sûr. Vous en aurez besoin pour rouvrir les attaches lorsque vous voudrez retirer la courroie.

#### 2 Fixez l'attache à un œillet.

Insérez l'extrémité de l'attache dans l'œillet de la courroie. Retirez l'outil, tout en maintenant l'attache en place avec l'autre main.

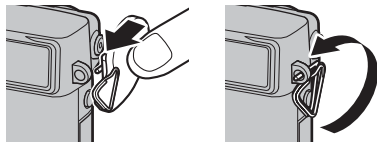

#### 3 Faites glisser l'attache dans l'œillet.

Faites tourner entièrement l'attache dans l'œillet jusqu'à ce qu'elle se referme complètement.

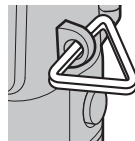

#### 4 Placez un cache de protection.

Placez un cache de protection sur l'œillet comme le montre l'illustration, en orientant la face noire du cache vers l'appareil photo. Répétez les étapes 1 à 4 pour le second œillet.

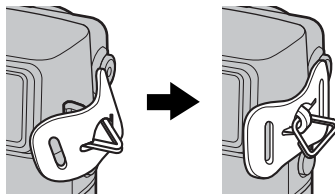

**5 Insérez la courroie.**

Enfilez la courroie dans le cache de protection et l'attache.

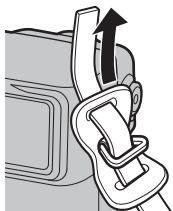
**6 Fermez la courroie.**

Fixez la courroie comme le montre l'illustration. Répétez les étapes 5 à 6 pour le second œillet.

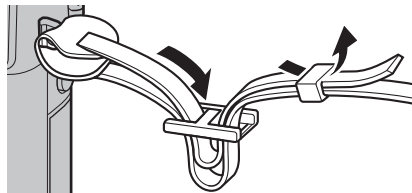

- ⓘ Pour éviter de faire tomber l'appareil photo, vérifiez que la courroie est bien attachée.

## Fixation d'un objectif

Les objectifs s'installent comme décrit ci-dessous.

① Faites attention de ne pas laisser entrer de poussière dans l'appareil photo pendant l'installation et le retrait des objectifs.

### 1 Retirez le bouchon du boîtier et le bouchon arrière de l'objectif.

Retirez le bouchon se trouvant sur l'appareil photo et celui se trouvant à l'arrière de l'objectif.

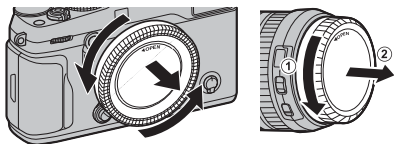

① Ne touchez pas aux parties internes de l'appareil photo.

### 2 Installez l'objectif.

Placez l'objectif sur la monture en alignant les repères qui se trouvent sur l'objectif et sur l'appareil photo, puis tournez l'objectif jusqu'à ce qu'il s'enclique.

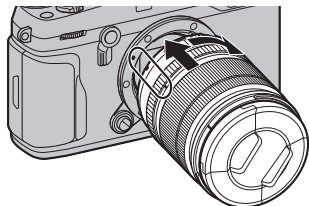

① N'appuyez pas sur la touche de déverrouillage de l'objectif lorsque vous installez un objectif.

### ● Retrait de l'objectif

Pour retirer l'objectif, éteignez l'appareil photo, puis appuyez sur la touche de déverrouillage de l'objectif comme le montre l'illustration.

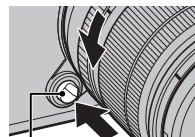

*Touche de déverrouillage de l'objectif*

① Pour éviter que la poussière ne s'accumule sur l'objectif ou à l'intérieur de l'appareil photo, remettez en place les bouchons d'objectif et de boîtier lorsque l'objectif n'est pas fixé.

### ● Objectifs et autres accessoires optionnels

Cet appareil photo peut être utilisé avec les objectifs conçus pour la monture X de FUJIFILM et avec les accessoires répertoriés à partir de la page 138.

## Chargement de la batterie

La batterie n'a pas été chargée avant expédition. Avant toute utilisation, rechargez la batterie à l'aide du chargeur fourni.

### 1 Insérez la batterie dans le chargeur.

Insérez la batterie dans le chargeur de batterie fourni comme le montre l'illustration.

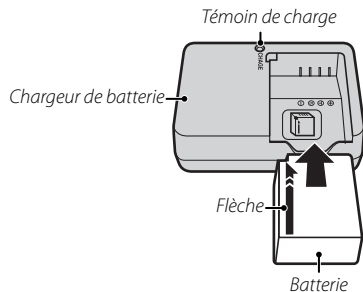

Cet appareil photo fonctionne avec une batterie rechargeable NP-W126/NP-W126S.

- Le câble CA fourni est conçu exclusivement pour le chargeur de batterie fourni. N'utilisez pas le chargeur fourni avec d'autres câbles ou le câble fourni avec d'autres dispositifs.

### 2 Branchez le chargeur.

Branchez le chargeur dans une prise de courant à l'intérieur. Le témoin de charge s'allume.

#### Le témoin de charge

Le témoin de charge indique l'état de charge de la batterie de la manière suivante :

Témoin de charge	État de la batterie	Action
Éteint	Batterie non insérée.	Insérez la batterie.
	Batterie entièrement chargée.	Retirez la batterie.
Allumé	Batterie en cours de charge.	—
Clignote	Batterie défaillante.	Débranchez le chargeur et retirez la batterie.

### 3 Rechargez la batterie.

Retirez la batterie lorsque le chargement est terminé. Reportez-vous aux caractéristiques (📖 165) pour obtenir plus d'informations sur les temps de charge (remarquez qu'ils augmentent à basse température).

- ⓘ Débranchez le chargeur dès que vous ne l'utilisez plus.

## Insertion de la batterie

Après avoir rechargé la batterie, insérez cette dernière dans l'appareil photo comme décrit ci-dessous.

### 1 Ouvrez le couvercle du compartiment de la batterie.

Faites glisser le loquet du couvercle comme le montre l'illustration et ouvrez le couvercle du compartiment de la batterie.

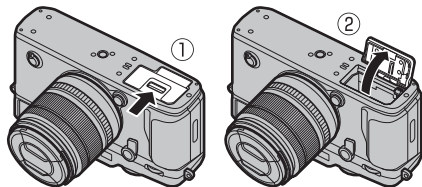

- ① N'ouvrez pas le couvercle du compartiment de la batterie lorsque l'appareil photo est allumé. Vous risquez sinon d'endommager les fichiers image ou les cartes mémoire.
- ② Ne forcez pas lorsque vous manipulez le couvercle du compartiment de la batterie.

### 2 Insérez la batterie.

En vous servant de la batterie pour appuyer le loquet sur le côté, insérez-la en orientant les contacts en premier dans le sens indiqué par la flèche. Vérifiez que la batterie est correctement insérée.

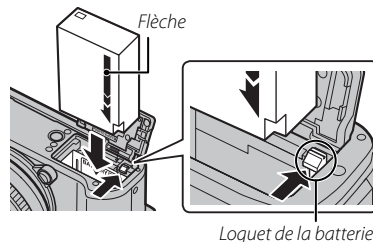

- ① Insérez la batterie dans le sens indiqué sur l'illustration. **Ne forcez pas et n'essayez pas d'insérer la batterie à l'envers.** La batterie rentrera facilement dans le compartiment si elle est dans le bon sens.

### 3 Insérez la carte mémoire.

### Retrait de la batterie

Avant de retirer la batterie, **éteignez l'appareil photo**, puis ouvrez le couvercle du compartiment de la batterie.

Pour retirer la batterie, poussez le loquet de la batterie sur le côté, et faites glisser la batterie pour la sortir de l'appareil photo comme le montre l'illustration.

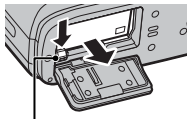

*Loquet de la batterie*

- ⓘ La batterie peut chauffer lorsqu'elle est utilisée dans des environnements où la température est élevée. Faites attention lorsque vous retirez la batterie.

### ⓘ Batteries

- Essuyez les bornes de la batterie avec un chiffon propre et sec afin d'éliminer toute saleté. Si vous ne respectez pas cette précaution, la batterie risque de ne pas se recharger.
- Ne collez aucune étiquette ou autre sur la batterie. Vous risquez sinon de ne plus pouvoir retirer la batterie de l'appareil photo.
- Ne court-circuitiez pas les bornes de la batterie. La batterie pourrait surchauffer.
- Lisez les consignes de sécurité dans la section « Batteries/piles et alimentation électrique » (📖 iv).
- Utilisez uniquement des chargeurs conçus pour cette batterie. Si vous ne respectez pas cette consigne, le produit risque de ne pas fonctionner correctement.
- Ne retirez pas les étiquettes de la batterie et n'essayez pas de couper ou d'enlever l'enveloppe extérieure.
- La batterie perd progressivement sa charge lorsqu'elle n'est pas utilisée. Chargez-la un ou deux jours avant de l'utiliser.

## Insertion des cartes mémoire

L'appareil photo ne dispose pas de mémoire interne ; les photos sont sauvegardées sur des cartes mémoire SD, SDHC et SDXC optionnelles (vendues séparément). L'appareil photo peut être utilisé avec deux cartes, une dans chaque logement. Les vidéos sont enregistrées uniquement sur la carte du premier logement, compatible avec UHS-II.

### 1 Ouvrez le couvercle des logements des cartes mémoire.

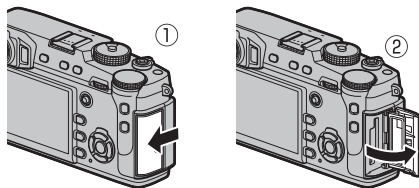

Ⓛ N'ouvrez pas le couvercle des logements des cartes mémoire lorsque l'appareil photo est allumé. Vous risquez sinon d'endommager les fichiers image ou les cartes mémoire.

### 2 Insérez une carte mémoire.

En tenant la carte mémoire dans le sens indiqué, faites-la glisser au fond du premier logement jusqu'à ce qu'elle s'y emboîte (si vous utilisez deux cartes, insérez la seconde dans le second logement).

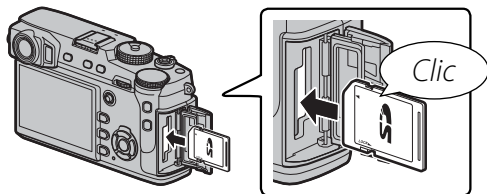

Ⓛ Vérifiez que la carte est dans le bon sens ; ne l'insérez pas en biais et ne forcez pas.

Ⓛ Les cartes mémoire SD/SDHC/SDXC peuvent être verrouillées, ce qui rend impossible leur formatage ou l'enregistrement et la suppression d'images. Avant d'insérer une carte mémoire, faites coulisser la languette de protection en écriture dans la position déverrouillée.

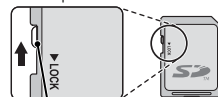

Languette de protection en écriture

### 3 Fermez le couvercle des logements des cartes mémoire.

#### Retrait des cartes mémoire

Avant de retirer les cartes mémoire, **éteignez l'appareil photo** et ouvrez le couvercle des logements des cartes mémoire.







Pour retirer une carte mémoire, appuyez dessus et relâchez-la lentement. Vous pouvez ensuite la retirer à la main. Il se peut que la carte mémoire sorte trop rapidement lorsque vous la retirez. Retenez-la avec le doigt et relâchez-la doucement.





**Utilisation de deux cartes**

Avec les réglages par défaut, la carte du second logement est utilisée uniquement si la carte du premier logement est pleine (**DÉBORDEMENT**). Vous pouvez modifier ce réglage à l'aide de l'option  **ENREGISTRER RÉGLAGE DE DONNÉES** > **ENR. DES IMAGES** (📖 123).

Option	Description	Affichage
<b>DÉBORDEMENT</b> (par défaut)	La carte du second logement est utilisée uniquement lorsque la carte du premier logement est pleine.  Si le second logement est sélectionné pour  <b>ENREGISTRER RÉGLAGE DE DONNÉES</b> > <b>COMMUTER CARTE 1-2</b> , l'enregistrement commence sur la carte du second logement et se poursuit sur la carte du premier logement lorsque la carte du second est pleine.	
<b>DUPLIQUER (1=2)</b>	Chaque photo est enregistrée en double, une fois sur chaque carte.	
<b>RAW / JPEG</b>	Comme pour <b>DÉBORDEMENT</b> , sauf que la copie RAW des photos prises lorsque <b>FINE + RAW</b> ou <b>NORMAL + RAW</b> est sélectionné pour  <b>CONFIGURATION QUALITÉ IMAGE</b> > <b>QUALITÉ D'IMAGE</b> est enregistrée sur la carte du premier logement et que la copie JPEG est enregistrée sur la carte du second logement.	

 **Vidéos**

Quelle que soit l'option sélectionnée pour **ENR. DES IMAGES**, les vidéos sont enregistrées sur la carte du premier logement ; si **DÉBORDEMENT** est sélectionné, les vidéos sont enregistrées sur la carte du premier logement même si l'enregistrement se poursuit sur la carte du second logement.

## ■ Cartes mémoire compatibles



L'utilisation des cartes mémoire FUJIFILM et SanDisk SD, SDHC et SDXC avec cet appareil photo a été homologuée ; il est possible d'utiliser des cartes UHS-II dans le premier logement. Vous trouverez la liste complète des cartes mémoire homologuées à l'adresse [http://www.fujifilm.com/support/digital\\_cameras/compatibility/](http://www.fujifilm.com/support/digital_cameras/compatibility/). Le fonctionnement n'est pas garanti avec d'autres cartes. Cet appareil photo ne peut pas être utilisé avec les cartes **xD-Picture Cards** ou avec les périphériques multimédia **MultiMediaCard** (MMC).

### ① Cartes mémoire

- *N'éteignez pas l'appareil photo, ni ne retirez la carte mémoire pendant son formatage ou pendant l'enregistrement ou la suppression de données sur la carte.* Vous risquez sinon d'endommager la carte.
- Formatez les cartes mémoire avant de les utiliser pour la première fois et veillez à les reformater si vous les avez utilisées sur un ordinateur ou un autre appareil. Pour en savoir plus sur le formatage des cartes mémoire, reportez-vous à la page 114.
- Les cartes mémoire sont petites et peuvent être avalées ; gardez-les hors de portée des enfants. Si un enfant venait à avaler une carte mémoire, consultez de toute urgence un médecin.
- Les adaptateurs miniSD ou microSD, qui sont plus grands ou plus petits que les dimensions standard d'une carte SD/SDHC/SDXC, risquent de ne pas s'éjecter normalement ; si la carte ne s'éjecte pas, confiez votre appareil photo à un représentant de service agréé. Ne forcez pas pour retirer la carte.
- Ne collez pas d'étiquettes sur les cartes mémoire. Le décollage des étiquettes risque d'entraîner le dysfonctionnement de l'appareil photo.
- L'enregistrement vidéo peut être interrompu avec certains types de cartes mémoire SD/SDHC/SDXC. Utilisez une carte de classe de vitesse UHS 1 ou supérieure pour les vidéos et la prise de vue en rafale.
- Le formatage d'une carte mémoire dans l'appareil photo crée un dossier où sont stockées les photos. Ne renommez pas, ni n'effacez ce dossier et n'utilisez pas non plus un ordinateur ou un autre appareil pour modifier, effacer ou renommer les fichiers image. Utilisez toujours l'appareil photo pour supprimer les photos ; avant de modifier ou de renommer des fichiers, copiez-les sur un ordinateur, puis modifiez ou renommez les copies, et non les originaux. Si vous renommez les fichiers sur l'appareil photo, vous risquez de rencontrer des problèmes lors de la lecture.

## Allumer et éteindre l'appareil photo

Positionnez le commutateur **ON/OFF** sur **ON** pour allumer l'appareil photo. Positionnez-le sur **OFF** pour éteindre l'appareil photo.





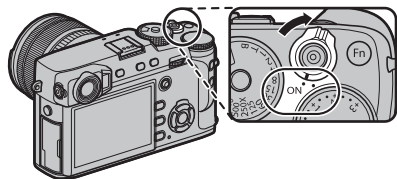

- Appuyez sur la touche  pour lancer la lecture. Appuyez sur le déclencheur à mi-course pour revenir au mode de prise de vue.
- L'appareil photo s'éteint automatiquement si vous n'effectuez aucune opération pendant le délai indiqué dans  **GESTION DE L'ÉNERGIE > EXT. AUTO** (📖 121). Pour réactiver l'appareil photo après une extinction automatique, appuyez sur le déclencheur à mi-course ou positionnez le commutateur **ON/OFF** sur **OFF** puis de nouveau sur **ON**.

❗ Les photos ou la visibilité dans le viseur peuvent être affectées par la présence de traces de doigts ou d'autres marques sur l'objectif ou le viseur. Veillez à ce que l'objectif et le viseur restent propres.



### Niveau de charge de la batterie

Après avoir allumé l'appareil photo, vérifiez le niveau de charge de la batterie affiché.

Indicateur	Description
	Batterie partiellement déchargée.
	Batterie chargée à 80% environ.
	Batterie chargée à 60% environ.
	Batterie chargée à 40% environ.
	Batterie chargée à 20% environ.
 (rouge)	Charge faible. Rechargez la batterie dès que possible.
 (clignote en rouge)	Batterie déchargée. Éteignez l'appareil photo et rechargez la batterie.



## Configuration de base

Une boîte de dialogue de sélection de la langue apparaît la première fois que vous allumez l'appareil photo.

### 1 Choisissez une langue.

Mettez une langue en surbrillance et appuyez sur **MENU/OK**.



- ◆ Appuyez sur **DISP/BACK** pour ignorer cette étape. Toutes les étapes que vous aurez ainsi ignorées, s'afficheront à nouveau la prochaine fois que vous allumerez l'appareil photo.

### 2 Réglez la date et l'heure.



Servez-vous des touches de sélection gauche et droite pour mettre en surbrillance l'année, le mois, le jour, l'heure ou les minutes, et des touches de sélection supérieure et inférieure pour modifier les valeurs. Pour modifier l'ordre d'affichage de l'année, du mois et du jour, mettez en surbrillance le format de date et appuyez sur la touche de sélection supérieure ou inférieure. Appuyez sur **MENU/OK** pour revenir au mode de prise de vue, une fois les réglages terminés.



- ◆ Lorsque l'appareil photo est resté longtemps sans batterie, son horloge se réinitialise et la boîte de dialogue de sélection de la langue réapparaît à sa mise sous tension.

## **Modification des réglages de base**

Pour modifier la langue ou régler l'horloge :

### **1** Affichez l'option souhaitée.

Affichez le menu de paramétrage et sélectionnez  **CONFIGURATION UTILISATEUR** > 言語/LANG. pour modifier la langue ou **DATE/HEURE** pour réinitialiser l'horloge (📖 113).

### **2** Modifiez les réglages.

Pour choisir une langue, mettez en surbrillance l'option souhaitée et appuyez sur **MENU/OK**. Pour régler l'horloge, appuyez sur la touche de sélection gauche ou droite afin de mettre en surbrillance l'année, le mois, le jour, l'heure ou les minutes, appuyez sur la touche de sélection supérieure ou inférieure afin de modifier les chiffres, puis appuyez sur **MENU/OK** une fois l'horloge réglée.



## Réglages d'affichage

L'appareil photo est équipé d'un viseur hybride optique/électronique (OVF/EVF) et d'un écran LCD (LCD).

### Choix de l'affichage

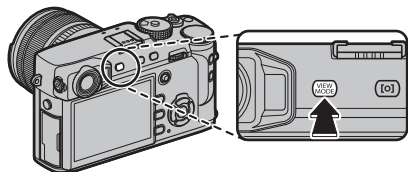
Appuyez sur la touche **VIEW MODE** pour commuter entre les différents affichages comme indiqué ci-dessous.



Option	Description
 <b>DÉT. OC.</b>	Sélection automatique de l'affichage à l'aide du détecteur oculaire.
<b>VISEUR SEUL</b>	Viseur uniquement.
<b>SEUL LCD</b>	Écran LCD uniquement.
<b>VISEUR SEUL + </b>	Viseur uniquement ; le détecteur oculaire active ou désactive l'affichage.
 <b>DÉTECTEUR OC. + AFF. IM. LCD</b>	Si vous approchez l'œil du viseur pendant la prise de vue, ce dernier s'allume, mais c'est l'écran LCD qui affiche les images immédiatement après la prise de vue.

### Le détecteur oculaire

Le détecteur oculaire active le viseur dès que vous approchez l'œil et le désactive dès que vous écartez l'œil du viseur (notez que le détecteur oculaire peut réagir à d'autres objets ou à la lumière qui éclaire directement le capteur). Si vous avez activé la sélection automatique de l'affichage, l'écran LCD s'allume lorsque le viseur s'éteint.



**Le sélecteur de viseur**

Servez-vous du sélecteur de viseur pour commuter entre le viseur électronique (EVF), le viseur optique (OVF) et le double affichage viseur optique/télémetre électronique (ERF).

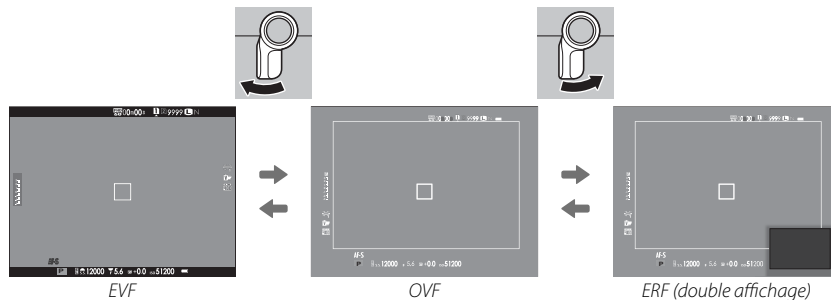
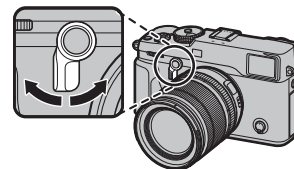
**L'affichage du viseur optique**

Maintenez le sélecteur vers le haut pour choisir le rapport de grossissement du viseur optique.

### Le viseur hybride (EVF/OVF/ERF)

Les caractéristiques des différents affichages sont indiquées ci-dessous.

Affichage	Description
<b>OVF</b>	L'affichage optique est net et lumineux pour vous permettre de toujours voir l'expression de votre sujet. En outre, le viseur optique affiche la zone située juste à l'extérieur du cadre, ce qui facilite la prise de vue à la volée. La fenêtre du viseur étant à une certaine distance de l'objectif, la zone visible sur les photos peut néanmoins différer légèrement de l'affichage du viseur en raison de la parallaxe.
<b>EVF</b>	L'affichage en temps réel vous donne un aperçu de la photo finale (notamment la profondeur de champ, la mise au point, l'exposition et la balance des blancs) avec exactement la même couverture d'image.
<b>ERF (double affichage)</b>	Comme le viseur optique mais avec un aperçu de la mise au point. Une vue agrandie de la zone de l'image, y compris la position de mise au point actuelle, est affichée en bas à droite.

### Simulation des cadres lumineux

L'angle de champ couvert par le cadre lumineux dans le viseur optique dépend de la focale de l'objectif. Lorsque vous appuyez sur une touche de fonction (par défaut, **Fn2**), une simulation des cadres lumineux s'affiche ; les zones couvertes par les cadres lumineux à différentes focales sont visibles.

- ☛ Maintenez le sélecteur de viseur vers le haut pour commuter entre les cadres lumineux à l'ouverture maximale et à l'ouverture minimale.

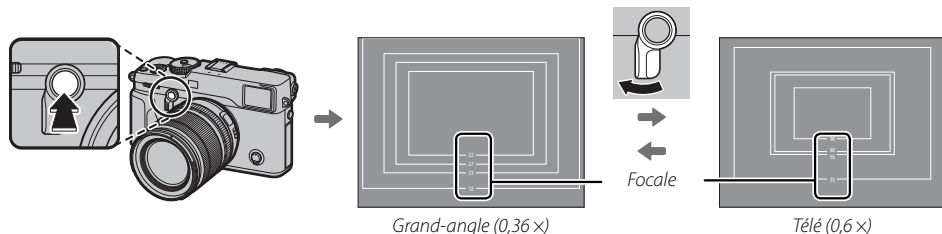



### L'affichage du viseur

Lorsque **OUI** est sélectionné pour l'option **CONFIGURATION ÉCRAN > AFFICHAGES AUTOROT. EFV** (📖 117), les indicateurs du viseur pivotent automatiquement pour s'adapter à l'orientation de l'appareil photo.

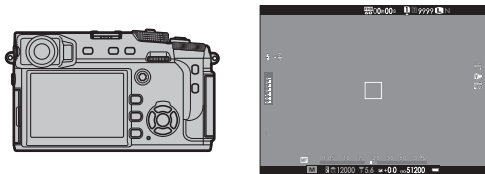

↳ Passage du cadrage horizontal au cadrage vertical

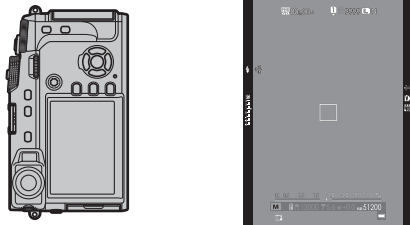

ⓘ L'affichage de l'écran LCD ne change pas.

### Réglage de la netteté du viseur

L'appareil photo est doté d'un réglage dioptrique permettant de régler le viseur à sa vue dans la plage de  $-4$  à  $+2$  m<sup>-1</sup>. Tournez la commande de réglage dioptrique jusqu'à ce que le viseur soit net.

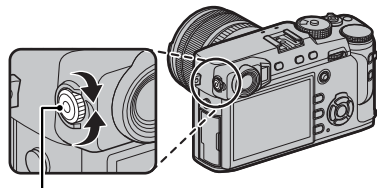

Commande de réglage dioptrique

### Réglage de la luminosité de l'affichage

La luminosité et la teinte du viseur et de l'écran LCD peuvent être réglées à l'aide des options situées sous **CONFIGURATION ÉCRAN**. Choisissez **LUMINOSITÉ EVF** ou **COULEUR EVF** pour régler la luminosité ou la teinte du viseur (📖 117), **LUMINOSITÉ LCD** ou **COULEUR LCD** pour effectuer ces mêmes réglages sur l'écran LCD (📖 117).

## La touche DISP/BACK

La touche **DISP/BACK** permet de contrôler l'affichage des indicateurs dans le viseur et sur l'écran LCD.

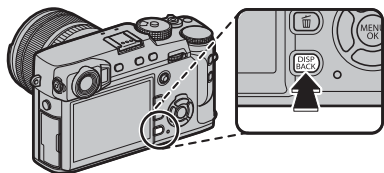

### ■ Prise de vue : Viseur optique

*Standard*

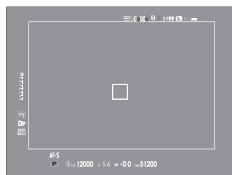

*Info désactivé*



### ■ Prise de vue : Viseur électronique

*Standard*

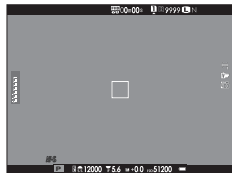

*Info désactivé*



### ■ Écran LCD : Prise de vue

*Standard*



*Info désactivé*

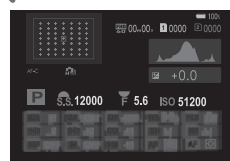

*Affichage infos*

## ■ Personnalisation de l'affichage standard

Pour choisir les éléments affichés en standard :

### 1 Affichez les indicateurs standard.

Appuyez sur la touche **DISP/BACK** jusqu'à ce que les indicateurs standard s'affichent.

### 2 Sélectionnez **AFF. REGL. PERSO.**

Sélectionnez  **CONFIGURATION ÉCRAN** > **AFF. REGL. PERSO** (📖 118) dans le menu de réglage.

### 3 Choisissez un affichage.

Mettez en surbrillance **OVF** ou **EVF/LCD** et appuyez sur **MENU/OK**.

### 4 Choisissez les éléments à afficher.

Option	OVF	EVF	Option	OVF	EVF	Option	OVF	EVF
GUIDE CADRAGE	<input type="checkbox"/>	<input type="checkbox"/>	ARRIÈRE-PLAN INFORMATIONS	—	<input checked="" type="checkbox"/>	INFO STAB. ON/OFF	<input checked="" type="checkbox"/>	<input checked="" type="checkbox"/>
NIVEAU ELECTRONIQUE	<input type="checkbox"/>	<input type="checkbox"/>	Comp. Expo (Numérique)	<input type="checkbox"/>	<input type="checkbox"/>	BALANCE DES BLANCS	<input checked="" type="checkbox"/>	<input checked="" type="checkbox"/>
CADRE FOCUS	<input checked="" type="checkbox"/>	<input checked="" type="checkbox"/>	Comp. Expo (Échelle)	<input checked="" type="checkbox"/>	<input checked="" type="checkbox"/>	SIMULATION DE FILM	<input checked="" type="checkbox"/>	<input checked="" type="checkbox"/>
TÉMOIN DISTANCE AF	<input checked="" type="checkbox"/>	<input type="checkbox"/>	MODE FOCUS	<input checked="" type="checkbox"/>	<input checked="" type="checkbox"/>	PLAGE DYNAMIQUE	<input checked="" type="checkbox"/>	<input checked="" type="checkbox"/>
TÉMOIN DISTANCE MF	<input checked="" type="checkbox"/>	<input checked="" type="checkbox"/>	PHOTOMETRIE	<input checked="" type="checkbox"/>	<input checked="" type="checkbox"/>	IMAGES RESTANTES	<input checked="" type="checkbox"/>	<input checked="" type="checkbox"/>
HISTOGRAMME	<input type="checkbox"/>	<input type="checkbox"/>	TYPE DE DÉCLENCHEUR	<input checked="" type="checkbox"/>	<input checked="" type="checkbox"/>	TAILLE/QUALITE IMAGE	<input checked="" type="checkbox"/>	<input checked="" type="checkbox"/>
CLICHÉ SÉLECTIONNÉ	<input checked="" type="checkbox"/>	<input checked="" type="checkbox"/>	FLASH	<input checked="" type="checkbox"/>	<input checked="" type="checkbox"/>	MODE VIDEO ET DURÉE D'ENREG.	<input type="checkbox"/>	<input checked="" type="checkbox"/>
OUVERT/VIT OBTUR/ISO	<input checked="" type="checkbox"/>	<input checked="" type="checkbox"/>	PRISE DE VUE CONTINUE	<input checked="" type="checkbox"/>	<input checked="" type="checkbox"/>	ÉTAT BATTERIE	<input checked="" type="checkbox"/>	<input checked="" type="checkbox"/>

### 5 Enregistrez les modifications.

Appuyez sur **DISP/BACK** pour enregistrer les modifications.

### 6 Quittez les menus.

Appuyez sur **DISP/BACK** autant que nécessaire pour quitter les menus et revenir à l'écran de prise de vue.

🔍 Référez-vous à la page 8 pour connaître l'emplacement de ces éléments sur l'écran et dans le viseur.

### Horizon virtuel

Si vous sélectionnez **NIVEAU ELECTRONIQUE**, un horizon virtuel apparaît. L'appareil photo est horizontal lorsque les deux lignes se superposent.

- ✦ L'horizon virtuel peut ne pas s'afficher si l'objectif de l'appareil photo est dirigé vers le haut ou vers le bas.

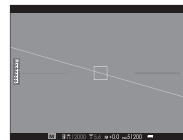

### ■ Viseur/écran LCD : Lecture

Standard



Info désactivé



Affichage infos



Favoris



### Histogrammes

Les histogrammes indiquent la répartition des tons de l'image. La luminosité est indiquée par l'axe horizontal, le nombre de pixels par l'axe vertical.

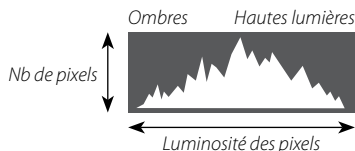

**Exposition optimale** : Les pixels sont répartis de manière uniforme sur toute la gamme des tons.



**Surexposition** : Les pixels sont regroupés à droite du graphique.



**Sous-exposition** : Les pixels sont regroupés à gauche du graphique.



## Programme AE (P)

Pour permettre à l'appareil photo de choisir la vitesse d'obturation et l'ouverture afin d'obtenir une exposition optimale, réglez la vitesse d'obturation et l'ouverture sur **A. P** apparaît sur l'écran ou dans le viseur.

- ❗ Si le sujet se trouve en dehors de la plage de mesure de l'appareil photo, « --- » s'affiche à la place de la vitesse d'obturation et de l'ouverture.

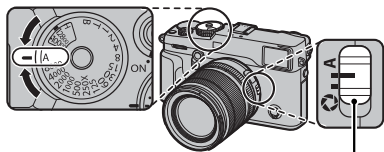

Commutateur du mode d'ouverture



### ● Décalage de programme

Si vous le souhaitez, vous pouvez tourner la molette de commande avant pour choisir d'autres combinaisons de vitesse d'obturation et d'ouverture sans modifier l'exposition (décalage de programme). Le décalage de programme n'est pas disponible si le flash utilisé prend en charge le mode auto TTL ou si une option automatique est sélectionnée pour **CONFIGURATION QUALITÉ IMAGE > PLAGES DYNAMIQUES** (90). Pour annuler le décalage de programme, éteignez l'appareil photo.

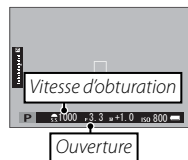

## AE avec priorité à la vitesse (S)

Pour régler manuellement la vitesse d'obturation et laisser l'appareil photo choisir l'ouverture afin d'obtenir une exposition optimale, réglez l'ouverture sur **A** et utilisez la molette de sélection de la vitesse d'obturation (si **A** est actuellement sélectionné comme vitesse d'obturation, appuyez sur le bouton de déverrouillage de la molette tout en tournant la molette de sélection de la vitesse d'obturation). **S** apparaît sur l'écran ou dans le viseur.

Vous pouvez également régler la vitesse d'obturation par incréments de  $\frac{1}{3}$  IL en tournant la molette de commande avant. La vitesse d'obturation peut être modifiée même lorsque le déclencheur est enclenché à mi-course.

- ❗ Si il est impossible d'obtenir une exposition correcte avec la vitesse d'obturation sélectionnée, l'ouverture s'affiche en rouge lorsque vous appuyez sur le déclencheur à mi-course. Modifiez la vitesse d'obturation jusqu'à l'obtention d'une exposition correcte.
- ❗ Si le sujet se trouve en dehors de la plage de mesure de l'appareil photo, « --- » s'affiche à la place de l'ouverture.

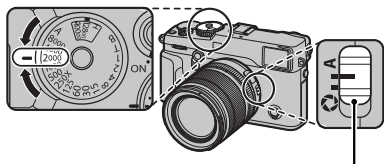

Commutateur du mode d'ouverture



## AE avec priorité à l'ouverture (A)

Pour régler manuellement l'ouverture et laisser l'appareil photo choisir la vitesse d'obturation afin d'obtenir une exposition optimale, positionnez la molette de sélection de la vitesse d'obturation sur **A** et choisissez l'ouverture souhaitée. **A** apparaît sur l'écran ou dans le viseur.

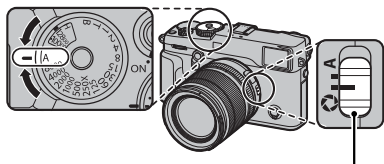

Commutateur du mode d'ouverture

- ❖ L'ouverture peut être modifiée même lorsque le déclencheur est enclenché à mi-course.
- ⓘ S'il est impossible d'obtenir une exposition correcte avec l'ouverture sélectionnée, la vitesse d'obturation s'affiche en rouge lorsque vous appuyez sur le déclencheur à mi-course. Modifiez l'ouverture jusqu'à l'obtention d'une exposition correcte.
- ⓘ Si le sujet se trouve en dehors de la plage de mesure de l'appareil photo, « --- » s'affiche à la place de la vitesse d'obturation.

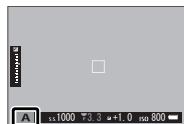

### Aperçu de la profondeur de champ

Lorsque l'option **PRÉV. PROF CHAMP** est attribuée à une touche de fonction (51), appuyez sur cette dernière pour ouvrir le diaphragme selon l'ouverture sélectionnée et avoir un aperçu de la profondeur de champ.

Il est également possible d'avoir un aperçu de la profondeur de champ à l'aide de l'indicateur de profondeur de champ affiché en standard (33). Appuyez sur **DISP/BACK** pour faire défiler les modes d'affichage jusqu'à l'apparition des indicateurs standard.

- ❖ Utilisez l'option **CONFIGURATION AF/MF > ÉCHELLE DE PROFOND. CHAMP** (97) pour choisir la façon d'afficher la profondeur de champ. Choisissez **BASE DU FORMAT DE FILM** pour vous aider à évaluer la profondeur de champ des photos qui seront imprimées et similaires, ou **BASE DE PIXEL** pour vous aider à évaluer la profondeur de champ des photos qui seront affichées en haute définition sur des ordinateurs ou autres écrans électroniques.

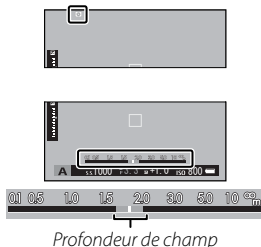

Profondeur de champ

## Exposition manuelle (M)

Vous pouvez modifier l'exposition par rapport à la valeur suggérée par l'appareil photo en choisissant une vitesse d'obturation et une ouverture autres que **A** (si **A** est actuellement sélectionné comme vitesse d'obturation, appuyez sur le bouton de déverrouillage de la molette tout en tournant la molette de sélection de la vitesse d'obturation). **M** apparaît sur l'affichage.

- Vous pouvez également régler la vitesse d'obturation par incréments de  $\frac{1}{3}$  IL en tournant la molette de commande avant.

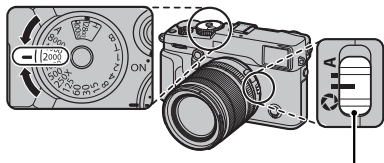

Commutateur du mode d'ouverture

Indicateur d'exposition

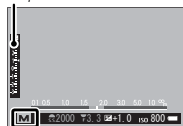

### Aperçu de l'exposition

Pour afficher un aperçu de l'exposition sur l'écran LCD, sélectionnez une option autre que NON pour **CONFIGURATION ÉCRAN > APERÇU EXP./BALANCE DES BLANCS MODE MANUEL** (117). Sélectionnez **NON** lorsque vous utilisez le flash ou à d'autres occasions, par exemple lorsque l'exposition risque de changer au moment de la prise de vue.





## Visualisation des photos

### Visualisation des photos en plein écran

Vous pouvez visualiser les photos dans le viseur ou sur l'écran LCD. Avant de prendre des photos importantes, faites des tests et vérifiez les résultats.

Pour afficher les photos en plein écran, appuyez sur .

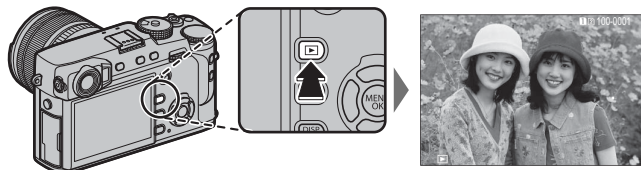

Vous pouvez voir les autres photos en appuyant sur la touche de sélection gauche ou droite ou en tournant la molette de commande avant. Appuyez sur la touche de sélection droite ou tournez la molette vers la droite pour afficher les photos dans leur ordre d'enregistrement, et appuyez sur la touche de sélection gauche ou tournez la molette vers la gauche pour les afficher dans l'ordre inverse. Maintenez la touche de sélection appuyée pour atteindre rapidement la photo souhaitée.

- ◆ Les photos prises à l'aide d'autres appareils sont signalées par l'icône  (« photo prise avec un autre appareil ») pour avertir qu'elles risquent de ne pas s'afficher correctement et que la lecture avec zoom peut être indisponible.

### Favoris : Notation des photos

Pour noter la photo affichée, appuyez sur **DISP/BACK**, puis à l'aide des touches de sélection supérieure et inférieure, donnez une note entre zéro et cinq étoiles.

### Deux cartes mémoire

Si deux cartes mémoire sont insérées, vous pouvez maintenir appuyée la touche  afin de choisir une carte pour la lecture.

- ◆ Vous pouvez également sélectionner une carte à l'aide de l'option **MENU LECTURE > FENTE COMMUTÉE** (107).

### **Affichage des informations sur les photos**

L'affichage des informations de photo change chaque fois que vous appuyez sur la touche de sélection supérieure.

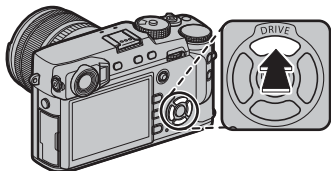

Données de base



Affichage des infos 1

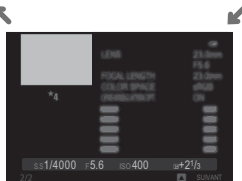

Affichage des infos 2

- Tournez la molette de commande avant pour visualiser les autres images.

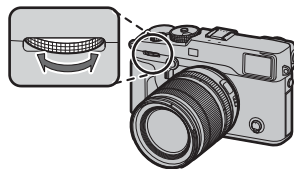

### **Zoom avant sur le collimateur de mise au point**

Appuyez au centre de la molette de commande arrière pour faire un zoom avant sur le collimateur de mise au point. Appuyez à nouveau pour revenir en lecture plein écran.

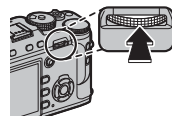

**Lecture avec zoom**

Tournez la molette de commande arrière vers la droite pour faire un zoom avant sur la photo actuelle, vers la gauche pour faire un zoom arrière (pour afficher plusieurs images, tournez la molette vers la gauche lorsque la photo est affichée en plein écran ; 42). Après avoir effectué un zoom avant sur la photo, servez-vous des touches de sélection pour afficher les zones de l'image qui ne sont pas visibles à l'écran. Pour annuler le zoom, appuyez sur **DISP/BACK, MENU/OK** ou au centre de la molette de commande arrière.



- Le taux de grossissement maximal dépend de la taille de l'image (89). La lecture avec zoom n'est pas possible avec les copies recadrées ou redimensionnées qui ont été sauvegardées avec la taille 640 (107, 108).

### **Lecture de plusieurs images**

Pour modifier le nombre d'images affichées, tournez la molette de commande arrière vers la gauche lorsqu'une photo est affichée en plein écran.

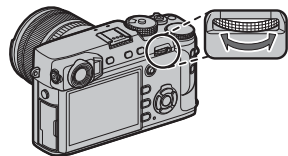

*Tournez-la vers la gauche pour afficher plus d'images.*

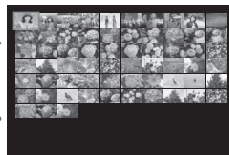

*Tournez-la vers la droite pour afficher moins d'images.*

Utilisez les touches de sélection pour mettre en surbrillance les images et appuyez sur **MENU/OK** pour les afficher en plein écran (pour zoomer sur l'image sélectionnée, tournez la molette de commande arrière vers la droite lorsque la photo est affichée en plein écran ; 41). Avec les planches de neuf et cent vues, servez-vous des touches de sélection supérieure et inférieure pour visualiser d'autres images.



## Suppression de photos

Pour supprimer les photos individuellement, plusieurs photos sélectionnées ou toutes les photos, appuyez sur la touche  lorsqu'une photo est affichée en plein écran et choisissez l'une des options ci-dessous.

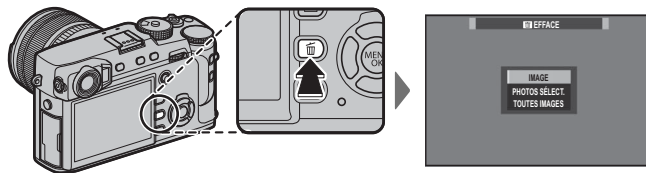
*Notez qu'il est impossible de récupérer les photos supprimées. Veillez donc à copier les photos importantes sur un ordinateur ou un autre périphérique de stockage avant de poursuivre.*



Option	Description
<b>IMAGE</b>	Appuyez sur la touche de sélection gauche ou droite pour parcourir les photos et appuyez sur <b>MENU/OK</b> pour supprimer la photo en cours (aucune boîte de dialogue de confirmation ne s'affiche).
<b>PHOTOS SÉLECT.</b>	Mettez en surbrillance les photos et appuyez sur <b>MENU/OK</b> pour les sélectionner ou les désélectionner (les photos faisant partie de livres albums ou de commandes d'impression sont signalées par  ). Une fois que vous avez terminé, appuyez sur <b>DISP/BACK</b> pour afficher une boîte de dialogue de confirmation, puis mettez en surbrillance <b>OK</b> et appuyez sur <b>MENU/OK</b> pour supprimer les photos sélectionnées.
<b>TOUTES IMAGES</b>	Une boîte de dialogue de confirmation s'affiche ; mettez en surbrillance <b>OK</b> et appuyez sur <b>MENU/OK</b> pour supprimer toutes les photos non protégées. Appuyez sur <b>DISP/BACK</b> pour annuler la suppression ; notez qu'il est impossible de récupérer les photos supprimées avant que vous ayez appuyé sur cette touche.

- ❖ Les photos protégées ne peuvent pas être supprimées. Supprimez la protection des photos que vous souhaitez effacer ( 108).
- ❖ Vous pouvez également supprimer des photos via les menus à l'aide de l'option  **MENU LECTURE > EFFACE** ( 107).
- ❖ Si un message signale que les images sélectionnées font partie d'une commande d'impression DPOF, appuyez sur **MENU/OK** pour supprimer les photos.

# Techniques de base d'enregistrement vidéo et de lecture

## Enregistrement de vidéos

L'appareil photo permet d'enregistrer de courtes vidéos haute définition. Le son est enregistré en stéréo via le microphone intégré ; ne couvrez pas le microphone pendant l'enregistrement.

① Les vidéos sont enregistrées sur la carte du premier logement. Vérifiez qu'une carte est insérée dans le premier logement avant d'aller plus loin.

1 Appuyez sur la touche d'enregistrement vidéo (Fn1) pour commencer l'enregistrement.

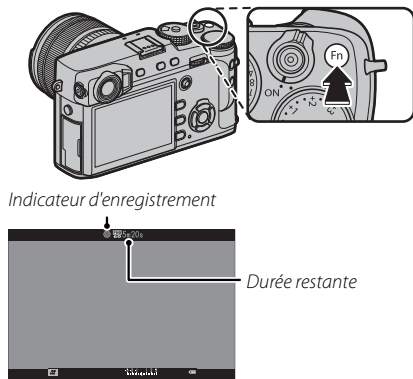

2 Appuyez à nouveau sur cette touche pour arrêter l'enregistrement. L'enregistrement s'arrête automatiquement lorsque la vidéo a atteint sa durée maximale ou lorsque la carte mémoire est pleine.

- ◆ Vous pouvez ajuster le zoom pendant l'enregistrement.
- ◆ Vous pouvez sélectionner la taille d'image et la cadence à l'aide de l'option **CONFIGURATION DU FILM > MODE VIDEO** (📖 99). Choisissez le mode de mise au point à l'aide du sélecteur du mode de mise au point (📖 63) ; pour un réglage continu de la mise au point, sélectionnez **C** ou choisissez **S** et activez la détection des visages (📖 92). La détection des visages n'est pas disponible en mode de mise au point **M**.
- ◆ Pendant l'enregistrement, vous pouvez modifier la correction d'exposition par incréments de  $\pm 2$  IL.
- ◆ Le témoin lumineux s'allume pendant l'enregistrement des vidéos.

- ❶ Si l'objectif est équipé d'un commutateur du mode d'ouverture, sélectionnez le mode d'ouverture avant de commencer l'enregistrement. Si une option autre que **A** est sélectionnée, vous pouvez modifier la vitesse d'obturation et l'ouverture pendant l'enregistrement.
- ❷ Il est possible que le microphone capte le bruit de l'objectif et d'autres bruits émis par l'appareil photo lors de l'enregistrement.
- ❸ Des bandes verticales ou horizontales peuvent apparaître sur les vidéos contenant des sujets très lumineux. Cela est normal et n'est pas le signe d'un dysfonctionnement.

#### Profondeur de champ

Réglez l'ouverture avant de commencer l'enregistrement. Choisissez des petits chiffres pour estomper les détails de l'arrière-plan.

### **Utilisation d'un microphone externe**

Le son peut être enregistré à l'aide de microphones externes qui se branchent sur des prises jack de 2,5 mm de diamètre ; les microphones nécessitant une alimentation par bus ne peuvent pas être utilisés. Reportez-vous au manuel du microphone pour plus de détails.

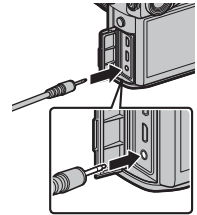

- ❖ La boîte de dialogue représentée ci-contre s'affiche lorsqu'un microphone est branché dans la prise pour microphone/télécommande. Appuyez sur **MENU/OK** et sélectionnez **MIC./DÉCL. À DIST >  MIC..**

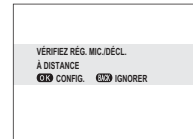

## Visualisation des vidéos

Pendant la lecture, les vidéos s'affichent comme illustré à droite. Vous pouvez effectuer les opérations suivantes lorsqu'une vidéo est affichée :

Opération	Description
Lancer la lecture/ faire une pause	<b>Appuyez sur la touche de sélection inférieure</b> pour lancer la lecture. Appuyez à nouveau pour faire une pause. Lorsque la lecture est sur pause, vous pouvez appuyer sur la touche de sélection gauche ou droite pour reculer ou avancer d'une vue à la fois.
Mettre fin à la lecture	<b>Appuyez sur la touche de sélection supérieure</b> pour mettre fin à la lecture.
Régler la vitesse	<b>Appuyez sur la touche de sélection gauche ou droite</b> pour régler la vitesse de lecture pendant la lecture.
Régler le volume	<b>Appuyez sur MENU/OK</b> pour faire une pause pendant la lecture et afficher les commandes du volume. Servez-vous des touches de sélection supérieure et inférieure pour régler le volume ; appuyez de nouveau sur <b>MENU/OK</b> pour reprendre la lecture. Vous pouvez également régler le volume à l'aide de l'option <b>CONFIGURATION DU SON &gt; VOL. LECTURE</b> (109).



icône de vidéo

La progression est indiquée à l'écran pendant la lecture.

ⓘ Ne couvrez pas le haut-parleur pendant la lecture.

Barre de progression



### Vitesse de lecture

**Appuyez sur la touche de sélection gauche ou droite** pour régler la vitesse de lecture pendant la lecture. La vitesse est indiquée par le nombre de flèches (▶ ou ◀).

Flèche





# La touche Q (Menu rapide)

## Utilisation de la touche Q

Appuyez sur **Q** pour accéder rapidement à certaines options.

### L'affichage du menu rapide

Avec les réglages par défaut, le menu rapide comporte les éléments suivants :

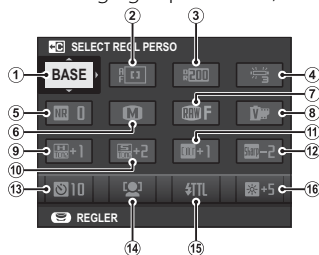

- ① SELECT REGL PERSO
- ② MODE AF
- ③ PLAGE DYNAMIQUE
- ④ BALANCE DES BLANCS
- ⑤ REDUCT. DU BRUIT
- ⑥ TAILLE D'IMAGE
- ⑦ QUALITE D'IMAGE
- ⑧ SIMULATION DE FILM
- ⑨ TON LUMIERE
- ⑩ TON OMBRE
- ⑪ COULEUR
- ⑫ DETAIL
- ⑬ RETARDEUR
- ⑭ RÉG. DÉTECT. VISAGE/YEUX
- ⑮ RÉGLAGE FONCTION FLASH
- ⑯ LUMIN. EVF/LCD

Le menu rapide indique les options actuellement sélectionnées pour les éléments ②—⑯ ; elles peuvent être modifiées comme décrit à la page 49. L'élément **CONFIGURATION QUALITÉ IMAGE > SELECT REGL PERSO** (élément ①) indique le jeu de réglages personnalisés actuel :

- **BASE** : Aucun jeu de réglages personnalisés n'est sélectionné.
- **C 1 — C 7** : Sélectionnez un jeu pour afficher les réglages enregistrés à l'aide de l'option **CONFIGURATION QUALITÉ IMAGE > MODIF/ENR REG PERSO** (83).
- **C 1** — **C 7** : Le jeu de réglages personnalisés actuel.

## **Affichage et modification des réglages**

1 Appuyez sur **Q** pour afficher le menu rapide pendant la prise de vue.

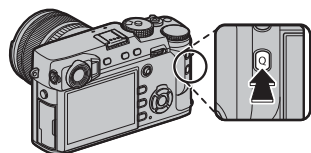

2 Utilisez les touches de sélection pour mettre en surbrillance les éléments et tournez la molette de commande arrière pour les modifier.

- ◆ Les modifications ne sont pas enregistrées dans le jeu de réglages actuel (47). Les réglages différents de ceux enregistrés dans le jeu actuel (**C1—C7**) sont indiqués en rouge.



3 Appuyez sur **Q** pour quitter une fois les réglages terminés.



## **Modification du menu rapide**

Pour choisir les éléments affichés dans le menu rapide :

**1** Maintenez appuyée la touche **Q** pendant la prise de vue.



**2** Le menu rapide actuel s'affiche ; utilisez les touches de sélection pour mettre en surbrillance l'élément que vous souhaitez modifier et appuyez sur **MENU/OK**. Vous pourrez associer la position sélectionnée à l'un des éléments suivants :

- |                        |                            |                            |                       |
|------------------------|----------------------------|----------------------------|-----------------------|
| • SELECT REGL PERSO *  | • EFFET DU GRAIN *         | • PHOTOMETRIE              | • RÉGL. NIV. MIC.     |
| • PLAGES DYNAMIQUES *  | • TON LUMIERE *            | • MODE AF                  | • LUMIN. EVF/LCD      |
| • BALANCE DES BLANCS * | • TON OMBRE *              | • RÉGL. PERSONNALISÉS AF-C | • COULEUR EVF/LCD     |
| • REDUCT. DU BRUIT *   | • COULEUR *                | • RÉGLAGE FONCTION FLASH   | • TYPE DE DÉCLENCHEUR |
| • TAILLE D'IMAGE       | • DETAIL *                 | • COMPENSATION DE FLASH    | • AUCUNE              |
| • QUALITÉ D'IMAGE      | • RETARDATEUR              | • ASSIST. M.AP.            |                       |
| • SIMULATION DE FILM * | • RÉG. DÉTECT. VISAGE/YEUX | • MODE VIDEO               |                       |

\* Enregistrés dans le jeu de réglages personnalisés.

🔍 Sélectionnez **AUCUNE** pour n'attribuer aucune option à la position sélectionnée. Si vous avez choisi **SELECT REGL PERSO**, les réglages actuels sont indiqués dans le menu rapide par la mention **BASE**.

**3** Mettez en surbrillance l'élément souhaité et appuyez sur **MENU/OK** pour l'associer à la position sélectionnée.

🔍 Vous pouvez également modifier le menu rapide à l'aide de l'option **CONFIG.TOUCHE/MOLETTE > MENU RPDE MODIF/ENREG** (📖 119).

# Les touches Fn (Fonction)

## Utilisation des touches de fonction

Vous pouvez sélectionner les rôles joués par chacune des touches de fonction en maintenant appuyée la touche concernée. Les options par défaut sont indiquées ci-dessous :

Touche Fn1

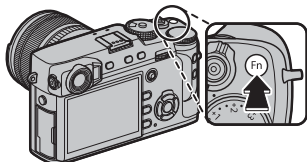

Enregistrement de vidéos (📖 44)

Touche Fn2

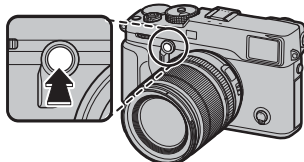

Simulation des cadres lumineux (📖 30)

Touche Fn3

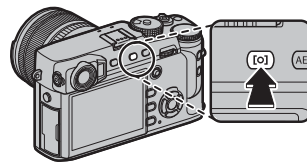

Mesure (📖 60)

Touche Fn4

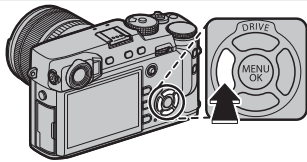

Simulation de film (📖 61)

Touche Fn5

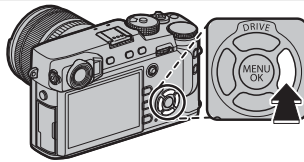

Balance des blancs (📖 62)

Touche Fn6

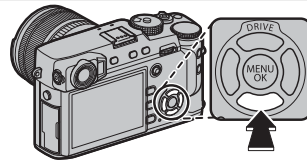

Mode AF (📖 67)

Centre de la molette de commande arrière

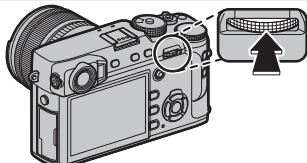

Vérification AF (📖 65)

## Attribution de rôles aux touches de fonction

Pour attribuer des rôles aux touches de fonction, maintenez appuyée la touche **DISP/BACK** jusqu'à ce que le menu ci-dessous s'affiche. Sélectionnez les touches afin de choisir leur rôle.

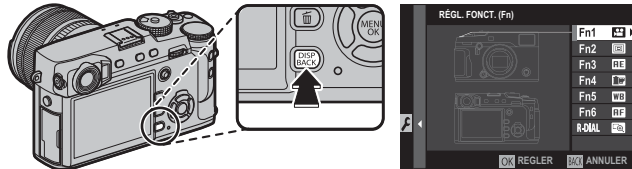

- |                      |                            |                            |  |
|----------------------|----------------------------|----------------------------|--|
| • PRÉV. PROF CHAMP   | • EFFET DU GRAIN           | • VERROUILLAGE TTL         | • TYPE DE DÉCLENCHEUR                        |
| • PARAM. AUTO ISO    | • BALANCE DES BLANCS       | • FLASH DE MODELAGE        | • APERÇU EXP./BALANCE DES BLANCS MODE MANUEL |
| • RETARDATEUR        | • PHOTOMETRIE              | • SELECT REGL PERSO        | • APERÇU DE L'EFFET D'IMAGE                  |
| • BRACKETING AE      | • MODE AF                  | • VIDEO                    | • SIMUL. CADRE LUMINEUX                      |
| • TAILLE D'IMAGE     | • RÉGL. PERSONNALISÉS AF-C | • RÉG. DÉTECT. VISAGE/YEUX | • LUMIN. DU CADRE LUMINEUX                   |
| • QUALITE D'IMAGE    | • ZONE DE MISE AU POINT    | • RAW                      | • AUCUNE                                     |
| • PLAGES DYNAMIQUE   | • VERIFICATION AF.         | • RÉGL. OUVERTURE          |  |
| • SIMULATION DE FILM | • RÉGLAGE FONCTION FLASH   | • COM. SANS FIL            |  |

- ❖ Pour désactiver la touche sélectionnée, choisissez **AUCUNE**.
- ❖ Vous pouvez également sélectionner les rôles joués par les six touches de fonction à l'aide de l'option **CONFIG. TOUCHE/MOLETTE > RÉGL. FONCT. (Fn)** (🗨 119).

### **Affichage des options des touches de fonction**

Vous pouvez également afficher les options de n'importe quelle touche de fonction en maintenant appuyée la touche concernée (mais notez qu'en mode de mise au point **M**, le maintien des touches de fonction permet d'afficher les options d'aide à la mise au point manuelle).

◆ La remarque ci-dessus ne s'applique pas aux touches auxquelles **VERIFICATION AF.** est attribué actuellement.

### ■ **VERROUILLAGE TTL**

Si **VERROUILLAGE TTL** est sélectionné, vous pouvez appuyer sur la commande pour verrouiller l'intensité du flash selon l'option sélectionnée pour **CONFIGURATION DU FLASH > MODE DE VERROUILLAGE TTL** (📖 102).

### ■ **FLASH DE MODELAGE**

Si vous sélectionnez **FLASH DE MODELAGE** lorsqu'un flash externe compatible est fixé, vous pouvez appuyer sur la commande afin de tester le déclenchement du flash et de vérifier les ombres et autres paramètres (lampe pilote).

## Mode de déclenchement

Utilisez la touche **DRIVE** (▲) pour choisir le mode de déclenchement.

- 1 Appuyez sur la touche **DRIVE** (▲) pour afficher les options du mode de déclenchement.

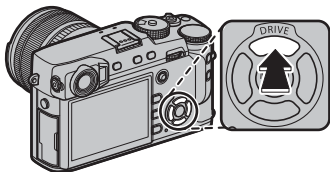

- 2 Appuyez sur la touche de sélection supérieure ou inférieure pour mettre en surbrillance un mode de déclenchement.

Icône	Mode de déclenchement	
	<b>PHOTO</b>	—
	<b>CONTINU</b>	54
	<b>BRACKETING AE</b>	55
	<b>BRACKETING ISO</b>	
	<b>BKT SIMULATION FILM</b>	
	<b>BAL. BLANC BKT</b>	
	<b>BKT PLAGE DYNAMIQUE</b>	
	<b>EXPOSITION MULTIPLE</b>	57
	<b>FILTRE AVANCÉ</b>	56

- 3 Appuyez sur la touche de sélection gauche ou droite pour choisir un réglage.

- **Mode rafale (CONTINU)** : Choisissez la cadence image par image.
- **ISO/WB BKT** : Choisissez l'incrément du bracketing.
- **FILTRE AVANCÉ** : Choisissez un effet de filtre.
- **Autres modes** : Passez à l'étape 4.

- 4 Appuyez sur **MENU/OK**.

- 5 Prenez des photos.

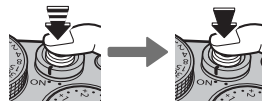

- ◆ En mode rafale, des photos seront prises tant que vous appuierez sur le déclencheur. La prise de vue s'arrête dès que vous relâchez le déclencheur, que le nombre maximal de photos est atteint ou que la carte mémoire est pleine.

### **Mode rafale prise de vue en continu (CONTINU)**

Restituez le mouvement en prenant une série de photos.

- ❖ La cadence dépend du sujet, de la vitesse d'obturation, de la sensibilité et du mode de mise au point ; elle peut ralentir au fur et à mesure de la prise de vue.
- ❖ Selon les conditions de prise de vue, la cadence peut ralentir ou le flash risque de ne pas se déclencher.
- ❖ Il est possible qu'un délai supplémentaire soit nécessaire pour enregistrer les photos après la prise de vue.
- ❖ Si la numérotation des fichiers atteint 999 avant la fin de la prise de vue, les photos restantes sont enregistrées dans un nouveau dossier (📁 122).
- ❖ La prise de vue en rafale peut ne pas démarrer si l'espace disponible sur la carte mémoire est insuffisant.

#### **Mise au point et exposition**













Pour faire varier la mise au point et l'exposition à chaque prise de vue, sélectionnez le mode de mise au point **C** ; dans les autres modes, la mise au point et l'exposition sont déterminées par la première prise de vue de chaque série.

- ① Si vous avez sélectionné **8,0 VPS** en mode de mise au point **C**, le choix des cadres de mise au point est limité (📖 71).
- ① Il se peut que les performances du suivi de la mise au point et de l'exposition varient en fonction de l'ouverture, de la sensibilité et des conditions de prise de vue.















**Bracketing**

Faites varier automatiquement les réglages sur une série de photos.

Option	Description
 <b>BRACKETING AE</b>	<p>Utilisez  <b>CONFIGURATION PRISE DE VUE &gt; BRACKETING AE</b> pour choisir le degré de bracketing et le nombre d'images ( 98). À chaque pression du déclencheur, l'appareil prend le nombre de photos indiqué : une avec la valeur mesurée pour l'exposition et les autres en les sous-exposant et les surexposant par des multiples du degré de bracketing sélectionné ( 58).</p> <p>◆ Quel que soit le niveau de bracketing, l'exposition ne dépassera pas les limites du système de mesure de l'exposition.</p>
 <b>BRACKETING ISO</b>	<p>Sélectionnez un degré de bracketing. À chaque déclenchement, l'appareil prend une photo avec la sensibilité actuelle ( 59) et la traite pour créer deux autres copies, l'une avec une sensibilité augmentée du degré spécifié et l'autre avec une sensibilité diminuée de ce même degré (quel que soit le degré sélectionné, la sensibilité ne sera pas supérieure à 12800 ISO ou inférieure à 200 ISO).</p>
 <b>BKT SIMULATION FILM</b>	<p>À chaque déclenchement, l'appareil prend une photo et la traite pour créer des copies avec les réglages choisis à l'aide de l'option  <b>CONFIGURATION PRISE DE VUE &gt; BKT SIMULATION FILM</b> ( 61, 98).</p>
 <b>BAL. BLANC BKT</b>	<p>Sélectionnez un degré de bracketing. À chaque pression du déclencheur, l'appareil prend trois photos : la première avec le réglage de balance des blancs actuel ( 62), la deuxième avec un réglage affiné augmenté du degré spécifié et la troisième avec un réglage affiné diminué de ce même degré.</p>
 <b>BKT PLAGE DYNAMIQUE</b>	<p>À chaque pression du déclencheur, l'appareil prend trois photos avec différents réglages de plage dynamique ( 90) : 100% pour la première, 200% pour la deuxième et 400% pour la troisième. Lorsque le bracketing de la plage dynamique est activé, la sensibilité est limitée à 800 ISO minimum (ou 200 à 800 ISO minimum lorsqu'une option de sensibilité automatique est sélectionnée) ; la sensibilité précédemment sélectionnée sera restaurée à la fin du bracketing.</p>

***Adw*** **Filtres créatifs**

Prenez des photos avec des effets de filtres.

_filtre	Description
 <b>APPAREIL JOUET</b>	Choisissez cette option pour obtenir un effet rétro, semblable à celui obtenu avec un appareil photo jouet.
 <b>MINIATURE</b>	Le haut et le bas des photos sont « floutés » afin de créer un effet de diorama.
 <b>COULEUR POP</b>	Choisissez cette option pour créer des images très contrastées aux couleurs saturées.
 <b>IMAGE CLAIRE</b>	Choisissez cette option pour créer des images claires et faiblement contrastées.
 <b>IMAGE SOMBRE</b>	Ce filtre assombrit l'image dans son ensemble et fait ressortir les hautes lumières.
 <b>COUL. DYNAMIQUE</b>	Des couleurs dynamiques sont utilisées pour obtenir des effets fantaisie.
 <b>FLOU ARTISTIQUE</b>	Ce filtre permet d'obtenir un rendu doux sur l'ensemble de l'image.
 <b>COUL. PARTIELLE (ROUGE)</b>	Les zones de l'image correspondant à la couleur sélectionnée conservent leur couleur. Toutes les autres zones sont enregistrées en noir et blanc.
 <b>COUL. PARTIELLE (ORNGE)</b>	
 <b>COUL. PARTIELLE (JAUNE)</b>	
 <b>COUL. PARTIELLE (VERT)</b>	
 <b>COUL. PARTIELLE (BLEU)</b>	
 <b>COUL. PARTIELLE (VIOL.)</b>	

- ◆ En fonction du sujet et des réglages de l'appareil photo, les images peuvent parfois présenter du « grain » ou des variations en termes de luminosité et de teinte.

## Exposition multiple

Créez une photo qui combine deux expositions.



- 1 Sélectionnez  pour le mode de déclenchement (53).
- 2 Prenez la première photo.

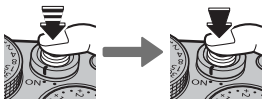

- 3 Appuyez sur **MENU/OK**. La première photo se superposera sur la vue passant par l'objectif et vous serez invité à prendre la seconde photo.



- ◆ Pour revenir à l'étape 2 et reprendre la première photo, appuyez sur la touche de sélection gauche. Pour enregistrer la première photo et quitter sans créer d'exposition multiple, appuyez sur **DISP/BACK**.

- 4 Prenez la seconde photo en vous servant de la première comme de référence.



- 5 Appuyez sur **MENU/OK** pour créer l'exposition multiple ou appuyez sur la touche de sélection gauche pour revenir à l'étape 4 et reprendre la seconde photo.

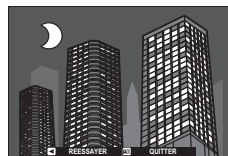

## Correction de l'exposition

Tournez la molette de correction de l'exposition pour modifier l'exposition lorsque vous photographiez des sujets très lumineux, très sombres ou très contrastés. L'effet est visible à l'écran.

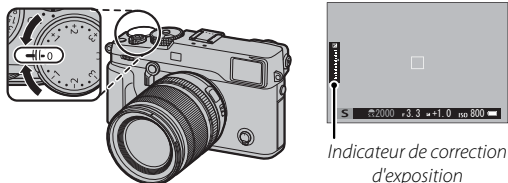

Choisissez des valeurs positives (+) pour augmenter l'exposition



Choisissez des valeurs négatives (-) pour réduire l'exposition



① Le niveau de correction disponible dépend du mode de prise de vue sélectionné.

### ■ C (personnalisé)

Lorsque la molette de la correction d'exposition est positionnée sur **C**, il est possible de régler la correction d'exposition en tournant la molette de commande avant.

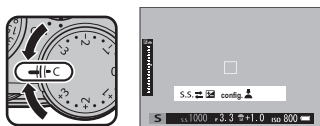

- ❖ La molette de commande avant permet de régler la correction d'exposition sur une valeur comprise entre  $-5$  et  $+5$  IL.
- ❖ Dans tous les modes d'exposition à l'exception de **A** (AE priorité ouverture), la molette de commande avant permet de définir la vitesse d'obturation ou la correction d'exposition. Appuyez sur la molette pour commuter entre les deux paramètres.

### ● Choix d'une valeur de correction d'exposition

- **Sujets en contre-jour** : Choisissez une valeur comprise entre  $+2/3$  IL et  $+1 2/3$  IL.
- **Sujets avec une forte réflexion ou scènes très lumineuses** (par exemple, paysages de neige) :  $+1$  IL
- **Scènes composées principalement de ciel** :  $+1$  IL
- **Sujets sous les projecteurs** (en particulier s'ils sont photographiés devant un arrière-plan sombre) :  $-2/3$  IL
- **Sujets avec une faible réflexion** (pins ou feuillages sombres) :  $-2/3$  IL



## Sensibilité

Vous pouvez régler la « sensibilité » (la sensibilité de l'appareil photo à la lumière) en soulevant et en tournant la molette de sélection de la sensibilité. Des valeurs élevées permettent de réduire le flou lorsque l'éclairage est faible (veuillez cependant remarquer que des marbrures peuvent apparaître sur les photos prises à des sensibilités élevées).

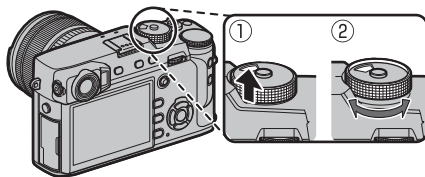

Option	Description
<b>A (auto)</b>	La sensibilité est modifiée automatiquement en fonction des conditions de prise de vue et de l'option choisie pour <b>CONFIGURATION PRISE DE VUE &gt; PARAM. AUTO ISO</b> . Vous avez le choix entre <b>AUTO 1</b> , <b>AUTO 2</b> et <b>AUTO 3</b> (☰ 100).
<b>12800–200</b>	Réglez manuellement la sensibilité. La valeur sélectionnée est affichée.
<b>H (25600/51200), L (100/125/160)</b>	Choisissez ces options pour les situations spéciales. Notez que des marbrures risquent d'être visibles sur les photos prises avec l'option <b>H</b> , tandis que l'option <b>L</b> réduit la plage dynamique (☰ 119).

- ❖ La sensibilité n'est pas réinitialisée par l'extinction de l'appareil photo.
- ❖ Utilisez l'option **CONFIG.TOUCHE/MOLETTE > CONFIG. ISO MOLETTE (H)** pour choisir la sensibilité attribuée à la position **H**.
- ❖ Utilisez l'option **CONFIG.TOUCHE/MOLETTE > CONFIG. ISO MOLETTE (L)** pour choisir la sensibilité attribuée à la position **L**.

## Mesure

Choisissez la façon dont l'appareil photo mesure l'exposition. Appuyez sur la touche de fonction (**Fn3**) pour afficher les options indiquées ci-dessous, puis servez-vous des touches de sélection pour mettre en surbrillance une option et appuyez sur **MENU/OK** pour la sélectionner.

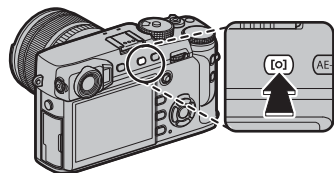

- ① L'option sélectionnée s'active uniquement si **CONFIGURATION AF/MF > RÉG. DÉTECT. VISAGE/YEUX** est désactivé (📖 95).

Mode	Description
[M] (MULTI)	L'appareil photo détermine instantanément l'exposition en se basant sur l'analyse de la composition, de la couleur et de la répartition de la luminosité. Recommandé dans la plupart des situations.
[C] (CENTRALE PONDÉRÉE)	L'appareil photo mesure l'ensemble de l'image mais accorde plus d'importance à la zone centrale.
[•] (CENTRALE)	L'appareil photo mesure les conditions d'éclairage en se basant sur une zone au centre de l'image correspondant à 2% de l'ensemble. Recommandé avec les sujets en contre-jour et dans d'autres cas où l'arrière-plan est bien plus lumineux ou bien plus sombre que le sujet principal.
[ ] (MOYENNE)	L'exposition est réglée sur la moyenne de l'ensemble de l'image. Ce mode permet d'avoir une exposition homogène sur plusieurs photos ayant le même éclairage et s'avère particulièrement efficace pour les paysages et les portraits de sujets habillés en noir ou blanc.

- ❖ Vous pouvez également accéder aux options de mesure à l'aide de **CONFIGURATION PRISE DE VUE > PHOTOMETRIE** (📖 98).

## Simulation de film

Simulez les effets de différents types de films, notamment noir et blanc (avec ou sans filtres couleur). Appuyez sur la touche de fonction (**Fn4**) pour afficher les options indiquées ci-dessous, puis servez-vous des touches de sélection pour mettre en surbrillance une option et appuyez sur **MENU/OK** pour la sélectionner.

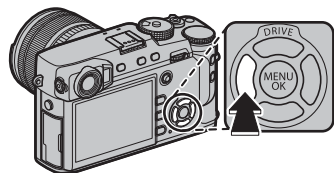

Option	Description
(PROVIA/STANDARD)	Reproduction standard des couleurs. Cette option convient à une grande variété de sujets, aussi bien des portraits que des paysages.
(VELVIA/VIVE)	Cette option propose une palette très contrastée de couleurs saturées, adaptées aux photos de nature.
(ASTIA/DOUX)	Cette option augmente la palette des teintes disponible pour les tons chair dans les portraits tout en préservant les bleus lumineux des ciels en plein jour. Option recommandée pour les portraits en extérieur.
(CLASSIC CHROME)	Contraste entre des couleurs douces et des ombres accentuées.
(PRO Neg.Hi)	Offre légèrement plus de contraste que  (PRO Neg.Std). Option recommandée pour les portraits en extérieur.
(PRO Neg.Std)	Une palette de tons doux. Cette option augmente la plage des teintes disponibles pour les tons chair, ce qui la rend très utile pour la photographie de portraits en studio.
(ACROS) *	Prenez des photos en noir et blanc bénéficiant de riches dégradés et d'une netteté exceptionnelle. Disponible avec des filtres jaune ( <b>Ye</b> ), rouge ( <b>R</b> ) et vert ( <b>G</b> ).
(MONOCHROME) *	Cette option permet de prendre des photos en noir et blanc standard. Disponible avec des filtres jaune ( <b>Ye</b> ), rouge ( <b>R</b> ) et vert ( <b>G</b> ).
(SEPIA)	Cette option permet de prendre des photos en sépia.

\* Les filtres renforcent les nuances de gris correspondant aux teintes complémentaires de la couleur sélectionnée. Le filtre jaune (**Ye**) renforce les violets et les bleus et le filtre rouge (**R**) renforce les bleus et les verts. Le filtre vert (**G**) renforce les rouges et les marron, notamment les teintes chair, ce qui en fait un choix idéal pour les portraits.

- Vous pouvez associer les options de simulation de film aux réglages de ton et de détail (📖 91).
- Vous pouvez également accéder aux options de simulation de film à l'aide de l'option **CONFIGURATION QUALITÉ IMAGE > SIMULATION DE FILM** (📖 90).

## Balance des blancs

Pour obtenir des couleurs naturelles, choisissez une option de balance des blancs correspondant à la source lumineuse. Appuyez sur la touche de fonction (**Fn5**) pour afficher les options indiquées ci-dessous, puis servez-vous des touches de sélection pour mettre en surbrillance une option et appuyez sur **MENU/OK** pour la sélectionner.

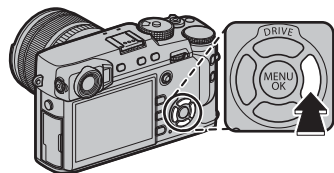

Option	Description
<b>AUTO</b>	La balance des blancs est réglée automatiquement.
<b>W1</b> <b>W2</b> <b>W3</b>	Mesurez une valeur de balance des blancs (☞ 63).
<b>K</b>	Sélectionnez cette option pour afficher la liste des températures de couleur (☞ 63) ; mettez en surbrillance une température, puis appuyez sur <b>MENU/OK</b> pour sélectionner l'option mise en surbrillance et afficher la boîte de dialogue d'ajustement de la valeur.
<b>*</b>	Pour les sujets exposés à la lumière directe du soleil.

Option	Description
<b>☀</b>	Pour les sujets à l'ombre.
<b>☀</b>	Utilisez cette option sous des lampes fluorescentes de type « lumière du jour ».
<b>☀</b>	Utilisez cette option sous des lampes fluorescentes de type « blanc chaud ».
<b>☀</b>	Utilisez cette option sous des lampes fluorescentes de type « blanc froid ».
<b>☀</b>	Utilisez cette option sous des lampes à incandescence.
<b>☀</b>	Cette option permet de réduire la dominante bleue caractéristique de l'éclairage sous-marin.

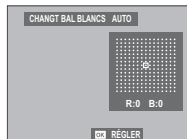

- Le réglage de la balance des blancs n'est possible avec le flash qu'en modes **AUTO** et **☀**. Désactivez le flash avec les autres options de balance des blancs (☞ 79).
- Les résultats varient en fonction des conditions de prise de vue. Visualisez les photos après la prise de vue afin d'en vérifier les couleurs.
- Vous pouvez également accéder aux options de balance des blancs à l'aide de l'option **☑ CONFIGURATION QUALITÉ IMAGE > BALANCE DES BLANCS** (☞ 90).



### : Balance des blancs personnalisée

Choisissez  pour régler la balance des blancs en fonction de conditions d'éclairage inhabituelles. Les options de mesure de la balance des blancs s'affichent ; cadrez un objet blanc de sorte qu'il remplisse tout l'écran et appuyez à fond sur le déclencheur pour mesurer la balance des blancs (pour sélectionner la dernière valeur personnalisée et quitter sans mesurer la balance des blancs, appuyez sur **DISP/BACK**, ou appuyez sur **MENU/OK** pour sélectionner la dernière valeur et afficher la boîte de dialogue d'ajustement).

- Si « **TERMINE !** » s'affiche, appuyez sur **MENU/OK** pour paramétrer la balance des blancs sur la valeur mesurée.
- Si « **EN DESSOUS** » s'affiche, augmentez la correction d'exposition ( 58) et réessayez.
- Si « **AU DESSUS** » s'affiche, baissez la correction d'exposition ( 58) et réessayez.

### : Température de couleur

La température de couleur est une mesure objective de la couleur d'une source lumineuse, exprimée en degrés Kelvin (K). Les sources lumineuses dont la température de couleur avoisine celle de la lumière directe du soleil paraissent blanches ; celles dont la température de couleur est inférieure présentent une dominante jaune ou rouge, tandis que celles dont la température de couleur est supérieure ont une teinte bleue. Vous pouvez faire correspondre la température de couleur à la source lumineuse comme indiqué dans le schéma ci-dessous, ou choisir des options qui diffèrent totalement de la couleur de la source lumineuse afin de rendre les photos plus « chaudes » ou plus « froides ».

◀ Choisissez cette option pour des sources lumineuses plus rouges ou des photos plus « froides »

Choisissez cette option pour des sources lumineuses plus bleues ou des photos plus « chaudes » ▶

2000 K

Bougie

*Coucher/lever de soleil*

5000 K

*Lumière directe du soleil*

*Ombre*

15000 K

*Ciel bleu*

## Mode de mise au point

Utilisez le sélecteur du mode de mise au point pour choisir la méthode de mise au point de l'appareil photo (notez qu'indépendamment de l'option sélectionnée, la mise au point manuelle est utilisée si l'objectif est en mode de mise au point manuel).

- **S** (AF seul) : La mise au point est mémorisée tant que vous appuyez sur le déclencheur à mi-course. À choisir pour les sujets statiques.
- **C** (AF continu) : La mise au point est ajustée continuellement afin de tenir compte des modifications de la distance par rapport au sujet, tant que vous maintenez le déclencheur appuyé. À utiliser lorsque les sujets sont en mouvement. L'AF avec détection des yeux n'est pas disponible.
- **M** (manuel) : Effectuez manuellement la mise au point à l'aide de la bague de mise au point de l'objectif. Tournez la bague vers la gauche pour réduire la distance de mise au point, vers la droite pour l'augmenter. L'indicateur de mise au point manuelle indique si la distance de mise au point correspond à la distance jusqu'au sujet situé dans les collimateurs de mise au point (la ligne blanche indique la distance de mise au point, la barre bleue profondeur de champ, ou en d'autres termes, la distance devant et derrière la zone de mise au point à laquelle les objets apparaissent nets) ; vous pouvez également vérifier la mise au point visuellement dans le viseur ou sur l'écran LCD. Choisissez ce mode lorsque vous souhaitez contrôler la mise au point ou lorsque l'appareil photo n'arrive pas à effectuer la mise au point avec l'autofocus (📖 78).

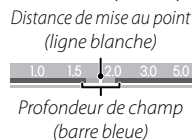
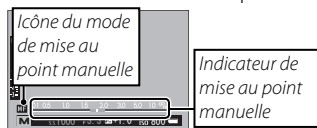
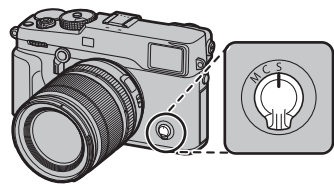

- ❖ Utilisez l'option **CONFIG.TOUCHE/MOLETTE > BAGUE MISE AU POINT** (📖 120) pour inverser le sens de rotation de la bague de mise au point.
- ❖ Pour utiliser l'autofocus afin de faire le point sur le sujet situé dans la zone de mise au point sélectionnée (📖 68), appuyez sur la touche **AF-L** (vous pouvez choisir la taille de la zone de mise au point avec la molette de commande arrière). En mode de mise au point manuelle, vous pouvez utiliser cette fonctionnalité pour faire le point rapidement sur un sujet particulier soit avec l'AF seul, soit avec l'AF continu selon l'option choisie pour **CONFIGURATION AF/MF > PARAM. AF INSTANT.** (📖 96).

- ◆ L'appareil photo peut afficher la distance de mise au point en mètres ou en pieds. Utilisez l'option **CONFIGURATION ÉCRAN > UNITÉ DE DISTANCE MAP** (🗨 118) pour choisir les unités utilisées.
- ◆ Lorsque **OUI** est sélectionné pour l'option **CONFIGURATION AF/MF > PRE-AF** (🗨 95), la mise au point est ajustée continuellement en modes **S** et **C** même si vous n'appuyez pas sur le déclencheur.

## ■ L'indicateur de mise au point

L'indicateur de mise au point devient vert lorsque le sujet est net et clignote en blanc lorsque l'appareil photo ne parvient pas à effectuer la mise au point. Les parenthèses (« ( ) ») indique que l'appareil photo est en train d'effectuer la mise au point ; elles sont affichées en permanence en mode **C**. **MF** est affiché en mode de mise au point manuelle.



Indicateur de mise au point

### 🔍 Vérification de la mise au point

Pour faire un zoom avant sur la zone de mise au point actuelle (🗨 68) et obtenir une mise au point précise, appuyez au centre de la molette de commande arrière. Appuyez à nouveau au centre de la molette de commande arrière pour annuler le zoom. En mode de mise au point manuelle, le zoom peut être réglé en tournant la molette de commande arrière lorsque **STANDARD** ou **PIC HTE LUM. M. AP.** est sélectionné pour **CONFIGURATION AF/MF > ASSIST. M.AP.** (🗨 96), tandis que si **OUI** est sélectionné pour **CONFIGURATION AF/MF > VERIFICATION AF.** (🗨 96), l'appareil photo zoome automatiquement sur la zone de mise au point sélectionnée lorsque vous tournez la bague de mise au point. Le zoom de mise au point n'est pas disponible en mode de mise au point **C** ou lorsque **CONFIGURATION AF/MF > PRE-AF** (🗨 95) est activé ou qu'une option autre que **POINT UNIQUE** est sélectionnée pour **MODE AF** (🗨 67).



- ◆ Il est possible de sélectionner la zone de mise au point à l'aide du levier de mise au point lors de l'utilisation du zoom de mise au point.
- ◆ Utilisez **CONFIG.TOUCHE/MOLETTE > RÉGL. FONCT. (Fn)** pour modifier la fonction effectuée par le centre de la molette de commande ou attribuer sa fonction par défaut à d'autres commandes (🗨 51).

## ■ MF Assist

L'option  **CONFIGURATION AF/MF > ASSIST. M.AP.** (📖 96) permet de vérifier la mise au point lorsque vous cadrez les photos à l'aide de l'écran LCD ou du viseur électronique en mode de mise au point manuelle.

◆ Le menu **ASSIST. M.AP.** peut être affiché en maintenant appuyé le centre de la molette de commande arrière.

Les options suivantes sont disponibles :

- **PIC HTE LUM. M. AP.** : Mise en relief de la zone de netteté. Tournez la bague de mise au point jusqu'à ce que le sujet soit mis en surbrillance.
- **DIVISER NUM. IMAGE** : Affichage d'une image divisée au centre du cadre (vision téléométrique). Cadrez le sujet dans la zone de l'image divisée et tournez la bague de mise au point jusqu'à ce que les trois parties de l'image divisée soient alignées correctement.

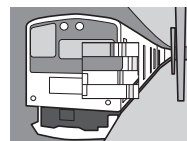

### **Options autofocus (mode AF)**

Afin de choisir le mode AF pour les modes de mise au point **S** et **C**, appuyez sur la touche de fonction (**Fn6**) pour afficher les options indiquées ci-dessous, puis servez-vous des touches de sélection supérieure ou inférieure pour mettre en surbrillance une option et appuyez sur **MENU/OK** pour la sélectionner.

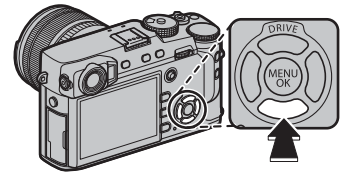

- **[ ] POINT UNIQUE** : L'appareil photo fait le point sur le sujet situé dans le collimateur de mise au point sélectionné. Utilisez cette option pour obtenir une mise au point précise sur un sujet particulier (📖 69). Vous pouvez sélectionner le nombre de collimateurs de mise au point disponibles à l'aide de l'option **AF/MF CONFIGURATION AF/MF > NOMBRES DE POINTS FOCUS** (📖 94). Utilisez cette option pour obtenir une mise au point précise sur un sujet particulier.
  - **[ ] ZONE** : L'appareil photo fait le point sur le sujet situé dans la zone de mise au point sélectionnée (📖 70). Les zones de mise au point comportent plusieurs collimateurs (7×7, 5×5 ou 3×3), ce qui facilite la mise au point des sujets en mouvement.
  - **[ ] LARGE/SUIVI** : En mode de mise au point **C**, l'appareil photo suit la mise au point du sujet situé dans le collimateur de mise au point sélectionné tant que vous appuyez à mi-course sur le déclencheur (📖 71). En mode de mise au point **S**, l'appareil photo fait le point automatiquement sur les sujets très contrastés ; les zones sur lesquelles la mise au point a été effectuée sont affichées. Il est possible que l'appareil photo ne puisse pas faire le point sur les petits objets ou les sujets au déplacement rapide.
- ◆ Vous pouvez également accéder aux options de mode AF à l'aide de l'option **AF/MF CONFIGURATION AF/MF > MODE AF** (📖 93).

### **Sélection du collimateur de mise au point**

Utilisez le levier de mise au point pour choisir un collimateur de mise au point pour l'autofocus. La procédure de sélection du collimateur dépend de l'option choisie pour le mode AF (📖 67).

- ❖ La sélection de la zone de mise au point permet également de choisir le collimateur en modes mise au point manuelle et zoom de mise au point.

Inclinez le levier de mise au point pour positionner le cadre de mise au point ou appuyez au centre du levier pour revenir au collimateur de mise au point central.

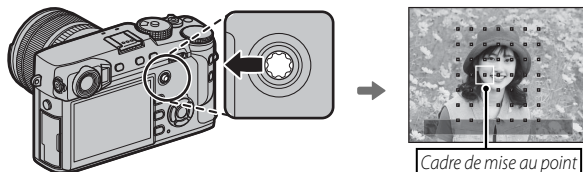

#### **● Collimateurs de mise au point disponibles**

Un moins grand nombre de collimateurs est disponible en mode AF hybride intelligent, qui associe l'AF par détection de phase et l'AF par détection de contraste TTL.

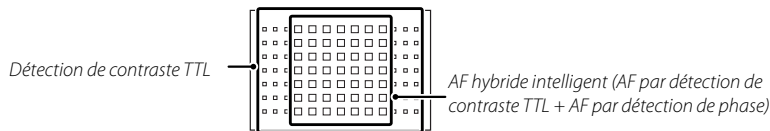

### **L'affichage des collimateurs de mise au point**

Le levier de mise au point permet d'afficher les collimateurs de mise au point disponibles.

- Vous pouvez également sélectionner la zone de mise au point à l'aide de l'option **CONFIGURATION AF/MF > ZONE DE MISE AU POINT** (📖 93).

#### ■ AF point unique

Appuyez au centre du levier de mise au point pour afficher les collimateurs de mise au point (« □ ») et le cadre de mise au point. Utilisez le levier pour positionner le cadre de mise au point sur le collimateur souhaité ou appuyez au centre du levier pour revenir au collimateur central.

Pour choisir la taille du cadre de mise au point, tournez la molette de commande arrière. Tournez la molette de commande vers la gauche pour réduire le cadre jusqu'à 50% maximum, tournez-la vers la droite pour agrandir le cadre jusqu'à 150% maximum, ou appuyez au centre de la molette pour redonner au cadre sa taille d'origine. Appuyez sur **MENU/OK** pour valider votre sélection.

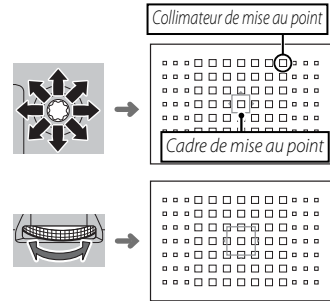

## ■ AF Zone

Appuyez au centre du levier de mise au point pour afficher la zone de mise au point. Utilisez le levier pour positionner la zone ou appuyez au centre du levier pour repositionner la zone au centre de l'affichage.

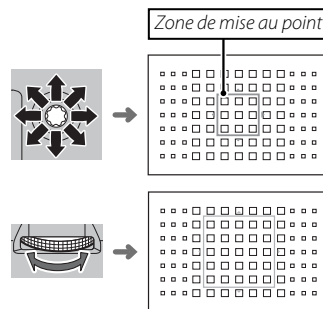

Pour choisir le nombre de cadres de mise au point dans la zone, tournez la molette de commande arrière. Tournez la molette vers la droite pour faire défiler les tailles dans l'ordre 3×3, 5×5, 7×7, 3×3..., vers la gauche pour les faire défiler dans le sens inverse, ou appuyez au centre de la molette pour sélectionner une taille de 3×3. Appuyez sur **MENU/OK** pour valider votre sélection.



## ■ Suivi (mode de mise au point **C** uniquement)

Appuyez au centre du levier de mise au point pour afficher le cadre de mise au point. Utilisez le levier pour positionner le cadre de mise au point ou appuyez au centre du levier pour repositionner le cadre au centre de l'affichage. Appuyez sur **MENU/OK** pour valider votre sélection. L'appareil photo suit la mise au point du sujet tant que vous appuyez à mi-course sur le déclencheur.

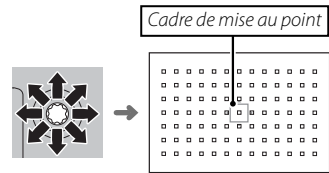

① Il n'est pas possible de sélectionner manuellement le cadre de mise au point lorsque large/suivi est sélectionné en mode de mise au point **S**.

## ● Sélection du cadre de mise au point en mode rafale

Lorsque le mode continu ultra-rapide (**8,0 VPS**) est sélectionné comme mode de déclenchement, le nombre de cadres de mise au point disponibles en mode de mise au point **C** est inférieur.

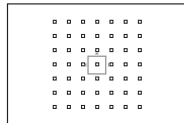

Point unique

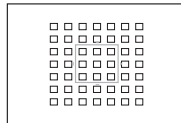

Zone

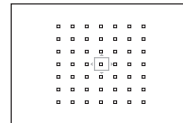

Large/Suivi

## Longues expositions (T/B)

Sélectionnez la vitesse d'obturation **T** (pose T) ou **B** (pose B) pour les longues expositions.

- Il est recommandé d'utiliser un trépied pour éviter que l'appareil photo ne bouge pendant l'exposition.
- Pour réduire le « bruit » (marbrures) en pose longue, sélectionnez **OUI** pour **CONFIGURATION QUALITÉ IMAGE > LONGUE EXPO RB** (p. 91). Notez que, dans ce cas, le temps d'enregistrement des images après la prise de vue risque d'augmenter.

### Pose T (T)

- Positionnez la molette de sélection de la vitesse d'obturation sur **T**.
- Tournez la molette de commande avant pour choisir une vitesse d'obturation.



- Appuyez à fond sur le déclencheur pour prendre une photo avec la vitesse d'obturation sélectionnée. Un compte à rebours s'affiche pendant l'exposition.



### Pose B (B)

- Positionnez la molette de sélection de la vitesse d'obturation sur **B**.
  - Appuyez à fond sur le déclencheur. L'obturateur reste ouvert pendant 60 minutes maximum tant que vous appuyez sur le déclencheur ; l'affichage indique le temps écoulé depuis le début de l'exposition.
- Lorsque vous choisissez **A** comme ouverture, la vitesse d'obturation se fixe sur 30 s.



### **Utilisation d'une télécommande filaire**

Une télécommande filaire optionnelle RR-90 peut être utilisée pour les poses longues. Consultez le manuel fourni avec la RR-90 pour en savoir plus.

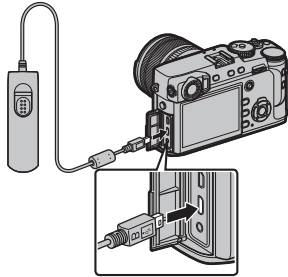

### **● Télécommandes d'autres marques**

Des télécommandes électroniques d'autres fabricants peuvent être connectées via la prise pour microphone/télécommande. Une boîte de dialogue de confirmation s'affiche lorsqu'une télécommande d'un autre fabricant est connectée ; appuyez sur **MENU/OK** et sélectionnez **DECL.** pour **MIC./DÉCL. À DIST.**

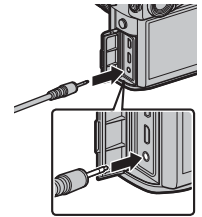

VÉRIFIEZ RÉG. MIC./DÉCL.  
À DISTANCE  
**CONFIG.** **IGNORER**

## Le retardateur

Utilisez le retardateur pour réaliser des autoportraits ou pour éviter le risque de flou dû au bougé de l'appareil photo.

- 1 Appuyez sur **MENU/OK** en mode de prise de vue pour afficher le menu de prise de vue.

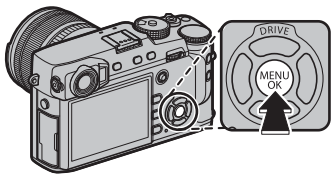

- 2 Sélectionnez l'onglet **CONFIGURATION PRISE DE VUE** (88), puis mettez en surbrillance **RETARDATEUR** et appuyez sur **MENU/OK**.

- 3 Servez-vous des touches de sélection supérieure ou inférieure pour mettre en surbrillance l'option souhaitée, puis appuyez sur **MENU/OK** pour la sélectionner.

Option	Description
<b>2 SEC</b>	Le déclenchement a lieu deux secondes après la pression du déclencheur. Utilisez cette option pour réduire l'effet de flou provoqué par le mouvement de l'appareil photo au moment où vous appuyez sur le déclencheur.
<b>10 SEC</b>	Le déclenchement a lieu dix secondes après la pression du déclencheur. Utilisez cette option lorsque vous souhaitez figurer sur la photo.
<b>NON</b>	Le retardateur est désactivé.

- 4 Appuyez sur le déclencheur à mi-course pour effectuer la mise au point.

① Mettez-vous derrière l'appareil photo lorsque vous appuyez sur le déclencheur. En vous mettant devant l'objectif, vous risquez d'interférer avec la mise au point et la mesure de l'exposition.

- 5 Appuyez sur le déclencheur à fond pour activer le retardateur. Le nombre de secondes restant avant le déclenchement est indiqué à l'écran. Pour arrêter le retardateur avant que la photo ne soit prise, appuyez sur **DISP/BACK**.

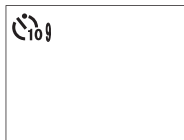

Le témoin lumineux du retardateur se trouvant sur le devant de l'appareil photo clignote juste avant le déclenchement. Si le délai de deux secondes a été sélectionné, le témoin lumineux du retardateur clignote pendant tout le compte à rebours.

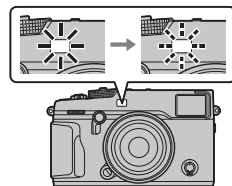

- ❖ Le retardateur se désactive automatiquement avec la mise hors tension de l'appareil photo.

## Intervallomètre

Suivez les instructions ci-dessous pour configurer l'appareil de façon qu'il prenne des photos selon un intervalle prédéfini.

- 1 Appuyez sur **MENU/OK** en mode de prise de vue pour afficher le menu de prise de vue. Sélectionnez l'onglet **CONFIGURATION PRISE DE VUE** (88), puis mettez en surbrillance **CLICH. RETARD. INTERV.** et appuyez sur **MENU/OK**.

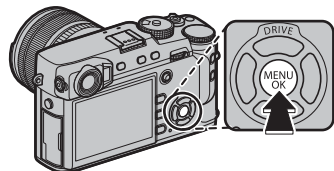

- 2 Utilisez les touches de sélection pour choisir l'intervalle et le nombre de prises de vues. Appuyez sur **MENU/OK** pour continuer.



- 3 Utilisez les touches de sélection pour choisir l'heure de démarrage, puis appuyez sur **MENU/OK**. La prise de vue démarre automatiquement.



- ⓘ Il n'est pas possible d'utiliser l'intervallomètre avec la vitesse d'obturation **B** (pose B) ou lors de la réalisation d'expositions multiples. En mode rafale, une seule photo est prise à chaque pression du déclencheur.
- 🔧 Il est recommandé d'utiliser un trépied.
- 🔧 Vérifiez le niveau de charge de la batterie avant d'aller plus loin. Nous vous recommandons d'utiliser un adaptateur secteur AC-9V et un coupleur CC CP-W126 (optionnels).
- 🔧 L'écran s'éteint entre les prises de vues et s'allume pendant quelques secondes avant la prise de vue suivante. Vous pouvez activer l'affichage à tout moment en appuyant sur le déclencheur.

## Mise au point et prise de vue

Appuyez sur le déclencheur à mi-course pour effectuer la mise au point, puis à fond pour prendre la photo.

### 1 Effectuez la mise au point.

Cadrez votre photo en plaçant le sujet au centre de l'affichage et appuyez sur le déclencheur à mi-course pour effectuer la mise au point.

◆ Si le sujet est faiblement éclairé, l'illuminateur d'assistance AF peut s'allumer (📖 95).

**Si l'appareil photo parvient à faire la mise au point**, il émet deux bips ; en outre, l'indicateur et le cadre de mise au point s'allument en vert. La mise au point et l'exposition sont verrouillées tant que le déclencheur reste maintenu à mi-course.



*Cadre de mise au point*

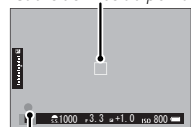

*Indicateur de mise au point*

**Si l'appareil photo ne parvient pas à faire la mise au point**, le cadre de mise au point devient rouge, le symbole **!AF** apparaît et l'indicateur de mise au point clignote en blanc.

### 2 Photographiez.

Appuyez doucement mais à fond sur le déclencheur pour prendre la photo.



## Verrouillage de la mise au point/de l'exposition

Pour composer des photos où les sujets sont décentrés :

**1 Effectuez la mise au point** : Positionnez le sujet dans le cadre de mise au point et appuyez sur le déclencheur à mi-course pour verrouiller la mise au point et l'exposition. La mise au point et l'exposition demeurent verrouillées tant que vous maintenez le déclencheur enfoncé à mi-course (verrouillage AF/AE).



- ◆ La mise au point et l'exposition peuvent également être verrouillées à l'aide des touches **AF-L** et **AE-L**, respectivement (si **AE/AF SEUL** est sélectionné pour **CONFIG.TOUCHE/MOLETTE > MODE MEM. AF**, la sollicitation de la touche **AF-L** verrouillera à la fois la mise au point et l'exposition ;  120).

**2 Recomposez la photo** : Maintenez le déclencheur enfoncé à mi-course ou maintenez la touche **AF-L** ou **AE-L** enfoncée.

- ◆ La mise au point et/ou l'exposition restent verrouillées tant que vous appuyez sur la touche **AF-L** ou **AE-L**, que vous appuyiez ou non sur le déclencheur à mi-course. Si **ENREG AE/AF ON/OFF** est sélectionné pour **CONFIG.TOUCHE/MOLETTE > MODE MEM. AE/AF** ( 120), la mise au point et/ou l'exposition se verrouillent lorsque vous appuyez sur la touche et le restent jusqu'à ce que vous appuyiez à nouveau sur cette touche.



**3 Prenez la photo** : Appuyez à fond sur le déclencheur.



- ◆ Les rôles des touches **AE-L** et **AF-L** peuvent être inversés à l'aide de l'option **CONFIG.TOUCHE/MOLETTE > PARAM.TOUCHE AE-L/AF-L** ( 120).

### **Mise au point automatique**

Bien que l'appareil photo possède un automatisme de mise au point de haute précision, il se peut qu'il n'arrive pas à effectuer la mise au point sur les sujets énumérés ci-dessous.

- Sujets très brillants tels que des miroirs ou des carrosseries de voitures.
- Sujets en déplacement rapide.
- Sujets photographiés à travers une vitre ou un autre objet qui réfléchit la lumière.
- Sujets sombres et sujets qui absorbent la lumière plutôt qu'ils ne la reflètent, comme les cheveux ou la fourrure.
- Sujets sans substance, comme la fumée ou les flammes.
- Sujets présentant un faible contraste par rapport à l'arrière-plan (par exemple, sujets dont les vêtements sont de la même couleur que l'arrière-plan).
- Sujets situés devant ou derrière un objet très contrasté qui figure lui aussi dans le cadre de mise au point (par exemple, sujet photographié sur un fond composé d'éléments très contrastés).

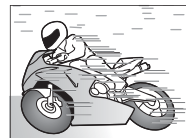



## Photographie au flash

Utilisez un flash optionnel pour fournir un éclairage supplémentaire, par exemple la nuit ou à l'intérieur en cas de faible luminosité.

- 1 Retirez le cache de la griffe flash et faites glisser le flash sur la griffe flash.

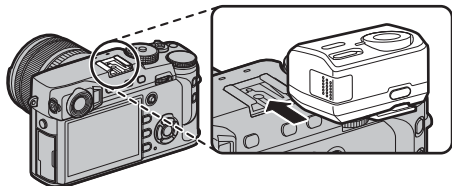

- 2 Allumez le flash.

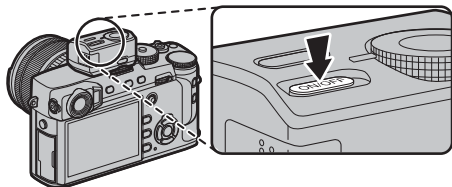

- ◆ Pour en savoir plus, reportez-vous à la documentation fournie avec le flash.
- ◆ Les options disponibles dépendent du flash. Reportez-vous à « Utilisation de flashes externes » (143) pour en savoir plus.

- 3 Sélectionnez **RÉGLAGE FONCTION FLASH** dans le menu **CONFIGURATION DU FLASH**.

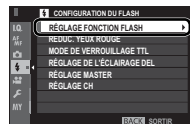

- ① **BORNE DE SYNCHRONISATION** s'affiche également si un flash incompatible ou aucun flash n'est raccordé (144).

- 4 Mettez en surbrillance les éléments à l'aide des touches de sélection et tournez la molette de commande arrière pour modifier l'élément en surbrillance.



- 5 Appuyez sur **DISP/BACK** pour valider les modifications.

- ① En fonction de la distance au sujet, certains objectifs peuvent projeter une ombre sur les photos prises au flash.
- ① Le flash ne se déclenche pas avec certains réglages, par exemple lorsque l'obturateur électronique est utilisé.
- ① Choisissez des vitesses d'obturation plus lentes que **250X** lorsque vous utilisez le flash en mode d'exposition **S** (AE priorité vitesse) ou manuel (**M**).
- ◆ En mode TTL, il se peut que le flash se déclenche plusieurs fois par prise de vue. Ne bougez pas l'appareil

photo tant que la prise de vue n'est pas terminée.

### Réduction des yeux rouges

La réduction des yeux rouges est disponible lorsqu'une option autre que **NON** est sélectionnée pour

 **CONFIGURATION DU FLASH > REDUC. YEUX ROUGE** et lorsque  **CONFIGURATION AF/MF > RÉG. DÉTECT. VISAGE/YEUX** est paramétré sur **OUI**.

La réduction des yeux rouges minimise l'effet « yeux rouges » provoqué par la réflexion de la lumière du flash dans la rétine du sujet.

### Vitesse de synchronisation du flash

Le flash se synchronise avec l'obturateur à une vitesse d'obturation de  $\frac{1}{250}$  s ou plus lente.

### Flashs en option FUJIFILM

Cet appareil photo peut être utilisé avec les flashs externes FUJIFILM disponibles en option (📖 140).

### Flashs d'autres marques

N'utilisez pas de flashs d'autres marques, qui appliquent une tension de plus de 300 V sur la griffe flash de l'appareil photo.

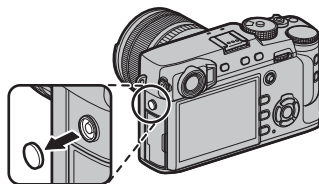

### La prise synchro

Servez-vous de la prise synchro pour raccorder des flashs qui nécessitent une prise synchro.



## Enregistrement des photos en format RAW

Pour enregistrer les données brutes et non traitées du capteur d'image de l'appareil photo, sélectionnez l'une des options **RAW** comme qualité d'image, dans le menu de prise de vue, tel que décrit ci-dessous. Vous pouvez créer des copies JPEG à partir des images RAW à l'aide de l'option  **MENU LECTURE** > **CONVERSION RAW**, ou vous pouvez visualiser les images RAW sur un ordinateur à l'aide de l'application RAW FILE CONVERTER EX 2.0 ( 82, 130).

- 1 Appuyez sur **MENU/OK** en mode de prise de vue pour afficher le menu de prise de vue. Sélectionnez l'onglet  **CONFIGURATION QUALITÉ IMAGE** ( 88), puis mettez en surbrillance **QUALITE D'IMAGE** ( 89) et appuyez sur **MENU/OK**.
- 2 Mettez une option en surbrillance et appuyez sur **MENU/OK**. Sélectionnez **RAW** pour enregistrer uniquement des images RAW, **FINE+RAW** ou **NORMAL+RAW** pour enregistrer à la fois des images RAW et des copies JPEG. L'option **FINE+RAW** utilise des taux de compression JPEG moins importants pour obtenir des images de plus haute qualité, tandis que l'option **NORMAL+RAW** utilise des taux de compression JPEG plus élevés pour augmenter le nombre d'images pouvant être enregistrées.

### Les touches Fonction

Pour activer ou désactiver la qualité d'image RAW pour une seule vue, attribuez la fonction **RAW** à une touche de fonction ( 51). Si une option JPEG est actuellement sélectionnée comme qualité d'image, appuyer sur cette touche sélectionnera temporairement l'option JPEG+RAW équivalente. Si une option JPEG+RAW est actuellement sélectionnée, appuyer sur cette touche sélectionnera temporairement l'option JPEG équivalente, tandis que si **RAW** est sélectionné, appuyer sur cette touche sélectionnera temporairement **FINE**. Prenez une photo ou appuyez de nouveau sur cette touche pour rétablir le réglage précédent.

## ***Création de copies JPEG à partir de photos RAW***

Les images RAW enregistrent les informations concernant les réglages de l'appareil photo séparément des données capturées par le capteur d'image de l'appareil photo. À l'aide de l'option **☑ MENU LECTURE > CONVERSION RAW** (📖 107), vous pouvez créer des copies JPEG à partir des images RAW en utilisant les différentes options des réglages énumérés ci-dessous. Les données de l'image d'origine ne sont pas modifiées, ce qui permet à une seule image RAW d'être traitée d'une multitude de manières différentes.

- Appuyez sur **MENU/OK** pendant la lecture pour afficher le menu de lecture, puis appuyez sur la touche de sélection supérieure ou inférieure pour mettre en surbrillance **☑ MENU LECTURE > CONVERSION RAW** (📖 106) et appuyez sur **MENU/OK** pour afficher les réglages répertoriés dans le tableau de droite.

◆ Il est également possible d'afficher ces options en appuyant sur la touche **Q** pendant la lecture.

- Appuyez sur la touche de sélection supérieure ou inférieure pour mettre en surbrillance un réglage et appuyez sur la touche de sélection droite pour le sélectionner. Appuyez sur la touche de sélection supérieure ou inférieure pour mettre en surbrillance l'option souhaitée et appuyez sur **MENU/OK** pour la sélectionner et revenir à la liste des réglages. Répétez cette étape pour ajuster les autres réglages.



Réglage	Description
<b>REFLET COND. PR VUE</b>	Crée une copie JPEG en utilisant les réglages sélectionnés au moment de la prise de vue.
<b>TRAIT. ISO PUSH/PULL</b>	Modifie l'exposition de -1 IL à +3 IL par incréments de 1/3 IL.
<b>PLAGE DYNAMIQUE</b>	Fait ressortir les détails des hautes lumières afin d'obtenir un contraste naturel (📖 90).
<b>SIMULATION DE FILM</b>	Simule les effets de différents types de films (📖 61).
<b>EFFET DU GRAIN</b>	Ajoutez un effet de grain de film (📖 90).
<b>BALANCE DES BLANCS</b>	Permet de régler la balance des blancs (📖 62).
<b>CHANGT BAL BLANCS</b>	Permet de régler précisément la balance des blancs (📖 62).
<b>TON LUMIERE</b>	Permet de modifier les hautes lumières (📖 91).
<b>TON OMBRE</b>	Permet de modifier les ombres (📖 91).
<b>COULEUR</b>	Permet de modifier la densité des couleurs (📖 91).
<b>DETAIL</b>	Accentue ou estompe les contours (📖 91).
<b>REDUCT. DU BRUIT</b>	Traite la copie afin d'atténuer les marbrures (📖 91).
<b>OPTIM. MOD. OBJ.</b>	Améliore la définition en corrigeant la diffraction et la légère absence de netteté à la périphérie de l'objectif (📖 91).
<b>ESPACE COULEUR</b>	Permet de choisir l'espace couleur utilisé pour la reproduction des couleurs (📖 91).

- Appuyez sur la touche **Q** pour avoir un aperçu de la copie JPEG et appuyez sur **MENU/OK** pour l'enregistrer.

## Enregistrement des réglages

Vous pouvez sauvegarder jusqu'à 7 jeux de réglages personnalisés correspondant aux situations les plus fréquemment rencontrées. Les réglages sauvegardés peuvent être rappelés à l'aide de l'option **CONFIGURATION QUALITÉ IMAGE > SELECT REGL PERSO** (📖 92).

- 1 Appuyez sur **MENU/OK** en mode de prise de vue pour afficher le menu de prise de vue. Sélectionnez l'onglet **CONFIGURATION QUALITÉ IMAGE** (📖 88), puis mettez en surbrillance **MODIF/ENR REG PERSO** (📖 92) et appuyez sur **MENU/OK**.
- 2 Mettez en surbrillance un jeu de réglages personnalisés et appuyez sur **MENU/OK** pour le sélectionner. Modifiez les réglages suivants comme vous le souhaitez et appuyez sur **DISP/BACK** une fois les modifications effectuées : **PLAGE DYNAMIQUE**, **SIMULATION DE FILM**, **EFFET DU GRAIN**, **BALANCE DES BLANCS**, **TON LUMIERE**, **TON OMBRE**, **COULEUR**, **DETAIL** et **REDUCT. DU BRUIT**.
- 3 Une boîte de dialogue de confirmation s'affiche ; mettez en surbrillance **OK** et appuyez sur **MENU/OK**.

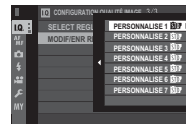

- ❖ Pour enregistrer les réglages actuels de l'appareil photo dans le jeu sélectionné, mettez en surbrillance **ENR REGL ACTUELS** à l'étape 2 et appuyez sur **MENU/OK**. Il est possible de renommer les jeux à l'aide de l'option **MODIF. NOM PERSONNALISÉ**.
- ❖ Pour rétablir les réglages par défaut du jeu actuel, sélectionnez **INITIALISER**.

## Utilisation d'une bague adaptatrice

Si vous avez installé un objectif à monture M à l'aide d'une **FUJIFILM M MOUNT ADAPTER** (optionnelle), l'appareil photo traite les photos au fur et à mesure de la prise de vue pour conserver une qualité d'image optimale et corriger divers effets.

Appuyez sur la touche de fonction de la bague adaptatrice pour afficher les options **LENS RÉGL BAGUE ADAPT.**

- Vous pouvez également accéder aux réglages de la bague adaptatrice à l'aide de l'option **CONFIGURATION PRISE DE VUE > RÉGL BAGUE ADAPT** (📖 100).
- Avant de vérifier la mise au point, positionnez le sélecteur du mode de mise au point sur **M** (📖 64).

### LUMIN. DU CADRE LUMINEUX

Réglez la luminosité du cadre lumineux dans le viseur optique. Utilisez l'option **LUMIN. DU CADRE LUMINEUX** pour régler la luminosité du cadre lumineux dans le viseur optique.

## ENREGISTREMENT OBJECTIF

### ■ Choix d'une focale

Si l'objectif a une focale de 21, 24, 28 ou 35 mm, choisissez l'option correspondante dans le menu **LENS RÉGL BAGUE ADAPT.** Pour les autres objectifs, sélectionnez l'option 5 ou 6 et utilisez les touches de sélection pour saisir la focale.

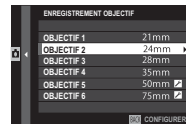

### ■ Corr distorsion

Vous avez le choix entre les options **FORT**, **MOYEN** et **FAIBLE** pour corriger la distorsion en **BARILLET** ou en **COUSSINET**.

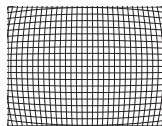
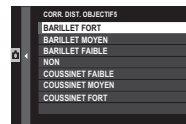

*Distorsion en barillet*

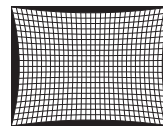

*Distorsion en coussinet*

- Pour savoir quel degré de correction appliquer, essayez différents réglages lorsque vous photographiez du papier millimétré ou d'autres objets composés de lignes verticales et horizontales répétitives, comme les fenêtres d'un gratte-ciel.

## ■ Corr vignet lum

Les variations du vignetage lumineux entre le centre et les bords de l'image peuvent être corrigées séparément pour chaque coin.

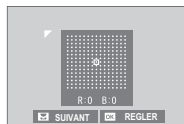

Pour corriger le vignetage lumineux, suivez les étapes ci-dessous.

- 1 Tournez la molette de commande arrière pour choisir un coin. Le coin sélectionné est indiqué par un triangle.
  - 2 Utilisez les touches de sélection pour corriger le vignetage jusqu'à ce qu'il n'y ait plus de différence de couleur entre le coin sélectionné et le centre de l'image. Appuyez sur la touche de sélection gauche ou droite pour modifier les couleurs sur l'axe cyan-rouge ou sur la touche de sélection supérieure ou inférieure pour les modifier sur l'axe bleu-jaune.
- ◆ Pour savoir quel degré de correction appliquer, essayez différents réglages lorsque vous photographiez un ciel bleu ou une feuille de papier gris.

## ■ Corr vignet chrom

Choisissez une valeur comprise entre  $-5$  et  $+5$ . Choisissez une valeur positive pour augmenter l'illumination périphérique ou une valeur négative pour l'atténuer. Les valeurs positives sont recommandées pour les objectifs vintage et les valeurs négatives pour créer un effet similaire à celui de photos prises avec un objectif ancien ou un sténopé.



- ◆ Pour savoir quel degré de correction appliquer, essayez différents réglages lorsque vous photographiez un ciel bleu ou une feuille de papier gris.

## Livre album

Cette fonction vous permet de créer des albums à partir de vos photos préférées.

### ***Création d'un livre album***

**1** Sélectionnez **NOUVEL ALBUM** pour  **MENU LECTURE > CREA LIVRE ALBUM** ( 106).

**2** Parcourez les images et appuyez sur la touche de sélection supérieure pour effectuer ou annuler une sélection. Pour afficher l'image en cours sur la couverture, appuyez sur la touche de sélection inférieure. Appuyez sur **MENU/OK** pour quitter lorsque vous avez terminé de créer l'album.

- ❖ Ni les photos de format **640** ou plus petit, ni les vidéos ne peuvent être sélectionnées pour un livre album.
- ❖ La première photo sélectionnée devient l'image de couverture. Appuyez sur la touche de sélection inférieure afin de sélectionner une autre image pour la couverture.

**3** Mettez en surbrillance **TERMINER LIVRE ALBUM** et appuyez sur **MENU/OK** (pour sélectionner toutes les photos ou les photos répondant aux conditions de recherche spécifiques à l'album, choisissez **SELECTIONNER TOUT**). Le nouvel album est ajouté à la liste du menu de création d'un livre album.

- ① Les albums peuvent contenir jusqu'à 300 photos.
- ① Les albums ne contenant aucune photo sont automatiquement supprimés.



### **Affichage des livres albums**

Mettez en surbrillance un album dans le menu de création d'un livre album et appuyez sur **MENU/OK** pour afficher l'album, puis appuyez sur la touche de sélection gauche ou droite pour parcourir les photos.

### **Modification et suppression des livres albums**

Affichez le livre album et appuyez sur **MENU/OK**. Les options suivantes s'affichent ; sélectionnez l'option souhaitée et suivez les instructions qui s'affichent à l'écran.

- **MODIFIER** : Permet de modifier l'album comme indiqué dans la section « Création d'un livre album » (📖 86).
- **EFFACER** : Permet de supprimer l'album.

#### Livres albums

Vous pouvez copier les livres albums sur un ordinateur à l'aide du logiciel MyFinePix Studio (📖 130).

## Utilisation des menus : Mode de prise de vue

Le menu de prise de vue permet d'ajuster les réglages pour répondre à une grande diversité de conditions de prise de vue. Vous pouvez enregistrer les options que vous utilisez souvent dans un menu personnalisé (« mon menu »).

### Utilisation du menu prise de vues

- 1 Appuyez sur **MENU/OK** en mode de prise de vue pour afficher les menus.

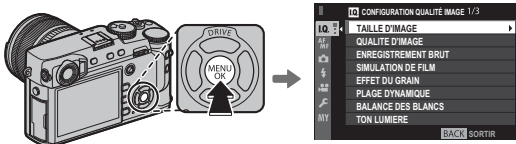

- 2 Appuyez sur la touche de sélection gauche pour mettre en surbrillance l'onglet du menu en cours.

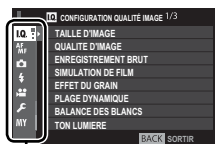

Onglet

- 3 Appuyez sur la touche de sélection inférieure pour mettre en surbrillance l'onglet (IQ, AF, M, A, S, ou MY) comportant l'élément souhaité.



- 4 Appuyez sur la touche de sélection droite pour positionner le curseur dans le menu.



- 5 Appuyez sur la touche de sélection supérieure ou inférieure pour mettre en surbrillance l'élément souhaité.



- 6 Appuyez sur la touche de sélection droite pour afficher les options de l'élément en surbrillance.



- 7 Appuyez sur la touche de sélection supérieure ou inférieure pour mettre en surbrillance l'option souhaitée.



- 8 Appuyez sur **MENU/OK** pour sélectionner l'option en surbrillance.



- 9 Appuyez sur **DISP/BACK** pour revenir à l'écran de prise de vue.



- Utilisez la molette de commande avant pour parcourir les menus page par page.

**CONFIGURATION QUALITÉ IMAGE**

Pour modifier les réglages de prise de vue qui ont un impact sur la qualité d'image, appuyez sur **MENU/OK** sur l'écran de prise de vue et sélectionnez l'onglet

**CONFIGURATION QUALITÉ IMAGE** (88).

**TAILLE D'IMAGE**

Choisissez la taille et le format d'image avec lesquels les photos seront enregistrées.

**Format d'image**

Les photos de format 3:2 ont les mêmes proportions qu'une photo 24×36, tandis que celles de format 16:9 sont adaptées à un affichage sur des périphériques Haute Définition (HD). Les photos au format 1:1 sont carrées.

**TAILLE D'IMAGE** n'est pas réinitialisé par l'extinction de l'appareil photo ou la sélection d'un autre mode.

Option	Taille d'image	Option	Taille d'image
<b>L 3:2</b>	6000 × 4000	<b>S 3:2</b>	3008 × 2000
<b>L 16:9</b>	6000 × 3376	<b>S 16:9</b>	3008 × 1688
<b>L 1:1</b>	4000 × 4000	<b>S 1:1</b>	2000 × 2000
<b>M 3:2</b>	4240 × 2832		
<b>M 16:9</b>	4240 × 2384		
<b>M 1:1</b>	2832 × 2832		

**QUALITÉ D'IMAGE**

Choisissez le format de fichier et le taux de compression. Sélectionnez **FINE** ou **NORMAL** pour enregistrer des images JPEG, **RAW** pour enregistrer des images RAW, ou **FINE+RAW** ou **NORMAL+RAW** pour enregistrer à la fois des images JPEG et RAW. Les options **FINE** et **FINE+RAW** utilisent des taux de compression JPEG moins importants pour obtenir des images de plus haute qualité, tandis que les options **NORMAL** et **NORMAL+RAW** utilisent des taux de compression JPEG plus élevés pour augmenter le nombre d'images pouvant être enregistrées.

### ENREGISTREMENT BRUT

Choisissez de compresser ou non les images RAW.

Option	Description
<b>NON COMPRESSÉ</b>	Les images RAW ne sont pas compressées.
<b>COMPRESSÉ SANS PERTE</b>	Les images RAW sont compressées à l'aide d'un algorithme réversible qui réduit la taille de fichier sans perte de données image. Les images peuvent être affichées dans RAW FILE CONVERTER EX 2.0 ou d'autres logiciels prenant en charge la compression « sans perte » (📖 130).

### SIMULATION DE FILM

Simulez les effets de différents types de films (📖 61).

### EFFET DU GRAIN

Ajoutez un effet de grain de film.

### PLAGE DYNAMIQUE

Contrôlez le contraste. Choisissez des valeurs inférieures pour augmenter le contraste lors des prises de vues en intérieur ou par temps couvert, et des valeurs supérieures pour réduire la perte des détails dans les hautes lumières et les ombres lorsque vous photographiez des scènes fortement contrastées. Il est recommandé d'utiliser des valeurs élevées pour les scènes présentant à la fois une grande luminosité et des zones d'ombre importantes, pour des sujets très contrastés tels que de l'eau éclairée par le soleil, de lumineuses feuilles d'automne, des portraits photographiés devant un ciel bleu, ainsi que des objets blancs ou des personnes vêtues de blanc ; notez cependant que des marbrures peuvent apparaître sur les photos prises à des valeurs élevées.

- ◆ Si **AUTO** est sélectionné, l'appareil photo choisit automatiquement #100 100% ou #200 200% selon le sujet et les conditions de prise de vue. La vitesse d'obturation et l'ouverture s'affichent lorsque vous appuyez sur le déclencheur à mi-course.
- ◆ #200 200% est disponible à des sensibilités égales ou supérieures à 400 ISO, #400 400% à des sensibilités égales ou supérieures à 800 ISO.

### BALANCE DES BLANCS

Ajustez les couleurs en fonction de la source lumineuse (📖 62).

**TON LUMIERE**

Modifiez l'apparence des hautes lumières.

**TON OMBRE**

Modifiez l'apparence des ombres.

**COULEUR**

Modifiez la densité des couleurs.

**DETAIL**

Accentuez ou estompez les contours.

**REDUCT. DU BRUIT**

Réduisez le bruit des photos prises à des sensibilités élevées.

**LONGUE EXPO RB**

Sélectionnez **OUI** pour réduire l'effet de marbrure dans les expositions de longue durée (📖 72).

**OPTIM. MOD. OBJ.**

Sélectionnez **OUI** pour améliorer la définition en corrigeant la diffraction et la légère absence de netteté à la périphérie de l'objectif.

**ESPACE COULEUR**

Choisissez la gamme des couleurs disponibles pour la reproduction des couleurs.

Option	Description
<b>sRGB</b>	Recommandé dans la plupart des situations.
<b>Adobe RGB</b>	Mode destiné aux impressions commerciales.

### CLONAGE PIXEL MORT

Utilisez cette option si vous observez des points lumineux sur vos photos.

**1** Appuyez sur **MENU/OK** sur l'écran de prise de vue et sélectionnez l'onglet  **CONFIGURATION QUALITÉ IMAGE** (🗨 88).

**2** Mettez en surbrillance **CLONAGE PIXEL MORT** et appuyez sur **MENU/OK** pour configurer les pixels.

- ⓘ Les résultats ne sont pas garantis.
- ⓘ Veillez à ce que la batterie soit entièrement chargée avant de commencer la configuration des pixels.
- ⓘ La configuration des pixels n'est pas disponible lorsque la température de l'appareil photo est élevée.
- ⓘ Ce processus peut durer quelques secondes.

### SELECT REGL PERSO

Rappelez les réglages enregistrés à l'aide de l'option **MODIF/ENR REG PERSO**.

### MODIF/ENR REG PERSO

Enregistrez les réglages (🗨 83).

---

**AF/MF CONFIGURATION AF/MF**

Pour modifier les réglages de mise au point, appuyez sur **MENU/OK** sur l'écran de prise de vue et sélectionnez l'onglet **AF/MF** (**CONFIGURATION AF/MF**) (📖 88).

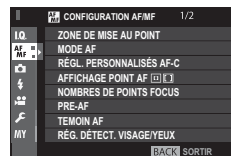
**ZONE DE MISE AU POINT**

Choisissez la zone de mise au point (📖 69). La sélection de la zone de mise au point permet également de choisir le collimateur en modes mise au point manuelle et zoom de mise au point.

**MODE AF**

Choisissez le mode AF pour les modes de mise au point **S** et **C** (📖 67).

**RÉGL. PERSONNALISÉS AF-C**

Sélectionnez les options de suivi de mise au point pour le mode de mise au point **C**. Choisissez les réglages 1 à 5 selon votre sujet.

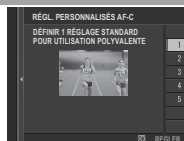

Option	Description
<b>DÉFINIR 1 RÉGLAGE STANDARD POUR UTILISATION POLYVALENTE</b>	Option de suivi standard qui fonctionne bien avec divers sujets en mouvement.
<b>DÉFINIR 2 IGNORER LES OBSTACLES ET CONTINUER À CHERCHER LE SUJET</b>	Le système de mise au point essaie de suivre le sujet choisi. Choisissez ce réglage avec les sujets difficiles à maintenir dans la zone de mise au point ou si des objets sont susceptibles d'entrer dans la zone de mise au point où est situé le sujet.
<b>DÉFINIR 3 POUR LES SUJETS ACCÉLÉRÉS / RALENTIS</b>	Le système de mise au point essaie de compenser l'accélération ou la décélération du sujet. Choisissez ce réglage pour les sujets qui ont tendance à changer rapidement de vitesse.
<b>DÉFINIR 4 POUR APPARITION SOUDAINE DU SUJET</b>	Le système de mise au point essaie de faire le point rapidement sur les sujets qui entrent dans la zone de mise au point. Choisissez ce réglage pour des sujets qui apparaissent brusquement ou lorsque vous devez changer rapidement de sujet.
<b>DÉFINIR 5 POUR LES SUJETS DÉSORDONNÉS &amp; ACC. / RALENTIS</b>	Choisissez ce réglage pour les sujets difficiles à suivre et qui ont tendance à changer rapidement de vitesse mais aussi à effectuer de grands mouvements d'avant en arrière ou de gauche à droite.

**AFFICHAGE POINT AF  **

Choisissez si les cadres de mise au point individuels s'affichent lorsque **ZONE** ou **LARGE/SUIVI** est sélectionné pour  **CONFIGURATION AF/MF > MODE AF**.

**NOMBRES DE POINTS FOCUS**

Choisissez le nombre de collimateurs de mise au point pouvant être sélectionnés en mode de mise au point manuelle ou lorsque **POINT UNIQUE** est sélectionné pour **MODE AF**.

Option	Description
<b>91 POINTS (7 × 13)</b>	Choisissez parmi 91 collimateurs de mise au point disposés selon une grille de 7 par 13.
<b>325 POINTS (13 × 25)</b>	Choisissez parmi 325 collimateurs de mise au point disposés selon une grille de 13 par 25.



**PRE-AF**

Si **OUI** est sélectionné, l'appareil photo effectue la mise au point en continu même si vous n'appuyez pas sur le déclencheur à mi-course. Notez que cette opération augmente la consommation de la batterie.

**TEMOIN AF**

Si vous avez sélectionné **OUI**, l'illuminateur d'assistance AF s'allume pour aider l'appareil photo à effectuer la mise au point automatique.

- ① Dans certains cas, il se peut que l'appareil photo ne parvienne pas à effectuer la mise au point à l'aide de l'illuminateur d'assistance AF. Si l'appareil photo n'arrive pas à effectuer la mise au point en mode macro, essayez de vous éloigner du sujet.
- ① Évitez de pointer l'illuminateur d'assistance AF directement dans les yeux de votre sujet.

**RÉG. DÉTECT. VISAGE/YEUX**

La fonction de détection des visages règle la mise au point et l'exposition des visages humains, quel que soit leur emplacement dans l'image, afin d'empêcher que l'appareil photo n'effectue la mise au point sur l'arrière-plan dans les portraits de groupes. Choisissez cette fonction pour les photos qui mettent l'accent sur les portraits. L'appareil photo peut détecter les visages, qu'il soit positionné à la verticale ou à l'horizontale ; si un visage est détecté, il est signalé par un contour vert. Si l'image comporte plusieurs visages, l'appareil photo sélectionne le visage le plus près du centre ; les autres visages sont signalés par des contours blancs. Vous pouvez également choisir si l'appareil photo détecte les yeux et effectue la mise au point dessus lorsque la fonction de détection des visages est activée. Choisissez l'une des options suivantes :



Option	Description
<b>VISAGE OUI/YEUX NON</b>	Détection des visages uniquement.
<b>VISAGE OUI/YEUX AUTO</b>	L'appareil photo choisit automatiquement l'œil sur lequel faire le point lorsqu'il détecte un visage.
<b>VISAGE OUI/PRIO. ŒIL D</b>	L'appareil photo fait le point sur l'œil droit des sujets détectés à l'aide de la fonction de détection des visages.
<b>VISAGE OUI/PRIO. ŒIL G</b>	L'appareil photo fait le point sur l'œil gauche des sujets détectés à l'aide de la fonction de détection des visages.
<b>VISAGE NON/YEUX NON</b>	Les fonctions de détection des visages et de priorité aux yeux sont désactivées.

- ◆ Si l'appareil photo ne parvient pas à détecter les yeux du sujet parce qu'ils sont cachés par des cheveux, des lunettes ou d'autres objets, il fait le point sur le visage.
- ① Dans certains modes, il se peut que l'appareil photo règle l'exposition pour l'ensemble de la vue et non pour le portrait en particulier.
- ① Si le sujet bouge lorsque vous appuyez sur le déclencheur, son visage risque de ne plus être dans la zone indiquée par le contour vert au moment de la prise de vue.

### AF+MF

Si **OUI** est sélectionné en mode de mise au point **S**, vous pouvez régler manuellement la mise au point en tournant la bague de mise au point tout en appuyant à mi-course sur le déclencheur. Les deux options MF (standard et assistant zone de netteté) sont prises en charge. Les objectifs dotés d'un indicateur de distance de mise au point doivent être réglés en mode de mise au point manuelle (MF) pour pouvoir utiliser cette option. Lorsque MF est sélectionné, l'indicateur de distance de mise au point est désactivé. Positionnez la bague de mise au point au centre de l'indicateur de distance de mise au point, car l'appareil photo risque de ne pas parvenir à faire le point si la bague est positionnée à l'infini ou à la distance minimale de mise au point.

#### Zoom de mise au point AF+MF

Lorsque **OUI** est sélectionné pour  **CONFIGURATION AF/MF > VERIFICATION AF**, et **POINT UNIQUE** est sélectionné pour **MODE AF**, le zoom de mise au point permet de zoomer sur la zone de mise au point sélectionnée. Le zoom de mise au point n'est pas disponible si **ZONE** ou **LARGE/SUIVI** est sélectionné pour **MODE AF**. Vous pouvez sélectionner le rapport de grossissement (2,5x — 6x) à l'aide de la molette de commande arrière.

### ASSIST. M.AP.

Choisissez la méthode d'affichage de la mise au point en mode de mise au point manuelle ( 66).

Option	Description
<b>STANDARD</b>	La mise au point s'affiche normalement (les options de mise en relief de la zone de netteté et de vision télémétrique ne sont pas disponibles).
<b>DIVISER NUM. IMAGE</b>	Affichage d'une image divisée en noir et blanc ( <b>MONOCHROME</b> ) ou en couleur ( <b>COULEUR</b> ) (vision télémétrique).
<b>PIC HTE LUM. M. AP.</b>	L'appareil photo met en relief la zone de netteté. Choisissez une couleur et un degré de mise en relief.

### VERIFICATION AF.

Si **OUI** est sélectionné, l'appareil photo zoome automatiquement sur la vue passant par l'objectif lorsque vous tournez la bague de mise au point en mode de mise au point manuelle ( 65).

### VER. EA SPOT ET ZONE MaP

Sélectionnez **OUI** pour effectuer la mesure sur le cadre de mise au point actuel lorsque **POINT UNIQUE** est sélectionné pour **MODE AF** ( 67) et lorsque **CENTRALE** est sélectionné pour **PHOTOMETRIE** ( 60).

### PARAM. AF INSTANT.

Choisissez la façon dont l'appareil photo effectue la mise au point lorsque vous appuyez sur la touche **AF-L** en mode de mise au point manuelle ( 64).

**ÉCHELLE DE PROFOND. CHAMP**

Choisissez **BASE DU FORMAT DE FILM** pour vous aider à évaluer la profondeur de champ des photos qui seront imprimées et similaires, ou **BASE DE PIXEL** pour vous aider à évaluer la profondeur de champ des photos qui seront affichées en haute définition sur des ordinateurs ou autres écrans électroniques.

**PRIOR. DÉCL./AF.**

Choisissez la façon dont l'appareil photo effectue la mise au point en mode **AF-S** ou **AF-C**.

Option	Description
<b>DÉCLENCHEUR</b>	L'appareil photo accorde la priorité au déclenchement plutôt qu'à la mise au point. Il est possible de prendre des photos même quand la mise au point n'est pas effectuée.
<b>MISE AU POINT</b>	L'appareil photo accorde la priorité à la mise au point plutôt qu'au déclenchement. Il est possible de prendre des photos uniquement lorsque la mise au point a été effectuée.

**CADRE AF CORRIGÉ**

Si **OUI** est sélectionné, un second cadre de mise au point pour les distances de mise au point d'environ 50 cm (1,6 pi) s'affichera dans le viseur optique. Le cadre de mise au point correspondant à la distance de mise au point actuelle s'affiche en vert lorsque vous appuyez sur le déclencheur à mi-course.

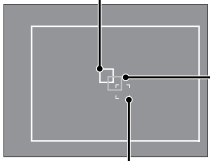
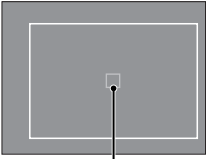
	OUI	NON
<b>Cadre de mise au point</b>	<p><i>Cadre de mise au point pour une mise au point sur l'infini</i></p>  <p><i>Cadre de mise au point actif (affiché en vert lorsque vous appuyez à mi-course sur le déclencheur)</i></p> <p><i>Cadre de mise au point pour une distance de mise au point d'environ 50 cm (1,6 pi)</i></p>	 <p><i>Cadre de mise au point actif (affiché en vert lorsque vous appuyez à mi-course sur le déclencheur)</i></p>

## **CONFIGURATION PRISE DE VUE**

Pour modifier les options de prise de vue, appuyez sur **MENU/OK** sur l'écran de prise de vue et sélectionnez l'onglet  (**CONFIGURATION PRISE DE VUE**) (📖 88).

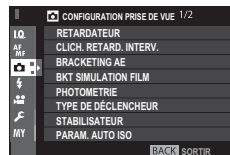

### **RETARDATEUR**

Prenez les photos à l'aide du retardateur (📖 74).

### **CLICH. RETARD. INTERV.**

Réglez les paramètres de l'intervalloètre (📖 75).

### **BRACKETING AE**

Définissez les réglages du bracketing de l'exposition.

<b>Option</b>	<b>Description</b>
<b>RÉGLAGE VUES/PALIER</b>	Choisissez le nombre d'images que comporte la séquence de bracketing ( <b>IMAGES</b> ) et la variation d'exposition à chaque image ( <b>ÉTAPE</b> ).
<b>1 VUE/RAFALE</b>	Choisissez si les images de la séquence de bracketing sont prises une par une ( <b>1 VUE</b> ) ou en rafale ( <b>RAFALE</b> ).
<b>RÉGLAGE SÉQUENCE</b>	Choisissez l'ordre de prise de vue.

### **BKT SIMULATION FILM**

Choisissez les types de films pour le bracketing de simulation de film (📖 55, 61).

### **PHOTOMETRIE**

Choisissez la façon dont l'appareil photo mesure l'exposition (📖 60).

**TYPE DE DÉCLENCHEUR**



Choisissez le type de déclencheur. Choisissez le déclencheur électronique pour désactiver le son émis lors du déclenchement.

Option	Description
<b>MS DÉCLENCHEUR MÉCANIQUE</b>	Prenez des photos avec le déclencheur mécanique.
<b>ES DÉCLENCHEUR ÉLECTR.</b>	Prenez des photos avec le déclencheur électronique.
<b>MS MÉCANIQUE + ES ÉLECTRONIQUE</b>	L'appareil photo choisit le type de déclencheur en fonction des conditions de prise de vue.

- ❖ Si vous sélectionnez **ES DÉCLENCHEUR ÉLECTR.** ou **MS MÉCANIQUE + ES ÉLECTRONIQUE**, vous pouvez choisir des vitesses d'obturation plus rapides que  $\frac{1}{8000}$  s en positionnant la molette de la vitesse d'obturation sur 8000, puis en tournant la molette de commande avant.
- ❖ Lorsque le déclencheur électronique est utilisé, la vitesse d'obturation et la sensibilité sont limitées à des valeurs de  $\frac{1}{32000}$  – 1 s et 200 – 12800 ISO respectivement, et la réduction du bruit en pose longue n'a aucun effet. En mode rafale, la mise au point et l'exposition sont fixées sur les valeurs de la première vue de chaque rafale.
- ① Un phénomène de distorsion peut être visible sur les photos de sujets mobiles avec le déclencheur électronique, tandis qu'un effet de bande et un voile peuvent apparaître sur les photos prises sous des lampes fluorescentes, ou autre éclairage vacillant ou irrégulier. Si le son du déclencheur est désactivé, respectez le droit à l'image et le droit à la vie privée de vos sujets lorsque vous les photographiez.

**STABILISATEUR**

Cette option permet d'atténuer le flou. Elle n'est disponible qu'avec les objectifs bénéficiant d'une fonction de stabilisation d'image.

Option	Description
 <b>TJRS ACTIF</b>	Stabilisation d'image activée.
 <b>PHOTO UNIQUE.</b>	La stabilisation d'image est activée uniquement lorsque vous appuyez sur le déclencheur à mi-course ou au moment du déclenchement.
<b>NON</b>	La stabilisation d'image est désactivée ;  s'affiche à l'écran (☰ 8, 10). Option recommandée lors de l'utilisation d'un trépied.

**PARAM. AUTO ISO**

Choisissez la sensibilité de base, la sensibilité maximale et la vitesse d'obturation minimale en mode de réglage automatique de la sensibilité ; pour sélectionner ce dernier, positionnez la molette de sélection de la sensibilité sur **A**. Il est possible de modifier séparément les réglages pour **AUTO 1**, **AUTO 2** et **AUTO 3**.

Élément	Options	Par défaut		
		AUTO 1	AUTO 2	AUTO 3
<b>SENSIBILITÉ PAR DÉFAUT</b>	12800–200	200		
<b>SENSIBILITÉ MAXIMALE</b>	12800–400	800	1600	3200
<b>VIT OBTURAT MIN</b>	$\frac{1}{500}$ – $\frac{1}{4}$ SEC, AUTO	$\frac{1}{60}$ SEC		

L'appareil photo choisit automatiquement une sensibilité comprise entre la valeur par défaut et la valeur maximale. La sensibilité dépasse la valeur par défaut uniquement si la vitesse d'obturation permettant d'obtenir une exposition optimale est plus lente que la valeur sélectionnée pour **VIT OBTURAT MIN**.

- ❖ Si la valeur sélectionnée pour **SENSIBILITÉ PAR DÉFAUT** est supérieure à celle sélectionnée pour **SENSIBILITÉ MAXIMALE**, **SENSIBILITÉ PAR DÉFAUT** se paramètrera sur la valeur sélectionnée pour **SENSIBILITÉ MAXIMALE**.
- ❖ L'appareil photo peut sélectionner des vitesses d'obturation plus lentes que la valeur de **VIT OBTURAT MIN** dans le cas où les photos seraient sous-exposées avec la valeur sélectionnée pour **SENSIBILITÉ MAXIMALE**. Si **AUTO** est sélectionné pour **VIT OBTURAT MIN**, l'appareil photo choisit automatiquement une vitesse d'obturation minimale proche de l'inverse de la focale de l'objectif, en secondes (par exemple, si l'objectif possède une focale de 50 mm, l'appareil photo choisit une vitesse d'obturation minimale proche de  $\frac{1}{50}$  s). L'option sélectionnée pour la stabilisation d'image n'a pas d'impact sur la vitesse d'obturation minimale.

**RÉGL BAGUE ADAPT**

Réglez les paramètres des objectifs à monture M installés à l'aide d'une **FUJIFILM M MOUNT ADAPTER** (optionnelle) (🗨 84).

**COM. SANS FIL**

Connectez l'appareil photo à un smartphone ou une tablette via un réseau sans fil (🗨 129).

- ❖ Pour obtenir plus d'informations, consultez <http://fujifilm-dsc.com/wifi/>.

## **CONFIGURATION DU FLASH**

Pour modifier les réglages associés au flash, appuyez sur **MENU/OK** sur l'écran de prise de vue et sélectionnez l'onglet **CONFIGURATION DU FLASH** (📖 88).



### **RÉGLAGE FONCTION FLASH**

Choisissez un mode de contrôle du flash, un mode de flash ou un mode de synchronisation, ou modifiez l'intensité du flash.

- Les options disponibles dépendent du flash. Reportez-vous à « Utilisation de flashes externes » (📖 143) pour en savoir plus.

### **REDUC. YEUX ROUGE**

Réduisez l'effet des « yeux rouges » provoqué par le flash.

Option	Description
<b>FLASH+RETRAIT</b>	Un pré-éclair de réduction des yeux rouges est associé à une correction numérique des yeux rouges.
<b>FLASH</b>	Réduction des yeux rouges effectuée uniquement par le pré-éclair.
<b>RETRAIT</b>	Correction numérique des yeux rouges uniquement.
<b>NON</b>	Désactivation de la réduction des yeux rouges par le pré-éclair et de la correction numérique des yeux rouges.

- La réduction des yeux rouges peut être utilisée en mode de contrôle du flash TTL. La correction numérique des yeux rouges est effectuée uniquement lorsqu'un visage est détecté et n'est pas disponible avec les images RAW.

### MODE DE VERROUILLAGE TTL

Pour que l'intensité du flash ne soit pas modifiée à chaque prise de vue, le contrôle du flash TTL peut être verrouillé ; ainsi, les résultats obtenus seront homogènes sur une série de photos.

Option	Description
<b>VERR. AVEC DERNIER FL.</b>	La sensibilité du flash est verrouillée sur la valeur mesurée pour la photo la plus récente. Un message d'erreur s'affiche si aucune valeur n'a été mesurée jusque-là.
<b>VERR. AVEC FL. MESURE</b>	L'appareil photo émet une série de pré-éclairs et verrouille l'intensité du flash sur la valeur mesurée.

- ◆ Pour utiliser le verrouillage TTL, attribuez **VERROUILLAGE TTL** à une commande de l'appareil photo, puis utilisez cette commande pour activer ou désactiver le verrouillage TTL.
- ◆ Vous pouvez modifier la correction du flash pendant que le verrouillage TTL est activé.

### RÉGLAGE DE L'ÉCLAIRAGE DEL

Choisissez d'utiliser l'éclairage vidéo LED du flash (si disponible) comme réflecteur ou comme illuminateur d'assistance AF lorsque vous prenez des photos.

Option	Fonction de l'éclairage vidéo LED en photographie
<b>REFLET</b>	Réflecteur
<b>ASSISTANCE AF</b>	Illuminateur d'assistance AF
<b>ASSISTANCE AF+REFLET</b>	Illuminateur d'assistance AF et réflecteur
<b>NON</b>	Aucun des deux

- ◆ Vous pouvez également accéder à cette option via le menu des réglages du flash.



### RÉGLAGE MASTER



Choisissez un groupe de flashes (A, B ou C) pour le flash installé sur la griffe flash de l'appareil photo lorsqu'il joue le rôle de flash maître contrôlant des flashes asservis via le mode de contrôle optique sans fil de FUJIFILM, ou choisissez **OFF** pour limiter l'intensité du flash maître à un niveau qui n'a pas d'impact sur la photo finale.

◆ Vous pouvez également accéder à cette option via le menu des réglages du flash.

### RÉGLAGE CH

Choisissez le canal utilisé pour la communication entre le flash maître et les flashes asservis lors de l'utilisation du mode de contrôle optique sans fil de FUJIFILM. Vous pouvez faire appel à des canaux distincts pour différents systèmes de flash ou pour empêcher toute interférence lorsque plusieurs systèmes fonctionnent à proximité les uns des autres.



## **CONFIGURATION DU FILM**

Pour modifier les options d'enregistrement vidéo, appuyez sur **MENU/OK** sur l'écran de prise de vue et sélectionnez l'onglet  (**CONFIGURATION DU FILM**) ( 88).



### MODE VIDEO

Sélectionnez une taille d'image et une cadence de prise de vue pour l'enregistrement vidéo.

-  **1080/60 P** : 1920×1080 (60 i/s)
-  **1080/50 P** : 1920×1080 (50 i/s)
-  **1080/30 P** : 1920×1080 (30 i/s)
-  **1080/25 P** : 1920×1080 (25 i/s)
-  **1080/24 P** : 1920×1080 (24 i/s)
-  **720/60 P** : 1280×720 (60 i/s)
-  **720/50 P** : 1280×720 (50 i/s)
-  **720/30 P** : 1280×720 (30 i/s)
-  **720/25 P** : 1280×720 (25 i/s)
-  **720/24 P** : 1280×720 (24 i/s)

### RÉGL. NIV. MIC.

Réglez le niveau d'enregistrement du microphone.

### MIC./DÉCL. À DIST

Indiquez si le périphérique inséré dans la prise pour microphone/télécommande est un microphone ou une télécommande ( 45, 73).

**MY MON MENU**

Pour afficher un menu personnalisé d'options fréquemment utilisées, appuyez sur **MENU/OK** sur l'écran de prise de vue et sélectionnez l'onglet **MY** (**MON MENU**) (📖 88).

- ✦ Pour modifier « mon menu », sélectionnez **CONFIGURATION UTILISATEUR > RÉGLAGE MON MENU** (📖 125).
- ✦ L'onglet **MY** est uniquement disponible si vous avez attribué des options à **MON MENU**.



## Utilisation des menus : Mode de lecture

Le menu lecture permet de modifier les réglages de lecture.

### Utilisation du menu lecture

- 1 Appuyez sur **MENU/OK** en mode de lecture pour afficher les menus.

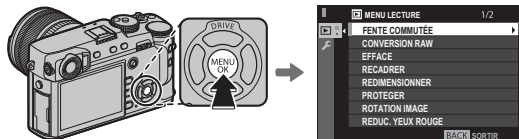

- 2 Appuyez sur la touche de sélection supérieure ou inférieure pour mettre en surbrillance l'élément souhaité.



- 3 Appuyez sur la touche de sélection droite pour afficher les options de l'élément en surbrillance.



- 4 Appuyez sur la touche de sélection supérieure ou inférieure pour mettre en surbrillance l'option souhaitée.



- 5 Appuyez sur **MENU/OK** pour sélectionner l'option en surbrillance.



- 6 Appuyez sur **DISP/BACK** pour revenir à l'écran de lecture.



- Utilisez la molette de commande avant pour parcourir les menus page par page.

**MENU LECTURE**

Pour accéder aux options de lecture, appuyez sur **MENU/OK** sur l'écran de lecture et sélectionnez l'onglet **MENU LECTURE** (📖 106).

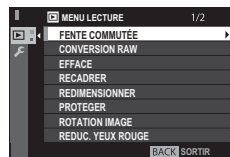
**FENTE COMMUTÉE**

Choisissez la carte à partir de laquelle les images seront lues (📖 39).

**CONVERSION RAW**

Créez des copies JPEG à partir de photos RAW (📖 82).

**EFFACE**

Supprimez des photos (📖 43).

**RECADRER**

Créez une copie redimensionnée de la photo en cours.

- 1 Affichez la photo de votre choix.
  - 2 Sélectionnez **MENU/OK** **RECADRER** dans le menu de lecture.
  - 3 Servez-vous de la molette de commande arrière pour effectuer des zooms avant et arrière sur la photo, et des touches de sélection supérieure, inférieure, gauche ou droite pour faire défiler l'image jusqu'à la partie souhaitée.
  - 4 Appuyez sur **MENU/OK** pour afficher une boîte de dialogue de confirmation.
  - 5 Appuyez de nouveau sur **MENU/OK** pour enregistrer la copie recadrée dans un fichier séparé.
- 📌 Les grands recadrages produisent de grandes copies ; toutes les copies sont au format d'image 3:2. Si la taille de la copie finale est **640**, **OK** s'affiche en jaune.

## REDIMENSIONNER

Créez une petite copie de la photo en cours.

- 1 Affichez la photo de votre choix.
  - 2 Sélectionnez  **REDIMENSIONNER** dans le menu de lecture.
  - 3 Mettez une taille en surbrillance et appuyez sur **MENU/OK** pour afficher une boîte de dialogue de confirmation.
  - 4 Appuyez de nouveau sur **MENU/OK** pour enregistrer la copie redimensionnée dans un fichier séparé.
- ❖ Les tailles disponibles varient en fonction de la taille de l'image d'origine.

## PROTEGER

Protégez les photos contre toute suppression accidentelle. Mettez en surbrillance l'une des options suivantes et appuyez sur **MENU/OK**.

- **IMAGE** : Protégez les photos sélectionnées. Appuyez sur la touche de sélection gauche ou droite pour afficher les photos, puis appuyez sur **MENU/OK** pour les sélectionner ou les désélectionner. Appuyez sur **DISP/BACK** lorsque vous avez terminé l'opération.
- **REGLER TOUT** : Protégez toutes les photos.
- **ANNULER TOUT** : Supprimez la protection de toutes les photos.

① Les photos protégées seront néanmoins effacées par le formatage de la carte mémoire (📖 114).

## ROTATION IMAGE

Faites pivoter vos photos.

- 1 Affichez la photo de votre choix.
  - 2 Sélectionnez  **ROTATION IMAGE** dans le menu de lecture.
  - 3 Appuyez sur la touche de sélection inférieure pour faire pivoter la photo de 90° dans le sens des aiguilles d'une montre ou sur la touche de sélection supérieure pour la faire pivoter de 90° dans le sens inverse des aiguilles d'une montre.
  - 4 Appuyez sur **MENU/OK**. La photo s'affichera automatiquement dans le bon sens lorsque vous la visionnerez sur l'appareil photo.
- ❖ Il est impossible de faire pivoter les photos protégées. Supprimez la protection des photos avant de les faire pivoter.
- ❖ Il se peut que l'appareil photo ne parvienne pas à faire pivoter les photos créées avec d'autres appareils. Les photos que l'appareil photo a fait pivoter ne pivoteront pas lorsque vous les visionnerez sur un ordinateur ou sur d'autres appareils photo.
- ❖ Les photos prises avec l'option  **CONFIGURATION ÉCRAN** > **REGL. ROTAT AUTO** s'affichent automatiquement dans la bonne orientation pendant la lecture (📖 118).

**REDUC. YEUX ROUGE**

Éliminez les yeux rouges des portraits. L'appareil photo analysera l'image. S'il détecte des yeux rouges, il traitera l'image et créera une copie en atténuant leur effet.

**1** Affichez la photo de votre choix.

**2** Sélectionnez  **REDUC. YEUX ROUGE** dans le menu de lecture.

**3** Appuyez sur **MENU/OK**.



- ❖ Il peut être impossible de corriger l'effet « yeux rouges » si l'appareil photo n'arrive pas à détecter un visage ou si le visage est de profil. Les résultats peuvent varier en fonction de la scène. L'effet « yeux rouges » ne peut pas être éliminé des photos qui ont déjà été traitées avec la fonction de réduction des yeux rouges ou des photos qui ont été créées avec d'autres appareils.
- ❖ Le temps nécessaire pour traiter l'image varie en fonction du nombre de visages détectés.
- ❖ Les copies créées avec l'option **REDUC. YEUX ROUGE** sont signalées par l'icône  pendant la lecture.
- ❖ La fonction de réduction des yeux rouges ne peut pas être appliquée aux images RAW.

## RÉGLAGE MÉMO VOCAL

Ajoutez un mémo audio à la photo en cours.

- 1 Sélectionnez **OUI** pour **RÉGLAGE MÉMO VOCAL** dans le menu lecture.
  - 2 Affichez la photo que vous souhaitez accompagner d'un mémo audio.
  - 3 Maintenez appuyé le centre de la molette de commande avant pour enregistrer le mémo. L'enregistrement prend fin au bout de 30 s ou lorsque vous relâchez la molette.
- ❖ Le nouveau mémo remplacera tout autre mémo existant. En supprimant la photo, vous supprimez également le mémo.
  - ❖ Il n'est pas possible d'ajouter des mémos audio aux vidéos ou aux photos protégées.

### Lecture des mémos audio

Les photos possédant un mémo audio sont signalées par l'icône  pendant la lecture. Pour lire un mémo, sélectionnez la photo concernée et appuyez au centre de la molette de commande avant ; une barre d'avancement s'affiche pendant la lecture du mémo. Réglage du volume : appuyez sur **MENU/OK** pour suspendre la lecture, puis sur la touche de sélection supérieure ou inférieure pour régler le volume. Appuyez à nouveau sur **MENU/OK** pour reprendre la lecture. Vous pouvez également régler le volume à l'aide de l'option  **CONFIGURATION DU SON > VOL. LECTURE.**



**COPIER**

Copiez les photos entre les cartes insérées dans le premier et le second logements.

1 Sélectionnez  **COPIER** dans le menu lecture.

2 Mettez en surbrillance l'une des options suivantes et appuyez sur la touche de sélection droite :

- **FENTE1** → **FENTE2** : Copiez les photos de la carte du premier logement sur la carte du second logement.
- **FENTE2** → **FENTE1** : Copiez les photos de la carte du second logement sur la carte du premier logement.

3 Mettez en surbrillance l'une des options suivantes et appuyez sur **MENU/OK** :

- **IMAGE** : Copiez les photos sélectionnées. Appuyez sur la touche de sélection gauche ou droite pour afficher les photos et appuyez sur **MENU/OK** pour copier la photo en cours.
- **TOUTES IMAGES** : Copy all pictures.

♦ La copie prend fin une fois que la destination est pleine.

**COM. SANS FIL**

Connectez l'appareil photo à un smartphone ou une tablette via un réseau sans fil ( 129).

♦ Pour obtenir plus d'informations, consultez <http://fujifilm-dsc.com/wifi/>.

**DIAPORAMA**

Visionnez les photos sous forme de diaporama automatisé. Appuyez sur **MENU/OK** pour démarrer. Vous pouvez appuyer sur **DISP/BACK** à tout moment pendant le diaporama pour afficher une aide à l'écran. Vous pouvez arrêter le diaporama à tout moment en appuyant sur **MENU/OK**.

♦ L'appareil photo ne s'éteint pas automatiquement lorsqu'un diaporama est en cours.

**CREA LIVRE ALBUM**

Créez des albums avec vos photos préférées ( 86).

### ENREG. PC AUTO

Transférez vos images sur un ordinateur via un réseau sans fil (📖 129).

🔹 Pour obtenir plus d'informations, consultez <http://fujifilm-dsc.com/wifi/>.

### IMPRESSION (DPOF)

Sélectionnez les photos à imprimer (📖 133).

### IMPRESS. IMPRIM instax

Imprimez les photos sur des imprimantes FUJIFILM instax SHARE (optionnelles) (📖 136).

### FORMAT IMAGE

Choisissez la manière dont les périphériques Haute Définition (HD) affichent les photos de format 3:2 (cette option n'est disponible que lorsqu'un câble HDMI est raccordé). Sélectionnez 16:9 pour afficher l'image afin qu'elle remplisse l'écran avec le haut et le bas rognés, 3:2 pour afficher toute l'image avec des bandes noires à droite et à gauche.

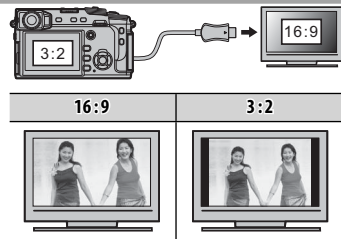

## Menu de réglage

Affichez et modifiez les réglages de base de l'appareil photo.

### Utilisation du menu de réglage

- 1 Appuyez sur **MENU/OK** en mode de prise de vue pour afficher les menus.

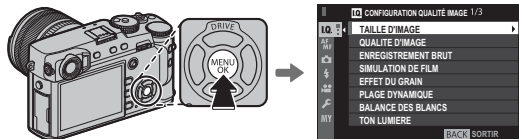

- 2 Appuyez sur la touche de sélection gauche pour mettre en surbrillance l'onglet du menu en cours.

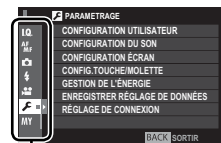

Onglet

- 3 Appuyez sur la touche de sélection inférieure pour mettre en surbrillance l'onglet **PARAMETRAGE**.
- 4 Appuyez sur la touche de sélection droite pour afficher les catégories du menu de paramétrage.



- 5 Appuyez sur la touche de sélection supérieure ou inférieure pour mettre en surbrillance la catégorie comportant l'élément souhaité.
- 6 Appuyez sur la touche de sélection droite pour afficher l'option de la catégorie en surbrillance.
- 7 Appuyez sur la touche de sélection supérieure ou inférieure pour mettre en surbrillance l'élément souhaité.
- 8 Appuyez sur la touche de sélection droite pour afficher les options de l'élément en surbrillance.
- 9 Appuyez sur la touche de sélection supérieure ou inférieure pour mettre en surbrillance l'option souhaitée.
- 10 Appuyez sur **MENU/OK** pour sélectionner l'option en surbrillance.
- 11 Appuyez sur **DISP/BACK** pour revenir à l'écran de prise de vue.



- Utilisez la molette de commande avant pour parcourir les menus page par page.

## Options du menu **PARAMETRAGE**

Pour accéder aux réglages de base de l'appareil photo, appuyez sur **MENU/OK** sur l'écran de lecture et sélectionnez l'onglet  (**PARAMETRAGE**) ( 113).



## CONFIGURATION UTILISATEUR

### FORMATAGE

Pour formater une carte mémoire :

- 1 Mettez en surbrillance  **CONFIGURATION UTILISATEUR** > **FORMATAGE** dans le menu de réglage et appuyez sur **MENU/OK**.
- 2 Mettez en surbrillance le logement dans lequel est insérée la carte que vous souhaitez formater et appuyez sur **MENU/OK**.
- 3 Une boîte de dialogue de confirmation s'affiche. Pour formater la carte mémoire, mettez en surbrillance **OK** et appuyez sur **MENU/OK**. Pour quitter sans formater la carte mémoire, sélectionnez **ANNULER** ou appuyez sur **DISP/BACK**.

- ① Toutes les données, y compris les photos protégées, sont supprimées de la carte mémoire. Assurez-vous que vous avez copié les fichiers importants sur un ordinateur ou un autre périphérique de stockage.
- ① N'ouvrez pas le couvercle du compartiment de la batterie pendant le formatage.
- ❖ Vous pouvez également afficher le menu de formatage en appuyant au centre de la molette de commande arrière tout en maintenant appuyée la touche .

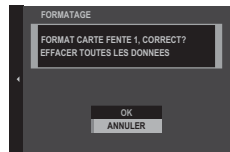

### DATE/HEURE

Réglez l'horloge de l'appareil photo ( 26, 27).

**DECALAGE HOR**

Lorsque vous voyagez, l'horloge de l'appareil photo passe instantanément de votre fuseau horaire à l'heure locale de votre destination. Pour préciser le décalage horaire entre l'heure locale et votre fuseau horaire :

- 1 Mettez **+** LOCAL en surbrillance et appuyez sur **MENU/OK**.
- 2 Servez-vous des touches de sélection pour choisir le décalage horaire entre l'heure locale et votre fuseau horaire. Appuyez sur **MENU/OK** une fois les réglages terminés.

Pour régler l'horloge sur l'heure locale, mettez en surbrillance **+** LOCAL et appuyez sur **MENU/OK**. Pour régler l'horloge sur l'heure de votre fuseau horaire, sélectionnez **☒** DEPAR. Lorsque **+** LOCAL est sélectionné, **+** s'affiche pendant trois secondes à la mise sous tension de l'appareil photo.

**言語/LANG.**

Choisissez une langue.

**RÉGLAGE MON MENU**

Modifiez « mon menu » (☒ 125).

**NETTOYAGE CAPTEUR**

Retirez la poussière du capteur d'image de l'appareil photo.

- **OK** : Nettoyez le capteur immédiatement (☒ xi).
- **A L'ALLUMAGE** : Si cette option est sélectionnée, le nettoyage du capteur est effectué à la mise sous tension de l'appareil photo.
- **A L'EXTINCTION** : Si cette option est sélectionnée, le nettoyage du capteur est effectué à la mise hors tension de l'appareil photo (il n'est néanmoins pas effectué lors de la mise hors tension de l'appareil photo en mode de lecture).
- ☒ La poussière qui ne peut pas être retirée avec cette fonction peut être retirée manuellement (☒ 150).

**INITIALISER**

Rétablissez les valeurs par défaut des options des menus prise de vue ou de configuration.

- 1 Mettez en surbrillance l'option souhaitée et appuyez sur **MENU/OK**.

Option	Description
<b>RÉINIT. MENU P.DV.</b>	Rétablissez les valeurs par défaut de tous les réglages du menu prise de vue, à l'exception de la balance des blancs personnalisée et des jeux de réglages personnalisés créés à l'aide de l'option <b>MODIF/ENR REG PERSO</b> .
<b>RÉINIT. RÉGLAGE</b>	Rétablissez les valeurs par défaut de tous les réglages du menu de configuration, à l'exception de <b>DATE/HEURE</b> , <b>DECALAGE HOR</b> et <b>RÉGLAGE DE CONNEXION</b> .

- 2 Une boîte de dialogue de confirmation s'affiche ; mettez en surbrillance **OK** et appuyez sur **MENU/OK**.

## ■ CONFIGURATION DU SON

### AF BIP VOLUME

Choisissez le volume du bip émis lorsque l'appareil photo fait le point (🗨️ 76). Vous pouvez désactiver le bip en sélectionnant **NON**.

### RETARDATEUR BIP VOLUME

Choisissez le volume du bip émis lorsque le retardateur est activé (🗨️ 74). Vous pouvez désactiver le bip en sélectionnant **NON**.

### VOL. APPAREIL

Réglez le volume des sons émis par l'appareil photo lors de l'utilisation des commandes. Choisissez  **NON** (muet) pour désactiver le son des commandes.

### VOL. DECL.

Réglez le volume des sons émis par l'appareil photo lors du déclenchement. Choisissez  **NON** (muet) pour désactiver le son du déclencheur.

### SON DECLENCHEUR

Choisissez le son émis par le déclencheur.

### VOL. LECTURE

Réglez le volume de lecture des vidéos.

---

## ■ CONFIGURATION ÉCRAN

### LUMINOSITÉ EVF

Réglez la luminosité du viseur électronique ou choisissez **AUTO** pour qu'elle se règle automatiquement.

### COULEUR EVF

Réglez la teinte du viseur électronique.

### LUMINOSITÉ LCD

Adjust monitor brightness.

### COULEUR LCD

Réglez la teinte de l'écran.

### IMAGE

Choisissez la durée d'affichage des images après la prise de vue. Les couleurs peuvent légèrement différer de celles de l'image finale et du « bruit » (marbrures) risque d'apparaître aux sensibilités élevées.

Option	Description
<b>CONTINU</b>	Les photos sont affichées jusqu'à ce que vous appuyiez sur la touche <b>MENU/OK</b> ou sur le déclencheur à mi-course. Pour faire un zoom avant sur le collimateur de mise au point actif, appuyez au centre de la molette de commande arrière ; appuyez de nouveau pour annuler le zoom.
<b>1.5 SEC</b>	Les photos restent affichées pendant 1,5 seconde ( <b>1.5 SEC</b> ) ou 0,5 seconde ( <b>0.5 SEC</b> ) ou jusqu'à ce que vous appuyiez sur le déclencheur à mi-course.
<b>0.5 SEC</b>	
<b>NON</b>	Les photos ne s'affichent pas après la prise de vue.

### AFFICHAGES AUTOROT. EFV

Choisissez si les indicateurs du viseur pivotent pour s'adapter à l'orientation de l'appareil photo (📖 31). Quelle que soit l'option sélectionnée, les indicateurs de l'écran ne pivotent pas.

### APERCU EXP./BALANCE DES BLANCS MODE MANUEL

Sélectionnez **APERCU EXP./BB** pour activer l'aperçu de l'exposition et de la balance des blancs en mode d'exposition manuelle (📖 38) ou choisissez **APERCU BB** pour afficher uniquement un aperçu de la balance des blancs. Sélectionnez **NON** lorsque vous utilisez un flash ou à d'autres occasions, par exemple lorsque l'exposition risque de changer au moment de la prise de vue.



### APERÇU DE L'EFFET D'IMAGE

Choisissez **OUI** pour afficher à l'écran un aperçu des effets de la simulation de film, de la balance des blancs et des autres réglages. Choisissez **NON** pour améliorer la visibilité des ombres dans les scènes peu contrastées, en contre-jour ou la visibilité des sujets difficiles à distinguer.

- ❖ Si vous sélectionnez **NON**, les effets des réglages de l'appareil photo ne seront pas visibles à l'écran et les couleurs et les tons seront différents de ceux de la photo finale. L'affichage restituera néanmoins les effets des filtres avancés et ceux des réglages monochrome et sépia.

### GUIDE CADRAGE

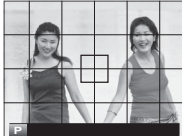
Choisissez le type de grille de cadrage disponible en mode de prise de vue.

GRILLE 9	GRILLE 24	CADRAGE HD
 <p data-bbox="80 543 464 567"><i>Pour un cadrage respectant la « règle des tiers ».</i></p>	 <p data-bbox="464 543 848 567"><i>Grille de six cases sur quatre.</i></p>	 <p data-bbox="848 543 1234 594"><i>Cadrez les photos HD entre les lignes affichées en haut et en bas de l'écran.</i></p>

### REGL. ROTAT AUTO

Choisissez **OUI** pour que les photos prises à la verticale pivotent automatiquement pendant la lecture.

### UNITÉ DE DISTANCE MAP

Choisissez l'unité utilisée pour l'indicateur de distance de mise au point (📖 65).

### AFF. REGL. PERSO

Choisissez les éléments affichés en standard (📖 33).



## ■ CONFIG.TOUCHE/MOLETTE

### RÉGLAGE LEVIER FOCUS

Choisissez les fonctions réalisées par le levier de mise au point.

Option	Description
<b>VERROUILLAGE (OFF)</b>	Il n'est pas possible d'utiliser le levier de mise au point pendant la prise de vue.
<b>POUSSER  POUR DÉVER.</b>	Appuyez sur le levier pour afficher les collimateurs de mise au point et inclinez-le pour sélectionner un collimateur.
<b>OUI</b>	Inclinez le levier pour afficher les collimateurs de mise au point et sélectionner un collimateur.

### MENU RPDE MODIF/ENREG

Choisissez les options affichées dans le menu rapide ( 49).

### RÉGL. FONCT. (Fn)

Choisissez les rôles joués par les touches de fonction ( 51).

### PARAM. MOLETTE COMMANDE

Choisissez les rôles joués par les molettes de commande.

### OPÉRATION S.S

Sélectionnez **NON** pour désactiver le réglage fin de la vitesse d'obturation à l'aide des molettes de commande.

### CONFIG. ISO MOLETTE (H)

Choisissez le réglage de sensibilité attribué à la position **H** de la molette de sélection de la sensibilité.

### CONFIG. ISO MOLETTE (L)

Choisissez le réglage de sensibilité attribué à la position **L** de la molette de sélection de la sensibilité.

### PRISE DE VUE SANS OBJ.

Choisissez si le déclenchement est possible en l'absence d'objectif.

**PRISE DE VUE SANS CARTE**

Autorisez ou non le déclenchement si aucune carte mémoire n'est insérée dans l'appareil photo.

Option	Description
<b>ON</b>	Si aucune carte mémoire n'est insérée, il est possible de déclencher pour tester le fonctionnement de l'appareil photo ; en outre, vous pouvez afficher les menus de prise de vue et de configuration.
<b>OFF</b>	Le déclenchement est désactivé si aucune carte mémoire n'est insérée, ce qui empêche toute perte accidentelle des photos prises sans carte mémoire.

**BAGUE MISE AU POINT**

Choisissez le sens de rotation de la bague de mise au point pour augmenter la distance de mise au point.

**PARAM.TOUCHE AE-L/AF-L**

Inversez les rôles des touches **AF-L** et **AE-L**.

**MODE MEM. AE/AF**

Si **ENREG AE/AF ON PRESS** est sélectionné, l'exposition et/ou la mise au point restent verrouillées tant que vous appuyez sur la touche **AE-L** ou **AF-L** (☞ 77). Si **ENREG AE/AF ON/OFF** est sélectionné, l'exposition et/ou la mise au point se verrouillent lorsque vous appuyez sur la touche **AE-L** ou **AF-L** et le restent jusqu'à ce que vous appuyiez à nouveau sur l'une de ces touches.

**MODE MEM. AF**

Choisissez la fonction attribuée à la touche **AF-L** (☞ 77).

**RÉGL. OUVERTURE**

Choisissez la méthode utilisée pour régler l'ouverture lorsque vous utilisez des objectifs sans bague des ouvertures.

- **AUTO + MANUEL** : Tournez la molette de commande arrière pour choisir l'ouverture. Tournez-la au-delà de l'ouverture minimale pour sélectionner **A** (auto).
- **AUTO** : L'ouverture est sélectionnée automatiquement ; l'appareil photo fonctionne en mode d'exposition **P** (AE programme) ou **S** (AE priorité vitesse).
- **MANUEL** : Tournez la molette de commande arrière pour choisir l'ouverture ; l'appareil photo fonctionne en mode d'exposition **A** (AE priorité ouverture) ou **M** (manuel).

## ■ GESTION DE L'ÉNERGIE

### EXT. AUTO

Choisissez le délai au bout duquel l'appareil photo s'éteint automatiquement lorsqu'aucune opération n'est effectuée. Des délais courts augmentent l'autonomie de la batterie ; si **NON** est sélectionné, l'appareil photo doit être éteint manuellement. Notez que dans certaines situations, l'appareil photo s'éteint automatiquement même si **NON** est sélectionné.

### REGLAGE ALIM.

Modifiez les paramètres de gestion de l'alimentation.

Option	Performance de l'AF (vitesse)	Qualité de l'affichage LCD/ viseur électronique	Endurance de la batterie
<b>HAUTES PERFORMANCES</b>	Rapide	Très élevée	Faible
<b>STANDARD</b>	Rapide	Élevée	Normale
<b>ÉCONOMIQUE</b>	Normale	Normale	Élevée

◆ Lorsque **ÉCONOMIQUE** est sélectionné, la cadence ralentit lorsqu'aucune opération n'est effectuée. Si vous actionnez les commandes de l'appareil photo, la cadence revient à la normale.

### ÉCONOMIE D'ÉNERGIE AUTO.

Une option d'économie d'énergie a été ajoutée pour l'écran LCD/le viseur électronique.

Option	Description
<b>OUI</b>	Lorsque <b>HAUTES PERFORMANCES</b> ou <b>STANDARD</b> est sélectionné pour <b>REGLAGE ALIM.</b> , l'écran LCD et le viseur électronique adoptent un affichage de qualité standard si aucune opération n'est effectuée pendant une période donnée. La manipulation des commandes de l'appareil photo restaure l'affichage de haute qualité.
<b>NON</b>	La qualité de l'affichage ne change pas si aucune opération n'est effectuée.

## ■ **ENREGISTRER RÉGLAGE DE DONNÉES**

### NUMERO IMAGE

Les nouvelles photos sont stockées dans des fichiers image nommés avec un numéro de fichier à quatre chiffres attribué en ajoutant un au dernier numéro de fichier utilisé. Le numéro de fichier s'affiche pendant la lecture comme le montre l'illustration à droite. **NUMERO IMAGE** permet de contrôler si la numérotation des fichiers est réinitialisée à 0001 lorsqu'une nouvelle carte mémoire est insérée ou lorsque la carte mémoire actuelle est formatée.

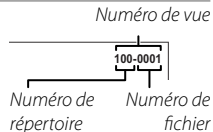

Option	Description
<b>CONTINU</b>	La numérotation se poursuit à partir du dernier numéro de fichier utilisé ou du premier numéro de fichier disponible, selon le plus élevé des deux. Choisissez cette option pour réduire le nombre de photos portant le même nom de fichier.
<b>RAZ</b>	La numérotation est réinitialisée à 0001 après le formatage ou lorsqu'une nouvelle carte mémoire est insérée.

- ◆ Si le numéro de l'image atteint 999-9999, le déclenchement est désactivé (📖 157).
- ◆ La sélection de **CONFIGURATION UTILISATEUR > INITIALISER** (📖 115) réinitialise l'option **NUMERO IMAGE** sur **CONTINU** mais ne réinitialise pas la numérotation des fichiers.
- ◆ Les numéros des photos prises avec d'autres appareils photo peuvent être différents.

### SAUVEG.PHOTO D'ORIG.

Choisissez **OUI** pour enregistrer des copies non traitées des photos prises à l'aide de l'option **CONFIGURATION DU FLASH > REDUC. YEUX ROUGE** (📖 101).

### MODIF. NOM FICH.

Modifiez le préfixe des noms de fichiers. Les images sRGB utilisent un préfixe à quatre lettres (par défaut DSCF), les images Adobe RGB un préfixe à trois lettres (DSF) précédé d'un tiret bas.

**ENR. DES IMAGES**

Choisissez le rôle joué par la carte du second logement.

Option	Description
<b>DÉBORDEMENT</b>	La carte du second logement est utilisée uniquement lorsque la carte du premier logement est pleine.
<b>DUPLIQUER (1=2)</b>	Chaque photo est enregistrée en double, une fois sur chaque carte.
<b>RAW / JPEG</b>	Comme pour <b>DÉBORDEMENT</b> , sauf que la copie RAW des photos prises lorsque <b>FINE + RAW</b> ou <b>NORMAL + RAW</b> est sélectionné pour  <b>CONFIGURATION QUALITÉ IMAGE &gt; QUALITÉ D'IMAGE</b> est enregistrée sur la carte du premier logement et que la copie JPEG est enregistrée sur la carte du second logement.

- Quelle que soit l'option sélectionnée pour **ENR. DES IMAGES**, les vidéos sont enregistrées sur la carte du premier logement ; si **DÉBORDEMENT** est sélectionné, les vidéos sont enregistrées sur la carte du premier logement même si l'enregistrement se poursuit sur la carte du second logement.

**COMMUTER CARTE 1-2**

Choisissez la carte sur laquelle l'enregistrement s'effectue en premier lorsque **DÉBORDEMENT** est sélectionné pour **ENR. DES IMAGES**.

**INFOS COPYRIGHT**

Vous pouvez ajouter aux nouvelles images des informations de copyright, sous la forme de données Exif, au fur et à mesure de la prise de vue. Les modifications apportées aux informations de copyright sont visibles uniquement sur les images réalisées une fois les modifications effectuées.



Option	Description
<b>AFFICHER INFOS COPYRIGHT</b>	Affichez les informations de copyright actuelles.
<b>SAISIR INFOS AUTEUR</b>	Saisissez le nom de l'auteur.
<b>SAISIR INFOS COPYRIGHT</b>	Saisissez le nom du détenteur du copyright.
<b>SUPPRIMER INFOS COPYRIGHT</b>	Supprimez les informations de copyright actuelles. Cette modification s'applique uniquement aux images créées après la sélection de cette option ; les informations de copyright enregistrées avec les images existantes restent inchangées.

## ■ RÉGLAGE DE CONNEXION

Pour obtenir plus d'informations sur les connexions sans fil, consultez <http://fujifilm-dsc.com/wifi/>

### PARAM. SANS FIL

Réglez les paramètres pour pouvoir vous connecter à un réseau sans fil.

Option	Description
<b>PARAMÈTRES GÉNÉRAUX</b>	Choisissez un nom ( <b>NOM</b> ) pour identifier l'appareil photo disponible sur le réseau sans fil (par défaut, un nom unique est attribué à l'appareil photo) ou sélectionnez <b>RÉINIT. PARAM. SANS FIL</b> pour rétablir les réglages par défaut.
<b>REDIM. IMG SP </b>	Choisissez <b>OUI</b> (réglage par défaut, recommandé dans la plupart des situations) pour redimensionner les plus grandes images sur  afin de les transférer sur les smartphones, <b>NON</b> pour transférer les images dans leur taille d'origine. Seule la copie transférée sur le smartphone est redimensionnée ; l'image d'origine reste telle quelle.
<b>PARAM. ENR. AUTO PC</b>	Choisissez <b>SUP DEST PC ENREG.</b> pour supprimer les destinations sélectionnées, <b>DÉTLS CNX PRÉCÉD.</b> pour afficher les ordinateurs auxquels l'appareil photo s'est connecté récemment.

### PAR. ENR. AUTO PC

Choisissez une destination de transfert. Choisissez **CONFIGURATION SIMPLE** pour vous connecter à l'aide de WPS, **CONFIGURATION MANU.** pour configurer manuellement les paramètres réseau.

### CONF. GÉOMARQUAGE

Affichez les données de localisation téléchargées depuis un smartphone et choisissez d'enregistrer ou non ces données avec vos photos.

Option	Description
<b>GÉOMARQUAGE</b>	Choisissez si les données de localisation téléchargées depuis un smartphone sont intégrées dans les photos au fur et à mesure de la prise de vue.
<b>INFO LOCALISATION</b>	Affichez les dernières données de localisation téléchargées depuis un smartphone.

### RÉGL. CNX IMPRIM instax

Modifiez les réglages de connexion aux imprimantes FUJIFILM instax SHARE (optionnelles) ( 135).

## « Mon menu »

Lorsque vous sélectionnez l'onglet **MY (MON MENU)**, un menu personnalisé comportant les options fréquemment utilisées s'affiche (📖 105).

### Modification de « Mon menu »

- 1 Dans l'onglet **CONFIGURATION UTILISATEUR** du menu de paramétrage, mettez en surbrillance **RÉGLAGE MON MENU** et appuyez sur **MENU/OK** pour afficher les options suivantes (📖 113).



- 2 Appuyez sur la touche de sélection supérieure ou inférieure pour mettre en surbrillance **AJOUTER ÉLÉMENT** et appuyez sur **MENU/OK**. Les options pouvant être ajoutées à « mon menu » sont mises en surbrillance en bleu.

📌 Les options présentes actuellement dans « mon menu » sont cochées.



- 3 Mettez en surbrillance un élément et appuyez sur **MENU/OK** pour l'ajouter dans « mon menu ».



- 4 Appuyez sur **MENU/OK** pour revenir à l'écran de modification.
- 5 Répétez les étapes 3 et 4 jusqu'à ce que vous ayez ajouté tous les éléments souhaités.
  - 📌 « Mon menu » peut comporter jusqu'à 16 éléments.

#### Modification de « Mon menu »

Pour réorganiser ou supprimer des éléments, sélectionnez **TRIER LES ÉLÉMENTS** ou **SUPPRIMER DES ÉLÉMENTS** à l'étape 1.

## Réglages par défaut

Les réglages par défaut des options du menu de prise de vue et du menu de réglage sont indiqués ci-dessous. Vous pouvez restaurer ces réglages à l'aide de l'option **CONFIGURATION UTILISATEUR > INITIALIZER** (📖 115).

### ■ Menu de prise de vue

Menu	Par défaut
<b>CONFIGURATION QUALITÉ IMAGE</b>	
TAILLE D'IMAGE	3:2
QUALITÉ D'IMAGE	FINE
ENREGISTREMENT BRUT	NON COMPRESSÉ
SIMULATION DE FILM	PROVIA//STANDARD
EFFET DU GRAIN	NON
PLAGE DYNAMIQUE	100%
BALANCE DES BLANCS	AUTO
TON LUMIÈRE	0
TON OMBRE	0
COULEUR	0
DETAIL	0
REDUCT. DU BRUIT	0
LONGUE EXPO RB	OUI
OPTIM. MOD. OBJ.	OUI
ESPACE COULEUR	sRGB
SELECT REGL PERSO	PERSONNALISE 1

Menu	Par défaut
<b>CONFIGURATION AF/MF</b>	
MODE AF	POINT UNIQUE
RÉGL. PERSONNALISÉS AF-C	DÉFINIR 1
AFFICHAGE POINT AF	OFF
NOMBRES DE POINTS FOCUS	91 POINTS(7×13)
PRE-AF	NON
TEMOIN AF	OUI
RÉG. DÉTECT. VISAGE/YEUX	VISAGE NON/YEUX NON
AF+MF	NON
ASSIST. M.AP.	STANDARD
VERIFICATION AF.	NON
VER. EA SPOT ET ZONE MaP	OUI
PARAM. AF INSTANT.	AF-S
ÉCHELLE DE PROFOND. CHAMP	BASE DE PIXEL
PRIOR. DÉCL./AF. • AF-S SÉL. PRIOR. • AF-C SÉL. PRIOR.	DÉCL. DÉCL.
CADRE AF CORRIGÉ	NON



Menu	Par défaut
<b>CONFIGURATION PRISE DE VUE</b>	
RETARDATEUR	NON
BKT SIMULATION FILM • FILM 1 • FILM 2 • FILM 3	PROVIA/STANDARD Velvia/VIVE ASTIA/DOUX
PHOTOMETRIE	MULTI
TYPE DE DÉCLENCHEUR	DÉCLENCHEUR MÉCANIQUE
STABILISATEUR	TJRS ACTIF
PARAM. AUTO ISO	AUTO 1
RÉGL. BAGUE ADAPT • LUMIN. DU CADRE LUMINEUX • ENREGISTREMENT OBJECTIF	0 OBJECTIF 5 (50mm)
<b>CONFIGURATION DU FLASH</b>	
REDUC. YEUX ROUGE	NON
MODE DE VERROUILLAGE TTL	VERR. AVEC DERNIER FL.
<b>CONFIGURATION DU FILM</b>	
MODE VIDEO	1080/60P
RÉGL. NIV. MIC.	3
MIC./DÉCL. À DIST	MIC.

**Menu de réglage**

Menu	Par défaut
<b>CONFIGURATION UTILISATEUR</b>	
DECALAGE HOR	DEPAR
NETTOYAGE CAPTEUR • A L'ALLUMAGE • A L'EXTINCTION	NON OUI
<b>CONFIGURATION DU SON</b>	
AF BIP VOLUME	1
RETARDATEUR BIP VOLUME	1
VOL. APPAREIL	NON
VOL. DECL.	1
SON DECLENCHEUR	SON 1
VOL. LECTURE	7
<b>CONFIGURATION ÉCRAN</b>	
LUMINOSITÉ EVF	AUTO
COULEUR EVF	0
LUMINOSITÉ LCD	0
COULEUR LCD	0
IMAGE	NON
AFFICHAGES AUTOROT. EFV	OUI
APERÇU EXP./BALANCE DES BLANCS MODE MANUEL	APERÇU EXP./BB
APERÇU DE L'EFFET D'IMAGE	OUI
GUIDE CADRAGE	GRILLE 9
REGL. ROTAT AUTO	NON
UNITÉ DE DISTANCE MAP	MÈTRES
AFF. REGL. PERSO	Voir page 33.

Menu	Par défaut
<b>CONFIG.TOCHE/MOLETTE</b>	
RÉGLAGE LEVIER FOCUS	OUI
MENU RPDE MODIF/ENREG	Voir page 47.
RÉGL. FONCT. (Fn)	Voir page 50.
PARAM. MOLETTE COMMANDE	▲ S.S. ▼ F
OPÉRATION ▲ ▼ S.S	OUI
CONFIG. ISO MOLETTE (H)	25600
CONFIG. ISO MOLETTE (L)	100
PRISE DE VUE SANS OBJ.	NON
PRISE DE VUE SANS CARTE	OUI
BAGUE MISE AU POINT	🕒 HORAIRE
PARAM.TOCHE AE-L/AF-L	AE-L/AF-L
MODE MEM. AE/AF	ENREG AE/AF ON PRESS
MODE MEM. AF	MEM. AF SEUL
RÉGL. OUVERTURE	AUTO + MANUEL
<b>GESTION DE L'ÉNERGIE</b>	
EXT. AUTO	2 MIN
REGLAGE ALIM.	STANDARD
ÉCONOMIE D'ÉNERGIE AUTO.	NON

Menu	Par défaut
<b>ENREGISTRER RÉGLAGE DE DONNÉES</b>	
NUMERO IMAGE	CONTINU
SAUVEG.PHOTO D'ORIG.	NON
ENR. DES IMAGES	DÉBORDEMENT
<b>RÉGLAGE DE CONNEXION</b>	
PARAM. SANS FIL • REDIM. IMG SP 	OUI
PARAM. ENR. AUTO PC	CONFIGURATION SIMPLE
CONF. GÉOMARQUAGE • GÉOMARQUAGE • INFO LOCALISATION	OUI OUI

## Raccordements

### Transfert sans fil (FUJIFILM Camera Remote/FUJIFILM PC AutoSave)

Accédez à des réseaux sans fil et connectez l'appareil photo à des ordinateurs, des smartphones ou des tablettes. Pour accéder aux téléchargements et obtenir plus d'informations, consultez <http://fujifilm-dsc.com/wifi/>.



fujifilm Wi-Fi app



#### Connexions sans fil : Smartphones

Installez l'application « FUJIFILM Camera Remote » sur votre smartphone pour parcourir les images de l'appareil photo, télécharger les images sélectionnées, commander l'appareil photo à distance ou copier les données de position sur l'appareil photo. Pour vous connecter au smartphone, sélectionnez le mode de lecture sur l'appareil photo et appuyez sur la touche de fonction (**Fn1**).

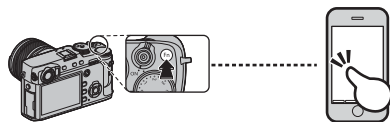

- Vous pouvez également vous connecter à l'aide de l'option **CONFIGURATION PRISE DE VUE** / **MENU LECTURE > COM. SANS FIL** (97, 104).

#### Connexions sans fil : Ordinateurs

Après avoir installé l'application « FUJIFILM PC AutoSave » et configuré votre ordinateur comme destination des images copiées depuis l'appareil photo, vous pourrez transférer les images depuis l'appareil photo à l'aide de l'option **MENU LECTURE > EN-REG. PC AUTO** (105) ou en maintenant appuyée la touche de fonction (**Fn1**) en mode de lecture.

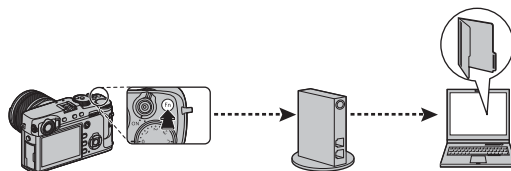

## Visionnage des photos sur un ordinateur (MyFinePix Studio/ RAW FILE CONVERTER EX 2.0)

---

Veuillez lire cette section pour obtenir des informations sur la copie des photos sur un ordinateur.

### ***Windows***

Utilisez MyFinePix Studio pour copier les photos sur votre ordinateur où elles peuvent être stockées, visionnées, organisées et imprimées. MyFinePix Studio est téléchargeable depuis le site Internet suivant : <http://fujifilm-dsc.com/mfs/>



Une fois le téléchargement terminé, double-cliquez sur le fichier téléchargé (« MFPS\_Setup.EXE ») et suivez les instructions à l'écran pour effectuer l'installation. Passez à la section « Raccordement de l'appareil photo » (📖 124) une fois l'installation terminée.

### ***Mac OS X/macOS***

Vous pouvez copier les photos sur votre ordinateur à l'aide de Transfert d'images (fourni avec votre ordinateur) ou d'autres logiciels. Passez à la section « Raccordement de l'appareil photo » (📖 124).

#### **🔍 Affichage des fichiers RAW**

Pour afficher les fichiers RAW sur votre ordinateur, utilisez RAW FILE CONVERTER EX 2.0, téléchargeable depuis : <http://fujifilm-dsc.com/rfc/>



**Connexion de l'appareil photo**

**1** Prenez la carte mémoire contenant les photos que vous souhaitez copier sur l'ordinateur et insérez-la dans l'appareil photo.

① Une coupure d'alimentation pendant le transfert peut entraîner une perte des données ou endommager la carte mémoire. Insérez une batterie neuve ou entièrement chargée avant de connecter l'appareil photo.

**2** Éteignez l'appareil photo et connectez un câble USB (disponible séparément auprès d'autres fabricants) comme illustré, en veillant à ce que les connecteurs soient insérés à fond. Connectez l'appareil photo directement à l'ordinateur ; n'utilisez pas de hub USB ou le port USB du clavier.

① Le câble USB ne doit pas dépasser 1,5 m (4,9 pi) de long et doit être adapté au transfert de données.

① Connectez au port Micro USB (Micro-B) de l'appareil photo.

① L'appareil photo est équipé d'un port Micro-B USB 2.0.

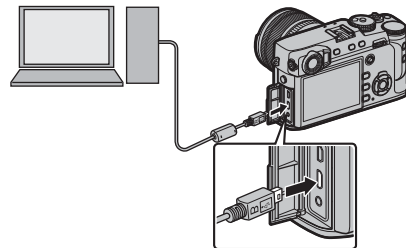

**3** Allumez l'appareil photo.

**4** Copiez les photos sur l'ordinateur à l'aide de MyFinePix Studio ou des applications fournies avec votre système d'exploitation.

Pour en savoir plus sur l'utilisation du logiciel, ouvrez l'application et sélectionnez l'option appropriée dans le menu **Aide**.

- ❗ Si la carte mémoire insérée contient un grand nombre d'images, le logiciel peut mettre un certain temps à s'ouvrir, délai pendant lequel vous ne pourrez ni importer, ni enregistrer d'images. Utilisez un lecteur de cartes mémoire pour transférer les photos.
- ❗ Assurez-vous que l'ordinateur n'affiche pas un message indiquant que la copie est en cours et vérifiez que le témoin lumineux est éteint avant de mettre l'appareil photo hors tension ou de débrancher le câble USB (si le nombre d'images copiées est très élevé, il se peut que le témoin lumineux reste allumé même après la disparition du message sur l'écran de l'ordinateur). Si vous ne respectez pas cette consigne, vous risquez de perdre des données ou d'endommager la carte mémoire.
- ❗ Déconnectez l'appareil photo avant d'insérer ou de retirer les cartes mémoire.
- ❗ Dans certains cas, il se peut que vous ne puissiez pas accéder aux photos enregistrées sur un serveur de réseau à l'aide du logiciel comme vous le feriez sur un ordinateur autonome.
- ❗ Lorsque l'utilisateur recourt aux services qui nécessitent une connexion à Internet, tous les frais facturés par le fournisseur d'accès à Internet sont à la charge de l'utilisateur.

### **Déconnexion de l'appareil photo**

Après avoir vérifié que le témoin lumineux est éteint, éteignez l'appareil photo et débranchez le câble USB.

## Création d'une commande d'impression DPOF

L'option **MENU LECTURE > IMPRESSION (DPOF)** (📖 105) permet de créer une « commande d'impression » numérique pour les imprimantes compatibles avec DPOF.

### DPOF

DPOF (**D**igital **P**rint **O**rdre **F**ormat) est une norme qui permet d'imprimer des photos à partir de « commandes d'impression » stockées sur la carte mémoire. Les informations se trouvant dans la commande comprennent les photos à imprimer et le nombre de copies par photo.



### ■ AVEC DATE / SANS DATE

Pour modifier la commande d'impression DPOF, sélectionnez **MENU LECTURE > IMPRESSION (DPOF)** (📖 101) et appuyez sur la touche de sélection supérieure ou inférieure pour mettre en surbrillance **AVEC DATE ** ou **SANS DATE**.

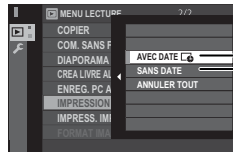

**AVEC DATE ** : La date d'enregistrement est imprimée sur les photos.

**SANS DATE** : La date d'enregistrement n'est pas imprimée sur les photos.

Appuyez sur **MENU/OK** et suivez les étapes ci-dessous.

1 Appuyez sur la touche de sélection gauche ou droite pour afficher la photo que vous souhaitez inclure ou supprimer de la commande d'impression.



2 Appuyez sur la touche de sélection supérieure ou inférieure pour choisir le nombre de copies (jusqu'à 99). Pour supprimer une photo de la commande d'impression, appuyez sur la touche de sélection inférieure jusqu'à ce que son nombre de copies soit égal à zéro.

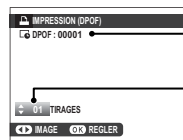

Nombre total d'impressions

Nombre de copies

**3** Répétez les étapes 1 et 2 pour terminer la commande d'impression. Appuyez sur **MENU/OK** pour enregistrer la commande d'impression une fois les réglages terminés, ou sur **DISP/BACK** pour quitter sans modifier la commande d'impression.



**4** Le nombre total d'impressions s'affiche à l'écran. Appuyez sur **MENU/OK** pour quitter.



Les photos de la commande d'impression en cours sont signalées par l'icône  pendant la lecture.



## ■ ANNULER TOUT

Pour annuler la commande d'impression en cours, sélectionnez **ANNULER TOUT** pour  **MENU LECTURE > IMPRESSION (DPOF)** (📖 101). La boîte de dialogue de confirmation illustrée à droite s'affiche ; appuyez sur **MENU/OK** pour supprimer toutes les photos de la commande d'impression.

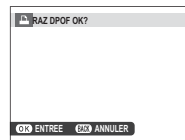

- Les commandes d'impression peuvent contenir au maximum 999 photos.
- Si vous insérez une carte mémoire sur laquelle figure une commande d'impression créée par un autre appareil photo, un message s'affichera. Appuyez sur **MENU/OK** pour annuler la commande d'impression ; une nouvelle commande d'impression doit être créée comme expliqué ci-dessus.





## Imprimantes instax SHARE

Imprimez les photos prises avec votre appareil photo numérique sur des imprimantes instax SHARE.

### ***Création d'une connexion***

Sélectionnez **REGLAGE DE CONNEXION** > **RÉGL CNX IMPRIM instax** (📖 117) et saisissez le nom de l'imprimante instax SHARE (SSID) et le mot de passe.

#### **Nom de l'imprimante (SSID) et mot de passe**

Le nom de l'imprimante (SSID) figure sous l'imprimante ; le mot de passe par défaut est « 1111 ». Si vous avez déjà choisi un autre mot de passe pour effectuer des impressions depuis un smartphone, saisissez ce mot de passe à la place.

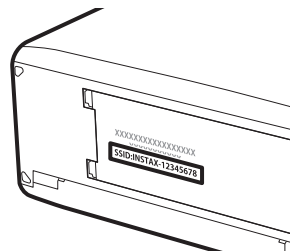

## ***Impression des photos***

1 Mettez l'imprimante sous tension.

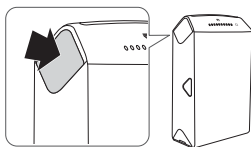

2 Sélectionnez **MENU LECTURE > IMPRESS. IMPRIM instax** (📖 101). L'appareil photo se connecte alors à l'imprimante.



❖ Pour imprimer une image qui fait partie d'une séquence en rafale, affichez l'image avant de sélectionner **IMPRESS. IMPRIM instax**.

3 Utilisez la touche de sélection pour afficher la photo que vous souhaitez imprimer, puis appuyez sur **MENU/OK**.



- ❖ Il est impossible d'imprimer des photos prises avec d'autres appareils photo.
- ❖ La zone imprimée est plus petite que la zone visible sur l'écran LCD.

4 La photo est envoyée à l'imprimante et l'impression commence.

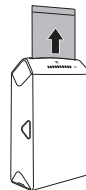

## Visionnage des photos sur un téléviseur

Pour montrer vos photos à plusieurs personnes, raccordez l'appareil photo à un téléviseur à l'aide d'un câble HDMI (disponible auprès d'autres fournisseurs ; notez que le téléviseur peut uniquement être utilisé pour la lecture et non pour la prise de vue).

- 1 Éteignez l'appareil photo.
- 2 Branchez le câble comme illustré ci-dessous, en veillant à ce que les prises soient entièrement insérées et dans le bon sens.

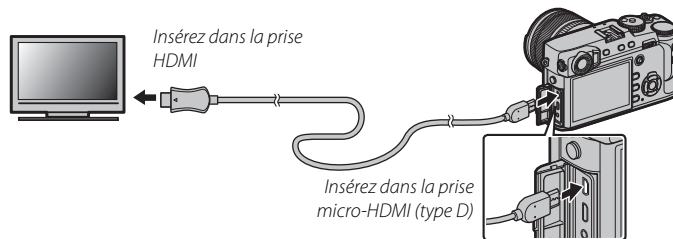

- 3 Utilisez un câble HDMI qui ne dépasse pas 1,5 m (4,9 pi) de long et qui est doté d'un connecteur de type D (HDMI Micro) destiné à la connexion à l'appareil photo.
  - ◆ Vérifiez que les connecteurs sont insérés à fond.
- 4 Réglez le téléviseur sur le canal d'entrée HDMI. Consultez la documentation fournie avec le téléviseur pour avoir plus de détails.
- 4 Allumez l'appareil photo et appuyez sur la touche . L'écran de l'appareil photo s'éteint et les photos et les vidéos s'affichent sur le téléviseur. Notez que les commandes de volume de l'appareil photo n'ont aucun effet sur le volume du téléviseur ; utilisez les commandes de volume du téléviseur pour régler le volume.
  - ◆ Vous ne pouvez pas utiliser de câble USB lorsqu'un câble HDMI est branché.
  - ◆ Certains téléviseurs peuvent afficher brièvement un écran noir au moment du lancement des vidéos.

## Remarques techniques

### Accessoires optionnels

Cet appareil photo est compatible avec une large gamme d'accessoires de la marque FUJIFILM et d'autres fabricants.

#### **Accessoires de la marque FUJIFILM**

Les accessoires optionnels suivants sont disponibles auprès de FUJIFILM. Pour obtenir les dernières informations concernant les accessoires disponibles dans votre région, renseignez-vous auprès de votre représentant FUJIFILM ou rendez-vous sur [http://www.fujifilm.com/products/digital\\_cameras/index.html](http://www.fujifilm.com/products/digital_cameras/index.html).

#### **Batteries Li-ion**

**NP-W126/NP-W126S** : Vous pouvez acheter d'autres batteries NP-W126/NP-W126S de grande capacité en cas de besoin.



#### **Chargeurs de batterie**

**BC-W126** : Vous pouvez acheter des chargeurs de batterie de rechange en cas de besoin. À +20°C, le BC-W126 charge une NP-W126/NP-W126S en 150 minutes environ.

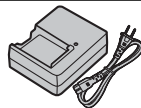

#### **Adaptateurs secteur**

**AC-9V** (nécessite le coupleur CC CP-W126) : Utilisez cet accessoire en cas de prise de vue et de visionnage prolongés ou pour copier les photos sur un ordinateur.

#### **Coupleurs CC**

**CP-W126** : Ce coupleur permet de connecter l'AC-9V à l'appareil photo.

**Télécommandes**

**RR-90** : Utilisez cette télécommande pour réduire le bougé d'appareil ou maintenir l'obturateur ouvert en pose T.

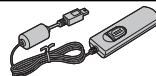
**Microphones stéréo**

**MIC-ST1** : Microphone externe destiné à l'enregistrement vidéo.

**Objectifs FUJINON**

**Objectifs de la gamme XF** : Objectifs interchangeables destinés exclusivement à la monture X de FUJIFILM.



**Objectifs de la gamme XC** : Objectifs interchangeables destinés exclusivement à la monture X de FUJIFILM.



## Flashes externes

**EF-X500** : Ce flash emboîtable a un nombre guide de 50/164 (100 ISO, m/pi) et permet la synchronisation haute vitesse (FP). Il peut donc être utilisé à des vitesses d'obturation plus rapides que la vitesse de synchronisation du flash. Alimenté par quatre piles AA ou un bloc-piles EF-BP1 (en option), il prend en charge les contrôles de flash manuel et TTL, ainsi que le zoom motorisé dans la plage 24–105 mm (équivalent en format 24×36 mm). Par ailleurs, il intègre le système de contrôle optique sans fil de FUJIFILM, ce qui permet de l'utiliser comme flash maître ou comme flash asservi dans le cadre de prises de vues au flash réalisées sans fil et à distance. La tête de flash peut se pivoter à 90° vers le haut, à 10° vers le bas, à 135° vers la gauche ou à 180° vers la droite pour un éclairage indirect.



**EF-42** : Ce flash emboîtable (alimenté par quatre piles AA) a un nombre guide de 42/137 (100 ISO, m/pi) et permet le contrôle de flash TTL et la fonction de zoom motorisé dans la plage 24–105 mm (en format 24×36). Sa tête de flash peut se pivoter à 90° vers le haut, à 180° vers la gauche ou à 120° vers la droite pour un éclairage indirect.



**EF-X20** : Ce flash emboîtable a un nombre guide de 20/65 (100 ISO, m/pi).



**EF-20** : Ce flash emboîtable (alimenté par deux piles AA) a un nombre guide de 20/65 (100 ISO, m/pi) et permet le contrôle de flash TTL. Sa tête de flash peut se pivoter à 90° vers le haut pour un éclairage indirect.



## Poignées

**MHG-XPRO2** : Permet d'améliorer la prise en main. Les batteries et les cartes mémoire peuvent être retirées en laissant la poignée en place. La poignée est équipée d'un rail destiné à la monture porte-accessoires des appareils photo. La monture pour trépied peut être alignée sur l'axe optique de l'objectif.

## Étuis en cuir

**BLC-XPRO2** : Cet étui allie la fonctionnalité à la noblesse du cuir. Il est fourni avec un tissu qui permet de protéger l'appareil photo avant de le ranger dans l'étui et lors d'autres occasions. Vous pouvez prendre des photos et insérer ou retirer la batterie sans sortir l'appareil photo de son étui.

**Courroie de main**

**GB-001** : La GB-001 améliore la prise en main de l'appareil photo, vous permettant de le tenir fermement d'une seule main.

**Tube-allonge macro**

**MCEX-11/16** : À installer entre l'appareil photo et l'objectif pour photographier à des rapports de reproduction élevés.

**Filtres de protection**

**PRF-39/PRF-43/PRF-52/PRF-58/PRF-62/PRF-67/PRF-72/PRF-77** : Permettent de protéger l'objectif.

**Téléconvertisseurs**

**XF1.4X TC WR** : Multiplie la focale de l'objectif par 1,4x environ.

**Bagues adaptatrices**

**FUJIFILM M MOUNT ADAPTER** : Permet d'utiliser l'appareil photo avec un vaste choix d'objectifs à monture M.

**Bouchons avant d'objectif**

**FLCP-39/FLCP-43/FLCP-52/FLCP-58/FLCP-62/FLCP-67/FLCP-72/FLCP-72 II/FLCP-77** : Permettent de protéger la lentille avant lorsque vous n'utilisez pas l'objectif.

**Bouchons arrière d'objectif**

**RLCP-001** : Permettent de protéger la lentille arrière lorsqu'aucun objectif n'est monté sur l'appareil photo.

**Bouchons de boîtier**

**BCP-001** : Permettent de protéger la monture pour objectif de l'appareil photo lorsqu'aucun objectif n'est monté.

**Imprimantes instax SHARE**

**SP-1/SP-2** : Connectez-vous via un réseau local sans fil pour imprimer les photos sur des films instax.

## Raccordement de l'appareil photo à d'autres périphériques

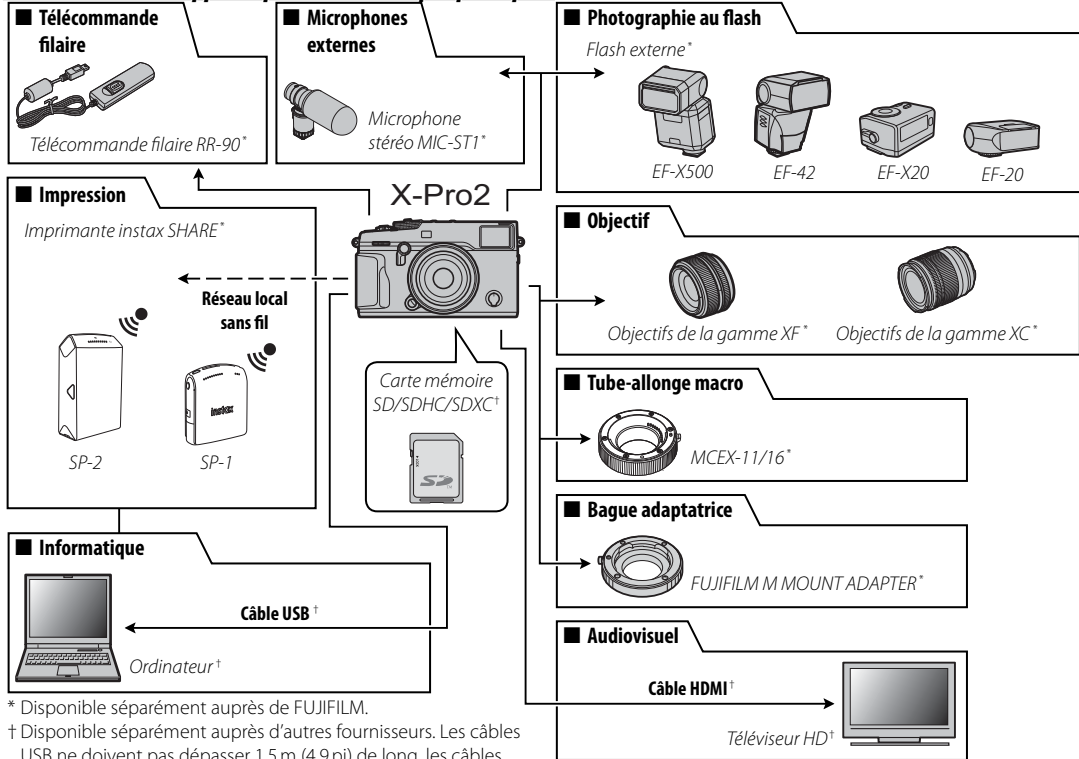

\* Disponible séparément auprès de FUJIFILM.

† Disponible séparément auprès d'autres fournisseurs. Les câbles USB ne doivent pas dépasser 1,5 m (4,9 pi) de long, les câbles HDMI ne doivent pas dépasser 1,5 m (4,9 pi) de long.



## Utilisation de flashes externes

Les flashes externes sont plus puissants que leurs équivalents intégrés. Certains permettent la synchronisation haute vitesse (FP) et peuvent être utilisés à des vitesses plus rapides que la vitesse de synchronisation du flash, tandis que d'autres peuvent fonctionner comme flashes maîtres, contrôlant des flashes asservis en mode de contrôle optique sans fil.

- ① Il peut parfois être impossible de tester le déclenchement, par exemple lorsque le menu de réglage de l'appareil photo est affiché.

Raccordez le flash et sélectionnez **CONFIGURATION DU FLASH > RÉGLAGE FONCTION FLASH** dans le menu de prise de vue de l'appareil photo pour afficher les options de flash. Les options disponibles varient selon l'état du flash raccordé.

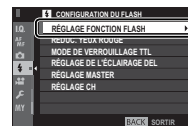

Option	Description
<b>BORNE DE SYNCHRONISATION</b>	Disponible avec les flashes raccordés via la prise synchro et avec les flashes d'autres marques et les flashes utilisant uniquement le contact X de la griffe flash. Également affiché si aucun flash n'est connecté (📖 144).
<b>GRIFFE DU FLASH</b>	Affiché lorsqu'un flash disponible en option est fixé sur la griffe flash et allumé (📖 144).
<b>MASTER (OPTIQUE)</b>	Affiché si un flash disponible en option fonctionnant comme flash maître en mode FUJIFILM de contrôle optique sans fil à distance est connecté et allumé (📖 146).
<b>FLASH FOURNI</b>	Affiché lorsque le flash EF-X8 fourni avec les appareils photo FUJIFILM X-T1 et X-T2 est raccordé et sorti (📖 148).

- ❖ **BORNE DE SYNCHRONISATION** s'affiche également si un flash incompatible ou aucun flash n'est raccordé.

## ■ BORNE DE SYNCHRONISATION

Les options suivantes sont disponibles lorsqu'un flash est raccordé via la prise synchro.

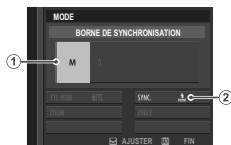

- Mode de contrôle du flash :** Choisissez l'une des options suivantes.
  - M :** un signal de déclenchement est transmis de la prise synchro et de la griffe flash lorsqu'une photo est prise. Choisissez une vitesse d'obturation plus lente que la vitesse de synchronisation ; il sera peut-être nécessaire d'opter pour des vitesses encore plus lentes si le flash émet de longs éclairs ou présente un temps de réponse lent.
  - OFF (NON) :** la prise synchro et la griffe flash ne transmettent pas de signal de déclenchement.
- Synchronisation :** Paramétrez le flash pour qu'il se déclenche immédiatement après l'ouverture de l'obturateur (**FRONT / 1ER RIDEAU**) ou immédiatement avant sa fermeture (**REAR / 2E RIDEAU**). L'option **1ER RIDEAU** est recommandée dans la plupart des cas.

### La prise synchro

Servez-vous de la prise synchro pour raccorder des flashes qui nécessitent une prise synchro.

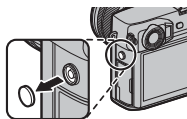



## ■ GRIFFE DU FLASH

Les options suivantes sont disponibles quand un flash externe en option est fixé et allumé.



- Mode de contrôle du flash :** Sélectionnez le mode de contrôle du flash avec le flash. Dans certains cas, vous pouvez modifier ce réglage depuis l'appareil photo ; les options disponibles dépendent du flash.
  - TTL :** mode TTL. Modifiez la correction du flash (2).
  - M :** le flash se déclenche à l'intensité sélectionnée, quels que soient la luminosité du sujet ou les réglages de l'appareil photo. Dans certains cas, vous pouvez modifier l'intensité depuis l'appareil photo (2).
  - MULTI :** flash stroboscopique. Les flashes externes compatibles se déclenchent plusieurs fois à chaque prise de vue.
  - OFF (NON) :** le flash ne se déclenche pas. Vous pouvez éteindre certains flashes depuis l'appareil photo.
- Correction/intensité du flash :** Les options disponibles varient selon le mode de contrôle du flash.
  - TTL :** modifiez la correction du flash (la valeur maximale risque de ne pas s'appliquer si les limites du système de contrôle du flash sont dépassées). Dans le cas des EF-X20, EF-20 et EF-42, la valeur sélectionnée est ajoutée à la valeur sélectionnée avec le flash.
  - M/MULTI :** modifiez l'intensité du flash (flashes compatibles uniquement). Choisissez une valeur exprimée sous la forme d'une fraction de l'intensité maximale, parmi  $\frac{1}{2}$  (mode **M**) ou  $\frac{1}{4}$  (**MULTI**) jusqu'à  $\frac{1}{512}$  par incréments équivalents à  $\frac{1}{3}$  IL. Il se peut que vous n'obteniez pas les résultats escomptés avec des valeurs faibles si les limites du système de contrôle du flash sont dépassées ; faites une photo test et vérifiez les résultats.

- ③ **Mode de flash (TTL)** : Choisissez un mode pour le contrôle de flash TTL. Les options disponibles varient en fonction du mode de prise de vue (**P**, **S**, **A** ou **M**) sélectionné.
- **TTL (FLASH AUTOMATIQUE)** : le flash se déclenche uniquement selon la nécessité ; l'intensité du flash est réglée en fonction de la luminosité du sujet. Si l'icône  s'affiche lorsque vous appuyez sur le déclencheur à mi-course, le flash se déclenchera au moment de la prise de vue.
  - **TTL (STANDARD)** : le flash se déclenche à chaque prise de vue si possible ; l'intensité du flash est réglée en fonction de la luminosité du sujet. Le flash ne se déclenche pas s'il n'est pas entièrement recyclé au moment où vous appuyez sur le déclencheur.
  - **TTL (SYNCHRONISATION LENTE)** : associez le flash à des vitesses d'obturation lentes lorsque vous réalisez des portraits sur fond de paysage nocturne. Le flash ne se déclenche pas s'il n'est pas entièrement recyclé au moment où vous appuyez sur le déclencheur.
- ④ **Synchronisation** : Déterminez à quel moment le flash se déclenche.
- **FRONT (1ER RIDEAU)** : le flash se déclenche juste après l'ouverture de l'obturateur (le meilleur choix en règle générale).
  - **REAR (2E RIDEAU)** : le flash se déclenche juste avant la fermeture de l'obturateur.
  - **FP (AUTO FP(HSS))** : synchronisation haute vitesse (flashes compatibles uniquement). L'appareil photo active automatiquement la synchronisation haute vitesse sur le premier rideau à des vitesses d'obturation plus rapides que la vitesse de synchronisation du flash. Équivalent à **1ER RIDEAU** lorsque **MULTI** est sélectionné comme mode de contrôle du flash.
- ⑤ **Zoom** : Angle d'éclairage (couverture du flash) pour les flashes prenant en charge le zoom de flash. Certains flashes permettent d'effectuer la modification depuis l'appareil photo. Si **AUTO** est sélectionné, le zoom est modifié automatiquement pour faire correspondre la couverture à la focale de l'objectif.
- ⑥ **Éclairage** : Si le flash prend en charge cette fonction, vous avez le choix entre.
- **☞ (PRIORITÉ PUISS. FLASH)** : augmentez la portée en réduisant légèrement la couverture.
  - **☞ (STANDARD)** : faites correspondre la couverture à l'angle de champ.
  - **☞ (PRIOR COUVERT. UNIFORME)** : augmentez légèrement la couverture pour obtenir un éclairage plus uniforme.
- ⑦ **Éclairage LED** : Choisissez le rôle de l'éclairage LED intégré en photographie (flashes compatibles uniquement). Réflecteur (/REFLET), illuminateur d'assistance AF (**AF/ASSISTANCE AF**), ou à la fois réflecteur et illuminateur d'assistance AF (/ASSISTANCE AF+REFLET). Choisissez **OFF** pour désactiver la LED en photographie.
- ⑦ **Nombre d'éclairs** : Choisissez le nombre de fois où le flash se déclenche chaque fois que vous appuyez sur le déclencheur en mode **MULTI**.\*
- ⑧ **Fréquence** : Choisissez la fréquence à laquelle le flash se déclenche en mode **MULTI**.\*

\* La valeur maximale risque de ne pas s'appliquer si les limites du système de contrôle du flash sont dépassées.

## ■ MASTER(OPTIQUE)

Les options ci-contre s'affichent si le flash fonctionne actuellement comme flash maître en mode FUJIFILM de contrôle optique sans fil à distance.

Le flash maître et les flashes asservis peuvent être placés dans trois groupes maximum (A, B et C) et le mode de flash et l'intensité du flash peuvent être modifiés séparément pour chaque groupe. Quatre canaux sont disponibles pour la communication entre les flashes ; vous pouvez faire appel à des canaux distincts pour différents systèmes de flash ou pour empêcher toute interférence lorsque plusieurs systèmes fonctionnent à proximité les uns des autres.

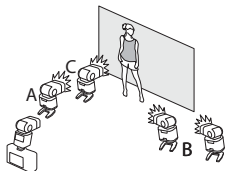

- ① **Mode de contrôle des flashes (groupe A)**/② **Mode de contrôle des flashes (groupe B)**/③ **Mode de contrôle des flashes (groupe C)** : Choisissez les modes de contrôle des flashes pour les groupes A, B et C. **TTL%** est disponible uniquement pour les groupes A et B.
- **TTL** : les flashes du groupe se déclenchent en mode TTL. Vous pouvez modifier séparément la correction du flash pour chaque groupe.

- **TTL%** : si **TTL%** est sélectionné pour le groupe A ou B, vous pouvez indiquer l'intensité du groupe sélectionné sous forme de pourcentage de l'autre groupe et modifier la correction globale des flashes des deux groupes.
- **M** : en mode **M**, les flashes du groupe se déclenchent selon l'intensité sélectionnée (exprimée sous la forme d'une fraction de l'intensité maximale), quels que soient la luminosité du sujet ou les réglages de l'appareil photo.
- **MULTI** : si vous choisissez **MULTI** pour l'un des groupes, tous les flashes de tous les groupes sont réglés en mode de flash stroboscopique. Tous les flashes se déclenchent plusieurs fois à chaque prise de vue.
- **OFF (NON)** : si vous sélectionnez **OFF**, les flashes du groupe ne se déclenchent pas.

- ④ **Correction/intensité des flashes (groupe A)**/⑤ **Correction/intensité des flashes (groupe B)**/⑥ **Correction/intensité des flashes (groupe C)** : Modifiez l'intensité des flashes du groupe sélectionné selon l'option sélectionnée pour le mode de contrôle des flashes. Notez que la valeur maximale risque de ne pas s'appliquer si les limites du système de contrôle du flash sont dépassées.
- **TTL** : modifiez la correction des flashes.
  - **M/MULTI** : modifiez l'intensité des flashes.
  - **TTL%** : choisissez l'équilibre entre les groupes A et B et modifiez la correction globale des flashes.

- ⑦ **Mode de flash (TTL)** : Choisissez un mode pour le contrôle de flash TTL. Les options disponibles varient en fonction du mode de prise de vue (**P**, **S**, **A** ou **M**) sélectionné.
- **FLASH (FLASH AUTOMATIQUE)** : le flash se déclenche uniquement selon la nécessité ; l'intensité du flash est réglée en fonction de la luminosité du sujet. Si l'icône  s'affiche lorsque vous appuyez sur le déclencheur à mi-course, le flash se déclenche au moment de la prise de vue.
  - **STANDARD** : le flash se déclenche à chaque prise de vue si possible ; l'intensité du flash est réglée en fonction de la luminosité du sujet. Le flash ne se déclenche pas s'il n'est pas entièrement recyclé au moment où vous appuyez sur le déclencheur.
  - **FLASH (SYNCHRONISATION LENTE)** : associez le flash à des vitesses d'obturation lentes lorsque vous réalisez des portraits sur fond de paysage nocturne. Le flash ne se déclenche pas s'il n'est pas entièrement recyclé au moment où vous appuyez sur le déclencheur.
- ⑧ **Synchronisation** : Déterminez à quel moment le flash se déclenche.
- **FRONT (1ER RIDEAU)** : le flash se déclenche juste après l'ouverture de l'obturateur (le meilleur choix en règle générale).
  - **REAR (2E RIDEAU)** : le flash se déclenche juste avant la fermeture de l'obturateur.
  - **FP (AUTO FP(HSS))** : synchronisation haute vitesse (flashes compatibles uniquement). L'appareil photo active automatiquement la synchronisation haute vitesse sur le premier rideau à des vitesses d'obturation plus rapides que la vitesse de synchronisation du flash. Équivalent à **1ER RIDEAU** lorsque **MULTI** est sélectionné comme mode de contrôle du flash.
- ⑨ **Zoom** : Angle d'éclairage (couverture du flash) pour les flashes prenant en charge le zoom de flash. Certains flashes permettent d'effectuer la modification depuis l'appareil photo. Si **AUTO** est sélectionné, le zoom est modifié automatiquement pour faire correspondre la couverture à la focale de l'objectif.
- ⑩ **Éclairage** : Si le flash prend en charge cette fonction, vous avez le choix entre.
- **PRIORITÉ PUISS. FLASH** : augmentez la portée en réduisant légèrement la couverture.
  - **STANDARD** : faites correspondre la couverture à l'angle de champ.
  - **PRIOR COUVERT. UNIFORME** : augmentez légèrement la couverture pour obtenir un éclairage plus uniforme.
- ⑪ **Flash maître** : Placez le flash maître dans le groupe A (**Gr A**), B (**Gr B**) ou C (**Gr C**). Si vous sélectionnez **OFF**, l'intensité du flash maître est maintenue à un niveau qui n'a pas d'impact sur la photo finale. Disponible uniquement si le flash est fixé sur la griffe flash de l'appareil photo et joue le rôle de flash maître en mode FUJIFILM de contrôle optique sans fil à distance et en mode **TTL**, **TTL%** ou **M**.
- ⑫ **Nombre d'éclairs** : Choisissez le nombre de fois où le flash se déclenche chaque fois que vous appuyez sur le déclencheur en mode **MULTI**.
- ⑬ **Canal** : Choisissez le canal utilisé par le flash maître pour communiquer avec les flashes asservis. Vous pouvez faire appel à des canaux distincts pour différents systèmes de flash ou pour empêcher toute interférence lorsque plusieurs systèmes fonctionnent à proximité les uns des autres.
- ⑭ **Fréquence** : Choisissez la fréquence à laquelle le flash se déclenche en mode **MULTI**.

## ■ FLASH FOURNI

Affiché lorsque le flash EF-X8 fourni avec les appareils photo FUJIFILM X-T1 et X-T2 est raccordé et sorti.



① **Mode de contrôle du flash** : Choisissez l'une des options suivantes.

- **TTL** : mode TTL. Modifiez la correction du flash (②) et choisissez un mode de flash (③).
- **M** : le flash se déclenche à l'intensité sélectionnée (②), quels que soient la luminosité du sujet ou les réglages de l'appareil photo. L'intensité s'exprime sous la forme d'une fraction de l'intensité maximale, de 1/1 à 1/64. Il se peut que vous n'obteniez pas les résultats escomptés avec des valeurs faibles si les limites du système de contrôle du flash sont dépassées ; faites une photo test et vérifiez les résultats.
- **SYNCHRO EXT.** : choisissez si le flash permet de contrôler les flashes asservis, dans le cadre d'un système de flashes de studio, par exemple.
- **OFF (NON)** : le flash ne se déclenche pas. Les flashes raccordés via la prise synchro se déclenchent néanmoins lorsque vous appuyez sur le déclencheur, mais ils peuvent être désactivés en abaissant le EF-X8 et en les éteignant dans le menu des réglages du flash.

② **Correction/intensité du flash** : Modifiez l'intensité du flash. Les options disponibles varient selon le mode de contrôle du flash (①).

③ **Mode de flash (TTL)** : Choisissez un mode pour le contrôle de flash TTL. Les options disponibles varient en fonction du mode de prise de vue (**P**, **S**, **A** ou **M**) sélectionné.

- **FLASH AUTOMATIQUE** : le flash se déclenche uniquement selon la nécessité ; l'intensité du flash est réglée en fonction de la luminosité du sujet. Si l'icône **FLASH** s'affiche lorsque vous appuyez sur le déclencheur à mi-course, le flash se déclenchera au moment de la prise de vue.
- **TTL (STANDARD)** : le flash se déclenche à chaque prise de vue si possible ; l'intensité du flash est réglée en fonction de la luminosité du sujet. Le flash ne se déclenche pas s'il n'est pas entièrement recyclé au moment où vous appuyez sur le déclencheur.
- **TTL (SYNCHRONISATION LENTE)** : associez le flash à des vitesses d'obturation lentes lorsque vous réalisez des portraits sur fond de paysage nocturne. Le flash ne se déclenche pas s'il n'est pas entièrement recyclé au moment où vous appuyez sur le déclencheur.

④ **Synchronisation** : Paramétrez le flash pour qu'il se déclenche immédiatement après l'ouverture de l'obturateur (**FRONT/1ER RIDEAU**) ou immédiatement avant sa fermeture (**REAR/2E RIDEAU**). L'option **1ER RIDEAU** est recommandée dans la plupart des cas.

## Entretien de l'appareil photo

Pour pouvoir profiter pleinement de votre appareil photo, respectez les consignes suivantes.

### **Stockage et utilisation**

Si vous n'avez pas l'intention d'utiliser l'appareil photo avant longtemps, retirez la batterie et la carte mémoire. Ne rangez pas, ni n'utilisez l'appareil photo dans des endroits qui sont :

- exposés à la pluie, à la vapeur ou à la fumée
- très humides ou extrêmement poussiéreux
- exposés à la lumière directe du soleil ou à de très hautes températures, comme dans un véhicule fermé en plein soleil
- extrêmement froids
- soumis à de fortes vibrations
- exposés à des champs magnétiques puissants, comme à proximité d'une antenne de diffusion, d'une ligne électrique, d'un émetteur radar, d'un moteur, d'un transformateur ou d'un aimant
- en contact avec des produits chimiques volatils tels que des pesticides
- à proximité de produits en caoutchouc ou en vinyle

### **■ Eau et sable**

L'exposition à l'eau et au sable peut également endommager l'appareil photo, son circuit interne et ses mécanismes. Lorsque vous utilisez l'appareil photo à la plage ou en bord de mer, évitez de l'exposer à l'eau ou au sable. Ne posez pas l'appareil photo sur une surface humide.

### **■ Condensation**

Les augmentations soudaines de température, qui se produisent par exemple lorsque l'on sort d'un bâtiment chauffé par temps froid, peuvent provoquer de la condensation à l'intérieur de l'appareil photo. Si cela se produit, éteignez l'appareil photo et attendez une heure avant de le rallumer. Si de la condensation se forme sur la carte mémoire, retirez la carte et attendez que la condensation se dissipe.

### **Voyage**

Gardez votre appareil photo dans votre bagage à main. Les bagages enregistrés risquent de subir des chocs violents qui peuvent endommager votre appareil photo.

## Nettoyage du capteur d'image

L'apparition sur plusieurs photos de points ou tâches identiques peut indiquer la présence de poussière sur le capteur d'image de l'appareil photo. Nettoyez le capteur à l'aide de l'option **CONFIGURATION UTILISATEUR > NETTOYAGE CAPTEUR** (📖 108) ; si le problème persiste, vous pouvez nettoyer le capteur manuellement en suivant la procédure décrite ci-dessous. Notez que si vous endommagez le capteur pendant son nettoyage, sa réparation ou son remplacement sera payant.

- 1 Utilisez une soufflette (et non un pinceau soufflant).

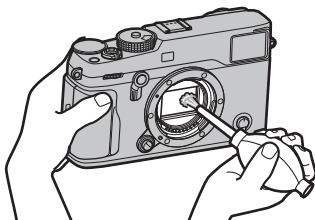

- ① N'utilisez pas un pinceau-stylo ou un pinceau soufflant. Vous risquez sinon d'endommager le capteur.
- 2 Vérifiez que la poussière est bien partie.
  - ◆ Répétez les étapes 1 et 2 si nécessaire.
- 3 Remettez le bouchon de boîtier ou l'objectif en place.



## Problèmes et solutions

### ■ Alimentation et batterie

Problème	Solution
L'appareil photo ne s'allume pas.	<ul style="list-style-type: none"><li>• <b>La batterie est déchargée</b> : Rechargez la batterie (📖 19) ou insérez une batterie de rechange entièrement chargée (📖 20).</li><li>• <b>La batterie n'est pas insérée correctement</b> : Réinsérez-la dans le bon sens (📖 20).</li><li>• <b>Le couvercle du compartiment de la batterie n'est pas verrouillé</b> : Verrouillez le couvercle du compartiment de la batterie (📖 20).</li></ul>
L'écran ne s'allume pas.	L'écran risque de ne pas s'allumer si vous éteignez puis rallumez l'appareil photo très rapidement. Appuyez sur le déclencheur à mi-course pour allumer l'écran.
La batterie se décharge rapidement.	<ul style="list-style-type: none"><li>• <b>La batterie est froide</b> : Réchauffez la batterie en la mettant dans votre poche ou dans un autre endroit chaud, puis réinsérez-la dans l'appareil photo juste avant de prendre des photos.</li><li>• <b>Les bornes de la batterie sont sales</b> : Nettoyez les bornes avec un chiffon doux et sec.</li><li>• <b>OUI est sélectionné pour l'option</b>  <b>CONFIGURATION AF/MF &gt; PRE-AF</b> : Désactivez l'option <b>PRE-AF</b> (📖 95).</li><li>• <b>La batterie a été rechargée de nombreuses fois</b> : La batterie a atteint la fin de sa durée de vie. Achetez une nouvelle batterie.</li></ul>
L'appareil photo s'éteint brusquement.	<b>La batterie est déchargée</b> : Rechargez la batterie (📖 19) ou insérez une batterie de rechange entièrement chargée (📖 20).
Le chargement ne démarre pas.	Réinsérez la batterie dans le bon sens et vérifiez que le chargeur est branché (📖 19).
Le chargement est lent.	Rechargez la batterie à température ambiante (📖 iv).
Le témoin de charge clignote, mais la batterie ne se recharge pas.	<ul style="list-style-type: none"><li>• <b>Les bornes de la batterie sont sales</b> : Nettoyez les bornes avec un chiffon doux et sec.</li><li>• <b>La batterie a été rechargée de nombreuses fois</b> : La batterie a atteint la fin de sa durée de vie. Achetez une nouvelle batterie. Si vous ne parvenez toujours pas à recharger la batterie, prenez contact avec votre revendeur FUJIFILM.</li></ul>

### ■ Menus et affichages

Problème	Solution
L'affichage n'est pas en français.	Sélectionnez <b>FRANCAIS</b> pour l'option  <b>CONFIGURATION UTILISATEUR &gt; 言語/LANG.</b> (📖 27, 115).

**■ Prise de vue**

Problème	Solution
Aucune photo n'est prise lorsque vous appuyez sur le déclencheur.	<ul style="list-style-type: none"> <li>• <b>La carte mémoire est pleine</b> : Insérez une autre carte mémoire ou effacez des photos (📖 22, 43).</li> <li>• <b>La carte mémoire n'est pas formatée</b> : Formatez la carte mémoire (📖 114).</li> <li>• <b>Les contacts de la carte mémoire sont sales</b> : Nettoyez les contacts avec un chiffon doux et sec.</li> <li>• <b>La carte mémoire est endommagée</b> : Insérez une autre carte mémoire (📖 22).</li> <li>• <b>La batterie est déchargée</b> : Rechargez la batterie (📖 19) ou insérez une batterie de rechange entièrement chargée (📖 20).</li> <li>• <b>L'appareil photo s'est éteint automatiquement</b> : Allumez l'appareil photo (📖 25).</li> </ul>
Des marbrures (« du bruit ») apparaissent sur l'écran ou dans le viseur lorsque vous appuyez sur le déclencheur à mi-course.	Le gain est augmenté pour faciliter la composition lorsque le sujet est mal éclairé et l'ouverture réduite, ce qui peut produire un effet de marbrure lorsque les images sont prévisualisées. Cet effet n'apparaîtra pas sur les photos prises avec l'appareil photo.
L'appareil photo n'effectue pas la mise au point.	<b>Le sujet n'est pas adapté à la mise au point automatique</b> : Utilisez le verrouillage de la mise au point (📖 77) ou la mise au point manuelle (📖 64).
La détection des visages n'est pas disponible.	<b>La détection des visages n'est pas disponible avec le mode de prise de vue actuellement sélectionné</b> : Choisissez un autre mode de prise de vue (📖 167).
Aucun visage n'est détecté.	<ul style="list-style-type: none"> <li>• <b>Le visage du sujet est caché par des lunettes de soleil, un chapeau, de longs cheveux ou d'autres objets</b> : Faites en sorte que le visage ne soit plus caché.</li> <li>• <b>Le visage du sujet n'occupe qu'une petite zone de l'image</b> : Modifiez la composition afin que le visage du sujet occupe une plus grande zone de l'image (📖 95).</li> <li>• <b>La tête du sujet est inclinée ou à l'horizontale</b> : Demandez au sujet de tenir la tête droite.</li> <li>• <b>L'appareil photo est incliné</b> : Maintenez l'appareil photo à l'horizontale.</li> <li>• <b>Le visage du sujet n'est pas bien éclairé</b> : Faites la photo en pleine lumière.</li> </ul>
Mauvais sujet sélectionné.	Le sujet sélectionné est plus près du centre de l'image que le sujet principal. Remcomposez la photo ou désactivez la détection des visages et cadrez la photo à l'aide du verrouillage de la mise au point (📖 77).

Problème	Solution
Le flash ne se déclenche pas.	<b>La batterie est déchargée</b> : Rechargez la batterie (🔋 19) ou insérez une batterie de rechange entièrement chargée (🔋 20).
Le flash n'éclaire pas l'intégralité du sujet.	<ul style="list-style-type: none"> <li>• <b>Le sujet ne se trouve pas dans la portée du flash</b> : Positionnez le sujet dans la portée du flash.</li> <li>• <b>La fenêtre du flash est obstruée</b> : Tenez correctement l'appareil photo.</li> <li>• <b>La vitesse d'obturation est plus rapide que le 1/250 s</b> : Choisissez une vitesse d'obturation plus lente (🔋 36, 38, 80).</li> </ul>
Les photos sont floues.	<ul style="list-style-type: none"> <li>• <b>L'objectif est sale</b> : Nettoyez l'objectif (📷 xi).</li> <li>• <b>L'objectif est bloqué</b> : Éloignez l'objectif de tout objet.</li> <li>• <b>!AF s'affiche pendant la prise de vue et le cadre de mise au point est rouge</b> : Vérifiez la mise au point avant de prendre la photo (📷 76).</li> </ul>
Les photos présentent des marbrures.	<ul style="list-style-type: none"> <li>• <b>La vitesse d'obturation est lente et la température ambiante est élevée</b> : Cela est normal et n'est pas le signe d'un dysfonctionnement.</li> <li>• <b>Il est nécessaire de configurer les pixels</b> : Configurez les pixels à l'aide de l'option <b>🔧 CONFIGURATION QUALITÉ IMAGE &gt; CLONAGE PIXEL MORT</b> (📷 92).</li> <li>• <b>L'appareil photo a été utilisé pendant une période prolongée à des températures élevées ou un avertissement relatif à la température s'affiche</b> : Éteignez l'appareil photo et attendez qu'il refroidisse.</li> </ul>

**■ Lecture**

Problème	Solution
Les photos présentent du grain.	Les photos ont été prises avec un autre modèle ou un appareil photo d'une autre marque.
La lecture avec zoom n'est pas disponible.	Les photos ont été créées à l'aide de l'option <b>REDIMENSIONNER</b> ou ont été prises avec un autre modèle ou un appareil photo d'une autre marque.
Il n'y a pas de son lors de la lecture des vidéos.	<ul style="list-style-type: none"> <li>• <b>Le volume de lecture est trop faible</b> : Réglez le volume de lecture (🔊 46, 116).</li> <li>• <b>Le microphone était obstrué</b> : Tenez correctement l'appareil photo pendant l'enregistrement (🔊 2, 44).</li> <li>• <b>Le haut-parleur est obstrué</b> : Tenez correctement l'appareil photo pendant la lecture (🔊 2, 46).</li> </ul>
Les photos sélectionnées n'ont pas été effacées.	Certaines des photos à effacer sont protégées. Supprimez la protection en utilisant l'appareil avec lequel la protection a été appliquée (🔒 108).
La numérotation des fichiers se réinitialise de manière inattendue.	Vous avez ouvert le couvercle du compartiment de la batterie alors que l'appareil photo était allumé. Éteignez l'appareil photo avant d'ouvrir le couvercle du compartiment de la batterie (🔋 20, 25).

**■ Connexions/Divers**

Pour en savoir plus sur le dépannage en cas de problème avec les connexions sans fil, consultez :













<http://digital-cameras.support.fujifilm.com/app?pid=x>

Problème	Solution
Problème rencontré lors de la connexion à un smartphone ou du transfert des images sur ce dernier.	<ul style="list-style-type: none"> <li>• <b>Le smartphone est trop loin</b> : Rapprochez-le.</li> <li>• <b>Des dispositifs situés à proximité provoquent des interférences radio</b> : Éloignez l'appareil photo et le smartphone des fours à micro-ondes ou des téléphones sans fil.</li> </ul>
Impossible de transférer les images.	<ul style="list-style-type: none"> <li>• <b>Le smartphone est connecté à un autre périphérique</b> : Le smartphone et l'appareil photo peuvent être connectés à un seul périphérique à la fois. Mettez fin à la connexion et réessayez.</li> <li>• <b>Plusieurs smartphones se trouvent à proximité</b> : Essayez de vous reconnecter. La présence de plusieurs smartphones peut perturber la connexion.</li> <li>• L'image actuelle n'est pas une vidéo ou a été créée à l'aide d'un autre appareil et ne peut être transférée sur un smartphone.</li> </ul>

Problème	Solution
Le smartphone n'affichera pas les images.	Sélectionnez <b>OUI</b> pour <b>RÉGLAGE DE CONNEXION &gt; PARAM. SANS FIL &gt; REDIM. IMG SP</b> . Si vous sélectionnez <b>NON</b> , les grandes images sont transférées plus lentement ; par ailleurs, certains téléphones peuvent ne pas afficher les images dépassant une certaine taille.
Ni image, ni son sur l'écran du téléviseur.	<ul style="list-style-type: none"> <li>• <b>L'appareil photo n'est pas raccordé correctement</b> : Connectez l'appareil photo correctement (137). Veuillez remarquer qu'une fois que l'appareil photo est raccordé, les photos s'affichent sur le téléviseur et non sur l'écran de l'appareil photo.</li> <li>• <b>L'entrée du téléviseur est réglée sur « TV »</b> : Réglez-la sur « HDMI ».</li> <li>• <b>Le volume du téléviseur est trop faible</b> : Utilisez les commandes du téléviseur pour régler le volume.</li> </ul>
L'ordinateur ne reconnaît pas l'appareil photo.	Vérifiez que l'appareil photo et l'ordinateur sont correctement connectés (131).
Impossible de transférer les fichiers RAW ou JPEG sur l'ordinateur.	Utilisez MyFinePix Studio pour transférer les photos (Windows uniquement ; 130).
L'appareil photo ne répond pas.	<ul style="list-style-type: none"> <li>• <b>Dysfonctionnement temporaire de l'appareil photo</b> : Retirez la batterie puis insérez-la à nouveau (20).</li> <li>• <b>La batterie est déchargée</b> : Rechargez la batterie (19) ou insérez une batterie de rechange entièrement chargée (20).</li> <li>• <b>L'appareil photo est connecté à un réseau sans fil</b> : Mettez fin à la connexion.</li> </ul>
L'appareil photo ne fonctionne pas comme prévu.	Retirez la batterie puis insérez-la à nouveau (20). Si le problème persiste, consultez votre revendeur FUJIFILM.
Aucun son.	Réglez le volume (116).

## Messages et affichages d'avertissement

Les avertissements suivants peuvent s'afficher.

Avertissement	Description
 (rouge)	Charge faible. Rechargez la batterie (  19) ou insérez une batterie de rechange entièrement chargée (  20).
 (clignote en rouge)	Batterie déchargée. Rechargez la batterie (  19) ou insérez une batterie de rechange entièrement chargée (  20).
<b>!AF</b> (affiché en rouge et cadre de mise au point rouge)	L'appareil photo ne parvient pas à effectuer la mise au point. Utilisez le verrouillage de la mise au point pour effectuer la mise au point sur un autre sujet situé à la même distance, puis recomposez la photo (  77).
Ouverture ou vitesse d'obturation affichée en rouge	Le sujet est trop lumineux ou trop sombre et la photo sera surexposée ou sous-exposée. Utilisez le flash pour apporter un éclairage complémentaire lorsque vous photographiez des sujets peu éclairés (  79).
<b>ERREUR MISE AU POINT</b>	
<b>ÉTEIGNEZ LA CAMÉRA ET RALLUMEZ-LA</b>	L'appareil photo ne fonctionne pas correctement. Éteignez-le, puis rallumez-le. Si le message est toujours affiché, consultez un revendeur FUJIFILM.
<b>ERREUR CONTROLE OBJECTIF</b>	
<b>ERREUR OBJECTIF</b>	Éteignez l'appareil photo, retirez l'objectif et nettoyez les montures, puis remettez l'objectif en place et allumez l'appareil photo. Si le problème persiste, consultez votre revendeur FUJIFILM.
<b>OCCUPE</b>	La carte mémoire n'est pas correctement formatée. Formatez-la avec l'appareil photo (  114).
<b>CARTE NON INITIALISEE</b>	<ul style="list-style-type: none"><li>• <b>La carte mémoire n'est pas formatée ou a été formatée avec un ordinateur ou un autre appareil</b> : Formatez la carte mémoire à l'aide de  <b>CONFIGURATION UTILISATEUR &gt; FORMATAGE</b> ( 114).</li><li>• <b>Les contacts de la carte mémoire sont sales</b> : Nettoyez les contacts avec un chiffon doux et sec. Si le message s'affiche de nouveau, formatez la carte ( 114). Si le message est toujours affiché, remplacez la carte.</li><li>• <b>Dysfonctionnement de l'appareil photo</b> : Prenez contact avec un revendeur FUJIFILM.</li></ul>
<b>CARTE PROTEGEE</b>	La carte mémoire est verrouillée. Déverrouillez-la.















Avertissement	Description
ERREUR CARTE	<ul style="list-style-type: none"> <li>• <b>La carte mémoire n'est pas formatée pour être utilisée dans l'appareil photo</b> : Formatez la carte (📄 114).</li> <li>• <b>Les contacts de la carte mémoire ont besoin d'être nettoyés ou la carte mémoire est endommagée</b> : Nettoyez les contacts avec un chiffon doux et sec. Si le message s'affiche de nouveau, formatez la carte (📄 114). Si le message est toujours affiché, remplacez la carte.</li> <li>• <b>Carte mémoire incompatible</b> : Utilisez une carte compatible (📄 24).</li> <li>• <b>Dysfonctionnement de l'appareil photo</b> : Prenez contact avec un revendeur FUJIFILM.</li> </ul>
SD MEMOIRE PLEINE	La carte mémoire est pleine et il est impossible d'enregistrer d'autres photos. Effacez des photos (📄 43) ou insérez une carte mémoire avec suffisamment d'espace libre (📄 22).
PAS DE CARTE	Le déclenchement ne peut se faire que si une carte mémoire est insérée. Insérez une carte mémoire.
ERREUR ECRITURE	<ul style="list-style-type: none"> <li>• <b>Erreur de carte mémoire ou erreur de connexion</b> : Réinsérez la carte ou éteignez et rallumez l'appareil photo. Si le message est toujours affiché, consultez un revendeur FUJIFILM.</li> <li>• <b>Mémoire insuffisante pour enregistrer d'autres photos</b> : Effacez des photos (📄 43) ou insérez une carte mémoire avec suffisamment d'espace libre (📄 22).</li> <li>• <b>La carte mémoire n'est pas formatée</b> : Formatez la carte mémoire (📄 114).</li> </ul>
ERREUR DE LECTURE	<ul style="list-style-type: none"> <li>• <b>Le fichier est corrompu ou n'a pas été créé avec cet appareil photo</b> : Impossible d'afficher le fichier.</li> <li>• <b>Les contacts de la carte mémoire ont besoin d'être nettoyés</b> : Nettoyez les contacts avec un chiffon doux et sec. Si le message s'affiche de nouveau, formatez la carte (📄 114). Si le message est toujours affiché, remplacez la carte.</li> <li>• <b>Dysfonctionnement de l'appareil photo</b> : Prenez contact avec un revendeur FUJIFILM.</li> </ul>
IMAGE NO.PLEIN	L'appareil photo a utilisé tous ses numéros d'image (le numéro actuel est 999-9999). Formatez la carte mémoire et sélectionnez <b>RAZ</b> pour l'option <b>ENREGISTRER RÉGLAGE DE DONNÉES &gt; NUMERO IMAGE..</b> Prenez une photo pour réinitialiser la numérotation des images à 100-0001, puis sélectionnez <b>CONTINU</b> pour l'option <b>NUMERO IMAGE..</b>

Avertissement	Description
<b>IMAGE PROTEGEE</b>	Vous avez essayé d'effacer ou de faire pivoter une photo protégée. Supprimez la protection et réessayez (🗨️ 108).
<b>IMPOSSIBLE AJUSTER</b>	La photo est endommagée ou n'a pas été créée avec cet appareil photo.
<b>🗨️ OPERATION IMPOSSIBLE</b>	Il est impossible d'appliquer la réduction des yeux rouges aux photos créées avec d'autres appareils.
<b>🗨️ OPERATION IMPOSSIBLE</b>	Il est impossible d'appliquer la réduction des yeux rouges aux vidéos.
<b>ROTATION IMPOSSIBLE</b>	Il est impossible de faire pivoter la photo sélectionnée.
<b>🗨️ ROTATION IMPOSSIBLE</b>	Il est impossible de faire pivoter les vidéos.
<b>ERREUR FICHIER DPOF</b>	La commande d'impression DPOF de la carte mémoire actuellement insérée contient plus de 999 images. Copiez les photos sur un ordinateur et créez une nouvelle commande d'impression.
<b>IMPO. REGLER DPOF</b>	La photo ne peut pas être imprimée avec la fonction DPOF.
<b>🗨️ IMPO. REGLER DPOF</b>	Les vidéos ne peuvent pas être imprimées avec la fonction DPOF.
<b>!⚠️ (jaune)</b>	Éteignez l'appareil photo et attendez qu'il refroidisse. L'effet de marbrure peut être accentué sur les photos prises alors que cet avertissement est affiché.
<b>!⚠️ (rouge)</b>	Éteignez l'appareil photo et attendez qu'il refroidisse. La qualité de l'affichage et la cadence en rafale chutent, et l'effet de marbrure peut être accentué sur les photos prises alors que cet avertissement est affiché.



## Capacité des cartes mémoire

Le tableau suivant indique la durée d'enregistrement ou le nombre de photos disponibles en fonction de la taille des images. Tous les chiffres sont donnés à titre indicatif ; la taille du fichier varie en fonction de la scène enregistrée, ce qui explique les grandes variations de nombre de fichiers pouvant être stockés. Il est possible que le nombre de vues restantes ou la durée restante ne diminue pas de manière régulière.

Capacité		8 GB		16 GB	
		 FINE	 NORMAL	 FINE	 NORMAL
Photos	 3:2	540	800	1110	1660
	RAW (NON COMPRESSÉ)	150		320	
	RAW (COMPRESSÉ SANS PERTE)	300		630	
Vidéos <sup>1</sup>	 1080/60 P <sup>2</sup>	26 min.		54 min.	
	 1080/50 P <sup>2</sup>				
	 1080/30 P <sup>2</sup>				
	 1080/25 P <sup>2</sup>				
	 1080/24 P <sup>2</sup>	51 min.		105 min.	
	 720/60 P <sup>3</sup>				
	 720/50 P <sup>3</sup>				
	 720/30 P <sup>3</sup>				
	 720/25 P <sup>3</sup>				
	 720/24 P <sup>3</sup>				

1 Utilisez une carte de classe de vitesse UHS 1 ou supérieure.

2 La durée de chaque vidéo ne peut pas dépasser 14 minutes.

3 La durée de chaque vidéo ne peut pas dépasser 28 minutes.

## Liens

Pour en savoir plus sur les appareils photo numériques FUJIFILM, consultez les sites Internet indiqués ci-dessous.

### **Informations sur le FUJIFILM X-Pro2**

Des informations relatives aux accessoires en option et à l'assistance technique sont disponibles sur le site Internet suivant.



### **Mises à jour de firmware**

Chaque fonctions de ce produit se différent de ces décrites dans ce manuel à cause de la mise à jour du noyau. Pour plus information, visiter notre site web :

[http://www.fujifilm.com/support/digital\\_cameras/software](http://www.fujifilm.com/support/digital_cameras/software)



#### **● Vérification de la version du firmware**

① L'appareil photo affiche uniquement la version du firmware si une carte mémoire est insérée.

- 1 Éteignez l'appareil photo et vérifiez qu'une carte mémoire se trouve à l'intérieur.
- 2 Allumez l'appareil photo tout en appuyant sur la touche **DISP/BACK**. La version du firmware actuel s'affiche ; vérifiez-la.
- 3 Éteignez l'appareil photo.

# Caractéristiques

Système	
Modèle	Appareil photo numérique FUJIFILM X-Pro2
Nombre effectif de pixels	Environ 24,3 millions
Capteur d'image	23,5 mm × 15,6 mm (APS-C), Capteur CMOS III X-Trans avec filtre RVB
Supports de stockage	Cartes mémoire SD/SDHC/SDXC recommandées par FUJIFILM
Logements des cartes mémoire	Deux logements de cartes mémoire SD
Système de fichiers	Compatible avec les formats <b>Design Rule for Camera File System</b> (DCF), Exif 2.3 et <b>Digital Print Order Format</b> (DPOF)
Format de fichier	<ul style="list-style-type: none"><li>• <b>Photos</b> : Exif 2.3 JPEG (compressé) ; RAW (format RAF original, sans compression ou compression à l'aide d'un algorithme sans perte ; logiciel spécial nécessaire) ; RAW+JPEG disponible</li><li>• <b>Vidéos</b> : Norme H.264 avec son stéréo (MOV)</li></ul>
Taille d'image	<ul style="list-style-type: none"><li>• <b>L 3:2</b> : 6000 × 4000</li><li>• <b>M 3:2</b> : 4240 × 2832</li><li>• <b>S 3:2</b> : 3008 × 2000</li><li>• <b>L 16:9</b> : 6000 × 3376</li><li>• <b>M 16:9</b> : 4240 × 2384</li><li>• <b>S 16:9</b> : 3008 × 1688</li><li>• <b>L 1:1</b> : 4000 × 4000</li><li>• <b>M 1:1</b> : 2832 × 2832</li><li>• <b>S 1:1</b> : 2000 × 2000</li></ul>
Monture d'objectif	Monture FUJIFILM X
Sensibilité	Sensibilité de sortie standard équivalente à 200 – 12800 ISO ; AUTO ; sensibilité de sortie étendue équivalente à 100, 125, 160, 25600 ou 51200 ISO.
Mesure	Mesure en 256 zones à travers l'objectif ( <del>through-the-lens</del> (TTL)) ; MULTI, CENTRALE, MOYENNE, CENTRALE PONDÉRÉE
Contrôle de l'exposition	Programme AE (avec décalage de programme) ; AE avec priorité à la vitesse ; AE avec priorité à l'ouverture ; exposition manuelle
Correction de l'exposition	-5 IL – +5 IL par incréments de 1/3 IL
Vitesse d'obturation	<ul style="list-style-type: none"><li>• DÉCLENCHÉUR MÉCANIQUE<ul style="list-style-type: none"><li>- <b>Mode P</b> : 4 s à 1/8000 s</li><li>- <b>Pose B</b> : 60 min maximum</li></ul></li><li>• DÉCLENCHÉUR ÉLECTR<ul style="list-style-type: none"><li>- <b>Modes P, S, A et M</b> : 1 s à 1/32000 s</li><li>- <b>Pose B</b> : 1 s fixe</li></ul></li><li>• MÉCANIQUE + ÉLECTRONIQUE<ul style="list-style-type: none"><li>- <b>Mode P</b> : 4 s à 1/32000 s</li><li>- <b>Pose B</b> : 60 min maximum</li></ul></li></ul> <ul style="list-style-type: none"><li>- <b>Pose T</b> : 15 min à 1/8000 s</li><li>- <b>Tous les autres modes</b> : 15 min à 1/8000 s</li><li>- <b>Pose T</b> : 1 s à 1/32000 s</li><li>- <b>Pose T</b> : 15 min à 1/32000 s</li><li>- <b>Tous les autres modes</b> : 15 min à 1/32000 s</li></ul>

Système				
Continu	<b>Mode</b>	<b>Cadence de prise de vue (images/s)</b>	<b>Images par rafale</b>	
		8,0 VPS	8,0	Jusqu'à 53 environ
		3,0 VPS	3,0	Jusqu'à 62 environ
	<ul style="list-style-type: none"> <li>La cadence de prise de vue et le nombre de vues par rafale peuvent varier selon le type de carte mémoire utilisé. Les chiffres ci-dessus font référence à des cartes de classe de vitesse UHS 1.</li> <li>La cadence varie en fonction des conditions de prise de vue et du nombre d'images enregistrées.</li> </ul>			
Mise au point	<ul style="list-style-type: none"> <li><b>Mode</b> : AF seul ou continu ; mise au point manuelle avec bague de mise au point</li> <li><b>Sélection de la zone de mise au point</b> : POINT UNIQUE, ZONE, LARGE/SUIVI</li> <li><b>Automatisme de mise au point</b> : AF hybride intelligent (détection de contraste TTL/AF par détection de phase) avec illuminateur d'assistance AF</li> </ul>			
Balance des blancs	Personnalisée 1, personnalisée 2, personnalisée 3, sélection de la température de couleur, automatique, lumière directe du soleil, ombre, éclairage fluorescent lumière du jour, éclairage fluorescent blanc chaud, éclairage fluorescent blanc froid, éclairage à incandescence, plongée			
Retardateur	Désactivé, 2 s, 10 s			
Flash	Griffe flash avec contacts TTL et contact de synchronisation (contact X) compatible avec des vitesses de synchronisation aussi rapides que le $1/250$ s			
Mode	Auto, flash forcé, désactivé, synchro lente, synchro sur le second rideau, synchro externe (réduction des yeux rouges désactivée) ; auto avec réduction des yeux rouges, flash forcé avec réduction des yeux rouges, désactivé, synchro lente avec réduction des yeux rouges, synchro sur le second rideau avec réduction des yeux rouges, synchro externe (réduction des yeux rouges activée)			
Griffe-flash	Griffe pour accessoire avec contacts TTL			
Prise synchro	Fournie			
Viseur hybride	<ul style="list-style-type: none"> <li><b>Viseur optique (OVF)</b> : Viseur de type Galilée inversé avec affichage électronique d'un cadre lumineux et grossissement de <math>0,36 \times / 0,6 \times</math> environ ; couverture d'environ 92%</li> <li><b>Viseur électronique (EVF)</b> : Viseur LCD couleur de 0,48 pouce et 2360000 points, avec réglage dioptrique (<math>-4</math> à <math>+2 \text{ m}^{-1}</math>) ; grossissement de <math>0,59 \times</math> avec un objectif 50 mm (équivalent en format <math>24 \times 36 \text{ mm}</math>) réglé sur l'infini et réglage dioptrique défini sur <math>-1,0 \text{ m}^{-1}</math> ; angle de champ diagonal de <math>29,1^\circ</math> environ (champ angulaire horizontal de <math>24,4^\circ</math> environ) ; dégagement oculaire de 16 mm environ</li> </ul>			
Écran LCD	Écran LCD couleur fixe de 3,0 pouces/7,6 cm et 1620000 points			

## Système

## Vidéos

- **HD 1080/60 P** : Taille d'image 1920 × 1080 (1080p) ; 60 images/s ; son stéréo
- **HD 1080/50 P** : Taille d'image 1920 × 1080 (1080p) ; 50 images/s ; son stéréo
- **HD 1080/30 P** : Taille d'image 1920 × 1080 (1080p) ; 30 images/s ; son stéréo
- **HD 1080/25 P** : Taille d'image 1920 × 1080 (1080p) ; 25 images/s ; son stéréo
- **HD 1080/24 P** : Taille d'image 1920 × 1080 (1080p) ; 24 images/s ; son stéréo
- **HD 720/60 P** : Taille d'image 1280 × 720 (720p) ; 60 images/s ; son stéréo
- **HD 720/50 P** : Taille d'image 1280 × 720 (720p) ; 50 images/s ; son stéréo
- **HD 720/30 P** : Taille d'image 1280 × 720 (720p) ; 30 images/s ; son stéréo
- **HD 720/25 P** : Taille d'image 1280 × 720 (720p) ; 25 images/s ; son stéréo
- **HD 720/24 P** : Taille d'image 1280 × 720 (720p) ; 24 images/s ; son stéréo

## Entrée/sortie

## Sortie HDMI

Connecteur Micro HDMI (type D)

## Entrée/sortie numérique

Port micro USB (USB 2.0 Haute vitesse)

Prise microphone/  
télécommandePrise mini-stéréo  $\varnothing$ 2,5 mm

## Alimentation/divers

## Alimentation

Batterie NP-W126/NP-W126S

## Autonomie de la batterie

(nombre approximatif de photos qui peuvent être prises avec une batterie entièrement chargée en mode **P** et un objectif XF35mmF1.4 R)

• **Type de batterie** : NP-W126/NP-W126S (type de batterie fourni avec l'appareil photo)• **Nombre approximatif de photos** :

	LCD	EVF	OVF
<b>HAUTES PERFORMANCES</b>	250	210	350
<b>STANDARD</b>	280	250	350
<b>ÉCONOMIQUE</b>	330	330	380

Norme CIPA, mesurée avec la batterie fournie avec l'appareil photo et une carte mémoire SD.

**Remarque** : Le nombre de photos pouvant être prises avec la batterie varie en fonction du niveau de charge de la batterie et diminue à basse température.

## Caractéristiques

### Alimentation/divers

**Dimensions de l'appareil photo** (L × H × P) 140,5 mm × 82,8 mm × 45,9 mm (34,8 mm hors parties saillantes, mesuré à l'endroit le plus fin)/5,5 po × 3,3 po × 1,8 po (1,4 po)

**Poids de l'appareil photo** Environ 445 g/5,7 oz, sans la batterie, les accessoires et la carte mémoire

**Poids pour la prise de vue** Environ 495 g/7,5 oz, avec la batterie et la carte mémoire

**Conditions de fonctionnement**

- **Température** : -10 °C à +40 °C/+32 °F à +104 °F
- **Humidité** : 10% – 80% (sans condensation)

### Transmetteur sans fil

**Normes** IEEE 802.11b/g/n (protocole sans fil standard)

**Fréquence de transmission**

- **États-Unis, Canada, Taïwan** : 2412 MHz–2462 MHz (11 canaux)
- **Autres pays** : 2412 MHz–2472 MHz (13 canaux)

**Puissance radiofréquence maximale (PIRE)** 7,46 dBm

**Protocoles d'accès** Infrastructure

**Batterie NP-W126/NP-W126S**

<b>Tension nominale</b>	7,2V CC
<b>Capacité nominale</b>	1260 mAh
<b>Température de fonctionnement</b>	0°C à +40°C/+32°F à +104°F
<b>Dimensions (L × H × P)</b>	36,4 mm × 47,1 mm × 15,7 mm/1,4 po × 1,9 po × 0,6 po
<b>Poids</b>	Environ 47 g/1,7 oz

**Chargeur de batterie BC-W126**

<b>Entrée nominale</b>	100V – 240V CA, 50/60 Hz
<b>Capacité d'entrée</b>	13 – 21 VA
<b>Sortie nominale</b>	8,4V CC, 0,6 A
<b>Batteries compatibles</b>	Batteries rechargeables NP-W126/NP-W126S
<b>Temps de charge</b>	Environ 150 minutes (+20°C/+68°F)
<b>Température de fonctionnement</b>	5°C à +40°C/+41°F à +104°F
<b>Dimensions (L × H × P)</b>	65 mm × 91,5 mm × 28 mm/2,6 po × 3,6 po × 1,1 po, hors parties saillantes
<b>Poids</b>	Environ 77 g/2,7 oz, sans la batterie

Le poids et les dimensions varient en fonction du pays ou de la région d'achat. Les étiquettes, les menus et autres affichages peuvent différer de ceux de votre appareil photo.

### ■ Remarques

- Les caractéristiques peuvent faire l'objet de modifications sans notification préalable ; pour obtenir les dernières informations, rendez-vous sur [http://www.fujifilm.com/products/digital\\_cameras/index.html](http://www.fujifilm.com/products/digital_cameras/index.html). FUJIFILM ne pourra pas être tenu responsable des dommages résultant d'erreurs se trouvant dans ce manuel.
- Bien que le viseur et l'écran LCD soient fabriqués à partir d'une technologie de pointe de haute précision, il est possible que des petits points lumineux et des couleurs anormales apparaissent, en particulier autour des zones de texte. Ce phénomène apparaît fréquemment avec ce type d'écran LCD et n'est pas le signe d'un dysfonctionnement ; il n'est d'aucune conséquence pour les images enregistrées avec l'appareil photo.
- Les appareils photo numériques sont susceptibles de mal fonctionner lorsqu'ils sont exposés à de fortes interférences radio (par exemple, des champs électriques, de l'électricité statique ou du bruit de ligne).
- En raison du type d'objectif utilisé, il peut apparaître une certaine distorsion à la périphérie des images. Cela est normal.













## Restrictions concernant les réglages de l'appareil photo

Les options disponibles pour chaque mode de prise de vue sont répertoriées ci-dessous. Il se peut que certaines options ne soient pas disponibles pour les éléments pris en charge dans tout mode donné, et que la fonction soit limitée selon les conditions de prise de vue.

Mode de prise de vue/Scène		P	S	A	M		BKT				
F		✓ <sup>1</sup>	✓ <sup>1</sup>	✓	✓	✓	✓	✓	✓	✓	✓
S.S.		✓ <sup>1</sup>	✓ <sup>4</sup>	✓ <sup>1</sup>	✓ <sup>4</sup>	✓	✓	✓	✓	✓ <sup>3</sup>	✓
Décalage de programme		✓				✓	✓	✓	✓		✓ <sup>7</sup>
Correction de l'exposition		✓	✓	✓	✓ <sup>5</sup>	✓	✓	✓	✓	✓ <sup>2</sup>	✓
Mode de mise au point	S	✓	✓	✓	✓	✓	✓	✓	✓ <sup>1</sup>	✓	✓ <sup>7</sup>
	C	✓	✓	✓	✓	✓	✓	✓		✓	✓ <sup>1</sup>
	M	✓	✓	✓	✓	✓	✓	✓		✓	✓ <sup>7</sup>
Sensibilité	AUTO	✓	✓	✓	✓	✓	✓	✓	✓	✓	✓
	H (51200)/H (25600)	✓	✓	✓	✓	✓	✓ <sup>3</sup>	✓			✓
	12800 – 1000	✓	✓	✓	✓	✓	✓	✓		✓ <sup>9</sup>	✓
	800	✓	✓	✓	✓	✓	✓	✓	✓	✓	✓
	640 – 200	✓	✓	✓	✓	✓	✓ <sup>3</sup>	✓	✓	✓	✓
TAILLE D'IMAGE	L (100)/L (125)/L (160)	✓	✓	✓	✓	✓	✓ <sup>3</sup>	✓			✓
		✓	✓	✓	✓	✓	✓	✓	✓		✓ <sup>7</sup>
		✓	✓	✓	✓	✓	✓	✓	✓		✓ <sup>7</sup>
QUALITE D'IMAGE	S	✓	✓	✓	✓	✓	✓	✓	✓		✓ <sup>7</sup>
	FINE/NORMAL	✓	✓	✓	✓	✓	✓	✓	✓		✓ <sup>7</sup>
	RAW	✓	✓	✓	✓	✓	✓ <sup>3</sup>				✓ <sup>7</sup>
SIMULATION DE FILM		✓	✓	✓	✓	✓	✓	✓	✓ <sup>1</sup>	✓	✓
		✓	✓	✓	✓	✓	✓	✓		✓	✓
		✓	✓	✓	✓	✓	✓	✓		✓	✓
		✓	✓	✓	✓	✓	✓	✓		✓	✓
		✓	✓	✓	✓	✓	✓	✓		✓	✓
EFFET DU GRAIN		✓	✓	✓	✓	✓	✓	✓			✓ <sup>7</sup>

## Restrictions concernant les réglages de l'appareil photo

Mode de prise de vue/Scène		P	S	A	M		BKT				
PLAGE DYNAMIQUE	AUTO	✓	✓	✓	✓	✓	✓		✓	✓ <sup>1</sup>	✓ <sup>7</sup>
	#100 / #200 / #400	✓	✓	✓	✓	✓	✓	✓	✓		✓ <sup>7</sup>
BALANCE DES BLANCS		✓	✓	✓	✓	✓	✓	✓	✓ <sup>1</sup>	✓	✓
TON LUMIERE		✓	✓	✓	✓	✓	✓	✓			✓ <sup>7</sup>
TON OMBRE		✓	✓	✓	✓	✓	✓	✓			✓ <sup>7</sup>
COULEUR		✓	✓	✓	✓	✓	✓	✓			✓ <sup>7</sup>
DETAIL		✓	✓	✓	✓	✓	✓	✓			✓ <sup>7</sup>
REDUCT. DU BRUIT		✓	✓	✓	✓	✓	✓	✓			✓ <sup>7</sup>
LONGUE EXPO RB		✓	✓	✓	✓	✓	✓	✓	✓		✓ <sup>7</sup>
OPTIM. MOD. OBJ.		✓	✓	✓	✓	✓	✓	✓	✓		✓ <sup>7</sup>
ESPACE COULEUR		✓	✓	✓	✓	✓	✓	✓	✓	✓ <sup>6</sup>	✓ <sup>7</sup>
SELECT REGL PERSO MODIF/ENR REG PERSO		✓	✓	✓	✓	✓	✓	✓			
MODE AF		✓	✓	✓	✓	✓	✓	✓	✓		✓ <sup>1</sup>
		✓	✓	✓	✓	✓	✓	✓	✓	✓ <sup>1</sup>	
		✓	✓	✓	✓	✓	✓	✓	✓		
TEMOIN AF		✓	✓	✓	✓	✓	✓	✓	✓		✓ <sup>7</sup>
DETECTION SUJET		✓	✓	✓	✓	✓	✓	✓	✓	✓	
DETECTION DES YEUX AF		✓	✓	✓	✓	✓	✓	✓	✓		
AF+MF		✓	✓	✓	✓	✓	✓	✓			
ASSIST. M.AP.	STANDARD	✓	✓	✓	✓	✓	✓	✓	✓ <sup>1</sup>		
	DIVISER NUM. IMAGE	✓	✓	✓	✓	✓	✓				
	PIC HTE LUM. M. AP.	✓	✓	✓	✓	✓	✓				
VERIFICATION AF.		✓	✓	✓	✓	✓	✓	✓			
RETARDATEUR		✓	✓	✓	✓	✓	✓	✓	✓		✓

Mode de prise de vue/Scène		P	S	A	M		BKT					
PHOTOMETRIE	 [M]	✓	✓	✓	✓	✓	✓	✓	✓	✓ <sup>1</sup>	✓ <sup>1</sup>	✓ <sup>7</sup>
	 [C]	✓	✓	✓	✓	✓	✓	✓	✓			✓
	 [•]	✓	✓	✓	✓	✓	✓	✓	✓			✓ <sup>7</sup>
	 [.]	✓	✓	✓	✓	✓	✓	✓	✓			✓ <sup>7</sup>
TYPE DE DÉCLENCHEUR	MS	✓	✓	✓	✓	✓	✓	✓	✓			✓ <sup>7</sup>
	MS+ES	✓	✓	✓	✓	✓	✓	✓	✓			✓ <sup>7</sup>
	ES	✓	✓	✓	✓	✓	✓	✓	✓	✓	✓ <sup>1</sup>	✓ <sup>7</sup>
STABILISATEUR	 1	✓	✓	✓	✓	✓	✓	✓	✓	✓	✓	✓ <sup>7</sup>
	 2	✓	✓	✓	✓	✓	✓	✓	✓	✓	✓	✓ <sup>7</sup>
	OFF	✓	✓	✓	✓	✓	✓	✓	✓	✓	✓	✓ <sup>7</sup>
APERCU EXP./BALANCE DES BLANCS MODE MANUEL					✓	✓	✓	✓	✓			✓ <sup>7</sup>

## Restrictions concernant les réglages de l'appareil photo

Mode de prise de vue/Scène		P	S	A	M		BKT					
AFF. REGL. PERSO	GUIDE CADRAGE	✓	✓	✓	✓	✓	✓	✓	✓	✓		
	NIVEAU ELECTRONIQUE	✓	✓	✓	✓	✓	✓	✓	✓	✓	✓	
	CADRE FOCUS	✓	✓	✓	✓	✓	✓	✓	✓	✓		
	TÉMOIN DISTANCE AF	✓	✓	✓	✓	✓	✓	✓	✓	✓		
	TÉMOIN DISTANCE MF	✓	✓	✓	✓	✓	✓	✓	✓		✓	
	HISTOGRAMME	✓	✓	✓	✓	✓	✓	✓	✓			
	CLICHÉ SÉLECTIONNÉ	✓	✓	✓	✓	✓	✓	✓	✓	✓		
	OUVERT/VIT OBTUR/ISO	✓	✓	✓	✓	✓	✓	✓	✓	✓		
	ARRIÈRE-PLAN INFORMATIONS	✓	✓	✓	✓	✓	✓	✓	✓	✓	✓	
	Comp. Expo (Numérique)	✓	✓	✓	✓	✓	✓	✓	✓	✓	✓	
	Comp. Expo (Échelle)	✓	✓	✓	✓	✓	✓	✓	✓	✓	✓	
	MODE FOCUS	✓	✓	✓	✓	✓	✓	✓	✓			
	PHOTOMETRIE	✓	✓	✓	✓	✓	✓	✓	✓			
	TYPE DE DÉCLENCHEUR	✓	✓	✓	✓	✓	✓	✓	✓	✓		
	FLASH	✓	✓	✓	✓	✓	✓	✓	✓	✓		
	PRISE DE VUE CONTINUE	✓	✓	✓	✓	✓	✓	✓				
	INFO STAB. ON/OFF	✓	✓	✓	✓	✓	✓	✓	✓	✓	✓	
	BALANCE DES BLANCS	✓	✓	✓	✓	✓	✓	✓	✓		✓	
	SIMULATION DE FILM	✓	✓	✓	✓	✓	✓	✓	✓		✓	
	PLAGE DYNAMIQUE	✓	✓	✓	✓	✓	✓	✓	✓	✓		
IMAGES RESTANTES	✓	✓	✓	✓	✓	✓	✓	✓	✓			
TAILLE/QUALITE IMAGE	✓	✓	✓	✓	✓	✓	✓	✓	✓			
MODE VIDEO ET DURÉE D'ENREG.	✓	✓	✓	✓	✓	✓	✓	✓	✓	✓		
ÉTAT BATTERIE	✓	✓	✓	✓	✓	✓	✓	✓	✓	✓		
MODE MEM. AF	AF-L	✓	✓	✓	✓	✓	✓	✓	✓			✓ <sup>7</sup>
	AE+AF	✓	✓	✓		✓	✓	✓	✓			✓ <sup>7</sup>

1 Bloquée automatiquement.

2 Limitée à une plage de  $\pm 2,0$ IL pendant l'enregistrement vidéo.

3 Les options disponibles varient selon le mode de prise de vue.

4 **A** n'est pas disponible.

5 Uniquement disponible avec la sensibilité ISO automatique.

6 sRGB sélectionné automatiquement.

7 Les réglages photo sont utilisés.

8 Photographie à distance sans fil.

9 La sensibilité maximale des vidéos est de 6400 ISO.

## Notes

---

---

---

---

---

---

---

---

---

---

---

---

---

---

---

---

---

---

---

---

---

---

---

---

---

---

## Notes

---

---

---

---

---

---

---

---

---

---

---

---

---

---

---

---

---

---

---

---

---

---

---

---

---

---

---

---

## Notes

---

---

---

---

---

---

---

---

---

---

---

---

---

---

---

---

---

---

---

---

---

---

---

# FUJIFILM

---

**FUJIFILM Corporation**

7-3, AKASAKA 9-CHOME, MINATO-KU, TOKYO 107-0052, JAPAN

[http://www.fujifilm.com/products/digital\\_cameras/index.html](http://www.fujifilm.com/products/digital_cameras/index.html)