

FUJIFILM

BL00004725-F06 **FI**

DIGITAL CAMERA

X-Pro2 Versio 3.10

Käyttäjän opas

Kiitos päätöksestäsi hankkia tämä kamera. Tässä käyttöoppaassa annetaan ohjeita FUJIFILM X-Pro2 -digitaalikameran käyttöön. Varmista, että olet lukenut ja ymmärtänyt ohjekirjan sisällön ennen kamerasen käyttöönottoa.

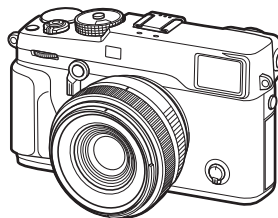

■ Tuotteen verkkosivu:

<http://fujifilm-x.com/x-pro2/>

■ Lisätietoja on verkko-oppaissa, jotka ovat saatavissa osoitteessa:

<http://fujifilm-dsc.com/manuals/>



Ennen aloittamista

Aloitusvaiheet

Perustiedot kuvaamisesta ja toistosta

Perustiedot videoiden tallentamisesta ja toistosta

Q (pikavalikko) -painike
Fn (toiminto) -painikkeet

Lisätietoja kuvaamisesta ja toistosta

Valikot

Liitännät

Tekniset tiedot

Vianetsintä

Liite



Turvallisuusohjeita

Lue nämä ohjeet ennen laitteen käyttöä

Turvallisuustietoja

- Varmista, että käytät kameraa oikein. Lue nämä turvallisuusohjeet ja *Käyttö-ohje* huolellisesti ennen käyttöä.
- Säilytä turvallisuusohjeita tämän jälkeen turvallisessa paikassa.

Tietoja kuvakkeista

Seuraavat tässä asiakirjassa käytetyt kuvakkeet osoittavat henkilövahinkojen ja aineellisten vahinkojen vakavuuden, jos kuvakkeen osoittamia tietoja ei oteta huomioon ja laitetta käytetään virheellisesti.



VAROITUS

Tämä kuvake osoittaa, että tietojen huomiotta jättäminen voi johtaa kuolemaan tai vakaviin henkilövahinkoihin.



HUOMIO

Tämä kuvake osoittaa, että tietojen huomiotta jättäminen voi johtaa henkilövahinkoihin tai aineellisiin vahinkoihin.

Alla olevat kuvakkeet osoittavat huomioitavien tietojen luonteen.



Kolmiomaiset kuvakkeet osoittavat, että tiedot vaativat huomiota ("Tärkeä").



Poikittaisella viivalla ylivedetyt pyöreät kuvakkeet osoittavat, että kyseinen toiminto on kielletty ("Kielletty").



Huutomerkillä varustetut täytetyt ympyrät osoittavat, että kyseinen toiminto on suoritettava ("Pakollinen").



VAROITUS



Irrota laite pistorasiasta.

Jos kameran käytössä ilmenee ongelmia, kytkte sen virta pois päältä, poista akku ja irrota verkkovirtalaite pistorasiasta. Kameran käytön jatkaminen, kun siitä nousee savua, se käryää tai toimii jotenkin muuten tavallisuudesta poikkeavasti, voi aiheuttaa tulipalon tai sähköiskun. Ota yhteyttä FUJIFILM-jälleenmyyjääsi.



Älä päästä vettä tai vieraita esineitä kameran sisälle. Jos kameran sisälle pääsee vettä tai vieraita esineitä, kytkte sen virta pois päältä, poista akku ja irrota verkkovirtalaite pistorasiasta. Kameran käytön jatkaminen voi aiheuttaa tulipalon tai sähköiskun. Ota yhteyttä FUJIFILM-jälleenmyyjääsi.



VAROITUS



Älä käytä kylpyhuoneessa tai suihkussa.

Älä käytä kameraa kylpyhuoneessa tai suihkussa. Tämä voi aiheuttaa tulipalon tai sähköiskun.



Älä pura osiin.

Älä koskaan yritä muuttaa tai purkaa kameraa (älä koskaan avaa kameran kuorta). Tämän turvamääräyksen huomiotta jättäminen voi aiheuttaa tulipalon tai sähköiskun.



Älä kosketa sisäisiin osiin

Jos kameran kuori rikkoutuu putoamisen tai muun vahingon seurauksena, älä kosketa esiin tulleisiin osiin. Seurauksena saattaa olla sähköiskua tai loukkaantumisen. Poista akku välittömästi, mutta varo loukkaantumista ja sähköiskua. Vie tuote sen ostopaikkaan, josta saat jatko-ohjeita.



Älä muuta tai lämmitä virtajohtoa, kierrä tai vedä sitä liian voimakkaasti tai aseta sen päälle raskaita esineitä. Tämä voi vahingoittaa johtoa ja aiheuttaa tulipalon tai sähköiskun. Jos johto on vahingoittunut, ota yhteyttä FUJIFILM jälleenmyyjääsi.



Älä aseta kameraa epävakaille pinnalle. Kamera voi pudota tai keikahdtaa nurin ja aiheuttaa vahinkoja.



Älä koskaan yritä ottaa kuvia, kun olet liikkeessä. Älä käytä kameraa silloin, kun kävelet tai ajat autoa. Voit kaatua tai joutua liikenneonnettomuuteen.



Älä kosketa kameran metalliosia ukkosmyrskyn aikana. Tämä voi aiheuttaa salaman sähkönpurkauksesta johtuvan sähköiskun.



Älä käytä akkua ohjeiden vastaisesti. Lataa akku ohjeen mukaisella tavalla.



Älä pura osiin tai tee muutoksia akkuihin äläkä kuumenna niitä. Älä pudota, iske tai heitä akkuja tai muuten altista niitä voimakkaalle iskuille. Älä käytä akkuja, jotka osoittavat merkkejä vuodosta, epämuodostumista, värin muutoksista tai muista poikkeavuuksista. Käytä vain nimettyjä latureita akkujen lataamiseksi äläkä yritä ladata ei-ladattavia litiumioniakkuja tai alkali-paristoja. Älä lataa paristoja oikosulkun tai säilytä niitä metalliesineiden kanssa. Näiden varoitusten noudattamatta jättäminen voi aiheuttaa akkujen liukuuntumista, syttymisen, halkeamista tai vuotamista ja aiheuttaa tulipalon, palovammoja tai muun loukkaantumisen.

VAROITUS

Käytä ainoastaan tämän kamerasa käytettäväksi tarkoitettuja akkuja tai verkkovirtalaitteita. Älä käytä muuta kuin tyypikkiluvussa osoitettua jännitettä. Muiden virtalähteiden käyttäminen voi aiheuttaa tulipalon.



Jos akku vuotaa ja akkunenestettä joutuu silmiisi, ihollesi tai vaatteillesi, huuhtele alue puhtaalla vedellä ja hakeudu välittömästi lääkärin hoitoon tai soita hätänumeroon.



Älä lataa laturilla muita kuin tässä määritettyjä akkuja. Mukana tullut laturi on tarkoitettu vain kamerasa mukana olevien akkuytyoppien lataamiseen. Tavallisten paristojen tai muunlaisten ladattavien akkujen lataaminen laturilla voi saada akun vuotamaan, ylikuumentumaan tai räjähtämään.



Salamankäyttäminen liian lähellä ihmisten silmiä voi aiheuttaa näkövammoja. Noudata erityistä varovaisuutta, kun kuvaat vauvoja ja pikkulapsia.



Älä jätä laitetta pitkäaikaiseen kosketukseen kuumien pintojen kanssa. Jos tätä varoitoa ei huomioida, lieviä palovammoja saattaa syntyä, etenkin korkeissa ympäristön lämpötiloissa tai käyttäjille, jotka kärsivät huonosta verenkierrasta tai alentuneesta tuntokyvystä. Tällöin jalustan käyttöä tai vastaavia varotoimia suositellaan.



Älä jätä mitään ruumiinosaa kosketuksiin tuotteen kanssa pitkäsi ajaksi tuotteen ollessa päällä. Jos tätä varoitoa ei huomioida, lieviä palovammoja saattaa syntyä etenkin pitkäajkoisen käytön aikana, korkeissa ympäristön lämpötiloissa tai käyttäjille, jotka kärsivät huonosta verenkierrasta tai alentuneesta tuntokyvystä. Tällöin jalustan käyttöä tai vastaavia varotoimia suositellaan.



Älä käytä helposti syttyvien esineiden, räjähtävien kaasujen tai pölyn läheisyydessä.



Aseta akku kuljetuksen ajaksi digitaalikkamerasa tai säilytä sitä kotelossa. Säilytä akkuja kotelossa. Kun hävität akun, peitä akun navat eristysteipillä. Jos akku pääsee kosketamaan muita metalliesineitä tai akkuja, se voi syttyä palamaan tai räjähtää.



Pidä muistikortit, salamakengät ja muut pienet osat poissa pienten lasten ulottuvilta. Lapset voivat niellä pieniä osia; pidä poissa lasten ulottuvilta. Jos lapsi nielee jonkin pienen osan, ota yhteyttä lääkäriin tai soita hätäkeskukseen.

VAROITUS

Pidä poissa pienten lasten ulottuvilta. Vammoja voivat aiheuttaa myös hiina, joka voi kiertyä lapsen kaulan ympärille aiheuttaen kuristumisen, ja salama, joka voi aiheuttaa näkövamman.



Noudata lentoyhtiön ja sairaalan henkilökunnan antamia ohjeita. Tämä tuote synnyttää radiotaajuuksia päästöjä, jotka voivat häiritä navigointi- tai lääkinnällisiä laitteita.

HUOMIO

Älä käytä kameraa paikoissa, joissa on öljynkatkua, höyryä, kosteutta tai pölyä. Tämä voi aiheuttaa tulipalon tai sähköiskun.



Älä jätä kameraa erittäin kuumiin paikkoihin. Älä jätä kameraa esimerkiksi suljettuun ajoneuvoon tai suoraan auringonvaloon. Tämä voi aiheuttaa tulipalon.



Älä aseta raskaita esineitä kamerasa päälle. Raskas esine voi keikahtaa nurin tai pudota ja aiheuttaa vahinkoja.



Älä siirrä kameraa, kun verkkovirtalaita on edelleen kytkettyä pistorasiaan. Älä irrota verkkovirtalaitetta pistorasiasta vetämällä virtajohtosta. Tämä voi vahingoittaa virtajohtoa ja aiheuttaa tulipalon tai sähköiskun.



Älä peitä tai kiedo kameraa tai verkkovirtalaitetta kankaalla tai peitolla. Tämä voi aiheuttaa kuumuutta, mikä voi vääntää koteloa tai aiheuttaa tulipalon.



Kun puhdistat kameraa, tai et aio käyttää sitä pidempään aikaan, poista akku ja irrota verkkovirtalaita pistorasiasta. Tämän ohjeen noudattamatta jättäminen voi aiheuttaa tulipalon tai sähköiskun.



Irrota laturi latauksen päätyttyä pistorasiasta. Laturin jättäminen kytkettyä pistorasiaan voi aiheuttaa tulipalon.



Kun muistikortti poistetaan kamerasa, kortti saattaa ponnahtaa ulos korttipaikasta. Kun vapautat kortin, tue sitä sormellasi ja vapauta hitaasti. Ulos sinkoava kortti voi aiheuttaa vammoja.



Testauta ja puhdistuta kamerasa säännöllisesti. Pölyn kerääntyminen kamerasa sisälle voi aiheuttaa tulipalon tai sähköiskun. Pyydä FUJIFILM-jälleenmyyjäsi puhdistuttamaan kamera sisäältä kahden vuoden välein. Huomaa, että tämä on maksullinen palvelu.



Räjähdyksenvaarasta mikäli akku on vaihdettu väärin. Vaihda ainoastaan samaan tai saman tyyppiseen akkuun.

Akku ja virtalähde

Huomaa: *Tarkista, minkä tyyppinen akku kameraasi sopii, ja lue aiheeseen liittyvät osiot.*

⚠ VAROITUS: *akku ei saa altistaa liialliselle kuumuudelle, kuten aurin-gonpaisteelle, tulelle tai vastaavalle.*

Seuraavassa kerrotaan akkujen asianmukaisesta käytöstä ja niiden käyttöiän pidentämisestä. Väärä käyttö voi lyhentää akun käyttöikää tai aiheuttaa vuodon, tulipalon tai räjähdyksen.

Li-ion-akut

Lue tämä osio jos kamerasi käyttää uudelleenladattavaa Li-ion-akku.

Akku ei ole ladattu laitteen toimittamisen yhteydessä. Lataa akku ennen käyttöä. Säilytä akku kotelossaan kun et käytä sitä.

■ Huomioitavaa akusta

Akku menettää ajan myötä varaustaan, kun sitä ei käytetä. Lataa akku päivää tai kahta ennen käyttöä.

Akun käyttöikää voidaan pidentää sammuttamalla kameran virta kun sitä ei käytetä.

Akun kapasiteetti pienenee alhaisissa lämpötiloissa; loppuun kulutettu akku ei välttämättä toimi kylmässä. Pidä ylimääräinen täyteen ladattu akku lämpimässä paikassa ja vaihda tarvittaessa, tai pidä akku taskussasi tai muussa lämpimässä paikassa ja asenna se kameraan vasta kun aloitat kuvaamisen. Älä tuo akku suoraan kosketukseen käsienlämmittimen tai muun lämmönlähteen kanssa.

■ Akun lataaminen

Lataa akku mukana toimitettavassa laturissa. Latausaika kasvaa, jos ympäristön lämpötila on alle +10 °C tai yli +35 °C. Älä yritä ladata akku yli 40 °C lämpötilassa; alle 0 °C lämpötilassa akku ei lataudu.

Älä lataa jo täyteen ladattua akku. Akun ei tosin tarvitse olla täysin tyhjä ennen lataamista.

Akku saattaa tuntua lämpimältä välittömästi kamerasta poistamisen jälkeen. Tämä on normaalia.

■ Akun käyttöikä

Normaalilämpötiloissa akku voidaan ladata ainakin 300 kertaa. Kun akun varausaika pienenee huomattavasti, tarkoittaa se akun käyttöiän päättyneen. Akku on tällöin vaihdettava uuteen.

■ Säilytys

Akun teho voi heikentyä, jos se on ollut täyteen ladattuna käyttämättä pitkiä aikoja. Käytä akku tyhjäksi ennen säilytystä.

Jos kameraa ei aiota käyttää pitkään aikaan, poista akku ja säilytä sitä kuivassa paikassa, jonka lämpötila on +15 °C ja +25 °C välillä. Älä säilytä akku paikoissa, jotka voivat altistaa äärimmäisille lämpötiloille.

■ Varoituksia: Akkujen ja paristojen käsittely

- Älä säilytä tai kuljeta metalliesineiden, kuten kaulakorujen tai hiussolkien, kanssa.
- Älä altista liekeille tai kuumuudelle.
- Älä pura osiin tai tee muutoksia.
- Käytä ainoastaan osoitettujen latuiden kanssa.
- Hävitä käytetyt akut ja paristot asianmukaisesti.
- Älä pudota tai altista voimakkailla iskuilla.
- Älä altista vedelle.
- Pidä liittimet puhtaina.
- Akku ja kameran runko saattavat tuntua lämpimiltä pitkän käytön jälkeen. Tämä on normaalia.

■ Huomio: Hävittäminen

Hävitä käytetyt akut paikallisten säädösten mukaisesti. Kiinnitä huomiota ympäristönäkökohtiin akun hävittämisessä. Käytä laitetta leudossa ilmastossa.

Verkkolaitteet (saatavilla erikseen)

Käytä ainoastaan tämän kameran kanssa käytettäväksi tarkoitettuja FUJIFILM-verkkolaitteita. Muut verkkolaitteet saattavat vahingoittaa kameraa.

- Käytä verkkolaitetta vain sisätiloissa.
- Varmista, että tasavirtapistoke on kytketty kameraan kunnolla.
- Sammuta kamera ennen verkkolaitteen irrottamista. Irrota verkkolaitte pistokkeesta, älä kaapelista.
- Älä käytä muiden laitteiden kanssa.
- Älä pura osiin.
- Älä altista korkealle kuumuudelle tai kosteudelle.
- Älä altista voimakkailla iskuille.
- Verkkolaitte saattaa humista tai tuntua kuumalta käytön aikana. Tämä on normaalia.
- Jos verkkolaitte aiheuttaa radiohäiriötä, suuntaa tai sijoita vastaanottava antenni uudelleen.

Kameran käyttö

- Älä suuntaa kameraa äärimmäisen kirkkaita valonlähteitä kohti. Tällainen on esimerkiksi pilvettömältä taivaalta paistava aurinko. Tämän varotoimenpiteen laiminlyönti saattaa vahingoittaa kameran kuvasensoria.
- Etsimen läpi tuleva voimakas auringonvalo saattaa vahingoittaa elektronisen etsimen (EVF) paneelia. Älä suuntaa elektronista etsintä aurinkoa kohti.

Ota testikuvia

Ennen kuin otat kuvia tärkeissä tilaisuuksissa (kuten häissä tai ennen kuin otat kameran mukaan matkalle) ota testikuva ja tarkastele tulosta varmistaaksesi kameran normaalin toiminnan. FUJIFILM Corporation ei ota vastuuta vahingoista tai menetetyistä tuloista, jotka aiheutuvat tuotteen toimintahäiriöstä.

Tekijänoikeuteen liittyviä huomautuksia

Pelkästään henkilökohtaista käyttöä lukuun ottamatta digitaalisella kamerallasi tallennettuja kuvia ei voi käyttää ilman omistajan lupaa tavalla, joka rikkoo tekijänoikeuslakeja. Huomaa, että lavesitysten, näytäntöjen ja näyttelyiden valokuvaamiseen liittyy erityisiä rajoituksia, vaikka kuvat olisi tarkoitettu vain omaan käyttöön. Käyttäjiä pyydetään myös huomaamaan, että tekijänoikeuslakien suojaamia kuvia tai tietoja sisältävän muistikortin siirtäminen toiselle henkilölle on sallittua vain ottamalla kyseisten tekijänoikeuslakien rajoitukset huomioon.

Käsittely

Varmista kuvien tallentuminen oikein suojaamalla kamera iskuilta ja tärähdyksiltä kuvien tallennuksen aikana.

Nestekidenäyttö (LCD)

Jos näyttö vaurioituu, huolehdi, että nestekiteiden koskettamiselta vältytään. Suorita alla esitettyjen tilanteiden sattuessa ilmoitetut kiireelliset toimet:

- **Jos nestekide pääsee kosketuksiin ihosi kanssa**, puhdista alue kankaalla ja pese sen jälkeen huolellisesti saippualla ja juoksevalla vedellä.
- **Jos nestekidettä pääsee silmään**, huuhtelee silmää puhtaalla vedellä vähintään 15 minuutin ajan ja hakeudu sen jälkeen lääkärin hoitoon.
- **Jos nestekidettä nielaistaan**, huuhtelee suu huolellisesti vedellä. Juo runsaasti vettä ja oksennuta, ja hakeudu sen jälkeen lääkärin hoitoon.

Vaikka näyttö on valmistettu käyttäen erittäin korkeatarkkuuksista teknologiaa, se saattaa sisältää kuvapisteitä, jotka eivät syty tai eivät koskaan sammu. Tässä ei ole kyse toimintaviasta, ja tallennettuihin kuviin tällä ei ole vaikutusta.

Tavaramerkkeihin liittyviä tietoja

Digitaalinen jaettu kuva on FUJIFILM Corporationin tavaramerkki tai rekisteröity tavaramerkki. **xD-Picture Card** ja **xD** ovat FUJIFILM Corporationin tavaramerkkejä. Tässä esiintyvät kirjainleikkaukset on yksinomaan kehittänyt DynaComware Taiwan Inc. Macintosh, Mac OS ja macOS ovat Apple Inc.:n tavaramerkkejä Yhdysvalloissa ja muissa maissa. Windows on Microsoft Corporationin rekisteröity tavaramerkki Yhdysvalloissa ja muissa maissa. Wi-Fi® ja Wi-Fi Protected Setup® ovat Wi-Fi Alliancen rekisteröityjä tavaramerkkejä. SDHC- ja SDXC-logot ovat SD-3C, LLC:n tavaramerkkejä. HDMI-logo on tavaramerkki. Kaikki muut tässä oppaassa mainitut tuotenimet ovat omistajiensa omaisuutta olevia tavaramerkkejä tai rekisteröityjä tavaramerkkejä.

Sähköinen häiriö

Kamera saattaa aiheuttaa häiriötä sairaalan tai lentoliikenteen laitteistolle. Kysy neuvoa sairaalan tai lentoyhtiön henkilökunnalta ennen kuin käytät kameraa sairaalassa tai lentokoneessa.

Väritelevisiojärjestelmät

NTSC (National Television System Committee) on lähinnä Yhdysvalloissa, Kanadassa ja Japanissa käytettävä väritelevisiolähetysten määrittäjä. PAL (Phase Alternation by Line) on lähinnä Euroopan maissa ja Kiinassa käytettävä väritelevisiojärjestelmä.

Exif Print (Exif-versio 2.3)

Exif Print on vastikään uudistettu digitaalisten kameroiden tiedostomuoto, jossa valokuvien kanssa tallennettuja tietoja käytetään optimaalisen värinvalinnan aikaansaamiseksi tulostuksessa.

TÄRKEÄ HUOMAUTUS: Lue tämä, ennen kuin käytät ohjelmistoa

Lisensoidun ohjelmiston suora tai epäsuora vienti, kokonaisuudessaan tai osittain, on kielletty ilman asianomaisten osapuolten lupaa.

HUOMAUTUKSIA

Vältäaksesi tulipalon tai sähköiskun vaaran älä altista yksikköä sateelle tai kosteudelle.

Lue kohta Turvallisuu tietoja ja varmista, että ymmärrät siinä esitetyt tiedot ennen kameran käyttämistä.

Asiakkaalle Kanadassa**CAN ICES-3 (B)/NMB-3(B)**

HUOMAUTUS: tämä B-luokan digitaalinen laite on kanadalaisen ICES-003-standardin mukainen.

Kanadan teollisuusministeriön lausunto: tämä laite on Kanadan teollisuusministeriön luvasta vapauttamista koskevien RSS-säännösten mukainen. Käytön on täytettävä seuraava kaksi ehtoa: (1) tämä laite ei saa aiheuttaa häiriöitä ja (2) tämän laitteen on hyväksyttävä kaikki vastaanotetut häiriöt, myös sellaiset, jotka voivat vaikuttaa e-toivotulla tavalla laitteen toimintaan.

Tämä laite ja sen antenni(t) eivät saa sijaita samassa paikassa eikä niitä saa käyttää yhdessä minkään muun antennin tai lähettimen kanssa testattuja, sisäänrakennettuja radioita lukuun ottamatta. Maakuntakoodin valintatoiminto on poistettu käytöstä tuotteista, jotka myydään USA:ssa/Kanadassa.

Säteilyaltistuslausunto: saatavilla olevat tieteelliset todisteet eivät osoita, että mitään terveysongelmia liittyy pienitehoisten langattomien laitteiden käyttämiseen. Ei kuitenkaan ole näyttöä siitä, että nämä matalan tehon langattomat laitteet olisivat täysin vaarattomia. Matalatehoiset langattomat laitteet lähettävät käytön aikana pieniä määriä radiotaajuusenergiaa (RF) mikroaaltoalueella. Suuret määrät radiotaajuusenergiaa saattavat aiheuttaa terveysriskejä (lämmittämällä kudoksia), mutta altistuminen matalan tason radiotaajuusenergialle, jolla ei ole lämmittävää vaikutusta, ei aiheuta mitään tunnettuja terveysriskejä. Monissa matalan tason radiotaajuusenergiasta tehdyissä tutkimuksissa ei ole todettu mitään biologisia vaikutuksia. Joissain tutkimuksissa on näkynyt viitteitä siitä, että joitain biologisia vaikutuksia saattaisi olla, mutta lisätutkimukset eivät ole vahvistaneet näitä tuloksia. X-Pro2 on testattu, ja sen on todettu olevan sekä IC:n kontrolloimattoman ympäristön säteilyaltistuksen rajojen että IC:n radiotaajuuspäästöjä koskevien sääntöjen (RSS-102) mukainen.

Sähköisten ja elektronisten laitteiden hävittäminen kotitalouksissa

Euroopan unioni, Norja, Islanti ja Liechtenstein: Tämä symboli tuotteessa tai käyttöohjeessa ja takuussa ja/tai tuotteen pakkauksessa tarkoittaa, että tuotetta ei voi pitää kotitalousjätteenä. Sen sijaan tuote tulee toimittaa soveltuvaan sähköisten ja elektronisten laitteiden keräyspisteeseen.



Varmistamalla tämän tuotteen asianmukaisen hävittämisen autat estämään mahdollisia haittavaikutuksia ympäristölle ja ihmisten terveydelle, joita saattaisi olla seurauksena tuotteen epäasianmukaisesta hävittämisestä.

Tämä symboli paristoissa tai akkuissa tarkoittaa että kyseisiä paristoja tai akkuja ei voi pitää kotitalousjätteenä.



Jos laitteesi sisältää helppoja poistettavia paristoja tai akkuja, hävitä ne paikallisten vaatimusten mukaan.

Raaka-aineiden kierrättäminen auttaa säästämään luonnonvaroja. Lisätietoa tuotteen kierrättämisestä saat paikallisilta viranomaisilta, jätehuollosta tai liikkeestä, josta ostit tuotteen.

Maat Euroopan unionin, Norjan, Islannin ja Liechtensteinin ulkopuolella: Halutesasi hävittää tuotteen, mukaan lukien paristot ja akut, ota yhteyttä paikalliseen viranomaiseen kysyäksesi asianmukaisesta hävittämisestä.

Japanissa: Tämä paristoissa oleva symboli ilmaisee, että ne on hävitettävä erillään.



Lue nämä ohjeet ennen laitteen käyttöä

Turvallisuustietoja

Kiitos päätöksestäsi hankkia tämä tuote. Korjaukseen, tarkastukseen ja sisäiseen testaukseen liittyvissä asioissa voit ottaa yhteyttä FUJIFILM-jälleenmyyjäsi.

- Varmista, että käytät objektiivia oikein. Lue nämä turvallisuusohjeet ja kameran *Omistajan opas* huolellisesti ennen käyttöä.
- Säilytä turvallisuusohjeita tämän jälkeen turvallisessa paikassa.

Tietoja kuvakkeista

Seuraavat tässä asiakirjassa käytetyt kuvakkeet osoittavat henkilövahinkojen ja aineellisten vahinkojen vakavuuden, jos kuvakkeen osoittamia tietoja ei oteta huomioon ja laitetta käytetään virheellisesti.

 **VAROITUS** Tämä kuvake osoittaa, että tietojen huomiotta jättäminen voi johtaa kuolemaan tai vakaviin henkilövahinkoihin.

 **HUOMIO** Tämä kuvake osoittaa, että tietojen huomiotta jättäminen voi johtaa henkilövahinkoihin tai aineellisiin vahinkoihin.

Alla olevat kuvakkeet osoittavat huomioitavien tietojen luonteen.

 Kolmiomaiset kuvakkeet osoittavat, että tiedot vaativat huomiota ("Tärkeä").

 Poikkittaisella viivalla ylivedetyt pyöreät kuvakkeet osoittavat, että kyseinen toiminto on kielletty ("Kielletty").

 Huutomerkillä varustetut täytetyt ympyrät osoittavat, että kyseinen toiminto on suoritettava ("Pakollinen").

 VAROITUS

 *Älä käytä kylpyhuoneessa tai suihkussa*
Älä upota veteen tai altista vedelle. Tämän huomiotta jättäminen voi aiheuttaa tulipalon tai sähköiskun.

 *Älä pura osiin*
Älä pura (älä avaa kuorta). Tämän varoituksen noudattamatta jättämisen seurauksena saattaa olla tuotteen toimintahäiriön aiheuttama sähköisku tai loukkaantuminen.

 VAROITUS



Älä kosketa sisäisiin osiin

Jos kameran kuori rikkoutuu putoamisen tai muun vahingon seurauksena, älä kosketa esiin tulleisiin osiin. Tämän varoituksen noudattamatta jättämisen seurauksena saattaa olla vaurioituneiden osien koskettamisen aiheuttama sähköisku tai loukkaantuminen. Poista kameran akku välittömästi, mutta varo loukkaantumista ja sähköiskua. Vie tuote sen ostopaikkaan, josta saat jatko-ohjeita.



Älä aseta epävakaille alustoille. Tuote saattaa tipua aiheuttaen vahinkoa.



Älä katsele aurinkoa objektiivin tai kameran etsimien läpi. Tämän varoituksen noudattamatta jättäminen saattaa johtaa pysyvään näön heikkenemiseen.

 HUOMIO



Älä käytä tai säilytä paikoissa, jotka ovat alttiita höyrylle tai savulle tai ovat erittäin kosteita tai pölyisiä. Tämän varoituksen huomiotta jättäminen voi aiheuttaa tulipalon tai sähköiskun.



Älä jätä suoraan auringonvalon tai paikkoihin, jotka ovat alttiina erittäin korkeille lämpötiloille, kuten suljettuun ajoneuvoon aurinkoisena päivänä. Tämän varoituksen noudattamatta jättäminen saattaa aiheuttaa tulipalon.



Pidä poissa pienten lasten ulottuvilta. Lapsen käsissä laite voi aiheuttaa henkilövahinkoja.



Älä käsittele märin käsin. Tämän varoituksen noudattamatta jättäminen voi aiheuttaa sähköiskun.



Pidä aurinko poissa rajauksesta, kun kuvaat taustavalaistuja kohteita. Auringonvalon tarkentuminen kameraan, kun aurinko on rajauksessa tai lähellä sitä, saattaa aiheuttaa tulipalon tai palovammoja.



Kun tuotetta ei käytetä, aseta objektiivin suojukset paikoilleen ja säilytä suoran auringonvalon ulottumattomissa. Objektiivin kohdistama auringonvalo saattaa aiheuttaa tulipalon tai palovammoja.



Älä kanno kameraa tai objektiivia, kun ne ovat kiinnitettyinä kolmijalkaan. Tuote voi pudota tai osua muualle aiheuttaen vahinkoa.

Euroopan unionin säädösilmoitus

Tämä tuote noudattaa seuraavia EU-direktiivejä:

- RoHS-direktiivi 2011/65/EU
- RE-direktiivi 2014/53/EU

FUJIFILM Corporation vakuuttaa, että radiolaitetyyppi FUJIFILM X-Pro2 on direktiivin 2014/53/EU mukainen.

EU-vaatimustenmukaisuusvakuutuksen täysimittainen teksti on saatavilla seuraavassa internetosoitteessa: http://www.fujifilm.com/products/digital_cameras/x/fujifilm_x_pro2/pdf/index/fujifilm_x_pro2_cod.pdf

Tämä yhteensopivuus on osoitettu seuraavalla yhdenmukaisuusmerkinnällä, joka on asetettu tuotteeseen:



Tämä merkintä on voimassa muilla kuin televiestintätuotteilla ja EU:n harmonisoiduilla televiestintätuotteilla (esim. Bluetooth).

TÄRKEÄÄ: *Lue seuraavat huomautukset ennen kuin käytät kameran sisäänrakennettua langatonta lähentä.*

① Tämä tuote sisältää Yhdysvalloissa tuotetun salaustoiminnon ja on siten Yhdysvaltojen vientiviraston sääntelyn alainen, eikä tuotetta saa viedä tai jälleenviedä sellaisiin valtioihin, jotka Yhdysvallat on julistanut taloussaartoon.

- **Käytä ainoastaan osana langatonta verkkoa.** FUJIFILM ei ota vastuuta vahingoista, jotka ovat aiheutuneet käytöstä, jolle ei ole valtuutusta. Älä käytä sovelluksissa, jotka vaativat korkeaa luotettavuutta, kuten esimerkiksi lääketieteellisissä laitteissa tai muissa järjestelmissä, jotka saattavat vaikuttaa ihmishenkiin suoraan tai epäsuorasti. Kun käytät laitetta tietokoneessa tai muissa järjestelmissä, jotka vaativat suurempaa luotettavuutta kuin langattomat verkot, tarkista, että olet suorittanut kaikki tarvittavat varoimet varmistaaksesi turvallisuuden ja estääksesi toimintahäiriöt.
- **Käytä ainoastaan laitteen ostomaassa.** Tämä laite on langattomia verkkoja määrittävien säädösten mukainen ostomaassaan. Ota huomioon kaikki säädökset laitetta käytettäessä. FUJIFILM ei ota vastuuta ongelmista, jotka syntyvät, kun laitetta käytetään muilla hallintoalueilla.

- **Langaton tieto (kuvat) voidaan siepata kolmansien osapuolten toimesta.** Langattomien verkkojen kautta lähetettyjen tietojen turvallisuutta ei voida taata.
- **Älä käytä laitetta paikoissa, joissa on magneettikenttiä, staattista sähköä tai radiohäiriötä.** Älä käytä lähentä mikroaltonuunien läheisyydessä tai muissa magneettikentille, staattiselle sähkölle tai radiohäiriölle alttiissa paikoissa, koska nämä voivat estää langattoman signaalin vastaanoton. Moleminpuolinen häiriö voi ilmetä, kun lähentä käytetään muiden 2,4 GHz:n taajuudella toimivien langattomien laitteiden läheisyydessä.
- **Langaton lähentä toimii 2,4 GHz:n taajuudella käyttäen DSSS- ja OFDM-modulointia.**

Langattomat verkkolaitteet: Varoituksia

- **Tämä laite toimii samalla taajuudella kuin kaupalliset, koulutukseen liittyvät ja lääketieteelliset laitteet ja langattomat lähentimet.** Se toimii myös samalla taajuudella kuin lisensoidut lähentimet ja erityiset lisensoimattomat alhaisen jännitteen lähentimet, joita käytetään kokoomalinjojen ja vastaavien sovellusten RFID-seurantajärjestelmissä.
- **Noudata seuraavia varotoimia estääksesi häiriön edellä mainittujen laitteiden kanssa.** Varmista, että RFID-lähentä ei ole toiminnassa ennen kuin käytät tätä laitetta. Jos huomaat, että laite aiheuttaa häiriötä RFID-seurantaan käytettyjen lisensoitujen lähentimien toiminnassa, lopeta kyseisen taajuuden käyttö välittömästi tai siirrä laite toiseen paikkaan. Jos huomaat, että tämä laite aiheuttaa häiriötä alhaisen jännitteen RFID-seurantajärjestelmissä, ota yhteyttä FUJIFILMin edustajaan.

2.4DS/OF4

Tarrassa ilmoitetaan, että laite toimii 2,4 GHz:n taajuudella käyttäen DSSS- ja OFDM-modulointia ja se saattaa aiheuttaa häiriötä enintään 40 m:n päähän.

Tietoja tästä käyttöoppaasta

Lue tämä käyttöopas ja varoitukset kohdasta ”Turvallisuustietoja” (📖 ii) ennen kameran käyttöä. Erityisaiheita koskevaa tietoa löydät alla luetelluista lähteistä.

Sisällysluettelo 📖 **xiii**

”Sisällysluettelo” luo yleiskatsauksen koko käyttöoppaaseen. Kameran pääasialliset toiminnot luetellaan tässä.

Varoitusviestit ja -näytöt 📖 **156**

Tässä kerrotaan, mitä näytöllä vilkkuva kuvake tai virheviesti merkitsee.

Vianmääritys 📖 **151**

Onko sinulla jokin erityinen kameraan liittyvä ongelma? Vastauksen löydät tästä.

Kameran asetusten rajoitukset 📖 **167**

Katso sivulta 167 kunkin kuvaustilan asetuksia koskevat rajoitukset.

Muistikortit

Kuvat tallennetaan valinnaisille SD-, SDHC- tai SDXC-muistikorteille (📖 24), joihin tässä oppaassa viitataan ”muistikortteina”.

Tuotteen huoltaminen

Kameran runko: Jotta kamerasi säilyisi hyvin, puhdista sen runko pehmeällä, kuivalla kankaalla jokaisen käyttökerran jälkeen. Älä käytä alkoholia, ohenninta tai muita haihtuvia kemikaaleja, jotka voivat haalistaa tai turmella kameran rungon nahkaa. Kaikki neste on poistettava kameran pinnalta välittömästi pehmeällä, kuivalla kankaalla. Poista pöly näytöstä puhaltimella varoen naarmuttamista ja pyyhi sitten hellävaroen pehmeällä, kuivalla liinalla. Jäljellä olevat tahrat voi poistaa varoen FUJIFILM in objektiivin puhdistuspaperilla, johon on lisätty pieni tippa objektiivinpuhdistusnestettä. Estä pölyn pääsy kameraan asettamalla rungon suojus paikoilleen, kun objektiivi ei ole paikallaan.

Kuvakenno: Pöly voidaan poistaa kuvakennosta käyttämällä  **KÄYTTÄJÄASETUS > KENNON PUHDISTUS** (📖 115) -valintaa kameran valikoista.

Vaihdettavat objektiivit: Käytä pölyn poistamiseen puhallinta ja pyyhi sitten hellävaroen pehmeällä, kuivalla liinalla. Jäljellä olevat tahrat voi poistaa varoen FUJIFILMin objektiivin puhdistuspaperilla, johon on lisätty pieni tippa objektiivinpuhdistusnestettä. Kiinnitä objektiivin etu- ja takasuojukset paikoilleen, kun objektiivi ei ole käytössä.

Tuotteen ominaisuudet

Usein käytetyt valikkokohteet voidaan lisätä **Q**-valikkoon tai mukautettuun "oma"-valikkoon tai määrittää **Fn** (toiminto) -painikkeelle, josta ne saa suoraan käyttöön. Mukauta kameran säätimet tyyliisi tai tilanteen mukaan.

Q-valikko (📖 47)

Saat **Q**-valikon näkyviin painamalla **Q**-painiketta.



Q-valikon avulla voit tuoda näkyviin kohteet, jotka on valittu usein käytettyihin valikkokohteisiin, tai muuttaa niitä.

"Oma valikko" (📖 105)

Lisää usein käytetyt kohteet tähän mukautettuun valikkoon, jonka saat näkyviin, kun painat **MENU/OK** ja valitset **MV** ("OMA VALIKKO")-välilehden.

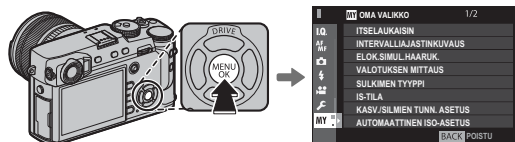

📌 **MV**-välilehti on käytettävissä vain, jos kohtaan "OMA VALIKKO" on lisätty kohteita.

Toimintopainikkeet (📖 50)

Toimintopainikkeiden avulla saat valitut ominaisuudet suoraan käyttöösi.

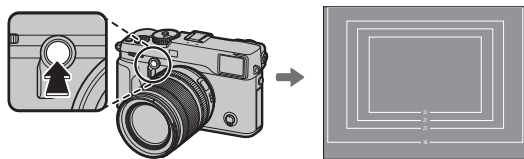

Painiketta painamalla saat määritetyn toiminnon suoraan käyttöösi.

*Kuvassa näkyy, kun **Fn2**-painiketta käytetään kirkkaan katseluikkunan simulaation näyttämiseen.*

Sisällysluettelo

Turvallisuusohjeita	ii
Turvallisuustietoja	ii
HUOMAUTUKSIA	vii
Turvallisuustietoja	viii
Tietoja tästä käyttöoppaasta	x
Tuotteen huoltaminen	xi
Tuotteen ominaisuudet	xii
Q-valikko	xii
”Oma valikko”	xii
Toimintopainikkeet	xii

Ennen aloittamista

Symbolit ja käytännöt	1
Mukana toimitettavat lisävarusteet	1
Kameran osia	2
Valitsin	4
Tarkennussauva (tarkennusvipu)	4
Valotusaika-/ISO-valitsin	4
Etukomentokiekko	5
Takakomentokiekko	6
Ilmaisinvalo	7
Kameran näytöt	8
Kuvaus: Optinen etsin	8
Kuvaus: Sähköinen etsin/LCD-näyttö	10
Kuvien katselu	12

Objektiivit	13
Objektiivin osat	13
Suojusten poistaminen	13
Vastavalosuojan kiinnittäminen	13
Objektiivit, joissa on himmenninrenkas	14
Objektiivit, joissa ei ole himmenninrenkaita	14
Objektiivit, joissa on O.I.S. -kytkin Kytkimet	15
Käsitarkennusobjektiivit	15

Aloitusvaiheet

Hihnan kiinnittäminen	16
Objektiivin kiinnittäminen	18
Akun lataaminen	19
Akun asettaminen	20
Muistikorttien asettaminen	22
Kahden kortin käyttäminen	23
Yhteensopivat muistikortit	24
Kameran kytkeminen päälle ja pois päältä	25
Perusasetukset	26
Perusasetusten muuttaminen	27
Näytön asetukset	28
Näytön valinta	28
Etsinvalitsin	29
Kirkaan katseluikkunan simulaatio	30
Etsimen näyttö	31
Etsimen tarkennus	31
Näytön kirkkauden säätö	31
DISP/BACK-painike	32
Kuvaus: Optinen etsin	32
Kuvaus: Sähköinen etsin	32
LCD-näyttö: Kuvaus	32
Vakionäytön mukauttaminen	33
Etsin/LCD-näyttö: Toisto	34









Perustiedot kuvaamisesta ja toistosta	
Valutusohjelma (P).....	35
Suljinajan esivalinta (S).....	36
Aukon esivalinta (A).....	37
Manuaalinen valotus (M).....	38
Kuvien katselu.....	39
Kuvien katselu koko ruudun kokoisena.....	39
Kuvatietojen katseleminen.....	40
Toiston zoomaus.....	41
Usean kuvan toisto.....	42
Kuvien poistaminen.....	43
Perustiedot videoiden tallentamisesta ja toistosta	
Videoiden tallennus.....	44
Ulkoisen mikrofonin käyttäminen.....	45
Videoiden katselu.....	46
Q (pikavalikko) -painike	
Q-painikkeen käyttö.....	47
Pikavalikonäyttö.....	47
Asetusten näyttäminen ja muuttaminen.....	48
Pikavalikon muokkaaminen.....	49
Fn (toiminto) -painikkeet	
Toimintopainikkeiden käyttö.....	50
Toimintopainikkeiden roolien määrittäminen.....	51
TTL-LUKITUS.....	52
MALLINNUSSALAMA.....	52

Lisätietoja kuvaamisesta ja toistosta	
Kuvaustila.....	53
📷 Sarjakuvaustila (JATKUVA).....	54
Haarukointi.....	55
📺 Lisäsuodattimet.....	56
📺 Useita valotuksia.....	57
Valotuksen kompensointi	58
C (Mukautettu).....	58
Herkkyyys	59
Mittaus	60
Filmisimulaatio	61
Valkotasapaino	62
Tarkennustila	64
Tarkennuksen ilmainen.....	65
MF-apu.....	66
Automaattitarkennuksen vaihtoehdot (automaattitarkennustila).....	67
Tarkennuspisteen valinta.....	68
Tarkennuspistenäyttö.....	69
Yksi piste -automaattitarkennus.....	69
Vyöhyketarkennus.....	70
Seuranta (vain tarkennustila C).....	71
Pitkät valotusajat (T/B)	72
Aika (T).....	72
Aikavalotus (B).....	72
Kaukolaukaisimen käyttö.....	73

Itselaukaisin	74
Intervalliajastettu kuvaus	75
Tarkentaminen ja kuvien ottaminen	76
Tarkennuksen/valotuksen lukitus	77
Salamakuvaus	79
Kuvien tallentaminen RAW-muodossa	81
JPEG-kopioiden luominen RAW-kuvista	82
Asetusten tallentaminen	83
Kiinnitinsovitin käyttö	84
KIRKKAAN RUUDUN KIRKKAUS	84
OBJEKTIIVIN REKISTERÖINTI	84
Polttovälin valitseminen	84
Vääristymän korj.	84
Väriarjost. korj.	85
Ympär. valon korj.	85
Albumiavustaja	86
Albumin luominen	86
Albumien katselu	87
Albumien muokkaaminen ja poistaminen	87

Valikot

Valikkojen käyttö: Kuvaustila	88
Kuvausvalikon käyttäminen	88
 KUVANLAADUN ASETUS	89
KUVAKOKO	89
KUVAN LAATU	89
RAAKATALLENNUS	90
FILMISIMULAATIO	90
RAKEISUUS	90
DYNAMIIKKA-ALUE	90
VALKOTASAPAINO	90
VAALEIDEN SÄVY	91
TUMMIEN SÄVY	91
VÄRI	91
TERÄVYYS	91
KOHINANVAIMENNUS	91
PITKÄ VAL., KOH. VAIM	91
OBJ. MODUL. OPTIM	91
VÄRIAVARUUS	91
PIKSELIKARTOITUS	92
VAL. MUKAUT. ASET	92
MUOKKAA/TALLENNAA MUK. ASET.	92

 AF/MF-ASETUS	93	 SALAMAN ASETUS	101
TARKENNUSALUE	93	SALAMAN TOIMINNAN ASETUS	101
AUTOFOKUS TILA	93	PUNASILM. POISTO	101
AF-C MUKAUTETUT ASETUKSET	94	TTL-LUKITUSTILA	102
AF-PISTENÄYTTÖ  	94	LED-VALOASETUS	102
TARKENNUSPISTEIDEN MÄÄRÄ	94	MASTER-ASETUS	103
ENNEN AF:ÄÄ	95	CH-ASETUS	103
AF-APUVALO	95	 ELOKUVA-ASETUS	104
KASV./SILMIEN TUNN. ASETUS	95	VIDEOTILA	104
AF+MF	96	MIC-TASON SÄÄTÖ	104
MF-APU	96	MIC/KAUKOLAUKAISU	104
TARKEN. TARKISTUS	96	 OMA VALIKKO	105
KYTKE PISTE AE & TARKENNUS	96	Valikkojen käyttö: Toistotila	106
PIKA-AF-ASETUS	96	Toistovalikon käyttäminen	106
SYVÄTERÄVYYSALUE-ASTEIKKO	97	 TOISTOVALIKKO	107
SULKIMEN/TARKENNUKSEN ENSISIJAISUUS	97	VAIHDA PAIKKAA	107
KORJATTU AF-KEHYS	97	RAW-MUUNNOS	107
 KUVAUSASETUS	98	POISTA	107
ITSELAUKAISIN	98	RAJAUS	107
INTERVALLIAJASTINKUVAUS	98	KOONMUUTOS	108
AE HAARUKOINTI	98	SUOJAUS	108
ELOK.SIMUL.HAARUK.	98	KUVAN KÄÄNTÖ	108
VALOTUKSEN MITTAUS	98	PUNASILM. POISTO	109
SULKIMEN TYYPPI	99	ÄÄNITALLENTEN ASETUS	110
IS-TILA	99	KOPIOI	111
AUTOMAATTINEN ISO-ASETUS	100	LANGATON TIEDONS.	111
SOVITTIMEN AS	100	DIAESITYS	111
LANGATON TIEDONS.	100	ALBUMIAVUSTAJA	111
		PC-AUTOMAATTITALL	112
		TULOST.PYYNTÖ (DPOF)	112
		instax-TULOST. TULOSTAA	112
		NÄYTÖN KUVASUHDE	112

Asetusvalikko	113	☑ PAINIKKEEN/VALITSIMEN ASETUS	119
Asetusvalikon käyttö	113	TARKENNUSVALINTAKYTKIMEN ASETUS	119
☑ ASETUKSET-valikon vaihtoehdot	114	MUOKK./TALL. PIKAVAL.	119
☑ KÄYTTÄJÄASETUS	114	TOIMINTO (Fn) -AS	119
ALUSTA	114	KOMENTOVALITSIMEN ASETUS	119
PÄIVÄ/AIKA	114	▲ ▼ S.S TOIMINTO	119
AIKAERO	115	ISO-VALINNAN ASETUS (H)	119
言語/LANG.	115	ISO-VALINNAN ASETUS (L)	119
OMA VALIKKOASETUS	115	KUVAA ILMAN OBJEKTIIVIA	119
KENNON PUHDISTUS	115	KUVAA ILMAN KORTTIA	120
PALAUTA ALKUASET	115	TARKENNUSRENGAS	120
☑ ÄÄNIASETUS	116	AE-L-/AF-L-PAINIKEASETUS	120
AF ÄÄNIMERKIN VOLYYMI	116	AE/AF-LUKITUSTILA	120
ITSEAJASTIN ÄÄNIMERKIN VOL	116	AF-LUKITUSTILA	120
ÄÄNENVOIMAKKUUS	116	AUKKOASETUS	120
SULJINÄÄNEN V.	116	☑ VIRRRANHALLINTA	121
SULJINÄÄNI	116	AUT. VIRRRANKATK	121
TOISTON ÄÄNENV.	116	VIRRRANHALLINTA	121
☑ NÄYTTÖASETUS	117	AUTOMAATTINEN VIRRRANSÄÄSTÖ	121
EVF-KIRKKAUS	117	☑ TIETOJEN TALLENNUSASETUS	122
EVF-VÄRI	117	KUVA NRO	122
LCD-KIRKKAUS	117	TALL. ALKUP. KUVA	122
LCD-VÄRI	117	MUOKK. TIED. NIM.	122
KUVAN NÄYTTÖ	117	KORTTIP. ASETUS (VALOKUVA)	123
EVF-NÄYTÖN AUTOMAATTIKIERTO	117	VAIHDA PAIKKAA (JÄRJEST.)	123
VAL. ESIK./VALKOT. MAN.T.	117	TEKIJÄNOIKEUSTIEDOT	123
ESIKATSELE KUVATEHOSTE	118	☑ YHTEYSASETUS	124
RAJAUKSEN APUVIIVAT	118	WLAN-ASETUKSET	124
AUTOM. KÄÄNTÖ JA TOISTO	118	PC-AUTOM. TALL.AS	124
TARKENNUKSEN MITTAYSIKKÖ	118	GEOKÄTK.ASETUKSET	124
NÄYTÖN MUK. ASET.	118	instax-TUL. YHT. ASETUS	124

”Oma valikko”	125
”Oman valikon” muokkaaminen	125
Oletusasetukset	126
Liitännät	
Langaton siirto (FUJIFILM Camera Remote/ FUJIFILM PC AutoSave)	129
Langattomat yhteydet: Älypuhelimet	129
Langattomat yhteydet: Tietokoneet	129
Kuvien katselu tietokoneella (MyFinePix Studio/ RAW FILE CONVERTER EX 2.0)	130
Windows	130
Mac OS X/macOS	130
Kameran liittäminen	131
DPOF-tulostuspyynnön luominen	133
PÄIVÄYKSELLÄ  /EI PÄIVÄYSTÄ	133
TYHJENNÄ KAIKKI	134
instax SHARE -tulostimet	135
Yhteyden muodostaminen	135
Kuvien tulostaminen	136
Kuvien katselu TV:ssä	137

Tekniset tiedot

Valinnaiset lisävarusteet	138
FUJIFILMin lisävarusteet	138
Kameran liittäminen muihin laitteisiin	142
Varustekenkään liitettävien salamalaitteiden käyttö ...	143
Kameran hoito	149
Säilytys ja käyttö	149
Matkustaminen	149
Kuvakennon puhdistaminen	150

Vianetsintä

Ongelmia ja ratkaisuja	151
Varoitusviestit ja -näytöt	156

Liite

Muistikortin kapasiteetti	159
Linkit	160
FUJIFILM X-Pro2:n tuotetiedot	160
Laiteohjelman päivitykset	160
Tekniset tiedot	161
Kameran asetuksiin liittyvät rajoitukset	167

Ennen aloittamista

Symbolit ja käytännöt

Tässä käyttöoppaassa käytetään seuraavia symboleja:

- ⓘ Nämä tiedot tulee lukea ennen käyttöä oikeanlaisen käytön varmistamiseksi.
- 📷 Kameran käyttöön liittyvää hyödyllistä lisätietoa.
- 📖 Muita oppaan sivuja, joilta tähän liittyviä tietoja voi löytyä.

Valikot ja muut näytöissä näkyvät tekstit on merkitty **lihavoituna**. Tämän käyttöoppaan kuvissa näytöt saatetaan selkeyden vuoksi näyttää yksinkertaistettuna.

Mukana toimitettavat lisävarusteet

Kameran mukana toimitetaan seuraavat lisävarusteet:



NP-W126/NP-W126S-akku

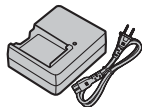

BC-W126-akkulaturi

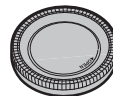

Rungon suojus



Työkalu kiinnikkeen kiinnittämiseen



Metalliset hihnan kiinnikkeet (x2)

- Suojaavat kuoret (x2)
- Olkahihna
- Salamakengän suojus (tulee kiinnitettyinä salamakenkään)
- Täsmäysliitännän suojus (tulee kameraan liitettynä)
- Käyttöohje (tämä opas)

Kameran osia

Lisätietoja saa kunkin osan oikealla puolella mainitulta sivulta.

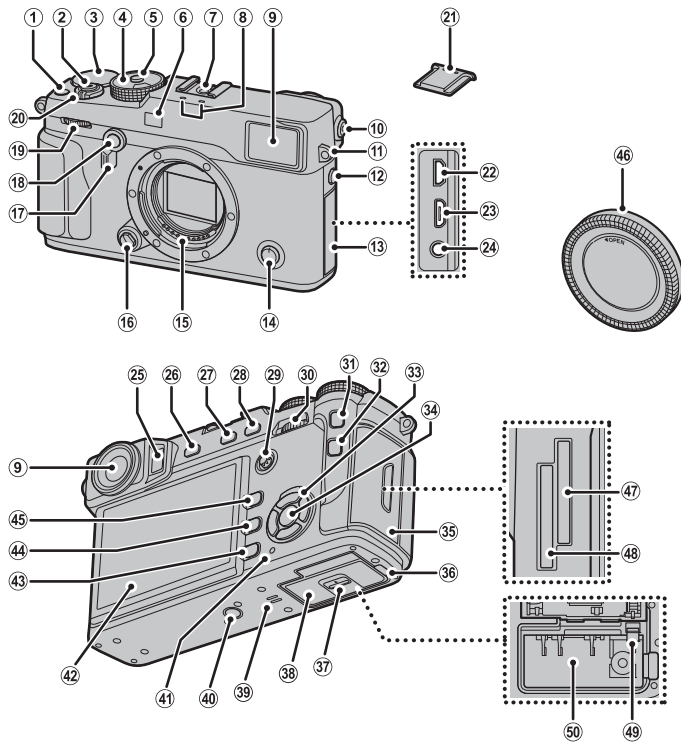

① Elokuvan tallennuspainike.....44	②① ON/OFF -kytkin.....25	③⑤ Muistikorttipaikan suojus.....22
Toimintopainike (Fn1).....50	②① Salamakengän suojus.....79	③⑥ DC-liittimen kaapelikanavan suojus.....138
② Laukaisin.....76	②② Mikro-HDMI-liitin.....137	③⑦ Akkutilan suojuksen salpa.....20
③ Valotuksen korjauksen säädin.....58	②③ USB-mikroliitin.....131	③⑧ Akkutilan suojus.....20
④ Suljinajan valitsin/herkyyden valitsin.....4, 35, 36, 37, 38	②④ Mikrofonin/kaukolaukaisimen liitin.....45, 73	③⑨ Kaiutin.....46
⑤ Valitsimen lukituksen vapautin.....4, 36, 38	②⑤ Silmätunnistin.....28	④⑩ Jalustan kiinnitys.....7
⑥ Automaattitarkennuksen apuvalo.....95	②⑥ VIEW MODE -painike.....28	④① Ilmaisinvalo.....10, 28, 32
Itselaukaisimen valo.....74	②⑦ Mittauspainike.....60	④② LCD-näyttö.....10, 28, 32
⑦ Salamakenä.....79, 80	Toimintopainike (Fn3).....50	④③ DISP/BACK (näyttö/takaisin) -painike.....32
⑧ Mikrofoni.....45	②⑧ AE-L (valotuksen lukitus) -painike.....77, 120	Toimintopainikkeen tehtävän valinta (paina ja pidä painettuna).....51
⑨ Etsimen ikkuna.....8, 28, 32	②⑨ Tarkennussauva (tarkennusvipu).....4, 68, 69	④④ (poista) -painike.....6, 43
⑩ Diopterin säätö.....31	③① AE-L (tarkennuksen lukitus) -painike.....64, 77, 120	④⑤ (toisto) -painike.....39
⑪ Hihnan silmukka.....16	③② Q (pikavalikko) -painike*.....47	④⑥ Rungon suojus.....18
⑫ Täsmäysliitin.....80	Pikavalikon muokkauksen/mukautettujen asetusten painike (paina ja pidä painettuna)*.....49	④⑦ Muistikorttipaikka 2.....22
⑬ Liitännän suojus.....45, 73, 131, 137	RAW-muunnospainike (toistotila).....82	④⑧ Muistikorttipaikka 1.....22
⑭ Tarkennustilan valitsin.....64	③③ Valitsin.....4, 26	④⑨ Akun salpa.....20
⑮ Objektiivin signaaliliitännät.....13	Toimintopainikkeet.....50	⑤① Akkutila.....20
⑯ Objektiivin vapautuspainike.....18	③④ MENU/OK -painike.....88, 106, 113	
⑰ Etsinvalitsin.....29, 30	(säätimien lukitus) -painike (paina ja pidä painettuna).....11	
⑱ Kirkkaan katseluikkunan simulaation näyttöpainike.....30		
Toimintopainike (Fn2).....50		
⑲ Etukomentokiekkö.....5		

* Paina ja vapauta kuvaustilassa näyttääksesi pikavalikon tai paina ja pidä painettuna näyttääksesi pikavalikon muokausvaihtoehdot. Kun pikavalikko on näkyvässä, paina ja pidä painettuna muokataksesi mukautettuja asetuksia.

Säätimien lukitus

Estääksesi valitsimen ja **Q** -painikkeen tahattoman käytön kuvauksen aikana, paina **MENU/OK**, kunnes tulee näkyviin. Vapauta säätimet painamalla **MENU/OK**-painiketta, kunnes katoaa näkyvistä.

Valitsin

Korosta kohteita painamalla valitsinta ylös (①), oikealle (③), alas (④) tai vasemmalle (②). Ylös, vasemmalle, oikealle ja alas -painikkeet toimivat myös **DRIVE**- (📖 53), **Fn4**-(filmisimulaatio; 📖 61), **Fn5**-(valkotasapaino; 📖 62) ja **Fn6** (AF-tila; 📖 67) -painikkeina, tässä järjestyksessä (📖 50).

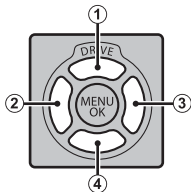
**Tarkennussauva (tarkennusvipu)**

Valitse tarkennusalue kallistamalla tai painamalla tarkennussauvaa (📖 68).

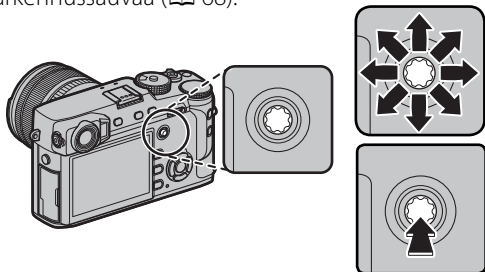
**Valotusaika-/ISO-valitsin**

Valitse valotusaika ja ISO-herkkyys.

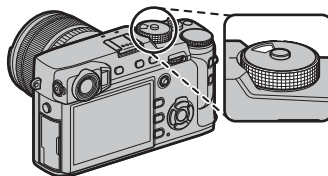

Valitse valotusaika **kiertämällä** valitsinta (📖 35, 36, 37, 38).

- 🔍 Jos valitsin on asennossa **A**, paina lukonvapautinta samalla, kun kierrät valitsinta.





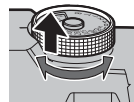

Valitse ISO-herkkyys **nostamalla ja kiertämällä** valitsinta (📖 59).

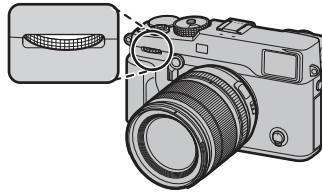

Etukomentokiekko

Etukomentokiekkoa käytetään alla kuvatulla tavalla.

**■ Kierrä**

- Valitse haluamasi valotusajan ja aukon yhdistelmä (ohjelman siirto;  35).
- Valitse suljinaika ( 36, 38).
- Säädä valotuskorjausta, kun **C** on valittuna valotuskorjauksen valitsimella ( 58).
- Tarkastele muita kuvia toiston aikana ( 39).

**■ Paina**

Paina valitsimen keskiosaa vaihtaaksesi suljinajan ja valotuksen korjauksen välillä, kun **C** on valittu valotuksen korjauksen säätimellä ( 35, 36, 38, 58).



Takakomentokiekko

Takakomentokiekkoa käytetään alla kuvatulla tavalla.

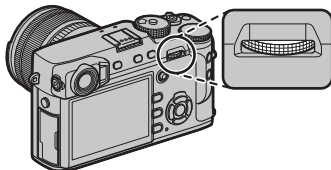

■ Kierrä

- Säädä aukkoa (📖 14, 37, 38).
- Säädä asetuksia pikavalikossa (📖 48).
- Valitse tarkennuskehysten koko (📖 69, 70).
- Lähennä tai loitonna tarkennuszoomauksen aikana, täyskuvatoistossa tai monikuvatoistossa (📖 41, 42).



■ Paina

- Suorita **VALITSIN**-toimintopainikkeelle määritetty toiminto (📖 51).
- Voit valita tarkennusnäytön käsisäätöisessä tarkennustilassa painamalla kiekon keskustaa ja pitämällä sitä painettuna (📖 66).
- Lähennä aktiiviseen tarkennuspisteeseen toiston aikana (📖 40).



● Muistikorttien alustaminen

Voit alustaa muistikortteja painamalla komentokiekon keskeltä samalla, kun pidät -painiketta pohjassa. **ALUSTA**-valikko tulee näkyviin; valitse korttipaikka ja alusta kortti sivulla 114 esitettyjen ohjeiden mukaan.

Ilmaisinvalo

Kun etsin ei ole käytössä (🗨️ 28), ilmaisinvalo näyttää kameran tilan.

Ilmaisinvalo	Kameran tila
Palaa vihreänä	Tarkennus lukittu.
Vilkkuu vihreänä	Tarkennus- tai valotusvaroitus. Kuvia voidaan ottaa.
Vilkkuu vihreänä ja oranssina	Kuvien tallennus käynnissä. Lisäkuvia voidaan ottaa.
Palaa oranssina	Kuvien tallennus käynnissä. Lisäkuvia ei voida ottaa.
Vilkkuu oranssina	Salama latautuu; salama ei välähdä, kun kuva otetaan.
Vilkkuu punaisena	Objektiivi- tai muistivirhe.

🔍 Varoituksia voi näkyä myös näytöllä (🗨️ 156).

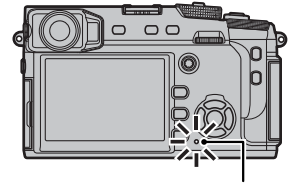

Ilmaisinvalo

Kameran näytöt

Seuraavan tyyppiset ilmaisimet saattavat näkyä kuvauksen tai toiston aikana. Seuraavassa kuvauksessa kaikki ilmaisimet näytetään havainnollistamistarkoituksessa; todellisuudessa näytettävät ilmaisimet vaihtelevat kameran asetusten mukaan. Huomaa, että LCD-näytössä ja elektronisessa etsimessä on eri kuvasuhteet.

■ **Kuvaus: Optinen etsin**

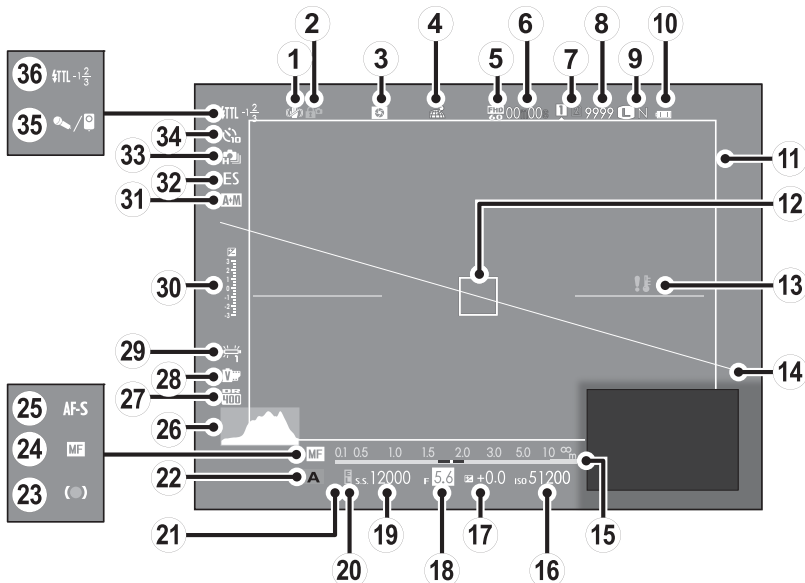

① IS-tila.....	99	⑭ Virtuaalinen horisontti	34	⑳ Dynamiikka-alue	90
② Säätimien lukitus.....	3	⑮ Etäisyyssilmäin	64	㉑ Filmisimulaatio.....	61
③ Terävyysalueen esikatselu	37	⑯ Herkkyys.....	59	㉒ Valkotasapaino	62
④ Paikkatietojen lataustila	124	⑰ Valotuksen korjaus.....	58	㉓ Valotuksen ilmainen	38, 58
⑤ Videotila	44, 104	⑱ Aukko	35, 37, 38	㉔ AF+MF-ilmainen	96
⑥ Jäljellä oleva aika.....	44	⑲ Suljinaika.....	35, 36, 38	㉕ Sulkimen tyyppi	99
⑦ Korttipaikan vaihtoehdot.....	23, 123	⑳ AE-lukituksen osoitin.....	77	㉖ Jatkuva tila	53, 54
⑧ Käytettävissä olevien kuvien määrä	159	㉑ Mittaus	60	㉗ Itselaukaisimen ilmainen	74
⑨ Kuvan laatu ja koko.....	89	㉒ Kuvaustila.....	35, 36, 37, 38	㉘ Mikrofoni/kaukolaukaisin	45, 73, 104
⑩ Akun taso.....	25	㉓ Tarkennuksen ilmainen	65	㉙ Salama (TTL) -tila	101
⑪ Kirkas kehys	30	㉔ Manuaalitarkennuksen osoitin	65	Salamakorjaus	101
⑫ Tarkennuskehys	68, 76, 77	㉕ Tarkennustila	64		
⑬ Lämpötilan varoitus.....	158	㉖ Histogrammi.....	34		

* Näyttää "9999", jos tilaa on yli 9999 kuvalle.

■ Kuvaus: Sähköinen etsin/LCD-näyttö

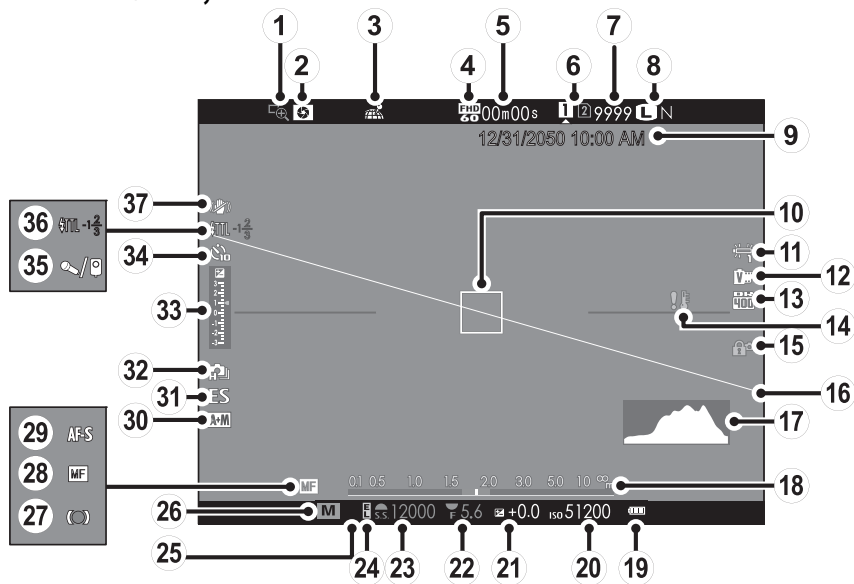

① Tarken. Tarkistus	65	⑭ Lämpötilan varoitus.....	158	⑳ Tarkennuksen ilmainen	65
② Terävyysalueen esikatselu	37	⑮ Säätimien lukitus.....	3	㉔ Manuaalitarkennuksen osoitin	65
③ Paikkatietojen lataustila	124	⑯ Virtuaalinen horisontti	34	㉕ Tarkennustila	64
④ Videotila	44, 104	⑰ Histogrammi.....	34	㉖ AF+MF-ilmainen	96
⑤ Jäljellä oleva aika.....	44	⑱ Etäisyysilmainen	64	㉗ Sulkimen tyyppi	99
⑥ Korttipaikan vaihtoehdot.....	23, 123	⑲ Akun taso.....	25	㉘ Jatkuva tila	53, 54
⑦ Käytettävissä olevien kuvien määrä*	159	⑳ Herkkyyks.....	59	㉙ Valotuksen ilmainen	38, 58
⑧ Kuvan laatu ja koko.....	89	㉑ Valotuksen korjaus.....	58	㉚ Itselaukaisimen ilmainen	74
⑨ Päivämäärä ja aika.....	26, 27	㉒ Aukko	35, 37, 38	㉛ Mikrofoni/kaukolaukaisin	45, 73, 104
⑩ Tarkennuskehys	68, 76, 77	㉓ Suljinaika.....	35, 36, 38	㉜ Salama (TTL) -tila	101
⑪ Valkotasapaino	62	㉔ AE-lukituksen osoitin.....	77	Salamakorjaus	101
⑫ Filmisimulaatio.....	61	㉕ Mittaus	60	㉝ IS-tila.....	99
⑬ Dynamiikka-alue	90	㉖ Kuvaustila.....	35, 36, 37, 38		

* Näyttää "9999", jos tilaa on yli 9999 kuvalle.

Säätimien lukitus



Painamalla lukittua ohjausta (🗨️ 3) näytetään 📷 -kuvake.

■ Kuvien katselu

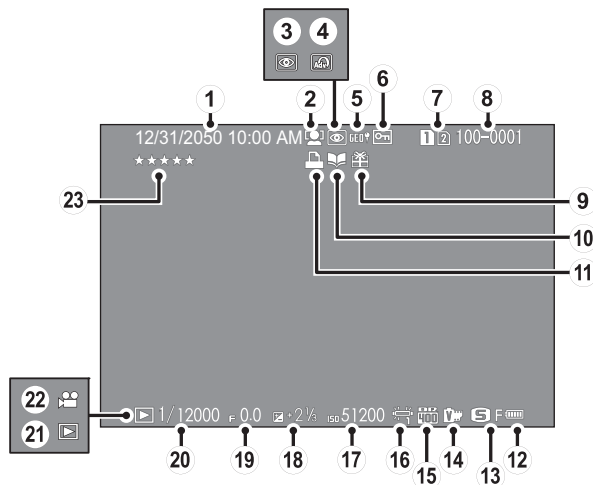

① Päivämäärä ja aika.....	26, 27	⑨ Lahjakuva	39	⑰ Herkkyys.....	59
② Älykkään kasvojentunnistuksen ilmainen	95	⑩ Albumiavustajan ilmainen	86	⑱ Valotuksen korjaus.....	58
③ Punasilmäisyyden poiston ilmainen.....	109	⑪ DPOF-tulostusilmainen	133	⑲ Aukko	35, 37, 38
④ Lisäsuodatin	56	⑫ Akkutilan kesto	25	⑳ Suljinnopeus.....	35, 36, 38
⑤ Sijaintitiedot.....	124	⑬ Kuvan koko/Laatu.....	89	㉑ Toistotilan ilmainen	39
⑥ Suojattu kuva	108	⑭ Filmisimulaatio.....	61	㉒ Videokuvake	46
⑦ Korttipaikka.....	39, 107	⑮ Dynamiikka-alue	90	㉓ Kuvien arvostelu.....	39
⑧ Kuvan numero	122	⑯ Valkotasapaino	62		

Objektiivit

Kameraa voi käyttää FUJIFILM X -kiinnitykseen sopivien objektiivien kanssa.

Objektiivin osat

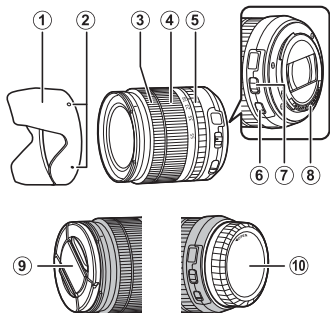

- | | |
|-------------------|-------------------------------|
| ① Vastavalosuoja | ⑥ O.I.S. -kytkin |
| ② Kiinnitysmerkit | ⑦ Aukon tilan kytkin |
| ③ Tarkennusrenkas | ⑧ Objektiivin signaaliitännät |
| ④ Zoomausrenkas | ⑨ Objektiivin etusuojus |
| ⑤ Himmenninrenkas | ⑩ Objektiivin takasuojus |

Suojusten poistaminen

Poista suojukset kuvan osoittamalla tavalla.

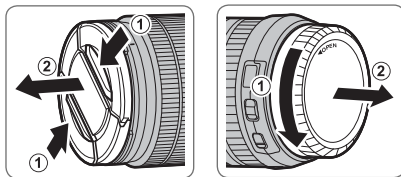

- ① Objektiivin suojukset saattavat olla erilaisia kuin kuvassa.

Vastavalosuojan kiinnittäminen

Objektiiviin kiinnitetty vastavalosuoja vähentää heijastuksia ja suojaa objektiivin etuelementtiä.

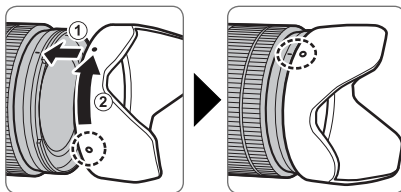

Objektiivit, joissa on himmenninrenkas

Kun asetuksena on muu kuin **A**, aukkoa voi säätää kiertämällä objektiivin himmenninrenkasta (valotustilat **A** ja **M**).

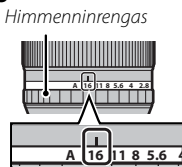
**Aukon tilan kytkin**

Jos objektiivissa on aukon tilan kytkin, aukkoa voi säätää käsin työntämällä kytkimen asentoon  ja kiertämällä himmenninrenkasta.

Himmenninrenkas

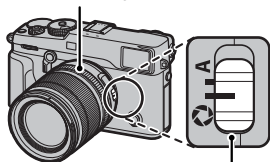



Aukon tilan kytkin

- ⓘ Kun himmenninrenkas on asetettu asentoon **A**, kierrä takakomentokiekkoa säätääksesi aukkoa.

Objektiivit, joissa ei ole himmenninrenkaita

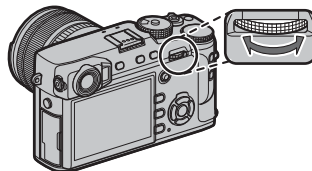
Aukon säätämiseen käytettävän menetelmän voi valita kohdassa  **PAINIKKEEN/VALITSIMEN ASETUS > AUUKKOASETUS** (📖 120). Kun jokin muu vaihtoehto kuin **AUTO** on valittu, aukkoa voi säätää takakomentokiekolla.



- 🔑 Aukon säädön oletusasetuksena on takakomentokiekko, mutta se voidaan määrittää uudelleen etukomentokiekolle kohdassa  **PAINIKKEEN/VALITSIMEN ASETUS > KOMENTOVALITSIMEN ASETUS** (📖 119).

Objektiivit, joissa on O.I.S. -kytkin Kytkimet

Jos objektiivi tukee optista kuvanvakautusta (O.I.S.), kuvanvakautustilan voi valita kameras valikoista. Ota kuvanvakautus käyttöön työntämällä O.I.S.-kytkin asentoon **ON**.

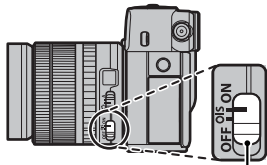

O.I.S. -kytkin

Käsitarkennusobjektiivit

Työnnä tarkennusrenkas eteen käyttäksesi automaattitarkennusta.

Työnnä tarkennusrenkas taakse käsitarkennuksessa ja kierrä sitä tarkistaen tulos kameras näytöltä. Tarkennusetäisyyden ja syväterävyyden ilmaisimia voi käyttää käsitarkennuksen apuna. Huomaa, että käsitarkennusta ei välttämättä voi käyttää kaikissa kuvaustiloissa.

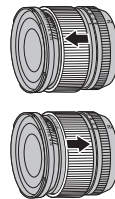
**Ennen aloittamista****Syväterävyyden ilmaisim**

Syväterävyyden ilmaisim näyttää likimääräisen syväterävyyden (tarkennuspisteen edessä ja takana oleva etäisyys, joka näkyy tarkkana).

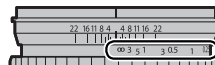

► Ilmaisim näyttetään filmipohjaisessa tilassa (37).

Hihnan kiinnittäminen

Kiinnitä ensin hihnan kiinnikkeet kameraan, jonka jälkeen kiinnitä hihna kameraan.

1 Avaa hihnan kiinnitin.

Käytä kiinnintyökäluä avataksesi hihnan kiinnittimen varmistaan, että työkalu ja kiinnitin ovat esitetyissä asennoissa.

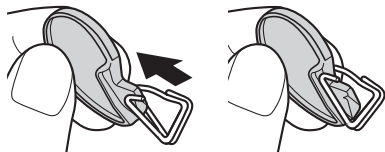

ⓘ Säilytä työkalua turvallisessa paikassa. Tarvitset sitä kiinnittimien avaamiseen irrottaessasi hihnaa.

2 Aseta hihnan kiinnitin kamerassa olevaan silmukkaan.

Kytke hihnan kiinnitin kamerasi kiinnityssilmukkaan. Poista työkalu pitäen toisella kädellä kiinnintä paikallaan.

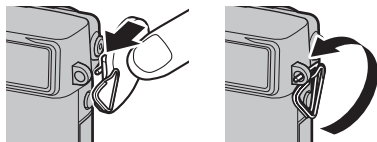

3 Pujota kiinnitin kamerasi silmukan läpi.

Kierrä kiinnitin kokonaan ympäri, kunnes se napsahtaa paikoilleen.

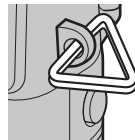

4 Kiinnitä suojus.

Aseta suojus kiinnityssilmukan päälle kuvan osoittamalla tavalla, niin että suojuksen musta puoli on kameraan päin. Toista kohdat 1–4 toisen kiinnityssilmukan kohdalla.

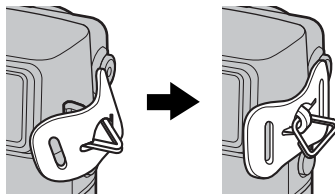

5 Kiinnitä hihna.

Pujota hihna suojuksen ja hihnan kiinnittimen lävitse.

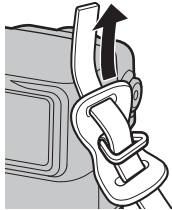

6 Kiristä hihna.

Kiristä hihna kuvan osoittamalla tavalla. Toista kohdat 5–6 toisen kiinnityssilmukan kohdalla.

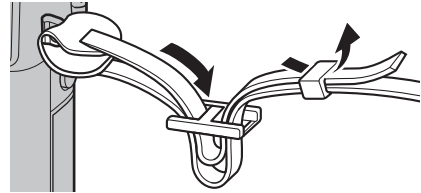

- ❗ Estä kameran putoaminen varmistamalla, että hihna on kiinnitetty kunnolla.

Objektiivin kiinnittäminen

Objektiivit kiinnitetään alla kuvatulla tavalla.

① Ole huolellinen kiinnittäessäsi ja irrottaessasi objektiiveja, jotta pölyä ei pääse kameraan.

1 Poista rungon suojus ja takasuojus.

Poista rungon suojus kamerasta ja takasuojus objektiivistä.

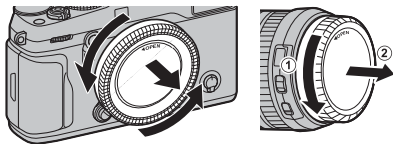

① Älä kosketa kameran sisäisiä osia.

2 Kiinnitä objektiivi.

Aseta objektiivi kiinnityskohtaan pitäen objektiivissa ja kamerassa olevat merkit kohdistettuina ja kierrä sitten objektiivia kunnes se napsahtaa paikoilleen.

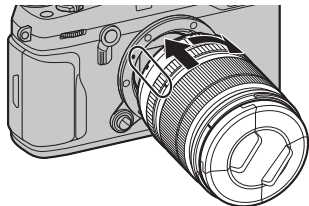

① Älä paina objektiivin vapautuspainiketta, kun olet kiinnittämässä objektiivia.

Objektiivien irrottaminen

Kun haluat irrottaa objektiivin, sammuta kamera, paina sitten objektiivin vapautuspainiketta ja kierrä objektiivia kuvassa esitetyn mukaisesti.

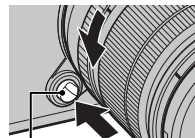

Objektiivin vapautuspainike

① Estääksesi pölyä kerääntymästä objektiin tai kameran sisälle aseta objektiivin suojukset ja kameran rungon suojut paikoilleen, kun objektiivi ei ole paikallaan.

Objektiivit ja muut valinnaiset lisävarusteet

Kameraa voidaan käyttää FUJIFILM X -kiinnitykseen sopivien objektiivien sekä muiden sivulla 138 listattujen lisävarusteiden kanssa.

Akun lataaminen

Akku ei ole ladattu laitteen toimittamisen yhteydessä. Lataa akku ennen käyttöä mukana toimitetulla akkulaturilla.

1 Aseta akku laturiin.

Aseta akku mukana toimitettuun laturiin kuvan esittämällä tavalla.

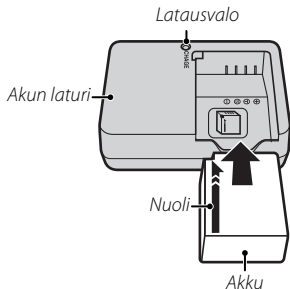

Kamera käyttää NP-W126/NP-W126S-akkaa.

- ◆ Mukana toimitettu virtajohto on tarkoitettu käytettäväksi ainoastaan mukana toimitetun akkulaturin kanssa. Älä käytä mukana toimitettua laturia muiden johtojen kanssa tai mukana toimitettua johtoa muiden laitteiden kanssa.

2 Kytke laturi pistorasiaan.

Kytke laturi sisätiloissa olevaan pistorasiaan. Latauksen merkkivalo syttyy.

Latauksen merkkivalo

Latauksen merkkivalo näyttää akun tilan seuraavasti:

Latauksen merkkivalo	Akun tila	Toimenpide
Pois	Akkua ei ole asetettu.	Aseta akku.
	Akku on täysin latautunut.	Poista akku.
Palaa	Akku latautuu.	—
Vilkkuu	Akkuvika.	Irrota laturi ja poista akku.

3 Lataa akku.

Poista akku, kun se on ladattu. Katso latausaikojen tarkat tiedot (📖 165) (huomaa, että latausajat pitenevät alhaisissa lämpötiloissa).

- ⓘ Irrota laturi pistorasiasta, kun sitä ei käytetä.

Akun asettaminen

Kun akku on ladattu, aseta se kameraan alla kuvatulla tavalla.

1 Avaa akkutilan kansi.

Liu'uta akkutilan salpaa kuvassa esitetyllä tavalla ja avaa akkutilan kansi.

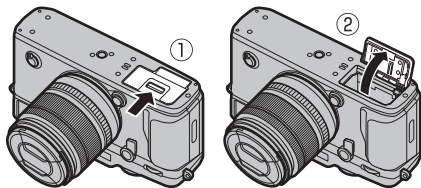

- ① Älä avaa akkutilan kantta, kun kameraan on kytketty virta. Tämän huomiotta jättäminen voi vahingoittaa kuvatiedostoja tai muistikortteja.
- ① Älä käytä liikaa voimaa, kun käsittelet akkutilan kantta.

2 Aseta akku.

Käytä akkua salvan pitämiseen painettuna toiselle sivulle ja aseta akku liittimet edellä nuolen osoittamaan suuntaan. Varmista, että akku on salvattu paikoilleen.

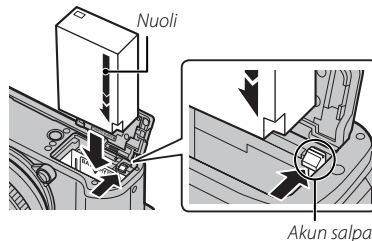

- ① Aseta akku kuvan osoittamassa suunnassa. **Älä käytä voimaa tai aseta akkua ylösalaisin tai väärin päin.** Oikein päin akku työnnyy paikalleen helposti.

3 Sulje akkutilan kansi.

Akun poistaminen

Ennen kuin poistat akun, *sammuta kamerasta virta* ja avaa akkutilan kansi.

Poista akku painamalla akkusal-
paa sivuun ja liu'uttamalla akku
ulos kamerasta kuvan osoittamal-
la tavalla.

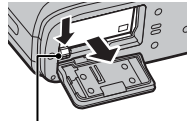

Akkusalpa

 Akku voi kuumentua, jos sitä käytetään kuumassa ympäristössä. Ole varovainen, kun poistat akun.

Akut

- Puhdista akun navat puhtaalla, kuivalla liinalla. Jos tätä varoimea ei noudateta, akku ei välttämättä lataudu.
- Älä kiinnitä akkuun tarroja tai muita esineitä. Jos tätä varoimea ei noudateta, akkua ei välttämättä saa enää poistettua kamerasta.
- Älä kytke akun napoja oikosulkuun. Akku voi ylikuumentua.
- Lue huomautukset kohdasta "Akku ja virtalähde" (📖 iv).
- Käytä vain akkulatureita, jotka on tarkoitettu käytettäväksi akun kanssa. Tämän varoimen noudattamatta jättäminen voi aiheuttaa tuotteen toimintahäiriön.
- Älä poista akun merkintöjä tai yritä halkaista tai kuoria sen ulkokuorta.
- Akku menettää ajan myötä varaustaan, kun sitä ei käytetä. Lataa akku päivää tai kahta ennen käyttöä.

Muistikorttien asettaminen

Kamerassa ei ole sisäistä muistia; sen sijaan kuvat tallennetaan lisävarusteena saataville SD-, SDHC- ja SDXC-muistikorteille (myydään erikseen). Kamerassa voidaan käyttää kahta korttia, yhtä kummassakin sen kahdesta korttipaikassa. Videot tallennetaan vain ensimmäisessä paikassa olevalle kortille, koska siinä on UHS-II-tuki.

1 Avaa muistikorttipaikan kansi.

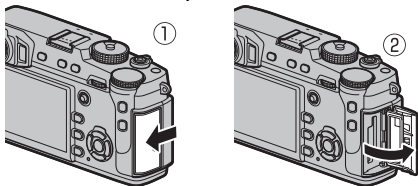

- ① Älä avaa muistikorttipaikan kantta, kun kameraan on kytketty virta. Tämän varoituimen huomiotta jättäminen voi vahingoittaa kuvatiedostoja tai muistikortteja.

2 Aseta muistikortti.

Aseta kortti kuvan mukaiseen asentoon, työnä sitä sisään, kunnes se napsahtaa paikalleen ensimmäisen korttipaikan takaosaan (jos käytät kahta korttia, aseta toinen kortti toiseen korttipaikkaan).

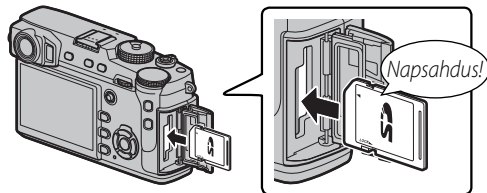

- ① Varmista, että kortti on suunnattu oikein; älä työnnä sitä vinosti äläkä käytä voimaa.
- ① SD/SDHC/SDXC-muistikortit voidaan lukita, mikä estää kortin alustamisen ja kuvien tallennuksen ja poistamisen. Siirrä kirjoitussuojakytkin lukitsemattomaan asentoon ennen muistikortin asettamista.

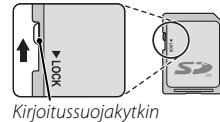

3 Sulje muistikorttipaikan kansi.

● Muistikorttien poistaminen



Ennen kuin poistat muistikortteja, **sammuta kamerasta virta** ja avaa muistikorttipaikan kansi.

Poista muistikortti painamalla sitä sisäänpäin ja vapauttamalla se hitaasti. Kun muistikortti poistetaan, kortti saattaa ponnahtaa ulos liian nopeasti. Ota kortti kevyesti vastaan sormella, kun vapautat sen.



Kahden kortin käyttäminen

Oletusasetuksena toisessa paikassa olevaa korttia käytetään vain, jos ensimmäisessä paikassa oleva kortti on täynnä (**JÄRJESTYKSESSÄ**). Tämä asetus voidaan muuttaa kohdassa **TIETOJEN TALLENNUSASETUS > KORTTIP. ASETUS (VALOKUVA)** (📖 123).

Vaihtoehto	Kuvaus	Näyttö
JÄRJESTYKSESSÄ (oletus)	Toisessa paikassa olevaa korttia käytetään vain, jos ensimmäisessä paikassa oleva kortti on täynnä. ♦ Jos toinen korttipaikka on valittu kohdassa TIETOJEN TALLENNUSASETUS > VAIHDA PAIKKAA (JÄRJEST.) , tallennus alkaa toisessa paikassa olevalle kortille ja vaihtuu ensimmäiseen paikkaan, kun toisessa paikassa oleva kortti on täynnä.	
VARMUUSKOPIO	Jokainen kuva tallennetaan kaksi kertaa, kerran jokaiselle kortille.	
RAW/JPEG	Kuten kohdassa JÄRJESTYKSESSÄ , paitsi että kuvien, jotka on otettu, kun kohdassa KUVANLAADUN ASETUS > KUVAN LAATU asetuksena on FINE + RAW tai NORMAL + RAW , RAW-kopiot tallennetaan ensimmäisessä paikassa olevalle kortille ja JPEG-kopiot toisessa paikassa olevalle kortille.	

Videot

Huolimatta siitä, mikä vaihtoehto on valittu kohdassa **KORTTIP. ASETUS (VALOKUVA)**, videot tallennetaan ensimmäisessä paikassa olevalle kortille; jos valittuna on vaihtoehto **JÄRJESTYKSESSÄ**, videot tallennetaan ensimmäisessä paikassa olevalle kortille vielä senkin jälkeen, kun tallennus on vaihtunut toisessa paikassa olevalle kortille.

■ Yhteensopivat muistikortit

FUJIFILMin ja SanDiskin SD-, SDHC- ja SDXC-muistikortit on hyväksytty käytettäväksi tässä kamerassa; UHS-II-kortteja voidaan käyttää ensimmäisessä korttipaikassa. Täydellinen luettelo hyväksytyistä muistikorteista on saatavilla osoitteessa http://www.fujifilm.com/support/digital_cameras/compatibility/. Muiden korttien käytettävyyttä ei taata. Kameraa ei voi käyttää **xD-Picture Card**- tai **MultiMediaCard** (MMC) -laitteiden kanssa.

① Muistikortit

- **Älä sammuta kameraa tai poista muistikorttia tämän alustamisen tai tietojen kortille tallentamisen tai kortilta poistamisen aikana.** Tämän varoituksen laiminlyönti saattaa vahingoittaa korttia.
- Alusta muistikortit ennen ensimmäistä käyttöä ja muista alustaa kaikki muistikortit uudelleen sen jälkeen, kun niitä on käytetty tietokoneessa tai muussa laitteessa. Lisätietoa muistikorttien alustamisesta on sivulla 114.
- Muistikortit ovat pieniä ja lapset voivat nielaista kortin; säilytä poissa lasten ulottuvilta. Jos lapsi nielaisee muistikortin, ota välittömästi yhteyttä lääkäriin.
- SD/SDHC/SDXC-kortin standardimittasuhteita suuremmat tai pienemmät miniSD- tai microSD-sovittimet eivät ehkä tule ulos normaalisti; jos kortti ei tule ulos, vie kamera valtuutettuun huoltoon. Älä poista korttia väkisin.
- Älä kiinnitä muistikortteihin tarroja. Irtoilevat tarrat saattavat aiheuttaa kameras toimintavian.
- Videoiden tallennus voi keskeytyä joidenkin SD/SDHC/SDXC-muistikorttityyppien yhteydessä. Käytä videoille ja sarjakuvaamiseen korttia, jonka UHS-nopeusluokka on 1, tai parempaa.
- Muistikortin alustaminen kamerassa luo kansion, johon kuvat tallennetaan. Älä nimeä uudelleen tai poista tätä kansiota, äläkä käytä tietokonetta tai muuta laitetta kuvatiedostojen muokkaamiseen, poistamiseen tai uudelleennimeämiseen. Käytä aina kameraa kuvien poistamiseen; ennen kuin muokkaat tai nimeät uudelleen tiedostoja, kopioi ne tietokoneelle ja muokkaa tai nimeä uudelleen kopiot, älä alkuperäisiä tiedostoja. Tiedostojen uudelleennimeäminen kamerassa voi aiheuttaa toisto-ongelmia.

Kameran kytkeminen päälle ja pois päältä

Aseta **ON/OFF**-kytkin kohtaan **ON** käynnistääksesi kameras. Valitse **OFF** kytkeäksesi kameras pois päältä.

- ▶ Paina ▶-painiketta aloittaaksesi toiston. Paina laukaisin puoleenväliin palataksesi kuvaustilaan.
 - ▶ Kamera sammuu automaattisesti, jos mitään toimintoja ei suoriteta kohdassa **VIRRANHALLINTA > AUT. VIRRANKATK.** valitun ajan kuluessa (121). Käynnistäaksesi kameras uudelleen sen jälkeen, kun se on kytkeytynyt automaattisesti pois päältä, paina laukaisin puoliväliin tai käännä **ON/OFF**-kytkin **OFF**-asentoon ja sitten takaisin **ON**-asentoon.
- ⓘ Sormenjäljet objektiivissa tai etsimessä voivat vaikuttaa kuviin tai näkyvyyteen etsimen läpi. Pidä objektiivi ja etsin puhtaina.

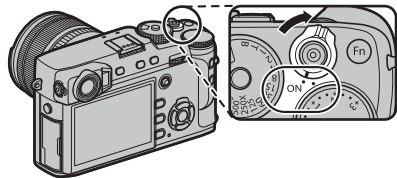

Akun taso

Kun olet käynnistänyt kameras, tarkista akun taso näytöltä.

Ilmaisim	Kuvaus
	Akku on osittain tyhjentynyt.
	Akun virtaa on jäljellä noin 80%.
	Akun virtaa on jäljellä noin 60%.
	Akun virtaa on jäljellä noin 40%.
	Akun virtaa on jäljellä noin 20%.
(punainen)	Vähäinen varaus. Lataa mahdollisimman pian.
(vilkkuu punaisena)	Akku on tyhjä. Kytke kamera pois päältä ja lataa akku.



Perusasetukset

Kun kamera kytetään päälle ensimmäisen kerran, näkyviin tulee kielenvalintaruutu.

1 Valitse kieli.

Korosta haluamasi kieli ja paina **MENU/OK**.

- Ohita nykyinen vaihe valitsemalla **DISP/BACK**. Ohitetut vaiheet näytetään, kun kamera kytetään päälle seuraavan kerran.



2 Aseta päivä ja aika.

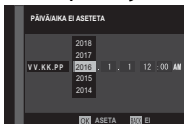

Paina valitsinta vasemmalle tai oikealle ja korosta vuosi, kuukausi, päivä, tunti tai minuutti ja vaihda tietoja painamalla ylös tai alas. Jos haluat muuttaa järjestystä, jossa vuosi, kuukausi ja päivä näkyvät, korosta päivämäärän esitystapa ja paina valitsinta ylös tai alas. Paina **MENU/OK** poistuaksesi kuvaustilaan, kun asetukset ovat valmiit.



- Jos akku poistetaan kamerasta pidemmäksi aikaa, kameran kello nollautuu ja kielenvalintaruutu tulee näkyviin, kun kamera seuraavan kerran kytetään päälle.

Perusasetusten muuttaminen

Kun haluat vaihtaa kieltä tai asettaa kellon:

1 Näytä haluamasi vaihtoehto.

Tuo asetusvalikko näkyviin ja valitse  **KÄYTTÄJÄASETUS** > 言語/LANG., kun haluat vaihtaa kielen tai **PÄIVÄ/AIKA**, kun haluat säätää kelloa (📖 113).

2 Säädä asetuksia.

Valitse kieli korostamalla haluamasi vaihtoehto ja painamalla **MENU/OK**. Kun haluat asettaa kellonajan, paina valitsinta vasemmalle tai oikealle korostaaksesi vuoden, kuukauden, päivän, tunnin tai minuutin, muuta asetusta painamalla valitsinta ylös tai alas ja paina **MENU/OK**, kun kellonaika on oikea.



Näytön asetukset

Kamerassa on optisen ja elektronisen etsimen yhdistelmä (OVF/EVF) ja LCD-näyttö (LCD).

Näytön valinta

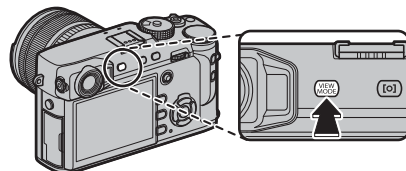
Paina **VIEW MODE**-painiketta selataksesi näyttöjen läpi alla kuvatulla tavalla.



Vaihtoehto	Kuvaus
 SILMÄTUN	Silmäsensoria käytävä automaattinen näytön valinta.
VAIN ETSIN	Vain etsin.
VAIN LCD	Vain LCD-näyttö.
VAIN ETSIN + 	Vain etsin; silmätunnistin kytkee näytön päälle tai pois päältä.
 SILMÄTUNNISTIN + NÄYTÄ LCD-KUVA	Silmän vieminen etsimeen kuvaamisen aikana kytkee etsimen päälle, mutta ottamisen jälkeen kuvat näytetään välittömästi nestekidenäytössä.

Silmätunnistin

Silmätunnistin kytkee etsimen päälle, kun katsot etsimen läpi, ja pois päältä, kun siirät kameras kauemmaksi silmästäsi (huomaa, että silmätunnistin saattaa reagoida myös muihin kohteisiin kuin silmään, ja myös tunnistimeen osuva valo voi käynnistää sen). Jos automaattinen näytön valinta on käytössä, LCD-näyttö kytkeytyy päälle, kun etsin kytetään pois päältä.

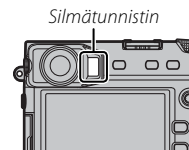

Etsinvalitsin

Käytä etsinvalitsinta vaihtaaksesi sähköisen etsimen (EVF), optisen etsimen (OVF) ja optisen etsimen/elektronisen etäisyysmittarin (ERF) kaksoisnäytön välillä.

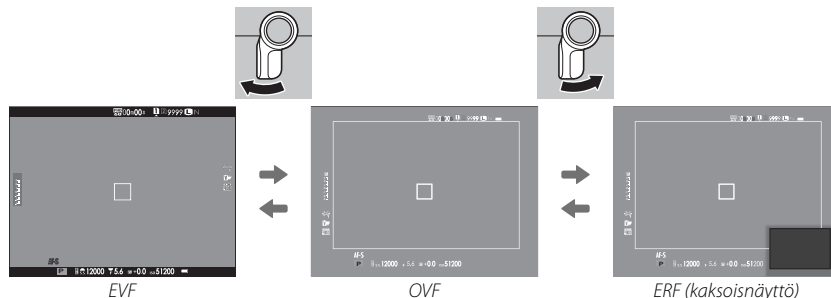
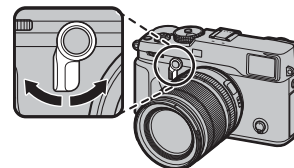
**OVF-näyttö**

Pidä valitsin painettuna ylös valitaksesi optisen etsimen näytön zoomaussuhteen.

Hybridietsin (EVF/OVF/ERF)

Eri näyttöjen ominaisuudet on kuvattu alla.

Näyttö	Kuvaus
OVF	Optinen näyttö on tarkka ja terävä, ja kohteen ilme näkyy aina. Lisäksi OVF näyttää heti rajauksen ulkopuolella olevan alueen, mikä helpottaa kuvien sommittelua lennosta. Koska etsimen ikkuna on pienen matkan päässä objektiivista, valokuivissa näkyvä alue saattaa erota hieman etsimen näkymästä parallaksista johtuen.
EVF	Reaaliaikaisessa näytössä voi esikatsella lopullista kuvaa (mukaan lukien syväterävyys, tarkennus, valotus ja valkotasapaino) rajauksen vastatessa lopullista tulosta.
ERF (kaksoisnäyttö)	Samoin kuin optinen etsin, mutta käytettävissä on lisäksi tarkennuksen esikatselu. Näytön oikeassa alakulmassa näkyy suurennettu näkymä siitä katseluikkunan alueesta, johon tällä hetkellä on tarkennettu.

Kirkkaan katseluikkunan simulaatio

Kirkkaan katseluikkunan kattama kuvakulma OVF-näytöllä riippuu objektiivin polttovälistä. Toimintonäppäimen (oletuksena **Fn2**) painaminen tuo näkyviin kirkkaan katseluikkunan simulaation, joka näyttää ikkunan kattaman alueen eri polttoväleillä.

- Pidä etsimen valintapainike pohjassa, niin voit vaihtaa suurimman ja pienimmän aukon kirkkaiden katseluikkunoiden välillä.

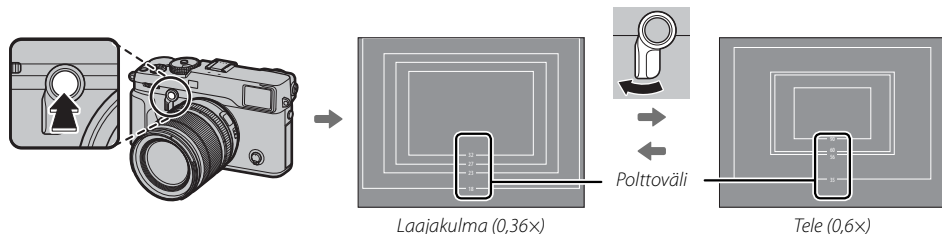

Etsimen näyttö

Kun **PÄÄLLÄ** on valittu kohdassa

NÄYTTÖASETUS > EVF-NÄYTÖN

AUTOMAATTIKIERTO (📖 117), etsimen ilmaisimet kiertyvät automaattisesti vastaamaan kameran asentoa.

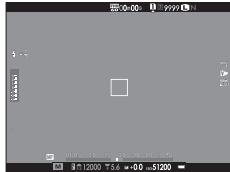
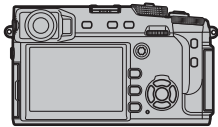

↙ Asento muuttui "vaakasuuntaisesta" "pystysuuntaiseen"

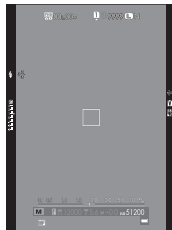
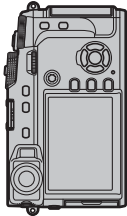

ⓘ LCD-näytön kuva ei muutu.

Etsimen tarkennus

Kamerassa on diopterin säätötoiminto välillä -4 – $+2$ m⁻¹, jonka avulla kameraa voi säätää eri näkökykyjen mukaan. Kierrä diopterin säädintä, kunnes etsimen näyttö on tarkka.

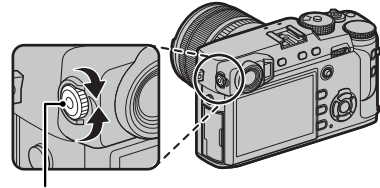

Diopterin säätö

Näytön kirkkouden säätö

Etsimen ja LCD-näytön kirkkautta ja värisävyä voi säätää kohdassa **NÄYTTÖASETUS** olevilla vaihtoehdoilla. Valitse **EVF-KIRKKAUS** tai **EVF-VÄRI** säätääksesi etsimen kirkkautta tai värisävyä (📖 117), **LCD-KIRKKAUS** tai **LCD-VÄRI** säätääksesi LCD-näytön vastaavia asetuksia (📖 117).

DISP/BACK-painike

DISP/BACK-painike ohjaa merkkien näkymistä etsimessä ja LCD-näytössä.

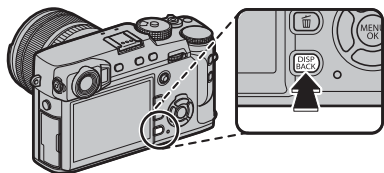

■ Kuvas: Optinen etsin

Vakio

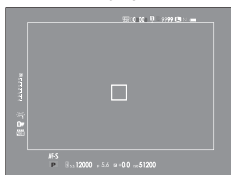

Informaatio off

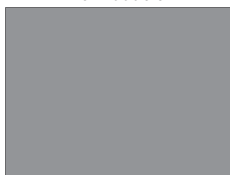

■ Kuvas: Sähköinen etsin

Vakio



Informaatio off



■ LCD-näyttö: Kuvas

Vakio



Informaatio off



Infonäyttö

■ Vakionäytön mukauttaminen

Vakionäytössä näytettävien kohteiden valitseminen:

1 Näytä vakioilmaisimet.

Paina **DISP/BACK**-painiketta, kunnes vakioilmaisimet tulevat näkyviin.

2 Valitse NÄYTÖN MUK. ASET..

Valitse **☑ NÄYTTÖASETUS > NÄYTÖN MUK. ASET.** (📖 118) asetusvalikosta.

3 Valitse näyttö.

Korosta **OVF** tai **EVF/LCD** ja paina **MENU/OK**.

4 Valitse kohteet.

Korosta kohteita ja paina **MENU/OK** valitaksesi tai poistaaksesi valinnan.

Vaihtoehto	OVF	EVF	Vaihtoehto	OVF	EVF	Vaihtoehto	OVF	EVF
RAJAUKSEN APUVIIVAT	<input type="checkbox"/>	<input type="checkbox"/>	TIETOTAUSTA	—	<input checked="" type="checkbox"/>	KAKSOISKUVANVAKAAJATILA	<input checked="" type="checkbox"/>	<input checked="" type="checkbox"/>
ELEKTRONINEN VAAKA	<input type="checkbox"/>	<input type="checkbox"/>	Valotuksen korjaus (num.)	<input type="checkbox"/>	<input type="checkbox"/>	VALKOTASAPAINO	<input checked="" type="checkbox"/>	<input checked="" type="checkbox"/>
TARKENNUSKEHY	<input checked="" type="checkbox"/>	<input checked="" type="checkbox"/>	Valot.korjaus (asteikko)	<input checked="" type="checkbox"/>	<input checked="" type="checkbox"/>	FILMISIMULAATIO	<input checked="" type="checkbox"/>	<input checked="" type="checkbox"/>
AF-ETÄISYYSILMAISIN	<input type="checkbox"/>	<input type="checkbox"/>	TARKENNUSTILA	<input checked="" type="checkbox"/>	<input checked="" type="checkbox"/>	DYNAMIIKKA-ALUE	<input checked="" type="checkbox"/>	<input checked="" type="checkbox"/>
MF-ETÄISYYSILMAISIN	<input checked="" type="checkbox"/>	<input checked="" type="checkbox"/>	VALOTUKSEN MITTAUS	<input checked="" type="checkbox"/>	<input checked="" type="checkbox"/>	KUVIA JÄLJELLÄ	<input checked="" type="checkbox"/>	<input checked="" type="checkbox"/>
HISTOGRAMMI	<input type="checkbox"/>	<input type="checkbox"/>	SULKIMEN TYYPPI	<input checked="" type="checkbox"/>	<input checked="" type="checkbox"/>	KUVAN KOKO/LAATU	<input checked="" type="checkbox"/>	<input checked="" type="checkbox"/>
KUVAUSTILA	<input type="checkbox"/>	<input checked="" type="checkbox"/>	SALAMA	<input checked="" type="checkbox"/>	<input checked="" type="checkbox"/>	VIDEOTILA JA KUVAUSAIKA	<input type="checkbox"/>	<input checked="" type="checkbox"/>
AUKKO/S-AIKA/ISO	<input checked="" type="checkbox"/>	<input checked="" type="checkbox"/>	JATKUVA TILA	<input checked="" type="checkbox"/>	<input checked="" type="checkbox"/>	AKUN TASO	<input checked="" type="checkbox"/>	<input checked="" type="checkbox"/>

5 Tallenna muutokset.

Paina **DISP/BACK** tallentaaksesi muutokset.

6 Sulje valikot.

Paina tarvittaessa **DISP/BACK** sulkeaksesi valikot ja palataksesi kuvausnäyttöön.

🔍 Katso näiden kohteiden sijainnit näytöillä sivulta 8.

Virtuaalinen horisontti

Valinta **ELEKTRONINEN VAAKA** näyttää virtuaalisen horisontin. Kamera on vaakatasossa, kun kaksi viivaa ovat päällekkäin.

❖ Virtuaalinen horisontti ei ehkä näy, jos kameras objektiivi suunnataan ylös tai alas.

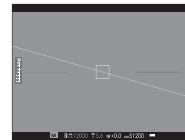

Etsin/LCD-näyttö: Toisto

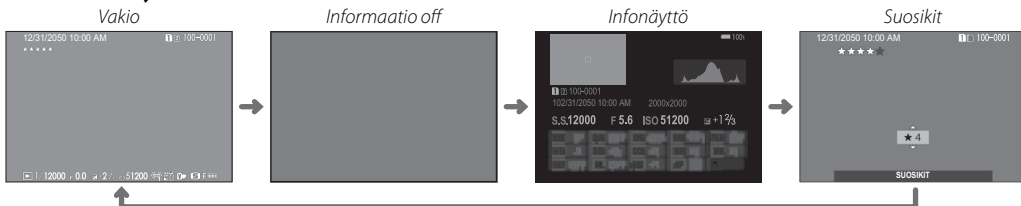

Histogrammit

Histogrammi näyttää, miten sävyt jakautuvat kuvassa. Kirkkaus näytetään vaak-akselilla ja pikselimäärä pysty-akselilla.

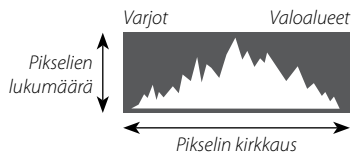

Ihanteellinen valotus: Pikselit jakautuvat tasaisesti koko sävyalueella.



Ylivalottunut: Pikselit ovat kasautuneet kaavion oikealle puolelle.



Alivalottunut: Pikselit ovat kasautuneet kaavion vasemmalle puolelle.



Perustiedot kuvaamisesta ja toistosta

Valotusohjelma (P)

Jotta kamera voi säätää suljinajan ja aukon ihanteellisen valotuksen saavuttamiseksi itse, säädä suljinaika ja aukko asentoon **A**. Näytölle ilmestyy **P**.

- ⓘ Mikäli kohde on kameran mittausalan ulkopuolella, suljinajan ja aukon näyttö näyttää "---".

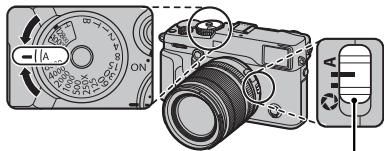

Aukon tilan kytkin

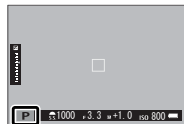

Ohjelmanvaihto

Voit halutessasi kiertää etukomentokiekkoa valitaksesi muita suljinajan ja aukon yhdistelmiä ilman, että muutat valotusta (ohjelmanvaihto). Ohjelmanvaihto ei ole käytettävissä, jos liitetty salama tukee TTL-automatiikkaa tai automaattinen asetus on valittu kohdassa **☑ KUVANLAADUN ASETUS > DYNAMIIKKA-ALUE** (📖 90). Peruuta ohjelmanvaihto sammuttamalla kamera.

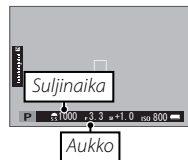

Suljinajan esivalinta (S)

Kun haluat valita suljinajan manuaalisesti ja antaa kameran valita aukon optimaalista valotusta varten, aseta aukoksi **A** ja käytä suljinajan valitsinta (jos **A** on tällä hetkellä valittuna suljinajaksi, paina valitsimen lukituksen vapautinta samalla kun kierrät suljinajan valitsinta). Näytölle ilmestyy **S**.

- ◆ Suljinaika voidaan säätää myös asteittain $\frac{1}{3}$ EV:n askelin kiertämällä komentokiekkoa. Suljinaikaa voi säätää myös silloin, kun laukaisinta pidetään painettuna puoleenväliin.
- ⓘ Mikäli oikeaa valotusta ei saada aikaan valitulla suljinajalla, aukko näkyy punaisena, kun laukaisin painetaan puoliväliin. Säädä suljinaikaa, kunnes oikea valotus saavutetaan.
- ⓘ Jos kohde on kameran mittausaljan ulkopuolella, aukkonäyttöön ilmestyy "----".

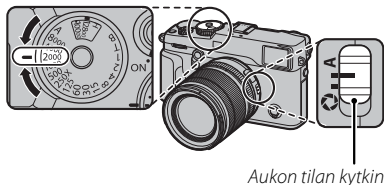

Aukon tilan kytkin



Aukon esivalinta (A)

Säätääksesi aukon manuaalisesti ja antaaksesi kameran valita valotuksen kannalta parhaan suljinajan kierrä suljinajan valitsin asentoon **A** ja valitse haluamasi aukko. Näytölle ilmestyy **A**.

- ♦ Aukkoa voi säätää myös silloin, kun laukaisinta pidetään painettuna puoleenväliin.
- ⓘ Mikäli oikeaa valotusta ei saada aikaan valitulla aukolla, suljinajaka näkyy punaisena, kun laukaisin painetaan puoliväliin. Säädä aukkoa, kunnes oikea valotus saavutetaan.
- ⓘ Jos kohde on kameran mittausalan ulkopuolella, suljinajan näyttöön ilmestyy "----".

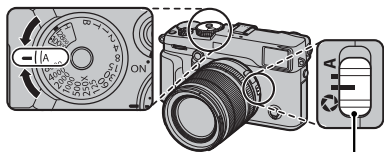

Aukon tilan kytkin

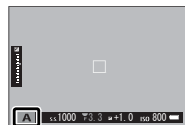

Syväterävyyden esikatselu

Kun **TERÄV.AL. ESIKATS.** on määritetty toimintopainikkeelle (51), painikkeen painaminen pysäyttää aukon valittuun asetukseen, mikä mahdollistaa syväterävyyden esikatselun näyttöltä.

Syväterävyyttä voi esikatsella myös käyttämällä syväterävyyden ilmaisinta vakionäytösä (33). Paina **DISP/BACK** selataksesi näyttötiloja, kunnes vakioilmaisimet näkyvät.

- ♦ Voit valita kohdassa **AF/MF-ASETUS > SYVÄTERÄVYYSALUE-ASTEIKKO** (97), miten syväterävyydsalue näytetään. Vaihtoehdon **FILMIPOHJAINEN** avulla voit tehdä käytännöllisiä arvioita syväterävyydsalueesta kuville, joita on tarkoitus katsella painettuina tms., ja vaihtoehdon **PIKSELIPOHJAINEN** avulla voit tehdä arvioita syväterävyydsalueesta kuville, joita on tarkoitus katsella korkealla resoluutiolla tietokoneiden tai muiden elektronisten laitteiden näyttöiltä.

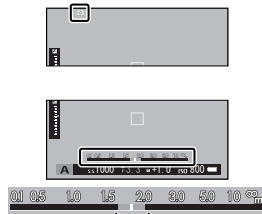

Syväterävyys

Manuaalinen valotus (M)

Valotusta voidaan muuttaa kameran ehdottamasta arvosta asettamalla suljinajan ja aukon arvoksi jokin muu kuin **A** (jos **A** on valittuna suljinajaksi, paina valitsimen lukituksen vapautinta, kun kierrät suljinajan valitsinta). Näytölle ilmestyy **M**.

- ☛ Suljinaika voidaan säätää myös asteittain $\frac{1}{3}$ EV:n askelin kiertämällä komentokiekkoa.

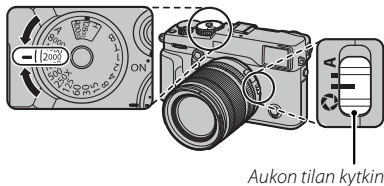

Aukon tilan kytkin

Valotuksen ilmaisin

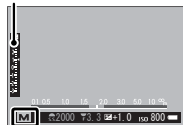

Valotuksen esikatselu

Jos haluat esikatsella valotusta LCD-näytöllä, valitse jokin muu asetus kuin **POIS** kohdassa **NÄYTTÖASETUS > VAL. ESIK./VALKOT. MAN.T.** (☰ 117). Valitse **POIS**, kun salama on käytössä, tai muissa tilanteissa, joissa valotus saattaa muuttua, kun kuva otetaan.

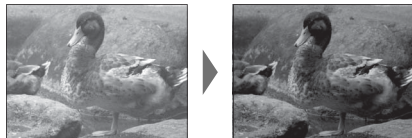

Kuvien katselu

Kuvien katselu koko ruudun kokoisena

Kuvia voidaan katsella etsimessä tai LCD-näytöltä. Kun otat tärkeitä kuvia, ota ensin testikuva ja tarkista tulos.

Kun haluat katsella kuvia koko ruudun kokoisina, paina .

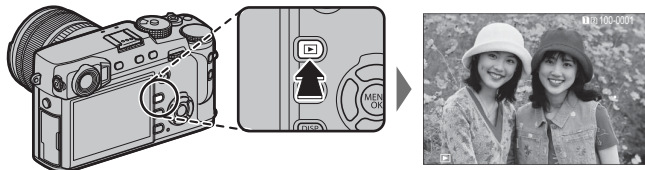

Lisäkuvia voidaan tarkastella painamalla valitsinta vasemmalle tai oikealle tai kiertämällä etukomento-kiekkoa. Paina valitsinta tai kierrä kiekkoa oikealle katsellaksesi kuvia niiden tallennusjärjestyksessä, tai vasemmalle katsellaksesi kuvia päinvastaisessa järjestyksessä. Pidä valitsin painettuna vierittääksesi valikkoa nopeasti haluamasi kuvan kohdalle.

- ❖ Muilla kameroilla otetut kuvat on merkitty  ("lahjakuva")-kuvakkeella varoituksena, että ne eivät välttämättä näy oikein ja että "toiston zoomaus" ei välttämättä ole saatavilla.

Suosikit: Kuvien arvostelu

Kun haluat arvostella nykyisen kuvan, paina **DISP/BACK**-painiketta ja paina valitsinta ylös tai alas valitaksesi tähtien lukumäärän nollan ja viiden väliltä.

Kaksi muistikorttia

Jos kameraan on laitettu kaksi muistikorttia, voit valita toistoon käytettävän kortin pitämällä -painiketta pohjassa.

- ❖ Voit valita kortin myös kohdassa  **TOISTOVALIKKO > VAIHDA PAIKKAA**  107).

Kuvatietojen katseleminen

Kuvatietojen näyttö muuttuu joka kerta kun valitsinta painetaan ylös.

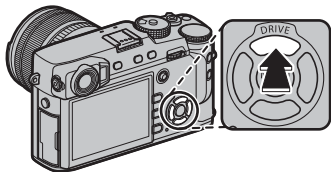

Perustiedot



Infonäyttö 1

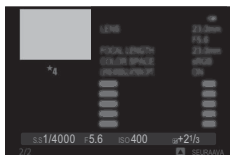
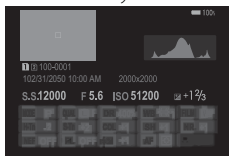

Infonäyttö 2

- Kierrä etukomentokiekkoa katsellaksesi muita kuvia.

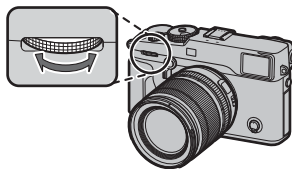

• **Tarkennuspisteen lähentäminen**

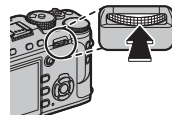

Paina takakomentokiekkon keskusta lähentääksesi tarkennuspistettä. Paina uudelleen palataksesi kokonäytön toistoon.



Toiston zoomaus

Kierrä takakomentokiekkoa oikealle lähentääksesi nykyistä kuvaa ja vasemmalle loitontaaksesi sitä (kun haluat katsella useita kuvia, kierrä komentokiekkoa vasemmalle, kun kuva näkyy koko näytön kokoisena;  42). Kun kuva on lähennetty, voit valitsimen avulla katsella kuvan alueita, jotka eivät tällä hetkellä näy näytössä. Lopeta zoomaus painamalla **DISP/BACK, MENU/OK** tai takakomentokiekon keskustaa.



- ◆ Suurin mahdollinen zoomaussuhde vaihtelee kuvakoon mukaan ( 89). Toistozoomaus ei ole käytettävissä rajatuille kuville tai sellaisille kopioille, joiden koko on muutettu kokoon  640 ( 107, 108).

Usean kuvan toisto

Kun haluat muuttaa näytettävien kuvien määrää, kierrä takakomentokiekkoa vasemmalle, kun kuva näkyy koko näytön kokoisena.

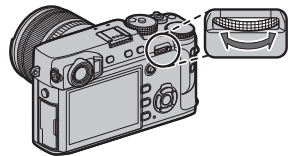

Kierrä vasemmalle tuodaksesi näkyviin suuremman määrän kuvia.

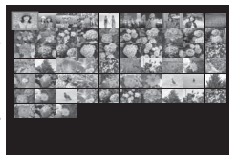



Vähennä näytettävien kuvien määrää kiertämällä oikealle.

Korosta kuvia valitsimella ja paina **MENU/OK** näyttääksesi korostetun kuvan koko näytön kokoisena (lähennä valittua kuvaa kiertämällä takakomentokiekkoa, kun kuva näkyy koko näytön kokoisena;  41). Yhdeksän ja sadan kuvan näytöissä valitsimen painaminen ylös- tai alaspäin tuo näyttöön lisää kuvia.

Kuvien poistaminen

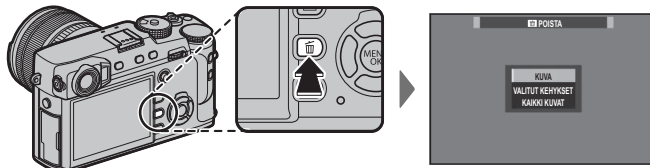
Poistaaksesi yksittäisiä kuvia, useita valittuja kuvia tai kaikki kuvat paina -painiketta, kun kuva näkyy koko näytön kokoisena, ja valitse jokin alla olevista vaihtoehdoista. **Huomaa, että poistettuja kuvia ei voi palauttaa. Kopioi tärkeät kuvat tietokoneelle tai muulle tallennusvälineelle, ennen kuin jatkat.**



Vaihtoehto	Kuvaus
KUVA	Selaa kuvia painamalla valitsinta vasemmalle tai oikealle ja paina MENU/OK poistaaksesi nykyisen kuvan (vahvistusikkunaa ei näytetä).
VALITUT KEHYKSET	Korosta kuvia ja paina MENU/OK valitaksesi tai poistaaksesi valinnan (albumien ja tulostuspyyntöjen kuvat on merkitty kuvakkeella ). Kun olet valmis, paina DISP/BACK näyttääksesi vahvistusikkunan, korosta sitten OK ja paina MENU/OK poistaaksesi valitut kuvat.
KAIKKI KUVAT	Vahvistusikkuna tulee näkyviin; korosta OK ja paina MENU/OK poistaaksesi kaikki suojaamattomat kuvat. Painikkeen DISP/BACK painaminen peruu poistamisen; huomaa, että kuvia, jotka on poistettu ennen painikkeen painamista, ei voi enää palauttaa.

- 🔒 Suojattuja kuvia ei voi poistaa. Poista suojaus kuvista, jotka haluat poistaa (📖 108).
- 🔒 Kuvia voi poistaa myös valikoiden kautta kohdassa  **TOISTOVA LIKKO > POISTA** (📖 107).
- 🔒 Jos näytölle tulee viesti, jonka mukaan valitut kuvat ovat osa DPOF-tulostuspyyntöä, paina **MENU/OK** poistaaksesi kuvat.

Perustiedot videoiden tallentamisesta ja toistosta

Videoiden tallennus

Kamera voi tallentaa lyhyitä teräväpiirtovideoita. Ääni tallentuu stereona sisäänrakennetun mikrofonin kautta; älä peitä mikrofontia tallennuksen aikana.

① Videot tallennetaan ensimmäisessä paikassa olevalle kortille. Varmista, että ensimmäisessä paikassa on kortti, ennen kuin jatkat.

1 Paina videon tallennuspainiketta (**Fn1**) aloittaaksesi tallennuksen.

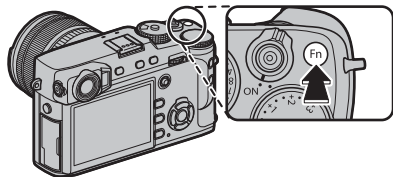

Tallennuksen ilmaisin

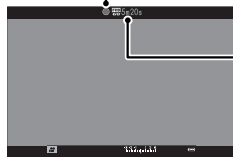

Jäljellä oleva aika

2 Paina painiketta uudelleen päättääksesi tallennuksen. Tallennus päättyy automaattisesti, kun enimmäispituus saavutetaan tai kun muistikortti on täynnä.

- ❖ Zoomausta voi säätää myös silloin, kun tallennus on käynnissä.
- ❖ Kuvakoon ja -taajuuden voi valita kohdassa **ELO-KUVA-ASETUS > VIDEOTILA** (📖 104). Tarkennustila valitaan tarkennustilan valitsimella (📖 64); jos haluat, että tarkennusta säädetään jatkuvasti, valitse **C**, tai valitse **S** ottaaksesi käyttöön älykkään kasvojentunnistuksen (📖 95). Älykästä kasvojentunnistusta ei voi käyttää tarkennustilassa **M**.
- ❖ Tallennuksen aikana valituksen korjausta voi säätää enintään ± 2 EV:n verran.
- ❖ Merkkivalo palaa videon tallennuksen aikana.

- ① Jos objektiivissa on aukon tilan kytkin, valitse aukon tila ennen kuin aloitat tallennuksen. Jos valittuna on jokin muu asetus kuin **A**, valotusaikaa ja aukkoa voi säätää tallennuksen ollessa käynnissä.
- ① Mikrofonin voi tallentaa objektiivin toimintaääniä tai muita kamerasta tulevia ääniä tallennuksen aikana.
- ① Erittäin kirkkaita kohteita sisältävissä videoissa saattaa näkyä pystysuoria tai vaakasuoria juovia. Tämä on normaalia eikä viittaa vikatilanteeseen.

Syväterävyys

Säädä aukko ennen tallennuksen aloittamista. Valitse pieni aukkoarvo pehmentääksesi taustan yksityiskohtia.

Ulkoisen mikrofonin käyttäminen

Ääntä voidaan tallentaa ulkoisilla mikrofoneilla, joiden liitännän halkaisija on 2,5 mm; väylävirtaa vaativia mikrofoneja ei voi käyttää. Katso tarkemmat tiedot mikrofonin käyttöoppaasta.

- 🔑 Oikealla esitetty valintaikkuna tulee näkyviin, kun mikrofonin on liitetty mikrofonin/kaukolaukaisimen liittimeen. Paina **MENU/OK** ja valitse **MIC/KAUKOLAUKAISU** > 🎤 **MIC**.

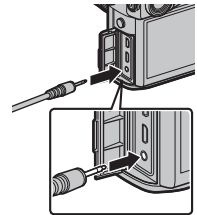

Videoiden katselu

Toiston aikana videot näkyvät näytössä oikealla esitetyllä tavalla. Seuraavat toiminnot voidaan suorittaa kun videota esitetään:

Toiminta	Kuvaus
Käynnistä/keskeytä toisto	Paina valitsinta alas aloittaaksesi toiston. Paina uudelleen keskeyttäaksesi. Kun toisto on keskeytetty, voit painaa valitsinta vasemmalle tai oikealle, siirtyäksesi yhden kuvan verran taakse- tai eteenpäin.
Lopeta toisto	Lopeta toisto painamalla valitsinta ylös.
Sääda nopeutta	Paina valitsinta vasemmalle tai oikealle säätääksesi toiston nopeutta toiston aikana.
Äänenvoimakkuuden säätäminen	Paina MENU/OK keskeyttääksesi toiston ja näyttääksesi äänenvoimakkuuden säätimet. Säädä äänenvoimakkuutta painamalla valitsinta ylös tai alas; paina uudelleen MENU/OK jatkaaksesi toistoa. Äänenvoimakkuutta voi säätää myös kohdassa ÄÄNIASETUS > TOISTON ÄÄNENV. (🗨️ 116).



Videokuvake

Edistyminen ilmaistaan näytöllä toiston aikana.

ⓘ Älä peitä kaiutinta toiston aikana.

Edistymispalkki



🔊 Toistonopeus

Paina valitsinta vasemmalle tai oikealle säätääksesi toiston nopeutta toiston aikana. Nopeus esitetään nuolien lukumääränä (▶ tai ◀).

Nuoli



Q (pikavalikko) -painike

Q-painikkeen käyttö

Paina **Q** päästäksesi nopeasti valittuihin vaihtoehtoihin.

Pikavalikonäyttö

Oletusasetuksena pikavalikko sisältää seuraavat kohdat.

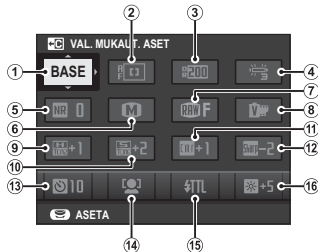

- ① VAL. MUKAUT. ASET
- ② AUTOFOKUS TILA
- ③ DYNAMIIKKA-ALUE
- ④ VALKOTASAPAINO
- ⑤ KOHINANVAIMENNUS
- ⑥ KUVAKOKO
- ⑦ KUVAN LAATU
- ⑧ FILMISIMULAATIO
- ⑨ VAALEIDEN SÄVY
- ⑩ TUMMIEN SÄVY
- ⑪ VÄRI
- ⑫ TERÄVYYS
- ⑬ ITSELAUKAISIN
- ⑭ KASV./SILMIEN TUNN. ASETUS
- ⑮ SALAMAN TOIMINNAN ASETUS
- ⑯ EVF/LCD-KIRKKAUS

Pikavalikko näyttää kohteille ②—⑯ tällä hetkellä valittuina olevat vaihtoehdot, jotka voi muuttaa sivulla 49 kuvatulla tavalla. Kohdasta **📷 KUVANLAADUN ASETUS > VAL. MUKAUT. ASET** (valikkokohde ①) saat näkyviin mukautettujen asetusten nykyisen pankin:

- **BASE**: Valittuna ei ole mukautettujen asetusten pankkia.
- **C 1 — C 7**: Valitse pankki näyttääksesi asetukset, jotka on tallennettu kohdassa **📷 KUVANLAADUN ASETUS > MUOKKAA/TALLENN A MUK. ASET.** (📖 83).
- **BASE C 1 — BASE C 7**: Nykyinen mukautettujen asetusten pankki.

Asetusten näyttäminen ja muuttaminen

1 Paina **Q**-painiketta näyttääksesi pikavalikon kuvauksen aikana.

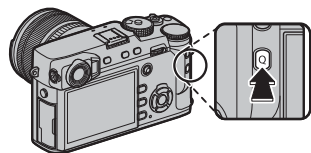

2 Käytä valitsinta kohteiden korostamiseen ja kierrä takakomentokiekkoa muuttaaksesi asetusta.

- ◆ Muutoksia ei tallenneta nykyiseen asetuspankkiin (47). Asetukset, jotka poikkeavat nykyisessä asetuspankissa olevista (**C1**—**C7**) näkyvät punaisella.



3 Kun asetukset ovat valmiit, poistu painamalla **Q**-painiketta.



Pikavalikon muokkaaminen

Pikavalikossa näytettävien kohteiden valitseminen:

1 Paina kuvauksen aikana **Q**-painiketta ja pidä sitä painettuna.

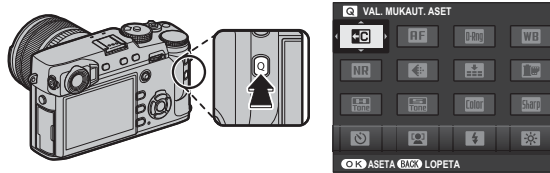

2 Nykyinen pikavalikko tulee näkyviin; käytä valitsinta korostaaksesi kohteen, jota haluat muuttaa, ja paina **MENU/OK**. Näkyviin tulevat seuraavat kohteet, jotka voidaan määrätä valittuun paikkaan:

- | | | | |
|----------------------|------------------------------|-----------------------------|--------------------|
| • VAL. MUKAUT. ASET* | • RAKEISUUS* | • VALOTUKSEN MITTAUS | • MIC-TASON SÄÄTÖ |
| • DYNAMIIKKA-ALUE* | • VAALEIDEN SÄVY* | • AUTOFOKUS TILA | • EVF/LCD-KIRKKAUS |
| • VALKOTASAPAINO* | • TUMMIEN SÄVY* | • AF-C MUKAUTETUT ASETUKSET | • EVF-/LCD-VÄRI |
| • KOHINANVAIMENNUS* | • VÄRI* | • SALAMAN TOIMINNAN ASETUS | • SULKIMEN TYYPPI |
| • KUVAKOKO | • TERÄVYYS* | • SALAMAKORJAUS | • EI MITÄÄN |
| • KUVAN LAATU | • ITSELAUKAISIN | • MF-APU | |
| • FILMISIMULAATIO* | • KASV./SILMIEN TUNN. ASETUS | • VIDEOTILA | |

* Tallennettu mukautettujen asetusten pankkiin.

❖ Valitse **EI MITÄÄN**, jos et halua määrätä valittuun paikkaan mitään kohdetta. Kun **VAL. MUKAUT. ASET** valitaan, nykyiset asetukset näytetään pikavalikossa nimellä **BASE**.

3 Korosta haluamasi kohde ja määrää se valittuun paikkaan painamalla **MENU/OK**.

❖ Pikavalikkoa voi muokata myös kohdassa **PAINIKKEEN/VALITSIMEN ASETUS > MUOKK./TALL. PIKAVAL.** (119).

Fn (toiminto) -painikkeet

Toimintopainikkeiden käyttö

Kaikkien toimintopainikkeiden roolit voidaan valita painamalla painike pohjaan. Oletusasetukset luetaan alla:

Fn1-painike

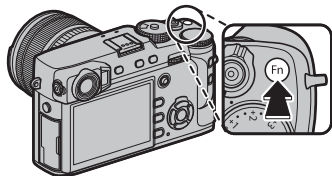

Videoiden tallennus (📖 44)

Fn2-painike

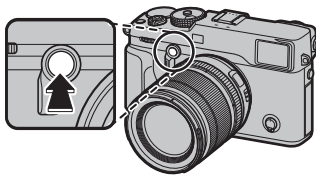

Kirkkaan katseluikkunan simulaatio (📖 30)

Fn3-painike

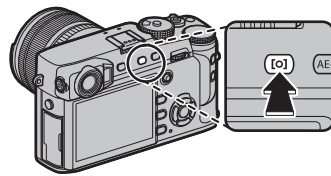

Mittaus (📖 60)

Fn4-painike

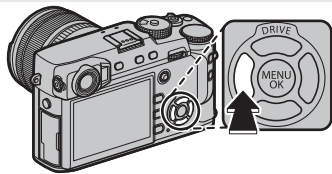

Filmisimulaatio (📖 61)

Fn5-painike

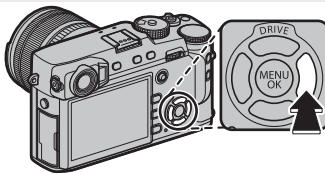

Valkotasapaino (📖 62)

Fn6-painike

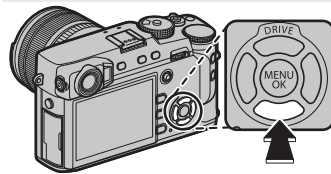

Automaattitarkennustila (📖 67)

Takakomentokieken keskus

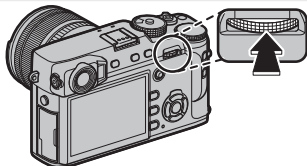

Tarhen tarkistus (📖 65)

Toimintopainikkeiden roolien määrittäminen

Määritä toimintopainikkeiden roolit painamalla **DISP/BACK**-painiketta, kunnes alla oleva valikko tulee näkyviin. Valitse painikkeet määrittääksesi niiden roolit.

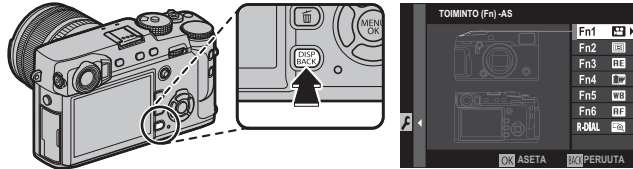

- TERÄV.VAL. ESIKATS.
 - AUTOMAATTINEN ISO-ASETUS
 - ITSELAUKAISIN
 - AE HAARUKOINTI
 - KUVAKOKO
 - KUVAN LAATU
 - DYNAMIIKKA-ALUE
 - FILMISIMULAATIO
 - RAKEISUUS
 - VALKOTASAPAINO
 - VALOTUKSEN MITTAUS
 - AUTOFOKUS TILA
 - AF-C MUKAUTETUT ASETUKSET
 - TARKENNUSALUE
 - TARKEN. TARKISTUS
 - SALAMAN TOIMINNAN ASETUS
 - TTL-LUKITUS
 - MALLINNUSSALAMA
 - VAL. MUKAUT. ASET
 - VIDEO
 - KASV./SILMIEN TUNN. ASETUS
 - RAW
 - AUKKOASETUS
 - LANGATON TIEDONS.
 - SULKIMENTYYPPI
 - VAL. ESIK./VALKOT. MAN.T.
 - ESIKATSELE KUVATEHOSTE
 - KIRK. RUUDUN SIMULAAT.
 - KIRKKAAN RUUDUN KIRKKAUS
 - EI MITÄÄN
- ☛ Poista valittu painike käytöstä valitsemalla **EI MITÄÄN**.
- ☛ Kuuden toimintopainikkeen roolit voidaan valita myös kohdassa **DISP PAINIKKEEN/VALITSIMEN ASETUS > TOIMINTO (Fn) -AS** (🗨️ 119).

Toimintonäppäimen asetusten näyttäminen

Kunakin toimintonäppäimen asetukset voidaan näyttää pitämällä kyseinen näppäin alhaalla (huomaa kuitenkin, että **M**-tarkennustilassa toimintonäppäimen pitäminen alhaalla näyttää sen sijaan MF-apu-asetukset).

🔍 Edellä oleva ei koske näppäintä, johon **TARKEN. TARKISTUS** on kulloinkin liitetty.

■ **TTL-LUKITUS**

Jos **TTL-LUKITUS** on valittuna, voit painaa ohjainta lukitaksesi salaman tehon sen vaihtoehdon mukaan, joka on valittu kohtaan **🔒 SALAMAN ASETUS > TTL-LUKITUSTILA** (📖 102).

■ **MALLINNUSSALAMA**

Jos **MALLINNUSSALAMA** on valittuna, kun yhteensopiva varustekenkään liitettävä salamalaite on kiinnitetty, voit painaa ohjainta kokeillaksesi salaman laukaisua ja tarkistaaksesi varjot ja vastaavat (mallinnussalama).

Lisätietoja kuvaamisesta ja toistosta

Kuvaustila

Käytä **DRIVE** (▲) -painiketta kuvaustilan valitsemiseen.

- 1 Paina **DRIVE** (▲) -painiketta tuodaksesi näkyviin valittavissa olevat kuvaustavat.

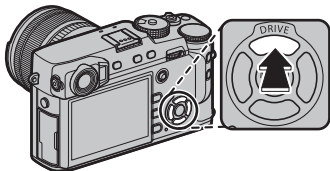

- 2 Korosta kuvaustila painamalla valitsinta ylös tai alas.

Kuvake	Kuvaustila	
	VALOKUVA	—
	JATKUVA	54
	AE HAARUKOINTI	55
	ISO-HAARUKOINTI	
	ELOK.SIMUL.HAARUK.	
	VALKOTASAPAINO BKT	
	DYN.ALAN HAARUKOINTI	
	PÄÄLLEKKÄISKUVAUS	57
	LISÄSUODATIN	56

- 3 Valitse asetus painamalla valitsinta vasemmalle tai oikealle.

- **Sarjakuvaustila (JATKUVA):** valitse kuvausnopeus.
- **ISO/WB-BKT:** valitse haarukoinnin porrastus.
- **LISÄSUODATIN:** valitse suodatinvaikutus.
- **Muut tilat:** siirry vaiheeseen 4.

- 4 Paina **MENU/OK**.

- 5 Ota kuvia.

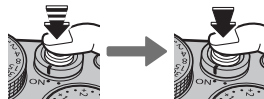

- ♦ Sarjakuvaustilassa kuvia otetaan, samalla kun laukaisin painetaan pohjaan. Kuvaus päättyy, kun laukaisin vapautetaan, enimmäismäärä kuvia on otettu tai muistikortti on täynnä.

Sarjakuvaustila (JATKUVA)

Vangitse liike nopealla kuvasarjalla.

- ❖ Kuvausnopeus vaihtelee kohteen, suljinajan, herkkyyden ja tarkennustilan mukaan ja saattaa hidastua sitä mukaa kun kuvia otetaan.
- ❖ Kuvausolosuhteista riippuen kuvausnopeus voi pudota tai salama ei välähdi.
- ❖ Kuvien tallentamiseen saatetaan tarvita lisää aikaa, kun kuvaus päättyy.
- ❖ Jos tiedoston numeroksi tulee 999, ennen kuin kuvaus on valmis, jäljellä olevat kuvat tallentuvat uuteen kansioon (📖 122).
- ❖ Sarjakuvausta ei välttämättä aloiteta, jos muistikortilla ei ole riittävästi tilaa.









Tarkennus ja valotus

Muuttaaksesi tarkennusta ja valotusta jokaisessa kuvassa valitse tarkennustila **C**; muissa tiloissa tarkennus ja valotus määräytyvät kunkin sarjan ensimmäisen kuvan mukaan.

- ① Asetuksen **8.0 fps** valitseminen tarkennustilassa **C** rajoittaa tarkennuskehysten valintaa (📖 71).
- ① Valotuksen ja tarkennuksen seurannan suorituskyky saattaa vaihdella aukon, herkkyyden ja kuvausolosuhteiden mukaan.













Haarukointi

Muuta asetuksia automaattisesti kuvasarjan eri kuville.

Vaihtoehto	Kuvaus
 AE HAARUKOINTI	Käytä kohtaa  KUVAUSASETUS > AE HAARUKOINTI valitaksesi haarukointitason ja kuvien määrän (📖 98). Joka kerta kun laukaisinta painetaan, kamera ottaa määritetyn määrän kuvia: yhdessä käytetään mitattua valotuksen arvoa ja muut yli- tai alivalotetaan valitun haarukointitason kertoimien verran (📖 58).  Huolimatta haarukointitasosta valotus ei ylitä valotuksen mittaussjärjestelmän rajoja.
 ISO-HAARUKOINTI	Valitse haarukointimäärä. Joka kerta, kun laukaisinta painetaan, kamera ottaa kuvan senhetkiselällä herkkyydellä (📖 59) ja käsittelee sen luodakseen kaksi lisäkopiota, yhden, jossa herkkyyttä on lisätty, ja toisen, jossa herkkyyttä on pienennetty valitun määrän verran (riippumatta valitusta arvosta herkkyyys ei ylitä ISO 12800:aa eikä alita ISO 200:aa).
 ELOK.SIMUL.HAARUK.	Joka kerta kun laukaisin vapautetaan, kamera ottaa yhden kuvan ja käsittelee sen luodakseen kopioita niillä asetuksilla, jotka on valittu kohdassa  KUVAUSASETUS > ELOK.SIMUL.HAARUK. (📖 61, 98).
 VALKOTASAPAINO BKT	Valitse haarukointimäärä. Joka kerta kun painiketta painetaan kamera ottaa kolme kuvaa: yhden nykyisillä valkotasapaino asetuksilla (📖 62), yhteen lisätään hienosäädön verran ja toisesta vähennetään hienosäädön arvon verran.
 DYN.ALAN HAARUKOINTI	Joka kerta kun laukaisinta painetaan, kamera ottaa kolme kuvaa eri dynamiikka-alueasetuksilla (📖 90): ensimmäisessä 100 %, toisessa 200 % ja 400 % kolmannessa. Kun dynamiikka-alueen haarukointi on käytössä, herkkyyys rajoitetaan vähintään arvoon ISO 800 (tai vähintään välille ISO 200–800, kun herkkyydelle on valittu automaattinen asetus); aiemmin käytössä ollut herkkyyys palautetaan käyttöön, kun haarukointi päättyy.

Adv Lisäsuodattimet

Ota valokuvia, joissa käytetään suodatintehosteita.

Suodatin	Kuvaus
 LELUKAMERA	Valitse luodaksesi vanhanaikaisen lelukameratehosteen.
 MINIATYYRI	Kuvien ylä- ja alaosista tehdään epätarkkoja pienoismallitehosteen luomiseksi.
 POPVÄRI	Luo suurikontrastisia kuvia, joissa on kylläiset värit.
 HELEÄ	Luo kirkkaita, pienikontrastisia kuvia.
 HILLITTY	Luo yhtenäisiä tummia sävyjä, joissa on muutamia erottuvia valoalueita.
 DYNAAMINEN SÄVY	Dynaamista sävyilmaisua käytetään fantasiatehosteen luomiseksi.
 PEHMEÄ TARKENNUS	Luo tasaisen pehmeän näköinen kuva.
 OSAVÄRI (PUNAINEN)	Valitun värin väriset alueet tallennetaan kyseisen värisenä. Kuvan muut alueet tallennetaan mustavalkoisena.
 OSAVÄRI (ORANSSI)	
 OSAVÄRI (KELTAINEN)	
 OSAVÄRI (VIHREÄ)	
 OSAVÄRI (SININEN)	
 OSAVÄRI (PURPPURA)	

- ◆ Kohteesta ja kameran asetuksista riippuen kuvat voivat joissain tapauksissa olla rakeisia, tai niiden kirkkaus ja värisävyt voivat vaihdella.

Useita valotuksia

Luo valokuva, jossa yhdistyy kaksi valotusta.



1 Valitse  kuvaustavaksi (📖 53).

2 Ota ensimmäinen kuva.

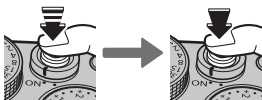

3 Paina painiketta **MENU/OK**. Ensimmäinen kuva näytetään päällekkäin objektiivin näkymän kanssa, ja kamera pyytää ottamaan toisen kuvan.



- ♦ Jos haluat palata vaiheeseen 2 ja ottaa ensimmäisen kuvan uudelleen, paina valitsinta vasemmalle. Tallenna ensimmäinen kuva ja poistu luomatta päällekkäiskuvaa painamalla **DISP/BACK**.

4 Ota toinen kuva käyttäen ensimmäistä kuvaa apuna.



5 Paina **MENU/OK**-painiketta luodaksesi päällekkäisvalotuksen tai paina valitsinta vasemmalle palataksesi vaiheeseen 4 ja ottaaksesi toisen kuvan uudelleen.



Valotuksen kompensatio

Kierrä valotuksen kompensation kiekkoa kuvatesasi erittäin kirkkaita, tummia tai voimakaskontrastisia kohteita. Vaikutus näkyy näytössä.

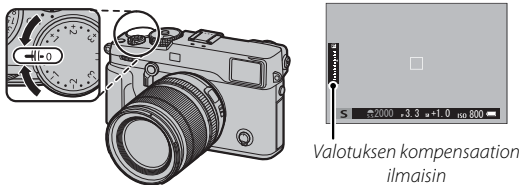

Valotuksen kompensation ilmaisin

Valitse positiivisia arvoja (+) valotuksen lisäämiseksi



Valitse negatiivisia arvoja (-) valotuksen vähentämiseksi



- ① Käytettävissä oleva korjausmäärä vaihtelee kuvaustilan mukaan.

■ C (Mukautettu)

Kun valotuksen korjauksen säädin kierretään kohtaan **C**, valotuksen korjausta voidaan säätää kiertämällä etukomentokiekkoa.

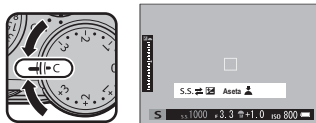

- ✦ Valotuksen korjauksen arvo voidaan etukomentokiekon avulla valita väliltä -5 – $+5$ EV.
- ✦ Muussa kuin **A**-valotustilassa (aukon prioriteetti AE) sulkimen nopeus tai valotuksen kompensatio voidaan määrittää etukomentokiekolla. Vaihda näiden kahden välillä painamalla etukomentokiekkoa.

● Valotuksen kompensation arvon valinta

- **Taustavalaistut kohteet:** Valitse arvo väliltä $+\frac{2}{3}$ EV – $+1\frac{2}{3}$ EV.
- **Erittäin heijastavat kohteet tai hyvin kirkkaat näkymät** (esim. lumikentät): $+1$ EV
- **Näkymät, jotka ovat enimmäkseen taivasta:** $+1$ EV
- **Kohdevalaistut kohteet** (erityisesti jos kuvattu tummaa taustaa vasten): $-\frac{2}{3}$ EV
- **Heijastamattomat kohteet** (havupuut tai tumma lehvistö): $-\frac{2}{3}$ EV



Herkkyys

"Herkkyyttä" (kameran herkkyyttä valolle) voidaan säätää nostamalla ja kiertämällä ISO-valitsinta. Heikossa valaistuksessa korkeammat arvot vähentävät epätarkkuutta (huomaa kuitenkin, että suurilla herkkyyksillä otettuihin kuviin voi ilmaantua laikkuja).

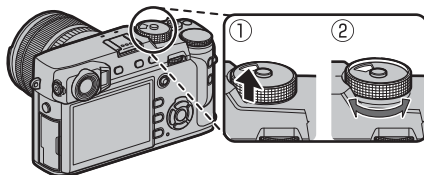

Valinta	Kuvaus
A (auto)	Herkkyys säädetään automaattisesti kuvausolosuhteisiin reagoiden ja kohtaan ☑ KUVAUSETUS > AUTOMAATTINEN ISO-ASETUS valitun asetuksen mukaan. Valitse joko AUTO1 , AUTO2 tai AUTO3 (🗨 100).
12800–200	Säädä herkkyyttä käsin. Valittu arvo näkyy näytöllä.
H (25600/51200), L (100/125/160)	Valitse erikoistilanteissa. Huomaa, että laikkuisuutta voi esiintyä kuvissa, jotka on otettu asetuksella H , kun taas L pienentää dynamiikka-aluetta (🗨 119).



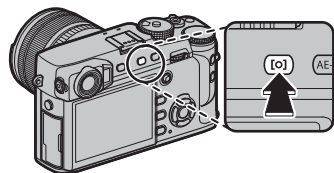

- 🔍 Herkkyys ei nollaudu, kun kamera sammutetaan.
- 🔍 Käytä asetusvalintaa **☑ PAINIKKEEN/VALITSIMEN ASETUS > ISO-VALINNAN ASETUS (H)** valitaksesi sijainnille **H** asetetun herkkyuden.
- 🔍 Käytä asetusvalintaa **☑ PAINIKKEEN/VALITSIMEN ASETUS > ISO-VALINNAN ASETUS (L)** valitaksesi sijainnille **L** asetetun herkkyuden.

Mittaus

Valitse, miten kamera mittaa valituksen. Paina toiminto **(Fn3)** -näppäintä tuodaksesi alla olevat vaihtoehdot näkyviin, käytä sitten valitsinta korostaaksesi haluamasi vaihtoehdon, ja valitse se painamalla **MENU/OK**.



- ① Valittu asetus otetaan käyttöön vain, jos **AF/MF-ASETUS > KASV./SILMIEN TUNN. ASETUS** on pois päältä (📖 95).

Tila	Kuvaus
 (MONIPISTE)	Kamera määrittää valituksen hetkessä sommitteluun, väriin ja kirkkauden jakautumiseen perustuvan analyysin perusteella. Suositellaan useimmissa tilanteissa.
 (KESKIPAINOTUS)	Kamera mittaa koko kuva-alan, mutta panee suurimman painoarvon keskellä olevalle alueelle.
 (PISTE)	Kamera mittaa valaistusolosuhteet ruudun keskellä olevalta alueelta, jonka koko on noin 2% koko ruudusta. Suositeltava, kun kohde on taustavalaistu tai muissa tilanteissa, kun tausta on paljon kirkkaampi tai tummempi kuin kohde.
 (KESKIJARVO)	Valotus säädetään koko kuvan keskiarvon perusteella. Tarjoaa yhdenmukaisen valituksen useille samassa valaistuksessa otetuille kuville ja on erityisen tehokas kuvattaessa maisemia ja mustaan tai valkoiseen pukeutuneiden henkilöiden muotokuvia.

- 🔍 Löydät mittausasetukset myös kohdasta **KUVAUSASETUS > VALOTUKSEN MITTAUS** (📖 98).

Filmisimulaatio

Simuloi erilaisten filmien vaikutusta, kuten mustavalkoinen (värisuotilla tai ilman). Paina toiminto **(Fn4)** -näppäintä tuodaksesi alla olevat vaihtoehdot näkyviin, käytä sitten valitsinta korostaaksesi haluamasi vaihtoehdon, ja valitse se painamalla **MENU/OK**.

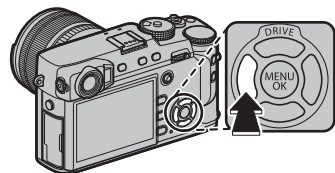

Vaihtoehto	Kuvaus
(PROVIA//PERUS)	Normaali värintoisto. Sopii monenlaisiin aiheisiin muotokuvista maisemiin.
(Velvia/VÄRIKYLLÄINEN)	Luontokuvaukseen sopiva kylläisten värien suurikontrastinen valikoima.
(ASTIA/PEHMEÄ)	Parantaa muotokuvissa ihonsävyille käytettävissä olevien sävyjen vaihteluväliä samalla säilyttäen aurinkoisen taivaan kirkaat siniset. Suositellaan ulkona otettaviin muotokuviiin.
(CLASSIC CHROME)	Pehmeä väri ja varjojen korostettu kontrasti tuottavat rauhallisen vaikutelman.
(PRO Neg. Hi)	Tarjoaa hiukan enemmän kontrastia kuin asetuksessa (PRO Neg. Std). Suositellaan ulkona otettaviin muotokuviiin.
(PRO Neg. Std)	Pehmeäsävyinen paletti. Ihonväreille käytettävissä olevien sävyjen valikoimaa parannetaan, jonka ansiosta tämä on hyvä vaihtoehto studiossa otettaviin kuviiin.
(ACROS) *	Ota mustavalkoisia kuvia, joissa on rikas porrastus ja erinomainen terävyys. Saatavana keltaisilla (Ye) , punaisilla (R) ja vihreillä (G) suodattimilla.
(MUSTAVALKOINEN) *	Ota tavallisia mustavalkoisia kuvia. Saatavana keltaisilla (Ye) , punaisilla (R) ja vihreillä (G) suodattimilla.
(SEEPIA)	Ota seepiansävyisiä kuvia.





* Suodattimet syventävät valitun värin vastaväriä vastaavia harmaan sävyjä. Keltainen **(Ye)** suodatin syventää violetteja ja sinisiä, ja punainen **(R)** suodatin sinisiä ja vihreitä. Vihreä **(G)** suodatin syventää punaisia ja ruskeita, ihonsävyt mukaan lukien, joten se on hyvä valinta muotokuviiin.

- Filmisimulaatioasetuksia voidaan yhdistää sävyn ja terävyyden asetuksiin (📖 91).
- Filmisimulaation asetusvaihtoehdot saa esille myös kohdasta **KUVANLAADUN ASETUS > FILMISIMULAATIO** (📖 90).

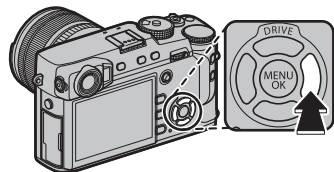
Valkotasapaino



Valitse valonlähdettä vastaava valkotasapainoasetus saadaksesi kuviin luonnolliset värit. Paina toiminto **(Fn5)** -näppäintä tuodaksesi alla olevat vaihtoehdot näkyviin, käytä sitten valitsinta korostaaksesi haluamasi vaihtoehdon, ja valitse se painamalla **MENU/OK**.



Vaihtoehto	Kuvaus
AUTO	Valkotasapainon säätö tapahtuu automaattisesti.
 1	Mittaa valkotasapainon arvo (🗨️ 63).
 2	
 3	
 K	Tämän asetuksen valitseminen tuo näyttöön luettelon värilämpötiloista (🗨️ 63); korosta värilämpötila ja paina MENU/OK valitaksesi korostetun asetuksen ja näyttääksesi hienosäädön valintaikkunan.
	Suorassa auringonvalossa oleville kohteille.

Vaihtoehto	Kuvaus
	Varjossa oleville kohteille.
	Käytä kuvattaessa "päivänvalo"-loisteputkien valossa.
	Käytä kuvattaessa "lämminalo"-loisteputkien valossa.
	Käytä kuvattaessa "viileän valkoisten" loisteputkien valossa.
	Käytä kuvattaessa hehkulamppujen valossa.
	Vähentää sinisyyttä, joka tavallisesti liittyy vedenalaiseen valaistukseen.



- ❖ Valkotasapainoa säädetään salamaa varten ainoastaan **AUTO**- sekä -tiloissa. Poista salama käytöstä käyttäessäsi muita valkotasapainoasetuksia (🗨️ 79).
- ❖ Tulokset vaihtelevat kuvaustilanteiden mukaan. Tarkista värit näyttämällä kuvat kuvaamisen jälkeen.
- ❖ Valkotasapainon asetusvaihtoehdot saa näkyviin myös kohdasta  **KUVANLAADUN ASETUS > VALKOTASAPAINO** (🗨️ 90).

Mukautettu valkotasapaino

Valitse  säätääksesi valkotasapainoa epätavallisissa valaistusolosuhteissa. Valkotasapainon mittausvaihtoehdot näytetään näytöllä; rajaa valkoinen kohde siten, että se täyttää näytön ja paina laukaisin kokonaan pohjaan mitataksesi valkotasapainon (valitse viimeisin mukautettu arvo ja poistu mittaamatta valkotasapainoa painamalla **DISP/BACK**-painiketta tai paina **MENU/OK**-painiketta valitaksesi viimeisimmän arvon ja näyttääksesi hienosäädön valintaikkunan).

- **Jos näytöllä näkyy "VALMIS !"**, paina **MENU/OK** asettaaksesi valkotasapainon mitattuun arvoon.
- **Jos näytöllä näkyy "ALLE"**, kasvata valotuksen korjausta ( 58) ja yritä uudelleen.
- **Jos näytöllä näkyy "YLI"**, laske valotuksen kompensatiota ( 58) ja yritä uudelleen.

Väriämpötila

Väriämpötila on valonlähteen värin objektiivinen mitta, joka ilmoitetaan Kelvineinä (K). Valonlähteet, joiden väriämpötila on lähellä suoran auringonvalon väriämpötilaa, näyttävät valkoisilta; valonlähteillä, joiden väriämpötila on alhaisempi, on keltainen tai punainen sävy, kun taas niillä, joiden väriämpötila on korkeampi, on sininen sävy. Voit sovittaa väriämpötilan valonlähteeseen seuraavassa taulukossa esitetyllä tavalla tai valita vaihtoehdot, jotka poikkeavat jyrkästi valonlähteen väristä tehdäksesi kuvista "lämpimämpiä" tai "kylmempiä".

◀ Valitse punaisemmille valonlähteille
tai "kylmemmille" kuville

▶ Valitse sinisemmille valonlähteille
tai "lämpimämmille" kuville

2000 K

Kynttilänvalo

Auringonlasku/auringonnousu

5000 K

Suora auringonvalo

Varjo

15000 K

Sininen taivas

Tarkennustila

Valitse tarkennustapa tarkennustilan valitsimella (huomaa, että valitusta vaihtoehdosta huolimatta käsisäätöistä tarkennusta käytetään, kun objektiivi on käsitarkennustilassa).

- **S** (yksittäinen AF): Tarkennus lukitaan, kun laukaisin painetaan puoleenväliin. Valitse tämä vaihtoehto kuvatessasi paikallaan olevia kohteita.
- **C** (jatkuva AF): Kamera säätää tarkennusta jatkuvasti kohteen etäisyyden mukaan, kun laukaisinta pidetään painettuna puoleenväliin. Käytä kuvatessasi liikkuvia kohteita. Silmätunnistustarkennusta ei voi käyttää.
- **M** (manuaalinen): Tarkenna käsin käyttämällä objektiivin tarkennusrenkasta. Kierrä tarkennusrenkasta vasemmalle pienentääksesi tarkennusetäisyyttä ja oikealle pidentääksesi sitä. Käsisäätöisen tarkennuksen ilmaisin näyttää, miten hyvin tarkennuksen etäisyys vastaa etäisyyttä kohteeseen tarkennusruudukossa (valkoinen viiva osoittaa tarkennusetäisyyden ja sininen palkki syväterävyyden, eli kohteen edessä ja takana olevan etäisyyden, joka näyttää terävältä). Voit tarkastella tarkennusta myös visuaalisesti etsimestä tai LCD-näytöltä. Valitse säätääksesi tarkennusta käsin tai tilanteissa, joissa kamera ei onnistu tarkentamaan automaattisesti (📖 78).

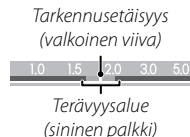
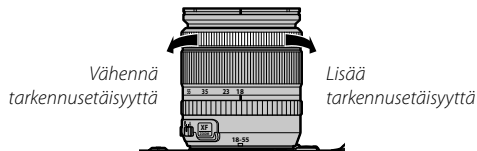
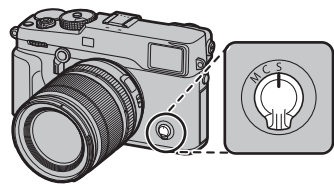

- Voit kääntää tarkennusrenkaan pyörimissuunnan päinvastaiseksi kohdassa **📌 PAINIKKEEN/VALITSIMEN ASETUS > TARKENNUSRENGAS** (📖 120).
- Paina **AF-L**-painiketta tarkentaaksesi valitulla tarkennusalueella olevaan kohteeseen (📖 68) automaattitarkennuksella (tarkennusalueen koon voi valita takakomentokiekkolla). Voit käyttää tätä toimintoa käsisäätöisessä tarkennustilassa tarkentaaksesi nopeasti valittuun kohteeseen joko kerta- tai jatkuvalla tarkennuksella sen mukaan, mikä asetus on valittu kohtaan **📌 AF/MF-ASETUS > PIKA-AF-ASETUS** (📖 96).

- ❖ Kamera voi näyttää tarkennusetaisyuden metreinä tai jalkoina. Valitse käytetyt yksiköt kohdassa **NÄYTTÖASETUS > TARKENNUKSEN MITTAYSIKÖ** (📖 118).
- ❖ Jos **PÄÄLLÄ** on valittu kohdassa **AF/MF-ASETUS > ENNEN AF:ÄÄ** (📖 95), tarkennusta säädetään jatkuvasti tiloissa **S** ja **C** silloinkin, kun laukaisinta ei pidetä painettuna.

■ Tarkennuksen ilmaisin

Tarkennuksen ilmaisin muuttuu vihreäksi, kun kohde on tarkennettu, ja vilkkuu valkoisena, kun kamera ei pysty tarkentamaan. Sulkumerkit ("(" ")") osoittavat, että kamera tarkentaa, ja näkyvät jatkuvasti tilassa **C**. **MF** näkyy manuaalisessa tarkennustilassa.



Tarkennuksen ilmaisin

● Tarkennuksen tarkistaminen

Kun haluat lähentää nykyistä tarkennusalueetta (📖 68) tarkkaa tarkennusta varten, paina takakomentokiekon keskustaa. Peruuta zoomaus painamalla takakomentokiekon keskustaa uudelleen. Käsisäätöisessä tarkennustilassa zoomausta voi säätää kiertämällä takakomentokiekkoa, kun **VAKIO** tai **FOCUS PEAK KOROSTUS** on valittu kohtaan **AF/MF-ASETUS > MF-APU** (📖 96), kun taas jos **PÄÄLLÄ** on valittu kohtaan **AF/MF-ASETUS > TARKEN. TARKISTUS** (📖 96), kamera lähentää valittua tarkennusalueetta automaattisesti, kun tarkennusrenkasta kierretään. Tarkennuksen zoomausta ei voi käyttää tarkennustilassa **C**, tai kun **AF/MF-ASETUS > ENNEN AF:ÄÄ** (📖 95) on päällä tai jokin muu asetus kuin **YKSI PISTE** on valittu kohtaan **AUTOFOKUS TILA** (📖 67).



- ❖ Tarkennusalueen valinta tarkennussauvalla on käytettävissä tarkennuszoomauksen aikana.
- ❖ Käytä kohtaa **PAINIKKEEN/VALITSIMEN ASETUS > TOIMINTO (Fn) -AS** muuttaaksesi komentokiekon keskuksen toteuttamaa toimintoa tai määrää sen oletustoiminto muille ohjaimille (📖 51).

MF-apu

AF/MF-ASETUS > MF-APU (📖 96) -toimintoa voi käyttää tarkennuksen tarkistamiseen, kun kuvia rajataan LCD-näytöllä tai elektronisessa etsimessä manuaalisessa tarkennustilassa.

🔍 **MF-APU** -valikon saa näkyviin painamalla ja pitämällä pohjassa takakomentokiekon keskustaa.

Seuraavat vaihtoehdot ovat käytettävissä:

- **FOCUS PEAK KOROSTUS:** Korostaa suurikontrastiset ääriviivat. Kierrä tarkennusrengasta, kunnes kohde on korostettu.
- **DIGIT. JAETTU KUVA:** Näyttää kuvan keskellä jaetun kuvan. Rajaa kohde jaetun kuvan alueille ja kierrä tarkennusrengasta, kunnes jaetun kuvan kolme osaa ovat kohdakkain.

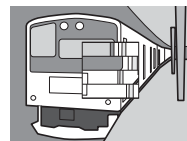

Automaattitarkennuksen vaihtoehdot (automaattitarkennustila)

Kun haluat valita automaattitarkennustilan tarkennustiloissa **S** ja **C**, paina toimintonäppäintä (**Fn6**) tuodaksesi alla olevat vaihtoehdot näkyviin, paina sitten valitsinta ylös tai alas korostaaksesi vaihtoehdon ja paina **MENU/OK** valitaksesi sen.

- **YKSI PISTE:** Kamera tarkentaa valitussa tarkennuspisteessä olevaan kohteeseen (📖 69). Käytettävissä olevien tarkennuspisteiden määrän voi valita kohdassa **AF/MF-ASETUS > TARKENNUSPISTEIDEN MÄÄRÄ** (📖 94). Käytä tarkentaaksesi tarkasti valittuun kohteeseen.
 - **VYÖHYKE:** Kamera tarkentaa valitulla tarkennusvyöhykkeellä olevaan kohteeseen (📖 70). Tarkennusvyöhykkeillä on useita tarkennuspisteitä (7×7, 5×5 tai 3×3), mikä helpottaa liikkuviin kohteisiin tarkentamista.
 - **LAAJA/SEURANTA:** Tarkennustilassa **C** kameras tarkennus seuraa valitussa tarkennuspisteessä olevaa kohdetta, kun laukaisinta pidetään painettuna puoliväliin (📖 71). Tarkennustilassa **S** kamera tarkentaa automaattisesti suurikontrastisiin kohteisiin; tarkennetut alueet näkyvät näytöllä. Kamera ei välttämättä pysty tarkentamaan pieniin tai nopeasti liikkuviin kohteisiin.
- ◆ AF-tilan asetusvaihtoehdot saa näkyviin myös kohdasta **AF/MF-ASETUS > AUTOFOKUS TILA** (📖 93).

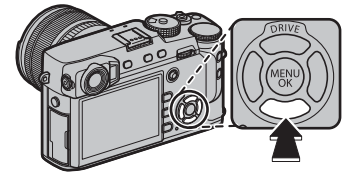

Tarkennuspisteen valinta

Valitse tarkennuspiste automaattitarkennukselle tarkennussauvan (tarkennusvipu) avulla. Tarkennuspisteen valintamenetelmä vaihtelee valitun automaattitarkennustilan mukaan (📖 67).

- 🔹 Tarkennusalueen valintaa voi käyttää myös käsisäätöisen tarkennuksen ja tarkennuksen zoomauksen tarkennuspisteen valinnassa.

Siirrä tarkennuskehystä kallistamalla tarkennussauvaa tai paina sauvan keskustaa palataksesi keskimmäiseen tarkennuspisteeseen.

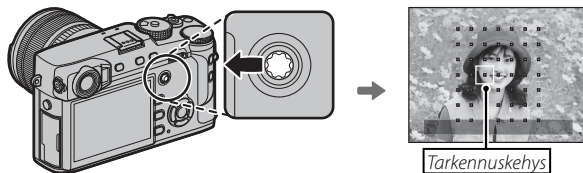
**🔸 Käytettävissä olevat tarkennuspisteet**

Tarkennuspisteitä on vähemmän valittavissa älykkäälle hybriditarkennukselle, joka yhdistää vaihetunnistus-AF:n ja TTL-kontrastitunnistus-AF:n.



Tarkennuspistenäyttö

Käytettävissä olevat tarkennuspisteet voidaan tuoda näkyviin tarkennussauvan (tarkennusvipu) avulla.

🔍 Tarkennusalueen valinnan saa käyttöön myös kohdasta **AF/MF-ASETUS > TARKENNUSALUE** (📖 93).

■ Yksi piste -automaattitarkennus

Näytä tarkennuspisteet ("□") ja tarkennuskehys painamalla tarkennussauvan keskustaa. Siirrä tarkennuskehys haluamasi tarkennuspisteen päälle sauvalla tai paina sauvan keskustaa palataksesi keskipisteeseen.

Valitse tarkennuskehyyksen koko kiertämällä takakomentokiekkoa. Kierrä kiekkoa vasemmalle pienentääksesi rajausta enintään 50% ja oikealle suurentaaksesi sitä enintään 150% tai paina kiekon keskuspainiketta palauttaaksesi alkuperäisen koon. Paina **MENU/OK** ottaaksesi asetuksen käyttöön.

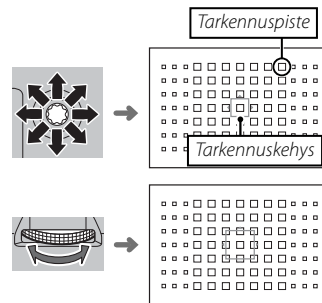

■ Vyöhyketarkennus

Näytä tarkennusvyöhyke painamalla tarkennussauvan keskustaa. Siirrä vyöhykettä sauvalla tai paina sauvan keskustaa palauttaaksesi vyöhykkeen näytön keskelle.

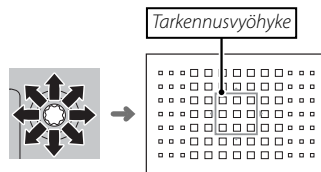

Valitse vyöhykkeen tarkennuskehysten määrä kiertämällä takakomentokiekkoa. Kierrä kiekkoa oikealle selataksesi vyöhykekokoja järjestyksessä 3×3, 5×5, 7×7, 3×3... ja vasemmalle selataksesi vyöhykekokoja käänteisessä järjestyksessä tai paina kiekon keskustaa valitaksesi vyöhykekokooksi 3×3. Paina **MENU/OK** ottaaksesi asetuksen käyttöön.

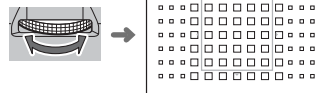

■ Seuranta (vain tarkennustila C)

Näytä tarkennuskehys painamalla tarkennussauvan keskustaa. Siirrä tarkennuskehystä sauvan avulla tai paina sauvan keskustaa palauttaaksesi kehysten näytön keskelle. Paina **MENU/OK** ottaaksesi asetuksen käyttöön. Kameran tarkennus seuraa kohdetta, kun laukaisinta pidetään painettuna puoliväliin.

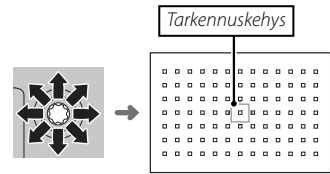

① Käsisäätöistä tarkennuskehysten valintaa ei voi käyttää, kun laaja/seuranta on valittu tarkennustilassa **S**.

● Tarkennuskehysten valinta sarjakuvaustilassa

Kun kuvaustilaksi on valittu jatkuva nopea kuvaus (**8.0 fps**), tarkennustilassa **C** valittavissa olevien tarkennuskehysten määrä putoaa.

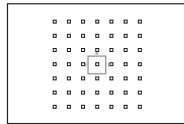

Yksi piste

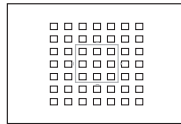

Vyöhyke

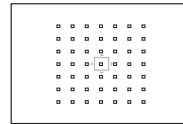

Laaja/seuranta

Pitkät valotusajat (T/B)

Valitse suljinajaksi **T** (aika) tai **B** (aikavalotus) pitkiä valotusaikoja varten.

- ❖ Kameran liikkumisen estämiseksi jalustan käyttö on suositeltavaa valotuksen aikana.
- ❖ "Kohinan" (laikkuisuus) vaimentamiseksi pitkien valotusten aikana valitse **PÄÄLLÄ** kohdassa **KUVANLAADUN ASETUS > PITKÄ VAL., KOH. VAIM** (📖 91). Huomioi, että tämä saattaa pidentää kuvien tallentamiseen vaadittavaa aikaa kuvan ottamisen jälkeen.

Aika (T)

1 Kierrä suljinaikavalitsin kohtaan **T**.



2 Valitse suljinaika kiertämällä etukomentokiekkoa.



3 Paina laukaisin alas asti ottaaksesi kuvan valitulla suljinajalla. Ajastin tulee näkyviin, kun valotus on käynnissä.



Aikavalotus (B)

1 Kierrä suljinaikavalitsin kohtaan **B**.



2 Paina laukaisin pohjaan asti. Suljin pysyy auki enintään 60 minuuttia laukaisinta painettaessa; näytössä näkyy valotuksen aloittamisesta kulunut aika.



- ❖ Kun aukko säädetään asetukseen **A**, suljinaika asetettu aikaan 30 s.

Kaukolaukaisimen käyttö

Valinnaista RR-90-kaukolaukaisinta voidaan käyttää, jos halutaan pitkä valotusaika. Katso lisätietoja RR-90-laitteen käyttöoppaasta.

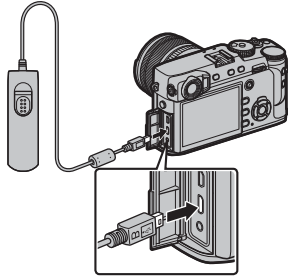

● Kolmansien osapuolten kaukolaukaisimet

Kolmansien osapuolten elektroniset kaukolaukaisimet voidaan liittää mikrofonin/kaukolaukaisimen liitäntään. Vahvistusikkuna tulee näkyviin, kun kolmannen osapuolen laukaisin liitetään; paina **MENU/OK** ja valitse **KAUKOL** kohtaan **MIC/KAUKOLAUKAISU**.

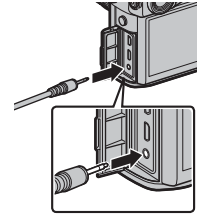

TARKISTA MIC/KAUKOLAUKAISU-
ASETUS
 ASETA  OHITA

Itselaukaisin

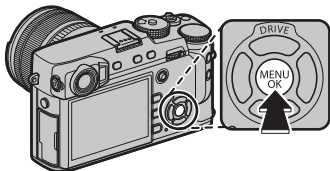

Käytä itselaukaisinta omakuvia otettaessa tai kamerasäätöihin aiheutuvien epätarkkuuksien välttämiseksi.

- 1 Paina kuvaustilassa **MENU/OK** näyttääksesi kuvausvalikon.



- 2 Valitse  **KUVAUSASETUS**-välilehti (88), korosta sitten **ITSELAUKAISIN** ja paina **MENU/OK**.

- 3 Paina valitsinta ylös tai alas korostaaksesi haluamasi asetuksen ja paina **MENU/OK** valitaksesi sen.

Vaihtoehto	Kuvaus
 2 SEK	Suljin laukeaa kahden sekunnin kuluttua laukaisimen painamisesta. Valitse estääksesi laukaisimen painamisesta ja kamerasäätöihin johtuvat epätarkkuudet.
 10 SEK	Suljin laukeaa kymmenen sekunnin kuluttua laukaisimen painamisesta. Käytä valokuviiin, joissa haluat näkyä myös itse.
POIS	Itselaukaisin on pois käytöstä.

- 4 Tarkenna painamalla laukaisin puoleenväliin.

- ① Seiso kamerasäätöjen takana, kun käytät laukaisinta. Objektiivin edessä seisominen voi haitata tarkennusta ja valotusta.

- 5 Käynnistä ajastin painamalla laukaisin pohjaan. Näytöllä oleva ikkuna näyttää, montako sekuntia on jäljellä kamerasäätöihin. Pysäytä ajastimen ennen kuvan ottamista paina **DISP/BACK**-painiketta.



Ajastimen valo kamerasäätöjen etuosassa vilkkuu juuri ennen kuvan ottamista. Jos kahden sekunnin ajastus on valittu, itselaukaisimen valo vilkkuu ajastuksen kuluessa.

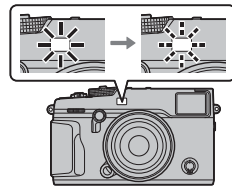

- ◆ Ajastin sammuu automaattisesti, kun kamera sammutetaan.

Intervalliajastettu kuvaus

Noudata alla olevia vaiheita määrittääksesi kameran ottamaan kuvia automaattisesti esiasetetuin intervallien välein.

- 1 Paina kuvaustilassa **MENU/OK**-painiketta näyttääksesi kuvausvalikon. Valitse **☑ KUVASASETUS**-välilehti (📖 88), korosta sitten **INTERVALLIAJASTINKUVAUS** ja paina **MENU/OK**.

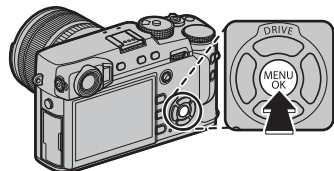

- 2 Käytä valitsinta valitaksesi intervallin ja kuvien lukumäärän. Paina **MENU/OK** jatkaaksesi.



- 3 Valitse aloitusaika valitsimella ja paina sitten **MENU/OK**-painiketta. Kuvaus alkaa automaattisesti.



- ⓘ Intervalliajastettu kuvaus ei ole käytettävissä suljinajalla **B** (aikavalotus) eikä useiden valotusten kuvauksessa. Sarjakuvaustilassa otetaan vain yksi kuva joka kerta, kun laukaisin laukaistaan.
- 🔧 Jalustan käyttöä suositellaan.
- 🔧 Tarkista akun varaustaso ennen aloittamista. Suosittelemme käyttämään lisävarusteena saatavaa AC-9V-vaihtovirta- sovitinta ja CP-W126-tasavirtaliitintä.
- 🔧 Näyttö sammuu kuvien välillä ja syttyy muutamaa sekuntia ennen seuraavan kuvan ottamista. Näyttö voidaan aktiivoida milloin tahansa painamalla laukaisinta.

Tarkentaminen ja kuvien ottaminen

Paina laukaisin puoliksi alas tarkentaaksesi ja alas asti ottaaksesi kuvan.

1 Tarkenna.

Rajaa kohde näytön keskelle ja paina laukaisin puoliksi alas, jotta kuva tarkentuu.

◆ Jos kohde on valaistu huonosti, tarkennusapuvalo saattaa syttyä (📖 95).



Jos kamera pystyy tarkentamaan, se antaa kaksi äänimerkkiä ja tarkennuksen ilmaisin ja tarkennuskehys näkyvät vihreinä. Tarkennus ja valotus pysyvät lukittuina laukaisimen ollessa painettuna puoleenväliin.

Tarkennuskehys

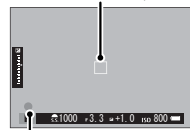

Tarkennuksen ilmaisin

Jos kamera ei pysty tarkentamaan, tarkennuskehys muuttuu punaiseksi, **!AF** tulee näkyviin ja tarkennuksen ilmaisin vilkkuu valkoisena.

2 Kuvaa.

Ota kuva painamalla laukaisin rauhallisesti pohjaan.



Tarkennuksen/valotuksen lukitus

Kuvien rajaaminen, kun kohde ei ole kuva-alan keskellä:

1 Tarkenna: Paikanna kohde tarkennuskehyykseen ja lukitse tarkennus ja valotus painamalla laukaisin puoliväliin. Tarkennus ja valotus pysyvät lukittuina laukaisimen ollessa painettuna puoleenväliin (AF/AE-lukko).



- ◆ Tarkennus ja valotus voidaan lukita myös **AF-L**- ja **AE-L**-painikkeilla, tässä järjestyksessä (jos **AE/AF-LUKKO** on valittu kohdassa **PAINIKKEEN/VALITSIMEN ASETUS > AF-LUKITUSTILA**, **AF-L**-painikkeen painaminen lukitsee sekä tarkennuksen että valotuksen;  120).

2 Sommittele uudelleen: Pidä laukaisinta painettuna puoliväliin tai pidä **AF-L**- tai **AE-L**-painiketta painettuna.



- ◆ Tarkennus ja/tai valotus pysyy lukittuna niin kauan kuin **AF-L**- tai **AE-L**-painiketta painetaan riippumatta siitä, pidetäänkö laukaisinta painettuna puoleenväliin. Jos **AE/AF-LUKON PÄÄLLÄ/POIS -KYTKIN** on valittu kohtaan **PAINIKKEEN/VALITSIMEN ASETUS > AE/AF-LUKITUSTILA** ( 120), tarkennus ja/tai valotus lukittuu, kun painiketta painetaan, ja pysyy lukittuna, kunnes painiketta painetaan uudelleen.

3 Kuvas: Paina painike pohjaan.



- ◆ **AE-L**- ja **AF-L**-painikkeiden tehtävät voi vaihtaa keskenään kohdassa **PAINIKKEEN/VALITSIMEN ASETUS > AE-L-/AF-L-PAINIKEASETUS** ( 120).

Automaattitarkennus

Vaikka kamera on varustettu erittäin tarkalla automaattitarkennusjärjestelmällä, se ei ehkä kykene tarkentamaan alla lueteltuja kohteita.

- Erittäin kiiltävät kohteet kuten peilit tai autojen pinnat.



- Nopeasti liikkuvat kohteet.

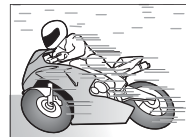

- Ikkunan tai muun heijastavan pinnan kautta kuvatut kohteet.
- Tummat kohteet ja kohteet, jotka enemmänkin imevät kuin heijastavat valoa, esim. hiukset tai turkit.
- Aineettomat kohteet, kuten savu tai liekit.
- Kohteet, joiden kontrasti taustaan nähden on vähäinen (esim. taustan kanssa samanvärisen vaateetus).
- Kohteet, jotka ovat sijoittuneet sellaisen voimakaskontrastisen elementin viereen tai taakse, joka näkyy myös tarkennusruudussa (esim. vahvasti vastakohtaisia elementtejä sisältävää taustaa vasten kuvattu kohde).

Salamakuvaus

Käytä valinnaista salamayksikköä lisävalaistuksena kuvatessasi yöllä tai hämärissä sisätiloissa.

- 1 Irrota salamakengän suojus ja työnnä salama salamakenkään.

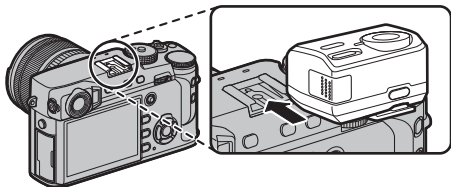

- 2 Kytke salama päälle.

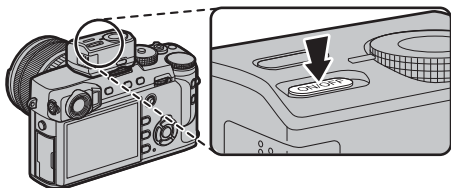

- ◆ Katso tarkempia tietoja salamalaitteen mukana tulleesta käyttöohjeesta.
- ◆ Käytettävissä olevat asetusvalinnat vaihtelevat salamalaitteen mukaan. Katso lisätietoja kohdasta "Varustekenkään liitettävien salamalaitteiden käyttö" (143).

- 3 Valitse **SALAMAN TOIMINNAN ASETUS** ja **SALAMAN ASETUS**-valikosta.

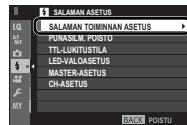

- ⓘ **SYNKRONOI TERMINAALI** tulee näkyviin myös, jos yhteensopimaton salamayksikkö on kytketty tai salamalaitetta ei ole kytketty (144).

- 4 Korosta valikkokohteita käytämällä valitsinta ja muuta korostettua asetusta kiertämällä takakomentokiekkoa.

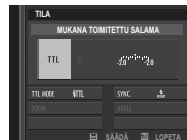

- 5 Paina **DISP/BACK**-painiketta asettaaksesi muutokset voimaan.

- ⓘ Kohteen etäisyydestä riippuen jotkin objektiivit saattavat luoda varjoja kuviin, joissa käytetään salamaa.
- ⓘ Salama ei välähdi joillakin asetuksilla, esimerkiksi silloin, kun elektroninen suljin on käytössä.
- ⓘ Valitse pienempiä suljinnopeuksia kuin **250X**, kun käytät salamaa valotustilassa **S** (suljimen ensisijaisuus AE) tai manuaalista salamaa (**M**).
- ◆ TTL-tilassa salama saattaa välähtää useita kertoja kunkin kuvan kohdalla. Älä liikuta kameraa, ennen kuin kuvaus on päättynyt.

Punasilmäisyyden poisto

Punasilmäisyyden poisto on käytettävissä, kun jokin muu vaihtoehto, kuin **POIS** on valittu kohtaan **SA-LAMAN ASETUS > PUNASILM. POISTO** ja **AF/MF-ASETUS > KASV./SILMIEN TUNN. ASETUS** on **PÄÄLLÄ**. Punasilmäisyyden poisto minimoi "punasilmäisyyden", joka syntyy, kun salaman valo heijastuu kohteen verkkokalvoilta.

Salaman täsmäysnopeus

Salama synkronoituu suljikimen kanssa suljinajan ollessa $\frac{1}{250}$ s tai lyhyempi.

Valinnaiset FUJIFILM-salamayksiköt

Kameraa voidaan käyttää valinnaisten, FUJIFILMin kamerakenkään kiinnitettävien salamalaitteiden kanssa (📖 140).

Kolmansien osapuolten salamalaitteet



Älä käytä kolmansien osapuolten salamalaitteita, jotka tuottavat kameran salamakenkään yli 300 V jännitteen.

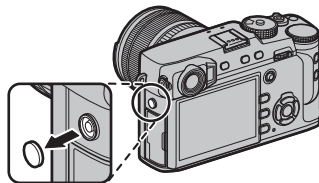

Täsmäysliitin

Käytä täsmäysliitintä liittääksesi salamalaitteet, jotka vaativat täsmäyskaapelia.



Kuvien tallentaminen RAW-muodossa

Tallenna kameran kuvakennon käsittelemättömät raakatiedot valitsemalla kuvausvalikossa kuvanlaaduksi **RAW**-asetus alla kuvatulla tavalla. RAW-kuvista voi luoda JPEG-kopioita kohdassa  **TOISTOVALIKKO** > **RAW-MUUNNOS**, tai RAW-kuvia voi katsella tietokoneella käyttämällä RAW FILE CONVERTER EX 2.0 -sovel-lusta ( 82, 130).

- 1 Paina kuvaustilassa **MENU/OK**-painiketta näyttääksesi kuvausvalikon. Valitse  **KUVANLAADUN ASETUS**-välilehti ( 88), korosta sitten **KUVAN LAATU** ( 89) ja paina **MENU/OK**.
- 2 Korosta vaihtoehto ja paina **MENU/OK**. Valitse **RAW** tallentaaksesi ainoastaan RAW-kuvia tai **FINE+RAW** tai **NORMAL+RAW** tallentaaksesi JPEG-kopion yhdessä RAW-kuvan kanssa. **FINE+RAW** käyttää pie-nempää JPEG-pakkaussuhdetta, jolloin JPEG-kuvat ovat laadukkaampia, kun taas **NORMAL+RAW** käyttää suurempaa JPEG-pakkaussuhdetta kasvattaakseen tallennettavissa olevien kuvien lukumäärää.

Toimintopainikkeet

Ottaaksesi RAW-kuvanlaadun käyttöön tai pois käytöstä yksittäisessä kuvassa määritä **RAW** toimintopainikkeelle ( 51). Jos kuvanlaadun asetuksena on jokin JPEG-asetus, painikkeen painaminen ottaa väliaikaisesti käyttöön vas-taavan JPEG+RAW-asetuksen. Jos nykyisenä asetuksena on JPEG+RAW-asetus, painikkeen painaminen ottaa väliaikai-sesti käyttöön vastaavan JPEG-asetuksen, kun taas jos **RAW** on valittuna, painikkeen painaminen ottaa väliaikaisesti käyttöön asetuksen **FINE**. Kuvan ottaminen tai painikkeen painaminen uudelleen palauttaa käyttöön aiemman asetuksen.

JPEG-kopioiden luominen RAW-kuvista

RAW-kuvat sisältävät tietoa kameran asetuksista erillään kameran kuvakennon tallentamista tiedoista. Kohdassa **TOISTOVALIKKO > RAW-MUUNNOS** (📖 107) voit luoda RAW-kuvista JPEG-kopioita käyttäen alla lueteltuja erilaisia asetusvaihtoehtoja. Alkuperäiset kuvatiedot eivät muutu, minkä vuoksi yhtä RAW-kuvaa voidaan käsitellä monin eri tavoin.

- 1 Paina toiston aikana **MENU/OK**-painiketta tuodaksesi toistovalikon näytölle ja paina sitten valitsinta ylös tai alas korostaaksesi asetuksen **TOISTOVALIKKO > RAW-MUUNNOS** (📖 106) ja paina **MENU/OK**-painiketta näyttääksesi oikealla olevassa taulukossa luetellut asetukset.

🔍 Nämä asetukset voi näyttää myös painamalla **Q**-painiketta toiston aikana.

- 2 Paina valitsinta ylös tai alas asetuksen korostamiseksi ja valitse painamalla valitsinta oikealle. Paina valitsinta ylös tai alas halutun valinnan korostamiseksi ja paina **MENU/OK** valitaksesi ja palataksesi asetusluetteloon. Toista tämä vaihe säätääksesi muita asetuksia.



- 3 Paina **Q**-painiketta esikatsellaksesi JPEG-kopiota ja paina **MENU/OK** tallentaaksesi.

Asetus	Kuvaus
JÄLJUTTELE KUVASOLOSUHDE	Luo JPEG-kopio käyttäen kuvan ottohetkellä voimassa olleita asetuksia.
PUSH/PULL-KÄSITTELY	Säädä valotusta välillä -1 EV – +3 EV 1/3 EV:n välein.
DYNAMIIKKA-ALUE	Korosta yksityiskohtia valoalueilla luonnollisen kontrastin aikaansaamiseksi (📖 90).
FILMISIMULAATIO	Jäljittele erityyppisten filmien vaikutuksia (📖 61).
RAKEISUUS	Lisää kuvan rakeisuutta (📖 90).
VALKOTASAPAINO	Säädä valkotasapainoa (📖 62).
VALKOTASAP. SIIRTO	Hienosäädä valkotasapainoa (📖 62).
VAALEIDEN SÄVY	Säädä valoalueita (📖 91).
TUMMIEN SÄVY	Säädä varjoja (📖 91).
VÄRI	Säädä värihiheyttä (📖 91).
TERÄVYYS	Terävöitä tai pehmennä ääriviivoja (📖 91).
KOHINANVAIMENNUS	Käsittele kopio kohinan vähentämiseksi (📖 91).
OBJ. MODUL. OPTIM	Paranna tarkkuutta korjaamalla diffraktiota ja lievää epätarkkuutta, jota esiintyy objektiivin reunoilla (📖 91).
VÄRIAVARUUS	Valitse väritoistoon käytettävä väriavaruus (📖 91).

Asetusten tallentaminen

Voit tallentaa enintään 7 kokoelmaa mukautettuja kameran asetuksia yleisimpiin käyttötilanteisiin. Tallennetut asetukset voidaan hakea käyttöön kohdassa **📷 KUVANLAADUN ASETUS > VAL. MUKAUT. ASET** (📖 92).

- 1 Paina kuvaustilassa **MENU/OK**-painiketta näyttääksesi kuvausvalikon. Valitse **📷 KUVANLAADUN ASETUS** -välilehti (📖 88), korosta sitten **MUOKKAA/TALLENNÄ MUK. ASET.** (📖 92) ja paina **MENU/OK**.
- 2 Korosta mukautetun asetuksen muistipaikka ja paina **MENU/OK** tehdäksesi valinnan. Säädä seuraavat toiveesi mukaan ja paina **DISP/BACK**, kun säädöt on tehty: **DYNAMIIKKA-ALUE**, **FILMISIMULAATIO**, **RAKEISUUS**, **VALKOTASAPAINO**, **VAALEIDEN SÄVY**, **TUMMIEN SÄVY**, **VÄRI**, **TERÄVYYS** ja **KOHINANVAIMENNUS**.
- 3 Vahvistusikkuna tulee esiin; korosta **OK** ja paina **MENU/OK**.

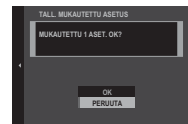
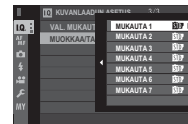

- 📌 Kameran nykyiset asetukset tallennetaan valittuun pankkiin korostamalla kohta **TALL. NYK. ASET.** vaiheessa 2 ja valitsemalla **MENU/OK**. Pankit voidaan nimetä uudelleen valitsemalla **MUOKKAA NIMIEÄ**.
- 📌 Palauta nykyisen pankin oletusasetukset valitsemalla **PALAUTA ALKUASET.**

Kiinnitinsovittimen käyttö

Kun M-liitännällä varustettu objektiivi on liitetty käyttäen lisävarusteena saatavaa **FUJIFILM M MOUNT ADAPTER**, kamera käsittelee kuvia sitä mukaa kuin niitä otetaan kuvanlaadun säilyttämiseksi ja erilaisen vaikutusten korjaamiseksi.

Kiinnitinsovittimen toimintopainikkeen painaminen tuo esiin **LENS SOVITTIMEN AS.** -vaihtoehdot.

- ◆ Kiinnityssovittimen asetukset löytyvät myös kohdasta **KUVAUSASETUS > SOVITTIMEN AS.** (📖 100).
- ◆ Ennen kuin tarkistat tarkennuksen, aseta tarkennustilan valitsin kohtaan **M** (📖 64).

KIRKKAAN RUUDUN KIRKKAUS

Säädä etsimen katseluikkunan kirkkautta OVF-näytöllä. Käytä katseluikkunan kirkkauden säätämiseen **KIRKKAAN RUUDUN KIRKKAUS** -asetusta OVF-näytöllä.

OBJEKTIIVIN REKISTERÖINTI

■ Polttovälin valitseminen

Jos objektiivin polttoväli on 21, 24, 28 tai 35 mm, valitse vastava vaihtoehto **LENS SOVITTIMEN AS.** -valikosta.

Valitse muille objektiiveille 5 tai 6 ja syötä polttoväli valitsimella.

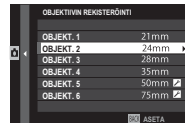

■ Vääristymän korj.

Valitse joko **VOIMAKAS, KESKI-TASO** tai **HEIKKO** korjatakseeni **TYNNYRI-** tai **NEULATYNNY-**vääristymää.

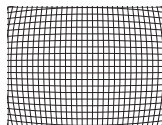

Tynnyrivääristymä

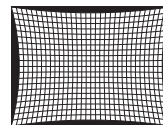

Neulatyynnyvääristymä

- ◆ Määritä tarvittavan korjauksen määrä säätämällä korjausta samalla, kun otat kuvia ruutupaperista tai vastavasta kohteesta, jossa vaaka- ja pystyviivat toistuvat, kuten ikkunat korkeassa rakennuksessa.

■ Väriarjost. korj

Kuvan keskiosan ja reunojen välisiä värin (sävyn) eroja voidaan säätää erikseen kullekin nurkalle.

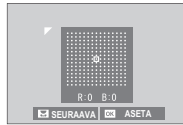

Käytä värisävyyn korjausta noudattamalla alla olevia ohjeita.

- 1 Kierrä takakomentokiekkoa valitaksesi kulman. Valittu nurkka ilmaistaan kolmiolla.
 - 2 Käytä valitsinta säätämään sävyjä, kunnes keskiosan ja valitun nurkan välillä ei ole enää havaittavaa sävyeroa. Paina valitsinta vasemmalle tai oikealle säätääksesi värejä syaani–punainen-akselilla ja ylös tai alas säätääksesi värejä sininen–keltainen-akselilla.
- ◆ Määritä tarvittava määrä säätämällä värisävyjen korjausta samalla kun otat kuvia sinisestä taivaasta tai harmaasta paperista.

■ Ympär. valon korj

Valitse arvo väliltä -5 – $+5$. Positiivisen arvon valinta kasvattaa reunojen valaistusta, kun taas negatiivisen arvon valinta vähentää reunojen valaistusta. Positiivisia arvoja suositellaan vintage-objektiiveille; negatiiviset arvot luovat vaikutelman antiikkilinsillä tai neulansilmäkameralla otetusta kuvasta.



- ◆ Määritä tarvittava määrä säätämällä ympäröivän valon korjausta samalla, kun otat kuvia sinisestä taivaasta tai harmaasta paperista.

Albumiavustaja

Luo suosikkikuvista albumeja.

Albumin luominen

1 Valitse **UUSI ALBUMI** kohdasta **TOISTOVA-LIKKO > ALBUMIAVUSTAJA** (📖 106).

2 Vieritä kuvia ja paina valitsinta ylöspäin valitaksesi tai poistaaksesi valinnan. Näytä nykyinen kuva kannessa painamalla valitsinta alas. Paina **MENU/OK**, kun haluat poistua, kun albumi on valmis.

- 🔍 Koon **640** valokuvia tai sitä pienempiä, tai elokuvia ei voida valita albumeihin.
- 🔍 Ensimmäinen valittu kuva tulee kansikuvaksi. Paina valitsinta alas valitaksesi toisen kuvan kanteen.

3 Korosta **VIIMEISTELE ALBUMI** ja paina **MENU/OK** (valitse kaikki kuvat tai kaikki hakuehtoihin sopivat kuvat valitsemalla **VALITSE KAIKKI**). Uusi albumi lisätään albumiavustajan valikon luetteloon.

- ⓘ Albumeissa voi olla enintään 300 valokuvaa.
- ⓘ Albumit, joissa ei ole kuvia, poistetaan automaattisesti.

Albumien katselu

Korosta albumia albumiavustajan valikossa ja paina **MENU/OK** näyttääksesi albumin, ja paina sitten valitsinta vasemmalle tai oikealle vierittääksesi kuvia.

Albumien muokkaaminen ja poistaminen

Näytä albumi ja paina **MENU/OK**. Seuraavat asetukset näytetään; valitse haluamasi vaihtoehto ja seuraa näytön ohjeita.

- **MUOKKAA**: Muokkaa albumia, kuten osiossa "Albumin luominen" on kuvattu (📖 86).
- **POISTA**: Poista albumi.

Albumit

Albumeita voidaan kopioida tietokoneelle käyttämällä MyFinePix Studio -ohjelmistoa (📖 130).

Valikkojen käyttö: Kuvaustila

Kuvausvalikon avulla asetukset säädetään monenlaisille kuvaustilanteille. Usein käytetyt asetukset voidaan tallentaa yksilöllisesti mukautettuun valikkoon ("oma valikko").

Kuvausvalikon käyttäminen

- 1 Tuo valikot näkyviin painamalla kuvaustilassa **MENU/OK**.

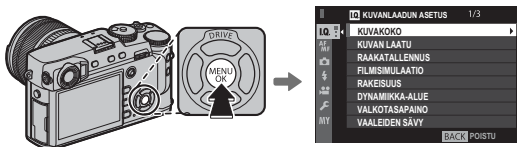

- 2 Paina valitsinta vasemmalle korostaaksesi nykyisen valikon välilehden.



Välilehti

- 3 Paina valitsinta alas korostaaksesi välilehden (IQ, Af, , ,  tai MY), jolla haluttu kohde on.



- 4 Paina valitsinta oikealle siirtääksesi kohdistimen valikkoon.



- 5 Korosta haluamasi kohta painamalla valitsinta ylös tai alas.



- 6 Paina valitsinta oikealle näyttääksesi korostettuun kohtaan liittyvät vaihtoehdot.



- 7 Korosta haluamasi vaihtoehto painamalla valitsinta ylös tai alas.



- 8 Valitse korostettu vaihtoehto painamalla **MENU/OK**.



- 9 Paina **DISP/BACK** palataksesi kuvausvalikkoon.



- Selaa valikoita sivu kerrallaan etukomentokiekon avulla.

KUVANLAADUN ASETUS

Voit säätää kuvan laatuun vaikuttavia kuvausasetuksia, kun painat kuvausvalikossa **MENU/OK** ja valitset **KUVANLAADUN ASETUS** -välilehden (📖 88).

**KUVAKOKO**

Valitse pysäytyskuvien tallentamiseen käytettävä kuvakoko ja -suhde.

Kuvasuhde

Kuvat, joiden kuvasuhde on 3:2 ovat samanmuotoisia, kuin 35 mm:n filmikameran kuvat, kun taas kuvasuhteen 16:9 kuvat soveltuvat näyttäväksi High Definition (HD) -laitteilla. Kuvat, joiden kuvasuhde on 1:1 ovat neliönmuotoisia.

KUVAKOKO ei nollaudu, kun kamera sammutetaan tai kun valitaan toinen kuvaustila.

Vaihtoehto	Kuvakoko	Vaihtoehto	Kuvakoko
L 3:2	6000 × 4000	S 3:2	3008 × 2000
L 16:9	6000 × 3376	S 16:9	3008 × 1688
L 1:1	4000 × 4000	S 1:1	2000 × 2000
M 3:2	4240 × 2832		
M 16:9	4240 × 2384		
M 1:1	2832 × 2832		

KUVAN LAATU

Valitse tiedostomuoto ja pakkaussuhde. Valitse **FINE** tai **NORMAL** JPEG-kuvien tallentamiseen, **RAW** tallentaaksesi RAW-kuvia tai **FINE+RAW** tai **NORMAL+RAW** tallentaaksesi sekä JPEG että RAW kuvat. **FINE** ja **FINE+RAW** käyttävät alhaisempaa JPEG-pakkaussuhdetta hienolaatuisiin JPEG-kuviin, kun taas **NORMAL** ja **NORMAL+RAW** käyttävät korkeampaa JPEG-pakkaussuhdetta tallennettavissa olevien kuvien lukumäärän kasvattamiseen.

RAAKATALLENNUS

Valitse, pakataanko RAW-kuvat.

Vaihtoehto	Kuvaus
PAKKAAMATON	RAW-kuvia ei pakata.
HÄVIÖTÖN PAKKAUS	RAW-kuvat pakataan käyttäen käänteistä algoritmia, joka pienentää tiedoston kokoa ilman kuvadatan menettämistä. Kuvia voi katsella RAW FILE CONVERTER EX 2.0 -ohjelmalla tai muulla ohjelmalla, joka tukee "häviötöntä" RAW-pakkausta (📖 130).

FILMISIMULAATIO

Jäljittele erityyppisten filmien vaikutuksia (📖 61).

RAKEISUUS

Lisää kuvan rakeisuutta.

DYNAMIIKKA-ALUE

Säädä kontrastia. Valitse pienempi arvoja kontrastin kasvattamiseen kuvattaessa sisätiloissa tai pilvisen taivaan alla, korkeampia arvoja vähentämään yksityiskohtien katoaminen valoalueilla ja varjoissa kuvattaessa korkeakontrastisia kohteita. Korkeita arvoja suositellaan kuviin, jotka sisältävät sekä auringonvaloa että tummia varjoja tai kontrastin lisäämiseen esimerkiksi auringonvalon heijastumiseen vedessä, kirkaasti valaistuihin syksyn lehtiin, sinistä taivasta vastaan otettaviin muotokuviin ja valkoisiin pukeutuneisiin ihmisiin. Huomaa kuitenkin, että korkeilla arvoilla otetuissa kuvissa voi esiintyä epätasaisuusvirheitä.

- 🔍 Jos **AUTO** on valittu, kamera valitsee automaattisesti joko **#100 100 %** tai **#200 200 %** kohteen ja kuvausolosuhteiden mukaan. Suljin-aika ja aukko näytetään, kun laukaisin on painettuna puoliväliin.
- 🔍 **#200 200 %** on käytettävissä herkkyysillä ISO 400 ja yli, **#400 400 %** herkkyysillä ISO 800 ja yli.

VALKOTASAPAINO

Säädä värit vastaamaan valonlähdetä (📖 62).

VAALEIDEN SÄVY

Säädä valoisimpien kohtien sävyä.

TUMMIEN SÄVY

Säädä varjojen sävyä.

VÄRI

Säädä värin voimakkuutta.

TERÄVYYS

Terävöitä tai pehmennä ääriviivoja.

KOHINANVAIMENNUS

Vähennä suurella herkkyydellä otetuissa kuvissa esiintyvää kohinaa.

PITKÄ VAL., KOH. VAIM

Valitse **PÄÄLLÄ** vähentääksesi kohinaa pitkällä valotusajoilla (🗨️ 72).

OBJ. MODUL. OPTIM

Valitse **PÄÄLLÄ** parantaaksesi tarkkuutta korjaamalla diffraktiota ja lievää epätarkkuutta, jota esiintyy objektiivin reunoilla.

VÄRIAVARUUS

Valitse väritoistoon käytettävä väriasteikko.

Vaihtoehto	Kuvaus
sRGB	Suosittelaa useimmissa tilanteissa.
Adobe RGB	Kaupalliseen tulostukseen.

PIKSELIKARTOITUS

Käytä tätä vaihtoehtoa, jos huomaat kuvissasi kirkkaita pisteitä.

1 Paina kuvausnäytöllä **MENU/OK** ja valitse  **KUVANLAADUN ASETUS** -välilehti (📖 88).

2 Korosta **PIKSELIKARTOITUS**, ja suorita pikselikartoitus painamalla **MENU/OK**.

- ① Tulokset eivät ole taattuja.
- ① Varmista, että akku on täyteen ladattu ennen kuin aloitat pikselikartoituksen.
- ① Pikselikartoitus ei ole käytettävissä, kun kameran lämpötila on kohonnut.
- ① Prosessointi voi kestää muutaman sekunnin.

VAL. MUKAUT. ASET

Palauta asetuksella **MUOKKAA/TALLENN ASET.** tallennetut asetukset.

MUOKKAA/TALLENN ASET.

Tallenna asetukset (📖 83).

AF/MF AF/MF-ASETUS

Voit säätää tarkennusasetuksia, kun painat kuvausvalikosta **MENU/OK** ja valitset

AF/MF (AF/MF-ASETUS)-välilehden (📖 88).

**TARKENNUSALUE**

Valitse tarkennusalue (📖 69). Tarkennusalueen valintaa voi käyttää myös käsisäätöisen tarkennuksen ja tarkennuksen zoomauksen tarkennuspisteen valinnassa.

AUTOFOKUS TILA

Valitse automaattitarkennustila tarkennustiloille **S** ja **C** (📖 67).

AF-C MUKAUTETUT ASETUKSET

Valitse tarkennuksen jäljityksen asetukset tarkennustilalle **C**. Valitse asetuksista 1–5 kohteesi mukaan.

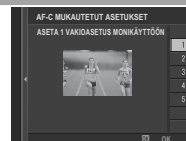

Valinta	Kuvaus
ASETA 1 VAKIOASETUS MONIKÄYTTÖÖN	Tavallinen seurantavaihtoehto, joka toimii hyvin tyypillisen liikkuvien kohteiden valikoiman kanssa.
ASETA 2 JÄTÄ ESTEET HUOMIOIMATTA + JATKA KOHTEEN SEURAAMISTA	Tarkennusjärjestelmä yrittää seurata valittua kohdetta. Valitse kohteille, joita on vaikea pitää tarkennusalueella, tai silloin kun muita kohteita tulee todennäköisesti tarkennusalueelle kohteen kanssa.
ASETA 3 KIIHTYVÄLLE / HIDASTUVALLE KOHTEELLE	Tarkennusjärjestelmä yrittää kompensoida kohteen kiihdytyksen tai hidastuksen. Valitse kohteille, jotka ovat alttiita nopeille vauhdin muutoksille.
ASETA 4 YHTÄKKISESTI ILMESTYVÄLLE KOHTEELLE	Tarkennusjärjestelmä yrittää tarkentaa nopeasti kohteisiin, jotka tulevat tarkennusalueelle. Valitse kohteille, jotka ilmaantuvat äkillisesti, tai vaihtaessasi kohteita nopeasti.
ASETA 5 ENNAKOIMATTOMASTI LIIK. JA KIIHTYVÄLLE / HIDASTUVALLE KOHTEELLE	Valitse vaikeasti seurattaville kohteille, jotka ovat alttiita äkillisille vauhdin muutoksille sekä laajoille liikkeille etualalta taka-alalle ja vasemmalta oikealle.

AF-PISTENÄYTTÖ

Valitse, näytetäänkö yksittäiset tarkennuskehukset, kun **VYÖHYKE** tai **LAAJA/SEURANTA** on valittu kohdassa **AF/MF-ASETUS > AUTOFOKUS TILA**.

TARKENNUSPISTEIDEN MÄÄRÄ

Valitse tarkennuspisteiden valinnassa käytettävissä olevien tarkennuspisteiden määrä käsitarkennustilassa tai kun **YKSI PISTE** on valittu kohdassa **AUTOFOKUS TILA**.

Vaihtoehto	Kuvaus
91 PISTETTÄ (7 × 13)	Valitse 91 tarkennuspisteestä, jotka on järjestetty 7 × 13 -ruudukkoon.
325 PISTETTÄ (13 × 25)	Valitse 325 tarkennuspisteestä, jotka on järjestetty 13 × 25 -ruudukkoon.

ENNEN AF:ÄÄ

Jos **PÄÄLLÄ** on valittu, kamera jatkaa tarkennuksen säätämistä myös silloin, kun laukaisinta ei ole painettu puoleenväliin. Huomaa, että tämä lisää akun kulutusta.

AF-APUVALO

Jos **PÄÄLLÄ** on valittu, AF-apuvalo syttyy avustamaan automaattitarkennusta.

- ① Joissakin tilanteissa kamera ei pysty tarkentamaan AF-apuvalon avulla. Jos kamera ei pysty tarkentamaan makrotilassa, lisää etäisyyttä kohteeseen.
- ① Vältä AF-apuvalon kohdistamista suoraan kohteen silmiin.

KASV./SILMIEN TUNN. ASETUS

Älykäs kasvojentunnistus asettaa tarkennuksen ja valotuksen kasvoihin, jotka ovat missä tahansa kohdassa kuvaa, mikä estää kameraa tarkentamasta taustaan ryhmämuotokuvissa. Valitse muotokuvakohtetta korostaviin kuviin. Kasvojentunnistus toimii kameralta ollessa pysty- tai vaakaa-asennossa; jos kasvat havaitaan, ne ilmaistään vihreällä reunuksella. Jos kuvassa on useammat kuin yhden kasvat, kamera valitsee lähimpänä keskustaa olevat kasvat; muut kasvat ilmaistaan valkoisilla reunuksilla. Voit myös valita tunnistaako ja tarkentaako kamera silmiin, kun älykäs kasvojentunnistus on päällä. Valitse jokin seuraavista vaihtoehdoista:



Vaihtoehto	Kuvaus
KASV.PÄÄL./SILMÄT POIS	Vain älykäs kasvojentunnistus.
KASV.PÄÄL./SILMÄT AUTO	Kamera valitsee automaattisesti kumpaan silmään se tarkentaa, kun kasvat havaitaan.
KASV.PÄÄL./OIKEA SILMÄ	Kamera tarkentaa älykkäällä kasvojentunnistuksella havaittujen kohteiden oikeaan silmään.
KASV.PÄÄL./VASEN SILMÄ	Kamera tarkentaa älykkäällä kasvojentunnistuksella havaittujen kohteiden vasempaan silmään.
KASV.POIS/SILMÄT EI	Älykäs kasvojentunnistus ja silmien ensisijaisuus pois päältä.

- ❖ Jos kamera ei pysty tunnistamaan kuvattavan kohteen silmiä, koska ne ovat hiusten, lasien tai muiden kohteiden peitossa, kamera tarkentaa sen sijaan kasvoihin.
- ① Joissain tiloissa kamera saattaa asettaa valotuksen koko kuvan mukaan eikä muotokuvakohteen mukaan.
- ① Jos kohde liikkuu, kun laukaisinta painetaan, kasvat eivät välttämättä ole vihreällä reunuksella merkityllä alueella, kun kuva otetaan.

AF+MF

Jos **PÄÄLLÄ** on valittu tarkennustilassa **S**, tarkennusta voi säätää käsin kiertämällä tarkennusrengasta, kun laukaisinta pidetään painettuna puoliväliin. Sekä vakio- että tarkennuspiikin korostus -MF-apuvaihtoehtoja tuetaan. Objektiivit, joissa on tarkennusetäisyyden osoitin, on asetettava käsitarkennustilaan (MF) ennen tämän vaihtoehdon käyttämistä. Kun MF valitaan, tarkennusetäisyyden osoitin poistuu käytöstä. Aseta tarkennusrenkas tarkennusetäisyyden osoittimen keskelle, sillä kameras tarkennus voi epäonnistua, jos rengas on asetettu äärettömään tai pienimmälle tarkennusetäisyydelle.

**AF + MF -tarkennuksen zoomaus**

Kun **PÄÄLLÄ** on valittu kohdassa **AF/MF-ASETUS** > **TARKEN. TARKISTUS** ja **YKSI PISTE** on valittu kohdassa **AUTOFOKUS TILA**, tarkennuksen zoomausta voi käyttää valitun tarkennusalueen lähentämiseen. Tarkennuksen zoomaus ei ole käytettävissä, kun **VYÖHYKE** tai **LAAJA/SEURANTA** on valittu kohdassa **AUTOFOKUS TILA**. Zoomaussuhde (2,5x — 6x) voidaan valita takakomentokiekolla.

MF-APU

Valitse, miten tarkennus näytetään manuaalisessa tarkennustilassa (66).

Vaihtoehto	Kuvaus
VAKIO	Tarkennus näytetään normaalisti (tarkennuspiikin korostus ja digitaalisesti jaettu kuva eivät ole käytettävissä).
DIGIT. JAETTU KUVA	Mustavalkoinen (MUSTAVALK.) tai värillinen (VÄRILLINEN) jaetun kuvan näyttö.
FOCUS PEAK KOROSTUS	Kamera korostaa suurikontrastiset ääriviivat. Valitse väri ja piikin taso.

TARKEN. TARKISTUS

Jos **PÄÄLLÄ** on valittu, kamera lähentää objektiivin läpi näkyvää näkymää automaattisesti, kun tarkennusrengasta kierretään manuaalisessa tarkennustilassa (65).

KYTKE PISTE AE & TARKENNUS

Valitse **PÄÄLLÄ** mitataksesi nykyisen tarkennuskehiksen, kun **YKSI PISTE** on valittu kohtaan **AUTOFOKUS TILA** (67) ja **PISTE** on valittu kohtaan **VALOTUKSEN MITTAUS** (60).

PIKA-AF-ASETUS

Valitse, kuinka kamera tarkentaa, kun **AF-L**-painiketta painetaan manuaalisessa tarkennustilassa (64).

SYVÄTERÄVYYSALUE-ASTEIKKO

Vaihtoehdon **FILMIPOHJAINEN** avulla voit tehdä käytännöllisiä arvioita syväterävyysalueesta kuville, joita on tarkoitus katsella painettuina tms., ja vaihtoehdon **PIKSELIPOHJAINEN** avulla voit tehdä arvioita syväterävyysalueesta kuville, joita on tarkoitus katsella korkealla resoluutiolla tietokoneiden tai muiden elektronisten laitteiden näytöiltä.

SULKIMEN/TARKENNUKSEN ENSISIJAISSUUS

Valitse, miten kamera tarkentaa tarkennustilassa **AF-S** tai **AF-C**.

Vaihtoehto	Kuvaus
SULJIN	Sulkimen laukaisu on etusijalla tarkennukseen nähden. Kuvia voidaan ottaa, vaikka kamera ei ole tarkennettuna.
TARKENNUS	Tarkennus on etusijalla laukaisuun nähden. Kuvia voidaan ottaa vain, kun kamera on tarkennettuna.

KORJATTU AF-KEHYS

Jos **PÄÄLLÄ** on valittu, optisen etsimen näyttöön lisätään toinen tarkennuskehys noin 50 cm:n tarkennusetäisyyksille. Nykyisen tarkennusetäisyyden tarkennuskehys näkyy vihreänä, kun laukaisiin painetaan puoliväliin.

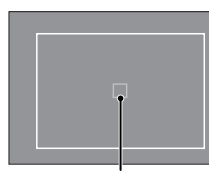
	PÄÄLLÄ	POIS
Tarkennuskehys	<p><i>Tarkennuskehys tarkennusetäisyyden ollessa ääretön</i></p>  <p><i>Aktiivinen tarkennuskehys (näytetään vihreänä, kun laukaisiin painetaan puoliväliin)</i></p> <p><i>Tarkennuskehys tarkennusetäisyyden ollessa noin 50 cm</i></p>	<p><i>Aktiivinen tarkennuskehys (näytetään vihreänä, kun laukaisiin painetaan puoliväliin)</i></p>  <p><i>Aktiivinen tarkennuskehys (näytetään vihreänä, kun laukaisiin painetaan puoliväliin)</i></p>

KUVAUSASETUS

Voit säätää kuvausasetuksia, kun painat kuvausvalikosta **MENU/OK** ja valitset  (**KUVAUSASETUS**)-välilehden (📖 88).



ITSELAUKAISIN

Ota kuvia itselaukaisimella (📖 74).

INTERVALLIAJASTINKUVAUS

Sääädä asetukset intervalliajastetulle kuvaukselle (📖 75).

AE HAARUKOINTI

Sääädä valotuksen haarukoinnin asetuksia.

Valinta	Kuvaus
RUUTU/VAIHE-ASETUS	Valitse haarukointijaksossa olevien kuvien määrä (KUVAA) ja valotuksen määrä, joka vaihtelee jokaisen kuvan mukaan (VAIHE).
1 RUUTU / JATKUVA	Valitse, otetaanko haarukointijakson kuvat yksi kerrallaan (1 RUUTU) vai yhdessä sarjassa (JATKUVA).
JÄRJESTYS-ASETUS	Valitse, missä järjestyksessä kuvat otetaan.

ELOK.SIMUL.HAARUK.

Valitse filmityypit filmsimulaation haarukointiin (📖 55, 61).

VALOTUKSEN MITTAUS

Valitse, miten kamera mittaa valotuksen (📖 60).

SULKIMEN TYYPPI



Valitse sulkimen tyyppi. Valitse elektroninen suljin mykistääkseen suljinään.

Vaihtoehto	Kuvaus
MS MEKAANINEN SULJIN	Ota kuvia mekaanisella sulkimella.
ES ELEKTRONINEN SULJIN	Ota kuvia elektronisella sulkimella.
MS MEKAANINEN + ES ELEKTRONINEN	Kamera valitsee sulkimen tyyppin kuvausolojen mukaan.

- ❖ Jos **ES ELEKTRONINEN SULJIN** tai **MS MEKAANINEN + ES ELEKTRONINEN** on valittu, $\frac{1}{6000}$ s:a lyhyemmän suljinajan voi valita kiertämällä suljinajan säätimen arvoon 8000 ja kiertämällä sitten etukomentokiekkoa.
- ❖ Kun elektronista suljinta käytetään, suljinaika ja herkkyys rajoitetaan arvoihin $\frac{1}{52000} - 1$ s ja ISO 12800 – 200 eikä pitkän valotusajan kohinan vähennyksellä ole vaikutusta. Sarjakuvaustilassa tarkennus ja valotus määräytyvät kunkin sarjan ensimmäisen kuvan mukaan.
- ⓘ Liikkuvista kohteista otetuissa kuvissa, joissa on käytetty elektronista suljinta, voi näkyä vääristymiä, ja kaistaleita ja utua voi näkyä kuvissa, jotka otetaan loisteputkivalossa tai muussa välkkyvässä tai epätasaisessa valaistuksessa. Kun otat kuvia niin, että suljin on hiljennetty, ota huomioon kohteesi kuvausolosuhteet ja oikeus yksityisyyteen.

IS-TILA

Vähennä epätarkkuutta. Tämä vaihtoehto on käytettävissä vain, jos objektiivi tukee kuvanvakautusta.

Vaihtoehto	Kuvaus
 , JATKUVA	Kuvanvakautus päällä.
 , VAIN KUVAUS	Kuvanvakautus on käytössä vain silloin, kun laukaisinta painetaan puoliväliin tai kun suljin laukaistaan.
POIS	Kuvanvakautus pois;  ilmestyy näytölle (☰ 8, 10). Suositellaan käytettäessä jalustaa.

AUTOMAATTINEN ISO-ASETUS

Valitse pohjaherkkyys, maksimiherkkyys ja pienin valotusaika automaattiselle ISO-herkkyuden säädölle, joka valitaan kiertämällä ISO-valitsin kohtaan **A**. Kohtien **AUTO1**, **AUTO2** ja **AUTO3** asetukset voidaan säätää erikseen.

Kohde	Vaihtoehdot	Oletus		
		AUTO1	AUTO2	AUTO3
OLETUSHERKKYYS	12800–200		200	
MAKS. HERKKYYS	12800–400	800	1600	3200
LYHIN SULJINAIKA	$\frac{1}{500}$ – $\frac{1}{4}$ SEK, AUTOM		$\frac{1}{60}$ SEK	

Kamera valitsee herkkyuden automaattisesti oletusarvon ja maksimiarvon väliltä. Herkkyyttä nostetaan oletusarvoa suuremmaksi vain, jos optimaaliseen valotukseen vaadittava suljinaika olisi pidempi kuin arvo, joka on valittu kohtaan **LYHIN SULJINAIKA**.

- ◆ Jos kohtaan **OLETUSHERKKYYS** valittu arvo on suurempi, kuin kohtaan **MAKS. HERKKYYS** valittu, **OLETUSHERKKYYS** asetetaan kohtaan **MAKS. HERKKYYS** valittuun arvoon.
- ◆ Kamera saattaa valita suljinaikoja, jotka ovat pidempiä kuin **LYHIN SULJINAIKA**, jos kuvista tulisi alivalottuneita arvilla, joka on valittu kohtaan **MAKS. HERKKYYS**. Jos **AUTOM** on valittu kohtaan **LYHIN SULJINAIKA**, kamera valitsee automaattisesti lyhimmän suljinajan vastaamaan suurin piirtein objektiivin polttovälin käänteislukua sekunneissa (jos objektiivin polttoväli on esimerkiksi 50 mm, kamera valitsee lyhimmän suljinajan lähellä arvoa $\frac{1}{50}$ s). Kuvanvakautukseen valittu asetus ei vaikuta lyhimpään suljinaikaan.

SOVITTIMEN AS.

Säädä M-liitännällä varustetun objektiivin asetuksia käyttäen valinnaista **FUJIFILM M MOUNT ADAPTER** (☎ 84).

LANGATON TIEDONS.

Muodosta yhteys älypuhelimien tai tablet-laitteeseen langattoman verkon kautta (☎ 129).

- ◆ Katso lisätietoja osoitteesta <http://fujifilm-dsc.com/wifi/>.

SALAMAN ASETUS

Voit säätää salamaan liittyviä asetuksia, kun painat kuvausvalikossa **MENU/OK** ja valitset **f** (**SALAMAN ASETUS**) -välilehden (📖 88).

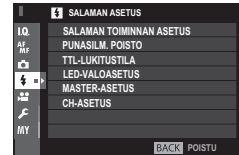
**SALAMAN TOIMINNAN ASETUS**

Valitse salaman ohjaustila, salamatila tai synkronointitila tai säädä salaman tasoa.

- 🔹 Käytettävissä olevat asetusvalinnat vaihtelevat salamalaitteen mukaan. Katso lisätietoja kohdasta "Varustekenkään liitettävien salamalaitteiden käyttö" (📖 143).

PUNASILM. POISTO

Vähennä salaman aiheuttamaa punasilmäisyyttä.

Vaihtoehto	Kuvaus
SALAMA + POISTO	Punasilmäisyyden vähennys esisalamalla on yhdistetty digitaaliseen punasilmäisyyden poistoon.
SALAMA	Punasilmäisyyden vähentäminen pelkällä salamalla.
POISTO	Vain digitaalinen punasilmäisyyden poisto.
POIS	Punasilmäisyyden vähennys salamalla ja digitaalinen punasilmäisyyden poisto pois päältä.

- 🔹 Salaman punasilmäisyyden vähennystä voidaan käyttää TTL-salaman ohjaustilassa. Digitaalinen punasilmäisyyden poisto suoritetaan vain, kun kamera havaitsee kasvot eikä se ole käytettävissä RAW-kuvien kanssa.

TTL-LUKITUSTILA

Sen sijaan, että säädettäisiin salamatasoa jokaiselle kuvalle, TTL-salamaohjaus voidaan lukita, jotta saadaan tasaiset tulokset kuvasarjoille.

Vaihtoehto	Kuvaus
LUKITSE VIIM. SALAMA	Salamateho lukitaan viimeisimmälle valokuvalle mitattuun arvoon. Virheilmoitus näytetään, jos aikaisemmin mitattua arvoa ei ole.
LUKITSE MITTAUSSALAMA	Kamera laukaisee sarjan esisalamia ja lukitsee salamatehon mitattuun arvoon.

- ◆ Käyttäaksesi TTL-lukitusta, määritä **TTL-LUKITUS** kameran säätimelle, ja ota sitten TTL-lukitus käyttöön tai pois käytöstä säätimen avulla.
- ◆ Salamakorjausta voidaan säätää, kun TTL-lukitus on käytössä.

LED-VALOASETUS

Valitse, käytetäänkö kuvia otettaessa salamalaitteen LED-videovalo (jos saatavilla) silmävalona vai AF-apuvalona.

Vaihtoehto	LED-videovalon rooli valokuvien ottamisessa
VALONPILKAHDUS	Silmävalo
AF AVUSTAJA	AF-apuvalo
AF AVUSTAJA + VALONPILK.	AF-apuvalo ja silmävalo
POIS	Ei mitään

- ◆ Tämä asetusvalinta löytyy myös salaman asetusvalikon kautta.

MASTER-ASETUS



Valitse salamaryhmä (A, B tai C) kameran salamakenkään liitetylle salamalle, kun se toimii isäntäsalamana, joka hallitsee etäsalamalaitteita FUJIFILMin langattoman optisen salamaohjauksen kautta, tai valitse **OFF** rajoittaaksesi isäntäsalaman tehon tasolle, joka ei vaikuta lopulliseen kuvaan.

◆ Tämä asetusvalinta löytyy myös salaman asetusvalikon kautta.

CH-ASETUS

Valitse kanava, jota käytetään isäntäsalaman ja etäsalamalaitteiden väliseen kommunikointiin silloin, kun käytetään FUJIFILMin optista langatonta salamaohjausta. Erillisiä kanavia voidaan käyttää eri salamajärjestelmille tai estämään häiriöitä, kun useita järjestelmiä toimii lähekkäin.





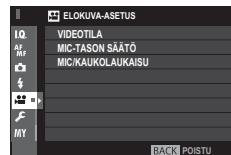





ELOKUVA-ASETUS

Voit säätää videokuvauksen asetuksia, kun painat kuvausvalikosta **MENU/OK** ja valitset  (**ELOKUVA-ASETUS**)-välilehden ( 88).



VIDEO-tila

Valitse videon tallennuksessa käytettävä kuvakoko ja -taajuus.

-  **1080/60 P**: 1920 × 1080 (60 fps)
-  **1080/50 P**: 1920 × 1080 (50 fps)
-  **1080/30 P**: 1920 × 1080 (30 fps)
-  **1080/25 P**: 1920 × 1080 (25 fps)
-  **1080/24 P**: 1920 × 1080 (24 fps)
-  **720/60 P**: 1280 × 720 (60 fps)
-  **720/50 P**: 1280 × 720 (50 fps)
-  **720/30 P**: 1280 × 720 (30 fps)
-  **720/25 P**: 1280 × 720 (25 fps)
-  **720/24 P**: 1280 × 720 (24 fps)

MIC-TASON SÄÄTÖ

Säädä mikrofonin tallennustaso.

MIC/KAUKOLAUKAISU

Määritä, onko mikrofonin/kaukolaukaisimen liitäntään kytketty laite mikrofoni vai kaukolaukaisin ( 45, 73).

MY OMA VALIKKO

Tuo usein käytettyjen valikkokohteiden yksilöity valikko näkyviin painamalla kuvausvalikossa **MENU/OK** ja valitsemalla sitten **MY (OMA VALIKKO)** -välilehti (📖 88).

- 🔑 Voit muokata ”omaa valikkoa” kohdassa **KÄYTTÄJÄASETUS > OMA VALIKKOASETUS** (📖 125).
- 🔑 **MY**-välilehti on käytettävissä vain, jos kohtaan **OMA VALIKKO** on lisätty kohteita.



Valikkojen käyttö: Toistotila

Toistovalikkoa käytetään toistoasetusten säätämiseen.

Toistovalikon käyttäminen

- 1 Tuo valikot näkyviin painamalla toistotilassa **MENU/OK**.

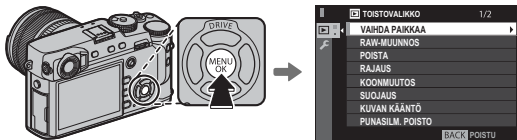

- 2 Korosta haluamasi kohta painamalla valitsinta ylös tai alas.



- 3 Paina valitsinta oikealle näyttääksesi korostettuun kohtaan liittyvät vaihtoehdot.



- 4 Korosta haluamasi vaihtoehto painamalla valitsinta ylös tai alas.



- 5 Valitse korostettu vaihtoehto painamalla **MENU/OK**.



- 6 Paina **DISP/BACK** palataksesi toistovalikkoon.



- Selaa valikoita sivu kerrallaan etukomentokiekon avulla.

TOISTOVALIKKO

Pääset toistoasetuksiin, kun painat toistovalikossa **MENU/OK** ja valitset

(TOISTOVALIKKO)-välilehden (📖 106).

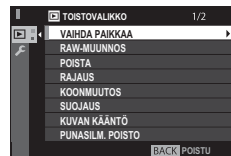
**VAIHDA PAIKKAA**

Valitse kortti, josta kuvat toistetaan (📖 39).

RAW-MUUNNOS

Luo JPEG-kopioita RAW-kuvista (📖 82).

POISTA

Poista kuvia (📖 43).

RAJAUS

Luo nykyisestä kuvasta rajattu kopio.

- 1 Näytä haluamasi kuva.
 - 2 Valitse toistovalikosta **(RAJAUS)**.
 - 3 Lähennä ja loitonna kuvaa käyttämällä takakomentokiekkoa ja vieritä kuvaa painamalla valitsinta ylös, alas, vasemmalle tai oikealle, kunnes näytössä näkyy haluttu kuvan osa.
 - 4 Tuo varmistusikkuna näkyviin painamalla **MENU/OK**.
 - 5 Tallenna rajattu kopio omaksi tiedostokseen valitsemalla uudelleen **MENU/OK**.
- 🔍 Laajemmat rajaukset tuottavat suurempia kopioita; kaikkien kopioiden kuvasuhde on 3:2. Jos lopullisen kopion kooksi tulee **640**, **OK** tulee näkyviin keltaisin kirjaimin.

KOONMUUTOS

Luo nykyisestä kuvasta pieni kopio.

- 1 Näytä haluamasi kuva.
 - 2 Valitse toistovalikosta  **KOONMUUTOS**.
 - 3 Korosta haluamasi koko ja näytä varmistusikkuna painamalla **MENU/OK**.
 - 4 Tallenna kooltaan muokattu kopio omaksi tiedostokseen painamalla uudelleen **MENU/OK**.
- 👉 Valittavissa olevat koot vaihtelevat alkuperäisen kuvan koon mukaan.

SUOJAUS



Suojaa kuvat vahingossa tapahtuvalta poistamiselta. Korosta yksi seuraavista vaihtoehdoista ja paina **MENU/OK**.

- **KUVA**: Suojaa valitut kuvat. Paina valitsinta vasemmalle tai oikealle katsellaksesi kuvia ja paina **MENU/OK** valitaksesi kuvan tai poistaaksesi valinnan. Kun toiminto on valmis, paina **DISP/BACK**.
- **ASETA KAIKKI**: Suojaa kaikki kuvat.
- **TYHJENNÄ KAIKKI**: Poista kaikkien kuvien suojaus.

🗨️ Suojatut kuvat poistetaan, kun muistikortti alustetaan (🗨️ 114).

KUVAN KÄÄNTÖ

Käännä kuvia.

- 1 Näytä haluamasi kuva.
 - 2 Valitse toistovalikosta  **KUVAN KÄÄNTÖ**.
 - 3 Kierrä kuvaa 90° myötäpäivään painamalla valitsinta alas. Painamalla ylös kuva kiertyy 90° vastapäivään.
 - 4 Paina painiketta **MENU/OK**. Kuva näytetään automaattisesti valitun suuntaisena aina, kun se toistetaan kamerassa.
- 👉 Suojattuja kuvia ei voi kääntää. Poista suojaus ennen kuvan kiertämistä.
- 👉 Kamera ei ehkä pysty kiertämään muiden laitteiden avulla luotuja kuvia. Kamerassa kierrettyjä kuvia ei ole käännetty katseltaessa kuvaa tietokoneella tai muilla kameroilla.
- 👉 Asetuksella  **NÄYTTÖASETUS > AUTOM. KÄÄNTÖ JA TOISTO** otetut kuvat näytetään automaattisesti oikean suuntaisina toiston aikana (🗨️ 118).

PUNASILM. POISTO

Poista muutokuvista punasilmäisyyttä. Kamera analysoi kuvan, ja jos punasilmäisyyttä havaitaan, kuva käsitellään siten, että luodaan kopio, jossa punasilmäisyyttä on vähennetty.

1 Näytä haluamasi kuva.

2 Valitse toistovalikosta  **PUNASILM. POISTO**.

3 Paina painiketta **MENU/OK**.

- ❖ Punasilmäisyys voi jäädä kuvaan, jos kamera ei pysty tunnistamaan kasvoja tai kasvat näkyvät profilina. Tulokset voivat vaihdella tilanteen mukaan. Punasilmäisyyttä ei voi poistaa kuvista, jotka on jo käsitelty käyttäen punasilmäisyyden poistoa tai muiden laitteiden avulla luoduista kuvista.
- ❖ Kuvan käsittelyyn tarvittava aika vaihtelee havaittujen kasvojen määrän mukaan.
- ❖ Toiminnon **PUNASILM. POISTO** avulla luotujen kuvien yhteydessä näkyy toiston aikana -kuvake.
- ❖ Punasilmäisyyden poistoa ei voida käyttää RAW-kuviin.

ÄÄNITALLENTTEEN ASETUS

Lisää nykyiseen valokuvaan äänimuistio.

- 1 Valitse **PÄÄLLÄ** kohtaan **ÄÄNITALLENTTEEN ASETUS** toistovalikossa.
 - 2 Näytä valokuva, johon haluat lisätä äänimuistion.
 - 3 Paina ja pidä painettuna etukomentokiekon keskustaa tallentaaksesi muistion. Tallennus päättyy 30 s päästä, tai kun vapautat valitsimen.
- ❖ Uusi muistio tallennetaan olemassa olevien muistioiden päälle. Kuvan poistaminen poistaa myös muistion.
 - ❖ Äänimuistioita ei voi lisätä elokuvaan tai suojattuihin kuviin.

Äänitallenteiden kuunteleminen

Kuvat, joissa on äänimuistio, ilmaistaan -kuvakkeilla toiston aikana. Toistaaksesi muistion valitse kuva ja paina etukomentokiekon keskustaa; edistymispalkki näkyy, kun muistiota toistetaan. Äänenvoimakkuutta voi säätää painamalla **MENU/OK** pysäyttääksesi toiston ja painamalla sitten valitsinta ylös tai alas äänenvoimakkuuden säätämiseksi. Paina uudestaan **MENU/OK** jatkaaksesi toistoa. Äänenvoimakkuutta voi säätää myös kohdassa **ÄÄNIASETUS > TOISTON ÄÄNENV.**

KOPIOI

Kopioi kuvia ensimmäisessä ja toisessa paikassa olevien korttien välillä.

1 Valitse toistovalikosta  **KOPIOI**.

2 Korosta jokin seuraavista vaihtoehtoista ja paina valitsinta oikealle:

- **PAIKKA 1** ➔ **PAIKKA 2**: Kopioi kuvia ensimmäisessä paikassa olevalta kortilta toisessa paikassa olevalle kortille.
- **PAIKKA 2** ➔ **PAIKKA 1**: Kopioi kuvia toisessa paikassa olevalta kortilta ensimmäisessä paikassa olevalle kortille.

3 Korosta jokin seuraavista vaihtoehtoista ja paina **MENU/OK**:

- **KUVA**: Kopioi valitut kuvat. Paina valitsinta vasemmalle tai oikealle näyttääksesi kuvia ja paina **MENU/OK** kopioidaksesi nykyisen kuvan.
- **KAIKKI KUVAT**: Kopioi kaikki kuvat.

◆ Kopiointi päättyy, kun kohde on täynnä.

LANGATON TIEDONS.

Muodosta yhteys älypuhelimien tai tablet-laitteeseen langattoman verkon kautta (📞 129).

◆ Katso lisätietoja osoitteesta <http://fujifilm-dsc.com/wifi/>.

DIAESITYS

Näytä kuvat automaattisena diaesityksenä. Aloita painamalla **MENU/OK**. Näytä online-ohje milloin tahansa esityksen aikana valitsemalla **DISP/BACK**. Esitys voidaan lopettaa milloin tahansa painamalla **MENU/OK**.

◆ Kamera ei sammu automaattisesti kuvaesityksen jatkuessa.

ALBUMIAVUSTAJA

Luo suosikkikuvista albumeja (🗨️ 86).

PC-AUTOMAATTITALL

Lataa kuvia tietokoneelle langattoman verkon kautta (📖 129).

🔍 Katso lisätietoja osoitteesta <http://fujifilm-dsc.com/wifi/>.

TULOST.PYYNTÖ (DPOF)

Valitse tulostettavat kuvat (📖 133).

instax-TULOST. TULOSTAA

Tulosta kuvia lisävarusteena saatavilla FUJIFILM instax SHARE -tulostimilla (📖 136).

NÄYTÖN KUVASUHDE

Valitse tapa, jolla High Definition (HD) -teräväpiirtolaitteet näyttävät kuvat, joiden kuvasuhde on 3:2 (tämä vaihtoehto on käytettävissä vain, jos HDMI-kaapeli on liitetty). Valitse 16:9, jos haluat kuvan täyttävän kuvaruudun niin että kuvan ylä- ja alalaidasta leikkautuu kuvaa pois, 3:2, jos haluat kuvan näkyvän kokonaan niin, että molemmille sivuille tulee mustat palkit.

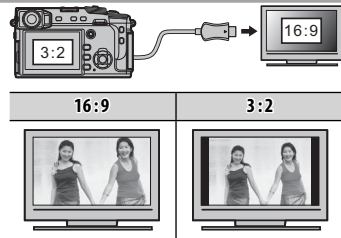

Asetusvalikko

Tarkastele ja säädä kameran perusasetuksia.

Asetusvalikon käyttö

- 1 Tuo valikot näkyviin painamalla kuvaustilassa **MENU/OK**.

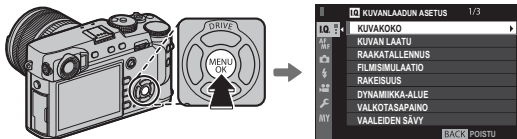

- 2 Paina valitsinta vasemmalle korostaaksesi nykyisen valikon välilehden.



Välilehti

- 3 Paina valitsinta alas korostaaksesi **ASETUKSET** -välilehden.



- 4 Paina valitsinta oikealle tuodaksesi näkyviin asetustilaston luokat.



- 5 Paina valitsinta ylös tai alas korostaaksesi sen luokan, jolla haluttu vaihtoehto on.



- 6 Paina valitsinta oikealle näyttääksesi korostettuun luokkaan sisältyvät vaihtoehdot.



- 7 Korosta haluamasi kohta painamalla valitsinta ylös tai alas.



- 8 Paina valitsinta oikealle näyttääksesi korostettuun kohtaan liittyvät vaihtoehdot.



- 9 Korosta haluamasi vaihtoehto painamalla valitsinta ylös tai alas.



- 10 Valitse korostettu vaihtoehto painamalla **MENU/OK**.





- 11 Paina **DISP/BACK** palataksesi kuvausvalikkoon.



- Selaa valikoita sivu kerrallaan etukomentokiekon avulla.

ASETUKSET-valikon vaihtoehdot

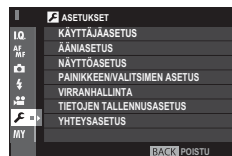

Pääset kameran perusasetuksiin, kun painat toistovalikossa **MENU/OK** ja valitset  (**ASETUKSET**) -välilehden ( 113).



KÄYTTÄJÄASETUS

ALUSTA

Muistikortin alustaminen:

- 1 Korosta  **KÄYTTÄJÄASETUS** > **ALUSTA** setup-valikossa ja paina **MENU/OK**.
 - 2 Korosta korttipaikka, jossa on se kortti, jonka haluat alustaa, ja paina **MENU/OK**.
 - 3 Näkyviin tulee vahvistusikkuna. Alusta muistikortti korostamalla **OK** ja painamalla **MENU/OK**. Jos haluat poistua alustamatta muistikorttia, valitse **PERUUTA** tai paina **DISP/BACK**.
- ① Kaikki tiedot, mukaan lukien suojatut kuvat, poistetaan muistikortilta. Varmista, että tärkeät tiedostot on kopioitu tietokoneelle tai muulle tallennusvälineelle.
 - ① Älä avaa akkutilan kantta alustamisen aikana.
 - ❖ Alustamisvalikon saa näkyviin myös painamalla takakomentokiekon keskustaa samalla, kun  -painiketta pidetään pohjassa.

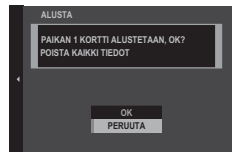

PÄIVÄ/AIKA

Aseta kameran kello ( 26, 27).

AIKAERO

Vaihda matkustaessasi kameran kellon heti kotiaikavyöhykkeeltä matkakohteen paikalliseksi ajaksi. Paikallisen ajan ja kotiaikavyöhykkeen aikaeron määrittäminen:

1 Korosta **← PAIKALLINEN** ja paina **MENU/OK**.

2 Käytä valitsinta valitaksesi aikaeron paikallisen ajan ja kotiaikavyöhykkeeksi välillä. Kun asetukset on tehty, paina **MENU/OK**.

Asettaaksesi kameran kellon paikalliseen aikaan korosta **← PAIKALLINEN** ja paina **MENU/OK**. Asettaaksesi kellon kotiaikavyöhykkeeksi aikaan valitse **🏠 KOTI**. Jos **← PAIKALLINEN** on valittuna, **←** tulee näkyviin kolmeksi sekunniksi, kun kamera kytketään päälle.

言語/LANG.

Valitse kieli.

OMA VALIKKOASETUS

Muokkaa "omaa valikkoa" (📖 125).

KENNON PUHDISTUS

Poista pöly kameran kuvakennosta.

• **OK**: Puhdista kenno heti (📖 xi).

• **KUN PÄÄLLÄ**: Jos tämä vaihtoehto on valittuna, kenno puhdistetaan, kun kamera kytketään päälle.

• **KUN POIS PÄÄLTÄ**: Jos tämä vaihtoehto on valittuna, kenno puhdistetaan, kun kamera kytketään pois päältä (kennon puhdistusta ei kuitenkaan tehdä, jos kamera kytketty pois päältä toistotilassa).

❖ Pöly, jota ei voida poistaa käyttäen kennon puhdistustoimintoa, voidaan poistaa manuaalisesti (📖 150).

PALAUTA ALKUASET

Palauta kuvaus- tai asetusvalikon asetukset oletusarvoihin.

1 Korosta haluttu vaihtoehto ja paina **MENU/OK**.

Vaihtoehto	Kuvaus
KUVAUSVALIKON NOLLAUS	Palauta oletusarvoihin kaikki kuvausvalikon muut asetukset paitsi mukautettu valkotasapaino ja mukautettujen asetusten kokoelmat, jotka on luotu asetuksella MUOKKAA/TALLENNÄ MUK. ASET.
ASETUSTEN NOLLAUS	Palauta oletusarvoihin kaikki muut asetusvalikon asetukset paitsi PÄIVÄ/AIKA, AIKAERO ja YHTEYSASETUS .

2 Vahvistusikkuna tulee esiin; korosta **OK** ja paina **MENU/OK**.

■ ÄÄNIASETUS

AF ÄÄNIMERKIN VOLYYMI

Valitse kameran tarkentamisen yhteydessä kuuluvan äänimerkin voimakkuus (📖 76). Äänimerkki voidaan mykistää valitsemalla **POIS**.

ITSEAJASTIN ÄÄNIMERKIN VOL

Valitse äänimerkin, joka kuuluu itselaukaisimen ollessa aktiivinen, voimakkuus (📖 74). Äänimerkki voidaan mykistää valitsemalla **POIS**.

ÄÄNENVOIMAKKUUS

Sääda kameran säätimien käytön yhteydessä kuuluvien äänien voimakkuutta. Valitse  **POIS** (mykistys) poistaaksesi säätimien äänet käytöstä.

SULJINÄÄNEN V.

Sääda sulkimen laukaisun yhteydessä kuuluvan äänen voimakkuutta. Poista suljinääni käytöstä valitsemalla  **POIS** (mykistys).

SULJINÄÄNI

Valitse sulkimesta kuuluva ääni.

TOISTON ÄÄNENV.

Sääda videoiden toiston äänenvoimakkuutta.

■ NÄYTTÖASETUS

EVF-KIRKKAUS

Säädä elektronisen etsimen näytön kirkkautta tai valitse **AUTO**, jos haluat käyttää automaattista kirkkautensäätöä.

EVF-VÄRI

Säädä elektronisen etsimen näytön värisävyä.

LCD-KIRKKAUS

Säädä näytön kirkkautta.

LCD-VÄRI

Säädä näytön värisävyä.

KUVAN NÄYTTÖ

Valitse, kuinka pitkään kuvaa näytetään kuvaamisen jälkeen. Värit saattavat hieman poiketa lopullisen kuvan väreistä, ja "kohinaa" voi esiintyä suurilla herkkyksillä.

Vaihtoehto	Kuvaus
JATKUVA	Kuvaa näytetään, kunnes painetaan MENU/OK tai laukaisin painetaan puoliväliin. Paina takakomentokiekon keskustaa zoomataksesi aktiiviseen tarkennuspisteeseen; paina uudelleen peruaksesi zoomauksen.
1,5 SEK 0,5 SEK	Kuvia näytetään 1,5 sekuntia (1,5 SEK) tai 0,5 sekuntia (0,5 SEK) tai kunnes laukaisin painetaan puoleenväliin.
POIS	Kuvia ei näytetä kuvaamisen jälkeen.

EVF-NÄYTÖN AUTOMAATTIKIERTO

Valitse, kierretäänkö etsimen ilmaisimia vastaamaan kameran asentoa (📖 31). Valitusta vaihtoehdosta riippumatta näytön ilmaisimia ei siirretä.

VAL. ESİK./VALKOT. MAN.T.

Ota käyttöön valotuksen ja valkotasapainon esikatselu manuaalisessa valotustilassa valitsemalla **ESIKATSELE VALOTUS/VALKOTASAPAINO** (📖 38) tai esikatsele vain valkotasapainoa valitsemalla **ESIKATSELE VALKOTASAPAINO**. Valitse **POIS**, kun salama on käytössä tai muissa tilanteissa, joissa valotus saattaa muuttua, kun kuva otetaan.

ESIKATSELE KUVATEHOSTE

Valitse **PÄÄLLÄ**, jos haluat esikatsella filminsimulaation, valkotasapainon ja muiden asetusten vaikutusta näytöllä. Valitse **POIS**, jos haluat pienikontrastisten, vastavalaistujen tilanteiden varjojen ja muiden vaikeasti nähtävien kohteiden näkyvän paremmin.

- ♦ Jos **POIS** on valittu, kameran asetusten vaikutus ei näy näytöllä ja värit ja sävy näkyvät erilaisina kuin lopullisessa kuvassa. Näyttöä kuitenkin säädetään niin, että lisäsuodattimien ja mustavalkoisen ja seepian asetusten vaikutukset näkyvät.

RAJAUKSEN APUVIIVAT

Valitse kuvaustilassa käytettävän kehysristikon tyyppi.

 RUUDUKKO 9	 RUUDUKKO 24	 HD-RAJAUS
 <p data-bbox="128 493 415 539">"Kolmasosien säännön" mukaiseen sommitteluun.</p>	 <p data-bbox="606 493 705 513">6x4-ristikko.</p>	 <p data-bbox="852 493 1231 539">Rajaa teräväpiirtokuvat näytön ylä- ja alaosan viivojen osoittamaan alueeseen.</p>

AUTOM. KÄÄNTÖ JA TOISTO

Kierrä pystysuuntaiset (muotokuvaasuunta) kuvat automaattisesti toiston aikana valitsemalla **PÄÄLLÄ**.

TARKENNUKSEN MITTAYSIKKÖ

Valitse tarkennusetäisyyden ilmaisimessa käytettävät yksiköt (📏 65).

NÄYTÖN MUK. ASET.

Valitse vakionäytön kohteet (📏 33).

■ PAINIKKEEN/VALITSIMEN ASETUS

TARKENNUSVALINTAKYTKIMEN ASETUS

Valitse tarkennussauvan (tarkennusvipu) suorittamat toiminnot.

Vaihtoehto	Kuvaus
LUKITUS (POIS)	Tarkennussauvaa ei voi käyttää kuvauksen aikana.
PAINA  AVATAKSESI	Paina sauvaa tuodaksesi näkyviin tarkennuspistenäytön, ja valitse tarkennuspiste sauvaa kallistamalla.
PÄÄLLÄ	Tuo tarkennuspistenäyttö näkyviin ja valitse tarkennuspiste sauvaa kallistamalla.

MUOKK./TALL. PIKAVAL.

Valitse pikavalikossa näytettävät asetukset ( 49).

TOIMINTO (Fn) -AS

Valitse toimintopainikkeen tehtävä ( 51).

KOMENTOVALITSIMEN ASETUS

Valitse komentokiekkojen tehtävät.

S.S TOIMINTO

Valitse **POIS** ottaaksesi pois käytöstä suljinnopeuden hienosäätämisen komentokiekoilla.

ISO-VALINNAN ASETUS (H)

Valitse ISO-herkkyys, joka on määritetty ISO-valitsimen **H**-asennolle.

ISO-VALINNAN ASETUS (L)

Valitse ISO-herkkyys, joka on määritetty ISO-valitsimen **L**-asennolle.

KUVAA ILMAN OBJEKTIIVIA

Valitse, onko laukaisu mahdollinen, kun objektiivia ei ole kiinnitetty.

KUVAA ILMAN KORTTIA

Valitse, voidaanko suljin laukaista ilman, että kamerassa on muistikorttia.

Valinta	Kuvaus
ON	Kun kamerassa ei ole muistikorttia, kameran toiminta voidaan testata ja kuvaus- sekä asetusvalikot näyttää laukaisemalla suljin.
OFF	Suljin ei ole käytössä, jos kamerassa ei ole muistikorttia, mikä estää kuvien ottamisen vahingossa ilman muistikorttia.

TARKENNUSRENGAS

Valitse suunta, johon päin tarkennusrengasta kierretään tarkennusetäisyyden kasvattamiseksi.

AE-L-/AF-L-PAINIKEASETUS

Vaihda **AF-L**- ja **AE-L**-painikkeiden tehtävät.

AE/AF-LUKITUSTILA

Jos **AE/AF-LUKKO PÄÄLLE PAINAMALLA** on valittu, valotus ja/tai tarkennus lukittuu, kun **AE-L**- tai **AF-L**-painiketta pidetään painettuna (📖 77). Jos **AE/AF-LUKON PÄÄLLÄ/POIS -KYTKIN** on valittu, valotus ja/tai tarkennus lukittuu, kun **AE-L**- tai **AF-L**-painiketta painetaan, ja pysyy lukittuna, kunnes painiketta painetaan uudelleen.

AF-LUKITUSTILA

Valitse **AF-L**-painikkeen tehtävä (📖 77).

AUKKOASETUS

Valitse, miten aukkoa säädetään, kun käytetään objektiiveja, joissa ei ole himmenninrengasta.

- **AUTO + MANUAAL.**: Kierrä takakomentokiekkoa valitaksesi aukon. Kierrä minimiaukon ohi valitaksesi kohdan **A** (automaattinen).
- **AUTO**: Aukko valitaan automaattisesti; kamera toimii valotustilassa **P** (valotusohjelma) tai **S** (sulkimen esivalinta automaattivalotuksessa).
- **MANUAALINEN**: Kierrä takakomentokiekkoa aukon valitsemiseksi; kamera toimii valotustilassa **A** (aukon esivalinta automaattivalotuksessa) tai **M** (manuaalinen).

■ VIRRRANHALLINTA

AUT. VIRRANKATK.

Valitse aika, jonka kuluttua kamera kytkeytyy automaattisesti pois päältä, jos mitään toimintoja ei tehdä. Lyhyemmät ajat lisäävät akun kestoja; jos **POIS** on valittu, kamera täytyy sammuttaa käsin. Huomaa, että joissain tilanteissa kamera sammuu automaattisesti, vaikka **POIS** on valittu.

VIRRRANHALLINTA

Säädä virranhallinta-asetuksia.

Vaihtoehto	AF-suorituskyky (nopeus)	LCD/EVF-näytön laatu	Akun kesto
HYVÄ SUORITUSKYKY	Nopea	Erittäin korkea	Alhainen
STANDARDI	Nopea	Korkea	Normaali
ECONOMY	Normaali	Normaali	Korkea

- ◆ Kun **ECONOMY** on valittuna, kuvataajuus laskee, kun mitään toimintoja ei suoriteta. Kameran säätimien käyttäminen palauttaa kuvataajuuden normaaliksi.

AUTOMAATTINEN VIRRANSÄÄSTÖ

Virtaa säästävä vaihtoehto on lisätty LCD/EVF-näyttöille.

Valinta	Kuvaus
PÄÄLLÄ	Kun HYVÄ SUORITUSKYKY tai STANDARDI on valittu kohdassa VIRRRANHALLINTA , LCD- ja EVF-näyttöjen laatu vaihtuu perustasolle, jos mitään toimintoja ei suoriteta määräajan kuluessa. Kameran säädinten käyttäminen palauttaa näytön laadun korkeatasoiseksi.
POIS	Näytön laatu ei muutu, jos mitään toimintoja ei suoriteta.

TIETOJEN TALLENNUSASETUS

KUVA NRO

Uudet kuvat tallennetaan kuvatiedostoiksi, jotka nimetään nelinumeroisella tiedostonumerolla, joka saadaan lisäämällä yksi viimeiseen käytettyyn tiedostonumeroon. Tiedoston numero näkyy toiston aikana oikealla näytetyllä tavalla. **KUVA NRO** määrittää, palautuuko tiedostojen numerointi arvoon 0001, kun uusi muistikortti asetetaan kameraan tai nykyinen muistikortti alustetaan.

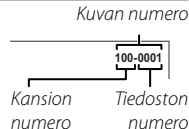

Vaihtoehto	Kuvaus
JATKUVA	Numerointi jatkuu viimeisestä käytetystä tiedostonumerosta tai ensimmäisestä käytettävissä olevasta tiedostonumerosta sen mukaan, kumpi on suurempi. Vähennä päällekkäisten kuvatiedostonimien määrää valitsemalla tämä vaihtoehto.
AUT. NOLLAUS	Numerointi palautetaan arvoon 0001 alustamisen jälkeen tai kun uusi muistikortti asetetaan.

- ♦ Jos kuvan numeroksi tulee 999–9999, laukaisin poistetaan käytöstä (☎ 157).
- ♦ Valinta **KÄYTTÄJÄASETUS > PALAUTA ALKUASET** (☎ 115) määrittää **KUVA NRO** -kohdan arvoksi **JATKUVA**, mutta ei nollaa tiedoston numeroa.
- ♦ Muilla kameroilla otettujen kuvien numerointi voi vaihdella.

TALL. ALKUP. KUVA

Valitse **PÄÄLLÄ** tallentaaksesi käsittelemättömät kopiot **SALAMAN ASETUS > PUNASILM. POISTO** -vaihtoehdon kanssa otetuista kuvista (☎ 101).

MUOKK. TIED. NIM.

Muuta tiedostonimen etuliite. sRGB-kuvissa on nelikirjaiminen etuliite (oletuksena "DSCF"), Adobe RGB -kuvissa on kolmikirjaiminen etuliite ("DSF"), jota edeltää alaviiva.

KORTTIP. ASETUS (VALOKUVA)

Valitse toisessa paikassa olevan kortin tehtävä.

Vaihtoehto	Kuvaus
JÄRJESTYKSESSÄ	Toisessa paikassa olevaa korttia käytetään vain, jos ensimmäisessä paikassa oleva kortti on täynnä.
VARMUUSKOPIO	Jokainen kuva tallennetaan kaksi kertaa, kerran jokaiselle kortille.
RAW/JPEG	Kuten kohdassa JÄRJESTYKSESSÄ , paitsi että kuvien, jotka on otettu, kun kohdassa 📷 KUVANLAADUN ASETUS > KUVAN LAATU asetuksena on FINE + RAW tai NORMAL + RAW , RAW-kopiot tallennetaan ensimmäisessä paikassa olevalle kortille ja JPEG-kopiot toisessa paikassa olevalle kortille.

- ☛ Huolimatta siitä, mikä vaihtoehto on valittu kohdassa **KORTTIP. ASETUS (VALOKUVA)**, videot tallennetaan ensimmäisessä paikassa olevalle kortille; jos valittuna on vaihtoehto **JÄRJESTYKSESSÄ**, videot tallennetaan ensimmäisessä paikassa olevalle kortille vielä senkin jälkeen, kun tallennus on vaihtunut toisessa paikassa olevalle kortille.

VAIHDA PAIKKA (JÄRJEST.)

Valitse kortti, johon tallennetaan ensin, kun **JÄRJESTYKSESSÄ** on valittu kohdassa **KORTTIP. ASETUS (VALOKUVA)**.

TEKIJÄNOIKEUSTIEDOT

Tekijänoikeustiedot voidaan lisätä uusiin kuviin Exif-tunnisteiden muodossa sitä mukaa kun kuvia on otetaan. Tekijänoikeustietojen muutokset näkyvät vain kuvissa, jotka on otettu muutosten tekemisen jälkeen.

Asetus	Kuvaus
NÄYTÄ TEKIJÄNOIKEUSTIEDOT	Tarkastele nykyisiä tekijänoikeustietoja.
ANNA TEKIJÄN TIEDOT	Anna tekijän nimi.
ANNA TEKIJÄNOIKEUSTIEDOT	Anna tekijänoikeuden haltijan nimi.
POISTA TEKIJÄNOIKEUSTIEDOT	Poista nykyiset tekijänoikeustiedot. Tämä muutos koskee vain kuvia, jotka on otettu sen jälkeen kun tämä asetus on valittu; tämä ei vaikuta olemassa oleviin kuviin tallennettuihin tekijänoikeustietoihin.

YHTEYSASETUS

Katso lisätietoja langattomista yhteyksistä osoitteesta <http://fujifilm-dsc.com/wifi/>

WLAN-ASETUKSET

Säädä langattomien verkkojen yhteysasetuksia.

Vaihtoehto	Kuvaus
YLEISET ASETUKSET	Valitse nimi (NIMI), jolla kamera tunnustetaan langattomassa verkossa (kameralle on oletusasetuksena annettu uniikki nimi) tai valitse WLAN-ASETUSTEN NOLLAUS palauttaaksesi oletusasetukset.
MUUTA KOKO 	Valitse PÄÄLLÄ (oletusasetus, jota suositellaan useimpiin tilanteisiin) muuttaaksesi suurempien kuvien kokoa kokoon 3M älypuhelimien latausta varten tai POIS ladataksesi kuvat alkuperäisessä koossaan. Koonmuutos vaikuttaa vain älypuhelimien ladattavaan kopioon; alkuperäistä ei muuteta.
PC-AUTOM. TALL.AS:T	Valitse REK. KOHDE-PC POIS poistaaksesi valitut kohteet tai ED YHTEYDEN TIEDOT tarkastellaksesi tietokoneita, joihin kamera on viimeksi ollut yhteydessä.

PC-AUTOM. TALL.AS

Valitse latauskohde. Valitse **YKSINK. ASETUKSET** muodostaaksesi yhteyden käyttäen WPS:ää tai **MANUAAL. ASETUKSET** konfiguroidaksesi verkon asetukset manuaalisesti.

GEOKÄTK.ASETUKSET

Katsele älypuhelimesta ladattua paikkatietoa ja valitse, tallennetaanko tiedot kuvan kanssa.

Vaihtoehto	Kuvaus
GEOKÄTKÖILY	Valitse, sisällytetäänkö älypuhelimesta ladatut paikkatiedot kuviin sitä mukaa, kun kuvia otetaan.
SIJAINITIEDOT	Näytä viimeiset älypuhelimesta ladatut sijaintitiedot.

instax-TUL. YHT. ASETUS

Säädä lisävarusteena saatavan FUJIFILM instax SHARE -tulostimen asetuksia ( 135).

”Oma valikko”

MY (OMA VALIKKO) -välilehden valitseminen tuo näkyviin yksilöllisesti mukautetun valikon, jossa on usein käytettyjä asetusvalintoja (📖 105).

”Oman valikon” muokkaaminen

- 1 Korosta asetusvalikon **KÄYTTÄJÄASETUS** -välilehdeltä **OMA VALIKKOASETUS** ja paina **MENU/OK** tuodaksesi seuraavat vaihtoehdot näkyviin (📖 113).



- 2 Korosta **LISÄÄ KOHTEITA** painamalla valitsinta ylös tai alas ja paina **MENU/OK**. Valikkokohteet, jotka voidaan lisätä ”omaan valikkoon”, on korostettu sinisellä.

📌 Valikkokohteet, jotka ovat tällä hetkellä ”omassa valikossa”, on merkitty valintamerkeillä.



- 3 Korosta haluamasi kohde, ja lisää se ”omaan valikkoon” painamalla **MENU/OK**.



- 4 Palaa muokausnäytölle painamalla **MENU/OK**.
 - 5 Toista kohdat 3 ja 4, kunnes olet lisännyt kaikki haluamasi kohteet.
- 📌 ”Oma valikko” voi sisältää enintään 16 kohtetta.

📌 ”Oman valikon” muokkaaminen



Kun haluat järjestää tai poistaa kohteita, valitse **JÄRJESTELE KOHTEITA** tai **POISTA KOHTEITA** vaiheessa 1.

Oletusasetukset

Alla luetellaan kuvaus- ja asetusvalikoiden asetusten oletusasetukset. Nämä asetukset voi palauttaa kohdassa **KÄYTTÄJÄASETUS > PALAUTA ALKUASET** (📖 115).

■ Kuvausvalikko

Valikko	Oletus
📷 KUVANLAADUN ASETUS	
KUVAKOKO	📷 3:2
KUVAN LAATU	FINE
RAAKATALLENNUS	PAKKAAMATON
FILMISIMULAATIO	PROVIA/PERUS
RAKEISUUS	POIS
DYNAMIIKKA-ALUE	100%
VALKOTASAPAINO	AUTO
VAALEIDEN SÄVY	0
TUMMIEN SÄVY	0
VÄRI	0
TERÄVYYS	0
KOHINANVAIMENNUS	0
PITKÄ VAL., KOH. VAIM	PÄÄLLÄ
OBJ. MODUL. OPTIM	PÄÄLLÄ
VÄRIAVARUUS	sRGB
VAL. MUKAUT. ASET	MUKAUTA 1

Valikko	Oletus
📷 AF/MF-ASETUS	
AUTOFOKUS TILA	YKSI PISTE
AF-C MUKAUTETUT ASETUKSET	ASETA 1
AF-PISTENÄYTTÖ  	OFF
TARKENNUSPISTEIDEN MÄÄRÄ	91 PISTETTÄ(7×13)
ENNEN AF:ÄÄ	POIS
AF-APUVALO	PÄÄLLÄ
KASV./SILMIEN TUNN. ASETUS	KASV.POIS/SILMÄT EI
AF+MF	POIS
MF-APU	VAKIO
TARKEN. TARKISTUS	POIS
KYTKE PISTE AE & TARKENNUS	PÄÄLLÄ
PIKA-AF-ASETUS	AF-S
SYVÄTERÄVYYSALUE-ASTEIKKO	PIKSELIPOHJAINEN
SULKIMEN/TARKENNUKSEN ENSISIJAISSUUS • AF-S-ENSIS. VALINTA • AF-C-ENSIS. VALINTA	SULJIN SULJIN
KORJATTU AF-KEHYS	POIS

Valikko	Oletus
📷 KUVAUSASETUS	
ITSELAUKAISIN	POIS
ELOK.SIMUL.HAARUK. • FILMI 1 • FILMI 2 • FILMI 3	PROVIA/PERUS Velvia/VÄRIKYLÄINEN ASTIA/PEHMEÄ
VALOTUKSEN MITTAUS	MONIPISTE
SULKIMEN TYYPPI	MEKAANINEN SULJIN
IS-TILA	JATKUVA
AUTOMAATTINEN ISO-ASETUS	AUTO1
SOVITTIMEN AS. • KIRKKAAN RUUDUN KIRKKAUS • OBJEKTIIVIN REKISTERÖINTI	0 OBJEKT. 5 (50mm)
📷 SALAMAN ASETUS	
PUNASILM. POISTO	POIS
TTL-LUKITUSTILA	LUKITSE VIIIM. SALAMA
📷 ELOKUVA-ASETUS	
VIDEOTILA	HD 1080/60P
MIC-TASON SÄÄTÖ	3
MIC/KAUKOLAUKAISU	MIC

■ Asetusvalikko

Valikko	Oletus
🔧 KÄYTTÄJÄASETUS	
AIKAERO	KOTI
KENNON PUHDISTUS • KUN PÄÄLLÄ • KUN POIS PÄÄLTÄ	POIS PÄÄLLÄ
🔊 ÄÄNIASETUS	
AF ÄÄNIMERKIN VOLYYMI	🔊 1
ITSEAJASTIN ÄÄNIMERKIN VOL	🔊 1
ÄÄNENVOIMAKKUUS	POIS
SULJINÄÄNEN V.	🔊 1
SULJINÄÄNI	ÄÄNI 1
TOISTON ÄÄNENV.	7
🔧 NÄYTTÖASETUS	
EVF-KIRKKAUS	AUTO
EVF-VÄRI	0
LCD-KIRKKAUS	0
LCD-VÄRI	0
KUVAN NÄYTTÖ	POIS
EVF-NÄYTÖN AUTOMAATTIKIERTO	PÄÄLLÄ
VAL. ESIK./VALKOT. MAN.T.	ESIKATSELE VALOTUS/ VALKOTASAPAINO
ESIKATSELE KUVATEHOSTE	PÄÄLLÄ
RAJAUKSEN APUVIVAT	RUUDUKKO 9
AUTOM. KÄÄNTÖ JA TOISTO	POIS
TARKENNUKSEN MITTAYSIKKÖ	METRIÄ
NÄYTÖN MUK. ASET.	Katso sivu 33.

Valikko	Oletus
PAINIKKEEN/VALITSIMEN ASETUS	
TARKENNUVALINTAKYTKIMEN ASETUS	PÄÄLLÄ
MUOKK./TALL. PIKAVAL.	Katso sivu 47.
TOIMINTO (Fn) -AS	Katso sivu 50.
KOMENTOVALITSIMEN ASETUS	▲ S.S. ▼ F
▲ ▼ S.S TOIMINTO	PÄÄLLÄ
ISO-VALINNAN ASETUS (H)	25600
ISO-VALINNAN ASETUS (L)	100
KUVAA ILMAN OBJEKTIIVIA	POIS
KUVAA ILMAN KORTTIA	PÄÄLLÄ
TARKENNUSRENGAS	🔄 MYÖTÄPÄIVÄÄN
AE-L-/AF-L-PAINIKEASETUS	AE-L/AF-L
AE/AF-LUKITUSTILA	AE/AF-LUKKO PÄÄLLE PAINAMALLA
AF-LUKITUSTILA	VAIN AF-LUKKO
AUKKOASETUS	AUTO + MANUAAL.
VIRRRANHALLINTA	
AUT. VIRRRANKATK.	2 MIN
VIRRRANHALLINTA	STANDARDI
AUTOMAATTINEN VIRRRANSÄÄSTÖ	POIS

Valikko	Oletus
TIETOJEN TALLENNUSASETUS	
KUVA NRO	JATKUVA
TALL. ALKUP. KUVA	POIS
KORTTIP. ASETUS (VALOKUVA)	JÄRJESTYKSESSÄ
YHTEYSASETUS	
WLAN-ASETUKSET • MUUTA KOKO	PÄÄLLÄ
PC-AUTOM. TALL.AS:T	YKSINK. ASETUKSET
GEOKÄTK.ASETUKSET • GEOKÄTKÖILY • SIJAITITIEDOT	PÄÄLLÄ PÄÄLLÄ

Langaton siirto (FUJIFILM Camera Remote/FUJIFILM PC AutoSave)

Käytä langattomia verkkoja ja muodosta yhteys tietokoneisiin, älypuhelimiin tai tablet-laitteisiin. Latauksia ja muuta lisätietoa saat osoitteesta <http://fujifilm-dsc.com/wifi/>.



fujifilm Wi-Fi app



Langattomat yhteydet: Älypuhelimet

Asenna "FUJIFILM Camera Remote"-sovellus älypuhelimieesi selataksesi kamerassa olevia kuvia, ladataksesi valitsemasi kuvat, kauko-ohjataksesi kameraa tai kopioidaksesi sijaintitiedot kameraan. Kun haluat muodostaa yhteyden älypuhelimieen, aseta kamera toistotilaan ja paina toimintopainiketta (**Fn1**).

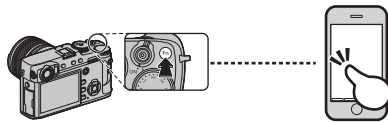

☛ Voit muodostaa yhteyden myös kohdassa **☑ KUVAUSETUS/☑ TOISTOVA LIKKO > LANGATON TIEDONS.** (☎ 100, 111).

Langattomat yhteydet: Tietokoneet

Kun olet asentanut "FUJIFILM PC AutoSave"-sovelluksen ja määrittänyt tietokoneesi kamerasta kopioitavien kuvien kohteeksi, voit ladata kuvat kamerasta kohdassa **☑ TOISTOVA LIKKO > PC-AUTOMAATTITALL** (☎ 112) tai pitämällä toimintopainiketta (**Fn1**) alas painettuna toistotilassa.

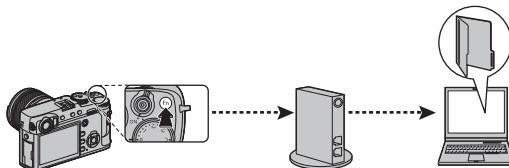

Kuvien katseleminen tietokoneella (MyFinePix Studio/RAW FILE CONVERTER EX 2.0)

Tässä osiossa on tietoa kuvien kopioimisesta tietokoneelle.

Windows

Käytä MyFinePix Studiota kopioidaksesi kuvia tietokoneelle, jossa niitä voi säilyttää, katsella, järjestää ja tulostaa. MyFinePix Studion voi ladata seuraavalta verkkosivulta:

<http://fujifilm-dsc.com/mfs/>

fujifilm mfs



Kun lataus on valmis, kaksoinapsauta ladattua tiedostoa ("MFPS_Setup.EXE") ja viimeistele asennus noutamalla näytölle tulevia ohjeita. Siirry kohtaan "Kameran liittäminen" (📖 131), kun asennus on valmis.

Mac OS X/macOS

Kuvat voidaan kopioida tietokoneelle käyttämällä Kuvansiirtäjää (toimitetaan tietokoneen mukana) tai muuta ohjelmistoa. Siirry kohtaan "Kameran liittäminen" (📖 131).

RAW-tiedostojen katseleminen

Jos haluat katsella RAW-tiedostoja tietokoneella, käytä RAW FILE CONVERTER EX 2.0 -sovellusta, jonka voi ladata seuraavasta osoitteesta:

<http://fujifilm-dsc.com/rfc/>

fujifilm rfc



Kameran liittäminen

1 Hae muistikortti, joka sisältää kuvat, jotka haluat kopioida tietokoneelle ja asenna kortti kameraan.

- ① Virtakatkos siirron aikana voi aiheuttaa tietojen menetyksen tai muistikortin vahingoittumisen. Aseta kameraan uusi tai täyteen ladattu akku ennen kamerasi liittämistä tietokoneeseen.

2 Sammuta kamera ja liitä USB-kaapeli (saatavilla erikseen muilta toimittajilta) kuvan osoittamalla tavalla varmistaen, että liittimet on kiinnitetty huolellisesti. Liitä kamera suoraan tietokoneeseen; älä käytä USB-keskitintä tai näppäimistöä.

- ① USB-kaapeli saa olla enintään 1,5 m:n pituinen, ja sen on sovelletava tiedonsiirtoon.
- ① Liitä kameraan mikro-USB (mikro-B) -liitin.
- ① Kamerassa käytetään mikro-B USB 2.0 -liitintä.

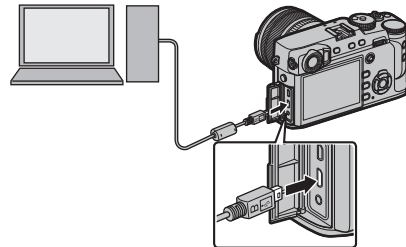

3 Käynnistä kamera.

4 Kopioi kuvat tietokoneeseen käyttämällä MyFinePix Studiota tai käyttöjärjestelmäsi sovelluksia.

Saat lisätietoja ohjelmiston käyttämisestä käynnistämällä sovelluksen ja valitsemalla sopivan vaihtoehdon **Help**-valikosta.

- ❗ Mikäli muistikortilla on suuri määrä kuvia, ohjelmiston käynnistymisessä voi esiintyä viivettä, etkä välttämättä voi tuoda tai tallentaa kuvia. Käytä kuvien siirtämiseen muistikortin lukijaa.
- ❗ Varmista, että tietokone ei ilmoita kopioinnin olevan käynnissä ja että merkkivalo ei pala, ennen kuin sammutat kameran ja irrotat USB-kaapelin (jos kopioitavia kuvia on hyvin paljon, merkkivalo saattaa palaa senkin jälkeen, kun kopiointiviesti on hävinnyt näytöstä). Tämän varotoimen laiminlyönti voi aiheuttaa tietojen menetyksen tai muistikortin vahingoittumisen.
- ❗ Irrota kamera ennen muistikortin asettamista tai poistamista.
- ❗ Joissain tapauksissa verkkopalvelimelle tallennettuihin kuviin ei välttämättä pääse käyttämällä ohjelmaa samalla tavalla kuin yksittäisellä tietokoneella.
- ❗ Käyttäjä vastaa kaikista sovellettavista puhelinyhtiön tai internet-palveluntarjoajan maksuista käyttäessään internet-yhteyttä edellyttäviä palveluja.

Kameran irrottaminen

Varmistettuasi, että merkkivalo on sammunut, sammuta kamera ja irrota USB-kaapeli.

DPOF-tulostuspyynnön luominen

DPOF-yhteensopiville tulostimille voidaan luoda digitaalinen tulostuspyyntö kohdassa **TOISTOVALIKKO > TULOST.PYYNTÖ (DPOF)** (112).

DPOF

DPOF (Digital Print Order Format) on standardi, jonka avulla kuvia voidaan tulostaa muistikortille tallennetuista tulostuspyynnöistä. Pyynnön sisältämä tieto sisältää tulostettavat kuvat sekä kunkin kuvan kopiomäärän.



■ PÄIVÄYKSELLÄ /EI PÄIVÄYSTÄ

Jos haluat muokata DPOF-tulostuspyyntöä, valitse

TOISTOVALIKKO > TULOST.PYYNTÖ (DPOF)

(106) ja paina valitsinta ylös tai alas korostaaksesi **PÄIVÄYKSELLÄ ** tai **EI PÄIVÄYSTÄ**.

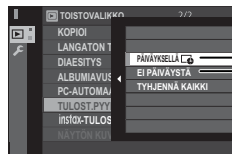

PÄIVÄYKSELLÄ : Tulosta kuviin tallennuspäivämäärä.

EI PÄIVÄYSTÄ: Tulosta kuvat ilman tallennuspäivämäärää.

Paina **MENU/OK** ja noudata alla olevia ohjeita.

- 1 Paina valitsinta vasemmalle tai oikealle ja tuo näyttöön kuva, jonka haluat sisällyttää tulostuspyyntöön tai poistaa siitä.



- 2 Valitse kopioiden lukumäärä painamalla valitsinta ylös tai alas (enintään 99). Jos haluat poistaa kuvan tulostuspyynnöstä, paina valitsinta alas, kunnes kopioiden lukumäärä on 0.



Litännät

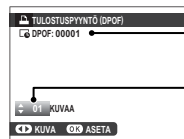

Tulosteiden kokonaismäärä

Kopioiden määrä

3 Viimeistelemä tulostuspyyntö toistamalla vaiheet 1–2. Tallenna tulostuspyyntö painamalla painiketta **MENU/OK**, kun kaikki säädöt on tehty tai poistu tulostuspyyntöä muuttamatta painamalla **DISP/BACK**.



4 Tulosteiden kokonaismäärä näkyy näytössä. Poistu painamalla **MENU/OK**.



Nykyisen tulostuspyynnön sisältämät kuvat ilmaistaan -kuvakkeella toiston aikana.



■ TYHJENNÄ KAIKKI

Jos haluat perua nykyisen tulostuspyynnön, valitse **TYHJENNÄ KAIKKI** kohteelle  **TOISTO-VALIKKO > TULOST.PYYNTÖ (DPOF)** (📖 106). Oikealla näkyvä varmistusikkuna tulee näkyviin; paina **MENU/OK**, jos haluat poistaa kaikki tulostuspyynnön kuvat.

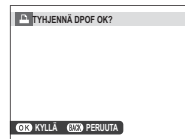

- 🔑 Tulostuspyynnöt voivat sisältää enintään 999 kuvaa.
- 🔑 Jos kameraan asetetaan toisella kameralla luodun tulostuspyynnön sisältävä muistikortti, näyttöön tulee oikealla näkyvä viesti. **MENU/OK**-painikkeen painaminen peruu tulostuspyynnön; uusi tulostuspyyntö pitää luoda yllä kuvatulla tavalla.

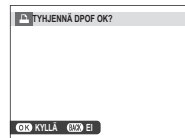

instax SHARE -tulostimet

Tulosta kuvia digitaalikamerastasi instax SHARE -tulostimiin.

Yhteyden muodostaminen

Valitse **YHTEYSASETUS** > **instax-TUL. YHT. ASETUS** (📖 124) ja syötä instax SHARE -tulostimen nimi (SSID) ja salasana.

Tulostimen nimi (SSID) ja salasana

Tulostimen nimi (SSID) löytyy tulostimen pohjasta; oletussalasana on "1111".
Jos olet jo valinnut eri salasanan älypuhelimtulostamiseen, syötä sen sijaan se salasana.

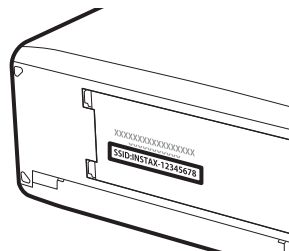

Kuvien tulostaminen

1 Käynnistä tulostin.

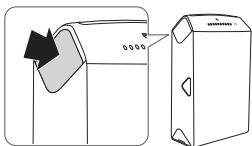

2 Valitse  **TOISTOVALIKKO** > **instax-TULOST. TULOSTAA** (🗨️ 106). Kamera luo yhteyden tulostimeen.

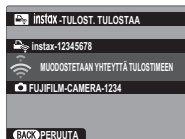

☛ Kun haluat tulostaa kuvan sarjakuvauksella otetusta kuvasarjasta, tuo kuva näkyviin ennen kuin valitset **instax-TULOST. TULOSTAA**.

3 Käytä valitsinta tuodaksesi näkyviin kuvan, jonka haluat tulostaa, ja paina sitten **MENU/OK**.



- ☛ Muilla kameroilla otettuja kuvia ei voi tulostaa.
- ☛ Tulostettava alue on pienempi kuin alue joka näkyy LCD-näytöllä.

4 Kuva lähetetään tulostimeen ja tulostus alkaa.

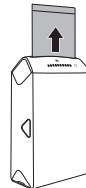

Kuvien katselu TV:ssä

Näyttääksesi kuvia ryhmälle liitä kamera TV:hen HDMI-kaapelilla (saatavilla erikseen kolmansilta osapuolilta; huomioi, että TV:tä voi käyttää vain kuvien katseluun, ei niiden ottamiseen).

1 Sammuta kamera.

2 Kytke kaapeli alla olevan kuvan mukaisesti varmistaen samalla, että liittimet on kiinnitetty huolellisesti oikein päin.

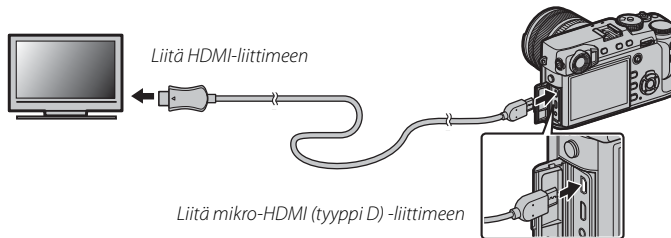

① Käytä HDMI-kaapelia, joka on enintään 1,5 m pitkä ja jossa on D-tyypin (HDMI-mikro) liitin kameraan liittämistä varten.

◆ Varmista, että liittimet on kiinnitetty huolellisesti.

3 Viritä televisio HDMI-tulokanavalle. Katso lisätietoja TV:n mukana tulleesta käyttöohjeesta.

4 Käynnistä kamera ja paina -painiketta. Kameran näyttö kytkeytyy pois päältä ja kuvat ja videot toistetaan TV:ssä. Huomaa, että kameran äänenvoimakkuussäätimillä ei ole vaikutusta TV:n ääneen; säädä äänenvoimakkuutta television äänensäätimillä.

◆ USB-johtoa ei voi käyttää HDMI-johdon ollessa kytkettynä.

◆ Jotkin televisiot näyttävät hetkellisesti mustan kuvaruudun videotoiston alkaessa.

Tekniset tiedot

Valinnaiset lisävarusteet

Kamera tukee monia FUJIFILMin ja muiden valmistajien lisävarusteita.

FUJIFILMin lisävarusteet

Seuraavat valinnaiset lisävarusteet ovat FUJIFILMin valmistamia. Saat viimeisimmät tiedot alueellasi saatavilla olevista lisävarusteista paikalliselta FUJIFILM-edustajaltasi tai verkko-osoitteesta http://www.fujifilm.com/products/digital_cameras/index.html.

Ladattava litiumioniakut

NP-W126/NP-W126S: Suuren kapasiteetin NP-W126/NP-W126S-akkuja voi ostaa tarpeen mukaan lisää.



Akkulaturit

BC-W126: Korvaavia akkulatureita voi ostaa tarpeen mukaan. +20 °C:n lämpötilassa BC-W126 lataa NP-W126/NP-W126S:n noin 150 minuutissa.

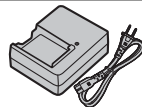

Vaihtovirtasovittimet

AC-9V (edellyttää CP-W126-tasavirtaliittintä): Käytä pitkään kestävään kuvaukseen ja toistoon tai kopioidessasi kuvia tietokoneelle.

Tasavirtaliittimet

CP-W126: Liitä AC-9V kameraan.

Kaukolaukaisimet

RR-90: Käytä kameran tärinän vähentämiseen tai laukaisimen pitämiseen auki aikavalotuksen aikana.

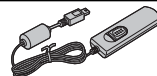
**Stereomikrofonit**

MIC-ST1: Ulkoinen mikrofoni videon tallennukseen.

**FUJINON-objektiivit**

XF-sarjan objektiivit: Yksinomaan FUJIFILM X -kiinnityksen kanssa käytettäväksi tarkoitetut vaihdettavat objektiivit.



XC-sarjan objektiivit: Yksinomaan FUJIFILM X -kiinnityksen kanssa käytettäväksi tarkoitetut vaihdettavat objektiivit.

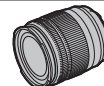

Varustekenkään liitettävät salamalaitteet

EF-X500: Tämän kiinnikkeellä varustetun salamalaitteen ohjeluku on 50 (ISO 100, m) ja se tukee FP:tä (pikasykronointi), jolloin sitä voidaan käyttää suljinajoilla, jotka ylittävät salaman täsmäysnopeuden. Salama saa tehonsa neljästä AA-paristosta tai valinnaisesta EF-BP1-akusta, se tukee manuaalista ja TTL-salamaohjausta ja automaattista tehozoomia alueella 24 – 105 mm (35 mm:n formaatin vastine) ja siihen sisältyy FUJIFILMin optinen langaton salamaohjaus, jolloin sitä voidaan käyttää isäntänä tai etäsalamayksikkönä kauko-ohjatussa langattomassa salamakuvauksessa. Salamapäätä voi kääntää 90° ylös, 10° alas, 135° vasemmalle tai 180° oikealle valaistuksen heijastamiseksi.



EF-42: Tämän kiinninapsautettavan salamalaitteen (voimanlähteenä neljä AA-paristoa) ohjeluku on 42 (ISO 100, m), ja se tukee TTL-salamanhallintaa ja automaattista powerzoomia alueella 24 – 105 mm (35 mm:n formaatin vastine). Välähdyspäätä voi kiertää 90° ylös, 180° vasemmalle tai 120° oikealle heijastettua valoa varten.

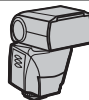

EF-X20: Tämän paikoilleen napsautettavan salamalaitteen ohjeluku on 20 (ISO 100, m).



EF-20: Tämän kiinninapsautettavan salamalaitteen (voimanlähteenä kaksi AA-paristoa) ohjeluku on 20 (ISO 100, m), ja se tukee TTL-salamanhallintaa. Välähdyspäätä voi kiertää ylös 90° heijastettua valoa varten.



Kahvat

MHG-XPR02: Parantaa otetta. Akut ja muistikortit voidaan poistaa kahvan ollessa paikallaan, ja kahvassa on kisko pikakengällä varustettuja kameran kiinnikkeitä varten. Jalustan kiinnitys voidaan kohdistaa objektiivin optisen akselin kanssa.

Nahkakotelot

BLC-XPR02: Tässä kotelossa käytännöllisyys yhdistyy nahan ylellisyyteen, ja sen mukana toimitetaan liina, johon kameran voi kääriä ennen koteloon laittamista ja muissa tilanteissa. Kuvia voidaan ottaa ja akku voidaan asettaa ja poistaa kameran ollessa kotelossa.

Käsihina

GB-001: GB-001 parantaa kameran pitoa niin, että kameraa voi kannatella tukevasti yhdellä kädellä.

Makrojatkoputket

MCEX-11/16: Kiinnittää kameran ja objektiivin väliin ottaaksesi kuvia korkeilla suurennussuhteilla.

Suojaavat suotimet

PRF-39/PRF-43/PRF-52/PRF-58/PRF-62/PRF-67/PRF-72/PRF-77: Käytä objektiivin suojaamiseksi.

Telejatkeet

XF1.4X TC WR: Pidentää objektiivin polttovälin noin 1,4-kertaiseksi.

Sovittimet

FUJIFILM M MOUNT ADAPTER: Mahdollistaa kameran käyttämisen laajalla valikoimalla M-kiinnitykseen sopivia objektiiveja.

Objektiivin etusuojukset

FLCP-39/FLCP-43/FLCP-52/FLCP-58/FLCP-62/FLCP-67/FLCP-72/FLCP-72 II/FLCP-77: Suojaa objektiivin etuelementtiä, kun objektiivi ei ole käytössä.

Objektiivin takasuojukset

RLCP-001: Suojaa objektiivin takaelementtiä, kun objektiivia ei ole kiinnitetty kameraan.

Rungon suojukset

BCP-001: Suojaa kameran objektiivin kiinnikettä, kun kameraan ei ole kiinnitetty objektiivia.

instax SHARE -tulostimet

SP-1/SP-2: Yhdistä langattoman lähiverkon kautta tulostaaksesi kuvia instax-filmille.

Kameran liittäminen muihin laitteisiin

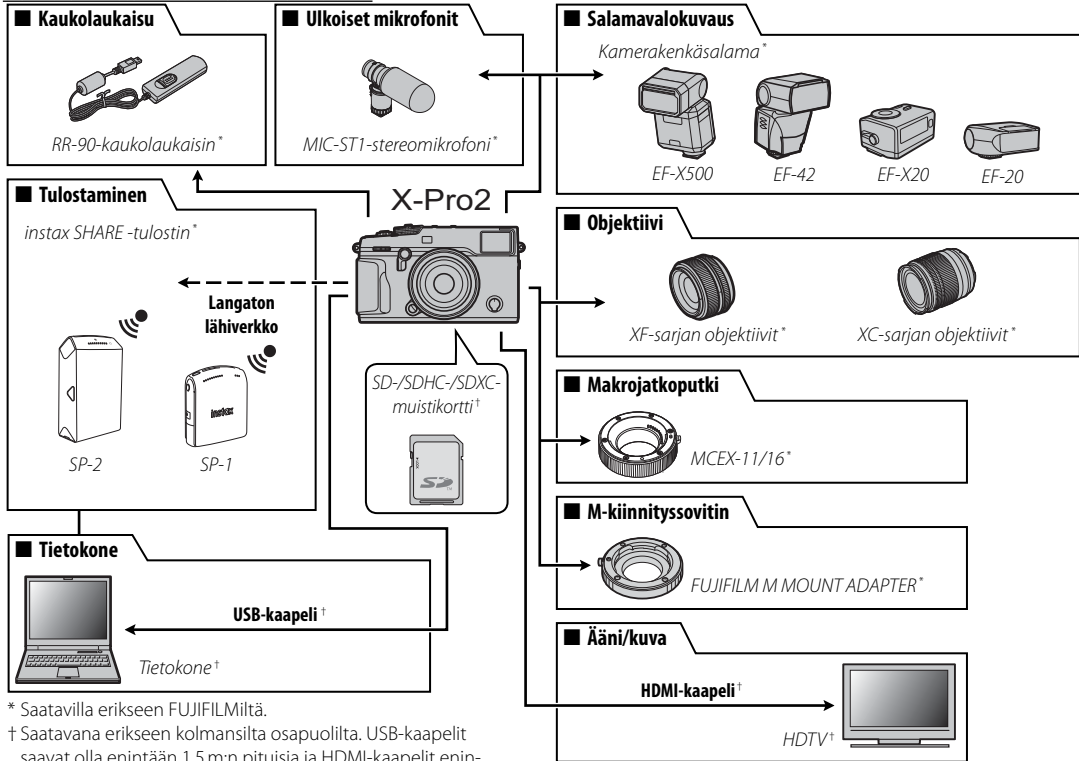

* Saatavilla erikseen FUJIFILMiltä.

† Saatavana erikseen kolmansilta osapuolilta. USB-kaapelit saavat olla enintään 1,5 m:n pituisia ja HDMI-kaapelit enintään 1,5 m:n pituisia.

Varustekenkään liitettävien salamalaitteiden käyttö

Ulkoiset salamalaitteet ovat tehokkaampia kuin sisäänrakennetut vastineensa. Jotkut tukevat pikasynkronointia (FP) ja niitä voidaan käyttää nopeammilla suljinajoilla kuin salaman täsmäysnopeus, kun taas toiset voivat toimia isäntäsalamayksiköinä, jotka valvovat etäyksiköitä optisilla langattomilla salamaohjaimilla.

ⓘ Kokeilusalama ei ole aina käytettävissä, esimerkiksi silloin, kun kameran asetusvalikko on näkyvillä.

Liitä salamalaite ja valitse **📷 SALAMAN ASETUS > SALAMAN TOIMINNAN ASETUS** kameran kuvausvalikossa näyttääksesi salaman asetukset. Käytettävissä olevat asetukset vaihtelevat liitetyn laitteen mukaan.



Valinta	Kuvaus
SYNKRONOI TERMINAALI	Saatavana laitteille, jotka on kytketty täsmäysliitännällä, sekä kolmannen osapuolen laitteille ja muille laitteille, jotka käyttävät vain X-yhteyttä salamakengässä. Näytetään myös, ellei salamalaitetta ole kytketty (📷 144).
KAMERAKENKÄSALAMA	Näytetään, kun valinnainen salamalaite on kiinnitetty salamakenkään ja kytketty päälle (📷 144).
MASTER (OPTINEN)	Näkyvä, jos valinnainen salamalaite toimii isäntäsalamana, johon FUJIFILMin optinen langattoman salaman kauko-ohjaus on liitetty ja kytketty päälle (📷 146).
MUKANA TOIMITETTU SALAMA	Tulee näkyviin, kun FUJIFILM X-T1- ja -X-T2 -kameroiden mukana toimitettava EF-X8-salamalaite liitetään ja nostetaan ylös (📷 148).

🔍 **SYNKRONOI TERMINAALI** tulee näkyviin myös, jos yhteensopimaton salamayksikkö on kytketty tai salamalaitetta ei ole kytketty.

■ SYNKRONOI TERMINAALI

Seuraavat vaihtoehdot ovat käytettävissä, kun salamalaite on kytketty täsmäysliitännällä.

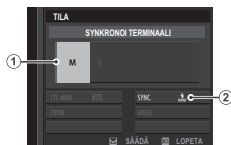

① **Salaman ohjaustapa:** Valitse seuraavista vaihtoehdoista.

- **M:** Liipaisusignaali lähetetään täsmäysliitännästä ja salamakengästä, kun kuva otetaan. Valitse suljinaika, joka on pidempi kuin täsmäysnopeus; jopa hitaampi nopeus voi olla tarpeen, jos laite käyttää pitkiä välähdyksiä tai omaa hitaan vasteajan.
- **OFF (POIS):** täsmäysliitäntä ja salamakenkä eivät lähetä liipaisusignaalia.

② **Synkronointi:** Valitse, ajoitetaanko salama välähättämään heti suljimen avautumisen jälkeen (**FRONT/ENSIMMÄINEN VERHO**) tai juuri ennen kuin se sulkeutuu (**REAR/TOINEN VERHO**). **ENSIMMÄINEN VERHO** -asetuksen käyttöä suositellaan useimmissa tilanteissa.

Täsmäysliitäntä

Käytä täsmäysliitäntää liittääksesi salamalaitteen, jotka vaativat täsmäyskaapelia.

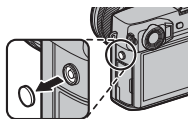

■ KAMERAKENKÄSALAMA

Seuraavat asetukset ovat käytettävissä, kun lisävarusteena saatava salamakenkään asennettava salamalaite on kiinnitetty ja kytketty päälle.













① **Salaman ohjaustapa:** Salaman ohjaustapa valitaan salamalaitteen mukaan. Tätä voi joissakin tapauksissa säätää kamerasta; saatavissa olevat vaihtoehdot vaihtelevat salaman mukaan.

- **TTL:** TTL-tila. Säädä salamakorjausta (②).
- **M:** Salama välähättää valitulla teholla riippumatta kohteen kirkkaudesta tai kamerasäätöistä. Joissakin tapauksissa tehoa voidaan säätää kamerasta (②).
- **MULTI:** Toistuva salama. Yhteensopivat salamakenkään liitetyt salamayksiköt välähättävät useita kertoja jokaisen kuvan kohdalla.
- **OFF (POIS):** Salama ei välähdi. Jotkut salamalaitteet voidaan sammuttaa kamerasta.

② **Salamakorjaus/teho:** Käytettävissä olevat vaihtoehdot vaihtelevat salaman ohjaustavan mukaan.

- **TTL:** Säädä salamakorjausta (täyttä arvoa ei ehkä voida soveltaa, jos salaman ohjausjärjestelmän rajat ylittyvät). EF-X20:n, EF-20:n ja EF-42:n tapauksissa valittu arvo lisätään salamalaitteen valittuun arvoon.
- **M/MULTI:** Säädä salaman tehoa (vain yhteensopivissa laitteissa). Valitse arvoista, jotka ilmaistaan täyden tehon murto-osina, alkaen arvosta $\frac{1}{4}$ (tila **M**) tai $\frac{1}{4}$ (**MULTI**) alaspäin arvoon $\frac{1}{32}$ ja inkrementteinä, jotka vastaavat arvoa $\frac{1}{3}$ EV. Toivottuja tuloksia ei ehkä saavuteta matalilla arvoilla, jos ne ylittävät salaman ohjausjärjestelmän rajat; ota testikuva ja tarkista tulokset.

- ③ **Salamatila (TTL):** Valitse salamatila TTL-salaman ohjaukselle. Käytettävissä olevat asetukset riippuvat valitusta kuvaustilasta (P, S, A tai M).
-  **(SALAMA AUTOMAATTINEN):** Salama laukeaa vain tarvittaessa; salaman taso säädetään kohteen kirkkauden mukaan.  -kuvake, joka tulee näkyviin, kun laukaisin painetaan puoleenväliin, ilmoittaa salaman laukeamisesta kuvaa otettaessa.
 -  **(NORMAALI):** Salama välähtää jokaisen kuvan kohdalla, jos mahdollista; salaman taso säädetään kohteen kirkkauden mukaan. Salama ei välähdä, ellei sitä ole ladattu täyteen, kun suljin vapautetaan.
 -  **(HIDAS SYNKRONOINTI):** Yhdistä salama pitkiin suljinaikoihin, kun valokuvat muutokuvakohteita yömaisemataustaa vasten. Salama ei välähdä, ellei sitä ole ladattu täyteen, kun suljin vapautetaan.
- ④ **Synkronointi:** Ohjaussalaman ajoitus.
-  **(ENSIMMÄINEN VERHO):** salama välähtää heti sulkimen avautumisen jälkeen (yleensä paras vaihtoehto).
 -  **(TOINEN VERHO):** salama välähtää juuri ennen sulkimen sulkeutumista.
 -  **(AUTOMAATTINEN FP(HSS)):** Pikasykronointi (vain yhteensopivissa laitteissa). Kamera kytkee automaattisesti etuverhon pikasykronoinnin päälle suljinajoilla, jotka ovat lyhyempiä kuin salaman täsmäysnopeus. Vastaa asetusta **ENSIMMÄINEN VERHO**, kun **MULTI** on valittu salaman ohjaustavaksi.
- ⑤ **Zoomaus:** Valaistuskulma (salaman kattavuus) laitteissa, jotka tukevat salamazoomausta. Jotkut laitteet mahdollistavat säästöjen tekemisen kamerasta. Jos **AUTOMAATTINEN** on valittuna, zoomausta säädetään automaattisesti vastaamaan objektiivin polttovälin kattavuutta.
- ⑥ **Valaistus:** Jos laite tukee tätä ominaisuutta, valitse seuraavista.
-  **(SALAMAN TEHO ETUSIJALLA):** kasvata aluetta vähentämällä kattavuutta hieman.
 -  **(NORMAALI):** sovita kattavuus kuvakulmaan.
 -  **(TASAIN. VALO ETUSIJALLA):** lisää kattavuutta hieman tasaisemman valaistuksen saavuttamiseksi.
- ⑦ **LED-valo:** Valitse, miten sisäänrakennettu LED-valo toimii valokuvauksen aikana (vain yhteensopivissa yksiköissä). silmävalona ( **VALONPILKAHDUS**), AF-apuvalona (**AF/AF AVUSTAJA**) tai sekä silmävalona että AF-apuvalona (**AF/AF AVUSTAJA+VALONPILK.**). Valitse **OFF** poistaaksesi LED-valon käytöstä valokuvauksen aikana.
- ⑦ **Välähdysten lukumäärä:** Valitse, kuinka monta kertaa salama välähtää aina kun suljin laukaistaan **MULTI**-tilassa.*
- ⑧ **Taajuus:** Valitse taajuus, jolla salama välähtää **MULTI**-tilassa.*

* Täyttää arvoa ei ehkä voida soveltaa, jos salaman ohjausjärjestelmän rajat ylittyvät.

■ MASTER(OPTINEN)

Vaihtoehdot näytetään oikealla, jos laite toimii tällä hetkellä isäntäsalamana FUJIFILMin optisen langattoman salaman kauko-ohjaukselle.

Isäntä- ja etäyksiköt voidaan asettaa enintään kolmeen ryhmään (A, B ja C), ja salamatila ja salaman taso säädetään erikseen kullekin ryhmälle. Neljä kanavaa on käytettävissä tiedonsiirtoon yksiköiden välillä; erillisiä kanavia voidaan käyttää eri salamajärjestelmille tai estämään häiriöitä, kun useat järjestelmät toimivat lähellä toisiaan.

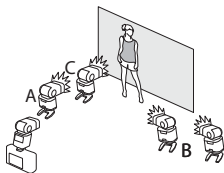

- ① **Salaman ohjaustapa (ryhmä A)**/② **Salaman ohjaustapa (ryhmä B)**/
③ **Salaman ohjaustapa (ryhmä C)**: Valitse salaman ohjaustavat ryhmille A, B ja C. **TTL** on saatavissa vain ryhmille A ja B.
 - **TTL**: Ryhmän yksiköt välähtävät TTL-tilassa. Salamakorjausta voidaan säätää kullekin ryhmälle erikseen.
 - **TTL%**: jos **TTL %** on valittuna joko ryhmässä tai A tai B, valitun ryhmän teho voidaan määrittellä toisen ryhmän prosenttiosuutena ja voidaan säätää kokonaissalamakorjausta molemmille ryhmille.
 - **M**: tilassa **M** ryhmän yksiköt välähtävät valitulla teholla (ilmaistuna täyden tehon murto-osina) riippumatta kohteen kirkkaudesta tai kameran asetuksista.
 - **MULTI**: Kun **MULTI** valitaan mille tahansa ryhmälle, kaikki yksiköt asetetaan toistavaan salamatilaan. Kaikki yksiköt välähtävät useita kertoja kunkin kuvan kohdalla.
 - **OFF (POIS)**: jos **OFF** on valittuna, ryhmän yksiköt eivät välähdä.
- ④ **Salamakorjaus/teho (ryhmä A)**/⑤ **Salamakorjaus/teho (ryhmä B)**/
⑥ **Salamakorjaus/teho (ryhmä C)**: Säädä salaman taso valitulle ryhmälle salaman ohjaustavalle valitun asetuksen mukaan. Huomaa, että täyttä arvoa ei ehkä voida soveltaa, jos salaman ohjausjärjestelmän rajat ylittyvät.
 - **TTL**: säädä salamakorjausta.
 - **M/MULTI**: säädä salaman tehoa.
 - **TTL%**: valitse tasapaino ryhmien A ja B välille ja säädä kokonaissalamakorjausta.

- ⑦ **Salamatila (TTL):** Valitse salamatila TTL-salaman ohjaukselle. Käytettävissä olevat asetukset riippuvat valitusta kuvaustilasta (P, S, A tai M).
- **TTL (SALAMA AUTOMAATTINEN):** Salama laukeaa vain tarvittaessa; salaman taso säädetään kohteen kirkkauden mukaan.  -kuvake, joka tulee näkyviin, kun laukaisin painetaan puoleenväliin, ilmoittaa salaman laukeamisesta kuvaa otettaessa.
 - **TTL (NORMAALI):** Salama välähtää jokaisen kuvan kohdalla, jos mahdollista; salaman taso säädetään kohteen kirkkauden mukaan. Salama ei välähdä, ellei sitä ole ladattu täyteen, kun suljin vapautetaan.
 - **TTL SLOW (HIDAS SYNKRONOINTI):** Yhdistä salama pitkiin suljinaikoihin, kun valokuvat muotokuvakohteita yömaisemataustaa vasten. Salama ei välähdä, ellei sitä ole ladattu täyteen, kun suljin vapautetaan.
- ⑧ **Synkronointi:** Ohjaussalaman ajoitus.
- **FRONT (ENSIMMÄINEN VERHO):** salama välähtää heti suljimen avautumisen jälkeen (yleensä paras vaihtoehto).
 - **REAR (TOINEN VERHO):** salama välähtää juuri ennen suljimen sulkeutumista.
 - **FP (AUTOMAATTINEN FP(HSS)):** Pikasykronointi (vain yhteensopivissa laitteissa). Kamera kytkee automaattisesti etuverhon pikasykronoinnin päälle suljinajoilla, jotka ovat lyhyempiä kuin salaman täsmäysnopeus. Vastaa asetusta **ENSIMMÄINEN VERHO**, kun **MULTI** on valittu salaman ohjaustavaksi.
- ⑨ **Zoomaus:** Valaistuskulma (salaman kattavuus) laitteissa, jotka tukevat salamazoomausta. Jotkut laitteet mahdollistavat säästöjen tekemisen kamerasta. Jos **AUTOMAATTINEN** on valittuna, zoomausta säädetään automaattisesti vastaamaan objektiivin polttovälin kattavuutta.
- ⑩ **Valaistus:** Jos laite tukee tätä ominaisuutta, valitse seuraavista.
- **SALAMAN TEHO ETUSIJALLA:** kasvata aluetta vähentämällä kattavuutta hieman.
 - **NORMAALI:** soviitta kattavuus kuvakulmaan.
 - **TASAIN. VALO ETUSIJALLA:** lisää kattavuutta hieman tasaisemman valaistuksen saavuttamiseksi.
- ⑪ **Isäntä:** Aseta isäntäsalama ryhmälle A (**Gr A**), B (**Gr B**) tai C (**Gr C**). Jos **OFF** valitaan, pääsalamalaitteen teho pidetään tasolla, joka ei vaikuta lopulliseen kuvaan. Käytettävissä vain, jos yksikkö on kiinnitetty kameran salamakenkään isäntäsalamana kohtaan FUJIFILM optinen langaton salaman kauko-ohjaus **TTL-**, **TTL%**- tai **M**-tilassa.
- ⑫ **Välähdysten lukumäärä:** Valitse, kuinka monta kertaa salama välähtää aina, kun suljin laukaistaan **MULTI**-tilassa.
- ⑬ **Kanava:** Valitse kanava, jota isäntäsalama käyttää tiedonsiirtoon etäsalamajärjestelmien kanssa. Erillisiä kanavia voidaan käyttää eri salamajärjestelmille tai estämään häiriöitä, kun useita järjestelmiä toimii lähekkäin.
- ⑭ **Taajuus:** Valitse taajuus, jolla salama välähtää **MULTI**-tilassa.

■ MUKANA TOIMITETTU SALAMA

Tulee näkyviin, kun FUJIFILM X-T1- ja -X-T2 -kameroiden mukana toimitettava EF-X8-salamalaitte liitetään ja nostetaan ylös.



- ① **Salaman ohjaustapa:** Valitse seuraavista vaihtoehtoista.
 - **TTL:** TTL-tila. Säädä salamakorjausta (②) ja valitse salamatila (③).
 - **M:** Salama välähtää valitulla teholla (②) riippumatta kohteen kirkkaudesta tai kamerasäätöistä. Teho ilmaistään täyden tehon murto-osina välillä 1/4–1/64. Toivottuja tuloksia ei ehkä saavuteta matalilla arvoilla, jos ne ylittävät salamän ohjausjärjestelmän rajat; ota testikuva ja tarkista tulokset.
 - **COMMANDER:** valitse, jos salamaa käytetään kauko-ohjaamaan synkronoituja salamalaitteita, esimerkiksi osana studion salamajärjestelmää.
 - **OFF (POIS):** Salama ei välähdä. Salamalaitteet, jotka on kytketty täsmäliitännän kautta, välähtävät vielä, kun suljin on vapautettu, mutta ne voidaan poistaa käytöstä alentamalla EF-X8:aa ja kytkemällä laitteet pois päältä salamän asetusvalikossa.
- ② **Salamakorjaus/teho:** Säädä salamän tasoa. Käytettävissä olevat valinnat vaihtelevat salamän ohjaustavan mukaan (①).

- ③ **Salamatila (TTL):** Valitse salamättila TTL-salamän ohjaukselle. Käytettävissä olevat asetukset riippuvat valitusta kuvaustilasta (P, S, A tai M).
 - **TTL AUTO (SALAMA AUTOMAATTINEN):** Salama laukeaa vain tarvittaessa; salamän taso säädetään kohteen kirkkauden mukaan. Kuvake tulee näkyviin, kun laukaissin painetaan puoleen väliin, mikä ilmaisee salamän välähtävän, kun kuva otetaan.
 - **TTL (VAKIO):** Salama välähtää jokaisen kuvan kohdalla, jos mahdollista; salamän taso säädetään kohteen kirkkauden mukaan. Salama ei välähdä, ellei sitä ole ladattu täyteen, kun suljin vapautetaan.
 - **TTL SLOW (HIDAS SYNKRONOINTI):** Yhdistä salama pitkiin suljinaikoihin, kun valokuvaat muotokuvakohteita yömaisemataustaa vasten. Salama ei välähdä, ellei sitä ole ladattu täyteen, kun suljin vapautetaan.
- ④ **Synkronointi:** Valitse, ajoitetaanko salama välähtämään heti suljimen avautumisen jälkeen (FRONT/ENSIMMÄINEN VERHO) tai juuri ennen kuin se sulkeutuu (REAR/TOINEN VERHO). ENSIMMÄINEN VERHO -asetuksen käyttöä suositellaan useimmissa tilanteissa.

Kameran hoito

Noudata seuraavia varotoimia voidaksesi nauttia kameran käytöstä mahdollisimman pitkään.

Säilytys ja käyttö

Jos kamera on pitkään käyttämättömänä, poista akku ja muistikortti. Älä säilytä tai käytä kameraa paikoissa, jotka ovat:

- alttiina sateelle, höyrylle tai savulle
- erittäin kosteita tai pölyisiä
- alttiina suoralle auringonvalolle tai korkeille lämpötiloille, esim. suljetussa autossa aurinkoisena päivänä
- erittäin kylmiä
- alttiina voimakkaalle värähtelylle
- alttiina voimakkaille magneettikentille, esim. radioantenneille, voimalinjoille, tutkalähettimille, moottoreille, muuntajille tai magneeteille
- kosketuksessa tulenarkojen kemikaalien, esim. hyönteismyrkkujen, kanssa
- kumi- tai vinyylituotteiden vieressä

■ Vesi ja hiekka

Myös vedelle ja hiekalle altistuminen voi vahingoittaa kameraa ja sen sisäisiä virtapiirejä ja mekanismeja. Vältä kameran altistamista vedelle ja hiekalle, kun käytät sitä hiekkarannalla tai merellä. Älä aseta kameraa märälle pinnalle.

■ Kosteuden tiivistyminen

Lämpötilan nopea muutos esim. mentäessä lämpimään rakennukseen kylmänä päivänä voi saada kosteuden tiivistymään kameran sisällä. Jos näin käy, kytke kamera pois päältä ja odota tunnin verran ennen kuin kytket sen päälle uudelleen. Jos kosteutta tiivistyy muistikorttiin, poista kortti ja odota, kunnes kosteus haihtuu.

Matkustaminen

Säilytä kameraa olkalaukussa. Ruumaan menevät matkatavarat voivat joutua voimakkaiden iskujen kohteiksi, jolloin kamera saattaa vahingoittua.

Kuvakennon puhdistaminen

Mikäli useat kuvat ovat tärveltyneet samoissa kohdissa olevilla läikillä, on mahdollista, että kameran kuvakennossa on pölyä. Puhdista kuvakenno käyttäen **☑ KÄYTTÄJÄASETUS > KENNON PUHDISTUS**-toimintoa (📖 115); mikäli ongelma jatkuu, voit puhdistaa kuvakennon käsin alla olevien ohjeiden mukaisesti. Huomaa, että mikäli kuvakenno vaurioituu puhdistamisen yhteydessä, sen korjaamisesta tai vaihtamisesta uuteen peritään maksu.

- 1 Käytä puhallinta (ei harjaa) poistaaksesi pölyn kuvakennolta.

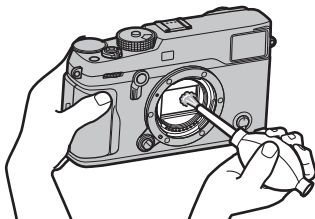

- ⓘ Älä käytä harjaa tai harjalla varustettua puhallinta. Tämän varotoimen laiminlyönti saattaa vahingoittaa kennoa.
- 2 Tarkista, onko pöly poistunut kokonaan.
 - 🔍 Toista tarvittaessa vaiheet 1 ja 2.
- 3 Aseta rungon suojus tai objektiivi takaisin paikoilleen.

Ongelmia ja ratkaisuja

■ Virta ja akku

Ongelma	Ratkaisu
Kamera ei kytkeydy päälle.	<ul style="list-style-type: none"> • Akku on tyhjä: Lataa akku (🔋 19) tai aseta kameraan täyteen ladattu vara-akku (🔋 20). • Akku on asetettu kameraan väärin: Aseta akku uudelleen oikein päin (🔋 20). • Akkutilan kansi ei ole kiinni: Salpaa akkutilan kansi (🔋 20).
Näyttö ei kytkeydy päälle.	Näyttö ei ehkä käynnisty, jos kamera on sammutettu ja käynnistetty uudelleen hyvin nopeasti. Paina laukaisin puoleen-väliin aktivoidaksesi näytön.
Akku tyhjenee nopeasti.	<ul style="list-style-type: none"> • Akku on kylmä: Lämmitä akkua laittamalla se taskuun tai muuhun lämpimään paikkaan ja laita se takaisin kameraan välittömästi ennen kuvan ottamista. • Akun navoissa on likaa: Puhdista navat pehmeällä ja kuivalla liinalla. • PÄÄLLÄ on valittu kohtaan  AF/MF-ASETUS > ENNEN AF:ÄÄ: Poista ENNEN AF:ÄÄ käytöstä (🔋 95). • Akku on ladattu monta kertaa: Akun käyttöikä on lopussa. Hanki uusi akku.
Kamera kytkeytyy äkillisesti pois päältä.	Akku on tyhjä: Lataa akku (🔋 19) tai aseta kameraan täyteen ladattu vara-akku (🔋 20).
Lataaminen ei käynnisty.	Aseta akku uudelleen oikeassa asennossa ja varmista, että laturi on kytketty pistorasiaan (🔋 19).
Lataaminen on hidasta.	Lataa akku huoneenlämpötilassa (🔋 iv).
Latauksen merkivalo vilkkuu, mutta akku ei lataudu.	<ul style="list-style-type: none"> • Akun navoissa on likaa: Puhdista navat pehmeällä ja kuivalla liinalla. • Akku on ladattu monta kertaa: Akun käyttöikä on lopussa. Hanki uusi akku. Jos akku ei vielä kukaan lataannu, ota yhteyttä FUJIFILM-myyjään.

■ Valikot ja näytöt

Ongelma	Ratkaisu
Näyttö ei ole suomenkielinen.	Valitse SUOMI kohtaan  KÄYTTÄJÄASETUS > 言語/LANG. (🔋 27, 115).

■ Kuvaus

Ongelma	Ratkaisu
Kamera ei ota kuvia, vaikka laukaisinta painetaan.	<ul style="list-style-type: none"> • Muistikortti on täynnä: Aseta kameraan uusi muistikortti tai poista kuvia (📖 22, 43). • Muistikorttia ei ole alustettu: Alusta muistikortti (📖 114). • Muistikortin kontaktipinnoissa on likaa: Puhdista kontaktipinnat pehmeällä ja kuivalla liinalla. • Muistikortti on vioittunut: Aseta kameraan uusi muistikortti (📖 22). • Akku on tyhjä: Lataa akku (📖 19) tai aseta kameraan täyteen ladattu vara-akku (📖 20). • Kamera on kytkettyntyt automaattisesti pois päältä: Käynnistä kamera (📖 25).
Näytössä tai etsimessä ilmenee kohinaa (laikkuja), kun laukaisin painetaan puoliväliin.	Vahvistusta lisätään sommittelun helpottamiseksi, kun kohde on huonosti valaistu ja aukko on himmennetty; tämä voi johtaa huomattavaan rakeisuuteen esikatseltaessa kuvia näytöltä. Ei vaikutusta kameralla otettaviin kuviin.
Kamera ei tarkenna.	Kohde ei sovellu autotarkennukseen: Käytä tarkennuksen lukitusta (📖 77) tai manuaalista tarkennusta (📖 64).
Älykästä kasvojentunnistusta ei voi käyttää.	Älykästä kasvojentunnistusta ei voi käyttää nykyisessä kuvaustilassa: Valitse jokin muu kuvaustila (📖 167).
Kasvoja ei havaita.	<ul style="list-style-type: none"> • Kohteen kasvat ovat aurinkolasien, hatun, pitkien hiusten tai muiden esineiden peitossa: Poista häiritsevät esineet. • Kohteen kasvat täyttävät vain pienen osan kuvasta: Muuta sommittelua niin, että kohteen kasvat täyttävät suuremman osan kuvasta (📖 95). • Kohteen pää on kallistunut tai vaakatasossa: Pyydä kohdetta pitämään päätään suorassa. • Kamera on kallistunut: Pidä kamera suorassa. • Kohteen kasvat on heikosti valaistu: Kuvaa kirkaassa valossa.
Väärä kohde on valittu.	Valittu kohde on lähempänä kuvan keskustaa kuin pääkohde. Sommittele kuva uudelleen tai ota kasvojentunnistus pois päältä ja rajaa kuva käyttäen tarkennuksen lukitusta (📖 77).

Ongelma	Ratkaisu
Salama ei välähdä.	Akku on tyhjä: Lataa akku (📖 19) tai aseta kameraan täyteen ladattu vara-akku (📖 20).
Salama ei valaise kohdetta kokonaan.	<ul style="list-style-type: none"> • Kohde ei ole salaman kantama-alueella: Siirrä kohde salaman kantaman sisään. • Salamaikkuna on peitetty: Liitä kamera asianmukaisesti. • Suljinaika on lyhyempi kuin ½s: Valitse pidempi suljinaika (📖 36, 38, 80).
Kuvat ovat epätarkkoja.	<ul style="list-style-type: none"> • Objektiivi on likainen: Puhdista objektiivi (📖 xi). • Objektiivi on peitetty: Pidä esineet loitolla objektiivista. • ! AF näkyy kuvauksen aikana ja tarkennuskehys näkyy punaisena: Tarkista tarkennus ennen kuvaamista (📖 76).
Kuvat ovat läikikkäitä.	<ul style="list-style-type: none"> • Suljinaika on suuri ja ympäristön lämpötila on korkea: Tämä on normaalia eikä viittaa vikatilanteeseen. • Pikselikartoitus vaaditaan: suorita pikselikartoitus kohdassa 📷 KUVANLAADUN ASETUS > PIKSELIKARTOITUS (📖 92). • Kameraa on käytetty jatkuvasti korkeassa lämpötilassa tai lämpötilan varoitus tulee näkyviin: Kytke kamera pois päältä ja odota, kunnes se on jäähtynyt.

■ Toisto

Ongelma	Ratkaisu
Kuvat ovat rakeisia.	Kuvat on otettu erimerkkisellä tai -mallisella kameralla.
Toistozoom ei ole käytettävissä.	Kuvat on otettu käyttäen KOONMUUTOS -toimintoa taikka erimerkkisellä tai -mallisella kameralla.
Ei ääntä toistettaessa videota.	<ul style="list-style-type: none"> • Toiston äänenvoimakkuus on liian alhainen: Säädä toiston äänenvoimakkuutta (🔊 46, 116). • Mikrofoni oli peitetty: Pidä kameraa asianmukaisesti tallentamisen aikana (🔊 2, 44). • Kaiutin on peitetty: Pidä kameraa asianmukaisesti toiston aikana (🔊 2, 46).
Valittuja kuvia ei voi poistaa.	Osa poistettaviksi valituista kuvista on suojattu. Poista suojaus laitteella, jolla se alun perin asetettiin (🔒 108).
Tiedostonumerointi nollautuu yllättäen.	Akkutilan kansi on aukaistu kamerasen ollessa päällä. Sammuta kamera, ennen kuin avaat akkutilan kannen (🔋 20, 25).

■ Liitännät/Muuta

Lisätietoa langattomien yhteyksien vianmäärityksestä löytyy osoitteesta:



<http://digital-cameras.support.fujifilm.com/app?pid=x>

Ongelma	Ratkaisu
Ongelma yhdistettäessä tai ladattaessa kuvia älypuhelimien.	<ul style="list-style-type: none"> • Älypuhelin on liian kaukana: Siirrä laitteen lähemmäs toisiaan. • Lähistöllä olevat laitteet aiheuttavat radiohäiriötä: Siirrä kamera ja älypuhelin kauemmas mikroaaltouuneista tai langattomista puhelimista.
Kuvien lataus ei onnistu.	<ul style="list-style-type: none"> • Älypuhelin on kytketty toiseen laitteeseen: Älypuhelin ja kamera voivat muodostaa yhteyden vain yhteen laitteeseen kerrallaan. Katkaise yhteys ja yritä uudelleen. • Lähistöllä on useita älypuhelimia: Yritä muodostaa yhteys uudelleen. Useiden älypuhelimien läheisyys voi vaikeuttaa yhteyden muodostamista. • Nykyinen kuva on video, tai se on luotu toisella laitteella eikä sitä voida ladata älypuhelimien.

Ongelma	Ratkaisu
Älypuhelin ei näytä kuvia.	Valitse PÄÄLLÄ kohtaan ☑ YHTEYSASETUS > WLAN-ASETUKSET > MUUTA KOKO ☑ . Asetuksen POIS valitseminen pidentää suurten kuvien latausaikaa; lisäksi jotkin puhelimet ei välttämättä näytä kuvia, jotka ovat tiettyä kokoa suurempia.
Television kuva ei näy tai ääni ei kuulu.	<ul style="list-style-type: none"> • Kameraa ei ole liitetty oikein: Liitä kamera asianmukaisesti (📖 137). Huomioi, että kun kamera on liitetty, kuvat näkyvät TV-ruudulla kameran näytön sijaan. • Television tuloksi on asetettu "TV": Aseta tuloksi "HDMI". • Television äänenvoimakkuus on liian pieni: Säädä television äänenvoimakkuus sen säätimien avulla.
Tietokone ei tunnista kameraa.	Varmista, että kamera ja tietokone on liitetty oikein (📖 131).
RAW- tai JPEG-kuvia ei voi siirtää tietokoneelle.	Käytä MyFinePix Studio -ohjelmistoa kuvien siirtämiseen (vain Windows; 📖 130).
Kamera ei vastaa komentoihin.	<ul style="list-style-type: none"> • Kameran tilapäinen toimintavika: Poista akku ja aseta se sitten takaisin (📖 20). • Akku on tyhjä: Lataa akku (📖 19) tai aseta kameraan täyteen ladattu vara-akku (📖 20). • Kamera on yhdistetty langattomaan verkkoon: Katkaise yhteys.
Kamera ei toimi odotetulla tavalla.	Poista akku ja aseta se sitten takaisin (📖 20). Jos ongelma ei poistu, ota yhteyttä FUJIFILM-jälleenmyyjäsi.
Ei ääntä.	Säädä äänenvoimakkuutta (📖 116).

Varoitusviestit ja -näytöt

Seuraavat varoitukset näkyvät näytöllä.















Varoitus	Kuvaus
 (punainen)	Vähäinen varaus. Lataa akku (🔋 19) tai aseta kameraan täyteen ladattu vara-akku (🔋 20).
 (vilkkuu punaisena)	Akku on tyhjä. Lataa akku (🔋 19) tai aseta kameraan täyteen ladattu vara-akku (🔋 20).
!AF (näky punaisena ja punaisessa tarkennuskehyksessä)	Kamera ei pysty tarkentamaan. Tarkenna toiseen samalla etäisyydellä olevaan kohteeseen käyttämällä tarkennuksen lukitusta, ja sommittele kuva sitten uudelleen (📷 77).
Aukko ja suljinnopeus näkyvät punaisina	Kohde on liian kirkas tai tumma ja kuvasta tulee yli- tai alivalottunut. Käytä lisävalaistukseen salamaa, kun kuvaat heikosti valaistuja kohteita (📷 79).
TARKENNUSVIRHE	
KATKAISE KAMERAN VIRTAA JA KYTKE UUELLEEN	Kameran toimintahäiriö. Sammuta kamera ja käynnistä se uudelleen. Jos viesti ei poistu, ota yhteyttä FUJIFILM-jälleenmyyjään.
OBJEKTIIVIN OHJAUSVIRHE	
OBJEKTIIVIN VIRHE	Sammuta kamera, poista objektiivin puhdistusliitännät. Aseta sitten objektiivi takaisin paikoilleen ja käynnistä kamera. Jos ongelma ei poistu, ota yhteyttä FUJIFILM-jälleenmyyjään.
VARATTU	Muistikortti on alustettu väärin. Alusta kortti kamerasuojalla (📷 114).
KORTTIA EI ALUSTETTU	<ul style="list-style-type: none">• Muistikorttia ei ole alustettu tai muistikortti on alustettu tietokoneessa tai muussa laitteessa: Alusta muistikortti kohdassa KÄYTTÄJÄASETUS > ALUSTA (📷 114).• Muistikortin kontaktipinnat täytyy puhdistaa: Puhdista kontaktipinnat pehmeällä ja kuivalla liinalla. Jos viesti toistuu, alusta kortti (📷 114). Jos viesti ei poistu, vaihda kortti.• Kameran toimintavika: Ota yhteyttä FUJIFILM-jälleenmyyjään.
SUOJATTU KORTTI	Muistikortti on lukittu. Poista kortin lukitus.

Varoitus	Kuvaus
KORTTIVIRHE	<ul style="list-style-type: none"> • Muistikorttia ei ole alustettu käytettäväksi kameran kanssa: Alusta kortti (📄 114). • Muistikortin kontaktipinnat täytyy puhdistaa tai muistikortti on voittunut: Puhdista kontaktipinnat pehmeällä ja kuivalla liinalla. Jos viesti toistuu, alusta kortti (📄 114). Jos viesti ei poistu, vaihda kortti. • Muistikortti ei ole yhteensopiva: Käytä yhteensopivaa korttia (📄 24). • Kameran toimintavika: Ota yhteyttä FUJIFILM-jälleenmyyjään.
📄 MUISTI TÄYNNÄ	Muistikortti on täynnä kuvia eikä siihen voi tallentaa. Poista kuvia (📄 43) tai aseta kameraan muistikortti, jossa on enemmän vapaata tilaa (📄 22).
EI KORTTIA	Suljin voidaan laukaista vain, kun kameraan on asennettu muistikortti. Aseta muistikortti.
TALLENNUSVIRHE	<ul style="list-style-type: none"> • Muistikorttinvirhe tai liitäntävirhe: Aseta kortti uudelleen tai kytke kamera pois päältä ja uudelleen päälle. Jos viesti ei poistu, ota yhteyttä FUJIFILM-jälleenmyyjään. • Muisti ei riitä lisäkuvien tallentamiseen: Poista kuvia (📄 43) tai aseta kameraan muistikortti, jossa on enemmän vapaata tilaa (📄 22). • Muistikorttia ei ole alustettu: Alusta muistikortti (📄 114).
LUKUVIRHE	<ul style="list-style-type: none"> • Tiedosto on voittunut, tai sitä ei ole luotu kameralla: Tiedostoa ei voi näyttää. • Muistikortin kontaktipinnat täytyy puhdistaa: Puhdista kontaktipinnat pehmeällä ja kuivalla liinalla. Jos viesti toistuu, alusta kortti (📄 114). Jos viesti ei poistu, vaihda kortti. • Kameran toimintavika: Ota yhteyttä FUJIFILM-jälleenmyyjään.
KUVANROMUISTI TÄYNNÄ	Kuvanumerot on käytetty loppuun (nykyisen kuvan numero on 999–9999). Alusta muistikortti ja valitse AUT. NOLLA-US kohtaan 📄 TIETOJEN TALLENNUSASETUS > KUVA NRO . Ota kuva nolatakseksi kuvien numeroinnin välille 100–0001, ja valitse sitten JATKUVA kohdassa KUVA NRO .

Varoitus	Kuvaus
SUOJATTU KUVA	Suojattua kuvaa yritettiin poistaa tai kiertää. Poista suojaus ja yritä uudelleen (🗨️ 108).
EI VOI RAJATA	Kuva on vioittunut, tai sitä ei ole luotu tällä kameralla.
📷 EI VOI SUORITTA A	Punasilmäisyyden poistoa ei voi käyttää kuviin, jotka on luotu muilla laitteilla.
📺 EI VOI SUORITTA A	Punasilmäisyyden poistoa ei voi käyttää videoihin.
EI VOI KÄÄNTÄÄ	Valittua kuvaa ei voi kääntää.
📺 EI VOI KÄÄNTÄÄ	Videoita ei voi kääntää.
DPOF-TIEDOSTO VIRHE	Nykyisellä muistikortilla oleva DPOF-tulostuspyyntö sisältää enemmän kuin 999 kuvaa. Kopioi kuvat tietokoneeseen ja luo uusi tulostuspyyntö.
DPOF-ASETUS EI ONNISTU	Kuvaa ei voi tulostaa DPOF-toiminnolla.
📺 DPOF-ASETUS EI ONNISTU	Videoita ei voi tulostaa DPOF-toiminnolla.
!⚠️ (keltainen)	Kytke kamera pois päältä ja odota, kunnes se on jäähtynyt. Kuvissa, jotka otetaan tämän varoituksen näkyessä, voi olla enemmän kohinaa.
!⚠️ (punainen)	Kytke kamera pois päältä ja odota, kunnes se on jäähtynyt. Kuvissa, jotka otetaan tämän varoituksen näkyessä, voi olla heikompi kuvanlaatu ja alentunut sarjakuvausnopeus sekä enemmän kohinaa.

Muistikortin kapasiteetti

Seuraavasta taulukosta ilmenee erilaisilla kuvanlaaduilla käytettävissä oleva tallennusaika tai kuvien määrä. Kaikki luvut ovat likimääräisiä, tiedoston koko vaihtelee tallennetun näkymän mukaan, josta seuraa että tallennettavien tiedostojen määrä vaihtelee suuresti. Valotusten määrä tai jäljelläoleva pituus ei välttämättä vähene tasaisella nopeudella.

Kapasiteetti		8 Gt		16 Gt	
		 FINE	 NORMAL	 FINE	 NORMAL
Valokuvat	 3:2	540	800	1110	1660
	RAW (PAKKAAMATON)	150		320	
	RAW (HÄVIÖTÖN PAKKAUS)	300		630	
Videot ¹	 1080/60 P ²	26 min.		54 min.	
	 1080/50 P ²				
	 1080/30 P ²				
	 1080/25 P ²				
	 1080/24 P ²				
	 720/60 P ³	51 min.		105 min.	
	 720/50 P ³				
	 720/30 P ³				
	 720/25 P ³				
	 720/24 P ³				

¹ Käytä korttia, jonka UHS-nopeusluokka on 1, tai parempaa.

² Yksittäisen videon pituus ei voi olla yli 14 minuuttia.

³ Yksittäisen videon pituus ei voi olla yli 28 minuuttia.

Linkit

Lisätietoja FUJIFILM-digikameroista saat alla olevilta verkkosivuilta.

FUJIFILM X-Pro2:n tuotetiedot

Seuraavalta verkkosivulta löytyy lisävaruste- ja tukitietoa.

Laiteohjelman päivitykset

Jotkut tuotteen toiminnot saattavat poiketa laitteen mukana toimitetun käyttöoppaan kuvauksesta laiteohjelmiston päivityksen vuoksi. Kunkin mallin yksityiskohtaiset tiedot löydät vierailemalla sivustollamme:

http://www.fujifilm.com/support/digital_cameras/software

Laiteohjelmiston version tarkistaminen

❗ Kamera näyttää laiteohjelmiston version vain, jos kamerassa on muistikortti.

- 1 Sammuta kamera ja varmista, että kamerassa on muistikortti.
- 2 Kytke kamera päälle painamalla samalla **DISP/BACK**-painiketta. Nykyinen laiteohjelmiston versio tulee näkyviin; tarkista laiteohjelmiston versio.
- 3 Kytke kamera pois päältä.

Tekniset tiedot

Järjestelmä	
Malli	FUJIFILM X-Pro2 -digitaalikamera
Teholliset pikselit	Noin 24,3 miljoonaa
Kuvasensori	23,5 × 15,6 mm:n (APS-C), X-Trans CMOS III -kenno, jossa on päävärisuodatin
Tallennusväline	FUJIFILM:n suosittelemat SD-/SDHC-/SDXC-muistikortit
Muistikorttipaikat	Kaksi SD-muistikorttipaikkaa
Tiedostojärjestelmä	Yhteensopivuus: Design Rule for Camera File System (DCF), Exif 2.3 ja Digital Print Order Format (DPOF)
Tiedostomuoto	<ul style="list-style-type: none">• Pysäytyskuvat: Exif 2.3 JPEG (pakattu); RAW (alkuperäinen RAF-formaatti, pakkaamaton tai pakattu käyttäen häviötöntä algoritmia; erityinen ohjelmisto vaaditaan) RAW+JPEG saatavilla• Video: H.264-standardi stereoäänellä (MOV)
Kuvakoko	<ul style="list-style-type: none">• L 3 : 2: 6000 × 4000• M 3 : 2: 4240 × 2832• S 3 : 2: 3008 × 2000• L 16 : 9: 6000 × 3376• M 16 : 9: 4240 × 2384• S 16 : 9: 3008 × 1688• L 1 : 1: 4000 × 4000• M 1 : 1: 2832 × 2832• S 1 : 1: 2000 × 2000
Objektiivin kiinnitys	FUJIFILM X-kiinnitys
Herkkyyys	Vakiolähtöherkkyyys vastaa asetuksia ISO 200 – 12800; AUTO; laajennettu lähtöherkkyyys vastaa asetusta ISO 100, 125, 160, 25600 tai 51200
Valituksen mittaus	256-osainen through-the-lens (TTL) -mittaus; MONIPISTE, PISTE, KESKIARVO, KESKIPAINOTUS
Valituksen hallinta	Valutusohjelma (ohjelman siirrolla); sulkimen asetus; aukon asetus; manuaalinen valotus
Valituksen korjaus	-5 EV – +5 EV portaittain ½ EV:tä kerrallaan
Suljinaika	<ul style="list-style-type: none">• MEKAANINEN SULJIN<ul style="list-style-type: none">- P-tila: 4 sek. – 1/8000 sek.- Aikavalotus: Maks. 60 min.• ELEKTRONINEN SULJIN<ul style="list-style-type: none">- P-, S-, A- ja M-tilat: 1 sek. – 1/32000 sek.- Aikavalotus: Aina 1 sek.• MEKAANINEN + ELEKTRONINEN<ul style="list-style-type: none">- P-tila: 4 sek. – 1/32000 sek.- Aikavalotus: Maks. 60 min.- Aika: 15 min. – 1/8000 sek.- Kaikki muut tilat: 15 min. – 1/6000 sek.- Aika: 1 sek. – 1/32000 sek.- Aika: 15 min. – 1/32000 sek.- Kaikki muut tilat: 15 min. – 1/32000 sek.

Järjestelmä				
Jatkuva		Tila	Kuvausnopeus (fps)	Kuvia yhdessä sarjassa
		8.0 fps	8,0	Enintään noin 53
		3.0 fps	3,0	Enintään noin 62
	<ul style="list-style-type: none"> ❖ Kuvienottotaajuus ja kuvien määrä sarjaa kohti saattavat vaihdella käytettävästä muistikortista riippuen. Yllä olevat luvut ovat korkeille, joiden UHS-nopeusluokka on 1. ❖ Kuvausnopeus vaihtelee kuvausolosuhteista ja tallennettujen kuvien määrästä riippuen. 			
Tarkennus	<ul style="list-style-type: none"> • Tila: Yksittäinen tai jatkuva AF; käsisäätöinen tarkennus tarkennusrenkaalla • Tarkennusalueen valinta: YKSI PISTE, VYÖHYKE, LAAJA/SEURANTA • Autotarkennusjärjestelmä: Kehittynyt hybridiautomaattitarkennus (TTL kontrasti-/vaihetunnistus) automaattitarkennuksen apuvalolla 			
Valkotasapaino	Mukautettu 1, mukautettu 2, mukautettu 3, värilämpötilan valinta, auto, suora auringonvalo, varjo, päivänvalo-loisteputki, lämminvalo-loisteputki, viileän valkoinen -loisteputki, hehkulamppu, vedenalainen			
Itselaukaisin	Pois, 2 sek., 10 sek.			
Salama	Salamakenkä, jossa on TTL-liitäntä ja synkronointiliitäntä (X-liitäntä), joka tukee synkronointinopeutta 1/250 s asti			
Tila	Automaattinen, täytesalama, pois, hidas täsmäys, jälkiverhon täsmäys, ohjaussalama (punasilmäisyyden poisto pois); automaattinen punasilmäisyyden poistolla, täytesalama punasilmäisyyden poistolla, pois, hidas täsmäys punasilmäisyyden poistolla, jälkiverhon täsmäys punasilmäisyyden poistolla, ohjaussalama (punasilmäisyyden poisto päällä)			
Salamakenkä	Lisälaiteliitäntä TTL-kontaktipinnoilla			
Täsmäysliitäntä	Toimitettu mukana			
Hybridi-etsin	<ul style="list-style-type: none"> • Optinen etsin (OVF): Reverse Galilean -tyypin etsin elektronisella kirkaskuvanäytöllä ja noin 0,36x/0,6x-suurennuksella; kuvanäkyvyys noin 92 % • Sähköinen etsin (EVF): 0,48 tuuman, 2360k-pisteen LCD-värietsin dioplerin säädöllä (-4 – +2 m⁻¹); suurennus 0,59x, kun 50 mm:n objektiivin (vastaa 35 mm:n kokoa) on asetettu äärettömään ja dioplerin asetuksena on -1,0 m⁻¹; diagonaalinen kuvakulma noin 29,1° (katselukulma vaakasuunnassa noin 24,4°); katselupiste noin 16 mm 			
LCD-näyttö	Kiinteä 3,0 tuuman / 7,6 cm:n, 1620k-pisteen LCD-värinäyttö			

Järjestelmä

Videot

- **HD 1080/60 P:** Kuvakoko 1920 × 1080 (1080p); 60 fps; stereoääni
- **HD 1080/50 P:** Kuvakoko 1920 × 1080 (1080p); 50 fps; stereoääni
- **HD 1080/30 P:** Kuvakoko 1920 × 1080 (1080p); 30 fps; stereoääni
- **HD 1080/25 P:** Kuvakoko 1920 × 1080 (1080p); 25 fps; stereoääni
- **HD 1080/24 P:** Kuvakoko 1920 × 1080 (1080p); 24 fps; stereoääni
- **HD 720/60 P:** Kuvakoko 1280 × 720 (720p); 60 fps; stereoääni
- **HD 720/50 P:** Kuvakoko 1280 × 720 (720p); 50 fps; stereoääni
- **HD 720/30 P:** Kuvakoko 1280 × 720 (720p); 30 fps; stereoääni
- **HD 720/25 P:** Kuvakoko 1280 × 720 (720p); 25 fps; stereoääni
- **HD 720/24 P:** Kuvakoko 1280 × 720 (720p); 24 fps; stereoääni

Tulo-/lähtöliittimet

HDMI-lähtö

Mikro-HDMI-liitin (tyyppi D)

Digitaalinen tulo/lähtö

USB-mikroliitin (USB 2.0 High-Speed)

Mikrofonin/

kaukolaukaisimen liitin

φ2,5 mm:n ministereoliitin

Teholähde/muu

Virtalähde

NP-W126/NP-W126S-akku

Akun käyttöikä (arvioitu

kuvamäärä, joka voidaan ottaa täyteen ladatulla akulla tilassa P XF 35 mm f/1.4 R -objektiivilla)

- **Paristo-/akkutyypit:** NP-W126/NP-W126S (kameran mukana toimitettava tyyppi)
- **Kuvien arvioitu määrä:**

	LCD	EVF	OVF
HYVÄ SUORITUSKYKY	250	210	350
STANDARDI	280	250	350
ECONOMY	330	330	380

CIPA-standardi, mitattuna käyttäen kameran mukana toimitettavaa akkua ja SD-muistikorttia.

Huomaa: Akulla otettavien kuvien määrä vaihtelee lataustason mukaan ja laskee matalissa lämpötiloissa.

Teholähde/muu	
Kameran koko (L × K × S)	140,5 mm × 82,8 mm × 45,9 mm (34,8 mm ilman ulkonemia mitattuna ohuimmasta kohdasta)
Kameran paino	Noin 445 g ilman akkua, tarvikkeita ja muistikorttia
Kuvauspaino	Noin 495 g mukaan lukien akku ja muistikortti
Käyttöolosuhteet	• Lämpötila: -10 °C – +40 °C • Kosteus: 10 % – 80 % (ei kondensaatiota)
Langaton lähetin	
Standardit	IEEE 802.11b/g/n (langaton vakioprotokolla)
Toimintataajuus	• Yhdysvallat, Kanada, Taiwan: 2412 MHz – 2462 MHz (11 kanavaa) • Muut maat: 2412 MHz – 2472 MHz (13 kanavaa)
Suurin radiotaajuusteho (EIRP)	7,46 dBm
Yhteysprotokollat	Infrastruktuuri

NP-W126/NP-W126S-akku

Nimellisjännite	7,2V DC
Nimelliskapasiteetti	1260 mAh
Käyttölämpötila	0 °C – +40 °C
Mitat (L × K × S)	36,4 mm × 47,1 mm × 15,7 mm
Paino	Noin 47 g

BC-W126-akkulaturi

Nimellistulo	100V – 240V AC, 50/60 Hz
Tulokapasiteetti	13 – 21 VA
Nimellislähtö	8,4V DC, 0,6 A
Tuetut akut	NP-W126/NP-W126S-akut
Latausaika	Noin 150 minuuttia (+20 °C)
Käyttölämpötila	5 °C – +40 °C
Mitat (L × K × S)	65 mm × 91,5 mm × 28 mm, ilman ulkonemia
Paino	Noin 77 g ilman akkua

Paino ja mitat vaihtelevat maan tai myyntialueen mukaan. Tarrat, valikot ja muut näytöt saattavat erota varsinaisen kameran vastaavista.

■ **Huomautuksia**

- Määrittelyt voivat muuttua ilman ilmoitusta; saadaksesi uusimmat tiedot, käy osoitteessa http://www.fujifilm.com/products/digital_cameras/index.html. FUJIFILM ei kannu vastuuta vahingoista, jotka ovat seurausta tässä käyttöoppaassa esiintyvistä virheistä.
- Vaikka etsin ja LCD-näyttö on valmistettu edistynyttä high-precision-teknologiaa hyväksikäyttäen, pieniä kirkkaita pisteitä ja värivirheitä (erityisesti tekstin lähellä) saattaa esiintyä. Tämä on tämäntyyppisissä LCD-näytöissä normaalia eikä viittaa toimintavikaan; ilmiöllä ei ole vaikutusta kameralla tallennettuihin kuviin.
- Digikamerat saattavat toimia virheellisesti voimakkaan radiohäiriön läheisyydessä (esim. sähkökentät, staattinen sähkö tai linjamelu).
- Käytetyn objektiivin tyypistä johtuen kuvien äärilaidoilla saattaa esiintyä jonkin verran vääristymiä. Tämä on normaalia.







Kameran asetuksiin liittyvät rajoitukset

Eri kuvaustiloissa käytettävissä olevat vaihtoehdot on lueteltu alhaalla. Jotkin asetukset eivät välttämättä ole käytettävissä kohteille, joita tuetaan tietyssä tilassa, ja toimintoja saattaa rajoittaa kuvausolosuhteista riippuen.

Kuvaustila/kuvausohjelma		P	S	A	M		BKT		AvD		
F		✓ ¹	✓ ¹	✓	✓	✓	✓	✓	✓	✓	✓
S.S.		✓ ¹	✓ ⁴	✓ ¹	✓ ⁴	✓	✓	✓	✓	✓ ³	✓
Ohjelmanvaihto		✓				✓	✓	✓	✓		✓ ⁷
Valituksen korjaus		✓	✓	✓	✓ ⁵	✓	✓	✓	✓	✓ ²	✓
Tarkennustila	S	✓	✓	✓	✓	✓	✓	✓	✓ ¹	✓	✓ ⁷
	C	✓	✓	✓	✓	✓	✓	✓			✓ ¹
	M	✓	✓	✓	✓	✓	✓	✓		✓	✓ ⁷
Herkkyyks	AUTO	✓	✓	✓	✓	✓	✓	✓	✓	✓	✓
	H (51200)/H (25600)	✓	✓	✓	✓	✓	✓ ³	✓			✓
	12800 – 1000	✓	✓	✓	✓	✓	✓	✓		✓ ⁹	✓
	800	✓	✓	✓	✓	✓	✓	✓	✓	✓	✓
	640 – 200	✓	✓	✓	✓	✓	✓ ³	✓	✓	✓	✓
	L (100)/L (125)/L (160)	✓	✓	✓	✓	✓	✓ ³	✓			✓
KUVAKOKO		✓	✓	✓	✓	✓	✓	✓	✓		✓ ⁷
		✓	✓	✓	✓	✓	✓	✓	✓		✓ ⁷
		✓	✓	✓	✓	✓	✓	✓	✓		✓ ⁷
KUVAN LAATU	FINE/NORMAL	✓	✓	✓	✓	✓	✓	✓	✓		✓ ⁷
	RAW	✓	✓	✓	✓	✓	✓ ³				✓ ⁷
FILMISIMULAATIO		✓	✓	✓	✓	✓	✓	✓	✓ ¹	✓	✓
		✓	✓	✓	✓	✓	✓	✓		✓	✓
		✓	✓	✓	✓	✓	✓	✓		✓	✓
		✓	✓	✓	✓	✓	✓	✓		✓	✓
		✓	✓	✓	✓	✓	✓	✓		✓	✓
		✓	✓	✓	✓	✓	✓	✓		✓	✓
RAKEISUUS		✓	✓	✓	✓	✓	✓	✓			✓ ⁷

Kameran asetuksiin liittyvät rajoitukset

Kuvaustila/kuvausohjelma		P	S	A	M		BKT					
DYNAMIIKKA-ALUE	AUTO	✓	✓	✓	✓	✓	✓		✓	✓ ¹	✓ ⁷	
	#100 / #200 / #400	✓	✓	✓	✓	✓	✓	✓	✓			✓ ⁷
VALKOTASAPAINO		✓	✓	✓	✓	✓	✓	✓	✓	✓ ¹	✓	✓
VAALEIDEN SÄVY		✓	✓	✓	✓	✓	✓	✓	✓			✓ ⁷
TUMMIEN SÄVY		✓	✓	✓	✓	✓	✓	✓	✓			✓ ⁷
VÄRI		✓	✓	✓	✓	✓	✓	✓	✓			✓ ⁷
TERÄVYYS		✓	✓	✓	✓	✓	✓	✓	✓			✓ ⁷
KOHINANVAIMENNUS		✓	✓	✓	✓	✓	✓	✓	✓			✓ ⁷
PITKÄ VAL., KOH. VAIM		✓	✓	✓	✓	✓	✓	✓	✓	✓		✓ ⁷
OBJ. MODUL. OPTIM		✓	✓	✓	✓	✓	✓	✓	✓	✓		✓ ⁷
VÄRIAVARUUS		✓	✓	✓	✓	✓	✓	✓	✓	✓	✓ ⁶	✓ ⁷
VAL. MUKAUT. ASET MUOKKAA/TALLENN. MUK. ASET.		✓	✓	✓	✓	✓	✓	✓	✓			
AUTOFOKUS TILA		✓	✓	✓	✓	✓	✓	✓	✓	✓		✓ ¹
		✓	✓	✓	✓	✓	✓	✓	✓	✓	✓ ¹	
		✓	✓	✓	✓	✓	✓	✓	✓	✓		
AF-APUVALO		✓	✓	✓	✓	✓	✓	✓	✓	✓		✓ ⁷
KASVOJENTUNNISTUS		✓	✓	✓	✓	✓	✓	✓	✓	✓	✓	
SILMIEN TUNNISTUS AF		✓	✓	✓	✓	✓	✓	✓	✓	✓		
AF+MF		✓	✓	✓	✓	✓	✓	✓	✓			
MF-APU	VAKIO	✓	✓	✓	✓	✓	✓	✓	✓ ¹			
	DIGIT. JAETTU KUVA	✓	✓	✓	✓	✓	✓	✓				
	FOCUS PEAK KOROSTUS	✓	✓	✓	✓	✓	✓	✓				
TARKEN. TARKISTUS		✓	✓	✓	✓	✓	✓	✓	✓			
ITSELAUKAISIN		✓	✓	✓	✓	✓	✓	✓	✓	✓		✓

Kuvaustila/kuvausohjelma		P	S	A	M		BKT				
VALOTUKSEN MITTAUS	[∞]	✓	✓	✓	✓	✓	✓	✓	✓ ¹	✓ ¹	✓ ⁷
	[∞]	✓	✓	✓	✓	✓	✓	✓			✓
	[•]	✓	✓	✓	✓	✓	✓	✓			✓ ⁷
	[.]	✓	✓	✓	✓	✓	✓	✓			✓ ⁷
SULKIMEN TYYPPI	MS	✓	✓	✓	✓	✓	✓	✓	✓		✓ ⁷
	MS+ES	✓	✓	✓	✓	✓	✓	✓	✓		✓ ⁷
	ES	✓	✓	✓	✓	✓	✓	✓	✓	✓ ¹	✓ ⁷
IS-TILA	 ₁	✓	✓	✓	✓	✓	✓	✓	✓	✓	✓ ⁷
	 ₂	✓	✓	✓	✓	✓	✓	✓	✓	✓	✓ ⁷
	OFF	✓	✓	✓	✓	✓	✓	✓	✓	✓	✓ ⁷
VAL. ESİK./VALKOT. MAN.T.					✓	✓	✓	✓	✓		✓ ⁷

Kuvaustila/kuvausohjelma		P	S	A	M		BKT				
NÄYTÖN MUK. ASET.	RAJAUKSEN APUVIIVAT	✓	✓	✓	✓	✓	✓	✓	✓	✓	
	ELEKTRONINEN VAAKA	✓	✓	✓	✓	✓	✓	✓	✓	✓	✓
	TARKENNUKSEKHYYS	✓	✓	✓	✓	✓	✓	✓	✓	✓	
	AF-ETÄISYYSILMAISIN	✓	✓	✓	✓	✓	✓	✓	✓	✓	
	MF-ETÄISYYSILMAISIN	✓	✓	✓	✓	✓	✓	✓	✓		✓
	HISTOGRAMMI	✓	✓	✓	✓	✓	✓	✓	✓		
	KUVAUSTILA	✓	✓	✓	✓	✓	✓	✓	✓		
	AUKKO/S-AIKA/ISO	✓	✓	✓	✓	✓	✓	✓	✓	✓	
	TIETOTAUSTA	✓	✓	✓	✓	✓	✓	✓	✓	✓	✓
	Valituksen korjaus (num.)	✓	✓	✓	✓	✓	✓	✓	✓	✓	✓
	Valot.korjaus (asteikko)	✓	✓	✓	✓	✓	✓	✓	✓	✓	✓
	TARKENNUSTILA	✓	✓	✓	✓	✓	✓	✓	✓		
	VALOTUKSEN MITTAUS	✓	✓	✓	✓	✓	✓	✓	✓		
	SULKIMEN TYYPPI	✓	✓	✓	✓	✓	✓	✓	✓	✓	
	SALAMA	✓	✓	✓	✓	✓	✓	✓	✓	✓	
	JATKUVA TILA	✓	✓	✓	✓	✓	✓	✓			
	KAKSOISKUVANVAKAAJATILA	✓	✓	✓	✓	✓	✓	✓	✓	✓	✓
	VALKOTASAPAINO	✓	✓	✓	✓	✓	✓	✓	✓		✓
	FILMISIMULAATIO	✓	✓	✓	✓	✓	✓	✓	✓		✓
	DYNAMIIKKA-ALUE	✓	✓	✓	✓	✓	✓	✓	✓		
KUVIA JÄLJELLÄ	✓	✓	✓	✓	✓	✓	✓	✓			
KUVAN KOKO/LAATU	✓	✓	✓	✓	✓	✓	✓	✓	✓		
VIDEOTILA JA KUVAUSAIKA	✓	✓	✓	✓	✓	✓	✓	✓	✓	✓	
AKUN TASO	✓	✓	✓	✓	✓	✓	✓	✓	✓	✓	
AF-LUKITUSTILA	AF-L	✓	✓	✓		✓	✓	✓	✓		✓ ⁷
	AE+AF	✓	✓	✓		✓	✓	✓	✓		✓ ⁷

1 Määritellään automaattisesti.

2 Rajoitettu alueelle $\pm 2,0$ EV videon tallennuksen aikana.

3 Käytettävissä olevat asetukset riippuvat kuvaustilasta.

4 **A** ei ole käytettävissä.

5 Käytettävissä vain automaattisen ISO-herkkyden kanssa.

6 sRGB valitaan automaattisesti.

7 Valokuvusasetuksia käytetään.

8 Langaton kauko-ohjattu valokuvaus.

9 Videoiden enimmäisherkyys on ISO 6400.

Memo

FUJIFILM

FUJIFILM Corporation

7-3, AKASAKA 9-CHOME, MINATO-KU, TOKYO 107-0052, JAPAN

http://www.fujifilm.com/products/digital_cameras/index.html