

FUJIFILM

BL00004725-506 **ES**

DIGITAL CAMERA

X-Pro2 Versión 3.10

Manual del propietario

Le agradecemos el haber adquirido este producto. Este manual describe el funcionamiento de su cámara digital FUJIFILM X-Pro2. Asegúrese de leer y entender completamente el contenido antes de utilizar la cámara.

■ **Sitio web del producto:**
<http://fujifilm-x.com/x-pro2/>

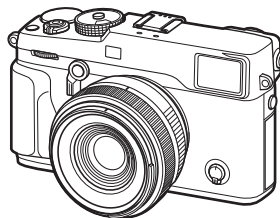

■ **Encontrará información adicional en los manuales en línea disponibles en:**

<http://fujifilm-dsc.com/manuals/>



Antes de empezar

Primeros pasos

Fotografía básica y reproducción

Grabación de vídeo básica y reproducción

El botón Q (menú rápido)
Los botones Fn (función)

Más sobre la fotografía y reproducción

Menús

Conexiones

Notas técnicas

Resolución de problemas

Apéndice



Notas y precauciones

Asegúrese de leer estas notas antes de utilizar el producto

Instrucciones de seguridad

- Asegúrese de que utiliza su cámara correctamente. Antes del uso, lea estas notas de seguridad y su *Manual del propietario* con la máxima atención.
- Después de leer estas notas de seguridad, guárdelas en un lugar seguro.

Acerca de los símbolos

Los símbolos que se explican a continuación indican la gravedad y el peligro que puede existir si no se tiene en cuenta la información indicada por el símbolo o si el producto se utiliza incorrectamente.



ADVERTENCIA

Este símbolo indica que si se ignora la advertencia, el uso inadecuado del producto puede causar la muerte o lesiones graves.



PRECAUCIÓN

Este símbolo indica que si se ignora este aviso, el uso inadecuado del producto puede causar lesiones personales o daños materiales.

Los símbolos que se reproducen más abajo son utilizados para indicar la naturaleza de las instrucciones que deben cumplirse.



Los símbolos triangulares indican al usuario una información que requiere su atención ("Importante").



Los símbolos circulares con una barra diagonal indican al usuario que la acción que se indica está prohibida ("Prohibido").



Los círculos en negro con un signo de exclamación indican al usuario que debe realizar alguna acción ("Obligatorio").

Los símbolos que aparecen en el producto (incluyendo los accesorios) representan lo siguiente:



CA



CC



Equipo de clase II (la construcción del producto es de doble aislamiento).



ADVERTENCIA



Desenchufe del enchufe de red

Si se presenta cualquier problema, desconecte la cámara, extraiga la pila, y desconecte y desenchufe el adaptador de alimentación de CA. Si sigue utilizando la cámara al salir humo de la misma, se produce algún olor extraño o cuando está ocurriendo algo anormal, podría producirse un incendio o sufrir una descarga eléctrica. Póngase en contacto con su distribuidor FUJIFILM.



Evite la entrada de agua o de cualquier cuerpo extraño dentro de la cámara. Si entra agua o algún cuerpo extraño en la cámara, desconéctela, extraiga la pila, y desconecte y desenchufe el adaptador de alimentación de CA. No continúe utilizando la cámara, ya que podría causar un incendio o sufrir una descarga eléctrica. Póngase en contacto con su distribuidor FUJIFILM.



No la utilice en el baño o la ducha

No utilice esta cámara en el baño o la ducha. Si lo hiciera podría producirse un incendio o sufrir descargas eléctricas.



No la desmonte.

Nunca intente modificar o desensamblar la cámara (nunca abra la cubierta). De no cumplir con esta precaución podría producirse un incendio o sufrir descargas eléctricas.



No toque las partes internas

Si a causa de una caída o accidente la tapa se abre, no toque las partes expuestas.

Si hace caso omiso de esta precaución, podría producirse un incendio o sufrir una descarga eléctrica al tocar las partes dañadas. Extraiga las pilas inmediatamente, teniendo mucho cuidado de evitar lesiones o descargas eléctricas, y lleve el producto al punto de adquisición para consulta.



No modifique, caliente ni retuerza el cable o tire del mismo de forma inadecuada y no coloque objetos pesados sobre el mismo. Estas acciones pueden dañar el cable, lo que podría resultar en un incendio o una descarga eléctrica. Si el cable resulta dañado, póngase en contacto con su distribuidor FUJIFILM.











No coloque la cámara sobre una superficie inestable. Si lo hiciera podría caerse y causar lesiones.











Nunca intente hacer fotos cuando se esté moviendo. No use la cámara cuando vaya andando o conduciendo. Si lo hiciera podría caerse o causar un accidente.



No toque las partes metálicas de la cámara durante una tormenta. Si lo hiciera, podría sufrir una descarga eléctrica debido a la corriente inducida por los relámpagos.

 ADVERTENCIA	
	Utilice únicamente la pila especificada. Coloque la pila tal y como muestra el indicador.
	No desarme, modifique ni caliente las baterías. No deje caer, golpee, ni arroje las baterías ni las someta de ningún otro modo a impactos violentos. No utilice baterías que muestren signos de fugas, deformaciones, decoloraciones o cualquier otro tipo de anomalía. Utilice únicamente cargadores designados para recargar las baterías recargables y no intente recargar baterías de iones de litio no recargables o pilas alcalinas. No cortocircuite ni guarde las baterías junto a objetos metálicos. Hacer caso omiso de estas precauciones puede causar que las baterías se recalienten, prendan, rompan o sufran fugas, lo que podría causar un incendio, quemaduras u otras lesiones.
	Utilice sólo la pila o el adaptador de alimentación de CA que se especifican para el uso con esta cámara. Utilice sólo una fuente de alimentación del voltaje indicado. El uso de otras fuentes de alimentación puede causar un incendio.
	Si la pila tiene fugas y el fluido entra en contacto con sus ojos, piel o ropa, lave repetidamente la parte afectada con agua limpia e inmediatamente busque asistencia médica o contacte con los servicios de emergencias.
	No utilice el cargador para cargar pilas distintas a las que aquí se especifican. El cargador suministrado debe ser utilizado exclusivamente con el tipo de pila suministrado con la cámara. Si utiliza el cargador para cargar pilas convencionales u otro tipo de pilas recargables, podría causar la fuga del líquido de las pilas, su calentamiento excesivo o incluso su explosión.
	Utilizar un flash demasiado cerca de los ojos de una persona puede causar problemas de visión. Tenga especial cuidado al fotografiar a niños pequeños.
	No permanezca en contacto prolongado con las superficies calientes. El incumplimiento de esta precaución puede resultar en quemaduras de primer grado, sobre todo a altas temperaturas o con los usuarios que sufren de mala circulación o disminución de la sensibilidad; en dicho caso se recomienda el uso de un trípode o precauciones similares.
	No deje una parte del cuerpo en contacto con el producto durante periodos largos de tiempo mientras el producto está encendido. El incumplimiento de esta precaución puede resultar en quemaduras de primer grado, sobre todo durante su uso prolongado a altas temperaturas o con los usuarios que sufren de mala circulación o disminución de la sensibilidad; en dicho caso se recomienda el uso de un trípode o precauciones similares.

 ADVERTENCIA	
	No utilice el producto en la presencia de objetos inflamables, gases explosivos o polvo.
	Cuando transporte la pila, colóquela en la cámara digital o manténgala dentro del estuche. Al almacenar la pila, guárdela en el estuche. Cuando la deseche, tape los terminales de la misma con cinta aislante. El contacto con otros objetos metálicos o pilas podría provocar la explosión o incendio de la pila.
	Mantenga las tarjetas de memoria, zapatas y otras piezas pequeñas fuera del alcance de los niños. Los niños podrían ingerir piezas pequeñas; mantener fuera del alcance de los niños. Si un niño ingiere una pieza pequeña, busque asistencia médica o de emergencia.
	Mantener fuera del alcance de los niños. Entre los elementos que pueden causar lesiones están: la correa, que podría enredarse alrededor del cuello del niño causando estrangulación, y el flash, que podría provocar daños visuales.
	Siga las indicaciones del personal de la línea aérea o del hospital. Este producto genera emisiones de radiofrecuencia que podrían interferir con equipos de navegación o médicos.

 PRECAUCIÓN	
	No utilice esta cámara en lugares en los que existan vapores de aceite o similares, humedad o polvo. Si lo hiciera podría producirse un incendio o sufrir descargas eléctricas.
	No deje esta cámara en lugares expuestos a altas temperaturas. No deje la cámara en lugares tales como un vehículo cerrado o donde dé la luz directa del sol. Podría producir un incendio.
	No coloque objetos pesados sobre la cámara. Esto podría hacer que el objeto pesado se cayera y produzca lesiones.
	No mueva la cámara mientras el adaptador de alimentación de CA esté conectado. No tire del cable de conexión para desconectar el adaptador de alimentación de CA. Esto podría estropear el cable de alimentación y provocar un incendio o descargas eléctricas.
	No tape ni envuelva la cámara o el adaptador de alimentación de CA con un paño o manta. Esto podría causar un calentamiento que deformaría la carcasa o podría provocar un incendio.
	Cuando limpie la cámara o no tenga intención de utilizarla durante un tiempo prolongado, extraiga la pila y desconecte y desenchufe el adaptador de alimentación de CA. Si no lo hiciera, podría producirse un incendio o sufrir descargas eléctricas.



PRECAUCIÓN



Al terminar de cargar la pila, desconecte el cargador del enchufe de la red. Si deja el cargador enchufado a la red se puede producir un incendio.



Cuando se extrae una tarjeta de memoria, la tarjeta puede salir rápidamente expulsada de la ranura. Utilice el dedo para sujetarla y suéltela cuidadosamente. Podrían producirse lesiones al expulsar la tarjeta.



Solicite periódicamente la revisión y limpieza interna de su cámara. Si se acumula polvo en su cámara podría dar lugar a un incendio o descargas eléctricas. Póngase en contacto con su proveedor FUJIFILM habitual para que realice la limpieza interna cada dos años. Por favor, tenga en cuenta que este no es un servicio gratuito.



Peligro de explosión si la pila se sustituye de forma incorrecta. Sustitúyala sólo con una del mismo tipo o equivalente.

La pila y el suministro eléctrico

Nota: Compruebe el tipo de pila que utiliza su cámara y lea las secciones correspondientes.

ADVERTENCIA: No exponga la pila a fuentes de calor excesivo, como por ejemplo la luz del sol, llamas o similares.

A continuación, se describe cómo utilizar correctamente las pilas y prolongar así su vida útil. El uso incorrecto reduciría la vida útil de la pila o podría causar fugas, sobrecalentamientos, incendios y explosiones.

Pilas de ión de litio

Lea este apartado si su cámara utiliza pilas recargables de ión de litio.

La pila no sale de fábrica cargada. Cargue la pila antes de utilizarla. Si no va a utilizar la pila, guárdela en su estuche.

Notas sobre la pila

La pila se va descargando gradualmente al no utilizarse. Cargue la pila uno o dos días antes de utilizarla.

Si apaga la cámara cada vez que no la utilice prolongará la vida útil de la pila.

La capacidad de la pila disminuye a bajas temperaturas; una pila descargada puede no funcionar en frío. Guarde una pila de repuesto completamente cargada en un lugar cálido y sustitúyala si fuese necesario, o conserve la pila en su bolsillo o en cualquier otro lugar cálido y colóquela en la cámara únicamente al realizar fotografías. No deje que la pila entre en contacto directo con calentadores de manos ni con cualquier otro dispositivo de calefacción.

Carga de la pila

Cargue la pila en el cargador de pilas suministrado. Los tiempos de carga podrían aumentar a temperaturas ambientales inferiores a los +10°C o superiores a los +35°C. No intente cargar la pila a temperaturas superiores a los 40°C; a temperaturas inferiores a los 0°C, la pila no se cargará.

No intente recargar una pila totalmente cargada. Sin embargo, la pila tampoco necesitará estar completamente descargada antes de cargarla.

La pila podría notarse caliente al tacto justo después de cargarla o de utilizarla. Esto es normal.

Vida de la pila

A temperaturas normales, la pila puede recargarse unas 300 veces. Una reducción considerable de la duración de la carga de la pila indica que ha llegado al final de su vida útil y debe ser reemplazada.

Almacenamiento

Si una pila permanece almacenada durante largos períodos de tiempo encontrándose cargada, el rendimiento de la pila puede resultar afectado negativamente. Antes de almacenar una pila, deje que se agote completamente.

Si no va a utilizar la cámara durante largos períodos de tiempo, extraiga la pila y guárdela en un lugar seco que posea una temperatura ambiental de entre +15°C a +25°C. No la guarde en lugares en los que esté expuesta a altas temperaturas.

Precauciones: Manejo de la pila

- No la transporte ni la guarde de manera que pueda entrar en contacto con objetos metálicos, como por ejemplo collares u horquillas del pelo.
- No la esponja a llamas o fuentes de calor.
- No la desmonte ni la modifique.
- Utilícela únicamente con los cargadores designados.
- Deseche las pilas usadas rápidamente.
- No someta la pila a fuertes impactos, ni la tire contra el suelo.
- Evite que entre en contacto con el agua.
- Mantenga los terminales limpios.
- La pila y la carcasa de la cámara podrían estar calientes al tacto tras un uso prolongado. Esto es normal.

Precaución: Desecho

Deshágase de las pilas usadas en conformidad con las normativas locales. Debe prestarse atención a los aspectos ambientales del desecho de baterías. Use el aparato en climas moderados.

Adaptadores de alimentación de CA (disponibles por separado)

Utilice únicamente los adaptadores de alimentación de CA FUJIFILM que se especifiquen para el uso con esta cámara. Utilizar otros adaptadores podría dañar la cámara.

- El adaptador de alimentación de CA está diseñado para su uso exclusivo en interiores.
- Asegúrese de comprobar que la clavija de CC esté firmemente conectada a la cámara.
- Apague la cámara antes de desconectar el adaptador. Desconecte el adaptador tirando de la clavija, no del cable.
- No lo utilice con otros dispositivos.
- No lo desmonte.
- No lo exponga a fuertes fuentes de calor o humedad.
- No la someta a fuertes impactos.
- Durante su uso, el adaptador podría emitir un olor extraño o notarse caliente al tacto. Esto es normal.
- Si el adaptador produce interferencias de radio, reoriente o coloque la antena receptora en otro lugar.

Manejo de la cámara

- No apunte la cámara a fuentes de luz extremadamente brillantes, como por ejemplo al sol en un día despejado. Si hace caso omiso de esta precaución podría dañar el sensor de imagen de la cámara.
- La luz solar intensa enfocada a través del visor puede dañar el panel del visor electrónico (EVF). No apunte al sol con el visor electrónico.

Realización de disparos de prueba

Antes de tomar fotografías de eventos importantes (como por ejemplo bodas o antes de llevarse la cámara en un viaje), realice disparos de prueba y compruebe los resultados para asegurarse de que la cámara funciona con normalidad. FUJIFILM Corporation no se hace responsable por los daños o pérdidas de ingresos incurridos como resultado de un mal funcionamiento del producto.

Notas sobre derechos de autor

Las imágenes grabadas mediante su sistema de cámara digital no se pueden utilizar de forma que infrinjan las leyes de los derechos de autor (copyright) sin consentimiento del propietario, a menos que estén destinadas exclusivamente al uso personal. Tenga en cuenta que algunas restricciones se aplican a las fotografías de espectáculos sobre un escenario, diversiones y exhibiciones, incluso aunque estén destinadas a un uso puramente personal. Se advierte a los usuarios de que la transferencia de tarjetas de memoria que contengan imágenes o datos protegidos por las leyes de propiedad intelectual sólo está autorizada siempre que cumplan con las leyes vigentes y dentro de las restricciones que las mismas incluyan.

Manejo

Para asegurarse de que las imágenes se graben correctamente, no someta la cámara a impactos o fuertes golpes mientras esté grabando las mismas.

Cristal líquido

Si la pantalla es dañada, deberá tomar las medidas necesarias para evitar todo contacto con el cristal líquido. Si se presenta alguna de las siguientes situaciones tome urgentemente las acciones indicadas:

- **Si el cristal líquido entra en contacto con su piel,** limpie el área afectada con un paño y a continuación lávela profusamente con jabón y agua corriente.
- **Si el cristal líquido entra en contacto con sus ojos,** lávese profusamente los ojos con agua limpia durante al menos 15 minutos y después busque asistencia médica.
- **Si ingiere cristal líquido,** lávese la boca profusamente con agua. Beba grandes cantidades de agua y trate de provocarse vómitos, a continuación busque asistencia médica.

Aunque la pantalla ha sido fabricada utilizando tecnología de la más alta precisión, podría contener píxeles que permanezcan siempre iluminados o que no se iluminen nunca. Esto no indica un mal funcionamiento y las imágenes grabadas con el producto no se verán afectadas.

Información sobre marcas comerciales

Digital Split Image es una marca comercial o una marca comercial registrada de FUJIFILM Corporation. *xD-Picture Card* y  son marcas comerciales de FUJIFILM Corporation. Los caracteres incluidos de ahora en adelante han sido desarrollados exclusivamente por DynaComware Taiwan Inc. Macintosh, Mac OS, y macOS son marcas comerciales de Apple Inc. en los EE. UU. y en otros países. Windows es una marca comercial registrada de Microsoft Corporation en los EE. UU. y en otros países. Wi-Fi® y Wi-Fi Protected Setup® son marcas registradas de Wi-Fi Alliance. Los logotipos SDHC y SDXC son marcas comerciales de SD-3C, LLC. El logotipo HDMI es una marca comercial. El resto de nombres comerciales mencionados en este manual son marcas comerciales o marcas comerciales registradas de sus respectivos propietarios.

Interferencias eléctricas

Esta cámara puede producir interferencias en equipos de aviación o en equipos utilizados en hospitales. Consulte a los miembros del hospital o de la línea aérea antes de utilizar la cámara en un hospital o aeronave.

Sistemas de televisión en color

NTSC (Comisión Nacional de Sistema de Televisión) es una especificación sobre la transmisión de señales de televisión en color utilizado principalmente en Estados Unidos, Canadá y Japón. PAL (Línea de Fase Alternada) es un sistema de televisión en color utilizado principalmente en Europa y China.

Exif Print (Exif Versión 2.3)

Exif Print es un formato de archivo de cámaras digitales revisado recientemente en el cual se almacena información junto con las fotografías para obtener una reproducción en color óptima durante la impresión.

AVISO IMPORTANTE: Lea antes de utilizar el Software

Está prohibida la exportación directa o indirecta, completa o en parte, del software con licencia sin el permiso de las autoridades gubernamentales correspondientes.

AVISOS

Para prevenir un incendio o riesgo de descargas eléctricas, no exponga la unidad a la lluvia o humedad.

Lea las "Notas de seguridad" y asegúrese de comprenderlas antes de utilizar la cámara.

Materiales de perclorato—pueden necesitar un manejo especial. Consulte <http://www.dtscc.ca.gov/hazardouswaste/perchlorate>.

Para los clientes en los EE.UU.

Prueba para cumplir con la normativa FCC PARA USO EN EL HOGAR U OFICINA

Declaración FCC: Este dispositivo cumple con la Parte 15 de las normas FCC. El funcionamiento depende de las siguientes dos condiciones: (1) Este dispositivo no puede causar interferencias dañinas, y (2) este dispositivo debe aceptar las interferencias recibidas, incluyendo las interferencias que podrían causar un funcionamiento no deseado.

PRECAUCIÓN: Este dispositivo ha sido probado y encontrado en pleno cumplimiento con los límites para dispositivos digitales de Clase B en conformidad con la Parte 15 de las normas FCC. Dichos límites han sido diseñados para proporcionar una protección razonable contra interferencias dañinas en una instalación residencial. El equipo genera, utiliza, y puede radiar energía de radio frecuencia y, si no se instala y utiliza de acuerdo a las instrucciones, podría causar interferencias dañinas en las comunicaciones de radio. Sin embargo, no existe garantía alguna de que la interferencia no se producirá en una instalación en particular. Si este equipo produce interferencias dañinas en la recepción de radio o televisión, las cuales pueden determinarse encendiendo y apagando el equipo, se recomienda al usuario intentar corregir las interferencias mediante una de las siguientes medidas:

- Reoriente o coloque la antena receptora en otro lugar.
- Aumente la separación entre el equipo y el receptor.
- Conecte el equipo en una toma con diferente circuito al cual el receptor esté conectado.
- Consulte al distribuidor o a un técnico experimentado de radio/televisión para obtener ayuda.
- Se le advierte que cualquier cambio o modificación que no haya sido expresamente autorizado en este manual podría anular la autoridad del usuario para manejar el equipo.

Notas sobre la concesión: Para cumplir con la Parte 15 de las normas FCC, este producto debe utilizarse con un cable de A/V de núcleo de ferrita especificado por Fujifilm, un cable USB y un cable de suministro de CC.



El producto adquirido recibe el suministro de energía de una pila de ion de litio reciclable. Llame al teléfono 1-800-8-BATTERY para obtener información sobre cómo reciclar esta batería.

Para los clientes en Canadá**CAN ICES-3 (B)/NMB-3(B)**

PRECAUCIÓN: Este aparato digital de clase B cumple con la ICES-003 canadiense.

Declaración de la industria canadiense: Este dispositivo cumple con las RSS libres de licencia de la industria canadiense. El funcionamiento está sujeto a las dos condiciones siguientes: (1) este dispositivo no debe causar interferencias perjudiciales; y (2) este dispositivo debe aceptar cualquier interferencia, incluyendo las interferencias que puedan causar un funcionamiento no deseado del dispositivo.

Este dispositivo y su(s) antena(s) no deben ser colocados ni utilizarse junto con ninguna otra antena o transmisor, a excepción de las radios incorporadas probadas. La función de selección de código de país se deshabilita para los productos comercializados en EE. UU./Canadá.

Declaración de exposición a la radiación: Las pruebas científicas disponibles no indican problemas de salud asociados al uso de dispositivos inalámbricos de baja potencia. Sin embargo, no existen pruebas de que estos dispositivos inalámbricos de baja potencia sean totalmente seguros. Los dispositivos inalámbricos de baja potencia emiten durante el uso niveles bajos de energía de radiofrecuencia (RF) en la gama de microondas. Mientras que altos niveles de RF pueden producir efectos en la salud (calentando los tejidos), la exposición a RF de bajo nivel no produce efectos de calentamiento y no causa efectos adversos conocidos para la salud. Muchos estudios sobre exposiciones a RF de bajo nivel no han encontrado ningún efecto biológico. Algunos estudios han sugerido que puede haber algunos efectos biológicos, pero tales conclusiones no se han visto confirmadas por investigaciones adicionales. X-Pro2 ha sido sometido a pruebas y se ha determinado que cumple con los límites de exposición a la radiación de IC establecidos para un entorno no controlado y cumple con RSS-102 de las normativas de exposición de radiofrecuencia (RF) de la IC.

Desecho de equipos eléctricos y electrónicos en el hogar

En la Unión Europea, Noruega, Islandia y Liechtenstein: Este símbolo en el producto, o en el manual y en la garantía, y/o en su envoltura indica que este producto no deberá ser tratado como residuo doméstico. Por el contrario, deberá llevarlo al punto de recolección aplicable para el reciclado del equipo electrónico y eléctrico.



Al asegurarse de que este producto sea desechado correctamente, ayudará a prevenir daños al medio ambiente y a la salud de las personas, que podrían derivarse del desecho incorrecto de este producto.

Este símbolo en las baterías o acumuladores indica que las pilas no deberán ser tratadas como residuos domésticos.



Si su equipo posee pilas extraíbles o acumuladores, deséchelos por separado en conformidad con sus requisitos locales.

El reciclaje de materiales ayudará a la conservación de los recursos naturales. Para obtener más información sobre el reciclaje de este producto, póngase en contacto con su oficina municipal local, su servicio de recogida de basuras o la tienda en la que adquirió el producto.

En países fuera de la Unión Europea, Noruega, Islandia y Liechtenstein: Si desea desechos este producto, incluyendo las pilas o acumuladores, póngase en contacto con sus autoridades locales y consulte cuál es el mejor modo de desecho.

En Japón: Este símbolo en las pilas indica que se deben desechar por separado.



Asegúrese de leer estas notas antes de utilizar el producto

Instrucciones de seguridad

Le agradecemos haber adquirido este producto. Para más información acerca de reparaciones, inspecciones y pruebas internas, póngase en contacto con su proveedor FUJIFILM.

- Asegúrese de que utiliza el objetivo correctamente. Antes del uso, lea estas notas de seguridad y el *Manual del propietario* de la cámara con la máxima atención.
- Después de leer estas notas de seguridad, guárdelas en un lugar seguro.

Acerca de los símbolos

Los símbolos que se explican a continuación indican la gravedad y el peligro que puede existir si no se tiene en cuenta la información indicada por el símbolo o el producto se utiliza incorrectamente.



ADVERTENCIA

Este símbolo indica que si se ignora la advertencia, el uso inadecuado del producto puede causar la muerte o lesiones graves.



PRECAUCIÓN

Este símbolo indica que si se ignora este aviso, el uso inadecuado del producto puede causar lesiones personales o daños materiales.

Los símbolos que se reproducen más abajo son utilizados para indicar la naturaleza de las instrucciones que deben cumplirse.



Los símbolos triangulares indican al usuario una información que requiere su atención ("Importante").



Los símbolos circulares con una barra diagonal indican al usuario que la acción que se indica está prohibida ("Prohibido").



Los círculos en negro con un signo de exclamación indican al usuario que debe realizar alguna acción ("Obligatorio").



ADVERTENCIA



No utilizar en el baño o la ducha

No sumergir o exponer al agua. Si se hace caso omiso de esta precaución, podría producirse un incendio o descargas eléctricas.



No desmontar

No desmontar (no abrir la tapa). Si se hace caso omiso de esta precaución, podría producirse un incendio, sufrir una descarga eléctrica o lesiones debido a un error en el funcionamiento del producto.



ADVERTENCIA



No toque las partes internas

Si a causa de una caída o accidente la tapa se abre, no toque las partes expuestas. Si hace caso omiso de esta precaución, podría sufrir una descarga eléctrica o una lesión al tocar las partes dañadas. Extraiga la pila de la cámara inmediatamente, teniendo mucho cuidado de evitar lesiones o descargas eléctricas, y lleve el producto al punto de adquisición para consulta.



No colocar sobre superficies inestables. El producto podría caer, provocando lesiones.



No mire al sol a través del objetivo o de los visores de la cámara. Si no cumple con esta precaución se podrían causar discapacidades visuales permanentes.



PRECAUCIÓN



No utilizar ni almacenar en ubicaciones expuestas al vapor o humo o muy húmedas o extremadamente polvorientas. Si se hace caso omiso de esta precaución, podrían producirse incendios o descargas eléctricas.



No dejar expuesto a la luz solar directa o en ubicaciones sometidas a temperaturas muy altas, como por ejemplo en el interior de un vehículo en un día soleado. Si se hace caso omiso de esta precaución podría producirse un incendio.



Mantener fuera del alcance de los niños. Este producto puede producir lesiones en manos de un niño.



No utilizar con las manos mojadas. Si se hace caso omiso de esta precaución podrían sufrirse descargas eléctricas.



Mantenga el sol apartado del encuadre al fotografiar sujetos a contraluz. La luz solar incidiendo en la cámara con el sol en o cerca del encuadre puede causar un incendio o quemaduras.



Si no va a utilizar el producto, vuelva a colocar las tapas del objetivo y almacénelo fuera del alcance de la luz solar. La luz solar enfocada por el objetivo puede causar incendios o quemaduras.



No desplace la cámara o el objetivo si están instalados en un trípode. El producto podría caer o golpear objetos, provocando lesiones.

Aviso normativo de la Unión Europea

Este producto cumple con las siguientes directivas de la UE:

- Directiva de RoHS 2011/65/UE
- Directiva de RE 2014/53/UE

Por la presente, FUJIFILM Corporation declara que el tipo de equipo radioeléctrico FUJIFILM X-Pro2 es conforme con la Directiva 2014/53/UE.

El texto completo de la declaración UE de conformidad está disponible en la dirección Internet siguiente: http://www.fujifilm.com/products/digital_cameras/x/fujifilm_x_pro2/pdf/index/fujifilm_x_pro2_cod.pdf

Este cumplimiento está indicado por la siguiente marca de conformidad ubicada en el producto:



Esta marca es válida para productos que no son de telecomunicaciones y productos de telecomunicaciones armonizados de la UE (por ejemplo, Bluetooth).

IMPORTANTE. Antes de utilizar el transmisor inalámbrico integrado de la cámara, lea las siguientes advertencias.

① Este producto, el cual posee una función de encriptación desarrollada en los Estados Unidos, está regido por las normativas de la Administración de exportación de los Estados Unidos y no deberá ser exportado o re-exportado a ningún país sobre el cual los Estados Unidos haya decretado un embargo de bienes.

- **Utilizar únicamente como parte de una red inalámbrica.** FUJIFILM no se hace responsable por los daños producidos debidos al uso no autorizado. No utilizar con aplicaciones que requieran un alto grado de fiabilidad, por ejemplo con dispositivos médicos u otros sistemas que posean un impacto directo o indirecto sobre la vida humana. Al utilizar el dispositivo en un ordenador y en otros sistemas que demanden un nivel de fiabilidad superior al suministrado por las redes inalámbricas, asegúrese de tomar todas las precauciones necesarias para mantener un entorno seguro y evitar funcionamientos erróneos.
- **Utilizar únicamente en el país de adquisición.** Este dispositivo está en conformidad con las regulaciones vigentes respectivas a los dispositivos de redes inalámbricas del país de adquisición. Cumpla con todas las normativas locales al utilizar el dispositivo. FUJIFILM no se hace responsable por los problemas surgidos del uso en otras jurisdicciones.
- **Los datos inalámbricos (imágenes) podrían ser interceptados por terceras personas.** No se garantiza la seguridad de los datos transmitidos mediante redes inalámbricas.

- **No utilice el dispositivo en ubicaciones sometidas a campos magnéticos, electricidad estática o interferencias de radio.** No utilice el transmisor cerca de hornos microondas o en ubicaciones sometidas a campos magnéticos, electricidad estática o interferencias de radio que puedan bloquear la recepción de las señales inalámbricas. Si el transmisor se utiliza cerca de otros dispositivos inalámbricos que operen en la banda 2,4 GHz, podría producirse una interferencia mutua.
- **El transmisor inalámbrico emite en la banda 2,4 GHz y utiliza la modulación DSSS y OFDM.**

Dispositivos de red inalámbrica: Precauciones

- **Este dispositivo emite en la misma frecuencia que los dispositivos médicos, educativos y comerciales y que los transmisores inalámbricos.** Igualmente emite en la misma frecuencia que la de los transmisores con licencia y algunos transmisores sin licencia de bajo voltaje especiales utilizados en sistemas de seguimiento RFID en líneas de producción en cadena y similares.
- **Para evitar interferir en dichos dispositivos, tenga en cuenta las siguientes precauciones.** Antes de utilizar este dispositivo, compruebe que el transmisor RFID no está activado. Si confirma que el dispositivo provoca interferencias en transmisores con licencia utilizados para el seguimiento RFID, deje de usar la frecuencia afectada o mueva el dispositivo a otra ubicación. Si nota que el dispositivo causa interferencias en sistemas de seguimiento RFID de bajo voltaje, contacte con un representante de FUJIFILM.



Esta pegatina indica que el dispositivo funciona en la banda 2,4 GHz utilizando la modulación DSSS y OFDM y que podría causar interferencias a distancias inferiores a los 40 m.

Acerca de este manual

Antes de utilizar la cámara, lea este manual y los avisos en “Notas y precauciones” (📖 ii). Para obtener información sobre temas específicos, consulte las siguientes fuentes.

Tabla de contenido..... 📖 **xiii**

La “Tabla de contenido” le proporciona una visión general del manual. Aquí se indican las principales funciones de la cámara.

Resolución de problemas..... 📖 **151**

¿Tiene un problema concreto con la cámara?
Encuentre aquí la respuesta.

Mensajes y pantallas de advertencia..... 📖 **156**

Averigüe el significado del símbolo parpadeante o del mensaje de error que aparece en pantalla.

Restricciones sobre los ajustes de la cámara..... 📖 **167**

Consulte la página 167 para averiguar las restricciones de las opciones disponibles para cada modo de disparo.

Tarjetas de memoria

Las imágenes se almacenan en tarjetas de memoria opcionales SD, SDHC y SDXC (📖 24), referidas en este manual como “tarjetas de memoria”.

Cuidado del producto

Cuerpo de la cámara: Para disfrutar de forma continua de la cámara, utilice un paño suave y seco para limpiar el cuerpo de la cámara después de cada uso. No utilice alcohol, disolvente o cualquier otro producto químico volátil, que podrían decolorar o deformar el cuero del cuerpo de la cámara. Cualquier líquido sobre la cámara se debe limpiar de inmediato con un paño suave y seco. Utilice una perilla para extraer el polvo del monitor evitando rallarlo, y a continuación límpielo suavemente con un paño seco y suave. Las manchas se pueden eliminar limpiando suavemente con un papel de limpieza para objetivos de FUJIFILM, el cual debe tener una pequeña cantidad de líquido para limpieza de objetivos. Para evitar que el polvo penetre en la cámara, vuelva a colocar la tapa del cuerpo cuando no haya ningún objetivo instalado.

Sensor de imagen: Podrá retirar el polvo del sensor de imagen utilizando la opción  **AJUSTE DE USUARIO > LIMPIEZA DEL SENSOR** (📖 115) de los menús de la cámara.

Objetivos intercambiables: Utilice una perilla para eliminar el polvo, a continuación limpie suavemente con un paño seco y suave. Las manchas se pueden eliminar limpiando suavemente con un papel de limpieza para objetivos de FUJIFILM, el cual debe tener una pequeña cantidad de líquido para limpieza de objetivos. Cuando no utilice el objetivo, vuelva a colocar las tapas delantera y trasera.

Características del producto

Las opciones usadas frecuentemente pueden añadirse al menú **Q** o a un “mi menú” personalizado o asignadas a un botón **Fn** (función) para el acceso directo. Personalice los controles de la cámara para adaptarlos a su estilo o situación.

El menú **Q** (📖 47)

El menú **Q** se visualiza pulsando el botón **Q**.



Use el menú **Q** para visualizar o cambiar las opciones seleccionadas para los elementos del menú frecuentemente utilizados.

“Mi menú” (📖 105)

Añada opciones usadas frecuentemente a este menú personalizado que podrá visualizar pulsando **MENU/OK** y seleccionando la ficha **MY** (“MI MENÚ”).

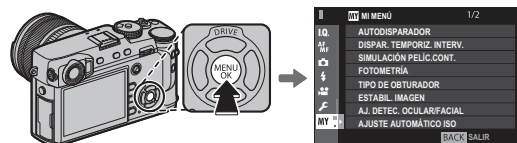

❖ La ficha **MY** solamente está disponible si se han asignado opciones a “MI MENÚ”.

Los botones de función (📖 50)

Use los botones de función para el acceso directo a las funciones seleccionadas.

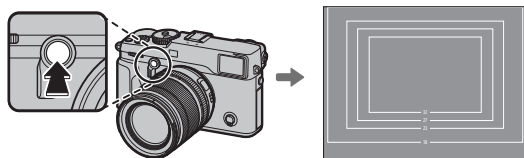

*Pulse el botón para acceder directamente a la función asignada. La ilustración muestra el uso del botón **Fn2** para la visualización de la simulación del cuadro de brillo.*

Tabla de contenido



Notas y precauciones	ii
Instrucciones de seguridad.....	ii
AVISOS.....	vi
Instrucciones de seguridad.....	viii
Acerca de este manual	x
Cuidado del producto	xi
Características del producto	xii
El menú	xii
"Mi menú"	xii
Los botones de función.....	xii
Antes de empezar	
Símbolos y convenciones	1
Accesorios suministrados	1
Partes de la cámara.....	2
El selector	4
El mando de enfoque (palanca de enfoque)	4
El dial de velocidad de obturación/ISO.....	4
El dial de control delantero.....	5
El dial de control trasero	6
La lámpara indicadora	7
Visualizaciones de la cámara.....	8
Disparo: Visor óptico.....	8
Disparo: Visor electrónico/Monitor LCD	10
Reproducción	12

Objetivos	13
Partes del objetivo.....	13
Extracción de las tapas	13
Colocación del parasol.....	13
Objetivos con anillos de apertura	14
Objetivos sin anillos de apertura	14
Objetivos con O.I.S. Interruptores	15
Objetivos de enfoque manual	15

Primeros pasos

Colocación de la correa.....	16
Colocación de un objetivo	18
Carga de la pila	19
Introducción de la batería	20
Introducción de las tarjetas de memoria	22
Uso de dos tarjetas.....	23
Tarjetas de memoria compatibles.....	24
Encender y apagar la cámara.....	25
Configuración básica	26
Modificación de los ajustes básicos.....	27
Ajustes de visualización	28
Elección de una pantalla.....	28
El selector del visor.....	29
Simulación del cuadro de brillo	30
La pantalla del visor	31
Enfoque del visor	31
Ajuste del brillo de la pantalla	31
El botón DISP/BACK.....	32
Disparo: Visor óptico.....	32
Disparo: Visor electrónico.....	32
Monitor LCD: Disparo	32
Personalización de la pantalla estándar	33
Visor/Monitor LCD: Reproducción	34









Fotografía básica y reproducción	
AE programado (P).....	35
AE con prioridad a la obturación (S).....	36
AE con prioridad a la apertura (A).....	37
Exposición manual (M).....	38
Visualización de imágenes 39	
Visualización de imágenes a tamaño completo.....	39
Visualización de la información de la foto.....	40
Zoom de reproducción.....	41
Reproducción de varias fotos.....	42
Borrar imágenes.....	43
Grabación de vídeo básica y reproducción	
Grabación de vídeos.....	44
Uso de un micrófono externo.....	45
Visualización de los vídeos.....	46
El botón Q (menú rápido)	
Uso del botón Q.....	47
La pantalla del menú rápido.....	47
Visualización y cambio de los ajustes.....	48
Edición del menú rápido.....	49
Los botones Fn (función)	
Uso de los botones de función.....	50
Asignación de las funciones de los botones de función.....	51
BLOQUEO-TTL.....	52
FLASH MODELAJE.....	52

Más sobre la fotografía y reproducción	
Modo de accionamiento.....	53
 Disparo continuo (CONTINUO).....	54
Horquillado.....	55
 Filtros avanzados.....	56
 Exposiciones múltiples.....	57
Compensación de la exposición.....	58
C (personalizado).....	58
Sensibilidad.....	59
Medición.....	60
Simulación de película.....	61
Equilibrio blanco.....	62
Modo de enfoque.....	64
El indicador de enfoque.....	65
Asistencia MF.....	66
Opciones de autofocus (modo AF).....	67
Selección del punto de enfoque.....	68
La pantalla del punto de enfoque.....	69
AF de un solo punto.....	69
Zona AF.....	70
Seguimiento (solamente modo de enfoque C).....	71
Exposiciones prolongadas (T/B).....	72
Time (T).....	72
Bulb (B).....	72
Utilización de un disparador remoto.....	73

El autodesparador	74
Fotografía con disparo a intervalos	75
Enfoque y toma de imágenes	76
Bloqueo de exposición/enfoque	77
Fotografía con flash.....	79
Grabación de imágenes en formato RAW	81
Creación de copias JPEG de las imágenes RAW.....	82
Guardar ajustes	83
Uso de un adaptador de montura	84
BRILLO DE CUADRO DE BRILLO	84
REGISTRO DEL OBJETIVO	84
Selección de una distancia focal.....	84
Corrección de la distorsión	84
Corrección del sombreado del color.....	85
Corrección de iluminación periférica.....	85
Asistencia para álbum	86
Creación de un álbum.....	86
Ver álbumes	87
Editar y eliminar álbumes.....	87

Menús

Uso de los menús: Modo de disparo	88
Uso del menú de disparo.....	88
▣ AJUSTE DE CALIDAD DE LA IMAGEN	89
TAMAÑO IMAGEN	89
CALIDAD IMAGEN.....	89
GRABACIÓN RAW	90
SIMULAC. PELÍCULA.....	90
EFECTO GRANULADO	90
RANGO DINÁMICO	90
EQUILIBRIO BLANCO.....	90
TONO ALT.LUCES	91
TONO SOMBRAS.....	91
COLOR	91
NITIDEZ	91
REDUCCIÓN RUIDO.....	91
RED.RUIDO EXP. LARG.	91
OPT. MODUL. OBJV.....	91
ESPACIOS COLOR.....	91
ASIGNACIÓN DE PÍXELES	92
SELECC. AJ. PERS.	92
EDIT./GUARD.AJ.P.....	92

 AJUSTE DE AF/MF.....	93	 AJUSTE DEL FLASH.....	101
ÁREA DE ENFOQUE	93	AJUSTE FUNCIÓN FLASH	101
MODO AF	93	SUPR. OJOS ROJOS	101
AJUSTES PERSONALES AF-C	94	MODO BLOQUEO-TTL	102
VISUALIZ. PUNTO AF  	94	AJUSTE DE LA LUZ LED	102
N.º DE PUNTOS DE ENFOQUE.....	94	AJUSTE DE CONTROL	103
PRE-AF	95	AJUSTE CH	103
LUZ AUX. AF	95	 AJUSTE DE LA PELÍCULA	104
AJ. DETEC. OCULAR/FACIAL	95	MODO VÍDEO	104
AF+MF	96	AJUSTE NIVEL MIC.	104
ASIST. MF	96	MIC./DISP. REMOTO	104
COMPROB. ENFOQUE.....	96	 MI MENÚ	105
INTERB. AE PUN.+ÁREA ENF.....	96	Uso de los menús: Modo de reproducción.....	106
AJUSTE AF INSTANTÁNEO.....	96	Uso del menú de reproducción	106
ESC. PROFUNDIDAD DE CAMPO.....	97	 MENÚ DE REPRODUCCIÓN	107
PRIORIDAD DISPARO/ENFOQUE	97	CAMBIO RANURA	107
CUADRO AF CORREGIDO	97	CONVERSIÓN RAW.....	107
 AJUSTE DE LOS MODOS DE DISPARO	98	BORRAR.....	107
AUTODISPARADOR.....	98	REENCUADRE.....	107
DISPAR. TEMPORIZ. INTERV.	98	REDIMENSIONAR.....	108
CONTINUA AE	98	PROTEGER	108
SIMULACIÓN PELÍC.CONT.....	98	GIRAR IMAGEN	108
FOTOMETRÍA.....	98	SUPR. OJOS ROJOS	109
TIPO DE OBTURADOR.....	99	AJUSTE DE NOTA DE VOZ	110
ESTABIL. IMAGEN.....	99	COPIAR.....	111
AJUSTE AUTOMÁTICO ISO	100	COMUNIC. INALÁMB.....	111
AJST ADPT MONT	100	PROYECCIÓN.....	111
COMUNIC. INALÁMB.....	100	ASIST. PARA ÁLBUM	111
		AUTOGUARDAR EN PC	112
		PED. COPIAS (DPOF).....	112
		IMPRESIÓN IMPR. instax	112
		RELACIÓN ASPECTO.....	112

El menú de configuración	113	■ AJUSTE DE BOTÓN/DIAL	119
Uso del menú de configuración.....	113	AJUSTE DE LA PALANCA DE ENFOQUE.....	119
■ CONFIGURAR Opciones de menú	114	EDIT./GUARD. MENÚ RÁP.	119
■ AJUSTE DE USUARIO	114	AJUST. FUNC. (Fn).....	119
FORMATEAR.....	114	AJ. DIAL COMANDOS.....	119
FECHA/HORA.....	114	OPERACIÓN ◀ ▶ S.S.....	119
DIF.HORARIA.....	115	AJUSTE DIAL ISO (H).....	119
言語/LANG.....	115	AJUSTE DIAL ISO (L).....	119
AJUSTE DE MI MENÚ.....	115	DISPARAR SIN OBJETIVO.....	119
LIMPIEZA DEL SENSOR.....	115	DISPARO SIN TARJETA.....	120
REINICIAR.....	115	ANILLO DE ENFOQUE.....	120
■ AJUSTE DE SONIDO	116	BOTÓN DE AJUSTE AE-L/AF-L.....	120
VOL. PITIDO AF.....	116	MODO BLOQ. AE/AF.....	120
VOL. PITIDO TEMP. AUTOMÁT.....	116	MODO BLOQUEO AF.....	120
VOLUMEN BOTONES.....	116	AJUSTE APERTURA.....	120
VOL.OBTURADOR.....	116	■ GESTIÓN DE ENERGÍA	121
SONIDO OBTURADOR.....	116	AUTODESCONEXIÓN.....	121
VOL.REPRODUCCIÓN.....	116	CONTROL ENERGÍA.....	121
■ AJUSTE DE PANTALLA	117	AHORRO AUTOMÁTICO ENERGÍA.....	121
BRILLO EVF.....	117	■ AJUSTE DE GUARDAR DATOS	122
COLOR EVF.....	117	CONTADOR.....	122
BRILLO LCD.....	117	GUARDAR FOTO ORG.....	122
COLOR LCD.....	117	EDIT. NOM. ARCH.....	122
MOSTRAR FOTO.....	117	AJ. RAN. TARJ. (IM. FIJA).....	123
INFO. GIRO AUTOMÁTICO EVF.....	117	CAMBIO RANURA (SECUENCIAL).....	123
VER. EXP./EQUILIBRIO BLANCO MODO MANUAL.....	117	INFO. DE COPYRIGHT.....	123
VER EFECTO IMAGEN.....	118	■ AJUSTE DE CONEXIÓN	124
GUÍA ENCUADRE.....	118	CONFIG. INALÁMB.....	124
VIS. GIRO AUTO.....	118	CONFIG. AUTOG. PC.....	124
UNID. ESCALA ENF.....	118	CONF. GEOETIQUET.....	124
VER AJ. PERSONAL.....	118	CONF.CONEX.IMPR. instax.....	124

“Mi menú”	125
Editar “Mi menú”	125
Ajustes predeterminados	126
Conexiones	
Transferencia inalámbrica (FUJIFILM Camera Remote/ FUJIFILM PC AutoSave)	129
Conexiones inalámbricas: Teléfonos inteligentes	129
Conexiones inalámbricas: Ordenadores	129
Visualización de imágenes en un ordenador (MyFinePix Studio/RAW FILE CONVERTER EX 2.0)	130
Windows	130
Mac OS X/macOS	130
Conexión de la cámara	131
Creación de un pedido de copias DPOF	133
CON FECHA  /SIN FECHA	133
REINICIAR TODAS	134
Impresoras instax SHARE	135
Establecer una conexión	135
Impresión de imágenes	136
Visualización de imágenes en un televisor	137

Notas técnicas

Accesorios opcionales	138
Accesorios de FUJIFILM	138
Conexión de la cámara a otros dispositivos	142
Uso de las unidades de flash de zapata	143
Cuidado de la cámara	149
Almacenamiento y uso	149
Transporte	149
Limpieza del sensor de imagen	150

Resolución de problemas

Problemas y soluciones	151
Mensajes y pantallas de advertencia	156

Apéndice

Capacidad de la tarjeta de memoria	159
Enlaces	160
FUJIFILM X-Pro2 Información del producto	160
Actualizaciones del firmware	160
Especificaciones	161
Restricciones para los ajustes de la cámara	167

Antes de empezar

Símbolos y convenciones

En este manual se utilizan los siguientes símbolos:

- ⓘ Esta información debe leerse antes del uso para garantizar un funcionamiento correcto.
- ◆ Información adicional que puede ser útil al utilizar la cámara.
- 📖 Otras páginas del manual en las que podrá encontrar información relacionada.

Los menús y otros textos que aparecen en las pantallas se muestran en **negrita**. En las ilustraciones de este manual, las pantallas pueden aparecer simplificadas con fines explicativos.

Accesorios suministrados

Con la cámara se incluyen los siguientes artículos:



Pila recargable NP-W126/NP-W126S

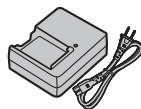

Cargador de pilas BC-W126

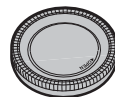

Tapa del cuerpo



Herramienta de sujeción por clip







Clips metálicos de la correa (x.2)

- Tapas protectoras (x 2)
- Correa para el hombro
- Tapa de la zapata de accesorios (instalada en la zapata de accesorios)
- Tapa del terminal de sincronización (instalada en la cámara)
- Manual del propietario (este manual)

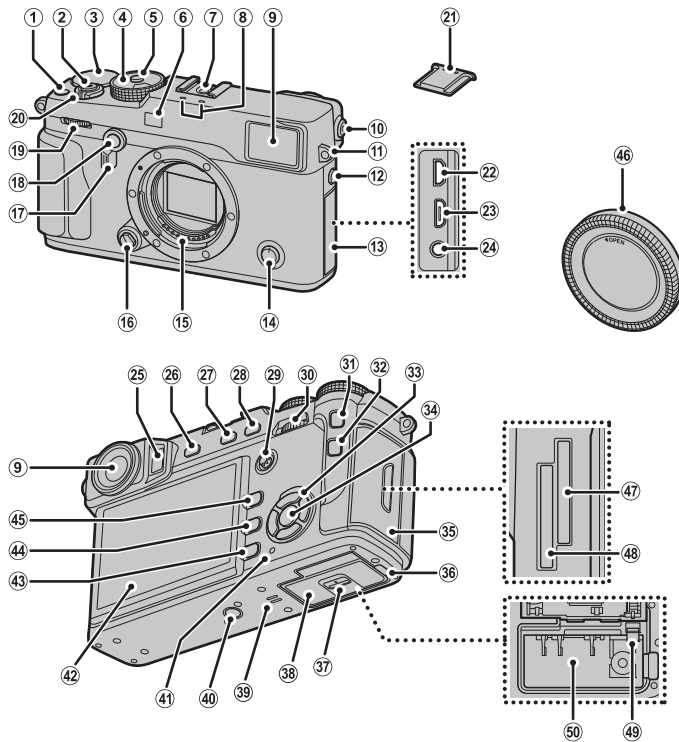
Partes de la cámara



Para obtener más información, consulte la página que se indica a la derecha de cada elemento.



① Botón de grabación de vídeo 44	②① Tapa de la zapata para accesorios 79	③⑥ Cubierta del canal del cable para el acoplador de CC 138
Botón de función (Fn1) 50	②② Micro conector HDMI 137	③⑦ Pestillo de la tapa del compartimento de las pilas 20
② Disparador 76	②③ Micro conector USB 131	③⑧ Tapa del compartimento de las pilas 20
③ Dial de compensación de exposición 58	②④ Conector del micrófono/disparador remoto... 45, 73	③⑨ Altavoz 46
④ Dial de velocidad de obturación/ Dial de sensibilidad 4, 35, 36, 37, 38	②⑤ Sensor ocular 28	④① Montura del trípode 7
⑤ Liberación del bloqueo del dial 4, 36, 38	②⑥ Botón VIEW MODE 28	④② Lámpara indicadora 10, 28, 32
⑥ Luz de ayuda de AF 95	②⑦ Botón de medición 60	④③ Botón DISP (visualización)/ BACK 32
Lámpara del autodesparador 74	Botón de función (Fn3) 50	Selección del papel del botón de función (mantener pulsado) 51
⑦ Zapata para accesorios 79, 80	②⑧ Botón AE-L (bloqueo de exposición) 77, 120	④④ Botón  (borrar) 6, 43
⑧ Micrófono 45	②⑨ Mando de enfoque (palanca de enfoque) 4, 68, 69	④⑤ Botón  (reproducción) 39
⑨ Ventana del visor 8, 28, 32	③① Dial de control trasero 6	④⑥ Tapa del cuerpo 28
⑩ Control de ajuste dióptrico 31	③① Botón AF-L (bloqueo del enfoque) 64, 77, 120	④⑦ Ranura para tarjeta de memoria 2 22
⑪ Ojal para la correa 16	③② Botón Q (menú rápido) * 47	④⑧ Ranura para tarjeta de memoria 1 22
⑫ Objetivo 80	Botón de edición de menú rápido/ajustes personalizados (mantener pulsado) * 49	④⑨ Pestillo de la pila 20
⑬ Tapa del conector 45, 73, 131, 137	Botón de conversión RAW (modo de reproducción) 82	⑤① Compartimento de las pilas 20
⑭ Selector de modo de enfoque 64	③③ Selector 4, 26	
⑮ Contactos de señal del objetivo 13	Botones de función 50	
⑯ Botón de liberación del objetivo 18	③④ Botón MENU/OK 88, 106, 113	
⑰ Selector del visor 29, 30	Botón  (bloqueo de control) (mantener pulsado) 11	
⑱ Botón de visualización del cuadro de brillo 30	③⑤ Tapa de la ranura para tarjeta de memoria 22	
Botón de función (Fn2) 50		
⑲ Dial de control delantero 5		
⑳ Interruptor ON/OFF 25		

* En el modo de disparo, pulse y suelte para visualizar el menú rápido o mantenga pulsado para visualizar las opciones de edición del menú rápido. Al visualizar el menú rápido, mantenga pulsado para editar los ajustes personalizados.

Bloqueo de control

Para evitar accionar el selector y el botón **Q** accidentalmente durante los disparos, pulse **MENU/OK** hasta que  sea visualizado. Los controles pueden desbloquearse pulsando **MENU/OK** hasta que  deje de ser visualizado.

El selector

Pulse el selector hacia arriba (①), derecha (③), abajo (④) o izquierda (②) para marcar elementos. Los botones arriba, izquierda, derecha y abajo también funcionan como los botones **DRIVE** (📖 53), **Fn4** (simulación de película; 📖 61), **Fn5** (equilibrio blanco; 📖 62) y **Fn6** (modo AF; 📖 67), respectivamente (📖 50).

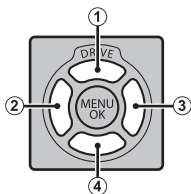

El mando de enfoque (palanca de enfoque)

Incline o presione el mando de enfoque para seleccionar el área de enfoque (📖 68).

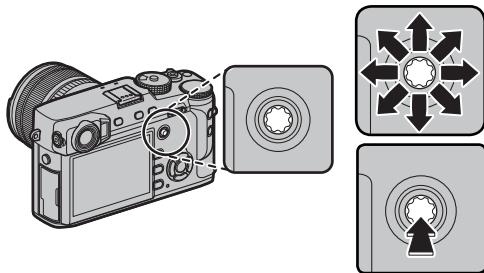

El dial de velocidad de obturación/ISO

Selecione una velocidad de obturación y una sensibilidad ISO.

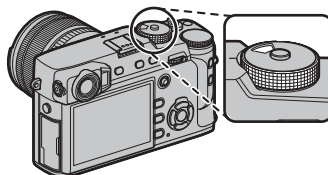

Gire el dial para seleccionar una velocidad de obturación (📖 35, 36, 37, 38).

- ◆ Si el dial está en la posición **A**, pulse la liberación del bloqueo mientras gira el dial.



Eleve y gire el dial para seleccionar la sensibilidad ISO (📖 59).

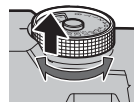



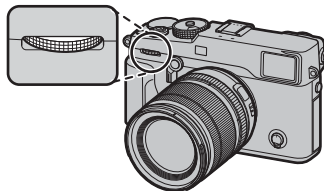

El dial de control delantero

El dial de comando delantero se usa como se describe a continuación.



■ Girar

- Elija la combinación deseada de velocidad de obturación y apertura (cambio de programa;  35).
- Elija una velocidad de obturación ( 36, 38).
- Ajuste la compensación de exposición cuando se selecciona **C** con el dial de compensación de exposición ( 58).
- Visualice otras imágenes durante la reproducción ( 39).



■ Pulse

Pulse el centro del dial para avanzar y retroceder entre velocidad de obturación y compensación de exposición al seleccionar **C** con el dial de compensación de exposición ( 35, 36, 38, 58).



El dial de control trasero

El dial de comando trasero se usa como se describe a continuación.

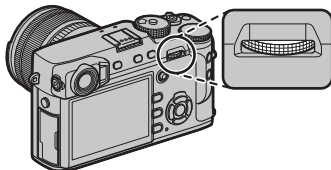

■ Girar

- Ajuste la apertura (📖 14, 37, 38).
- Ajuste la configuración en el menú rápido (📖 48).
- Seleccione el tamaño del cuadro de enfoque (📖 69, 70).
- Acercar o alejar el zoom durante el enfoque del zoom o durante el fotograma completo o durante la reproducción de fotogramas múltiples (📖 41, 42).



■ Pulse

- Lleve a cabo la función asignada al botón de función **DIAL** (📖 51).
- En el modo de enfoque manual, podrá seleccionar una pantalla de enfoque manteniendo pulsado el centro del dial (📖 66).
- Acerque el zoom en el punto de enfoque activo durante la reproducción (📖 40).



🔧 **Formatear las tarjetas de memoria**

Para formatear tarjetas de memoria, pulse el centro del dial de comando mientras mantiene pulsado el botón . El menú **FORMATEAR** será visualizado; seleccione una ranura y formatee la tarjeta según lo descrito en la página 114.

La lámpara indicadora

Cuando el visor no está en uso (📖 28), la lámpara indicadora muestra el estado de la cámara.

Lámpara indicadora	Estado de la cámara
Se ilumina en verde	Enfoque bloqueado.
Parpadea en verde	Advertencia de enfoque o exposición. Se pueden tomar imágenes.
Parpadea en verde y en naranja	Grabando imágenes. Se pueden tomar fotografías adicionales.
Se ilumina en naranja	Grabando imágenes. No se pueden tomar fotografías adicionales en este momento.
Parpadea en naranja	Flash cargando; el flash no se disparará al realizar la fotografía.
Parpadea en rojo	Error de memoria o de objetivo.

🔍 Las advertencias también pueden aparecer en la pantalla (📖 156).

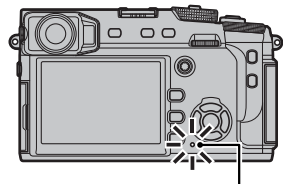

Lámpara indicadora

Visualizaciones de la cámara

Los siguientes tipos de indicadores pueden ser visualizados durante el disparo y la reproducción. En la siguiente descripción, se muestran todos los indicadores disponibles con fines ilustrativos; los indicadores actualmente visualizados dependen de los ajustes de la cámara. Tenga en cuenta que el monitor LCD y el visor electrónico tienen diferentes relaciones de aspecto.

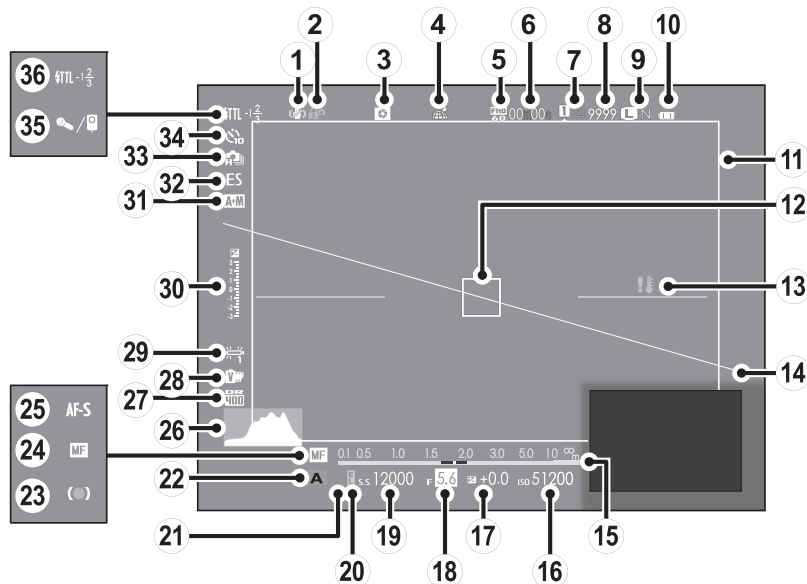
■ Disparo: Visor óptico

① Modo de estabilización de imagen	99	⑭ Horizonte virtual.....	34	⑳ Rango dinámico.....	90
② Bloqueo de control.....	3	⑮ Indicador de distancia.....	64	㉑ Simulación de película.....	61
③ Vista previa de la profundidad de campo	37	⑯ Sensibilidad	59	㉒ Equilibrio blanco.....	62
④ Estado de descarga de los datos de ubicación ...	124	⑰ Compensación de la exposición	58	㉓ Indicador de exposición	38, 58
⑤ Modo vídeo.....	44, 104	⑱ Apertura	35, 37, 38	㉔ Indicador AF+MF.....	96
⑥ Tiempo restante.....	44	⑲ Velocidad de obturación	35, 36, 38	㉕ Tipo de obturador	99
⑦ Opciones de ranura de tarjeta.....	23, 123	⑳ Indicador de bloqueo de AE	77	㉖ Modo continuo	53, 54
⑧ Número de fotos disponibles*	159	㉑ Medición.....	60	㉗ Indicador del autodesparador	74
⑨ Calidad y tamaño de la imagen.....	89	㉒ Modo de disparo	35, 36, 37, 38	㉘ Micrófono/disparador remoto.....	45, 73, 104
⑩ Nivel de carga de la pila	25	㉓ Indicador de enfoque.....	65	㉙ Modo de flash (TTL).....	101
⑪ Encuadre brillante	30	㉔ Indicador de enfoque manual.....	65	compensación de flash	101
⑫ Cuadro de enfoque.....	68, 76, 77	㉕ Modo de enfoque	64		
⑬ Advertencia de temperatura	158	㉖ Histograma.....	34		

* Muestra "9999" si hay espacio para más de 9999 fotografías.

■ Disparo: Visor electrónico/Monitor LCD

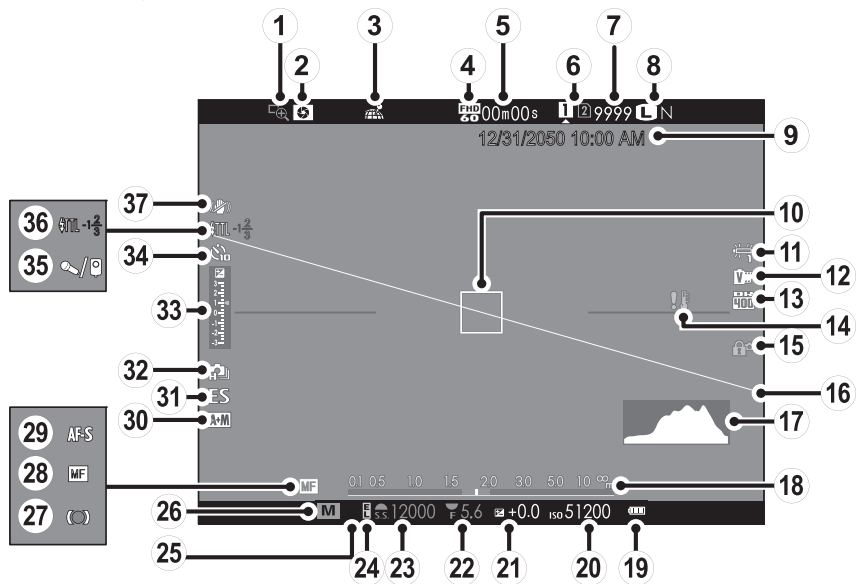

① Comprob. Enfoque	65	⑭ Advertencia de temperatura	158	⑳ Indicador de enfoque.....	65
② Vista previa de la profundidad de campo	37	⑮ Bloqueo de control.....	3	㉔ Indicador de enfoque manual.....	65
③ Estado de descarga de los datos de ubicación ...	124	⑯ Horizonte virtual.....	34	㉕ Modo de enfoque	64
④ Modo vídeo.....	44, 104	⑰ Histograma.....	34	㉖ Indicador AF+MF.....	96
⑤ Tiempo restante.....	44	⑱ Indicador de distancia.....	64	㉗ Tipo de obturador	99
⑥ Opciones de ranura de tarjeta.....	23, 123	⑲ Nivel de carga de la pila	25	㉘ Modo continuo	53, 54
⑦ Número de fotos disponibles *	159	⑳ Sensibilidad.....	59	㉙ Indicador de exposición	38, 58
⑧ Calidad y tamaño de la imagen.....	89	㉑ Compensación de la exposición	58	㉚ Indicador del autodisparador.....	74
⑨ Fecha y hora.....	26, 27	㉒ Apertura	35, 37, 38	㉛ Micrófono/disparador remoto.....	45, 73, 104
⑩ Cuadro de enfoque.....	68, 76, 77	㉓ Velocidad de obturación	35, 36, 38	㉜ Modo de flash (TTL).....	101
⑪ Equilibrio blanco.....	62	㉔ Indicador de bloqueo de AE	77	Compensación de flash	101
⑫ Simulación de película.....	61	㉕ Medición.....	60	㉝ Modo de estabilización de imagen	99
⑬ Rango dinámico.....	90	㉖ Modo de disparo.....	35, 36, 37, 38		

* Muestra "9999" si hay espacio para más de 9999 fotogramas.

Bloqueo de control



Al pulsar un control bloqueado (🔒 3) se visualiza un icono 🔒.

■ Reproducción

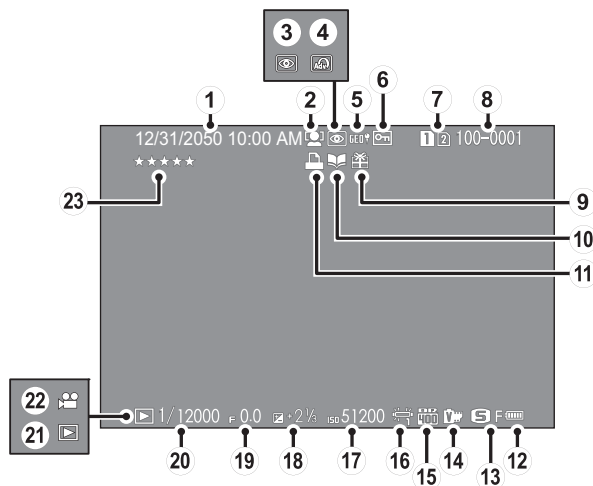

① Fecha y hora.....	26, 27	⑨ Imagen de regalo.....	39	⑰ Sensibilidad.....	59
② Indicador de detección inteligente de rostros ...	95	⑩ Indicador de asistencia para álbum	86	⑱ Compensación de la exposición	58
③ Indicador de supresión de ojos rojos	109	⑪ Indicador de impresión DPOF.....	133	⑲ Apertura.....	35, 37, 38
④ Filtro avanzado	56	⑫ Nivel de carga de las pilas	25	⑳ Velocidad de obturación	35, 36, 38
⑤ Datos de ubicación.....	124	⑬ Tamaño de imagen/Calidad	89	㉑ Indicador de modo de exposición	39
⑥ Imagen protegida.....	108	⑭ Simulación de vídeo.....	61	㉒ Icono de vídeo	46
⑦ Ranura para tarjeta.....	39, 107	⑮ Rango dinámico.....	90	㉓ Valoración.....	39
⑧ Número de foto.....	122	⑯ Equilibrio blanco.....	62		

Objetivos

La cámara puede ser utilizada con objetivos para montura X de FUJIFILM.

Partes del objetivo

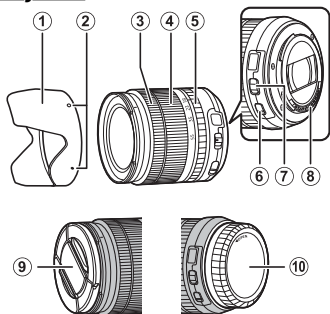

- ① Parasol
- ② Marcas de montaje
- ③ Anillo de enfoque
- ④ Anillo del zoom
- ⑤ Anillo de apertura
- ⑥ Interruptor O.I.S.
- ⑦ Interruptor de modo de apertura
- ⑧ Contactos de señal del objetivo
- ⑨ Tapa de objetivo frontal
- ⑩ Tapa de objetivo trasera

Extracción de las tapas

Retire las tapas tal y como se muestra.

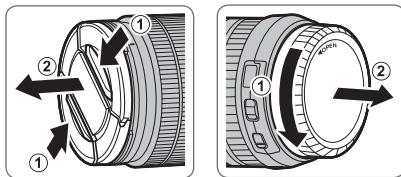

- ① Las tapas del objetivo podrían diferir de aquellas mostradas.

Colocación del parasol

Una vez instalados, los parasoles reducen el deslumbramiento y protegen al elemento del objetivo frontal.

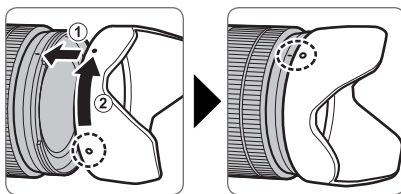

Objetivos con anillos de apertura

En cualquier ajuste excepto **A**, podrá ajustar la apertura girando el anillo de apertura del objetivo (modos de exposición **A** y **M**).

Anillo de apertura

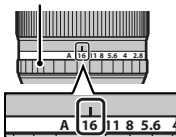
**Interruptor de modo de apertura**

Si el objetivo posee un interruptor de modo de apertura, la apertura puede ajustarse manualmente deslizando el interruptor a  y girando el anillo de apertura.

Anillo de apertura

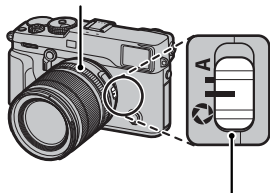



Interruptor de modo de apertura

- ① Si el anillo de diafragmas está ajustado en **A**, gire el dial de control trasero para ajustar el diafragma.

Objetivos sin anillos de apertura

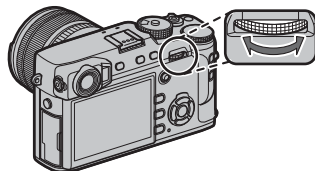
El método utilizado para ajustar la apertura puede seleccionarse utilizando la opción  **AJUSTE DE BOTÓN/DIAL > AJUSTE APERTURA** (📖 120). Cuando se selecciona una opción distinta de **AUTO**, la apertura puede ajustarse utilizando el dial de control trasero.



- ◆ El ajuste predeterminado del control de la apertura se realiza con el dial de comando trasero, sin embargo puede reasignarse al dial de comando delantero usando la opción  **AJUSTE DE BOTÓN/DIAL > AJ. DIAL COMANDOS** (📖 119).

Objetivos con O.I.S. Interruptores

Si el objetivo es compatible con la función de estabilización de imagen óptica (O.I.S.), el modo de estabilización de imagen se puede seleccionar en los menús de la cámara. Para activar la estabilización de imagen, deslice el interruptor O.I.S. hacia **ON**.

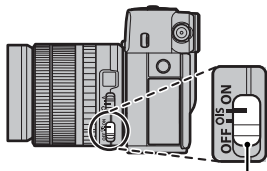

Interruptor O.I.S.

Objetivos de enfoque manual

Deslice el anillo de enfoque hacia delante para enfocar automáticamente.

Para el enfoque manual, deslice el anillo de enfoque hacia atrás y gírelo mientras observa los efectos en la pantalla de la cámara. Para el enfoque manual puede ayudarse de los indicadores de la distancia de enfoque y de la profundidad de campo. Tenga en cuenta que el enfoque manual podría no estar disponible en todos los modos de disparo.

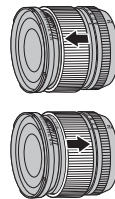

Antes de empezar

El indicador de la profundidad de campo

El indicador de profundidad de campo muestra la profundidad de campo aproximada (la distancia por delante y por detrás del punto de enfoque que aparece enfocado).

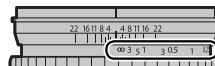

Indicador de distancia

- El indicador se visualiza en formato de película (página 37).

Primeros pasos

Colocación de la correa

Coloque los clips de la correa en la cámara y después coloque la correa.

1 Abra un clip de la correa.

Utilice la herramienta de sujeción por clip para abrir un clip de la correa, asegurándose de que la herramienta y el clip se encuentren en la orientación indicada.

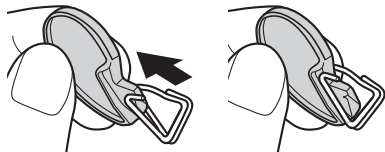

① Guarde la herramienta en un lugar seguro. Necesitará abrir los clips de la correa al retirar la correa.

2 Coloque el clip de la correa en un ojal.

Enganche el ojal de la correa en la abertura del clip. Retire la herramienta mientras utiliza la otra mano para mantener el clip en su lugar.

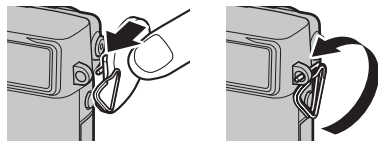

3 Pase el clip a través del ojal.

Gire completamente el clip a través del ojal hasta que haga clic para indicar que se ha cerrado.

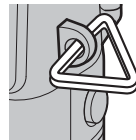

4 Coloque una tapa protectora.

Coloque una tapa protectora sobre el ojal tal como se muestra, con la parte negra de la tapa mirando a la cámara. Repita los pasos 1 a 4 para el segundo ojal.

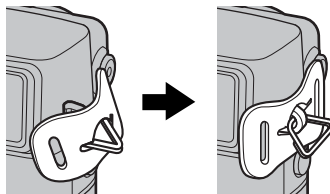

5 Introduzca la correa.

Introduzca la correa a través de una tapa protectora y del clip de la correa.

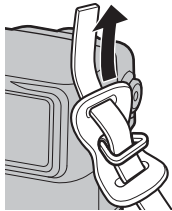
**6 Abroche la correa.**

Abroche la correa tal y como se muestra. Repita los pasos 5 a 6 para el segundo ojal.

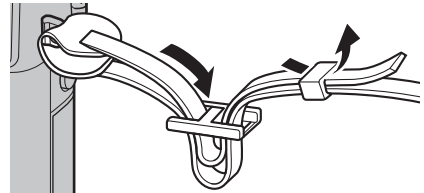

- ⚠ Para evitar que la cámara se caiga, asegúrese de fijar correctamente la correa.

Colocación de un objetivo

Los objetivos se instalan tal y como se indica a continuación.

① Tome precauciones para evitar que el polvo penetre en la cámara al colocar y extraer los objetivos.

1 Extraiga la tapa del cuerpo y la tapa trasera.

Extraiga la tapa del cuerpo de la cámara y la tapa trasera del objetivo.

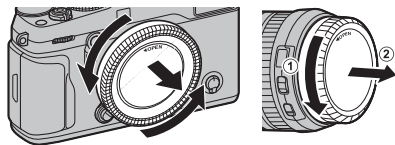

① No toque las partes internas de la cámara.

2 Coloque el objetivo.

Coloque el objetivo en la montura, manteniendo las marcas del objetivo y de la cámara alineadas, y a continuación gire el objetivo hasta que oiga un clic.

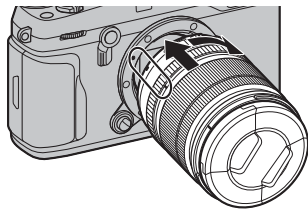

① No presione el botón de liberación del objetivo mientras lo esté instalando.

● Extracción de objetivos

Para extraer el objetivo, apague la cámara, a continuación pulse el botón de liberación del objetivo y gire el objetivo tal y como se indica.

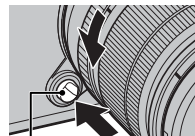

Botón de liberación del objetivo

① Para evitar la acumulación de polvo en el objetivo o en el interior de la cámara, coloque las tapas del objetivo y la tapa del cuerpo si el objetivo no está instalado.

● Objetivos y otros accesorios opcionales

La cámara puede ser utilizada con objetivos para montura X FUJIFILM y los accesorios indicados a partir de la página 138.

Carga de la pila

La pila no sale de fábrica cargada. Antes del uso, cargue la pila en el cargador de pilas suministrado.

1 Coloque la pila en el cargador.

Coloque la pila en el cargador de pilas suministrado tal y como se indica.

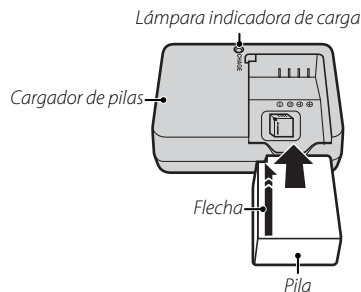

La cámara utiliza una pila recargable NP-W126/ NP-W126S.

- ❖ El cable de CA suministrado es de uso exclusivo con el cargador de pilas suministrado. No utilice el cargador suministrado con otros cables ni el cable suministrado con otros dispositivos.

2 Conecte el cargador.

Conecte el cargador a una toma de corriente interior. El indicador de carga se iluminará.

El indicador de carga

El indicador de carga muestra el estado de carga de la pila del siguiente modo:

Indicador de carga	Estado de la pila	Acción
Desactivado	Pila no introducida.	Introduzca la pila.
	Pila completamente cargada.	Extraiga la pila.
Activado	Cargando pila.	—
Parpadeando	Pila defectuosa.	Desenchufe el cargador y extraiga la pila.

3 Cargue la pila.

Extraiga la pila una vez completada la carga. Consulte las especificaciones (📖 165) para obtener información sobre los tiempos de carga (tenga en cuenta que los tiempos de carga aumentarán a bajas temperaturas).

- ⓘ Si no va a utilizar el cargador, desenchúfelo.

Introducción de la batería

Tras cargar la batería, coloque la batería en la cámara tal y como se describe a continuación.

1 Abra la tapa del compartimento de las pilas.

Deslice el pestillo del compartimento de las pilas tal y como se indica para abrir la tapa del compartimento de las pilas.

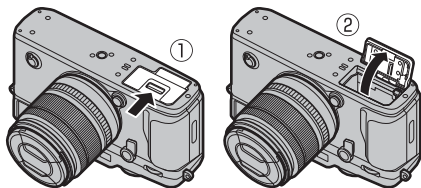

- ① No abra la tapa del compartimento de las pilas mientras la cámara esté encendida. Si se hace caso omiso de esta precaución, los archivos de imagen o las tarjetas de memoria podrían sufrir daños.
- ① No utilice fuerza excesiva al manipular la tapa del compartimento de las pilas.

2 Introduzca la pila.

Utilizando la pila para mantener el pestillo de la pila presionado hacia un lado, introduzca primero los contactos de la pila en la dirección indicada por la flecha. Compruebe que la pila se encuentra firmemente sujeta.

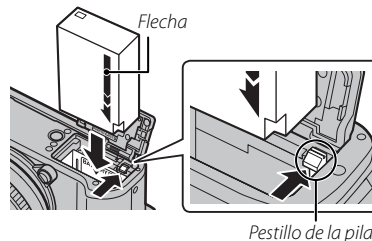

- ① Introduzca la pila en la orientación indicada. **No utilice la fuerza ni intente introducir la pila del revés o en sentido contrario.** La pila se deslizará fácilmente en la orientación correcta.

3 Cierre la tapa del compartimento de las pilas.

Extracción de la batería

Antes de extraer la batería, **apague la cámara** y abra la tapa del compartimento de las baterías.

Para extraer la pila, pulse el pestillo de la pila hacia un lado, y deslice la pila hacia afuera tal y como se muestra.

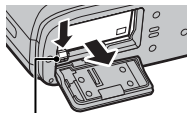

Pestillo de la pila

- ⚠ La batería podría calentarse excesivamente al usarse en entornos con altas temperaturas. Tenga cuidado al extraer la batería.

⚠ Pilas

- Quite la suciedad de los terminales de la pila con un paño suave y seco. Si hace caso omiso de esta precaución, la pila podría no cargarse.
- No use pegatinas ni adhiera ningún otro objeto a la pila. Si hace caso omiso de esta precaución podría no ser posible extraer la pila de la cámara.
- No cortocircuite los terminales de la pila. La pila podría sobrecalentarse.
- Lea las precauciones en “La pila y el suministro eléctrico” (iv).
- Utilice únicamente los cargadores de pila designados para el uso con la pila. Si se hace caso omiso de esta precaución, podría producirse un funcionamiento erróneo.
- No despegue las etiquetas de la pila ni intente extraer o pelar el recubrimiento exterior.
- La pila se va descargando gradualmente al no utilizarse. Cargue la pila uno o dos días antes de utilizarla.

Introducción de las tarjetas de memoria

La cámara no posee memoria interna; por lo tanto, las imágenes se almacenan en tarjetas de memoria opcionales SD, SDHC y SDXC (vendidas por separado). La cámara se puede utilizar con dos tarjetas, una en cada una de sus dos ranuras. Los vídeos solamente se graban en la tarjeta de la primera ranura, compatible con UHS-II.

1 Abra la tapa de la ranura para tarjetas de memoria.

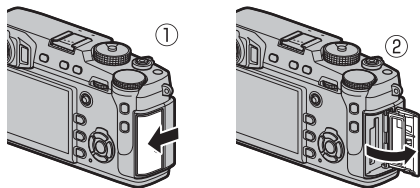

- ① No abra la tapa de la ranura para tarjetas de memoria mientras la cámara esté encendida. Si se hace caso omiso de esta precaución, los archivos de imagen o las tarjetas de memoria podrían sufrir daños.

2 Introduzca una tarjeta de memoria.

Sosteniendo la tarjeta de memoria en la orientación mostrada, deslícela hasta que encaje en su lugar en la parte posterior de la primera ranura (si está usando dos tarjetas, introduzca la segunda tarjeta en la segunda ranura).

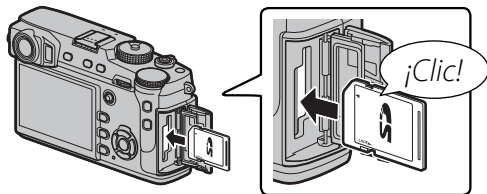

- ① Asegúrese de que la tarjeta esté en la orientación correcta; no la introduzca en ángulo ni utilice fuerza.
- ① Las tarjetas de memoria SD/SDHC/SDXC se pueden bloquear, imposibilitando su formateo o la grabación o borrado de imágenes. Antes de introducir una tarjeta de memoria, deslice el interruptor de protección contra escritura a la posición de desbloqueo.

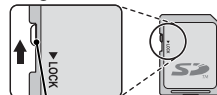

Interruptor de protección contra escritura

3 Cierre la tapa de la ranura para tarjetas de memoria.

● Extracción de las tarjetas de memoria



Antes de extraer tarjetas de memoria, **apague la cámara** y abra la tapa de la ranura para tarjetas de memoria.

Para extraer una tarjeta de memoria, púlsela y déjela salir lentamente. La tarjeta se podrá extraer con la mano. Cuando se extrae una tarjeta de memoria, la tarjeta puede salir rápidamente expulsada. Utilice el dedo para sujetarla y suéltela cuidadosamente.



Uso de dos tarjetas

Bajo los ajustes predeterminados, la tarjeta de la segunda ranura solamente se usa si la tarjeta de la primera ranura está llena (**SECUENCIAL**). Podrá cambiarlo usando **⌘ AJUSTE DE GUARDAR DATOS > AJ. RAN. TARJ. (IM. FIJA)** (📖 123).

Opción	Descripción	Visualización
SECUENCIAL (predeterminado)	La tarjeta de la segunda ranura solamente se usa cuando se llena la tarjeta de la primera ranura. ♦ Si selecciona la segunda ranura para ⌘ AJUSTE DE GUARDAR DATOS > CAMBIO RANURA (SECUENCIAL) , la grabación comenzará en la tarjeta de la segunda ranura y cambiará a la primera ranura cuando la tarjeta de la segunda ranura se llene.	
COPIA DE SEGURIDAD	Cada imagen se graba dos veces, una en cada tarjeta.	
RAW/JPEG	Igual que para SECUENCIAL , excepto que la copia RAW de las imágenes capturadas con FINE + RAW o NORMAL + RAW seleccionado para ⌘ AJUSTE DE CALIDAD DE LA IMAGEN > CALIDAD IMAGEN se guardará en la tarjeta de la primera ranura y la copia JPEG en la tarjeta de la segunda ranura.	

🎬 Películas

Sin importar la opción seleccionada para **AJ. RAN. TARJ. (IM. FIJA)**, las películas se guardarán en la tarjeta de la primera ranura; si selecciona **SECUENCIAL**, las películas se grabarán en la tarjeta de la primera ranura incluso después de trasladar la grabación a la tarjeta de la segunda ranura.

■ Tarjetas de memoria compatibles

Las tarjetas de memoria FUJIFILM y SanDisk SD, SDHC y SDXC han sido aprobadas para utilizarse con la cámara; pueden usarse las tarjetas UHS-II en la primera ranura. Puede acceder a una lista completa de tarjetas de memoria aprobadas en http://www.fujifilm.com/support/digital_cameras/compatibility/. No se garantiza el funcionamiento con otras tarjetas. La cámara no puede utilizarse con **tarjetas xD-Picture** ni dispositivos **MultiMediaCard** (MMC).

① Tarjetas de memoria

- **No apague la cámara ni extraiga la tarjeta de memoria mientras se formatea la tarjeta de memoria ni mientras se graban o borran datos de la tarjeta.** Si se hace caso omiso de esta precaución, la tarjeta podría dañarse.
- Formatee las tarjetas de memoria antes de utilizarlas por primera vez y asegúrese de volver a formatear todas las tarjetas de memoria después de utilizarlas en un ordenador o en otro dispositivo. Para obtener más información sobre cómo formatear las tarjetas de memoria, consulte la página 114.
- Debido a su reducido tamaño y al riesgo de ser ingeridas; mantenga las tarjetas de memoria fuera del alcance de los niños pequeños. Si un niño ingiere una tarjeta de memoria, obtenga atención médica inmediatamente.
- Los adaptadores para tarjetas miniSD o microSD que sean más grandes o más pequeños que las dimensiones estándar de una tarjeta SD/SDHC/SDXC podrían no expulsar la tarjeta normalmente; si la tarjeta no es expulsada, lleve la cámara a un representante de servicio autorizado. No extraiga la tarjeta a la fuerza.
- No pegue etiquetas en las tarjetas de memoria. Si las etiquetas se despegan, podrían ocasionar el mal funcionamiento de la cámara.
- Las grabaciones de vídeo pueden interrumpirse con determinados tipos de tarjetas de memoria SD/SDHC/SDXC. Utilice una tarjeta UHS de clase 1 o superior para películas y la fotografía a ráfagas.
- Cuando se formatea una tarjeta de memoria en la cámara, se crea una carpeta en la que se almacenan las imágenes. No cambie el nombre ni borre esta carpeta, y no utilice un ordenador u otro dispositivo para editar, borrar o cambiar el nombre de los archivos de imagen. Utilice siempre la cámara para borrar las imágenes; antes de editar o cambiar el nombre de los archivos, cópielos en un ordenador y edite o cambie el nombre de las copias, no de las imágenes originales. Cambiar el nombre de los archivos de la cámara puede generar problemas durante la reproducción.

Encender y apagar la cámara





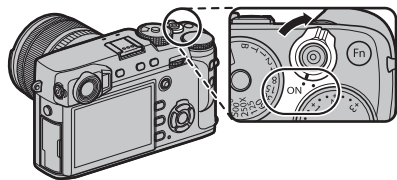

Gire el interruptor **ON/OFF** a la posición **ON** para encender la cámara. Seleccione **OFF** para apagar la cámara.

- ◆ Pulse el botón  para iniciar la reproducción. Pulse el disparador hasta la mitad para volver al modo de disparo.
 - ◆ La cámara se apagará automáticamente si no se realiza ninguna operación durante el período de tiempo seleccionado para **GESTIÓN DE ENERGÍA > AUTODESCONEXIÓN** (121). Para reactivar la cámara después de haberse apagado automáticamente, presione el disparador hasta la mitad o gire el interruptor **ON/OFF** hacia **OFF** y luego nuevamente hacia **ON**.
- ⓘ Las huellas dactilares y otras marcas en el objetivo o en el visor pueden afectar a las imágenes o verse a través del visor. Mantenga limpio el objetivo y el visor.



Nivel de carga de la pila

Después de encender la cámara, compruebe el nivel de carga de las pilas en la pantalla.

Indicador	Descripción
	Pila parcialmente descargada.
	Batería aproximadamente 80 % llena.
	Batería aproximadamente 60 % llena.
	Batería aproximadamente 40 % llena.
	Batería aproximadamente 20 % llena.
 (rojo)	Carga baja. Cárguela lo antes posible.
 (parpadea en rojo)	Pila agotada. Apague la cámara y cargue la pila.



Configuración básica

Se visualizará un diálogo de selección de idioma al encender la cámara por primera vez.

1 Elija un idioma.

Resalte un idioma y pulse **MENU/OK**.

- ◆ Pulse **DISP/BACK** para saltarse el paso actual. Cualquier paso que se salte será visualizado la próxima vez que encienda la cámara.



2 Configure la fecha y la hora.



Pulse el selector hacia la izquierda o hacia la derecha para resaltar el año, mes, día, horas o minutos y púselo hacia arriba o hacia abajo para cambiar los valores mostrados. Para cambiar el orden en el que se visualiza el año, mes y día, resalte el formato de fecha y pulse el selector hacia arriba o hacia abajo. Pulse **MENU/OK** para salir al modo de disparo cuando finalice los ajustes.



- ◆ Si se extrae la pila durante un período prolongado, el reloj de la cámara se restablecerá y al encender la cámara aparecerá el cuadro de diálogo de selección de idioma.

Modificación de los ajustes básicos

Para cambiar el idioma o reajustar el reloj:

1 Visualice la opción deseada.

Visualice el menú de configuración y seleccione **AJUSTE DE USUARIO** > **言語/LANG.** para cambiar el idioma o **FECHA/HORA** para reajustar el reloj (📖 113).

2 Configure los ajustes.

Para seleccionar un idioma, marque la opción deseada y pulse **MENU/OK**. Para ajustar el reloj, pulse el selector hacia la izquierda o derecha para marcar el año, mes, día, hora o minutos y pulse hacia arriba o hacia abajo para cambiar y, a continuación, pulse **MENU/OK** cuando el reloj se haya ajustado a su gusto.

Ajustes de visualización

La cámara está equipada con un visor óptico/electrónico híbrido (OVF/EVF) y un monitor LCD (LCD).

Elección de una pantalla

Pulse el botón **VIEW MODE** para desplazarse a través de las pantallas que se muestran a continuación.

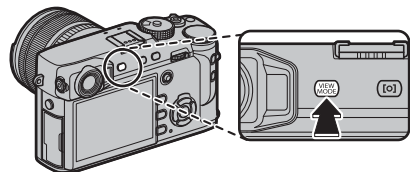

Opción	Descripción
SEN. OC.	Selección automática de pantalla utilizando el sensor ocular.
SOLO VISOR	Solo visor.
SOLO LCD	Solo monitor LCD.
SOLO VISOR + 	Únicamente el visor; el sensor ocular activa o desactiva la visualización.
SENSOR OC. + MOSTRAR IMAG. LCD	Colocar su ojo en el visor durante la toma de fotografías activa el visor, pero se utiliza el monitor LCD en la visualización de las imágenes justo después de disparar.

El sensor ocular

El sensor ocular activa el visor cuando coloca el ojo en el visor y lo desactiva cuando retira el ojo (tenga en cuenta que el sensor ocular podría responder a objetos que no sean su ojo o a la luz que se dirige directamente al sensor). Si la selección automática de la visualización está activada, el monitor LCD se encenderá al apagar el visor.

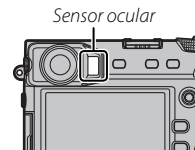

El selector del visor

Utilice el selector de visor para alternar entre la pantalla del visor electrónico (EVF), el visor óptico (OVF) y el visor óptico dual/telómetro electrónico (ERF).

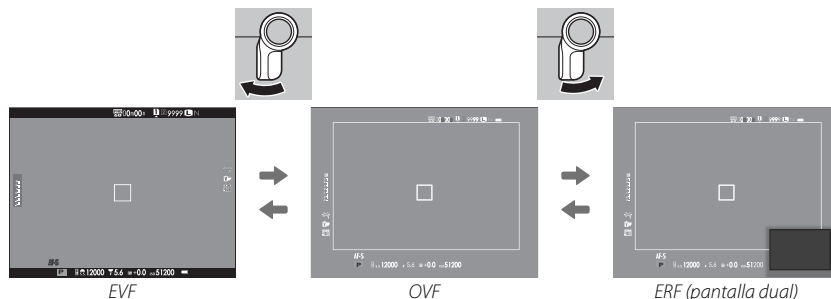
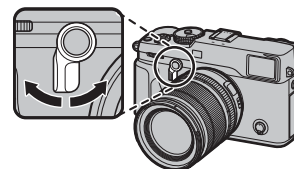

La pantalla OVF



Mantenga el selector pulsado para seleccionar la relación de zoom de la pantalla del visor.

El visor híbrido (EVF/OVF/ERF)

A continuación se describen las características de las distintas pantallas.

Pantalla	Descripción
OVF	La pantalla óptica es nítida y carece de borrosidades, por lo que la expresión de su sujeto estará siempre visible. Igualmente, la OVF muestra la zona inmediatamente fuera del encuadre, facilitando la composición de tomas en el momento. Ya que la ventana del visor está ligeramente alejada del objetivo, la zona visible en las fotografías podría diferir ligeramente de la pantalla del visor a causa del paralaje.
EVF	La visualización live view le proporciona una vista previa de la imagen final (incluyendo la profundidad de campo, el enfoque, la exposición y el balance de blancos) con exactamente la misma cobertura de encuadre.
ERF (pantalla dual)	Igual que para el visor óptico, pero con una vista previa del enfoque. Una vista ampliada de un área del fotograma incluyendo la posición de enfoque actual se muestra en la esquina inferior derecha de la pantalla.

Simulación del cuadro de brillo

El ángulo de visión cubierto por el cuadro de brillo en la pantalla OVF varía con la distancia focal de la lente. Pulsar un botón de función (predeterminado en **Fn2**) muestra una simulación del cuadro de brillo indicando la zona cubierta por el cuadro de brillo con distintas distancias focales.

- Mantenga pulsado el selector del visor hacia arriba para alternar entre los cuadros de brillo de la apertura máxima y mínima.

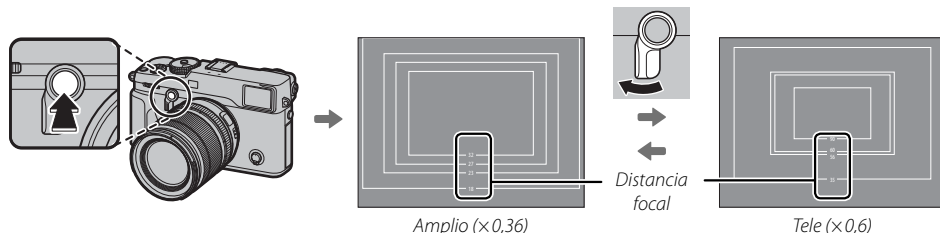

La pantalla del visor

Al seleccionar **SÍ** para **ajuste de pantalla** > **INFO. GIRO AUTOMÁTICO EVF** (📖 117), los indicadores del visor girarán automáticamente para adecuarse a la orientación de la cámara.

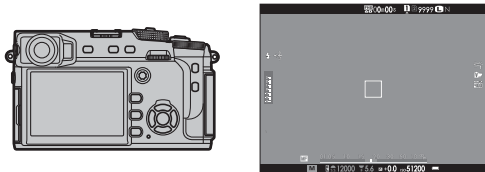

↙ Orientación cambiada de "horizontal" a "vertical"

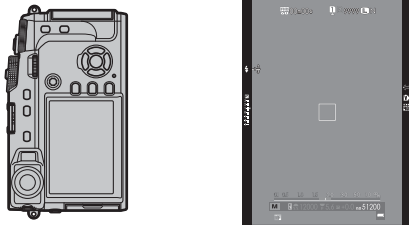

ⓘ La visualización del monitor LCD no se verá afectada.

Enfoque del visor

La cámara está equipada con un ajuste dióptrico dentro del rango -4 a $+2\text{m}^{-1}$ para acomodarse a las diferencias individuales de visión. Gire el control del ajuste dióptrico hasta que la pantalla del visor esté nítidamente enfocada.

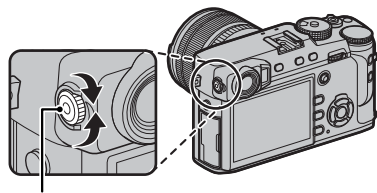

Control de ajuste dióptrico

Ajuste del brillo de la pantalla

El brillo y el tono del visor y del monitor LCD pueden ajustarse usando las opciones de **ajuste de pantalla**. Seleccione **BRILLO EVF** o **COLOR EVF** para ajustar el brillo o tono del visor (📖 117), **BRILLO LCD** o **COLOR LCD** para realizar los mismos ajustes en la pantalla LCD (📖 117).

El botón DISP/BACK

El botón **DISP/BACK** controla la visualización de indicadores en el visor y el monitor LCD.

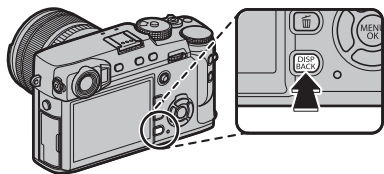

■ Disparo: Visor óptico

Estándar

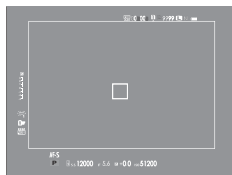

Info desactivada



■ Disparo: Visor electrónico

Estándar



Info desactivada



■ Monitor LCD: Disparo

Estándar



Info desactivada

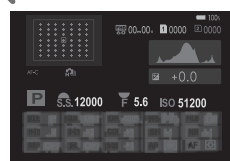

Pantalla info

■ Personalización de la pantalla estándar

Para seleccionar los elementos mostrados en la pantalla estándar:

1 Visualice los indicadores estándar.

Pulse el botón **DISP/BACK** hasta que se visualicen los indicadores estándar.

2 Seleccione VER AJ. PERSONAL..

Seleccione **⌘ AJUSTE DE PANTALLA > VER AJ. PERSONAL.** (📖 118) en el menú de configuración.

3 Seleccione una pantalla.

Resalte **OVF** o **EVF/LCD** y pulse **MENU/OK**.

4 Seleccione los elementos.

Resalte los elementos y pulse **MENU/OK** para seleccionar o anular la selección.

Opción	OVF	EVF	Opción	OVF	EVF	Opción	OVF	EVF
GUÍA ENCUADRE	<input type="checkbox"/>	<input type="checkbox"/>	FONDO DE PANTALLA DE INFO.	—	<input checked="" type="checkbox"/>	MODO ESTABIL. IMAGEN DUAL	<input checked="" type="checkbox"/>	<input checked="" type="checkbox"/>
NIVEL ELECTRÓNICO	<input type="checkbox"/>	<input type="checkbox"/>	Compensación Exp. (Dígito)	<input type="checkbox"/>	<input type="checkbox"/>	EQUILIBRIO BLANCO	<input checked="" type="checkbox"/>	<input checked="" type="checkbox"/>
CUADRO DE ENFOQUE	<input checked="" type="checkbox"/>	<input checked="" type="checkbox"/>	Compensación Exp. (Escala)	<input checked="" type="checkbox"/>	<input checked="" type="checkbox"/>	SIMULAC. PELÍCULA	<input checked="" type="checkbox"/>	<input checked="" type="checkbox"/>
INDICADOR DISTANC. AF	<input type="checkbox"/>	<input type="checkbox"/>	MODO DE ENFOQUE	<input checked="" type="checkbox"/>	<input checked="" type="checkbox"/>	RANGO DINÁMICO	<input checked="" type="checkbox"/>	<input checked="" type="checkbox"/>
INDICADOR DISTANC. MF	<input checked="" type="checkbox"/>	<input checked="" type="checkbox"/>	FOTOMETRÍA	<input checked="" type="checkbox"/>	<input checked="" type="checkbox"/>	FOTOS RESTANTES	<input checked="" type="checkbox"/>	<input checked="" type="checkbox"/>
HISTOGRAMA	<input type="checkbox"/>	<input type="checkbox"/>	TIPO DE OBTURADOR	<input checked="" type="checkbox"/>	<input checked="" type="checkbox"/>	TAMAÑO/CALIDAD IMAG.	<input checked="" type="checkbox"/>	<input checked="" type="checkbox"/>
MODO DE DISPARO	<input checked="" type="checkbox"/>	<input checked="" type="checkbox"/>	FLASH	<input checked="" type="checkbox"/>	<input checked="" type="checkbox"/>	MODO VÍDEO Y TIEMPO GRABAC.	<input type="checkbox"/>	<input checked="" type="checkbox"/>
ABERTURA/VEL.OB./ISO	<input checked="" type="checkbox"/>	<input checked="" type="checkbox"/>	MODO CONTINUO	<input checked="" type="checkbox"/>	<input checked="" type="checkbox"/>	NIVEL BATERÍA	<input checked="" type="checkbox"/>	<input checked="" type="checkbox"/>

5 Guarde los cambios.

Pulse **DISP/BACK** para guardar los cambios.

6 Salga de los menús.

Pulse **DISP/BACK** según sea necesario para salir de los menús y regresar a la pantalla de disparo.

🔍 Consulte la página 8 para ver las ubicaciones de estos elementos en las pantallas.

Horizonte virtual

Si selecciona **NIVEL ELECTRÓNICO** se visualiza un horizonte virtual. La cámara está nivelada cuando las dos líneas se superponen.

El horizonte virtual podría no mostrarse si el objetivo de la cámara apunta hacia abajo o hacia arriba.

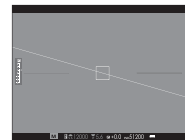

Visor/Monitor LCD: Reproducción

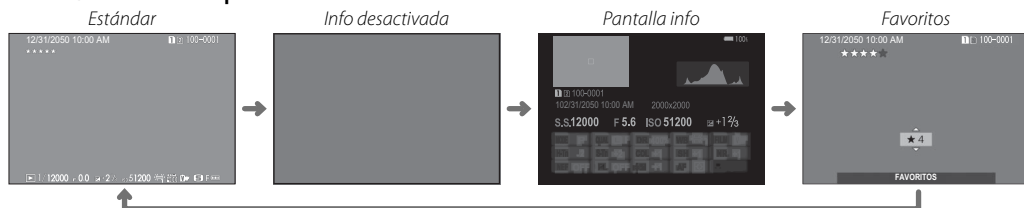

Histogramas

Los histogramas muestran la distribución de los tonos en la imagen. El brillo se muestra en el eje horizontal y la cantidad de píxeles en el eje vertical.

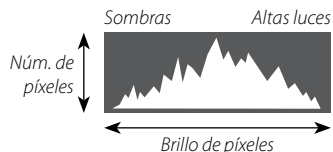

Exposición óptima: Los píxeles se distribuyen en una curva uniforme en todo el rango de tonos.



Sobreexpuesta: Los píxeles se agrupan a la derecha del gráfico.



Subexpuesta: Los píxeles se agrupan a la izquierda del gráfico.



Fotografía básica y reproducción

AE programado (P)

Si desea que la cámara ajuste tanto la velocidad de obturación como la apertura para obtener una exposición óptima, ajuste la velocidad de obturación y la apertura a **A. P** aparecerá en la pantalla.

- ❗ Si el sujeto se encuentra fuera del alcance de medición de la cámara, los indicadores de velocidad de obturación y apertura indicarán “---”.

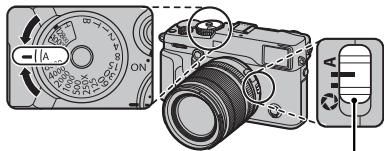

Interruptor de modo de apertura



Cambio de programa

Si así lo desea, podrá girar el dial de control delantero para seleccionar otras combinaciones de velocidad de obturación y diafragma sin alterar la exposición (cambio de programa). El cambio de programa no está disponible si el flash instalado es compatible con TTL automático, o si selecciona una opción automática para **AJUSTE DE CALIDAD DE LA IMAGEN > RANGO DINÁMICO** (📖 90). Para cancelar el cambio de programa, apague la cámara.

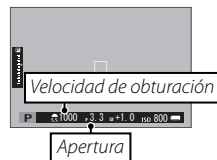

AE con prioridad a la obturación (S)

Para ajustar la velocidad de obturación manualmente a la vez que se permite que la cámara seleccione la apertura para una exposición óptima, ajuste la apertura a **A** y utilice el dial de velocidad de obturación (si **A** está actualmente seleccionado para la velocidad de obturación, pulse la liberación del bloqueo del dial mientras gira el dial de velocidad de obturación). **S** aparecerá en la pantalla.

- ◆ La velocidad de obturación también puede ser ajustada en incrementos de $\frac{1}{3}$ EV girando el dial de comando delantero. La velocidad de obturación puede ajustarse incluso mientras se pulsa el disparador hasta la mitad.
- ① Si no se puede lograr la exposición correcta con la velocidad de obturación seleccionada, la apertura se visualizará en rojo al pulsar el disparador hasta la mitad. Ajuste la velocidad de obturación hasta que se logre la exposición correcta.
- ① Si el sujeto se encuentra fuera del alcance de medición de la cámara, el indicador de apertura mostrará "---".

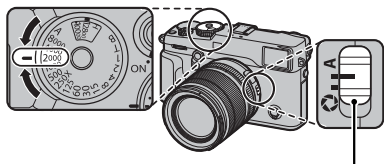

Interruptor de modo de apertura



AE con prioridad a la apertura (A)

Para ajustar la apertura manualmente permitiendo al mismo tiempo que la cámara seleccione la velocidad de obturación para una exposición óptima, gire el dial de velocidad de obturación hacia **A** y ajuste la apertura según desee. **A** aparecerá en la pantalla.

- ❖ La apertura puede ajustarse incluso mientras se pulsa el disparador hasta la mitad.
- ⚠ Si no se puede lograr la exposición correcta con la apertura seleccionada, la velocidad de obturación se visualizará en rojo al pulsar el disparador hasta la mitad. Ajuste la apertura hasta que se logre la exposición correcta.
- ⚠ Si el sujeto se encuentra fuera del alcance de medición de la cámara, el indicador de velocidad de obturación mostrará "--".

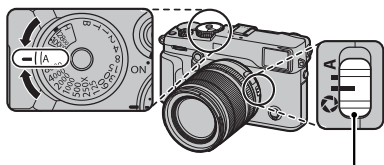

Interruptor de modo de apertura



Previsualización de la profundidad de campo

Al asignar **PREVIS.P.CAMPO** a un botón de función (51), pulsar el botón detiene la apertura en el ajuste seleccionado, permitiendo la previsualización de la profundidad de campo en la pantalla.

La profundidad de campo puede previsualizarse usando el indicador de profundidad de campo en la pantalla estándar (33). Pulse **DISP/BACK** para alternar entre los modos de visualización hasta que se visualicen los indicadores estándar.

- ❖ Use la opción **AJUSTE DE AF/MF > ESC. PROFUNDIDAD DE CAMPO** (97) para seleccionar cómo se visualiza la profundidad de campo. Seleccione **BASADO EN FORM. PELÍC.** para ayudarle a realizar valoraciones prácticas de la profundidad de campo para las imágenes que serán visualizadas como impresiones y similares, **BASADO EN PÍXELES** le ayudará a valorar la profundidad de campo de las imágenes que se visualizarán con resoluciones altas en ordenadores u otras pantalla electrónicas.

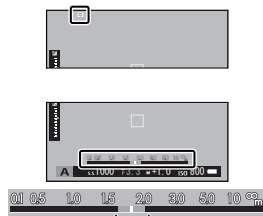

Profundidad de campo

Exposición manual (M)

La exposición puede modificarse de los valores sugeridos por la cámara ajustando la velocidad de obturación y la apertura a valores distintos de **A** (si **A** está actualmente seleccionado para la velocidad de obturación, pulse la liberación del bloqueo del dial mientras gira el dial de velocidad de obturación). **M** aparecerá en la pantalla.

- La velocidad de obturación también puede ser ajustada en incrementos de $\frac{1}{3}$ EV girando el dial de comando delantero.

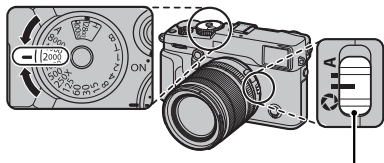

Interruptor de modo de apertura

Indicador de exposición

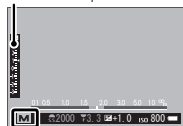

Previsualización de la exposición

Para previsualizar la exposición en el monitor LCD, seleccione una opción distinta de **NO** para **ajuste de pantalla > ver. exp./equilibrio blanco modo manual** (117). Seleccione **NO** al usar el flash o en otras situaciones en las que la exposición pueda variar al realizar la foto.



Visualización de imágenes

Visualización de imágenes a tamaño completo

Las imágenes se pueden ver en el visor o en el monitor LCD. Al tomar imágenes importantes, haga un disparo de prueba y verifique los resultados.

Para ver las imágenes a tamaño completo, pulse .

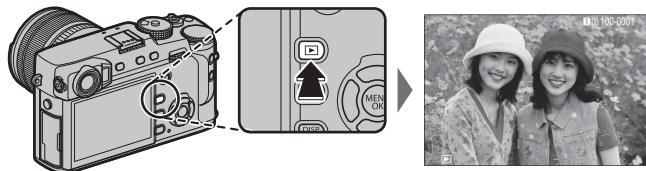

Podrá visualizar imágenes adicionales pulsando el selector hacia la izquierda o derecha o girando el dial de control delantero. Pulse el selector o gire el dial hacia la derecha para ver las imágenes en el orden en que se grabaron y hacia la izquierda para verlas en el orden inverso. Mantenga el selector pulsado para desplazarse rápidamente a la foto deseada.

- Las imágenes tomadas con otras cámaras se marcan con el icono  ("imagen de regalo") para advertir que podrían no visualizarse correctamente y que el zoom de reproducción podría no estar disponible.

Favoritos: Valoración de imágenes

Para valorar la imagen actual, pulse **DISP/BACK** y pulse el selector hacia arriba y hacia abajo para seleccionar de cero a cinco estrellas.

Dos tarjetas de memoria

Si hay introducidas dos tarjetas de memoria, puede mantener pulsado el botón  para seleccionar una tarjeta para la reproducción.

- También puede seleccionar una tarjeta usando la opción **MENÚ DE REPRODUCCIÓN > CAMBIO RANURA** ( 107).

Visualización de la información de la foto

La pantalla de información de la foto cambia cada vez que pulse el selector hacia arriba.

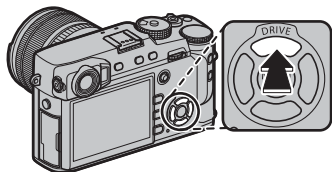

Datos básicos



Pantalla de información 1

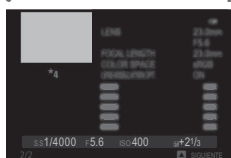

Pantalla de información 2

- ▀ Gire el dial de control delantero para visualizar otras imágenes.

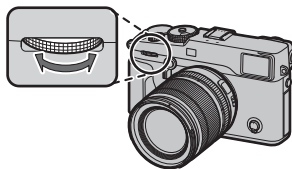

Acercar el zoom al punto de enfoque

Pulse el centro del dial de control trasero para acercar el punto de enfoque. Vuelva a pulsar para regresar a la reproducción a pantalla completa.

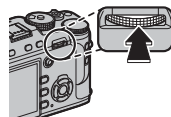

Zoom de reproducción

Gire el dial de control trasero hacia la derecha para acercar el zoom sobre la imagen actual, hacia la izquierda para alejar (para visualizar múltiples imágenes, gire el dial hacia la izquierda al visualizar la imagen a pantalla completa; 42). Al acercar la imagen, podrá usar el selector para ver zonas de la imagen que no son actualmente visibles en la pantalla. Para salir del zoom, pulse **DISP/BACK, MENU/OK** o el centro del dial de control trasero.



- La relación máxima de zoom varía en función del tamaño de la imagen (89). El zoom de reproducción no está disponible con copias re-encuadradas o redimensionadas grabadas con un tamaño de 640 (107, 108).

Reproducción de varias fotos

Para cambiar el número de imágenes mostradas, pulse el dial de control trasero hacia la izquierda cuando la imagen sea visualizada a pantalla completa.

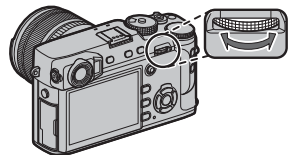

Gire hacia la izquierda para ver más imágenes.





Gire hacia la derecha para ver menos imágenes.

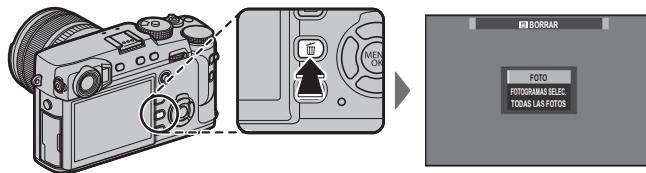

Utilice el selector para resaltar las imágenes y pulse **MENU/OK** para ver la imagen marcada a pantalla completa (para acercar el zoom sobre la imagen seleccionada, gire el dial de control trasero hacia la derecha cuando la imagen sea visualizada a pantalla completa; 41). En la visualización de nueve y cien fotos, pulse el selector hacia arriba o hacia abajo para ver más imágenes.

Borrar imágenes

Para borrar imágenes individuales, múltiples imágenes seleccionadas o todas las imágenes, pulse el botón  al visualizar una imagen a pantalla completa y elija de entre las siguientes opciones. *Tenga en cuenta que las imágenes borradas no se pueden recuperar. Antes de borrar imágenes importantes, cópielas a un ordenador u otro dispositivo de almacenamiento.*



Opción	Descripción
FOTO	Pulse el selector hacia la izquierda o hacia la derecha para desplazarse por las imágenes y pulse MENU/OK para borrar la imagen actual (no se mostrará ningún diálogo de confirmación).
FOTOGRAMAS SELEC.	Resalte las imágenes y pulse MENU/OK para seleccionar o anular la selección (las imágenes en álbumes o en pedidos de copias se muestran mediante ). Cuando haya finalizado esta operación, pulse DISP/BACK para mostrar un diálogo de confirmación, después resalte ACEPTAR y pulse MENU/OK para borrar las imágenes seleccionadas.
TODAS LAS FOTOS	Se mostrará un diálogo de confirmación; resalte ACEPTAR y pulse MENU/OK para eliminar todas las fotos sin protección. Pulsar DISP/BACK cancela la eliminación; tenga en cuenta que cualquier imagen eliminada antes de pulsar el botón no puede recuperarse.

- ❖ No es posible borrar las imágenes que están protegidas. Quite la protección de las imágenes que desea borrar ( 108).
- ❖ Las imágenes también pueden borrarse desde los menús usando la opción  **MENÚ DE REPRODUCCIÓN > BORRAR** ( 107).
- ❖ Si aparece un mensaje indicando que las imágenes seleccionadas forman parte de un pedido de copias DPOF, pulse **MENU/OK** para borrar las imágenes.

Grabación de vídeo básica y reproducción

Grabación de vídeos

La cámara puede ser utilizada para grabar vídeos cortos en alta definición. El sonido es grabado en estéreo a través del micrófono incorporado; no cubra el micrófono durante la grabación.

❗ Las películas se graban en la tarjeta de la primera ranura. Asegúrese de que haya una tarjeta introducida en la primera ranura antes de proceder.

1 Pulse el botón de grabación de vídeos (**Fn1**) para comenzar a grabar.

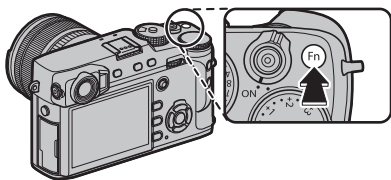

Indicador de grabación

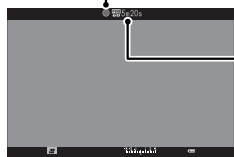

2 Vuelva a pulsar el botón para finalizar la grabación. La grabación termina automáticamente al alcanzar la duración máxima o si la tarjeta de memoria está llena.

- ❖ El zoom se puede ajustar durante la grabación.
- ❖ El tamaño y la velocidad de grabación de los fotogramas pueden seleccionarse utilizando **⏏ AJUSTE DE LA PELÍCULA > MODO VÍDEO** (📖 104). El modo de enfoque se selecciona usando el selector de modo de enfoque (📖 64); para un ajuste continuo del enfoque, seleccione **C** o elija **S** y habilite la detección de rostros inteligente (📖 95). La detección de rostros inteligente no está disponible en el modo de enfoque **M**.
- ❖ Durante la grabación, la compensación de la exposición puede ajustarse hasta ± 2 EV.
- ❖ La lámpara indicadora se ilumina durante la grabación de vídeos.

- ❗ Si el objetivo está equipado con un interruptor de modo de apertura, seleccione el modo de apertura antes de comenzar la grabación. Si selecciona una opción distinta de **A**, podrá ajustar la velocidad de obturación y la apertura durante la grabación.
- ❗ El micrófono puede captar el ruido del objetivo y demás sonidos que la cámara realiza durante la grabación.
- ❗ Pueden aparecer franjas verticales u horizontales en videos que contienen sujetos muy brillantes. Esto es normal y no indica mal funcionamiento.

Profundidad de campo

Ajuste el diafragma antes de que comience la grabación. Seleccione números f bajos para difuminar los detalles del fondo.

Uso de un micrófono externo

Podría grabarse sonido con los micrófonos externos conectados mediante clavijas de 2,5 mm de diámetro; no podrán usarse micrófonos que requieran de alimentación bus. Consulte el manual del micrófono para más detalles.

- ❖ El diálogo mostrado a la derecha será visualizado al conectar un micrófono al conector de micrófono/disparador remoto. Pulse **MENU/OK** y seleccione **MIC./DISP. REMOTO** >  **MICRO**.

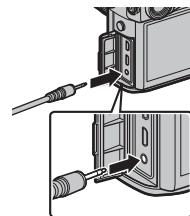

Visualización de los vídeos

Durante la reproducción, los vídeos se visualizan como se muestra a la derecha. Se pueden realizar las siguientes operaciones mientras se visualiza un vídeo:

Operación	Descripción
Iniciar/pausar la reproducción	Pulse el selector hacia abajo para iniciar la reproducción. Púlselo de nuevo para hacer una pausa. Mientras la reproducción está pausada, podrá pulsar el selector hacia la izquierda o derecha para regresar o avanzar una foto cada vez.
Finalizar reproducción	Pulse el selector hacia arriba para finalizar la reproducción.
Ajuste de velocidad	Pulse el selector hacia la izquierda o hacia la derecha para ajustar la velocidad de reproducción durante la reproducción.
Ajustar el volumen	Pulse MENU/OK para pausar la reproducción y visualizar los controles de volumen. Pulse el selector hacia arriba y hacia abajo para ajustar el volumen; vuelva a pulsar MENU/OK para reanudar la reproducción. También puede ajustar el volumen usando AJUSTE DE SONIDO > VOL.REPRODUCCIÓN (🗨 116).



Icono de video

El progreso se muestra en la pantalla durante la reproducción.

① No cubra el altavoz durante la reproducción.

Barra de progreso



Velocidad de reproducción

Pulse el selector hacia la izquierda o hacia la derecha para ajustar la velocidad de reproducción durante la reproducción. La velocidad se muestra mediante el número de flechas (▶ o ◀).

Flecha



El botón Q (menú rápido)

Uso del botón Q

Pulse **Q** para acceder rápidamente a las opciones seleccionadas.

La pantalla del menú rápido

Bajo los ajustes predeterminados, el menú rápido está compuesto de los siguientes elementos.

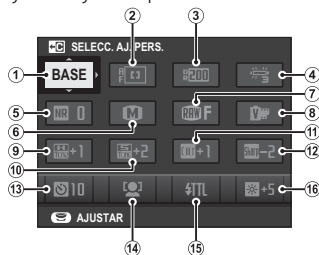

- ① SELECC. AJ. PERS.
- ② MODO AF
- ③ RANGO DINÁMICO
- ④ EQUILIBRIO BLANCO
- ⑤ REDUCCIÓN RUIDO
- ⑥ TAMAÑO IMAGEN
- ⑦ CALIDAD IMAGEN
- ⑧ SIMULAC. PELÍCULA
- ⑨ TONO ALT.LUCES
- ⑩ TONO SOMBRAS
- ⑪ COLOR
- ⑫ NITIDEZ
- ⑬ AUTODISPARADOR
- ⑭ AJ. DETEC. OCULAR/FACIAL
- ⑮ AJUSTE FUNCIÓN FLASH
- ⑯ BRILLO LCD/EVF

El menú rápido muestra las opciones seleccionadas actualmente para los elementos ②—⑯, que pueden modificarse tal y como se describe en la página 49. El elemento **SELECC. AJ. PERS.** (elemento ①) muestra el banco de ajustes personalizado actual:

- **BASE**: Ningún banco de ajustes personalizados seleccionado.
- **C 1 — C 7**: Seleccione un banco para ver los ajustes guardados usando la opción **SELECC. AJ. PERS. > EDIT./GUARD.AJ.P.** (página 83).
- **BASE 1 — BASE 7**: El banco de ajustes personalizados actual.

Visualización y cambio de los ajustes

1 Pulse **Q** para visualizar el menú rápido durante los disparos.

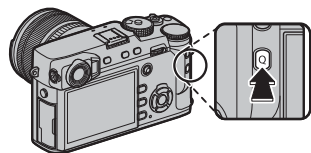

2 Utilice el selector para resaltar elementos y gire el dial de control para cambiar.

- Los cambios no se guardan en el banco de ajustes actual (47). Los ajustes distintos de los del banco de ajustes actual (**C1** — **C7**) se indican en rojo.



3 Pulse **Q** para salir cuando finalice los ajustes.



Edición del menú rápido

Para seleccionar los elementos mostrados en el menú rápido:

1 Mantenga pulsado el botón **Q** durante los disparos.

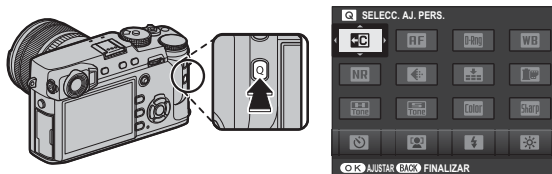

2 Se visualizará el menú rápido actual; use el selector para marcar el elemento que desee cambiar y pulse **MENU/OK**. Se le ofrecerá la siguiente gama de elementos para asignar a la posición seleccionada:

- SELECC. AJ. PERS.*
- RANGO DINÁMICO*
- EQUILIBRIO BLANCO*
- REDUCCIÓN RUIDO*
- TAMAÑO IMAGEN
- CALIDAD IMAGEN
- SIMULAC. PELÍCULA*
- EFECTO GRANULADO*
- TONO ALT.LUCES*
- TONO SOMBRAS*
- COLOR*
- NITIDEZ*
- AUTODISPARADOR
- AJ. DETEC. OCULAR/FACIAL
- FOTOMETRÍA
- MODO AF
- AJUSTES PERSONALES AF-C
- AJUSTE FUNCIÓN FLASH
- COMPENSACIÓN DE FLASH
- ASIST. MF
- MODO VÍDEO
- AJUSTE NIVEL MIC.
- BRILLO LCD/EVF
- COLOR EVF/LCD
- TIPO DE OBTURADOR
- NINGUNA

* Almacenado en un banco de ajustes personalizados.

❖ Seleccione **NINGUNA** para no asignar ninguna opción a la posición seleccionada. Al seleccionar **SELECC. AJ. PERS.**, los ajustes actuales aparecen en el menú rápido con la etiqueta **BASE**.

3 Marque el elemento deseado y pulse **MENU/OK** para asignarlo a la posición seleccionada.

❖ El menú rápido puede editarse igualmente usando **■ AJUSTE DE BOTÓN/DIAL > EDIT./GUARD. MENÚ RÁP.** (📖 119).

Los botones Fn (función)

Uso de los botones de función

Las funciones de cada uno de los botones de función pueden seleccionarse manteniendo pulsado el botón. A continuación se muestran las opciones predeterminadas:

Botón Fn1

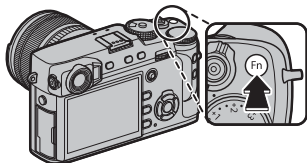

Grabación de vídeos (📖 44)

Botón Fn2

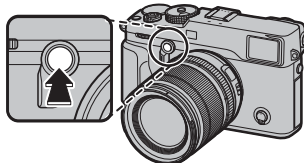

Simulación del cuadro de brillo (📖 30)

Botón Fn3

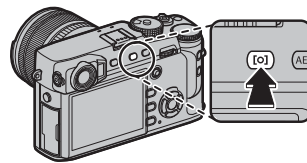

Medición (📖 60)

Botón Fn4

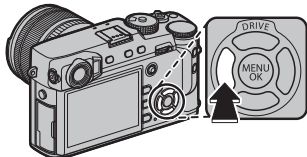

Simulación de película (📖 61)

Botón Fn5

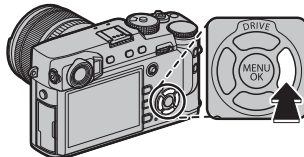

Equilibrio blanco (📖 62)

Botón Fn6

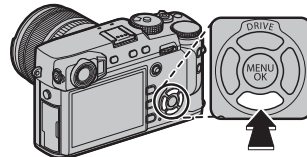

Modo AF (📖 67)

Centro del dial de comando trasero

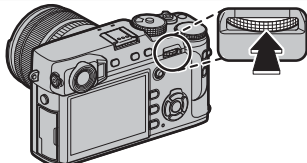

Comprob. enfoque (📖 65)

Asignación de las funciones de los botones de función

Para asignar funciones a los botones de función, mantenga pulsado el botón **DISP/BACK** hasta que aparezca el siguiente menú. Seleccione los botones para elegir sus funciones.

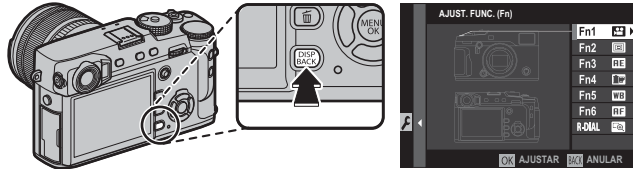

- | | | | |
|---|--|--|--|
| <ul style="list-style-type: none"> • PREVIS.PCAMPO • AJUSTE AUTOMÁTICO ISO • AUTODISPARADOR • CONTINUA AE • TAMAÑO IMAGEN • CALIDAD IMAGEN • RANGO DINÁMICO • SIMULAC. PELÍCULA | <ul style="list-style-type: none"> • EFECTO GRANULADO • EQUILIBRIO BLANCO • FOTOMETRÍA • MODO AF • AJUSTES PERSONALES AF-C • ÁREA DE ENFOQUE • COMPROB. ENFOQUE • AJUSTE FUNCIÓN FLASH | <ul style="list-style-type: none"> • BLOQUEO-TTL • FLASH MODELAJE • SELECC. AJ. PERS. • VÍDEO • AJ. DETEC. OCULAR/FACIAL • RAW • AJUSTE APERTURA • COMUNIC. INALÁMB. | <ul style="list-style-type: none"> • TIPO DE OBTURADOR • VER. EXP./EQUILIBRIO BLANCO MODO MANUAL • VER EFECTO IMAGEN • SIMULAD. CUADRO BRILLO • BRILLO DE CUADRO DE BRILLO • NINGUNA |
|---|--|--|--|

- 🔍 Para deshabilitar el botón seleccionado, elija **NINGUNA**.
- 🔍 El papel desempeñado por los seis botones de función puede asignarse igualmente usando **📖 AJUSTE DE BOTÓN/DIAL > AJUST. FUNC. (Fn)** (📖 119).

Visualización de las opciones de los botones de función

También puede visualizar las opciones de cualquiera de los botones de función manteniendo pulsado el botón (sin embargo, tenga en cuenta que en el modo de enfoque **M**, al mantener pulsados los botones de función se visualizarán las opciones de Asist. MF en su lugar).

❖ Lo anterior no se aplica a ningún botón para el que **COMPROB. ENFOQUE** está actualmente asignada.

■ **BLOQUEO-TTL**

Si selecciona **BLOQUEO-TTL**, podrá pulsar el control para bloquear la emisión del flash en conformidad con la opción seleccionada para **Ⓜ AJUSTE DEL FLASH > MODO BLOQUEO-TTL** (📖 102).

■ **FLASH MODELAJE**

Si se selecciona **FLASH MODELAJE** cuando se monta una unidad de flash de zapata compatible, puede pulsar el control para comprobar el disparo del flash y verificar la presencia de sombras y similares (flash modelaje).

Modo de accionamiento

Use el botón **DRIVE** (▲) para seleccionar el modo de accionamiento.

- 1 Pulse el botón **DRIVE** (▲) para visualizar las opciones del modo de accionamiento.

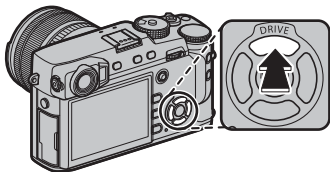

- 2 Pulse el selector hacia arriba o hacia abajo para resaltar el modo de accionamiento.

Icono	Modo de accionamiento	
	IMAGEN FIJA	—
	CONTINUO	54
	CONTINUA AE	55
	CONTINUA ISO	
	SIMULACIÓN PELÍC. CONT.	
	BKT BAL. BLANCOS	
	RANGO DINÁMICO CONTINUO	
	EXPOSICIÓN MÚLTIPLE	57
	FILTRO AVANZADO	56

- 3 Pulse el selector hacia la izquierda o derecha para seleccionar un ajuste.

- **Modo ráfaga (CONTINUO)**: seleccione la velocidad de avance de los fotogramas.
- **ISO/WB BKT**: seleccione el incremento del horquillado.
- **FILTRO AVANZADO**: seleccione un efecto de filtro.
- **Otros modos**: vaya al paso 4.

- 4 Pulse **MENU/OK**.

- 5 Tome fotografías.

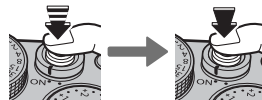

- ◆ En el modo de ráfaga, las fotografías pueden capturarse mientras el disparador está pulsado. Los disparos finalizan al liberar el botón, después de haber tomado el número máximo de imágenes o cuando la tarjeta de memoria se llene.

Disparo continuo (CONTINUO)

Capture el movimiento en una secuencia de imágenes.

- ❖ La velocidad de grabación varía con el sujeto, la velocidad de obturación, la sensibilidad y el modo de enfoque y podría ralentizarse al realizar más tomas.
- ❖ En función de las condiciones de disparo, la velocidad de fotogramas podría disminuir o el flash podría no dispararse.
- ❖ Podría ser necesario cierto tiempo adicional para grabar las imágenes una vez finalizados los disparos.
- ❖ Si la numeración de archivos alcanza 999 antes de finalizar los disparos, las imágenes restantes se grabarán en una nueva carpeta (📁 122).
- ❖ Los disparos en ráfaga podrían no comenzar si no existe suficiente espacio libre en la tarjeta de memoria.













Enfoque y exposición

Para modificar el enfoque y la exposición en cada disparo, seleccione el modo de enfoque **C**; en el resto de modos, el enfoque y la exposición se determinan en función de la primera toma de cada serie.

- ① Seleccionar **8.0 fps** en el modo de enfoque **C** limita la selección de encuadres de enfoque (📄 71).
- ① El rendimiento del seguimiento del enfoque y la exposición puede variar con el diafragma, la sensibilidad y las condiciones de disparo.













Horquillado

Cambia automáticamente los ajustes en una secuencia de imágenes.

Opción	Descripción
 CONTINUA AE	Use  AJUSTE DE LOS MODOS DE DISPARO > CONTINUA AE para seleccionar la cantidad de horquillado y el número de tomas ( 98). Cada vez que pulse el disparador, la cámara realizará el número especificado de tomas: una utilizando el valor medido para la exposición y las demás sobre o subexpuestas por múltiplos de la cantidad de horquillado seleccionada ( 58). ♦ Sin importar la cantidad de horquillado, la exposición no excederá los límites del sistema de medición de exposición.
 CONTINUA ISO	Seleccione una cantidad de horquillado. Cada vez que el obturador es liberado, la cámara tomará una imagen con la sensibilidad actual ( 59) y la procesará para crear dos copias adicionales, una con la sensibilidad aumentada y otra con la sensibilidad disminuida por la cantidad seleccionada (sin importar la cantidad seleccionada, la sensibilidad no excederá ISO 12800 ni será inferior a ISO 200).
 SIMULACIÓN PELÍC. CONT.	Cada vez que libere el disparador, la cámara capturaré una toma y la procesará para crear copias con los ajustes seleccionados usando  AJUSTE DE LOS MODOS DE DISPARO > SIMULACIÓN PELÍC. CONT. ( 61, 98).
 BKT BAL. BLANCOS	Seleccione una cantidad de horquillado. Cada vez que se pulsa el disparador, la cámara realiza tres disparos: uno con el ajuste de equilibrio blanco actual ( 62), otro con el ajuste de precisión aumentado por la cantidad seleccionada y otro con el ajuste de precisión reducido por la cantidad seleccionada.
 RANGO DINÁMICO CONTINUO	Cada vez que se pulsa el disparador, la cámara tomará tres fotos con distintos rangos dinámicos ( 90): 100 % para la primera, 200 % para la segunda y 400 % para la tercera. Cuando se utilice el horquillado de rango dinámico, la sensibilidad se verá restringida hasta un mínimo de ISO 800 (o hasta un mínimo de ISO 200 a 800 al seleccionar una opción automática para la sensibilidad); la sensibilidad que estuviese en funcionamiento anteriormente se restablecerá tras la finalización del horquillado.

Filtros avanzados

Tome fotografías con efectos de filtro.

Filtro	Descripción
 CÁMARA DE JUGUETE	Seleccione este modo para obtener un efecto de cámara de juguete retro.
 MINIATURA	Las partes superiores e inferiores de las imágenes aparecen borrosas para un efecto de diorama.
 COLOR POP	Seleccione este modo para crear imágenes de alto contraste con colores saturados.
 TONO ALTO	Cree imágenes con brillo y bajo contraste.
 CLAVE BAJA	Seleccione este modo para crear tonos oscuros uniformes con pocas zonas de reflejos acentuados.
 TONO DINÁMICO	La expresión de tono dinámico es utilizada para proporcionar un efecto de fantasía.
 ENFOQUE SUAVE	Seleccione este modo para crear una apariencia uniformemente suave en toda la imagen.
 COLOR PARCIAL (ROJO)	Las zonas de la imagen que tengan el color seleccionado son grabadas en dicho color. Las demás zonas de la imagen se graban en blanco y negro.
 COLOR PARCIAL (NARANJA)	
 COLOR PARCIAL (AMAR.)	
 COLOR PARCIAL (VERDE)	
 COLOR PARCIAL (AZUL)	
 COLOR PARCIAL (MORADO)	

- ◆ Dependiendo del sujeto y de los ajustes de la cámara, es posible que en algunos casos las imágenes sean granuladas o varíen en brillo y tono.

Exposiciones múltiples

Crea una fotografía que combina dos exposiciones.



1 Seleccione  para el modo de accionamiento (página 53).

2 Realice la primera toma.

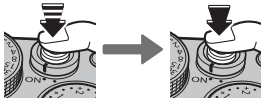

3 Pulse **MENU/OK**. La primera toma se muestra superpuesta en la vista a través del objetivo y se le solicitará realizar la segunda toma.

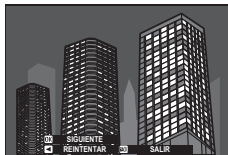

- Para regresar al paso 2 y volver a realizar la primera toma, pulse el selector hacia la izquierda. Para guardar la primera toma y salir sin crear una exposición múltiple, pulse **DISP/BACK**.

4 Realice la segunda toma utilizando la primera foto como guía.



5 Pulse **MENU/OK** para crear la exposición múltiple, o pulse el selector hacia la izquierda para regresar al paso 4 y volver a realizar la segunda toma.



Compensación de la exposición

Gire el dial de compensación de exposición para ajustar la exposición al fotografiar sujetos muy brillantes, muy oscuros o con alto contraste. El efecto es visible en la pantalla.

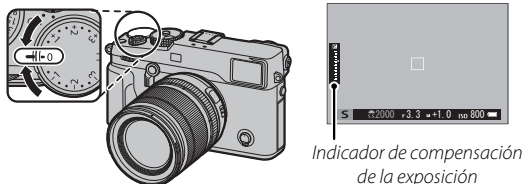

Indicador de compensación de la exposición

Elija valores positivos (+) para incrementar la exposición



Elija valores negativos (-) para reducir la exposición



① La cantidad de compensación disponible varía en función del modo de disparo.

■ C (personalizado)

Al girar el dial de compensación de exposición hacia **C**, la compensación de la exposición puede ajustarse girando el dial de comando delantero.

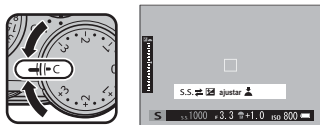

- ❖ El dial de comando delantero puede usarse para ajustar la compensación de la exposición a valores entre -5 y $+5$ EV.
- ❖ En modos de exposición distintos a **A** (prioridad de apertura AE), el dial de control delantero se puede usar para ajustar la velocidad de obturación o la compensación de la exposición. Pulse el dial para alternar entre ambas.

● Elección de un valor de compensación de la exposición

- **Sujetos a contraluz:** Seleccione valores entre $+2/3$ EV a $+1 2/3$ EV.
- **Sujetos altamente reflectantes o escenas muy brillantes** (p. ej., campos nevados): $+1$ EV
- **Escenas que son principalmente cielo:** $+1$ EV
- **Sujetos iluminados** (especialmente si se fotografían contra fondos oscuros): $-2/3$ EV
- **Sujetos con poca reflectividad** (pinos o árboles con follaje de color oscuro): $-2/3$ EV



Sensibilidad

La "Sensibilidad" (sensibilidad de la cámara a la luz) se puede ajustar girando y levantando el dial ISO. Los valores más altos se pueden utilizar para reducir el desenfoque cuando la iluminación es insuficiente (tenga en cuenta, sin embargo, que podría aparecer un efecto de moteado en aquellas imágenes capturadas a sensibilidades altas).

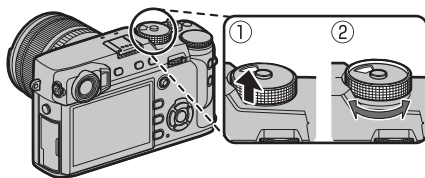

Opción	Descripción
A (auto)	La sensibilidad se ajusta automáticamente según las condiciones de disparo en conformidad con la opción seleccionada para ⓧ AJUSTE DE LOS MODOS DE DISPARO > AJUSTE AUTOMÁTICO ISO . Seleccione entre AUTO1 , AUTO2 y AUTO3 (📖 100).
12800–200	Ajuste la sensibilidad manualmente. El valor seleccionado aparece indicado en la pantalla.
H (25600/51200), L (100/125/160)	Elija para situaciones especiales. Tenga en cuenta que podría aparecer moteado en las imágenes capturadas con H , mientras que L reduce el rango dinámico (📖 119).

- ❖ La sensibilidad no se restablece al apagar la cámara.
- ❖ Use **ⓧ AJUSTE DE BOTÓN/DIAL > AJUSTE DIAL ISO (H)** para seleccionar la sensibilidad asignada a la posición **H**.
- ❖ Use **ⓧ AJUSTE DE BOTÓN/DIAL > AJUSTE DIAL ISO (L)** para seleccionar la sensibilidad asignada a la posición **L**.

Medición

Seleccione el modo en el que la cámara mide la exposición. Pulse el botón de función (**Fn3**) para visualizar las opciones indicadas más abajo, a continuación use el selector para resaltar una opción y pulse **MENU/OK** para seleccionar.

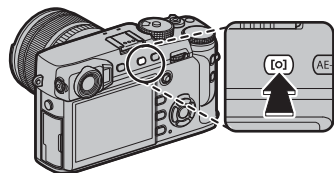

- ⓘ La opción seleccionada tendrá efecto sólo cuando **AJUSTE DE AF/MF > AJ. DETEC. OCULAR/FACIAL** esté desactivado (📖 95).

Modo	Descripción
(MULTI)	La cámara determina instantáneamente la exposición según el análisis de la composición, color y distribución del brillo. Recomendado en la mayoría de las situaciones.
(PONDERADA CENTRAL)	La cámara mide el fotograma completo aunque asigna mayor importancia al área central.
(PUNTUAL)	La cámara mide las condiciones de iluminación en un área en el centro del encuadre equivalente al 2 % del total. Recomendado con sujetos a contraluz y en otros casos en los que el fondo sea mucho más brillante o más oscuro que el sujeto principal.
(PROMEDIO)	La exposición se ajusta al promedio de la foto completa. Proporciona una exposición constante al realizar varios disparos con la misma iluminación y es particularmente eficaz para paisajes y retratos de sujetos vestidos de blanco o negro.

- 🔑 También podrá acceder a las opciones de medición usando **AJUSTE DE LOS MODOS DE DISPARO > FOTOMETRÍA** (📖 98).

Simulación de película

Imita los efectos de diferentes tipos de vídeo, incluyendo blanco y negro (con o sin filtros de colores). Pulse el botón de función (**Fn4**) para visualizar las opciones indicadas más abajo, a continuación use el selector para resaltar una opción y pulse **MENU/OK** para seleccionar.

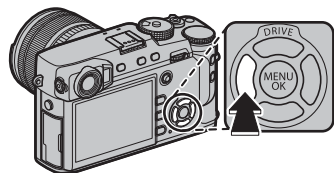

Opción	Descripción
(PROVIA/ESTÁNDAR)	Reproducción a color estándar. Adecuado para una amplia gama de temas, desde retratos hasta paisajes.
(Velvia/VÍVIDA)	Una paleta de colores saturados de alto contraste, adecuada para fotografías de la naturaleza.
(ASTIA/BAJO)	Mejora la gama de tonalidades disponibles para los tonos de piel en los retratos a la vez que preserva los azules luminosos de los cielos diurnos. Recomendado para la fotografía de retratos en exteriores.
(CLASSIC CHROME)	Suavice el color y mejore el contraste de las sombras para lograr un aspecto relajado.
(PRO Neg. Hi)	Ofrece ligeramente más contraste que (PRO Neg. Std). Recomendado para la fotografía de retratos en exteriores.
(PRO Neg. Std)	Una paleta de tonos suaves. Se ha aumentado la gama de tonos disponibles para las tonalidades de piel, de forma que esta es una buena opción para la fotografía de retrato en estudios.
(ACROS)*	Capture fotos en blanco y negro con gradación rica y nitidez excepcional. Disponible con filtros amarillos (Ye), rojos (R) y verdes (G).
(MONOCROMO)*	Permite tomar fotografías estándar en blanco y negro. Disponible con filtros amarillos (Ye), rojos (R) y verdes (G).
(SEPIA)	Permite tomar fotografías en sepia.

* Filtra tonos profundos del gris correspondientes a los tonos complementarios del color seleccionado. El filtro amarillo (**Ye**) profundiza los morados y azules y el filtro rojo (**R**) los azules y verdes. El filtro verde (**G**) profundiza los rojos y marrones, incluyendo los tonos de la piel, resultando una opción ideal para retratos.

- ◆ Las opciones de simulación de película pueden combinarse con los ajustes de tono y nitidez (📖 91).
- ◆ Las opciones de simulación de película pueden ser igualmente accedidas usando **📖 AJUSTE DE CALIDAD DE LA IMAGEN > SIMULAC. PELÍCULA** (📖 90).

Equilibrio blanco

Para lograr colores naturales, seleccione una opción de balance de blancos que coincida con la fuente de luz. Pulse el botón de función (**Fn5**) para visualizar las opciones indicadas más abajo, a continuación use el selector para resaltar una opción y pulse **MENU/OK** para seleccionar.

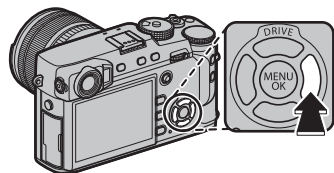

Opción	Descripción
AUTO	El equilibrio blanco se ajusta automáticamente.
W1 W2 W3	Mida un valor para el equilibrio blanco (☰ 63).
K	Seleccionar esta opción visualiza una lista de las temperaturas de color (☰ 63); resalte una temperatura y pulse MENU/OK para seleccionar la opción resaltada y visualizar el cuadro de diálogo de ajuste de precisión.



Opción	Descripción
	Para sujetos que están expuestos a la luz solar directa.
	Para sujetos que están a la sombra.
	Utilizar bajo luces fluorescentes "diurnas".
	Utilizar bajo luces fluorescentes "blancas cálidas".
	Utilizar bajo luces fluorescentes "blancas frías".
	Utilizar bajo iluminación incandescente.
	Disminuye el tinte azul asociado generalmente con la iluminación bajo el agua.



- El equilibrio blanco se ajusta únicamente para la iluminación con flash en los modos **AUTO** y . Apague el flash utilizando otras opciones de equilibrio blanco (☰ 79).
- Los resultados varían en función de las condiciones de disparo. Reproduzca las fotografías después de tomarlas para comprobar los colores.
- Las opciones de equilibrio blanco pueden ser igualmente accedidas usando **☰ AJUSTE DE CALIDAD DE LA IMAGEN > EQUILIBRIO BLANCO** (☰ 90).

Equilibrio blanco personalizado

Seleccione  para ajustar el equilibrio blanco en condiciones de iluminación extraordinarias. Se visualizarán las opciones de medición del equilibrio blanco; encuadre un objeto blanco de manera tal que llene la pantalla y pulse el disparador hasta el fondo para medir el equilibrio blanco (para seleccionar el valor personalizado más reciente y salir sin medir el equilibrio blanco, pulse **DISP/BACK**, o pulse **MENU/OK** para seleccionar el valor más reciente y visualizar el diálogo de ajuste de precisión).

- **Si se muestra “¡FINALIZADO!”**, pulse **MENU/OK** para ajustar el equilibrio blanco al valor medido.
- **Si se visualiza “SUBEXPOSICIÓN”**, aumente la compensación de la exposición ( 58) y vuelva a intentarlo.
- **Si aparece “SOBREEXPOSICIÓN”**, reduzca la compensación de la exposición ( 58) y vuelva a intentarlo.

Temperatura de color

La temperatura del color es una medición objetiva del color de una fuente de luz expresada en Kelvin (K). Las fuentes de luz con una temperatura de color cercana a la de la luz solar directa aparecen blancas; las fuentes de luz con una temperatura de color inferior tienen un tinte amarillo o rojo, mientras que las de una temperatura de color más alta tienen un tinte azul. Puede hacer coincidir la temperatura de color con la fuente de luz como se muestra en la siguiente tabla o seleccionar opciones que contrasten con el color de la fuente de luz para hacer las imágenes más “cálidas” o “frías”.

◀ Seleccionar para fuentes de luz más rojizas
o imágenes “más frías”

Seleccionar para fuentes de luz más azuladas
o imágenes “más cálidas” ▶

2000 K

Luz de las velas

Atardecer/amanecer

5000 K

Luz solar directa

Sombra

15000 K

Cielo azul

Modo de enfoque

Utilice el selector de modo de enfoque para seleccionar el modo de enfoque de la cámara (tenga en cuenta que, sin importar la opción seleccionada, el enfoque manual será utilizado cuando el objetivo se encuentre en el modo de enfoque manual).

- **S** (AF único): El enfoque se bloqueará mientras pulsa el disparador hasta la mitad. Escoja esta opción para sujetos estacionarios.
- **C** (AF continuo): El enfoque se ajusta de forma continua para reflejar cambios en la distancia al sujeto mientras el disparador está pulsado hasta la mitad. Usar para sujetos en movimiento. Detección de ojos AF no disponible.
- **M** (manual): Enfoque manualmente con el anillo de enfoque del objetivo. Gire el anillo hacia la izquierda para disminuir la distancia de enfoque y hacia la derecha para aumentarla. El indicador de enfoque manual indica el grado de coincidencia entre la distancia de enfoque y la distancia al sujeto en el marco de enfoque (la línea blanca indica la distancia de enfoque, la barra azul la profundidad de campo o, en otras palabras, la distancia delante y detrás del punto de enfoque que parece estar enfocado); también puede comprobar el enfoque visualmente en el visor o monitor LCD. Seleccione esta opción para el control manual del enfoque o en situaciones en las que la cámara no es capaz de enfocar utilizando autofocus (📖 78).

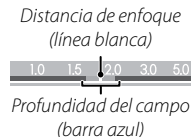
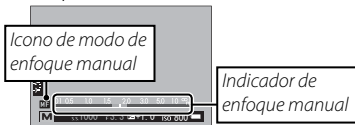
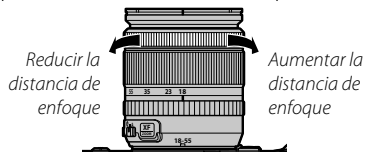
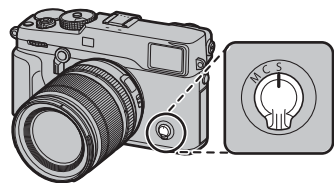

- ❖ Use **📖 AJUSTE DE BOTÓN/DIAL > ANILLO DE ENFOQUE** (📖 120) para invertir la dirección de giro del anillo de enfoque.
- ❖ Para usar autofocus para enfocar al sujeto en la zona de enfoque seleccionada (📖 68), pulse el botón **AF-L** (el tamaño de la zona de enfoque puede seleccionarse con el dial de control trasero). En el modo de enfoque manual, use esta función para enfocar rápidamente sobre el sujeto seleccionado usando AF sencillo o continuo según la opción seleccionada para **📖 AJUSTE DE AF/MF > AJUSTE AF INSTANTÁNEO** (📖 96).

- La cámara puede mostrar la distancia de enfoque en metros o en pies. Use **AJUSTE DE PANTALLA > UNID. ESCALA ENF.** (📖 118) para seleccionar las unidades usadas.
- Si selecciona **SÍ** para **AJUSTE DE AF/MF > PRE-AF** (📖 95), el enfoque se ajustará continuamente en los modos **S** y **C** incluso si no pulsa el disparador.

El indicador de enfoque

El indicador de enfoque se ilumina en verde cuando el sujeto está enfocado y parpadea en blanco cuando la cámara no es capaz de enfocar. Los paréntesis (“()”) indican que la cámara está enfocando y son visualizados continuamente en el modo **C**. **MF** es visualizado en el modo de enfoque manual.



Indicador de enfoque

Comprobación del enfoque

Para acercar el zoom sobre la zona de enfoque actual (📖 68) para un enfoque preciso, pulse el centro del dial de control trasero. Pulse el centro del dial de comando trasero de nuevo para cancelar el zoom. En el modo de enfoque manual, podrá ajustar el zoom girando el dial de control trasero al seleccionar **ESTÁNDAR** o **RESALTE ASIST. ENFOQUE** para **AJUSTE DE AF/MF > ASIST. MF** (📖 96), mientras que si selecciona **SÍ** para **AJUSTE DE AF/MF > COMPROB. ENFOQUE** (📖 96), la cámara acercará el zoom automáticamente sobre la zona de enfoque seleccionada al girar el anillo de enfoque. El zoom de enfoque no está disponible en el modo de enfoque **C** o si **AJUSTE DE AF/MF > PRE-AF** (📖 95) está activado o si selecciona una opción distinta de **UN SOLO PUNTO** para **MODO AF** (📖 67).



- La selección de la zona de enfoque usando el mando de enfoque está disponible durante el enfoque del zoom.
- Use **AJUSTE DE BOTÓN/DIAL > AJUST. FUNC. (Fn)** para cambiar la función que realizará el centro del dial de comando o asignar su función predeterminada a otros controles (📖 51).

■ Asistencia MF

La opción **MF** **AJUSTE DE AF/MF > ASIST. MF** (📖 96) se puede utilizar para comprobar el enfoque al encuadrar las fotografías en el monitor LCD o en el visor electrónico en el modo de enfoque manual.

🔍 El menú **ASIST. MF** puede visualizarse manteniendo pulsado el centro del dial de control trasero.

Las siguientes opciones están disponibles:

- **RESALTE ASIST. ENFOQUE:** Resalta contornos de alto contraste. Gire el anillo de enfoque hasta que el sujeto sea resaltado.



- **DIVISIÓN IMAGEN DIGITAL:** Muestra una imagen partida en el centro del encuadre. Encuadra el sujeto en la zona de división de imagen y gire el anillo de enfoque hasta que las tres partes de la imagen dividida estén correctamente alineadas.

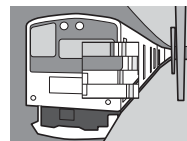

Opciones de autofoco (modo AF)

Para seleccionar el modo AF para el modo de enfoque **S** y **C**, pulse el botón de función (**Fn6**) para visualizar las opciones indicadas a continuación, después pulse el selector hacia arriba o hacia abajo para marcar una opción y pulse **MENU/OK** para seleccionar.

- **[] UN SOLO PUNTO:** La cámara enfoca al sujeto del punto de enfoque seleccionado (📖 69). El número de puntos de enfoque disponibles puede seleccionarse usando **AF/MF AJUSTE DE AF/MF > N.º DE PUNTOS DE ENFOQUE** (📖 94). Usar para enfocar con precisión al sujeto seleccionado.
 - **[Z] ZONA:** La cámara enfoca al sujeto de la zona de enfoque seleccionada (📖 70). Las zonas de enfoque incluyen múltiples puntos de enfoque (7×7, 5×5 o 3×3), facilitando enfocar a sujetos en movimiento.
 - **[] AMPLIO/SEGUIMIENTO:** En el modo de enfoque **C**, la cámara sigue el enfoque del sujeto en el punto de enfoque seleccionado mientras el disparador permanece pulsado hasta la mitad (📖 71). En el modo de enfoque **S**, la cámara enfoca automáticamente a los sujetos con alto contraste; las zonas de enfoque se muestran en la pantalla. La cámara podría ser incapaz de enfocar objetos pequeños o sujetos que se muevan rápidamente.
- ◆ También puede accederse a las opciones del modo AF usando **AF/MF AJUSTE DE AF/MF > MODO AF** (📖 93).

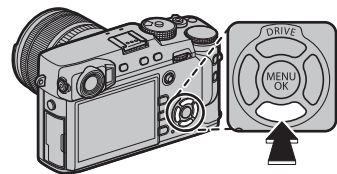

Selección del punto de enfoque

Use el mando de enfoque (palanca de enfoque) para seleccionar un punto de enfoque para el enfoque automático. El procedimiento de selección del punto de enfoque varía con la opción seleccionada para el modo AF (📖 67).

- ❖ La selección de la zona de enfoque también puede usarse para seleccionar el punto de enfoque para el enfoque manual y el zoom de enfoque.

Incline el mando de enfoque para posicionar el encuadre del enfoque, o pulse el centro del mando para regresar al punto de enfoque central.

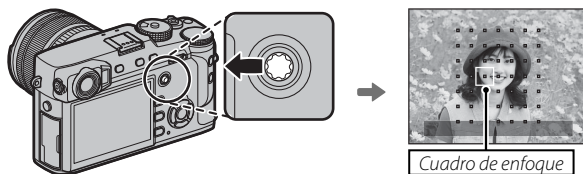

● Puntos de enfoque disponibles

Hay menos puntos de enfoque disponibles para AF híbrido inteligente, que combina la detección de fase con AF de detección de contraste TTL.

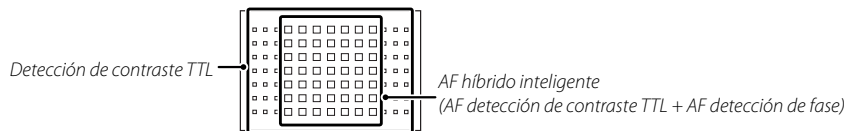

La pantalla del punto de enfoque

El mando de enfoque (palanca de enfoque) puede usarse para visualizar los puntos de enfoque disponibles.

- La selección del área de enfoque puede ser accedida igualmente usando **AF AJUSTE DE AF/MF > ÁREA DE ENFOQUE** (🗨 93).

■ AF de un solo punto

Pulse el centro del mando de enfoque para visualizar los puntos de enfoque ("□") y el encuadre del enfoque. Use el mando para posicionar el encuadre de enfoque sobre el punto de enfoque deseado, o pulse el centro del mando para regresar al punto central.

Para seleccionar el tamaño del encuadre del enfoque, gire el dial de control trasero. Gire el dial hacia la izquierda para reducir el encuadre hasta un 50 %, hacia la derecha para aumentarlo a 150 % o pulse el centro del dial para restaurar el encuadre a su tamaño original. Pulse **MENU/OK** para activar su selección.

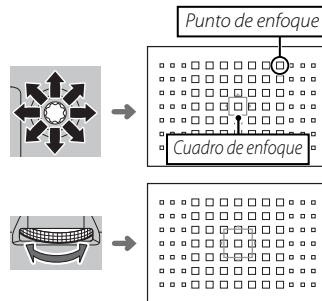

■ Zona AF

Pulse el centro del mando de enfoque para visualizar la zona de enfoque. Use el mando para posicionar la zona o pulse el centro del mando para regresar la zona al centro de la pantalla.

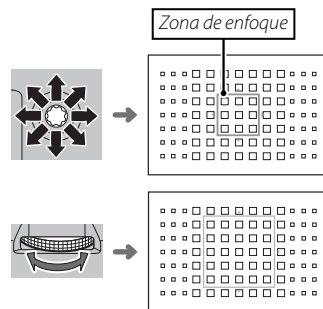

Para seleccionar el número de encuadres de enfoque en la zona, gire el dial de control trasero. Gire el dial hacia la derecha para alternar por los tamaños de zona en el orden 3×3 , 5×5 , 7×7 , $3 \times 3 \dots$, hacia la izquierda para alternar entre los tamaños de zona en orden inverso, o pulse el centro del dial para seleccionar un tamaño de zona de 3×3 . Pulse **MENU/OK** para activar su selección.

■ Seguimiento (solamente modo de enfoque C)

Pulse el centro del mando de enfoque para visualizar el cuadro de enfoque. Use el mando para posicionar el cuadro de enfoque o pulse el centro del mando para regresar el cuadro al centro de la pantalla. Pulse **MENU/OK** para activar su selección. La cámara seguirá el enfoque del sujeto mientras el botón disparador esté pulsado hasta la mitad.

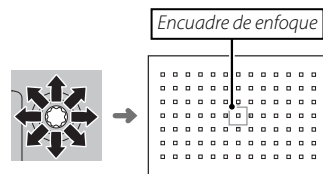

ⓘ La selección del encuadre del enfoque manual no está disponible al seleccionar amplio/seguimiento en el modo de enfoque **S**.

● Selección del encuadre de enfoque del modo ráfaga

Al seleccionar alta velocidad continua (**8.0 fps**) para el modo de accionamiento, el número de cuadros de enfoque disponibles en el modo de enfoque **C** disminuye.

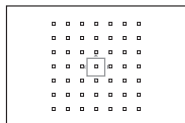

Un solo punto

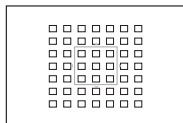

Zona

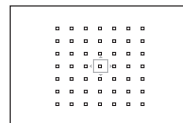

Amplio/Seguimiento

Exposiciones prolongadas (T/B)

Seleccione una velocidad de obturación de **T** (time) o **B** (bulb) para exposiciones prolongadas.

- ◆ Se recomienda utilizar un trípode para evitar que la cámara se mueva durante la exposición.
- ◆ Para disminuir el "ruido" (moteado) en las exposiciones prolongadas, seleccione **SÍ** para **AJUSTE DE CALIDAD DE LA IMAGEN > RED.RUIDO EXP. LARG.** (📖 91). Tenga en cuenta que esto puede aumentar el tiempo necesario para registrar imágenes después del disparo.

Time (T)

1 Gire el dial de velocidad de obturación a **T**.



2 Gire el dial de comando delantero para seleccionar una velocidad de obturación.



3 Pulse el disparador por completo para tomar la fotografía con la velocidad de obturación seleccionada. Un temporizador de cuenta regresiva será visualizado mientras la exposición esté en progreso.



Bulb (B)

1 Gire el dial de velocidad de obturación a **B**.



2 Pulse el disparador por completo. El obturador permanecerá abierto durante un máximo de 60 minutos mientras el disparador esté pulsado; la pantalla muestra el tiempo transcurrido desde el inicio de la exposición.



- ◆ Seleccionar la apertura **A** fija la velocidad de obturación a 30 s.

Utilización de un disparador remoto

Se puede utilizar un disparador remoto opcional RR-90 para las exposiciones prolongadas. Para más información, consulte el manual suministrado con el RR-90.

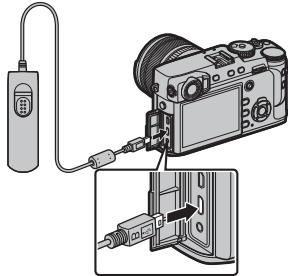
**● Disparadores remotos de terceros proveedores**

Pueden conectarse disparadores electrónicos de terceros mediante el conector del micrófono/disparador remoto. Cuando conecte un disparador de terceros, se visualizará un cuadro de diálogo de confirmación; pulse **MENU/OK** y seleccione **REMOTE** para **MIC./DISP. REMOTO**.

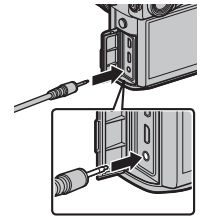

COMPRUEBE LOS AJUSTES DEL
MICRÓFONO/DISP. REMOTO
OK AJUSTAR **ESC** OMITIR

El autodisparador

Utilice el temporizador para autorretratos o para evitar el desenfoque ocasionado por el movimiento de la cámara.

- 1 Pulse **MENU/OK** en el modo de disparo para visualizar el menú de disparo.

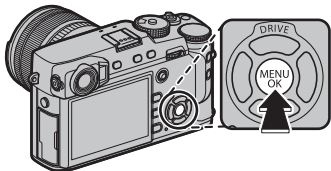

- 2 Seleccione la ficha **ajuste de los modos de disparo** (88), a continuación marque **AUTODISPARADOR** y pulse **MENU/OK**.

- 3 Pulse el selector hacia arriba o hacia abajo para marcar la opción deseada y pulse **MENU/OK** para seleccionar.

Opción	Descripción
2 SEG	El obturador se libera dos segundos después de pulsar el disparador. Utilice esta opción para reducir el desenfoque de la imagen causado por el movimiento de la cámara al pulsar el disparador.
10 SEG	El obturador se libera diez segundos después de pulsar el disparador. Utilice esta opción para fotografías en las que desea aparecer.
NO	Autodisparador desactivado.

- 4 Pulse el disparador hasta la mitad para enfocar.

④ Colóquese detrás de la cámara al utilizar el disparador. Colocarse delante del objetivo puede interferir con el enfoque y la exposición.

- 5 Pulse el disparador por completo para iniciar el temporizador. La pantalla en el monitor muestra la cantidad de segundos restantes hasta liberar el obturador. Para detener el temporizador antes de tomar la fotografía, pulse **DISP/BACK**.

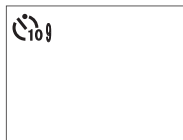

La lámpara del autodisparador parpadeará inmediatamente antes de tomar la imagen. Si se selecciona el temporizador de dos segundos, el autodisparador parpadeará conforme vaya disminuyendo el contador.

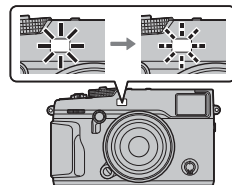

- El autodisparador se apaga automáticamente al apagar la cámara.

Fotografía con disparo a intervalos

Siga los pasos indicados a continuación para configurar la cámara para que realice fotografías automáticamente a intervalos predefinidos.

- 1 Pulse **MENU/OK** en el modo de disparo para visualizar el menú de disparo. Seleccione la ficha **ajuste de los modos de disparo** (88), a continuación marque **DISPAR. TEMPORIZ. INTERV.** y pulse **MENU/OK**.

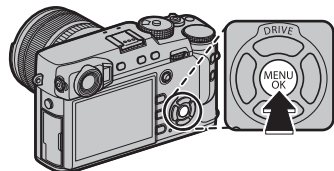

- 2 Utilice el selector para elegir el intervalo y el número de tomas. Pulse **MENU/OK** para proceder.



- 3 Utilice el selector para elegir la hora de inicio y, a continuación, pulse **MENU/OK**. Los disparos comenzarán automáticamente.



- ⓘ La fotografía a intervalos no puede ser utilizada con una velocidad de obturación de **B** (bulb) ni con la fotografía de exposición múltiple. En el modo de ráfaga, sólo se puede tomar una fotografía cada vez que se abre el obturador.
- 💡 Se recomienda el uso de un trípode.
- 💡 Compruebe el nivel de la batería antes de comenzar. Se recomienda el uso de un adaptador de alimentación de CA AC-9V y un acoplador de CC CP-W126.
- 💡 La pantalla se apaga durante las tomas y se ilumina durante unos segundos antes de la siguiente toma. La pantalla se puede activar en cualquier momento pulsando el disparador.

Enfoque y toma de imágenes

Al pulsar el disparador hasta la mitad se ajusta el enfoque y al pulsar el disparador hasta el fondo se dispara.

1 Enfoque.

Encuadre la imagen con el sujeto en el centro de la pantalla y pulse el disparador hasta la mitad para enfocar.

◆ Si el sujeto está escasamente iluminado, la luz auxiliar de AF podría encenderse (📖 95).

Si la cámara puede enfocar, pitará dos veces y el indicador de enfoque y el encuadre enfocado se iluminarán en verde. El enfoque y la exposición se bloquearán mientras el botón disparador esté pulsado hasta la mitad.



Cuadro de enfoque

Si la cámara es incapaz de enfocar, el encuadre de enfoque se iluminará en rojo, **!AF** será visualizado y el indicador de enfoque parpadeará en blanco.

2 Dispare.

Pulse suavemente el disparador por completo para tomar la fotografía.



Bloqueo de exposición/enfoque

Para componer fotografías con sujetos fuera del centro:

1 Enfoque: Sitúe al sujeto en la zona de enfoque y pulse el disparador hasta la mitad para bloquear el enfoque y la exposición. El enfoque y la exposición permanecen bloqueados mientras se pulsa el disparador hasta la mitad (bloqueo de AF/AE).



◆ El enfoque y la exposición pueden bloquearse también con los botones **AF-L** y **AE-L**, respectivamente (si selecciona **BLOQUEO AE/AF** para **⏏ AJUSTE DE BOTÓN/DIAL > MODO BLOQUEO AF**, pulsar el botón **AF-L** bloqueará el enfoque y la exposición; 📖 120).

2 Reconponer: Mantenga el disparador pulsado hasta la mitad o mantenga pulsado el botón **AF-L** o **AE-L**.

◆ El enfoque y/o la exposición permanecerán bloqueados mientras el botón **AF-L** o **AE-L** estén pulsados, sin importar si el disparador está o no pulsado hasta la mitad. Si selecciona **CONMUT.BLOQ AE/AF** para **⏏ AJUSTE DE BOTÓN/DIAL > MODO BLOQ. AE/AF** (📖 120), el enfoque y/o la exposición se bloquearán al pulsar el botón y permanecerán bloqueados hasta que se vuelva a pulsar el botón.



3 Dispare: Pulse el disparador por completo.



◆ Las funciones de los botones **AE-L** y **AF-L** puede invertirse usando **⏏ AJUSTE DE BOTÓN/DIAL > BOTÓN DE AJUSTE AE-L/AF-L** (📖 120).

Enfoque automático

Aunque la cámara presume de un sistema de enfoque automático de alta precisión, podría no ser capaz de enfocar a los sujetos que se indican a continuación.

- Sujetos muy brillantes, tales como espejos o carrocerías de coches.
- Sujetos que se muevan rápidamente.
- Sujetos fotografiados a través de una ventana o de otro objeto reflectante.
- Sujetos oscuros o sujetos que absorban la luz en lugar de reflejarla, como el pelo o la piel.
- Sujetos que no sean sólidos, como el humo o las llamas.
- Sujetos que tengan poco contraste con el fondo (por ejemplo, sujetos con prendas que son del mismo color que el fondo).
- Sujetos situados delante o detrás de un objeto de alto contraste que también se encuentre en el cuadro de enfoque (por ejemplo, un sujeto fotografiado contra un telón de fondo con elementos que producen un alto contraste).

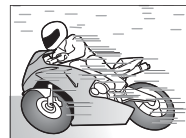

Fotografía con flash

Utilice un flash opcional para obtener iluminación adicional al disparar por la noche o en interiores con poca luz.

- 1 Retire la cubierta de la zapata de accesorios y deslice el flash en la zapata.

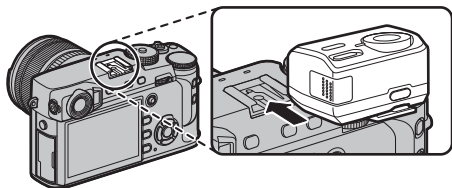

- 2 Encienda el flash.

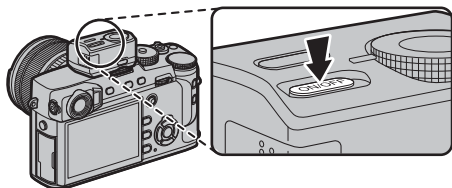

- ◆ Para obtener más información, consulte la documentación suministrada con el flash.
- ◆ Las opciones disponibles varían en función de la unidad de flash. Consulte "Uso de las unidades de flash de zapata" (143) para obtener información adicional.

- 3 Seleccione **AJUSTE FUNCIÓN FLASH** en el menú **AJUSTE DEL FLASH**.



- ① **TERMINAL DE SINCRONIZACIÓN** también será visualizado si está conectada una unidad de flash incompatible o cuando no hay ninguna unidad de flash conectada (144).

- 4 Resalte los elementos usando el selector y gire el dial de control trasero para modificar el ajuste resaltado.



- 5 Pulse el botón **DISP/BACK** para aplicar los cambios.

- ① Dependiendo de la distancia hasta el sujeto, algunos objetivos podrían proyectar sombras en las fotos realizadas con el flash.
- ① El flash no se disparará en algunos de los ajustes, por ejemplo, al utilizar el obturador electrónico.
- ① Seleccione velocidades de obturación más lentas que **250X** al usar el flash en el modo de exposición **S** (AE prioridad a la obturación) o manual (**M**).
- ◆ En el modo TTL, el flash podría dispararse varias veces con cada disparo. No mueva la cámara hasta que haya finalizado el disparo.

●● Supresión de ojos rojos

La supresión de ojos rojos está disponible al seleccionar una opción distinta de **NO** para **[F] AJUSTE DEL FLASH > SUPR. OJOS ROJOS** y si **[M] AJUSTE DE AF/MF > AJ. DETEC. OCULAR/FACIAL** está ajustado en **SÍ**. La función de supresión de ojos rojos minimiza los “ojos rojos” provocados cuando la luz del flash se refleja en las retinas del sujeto.

●● Velocidad de sincronización del flash

El flash se sincronizará con el obturador a velocidades de obturación de $\frac{1}{250}$ s o más lentas.

●● Unidades de flash opcionales de FUJIFILM

La cámara puede ser utilizada con unidades de flash opcionales de instalación en zapata de FUJIFILM (📖 140).

●● Unidades de flash de terceros proveedores

No utilice unidades de flash de terceros proveedores que apliquen más de 300 V a la zapata de la cámara.

●● El terminal de sincronización

Utilice el terminal de sincronización para conectar flashes que requieran un cable de sincronización.

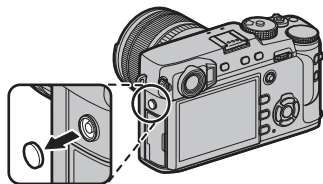

Grabación de imágenes en formato RAW

Para grabar datos raw no procesados desde el sensor de imagen de la cámara, seleccione una opción **RAW** para la calidad de imagen en el menú de disparo tal y como se describe a continuación. Las copias JPEG de las imágenes RAW pueden crearse usando **MENÚ DE REPRODUCCIÓN > CONVERSIÓN RAW**, o las imágenes RAW pueden visualizarse en un ordenador usando la aplicación RAW FILE CONVERTER EX 2.0 (📖 82, 130).

- 1 Pulse **MENU/OK** en el modo de disparo para visualizar el menú de disparo. Seleccione la ficha **MENÚ AJUSTE DE CALIDAD DE LA IMAGEN** (📖 88), a continuación marque **CALIDAD IMAGEN** (📖 89) y pulse **MENU/OK**.
- 2 Resalte una opción y pulse **MENU/OK**. Seleccione **RAW** para grabar únicamente imágenes RAW, o **FINE+RAW** o **NORMAL+RAW** para grabar la copia JPEG junto con las imágenes RAW. **FINE+RAW** utiliza relaciones de compresión JPEG más bajas para una mayor calidad de las imágenes JPEG, mientras que **NORMAL+RAW** usa relaciones de compresión JPEG más altas para incrementar la cantidad de imágenes que pueden almacenarse.

Los botones de función

Para alternar entre la activación y desactivación de la calidad de imagen RAW para una sola toma, asigne **RAW** a un botón de función (📖 51). Si una opción JPEG está seleccionada actualmente para la calidad de imagen, pulsar el botón seleccionará temporalmente la opción JPEG+RAW equivalente. Si una opción JPEG+RAW está actualmente seleccionada, pulsar el botón selecciona temporalmente la opción equivalente JPEG, mientras que si se selecciona **RAW**, pulsar el botón selecciona temporalmente **FINE**. Tomar una foto o pulsar nuevamente el botón restablece los ajustes anteriores.

Creación de copias JPEG de las imágenes RAW

Las imágenes RAW almacenan información de los ajustes de la cámara de forma separada de los datos capturados por el sensor de imagen de la cámara. Con la opción **☑ MENÚ DE REPRODUCCIÓN > CONVERSIÓN RAW** (📖 107), puede crear copias JPEG de las imágenes RAW usando diferentes opciones para los ajustes enumerados a continuación. Los datos de la imagen original no se verán afectados, lo que permitirá que una única imagen RAW se procese de muchos modos.

1 Pulse **MENU/OK** durante la reproducción para visualizar el menú de reproducción, a continuación pulse el selector hacia arriba o hacia abajo para resaltar **☑ MENÚ DE REPRODUCCIÓN > CONVERSIÓN RAW** (📖 106) y pulse **MENU/OK** para visualizar los ajustes indicados en la tabla de la derecha.

❖ Estas opciones también podrán visualizarse pulsando el botón **Q** durante la reproducción.

2 Pulse el selector hacia arriba o hacia abajo para resaltar un ajuste y pulse el selector hacia la derecha para seleccionar. Pulse el selector hacia arriba o hacia abajo para resaltar la opción deseada y pulse **MENU/OK** para seleccionar y volver al listado de ajustes. Repita este paso para configurar los ajustes adicionales.



3 Pulse el botón **Q** para previsualizar la copia JPEG y pulse **MENU/OK** para guardarla.

Ajuste	Descripción
REFLEJAR COND. DISP.	Permite crear una copia JPEG con los ajustes en vigor en el momento en que se tomó la foto.
FORZADO/SUBREVELADO	Ajuste la exposición en – 1 EV a +3 EV en incrementos de 1/3 EV.
RANGO DINÁMICO	Permite mejorar los detalles en las zonas de altas luces para obtener un contraste natural (📖 90).
SIMULAC. PELÍCULA	Permite simular los efectos de diferentes tipos de película (📖 61).
EFECTO GRANULADO	Añada un efecto de grano de película (📖 90).
EQUILIBRIO BLANCO	Ajuste del equilibrio blanco (📖 62).
CAMBIO EQ. BLANCO	Equilibrio blanco de precisión (📖 62).
TONO ALT.LUCES	Ajusta las altas luces (📖 91).
TONO SOMBRAS	Ajusta las sombras (📖 91).
COLOR	Ajusta la densidad del color (📖 91).
NITIDEZ	Agudiza o suaviza los perfiles (📖 91).
REDUCCIÓN RUIDO	Procesa la copia para disminuir el moteado (📖 91).
OPT. MODUL. OBJV.	Mejore la definición ajustando la difracción y la ligera pérdida de enfoque en la periferia del objetivo (📖 91).
ESPACIOS COLOR	Elija el espacio de color utilizado para la reproducción a color (📖 91).

Guardar ajustes

Guarde hasta 7 conjuntos de ajustes personalizados de la cámara para situaciones cotidianas. Los ajustes guardados pueden recuperarse usando **📖 AJUSTE DE CALIDAD DE LA IMAGEN > SELECC. AJ. PERS.** (📖 92).

1 Pulse **MENU/OK** en el modo de disparo para visualizar el menú de disparo. Seleccione la ficha **📖 AJUSTE DE CALIDAD DE LA IMAGEN** (📖 88), a continuación marque **EDIT./GUARD.AJ.P.** (📖 92) y pulse **MENU/OK**.

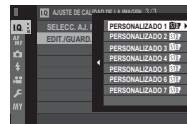

2 Resalte un banco de ajustes personalizados y pulse **MENU/OK** para seleccionar. Configure lo siguiente según desee y pulse **DISP/BACK** al finalizar los ajustes: **RANGO DINÁMICO**, **SIMULAC. PELÍCULA**, **EFECTO GRANULADO**, **EQUILIBRIO BLANCO**, **TONO ALT. LUCES**, **TONO SOMBRAS**, **COLOR**, **NITIDEZ**, y **REDUCCIÓN RUIDO**.

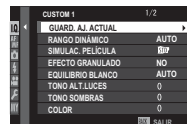

3 Se mostrará un diálogo de confirmación; resalte **ACEPTAR** y pulse **MENU/OK**.

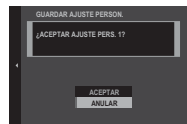

- ❖ Para guardar los ajustes actuales de la cámara en el banco seleccionado, resalte **GUARD. AJ. ACTUAL** en el paso 2 y pulse **MENU/OK**. Los bancos pueden ser renombrados usando **EDITAR NOMBRE PERSON.**
- ❖ Para restablecer los ajustes predeterminados para el banco actual, seleccione **REINICIAR**.

Uso de un adaptador de montura

Al instalar objetivos con montura M utilizando un **FUJIFILM M MOUNT ADAPTER** opcional, la cámara procesa las imágenes según se realizan para mantener la calidad de imagen y corregir una serie de efectos.

Pulsar el botón de función del adaptador de montura muestra las opciones de **LENS AJST ADPT MONT.**

- Los ajustes del adaptador de montura también pueden accederse usando **☑ AJUSTE DE LOS MODOS DE DISPARO > AJST ADPT MONT** (📖 100).
- Antes de comprobar el enfoque, ajuste el selector de modo de enfoque a **M** (📖 64).

BRILLO DE CUADRO DE BRILLO

Ajuste el brillo del cuadro de brillo en la pantalla OVF. Use la opción **BRILLO DE CUADRO DE BRILLO** para ajustar el brillo del cuadro de brillo en la pantalla OVF.

REGISTRO DEL OBJETIVO

■ Selección de una distancia focal

Si el objetivo posee una distancia focal de 21, 24, 28 o 35 mm, seleccione una opción acorde en el menú **LENS AJST ADPT MONT.**

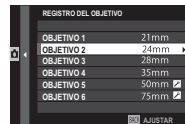

Para el resto de objetivos, seleccione la opción 5 o 6 y utilice el selector para introducir la distancia focal.



■ Corrección de la distorsión

Seleccione entre las opciones **ALTO, MEDIO** o **BAJO** para corregir la distorsión de **BARRIL** o **COJÍN**.

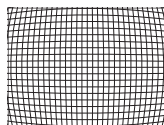

Distorsión de barril

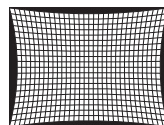

Distorsión de cojín

- Para determinar la cantidad necesaria, ajuste la corrección de la distorsión mientras realiza fotos de papel cuadriculado u otros objetos con líneas verticales y horizontales repetidas, como por ejemplo las ventanas de un rascacielos.

■ Corrección del sombreado del color

Las variaciones de color (sombreado) entre el centro y los bordes de la foto pueden ajustarse independientemente para cada esquina.



Para utilizar la corrección del sombreado del color, siga los siguientes pasos.

- 1 Gire el dial de control trasero para seleccionar una esquina. La esquina seleccionada viene indicada por un triángulo.
 - 2 Use el selector para ajustar el sombreado hasta que no haya diferencias visibles de color entre la esquina seleccionada y el centro de la imagen. Pulse el selector hacia la izquierda o derecha para ajustar los colores del eje cian-rojo, hacia arriba o hacia abajo para ajustar los colores del eje azul-amarillo.
- ◆ Para determinar la cantidad necesaria, ajuste la corrección de sombreado del color mientras realiza fotos del cielo azul o de una lámina de papel de color gris.

■ Corrección de iluminación periférica

Seleccione valores entre -5 y $+5$. Seleccionar valores positivos aumenta la iluminación periférica, mientras que seleccionar valores negativos la reduce. Se recomiendan valores positivos para los objetivos de tipo clásico, valores negativos para crear el efecto de imágenes tomadas con un objetivo antiguo o con una cámara estenopeica.

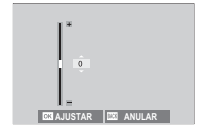

- ◆ Para determinar la cantidad necesaria, ajuste la corrección de iluminación periférica mientras realiza fotos del cielo azul o de una lámina de papel de color gris.

Asistencia para álbum

Cree álbumes con sus fotos preferidas.

Creación de un álbum

1 Seleccione **NUEVO ÁLBUM** para **☐ MENÚ DE REPRODUCCIÓN > ASIST. PARA ÁLBUM** (📖 106).

2 Desplácese por las imágenes y pulse el selector hacia arriba para seleccionar o eliminar la selección. Para mostrar la imagen actual en la carátula, pulse el selector hacia abajo. Pulse **MENU/OK** para salir una vez completado el álbum.

- ❖ No se pueden seleccionar fotografías **640** o menores ni vídeos para los álbumes.
- ❖ La primera imagen seleccionada se convierte en la imagen de la carátula. Pulse el selector hacia abajo para seleccionar una imagen diferente para la carátula.

3 Resalte **FINALIZAR ÁLBUM** y pulse **MENU/OK** (para seleccionar todas las fotos o todas las fotos que coincidan con los criterios de búsqueda especificados para el álbum, seleccione **SELECCIONAR TODAS**). El nuevo álbum se añadirá a la lista en el menú de asistencia para álbum.

- ① Los álbumes pueden contener hasta 300 imágenes.
- ① Los álbumes que no contengan ninguna fotografía se eliminarán automáticamente.

Ver álbumes

Resalte un álbum en el menú de asistencia para álbum y pulse **MENU/OK** para ver el álbum, después, pulse el selector hacia la izquierda o derecha para desplazarse por las imágenes.

Editar y eliminar álbumes

Visualice un álbum y pulse **MENU/OK**. Se mostrarán las siguientes opciones; seleccione la opción deseada y siga las instrucciones en pantalla.

- **EDITAR:** Edite el álbum tal y como se describe en “Creación de un álbum” (📖 86).
- **BORRAR:** Borre el álbum.

Álbumes de fotos

Los álbumes de fotos pueden copiarse a un ordenador con el software MyFinePix Studio (📖 130).

Uso de los menús: Modo de disparo

El menú disparo se utiliza para configurar los ajustes de una amplia gama de condiciones de disparo. Las opciones de uso frecuente pueden guardarse en un menú de configuración personalizada ("mi menú").

Uso del menú de disparo

- 1 Pulse **MENU/OK** en el modo de disparo para visualizar los menús.

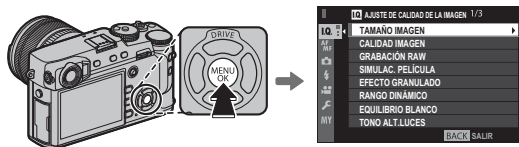

- 2 Pulse el selector hacia la izquierda para resaltar la pestaña del menú actual.



Pestaña

- 3 Pulse el selector hacia abajo para resaltar la ficha (IQ, MF, A, S, M o MY) que contiene el elemento deseado.



- 4 Pulse el selector hacia la derecha para colocar el cursor en el menú.



- 5 Pulse el selector hacia arriba o hacia abajo para marcar el elemento deseado.



- 6 Pulse el selector hacia la derecha para ver las opciones del elemento marcado.



- 7 Pulse el selector hacia arriba o hacia abajo para marcar la opción deseada.



- 8 Pulse **MENU/OK** para seleccionar la opción marcada.



- 9 Pulse **DISP/BACK** para regresar a la pantalla de disparo.



- Utilice el dial de comando delantero para desplazarse por los menús página a página.

AJUSTE DE CALIDAD DE LA IMAGEN

Para configurar los ajustes de disparo que afectan a la calidad de imagen, pulse **MENU/OK** en la pantalla de disparo y seleccione la ficha **IQ** (**AJUSTE DE CALIDAD DE LA IMAGEN**) (88).

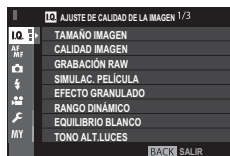
**TAMAÑO IMAGEN**

Permite escoger el tamaño de la imagen y la relación de aspecto en la cual se grabarán las imágenes.

Relación de aspecto

La imágenes con una relación de aspecto de 3:2 tendrán las mismas proporciones que un fotograma de vídeo de 35 mm, mientras que una relación de aspecto de 16:9 es adecuada para la visualización en dispositivos de High Definition (HD). La imágenes con una relación de aspecto de 1:1 son cuadradas.

TAMAÑO IMAGEN no se restablece al apagar la cámara o al seleccionar otro modo de disparo.

Opción	Tamaño de las imágenes	Opción	Tamaño de las imágenes
L 3:2	6000 × 4000	S 3:2	3008 × 2000
L 16:9	6000 × 3376	S 16:9	3008 × 1688
L 1:1	4000 × 4000	S 1:1	2000 × 2000
M 3:2	4240 × 2832		
M 16:9	4240 × 2384		
M 1:1	2832 × 2832		

CALIDAD IMAGEN

Permite escoger un formato de archivo y una relación de compresión. Seleccione **FINE** o **NORMAL** para grabar imágenes JPEG, **RAW** para grabar imágenes RAW o **FINE+RAW** o **NORMAL+RAW** para grabar imágenes JPEG y RAW. **FINE** y **FINE+RAW** utilizan relaciones de compresión JPEG más bajas para una mayor calidad de las imágenes JPEG, mientras que **NORMAL** y **NORMAL+RAW** usan relaciones de compresión JPEG más altas para incrementar la cantidad de imágenes que pueden almacenarse.

GRABACIÓN RAW

Elija si desea comprimir las imágenes RAW.

Opción	Descripción
SIN COMPRIMIR	Las imágenes RAW no se comprimen.
COMPRESIÓN SIN PÉRDIDA	Las imágenes RAW se comprimen utilizando un algoritmo reversible que reduce el tamaño del archivo sin pérdida de datos de imagen. Las imágenes se pueden ver en RAW FILE CONVERTER EX 2.0 u otro software que sea compatible con la compresión RAW "sin pérdida" (📖 130).

SIMULAC. PELÍCULA

Permite simular los efectos de diferentes tipos de película (📖 61).

EFEECTO GRANULADO

Añada un efecto de grano de película.

RANGO DINÁMICO

Control del contraste. Escoja valores inferiores para incrementar el contraste al tomar fotos en interiores o bajo cielos nublados, valores más altos para disminuir la pérdida de detalle en altas luces y sombras al fotografiar escenas con grandes contrastes. Se recomiendan los valores altos para las escenas que incluyan tanto luz diurna como sombras profundas, para sujetos con un alto contraste tales como la luz diurna sobre el agua, el brillo de las hojas otoñales, y los retratos realizados contra un cielo azul, y objetos blancos o personas vestidas de blanco; tenga en cuenta, sin embargo, que podría aparecer moteado en las fotografías tomadas con valores altos.

- ❖ Si se selecciona **AUTO**, la cámara escogerá automáticamente **#100 100%** o **#200 200%** en conformidad con el sujeto y las condiciones de disparo. La velocidad de obturación y el diafragma serán visualizados al pulsar el disparador hasta la mitad.
- ❖ **#200 200 %** está disponible a sensibilidades ISO 400 y superiores, **#400 400 %** a sensibilidades ISO 800 y superiores.

EQUILIBRIO BLANCO

Ajusta los colores para que coincidan con la fuente de luz (📖 62).

TONO ALT.LUCES

Ajusta la apariencia de las zonas de altas luces.

TONO SOMBRAS

Permite ajustar la apariencia de sombras.

COLOR

Permite ajustar la densidad del color.

NITIDEZ

Agudiza o suaviza los perfiles.

REDUCCIÓN RUIDO

Permite reducir el ruido en las imágenes que se toman con sensibilidades altas.

RED.RUIDO EXP. LARG.

Seleccione **SÍ** para disminuir el moteado en las exposiciones prolongadas (📖 72).

OPT. MODUL. OBJV.

Seleccione **SÍ** para mejorar la definición ajustando la difracción y la ligera pérdida de enfoque en la periferia del objetivo.

ESPACIOS COLOR

Permite escoger el espectro de colores disponibles para la reproducción a color.

Opción	Descripción
sRGB	Recomendado en la mayoría de las situaciones.
Adobe RGB	Para impresión comercial.

ASIGNACIÓN DE PÍXELES

Utilice esta opción si nota manchas brillantes en las imágenes.

1 Pulse **MENU/OK** en la pantalla de disparo y seleccione la ficha **Ⓜ AJUSTE DE CALIDAD DE LA IMAGEN** (📖 88).

2 Resalte **ASIGNACIÓN DE PÍXELES** y pulse **MENU/OK** para realizar la asignación de píxeles.

- ⓘ Los resultados no están garantizados.
- ⓘ Asegúrese de que la batería esté completamente cargada antes de comenzar la asignación de píxeles.
- ⓘ La asignación de píxeles no está disponible si la temperatura de la cámara es elevada.
- ⓘ El procesamiento puede tardar unos segundos.

SELECC. AJ. PERS.

Recupere los ajustes guardados con **EDIT./GUARD.AJ.P.**

EDIT./GUARD.AJ.P.

Guarde los ajustes (📖 83).

AF/MF AJUSTE DE AF/MF

Para configurar los ajustes de enfoque, pulse **MENU/OK** en la pantalla de disparo y seleccione la ficha **AF/MF** (**AJUSTE DE AF/MF**) (📖 88).

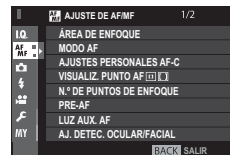
**ÁREA DE ENFOQUE**

Seleccione el área de enfoque (📖 69). La selección de la zona de enfoque también puede usarse para seleccionar el punto de enfoque para el enfoque manual y el zoom de enfoque.

MODO AF

Seleccione el modo AF para los modos de enfoque **S** y **C** (📖 67).

AJUSTES PERSONALES AF-C

Seleccione las opciones de seguimiento de enfoque para el modo de enfoque **C**. Seleccione entre los ajustes 1–5 en función de su sujeto.

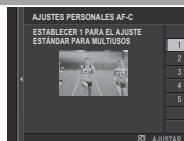

Opción	Descripción
ESTABLECER 1 PARA EL AJUSTE ESTÁNDAR PARA MULTIUSOS	Una opción de seguimiento estándar que funciona bien con la gama típica de sujetos en movimiento.
ESTABLECER 2 IGNORAR OBSTÁCULOS Y CONTINUAR SEGUIMIENTO DEL SUJETO	El sistema de enfoque intenta seguir al sujeto seleccionado. Seleccione esta opción para sujetos difíciles de mantener en el área de enfoque o si es probable que otros sujetos penetren en el área de enfoque con el sujeto.
ESTABLECER 3 PARA ACELERAR / DESACELERAR EL SUJETO	El sistema de enfoque intenta compensar la aceleración o deceleración del sujeto. Seleccione esta opción con sujetos propensos a cambios bruscos de velocidad.
ESTABLECER 4 PARA LA APARICIÓN REPENTINA DEL SUJETO	El sistema de enfoque intenta enfocar rápidamente a los sujetos que penetren en el área de enfoque. Seleccione esta opción para aquellos sujetos que aparezcan repentinamente o al cambiar rápidamente de sujetos.
ESTABLECER 5 PARA MOVER ERRÁT. Y ACELERAR / DESACELERAR EL SUJETO	Seleccione esta opción para sujetos difíciles de seguir que tiendan no solamente a cambiar repentinamente de velocidad sino también a realizar movimientos pronunciados de delante a atrás y de izquierda a derecha.

VISUALIZ. PUNTO AF

Elija si se muestran los cuadros de enfoque individual al seleccionar **ZONA** o **AMPLIO/SEGUIMIENTO** para  **AJUSTE DE AF/MF > MODO AF**.

N.º DE PUNTOS DE ENFOQUE

Seleccione el número de puntos de enfoque disponibles para la selección del punto de enfoque en el modo de enfoque manual o al seleccionar **UN SOLO PUNTO** para **MODO AF**.

Opción	Descripción
91 PUNTOS (7 × 13)	Seleccione entre 91 puntos de enfoque dispuestos en una cuadrícula de 7 × 13 puntos.
325 PUNTOS (13 × 25)	Seleccione entre 325 puntos de enfoque dispuestos en una cuadrícula de 13 × 25 puntos.

PRE-AF

Si **SÍ** está seleccionado, la cámara continuará ajustando el enfoque incluso si el disparador no está pulsado hasta la mitad. Tenga en cuenta que esto aumenta el agotamiento de la pila.

LUZ AUX. AF

Si se selecciona **SÍ**, la luz auxiliar AF se iluminará para ayudar al enfoque automático.

- ① En algunos casos, es posible que la cámara no pueda enfocar usando la luz auxiliar de AF. Si la cámara no puede enfocar en el modo macro, intente aumentar la distancia al sujeto.
- ① Evite dirigir la luz auxiliar de AF directamente a los ojos del sujeto.

AJ. DETEC. OCULAR/FACIAL

La función de detección inteligente de rostros ajusta el enfoque y la exposición de los rostros humanos en cualquier parte de la foto, evitando que la cámara enfoque el fondo en retratos de grupo. Seleccione para las tomas que enfatizan los sujetos de retrato. Los rostros pueden ser detectados con la cámara en la orientación vertical u horizontal; si se detecta un rostro, se indicará mediante un recuadro verde. Si hay más de un rostro en la foto, la cámara seleccionará el rostro que se encuentre más cerca del centro; el resto de rostros son indicados por recuadros blancos. También puede elegir si quiere que la cámara detecte y enfoque los ojos cuando está activada la detección inteligente de rostros. Elija entre las siguientes opciones:



Opción	Descripción
FAC. ACT./OCUL. DESAC.	Detección inteligente de rostros solamente.
FACIAL ACT./OCUL. AUTO	La cámara selecciona automáticamente qué ojo enfocar cuando se detecta un rostro.
FAC. ACT./PR. OJ. DRC.	La cámara enfoca el ojo derecho de los sujetos detectados usando la detección inteligente de rostros.
FAC. ACT./PR. OJ. IZQ.	La cámara enfoca el ojo izquierdo de los sujetos detectados usando la detección inteligente de rostros.
FAC. DES./OCUL. DES.	Detección inteligente de rostros y prioridad ojos desactivada.

- ◆ Si la cámara no es capaz de detectar los ojos del sujeto por estar ocultos por el pelo, gafas u otros objetos, la cámara enfocará los rostros.
- ① En algunos modos, la cámara podría ajustar la exposición de la foto como conjunto, en lugar de limitarse al sujeto retratado.
- ① Si el sujeto se mueve al pulsar el disparador, su rostro podría no estar en el área indicada por el recuadro verde al tomar la imagen.

AF+MF

Si selecciona **Sí** en el modo de enfoque **S**, podrá ajustar el enfoque manualmente girando el anillo de enfoque mientras pulsa el botón disparador hasta la mitad. Ambas opciones, asistente MF de picos de enfoque y estándar, son compatibles. Los objetivos con indicador de distancia de enfoque deben ajustarse en el modo de enfoque manual (MF) antes de poder usar esta opción. Seleccionar MF deshabilita el indicador de distancia de enfoque. Ajuste el anillo de enfoque en el centro del indicador de distancia de enfoque, ya que la cámara podría no enfocar si el anillo está ajustado en el infinito o en la distancia de enfoque mínima.

Zoom de enfoque AF + MF

Al seleccionar **Sí** para  **AJUSTE DE AF/MF > COMPROB. ENFOQUE** y **UN SOLO PUNTO** seleccionado para **MODO AF**, el zoom de enfoque puede usarse para ampliar el área de enfoque seleccionada. El zoom de enfoque no está disponible al seleccionar **ZONA o AMPLIO/SEGUIMIENTO** para **MODO AF**. La relación de zoom (2,5x — 6x) puede seleccionarse usando el dial de comando trasero.

ASIST. MF

Seleccione el modo en el que el enfoque es visualizado en el modo de enfoque manual ( 66).

Opción	Descripción
ESTÁNDAR	El enfoque se visualiza normalmente (el asistente de enfoque y la división de imagen digital no están disponibles).
DIVISIÓN IMAGEN DIGITAL	Una pantalla en blanco y negro (MONOCROMO) o color (COLOR) de imagen partida.
RESALTE ASIST. ENFOQUE	La cámara intensifica los contornos de alto contraste. Seleccione un color y nivel.

COMPROB. ENFOQUE

Si **Sí** es seleccionado, la cámara acercará automáticamente el zoom sobre la vista a través del objetivo al girar el anillo de enfoque en el modo de enfoque manual ( 65).

INTERB. AE PUN.+ÁREA ENF.

Seleccione **Sí** para medir al área de enfoque actual al seleccionar **UN SOLO PUNTO** para **MODO AF** ( 67) y **PUNTUAL** para **FOTOMETRÍA** ( 60).

AJUSTE AF INSTANTÁNEO

Seleccione el modo de enfoque de la cámara al pulsar el botón **AF-L** en el modo de enfoque manual ( 64).

ESC. PROFUNDIDAD DE CAMPO

Seleccione **BASADO EN FORM. PELÍC.** para ayudarle a realizar valoraciones prácticas de la profundidad de campo para las imágenes que serán visualizadas como impresiones y similares, **BASADO EN PÍXELES** le ayudará a valorar la profundidad de campo de las imágenes que se visualizarán con resoluciones altas en ordenadores u otras pantalla electrónicas.

PRIORIDAD DISPARO/ENFOQUE

Permite elegir la forma en que la cámara enfoca en modo de enfoque **AF-S** o **AF-C**.

Opción	Descripción
DISPARO	La respuesta al disparo tiene prioridad sobre el enfoque. Se pueden tomar fotografías cuando la cámara no está enfocada.
ENFOQUE	La respuesta al enfoque tiene prioridad sobre el obturador. Se pueden tomar fotografías sólo cuando la cámara haya enfocado.

CUADRO AF CORREGIDO

Si se selecciona **SÍ**, se añadirá a la pantalla del visor óptico un segundo cuadro de enfoque para enfoques a una distancia de aproximadamente 50 cm. El encuadre del enfoque para la distancia de enfoque actual se muestra en verde cuando se pulsa el disparador hasta la mitad.

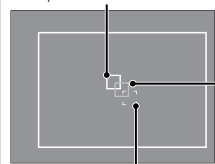
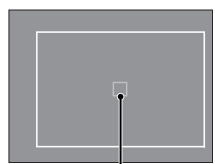
	SÍ	NO
Rango dinámico	<p><i>Cuadro de enfoque para una distancia de enfoque de infinito</i></p>  <p><i>Cuadro de enfoque activo (se muestra en verde cuando se pulsa el disparador hasta la mitad)</i></p> <p><i>Cuadro de enfoque para una distancia de enfoque de aproximadamente 50 cm.</i></p>	 <p><i>Cuadro de enfoque activo (se muestra en verde cuando se pulsa el disparador hasta la mitad)</i></p>

AJUSTE DE LOS MODOS DE DISPARO

Para configurar las opciones de disparo, pulse **MENU/OK** en la pantalla de disparo y seleccione la ficha ** (AJUSTE DE LOS MODOS DE DISPARO)** ( 88).



AUTODISPARADOR

Tome fotografías con el autodisparador ( 74).

DISPAR. TEMPORIZ. INTERV.

Configure los ajustes para la fotografía con disparo a intervalos ( 75).

CONTINUA AE

Ajuste la configuración del horquillado de la exposición.

Opción	Descripción
AJUSTE DE CUADROS/PASO	Seleccione el número de disparos de la secuencia de horquillado (FOTOS) y la cantidad de exposición se modifica con cada disparo (PASO).
1 CUADRO/CONTINUO	Seleccione si los disparos en la secuencia de horquillado se toman de una en una (1 CUADRO) o en una sola ráfaga (CONTINUO).
AJUSTE DE SECUENCIA	Seleccione el orden en el que se toman los disparos.

SIMULACIÓN PELÍC. CONT.

Seleccione los tipos de película para el horquillado de simulación de película ( 55, 61).

FOTOMETRÍA

Seleccione el modo en el que la cámara mide la exposición ( 60).

TIPO DE OBTURADOR



Seleccione el tipo de obturador. Seleccione el obturador electrónico para silenciar el sonido de obturador.

Opción	Descripción
MS OBTURADOR MECÁNICO	Capture imágenes con el obturador mecánico.
ES OBTURADOR ELECTRÓNICO	Capture imágenes con el obturador electrónico.
MS MECÁNICO + ES ELECTRÓNICO	La cámara selecciona el tipo de obturador en función de las condiciones de disparo.

- ❖ Si selecciona **ES OBTURADOR ELECTRÓNICO** o **MS MECÁNICO + ES ELECTRÓNICO**, podrá seleccionar velocidades de obturación más rápidas que $\frac{1}{8000}$ s girando el dial de velocidad de obturación hacia 8000 y, a continuación, girando el dial de control delantero.
- ❖ Al usar el obturador electrónico, la velocidad de obturación y la sensibilidad están limitadas a valores de $\frac{1}{32000}$ –1 s e ISO 12800–200 respectivamente, y la reducción de ruido de exposición prolongada no tendrá efecto. En el modo ráfaga, el enfoque y la exposición quedan fijados en los valores para la primera toma de cada ráfaga.
- ① Podría aparecer distorsión en las tomas de sujetos en movimiento con el obturador electrónico, mientras que en las tomas capturas bajo iluminación fluorescente u otras fuentes de iluminación parpadeante o errática podrían aparecer bandas y niebla. Al tomar imágenes con el obturador silenciado, respete los derechos de imagen de su sujeto así como su derecho a la privacidad.

ESTABIL. IMAGEN

Reduzca el desenfoque. Esta opción está disponible únicamente con objetivos compatibles con la estabilización de imagen.

Opción	Descripción
 CONTINUO	Estabilización de imagen activada.
 SÓLO DISPARO	La estabilización de imagen se habilita únicamente al pulsar el disparador hasta la mitad o al liberar el obturador.
NO	Estabilización de imagen desactivada;  aparece en la pantalla (p. 8, 10). Recomendado al utilizar un trípode.

AJUSTE AUTOMÁTICO ISO

Seleccione la sensibilidad base, la sensibilidad máxima y la velocidad de obturación mínima para el control de la sensibilidad ISO automática, seleccionable girando el dial ISO hacia **A**. Pueden configurarse independientemente ajustes para **AUTO1**, **AUTO2** y **AUTO3**.

Elemento	Opciones	Predeterminado		
		AUTO1	AUTO2	AUTO3
SENSIBILIDAD PREDETERM.	12800–200		200	
SENSIBILIDAD MÁXIMA	12800–400	800	1600	3200
VEL. OBTUR. MÍN.	1/500–1/4 SEG, AUTOMÁTICO		1/60 SEG	

La cámara elige automáticamente la sensibilidad entre la predeterminada y los valores máximos. La sensibilidad solo se eleva por encima del valor predeterminado si la velocidad de obturación requerida para obtener una exposición óptima es menor que el valor seleccionado para **VEL. OBTUR. MÍN.**

- ❖ Si el valor seleccionado para **SENSIBILIDAD PREDETERM.** es superior al seleccionado para **SENSIBILIDAD MÁXIMA**, **SENSIBILIDAD PREDETERM.** será ajustado al valor seleccionado para **SENSIBILIDAD MÁXIMA**.
- ❖ Es posible que la cámara seleccione velocidades de obturación más lentas que **VEL. OBTUR. MÍN.** si las imágenes pudieran todavía estar subexpuestas al valor seleccionado para **SENSIBILIDAD MÁXIMA**. Si se selecciona **AUTOMÁTICO** para **VEL. OBTUR. MÍN.**, la cámara elegirá automáticamente una velocidad de obturación mínima aproximadamente igual a la cantidad inversa de la distancia focal del objetivo, en segundos (por ejemplo, si el objetivo tiene una distancia focal de 50 mm, la cámara elegirá una velocidad de obturación mínima de alrededor de 1/50 s). La velocidad de obturación mínima no se ve afectada por la opción seleccionada para la estabilización de la imagen.

AJUST ADPT MONT

Configure los ajustes de los objetivos con montura M conectados mediante un **FUJIFILM M MOUNT ADAPTER** opcional (🗨 84).

COMUNIC. INALÁMB.

Para conectar un teléfono inteligente o una tableta mediante una red inalámbrica (🗨 129).

- ❖ Si desea información adicional, visite <http://fujifilm-dsc.com/wifi/>.

AJUSTE DEL FLASH

Para configurar los ajustes del flash, pulse **MENU/OK** en la pantalla de disparo y seleccione la ficha **f** (**AJUSTE DEL FLASH**) (📖 88).

**AJUSTE FUNCIÓN FLASH**

Seleccione un modo de control de flash, un modo de flash o un modo de sincronización o ajuste el nivel del flash.

- Las opciones disponibles varían en función de la unidad de flash. Consulte “Uso de las unidades de flash de zapata” (📖 143) para obtener información adicional.

SUPR. OJOS ROJOS

Elimine los efectos de ojos rojos ocasionados por el flash.

Opción	Descripción
FLASH+EXTRACCIÓN	Un preflash de reducción de ojos rojos combinado con la eliminación de ojos rojos digital.
FLASH	Solamente reducción de ojos rojos del flash.
EXTRACCIÓN	Solamente eliminación de ojos rojos digital.
NO	Reducción de ojos rojos de flash y reducción de ojos rojos digital desactivadas.

- La reducción de ojos rojos puede usarse en el modo de control de flash TTL. La eliminación de ojos rojos digital se realiza solamente al detectar el rostro y no está disponible con las imágenes RAW.

MODO BLOQUEO-TTL

En lugar de ajustar el nivel del flash con cada toma, el control de flash TTL puede bloquearse para obtener resultados consistentes en una serie de fotografías.

Opción	Descripción
BLOQ. CON ÚLTIMO FLASH	La salida del flash se bloquea en el valor medido para la foto más reciente. Se visualizará un mensaje de error si no existe un valor previamente medido.
BLOQUEO CON FLASH M.	La cámara emite una serie de destellos previos y bloquea la salida del flash en el valor medido.

- ◆ Para usar el bloqueo TTL, asigne **BLOQUEO-TTL** a un control de la cámara y, a continuación, use el control para habilitar o deshabilitar el bloqueo TTL.
- ◆ La compensación del flash puede ajustarse mientras el bloqueo TTL esté activado.

AJUSTE DE LA LUZ LED

Elija si usará la luz de vídeo LED de las unidades de flash (si está disponible) como captador de luz o luz auxiliar de AF al tomar fotos.

Opción	Función de la luz de vídeo LED en la fotografía estática
CAPTURAR LA LUZ	Captador de luz
AYUDAR AF	Luz auxiliar de AF
CAPTURAR LUZ + AYUD. AF	Luz auxiliar de AF y captador de luz
NO	Ninguna

- ◆ También podrá acceder a esta opción a través del menú de ajustes del flash.

AJUSTE DE CONTROL

Seleccione un grupo de flashes (A, B o C) para el flash instalado en la zapata de la cámara cuando funcione como flash maestro controlador de unidades de flash remotas a través del control de flash óptico inalámbrico FUJIFILM, o seleccione **OFF** para limitar la potencia del flash maestro a un nivel que no afecte a la imagen final.

- ◆ También podrá acceder a esta opción a través del menú de ajustes del flash.

AJUSTE CH

Seleccione el canal usado para la comunicación entre el flash maestro y las unidades de flash remotas al usar el control de flash inalámbrico óptico FUJIFILM. Podrán usarse distintos canales para diferentes sistemas de flash o para evitar interferencias al usar múltiples sistemas cerca.





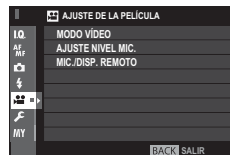





AJUSTE DE LA PELÍCULA

Para ajustar las opciones de grabación de vídeo, pulse **MENU/OK** en la pantalla de disparo y seleccione la ficha  (**AJUSTE DE LA PELÍCULA**) ( 88).



MODO VÍDEO

Seleccione un tamaño de fotograma y una velocidad para la grabación de vídeo.

-  **1080/60 P**: 1920 × 1080 (60 fps)
-  **1080/50 P**: 1920 × 1080 (50 fps)
-  **1080/30 P**: 1920 × 1080 (30 fps)
-  **1080/25 P**: 1920 × 1080 (25 fps)
-  **1080/24 P**: 1920 × 1080 (24 fps)
-  **720/60 P**: 1280 × 720 (60 fps)
-  **720/50 P**: 1280 × 720 (50 fps)
-  **720/30 P**: 1280 × 720 (30 fps)
-  **720/25 P**: 1280 × 720 (25 fps)
-  **720/24 P**: 1280 × 720 (24 fps)

AJUSTE NIVEL MIC.

Ajuste el nivel de grabación del micrófono.

MIC./DISP. REMOTO

Especifique si desea que el dispositivo conectado al conector del micrófono/disparador remoto sea un micrófono o un disparador remoto ( 45, 73).

MI MI MENÚ

Para mostrar un menú personalizado de opciones de uso frecuente, pulse **MENU/OK** en la pantalla de disparo y seleccione la ficha **MI (MI MENÚ)** (📖 88).

- Para editar “mi menú”, seleccione **AJUSTE DE USUARIO > AJUSTE DE MI MENÚ** (📖 125).
- La ficha **MI** solamente está disponible si se han asignado opciones a **MI MENÚ**.



Uso de los menús: Modo de reproducción

El menú de reproducción se utiliza para ajustar la configuración de reproducción.

Uso del menú de reproducción

- 1 Pulse **MENU/OK** en el modo de reproducción para visualizar los menús.

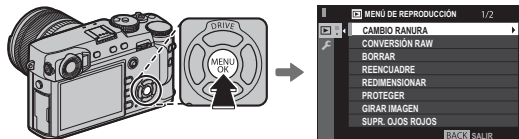

- 2 Pulse el selector hacia arriba o hacia abajo para marcar el elemento deseado.



- 3 Pulse el selector hacia la derecha para ver las opciones del elemento marcado.



- 4 Pulse el selector hacia arriba o hacia abajo para marcar la opción deseada.



- 5 Pulse **MENU/OK** para seleccionar la opción marcada.



- 6 Pulse **DISP/BACK** para regresar a la pantalla de reproducción.



- Utilice el dial de comando delantero para desplazarse por los menús página a página.

MENÚ DE REPRODUCCIÓN

Para acceder a las opciones de reproducción, pulse **MENU/OK** en la pantalla de reproducción y seleccione la ficha  (**MENÚ DE REPRODUCCIÓN**) ( 106).



CAMBIO RANURA

Elija la tarjeta cuyas imágenes serán reproducidas ( 39).

CONVERSIÓN RAW



Cree copias JPEG de las imágenes RAW ( 82).

BORRAR

Borre imágenes ( 43).

REENCUADRE

Permite crear una copia recortada de la imagen actual.

- 1 Visualice la imagen deseada.
 - 2 Seleccione  **REENCUADRE** en el menú de reproducción.
 - 3 Utilice el dial de control trasero para acercar y alejar el zoom y pulse el selector hacia arriba, hacia abajo, hacia la izquierda o hacia la derecha para desplazarse por la imagen hasta visualizar la parte deseada.
 - 4 Pulse **MENU/OK** para mostrar un diálogo de confirmación.
 - 5 Pulse de nuevo **MENU/OK** para guardar la copia recortada en otro archivo.
- ◆ Los recortes más grandes generan copias más grandes; todas las copias tienen una relación de 3:2. Si el tamaño de la copia final va a ser  640, se mostrará **ACEPTAR** en color amarillo.

REDIMENSIONAR

Permite crear una copia recortada de la imagen actual.

- 1 Visualice la imagen deseada.
 - 2 Seleccione  **REDIMENSIONAR** en el menú de reproducción.
 - 3 Resalte un tamaño y pulse **MENU/OK** para mostrar un diálogo de confirmación.
 - 4 Pulse de nuevo **MENU/OK** para guardar la copia redimensionada en otro archivo.
- ◆ Los tamaños disponibles varían dependiendo del tamaño original de la imagen.

PROTEGER



Permite proteger imágenes contra el borrado accidental. Resalte una de las siguientes opciones y pulse **MENU/OK**.

- **FOTO:** Protege las imágenes seleccionadas. Pulse el selector hacia la izquierda o hacia la derecha para ver las imágenes y pulse **MENU/OK** para seleccionar o cancelar la selección. Pulse **DISP/BACK** al finalizar la operación.
- **AJUSTAR TODAS:** Protege todas las imágenes.
- **REINICIAR TODAS:** Elimina la protección de todas las imágenes.

ⓘ Las imágenes protegidas se borrarán al formatear la tarjeta de memoria ( 114).

GIRAR IMAGEN

Gira las imágenes.

- 1 Visualice la imagen deseada.
 - 2 Seleccione  **GIRAR IMAGEN** en el menú de reproducción.
 - 3 Pulse el selector hacia abajo para girar la imagen 90° en sentido horario o hacia arriba para girarla 90° en sentido antihorario.
 - 4 Pulse **MENU/OK**. La imagen se visualizará automáticamente en la orientación seleccionada al reproducirse en la cámara.
- ◆ Las imágenes protegidas no se pueden girar. Elimine la protección antes de girar las imágenes.
 - ◆ Es posible que la cámara no pueda girar imágenes que se hayan creado con otros dispositivos. Las imágenes giradas en la cámara no serán giradas al visualizarse en un ordenador o en otras cámaras.
 - ◆ Las imágenes tomadas con  **AJUSTE DE PANTALLA > VIS. GIRO AUTO** son visualizadas automáticamente en la orientación correcta durante la reproducción ( 118).

SUPR. OJOS ROJOS

Permite eliminar los ojos rojos de los retratos. La cámara analizará la imagen; si detecta ojos rojos, la cámara procesará la imagen para crear una copia con el efecto de ojos rojos reducido.

1 Visualice la imagen deseada.

2 Seleccione  **SUPR. OJOS ROJOS** en el menú de reproducción.

3 Pulse **MENU/OK**.



- ❖ No se podrán suprimir los ojos rojos si la cámara no detecta un rostro o si el rostro está de perfil. Los resultados pueden variar según la escena. No es posible suprimir el efecto de ojos rojos de fotografías que ya se han procesado con la función de supresión de ojos rojos ni de fotografías creadas con otros dispositivos.
- ❖ La cantidad de tiempo que se necesita para procesar la imagen varía según la cantidad de rostros detectados.
- ❖ Las copias creadas con **SUPR. OJOS ROJOS** se indican con un icono  durante la reproducción.
- ❖ La supresión de ojos rojos no se puede realizar en las imágenes RAW.

AJUSTE DE NOTA DE VOZ

Agregue una nota de voz a la fotografía actual.

- 1 Seleccione **SÍ** para el **AJUSTE DE NOTA DE VOZ** en el menú de reproducción.
 - 2 Visualización de una foto a la que desea agregar una nota de voz.
 - 3 Pulse y mantenga pulsado el centro del dial de control delantero para grabar la anotación. La grabación finaliza al cabo de 30 seg. o al soltar el dial.
- ❖ La nueva anotación se grabará sobre cualquier anotación existente. Borrar la imagen también borra la anotación.
 - ❖ Las notas de voz no se pueden agregar a películas o imágenes protegidas.

Reproducción de notas de voz

Las imágenes con notas de voz se indican mediante los iconos  durante la reproducción. Para reproducir una anotación, seleccione la imagen y pulse el centro del dial de control delantero; se visualizará una barra de progreso mientras se reproduce la anotación. Podrá ajustar el volumen pulsando **MENU/OK** para hacer una pausa en la reproducción y, a continuación, pulsando el selector hacia arriba o hacia abajo para ajustar el volumen. Pulse **MENU/OK** para reanudar la reproducción. También puede ajustar el volumen usando  **AJUSTE DE SONIDO > VOL.REPRODUCCIÓN**.

COPIAR

Copie imágenes entre las tarjetas de la primera y segunda ranura.

1 Seleccione  **COPIAR** en el menú de reproducción.

2 Resalte una de las siguientes opciones y pulse el selector hacia la derecha:

- **RANURA1** → **RANURA2**: Copie imágenes de la tarjeta en la primera ranura a la tarjeta en la segunda ranura.
- **RANURA2** → **RANURA1**: Copie imágenes de la tarjeta en la segunda ranura a la tarjeta en la primera ranura.

3 Resalte una de las siguientes opciones y pulse **MENU/OK**:

- **FOTO**: Para copiar las imágenes seleccionadas. Pulse el selector hacia la izquierda o derecha para ver las imágenes y pulse **MENU/OK** para copiar la imagen actual.
- **TODAS LAS FOTOS**: Para copiar todas las imágenes.

◆ El proceso de copia finaliza cuando el destino esté lleno.

COMUNIC. INALÁMB.

Para conectar un teléfono inteligente o una tableta mediante una red inalámbrica ( 129).

◆ Si desea información adicional, visite <http://fujifilm-dsc.com/wifi/>.

PROYECCIÓN

Permite ver las imágenes en una presentación automática. Pulse **MENU/OK** para comenzar. Pulse **DISP/BACK** en cualquier momento durante la presentación para ver la ayuda en pantalla. La presentación puede finalizarse en cualquier momento al pulsar **MENU/OK**.

◆ La cámara no se apagará automáticamente durante el transcurso de una presentación.

ASIST. PARA ÁLBUM

Cree álbumes con sus fotos preferidas ( 86).

AUTOGUARDAR EN PC

Cargue las imágenes en un ordenador a través de una red inalámbrica (📖 129).

❖ Si desea información adicional, visite <http://fujifilm-dsc.com/wifi/>.

PED. COPIAS (DPOF)

Seleccione las fotografías que desea imprimir (📖 133).

IMPRESIÓN IMPR. instax

Imprima imágenes en impresoras FUJIFILM instax SHARE opcionales (📖 136).

RELACIÓN ASPECTO

Seleccione cómo los dispositivos de High Definition (HD) visualizarán las imágenes con una relación de aspecto de 3:2 (esta opción está disponible únicamente al conectar un cable HDMI). Seleccione 16:9 para visualizar la imagen de manera que llene la pantalla con la parte superior e inferior recortada, 3:2 para visualizar la totalidad de la imagen con bandas negras a cada lado.

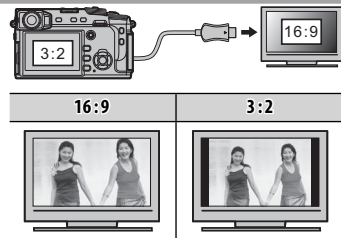

El menú de configuración

Visualice y configure los ajustes básicos de la cámara.

Uso del menú de configuración

- 1 Pulse **MENU/OK** en el modo de disparo para visualizar los menús.

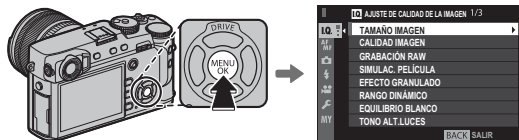

- 2 Pulse el selector hacia la izquierda para resaltar la pestaña del menú actual.



Pestaña

- 3 Pulse el selector hacia abajo para marcar la ficha **CONFIGURAR**.
- 4 Pulse el selector hacia la derecha para visualizar las categorías del menú de configuración.



- 5 Pulse el selector hacia arriba o abajo para marcar la categoría que contenga el elemento deseado.
- 6 Pulse el selector hacia la derecha para visualizar la opción de la categoría marcada.
- 7 Pulse el selector hacia arriba o hacia abajo para marcar el elemento deseado.
- 8 Pulse el selector hacia la derecha para ver las opciones del elemento marcado.
- 9 Pulse el selector hacia arriba o hacia abajo para marcar la opción deseada.



- 10 Pulse **MENU/OK** para seleccionar la opción marcada.
- 11 Pulse **DISP/BACK** para regresar a la pantalla de disparo.



- Utilice el dial de comando delantero para desplazarse por los menús página a página.

CONFIGURAR Opciones de menú



Para acceder a los ajustes básicos de la cámara, pulse **MENU/OK** en la pantalla de reproducción y seleccione la ficha  (**CONFIGURAR**) ( 113).



AJUSTE DE USUARIO

FORMATEAR

Para formatear una tarjeta de memoria:

- 1 Resalte  **AJUSTE DE USUARIO > FORMATEAR** en el menú de configuración y pulse **MENU/OK**.
 - 2 Marque la ranura que contenga la tarjeta que desee formatear y pulse **MENU/OK**.
 - 3 Se mostrará un diálogo de confirmación. Para formatear la tarjeta de memoria, resalte **ACEPTAR** y pulse **MENU/OK**. Para salir sin formatear la tarjeta de memoria, seleccione **ANULAR** o pulse **DISP/BACK**.
- ① Todos los datos, incluyendo las imágenes protegidas, se borrarán de la tarjeta de memoria. Asegúrese de copiar los archivos importantes en un ordenador o en otro dispositivo de almacenamiento.
 - ① No abra la tapa del compartimiento de la pila durante el formateo.
 - ◆ El menú formatear también puede visualizarse pulsando el centro del dial de comando trasero y manteniendo pulsado al mismo tiempo el botón .

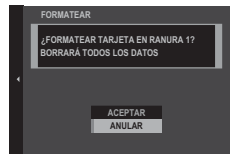

FECHA/HORA

Ajuste el reloj de la cámara ( 26, 27).

DIF.HORARIA

Al viajar, cambia el reloj de la cámara instantáneamente de la zona horaria de origen a la hora local de su destino. Para especificar la diferencia entre la hora local y su zona horaria de origen:

- 1 Resalte **← LOCAL** y pulse **MENU/OK**.
- 2 Utilice el selector para elegir la diferencia horaria entre la hora local y su zona horaria de origen. Pulse **MENU/OK** al finalizar la configuración.

Para ajustar el reloj de la cámara a la hora local, resalte **← LOCAL** y pulse **MENU/OK**. Para ajustar el reloj a la hora de su zona horaria, seleccione **🏠 ORIGEN**. Si selecciona **← LOCAL**, **←** se visualizará durante tres segundos al encender la cámara.

言語/LANG:

Seleccione un idioma.

AJUSTE DE MI MENÚ

Edite "mi menú" (📖 125).

LIMPIEZA DEL SENSOR

Elimina el polvo del sensor de imagen de la cámara.

- **ACEPTAR:** Limpia el sensor inmediatamente (📖 xi).
 - **CUANDO ESTÁ ENCENDIDA:** Si selecciona esta opción, la limpieza del sensor será realizada al encender la cámara.
 - **CUANDO ESTÁ APAGADA:** Si selecciona esta opción, la limpieza del sensor será realizada al apagar la cámara (sin embargo, la limpieza del sensor no se realizará si la cámara se apaga estando en el modo de reproducción).
- 🔍 El polvo que no pueda ser eliminado utilizando la limpieza del sensor podrá eliminarse manualmente (📖 150).

REINICIAR

Reinicie las opciones del menú de disparo o de configuración a sus valores predeterminados.

- 1 Marque la opción deseada y pulse **MENU/OK**.

Opción	Descripción
RETAB. MENÚ DISPARO	Reinicie todos los ajustes del menú de disparo, excepto el equilibrio blanco y los bancos de configuración personalizada creados con EDIT./GUARD.AJ.P. , a los valores predeterminados.
RETAB. CONFIG.	Reinicie todos los ajustes del menú de configuración, excepto FECHA/HORA , DIF.HORARIA y AJUSTE DE CONEXIÓN , a los valores predeterminados.

- 2 Se mostrará un diálogo de confirmación; resalte **ACEPTAR** y pulse **MENU/OK**.

■ AJUSTE DE SONIDO

VOL. PITIDO AF

Elija el volumen del pitido que se oirá cuando la cámara enfoque ( 76). El pitido se puede silenciar seleccionando **NO**.

VOL. PITIDO TEMP. AUTOMÁT.

Elija el volumen del pitido que suena mientras el autodesparador está activo ( 74). El pitido se puede silenciar seleccionando **NO**.

VOLUMEN BOTONES

Permite ajustar el volumen de los sonidos producidos al manejar los controles de la cámara. Seleccione  **NO** (silencioso) para deshabilitar los sonidos de control.

VOL.OBTURADOR

Ajuste el volumen de los sonidos producidos al liberar el obturador. Elija  **NO** (silencioso) para deshabilitar el sonido del obturador.

SONIDO OBTURADOR

Elija el sonido producido por el obturador.

VOL.REPRODUCCIÓN

Permite ajustar el volumen de la reproducción de vídeos.

AJUSTE DE PANTALLA

BRILLO EVF

Ajuste el brillo de la pantalla en el visor electrónico, o seleccione **AUTO** para ajustar automáticamente el brillo.

COLOR EVF

Ajuste el tono de la pantalla en el visor electrónico.

BRILLO LCD

Ajuste el brillo del monitor.

COLOR LCD

Ajuste el tono del monitor.

MOSTRAR FOTO

Seleccione durante cuánto tiempo se mostrarán las imágenes después del disparo. Los colores pueden diferir ligeramente de aquéllos de la imagen final y podría apreciarse "ruido" de moteado a altas sensibilidades.

Opción	Descripción
CONTINUO	Las imágenes son visualizadas hasta que pulse el botón MENU/OK o hasta que pulse el botón obturador hasta la mitad. Para acercar el zoom sobre el punto de enfoque activo, pulse el centro del dial de control trasero; vuelva a pulsarlo para cancelar el zoom.
1,5 SEG	Las imágenes se visualizan durante 1,5 segundos (1,5 SEG) o 0,5 segundos (0,5 SEG) o hasta que se pulse el disparador hasta la mitad.
0,5 SEG	
NO	Las imágenes no son visualizadas tras el disparo.

INFO. GIRO AUTOMÁTICO EVF

Seleccione si los indicadores en el visor girarán para coincidir con la orientación de la cámara (📖 31). Sin importar la opción seleccionada, los indicadores en la pantalla no giran.

VER. EXP./EQUILIBRIO BLANCO MODO MANUAL

Seleccione **VER.EXP./EQUIL.BLANCO** para habilitar la vista previa del equilibrio de blanco y de la exposición en el modo de exposición manual (📖 38), o seleccione **VER EQUI.BLA.** para previsualizar solamente el equilibrio de blanco. Seleccione **NO** al usar un flash o en otras situaciones en las que la exposición pueda variar al realizar la foto.







VER EFECTO IMAGEN

Seleccione **SÍ** para previsualizar los efectos de la simulación de película, el equilibrio blanco y otros ajustes en el monitor. Seleccione **NO** para hacer más visibles las sombras con poco contraste, las escenas a contraluz y otros sujetos difíciles de ver.

- ◆ Si selecciona **NO**, los efectos de los ajustes de la cámara no serán visibles en el monitor y los colores y el tono diferirán de aquellos obtenidos en la imagen final. La pantalla no obstante, será ajustada para mostrar los efectos de los filtros avanzados y de los ajustes monocromo y sepia.

GUÍA ENCUADRE

Permite escoger el tipo de cuadrícula de encuadre disponible en modo disparo.

 CUADRÍCULA 9	 CUADRÍCULA 24	 ENCUADRE HD
 <p data-bbox="102 519 442 541"><i>Para composición de "regla de los tercios".</i></p>	 <p data-bbox="519 519 793 541"><i>Una cuadrícula de seis por cuatro.</i></p>	 <p data-bbox="859 519 1225 591"><i>Encuadre las imágenes HD en el reencuadre que muestran las líneas en la parte superior e inferior de la pantalla.</i></p>

VIS. GIRO AUTO

Seleccione **SÍ** para girar automáticamente las imágenes en orientación "vertical" (retrato) durante la reproducción.

UNID. ESCALA ENF.

Permite escoger las unidades utilizadas para el indicador de distancia de enfoque ( 65).

VER AJ. PERSONAL.

Seleccione elementos para la pantalla estándar ( 33).

■ AJUSTE DE BOTÓN/DIAL

AJUSTE DE LA PALANCA DE ENFOQUE

Seleccione las funciones que realizará el mando de enfoque (palanca de enfoque).

Opción	Descripción
BLOQUEO (DESACTIVADO)	El mando de enfoque no puede usarse durante los disparos.
PULSE  PARA DESBLOQ.	Pulse el mando para ver la pantalla del punto de enfoque e incline el mando para seleccionar un punto de enfoque.
SI	Incline el mando para ver la pantalla del punto de enfoque y seleccione un punto de enfoque.

EDIT./GUARD. MENÚ RÁP.

Seleccione las opciones visualizadas en el menú rápido ( 49).

AJUST. FUNC. (Fn)

Elija los papeles desempeñados por los botones de función ( 51).

AJ. DIAL COMANDOS

Elija los papeles desempeñados por los diales de control.

OPERACIÓN S.S

Seleccione **NO** para desactivar el ajuste fino de la velocidad de obturación usando los diales de control.

AJUSTE DIAL ISO (H)

Seleccione la sensibilidad ISO asignada a la posición **H** del dial ISO.

AJUSTE DIAL ISO (L)

Seleccione la sensibilidad ISO asignada a la posición **L** del dial ISO.

DISPARAR SIN OBJETIVO

Seleccione si el disparador estará habilitado al no haber un objetivo instalado.

DISPARO SIN TARJETA

Seleccione si el obturador puede abrirse sin una tarjeta de memoria insertada en la cámara.

Opción	Descripción
ON	Cuando no hay ninguna tarjeta de memoria insertada, se puede abrir el obturador para realizar una prueba de funcionamiento de la cámara y se pueden visualizar los menús de disparo y de configuración.
OFF	El obturador se desactiva si no hay ninguna tarjeta de memoria insertada, con lo que se evita la pérdida accidental de las fotografías tomadas sin una tarjeta de memoria.

ANILLO DE ENFOQUE

Permite escoger la dirección en la cual se gira el anillo de enfoque para incrementar la distancia de enfoque.

BOTÓN DE AJUSTE AE-L/AF-L

Cambie las funciones de los botones **AF-L** y **AE-L**.

MODO BLOQ. AE/AF

Si **BLOQ.AE/AF AL PUL** está seleccionado, la exposición y/o el enfoque permanecen bloqueados mientras el botón **AE-L** o **AF-L** es pulsado (☞ 77). Si **CONMUT.BLOQ AE/AF** es seleccionado, la exposición y/o el enfoque permanecen bloqueados cuando el botón **AE-L** o **AF-L** estén pulsados, y permanecerán bloqueados hasta que el botón se pulse nuevamente.

MODO BLOQUEO AF

Seleccione el papel que jugará el botón **AF-L** (☞ 77).

AJUSTE/APERTURA

Elija el método utilizado para ajustar la apertura al utilizar objetivos sin anillos de apertura.

- **AUTO +  MANUAL**: Gire el dial de control trasero para elegir la apertura. Gire de tal modo que pase la apertura mínima para elegir **A** (auto).
- **AUTO**: La apertura se selecciona automáticamente; la cámara funciona en el modo de exposición **P** (AE programado) o **S** (AE con prioridad al obturador).
- **MANUAL**: Gire el dial de control trasero para elegir la apertura; la cámara funciona en el modo de exposición **A** (AE con prioridad a la apertura) o **M** (manual).

■ **GESTIÓN DE ENERGÍA**

AUTODESCONEXIÓN

Permite seleccionar cuánto tiempo debe transcurrir antes de que la cámara se apague automáticamente cuando no se realiza ninguna operación. Tiempos más reducidos aumentan la vida de la pila; si selecciona **NO**, deberá apagar la cámara manualmente. Tenga en cuenta que en algunas situaciones la cámara se apaga automáticamente incluso si ha seleccionado **NO**.

CONTROL ENERGÍA

Ajuste la configuración del control de energía.

Opción	Rendimiento de AF (velocidad)	Calidad de la pantalla LCD/EVF	Duración de la batería
ALTO RENDIMIENTO	Rápida	Muy alta	Baja
ESTÁNDAR	Rápida	Alta	Normal
ECONÓMICO	Normal	Normal	Alta

❖ Al seleccionar **ECONÓMICO**, la velocidad de fotogramas disminuirá al no realizar ninguna operación. Accionar los controles de la cámara devolverá la velocidad de fotogramas a su nivel normal.

AHORRO AUTOMÁTICO ENERGÍA

Se ha añadido una opción de ahorro de energía para las pantallas LCD/EVF.

Opción	Descripción
SÍ	Cuando se selecciona ALTO RENDIMIENTO o ESTÁNDAR para CONTROL ENERGÍA , la pantalla LCD y EVF cambiará a una calidad de visualización estándar si no se realizan operaciones durante un periodo determinado. Los controles de funcionamiento de la cámara restauran la visualización de alta calidad.
NO	La calidad de la visualización no cambia cuando no se realiza ninguna operación.

■ **AJUSTE DE GUARDAR DATOS**

CONTADOR

Las nuevas imágenes se guardan en archivos de imágenes cuyos nombres se crean utilizando un número de cuatro dígitos asignado al sumar uno al último número de archivo utilizado. El número de archivo se visualiza durante la reproducción como se muestra a la derecha. **CONTADOR** determina si la numeración de los archivos se reinicia desde 0001 al insertar una nueva tarjeta de memoria o al formatear la tarjeta de memoria actual.

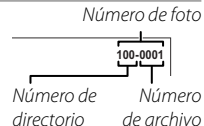

Opción	Descripción
SEGUIR	La numeración continúa a partir del último número de archivo utilizado o del primer número de archivo disponible, el que sea mayor. Seleccione esta opción para reducir el número de imágenes con nombres de archivo duplicados.
RENOVAR	La numeración se reinicia desde 0001 después de formatear la tarjeta de memoria o al insertar una nueva tarjeta de memoria.

- ◆ Si el número de fotos alcanza 999-9999, el disparador queda inhabilitado (📖 157).
- ◆ Seleccione **AJUSTE DE USUARIO > REINICIAR** (📖 115) ajusta **CONTADOR** a **SEGUIR** pero no reinicia el número de archivos.
- ◆ El número de foto para imágenes tomadas con otras cámaras puede diferir.

GUARDAR FOTO ORG

Escoja **SÍ** para guardar copias sin procesar de las imágenes realizadas con **AJUSTE DEL FLASH > SUPR. OJOS ROJOS** (📖 101).

EDIT. NOM. ARCH.

Cambie el prefijo del nombre del archivo. Las imágenes sRGB usan prefijos de cuatro letras (predeterminado "DSCF"), las imágenes Adobe RGB un prefijo de tres letras ("DSF") precedido por un guion bajo.

AJ. RAN. TARJ. (IM. FIJA)

Seleccione la función que desempeñará la tarjeta de la segunda ranura.

Opción	Descripción
SECUENCIAL	La tarjeta de la segunda ranura solamente se usa cuando se llena la tarjeta de la primera ranura.
COPIA DE SEGURIDAD	Cada imagen se graba dos veces, una en cada tarjeta.
RAW/JPEG	Igual que para SECUENCIAL , excepto que la copia RAW de las imágenes capturadas con FINE + RAW o NORMAL + RAW seleccionado para <input checked="" type="checkbox"/> AJUSTE DE CALIDAD DE LA IMAGEN > CALIDAD IMAGEN se guardará en la tarjeta de la primera ranura y la copia JPEG en la tarjeta de la segunda ranura.

- ☛ Sin importar la opción seleccionada para **AJ. RAN. TARJ. (IM. FIJA)**, las películas se guardarán en la tarjeta de la primera ranura; si selecciona **SECUENCIAL**, las películas se grabarán en la tarjeta de la primera ranura incluso después de trasladar la grabación a la tarjeta de la segunda ranura.

CAMBIO RANURA (SECUENCIAL)

Seleccione la tarjeta en la que se grabará primero al seleccionar **SECUENCIAL** para **AJ. RAN. TARJ. (IM. FIJA)**.

INFO. DE COPYRIGHT

La información de derechos de autor, en forma de etiquetas Exif, se puede añadir a las imágenes nuevas a medida que se van tomando. Los cambios en la información de los derechos de autor solamente se ven reflejados en las imágenes tomadas después de realizar los cambios.



Opción	Descripción
MOSTRAR INFO. DE COPYRIGHT	Muestra la la información actual de derechos de autor.
INTRO. INFO. DEL AUTOR	Introduzca el nombre del creador.
INTRO. INFO. DE COPYRIGHT	Introduzca el nombre del propietario de los derechos de autor.
ELIMINAR INFO. COPYRIGHT	Elimine la información de derechos de autor actual. Este cambio sólo se aplica a las imágenes tomadas después de seleccionar esta opción; la información de derechos de autor grabada con imágenes existentes no se ve afectada.

■ AJUSTE DE CONEXIÓN

Para más información sobre las conexiones inalámbricas, visite <http://fujifilm-dsc.com/wifi/>

CONFIG. INALÁMB.

Ajuste la configuración para la conexión a las redes inalámbricas.

Opción	Descripción
CONFIG. GENERAL	Seleccione un nombre (NOMBRE) para identificar la cámara en la red inalámbrica (a la cámara se le asigna un nombre único de forma predeterminada), o seleccione RESTABLECER CONFIG. INALÁMB. para restaurar los ajustes predeterminados.
REDUC. IMAG. 	Elija SÍ (el ajuste predeterminado, recomendado en la mayoría de los casos) para cambiar el tamaño de las imágenes a  para cargarlas en teléfonos inteligentes, NO para cargar las imágenes en su tamaño original. El cambio de tamaño únicamente es aplicable a la copia cargada en el teléfono inteligente; el original no se ve afectado.
CONFIG. AUTOG. PC	Elija ELIMINAR PC DEST. para eliminar los destinos seleccionados, DATOS CONEX. PREV. para ver los ordenadores a los cuales la cámara se ha conectado recientemente.

CONFIG. AUTOG. PC

Elija un destino de carga. Elija **CONFIG. SENCILLA** para conectar usando WPS, **CONFIG. MANUAL** para configurar los ajustes de red manualmente.

CONF. GEOETIQUET.

Vea los datos de ubicación descargados desde un teléfono inteligente y seleccione si desea o no guardar los datos con sus imágenes.

Opción	Descripción
GEOETIQUETADO	Seleccione si los datos de ubicación descargados desde un teléfono inteligente se incrustarán o no en las fotografías a medida que se van tomando.
INFO UBICACIÓN	Visualiza los datos de ubicación descargados por última vez desde un teléfono inteligente.

CONF.CONEX.IMPR. instax

Ajuste la configuración para la conexión a impresoras FUJIFILM instax SHARE opcionales ( 135).

“Mi menú”

Seleccionar la ficha **MY (MI MENÚ)** muestra un menú personalizado con las opciones más utilizadas (📖 105).

Editar “Mi menú”

- 1 En la ficha del menú de configuración **AJUSTE DE USUARIO**, marque **AJUSTE DE MI MENÚ** y pulse **MENU/OK** para visualizar las siguientes opciones (📖 113).

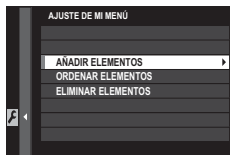

- 2 Pulse el selector hacia arriba o hacia abajo para marcar **AÑADIR ELEMENTOS** y pulse **MENU/OK**. Las opciones que se pueden agregar a “mi menú” se resaltan en azul.
 - 🔍 Las opciones actualmente en “mi menú” se indican con marcas de verificación.



- 3 Marque un elemento y pulse **MENU/OK** para añadirlo a “mi menú”.

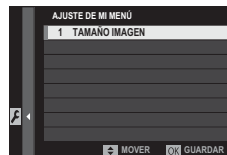

- 4 Pulse **MENU/OK** para regresar a la pantalla de edición.
- 5 Repita los pasos 3 y 4 hasta que se hayan añadido todos los elementos deseados.
 - 🔍 “Mi menú” puede contener hasta 16 elementos.

🔍 Editar “Mi menú”

Para cambiar el orden o borrar elementos, seleccione **ORDENAR ELEMENTOS** o **ELIMINAR ELEMENTOS** en el paso 1.

Ajustes predeterminados

Los ajustes predeterminados para las opciones del menú de disparo y de configuración se indican a continuación. Estos ajustes pueden restaurarse usando **⌘ AJUSTE DE USUARIO > REINICIAR** (📖 115).

■ Menú de disparo

Menú	Predeterminado
📷 AJUSTE DE CALIDAD DE LA IMAGEN	
TAMAÑO IMAGEN	3:2
CALIDAD IMAGEN	FINE
GRABACIÓN RAW	SIN COMPRIMIR
SIMULAC. PELÍCULA	PROVIA/ESTÁNDAR
EFFECTO GRANULADO	NO
RANGO DINÁMICO	100%
EQUILIBRIO BLANCO	AUTO
TONO ALT.LUCES	0
TONO SOMBRAS	0
COLOR	0
NITIDEZ	0
REDUCCIÓN RUIDO	0
RED.RUIDO EXP. LARG.	SÍ
OPT. MODUL. OBJV.	SÍ
ESPACIOS COLOR	sRGB
SELECC. AJ. PERS.	PERSONALIZADO 1

Menú	Predeterminado
📷 AJUSTE DE AF/MF	
MODO AF	UN SOLO PUNTO
AJUSTES PERSONALES AF-C	ESTABLECER 1
VISUALIZ. PUNTO AF  	OFF
N.º DE PUNTOS DE ENFOQUE	91 PUNTOS(7×13)
PRE-AF	NO
LUZ AUX. AF	SÍ
AJ. DETEC. OCULAR/FACIAL	FAC. DES./OCUL. DES.
AF+MF	NO
ASIST. MF	ESTÁNDAR
COMPROB. ENFOQUE	NO
INTERB. AE PUN.+ÁREA ENF.	SÍ
AJUSTE AF INSTANTÁNEO	AF-S
ESC. PROFUNDIDAD DE CAMPO	BASADO EN PÍXELES
PRIORIDAD DISPARO/ENFOQUE • SELECC. PRIORIDAD AF-S • SELECC. PRIORIDAD AF-C	DISPARO DISPARO
CUADRO AF CORREGIDO	NO

Menú	Predeterminado
AJUSTE DE LOS MODOS DE DISPARO	
AUTODISPARADOR	NO
SIMULACIÓN PELÍC.CONT. • PELÍCULA 1 • PELÍCULA 2 • PELÍCULA 3	PROVIA/ESTÁNDAR Velvia/VÍVIDA ASTIA/BAJO
FOTOMETRÍA	MULTI
TIPO DE OBTURADOR	OBTURADOR MECÁNICO
ESTABIL. IMAGEN	CONTINUO
AJUSTE AUTOMÁTICO ISO	AUTO1
AJST ADPT MONT • BRILLO DE CUADRO DE BRILLO • REGISTRO DEL OBJETIVO	0 OBJETIVO 5 (50mm)
AJUSTE DEL FLASH	
SUPR. OJOS ROJOS	NO
MODO BLOQUEO-TTL	BLOQ. CON ÚLTIMO FLASH
AJUSTE DE LA PELÍCULA	
MODO VÍDEO	1080/60P
AJUSTE NIVEL MIC.	3
MIC./DISP. REMOTO	MICRO

Menú de configuración

Menú	Predeterminado
AJUSTE DE USUARIO	
DIF.HORARIA	ORIGEN
LIMPIEZA DEL SENSOR • CUANDO ESTÁ ENCENDIDA • CUANDO ESTÁ APAGADA	NO SÍ
AJUSTE DE SONIDO	
VOL. PITIDO AF	1
VOL. PITIDO TEMP. AUTOMÁT.	1
VOLUMEN BOTONES	NO
VOL.OBTURADOR	1
SONIDO OBTURADOR	SONIDO 1
VOL.REPRODUCCIÓN	7
AJUSTE DE PANTALLA	
BRILLO EVF	AUTO
COLOR EVF	0
BRILLO LCD	0
COLOR LCD	0
MOSTRAR FOTO	NO
INFO. GIRO AUTOMÁTICO EVF	SÍ
VER. EXP./EQUILIBRIO BLANCO MODO MANUAL	VER.EXP./EQUIL.BLANCO
VER EFECTO IMAGEN	SÍ
GUÍA ENCUADRE	CUADRÍCULA 9
VIS. GIRO AUTO	NO
UNID. ESCALA ENF.	METROS
VER AJ. PERSONAL.	Consulte la página 33.

Menú	Predeterminado
AJUSTE DE BOTÓN/DIAL	
AJUSTE DE LA PALANCA DE ENFOQUE	SÍ
EDIT./GUARD. MENÚ RÁP.	Consulte la página 47.
AJUST. FUNC. (Fn)	Consulte la página 50.
AJ. DIAL COMANDOS	▲ S.S. ▼ F
OPERACIÓN ▲ ▼ S.S	SÍ
AJUSTE DIAL ISO (H)	25600
AJUSTE DIAL ISO (L)	100
DISPARAR SIN OBJETIVO	NO
DISPARO SIN TARJETA	SÍ
ANILLO DE ENFOQUE	↻ HACIA DERECHA
BOTÓN DE AJUSTE AE-L/AF-L	AE-L/AF-L
MODO BLOQ. AE/AF	BLOQ.AE/AF AL PUL
MODO BLOQUEO AF	SÓLO BLOQUEO AF
AJUSTE APERTURA	AUTO + MANUAL
GESTIÓN DE ENERGÍA	
AUTODESCONEXIÓN	2 MIN
CONTROL ENERGÍA	ESTÁNDAR
AHORRO AUTOMÁTICO ENERGÍA	NO

Menú	Predeterminado
AJUSTE DE GUARDAR DATOS	
CONTADOR	SEGUIR
GUARDAR FOTO ORG	NO
AJ. RAN. TARJ. (IM. FIJA)	SECUENCIAL
AJUSTE DE CONEXIÓN	
CONFIG. INALÁMB. • REDUC. IMAG. 	SÍ
CONFIG. AUTOG. PC	CONFIG. SENCILLA
CONF. GEOETIQUET. • GEOETIQUETADO • INFO UBICACIÓN	SÍ SÍ

Conexiones

Transferencia inalámbrica (FUJIFILM Camera Remote/FUJIFILM PC AutoSave)

Acceso a redes inalámbricas y conexión a ordenadores, teléfonos inteligentes o tabletas. Para más detalles sobre las descargas y otra información relevante, visite <http://fujifilm-dsc.com/wifi/>.



fujifilm Wi-Fi app



Conexiones inalámbricas: Teléfonos inteligentes

Instale la aplicación “FUJIFILM Camera Remote” en su teléfono inteligente para navegar por las imágenes de la cámara, descargar las imágenes seleccionadas, controlar la cámara remotamente o copiar los datos de ubicación en la cámara. Para realizar la conexión con el teléfono inteligente, ajuste la cámara en el modo de reproducción y pulse el botón de función (**Fn1**).

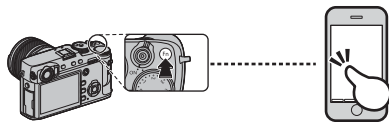

- ◆ También puede conectarse usando **⏏ AJUSTE DE LOS MODOS DE DISPARO/📷 MENÚ DE REPRODUCCIÓN > COMUNIC. INALÁMB.** (📖 100, 111).

Conexiones inalámbricas: Ordenadores

Una vez instalada la aplicación “FUJIFILM PC Auto-Save” y su ordenador configurado como destino para las imágenes copiadas desde la cámara, podrá cargar imágenes desde la cámara usando **📷 MENÚ DE REPRODUCCIÓN > AUTOGUARDAR EN PC** (📖 112) o manteniendo pulsado el botón de función (**Fn1**) en el modo de reproducción.

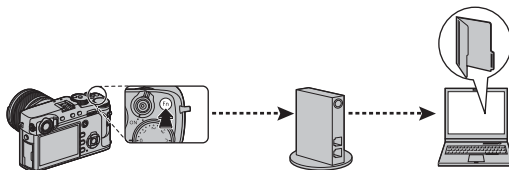

Visualización de imágenes en un ordenador (MyFinePix Studio/RAW FILE CONVERTER EX 2.0)

Lea esta sección para más información sobre cómo copiar imágenes en un ordenador.

Windows

Use MyFinePix Studio para copiar imágenes en su ordenador, desde donde podrá almacenarlas, visualizarlas, organizarlas e imprimirlas. MyFinePix Studio está disponible para su descarga desde el siguiente sitio web:

<http://fujifilm-dsc.com/mfs/>



Una vez finalizada la descarga, haga doble clic en el archivo descargado ("MFPS_Setup.EXE") y siga las instrucciones en pantalla para finalizar la instalación. Una vez finalizada la instalación, vaya a "Conexión de la cámara" (📖 131).

Mac OS X/macOS

Podrá copiar imágenes en su ordenador usando Image Capture (suministrado con su ordenador) u otro software. Vaya a "Conexión de la cámara" (📖 131).

Visualización de archivos RAW

Para ver archivos RAW en su ordenador, use RAW FILE CONVERTER EX 2.0, disponible para su descarga desde:

<http://fujifilm-dsc.com/rfc/>



Conexión de la cámara

- 1** Localice una tarjeta de memoria que posea almacenada las imágenes que desea copiar al ordenador en introduzca la tarjeta en la cámara.
 - ⌚ La interrupción del suministro de energía durante la transferencia puede causar la pérdida de datos o daños a la tarjeta de memoria. Inserte una pila nueva o recién cargada antes de conectar la cámara.
- 2** Apague la cámara y conecte un cable USB (disponible por separado en terceros proveedores) tal y como se indica, asegurándose de que los conectores están completamente introducidos. Conecte la cámara directamente al ordenador; no utilice un concentrador USB o teclado.
 - ⌚ El cable USB no debe tener una longitud superior a los 1,5 m y debe ser apto para la transferencia de datos.
 - ⌚ Conecte al conector micro-USB (Micro-B) de la cámara.
 - ⌚ La cámara utiliza un conector Micro-B USB 2.0.
- 3** Encienda la cámara.
- 4** Copie las imágenes en el ordenador usando MyFinePix Studio o las aplicaciones proporcionadas con el sistema operativo.

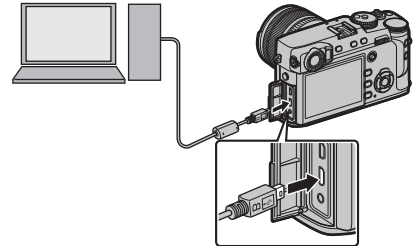

Para más información sobre el uso del software, inicie la aplicación y seleccione la opción adecuada en el menú de **Ayuda**.

- ❗ Si inserta una tarjeta de memoria que contiene un gran número de imágenes, puede haber una demora antes de que se abra el software y no será posible importar o guardar imágenes. Utilice un lector de tarjetas de memoria para transferir las imágenes.
- ❗ Asegúrese de que el ordenador no muestre un mensaje que indique que el proceso de copiado está en progreso y que la lámpara indicadora esté apagada antes de apagar la cámara o de desconectar el cable USB (si el número de imágenes copiadas es muy grande, la lámpara indicadora podría permanecer encendida después de que haya desaparecido el mensaje del ordenador). No cumplir con esta precaución puede causar la pérdida de datos o daños a la tarjeta de memoria.
- ❗ Desconecte la cámara antes de insertar o de extraer las tarjetas de memoria.
- ❗ En algunos casos puede no ser posible acceder a imágenes guardadas en un servidor de red utilizando el software de la misma forma que en un ordenador independiente.
- ❗ Todos los costes facturados por la compañía telefónica o proveedor de servicios de Internet al utilizar servicios que requieren una conexión a Internet corren a cargo del usuario.

Desconexión de la cámara

Después de confirmar que la lámpara indicadora se ha apagado, apague la cámara y desconecte el cable USB.

Creación de un pedido de copias DPOF

La opción **MENÚ DE REPRODUCCIÓN > PED. COPIAS (DPOF)** (📖 112) puede usarse para crear un “pedido de copias” digital para las impresoras compatibles con DPOF.

DPOF

DPOF (Digital Print Order Format (Formato de pedido de copias digitales)) es un estándar que permite que las imágenes se impriman desde los “pedidos de copias” almacenados en la tarjeta de memoria. La información en el pedido incluye las imágenes que se van a imprimir y el número de copias de cada imagen.



CON FECHA /SIN FECHA

Para modificar el pedido de copias DPOF, seleccione **MENÚ DE REPRODUCCIÓN > PED. COPIAS (DPOF)** (📖 106) y pulse el selector hacia arriba o hacia abajo para marcar **CON FECHA ** o **SIN FECHA**.



CON FECHA : *Imprime la fecha de grabación en las imágenes.*

SIN FECHA: *Imprime las imágenes sin fecha.*

Pulse **MENU/OK** y siga los pasos indicados a continuación.

1 Pulse el selector hacia la izquierda o hacia la derecha para visualizar la imagen que desee incluir o quitar del pedido de copias.



2 Pulse el selector hacia arriba o hacia abajo para escoger el número de copias (hasta 99). Para quitar una imagen del pedido de copias, pulse el selector hacia abajo hasta que el número de copias sea 0.

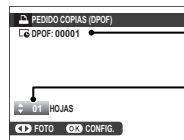

← Cantidad total de impresiones

← Cantidad de copias

3 Repita los pasos 1–2 para completar el pedido de copias. Pulse **MENU/OK** para guardar el pedido de copias cuando haya finalizado la configuración o **DISP/BACK** para salir sin cambiar el pedido de copias.



4 La cantidad total de impresiones se muestra en el monitor. Pulse **MENU/OK** para salir.



Las copias en el pedido de copias actual se indican con un icono  durante la reproducción.



■ REINICIAR TODAS

Para cancelar el pedido de copias actual, seleccione **REINICIAR TODAS** para **MENÚ DE REPRODUCCIÓN > PED. COPIAS (DPOF)** (📖 106). Se visualizará el cuadro de confirmación de la derecha; pulse **MENU/OK** para eliminar todas las imágenes del pedido.

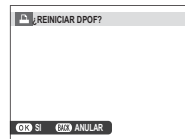

- ❖ Los pedidos de copias pueden contener un máximo de 999 imágenes.
- ❖ Si se inserta una tarjeta de memoria que contiene un pedido de copias creado con otra cámara, se visualiza un mensaje de la derecha. Pulsar **MENU/OK** cancela este pedido de copias; se deberá crear un nuevo pedido de copias tal y como se ha descrito anteriormente.

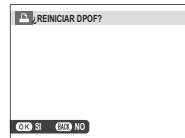

Impresoras instax SHARE

Imprima imágenes desde su cámara digital en impresoras instax SHARE.

Establecer una conexión

Seleccione **AJUSTE DE CONEXIÓN > CONF.CONEX.IMPR. instax** (📖 124) e introduzca el nombre de la impresora instax SHARE (SSID) y la contraseña.

● El nombre de la impresora (SSID) y la contraseña

El nombre de la impresora (SSID) se puede encontrar en la parte inferior de la impresora; la contraseña por defecto es "1111". Si ya ha elegido una contraseña distinta para imprimir desde un teléfono inteligente, introduzca esa contraseña en su lugar.

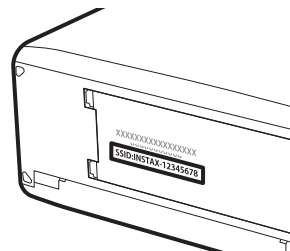

Impresión de imágenes

1 Encienda la impresora.

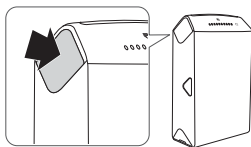

2 Seleccione **MENÚ DE REPRODUCCIÓN > IMPRESIÓN IMPR. instax** (106). La cámara se conectará a la impresora.



❖ Para imprimir un fotograma de una secuencia de ráfaga, visualice el fotograma antes de seleccionar **IMPRESIÓN IMPR. instax**.

3 Utilice el selector para visualizar la imagen que desea imprimir y, a continuación, pulse **MENU/OK**.

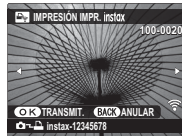

- ❖ Las imágenes tomadas con otras cámaras no se pueden imprimir.
- ❖ El área impresa es menor que el área visible en el monitor LCD.

4 La imagen se enviará a la impresora y comenzará la impresión.



Visualización de imágenes en un televisor

Para mostrar las imágenes a un grupo, conecte la cámara a un televisor con un cable HDMI (disponible de forma separada en terceros proveedores; tenga en cuenta que el televisor solo se puede utilizar para la reproducción, no para la toma de imágenes).

- 1 Apague la cámara.
- 2 Conecte el cable tal y como se muestra a continuación, asegurándose de insertar completamente los conectores en la dirección correcta.

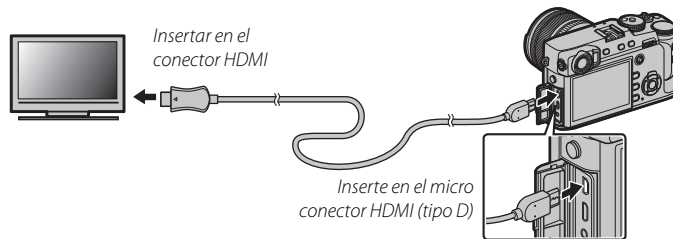

- 1 Utilice un cable HDMI de no más de 1,5 m de longitud con un conector tipo D (HDMI Micro) para la conexión con la cámara.
 - 2 Asegúrese de introducir completamente los conectores.
- 3 Sintonice la televisión en el canal de entrada HDMI. Consulte la documentación suministrada con el televisor para más información.
 - 4 Encienda la cámara y pulse el botón **▶**. El monitor de la cámara se apaga y las imágenes y los vídeos se reproducen en el televisor. Tenga en cuenta que los controles de volumen de la cámara no tienen ningún efecto sobre los sonidos reproducidos en el televisor; utilice los controles de volumen del televisor para ajustar el volumen.
- ◆ El cable USB no se puede utilizar mientras esté conectado un cable HDMI.
 - ◆ Algunas televisiones pueden mostrar brevemente una pantalla negra cuando comienza la reproducción del vídeo.

Notas técnicas

Accesorios opcionales

La cámara es compatible con una amplia gama de accesorios FUJIFILM y de otras marcas.

Accesorios de FUJIFILM

FUJIFILM ofrece los siguientes accesorios opcionales. Para obtener la información más reciente sobre los accesorios disponibles en su región, consulte a su representante local de FUJIFILM o visite http://www.fujifilm.com/products/digital_cameras/index.html.

Pilas de ion de litio recargables

NP-W126/NP-W126S: Las pilas recargables adicionales de gran capacidad NP-W126/NP-W126S pueden ser adquiridas según se necesite.



Cargadores de pilas

BC-W126: Los cargadores de pilas de repuesto pueden adquirirse según se necesite. A +20 °C, el BC-W126 carga una NP-W126/NP-W126S en aproximadamente 150 minutos.

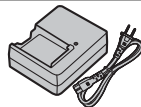

Adaptadores de alimentación de CA

AC-9V (requiere del acoplador de CC CP-W126): Utilizar durante los disparos y reproducción prolongados o al copiar imágenes a un ordenador.

Acopladores de CC

CP-W126: Conecte el AC-9V a la cámara.

Disparadores remotos

RR-90: Utilizar para reducir las sacudidas de la cámara o para mantener el obturador abierto durante una exposición prolongada.

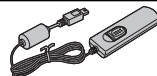
**Micrófonos estéreo**

MIC-ST1: Un micrófono externo para la grabación de vídeo.

**Objetivos FUJINON**

Objetivos de la serie XF: Objetivos intercambiables de uso exclusivo con la montura X de FUJIFILM.



Objetivos de la serie XC: Objetivos intercambiables de uso exclusivo con la montura X de FUJIFILM.

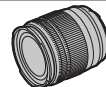

Unidades de flash de zapata

EF-X500: Esta unidad de flash de clip posee un número de guía 50 (ISO 100, m) y es compatible con FP (sincronización de alta velocidad), permitiendo su uso con velocidades de obturación que excedan la velocidad de sincronización del flash. Alimentado por cuatro pilas AA o un pack de pilas EF-BP1 opcional, es compatible con el control de flash manual y TTL y con el zoom automático motorizado dentro de la gama 24–105 mm (formato equivalente a 35 mm) y posee control de flash inalámbrico óptico FUJIFILM, permitiendo su uso como unidad de flash maestra o remota para la fotografía con flash remoto inalámbrico. El cabezal de flash se puede girar hacia arriba 90°, hacia abajo 10°, hacia la izquierda 135° o hacia la derecha 180° para una iluminación rebotada.



EF-42: Esta unidad de flash con clip (alimentada por cuatro pilas AA) tiene un número guía de 42 (ISO 100, m) y es compatible con el control de flash TTL y con el zoom motorizado automático en el rango 24 – 105 mm (formato equivalente a 35 mm). El cabezal de flash se puede girar hacia arriba 90°, hacia la izquierda 180° y hacia la derecha 120° para una iluminación rebotada.



EF-X20: Este flash con clip tiene un número de guía de 20 (ISO 100, m).



EF-20: Esta unidad de flash con clip (alimentada por dos pilas AA) tiene un número guía de 20 (ISO 100, m) y es compatible con el control de flash TTL. El cabezal de flash se puede girar hacia arriba 90° para una iluminación rebotada.



Empuñaduras

MHG-XPRO2: Muestra un agarre mejorado. Las pilas y las tarjetas de memoria se pueden extraer con la empuñadura en su sitio, y la empuñadura está equipada con un raíl para las monturas de zapata rápida de la cámara. La montura para el trípode puede alinearse con el eje óptico del objetivo.

Fundas de cuero

BLC-XPRO2: Esta funda combina funcionalidad con el lujo del cuero y viene equipada con un paño que puede ser utilizado para envolver la cámara antes de guardarla en la funda, etc. Puede realizar fotografías, y las baterías y las tarjetas de memoria pueden ser introducidas o extraídas con la cámara aún dentro de la funda.

Banda de agarre

GB-001: La GB-001 mejora la sujeción de la cámara, permitiendo a los usuarios transportar la cámara firmemente con una mano.

Tubo de extensión macro

MCEX-11/16: Coloque entre la cámara y el objetivo para disparar a tasas altas de reproducción.

Filtros protectores

PRF-39/PRF-43/PRF-52/PRF-58/PRF-62/PRF-67/PRF-72/PRF-77: Utilizar para proteger el objetivo.

Teleconvertidores

XF1.4X TC WR: Aumenta la distancia focal del objetivo en aproximadamente $\times 1,4$.

Adaptadores de montura

FUJIFILM M MOUNT ADAPTER: Permite que la cámara sea utilizada con una amplia gama de objetivos con montura M.

Tapas de objetivo delanteras

FLCP-39/FLCP-43/FLCP-52/FLCP-58/FLCP-62/FLCP-67/FLCP-72/FLCP-72 II/FLCP-77: Para proteger el elemento delantero del objetivo cuando no utilice el objetivo.

Tapas de objetivo traseras

RLCP-001: Para proteger el elemento trasero del objetivo cuando el objetivo no esté instalado en la cámara.

Tapas del cuerpo

BCP-001: Tapa la montura del objetivo de la cámara cuando no hay un objetivo instalado.

Impresoras instax SHARE

SP-1/SP-2: Conecte a través de una red inalámbrica LAN para imprimir imágenes en película instax.

Conexión de la cámara a otros dispositivos

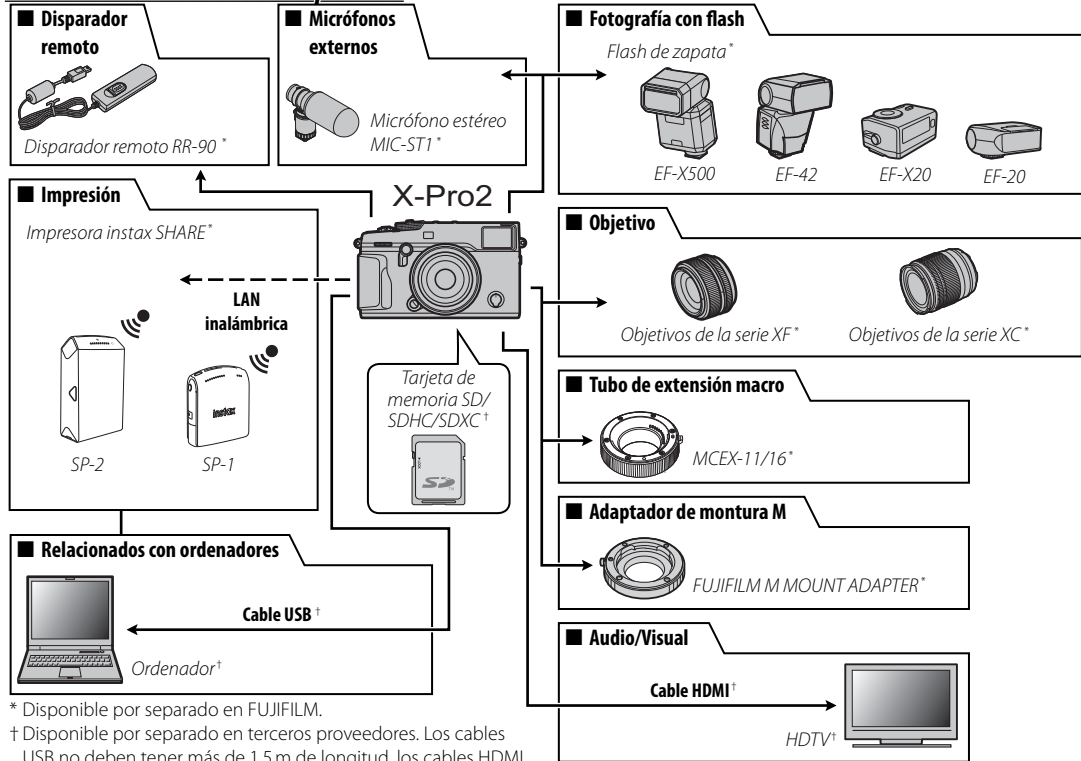

* Disponible por separado en FUJIFILM.

† Disponible por separado en terceros proveedores. Los cables USB no deben tener más de 1,5 m de longitud, los cables HDMI no más de 1,5 m.

Uso de las unidades de flash de zapata

Las unidades de flash externas son más potentes que las integradas. Algunas son compatibles con la sincronización de alta velocidad (FP) y pueden usarse a velocidades de obturación más rápidas que la velocidad de sincronización del flash; otras pueden funcionar como unidades de flash maestras controlando las unidades de flash remotas a través del control de flash inalámbrico óptico.

- ① La prueba de disparo algunas veces podría no estar disponible, por ejemplo, cuando se visualiza el menú de configuración de la cámara.

Conecte la unidad flash y seleccione **⚙ AJUSTE DEL FLASH > AJUSTE FUNCIÓN FLASH** del menú de disparo de la cámara para visualizar las opciones del flash. Las opciones disponibles varían en función del estado de la unidad conectada.



Opción	Descripción
TERMINAL DE SINCRONIZACIÓN	Disponible con unidades conectadas a través del terminal de sincronización y con flashes de terceros u otras unidades que solamente usen el contacto X de la zapata. También se visualiza si no hay una unidad de flash conectada (📖 144).
FLASH DE MONTAJE CON BASE	Visualizado al instalar una unidad de flash opcional en la zapata y activarla (📖 144).
CONTROL (ÓPTICO)	Visualizado si una unidad de flash opcional que funcione como maestra para el control de flash remoto inalámbrico óptico de FUJIFILM está conectada y activada (📖 146).
FLASH PROPORCIONADO	Se visualiza cuando la unidad de flash EF-X8 suministrada con las cámaras FUJIFILM X-T1 y X-T2 está conectada y levantada (📖 148).

- ◆ **TERMINAL DE SINCRONIZACIÓN** también será visualizado si está conectada una unidad de flash incompatible o cuando no hay ninguna unidad de flash conectada.

■ TERMINAL DE SINCRONIZACIÓN

Las siguientes opciones están disponibles al conectar una unidad de flash a través del terminal de sincronización.

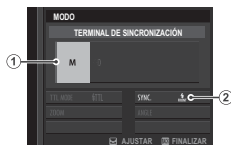

- Modo de control del flash:** Elija entre las opciones siguientes.
 - M:** Al tomar una imagen se transmitirá una señal de disparo desde el terminal de sincronización y la zapata. Seleccione una velocidad de obturación más lenta que la velocidad de sincronización; podrían ser necesarias velocidades más lentas si la unidad usa flashes largos o posee un tiempo de respuesta bajo.
 - OFF (NO):** El terminal de sincronización y la zapata no transmiten una señal de disparo.
- Sincronización:** Seleccione si el flash se disparará inmediatamente después de que se abra el obturador (**FRONT / 1ª CORTINA**) o inmediatamente antes de que se cierre (**REAR / 2ª CORTINA**). Se recomienda **1ª CORTINA** en la mayoría de las ocasiones.

● El terminal de sincronización

Utilice el terminal de sincronización para conectar las unidades de flash que requieran un cable de sincronización.

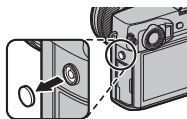



■ FLASH DE MONTAJE CON BASE

Las siguientes opciones están disponibles cuando se instala y enciende una unidad de flash de zapata.



- Modo de control del flash:** El modo de control de flash seleccionado con la unidad de flash. En algunas ocasiones puede ajustarse desde la cámara; las opciones disponibles varían en función del flash.
 - TTL:** Modo TTL. Ajuste la compensación del flash (2).
 - M:** El flash se dispara a la potencia seleccionada sin importar el brillo del sujeto ni los ajustes de la cámara. La potencia puede, en algunas ocasiones, ajustarse desde la cámara (2).
 - MULTI:** Flash de repetición. Las unidades de flash de zapata compatibles se dispararán múltiples veces con cada disparo.
 - OFF (NO):** El flash no se dispara. Algunas unidades de flash pueden apagarse desde la cámara.
- Compensación/Potencia del flash:** Las opciones disponibles varían con el modo de control del flash.
 - TTL:** Ajuste la compensación del flash (el valor completo podría no aplicarse si se exceden los límites del sistema de control del flash). En los casos de EF-X20, EF-20 y EF-42, el valor seleccionado se añade al valor seleccionado con la unidad de flash.
 - M/MULTI:** Ajuste la potencia del flash (solamente unidades compatibles). Seleccione entre valores expresados como fracciones de plena potencia, de $\frac{1}{2}$ (modo **M**) o $\frac{1}{4}$ (**MULTI**) hasta $\frac{1}{32}$ en incrementos equivalentes a $\frac{1}{3}$ EV. Podrían no obtenerse los resultados deseados con valores bajos si exceden los límites del sistema de control del flash; realice una toma de prueba y compruebe los resultados.

- ③ **Modo de flash (TTL):** Seleccione un modo de flash para el control de flash TTL. Las opciones disponibles varían en función del modo de disparo (**P**, **S**, **A** o **M**) seleccionado.
- **FLASH AUTOMÁTICO:** El flash se dispara solamente cuando sea necesario; el nivel del flash se ajusta acordemente al brillo del sujeto. Si aparece un icono  al pulsar el disparador hasta la mitad, el flash se disparará al tomar la foto.
 - **ESTÁNDAR:** El flash se dispara siempre que sea posible con cada toma; el nivel del flash se ajusta acordemente al brillo del sujeto. El flash no se disparará si no está totalmente cargado al soltar el obturador.
 - **SINCRONIZACIÓN LENTA:** Combine el flash con velocidades de obturación lentas al fotografiar sujetos de retrato contra el fondo de un paisaje nocturno. El flash no se disparará si no está totalmente cargado al soltar el obturador.
- ④ **Sincronización:** Controle la sincronización del flash.
- **FRONT (1ª CORTINA):** El flash se dispara inmediatamente después de que se abra el obturador (por norma general la mejor opción).
 - **REAR (2ª CORTINA):** El flash se dispara inmediatamente antes de que se cierre el obturador.
 - **(FP(HSS) AUTOMÁTICO):** Sincronización de alta velocidad (solamente unidades compatibles). La cámara activa automáticamente la sincronización de alta velocidad de la cortina delantera a velocidades de obturación más rápidas que la velocidad de sincronización del flash. Equivalente a **1ª CORTINA** al seleccionar **MULTI** para el modo de control del flash.
- ⑤ **Zoom:** El ángulo de iluminación (cobertura del flash) para las unidades compatibles con el zoom con flash. Algunas unidades permiten realizar el ajuste desde la cámara. Si selecciona **AUTOMÁTICO**, el zoom se ajustará automáticamente de modo que la cobertura coincida con la distancia focal del objetivo.
- ⑥ **Iluminación:** Si la unidad es compatible con esta función, seleccione entre.
- **PR. POTENCIA FLASH:** Aumente la gama reduciendo ligeramente la cobertura.
 - **ESTÁNDAR:** Haga coincidir la cobertura al ángulo de la imagen.
 - **PR. COBERTURA UNIFORME:** Aumente ligeramente la cobertura para obtener una iluminación más uniforme.
- ⑦ **Luz LED:** Seleccione el modo de funcionamiento de la luz LED integrada durante la fotografía estática (solamente unidades compatibles). como captador de luz (/CAPTURAR LA LUZ), como luz auxiliar de AF (**AF**/AYUDAR AF) o como captador de luz y luz auxiliar de AF (**AF**/CAPTURAR LUZ + AYUD. AF). Elija **OFF** para deshabilitar la luz LED durante la fotografía.
- ⑦ **Número de flashes:** Seleccione el número de veces que el flash se disparará cada vez que el obturador se abra en el modo **MULTI**.*
- ⑧ **Frecuencia:** Seleccione la frecuencia de disparo del flash en el modo **MULTI**.*
- * El valor completo no debe aplicarse si se exceden los límites del sistema de control del flash.

■ CONTROL(ÓPTICO)

Las opciones indicadas a la derecha serán visualizadas si la unidad está funcionando actualmente como flash maestro para el control de flash remoto inalámbrico óptico de FUJIFILM.

Las unidades maestra y remotas pueden colocarse en un máximo de tres grupos (A, B y C) en el modo del flash y el nivel del flash pueden ajustarse independientemente para cada grupo. Hay disponibles cuatro canales para la comunicación entre las unidades; podrán usarse distintos canales para diferentes sistemas de flash o para evitar interferencias al usar múltiples sistemas cerca.

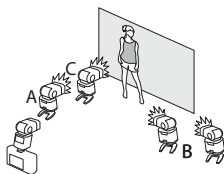











① **Modo de control del flash (grupo A)/**② **Modo de control del flash (grupo B)/**③ **Modo de control del flash (grupo C):** Seleccione modos de control de flash para los grupos A, B y C. **TTL%** solamente está disponible para los grupos A y B.

- **TTL:** Las unidades del grupo se disparan en el modo TTL. La compensación de flash puede ajustarse independientemente para cada grupo.
- **TTL%:** Si selecciona **TTL%** para el grupo A o B, podrá especificar la potencia del grupo seleccionado a modo de porcentaje del otro y ajustar la compensación de flash general para ambos grupos.
- **M:** En el modo **M**, las unidades del grupo se disparan a la potencia seleccionada (expresada como fracción de la potencia total) sin importar el brillo del sujeto ni los ajustes de la cámara.
- **MULTI:** Seleccionar **MULTI** para cualquier grupo ajusta todas las unidades de todos los grupos en el modo de flash de repetición. Todas las unidades se dispararán múltiples veces en cada disparo.
- **OFF (NO):** Si selecciona **OFF**, las unidades del grupo no se dispararán.

④ **Compensación/Potencia del flash (grupo A)/**⑤ **Compensación/Potencia del flash (grupo B)/**⑥ **Compensación/Potencia del flash (grupo C):** Ajuste el nivel del flash del grupo seleccionado en conformidad con la opción seleccionada para el modo de control de flash. Tenga en cuenta que el valor completo podría no aplicarse si se exceden los límites del sistema de control del flash.

- **TTL:** Ajuste la compensación de flash.
- **M/MULTI:** Ajuste la potencia del flash.
- **TTL%:** Seleccione el equilibrio entre los grupos A y B, y ajuste la compensación de flash general.

- ⑦ **Modo de flash (TTL):** Seleccione un modo de flash para el control de flash TTL. Las opciones disponibles varían en función del modo de disparo (**P**, **S**, **A** o **M**) seleccionado.
-  **(FLASH AUTOMÁTICO):** El flash se dispara solamente cuando sea necesario; el nivel del flash se ajusta acordemente al brillo del sujeto. Si aparece un icono  al pulsar el disparador hasta la mitad, el flash se disparará al tomar la foto.
 -  **(ESTÁNDAR):** El flash se dispara siempre que sea posible con cada toma; el nivel del flash se ajusta acordemente al brillo del sujeto. El flash no se disparará si no está totalmente cargado al soltar el obturador.
 -  **(SINCRONIZACIÓN LENTA):** Combine el flash con velocidades de obturación lentas al fotografiar sujetos de retrato contra el fondo de un paisaje nocturno. El flash no se disparará si no está totalmente cargado al soltar el obturador.
- ⑧ **Sincronización:** Controle la sincronización del flash.
-  **(1ª CORTINA):** El flash se dispara inmediatamente después de que se abra el obturador (por norma general la mejor opción).
 -  **(2ª CORTINA):** El flash se dispara inmediatamente antes de que se cierre el obturador.
 -  **(FP (HSS) AUTOMÁTICO):** Sincronización de alta velocidad (solamente unidades compatibles). La cámara activa automáticamente la sincronización de alta velocidad de la cortina delantera a velocidades de obturación más rápidas que la velocidad de sincronización del flash. Equivalente a **1ª CORTINA** al seleccionar **MULTI** para el modo de control del flash.
- ⑨ **Zoom:** El ángulo de iluminación (cobertura del flash) para las unidades compatibles con el zoom con flash. Algunas unidades permiten realizar el ajuste desde la cámara. Si selecciona **AUTOMÁTICO**, el zoom se ajustará automáticamente de modo que la cobertura coincida con la distancia focal del objetivo.
- ⑩ **Iluminación:** Si la unidad es compatible con esta función, seleccione entre.
-  **(PR. POTENCIA FLASH):** Aumente la gama reduciendo ligeramente la cobertura.
 -  **(ESTÁNDAR):** Haga coincidir la cobertura al ángulo de la imagen.
 -  **(PR. COBERTURA UNIFORME):** Aumente ligeramente la cobertura para obtener una iluminación más uniforme.
- ⑪ **Maestro:** Asigne el flash maestro al grupo **A (Gr A)**, **B (Gr B)** o **C (Gr C)**. Si se selecciona **OFF** la potencia del flash maestro se mantendrá a un nivel que no afectará a la imagen final. Solamente disponible si la unidad está montada en la zapata de la cámara como flash maestro para el control de flash remoto inalámbrico óptico de FUJIFILM en el modo **TTL**, **TTL%** o **M**.
- ⑫ **Número de flashes:** Seleccione el número de veces que el flash se disparará cada vez que el obturador se abra en el modo **MULTI**.
- ⑬ **Canal:** Seleccione el canal usado por el flash maestro para la comunicación con las unidades de flash remotas. Podrán usarse distintos canales para diferentes sistemas de flash o para evitar interferencias al usar múltiples sistemas cerca.
- ⑭ **Frecuencia:** Seleccione la frecuencia de disparo del flash en el modo **MULTI**.

■ FLASH PROPORCIONADO

Se visualiza cuando la unidad de flash EF-X8 suministrada con las cámaras FUJIFILM X-T1 y X-T2 está conectada y levantada.



① **Modo de control del flash:** Elija entre las opciones siguientes.

- **TTL:** Modo TTL. Ajuste la compensación del flash (②) y seleccione un modo de flash (③).
- **M:** El flash se dispara a la potencia seleccionada (②) sin importar el brillo del sujeto ni los ajustes de la cámara. El destello se expresa en fracciones de la máxima potencia, desde $\frac{1}{4}$ a $\frac{1}{64}$. Podrían no obtenerse los resultados deseados con valores bajos si exceden los límites del sistema de control del flash; realice una toma de prueba y compruebe los resultados.
- **MANDO:** Seleccione si usará el flash para controlar las unidades de flash remotas sincronizadas, por ejemplo, como parte de un sistema de flashes de estudio.
- **OFF (NO):** El flash no se dispara. Las unidades de flash conectadas a través de un terminal de sincronización seguirán disparándose al liberar el obturador, sin embargo, pueden deshabilitarse bajando el EF-X8 y apagando las unidades en el menú de configuración del flash.

② **Compensación/Potencia del flash:** Ajuste el nivel del flash. Las opciones disponibles varían con el modo de control del flash (①).

③ **Modo de flash (TTL):** Seleccione un modo de flash para el control de flash TTL. Las opciones disponibles varían en función del modo de disparo seleccionado (**P**, **S**, **A** o **M**).

- **TTL AUTO (FLASH AUTOMÁTICO):** El flash se dispara solamente cuando sea necesario; el nivel del flash se ajusta acordemente al brillo del sujeto. Si aparece un icono al pulsar el disparador hasta la mitad, el flash se disparará al tomar la foto.
- **TTL (ESTÁNDAR):** El flash se dispara siempre que sea posible con cada toma; el nivel del flash se ajusta acordemente al brillo del sujeto. El flash no se disparará si no está totalmente cargado al soltar el obturador.
- **TTL SLOW (SINCRONIZACIÓN LENTA):** Combine el flash con velocidades de obturación lentas al fotografiar sujetos de retrato contra el fondo de un paisaje nocturno. El flash no se disparará si no está totalmente cargado al soltar el obturador.

④ **Sincronización:** Seleccione si el flash se disparará inmediatamente después de que se abra el obturador (/ **1ª CORTINA**) o inmediatamente antes de que se cierre (/ **2ª CORTINA**). Se recomienda **1ª CORTINA** en la mayoría de las ocasiones.

Cuidado de la cámara

Para poder disfrutar de forma continua de este producto, tenga en cuenta las siguientes precauciones.

Almacenamiento y uso

Si no va a utilizar la cámara durante un período prolongado, extraiga la pila y la tarjeta de memoria.

No almacene o utilice la cámara en lugares:

- expuestos a la lluvia, vapor o humo
- muy húmedos o extremadamente sucios
- expuestos a la luz solar directa o a temperaturas muy altas, como en el interior de un vehículo cerrado en un día soleado
- extremadamente fríos
- afectados por vibraciones fuertes
- expuestos a campos magnéticos fuertes, como por ejemplo cerca de antenas transmisoras, líneas de energía, emisores de radar, motores, transformadores o imanes
- expuestos a productos químicos volátiles tales como pesticidas
- junto a productos de caucho o vinilo

■ Agua y arena

La exposición al agua y a la arena puede dañar la cámara, sus circuitos internos y sus mecanismos. Al utilizar la cámara en la playa o en la costa, evite exponerla al agua o a la arena. No coloque la cámara sobre una superficie mojada.

■ Condensación

El incremento repentino de la temperatura, como por ejemplo al entrar en un edificio con calefacción en un día frío, puede hacer que se produzca condensación dentro de la cámara. Si esto ocurre, apague la cámara y espere una hora antes de volver a encenderla. Si se produce condensación en la tarjeta de memoria, extraiga la tarjeta y espere a que se disipe la condensación.

Transporte

Mantenga la cámara en su equipaje de mano. El equipaje facturado podría sufrir golpes violentos que podrían dañar la cámara.

Limpieza del sensor de imagen

Si hay múltiples fotografías marcadas por puntos o manchas en los mismos lugares podría indicar la presencia de polvo en el sensor de imagen de la cámara. Limpie el sensor utilizando **AJUSTE DE USUARIO > LIMPIEZA DEL SENSOR** (📖 115); si el problema persiste, podrá limpiar el sensor manualmente tal y como se describe a continuación. Tenga en cuenta que las reparaciones o sustituciones del sensor de imagen a causa de un daño durante la limpieza están sometidas a cargos.

- 1 Utilice una perilla (no un cepillo) para eliminar el polvo del sensor.

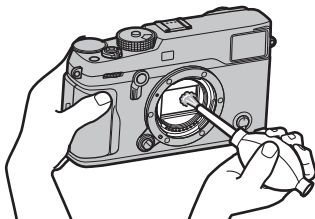

- ① No utilice un cepillo o una perilla con cepillo. Si se hace caso omiso de esta precaución, el sensor podría dañarse.
- 2 Compruebe si el polvo ha sido eliminado.
 - ◆ Repita los pasos 1 y 2 según sea necesario.
- 3 Vuelva a colocar la tapa del cuerpo o el objetivo.

Resolución de problemas

Problemas y soluciones

■ Energía y pilas

Problema	Solución
La cámara no se enciende.	<ul style="list-style-type: none">• La pila está agotada: Cargue la pila (🔋 19) o introduzca una pila de repuesto completamente cargada (🔋 20).• No ha colocado la pila correctamente: Introdúzcala en la orientación correcta (🔋 20).• La tapa del compartimento de las pilas no está cerrada: Cierre la tapa del compartimento de las pilas (🔋 20).
El monitor no se enciende.	El monitor podría no encenderse si apaga y vuelve a encender la cámara rápidamente. Pulse el disparador hasta la mitad para encender el monitor.
La pila se agota rápidamente.	<ul style="list-style-type: none">• La pila está fría: Caliente la pila colocándola en su bolsillo o en otro lugar cálido e instálela en la cámara justo antes de tomar una fotografía.• Los terminales de la pila están sucios: Limpie los terminales con un paño suave y seco.• Sí es seleccionado para 🗑️ AJUSTE DE AF/MF > PRE-AF: Apague PRE-AF (🔋 95).• La pila ha sido cargada muchas veces: La pila ha llegado al final de su vida útil. Adquiera una pila nueva.
La cámara se apaga repentinamente.	La pila está agotada: Cargue la pila (🔋 19) o introduzca una pila de repuesto completamente cargada (🔋 20).
La carga no comienza.	Vuelva a introducir la pila en la orientación correcta y asegúrese de que el cargador esté conectado (🔋 19).
La carga es lenta.	Cargue la pila a temperatura ambiente (🔋 iv).
La lámpara indicadora de carga parpadea, pero la pila no se carga.	<ul style="list-style-type: none">• Los terminales de la pila están sucios: Limpie los terminales con un paño suave y seco.• La pila ha sido cargada muchas veces: La pila ha llegado al final de su vida útil. Adquiera una pila nueva. Si la pila sigue sin cargar, póngase en contacto con su distribuidor FUJIFILM.

■ Menús y pantallas

Problema	Solución
Las pantallas no están en español.	Seleccione ESPAÑOL para 🗑️ AJUSTE DE USUARIO > 言語/LANG. (🔋 27, 115).

■ Disparo

Problema	Solución
<p>No se toma ninguna imagen al pulsar el disparador.</p>	<ul style="list-style-type: none"> • La tarjeta de memoria está llena: Inserte una tarjeta de memoria nueva o borre imágenes (📖 22, 43). • La tarjeta de memoria no está formateada: Formatee la tarjeta de memoria (📖 114). • Hay suciedad en los contactos de la tarjeta de memoria: Limpie los contactos con un paño suave y seco. • La tarjeta de memoria está dañada: Introduzca una tarjeta de memoria nueva (📖 22). • La pila está agotada: Cargue la pila (📖 19) o introduzca una pila de repuesto completamente cargada (📖 20). • La cámara se apaga automáticamente: Encienda la cámara (📖 25).
<p>Aparece moteado (“ruido”) en el monitor o en el visor cuando se pulsa el disparador hasta la mitad.</p>	<p>Se aumenta la ganancia para ayudar a la composición cuando el sujeto se encuentra escasamente iluminado y se ha reducido la apertura, lo que podría provocar un moteado perceptible cuando se muestre una vista previa de las imágenes en las pantallas. No afecta a las imágenes que se toman con la cámara.</p>
<p>La cámara no enfoca.</p>	<p>El sujeto no es adecuado para enfoque automático: Utilice el bloqueo del enfoque (📖 77) o el enfoque manual (📖 64).</p>
<p>La función de detección inteligente de rostros no está disponible.</p>	<p>La función de detección inteligente de rostros no está disponible en el modo de disparo actual: Seleccione un modo de disparo distinto (📖 167).</p>
<p>No se detecta ningún rostro.</p>	<ul style="list-style-type: none"> • El rostro del sujeto está oscurecido por gafas de sol, por un sombrero, cabello largo o cualquier otro objeto: Elimine las obstrucciones. • El rostro del sujeto ocupa únicamente un área pequeña de la foto: Cambie la composición de modo que el rostro del sujeto ocupe un área mayor de la foto (📖 95). • La cabeza del sujeto está inclinada u horizontal: Pida al sujeto que mantenga su cabeza erguida. • La cámara está inclinada: Mantenga la cámara nivelada. • El rostro del sujeto está escasamente iluminado: Fotografe en condiciones de iluminación intensa.
<p>Se ha seleccionado el sujeto incorrecto.</p>	<p>El sujeto seleccionado se encuentra más cerca del centro de la foto que el sujeto principal. Recompone la escena o desactive la detección de rostros y encuadre la imagen utilizando el bloqueo de enfoque (📖 77).</p>

Problema	Solución
El flash no se dispara.	La pila está agotada: Cargue la pila (📖 19) o introduzca una pila de repuesto completamente cargada (📖 20).
El flash no ilumina completamente el sujeto.	<ul style="list-style-type: none"> • El sujeto no está dentro del alcance del flash: Coloque al sujeto dentro del alcance del flash. • La ventana del flash está obstruida: Sujete la cámara correctamente. • La velocidad de obturación es más rápida que 1/250 s: Seleccione una velocidad de obturación más lenta (📖 36, 38, 80).
Las imágenes están desenfocadas.	<ul style="list-style-type: none"> • El objetivo está sucio: Limpie el objetivo (📖 xi). • El objetivo está bloqueado: Mantenga los objetos lejos del objetivo. • !AF se visualiza durante el disparo y la zona de enfoque aparece visualizada en color rojo: Compruebe el enfoque antes de disparar (📖 76).
Las imágenes están manchadas.	<ul style="list-style-type: none"> • La velocidad de obturación es lenta y la temperatura ambiente es elevada: Esto es normal y no indica mal funcionamiento. • Es necesaria la asignación de píxeles: realice la asignación de píxeles usando 📖 AJUSTE DE CALIDAD DE LA IMAGEN > ASIGNACIÓN DE PÍXELES (📖 92). • La cámara ha sido utilizada continuamente a altas temperaturas o se visualiza una advertencia de temperatura: Apague la cámara y espere a que se enfríe.

■ Reproducción

Problema	Solución
Las imágenes tienen puntos.	Las imágenes se tomaron con otra cámara o modelo diferente.
El zoom de reproducción no está disponible.	Las imágenes fueron creadas utilizando REDIMENSIONAR o se tomaron con otra cámara o modelo diferente.
No se reproduce ningún sonido en los videos.	<ul style="list-style-type: none"> • El volumen de reproducción es demasiado bajo: Ajuste el volumen de reproducción (🔊 46, 116). • El micrófono estaba obstruido: Sujete correctamente la cámara durante la grabación (🔊 2, 44). • El altavoz está obstruido: Sujete correctamente la cámara durante la reproducción (🔊 2, 46).
Las imágenes seleccionadas no se borran.	Algunas de las imágenes seleccionadas para borrarse están protegidas. Quite la protección utilizando el dispositivo con el que inicialmente protegió las imágenes (🔒 108).
La numeración de archivos se reinicia inesperadamente.	Se abrió la tapa del compartimento de las pilas mientras la cámara estaba encendida. Apague la cámara antes de abrir la tapa del compartimento de las pilas (🔋 20, 25).

■ Conexiones/Varios

Para obtener más información sobre la solución de problemas de las conexiones inalámbricas, visite:



<http://digital-cameras.support.fujifilm.com/app?pid=x>

Problema	Solución
Problemas al conectar o cargar imágenes a un teléfono inteligente.	<ul style="list-style-type: none"> • El teléfono inteligente está demasiado lejos: Acerque los dispositivos. • Algunos dispositivos cercanos están provocando interferencias de radio: Aleje la cámara y el teléfono inteligente de hornos microondas o teléfonos inalámbricos.
No puede cargar imágenes.	<ul style="list-style-type: none"> • El teléfono inteligente está conectado a otro dispositivo: El teléfono inteligente y la cámara pueden estar conectados únicamente a un dispositivo simultáneamente. Finalice la conexión y vuelva a intentarlo. • Existen diversos teléfonos inteligentes en los alrededores: Intente volver a realizar la conexión. La presencia de varios teléfonos inteligentes puede dificultar la conexión. • La imagen actual pertenece a un video o ha sido creada en otro dispositivo y no puede cargarse a un teléfono inteligente.

Problema	Solución
El teléfono inteligente no mostrará imágenes.	Seleccione SÍ para ⓧ AJUSTE DE CONEXIÓN > CONFIG. INALÁMB. > REDUC. IMAG. ⓧ . Seleccionar NO aumenta los tiempos de carga de las imágenes de gran tamaño; además, algunos teléfonos podían no ser capaces de mostrar imágenes superiores a cierto tamaño.
Ausencia de imagen o sonido en la TV.	<ul style="list-style-type: none"> • La cámara no está conectada adecuadamente: Conecte la cámara correctamente (🗨️ 137). Tenga en cuenta que una vez la cámara esté conectada, las imágenes aparecerán en el televisor en lugar de en el monitor de la cámara. • La entrada del televisor está configurada en "TV": Ajuste la entrada a "HDMI". • El volumen del televisor es demasiado bajo: Utilice los controles del televisor para ajustar el volumen.
El ordenador no reconoce la cámara.	Asegúrese de que la cámara y el ordenador estén correctamente conectados (🗨️ 131).
No puede transferir archivos RAW o JPEG al ordenador.	Use MyFinePix Studio para transferir imágenes (solo Windows; 🗨️ 130).
La cámara no responde.	<ul style="list-style-type: none"> • Funcionamiento erróneo temporal de la cámara: Saque y vuelva a introducir la pila (🗨️ 20). • La pila está agotada: Cargue la pila (🗨️ 19) o introduzca una pila de repuesto completamente cargada (🗨️ 20). • La cámara está conectada a una red inalámbrica: Finalice la conexión.
La cámara no funciona de la forma esperada.	Saque y vuelva a introducir la pila (🗨️ 20). Si el problema vuelve a aparecer, póngase en contacto con su distribuidor FUJIFILM.
Sin sonido.	Ajuste el volumen (🗨️ 116).

Mensajes y pantallas de advertencia

Las siguientes advertencias aparecen en la pantalla.















Advertencia	Descripción
 (rojo)	Carga baja. Cargue la pila (🔋 19) o introduzca una pila de repuesto completamente cargada (🔋 20).
 (parpadea en rojo)	Pila agotada. Cargue la pila (🔋 19) o introduzca una pila de repuesto completamente cargada (🔋 20).
!AF (se visualiza en rojo con zonas de enfoque rojas)	La cámara no puede enfocar. Utilice el bloqueo del enfoque para enfocar a otro sujeto que se encuentre a la misma distancia, a continuación recomponga la imagen (📷 77).
La apertura o la velocidad de obturación se visualizan en rojo	El sujeto es demasiado brillante o demasiado oscuro y la imagen estará sub o sobreexpuesta. Utilice el flash para obtener iluminación adicional al realizar fotografías de sujetos escasamente iluminados (📷 79).
ERROR DE ENFOQUE	
APAGUE LA CÁMARA Y ENCIENDA LA DE NUEVO	La cámara funciona de forma incorrecta. Apague la cámara y vuelva a encenderla. Si el mensaje vuelve a aparecer, póngase en contacto con un distribuidor FUJIFILM.
ERROR CONTROL DEL OBJETIVO	
ERROR DE OBJETIVO	Apague la cámara, retire el objetivo y limpie las superficies de montaje, a continuación vuelva a colocar el objetivo y encienda la cámara. Si el problema vuelve a aparecer, póngase en contacto con un distribuidor FUJIFILM.
OCUPADO	La tarjeta de memoria está formateada de forma incorrecta. Utilice la cámara para formatear la tarjeta (📷 114).
TARJETA NO INICIALIZADA	<ul style="list-style-type: none">• La tarjeta de memoria no está formateada o la tarjeta de memoria fue formateada en un ordenador u otro dispositivo: Formatee la tarjeta de memoria usando ⚙️ AJUSTE DE USUARIO > FORMATEAR (📷 114).• Los contactos de la tarjeta de memoria requieren limpieza: Limpie los contactos con un paño suave y seco. Si el mensaje persiste, formatee la tarjeta (📷 114). Si el mensaje persiste, sustituya la tarjeta.• La cámara funciona de forma incorrecta: Póngase en contacto con un distribuidor FUJIFILM.
TARJETA PROTEGIDA	La tarjeta de memoria está bloqueada. Desbloquee la tarjeta.

Advertencia	Descripción
ERROR DE TARJETA	<ul style="list-style-type: none"> • La tarjeta de memoria no está formateada para utilizarse en la cámara: Formatee la tarjeta (📖 114). • Los contactos de la tarjeta de memoria requieren limpieza o la tarjeta de memoria está dañada: Limpie los contactos con un paño suave y seco. Si el mensaje persiste, formatee la tarjeta (📖 114). Si el mensaje persiste, sustituya la tarjeta. • Tarjeta de memoria incompatible: Utilice una tarjeta compatible (📖 24). • La cámara funciona de forma incorrecta: Póngase en contacto con un distribuidor FUJIFILM.
SD MEMORIA LLENA	La tarjeta de memoria está llena y no se pueden grabar imágenes. Borre imágenes (📖 43) o introduzca una tarjeta de memoria con más espacio libre (📖 22).
NO HAY TARJETA	El obturador únicamente se abre al haber introducida una tarjeta de memoria. Inserte una tarjeta de memoria.
ERROR DE ESCRITURA	<ul style="list-style-type: none"> • Error de tarjeta de memoria o error de conexión: Vuelva a insertar la tarjeta o apague la cámara y luego vuelva a encenderla. Si el mensaje vuelve a aparecer, póngase en contacto con un distribuidor FUJIFILM. • No hay espacio suficiente en la memoria para grabar imágenes adicionales: Borre imágenes (📖 43) o introduzca una tarjeta de memoria con más espacio libre (📖 22). • La tarjeta de memoria no está formateada: Formatee la tarjeta de memoria (📖 114).
ERROR DE LECTURA	<ul style="list-style-type: none"> • El archivo está dañado o no fue creado con la cámara: El archivo no puede ser visualizado. • Los contactos de la tarjeta de memoria requieren limpieza: Limpie los contactos con un paño suave y seco. Si el mensaje persiste, formatee la tarjeta (📖 114). Si el mensaje persiste, sustituya la tarjeta. • La cámara funciona de forma incorrecta: Póngase en contacto con un distribuidor FUJIFILM.
¡FIN DE CONTADOR!	La cámara ya no dispone de más números de fotogramas (el número del fotograma actual es 999-9999). Formatee la tarjeta de memoria y seleccione RENOVAR para ⏏ AJUSTE DE GUARDAR DATOS > CONTADOR . Tome una fotografía para restaurar el contador a 100-0001, a continuación seleccione SEGUIR para CONTADOR .

Advertencia	Descripción
FOTO PROTEGIDA	Se ha intentado borrar o girar una imagen protegida. Elimine la protección y vuelva a intentarlo (📄 108).
NO SE PUEDE REENCUADRAR	La imagen está dañada o no fue creada con la cámara.
📷 NO SE PUEDE EJECUTAR	La supresión de ojos rojos no se puede aplicar a imágenes creadas con otros dispositivos.
📺 NO SE PUEDE EJECUTAR	La supresión de ojos rojos no es aplicable a los vídeos.
NO SE PUEDE GIRAR	La imagen seleccionada no se puede girar.
📺 NO SE PUEDE GIRAR	Los vídeos no se pueden girar.
ERROR DE ARCHIVO DPOF	El pedido de copias DPOF de la tarjeta de memoria actual contiene más de 999 imágenes. Copie las imágenes en un ordenador y cree un nuevo pedido de copias.
NO SE PUEDE CONFIGURAR DPOF	La imagen no se puede imprimir utilizando DPOF.
📺 NO SE PUEDE CONFIGURAR DPOF	Los vídeos no se pueden imprimir utilizando DPOF.
!⚠️ (amarillo)	Apague la cámara y espere a que se enfríe. El moteado puede aumentar en las imágenes tomadas cuando se visualiza esta advertencia.
!⚠️ (rojo)	Apague la cámara y espere a que se enfríe. La calidad de la visualización y la velocidad de la ráfaga disminuirán, y el moteado puede aumentar en las imágenes tomadas cuando se visualiza esta advertencia.

Capacidad de la tarjeta de memoria

En la siguiente tabla se muestra el tiempo de grabación o el número de imágenes disponibles con distintos tamaños de imagen. Todas las cifras son aproximadas; el tamaño de archivo varía en función de la escena grabada, lo que se traduce en grandes variaciones en el número de archivos que se pueden almacenar. El número de exposiciones o el tiempo de grabación restante pueden no disminuir en la misma proporción.

Capacidad		8 GB		16 GB	
		 FINE	 NORMAL	 FINE	 NORMAL
Fotografías	 3:2	540	800	1110	1660
	RAW (SIN COMPRIMIR)	150		320	
	RAW (COMPRESIÓN SIN PÉRDIDA)	300		630	
Videos ¹	 1080/60 P ²	26 min.		54 min.	
	 1080/50 P ²				
	 1080/30 P ²				
	 1080/25 P ²				
	 1080/24 P ²				
	 720/60 P ³	51 min.		105 min.	
	 720/50 P ³				
	 720/30 P ³				
	 720/25 P ³				
	 720/24 P ³				

1 Utilice una tarjeta UHS con velocidad clase 1 o mejor.

2 Los vídeos individuales no podrán exceder los 14 minutos de duración.

3 Los vídeos individuales no podrán exceder los 28 minutos de duración.

Enlaces

Para obtener más información sobre la cámara digital FUJIFILM, visite los sitios web que se indican a continuación.

FUJIFILM X-Pro2 Información del producto

Los accesorios opcionales y la información de ayuda se pueden encontrar en el siguiente sitio web.



Actualizaciones del firmware

Algunas funciones del producto pueden diferir de los descritas en el manual suministrado debido a la actualización del firmware. Visite nuestro sitio Web a fin de obtener información detallada sobre cada modelo:

http://www.fujifilm.com/support/digital_cameras/software



Comprobación de la versión del firmware

① La cámara sólo mostrará la versión del firmware si hay una tarjeta de memoria insertada.

- 1 Apague la cámara y asegúrese de que hay una tarjeta de memoria insertada.
- 2 Encienda la cámara mientras pulsa el botón **DISP/BACK**. Se visualizará la versión actual del firmware; compruebe la versión del firmware.
- 3 Apague la cámara.

Especificaciones

Sistema	
Modelo	Cámara digital FUJIFILM X-Pro2
Píxeles efectivos	Aprox. 24,3 millones
Sensor de imagen	23,5 mm × 15,6 mm (APS-C), Sensor X-Trans CMOS III con filtro de color primario
Medio de almacenamiento	Tarjetas de memoria recomendadas SD/SDHC/SDXC FUJIFILM
Ranuras para tarjeta de memoria	Ranura para dos tarjetas de memoria SD
Sistema de archivos	En conformidad con Design Rule for Camera File System (DCF) (Norma de diseño para el sistema de archivos de la cámara), Exif 2.3, y Digital Print Order Format (DPOF) (Formato de orden de impresión digital)
Formato de archivos	<ul style="list-style-type: none">• Fotografías estáticas: Exif 2.3 JPEG (comprimido); RAW (formato RAF original, sin compresión o con compresión usando un algoritmo sin pérdidas; es necesario software especial); RAW+JPEG disponible• Videos: Estándar H.264 con sonido estéreo (MOV)
Tamaño de las imágenes	<ul style="list-style-type: none">• L 3:2: 6000 × 4000• M 3:2: 4240 × 2832• S 3:2: 3008 × 2000• L 16:9: 6000 × 3376• M 16:9: 4240 × 2384• S 16:9: 3008 × 1688• L 1:1: 4000 × 4000• M 1:1: 2832 × 2832• S 1:1: 2000 × 2000
Montura del objetivo	Montura FUJIFILM X
Sensibilidad	Sensibilidad de salida estándar equivalente a ISO 200 – 12800; AUTO; sensibilidad de salida extendida equivalente a ISO 100, 125, 160, 25600 o 51200
Medición	Medición de 256 segmentos a través de la lente (TTL); MULTI, PUNTUAL, PONDERADA CENTRAL
Control de exposición	AE programado (con cambio de programa); AE con prioridad a la obturación; AE con prioridad a la apertura; exposición manual
Compensación de la exposición	-5 EV – +5 EV en incrementos de 1/3 EV
Velocidad de obturación	<ul style="list-style-type: none">• OBTURADOR MECÁNICO<ul style="list-style-type: none">- Modo P: 4 seg. a 1/8000 seg.- Bulb: Máx. 60 min.• OBTURADOR ELECTRÓNICO<ul style="list-style-type: none">- Modos P, S, A y M: 1 seg. a 1/32000 seg.- Bulb: 1 seg. fijo.• MECÁNICO + ELECTRÓNICO<ul style="list-style-type: none">- Modo P: 4 seg. a 1/32000 seg.- Bulb: Máx. 60 min. <p>- Tiempo: 15 min. a 1/8000 seg. - El resto de modos: 15 min. a 1/8000 seg.</p> <p>- Tiempo: 1 seg. a 1/32000 seg.</p> <p>- Tiempo: 15 min. a 1/32000 seg. - El resto de modos: 15 min. a 1/32000 seg.</p>

Sistema				
Continuo		Modo	Velocidad de fotograma (fps)	Fotos por ráfaga
		8.0 fps	8,0	Hasta aproximadamente 53
		3.0 fps	3,0	Hasta aproximadamente 62
<ul style="list-style-type: none"> Las fotos por segundo y el número de fotos por ráfaga puede variar dependiendo del tipo de tarjeta de memoria utilizada. Las cifras anteriores son para las tarjetas UHS de velocidad clase 1. La velocidad de fotograma varía dependiendo de las condiciones de disparo y del número de imágenes grabadas. 				
Enfoque	<ul style="list-style-type: none"> Modo: AF único o continuo; enfoque manual con anillo de enfoque Selección de la zona de enfoque: UN SOLO PUNTO, ZONA, AMPLIO/SEGUIMIENTO Sistema de enfoque automático: AF híbrido inteligente (AF con detección de contraste/detección de fases TTL) con iluminador auxiliar de AF 			
Equilibrio blanco	Personalizado 1, personalizado 2, personalizado 3, selección de la temperatura de color, automático, luz solar directa, sombra, luz fluorescente diurna, luz fluorescente blanca cálida, luz fluorescente blanca fría, iluminación incandescente, iluminación bajo el agua			
Autodisparador	Desactivado, 2 seg., 10 seg.			
Flash	Zapata de accesorios con contactos TTL y contacto de sincronización (contacto X) compatible con velocidades de sincronización tan rápidas como $1/250$ seg.			
Modo	Automático, flash de relleno, desactivado, sincronización lenta, sincronización a la cortinilla trasera, controlador (supresión de ojos rojos desactivado); automático con supresión de ojos rojos, flash de relleno con supresión de ojos rojos, desactivado, sincronización lenta con supresión de ojos rojos, sincronización a la cortinilla trasera con supresión de ojos rojos, controlador (supresión de ojos rojos activado)			
Zapata	Zapata de accesorios con contactos TTL			
Terminal de sincronización	Proporcionado			
Visor híbrido	<ul style="list-style-type: none"> Visor óptico (OVF): Visor Galileo reverso con pantalla de cuadro de brillo electrónica y aumentos de aproximadamente $\times 0,36/\times 0,6$; rango de enfoque aproximado 92% Visor electrónico (EVF): Visor LCD de 0,48 pulg, 2360 puntos de color con ajuste dióptrico (-4 a $+2$ m$^{-1}$); ampliación de $\times 0,59$ con objetivos de 50 mm (equivalente al formato de 35 mm) en el infinito y la dioptría ajustada en $-1,0$ m$^{-1}$; ángulo de visión diagonal de aproximadamente 29,1° (ángulo de visión horizontal de 24,4° aproximadamente); punto ocular de aprox. 16 mm 			
Monitor LCD	Monitor LCD de 3,0 pulg./7,6 cm., con 1620 puntos de color fijo			

Sistema

Videos

- **HD 1080/60 P:** Tamaño de fotograma 1920 × 1080 (1080p); 60 fps; sonido estéreo
- **HD 1080/50 P:** Tamaño de fotograma 1920 × 1080 (1080p); 50 fps; sonido estéreo
- **HD 1080/30 P:** Tamaño de fotograma 1920 × 1080 (1080p); 30 fps; sonido estéreo
- **HD 1080/25 P:** Tamaño de fotograma 1920 × 1080 (1080p); 25 fps; sonido estéreo
- **HD 1080/24 P:** Tamaño de fotograma 1920 × 1080 (1080p); 24 fps; sonido estéreo
- **HD 720/60 P:** Tamaño de fotograma 1280 × 720 (720p); 60 fps; sonido estéreo
- **HD 720/50 P:** Tamaño de fotograma 1280 × 720 (720p); 50 fps; sonido estéreo
- **HD 720/30 P:** Tamaño de fotograma 1280 × 720 (720p); 30 fps; sonido estéreo
- **HD 720/25 P:** Tamaño de fotograma 1280 × 720 (720p); 25 fps; sonido estéreo
- **HD 720/24 P:** Tamaño de fotograma 1280 × 720 (720p); 24 fps; sonido estéreo

Terminales de entrada/salida

Salida HDMI

Micro conector HDMI (tipo D)

Entrada/salida digital

Micro conector USB (USB 2.0 de alta velocidad)

Conector del micrófono/
disparador remotoMini clavija estéreo de \varnothing 2,5 mm

Suministro de energía/otros

Suministro de energía

Pila recargable NP-W126/NP-W126S

Duración de la pila (número aproximado de fotografías que pueden capturarse con una batería completamente cargada en el modo **P**, objetivo XF35mm F1.4 R)

• **Tipo de pila:** NP-W126/NP-W126S (tipo suministrado con la cámara)• **Número aproximado de fotografías:**

	LCD	EVF	OVF
ALTO RENDIMIENTO	250	210	350
ESTÁNDAR	280	250	350
ECONÓMICO	330	330	380

Estándar CIPA, medido utilizando la pila suministrada con la cámara y la tarjeta de memoria SD.

Nota: El número de disparos que se pueden realizar con la pila varía en función del nivel de carga de la pila y disminuirá a bajas temperaturas.

Suministro de energía/otros

Dimensiones de la cámara 140,5 mm × 82,8 mm × 45,9 mm (34,8 mm excluyendo proyecciones, medido en la parte más delgada)/
(An. × Al. × Prof.) 5,5 pulg. × 3,3 pulg. × 1,8 pulg. (1,4 pulg.)

Peso de la cámara Aprox. 445 g/15,7 oz, excluyendo la pila, accesorios y tarjeta de memoria

Peso de disparo Aprox. 495 g/17,5 oz, incluyendo la pila y la tarjeta de memoria

Condiciones de funcionamiento

- **Temperatura:** -10 °C a +40 °C
- **Humedad:** 10% – 80% (sin condensación)

Transmisor inalámbrico

Estándares IEEE 802.11b/g/n (protocolo inalámbrico estándar)

Frecuencia de funcionamiento

- **EE. UU., Canadá, Taiwán:** 2412 MHz–2462 MHz (11 canales)
- **Otros países:** 2412 MHz–2472 MHz (13 canales)

Potencia máxima de radiofrecuencia (EIRP) 7,46 dBm

Protocolos de acceso Infraestructura

Pila recargable NP-W126/NP-W126S**Tensión nominal** 7,2V CC**Capacidad nominal** 1260 mAh**Temperatura de funcionamiento** 0°C a +40°C**Dimensiones** (An. × Al. × Pr.) 36,4 mm × 47,1 mm × 15,7 mm/1,4 pulg. × 1,9 pulg. × 0,6 pulg.**Peso** Aprox. 47 g/1,7 oz**Cargador de pilas BC-W126****Entrada nominal** 100V – 240V CA, 50/60 Hz**Capacidad de entrada** 13 – 21 VA**Salida nominal** 8,4V CC, 0,6 A**Pilas compatibles** Pilas recargables NP-W126/NP-W126S**Tiempo de carga** Aprox. 150 minutos (+20°C)**Temperatura de funcionamiento** 5°C a +40°C**Dimensiones** (An. × Al. × Pr.) 65 mm × 91,5 mm × 28 mm/2,6 pulg. × 3,6 pulg. × 1,1 pulg., excluyendo proyecciones**Peso** Aprox. 77 g/2,7 oz, excluyendo la pila

El peso y las dimensiones varían dependiendo del país o región de venta. Las etiquetas, los menús y otras pantallas pueden diferir de aquéllos de la propia cámara.

■ **Avisos**

- Las especificaciones están sujetas a cambios sin previo aviso; para obtener la información más reciente, visite http://www.fujifilm.com/products/digital_cameras/index.html. FUJIFILM no asume ninguna responsabilidad por daños derivados de errores en este manual.
- A pesar de que el visor y el monitor LCD han sido fabricados mediante una avanzada tecnología de alta precisión, pueden aparecer pequeños puntos brillantes y colores irregulares, particularmente cerca del texto. Esto es normal para este tipo de monitor LCD y no indica mal funcionamiento; las imágenes grabadas con la cámara no se verán afectadas.
- Las cámaras digitales pueden funcionar incorrectamente si se las expone a perturbaciones radioeléctricas fuertes (por ejemplo, campos eléctricos, electricidad estática o ruido de línea).
- Debido al tipo de objetivo utilizado, puede producirse una cierta distorsión en la periferia de las imágenes. Esto es normal.











Restricciones para los ajustes de la cámara

A continuación se indican las opciones disponibles para cada modo de disparo. Algunas opciones podrían no estar disponibles para los elementos compatibles con un modo determinado, y la función podría estar restringida en función de las condiciones de disparo.

Modo de disparo/Posición de escena		P	S	A	M		BKT				
F		✓ ¹	✓ ¹	✓	✓	✓	✓	✓	✓	✓	✓
S.S.		✓ ¹	✓ ⁴	✓ ¹	✓ ⁴	✓	✓	✓	✓	✓ ³	✓
Cambio de programa		✓				✓	✓	✓	✓		✓ ⁷
Compensación de la exposición		✓	✓	✓	✓ ⁵	✓	✓	✓	✓	✓ ²	✓
Modo de enfoque	S	✓	✓	✓	✓	✓	✓	✓	✓	✓ ¹	✓ ⁷
	C	✓	✓	✓	✓	✓	✓	✓	✓		✓ ¹
	M	✓	✓	✓	✓	✓	✓	✓	✓		✓ ⁷
Sensibilidad	AUTO	✓	✓	✓	✓	✓	✓	✓	✓	✓	✓
	H (51200)/H (25600)	✓	✓	✓	✓	✓	✓ ³	✓			✓
	12800 – 1000	✓	✓	✓	✓	✓	✓	✓		✓ ⁹	✓
	800	✓	✓	✓	✓	✓	✓	✓	✓		✓
	640 – 200	✓	✓	✓	✓	✓	✓ ³	✓	✓	✓	✓
L (100)/L (125)/L (160)	✓	✓	✓	✓	✓	✓ ³	✓			✓	
TAMAÑO IMAGEN		✓	✓	✓	✓	✓	✓	✓	✓		✓ ⁷
		✓	✓	✓	✓	✓	✓	✓	✓		✓ ⁷
		✓	✓	✓	✓	✓	✓	✓	✓		✓ ⁷
CALIDAD IMAGEN	FINE/NORMAL	✓	✓	✓	✓	✓	✓	✓	✓		✓ ⁷
	RAW	✓	✓	✓	✓	✓	✓ ³				✓ ⁷
SIMULAC. PELÍCULA		✓	✓	✓	✓	✓	✓	✓	✓ ¹	✓	✓
		✓	✓	✓	✓	✓	✓	✓		✓	✓
		✓	✓	✓	✓	✓	✓	✓		✓	✓
		✓	✓	✓	✓	✓	✓	✓		✓	✓
		✓	✓	✓	✓	✓	✓	✓		✓	✓
EFECTO GRANULADO		✓	✓	✓	✓	✓	✓	✓			✓ ⁷

Restricciones para los ajustes de la cámara

Modo de disparo/Posición de escena		P	S	A	M		BKT					
RANGO DINÁMICO	AUTO	✓	✓	✓	✓	✓	✓		✓	✓ ¹	✓ ⁷	
	#100 / #200 / #400	✓	✓	✓	✓	✓	✓	✓	✓		✓ ⁷	
EQUILIBRIO BLANCO		✓	✓	✓	✓	✓	✓	✓	✓ ¹	✓	✓	
TONO ALT.LUCES		✓	✓	✓	✓	✓	✓	✓			✓ ⁷	
TONO SOMBRAS		✓	✓	✓	✓	✓	✓	✓			✓ ⁷	
COLOR		✓	✓	✓	✓	✓	✓	✓			✓ ⁷	
NITIDEZ		✓	✓	✓	✓	✓	✓	✓			✓ ⁷	
REDUCCIÓN RUIDO		✓	✓	✓	✓	✓	✓	✓			✓ ⁷	
RED.RUIDO EXP. LARG.		✓	✓	✓	✓	✓	✓	✓	✓		✓ ⁷	
OPT. MODUL. OBJV.		✓	✓	✓	✓	✓	✓	✓	✓		✓ ⁷	
ESPACIOS COLOR		✓	✓	✓	✓	✓	✓	✓	✓	✓ ⁶	✓ ⁷	
SELECC. AJ. PERS. EDIT./GUARD.AJ.P.		✓	✓	✓	✓	✓	✓	✓				
MODO AF		✓	✓	✓	✓	✓	✓	✓	✓		✓ ¹	
		✓	✓	✓	✓	✓	✓	✓	✓	✓ ¹		
		✓	✓	✓	✓	✓	✓	✓	✓			
LUZ AUX. AF		✓	✓	✓	✓	✓	✓	✓	✓		✓ ⁷	
DETEC. ROSTROS		✓	✓	✓	✓	✓	✓	✓	✓	✓		
AF DETECCIÓN DE OJOS		✓	✓	✓	✓	✓	✓	✓	✓			
AF+MF		✓	✓	✓	✓	✓	✓	✓				
ASIST. MF	ESTÁNDAR	✓	✓	✓	✓	✓	✓	✓ ¹				
	DIVISIÓN IMAGEN DIGITAL	✓	✓	✓	✓	✓	✓					
	RESALTE ASIST. ENFOQUE	✓	✓	✓	✓	✓	✓					
COMPROB. ENFOQUE		✓	✓	✓	✓	✓	✓	✓				
AUTODISPARADOR		✓	✓	✓	✓	✓	✓	✓	✓		✓	

Modo de disparo/Posición de escena		P	S	A	M		BKT				
FOTOMETRÍA	[]	✓	✓	✓	✓	✓	✓	✓	✓ ¹	✓ ¹	✓ ⁷
	[]	✓	✓	✓	✓	✓	✓	✓			✓
	[]	✓	✓	✓	✓	✓	✓	✓			✓ ⁷
	[]	✓	✓	✓	✓	✓	✓	✓			✓ ⁷
TIPO DE OBTURADOR	MS	✓	✓	✓	✓	✓	✓	✓	✓		✓ ⁷
	MS+ES	✓	✓	✓	✓	✓	✓	✓	✓		✓ ⁷
	ES	✓	✓	✓	✓	✓	✓	✓	✓	✓ ¹	✓ ⁷
ESTABIL. IMAGEN	 ₁	✓	✓	✓	✓	✓	✓	✓	✓	✓	✓ ⁷
	 ₂	✓	✓	✓	✓	✓	✓	✓	✓	✓	✓ ⁷
	OFF	✓	✓	✓	✓	✓	✓	✓	✓	✓	✓ ⁷
VER. EXP./EQUILIBRIO BLANCO MODO MANUAL					✓	✓	✓	✓	✓		✓ ⁷

Modo de disparo/Posición de escena		P	S	A	M		BKT				
VER AJ. PERSONAL.	GUÍA ENCUADRE	✓	✓	✓	✓	✓	✓	✓	✓	✓	
	NIVEL ELECTRÓNICO	✓	✓	✓	✓	✓	✓	✓	✓	✓	✓
	CUADRO DE ENFOQUE	✓	✓	✓	✓	✓	✓	✓	✓	✓	
	INDICADOR DISTANC. AF	✓	✓	✓	✓	✓	✓	✓	✓	✓	
	INDICADOR DISTANC. MF	✓	✓	✓	✓	✓	✓	✓	✓		✓
	HISTOGRAMA	✓	✓	✓	✓	✓	✓	✓	✓		
	MODO DE DISPARO	✓	✓	✓	✓	✓	✓	✓	✓	✓	
	ABERTURA/VEL.OB./ISO	✓	✓	✓	✓	✓	✓	✓	✓	✓	
	FONDO DE PANTALLA DE INFO.	✓	✓	✓	✓	✓	✓	✓	✓	✓	✓
	Compensación Exp. (Digito)	✓	✓	✓	✓	✓	✓	✓	✓	✓	✓
	Compensación Exp. (Escala)	✓	✓	✓	✓	✓	✓	✓	✓	✓	✓
	MODO DE ENFOQUE	✓	✓	✓	✓	✓	✓	✓	✓		
	FOTOMETRÍA	✓	✓	✓	✓	✓	✓	✓	✓		
	TIPO DE OBTURADOR	✓	✓	✓	✓	✓	✓	✓	✓	✓	
	FLASH	✓	✓	✓	✓	✓	✓	✓	✓	✓	
	MODO CONTINUO	✓	✓	✓	✓	✓	✓				
	MODO ESTABIL. IMAGEN DUAL	✓	✓	✓	✓	✓	✓	✓	✓	✓	✓
	EQUILIBRIO BLANCO	✓	✓	✓	✓	✓	✓	✓	✓		✓
	SIMULAC. PELÍCULA	✓	✓	✓	✓	✓	✓	✓	✓		✓
	RANGO DINÁMICO	✓	✓	✓	✓	✓	✓	✓	✓	✓	
FOTOS RESTANTES	✓	✓	✓	✓	✓	✓	✓	✓	✓		
TAMAÑO/CALIDAD IMAG.	✓	✓	✓	✓	✓	✓	✓	✓	✓		
MODO VÍDEO Y TIEMPO GRABAC.	✓	✓	✓	✓	✓	✓	✓	✓	✓	✓	
NIVEL BATERÍA	✓	✓	✓	✓	✓	✓	✓	✓	✓	✓	
MODO BLOQUEO AF	AF-L	✓	✓	✓	✓	✓	✓	✓	✓		✓ ⁷
	AE+AF	✓	✓	✓		✓	✓	✓	✓		✓ ⁷

1 Fijado automáticamente.

2 Restringido a una gama de $\pm 2,0$ EV durante la grabación de vídeo.

3 Las opciones disponibles varían con cada modo de disparo.

4 **A** no está disponible.

5 Disponibilidad solamente con la sensibilidad ISO automática.

6 sRGB es seleccionado automáticamente.

7 Se usan ajustes de fotografía estática.

8 Fotografía remota inalámbrica.

9 La sensibilidad máxima para los vídeos es ISO 6400.

FUJIFILM

FUJIFILM Corporation

7-3, AKASAKA 9-CHOME, MINATO-KU, TOKYO 107-0052, JAPAN

http://www.fujifilm.com/products/digital_cameras/index.html