

# FUJIFILM

BL00004725-C06 **DA**

DIGITAL CAMERA

# X-Pro2 Version 3.10

## Brugervejledning

Tak, fordi du har købt dette produkt. Denne brugervejledning beskriver hvordan du anvender dit FUJIFILM X-Pro2 digitalkamera. Sørg for, at du har læst og forstået brugervejledningens indhold, før du anvender kameraet.

### ■ Webside for produkt:

<http://fujifilm-x.com/x-pro2/>

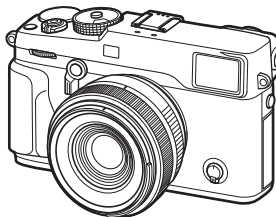

■ Du kan muligvis finde yderligere oplysninger i brugervejledningerne online, der er tilgængelige på:

<http://fujifilm-dsc.com/manuals/>



Før du starter

De første trin

Grundlæggende  
fotografering og afspilning

Grundlæggende optagelse af  
video og afspilning

Knappen Q (Hurtigmenu)  
Fn (Funktions)-knapperne

Mere om fotografering og  
afspilning

Menuer

Tilslutninger

Tekniske bemærkninger

Fejlfinding

Tillæg



# For din sikkerheds skyld



## Sørg for at læse disse bemærkninger, inden du anvender kameraet

### Bemærkninger om sikkerhed



- Sørg for at anvende kameraet korrekt. Læs disse bemærkninger om sikkerhed samt din *Brugervejledning* omhyggeligt for anvendelse.
- Når du har læst disse bemærkninger om sikkerhed, skal du opbevare dem på et sikkert sted.

### Om ikonerne



Nedenfor viste ikoner anvendes i dette dokument som indikation af, hvor alvorlig en person- eller tingskade kan være, hvis du ignorerer de oplysninger, som ikonet indikerer, og produktet som følge deraf anvendes forkert.

	<b>ADVARSEL</b> Dette ikon indikerer, at der kan indtræffe dødsfald eller alvorlig tilskadekomst, hvis du ignorerer oplysningerne.
	<b>FORSIGTIG</b> Dette ikon indikerer, at der kan ske personskade eller materiel skade, hvis du ignorerer oplysningerne.

Nedenfor viste ikoner anvendes som indikation af arten af oplysninger, der skal overholdes.









	Trekantede ikoner betyder, at disse oplysninger kræver din opmærksomhed ("Vigtigt").
	Cirkelformede ikoner med en diagonal streg over betyder, at den indikerede handling er forbudt ("Forbudt").
	Udfyldte cirkler med et udråbstegn indikerer en handling, som skal udføres ("Påkrævet").







### ADVARSEL

 <i>Træk stikket ud af stikkontakten</i>	<b>Hvis der opstår problemer, skal du slukke for kameraet, tage batteriet ud, frakoble lysnetadapteren og tage den ud af stikkontakten.</b> Hvis du bliver ved med at anvende kameraet, når der kommer røg eller usædvanlig lugt fra det, eller hvis kameraet på anden vis er i en unormal tilstand, kan det medføre brand eller elektrisk stød. Kontakt din FUJIFILM-forhandler.
	<b>Lad ikke vand eller fremmedlegemer trænge ind i kameraet.</b> Hvis der kommer vand eller fremmedlegemer ind i kameraet, skal du slukke for kameraet, tage batteriet ud, frakoble lysnetadapteren og tage den ud af stikkontakten. Fortsat anvendelse af kameraet kan medføre brand eller elektrisk stød. Kontakt din FUJIFILM-forhandler.

### ADVARSEL

 <i>Anvend det ikke i badeværelset eller under bruseren</i>	<b>Anvend ikke kameraet i badeværelset eller under bruseren.</b> Dette kan medføre brand eller elektrisk stød.
 <i>Skil ikke kameraet ad</i>	<b>Forsøg aldrig at ændre eller skille kameraet ad (åbn aldrig kamerahuset).</b> Manglende overholdelse af denne anvisning kan medføre brand eller elektrisk stød.
 <i>Rør ikke ved de indvendige dele</i>	<b>Hvis kameraet går i stykker som følge af, at du tager det, eller der sker et andet uheld, må du ikke røre ved de dele, der kommer til syne.</b> Manglende overholdelse af denne anvisning kan medføre elektrisk stød eller personskade ved berøring af de beskadigede dele. Tag øjeblikkeligt batteriet ud - pas på, at du ikke kommer til skade eller får elektrisk stød - og indlevér produktet til eftersyn på købsstedet.
	<b>Du må ikke ændre, opvarme eller unødigt vride eller trække i forbindelseskablet, og du må ikke sætte tunge genstande på det.</b> Disse handlinger kan beskadige kablet og medføre brand eller elektrisk stød. Hvis kablet er beskadiget, skal du kontakte din FUJIFILM-forhandler.
	<b>Sæt ikke kameraet på en ustabil overflade.</b> Dette kan få kameraet til at vælte eller tippe ned og medføre personskade.
	<b>Forsøg aldrig at tage billeder, mens du bevæger dig.</b> Anvend ikke kameraet, mens du går eller kører. Dette kan gøre, at du falder eller bliver involveret i en trafikulykke.
	<b>Rør ikke ved nogen af kameraets metaldele, når det er tordenvejr.</b> Dette kan medføre elektrisk stød som følge af induceret strøm fra lynnedslag.
	<b>Anvend kun batteriet på angivne vis.</b> Isæt batteriet som vist af indikatoren.
	<b>Du må ikke skille batteriet ad og ændre eller opvarme dem. Du må ikke tage batterier, slå på dem eller kaste dem eller på anden måde udsætte dem for kraftige stød. Anvend ikke batterier, der ser ud til at lække, være deforme, misfarvede, eller som på anden måde er unormale. Anvend kun opladere, der er beregnet til genopladning af genopladelige batterier, og forsøg ikke at genoplade Li-ion-batterier eller alkaliske batterier, der ikke kan genoplades. Du må ikke kortslutte batterierne eller opbevare dem sammen med metalgenstande.</b> Manglende overholdelse af disse anvisninger kan medføre, at batterierne overophedes, antændes, sprænges eller lækker, hvilket kan føre til brand, forbrændinger eller andre skader.

 <b>ADVARSEL</b>	
	<b>Anvend kun batterier eller lysnetadaptere, der er beregnet til anvendelse med dette kamera. Anvend kun den viste forsyningsspænding.</b> Anvendelse af andre strømkilder kan medføre brand.
	<b>Hvis batteriet lækker, og du får væske i øjnene, på huden eller på dit tøj, skal du skylle det pågældende område med rent vand og omgående søge lægehjælp eller foretage et nødopkald.</b>
	<b>Anvend kun opladeren til opladning af de batterier, der angives her.</b> Den medfølgende oplader er kun beregnet til anvendelse med den batteritype, der leveres med kameraet. Hvis du anvender opladeren til opladning af almindelige batterier eller andre typer genopladelige batterier, kan det få batteriet til at lække, blive overophedet eller sprænges.
	<b>Hvis du anvender en blitz for tæt på en persons øjne, kan det medføre skader på synet.</b> Vær særligt forsigtig, når du fotograferer babyer og små børn.
	<b>Du må ikke være i berøring med varme overflader i længere tid ad gangen.</b> Manglende overholdelse af denne anvisning kan medføre forbrændinger ved lav temperatur, især ved høje omgivende temperaturer eller hos brugere med dårlig blodomløb eller nedsat føleevne. I disse tilfælde anbefales det at anvende stativ eller træffe lignende foranstaltninger.
	<b>Lad ikke en kropsdel være i kontakt med produktet i længere tid, når produktet er tændt.</b> Manglende overholdelse af denne anvisning kan medføre forbrændinger ved lav temperatur, især ved længere tids anvendelse, ved høje omgivende temperaturer eller hos brugere med dårlig blodomløb eller nedsat føleevne. I disse tilfælde anbefales det at anvende stativ eller træffe lignende foranstaltninger.
	<b>Må ikke anvendes i nærheden af brændbare genstande, eksplosive gasser eller støv.</b>
	<b>Ved transport af batteriet skal du sætte det i et digitalkamera eller opbevare i et hårdt etui. Du skal opbevare batteriet i det hårde etui. Ved bortskaftelse skal du sætte isoleringstape på batteripolerne.</b> Kontakt med andre metalgenstande eller batterier kan medføre antændelse eller sprængning af batteriet.
	<b>Opbevar hukommelseskort, hotshoes og andre små dele utilgængeligt for børn.</b> Børn kan sluge små dele; opbevar dem utilgængeligt for børn. Hvis et barn sluger små dele, skal du søge lægehjælp eller foretage nødopkald.
	<b>Opbevar dem utilgængeligt for små børn.</b> Blandt de elementer, der kan forvolde skade, er remmen, der kan vikle sig rundt om halsen på et barn og føre til kvælning, samt blitzten, der kan give skader på synet.
	<b>Følg anvisningerne fra luftfarts- og hospitalspersonale.</b> Dette produkt udsender radiofrekvenser, der kan forstyrre navigationsudstyr eller medicinsk udstyr.

 <b>FORSIGTIG</b>	
	<b>Anvend ikke dette kamera på steder med oliedampe, dampe, fugtighed eller støv.</b> Dette kan medføre brand eller elektrisk stød.
	<b>Efterlad ikke dette kamera på steder med ekstremt høje temperaturer.</b> Efterlad ikke kameraet på steder såsom i et lukket køretøj eller i direkte sollys. Dette kan medføre brand.
	<b>Læg ikke tunge genstande på kameraet.</b> Dette kan få den tunge genstand til at tippe eller vælte ned og medføre personskade.
	<b>Flyt ikke kameraet, mens lysnetadapteren stadig er tilsluttet. Træk ikke i forbindelseskablet for at frakoble lysnetadapteren.</b> Dette kan beskadige netledningen eller kablerne og medføre brand eller elektrisk stød.
	<b>Tildæk ikke kameraet eller lysnetadapteren, og pak dem ikke ind i en klud eller et tæppe.</b> Dette kan medføre varmeophobning og gøre kamerahuset deformert eller forårsage brand.
	<b>Når du rengør kameraet, eller hvis du ikke skal anvende kameraet i længere tid, skal du tage batteriet ud, frakoble lysnetadapteren og tage den ud af stikkontakten.</b> Manglende overholdelse heraf kan medføre brand eller elektrisk stød.
	<b>Efter endt opladning skal du tage opladeren ud af stikkontakten.</b> Hvis du lader opladeren sidde i stikkontakten, kan det medføre brand.
	<b>Når et hukommelseskort fjernes, kan kortet komme for hurtigt ud af hukommelseskortpladsen. Anvend din finger til at holde kortet, og tag det forsigtigt ud.</b> Hvis det udskubbede kort rammer personer, kan de komme til skade.
	<b>Anmod om regelmæssig test af kameraets indvendige dele og rengøring af dit kamera.</b> Ophobning af støv kan medføre brand eller elektrisk stød. Kontakt din FUJIFILM-forhandler for at anmode om indvendig rengøring af kameraet hvert andet år. Bemærk, at denne service ikke er gratis.
	<b>Fare for eksplosion, hvis batteriet ikke udskiftes korrekt. Udskift kun batteriet med samme eller tilsvarende type.</b>

### Batteriet og strømforsyningen

**Bemærk:** *Kontrollér den anvendte batteritype i kameraet, og læs de relevante afsnit.*

**⚠ ADVARSEL:** *Batteriet må ikke udsættes for overdreven varme såsom solskin, ild eller lignende.*

Følgende beskriver korrekt anvendelse af batterier samt forlængelse af deres levetid. Forkert anvendelse kan forkorte batteriets levetid eller medføre lækage, overophedning, brand eller eksplosion.

#### Li-ion-batterier

*Læs dette afsnit, hvis dit kamera anvender et genopladeligt Li-ion-batteri.*

Batteriet er ikke ladet op ved levering. Oplad batteriet før anvendelse. Opbevar batteriet i dets etui, når det ikke anvendes.

#### ■ Bemærkninger om batteriet

Batteriet mister gradvist sin ladning, når det ikke anvendes. Oplad batteriet én til to dage før anvendelse.

Du kan forlænge batteriets levetid ved at slukke kameraet, når det ikke anvendes.

Batterikapaciteten falder ved lave temperaturer; et afladet batteri fungerer muligvis ikke, når det er koldt. Opbevar et fuldt opladet batteri på et varmt sted, og skift det efter behov, eller hav batteriet i lommen eller på et andet varmt sted, og sæt det kun i kameraet ved fotografering. Lad ikke batteriet komme i direkte kontakt med håndvarmere eller andet varmegenererende udstyr.

#### ■ Opladning af batteriet

Oplad batteriet i den medfølgende batterioplader. Opladningstiderne forlænges ved omgivende temperaturer på under +10 °C eller over +35 °C. Forsøg ikke at oplade batteriet ved temperaturer på over 40 °C; ved temperaturer på under 0 °C lades batteriet ikke op.

Forsøg ikke at genoplade et fuldt opladet batteri. Batteriet behøver dog ikke at være afladet fuldstændigt, før det lades op.

Batteriet kan være varmt at røre ved umiddelbart efter opladning eller anvendelse. Dette er normalt.

#### ■ Batteriets levetid

Ved normale temperaturer kan batteriet genoplades omtrent 300 gange. Et mærkbart fald i den tid, et batteri kan holde, angiver, at det har nået slutningen af dets levetid og bør udskiftes.

#### ■ Opbevaring

Ydeevnen kan forringes, hvis batteriet efterlades ubrugt i længere tid, når det er fuldt opladet. Aflad batteriet helt, før du lægger det til opbevaring.

Hvis kameraet ikke skal anvendes i længere tid, skal du tage batteriet ud og opbevare det på et tørt sted med en omgivende temperatur på mellem +15 °C og +25 °C. Du må ikke opbevare batteriet på steder med ekstreme temperaturer.

#### ■ Forholdsregler: Håndtering af batteriet

- Transportér og opbevar ikke batteriet sammen med metalgenstande såsom halskæder eller hårnåle.
- Udsæt ikke batteriet for åben ild eller varme.
- Skil ikke batteriet ad, og foretag ikke ændringer af det.
- Anvend kun batteriet med udpegede opladere.
- Bortskaf brugte batterier korrekt.
- Tab ikke batteriet, og udsæt det ikke for kraftige, fysiske stød.
- Udsæt ikke batteriet for vand.
- Hold polerne rene.
- Batteriet og kamerahuset kan blive varmt at røre ved efter længere tids anvendelse. Dette er normalt.

#### ■ Forsigtig: Bortskaffelse

Bortskaf brugte batterier i henhold til lokal lovgivning. Du bedes være opmærksom på de miljømæssige aspekter ved bortskaffelse af batterier. Anvend apparatet i moderate klimaer.

**Lysnetadaptere (forhandles separat)**

Anvend kun FUJIFILM-lysnetadaptere, der er udpeget til anvendelse med dette kamera. Andre adaptere kan beskadige kameraet.

- Lysnetadapteren er kun til indendørs brug.
- Sørg for, at jævnstrømsstikket er tilsluttet sikkert til kameraet.
- Sluk kameraet, før du frakobler adapteren. Frakobl adapteren ved at tage fat i stikket, ikke i kablet.
- Må ikke anvendes med andre enheder.
- Skil ikke adapteren ad.
- Udsæt ikke adapteren for høj varme og fugtighed.
- Udsæt ikke adapteren for kraftige, fysiske stød.
- Adapteren kan summe eller blive varm at røre ved under anvendelse. Dette er normalt.
- Hvis adapteren forårsager radiointerferens, skal du dreje eller flytte modtagerantennen.

**Anvendelse af kameraet**

- Ret ikke kameraet mod meget stærke lyskilder, såsom solen på en skyfri himmel. Manglende overholdelse af denne anvisning kan beskadige kameraets billedsensor.
- Kraftigt sollys, der fokuseres gennem søgeren, kan skade den elektroniske søgers (EVF) panel. Ret ikke den elektroniske søger mod solen.

**Tag prøvebilleder**

Før du tager billeder ved vigtige lejligheder (såsom til bryllupper, eller før du tager kameraet med på rejse), skal du tage et prøvebillede og få vist resultaterne for at sikre dig, at kameraet fungerer normalt. FUJIFILM Corporation påtager sig intet ansvar for skader eller tabt fortjeneste som følge af funktionsfejl ved produktet.

**Bemærkninger om ophavsret**

Medmindre det udelukkende er til personlig brug må billeder optaget med dit eget digitale kamerasystem ikke anvendes på måder, der er i strid med ophavsretlige love uden samtykke fra ejeren. Bemærk, at visse restriktioner gælder for fotografering af sceneopstillinger, underholdning og udstillinger, selv når det udelukkende er til personlig brug. Brugere bedes ligeledes bemærke, at overførsel af hukommelseskort med billeder eller data beskyttet af ophavsretlige love kun er tilladt inden for restriktionerne pålagt af disse ophavsretlige love.

**Håndtering**

For at sikre, at billederne optages korrekt, må du ikke udsætte kameraet for tryk eller fysiske stød, mens der optages billeder.

### **Flydende krystal**

Hvis skærmen beskadiges, skal du passe på ikke at komme i kontakt med flydende krystal. Træf omgående de angivne foranstaltninger, hvis én af følgende situationer skulle opstå:

- **Hvis du får flydende krystal på huden**, skal du rense området med en klud og derefter vaske grundigt med sæbe og rindende vand.
- **Hvis du får flydende krystal i øjnene**, skal du skylle pågældende øje med rent vand i mindst 15 minutter og derefter søge lægehjælp.
- **Hvis du sluger flydende krystal**, skal du skylle din mund grundigt med vand. Drik store mængder vand, fremkald opkastning, og søg derefter lægehjælp.

Selvom skærmen er produceret ved hjælp af ekstrem højpræcisionsteknologi, kan den indeholde pixels, der altid lyser, eller som slet ikke lyser. Dette er ikke en funktionsfejl, og billeder optaget med dette produkt påvirkes ikke.

### **Varemærkeinformation**

Digitalt opdelt billede er et varemærke eller registreret varemærke tilhørende FUJIFILM Corporation. **xD-Picture Card** og **xD** er varemærker tilhørende FUJIFILM Corporation. De heri inkluderede skrifttyper er udelukkende udviklet af DynaComware Taiwan Inc. Macintosh, Mac OS og macOS er varemærker tilhørende Apple Inc. i USA og andre lande. Windows er et registreret varemærke tilhørende Microsoft Corporation i USA og andre lande. Wi-Fi® og Wi-Fi Protected Setup® er registrerede varemærker tilhørende Wi-Fi Alliance. SDHC- og SDXC-logoerne er varemærker tilhørende SD-3C, LLC. HDMI-logoet er et varemærke. Alle øvrige navne på varemærker er varemærker eller registrerede varemærker tilhørende deres respektive ejere.

### **Elektrisk interferens**

Dette kamera kan forstyrre hospitals- og luftfartsudstyr. Forhør dig på hospitalet eller hos flyselskabets personale, før du anvender kameraet på et hospital eller et fly.

### **Farve-tv-systemer**

NTSC (National Television System Committee) er en farve-tv-specifikation til tv-udsendelser vedtaget i primært USA, Canada og Japan. PAL (Phase Alternation by Line) er et farve-tv-system vedtaget primært i europæiske lande og Kina.

### **Exif Print (Exif version 2.3)**

Exif Print er et nyligt revideret filformat til digitalkameraer, hvor oplysningerne lagret sammen med billeder anvendes til optimal farvegengivelse ved udskrivning.

### **VIGTIG MEDDELELSE: Læs før anvendelse af softwaren**

Direkte eller indirekte eksport, som et hele eller delvist, af licenseret software uden tilladelse fra de relevante myndigheder, er forbudt.

**BEMÆRKNINGER**

For at undgå brand eller fare for elektrisk stød må du ikke udsætte enheden for regn eller fugt.

Læs "Bemærkninger om sikkerhed", og sørg for at sætte dig ind i disse, før du anvender kameraet.

**Tilkunder i Canada****CAN ICES-3 (B)/NMB-3(B)**

**FORSIGTIG:** Dette klasse B digitale apparat overholder Canadas ICES-003.

**Industry Canada-erklæring:** Denne enhed overholder Industry Canadas licens-fritagede RSS'er. Betjening er underlagt følgende to betingelser: (1) Denne enhed må ikke forårsage skadelig interferens, og (2) Denne enhed skal acceptere enhver form for modtaget interferens, herunder interferens, der kan medføre uønsket drift af enheden.

Denne enhed og dens antenne(r) må ikke placeres samme sted som eller anvendes sammen med andre andre antenner eller sendere, med undtagelse af testede, indbyggede radioer. Funktionen for valg af landekode er deaktiveret for produkter, der markedsføres i USA/Canada.

**Erklæring om strålingseksponering:** Den foreliggende videnskabelige dokumentation, viser ikke, at der skulle være sundhedsmæssige problemer forbundet med anvendelse af trådløse lavstrømsenheder. Der er imidlertid intet bevis for, at disse trådløse lavstrømsenheder er fuldstændigt sikre. Trådløse lavstrømsenheder udsender lave mængder radiofrekvensenergi (RF) i mikrobølgeområdet under anvendelse. Mens høje mængder radiofrekvensenergi kan give sundhedsmæssige påvirkninger (ved opvarmning af væv), har udsættelse for lave mængder radiofrekvensenergi, der ikke afgiver varme, ingen kendte skadevirkninger. Mange undersøgelser af udsættelser for lave mængder radiofrekvensenergi har ikke afsløret nogen biologiske virkninger. Visse undersøgelser har antydnet, at der kan opstå biologiske virkninger, men sådanne fund er ikke blevet underbygget af ekstra forskning. X-Pro2 er blevet testet og fundet i overensstemmelse med eksponeringsgrænserne for IC-stråling fastsat for et ukontrolleret miljø og opfylder RSS-102 i eksponeringsreglerne for IC-radiofrekvens (RF).

**Bortskaffelse af elektrisk og elektronisk udstyr i private husholdninger**

**I EU, Norge, Island og Liechtenstein:** Dette symbol på produktet eller i brugervejledningen og i garantien og/eller på emballagen betyder, at dette produkt ikke bør behandles som husholdningsaffald. Det bør i stedet afleveres på et egnet indsamlingssted for genbrug af elektrisk og elektronisk udstyr.



Når du sikrer en korrekt bortskaffelse af dette produkt, bidrager du til at forebygge potentielle negative konsekvenser for miljø og folkesundhed, som ellers vil kunne opstå ved uhensigtsmæssig affaldshåndtering af dette produkt.

Dette symbol på batterier eller akkumulatører betyder, at disse batterier ikke bør behandles som husholdningsaffald.



Hvis dit udstyr indeholder let udtagelige batterier eller akkumulatører, bedes du bortskaffe disse særskilt i henhold til lokale regler.

Genbrug af materialet bidrager til at bevare naturens ressourcer. For mere detaljerede oplysninger om genbrug af dette produkt, bedes du kontakte de lokale myndigheder, dit lokale renovationsfirma eller den forretning, hvor du har købt produktet.

**I lande uden for EU, Norge, Island og Liechtenstein:** Hvis du ønsker at kassere dette produkt, herunder batterier eller akkumulatører, bedes du kontakte de lokale myndigheder og få anvist den korrekte bortskaffelsesprocedure.

**I Japan:** Dette symbol på batterierne indikerer, at de skal bortskaffes særskilt.



Li-ion

**Sørg for at læse disse bemærkninger, inden du anvender kameraet**



**Bemærkninger om sikkerhed**

Tak, fordi du har købt dette produkt. For reparation, eftersyn og intern test, kontakt din FUJIFILM-forhandler.



- Sørg for at anvende objektivet korrekt. Læs disse bemærkninger om sikkerhed samt *Brugervejledning* til kameraet omhyggeligt før anvendelse.
- Når du har læst disse bemærkninger om sikkerhed, skal du opbevare dem på et sikkert sted.

**Om ikonerne**

Nedenfor viste ikoner anvendes i dette dokument som indikation af, hvor alvorlig en person- eller tingsskade kan være, hvis du ignorerer de oplysninger, som ikonet indikerer, og produktet som følge deraf anvendes forkert.

	<b>ADVARSEL</b> Dette ikon indikerer, at der kan indtræffe dødsfald eller alvorlig tilskadekomst, hvis du ignorerer oplysningerne.
	<b>FORSIGTIG</b> Dette ikon indikerer, at der kan ske personskade eller materiel skade, hvis du ignorerer oplysningerne.

Nedenfor viste ikoner anvendes som indikation af arten af oplysninger, der skal overholdes.

	Trekantede ikoner betyder, at disse oplysninger kræver din opmærksomhed ("Vigtigt").
	Cirkelformede ikoner med en diagonal streg over betyder, at den indikerede handling er forbudt ("Forbudt").
	Udfyldte cirkler med et udåbningstegn indikerer en handling, som skal udføres ("Påkrævet").

**ADVARSEL**

	<b>Må ikke nedsænkes i eller udsættes for vand.</b> Manglende overholdelse af denne anvisning kan medføre en brand eller elektrisk stød.
	<b>Skil ikke kameraet ad (åbn ikke kamerahuset).</b> Manglende overholdelse af denne anvisning kan medføre brand, elektrisk stød eller personskade som følge af funktionsfejl ved produktet.

**ADVARSEL**



Rør ikke ved de indvendige dele

**Hvis kameraet går i stykker som følge af, at du tager det, eller der sker et andet uheld, må du ikke røre ved de dele, der kommer til syne.** Manglende overholdelse af denne anvisning kan medføre elektrisk stød eller personskade ved berøring af de beskadigede dele. Tag øjeblikkeligt kameraets batteri ud - pas på, at du ikke kommer til skade eller får elektrisk stød - og indlæver produktet til eftersyn på købsstedet.



**Må ikke anbringes på ustabile overflader.** Produktet kan falde ned og medføre tilskadekomst.



**Se ikke på solen gennem objektivets eller kameraets søger.** Manglende overholdelse af denne anvisning kan medføre permanent skade på synet.

**FORSIGTIG**



**Må ikke anvendes eller opbevares på steder med damp eller røg, eller som er meget fugtige eller ekstremt støvede.** Manglende overholdelse af denne anvisning kan medføre brand eller elektrisk stød.



**Må ikke efterlades i direkte sollys eller på steder med meget høje temperaturer, såsom i et lukket køretøj på en solrig dag.** Manglende overholdelse af denne anvisning kan medføre brand.



**Opbevar kameraet utilgængeligt for små børn.** Dette produkt kan medføre personskade, når det er i hænderne på børn.



**Må ikke håndteres med våde hænder.** Manglende overholdelse af denne anvisning kan medføre elektrisk stød.



**Hold sollyset væk fra billedet, når du tager billeder af motiver i modlys.** Hvis sollyset fokuseres i kameraet, når solen er i eller tæt på billedet kan medføre brand eller forbrændinger.



**Når produktet ikke anvendes, skal du sætte objektivdækslerne på igen og opbevare det på et sted uden direkte sollys.** Sollys fokuseret af objektivet kan medføre brand eller forbrændinger.



**Bær ikke kameraet eller objektivet, mens de er monteret på et stativ.** Produktet kan falde ned eller ramme andre genstande og medføre tilskadekomst.



**Bemærkning om EU-regulering**

Dette produkt overholder følgende EU-direktiver:

- RoHS-direktiv 2011/65/EU
- RE-direktiv 2014/53/EU

Herved erklærer FUJIFILM Corporation, at radioudstyrstypen FUJIFILM X-Pro2 er i overensstemmelse med direktiv 2014/53/EU.

EU-overensstemmelseserklæringens fulde tekst kan findes på følgende internet-adresse: [http://www.fujifilm.com/products/digital\\_cameras/x/fujifilm\\_x\\_pro2/pdf/index/fujifilm\\_x\\_pro2\\_cod.pdf](http://www.fujifilm.com/products/digital_cameras/x/fujifilm_x_pro2/pdf/index/fujifilm_x_pro2_cod.pdf)

Denne overensstemmelse er angivet med følgende overensstemmelsesmærkning placeret på produktet:



Denne mærkning er gyldig for ikke-Telecom-produkter og EU-harmoniserede Telecom-produkter (f.eks. Bluetooth).

**VIGTIGT: Læs følgende bemærkninger før anvendelse af kameraets indbyggede trådløse sender.**

① Dette produkt, der indeholder funktionen kryptering udviklet i USA, kontrolleres af de amerikanske eksportbestemmelser og må ikke eksporteres eller eksporteres på ny til noget land, hvorfra USA forbyder varer.

- **Må kun anvendes som del af et trådløst netværk.** FUJIFILM påtager sig intet ansvar for skader, der hidrører fra uautoriseret brug. Må ikke anvendes i programmer, der kræver en høj grad af pålidelighed, eksempelvis i medicinsk udstyr eller i andre systemer, der direkte eller indirekte kan bringe menneskeliv i fare. Ved anvendelse af enheden i computeren og i andre systemer, der kræver en højere grad af pålidelighed end trådløse netværk, skal du sørge for at tage alle fornødne forholdsregler for at opretholde sikkerheden og undgå funktionsfejl.
- **Må kun anvendes i det land, hvor enheden er købt.** Denne enhed lever op til regulativerne om enheder i trådløse netværk i det land, hvor enheden er købt. Overhold alle placeringsregulativer ved anvendelse af enheden. FUJIFILM påtager sig intet ansvar for problemer, der hidrører fra anvendelse på andre retsområder.
- **Trådløse data (billeder) kan opsnapes af tredjemand.** Der garanteres ikke for sikkerheden af data, der sendes via trådløse netværk.

- **Enheden må ikke anvendes på steder, der udsættes for magnetfelter, statisk elektricitet eller radiointerferens.** Senderen må ikke anvendes i nærheden af mikrobølgeovne eller på andre steder, der udsættes for magnetfelter, statisk elektricitet eller radiointerferens, som kan hindre modtagelse af trådløse signaler. Der kan opstå gensidig interferens, når senderen anvendes i nærheden af andre trådløse enheder på 2,4 GHz-båndet.
- **Den trådløse sender kører på 2,4 GHz-båndet ved hjælp af DSSS- og OFDM-modulering.**

**Trådløse netværkseenheder: Forholdsregler**

- **Denne enhed kører på samme frekvens som erhvervs-mæssige, uddannelses-mæssige og medicinske enheder samt trådløse sendere.** Den kører også på samme frekvens som licenserede sendere og særlige ikke-licenserede sendere med lav spænding, der anvendes i RFID-sporingsystemer på samleband og i andre lignende programmer.
- **For at hindre interferens med ovenstående enheder skal du tage følgende forholdsregler.** Bekræft, at RFID-senderen ikke kører før anvendelse af denne enhed. Hvis du oplever, at enheden forårsager interferens i licenserede sendere, der anvendes til RFID-sporing, skal du omgående indstille brugen af pågældende frekvens eller flytte enheden et andet sted hen. Hvis du oplever, at denne enhed forårsager interferens i RFID-systemer med lav spænding, bedes du kontakte en FUJIFILM-repræsentant.



Dette mærkat indikerer, at denne enhed kører på 2,4 GHz-båndet ved hjælp af DSSS- og OFDM-modulering og muligvis forårsager interferens på op til 40 meters afstand.

## Om denne brugervejledning

Før du anvender kameraet, skal du læse denne brugervejledning og advarslerne i "For din sikkerheds skyld" (📖 ii). For information om specifikke emner, se kapitlerne nedenfor.

### **Indholdsfortegnelse** ..... 📖 **xiii**

"Indholdsfortegnelsen" giver en oversigt over hele brugervejledningen. De vigtigste kamerafunktioner er opstillet her.

### **Fejlfinding**..... 📖 **151**

Er der et specifikt problem med kameraet? Find svaret her.

### **Advarselsmeddelelser og visninger** ..... 📖 **156**

Find betydningen af det blinkende ikon eller fejlmeddelelsen i visningen.

### **Restriktioner på kamerainstillinger** ..... 📖 **167**

Se side 167 for restriktioner på tilgængelige indstillinger i hver optageindstilling.

### **Hukommelseskort**

Billederne lagres på ekstra SD-, SDHC- og SDXC-hukommelseskort (📖 24), i denne brugervejledning også kaldet "hukommelseskort".

## Produktvedligeholdelse

---

**Kamerahus:** For at sikre fortsat glæde af dit kamera skal du anvende en blød, tør klud til rengøring af kamerahuset efter hver anvendelse. Anvend ikke alkohol, opløsningsmiddel eller andre flygtige kemikalier, der kan misfarve læderet på kamerahuset eller gøre det deformt. Væske på kameraet skal omgående fjernes med en blød, tør klud. Anvend en pustebørste til at fjerne støv fra skærmen - pas på ikke at ridse skærmen - og tør den derefter af med en blød, tør klud. Eventuelt resterende pletter kan fjernes ved at tørre forsigtigt af med en FUJIFILM-objektivrenseserviet med lidt objektivrensevæske på. For at hindre, at der kommer støv ind i kameraet, skal du sætte kamerahusdækslet på igen, når der ikke er monteret et objektiv.

**Billedsensor:** Du kan fjerne støv fra billedsensoren ved hjælp af indstillingen  **BRUGERINDSTILLING** > **SENSORRENSNING** (📖 115) i kameraets menuer.

**Udskiftelige objektiver:** Anvend en pustebørste til at fjerne støv, og tør derefter forsigtigt af med en blød, tør klud. Eventuelt resterende pletter kan fjernes ved at tørre forsigtigt af med en FUJIFILM-objektivrenseserviet med lidt objektivrensevæske på. Sæt forreste og bagerste dæksel på igen, når objektivet ikke anvendes.

## Produktegenskaber

Du kan tilføje ofte anvendte indstillinger til menuen **Q** eller en brugerindstillingsmenu som "min" eller tildele dem til én af knapperne **Fn** (funktion) for direkte adgang. Tilpas kameraets knapper, så de passer til din stil eller situation.

### Menuen Q (147)

Du kan vist menuen **Q** ved at trykke på knappen **Q**.

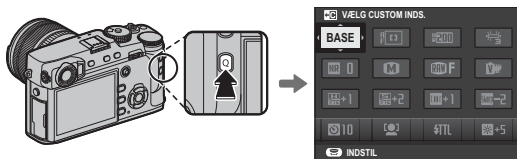

Anvend menuen **Q** til at få vist eller ændre indstillingerne valgt for ofte anvendte menuemner.

### "Min menu" (105)

Tilføj ofte anvendte indstillinger til denne brugerindstillingsmenu, som du kan få vist ved at trykke på **MENU/OK** og vælge fanen **MN** ("MIN MENU").

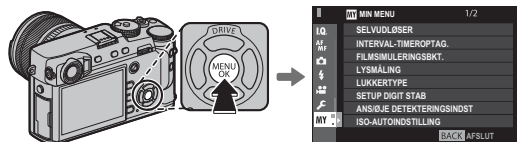

- ♦ Fanen **MN** er kun tilgængelig, hvis der er tildelt indstillinger til "MIN MENU".

### Funktionsknapperne (150)

Anvend funktionsknapperne for direkte adgang til udvalgte funktioner.

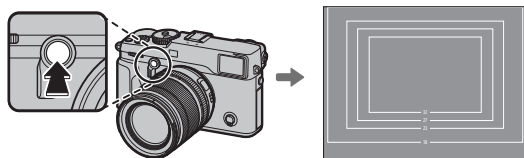

Tryk på knappen for direkte adgang til den tildelte funktion.  
Illustrationen viser eksemplet, hvor knappen **Fn2** anvendes til visning af simulering af lys ramme

# Indholdsfortegnelse

For din sikkerheds skyld.....	ii
Bemærkninger om sikkerhed .....	ii
BEMÆRKNINGER.....	vii
Bemærkninger om sikkerhed .....	viii
<b>Om denne brugervejledning</b> .....	x
<b>Produktvedligeholdelse</b> .....	xi
<b>Produktgenskaber</b> .....	xii
Menuen Q .....	xii
"Min menu" .....	xii
Funktionsknapperne .....	xii

## Før du starter

Symboler og Konventioner .....	1
Medfølgende Tilbehør .....	1
<b>Kameraets Dele</b> .....	2
Vælgeren .....	4
Fokuspinden (fokushåndtag).....	4
Lukkertiden/ISO-hjulet.....	4
Forreste kommandohjul .....	5
Det bagerste kommandohjul.....	6
Indikatorlampen.....	7
Kameraskærme.....	8
Optagelse: Optisk søger .....	8
Optagelse: Elektronisk søger/LCD-skærm .....	10
Afspilning .....	12

<b>Objektiver</b> .....	13
Objektivets Dele .....	13
Fjernelse af Dækslerne.....	13
Montering af Modlysblander.....	13
Objektiver med Blænderinge.....	14
Objektiver Uden Blænderinge.....	14
Objektiver med O.I.S. Kontakter.....	15
Objektiver med Manuelt Fokus.....	15

## De første trin







<b>Montering af Remmen</b> .....	16
<b>Montering af Objektiv</b> .....	18
<b>Opladning af Batteriet</b> .....	19
<b>Indsættelse af Batteriet</b> .....	20
<b>Indsættelse af Hukommelseskort</b> .....	22
Anvendelse af to kort .....	23
Kompatible Hukommelseskort .....	24
<b>Tænd og Sluk Kameraet</b> .....	25
<b>Grundlæggende opsætning</b> .....	26
Ændring af de grundlæggende indstillinger .....	27
<b>Visningsindstillinger</b> .....	28
Valg af Visning .....	28
Søgerselektoren .....	29
Simulering af lys ramme .....	30
Søgervisningen.....	31
Søgerfokusering.....	31
Justering af Visningslysstyrke .....	31
<b>DISP/BACK-knappen</b> .....	32
Optagelse: Optisk søger .....	32
Optagelse: Elektronisk søger.....	32
LCD-skærm: Optagelse.....	32
Tilpasning af standardvisningen .....	33
Søger/LCD-skærm: Afspilning .....	34

<b>Grundlæggende fotografering og afspilning</b>		<b>Mere om fotografering og afspilning</b>	
Program AE (P).....	35	Drive-tilstand .....	53
Lukkerprioritet AE (S) .....	36	☑ Serietilstand (SERIEBILLEDE).....	54
Blændeprioriteret AE (A) .....	37	Bracketing.....	55
Manuel eksponering (M).....	38	📷 Avancerede filtre.....	56
Visning af Billeder .....	39	📷 Multieksponeringer .....	57
Visning af Billeder på Fuld Skærm.....	39	<b>Eksponeringskompensation</b> .....	58
Visning af Billedinformation .....	40	C (Custom) .....	58
Afspilningszoom .....	41	<b>Følsomhed</b> .....	59
Multibilledvisning .....	42	<b>Lysmåling</b> .....	60
Sletning af Billeder .....	43	<b>Filmsimulering</b> .....	61
<b>Grundlæggende optagelse af video og afspilning</b>		<b>Hvidbalance</b> .....	62
Optagelse af video .....	44	<b>Fokustilstand</b> .....	64
Anvendelse af Ekstern Mikrofon .....	45	Fokusindikatoren .....	65
Visning af Videoer .....	46	MF-hjælp .....	66
<b>Knappen Q (Hurtigmenu)</b>		Autofokusindstillinger (AF-tilstand) .....	67
Anvendelse af Q-knappen.....	47	Valg af fokuspunkt.....	68
Visningen af hurtigmenu.....	47	Fokuspunktvisningen .....	69
Visning og ændring af indstillinger.....	48	Enkeltpunkt AF .....	69
Redigering af hurtigmenuen .....	49	AF zone .....	70
<b>Fn (Funktions)-knapperne</b>		Sporing (Kun i fokustilstand C).....	71
Anvendelse af funktionsknapperne .....	50	<b>Langtidseksponeringer (T/B)</b> .....	72
Tildeling af funktioner til funktionsknapperne.....	51	Langtidseksponering (T) .....	72
TTL-LÅS .....	52	Bulb (B).....	72
MODELLERINGSBLITZ.....	52	Anvendelse af Fjernbetjening .....	73

Selvuløseren .....	74
Intervaloptagelse .....	75
Fokusering og fotografering .....	76
Fokus-/Eksponeringslås .....	77
Blitzfotografering .....	79
<b>Optagelse af billeder i RAW-format</b> .....	81
Oprettelse af JPEG-kopier af RAW-billeder .....	82
<b>Lagring af indstillinger</b> .....	83
<b>Anvendelse af fatningsadapter</b> .....	84
LYS RAMME LYSSTYRKE .....	84
LINSEREGISTRERING .....	84
Valg af brændvidde.....	84
Forvrængn.korr.....	84
Farvnuancekorr.....	85
Korr. omgiv. lys.....	85
<b>Hjælp til fotobog</b> .....	86
Oprettelse af fotobog.....	86
Visning af fotobøger.....	87
Redigering og sletning af fotobøger .....	87

## Menuer

<b>Anvendelse af menuerne: Optagetilstand</b> .....	88
Anvendelse af optagemenuen .....	88
<b>☑ BILLEDKVALITET-INDSTILLING</b> .....	89
BILLEDSTØRRELSE.....	89
BILLEDKVALITET .....	89
RÅOPTAGELSE .....	90
FILMSIMULERING .....	90
KORNEFFEKT .....	90
DYNAMISK OMFANG.....	90
HVIDBALANCE.....	90
HØJLYSTONE.....	91
SKYGGETONE .....	91
FARVE.....	91
SKARPHED .....	91
STØJREDUKTION .....	91
LANG EKSPONERING – SR.....	91
OBJEKTIVMOD.OPT.....	91
FARVERUM.....	91
PIXEL-MAPPING .....	92
VÆLG CUSTOM INDS.....	92
RED./GEM CUSTOM.....	92

 AF/MF-INDSTILLING .....	93	 BLITZ-INDSTILLING.....	101
FOKUSOMRÅDE.....	93	INDSTIL. AF BLITZFUNKTION.....	101
AF-TILSTAND .....	93	FJERN RØDE ØJNE.....	101
AF-C BRUGERDEF. INDSTIL.....	94	TTL-LÅSETILSTAND .....	102
AF-PUNKTDISPLAY   .....	94	INDSTILLING AF LED-LYS.....	102
ANTAL AF FOKUSPUNKTER.....	94	MASTERINDSTILLING.....	103
FØR-AF .....	95	SKIFT INDSTILLING.....	103
AF-HJÆLPELYS.....	95	 FILM-INDSTILLING .....	104
ANS/ØJE DETEKTERINGSINDST .....	95	FILMTILSTAND.....	104
AF+MF .....	96	MIK.-NIVEAUJUST.....	104
MF-HJÆLP .....	96	MIK/FJERN-UDLØSN.....	104
FOKUSKONTROL.....	96	 MIN MENU .....	105
LÅS SPOT AE & FOKUSOMRÅDE.....	96	<b>Anvendelse af menuerne: Afspilningstilstand .....</b>	106
ØJEBLIKkelig AF-INDST.....	96	Anvendelse af afspilningsmenuen .....	106
DYBDEFOKUS SKALA.....	97	 AFSPILNINGSMENU .....	107
UDLØSER/FOKUSPRIORITYET .....	97	SKIFT SLIDS.....	107
KORRIGERET AF-RAMME .....	97	RAW-KONVERTERING.....	107
 OPTAGELSESDIAGRAM .....	98	SLET .....	107
SELVUDLØSER.....	98	BESKÆR BILLEDE .....	107
INTERVAL-TIMEROPTAG.....	98	ÆNDR STØRRELSE.....	108
AE-BRAKETING .....	98	BESKYT .....	108
FILMSIMULERINGSBKT.....	98	ROTTER BILLEDE.....	108
LYSMÅLING.....	98	FJERN RØDE ØJNE.....	109
LUKKERTYPE.....	99	STEMMEMEMO-INDSTILLING.....	110
SETUP DIGIT STAB.....	99	KOPIER.....	111
ISO-AUTOINDSTILLING .....	100	TRÅDLØS KOMM. ....	111
MONT.ADAP.IND. ....	100	DIASSHOW.....	111
TRÅDLØS KOMM. ....	100	HJÆLP TIL FOTOBOG .....	111
		PC-AUTOLAGRING .....	112
		FOTOBESTIL. (DPOF) .....	112
		instax PRINTERUDSKRIVN.....	112
		FORMATFORHOLD.....	112



<b>Opsætningsmenuen</b> .....	113	<b>☑</b> KNAF/DREJEKNAF-INDSTILLING.....	119
Anvendelse af opsætningsmenuen .....	113	FOKUSARM INDSTILLING.....	119
<b>☑</b> OPSÆTNING Indstillinger for menuen .....	114	REDIGER/GEM HURTIGMENU .....	119
<b>☑</b> BRUGERINDSTILLING.....	114	FUNKT.INDS. (Fn).....	119
FORMATERING.....	114	KOMMANDODREJEKNAF-INDST.....	119
DATO/TID.....	114	▲ ▼ S.S-DRIFT .....	119
TIDSFORSKEL .....	115	ISO-DREJEKNAFINDST. (H).....	119
言語/LANG.....	115	ISO-DREJEKNAFINDST. (L) .....	119
MIN MENU INDSTILLING .....	115	OPTAG UDEN OBJ. ....	119
SENSORRENSNING.....	115	OPTAG UDEN KORT .....	120
NULSTIL.....	115	FOKUSRING .....	120
<b>☑</b> LYDINDSTILLING.....	116	AE-L/AF-L-KNAFINDSTILLING.....	120
AF BIP-VOLUMEN .....	116	AE/AF-LÅSTILST. ....	120
SELVUDLØSER-BIP-VOLUMEN .....	116	AF-LÅSETILSTAND.....	120
LYDSTYRKE.....	116	BLÆNDEINDSTILLING.....	120
LUKKERLYDSTYRKE .....	116	<b>☑</b> STRØMSTYRING.....	121
LUKKERLYD .....	116	AUTO-SLUK.....	121
AFSPILN.LYDST.....	116	STRØMFORBRUG.....	121
<b>☑</b> SKÆRMINDSTILLING.....	117	AUTOMATISK STRØMSPARING.....	121
EVF-LYSSTYRKE .....	117	<b>☑</b> GEM DATA INDSTILLING.....	122
EVF-FARVE.....	117	NUMMERERING.....	122
LCD-LYSSTYRKE.....	117	GEM ORG.BILLEDE .....	122
LCD-FARVE.....	117	REDIGER FILNAVN.....	122
VISNING.....	117	KORTSLIDS INDST (STILLBIL).....	123
EVF AUTOROTER SKÆRME.....	117	SKIFT SLIDS (SEKVENTIEL).....	123
VIS EKS./HVIDBALANCE I MAN. TIL .....	117	OPHAVSRETSLIG INFO.....	123
FORHÅNDSVIS BILLEDEFFEKT .....	118	<b>☑</b> FORBINDELSSESINDSTILLING.....	124
GUIDE INDRAMNING .....	118	TRÅDLØSE INDSTIL.....	124
AUTOROTER. AFSP.....	118	PC-AUTOLAGR.INDS.....	124
AFSTANDSMÅLEENHEDER.....	118	INDSTIL GEOMÆRKN.....	124
VIS CUSTOM INDST.....	118	instax PR.FORB.INDST.....	124

“Min menu” .....	125
Redigering af “Min menu” .....	125
<b>Fabriksindstillinger</b> .....	126
<b>Tilslutninger</b>	
<b>Trådløs overførsel (FUJIFILM Camera Remote/ FUJIFILM PC AutoSave)</b> .....	129
Trådløse forbindelser: Smartphones .....	129
Trådløse forbindelser: Computere .....	129
<b>Visning af billeder på en computer (MyFinePix Studio/ RAW FILE CONVERTER EX 2.0)</b> .....	130
Windows .....	130
Mac OS X/macOS .....	130
Tilslutning af kameraet .....	131
<b>Oprettelse af DPOF-fotobestilling</b> .....	133
MED DATO  / UDEN DATO .....	133
NULSTIL ALLE .....	134
<b>instax SHARE-printere</b> .....	135
Oprettelse af forbindelse .....	135
Udskrivning af billeder .....	136
<b>Visning af billeder på TV</b> .....	137

## Tekniske bemærkninger

<b>Ekstra tilbehør</b> .....	138
Tilbehør fra FUJIFILM .....	138
Tilslutning af kameraet til andre enheder .....	142
Anvendelse af blitzenheder, der er monteret i tilbehørssko .....	143
<b>Vedligeholdelse af kameraet</b> .....	149
Opbevaring og anvendelse .....	149
Rejseaktivitet .....	149
<b>Rensning af billedsensoren</b> .....	150

## Fejlfinding

<b>Problemer og løsninger</b> .....	151
<b>Advarselsmeddelelser og visninger</b> .....	156

## Tillæg

<b>Hukommelseskortets kapacitet</b> .....	159
<b>Links</b> .....	160
Produktinformation om FUJIFILM X-Pro2 .....	160
Opdateringer til firmware .....	160
<b>Specifikationer</b> .....	161
<b>Restriktioner på kameraindstillinger</b> .....	167

## Symboler og Konventioner

Følgende symboler anvendes i denne vejledning:

- ⓘ Denne information bør læses før anvendelse for at sikre korrekt betjening.
- ◆ Yderligere information, der kan være nyttig ved anvendelse af kameraet.
- 📖 Andre sider i denne brugervejledning, hvor du kan finde tilhørende information.

Menuer og anden tekst i visningerne vises med **fed** skrift. I brugervejledningens illustrationer kan skærmbillederne være forenklede, for at gøre det nemmere at forklare de pågældende funktioner.

## Medfølgende Tilbehør

Følgende elementer leveres med kameraet:



NP-W126/NP-W126S genopladeligt batteri

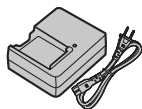

BC-W126 batterioplader

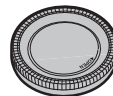

Kamerahusdæksel



Clipsmonteringsværktøj





Metalclips til rem (x2)

- Beskyttelsesdæksler (x 2)
- Skulderrem
- Blitzkodæksel (leveres fastgjort til blitzskoen)
- Dæksel til synkroniseringsstik (leveres monteret på kameraet)
- Brugervejledning (denne vejledning)

## Kameraets Dele

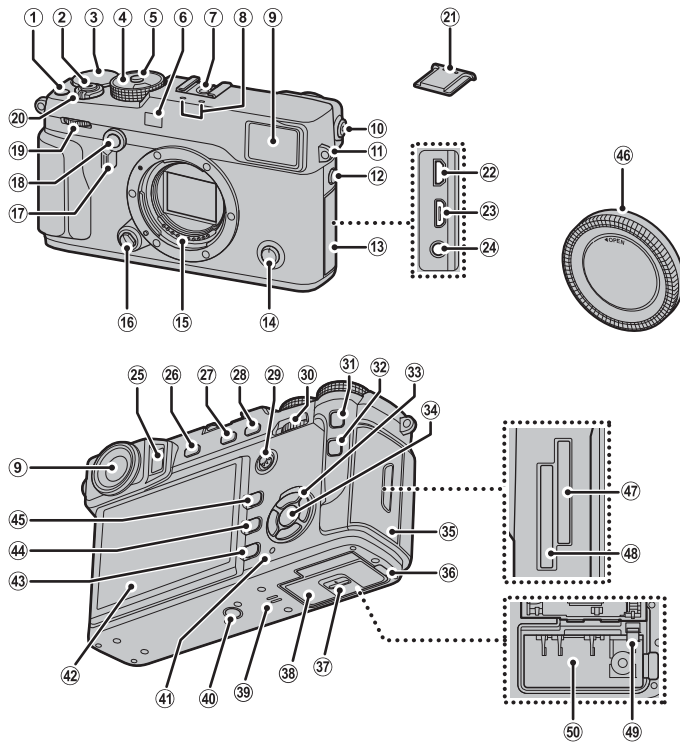

For yderligere information, se sidetallet til højre for hvert punkt.



① Videoptagelsesknappen ..... 44	⑱ Forreste kommandohjul ..... 5	⑳ Hukommelseskortdæksel ..... 22
Funktionsknap (Fn1) ..... 50	㉑ ON/OFF-kontakt ..... 25	㉒ Kabelkanaldæksel til jævnstrømsstik ..... 138
② Udløserknap ..... 76	㉓ Blitzkodæksel ..... 79	㉔ Lås til batterikammerdæksel ..... 20
③ Eksponeringskompensationshjul ..... 58	㉕ HDMI-mikrostik ..... 137	㉕ Batterikammerdæksel ..... 20
④ Lukkertidshjul/følsomhedshjul ..... 4, 35, 36, 37, 38	㉖ Mikro-USB-stik ..... 131	㉖ Højtaler ..... 46
⑤ Hjullåsudløser ..... 4, 36, 38	㉗ Mikrofon/fjernbetjeningsstik ..... 45, 73	㉗ Stativgevind ..... 7
⑥ AF-hjælpelys ..... 95	㉘ Øjesens ..... 28	㉘ Indikatorlampe ..... 10, 28, 32
Selvudløserlampe ..... 74	㉙ VIEW MODE-knappen ..... 60	㉙ DISP/BACK (visning/tilbage)-knappen ..... 32
⑦ Blitzsko ..... 79, 80	Knappen Måling ..... 60	Funktionsknap til funktionsvalg (tryk og hold på) ..... 51
⑧ Mikrofon ..... 45	Funktionsknap (Fn3) ..... 50	㉚ (slette)-knappen ..... 6, 43
⑨ Søgevindue ..... 8, 28, 32	㉚ AE-L (eksponeringslås)-knappen ..... 77, 120	㉚ (afspilnings)-knappen ..... 39
⑩ Dioptrijusteringskontrol ..... 31	㉛ Fokusspind (fokushåndtag) ..... 4, 68, 69	㉛ Kamerahusdæksel ..... 18
⑪ Øsken til rem ..... 16	㉜ Bagerste kommandohjul ..... 6	㉜ Hukommelseskortholder 2 ..... 22
⑫ Sync-stik ..... 80	㉝ AF-L (fokuslås)-knappen ..... 64, 77, 120	㉝ Hukommelseskortholder 1 ..... 22
⑬ Stikdæksel ..... 45, 73, 131, 137	㉞ Q (hurtigmenu)-knappen * ..... 47	㉞ Batterilåsen ..... 20
⑭ Fokustilstandsvælger ..... 64	Hurtigmenuens knap til redigeringsindstillinger/ brugerindstillinger (tryk og hold på) * ..... 49	㉞ Batterikammer ..... 20
⑮ Objektivets signalkontakter ..... 13	RAW-konverteringsknappen (afspilningstilstand) ..... 82	
⑯ Objektivudløserknap ..... 18	㉞ Vælger ..... 4, 26	
⑰ Søgevælger ..... 29, 30	Funktionsknapper ..... 50	
⑱ Knap til visning af simulering af lys ramme ..... 30	㉞ Knappen MENU/OK ..... 88, 106, 113	
Funktionsknap (Fn2) ..... 50	Knappen  (knaplås) (tryk og hold på) ..... 11	

\* I optagetilstand, tryk og slip for at få vist hurtigmenuen, eller tryk og hold for at få vist hurtigmenuens redigeringsmuligheder. Når hurtigmenuen vises, tryk og hold for at redigere brugerindstillinger.

### Knaplås

For at hindre utilsigtet betjening af vælgeren og knappen **Q** under optagelse skal du trykke på **MENU/OK**, til  vises. Knapperne kan låses op igen ved tryk på **MENU/OK**, til  ikke længere vises.

**Vælgeren**

Tryk vælgeren opad (①), mod højre (③), nedad (④) eller mod venstre (②) for at markere emner. Ligeledes fungerer knapperne Op, Venstre, Højre og Ned henholdsvis som knapperne **DRIVE** (📖 53), **Fn4** (filmsimulering; 📖 61), **Fn5** (hvidbalance; 📖 62) og **Fn6** (AF-tilstand; 📖 67) (📖 50).

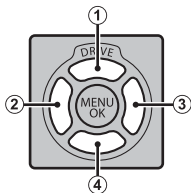
**Fokuspinden (fokushåndtag)**

Vip eller tryk på fokuspinden for at vælge fokusområdet (📖 68).

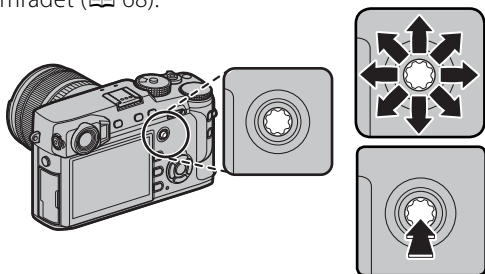
**Lukkertiden/ISO-hjulet**

Vælg lukkertid og ISO-følsomhed.

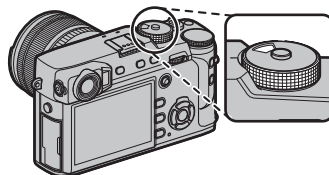

Drej hjulet for at vælge en lukkertid (📖 35, 36, 37, 38).

- ❖ Hvis hjulet er i positionen **A**, skal du trykke på oplåsningsknappen, mens du drejer på hjulet.







Løft og drej hjulet for at vælge ISO-følsomhed (📖 59).

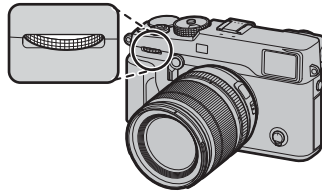

**Forreste kommandohjul**

Det forreste kommandohjul anvendes som beskrevet herunder.

**■ Drej**

- Vælg den ønskede kombination af lukkertid og blænde (programskift;  35).
- Vælg lukkertid ( 36, 38).
- Justér eksponeringskompensationen, når **C** er valgt med eksponeringskompensationshjulet ( 58).
- Få vist andre billeder under afspilning ( 39).

**■ Tryk**

Tryk midt på hjulet for at skifte frem og tilbage mellem lukkertid og eksponeringskompensation, når **C** er valgt med eksponeringskompensationshjulet ( 35, 36, 38, 58).



## Det bagerste kommandohjul

Det bagerste kommandohjul anvendes som beskrevet herunder.

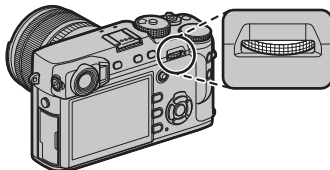

### ■ Drej

- Justér blænde (📖 14, 37, 38).
- Justér indstillingerne i hurtigmenuen (📖 48).
- Vælg størrelsen af fokusrammen (📖 69, 70).
- Zoom ind eller ud under fokuszoom eller i fuldskærms- eller multibilledvisning (📖 41, 42).



### ■ Tryk

- Udfør den funktion, der er knyttet til funktionsknappen **DREJEKNAP** (📖 51).
- I manuelt fokustilstand kan du vælge en fokusvisning ved at trykke og holde midt på kommandohjulet (📖 66).
- Zoom ind på det aktive fokuspunkt under afspilning (📖 40).



### 🔗 **Formatering af hukommelseskort**

For at formatere hukommelseskort skal du trykke midt på kommandohjulet, mens du trykker på knappen  og holder den nede. Menuen **FORMATERING** vises; vælg en kortslids, og formatér kortet som beskrevet på side 114.



**Indikatorlampen**

Når søgeren ikke er i brug (☰ 28), viser indikatorlampen kameraets status.

Indikatorlampe	Kamerastatus
Lyser grønt	Fokus er låst.
Blinker grønt	Fokus- eller eksponeringsadvarsel. Der kan tages billeder.
Blinker grønt og orange	Optagelse af billeder. Der kan tages flere billeder.
Lyser orange	Optagelse af billeder. Der kan ikke tages flere billeder på dette tidspunkt.
Blinker orange	Blitzen lader op; blitzen går ikke af, når der tages et billede.
Blinker rødt	Objektiv- eller hukommelsesfejl.

◆ Advarsler kan også vises på skærmen (☰ 156).

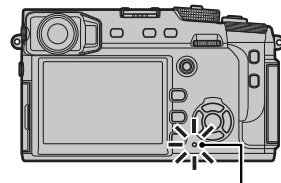

Indikatorlampe

**Kameraskærme**

Der kan vises følgende typer indikatorer under optagelse og afspilning. I den følgende beskrivelse vises alle tilgængelige indikatorer for illustrative formål; de faktisk viste indikatorer varierer alt efter kameraindstillingerne. Bemærk, at LCD-skærmen og den elektroniske søger har forskellige skærmformater.

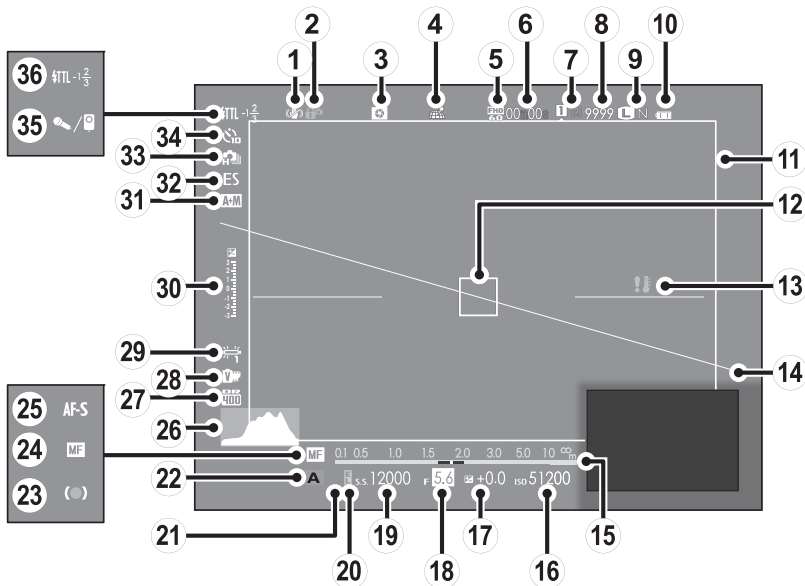
**■ Optagelse: Optisk søger**

① Setup digit stab .....	99	⑭ Virtuel horisont.....	34	⑳ Dynamisk omfang .....	90
② Knaplås.....	3	⑮ Afstandsindikator .....	64	㉑ Filmsimulering .....	61
③ Forhåndsvisning af dybdeskarphed .....	37	⑯ Følsomhed.....	59	㉒ Hvidbalance.....	62
④ Status for download af steddata .....	124	⑰ Eksponeringskompensation.....	58	㉓ Eksponeringsindikator .....	38, 58
⑤ Filmtilstand .....	44, 104	⑱ Blænde .....	35, 37, 38	㉔ Indikator for AF+MF .....	96
⑥ Resterende tid .....	44	⑲ Lukkertid .....	35, 36, 38	㉕ Lukkertype.....	99
⑦ Indstillinger for kortslids.....	23, 123	⑳ AE låseindikator.....	77	㉖ Kontinuerlig tilstand.....	53, 54
⑧ Antal tilgængelige billeder* .....	159	㉑ Lysmåling .....	60	㉗ Selvdølerindikator.....	74
⑨ Billedkvalitet og -størrelse.....	89	㉒ Optagetilstand.....	35, 36, 37, 38	㉘ Mikrofon-/fjernbetjening .....	45, 73, 104
⑩ Batteriniveau .....	25	㉓ Fokusindikator .....	65	㉙ Blitztilstand (TTL) .....	101
⑪ Lyst billede .....	30	㉔ Manuel fokusindikator.....	65	Blitzkompensation.....	101
⑫ Fokusramme.....	68, 76, 77	㉕ Fokustilstand .....	64		
⑬ Temperaturadvarsel.....	158	㉖ Histogram.....	34		

\* Viser "9999", hvis der er plads til mere end 9999.

■ Optagelse: Elektronisk søger/LCD-skærm

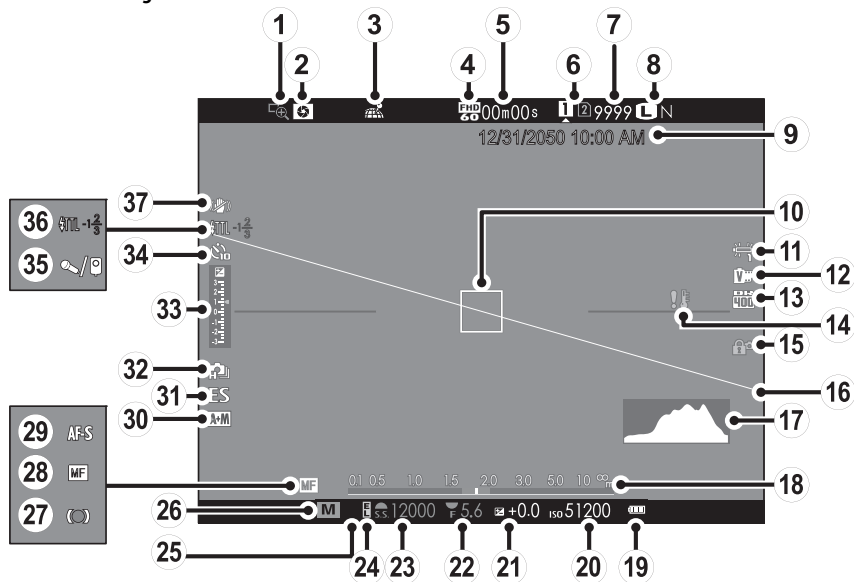

① Fokuskontrol.....	65	⑭ Temperaturadvarsel.....	158	⑳ Fokusindikator.....	65
② Forhåndsvisning af dybdeskarphed.....	37	⑮ Knaplås.....	3	㉔ Manuel fokusindikator.....	65
③ Status for download af steddata.....	124	⑯ Virtuel horisont.....	34	㉕ Fokustilstand.....	64
④ Filmtilstand.....	44, 104	⑰ Histogram.....	34	㉖ Indikator for AF+MF.....	96
⑤ Resterende tid.....	44	⑱ Afstandsindikator.....	64	㉗ Lukkertype.....	99
⑥ Indstillinger for kortslids.....	23, 123	⑲ Batteriniveau.....	25	㉘ Kontinuerlig tilstand.....	53, 54
⑦ Antal tilgængelige billeder *.....	159	⑳ Følsomhed.....	59	㉙ Eksponeringsindikator.....	38, 58
⑧ Billedkvalitet og -størrelse.....	89	㉑ Eksponeringskompensation.....	58	㉚ Selvdølerindikator.....	74
⑨ Dato og tid.....	26, 27	㉒ Blænde.....	35, 37, 38	㉛ Mikrofon-/fjernbetjening.....	45, 73, 104
⑩ Fokusramme.....	68, 76, 77	㉓ Lukkertid.....	35, 36, 38	㉜ Blitztilstand (TTL).....	101
⑪ Hvidbalance.....	62	㉔ AE låseindikator.....	77	Blitzkompensation.....	101
⑫ Filmsimulering.....	61	㉕ Lysmåling.....	60	㉝ Setup digit stab.....	99
⑬ Dynamisk omfang.....	90	㉖ Optagetilstand.....	35, 36, 37, 38		

\* Viser "9999", hvis der er plads til mere end 9999.

### Knaplås



Ved tryk på en låst knap (ikon 3) vises ikonet .

## ■ Afspilning

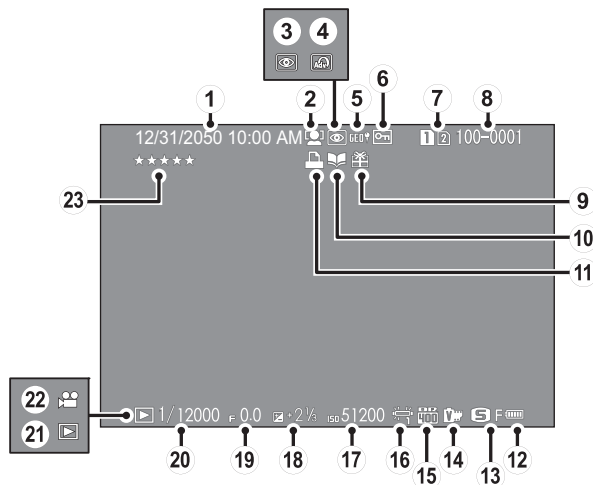

① Dato og tid.....	26, 27	⑨ Gavebillede.....	39	⑰ Følsemhed.....	59
② Indikator for intelligent ansigtsregistrering.....	95	⑩ Indikator for hjælp til fotobog.....	86	⑱ Eksponeringskompensation.....	58
③ Indikator for fjern røde øjne.....	109	⑪ DPOF udskriftsindikator.....	133	⑲ Blænde.....	35, 37, 38
④ Avanceret filter.....	56	⑫ Batteriniveau.....	25	⑳ Lukkerhastighed.....	35, 36, 38
⑤ Steddata.....	124	⑬ Billedstørrelse/Kvalitet.....	89	㉑ Indikator for afspilningstilstand.....	39
⑥ Beskyttet billede.....	108	⑭ Filmsimulering.....	61	㉒ Videoikon.....	46
⑦ Kortsliids.....	39, 107	⑮ Dynamisk omfang.....	90	㉓ Vurdering.....	39
⑧ Billednummer.....	122	⑯ Hvidbalance.....	62		

## Objektiver

Kameraet kan anvendes med objektiver til FUJIFILM X-fatning.

### Objektivets Dele

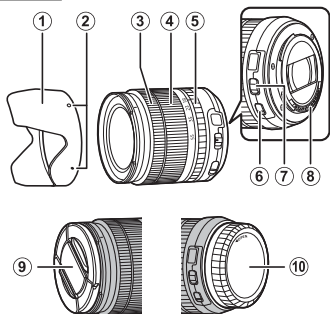

- |                    |                               |
|--------------------|-------------------------------|
| ① Modlysblænde     | ⑥ O.I.S.-kontakt              |
| ② Monteringsmærker | ⑦ Blændetilstandskontakt      |
| ③ Fokusring        | ⑧ Objektivets signalkontakter |
| ④ Zoomring         | ⑨ Forreste objektivdæksel     |
| ⑤ Blændering       | ⑩ Bagerste objektivdæksel     |

### Fjernelse af Dækslerne

Fjern dækslerne som vist.

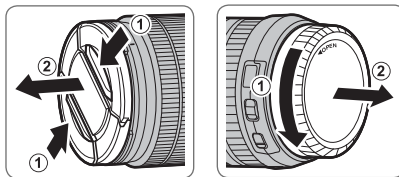

① Objektivdækslerne kan afvige fra dem, der vises.

### Montering af Modlysblænden

Når modlysblænder er monteret, reducerer de gen-  
skin og beskytter forreste objektivelement.

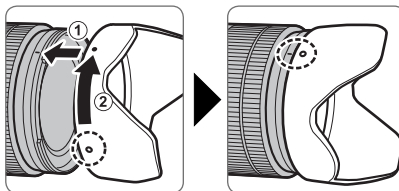

**Objektiver med Blænderinge**

Ved andre indstillinger end **A**, kan du justere blænden ved at dreje objektivblænderingen (eksponeringstilstandene **A** og **M**).

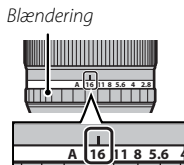
**Blændetilstandskontakten**

Hvis objektivet har en blændetilstandskontakt, kan du justere blænden manuelt ved at skubbe kontakten over på **S** og dreje blænderingen.

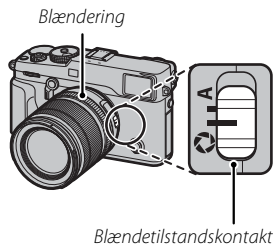

- ① Når blænderingen er indstillet til **A**, skal du dreje det bagerste kommandohjul for at justere blænden.

**Objektiver Uden Blænderinge**

Du kan vælge den metode, der anvendes til justering af blænde ved hjælp af **KNAP/DREJEKNAP-INDSTILLING > BLÆNDEINDSTILLING** (📖 120) i optagemenuen. Når der er valgt en anden indstilling end **AUTO**, kan du justere blænden ved hjælp af det bagerste kommandohjul.

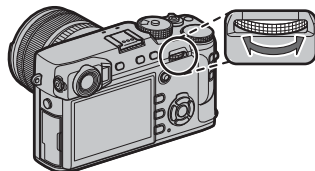

- ◆ Blændestyling har det bagerste kommandohjul som standard, men kan i stedet for tildeles til det forreste kommandohjul ved hjælp af **KNAP/DREJEKNAP-INDSTILLING > KOMMANDODREJEKNAP-INDST.** (📖 119).



### **Objektiver med O.I.S. Kontakter**

Hvis objektivet understøtter optisk billedstabilisering (O.I.S.), kan du vælge billedstabiliseringstilstand i kameraets menuer. For at aktivere billedstabilisering skal du skubbe O.I.S.-kontakten over på **ON**.

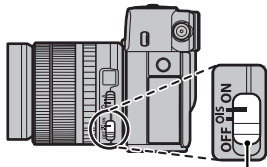

O.I.S.-kontakt

### **Objektiver med Manuelt Fokus**

Skub fokusringen fremad for autofokus.

For manuelt fokus skal du skubbe fokusringen bagud og dreje den, mens du kontrollerer resultaterne på kamera-skærmen. Indikatorerne for fokusafstand og dybdeskarphed kan anvendes til at støtte manuelt fokus. Bemærk, at manuelt fokus muligvis ikke er tilgængeligt i alle optagetilstande.

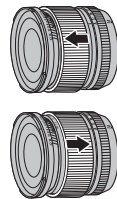

Før du starter

#### **Indikator for Dybdeskarphed**

Indikatoren for dybdeskarphed viser den omtrentlige dybdeskarphed (afstanden foran og bag ved det fokuspunkt, der ser ud til at være i fokus).

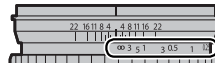

Indikatoren vises i filmformat (📖 37).

# De første trin

## Montering af Remmen

Monter remmens clips på kameraet, og monter derefter remmen.

### 1 Åbn en clips.

Anvend clipsmonteringsværktøjet til at åbne en clips, mens du sørger for, at værktøjet og clipsen vender i de viste retninger.

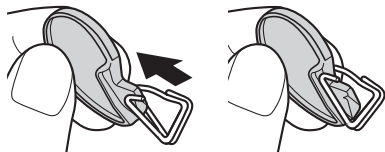

Ⓛ Opbevar værktøjet på et sikkert sted. Du får brug for det til åbning af remmens clips i forbindelse med fjernelse af remmen.

### 2 Sæt remmens clips i en øsken.

Før remmens øsken ind i clipsens åbning. Fjern værktøjet, mens du bruger den anden hånd til at holde clipsen på plads.

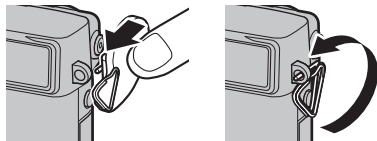

### 3 Før clipsen gennem øskenen.

Drej clipsen helt gennem øskenen, indtil den klikker og lukkes.

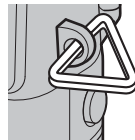

### 4 Montér et beskyttelsesdæksel.

Sæt et beskyttelsesdæksel over øskenen som vist, med dækslets sorte side ind mod kameraet. Gentag trin 1–4 for den anden øsken.

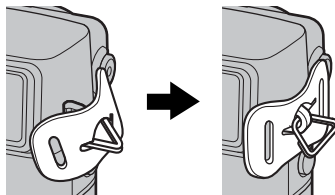

## 5 Før remmen ind.

Før remmen ind gennem et beskyttelsesdæksel og remmens clips.

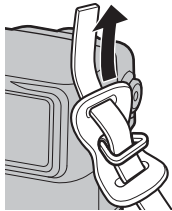

## 6 Fastgør remmen.

Fastgør remmen som vist. Gentag trin 5–6 for den anden øsken.

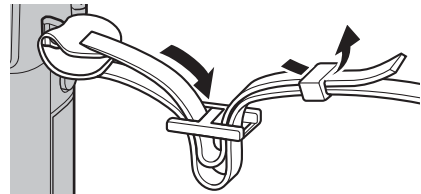

- ⓘ For at undgå at tabe kameraet skal du sørge for, at remmen sidder ordentligt fast.

## Montering af Objektiv

Objektiver monteres som beskrevet nedenfor.

ⓘ Vær omhyggelig med at forhindre, at der kommer støv ind i kameraet ved montering og fjernelse af objektiver.

### 1 Fjern kamera- og bagdækslerne.

Fjern kameradækslet fra kameraet og det bagerste dæksel fra objektivet.

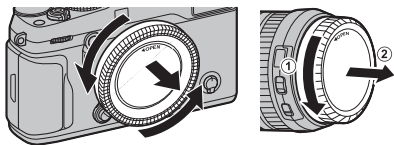

ⓘ Rør ikke ved kameraets indvendige dele.

### 2 Montér objektivet.

Sæt objektivet på fatningen, mens du får mærkerne på objektivet og kameraet til at flugte, og drej derefter objektivet, til det klikker på plads.

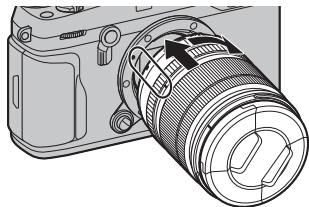

ⓘ Tryk ikke på objektivudløserknappen ved montering af objektivet.

### ● Fjernelse af Objektiv

For at fjerne objektivet skal du slukke kameraet, derefter trykke på objektivudløserknappen og dreje objektivet som vist.

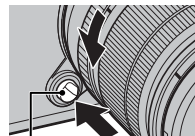

Objektivudløserknop

ⓘ For at undgå, at der samler sig støv på objektivet eller inde i kameraet, skal du sætte objektivdækslerne og kamerahusdækslet på igen, når objektivet ikke er monteret.

### ● Objektiv og Øvrigt Ekstratilbehør

Kameraet kan anvendes med objektiver til FUJIFILM X-fatningen samt det øvrige tilbehør, der er opstillet fra side 138.

## Opladning af Batteriet

Batteriet er ikke ladet op ved levering. Før anvendelse skal du oplade batteriet i den medfølgende batterioplader.

### 1 Sæt batteriet i opladeren.

Sæt batteriet i den medfølgende batterioplader som vist.

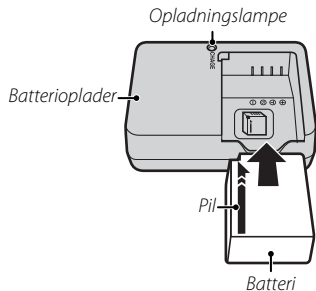

Kameraet anvender et genopladeligt NP-W126/ NP-W126S-batteri.

- ❖ Det medfølgende vekselstrømskabel er udelukkende til brug med den medfølgende batterioplader. Anvend ikke den medfølgende oplader med andre kabler eller det medfølgende kabel med andre enheder.

### 2 Sæt opladeren til.

Sæt opladeren i en indendørs stikkontakt. Indikatoren for opladning lyser.

#### Indikatoren for Opladning

Indikatoren for opladning viser status for batteriniveauet som følger:

Indikator for opladning	Batteristatus	Handling
Fra	Batteri ikke isat.	Isæt batteriet.
	Batteri fuldt opladet.	Fjern batteriet.
Til	Batteri oplades.	—
Blinker	Batterifejl.	Tag opladeren ud af stikkontakten, og tag batteriet ud.

### 3 Oplad batteriet.

Tag batteriet ud efter endt opladning. Se specifikationerne (📖 165) for opladningstider (bemærk, at opladningstider forlænges ved lave temperaturer).

- ① Frakobl opladeren, når den ikke anvendes.

## Indsættelse af Batteriet

Efter opladning af batteriet skal du indsætte det i kameraet som beskrevet nedenfor.

### 1 Åbn dækslet til batterikammeret.

Skub batterikammerlåsen som vist, og åbn dækslet til batterikammeret.

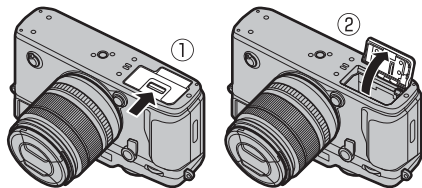

- ① Åbn ikke dækslet til batterikammeret, når kameraet er tændt. Manglende overholdelse af denne anvisning kan beskadige billedfiler eller hukommelseskort.
- ① Anvend ikke unødigt voldsomhed ved håndtering af dækslet til batterikammeret.

### 2 Isæt batteriet.

Anvend batteriet til at holde batterilåsen trykket til den ene side, og isæt batteriet med kontakterne først i den retning, pilen viser. Sørg for at batteriet er sikkert låst fast.

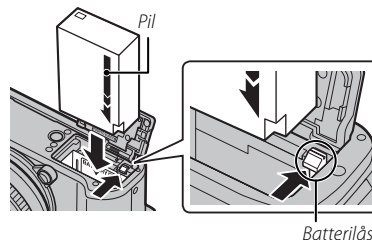

- ① Isæt batteriet i den viste retning. **Brug ikke vold, og forsøg ikke at sætte batteriet i på hovedet eller baglæns.** Batteriet glider nemt på plads, når det vender rigtigt.

### 3 Luk dækslet til batterikammeret.

### Fjernelse af batteriet

Før du tager batteriet ud, *skal du slukke kameraet* og åbne batterikammerdækslet. For at fjerne batteriet skal du trykke batterilåsen til siden og skubbe batteriet ud af kameraet som vist.

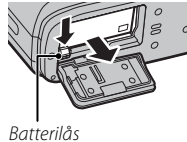

- ⓘ Batteriet kan blive varmt, når det anvendes i omgivelser med høje temperaturer. Vær forsigtig, når du fjerner batteriet.

### ⓘ Batterier

- Fjern snavs fra batteripolerne med en ren, tør klud. Manglende overholdelse af denne anvisning kan forhindre batteriopladning.
- Sæt ikke mærkater eller andre genstande på batteriet. Manglende overholdelse af denne anvisning kan gøre det umuligt at fjerne batteriet fra kameraet.
- Kortslut ikke batteripolerne. Batteriet kan overophedes.
- Læs advarslerne i "Batteri- og strømforsyning" (iv).
- Anvend kun batteriopladere beregnet til brug med batteriet. Manglende overholdelse af denne anvisning kan medføre funktionsfejl ved produktet.
- Fjern ikke mærkaterne fra batteriet, og forsøg ikke at ødelægge eller fjerne den ydre beklædning.
- Batteriet mister gradvist sin ladning, når det ikke anvendes. Oplad batteriet én til to dage før anvendelse.

## Indsættelse af Hukommelseskort

Kameraet har ingen intern hukommelse; i stedet lagres billederne på ekstra SD-, SDHC- og SDXC-hukommelseskort (forhandles separat). Kameraet kan anvendes med to kort, ét kort i hver af kameraets to kortslids. Film optages kun på kortet i den første kortslids, der understøtter UHS-II.

### 1 Åbn hukommelseskortdækslet.

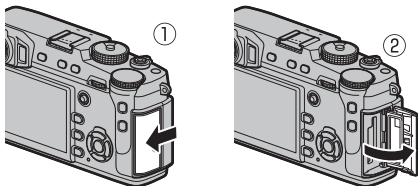

- Ⓛ Åbn ikke hukommelseskortdækslet, når kameraet er tændt. Manglende overholdelse af denne anvisning kan beskadige billedfiler eller hukommelseskort.

### 2 Isæt et hukommelseskort.

Mens du holder hukommelseskortet i den viste retning, skal du skubbe det ind, til det klikker på plads bagerst i den første kortslids (hvis du benytter to kort, skal sætte det andet kort i den anden kortslids).

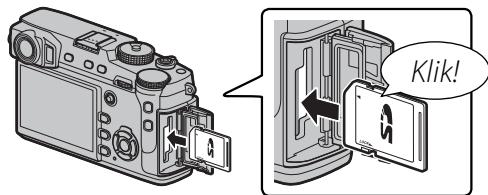

- Ⓛ Sørg for, at kortet vender rigtigt; sæt det ikke skråt i, og brug ikke vold.
- Ⓛ SD-/SDHC-/SDXC-hukommelseskort kan låses, hvorved det bliver umuligt at formatere kortet eller optage eller slette billeder. Før du sætter et hukommelseskort i, skal du skubbe skrivebeskyttelseskontakten til ulåst position.

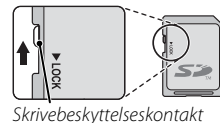

### 3 Luk hukommelseskortdækslet.

#### • Fjernelse af hukommelseskort

Før du tager hukommelseskort ud, **skal du slukke kameraet** og åbne hukommelseskortdækslet.



Før at fjerne et hukommelseskort skal du trykke det ind og slippe det langsomt. Derefter kan kortet tages ud med fingrene. Når et hukommelseskort fjernes, kan kortet blive skubbet for hurtigt ud. Anvend din finger til at holde kortet, og tag det forsigtigt ud.





**Anvendelse af to kort**

Ved standardindstillingerne anvendes kortet i den anden kortslids kun, hvis kortet i den første kortslids er fuldt (**SEKVENTIEL**). Dette kan ændres ved hjælp af **☑ GEM DATA INDSTILLING > KORTSLIDS INDST (STILLBIL)** (📖 123).

Indstilling	Beskrivelse	Visning
<b>SEKVENTIEL</b> (standard)	Kortet i den anden kortslids anvendes kun, hvis kortet i den første kortslids er fuldt. ♦ Hvis den anden kortslids er valgt for <b>☑ GEM DATA INDSTILLING &gt; SKIFT SLIDS (SEKVENTIEL)</b> , starter optagelse på kortet i den anden kortslids og skifter til første kortslids, når kortet i den anden kortslids er fuldt.	
<b>BACKUP</b>	Hvert billede optages to gange, én gang på hvert kort.	
<b>RAW/JPEG</b>	Som for <b>SEKVENTIEL</b> , bortset fra, at RAW-kopien af billeder taget med <b>FINE + RAW</b> eller <b>NORMAL + RAW</b> valgt for <b>📷 BILLEDKVALITET-INDSTILLING &gt; BILLEDKVALITET</b> gemmes på kortet i den første kortslids, og JPEG-kopien gemmes på kortet i den anden kortslids.	

**Film**

Uanset indstillingen valgt for **KORTSLIDS INDST (STILLBIL)** optages film på kortet i den første kortslids; hvis **SEKVENTIEL** er valgt, optages film på kortet i den første kortslids, selv efter, at optagelsen er rykket til kortet i den anden kortslids.

## ■ Kompatible Hukommelseskort



FUJIFILM og SanDisk SD-, SDHC- og SDXC-hukommelseskort er blevet godkendt til anvendelse i kameraet; UHS-II-kort kan anvendes i den første kortslids. Du kan finde en komplet liste over godkendte hukommelseskort på [http://www.fujifilm.com/support/digital\\_cameras/compatibility/](http://www.fujifilm.com/support/digital_cameras/compatibility/). Der garanteres ikke for funktion med andre kort. Kameraet kan ikke anvendes med **xD-Picture Kort** eller **MultiMediaKort** (MMC)-enheder.

### ① Hukommelseskort

- *Sluk ikke kameraet, og fjern ikke hukommelseskortet, mens hukommelseskortet formateres, eller der optages eller slettes data fra kortet.* Manglende overholdelse af denne anvisning kan beskadige kortet.
- Formatér hukommelseskort, før du anvender dem for første gang, og sørg for at formatere alle hukommelseskortene igen, når du har anvendt dem i en computer eller en anden enhed. For yderligere information om formatering af hukommelseskort, se side 114.
- Hukommelseskort er små og kan sluges; opbevar dem utilgængeligt for børn. Hvis et barn sluger et hukommelseskort, skal du øjeblikkeligt søge lægehjælp.
- miniSD- eller mikroSD-adaptore, der er større eller mindre end standardmålene på SD-/SDHC-/SDXC-kort, skubbes muligvis ikke ud på normal vis; hvis kortet ikke skubbes ud, skal du indlevere kameraet hos en autoriseret servicerepræsentant. Fjern ikke kortet med unødigt voldsomhed.
- Sæt ikke mærkater på hukommelseskort. Løse mærkater kan medføre funktionsfejl ved kameraet.
- Optagelse af video kan blive afbrudt på nogle typer SD-/SDHC-/SDXC-hukommelseskort. Anvend et UHS-hastighedsklasse 1-kort eller bedre til film og serieoptagelse.
- Formatering af hukommelseskort i kameraet opretter en mappe, hvor billederne lagres. Omdøb eller slet ikke denne mappe, og anvend ikke en computer eller anden enhed til at redigere, slette eller omdøbe billedfiler. Anvend altid kameraet til at slette billeder; før redigering eller omdøb af filer skal du kopiere dem over på en computer og redigere eller omdøbe kopierne, ikke originalerne. Omdøb af filerne på kameraet kan give problemer under afspilning.

## Tænd og Sluk Kameraet





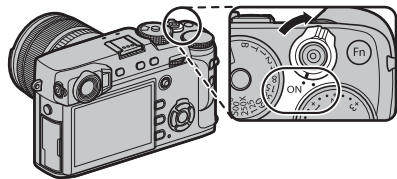

Drej **ON/OFF**-kontakten over på **ON** for at tænde kameraet. Vælg **OFF** for at slukke kameraet.

- Tryk på -knappen for at starte afspilning. Tryk udløserknappen halvt ned for at vende tilbage til optagetilstand.
- Kameraet vil slukkes automatisk, hvis ingen handlinger udføres i løbet af den tid der er valgt i  **STRØMSTYRING** > **AUTO-SLUK** (121). For at genaktivere kameraet efter at det er slukket automatisk, skal du trykke udløserknappen halvt ned eller dreje kontakten **ON/OFF** over på **OFF** og derefter tilbage til **ON**.
- Fingeraftryk og andre mærker på objektivet eller søgeren kan påvirke billederne og visningen, der ses gennem søgeren. Hold objektivet og søgeren rene.



### Batteriniveau

Når du har tændt kameraet, skal du kontrollere batteriniveauet på skærmen.

Indikator	Beskrivelse
	Batteri delvist afladet.
	Batteri har en ladning på omtrent 80 %.
	Batteri har en ladning på omtrent 60%
	Batteri har en ladning på omtrent 40%
	Batteri har en ladning på omtrent 20%
	Lavt batteriniveau. Oplad batteriet hurtigst muligt.
	Batteri afladet. Sluk kameraet, og genoplad batteriet.



## Grundlæggende opsætning

Der vises en dialogboks for valg af sprog første gang, der tændes for kameraet.

### 1 Vælg et sprog.

Markér et sprog, og tryk på **MENU/OK**.

- Tryk på **DISP/BACK** for at springe det aktuelle trin over. De trin, du springer over, vises næste gang, du tænder kameraet.



### 2 Indstil dato og tid.



Tryk vælgeren til venstre eller højre for at markere år, måned, dag, time eller minut, og tryk vælgeren op eller ned for at ændre. For at ændre rækkefølgen for visning af år, måned og dag skal du markere datoformatet og trykke vælgeren op eller ned. Tryk på **MENU/OK** for at afslutte og gå til optagetilstand, når indstillingerne er som ønsket.



- Hvis batteriet fjernes i længere tid, nulstilles kameraets ur, og dialogboksen for valg af sprog vises, når du tænder for kameraet.

## **Ændring af de grundlæggende indstillinger**

For at ændre sproget eller nulstille uret:

### **1 Få vist den ønskede mulighed.**

Få vist opsætningsmenuen, og vælg  **BRUGERINDSTILLING** > 言語/**LANG.** for at ændre sprog, eller vælg **DATO/TID** for at nulstille uret ( 113).

### **2 Justér indstillingerne.**

For at vælge sprog, skal du markere den ønskede mulighed og trykke **MENU/OK**. For at indstille uret, skal du trykke på vælgeren til venstre eller højre for at markere år, måned, dag, time eller minut og trykke op eller ned for at ændre, derefter trykke **MENU/OK**, når uret er indstillet som du ønsker det.



## Visningsindstillinger

Kameraet har en hybrid optisk/elektronisk søger (OVF/EVF) og en LCD-skærm (LCD).

### Valg af Visning

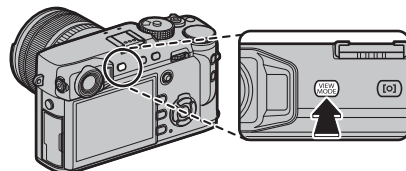
Tryk på **VIEW MODE**-knappen for at skifte mellem visningerne, som vises nedenfor.



Indstilling	Beskrivelse
 ØJESENS.	Valg af automatisk visning med øjesens.
<b>KUN VIEWFINDER</b>	Kun søger.
<b>KUN LCD</b>	Kun LCD-skærm.
<b>KUN VIEWFINDER + </b>	Kun søger; øjesensoren slår visningen til eller fra.
 ØJESENSOR + LCD BILLEDSKÆRM	Når du sætter øjet til søgeren under optagelsen, tænder søgeren, men LCD-skærmen anvendes til visning af billederne umiddelbart efter optagelse.

### Øjesensoren

Øjesensoren tænder søgeren, når du sætter øjet mod søgeren, og slukker den, når du flytter dig fra søgeren (bemærk, at øjesensoren kan reagere på andre genstande end dit øje eller på lys, der skinner direkte på den). Hvis automatisk valg af visning er aktiveret, tænder LCD-skærmen, når søgeren slukkes.

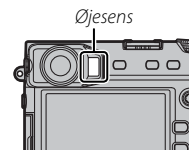

## Søgerselektoren

Anvend søgervælgeren til at skifte mellem visningen for den elektroniske søger (EVF), den optiske søger (OVF) og den dobbelte visning for optisk søger/elektronisk afstandsmåler (ERF).

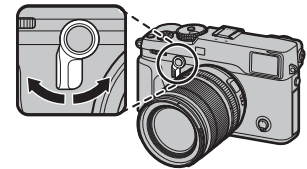

De første trin

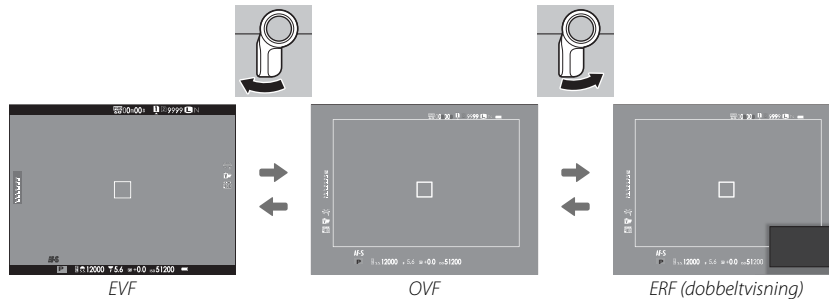

### OVF-visningen



Hold vælgeren trykket opad for at vælge zoomforhold for den optiske søgervisning.

### Den hybride søger (EVF/OVF/ERF)

Funktionerne i de forskellige visninger beskrives herunder.

Visning	Beskrivelse
<b>OVF</b>	Den optiske visning er skarp og fri for slør, så dit motivs udtryk altid er synligt. Desuden viser OVF området lige uden for billedet og gør det lettere at komponere billeder hurtigt. I det søgervinduet er placeret en smule væk fra objektivet, kan det synlige område på billederne variere lidt fra visningen i søgeren på grund af parallaksen.
<b>EVF</b>	Live View-visningen giver dig et eksempel på det endelige billede (herunder dybdeskarphed, fokus, eksponering og hvidbalance) med nøjagtigt den samme billeddækning.
<b>ERF (dobbelvisning)</b>	Som for den optiske søger, men med eksempelvisning af fokus. En forstørret visning af et område af billedet med den aktuelle fokusposition ses i visningens nederste højre hjørne.

### Simulering af lys ramme

Den billedvinkel, der er dækket af den lyse ramme i visningen OVF, varierer alt efter objektivets brændvidde. Tryk på en funktionsknop (**Fn2** som standard) indikerer en simulering af lys ramme, der viser det område, der er dækket af den lyse ramme ved forskellige brændvidder.

- Hold søgervælgeren trykket opad for at skifte mellem de lyse rammer for største og mindste blænde.

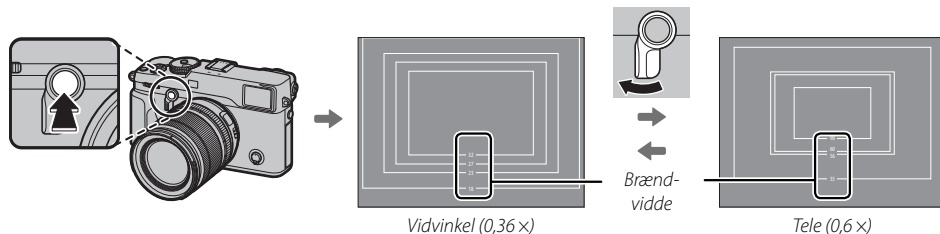



## Søgervisningen

Når **TIL** er valgt for **SKÆRMINDSTILLING > EVF AUTOROTER SKÆRME** (📖 117), drejer indikatorerne i søgeren automatisk, så de passer til kamera-retningen.

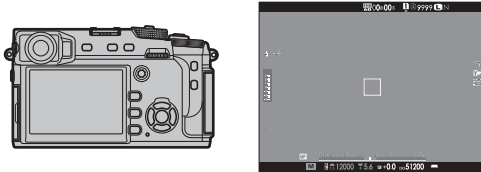

↙ Orientering ændres fra "bred" til "høj"

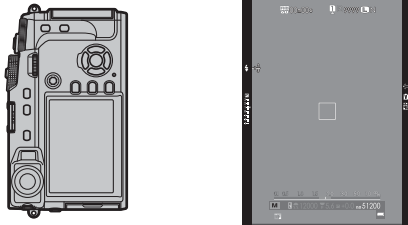

ⓘ Visningen på LCD-skærmen er uændret.

## Søgerfokusering

Kameraet er udstyret med dioptrijustering i området fra  $-4$  til  $+2$  m $^{-1}$ , så det passer til den enkelte brugers syn. Drej dioptrijusteringskontrollen, indtil søgervisningen er i skarpt fokus.

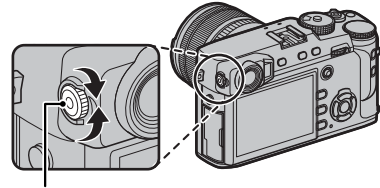

Dioptrijusteringskontrol

## Justering af Visningslysstyrke

Lysstyrken og farvegløden i søgeren og på LCD-skærmen kan justeres ved hjælp af indstillingerne under **SKÆRMINDSTILLING**. Vælg **EVF-LYSSTYRKE** eller **EVF-FARVE** for at justere søgerens lysstyrke eller farvestyrke (📖 117), **LCD-LYSSTYRKE** eller **LCD-FARVE** for at gøre det samme ved LCD-skærmen (📖 117).

## DISP/BACK-knappen

DISP/BACK-knappen styrer visningen af indikatorer i søgeren og på LCD-skærmen.

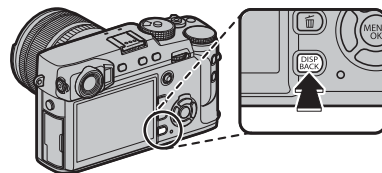

### ■ Optagelse: Optisk søger

*Standard*

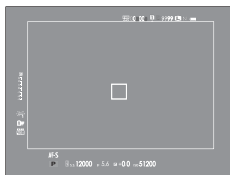

*Information fra*



### ■ Optagelse: Elektronisk søger

*Standard*

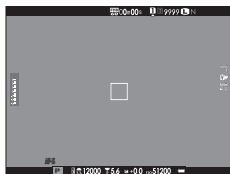

*Information fra*



### ■ LCD-skærm: Optagelse

*Standard*



*Information fra*

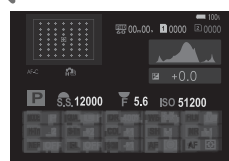

*Infovisning*

## ■ Tilpasning af standardvisningen

For at vælge de punkter, der vises i standardvisningen:

### 1 Vis standardindikatorer.

Tryk på **DISP/BACK**-knappen indtil standardindikatorer vises.

### 2 Vælg **VIS CUSTOM INDST.**

Vælg  **SKÆRMINDSTILLING** > **VIS CUSTOM INDST.** (📖 118) i opsætningsmenuen.

### 3 Vælg en visning.

Markér **OVF** eller **EVF/LCD**, og tryk på **MENU/OK**.

### 4 Vælg punkter.

Markér punkter, og tryk på **MENU/OK** for at vælge eller fravælge.

Indstilling	OVF	EVF	Indstilling	OVF	EVF	Indstilling	OVF	EVF
GUIDE INDRAMNING	<input type="checkbox"/>	<input type="checkbox"/>	INFOBAGGRUND	—	<input checked="" type="checkbox"/>	DOBBELT BIL.STAB.TILSTAND	<input checked="" type="checkbox"/>	<input checked="" type="checkbox"/>
ELEKTRONISK NIVEAU	<input type="checkbox"/>	<input type="checkbox"/>	Eksp. Komp. (Tal)	<input type="checkbox"/>	<input type="checkbox"/>	HVIDBALANCE	<input checked="" type="checkbox"/>	<input checked="" type="checkbox"/>
FOKUSRAMME	<input checked="" type="checkbox"/>	<input checked="" type="checkbox"/>	Eksp. Komp. (Skala)	<input checked="" type="checkbox"/>	<input checked="" type="checkbox"/>	FILMSIMULERING	<input checked="" type="checkbox"/>	<input checked="" type="checkbox"/>
AF-AFSTANDSINDIKATOR	<input type="checkbox"/>	<input type="checkbox"/>	FOKUSTILSTAND	<input checked="" type="checkbox"/>	<input checked="" type="checkbox"/>	DYNAMISK OMFANG	<input checked="" type="checkbox"/>	<input checked="" type="checkbox"/>
MF-AFSTANDSINDIKATOR	<input checked="" type="checkbox"/>	<input checked="" type="checkbox"/>	LYSMÅLING	<input checked="" type="checkbox"/>	<input checked="" type="checkbox"/>	BILLEDERTILBAGE	<input checked="" type="checkbox"/>	<input checked="" type="checkbox"/>
HISTOGRAM	<input type="checkbox"/>	<input type="checkbox"/>	LUKKERTYPE	<input checked="" type="checkbox"/>	<input checked="" type="checkbox"/>	BILLEDSTØR./-KVAL.	<input checked="" type="checkbox"/>	<input checked="" type="checkbox"/>
OPTAGETILSTAND	<input checked="" type="checkbox"/>	<input checked="" type="checkbox"/>	BLITZ	<input checked="" type="checkbox"/>	<input checked="" type="checkbox"/>	FILMTILSTAND OG OPTAGETID	<input type="checkbox"/>	<input checked="" type="checkbox"/>
BLÆNDE/S-HASTIG./ISO	<input checked="" type="checkbox"/>	<input checked="" type="checkbox"/>	KONTINUERLIG TILSTAND	<input checked="" type="checkbox"/>	<input checked="" type="checkbox"/>	BATTERINIVEAU	<input checked="" type="checkbox"/>	<input checked="" type="checkbox"/>

### 5 Gem ændringer.

Tryk på **DISP/BACK** for at gemme ændringer.

### 6 Afslut menuerne.

Tryk på **DISP/BACK** som nødvendigt, for at afslutte menuerne og vende tilbage til optagevisning.

📌 Se side 8 for placeringerne af disse elementer i visningerne.

### Virtuel Horisont

Valg af **ELEKTRONISK NIVEAU** viser en virtuel horisont. Kameraet er plant, når de to linjer overlapper hinanden.

Den virtuelle horisont vises muligvis ikke, hvis kameraets objektiv peger op eller ned.

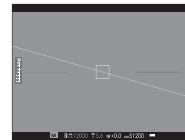

### Søger/LCD-skærm: Afspilning

Standard



Information fra



Infovisning

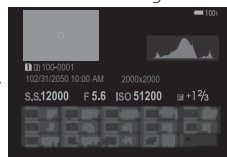

Favoritter



### Histogrammer

Histogrammerne viser fordelingen af toner på billedet. Lysstyrken vises af den vandrette akse, og antal pixels vises af den lodrette akse.

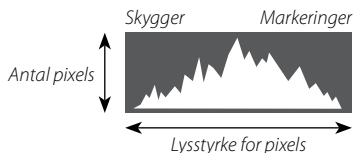

**Optimal eksponering:** Pixels fordeles i en jævn kurve hen over toneområdet.



**Overeksponeret:** Pixels samles i højre side af grafen.



**Undereksponeret:** Pixels samles i venstre side af grafen.



# Grundlæggende fotografering og afspilning

## Program AE (P)

For at lade kameraet justere både lukkertid og blænde for optimal eksponering skal du indstille lukkertid og blænde til **A. P** vises i visningen.

- ① Hvis motivet ligger uden for kameraets måleområde, viser visningerne for lukkertid og blænde "---".

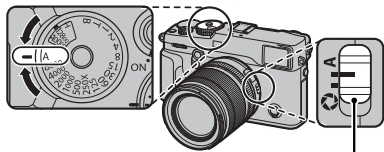

Blændetilstandskontakt



### Programskift

Hvis du ønsker det, kan du dreje det forreste kommandohjul for at vælge andre kombinationer af lukkertid og blænde uden at ændre eksponeringen (programskift). Programskift er ikke tilgængeligt, hvis den monterede blitz understøtter TTL-auto, eller hvis der er valgt en automatisk indstilling for **BILLEDKVALITET-INDSTILLING > DYNAMISK OMFANG** (📖 90). For at annullere programskift skal du slukke kameraet.

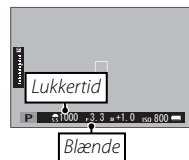

## Lukkerprioritet AE (S)

For at justere lukkertiden manuelt, mens du lader kameraet vælge blænde for optimal eksponering, skal du indstille blænden til **A** og anvende lukkertidshjulet (hvis **A** aktuelt er valgt for lukkertid, skal du trykke på hjullåsudløseren, mens du drejer lukkertidshjulet). **S** vises i visningen.

- ◆ Lukkertiden kan også justeres i trin på  $\frac{1}{2}$ EV ved at dreje det forreste kommandohjul. Lukkertiden kan justeres, selv mens udløserknappen er trykket halvt ned.
- ① Hvis du ikke kan opnå den korrekte eksponering ved den valgte lukkertid, vises blænden med rødt, når udløserknappen trykkes halvt ned. Justér lukkertiden, til den korrekte eksponering opnås.
- ① Hvis motivet ligger uden for kameraets måleområde, viser blændevisningen "— —".

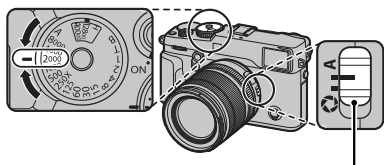

Blændetilstandskontakt



## Blændeprioriteret AE (A)

For at justere blænden manuelt, mens du lader kameraet vælge lukkertiden for optimal eksponering, skal du dreje lukkertidshjulet hen på **A** og justere blænden som ønsket. **A** vises i visningen.

- ♦ Blænden kan justeres, selv mens udløserknappen er trykket halvt ned.
- Ⓛ Hvis du ikke kan opnå den korrekte eksponering ved den valgte blænde, vises lukkertiden med rødt, når udløserknappen trykkes halvt ned. Justér blænden, til den korrekte eksponering opnås.
- Ⓛ Hvis motivet ligger uden for kameraets måleområde, viser lukkertidsvisningen "— —".

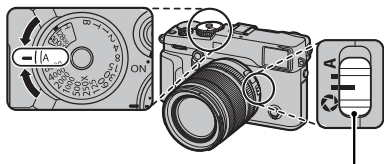

Blændetilstandskontakt

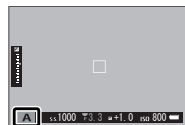

### Eksempelvisning af dybdeskarphed

Når **VIS DOF** er tildelt til en funktionsknop (📖 51), stopper tryk på knappen blænden ned til den valgte indstilling, så dybdeskarpheden kan forhåndsvises i visningen.

Du kan også få vist et eksempel på dybdeskarphed ved hjælp af indikatoren for dybdeskarphed i standardvisningen (📖 33). Tryk på **DISP/BACK** for at bladre gennem visningsindstillingerne, til standardindikatorerne vises.

- ♦ Anvend indstillingen **AF/MF-INDSTILLING > DYBDEFOKUS SKALA** (📖 97) for at vælge visning for dybdefokus. Vælg **FILFORMAT-BASIS**, så du kan foretage praktiske vurderinger af dybdefokus for billeder, der vises som udskrifter og lignende, og vælg **PIXELBASIS**, så du kan vurdere dybdefokus for billeder, der vises ved høje opløsninger på computere eller andre elektroniske visninger.

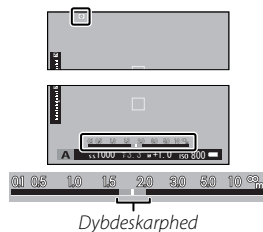

Dybdeskarphed

## Manuel eksponering (M)

Eksponeringen kan ændres fra værdien foreslået af kameraet ved at indstille både lukkertid og blænde til andre værdier end **A** (hvis **A** aktuelt er valgt for lukkertid, skal du trykke på hjullåsudløseren, mens du drejer lukkertidshjulet). **M** vises i visningen.

- Lukkertiden kan også justeres i trin på  $\frac{1}{3}$ EV ved at dreje det forreste kommandohjul.

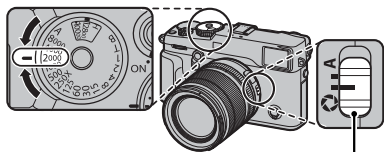

Blændetilstandskontakt

Eksponeringsindikator

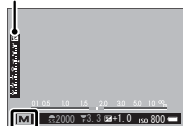

### Forhåndsvisning af eksponering

For at få vist et eksempel på eksponeringen på LCD-skærmen skal du vælge en anden indstilling end **FRA** for **SKÆRMINDSTILLING > VIS EKS./HVIDBALANCE I MAN. TIL.** (☰ 117). Vælg **FRA** ved anvendelse af blitzen eller i andre tilfælde, hvor eksponeringen muligvis ændrer sig, når billedet tages.

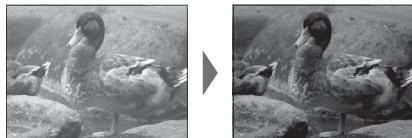



## Visning af Billeder

### Visning af Billeder på Fuld Skærm

Billeder kan vises i søgeren eller på LCD-skærmen. Når du tager vigtige billeder, skal du tage et prøvebillede og kontrollere resultaterne.

For at se billederne på fuld skærm skal du trykke på .

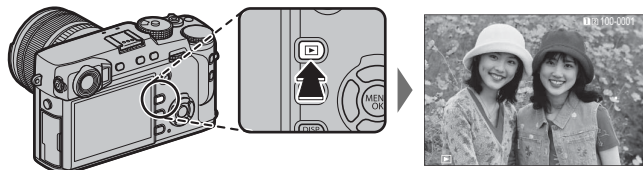

Du kan se flere billeder ved at trykke vælgeren til venstre eller højre eller ved at dreje på det forreste kommandohjul. Tryk på vælgeren eller drej hjulet mod højre, for at se billederne i den rækkefølge, de er taget, og mod venstre for at se billederne i omvendt rækkefølge. Hold vælgeren nede for hurtigt at bladre frem til det ønskede billede.

- ❖ Billeder taget med andre kameraer markeres med ikonet  ("gavebillede") for at advare om, at de muligvis ikke vises korrekt, og at zoom under billedvisning muligvis ikke er tilgængelig.

#### **Favoritter: Vurdering af Billeder**

For at vurdere det aktuelle billede skal du trykke på **DISP/BACK** og trykke vælgeren op og ned for at vælge fra nul til fem stjerner.

#### **To hukommelseskort**

Hvis der er isat to hukommelseskort, kan du trykke på knappen  og holde den nede for at vælge kort til afspilning.

- ❖ Du kan vælge et kort ved hjælp af indstillingen  **AFSPILNINGSMENU** > **SKIFT SLIDS** (📖 107).

## Visning af Billedinformation

Billedinformationsvisningen ændres, hver gang vælgeren trykkes op.

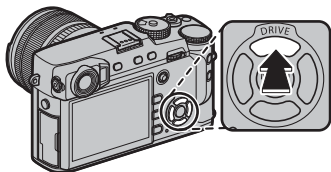

Grundlæggende data



Infovisning 1



Infovisning 2

- Drej det forreste kommandohjul for at se andre billeder.

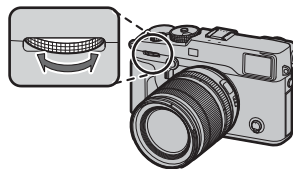

### **Zoom ind på Fokuspunktet**

Tryk midt på det bagerste kommandohjul for at zoome ind på fokuspunktet. Tryk igen for at vende tilbage til fuldskærmsafspilning.

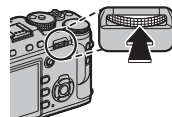

## **Afspilningszoom**

Drej det bagerste kommandohjul til højre for at zoome ind på det aktuelle billede, til venstre for at zoome ud (for at se flere billeder, rotér hjulet til venstre, mens billedet vises i fuldskærm; 42). Når billedet zoomes ind, kan du anvende vælgeren til at få vist områder af billedet, der ikke aktuelt er synlige i visningen. For at afslutte zoom skal du trykke på **DISP/BACK, MENU/OK**, eller midt på det bagerste kommandohjul.



- ♦ Det maksimale zoomforhold varierer med billedstørrelsen (89). Afspilningszoom er ikke tilgængeligt med beskårne eller størrelsestilpassede kopier gemt ved størrelse 640 (107, 108).

## **Multibilledvisning**

For at ændre antallet af billeder, der vises, skal du dreje det bagerste kommandohjul til venstre, når et billede vises i fuldskærm.

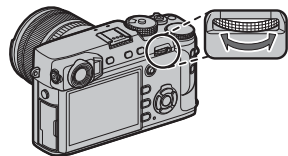

*Drej til venstre for at se flere billeder.*

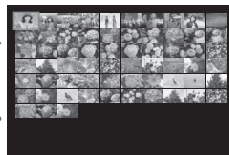



*Drej til højre for at se færre billeder.*

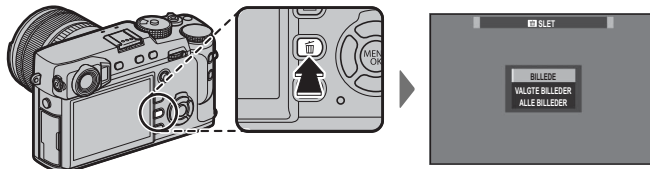

Brug vælgeren til at markere billeder, og tryk på **MENU/OK** for at se det markerede billede i fuldskærm (for at zoome ind på det valgte billede, skal du dreje det bagerste kommandohjul til højre, når billedet vises i fuldskærm; 41). I ni- og hundrebilledvisningen skal du trykke vælgeren op eller ned for at se flere billeder.

## Sletning af Billeder

For at slette enkeltbilleder, flere valgte billeder eller alle billeder, skal du trykke på -knappen ved fuld-skærmsvisning af et billede og vælge mellem nedenstående indstillinger. *Bemærk, at slettede billeder ikke kan gendannes. Kopiér vigtige billeder over på en computer eller anden lagringsenhed, før du fortsætter.*



Indstilling	Beskrivelse
<b>BILLEDE</b>	Tryk vælgeren til venstre eller højre for at bladre gennem billeder, og tryk på <b>MENU/OK</b> for at slette det aktuelle billede (der vises ingen dialogboks for bekræftelse).
<b>VALGTE BILLEDER</b>	Markér billeder, og tryk på <b>MENU/OK</b> for at vælge eller fravælge (billeder i fotobøger eller fotobestillinger vises med  ). Når handlingen er udført, skal du trykke på <b>DISP/BACK</b> for at få vist en dialogboks for bekræftelse, derefter markere <b>OK</b> og trykke på <b>MENU/OK</b> for at slette valgte billeder.
<b>ALLE BILLEDER</b>	Der vises en dialogboks for bekræftelse; markér <b>OK</b> , og tryk på <b>MENU/OK</b> for at slette alle ubeskyttede billeder. Tryk på <b>DISP/BACK</b> annullerer sletning; bemærk, at billeder slettet, før der blev trykket på knappen, ikke kan gendannes.

- ❖ Beskyttede billeder kan ikke slettes. Fjern beskyttelsen fra alle billeder, du ønsker at slette ( 108).
- ❖ Du kan også slette billeder fra menuerne ved hjælp af indstillingen  **AFSPILNINGSMENU > SLET** ( 107).
- ❖ Hvis der vises en meddelelse om, at de valgte billeder er del af en DPOF-fotobestilling, skal du trykke på **MENU/OK** for at slette billederne.

# Grundlæggende optagelse af video og afspilning

## Optagelse af video

Kameraet kan anvendes til optagelse af korte videoer med høj definition. Der optages lyd i stereo via den indbyggede mikrofon; dæk ikke mikrofonen til under optagelse.

① Film optages på kortet i den første kortslids. Sørg for, at der er sat et kort i den første kortslids, før du fortsætter.

1 Tryk på videooptageknappen (**Fn1**) for at begynde optagelse.

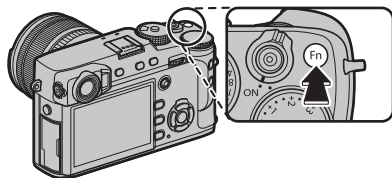

Optagelsesindikator

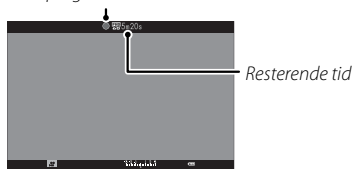

2 Tryk på knappen igen for at afslutte optagelsen. Optagelsen slutter automatisk, når den maksimale længde er nået, eller hukommelseskortet er fuldt.

- ◆ Zoom kan justeres under optagelse.
- ◆ Du kan vælge billedstørrelse og -hastighed ved hjælp af **FILM-INDSTILLING > FILMTILSTAND** (📖 104). Fokustilstanden vælges med fokustilstandsvælgeren (📖 64); for kontinuerlig fokusjustering skal du vælge **C**, eller vælge **S** og aktivere intelligent ansigtsregistrering (📖 95). Intelligent ansigtsregistrering er ikke tilgængelig i fokustilstand **M**.
- ◆ Under optagelse kan du justere eksponeringskompensationen med op til  $\pm 2$  EV.
- ◆ Indikatorlampen lyser, mens der optages videoer.

- ❗ Hvis objektivet har en blændeindstillingskontakt, skal du vælge blændeindstilling, før du påbegynder optagelse. Hvis der er valgt en anden indstilling end **A**, kan du justere lukkertid og blænde, mens optagelsen er i gang.
- ❗ Mikrofonen opsnapper muligvis støj fra objektivet og andre lyde fra kameraet under optagelsen.
- ❗ Der kan forekomme lodrette og vandrette striber på videoer med meget lyse motiver. Dette er normalt og indikerer ikke funktionsfejl.

### Dybdeskarphed

Justér blænden, før optagelsen begynder. Vælg lave blændeværdier for at blødgøre detaljer i baggrunden.

### Anvendelse af Ekstern Mikrofon

Der kan optages lyd med eksterne mikrofoner, som tilsluttet med jackstik, der er 2,5 mm i diameter. Mikrofoner, der kræver bus-strøm, kan ikke anvendes. Se vejledningen til mikrofonen for detaljer.

- ❖ Dialogen til højre vises, når der tilsluttes en mikrofon til mikrofon-/fjernbetjeningsstikket. Tryk på **MENU/OK**, og vælg **MIK/FJERN-UDLØSN.** >  **MIK..**

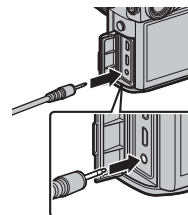

## Visning af Videoer

Under afspilning vises videoerne som vist til højre. Følgende funktioner kan udføres, mens der vises en video:

Handling	Beskrivelse
Start afspilning/sæt afspilning på pause	<b>Tryk vælgeren ned</b> for at starte afspilning. Tryk igen for at sætte på pause. Når afspilningen er sat på pause, kan du trykke vælgeren til venstre eller højre for at spole et billede tilbage eller frem ad gangen.
Afslut afspilning	<b>Tryk vælgeren op</b> for at afslutte afspilning.
Justér hastighed	<b>Tryk vælgeren til venstre eller højre</b> for at justere afspilningshastigheden under optagelsen.
Justér lydstyrken	<b>Tryk på MENU/OK</b> for at sætte afspilning på pause og få vist lydstyrkebetjeningen. Tryk vælgeren op eller ned for at justere lydstyrken; tryk på <b>MENU/OK</b> igen for at genoptage afspilning. Du kan også justere lydstyrken ved hjælp af <b>LYDINDSTILLING &gt; AFSPILN.LYDST.</b> (🗨 116).



Videoikon

Statuslinjen vises i visningen under afspilning.

- ① Dæk ikke højttaleren til under afspilning.

Statuslinje



### Afspilningshastighed

**Tryk vælgeren til venstre eller højre** for at justere afspilningshastigheden under optagelsen. Hastigheden vises af antal pile (▶ eller ◀).

Pil





# Knappen Q (Hurtigmenu)

## Anvendelse af Q-knappen

Tryk på **Q** for hurtig adgang til valgte indstillinger.

### Visningen af hurtigmenu

Ved standardindstillingerne indeholder hurtigmenuen følgende emner.

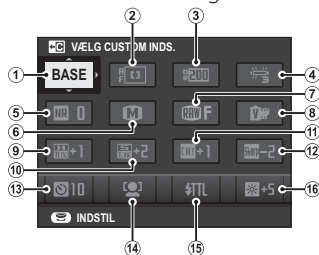

- ① VÆLG CUSTOM INDS.
- ② AF-TILSTAND
- ③ DYNAMISK OMFANG
- ④ HVIDBALANCE
- ⑤ STØJREDUKTION
- ⑥ BILLEDSTØRRELSE
- ⑦ BILLEDKVALITET
- ⑧ FILMSIMULERING
- ⑨ HØJLYSTONE
- ⑩ SKYGGETONE
- ⑪ FARVE
- ⑫ SKARPHED
- ⑬ SELVUDLØSER
- ⑭ ANS/ØJE DETEKTERINGSINDSTIL.
- ⑮ INDSTIL. AF BLITZFUNKTION
- ⑯ EVF/LCD-LYSSTYRKE

Hurtigmenuen viser de aktuelt valgte indstillinger for emnerne ②—⑯, der kan ændres som beskrevet på side 49. Punktet **📷 BILLEDKVALITET-INDSTILLING > VÆLG CUSTOM INDS.** (punktet ①) viser den aktuelle optagemenuhukommelse:

- **BASE**: Ingen optagemenuhukommelse valgt.
- **C 1 — C 7**: Vælg en hukommelse for at få vist de indstillinger, der er gemt ved hjælp af indstillingen **📷 BILLEDKVALITET-INDSTILLING > RED./GEM CUSTOM** (📖 83).
- **BASE C 1 — BASE C 7**: Den aktuelle optagemenuhukommelse.

## **Visning og ændring af indstillinger**

1 Tryk på **Q** for at få vist hurtigmenuen under optagelse.

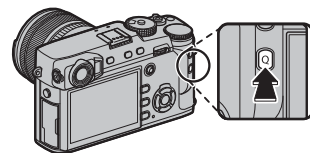

2 Anvend vælgeren til at markere punkter, og drej det bagerste kommandohjul for at ændre.

- ✦ Ændringer gemmes ikke i den aktuelle menuhukommelse (47). Indstillinger, der afviger fra dem i den aktuelle menuhukommelse (**C1** — **C7**), vises med rødt.



3 Tryk på **Q** for at afslutte, når indstillingerne er som ønsket.



## Redigering af hurtigmenuen

For at vælge de punkter, der vises i hurtigmenuen:

1 Tryk og hold på **Q**-knappen under optagelse.

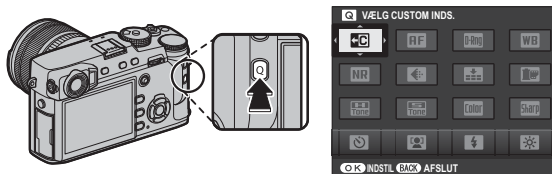

2 Den aktuelle hurtigmenu vil blive vist, anvend vælgeren for at markere det emne du ønsker at ændre og tryk **MENU/OK**. Du får følgende valg af emner at tildele den valgte position:

- |                      |                             |                             |                     |
|----------------------|-----------------------------|-----------------------------|---------------------|
| • VÆLG CUSTOM INDS.* | • KORNEFFEKT*               | • LYSMÅLING                 | • MIK.-NIVEAUJUST.  |
| • DYNAMISK OMFANG*   | • HØJLYSTONE*               | • AF-TILSTAND               | • EVF/LCD-LYSSTYRKE |
| • HVIDBALANCE*       | • SKYGGETONE*               | • AF-C BRUGERDEF. INDSTIL.  | • EVF/LCD-FARVE     |
| • STØJREDUKTION*     | • FARVE*                    | • INDSTIL. AF BLITZFUNKTION | • LUKKERTYPE        |
| • BILLEDSTØRRELSE    | • SKARPHED*                 | • BLITZKOMPENSATION         | • INGEN             |
| • BILLEDKVALITET     | • SELVUDLØSER               | • MF-HJÆLP                  |                     |
| • FILMSIMULERING*    | • ANS/ØJE DETEKTERINGSINDST | • FILMTILSTAND              |                     |

\* Lagret i optagemenuhukommelse.

❖ Vælg **INGEN** for ingen indstilling at tildele til den valgte position. Når **VÆLG CUSTOM INDS.** er valgt, viser hurtigmenuen de aktuelle indstillinger med mærkatens **BASE**.

3 Markér den ønskede funktion, og tryk på **MENU/OK** for at tildele den til den valgte position.

❖ Hurtigmenuen kan også redigeres ved hjælp af **KNAP/DREJEKNAP-INDSTILLING > REDIGER/GEM HURTIGMENU** (📖 119).

# ***Fn (Funktions)-knapperne***

## **Anvendelse af funktionsknapperne**

Funktionerne for hver af funktionsknapperne kan vælges ved at trykke på knappen og holde den nede. Standardindstillingerne er vist herunder:

**Fn1-knappen**

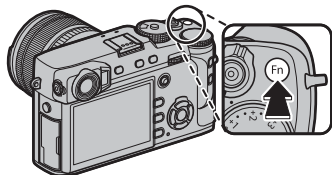

Optagelse af video (📖 44)

**Fn2-knappen**

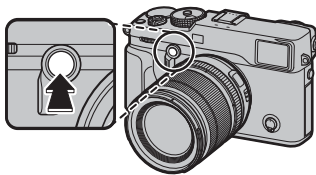

Simulering af lys ramme (📖 30)

**Fn3-knappen**

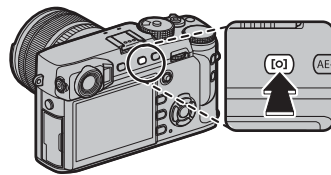

Lysmåling (📖 60)

**Fn4-knappen**

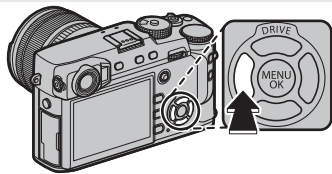

Filmsimulering (📖 61)

**Fn5-knappen**

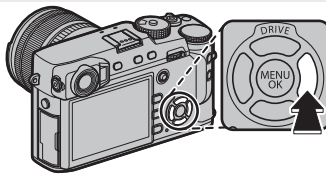

Hvidbalance (📖 62)

**Fn6-knappen**

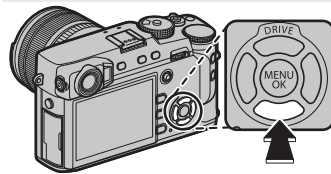

AF-tilstand (📖 67)

**Midte af bagerste kommandohjul**

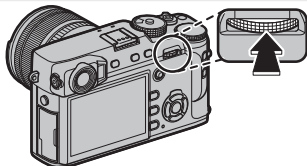

Fokuskontrol (📖 65)

## Tildeling af funktioner til funktionsknapperne

For at tildele funktioner til funktionsknapperne skal du trykke på knappen **DISP/BACK** og holde den nede, indtil nedenstående menu vises. Vælg knapperne for at vælge deres funktioner.

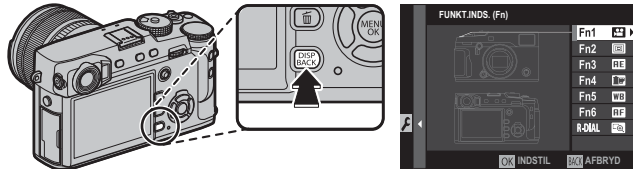

- VIS DOF
- ISO-AUTOINDSTILLING
- SELVUDLØSER
- AE-BRACKETING
- BILLEDSTØRRELSE
- BILLEDKVALITET
- DYNAMISK OMFANG
- FILMSIMULERING
- KORNEFFEKT
- HVIDBALANCE
- LYSMÅLING
- AF-TILSTAND
- AF-C BRUGERDEF. INDSTIL.
- FOKUSOMRÅDE
- FOKUSKONTROL
- INDSTIL. AF BLITZFUNKTION
- TTL-LÅS
- MODELLERINGSBLITZ
- VÆLG CUSTOM INDS.
- FILM
- ANS/ØJE DETEKTERINGSINDST.
- RAW
- BLÆNDEINDSTILLING
- TRÅDLØS KOMM.
- LUKKERTYPE
- VIS EKS./HVIDBALANCE I MAN. TIL.
- FORHÅNDSVIS BILLEDEFFEKT
- LYS RAMME SIMULATOR
- LYS RAMME LYSSTYRKE
- INGEN

☛ For at deaktivere den valgte knap, vælg **INGEN**.

☛ Du kan også vælge funktionerne for de seks funktionsknapper ved hjælp af **FN KNAK/DREJEKNAK-INDSTILLING > FUNKT.INDS. (Fn)** (119).

### **Visning af indstillinger for funktionsknapper**

Du kan også få vist indstillingerne for en vilkårlig af funktionsknapperne ved at trykke på knappen og holde den nede (bemærk dog, at hvis du trykker på funktionsknapper og holder dem nede i fokustilstand **M**, får du i stedet for vist indstillingerne for MF-hjælp).

❖ Ovenstående gælder ikke for knapper, som **FOKUSKONTROL** aktuelt er knyttet til.

### ■ **TTL-LÅS**

Hvis **TTL-LÅS** er valgt, kan du trykke på knappen for at låse blitzudladningen i henhold til den valgte indstilling for **BLITZ-INDSTILLING > TTL-LÅSETILSTAND** (📖 102).

### ■ **MODELLERINGSBLITZ**

Hvis **MODELLERINGSBLITZ** er valgt, når der er monteret en kompatibel tilbehørskommonteret blitzenhed, kan du trykke på knappen for at afprøve blitzen og kontrollere for skygger og lignende (modelleringsblitz).

# Mere om fotografering og afspilning

## Drive-tilstand

Anvend knappen **DRIVE** (▲) til at vælge drive-tilstand.

- 1 Tryk på knappen **DRIVE** (▲) for at få vist indstillingerne for drive-tilstand.

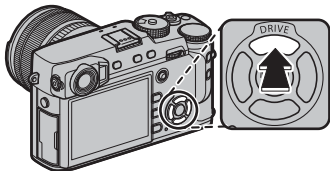

- 2 Tryk vælgeren op eller ned for at markere en drive-tilstand.

Ikone	Drive-tilstand	
	STILLBILLEDE	—
	SERIEBILLEDE	54
	AE-BRACKETING	55
	ISO-BRACKETING	
	FILMSIMULERINGSBKT.	
	HVIDBALANCE BKT	
	DYNAMISK OMRÅDEBKT.	
	MULTI EKSP.	57
	AVANCERET FILTER	56

- 3 Tryk vælgeren til venstre eller til højre for at vælge en indstilling.

- **Serietilstand (SERIEBILLEDE):** Vælg billedfremføringshastigheden.
- **ISO/WB BKT:** Vælg bracketing-forøgelsen.
- **AVANCERET FILTER:** Vælg en filtereffekt.
- **Andre tilstande:** Fortsæt til trin 4.

- 4 Tryk på **MENU/OK**.

- 5 Tag billeder.

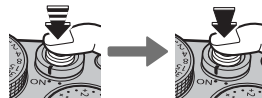

- ♦ I serietilstand tages billederne, mens der trykkes på udløserknappen. Optagelsen slutter, når du slipper knappen, når det maksimale antal billeder er blevet taget, eller når hukommelseskortet er fuldt

## **Serietilstand (SERIEBILLEDE)**

Fang bevægelse på en serie af billeder.

- ❖ Billedhastigheden varierer med motivet, lukkertiden, følsomheden og fokustilstanden, og kan forlænges, når der tages flere billeder.
- ❖ Alt efter optageforholdene kan billedhastigheden falde, eller blitzen går måske ikke af.
- ❖ Det kan tage mere tid at optage billeder, når optagelsen er færdig.
- ❖ Hvis filnummereringen når 999, før optagelsen er færdig, optages de resterende billeder i en ny mappe (📖 122).
- ❖ Seriebilledoptagelsen starter muligvis ikke, hvis pladsen på hukommelseskortet er utilstrækkelig.

### **Fokus og Eksponering**



For at variere fokus og eksponering for hvert billede skal du vælge fokustilstand **C**; i andre tilstande bestemmes fokus og eksponering af det første billede i hver serie.

- ① Valg af **8.0fps** i fokusindstilling **C** begrænser valget af fokusfelter (📖 71).
- ① Eksponering og fokus-tracking-ydelse kan variere, afhængigt af blænde, følsomhed og optageforhold.















**Bracketing**

Variere automatisk indstillingerne over en serie af billeder.

Indstilling	Beskrivelse
 <b>AE-BRACKETING</b>	<p>Anvend  <b>OPTAGELSESIKSTILLING &gt; AE-BRACKETING</b> for at vælge graden af bracketing og antal billeder (📖 98). Hver gang der trykkes på udløserknappen, tager kameraet det angivne antal billeder: ét med den målte værdi for eksponering, de andre over- eller undereksponeret med den valgte grad af bracketing (📖 58).</p> <p>🔍 Uanset bracketeringsgrad overstiger eksponeringen ikke grænserne for lysmålingssystemet.</p>
 <b>ISO-BRACKETING</b>	<p>Vælg en bracketing-grad. Hver gang lukkeren udløses, tager kameraet et billede ved den aktuelle følsomhed (📖 59), og behandler det for at oprette to ekstra kopier, én med følsomhed øget og én med følsomhed sænket med den valgte mængde (uanset den valgte mængde overstiger følsomheden ikke ISO 12800 og falder ikke til under ISO 200).</p>
 <b>FILMSIMULERINGSBKT.</b>	<p>Hver gang lukkeren udløses, tager kameraet ét billede og behandler det for at oprette kopier ved de indstillinger, der er valgt ved hjælp af  <b>OPTAGELSESIKSTILLING &gt; FILMSIMULERINGSBKT.</b> (📖 61, 98).</p>
 <b>HVIDBALANCE BKT</b>	<p>Vælg en bracketing-grad. Hver gang der trykkes på udløserknappen, tager kameraet tre billeder: ét ved den aktuelle hvidbalanceindstilling (📖 62), ét med finjustering øget med den valgte mængde, og et andet med finjustering reduceret med den valgte mængde.</p>
 <b>DYNAMISK OMRÅDEBKT.</b>	<p>Hver gang der trykkes på udløserknappen, tager kameraet tre billeder med forskellige dynamiske omfang (📖 90): 100 % for det første, 200 % for det andet og 400 % for det tredje. Mens dynamisk omfang-bracketing er aktiv, begrænses følsomheden til et minimum på ISO 800 (eller til et minimum på ISO 200 til 800, når en automatisk indstilling er valgt for følsomhed); følsomheden, der tidligere var aktiveret, gendannes, når bracketing slutter.</p>

**Adv** **Avancerede filtre**

Tag billeder med filtereffekter.

Filter	Beskrivelse
 <b>LEGETØJSKAMERA</b>	Vælges for retro legetøjskameraeffekt.
 <b>MINIATURE</b>	Top og bund på billederne sløres for diorama-effekt.
 <b>POPFARVE</b>	Opret billeder med høj kontrast og mættede farver.
 <b>FREMHÆVNINGSTAST</b>	Opret klare billeder med lav kontrast.
 <b>DÆMPET</b>	Opret ensartede mørke toner, der har få områder med fremhævede markeringer.
 <b>DYNAMISK TONE</b>	Dynamisk toneudtryk anvendes for fantasieffekt.
 <b>SOFTFOKUS</b>	Opret et udseende, der er jævnt blødt over hele billedet.
 <b>DELVIS FARVE (RØD)</b>	Områder af billedet i den valgte farve optages i pågældende farve. Alle øvrige områder af billedet optages i sort/hvid.
 <b>DELVIS FARVE (ORANGE)</b>	
 <b>DELVIS FARVE (GUL)</b>	
 <b>DELVIS FARVE (GRØN)</b>	
 <b>DELVIS FARVE (BLÅ)</b>	
 <b>DELVIS FARVE (LILLA)</b>	

- ♦ Alt efter motivet og kamerainstillingerne kan billederne i visse tilfælde være grynedede eller variere i lysstyrke og farveglød.

## **Multieksponering**

Opret et billede, der kombinerer to eksponeringer.



1 Vælg  for drive-tilstand (📖 53).

2 Tag det første billede.

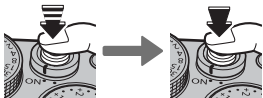

3 Tryk på **MENU/OK**. Det første billede vises overlejret på billedet, der vises gennem objektivet, og du bliver bedt om at tage det andet billede.

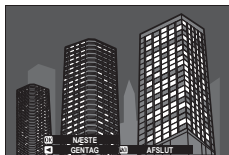

- For at vende tilbage til trin 2 og tage det første billede om skal du trykke vælgeren til venstre. For at gemme det første billede og afslutte uden at oprette en multieksponering skal du trykke på **DISP/BACK**.

4 Tag det andet billede ved at anvende det første billede som rettesnor.



5 Tryk på **MENU/OK** for at oprette multieksponeringen, eller tryk vælgeren til venstre for at vende tilbage til trin 4 og tage det andet billede om.



## Eksponeringskompensation

Drej eksponeringskompensationshjulet for at justere eksponering ved fotografering af meget lyse, meget mørke motiver eller motiver med høj kontrast. Effekten er synlig i visningen.

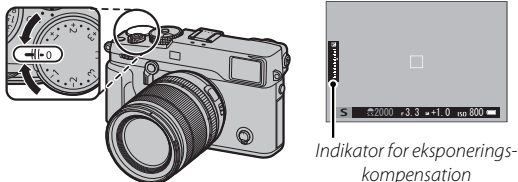

Indikator for eksponeringskompensation

Vælg positive værdier (+) for at øge eksponeringen



Vælg negative værdier (-) for at reducere eksponeringen



① Graden af kompensering tilgængelig varierer alt efter optagetilstand.

### ■ C (Custom)

Når eksponeringskompensationshjulet drejes hen på **C**, kan du justere eksponeringskompensationen ved at dreje det forreste kommandohjul.

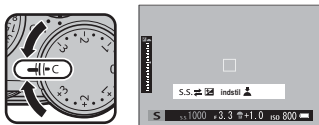

- ❖ Du kan anvende det forreste kommandohjul til at indstille eksponeringskompensationen til værdier på mellem  $-5$  og  $+5$  EV.
- ❖ I andre eksponeringstilstande end **A** (blændeprioriteret AE) kan det forreste kommandohjul anvendes til indstilling af lukkertid og eksponeringskompensation. Tryk på hjulet for at skifte mellem de to.

### • Valg af værdi for eksponeringskompensation

- **Motiver i modlys:** Vælg værdier mellem  $+\frac{2}{3}$  EV til  $+1\frac{2}{3}$  EV.
- **Meget reflekterende motiver eller meget lyse scener** (f.eks. snemarker):  $+1$  EV
- **Motivtyper, der primært består af himmel:**  $+1$  EV
- **Spotlysmotiver** (især, hvis de fotograferes op mod mørke baggrunde):  $-\frac{2}{3}$  EV
- **Motiver med lav refleksion** (fyrretræer eller mørkt løv):  $-\frac{2}{3}$  EV



## Følsomhed

"Følsomhed" (kameraets følsomhed over for lys) kan indstilles ved at løfte og dreje ISO-hjulet. Høje værdier kan anvendes til at reducere slør ved ringe belysning (bemærk dog, at marmorering kan forekomme på billeder taget ved høje følsomheder).

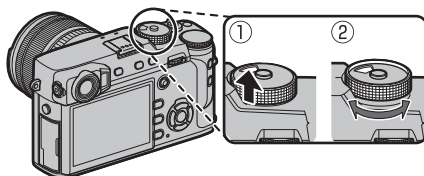

Indstilling	Beskrivelse
<b>A (auto)</b>	Følsomheden justeres automatisk i forhold til optageforholdene i henhold til indstillingen valgt for <b>OPTAGELSEINDSTILLING &gt; ISO-AUTOINDSTILLING</b> . Vælg mellem <b>AUTO1</b> , <b>AUTO2</b> og <b>AUTO3</b> (📖 100).
<b>12800–200</b>	Justér følsomheden manuelt. Valgt værdi ses i visningen.
<b>H (25600/51200), L (100/125/160)</b>	Vælges i specielle situationer. Bemærk, at skjolder kan forekomme på billeder taget ved <b>H</b> , mens <b>L</b> reducerer det dynamiske omfang (📖 119).



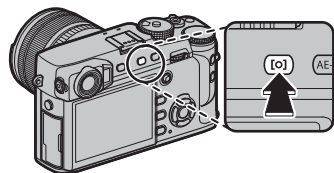

- ❖ Følsomheden nulstilles ikke, når kameraet slukkes.
- ❖ Anvend **KNAP/DREJEKNAP-INDSTILLING > ISO-DREJEKNAPINDST. (H)** til at vælge følsomheden, der tildeles til positionen **H**.
- ❖ Anvend **KNAP/DREJEKNAP-INDSTILLING > ISO-DREJEKNAPINDST. (L)** til at vælge følsomheden, der tildeles til positionen **L**.

## Lysmåling

Vælg, hvordan kameraet måler eksponeringen. Tryk på funktionsknappen **(Fn3)** for at få vist indstillingerne, der ses herunder, derefter markere en indstilling med vælgeren og trykke på **MENU/OK** for at vælge den.



- ① Den valgte indstilling træder kun i kraft, når **AF/MF-INDSTILLING > ANS/ØJE DETEKTERINGSINDST** er slået fra (📖 95).

Mode	Beskrivelse
 (MULTI)	Kameraet bestemmer øjeblikkeligt eksponeringen baseret på en analyse af komposition, farve og fordeling af lysstyrke. Anbefales i de fleste situationer.
 (CENTERVÆGTET)	Kameraet måler hele billedet, men lægger størst vægt på området i midten af det.
 (SPOT)	Kameraet måler lysforholdene i et område midt i billedet svarende til 2 % af det samlede billede. Anbefales ved motiver i modlys og i andre tilfælde, hvor baggrunden er meget lysere eller mørkere end hovedmotivet.
 (GENNEMSNIET)	Eksponeringen indstilles til gennemsnittet for hele billedet. Giver jævn eksponering over flere billeder med samme belysning og er især effektivt til landskaber eller portrætter af motiver klædt i sort eller hvidt.

- 🔍 Du kan også opnå adgang til indstillingerne for lysmåling ved hjælp af **OPTAGELSESINDSTILLING > LYSMÅLING** (📖 98).

## Filmsimulering

Simulér effekterne af forskellige typer film, herunder sort/hvid (med eller uden farvefiltre). Tryk på funktionsknappen (**Fn4**) for at få vist indstillingerne, der ses herunder, derefter marker en indstilling med vælgeren og tryk på **MENU/OK** for at vælge den.

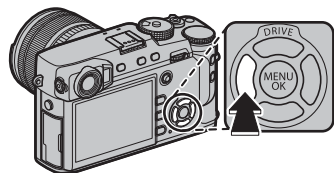

Indstilling	Beskrivelse
(PROVIA/STANDARD)	Standard farvegengivelse. Passer til en lang række motiver, fra portrætter til landskaber.
(Velvia/LEVENDE)	En palet med høj kontrast af mættede farver, som passer til billeder af naturen.
(ASTIA/BLØD)	Øger viften af tilgængelige farvegløder til hudfarver på portrætter, mens de stærke blå farver fra en himmel i dagslys bevares. Anbefales til udendørs portrætfotografering.
(CLASSIC CHROME)	Blød farve og fremhævet skyggekontrast for et roligt udseende.
(PRO Neg. Hi)	Tilbyder en anelse mere kontrast end  (PRO Neg. Std). Anbefales til udendørs portrætfotografering.
(PRO Neg. Std)	En palet af bløde toner. Viften af tilgængelige farvegløder til hudfarver fremhæves og er derfor et godt valg ved portrætfotografering i atelier.
(ACROS)*	Tag sort/hvide billeder med udtalt graduering og enestående skarphed. Tilgængelig med gult ( <b>Ye</b> ), rødt ( <b>R</b> ) og grønt ( <b>G</b> ) filter.
(SORT/HVID)*	Tag billeder i standard sort og hvid. Tilgængelig med gult ( <b>Ye</b> ), rødt ( <b>R</b> ) og grønt ( <b>G</b> ) filter.
(SEPIA)	Tag billeder i sepia.

\* Filtrene udbygger gråtonerne svarende til nuancer, der er komplementære med den valgte farve. Det gule filter (**Ye**) udbygger lilla og blå farver, og det røde filter (**R**) udbygger blå og grønne farver. Det grønne filter (**G**) udbygger røde og brune farver, herunder hudtoner, hvorfor det er et godt valg til portrætter.

- ♦ Filmsimuleringsindstillinger kan kombineres med indstillinger for tone og skarphed (📖 91).
- ♦ Du kan også opnå adgang til indstillingerne for filmsimulering ved hjælp af **BILLEDKVALITET-INDSTILLING** > **FILMSIMULERING** (📖 90).

## Hvidbalance

For at opnå naturlige farver skal du vælge en hvidbalance-indstilling, der passer til lyskilden. Tryk på funktionsknappen (**Fn5**) for at få vist indstillingerne, der ses herunder, derefter markere en indstilling med vælgeren og trykke på **MENU/OK** for at vælge den.

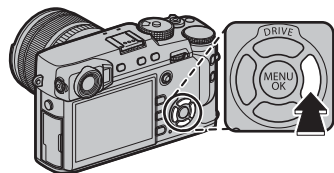

Indstilling	Beskrivelse
<b>AUTO</b>	Hvidbalance justeres automatisk.
1	Mål en værdi for hvidbalance (📖 63).
2	
3	
	Valg af denne indstilling viser en liste med farvetemperaturer (📖 63); markér en temperatur og tryk på <b>MENU/OK</b> for at vælge den markerede indstilling og vise dialogboksen for finjustering.
	For motiver i direkte sollys.

Indstilling	Beskrivelse
	For motiver i skyggen.
	Anvendes under fluorescerende "dagslys".
	Anvendes under fluorescerende "varmt, hvidt" lys.
	Anvendes under fluorescerende "koldt, hvidt" lys.
	Anvendes under glødelampebelysning.
	Reducerer det blå skær, der typisk ses ved undervandsbelysning.

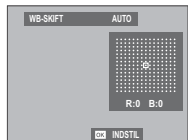



- 🔍 Hvidbalancen justeres kun for blitzbelysning i **AUTO**- og -tilstand. Sluk for blitzen ved brug af andre indstillinger for hvidbalance (📖 79).
- 🔍 Resultaterne varierer alt efter optageforholdene. Afspil billederne efter fotografering for at kontrollere farverne.
- 🔍 Du kan også opnå adgang til indstillingerne for hvidbalance ved hjælp af **BILLEDKVALITET-INDSTILLING** > **HVIDBALANCE** (📖 90).



### **Brugertilpasset hvidbalance**

Vælg  for at justere hvidbalancen for usædvanlige lysforhold. Indstillingerne for måling af hvidbalance vises; komponér en hvid genstand, så det udfylder visningen, og tryk udløserknappen helt ned for at måle hvidbalancen (for at vælge den nyeste brugertilpasset værdi og afslutte uden at måle hvidbalancen skal du trykke på **DISP/BACK** eller trykke på **MENU/OK** for at vælge den nyeste værdi og få vist dialogboksen for finjustering).

- Hvis **"GENNEMFØRT!"** vises, skal du trykke på **MENU/OK** for at indstille hvidbalancen til den målte værdi.
- Hvis **"UNDER"** vises, skal du øge eksponeringskompensationen ( 58) og prøve igen.
- Hvis **"OVER"** vises, skal du sænke eksponeringskompensationen ( 58) og prøve igen.

### **Farvetemperatur**

Farvetemperatur er en objektiv måleenhed for en lyskildes farve, udtrykt i Kelvin (K). Lyskilder med en farvetemperatur tæt på den, der er i direkte sollys fremstår hvide; lyskilder med en lavere farvetemperatur har et gult eller rødt skær, mens lyskilder med en højere farvetemperatur har et blåligt skær. Du kan tilpasse farvetemperaturen til lyskilden som vist i følgende tabel, eller vælge indstillinger, der afviger markant fra lyskildens farve for at gøre billederne "varmere" eller "køliger".

◀ Vælges til mere rødlige lyskilder eller "køliger" billeder

Vælges til mere blålige lyskilder eller "varmere" billeder ▶

2000K

Levende lys

Solnedgang/solopgang

5000K

Direkte sollys

Skygge

15000K

Blå himmel

## Fokustilstand

Anvend fokustilstandsvælgeren til at vælge, hvordan kameraet fokuserer (bemærk, at uanset den valgte indstilling, anvendes der manuelt fokus, når objektivet er i manuel fokustilstand).

- **S** (enkelt AF): Fokus låser, mens udløserknappen trykkes halvt ned. Vælges til stationære motiver.
- **C** (kontinuerlig AF): Fokus justeres kontinuerligt for at afspejle ændringer i afstanden til motivet, mens udløserknappen trykkes halvt ned. Anvendes til motiver i bevægelse. Øjen-detektion AF er ikke tilgængelig.
- **M** (manuel): Fokusér manuelt ved hjælp af objektivets fokusring. Drej ringen til venstre for at reducere fokusafstanden, og til højre for at øge den. Den manuelle fokusindikator indikerer, hvor præcist fokusafstanden passer til afstanden til motivet inden for fokuspunktets markeringer (den hvide linje indikerer fokusafstanden, den blå bjælke indikerer dybdeskarpheden, eller med andre ord afstanden foran og bag ved fokuspunktet, der ser ud til at være i fokus); du kan også kontrollere fokus visuelt i søgeren eller på LCD-skærmen. Vælges for manuel styring af fokus, eller i en situation hvor kameraet er ude af stand til at fokusere ved hjælp af autofocus (📖 78).

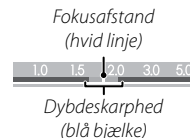
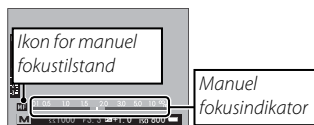
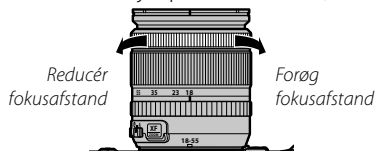
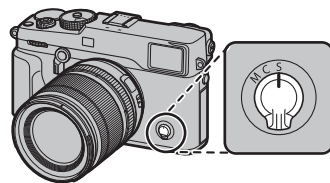

- Anvend **KNAP/DREJEKNAP-INDSTILLING > FOKUSRING** (📖 120) for at skifte rotationsretning for fokusringen.
- For at anvende autofocus til at fokusere på motivet i det valgte fokusområde (📖 68) skal du trykke på knappen **AF-L** (størrelsen på fokusområdet kan vælges med det bagerste kommandohjul). I manuelt fokustilstand, kan du bruge denne funktion på et udvalgt emne ved hjælp af enten et enkelt eller kontinuerligt AF, i forhold til den valgte indstilling i **AF/MF-INDSTILLING > ØJEBLIKkelig AF-INDST.** (📖 96).

- ❖ Kameraet kan vise fokusafstanden i meter eller fod. Anvend **SKÆRMINDSTILLING > AFSTANDSMÅLEENHEDER** (📖 118) til at vælge de enheder, der anvendes.
- ❖ Hvis **TIL** er valgt for **AF/MF-INDSTILLING > FØR-AF** (📖 95), justeres fokus kontinuerligt i indstillingerne **S** og **C** selv, når der ikke trykkes på udløserknappen.

## ■ Fokusindikatoren

Fokusindikatoren bliver grøn, når motivet er i fokus, og blinker hvidt, når kameraet er ude af stand til at fokusere. Parenteser (“ ( ) ”) indikerer, at kameraet fokuserer og vises kontinuerligt i tilstanden **C**. **MF** vises i manuel fokustilstand.



Fokusindikator

## ● Kontrol af fokus

For at zoome ind på det aktuelle fokusområde (📖 68) for præcist fokus, skal du trykke midt på det bagerste kommandohjul. Tryk midt på det bagerste kommandohjul igen for at annullere zoom. I manuel fokustilstand kan du justere zoom ved at dreje det bagerste kommandohjul, **STANDARD** eller **FREMHÆVNING AF FOKUSMAKS.** er valgt for

**AF/MF-INDSTILLING > MF-HJÆLP** (📖 96), men hvis **TIL** er valgt for

**AF/MF-INDSTILLING > FOKUSKONTROL** (📖 96), vil kameraet automatisk zoome ind på det valgte fokusområde, når fokusringen drejes. Fokuszoom er ikke tilgængeligt i fokustilstand **C** eller når **AF/MF-INDSTILLING > FØR-AF** (📖 95) er tændt eller når andre indstillinger end **ENKELT PUNKT** er valgt for **AF-TILSTAND** (📖 67).

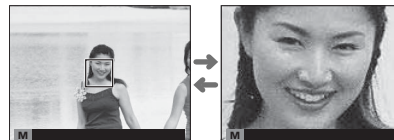

- ❖ Valg af fokusområde ved hjælp af fokuspenden er tilgængeligt under fokuszoom.
- ❖ Anvend **KNAP/DREJEKNAP-INDSTILLING > FUNKT.INDS. (Fn)** til at ændre den funktion, der udføres af midten på kommandohjulet eller knytte dens standardfunktion til andre knapper (📖 51).

## ■ MF-hjælp

Indstillingen **AF/MF-INDSTILLING > MF-HJÆLP** (📖 96) kan anvendes til at kontrollere fokus, når billeder komponeres på LCD-skærmen eller i den elektroniske søger i manuel fokustilstand.

👉 Du kan få vist menuen **MF-HJÆLP** ved at trykke og holde midt på det bagerste kommandohjul.

Følgende indstillinger er tilgængelige:

- **FREMHÆVNING AF FOKUSMAKS.:** Markerer omrids med høj kontrast. Drej fokusringen, indtil motivet er markeret.
- **DIGITALT OPDELT BILLEDE:** Viser et opdelt billede midt i billedet. Komponér motivet i det delte billedområde, og drej fokusringen, indtil de tre dele af det delte billede flugter rigtigt.

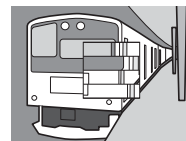

### Autofokusindstillinger (AF-tilstand)

For at vælge AF-tilstanden for fokusindstillinger **S** og **C**, tryk på funktionsknappen (**Fn6**) for at få vist indstillingerne, som vist nedenfor, tryk derefter vælgeren op eller ned for at markere en indstilling og tryk **MENU/OK** for at vælge.

- **ENKELT PUNKT**: Kameraet fokuserer på motivet i det valgte fokuspunkt (📖 69). Du kan vælge antal tilgængelige fokuspunkter ved hjælp af **AF/MF-INDSTILLING > ANTAL AF FOKUSPUNKTER** (📖 94). Brug af pin-point-fokus på et valgt motiv.
  - **ZONE**: Kameraet fokuserer på motivet i den valgte fokuszone (📖 70). Fokuszoner medtager flere fokuspunkter (7×7, 5×5, eller 3×3) og gør det lettere at fokusere på motiver, der er i bevægelse.
  - **VIDVINK./MÅLING**: I fokustilstand **C**, kameraet sporer fokus på motivet i det valgte fokuspunkt, mens lukkerudløserknappen er trykket halvt ned (📖 71). I fokustilstand **S**, kameraet fokuserer automatisk på motiver med høj kontrast. De områder, der er i fokus, ses i visningen. Kameraet kan muligvis ikke fokusere på små motiver, eller på motiver, der bevæger sig hurtigt.
- ♦ Du kan også opnå adgang til indstillingerne for AF-tilstand ved hjælp af **AF/MF-INDSTILLING > AF-TILSTAND** (📖 93).

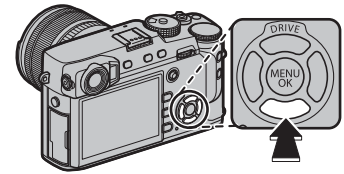

**Valg af fokuspunkt**

Anvend fokuspenden (fokushåndtag) til at vælge fokuspunkt for autofokus. Proceduren for valg af fokuspunkt varierer med den valgte indstilling af AF-tilstand (📖 67).

♦ Valg af fokusområde kan også bruges til at vælge fokuspunkt for manuelt fokus og fokuszoom.

Vip fokuspenden for at placere fokusfeltet, eller tryk midt på pinden for at vende tilbage til midterste fokuspunkt.

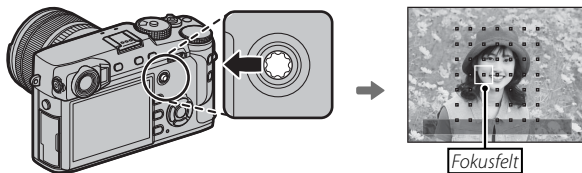
**● Tilgængelige fokuspunkter**

Der er færre fokuspunkter tilgængelige for intelligent hybrid AF, der kombinerer phasedetektion med TTL kontrastbaseret AF.

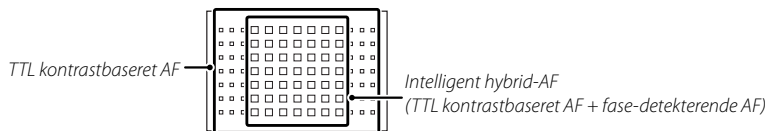

## Fokuspunktvisningen

Fokuspinden (fokushåndtag) kan anvendes til at få vist tilgængelige fokuspunkter.

☛ Du kan også opnå adgang til valg af fokusområde ved hjælp af **AF/MF-INDSTILLING > FOKUSOMRÅDE** (93).

### ■ Enkeltpunkt AF

Tryk midt på fokuspinden for at få vist fokuspunkterne ("□") og fokusfeltet. Anvend pinden til at placere fokusfeltet omkring det ønskede fokuspunkt, eller tryk midt på pinden for at vende tilbage til midterste punkt.

For at vælge størrelsen på fokusfeltet, skal du dreje det bagerste kommandohjul. Drej kommandohjulet til venstre for at reducere billedet med op til 50 %, og drej kommandohjulet til højre for at forstørre det med op til 150 %, eller tryk midt på kommandohjulet for at gendanne billedet til dets oprindelige størrelse. Tryk på **MENU/OK** for at få dit valg til at træde i kraft.

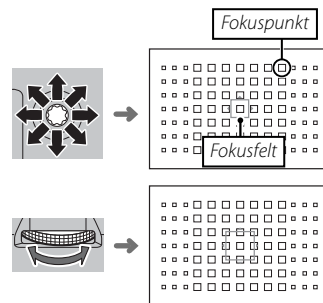

**AF zone**

Tryk midt på fokuspinden for at få vist fokuszonen. Anvend pinden til at placere zonen, eller tryk midt på pinden for at sætte zonen tilbage midt i visningen.

For at vælge antallet af fokusfelter i zonen, skal du dreje det bagerste kommandohjul. Drej hjulet mod højre for at bladere gennem zonestørrelser i rækkefølgen 3×3, 5×5, 7×7, 3×3..., til venstre for at bladere gennem zonestørrelser i modsatte rækkefølge, eller tryk på midten af hjulet for at vælge en zone i størrelsen 3×3. Tryk på **MENU/OK** for at få dit valg til at træde i kraft.

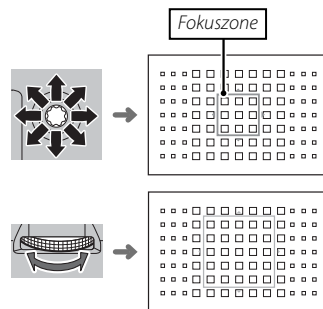



## ■ Sporing (Kun i fokustilstand C)

Tryk midt på fokuspinden for at få vist fokusfeltet. Anvend fokuspinden til at placere fokusfeltet, eller tryk midt på pinden for at sætte feltet tilbage midt i visningen. Tryk på **MENU/OK** for at få dit valg til at træde i kraft. Kameraet vil spore fokus på motivet, mens udløserknappen er trykket halvt ned.

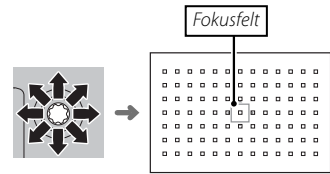

① Manuelt valg af fokusfelt er ikke tilgængeligt, når bredde/sporing er valgt i fokustilstand **S**.

### ● Valg af fokusfelt i burst-tilstand

Når kontinuerlig høj hastighed (**8.0 fps**) er valgt for drive-tilstand, falder antallet af tilgængelige fokusfelter i fokustilstand **C**.

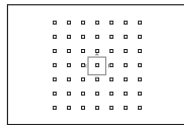

*Enkeltpunkt*

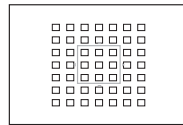

*Zone*

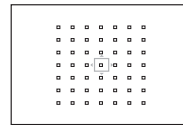

*Bredde/Sporing*

## Langtidseksponeringer (T/B)

Vælg lukkertiden **T** (langtidseksponering) eller **B** (bulb) for langtidseksponeringer.

- ♦ Det anbefales at anvende stativ for at undgå, at kameraet flytter sig under eksponeringen.
- ♦ For at reducere "støj" (marmorering) på langtidseksponering skal du vælge **TIL** for **BILLEDKVALITET-INDSTILLING > LANG EKSPONERING – SR** (91). Bemærk, at det dermed kan tage længere tid at optage billeder efter fotografering.

### Langtidseksponering (T)

1 Drej lukkertidshjulet hen på **T**.



2 Drej det forreste kommandohjul for at vælge en lukkertid.



3 Tryk udløserknappen helt ned for at tage et billede ved den valgte lukkertid. En nedtællingstimer vises under igangværende eksponering.



### Bulb (B)

1 Drej lukkertidshjulet hen på **B**.



2 Tryk udløserknappen helt ned. Lukkeren forbliver åben i op til 60 minutter, mens der trykkes på udløserknappen; visningen viser den forløbne tid, siden eksponeringen startede.



- ♦ Valg af blænden **A** fastsætter lukkertiden ved 30 sek.

### **Anvendelse af Fjernbetjening**

Der kan anvendes en ekstra RR-90 fjernbetjening til langtidseksponeringerne. Se brugervejledningen, der følger med RR-90, for yderligere oplysninger.

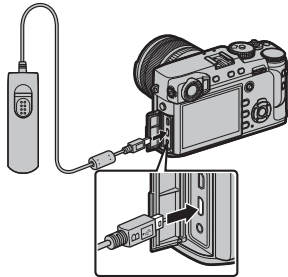

### **Tredjeparts Fjernbetjeninger**

Elektroniske udløser fra tredjepartsforhandlere kan tilsluttes via mikrofon-/fjernbetjeningsstikket. Der vises en dialogboks for bekræftelse, når en tredjepartsudløser tilsluttes; tryk på **MENU/OK**, og vælg **FJERN.** for **MIK/FJERN-UDLØSN.**

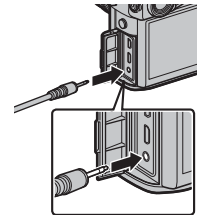

KONTR. MIK-/FJERNUDLØSN.-  
INDSTILLING  
**MIK** ANGIV **FJERN.** SPRING OVER

## Selvudløseren

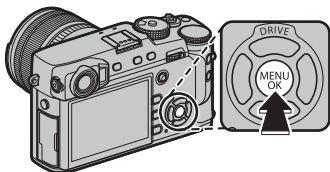

Anvend timeren til selvportrætter eller for at undgå slør som følge af kamerarystelse.

- 1 Tryk på **MENU/OK** i optagelsestilstand for at få vist optagemenuen.



- 2 Vælg fanen **OPTAGELSESIKON** (ikon 88), marker derefter **SELVUDLØSER**, og tryk på **MENU/OK**.

- 3 Tryk vælgeren op eller ned for at markere den ønskede indstilling, og tryk på **MENU/OK** for at vælge.

Indstilling	Beskrivelse
 <b>2 SEK.</b>	Lukkeren udløses to sekunder efter, at der trykkes på udløserknappen. Anvendes til at reducere slør, der opstår, når kameraet bevæger sig ved tryk på udløserknappen.
 <b>10 SEK.</b>	Lukkeren udløses ti sekunder efter, at der trykkes på udløserknappen. Anvendes til billeder, hvor du ønsker selv at være med.
<b>FRA</b>	Selvudløser fra.

- 4 Tryk udløserknappen halvt ned for at fokusere.

① Stå bag ved kameraet ved anvendelse af udløserknappen. Hvis du står foran objektivet, kan det forstyrre fokus og eksponering.

- 5 Tryk udløserknappen helt ned for at starte timeren. Visningen på skærmen viser antal resterende sekunder, indtil lukkeren udløses. For at stoppe timeren, før billedet tages, skal du trykke på **DISP/BACK**.

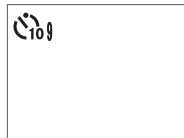

Selvudløserlampen foran på kameraet blinker umiddelbart, før billedet tages. Hvis der er valgt to sekunders-timer, blinker selvudløserlampen, efterhånden som timeren tæller ned.

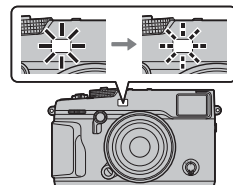

- Selvudløseren slukker automatisk, når kameraet slukkes.

## Intervaloptagelse

Følg nedenstående trin for at konfigurere kameraet til at tage billeder automatisk med forudindstillede intervaller.

- 1 Tryk på **MENU/OK** i optagetilstand for at få vist optagemenuen. Vælg fanen **OPTAGELSESSINDSTILLING** (88), markér derefter **INTERVAL-TIMEROPTAG.**, og tryk på **MENU/OK**.

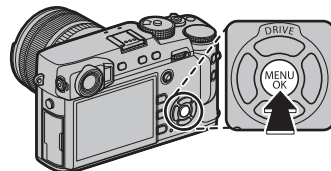

- 2 Anvend vælgeren til at vælge intervallet og antal billeder. Tryk på **MENU/OK** for at fortsætte.

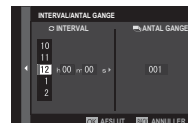

- 3 Anvend vælgeren til at vælge starttidspunktet, og tryk på **MENU/OK**. Optagelse starter automatisk.



- ⓘ Intervaloptagelse kan ikke anvendes ved lukkertiden **B** (bulb) eller ved multieksponeringsoptagelse. I serietilstand bliver kun ét billede taget, hver gang lukkeren udløses.
- 🔧 Det anbefales at anvende et stativ.
- 🔧 Kontrollér batteriniveaet før start. Vi anbefaler at du anvender en ekstra AC-9V strømadapter og en CP-W126 DC-kobling.
- 🔧 Visningen slukkes mellem billeder og tændes et par sekunder, før det næste billede tages. Visningen kan til hver en tid aktiveres ved at trykke på udløserknappen.

## Fokusering og fotografering

Tryk udløserknappen halvt ned for at fokusere og helt ned for at tage billedet.

### 1 Fokusér.

Komponér billedet med dit motiv midt i visningen, og tryk udløserknappen halvt ned for at fokusere.



◆ Hvis motivet er dårligt belyst, lyser AF-hjælpelyset muligvis (🗨 95).

**Hvis kameraet er i stand til at fokusere**, bipper det to gange, og fokusindikatoren og feltet, der er i fokus, lyser grønt. Fokus og eksponering vil låse, mens udløserknappen trykkes halvt ned.

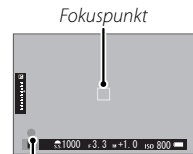

Fokusindikator

**Hvis kameraet er ude af stand til at fokusere**, bliver fokusfeltet rødt, **!AF** vises, og fokusindikatoren blinker hvidt.

### 2 Optag.

Tryk forsigtigt udløserknappen helt ned for at tage billedet.



## Fokus-/Eksponeringslås

For at komponere billeder med motiver, der ikke er i midten:

**1 Fokus:** Placér motivet i fokusrammen, og tryk udløserknappen halvt ned for at låse fokus og eksponering. Fokus og eksponering forbliver låst, mens udløserknappen trykkes halvt ned (AF-/AE-lås).



◆ Du kan også henholdsvis låse fokus og eksponering med knapperne **AF-L** og **AE-L** (hvis **AE/AF-LÅS** er valgt for **KNAP/DREJEKNAP-INDSTILLING > AF-LÅSETILSTAND**, låser tryk på knappen **AF-L** både fokus og eksponering;  120).

**2 Komponér billedet igen:** Hold udløserknappen trykket halvt ned, eller hold **AF-L**- eller **AE-L**-knappen nede.

◆ Fokus og/eller eksponering forbliver låst, mens der trykkes på **AF-L**- eller **AE-L**-knappen, uanset om udløserknappen er trykket halvt ned. Hvis **AE/AF-LÅS Til/Fra** er valgt for **KNAP/DREJEKNAP-INDSTILLING > AE/AF-LÅSTILST.** ( 120), låses fokus og/eller eksponering, når knappen trykkes på og forbliver låst, indtil knappen trykkes på igen.



**3 Optag:** Tryk knappen helt ned.



◆ Funktionerne for knapperne **AE-L** og **AF-L** kan byttes om ved hjælp af **KNAP/DREJEKNAP-INDSTILLING > AE-L/AF-L-KNAPINDSTILLING** ( 120).

### **Autofokus**

Selvom kameraet mønstrer et højpræcisions autofokussystem, kan det være ude af stand til at fokusere på motiverne opstillet herunder.

- Meget skinnende motiver som spejle eller overflader på biler.



- Motiver, der bevæger sig hurtigt.

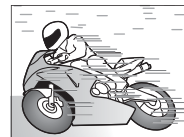

- Motiver fotograferet gennem et vindue eller andet, der reflekterer.
- Mørke motiver eller motiver, der absorberer lys i stedet for at reflektere det, såsom hår eller pels.
- Motiver uden substans, såsom røg eller flammer.
- Motiver, der kun står i ringe kontrast til baggrunden (eksempelvis motiver med tøj i samme farve som baggrunden).
- Motiver placeret foran eller bag ved et motiv med høj kontrast, der også er i fokusrammen (eksempelvis et motiv fotograferet op mod en baggrund af elementer med høj kontrast).



## Blitzfotografering

Anvend den ekstra blitzenhed som ekstra belysning ved optagelse om aftenen eller indendørs med lav belysning.

- 1 Fjern blitzkodækslet, og skub blitzen ned på blitzskoen.

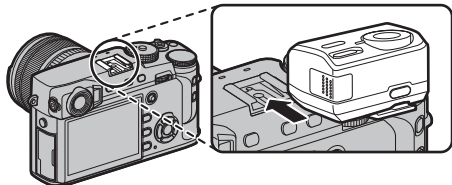

- 2 Tænd blitzen.

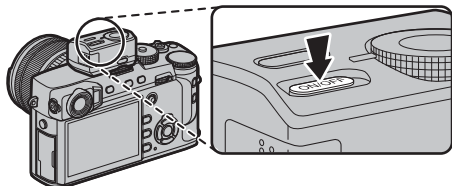

- ❖ For yderligere information, se dokumentationen, der følger med blitzenheden.
- ❖ De tilgængelige indstillinger varierer alt efter blitzenheden. Se "Anvendelse af blitzenheder, der er monteret i tilbehørssko" (143) for yderligere information.

- 3 Vælg **INDSTIL. AF BLITZ-FUNKTION** i menuen **BLITZ-INDSTILLING**.

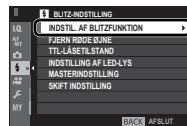

- ① **SYNKRONISER TERMINAL** vises også, hvis en ikke-kompatibel blitzenhed eller ingen blitzenhed er tilsluttet (144).

- 4 Markér punkter ved hjælp af selektoren, og drej det bagerste kommandohjul for at ændre den markerede indstilling.



- 5 Tryk på **DISP/BACK** for at få ændringerne til at træde i kraft.

- ① Alt efter afstanden til motivet kan visse objektiver kaste skygger på billeder taget med blitzen.
- ① Blitzen går i visse indstillinger ikke af, eksempelvis når den elektroniske lukker anvendes.
- ① Vælg lukkertider langsommere end **250X**, når du anvender blitz i eksponeringstilstand **S** (lukkertidsprioriteret AE) eller manuel (**M**).
- ❖ I tilstanden TTL kan blitzen gå af indtil flere gange ved hvert billede. Flyt ikke kameraet, før optagelsen er færdig.

### ●● Fjern røde øjne

Fjern røde øjne er tilgængelig, når der er valgt en anden indstilling end **FRA** for **BLITZ-INDSTILLING** > **FJERN RØDE ØJNE**, og **AF/MF-INDSTILLING** > **ANS/ØJE DETEKTERINGSINDST** er slået **TIL**. Fjern røde øjne minimerer "rød-øje", der skyldes, at lyset fra blitzen reflekteres fra motivets nethinder.

### ●● Blitzsynkroniseringshastighed

Blitzen synkroniserer med lukkeren ved lukkertider på  $\frac{1}{250}$  sek. eller langsommere.

### ●● Ekstra blitzenheder fra FUJIFILM

Kameraet kan anvendes med ekstra blitzenheder fra FUJIFILM, der monteres i tilbehørsskoen (140).

### ●● Tredjepartsblitzenheder

Anvend ikke blitzenheder fra tredjepart, der påfører over 300 V til kameraets tilbehørssko.

### ●● Synkroniseringsstikket

Brug synkroniseringsstikket for at tilslutte blitzenheder, der kræver et synkroniseringskabel.

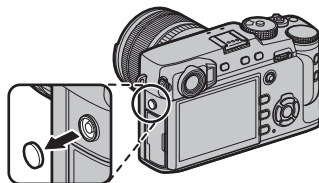

## Optagelse af billeder i RAW-format

For at optage RAW, ubehandlede data fra kameraets billedsensor, skal du vælge en indstilling af **RAW** for billedkvalitet i optagemenuen, som beskrevet herunder. JPEG-kopier af RAW-billeder kan oprettes ved hjælp af **AFSPILNINGSMENU > RAW-KONVERTERING**, eller du kan få vist RAW-billederne på computer ved hjælp af programmet RAW FILE CONVERTER EX 2.0 (📖 82, 130).

- 1 Tryk på **MENU/OK** i optagetilstand for at få vist optagemenuen. Vælg fanen **BILLEDKVALITET-INDSTILLING** (📖 88), markér derefter **BILLEDKVALITET** (📖 89), og tryk på **MENU/OK**.
- 2 Markér en indstilling, og tryk på **MENU/OK**. Vælg **RAW** for kun at optage RAW-billeder, eller **FINE+RAW** eller **NORMAL+RAW** for både at optage JPEG-kopi og RAW-billeder. **FINE+RAW** anvender lavere JPEG-komprimeringsgrader for JPEG-billeder af højere kvalitet, mens **NORMAL+RAW** anvender højere JPEG-komprimeringsgrader for at forøge antallet af billeder, der kan lagres.

### Funktions knapperne

For at slå RAW-billedkvaliteten til eller fra for et enkelt billede skal du tilknytte **RAW** til en funktionsknap (📖 51). Hvis der aktuelt er valgt en JPEG-indstilling for billedkvalitet, vælger et tryk på knappen midlertidigt den tilsvarende JPEG+RAW-indstilling. Hvis der aktuelt er valgt en JPEG+RAW-indstilling, vælger et tryk på knappen midlertidigt den tilsvarende JPEG-indstilling, mens hvis **RAW** er valgt, vælger et tryk på knappen midlertidigt **FINE**. Hvis du tager et billede eller trykker på knappen igen, gendannes den forrige indstilling.

## Oprettelse af JPEG-kopier af RAW-billeder

RAW-billederne lagrer information om kameraindstillingerne særskilt fra de data, der opfanges af kameraets billedsensor. Ved hjælp af **AFSPILNINGSMENU > RAW-KONVERTERING** (📖 107) kan du oprette JPEG-kopier af RAW-billeder med forskellige valgmuligheder for de nedenfor opstillede indstillinger. De originale billeddata påvirkes ikke, så et enkelt RAW-billede kan behandles på mange forskellige måder.

- Tryk på **MENU/OK** under afspilning for at få vist afspilningsmenuen, tryk derefter vælgeren op eller ned for at markere **AFSPILNINGSMENU > RAW-KONVERTERING**, (📖 106) og tryk på **MENU/OK** for at få vist indstillingerne opstillet i tabellen til højre.

🔍 Du kan også få vist disse indstillinger ved at trykke på **Q**-knappen under afspilning.

- Tryk vælgeren op eller ned for at markere en indstilling, og tryk vælgeren til højre for at vælge. Tryk vælgeren op eller ned for at markere den ønskede indstilling, og tryk på **MENU/OK** for at vælge og vende tilbage til listen over indstillinger. Gentag dette trin for at justere flere indstillinger.

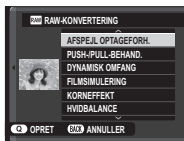

- Tryk på **Q**-knappen for at forhåndsvisse JPEG-kopien, og tryk på **MENU/OK** for at gemme den.

Indstilling	Beskrivelse
<b>AFSPEJL OPTAGEFORH.</b>	Opret en JPEG-kopi ved hjælp af de aktive indstillinger på det tidspunkt, hvor billedet blev taget.
<b>PUSH-/PULL-BEHAND.</b>	Justér eksponering med -1 EV til +3 EV i trin på 1/3 EV.
<b>DYNAMISK OMFANG</b>	Forbedr detaljerne i højdepunkter for naturlig kontrast (📖 90).
<b>FILMSIMULERING</b>	Simulér effekterne af forskellige typer film (📖 61).
<b>KORNEFFEKT</b>	Tilføj en filmkorneffekt (📖 90).
<b>HVIDBALANCE</b>	Justér hvidbalance (📖 62).
<b>WB-SKIFT</b>	Finjustér hvidbalancen (📖 62).
<b>HØJLYSTONE</b>	Justér højdepunkter (📖 91).
<b>SKYGGETONE</b>	Justér skygger (📖 91).
<b>FARVE</b>	Justér farvetætheden (📖 91).
<b>SKARPHED</b>	Gør omrids skarpere eller blødere (📖 91).
<b>STØJREDUKTION</b>	Behandl kopien for at reducere skjolder (📖 91).
<b>OBJEKTIVMOD.OPT.</b>	Forbedr definitionen ved at justere for diffraktion og det mindre tab af fokus i kanten af objektivet (📖 91).
<b>FARVERUM</b>	Vælg det tilgængelige farverum for farvegen-givelse (📖 91).

## Lagring af indstillinger

Gem op til 7 sæt af brugertilpassede kameraindstillinger til anvendelse i almindeligt forekommende situationer. Du kan hente gemte indstillinger ved hjælp af **BILLEDKVALITET-INDSTILLING > VÆLG CUSTOM INDS.** (📖 92).

- 1 Tryk på **MENU/OK** i optagetilstand for at få vist optagemenuen. Vælg fanen **BILLEDKVALITET-INDSTILLING** (📖 88), markér derefter **RED./GEM CUSTOM** (📖 92), og tryk på **MENU/OK**.
- 2 Markér et brugerindstillingsæt, og tryk på **MENU/OK** for at vælge det. Justér følgende som ønsket, og tryk på **DISP/BACK**, når justeringerne er færdige: **DYNAMISK OMFANG**, **FILMSIMULERING**, **KORNEFFEKT**, **HVIDBALANCE**, **HØJLYSTONE**, **SKYGGETONE**, **FARVE**, **SKARPHED**, og **STØJREDUKTION**.
- 3 Der vises en dialogboks for bekræftelse; markér **OK**, og tryk på **MENU/OK**.



- ❖ For at lagre de aktuelle kameraindstillinger i den valgte hukommelse skal du markere **GEM DENNE INDST.** i trin 2 og trykke på **MENU/OK**. Hukommelserne kan omdøbes ved hjælp af **RED. BRUGERTILPASSET NAVN**.
- ❖ For at gendanne standardindstillingerne for den aktuelle hukommelse skal du vælge **NULSTIL**.

## Anvendelse af fatningsadapter

Når M-fatningsobjektiver monteres ved hjælp af en ekstra **FUJIFILM M MOUNT ADAPTER**, behandler kameraet billederne, efterhånden som de tages, for at opretholde billedkvaliteten og korrigerer for en række forskellige effekter.

Tryk på funktionsknappen på fatningsadapteren viser indstillingerne for **LENS MONT.ADAP.IND.**

- ♦ Du kan også få adgang til indstillingerne for fatningsadapter ved hjælp af **OPTAGELSESIKONTELLING > MONT.ADAP.IND.** (📖 100).
- ♦ Inden kontrol af fokus skal du indstille fokustilstandsvælgeren til **M** (📖 64).

### LYS RAMME LYSSTYRKE

Justér lysstyrken for den lyse ramme i visningen OVF. Anvend indstillingen **LYS RAMME LYSSTYRKE** til at justere lysstyrken for den lyse ramme i visningen OVF.

### LINSEREGISTRERING

#### ■ Valg af brændvidde

Hvis objektivet har en brændvidde på 21, 24, 28 eller 35 mm, skal du vælge en tilsvarende indstilling i menuen **LENS MONT.ADAP.IND.**

Ved andre objektiver skal du vælge indstilling 5 eller 6 og anvende vælgeren til indtastning af brændvidden.

#### ■ Forvrængn.korr.

Vælg mellem indstillingerne **STÆRK, MELLEM** eller **SVAG** for at korrigerer forvrængning af typen **TØNDE** eller **PUDE**.

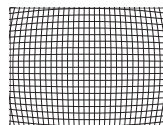
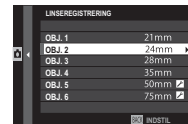

Tøndeforvrængning

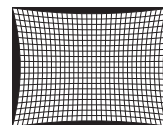

Pudeformet forvrængning

- ♦ For at fastlægge den påkrævede mængde skal du justere forvrængningskorrektionen, mens du tager billeder af grafpapir eller andre genstande med gentagne lodrette og vandrette linjer, såsom vinduer i et højhus.

## ■ Farvenuancekorr.

Farvevariationerne (skygger) mellem midten og kanterne af billedet kan justeres særskilt for hvert hjørne.

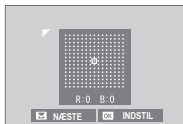

For at anvende farvenuancekorrektion skal du følge nedenstående trin.

- 1 Drej det bagerste kommandohjul for at vælge et hjørne. Det valgte hjørne indikeres af en trekant.
  - 2 Anvend vælgeren til at justere skygger, indtil der ikke længere er synlig farveforskel mellem det valgte hjørne og midten af billedet. Tryk vælgeren til venstre eller højre for at justere farverne på den cyan–røde akse, op eller ned for at justere farverne på den blå–gule akse.
- ◆ For at fastlægge den påkrævede mængde skal du justere farvenuancekorrektionen, mens du tager billeder af blå himmel eller et ark gråt papir.

## ■ Korr. omgiv. lys

Vælg mellem værdier fra  $-5$  til  $+5$ . Valg af positive værdier øger det omgivende lys, mens valg af negative værdier reducerer det omgivende lys. Positive værdier anbefales ved årgangsobjektiver, negative værdier anbefales til oprettelse af effekter af billeder taget med et antikt objektiv eller et hulkamera.

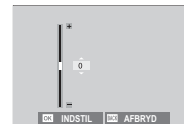

- ◆ For at fastlægge den påkrævede mængde skal du justere korrektion af det omgivende lys, mens du tager billeder af blå himmel eller et ark gråt papir.

## Hjælp til fotobog

---

Opret bøger med dine favoritbilleder.

### **Oprettelse af fotobog**

**1** Vælg **NY BOG** for  **AFSPILNINGSMENU > HJÆLP TIL FOTOBOG** ( 106).

**2** Rul gennem billederne, og tryk vælgeren op for at vælge eller fravælge. For at få vist det aktuelle billede på forsiden skal du trykke vælgeren ned. Tryk på **MENU/OK** for at afslutte, når bogen er færdig.

- ❖ Hverken billederne **640** eller mindre eller film kan vælges til fotobøger.
- ❖ Det først valgte billede bliver forsidebilledet. Tryk vælgeren ned for at vælge et andet billede til forsiden.

**3** Markér **FÆRDIGGØR FOTOBOG**, og tryk på **MENU/OK** (for at vælge alle billeder eller alle billeder, der svarer til de angivne søgebetinger til bogen skal du vælge **VÆLG ALLE**). Den nye bog føjes til listen i menuen for hjælp til fotobog.

- ① Bøger kan indeholde op til 300 billeder.
- ① Bøger, der ikke indeholder nogen billeder, slettes automatisk.



### Visning af fotobøger

Markér en bog i menuen for hjælp til fotobog, tryk på **MENU/OK** for at få vist bogen, og tryk derefter vælgeren til venstre eller højre for at bladre gennem billederne.

### Redigering og sletning af fotobøger

Få vist fotobogen, og tryk på **MENU/OK**. Følgende indstillinger vises; vælg den ønskede indstilling, og følg vejledningen på skærmen.

- **REDIGER**: Redigér bogen som beskrevet i "Opretelse af fotobog" (📖 86).
- **SLET**: Slet bogen.

#### Fotobøger

Fotobøger kan kopieres over på en computer ved hjælp af softwaren MyFinePix Studio (📖 130).

## Anvendelse af menuerne: Optagetilstand

Optagemenuen anvendes til at justere indstillinger for et bredt udvalg af optageforhold. Du kan gemme ofte anvendte indstillinger i en personlig, brugerdefineret menu ("min menu").

### Anvendelse af optagemenuen

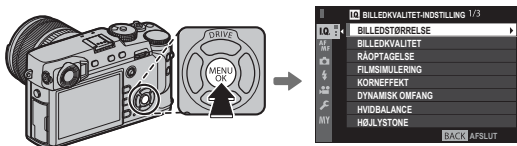

- 1 Tryk på **MENU/OK** i optagetilstand for at få vist menuerne.



- 2 Tryk vælgeren til venstre for at markere fanen for den aktuelle menu.



Fane

- 3 Tryk vælgeren nedad for at markere fanen (LO, Af, , ,  eller MY) med det ønskede emne.



- 4 Tryk vælgeren til højre for at placere markøren i menuen.



- 5 Tryk vælgeren op eller ned for at markere det ønskede emne.



- 6 Tryk vælgeren til højre for at få vist indstillingerne for det markerede emne.



- 7 Tryk vælgeren op eller ned for at markere den ønskede indstilling.



- 8 Tryk på **MENU/OK** for at vælge den markerede indstilling.



- 9 Tryk på **DISP/BACK** for at vende tilbage til optagevisningen.



- Anvend det forreste kommandohjul til at bladre gennem menuerne én side af gangen.

**BILLEDKVALITET-INDSTILLING**

For at justere optageindstillingerne, der påvirker billedkvaliteten, skal du trykke på **MENU/OK** i optagevisningen og vælge fanen **IK** (**BILLEDKVALITET-INDSTILLING**) (88).

**BILDESTØRRELSE**

Vælg størrelsen og skærmformatet, som stillbilleder optages ved.

**Skærmformat**

Billeder med et skærmformat på 3:2 har samme proportioner som et billede på 35 mm-film, mens et skærmformat på 16:9 egner sig til visning på Høj Definitionsenheder (HD). Billeder med et skærmformat på 1:1 er firkantede.

**BILDESTØRRELSE** nulstilles ikke, når kameraet slukkes, eller der vælges en anden optagetilstand.

Indstilling	Bildestørrelse	Indstilling	Bildestørrelse
<b>L</b> 3:2	6000 × 4000	<b>S</b> 3:2	3008 × 2000
<b>L</b> 16:9	6000 × 3376	<b>S</b> 16:9	3008 × 1688
<b>L</b> 1:1	4000 × 4000	<b>S</b> 1:1	2000 × 2000
<b>M</b> 3:2	4240 × 2832		
<b>M</b> 16:9	4240 × 2384		
<b>M</b> 1:1	2832 × 2832		

**BILLEDKVALITET**

Vælg et filformat og en komprimeringsgrad. Vælg **FINE** eller **NORMAL** for at optage JPEG-billeder, **RAW** for at optage RAW-billeder eller **FINE+RAW** eller **NORMAL+RAW** for at optage både JPEG- og RAW-billeder. **FINE** og **FINE+RAW** anvender lavere JPEG-komprimeringsgrader for JPEG-billeder af højere kvalitet, mens **NORMAL** og **NORMAL+RAW** anvender højere JPEG-komprimeringsgrader for at føre antallet af billeder, der kan lagres.

## RÅOPTAGELSE

Vælg, om RAW-billeder skal komprimeres.

Indstilling	Beskrivelse
UKOMPRIMERET	RAW-billeder komprimeres ikke.
TABSFRI KOMPRIMERET	RAW-billeder komprimeres ved hjælp af en reversibel algoritme, der reducerer filstørrelsen uden tab af billed-data. Du kan få vist billederne i RAW FILE CONVERTER EX 2.0 eller en anden software, som understøtter "tabsfri" RAW-komprimering (📖 130).

## FILMSIMULERING

Simulér effekterne af forskellige typer film (📖 61).

## KORNEFFEKT

Tilføj en filmkorneffekt.

## DYNAMISK OMFANG

Kontrollér kontrasten. Vælg lavere værdier for at øge kontrasten ved fotografering indendørs eller under overskyet himmel, og højere værdier for at reducere tab af detaljer i markeringer og skygger ved fotografering af motivtyper med høj kontrast. Vi anbefaler højere værdier til motivtyper, der indeholder både sollys og dybe skygger, til motiver med høj kontrast som sollys på vand, efterårsblade i stærkt lys og portrætter taget mod en blå himmel samt til hvide genstande eller mennesker klædt i hvidt; bemærk dog, at der kan forekomme skjolder på billeder taget ved høje værdier.

- 🔍 Hvis **AUTO** er valgt, vil kameraet automatisk vælge enten **#100 100%** eller **#200 200%** i henhold til motivet og optageforholdene. Lukkertid og blændeåbning vises, når udløserknappen trykkes halvt ned.
- 🔍 **#200 200%** er tilgængelig ved følsomheder på ISO 400 og derover, **#400 400%** er tilgængelig ved følsomheder på ISO 800 og derover.

## HVIDBALANCE

Justér farverne, så de passer til lyskilden (📖 62).

**HØJLYSTONE**

Justér forekomsten af markeringer.

**SKYGGETONE**

Justér forekomsten af skygger.

**FARVE**

Justér farvetætheden.

**SKARPHED**

Gør omrids skarpere eller blødere.

**STØJREDUKTION**

Reducér støj på billeder taget ved høje følsomheder.

**LANG EKSPONERING – SR**

Vælg **TIL** for at reducere skjolder på langtidseksponeringer (📖 72).

**OBJEKTIVMOD.OPT.**

Vælg **TIL** for at forbedre definitionen ved at justere for diffraktion og det mindre tab af fokus i kanten af objektivet.

**FARVERUM**

Vælg det tilgængelige farvespektrum for farvegengivelse.

Indstilling	Beskrivelse
sRGB	Anbefales i de fleste situationer.
Adobe RGB	Til kommerciel trykning.

### PIXEL-MAPPING

Anvend denne indstilling, hvis du bemærker lyse pletter på dine billeder.

**1** Tryk på **MENU/OK** i optagevisningen, og vælg fanen  **BILLEDKVALITET-INDSTILLING** (📖 88).

**2** Markér **PIXEL-MAPPING**, og tryk på **MENU/OK** for at udføre pixel-mapping.

- ⓘ Resultaterne garanteres ikke.
- ⓘ Sørg for, at batteriet er ladet helt op, før du påbegynder pixel-mapping.
- ⓘ Pixel-mapping er ikke tilgængelig, når temperaturen i kameraet er forhøjet.
- ⓘ Behandling kan tage et par sekunder.

### VÆLG CUSTOM INDS.

Hent indstillinger gemt med **RED./GEM CUSTOM**.

### RED./GEM CUSTOM

Gem indstillinger (📖 83).

---

**AF/MF-INDSTILLING**

For at justere fokusindstillingerne skal du trykke på **MENU/OK** i optagevisningen og vælge fanen **AF/MF** (**AF/MF-INDSTILLING**) (🗨️ 88).

**FOKUSOMRÅDE**

Vælg fokusområdet (🗨️ 69). Valg af fokusområde kan også bruges til at vælge fokuspunkt for manuelt fokus og fokuszoom.

**AF-TILSTAND**

Vælg AF-tilstanden for fokustilstande **S** og **C** (🗨️ 67).

**AF-C BRUGERDEF. INDSTIL.**

Vælg indstillinger for fokustracking for fokustilstand **C**. Vælg mellem indstillingerne 1–5 i henhold til dit motiv.

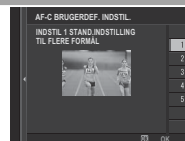

Indstilling	Beskrivelse
<b>INDSTIL 1 STAND.INDSTILLING TIL FLERE FORMÅL</b>	En standard sporingsindstilling, der fungerer godt til de typiske typer af motiver i bevægelse.
<b>INDSTIL 2 IGNOREREDE HINDRINGER OG FORTSÆT MED AT SPORE EMNE</b>	Fokussystemet forsøger at spore det valgte motiv. Vælges til motiver, der er svære at holde i fokusområdet, eller hvis andre genstande sandsynligvis kommer ind i fokusområdet med motivet.
<b>INDSTIL 3 FOR AT ACCELERERE/ NEDSÆTTE HASTIGHED FOR EMNE</b>	Fokussystemet forsøger at kompensere for motivets acceleration eller deceleration. Vælges til motiver med tendens til hurtige ændringer i hastighed.
<b>INDSTIL 4 FOR PLUDELIGT VIST EMNE</b>	Fokussystemet forsøger at fokusere hurtigt på motiver, der kommer ind i fokusområdet. Vælges til motiver, der vises brat, eller ved hurtigt skift af motiv.
<b>INDSTIL 5 TIL FORKERT BEVÆGELSE OG ACC./ NEDSÆTTE HASTIGHED FOR EMNE</b>	Vælges til motiver, der er svære at spore, og som ikke alene har tendens til pludselige ændringer, men også til store bevægelser fra forgrund til baggrund og fra venstre til højre.

**AF-PUNKTDISPLAY  **

Vælg, om enkelte fokusrammer vises, når **ZONE** eller **VIDVINK./MÅLING** er valgt for  **AF/MF-INDSTILLING > AF-TILSTAND**.

**ANTAL AF FOKUSPUNKTER**

Vælg antal tilgængelige fokuspunkter for valg af fokuspunkt i manuel fokustilstand, eller når **ENKELT PUNKT** er valgt for **AF-TILSTAND**.

Indstilling	Beskrivelse
<b>91 POINTS (7 × 13)</b>	Vælg mellem 91 fokuspunkter opstillet som et gitter med 7 punkter på den ene led og 13 på den anden led.
<b>325 POINTS (13 × 25)</b>	Vælg mellem 325 fokuspunkter opstillet som et gitter med 13 punkter på den ene led og 25 på den anden led.



**FØR-AF**

Hvis **TIL** er valgt, fortsætter kameraet med at justere fokus, selv når udløserknappen ikke trykkes halvt ned. Bemærk, at dette øger afladningen af batteriet.

**AF-HJÆLPELYS**

Hvis **TIL** er valgt, lyser AF-hjælpelyset for at hjælpe med autofokus.

- ① Kameraet kan være ude af stand til at fokusere ved hjælp af autofokus i visse tilfælde. Hvis kameraet er ude af stand til at fokusere i makrotilstand, skal du forsøge at øge afstanden til motivet.
- ① Undgå at rette AF-hjælpelyset direkte ind i øjnene på dit motiv.

**ANS/ØJE DETEKTERINGSINDST**

Intelligent Ansigtsregistrering indstiller fokus og eksponering til menneskeansigter overalt i billedet, så kameraet forhindres i at fokusere på baggrunden på gruppeportrætter. Vælges til billeder, der understreger portrætmotiver. Der kan registreres ansigter med kameraet i lodret eller vandret retning; hvis der registreres et ansigt, indikeres det af en grøn ramme. Hvis der er mere end ét ansigt på billedet, vælger kameraet ansigtet tættest på midten; andre ansigter indikeres med hvide rammer. Du kan også vælge, om kameraet registrerer øjne og fokuserer på dem, når Intelligent ansigtsregistrering er slået til. Vælg mellem følgende indstillinger:



Indstilling	Beskrivelse
<b>ANSIGT TIL/ØJE FRA</b>	Kun Intelligent ansigtsregistrering.
<b>ANSIGT TIL/ØJE AUTO</b>	Kameraet vælger automatisk, hvilket øje, der fokuseres på ved registrering af et ansigt.
<b>ANS TIL/HØJRE ØJE-PRI.</b>	Kameraet fokuserer på højre øje hos motiver, der er registreret ved hjælp af Intelligent ansigtsregistrering.
<b>ANS TIL/VENST ØJE-PRI.</b>	Kameraet fokuserer på venstre øje hos motiver, der er registreret ved hjælp af Intelligent ansigtsregistrering.
<b>ANSIGT FRA/ØJE FRA</b>	Intelligent ansigtsregistrering og øjeprioritet slået fra.

- ◆ Hvis kameraet er ude af stand til at registrere motivets øjne, fordi de er skjult af hår, briller eller andre genstande, fokuserer kameraet i stedet for på ansigter.
- ① I visse indstillinger indstiller kameraet muligvis eksponeringen for billedet som helhed frem for portrætmotivet.
- ① Hvis motivet bevæger sig, idet der trykkes på udløserknappen, kommer ansigtet muligvis ikke til at være i området indikeret af den grønne rammer, når billedet tages.

## AF+MF

Hvis **TIL** er valgt i fokustilstand **S**, kan fokus justeres manuelt ved at dreje fokusringen, mens udløserknappen er trykket halvt ned. Indstillinger for både standard- og fokushøjdepunkter understøttes af MF-hjælp. Objektiver med fokusafstandsindikator skal indstilles til manuel fokusindstilling (MF), før denne indstilling kan anvendes. Valg af MF deaktiverer fokusafstandsindikatoren. Indstil fokusringen til midten af fokusafstandsindikatoren, idet kameraet muligvis ikke fokuserer, hvis ringen er indstillet til uendeligt eller til mindste fokusafstand.

### AF + MF Fokuszoom

Når **TIL** er valgt for  **AF/MF-INDSTILLING** > **FOKUSKONTROL** og **ENKELT PUNKT** valgt for **AF-TILSTAND**, kan fokuszoom anvendes til at zoome ind på det valgte fokusområde. Fokuszoom er ikke tilgængelig, når **ZONE** eller **VIDVINK./MÅLING** er valgt for **AF-TILSTAND**. Du kan vælge zoomforholdet (2,5x — 6x) ved hjælp af bagerste kommandohjul.

## MF-HJÆLP

Vælg, hvordan fokus vises i manuel fokustilstand ( 66).

Indstilling	Beskrivelse
<b>STANDARD</b>	Fokus vises normalt (toppunkt for fokus og digitalt opdelt billede er ikke tilgængeligt).
<b>DIGITALT OPDELT BILLEDE</b>	En sort/hvid ( <b>S/H</b> ) eller farvet ( <b>FARVE</b> ) visning af opdelt billede.
<b>FREMHEVNING AF FOKUSMAKS.</b>	Kameraet øger omrids med høj kontrast. Vælg en farve og toppunkt for niveau.

## FOKUSKONTROL

Hvis **TIL** er valgt, zoomer kameraet automatisk ind på det, der ses gennem objektivet, når fokusringen drejes i manuel fokustilstand ( 65).

## LÅS SPOT AE & FOKUSOMRÅDE

Vælg **TIL** for at måle den aktuelle fokusramme, når **ENKELT PUNKT** er valgt for **AF-TILSTAND** ( 67), og **SPOT** er valgt for **LYSMÅLING** ( 60).

## ØJEBLIKKEG AF-INDST.

Vælg, hvordan kameraet fokuserer, når der trykkes på **AF-L**-knappen i manuel fokustilstand ( 64).

**DYBDEFOKUS SKALA**

Vælg **FILFORMAT-BASIS**, så du kan foretage praktiske vurderinger af dybdefokus for billeder, der vises som udskrifter og lignende, og vælg **PIXELBASIS**, så du kan vurdere dybdefokus for billeder, der vises ved høje opløsninger på computere eller andre elektroniske visninger.

**UDLØSER/FOKUSPRIORITET**

Vælg, hvordan kameraet fokuserer i fokustilstand **AF-S** eller **AF-C**.

Indstilling	Beskrivelse
<b>UDLØSER</b>	Lukkerresponsen prioriteres over fokus. Der kan tages billeder, når kameraet ikke er i fokus.
<b>FOKUS</b>	Fokus prioriteres over lukkerresponsen. Der kan kun tages billeder, når kameraet er i fokus.

**KORRIGERET AF-RAMME**

Hvis **TIL** er valgt, føjes et andet fokusfelt til fokusafstand på omtrent 50 cm til visningen i den optiske søger. Fokusfeltet for den aktuelle fokusafstand vises med grønt, når udløserknappen trykkes halvt ned.

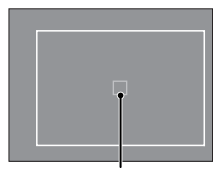
	<b>TIL</b>	<b>FRA</b>
<b>Fokusramme</b>	<p><i>Fokusfelt for fokusafstand i uendeligt</i></p>  <p><i>Det aktive fokusfelt (vises med grønt, når udløserknappen trykkes halvt ned)</i></p> <p><i>Fokusfelt for fokusafstand på omtrent 50 cm</i></p>	 <p><i>Det aktive fokusfelt (vises med grønt, når udløserknappen trykkes halvt ned)</i></p>

## **OPTAGELSEINDSTILLING**

For at justere optageindstillingerne skal du trykke på **MENU/OK** i optagevisningen og vælge fanen  (**OPTAGELSEINDSTILLING**) ( 88).



### **SELVUDLØSER**

Tag billeder med selvudløseren ( 74).

### **INTERVAL-TIMEROPTAG.**

Justér indstillingerne for intervaloptagelse ( 75).

### **AE-BRAKETING**

Juster indstillingerne for eksponeringsbracketing.

Indstilling	Beskrivelse
<b>BILLEDER/TRIN-INDSTILLING</b>	Vælg antallet af billeder i bracketing-sekvensen ( <b>BILL.</b> ), hvorefter graden af eksponering varieres ved hvert billede ( <b>TRIN.</b> ).
<b>1 BILLEDE/KONTINUERLIG</b>	Vælg, om billederne i bracketing-sekvensen ét ad gangen ( <b>1 BILL.</b> ) eller i en enkelt serie ( <b>KONTINUERLIG</b> ).
<b>SEKVENSDINDSTILLING</b>	Vælg den rækkefølge, billederne tages i.

### **FILMSIMULERINGSBKT.**

Vælg filmtyper til filmsimuleringsbracketing ( 55, 61).

### **LYSMÅLING**

Vælg, hvordan kameraet måler eksponeringen ( 60).

**LUKKERTYPE**



Vælg lukkertype. Vælg den elektroniske lukker, for at slå lukkerlyden fra.

Indstilling	Beskrivelse
<b>MS MEKANISK LUKKER</b>	Tag billeder med den mekaniske lukker.
<b>ES ELEKTRONISK LUKKER</b>	Tag billeder med den elektroniske lukker.
<b>MS MEKANISK + ES ELEKTRONISK</b>	Kameraet vælger lukkertype i henhold til optageforholdene.

- ❖ Hvis **ES ELEKTRONISK LUKKER** eller **MS MEKANISK + ES ELEKTRONISK** er valgt, er lukkerhastigheden hurtigere end  $\frac{1}{8000}$  kan vælges ved at dreje lukkerhastighedshjulet til 8000 og derefter dreje det forreste kommandohjul.
  - ❖ Når den elektroniske lukker anvendes, begrænses lukkertid og følsomhed til værdier på  $\frac{1}{52000} - 1$  sek. og ISO 12800-200, og støjreduktion ved langtidseksposering har ingen effekt. I burst-tilstand fastlåses fokus og eksponering ved værdierne for det første billede i hver serie.
- ① Forvrængning kan være synlig på billeder af motiver i bevægelse, taget med den elektroniske lukker, mens der kan forekomme striber og tåge på billeder, taget under lysstofrør eller anden flimrende eller uregelmæssig belysning. Når du tager billeder med lukkerlyden slået fra, skal du tage hensyn til dit motivs billedrettigheder samt privatlivets fred.

**SETUP DIGIT STAB**

Reducér slør. Denne indstilling er kun tilgængelig på objektiver, der understøtter billedstabilisering.

Indstilling	Beskrivelse
 <b>KONTINUERLIG</b>	Billedstabilisering slået til.
 <b>KUN VED OPTAG.</b>	Billedstabilisering kun aktiveret, når udløserknappen trykkes halvt ned, eller når lukkeren udløses.
<b>FRA</b>	Billedstabilisering fra;  vises i visningen (8, 10). Anbefales ved anvendelse af stativ.

**ISO-AUTOINDSTILLING**

Vælg basisfølsomheden, den maksimale følsomhed og minimum lukkertiden for automatisk ISO-følsomhedsstyring, der vælges ved at dreje ISO-hjulet hen på **A**. Indstillingerne for **AUTO1**, **AUTO2** og **AUTO3** kan justeres særskilt.

Punkt	Indstillinger	Standard		
		AUTO1	AUTO2	AUTO3
<b>STANDARDFØLSOMHED</b>	12800–200		200	
<b>MAKS. FØLSOMHED</b>	12800–400	800	1600	3200
<b>MIN. LUKKERHAST.</b>	1/500–1/4 SEK, AUTO		1/60 SEK	

Kameraet vælger automatisk en følsomhed mellem standarden og de maksimale værdier. Følsomheden hæves kun til over standardværdien, hvis den påkrævede lukkertid for optimal eksponering ville være lavere end værdien valgt for **MIN. LUKKERHAST.**

- Hvis værdien valgt for **STANDARDFØLSOMHED** er højere end værdien valgt for **MAKS. FØLSOMHED**, indstilles **STANDARDFØLSOMHED** til værdien valgt for **MAKS. FØLSOMHED**.
- Kameraet vælger muligvis en længere lukkertid end **MIN. LUKKERHAST.**, hvis billederne stadig ville blive undereksponerede ved værdien valgt for **MAKS. FØLSOMHED**. Hvis **AUTO** er valgt for **MIN. LUKKERHAST.** vælger kameraet automatisk en mindste lukkertid, der omtrent svarer til brændviddens reciprokke værdi i sekunder (hvis objektivet eksempelvis har en brændvidde på 50 mm, vælger kameraet en mindste lukkertid i nærheden af 1/50 sek.). Mindste lukkertid påvirkes ikke af indstillingen valgt for billedstabilisering.

**MONT.ADAP.IND.**

Justér indstillingerne for M-fatningsobjektiverne tilsluttet med en ekstra **FUJIFILM M MOUNT ADAPTER** (📖 84).

**TRÅDLØS KOMM.**

Tilslut til en smartphone eller tablet over et trådløst netværk (📖 129).

- For yderligere information, besøg <http://fujifilm-dsc.com/wifi/>.

**BLITZ-INDSTILLING**

For at justere blitz-relaterede indstillinger skal du trykke på **MENU/OK** i optagevisningen og vælge fanen **BLITZ-INDSTILLING** (88).

**INDSTIL. AF BLITZFUNKTION**

Vælg en blitzstyringsindstilling, blitztilstand eller synkroniseringstilstand, eller justér blitzniveauet.

- De tilgængelige indstillinger varierer alt efter blitzenheden. Se "Anvendelse af blitzenheder, der er monteret i tilbehørssko" (143) for yderligere information.

**FJERN RØDE ØJNE**

Fjern røde øjne, der kommer fra blitzen.

Indstilling	Beskrivelse
<b>BLITZ + FJERNELSE</b>	En præ-blitz for reduktion af røde øjne kombineres med en digital udgave af fjern røde øjne.
<b>BLITZ</b>	Kun reduktion af røde øjne som følge af blitz.
<b>FJERNELSE</b>	Kun digital udgave af fjern røde øjne.
<b>FRA</b>	Reduktion af røde øjne som følge af blitz og digital udgave af fjern røde øjne slået fra.

- Reduktion af røde øjne som følge af anvendelse af blitz kan anvendes med TTL-blitzstyringsindstillingen. Digital udgave af fjern røde øjne udføres kun, når der registreres et ansigt og er ikke tilgængelig ved RAW-billeder.

### TTL-LÅSETILSTAND

I stedet for at justere blitzniveauet ved hvert billede kan du låse TTL-blitzstyring for ensartede resultater på tværs af en serie af billeder.

Indstilling	Beskrivelse
<b>LÅS MED SENESTE BLITZ</b>	Blitzudladningen er låst ved værdien målt for det seneste billede. En fejlmeddelelse vises, hvis der ikke findes tidligere målte værdier.
<b>LÅS MED BLITZMÅLING</b>	Kameraet udsender en række præ-flashes og låser blitzudladningen på den målte værdi.

- ♦ For at anvende TTL-lås skal du tildele **TTL-LÅS** til en kameraknap og derefter anvende knappen til at aktivere eller deaktivere TTL-låsen.
- ♦ Blitzkompensationen kan justeres, mens TTL-låsen er aktiv.

### INDSTILLING AF LED-LYS

Vælg, om du skal anvende blitzens LED-videolys (hvis forhåndenværende) som glimt i øjet eller AF-hjælpelys, når du tager billeder.

Indstilling	Funktion for LED-videolys i stillfotografering
<b>GLIMT I ØJET</b>	Glimt i øjet
<b>AF-ASSISTENT</b>	AF-hjælpelys
<b>AF-ASSIS.+GLIMT I ØJET</b>	AF-hjælpelys og glimt i øjet
<b>FRA</b>	Ingen

- ♦ Du kan også få adgang til denne indstilling via menuen for blitztilstand.



**MASTERINDSTILLING**

Vælg en blitzgruppe (A, B, eller C) for blitzen, der er monteret i kameraets tilbehørssko, når den fungerer som masterblitz, som styrer fjernbetjente blitzenheder via FUJIFILMs trådløse, optiske blitzstyring, eller vælg **OFF** for at begrænse blitzlyset til et niveau, der ikke påvirker det endelige billede.

◆ Du kan også få adgang til denne indstilling via menuen for blitztilstand.

**SKIFT INDSTILLING**

Vælg den kanal, der anvendes til kommunikation mellem masterblitzen og fjernbetjente blitzenheder, når du anvender FUJIFILMs optiske, trådløse blitzstyring. Særskilte kanaler kan anvendes til forskellige blitzsystemer eller til at forhindre interferens, når flere systemer kører i umiddelbar nærhed af hinanden.











## **FILM-INDSTILLING**

For at justere indstillingerne for filmoptagelse skal du trykke på **MENU/OK** i optagvisningen og vælge fanen  (**FILM-INDSTILLING**) ( 88).



### FILMTILSTAND

Vælg en frame størrelse og -hastighed til optagelse af video.

-  **1080/60 P**: 1920 × 1080 (60 fps)
-  **1080/50 P**: 1920 × 1080 (50 fps)
-  **1080/30 P**: 1920 × 1080 (30 fps)
-  **1080/25 P**: 1920 × 1080 (25 fps)
-  **1080/24 P**: 1920 × 1080 (24 fps)
-  **720/60 P**: 1280 × 720 (60 fps)
-  **720/50 P**: 1280 × 720 (50 fps)
-  **720/30 P**: 1280 × 720 (30 fps)
-  **720/25 P**: 1280 × 720 (25 fps)
-  **720/24 P**: 1280 × 720 (24 fps)

### MIK.-NIVEAUJUST.

Justér mikrofonens niveau for optagelse.

### MIK/FJERN-UDLØSN.

Angiv, om enheden tilsluttet til mikrofon-/fjernbetjeningsstikket er en mikrofon eller en fjernbetjening ( 45, 73).

**MY MIN MENU**

For at få vist en personlig menu med ofte anvendte indstillinger skal du trykke på **MENU/OK** i optagevisningen og vælge fanen **MY (MIN MENU)** (📖 88).

- 🔍 For at redigere "min menu" skal du vælge **BRUGERINDSTILLING > MIN MENU INDSTILLING** (📖 125).
- 🔍 Fanen **MY** er kun tilgængelig, hvis der er tildelt indstillinger til **MIN MENU**.



## Anvendelse af menuerne: Afspilningstilstand

Afspilningsmenuen anvendes til at justere indstillingerne for afspilning.

### ***Anvendelse af afspilningsmenuen***

- 1 Tryk på **MENU/OK** i afspilningstilstand for at få vist menuerne.

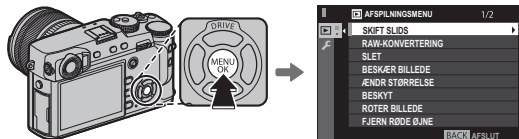

- 2 Tryk vælgeren op eller ned for at markere det ønskede emne.



- 3 Tryk vælgeren til højre for at få vist indstillingerne for det markerede emne.



- 4 Tryk vælgeren op eller ned for at markere den ønskede indstilling.



- 5 Tryk på **MENU/OK** for at vælge den markerede indstilling.



- 6 Tryk på **DISP/BACK** for at vende tilbage til afspilningsvisningen.



- Anvend det forreste kommandohjul til at bladre gennem menuerne én side af gangen.

**AFSPILNINGSMENU**

For at opnå adgang til indstillingerne for afspilning skal du trykke på **MENU/OK** i afspilningsvisningen og vælge fanen **AFSPILNINGSMENU** (106).

**SKIFT SLIDS**

Vælg det kort, hvorfra billederne skal afspilles (39).

**RAW-KONVERTERING**

Oprettelse af JPEG-kopier af RAW-billeder (82).

**SLET**

Slet billeder (43).

**BESKÆR BILLEDE**

Opret en beskåret kopi af det aktuelle billede.

- 1 Vis det ønskede billede.
  - 2 Vælg **BESKÆR BILLEDE** i afspilningsmenuen.
  - 3 Anvend det bagerste kommandohjul til at zoome ind og ud, og tryk vælgeren op, ned, til venstre eller højre for at rulle igennem billedet, indtil den ønskede del af billedet vises.
  - 4 Tryk på **MENU/OK** for at få vist en dialogboks for bekræftelse.
  - 5 Tryk på **MENU/OK** igen for at gemme den beskårne kopi som en separat fil.
- ❖ Store beskæringer giver store billeder; alle kopier har et skærmsformat på 3 : 2. Hvis størrelsen på den endelige kopi bliver **640**, vises **OK** med gult.

## ÆNDR STØRRELSE

Opret en lille kopi af det aktuelle billede.

- 1 Vis det ønskede billede.
  - 2 Vælg  **ÆNDR STØRRELSE** i afspilningsmenuen.
  - 3 Markér en størrelse, og tryk på **MENU/OK** for at få vist en dialogboks for bekræftelse.
  - 4 Tryk på **MENU/OK** igen for at gemme kopien med ændret størrelse som en separat fil.
- ◆ De tilgængelige størrelser varierer med størrelsen af det originale billede.

## BESKYT



Beskyt billeder mod utilsigtet sletning. Markér én af følgende indstillinger, og tryk på **MENU/OK**.

- **BILLEDE:** Beskyt valgte billeder. Tryk vælgeren til venstre eller højre for at se billeder, og tryk på **MENU/OK** for at vælge eller fravælge. Tryk på **DISP/BACK**, når handlingen er udført.
- **VÆLG ALLE:** Beskyt alle billeder.
- **NULSTIL ALLE:** Fjern beskyttelsen fra alle billeder.

① Beskyttede billeder slettes, når hukommelseskortet formateres ( 114).

## ROTÉR BILLEDE

Rotér billederne.

- 1 Vis det ønskede billede.
  - 2 Vælg  **ROTÉR BILLEDE** i afspilningsmenuen.
  - 3 Tryk vælgeren ned for at rotere billedet 90° med uret, og tryk vælgeren op for at rotere billedet 90° mod uret.
  - 4 Tryk på **MENU/OK**. Billedet vises automatisk i den valgte retning, når det afspilles på kameraet.
- ◆ Beskyttede billeder kan ikke roteres. Fjern beskyttelsen, før du roterer billederne.
- ◆ Kameraet er muligvis ude af stand til at rotere billeder oprettet på andre enheder. Billeder, der roteres på kameraet, roteres ikke ved visning på computer eller andre kameraer.
- ◆ Billeder tager med  **SKÆRMINDSTILLING > AUTOROTER. AFSP.** vises automatisk i den korrekte retning under afspilning ( 118).

**FJERN RØDE ØJNE**

Fjern røde øjne fra portrætter. Kameraet analyserer billedet; hvis der registreres røde øjne, behandles billedet for at oprette en kopi med reduktion af røde øjne.

**1** Vis det ønskede billede.

**2** Vælg  **FJERN RØDE ØJNE** i afspilningsmenuen.

**3** Tryk på **MENU/OK**.

- ❖ Røde øjne fjernes muligvis ikke, hvis kameraet ikke er i stand til at registrere et ansigt, eller hvis ansigtet er i profil. Resultaterne kan variere alt efter motivtypen. Røde øjne kan ikke fjernes fra billeder, der allerede er blevet behandlet ved hjælp af Fjern røde øjne eller fra billeder oprettet på andre enheder.
- ❖ Den tid, der er nødvendig til billedbehandling, varierer alt efter antal registrerede ansigter.
- ❖ Kopier oprettet med **FJERN RØDE ØJNE** indikeres af ikonet  under afspilning.
- ❖ Fjern røde øjne kan ikke udføres på RAW-billeder.

## STEMMEMEMO-INDSTILLING

Føj en stemmebesked til det aktuelle billede.

- 1 Vælg **TIL** for **STEMMEMEMO-INDSTILLING** i afspilningsmenuen.
  - 2 Få vist et billede, som du ønsker at føje en stemmebesked til.
  - 3 Tryk midt på det forreste kommandohjul, og hold trykket for at optage beskeden. Optagelsen slutter efter 30 sek. eller når du slipper hjulet.
- ❖ Den nye besked optages over eventuelt eksisterende beskeder. Sletning af billedet sletter også beskeden.
  - ❖ Stemmebeskeder kan ikke tilføjes til film eller beskyttede billeder.

### Afspilning af stemmebeskeder

Billeder med stemmebeskeder indikeres af ikonerne  under afspilning. For at afspille en besked skal du vælge billedet og trykke midt på det forreste kommandohjul; der vises en statuslinje under afspilning af beskeden. Lydstyrken kan justeres ved at trykke på **MENU/OK** for at sætte afspilning på pause og derefter trykke vælgeren op eller ned for at justere lydstyrken. Tryk på **MENU/OK** igen for at genoptage afspilning. Lydstyrken kan også justeres ved hjælp af  **LYDINDSTILLING** > **AFSPILN.LYDST.**



**KOPIER**

Kopier billeder mellem kortene i den første og den anden kortslids.

1 Vælg  **KOPIER** i afspilningsmenuen.

2 Markér én af følgende indstillinger, og tryk selektoren til højre:

- **SLIDS1** → **SLIDS2**: Kopier billeder fra kortet i den første kortslids til kortet i den anden kortslids.
- **SLIDS2** → **SLIDS1**: Kopier billeder fra kortet i den anden kortslids til kortet i den første kortslids.

3 Markér én af følgende indstillinger, og tryk på **MENU/OK**.

- **BILLEDE**: Kopier valgte billeder. Tryk vælgeren til venstre eller højre for at se billeder, og tryk på **MENU/OK** for at kopiere det aktuelle billede.
- **ALLE BILLEDER**: Kopier alle billeder.

◆ Kopieringen slutter, når destinationen er fuld.

**TRÅDLØS KOMM.**

Tilslut til en smartphone eller tablet over et trådløst netværk ( 129).

◆ For yderligere information, besøg <http://fujifilm-dsc.com/wifi/>.

**DIASSHOW**

Se billederne i et automatisk diasshow. Tryk på **MENU/OK** for at starte. Tryk på **DISP/BACK** når som helst under showet for at få vist hjælp på skærmen. Showet kan til hver en tid afsluttes ved at trykke på **MENU/OK**.

◆ Kameraet slukkes ikke automatisk, mens et diasshow er i gang.

**HJÆLP TIL FOTOBOG**

Opret bøger med dine favoritbilleder ( 86).

### PC-AUTOLAGRING

Overfør billeder til en computer over et trådløst netværk (📖 129).

♦ For yderligere information, besøg <http://fujifilm-dsc.com/wifi/>.

### FOTOBESTIL. (DPOF)

Vælg billeder til udskrivning (📖 133).

### instax PRINTERUDSKRIVN.

Udskriv billeder på ekstra FUJIFILM instax SHARE printere (📖 136).

### FORMATFORHOLD

Vælg, hvordan Høj Definitionsenheder (HD) viser billeder med et skærmformat på 3:2 (denne indstilling er kun tilgængelig, når der er tilsluttet et HDMI-kabel). Vælg 16:9 for at få vist billedet, så det udfylder skærmen med top og bund beskåret, 3:2 for at få vist hele billedet med sorte paneler på begge sider.

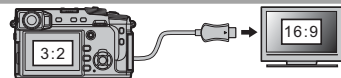

## Opsætningsmenuen

Få vist og justér grundlæggende kameraindstillinger.

### Anvendelse af opsætningsmenuen

- 1 Tryk på **MENU/OK** i optagetilstand for at få vist menuerne.

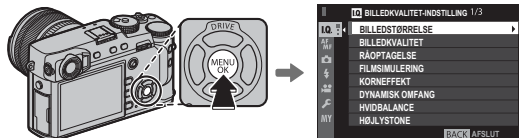

- 2 Tryk vælgeren til venstre for at markere fanen for den aktuelle menu.



Fane

- 3 Tryk vælgeren nedad for at markere fanen **OPSÆTNING**.



- 4 Tryk vælgeren til højre for at få vist opsætningsmenuens kategorier.



- 5 Tryk vælgeren opad eller nedad for at markere kategorien med det ønskede emne.



- 6 Tryk vælgeren til højre for at få vist indstillingen i den markerede kategori.



- 7 Tryk vælgeren op eller ned for at markere det ønskede emne.



- 8 Tryk vælgeren til højre for at få vist indstillingerne for det markerede emne.



- 9 Tryk vælgeren op eller ned for at markere den ønskede indstilling.



- 10 Tryk på **MENU/OK** for at vælge den markerede indstilling.



- 11 Tryk på **DISP/BACK** for at vende tilbage til optagevisningen.



- Anvend det forreste kommandohjul til at bladre gennem menuerne én side af gangen.

## OPSÆTNING Indstillinger for menuen



For at opnå adgang til de grundlæggende indstillinger skal du trykke på **MENU/OK** i afspilningsvisningen og vælge fanen  (**OPSÆTNING**) ( 113).



## BRUGERINDSTILLING

### FORMATERING

For at formatere et hukommelseskort:

- 1 Markér  **BRUGERINDSTILLING** > **FORMATERING** i opsætningsmenuen, og tryk på **MENU/OK**.
  - 2 Markér kortslidsen med det kort, du ønsker at formatere, og tryk på **MENU/OK**.
  - 3 Der vises en dialogboks for bekræftelse. For at formatere hukommelseskortet skal du markere **OK** og trykke på **MENU/OK**. For at afslutte uden at formatere hukommelseskortet skal du vælge **AFBRYD** eller trykke på **DISP/BACK**.
- ① Alle data—herunder beskyttede billeder—slettes fra hukommelseskortet. Sørg for, at vigtige filer er blevet kopieret over på en computer eller en anden lagringsenhed.
  - ① Åbn ikke dækslet til batterikammeret under formatering.
  - 👉 Du kan også få vist formateringsmenuen ved at trykke midt på det bagerste kommandohjul, mens du trykker på knappen  og holder den nede.



### DATO/TID

Indstil kameraets ur ( 26, 27).

**TIDSFORSKEL**

Skift øjeblikkeligt kameraets ur fra din hjemmetidszone til den lokale tid på din rejsedestination. For at angive forskellen med lokal tid og din hjemmetidszone:

- 1 Markér **← LOKAL**, og tryk på **MENU/OK**.
- 2 Anvend vælgeren til at vælge tidsforskellen mellem lokal tid og din hjemmetidszone. Tryk på **MENU/OK**, når indstillingerne er som ønsket.

For at indstille kameraets ur til lokal tid skal du markere **← LOKAL** og trykke på **MENU/OK**. For at indstille uret til tiden i din hjemmetidszone skal du vælge **🏠 HJEMME**. Hvis **← LOKAL** er valgt, vises **←** i tre sekunder, når du tænder kameraet.

**言語/LANG:**

Vælg et sprog.

**MIN MENU INDSTILLING**

Redigér "min menu" (🗨 125).

**SENSORRENSNING**

Fjern støv fra kameraets billedsensor.

- **OK**: Rens sensor øjeblikkeligt (🗨 xi).
- **NÅR TÆNDT**: Hvis denne indstilling er valgt, udføres sensorrensning, når kameraet tændes.
- **NÅR SLUKKET**: Hvis denne indstilling er valgt, udføres sensorrensning, når kameraet slukkes (sensorrensning udføres dog ikke, hvis kameraet slukkes i afspilningstilstand).
- ♦ Støv, der ikke kan fjernes ved hjælp af sensorrensning, kan fjernes manuelt (🗨 150).

**NULSTIL**

Nulstil menuindstillingerne for optagelse og opsætning til standardindstillingerne.

- 1 Markér den ønskede indstilling, og tryk på **MENU/OK**.

Indstilling	Beskrivelse
<b>OPTAGEMENUNULSTILLING</b>	Nulstil alle andre menuindstillinger for optagelse end brugerdefineret hvidbalance og brugerdefinerede optagemenuhukommelser ved hjælp af <b>RED./GEM CUSTOM</b> til standardindstillingerne.
<b>NULST. OPSÆTNING</b>	Nulstil alle andre menuindstillinger for opsætning end <b>DATO/TID, TIDSFORSKEL</b> og <b>FORBINDELSESDINDSTILLING</b> til standardindstillingerne.

- 2 Der vises en dialogboks for bekræftelse; markér **OK**, og tryk på **MENU/OK**.

## ■ LYDINDSTILLING

### AF BIP-VOLUMEN

Vælg lydstyrke for det bip, der lyder, når kameraet fokuserer ( 76). Bippet kan slås fra ved at vælge **FRA**.

### SELVUDLØSER-BIP-VOLUMEN

Vælg lydstyrke for det bip, der lyder, når selvudløseren er aktiv ( 74). Bippet kan slås fra ved at vælge **FRA**.

### LYDSTYRKE

Justér styrken af lydene produceret ved betjening af kameraets knapper. Vælg  **FRA** (lydløs) for at deaktivere knapperens lyde.

### LUKKERLYDSTYRKE

Justér styrken af lydene produceret ved lukkerudløsning. Vælg  **FRA** (lydløs) for at deaktivere lukkerlyden.

### LUKKERLYD

Vælg lyd for lukkeren.

### AFSPILN.LYDST.

Justér lydstyrken for afspilning af video.

---

## ■ SKÆRMINDSTILLING

### EVF-LYSSTYRKE

Justér visningens lysstyrke i den elektroniske søger, eller vælg **AUTO** for automatisk justering af lysstyrke.

### EVF-FARVE

Justér visningens farveglød i den elektroniske søger.

### LCD-LYSSTYRKE

Justér skærmens lysstyrke.

### LCD-FARVE

Justér skærmens farveglød.

### VISNING

Vælg, hvor længe billederne vises efter optagelse. Farverne kan variere en smule fra dem på det endelige billede, og "støj"-skjolder kan være synlige ved høje følsomheder.

Indstilling	Beskrivelse
<b>KONTINUERLIG</b>	Billederne vises, indtil der trykkes på knappen <b>MENU/OK</b> , eller indtil udløserknappen trykkes halvt ned. For at zoome ind på det aktive fokuspunkt skal du trykke midt på det bagerste kommandohjul; tryk igen for at annullere zoom.
<b>1,5 SEK</b> <b>0,5 SEK</b>	Billederne vises i 1,5 sekund ( <b>1,5 SEK</b> ) eller 0,5 sekund ( <b>0,5 SEK</b> ), eller indtil udløserknappen trykkes halvt ned.
<b>FRA</b>	Billederne vises ikke efter optagelse.

### EVF AUTOROTER SKÆRME

Vælg, hvorvidt indikatorerne i søgeren roterer for at svare til kameraets retning ( 31). Uanset den valgte indstilling roterer indikatorerne på skærmen ikke.

### VIS EKS./HVIDBALANCE I MAN. TIL.

Vælg **VIS EKS./HVIDBALANCE** for at aktivere eksempelvisningen for eksponering og hvidbalance i manuel eksponeringstilstand ( 38), eller vælg **VIS HVIDBA.** for kun at få vist et eksempel på hvidbalancen. Vælg **FRA** ved anvendelse af en blitz eller i andre tilfælde, hvor eksponeringen muligvis ændrer sig, når billedet tages.

### FORHÅNDSVIS BILLEDEFFEKT

Vælg **TIL** for at få vist eksempler på filmsimuleringens effekter, hvidbalance og andre indstillinger på skærmen. Vælg **FRA** for at gøre skygger ved motivotyper med lav kontrast, motiver taget i modlys samt andre motiver, der er svære at se, mere synlige.

- ◆ Hvis **FRA** er valgt, bliver effekterne af kameraindstillingerne ikke synlige på skærmen, og farver og nuancer afviger fra dem på det endelige billede. Visningen justeres dog for at vise effekterne af avancerede filtre samt af indstillingerne for sort/hvid og sepia.

### GUIDE INDRAMNING

Vælg typen af gitterlinjer tilgængelig i optagetilstand.

GITTER 9	GITTER 24	HD-INDRAMNING
 <p data-bbox="89 492 454 515"><i>For billedkomposition efter "tredjedelsreglen".</i></p>	 <p data-bbox="550 492 764 515"><i>Et gitter på seks gange fire.</i></p>	 <p data-bbox="865 492 1221 540"><i>Komponér HD-billeder i beskæringen vist af linjerne øverst og nederst i visningen.</i></p>

### AUTOROTER. AFSP.

Vælg **TIL** for automatisk at rotere "høje" (portrætorienterede) billeder under afspilning.

### AFSTANDSMÅLEENHEDER

Vælg enhederne, der anvendes til indikatoren for fokusafstand (📖 65).

### VIS CUSTOM INDST.

Vælg emner til standardvisningen (📖 33).



## KNAK/DREJEKNAK-INDSTILLING

### FOKUSARM INDSTILLING

Vælg de funktioner, der udføres af fokuspinden (fokushåndtag).

Indstilling	Beskrivelse
<b>LÅS (FRA)</b>	Fokuspinden kan ikke anvendes under optagelse.
<b>SKUB  FOR AT LÅSE OP</b>	Tryk på pinden for at få vist fokuspunktvisningen, og vip pinden for at vælge et fokuspunkt.
<b>TIL</b>	Vip pinden for at få vist fokuspunktvisningen og vælge et fokuspunkt.

### REDIGER/GEM HURTIGMENU

Vælg de indstillinger, der vises i hurtigmenuen ( 49).

### FUNKT.INDS. (Fn)

Vælg, hvilke roller funktionsknapperne skal spille ( 51).

### KOMMANDODREJEKNAK-INDST.

Vælg, hvilke roller kommandohjulene skal spille.

### S.S-DRIFT

Vælg **FRA** for at deaktivere finindstillingen af lukkertid ved hjælp af kommandohjulene.

### ISO-DREJEKNAKINDST. (H)

Vælg den ISO-følsomhed, der tildeles til positionen **H** på ISO-hjulet.

### ISO-DREJEKNAKINDST. (L)

Vælg den ISO-følsomhed, der tildeles til positionen **L** på ISO-hjulet.

### OPTAG UDEN OBJ.

Vælg, hvorvidt udløseren aktiveres, når der ikke er monteret et objektiv.

### OPTAG UDEN KORT

Vælg, om lukkeren kan udløses uden at der er sat et hukommelseskort i kameraet.

Indstilling	Beskrivelse
<b>ON</b>	Når der ikke er isat hukommelseskort, kan lukkeren udløses for at teste kamerafunktionen, og du kan få vist menuerne for optagelse og opsætning.
<b>OFF</b>	Lukkeren deaktiveres, hvis der ikke er isat hukommelseskort, hvilket forhindrer utilsigtet tab af billeder taget uden et hukommelseskort.

### FOKUSRING

Vælg retningen, som fokusringen roteres i for at øge fokusafstanden.

### AE-L/AF-L-KNAPINDSTILLING

Skift funktionerne for knapperne **AF-L** og **AE-L**.

### AE/AF-LÅSTILST.

Hvis **AE/AF-LÅST. TRYK** er valgt, låses eksponering og/eller fokus, mens der trykkes på **AE-L**- eller **AF-L**-knappen (☞ 77). Hvis **AE/AF-LÅS Til/Fra** er valgt, låses eksponering og/eller fokus, når der trykkes på **AE-L**- eller **AF-L**-knappen trykkes og forbliver låst, indtil der trykkes på knappen igen.

### AF-LÅSETILSTAND

Vælg, hvilken rolle **AF-L**-knappen skal spille (☞ 77).

### BLÆNDEINDSTILLING

Vælg den anvendte metode til justering af blænden ved anvendelse af objektiver uden blænderinge.

- **AUTO + MANUEL**: Drej det bagerste kommandohjul for at vælge blænde. Drej forbi mindste blænde for at vælge **A** (auto).
- **AUTO**: Blænden vælges automatisk; kameraet fungerer i eksponeringstilstand **P** (program AE) eller **S** (lukkerprioriteret AE).
- **MANUEL**: Drej det bagerste kommandohjul for at vælge blænden; kameraet fungerer i eksponeringstilstand **A** (blænde prioriteret AE) eller **M** (manuel).

## ■ **STRØMSTYRING**

### AUTO-SLUK

Vælg tidsrummet, før kameraet slukker automatisk, når der ikke udføres nogen handlinger. Korte tidsrum øger batteriets levetid; hvis **FRA** er valgt, skal kameraet slukkes manuelt. Bemærk, at i nogle situationer slukker kameraet automatisk, selv når **FRA** er valgt.

### STRØMFORBRUG

Justér indstillingerne for strømstyring.

Indstilling	AF-ydeevne (hastighed)	Kvalitet for LCD/EVF-visning	Batteriudholdenhed
<b>HØJ YDEEVNE</b>	Hurtig	Meget høj	Lav
<b>STANDARD</b>	Hurtig	Høj	Normal
<b>ØKONOMI</b>	Normal	Normal	Høj

◆ Når **ØKONOMI** er valgt, falder billedhastigheden, når der ingen handlinger udføres. Ved betjening af kameraets knapper bliver billedhastigheden igen normal.

### AUTOMATISK STRØMSPARING

Der er blevet føjet en strømbesparende indstilling til LCD/EVF-skærmene.

Indstilling	Beskrivelse
<b>TIL</b>	Når <b>HØJ YDEEVNE</b> eller <b>STANDARD</b> er valgt for <b>STRØMFORBRUG</b> , skifter LCD og EVF til en visning i standardkvalitet, hvis der ikke foretages nogen handlinger i et indstillet tidsrum. Du kan gendanne visningen i høj kvalitet med kameraets betjeningsknapper.
<b>FRA</b>	Visningskvaliteten ændres ikke, når der ikke foretages nogen handlinger.

## ■ **GEM DATA INDSTILLING**

### NUMMERERING

Nye billeder gemmes i billedfiler, der navngives ved hjælp af et firecifret filnummer, som tildeles ved at føje én til det senest anvendte filnummer. Filnummeret vises under afspilning som vist til højre. **NUMMERERING** styrer, hvorvidt filnummereringen nulstilles til 0001, når der sættes et nyt hukommelseskort, eller det aktuelle hukommelseskort formateres.

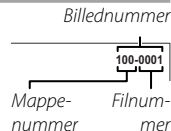

Indstilling	Beskrivelse
<b>KONTINUERLIG</b>	Nummereringen fortsætter fra det senest anvendte filnummer eller fra det første ledige filnummer alt afhængigt af, hvad der er højest. Vælg denne indstilling for at reducere antallet af billeder med dobbelte filnavne.
<b>FORFRA</b>	Nummereringen nulstilles til 0001 efter formatering, eller når der sættes et nyt hukommelseskort i.

- ❖ Hvis billednummeret når 999-9999, deaktiveres udløseren (🗨️ 157).
- ❖ Valg af **BRUGERINDSTILLING > NULSTIL** (🗨️ 115) indstiller **NUMMERERING** til **KONTINUERLIG**, men nulstiller ikke filnummeret.
- ❖ Billednumre på billeder taget med andre kameraer kan afvige.

### GEM ORG.BILLEDE

Vælg **TIL** for at gemme ubehandlede kopier af billeder taget med **BLITZ-INDSTILLING > FJERN RØDE ØJNE** (🗨️ 101).

### REDIGER FILNAVN

Ændr filnavnets præfiks. sRGB-billeder bruger et fire-bogstavs præfiks (standard "DSCF"), Adobe RGB-billeder bruger et tre-bogstavs præfiks ("DSF"), indledt med et understregningstegn.

**KORTSLIDS INDST (STILLBIL)**

Vælg funktionen for kortet i den anden kortslids.

Indstilling	Beskrivelse
<b>SEKVENTIEL</b>	Kortet i den anden kortslids anvendes kun, hvis kortet i den første kortslids er fuldt.
<b>BACKUP</b>	Hvert billede optages to gange, én gang på hvert kort.
<b>RAW/JPEG</b>	Som for <b>SEKVENTIEL</b> , bortset fra, at RAW-kopien af billeder taget med <b>FINE + RAW</b> eller <b>NORMAL + RAW</b> valgt for  <b>BILLEDKVALITET-INDSTILLING &gt; BILLEDKVALITET</b> gemmes på kortet i den første kortslids, og JPEG-kopien gemmes på kortet i den anden kortslids.

- Uanset indstillingen valgt for **KORTSLIDS INDST (STILLBIL)** optages film på kortet i den første kortslids; hvis **SEKVENTIEL** er valgt, optages film på kortet i den første kortslids, selv efter, at optagelsen er rykket til kortet i den anden kortslids.

**SKIFT SLIDS (SEKVENTIEL)**

Vælg det kort, der optages til først, når **SEKVENTIEL** er valgt for **KORTSLIDS INDST (STILLBIL)**.

**OPHAVSRETSLIG INFO**

Copyrightoplysninger, i form af Exif-koder, kan føjes til nye billeder efterhånden som de tages. Ændringer af copyrightoplysningerne afspejles kun på billeder, der tages efter, at der er blevet foretaget ændringer.



Indstilling	Beskrivelse
<b>VIS OPHAVSRETSLIG INFO</b>	Få vist de aktuelle copyrightoplysninger.
<b>INDTAST FORFATTERS INFO</b>	Indtast navnet på ophavsmand.
<b>INDTAST OPHAVSRETSLIG INFO</b>	Indtast navnet på indehaveren af ophavsretten.
<b>SLET OPHAVSRETSLIG INFO</b>	Slet de aktuelle copyrightoplysninger. Denne ændring gælder kun for billeder taget efter valg af denne indstilling; copyrightoplysninger optaget med eksisterende billeder påvirkes ikke.

## FORBINDELSESIKONFIGURERING

For yderligere information om trådløse forbindelser, besøg venligst <http://fujifilm-dsc.com/wifi/>

### TRÅDLØSE INDSTILLINGER

Justér indstillingerne for tilslutning til trådløse netværk.

Indstilling	Beskrivelse
<b>GEN. INDSTILLINGER</b>	Vælg et navn ( <b>NAVN</b> ) for at identificere kameraet på det trådløse netværk (kameraet er som standard tildelt et unikt navn), eller vælg <b>NULSTIL TRÅDLØSE INDSTILL.</b> for at gendanne standardindstillingerne.
<b>TILPAS STR. </b>	Vælg <b>TIL</b> (standardindstillingen, anbefales i de fleste situationer), for at størrelsestilpasse større billeder til <b></b> for overførsel til smartphones, <b>FRA</b> for at overføre billeder i deres originale størrelse. Størrelsestilpasning gælder kun den kopi, der overføres til smartphonen; originalen påvirkes ikke.
<b>PC-AUTOLAGR.INDS.</b>	Vælg <b>SLET REG. DEST.-PC</b> for at fjerne valgte destinationer, <b>TIDL. ANV. FORB.</b> for at se computere, som kameraet for nyligt har været tilsluttet.

### PC-AUTOLAGR.INDS.

Vælg en destination for overførsel. Vælg **ENKEL OPSÆTNING** for at tilslutte ved hjælp af WPS, **MANUEL OPSÆTNING** for at konfigurere netværksindstillingerne manuelt.

### INDSTIL. GEOMÆRKN.

Få vist steddato, der er downloadet fra en smartphone, og vælg, om du vil gemme dataene med dine billeder.

Indstilling	Beskrivelse
<b>GEOMÆRKNING</b>	Vælg, om steddato, der er downloadet fra en smartphone, skal integreres i billeder, efterhånden som de bliver taget.
<b>STEDOPLYSNINGER</b>	Få vist de senest downloadede steddato fra en smartphone.

### instax PR.FORB.INDST.

Justér indstillinger for forbindelse til valgbare FUJIFILM instax SHARE-printere ( 135).

## “Min menu”

Valg af fanen **MY (MIN MENU)** viser en personlig, brugerdefineret menu med ofte anvendte indstillinger (📖 105).

### Redigering af “Min menu”

- 1 I opsætningsmenuens fane **BRUGERINDSTILLING** skal du markere **MIN MENU INDSTILLING** og trykke på **MENU/OK** for at vist følgende indstillinger (📖 113).

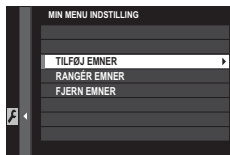

- 2 Tryk vælgeren opad eller nedad for at markere **TILFØJ EMNER**, og tryk på **MENU/OK**. Indstillinger, der kan føjes til “min menu”, er markeret med blå.

- 🔍 Indstillinger, der aktuelt er i “min menu”, indikeres med flueben.



- 3 Markér et emne, og tryk på **MENU/OK** for at føje det til “min menu”.



- 4 Tryk på **MENU/OK** for at vende tilbage til redigeringsvisningen.
- 5 Gentag trin 3 og 4, til alle ønskede emner er blevet tilføjet.

- 🔍 “Min menu” kan indeholde op til 16 emner.

### Redigering af “Min menu”

For at ændre rækkefølge for eller slette emner skal du vælge **RANGÉR EMNER** eller **FJERN EMNER** i trin 1.

## Fabriksindstillinger

Fabriksindstillingerne for indstillingerne i optage- og opsætningsmenuen opstilles nedenfor. Disse indstillinger kan gendannes ved hjælp af **BRUGERINDSTILLING > NULSTIL** (📖 115).

### ■ Optagemenu

Menu	Standard
<b>BILLEDKVALITET-INDSTILLING</b>	
BILLEDSTØRRELSE	3:2
BILLEDKVALITET	FINE
RÅOPTAGELSE	UKOMPRIMERET
FILMSIMULERING	PROVIA/STANDARD
KORNEFFEKT	FRA
DYNAMISK OMFANG	100%
HVIDBALANCE	AUTO
HØJLYSTONE	0
SKYGETONE	0
FARVE	0
SKARPHED	0
STØJREDUKTION	0
LANG EKSPONERING – SR	TIL
OBJEKTIVMOD.OPT.	TIL
FARVERUM	sRGB
VÆLG CUSTOM INDS.	BRUGERTILPASSET 1

Menu	Standard
<b>AF/MF-INDSTILLING</b>	
AF-TILSTAND	ENKELT PUNKT
AF-C BRUGERDEF. INDSTIL.	INDSTIL 1
AF-PUNKTDISPLAY	OFF
ANTAL AF FOKUSPUNKTER	91 POINTS(7×13)
FØR-AF	FRA
AF-HJÆPELYS	TIL
ANS/ØJE DETEKTERINGSINDST	ANSIGT FRA/ØJE FRA
AF+MF	FRA
MF-HJÆLP	STANDARD
FOKUSKONTROL	FRA
LÅS SPOT AE & FOKUSOMRÅDE	TIL
ØJEBLIKkelig AF-INDST.	AF-S
DYBDEFOKUS SKALA	PIXELBASIS
UDLØSER/FOKUSPRIORITET	
• AF-S-PRIORITETSVALG	UDLØSER
• AF-C-PRIORITETSVALG	UDLØSER
KORRIGERET AF-RAMME	FRA



Menu	Standard
<b>OPTAGELSESDINDSTILLING</b>	
SELVUDLØSER	FRA
FILMSIMULERINGSBKT. • FILM 1 • FILM 2 • FILM 3	PROVIA/STANDARD Velvia/LEVENDE ASTIA/BLØD
LYSMÅLING	MULTI
LUKKERTYPE	MEKANISK LUKKER
SETUP DIGIT STAB	KONTINUERLIG
ISO-AUTOINDSTILLING	AUTO1
MONT.ADAP.IND. • LYS RAMME LYSSTYRKE • LINSEREGISTRERING	0 OBJ. 5 (50mm)
<b>BLITZ-INDSTILLING</b>	
FJERN RØDE ØJNE	FRA
TTL-LÅSETILSTAND	LÅS MED SENESTE BLITZ
<b>FILM-INDSTILLING</b>	
FILMTILSTAND	1080/60P
MIK.-NIVEAUJUST.	3
MIK./FJERN-UDLØSN.	MIK.

**Opsætningsmenu**

Menu	Standard
<b>BRUGERINDSTILLING</b>	
TIDSFORSKEL	HJEMME
SENSORRENSNING • NÅR TÆNDT • NÅR SLUKKET	FRA TIL
<b>LYDINDSTILLING</b>	
AF BIP-VOLUMEN	1
SELVUDLØSER-BIP-VOLUMEN	1
LYDSTYRKE	FRA
LUKKERLYDSTYRKE	1
LUKKERLYD	LYD 1
AFSPILN.LYDST.	7
<b>SKÆRMINDSTILLING</b>	
EVF-LYSSTYRKE	AUTO
EVF-FARVE	0
LCD-LYSSTYRKE	0
LCD-FARVE	0
VISNING	FRA
EVF AUTOROTER SKÆRME	TIL
VIS EKS./HVIDBALANCE I MAN. TIL.	VIS EKS./HVIDBALANCE
FORHÅNDSVIS BILLEDEFFEKT	TIL
GUIDE INDRAMNING	GITTER 9
AUTOROTER. AFSP.	FRA
AFSTANDSMÅLEENHEDER	METER
VIS CUSTOM INDST.	Se side 33.

Menu	Standard
<b>KNAP/DREJEKNAP-INDSTILLING</b>	
FOKUSARM INDSTILLING	TIL
REDIGER/GEM HURTIGMENU	Se side 47.
FUNKT.INDS. (Fn)	Se side 50.
KOMMANDODREJEKNAP-INDST.	▲ S.S. ▼ F
▲ ▼ S.S-DRIFT	TIL
ISO-DREJEKNAPINDST. (H)	25600
ISO-DREJEKNAPINDST. (L)	100
OPTAG UDEN OBJ.	FRA
OPTAG UDEN KORT	TIL
FOKUSRING	🔄 MED URET
AE-L/AF-L-KNAPINDSTILLING	AE-L/AF-L
AE/AF-LÅSTILST.	AE/AF-LÅS T. TRYK
AF-LÅSETILSTAND	KUN AF-LÅS
BLÆNDEINDSTILLING	AUTO + MANUEL
<b>STRØMSTYRING</b>	
AUTO-SLUK	2 MIN
STRØMFORBRUG	STANDARD
AUTOMATISK STRØMSPARING	FRA

Menu	Standard
<b>GEM DATA INDSTILLING</b>	
NUMMERERING	KONTINUERLIG
GEM ORG.BILLEDE	FRA
KORTSLIDS INDST (STILLBIL)	SEKVENTIEL
<b>FORBINDELSINDSTILLING</b>	
TRÅDLØSE INDSTIL. • TILPAS STR. 	TIL
PC-AUTOLAGR.INDS.	ENKEL OPSÆTNING
INDSTIL GEOM/ÆRKN. • GEOM/ÆRKNING • STEDOPLYSNINGER	TIL TIL

# Tilslutninger

## Trådløs overførsel (FUJIFILM Camera Remote/FUJIFILM PC AutoSave)

Opnå adgang til trådløse netværk, og tilslut til computere, smartphones eller tablets. For downloads og anden information, besøg <http://fujifilm-dsc.com/wifi/>.



fujifilm Wi-Fi app



### Trådløse forbindelser: Smartphones

Installér app'en "FUJIFILM Camera Remote" på din smartphone for at gennemse billederne på kameraet, downloade valgte billeder, fjernstyre kameraet eller kopiere steddato over på kameraet. For at tilslutte til smartphone skal du sætte kameraet i afspilningstilstand og trykke på funktionsknappen (Fn1).

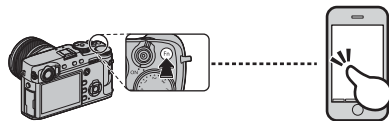

- ♦ Du kan også tilslutte ved hjælp af **OPTAGELSESIKONFIGNERING/AFSPILNINGSMENU > TRÅDLØS KOMM.** (100, 111).

### Trådløse forbindelser: Computere

Når du har installeret programmet "FUJIFILM PC AutoSave" og konfigureret din computer som destination for billederne kopieret fra kameraet, kan du overføre billeder fra kameraet ved hjælp af **AFSPILNINGSMENU > PC-AUTOLAGRING** (112) eller ved at trykke på funktionsknappen (Fn1) og holde den nede i afspilningstilstand.

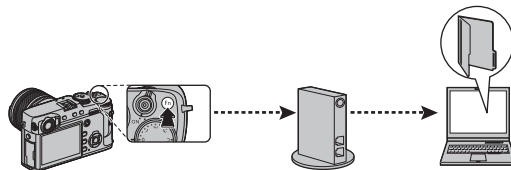

## **Visning af billeder på en computer (MyFinePix Studio/RAW FILE CONVERTER EX 2.0)**

Læs dette afsnit for information om at kopiere billeder til en computer.

### **Windows**

Anvend MyFinePix Studio til at kopiere billeder over på din computer, hvor de kan lagres, vises, organiseres og printes. MyFinePix Studio er tilgængelig til download fra følgende webside:

<http://fujifilm-dsc.com/mfs/>

fujifilm mfs



Når download er fuldført, dobbeltklik på downloadfilen ("MFPS\_Setup.EXE") og følg instruktionerne på skærmen for at fuldføre installationen. Fortsæt til "Tilslutning til kameraet" (📖 131) når installationen er fuldført.

### **Mac OS X/macOS**

Billeder kan kopieres over på din computer ved hjælp af Image Capture (som fulgte med din computer) eller anden software. Fortsæt til "Tilslutning af kameraet" (📖 131).

#### **Visning af RAW filer**

For at få vist RAW-filer på computeren skal du anvende den RAW FILE CONVERTER EX 2.0, som kan downloades på:  
<http://fujifilm-dsc.com/rfc/>

fujifilm rfc



**Tilslutning af kameraet**

**1** Find et hukommelseskort med billeder, du ønsker at kopiere over på computeren, og sæt kortet i kameraet.

- ⌚ Strømsvigt under overførsel kan medføre tab af data eller beskadigelse af hukommelseskortet. Sæt et nyt eller fuldt opladet batteri i, før du tilslutter kameraet.

**2** Sluk kameraet, og tilslut et USB-kabel (sælges separat hos tredjepartsforhandlere) som vist, mens du sørger for, at stikkene er sat helt i. Tilslut kameraet direkte til computeren; anvend ikke en USB-hub eller tastaturet.

- ⌚ USB-kablet må ikke være mere end 1,5 m langt og skal være egnet til dataoverførsel.
- ⌚ Tilsluttes til kameraets Mikro USB-stik (Mikro-B).
- ⌚ Kameraet anvender et Mikro-B USB 2.0-stik.

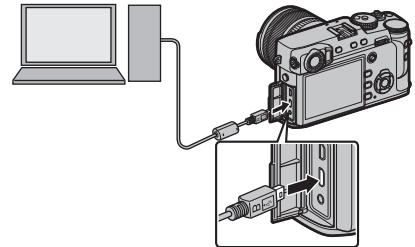

**3** Tænd kameraet.

**4** Kopiér billeder over på computeren ved hjælp af MyFinePix Studio eller med programmer i dit styresystem.

For yderligere information om anvendelse af den medfølgende software skal du starte programmet og vælge den passende indstilling i menuen **Hjælp**.

- ❗ Hvis der er isat et hukommelseskort med et stort antal billeder, kan der forekomme en forsinkelse i starten af softwaren, og du kan muligvis ikke importere eller gemme billeder. Anvend en hukommelseskortlæser til at overføre billeder.
- ❗ Sørg for, at computeren ikke viser en meddelelse om, at kopiering er i gang, og at indikatorlampen er gået ud, før kameraet slukkes, eller USB-kablet frakobles (hvis antallet af kopierede billeder er meget højt, kan indikatorlampen forblive tændt efter, at meddelelsen er forsvundet fra computerskærmen). Manglende overholdelse af denne anvisning kan medføre tab af data eller beskadigelse af hukommelseskortet.
- ❗ Kobl kameraet fra før isætning eller fjernelse af hukommelseskort.
- ❗ I visse tilfælde er det sandsynligvis ikke muligt at få adgang til billeder gemt på en netværksserver ved hjælp af den medfølgende software på samme måde som på en computer, der ikke er netværksopkoblet.
- ❗ Brugeren skal selv afholde alle udgifter til teleselskabet eller internetudbyderen ved anvendelse af tjenester, der kræver en internetforbindelse.

### **Frakobling af Kameraet**

Når du har bekræftet, at indikatorlampen er slukket, skal du slukke kameraet og frakoble USB-kablet.

## Oprettelse af DPOF-fotobestilling

Indstillingen **AFSPILNINGSMENU > FOTOBESTIL. (DPOF)** (112) kan også anvendes til at oprette en digital "fotobestilling" for DPOF-kompatible printere.

### DPOF

DPOF (Digital Print Order Format) er en standard, der gør det muligt at udskrive billeder fra "fotobestillinger" lagret på hukommelseskortet. Informationen i bestillingen omfatter billederne, der skal udskrives, og antal kopier af hvert billede.



### MED DATO / UDEN DATO

For at ændre DPOF-fotobestillingen skal du vælge **AFSPILNINGSMENU > FOTOBESTIL. (DPOF)** (106) og trykke vælgeren opad eller nedad for at markere **MED DATO** eller **UDEN DATO**.

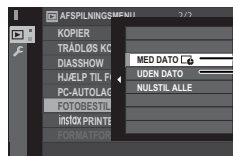

**MED DATO**: Udskriv datoen for optagelse på billederne.

**UDEN DATO**: Udskriv billeder uden dato.

Tryk på **MENU/OK**, og følg trinene herunder.

- 1 Tryk vælgeren til venstre eller højre for at få vist et billede, du ønsker at inkludere i eller fjerne fra fotobestillingen.
- 2 Tryk vælgeren op eller ned for at vælge antal kopier (op til 99). For at fjerne et billede fra bestillingen skal du trykke vælgeren ned, indtil antal kopier er 0.

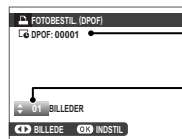

Samlet antal udskrifter

Antal kopier

**3** Gentag trin 1–2 for at fuldføre fotobestillingen. Tryk på **MENU/OK** for at gemme fotobestillingen, når indstillingerne er som ønsket, eller tryk på **DISP/BACK** for at afslutte uden at ændre fotobestillingen.



**4** Det samlede antal udskrifter vises på skærmen. Tryk på **MENU/OK** for at afslutte.



Billederne i den aktuelle fotobestilling indikeres af ikonet  under afspilning.



## ■ NULSTIL ALLE

For at annullere den aktuelle fotobestilling skal du vælge **NULSTIL ALLE** for  **AFSPILNINGSMENU > FOTOBESTIL. (DPOF)** (📖 106). Bekræftelsen til højre vises; tryk på **MENU/OK** for at fjerne alle billeder fra fotobestillingen.

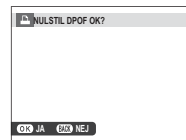

- ❖ Fotobestillingerne kan indeholde maksimalt 999 billeder.
- ❖ Hvis der er isat et hukommelseskort med en fotobestilling oprettet på et andet kamera, vises meddelelsen til højre. Tryk på **MENU/OK** annullerer fotobestillingen; der skal oprettes en ny fotobestilling som beskrevet ovenfor.

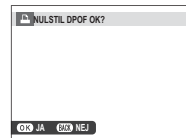



## instax SHARE-printere

Udskriv billeder fra dit digitalkamera til printere af typen instax SHARE.

### **Oprettelse af forbindelse**

Vælg **FORBINDELSESIKONFIGURERING** > **instax PR.FORB.INDST.** (📖 124), og indtast navn (SSID) og adgangskode for instax SHARE-printeren.

#### **Printernavnet (SSID) og adgangskoden**

Du kan finde printernavnet (SSID) på bunden af printeren; standardadgangskoden er "1111". Hvis du allerede har valgt en anden adgangskode for at udskrive fra en smartphone, skal du indtaste den adgangskode i stedet for.

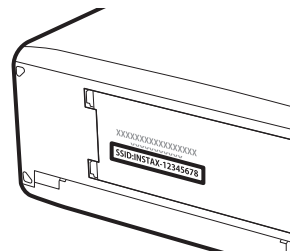

## Udskrivning af billeder

### 1 Tænd printeren.

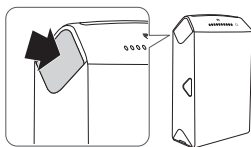

### 2 Vælg AFSPILNINGSMENU > instax PRINTERUDSKRIVN. (🗨️ 106). Kameraet opretter forbindelse til printeren.

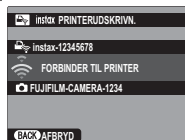

- For at udskrive et billede fra en sekvens skal du få vist billedet, før du vælger **instax PRINTERUDSKRIVN.**

### 3 Anvend selektoren til at få vist billedet, du ønsker at udskrive, og tryk derefter på **MENU/OK**.



- Billeder taget med andre kameraer kan ikke udskrives.
- Det udskrevne område er mindre end det område, der kan ses på LCD-skærmen.

### 4 Billedet sendes til printeren, og udskrivningen starter.

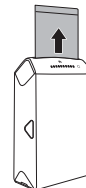
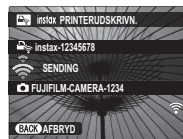

## Visning af billeder på TV

For at vise billederne til en gruppe skal du tilslutte kameraet til et TV ved hjælp af et HDMI-kabel (sælges separat hos tredjepartsforhandlere; bemærk, at TV kun kan anvendes til afspilning, ikke til optagelse).

1 Sluk kameraet.

2 Tilslut kablet som vist nedenfor, og sørg for, at stikkene er sat helt i og vender rigtigt.

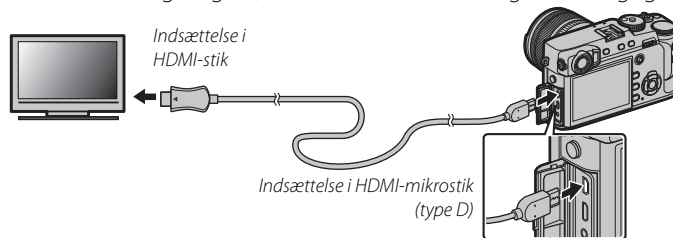

① Anvend et HDMI-kabel med en længde på højst 1,5 m med et type D-stik (HDMI Mikro) for tilslutning til kameraet.

❖ Sørg for, at stikkene er sat ordentligt i.

3 Indstil fjernsynet på HDMI-kanalen. Se dokumentationen leveret med fjernsynet for detaljer.

4 Tænd kameraet, og tryk på -knappen. Kameraets skærm slukker, og der afspilles billeder og videoer på TV'et. Bemærk, at kameraets lydstyrkeknapper ikke har nogen indvirkning på lyd afspillet på fjernsynet; anvend fjernsynets lydstyrkeknapper for at justere lydstyrken.

❖ USB-kablet kan ikke anvendes, når der er tilsluttet et HDMI-kabel.

❖ Nogle fjernsyn viser kortvarigt sort skærm ved start af videoafspilning.

# Tekniske bemærkninger

## Ekstra tilbehør

Kameraet understøtter en lang række tilbehør fra FUJIFILM og andre producenter.

### Tilbehør fra FUJIFILM

Følgende ekstra tilbehør er tilgængeligt fra FUJIFILM. For seneste information om tilgængeligt tilbehør i dit område kan du forhøre dig hos din lokale FUJIFILM-repræsentant, eller besøge [http://www.fujifilm.com/products/digital\\_cameras/index.html](http://www.fujifilm.com/products/digital_cameras/index.html).

#### Genopladelige Li-ion-batterier

**NP-W126/NP-W126S:** Du kan købe ekstra NP-W126/NP-W126S genopladelige batterier med stor kapacitet efter behov.



#### Batteriopladere

**BC-W126:** Du kan købe ekstra batteriopladere efter behov. Ved +20 °C lader BC-W126 et NP-W126/NP-W126S op på ca. 150 minutter.

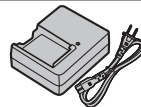

#### AC-strømadaptere

**AC-9V** (kræver CP-W126 jævnstrømsstik): Anvendes til langstrakt optagelse og afspilning eller ved kopiering af billeder over på computer.

#### Jævnstrømsstik

**CP-W126:** Tilslut AC-9V-adapteren til kameraet.

**Fjernbetjeninger**

**RR-90:** Anvendes til at reducere kamerarystelse eller holde lukkeren åben under en tidseksponering.

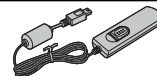
**Stereomikrofoner**

**MIC-ST1:** En ekstern mikrofon til optagelse af video.

**FUJINON-objektiver**

**Objektiver i XF-serien:** Udskeftelige objektiver til anvendelse udelukkende med FUJIFILM X-fatning.



**Objektiver i XC-serien:** Udskeftelige objektiver til anvendelse udelukkende med FUJIFILM X-fatning.

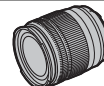

### Blitzenheder monteret i blitzsko

**EF-X500:** Denne blitzenhed til at klikke på har et ledetal på 50 (ISO 100, m) og understøtter FP (high-speed-synkronisering), så den kan anvendes ved lukkertider, der overstiger blitzsynkroniseringshastigheden. Blitzenheden, der forsynes med strøm af fire AA-batterier eller et ekstra EF-BP1 batterigreb, understøtter manuel og TTL-blitzstyring samt automatisk powerzoom i området 24 – 105 mm (svarende til 35 mm-format) og har FUJIFILMs optiske, trådløse blitzstyring, så den kan anvendes som master eller fjernbetjent blitzenhed til fjernbetjent, trådløs blitzfoto-grafering. Blitzhovedet kan drejes 90° op, 10° ned, 135° mod venstre eller 180° mod højre for refleksionslys.



**EF-42:** Denne blitzenhed til at klikke på kameraet (får strøm fra fire AA-batterier) har et ledetal på 42 (ISO 100, m) og understøtter TTL-blitzstyring og automatisk power-zoom i området 24–105 mm (svarende til 35 mm-format). Blitzhovedet kan drejes 90° op, 180° mod venstre eller 120° mod højre for refleksionslys.



**EF-X20:** Denne blitzenhed til at klikke på kameraet har et ledetal på 20 (ISO 100, m).



**EF-20:** Denne blitzenhed til at klikke på kameraet (får strøm fra to AA-batterier) har et ledetal på 20 (ISO 100, m) og understøtter TTL-blitzstyring. Blitzhovedet kan drejes 90° opad for refleksionslys.



### Greb

**MHG-XPRO2:** Har et forbedret greb. Batterier og hukommelseskort kan fjernes med grebet på plads, og grebet er udstyret med en skinne til kameraets fatninger med hurtigfæste. Stativfatningen kan rettes ind med objektivets optiske akse.

### Læderetuier

**BLC-XPRO2:** Dette etui kombinerer praktisk anvendelighed med en luksus af læder og leveres med en klud, der kan anvendes til at pakke kameraet ind i, før det lægges i etuiet og ved andre lejligheder. Du kan tage billeder og isætte eller fjerne batterier, mens kameraet stadig er i sit etui.

**Rem til greb**

**GB-001:** GB-001 forbedrer grebet om kameraet, så det bliver muligt for brugerne at bære kameraet sikkert med kun én hånd.

**Makroforlængerrør**

**MCEX-11/16:** Monteres mellem kamera og objektiv for at optage ved høje gengivelsesforhold.

**Beskyttelsesfiltre**

**PRF-39/PRF-43/PRF-52/PRF-58/PRF-62/PRF-67/PRF-72/PRF-77:** Anvendes til at beskytte objektivet.

**Telekonvertere**

**XF1.4X TC WR:** Øger objektivets brændvidde med omtrent 1,4x.

**Fatningsadptere**

**FUJIFILM M MOUNT ADAPTER:** Giver mulighed for at anvende kameraet med et bredt udvalg af M-fatningsobjektiver.

**Forreste objektivdæksler**

**FLCP-39/FLCP-43/FLCP-52/FLCP-58/FLCP-62/FLCP-67/FLCP-72/FLCP-72 II/FLCP-77:** Beskyt det forreste objektivelement, når objektivet ikke er i brug.

**Bagerste objektivdæksler**

**RLCP-001:** Beskyt bagerste objektivelement, når objektivet ikke er monteret på kameraet.

**Kamerahusdæksler**

**BCP-001:** Dæk kameraets objektivfatning til, når der ikke er monteret et objektiv.

**instax SHARE-printere**

**SP-1/SP-2:** Tilslut via trådløst LAN for at udskrive billeder på instax-film.

## Tilslutning af kameraet til andre enheder

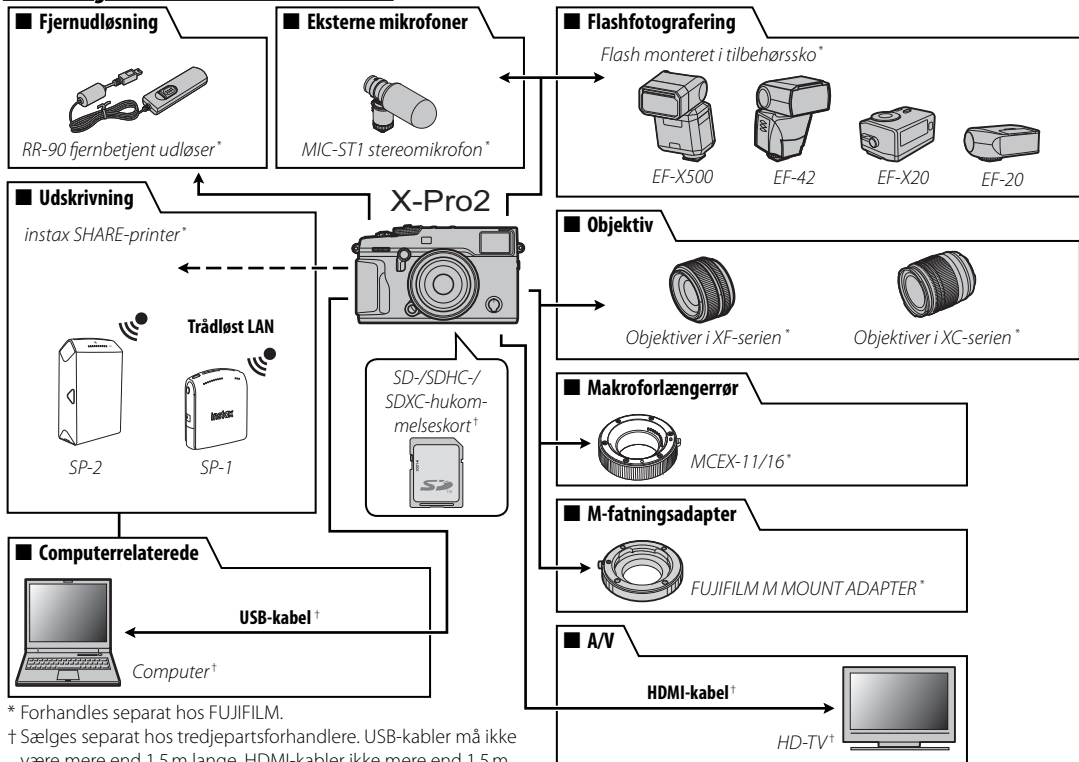

\* Forhandles separat hos FUJIFILM.

† Sælges separat hos tredjepartsforhandlere. USB-kabler må ikke være mere end 1,5 m lange, HDMI-kabler ikke mere end 1,5 m lange.



### **Anvendelse af blitzenheder, der er monteret i tilbehørssko**

Eksterne blitzenheder er kraftigere end deres indbyggede modstykker. Nogle af disse understøtter high-speed synkronisering (FP) og kan anvendes ved kortere lukkertider end blitzsynkroniseringshastigheden, mens andre kan fungere som masterblitzenheder, der styrer fjernbetjente enheder via optisk, trådløs blitzstyring.

① Afprøvning af blitzten kan nogle gange være utilgængelig, eksempelvis ved visning af kameraets opsætningsmenu.

Tilslut blitzenheden, og vælg **BLITZ-INDSTILLING > INDSTIL. AF BLITZFUNKTION** i kameraets optagemenu for at få vist blitzindstillingerne. De tilgængelige indstillinger varierer alt efter status for den tilsluttede enhed.



Indstilling	Beskrivelse
<b>SYNKRONISER TERMINAL</b>	Fås med enheder tilsluttet via synkroniseringsstik samt med tredjepartsenheder og andre enheder, der kun anvender X-kontakten på tilbehørsskoen. Vises også, hvis ingen blitzenhed er tilsluttet (144).
<b>SHOE-MONTERET BLITZ</b>	Vises, når en ekstra blitzenhed er monteret på tilbehørsskoen og tændes (144).
<b>MASTER (OPTISK)</b>	Vises, hvis der er tilsluttet en ekstra blitzenhed, der fungerer som masterblitz for FUJIFILMs optiske, trådløst fjernbetjente blitzstyring, og denne er tændt (146).
<b>MEDFØLGENDE BLITZ</b>	Vises, når blitzenheden EF-X8, der følger med kameraerne FUJIFILM X-T1 og X-T2 er tilsluttet og hævet (148).

◆ **SYNKRONISER TERMINAL** vises også, hvis en ikke-kompatibel blitzenhed eller ingen blitzenhed er tilsluttet.

## ■ SYNKRONISER TERMINAL

Følgende indstillinger er tilgængelige, når der er tilsluttet en blitzenhed via synkroniseringsstikket.

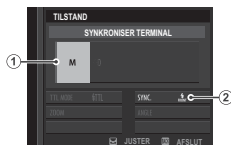

- ① **Blitzstyringsindstilling:** Vælg mellem følgende indstillinger.
  - **M:** Et udløssignal sendes fra synkroniseringsstikket og tilbehørsskoen, når der tages et billede. Vælg en længere lukkertid end synkroniseringshastigheden; endnu længere lukkertider kan være nødvendige, hvis enheden anvender lange blitser eller har en langsom reaktionstid.
  - **OFF (FRA):** Synkroniseringsstikket og tilbehørsskoen udsender ikke et udløssignal.
- ② **Synkronisering:** Vælg, om blitzen tidsindstilles til at gå af umiddelbart efter, at lukkeren åbnes (**FRONT/1. GARDIN**), eller lige, inden den lukker (**REAR/2. GARDIN**). **1. GARDIN** anbefales i de fleste tilfælde.

### ● Synkroniseringsstikket

Brug synkroniseringsstikket for at tilslutte blitzenheder, der kræver et synkroniseringskabel.

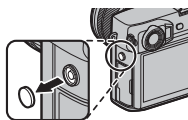

## ■ SHOE-MONTERET BLITZ

Følgende indstillinger er tilgængelige, når der monteres en ekstra blitzenhed, der er monteret i tilbehørsskoen, og denne er tændt.



- ① **Blitzstyringsindstilling:** Blitzstyringsindstillingen valgt med blitzenheden. Denne kan i nogle tilfælde justeres på kameraet; de tilgængelige indstillinger varierer med blitzen.
  - **TTL:** TTL-tilstand. Justér blitzkompensationen (②).
  - **M:** Blitzen går af ved den valgte udladning uanset motivets lysstyrke eller kameraindstillingerne. Udladningen kan i nogle tilfælde justeres på kameraet (②).
  - **MULTI:** Stroboskopblitz. Kompatible blitzenheder, der er monteret i tilbehørsskoen, affyres flere gange ved hvert billede.
  - **OFF (FRA):** Blitzen går ikke af. Visse blitzenheder kan slås fra på kameraet.
- ② **Blitzkompensation/udladning:** De tilgængelige indstillinger varierer alt efter blitzstyringsindstillingen.
  - **TTL:** Justér blitzkompensationen (den fulde værdi anvendes muligvis ikke, hvis grænserne for blitzstyringssystemet overskrides). Ved EF-X20, EF-20 og EF-42 føjes den valgte værdi til den værdi, der er valgt med blitzenheden.
  - **M/MULTI:** Justér blitzudladningen (kun kompatible enheder). Vælg mellem værdier udtrykt som fraktioner af fuld styrke, blandt  $\frac{1}{2}$  (tilstand **M**) eller  $\frac{1}{4}$  (**MULTI**) ned til  $\frac{1}{512}$  i trin svarende til  $\frac{1}{3}$  EV. De ønskede resultater kan ikke opnås ved lave værdier, hvis de overskrider grænserne for blitzstyringssystemet; tag et prøvebillede, og kontrollér resultaterne.

- ③ **Blitztilstand (TTL):** Vælg en blitztilstand for TTL-blitzstyring. De tilgængelige indstillinger varierer med den valgte optagetilstand (**P**, **S**, **A** eller **M**).
- **⚡ (AUTOMATISK BLITZ):** Blitzen går kun af efter behov; blitzniveauet justeres i henhold til motivets lysstyrke. Ikonet  vist, når udløserknappen trykkes halvt ned, indikerer, at blitzen går af, når billedet tages.
  - **⚡ (STANDARD):** Blitzen går om muligt af ved hvert billede; blitzniveauet justeres i henhold til motivets lysstyrke. Blitzen går ikke af, hvis den ikke er fuldt opladet, når lukkeren udløses.
  - **⚡ SLOW (LANGSOM SYNKRONISERING):** Kombiner blitzen med langsomme lukkertider ved fotografering af portrætmotiver op mod en baggrund af natlandskab. Blitzen går ikke af, hvis den ikke er fuldt opladet, når lukkeren udløses.
- ④ **Synkronisering:** Kontrolblitztiming.
- **FRONT (1. GARDIN):** Blitzen går af umiddelbart efter, at lukkeren åbner (generelt det bedste valg).
  - **REAR (2. GARDIN):** Blitzen går af, lige inden lukkeren lukker.
  - **FP (AUTOMATISK FP (HSS)):** High-speed synkronisering (kun kompatible enheder). Kameraet tilkobler automatisk high-speed synkronisering af forreste lukkergardin ved lukkertider, der er kortere end blitzsynkroniseringshastigheden. Svarende til **1. GARDIN**, når **MULTI** er valgt for blitzstyringsindstilling.
- ⑤ **Zoom:** Belysningsvinklen (blitzdækningen) for enheder, der understøtter blitzzoom. Nogle enheder tillader justering fra kameraet. Hvis **AUTOMATISK** er valgt, justeres zoom automatisk, så det passer til dækningen af objektivbrændvidden.

- ⑥ **Belysning:** Hvis enheden understøtter denne funktion, kan du vælge mellem.
- **☞ (BLITZEFFEKTPRIORITET):** Forøg området ved at reducere dækningen en anelse.
  - **☞ (STANDARD):** Tilpas dækningen til billedvinklen.
  - **☞ (JÆVN DÆKNINGSPRIORITET):** Forøg dækningen en anelse for en mere jævn belysning.
- ⑦ **LED-lys:** Vælg, hvordan det indbyggede LED-lys fungerer under stillbilledfotografering (kun kompatible enheder). Som glimt i øjet (/GLIMT I ØJET), som AF-hjælpelys (**AF/AF-ASSISTENT**), eller som både glimt i øjet og AF-hjælpelys (**AF/AF-ASSIS.+GLIMT I ØJET**). Vælg **OFF** for at deaktivere LED under fotografering.
- ⑦ **Antal blitser:** Vælg det antal gange, blitzen går af, hver gang lukkeren udløses i tilstanden **MULTI**.\*
- ⑧ **Frekvens:** Vælg den frekvens, hvor blitzen går af i tilstanden **MULTI**.\*

\* Den fulde værdi anvendes muligvis ikke, hvis grænserne for blitzstyringssystemet overskrides.

## ■ MASTER(OPTISK)

Indstillingerne til højre vises, hvis enheden aktuelt fungerer som masterblitz for FUJIFILMs optiske, trådløst fjernbetjente blitzstyring.

Masteren og de fjernbetjente enheder kan placeres i op til tre grupper (A, B og C), og blitztilstanden og blitzniveauet kan justeres særskilt for hver gruppe.

Fire kanaler er tilgængelige for kommunikation mellem enhederne; særskilte kanaler kan anvendes til forskellige blitzsystemer eller til at forhindre interferens, når flere systemer kører i umiddelbar nærhed af hinanden.

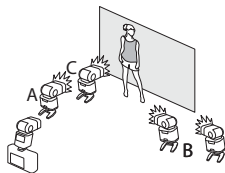

- ① **Blitzstyringsindstilling (gruppe A)/② Blitzstyringsindstilling (gruppe B)/③ Blitzstyringsindstilling (gruppe C):** Vælg blitzstyringsindstillinger til grupperne A, B og C. **TTL%** er kun tilgængelig i gruppe A og B.
  - **TTL:** Enhederne i gruppen går af i TTL-tilstand. Blitzkompensationen kan justeres særskilt for hver gruppe.
  - **TTL%:** Hvis **TTL%** er valgt for enten gruppe A eller B, kan du angive udladningen for den valgte gruppe som procentdel af den anden og justere den overordnede blitzkompensation for begge grupper.
  - **M:** I tilstanden **M** går enhederne i gruppen af ved den valgte udladning (udtrykt som fraktion af fuld styrke) uanset motivets lysstyrke eller kameraindstillingerne.
  - **MULTI:** Valg af **MULTI** for en vilkårlig gruppe indstiller alle enheder i alle grupper til tilstanden for stroboskopblitz. Alle enheder går af flere gange ved hvert billede.
  - **OFF (FRA):** Hvis **OFF** er valgt, går enhederne i gruppen ikke af.
- ④ **Blitzkompensation/udladning (gruppe A)/⑤ Blitzkompensation/udladning (gruppe B)/⑥ Blitzkompensation/udladning (gruppe C):** Justér blitzniveauet for den valgte gruppe i henhold til indstillingen valgt for blitzstyringsindstilling. Bemærk, at den fulde værdi muligvis ikke anvendes, hvis grænserne for blitzstyringssystemet overskrides.
  - **TTL:** Justér blitzkompensationen.
  - **M/MULTI:** Justér blitzudladningen.
  - **TTL%:** Vælg balancen mellem grupperne A og B, og justér den overordnede blitzkompensation.

- ⑦ **Blitztilstand (TTL):** Vælg en blitztilstand for TTL-blitzstyring. De tilgængelige indstillinger varierer med den valgte optagetilstand (**P**, **S**, **A** eller **M**).
- **TTL (AUTOMATISK BLITZ):** Blitzen går kun af efter behov; blitzniveauet justeres i henhold til motivets lysstyrke. Ikonet  vist, når udløserknappen trykkes halvt ned, indikerer, at blitzen går af, når billedet tages.
  - **TTL (STANDARD):** Blitzen går om muligt af ved hvert billede; blitzniveauet justeres i henhold til motivets lysstyrke. Blitzen går ikke af, hvis den ikke er fuldt opladet, når lukkeren udløses.
  - **TTL SLOW (LANGSOM SYNKRONISERING):** Kombiner blitzen med langsomme lukkertider ved fotografering af portrætmotiver op mod en baggrund af natlandskab. Blitzen går ikke af, hvis den ikke er fuldt opladet, når lukkeren udløses.
- ⑧ **Synkronisering:** Kontrolblitztiming.
- **FRONT (1. GARDIN):** Blitzen går af umiddelbart efter, at lukkeren åbner (generelt det bedste valg).
  - **REAR (2. GARDIN):** Blitzen går af, lige inden lukkeren lukker.
  - **FP (AUTOMATISK FP (HSS)):** High-speed synkronisering (kun kompatible enheder). Kameraet tilkobler automatisk high-speed synkronisering af forreste lukkergardin ved lukkertider, der er kortere end blitzsynkroniseringshastigheden. Svarende til **1. GARDIN**, når **MULTI** er valgt for blitzstyringsindstilling.
- ⑨ **Zoom:** Belysningsvinklen (blitzdækningen) for enheder, der understøtter blitzzoom. Nogle enheder tillader justering fra kameraet. Hvis **AUTOMATISK** er valgt, justeres zoom automatisk, så det passer til dækningen af objektivrændevidden.
- ⑩ **Belysning:** Hvis enheden understøtter denne funktion, kan du vælge mellem.
- **BLITZEFFEKTPRIORITET:** Forøg området ved at reducere dækningen en anelse.
  - **STANDARD:** Tilpas dækningen til billedvinklen.
  - **JÆVN DÆKNINGSPRIORITET:** Forøg dækningen en anelse for en mere jævn belysning.
- ⑪ **Master:** Tildel masterblitzen til gruppe A (**Gr A**), B (**Gr B**) eller C (**Gr C**). Hvis **OFF** er valgt, holdes blitzlyset fra masterblitzen på et niveau, der ikke påvirker det endelige billede. Kun tilgængelig, hvis enheden er monteret på kameraets tilbehørssko som masterblitz for FUJIFILM optiske, trådløst fjernbetjente blitzstyring i tilstanden **TTL**, **TTL%** eller **M**.
- ⑫ **Antal blitser:** Vælg det antal gange, blitzen går af, hver gang lukkeren udløses i tilstanden **MULTI**.
- ⑬ **Kanal:** Vælg den kanal, der anvendes af masterblitzen for kommunikation med de fjernbetjente blitzenheder. Særskilte kanaler kan anvendes til forskellige blitzsystemer eller til at forhindre interferens, når flere systemer kører i umiddelbar nærhed af hinanden.
- ⑭ **Frekvens:** Vælg den frekvens, hvor blitzen går af i tilstanden **MULTI**.

## ■ MEDFØLGENDE BLITZ

Vises, når blitzenheden EF-X8, der følger med kameraerne FUJIFILM X-T1 og X-T2 er tilsluttet og hævet.



### ① Blitzstyringsindstilling: Vælg mellem følgende indstillinger.

- **TTL:** TTL-tilstand. Justér blitzkompensationen (②), og vælg en blitz-tilstand (③).
- **M:** Blitzen går af ved den valgte udladning (②) uanset motivets lysstyrke eller kameraindstillingerne. Udladningen udtrykkes i fraktioner af fuld styrke, fra 1/4 til 1/64. De ønskede resultater kan ikke opnås ved lave værdier, hvis de overskrider grænserne for blitzstyringssystemet; tag et prøvebillede, og kontrollér resultaterne.
- **COMMANDER:** Vælges, hvis blitzen anvendes til at styre fjernsynsynchroniserede blitzenheder, eksempelvis som del af et blitzstudiesystem.
- **OFF (FRA):** Blitzen går ikke af. Blitzenheder tilsluttet via synkroniseringsstikket går stadig af, når lukkeren udløses, men kan deaktiveres ved at sænke EF-X8 og slukke enhederne i blitzindstillingsmenuen.

### ② Blitzkompensation/udladning: Justér blitzniveauet. De tilgængelige indstillinger varierer alt efter blitzstyringsindstillingen (①).

### ③ Blitztilstand (TTL): Vælg en blitztilstand for TTL-blitzstyring. De tilgængelige indstillinger varierer alt efter den valgte optage-tilstand (P, S, A eller M).

- **TTL (AUTOMATISK BLITZ):** Blitzen går kun af efter behov; blitzniveauet justeres i henhold til motivets lysstyrke. Ikonet  vist, når udløserknappen trykkes halvt ned, indikerer, at blitzen går af, når billedet tages.
- **TTL (STANDARD):** Blitzen går om muligt af ved hvert billede; blitzniveauet justeres i henhold til motivets lysstyrke. Blitzen går ikke af, hvis den ikke er fuldt opladet, når lukkeren udløses.
- **TTL SLOW (LANGSOM SYNKRONISERING):** Kombinér blitzen med langsomme lukkertider ved fotografering af portrætmotiver op mod en baggrund af natlandskab. Blitzen går ikke af, hvis den ikke er fuldt opladet, når lukkeren udløses.

### ④ Synkronisering: Vælg, om blitzen tidsindstilles til at gå af umiddelbart efter, at lukkeren åbnes (/1. GARDIN), eller lige, inden den lukker (/2. GARDIN). 1. GARDIN anbefales i de fleste tilfælde.

## Vedligeholdelse af kameraet

For at sikre fortsat glæde af produktet skal du overholde følgende forholdsregler.

### **Opbevaring og anvendelse**

Hvis kameraet ikke skal anvendes i længere tid, skal du tage batteriet og hukommelseskortet ud. Opbevar og anvend ikke kameraet på steder, der er:

- udsættes for regn, damp eller røg
- meget fugtige eller meget støvede
- udsat for direkte sollys eller meget høje temperaturer, såsom i et lukket køretøj på en solrig dag
- er meget kolde
- udsat for stærk vibration
- udsat for stærke magnetfelter, såsom tæt på en fjernsynsantenne, strømledning, radarsender, motor, transformator eller magnet
- i kontakt med flygtige kemikalier såsom pesticider
- ved siden af gummi- eller vinylprodukter

### **■ Vand og sand**

Udsættelse for vand og sand kan også beskadige kameraet og dets indvendige kredsløb og mekanismer. Når du anvender kameraet på stranden eller ved kysten, må du ikke udsætte kameraet for vand eller sand. Sæt ikke kameraet på en våd overflade.

### **■ Kondens**

Pludselige temperaturstigninger, som hvis du går ind i en opvarmet bygning på en kold dag, kan medføre kondens inde i kameraet. Hvis dette forekommer, skal du slukke kameraet og vente en time med at tænde det igen. Hvis der dannes kondens på hukommelseskortet, skal du fjerne kortet og vente på, at kondensen fordamper.

### **Rejseaktivitet**

Opbevar kameraet i din håndbagage. Indchecket bagage kan få voldsomme stød, der kan beskadige kameraet.

## Rensning af billedsensoren

Flere billeder beskæmmet af pletter eller plamager på de samme steder kan angive tilstedeværelsen af støv på kameraets billedsensor. Rens sensoren ved hjælp af **BRUGERINDSTILLING > SENSORRENSNING** (📖 115); hvis problemet varer ved, kan du rense sensoren manuelt som beskrevet nedenfor. Bemærk, at der vil være en omkostning forbundet med reparation eller udskiftning af billedsensoren, hvis den beskadiges under rensning.

- 1 Anvend en blæser (ikke en børste) til at fjerne støv fra sensoren.

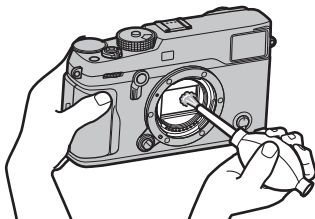

- ① Anvend ikke en børste eller en pustebløse. Manglende overholdelse af denne anvisning kan beskadige sensoren.
- 2 Kontrollér, om støvet er blevet fjernet ordentligt.
  - ◆ Gentag trin 1 og 2 efter behov.
- 3 Sæt kamerahusdækslet eller objektivet på igen.



## Problemer og løsninger

### ■ Strøm og batteri

Problem	Løsning
Kameraet tændes ikke.	<ul style="list-style-type: none"><li>• <b>Batteriet er afladet:</b> Oplad batteriet (📖 19), eller isæt et fuldt opladet ekstra batteri (📖 20).</li><li>• <b>Batteriet er sat forkert i:</b> Isæt det igen, så det vender rigtigt (📖 20).</li><li>• <b>Batterikammerdækslet er ikke låst:</b> Lås batterikammerdækslet (📖 20).</li></ul>
Skærmen tændes ikke.	Skærmen tænder muligvis ikke, hvis kameraet slukkes og tændes igen meget hurtigt. Tryk udløserknappen halvt ned for at aktivere skærmen.
Batteriet aflades hurtigt.	<ul style="list-style-type: none"><li>• <b>Batteriet er koldt:</b> Varm batteriet op ved at putte det i lommen eller et andet varmt sted, og sæt det i kameraet igen, umiddelbart inden du tager et billede.</li><li>• <b>Der er snavs på batteripolerne:</b> Rengør polerne med en blød, tør klud.</li><li>• <b>TIL er valgt for 📷 AF/MF-INDSTILLING &gt; FØR-AF:</b> Slå <b>FØR-AF</b> fra (📖 95).</li><li>• <b>Batteriet er blevet ladet op mange gange:</b> Batteriet har nået slutningen af sin levetid. Køb et nyt batteri.</li></ul>
Kameraet slukkes pludseligt.	<b>Batteriet er afladet:</b> Oplad batteriet (📖 19), eller isæt et fuldt opladet ekstra batteri (📖 20).
Opladningen starter ikke.	Sæt batteriet ind igen, så det vender rigtigt, og sørg for, at opladeren er sat i stikket (📖 19).
Opladningen går langsomt.	Oplad batteriet ved stuetemperatur (📖 iv).
Opladningslampen blinker, men batteriet lades ikke op.	<ul style="list-style-type: none"><li>• <b>Der er snavs på batteripolerne:</b> Rengør polerne med en blød, tør klud.</li><li>• <b>Batteriet er blevet ladet op mange gange:</b> Batteriet har nået slutningen af sin levetid. Køb et nyt batteri. Hvis batteriet stadig ikke lades op, skal du kontakte din FUJIFILM-forhandler.</li></ul>

### ■ Menuer og visninger

Problem	Løsning
Visningen er ikke på dansk.	Vælg <b>DANSK</b> for 📷 BRUGERINDSTILLING > 言語/LANG. (📖 27, 115).

**■ Optagelse**

Problem	Løsning
Der tages ikke noget billede, når der trykkes på udløserknappen.	<ul style="list-style-type: none"> <li>• <b>Hukommelseskortet er fuldt:</b> Isæt et nyt hukommelseskort eller slet billeder (📖 22, 43).</li> <li>• <b>Hukommelseskortet er ikke formateret:</b> Formatér hukommelseskortet (📖 114).</li> <li>• <b>Der er snavs på hukommelseskortets kontakter:</b> Rengør kontakterne med en blød, tør klud.</li> <li>• <b>Hukommelseskortet er beskadiget:</b> Isæt et hukommelseskort (📖 22).</li> <li>• <b>Batteriet er afladet:</b> Oplad batteriet (📖 19), eller isæt et fuldt opladet ekstra batteri (📖 20).</li> <li>• <b>Kameraet er slukket automatisk:</b> Tænd kameraet (📖 25).</li> </ul>
Skjolder ("støj") forekommer på skærmen eller i søgeren, når udløserknappen trykkes halvt ned.	Forøgelsen øges for at understøtte kompositionen, når motivet er dårligt belyst, og blænden er stoppet ned, hvilket kan medføre synlige skjolder, når billederne forhåndsvises i visningerne. Billeder taget med kameraet påvirkes ikke.
Kameraet fokuserer ikke.	<b>Motivet egner sig ikke til autofokus:</b> Brug fokuslås (📖 77) eller manuel fokus (📖 64).
Intelligent ansigtsregistrering er ikke tilgængelig.	<b>Intelligent ansigtsregistrering er ikke tilgængelig i den aktuelle optagetilstand:</b> Vælg en anden optagetilstand (📖 167).
Intet ansigt registreres.	<ul style="list-style-type: none"> <li>• <b>Motivets ansigt dækkes af solbriller, en hat, langt hår eller andre genstande:</b> Fjern hindringerne.</li> <li>• <b>Motivets ansigt fylder kun et lille område af billedet:</b> Ændr kompositionen, så motivets ansigt fylder et større område af billedet (📖 95).</li> <li>• <b>Motivets hoved er på skrå eller vandret:</b> Bed personen om at holde hovedet lige.</li> <li>• <b>Kameraet er vippet:</b> Hold kameraet lige.</li> <li>• <b>Motivets ansigt er dårligt belyst:</b> Fotografér i stærkt lys.</li> </ul>
Forkert motiv er valgt.	Det valgte motiv er tættere på midten af billedet end hovedmotivet. Komponér billedet igen, eller slå ansigtsregistrering fra, og komponér billedet ved hjælp af fokuslås (📖 77).

Problem	Løsning
Blitzen går ikke af.	<b>Batteriet er afladet:</b> Oplad batteriet (📖 19), eller isæt et fuldt opladet ekstra batteri (📖 20).
Blitzen oplyser ikke motivet helt.	<ul style="list-style-type: none"> <li>• <b>Motivet er ikke inden for blitzens rækkevidde:</b> Placér motivet inden for blitzens rækkevidde.</li> <li>• <b>Blitzruden er dækket til:</b> Hold kameraet rigtigt.</li> <li>• <b>Lukkertiden er kortere end 1/250 sek.:</b> Vælg en længere lukkertid (📖 36, 38, 80).</li> </ul>
Billederne er slørede.	<ul style="list-style-type: none"> <li>• <b>Objektivet er snavset:</b> Rens objektivet (📖 xi).</li> <li>• <b>Objektivet er blokeret:</b> Hold objekter væk fra objektivet.</li> <li>• <b>!AF vises under optagelse, og fokusrammen vises med rødt:</b> Kontrollér fokus før optag (📖 76).</li> </ul>
Billederne er skjoldede.	<ul style="list-style-type: none"> <li>• <b>Lukkertiden er lang, og den omgivende temperatur er høj:</b> Dette er normalt og indikerer ikke funktionsfejl.</li> <li>• <b>Pixel-mapping er påkrævet:</b> Udfør pixel-mapping ved hjælp af 📖 BILLEDKVALITET-INDSTILLING &gt; PIXEL-MAPPING (📖 92).</li> <li>• <b>Kameraet har været anvendt kontinuerligt ved høje temperaturer, eller der vises en temperaturadvarsel:</b> Sluk kameraet, og vent på, at det køler ned.</li> </ul>

**■ Afspilning**









Problem	Løsning
Billederne er kornede.	Billederne blev taget med et kamera af et andet mærke eller en anden model.
Afspilningszoom er ikke tilgængeligt.	Billederne blev oprettet med <b>ÆNDR STØRRELSE</b> eller med et kamera af et andet mærke eller en anden model.
Ingen lyd i videoafspilning.	<ul style="list-style-type: none"> <li>• <b>Afspilningslydstyrken er for lav:</b> Justér afspilningslydstyrken (🔊 46, 116).</li> <li>• <b>Mikrofonen var dækket til:</b> Hold kameraet rigtigt under optagelse (🔊 2, 44).</li> <li>• <b>Højtaleren er dækket til:</b> Hold kameraet rigtigt under afspilning (🔊 2, 46).</li> </ul>
Valgte billeder slettes ikke.	Nogle af billederne, der er valgt til sletning, er beskyttede. Fjern beskyttelsen ved hjælp af enheden, som oprindeligt blev anvendt til at sætte beskyttelsen på (📖 108).
Filnummereringen nulstilles uventet.	Batterikammerdækslet blev åbnet, mens kameraet var tændt. Sluk kameraet, før du åbner batterikammerdækslet (🔋 20, 25).

**■ Tilslutninger/Diverse**

For yderligere information om fejlfinding af trådløse forbindelser, besøg:













<http://digital-cameras.support.fujifilm.com/app?pid=x>

Problem	Løsning
Problemer med tilslutning eller overførsel af billeder til smartphone.	<ul style="list-style-type: none"> <li>• <b>Smartphonen er for langt væk:</b> Ryk enhederne tættere på hinanden.</li> <li>• <b>Enheder i nærheden forårsager radiointerferens:</b> Flyt kameraet og smartphonen væk fra mikrobølgeovne eller trådløse telefoner.</li> </ul>
Kan ikke overføre billeder.	<ul style="list-style-type: none"> <li>• <b>Smartphonen er tilsluttet til en anden enhed:</b> Smartphonen og kameraet kan kun tilsluttes til én enhed ad gangen. Afbryd forbindelsen, og prøv igen.</li> <li>• <b>Der er adskillige smartphones i nærheden:</b> Prøv at tilslutte igen. Tilstedeværelsen af flere smartphones kan vanskeliggøre tilslutning.</li> <li>• Det aktuelle billede er en video, eller også blev billedet oprettet med en anden enhed og kan ikke overføres til en smartphone.</li> </ul>





Problem	Løsning
Smartphone viser ikke billederne.	Vælg <b>TIL</b> for <b>FORBINDELSESINDSTILLING &gt; TRÅDLØSE INDSTIL. &gt; TILPAS STR.</b>  . Valg af <b>FRA</b> forlænger overførselstiderne for større billeder; desuden viser nogle telefoner muligvis ikke billeder over en vis størrelse.
Intet billede eller lyd på TV.	<ul style="list-style-type: none"> <li>• <b>Kameraet er ikke tilsluttet ordentligt:</b> Tilslut kameraet ordentligt ( 137). Bemærk, at når først kameraet er tilsluttet, vises billederne på TV'et i stedet for på kameraskærmen.</li> <li>• <b>Indgangen til fjernsynet er indstillet til "TV":</b> Indstil input til "HDMI".</li> <li>• <b>Lydstyrken på TV'et er for lav:</b> Anvend fjernsynets knapper til at justere lydstyrken.</li> </ul>
Computeren genkender ikke kameraet.	Sørg for, at kameraet og computeren er rigtigt tilsluttede (  131).
Kan ikke overføre RAW- eller JPEG-filer til computeren.	Anvend MyFinePix Studio til at overføre billeder (kun Windows,  130).
Kameraet reagerer ikke.	<ul style="list-style-type: none"> <li>• <b>Midlertidig kamerafejl:</b> Fjern og sæt batteriet i igen ( 20).</li> <li>• <b>Batteriet er afladet:</b> Oplad batteriet ( 19), eller isæt et fuldt opladet ekstra batteri ( 20).</li> <li>• <b>Kameraet er tilsluttet til et trådløst netværk:</b> Afbryd forbindelsen.</li> </ul>
Kameraet virker ikke som forventet.	Fjern og sæt batteriet i igen (  20). Hvis problemet varer ved, skal du kontakte din FUJIFILM-forhandler.
Ingen lyd.	Justér lydstyrken (  116).

## Advarselsmeddelelser og visninger

Følgende advarsler vises på skærmen.

Advarsel	Beskrivelse
 (rød)	Lavt batteriniveau. Oplad batteriet (  19), eller isæt et fuldt opladet ekstra batteri (  20).
 (blinker rødt)	Batteri afladet. Oplad batteriet (  19), eller isæt et fuldt opladet ekstra batteri (  20).
<b>!AF</b> (vises i rødt med rødt fokusramme)	Kameraet kan ikke fokusere. Brug fokuslås til at fokusere på et andet motiv på samme afstand, og komponér så billedet igen (  77).
Blænde eller lukkertid vises med rødt	Motivet er for lyst eller for mørkt, og billedet bliver over- eller undereksponeret. Brug blitzten som ekstra belysning, når du tager billeder af dårligt belyste motiver (  79).
<b>FOKUSFEJL</b>	
<b>SLÅ KAMERAET AV OG DERETTER PÅ IGJEN</b>	Funktionsfejl ved kameraet. Sluk kameraet, og tænd det igen. Hvis meddelelsen er tilbagevendende, skal du kontakte en FUJIFILM-forhandler.
<b>OBJEKTIVKONTROLFEJL</b>	
<b>OBJEKTIVFEJL</b>	Sluk kameraet, fjern objektivet, og rens monteringsfladerne, sæt derefter objektivet på igen, og tænd kameraet. Hvis problemet varer ved, skal du kontakte en FUJIFILM-forhandler.
<b>OPTAGET</b>	Hukommelseskortet er formateret forkert. Brug kameraet til at formatere kortet (  114).
<b>KORT IKKE INITIALISERET</b>	<ul style="list-style-type: none"><li>• <b>Hukommelseskortet er ikke formateret, eller hukommelseskortet er blevet formateret i en computer eller anden enhed:</b> Formatér hukommelseskortet ved hjælp af  <b>BRUGERINDSTILLING &gt; FORMATERING</b> ( 114).</li><li>• <b>Hukommelseskortets kontakter trænger til rengøring:</b> Rengør kontakterne med en blød, tør klud. Hvis meddelelsen er tilbagevendende, skal du formatere kortet ( 114). Hvis meddelelsen er tilbagevendende, skal du skifte kortet ud.</li><li>• <b>Funktionsfejl ved kameraet:</b> Kontakt en FUJIFILM-forhandler.</li></ul>
<b>SKRIVEBESKYTTET KORT</b>	Hukommelseskortet er låst. Lås kortet op.















Advarsel	Beskrivelse
KORTFEJL	<ul style="list-style-type: none"> <li>• <b>Hukommelseskortet er ikke formateret til anvendelse i kameraet:</b> Formatér kortet (📖 114).</li> <li>• <b>Hukommelseskortets kontakter trænger til rengøring, eller hukommelseskortet er beskadiget:</b> Rengør kontakterne med en blød, tør klud. Hvis meddelelsen er tilbagevendende, skal du formatere kortet (📖 114). Hvis meddelelsen er tilbagevendende, skal du skifte kortet ud.</li> <li>• <b>Inkompatibelt hukommelseskort:</b> Anvend et kompatibelt kort (📖 24).</li> <li>• <b>Funktionsfejl ved kameraet:</b> Kontakt en FUJIFILM-forhandler.</li> </ul>
📺 HUKOMMELSEN ER FULD	Hukommelseskortet er fuldt, og der kan ikke optages billeder. Slet billeder (📖 43), eller isæt et hukommelseskort med mere fri plads (📖 22).
INTET KORT	Lukkeren kan kun udløses, når der er isat et hukommelseskort. Isæt et hukommelseskort.
SKRIVEFEJL	<ul style="list-style-type: none"> <li>• <b>Hukommelseskortfejl eller forbindelsesfejl:</b> Sæt kortet i igen, eller sluk kameraet, og tænd det derefter igen. Hvis meddelelsen er tilbagevendende, skal du kontakte en FUJIFILM-forhandler.</li> <li>• <b>Ikke nok hukommelse tilbage til at optage yderligere billeder:</b> Slet billeder (📖 43), eller isæt et hukommelseskort med mere fri plads (📖 22).</li> <li>• <b>Hukommelseskortet er ikke formateret:</b> Formatér hukommelseskortet (📖 114).</li> </ul>
LÆSEFEJL	<ul style="list-style-type: none"> <li>• <b>Filen er ødelagt eller blev ikke oprettet med kameraet:</b> Filen kan ikke vises.</li> <li>• <b>Hukommelseskortets kontakter trænger til rengøring:</b> Rengør kontakterne med en blød, tør klud. Hvis meddelelsen er tilbagevendende, skal du formatere kortet (📖 114). Hvis meddelelsen er tilbagevendende, skal du skifte kortet ud.</li> <li>• <b>Funktionsfejl ved kameraet:</b> Kontakt en FUJIFILM-forhandler.</li> </ul>
BILLEDANTAL FYLDT OP	Kameraet er løbet tør for billednumre (det aktuelle billednummer er 999-9999). Formatér hukommelseskortet, og vælg <b>FORFRA</b> for <b>📺 GEM DATA INDSTILLING &gt; NUMMERERING</b> . Tag et billede for at nulstille billednummereringen til 100-0001, vælg derefter <b>KONTINUERLIG</b> for <b>NUMMERERING</b> .

Advarsel	Beskrivelse
<b>SKRIVEBESKYTTET BILLEDE</b>	Det blev forsøgt at slette eller rotere et beskyttet billede. Fjern beskyttelsen, og prøv igen (📖 108).
<b>BESKÆRING IKKE MULIG</b>	Billedet er beskadiget eller blev ikke oprettet med kameraet.
 <b>KAN IKKE UDFØRES</b>	Fjerne røde øjne kan ikke anvendes på billeder oprettet med andre enheder.
 <b>KAN IKKE UDFØRES</b>	Fjern røde øjne kan ikke anvendes på videoer.
<b>ROTERTING IKKE MULIG</b>	Det valgte billede kan ikke roteres.
 <b>ROTERTING IKKE MULIG</b>	Videoer kan ikke roteres.
<b>DPOF-FILFEJL</b>	DPOF-fotobestillingen på det aktuelle hukommelseskort indeholder over 999 billeder. Kopiér billederne over på computer, og opret en ny fotobestilling.
<b>KAN IKKE INDSTILLE DPOF</b>	Billedet kan ikke udskrives ved hjælp af DPOF.
 <b>KAN IKKE INDSTIL. DPOF</b>	Videoer kan ikke udskrives ved hjælp af DPOF.
!⚠️ (gul)	Sluk kameraet, og vent på at det køler af. Skjolder kan øges på billeder taget, når denne advarsel vises.
!⚠️ (rød)	Sluk kameraet, og vent på at det køler af. Visningskvalitet og seriehastighed falder, og skjolder kan øge på billeder taget, når denne advarsel vises.



## Hukommelseskortets kapacitet

Følgende tabel viser optagetiden eller antal tilgængelige billeder ved forskellige billedstørrelser. Alle tal er omtrentlige; filstørrelsen varierer med den optagede motivtype og giver store udsving i antallet af filer, der kan lagres. Antal resterende eksponeringer eller den resterende længde mindskes muligvis ikke ved ensartet hastighed.

Kapacitet		8 GB		16 GB	
		 FINE	 NORMAL	 FINE	 NORMAL
Billeder	 3:2	540	800	1110	1660
	RAW (UKOMPRIMERET)	150		320	
	RAW (TABSFRI KOMPRIMERET)	300		630	
Videoer <sup>1</sup>	 1080/60 P <sup>2</sup>	26 min.		54 min.	
	 1080/50 P <sup>2</sup>				
	 1080/30 P <sup>2</sup>				
	 1080/25 P <sup>2</sup>				
	 1080/24 P <sup>2</sup>				
	 720/60 P <sup>3</sup>	51 min.		105 min.	
	 720/50 P <sup>3</sup>				
	 720/30 P <sup>3</sup>				
	 720/25 P <sup>3</sup>				
	 720/24 P <sup>3</sup>				

<sup>1</sup> Anvend et UHS hastighedsklasse 1-kort eller bedre.

<sup>2</sup> Enkeltstående videoer kan ikke overskride en længde på 14 minutter.

<sup>3</sup> Enkeltstående videoer kan ikke overskride en længde på 28 minutter.

## Links

For yderligere information om FUJIFILM digitalt kamera, skal du besøge de websteder, der er anført nedenfor.

### **Produktinformation om FUJIFILM X-Pro2**

Ekstraudstyr og supportinformation kan findes på følgende hjemmeside.



### **Opdateringer til firmware**

På grund af firmwareopdateringen er enkelte produktfunktioner muligvis anderledes end dem, der beskrives i den medleverede manual. Gå ind på vores webside for yderligere oplysninger om den individuelle model:

[http://www.fujifilm.com/support/digital\\_cameras/software](http://www.fujifilm.com/support/digital_cameras/software)



#### **Kontrol af firmwareversionen**

① Kameraet viser kun firmwareversionen, hvis der er sat et hukommelseskort.

- 1 Sluk kameraet, og kontrollér, at der er sat et hukommelseskort i.
- 2 Tænd kameraet, mens du trykker på knappen **DISP/BACK**. Den aktuelle firmwareversion vises; kontrollér firmwareversionen.
- 3 Sluk kameraet.

## Specifikationer

System	
Model	FUJIFILM X-Pro2 digitalkamera
Effektive pixels	Ca. 24,3 million
Billedsensor	23,5 mm × 15,6 mm (APS-C), X-Trans CMOS III-sensor med primært farvefilter
Lagringsmedie	SD-/SDHC-/SDXC-hukommelseskort anbefalet af FUJIFILM
Hukommelseskortslidser	To kortslidser til SD-hukommelseskort
Filsystem	I overensstemmelse med Design Rule for Camera File System (DCF), Exif 2.3 og Digital Print Order Format (DPOF)
Filformat	<ul style="list-style-type: none"><li>• <b>Stillbilleder:</b> Exif 2.3 JPEG (komprimeret); RAW (originalt RAF-format, ukomprimeret eller komprimeret ved hjælp af tabsløs algoritme; software til særlige formål påkrævet); RAW+JPEG tilgængelig</li><li>• <b>Videoer:</b> H.264-standard med stereolyd (MOV)</li></ul>
Billedstørrelse	<ul style="list-style-type: none"><li>• <b>L 3:2:</b> 6000 × 4000</li><li>• <b>M 3:2:</b> 4240 × 2832</li><li>• <b>S 3:2:</b> 3008 × 2000</li><li>• <b>L 16:9:</b> 6000 × 3376</li><li>• <b>M 16:9:</b> 4240 × 2384</li><li>• <b>S 16:9:</b> 3008 × 1688</li><li>• <b>L 1:1:</b> 4000 × 4000</li><li>• <b>M 1:1:</b> 2832 × 2832</li><li>• <b>S 1:1:</b> 2000 × 2000</li></ul>
Objektivfatning	FUJIFILM X-fatning
Følsomhed	Standard-output-følsomhed svarende til ISO 200 – 12800; AUTO; udvidet output-følsomhed svarende til ISO 100, 125, 160, 25600 eller 51200
Lysmåling	256-segments gennem-objektivet (TTL)-lysmåling; MULTI, SPOT, GENNEMSNIT, CENTERVÆGTET
Eksponeringskontrol	Programmeret AE (med programskift); lukkertidsprioriteret AE; blændeprioriteret AE; manuel eksponering
Eksponeringskompensation	–5 EV – +5 EV i trin på 1/3 EV
Lukkertid	<ul style="list-style-type: none"><li>• MEKANISK LUKKER<ul style="list-style-type: none"><li>- <b>Indstilling P:</b> 4 sek. til 1/6000 sek.</li><li>- <b>Bulb:</b> Maks. 60 min.</li></ul></li><li>• ELEKTRONISK LUKKER<ul style="list-style-type: none"><li>- <b>P, S, A, og M tilstande:</b> 1 sek. til 1/32000 sek.</li><li>- <b>Bulb:</b> Fastsat til 1 sek.</li></ul></li><li>• MEKANISK + ELEKTRONISK<ul style="list-style-type: none"><li>- <b>Indstilling P:</b> 4 sek. til 1/32000 sek.</li><li>- <b>Bulb:</b> Maks. 60 min.</li></ul></li></ul> <p>- <b>Tid:</b> 15 min. til 1/6000 sek. - <b>Alle andre indstillinger:</b> 15 min. til 1/6000 sek.</p> <p>- <b>Tid:</b> 1 sek. til 1/32000 sek.</p> <p>- <b>Tid:</b> 15 min. til 1/32000 sek. - <b>Alle andre indstillinger:</b> 15 min. til 1/32000 sek.</p>

System				
Kontinuerlig	Indstilling		Billedhastighed (bps)	Billeder pr. serie
		8.0 fps	8,0	Op til ca. 53
		3.0 fps	3,0	Op til ca. 62
<ul style="list-style-type: none"> <li>❖ Billedhastighed og antal billeder pr. serie kan variere alt efter anvendt hukommelseskorttype. Tallene ovenfor gælder for UHS hastighedsklasse 1-kort.</li> <li>❖ Billedhastigheden varierer med optageforholdene og antallet af optagede billeder.</li> </ul>				
Fokus	<ul style="list-style-type: none"> <li>• <b>Indstilling:</b> Enkelt eller kontinuerlig AF; manuelt fokus med fokusering</li> <li>• <b>Valg af fokusområde:</b> ENKELT PUNKT/ZONE/VIDVINK/MÅLING</li> <li>• <b>Autofokussystem:</b> Intelligent hybrid AF (TTL-kontrastdetekteret/fasedetekteret AF) med AF-hjælpelys</li> </ul>			
Hvidbalance	Brugerdefineret 1, brugerdefineret 2, brugerdefineret 3, valg af farvetemperatur, auto, direkte sollys, skygge, dagslys fluorescerende, varmt, hvidt fluorescerende, koldt, hvidt fluorescerende, glødelampe, under vand			
Selvuløser	Fra, 2 sek., 10 sek.			
Blitz	Tilbehørssko med TTL-kontakter og synkroniseringskontakt (X-kontakt), der understøtter synkroniseringshastigheder helt ned til 1/250 sek.			
Indstilling	Auto, udfyldningsflash, fra, langtidssynkronisering, synkronisering med bagerste lukkergardin, commander (fjern røde øjne slået fra); auto med fjern røde øjne, udfyldningsflash med fjern røde øjne, fra, langtidssynkronisering med fjern røde øjne, synkronisering med bagerste lukkergardin med fjern røde øjne, commander (fjern røde øjne slået til)			
Tilbehørssko	Tilbehørssko med TTL-kontakter			
Synkroniseringsstik	Medfølger			
Hybrid søger	<ul style="list-style-type: none"> <li>• <b>Optisk søger (OVF):</b> Omvendt galilæisk søger med elektronisk visning af lyse rammer og ca. 0,36x/0,6x forstørrelse; søgerdækning ca. 92 %</li> <li>• <b>Elektronisk søger (EVF):</b> 0,48-tom., 2360k-punkts LCD-søger i farve med dioptrijustering (<math>-4</math> til <math>+2</math> m<sup>-1</sup>); forstørrelse 0,59x med 50 mm-objektiv (svarende til 35 mm-format) ved uendeligt og dioptri indstillet til <math>-1,0</math> m<sup>-1</sup>; diagonal billedvinkel på ca. 29,1° (vandret billedvinkel omtrent 24,4°); øjepunkt ca. 16 mm</li> </ul>			
LCD-skærm	Fast 3,0-tom./7,6 cm, 1620k-punkts LCD-skærm i farve			

**System**

- Videoer**
- **HD 1080/60 P:** Billedstørrelse 1920 × 1080 (1080p); 60 bps; stereolyd
  - **HD 1080/50 P:** Billedstørrelse 1920 × 1080 (1080p); 50 bps; stereolyd
  - **HD 1080/30 P:** Billedstørrelse 1920 × 1080 (1080p); 30 bps; stereolyd
  - **HD 1080/25 P:** Billedstørrelse 1920 × 1080 (1080p); 25 bps; stereolyd
  - **HD 1080/24 P:** Billedstørrelse 1920 × 1080 (1080p); 24 bps; stereolyd
  - **HD 720/60 P:** Billedstørrelse 1280 × 720 (720p); 60 bps; stereolyd
  - **HD 720/50 P:** Billedstørrelse 1280 × 720 (720p); 50 bps; stereolyd
  - **HD 720/30 P:** Billedstørrelse 1280 × 720 (720p); 30 bps; stereolyd
  - **HD 720/25 P:** Billedstørrelse 1280 × 720 (720p); 25 bps; stereolyd
  - **HD 720/24 P:** Billedstørrelse 1280 × 720 (720p); 24 bps; stereolyd

**Indgangs-/udgangsterminaler**

- HDMI-udgang** HDMI-mikrostik (type D)
- Digital indgang/udgang** Mikro-USB-stik (USB 2.0 Højhastighed)
- Mikrofon/  
fjernbetjeningsstik** φ2,5 mm mini-stereostik

**Strømforsyning/andet**

- Strømforsyning** NP-W126/NP-W126S genopladeligt batteri

- Batteriets levetid** (omtrentligt antal billeder, der kan tages med et fuldt opladet batteri i tilstand
- **Batteritype:** NP-W126/NP-W126S (typen, der leveres med kameraet)
  - **Omtrentligt antal billeder:**

**P** XF 35 mm f/1,4 R-objektiv)

	LCD	EVF	OVF
<b>HØJ YDEEVNE</b>	250	210	350
<b>STANDARD</b>	280	250	350
<b>ØKONOMI</b>	330	330	380

CIPA-standard, målt ved hjælp af batteriet leveret med kameraet og SD-hukommelseskort.

**Bemærk:** Antallet af billeder, der kan tages med batteriet, varierer med batteriets opladningsniveau og falder, når det er koldt.

## Specifikationer

Strømforsyning/andet	
<b>Kamerastørrelse</b> (B × H × D)	140,5 mm × 82,8 mm × 45,9 mm (34,8 mm eksklusive projektioner, målt på det tyndeste sted)
<b>Kameravægt</b>	Ca. 445 g, eksklusive batteri, tilbehør og hukommelseskort
<b>Fotograferingsvægt</b>	Ca. 495 g, inklusive batteri og hukommelseskort
<b>Driftsbetingelser</b>	<b>• Temperatur:</b> –10 °C til +40 °C <b>• Luftfugtighed:</b> 10 % – 80 % (ingen kondensering)
Trådløs sender	
<b>Standarder</b>	IEEE 802.11b/g/n (protokol over trådløse standarder)
<b>Driftsfrekvens</b>	<b>• USA, Canada, Taiwan:</b> 2412 MHz–2462 MHz (11 kanaler) <b>• Andre lande:</b> 2412 MHz–2472 MHz (13 kanaler)
<b>Maksimal radiofrekvenseffekt (EIRP)</b>	7,46 dBm
<b>Opnå adgang til protokoller</b>	Infrastruktur

**NP-W126/NP-W126S genopladeligt batteri**

<b>Nominal spænding</b>	7,2 volts jævnstrøm
<b>Nominal kapacitet</b>	1260 mAh
<b>Driftstemperatur</b>	0 °C til +40 °C
<b>Mål (B × H × D)</b>	36,4 mm × 47,1 mm × 15,7 mm
<b>Vægt</b>	Ca. 47 g

**BC-W126 batterioplader**

<b>Nominal indgangseffekt</b>	100 – 240 volt vekselstrøm, 50/60 Hz
<b>Indgangskapacitet</b>	13 – 21 VA
<b>Nominal udgangseffekt</b>	8,4 volts jævnstrøm, 0,6 A
<b>Understøttede batterier</b>	NP-W126/NP-W126S genopladelige batterier
<b>Opladningstid</b>	Ca. 150 minutter (+20 °C)
<b>Driftstemperatur</b>	5 °C til +40 °C
<b>Mål (B × H × D)</b>	65 mm × 91,5 mm × 28 mm, eksklusive projektioner
<b>Vægt</b>	Ca. 77 g, eksklusive batteri

Vægt og mål varierer alt efter salgsland eller -område. Mærkater, menuer og andre visninger kan afvige fra dem på det faktiske kamera.









### ■ Bemærkninger

- Specifikationerne kan ændres uden varsel; for seneste information, gå på [http://www.fujifilm.com/products/digital\\_cameras/index.html](http://www.fujifilm.com/products/digital_cameras/index.html). FUJIFILM kan ikke holdes ansvarlig for skader, der hidrører fra fejl i denne brugervejledning.
- Selvom søgeren og LCD-skærmen er fremstillet ved anvendelse af avanceret højpræcisionsteknologi, kan der forekomme små lyse punkter og afvigende farver, især tæt på tekst. Dette er normalt for denne type LCD-skærm og indikerer ikke en funktionsfejl; billeder optaget med kameraet påvirkes ikke.
- Digitalkameraer kan svinge, når de udsættes for stærk radiointerferens (fx. elektriske felter, statisk elektricitet eller støj på linjen).
- Som følge af den anvendte objektivtype kan der forekomme nogen forvrængning i omkredsen af billederne. Dette er normalt.



















## Restriktioner på kameraindstillinger

De tilgængelige indstillinger i hver optageindstilling, er opstillet herunder. Visse valgmuligheder er muligvis ikke tilgængelige for de enheder, der er understøttet i enhver given tilstand, og funktion kan være begrænset alt efter optageforholdene.

Optagetilstand/motivposition		P	S	A	M		BKT		Abv		
F		✓ <sup>1</sup>	✓ <sup>1</sup>	✓	✓	✓	✓	✓	✓	✓	✓
S.S.		✓ <sup>1</sup>	✓ <sup>4</sup>	✓ <sup>1</sup>	✓ <sup>4</sup>	✓	✓	✓	✓	✓ <sup>3</sup>	✓
Programskift		✓				✓	✓	✓	✓		✓ <sup>7</sup>
Eksponeringskompensation		✓	✓	✓	✓ <sup>5</sup>	✓	✓	✓	✓	✓ <sup>2</sup>	✓
Fokustilstand	S	✓	✓	✓	✓	✓	✓	✓	✓ <sup>1</sup>	✓	✓ <sup>7</sup>
	C	✓	✓	✓	✓	✓	✓	✓			✓ <sup>1</sup>
	M	✓	✓	✓	✓	✓	✓	✓	✓	✓	✓ <sup>7</sup>
Følsomhed	AUTO	✓	✓	✓	✓	✓	✓	✓	✓	✓	✓
	H (51200)/H (25600)	✓	✓	✓	✓	✓	✓ <sup>3</sup>	✓			✓
	12800 – 1000	✓	✓	✓	✓	✓	✓	✓		✓ <sup>9</sup>	✓
	800	✓	✓	✓	✓	✓	✓	✓	✓	✓	✓
	640 – 200	✓	✓	✓	✓	✓	✓ <sup>3</sup>	✓	✓	✓	✓
L (100)/L (125)/L (160)	✓	✓	✓	✓	✓	✓ <sup>3</sup>	✓			✓	
BILLEDSTØRRELSE		✓	✓	✓	✓	✓	✓	✓	✓		✓ <sup>7</sup>
		✓	✓	✓	✓	✓	✓	✓	✓		✓ <sup>7</sup>
		✓	✓	✓	✓	✓	✓	✓	✓		✓ <sup>7</sup>
BILLEDKVALITET	FINE/NORMAL	✓	✓	✓	✓	✓	✓	✓	✓		✓ <sup>7</sup>
	RAW	✓	✓	✓	✓	✓	✓ <sup>3</sup>				✓ <sup>7</sup>
FILMSIMULERING		✓	✓	✓	✓	✓	✓	✓	✓ <sup>1</sup>	✓	✓
	 /  / 	✓	✓	✓	✓	✓	✓	✓		✓	✓
	 / 	✓	✓	✓	✓	✓	✓	✓	✓	✓	✓
	 /  /  / 	✓	✓	✓	✓	✓	✓	✓		✓	✓
	 /  /  / 	✓	✓	✓	✓	✓	✓	✓		✓	✓
		✓	✓	✓	✓	✓	✓	✓		✓	✓
KORNEFFEKT		✓	✓	✓	✓	✓	✓	✓			✓ <sup>7</sup>

## Restriktioner på kameraindstillinger

Optagetilstand/motivposition		P	S	A	M		BKT				
DYNAMISK OMFANG	AUTO	✓	✓	✓	✓	✓	✓		✓	✓ <sup>1</sup>	✓ <sup>7</sup>
	#100 / #200 / #400	✓	✓	✓	✓	✓	✓	✓	✓		✓ <sup>7</sup>
HVIDBALANCE		✓	✓	✓	✓	✓	✓	✓	✓ <sup>1</sup>	✓	✓
HØJLYSTONE		✓	✓	✓	✓	✓	✓	✓			✓ <sup>7</sup>
SKYGGETONE		✓	✓	✓	✓	✓	✓	✓			✓ <sup>7</sup>
FARVE		✓	✓	✓	✓	✓	✓	✓			✓ <sup>7</sup>
SKARPHED		✓	✓	✓	✓	✓	✓	✓			✓ <sup>7</sup>
STØJREDUKTION		✓	✓	✓	✓	✓	✓	✓			✓ <sup>7</sup>
LANG EKSPONERING – SR		✓	✓	✓	✓	✓	✓	✓	✓		✓ <sup>7</sup>
OBJEKTIVMOD.OPT.		✓	✓	✓	✓	✓	✓	✓	✓		✓ <sup>7</sup>
FARVERUM		✓	✓	✓	✓	✓	✓	✓	✓	✓ <sup>6</sup>	✓ <sup>7</sup>
VELG CUSTOM INDS. RED./GEM CUSTOM		✓	✓	✓	✓	✓	✓	✓			
AF-TILSTAND		✓	✓	✓	✓	✓	✓	✓	✓		✓ <sup>1</sup>
		✓	✓	✓	✓	✓	✓	✓	✓	✓ <sup>1</sup>	
		✓	✓	✓	✓	✓	✓	✓	✓		
AF-HJELPELYS		✓	✓	✓	✓	✓	✓	✓	✓		✓ <sup>7</sup>
ANSIGTSREGISTRERING		✓	✓	✓	✓	✓	✓	✓	✓	✓	
ØJE DETEKTION AF		✓	✓	✓	✓	✓	✓	✓	✓		
AF+MF		✓	✓	✓	✓	✓	✓	✓	✓		
MF-HJÆLP	STANDARD	✓	✓	✓	✓	✓	✓	✓	✓ <sup>1</sup>		
	DIGITALT OPDELT BILLEDE	✓	✓	✓	✓	✓	✓	✓			
	FREMHEVNING AF FOKUSMAKS.	✓	✓	✓	✓	✓	✓	✓			
FOKUSKONTROL		✓	✓	✓	✓	✓	✓	✓			
SELVUDLØSER		✓	✓	✓	✓	✓	✓	✓	✓		✓

Optagetilstand/motivposition		P	S	A	M		BKT					
LYSMÅLING	 [∞]	✓	✓	✓	✓	✓	✓	✓	✓	✓ <sup>1</sup>	✓ <sup>1</sup>	✓ <sup>7</sup>
	 [∞]	✓	✓	✓	✓	✓	✓	✓	✓			✓
	[•]	✓	✓	✓	✓	✓	✓	✓	✓			✓ <sup>7</sup>
	[.]	✓	✓	✓	✓	✓	✓	✓	✓			✓ <sup>7</sup>
LUKKERTYPE	MS	✓	✓	✓	✓	✓	✓	✓	✓			✓ <sup>7</sup>
	MS+ES	✓	✓	✓	✓	✓	✓	✓	✓			✓ <sup>7</sup>
	ES	✓	✓	✓	✓	✓	✓	✓	✓	✓ <sup>1</sup>		✓ <sup>7</sup>
SETUP DIGIT STAB	 1	✓	✓	✓	✓	✓	✓	✓	✓	✓	✓	✓ <sup>7</sup>
	 2	✓	✓	✓	✓	✓	✓	✓	✓	✓	✓	✓ <sup>7</sup>
	OFF	✓	✓	✓	✓	✓	✓	✓	✓	✓	✓	✓ <sup>7</sup>
VIS EKS./HVIDBALANCE I MAN. TIL.					✓	✓	✓	✓	✓			✓ <sup>7</sup>

Optagetilstand/motivposition		P	S	A	M		BKT					
VIS CUSTOM INDST.	GUIDE INDRAMNING	✓	✓	✓	✓	✓	✓	✓	✓	✓		
	ELEKTRONISK NIVEAU	✓	✓	✓	✓	✓	✓	✓	✓	✓	✓	
	FOKUSRAMME	✓	✓	✓	✓	✓	✓	✓	✓	✓		
	AF-AFSTANDSINDIKATOR	✓	✓	✓	✓	✓	✓	✓	✓	✓		
	MF-AFSTANDSINDIKATOR	✓	✓	✓	✓	✓	✓	✓	✓		✓	
	HISTOGRAM	✓	✓	✓	✓	✓	✓	✓	✓			
	OPTAGETILSTAND	✓	✓	✓	✓	✓	✓	✓	✓	✓		
	BLÆNDE/S-HASTIG./ISO	✓	✓	✓	✓	✓	✓	✓	✓	✓		
	INFOBAGGRUND	✓	✓	✓	✓	✓	✓	✓	✓	✓	✓	
	Eksp. Komp. (Tal)	✓	✓	✓	✓	✓	✓	✓	✓	✓	✓	
	Eksp. Komp. (Skala)	✓	✓	✓	✓	✓	✓	✓	✓	✓	✓	
	FOKUSTILSTAND	✓	✓	✓	✓	✓	✓	✓	✓			
	LYSMÅLING	✓	✓	✓	✓	✓	✓	✓	✓			
	LUKKERTYPE	✓	✓	✓	✓	✓	✓	✓	✓	✓		
	BLITZ	✓	✓	✓	✓	✓	✓	✓	✓	✓		
	KONTINUERLIG TILSTAND	✓	✓	✓	✓	✓	✓	✓				
	DOBBELT BIL.STAB.TILSTAND	✓	✓	✓	✓	✓	✓	✓	✓	✓	✓	
	HVIDBALANCE	✓	✓	✓	✓	✓	✓	✓	✓		✓	
	FILMSIMULERING	✓	✓	✓	✓	✓	✓	✓	✓		✓	
	DYNAMISK OMFANG	✓	✓	✓	✓	✓	✓	✓	✓	✓		
BILLEDER TILBAGE	✓	✓	✓	✓	✓	✓	✓	✓	✓			
BILLEDSTØR./KVAL.	✓	✓	✓	✓	✓	✓	✓	✓	✓			
FILMTILSTAND OG OPTAGETID	✓	✓	✓	✓	✓	✓	✓	✓	✓	✓		
BATTERINIVEAU	✓	✓	✓	✓	✓	✓	✓	✓	✓	✓		
AF-LÅSETILSTAND	AF-L	✓	✓	✓	✓	✓	✓	✓	✓			✓ <sup>7</sup>
	AE+AF	✓	✓	✓		✓	✓	✓	✓			✓ <sup>7</sup>

1 Fastsættes automatisk.

2 Begrænset rækkevidde på ± 2,0 EV under videooptagelse.

3 De tilgængelige indstillinger varierer alt efter optageindstillingen.

4 **A** er ikke tilgængelig.

5 Er kun tilgængelig med auto-ISO-følsomhed.

6 sRGB valgt automatisk.

7 Benytter indstillinger for stillfotografering.

8 Trådløs, fjernstyret fotografering.

9 Maksimal følsomhed for film er ISO 6400.







# FUJIFILM

---

**FUJIFILM Corporation**

7-3, AKASAKA 9-CHOME, MINATO-KU, TOKYO 107-0052, JAPAN

[http://www.fujifilm.com/products/digital\\_cameras/index.html](http://www.fujifilm.com/products/digital_cameras/index.html)