

DIGITAL CAMERA

إصدار 3.10 X-Pro2

قبل أن تبدأ

الخطوات الأولى

التصوير والعرض الأساسيين

التصوير والعرض الأساسيين للفيديو

زر Q (القائمة السريعة)

زر Fn (الوظيفة)

المزيد حول التصوير والعرض

القوائم

الاتصال

ملاحظات فنية

استكشاف الأخطاء وإصلاحها

الملحق

دليل المالك

شكراً لشرايك هذا المنتج. يوضح هذا الدليل كيفية استخدام كاميرا FUJIFILM X-Pro2 الرقمية. تأكد من قراءتك واستيعابك لمحتويات الدليل قبل استخدام الكاميرا.

موقع المنتج:

<http://fujifilm-x.com/x-pro2/>

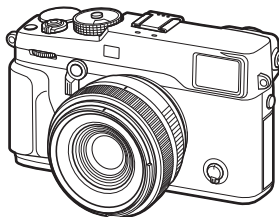

يمكن الاطلاع على المزيد من المعلومات في الكتيبات المتاحة على الإنترنت من خلال:

<http://fujifilm-dsc.com/manuals/>



احرص على قراءة هذه التعليمات قبل الاستعمال

تعليمات السلامة

- تأكد من استعمالك للكاميرا بالشكل الصحيح. اقرأ تعليمات السلامة هذه ودليل المالك الخاص بك بعناية قبل الاستعمال.
- بعد الانتهاء من قراءة تعليمات السلامة، احتفظ بها في مكان آمن.

حول هذه الأيقونات

يتم استخدام الرموز الموضحة بالأسفل في هذا المستند لتشير إلى خطورة الإصابة أو التلف التي قد تنتج في حال تجاهل المعلومات التي يشير إليها الرمز وتنتج عن ذلك استعمال المنتج بشكل خاطئ.

تحذير !
يدل هذا الرمز على احتمال التعرض للوقاية أو الإصابة بالحرارة في حال تجاهل المعلومات.

تنبيه !
يدل هذا الرمز على احتمال التعرض للإصابة الشخصية أو وقوع تلفيات عينية في حال تجاهل المعلومات.

يتم استخدام الرموز الموضحة بالأسفل للإشارة إلى طبيعة التعليمات التي يجب مراعاتها.

! تشير الرموز المثلثة إلى أن هذه المعلومات تتطلب انتباهك ("هامة").

⊘ تشير الرموز الدائرية التي يتوسطها خط مائل إلى أن الفعل المشار إليه ممنوع ("ممنوع").

! تشير الدوائر المصمتة التي يتوسطها علامة تعجب إلى فعل يجب القيام به ("مطلوب").

تحذير !

في حال وقوع أي مشاكل، اغلق الكاميرا، انزع البطارية، وافصل وانزع محول التيار الكهربائي. يمكن أن يتسبب الاستمرار في استعمال الكاميرا أثناء انبعاث دخان، أي رائحة غريبة أو عندما تكون في حالة غير طبيعية في وقوع حريق أو صدمة كهربائية. اتصل ببيائع FUJIFILM الخاص بك.

لا تسمح بدخول الماء أو أي أجسام غريبة في الكاميرا. في حال دخول ماء أو أجسام غريبة في الكاميرا، اغلق الكاميرا، انزع البطارية، وافصل وانزع محول التيار الكهربائي. يمكن أن يتسبب الاستمرار في استعمال الكاميرا في وقوع حريق أو صدمة كهربائية. اتصل ببيائع FUJIFILM الخاص بك.

تحذير !

لا تستخدم الكاميرا في المرحاض أو عند مرشة الاغتسال. قد يتسبب هذا في وقوع حريق أو صدمة كهربائية.

لا تحاول مطلقاً تغير أو تفكيك الكاميرا (لا تقم مطلقاً بفتح الغطاء). عدم الالتزام باتباع هذا التنبيه الوقائي قد يؤدي إلى نشوب حريق أو حدوث صدمة كهربائية.

في حالة كسر الغطاء الخارجي نتيجة لسقوط أو لأي حادث آخر، لا تلمس الأجزاء الداخلية المكشوفة. عدم اتباع هذا التنبيه الوقائي قد يتسبب في التعرض لصدمة كهربائية أو إصابة نتيجة للمس الأجزاء المتحطمة. انزع البطارية فوراً، مع الانتباه تقادياً للتعرض للإصابة أو لصدمة كهربائية، واتوجه بالمنتج إلى نقطة الشراء للاستشارة.

لا تغير، تسخن أو تلو شغل عن مناسب أو تشد كبل التوصيل أو تضع أجسام ثقيلة عليه. قد تتسبب هذه الأفعال في تلف الكبل وتؤدي إلى اشتعال حريق أو صدمة كهربائية. في حال تلف الكبل، اتصل ببيائع FUJIFILM الخاص بك.

لا تضع الكاميرا على أسطح غير مستوية. قد يتسبب هذا في سقوط الكاميرا أو انقلابها مسببة إصابة.

لا تحاول إطلاقاً التقاط صور أثناء التحرك. لا تستخدم الكاميرا أثناء السير أو القيادة. قد يتسبب هذا في سقوطك أو تعرضك لحادث مروري.

لا تلمس أي جزء معدني للكاميرا أثناء عاصفة رعدية. قد يتسبب هذا في صدمة كهربائية نتيجة لتيار مستحث ناتج عن البرق.

لا تستخدم البطارية إلا كما هو موضح. ركب البطارية كما يوضح المؤشر.

تجنب تفكيك البطاريات أو تعديلها أو تسخينها. تجنب إسقاط البطاريات أو الدق عليها أو رميها أو تعرضها لصدمات قوية بشكل أو بآخر. لا تستخدم البطاريات التي تظهر علامات تسرب أو تشوه أو تغير اللون أو أية عيوب أخرى. استخدم أجهزة الشحن المخصصة فقط لإعادة شحن البطاريات القابلة لإعادة الشحن ولا تحاول إعادة شحن بطاريات ليون الليثيوم أو البطاريات القلوية غير قابلة لإعادة الشحن. **تجنب**

تقصير دائرة البطاريات أو تخزينها مع الأجسام المعدنية. عدم مراعاة هذه الاحتياطات قد يؤدي إلى ارتفاع درجة حرارة البطاريات، أو اشتعالها أو انفجارها أو تسربها، مما يسبب نشوب حريق، أو الإصابة بحروق، أو أي إصابة أخرى.

استخدم فقط البطارية أو محول التيار الكهربائي المحدث للاستخدام مع هذه الكاميرا. لا تستخدم جهد كهربائي غير ذلك الذي ينص عليه مزود الطاقة الكهربائية. استخدام مصادر طاقة كهربائية أخرى قد يؤدي إلى حريق.

⚠ تنبيه	
	لا تستخدم هذه الكاميرا في أماكن تكثر فيها عوادم الوقود، البخار، الرطوبة والأتربة. قد يتسبب هذا في وقوع حريق أو صدمة كهربية.
	لا تترك هذه الكاميرا في أماكن قد تتعرض لدرجات حرارة مرتفعة جداً. لا تترك الكاميرا في أماكن مثل سيارة مغلقة أو ضوء شمس مباشر. قد يتسبب هذا في وقوع حريق.
	لا تضع أجسام ثقيلة على الكاميرا. قد يؤدي هذا إلى سقوط أو انقلاب الأجسام الثقيلة ما يؤدي إلى الإصابة.
	لا تحرك الكاميرا أثناء توصيل محول التيار الكهربائي المتعدد بيا. لا تشد كبل التوصيل لتفصل محول طاقة التيار الكهربائي المتعدد. قد يتسبب هذا في تلف كبل الطاقة أو الأسلاك ويؤدي إلى حريق أو صدمة كهربية.
	لا تغط أو تلف كاميرا أو محول الطاقة بقمياش أو بطانية. قد يتسبب هذا في ارتفاع درجة الحرارة ما ينتج عنه تشوه الغطاء أو وقوع حريق.
	عند تنظيف الكاميرا أو إذا كنت لا تنوي استخدامها لفترات ممتدة، اخرج البطارية وافصل والنزع محول التيار الكهربائي. قد يتسبب عدم فعل ذلك في وقوع حريق أو صدمة كهربية.
	عند الانتهاء من الشحن، انزع الشاحن من قابس التيار الكهربائي. قد يتسبب ترك الشاحن موصلاً بقابس التيار الكهربائي في وقوع حريق.
	عند إخراج بطاقة الذاكرة، قد تدفع البطاقة في الفتحة بسرعة كبيرة. استخدام إصبعك لتثبيت البطاقة ثم أخرجها برفق. قد تحدث إصابة للشخص الذي يتعرض للإرتطام بواسطة البطاقة التي تم إخراجها.
	تحتاج الكاميرا إلى الكفوف على الأجزاء الداخلية والتنظيف بشكل منتظم. قد تتسبب الأتربة المتراكمة في الكاميرا إلى وقوع حريق أو صدمة كهربية. اتصل ببيع FUJIFILM الخاص بك لتنظيف الأجزاء الداخلية كل سنتين. برجاء ملاحظة أن هذه الخدمة ليست خدمة مجانية.
	خطر حدوث انفجار في حال تركيب البطارية بطريقة غير صحيحة. استبدل من نفس النوع أو نوع مماثل فقط.

⚠ تحذير	
	في حالة تسرب البطارية ولايس السائل عينيك، جلدك أو ملابسك، اغسل المنطقة المصابة فوراً بماء نظيف واستمر طيب أو اتصل برقم طوارئ.
	لا تستخدم شاحن لشحن البطاريات غير المجدد هنا لشحن البطاريات. يستخدم الشاحن المرفق فقط في شحن نوع البطارية المرفقة مع الكاميرا. قد يتسبب استخدام الشاحن في شحن بطاريات تقليدية أو أنواع أخرى من البطاريات القابلة للشحن في تسرب البطارية، أو ارتفاع درجة حرارتها أو انفجارها.
	استخدام ضوء الفلاش بالقرب من عين الشخص قد يسبب خللاً في الرؤية. انتبه بشكل خاص عند تصوير الرضع والأطفال الصغار.
	تجنب ملامسة الأسطح الساخنة لفترة طويلة. عدم مراعاة هذه الاحتياطات قد يؤدي إلى الإصابة بحروق درجة الحرارة المنخفضة، وخاصة عند ارتفاع درجات الحرارة المحيطة أو مع المستخدمين الذين يعانون من ضعف الدورة الدموية أو قصور في الإحساس، وفي تلك الحالة ينصح باستخدام حامل ثلاثي القوائم أو الاحتياطات المماثلة.
	لا تترك أبداً من أعضاء الجسم ملامساً للمنتج لفترات طويلة والمنتج يعمل. عدم مراعاة هذا التنبيه قد يؤدي إلى حروقات ناتجة عن درجة حرارة متدنية، خاصة خلال الاستخدام لفترات طويلة أو في درجات الحرارة المحيطة المرتفعة أو مع المستخدمين الذين يعانون من ضعف الدورة الدموية أو انخفاض الإحساس، وفي هذه الحالة يُوصى باستخدام حامل ثلاثي أو احتياطات مماثلة.
	لا تستخدم المنتج في وجود أي مواد قابلة للاشتعال، أو الغازات القابلة للانفجار أو الأتربة.
	عند حمل البطارية، ركبها في الكاميرا الرقمية أو احتفظ بها في الصندوق الصلب. احتفظ بالبطارية في الصندوق الصلب عند تخزينها. إزل البطارية عند التخلص منها بتغطية أطرافها بضم بط عزل. قد يتسبب اتصال أطراف البطارية بأجسام معدنية أو بطاريات أخرى في حدوث اشتعال أو انفجار.
	احفظ بطاقات الذاكرة، قاعدة تثبيت الفلاش الخارجي وغيرها من الأجزاء الدقيقة بعيداً عن متناول الأطفال الصغار. قد يتسبب اتصال الأطفال الأجزاء الدقيقة؛ لذا يجب إبقاؤها بعيداً عن متناولهم. وفي حالة قيام طفل بابتلاع أحد هذه الأجزاء الدقيقة، فلا بد من استشارة الطبيب أو الاتصال بخدمة الطوارئ على الفور.
	تُحفظ بعيداً عن متناول الأطفال الصغار. ومن بين العناصر التي قد تسبب الإصابة حزام الرقبة، والذي قد يشابك حول رقبة الطفل، مما يتسبب في الاختناق، والفلاش، الذي يمكن أن يُسبب خللاً في الرؤية.
	اتباع التحذيرات الصادرة عن مسؤولي المستشفى والخطوط الجوية. ينبعث عن هذا المنتج ترددات لاسلكية والتي يمكن أن تتداخل مع المعدات الملاحة أو الطبية.

البطارية وإمداد الطاقة

ملاحظة: تحقق من نوع البطارية المستخدمة في الكاميرا الخاصة بك وقراءة الأقسام المناسبة.

⚠ تحذير: يجب ألا تتعرض البطارية إلى الحرارة الشديدة، كاشعة الشمس أو النار أو ما شابه.

فيما يلي وصف للاستخدام المثالي للبطاريات وكيفية الحفاظ على طول حياتها. قد يتسبب الاستخدام الخاطئ في تقصير عمر البطارية ويؤدي إلى التسرب، ارتفاع درجة الحرارة، الحريق، أو الانفجار.

بطاريات الليثيوم أيون

قم بقراءة هذا القسم إذا كانت الكاميرا الخاصة بك تستخدم بطاريات الليثيوم أيون القابلة لإعادة الشحن.

لا تأتي البطارية مشحونة. اشحن البطارية قبل استعمالها. احتفظ بالبطارية في علبتها في حالة عدم الاستخدام.

ملاحظات حول البطارية

تفقد البطارية شحنها بشكل تدريجي في حالة عدم الاستعمال. اشحن البطارية قبل الاستعمال لمدة يوم أو يومين.

يمكن إطالة عمر البطارية بإغلاق الكاميرا في حالة عدم الاستعمال.

تقل قدرة البطارية في درجات الحرارة المنخفضة؛ قد لا تعمل البطارية المنخفضة في المناخ البارد.

احتفظ ببطارية إضافية مشحونة في مكان دافئ واستبدل البطارية عند اللزوم، أو احتفظ بالبطارية في جيبيك أو في مكان دافئ آخر وركبها في الكاميرا عند التصوير فقط. لا تضع البطارية مباشرة على أجهزة تدفئة الأيدي أو أجهزة التدفئة الأخرى.

شحن البطارية

اشحن البطارية فقط باستخدام شاحن البطارية المرفق. سيؤدي وقت الشحن عند درجات الحرارة المحيطة التي تقل عن 10+ درجة مئوية، أو أعلى من 35+ درجة مئوية. لا تحاول شحن البطارية عند درجات حرارة تزيد عن 40 درجة مئوية، أو عند درجات حرارة تقل عن 0 درجة مئوية، فلن يتم شحن البطارية.

لا تحاول أن تشحن بطارية مشحونة بالكامل. إلا أنه ليس بالضرورة أن تستنفذ البطارية بالكامل قبل الشحن.

قد تشعر بارتفاع درجة حرارة البطارية عند لمسها مباشرة بعد الشحن أو الاستعمال. هذا أمر طبيعي.

عمر البطارية

في درجات الحرارة الطبيعية، يمكن أن تُشحن البطارية 300 مرة تقريبًا. يدل نفاذ شحن البطارية بسرعة ملحوظة على أن البطارية قد وصلت إلى نهاية فترة صلاحية استخدامها ويجب استبدالها.

التخزين

قد يضعف أداء الكاميرا إذا تركت البطارية دون استخدام لفترة طويلة بعد شحنها بالكامل. افرغ البطارية قبل التخزين.

في حال عدم استخدام الكاميرا لفترة طويلة، انزع البطارية واحفظها في مكان جاف في درجة حرارة ما بين 15+ درجة مئوية و 25+ درجة مئوية. لا تحفظ البطارية في مكان يتعرض لدرجات حرارة مرتفعة.

محولات التيار الكهربائي المتعدد (متاح بشكل منفرد)

- استخدم فقط محولات التيار الكهربائي المتعدد من FUJIFILM المخصصة للاستخدام مع هذه الكاميرا.
- قد يؤدي استخدام محولات التيار الأخرى في إتلاف الكاميرا.
- محول التيار الكهربائي المتعدد مخصص للاستخدام داخل المنازل فقط.
- تأكد من اتصال قابس التيار المستمر بالكاميرا بإحكام.
- اغلق الكاميرا قبل فصل محول التيار. افصل محول الطاقة عن طريق شد القابس وليس الكبل.
- لا تستخدم محول التيار مع أجهزة أخرى.
- لا تفكك المنتج.
- لا تعرضه لدرجات حرارة مرتفعة أو رطوبة.
- لا تعرضها لصددمات عنيفة.
- قد يصدر محول التيار الكهربائي صوت طنين أو يصبح ساخن عند لمس أثناء الاستعمال. هذا أمر طبيعي.
- إذا تسبب محول التيار الكهربائي في تشويش موجات الراديو، اعد توجيهه أو غير مكان هوائي الاستقبال.

■ تنبيهات: معاملة البطارية

- لا تنقل البطارية أو تخزنها مع أجسام معدنية مثل القلائد أو دبابيس الشعر.
 - لا تعرضها للهب أو التسخين.
 - لا تفكك البطارية أو تعُدّلها.
 - اشحنها بشاحن البطارية المخصص لها فقط.
 - تخلص فوراً من البطاريات المستعملة.
 - لا تسقطها أو تعرضها لصددمات عنيفة.
 - لا تعرضها للماء.
 - حافظ على نظافة أطرافها.
 - قد ترتفع درجة حرارة البطارية وهيكل الكاميرا قليلاً بعد الاستخدام لمدة طويلة. هذا أمر طبيعي.
- ### ■ تنبيه: التخلص من البطاريات
- اتباع القوانين المحلية عند التخلص من البطاريات المستعملة. ينبغي لفت الانتباه إلى الجوانب البيئية للتخلص من البطارية. استخدم الجهاز في مناخ مُعتدل.

استخدام الكاميرا

- لا توجه الكاميرا نحو مصادر الضوء الساطعة جداً، مثل الشمس في سماء خالية من السحب. عدم اتباع هذا التحذير قد يؤدي إلى تلف حساس الصورة في الكاميرا.
- قد يتسبب ضوء الشمس الذي يتم تركيزه من خلال معين المنظر في تلف لوحة معين المنظر الإلكتروني (EVF). لا توجه معين المنظر الإلكتروني نحو الشمس.

التقاط صورة تجريبية

قبل التقاط الصور في المناسبات الهامة (مثل حفلات الزفاف أو قبل أخذ الكاميرا في رحلة)، التقط صورة تجريبية وعابنها على الشاشة لتأكد من عمل الكاميرا بشكل طبيعي. لا يمكن أن تتحمل FUJIFILM المسؤولية عن التلفيات أو الخسائر المادية الناتجة عن أي قصور في المنتج.

تعليمات حول حقوق النسخ

لا يمكن استخدام الصور التي تسجلها بالكاميرا الرقمية بطريقة تنتهك قوانين حقوق النسخ بدون موافقة المالك، إلا في حالة نية الاستخدام الشخصي فقط. لاحظ وجود بعض القيود التي تفرض على تصوير التمثيل المسرحي، الحفلات، والمعارض، حتى في حالة نية الاستخدام الشخصي. يُطلب أيضاً من المستخدمين ملاحظة أنه يسمح فقط بنسخ بطاقات الذاكرة التي تحتوي على صور أو بيانات محمية بموجب حقوق النسخ طبقاً للقيود التي تفرضها قوانين حقوق النسخ هذه.

طريقة التعامل

للتأكد من تسجيل الصور بشكل صحيح، لا تعرض الكاميرا لصدمات أثناء التصوير.

الكريستال السائل

- في حال تحطم شاشة العرض، يجب تفادي ملامسة الكريستال السائل. اتخذ الإجراءات الوقائية المبينة في حال حدوث أي من الحالات التالية:
- في حال ملامسة الكريستال السائل لجلدك، نظف المنطقة بقطعة قماش واغسلها جيداً بالماء الجاري والصابون.
- في حال دخول الكريستال السائل إلى عينيك، قم بشطف العين المصابة بماء نظيف لمدة لا تقل عن 15 دقيقة واحصل على العناية الطبية فوراً.
- في حال ابتلاع الكريستال السائل، اغسل فمك كاملاً بالماء. اشرب كمية كبيرة من الماء وحاول التقيؤ، ثم احصل على المساعدة الطبية.

على الرغم من أن شاشة العرض يتم تصنيعها بأحدث التقنيات عالية الدقة على الإطلاق، إلا أنها قد تحتوي على وحدات بيكسل تكون في حالة إضاءة أو عدم إضاءة دوماً. لا يعد ذلك خلل بالشاشة، ولن تضرر الصور المسجلة بواسطة الكاميرا من جراء ذلك.

معلومات العلامة التجارية

تقسيم صورة رقمية هي علامة تجارية أو علامة تجارية مسجلة لشركة FUJIFILM. **xD-Picture Card** و **SD** هي علامات تجارية خاصة بشركة FUJIFILM. حروف الطباعة المذكورة هنا تم تطويرها بشكل حصري من قبل DynaComware Taiwan Inc. تعد Mac OS، Macintosh و macOS علامات تجارية خاصة بشركة Apple Inc. في الولايات المتحدة، والبلدان الأخرى. تعد Windows علامة تجارية مسجلة لشركة Microsoft Corporation في الولايات المتحدة والبلدان الأخرى. Wi-Fi® و Wi-Fi Protected Setup® هما علامتان تجاريتان مسجلتان لصالح Wi-Fi Alliance. الشعارات SDXC و SDHC هي علامات تجارية خاصة بشركة SD-3C, LLC. شعار HDMI علامة تجارية. كافة الأسماء التجارية الأخرى المذكورة في هذا الدليل علامات تجارية أو علامات تجارية مسجلة للمالكها.

التشويش الكهربي

قد تشوش هذه الكاميرا على الأجهزة الطبية أو معدات الملاحه. استشر القاهمين على المستشفى أو الخطوط الجوية قبل استخدام الكاميرا في مستشفى أو على متن طائرة.

أنظمة التلفزيون الملون

نظام NTSC (لجنة نظام التلفزيون الوطني) هو مواصفة البث التلفزيوني الملون المعمول به بشكل رئيسي في الولايات المتحدة وكندا واليابان. نظام PAL (خط الطور البديل) هو نظام البث التلفزيوني الملون بشكل رئيسي في البلدان الأوروبية والصين.

Exif Print (Exif إصدار 2.3)

Exif Print هو تنسيق ملف منقح للكاميرا الرقمية حيث يتم استخدام المعلومات المخزنة مع الصور للحصول على أفضل نسخة ملونة طبق الأصل أثناء الطباعة.

التخلص من المعدات الكهربائية والإلكترونية المنزلية



في دول الاتحاد الأوروبي، النرويج، أيسلندا وليختنشتاين: يشير هذا الرمز الموجود على المنتج، أو في هذا الدليل وفي شهادة الضمان، و / أو على العلبة أن هذا المنتج يجب ألا تتم معاملته كمخلفات منزلية. بدلاً من ذلك يجب التوجه به إلى نقطة تجميع مناسبة خاصة بإعادة تدوير المعدات الكهربائية والإلكترونية.

بتأكد من التخلص من هذا المنتج بالشكل الصحيح، ستساعد على تجنب العواقب السلبية المحتملة التي قد تؤثر على البيئة وعلى صحة الإنسان، والتي قد تحدث نتيجة معالجة هذا المنتج كمخلفات بطريقة خاطئة.



يشير هذا الرمز الموجود على البطاريات أو المراكم إلى أن هذه البطاريات يجب ألا تتم معاملتها كمخلفات منزلية.

إذا كان جهازك مزودة ببطاريات أو مراكم سهلة الفك، برجاء التخلص منها على انفراد طبقاً للشروط المحلية.

ستساعد عملية إعادة التدوير في الحفاظ على المصادر الطبيعية، لمزيد من المعلومات التفصيلية حول إعادة تدوير هذا المنتج، برجاء الاتصال بالمكتب المحلي لمدينتك، الجهة القائمة على التخلص من المخلفات المنزلية أو المحل الذي اشترت منه المنتج.

في الدول خارج دول الاتحاد الأوروبي، النرويج، أيسلندا وليختنشتاين: إذا أردت التخلص من هذا المنتج، بما في ذلك البطاريات والمراكم، برجاء الاتصال بالسلطات المحلية واسأل عن طريقة التخلص الصحيحة.



Li-ion

في اليابان: يشير هذا الرمز الموجود على البطاريات إلى أنه يتم التخلص منها بشكل منفصل.

ملاحظة هامة: اقرأ هذا الكتيب قبل استخدام البرنامج

يتم أي تصدير مباشر أو غير مباشر، لجزء من أو لكامل، البرنامج المرخص بدون موافقة الجهات المختصة المناسبة.

ملاحظات

لتجنب الحريق أو الصدمات الكهربائية، لا تعرض الوحدة للمطر أو الرطوبة.

يرجى قراءة "تعليمات السلامة"، وتأكد من استيعابك لها قبل استخدام الكاميرا.

التصنيف في كندا

NMB-3(B)/CAN/ICES-3 (B)

تنبيه: تتوافق هذه المعدة من الفئة B مع المعايير الكندية ICES-003.

بيان وزارة الصناعة الكندية: هذا الجهاز متوافق مع معايير RSS لإعفاء الترخيص بوزارة الصناعة الكندية. يخضع التشغيل للترتين التاليين: (1) ألا يسبب هذا الجهاز أي تداخل، و (2) يجب أن يقبل هذا الجهاز أي تداخل يتم تلقيه، بما في ذلك التداخل الذي يمكن أن يؤدي إلى التشغيل غير المرغوب فيه.

يجب ألا يتواجد أو يعمل هذا الجهاز والهوائي الخاص به معاً في مكان واحد أو جنباً إلى جنب مع أي هوائي أو جهاز إرسال آخر، باستثناء أجهزة الراديو المدمجة المعتمدة. تم تعطيل خاصية اختيار كود الدولة للمنتجات التي يتم تسويقها في الولايات المتحدة/كندا.

بيان التعرض للإشعاع: لا تظهر الأداة العلمية المتاحة وجود أي مشكلات صحية مرتبطة باستخدام الأجهزة اللاسلكية منخفضة الطاقة. إلا أن ذلك لا يعد دليلاً على سلامة هذه الأجهزة اللاسلكية منخفضة الطاقة بشكل مطلق. فالأجهزة اللاسلكية منخفضة الطاقة تصدر مستويات طاقة ترددات لاسلكية منخفضة في نطاق الموجات الصغيرة أثناء استخدامها. في حين أن المستويات العالية من الترددات اللاسلكية يمكن أن تؤدي إلى إنتاج تأثيرات صحية (نتيجة تسخين الأنسجة)، إلا أن التعرض الضوئي للترددات اللاسلكية منخفضة المستوى التي لا تنتج تأثيرات تسخين لا يسبب أي تأثيرات صحية عكسية. ولم تكتشف العديد من الدراسات حول التعرض الضوئي للترددات اللاسلكية منخفضة المستوى أية تأثيرات بيولوجية. وقد اقترحت بعض الدراسات إمكانية حدوث بعض التأثيرات البيولوجية، إلا أن هذه النتائج لم يتم تأكيدها من خلال الأبحاث الإضافية. تم اختبار الكاميرا X-Pro2 ووجد أنها تتوافق مع حدود التعرض للإشعاع المحددة من قبل وزارة الصناعة الكندية للبيئات غير الخاضعة للرقابة كما تتوافق مع معايير RSS-102 الخاصة بقواعد التعرض للترددات اللاسلكية المحددة من قبل وزارة الصناعة الكندية.

احرص على قراءة هذه التعليمات قبل الاستعمال

تعليمات السلامة

- شكراً لشرائك هذا المنتج. للفحص الداخلي والصيانة والإصلاح يرجى الاتصال ببيعان FUJIFILM الخاص بك.
- تأكد من استعمالك للعدسة بالشكل الصحيح. اقرأ تعليمات السلامة هذه ودليل المالك الخاص بالكاميرا قبل الاستعمال.
 - بعد الانتهاء من قراءة تعليمات السلامة، احتفظ بها في مكان آمن.

حول الرموز

يتم استخدام الرموز الموضحة بالأسفل في هذا المستند لتشير إلى خطورة الإصابة أو التلف الذي قد ينتج في حال تجاهل المعلومات التي يشير إليها الرمز وتنتج عن ذلك استعمال المنتج بشكل غير صحيح.

تحذير يدل هذا الرمز على احتمال التعرض للوفاة أو الإصابة الحرجة في حال تجاهل المعلومات.

تنبيه يدل هذا الرمز على احتمال التعرض للإصابة الشخصية أو وقوع تلفيات عينية في حال تجاهل المعلومات.

يتم استخدام الرموز الموضحة بالأسفل للإشارة إلى طبيعة التعليمات التي يجب مراعاتها.

! تشير الرموز المثلثة أن هذه المعلومات تتطلب انتباهك ("هامة").

⊘ تشير الرموز الدائرية التي يتوسطها خط مائل أن الفعل المشار إليه ممنوع ("ممنوع").

! تشير الدوائر المصمتة التي يتوسطها علامة تعجب إلى فعل يجب القيام به ("مطلوب").

تحذير

⊘ لا تعبرها بالماء أو تعرضها له. عدم اتباع هذا التحذير قد يتسبب في نشوب حريق أو صدمة كهربائية.

⊘ لا تفككها (لا تفتح الغطاء الخارجي). عدم اتباع هذا التحذير قد يتسبب في نشوب حريق أو صدمة كهربائية بسبب حدوث خلل بالمنتج.

تحذير

⊘ في حالة كسر الغطاء الخارجي نتيجة لسقوط أو لحادث آخر، لا تلمس الأجزاء الداخلية المكشوفة. عدم اتباع هذا التحذير قد يتسبب في التعرض لصدمة كهربائية أو إصابة نتيجة لللمس الأجزاء المتحطمة. انزع بطارية الكاميرا فوراً، مع الانتباه لتفادي التعرض للإصابة أو لصدمة كهربائية، وتوجه بالمنتج إلى نقطة الشراء للاستشارة.

⊘ لا تضعها على أسطح غير مستقرة. فقد يسقط المنتج مسبباً الإصابة.

⊘ لا تنظر إلى الشمس عبر معينات المنظر الخاصة بالعدسة أو الكاميرا عند اتباع هذه التعليمات قد يتسبب في فقدان حاسة الإبصار بشكل نهائي.

تنبيه

⊘ لا تخزن أو تستخدم في المناطق المعرضة للبخار أو الدخان أو المناطق شديدة الرطوبة أو المليئة بالأثرية. عدم اتباع هذا التحذير قد يتسبب في نشوب حريق أو صدمة كهربائية.

⊘ لا تتركها في ضوء الشمس المباشر أو في المناطق المعرضة لدرجات الحرارة شديدة الارتفاع كسيارة مغلقة في يوم مشمس. عدم اتباع هذا التحذير قد يتسبب في نشوب حريق.

! تحفظ بعدد عن تناول الأطفال. قد يتسبب هذا المنتج في إصابة الأطفال بالأذى إذا ترك في متناولهم.

⊘ لا تمسك به ويديك ممتلئة. عدم اتباع هذا التحذير قد يتسبب في حدوث صدمة كهربائية.

! اجعل الشمس خارج الإطار عند تصوير الأهداف ذات الإضاءة الخلفية. إذا كانت الشمس داخل أو على مقربة من الإطار فقد يتسبب تركيز ضوءها في الكاميرا في نشوب حريق أو الإصابة بحروق.

! عندما لا يكون المنتج قيد الاستخدام، استبدل غطاء العدسة وخزنه بعيداً عن ضوء الشمس المباشر. فقد يتسبب تركيز ضوء الشمس بواسطة العدسة في نشوب حريق أو الإصابة بحروق.

⊘ لا تحمل الكاميرا أو العدسة إذا كانوا مبلتين على حامل ثلاثي القوائم. فقد يسقط المنتج أو يصطدم بأشياء أخرى مسبباً الإصابة.

أجهزة شبكة اللاسلكي: تنبيهات

• هذا الجهاز يعمل على نفس التردد الخاص بالأجهزة التجارية والتعليمية والطبية ووحدات إرسال اللاسلكي. كما أنه يعمل أيضاً على نفس التردد الخاص بوحدة الإرسال المرخصة ووحدات الإرسال الخاصة منخفضة الجهد غير المرخصة والتي تستخدم في أجهزة تتبع RFID لخطوط التجمع وفي التطبيقات الأخرى الشبيهة.

• **لمنع حدوث تداخل مع الأجهزة الواردة أعلاه، التزم بالاحتياطات التالية.** تأكد من أن وحدة إرسال RFID لا تعمل قبل استخدام هذا الجهاز. إذا لاحظت أن الجهاز يسبب تداخلاً مع وحدات الإرسال المرخصة والتي تستخدم في أجهزة تتبع RFID، توقف فوراً عن استخدام التردد المتأثر أو انقل الجهاز إلى مكان آخر. إذا لاحظت أن هذا الجهاز يسبب تداخلاً مع أجهزة تتبع RFID منخفضة الجهد، اتصل بوكيل FUJIFILM.

يشير هذا الملصق إلى أن هذا الجهاز يعمل على حزمة التردد 2,4 جيجاهرتز باستخدام التعديلين DSSS و OFDM وقد يتسبب في حدوث تداخل عند مسافات تصل حتى 40 م.

2.4DS/OF4

فيما يتعلق بإعلان التوافق، يُرجى زيارة

http://www.fujifilm.com/products/digital_cameras/x/fujifilm_x_pro2/pdf/index/fujifilm_x_pro2_cod.pdf

هام: اقرأ التنبيهات التالية قبل استخدام وحدة الإرسال اللاسلكي المدمجة الخاصة بالكاميرا.

① يحكم هذا المنتج، الذي يحتوي على وظيفة تشفير تم تطويرها في الولايات المتحدة، اللوائح الأمريكية الخاصة بإدارة التصدير وقد لا يتم تصديره أو إعادة تصديره إلى أي دولة تحظر الولايات المتحدة تصدير البضائع إليها.

• **تستخدم فقط كجزء من شبكة اللاسلكي:** FUJIFILM لا تتحمل مسؤولية أية تلفيات تحدث بسبب الاستخدام غير المصرح به. لا يستخدم الجهاز في التطبيقات التي تنطوي على درجة كبيرة من الموثوقية، على سبيل المثال في الأجهزة الطبية أو الأجهزة الأخرى التي قد تؤثر بشكل مباشر أو غير مباشر على حياة الأشخاص. عند استخدام الجهاز في الحاسب أو الأجهزة الأخرى التي تتطلب درجة أكبر من الموثوقية من الشبكات اللاسلكية، تأكد من اتخاذ كافة الاحتياطات الضرورية لضمان السلامة ومنع حدوث أية أعطال.

• **يستخدم فقط في الدولة التي تم شراء الجهاز منها:** يتوافق هذا الجهاز مع اللوائح الحاكمة لأجهزة شبكة اللاسلكي في الدولة التي تم شراء الجهاز منها. التزم بجميع لوائح ونظم المكان عند استخدامك للجهاز. FUJIFILM لا تتحمل أية مسؤولية عن أية مشكلات قد تنشأ عن الاستخدام في مناطق ذات سلطات قضائية أخرى.

• **قد يتم اعتراض بيانات اللاسلكي (الصور) من قبل جهات خارجية.** سلامة البيانات التي يتم إرسالها عبر شبكات اللاسلكي أمر غير مضمون.

• **لا تستخدم الجهاز في الأماكن المعرضة إلى مجالات مغناطيسية أو كهربائية إستاتيكية أو تداخل من موجات الراديو.** لا تستخدم وحدة الإرسال بالقرب من أفران الميكروويف أو في الأماكن الأخرى المعرضة لمجالات مغناطيسية أو كهربائية إستاتيكية أو تداخل من موجات الراديو والتي قد تحول دون استقبال إشارات اللاسلكي. قد يحدث تداخل مشترك عند استخدام وحدة الإرسال بالقرب من أجهزة لاسلكي أخرى تعمل على حزمة التردد 2,4 جيجاهرتز.

• **تعمل وحدة إرسال اللاسلكي على حزمة التردد 2,4 جيجاهرتز باستخدام التعديلين DSSS و OFDM.**

قبل استعمال الكاميرا، الرجاء قراءة هذا الدليل والتحذيرات الموجودة في قسم "من أجل سلامتك" (ii). للحصول على معلومات حول موضوعات محددة، برجاء الرجوع إلى المراجع المذكورة أدناه.

151 استكشاف الأخطاء وإصلاحها.....
لديك مشكلة محددة مع الكاميرا؟ اعثر على الإجابة هنا.

xiii جدول المحتويات.....
يعطي "جدول المحتويات" نظرة سريعة على كافة محتويات هذا الدليل.
كافة عمليات الكاميرا الأساسية مدرجة هنا.

167 قيود على إعدادات الكاميرا.....
اطلع على صفحة 167 لمعرفة قيود الخيارات المتوفرة في كل وضع تصوير.

156 عروض ورسائل التحذير.....
اكتشف ما وراء العلامة الواضحة أو رسالة الخطأ على الشاشة.

جسم الكاميرا: لمواصلة التمتع بالكاميرا الخاصة بك، استخدم فكة قماش ناعمة جافة لتنظيف هيكل الكاميرا بعد كل استعمال. لا تستخدم الكحول، أو مخفف الطلاء أو أي مواد كيميائية متطايرة أخرى، فقد يؤدي ذلك إلى تشوه اللون أو تشوه الجزء الجلدي لهيكل الكاميرا. يجب إزالة أي سائل موجود على الكاميرا فوراً باستخدام قطعة قماش جافة ناعمة. استخدم منفاخ هواء للتخلص من الأتربة المتراكمة على الشاشة، مع توخي الحذر لتجنب إحداث خدوش، ثم امسحها برفق بقطعة قماش ناعمة جافة. يمكن إزالة أي بقع متبقية من خلال مسحها برفق بمناديل FUJIFILM المنظفة للعدسة والتي تم إضافة القليل من سائل تنظيف العدسة إليها. لتجنب دخول التراب إلى الكاميرا، استبدل غطاء الجسم عندما لا تكون العدسة في موضعها.

مستشعر الصورة: يمكن إزالة الغبار من مستشعر الصورة باستخدام الخيار  إعداد المستخدم < تنظيف المستشعر (115) في قوائم الكاميرا.

عدسات قابلة للتغيير: استخدم منفاخ هواء للتخلص من الأتربة، ثم امسحها برفق بقطعة قماش ناعمة وجافة. يمكن إزالة أي بقع متبقية من خلال مسحها برفق بمناديل FUJIFILM المنظفة للعدسة والتي تم إضافة القليل من سائل تنظيف العدسة إليها. استبدل الغطاء الأمامي والخلفي في حالة عدم استخدام العدسة.

يمكن إضافة الخيارات المستخدمة بشكل متكرر إلى القائمة **Q** أو "my" المخصصة أو إلى زر **Fn** (الوظيفة) للوصول المباشر. قم بتخصيص عناصر التحكم في الكاميرا بحيث تلائم أسلوبك أو وضعك.

القائمة **Q** (47)

يتم عرض القائمة **Q** بالضغط على زر **Q**.

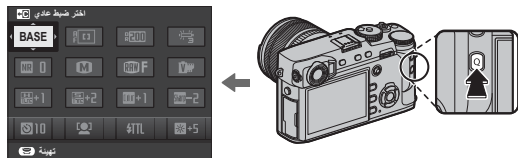

استخدم القائمة **Q** لعرض أو تغيير الخيارات المحددة لعناصر القائمة المستخدمة بشكل متكرر.

"قائمتي" (105)

أضف الخيارات المستخدمة بشكل متكرر إلى هذه القائمة المخصصة، والتي يمكن عرضها بالضغط على **MENU/OK** واختيار التبويب **MY** ("قائمتي").

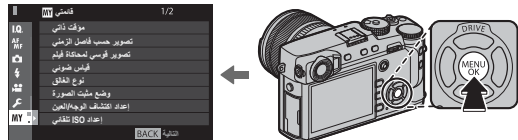

تكون التبويب **MY** متاحة فقط إذا تم تخصيص الخيارات إلى "قائمتي".

أزرار الوظيفة (50)

استخدم أزرار الوظيفة للوصول المباشر إلى الخصائص المحددة.

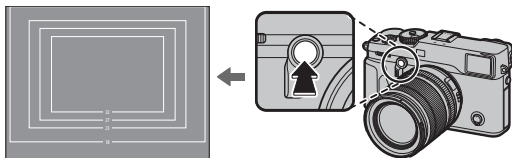

اضغط الزر للوصول المباشر إلى الوظيفة المخصصة.

يبين الرسم التوضيحي الزر **Fn2** الذي يُستخدم لعرض محاكاة إطار ساطع.

- 14..... العدسات مع حلقات الفتحة
 14..... العدسات بدون حلقات الفتحة
 15..... عدسات مع مفاتيح O.I.S. (ثبات الصورة البصري)
 15..... عدسات التركيز البؤري اليدوي

الخطوات الأولى

- 16..... تركيب شريط التعليق
 18..... تركيب عدسة
 19..... شحن البطارية
 20..... تركيب البطارية
 22..... إدخال بطاقات الذاكرة
 23..... استخدام بطاقتي ذاكرة
 24..... بطاقات الذاكرة المتوافقة
 25..... تشغيل وإغلاق الكاميرا
 26..... الإعداد الأساسي
 27..... تغيير الإعدادات الأساسية
 28..... إعدادات العرض
 28..... اختيار العرض
 29..... محدد منظار الرؤية
 30..... محاكاة الإطار الساطع
 31..... عرض معين المنظر
 31..... ضبط تركيز معين المنظر
 31..... تعديل سطوع الشاشة
 32..... زر DISP/BACK
 32..... التصوير: معين المنظر البصري
 32..... التصوير: معين المنظر الإلكتروني
 32..... شاشة LCD: التصوير
 33..... تخصيص العرض القياسي
 34..... معين المنظر/شاشة LCD: عرض

- ii..... من أجل سلامتك
 ii..... تعليمات السلامة
 vii..... ملاحظات
 viii..... تعليمات السلامة
 x..... معلومات حول هذا الدليل
 xi..... العناية بالمنتج
 xii..... مواصفات المنتج
 xii..... القائمة Q
 xii..... "قائمتي"
 xii..... أزرار الوظيفة

قبل أن تبدأ

- 1..... الرموز والمصطلحات
 1..... الإكسسوارات المرفقة
 2..... أجزاء الكاميرا
 4..... زر الاختيار
 4..... ذراع التركيز (رافعة التركيز)
 4..... قرص سرعة الغالق/ISO
 5..... قرص التحكم الأمامي
 6..... قرص التحكم الخلفي
 7..... مصباح المؤشر
 8..... شاشات الكاميرا
 8..... التصوير: معين المنظر البصري
 10..... التصوير: معين المنظر الإلكتروني / شاشة LCD
 12..... العرض
 13..... عدسات
 13..... أجزاء العدسة
 13..... إزالة الغطاء
 13..... تركيب الواقي

المزيد حول التصوير والعرض	
53.....	وضع الدفع
54.....	وضع سلسلة اللقطات (مستمر)
55.....	تصحيح
56.....	المرشحات المتقدمة
57.....	تعريض ضوئي متعدد
58.....	تعويض التعريض الضوئي
58.....	C (مخصص)
59.....	الحساسية
60.....	المعايرة
61.....	محاكاة فيلم
62.....	توازن البياض
64.....	وضع التركيز البؤري
65.....	مؤشر التركيز البؤري
66.....	مساعد MF
67.....	خيارات التركيز التلقائي (وضع AF)
68.....	اختيار نقطة التركيز
69.....	عرض نقطة التركيز
69.....	التركيز بنقطة واحدة
70.....	التركيز التلقائي للمنطق
71.....	التتبع (وضع التركيز C فقط)
72.....	تعريض ضوئي طويل (T/B)
72.....	الوقت (T)
72.....	مفتوح (B)
73.....	استخدام جهاز تحكم عن بعد في المغلاق

التصوير والعرض الأساسيين	
35.....	ممرج AE (P)
36.....	أولوية حاجب AE (S)
37.....	أولوية فتحة العدسة AE (A)
38.....	التعرض اليدوي (M)
39.....	عرض الصور
39.....	عرض الصور في إطار كامل
40.....	عرض بيانات الصورة
41.....	زوم العرض
42.....	عرض عدة إطارات
43.....	حذف صور

التصوير والعرض الأساسيين للفيلم	
44.....	تسجيل أفلام
45.....	استخدام ميكروفون خارجي
46.....	عرض الأفلام

Q زر (القائمة السريعة)	
47.....	استخدام زر Q
47.....	عرض القائمة السريعة
48.....	عرض وتغيير الإعدادات
49.....	تحرير القائمة السريعة

Fn زر (الوظيفة)	
50.....	استخدام أزرار الوظيفة
51.....	تخصيص الأدوار لأزرار الوظيفة
52.....	قفل TTL
52.....	فلاش النمذجة

القوائم

88	استخدام القوائم: وضع التصوير
88	استخدام قائمة التصوير
89	إعداد جودة الصورة
89	حجم الصورة
89	جودة الصورة
90	تسجيل أولي
90	محاكاة فيلم
90	تأثير حبيبي
90	نطاق ديناميكي
90	توازن البياض
91	درجة لون بارزة
91	درجة لون مظلمة
91	لون
91	الحدة
91	تخفيض الضوضاء
91	تعريض ضوئي طويل NR
91	محسن تعديل العدسة
91	حيز اللون
92	تعيين البكسل
92	اختر ضبط عادي
92	تحرير / حفظ الضبط العادي

74	المؤقت الذاتي
75	التصوير بفاصل زمني
76	التركيز والنقاط الصور
77	قفل التركيز/التعريض الضوئي
79	التصوير بفلاش
81	تسجيل صور بصيغة RAW
82	نشأ نسج JPEG من صور RAW
83	جاري حفظ الإعدادات
84	استخدام وصلة القاعدة
84	سطوع الإطار الساطع
84	تسجيل العدسة
84	اختيار طول بؤري
84	تصحیح التشوه
85	تصحیح تظليل اللون
85	تصحیح الإضاءة الطرفية
86	مساعدة دفتر الصور
86	إنشاء دفتر الصور
87	مشاهدة دقات الصور
87	تحرير وحذف دقات صور

101.....	إزالة احمرار عين.....	93.....	إعداد AF/MF.....
102.....	وضع قفل TTL.....	93.....	منطقة التركيز.....
102.....	إعداد ضوء LED.....	93.....	وضع AF.....
103.....	إعداد رئيسي.....	94.....	الإعدادات المخصصة لـ AF-C.....
103.....	إعداد CH.....	94.....	عرض نقطة [L] [M] AF.....
104.....	إعداد الفيلم.....	94.....	عدد نقاط التركيز.....
104.....	وضع فيلم.....	95.....	ضبط AF المسبق.....
104.....	ضبط مستوى الميكروفون.....	95.....	مصباح AF.....
104.....	حرر ميكروفون/عن بعد.....	95.....	إعداد اكتشاف الوجه العين.....
105.....	قائمة.....	96.....	AF+MF.....
106.....	استخدام القوائم: وضع العرض.....	96.....	مساعدة MF.....
106.....	استخدام قائمة العرض.....	96.....	حقق من تركيز بؤري.....
107.....	قائمة التشغيل.....	96.....	تشابك SPOT AE ومنطقة تركيز.....
107.....	تبديل الفتحة.....	96.....	ضبط تركيز تلقاء فور.....
107.....	تحويل RAW.....	97.....	مقياس عمق الحقل.....
107.....	مسح.....	97.....	أولوية تحرير/تركيز.....
107.....	تشذيب.....	97.....	تركيز تلقائي مصحح لاطار.....
108.....	تغيير الحجم.....	98.....	إعداد التصوير.....
108.....	حماية.....	98.....	مؤقت ذاتي.....
108.....	تدوير الصورة.....	98.....	تصوير حسب فاصل الزمني.....
109.....	إزالة احمرار عين.....	98.....	تصوير قوسي AE.....
110.....	ضبط مذكرات صوتية.....	98.....	تصوير قوسي لمحاكاة فيلم.....
111.....	نسخ.....	98.....	قياس ضوئي.....
111.....	الاتصال الاسلكي.....	99.....	نوع الغالق.....
111.....	سلايد شو.....	99.....	وضع مثبت الصورة.....
111.....	مساعدة دفتر الصور.....	100.....	إعداد ISO تلقائي.....
112.....	حفظ PC تلقائي.....	100.....	ضبط وصلة القاعدة.....
112.....	أمر الطباعة (DPOF).....	100.....	الاتصال الاسلكي.....
112.....	طباعة بطابعة instax.....	101.....	إعداد الفلاش.....
112.....	أبعاد العرض.....	101.....	ضبط خاصية الفلاش.....

118.....	تهيئة العرض حسب طلب	113.....	قائمة الإعدادات
119.....	إعداد الزر/الطلب	113.....	استخدام قائمة الإعدادات
119.....	إعداد رفع التركيز	114.....	خيارات قائمة إعدادات
119.....	تحرير/حفظ قائمة سريعة	114.....	إعداد المستخدم
119.....	ضبط الوظيفة (Fn)	114.....	مسح البيانات
119.....	ضبط قرص التحكم	114.....	تاريخ/وقت
119.....	تشغيل S.S	115.....	فرق التوقيت
119.....	إعداد طلب ISO (H)	115.....	言語/LANG.
119.....	إعداد طلب ISO (L)	115.....	إعداد قائمتي
119.....	تصوير بدون عدسة	115.....	تنظيف المستشعر
120.....	تصوير بدون بطاقة	115.....	إعادة التهيئة
120.....	حلقة التركيز	116.....	إعداد الصوت
120.....	ضبط زر AE-L/AF-L	116.....	صوت الصغير الخاص ب AF
120.....	وضع القفل AE/AF	116.....	صوت صغير المؤقت الذاتي
120.....	وضع قفل AF	116.....	مستوى صوت تشغيل
120.....	ضبط فتحة العدسة	116.....	مستوى صوت الحاجب
121.....	إدارة الطاقة	116.....	صوت حاجب الفتحة
121.....	إيقاف تلقائي	116.....	مستوى صوت العرض
121.....	إدارة الطاقة	117.....	إعداد الشاشة
121.....	توفير الطاقة التلقائي	117.....	سطوع EVF
122.....	إعداد حفظ البيانات	117.....	لون EVF
122.....	رقم الإطار	117.....	سطوع LCD
122.....	حفظ الصورة الأصلية	117.....	لون LCD
122.....	تحرير اسم الملف	117.....	عرض الصورة
123.....	إعداد فتحة كارت (صور ثابت)	117.....	دوران شاشة EVF تلقائياً
123.....	تحويل الفتحة (تسلسل)	117.....	معاينة التعرض/توازن البياض لوضع يدوي
123.....	معلومات حقوق النشر	118.....	مؤثر صورة المعاينة
124.....	إعداد الاتصال	118.....	خطوط إرشادية للتأطير
124.....	إعدادات لاسلكية	118.....	عرض التدوير التلقائي
124.....	ضبط حفظ PC تلقائي	118.....	وحدات نطاق التركيز البؤري

ملاحظات فنية

- 138.....إكسسوارات اختيارية.....
 138.....إكسسوارات من FUJIFILM.....
 142.....توصيل الكاميرا بأجهزة أخرى.....
 143.....استخدام وحدات فلاش المثبتة على قاعدة تثبيت.....
 149.....العناية بالكاميرا.....
 149.....التخزين والاستخدام.....
 149.....السفر.....
 150.....تنظيف مستشعر الصورة.....

استكشاف الأخطاء وإصلاحها

- 151.....المشكلات والحلول.....
 156.....عروض ورسائل التحذير.....

الملحق

- 159.....سعة بطاقة الذاكرة.....
 160.....الروابط.....
 160.....معلومات المنتج FUJIFILM X-Pro2.....
 160.....تحديثات البرنامج الثابت.....
 161.....المواصفات.....
 167.....قيود على إعدادات الكاميرا.....

- 124.....إعداد موقع جغرافي.....
 124.....ضبط توصيل طابعة instax.....
 125....."قامتي".....
 125.....تحرير "قامتي".....
 126.....إعدادات المصنع الافتراضية.....

الاتصال

ناقل الالاسكي

- 129.....(FUJIFILM Camera Remote/FUJIFILM PC AutoSave).....
 129.....توصيلات لاسلكية: الهواتف الذكية.....
 129.....توصيلات لاسلكية: أجهزة الكمبيوتر.....
 عرض الصور على الحاسب
 130.....(MyFinePix Studio/RAW FILE CONVERTER EX 2.0).....
 130.....Windows.....
 130.....macOS/Mac OS X.....
 131.....توصيل الكاميرا.....
 133.....إنشاء أمر الطباعة DPOF.....
 133.....مع تاريخ  بدون تاريخ.....
 134.....إعادة تهيئة الكمل.....
 135.....instax SHARE.....
 135.....إنشاء اتصال.....
 136.....طباعة الصور.....
 137.....عرض الصور على جهاز تلفزيون.....

الرموز والمصطلحات

الرموز التالية مستخدمة في هذا الدليل:

① يجب قراءة هذه المعلومات قبل الاستعمال للتأكد من التشغيل الصحيح.

◆ معلومات إضافية قد تكون مفيدة عند استخدام الكاميرا.

📖 يمكن الاطلاع على صفحات أخرى في هذا الدليل حول المعلومات ذات الصلة.

يتم توضيح القوائم والنصوص الأخرى على شاشات العرض بخط سميك. في الرسوم التوضيحية في هذا الدليل، يمكن تبسيط شاشات العرض لأغراض تفسيرية.

الإكسسوارات المرفقة

العناصر التالية مرفقة مع الكاميرا:

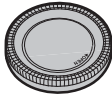

غطاء الجسم

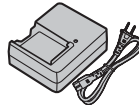

شاحن بطارية طراز BC-W126



بطارية قابلة لإعادة للشحن طراز NP-W126S/NP-W126

- أغطية واقية (x2)
- حزام الكتف
- غطاء قاعدة تثبيت الفلاش الخارجي
- (يأتي مثبتًا بقاعدة تثبيت الفلاش الخارجي)
- غطاء طرف المزمنة (يأتي مثبتًا إلى الكاميرا)
- دليل المالك (هذا الدليل)







مشابك الحزام المعدنية (x2)

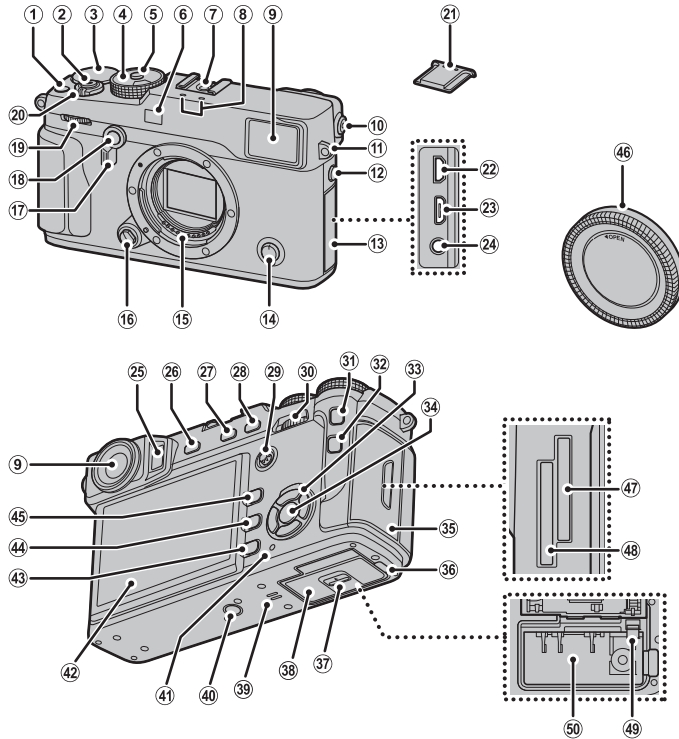

أداة تثبيت المشبك

لمزيد من المعلومات، يرجى الرجوع إلى الصفحة الموجودة على يمين كل بند.



- ① زر تسجيل الأفلام..... 44 19 قرص التحكم الأمامي..... 5 35 غطاء فتحة بطاقة الذاكرة..... 22
- زر الوظيفة (Fn)..... 50 20 مفتاح **ON/OFF** (تشغيل/إيقاف القفل)..... 25 36 غطاء قناة كبل خاص بتوصيلة التيار المستمر..... 138
- ② زر الحاجب..... 76 21 سرجالدا شلافلدا خبيثنة قدمةاع عطغ..... 79 37 مزلاج غطاء تجويف البطارية..... 20
- ③ قرص تعويض التعريض الضوئي..... 58 22 موصل HDMI صغير..... 137 38 غطاء تجويف البطارية..... 20
- ④ قرص سرعة الحاجب/قرص الحساسية..... 23 موصل USB صغير..... 131 39 سماعة..... 46
- 38, 37, 36, 35, 4 24 الميكروفون/موصل جهاز التحكم عن بعد في المغلاق 40 موضع تركيب الحامل ثلاثي القوائم
- ⑤ تحرير قفل القرص..... 38, 36, 4 25 مستشعر العين..... 28 41 مصباح المؤشر..... 7
- ⑥ لضوء المساعد للتركيز التلقائي AF..... 95 26 زر **VIEW MODE**..... 28 42 شاشة LCD..... 32, 28, 10
- مصباح الموقت الذاتي..... 74 27 زر القياس..... 28 43 زر **DISP** (العرض)/زر **BACK** (الرجوع)..... 32
- ⑦ قاعدة تثبيت الفلاش الخارجي..... 80, 79 28 زر الوظيفة (Fn3)..... 50 44 زر  (حذف)..... 43, 6
- ⑧ الميكروفون..... 45 29 زر **AE-L** (قفل التعرض)..... 120, 77 45 زر  (العرض)..... 39
- ⑨ إطار معين المنظر..... 32, 28, 8 29 ذراع التركيز (رافعة التركيز)..... 69, 68, 4 46 غطاء الجسم..... 18
- ⑩ أداة التحكم بتعديل الفيديو..... 31 30 قرص التحكم الخلفي..... 6 47 فتحة بطاقة الذاكرة 2..... 22
- ⑪ ثقب شريط التعليق..... 16 31 زر **AF-L** (قفل التركيز البؤري)..... 120, 77, 64 48 فتحة بطاقة الذاكرة 1..... 22
- ⑫ طرف المزامنة..... 80 32 زر **Q** (قائمة سريعة)*..... 137, 131, 73, 45 49 مزلاج البطارية..... 20
- ⑬ غطاء الموصل..... 64 33 زر تحرير/حفظ الضبط العادي بالقائمة السريعة..... 49
- ⑭ محدد وضع التركيز..... 13 (اضغط مع الاستمرار)*..... 82
- ⑮ موصلات إشارة العدسة..... 18 زر تحويل RAW (وضع العرض)..... 26, 4 33 زر الاختيار..... 50
- ⑯ زر تحرير العدسة..... 30, 29 34 زر **MENU/OK** (قائمة/موافق)..... 113, 106, 88
- ⑰ محدد معين المنظر..... 30 35 زر  (قفل التحكم) (اضغط واستمر بالضغط)..... 11
- ⑱ زر عرض محاكاة لإطار ساطع..... 30
- زر الوظيفة (Fn2)..... 50

* في وضع التصوير، اضغط وحرر لعرض القائمة السريعة أو اضغط مع الاستمرار لعرض خيارات تحرير القائمة السريعة. عند عرض القائمة السريعة، اضغط مع الاستمرار لتحرير الإعدادات الخاصة.

قفل التحكم

لمنع التشغيل غير المقصود لزر الاختيار وزر **Q** أثناء التصوير، اضغط على **MENU/OK** حتى يتم عرض . يمكن إلغاء قفل عناصر التحكم بالضغط على **MENU/OK** حتى تختفي  من شاشة العرض.

قرص سرعة الغالق/ISO

اختر سرعة الغالق وحساسية ISO.

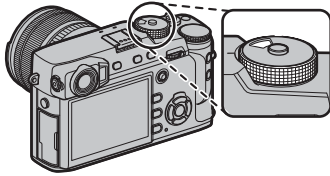

أدر القرص لاختيار سرعة الغالق (35، 36، 37، 38).



إذا كان القرص في الموضع **A**، اضغط على تحرير القفل أثناء تدوير القرص.



ارفع وأدر القرص لاختيار حساسية ISO (59).

زر الاختيار.

اضغط زر الاختيار إلى الأعلى (①)، اليمين (③)، الأسفل (④)، أو اليسار (②) لتمييز العناصر. تعمل أزرار الأعلى، اليسار، اليمين والأسفل كذلك مثل عمل الأزرار **DRIVE** (53)، **Fn4** (محاكاة الفيلم؛ 61)، **Fn5** (توازن البياض؛ 62) و **Fn6** (وضع AF؛ 67) على الترتيب (50).

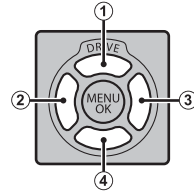
ذراع التركيز (دافعة التركيز).

قم بإمالة أو اضغط على ذراع التركيز لتحديد منطقة التركيز (68).

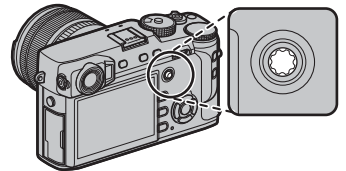
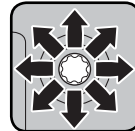

قرص التحكم الأمامي.

يستخدم قرص التحكم الأمامي كما هو موضح أدناه.

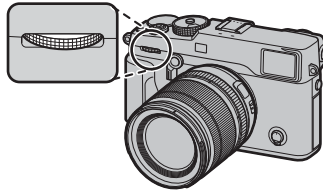
**تدوير**

- اختر التوليفة المطلوبة من سرعة الغالق والفتحة (تغيير البرنامج؛ (35)).
- اختر سرعة الغالق (36، 38).
- اضبط تعويض التعريض الضوئي عند تحديد C بواسطة قرص تعويض التعريض الضوئي (58).
- عرض صور أخرى أثناء العرض (39).

اضغط

اضغط على وسط القرص للانتقال بين سرعة الغالق، وتعويض التعريض الضوئي عند تحديد C بواسطة قرص تعويض التعريض الضوئي (35، 36، 38، 58).



قرص التحكم الخلفي

يستخدم قرص التحكم الخلفي كما هو موضح أدناه.

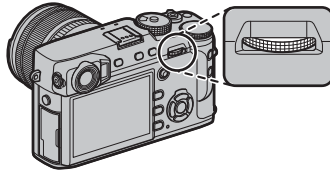
**تدوير**

- اضبط الفتحة (📖 14، 37، 38).
- اضبط الإعدادات في القائمة السريعة (📖 48).
- اختر حجم إطار التركيز (📖 69، 70).
- قم بالتصغير أو التكبير أثناء زوم التركيز أو في عرض الإطار الكامل أو عرض الإطارات المتعددة (📖 41، 42).

اضغط

- قم بإجراء الوظيفة المُخصصة إلى زر الوظيفة **DIAL** (📖 51).
- في وضع التركيز اليدوي، يمكنك اختيار عرض تركيز بالضغط على منتصف القرص مع الاستمرار (📖 66).
- قم بتكبير نقطة التركيز البؤري النشطة أثناء العرض (📖 40).

تهيئة بطاقات الذاكرة

لتهيئة بطاقات الذاكرة، اضغط على وسط قرص التحكم أثناء الضغط مع الاستمرار على الزر **⏏**. سيتم عرض قائمة مسح البيانات؛ اختر فتحة وقم بتهيئة البطاقة كما هو موضح في الصفحة 114.

مصباح المؤشر.

عندما لا تكون عدسة الكاميرا قيد الاستخدام (156)، يُظهر مصباح المؤشر حالة الكاميرا.

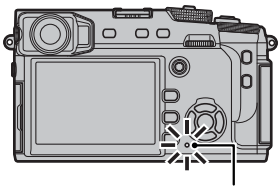

مصباح المؤشر

مصباح المؤشر	حالة الكاميرا
يتوهج بلون أخضر	ضبط التركيز مقفل.
وميض أخضر	تحذير التركيز أو التعريض الضوئي. يمكن التقاط الصور.
وميض باللون الأخضر والبرتقالي	تسجيل الصور. يمكن التقاط صور إضافية.
تتوهج بلون برتقالي	تسجيل الصور. لا يمكن التقاط صور إضافية في هذا الوقت.
وميض بلون برتقالي	جاري شحن الفلاش، لن يضيء الفلاش عند التقاط الصورة.
وميض أحمر	خطأ في العدسة أو الذاكرة.

قد تظهر كذلك تحذيرات في شاشة العرض (156).

شاشات الكاميرا

قد يتم عرض أنواع المؤشرات التالية أثناء التصوير أو العرض. في الوصف التالي، يتم عرض جميع المؤشرات المتاحة لأغراض التوضيح؛ والمؤشرات المعروضة فعليًا تتغير حسب إعدادات الكاميرا. لاحظ أن شاشة LCD ومعين المنظر الإلكتروني لديهما نسب أبعاد مختلفة.

■ التصوير: معين المنظر البصري

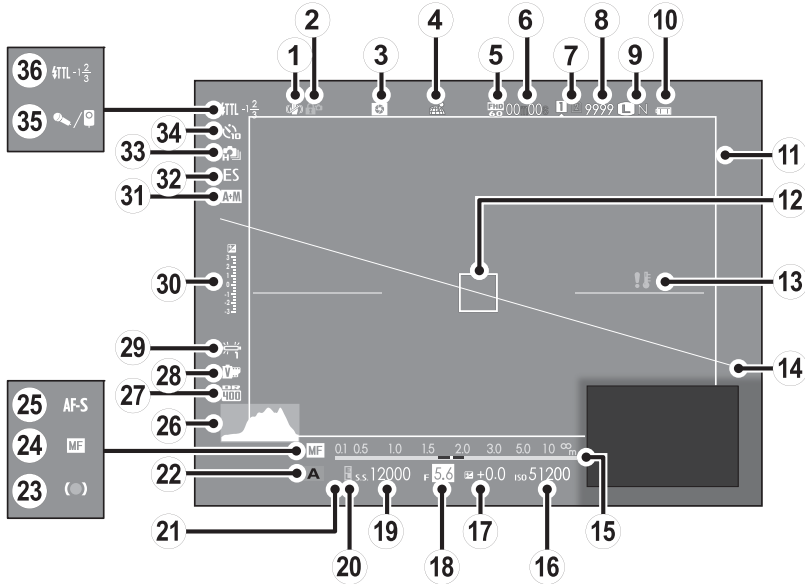

90.....	27	نطاق ديناميكي	34.....	14	أفق افتراضي	99.....	1	وضع مثبت الصورة.....
61.....	28	محاكاة فيلم	64.....	15	مؤشر المسافة	3.....	2	قفل التحكم
62.....	29	توازن البياض	59.....	16	الحساسية	37.....	3	مراجعة عمق النطاق.....
58, 38.....	30	مؤشر التعرض	58.....	17	تعويض التعريض الضوئي	124.....	4	حالة تنزيل بيانات الموقع.....
96.....	31	مؤشر AF+MF	38, 37, 35.....	18	الفتحة	104, 44.....	5	وضع فيلم
99.....	32	نوع الغالق	38, 36, 35.....	19	سرعة الحاجب	44.....	6	الوقت المتبقي
54, 53.....	33	الوضع المستمر	77.....	20	مؤشر قفل AE	123, 23.....	7	خيارات فتحة البطاقة
74.....	34	مؤشر المؤقت الذاتي	60.....	21	المعايرة	159.....	8	عدد الإطارات المتاحة*
104, 73, 45.....	35	حرر ميكروفون/عن بعد	38, 37, 36, 35.....	22	وضع التصوير	89.....	9	جودة وحجم الصورة.....
101.....	36	وضع الفلاش (TTL)	65.....	23	مؤشر التركيز البؤري	25.....	10	مستوى البطارية.....
101.....		تعويض الفلاش	65.....	24	مؤشر التركيز اليدوي	30.....	11	إطار ساطع.....
			64.....	25	وضع التركيز البؤري	77, 76, 68.....	12	إطار التركيز.....
			34.....	26	رسم بياني نسيجي	158.....	13	تحذير الحرارة.....

* يظهر "9999" إذا كان هناك مساحة لأكثر من 9999 إطار.

التصوير: معين المنظر الإلكتروني / شاشة LCD

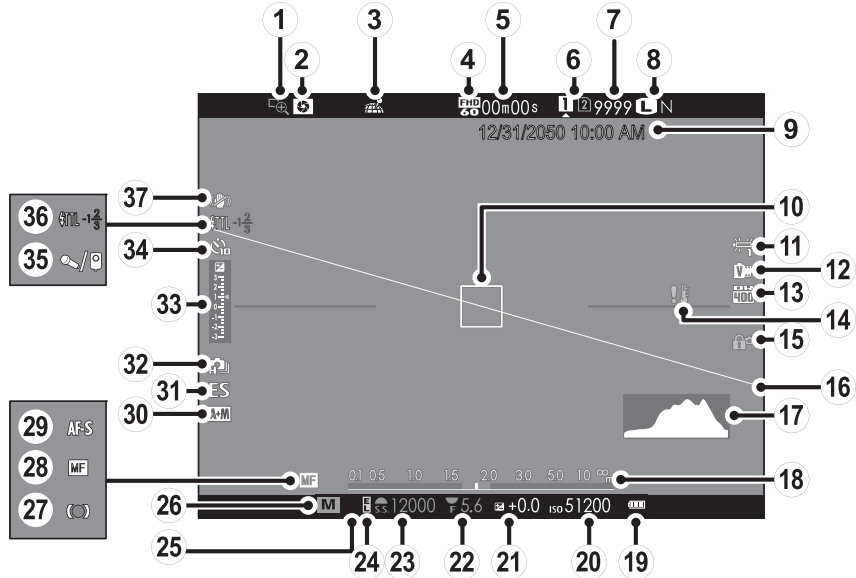

- ① حقق من تركيز بؤري 65..... ⑭ تحذير الحرارة 14..... 158..... ⑲ مؤشر التركيز البؤري 27..... 65.....
 ② مراجعة عمق النطاق 37..... ⑮ قفل التحكم 15..... 3..... ⑳ مؤشر التركيز اليدوي 28..... 65.....
 ③ حالة تنزيل بيانات الموقع 124..... ⑯ أفق افتراضي 16..... 34..... ㉑ وضع التركيز البؤري 29..... 64.....
 ④ وضع فيلم 104, 44..... ⑰ رسم بياني نسيجي 17..... 34..... ㉒ مؤشر AF+MF 30..... 96.....
 ⑤ الوقت المتبقي 44..... ⑱ مؤشر المسافة 18..... 64..... ㉓ نوع الغالق 31..... 99.....
 ⑥ خيارات فتحة البطاقة 123, 23..... ⑲ مستوى البطارية 19..... 25..... ㉔ الوضع المستمر 32..... 54, 53.....
 ⑦ عدد الإطارات المتاحة* 159..... ⑳ الحساسية 20..... 59..... ㉕ مؤشر التعرض 33..... 58, 38.....
 ⑧ جودة وحجم الصورة 89..... ㉑ تعويض التعريض الضوئي 21..... 58..... ㉖ مؤشر المؤقت الذاتي 34..... 74.....
 ⑨ الوقت والتاريخ 27, 26..... ㉒ الفتحة 22..... 38, 37, 35..... ㉗ حرر ميكروفون/عن بعد 35..... 104, 73, 45.....
 ⑩ إطار التركيز 77, 76, 68..... ㉓ سرعة الحاجب 23..... 38, 36, 35..... ㉘ وضع الفلاش (TTL) 36..... 101.....
 ⑪ توازن البياض 62..... ㉔ مؤشر قفل AE 24..... 77..... ㉙ تعويض الفلاش 37..... 101.....
 ⑫ محاكاة فيلم 61..... ㉕ المعايرة 25..... 60..... ㉚ وضع مثبت الصورة 37..... 99.....
 ⑬ نطاق ديناميكي 90..... ㉖ وضع التصوير 26..... 38, 37, 36, 35.....

* يظهر "9999" إذا كان هناك مساحة لأكثر من 9999 إطار.

قفل التحكم

يؤدي الضغط على عنصر تحكم مقفل (🔒) إلى عرض أيقونة 🔒.

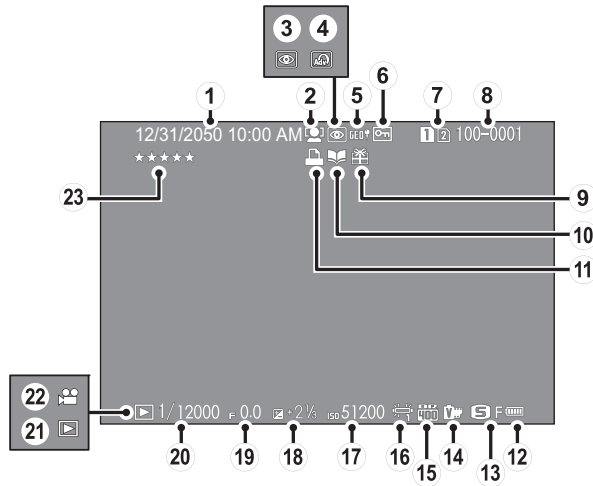

- 59..... الحاسوبية 17 39..... صورة هدية 9 27، 26..... الوقت والتاريخ ①
- 58..... تعويض التعريض الضوئي. 18 86..... مؤشر مساعدة دفتر الصور 10 95..... مؤشر التعقب الذكي للوجه ②
- 38، 37، 35..... فتحة العدسة 19 133..... مؤشر طباعة DPOF 11 109..... مؤشر إزالة احمرار العين ③
- 38، 36، 35..... سرعة الحاج 20 25..... مستوى البطارية 12 56..... مرشح متقدم ④
- 39..... مؤشر وضع العرض 21 89..... حجم الصورة/الجودة 13 124..... بيانات الموقع ⑤
- 46..... رمز الفيلم 22 61..... محاكاة الأقلام 14 108..... صورة محمية ⑥
- 39..... التصنيف 23 90..... نطاق ديناميكي 15 107، 39..... فتحة البطاقة ⑦
- 62..... توازن البياض 16 122..... رقم الصورة ⑧

يمكن استخدام الكاميرا مع العدسات الخاصة بقاعدة FUJIFILM X.

أجزاء العدسة

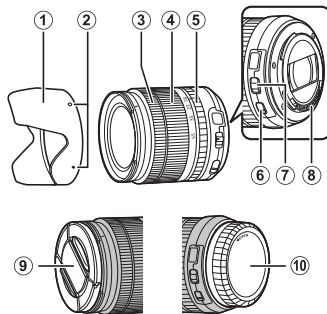

- ① واقية العدسة
- ② علامات التركيب
- ③ حلقة التركيز البؤري
- ④ حلقة التكبير
- ⑤ حلقة الفتحة

- ⑥ مفتاح O.I.S (ثبات الصورة البصري)
- ⑦ مفتاح وضع فتحة
- ⑧ موصلات إشارة العدسة
- ⑨ غطاء العدسة الأمامي
- ⑩ غطاء العدسة الخلفي

إزالة الغطاء

أزل الغطاء كما هو موضح.

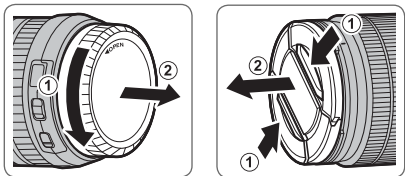

⚠ قد تختلف أغطية العدسات عن تلك المعروضة هنا.

تركيب الواقية

تقلل واقيات العدسة عند تركيبها من الوهج وتحمي عنصر العدسة الأمامي.

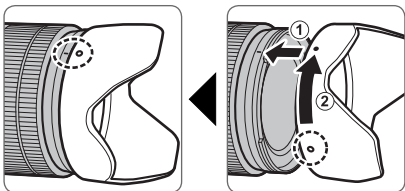

العدسات بدون حلقات الفتحة

الطريقة المستخدمة لضبط الفتحة يمكن اختيارها باستخدام **إعداد الزر/الطلب < ضبط فتحة العدسة (120)**. عند تحديد خيار آخر غير **AUTO**، يمكن تعديل الفتحة باستخدام قرص التحكم الخلفي.

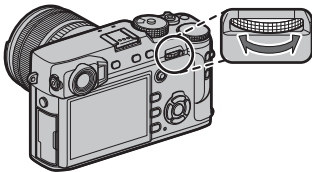

❖ الإعدادات الافتراضية للتحكم في الفتحة هي قرص التحكم الخلفي، ولكن يمكن إعادة تعيينه لقرص التحكم الأمامي باستخدام خيار **إعداد الزر/الطلب < ضبط قرص التحكم (119)**.

العدسات مع حلقات الفتحة

في الإعدادات بخلاف **A**، يمكنك ضبط الفتحة عن طريق تدوير حلقة فتحة العدسة (وضعا التعريض الضوئي **A** و **M**).

حلقة الفتحة

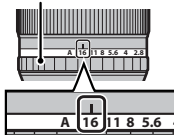

مفتاح وضع الفتحة

إذا كانت العدسة بها مفتاح لوضع الفتحة، يمكن ضبط الفتحة يدويًا عن طريق تحريك المفتاح إلى **وضع الفتحة** وتدوير حلقة الفتحة.

حلقة الفتحة

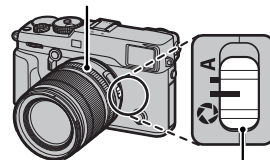

مفتاح وضع فتحة

❗ عند ضبط حلقة الفتحة على **A**، أدر قرص التحكم الخلفي لضبط الفتحة.



عدسات التركيز البؤري اليدوي

قم بإمالة حلقة التركيز للأمام للتركيز البؤري التلقائي.

للتركز البؤري اليدوي، قم بإمالة حلقة التركيز للخلف وقم بتدويرها أثناء التحقق من النتائج في شاشة الكاميرا. يمكن استخدام مسافة التركيز البؤري ومؤشرات عمق النطاق للمساعدة في التركيز البؤري اليدوي. لاحظ أن التركيز البؤري اليدوي قد لا يكون متاحًا في جميع أوضاع التصوير.

مؤشر عمق النطاق

مؤشرات عمق النطاق تعرض عمق النطاق التقريبي (المسافة أمام وخلف نقطة التركيز البؤري التي تبدو خاضعة للتركيز).



مؤشر المسافة

يظهر المؤشر في تنسيق فيلم (37).

عدسات مع مفاتيح O.I.S. (ثبات الصورة البصري).

إذا كانت العدسة تدعم ميزة ثبات الصورة البصري (O.I.S.)، يمكن اختيار وضع ثبات الصورة في قوائم الكاميرا. لتنشيط ميزة ثبات الصورة، حرك مفتاح O.I.S. إلى الوضع **ON**.

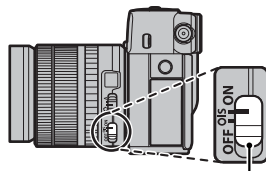

مفتاح O.I.S. (ثبات الصورة البصري)

تركيب شريط التعليق

ركب مشابك شريط التعليق بالكاميرا، ثم ثبت شريط التعليق.

1 افتح مشابك شريط التعليق.

استخدم أداة تثبيت المشبك لفتح مشبك شريط التعليق، وتأكد من أن الأداة والمشبك في الاتجاهات الموضحة.

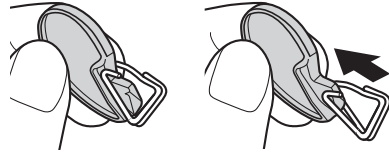

① احتفظ بالأداة في مكان آمن. سوف تحتاج إلى فتح مشابك شريط التعليق عند فك شريط التعليق.

2 ضع مشبك شريط التعليق في الثقب.

ثبت ثقب شريط التعليق في فتحة المشبك. قم بإزالة الأداة باستخدام اليد الأخرى للحفاظ على المشبك في موضعه.



3 مرر المشبك عبر الثقب.

أدر المشبك بالكامل عبر الثقب حتى تسمع صوت طقطقة يدل على غلقه في موضعه.

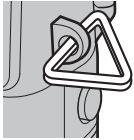

4 ثبت الغطاء الواقي.

ضع الغطاء الواقي فوق الثقب كما هو موضح بالشكل، مع وضع الجانب الأسود من الغطاء تجاه الكاميرا. كرر الخطوات 1-4 بالنسبة للثقب الثاني.

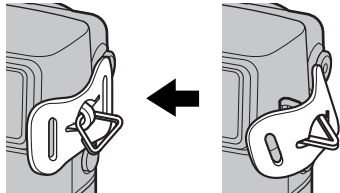

6 اربط شريط التعليق.

اربط شريط التعليق كما هو موضح بالشكل. كرر الخطوات 5-6 بالنسبة للثقب الثاني.

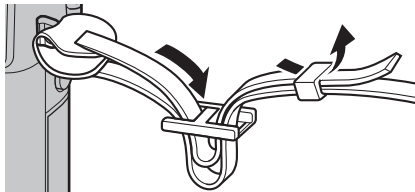

⚠ لتجنب سقوط الكاميرا، تأكد من أن الشريط مثبت بشكل صحيح.

5 ادخل شريط التعليق.

ادخل شريط التعليق عبر الغطاء الواقي ومشبك شريط التعليق.

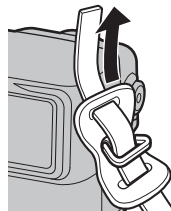

يتم تركيب العدسة كما هو مبين أدناه.

① ينبغي توخي الحذر لتجنب دخول التراب إلى الكاميرا أثناء تركيب أو إزالة العدسات.

1 انزع غطاء الجسم والغطاء الخلفي.

انزع غطاء الجسم من الكاميرا والغطاء الخلفي من العدسة.



① لا تلمس الأجزاء الداخلية للكاميرا.

2 ركب العدسة.

ضع العدسة على قاعدة التثبيت، مع جعل العلامات الموجودة على العدسة متطابقة لتلك الموجودة على الكاميرا، ثم أدر العدسة حتى تستقر وتصدر صوت نقرة.

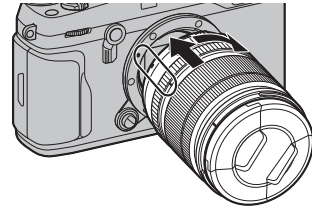

① لا تضغط على زر تحرير العدسة أثناء تركيب العدسة.

إزالة العدسات

لإزالة العدسة، أطفئ الكاميرا، ثم اضغط على زر تحرير العدسة وقم بتدوير العدسة كما هو موضح.

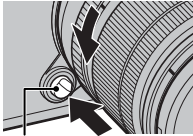

زر تحرير العدسة

① لتجنب تراكم الأتربة على العدسة أو داخل الكاميرا، استبدل أغطية العدسة وغطاء جسم الكاميرا عندما لا تكون هناك عدسات مركبة.

العدسات والإكسسوارات الاختيارية الأخرى

يمكن استخدام الكاميرا مع العدسات لقاعدة FUJIFILM X والاكسسوارات الأخرى المدرجة من الصفحة 138.

لا تأتي البطارية مشحونة. قبل الاستخدام، اشحن البطارية باستخدام شاحن البطارية المرفق.

1 ضع البطارية في الشاحن.

ضع البطارية في شاحن البطارية المرفق كما هو موضح.

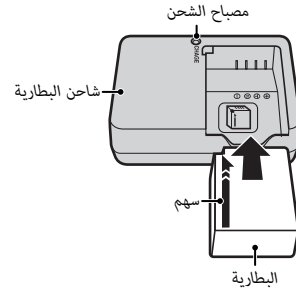

تستخدم الكاميرا بطارية طراز NP-W126S/NP-W126 قابلة لإعادة للشحن.

⚠ سلك التيار المتردد المرفق معد للاستخدام فقط مع شاحن البطارية المرفق. لا تستخدم الشاحن المرفق مع أسلاك أخرى ولا تستخدم السلك المرفق مع أجهزة أخرى.

2 وصل الشاحن.

وصل الشاحن بمصدر كهربائي داخلي. سيضيء مؤشر الشحن.

مؤشر الشحن

يشير مؤشر الشحن إلى وضع شحن البطارية كما يلي:

مؤشر الشحن	حالة البطارية	الوظيفة
إيقاف تشغيل	لم يتم إدخال البطارية.	أدخل البطارية.
تشغيل	البطارية مشحونة بالكامل.	انزع البطارية.
وميض	خطأ بالبطارية.	افصل الشاحن وأخرج البطارية.

3 اشحن البطارية.

انزع البطارية بعد اكتمال الشحن. راجع المواصفات (165) لمعرفة مدة الشحن (لاحظ أن مدة الشحن تزيد مع انخفاض درجات الحرارة).

⚠ افضل الشاحن من مصدر الطاقة في حالة عدم استخدامه.

بعد شحن البطارية، أدخل البطارية في الكاميرا كما هو مبين بالأسفل.

1 افتح غطاء تجويف البطارية.

حرك مزلاج تجويف البطارية كما هو موضح وافتح غطاء تجويف البطارية.

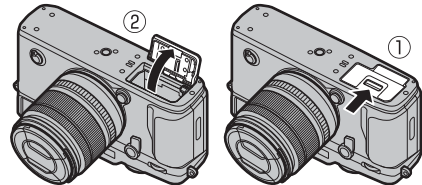

- ❶ لا تفتح غطاء تجويف البطارية أثناء عمل الكاميرا. عدم اتباع هذا التدبير الوقائي قد يؤدي إلى تلف ملفات الصور أو بطاقات الذاكرة.
- ❷ انزع غطاء تجويف البطارية برفق بدون عنف.

2 أدخل البطارية.

باستخدام البطارية للإبقاء على مزلاج البطارية مضغوطاً على جانب واحد، أدخل موصلات البطارية أولاً في الاتجاه الموضح بالسهم. تأكد من أن البطارية مغلقة بإحكام.

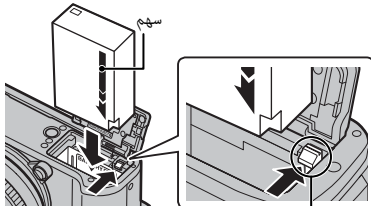

مثبت البطارية

- ❶ أدخل البطارية في الاتجاه الموضح. لا تستخدم أو تحاول استخدام القوة مع البطارية سواء في حالة إدخالها أو إخراجها. ستنزلق البطارية بسهولة في الوضع الصحيح.

3 اغلق غطاء تجويف البطارية.

! البطاريات

- نظف الغبار عن طرفي البطارية بقطعة قماش نظيفة وجافة. عدم ملاحظة هذا التحذير قد يمنع البطارية من الشحن.
- لا تلتصق أي موصلات أو أي أشياء أخرى على البطارية. عدم اتباع هذه التعليمات قد يسبب صعوبة نزع البطارية من الكاميرا.
- لا توصل طرفي البطارية ببعضهم البعض (قصر البطارية). قد ترتفع درجة حرارة البطارية.
- الرجاء قراءة التنبيهات الموجودة في قسم "البطارية وإمداد الطاقة" (iv).
- استخدم فقط شاحن البطارية المخصص للاستخدام معها. عدم اتباع هذه التعليمات قد يتسبب في عطل المنتج.
- لا تنزع الموصلات عن البطارية أو تمزق أو تقشر الغطاء الخارجي.
- تفقد البطارية شحنها بشكل تدريجي في حالة عدم الاستعمال. اشحن البطارية قبل الاستعمال بمدة يوم أو يومين.

إزالة البطارية

قبل إزالة البطارية، أوقف تشغيل الكاميرا وافتح غطاء تجويف البطارية.

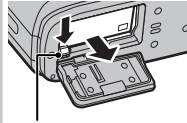

مثبت البطارية

لإخراج البطارية، اضغط على مزلاج البطارية إلى أحد الجانبين وازلق البطارية لإخراجها من الكاميرا كما هو موضح بالشكل.

- ! قد تصبح البطارية ساخنة عند استخدامها في البيئات ذات درجة الحرارة العالية. توخ الحذر عند إزالة البطارية.

لا تحتوي الكاميرا على ذاكرة داخلية؛ بدلاً من ذلك، يتم تخزين الصور على بطاقات ذاكرة اختيارية من طراز SD وSDHC وSDXC (والتي تباع بشكل منفصل). يمكن استخدام بطاقتين في الكاميرا، واحدة في كل فتحة من فتحتيها. يتم تسجيل الأفلام فقط على البطاقة الموجودة في الفتحة الأولى، التي تدعم UHS-II.

1 افتح غطاء فتحة بطاقة الذاكرة.

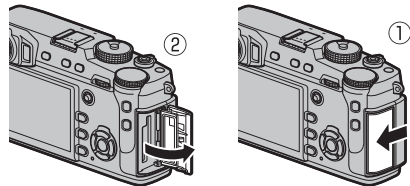

❗ لا تفتح غطاء فتحة بطاقة الذاكرة أثناء تشغيل الكاميرا. عدم اتباع هذا التدبير الوقائي قد يؤدي إلى تلف ملفات الصور أو بطاقات الذاكرة.

2 أدخل بطاقة الذاكرة.

أمسك بطاقة الذاكرة في الاتجاه المبين، وحركها حتى تستقر في مكانها خلف الفتحة الأولى (إذا كنت تستخدم بطاقتين، فأدخل البطاقة الثانية في الفتحة الثانية).

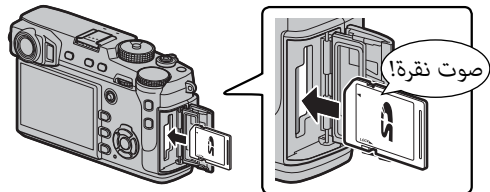

❶ تأكد من أن البطاقة في الاتجاه الصحيح، أدخل البطاقة بشكل عمودي ولا تستخدم القوة.

❷ من الممكن قفل بطاقات الذاكرة من النوع SDXC/SDHC/SD، حيث يصبح من غير الممكن تهئية البطاقة أو التسجيل عليها أو حذف الصور. قبل إدخال بطاقة الذاكرة، ازلق مفتاح حماية الكتابة إلى وضع عدم الإقفال.

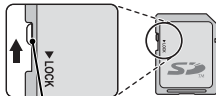

مفتاح الحماية ضد الكتابة

3 افتح غطاء فتحة بطاقة الذاكرة.

إزالة بطاقات الذاكرة







قبل إزالة بطاقات الذاكرة، قم بإيقاف تشغيل الكاميرا وافتح غطاء فتحة بطاقة الذاكرة.



لإزالة بطاقة الذاكرة، اضغط عليها للداخل وحررها ببطء. بعد ذلك، يمكن إخراج البطاقة باليد. عند إخراج بطاقة الذاكرة، قد تخرج البطاقة بسرعة كبيرة. استخدام إصبعك لتصد البطاقة ثم أخرجها برفق.

استخدام بطاقتي ذاكرة

في الإعدادات الافتراضية، يتم استخدام البطاقة الموجودة في الفتحة الثانية عند امتلاء البطاقة الموجودة في الفتحة الأولى فقط (تسلسلي). يمكن تغيير ذلك باستخدام  إعداد حفظ البيانات < إعداد فتحة كارت (صور ثابت) (123).

الخيار	الوصف	العرض
تسلسلي (الإعداد الافتراضي)	يتم استخدام البطاقة الموجودة في الفتحة الثانية فقط عند امتلاء البطاقة الموجودة في الفتحة الأولى فقط.  عند اختيار الفتحة الثانية من أجل  إعداد حفظ البيانات < تحويل الفتحة (تسلسل)، سيبدأ التسجيل على البطاقة الموجودة في الفتحة الثانية والتحويل إلى الفتحة الأولى عند امتلاء البطاقة الموجودة في الفتحة الثانية.	
احتياطي	يتم تسجيل كل صورة مرتين، صورة على كل بطاقة.	
RAW/JPEG	كما في تسلسلي، باستثناء أن نسخة RAW من الصور التي التقطت بواسطة الخيار FINE + RAW أو NORMAL + RAW المحدد إلى  إعداد جودة الصورة < جودة الصورة سيتم حفظها في البطاقة الموجودة في الفتحة الأولى ونسخة JPEG في البطاقة الموجودة في الفتحة الثانية.	

الأفلام

بغض النظر عن الخيار المحدد إلى إعداد فتحة كارت (صور ثابت)، سيتم تسجيل الأفلام في البطاقة الموجودة في الفتحة الأولى؛ وعند اختيار تسلسلي، سيتم تسجيل الأفلام في البطاقة الموجودة في الفتحة الأولى حتى بعد نقل التسجيل إلى البطاقة الموجودة في الفتحة الثانية.

■ بطاقات الذاكرة المتوافقة

تم اعتماد بطاقات الذاكرة FUJIFILM و SanDisk SD و SDHC و SDXC للاستخدام في الكاميرا؛ يمكن استخدام بطاقات UHS-II في الفتحة الأولى. توجد قائمة كاملة ببطاقات الذاكرة التي يمكن استخدامها من خلال الرابط التالي http://www.fujifilm.com/support/digital_cameras/compatibility/. لا تضمن كفاءة التشغيل مع أي بطاقات أخرى. لا يمكن استخدام الكاميرا مع بطاقات **xD-Picture Cards** أو مع أجهزة بطاقات الوسائط المتعددة (MMC) MultiMediaCard.

① بطاقات الذاكرة

- لا تغلق الكاميرا أو تنزع بطاقة الذاكرة أثناء إعادة تهيئة بطاقة الذاكرة أو أثناء تسجيل أو مسح أي بيانات من بطاقة الذاكرة. عدم اتباع هذه التعليمات قد يؤدي إلى تلف بطاقة الذاكرة.
- هب بطاقات الذاكرة قبل استخدامها لأول مرة، وتأكد من إعادة تهيئة كل بطاقات الذاكرة بعد استعمالها مع الحاسب أو أي جهاز آخر. لمزيد من المعلومات حول إعادة تهيئة بطاقات الذاكرة، انظر صفحة 114.
- بطاقات الذاكرة صغيرة الحجم ومن الممكن ابتلاعها، لذا احفظها بعيداً عن متناول الأطفال. في حالة ابتلاع طفل لبطاقة ذاكرة، اطلب المساعدة الطبية فوراً.
- محولات الذاكرة miniSD أو microSD الأكبر أو الأصغر من الأحجام القياسية لبطاقة SDXC/SDHC/SD قد لا تخرج بشكل طبيعي؛ وفي حالة عدم خروج البطاقة، اذهب بالكاميرا إلى أحد مندوبي الخدمة المعتمدة. لا تحاول إخراج البطاقة بالقوة.
- لا تضع ملصقات على بطاقات الذاكرة. تقشير الملصقات قد يسبب في تلف الكاميرا.
- قد تسبب بعض أنواع بطاقات الذاكرة SDXC/SDHC/SD في اعتراض تسجيل الفيديو. استخدم بطاقة ذات سرعة UHS من الفئة 1 أو أفضل لتسجيل الأفلام وتصوير الصور المتتالية.
- تعمل تهيئة بطاقة الذاكرة في الكاميرا على إنشاء مجلد والذي يتم تخزين الصور فيه. لا تعيد تسمية أو حذف هذا المجلد ولا تستخدم الحاسب أو أي جهاز آخر لتعديل أو حذف أو إعادة تسمية ملفات الصور. استخدم دائماً الكاميرا لمسح الصور؛ قبل إجراء أي تعديل أو إعادة تسمية للملفات، انسخ الملفات على جهاز كمبيوتر وعدّل أو أعد تسمية النسخ، وليس الملفات الأصلية. إعادة تسمية الملفات في الكاميرا قد يؤدي إلى حدوث مشكلات أثناء التشغيل.

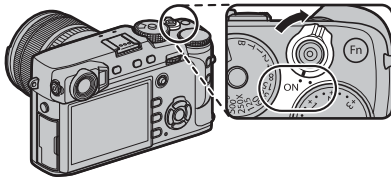

أدر المفتاح **ON/OFF** على **ON** لتشغيل الكاميرا. اختر **OFF** لإيقاف تشغيل الكاميرا.

- ❖ اضغط على زر لبدء العرض. اضغط على زر حاجب الكاميرا لضغطة جزئية للعودة لوضع التصوير.
- ❖ ستغلق الكاميرا تلقائياً في حالة عدم تنفيذ أي عمليات خلال المدة الزمنية التي تم اختيارها لـ **إدارة الطاقة > إيقاف تلقائي** (121). لإعادة تنشيط الكاميرا بعد إطفائها تلقائياً، اضغط على زر الغالق نصف ضغطة أو أدر مفتاح **ON/OFF** إلى **OFF**، ثم العودة إلى **ON**.

❶ بصمات الأصابع والعلامات الأخرى على العدسة أو معين المنظر يمكن أن تؤثر على الصور أو على عرضها من خلال معين المنظر. حافظ على نظافة العدسة ومعين المنظر.

مستوى البطارية

بعد تشغيل الكاميرا، افحص مستوى البطارية على شاشة العرض.



المؤشر	الوصف
	البطارية فارغة جزئياً.
	البطارية مشحونة بنسبة 80% تقريباً.
	البطارية مشحونة بنسبة 60% تقريباً.
	البطارية مشحونة بنسبة 40% تقريباً.
	البطارية مشحونة بنسبة 20% تقريباً.
	البطارية منخفضة. اشحن البطارية بأسرع ما يمكن.
	البطارية مستنفدة. قم بإطفاء الكاميرا وأعد شحن البطارية.

تظهر نافذة اختيار اللغة عند تشغيل الكاميرا لأول مرة.

1 اختر اللغة.

حدد اللغة، واضغط على **MENU/OK**.

اضغط **DISP/BACK** لتخطي الخطوة الحالية. سيتم عرض أي خطوة يتم تخطيها في المرة التالية التي تشغل فيها الكاميرا.

2 اضبط الوقت والتاريخ.

اضغط على زر الاختيار لليسار ولليمين لتظليل السنة، الشهر، اليوم، الساعة أو الدقيقة واضغط لأعلى أو لأسفل للتغيير. لتغيير ترتيب عرض السنة، والشهر، واليوم، ظلل نظام عرض التاريخ ثم اضغط على زر الاختيار لأعلى أو لأسفل. اضغط زر **MENU/OK** للخروج من وضع التصوير عند إتمام الإعدادات.



في حالة نزع بطارية الكاميرا لمدة طويلة، سيتم إعادة ضبط الساعة وسيظهر حوار اختيار اللغة عند تشغيل الكاميرا.



تغيير الإعدادات الأساسية

لتغيير اللغة أو إعادة ضبط الساعة:

1 عرض الخيار المرغوب فيه.

اعرض قائمة الإعداد واختر  إعداد المستخدم < 言語/LANG. لتغيير اللغة أو تاريخ/وقت إعادة ضبط الساعة (📅 113).

2 تعديل الإعدادات.

لاختيار لغة، قم بتظليل الخيار المرغوب واضغط على **MENU/OK**. لضبط الساعة، اضغط يسار أو يمين زي التحديد لتظليل السنة أو الشهر أو اليوم أو الساعة أو الدقيقة واضغط لأعلى أو لأسفل للتغيير، ثم اضغط **MENU/OK** بمجرد ضبط الساعة على ما تريده.

الكاميرا مزودة بمعين منظر بصري/ إلكتروني هجين (EVF/OVF)، وشاشة كريستال سائل (LCD).

اختيار العرض.

اضغط على زر **VIEW MODE** للتبديل بين شاشات العرض كما هو موضح أدناه.

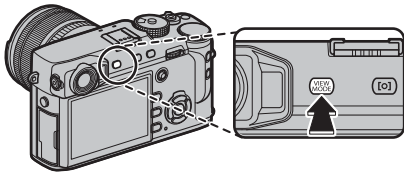

الخيار	الوصف
مستشعر العين	تحديد العرض التلقائي باستخدام مستشعر العين.
منظار الرؤية فقط	معين المنظر فقط.
LCD فقط	شاشة LCD فقط.
منظار الرؤية فقط + مستشعر العين	معين المنظر فقط؛ مستشعر العين يشغل الشاشة أو يوقفها.
مستشعر العين + عرض صورة LCD	يؤدي وضع عينك على معين المنظر أثناء التصوير إلى تشغيل معين المنظر، لكن شاشة LCD تُستخدم لعرض الصور فورًا بعد التصوير.

مستشعر العين

يقوم مستشعر العين بتشغيل معين المنظر عند وضع عينك عليه، ويقوم بإيقاف تشغيله إذا قمت بإبعاد عينيك (الرجاء الانتباه إلى أن مستشعر العين قد يستجيب إلى الأهداف المراد تصويرها بخلاف العين أو الضوء الساطع مباشرة على المستشعر). إذا تم تمكين الاختيار التلقائي للشاشة، فسوف تعمل شاشة LCD عند توقف معين المنظر.

مستشعر العين

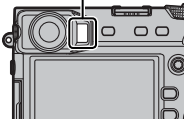

محدد منظار الرؤية

استخدم محدد منظار الرؤية للتبديل بين عروض منظار الرؤية الإلكتروني ومنظار الرؤية البصري ومنظار الرؤية البصري المزدوج ومعين النطاق الإلكتروني.

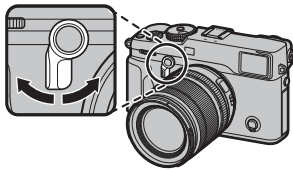

الخطوات الأولى

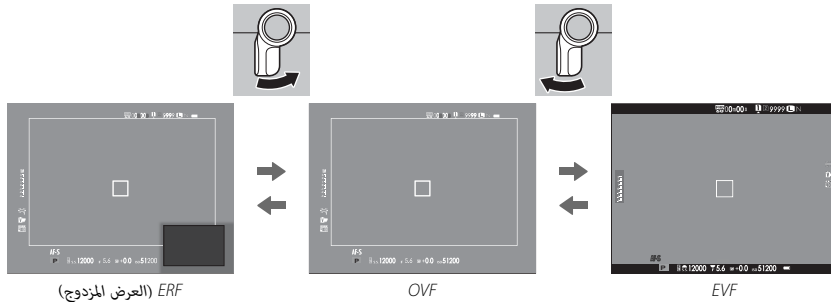

عرض معين المنظر البصري EVF

اضغط مع الاستمرار على زر الاختيار لتحديد معدل زوم عرض معين المنظر البصري.



منظار الرؤية الهجين (ERF/OVF/EVF)

يتم وصف ميزات العروض المختلفة أدناه.

العرض	الوصف
OVF	يكون العرض البصري حاد وخالي من الضبابية بحيث يكون تعبير الهدف الخاص بك مرئي دائما. بالإضافة إلى ذلك، يعرض OVF المنطقة خارج الإطار، مما يسهل تكوين صور على الأهداف المتحركة. لأن فتحة منظار الرؤية على بعد طفيف من العدسة، قد تختلف المنطقة المرئية في الصور قليلا عن العرض في عدسة الكاميرا بسبب المنظر.
EVF	تعطيك شاشة العرض الحي معاينة الصورة النهائية (بما في ذلك عمق النطاق، والتكيز، والتعرض، وتوازن البياض) مع نفس تغطية الإطار بالضبط.
ERF (العرض المزدوج)	بالنسبة لمنظار الرؤية البصري ولكن مع معاينة التكيز. يظهر عرض مكبر لمساحة من الإطار تتضمن موضع التكيز الحالي في الركن الأيمن السفلى من الشاشة.

محاكاة الإطار الساطع

تختلف زاوية الرؤية التي يغطيها الإطار الساطع في عرض معين المنظر البصري OVF باختلاف البعد البؤري للعدسة. بالضغط على زر الوظيفة (الإعداد الافتراضي، **Fn2**) يتم عرض محاكاة الإطار الساطع التي تظهر المساحة التي يغطيها الإطار الساطع في أبعاد بؤرية مختلفة.

استمرار الضغط على محدد معين المنظر لأعلى يعمل على التبديل بين الإطارات الساطعة للفتحة القصوى والدنيا.

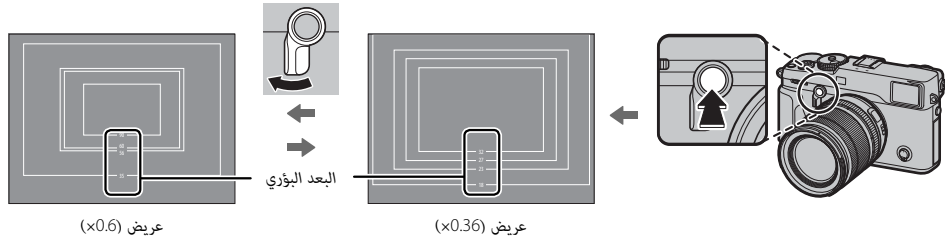

ضبط تركيز معين المنظر.

الكاميرا مجهزة بخاصية التعديل الديوبتري في النطاق -4 إلى $+2m^{-1}$ لملائمة الاختلافات الفردية في حاسة البصر. أدر محكم التعديل الديوبتري حتى يصبح عرض معين المنظر في التركيز البؤري الحاد.

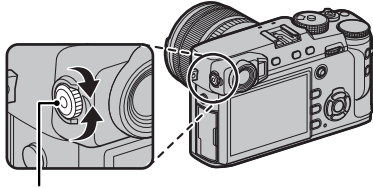

أداة التحكم بتعديل الديوبتر

تعديل سطوع الشاشة

يمكن تعديل سطوع ودرجة لون معين المنظر وشاشة LCD باستخدام الخيارات الواردة في  إعداد الشاشة. اختر سطوع EVF أو لون EVF لضبط سطوع معين المنظر أو درجة اللون (117)، سطوع LCD أو لون LCD لتقليل سطوع شاشة LCD (117).

عرض معين المنظر.

عند تحديد ON (تشغيل) في  إعداد الشاشة < دوران شاشة EVF تلقائياً (117)، سيتم تدوير المؤشرات في معين المنظر تلقائياً حتى تلائم اتجاه الكاميرا.

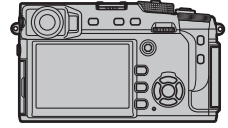

تم تغيير الاتجاه من الوضع "العرضي" إلى "الطولي"

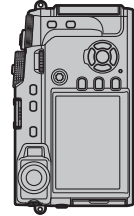
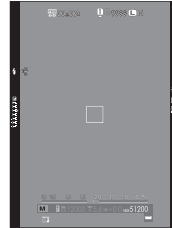

❗ لا يتأثر العرض في شاشة LCD.

يتحكم زر DISP/BACK في عرض المؤشرات الموجودة على معين المنظر وشاشة LCD.

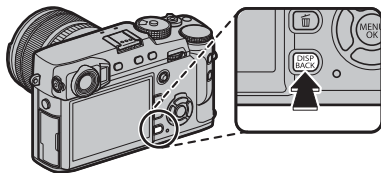

■ شاشة LCD: التصوير

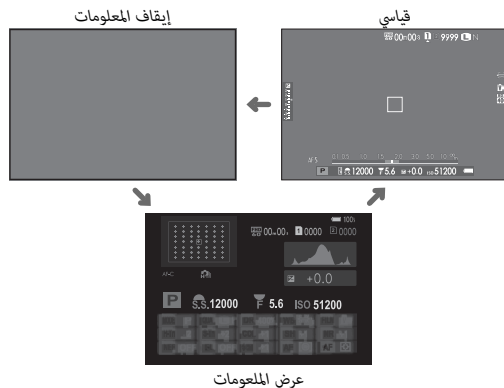

■ التصوير: معين المنظر البصري

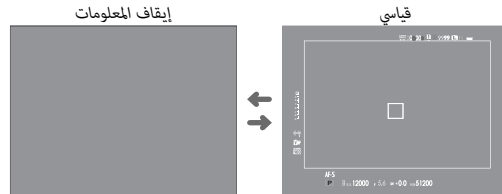

■ التصوير: معين المنظر الإلكتروني

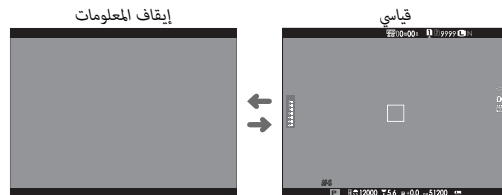

تخصيص العرض القياسي

لاختيار العناصر التي يتم عرضها في العرض القياسي:

1 عرض المؤشرات القياسية.

اضغط الزر DISP/BACK حتى تظهر المؤشرات القياسية.

2 اختر تهيئة العرض حسب طلب.

اختر  إعداد الشاشة < تهيئة العرض حسب طلب (118) في قائمة الإعداد.

3 اختر عرض.

ظلل OVF أو EVF/LCD، واضغط على MENU/OK.

4 اختر العناصر.

ظلل العناصر واضغط على MENU/OK للتحديد أو إلغاء التحديد.

EVF	OVF	الخيار	EVF	OVF	الخيار	EVF	OVF	الخيار
<input checked="" type="checkbox"/>	<input checked="" type="checkbox"/>	وضع تثبيت الصورة المزدوج	<input checked="" type="checkbox"/>	—	حول الخلفية	<input type="checkbox"/>	<input type="checkbox"/>	خطوط إرشادية للتأطير
<input checked="" type="checkbox"/>	<input checked="" type="checkbox"/>	توازن البياض	<input type="checkbox"/>	<input type="checkbox"/>	تعويض التعرض (رقمي)	<input type="checkbox"/>	<input type="checkbox"/>	مستوى إلكتروني
<input checked="" type="checkbox"/>	<input checked="" type="checkbox"/>	محاكاة فيلم	<input checked="" type="checkbox"/>	<input checked="" type="checkbox"/>	تعويض التعرض (مقياس)	<input checked="" type="checkbox"/>	<input checked="" type="checkbox"/>	إطار التركيز
<input checked="" type="checkbox"/>	<input checked="" type="checkbox"/>	نطاق ديناميكي	<input checked="" type="checkbox"/>	<input checked="" type="checkbox"/>	وضع التركيز	<input type="checkbox"/>	<input type="checkbox"/>	مؤشر مسافة AF
<input checked="" type="checkbox"/>	<input checked="" type="checkbox"/>	المتبقي من الاطارات	<input checked="" type="checkbox"/>	<input checked="" type="checkbox"/>	قياس ضوئي	<input checked="" type="checkbox"/>	<input checked="" type="checkbox"/>	مؤشر مسافة MF
<input checked="" type="checkbox"/>	<input checked="" type="checkbox"/>	جودة/حجم الصورة	<input checked="" type="checkbox"/>	<input checked="" type="checkbox"/>	نوع الغالق	<input type="checkbox"/>	<input type="checkbox"/>	رسم بياني نسجي
<input checked="" type="checkbox"/>	<input type="checkbox"/>	وضع فيلم ومدّة التسجيل	<input checked="" type="checkbox"/>	<input checked="" type="checkbox"/>	فلاش	<input checked="" type="checkbox"/>	<input checked="" type="checkbox"/>	تصوير مختار
<input checked="" type="checkbox"/>	<input checked="" type="checkbox"/>	مستوى البطارية	<input checked="" type="checkbox"/>	<input checked="" type="checkbox"/>	وضع متواصل	<input checked="" type="checkbox"/>	<input checked="" type="checkbox"/>	فتحة/سرعة/ISO وضع حساسية ISO

5 حفظ التغييرات.

اضغط DISP/BACK لحفظ التغييرات.

6 الخروج من القوائم.

اضغط DISP/BACK حسب الحاجة للخروج من القوائم والعودة إلى شاشة التصوير.

الرجاء الإطلاع على صفحة 8 لمعرفة مواقع هذه العناصر في العروض.

أفق افتراضي

تحديد مستوى إلكتروني سيؤدي إلى عرض الأفق الافتراضي. تصبح الكاميرا مستوية عندما يتداخل خطين. قد لا يتم عرض الأفق الافتراضي إذا تم تصويب عدسة الكاميرا لأعلى أو لأسفل.

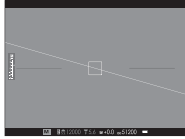

معين المنظر/شاشة LCD: عرض

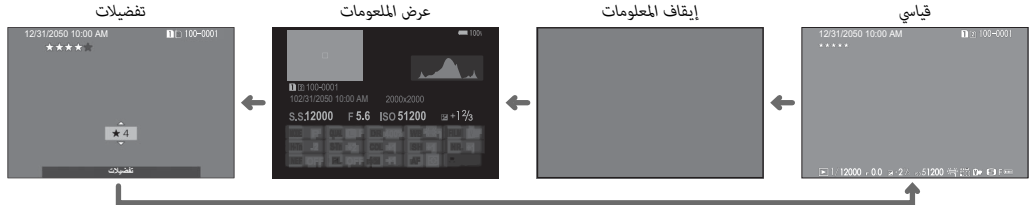

المخططات البيانية

تُظهر المخططات توزيع الألوان في الصورة. يمثل المحور الأفقي السطوع، بينما يمثل المحور الرأسي عدد النقاط الضوئية (بيكسل).

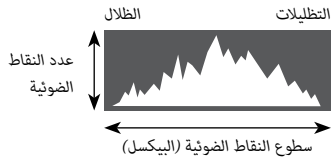

التعرض الأمثل للضوء: يتم توزيع نقاط الضوء (البيكسل) على منحنى منتظم على طول المدى اللوني.

تعرض زائد: تتجمع النقاط الضوئية (البيكسل) على الجانب الأيمن من المخطط.

تعرض ناقص: تتجمع النقاط الضوئية (البيكسل) على الجانب الأيسر من المخطط.



مبرمج AE (P)

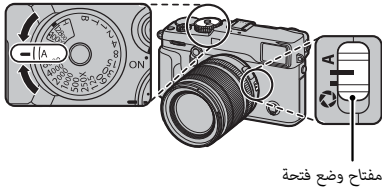

للسماح للكاميرا كي تضبط سرعة الحجاب والفتحة للحصول على أفضل تعرض للضوء، اضبط سرعة الحجاب والفتحة على **A**. سيتم عرض **P** في شاشة العرض.

❗ إذا كان الهدف المراد تصويره خارج مجال المعايرة الخاص بالكاميرا، فسيتم عرض سرعة الحجاب وفتحة العدسة هكذا "----".



تغيير البرنامج

يمكنك إذا أردت إدارة قرص التحكم الأمامي لاختيار أي توليفات أخرى من سرعة الغالق والفتحة بدون تعديل التعريض الضوئي (تغيير البرنامج). لا يتوافر تغيير البرنامج إذا كان الفلاش المثبت يدعم TTL تلقائي، أو إذا تم تحديد الخيار التلقائي من أجل **ISO** إعداد جودة الصورة < نطاق ديناميكي (90). لإلغاء تغيير البرنامج، أوقف تشغيل الكاميرا.

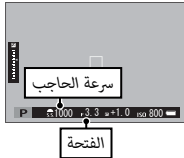

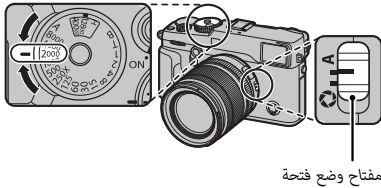

لضبط سرعة الحاجب يدويًا أثناء السماح للكاميرا بتحديد الفتحة للحصول على التعريض الضوئي الأمثل، اضغط فتحة العدسة على **A** واستخدم قرص سرعة الحاجب (إذا كان **A** محددًا في الوقت الحالي لسرعة الحاجب، اضغط على تحرير قفل القرص أثناء تدوير قرص سرعة الحاجب). سيتم عرض **S** في شاشة العرض.

❖ يمكن كذلك ضبط سرعة الغالق بمقدار $1/3$ بتدوير قرص التحكم الأمامي. يمكن ضبط سرعة الحاجب حتى أثناء الضغط حتى المنتصف على زر الحاجب.

- ① إذا لم تتمكن من الحصول على التعرض الصحيح عند سرعة المغلاق المختارة، فسيتم عرض فتحة الضوء باللون الأحمر عند الضغط جزئيًا على زر المغلاق. عدّل سرعة الحاجب للحصول على التعريض الصحيح.
- ① إذا كان الهدف المراد تصويره خارج مجال القياس الخاص بالكاميرا، فسوف تعرض الفتحة "--".



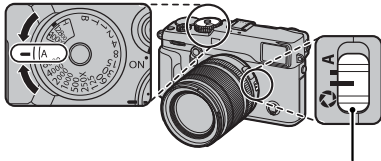

مفتاح وضع فتحة



لضبط الفتحة يدوياً أثناء السماح للكاميرا بتحديد سرعة الحجاب للحصول على أفضل مستويات التعرض للضوء، أدر قرص سرعة الحجاب على **A**، واضبط الفتحة حسب الرغبة. سيتم عرض **A** في شاشة العرض.

❖ يمكن ضبط الفتحة حتى أثناء الضغط حتى المنتصف على زر الغالق.

❗ إذا لم تتمكن من الحصول على التعريض الصحيح عند الفتحة المختارة، فسيتم عرض سرعة الحجاب باللون الأحمر عند الضغط جزئياً على زر الحجاب. عدّل فتحة العدسة إلا أن تحصل على التعريض الصحيح.

❗ إذا كان الهدف المراد تصويره خارج مجال القياس الخاص بالكاميرا، فسيتم عرض سرعة الحجاب هكذا " _ _ _".

مراجعة عمق النطاق

في حالة تخصيص **5** **مراجعة عمق النطاق** لأحد أزرار الوظيفة (51)، فإن الضغط على هذا الزر يوقف فتحة العدسة على الإعداد المحدد، مما يسمح بمعاينة عمق النطاق على شاشة العرض.

يمكن أيضاً معاينة عمق النطاق باستخدام مؤشر عمق النطاق في الشاشة القياسية (33). اضغط **DISP/BACK** للتنقل عبر أوضاع العرض إلى أن تظهر المؤشرات القياسية.

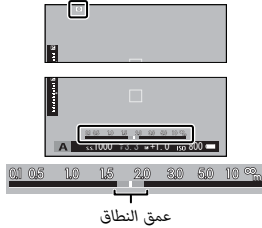

عمق النطاق

❖ استخدام الخيار **AF/MF** إعداد **AF/MF** < مقياس عمق الحقل (97) لاختيار كيفية عرض عمق النطاق. اختر أساس تنسيق الفيلم لمساعدتك على إجراء تقييمات لعملية لعمق النطاق للصور التي سيتم عرضها كمطبوعات وما شابه ذلك، واختر أساس البكسل لمساعدتك على تقييم عمق النطاق للصور التي سيتم عرضها بدقة عالية على أجهزة الكمبيوتر أو شاشات العرض الإلكترونية الأخرى.

التعرض اليدوي (M)

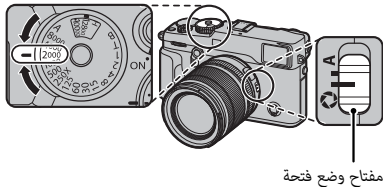

يمكن تعديل التعريض الضوئي من القيمة التي تحددها الكاميرا عن طريق تحديد قيم سرعة الحجاب والفتحة سويًا على قيم أخرى خلاف **A** (إذا كان **A** مُحددًا في الوقت الحالي لسرعة الحجاب، اضغط على تحرير قفل القرص أثناء تدوير قرص سرعة الحجاب). سيتم عرض **M** في شاشة العرض.

يمكن كذلك ضبط سرعة الغالق بمقدار $\frac{1}{3}$ EV بتدوير قرص التحكم الأمامي.

مؤشر التعرض

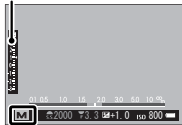

مراجعة التعريض الضوئي

لمعاينة التعريض الضوئي في شاشة LCD، حدد خيارًا آخر خلاف **OFF** من أجل **إعداد الشاشة** < معاينة التعرض/توازن البياض لوضع يدوي (117). حدد **OFF** عند استخدام الفلاش أو في الحالات الأخرى التي قد يتغير فيها التعريض الضوئي عند التقاط الصورة.



عرض الصور في إطار كامل

يمكن عرض الصور في معين المنظر أو شاشة LCD. عند التقاط الصور ذات الأهمية، التقط صورة تجريبية وعابن النتائج.

لعرض الصور في إطار كامل، اضغط ▶.

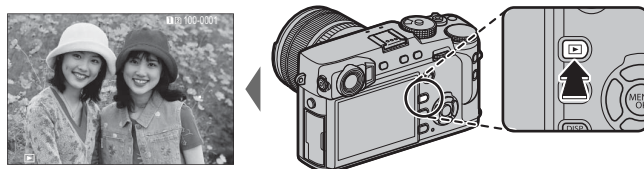

من الممكن عرض الصور الإضافية بالضغط على زر الاختيار لليسار أو اليمين أو تدوير قرص التحكم الأمامي. اضغط زر الاختيار أو قم بتدوير قرص التحكم لليمين لعرض الصور بالترتيب المسجل، أو لليسار لعرض الصور بترتيب عكسي. استمر في الضغط على زر الاختيار للتنقل بسرعة حتى الصورة المطلوبة.

❖ الصور الملتقطة باستخدام كاميرات أخرى توجد عليها علامة أيقونة 📷 م ("صورة هدية") للتحذير من أنها قد لا تظهر بشكل صحيح وأن زوم العرض قد لا يكون متاحًا.

التفضيلات: تقييم الصور

لتقييم الصورة الحالية، اضغط على **DISP/BACK**، واضغط على زر الاختيار لأعلى ولأسفل للتحديد من صفر إلى خمس نجوم.

بطاقتي ذاكرة

إذا تم إدخال بطاقتي ذاكرة، يمكنك الضغط مع الاستمرار على زر ▶ لاختيار بطاقة منهما للعرض.

❖ يمكنك أيضًا تحديد بطاقة باستخدام الخيار 📄 قائمة التشغيل < تبديل الفتحة (107).

قم بتدوير قرص التحكم الأمامي لعرض صور أخرى.

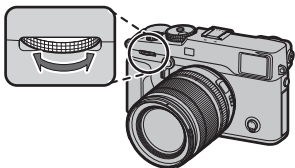

التكبير في نقطة التركيز البؤري

اضغط على مركز قرص التحكم الخلفي للتكبير على نقطة التركيز البؤري. اضغط مرة أخرى للعودة لعرض الإطار الكامل.

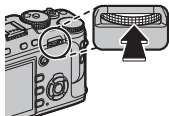

عرض بيانات الصورة

يتغير عرض معلومات الصورة في كل مرة يتم الضغط فيها على زر الاختيار لأعلى.

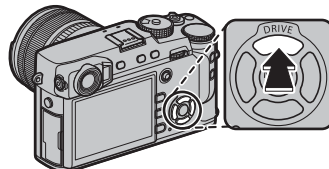

عرض المعلومات 1

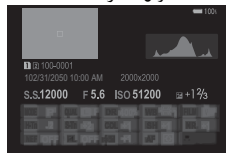

البيانات الأساسية

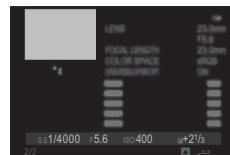

عرض المعلومات 2

زوم العرض.

قم بتدوير قرص التحكم الخلفي لتكبير الصورة الحالية، ولليسار للتصغير (لعرض صور متعددة، قم بتدوير القرص لليسار عند عرض الصورة في إطار كامل؛ [42]). في حالة تكبير الصور، يمكن استخدام زر الاختيار لرؤية مساحات من الصورة غير ظاهرة على الشاشة. للخروج من التكبير/التصغير، اضغط **DISP/BACK** أو **MENU/OK** أو منتصف قرص التحكم الخلفي.

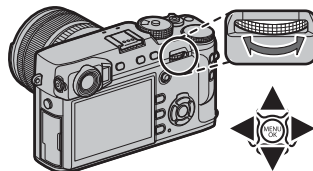
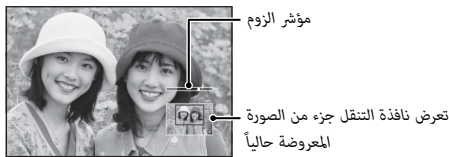

تختلف نسبة الزوم القصوى حسب حجم الصورة (89). لا يتاح زوم المشاهدة مع النسخ المقصودة أو الذي تم تغيير حجمها المحفوظة عند حجم [40]. (107, 108).

عرض عدة إطارات

لتغيير عدد الصور المعروضة، أدر قرص التحكم الخلفي لليساار عند عرض الصورة في إطار كامل.

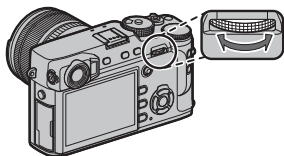

قم بالتدوير لليساار لعرض المزيد من الصور.



قم بالتدوير لليمين لعرض صور أقل.



استخدم زر الاختيار لتظليل الصور واضغط على **MENU/OK** لعرض الصور المحددة في إطار كامل (لتكبير الصورة المحددة، أدر قرص التحكم الخلفي لليمين عند عرض الصورة في إطار كامل: 41). أثناء عرض تسعة أو مائة إطار، اضغط زر الاختيار لأعلى أو لأسفل لمشاهدة صور أكثر.

لحذف صور فردية أو عدة صور مختارة أو كافة الصور، اضغط زر  عند عرض الصورة في إطار كامل، واختر من بين الخيارات أدناه. لاحظ أن الصور المحذوفة لا يمكن استرجاعها. انسخ الصور المهمة إلى جهاز كمبيوتر أو أي وحدة تخزين قبل الحذف.

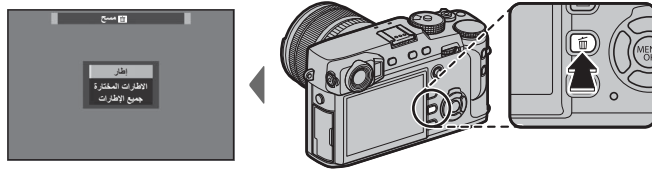

الخيار	الوصف
إطار	اضغط على زر الاختيار لليساار أو اليمين للتنقل بين الصور، واضغط على MENU/OK لحذف الصورة الحالية (لن يتم عرض مربع حوار التأكيد).
الإطارات المختارة	ظلل الصور، واضغط على MENU/OK للتحديد أو إلغاء التحديد (الصور الموجودة في دفاتر الصور أو أوامر الطباعة موضحة من خلال ). عند الانتهاء من العملية، اضغط DISP/BACK لعرض حوار تأكيد، ثم ظلل موافق واضغط MENU/OK لحذف الصور المختارة.
جميع الإطارات	سيتم عرض حوار تأكدي؛ ظلل موافق واضغط زر MENU/OK لحذف كل الصور غير المحمية. الضغط على زر DISP/BACK يؤدي إلى إلغاء الحذف؛ لاحظ أنه أي صور تم حذفها قبل الضغط على الزر لا يمكن استرجاعها.

- ❖ الصور المحمية لا يمكن حذفها. أزل الحماية عن الصور التي ترغب في حذفها (108).
- ❖ يمكن كذلك حذف الصور من القوائم باستخدام الخيار  قائمة التشغيل < مسح (107).
- ❖ إذا ظهرت رسالة تفيد بأن الصور المختارة جزء من أمر طباعة DPOF، اضغط **MENU/OK** لحذف الصور.

تسجيل أفلام

يمكن استخدام الكاميرا لتسجيل أفلام قصيرة عالية الوضوح. يتم تسجيل الصوت بشكل مجسم ستريو عبر الميكروفون المدمج؛ لا تغطي الميكروفون أثناء التسجيل.

① يتم تسجيل الأفلام في البطاقة الموجودة في الفتحة الأولى. تأكد من وجود البطاقة في الفتحة الأولى قبل المتابعة.

1 اضغط زر تسجيل الأفلام (Fn1) لبدء التسجيل.

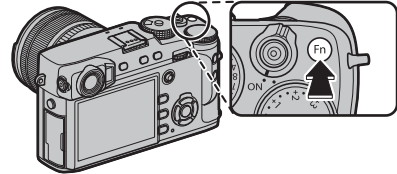

مؤشر التسجيل

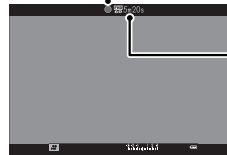

الوقت المتبقي

2 اضغط هذا الزر مرة أخرى لإنهاء التسجيل. ينتهي التسجيل تلقائياً عند وصول الفيلم للحد الأقصى للطول أو عند امتلاء بطاقة الذاكرة.

- ◆ يمكن تعديل الزوم أثناء التسجيل.
- ◆ يمكن اختيار حجم ومعدل الإطار باستخدام **[]** إعداد الفيلم < وضع فيلم (104) . يجري اختيار وضع التركيز باستخدام زر اختيار وضع التركيز (64)؛ لتعديل التركيز المستمر، اختر **C** أو اختر **S** وقم بتمكين الرصد الذي للوجه (95) . الرصد الذي للوجه غير متاح في وضع التركيز **M**.
- ◆ أثناء التسجيل، يمكن تعديل تعويض التعريض الضوئي بمقدار يصل إلى ± 2 EV.
- ◆ يضيء مصباح المؤشر أثناء تسجيل الأفلام.

استخدام ميكروفون خارجي.

يمكن تسجيل الصوت بميكروفونات خارجية يتم توصيلها باستخدام مقابس قطرها 2,5 ملم؛ لا يمكن استخدام الميكروفونات التي تحتاج إلى ناقل طاقة. انظر دليل الميكروفون لمعرفة التفاصيل.

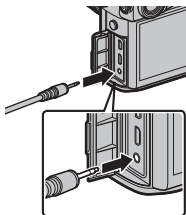

مربع الحوار الموجود على اليمين سوف

يظهر عند توصيل ميكروفون بموصل

الميكروفون/جهاز التحكم عن بعد. اضغط

MENU/OK واختَر حررميكروفون/عن بعد <

ميكروفون.

- ❗ إذا تم تجهيز العدسة بمفتاح وضع الفتحة، فحدد وضع الفتحة قبل بدء التسجيل. عند اختيار وضع آخر خلاف **A**، يمكن تعديل سرعة الغالق والفتحة أثناء تقدم عملية التسجيل.
- ❗ قد يلتقط الميكروفون الصوت الناتج عن العدسة والأصوات الأخرى التي تصدرها الكاميرا أثناء التسجيل.
- ❗ قد تظهر خطوط أفقية أو رأسية في الأفلام التي تحوي أجسام ساطعة جداً. هذا طبيعي ولا يدل على قصور في الأداء.

عمق النطاق

قم بضبط الفتحة قبل بدء التسجيل. اختر أرقام التركيز المنخفضة لتفاصيل خلفية أكثر نعومة.

الخصائص إعدادات تحرير
الميكروفون عن بعد
ضبط (2) تحظى (2)

أثناء العرض، تُعرض الأفلام كما هو موضح على اليسار. يمكن تنفيذ العمليات التالية بينما يتم عرض الأفلام:

الوصف	العملية
اضغط زر الاختيار لأسفل لبدء العرض. اضغط مرة أخرى للإيقاف المؤقت. أثناء إيقاف المشاهدة مؤقتًا، يمكنك الضغط على المحدد لليساار أو الليمين من أجل الإرجاع أو التقديم بمعدل إطار واحد في المرة الواحدة.	التشغيل/الإيقاف المؤقت للعرض
اضغط زر الاختيار لأعلى لإنهاء المشاهدة.	إنهاء المشاهدة
اضغط زر الاختيار لليساار أو اليمين لتعديل سرعة العرض أثناء العرض.	ضبط السرعة
اضغط MENU/OK لإيقاف العرض مؤقتًا وعرض التحكم في الصوت. اضغط زر الاختيار لأعلى أو لأسفل لتعديل مستوى الصوت. اضغط MENU/OK مرة أخرى لاستئناف العرض. يمكن أيضًا تعديل مستوى الصوت باستخدام  إعداد الصوت < مستوى صوت العرض (116).	تعديل مستوى الصوت



رمز الفيلم

شريط التقدم



يتم عرض التقدم على شاشة العرض أثناء التشغيل.

❗ لا تغطي السماعَة أثناء العرض.

سرعة العرض

اضغط زر الاختيار لليساار أو اليمين لتعديل سرعة العرض أثناء العرض. يتم عرض السرعة بواسطة عدد من الأسهم (▶ أو ◀).

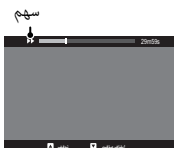

اضغط Q للوصول السريع للخيارات المحددة.

عرض القائمة السريعة

في الإعدادات الافتراضية، تحتوي القائمة السريعة على العناصر التالية:

- ⑨ درجة لون بارزة
- ⑩ درجة لون مظلمة
- ⑪ لون
- ⑫ الحدة
- ⑬ مؤقت ذاتي
- ⑭ إعداد اكتشاف الوجه/العين
- ⑮ ضبط خاصية الفلاش
- ⑯ سطوع EVF/LCD

- ① اختر ضبط عادي
- ② وضع AF
- ③ نطاق ديناميكي
- ④ توازن البياض
- ⑤ تخفيض الضوضاء
- ⑥ حجم الصورة
- ⑦ جودة الصورة
- ⑧ محاكاة فيلم

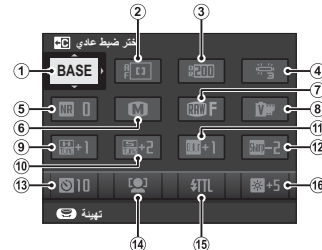

تبين القائمة السريعة الخيارات المحددة حاليًا للعناصر ② — ⑯، والتي يمكن تغييرها كما هو موضح في الصفحة 49. العنصر ⑱ إعداد جودة الصورة < اختر ضبط عادي (العنصر ①) يوضح مخزن الإعدادات الاعتيادية الحالية:

• **BASE**: لم يحدد مخزن الإعدادات الاعتيادية.

• **C1 — C7**: اختر مخزن لعرض الإعدادات المحفوظة باستخدام الخيار ⑱ إعداد جودة الصورة < تحرير/ حفظ الضبط العادي (83).

• **BASE — BASE**: مخزن الإعدادات الاعتيادية الحالية.

عرض وتغيير الإعدادات

1 اضغط **Q** لعرض القائمة السريعة أثناء التصوير.

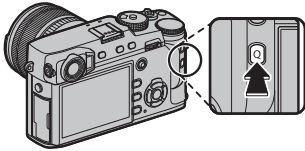

2 استخدم زر الاختيار لتظليل العناصر وقم بتدوير قرص الأوامر الخلفي للتغيير.

لا يتم حفظ التغييرات إلى مخزن الإعدادات الحالية (47). يظهر (C1 – C7) باللون الأحمر لبيان الإعدادات التي تختلف عن تلك الموجودة في مخزن الإعدادات الحالية.

3 اضغط **Q** للخروج عند اكتمال الإعدادات.



تحرير القائمة السريعة

لاختيار العناصر التي يتم عرضها في القائمة السريعة:

1 اضغط مع الاستمرار على الزر Q أثناء التصوير.

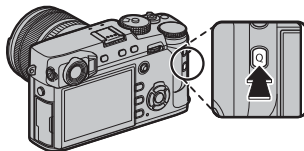

2 ستظهر القائمة السريعة الحالية؛ استخدم زر المحدد لتظليل العنصر الذي تريد تغييره واضغط **MENU/OK**. ستعطى لك الخيارات التالية للعناصر التي ستقوم بتعيينها للزر المختار:

- اختر ضبط عادي*
- نطاق ديناميكي*
- توازن البياض*
- تخفيض الضوضاء*
- حجم الصورة
- جودة الصورة
- محاكاة فيلم*
- تُحفظ مخزن الإعدادات الاعتيادية.
- تأثير حبيبي*
- درجة لون بارزة*
- درجة لون مظلمة*
- لون*
- الحدة*
- مؤقت ذاتي
- إعداد اكتشاف الوجه/العين
- قياس ضوئي
- وضع AF
- الإعدادات المخصصة لـ AF-C
- ضبط خاصية الفلاش
- تعويض الفلاش
- مساعد MF
- وضع فيلم
- ضبط مستوى الميكروفون
- سطوع EVF/LCD
- لون EVF/LCD
- نوع الغالق
- لا شيء

✦ اختر لا شيء لعدم تعيين خيار للوضع المختار. عند اختيار **اختر ضبط عادي**، تظهر الإعدادات الحالية في القائمة السريعة بالاسم **BASE**.

3 ظلل العنصر المرغوب واضغط **MENU/OK** لتعيينه إلى الوضع المختار.

✦ يمكن كذلك تعديل القائمة السريعة باستخدام **إعداد الزر/الطلب** < تحرير/حفظ قائمة سريعة (119) >.

استخدام أزرار الوظيفة

يمكن تحديد الأدوار التي يقوم بها كل زر من أزرار الوظيفة بالضغط مع الاستمرار على الزر. الخيارات الافتراضية موضحة فيما يلي:

زر Fn3

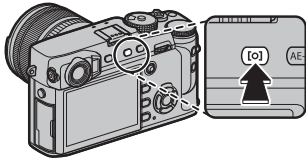

المعايرة (60)

زر Fn2

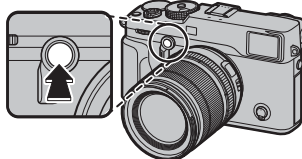

محاكاة الإطار الساطع (30)

زر Fn1

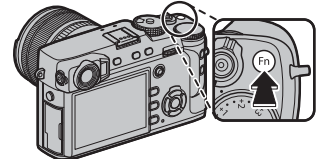

تسجيل أفلام (44)

زر Fn6

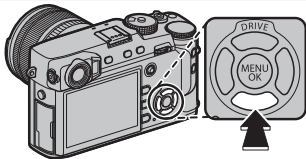

وضع AF (67)

زر Fn5

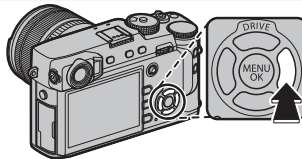

توازن البياض (62)

زر Fn4

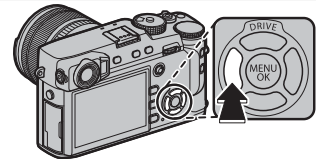

محاكاة فيلم (61)

وسط فرص التحكم الخلفي

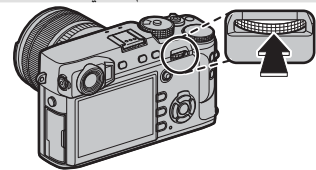

تحقق من تركيز بؤري (65)

تخصيص الأدوار لأزرار الوظيفة

لتخصيص الأدوار لأزرار الوظيفة، اضغط مع الاستمرار على زر **DISP/BACK** حتى يتم عرض القائمة أدناه. حدد الأزرار المراد اختيار أدوارها.

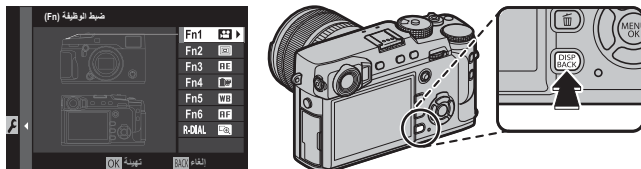

- نوع الغالق
- معاينة التعرض/توازن البياض لوضع يدوي
- مؤثر صورة المعاينة
- محاكي إطار ساطع
- سطوع الإطار الساطع
- لا شيء
- قفل TTL
- فلاش النمذجة
- اختر ضبط عادي
- فيلم
- إعداد اكتشاف الوجه/العين
- RAW
- ضبط فتحة العدسة
- الاتصال اللاسلكي
- تأثير حبيبي
- توازن البياض
- قياس ضوئي
- وضع AF
- الإعدادات المخصصة لـ AF-C
- منطقة التركيز
- تحقق من تركيز بؤري
- ضبط خاصة الفلاش
- مراجعة عمق النطاق
- إعداد ISO تلقائي
- مؤقت ذاتي
- تصوير قوسي AE
- حجم الصورة
- جودة الصورة
- نطاق ديناميكي
- محاكاة فيلم

❖ لتعطيل الخيار المحدد، اختر لا شيء.

❖ يمكن أيضًا تحديد الأدوار التي تقوم بها أزرار الوظيفة الستة باستخدام **إعداد الزر/الطلب** < ضبط الوظيفة (Fn) (119).

مشاهدة خيارات زر الوظيفة

يمكنك أيضًا مشاهدة خيارات لأي من أزرار الوظائف بالضغط مع الاستمرار على الزر (لكن لاحظ أنه في وضع التركيز البؤري M، سيؤدي الضغط مع الاستمرار على أزرار الوظائف إلى عرض خيارات مساعد MF).

لا ينطبق ما سبق على أي زر تم تعيين تحقق من تركيز بؤري له حالياً.

■ قفل TTL

عند اختيار قفل TTL، يمكنك ضغط عنصر التحكم لقفل خرج الفلاش وفقاً للخيار المحدد من أجل **إعداد الفلاش** < وضع قفل TTL (102).

■ فلاش النمذجة

إذا تم اختيار فلاش النمذجة عند تركيب وحدة فلاش متوافقة على قاعدة تثبيت، يمكنك الضغط على عنصر التحكم لتجربة انطلاق الفلاش والتحقق من وجود ظلال وما شابهها (فلاش النمذجة).

استخدم زر **DRIVE** (▲) لاختيار وضع الدفع.

1 اضغط الزر **DRIVE** (▲) لعرض خيارات وضع الدفع.

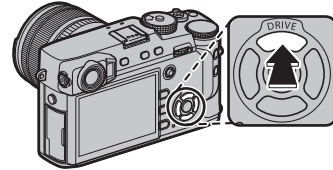

2 اضغط زر الاختيار لأعلى أو لأسفل لتظليل أحد أوضاع الدفع.

الرمز	وضع الدفع	
📷	صورة ثابتة	—
📷	مستمر	54
📷	تصوير قوسي AE	55
ISO	سناد ISO	
📷	تصوير قوسي لمحاكاة فيلم	
WB	توازن البياض BKT	
DR	تصوير قوسي ديناميكي	57
📷	تعريض ضوئي متعدد	
Active	مرشح متقدم	56

3 اضغط زر الاختيار لليسار أو اليمين لاختيار أحد الإعدادات.

- وضع سلسلة اللقطات (مستمر): اختر معدل تقدم الإطار.
- WB BKT/ISO: اختر درجة زيادة التصوير القوسي.
- مرشح متقدم: اختر أحد مؤثرات المرشح.
- الأوضاع الأخرى: تابع إلى الخطوة 4.

4 اضغط **MENU/OK**.

5 التقط الصور.

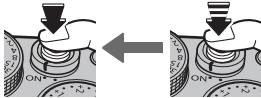

❖ في وضع سلسلة اللقطات، سيتم التقاط الصور أثناء الضغط على زر الغالق. يتوقف التصوير عند تحرير الزر، أو عند الوصول لأقصى عدد من الصور أو عند امتلاء بطاقة الذاكرة.

وضع سلسلة اللقطات (مستمر)

يلتقط الحركة في سلسلة من الصور.

- ◆ يتغير معدل تسجيل الصور الإطار حسب الهدف وسرعة الحجاب والحساسية ووضع التركيز البؤري، وقد يبطؤ عند التقاط المزيد من الصور.
- ◆ اعتمادا على أحوال التصوير، قد ينخفض معدل الإطار أو لا ينطلق الفلاش.
- ◆ ربما تحتاج الكاميرا إلى وقت إضافي لتسجيل الصور عندما ينتهي التصوير.
- ◆ في حال وصول ترقيم الملفات إلى 999 قبل الانتهاء من التصوير، فسيتم تسجيل الصور المتبقية على المجلد الجديد (122).
- ◆ قد لا يبدأ التصوير المستمر إذا كانت المساحة المتوفرة على بطاقة الذاكرة غير كافية.

التركيز البؤري والتعرض الضوئي

لتغيير مستويات التركيز البؤري والتعرض الضوئي مع كل صورة، حدد وضع التركيز البؤري **C**؛ أما في الأوضاع الأخرى، يجري تحديد مستويات التركيز البؤري والتعرض الضوئي عن طريق الصورة الأولى في كل سلسلة.

- ① يؤدي تحديد **8.0 bps** في وضع التركيز **C** إلى تقييد اختيار إطارات التركيز (71).
- ① يختلف أداء التعرض وتتبع التركيز حسب فتحة العدسة والحساسية وظروف التصوير.

تختلف الإعدادات أوتوماتيكياً عبر سلسلة من الصور.

الخيار	الوصف
 تصوير قوسي AE	استخدم  إعداد التصوير < تصوير قوسي AE لاختيار مقدار التصحيح وعدد اللقطات (98). في كل مرة يتم فيها الضغط على زر الغالق، سوف تأخذ الكاميرا العدد المحدد من اللقطات: واحدة باستخدام القيمة المقاسة للتعرض الضوئي والأخرى بتعريض ناقص وزائد بمضاعفات مقدار التصحيح المحدد (58).  بغض النظر عن مقدار التقويس، لن يتخطى التعريض الضوئي حدود نظام معايرة التعريض الضوئي.
 سناد ISO	حدد مقدار التصوير القوسي. في كل مرة يتم فيها تحرير الحاجب، ستقوم الكاميرا باللقاط الصورة عند الحساسية الحالية (59) ومعالجتها لإنشاء نسختين إضافيتين، نسخة مزودة بحساسية زائدة والنسخة الأخرى مزودة بحساسية منخفضة حسب المقدار المحدد (بصرف النظر عن المقدار المحدد، لن تتجاوز الحساسية ISO 12800 أو تنخفض عن ISO 200).
 تصوير قوسي لمحاكاة فيلم	في كل مرة يتم فيها تحرير الغالق، تقوم الكاميرا باللقاط صورة واحدة وتعالجها لإنشاء نسخ بإعدادات محددة بواسطة  إعداد التصوير < تصوير قوسي لمحاكاة فيلم (61، 98).
 توازن البياض BKT	حدد مقدار التصوير القوسي. تلتقط الكاميرا ثلاث لقطات كل مرة يتم الضغط فيها على زر الحاجب: إحداها باستخدام إعداد توازن البياض الحالي (62)، والأخرى بالضبط الدقيق للزيادة حسب المقدار المحدد، والثالثة بالضبط الدقيق للخفض حسب المقدار المحدد.
 تصوير قوسي ديناميكي	في كل مرة تقوم خلالها بالضغط على زر الحاجب، تقوم الكاميرا باللقاط ثلاث لقطات ذات نطاقات ديناميكية مختلفة (90): 100% للقطعة الأولى، و200% للقطعة الثانية، و400% للقطعة الثالثة. عندما يكون التصوير القوسي ذو النطاق الديناميكي قيد التمكين، سيتم تقييد الحساسية إلى أدنى مستويات ISO 800 (أو إلى أدنى من ISO 200 إلى 800 عند تحديد خيار تلقائي للحساسية)؛ وستتم استعادة الحساسية التي كانت قيد التمكين مسبقاً عند الانتهاء من التصوير القوسي.

المرشحات المتقدمة

يلتقط الصور باستخدام مؤثرات المرشح.

الوصف	مرشح
اختره لتأثير كاميرا لعبة رجعي.	كاميرا لعبة
تبدو الأطراف العلوية والسفلية للصور غير واضحة للتأثير ثلاثي الأبعاد (الديوراما).	مصغر
يقوم بإنشاء صور عالية التباين مع ألوان مشبعة.	لون POP
يقوم بإنشاء صورة ساطعة قليلة التباين.	مفتاح عالي
يقوم بإنشاء درجات لون معتمدة بشكل موحد في القليل من مناطق الإضاءة التي يتم التركيز عليها.	مفتاح منخفض
يستخدم تعبير درجة لون ديناميكية لتأثير فانتازيا.	درجة لون ديناميكية
يقوم بإنشاء منظر ناعم بشكل موحد عبر الصورة بأكملها.	تركيز ناعم
مساحات الصورة يتم تسجيلها باللون المحدد لها. جميع مساحات الصورة الأخرى يتم تسجيلها باللون الأبيض والأسود.	لون جزئي (احمر)
	لون جزئي (برتقالي)
	لون جزئي (اصفر)
	لون جزئي (اخضر)
	لون جزئي (ازرق)
	لون جزئي (بنفسجي)

بناء على الجسم المراد تصويره وإعدادات الكاميرا، قد تظهر أحياناً حبيبات بالصور أو تختلف درجة وضوحها أو تشبع الألوان.

تعيين ضوئي متعدد

قم بإنشاء صورة فوتوغرافية تجمع بين تعريضين مختلفين.



4 التقط الصورة الثانية باستخدام الإطار الأول كدليل.



1 اختر لوضع الدفع (م 53).

2 التقط الصورة الأولى.

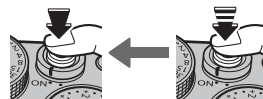

3 اضغط **MENU/OK**. سيتم عرض الصورة الأولى مُركَّبة على الشاشة من خلال العدسة وسوف يُطلب منك التقاط الصورة الثانية.



5 اضغط **MENU/OK** لإنشاء تعريض ضوئي متعدد، أو اضغط على زر الاختيار لليسار للعودة إلى الخطوة 4 وإعادة التقاط الصورة الثانية.

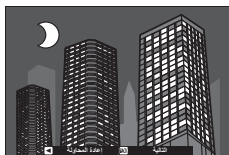

للعودة إلى الخطوة 2 وإعادة التقاط الصورة الأولى اضغط على زر الاختيار لليسار. لحفظ اللقطة الأولى والخروج دون إنشاء تعريض ضوئي متعدد، اضغط **DISP/BACK**.

أدر قرص تعويض التعريض الضوئي لضبط التعريض عند تصوير أهداف عالية الإضاءة، مظلمة أو عالية التباين. التأثير واضح في شاشة العرض.

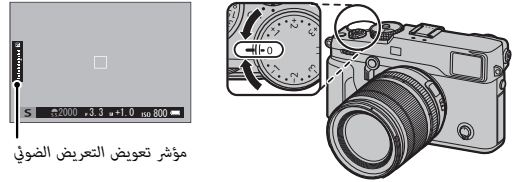

مؤشر تعويض التعريض الضوئي

C (مخصص)
 عند تدوير قرص تعويض التعريض الضوئي إلى **C**، فإنه يمكن تعديل تعويض التعريض الضوئي بتدوير قرص التحكم الأمامي.

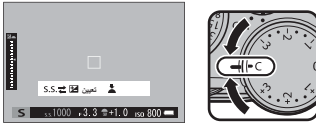

يمكن استخدام قرص التحكم الأمامي لتحديد تعويض التعريض الضوئي للقيم بين -5 و +5.

في أوضاع التعريض الضوئي غير **A** (تعريض ضوئي تلقائي بأولوية الفتحة)، يمكن استخدام قرص التحكم لضبط سرعة الغالق أو تعويض التعريض الضوئي. اضغط على القرص للتبديل بين الاثني.

اختيار قيمة تعويض التعريض للضوء

• الأهداف ذات الإضاءة الخلفية: اختر القيم التي تتراوح من $+2/3$ EV إلى $+1 2/3$ EV.

• الأجسام شديدة الانعكاس أو المشاهد شديدة الإضاءة (مثل الحقول الجليدية): $+1$ EV

• المشاهد التي تملتها السماء: $+1$ EV

• الأهداف ذات الإضاءة الجزئية (خاصة إذا ما تم تصويرها أمام خلفية مظلمة): $-2/3$ EV

• الأجسام ذات الانعكاس المنخفض (أشجار الصنوبر أو النباتات ذات الأوراق الداكنة): $-2/3$ EV

اختر قيم موجبة (+) لزيادة التعرض



اختر قيمة سالبة (-) لتقليل التعرض



❗ تختلف كمية التعويض المتاحة حسب وضع التصوير.

يمكن ضبط "الحساسية" (حساسية الكاميرا للضوء) عن طريق رفع وتدوير قرص ISO. يمكن استخدام قيم مرتفعة لتقليل التشويش عندما تكون الإضاءة ضعيفة (لاحظ، مع ذلك، أنه قد تظهر بقع في الصور التي يتم التقاطها عند حساسيات عالية).

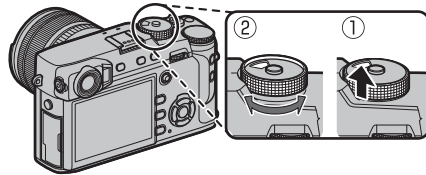

الخيار	الوصف
A (تلقائي)	يتم ضبط الحساسية تلقائيًا استجابة لأحوال التصوير وفقًا للخيار المحدد من أجل إعداد التصوير < إعداد تلقائي. اختر من بين AUTO1 و AUTO2 و AUTO3 (100).
200-12800	يُضبط الحساسية يدويًا. تظهر القيمة المحددة في الشاشة.
H (51200/25600)، L (160/125/100)	يتم اختياره للمواقف الخاصة. لاحظ أنه قد تظهر بقع في الصور التي يتم التقاطها عند H، بينما يقلل L من النطاق الديناميكي (119).

❖ لا يتم إعادة تعيين الحساسية عند إغلاق الكاميرا.

- ❖ استخدم إعداد الزر/الطلب < إعداد طلب ISO (H) لاختيار الحساسية المخصصة إلى الموضع H.
- ❖ استخدم إعداد الزر/الطلب < إعداد طلب ISO (L) لاختيار الحساسية المخصصة إلى الموضع L.

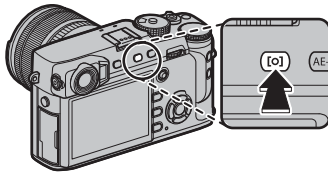

اختر كيفية قياس الكاميرا للتعريض الضوئي. اضغط زر الوظيفة (Fn3) لعرض الخيارات المعروضة أدناه، ثم اضغط زر الاختيار لأعلى أو لأسفل لتظليل أحد الخيارات واضغط MENU/OK للاختيار.

❗ سيسري الخيار المحدد فقط عند إيقاف [AE] إعداد AF/MF < إعداد اكتشاف الوجه/العين (95).

الوصف	الوضع
ستحدد الكاميرا على الفور التعريض الضوئي بناءً على تحليل التركيب، واللون، وتوزيع السطوع. يوصى به في معظم الأحوال.	[AE] (متعدد)
تقيس الكاميرا الإطار بالكامل ولكنها تخصص أكبر قياس لمنطقة المنتصف.	[0] (وزن وسطي)
تقوم الكاميرا بقياس ظروف الإضاءة في المنطقة الموجودة في مركز الإطار المساوية لـ 2% من العدد الكلي. يوصى به مع الأهداف ذات الإضاءة الخلفية وفي الحالات الأخرى التي تكون فيها الخلفية أكثر سطوعًا أو قتامة من الهدف الرئيسي.	[*] (يقعي)
يتم تحديد التعرض عند المتوسط بالنسبة لكامل الإطار. يوفر تعرض ثابت عبر عديد من اللقطات التي لها نفس الإضاءة، ويكون فعال بصورة خاصة للمناظر الطبيعية وصور البورتريه للأشخاص الذين يرتدون الأسود أو الأبيض.	[] (متوسط)

❖ يمكن أيضًا الوصول لخيارات القياس باستخدام [AE] إعداد التصوير < قياس ضوئي (98).

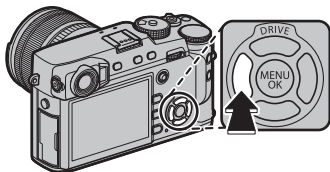

قم بمحاكاة تأثيرات الأنواع المختلفة من الأفلام بما في ذلك الأبيض والأسود (مع أو بدون فلاتر الألوان). اضغط زر الوظيفة (Fn4) لعرض الخيارات المعروضة أدناه، ثم اضغط زر الاختيار لأعلى أو لأسفل لتظليل أحد الخيارات واضغط MENU/OK للاختيار.

الخيار	الوصف
Standard (PROVIA/قياسي)	إنتاج لون قياسي. تناسب مدى واسع من الأهداف المراد تصويرها، من صور البورتريه حتى المناظر الطبيعية.
Vivid (Velvia/حيوي)	مجموعة ألوان عالية التباين من الألوان المشبعة، تناسب الصور الطبيعية.
Soft (ASTIA/ضعيف)	يقوم بتحسين مدى التدرجات اللونية المتاحة لدرجات لون البشرة في الصور الشخصية مع الحفاظ على درجات اللون الأزرق الساطع للسموات في ضوء النهار. يوصى به لتصوير الصور الشخصية بالخارج.
Classic Chrome (CLASSIC CHROME)	لون ناعم وتباين ظل معزز من أجل قفل هادئ.
Hi (PRO Neg. Hi)	يوفر درجة تباين أعلى بقليل من (PRO Neg. Std).
Std (PRO Neg. Std)	مجموعة ألوان مخففة. يتم تحسين مدى التدرجات اللونية المتاحة لدرجات لون البشرة، مما يجعله اختيارًا جيدًا لتصوير الصور الشخصية في الاستوديو.
Acros (ACROS)*	التقاط صور بالأبيض والأسود ذات تدرج ثري ووضوح متميز. يتوفر مع مرشحات اللون الأصفر (Ye) والأحمر (R)، والأخضر (G).
Single (احادي اللون)*	التقاط الصور بالأبيض والأسود القياسي. يتوفر مع مرشحات اللون الأصفر (Ye) والأحمر (R)، والأخضر (G).
Si (سببيا)	التقاط صور باللون البني الداكن.

* تعمق المرشحات الظلال الرمادية المقابلة للألوان المكتملة للون المحدد. المرشح الأصفر (Ye) يعمق ألوان البنفسجي والأزرق والأحمر بينما يعمق المرشح الأحمر (R) ألوان الأزرق والأخضر. ويعمم المرشح الأخضر (G) ألوان الأحمر والبني، بما في ذلك درجات لون البشرة، مما يجعلها خيارًا جيدًا للصور الشخصية.

- يمكن دمج خيارات محاكاة الفيلم مع إعدادات التدرج اللوني والحدة (91).
- ويمكن أيضًا الوصول لخيارات محاكاة الفيلم باستخدام إعداد جودة الصورة < محاكاة فيلم (90).

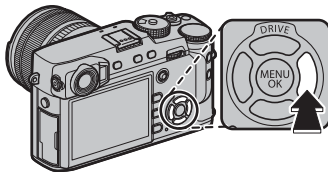

للحصول على ألوان طبيعية، حدد خيار توازن البياض الذي يطابق مصدر الإضاءة. اضغط زر الوظيفة (Fn5) لعرض الخيارات المعروضة أدناه، ثم اضغط زر الاختيار لأعلى أو لأسفل لتظليل أحد الخيارات واضغط **MENU/OK** للاختيار.



الخيار	الوصف	الخيار	الوصف
AUTO	يتم تعديل توازن البياض تلقائياً.	☀️	للأهداف الموجودة في ضوء الشمس المباشر.
1	قياس قيمة توازن البياض (63).	☁️	للأهداف الموجودة في الظل.
2	يؤدي تحديد هذا الخيار إلى عرض قائمة بدرجات حرارة اللون (63)؛ وعندئذٍ تظل إحدى درجات حرارة اللون واضغط MENU/OK لتحديد الخيار المظلل وعرض مربع حوار الضبط الدقيق.	🌞	تستخدم تحت لمبات الفلوريسنت من نوع "ضوء النهار".
3		🌙	يستخدم تحت لمبات الفلوريسنت من نوع "الأبيض الدافئ".
K		🌡️	يستخدم تحت الضوء الساطع.
		🌧️	تقليل الظلال الزرقاء بشكل نموذجي المصحوبة مع الإضاءة تحت الماء.

- ❖ يتم ضبط توازن البياض للحصول على إضاءة الفلاش فقط في الأوضاع **AUTO** و **☑️**. اغلق الفلاش باستخدام خيارات توازن البياض الأخرى (79).
- ❖ تختلف النتائج باختلاف ظروف التصوير. شاهد الصور بعد التصوير للتحقق من الألوان.
- ❖ ويمكن أيضاً الوصول لخيارات محاكاة الفيلم باستخدام **15** إعداد جودة الصورة < توازن البياض (90).

اختر توازن البياض المخصص

اختر  لتعديل توازن الأبيض لظروف الإضاءة غير العادية. سيتم عرض خيارات توازن البياض، قم بتأطير هدف أبيض بحيث يملأ الشاشة واضغط على زر الغالق بالكامل لأسفل لقياس توازن البياض (لتحديد أحدث قيمة مخصصة والخروج دون قياس توازن البياض، اضغط **DISP/BACK** أو اضغط **MENU/OK** لتحديد أحدث قيمة وعرض مربع حوار الضبط الدقيق).

- إذا ظهرت عبارة "مكتمل!" على الشاشة، اضغط على زر **MENU/OK** لتعيين توازن البياض عند القيمة التي تم قياسها.
- إذا تم عرض "تحت" على الشاشة، فقم بزيادة تعويض التعريض الضوئي (58)، وأعد المحاولة.
- إذا ظهرت كلمة "فوق" على الشاشة، فقم بخفض تعويض التعريض الضوئي (58)، وأعد المحاولة.

: حرارة اللون

درجة حرارة اللون هي عبارة عن قياس موضوعي للون مصدر الإضاءة، يتم التعبير عنه في شكل درجة كلفن (ك). مصادر الإضاءة ذات درجة حرارة اللون القريبة من أشعة الشمس المباشرة تظهر باللون الأبيض، ومصادر الإضاءة ذات درجة حرارة اللون المنخفضة يكون لديها ظل أصفر أو أحمر، في حين أن درجة حرارة اللون العالية تظهر بلون أزرق. يمكنك مطابقة درجة حرارة اللون بمصدر الإضاءة كما هو موضح في الجدول التالي، أو اختيار الخيارات التي تختلف بحددة عن لون مصدر الإضاءة لجعل الصور "أكثر سطوعاً" أو "أقل سطوعاً".

▶ اختر مصادر الإضاءة الأكثر زرقة
أو الصور "الأكثر لمعاً"

◀ اختر مصادر الإضاءة الأكثر حمرة
أو الصور "الأقل لمعاً"

2000 K

ضوء الشمعة

غروب الشمس/ شروق الشمس

5000 K

ضوء الشمس المباشر

15000 K

لون السماء الأزرق

الظل

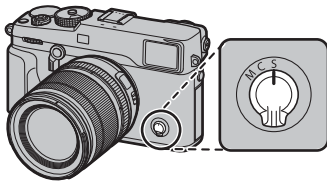

استخدم مفتاح اختيار وضع التركيز لاختبار كيفية تركيز الكاميرا (لاحظ أنه بغض النظر عن الخيار الذي يتم تحديده، سوف يتم استخدام التركيز اليدوي عندما تكون العدسة في وضع التركيز اليدوي).

- **S** (تركيز تلقائي مفرد): يقفل التركيز أثناء الضغط الجزئي على مغلاق الكاميرا. اختره للأهداف الثابتة.
- **C** (التركيز التلقائي المستمر): يتم ضبط التركيز البؤري باستمرار ليعكس التغيرات في المسافة المؤدية إلى الهدف عند الضغط على زر الحاجب حتى المنتصف. يُستخدم مع الأهداف المتحركة. التركيز التلقائي لاكتشاف العين غير متاح.

- **M** (يدوي): تركيز يدوي باستخدام حلقة تركيز العدسة. أدر الحلقة ليسار لتقليل مسافة التركيز، لليمين لزيادتها. يشير مؤشر التركيز البؤري اليدوي إلى مدى قرب مسافة التركيز البؤري التي تتطابق مع المسافة بالنسبة للهدف المراد تصويره في أقواس التركيز البؤري (يشير الخط الأبيض إلى مسافة التركيز البؤري، في حين يشير الشريط الأزرق إلى عمق النطاق، أو بمعنى آخر المسافة الواقعة أمام وخلف نقطة التركيز البؤري التي تظهر في التركيز البؤري). يمكنك كذلك التحقق من التركيز البؤري بالعين المجردة في معين المنظر أو شاشة LCD. يتم اختياره للتحكم اليدوي في التركيز أو في الحالات التي تكون فيها الكاميرا غير قادرة على التركيز باستخدام التركيز التلقائي (٧٨).

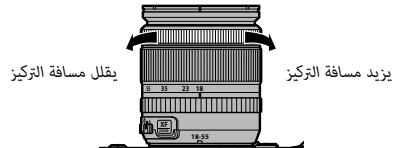
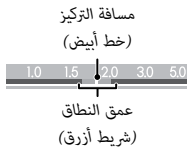

❖ استخدام **M** إعداد الزر/الطلب < حلقة التركيز (120) لعكس اتجاه دوران حلقة التركيز.

❖ لاستخدام التركيز التلقائي للتركيز على الهدف في منطقة التركيز المختارة (68)، اضغط على الزر **AF-L** (يمكن اختيار حجم منطقة التركيز بقرص التحكم الخلفي). في

وضع التركيز اليدوي، يمكنك استخدام هذه الميزة للتركيز سريعاً على هدف مختار باستخدام التركيز التلقائي الفردي أو المستمر حسب الخيار المحدد في

M إعداد **AF/MF** < ضبط تركيز تلقاء فور (96).

يمكن للكاميرا إظهار مسافة التركيز البؤري في شكل أمتار أو أقدام. استخدام **إعداد الشاشة** > وحدات نطاق التركيز البؤري (118) لاختيار الوحدات المستخدمة.

إذا تم تحديد **ON** من أجل إعداد **AF/MF** < ضبط **AF** المسبق (95)، فسيتم ضبط التركيز البؤري باستمرار في الوضعين **S** و **C** حتى عند عدم الضغط على زر الغالق.

مؤشر التركيز البؤري

يتحول مؤشر التركيز البؤري إلى الأخضر عندما يكون الهدف في التركيز البؤري ويومض باللون الأبيض عندما لا تتمكن الكاميرا من التركيز. تشير الأقواس (" ") إلى أن الكاميرا تقوم بالتركيز، وتظهر باستمرار في وضع **C**. تظهر أيقونة **MF** في وضع التركيز البؤري اليدوي.



مؤشر التركيز البؤري

التحقق من التركيز البؤري



لتكبير منطقة التركيز البؤري الحالية (68) للتركيز البؤري الدقيق، اضغط على منتصف قرص التحكم. اضغط وسط قرص التحكم الخلفي مرة أخرى لإلغاء التكبير. في وضع تركيز بؤري يدوي، يمكن ضبط التكبير عن طريق تدوير قرص التحكم عند تحديد قياسي أو إبراز ذروة التركيز من أجل إعداد **AF/MF** < مساعد **MF** (96). بينما إذا تم اختيار **ON** من أجل إعداد **AF/MF** < تحقق من تركيز بؤري (96)، فستقوم الكاميرا تلقائيًا بتكبير منطقة التركيز البؤري المحددة عند تدوير حلقة التركيز البؤري. لا يتوفر تركيز الزوم في وضع التركيز **C** أو عندما يعمل إعداد **AF/MF** < ضبط **AF** المسبق (95) أو إذا تم تحديد خيار آخر غير **نقطة واحدة** من أجل وضع **AF** (67).

اختيار منطقة التركيز باستخدام عصا التركيز متاح أثناء زوم التركيز.

استخدم **إعداد الزر/الطلب** < ضبط الوظيفة (**Fn**) لتغيير الوظيفة التي يؤديها وسط قرص التحكم و قم بتعيين وظيفته الافتراضية لعناصر التحكم الأخرى (51).

■ مساعد MF

يمكن استخدام الخيار **AF/MF** إعداد **AF/MF** < مساعد **MF** (96) للتحقق من التركيز البؤري عند تأطير الصور على شاشة LCD أو معين المنظر الإلكتروني في وضع التركيز البؤري اليدوي.

◆ يتم عرض قائمة مساعد **MF** بالضغط مع الاستمرار على منتصف قرص التحكم الخلفي.

الخيارات التالية متاحة:

- إبراز ذروة التركيز: يظلل الحدود مرتفعة التباين. قم بتدوير حلقة التركيز البؤري حتى يتم تظليل الهدف.

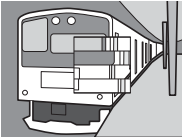

- تقسيم صورة رقمية: يعرض صورة مقسمة في مركز الإطار. قم بتأطير الهدف في الصورة المقسمة وأدر حلقة التركيز البؤري حتى تتم محاذاة الثلاثة أجزاء المكونة للصورة المقسمة.

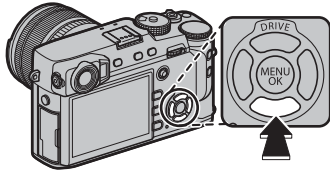
خيارات التركيز التلقائي (وضع AF)

لاختيار وضع AF لأوضاع التركيز S و C، اضغط على زر الوظيفة Fn6 لعرض الخيارات الموضحة أدناه، ثم اضغط على زر المحدد لأعلى أو لأسفل لتظليل الخيار واضغط على MENU/OK للاختيار.

- **□ نقطة واحدة:** تركز الكاميرا على الهدف الموجود في نقطة التركيز المحددة (الصفحة 69). يمكن تحديد عدد نقاط التركيز المتاحة باستخدام **AF/MF** إعداد < عدد نقاط التركيز (الصفحة 94). تُستخدم للتركيز بنقطة على هدف محدد:
 - **□ □ النطاق:** تركز الكاميرا على الهدف الموجود في نطاق التركيز المحدد (الصفحة 70). تتضمن نطاقات التركيز نقاط تركيز متعددة (7×7، 5×5، أو 3×3)، مما يجعل من السهل التركيز على الأهداف المتحركة.
 - **□ □ تتبع/واسع:** في وضع التركيز C، تتبع الكاميرا التركيز على الهدف في نقطة التركيز المحددة أثناء الضغط على زر تحرير الغالق حتى المنتصف (الصفحة 71). في وضع التركيز S، تقوم الكاميرا بالتركيز تلقائيًا على الأهداف عالية التباين؛ المناطق التي ضمن التركيز تظهر على الشاشة. قد لا تتمكن الكاميرا من التركيز على الأهداف الصغيرة أو الأهداف التي تتحرك بسرعة.
- ◆ يمكن أيضًا الوصول إلى خيارات وضع AF باستخدام **AF/MF** إعداد < وضع AF (الصفحة 93).

اختيار نقطة التركيز.

استخدام ذراع التركيز (رافعة التركيز) لاختيار نقطة التركيز لضبط تركيز بؤري تلقائي. يختلف الإجراء المتبع في اختيار نقطة التركيز حسب الخيار المحدد في وضع AF (AF) (67).

يمكن أيضًا استخدام اختيار منطقة التركيز لاختيار نقطة التركيز للتركيز اليدوي وزوم التركيز.

قم بإمالة ذراع التركيز لوضع إطار التركيز، أو اضغط وسط الذراع للعودة إلى نقطة التركيز المركزية.

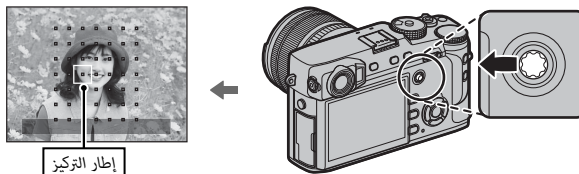
**نقاط التركيز المتاحة**

توفر نقاط التركيز أقل للتركيز التلقائي الهجين الذكي، الذي يجمع بين الكشف عن المرحلة مع تركيز تلقائي بتعقب التباين TTL.



عرض نقطة التركيز.

يمكن استخدام ذراع التركيز (رافعة التركيز) لعرض نقاط التركيز المتاحة.

يمكن أيضًا الوصول إلى اختيار منطقة التركيز البؤري باستخدام  إعداد AF/MF < منطقة التركيز (93).

التركيز بنقطة واحدة

اضغط وسط ذراع التركيز لعرض نقاط التركيز ("□") وإطار التركيز. استخدم الذراع لوضع إطار التركيز على نقطة التركيز المطلوبة، أو اضغط وسط الذراع للعودة إلى النقطة المركزية.

لاختيار حجم إطار التركيز، أدر قرص التحكم الخلفي. قم بتدوير القرص يسارًا لتقليل الإطار بما يصل إلى 50%، ويمينًا لتكبيره بما يصل إلى 150%، أو اضغط على منتصف القرص لاستعادة حجم الإطار الأصلي. اضغط **MENU/OK** لبدء تفعيل الاختيار.

المزيد حول التصوير والعرض

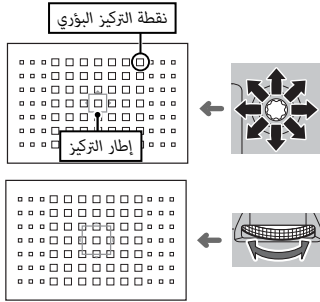

■ التركيز التلقائي للنطاق

اضغط وسط ذراع التركيز لعرض منطقة التركيز. استخدام الذراع لوضع المنطقة، أو اضغط وسط الذراع لإعادة المنطقة إلى مركز العرض.

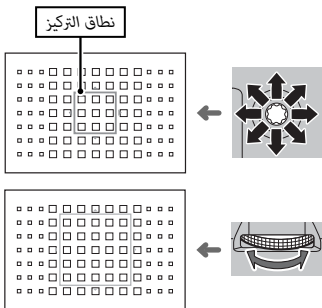

لاختيار عدد إطارات التركيز في النطاق، أدر قرص التحكم الخلفي. أدر القرص إلى اليمين للتنقل عبر أحجام النطاق بالترتيب 3×3 ، 5×5 ، 7×7 ، $3 \times 3 \dots$ وإلى اليسار للتنقل عبر أحجام النطاق بترتيب عكسي، أو اضغط على منتصف القرص لاختيار حجم نطاق 3×3 . اضغط **MENU/OK** لبدء تفعيل الاختيار.

■ التتبع (وضع التركيز C فقط)

اضغط وسط ذراع التركيز لعرض إطار التركيز. استخدام الذراع لوضع إطار التركيز، أو اضغط وسط الذراع لإعادة الإطار إلى مركز العرض. اضغط **MENU/OK** لبدء تفعيل الاختيار. سوف تتبع الكاميرا التركيز على الهدف عند الضغط على زر الغالق حتى المنتصف.

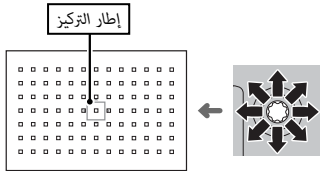

ⓘ لا يتوفر اختيار إطار التركيز اليدوي عن اختيار تتبع/واسع في وضع التركيز S.

● اختيار إطار التركيز لوضع سلسلة اللقطات

عندما يتم تحديد سرعة عالية مستمرة (8.0 bps) لوضع الدفع، فسيقل عدد إطارات التركيز المتاحة في وضع التركيز C.

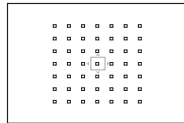

تتبع /واسع

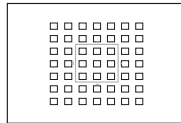

النطاق

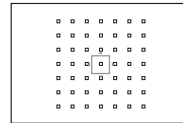

نقطة واحدة

حدد سرعة الحاجب الخاصة بـ **T** (الوقت)، أو **B** (مفتوح) للحصول على التعريض الضوئي الطويل.

❖ يوصى باستخدام حامل ثلاثي القوائم لمنع تحرك الكاميرا أثناء التعرض الضوئي.

❖ لتقليل "التشويش" (البقع) في التعريضات الضوئية لمدة طويلة، اختر **ON** من أجل **15** إعداد جودة الصورة < تعريض ضوئي طويل NR (91) . يرجى الانتباه إلى أن ذلك قد يؤدي إلى زيادة الوقت اللازم لتسجيل الصور بعد التصوير.

الوقت (T)

1 أدر قرص سرعة الحاجب إلى **T**.



2 أدر قرص التحكم لاختيار سرعة الغالق.

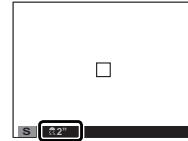

3 اضغط على زر الحاجب ضغطة كاملة لأسفل لالتقاط

صورة تبعاً لسرعة الحاجب المحددة. سيتم عرض مؤقت تنازلي بينما يكون التعريض الضوئي قيد التشغيل.



مفتوح (B)

1 أدر قرص سرعة الحاجب **B**.



2 اضغط زر الحاجب ضغطة كاملة لأسفل. سيظل الحاجب مفتوحاً لمدة تصل إلى 60 دقيقة أثناء الضغط على زر الحاجب؛ وتظهر الشاشة الوقت المنقضي منذ بدء التعريض الضوئي.



❖ تحديد فتحة تبلغ **A** ستؤدي إلى تثبيت سرعة الحاجب عند 30 ثانية.

أجهزة تحكم عن بعد خارجية

يمكن توصيل الإصدارات الإلكترونية المتوفرة عن طريق جهات خارجية عبر موصل حرر ميكرفون/ عن بعد. يُعرض مربع حوار تأكيد عند توصيل إصدار خاص بجهة خارجية؛ اضغط **MENU/OK** واختَر **عن بعد** من أجل حرر ميكرفون/ عن بعد.

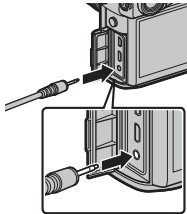

الخصائص الخاصة بتحرير
الميكروفون عن بعد
02 ضبط 03 تخطي

استخدام جهاز تحكم عن بعد في المغلاق

يمكن استخدام جهاز تحكم عن بعد RR-90 اختياري للتعرض الضوئي الطويل. اطلع على الكتيب المرفق مع RR-90 لمزيد من المعلومات.

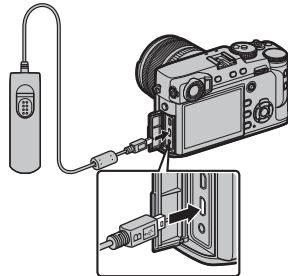

استخدم المؤقت للحصول على صور شخصية أو لمنع حدوث تشوه بسبب اهتزاز الكاميرا.

4 اضغط زر حاجب الكاميرا جزئياً لضبط التركيز.

① قف خلف الكاميرا عند استخدام زر الحاجب. الوقوف أمام العدسة يمكن أن يتعارض مع ضبط إعدادات التركيز والتعرض للضوء.

109

5 اضغط زر حاجب الكاميرا بالكامل حتى النهاية لبدء تشغيل المؤقت. تُظهر شاشة العرض عدد الثواني المتبقية حتى التصوير. لإيقاف المؤقت قبل التقاط الصورة، اضغط **DISP/BACK**.

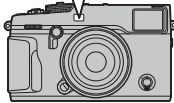
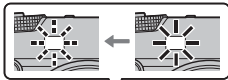

سوف تومض لمبة المؤقت الذاتي الموجودة في مقدمة الكاميرا قبل التقاط الصورة مباشرة. إذا تم اختيار مؤقت الثابنتين، سوف تومض لمبة المؤقت عندما يبدأ المؤقت في العد التنازلي.

◆ يغلق المؤقت الذاتي أوتوماتيكياً عندما يتم غلق الكاميرا.

1 اضغط زر **MENU/OK** في وضع التصوير لعرض قائمة التصوير.

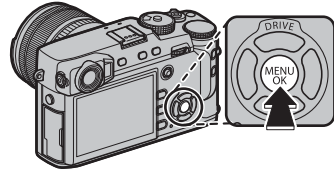

2 اختر علامة تبويب  إعداد التصوير (88)، ثم ظلل مؤقت ذاتي واضغط **MENU/OK**.

3 اضغط على زر الاختيار لأعلى أو لأسفل من أجل تظليل الخيار المرغوب، واضغط على **MENU/OK** للتحديد.

الخيار	الوصف
② 2 ثانية	يتم تحرير الحاجب بعد الضغط على زر الحاجب بمدة ثانيتين. يستخدم لتفادي التشويش الناتج عن تحرك الكاميرا عند الضغط على زر تحرير الحاجب.
⑩ 10 ثوان	يتم تحرير الحاجب بعد الضغط على زر الحاجب بمدة عشرة ثواني. استخدم ذلك مع الصور التي ترغب في أن تظهر فيها بنفسك.
OFF	المؤقت الذاتي مغلق.

اتبع الخطوات الواردة أدناه لتهيئة الكاميرا على التقاط الصور تلقائيًا حسب فاصل زمني محدد مسبقًا.

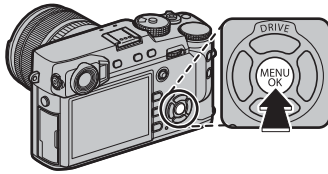

1 اضغط زر **MENU/OK** في وضع التصوير لعرض قائمة التصوير. اختر علامة تبويب **إعداد التصوير** (88)، ثم ظلل تصوير حسب فاصل الزمني واضغط **MENU/OK**.



2 استخدم زر الاختيار لاختيار الفاصل الزمني وعدد اللقطات. اضغط **MENU/OK** للاستمرار.



3 اضغط زر الاختيار لاختيار وقت البدء ثم اضغط **MENU/OK**. سيبدأ التصوير تلقائيًا.

❶ لا يمكن استخدام التصوير بفاصل زمني بسرعة غالق **B** (مصباح) أو أثناء تصوير بانوراما أو تعريض ضوئي متعدد. في وضع سلسلة اللقطات، يجري التقاط صورة واحدة في كل مرة يجري فيها تحرير الحاجب.

❷ ينصح باستخدام حامل.

❸ تأكد من مستوى البطارية قبل البدء. ننصحك باستخدام محول طاقة اختياري تيار متردد AC-9V وتوصيلة تيار مستمر CP-W126.

❹ تتوقف الشاشة بين اللقطات وتضيء قبل اللقطة التالية لمدة ثوانٍ قليلة. يمكن تنشيط الشاشة في أي وقت بالضغط على زر الغالق ضغطة كاملة.

اضغط على زر الغالق ضغطة جزئية للحصول على التركيز البؤري واضغط ضغطة كاملة للتصوير.

1 التركيز البؤري.

ضع إطاراً للصورة مع الهدف المراد تصويره في منتصف الشاشة واضغط على زر الحاجب ضغطة جزئية للحصول على التركيز البؤري.

❖ إذا كان الهدف المراد تصويره غير مضاء بصورة كافية، فقد تضيء لمبة الضوء المساعد للتركيز التلقائي (95).



إذا كانت الكاميرا تستطيع التركيز، فإنها ستصدر صفارة مرتين وسوف يضيء مؤشر التركيز والإطار موضع التركيز باللون الأخضر. سيتم قفل التركيز والتعريض بينما يكون زر الغالق مضغوطاً بشكل جزئي.



مؤشر التركيز البؤري

إذا لم تتمكن الكاميرا من التركيز، فسيصبح إطار التركيز باللون الأحمر، **AF!** وسيومض مؤشر التركيز باللون الأبيض.

2 صوّر.

اضغط زر حاجب الكاميرا برفق إلى النهاية لالتقاط الصورة.



لتكوين الصور مع وجود الأهداف المراد تصويرها خارج المركز:

1 اضبط التركيز البؤري: قم بوضع الهدف المراد تصويره في إطار التركيز البؤري، واضغط على زر الحاجب ضغطة جزئية لقفل التركيز والتعريض الضوئي. سيتم قفل التركيز والتعريض الضوئي أثناء الضغط الجزئي على زر حاجب الكاميرا (قفل التركيز/التعريض التلقائي).



يمكن أيضًا قفل التركيز البؤري والتعريض الضوئي باستخدام الزرين **AF-L** و **AE-L** على التوالي (إذا تم تحديد القفل **AE/AF** من أجل **إعداد الزر/الطلب > وضع قفل AF**، سوف يؤدي الضغط على زر **AF-L** إلى قفل كلٍ من التركيز البؤري والتعريض الضوئي؛ [120]).

2 إعادة تكوين الصورة: استمر بالضغط على زر الغالق حتى المنتصف أو اضغط باستمرار على زر **AF-L** أو **AE-L**.

سيظل التركيز البؤري و/أو التعريض الضوئي مغلقًا أثناء الضغط على زر **AF-L** أو **AE-L**، سواء تم الضغط على زر الغالق حتى المنتصف أم لا. إذا تم تحديد مفتاح تشغيل/ إيقاف القفل **AE/AF** من أجل **إعداد الزر/الطلب > وضع القفل AE/AF** ([120])، فسيتم قفل التركيز البؤري و/أو التعريض الضوئي عندما يتم الضغط على الزر والاستمرار في حالة القفل لحين الضغط على الزر مرة أخرى.

3 صور: اضغط الزر ضغطة كاملة.

يمكن عكس أدوار أزرار **AE-L** و **AF-L** باستخدام **إعداد الزر/الطلب > ضبط زر AE-L/AF-L** ([120]).



التركيز البؤري التلقائي

بالرغم من أن الكاميرا تتمتع بدقة عالية في نظام التركيز التلقائي، إلا أنها ربما لا تستطيع أن تضبط التركيز على بعض الأهداف المدرجة أدناه.



• الأهداف سريعة التحرك.

• الأهداف المصورة عبر نافذة أو أشياء أخرى عاكسة.

• الأهداف الداكنة والأهداف التي تمتص الضوء أكثر من عكسه، مثل الشعر والفراء.

• الأهداف غير الجوهريّة، مثل الدخان أو اللهب.

• الأهداف التي تُظهر تباين قليل مع الخلفية (على سبيل المثال، الأشخاص الذين يرتدون ملابس والتي لها نفس لون الخلفية).

• الأهداف التي تأتي أمام أو خلف شيء عالي التباين والذي يوجد أيضا في إطار التركيز (على سبيل المثال، هدف تم تصويره أمام ستارة ذات عناصر عالية التباين).

استخدم وحدة فلاش اختيارية للإضاءة الإضافية عند التقاط الصور أثناء الليل أو داخل البيوت تحت الإضاءة المنخفضة.

1 قم بإزالة غطاء القاعدة الساخنة وحرك الفلاش على القاعدة الساخنة.

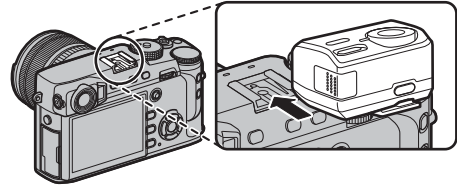

2 شغّل الكاميرا.

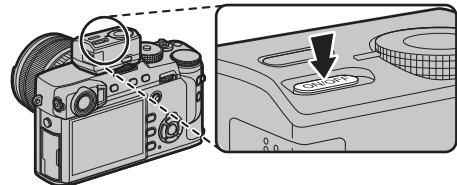

- ◆ لمزيد من المعلومات، تحقق من المستندات المرفقة بوحدة الفلاش.
- ◆ تختلف الخيارات المتاحة باختلاف وحدة فلاش. راجع "استخدام وحدات فلاش المثبتة على قاعدة تثبيت" (143) لمزيد من المعلومات.

3 اختر ضبط خاصة الفلاش في قائمة إعداد الفلاش.



① محطة المزامنة سوف تظهر أيضًا إذا تم توصيل وحدة فلاش متوافقة أو لم يتم توصيل وحدة فلاش (144).

4 ظلل العناصر باستخدام زر الاختيار وأدر قرص التحكم الخلفي لتغيير الإعداد المفضل.



5 اضغط DISP/BACK لبدء تفعيل التغييرات.

- ① تبعًا للمسافة إلى الهدف، يمكن أن تُلقِي بعض العدسات ظلالاً على الصور الملتقطة باستخدام الفلاش.
- ① لن ينطلق الفلاش في بعض الإعدادات، مثلًا عند استخدام الغالق الإلكتروني.
- ① اختر سرعات غالق أبطأ من 250X عند استخدام الفلاش في وضع التعريض الضوئي S (أولوية الغالق AE) أو يدوي (M).
- ◆ في وضع TTL، قد يضيء الفلاش عدة مرات مع كل لقطة. لا تحرك الكاميرا حتى يكتمل التصوير.

طرف المزامنة

استخدم طرف المزامنة لتوصيل وحدات الفلاش التي تتطلب كابل مزامنة.

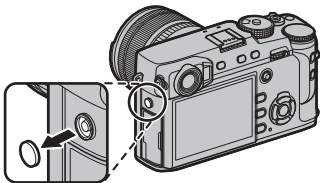

إزالة احمرار العين

تتوافر إزالة احمرار العين عند تحديد خيار آخر خلاف **OFF** من أجل إعداد الفلاش < إزالة احمرار عين و **AF/MF** إعداد اكتشاف الوجه/العين في وضع **ON**. يقلل خيار إزالة احمرار العين تأثير "احمرار العين" الناتج عندما تنعكس إضاءة الفلاش من خلال شبكية العين للهدف.

سرعة مزامنة الفلاش

سيقوم الفلاش بالمزامنة باستخدام الغالق عند سرعات غالق تصل إلى $1/250$ ثانية أو أقل.

وحدات الفلاش الاختيارية من FUJIFILM

يمكن استخدام الكاميرا مع وحدات فلاش اختيارية مزودة بقاعدة تثبيت من FUJIFILM (140).

وحدات الفلاش الخارجية

لا نستخدم وحدات الفلاش الخارجية التي تقوم بتطبيق أكثر من 300 فولت على قاعدة تثبيت الكاميرا.

لتسجيل البيانات بصيغة raw وغير المعالجة من مستشعر صور الكاميرا، حدد خيار RAW لجودة الصورة في قائمة التصوير كما هو محدد أدناه. يمكن إنشاء نسخ JPEG من الصور RAW باستخدام قائمة التشغيل > تحويل RAW، أو يمكن عرض صور RAW على الكمبيوتر باستخدام تطبيق RAW FILE CONVERTER EX 2.0 (صفحة 82، 130).

1 اضغط زر **MENU/OK** في وضع التصوير لعرض قائمة التصوير. حدد علامة تبويب **إعداد جودة الصورة** (صفحة 88)، ثم ظلل جودة الصورة (صفحة 89) واضغط على **MENU/OK**.

2 ظلل أحد الخيارات واضغط **MENU/OK**. اختر **RAW** لتسجيل صور RAW فقط، أو **FINE+RAW** أو **NORMAL+RAW** لتسجيل نسخة JPEG مع صور RAW. يستخدم **FINE+RAW** نسب ضغط أدنى في JPEG من أجل صور JPEG ذات جودة أعلى، بينما يستخدم **NORMAL+RAW** نسب ضغط أعلى لـ JPEG لزيادة عدد الصور التي يمكن حفظها.

أزرار الوظيفة

للتبديل بين تشغيل وإيقاف جودة الصورة RAW للحصول على لقطة فردية، اضغط **RAW** على زر الوظيفة (صفحة 51). إذا كان خيار JPEG محدد حاليًا لجودة الصورة، فالضغط على هذا الزر سيؤدي إلى التحديد المؤقت للخيار JPEG+RAW المرادف له. إذا كان خيار JPEG+RAW هو الخيار المحدد حاليًا، فسيؤدي الضغط على هذا الزر إلى التحديد المؤقت لخيار JPEG المرادف، بينما إذا كان **RAW** هو المحدد، فسيؤدي الضغط على هذا الزر إلى تحديد **FINE** بشكل مؤقت. التقاط الصور أو الضغط على الزر مرة أخرى يؤدي إلى استعادة الإعداد السابق.

نشأة نسخ JPEG من صور RAW

تقوم صور RAW بتخزين المعلومات حول إعدادات الكاميرا بشكل منفصل عن البيانات التي يتم التقاطها بواسطة مستشعر صور الكاميرا. باستخدام **قائمة التشغيل < تحويل RAW (107) >**، يمكنك إنشاء نسخ JPEG من الصور RAW باستخدام خيارات مختلفة للإعدادات الواردة أدناه. لن تتأثر بيانات الصورة الأصلية بما يتيح إمكانية معالجة صورة RAW الفردية في عدد وافر من الطرق المختلفة.

الإعداد	الوصف
يعكس ظروف التصوير.	إنشاء نسخة JPEG باستخدام الإعدادات قيد التمكن في الوقت الذي تم فيه التقاط الصورة.
تقديم بضغط/ بسحب	ضبط التعويض الضوئي بمقدار -1 EV إلى +3 EV بزيادة تبلغ 1/3 EV.
نطاق ديناميكي	يحسن التفاصيل في المناطق المضيئة من الصورة من أجل تحقيق تباين طبيعي (90).
محاكاة فيلم	يحاكي تأثير الأنواع المختلفة من أفلام التصوير (61).
تأثير حبيبي	إضافة تأثير فيلم حبيبي (90).
توازن البياض	ضبط توازن البياض (62).
تغيير توازن البياض	الضبط الدقيق لتوازن البياض (62).
درجة لون بارزة	ضبط أماكن الإضاءة (91).
درجة لون مظلمة	ضبط الظلال (91).
لون	ضبط كثافة الألوان (91).
الحدة	حدة ونعومة الحدود (91).
تخفيض الضوضاء	معالجة النسخة لتقليل البقع (91).
محسن تعديل العدسة	قم بتحسين الوضوح عن طريق ضبط الانحراف والفقدان الخفيف للتركيز البؤري على هامش العدسة (91).
حيز اللون	اختر حيز اللون المستخدم لإعادة إنتاج اللون (91).

- 1 اضغط على **MENU/OK** أثناء المشاهدة لعرض قائمة المشاهدة، ثم اضغط على زر الاختيار لأعلى أو لأسفل لتظليل **قائمة التشغيل < تحويل RAW (106) >** واضغط على **MENU/OK** لعرض الإعدادات المسردة في الجدول على اليمين.
يمكن أيضًا عرض هذه الخيارات بالضغط على زر **Q** أثناء العرض.



- 2 اضغط على زر الاختيار لأعلى أو لأسفل من أجل تظليل أحد الإعدادات، واضغط على زر الاختيار جهة اليمين للتحديد. اضغط على زر الاختيار لأعلى أو لأسفل لتظليل الخيار المرغوب، واضغط على **MENU/OK** للتحديد والعودة إلى قائمة الإعدادات. كرر هذه الخطوة لضبط الإعدادات الإضافية.
- 3 اضغط على الزر **Q** لمعاينة نسخة بصيغة JPEG واضغط **MENU/OK** للحفظ.

احفظ ما يصل إلى 7 من إعدادات الكاميرا المخصصة للظروف التي تصادفها عادة. يمكن استعادة الإعدادات المحفوظة باستخدام **IQ** إعداد جودة الصورة > اختر ضبط عادي (92).

1 اضغط زر **MENU/OK** في وضع التصوير لعرض قائمة التصوير. حدد علامة تبويب **IQ** إعدادات جودة الصورة (88)، ثم ظلل تحرير/ حفظ الضبط العادي (92) واضغط على **MENU/OK**.



2 ظلل مخزن الإعدادات المخصصة، ثم اضغط على **MENU/OK** للتحديد. اضبط التالي كما هو مرغوب، واضغط على **DISP/BACK** عند الانتهاء من عمليات الضبط: نطاق ديناميكي، محاكاة فيلم، تأثير حبيبي، توازن البياض، درجة لون بارزة، درجة لون مظلمة، لون، الحدة، و تخفيض الضوضاء.



3 سيتم عرض نافذة اختيار التأكيد، ظلل موافق، واضغط على **MENU/OK**.

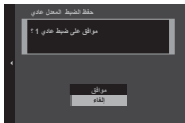

❖ لحفظ إعدادات الكاميرا الحالية في المخزن المحدد، ظلل حفظ الضبط الحالي في الخطوة 2 واضغط **MENU/OK**. يمكن إعادة تسمية المخازن باستخدام تحرير اسم مخصص.

❖ لاستعادة الإعدادات الافتراضية للبنك الحالي، حدد إعادة التهيئة.

عند تركيب عدسات M-mount باستخدام

FUJIFILM M MOUNT ADAPTER. تقوم الكاميرا بمعالجة الصور كما تم

التقاطها من أجل الحفاظ على جودة الصورة وتصحيح العديد من التأثيرات.

الضغط على زر الوظيفة في وصلة القاعدة يؤدي إلى عرض خيارات

LENS ضبط وصلة القاعدة.

يمكن أيضًا الوصول إلى إعدادات وصلة القاعدة باستخدام **إعداد التصوير <**

ضبط وصلة القاعدة (100).

قبل التحقق من التركيز البؤري، اضبط زر اختيار وضع التركيز البؤري على **M**

(64).

سطوع الإطار الساطع.

ضبط سطوع إطار ساطع في عرض OVF. استخدام الخيار سطوع الإطار

الساطع لضبط سطوع الإطار الساطع في عرض OVF.

تسجيل العدسة

اختيار طول بؤري

إذا كان الطول البؤري للعدسة هو 21 أو 24

أو 28 أو 35 مم، اختر خيارًا مطابقًا في قائمة

LENS ضبط وصلة القاعدة.

للعدسات الأخرى، حدد الخيار 5 أو 6

واستخدم زر الاختيار لإدخال الطول البؤري.

تصحيح التشوه

اختر من بين خيارات قوية، متوسطة أو

ضعيفة لتصحيح التشوه في أسطوانة أو

وظيفة.

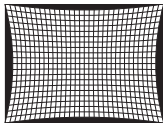

تشوه وظيفة

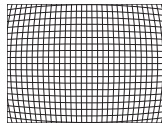

تشوه أسطوانة

لتحديد القدر المطلوب، قم بضبط تصحيح التشوه أثناء التقاط صور لورقة

رسم بياني أو غيرها من الأهداف التي تتميز بوجود خطوط رأسية وأفقية

متكررة، مثل النوافذ الموجود في ارتفاع شاهق.

تصحيح الإضاءة الطرفية

اختر القيم من بين -5 و +5. اختيار قيم موجبة يزيد من الإضاءة الطرفية، بينما اختيار قيم سالبة يقلل من الإضاءة الطرفية. يوصى باختيار القيم الموجبة مع العدسات القديمة، والقيم السالبة لإحداث تأثير الصور التي تم التقاطها بعدسة قديمة أو بكاميرا ذات ثقب.

❖ لتحديد القدر المطلوب، قم بضبط تصحيح الإضاءة الطرفية أثناء التقاط صور للسماء الزرقاء أو لورقة رمادية اللون.

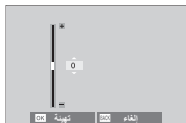

تصحيح تظليل اللون

يمكن تعديل اختلافات اللون (التظليل) بين مركز وحواف الإطار بشكل منفصل لكل ركن.

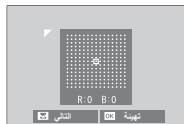

لاستخدام تصحيح تظليل اللون، اتبع الخطوات أدناه.

1 قم بتدوير قرص التحكم لاختيار ركن. تتم الإشارة إلى الركن المحدد بمثلث.

2 استخدم زر الاختيار لضبط التظليل إلى أن يختفي الفرق في اللون بين الركن المحدد ومركز الصورة. اضغط زر الاختيار لليساار أو اليمين لضبط الألوان على المحور السماوي-الأحمر، واضغطه لأعلى أو لأسفل لضبط الألوان على المحور الأزرق-الأصفر.

❖ لتحديد القدر المطلوب، قم بضبط تصحيح تظليل اللون أثناء التقاط صور للسماء الزرقاء أو لورقة رمادية اللون.

إنشاء دفتر صور من صورك المفضلة.

إنشاء دفتر الصور.

1 اختر دفتر جديد من أجل قائمة التشغيل > مساعدة دفتر الصور (106).

2 تنقل بين الصور واضغط زر الاختيار لأعلى للتحديد أو إلغاء التحديد. لعرض الصورة الحالية على الغلاف، اضغط زر الاختيار لأسفل. اضغط زر MENU/OK للخروج عندما يكتمل الدفتر.

لا يمكن اختيار صور قياس 640 أو أصغر أو أفلام فيديو لتضاف إلى دفاتر الصور.

أول صورة يتم اختيارها تصبح صورة الغلاف. اضغط زر الاختيار لأسفل لاختيار صورة مختلفة للغلاف.

3 قم بتظليل إتمام دفتر الصور واضغط MENU/OK (لتحديد كل الصور أو كل الصور التي تتطابق مع حالات البحث المحددة الخاصة بالدفتر، اختر تحديد الكل). ستتم إضافة الدفتر الجديد إلى القائمة في قائمة مساعدة دفتر الصور.

① قد تحتوي الدفاتر على عدد يصل إلى 300 صورة.

① الدفاتر التي لا تحتوي على أي صور يتم حذفها تلقائياً.

مشاهدة دقاتر الصور.

ظلل دفتر من قائمة مساعدة دفتر الصور واضغط **MENU/OK** لعرض الدفاتر، ثم اضغط زر الاختيار لليساار أو اليمين للتمرير خلال الصور.

تحرير وحذف دقاتر صور.

- قم بعرض دفتر الصور واضغط على **MENU/OK**. سيتم عرض الخيارات التالية، حدد الخيار المرغوب من واتبع التعليمات التي تظهر على الشاشة.
- تحرير: يحرر الدفاتر كما هو موصوف في "إنشاء دفتر الصور" (86).
 - مسح: حذف الدفاتر.

استخدام القوائم: وضع التصوير

تستخدم قائمة التصوير لتعديل إعدادات مجموعة كبيرة من ظروف التصوير. يمكن حفظ الخيارات المستخدمة بشكل متكرر في قائمة مخصصة شخصية ("قائمتي").

استخدام قائمة التصوير

1 اضغط زر MENU/OK في وضع التصوير لعرض القوائم.

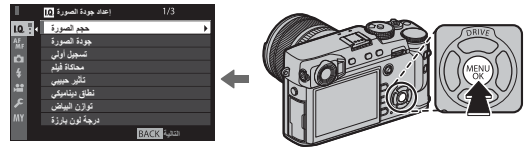

2 اضغط زر الاختيار لليسار لتظليل التبويب الخاص بالقائمة الحالية.



تبويب

3 اضغط زر الاختيار لأسفل لتظليل التبويب (I.Q.)، AF-ON، AF-AS، AF-L، أو (MY) الذي يحتوي على العنصر المطلوب.



4 اضغط زر الاختيار لليمين للدخول بالمؤشر في القائمة.



5 اضغط على زر الاختيار لأعلى أو لأسفل لتظليل العنصر المطلوب.



6 اضغط زر الاختيار لليمين لعرض خيارات العنصر المظلل.



7 اضغط زر الاختيار لأعلى أو لأسفل لتظليل الخيار المطلوب.



8 اضغط زر MENU/OK لاختيار الخيار المظلل.



9 اضغط زر DISP/BACK للرجوع لوضع التصوير.



استخدم قرص التحكم الأمامي للتمرير من خلال القوائم بمعدل صفحة في المرة الواحدة.

10 إعداد جودة الصورة

لضبط إعدادات التصوير التي تؤثر على جودة الصورة، اضغط على **MENU/OK** في عرض التصوير وحدد التبويب **10** (إعداد جودة الصورة) (88).



حجم الصورة

اختر الحجم و نسبة الأبعاد التي سيتم عندها تسجيل الصور الثابتة.

حجم الصورة	الخيار	حجم الصورة	الخيار
2000×3008	S 3:2	4000×6000	L 3:2
1688×3008	S 16:9	3376×6000	L 16:9
2000×2000	S 1:1	4000×4000	L 1:1
		2832×4240	M 3:2
		2384×4240	M 16:9
		2832×2832	M 1:1

نسبة الأبعاد

الصور ذات نسبة أبعاد 3:2 لها نفس أبعاد الفيلم مقاس 35 ملميمتر، بينما نسبة أبعاد 16:9 تلاءم العرض على الأجهزة عالية الوضوح (HD). الصور ذات نسبة أبعاد 1:1 تكون مربعة.

حجم الصورة لا تتم إعادة تعيين حجم الصورة عند إغلاق الكاميرا أو عند اختيار وضع تصوير آخر.

جودة الصورة

اختر تنسيق الملف و معدل الضغط. حدد **FINE** أو **NORMAL** لتسجيل صور JPEG أو **RAW** لتسجيل صور RAW، أو **FINE+RAW** أو **NORMAL+RAW** لتسجيل صور JPEG و **RAW**. خيارات **FINE** و **FINE+RAW** تستخدم معدلات ضغط JPEG أقل للحصول على صور JPEG ذات جودة أعلى، بينما تستخدم خيارات **NORMAL** و **NORMAL+RAW** نسب ضغط JPEG أعلى لزيادة عدد الصور التي يمكن تخزينها.

تسجيل أولي

حدد ما إذا كان سيتم ضغط صور RAW من عدمه.

الخيار	الوصف
غير مضغوط	لا يتم ضغط صور RAW.
ضغط ضعيف	يتم ضغط صور RAW باستخدام لوغاريتم عكسي يعمل على تقليل حجم الملف دون التأثير على بيانات الصورة. يمكن عرض الصور باستخدام برنامج RAW FILE CONVERTER EX 2.0 أو غيره من البرامج التي تدعم الضغط غير منقوص الجودة (130).

محاكاة فيلم

يحاكي تأثير الأنواع المختلفة من أفلام التصوير (61).

تأثير حبيبي

أضف تأثير فيلم حبيبي.

نطاق ديناميكي

يتحكم التباين. اختر القيم الأقل لزيادة التباين أثناء التصوير داخل المنازل أو تحت المناخ الملبد بالغيوم، واستخدم القيم الأعلى لتقليل فقدان التفاصيل في السطوع والظلال عند تصوير المشاهد ذات التباين العالي. يوصى بالقيم العالية للمشاهد التي تحتوي على ضوء شمس وظل عميق، ومن أجل الأهداف المراد تصويرها ذات التباين العالي مثل ضوء الشمس على الماء، أوراق الخريف ساطعة الإضاءة، والصور الشخصية المصورة مقابل خلفية سماء زرقاء، أو الأشياء البيضاء أو الأشخاص ترتدي ملابس بيضاء؛ لاحظ، مع ذلك، احتمالية ظهور بقع في الصور التي يتم تصويرها عند قيم عالية.

❖ في حالة تحديد AUTO، سوف تقوم الكاميرا تلقائيًا باختيار أي من 100% أو 200% حسب الهدف المراد تصويره وظروف التصوير. يجري عرض سرعة الغالق وفتحة العدسة عند الضغط على زر الغالق حتى المنتصف.

❖ يتاح 200% عند مستويات الحساسية ISO، وأعلى، و 400% عند مستويات الحساسية ISO 800 وأعلى.

توازن البياض

يضبط الألوان بحيث تطابق مصدر الضوء (62).

درجة لون بارزة

ضبط مظهر أماكن الإضاءة.

درجة لون مظلمة

ضبط مظهر الظلال.

لون

ضبط كثافة الألوان.

الحدة

حدة ونعومة الحدود.

تخفيض الضوضاء

يقلل الضوضاء في الصور التي يتم تصويرها بحساسيات ضوء عالية.

تعرض ضوئي طويل NR

حدد **ON** لتقليل البقع التي تظهر في التعريض الضوئي الطويل (72).
 محسن تعديل العدسة

اختر **ON** لتحسين الوضوح عن طريق ضبط الانحراف والفقدان الخفيف للتركيز البؤري على هامش العدسة.

اختر **ON** لتحسين الوضوح عن طريق ضبط الانحراف والفقدان الخفيف للتركيز البؤري على هامش العدسة.

جيز اللون

اختر سلسلة الألوان المتاحة لإعادة إنتاج اللون.

الخيار	الوصف
sRGB	يوصى به في معظم الأحوال.
Adobe RGB	للطباعة التجارية.

تعيين البكسل

استخدم هذا الخيار إذا لاحظت بقعًا ساطعة في صورك.

1 اضغط **MENU/OK** في عرض التصوير واختر التبويب **إعداد جودة الصورة** (88).

2 ظلل تعيين البكسل واضغط **MENU/OK** لإجراء تعيين البكسل.

① النتائج ليست مضمونة.

① تأكد من أن البطارية مشحونة بالكامل قبل تعيين البكسل.

① لا يتوافر تعيين البكسل عند ارتفاع درجة حرارة الكاميرا.

① قد تستغرق المعالجة بضع ثوانٍ.

اختر ضبط عادي

استدعاء الإعدادات المحفوظة بواسطة تحرير/ حفظ الضبط العادي.

تحرير/ حفظ الضبط العادي

حفظ الإعدادات (83).

إعداد AF/MF

لضبط إعدادات الضبط البؤري، اضغط على **MENU/OK** في عرض التصوير واختر التويب (إعداد AF/MF) (إعداد AF/MF). (88)



منطقة التركيز

اختر منطقة التركيز (69). يمكن أيضًا استخدام اختيار منطقة التركيز لاختيار نقطة التركيز للتركيز اليدوي وزوم التركيز.

وضع AF

اختر وضع AF وأوضاع التركيز **S** و **C** (67).

الإعدادات المخصصة لـ AF-C

حدد خيارات تتبع التركيز البؤري لوضع التركيز البؤري C. اختر من إعدادات ضبط 1-5 وفقًا لطبيعة الهدف الخاص بك.



الخيار	الوصف
ضبط 1 إعداد قياسي متعدد الأغراض	خيار التتبع القياسي الذي يعمل جيدًا مع النطاق النموذجي للأهداف المتحركة.
ضبط 2 تجاهل العقبان و الاستمرار في تتبع الهدف	يحاول نظام التركيز البؤري تتبع الهدف المختار. يتم اختياره للأهداف التي يصعب إبقاؤها في منطقة التركيز البؤري أو إذا كانت هناك أهداف أخرى يحتمل دخولها في منطقة التركيز البؤري مع الهدف.
ضبط 3 لتسريع / تبطيء الهدف	يحاول نظام التركيز البؤري تعويض تسارع أو تباطؤ الهدف. يتم اختياره للأهداف المعرضة لتغيرات سريعة في السرعة.
ضبط 4 للهدف الذي يظهر فجأة	يحاول نظام التركيز البؤري أن يركز بسرعة على الأهداف التي تدخل في منطقة التركيز البؤري. يتم اختياره للأهداف التي تظهر فجأة أو عند تبديل الأهداف بسرعة.
ضبط 5 للحركة غير المنظمة وتسريع / تبطيء الهدف	يتم اختياره للأهداف التي يصعب تتبعها والتي لا تكون عرضة فقط لتغيرات مفاجئة في السرعة ولكن العرضة أيضًا للحركات الطويلة من الأمام للخلف ومن اليسار لليمين.

عرض نقطة [1] [2] AF

اختر ما إذا كانت إطارات التركيز البؤري الفردية تظهر عند اختيار النطاق أو تتبع/واسع لـ [1] [2] إعداد AF/MF < وضع AF.

عدد نقاط التركيز

حدد عدد نقاط التركيز المتاحة لاختيار نقطة التركيز في وضع التركيز اليدوي أو عند تحديد نقطة واحدة من أجل وضع AF.

الخيار	الوصف
91 نقطة (7 × 13)	اختر من بين 91 نقطة تركيز مرتبة في شبكة 7 في 13 نقطة.
325 نقطة (13 × 25)	اختر من بين 325 نقطة تركيز مرتبة في شبكة 13 في 25 نقطة.

ضبط AF المسبق

إذا تم اختيار **ON**، فسوف تستمر الكاميرا في ضبط التركيز البؤري حتى إذا لم يتم الضغط على زر تحرير الغالق حتى المنتصف. لاحظ أن هذا يزيد من تفريغ البطارية.

مصباح AF

إذا تم اختيار **ON**، لن يعمل ضوء مساعدة التركيز البؤري التلقائي لمساعدة عملية التركيز البؤري التلقائي.

① في بعض الحالات قد تصبح الكاميرا غير قادرة على ضبط التركيز باستخدام لمبة مساعدة التركيز التلقائي. إذا كانت الكاميرا غير قادرة على ضبط التركيز في وضع الماكرو، حاول زيادة مسافة بين الكاميرا وبين الهدف المراد تصويره.

② تجنب توجيه الضوء المساعد للتركيز التلقائي AF مباشرة نحو عين الشخص الذي تقوم بتصويره.

إعداد اكتشاف الوجه/العين

يضبط الرصد الذي للوجه والتركيز والتعريض الضوئي على وجوه الأشخاص الموجودة في أي مكان داخل الإطار، بحيث يمنع الكاميرا من التركيز على عناصر الخلفية أثناء تصوير صور البورتريه لمجموعة. مناسب للصور التي تركز على أهداف صور البورتريه الشخصية. يمكن اكتشاف الوجوه والكاميرا في وضع أفقي أو رأسي؛ في حالة اكتشاف وجه، سيتم الإشارة إليه بإطار أخضر. في حال وجود أكثر من وجه في الإطار، ستختار الكاميرا الوجه الأقرب للمركز؛ سيتم إحاطة الوجوه الأخرى بإطار أبيض. يمكنك كذلك تحديد ما إذا كانت الكاميرا تكتشف وترتكز على العيون عند تشغيل الرصد الذي للوجه من عدمه. اختر من بين الخيارات التالية:



الخيار	الوصف
تشغيل وجه/إيقاف عين	الرصد الذي للوجه فقط.
تشغيل وجه/عين تلقائي	تختار الكاميرا تلقائيًا العين التي تركز عليها عندما يتم اكتشاف وجه.
شغل وجه/أولوية العين اليمنى	وترتكز الكاميرا على العين اليمنى للأهداف المكتشفة باستخدام الرصد الذي للوجه.
شغل وجه/أولوية العين اليسرى	وترتكز الكاميرا على العين اليسرى للأهداف المكتشفة باستخدام الرصد الذي للوجه.
إيقاف وجه/إيقاف عين	الرصد الذي للوجه وإزالة العين الحمراء لا يعمل.

◆ إذا لم تتمكن الكاميرا من اكتشاف عيون الهدف لأنها مخفية بالشعر أو النظارات أو أشياء أخرى، ستقوم الكاميرا بالتركيز على الوجوه بدلاً من العيون.

① في بعض الأوضاع، تضبط الكاميرا التعريض الضوئي للإطار ككل بدلاً من ضبطه بالنسبة لهدف البورتريه فقط.

② إذا تحرك الهدف المراد تصويره أثناء الضغط على زر حاجب الكاميرا، فقد لا يكون الوجه في المنطقة التي يحددها الإطار الأخضر عند التقاط الصورة.

AF+MF

إذا تم اختيار **ON** في وضع التركيز **S**، فيمكن تعديل التركيز يدويًا عن طريق تدوير حلقة التركيز أثناء الضغط على زر الغالق حتى المنتصف. يتوفر كلٌّ من خيارات مساعد **MF** قياسي وذروة التركيز. يجب ضبط العدسات التي بها مؤشر مسافة تركيز على وضع التركيز اليدوي (**MF**) قبل أن تتمكن من استخدام هذا الخيار. يؤدي اختيار **MF** إلى تعطيل مؤشر مسافة التركيز. اضبط حلقة التركيز على منتصف مؤشر مسافة التركيز، لأن الكاميرا قد تفشل في التركيز إذا تم ضبط الحلقة على لا نهاية أو مسافة التركيز الدنيا.

AF + MF منطقة الزوم

عند اختيار **ON** من أجل  إعداد **AF/MF** < تحقق من تركيز بؤري ونقطة واحدة المحددة من أجل وضع **AF**، فإنه يمكن استخدام زوم التركيز البؤري لتكبير منطقة التركيز المحددة. لا يتوفر زوم التركيز البؤري عند تحديد النطاق أو تتبع/واسع من أجل وضع **AF**. يمكن تحديد نسبة الزوم (2.5x – 6x) باستخدام قرص التحكم الخلفي.

مساعد MF

اختر طريقة عرض التركيز البؤري في وضع التركيز البؤري اليدوي (66).

الخيار	الوصف
قياسي	يتم عرض التركيز البؤري بشكل عادي (لا تتوافر ذروة التركيز وتقسيم صورة رقمية).
تقسيم صورة رقمية	يتم عرض صورة مقسمة باللونين الأسود والأبيض (أحادي اللون) أو ملونة (اللون).
إبراز ذروة التركيز	تزيد الكاميرا الحدود عالية التباين. اختر لون ومستوى ذروة.

حقق من تركيز بؤري

إذا تم تحديد **ON** فستقوم الكاميرا تلقائيًا بتكبير العرض من خلال العدسة عند تدوير حلقة التركيز البؤري في وضع تركيز بؤري يدوي (65).

تشابك SPOT AE ومنطقة تركيز

اختر **ON** لقياس إطار التركيز الحالي عند تحديد نقطة واحدة لوضع **AF** (67) و بقعي لقياس ضوئي (60).

ضبط تركيز تلقاء فور

اختر الطريقة التي ستستخدمها الكاميرا عند الضغط على زر **AF-L** في وضع التركيز اليدوي (64).

مقياس عمق الحقل

اختر أساس تنسيق الفيلم لمساعدتك على إجراء تقييمات عملية لعمق النطاق للصور التي سيتم عرضها كمطبوعات وما شابه ذلك، واختر أساس البكسل لمساعدتك على تقييم عمق النطاق للصور التي سيتم عرضها بدقة عالية على أجهزة الكمبيوتر أو شاشات العرض الإلكترونية الأخرى.

أولوية تحرير/تركيز

اختر طريقة التركيز التي ستستخدمها الكاميرا في وضع التركيز AF-S أو AF-C.

الخيار	الوصف
تحرير	استجابة الحاجب لها الأولوية على التركيز البؤري. يمكن التقاط الصور عندما لا تكون الكاميرا في وضع التركيز البؤري.
تركيز بؤري	التركيز البؤري له الأولوية على استجابة الحاجب. لا يمكن التقاط الصور إلا عندما تكون الكاميرا في وضع التركيز البؤري.

تركيز تلقائي مصحح لاطار

في حالة تحديد ON (تشغيل)، فإن إطار تركيز بؤري ثانٍ لمسافات تركيز بؤري 50 سم تقريبًا سيتم إضافته لشاشة منظار الرؤية البصري. ويتم عرض إطار التركيز البؤري لمسافة التركيز الحالية باللون الأخضر عند الضغط على زر الحاجب حتى المنتصف.

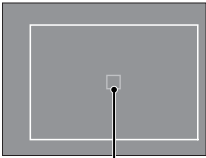
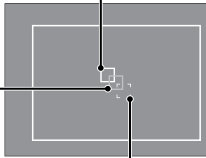
OFF	ON	إطار التركيز
 <p>إطار التركيز البؤري النشط (يظهر باللون الأخضر عند الضغط على زر الغالق حتى المنتصف)</p>	<p>إطار التركيز البؤري لمسافة تركيز لانهائية</p>  <p>إطار التركيز البؤري النشط (يظهر باللون الأخضر عند الضغط على زر الغالق حتى المنتصف).</p> <p>إطار التركيز البؤري لمسافة تركيز 50 سم تقريبًا</p>	

إعداد التصوير

اضبط خيارات التصوير، اضغط على **MENU/OK** في عرض التصوير وحدد التبويب **⊞** (إعداد التصوير) (88).



مؤقت ذاتي

التقاط صور باستخدام المؤقت الذاتي (74).

تصوير حسب فاصل الزمني

يعدل الإعدادات للتصوير بفاصل زمني (75).

تصوير قوسي AE

ضبط إعدادات تصحيح التعريض الضوئي.

الخيار	الوصف
ضبط تقدم الإطارات	اختر عدد اللقطات في سلسلة التصحيح (FRAMES) وحجم التعريض الضوئي يختلف مع كل لقطة (الخطوة).
1 إطار/مستمر	اختر ما إذا كانت اللقطات في سلسلة التصحيح تؤخذ مرة واحدة (1 إطار) أو في سلسلة لقطات واحدة (مستمر).
ضبط تسلسل	اختر ترتيب أخذ اللقطات.

تصوير قوسي لمحاكاة فيلم

اختر أنواع الفيلم من أجل محاكاة الفيلم التسلسلية (55، 61).

قياس ضوئي

اختر كيفية قياس الكاميرا للتعريض الضوئي (60).

نوع الغالق

يختار نوع الغالق. يختار الغالق الإلكتروني لكم صوت الغالق.

الوصف	الخيار
يلتقط صور باستخدام الغالق الميكانيكي.	MS غالق ميكانيكي
يلتقط صور باستخدام الغالق الإلكتروني.	ES غالق إلكتروني
تختار الكاميرا نوع الغالق حسب ظروف التصوير.	MS ميكانيكي + ES إلكتروني

- ❖ إذا تم اختيار ES غالق إلكتروني أو MS ميكانيكي + ES إلكتروني، يمكن اختيار سرعات غالق أسرع من $\frac{1}{8000}$ ثانية عن طريق تدوير قرص سرعة الغالق إلى 8000 ثم تدوير قرص التحكم الأمامي.
- ❖ عند استخدام الغالق الإلكتروني، يتم حصر سرعة الغالق والحساسية على قيم $\frac{1}{32000}$ ثانية و200-12800 ISO على التوالي، ولا يكون هناك تأثير لتقليل ضوضاء التعريض الضوئي الطويل. في وضع التتابع، يتم تثبيت التركيز والتعريض على القيم الخاصة باللقطة الأولى في كل تتابع.
- ① قد يظهر التشوه في لقطات الأهداف المتحركة مع الغالق الإلكتروني، بينما قد تظهر أشربة أو ضباب في اللقطات المأخوذة تحت أضواء فلوريسنت أو إضاءة أخرى وامضة أو غير منتظمة. عند التقاط الصور وصوت الغالق مكتوم، فعليك باحترام حقوق صور الأهداف وحققهم في الخصوصية.

وضع مثبت الصورة

تقليل التشويش. هذا الخيار متاح فقط مع العدسات التي تدعم تثبيت الصورة.

الوصف	الخيار
تشغيل تثبيت الصورة.	1 (●) مستمر
يتم تمكين تثبيت الصورة فقط عند الضغط على زر الحاجب إلى المنتصف أو تحرير الحاجب.	2 (●) تصوير فقط
إيقاف تثبيت الصورة؛ يظهر  على الشاشة (8، 10). يوصى به عند استخدام حامل ثلاثي القوائم.	OFF

إعدادات ISO تلقائي

اختر الحساسية الأولية، الحساسية القصوى، والسرعة الأدنى للغالق من أجل حساسية ISO، والتي يتم تحديدها بتدوير قرص ISO إلى A. أما إعدادات AUTO1 و AUTO2 و AUTO3 فيمكن تعديلها بشكل منفصل.

الاختبار الافتراضي			الخيارات	العنصر
AUTO3	AUTO2	AUTO1		
	200		200-12800	حساسية افتراضية
3200	1600	800	400-12800	الحد الأقصى من الحساسية
	1/60 ثانية		1/4-1/500 ثانية، تلقائي	الحد الأدنى من سرعة الغالق

تختار الكاميرا الحساسية تلقائيًا بين القيم الافتراضية والقصوى. تزيد الحساسية عن القيمة الافتراضية فقط عندما تبطأ سرعة الغالق المطلوبة للتعريض الضوئي الأمثل عن القيمة المختارة من أجل الحد الأدنى من سرعة الغالق.

❖ إذا كانت القيمة المختارة من أجل حساسية افتراضية أعلى من تلك المختارة من أجل الحد الأقصى من الحساسية، فسيتم ضبط حساسية افتراضية على القيمة المختارة من أجل الحد الأقصى من الحساسية.

❖ قد تختار الكاميرا سرعات غالق أبطأ من الحد الأدنى من سرعة الغالق إذا كانت الصور ستظل بتعرض ناقص عند القيمة المختارة من أجل الحد الأقصى من الحساسية. إذا تم تحديد تلقائي لـ الحد الأدنى من سرعة الغالق، فإن الكاميرا تختار تلقائيًا الحد الأدنى لسرعة الغالق بقيمة مساوية تقريبًا لقيمة معكوس الطول البؤري للعدسة، بوحدة الثانية (مثال، إذا كانت العدسة ذات طول بؤري 50 مم، فإن الكاميرا ستختار الحد الأدنى من سرعة الغالق بقيمة تبلغ 1/50 ثانية تقريبًا). لا يتأثر الحد الأدنى من سرعة الغالق بالخيار المحدد لتثبيت الصورة.

ضبط وصلة القاعدة

قم بضبط إعدادات عدسات M-mount باستخدام FUJIFILM M MOUNT ADAPTER اختياري (84).

الاتصال اللاسلكي

وصل الكاميرا بهاتف ذكي أو جهاز لوجي عبر شبكة لاسلكية (129).

❖ لمزيد من المعلومات، تفضل بزيارة <http://fujifilm-dsc.com/wifi/>.

4 إعداد الفلاش

ضبط الإعدادات المتعلقة بالفلاش، اضغط على **MENU/OK** في عرض التصوير وحدد التبويب 4 (إعداد الفلاش) (88).



ضبط خاصية الفلاش

اختر وضع تحكم بالفلاش، وضع الفلاش، أو وضع مزامنة أو اضبط مستوى الفلاش.

تختلف الخيارات المتاحة باختلاف وحدة الفلاش. راجع "استخدام وحدات فلاش المثبتة على قاعدة تثبيت" (143) لمزيد من المعلومات.

إزالة احمرار عين

أزل تأثيرات احمرار العين التي يسببها الفلاش.

الخيار	الوصف
فلاش + إزالة	يتم دمج تقليل العين الحمراء بالفلاش المسبق مع إزالة العين الحمراء الرقمية.
فلاش	تقليل العين الحمراء بالفلاش فقط.
إزالة	إزالة العين الحمراء الرقمية فقط.
OFF	إيقاف تقليل العين الحمراء بالفلاش وإزالة العين الحمراء الرقمية.

يمكن استخدام تقليل العين الحمراء للفلاش في وضع التحكم في فلاش TTL. يتم إجراء إزالة العين الحمراء الرقمية فقط عند كشف أحد الوجوه ويكون غير متاحًا مع صور RAW.

وضع قفل TTL

بدلاً من ضبط مستوى الفلاش في كل لقطة، يمكن قفل تحكم الفلاش TTL للحصول على نتائج متسقة في سلسلة من الصور المتتابعة.

الخيار	الوصف
قفل بآخر فلاش	يتم قفل مخارج الفلاش على القيمة المقاسة من أحدث صورة. ستظهر رسالة خطأ إذا لم تكن هناك أية قيم مقاسة مسبقاً.
قفل بفلاش المعايرة	تُصدر الكاميرا سلسلة من الفلاشات المستتقة وتغلق مخارج الفلاش على القيمة المقاسة.

- ❖ لاستخدام قفل TTL، قم بتعيين قفل TTL على أحد عناصر التحكم بالكاميرا ثم استخدم عنصر التحكم لتمكين أو تعطيل قفل TTL.
- ❖ يمكن ضبط تعويض الفلاش بينما قفل TTL ساري المفعول.

إعداد ضوء LED

اختر ما إذا كان سيتم استخدام ضوء فيديو LED في وحدة الفلاش (إن توافر) كضوء صياد أو كضوء مساعدة التركيز البؤري التلقائي عند التقاط الصور.

الخيار	دور ضوء فيديو LED في التصوير الثابت
انعكاس الضوء في العين	انعكاس الضوء في العين
مساعدة AF	ضوء مساعدة التركيز البؤري التلقائي
مساعدة AF + انعكاس الضوء	ضوء مساعدة التركيز البؤري التلقائي وضوء صياد
OFF	لا يوجد

- ❖ يمكن كذلك الوصول إلى هذا الخيار عبر قائمة إعدادات الفلاش.

إعداد رئيسي

اختر درجة فلاش (A أو B أو C) للفلاش المثبت على قاعدة تثبيت الكاميرا عندما تعمل كفلاش رئيسي يتحكم في وحدات فلاش عن بعد عبر التحكم بالفلاش اللاسلكي البصري من FUJIFILM، أو اختر **OFF** لتقييد مخرجات الفلاش الرئيسي عند مستوى لا يؤثر على الصورة النهائية.

يمكن كذلك الوصول إلى هذا الخيار عبر قائمة إعدادات الفلاش.

إعداد CH

اختر القناة المستخدمة للاتصال بين الفلاش الرئيسي ووحدات فلاش عن بعد عند استخدام التحكم بالفلاش اللاسلكي البصري من FUJIFILM. يمكن استخدام قنوات منفصلة لأنظمة فلاش مختلفة أو لمنع التداخل بين عدة أنظمة مختلفة تعمل بالقرب من بعضها البعض.

إعداد الفيلم

لضبط خيارات تسجيل الفيلم، اضغط على **MENU/OK** في عرض التصوير وحدد التبويب **⏏** (إعداد الفيلم) (88).

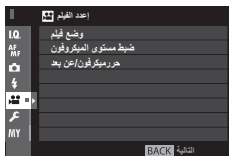

وضع فيلم

اختر حجم الإطار وأدر لتسجيل الأفلام.

- **1080/60 P** : 1080×1920 (60 ط/ث)
- **1080/50 P** : 1080×1920 (50 ط/ث)
- **1080/30 P** : 1080×1920 (30 ط/ث)
- **1080/25 P** : 1080×1920 (25 ط/ث)
- **1080/24 P** : 1080×1920 (24 ط/ث)
- **720/60 P** : 720×1280 (60 ط/ث)
- **720/50 P** : 720×1280 (50 ط/ث)
- **720/30 P** : 720×1280 (30 ط/ث)
- **720/25 P** : 720×1280 (25 ط/ث)
- **720/24 P** : 720×1280 (24 ط/ث)

ضبط مستوى الميكروفون

قم بضبط مستوى تسجيل الميكروفون.

حرر الميكروفون/عن بعد

حدد ما إذا كان الجهاز المتصل بموصل الميكروفون/جهاز التحكم عن بعد هو ميكروفون أو جهاز تحكم عن بعد (45, 73).



MY قائمتي

لعرض قائمة شخصية من الخيارات المستخدمة بشكل متكرر، اضغط على **MENU/OK** في عرض التصوير وحدد التبويب **MY** (قائمتي) (88).

لتعديل "قائمتي"، حدد **إعداد المستخدم < إعداد قائمتي** (125).

يتوفر التبويب **MY** فقط إذا تم تخصيص الخيارات إلى **قائمتي**.

تستخدم قائمة العرض لضبط إعدادات العرض.

استخدام قائمة العرض.

1 اضغط زر MENU/OK في وضع العرض لعرض القوائم.

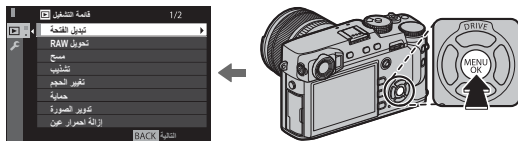

2 اضغط على زر الاختيار لأعلى أو لأسفل لتظليل العنصر المطلوب.



3 اضغط زر الاختيار لليمين لعرض خيارات العنصر المفضل.



4 اضغط زر الاختيار لأعلى أو لأسفل لتظليل الخيار المطلوب.



5 اضغط زر MENU/OK لاختيار الخيار المفضل.



6 اضغط زر DISP/BACK للرجوع لوضع العرض.



استخدم قرص التحكم الأمامي للتمرير من خلال القوائم بمعدل صفحة في المرة الواحدة.

☑ قائمة التشغيل

لم الوصول إلى خيارات التشغيل، اضغط على **MENU/OK** في شاشة العرض وحدد التويب ☑ (قائمة التشغيل) (106).



تبدیل الفتحة

اختر البطاقة التي سيتم عرض الصور منها (39).

تحويل RAW

إنشاء نسخ JPEG من صور RAW (82).

مسح

حذف الصور (43).

تشذيب

لإنشاء نسخة مقصوفة من الصورة الحالية.

- 1 عرض الصورة المرغوبة.
 - 2 حدد ☑ تشذيب في قائمة المشاهدة.
 - 3 استخدم قرص التحكم الخلفي للتكبير والتصغير، واضغط على زر الاختيار لأعلى أو لأسفل أو لليساار أو لليمين للتنقل في الصورة حتى يتم عرض الجزء المطلوب.
 - 4 اضغط زر **MENU/OK** لعرض حوار تأكيد.
 - 5 اضغط على **MENU/OK** مرة أخرى لحفظ النسخة المقصوفة إلى ملف منفصل.
- ◆ أحجام التشذيب الكبيرة تنشأ نسخ كبيرة، كافة النسخ لها نسبة أبعاد 3:2. إذا كان حجم النسخة النهائية سيصح 640، فسوف يتم عرض موافق بلون أصفر.

تغيير الحجم

أنشئ نسخة صغيرة من الصورة الحالية.

1 عرض الصورة المرغوبة.

2 حدد  تغيير الحجم في قائمة المشاهدة.

3 ظلل الحجم، واضغط على **MENU/OK** لعرض حوار تأكدي.

4 اضغط على **MENU/OK** مرة أخرى لحفظ نسخة تم تغيير حجمها إلى ملف منفصل.

◆ تختلف الأحجام المتاحة حسب حجم الصورة الأصلية.

حماية

حماية الصور من الحذف بطريق الخطأ. ظلل أحد الخيارات التالية واضغط **MENU/OK**.

- إطار: حماية صور مختارة. اضغط زر الاختيار اليسار أو لليمين لعرض الصور واضغط الزر **MENU/OK** للاختيار أو لإلغاء الاختيار. اضغط زر **DISP/BACK** عندما تكتمل العملية.
- تهئية الكل: حماية كل الصور.
- إعادة تهئية الكل: إزالة الحماية عن كافة الصور.

① سيتم حذف الصور المحمية عند تهئية بطاقة الذاكرة (114).

تدوير الصورة

تدوير الصور.

1 عرض الصورة المرغوبة.

2 حدد  تدوير الصورة في قائمة المشاهدة.

3 اضغط قرص التحكم لأسفل لإدارة الصورة بمقدار 90 درجة باتجاه حركة عقارب الساعة، أو لأعلى لإدارة الصورة بمقدار 90 درجة بعكس اتجاه عقارب الساعة.

4 اضغط **MENU/OK**. يتم عرض الصورة تلقائياً في الاتجاه المحدد كلما تم عرض الصورة على الكاميرا.

◆ الصور المحمية لا يمكن تدويرها. قم بإزالة الحماية قبل تدوير الصور.

◆ قد لا تكون الكاميرا قادرة على تدوير الصور التي تم إنشاؤها بواسطة أجهزة أخرى. الصور التي يتم تدويرها على الكاميرا لن يتم تدويرها عند عرضها على كمبيوتر أو على كاميرات أخرى.

◆ الصور المتلقطة بواسطة  إبعاد الشاشة < عرض التدوير التلقائي يتم عرضها تلقائياً في الاتجاه الصحيح أثناء المشاهدة (118).

إزالة احمرار عين

إزالة احمرار العين من الصور الشخصية، ستقوم الكاميرا بتحليل الصورة، إذا تم الكشف عن وجود عين حمراء، ستتم معالجة الصورة لتكوين نسخة مع الحد من تأثير العين الحمراء.

1 عرض الصورة المرغوبة.

2 حدد  إزالة احمرار العين في قائمة المشاهدة.

3 اضغط MENU/OK.

- ◆ ربما لا يتم إزالة احمرار العين إذا كانت الكاميرا غير قادرة على رصد الوجه أو كان الوجه في صورة جانبية، ربما تختلف النتائج باختلاف المشهد. لا يمكن إزالة احمرار العين من الصور التي تم معالجتها بالفعل باستخدام إزالة احمر العين أو الصور التي تم تكوينها بأجهزة أخرى.
- ◆ كمية الوقت اللازمة لمعالجة الصورة تختلف باختلاف عدد الوجوه التي تم الكشف عنها.
- ◆ النسخ التي تم إنشائها بواسطة إزالة احمرار عين تمت الإشارة إليها بالأيقونة  خلال المشاهدة.
- ◆ لا يمكن تطبيق إزالة العين الحمراء على الصور بصيغة RAW.

ضبط مذكرات صوتية

أضف مذكرة صوتية إلى الصورة الحالية.

1 حدد **ON** ل ضبط مذكرات صوتية في قائمة العرض.



2 اعرض صورة تريد إضافة مذكرة صوتية لها.

3 اضغط مع الاستمرار على منتصف قرص التحكم الأمامي لتسجيل المذكرة. ينتهي التسجيل بعد 30 ثانية أو عندما ترفع يدك عن القرص.

◆ سيتم تسجيل المذكرة الجديدة على أي مذكرات موجودة. يؤدي حذف الصورة إلى حذف المذكرة أيضًا.

◆ لا يمكن إضافة المذكرات الصوتية إلى الأفلام أو الصور المحمية.

تشغيل المذكرات الصوتية

الصور التي بها مذكرات صوتية يشار إليها بأيقونات  أثناء العرض. لتشغيل مذكرة، حدد الصورة واضغط على منتصف قرص التحكم الأمامي؛ سيظهر شريط تقدم حيث تعمل المذكرة. يمكن تعديل مستوى الصوت بالضغط على **MENU/OK** لإيقاف التشغيل مؤقتًا ثم الضغط على زر الاختيار لأعلى أو لأسفل لتعديل مستوى الصوت. اضغط **MENU/OK** مرة أخرى لاستئناف التشغيل. يمكن أيضًا ضبط مستوى الصوت باستخدام  إعداد الصوت < مستوى صوت العرض.

نسخ

انسخ الصور بين البطاقات في الفتحتين الأولى والثانية.

1 اختر  نسخ في قائمة العرض.

2 ظلل أحد الخيارات التالية واضغط زر الاختيار لليمين:

- **1** الفتحة ← **2** الفتحة: انسخ الصور من البطاقة في الفتحة الأولى إلى البطاقة في الفتحة الثانية.
- **2** الفتحة ← **1** الفتحة: انسخ الصور من البطاقة في الفتحة الثانية إلى البطاقة في الفتحة الأولى.

3 ظلل أحد الخيارات التالية واضغط **MENU/OK**:

- إطار: نسخ الصور المختارة. اضغط زر الاختيار ليسار أو لليمين لعرض الصور واضغط الزر **MENU/OK** لنسخ الصورة الحالية.
- جميع الإطارات: اتنسخ كل الصور.

◆ تتوقف عملية النسخ عند امتلاء الذاكرة المنسوخ إليها.

الاتصال اللاسلكي

وصل الكاميرا بهاتف ذكي أو جهاز لوجي عبر شبكة لاسلكية (802.11n).

◆ لمزيد من المعلومات، تفضل بزيارة <http://fujifilm-dsc.com/wifi/>.

سلايد شو

شاهد الصور في عرض تلقائي للشرائح. اضغط **MENU/OK** للبدء. اضغط زر **DISP/BACK** في أي وقت خلال العرض لمشاهدة المساعدة على الشاشة. يمكن إنهاء العرض في أي وقت عن طريق الضغط على زر **MENU/OK**.

◆ لن تقوم الكاميرا بالإغلاق التلقائي أثناء تقدم عرض الشرائح.

مساعدة دفتر الصور

إنشاء دفاتر من صورك المفضلة (86).

حفظ PC تلقائي

تحميل الصور إلى جهاز الحاسب عبر شبكة لاسلكية (129).

لمزيد من المعلومات، تفضل بزيارة <http://fujifilm-dsc.com/wifi/>.

أمر الطباعة (DPOF)

اختر الصور للطباعة (133).

طباعة بطباعة instax

اطبع الصور على طابعات FUJIFILM instax SHARE الاختيارية (136).

أبعاد العرض

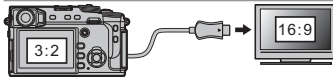

اختر كيفية عرض الأجهزة عالية الوضوح للصور بنسبة أبعاد تبلغ 3:2 (هذا الخيار يتوفر فقط عندما يكون كبل HDMI متصلاً). حدد 16:9 لعرض الصورة بحيث يتم ملء الشاشة مع قص الحواف العلوية والسفلية، و 3:2 لعرض الصورة الكاملة مع شرائط سوداء على كل جانب.



اعرض واضبط إعدادات الكاميرا الأساسية.

استخدام قائمة الإعداد

1 اضغط زر MENU/OK في وضع التصوير لعرض القوائم.

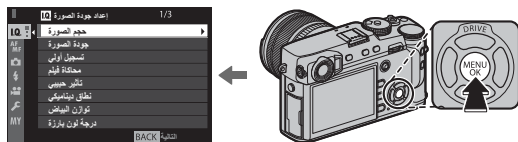

2 اضغط زر الاختيار لليسار لتظليل التويب الخاص بالقائمة الحالية.



تويب

3 اضغط زر الاختيار لأسفل لتظليل التويب (إعداد).



4 اضغط على زر الاختيار الليمين لعرض فئات قائمة الإعداد.



5 اضغط زر الاختيار لأعلى أو لأسفل لتظليل الفئة التي تحتوي على العنصر المطلوب.



6 اضغط زر الاختيار الليمين لعرض الخيار في الفئة المطلوبة.



7 اضغط على زر الاختيار لأعلى أو لأسفل لتظليل العنصر المطلوب.



8 اضغط زر الاختيار الليمين لعرض خيارات العنصر المفضل.



9 اضغط زر الاختيار لأعلى أو لأسفل لتظليل الخيار المطلوب.



10 اضغط زر MENU/OK لاختيار الخيار المفضل.



11 اضغط زر DISP/BACK للرجوع لوضع التصوير.



استخدم قرص التحكم الأمامي للتمرير من خلال القوائم بمعدل صفحة في المرة الواحدة.

☑️ خيارات قائمة إعداد

للوصول إلى إعدادات الكاميرا الأساسية، اضغط على **MENU/OK** في شاشة العرض وحدد التويب (إعداد) (113).



☑️ إعداد المستخدم

مسح البيانات

تهيئة بطاقة الذاكرة:

1 ظلل **إعداد المستخدم** < مسح البيانات في قائمة الإعداد واضغط **MENU/OK**.

2 ظلل الفتحة المحتوية على البطاقة التي ترغب في تهيئتها واضغط على **MENU/OK**.

3 سيظهر مربع حوارى للتأكيد. لتهيئة بطاقة الذاكرة، ظلل **موافق** واضغط **MENU/OK**. للخروج دون تهيئة بطاقة الذاكرة، اختر **إلغاء** أو اضغط **DISP/BACK**.

① جميع البيانات—بما في ذلك الصور المحمية—سوف يتم حذفها من بطاقة الذاكرة. تأكد من أن الملفات المهمة قد تم نسخها على الحاسب أو جهاز تخزين آخر.

② لا تفتح غطاء تجويف البطارية أثناء التهيئة.

♦ يمكن أيضًا عرض قائمة التهيئة بالضغط على وسط قرص التحكم الخلفي أثناء الضغط مع الاستمرار على زر **⏏**.

تاريخ/وقت

ضبط ساعة الكاميرا (114، 26، 27).



فرق التوقيت

عند السفر، استخدم هذا الخيار لتغيير ساعة الكاميرا مباشرة من توقيت دولتك للتوقيت المحلي للبلد التي سافرت إليها. لتحديد الفرق بين التوقيت المحلي وتوقيت دولتك:

1 ظلل **+** موضعي، ثم اضغط على **MENU/OK**.

2 استخدم زر الاختيار لاختيار فرق التوقيت بين التوقيت المحلي وبين توقيت دولتك. اضغط زر **MENU/OK** عند إتمام الإعدادات.

لضبط ساعة الكاميرا على التوقيت المحلي، ظلل **+** موضعي واضغط **MENU/OK**. لضبط الساعة على توقيت دولتك، اختر **محلي**. في حالة تحديد **+** موضعي، سيتم عرض **+** لمدة ثلاث ثواني عندما تكون الكاميرا قيد التشغيل.

言語/LANG.

اختر اللغة.

إعدادات قانتي

قم بتعديل "قانتي" (125).

تنظيف المستشعر

قم بإزالة الأتربة من على مستشعر الصورة بالكاميرا.

• موافق: قم بتنظيف المستشعر على الفور (X).

• عند التشغيل: إذا تم تحديد هذا الخيار، يتم إجراء تنظيف المستشعر عند تشغيل الكاميرا.

• عند الاطفاء: إذا تم تحديد هذا الخيار، تتم عملية تنظيف المستشعر عند إطفاء الكاميرا (ومع ذلك فلا تتم عملية تنظيف المستشعر إذا تم إطفاء الكاميرا في وضع العرض).

♦ الأتربة التي لا يمكن إزالتها باستخدام تنظيف المستشعر يمكن إزالتها يدويًا (150).

إعادة التهيئة

قم بإعادة تعيين قائمة التصوير أو قائمة الإعداد إلى القيم الافتراضية.

1 ظلل الخيار المرغوب واضغط على **MENU/OK**.

الخيار	الوصف
إعادة ضبط قائمة التصوير	يُستخدم لإعادة تعيين كافة إعدادات قائمة التصوير باستثناء توازن البياض المخصص ومخازن الإعدادات المخصصة التي تم إنشائها باستخدام تحرير/ حفظ الضبط العادي إلى القيم الافتراضية.
إعادة ضبط الإعداد	يُستخدم لإعادة تعيين كافة إعدادات قائمة الإعداد باستثناء تاريخ/وقت وفرق التوقيت وإعداد الاتصال إلى القيم الافتراضية.

2 سيتم عرض نافذة تأكيد؛ ظلل موافق، واضغط على **MENU/OK**.

إعداد الصوت

صوت الصفيح الخاص ب AF

اختر مستوى صوت الصفارة الذي ينبعث عندما تركز الكاميرا (76). يمكن كتم صوت الصفارة باختيار OFF.

صوت صفيح المؤقت الذاتي

اختر مستوى صوت الصفارة الذي ينبعث عند تشغيل مؤقت ذاتي (74). يمكن كتم صوت الصفارة باختيار OFF.

مستوى صوت تشغيل

لضبط حجم صوت التي تصدره الكاميرا عند الضغط على مفاتيح التحكم. اختر OFF (صامت) لإلغاء أصوات مفاتيح التحكم.

مستوى صوت الحاجب

ضبط مستوى الأصوات الصادرة عندما يتم تحرير حاجب الفتحة. اختر OFF (صامت) لتعطيل صوت حاجب الفتحة.

صوت حاجب الفتحة

اختيار الصوت الناتج عن الحاجب.

مستوى صوت العرض

تعديل حجم صوت عرض الأفلام.

إعداد الشاشة

سطوع EVF

اضبط سطوع الشاشة في منظار الرؤية الإلكتروني أو اختر تلقائي لضبط السطوع تلقائياً.

لون EVF

اضبط تدرج لون الشاشة في منظار الرؤية الإلكتروني.

سطوع LCD

تعديل سطوع الشاشة.

لون LCD

تعديل تدرج لون الشاشة.

عرض الصورة

اختيار مدة عرض الصور بعد التصوير. قد تختلف الألوان قليلاً عن تلك الموجودة في الصورة النهائية، وقد يظهر "تشوش" اضطراب عند مستويات الحساسية العالية.

الوصف	الخيار
يتم عرض الصور حتى يتم الضغط على زر MENU/OK أو الضغط على زر الغالق ضغطة جزئية. للتكبير على نقطة التركيز البؤري النشطة، اضغط على منتصف قرص التحكم الخلفي، واضغط مرة أخرى لإلغاء الزوم.	مستمر
يتم عرض الصور لمدة 1.5 ثانية (1.5 ثانية)، أو 0.5 ثانية (0.5 ثانية) أو حتى يتم الضغط على زر الغالق حتى المنتصف.	1.5 ثانية
	0.5 ثانية
لا يتم عرض الصور بعد التصوير.	OFF

دوران شاشة EVF تلقائياً

اختر ما إذا كنت تريد تدوير المؤشرات في معين المنظر لتلائم اتجاه الكاميرا (31)، بغض النظر عن الخيار المحدد، فإنه لا يجري تدوير المؤشرات على شاشة العرض.

معاينة التعرض/توازن البياض لوضع يدوي

حدد معاينة تعرض/WB لتمكين معاينة التعرض الضوئي وتوازن البياض في وضع التعريض الضوئي اليدوي (38)، أو اختر معاينة WB لمعاينة توازن البياض فقط. حدد OFF عند استخدام الفلاش أو في الحالات الأخرى التي قد يتغير فيها التعريض الضوئي عند التقاط الصورة.







مؤثر صورة المعاينة

اختر **ON** (تشغيل) لمعاينة تأثيرات محاكاة فيلم وتوازن البياض والإعدادات الأخرى في الشاشة. اختر **OFF** لجعل الظلال منخفضة التباين والمناظر ذات الإضاءة الخلفية والأجسام الأخرى التي يصعب رؤيتها أكثر وضوحًا.

عند تحديد **OFF**، لن تكون تأثيرات إعدادات الكاميرا واضحة على الشاشة وستكون الألوان وكذلك درجة الألوان مختلفة عن تلك الموجودة في الصورة النهائية. ومع ذلك، سوف يتم ضبط الشاشة لإظهار تأثيرات المرشحات المتقدمة والإعدادات أحادية اللون وإعدادات سببها.

خطوط إرشادية للتأثير

اختر نوع الشبكة الإطارية المتاحة في وضع التصوير.

HD تأطير 	شبكة 24 	شبكة 9 
 <p>الصور عالية الوضوح الموضوعية بإطار في الاقتصاص موضحة بواسطة خطوط في الجرابين العلوي والسفلي من شاشة العرض.</p>	 <p>شبكة ستة-في-أربعة.</p>	 <p>لمعرفة تركيب "القواعد الثلاثة".</p>

عرض التدوير التلقائي

اختر **ON** لتدوير الصور "الطولية" (الرأسية) بشكل تلقائي أثناء المشاهدة.

وحدات نطاق التركيز البؤري

اختر الوحدات المستخدمة لمؤشر مسافة التركيز البؤري ( 65).

تهيئة العرض حسب طلب

اختر عناصر للشاشة القياسية ( 33).

إعداد الزر/الطلب

إعداد رفع التركيز

حدد الوظائف التي يقوم بها ذراع التركيز (رافعة التركيز).

الخيار	الوصف
تأمين (إيقاف)	لا يمكن تغيير ذراع التركيز أثناء التصوير.
دفع  لإلغاء التأمين	اضغط على الذراع لعرض نقطة التركيز وقم بإمالة الذراع لاختيار إحدى نقاط التركيز.
ON	قم بإمالة الذراع لعرض نقطة التركيز واختر إحدى نقاط التركيز.

تحرير/حفظ قائمة سريعة

اختر الخيارات التي يتم عرضها في القائمة السريعة ( 49).

ضبط الوظيفة (Fn)

اختر الأدوار التي تقوم بها أزرار الوظيفة ( 51).

ضبط قرص التحكم

اختر الأدوار التي تقوم بها أقراص التحكم.

تشغيل S.S 

حدد OFF لتعطيل الضبط الدقيق لسرعة الغالق باستخدام أقراص التحكم.

إعداد طلب ISO (H)

اختر حساسية ISO المخصصة إلى الوضع H في قرص ISO.

إعداد طلب ISO (L)

اختر حساسية ISO المخصصة إلى الوضع L في قرص ISO.

تصوير بدون عدسة

حدد ما إذا تم تمكين تحرير الحاجب عندما لا تكون هناك عدسة مركبة أم لا.

تصوير بدون بطاقة

اختر ما إذا كان يتم تحرير الغالق دون إدخال بطاقة الذاكرة في الكاميرا.

الخيار	الوصف
ON	عند عدم إدخال بطاقة ذاكرة، يمكن تحرير الغالق لاختبار وظيفة الكاميرا ويمكن عرض قوائم التصوير والإعداد.
OFF	يتم تعطيل الغالق إذا لم يتم إدخال بطاقة ذاكرة، لمنع فقدان الصور المأخوذة بدون بطاقة ذاكرة بالخطأ.

حلقة التركيز

اختر الاتجاه الذي ترغب في أن يتم تدوير حلقة التركيز عليه لزيادة مسافة التركيز.

ضبط زر AE-L/AF-L

قم بتبديل الأدوار التي يقوم بها الزران **AE-L** و **AF-L**.

وضع القفل AE/AF

في حالة تحديد تشغيل القفل **AE/AF** عند ضغطه، فسيتم قفل التعويض الضوئي أو التركيز البؤري أثناء الضغط على زر **AE-L** أو **AF-L** (77). إذا تم تحديد مفتاح تشغيل/ إيقاف القفل **AE/AF**، فسيتم قفل التعويض الضوئي و/ أو التركيز البؤري أثناء الضغط على زر **AE-L** أو **AF-L** ويظل مقللاً لحين الضغط على الزر مرة أخرى.

وضع قفل AF

اختر الدور الذي يقوم به زر **AF-L** (77).

ضبط فتحة العدسة

اختر الطريقة المستخدمة في ضبط الفتحة عند استخدام العدسات بدون حلقات الفتحة.

- **A + M** تلقائي ويدوي: أدر قرص التحكم الخلفي لاختيار فتحة العدسة. أدر إلى أبعد من فتحة العدسة الأقل لاختيار **A** (تلقائي).
- **AUTO** تلقائي: يتم تحديد فتحة العدسة تلقائياً؛ وتعمل الكاميرا في وضع التعويض الضوئي **P** (برمجة التعويض الضوئي) أو **S** (التعويض الضوئي التلقائي مع أولوية الحاجب).
- يدوي: أدر قرص التحكم الخلفي لاختيار فتحة العدسة؛ وتعمل الكاميرا في وضع التعويض الضوئي **A** (التعويض الضوئي التلقائي مع أولوية فتحة العدسة) أو **M** (يدوي).

إدارة الطاقة

إيقاف تلقائي

اختر المدة الزمنية التي بعدها يتم إغلاق الكاميرا تلقائياً في حالة عدم إجراء أي عمليات. تطيل الفترات القصيرة من عمر البطارية، إذا تم اختيار **OFF**، فيجب إيقاف تشغيل الكاميرا يدوياً. لاحظ أنه في بعض المواقف يتم إيقاف الكاميرا تلقائياً حتى مع اختيار **OFF**.

إدارة الطاقة

عدّل إعدادات إدارة الطاقة.

الخيار	أداء AF (السرعة)	جودة عرض EVF/LCD	تحمل البطارية
إداء عالي	سريع	عالي جداً	منخفض
قياسي	سريع	عالي	عادي
اقتصادي	عادي	عادي	عالي

عند تحديد اقتصادي، سيقل معدل الإطار عندما لا يتم تنفيذ أي عمليات. وتشغيل ضوابط الكاميرا يعود معدل الإطار إلى وضعه العادي.

توفير الطاقة التلقائي

تمت إضافة خيار توفير للطاقة لشاشات LCD/EVF.

الخيار	الوصف
ON	عند تحديد إداء عالي أو قياسي لـ إدارة الطاقة، فسوف تتحول LCD و EVF شاشة بجودة عادية إذا لم يتم إجراء عمليات لفترة محددة. يؤدي تشغيل عناصر التحكم في الكاميرا إلى استعادة الشاشة عالية الجودة.
OFF	جودة الشاشة لا تتغير عند عدم إجراء عمليات أخرى.

إعداد حفظ البيانات

رقم الإطار

الصور الجديدة يتم تخزينها في ملفات صور باستخدام اسم ملف مكون من أربعة أرقام بإضافة رقم واحد لرقم آخر ملف مستخدم. يُعرض رقم الملف أثناء رقم الصورة المشاهدة كما هو موضح على اليسار. يحدد رقم الإطار إما أن تتم إعادة تعيين ترقيم الملفات إلى 0001 عند إدخال بطاقة ذاكرة جديدة أو تهيئة بطاقة الذاكرة الحالية.

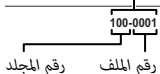

الخيار	الوصف
مستمر	يستمر الترقيم من رقم آخر ملف مستخدم أو أول رقم ملف متاح، أيهما أعلى. اختر هذا الخيار لتقليل عدد الصور ذات أسماء الملفات المكررة.
تجديد	يعاد تعيين الترقيم إلى 0001 بعد التهيئة أو عند إدخال بطاقة ذاكرة جديدة.

❖ إذا وصل عدد الإطارات إلى 9999-9999، ستتوقف الكاميرا عن التصوير (157).

❖ تحديد إعداد المستخدم < إعادة التهيئة (115) سيؤدي إلى تعيين رقم الإطار على مستمر، لكن لا يؤدي إلى إعادة تهيئة رقم الملف.

❖ قد تختلف أرقام إطارات الصور التي تم التقاطها بكاميرات أخرى.

حفظ الصورة الأصلية

اختر ON لحفظ النسخ غير المعالجة للصور الملتقطة باستخدام خاصية إعداد الفلاش < إزالة احمرار عين (101).

تحرير اسم الملف

قم بتغيير بادئة اسم الملف. تستخدم صور sRGB بادئة مكونة من 4 أحرف (الأحرف الافتراضية "DSCF")، أما صور Adobe RGB فتستخدم بادئة مكونة من 3 أحرف ("DSF") مسبقة بشرطة سفلية.

إعداد فتحه كارت (صور ثابت)

اختر الوظيفة التي تؤديها البطاقة في الفتحه الثانية.

الخيار	الوصف
تسلسلي	يتم استخدام البطاقة الموجودة في الفتحه الثانية فقط عند امتلاء البطاقة الموجودة في الفتحه الأولى فقط.
احتياطي	يتم تسجيل كل صورة مرتين، صورة على كل بطاقة.
RAW/JPEG	كما في تسلسلي، باستثناء أن نسخة RAW من الصور التي التقطت بواسطة الخيار FINE + RAW أو NORMAL + RAW المحدد إلى [1] إعداد جودة الصورة < جودة الصورة سيتم حفظها في البطاقة الموجودة في الفتحه الأولى ونسخة JPEG في البطاقة الموجودة في الفتحه الثانية .

◆ بغض النظر عن الخيار المحدد إلى إعداد فتحه كارت (صور ثابت)، سيتم تسجيل الأفلام في البطاقة الموجودة في الفتحه الأولى؛ وعند اختيار تسلسلي، سيتم تسجيل الأفلام في البطاقة الموجودة في الفتحه الأولى حتى بعد نقل التسجيل إلى البطاقة الموجودة في الفتحه الثانية.

تحويل الفتحه (تسلسل)

اختر البطاقة التي سيتم التسجيل عليها في البداية عند تحديد تسلسلي من أجل إعداد فتحه كارت (صور ثابت).

معلومات حقوق النشر

يمكن إضافة معلومات حقوق النشر، في شكل علامات EXIF، إلى الصور الجديدة أثناء التقاطها. تنعكس تغييرات معلومات حقوق النشر فقط في الصور الملتقطة بعد إجراء التغييرات.

الخيار	الوصف
عرض معلومات حقوق النشر	شاهد معلومات حقوق النشر الحالية.
إدخال معلومات المؤلف	أدخل اسم المصور.
إدخال معلومات حقوق النشر	أدخل اسم حامل حقوق النشر.
حذف معلومات حقوق النشر	احذف معلومات حقوق النشر الحالية، يسري هذا التغيير فقط على الصور المأخوذة بعد تحديد هذا الخيار؛ لا تتأثر بذلك معلومات حقوق النشر المسجلة بالصور الحالية.

إعداد الاتصال

للحصول على مزيد من المعلومات حول التوصيلات اللاسلكية، قم بزيارة <http://fujifilm-dsc.com/wifi/>

إعدادات لاسلكية

اضبط الإعدادات للاتصال بشبكات لاسلكية.

الوصف	الخيار
إعدادات عامة	اختر اسمًا (الاسم) لتحديد الكاميرا على الشبكة اللاسلكية (يتم تخصيص اسم مميز للكاميرا بشكل افتراضي) أو حدد إعادة ضبط إعدادات لاسلكية لاستعادة الإعدادات الافتراضية.
تغيير حجم الصورة لهاتف ذكي	اختر ON (الإعداد الافتراضي، ينصح به في أغلب الحالات) لتغيير حجم الصور الكبيرة إلى [8] من أجل التحميل إلى الهواتف الذكية، و اختر OFF لتحميل الصور بحجمها الأصلي. ينطبق تغيير الحجم فقط على النسخة التي يتم تحميلها إلى الهاتف الذكي؛ ولا تتأثر النسخة الأصلية.
تهيئة حفظ PC تلقائي	اختر حذف PC وجهة مسجل لإزالة الوجهات المحددة، وتفاصيل اتصال سابق لعرض أجهزة الحاسب التي اتصلت بها الكاميرا مؤخرًا.

ضبط حفظ PC تلقائي

اختر وجهة تحميل. اختر إعداد سهل للاتصال باستخدام WPS، أو إعداد يدوي لتهيئة إعدادات الشبكة يدويًا.

إعداد موقع جغرافي

اعرض بيانات الموقع التي تم تنزيلها من الهاتف الذكي و اختر ما إذا كنت تريد حفظ هذه البيانات مع الصور أم لا.

الوصف	الخيار
موقع جغرافي	اختر ما إذا كنت تريد تضمين بيانات الموقع التي تم تنزيلها من الهاتف الذكي مع الصور أثناء استردادها.
معلومات عن الموقع	اعرض بيانات الموقع التي تم تنزيلها أخيرًا من الهاتف الذكي.

ضبط توصيل طابعة instax

اضبط إعدادات الاتصال بطابعات FUJIFILM instax SHARE الاختيارية (135).

عند اختبار التبويب **MY** (قائمتي)، سيتم عرض قائمة مخصصة شخصية من الخيارات المستخدمة بشكل متكرر (105).

تحرير "قائمتي"

1 في قائمة الإعدادات التبويب **MY** إعداد المستخدم، ظلل إعداد قائمتي واضغط **MENU/OK** لعرض الخيارات التالية (113).



2 اضغط زر الاختيار لأعلى أو لأسفل لتظليل إضافة العناصر واضغط **MENU/OK**. الخيارات التي يمكن إضافتها إلى "قائمتي" تكون مظلمة باللون الأزرق.

ثم الإشارة إلى الخيارات المعروضة حاليًا في "قائمتي" بواسطة علامات الصواب.



3 ظلل أحد العناصر واضغط **MENU/OK** لإضافته إلى "قائمتي".

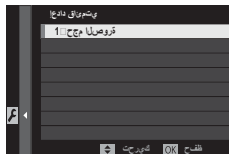

4 اضغط زر **MENU/OK** للرجوع لشاشة التحرير.

5 كرر الخطوات 3 و 4 حتى تتم إضافة كافة العناصر المطلوبة.

قد تحتوي "قائمتي" على قرابة 16 عنصرًا.

تحرير "قائمتي"

إعادة ترتيب أو حذف البنود، اختر تصنيف العناصر أو إزالة العناصر في الخطوة 1.

إعدادات المصنع الافتراضية الخاصة بالخيارات في قوائم التصوير والإعداد واردة أدناه. يمكن استعادة هذه الإعدادات باستخدام  إعداد المستخدم < إعادة التهيئة (115).

قائمة التصوير

الإعداد الافتراضي	القائمة
10 إعداد جودة الصورة	
	حجم الصورة
3:2 	
	جودة الصورة
FINE	
	تسجيل أولي
غير مضغوط	
	محاكاة فيلم
PROVIA/قياسي	
	تأثير حبيبي
OFF	
	نطاق ديناميكي
100%	
	توازن البياض
AUTO	
	درجة لون بارزة
0	
	درجة لون مظلمة
0	
	لون
0	
	الحدة
0	
	تخفيض الضوضاء
0	
	تعريض ضوئي طويل NR
ON	
	محسن تعديل العدسة
ON	
	حيز اللون
sRGB	
	اختر ضبط عادي
خاصة 1	

الإعداد الافتراضي	القائمة
11 إعداد AF/MF 	
	وضع AF
نقطة واحدة	
	الإعدادات المخصصة لـ AF-C
ضبط 1	
	عرض نقطة  
OFF	
	عدد نقاط التركيز
91 نقطة (7 × 13)	
	ضبط AF المسبق
OFF	
	مصباح AF
ON	
	إعداد اكتشاف الوجه/العين
إيقاف وجه/إيقاف عين	
	AF+MF
OFF	
	مساعد MF
قياسي	
	تحقق من تركيز يوري
OFF	
	تشابك AE SPOT ومنطقة تركيز
ON	
	ضبط تركيز تلقاء فور
AF-S	
	مقياس عمق الحقل
أساس البكسل	
	أولوية تحرير/تركيز
	• اختيار أولوية AF-S
تحرير	
	• اختيار أولوية AF-C
تحرير	
	تركيز تلقائي مصحح لاطار
OFF	

قائمة الإعداد

الإعداد الافتراضي	القائمة
إعداد المستخدم	
محلي	فرق التوقيت
OFF	تنظيف المستشعر
ON	• عند التشغيل • عند الإطفاء
إعداد الصوت	
🔊	صوت الصغير الخاص ب AF
🔊	صوت صغير المؤقت الذاتي
OFF	مستوى صوت تشغيل
🔊	مستوى صوت الحاجب
صوت 1	صوت حاجب الفتحة
7	مستوى صوت العرض
إعداد الشاشة	
تلقائي	سطوع EVF
0	لون EVF
0	سطوع LCD
0	لون LCD
OFF	عرض الصورة
ON	دوران شاشة EVF تلقائياً
WB	معاينة التعرض/توازن البياض لوضع يدوي معاينة تعرض/WB
ON	مؤثر صورة المعاينة
شبكة 9	خطوط إرشادية للتأطير
OFF	عرض التدوير التلقائي
متر	وحدات نطاق التركيز البؤري
انظر صفحة 33.	تهيئة العرض حسب طلب

الإعداد الافتراضي	القائمة
إعداد التصوير	
OFF	مؤقت ذاتي
PROVIA/قياسي	تصوير قوسي لمحاكاة فيلم
حيوي/Velvia	• فيلم 1
ضعيف/ASTIA	• فيلم 2
متعدد	• فيلم 3
غالق ميكانيكي	قياس ضوئي
مستمر	نوع الغالق
AUTO1	وضع مثبت الصورة
0	إعداد ISO تلقائي
عدسة 5 (50mm)	ضبط وصلة القاعدة • سطوع الإطار الساطع • تسجيل العدسة
إعداد الفلاش	
OFF	إزالة احمرار عين
قفل بآخر فلاش	وضع قفل TTL
إعداد الفيلم	
1080/60P	وضع فيلم
3	ضبط مستوى الميكروفون
ميكروفون	حرز ميكروفون/عن بعد

الإعداد الافتراضي	القائمة
إعداد حفظ البيانات	
مستمر	رقم الإطار
OFF	حفظ الصورة الأصلية
تسلسلي	إعداد فتحة كارت (صور ثابت)
إعداد الاتصال	
إعدادات لاسلكية	
ON	• تغيير حجم الصورة لهاتف ذكي
إعداد سهل	تهيئات حفظ PC تلقائي
إعداد موقع جغرافي	
ON	• موقع جغرافي
ON	• معلومات عن الموقع

الإعداد الافتراضي	القائمة
إعداد الزر/الطلب	
ON	إعداد رفع التركيز
انظر صفحة 47.	تحرير/حفظ قائمة سريعة
انظر صفحة 50.	ضبط الوظيفة (Fn)
▲ S.S. ▼ F	ضبط قرص التحكم
ON	تشغيل S.S. ▼
25600	إعداد طلب (H)ISO
100	إعداد طلب (L)ISO
OFF	تصوير بدون عدسة
ON	تصوير بدون بطاقة
CW عكس عقارب الساعة	حلقة التركيز
AE-L/AF-L	ضبط زر AE-L/AF-L
تشغيل القفل AE/AF عند ضغطه	وضع القفل AE/AF
القفل AF فقط	وضع قفل AF
AUTO + يدوي	ضبط فتحة العدسة
إدارة الطاقة	
2 د	إيقاف تلقائي
قياسي	إدارة الطاقة
OFF	توفير الطاقة التلقائي

ناقل الالاسلي (FUJIFILM Camera Remote/FUJIFILM PC AutoSave)



الوصول إلى شبكات لاسلكية والتوصيل بأجهزة الكمبيوتر أو الهواتف الذكية أو الأجهزة اللوحية. للتنزيلات والمزيد من المعلومات، تفضل بزيارة /http://fujifilm-dsc.com/wifi/

fujifilm Wi-Fi app



توصيلات لاسلكية: أجهزة الكمبيوتر.

بمجرد تثبيت تطبيق "FUJIFILM PC AutoSave" وتهيئة الكمبيوتر كوجهة للصور المنسوخة من الكاميرا، يمكنك تحميل الصور من الكاميرا باستخدام خيار  قائمة التشغيل < حفظ PC تلقائي (112) > أو بالضغط مع الاستمرار على زر الوظيفة (Fn1) في وضع العرض.

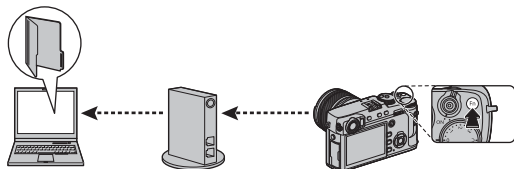

الاتصال

توصيلات لاسلكية: الهواتف الذكية

قم بتثبيت تطبيق "FUJIFILM Camera Remote" على هاتفك الذي لتصفح الصور على الكاميرا أو تنزيل الصور المحددة أو التحكم في الكاميرا عن بعد أو نسخ بيانات الموقع إلى الكاميرا. للتوصيل إلى الهاتف الذي، اضبط الكاميرا على وضع العرض واضغط زر الوظيفة (Fn1).

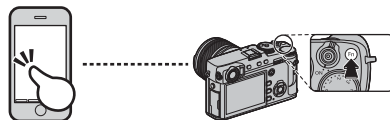

يمكنك أيضا توصيله باستخدام  إعداد التصوير/  قائمة التشغيل < الاتصال الالاسلي (111,100) >.

اقرأ هذا الخيار لمعرفة معلومات حول نسخ الصور إلى جهاز كمبيوتر.

Windows

استخدام MyFinePix Studio لنسخ الصور إلى الحاسب، حيث يمكن تخزينها، وعرضها، وتنظيمها وطباعتها. يتوفر MyFinePix Studio للتنزيل من الموقع التالي:

<http://fujifilm-dsc.com/mfs/>



عند اكتمال التنزيل، انقر مرتين على الملف الذي تم تنزيله ("MFPS_Setup.EXE") واتبع التعليمات المعروضة على الشاشة لإكمال التثبيت. تابع إلى "توصيل الكاميرا" (📖 131) عند اكتمال التصوير.

macOS/Mac OS X

يمكن نسخ الصور إلى الكمبيوتر باستخدام Image Capture (المرفق مع الكمبيوتر) أو برنامج آخر. انتقل إلى "توصيل الكاميرا" (📖 131).

عرض ملفات RAW

لعرض ملفات RAW على الكمبيوتر، استخدم RAW FILE CONVERTER EX 2.0، وهو متاح للتنزيل من:

<http://fujifilm-dsc.com/rfc/>



توصيل الكاميرا

1 انتقل إلى بطاقة الذاكرة التي تحتوي على الصور التي ترغب في نسخها إلى الكمبيوتر وأدخل البطاقة إلى الكاميرا.

① قد يتسبب انقطاع التيار الكهربائي أثناء النقل في ضياع البيانات أو تلف بطاقة الذاكرة. أدخل بطارية جديدة أو مشحونة تمامًا قبل توصيل الكاميرا.

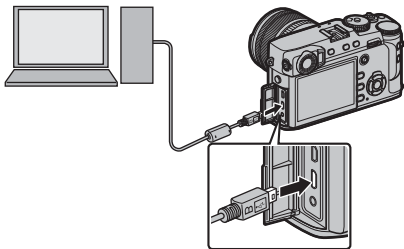

2 قم بإطفاء الكاميرا ووصل كابل USB (متوفر بشكل منفصل عن طريق موردين خارجيين)، وتأكد من إدخال التوصيلات بالكامل. وصل الكاميرا مباشرة بالحاسب، لا تستخدم مشترك USB أو لوحة مفاتيح.

① يجب ألا يزيد طول كابل USB عن 1.5 متر وأن يكون مناسبًا لنقل البيانات.

① وصل إلى موصل USB صغير (موصل Micro-B) الخاص بالكاميرا.

① تستخدم الكاميرا موصل Micro-B USB 2.0.

3 شغل الكاميرا.



4 انسخ الصور إلى الكمبيوتر باستخدام برنامج MyFinePix Studio أو التطبيقات القادمة مع نظام التشغيل لديك.

لمزيد من المعلومات حول استخدام البرامج، شغل التطبيق واختر الخيار المناسب من قائمة **Help** (تعليمات).

- ❗ إذا تم إدخال بطاقة ذاكرة تحتوي على عدد ضخم من الصور، فقد يحدث تأخير قبل بدء البرنامج وقد يتعذر عليك استيراد أو حفظ الصور. استخدم قارئ بطاقات ذاكرة لنقل الصور.
- ❗ تأكد من عدم عرض جهاز الحاسب لرسالة تفيد بتقدم عملية النسخ وأن لمبة المؤشر غير مضيئة وذلك قبل إغلاق الكاميرا أو فصل كبل USB (في حالة نسخ عدد كبير جداً من الصور، قد تظل لمبة المؤشر مضيئة بعد اختفاء رسالة النسخ مع شاشة الحاسب). عدم الالتزام بهذا الاحتياط قد يؤدي إلى فقد البيانات أو تلف الكاميرا أو بطاقة الذاكرة.
- ❗ افصل الكاميرا قبل إدخال أو إخراج بطاقات الذاكرة.
- ❗ في بعض الحالات، ربما يكون من غير الممكن الوصول إلى الصور المخزنة على خادم شبكة باستخدام البرامج بنفس طريقة الوصول كما هو في حاسب مستقل.
- ❗ يتحمل المستخدم كافة الرسوم المطبقة من قبل شركة الهاتف أو مزود خدمة الإنترنت عند استخدام الخدمات التي تتطلب الاتصال بالإنترنت.

فصل الكاميرا

بعد التأكد من أن لمبة المؤشر غير مضيئة، اغلق الكاميرا وافصل كبل USB.



يمكن استخدام الخيار  قائمة التشغيل < أمر الطباعة (DPOF)  (112) لإنشاء "أمر طباعة" رقمي للطابعات المتوافقة مع DPOF.



DPOF (صيغة أمر طباعة رقمي) عبارة عن نظام قياسي يتيح طباعة الصور من "أوامر الطباعة" المخزنة على بطاقة ذاكرة. تحتوي المعلومات في أمر الطباعة على الصور التي سيتم طباعتها وعدد النسخ لكل صورة.

DPOF 

■ مع تاريخ / بدون تاريخ

لتعديل أمر الطباعة DPOF، حدد  قائمة التشغيل < أمر الطباعة (DPOF)  (106) واضغط على زر الاختيار لأعلى أو لأسفل لتظليل مع تاريخ أو  أو بدون تاريخ.

اضغط زر **MENU/OK** واتبع الخطوات الموضحة بالأسفل.



1 اضغط زر الاختيار لليساار أو لليمين لعرض صورة ترغب في إدراجها أو إزالتها من أمر الطباعة.



2 اضغط زر الاختيار لأعلى أو لأسفل لاختيار عدد النسخ (حتى 99). لإزالة صورة من أمر الطباعة، اضغط زر الاختيار حتي يصبح عدد النسخ 0.

مع تاريخ  : طباعة تاريخ التسجيل على الصور.
بدون تاريخ: طباعة الصور بدون تاريخ.

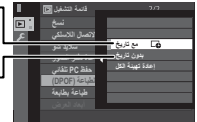



3 كرر الخطوات 1-2 لإكمال أمر الطباعة. اضغط زر **MENU/OK** لحفظ أمر الطباعة عند اكتمال الإعدادات، أو **DISP/BACK** للخروج دون تغيير أمر الطباعة.



4 يتم عرض العدد الكلي للصور المطبوعة في الشاشة. اضغط زر **MENU/OK** للخروج.

تتم الإشارة إلى الصور في أمر الطباعة الحالي بأيقونة  أثناء العرض.



■ إعادة تهيئة الكل

لإلغاء أمر الطباعة الحالي، اختر **إعادة تهيئة الكل** من قائمة  قائمة التشغيل < أمر الطباعة (DPOF) (106). سوف يظهر الحوار التأكيدي الموضح على اليسار، اضغط زر **MENU/OK** لإزالة كافة الصور من الأمر.

◆ أوامر الطباعة يمكن أن تحتوي حتى 999 صورة كحد أقصى.

◆ إذا تم إدخال بطاقة ذاكرة تحوي أمر طباعة تم إنشائه بواسطة كاميرا أخرى، سوف يتم عرض الرسالة الموضحة على اليسار. اضغط على **MENU/OK** يلغي أمر الطباعة، يجب تكوين أمر طباعة جديد كما هو مذكور بالأعلى. أوامر الطباعة يمكن أن



اطبع الصور من الكاميرا الرقمية إلى طابعات instax SHARE.

إنشاء اتصال.

حدد إعداد الاتصال > ضبط توصيل طابعة instax (124) وأدخل اسم الطابعة instax SHARE (SSID) وكلمة المرور.

اسم الطابعة (SSID) وكلمة المرور

يمكنك العثور على اسم الطابعة (SSID) أسفل الطابعة؛ كما أن كلمة المرور الافتراضية هي "1111". إذا كنت قد اخترت كلمة مرور مختلفة بالفعل للطباعة من هاتف ذكي، أدخل كلمة المرور هذه بدلاً من تلك.

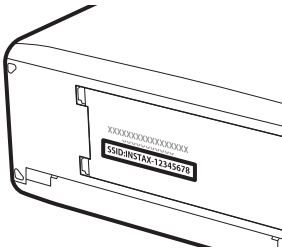

طباعة الصور.

1 شغل الطابعة.

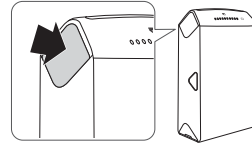

2 حدد قائمة التشغيل < طباعة بطابعة instax (106) >. سوف

تتصل الكاميرا بالطابعة.



لطباعة إطار من بين سلسلة لقطات، اعرض هذا الإطار أولاً قبل تحديد

طباعة بطابعة instax.

3 استخدم زر الاختيار لعرض الصورة التي تريد طباعتها، ثم اضغط على

زر MENU/OK



لا يمكن طباعة الصور التي تم التقاطها بكاميرات أخرى.

المنطقة المطبوعة أصغر من المنطقة المرئية في شاشة LCD.

4 سيتم إرسال الصور إلى الطابعة وتبدأ عملية الطباعة.



إظهار الصور أمام مجموعة، قم بتوصيل الكاميرا بجهاز التلفزيون باستخدام كابل HDMI (متوفر بشكل منفصل من مصادر بيع خارجية، الرجاء الانتباه إلى أنه يمكن استخدام جهاز التلفزيون فقط للمشاهدة وليس للتصوير).

1 اغلق الكاميرا.

2 وصل الكبل كما هو موضح أدناه، وتأكد من إدخال التوصيلات بالكامل في الاتجاه الصحيح.

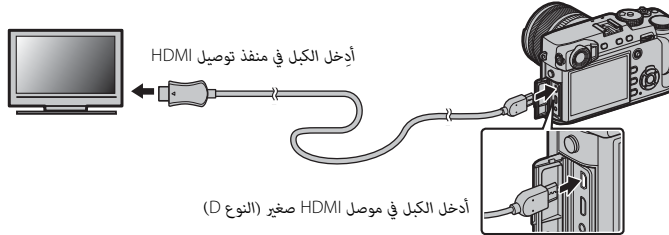

⚠ استخدام كابل HDMI لا يزيد طوله عن 1.5 مترًا مع موصل من النوع D (موصل HDMI صغير) للاتصال بالكاميرا.
 🔑 تأكد من أن الموصلات مدخلة بشكل كامل.

3 اضبط التلفزيون على قناة مدخل HDMI. راجع الدليل المرفق مع التلفزيون لمزيد من التفاصيل.

4 شغل الكاميرا واضغط على الزر ▶. تُغلق شاشة الكاميرا ويتم عرض الصور والأفلام على التلفزيون. لاحظ أن مفاتيح التحكم في الصوت الخاصة بالكاميرا لا تؤثر على الأصوات التي يتم تشغيلها على التلفزيون، تحكم في الصوت من خلال جهاز التلفزيون.

🔑 لا يمكن استخدام كبل USB أثناء توصيل كبل HDMI.

🔑 بعض أجهزة التلفزيون قد تعرض لفترة وجيزة شاشة سوداء عند بدء تشغيل الفيلم.

إكسسوارات اختيارية

تدعم الكاميرا مجموعة كبيرة من إكسسوارات FUJIFILM ومن مصنعين آخرين.

إكسسوارات من FUJIFILM

توفر FUJIFILM الإكسسوارات الاختيارية التالية. للحصول على أحدث المعلومات حول الإكسسوارات الاختيارية المتاحة في منطقتك، راجع وكيل FUJIFILM المحلي أو قم بزيارة الرابط التالي http://www.fujifilm.com/products/digital_cameras/index.html.

بطاريات Li-ion (ليثيوم أيون) قابلة للشحن

NP-W126S/NP-W126: يمكن عند الحاجة شراء بطاريات ذات سعة عالية إضافية طراز NP-W126S/NP-W126 قابلة لإعادة للشحن حسب الحاجة.



شواحن البطارية

BC-W126: يمكن شراء أجهزة شحن بطارية بديلة عند الحاجة. عند +20 درجة مئوية، يقوم جهاز BC-W126 بشحن NP-W126S/NP-W126 في حوالي 150 دقيقة.

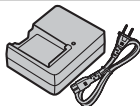

محولات التيار الكهربائي

AC-9V (يتطلب توصيلة التيار المستمر CP-W126): استخدم هذه الملحقات للتصوير والعرض المطول أو عند نسخ الصور إلى الكمبيوتر.

توصيلات التيار الكهربائي

CP-W126: توصل محول التيار الكهربائي AC-9V بالكاميرا.

أجهزة تحكم عن بعد

RR-90: يُستخدم لتقليل اهتزاز الكاميرات والإبقاء على الحجاب مفتوحًا أثناء التعريض الضوئي.



ميكروفونات ستريو

MIC-ST1: ميكروفون خارجي لتسجيل الأفلام.

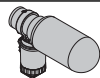

عدسات FUJINON

عدسات سلسلة **XF**: عدسات قابلة للتغيير للاستخدام الحصري مع قاعدة FUJIFILM X.



عدسات سلسلة **XC**: عدسات قابلة للتغيير للاستخدام الحصري مع قاعدة FUJIFILM X.



وحدات فلاش مزودة بقاعدة تثبيت



EF-X500: وحدة الفلاش ذات القاعدة التثبيت هذه لديها رقم دليلي 50 (ISO 100، متر) وتدعم (مزامنة FP عالية السرعة)، مما يتيح استخدامها عند سرعات الغالق التي تتجاوز سرعة مزامنة الفلاش. يتم تزويدها بالطاقة بواسطة أربع بطاريات قياس AA أو مجموعة بطارية اختيارية طراز EF-BP1، وتدعم التحكم بالفلاش اليدوي والتحكم بالفلاش TTL والزوم الكهربي الآلي في نطاق 24-105 مم (ما يساوي بصيغة 35 مم) ومزودة بميزة التحكم بالفلاش اللاسلكي البصري من FUJIFILM، مما يتيح استخدامها كوحدة فلاش رئيسي أو عن بعد للتصوير الفوتوغرافي بفلاش عن بعد اللاسلكي. يمكن تدوير رأس الفلاش بمقدار 90° لأعلى، أو 10° لأسفل أو 135° لليسار، أو 180° لليمين للحصول على الإضاءة المرتدة.



EF-42: وحدة الفلاش المثبتة هذه (يتم تزويدها بالطاقة بواسطة أربع بطاريات بحجم AA) لديها رقم دليلي 42 (ISO 100، م) وتدعم التحكم في الفلاش TTL، والزوم الكهربي الآلي في نطاق 24-105 مم (ما يساوي بصيغة 35 مم). يمكن تدوير رأس الفلاش بمقدار 90 درجة لأعلى، أو 180 درجة لليسار، أو 120 درجة لليمين للحصول على الإضاءة المرتدة.



EF-X20: وحدة الفلاش المثبتة هذه لديها رقم دليلي 20 (ISO 100، م).



EF-20: وحدة الفلاش المثبتة هذه (يتم تزويدها بالطاقة بواسطة بطاريتين بحجم AA) لديها رقم دليلي 20 (ISO 100، م) وتدعم التحكم في الفلاش TTL. من الممكن تدوير رأس الفلاش إلى فوق بمقدار 90 درجة للحصول على الإضاءة المرتدة.

مقايض

MHG-XPR02: يتميز بوجود مقبض مطور. يُمكّن إزالة البطاريات وبطاقات الذاكرة مع بقاء المقايض في مكانه، حيث إن المقايض مزود بحاجز للتركيب بقواعد التثبيت السريع. كما يمكن محاذاة قاعدة تثبيت الحامل ثلاثي القوائم مع المحور البصري للعدسة.

الصناديق الجلدية

BLC-XPR02: هذا الصندوق يتميز بكونه عملي مع المنظر الجلدي الفاخر ويأتي مع قطعة فماش يمكن استخدامها لتغطية الكاميرا قبل وضعها في الحقيبة وفي غير ذلك من المناسبات. يمكن التقاط الصور مع إدخال البطاريات أو إزالتها مع بقاء الكاميرا في حقيبتها.

حزام القابض

GB-001: يعزز GB-001 من قبضة الكاميرا، مما يسمح للمستخدمين حملها بثبات بيد واحدة فقط.

قنوات تمديد ماكرو

MCEX-11/16: ركب بين الكاميرا والعدسة للتصوير على نسب إعادة إنتاج عالية.

مرشحات حماية

PRF-77/PRF-72/PRF-67/PRF-62/PRF-58/PRF-52/PRF-43/PRF-39: تستخدم لحماية العدسة.

محولات تقريب

XF1.4X TC WR: يزيد الطول البؤري للعدسة بمقدار حوالي 1.4x.

وصلات القاعدة

FUJIFILM M MOUNT ADAPTER: يسمح باستخدام الكاميرا مع مجموعة كبيرة من عدسات M-mount.

أغطية العدسة الأمامية

FLCP-77/FLCP-72 II/FLCP-72/FLCP-67/FLCP-62/FLCP-58/FLCP-52/FLCP-43/FLCP-39: حماية العنصر الأمامي للعدسة في حالة عدم استخدامها.

أغطية العدسة الخلفية

RLCP-001: حماية العنصر الخلفي للعدسة في حالة عدم تركيب العدسة بالكاميرا.

أغطية الجسم

BCP-001: تغطية قاعدة عدسة الكاميرا عند عدم تركيب العدسة.

طابعات instax SHARE

SP-2/SP-1: اتصل عن طريق شبكة LAN اللاسلكية لطباعة الصور على فيلم instax.

توصيل الكاميرا بأجهزة أخرى.

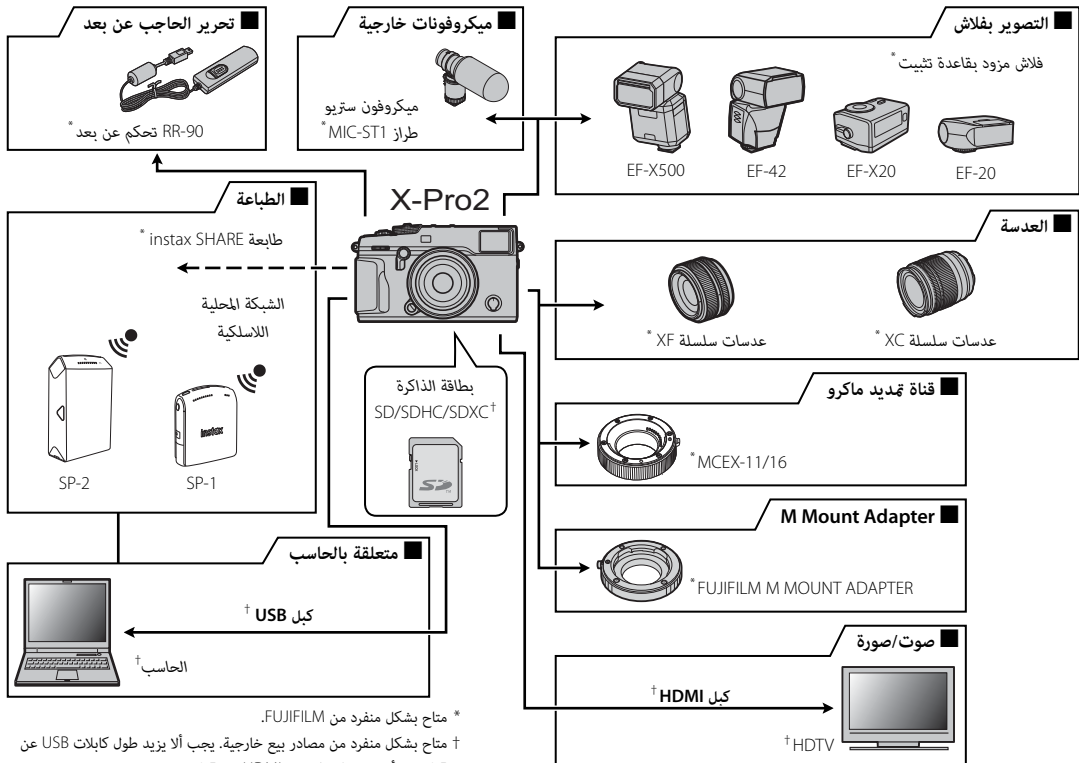

استخدام وحدات فلاش المثبتة على قاعدة تثبيت

تكون وحدات فلاش خارجي أقوى كثيراً من الوحدات الداخلية. وبعضها يدعم مزامنة FP عالية السرعة، ويمكن استخدامها عند سرعات غالق أسرع منسرعة مزامنة الفلاش، بينما يمكن أن يعمل بعضها الآخر كوحدات فلاش رئيسي للتحكم في وحدات فلاش عن بعد عبر التحكم بالفلاش اللاسلكي البصري.

① قد لا يتوفر اختبار انطلاق الفلاش في بعض الأحيان، على سبيل المثال عندما يتم عرض قائمة إعداد الكاميرا.

وصل وحدة الفلاش وحدد **إعداد الفلاش** < ضبط خاصية الفلاش في قائمة تصوير الكاميرا لعرض خيارات الفلاش. تختلف الخيارات المتاحة باختلاف حالة الوحدة المتصلة.



الخيار	الوصف
محطة المزامنة	متوفرة مع وحدات متصلة عبر محطة مزامنة ومع طرف ثالث وغيرها من الوحدات التي تستخدم فقط موصل X على قاعدة التثبيت. كما تظهر أيضاً إذا لم يتم توصيل أي وحدة فلاش (144).
فلاش تركيب القاعدة	يظهر عندما يتم تركيب وحدة فلاش اختياري على قاعدة التثبيت وتشغيلها (144).
رئيسي (بصري)	يظهر إذا تم توصيل وتشغيل وحدة فلاش اختيارية تعمل كفلاش رئيسي للتحكم عن بعد بالفلاش اللاسلكي البصري من FUJIFILM (146).
فلاش مرفق	يظهر عندما يتم توصيل ورفع وحدة الفلاش EF-X8 المرفقة مع FUJIFILM X-T1 و X-T2 (148).

◆ محطة المزامنة سوف تظهر أيضاً إذا تم توصيل وحدة فلاش متوافقة أو لم يتم توصيل وحدة فلاش.

محطة المزامنة

تتوافر الخيارات التالية عند توصيل وحدة الفلاش عبر طرف المزامنة.



①

وضع تحكم بالفلاش: اختر من بين الخيارات التالية.

- **M**: يتم إرسال إشارة تحفيز من طرف المزامنة وقاعدة التثبيت عندما يتم التقاط صورة. اختر سرعة غالق أبطأ من سرعة المزامنة؛ وقد تكون هناك حاجة للسرعات الأبطأ إذا كانت الوحدة تستخدم ومضات طويلة أو أن زمن استجابتها بطيء.
- **OFF** (OFF): لا يرسل طرف المزامنة وقاعدة التثبيت إشارة التحفيز.

②

مزامنة: اختيار توقيت انطلاق الفلاش إما بعد فتح الغالق مباشرة

- (FRONT / أول ستارة) أو قبل غلقه مباشرة (REAR / ثاني ستارة). يوصى باختيار أول ستارة في معظم الأحوال.

طرف المزامنة

استخدم طرف المزامنة لتوصيل وحدات الفلاش التي تتطلب كابل مزامنة.

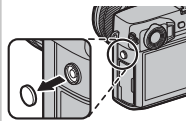

فلاش تركيب القاعدة

الخيارات التالية متاحة عند تركيب وحدة فلاش اختيارية مركبة على قاعدة وتشغيلها.



①

وضع تحكم بالفلاش: وضع تحكم بالفلاش المحدد مع وحدة الفلاش. يمكن تعديل ذلك في بعض الحالات من الكاميرا؛ تختلف الخيارات المتاحة باختلاف الفلاش.

- **TTL**: وضع TTL. اضبط تعويض الفلاش (②).
- **M**: ينطلق الفلاش عند الخرج المحدد بغض النظر عن درجة سطوع الهدف أو إعدادات الكاميرا. يمكن تعديل الخرج في بعض الحالات من الكاميرا (②).
- **MULTI**: فلاش متكرر. سوف تنطلق وحدات الفلاش المتوافقة المثبتة على قاعدة عدة مرات مع كل صورة.
- **OFF** (OFF): لا ينطلق الفلاش. يمكن إيقاف تشغيل بعض وحدات الفلاش من الكاميرا.

②

تعويض/خرج الفلاش: تختلف الخيارات المتاحة باختلاف وضع التحكم بالفلاش.

- **TTL**: لضبط تعويض فلاش (قد لا يتم تطبيق القيمة الكاملة إذا تم تجاوز حدود نظام تحكم بالفلاش). في حالة الوحدات EF-42 و EF-20 و EF-X20، يتم إضافة القيمة المحددة إلى القيمة المحددة بواسطة وحدة الفلاش.
- **MULTI/M**: لضبط خرج الفلاش (الوحدات المتوافقة فقط). اختر من القيم المعبر عنها بكسور من القدرة الكاملة، من $\frac{1}{4}$ (الوضع M) أو $\frac{1}{4}$ (MULTI) إلى $\frac{1}{512}$ زيادات تساوي $\frac{1}{3}$ EV. قد لا يتم تحقيق النتائج المنشودة عند قيم منخفضة إذا تجاوزت حدود نظام التحكم بالفلاش؛ التقط صورة تجريبية وتحقق من النتائج.

- ③ وضع الفلاش (TTL): اختر وضع فلاش TTL للتحكم بالفلاش TTL. تختلف الخيارات المتاحة باختلاف وضع التصوير (P أو S أو A أو M) المحدد.
- **TTL AUTO** (فلاش تلقائي): ينطلق الفلاش فقط عند الحاجة؛ يتم ضبط مستوى الفلاش وفقاً لدرجة سطوع الهدف. يشير الرمز  الذي يظهر عند الضغط على زر الغالق جزئياً إلى أن الفلاش سينطلق عند التقاط الصورة.
- **TTL** (قياسي): ينطلق الفلاش مع كل لقطة إن أمكن؛ يتم ضبط مستوى الفلاش وفقاً لدرجة سطوع الهدف. لن ينطلق الفلاش في حالة عدم شحنه بالكامل عند تحرير الغالق.
- **TTL SLOW** (مزامنة بطيئة): دمج الفلاش مع سرعات غالق بطيئة عند التقاط صور شخصية مقابل ستارة خلفية لمشهد ليلي. لن ينطلق الفلاش في حالة عدم شحنه بالكامل عند تحرير الغالق.
- ④ مزامنة: تحكم بتوقيت الفلاش.
- **FRONT** (أول ستارة): ينطلق الفلاش على الفور بعدما يفتح الغالق (الخيار الأفضل بوجه عام).
- **REAR** (ثاني ستارة): ينطلق الفلاش على الفور قبل إغلاق الغالق.
- **HSS/FP** (تلقائي): مزامنة عالية السرعة (للوحدات المتوافقة فقط). تستخدم الكاميرا تلقائياً مزامنة عالية السرعة للستارة الأمامية عند سرعات غالق أسرع من سرعة مزامنة الفلاش. مكافئ لـ أول ستارة عند اختيار **MULTI** لوضع تحكم بالفلاش.
- ⑤ زوم: زاوية الإضاءة (تغطية الفلاش) للوحدات التي تدعم زوم الفلاش. تسمح بعض الوحدات بإجراء التعديل من الكاميرا. عند تحديد تلقائي، سيتم تعديل الزوم تلقائياً لتوفير التغطية مع البعد البؤري للعدسة.

⑥ الإضاءة: إذا كانت الوحدة تدعم هذه الميزة، اختر مما يلي.

•  (أولوية طاقة الفلاش): اكتسب نطاقاً بتقليل التغطية قليلاً.

•  (قياسي): توفير التغطية مع زاوية الصورة.

•  (أولوية تغطية متساوية): قم بزيادة التغطية قليلاً للحصول على إضاءة

أكثر تجانساً.

⑦ مصباح LED: اختيار كيفية عمل مصباح LED المدمج أثناء التصوير الفوتوغرافي لصور

ثابتة (الوحدات المتوافقة فقط). كانعكاس الضوء في العين  /انعكاس الضوء في

العين)، كمصباح مساعدة التركيز البؤري التلقائي (AF /مساعد AF)، أو كضوء صياد

ومصباح مساعدة التركيز البؤري التلقائي كليهما (AF /مساعد AF + انعكاس الضوء).

اختر **OFF** لتعطيل مصباح LED أثناء التصوير الفوتوغرافي.

⑦ عدد ومضات الفلاش: اختر عدد المرات التي يضيئها الفلاش في كل مرة يتم فيها تحرير

الغالق في وضع **MULTI**.

⑧ التردد: حدد التردد الذي عنده ينطلق الفلاش في وضع **MULTI**.

* قد لا يتم تطبيق القيمة الكاملة إذا تم تجاوز حدود نظام تحكم بالفلاش.

■ رئيسي (بصري)

الخيارات المبينة على اليسار ستظهر إذا كانت الوحدة تعمل حالياً كفلاش رئيسي للتحكم عن بعد بالفلاش اللاسلكي البصري من FUJIFILM.

يمكن توزيع وحدات فلاش الرئيسية وعن بعد على ثلاث مجموعات (A) و (B) و (C) ويمكن ضبط وضع الفلاش ومستوى الفلاش بشكل منفصل لكل مجموعة. تتوفر أربع قنوات للاتصال بين الوحدات. يمكن استخدام قنوات منفصلة لأنظمة فلاش مختلفة أو لمنع التداخل بين عدة أنظمة مختلفة تعمل بالقرب من بعضها البعض.

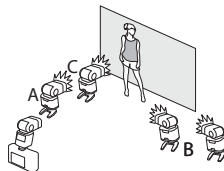

① وضع تحكم بالفلاش (المجموعة A) / ② وضع تحكم بالفلاش (المجموعة B) / ③ وضع تحكم بالفلاش (المجموعة C): حدد أوضاع تحكم بالفلاش للمجموعات A و B و C. يتوافر TTL% للمجموعتين A و B فقط.

• TTL: الوحدات في هذه المجموعة تنطلق في وضع TTL. يمكن ضبط تعويض الفلاش بشكل منفصل لكل مجموعة.

• TTL%: إذا تم اختيار TTL% لأي من المجموعتين A أو B، يمكنك تحديد الخرج للمجموعة المختارة كنسبة مئوية من المجموعة الأخرى، وضبط تعويض الفلاش الكلي لكلا المجموعتين.

• M: في وضع M، تنطلق الوحدات في هذه المجموعة عند الخرج المحدد (يعبر عنه كجزء من القدرة الكاملة) بغض النظر عن درجة سطوع الهدف أو إعدادات الكاميرا.

• MULTI: اختيار MULTI لأي مجموعة يضبط كل الوحدات في جميع المجموعات على وضع فلاش متكرر. تنطلق جميع الوحدات عدة مرات مع كل صورة يتم التقاطها.

• OFF: عند اختيار OFF، لن تنطلق الوحدات في المجموعة.

④ تعويض/خرج الفلاش (المجموعة A) / ⑤ تعويض/خرج الفلاش (المجموعة B) / ⑥ تعويض/خرج الفلاش (المجموعة C): لضبط مستوى الفلاش لمجموعة محددة وفقاً للخيار المحدد لوضع تحكم بالفلاش. لاحظ أنه قد لا يتم تطبيق القيمة الكاملة إذا تم تجاوز حدود نظام تحكم بالفلاش.

• TTL: لضبط تعويض الفلاش.

• M/MULTI: لضبط خرج الفلاش.

• TTL%: اختر التوازن بين المجموعتين A و B واضبط تعويض الفلاش الكلي.

- ⑦ **وضع الفلاش (TTL):** اختر وضع فلاش TTL للتحكم بالفلاش TTL. تختلف الخيارات المتاحة باختلاف وضع التصوير (P أو S أو A أو M) المحدد.
- **TTL AUTO (فلاش تلقائي):** ينطلق الفلاش فقط عند الحاجة؛ يتم ضبط مستوى الفلاش وفقاً لدرجة سطوع الهدف. يشير الرمز  الذي يظهر عند الضغط على زر الغالق جزئياً إلى أن الفلاش سينطلق عند التقاط الصورة.
 - **TTL (قياسي):** ينطلق الفلاش مع كل لقطة إن أمكن؛ يتم ضبط مستوى الفلاش وفقاً لدرجة سطوع الهدف. لن ينطلق الفلاش في حالة عدم شحنه بالكامل عند تحرير الغالق.
 - **TTL SLOW (مزامنة بطيئة):** دمج الفلاش مع سرعات غالق بطيئة عند التقاط صور شخصية مقابل ستارة خلفية لمشهد ليلي. لن ينطلق الفلاش في حالة عدم شحنه بالكامل عند تحرير الغالق.
- ⑧ **مزامنة:** تحكم بتوقيت الفلاش.
- **FRONT (أول ستارة):** ينطلق الفلاش على الفور بعدما يفتح الغالق (الخيار الأفضل بوجه عام).
 - **REAR (ثاني ستارة):** ينطلق الفلاش على الفور قبل إغلاق الغالق.
 - **(HSS)FP (تلقائي):** مزامنة عالية السرعة (للوحدات المتوافقة فقط). تستخدم الكاميرا تلقائياً مزامنة عالية السرعة للستارة الأمامية عند سرعات غالق أسرع من سرعة مزامنة الفلاش. مكافئ لـ أول ستارة عند اختيار MULTI لوضع تحكم بالفلاش.
- ⑨ **زوم:** زاوية الإضاءة (تغطية الفلاش) للوحدات التي تدعم زوم الفلاش. تسمح بعض الوحدات بإجراء التعديل من الكاميرا. عند تحديد تلقائي، سيتم تعديل الزوم تلقائياً لتوفير التغطية مع البعد البؤري للعدسة.

⑩ **الإضاءة:** إذا كانت الوحدة تدعم هذه الميزة، اختر مما يلي.

- **(أولوية طاقة الفلاش):** اكتسب نطاقاً بتقليل التغطية قليلاً.
 - **(قياسي):** توفير التغطية مع زاوية الصورة.
 - **(أولوية تغطية متساوية):** قم بزيادة التغطية قليلاً للحصول على إضاءة أكثر تجانساً.
- ⑪ **رئيسي:** قم بتعيين الفلاش الرئيسي إلى المجموعة A (الدرجة A) أو B (الدرجة B) أو C (الدرجة C). عند اختيار OFF، سيتم إبقاء مخرجات الفلاش الرئيسي عند مستوى لا يؤثر على الصورة النهائية. متاح فقط إذا تم تركيب الوحدة على قاعدة التثبيت بالكاميرا كفلاش رئيسي للتحكم عن بعد بالفلاش اللاسلكي البصري FUJIFILM في وضع TTL أو %TTL أو M.
- ⑫ **عدد ومضات الفلاش:** اختر عدد المرات التي يضيئها الفلاش في كل مرة يتم فيها تحرير الغالق في وضع MULTI.
- ⑬ **القناة:** اختر القناة المستخدمة بواسطة الفلاش الرئيسي للاتصال بوحدات الفلاش عن بعد. يمكن استخدام قنوات منفصلة لأنظمة فلاش مختلفة أو لمنع التداخل بين عدة أنظمة مختلفة تعمل بالقرب من بعضها البعض.
- ⑭ **التردد:** حدد التردد الذي عنده ينطلق الفلاش في وضع MULTI.

فلاش مرفق

يظهر عندما يتم توصيل ورفع وحدة الفلاش
EF-X8 المرفقة مع FUJIFILM X-T1 و X-T2.



① وضع تحكم بالفلاش: اختر من بين الخيارات التالية.

- **TTL**: وضع TTL. اضبط تعويض الفلاش (2) واختر وضع الفلاش (3).
- **M**: ينطلق الفلاش عند الخرج المحدد (2) بغض النظر عن درجة سطوع الهدف أو إعدادات الكاميرا. يتم التعبير عن المخارج بكسور من القدرة الكاملة، من 1/1 إلى 1/64. قد لا يتم تحقيق النتائج المنشودة عند قيم منخفضة إذا تجاوزت حدود نظام التحكم بالفلاش؛ التقط صورة تجريبية وتحقق من النتائج.
- **⚡** (الامر): لاختيار إمكانية استخدام الفلاش للتحكم في وحدات فلاش عن بعد المتزامنة، على سبيل المثال كجزء من نظام فلاش ستوديو.
- **OFF** (OFF): لا ينطلق الفلاش. وحدات الفلاش المتصلة عبر طرف التزامنة ستظل تنطلق عند تحرير الغالق، ولكن يمكن تعطيلها بخفض وحدة الفلاش EF-X8 وإيقاف تشغيل الوحدات في قائمة إعدادات الفلاش.

② تعويض/خرج الفلاش: ضبط مستوى الفلاش. تختلف الخيارات المتاحة باختلاف وضع التحكم بالفلاش (1).

③ وضع الفلاش (TTL): اختر وضع فلاش للتحكم بالفلاش TTL. تختلف الخيارات المتاحة حسب وضع التصوير المحدد (P أو S أو A أو M).

- **⚡ AUTO** (فلاش تلقائي): ينطلق الفلاش فقط عند الحاجة؛ يتم ضبط مستوى الفلاش وفقاً لدرجة سطوع الهدف. يشير الرمز ⚡ الذي يظهر عند الضغط على زر الغالق جزئياً إلى أن الفلاش سينطلق عند التقاط الصورة.
- **⚡ TTL** (قياسي): ينطلق الفلاش مع كل لقطة إن أمكن؛ يتم ضبط مستوى الفلاش وفقاً لدرجة سطوع الهدف. لن ينطلق الفلاش في حالة عدم شحنه بالكامل عند تحرير الغالق.
- **⚡ SLOW** (مزامنة بطيئة): دمج الفلاش مع سرعات غالق بطيئة عند التقاط صور شخصية مقابل ستارة خلفية لمشهد ليلي. لن ينطلق الفلاش في حالة عدم شحنه بالكامل عند تحرير الغالق.

④ مزامنة: اختيار توقيت انطلاق الفلاش إما بعد فتح الغالق مباشرة (FRONT/أول ستارة) أو قبل غلقه مباشرة (REAR/ثاني ستارة). يوصى باختيار أول ستارة في معظم الأحوال.

للتأكد من استمرار الاستمتاع بالمنتج، اتبع الاحتياطات التالية.

التخزين والاستخدام

- إذا كانت الكاميرا لن تستخدم لفترة طويلة، انزع البطارية وبطاقة الذاكرة. لا تخزن أو تستخدم الكاميرا في المناطق:
- المعرضة للأمطار أو البخار أو الدخان
 - شديدة الرطوبة أو المليئة بالأتربة
 - المعرضة لضوء الشمس المباشر أو درجات الحرارة شديدة الارتفاع، كسيارة مغلقة في يوم مشمس
 - شديدة البرودة
 - المعرضة للاهتزاز الشديد
 - المعرضة لمجال مغناطيسي قوي، كالمناطق القريبة من هوائيات البث الإذاعي أو أسلاك الضغط العالي أو أجهزة بث موجات الرادار أو المحركات أو المحولات أو الأجسام الممغنطة
 - المتصلة مع المواد الكيميائية سريعة التبخر مثل المبيدات الحشرية القريبة من المنتجات المطاطية أو الفينيل

الماء والرمال

التعرض للماء أو الرمال قد يدمر الكاميرا ودوائرها الكهربائية وآلية عملها. عند استخدام الكاميرا على الشاطئ أو بجانب البحر، تجنب تعريضها للماء أو الرمل. لا تضع الكاميرا على الأسطح المبتلة.

تكتف بخار الماء

الارتفاع المفاجئ في درجة الحرارة، مثل ما يحدث عند الدخول إلى مباني بها أجهزة تدفئة في يوم بارد، قد يسبب تكتف بخار الماء داخل الكاميرا. في حالة حدوث هذا، أطفئ الكاميرا وانتظر مدة ساعة قبل تشغيلها مرة أخرى. في حالة تكتف بخار الماء على بطاقة الذاكرة، انزع البطاقة وانتظر حتى يتبدد البخار المتكتف.

السفر

حمل الكاميرا في حقيبة اليد الخاصة بك. قد تتعرض حقائب السفر إلى صدمات عنيفة قد تلف الكاميرا.

قد تشير الصور الفوتوغرافية المتعددة التي يشوبها بقع أو لطخات في الأماكن المتماثلة إلى وجود تراب على مستشعر صورة الكاميرا. قم بتنظيف المستشعر باستخدام الخيار **2** إعداد المستخدم < تنظيف المستشعر (115)؛ إذا استمرت المشكلة في الظهور، يمكنك تنظيف المستشعر يدويًا كما هو مبين أدناه. لاحظ أنه سيتم فرض رسوم على تصليح أو استبدال مستشعر الصورة إذا تعرض للتلف أثناء التنظيف.

1 استخدم منفاخًا كهربائيًا (وليس فرشاة) لإزالة الأتربة من على المستشعر.

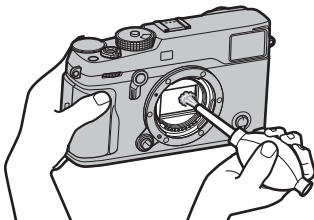

❗ لا تستخدم فرشاة تنظيف أو منفاخ بفرشاة. عدم اتباع هذه التعليمات قد يؤدي إلى تلف المستشعر.

2 تتحقق مما إذا كانت الأتربة قد تمت إزالتها بنجاح.

❖ كرر الخطوات 1 و 2 حسب الضرورة.

3 استبدل غطاء الجسم أو العدسة.

المشكلات والحلول

الكهرباء والبطارية

المشكلة	الحل
الكاميرا لا تعمل.	<ul style="list-style-type: none"> • البطارية مستنفدة: اشحن البطارية (19)، أو أدخل بطارية احتياطية كاملة الشحن (20). • البطارية مدخلة بطريقة غير صحيحة: أعد الإدخال في الاتجاه الصحيح (20). • غطاء تجويف البطارية غير مغلق: أغلق غطاء تجويف البطارية (20).
الشاشة لا تعمل.	<ul style="list-style-type: none"> • قد لا تعمل الشاشة إذا كانت الكاميرا لا تعمل ثم تعود إلى العامل بسرعة شديدة. اضغط على زر الحاجب ضغطة جزئية لتنشيط الشاشة. • البطارية باردة: دفئ البطارية بوضعها في جيبك أو في مكان دافئ وأعد إدخالها في الكاميرا على الفور قبل التقاط الصورة. • توجد أتربة على أطراف البطارية: نظف الأطراف بقطعة قماش ناعمة وجافة. • يتم اختبار ON مع إعداد AF/MF < ضبط AF المسبق: قم بإيقاف ضبط AF المسبق (95). • تم شحن البطارية مرات عديدة: انتهى عمر البطارية الافتراضي. قم بشراء بطارية جديدة.
تنفذ البطارية بسرعة.	<ul style="list-style-type: none"> • البطارية مستنفدة: اشحن البطارية (19)، أو أدخل بطارية احتياطية كاملة الشحن (20). • أعد إدخال البطارية في الاتجاه الصحيح وتأكد من توصيل الشاحن (19).
أغلقت الكاميرا بشكل مفاجئ.	<ul style="list-style-type: none"> • اشحن البطارية في درجة حرارة الغرفة (iv). • توجد أتربة على أطراف البطارية: نظف الأطراف بقطعة قماش ناعمة وجافة. • تم شحن البطارية مرات عديدة: انتهى عمر البطارية الافتراضي. اشترى بطارية جديدة. إذا استمرت مشكلة عدم شحن البطارية، اتصل ببيانات FUJIFILM الخاص بك.
عملية الشحن لم تبدأ.	
تسير عملية الشحن ببطء.	
مصباح الشحن يومض، ولكن البطارية لا تشحن.	

القوائم والشاشات

المشكلة	الحل
العروض لا تعرض باللغة العربية.	اختر عربي بالنسبة للخيار  إعداد المستخدم < 言語/LANG (27, 115).

التصوير

المشكلة	الحل
لا يتم التقاط الصور عند الضغط على حاجب الكاميرا.	<ul style="list-style-type: none"> بطاقة الذاكرة ممتلئة: أدخل بطاقة ذاكرة جديدة، أو امسح صور ([122] ، 43). بطاقة الذاكرة غير مهيأة: قم بتهيئة بطاقة الذاكرة ([114]). توجد أترية على أطراف توصيل بطاقة الذاكرة: نظف أطراف التوصيل بقطعة قماش ناعمة وجافة. بطاقة الذاكرة تالفة: أدخل بطاقة ذاكرة جديدة ([22]). البطارية مستنفدة: اشحن البطارية ([19])، أو أدخل بطارية احتياطية كاملة الشحن ([20]). تم إغلاق الكاميرا تلقائياً: شغل الكاميرا ([25]).
يظهر التشويش "البقع" على الشاشة، أو معين المنظر عند الضغط على زر الحاجب ضغطة جزئية.	<p>تتم زيادة الاكتساب للمساعدة في التركيب عندما يكون الهدف المراد تصويره ذو إضاءة ضعيفة، والفتحة متوقفة لأسفل، مما يؤدي إلى تشوش لافت للنظر عندما تتم معاينة الصور على شاشة العرض. لا تتأثر الصور التي يتم التقاطها بواسطة الكاميرا.</p>
لا تنفذ الكاميرا عملية التركيز.	<p>الهدف غير مناسب للتركيز التلقائي: استخدم قفل التركيز ([77])، أو التركيز البؤري اليدوي ([64]).</p>
التعقب الذي للوجه غير متاح.	<p>التعقب الذي للوجه غير متاح في وضع التصوير الحالي: اختر وضع تصوير آخر ([167]).</p>
لم يتم رصد أي وجه.	<ul style="list-style-type: none"> وجه الشخص غامض بسبب نظارة شمسية، قبعة، شعر طويل أو نتيجة لسبب آخر: تخلص من العوائق. يشغل وجه الشخص حيز صغير من الصورة: غير تكوين الصور بحيث يشغل الوجه حيز أكبر من الصورة ([95]). رأس الشخص مائلة أو في وضع أفقي: اطلب من الشخص إقامة رأسه. الكاميرا مائلة: حافظ على استواء مستوى الكاميرا. وجه الهدف غير مضاء بصورة كافية: التقط الصورة في ضوء ساطع.
يتم اختيار هدف خاطئ.	<p>الهدف المختار أقرب من الهدف الرئيسي تجاه مركز الإطار. أعد تكوين الصورة أو أغلق خاصية تعقب الوجه، واضبط الصورة داخل الإطار باستخدام قفل التركيز ([77]).</p>

المشكلة	الحل
ال فلاش لا يعمل.	البطارية مستنفدة: اشحن البطارية (١٩)، أو أدخل بطارية احتياطية كاملة الشحن (20). الهدف ليس في مجال ضوء الفلاش: قم بوضع الهدف ليصبح في مجال ضوء الفلاش. تم حجب نافذة الفلاش: احمل الكاميرا بشكل صحيح. سرعة غالق أسرع من 1/250 ثانية: اختر سرعة حاجب أبطأ (36، 38، 80).
ال فلاش لا يضيء الهدف بشكل كامل.	العدسة غير نظيفة: نظف العدسة (xi). تم حجب مجال رؤية العدسة: ابعد الأهداف المراد تصويرها عن العدسة. تظهر علامة AF! أثناء التصوير ويظهر إطار التركيز باللون الأحمر: تحقق من التركيز قبل التصوير (76).
الصور مشوشة.	سرعة الغالق بطيئة ودرجة الحرارة المحيطة عالية: هذا طبيعي ولا يدل على قصور في الأداء. مطلوب تعيين البكسل: قم بإجراء تعيين البكسل باستخدام [5] إعداد جودة الصورة < تعيين البكسل (92). تم استخدام الكاميرا باستمرار عند درجة حرارة عالية أو يتم عرض تحذير الحرارة: اغلق الكاميرا وانتظر حتى تبرد.
الصور بها بقع.	

■ عرض

المشكلة	الحل
ظهور حبيبات بالصور.	تم التقاط الصور بطراز أو ماركة كاميرا مختلفة.
زوم العرض غير متاح.	تم إنشاء الصور باستخدام خيار تغيير الحجم، أو بطراز أو ماركة كاميرا مختلفة.
لا يوجد صوت عند مشاهدة الفيلم.	<ul style="list-style-type: none"> • حجم الصوت منخفض للغاية: اضبط حجم الصوت (🔊 46، 116). • الميكروفون محجوب: أمسك الكاميرا بطريقة صحيحة أثناء التسجيل (🔊 2، 44). • السماعه محجوبة: أمسك الكاميرا بطريقة صحيحة أثناء المشاهدة (🔊 2، 46).
لم يتم حذف الصور المختارة.	لم يتم مسح بعض الصور التي تم اختيارها لأنها محمية. أزل حماية الصور باستخدام الجهاز الذي قام بتطبيقها في الأصل (🔊 108).
تم إعادة ضبط ترقيم الملفات بشكل غير متوقع.	غطاء تجويف البطارية كان مفتوح أثناء تشغيل الكاميرا. قم بإيقاف تشغيل الكاميرا قبل فتح غطاء تجويف البطارية (🔊 20، 25).

■ الاتصال / مشاكل متنوعة

المزيد من المعلومات حول استكشاف الأخطاء وإصلاحها فيما يخص التوصيلات اللاسلكية، تفضل بزيارة:

<http://digital-cameras.support.fujifilm.com/app?pid=x>

المشكلة	الحل
مشكلة توصيل أو تحميل الصور إلى الهاتف الذكي.	<ul style="list-style-type: none"> • الهاتف الذكي بعيد للغاية: حرك الأجهزة إلى مسافة أقرب. • تسبب الأجهزة القريبة تداخل من موجات الراديو: حرك الكاميرا والهاتف الذكي بعيداً عن أفران الميكروويف أو الهواتف اللاسلكية.
لا يمكن تحميل الصور.	<ul style="list-style-type: none"> • الهاتف الذكي متصل بجهاز آخر: يمكن للهاتف الذكي والكاميرا أن يتصلا بجهاز واحد في كل مرة. قم بإنهاء الاتصال وحاول مرة أخرى. • هناك عدة هواتف ذكية في الجوار: حاول التوصيل مرة أخرى. وجود عدة هواتف ذكية يجعل من التوصيل أمراً صعباً. • الصورة الحالية هي فيلم أو تم إنشاؤها على جهاز آخر ولا يمكن تحميلها إلى الهاتف الذكي.

المشكلة	الحل
لن يعرض الهاتف الذكي الصور.	اختر ON للخيار إعداد الاتصال < إعدادات لاسلكية > تغيير حجم الصورة لهاتف ذكي 8 . اختيار OFF يزيد من مدة التحميل للصور الكبيرة؛ بالإضافة إلى أن بعض الهواتف قد لا تعرض صوراً أكبر من حجم معين.
لا توجد صورة أو صوت في التلفزيون.	<ul style="list-style-type: none"> • الكاميرا غير متصلة بشكل صحيح: صل الكاميرا بطريقة صحيحة (137). لاحظ أنه بعد توصيل الكاميرا، سيتم عرض الصور على جهاز التلفزيون بدلاً من شاشة الكاميرا. • تم ضبط داخل التلفزيون على الوضع "TV": اضبط الدخول على الوضع "HDMI". • حجم الصوت في التلفزيون منخفض للغاية: استخدم أزرار التحكم في التلفزيون لضبط مستوى الصوت.
لا يتعرف الحاسب على الكاميرا.	تأكد من أن الكاميرا والكمبيوتر في حالة توصيل صحيحة (131).
يتعذر نقل ملفات RAW أو JPEG إلى الحاسب.	استخدم MyFinePix Studio لنقل الصور (Windows فقط؛ 130).
الكاميرا لا تستجيب.	<ul style="list-style-type: none"> • خلل مؤقت في تشغيل الكاميرا: قم بإخراج البطارية وأعد إدخالها (20). • البطارية مستنفدة: اشحن البطارية (19)، أو أدخل بطارية احتياطية كاملة الشحن (20). • الكاميرا متصلة بشبكة لاسلكية: قم بإنهاء الاتصال.
لم تعمل الكاميرا وفق ما هو متوقع.	قم بإخراج البطارية وأعد إدخالها (20). في حال استمرار المشكلة، اتصل ببنائ FujiFilm الخاص بك.
لا يوجد صوت.	اضبط مستوى الصوت (116).

التحذيرات المفصلة التالية على شاشة العرض.





الوصف	تحذيرات
البطارية منخفضة. اشحن البطارية (19)، أو أدخل بطارية احتياطية كاملة الشحن (20).	 (أحمر)
البطارية مستنفدة. اشحن البطارية (19)، أو أدخل بطارية احتياطية كاملة الشحن (20).	 (وميض أحمر)
الكاميرا غير قادرة على التركيز. استخدم قفل التركيز للتركيز على هدف آخر على نفس المسافة، ثم أعد ضبط الصورة (77).	!AF (تظهر حمراء مع إطار تركيز أحمر)
الهدف ساطع جداً أو مظلم جداً وستصبح الصورة بتعريض ضوئي ناقص أو زائد. استخدم الفلاش لإضاءة إضافية إذا كان الهدف المراد تصويره إضاءته ضعيفة (79).	تظهر فتحة الضوء أو سرعة المغلاق باللون الأحمر
خلل في عمل الكاميرا. اغلق الكاميرا ثم تشغيلها مرة أخرى. في حال استمرار رسالة الخطأ، اتصل ببنائح FUJIFILM.	خطأ في التركيز البؤري
	قم بإيقاف الكاميرا وتشغيلها مرة أخرى
	خطأ في ضبط العدسة
أطفئ الكاميرا وقم بإخراج العدسة وتنظيف أسطح القاعدة، ثم استبدل العدسة وأعد تشغيل الكاميرا مرة أخرى. في حال استمرار المشكلة، اتصل ببنائح FUJIFILM.	خطأ عدسة
تم تهيئة بطاقة الذاكرة بشكل غير صحيح. استخدم الكاميرا لتهيئة البطاقة (114).	مشغول
• بطاقة الذاكرة غير مهيأة أو تمت تهيئتها في جهاز كمبيوتر أو جهاز آخر: قم بتهيئة بطاقة الذاكرة باستخدام  إعداد المستخدم < مسح البيانات (114). • أطراف توصيل بطاقة الذاكرة تحتاج إلى تنظيف: نظف أطراف التوصيل بقطعة قماش ناعمة وجافة. إذا تكررت الرسالة، قم بتهيئة بطاقة الذاكرة (114). إذا استمرت تلك الرسالة، استبدل بطاقة الذاكرة. • خلل في عمل الكاميرا: اتصل ببنائح FUJIFILM.	لم تتم تهيئة البطاقة ميدنيا
بطاقة الذاكرة مقلنة. افتح حماية بطاقة الذاكرة.	بطاقة محمية

تحذيرات	الوصف
خطأ في البطاقة	<ul style="list-style-type: none"> لم تتم تهيئة بطاقة الذاكرة لتستخدم في الكاميرا: قم بتهيئة البطاقة (صفحة 114). تحتاج أطراف توصيل بطاقة الذاكرة إلى تنظيف، أو أن بطاقة الذاكرة تالفة: نظف أطراف التوصيل بقطعة قماش ناعمة وجافة. إذا تكررت الرسالة، قم بتهيئة بطاقة الذاكرة (صفحة 114). إذا استمرت تلك الرسالة، استبدل بطاقة الذاكرة. بطاقة ذاكرة غير متوافقة: استخدم بطاقة متوافقة (صفحة 24). خلل في عمل الكاميرا: اتصل ببيع FUJIFILM.
الذاكرة ممتلئة	بطاقة الذاكرة ممتلئة ولا يمكن تسجيل الصور. احذف الصور (صفحة 43)، أو أدخل بطاقة الذاكرة المزودة بمساحة خالية إضافية (صفحة 22).
لا يوجد بطاقة	يمكن تحرير الغالق فقط عند إدخال بطاقة ذاكرة. أدخل بطاقة ذاكرة.
خطأ في الكتابة	<ul style="list-style-type: none"> حدث خطأ في بطاقة ذاكرة أو في التوصيل: أعد إدخال بطاقة الذاكرة أو قم بإطفاء الكاميرا وتشغيلها مرة أخرى. في حال استمرار رسالة الخطأ، اتصل ببيع FUJIFILM. لا توجد مساحة متبقية كافية في الذاكرة لتسجيل صور إضافية: احذف الصور (صفحة 43)، أو أدخل بطاقة الذاكرة المزودة بمساحة خالية إضافية (صفحة 22). بطاقة الذاكرة غير مهيأة: قم بتهيئة بطاقة الذاكرة (صفحة 114).
خطأ في القراءة	<ul style="list-style-type: none"> الملف تالف أو لم يتم إنشاؤه باستخدام الكاميرا: لا يمكن معاينة الملف. أطراف توصيل بطاقة الذاكرة تحتاج إلى تنظيف: نظف أطراف التوصيل بقطعة قماش ناعمة وجافة. إذا تكررت الرسالة، قم بتهيئة بطاقة الذاكرة (صفحة 114). إذا استمرت تلك الرسالة، استبدل بطاقة الذاكرة. خلل في عمل الكاميرا: اتصل ببيع FUJIFILM.
اكتمل عدد الإطارات	لقد وصل ترقيم الصور في الكاميرا إلى أقصى حد (رقم الصورة الحالي 9999-9999). قم بتهيئة بطاقة الذاكرة واختر تجديد في خيار 

الوصف	تحذيرات
محاولة حذف أو تدوير صورة محمية. أزل حماية وحاول مرة أخرى (108). الصورة تالفة أو لم يتم إنشاؤها باستخدام الكاميرا.	إطار محمي لا يستطيع التشذيب
لا يمكن تطبيق إزالة احمرار العين على الصور التي تم إنشاؤها بواسطة أجهزة أخرى. يتعذر تطبيق إزالة احمرار العين على الأفلام.	لا يستطيع التنفيذ لا يستطيع التنفيذ
الصورة المحددة لا يمكن تدويرها. لا يمكن تدوير الأفلام.	لا يستطيع التدوير لا يستطيع التدوير
يحتوي أمر طباعة DPOF في بطاقة الذاكرة الحالية على أكثر من 999 صورة. انسخ الصور إلى كمبيوتر وقم بإنشاء أمر طباعة جديد. لا يمكن طباعة الصورة باستخدام DPOF.	خطأ في ملف DPOF لا يستطيع تهيئة DPOF
لا يمكن طباعة الأفلام باستخدام DPOF. اغلق الكاميرا وانتظر حتى تبرد. قد تزداد البقع في الصور الملتقطة عندما يتم عرض هذا التحذير.	لا يستطيع تهيئة DPOF ! (اصفر)
لا يمكن طباعة الأفلام باستخدام DPOF. اغلق الكاميرا وانتظر حتى تبرد. قد تنخفض جودة العرض ومعدل سرعة التصوير المستمر، وقد تزداد البقع في الصور الملتقطة عندما يتم عرض هذا التحذير.	! (احمر)

سعة بطاقة الذاكرة

يعرض الجدول التالي وقت التسجيل أو عدد الصور المتاحة عند الأحجام المختلفة لصورة. كافة الأرقام تقريبية؛ يختلف حجم الملف باختلاف المشهد الذي يتم تصويره، مما ينتج عنه اختلاف كبير في عدد الملفات التي يمكن تخزينها. لا يقل عدد مرات التعرض أو المدة المتبقية بمعدل منتظم.

16 جيجابايت		8 جيجابايت		السعة	صورة
NORMAL 	FINE 	NORMAL 	FINE 		
1660	1110	800	540	L 3:2	صور
320		150		RAW (غير مضغوط)	
630		300		RAW (ضغط ضعيف)	
54 دقيقة		26 دقيقة		² HD 1080/60 P ² HD 1080/50 P ² HD 1080/30 P ² HD 1080/25 P ² HD 1080/24 P	الأفلام ¹
105 دقيقة		51 دقيقة		³ HD 720/60 P ³ HD 720/50 P ³ HD 720/30 P ³ HD 720/25 P ³ HD 720/24 P	

1 استخدام بطاقة ذات سرعة UHS الفئة 1 بطاقة أو أفضل.

2 لا يمكن أن يتعدى طول الأفلام الواحدة 14 دقيقة.

3 لا يمكن أن يتعدى طول الأفلام الواحدة 28 دقيقة.

لمزيد من المعلومات حول كاميرا FUJIFILM الرقمية، تفضل بزيارة المواقع الموضحة أدناه.

معلومات المنتج FUJIFILM X-Pro2

يمكن العثور على معلومات حول الملحقات الإضافية والدعم في الموقع التالي.



تحديثات البرنامج الثابت

قد تختلف بعض وظائف المنتج عن تلك المتوفرة بالدليل المقدم بسبب تحديث البرامج الثابتة. للحصول على معلومات تفصيلية عن كل موديل، يرجى زيارة موقعنا الإلكتروني:

http://www.fujifilm.com/support/digital_cameras/software



التحقق من إصدار البرنامج الثابت

ⓘ ستعرض الكاميرا فقط إصدار البرنامج الثابت إذا تم إدخال بطاقة ذاكرة.

1 أوقف تشغيل الكاميرا وتأكد من إدخال بطاقة ذاكرة.

2 قم بتشغيل الكاميرا أثناء الضغط على زر **DISP/BACK**. سوف يتم عرض إصدار البرنامج الثابت الحالي؛ تحقق من إصدار البرنامج الثابت.

3 أوقف تشغيل الكاميرا.

النظام	
الطراز	FUJIFILM X-Pro2 كاميرا رقمية
وحدات بيكسل الفعالة	حوالي 24,3 مليون
مستشعر الصورة	23,5 × 15,6 مم (APS-C)، مستشعر X-Trans CMOS III مع مرشح ألوان أساسي
وسائط التخزين	بطاقات الذاكرة SDXC/SDHC/SD FUJIFILM الموصى بها من
فتحات بطاقة الذاكرة	فتحتين لبطاقة ذاكرة SD
نظام الملفات	متوافق مع قاعدة تصميم أنظمة ملفات الكاميرا (DCF)، و Exif 2.3، وصيغة أمر تنسيق الطباعة الرقمي (DPOF)
صيغة الملفات	<ul style="list-style-type: none"> الصور الثابتة: مناحة بصيغ JPEG Exif 2.3 (مضغوطة)، RAW (صيغة RAF أصلية، غير مضغوطة أو مضغوطة باستخدام لوغاريتم غير منقوص؛ مطلوب برنامج ذي غرض خاص)؛ RAW+JPEG متاح أفلام: H.264 قياسي مع صوت ستريو (MOV)
حجم الصورة	<ul style="list-style-type: none"> • 4000 × 6000 : L 3:2 • 2832 × 4240 : M 3:2 • 2000 × 3008 : S 3:2 • 3376 × 6000 : L 16:9 • 2384 × 4240 : M 16:9 • 1688 × 3008 : S 16:9 • 4000 × 4000 : L 1:1 • 2832 × 2832 : M 1:1 • 2000 × 2000 : S 1:1
قاعدة تركيب العدسة	قاعدة FUJIFILM X
الحساسية	حساسية الإخراج القياسية معادلة لـ ISO 200 - ISO 12800؛ AUTO؛ نتائج حساسية ممتد يساوي ISO 100، 125، 160، 25600 أو 51200
المعايرة	معايرة من خلال العدسة (TTL) مكون من 256 قطاع؛ متعدد، بقعي، متوسط، وزن وسطي
التحكم بالتعرض للضوء	تعرض تلقائي مبرمج (مع تغيير البرنامج)، وأولوية حاجب AE، وأولوية فتحة العدسة AE، والتعرض اليدوي
تعويض التعريض الضوئي	EV -5 - +5 بدرجات زيادة بمقدار 1/3 EV
سرعة الحاجب	<ul style="list-style-type: none"> • غالق ميكانيكي • الوضع P: 4 ثانية، إلى 1/8000 ثانية. • مفتوح: أقصى. 60 دقيقة. • غالق إلكتروني • الأوضاع P, S, A, M و 1: 1 ثانية، إلى 1/32000 ثانية. • مفتوح: 1 ثانية ثابتة • ميكانيكي + إلكتروني • الوضع P: 4 ثانية، إلى 1/32000 ثانية. • مفتوح: أقصى. 60 دقيقة.
	<ul style="list-style-type: none"> • مدة زمنية: 15 دقيقة، إلى 1/8000 ثانية. • كل الأوضاع الأخرى: 15 دقيقة، إلى 1/8000 ثانية. • مدة زمنية: 1 ثانية، إلى 1/32000 ثانية. • مدة زمنية: 15 دقيقة، إلى 1/32000 ثانية. • كل الأوضاع الأخرى: 15 دقيقة، إلى 1/32000 ثانية.

النظام			
مستمر			
الإطارات في السلسلة	معدل الإطار (ط/ث)	الوضع	
حتى 53 تقريبًا	8,0	8.0bps	
حتى 62 تقريبًا	3,0	3.0bps	
<p>قد يختلف معدل الإطار وعدد الإطارات لكل سلسلة لقطات حسب نوع بطاقة الذاكرة المستخدمة. الأرقام أعلاه هي للبطاقات ذات السرعة UHS الفئة 1.</p> <p>يختلف معدل تسجيل الصور الإلتراف حسب أحوال التصوير وعدد الصور الممسجلة.</p>			
<p>التركيز البؤري</p> <ul style="list-style-type: none"> • الوضع: تركيز تلقائي واحد أو مستمر، تركيز بؤري يدوي مع حلقة التركيز • اختيار مجال التركيز: نقطة واحدة، النطاق، تتبع/واسع • نظام التركيز التلقائي: تركيز تلقائي مركب (تركيز تلقائي بتعقب التباين TTL/تركيز تلقائي بتعقب الحالة) مع الضوء المساعد للتركيز التلقائي AF 			
<p>توازن البياض</p> <p>خاصة 1، خاصة 2، خاصة 3، تحديد درجة حرارة اللون، تلقائي، لضوء شمس مباشر، ظل، لمبات فلوريسنت من نوع ضوء النهار، لمبات فلوريسنت من نوع الأبيض الدافئ، لمبات فلوريسنت من نوع الأبيض البارد، الضوء المتوهج وتحت الماء</p>			
<p>المؤقت الذاتي</p> <p>مغلق، 2 ثانية، 10 ثوان</p>			
<p>فلاش</p> <p>قاعدة التثبيت الإضافية مع موصلات TTL وطرف مزامنة (الطرف X) الذي يُدعم سرعات مزامنة تساوي 1/250 ثانية</p>			
<p>الوضع</p> <p>تلقائي، فلاش ملء، مغلق، مزامنة بطيئة، مزامنة ستارة خلفية، الامر (إزالة احمرار العين مغلق)؛ تلقائي مع إزالة احمرار العين، فلاش ملء مع إزالة احمرار العين، مغلق مزامنة بطيئة مع إزالة احمرار العين، مزامنة ستارة خلفية مع إزالة احمرار العين، الامر (إزالة احمرار العين يعمل)</p>			
<p>قاعدة تثبيت فلاش خارجي</p> <p>قاعدة التثبيت الإضافية مع موصلات TTL</p>			
<p>طرف المزامنة</p> <p>متوفر</p>			
<p>منظار الرؤية الهجين</p> <ul style="list-style-type: none"> • منظار الرؤية البصري (OVF): معين منظر غاليلي عاكس مع عرض إطار ساطع إلكتروني وعمليات تكبير 0.36x/0.6x تقريبًا، وتغطية إطار 92% تقريبًا • منظار الرؤية الإلكتروني (EVF): معين منظر LCD ملون 0.48 بوصة، 2360 ألف نقطة؛ تعديل ديوبتري (-4 إلى +2m⁻¹)؛ وتكبير 0.59x مع عدسة 50مم (ما يساوي بصيغة 35 مم) عند ما لا نهاية مع ضبط الديوبتر على 1.0m⁻¹؛ زاوية رؤية فخرية بمقدار 29.1° تقريبًا (زاوية الرؤية الأفقية 24.4° تقريبًا)؛ نقطة العين حوالي 16 مم 			
<p>شاشة LCD</p> <p>ثابت 3.0 بوصة/7.6 سم، شاشة كريستال سائل LCD ذات كثافة 1620 ألف نقطة</p>			

- حجم الإطار 1080 × 1920 (1080p): 60 ط/ث، صوت ستريو **1080/60 P** : **Full HD**
- حجم الإطار 1080 × 1920 (1080p): 50 ط/ث، صوت ستريو **1080/50 P** : **Full HD**
- حجم الإطار 1080 × 1920 (1080p): 30 ط/ث، صوت ستريو **1080/30 P** : **Full HD**
- حجم الإطار 1080 × 1920 (1080p): 25 ط/ث، صوت ستريو **1080/25 P** : **Full HD**
- حجم الإطار 1080 × 1920 (1080p): 24 ط/ث، صوت ستريو **1080/24 P** : **Full HD**
- حجم الإطار 720 × 1280 (720p): 60 ط/ث، صوت ستريو **720/60 P** : **HD**
- حجم الإطار 720 × 1280 (720p): 50 ط/ث، صوت ستريو **720/50 P** : **HD**
- حجم الإطار 720 × 1280 (720p): 30 ط/ث، صوت ستريو **720/30 P** : **HD**
- حجم الإطار 720 × 1280 (720p): 25 ط/ث، صوت ستريو **720/25 P** : **HD**
- حجم الإطار 720 × 1280 (720p): 24 ط/ث، صوت ستريو **720/24 P** : **HD**

أطراف الدخل والخرج

HDMI خرج

موصل HDMI صغير (النوع D)

مدخلات/مخرجات رقمية

موصل USB صغير (منفذ USB 2.0 عالي السرعة)

موصل الميكروفون/

مقبس ستريو صغير 2,5φ مم

جهاز التحكم عن بعد

مزود الطاقة/أخرى

مصدر الطاقة

بطارية قابلة لإعادة للشحن طراز NP-W126S/NP-W126

عمر البطارية (عدد الإطارات

• نوع البطارية: NP-W126S/NP-W126 (النوع المرفق مع الكاميرا)

التقريبي التي يمكن التقاطها

• عدد الإطارات التقريبي:

باستخدام بطارية مشحونة

بالكامل في وضع عدسة P،

(XF35F1.4 R مم)

OVF	EVF	LCD	
350	210	250	إداء عالي
350	250	280	قياسي
380	330	330	اقتصادي

طبعا للمواصفات القياسية لجمعية الكاميرا ومنتجات التصوير (CIPA)، تم القياس باستخدام البطارية المرفقة مع الكاميرا وبطاقة ذاكرة من نوع SD.

ملاحظة: عدد الصور التي يمكن التقاطها باستخدام البطارية يختلف باختلاف مستوى شحن البطارية وسوف ينخفض في درجات الحرارة المنخفضة.

مزود الطاقة/أخرى	
حجم الكاميرا (عرض × ارتفاع × عمق)	140,5 ملم × 82,8 ملم × 45,9 ملم (34,8 ملم باستثناء الأجزاء البارزة، المقاسة عند الجزء الأكثر نحافة)
وزن الكاميرا	حوالي 445 جم، باستثناء البطارية، الملحقات، وبطاقة الذاكرة
وزن التصوير	حوالي 495 جم، بما في ذلك البطارية وبطاقة الذاكرة
ظروف التشغيل	• درجة الحرارة: 10- درجة مئوية حتى +40 درجة مئوية • الرطوبة: 10% - 80% (بدون تكثيف)
ناقل اللاسلكي	
قياسي	IEEE 802.11b/g/n (بروتوكول اللاسلكي القياسي)
تردد التشغيل	• الولايات المتحدة الأمريكية، كندا، تايوان: 2412 ميغا هرتز-2462 ميغا هرتز (11 قناة) • دول أخرى: 2412 ميغا هرتز-2472 ميغا هرتز (13 قناة)
بروتوكولات الوصول	البنية التحتية

بطارية قابلة لإعادة للشحن طراز NP-W126S/NP-W126	
الجهد الكهربائي الاسمي	7,2 فولت تيار مستمر
القدرة الاسمية	1260 مللي أمبير في الساعة
درجة حرارة التشغيل	0 درجة مئوية حتى +40 درجة مئوية
الأبعاد (عرض × ارتفاع × عمق)	36,4 ملم × 47,1 ملم × 15,7 ملم
الوزن	47 جم تقريبًا

شاحن بطارية طراز BC-W126	
الدخل المُقدَّر	100 فولت - 240 فولت تيار متغير، 60/50 هرتز
قدرة الدخل	13 - 21 فولت أمبير
الخروج المُقدَّر	8,4 فولت تيار مستمر، 0,6 أمبير
البطاريات المعتمدة	بطاريات قابلة لإعادة للشحن طراز NP-W126S/NP-W126
فترة الشحن	حوالي 150 دقيقة (درجة حرارة +20 درجة مئوية)
درجة حرارة التشغيل	5 درجة مئوية حتى +40 درجة مئوية
الأبعاد (عرض × ارتفاع × عمق)	65 ملم × 91,5 ملم × 28 ملم، بدون البروز
الوزن	حوالي 77 جم، باستثناء البطارية

يختلف الوزن والأبعاد باختلاف الدولة أو منطقة البيع. الملصقات، والقوائم والعروض الأخرى قد تختلف عن تلك المعروضة على الكاميرا بالفعل.

■ ملاحظات

- تخضع المواصفات للتغيير بدون إشعار، للحصول على أحدث المعلومات، تفضل زيارة الموقع http://www.fujifilm.com/products/digital_cameras/index.html.
 لن تتحمل FUJIFILM مسؤولية الأضرار الناجمة عن أخطاء في هذا الدليل.
- رغم أن معين المنظر وشاشة LCD مصنوعين باستخدام تقنية متقدمة عالية الدقة، قد تظهر نقاط صغيرة مضيئة وألوان شاذة، خاصة في المناطق القريبة من النصوص.
 هذا طبيعي بالنسبة لهذا النوع من شاشات العرض LCD، ولا يشير إلى وجود عطل؛ لا تتأثر الصور المسجلة بهذه الكاميرا بهذه الظاهرة.
- يمكن أن تتعطل الكاميرات الرقمية عندما تتعرض لمجال تداخل موجات قوي (على سبيل المثال، مجالات كهربية، كهرباء ستاتيكية، أو ضواء خط التيار الكهربائي).
 بسبب نوع العدسة المستخدمة، قد يحدث بعض التشويه على هامش الصور. هذا أمر طبيعي.

الخيارات المتوفرة في كل وضع تصوير مدرجة أدناه. قد لا تتوفر بعض الخيارات للعناصر المدعومة في أي وضع محدد، وقم يتم تقييد الوظيفة حسب ظروف التصوير.

					BKT		M	A	S	P	وضع التصوير/وضع المشهد
✓	✓	✓	✓	✓	✓	✓	✓	✓	1✓	1✓	F
✓	3✓	✓	✓	✓	✓	✓	4✓	1✓	4✓	1✓	S.S.
7✓		✓	✓	✓	✓	✓				✓	تغيير البرنامج
7✓	2✓	✓	✓	✓	✓	✓	5✓	✓	✓	✓	تعويض التعريض الضوئي
7✓	✓	1✓	✓	✓	✓	✓	✓	✓	✓	✓	S
1✓	✓		✓	✓	✓	✓	✓	✓	✓	✓	C
7✓	✓		✓	✓	✓	✓	✓	✓	✓	✓	M
✓	✓	✓	✓	✓	✓	✓	✓	✓	✓	✓	AUTO
✓			✓	3✓	✓	✓	✓	✓	✓	✓	H (25600)/H (51200)
✓	9✓		✓	✓	✓	✓	✓	✓	✓	✓	1000 - 12800
✓	✓	✓	✓	✓	✓	✓	✓	✓	✓	✓	800
✓	✓	✓	✓	3✓	✓	✓	✓	✓	✓	✓	200 - 640
✓			✓	3✓	✓	✓	✓	✓	✓	✓	L (160)/L (125)/L (100)
7✓		✓	✓	✓	✓	✓	✓	✓	✓	✓	
7✓		✓	✓	✓	✓	✓	✓	✓	✓	✓	
7✓		✓	✓	✓	✓	✓	✓	✓	✓	✓	
7✓		✓	✓	✓	✓	✓	✓	✓	✓	✓	NORMAL FINE
7✓				3✓	✓	✓	✓	✓	✓	✓	RAW
✓	✓	1✓	✓	✓	✓	✓	✓	✓	✓	✓	
✓	✓		✓	✓	✓	✓	✓	✓	✓	✓	
✓	✓		✓	✓	✓	✓	✓	✓	✓	✓	
✓	✓		✓	✓	✓	✓	✓	✓	✓	✓	
✓	✓		✓	✓	✓	✓	✓	✓	✓	✓	
7✓	✓		✓	✓	✓	✓	✓	✓	✓	✓	
7✓			✓	✓	✓	✓	✓	✓	✓	✓	تأثير جيبسي

											وضع التصوير/وضع المشهد	
6					BKT		M	A	S	P		
7	✓	1	✓		✓		✓	✓	✓	✓	AUTO	نطاق ديناميكي
7			✓	✓	✓	✓	✓	✓	✓	✓	#200 / #200 / #100	
✓	✓	1	✓	✓	✓	✓	✓	✓	✓	✓	توازن البياض	
7			✓	✓	✓	✓	✓	✓	✓	✓	درجة لون بارزة	
7			✓	✓	✓	✓	✓	✓	✓	✓	درجة لون مظلمة	
7			✓	✓	✓	✓	✓	✓	✓	✓	لون	
7			✓	✓	✓	✓	✓	✓	✓	✓	الحدة	
7			✓	✓	✓	✓	✓	✓	✓	✓	تخفيض الضوضاء	
7		✓	✓	✓	✓	✓	✓	✓	✓	✓	تعريض ضوئي طويل NR	
7		✓	✓	✓	✓	✓	✓	✓	✓	✓	محسن تعديل العدسة	
7	6	✓	✓	✓	✓	✓	✓	✓	✓	✓	حيز اللون	
			✓	✓	✓	✓	✓	✓	✓	✓	اختر ضبط عادي	وضع AF
1		✓	✓	✓	✓	✓	✓	✓	✓	✓		
	1	✓	✓	✓	✓	✓	✓	✓	✓	✓		
		✓	✓	✓	✓	✓	✓	✓	✓	✓		
7		✓	✓	✓	✓	✓	✓	✓	✓	✓	مصباح AF	
	✓	✓	✓	✓	✓	✓	✓	✓	✓	✓	رصد الوجه	
		✓	✓	✓	✓	✓	✓	✓	✓	✓	رصد العين AF	
			✓	✓	✓	✓	✓	✓	✓	✓	AF+MF	
			✓	✓	✓	✓	✓	✓	✓	✓	قياسي	مساعد MF
			✓	✓	✓	✓	✓	✓	✓	✓	تقسيم صورة رقمية	
			✓	✓	✓	✓	✓	✓	✓	✓	إبراز ذروة التركيز	
			✓	✓	✓	✓	✓	✓	✓	✓	تحقق من تركيز بؤري	
✓		✓	✓	✓	✓	✓	✓	✓	✓	✓	مؤقت ذاتي	

⑥					BKT		M	A	S	P	وضع التصوير/وضع المشهد	
7	✓	1	1	✓	✓	✓	✓	✓	✓	✓	[M]	قياس ضوئي
✓			✓	✓	✓	✓	✓	✓	✓	[0]		
7	✓			✓	✓	✓	✓	✓	✓	[+]		
7	✓			✓	✓	✓	✓	✓	✓	[]		
7	✓		✓	✓	✓	✓	✓	✓	✓	✓	MS	نوع الغالق
7	✓		✓	✓	✓	✓	✓	✓	✓	✓	ES+MS	
7	1	✓	✓	✓	✓	✓	✓	✓	✓	✓	ES	وضع مثبت الصورة
7	✓	✓	✓	✓	✓	✓	✓	✓	✓	✓	☉ ₁	
7	✓	✓	✓	✓	✓	✓	✓	✓	✓	✓	☉ ₂	
7	✓	✓	✓	✓	✓	✓	✓	✓	✓	✓	OFF	
7			✓	✓	✓	✓	✓				معاينة التعرض/توازن البياض لوضع يدوي	

				BKT		M	A	S	P	وضع التصوير/وضع المشهد	
		✓	✓	✓	✓	✓	✓	✓	✓	خطوط إرشادية للناظر	تهيئة العرض حسب طلب
	✓	✓	✓	✓	✓	✓	✓	✓	✓	مستوى إلكتروني	
		✓	✓	✓	✓	✓	✓	✓	✓	إطار التركيز	
		✓	✓	✓	✓	✓	✓	✓	✓	مؤشر مسافة AF	
	✓		✓	✓	✓	✓	✓	✓	✓	مؤشر مسافة MF	
			✓	✓	✓	✓	✓	✓	✓	رسم بياني نسيجي	
		✓	✓	✓	✓	✓	✓	✓	✓	تصوير مختار	
		✓	✓	✓	✓	✓	✓	✓	✓	فتحة/سرعة/ISO/وضع حساسية	
	✓	✓	✓	✓	✓	✓	✓	✓	✓	حول الخلفية	
	✓	✓	✓	✓	✓	✓	✓	✓	✓	تعويض التعرض (رقصي)	
	✓	✓	✓	✓	✓	✓	✓	✓	✓	تعويض التعرض (مقياس)	
			✓	✓	✓	✓	✓	✓	✓	وضع التركيز	
			✓	✓	✓	✓	✓	✓	✓	قياس ضوئي	
		✓	✓	✓	✓	✓	✓	✓	✓	نوع الغالق	
		✓	✓	✓	✓	✓	✓	✓	✓	فلاش	
			✓	✓	✓	✓	✓	✓	✓	وضع متواصل	
	✓	✓	✓	✓	✓	✓	✓	✓	✓	وضع تثبيت الصورة المزدوج	
	✓		✓	✓	✓	✓	✓	✓	✓	توازن البياض	
	✓		✓	✓	✓	✓	✓	✓	✓	محاكاة فيلم	
		✓	✓	✓	✓	✓	✓	✓	✓	نطاق ديناميكي	
		✓	✓	✓	✓	✓	✓	✓	✓	المتبقي من الاطارات	
		✓	✓	✓	✓	✓	✓	✓	✓	جودة/حجم الصورة	
	✓	✓	✓	✓	✓	✓	✓	✓	✓	وضع فيلم ومدّة التسجيل	
	✓	✓	✓	✓	✓	✓	✓	✓	✓	مستوى البطارية	
7 ✓		✓	✓	✓	✓	✓	✓	✓	✓	AF-L	وضع قفل AF
7 ✓		✓	✓	✓	✓	✓	✓	✓	✓	AE+AF	

- 6 يتم اختيار sRGB تلقائيًا.
- 7 يتم استخدام إعدادات التصوير الثابت.
- 8 التصوير اللاسلكي عن بعد.
- 9 أقصى حساسية للأفلام هي ISO 6400.

- 1 يتم التحديد تلقائيًا.
- 2 محدود بالنطاق $\pm 2.0 \text{EV}$ أثناء تصوير الأفلام.
- 3 تختلف الخيارات المتاحة حسب وضع التصوير.
- 4 A غير متاح.
- 5 متاح فقط مع حساسية ISO التلقائية.

FUJIFILM

FUJIFILM Corporation

7-3, AKASAKA 9-CHOME, MINATO-KU, TOKYO 107-0052, JAPAN

http://www.fujifilm.com/products/digital_cameras/index.html