

# FUJIFILM

## DIGITAL CAMERA

# X-M5

### FF240002

#### Beginnershandleiding

Dank u voor uw aankoop van dit product. Zorg dat u deze handleiding leest en begrijpt voordat u de camera in gebruik neemt. Nadat u de handleiding hebt gelezen, bewaart u deze voor toekomstig gebruik.

De nieuwste versies van de producthandleidingen zijn beschikbaar op de onderstaande website.

*<https://fujifilm-dsc.com/en-int/manual/>*



De bovenstaande website, die gedetailleerde instructies en materiaal bevat die niet in deze handleiding worden behandeld, is toegankelijk vanaf een computer, smartphone of tablet. Het bevat ook informatie over de softwarelicentie.







# Hoofdstukinhoudsopgave

---

<b>1 Voordat U Begint</b>	1
<b>2 Eerste stappen</b>	29
<b>3 Foto's maken en bekijken</b>	43
<b>4 Films opnemen en afspelen</b>	85
<b>5 Instellingen voor netwerk-/USB-aansluiting</b>	97
<b>6 Menulijst</b>	115
<b>7 Mededelingen</b>	141



## Inhoudsopgave

Hoofdstukinhoudsopgave .....	iii
Meegeleverde accessoires .....	viii
Over deze handleiding .....	ix
Symbolen en conventies .....	ix
Terminologie.....	ix

### **1 Voordat U Begint** **1**

<b>Onderdelen van de camera .....</b>	<b>2</b>
De modusschijf.....	5
De Scherpstellingstok (scherpstelhendel) .....	6
De DRIVE-knop.....	6
Filmsimulatieschijf.....	7
De Commandoschijven.....	9
Het Indicatielampje.....	10
De serienummerplaat.....	11
Het LCD-scherm .....	11
<b>Cameraschermen .....</b>	<b>12</b>
Het LCD-scherm .....	12
Schermhelderheid aanpassen.....	14
Schermrotatie .....	14
De DISP/BACK-knop.....	15
Weergaveindicatoren aanpassen .....	16
Virtuele horizon .....	18
<b>De Menu's Gebruiken.....</b>	<b>19</b>
De menu's.....	19
Een menutab selecteren.....	21
<b>Touch screen modus .....</b>	<b>22</b>
Opname-aanraaktoetsen.....	22
Touchscreen knoppen terugkijken .....	27

<b>2</b>	<b>Eerste stappen</b>	<b>29</b>
	De draagriem bevestigen.....	30
	Een lens bevestigen.....	31
	De batterij en een geheugenkaart plaatsen .....	33
	De batterij opladen.....	35
	De camera in- en uitschakelen .....	38
	Basisinstellingen .....	39
	Een andere taal kiezen .....	42
	De tijd en datum veranderen.....	42
<b>3</b>	<b>Foto's maken en bekijken</b>	<b>43</b>
	Foto's maken .....	44
	<b>AUTO</b> (AUTO).....	44
	Programma AE ( <b>P</b> ).....	47
	Sluiter AE ( <b>S</b> ) .....	48
	Diafragma AE ( <b>A</b> ).....	50
	Handmatige belichting ( <b>M</b> ).....	51
	<b>FILTER</b> .....	55
	Aangepaste modi.....	56
	Schijfbedieningen per opnamemodus .....	64
	<b>Automatische scherpstelling</b> .....	<b>65</b>
	Scherpstelmodus.....	66
	Automatische scherpstellingsopties (AF-Modus) .....	67
	Scherpstelpunselectie .....	69
	<b>Handmatige scherpstelling</b> .....	<b>73</b>
	Scherpstelling controleren .....	74
	<b>Gevoeligheid</b> .....	<b>76</b>
	AUTO.....	77
	<b>Lichtmeting</b> .....	<b>78</b>
	<b>Belichtingscorrectie</b> .....	<b>79</b>
	<b>Scherpstellings-/belichtingsvergrendeling</b> .....	<b>80</b>
	Overige bedieningen.....	81
	<b>Foto's bekijken</b> .....	<b>82</b>
	<b>Foto's wissen</b> .....	<b>83</b>

## **4 Films opnemen en afspelen** **85**

Films opnemen .....	86
De  (filmopname)-knop.....	86
 (film)-modus .....	87
<b>Vlog</b> .....	88
Filminstellingen aanpassen.....	94
Films bekijken.....	95

## **5 Instellingen voor netwerk-/USB-aansluiting** **97**

Overzicht .....	98
Ondersteunde functies.....	98
Verbinding maken met smartphones (Bluetooth).....	99
Smartphone-apps installeren.....	99
Verbinding maken met een smartphone via Bluetooth®.....	100
Aansluiten op een smartphone via een USB-kabel .....	101
Verbinding maken met smartphones (USB).....	102
Foto's naar een smartphone kopiëren.....	102
De camera en computer aansluiten.....	103
De camera als een webcam gebruiken .....	105
instax SHARE printers.....	106
Een verbinding tot stand brengen.....	106
Foto's afdrukken.....	107
Tethered fotografie.....	108
Tethered fotografie via USB.....	108
Tethered fotografie via draadloos LAN.....	109
RAW-verwerking.....	110
Instellingen opslaan en laden.....	111
Instellingen opslaan en laden met een computer .....	111
Verbinding maken via een USB-kabel .....	112
Verbinding maken met een smartphone.....	112
Verbinding maken met een computer.....	114

<b>6</b>	<b>Menulijst</b>	<b>115</b>
	De opnamemenu's (Fotograferen) .....	116
	INSTELLINGEN BEELDKWALITEIT .....	116
	AF/MF INSTELLINGEN .....	118
	OPNAME-INSTELLINGEN .....	120
	FLITSINSTELLINGEN .....	122
	FILMINSTELLINGEN.....	123
	De opnamemenu's (Films).....	124
	FILMINSTELLINGEN.....	124
	INSTELLINGEN BEELDKWALITEIT .....	126
	AF/MF INSTELLINGEN .....	127
	INSTELLING GELUID.....	129
	INSTELLING TIJDCODE .....	130
	Het afspeelmenu .....	131
	De instellingenmenu's.....	132
	GEBRUIKERSINSTELLINGEN.....	132
	GELUID SET-UP .....	133
	SCHERM SET-UP.....	134
	TOETS-/SCHIJFINSTELLINGEN .....	136
	STROOMBEHEER.....	137
	OPSLAAN SET-UP.....	138
	Netwerk/USB-instellingenmenu's .....	139
<b>7</b>	<b>Mededelingen</b>	<b>141</b>
	Voor uw veiligheid .....	142

## Meegeleverde accessoires

Het volgende wordt bij de camera meegeleverd:

- NP-W126S oplaadbare batterij
- Behuizingsdop (bevestigd aan de camera geleverd)
- Schouderriem
- Connectorkap voor de koelventilator (bevestigd aan camera geleverd)



De batterij is bij verzending uit de fabriek niet opgeladen. Laad de batterijen voor gebruik op (35).



- Heeft u een lenzenpakket gekocht, controleer dan of de lens is meegeleverd.
- Bezoek de onderstaande website voor informatie over de software die beschikbaar is voor uw camera.  
<https://fujifilm-x.com/support/compatibility/cameras/>



## Over deze handleiding

Deze handleiding bevat instructies voor uw FUJIFILM X-M5 digitale camera. Zorg dat u de inhoud heeft gelezen en begrijpt voordat u verder gaat.

### Symbolen en conventies

In deze handleiding worden de volgende symbolen gebruikt:



Informatie die moet worden gelezen om schade aan het product te voorkomen.



Aanvullende informatie die tijdens het gebruik van het product van pas kan komen.



Pagina's waarop verwante informatie kan worden gevonden.

Menu's en andere teksten die op het scherm verschijnen worden **vetgedrukt** weergegeven. De afbeeldingen zijn alleen ter verduidelijking; tekeningen kunnen zijn vereenvoudigd, terwijl foto's niet noodzakelijk zijn gemaakt met het model van de camera die in deze handleiding wordt beschreven.

### Terminologie

Er wordt naar de optionele SD-, SDHC- en SDXC-geheugenkaarten die de camera gebruikt om foto's op te slaan gerefereerd als „geheugenkaarten”. Het LCD-scherm kan worden aangeduid als de „LCD”. Smartphones en tablets worden aangeduid als „smartphones”.



# Voordat U Begint



## Onderdelen van de camera

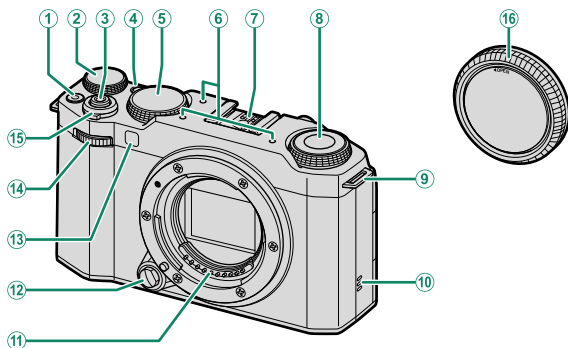

①	● (filmopname)-knop.....	86	⑩	Luidspreker.....	95
②	Achterste commandoschijf.....	9	⑪	Signaalcontacten lens	
③	Ontspanknop		⑫	Lensontgrendelingsknop.....	31
④	Q (snelmenu)-knop		⑬	AF-hulplicht	
⑤	Modusschijf.....	5		Zelfontspannerlamp	
⑥	Microfoon.....	86		Controlelampje	
⑦	Flitsschoen		⑭	Voorste commandoschijf.....	9
⑧	Filmsimulatieschijf.....	7	⑮	<b>ON/OFF</b> -schakelaar.....	38
⑨	Bevestigingssoog draagriem.....	30	⑯	Behuizingsdop.....	31

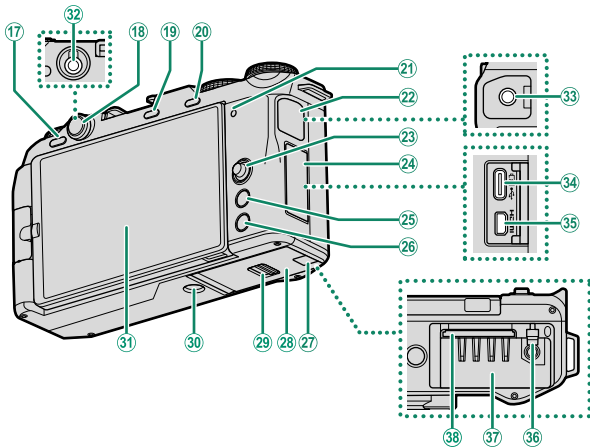

- |    |                                                                                     |       |    |                                                                          |        |
|----|-------------------------------------------------------------------------------------|-------|----|--------------------------------------------------------------------------|--------|
| 17 | <b>DRIVE</b> -knop .....                                                            | 6     | 28 | Afdekkap voor het batterijvak.....                                       | 33     |
|    | (verwijderen)-knop.....                                                             | 83    | 29 | Vergrendeling van afdekkap voor het<br>batterijencompartiment.....       | 33     |
| 18 | Afdekking microfoon/afstandsontspan-<br>ner-aansluiting .....                       |       | 30 | Statiefbevestiging .....                                                 | 33     |
| 19 | (afspeel)-knop.....                                                                 | 82    | 31 | Vari-hoek LCD-monitor.....                                               | 11, 12 |
| 20 | <b>AEL</b> (belichtingsvergrendeling)/<br><b>AFL</b> (focusvergrendeling)-knop..... | 81    |    | Aanraakscherm.....                                                       | 22     |
| 21 | Indicatielampje .....                                                               | 10    | 32 | Microfoon/afstandsontspanner-aansluiting<br>( $\varnothing 3,5$ mm)..... | 54, 93 |
|    | Controlelampje .....                                                                |       | 33 | Hoofdtelefoonaansluiting ( $\varnothing 3,5$ mm)                         |        |
| 22 | Afdekking hoofdtelefoonaansluiting .....                                            |       | 34 | USB-aansluiting (Type-C).....                                            | 35     |
| 23 | Scherpstellingstok (scherpstelhendel).....                                          | 6, 69 | 35 | HDMI-micro-aansluiting (Type D)                                          |        |
| 24 | Aansluitingendeysel .....                                                           |       | 36 | Batterijvergrendeling.....                                               | 34     |
| 25 | <b>MENU/OK</b> -knop.....                                                           | 19    | 37 | Batterijvak.....                                                         | 33     |
| 26 | <b>DISP</b> (display)/ <b>BACK</b> -knop.....                                       | 15    | 38 | Geheugenkaartsleuf.....                                                  | 33     |
|    | (Bluetooth)-knop.....                                                               | 100   |    |                                                                          |        |
| 27 | Afdekkapje kabel aansluiting voor DC-<br>koppelstuk .....                           |       |    |                                                                          |        |

32 Gebruik van een optionele RR-100 afstandsontspanner vereist een adapter van een ander merk om de driepins,  $\varnothing 2,5$  mm connector om te zetten naar een driepins,  $\varnothing 3,5$  mm connector.

35 Gebruik een HDMI-kabel die niet langer is dan 1,5 m.

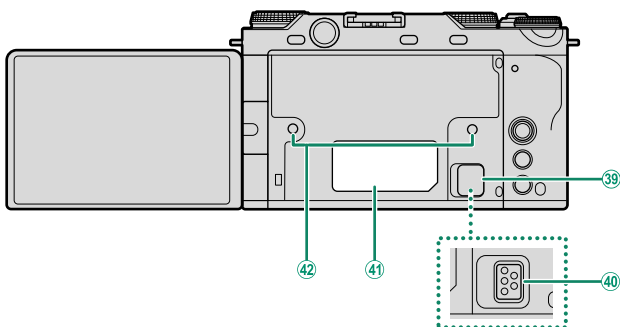

39 Afdekking koelventilator aansluiting

40 Koelventilator aansluiting

41 Serienummerplaat ..... 11

42 Gat om koelventilator vast te schroeven

## De modusschijf

Om een opnamestand te selecteren, draait u aan de modusschijf totdat het pictogram voor de gewenste modus op één lijn ligt met de index.

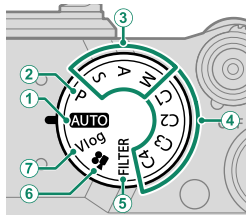

Modus	Beschrijving	
① <b>AUTO</b> (AUTO)	De camera optimaliseert automatisch de instellingen voor de scène. U heeft ook de optie om zelf de gewenste scènemodus te kiezen.	44
② <b>P</b> (PROGRAMMA AE)	Diafragma en sluitertijd kunnen worden aangepast met behulp van programma-verschuiving.	47
③ <b>S</b> (SLUITERPRIORITEIT AE) <b>A</b> (DIAFRAGMAPRIORITEIT AE) <b>M</b> (HANDMATIG)	Selecteer voor volledige controle over de camera-instellingen, inclusief diafragma ( <b>M</b> en <b>A</b> ) en/of sluitertijd ( <b>M</b> en <b>S</b> ).	48 50 51
④ <b>C1/C2/C3/C4</b> (AANGEPAST 1/2/3/4)	Maak foto's met eerder opgeslagen instellingen.	56
⑤ <b>FILTER</b> (FILTER)	Maak foto's met filtereffecten.	55
⑥  (VIDEO)	Neem video's op.	87
⑦ <b>Vlog</b> (videoblog)	Neem video's op met instellingen die geschikt zijn voor vlogs (videoblogs).	88

## De Scherpstellingstok (scherpstelhendel)

Kantel of druk op de scherpstellingstok om het scherpstelgebied te selecteren. De scherpstellingstok kan ook worden gebruikt om de menu's te navigeren.

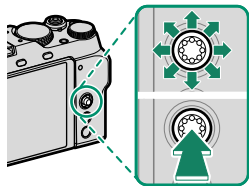

- Om de functie uitgevoerd door de scherpstellingstok te kiezen, houdt u het midden van de stok ingedrukt of gebruikt u **TOETS-/SCHIJFINSTELLINGEN > INSTELLINGEN FOCUSHENDEL**.
- Gebruik **AF/MF AF/MF INSTELLINGEN > WRAP FOCUSPUNT** om te kiezen of de selectie van het scherpstelgebied wordt begrensd door de kaders van het scherm of „rondloopt” van de ene rand van het scherm naar de andere.

## De DRIVE-knop

Door op de **DRIVE**-knop te drukken wordt het drive-modusmenu weergegeven, waarmee u uit de volgende drive-modi kunt kiezen.

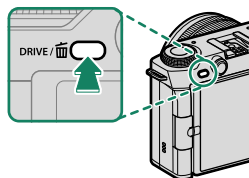

Modus	
	Enkele foto
	Serie met hoge snelheid
	Serie met lage snelheid
	ISO BKT
	WITBALANS BKT

Modus	
	Bracketing
	HDR
	Panorama
	Meervoudige belichting



## Filmsimulatieschijf

Draai aan de filmsimulatieschijf en stel het pictogram in op de indicator om de filmsimulatie te configureren.

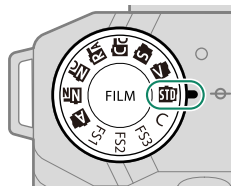

Filmsimulatieschijf	Beschrijving
<b>STD</b> PROVIA/STANDAARD <b>V</b> Velvia/LEVENDIG <b>S</b> ASTIA/LAAG <b>C</b> CLASSIC CHROME <b>RA</b> REALA ACE <b>N</b> KLASSIEK Neg. <b>NN</b> NOSTALGISCH Neg. <b>A</b> ACROS	<p>Neem op met elke filmsimulatie. Bij het opnemen met <b>A</b> ACROS, gebruik <b>IN</b> INSTELLINGEN <b>BEELDKWALITEIT &gt; FILM SIMULATIE KIESINSTELLING</b> om het filter in te stellen.</p>
<b>FS1</b> <b>FS2</b> <b>FS3</b>	<p>Maak een opname met een filmsimulatie die is ingesteld in <b>IN</b> INSTELLINGEN <b>BEELDKWALITEIT &gt; FILM SIMULATIE KIESINSTELLING</b>. Er zijn afzonderlijke instellingen beschikbaar voor stilstaand fotograferen en het opnemen van films.</p>
<b>C</b> (Aangepast)	<p>Maak een opname met een filmsimulatie die is ingesteld in <b>IN</b> INSTELLINGEN <b>BEELDKWALITEIT &gt; FILMSIMULATIE</b> of in <b>F</b> FILMSIMULATIE zonder een filmsimulatie met de filmsimulatieschijf in te stellen. De filmsimulatie-instelling kan worden gewijzigd met de commandoschijf (136).</p>



De volgende instellingen zijn alleen geldig wanneer de filmsimulatieschijf is ingesteld op **C**.

- Instellingen van **INSTELLINGEN BEELDKWALITEIT > FILMSIMULATIE** of **FILMSIMULATIE**
- Instellingen van de filmsimulatie in het **Q**-menu
- Instellingen met de functietoetsen waaraan een filmsimulatie is toegewezen
- Instellingen van **FILMSIMULATIE** opgeslagen in **INSTELLINGEN BEELDKWALITEIT > BEW/BEW INST. OP M** of in **FILMINSTELLINGEN > BEW/BEW INST. OP M**

## De Commandoschijven

De achterste en voorste commandoschijven worden gebruikt voor de onderstaande bewerkingen.

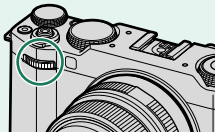
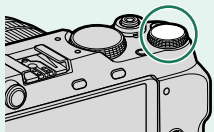
		Voorste commandoschijf	Achterste commandoschijf
			
Opnemen <sup>1</sup>	<b>AUTO</b>	Kies een auto-/scènemodus.	Pas de belichtingscompensatie aan.
	<b>P</b>	Kies de gewenste combinatie van sluitertijd en diafragma (programmaverschuiving).	
	<b>S</b>	Kies een sluitertijd.	
	<b>A</b>	Pas het diafragma aan. <sup>2</sup>	
	<b>M</b>	Pas het diafragma aan. <sup>2</sup>	Kies een sluitertijd.
	<b>FILTER</b>	Programmaverschuiving.	Pas de belichtingscompensatie aan.
<b>Menu's</b>		Selecteer menutabbladen of pagina's door menu's.	Markeer menu-items.
<b>Q-menu</b>		Selecteer items in het snelmenu.	Stel de instellingen bij in het snelmenu.
<b>Afspelen</b>		Bekijk andere foto's.	<ul style="list-style-type: none"> <li>• Zoom in of uit (volledige schermweergave).</li> <li>• Zoom in of uit (meervoudige schermweergave).</li> </ul>

1 Kan worden gewijzigd met behulp van **TOETS-/SCHIJFINSTELLINGEN > COMMANDOSCHIJF INSTELLING**.

2 Geldt als de lens geen diafragmaring heeft of als een diafragmaring met een „A“-positie in de „A“-positie staat.



- De draairichting voor de commandoschijven kan worden geselecteerd met **TOETS-/SCHIJFINSTELLINGEN > RICHTING COMMANDOSCHIJF**.
- Gebruik de voorste commandoschijf om een scènemodus of filmsimulatie te selecteren door de modusschijf naar **AUTO** te draaien en de filmsimulatieschijf naar **C**. De functie uitgevoerd door de voorste commandoschijf kan worden geselecteerd door het midden van de voorste commandoschijf ingedrukt te houden.

## Het Indicatielampje

Camerastatus wordt weergegeven door het indicatielampje.

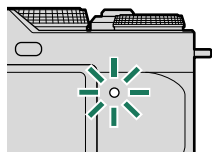

Indicatielampje	Camerastatus
Brandt groen	Scherpstelling vergrendeld.
Knippert groen	Scherpstellings- of korte sluitertijdwaarschuwing. Er kunnen foto's worden gemaakt.
Knippert groen en oranje	<ul style="list-style-type: none"><li>• <b>Camera aan:</b> Opnamebeelden, of beeld ter bevestiging weergegeven na opname met andere optie dan <b>UIT</b> geselecteerd voor <b>SCHEM SET-UP &gt; WEERGAVE</b> (er kunnen extra foto's worden gemaakt).</li><li>• <b>Camera uit:</b> Foto's naar een smartphone of tablet uploaden.*</li></ul>
Brandt oranje	Foto's nemen. Er kunnen momenteel geen extra foto's worden gemaakt.
Knippert oranje	Flitser laadt op; flitser zal niet flitsen als er een foto wordt gemaakt.
Knippert rood	Lens- of geheugenfout.

\* Wordt alleen weergegeven als foto's zijn geselecteerd voor uploaden.

- Er kunnen ook waarschuwingen in het scherm verschijnen.
- De optie **FILMINSTELLINGEN > CONTROLELAMPJE** kan worden gebruikt om het lampje (indicator of AF-hulpverlichting) te kiezen dat brandt tijdens filmopnamen en of het lampje knippert of blijft branden.
- Het indicatielampje knippert groen wanneer de weergaveschermen zijn uitgeschakeld tijdens intervalfotografie.

## De serienummerplaat

Verwijder de serienummerplaat niet, deze geeft het CMIIT ID, het serienummer en andere belangrijke informatie weer.

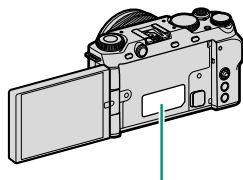

Serienummerplaat

## Het LCD-scherf

U kunt de hoek van de LCD-monitor aanpassen bij het omkaderen van opnamen, maar zorg dat uw vingers of andere objecten niet bekneld raken.

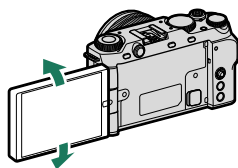
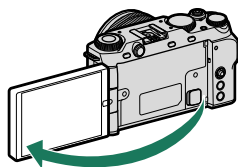

- ⚠ • Oefen geen overmatige kracht uit op het scharnier bij het draaien van de LCD-monitor, want hierdoor kan het scharnier beschadigd raken.
- Zorg ervoor dat de hoeken van de monitor niet in aanraking komen met de camerabody, want dit kan sporen achterlaten.

📖 De LCD-monitor functioneert ook als een touchscreen dat gebruikt kan worden voor:

- LCD-scherf (📖 22)
- GEOPT. FILMBEDIEN. 📖 (📖 24)
- Aanraakfunctie (📖 25)
- Touchscreen knoppen terugkijken (📖 27)

## Cameraschermen

Deze sectie geeft een overzicht van de indicatoren die mogelijk worden weergegeven tijdens het fotograferen.

Ter illustratie worden displays getoond met alle indicatoren brandend.

### Het LCD-scherm

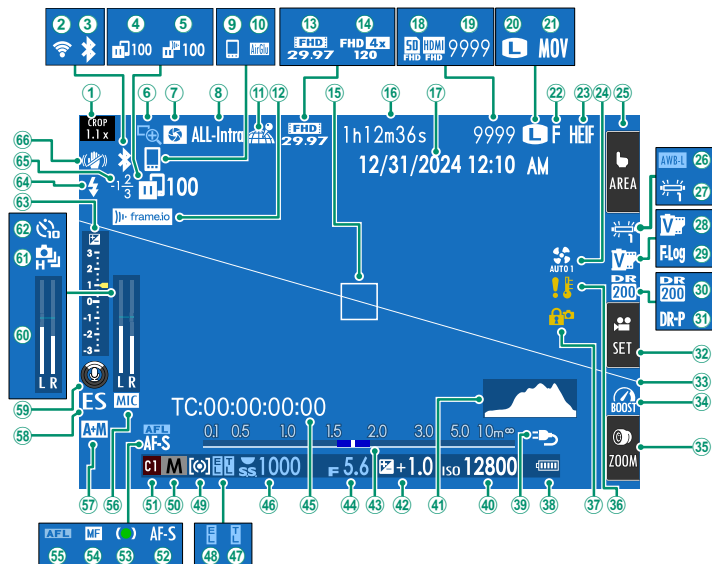

- |                                  |          |                                 |         |
|----------------------------------|----------|---------------------------------|---------|
| ① Uitsnedefactor.....            | 120, 124 | ⑥ Scherpstelloep.....           | 75, 119 |
| ② Draadloze verbinding           |          | ⑦ Voorbeeld scherptediepte..... | 74      |
| ③ Bluetooth AAN/UIT              |          | ⑧ Filmcompressie.....           | 124     |
| ④ Beeldoverdrachtstatus.....     | 99, 139  | ⑨ Bluetooth-host.....           | 99      |
| ⑤ Voortgang Frame.io-upload..... | 139      | ⑩ AirGlu BT-aansluiting         |         |

11	Downloadstatus locatiegegevens.....	99, 138	39	Voeding.....	37
12	Verbindingsstatus Frame.io.....	139	40	Gevoeligheid.....	76
13	Filmmodus.....	86, 123	41	Histogram.....	17
14	Indicator hoge-snelheidsopname.....	124	42	Belichtingscorrectie.....	79
15	Scherpstelkader.....	69, 80	43	Afstandsindicator <sup>2</sup> .....	74
16	Beschikbare opnametijd/verstreken opnametijd.....	86	44	Diafragma.....	50, 51
17	Datum en tijd.....	39, 42, 132	45	Tijdcode.....	130
18	Bestemming voor video-opname.....	124	46	Sluiterijd.....	48, 51
19	Aantal beschikbare beelden <sup>1</sup>		47	TTL-vergrendeling.....	122
20	Beeldgrootte.....	116	48	AE-vergrendeling.....	81, 137
21	Bestandsindeling.....	124	49	Lichtmeting.....	78
22	Beeldkwaliteit.....	116	50	Opnamemodus.....	44
23	HEIF-formaat.....	116	51	Aangepaste modi.....	56
24	Instellingen koelventilator.....	121, 125	52	Scherpstelmodus <sup>2</sup> .....	66
25	Touch screen modus <sup>3</sup> .....	22, 119	53	Scherpstelindicator <sup>2</sup>	
26	AWB-vergrendeling.....	137	54	Handmatige scherpstelindicator <sup>2</sup> .....	66, 73
27	Witbalans.....	116	55	AF-vergrendeling.....	81, 137
28	Filmsimulatie.....	116	56	Invoerkanaal microfoon	
29	F-Log/HLG opname.....	124	57	AF+MF-indicator <sup>2</sup> .....	119
30	Dynamisch bereik.....	117	58	Sluiterijtype.....	120
31	Prioriteit D-bereik.....	117	59	Microfoonrichting.....	91
32	Geopt. filmbedien. <sup>3</sup> .....	24	60	Opnameniveau <sup>2</sup> .....	129
33	Virtuele horizon.....	18	61	Doorlopende modus	
34	Boostmodus.....	137	62	Zelfontspannerindicator.....	120, 124
35	Aanraakzoom <sup>3</sup> .....	26	63	Belichtingsindicator.....	51, 79
36	Temperatuurwaarschuwing.....	34	64	Flitsmodus (TTL)	
37	Bedieningsvergrendeling <sup>4</sup> .....	137	65	Flitscompensatie	
38	Batterijniveau		66	IS-modus <sup>2</sup> .....	121

1 Toont "9999" als er ruimte is voor meer dan 9999 beelden.

2 Niet weergegeven wanneer **AAN** is geselecteerd voor **[Z] SCHERM SET-UP > GROTE INDICAT.-MODUS (LCD)**.

3 Camerafuncties zijn ook toegankelijk via aanraaktoetsen.

4 Weergegeven wanneer bedieningselementen zijn vergrendeld door de knop **MENU/OK** ingedrukt te houden. De bedieningsvergrendeling kan worden beëindigd door de knop **MENU/OK** opnieuw ingedrukt te houden.

## Schermhelderheid aanpassen

Het scherm kan moeilijk te zien zijn bij gebruik buitenshuis door lichtbronnen zoals zonlicht. Pas de helderheid en verzadiging van het LCD-scherm aan met **LCD-HELDERHEID** en **LCD KLEUR** in het menu  **SCHEM SET-UP**.

## Schermrotatie

1  
Wanneer **AAN** is geselecteerd voor  **SCHEM SET-UP** > **AUTOROTATIE DISPLAYS**, draaien de indicatoren op het LCD-scherm automatisch om zich aan de richting van de camera aan te passen.



## De DISP/BACK-knop

De **DISP/BACK**-knop regelt de weergave van de indicatoren op het LCD-scherm.

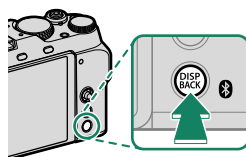

Standaardindicatoren

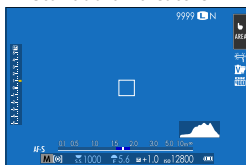

Geen indicatoren

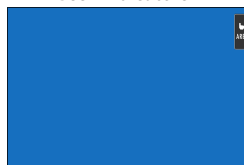

Infoscherm  
(alleen stilstaande fotografie)

## Weergaveindicatoren aanpassen

Om de items getoond in de standaardindicatorweergave te kiezen:

### 1 Selecteer **DISP. INST. OP MAAT**.

Selecteer  **SCHERM SET-UP > DISP. INST. OP MAAT** in het instellingenmenu.

### 2 Kies items.

Markeer items en druk op **MENU/OK** om te selecteren of te deselecteren.

- COMPRICTL.
- FOCUSFRAME
- FOCUS-INDICATOR
- AF-AFSTANDSINDICATOR
- MF-AFSTANDSINDICATOR
- HISTOGRAM
- LIVEWEERG. HOOGTEPUNTALARM
- OPNAMEMODUS
- DIAFR/S-SNELHEID/ISO
- INFORMATIE-ACHTERGROND
- Belichtingscomp. (Getal)
- Belichtingscomp. (Schaal)
- FOCUSMODUS
- LICHTMEETSYSTEEM
- SLUITERTYPE
- FLITSLICHT
- DOORLOPENDE MODUS
- DUAL BEELDSTABILISATIEMOD.
- TOUCH SCREEN MODUS
-  AF SPELEN-KNOP
-  OPNAME-KNOP
-  MENU-KNOP
- WITBALANS
- FILMSIMULATIE
- DYNAMISCH BEREIK
- BOOST-MODUS
- INSTELLING KOELVENTILATOR
- REST. BEELD JES
- BEELDFORM/-KWALITEIT
- FILMMODUS & OPNAMETIJD
- COMMUNICATIESTATUS
- MICROFOONGELUID
- INSTELLING MICROFOONRICHTING
- BEGELEIDINGSBERICHT
- GEEN OPSLAGMEDIA  
WAARSCHUWING
- DATUM/TIJD
- ACCUNIVEAU
- FRAMINGKADER

### 3 Druk op **DISP/BACK** om de wijzigingen op te slaan.

## Framingkader

Schakel **FRAMINGKADER** in om de randen van het beeld makkelijker zichtbaar te maken tegen donkere achtergronden.

## Histogrammen

Histogrammen geven de verdeling van de tinten in de foto weer. De horizontale as geeft de helderheid weer, de verticale as het aantal pixels.

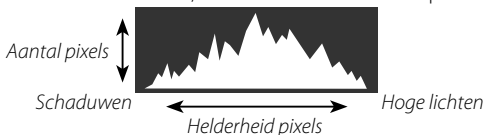

- **Optimale belichting:** Pixels zijn als een gelijkmatige kromme verdeeld over alle tinten.
- **Overbelicht:** Pixels bevinden zich in groepjes aan de rechterzijde van de grafiek.
- **Onderbelicht:** Pixels bevinden zich in groepjes aan de linkerkant van de grafiek.

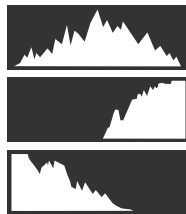

Voor het bekijken van afzonderlijke RGB-histogrammen en een scherm met delen van het beeld die bij de huidige instellingen overbelicht worden, geschoven over het beeld dat door het objectief te zien is, drukt u op de functietoets waaraan **HISTOGRAM** is toegewezen.

- ① Overbelichte gebieden knippen
- ② RGB-Histogrammen

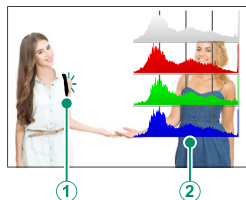

## Virtuele horizon

Controleer of de camera recht staat. Het weergavetype kan worden geselecteerd met behulp van **SCHEM SET-UP > INSTELLING ELEKTRONISCH NIVEAU**. Gebruik de virtuele horizon om de camera recht te zetten wanneer deze op een statief of iets dergelijks wordt bevestigd.

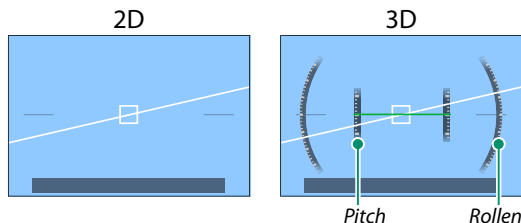

- **UIT:** De virtuele horizon wordt niet weergegeven.
- **2D:** Een witte lijn toont de mate waarin de camera naar links of rechts is gekanteld. De lijn wordt groen wanneer de camera recht staat. De lijn kan verdwijnen als de camera naar voren of achteren kantelt.
- **3D:** Het display toont of de camera naar links of rechts en naar voren of achteren is gekanteld.

**SCHAKELAAR ELEKTRONISCH NIVEAU** kan worden toegewezen aan een functieknop en de knop die vervolgens wordt gebruikt om te schakelen tussen de 2D- en 3D-displays.

## De Menu's Gebruiken

Druk op **MENU/OK** om de menu's weer te geven.

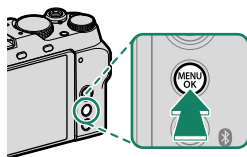

### De menu's

Tijdens fotografie, het opnemen van filmpjes en het afspelen worden er verschillende menu's weergegeven.

#### Stilstaande fotografie (alle modi behalve (video) en Vlog)

Als u tijdens stilstaande fotografie op **MENU/OK** drukt, worden de fotomenu's weergegeven.

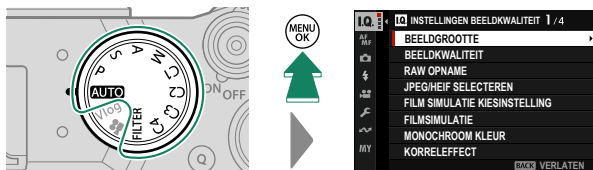

In modi **C1** tot **C4** worden fotomenu's weergegeven als  **STILSTAAND** is geselecteerd voor de geselecteerde bank met  **INSTELLINGEN BEELDKWALITEIT** >  **AANGEPASTE MODUSINSTELLING** in de fotomenu's of  **FILMINSTELLINGEN** >  **AANGEPASTE MODUSINSTELLING** in de filmmenu's ( 56).

## Video-opname (📹 (video) en Vlog-modi)

Als u in filmmodus op **MENU/OK** drukt, worden de filmmenu's weergegeven.

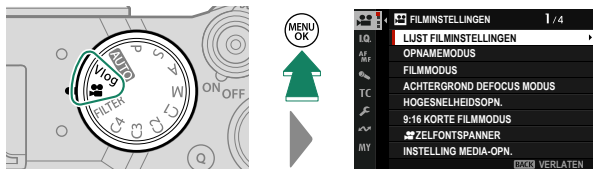

In modi **C1** tot **C4** worden fotomenu's weergegeven als **FILM** is geselecteerd voor de geselecteerde bank met **INSTELLINGEN** **BEELDKWALITEIT** > **AANGEPASTE MODUSINSTELLING** in de fotomenu's of **FILMINSTELLINGEN** > **AANGEPASTE MODUSINSTELLING** in de filmmenu's (56).

## Afspelen

Als u tijdens het afspelen op **MENU/OK** drukt, wordt het afspeelmenu weergegeven.

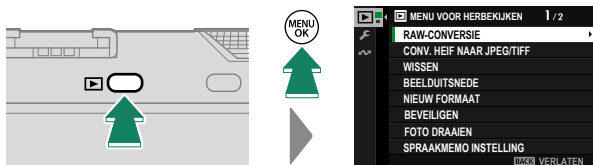

## Een menutab selecteren

Om in de menu's te navigeren:

- 1 Druk op **MENU/OK** om de menu's weer te geven.

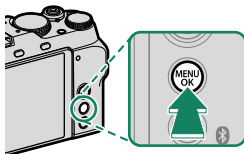

- 2 Druk de scherpstellingstok (scherpstelhendel) naar links om het tabblad voor het huidige menu te markeren.



Tabblad

- 3 Duw de scherpstellingstok omhoog of omlaag om het tabblad met het gewenste item te markeren.
- 4 Duw de scherpstellingstok naar rechts om de cursor in het menu te plaatsen.

 Gebruik de voorste commandoschijf om menutabbladen te selecteren of door menu's te bladeren en de achterste commandoschijf om menu-items te markeren.

## Touch screen modus

De LCD-monitor functioneert ook als een touchscreen.

### Opname-aanraaktoetsen

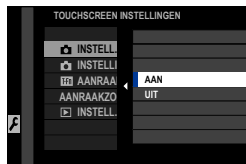

Selecteer, om aanraakbedieningen in te schakelen, **AAN** voor **TOETS-/SCHIJFINSTELLINGEN > TOUCH SCREEN INSTELLINGEN > INSTELL. AANRAAKSCHERM.**



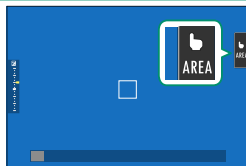

### LCD-scherf

De uitgevoerde bewerking kan worden geselecteerd door op de touchscreen-modus indicator op het scherm te tikken. Aanraakbedieningen kunnen worden gebruikt voor de volgende bewerkingen:



Modus	Beschrijving
	Tik op uw object op het scherm om te focussen en de sluitert te ontspannen. In de salvomodus worden foto's genomen terwijl u uw vinger op het scherm houdt.
 ↓ ↑	<ul style="list-style-type: none"><li>Als <b>ENKELVOUDIG AF</b> is geselecteerd als scherpstelmodus, stelt de camera scherp wanneer u op uw onderwerp in de weergave tikt. De scherpstelling vergrendelt bij de huidige afstand totdat u op het pictogram <b>AF OFF</b> tikt.</li><li>Als <b>CONTINU AF</b> is geselecteerd als scherpstelmodus, zal de camera beginnen met scherfstellen wanneer u op uw onderwerp in de weergave tikt. De camera blijft de scherpstelling aanpassen voor veranderingen in de afstand tot het onderwerp totdat u op het pictogram <b>AF OFF</b> tikt.</li></ul>
	<ul style="list-style-type: none"><li>Wanneer <b>HANDMATG FOCUS</b> is geselecteerd voor de scherpstelmodus, kunt u op de weergave tikken om het geselecteerde onderwerp scherp te stellen met behulp van autofocus.</li></ul>



Modus	Beschrijving
 <b>GEBIED</b>	Tik om een punt voor de scherpestelstand of zoom te selecteren. Het scherpestelkader zal zich verplaatsen naar het geselecteerde punt.
 <b>UIT</b>	Aanraakschermmodus uit.

- 
 • Het gedrag van het aanraakscherm varieert afhankelijk van de AF-modus.
- Verschillende aanraakbedieningen worden gebruikt tijdens scherpestelzoom.

- 
 • Om de aanraaktoetsen uit te schakelen en de touchscreenmodusindicator te verborgen, selecteert u **UIT** voor **TOETS-/SCHIJFINSTELLINGEN > TOUCH SCREEN INSTELLINGEN > INSTELL. AANRAAKSCHERM**.
- Als **AAN** is geselecteerd voor **TOETS-/SCHIJFINSTELLINGEN > TOUCH SCREEN INSTELLINGEN > INSTELLING DUBBELTIKKEN**, kunt u inzoomen door twee keer op de monitor te tikken.
- De aanraaktoetsinstellingen kunnen worden aangepast met behulp van **AF/MF INSTELLINGEN > TOUCH SCREEN MODUS**.

## GEOPT. FILMBEDIEN.

Het selecteren van **AAN** voor **FILMINSTELLINGEN > GEOPT. FILMBEDIEN.**  of het tikken op de geopt. filmmodus-knop in de opname-display optimaliseert de commando-knoppen en tiptoetsen voor filmopname. Dit kan worden gebruikt om te voorkomen dat camerageluiden worden opgenomen tijdens het filmen.

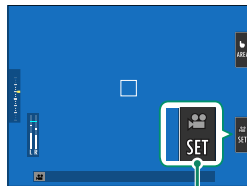

*Geopt. filmmodus-knop*

- SLUITERTIJD
- DIAFRAGMA
- COMPENSATIE BELICHTING
-  ISO
- AANP. INTERN MIC.-NIVEAU/  
AANP. EXTERN MIC.-NIVEAU
- WINDFILTER
- STEADY-STATE  
GELUIDSREDUCTIE
- FILTER ONDERGREN
- VOLUME HOOFDTELEFOON
-  FILMSIMULATIE
-  WITBALANS
-  BEELDSTABIL.-MODUS
-  BOOST BEELDSTABIL.MOD
-  SCHERPSTELMODUS

-  • Door geopt. filmbedien. in te schakelen, wordt de diafragmaring uitgeschakeld.
- Wanneer de geopt. filmbedien. is ingeschakeld, kan de modusknop voor geopt. filmbedien. worden gebruikt om de opname-instellingen te wijzigen of de geopt. filmbedien. uit te schakelen.
  - **AANP. EXTERN MIC.-NIVEAU** kan alleen worden ingesteld wanneer een externe microfoon is aangesloten.

## Aanraakfunctie

Functies kunnen aan de volgende veegbewegingen worden toegewezen op eenzelfde manier als de functieknoppen:

- Veeg omhoog: **T-Fn1**
- Veeg naar links: **T-Fn2**
- Veeg naar rechts: **T-Fn3**
- Veeg omlaag: **T-Fn4**

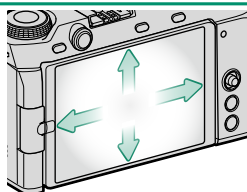

- In sommige gevallen geven aanraakveegbewegingen een menu weer; tik om de gewenste optie te selecteren.

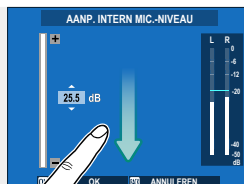





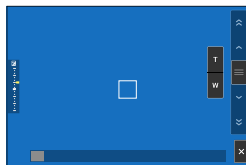
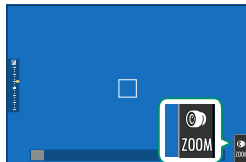

- Aanraakfunctiebewegingen zijn standaard uitgeschakeld. Om aanraakfunctiebewegingen in te schakelen, selecteer **AAN** voor **TOETS-/SCHIJFINSTELLINGEN > TOUCH SCREEN INSTELLINGEN > T-Fn1 AANRAAKFUNCTIE**.

## Aanraakzoom

Als de lens aanraakzoom ondersteunt, kunt u in- en uitzoomen door het display aan te raken. Tik op de aanraakzoomknop in het display om aanraakzoom in te schakelen.

Aanraakzoom wordt geregeld met behulp van de knoppen in het display.



Knop	Beschrijving
 <b>Aanraakzoom</b>	Schakel aanraakzoom in.
 <b>Inzoomen</b>	Zoom in of uit. Blijf aanraken om in of uit te zoomen bij een constante snelheid.
 <b>Uitzoomen</b>	
 <b>Tuimelschakelaar</b>	De camera zoomt in of uit met een snelheid die overeenkomt met de positie van de tuimelschakelaar.
 <b>UITSCHAKELEN</b>	Schakel aanraakzoom uit.

 De snelheid waarmee de camera inzoomt en uitzoomt in reactie op de **T**- en **W**-toetsen kan worden geselecteerd met gebruik van **TOETS-/SCHIJFINSTELLINGEN > ZOOM-/SCHERPSTELINSTELLING LENS > CONSTANTE SNELHEID ZOOM (Fn)**.

## Touchscreen knoppen terugkijken

Als AAN is geselecteerd voor **TOETS-/SCHIJFINSTELLINGEN** > **TOUCH SCREEN INSTELLINGEN** > **INTELL.**

**AANRAAKSCHERM**, kunnen aanraaktoetsen worden gebruikt voor de volgende afspreekbewerkingen:

- **Veeg:** Veeg uw vinger langs het scherm om andere foto's te bekijken.



- **Zoom:** Plaats twee vingers op het scherm en beweeg ze uit elkaar om in te zoomen.



- **Knijp:** Plaats twee vingers op het scherm en beweeg ze naar elkaar toe om uit te zoomen.



 Foto's kunnen uitgezoomd worden tot de gehele afbeelding zichtbaar is, maar niet verder dan dat.

- **Dubbele klik:** Tik twee keer op de weergave om op het scherpstelpunt in te zoomen.



- **Blader:** Bekijk andere delen van de foto tijdens terugspiegelzoom.





## Eerste stappen

# 2

## De draagriem bevestigen

Bevestig de draagriem.

Bevestig de draagriem aan de twee bevestigings oogjes zoals hieronder aangeduid.

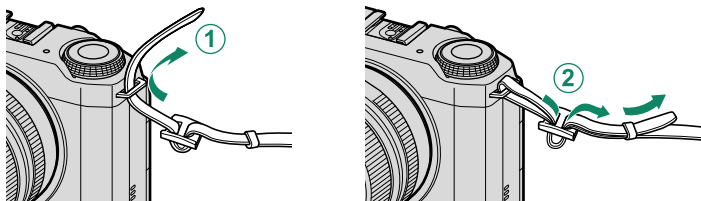

- ! • Zorg ervoor dat de draagriem goed vastzit om te voorkomen dat de camera valt.
- Bevestig de gespen van de draagriem niet aan de draagriemoogjes. Als u deze voorzorgsmaatregel niet in acht neemt, kunnen de draagriemoogjes vervormen of breken.



## Een lens bevestigen

De camera kan gebruikt worden met lenzen voor het FUJIFILM X-bevestigingspunt.

Verwijder de behuizingdop van de camera en de achterste dop van de lens. Plaats de lens op het bevestigingspunt, houd de markering op de lens en de camera op één lijn (①) en draai vervolgens langzaam aan de lens in de richting van de pijl totdat deze op zijn plaats klikt (②).

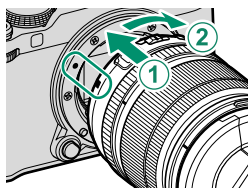

- ! Zorg dat stof of andere vreemde materialen niet in de camera komt bij het bevestigen van lenzen.
- Let op dat u de interne delen van de camera niet aanraakt.
- Draai aan de lens tot deze goed vastklikt.
- Druk niet op de ontspanknop van de lens tijdens het bevestigen van de lens.

### Lenzen verwijderen

Schakel, om de lens te verwijderen, de camera uit en druk vervolgens op de ontspanknop van de lens (①) en draai langzaam aan de lens zoals aangeduid (②).

- ! Om te voorkomen dat stof zich ophoopt op de lens of in de camera, plaatst u de lenskappen en de behuizingdop van de camera terug wanneer de lens niet is bevestigd.

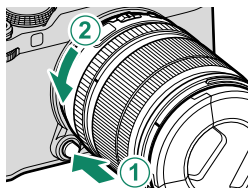

### Lenzen en andere optionele accessoires

De camera kan gebruikt worden met lenzen en accessoires voor het FUJIFILM X-bevestigingspunt.

 Neem de volgende voorzorgsmaatregelen in acht bij het bevestigen of verwijderen (verwisselen) van lenzen.

- Controleer of er geen stof of andere vreemde materialen op de lenzen aanwezig is.
- Verwissel lenzen niet in direct zonlicht of onder een heldere lichtbron. Licht dat rechtstreeks in de binnenkant van de camera is gericht, kan storingen veroorzaken.
- Bevestig de lensdoppen voordat lenzen worden verwisseld.
- Draai niet aan de lens terwijl u bewegende delen van de camera vasthoudt, zoals de diafragmaring.
- Raadpleeg de gebruiksaanwijzing die bij het objectief werd geleverd voor informatie over het gebruik.

## De batterij en een geheugenkaart plaatsen

Plaats de batterij en de geheugenkaart zoals hieronder beschreven.

- 1 **Open de kap van het batterijvak.**  
Schuif de vergrendeling van het klepje van het batterijcompartiment zoals getoond en open het klepje.

- ⚠ • Open de kap van het batterijvak niet wanneer de camera is ingeschakeld. Het niet in acht nemen van deze voorzorgsmaatregel kan beschadiging van fotobestanden of geheugenkaarten tot gevolg hebben.
- Gebruik niet te veel kracht wanneer u de kap van het batterijvak opent of sluit.

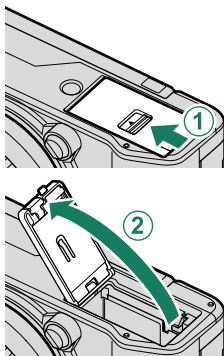

- 2 **Plaats de batterij zoals afgebeeld.**

- ⚠ • Plaats de batterij in de aangegeven richting. *Oefen geen kracht uit of probeer niet de batterij achterstevoren of ondersteboven te plaatsen.*
- Controleer of de batterij stevig vastzit.

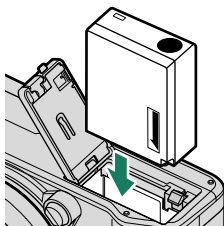

- 3 **Plaats de geheugenkaart.**

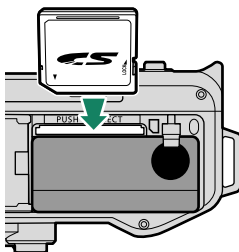

#### 4 Sluit het deksel van het batterijvak en schuif de vergrendeling van het batterijvak dicht.

- ⚠ Als de kap niet dicht kan, controleert u of de batterij in de juiste richting is geplaatst. Probeer de kap niet dicht te forceren.

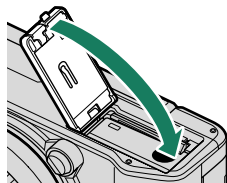

#### De batterij verwijderen

Schakel de camera uit, open de afdekkap voor het batterijvak, druk de batterijvergrendeling opzij en schuif de batterij uit de camera.

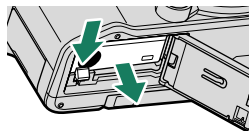

- ⚠ De batterij kan warm worden bij gebruik in omgevingen met hoge temperaturen. Wees voorzichtig bij het verwijderen van de batterij.

#### De geheugenkaart verwijderen

Schakel de camera uit en open de afdekkap voor het batterijvak. Druk de geheugenkaart in, laat deze langzaam los en verwijder hem met de hand.

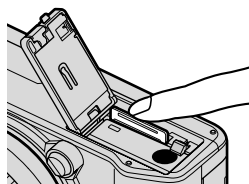

- ⚠
- Druk op het midden van de kaart.
  - Het plotseling verwijderen van uw vinger van de kaart kan ertoe leiden dat de kaart uit de sleuf valt. Verwijder uw vinger langzaam.
  - Als de camera een ⚠-pictogram weergeeft, is de geheugenkaart mogelijk heet. Wacht tot de kaart is afgekoeld voordat u deze verwijdert.

## De batterij opladen

De batterij is bij verschepping uit de fabriek niet opgeladen. Laad de batterij vóór gebruik op.

! Een NP-W126S oplaadbare batterij wordt meegeleverd met de camera.

- De camera kan worden opgeladen via USB. Opladen via USB is beschikbaar met computers met een door de fabrikant erkend besturingssysteem en USB-interface.

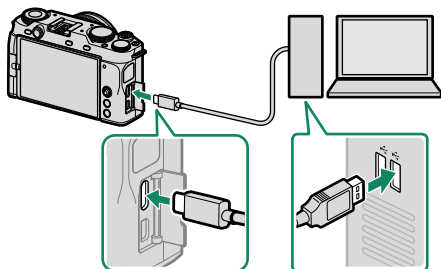

USB-aansluiting (Type-C)

*Schakel de computer tijdens het opladen niet uit.*

- ! • De batterij laadt niet op terwijl de camera is ingeschakeld.
- Sluit een USB-kabel van derden aan.
- Sluit de camera rechtstreeks aan op de computer; maak geen gebruik van een USB-hub of toetsenbord.
- Het laden stopt zodra de computer naar de slaapstand gaat. Activeer, om het opladen te hervatten, de computer en koppel de USB-kabel los en weer aan.
- Het opladen kan mogelijk niet worden ondersteund, afhankelijk van het computermodel, computerinstellingen en de huidige toestand van de computer.
- Het opladen van de batterij duurt ongeveer 300 minuten met een laadgang van 5 V/500 mA.

- Gebruik een BC-W126S-batterijlader (apart verkrijgbaar) om de batterij via een wandstopcontact op te laden.

## Oplaadstatus

Het indicatorlampje toont als volgt de laadstatus van de batterij:

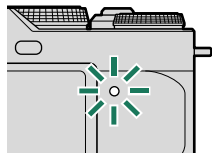

Indicatielampje	Laadtoestand
Aan	Batterij wordt opgeladen
Uit	Opladen voltooid
Knippert	Laadfout

- ❗ • Bevestig geen etiketten of andere voorwerpen op de batterij. Het niet in acht nemen van deze voorzorgsmaatregel kan het verwijderen van de batterij uit de camera onmogelijk maken.
- Voorkom dat de batterijpolen worden kortgesloten. Anders kan de batterij oververhit raken.
- Lees de voorzorgsmaatregelen in "De batterij en voedingsbron".
- Gebruik uitsluitend echte Fujifilm oplaadbare batterijen die voor gebruik in deze camera goedgekeurd zijn. Anders kan de batterij en/of de batterijlader defect raken.
- Probeer niet de labels van de batterij te halen of de behuizing te openen.
- Een batterij die niet wordt gebruikt, verliest langzaam haar lading. Laad de batterij een of twee dagen vóór gebruik op.
- Als de batterij niet kan opladen, heeft deze het einde van haar levensduur bereikt en moet deze worden vervangen.
- Verwijder vuil van de batterijpolen met een schone, droge doek. Neemt u deze voorzorgsmaatregel niet in acht, dan kan de batterij mogelijk niet worden opgeladen.
- Merk op dat de oplaadtijden toenemen bij lage temperaturen.
- Het selecteren van **AAN** voor **Bluetooth-/SMARTPHONE-INST.** > **Bluetooth AAN/UIT** in het netwerk/USB-instellingenmenu verhoogt het gebruik van de batterij.

- 🔌 • Als de camera wordt ingeschakeld tijdens het opladen, zal het opladen worden beëindigd en in plaats daarvan zal de USB-aansluiting worden gebruikt om de camera te voeden. Het batterijniveau begint geleidelijk te dalen.
- De camera geeft een "voeding"-pictogram weer wanneer de stroomvoorziening via USB verloopt.

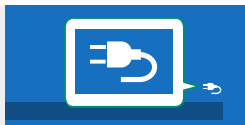

## De camera in- en uitschakelen

Gebruik de **ON/OFF**-schakelaar om de camera in en uit te schakelen.

Schuif de schakelaar naar **ON** om de camera in te schakelen, of naar **OFF** om de camera uit te schakelen.

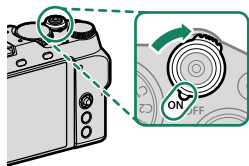

**!** Vingerafdrukken en andere vlekken op de lens kunnen de foto's beïnvloeden. Houd de lens schoon.

- 📄**
- Door op de **▶**-knop te drukken tijdens het fotograferen, begint het afspelen.
  - Druk de ontspanknop half in om terug te keren naar de opnamemodus.
  - De camera wordt automatisch uitgeschakeld als er geen handelingen worden uitgevoerd gedurende de geselecteerde tijdsduur voor **STROOMBEHEER > UITSCHAKELEN**. Druk de ontspanknop half in of draai de **ON/OFF**-schakelaar naar **OFF** en vervolgens weer naar **ON** om de camera opnieuw aan te zetten nadat deze automatisch werd uitgeschakeld.



## Basisinstellingen

Wanneer u de camera de eerste keer aanzet, kunt u een taal kiezen en de cameraklok instellen. Volg de stappen hieronder wanneer u de camera de eerste keer aanzet.

### 1 Schakel de camera in.

Een taalkeuzedialogvenster zal worden weergegeven.

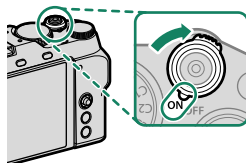

### 2 Kies een taal.

Markeer een taal en druk op **MENU/OK**.

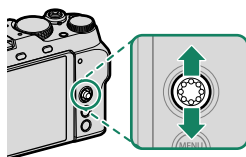

### 3 Kies een tijdzone.

Wanneer u daarom wordt gevraagd, kiest u een tijdzone en schakelt u zomertijd in of uit met de scherpstelingstok (scherpstelhendel), markeer vervolgens **INSTELLEN** en druk op **MENU/OK**.



 Om deze stap over te slaan, druk op **DISP/BACK**.

#### 4 Stel de klok in.

Druk op **MENU/OK** om verder te gaan naar de volgende stap.



#### 5 Bekijk informatie op de smartphone-app.

- De camera geeft een QR-code weer die u met uw smartphone kunt scannen om een website te openen waar u de smartphone-app kunt downloaden.
- Druk op **MENU/OK** om verder te gaan naar de volgende stap.

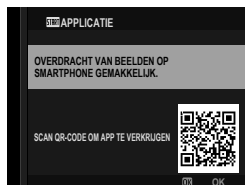

 Gebruik de smartphone-app om foto's van de camera te downloaden of de camera op afstand te bedienen (📖 99).

#### 6 Kies een **AUTOM. ENERGIE UIT TEMP.**

- De geselecteerde instelling bepaalt de temperatuur waarbij de camera automatisch uitschakelt.
- Druk op **MENU/OK** om de opnameweergave te verlaten.



#### 7 Selecteer **GEBRUIKERSINSTELLINGEN > FORMATTEREN** in het tabblad (**INSTALLATIE**).

 Nieuwe geheugenkaarten moeten vóór het eerste gebruik worden geformatteerd en alle geheugenkaarten die in een computer of ander apparaat zijn gebruikt, moeten ook weer worden geformatteerd.

- 8 Er wordt een bevestigingsvenster weergegeven. Om de geheugenkaart te formatteren, markeert u **OK** en drukt u op **MENU/OK**.





 Om af te sluiten zonder de geheugenkaart te formatteren, selecteert u **ANNULEREN** of drukt u op **DISP/BACK**.

-  • Alle gegevens —inclusief beveiligde foto's— worden van de geheugenkaart gewist. Vergeet niet belangrijke foto's eerst naar een computer of ander opslagapparaat te kopiëren.
- Open het batterijvak niet tijdens het formatteren.

 Als er gedurende langere tijd geen batterij in de camera zit, wordt de cameraklok teruggezet en wordt het taalkeuzevenster weergegeven wanneer de camera wordt ingeschakeld.

## Een andere taal kiezen

Om de taal te wijzigen:

- 1 Geef taalopties weer.**  
Selecteer  **GEBRUIKERSINSTELLINGEN** >  **言語/LANG.**.
- 2 Kies een taal.**  
Markeer de gewenste optie en druk op **MENU/OK**.

## De tijd en datum veranderen

Om de cameraklok in te stellen:

- 1 Geef DATUM/TIJD-opties weer.**  
Selecteer  **GEBRUIKERSINSTELLINGEN** > **DATUM/TIJD**.
- 2 Stel de klok in.**  
Duw de scherpstellingstok (scherpstelhendel) naar links of rechts om het jaar, de maand, de dag, het uur of de minuut te markeren en duw omhoog en omlaag om te veranderen. Druk op **MENU/OK** om de klok in te stellen.

# Foto's maken en bekijken

# 3

## Foto's maken

Modi **P**, **S**, **A** en **M** kunnen worden geselecteerd via aanpassingen aan de sluitertijd en/of het diafragma. In de automatische modus (**AUTO**) kunt u de camera de scène en het onderwerp automatisch laten herkennen om de instellingen aan te passen, of u kunt de scène zelf kiezen.

### **AUTO** (AUTO)





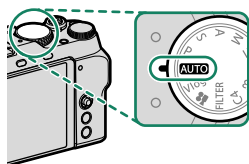



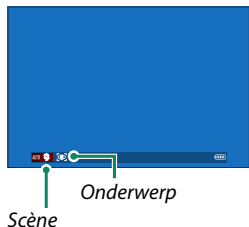









De camera detecteert automatisch het onderwerp, past de scherpstelling aan en kiest een geschikte scènemodus.

Draai de modusschijf naar **AUTO** om de opnameweergave voor de **AUTO**-modus te bekijken.



De camera geeft automatisch pictogrammen weer die de geselecteerde scène en het type onderwerp dat is geselecteerd voor scherpstelling tonen.



Pictogram	Beschrijving	
<b>Scène</b>	•  : LANDSCHAP	•  : PORTRET
	•  : NACHT	•  : TEGENLICHTPORTRET
	•  : NACHT(STAT.)	•  : BEWEGEND VOORWERP
	•  : MACRO	•  : PORTRET&BEWEGING
	•  : ZONSOPKOMST	•  : TEGENLICHTPORTRET&BEWEGING
	•  : HEMEL	
	•  : GEBLADERTE	
<b>Onderwerp</b>	•  : PORTRET	•  : MOTOR&FIETS
	•  : DIER	•  : VLIEGTUIG
	•  : VOGEL	•  : TREIN
	•  : AUTO	

- De geselecteerde modus kan verschillen afhankelijk van de opnameomstandigheden. De camera kan ook verschillende modi kiezen voor dezelfde scène, afhankelijk van de opnameomstandigheden. Als de door de camera geselecteerde modus niet overeenkomt met de werkelijke scène, kunt u een andere modus kiezen.
- De extra verwerkingstijd die nodig is in sommige scènemodi kan de opslagtijd verlengen.

 Er wordt geen pictogram weergegeven als de camera het type scène niet kan bepalen.

## Een scènemodus kiezen

Nadat u de modusschijf naar **AUTO** hebt gedraaid, kunt u de voorste commandoschijf draaien om uit de hieronder vermelde modi te kiezen om de camera-instellingen voor het geselecteerde onderwerptype te optimaliseren.

Scène	Beschrijving
 <b>AUTO</b>	De camera optimaliseert automatisch de instellingen om zich aan te passen aan de scène en het onderwerp.
 <b>PORTRET</b>	Kies voor portretten.
 <b>GEZICHT VERZACHTEN</b>	Verwerkt portretten om het onderwerp een vloevende, natuurlijke teint te geven.
 <b>LANDSCHAP</b>	Kies voor daglichtfoto's of gebouwen en landschappen.
 <b>SPORT</b>	Kies bij het fotograferen van bewegende onderwerpen.
 <b>NACHT</b>	Kies voor slecht schemerlicht of nachtscènes.
 <b>NACHT(STAT.)</b>	Kies deze modus voor lange sluitertijden bij nachtopnames.
 <b>VUURWERK</b>	Lange sluitertijden worden gebruikt om de lichteffecten van vuurwerk vast te leggen.
 <b>ZONSOPKOMST</b>	Kies deze modus om de levendige kleuren in zonsopkomsten en zonsondergangen vast te leggen.
 <b>SNEEUW</b>	Kies voor frisse, heldere foto's die de helderheid van scènes vastleggen welke door glimmende witte sneeuw worden gedomineerd.
 <b>STRAND</b>	Kies voor frisse, heldere foto's die de helderheid van zonovergoten stranden vastleggen.
 <b>ONDER WATER</b>	Vermindert de blauwe tint die bij onderwaterverlichting vaak is te zien.
 <b>FEESTEN</b>	Leg achtergrondverlichting binnenshuis onder omstandigheden met weinig licht vast.
 <b>BLOEMEN</b>	Effectief voor het maken van levendige opnamen van bloemen.
 <b>DOCUMENTEN</b>	Maak duidelijke foto's van gedrukte tekst of tekeningen.



- U kunt de scènemodus ook kiezen via **OPNAME-INSTELLINGEN > INSTELLING AUTOMATISCHE MODUS**.
- Wanneer  **VUURWERK** is geselecteerd, kunt u de achterste commandoschijf gebruiken om een sluitertijd te kiezen.



## Programma AE (P)

Laat de camera de sluitertijd en het diafragma kiezen voor optimale belichting. Andere waarden die dezelfde belichting produceren kunnen worden geselecteerd met programmaver-schuiving.

Draai de modusschijf naar P.

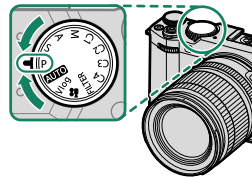

P verschijnt in het scherm.

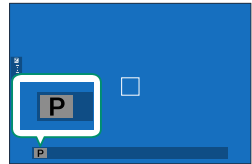

⚠ Als het onderwerp zich buiten het lichtmeterbereik van de camera bevindt, worden de sluitertijd en het diafragma weergegeven als "-- --".

## Sluiter AE (S)

Kies een sluitertijd en laat de camera het diafragma aanpassen voor optimale belichting.

- 1 Draai de modusschijf naar S.

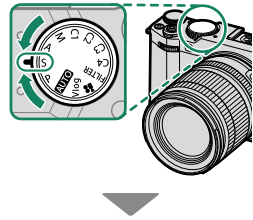

S verschijnt in het scherm.

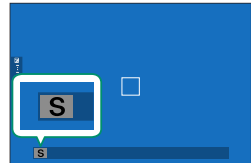

- 2 Draai aan de voorste commandoschijf om de sluitertijd te kiezen.

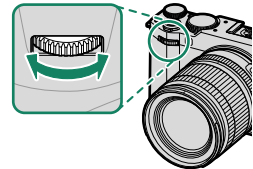

 De functies van de voorste commandoschijf kunnen worden gewijzigd met behulp van  **TOETS-/SCHIJFINSTELLINGEN > COMMANDOSCHIJF INSTELLING.**

-  Als de juiste belichting niet kan worden bereikt bij de geselecteerde sluitertijd, wordt het diafragma in het rood weergegeven.
- Als het onderwerp zich buiten het lichtmeterbereik van de camera bevindt, wordt het diafragma weergegeven als “---”.



- De sluitertijd kan zelfs worden aangepast terwijl de ontspanknop half wordt ingedrukt.
- Bij sluitertijden langer dan 1 seconde, wordt een afteltimer weergegeven terwijl de belichting in uitvoering is.
- Om "ruis" (spikkels) te voorkomen bij langdurige belichtingen, selecteert u **AAN** voor  **INSTELLINGEN BEELDKWALITEIT > L BEL. RO**. Let erop dat de tijd die nodig is om de afbeelding vast te leggen na het fotograferen hierdoor langer kan worden.
- De foto wordt onscherp als de camera wordt bewogen tijdens een lange belichtingstijd; gebruik van een statief wordt aanbevolen.

## Diafragma AE (A)

Kies een diafragma en laat de camera de sluitertijd aanpassen voor optimale belichting.

- 1 Draai de modusschijf naar A.

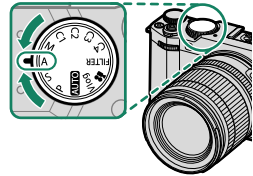

A verschijnt in het scherm.

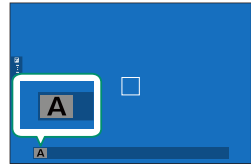

- 2 Draai aan de lensdiafragmaring om een diafragma te kiezen.



- Als de lens niet is uitgerust met een diafragmaring of als de diafragmaring in de **A**-positie staat, kan het diafragma worden aangepast door aan de voorste commandoschijf te draaien.
- De functies van de voorste commandoschijf kunnen worden gewijzigd met behulp van **TOETS-/SCHIJFINSTELLINGEN > COMMANDOSCHIJF INSTELLING**.



- Als de juiste belichting niet kan worden bereikt bij het geselecteerde diafragma, wordt de sluitertijd in het rood weergegeven.
- Als het onderwerp zich buiten het lichtmeterbereik van de camera bevindt, wordt de sluitertijd weergegeven als " -- --".



- Het diafragma kan zelfs worden aangepast wanneer de ontspanknop half wordt ingedrukt.

## Handmatige belichting (M)

In handmatige modus regelt de gebruiker zowel sluitertijd als diafragma. Opnamen kunnen opzettelijk worden overbelicht (helderder) of onderbelicht (donkerder) en biedt daardoor een verscheidenheid aan individuele creatieve uitingen. De hoeveelheid waarmee de foto onder- of overbelicht zou zijn bij de huidige instellingen wordt getoond door de belichtingsindicator; stel de sluitertijd en het diafragma bij totdat de gewenste belichting wordt bereikt.

- 1 Draai de modusschijf naar M.

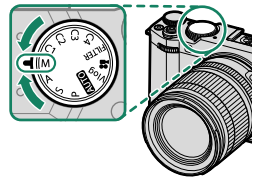

M verschijnt in het scherm.

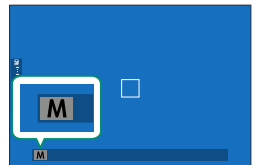

- 2 Draai aan de achterste commandoschijf om een sluitertijd te kiezen en aan de lensdiafragmaring om een diafragma te kiezen.

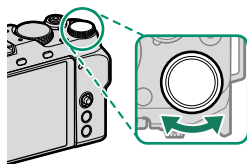

- De handmatige belichtingsweergave omvat een belichtingsindicator die aangeeft in hoeverre de afbeelding onder- of overbelicht zou zijn met de huidige instellingen.
- Als de lens niet is uitgerust met een diafragmaring of als de diafragmaring in de **A**-positie staat, kan het diafragma worden aangepast door aan de voorste commandoschijf te draaien.
- De functies van de voorste en achterste commandoschijven kunnen worden gewijzigd met behulp van **TOETS-/SCHIJFINSTELLINGEN > COMMANDOSCHIJF INSTELLING**.

## Tijd (T)

Sluiter tijden van 1 sec. of langer worden aangeduid als „lange tijdopnamen“. Gebruik van een statief wordt aanbevolen om beweging van de camera tijdens het belichten te voorkomen.

- Een aftellende timer wordt weergegeven terwijl er belicht wordt.
- Om „ruis“ (spikkels) te voorkomen bij langdurige belichtingen, selecteert u **AAN** voor **INSTELLINGEN BEELDKWALITEIT > L BEL. RO**. Let erop dat de tijd die nodig is om de afbeelding vast te leggen na het fotograferen hierdoor langer kan worden.

## Lamp (B)

Selecteer een sluitertijd van **BULB** voor langdurige belichtingen waarin u de sluiters handmatig opent en sluit. Gebruik van een statief wordt aanbevolen om bewegen van de camera tijdens het belichten te voorkomen.

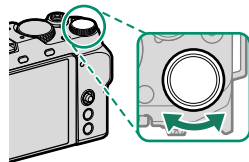

### 1 Stel de sluitertijd in op **BULB**.



### 2 Druk de ontspanknop volledig in.

- De sluiters blijft geopend gedurende 60 minuten zolang de ontspanknop ingedrukt blijft.
- Het display toont de tijd die is verstreken sinds de belichting is gestart.
- Als u de ontspanknop loslaat, wordt de sluiters gesloten en wordt de belichting beëindigd. Het verwerken begint en de camera geeft de resterende verwerkingstijd weer.

 Bulbfotografie is niet beschikbaar in drive-modi anders dan **STILSTAAND BEELD** of meervoudige belichting of wanneer de elektronische sluiters is geselecteerd voor  **OPNAME-INSTELLINGEN > SLUITERTYPE**.

-  Door een diafragma van **A** te selecteren, wordt de sluitertijd ingesteld op 30 sec.
- Om "ruis" (spikkels) te voorkomen bij langdurige belichtingen, selecteert u **AAN** voor  **INSTELLINGEN BEELDKWALITEIT > L BEL. RO**. Let erop dat de tijd die nodig is om de afbeelding vast te leggen na het fotograferen hierdoor langer kan worden.

### Een afstandsontspanner gebruiken

Een afstandsontspanner kan gebruikt worden voor langdurige belichting. Gebruikt u een optionele RR-100-afstandsontspanner of een elektronische ontspanner van een ander merk, sluit deze dan op de aansluiting van de microfoon/afstandsontspanner van de camera aan via een  $\varnothing 2,5$  mm tot 3,5 mm adapter van een ander merk.

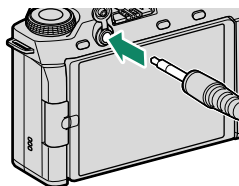

-  Er wordt een bevestigingsvenster weergegeven als een afstandsontspanner is aangesloten terwijl de modusschijf is gedraaid naar  (video) of **Vlog**; druk op **MENU/OK** en selecteer  **AFST.B** voor **MIC/AFSTANDBED**.

CONTROLEER MIC/AFSTAND-  
SLUITER INSTELLING  
 SET  OVERSLAAN



## FILTER

Maak foto's met filtereffecten.

- 1 Draai de modusschijf naar **FILTER**.

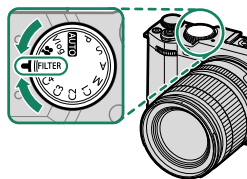

- 2 Kies een filter via **OPNAME-INSTELLINGEN > FILTER INSTELLING**.

Filter	Beschrijving
 <b>SPEELGOEDCAMERA</b>	Kies voor een retro speelgoedcamera-effect.
 <b>MINIATUUR</b>	De boven- en onderzijden van foto's worden wazig gemaakt voor een diorama-effect.
 <b>POP-KLEUR</b>	Maak beelden met hoog contrast met verzadigde kleuren.
 <b>HIGH-KEY</b>	Maak heldere beelden met laag contrast.
 <b>LAAG-TOON</b>	Creëer uniforme donkere tonen met enkele gebieden die over benadrukte highlights beschikken.
 <b>DYNAMISCHE KLEURTOON</b>	Dynamische kleurtoon-epxressie wordt gebruikt voor een fantasie-effect.
 <b>ZACHE FOCUS</b>	Creëer een opmaak met een gelijkmatige zacht-hed over het hele beeld.
 <b>GEDEELTE KLEUR (ROOD)</b>	Delen van het beeld die de geselecteerde kleur hebben, worden opgenomen in die kleur. Alle andere delen van het beeld worden in zwart-wit vastgelegd.
 <b>GEDEELTE KLEUR (ORANJE)</b>	
 <b>GEDEELTE KLEUR (GEEL)</b>	
 <b>GEDEELTE KLEUR (GROEN)</b>	
 <b>GEDEELTE KLEUR (BLAUW)</b>	
 <b>GEDEELTE KLEUR (PAARS)</b>	

 Afhankelijk van het onderwerp en de camera-instellingen kunnen beelden in sommige gevallen korrelig zijn of variëren in helderheid of kleurtoon.

## Aangepaste modi

Draai de modusschijf naar een van de standen **C1 (AANGEPAST 1)** tot **C4 (AANGEPAST 4)** om foto's te maken met eerder opgeslagen instellingen in het opnamemenu.

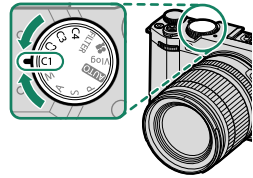

### Modusselectie: stilstaande fotografie of film

Kies of de geselecteerde aangepaste instellingenbank (**C1** tot **C4**) voor stilstaande fotografie (**STILSTAAND**) of filmopname (**FILM**) is.

- 1 Ga naar **INSTELLINGEN BEELDKWALITEIT** in de foto-menu's, markeer **AANGEPASTE MODUSINSTELLING** en druk op **MENU/OK**.

U kunt ook **FILMINSTELLINGEN > AANGEPASTE MODUSINSTELLING** in de filmmenu's gebruiken.

- 2 Markeer de gewenste aangepaste instellingenbank en druk op **MENU/OK**.





- 3 Markeer **STILSTAAND** of **FILM** en druk op **MENU/OK**.  
De geselecteerde aangepaste instellingenbank kan nu worden gebruikt voor stilstaande fotografie of filmopname.





## Huidige instellingen opslaan

Huidige instellen opslaan in een aangepaste instellingenbank.

- 1 Ga naar  **INSTELLINGEN BEELDKWALITEIT** in de foto-menu's, markeer  **BEW/BEW INST. OP M**, en druk op **MENU/OK**.



Om de instellingen voor filmopname op te slaan, ga naar

 **FILMINSTELLINGEN** in de filmmenu's en selecteer  **BEW/BEW INST. OP M**.

- 2 Markeer een bestemmingsbank voor de huidige instellingen (C1 tot C4) en druk op **MENU/OK**.

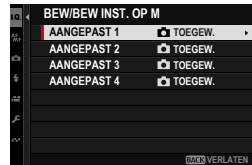

- 3 Markeer **ACT. INST. OPSL** en druk op **MENU/OK**.



- 4 Markeer **OK** en druk op **MENU/OK**. De huidige instellingen worden opgeslagen op de geselecteerde bank.

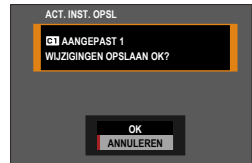

## Persoonlijke instellingen bewerken

Bewerk bestaande aangepaste instellingenbanken.

- 1 Ga naar **INSTELLINGEN BEELDKWALITEIT** in de foto-menu's, markeer **BEW/BEW INST. OP M**, en druk op **MENU/OK**.



Om de instellingen voor filmopname op te slaan, ga naar

**FILMINSTELLINGEN** in de filmmenu's en selecteer **BEW/BEW INST. OP M**.

- 2 Markeer de gewenste aangepaste instellingenbank en druk op **MENU/OK**.

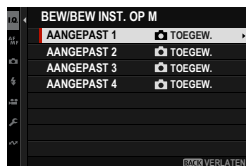

- 3 Markeer **BEW./CHECK INSTELLING** en druk op **MENU/OK**.



- 4 De camera geeft een lijst met de items van het opnamemenu weer; markeer een item dat u wilt bewerken en druk op **MENU/OK**. Pas het geselecteerde item naar wens aan.

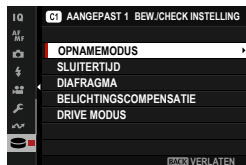

- 5 Druk op **MENU/OK** om de wijzigingen op te slaan en om terug te keren naar de opnamemenulijst.  
Pas extra items naar wens aan.



Als **UITSCHAK** is geselecteerd voor **INSTELLINGEN**

**BEELDKWALITEIT > AANG. INST. AUTO BIJWERKEN** in het fotomenu of voor **FILMINSTELLINGEN > AUTOM. UPDATE AANGEPASTE INSTELLING** in het filmmenu, verschijnen er rode stippen naast de bewerkte items, maar worden de wijzigingen niet automatisch opgeslagen.

- Om de wijzigingen voor de geselecteerde items op te slaan, markeer de items in de lijst en druk op **Q**.
- Om de wijzigingen voor alle items op te slaan, gaat u terug naar stap 3 en selecteert u **WIJZIGINGEN OPSLAAN**. Als u alle wijzigingen wilt annuleren en de vorige instellingen wilt herstellen, selecteert u **WIJZIGINGEN RESETTEN**.
- Als u een item kopieert dat is gemarkeerd met een rode stip, wordt het item gekopieerd met de wijzigingen intact.

## Aangepaste instellingen kopiëren

Kopieer aangepaste instellingen van de ene bank naar de andere, waarbij de instellingen in de bestemmingsbank worden overschreven. Als de bronbank een andere naam heeft gekregen, wordt de naam ook gekopieerd naar de bestemmingsbank.

- 1 Ga naar **INSTELLINGEN BEELDKWALITEIT** in de foto-menu's, markeer **BEW/BEW INST. OP M**, en druk op **MENU/OK**.

Om instellingen voor een aangepaste instellingenbank voor een video te kopiëren, ga naar **FILMINSTELLINGEN** in de filmmenu's en selecteer **BEW/BEW INST. OP M**.

- 2 Markeer de bronbank en druk op **MENU/OK**.



- 3 Markeer **KOPIËREN** en druk op **MENU/OK**.



- 4 Markeer de bestemmingsbank (C1 tot C4) en druk op **MENU/OK**. Er wordt een bevestigingsvenster weergegeven.



 Alle wijzigingen aan aangepaste instellingen in de bestemmingsbank worden overschreven.

- 5 Markeer **OK** en druk op **MENU/OK**. De geselecteerde instellingen worden gekopieerd naar de bestemmingsbank, waarbij bestaande instellingen worden overschreven.



## Aangepaste instellingen resetten

Herstel geselecteerde aangepaste instellingenbanken.

- 1 Selecteer **INSTELLINGEN BEELDKWALITEIT > BEW/BEW INST. OP M** in het opnamemenu en druk op **MENU/OK**.

Hierdoor wordt ervan uitgegaan dat u de instellingen voor stilstaande fotografie wilt resetten. Om filminstellingen te resetten, ga naar **FILMINSTELLINGEN** in de filmmenu's en selecteer **BEW/BEW INST. OP M**.

- 2 Markeer de gewenste aangepaste instellingenbank en druk op **MENU/OK**.

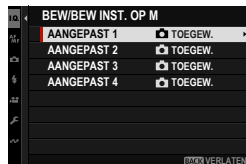

- 3 Markeer **RESET AANGEPASTE INSTELLING** en druk op **MENU/OK**. Er wordt een bevestigingsvenster weergegeven.





- 4 Markeer **OK** en druk op **MENU/OK**. De geselecteerde bank wordt gereset.







## Aangepaste instellingenbanken hernoemen

Hernoem geselecteerde aangepaste instellingenbanken.

- 1 Selecteer  **INSTELLINGEN BEELDKWALITEIT** >  **BEW/BEW INST. OP M** in het opnamemenu en druk op **MENU/OK**.

 Hierdoor wordt ervan uitgegaan dat u de instellingen voor stilstaande fotografie wilt hernoemen. Om de filminstellingen te hernoemen, ga naar  **FILMINSTELLINGEN** in de filmmenu's en selecteer  **BEW/BEW INST. OP M**.

- 2 Markeer de gewenste aangepaste instellingenbank en druk op **MENU/OK**.

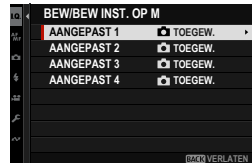



- 3 Markeer **AANGEPASTE NAAM WIJZIGEN** en druk op **MENU/OK**.



- 4 Voer een nieuwe naam in voor de bank met aangepaste instellingen en selecteer **INSTELLEN**. De geselecteerde bank wordt hernoemd.

## Schijfbedieningen per opnamemodus

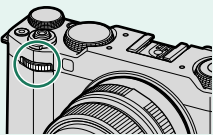
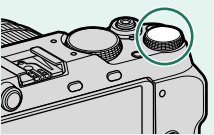
Schijfbedieningen variëren per opnamemodus.

	Voorste commandoschijf	Achterste commandoschijf
		
<b>AUTO</b> (AUTO)	Auto-/scènepositie	Belichtingscompensatie
<b>P</b> <sup>1</sup> (PROGRAMMA AE)	Programmaverschuiving	
<b>S</b> <sup>1</sup> (SLUITERPRIORITEIT AE)	Sluitertijd	
<b>A</b> <sup>1</sup> (DIAFRAGMAPRIORITEIT AE)	Diafragma <sup>2</sup>	
<b>M</b> <sup>1</sup> (HANDMATIG)		Sluitertijd
<b>FILTER</b> <sup>1</sup> (FILTER)	Programmaverschuiving	Belichtingscompensatie
<b>Vlog</b>	Verschilt per belichtingsmodus	
<b>C1/C2/C3/C4</b> (AANGEPAST)		
 (VIDEO)		

1 Kan worden gewijzigd met behulp van **TOETS-/SCHIJFINSTELLINGEN > COMMANDOSCHIJF INSTELLING**.

2 Geldt als de lens geen diafragma-ring heeft of als een diafragma-ring met een „A“-positie in de A-positie staat.

 De draairichting voor de commandoschijven kan worden geselecteerd met **TOETS-/SCHIJFINSTELLINGEN > RICHTING COMMANDOSCHIJF**.

## Automatische scherpstelling

Maak foto's met behulp van automatisch scherpstellen.

- 1 Selecteer enkelvoudige of continue AF voor **AF/MF** **INSTELLINGEN > SCHERPSTELMODUS** in het opnamemenu (📖 66).
- 2 Gebruik **AF/MF** **INSTELLINGEN > SCHERPSTELLING** om een scherpstelling te kiezen (📖 67).
- 3 Selecteer **AF/MF** **INSTELLINGEN > SCHERPSTELGEBIED** en kies de positie en grootte van het scherpstelframe (📖 69).

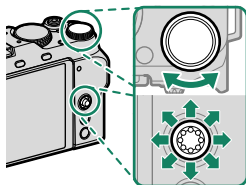

- 4 Maak foto's.

## Scherpstelmodus

Kies hoe de camera scherpstelt.

- 1 Druk op **MENU/OK** om de menu's weer te geven.
- 2 Selecteer  **AF/MF INSTELLINGEN** > **SCHERPSTELMODUS** in het opnamemenu.
- 3 Kies uit de volgende opties:

Modus	Beschrijving
 <b>HANDMATIG FOCUS</b>	Handmatige scherpstelling met de scherpstelling van de lens. Kies voor handmatige scherpstelling of in situaties waarbij de camera niet scherp kan stellen met automatische scherpstelling (📖 73).
 <b>CONTINU AF</b>	Scherpte wordt continu aangepast om veranderingen in de afstand tot het onderwerp te weerkaatsen terwijl de ontspanknop half wordt ingedrukt. Gebruik voor bewegende onderwerpen.
 <b>ENKELVOUDIG AF</b>	De scherpstelling blijft vergrendeld terwijl de ontspanknop half wordt ingedrukt. Kies voor stilstaande onderwerpen.

-  • Ongeacht de geselecteerde optie wordt handmatige focus gebruikt als de lens in de handmatige scherpstelmodus staat.
- Als **AAN** is geselecteerd voor  **AF/MF INSTELLINGEN** > **PRE-AF**, zal de scherpstelling continu worden aangepast in modi  en , zelfs wanneer de ontspanknop niet wordt ingedrukt.







## Automatische scherpstellingsopties (AF-Modus)

Scherpstelling kan worden aangepast aan verschillende onderwerpen door de combinatie van instellingen geselecteerd voor scherpstelling en AF-standen te wijzigen.

- 1 Druk op **MENU/OK** en ga naar het opnamemenu.
- 2 Selecteer **AF/MF INSTELLINGEN > SCHERPSTELLING**.
- 3 Kies een scherpstelling.

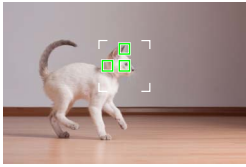
Hoe de camera scherpstelt is afhankelijk van de scherpstelmodus.

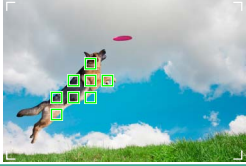
### Scherpstelmodus **AF-S** (ENKELVOUDIG AF)

Optie	Beschrijving	Voorbeeld
 <b>ENKEL PUNT</b>	Camera stelt scherp op onderwerp in geselecteerde scherpstelpunt. Gebruik deze optie om scherp te stellen op geselecteerd onderwerp.	
 <b>ZONE</b>	Camera stelt scherp op onderwerp in geselecteerde scherpstelzone. Scherpstelzones bevatten meerdere scherpstelpunten, waardoor het gemakkelijker wordt om scherp te stellen op bewegende onderwerpen.	
 <b>GROOTHOEK</b>	Camera stelt automatisch scherp op onderwerpen met hoog contrast; weergave toont gebieden die zijn scherpgesteld.	
 <b>ALLE</b>	Draai aan de achterste instelschijf in de selectieweergave van het scherpstelpunt (70, 71) om door de AF-standen geselecteerd voor <b>AF/MF INSTELLINGEN &gt; AF MODUS ALLE INSTELLINGEN</b> te bladeren.	

## Scherpstelmodus (CONTINU AF)

Optie	Beschrijving	Voorbeeld
 <b>ENKEL PUNT</b>	Scherpstelling volgt onderwerp bij geselecteerde scherpstelpunt. Gebruik dit voor onderwerpen die zich naar de camera toe of van de camera weg bewegen.	
 <b>ZONE</b>	Scherpstelling volgt onderwerp in geselecteerde scherpstelgebied. Gebruik dit voor onderwerpen die vrij voorspelbaar bewegen.	
 <b>TRACKING</b>	Scherpstelling volgt onderwerpen die door een breed gebied van het kader bewegen.	
 <b>ALLE</b>	Draai aan de achterste instelschijf in de selectieweergave van het scherpstelpunt (  70, 71) om door de AF-standen geselecteerd voor  <b>AF/MF INSTELLINGEN</b> > <b>AF MODUS ALLE INSTELLINGEN</b> te bladeren.	

## Scherpstelpuntselectie

Kies een scherpstelpunt voor automatisch scherpstellen.

### De scherpstelpuntweergave bekijken

- 1 Druk op **MENU/OK** en ga naar het opnamemenu.
- 2 Selecteer  **AF/MF INSTELLINGEN > SCHERPSTELGEBIED** om de scherpstelpuntweergave te bekijken.
- 3 Gebruik de scherpstellingstok (scherpstelhendel) en achterste commandoschijf om een scherpstelgebied te kiezen.









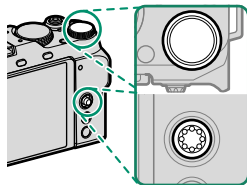







Het scherpstelpunt kan ook geselecteerd worden met touch controls (☰ 22).

## Een scherpstelpunt selecteren

Gebruik de scherpstellingstok (scherpstelhendel) om het scherpstelpunt te kiezen en de achterste commandoschijf om de grootte van het scherpstelkader te kiezen. De procedure varieert afhankelijk van de optie die is geselecteerd voor Scherpstelling.



AF modus	Scherpstellingstok		Achterste commandoschijf	DISP/BACK-knop
	 Kantel	 Druk op	 Draai	 DISP/BACK-knop
	Selecteer scherpstelpunt	Selecteer gemarkeerd scherpstelpunt	Kies uit 6 kadergroottes	Selecteer middelste scherpstelpunt
			—	
				

- Handmatige scherpstelpuntselectie is niet beschikbaar als  **GROOTHOEK/TRACKING** is geselecteerd in scherpstelmodus .
- Als  **ALLE** is geselecteerd voor de AF-modus, kunt u aan de achterste commandoschijf draaien in het scherpstelpuntselectiescherm om als volgt door de AF-modi te bladeren:  **ENKEL PUNT** (6 kadergroottes),  **ZONE** (3 kadergroottes), **ZONE AANGEPAST 1**, **ZONE AANGEPAST 2**, **ZONE AANGEPAST 3** en  **GROOTHOEK/TRACKING**. Selecteer  **AF/MF INSTELLINGEN** > **AF MODUS ALLE INSTELLINGEN** om de beschikbare AF-modi te kiezen.



## De scherpstelpuntweergave

De scherpstelpuntweergave verschilt volgens de optie geselecteerd voor Scherpstelling.

- Scherpstelkaders worden getoond door kleine vierkantjes (□), scherpstelgebieden door grote vierkanten.
- De afmetingen van **ZONE AANGEPAST 1**, **ZONE AANGEPAST 2** en **ZONE AANGEPAST 3** kunnen worden geselecteerd met **AF/MF INSTELLINGEN > ZONE AANGEPASTE INSTELLING**.

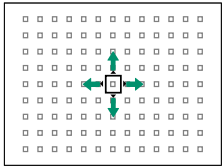
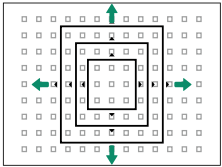
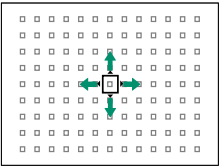
AF modus		
ENKEL PUNT	ZONE	GROOTHOEK/TRACKING
		
<p>Het aantal beschikbare punten kan worden geselecteerd met behulp van <b>AF/MF INSTELLINGEN &gt; AANTAL FOCUSPUNTEN</b>.</p>	<p>Kies uit de zones met 7×7, 5×5 of 3×3 scherpstelpunten of uit <b>ZONE AANGEPAST 1</b>, <b>ZONE AANGEPAST 2</b> en <b>ZONE AANGEPAST 3</b>.</p>	<p>Plaats het scherpstelkader over het onderwerp dat u wilt volgen met behulp van continu AF.</p>

### Automatische scherpstelling

Hoewel de camera is uitgerust met een uiterst nauwkeurig automatisch scherpstellingssysteem, is het mogelijk dat er niet kan worden scherpgesteld op onderstaande onderwerpen.

- Zeer glimmende onderwerpen, zoals spiegels of auto's.
- Onderwerpen die zich achter een raam of andere reflecterende voorwerpen bevinden.
- Donkere onderwerpen en onderwerpen die licht absorberen in plaats van reflecteren, zoals haar of vacht.
- Niet tastbare onderwerpen, zoals rook of vuur.
- Onderwerpen die vrijwel niet contrasteren met de achtergrond.
- Onderwerpen die zich voor of achter een contrastrijk voorwerp bevinden dat eveneens in het scherpstelkader valt (bijvoorbeeld een onderwerp tegen een achtergrond met zeer contrasterende elementen).

### Scherpstelling controleren

Om in te zoomen op het huidige scherpstelgebied voor nauwkeurige scherpstelling, drukt u op het midden van de scherpstellingstok (scherpstelhendel). Gebruik de scherpstellingstok (scherpstelhendel) om een ander scherpstelveld te kiezen. Druk opnieuw om het zoomen te annuleren.

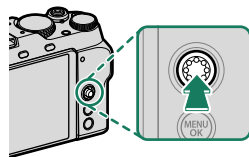

Normale weergave



Scherpstelzoom



- In scherpstelmodus **MF-S** kan zoom worden aangepast door aan de achterste commandoschijf te draaien.
- In scherpstelmodus **MF-S**, selecteer **ENKEL PUNT** voor **SCHERPSTELLING**.
- Scherpstelzoom is niet beschikbaar in de scherpstelmodus **MF-L** of wanneer **AF/MF INSTELLINGEN > PRE-AF** is ingeschakeld.
- Gebruik **TOETS-/SCHIJFINSTELLINGEN > INSTELLINGEN FOCUSHENDEL** om de functie te veranderen die door het midden van de scherpstellingstok (scherpstelhendel) wordt uitgevoerd. **TOETS-/SCHIJFINSTELLINGEN > FUNCTIE-INS. (Fn)** kan ook worden gebruikt om scherpstelzoom aan andere knoppen toe te wijzen.

## Handmatige scherpstelling

Pas de scherpstelling handmatig aan.

- 1 Selecteer **HANDMATIG FOCUS** voor **AF/MF INSTELLINGEN > SCHERPSTELMODUS**.

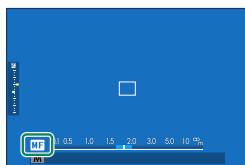

- 2 Stel handmatig scherp met de scherpstelring van de lens. Draai de ring naar links om de scherpstelafstand te verkleinen, naar rechts om deze te vergroten.

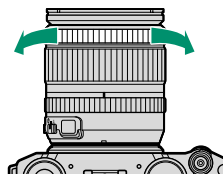

- 3 Maak foto's.

- Gebruik **TOETS-/SCHIJFINSTELLINGEN > ZOOM-/SCHERPSTELINSTELLING LENS > DRAAIEN SCHERPSTELRING** om de draairichting van de scherpstelring om te draaien.
- Ongeacht de geselecteerde optie wordt handmatige focus gebruikt als de lens in de handmatige scherpstelmodus staat.

## Scherpstelling controleren

Verscheidene opties zijn beschikbaar voor het controleren van scherpstelling in de handmatige scherpstelmodus.

### De handmatige scherpstelindicator

De witte lijn duidt de afstand tot het onderwerp in het scherpstelgebied aan (in meters of feet overeenkomstig de optie geselecteerd voor **SCHEM SET-UP > EENHEDEN AF-SCHAAL** in het instellingenmenu), de blauwe balk de scherptediepte, of met andere woorden de afstand voor of achter het onderwerp dat scherp in beeld lijkt te zijn.

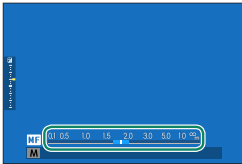

Scherpstelafstand (witte lijn)



Scherptediepte

- Als zowel **AF-AFSTANDSINDICATOR** als **MF-AFSTANDSINDICATOR** is geselecteerd in het **SCHEM SET-UP > DISP. INST. OP MAAT**-lijst, dan kan de handmatige scherpstelindicator ook worden bekeken met behulp van de scherptediepte-indicator in het standaardscherm. Gebruik de **DISP/BACK**-knop om standaardindicators weer te geven.
- Gebruik de **AF/MF AF/MF INSTELLINGEN >** **SCHERPTEDIEPTESCHAAL** optie om te kiezen hoe diepte van het veld wordt weergegeven. Kies **BASIS FILMFORMAAT** om u te helpen praktische evaluaties van de scherptediepte te maken voor foto's die worden gezien als prenten en dergelijke, en kies **PIXELBASIS** om u te helpen scherptediepte te beoordelen voor foto's die met hoge resoluties zullen worden bekeken op computers of andere elektronische beeldschermen.

## Scherpstelzoom

Als **AAN** is geselecteerd voor  **AF/MF INSTELLINGEN** > **SCHERPSTELLOEP**, zal de camera automatisch inzoomen op het geselecteerde scherpstelgebied als aan de scherpstelring wordt gedraaid. Druk op het midden van de scherpstellingstok (scherpstelhendel) om zoom te verlaten.

 Terwijl de zoom in werking is, kan de scherpstellingstok worden gebruikt om het scherpstelgebied te selecteren en kan de zoom worden aangepast door aan de achterste commandoschijf te draaien. Een scherpstelgebied kan echter niet worden verplaatst of de zoom kan niet worden aangepast wanneer **DIGITAAL SPLITSEN BEELD** of **DIGITALE MICROPRISMA** is geselecteerd voor MF-assistentie.

## Gevoeligheid

Pas de gevoeligheid van de camera voor licht aan.

Stel de gevoeligheid in met behulp van  **OPNAME-INSTELLINGEN > ISO**.

Optie	Beschrijving
<b>AUTO1</b> <b>AUTO2</b> <b>AUTO3</b>	Gevoeligheid wordt automatisch aangepast aan de opname-omstandigheden volgens een combinatie van standaard- en maximumgevoeligheid en langste sluitertijd gekozen voor  <b>OPNAME-INSTELLINGEN &gt; ISO</b> . Kies uit <b>AUTO1</b> , <b>AUTO2</b> en <b>AUTO3</b> (📖 77).
<b>160–12800</b>	Pas gevoeligheid handmatig aan. Geselecteerde waarde wordt in het scherm weergegeven.
<b>L</b> (80/100/125) <b>H</b> (25600/51200)	Kies voor bijzondere situaties. Merk op dat vlekken kunnen verschijnen in foto's genomen bij <b>H</b> , terwijl <b>L</b> het dynamisch bereik vermindert.

-  De gevoeligheid wordt niet gereset wanneer de camera wordt uitgezet.
- Indien gewenst, kunt u  **TOETS-/SCHIJFINSTELLINGEN > COMMANDOSCHIJF INSTELLING** gebruiken om de camera te configureren zodat ISO-gevoeligheid wordt aangepast met behulp van de voorste en achterste commandoschijf.

### Gevoeligheid aanpassen

Hoge waarden kunnen worden gebruikt om beelden minder wazig te maken als er weinig verlichting is, terwijl lagere waarden zorgen voor langere sluitertijden of een wijdere opening van het diafragma bij fel licht. Let erop dat spikkels kunnen verschijnen in foto's met een hoge gevoeligheid.

**AUTO**

Kies de basisgevoeligheid, maximale gevoeligheid en minimale sluitertijd voor **AUTO1**, **AUTO2** en **AUTO3**.

Item	Opties	Standaard		
		AUTO1	AUTO2	AUTO3
<b>BASISINTEL. GEVOELIGHEID</b>	160–12800	160		
<b>MAX. GEVOELIGHEID</b>	400–12800	800	3200	12800
<b>MIN. SLUITERSNELH</b>	1/4000–30 SEC, AUTO	AUTO		

De camera kiest automatisch een gevoeligheid tussen de standaard- en maximumwaarden; gevoeligheid wordt alleen verhoogd boven de standaardwaarde als de vereiste sluitertijd voor optimale belichting langer zou zijn dan de waarde geselecteerd voor **MIN. SLUITERSNELH**.

- Als de waarde geselecteerd voor **BASISINTEL. GEVOELIGHEID** hoger is dan de waarde geselecteerd voor **MAX. GEVOELIGHEID**, wordt **BASISINTEL. GEVOELIGHEID** ingesteld op de waarde geselecteerd voor **MAX. GEVOELIGHEID**.
- De camera selecteert mogelijk sluitertijden die langer zijn dan **MIN. SLUITERSNELH** als foto's nog steeds onderbelicht zouden zijn bij de waarde geselecteerd voor **MAX. GEVOELIGHEID**.
- Als **AUTO** is geselecteerd voor **MIN. SLUITERSNELH**, kiest de camera automatisch de minimale sluitertijd. De minimale sluitertijd wordt niet beïnvloed door de optie geselecteerd voor beeldstabilisatie.

## Lichtmeting

Kies hoe de camera de belichting meet.

 **OPNAME-INSTELLINGEN > LICHTMEETSISTEEM** biedt een keuze uit de volgende lichtmetingsopties:

 De geselecteerde optie treedt alleen in werking als **UIT** is geselecteerd voor  **INST. GEZICHTS-/OOGHERKEN.** en **INSTELLING ONDERWERPDETECTIE** in het  **AF/MF INSTELLINGEN**-menu.

Modus	Beschrijving
 <b>MULTI</b>	De camera bepaalt de belichting direct op basis van een analyse van de compositie, kleur en de verdeling van de helderheid. Aanbevolen voor de meeste situaties.
 <b>CENTRUMGEORIËNTEERD</b>	De camera meet het gehele beeld maar wijst het grootste gewicht toe aan het gebied in het midden.
 <b>SPOT</b>	De camera meet de lichtomstandigheden in een gebied dat overeenkomt met 2% van het beeld. Aangeraden bij onderwerpen die vanachter belicht worden en in andere gevallen waar de achtergrond beduidend helderder of donkerder is dan het belangrijkste onderwerp.
 <b>INTEGRAAL</b>	De belichting wordt ingesteld op basis van het gemiddelde van het gehele beeld. Zorgt voor dezelfde belichting bij meerdere foto's met hetzelfde licht en is in het bijzonder effectief voor het fotograferen van landschappen en het maken van portretten van onderwerpen met witte of zwarte kleding.

 Kies **ANN** voor  **AF/MF INSTELLINGEN > INT. SPOT AE&SCHRPTLGBD** (📖 119) om het onderwerp in het geselecteerde scherpstelgebied te meten.



## Belichtingscorrectie

Pas de belichting aan.

Draai aan de achterste commandoschijf om de belichting aan te passen.

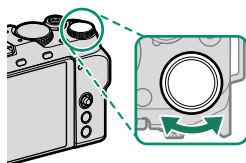

De commandoschijf gebruikt in deze functie kan worden gekozen met **TOETS-/SCHIJFINSTELLINGEN > COMMANDOSCHIJF INSTELLING**.

- De hoeveelheid beschikbare compensatie varieert met de opnamemodus.
- Belichtingscompensatie kan vooraf in het opnamescherm worden bekeken, hoewel de kans bestaat dat het effect niet zichtbaar is in het scherm als:
  - de hoeveelheid belichtingscorrectie bedraagt meer dan  $\pm 3$  EV,
  - **200%** of **400%** is geselecteerd voor **DYNAMISCH BEREIK** of **STERK** of **ZWAK** is geselecteerd voor **PRIORITEIT D-BEREIK**.

De belichtingscorrectie kan nog steeds vooraf worden bekeken in het LCD-scherm door de ontspanknop half in te drukken. In de filmmodus geeft de weergave mogelijk niet nauwkeurig de effecten van belichtingscompensatie weer tijdens F-Log of wanneer **200%** of **400%** is geselecteerd voor **DYNAMISCH BEREIK**. Een nauwkeurig voorbeeld kan worden verkregen door de **M**-modus te selecteren en de belichting direct aan te passen.

## Scherpstellings-/belichtingsvergrendeling

Stel scherp en vergrendel de belichting wanneer de ontspanknop half wordt ingedrukt.

- 1 Positioneer het onderwerp in het midden van het scherpstelkader en druk de ontspanknop half in om de scherpstelling en de belichting te vergrendelen. De scherpstelling en de belichting blijven vergrendeld zolang de ontspanknop half ingedrukt blijft (AF/AE-vergrendeling).

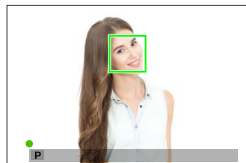

- 2 Druk de knop volledig in.



Scherpstelvergrendeling met behulp van de ontspanknop is alleen beschikbaar als **ON** is geselecteerd voor **TOETS-/SCHIJFINSTELLINGEN > SLUITER AF, SLUITER AE**.

## Overige bedieningen

Als u op de knop **AEL/AFL** drukt, worden zowel de focus als de belichting vergrendeld.

- Terwijl de toegewezen bedieningsknop wordt ingedrukt, zal door het half indrukken van de ontspanknop de vergrendeling niet worden beëindigd.
- Als **AE/AF-VERG AAN/UIT** is geselecteerd voor **TOETS-/SCHIJFINSTELLINGEN > MODUS AE/AF-VERG.**, kan de vergrendeling alleen worden beëindigd door de bediening nogmaals in te drukken.

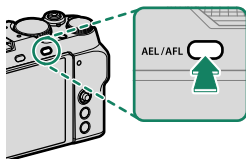

**AEL/AFL-knop**  
(AE/AF-vergrendeling)

- De **AEL/AFL**-knop kan aan andere functies worden toegewezen met behulp van **TOETS-/SCHIJFINSTELLINGEN > FUNCTIE-INS. (Fn)**. Belichting en scherpstelvergrendeling kunnen ook aan andere functieknoppen worden toegewezen (136).
- Belichtings- en scherpstelvergrendeling kunnen afzonderlijk worden gebruikt door ze toe te wijzen aan verschillende functieknoppen.

## Foto's bekijken

Foto's kunnen in het LCD-scherm worden bekeken.

Druk op  om de foto's schermvullend te bekijken.





Extra foto's kunnen bekeken worden door de scherpstellingstok (scherpstelhendel) naar links of rechts te duwen of de voorste commandoschijf te draaien. Duw de scherpstellingstok of draai de schijf naar rechts om de foto's te zien in de volgorde waarin ze zijn opgenomen en naar links om de foto's in omgekeerde volgorde te zien. Houd de scherpstellingstok ingedrukt om snel naar het gewenste frame te scrollen.

-  Foto's gemaakt met andere camera's worden gemarkeerd met een  ("geschenkbeeld")-pictogram om aan te duiden dat deze misschien niet correct worden weergegeven en dat mogelijk de zoomweergave niet beschikbaar is.
- Druk op de -knop om foto's te bekijken op een televisie die is aangesloten via HDMI in plaats van op de cameramonitor.

## Foto's wissen



Gebruik de -knop om foto's te wissen.

-  Gewiste foto's kunnen niet worden teruggehaald. Bescherm belangrijke foto's of kopieer deze naar een computer of ander opslagapparaat voordat u verder gaat.

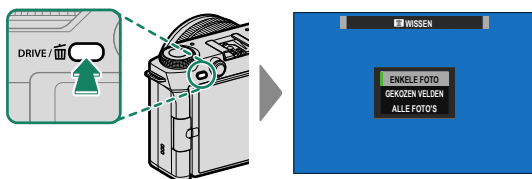
- 1 Druk, als een afbeelding in volledig scherm wordt weergegeven, op de -knop en selecteer **ENKELE FOTO**.



- 2 Duw de scherpstellingstok (scherpstelhendel) naar links of rechts om door de foto's te scrollen en druk op **MENU/OK** om te verwijderen (een bevestigingsdialoog wordt niet weergegeven). Herhaal dit om extra foto's te wissen.



-  • Beveiligde foto's kunnen niet worden gewist. Verwijder de beveiliging van foto's die u wilt wissen (📖 131).
- Foto's kunnen ook via de menu's worden gewist met behulp van de optie  **MENU VOOR HERBEKIJKEN** > **WISSEN** (📖 131).



# Films opnemen en afspelen

# 4

## Films opnemen

Neem films met geluid op. Video's kunnen worden opgenomen door op de  (video-opname)-knop te drukken of door de modusschijf naar  (video) of **Vlog** te draaien.

### De (filmopname)-knop

Gebruik de  (filmopname)-knop om snel en eenvoudig films op te nemen in de stilstaande fotografiemodus.

 De camera selecteert automatisch **CONTINU AF** voor de scherpstelmodus.

- 1 Druk op  om de opname te starten.

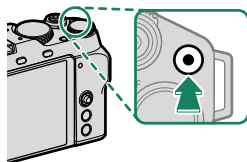

- Een opname-indicator () wordt weergegeven tijdens de opname.
- De kaders van het scherm worden rood tijdens filmopname, groen tijdens opname op hoge snelheid.
- De resterende tijd wordt getoond door een afteldisplay, terwijl een ander display optelt om de opnametijd te tonen.

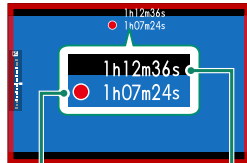

Opnametijd

Resterende tijd

- 2 Druk nogmaals op  om de opname te beëindigen. De opname eindigt automatisch wanneer de maximale lengte is bereikt of de geheugenkaart vol is.



## (film)-modus

Draai voor meer controle over de camera-instellingen de modusschijf naar  (film) en neem video's op met behulp van de ontspanknop.

- 1 Draai de modusschijf naar  (film).

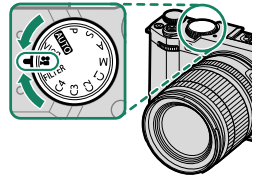

- 2 Druk op de ontspanknop om de opname te starten.

- Een opname-indicator (●) wordt weergegeven tijdens de opname.
- De kaders van het scherm worden rood tijdens filmopname, groen tijdens opname op hoge snelheid.
- De resterende tijd wordt getoond door een afteldisplay, terwijl een ander display optelt om de opnametijd te tonen.

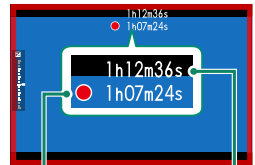

Opnametijd

Resterende tijd

- 3 Druk opnieuw op de ontspanknop om de opname te beëindigen.

De opname eindigt automatisch wanneer de maximale lengte is bereikt of de geheugenkaart vol is.

## Vlog

Als de modusschijf naar **Vlog** wordt gedraaid, kan de ontspanknop worden gebruikt om video's op te nemen met instellingen die geschikt zijn voor vlogs (videoblogs). Instellingen kunnen worden aangepast met behulp van aanraakbedieningen.

- De instellingen voor de **Vlog**-modus worden afzonderlijk opgeslagen van de instellingen die worden gebruikt bij video-opname in de **REC**-modus of via de **○**-(filmopname)-knop.
- Aanraakfunctiebewegingen zijn uitgeschakeld.

## Vlogopname

### 1 Draai de modusschijf naar **Vlog**.

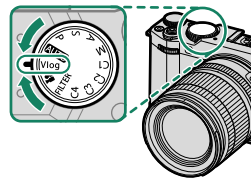

De opnameweergave van de vlogmodus verschijnt (📖 90).



MENU-knop

Tik op de MENU-knop om de opname-instellingen te bekijken (📖 91).

- Tik op **×** om terug te keren naar de opnameweergave.
- Tik op de Afspelen-knop om schermvullende weergave af te sluiten.



Afspelen-knop

**×** -knop

## 2 Druk op de ontspalknop of opname-knop om de opname te starten.

- Een opname-indicator (●) wordt weergegeven tijdens de opname.
- De kaders van het scherm worden rood tijdens filmopname, groen tijdens opname op hoge snelheid.
- De resterende tijd wordt getoond door een afteldisplay, terwijl een ander display optelt om de opnametijd te tonen.

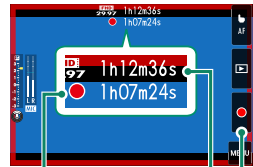

*Opnametijd*

*Resterende tijd*

*Opname-knop*

## 3 Druk nogmaals op de knop om de opname te beëindigen. De opname eindigt automatisch wanneer de maximale lengte is bereikt of de geheugenkaart vol is.

## De opnameweergave van de vlogmodus

In de vlogmodus verschijnen de vlogopname-indicatoren op het LCD-scherm.

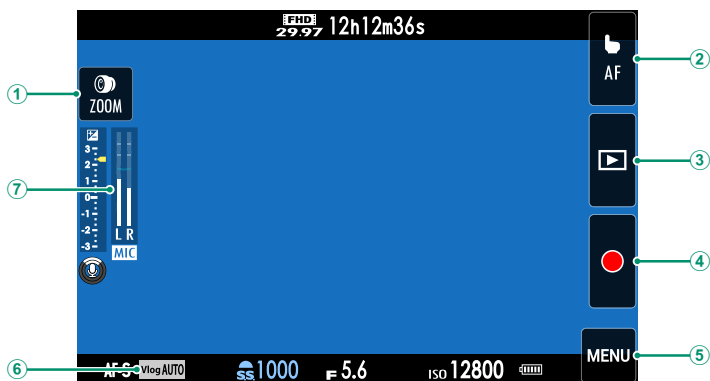

- |                                   |                          |
|-----------------------------------|--------------------------|
| ① Aanraakzoom <sup>1</sup>        | ⑤ MENU-knop <sup>2</sup> |
| ② Touch screen modus <sup>2</sup> | ⑥ Vlogopnamemodus        |
| ③ Afspelen-knop <sup>2</sup>      | ⑦ Microfoongeluid        |
| ④ Opname-knop                     |                          |

1 Wordt alleen weergegeven bij het bevestigen van een lens die de aanraakzoom ondersteunt (p. 26).





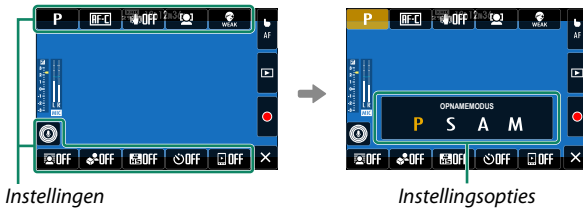

2 Niet weergegeven wanneer de aanraakzoom is ingeschakeld.

## Instellingen wijzigen

Tik op de MENU-knop om de opname-instellingen te bekijken. Tik op elk item om de instellingsopties weer te geven. Om de instellingsopties te verbergen, tikt u op een geselecteerd item of op de -knop of raakt u de opnameweergave aan.







De volgende instellingen kunnen worden gewijzigd.

- OPNAMEMODUS
-  SCHERPSTELMODUS
-  BEELDSTABIL.-MODUS
-   INST. GEZICHTS-/OOGHERKEN.
-  PORTRETVERB. NIV.
- ACHTERGROND DEFOCUS MODUS
- PRODUCT PRIORITEIT MODUS
- HOGESNELHEIDSOPN.
-  ZELFONTSPANNER
- 9:16 KORTE FILMMODUS
- INSTELLING MICROFOONRICHTING

-  • Door **AAN** te selecteren voor **ACHTERGROND DEFOCUS MODUS** wordt het diafragma vastgesteld op de breedste waarde voor de lens.
- Om de focus op een object op de voorgrond te houden, zoals bij het filmen van een productrecensie, selecteert u **AAN** voor **PRODUCT PRIORITEIT MODUS**.

- ❗ • Geluid wordt opgenomen via de ingebouwde microfoon of een optionele externe microfoon. Bedek de microfoon niet tijdens de opname.
- Houd er rekening mee dat de microfoon mogelijk ook geluiden van de lens of andere camerageluiden oppikt tijdens het opnemen.
- In films met zeer heldere onderwerpen kunnen verticale of horizontale strepen verschijnen. Dit is normaal en duidt niet op een defect.

- 📷 • Om de opnametijd te maximaliseren:
  - houd de camera zoveel mogelijk uit direct zonlicht en
  - schakel de camera uit wanneer deze niet in gebruik is.
- Het indicatorlampje brandt terwijl de opname wordt uitgevoerd (de optie  **FILMINSTELLINGEN** > **CONTROLELAMPJE** kan worden gebruikt om het lampje—indicator of AF-hulpverlichting—te kiezen dat brandt tijdens filmopnamen en of het lampje knippert of blijft branden). Tijdens het opnemen kunt u de belichtingscompensatie veranderen met maximaal  $\pm 2$  EV en de zoom aanpassen met behulp van de zoomring op de lens (indien beschikbaar).
- Om te voorkomen dat de kaders van het scherm veranderen van kleur tijdens filmopname, selecteer **UIT** voor  **FILMINSTELLINGEN** >  **OPNAME FRAME-INDICATOR**.
- Terwijl de opname bezig is, kunt u het volgende doen:
  - Pas gevoeligheid aan
  - Stel opnieuw scherp met behulp van één van de volgende methoden:
    - Houd de ontspanknop half ingedrukt
    - Druk op een functieknop waaraan **AF-AAN** is toegewezen
    - Gebruik touchschreef-bedieningen
  - Toon een histogram of kunstmatige horizon door op de knop te drukken waaraan **HISTOGRAM** o **SCHAKELAAR ELEKTRONISCH NIVEAU** is toegewezen
- Opnemen is mogelijk niet beschikbaar bij bepaalde instellingen, terwijl in andere gevallen de instellingen mogelijk niet van toepassing zijn tijdens de opname.
- Selecteer, om het scherpstelveld te kiezen voor filmopnamen,  **AF/MF INSTELLINGEN** > **SCHERPSTELGEBIED** en gebruik de scherpstelstick (scherpstelhendel) en achterste commandoschijf ( 69).

**Temperatuurwaarschuwingen**

De camera schakelt automatisch uit om zichzelf te beschermen, wanneer de temperatuur ervan of de temperatuur van de batterij stijgt. Als er een temperatuurwaarschuwing wordt weergegeven, kan er meer beeldruis optreden. Schakel de camera uit en wacht tot hij is afgekoeld alvorens hem opnieuw in te schakelen.

**Een Externe Microfoon Gebruiken**

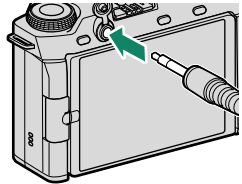

Er kan geluid worden opgenomen met externe microfoons met een aansluiting van 3,5 mm in doorsnede; microfoons die netstroom nodig hebben kunnen niet worden gebruikt. Raadpleeg de microfoonhandleiding voor meer informatie.

**XLR-microfoonadapters**

De camera kan worden gebruikt met TEAC TASCAM CA-XLR2d-F XLR-microfoonadapters. Bezoek voor meer informatie de TASCAM-website.

[https://tascam.jp/int/product/ca-xlr2d/#CA-XLR2d\\_Website](https://tascam.jp/int/product/ca-xlr2d/#CA-XLR2d_Website)

## Filminstellingen aanpassen

Filminstellingen kunnen worden aangepast vanuit de film-menu's of met behulp van het item  **FILMINSTELLINGEN** in de fotomenu's ( 19).

- Gebruik het item  **FILMINSTELLINGEN** in de fotomenu's om snel instellingen aan te passen bij het opnemen van films via de (filmopname)-knop  ( 123).
- De filmmenu's bevatten opties voor het opnemen van films via de ontspannknop in de (film)-stand  ( 124).
- Instellingen zoals frame rate en framegrootte kunnen worden aangepast met **FILMMODUS**.
- Gebruik **INSTELLING MEDIA-OPN.** voor taken zoals het kiezen van het bestandstype, de bitsnelheid en de bestemming.
- De scherpestelmodus wordt geselecteerd met behulp van  **AF/MF INSTELLINGEN** >  **SCHERPSTELMODUS** in de filmmenu's. Ongeacht de geselecteerde optie zal de camera automatisch overschakelen naar **CONTINU AF** wanneer **GEZICHTSHERKENNING AAN** of **ONDERWERPDETECTIE AAN** is gekozen voor  **AF/MF INSTELLINGEN** >  **INST. GEZICHTS-/OOGHERKEN.** of **INSTELLING ONDERWERPDETECTIE**. Merk echter op dat het kiezen van **HANDMATG FOCUS** wanneer **GEZICHTSHERKENNING AAN** of **ONDERWERPDETECTIE AAN** is geselecteerd de gezichts-herkenning en onderwerpdetectie uitschakelt.

- ! • Wijzigingen gemaakt met het item  **FILMINSTELLINGEN** in de fotomenu's zijn ook van toepassing op de filmmenu's. Wijzigingen die in de ene set menu's worden aangebracht, worden automatisch in de andere set toegepast.
- Het type geheugenkaart dat wordt ondersteund, hangt af van de geselecteerde optie voor  **FILMINSTELLINGEN** > **INSTELLING MEDIA-OPN.**. Video's met een bitsnelheid van 100 of 200 Mbps kunnen worden opgeslagen op kaarten met een videosnelheidsklasse van V30 of hoger.



### Scherptediepte

Kies lage f-waarden om achtergronddetails zachter te maken. Het diafragma kan worden aangepast wanneer **DIAPHRAGMA AE** of **HANDMATIG** is geselecteerd voor  **FILMINSTELLINGEN** > **OPNAMEMODUS**.



## Films bekijken

Bekijk films op de camera.

Elke video die is geselecteerd nadat de -knop is ingedrukt om de weergave te starten, wordt aangeduid met het pictogram . Druk de scherpstellingstok (scherpstelhendel) omlaag om het afspelen van de video te starten. Tijdens het afspelen van een film zijn de volgende handelingen mogelijk:

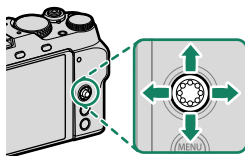
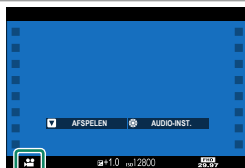

Scherpstellingstok (scherpstelhendel)	Afspelen in volledig scherm	Afspelen is bezig (▶)	Afspelen gepauzeerd (⏸)
Omhoog	Foto-informatie bekijken	Afspelen stoppen	
Omlaag	Afspelen starten	Afspelen pauzeren	Afspelen starten/hervatten
Links/rechts	Bekijk andere foto's	Snelheid aanpassen	Enkel beeld terugspoelen/vooruitspoelen

De voortgang wordt tijdens het afspelen op het scherm weergegeven.



 Dek de luidspreker niet af tijdens het afspelen.

-  • Druk op **MENU/OK** om het afspelen te pauzeren en een volumeregelaar weer te geven. Duw de scherpstellingstok (scherpstelhendel) omhoog of omlaag om het volume aan te passen; druk opnieuw op **MENU/OK** om door te gaan met afspelen. Het volume kan tevens worden aangepast met behulp van  **GELUID SET-UP > AFSPEEL VOLUME**.
- Druk op de -knop om video's te bekijken op een televisie die is aangesloten via HDMI in plaats van op de cameramonitor.

# Instellingen voor netwerk-/ USB-aansluiting

5

## Overzicht

Dit hoofdstuk beschrijft de functies die onder andere kunnen worden gebruikt om foto's te uploaden naar, of om de camera te bedienen en op afstand foto's te maken vanaf, een smartphone of computer.



Deze functies worden hier slechts in grote lijnen beschreven. Bezoek voor meer informatie de onderstaande website.

<https://fujifilm-dsc.com/en-int/manual/x-m5/>

## Ondersteunde functies

Deze camera ondersteunt de volgende functies:

Functie	Beschrijving	
<b>Verbinding maken met de smartphone-app</b>	Maak verbinding met smartphones via Bluetooth® of een USB-kabel om foto's te uploaden of de camera op afstand te bedienen terwijl de smartphone het beeld door de lens weergeeft.	99
<b>USB-kaartlezers</b>	Sluit een kaartlezer aan op een computer of smartphone via USB en kopieer foto's van geheugenkaarten.	102
<b>Webcamera</b>	Sluit de camera aan op een computer via USB voor gebruik als een webcam.	105
<b>instax-printers</b>	Druk foto's af met aangesloten instax-printers.	106
<b>Tethered fotografie</b>	Maak foto's vanaf een computer waarop de camera is aangesloten („tethered“) via draadloos LAN of USB.	108
<b>Uploaden naar Frame.io</b>	Uploaden van bestanden naar Frame.io.	—
<b>RAW-verwerking</b>	Benut de voeding van de beeldprocessor van de camera bij het verwerken van RAW-foto's op een computer.	110
<b>Instellingen opslaan en laden</b>	Sla camera-instellingen op naar, of laad bestaande instellingen vanaf, een computer.	111

## Verbinding maken met smartphones (Bluetooth)

Verbind de camera met een smartphone via Bluetooth® of een USB-kabel om foto's naar de smartphone te kopiëren of de camera op afstand te bedienen terwijl u het beeld door de lens in het smartphonescherm bekijkt.



De camera schakelt automatisch over naar een draadloze LAN-verbinding wanneer foto's naar de smartphone worden gekopieerd.

## Smartphone-apps installeren

Voordat u een verbinding tussen de smartphone en de camera tot stand brengt, moet u ten minste één speciale smartphone-app installeren. Bezoek de volgende website en installeer de gewenste toepassingen op uw telefoon.

<https://fujifilm-dsc.com/>





De beschikbare toepassingen variëren afhankelijk van het besturingssysteem van de smartphone.

## Verbinding maken met een smartphone via Bluetooth®

Koppel de camera met de smartphone en maak verbinding via Bluetooth®.

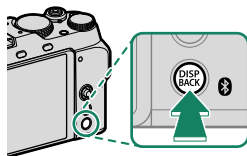
- 1 Druk op de (Bluetooth)-knop  wanneer de camera zich in de opnamestand bevindt.



 U kunt ook direct naar stap 3 gaan door de knop  ingedrukt te houden tijdens de weergave.

- 2 Markeer **Bluetooth** en druk op **MENU/OK**.

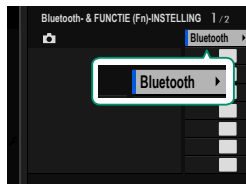

- 3 Markeer **KOPPELEN** en druk op **MENU/OK**.

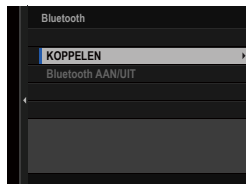



- 4 Start de app op de smartphone en koppel de smartphone met de camera.

Meer informatie is beschikbaar op de volgende website:

<https://fujifilm-dsc.com/>

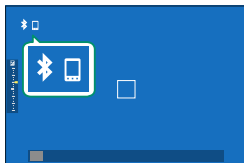
Wanneer het koppelen is voltooid, maken de camera en smartphone automatisch verbinding via Bluetooth. Er verschijnen een smartphonepictogram en een wit Bluetooth-pictogram in het camera-scherm wanneer een verbinding tot stand is gebracht.



-  • Zodra de apparaten zijn gekoppeld, maakt de smartphone automatisch verbinding met de camera wanneer de toepassing wordt gestart.
- Door Bluetooth uit te schakelen wanneer de camera niet met een smartphone verbonden is, raakt de accu minder snel leeg.

## Aansluiten op een smartphone via een USB-kabel

U kunt de camera en de smartphone via een USB-kabel aansluiten terwijl u de FUJIFILM XApp gebruikt.

 Vereist iOS 15.2 of hoger als u een iOS-smartphone gebruikt.

- 1 Selecteer **STROOM UIT / VERB. AAN** voor **USB-STROOM/ VERBINDINGSINST.** in het netwerk/USB instellingsmenu.
- 2 Selecteer **USB-KAARTLEZER** voor **VERBINDINGSMODUS.**
- 3 Start de FUJIFILM XApp op uw smartphone.
- 4 Schakel de camera in en sluit de camera en de smartphone aan met een USB-kabel (📖 112).

## Verbinding maken met smartphones (USB)

Maak verbinding met smartphones en computers via USB om foto's vanaf de camera te uploaden.

### Foto's naar een smartphone kopiëren

Voordat u verbinding maakt met de smartphone voor het uploaden van foto's via USB, selecteert u **AUTO** of **STROOM UIT / VERB. AAN** voor **USB-STROOM/VERBINDINGSINST.** in het netwerk/USB instellingsmenu.

### Voor klanten die gebruik maken van Android-apparaten

- 1 Selecteer **AUTO** of **STROOM UIT / VERB. AAN** voor **USB-STROOM/VERBINDINGSINST.** in het netwerk/USB instellingsmenu.
- 2 Selecteer **USB-KAARTLEZER** voor **VERBINDINGSMODUS.**
- 3 Sluit de camera en de smartphone op elkaar aan met behulp van een USB-kabel (📖 112).



Als de smartphone om toestemming vraagt voor een andere toepassing dan de „Camera Importer” om toegang te krijgen tot de camera, tikt u op „Annuleren” en gaat u naar de volgende stap.

- 4 Tik op uw smartphone op de melding “Verbonden met USB PTP”.
- 5 Selecteer uit de aanbevolen toepassingen „Camera Importer”.

De app start automatisch en u kunt foto's en films importeren naar uw smartphone.



Als het bericht “Er is geen MTP-apparaat aangesloten” wordt weergegeven in de app, probeert u het opnieuw vanaf stap 3.



## Voor klanten die iOS gebruiken

- 1 Selecteer **STROOM UIT / VERB. AAN** voor **USB-STROOM/VERBINDINGSINST.** in het netwerk/USB instellingsmenu.
- 2 Selecteer **USB-KAARTLEZER** voor **VERBINDINGSMODUS.**
- 3 Sluit de camera en de smartphone op elkaar aan met behulp van een USB-kabel (📖 112).  
Start de Foto's-app om foto's en films naar uw smartphone te importeren.

## De camera en computer aansluiten

- 1 Selecteer **AUTO** of **STROOM UIT / VERB. AAN** voor **USB-STROOM/VERBINDINGSINST.** in het netwerk/USB instellingsmenu.
- 2 Selecteer **USB-KAARTLEZER** voor **VERBINDINGSMODUS.**
- 3 Sluit de camera via USB op de computer aan en schakel vervolgens de camera in (📖 114).
- 4 Kopieer foto's naar uw computer.
  - **Mac OS X/OS X/macOS:** Foto's kunnen worden gekopieerd op uw computer met behulp van Image Capture (die samen met de computer wordt geleverd) of andere software. Gebruik een kaartlezer voor het kopiëren van bestanden die groter zijn dan 4 GB.
  - **Windows:** Foto's kunnen naar uw computer worden gekopieerd met toepassingen die bij het besturingssysteem zijn geleverd.



- Schakel de camera uit voordat u de USB-kabel loskoppelt.
- Let er bij het aansluiten van USB-kabels op dat u de stekkers volledig in de juiste richting steekt. Sluit de camera rechtstreeks aan op de computer; maak geen gebruik van een USB-hub of toetsenbord.
- Spanningsverlies tijdens het kopiëren kan gegevensverlies of beschadiging van de geheugenkaart tot gevolg hebben. Plaats een nieuwe of volledig opgeladen batterij in de camera voordat u deze aansluit.
- Als er een geheugenkaart wordt geplaatst waarop een groot aantal foto's staat, kan het enkele momenten duren voordat de software start en bent u mogelijk niet in staat de foto's te importeren of op te slaan. Gebruik een geheugenkaartlezer om de foto's te kopiëren.
- Controleer of het indicatielampje uit is of groen brandt voordat u de camera uitschakelt.
- Koppel de USB-kabel niet los terwijl de overdracht bezig is. Het niet in acht nemen van deze voorzorgsmaatregel kan gegevensverlies of beschadiging van de geheugenkaart tot gevolg hebben.
- Koppel de camera los voordat u een geheugenkaart plaatst of verwijdert.
- Het kan in sommige gevallen gebeuren dat het niet mogelijk is om toegang te verkrijgen tot foto's die opgeslagen zijn op een networkserver door de software op dezelfde manier te gebruiken als men doet bij een particuliere computer.
- Verwijder de camera niet onmiddellijk van het systeem of koppel de USB-kabel niet los zodra het bericht dat het kopiëren bezig is van de computerweergave verdwijnt. Als het aantal te kopiëren afbeeldingen erg groot is, kan de gegevensoverdracht verdergaan nadat het bericht niet meer wordt weergegeven.
- Wanneer u gebruik maakt van diensten die een internetverbinding vereisen, draagt de gebruiker alle van toepassing zijnde kosten belast door de telefoonmaatschappij of internetprovider.

## De camera als een webcam gebruiken

De camera kan worden aangesloten op een computer voor gebruik als webcam.

- 1 Selecteer **AUTO** of **STROOM UIT / VERB. AAN** voor **USB-STROOM/VERBINDINGSINST.** in het netwerk/USB instellingsmenu.
- 2 Selecteer **USB-WEBCAM** voor **VERBINDINGSMODUS**.
- 3 Sluit de camera via USB op de computer aan en schakel vervolgens de camera in (📖 114).
- 4 Selecteer de camera in de toepassing waar deze wordt gebruikt als webcam.

## instax SHARE printers

Druk foto's af vanaf uw digitale camera naar instax SHARE printers.

### Een verbinding tot stand brengen

Selecteer **VERB.INST.** instax PRNTR in het netwerk/USB instellingsmenu van de camera en voer de instax SHARE printernaam (SSID) en het wachtwoord in.

#### De printernaam (SSID) en het wachtwoord

De printernaam (SSID) kan worden gevonden op de onderkant van de printer; het standaardwachtwoord is "1111". Als u al een ander wachtwoord heeft gekozen om af te drukken vanaf een smartphone, voer dat wachtwoord dan in.

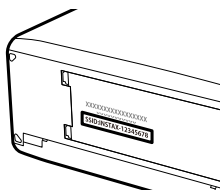

## Foto's afdrukken

- 1 Schakel de printer in.
- 2 Selecteer  **MENU VOOR HERBEKIJKEN > AFDRUK. instax PRINTER.** De camera zal verbinding maken met de printer.
- 3 Gebruik de scherpstellingstok (scherpstelhendel) om de foto weer te geven die u wilt uitprinten en druk vervolgens op **MENU/OK.**



-  • Foto's die zijn gemaakt met andere camera's kunnen niet worden afgedrukt.
- Het afdrukgebied is kleiner dan het gebied zichtbaar in het LCD-scherm.
- De schermen kunnen variëren afhankelijk van de printer die is aangesloten.

- 4 De foto wordt naar de printer gestuurd en het afdrukken start.

## Tethered fotografie

Computers die zijn aangesloten via USB of draadloos LAN kunnen worden gebruikt om de camera te bedienen en op afstand foto's te maken of om foto's van de camera te downloaden voor opslag.

### Tethered fotografie via USB

Sluit de camera aan op een computer via USB voor tethered fotografie.

- 1 Selecteer **AUTO** of **STROOM UIT / VERB. AAN** voor **USB-STROOM/VERBINDINGSINST.** in het netwerk/USB instellingsmenu.
- 2 Selecteer **AUTOMATISCHE USB-TETHER-OPNAME** of **USB-TETHER-OPNAME VASTGESTELD** voor **VERBINDINGSMODUS**.

- ! Als **AUTOMATISCHE USB-TETHER-OPNAME** wordt geselecteerd, wordt tethered fotografie automatisch ingeschakeld wanneer de computer wordt ingeschakeld waarop de camera is aangesloten. Wanneer de computer is uitgeschakeld of niet is aangesloten, wordt tethered fotografie onderbroken en worden foto's opgeslagen op de geheugenkaart van de camera.
- Als de camera wordt losgekoppeld van de computer terwijl **USB-TETHER-OPNAME VASTGESTELD** is geselecteerd, blijft het in de tethered-modus werken en worden er geen foto's opgeslagen.

- 3 Sluit de camera via USB op de computer aan en schakel vervolgens de camera in (📖 114).

#### 4 Maak foto's via tethered fotografie.

Gebruik software zoals „FUJIFILM TETHER APP” of „Capture One”.



- Ga voor meer informatie over tethered fotografie naar de onderstaande website.

<https://app.fujifilm-dsc.com/en/tether/>

- Bezoek de onderstaande website voor informatie over de gebruikte software.

<https://fujifilm-x.com/products/software/>

### Tethered fotografie via draadloos LAN

Sluit de camera aan op een computer via draadloos LAN voor tethered fotografie.

- 1 Sluit de camera aan op een draadloos LAN met behulp van **NETWERKINSTELLING** in het menu netwerk/USB instelling.
- 2 Selecteer **DRAADLOZE TETHER-OPNAME VASTGESTELD** voor **VERBINDINGSMODUS**.
- 3 Maak foto's via tethered fotografie.  
Gebruik software zoals „FUJIFILM TETHER APP”.



- Ga voor meer informatie over tethered fotografie naar de onderstaande website.

<https://app.fujifilm-dsc.com/en/tether/>

- Bezoek de onderstaande website voor informatie over de gebruikte software.

<https://fujifilm-x.com/products/software/>

## RAW-verwerking

Met X RAW STUDIO kunt u de voeding van de beeldprocessor van de camera benutten bij het verwerken van RAW-foto's op een computer.

- 1 Selecteer **AUTO** of **STROOM UIT / VERB. AAN** voor **USB-STROOM/VERBINDINGSINST.** in het netwerk/USB instellingsmenu.
- 2 Selecteer **USB RAW CONV./RESET BACK-UP** voor **VERBINDINGSMODUS.**
- 3 Sluit de camera via USB op de computer aan en schakel vervolgens de camera in (📖 114).
- 4 Start X RAW STUDIO.  
RAW-verwerking kan worden uitgevoerd met X RAW STUDIO.



Bezoek de onderstaande website voor informatie over de gebruikte software.

<https://fujifilm-x.com/products/software/>



## Instellingen opslaan en laden

Camera-instellingen kunnen worden opgeslagen naar, of geladen vanaf, computers met FUJIFILM TETHER APP.

### Instellingen opslaan en laden met een computer

- 1 Selecteer **AUTO** of **STROOM UIT / VERB. AAN** voor **USB-STROOM/VERBINDINGSINST.** in het netwerk/USB instellingsmenu.
- 2 Selecteer **USB RAW CONV./RESET BACK-UP** voor **VERBINDINGSMODUS.**
- 3 Sluit de camera via USB op de computer aan en schakel vervolgens de camera in (📖 114).
- 4 Start FUJIFILM TETHER APP.  
Camera-instellingen kunnen worden opgeslagen of geladen met FUJIFILM TETHER APP.



Bezoek de onderstaande website voor informatie over de gebruikte software.

<https://fujifilm-x.com/products/software/>

## Verbinding maken via een USB-kabel

Afhankelijk van de gebruikte netwerk-/USB-functies kunt u de camera via een USB-kabel op smartphones of computers aansluiten.

### Verbinding maken met een smartphone

Hoe u de camera aansluit, is afhankelijk van uw smartphonemodel of het type USB-aansluiting op uw smartphone.

#### USB Type-C-aansluiting (Android/iOS)

Bereid een USB aansluiting (Type C) voor die overeenkomt met de connector op de cameramodule.

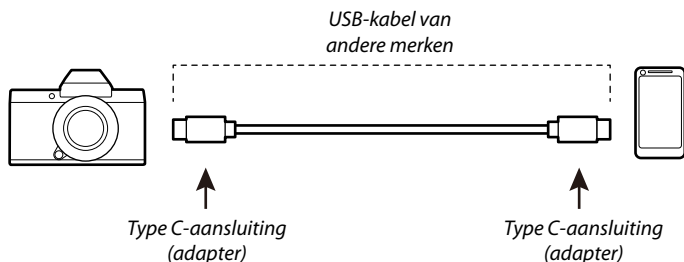

## Lightning-aansluiting (iOS)

Vereist een USB-kabel van derden en een Apple-adapter.\*

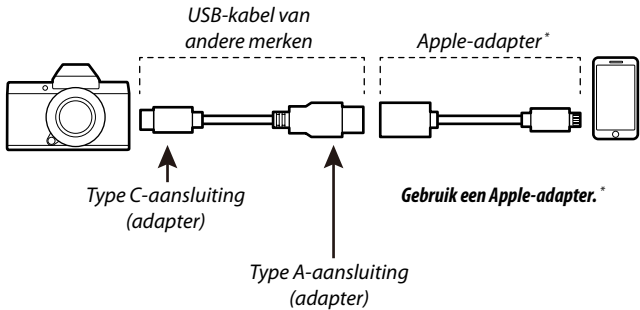

\* Gebruik een Apple Lightning-naar-USB-camera-adapter of Lightning-naar-USB-3-camera-adapter.

**!** De gewenste resultaten kunnen niet worden bereikt met een USB Type C-naar-Lightning-kabel. Gebruik een Apple Lightning-naar-USB-camera-adapter of Lightning-naar-USB-3-camera-adapter.

## Verbinding maken met een computer

- 1 Schakel de camera uit.
- 2 Schakel de computer in.
- 3 Sluit een USB-kabel aan.

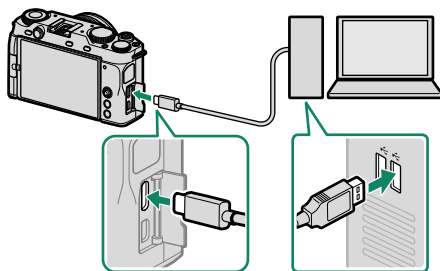



USB-aansluiting (Type-C)

- ⚠ De USB-kabel moet niet langer dan 1 m zijn en geschikt zijn voor gegevensoverdracht.

# Menulijst



# 6

## De opnamemenu's (Fotograferen)

 Items gemarkeerd met zowel  als -pictogrammen zijn beschikbaar in zowel fotografie- als filmopnamemenu's. Wijzigingen in deze items in beide menu's zijn ook van toepassing op het item in het resterende menu.

### INSTELLINGEN BEELDKWALITEIT

Om instellingen voor beeldkwaliteit weer te geven, drukt u op **MENU/OK** in de foto-opnameweergave en selecteert u het tabblad  (**INSTELLINGEN BEELDKWALITEIT**).

Instelling	Beschrijving
<b>BEELDGROOTTE</b>	Kies het formaat en de beeldverhouding voor nieuwe foto's.
<b>BEELDKWALITEIT</b>	Pas de instellingen voor JPEG- of HEIF-compressie aan of schakel RAW-opname in of uit.
<b>RAW OPNAME</b>	Kies opties voor het opnemen van RAW-beelden.
<b>JPEG/HEIF SELECTEREN</b>	Kies of foto's worden opgenomen in JPEG of HEIF.
<b>FILM SIMULATIE KIESINSTELLING</b>	Kies een filmsimulatie of een filter wanneer de filmsimulatieschijf is ingesteld op <b>FS1</b> , <b>FS2</b> , <b>FS3</b> of  <b>ACROS</b> .
<b>FILMSIMULATIE</b>	Kies een kleurstelling en kleurenbereik.
<b>MONOCHROOM KLEUR</b>	Kies een monochrome tint voor foto's gemaakt met <b>FILMSIMULATIE</b> >  <b>ACROS</b> en  <b>MONOCHROME</b> .
<b>KORRELEFFECT</b>	Voeg een filmkorreleffect toe.
<b>CHROOM KLEUREFFECT</b>	Vergroot het bereik van beschikbare tonen voor het renderen van kleuren die over het algemeen erg verzadigd zijn, zoals rood, geel en groen.
<b>KLEUR CHROOM FX BLAUW</b>	Vergroot het bereik van beschikbare tonen voor het renderen van blauwe kleuren.
<b>WITBALANS</b>	Pas de witbalans aan de lichtbron aan, ongeacht of het direct zonlicht of kunstmatige verlichting is.

<b>Instelling</b>	<b>Beschrijving</b>
<b>DYNAMISCH BEREIK</b>	Kies een dynamisch bereik voor foto's.
<b>PRIORITEIT D-BEREIK</b>	Verminder verlies van details in hoge lichten en schaduwen voor natuurlijke resultaten bij het fotograferen van onderwerpen met veel contrast.
<b>TOONCURVE</b>	Pas aan de hand van een tooncurve de weergave van highlights of schaduwen, waardoor deze harder of zachter worden.
<b>KLEUR</b>	Kleurdichtheid aanpassen.
<b>SCHERPTE</b>	Contouren verscherpen of verzachten.
<b>HOOG ISO RUISONDERDRUKKING</b>	Verminder de ruis in foto's die bij hoge gevoeligheden zijn genomen.
<b>PORTRETVERB. NIV.</b>	Kies het gezichtsverzachtingsniveau.
<b>ZUIVERHEID</b>	Verhoog de definitie terwijl u de tonen in highlights en schaduwen zo min mogelijk wijzigt.
<b>L BEL. RO</b>	Verminder spikkels in lange tijdopnamen.
<b>LENSMODLTIE OPTM.</b>	Verminder het lichte verlies van definitie veroorzaakt door diffractie bij kleine diafragma's.
<b>KLEURR</b>	Selecteer het kleurbereik dat beschikbaar is voor kleurreproductie.
<b>PIXELMAPPING</b>	Gebruik deze optie als u lichtpuntjes in uw foto's opmerkt.
 <b>BEW/BEW INST. OP M</b>	Sla aangepaste instellingen voor het opnamemenu op.
<b>AANG. INST. AUTO BIJWERKEN</b>	Kies of aangepaste instellingenbanken automatisch worden bijgewerkt om wijzigingen in de instellingen weer te geven.
  <b>AANGEPASTE MODUSINSTELLING</b>	Kies of de huidige aangepaste instellingenbank moet worden gebruikt voor stilstaande fotografie of filmopname.
  <b>ADAPT. INSTEL.</b>	Pas instellingen aan voor lenzen met M-bevestiging aangesloten met een optionele FUJIFILM M BEVESTIGINGSADAPTER.

## AF/MF INSTELLINGEN

Om AF/MF-instellingen weer te geven, drukt u op **MENU/OK** in de foto-opnameweergave en selecteert u het tabblad  (AF/MF INSTELLINGEN).

Instelling	Beschrijving
<b>SCHERPSTELGEBIED</b>	Kies het scherpstelgebied.
<b>SCHERPSTELMODUS</b>	Kies hoe de camera scherpstelt.
<b>SCHERPSTELLING</b>	Kies de grootte van het scherpstelgebied.
<b>ZONE AANGEPASTE INSTELLING</b>	Maak aangepaste scherpstelzones voor gebruik wanneer <b>ZONE</b> is geselecteerd voor <b>SCHERPSTELLING</b> .
<b>AF MODUS ALLE INSTELLINGEN</b>	Kies de AF-standen die beschikbaar zijn wanneer <b>ALLE</b> is geselecteerd voor <b>SCHERPSTELLING</b> .
<b>AF-C AANGEPASTE INSTELL.</b>	Selecteer scherpstelvolgopties voor gebruik wanneer <b>CONTINU AF</b> is geselecteerd voor scherpstelstand.
<b>AF-MODUS OPSL. DR ORIËNT.</b>	Kies of de scherpstelmodus die gebruikt wordt als de camera in de portretstand staat afzonderlijk wordt opgeslagen van die gebruikt wordt als de camera in de landschapstand staat.
<b>AF-PUNTDISPLAY</b>  	Kies of afzonderlijke scherpstelpunten worden afgebeeld wanneer <b>ZONE</b> of <b>GROOTHOEK/TRACKING</b> is geselecteerd voor <b>SCHERPSTELLING</b> .
 <b>WRAP FOCUSPUNT</b>	Kies of de selectie van het scherpstelgebied wordt begrensd door de kaders van het scherm of „rondloopt” van de ene rand van het scherm naar de andere.
<b>AANTAL FOCUSPUNTEN</b>	Kies het aantal scherpstelpunten die beschikbaar zijn voor scherpstelpuntselectie.
<b>PRE-AF</b>	Kies op de camera verdergaat met scherpstellen, zelfs wanneer de ontspanknop niet tot halverwege is ingedrukt.
<b>AF-HULPLICHT</b>	Kies of het AF-hulplicht moet branden om te helpen bij de automatische scherpstelling.



Instelling	Beschrijving
 <b>INST. GEZICHTS-/ OOGHERKEN.</b>	Kies of de camera voorrang geeft aan gezichten van personen boven achtergrondobjecten bij het instellen van scherpstelling en belichting.
<b>INSTELLING ONDERWERPDETECTIE</b>	Kies of de camera prioriteit geeft aan onderwerpen van een geselecteerd type, zoals dieren of voertuigen, bij het instellen van de scherpstelling.
<b>AF+MF</b>	Kies of handmatige scherpstelling kan worden geactiveerd door aan de scherpstelling te draaien tijdens scherpstelvergrendeling.
<b>HF ASSISTENTIE</b>	Kies hoe scherpstelling wordt weergegeven in handmatig scherpstelmodus.
<b>VERGREND EL MF ASSIST &amp; SCHERPSTELRING</b>	Kies of de scherpstelweergave geselecteerd voor <b>HF ASSISTENTIE</b> verschijnt wanneer in de handmatige scherpstelstand aan de scherpstelring wordt gedraaid.
<b>SCHERPSTELLOEP</b>	Kies of de weergave automatisch inzoomt op een van de geselecteerde scherpstelgebieden wanneer er in de handmatige scherpstelstand aan de scherpstelring wordt gedraaid.
<b>INT. SPOT AE&amp;SCHRPSTLGBD</b>	Kies of spotmeting het huidige scherpstelfram berekent.
  <b>DIRECT AF-INSTELLING</b>	Kies hoe de camera scherpstelt wanneer functieknoppen waaraan functies zoals AF-vergrendeling zijn toegewezen, worden ingedrukt in de handmatige scherpstelstand.
  <b>SCHERPTDIEPTE- SCHAAL</b>	Kies een schaal voor scherptediepte.
<b>ONTGRENDFOCUS PRIORITEIT</b>	Kies of foto 's kunnen worden gemaakt door de ontspanknop volledig in te drukken wanneer de camera niet heeft scherpgesteld.
  <b>BEGRENZER AF BEREIK</b>	Beperk het bereik van beschikbare focusafstanden voor verhoogde focussnelheid.
<b>TOUCH SCREEN MODUS</b>	Kies de opnamebewerkingen die worden uitgevoerd met de aanraaktoetsen.

## OPNAME-INSTELLINGEN

Om opname-instellingen weer te geven, drukt u op **MENU/OK** in de foto-opnameweergave en selecteert u het tabblad  (**OPNAME-INSTELLINGEN**).

Instelling	Beschrijving
<b>INSTELLING AUTOMATISCHE MODUS</b>	Kies een onderwerppositie wanneer de modusschijf naar <b>AUTO</b> is gedraaid.
<b>FILTER INSTELLING</b>	Kies het toegepaste filtereffect wanneer de modusschijf naar <b>FILTER</b> is gedraaid.
<b>SPORTZOEKERMODUS</b>	Maak foto's met behulp van de uitsnede in het midden van de weergave.
<b>PRE-OPNAME ES </b>	Kies of u serieopnamen wilt maken met behulp van de elektronische sluitersluiter wanneer de ontspanknop half wordt ingedrukt.
<b>ZELFONTSPANNER</b>	Kies een vertraging voor het loslaten van de ontspanknop.
<b>INSEL. ZELFONTSP. OPSLAAN</b>	Kies of de zelfontspannerinstellingen worden teruggezet wanneer de camera wordt uitgeschakeld.
<b>ZELF-TIMER LAMP</b>	Kies of het zelfontspannerlampje brandt tijdens zelfontspannerfotografie.
<b>AE-REEKS INSTELLING</b>	Pas de afbakningsinstellingen van de belichting aan.
<b>FILMSIMULATIE BKT</b>	Kies de drie filmsimulatietypes gebruikt voor filmsimulatie-afbakening.
<b>INSTELLING FOCUS BKT</b>	Pas instellingen aan voor scherpstelbracketing.
<b>LICHTMEETSYSTEEM</b>	Kies hoe de camera de belichting meet.
<b>SLUITERTYPE</b>	Kies het sluitertype.
<b>INTERVAL-TIMEROPNAME</b>	Configureer de camera zodat deze automatisch een geselecteerd aantal opnames maakt bij een vooringesteld interval.
<b>VERZACHT. VAN BELICHTING MET INT. TIMEROPN.</b>	Kies of de belichting automatisch wordt aangepast tijdens intervalfotografie om te voorkomen dat deze aanzienlijk verandert tussen opnames in.

Instelling	Beschrijving
<b>INTERVAL PRIORITEIT MODUS</b>	Kies of de camera de sluitertijd aanpast tijdens interval-fotografie om ervoor te zorgen dat de belichtingen niet langer zijn dan het interval tussen foto's.
<b>FLIKKERVERMINDERING</b>	Kies of flikkering in foto's en op het scherm wordt verminderd bij het fotograferen onder tl-verlichting en andere soortgelijke lichtbronnen.
<b>KNIPPERLOZE ST-INSTELLING</b>	Kies of de sluitertijd kan worden aangepast in kleinere stappen om het flikkeren van LED-lampjes en dergelijke te verminderen.
<b>IS MODE</b>	Kies of beeldstabilisatie wordt ingeschakeld.
<b>ISO</b>	Pas de gevoeligheid van de camera voor licht aan.
 <b>INSTELLING KOELVENTILATOR</b>	Pas instellingen voor optionele koelventilatoren aan.
 <b>DRAADLS COMMUNICT</b>	Breng draadloze verbindingen tot stand met smartphones, tablets of andere apparaten.

## FLITSINSTELLINGEN

Om flitsinstellingen weer te geven, drukt u op **MENU/OK** in de foto-opnameweergave en selecteert u het tabblad **f** (FLITSINSTELLINGEN).



Instelling	Beschrijving
<b>FLASHFUNCTIE-INSTELLING</b>	Pas instellingen aan zoals flitserregelingsstand, flitsniveau en flitsvermogen.
<b>VERWIJDER R. OGEN</b>	Kies of het door het flitslicht veroorzaakte rode-ogeneffect wordt tegengegaan.
<b>MODUS TTL VERGRENDELEN</b>	Kies een TTL-vergrendelingsmodus.
<b>LED-LICHTINSTELLING</b>	Kies of u het LED-videolicht van de flitser (indien beschikbaar) wenst te gebruiken als een catchlight of AF-hulplicht bij het nemen van foto's. Deze instelling kan worden geconfigureerd als een schoenflitser met een LED-lampje wordt gebruikt.
<b>COMMANDER-INSTELLING</b>	Kies groepen wanneer u de flitser van de camera gebruikt als commander voor Fujifilm optische draadloze flitserregeling op afstand.
<b>CH-INSTELLING</b>	Kies het kanaal dat wordt gebruikt voor communicatie tussen de commander en flitsers op afstand.

## FILMINSTELLINGEN

Om filminstellingen weer te geven, drukt u op **MENU/OK** in de foto-opnameweergave en selecteert u het tabblad  (**FILMINSTELLINGEN**).

Instelling	Beschrijving
<b>FILMMODUS</b>	Pas filmopname-instellingen aan.
<b>HOGESNELHEIDSOPN.</b>	Pas instellingen voor hoge-snelheidvideo's aan.
<b>INSTELLING MEDIA-OPN.</b>	Kies de filmbestandsinstellingen, zoals de bestemming, het bestandstype en de compressie.
 <b>BEELDSTABIL.-MODUS</b>	Kies de beeldstabilisatiemodus.
 <b>BOOST BEELDSTABIL. MOD</b>	Kies het beeldstabilisatieniveau.
<b>INSTELLING GELUID</b>	Pas audio-gerelateerde instellingen aan voor filmopnamen.
<b>MIC/AFSTANDSBED.</b>	Geef aan of het apparaat dat is aangesloten op de microfoon-/afstandsontpanneraansluiting een audioapparaat is of een afstandsontspanner.
 <b>OPNAME FRAME-INDICATOR</b>	Kies of de kaders van het scherm van kleur veranderen tijdens filmopname.

## De opnamemenu's (Films)

 Items gemarkeerd met zowel  als -pictogrammen zijn beschikbaar in zowel fotografie- als filmopnamemenu's. Wijzigingen in deze items in beide menu's zijn ook van toepassing op het item in het resterende menu.

### FILMINSTELLINGEN

Om filmopname-opties weer te geven, drukt u op **MENU/OK** in de filmopnameweergave en selecteert u het tabblad  (FILMINSTELLINGEN).

Instelling	Beschrijving
<b>LIJST FILMINSTELLINGEN</b>	Bekijk de huidige instellingen voor filmopname.
<b>OPNAMEMODUS</b>	Kies de opnamemodus voor het opnemen van films.
<b>FILMMODUS</b>	Pas filmopname-instellingen aan.
<b>ACHTERGROND DEFOCUS MODUS</b>	Kies of u het diafragma wilt vastzetten op de breedste instelling (laagste f/-waarde).
<b>HOGESNELHEIDSOPN.</b>	Pas instellingen voor hoge-snelheidvideo's aan.
<b>9:16 KORTE FILMMODUS</b>	Neem verticale en kleine films op.
 <b>ZELFONTSPANNER</b>	Kies een zelfontspannervertraging voor filmopname.
<b>INSTELLING MEDIA-OPN.</b>	Kies de filmbestandsinstellingen, zoals de bestemming, het bestandstype en de compressie.
<b>INSTELLING HDMI-UITVOER</b>	Pas de instellingen aan voor gebruik wanneer het opnamedisplay wordt uitgevoerd naar een HDMI-apparaat.
<b>VERGR. BIJSN. FILM REP</b>	Kies of u de verhouding voor film bijsnijden wilt vastzetten op 1,25:1.
<b>F-Log/HLG OPNAME</b>	Kies de bestemming voor F-Log en HLG (Hybrid Log-Gamma)-films die worden opgenomen terwijl de camera is aangesloten op een HDMI-apparaat.
<b>INSTELLING GEGEVENSNI-VEAU</b>	Kies het signaalbereik voor video's opgenomen met de camera.

Instelling	Beschrijving
 LICHTMEETSISTEEM	Kies hoe de camera de belichting meet.
 KNIPPERLOZE ST-INSTELLING	Kies of de sluitertijd kan worden aangepast in kleinere stappen om het flikkeren van LED-lampjes en dergelijke te verminderen.
 BEELDSTABIL.-MODUS	Kies de beeldstabilisatiemodus.
 BOOST BEELDSTABIL. MOD	Kies het beeldstabilisatieniveau.
 ISO	Pas de gevoeligheid van de camera voor licht aan.
<b>ZEBRA-INSTELLING</b>	Kies of hoge lichten die mogelijk zijn overbelicht worden aangeduid door zebrastrepen in de filmmodusweergave.
<b>ZEBRA-NIVEAU</b>	Kies de helderheidsdrempel voor de zebrastrepenweergave.
<b>GEOPT. FILMBEDIEN.</b> 	Instellingen kunnen worden aangepast met behulp van de instelschijven en aanraakschermbediening.
 OPNAME FRAME-INDICATOR	Kies of de kaders van het scherm van kleur veranderen tijdens filmopname.
<b>CONTROLELAMPJE</b>	Kies de lamp (indicator of AF-hulpverlichting) die brandt tijdens filmopnamen en of de lamp knippert of blijft branden.
 INSTELLING KOELVENTILATOR	Pas instellingen voor optionele koelventilatoren aan.
 BEW/BEW INST. OP M	Sla aangepaste instellingen voor het opnamemenu op.
 AUTOM. UPDATE AANGEPASTE INSTELLING	Kies of aangepaste instellingenbanken automatisch worden bijgewerkt om wijzigingen in de instellingen weer te geven.
 AANGEPASTE MODUSINSTELLING	Kies of de huidige aangepaste instellingenbank moet worden gebruikt voor stilstaande fotografie of filmopname.
 DRAADLS COMMUNICT	Breng draadloze verbindingen tot stand met smartphones, tablets of andere apparaten.

## INSTELLINGEN BEELDKWALITEIT

Om instellingen voor beeldkwaliteit weer te geven, drukt u op **MENU/OK** in de filmopnameweergave en selecteert u het tabblad  (**INSTELLINGEN BEELDKWALITEIT**).

Instelling	Beschrijving
 <b>FILM SIMULATIE KIESINSTELLING</b>	Kies een filmsimulatie of een filter wanneer de filmsimulatieschijf is ingesteld op <b>FS1</b> , <b>FS2</b> , <b>FS3</b> of  <b>ACROS</b> .
 <b>FILMSIMULATIE</b>	Kies een filmsimulatie-effect voor filmopnamen.
 <b>MONOCHROOM KLEUR</b>	Kies een monochrome tint voor films opgenomen met <b>FILMSIMULATIE &gt;  ACROS</b> en  <b>MONOCHROME</b> .
 <b>WITBALANS</b>	Pas de witbalans aan de lichtbron aan, ongeacht of het direct zonlicht of kunstmatige verlichting is.
 <b>DYNAMISCH BEREIK</b>	Kies een dynamisch bereik voor filmopnamen.
 <b>TOONCURVE</b>	Pas aan de hand van een tooncurve de weergave van highlights of schaduwen, waardoor deze harder of zachter worden.
 <b>KLEUR</b>	Kleurdichtheid aanpassen.
 <b>SCHERPTE</b>	Contouren verscherpen of verzachten.
 <b>HOOG ISO RUISONDERDRUKKING</b>	Verminder de ruis in foto's die bij hoge gevoeligheden zijn genomen.
 <b>PORTRETVERB. NIV.</b>	Kies het gezichtsverzachtingsniveau.
<b>INTERFRAMENR.</b>	Kies of inter-beeldruis moet worden verminderd.
 <b>OMGV.LICHT CORR.</b>	Kies of vignettering wordt verminderd bij het opnemen van films.
  <b>ADAPT. INSTEL.</b>	Pas instellingen aan voor lenzen met M-bevestiging aangesloten met een optionele FUJIFILM M BEVESTIGINGSADAPTER.



## AF/MF INSTELLINGEN

Om AF/MF-instellingen weer te geven, drukt u op **MENU/OK** in de filmopnameweergave en selecteert u het tabblad  (AF/MF INSTELLINGEN).

Instelling	Beschrijving
 <b>SCHERPSTELGEBIED</b>	Kies het scherpstelgebied.
 <b>SCHERPSTELMODUS</b>	Kies hoe de camera scherpstelt.
 <b>SCHERPSTELLING</b>	Kies de grootte van het scherpstelgebied.
 <b>AF-C AANGEPASTE INSTELL.</b>	Selecteer scherpstelvolgopties bij het opnemen van films met <b>CONTINU AF</b> geselecteerd voor scherpstelmodus.
 <b>WRAP FOCUSPUNT</b>	Kies of de selectie van het scherpstelgebied wordt begrensd door de kaders van het scherm of „rondloopt” van de ene rand van het scherm naar de andere.
<b>PRODUCT PRIORITEIT MODUS</b>	Kies of u de instellingen wilt aanpassen voor het filmen van productrecensies en dergelijke.
 <b>INST. GEZICHTS-/ OOGHERKEN.</b>	Kies of de camera voorrang geeft aan gezichten van personen boven achtergrondobjecten bij het instellen van scherpstelling en belichting.
 <b>INSTELLING ONDERWERPDETECTIE</b>	Kies of de camera prioriteit geeft aan onderwerpen van een geselecteerd type, zoals dieren of voertuigen, bij het instellen van de scherpstelling.
 <b>AF+MF</b>	Kies of handmatige scherpstelling kan worden geactiveerd tijdens autofocus door aan de scherpstelring te draaien.
 <b>HF ASSISTENTIE</b>	Kies hoe scherpstelling wordt weergegeven in handmatig scherpstelmodus.
 <b>VERGRENDEL MF ASSIST &amp; SCHERPSTELRING</b>	Kies of de scherpstelweergave geselecteerd voor  <b>HF ASSISTENTIE</b> verschijnt wanneer in de handmatige scherpstelstand aan de scherpstelring wordt gedraaid.
 <b>SCHERPSTELLOEP</b>	Kies of de weergave automatisch inzoomt op een van de geselecteerde scherpstelgebieden wanneer er in de handmatige scherpstelstand aan de scherpstelring wordt gedraaid.

Instelling	Beschrijving
  <b>DIRECT AF-INSTELLING</b>	Kies hoe de camera scherpstelt wanneer functieknoppen waaraan functies zoals AF-vergrendeling zijn toegewezen, worden ingedrukt in de handmatige scherpstelstand.
  <b>SCHERPTEDIEPTESCHAAL</b>	Kies een schaal voor scherptediepte.
  <b>BEGRENZER AFBEREIK</b>	Beperk het bereik van beschikbare focusafstanden voor verhoogde focussnelheid.
 <b>TOUCH SCREEN MODUS</b>	Kies de opnamebewerkingen die worden uitgevoerd met de aanraaktoetsen.
<b>VERGR. SCHERPST. CONTROLE</b>	Kies of de focuszoom van kracht blijft zodra filmopname begint.

## INSTELLING GELUID

Om geluidsinstellingen weer te geven, drukt u op **MENU/OK** in de filmopnameweergave en selecteert u het tabblad  (**INSTELLING GELUID**).

Instelling	Beschrijving
<b>AANP. INTERN MIC.-NIVEAU</b>	Pas het opnameniveau aan voor de ingebouwde microfoon.
<b>AANP. EXTERN MIC.-NIVEAU</b>	Pas het opnameniveau aan voor externe microfoons.
<b>INSTELLING MICROFOONRICHTING</b>	Kies de richtingsgevoeligheid van de ingebouwde microfoon.
<b>INSTELLING GELUIDSREDUCTIE</b>	Kies of ruis tijdens filmopnamen wordt verminderd.
<b>BEGRENZER MIC.-NIVEAU</b>	Vermindert vervorming die wordt veroorzaakt door invoer die de grenzen van de audiocircuits van de microfoon overschrijdt.
<b>INST. MICROFOONAANSLUITING</b>	Geef het type audioapparaat op dat is aangesloten op de microfoon-/afstandsontspanneraansluiting.
<b>VOLUME HOOFDTELEFOON</b>	Stel het hoofdtelefoonvolume af.
<b>MIC/AFSTANDBED.</b>	Geef aan of het apparaat dat is aangesloten op de microfoon-/afstandsontspanneraansluiting een audioapparaat is of een afstandsontspanner.
<b>INSTELLING XLR-MIC-ADAPTER</b>	Pas de ingangskanaalinstellingen van de microfoon en dergelijke aan voor gebruik met de XLR-microfoonadapters.

## INSTELLING TIJDCODE

Om instellingen voor tijdcodes weer te geven, drukt u op **MENU/OK** in de filmopnameweergave en selecteert u het tabblad **TC** (INSTELLING TIJDCODE).

Instelling	Beschrijving
<b>WEERGAVE TIJDCODE</b>	Kies of tijdcodes tijdens filmopnamen en afspelen van films worden weergegeven.
<b>INSTELLING STARTTIJD</b>	Kies de starttijd van de tijdcode.
<b>INSTELLING OPTELLEN</b>	Kies of de tijd continu wordt geklokt of alleen tijdens filmopnamen.
<b>FRAME VERWIJDEREN</b>	Kies of frame drop wordt ingeschakeld.
<b>UITVOER HDMI-TIJDCODE</b>	Kies of tijdcodes naar HDMI-apparaten worden uitgevoerd.
<b>TIJDCODE SYNC. INSTELLING</b>	Kies of tijdcodes moeten worden gesynchroniseerd met een extern apparaat.

## Het afspeelmenu







Het afspeelmenu wordt weergegeven wanneer u op **MENU/OK** in de afspeelmodus drukt.

Instelling	Beschrijving
<b>RAW-CONVERSIE</b>	Kopieer RAW-foto's in andere formaten.
<b>CONV. HEIF NAAR JPEG/TIFF</b>	Converteer HEIF-foto's naar JPEG of TIFF.
<b>WISSEN</b>	Wis afzonderlijke foto's, meerdere geselecteerde foto's of alle foto's.
<b>BEELDUITSNEDE</b>	Een beelduitsnede van de huidige foto maken.
<b>NIUW FORMAAT</b>	Maak een kleine kopie van de huidige foto.
<b>BEVEILIGEN</b>	Beveilig foto's tegen per ongeluk wissen.
<b>FOTO DRAAIEN</b>	Kies of foto's worden gedraaid voor weergave tijdens afspelen.
<b>SPRAAKMEMO INSTELLING</b>	Kies of spraakmemo's aan foto's worden toegevoegd.
<b>WAARDERING</b>	Waardeer foto's met behulp van sterren.
<b>AFB. VERZ. NAAR SMARTPHONE</b>	Selecteer foto's voor uploaden naar een smartphone op een later moment.
 <b>DRAADLS COMMUNICT</b>	Breng draadloze verbindingen tot stand met smartphones, tablets of andere apparaten.
<b>DIAVOORSTELLING</b>	Bekijk foto's in een automatische diavoorstelling.
<b>FOTOBOEK HULP</b>	Maak boeken van uw favoriete foto's.
<b>OPDRACHT (DPOF)</b>	Maak een digitale "printopdracht" voor DPOF-compatibele printers.
<b>AFDRUK. instax PRINTER</b>	Druk foto's af met optionele Fujifilm instax SHARE printers.
<b>BEELDERHOUDING</b>	Kies de beeldverhouding voor foto's die op een televisie worden weergegeven.

## De instellingenmenu's

### GEbruikersinstellingen

Om toegang te krijgen tot de basisinstellingen van de camera, drukt u op **MENU/OK**, selecteert u het tabblad  (**INSTALLATIE**) en kiest u **GEbruikersinstellingen**.

Instelling	Beschrijving
<b>FORMATTEREN</b>	Formatteren van geheugenkaarten.
 <b>GEBIEDINSTELLING</b>	Kies uw locatie.
<b>DATUM/TIJD</b>	Stel de cameraklok in.
<b>TIJDVERSCHIL</b>	Schakel tussen uw tijdzone thuis en de tijdzone van uw huidige locatie.
 <b>言語/LANG.</b>	Kies een taal.
 <b>MIJN MENU-INSTELLINGEN</b>	Bewerk de items weergegeven in het tabblad  ( <b>MIJN MENU</b> ), een gepersonaliseerd aangepast menu met veelgebruikte fotomenu-opties.
 <b>MIJN MENU-INSTELLINGEN</b>	Bewerk de items weergegeven in het tabblad  ( <b>MIJN MENU</b> ), een gepersonaliseerd aangepast menu met veelgebruikte filmmenu-opties.
<b>SENSORREINIGING</b>	Verwijder stof van de camerabeeldsensor.
<b>FIRMWARE UPDATE</b>	Werk de firmware voor de camera, lenzen en andere accessoires bij.
<b>RESET</b>	Zet opnameopties of opties voor het instellingenmenu terug naar de standaardwaarden.
<b>GEREGULEERD</b>	Bekijk elektronische kopieën van het productmodelnummer en andere certificaten.

## GELUID SET-UP

Om toegang te krijgen tot geluidsinstellingen, drukt u op **MENU/OK**, selecteert u het tabblad  (**INSTALLATIE**) en kiest u **GELUID SET-UP**.

Instelling	Beschrijving
<b>AF PIEPVOLUME</b>	Kies het volume van de pieptoon die klinkt wanneer de camera scherpstelt.
<b>ZELFONTSPANNER PIEPVOLUME</b>	Kies het volume van de pieptoon die klinkt terwijl de zelfontspanner is ingeschakeld.
<b>BEDIENING VOL.</b>	Pas het volume aan van de geluiden die worden geproduceerd wanneer de camerabesturingen worden bediend.
 <b>OPNAME START/STOP VOLUME</b>	Kies het volume bij het begin en het einde van filmopname.
<b>MSEF ELEKTRONISCH SLUITERVOL.</b>	Pas het volume van de geluiden gemaakt door de mechanische of elektronische voorste gordijnsluiters aan.
<b>MSEF ELEKTRONISCH SLUITERGELD</b>	Kies het geluid dat de mechanische of elektronische voorste gordijnsluiters maakt.
<b>ES ELEKTRONISCH SLUITERVOL.</b>	Pas het volume van de geluiden gemaakt door de elektronische sluiters aan.
<b>ES ELEKTRONISCH SLUITERGELD</b>	Kies het geluid dat de elektronische sluiters maakt.
<b>AFSPEEL VOLUME</b>	Pas het volume voor het afspelen van een film aan.
<b>4kan AUDIOWEERGAVE</b>	Pas geluidsinstellingen aan voor gebruik bij het bekijken van 4kan-films.

## SCHEM SET-UP

Om toegang te krijgen tot weergave-instellingen, drukt u op **MENU/OK**, selecteert u het tabblad **📷 (INSTALLATIE)** en kiest u **SCHEM SET-UP**.

<b>Instelling</b>	<b>Beschrijving</b>
<b>LCD-HELDERHEID</b>	Pas de monitorhelderheid aan.
<b>LCD KLEUR</b>	Pas de verzadiging van het scherm aan.
<b>AANPASSING LCD KLEUR</b>	Pas de kleur van de weergave in de LCD-monitor aan.
<b>WEERGAVE</b>	Kies hoe lang foto's moeten worden weergegeven nadat ze zijn gemaakt.
<b>AUTOROTATIE DISPLAYS</b>	Kies of de indicatoren in het LCD-scherm roteren overeenkomstig de camerastand.
<b>PRVW BELICH/WITBALANS HANDM. MODUS</b>	Kies of belichtings- en/of witbalansvoorbeeld wordt ingeschakeld.
<b>NATUURLIJKE LIVE-WEERGAVE</b>	Kies of de effecten van instellingen zichtbaar zijn op de monitor.
<b>F-Log WEERGAVEHULP</b>	Kies of een voor tonen gecorrigeerd voorbeeld (gelijk aan BT.709) wordt weergegeven bij het opnemen of bekijken van F-Log films.
<b>INSTELLING ELEKTRONISCH NIVEAU</b>	Pas instellingen aan voor gebruik bij het maken van foto's met behulp van het virtuele horizontdisplay.
<b>COMP.RICHTL.</b>	Kies een kaderraster voor opnamemodus.
<b>AUTO ROT. WEERG.</b>	Kies of "staande" (portret) foto's tijdens het afspelen automatisch worden gedraaid.



Instelling	Beschrijving
<b>EENHEDEN AF-SCHAAL</b>	Kies de eenheden gebruikt voor de indicator van de scherpstelafstand.
<b>DIAFRAGMA-EENH. CINEMALENS</b>	Kies of de camera diafragma weergeeft als een T-nummer of een f/-getal wanneer een optionele cinelens is aangesloten.
<b>DISP. INST. OP MAAT</b>	Kies de items die worden getoond in de standaardindicatieweergave.
<b>GROTE INDICAT.-MODUS (LCD)</b>	Kies of grote indicators in de LCD-monitor worden weergegeven.
<b>DISPL-INST. GROTE INDICAT.</b>	Kies de indicatoren die worden weergegeven wanneer <b>AAN</b> is geselecteerd voor <b>GROTE INDICAT.-MODUS (LCD)</b> .
<b>INFORMATIE CONTRASTAANP.</b>	Stel contrast van de weergave af.
<b>LOCATIE-INFO</b>	Kies of de locatie-informatie gedownload van smartphones wordt weergegeven.
 <b>Q-MENU ACHTERGROND</b>	Kies een achtergrond voor het snelmenu voor gebruik bij het maken van foto's.
 <b>Q-MENU ACHTERGROND</b>	Kies een achtergrond voor het snelmenu voor gebruik bij het maken van filmopnames.

## TOETS-/SCHIJFINSTELLINGEN

Om toegang te krijgen tot bedieningsopties, drukt u op **MENU/OK**, selecteert u het tabblad  (**INSTALLATIE**) en kiest u **TOETS-/SCHIJFINSTELLINGEN**.

Instelling	Beschrijving
<b>INSTELLINGEN FOCUSHENDEL</b>	Kies de functies uitgevoerd door de scherpstellingstok (scherpstelhendel).
 <b>BEWERK/SLA OP SNELMENU</b>	Kies de items die worden weergegeven in het snelmenu tijdens fotografie.
 <b>BEWERK/SLA OP SNELMENU</b>	Kies de items die worden weergegeven in het snelmenu tijdens filmopname.
<b>FUNCTIE-INS. (Fn)</b>	Kies de functies die worden vervuld door de functietoetsen.
<b>INSTELLING POWERZOOMLENS-FUNCTIE (Fn)</b>	Kies de functies die worden vervuld door de functieknoppen die beschikbaar zijn op sommige powerzoomlenzen.
<b>COMMANDOSCHIJF INSTELLING</b>	Kies de functies die worden vervuld door de commandoschijven.
<b>BEDIENING MET  S.S.</b>	Kies of u de sluitertijd fijn wilt afstellen met behulp van de commandoschijven.
<b>RICHTING COMMANDOSCHIJF</b>	Kies of de rotatie van de instelschijf wordt omgekeerd voor gebruik bij het aanpassen van instellingen.
<b>SLUITER AF</b>	Kies of de camera scherpstelt wanneer de ontspanknop half wordt ingedrukt.
<b>SLUITER AE</b>	Kies of belichting vergrendelt (AE-vergrendeling) zolang de ontspanknop half is ingedrukt.
<b>OPNAME ZONDER LENS</b>	Kies of de ontspanknop wordt ingeschakeld wanneer er geen lens is bevestigd.
<b>NEEM OP ZONDER KAART</b>	Kies of de sluiters kan worden ontspannen als er geen geheugenkaart in de camera is geplaatst.
<b>ZOOM-/SCHERPSTELINSTELLING LENS</b>	Pas instellingen aan voor lenzen met scherpstelringen of compatibele lenzen met powerzoom.

Instelling	Beschrijving
<b>MODUS AE/AF-VERG.</b>	Kies de functie van de knop waaraan belichtings- en/of scherpstelvergrendeling is toegewezen.
<b>AWB-VERGRENDELMODUS</b>	Kies het gedrag van functieknoppen die zijn toegewezen aan automatische witbalans (AWB)-vergrendeling.
<b>▶ OPNAMEKNOPINSTELLING</b>	Kies de functie die wordt uitgevoerd door de  (filmopname)-knop tijdens het afspeLEN.
<b>TOUCH SCREEN INSTELLINGEN</b>	Kies of aanraaktoetsen in de LCD-monitor worden ingeschakeld.
<b>VERGREND.</b>	Vergrendel camerabedieningen om onopzettelijke bediening te voorkomen.

## STROOMBEHEER

Om toegang te krijgen tot energiebeheerinstellingen, drukt u op **MENU/OK**, selecteert u het tabblad  (**INSTALLATIE**) en kiest u **STROOMBEHEER**.

Instelling	Beschrijving
<b>UITSCHAKELEN</b>	Kies of de camera automatisch wordt uitgeschakeld wanneer er geen handelingen worden uitgevoerd.
<b>PRESTATIE</b>	Pas de stroominstellingen aan.
<b>BOOSTINSTELLING</b>	Pas het gedrag van het LCD-scherm aan wanneer <b>BOOST</b> is geselecteerd voor <b>PRESTATIE</b> .
<b>AUTOM. ENERGIE UIT TEMP.</b>	Kies de temperatuur waarbij de camera automatisch uitschakelt wanneer de temperatuur stijgt.

## OPSLAAN SET-UP

Om toegang te krijgen tot bestandsbeheerinstellingen, drukt u op **MENU/OK**, selecteert u het tabblad  (**INSTALLATIE**) en kiest u **OPSLAAN SET-UP**.

Instelling	Beschrijving
<b>NUMMERING</b>	Kies of de nummering wordt gereset wanneer een nieuwe geheugenkaart wordt geplaatst.
<b>BEWERK BSTNDSNAAM</b>	Kies een bestandsnaamvoorvoegsel.
<b>MAP SELECTEREN</b>	Maak mappen en kies de map waarin erop volgende foto's worden opgeslagen.
<b>COPYRIGHT INFO</b>	Kies of copyrightinformatie, in de vorm van Exif-tags, moet worden toegevoegd aan nieuwe beelden terwijl ze worden gemaakt.
<b>GEOTAGGING</b>	Kies of locatie-informatie gedownload van smartphones wordt opgeslagen met de nieuwe foto's wanneer ze worden gemaakt.

## Netwerk/USB-instellingenmenu's

Druk voor toegang tot de netwerk/USB-instellingen op **MENU/OK** en selecteer het  (netwerk/USB-instellingen)-tabblad.

Instelling	Beschrijving
<b>Bluetooth-/SMARTPHONE-INST.</b>	Pas zowel de Bluetooth-gerelateerde instellingen als verschillende smartphone-gerelateerde instellingen aan.
<b>VLIEGTUIGMODUS</b>	Kies of draadloos LAN en Bluetooth worden uitgeschakeld.
<b>NETWERKINSTELLING</b>	Pas de instellingen aan voor verbinding met draadloze netwerken.
<b>VERB.INST. instax PRNTR</b>	Pas de instellingen aan voor aansluiting op optionele Fujifilm instax SHARE-printers.
<b>Frame.io Camera to Cloud</b>	Pas Frame.io-instellingen aan.
<b>VERBINDINGSMODUS</b>	Pas instellingen aan voor verbinding met externe apparaten.
<b>USB-STROOM/VERBINDINGSINST.</b>	Kies of er USB-verbindingen met computers, smartphones of andere apparaten worden gebruikt voor het leveren van stroom of gegevensoverdracht.
<b>INFORMATIE</b>	Bekijk de IP-adressen van de MAC, Bluetooth en het draadloze netwerk van de camera.
<b>NETWERK/USB-INST. RESET</b>	Zet netwerk/USB-instelling terug naar de standaardwaarden.



# Mededelingen

# 7

# Voor uw veiligheid

## Lees deze opmerkingen voordat u de camera gebruikt

### Veiligheidsopmerkingen



- Zorg ervoor dat u uw camera goed gebruikt. Lees voor gebruik deze veiligheidsopmerkingen en uw *Beginnershandleiding* zorgvuldig door.
- Bewaar deze veiligheidsopmerkingen na het lezen op een veilige plaats.

### Informatie over pictogrammen



De hieronder afgebeelde pictogrammen worden in deze gebruiksaanwijzing gebruikt om de ernst aan te geven van letsels of schade die kan ontstaan als de betekenis van het pictogram niet in acht wordt genomen en het product ten gevolge daarvan onjuist wordt gebruikt.

 <b>WAARSCHUWING</b>	Dit pictogram geeft aan dat het niet opvolgen van instructies kan leiden tot ernstig of fataal letsel.
 <b>ATTENTIE</b>	Dit pictogram geeft aan dat het niet opvolgen van instructies kan leiden tot persoonlijk letsel of materiële schade.

De hieronder afgebeelde pictogrammen geven de ernst van de gevolgen aan als de instructies niet worden nageleefd.

	Driehoekige pictogrammen geven aan dat deze informatie uw aandacht behoeft ("Belangrijk").
	Cirkelvormige pictogrammen met een diagonale streep geven aan dat die handeling verboden is ("Verboden").
	Opgevlude cirkels met een uitroepteken geven aan dat er een handeling moet worden verricht ("Vereist").

De symbolen op dit product (inclusief de accessoires) geven het volgende weer:

 AC
 DC
 Klasse II-apparatuur (De constructie van het product is dubbel geïsoleerd.)

### WAARSCHUWING

 <small>Verwijder uit het stopcontact</small>	<b>Als er een probleem ontstaat, schakel de camera dan uit, verwijder de batterij en koppel de USB-kabel los.</b> Het blijven gebruiken van de camera als deze rook of een ongewone geur verspreidt of wanneer de camera een ander gebrek vertoont, kan brand of een elektrische schok tot gevolg hebben. Neem contact op met uw Fujifilm-dealer.
 <small>Niet in de badkamer of douche gebruiken</small>	<b>Laat geen water of andere vreemde voorwerpen de camera of de aansluitkabels binnendringen.</b> Gebruik de camera of aansluitkabels niet na binnendringen van zoet of zout water, melk, dranken, schoonmaakmiddelen of andere vloeistoffen. <b>Mocht er vloeistof in de camera of aansluitkabels komen, schakel de camera dan uit, verwijder de batterij en koppel de USB-kabel los.</b> Het blijven gebruiken van de camera kan brand of een elektrische schok veroorzaken. Neem contact op met uw Fujifilm-dealer.
 <small>Niet in de badkamer of douche gebruiken</small>	<b>Gebruik de camera niet in de badkamer of douche.</b> Dit kan brand of een elektrische schok veroorzaken.
 <small>Head het apparaat niet uit elkaar</small>	<b>Probeer nooit de camera te demonteren of te modificeren (open nooit de behuizing).</b> Het niet in acht nemen van deze voorzorgsmaatregel kan brand of een elektrische schok tot gevolg hebben.



 <b>WAARSCHUWING</b>	
 <small>Raak geen interne onderdelen aan</small>	<b>Mocht de behuizing openbreken door een val of ander ongeluk, raak de blootliggende onderdelen dan niet aan.</b> Het niet in acht nemen van deze voorzorgsmaatregel kan een elektrische schok of letsel door het aanraken van beschadigde onderdelen tot gevolg hebben. Verwijder onmiddellijk de batterij en pas op voor letsel of een elektrische schok. Breng het product naar het verkooppunt voor advies.
	<b>Het verbindingssnoer mag niet worden aangepast, verwarmd, overmatig gedraaid of uitgerekt en er mogen geen zware voorwerpen op worden geplaatst.</b> Deze handelingen zouden het snoer kunnen beschadigen en brand of een elektrische schok kunnen veroorzaken. Neem contact op met uw Fujifilm-dealer als het snoer beschadigd is. Gebruik geen kabels met verboden stekkers.
	<b>Plaats de camera niet op een onstabiele ondergrond.</b> Hierdoor kan de camera vallen of kantelen en letsel veroorzaken.
	<b>Probeer nooit foto's te maken als u in beweging bent.</b> Maak geen opnamen, speel niet af en gebruik geen andere functies van de camera terwijl u een auto of ander voertuig bestuurt. Dit kan leiden tot een val of een verkeersongeluk. Als u foto's maakt tijdens het lopen, let dan op uw omgeving.
	<b>Raak tijdens onweer de metalen onderdelen van de camera niet aan.</b> Dit kan tot een elektrische schok leiden door de ladingsoverdracht van een blikseminslag.
	<b>Gebruik de batterij niet voor andere doeleinden dan waarvoor deze bedoeld is.</b> Plaats de batterij zoals aangeduid door de merktekens.
	<b>Probeer de batterijen niet te demonteren, aan te passen of te verhitten. Laat de batterijen niet vallen, sla niet tegen ze aan, gooi ze niet en stel ze niet op een andere manier bloot aan hevige schokken. Gebruik geen batterijen die tekenen van lekkage, vervorming, verkleuring of andere onregelmatigheden vertonen. Gebruik alleen aangewezen laders om oplaadbare batterijen op te laden en probeer niet om niet-oplaadbare Li-ion of alkaline batterijen op te laden. Laat de batterijen niet kortsluiten en bewaar ze niet samen met metalen objecten.</b> Het niet in acht nemen van deze voorzorgsmaatregelen kan ertoe leiden dat de batterijen oververhit raken, vlam vatten, scheuren of gaan lekken, wat kan leiden tot brand, brandwonden of ander letsel.
	<b>Gebruik uitsluitend batterijen die voor gebruik met deze camera goedgekeurd zijn. Gebruik geen andere spanning dan de vermelde voedingsspanning.</b> Het gebruik van andere spanningsbronnen kan tot brand leiden.
	<b>Als de batterij lekt en vloeistof in contact komt met uw ogen, huid of kleding, spoelt u het betreffende gebied onmiddellijk met schoon stromend water af en zoekt u medische hulp of belt u onmiddellijk het alarmnummer.</b>
	<b>Gebruik de lader niet om andere batterijen dan hier vermeld op te laden.</b> De meegeleverde lader is uitsluitend voor gebruik met het type batterij dat met de camera wordt meegeleverd. Als u de lader gebruikt om gewone batterijen of andere types oplaadbare batterijen op te laden, dan kan dit leiden tot lekkage, oververhitting of een explosie.
	<b>Het gebruik van een flitser te dicht bij de ogen van een persoon kan visuele beperking veroorzaken.</b> Let bijzonder goed op bij het fotograferen van baby's en kleine kinderen.
	<b>Vermijd langdurig contact met warme oppervlakken. Zorg ervoor dat terwijl het product aan is, geen enkel deel van het lichaam in contact blijft met het product gedurende langere periodes.</b> Als u deze waarschuwing negeert, kan dit leiden tot brandwonden, met name tijdens langdurig gebruik, bij hoge omgevingstemperaturen, wanneer <b>HOOG</b> is geselecteerd voor <b>AUTOM. ENERGIE UIT TEMP.</b> of bij gebruikers die last hebben van een slechte bloedsomloop of verminderd gevoel, in welk geval het gebruik van een statief of dergelijke voorzorgsmaatregelen worden aanbevolen.
	<b>Niet gebruiken in de aanwezigheid van ontvlambare voorwerpen, explosieve gassen of stof.</b>
	<b>Als u de batterij bij u draagt, plaatst u deze in de digitale camera of bewaart u de batterij in de harde tas. Als u de batterij wilt opbergen, bergt u deze op in de harde tas. Als u de batterijen wegbrengt voor recycling, bedekt u de polen met isolatietape.</b> Door contact met andere batterijen of metalen voorwerpen kan de batterij in brand vliegen of ontploffen.

## WAARSCHUWING



**Houd geheugenkaarten, flitschoenen en andere kleine onderdelen buiten het bereik van kleine kinderen.** Kinderen kunnen kleine onderdelen inslikken; buiten het bereik van kinderen bewaren. Mocht een kind een klein onderdeel inslikken, raadpleeg dan een arts of bel het alarmnummer.



**Bewaar buiten het bereik van kleine kinderen.** Onder de onderdelen die letsel kunnen veroorzaken zijn de draagriem, die verstrikt rond de nek van een kind kan raken, wat verstikking tot gevolg kan hebben, en de flitser, die een visuele beperking kan veroorzaken.



**Volg de instructies van luchtvaart- en ziekenhuispersoneel op.** Dit product genereert radiofrequentie-emissies die kunnen interfereren met navigatie- of medische apparatuur.

## ATTENTIE



**Gebruik de camera niet op plaatsen met oliedampen, stoom, vochtigheid of stof.** Dit kan brand of een elektrische schok veroorzaken.



**Laat de camera niet achter op plaatsen die aan extreem hoge temperaturen zijn blootgesteld.** Laat de camera niet achter in afgesloten ruimtes zoals in een afgesloten voertuig of in direct zonlicht. Dit kan brand veroorzaken.



**Plaats geen zware voorwerpen op de camera.** Hierdoor kan het zware voorwerp vallen of kantelen en letsel veroorzaken.



**Bedek de camera en de oplader niet en wikkel deze niet in een doek of deken.** Hierdoor kan de temperatuur te hoog oplopen waardoor de behuizing vervormt of waardoor er brand ontstaat.



**Gebruik de stekker niet als deze beschadigd is of niet goed in het stopcontact past.** Het niet in acht nemen van deze voorzorgsmaatregel kan brand of een elektrische schok tot gevolg hebben.



**Als u de camera reinigt of u de camera voor langere tijd niet van plan bent te gebruiken, verwijdert u de batterij.** Doet u dit niet, dan kan dit leiden tot brand of een elektrische schok.



**Na het opladen dient u de lader uit het stopcontact te verwijderen.** Er kan brand ontstaan als u de lader in het stopcontact laat zitten.



**Bij het verwijderen van een geheugenkaart kan de kaart te snel uit de sleuf schieten. Gebruik uw vinger om deze tegen te houden en laat de kaart zachtjes los.** Bij het eruit schieten van de kaart kan letsel ontstaan.



**Hanteer de geheugenkaart niet onmiddellijk na opname.** De geheugenkaart kan heet zijn, wat kan leiden tot brandwonden. Wacht totdat de kaart is afgekoeld voordat u deze uit de camera haalt.



**Laat uw camera van binnen regelmatig nakijken en schoonmaken.** Een ophoping van stof in uw camera kan tot brand of een elektrische schok leiden. Neem contact op met uw Fujifilm-dealer om de camera om de twee jaar van binnen te laten reinigen. Dit is echter niet gratis.



**Gooi het product weg in overeenstemming met de plaatselijke voorschriften.**



**Explosiegevaar wanneer de batterij op onjuiste wijze vervangen wordt. Vervang de batterij alleen met hetzelfde of een soortgelijk type.**



**Batterijen (accu of geïnstalleerde batterijen) mogen niet worden blootgesteld aan overmatige warmte, zoals zonlicht, vuur of dergelijke.**

## De batterij en voedingsbron

**Opmerking.** Controleer welk type batterijen in uw camera wordt gebruikt en lees de relevante paragrafen aandachtig door.



**Waarschuwing:** Batterijen mogen niet worden blootgesteld aan overmatige warmte, zoals zonlicht, vuur of dergelijke.

Dit gedeelte beschrijft hoe u de batterijen moet hanteren zodat ze zo lang mogelijk meegaan. Verkeerd gebruik kan de levensduur verkorten of lekkage, oververhitting en ontploffing van de batterij tot gevolg hebben.

### Li-ionbatterijen

*Dit gedeelte is van toepassing als in uw camera een oplaadbare Li-ionbatterij wordt gebruikt.*

De batterij is bij verscheping uit de fabriek niet opgeladen. Laad de batterij vóór gebruik op. Laat de batterij in het compartiment zitten wanneer u de camera niet gebruikt.

#### ■ Opmerkingen over de batterij

Een batterij die niet wordt gebruikt, verliest langzaam haar lading. Laad de batterij een of twee dagen vóór gebruik op.

De levensduur van de batterij kan worden verlengd door de camera uit te schakelen wanneer hij niet wordt gebruikt.

De capaciteit van de batterij neemt bij lage temperaturen af; een lege batterij werkt vaak niet wanneer het koud is. Bewaar een volledig opgeladen reservebatterij op een warme plaats en verwissel de batterij wanneer dat nodig is; of bewaar de batterij in een van uw zakken en plaats de batterij pas vlak voordat u gaat fotograferen in de camera. Voorkom dat de batterij in direct contact komt met handenwarmers of andere verwarmingsapparaten.

#### ■ De batterij opladen

De batterij kan ook worden opgeladen met een optionele BC-W126S batterijlader. De laadtijd neemt toe wanneer de omgevingstemperatuur lager is dan +10 °C of hoger is dan +35 °C. Probeer de batterij nooit op te laden bij temperaturen boven +40 °C; opladen is niet mogelijk bij temperaturen onder +5 °C.

Probeer nooit een volledig opgeladen batterij op te laden. De batterij hoeft echter ook niet volledig ontladen te zijn om te worden opgeladen.

De batterij kan onmiddellijk na het opladen en tijdens gebruik enigszins warm aanvoelen. Dit is normaal.

#### ■ Levensduur van de batterij

Wanneer de batterij steeds minder lang haar lading kan vasthouden, is dat een indicatie dat het einde van de levensduur van de batterij is bereikt en dat de batterij moet worden vervangen.

#### ■ Opslag

Als de camera gedurende langere tijd niet wordt gebruikt, bewaar hem dan bij kamertemperatuur met de batterij voor ongeveer de helft tot 2/3 opgeladen.

Wanneer de camera gedurende langere tijd niet zal worden gebruikt, neem dan de batterij uit de camera en bewaar de batterij op een droge plaats met een omgevingstemperatuur van +15 °C tot +25 °C. Bewaar de batterij niet op plaatsen waar de batterij wordt blootgesteld aan extreme temperaturen.

#### ■ Attentie: De batterij hanteren

- Bewaar of vervoer de batterij niet samen met metalen voorwerpen zoals kettinkjes of haarspelden.
- Stel de batterij niet bloot aan vuur of hoge temperaturen.
- Probeer de batterij niet te demonteren of te modificeren.
- Niet blootstellen aan lage atmosferische druk.
- Laad de batterij alleen op met de voorgeschreven batterijladers.
- Verwijder een versleten batterij onmiddellijk.
- Laat de batterij niet vallen en stel deze niet bloot aan schokken.
- Stel de batterij niet bloot aan water.
- Houd de polen van de batterij altijd schoon.
- De batterij en de camera kunnen onmiddellijk na het opladen en tijdens gebruik enigszins warm aanvoelen. Dit is normaal.

### ■ **Attentie: Afvalverwijdering**

Lever lege batterijen in volgens de plaatselijke regels voor klein chemisch afval. Er moet gelet worden op milieu-aspecten bij het weggooien van batterijen. Gebruik het apparaat bij een gematigde temperatuur.

Batterijen niet mechanisch pletten of splijten.

### **De camera gebruiken**

- Richt de camera niet op extreem heldere lichtbronnen, waaronder kunstmatige lichtbronnen of natuurlijke lichtbronnen zoals de zon bij een onbewolkte lucht. Het niet in acht nemen van deze voorzorgsmaatregel kan schade aan de beeldsensor van de camera toebrengen.
- Fel zonlicht gefocust door de zoeker kan het paneel van de elektronische zoeker (EVF) beschadigen. Richt de elektronische zoeker niet op de zon.

### **Maak proefopnamen**

Voordat u foto's gaat maken van belangrijke gebeurtenissen (zoals een huwelijk of reis), kunt u het beste enkele testopnamen maken en bekijken zodat u zeker weet dat de camera goed werkt. FUJIFILM Corporation aanvaardt geen aansprakelijkheid voor schade of inkomstendering voortkomend uit het niet goed functioneren van het product.

### **Opmerkingen over auteursrechten**

Opnamen gemaakt met uw digitale camerasysteem mogen zonder toestemming van de eigenaar niet worden gebruikt op een manier die de copyrightwetten overtreedt, tenzij deze uitsluitend voor privégebruik bedoeld zijn. Er zijn bepaalde beperkingen van toepassing bij het fotograferen van optredens op podia, evenementen en tentoonstellingen, zelfs wanneer de foto's alleen voor privégebruik bestemd zijn. De gebruiker wordt er ook op gewezen dat het overdragen van een geheugenkaart die foto's of gegevens bevat die onder de copyrightwetten vallen, uitsluitend toegestaan is binnen de beperkingen opgelegd door de regelgeving in het kader van deze auteursrechten.

### **Hantering**

Stel de camera tijdens het maken en opslaan van foto's niet bloot aan schokken om correcte opnames te garanderen.

### **Vloeibare kristallen**

In geval van beschadiging van het scherm moet de uiterste zorg worden betracht en ieder contact met de vloeibare kristallen worden vermeden. Neem onmiddellijk maatregelen als een van de volgende situaties zich voordoet:

- **Als vloeibare kristallen met uw huid in aanraking komen**, moet de betreffende plek onmiddellijk met een doek worden schoongemaakt en vervolgens met veel stromend water en zeep worden gewassen.
- **Als vloeibare kristallen in contact komen met de ogen**, moeten de ogen onmiddellijk gedurende minimaal 15 minuten met schoon stromend water worden uitgespoeld en moet medische hulp worden ingeroepen.
- **Als vloeibare kristallen worden ingeslikt**, moet de mond met veel schoon stromend water worden gespoeld. Drink grote hoeveelheden water en probeer over te geven, raadpleeg daarna een arts.

Hoewel het LCD-scherm met geavanceerde precisietechnologie is gefabriceerd, kan het scherm pixels bevatten die altijd zijn verlicht of nooit zijn verlicht. Dit is geen defect. Beelden opgenomen met dit product worden niet beïnvloed.

**Informatie over handelsmerken**

Digital Split Image is een handelsmerk of geregistreerd handelsmerk van FUJIFILM Corporation. Digital Micro Prism is een handelsmerk of een geregistreerd handelsmerk van FUJIFILM Corporation. De hierin gebruikte lettertypen zijn uitsluitend ontwikkeld door DynaComware Taiwan Inc. Apple, iPhone, iPad, Mac, Mac OS X, OS X, macOS, Lightning en Apple ProRes zijn geregistreerde handelsmerken van Apple Inc. in de VS en andere landen. Windows is een geregistreerd handelsmerk van Microsoft Corporation in de Verenigde Staten en andere landen. Android is een handelsmerk of geregistreerd handelsmerk van Google LLC. Adobe, het Adobe-logo, Camera to Cloud, Frame.io, Lightroom en Photoshop zijn geregistreerde handelsmerken of handelsmerken van Adobe in de Verenigde Staten en/of andere landen. Wi-Fi®, het Wi-Fi CERTIFIED-logo en Wi-Fi Protected Setup® zijn geregistreerde handelsmerken van de Wi-Fi Alliance®. Het Bluetooth®-woordmerk en de logo's zijn geregistreerde handelsmerken in bezit van Bluetooth SIG, Inc., en elk gebruik van zulke merken door Fujifilm is onder licentie. De SDHC- en SDXC-logo's zijn handelsmerken van SD-3C, LLC. CFexpress is een handelsmerk van de CFA (CompactFlash Association). Het HDMI-logo is een handelsmerk of geregistreerd handelsmerk van HDMI Licensing LLC. QR Code is een geregistreerd handelsmerk van DENSO WAVE INCORPORATED. USB Type-C® en USB-C® zijn geregistreerde handelsmerken van USB Implementers Forum. AirGlu™ is een handelsmerk of geregistreerd handelsmerk van Atomos. Alle andere handelsnamen genoemd in deze handleiding zijn de handelsmerken of geregistreerde handelsmerken van hun respectieve eigenaars.

**Elektrische interferentie**

Deze camera kan medische en luchtvaartapparatuur verstoren. Vraag in het ziekenhuis of bij de luchtvaartmaatschappij om toestemming voordat u uw camera in een ziekenhuis of vliegtuig gebruikt.

**Kleurentelevisiesystemen**

NTSC (National Television System Committee) is een kleurentelevisiesysteem dat vooral in de Verenigde Staten, Canada en Japan wordt gebruikt. PAL (Phase Alternation by Line) is een kleurentelevisiesysteem dat vooral in Europa en China wordt gebruikt.

**Exif Print (Exif Versie. 2.32)**

Exif Print is een recentelijk herzien bestandsformaat voor digitale camera's waarin samen met de foto informatie wordt opgeslagen over de manier waarop tijdens het afdrukken de optimale kleurenreproductie kan worden bereikt.

**BELANGRIJKE MEDEDELING: Lezen alvorens de software te gebruiken**

Direct of indirect exporteren, in zijn geheel of gedeeltelijk, van software met een licentie zonder de toestemming van de van toepassing zijnde bestuursorganen is verboden.

**Lenzen en andere accessoires**

- Gebruik een schroef van 4,5 mm of korter wanneer u een statief bevestigt.
- Fujifilm kan niet aansprakelijk worden gesteld voor prestatieproblemen of schade veroorzaakt door het gebruik van accessoires van derden.

## OPMERKINGEN

Stel het apparaat niet bloot aan regen of vocht om gevaar voor brand en een schok te voorkomen.

Lees eerst de "Veiligheidsopmerkingen" en zorg dat u deze begrijpt voordat u de camera gebruikt.

### Voor klanten in Canada

#### CAN ICES-003 (B)/NMB-003(B)

**ATTENTIE:** Dit Klasse B digitale apparaat voldoet aan de Canadese norm ICES-003.

**Verklaring Industry Canada:** Dit apparaat voldoet aan de RSS-normen van Industry Canada voor vergunningsvrije apparaten. De werking is onderhevig aan de volgende twee voorwaarden: (1) Dit apparaat mag geen interferentie veroorzaken, en (2) Dit apparaat moet elke interferentie accepteren, inclusief interferentie die ongewenste werking van het apparaat kan veroorzaken.

Dit apparaat en zijn antenne(s) mogen niet samen geplaatst worden of worden opgesteld in combinatie met een andere antenne of zender, behalve geteste ingebouwde radio's. De functie Landcodeselectie is uitgeschakeld voor producten die in de VS/Canada op de markt gebracht worden.

**Verklaring over blootstelling aan straling:** De beschikbare wetenschappelijke gegevens tonen niet aan dat eventuele gezondheidsproblemen in verband worden gebracht met het gebruik van draadloze apparatuur met laag vermogen. Het is echter niet bewezen dat deze draadloze apparatuur met laag vermogen absoluut veilig is. Draadloze apparatuur met laag vermogen zenden lage niveaus van radiofrequentie-energie (RF) uit in het microgolfbereik tijdens gebruik. Terwijl hoge niveaus van RF gevolgen kunnen hebben voor de gezondheid (door verhitting van celweefsel), veroorzaakt blootstelling aan lage RF-niveaus die geen verhittingseffecten produceren, geen bekende nadelige gevolgen voor de gezondheid. Veel studies over blootstelling aan lage RF-niveaus hebben geen biologische effecten aangetoond. Sommige studies suggereerden dat er bepaalde biologische effecten kunnen optreden, maar dergelijke bevindingen zijn niet bevestigd door aanvullend onderzoek. X-M5 is getest en voldoet aan de IC stralingsblootstellingslimieten voor een ongecontroleerde omgeving en aan RSS-102 van de regels voor blootstelling aan IC radiofrequentie (RF).

### Verwijdering van elektrische en elektronische apparatuur in particuliere huishoudens

**In de Europese Unie, Noorwegen, IJsland en Liechtenstein:** Dit symbool op het product of in de handleiding en in de garantievoorwaarden en/of op de verpakking duidt aan dat dit product niet als huishoudelijk afval mag worden behandeld. In plaats daarvan moet het apparaat bij een inzamelpunt voor recycling van elektrische en elektronische apparatuur worden ingeleverd.



Door dit product op de juiste wijze weg te gooien helpt u potentiële negatieve gevolgen voor het milieu en de gezondheid van de mens voorkomen. Onjuiste verwerking van dit product kan het milieu schaden.

Dit symbool op de batterijen of accu's duidt aan dat deze batterijen niet als huishoudelijk afval mogen worden behandeld.



Als uw apparaat eenvoudig verwijderbare batterijen of accu's bevat, dient u deze overeenkomstig de lokale regels afzonderlijk in te leveren.

De recycling van materialen helpt bij het behoud van natuurlijke bronnen. Neem contact op met uw gemeente, uw inzamelpunt voor het inleveren van huishoudelijk afval of de winkel waar u het product hebt gekocht voor meer gedetailleerde informatie over recycling van dit product.

**In landen buiten de Europese Unie, Noorwegen, IJsland en Liechtenstein:** Neem contact op met uw gemeente en vraag naar de juiste wijze waarop u dit product inclusief batterijen of accu's dient weg te gooien.

**In Japan:** Dit symbool op de batterijen duidt aan dat ze afzonderlijk weggegooid moeten worden.



Li-ion

**Onderhoud van de camera**

Om langdurig van uw camera te kunnen genieten, moeten onderstaande voorzorgsmaatregelen in acht worden genomen.

***Opslag en gebruik***

Neem de batterij en de geheugenkaart uit de camera wanneer de camera gedurende langere tijd niet zal worden gebruikt. Bewaar en gebruik de camera niet op plaatsen waar de camera wordt blootgesteld aan, of in contact kan komen met:

- regen, stoom of rook
- vocht en vuil
- direct zonlicht of zeer hoge temperaturen, zoals in een auto op een zonnige dag
- extreme kou
- sterke trillingen
- sterke magnetische velden, zoals een zendmast, hoogspanningskabel, radarstation, motor, transformator of magneet
- vluchtige chemicaliën, zoals pesticiden
- rubber of vinyl

## Apparaten met draadloos netwerk en Bluetooth: waarschuwingen

Dit product voldoet aan de volgende EU-richtlijnen:

- RoHS-richtlijn 2011/65/EU
- RE-richtlijn 2014/53/EU

Hierbij verklaar ik, FUJIFILM Corporation, dat het type radioapparatuur FF240002 conform is met Richtlijn 2014/53/EU.

De volledige tekst van de EU-conformiteitsverklaring kan worden geraadpleegd op het volgende internetadres:

[https://dl.fujifilm-x.com/global/products/cameras/x-m5/pdf/x-m5\\_doc-sti.pdf](https://dl.fujifilm-x.com/global/products/cameras/x-m5/pdf/x-m5_doc-sti.pdf)

De volledige tekst van de Britse conformiteitsverklaring is beschikbaar op het volgende internetadres:

[https://dl.fujifilm-x.com/en-gb/products/cameras/x-m5/pdf/x-m5\\_doc-sti\\_uk.pdf](https://dl.fujifilm-x.com/en-gb/products/cameras/x-m5/pdf/x-m5_doc-sti_uk.pdf)

Deze conformiteit wordt aangegeven door de volgende conformiteitsmarkering op het product:



Deze markering is geldig voor niet-Telecom-producten en EU-geharmoniseerde Telecom-producten (bijvoorbeeld Bluetooth™).

### • **Maximaal radiofrequentievermogen (EIRP):**

WLAN 2,4 GHz: 14,66 dBm

Bluetooth: 5,78 dBm

**BELANGRIJK:** Lees eerst de volgende mededelingen alvorens de ingebouwde draadloze zender van de camera te gebruiken.

ⓘ Dit product, dat een coderingsfunctie bevat die in de Verenigde Staten is ontwikkeld, wordt gecontroleerd door de United States Export Administration Regulations en mag niet worden geëxporteerd of opnieuw worden geëxporteerd naar landen waarvoor in de Verenigde Staten een handelsembargo geldt.

- **Gebruik alleen een apparaat met draadloos netwerk of Bluetooth.** Fujifilm aanvaardt geen aansprakelijkheid voor schade als gevolg van ongeoorloofd gebruik. Niet gebruiken in toepassingen die een hoge mate van betrouwbaarheid vereisen, bijvoorbeeld in medische apparatuur of andere systemen die direct of indirect invloed hebben op een mensenleven. Wanneer u het apparaat in computer- en andere systemen gebruikt die een grotere mate van betrouwbaarheid eisen dan aangeboden door apparaten met een draadloos netwerk of Bluetooth, zorg er dan voor dat u alle benodigde voorzorgsmaatregelen neemt om te veiligheids te garanderen en storing te voorkomen.
- **Alleen gebruiken in het land waar het apparaat werd aangeschaft.** Dit apparaat conformeert met voorschriften van apparaten met draadloos netwerk of Bluetooth in het land waarin het gekocht is. Neem alle lokale voorschriften in acht bij het gebruik van het apparaat. Fujifilm aanvaardt geen aansprakelijkheid voor problemen die voortvloeien uit het gebruik in andere rechtsgebieden.
- **Gebruik het apparaat niet op plaatsen die onderhevig zijn aan magnetische velden, statische elektriciteit of radio-interferentie.** Gebruik de zender niet in de nabijheid van magnetrons of op andere plaatsen die onderhevig zijn aan magnetische velden, statische elektriciteit of radio-interferentie, waardoor ontvangst van draadloze signalen mogelijk wordt voorkomen. Wederzijdse interferentie kan zich voordoen als de zender in de nabijheid van andere draadloze apparaten in de 2,4 GHz band wordt gebruikt.
- **De draadloze zender werkt in de 2,4 GHz-band met DSSS-, OFDM- en GFSK-modulatie.**
- **Veiligheid:** Apparaten met draadloos netwerk of Bluetooth brengen gegevens over via de radio en hun gebruik heeft vervolgens meer aandacht nodig voor veiligheid dan geldt voor draadloze netwerken.
  - Maak geen verbinding met onbekende netwerken of netwerken waarvoor u geen toegangsrechten hebt, zelfs als ze worden weergegeven op uw apparaat, aangezien zulke toegang als ongeautoriseerd wordt gezien. Maak alleen verbinding met netwerken waarvoor u toegangsrechten hebt.
  - Let op dat draadloze transmissies kwetsbaar kunnen zijn voor onderschepping door derden.
  - Sluit dit apparaat niet rechtstreeks aan op telecommunicatienetwerken (inclusief openbare draadloze LAN's) die worden beheerd door aanbieders van mobiele, vaste lijn, internet of andere telecommunicatieservices.
- **Het volgende kan strafbaar zijn:**
  - Demontage of modificatie van dit apparaat
  - Verwijderen van apparaatcertificatielabels
- **Dit apparaat werkt op dezelfde frequentie als commerciële, educatieve en medische apparaten en draadloze zenders.** Het werkt tevens op dezelfde frequentie als zenders met een licentie en speciale laagspanningzenders zonder licentie die in RFID-trackingsystemen voor lopende banden en in andere vergelijkbare toepassingen worden gebruikt.



• **Om interferentie met bovenstaande apparaten te voorkomen, moeten de volgende voorzorgsmaatregelen in acht worden genomen.**

Controleer of de RFID-zender niet in werking is, alvorens dit apparaat in gebruik te nemen. Merkt u dat het apparaat interferentie veroorzaakt in zenders met een licentie die voor RFID-tracking worden gebruikt, stop dan onmiddellijk met gebruik van de betreffende frequentie of verplaats het apparaat naar een andere locatie. Indien u merkt dat dit apparaat interferentie veroorzaakt in RFID-trackingsystemen met lage spanning, neem dan contact op met een Fujifilm-vertegenwoordiger.

- **Gebruik dit apparaat niet aan boord van een vliegtuig.** Volg aan boord van een vliegtuig de instructies van het vliegtuigpersoneel. Let op dat dit product radiofrequentiestraling kan uitzenden, zelfs als het uitgeschakeld is. Dit kan worden voorkomen door **AAN** te selecteren voor **VLEIGTUIGMODUS** in het netwerk/USB-instellingenmenu voordat u aan boord stapt.

• **Draadloze specificaties volgen.**

#### Draadloze LAN

Normen	IEEE 802.11b/g/n (standaard draadloos protocol)
Werkingsfrequentie (middenfrequentie)	2412 MHz–2462 MHz (11 kanalen)
Toegangsprotocollen	Infrastructuur

#### Bluetooth®

Normen	Bluetooth versie 5.2 (Bluetooth lage energie)
Werkingsfrequentie (middenfrequentie)	2402 MHz–2480 MHz

#### **Laadspecificaties voor dit apparaat**

Het door de lader geleverde vermogen moet tussen minimaal 2,5 watt (zoals vereist door de radioapparatuur) en maximaal 7,5 watt liggen om de maximale oplaadsnelheid te bereiken.

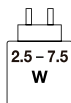

## Lees eerst deze opmerkingen voordat u de lens gebruikt

### Veiligheidsopmerkingen



- Zorg ervoor dat u de lens goed gebruikt. Lees voor gebruik deze veiligheidsopmerkingen en de *Beginnershandleiding* van de camera zorgvuldig door.
- Bewaar deze veiligheidsopmerkingen na het lezen op een veilige plaats.

### Informatie over pictogrammen

De hieronder afgebeelde pictogrammen worden in deze gebruiksaanwijzing gebruikt om de ernst aan te geven van letsels of schade die kan ontstaan als de betekenis van het pictogram niet in acht wordt genomen en het product ten gevolge daarvan onjuist wordt gebruikt.

	<b>WAARSCHUWING</b>	Dit pictogram geeft aan dat het niet opvolgen van instructies kan leiden tot ernstig of fataal letsel.
	<b>ATTENTIE</b>	Dit pictogram geeft aan dat het niet opvolgen van instructies kan leiden tot persoonlijk letsel of materiële schade.

De hieronder afgebeelde pictogrammen geven de ernst van de gevolgen aan als de instructies niet worden nageleefd.

	Driehoekige pictogrammen geven aan dat deze informatie uw aandacht behoeft ("Belangrijk").
	Cirkelvormige pictogrammen met een diagonale streep geven aan dat die handeling verboden is ("Verboden").
	Opgevulde cirkels met een uitroeptekens geven aan dat er een handeling moet worden verricht ("Vereist").



### WAARSCHUWING

	<b><i>Niet onderdompelen in of blootstellen aan water.</i></b> Het niet in acht nemen van deze voorzorgsmaatregel kan brand of een elektrische schok tot gevolg hebben.
	<b><i>Haal het apparaat niet uit elkaar (maak de behuizing niet open).</i></b> Het niet in acht nemen van deze voorzorgsmaatregel kan brand, een elektrische schok of letsel door een defect product tot gevolg hebben.
	<b><i>Mocht de behuizing openbreken door een val of ander ongeluk, raak de blootliggende onderdelen dan niet aan.</i></b> Het niet in acht nemen van deze voorzorgsmaatregel kan een elektrische schok of letsel door het aanraken van beschadigde onderdelen tot gevolg hebben. Verwijder onmiddellijk de batterij en pas op voor letsel of een elektrische schok. Breng het product naar het verkooppunt voor advies.
	<b><i>Plaats niet op onstabiele oppervlakken.</i></b> Het product kan vallen, wat letsel tot gevolg kan hebben.
	<b><i>Kijk niet in de zon door de zoekers van de lens of camera.</i></b> Het niet in acht nemen van deze waarschuwing kan permanent oogletsel tot gevolg hebben.

 **ATTENTIE**

	<b><u>Niet gebruiken of bewaren op plaatsen blootgesteld aan stoom of rook of zeer vochtige of uitermate stoffige plaatsen.</u></b> Het niet in acht nemen van deze voorzorgsmaatregel kan brand of een elektrische schok tot gevolg hebben.
	<b><u>Laat niet in direct zonlicht liggen of op plaatsen die onderhevig zijn aan zeer hoge temperaturen, zoals in een afgesloten voertuig op een zonnige dag.</u></b> Het niet in acht nemen van deze voorzorgsmaatregel kan brand tot gevolg hebben.
	<b><u>Houd buiten het bereik van kleine kinderen.</u></b> In de handen van kinderen kan dit product letsel veroorzaken.
	<b><u>Hanteer niet met natte handen.</u></b> Het niet in acht nemen van deze voorzorgsmaatregel kan een elektrische schok tot gevolg hebben.
	<b><u>Houd de zon uit het beeld bij het fotograferen van onderwerpen met tegenlicht.</u></b> Zonlicht dat wordt scherpgesteld in de camera wanneer de zon zich in het beeld of vlakbij het beeld bevindt, kan brand of brandwonden veroorzaken.
	<b><u>Wanneer het product niet in gebruik is, plaats de lensdoppen dan terug en bewaar het product niet in direct zonlicht.</u></b> Zonlicht dat wordt scherpgesteld door de lens kan brand of brandwonden tot gevolg hebben.
	<b><u>Draag de camera of lens niet terwijl deze op een statief is bevestigd.</u></b> Het product kan vallen of andere voorwerpen raken, wat letsel tot gevolg kan hebben.







# FUJIFILM

---

**FUJIFILM Corporation**

7-3, AKASAKA 9-CHOME, MINATO-KU, TOKYO 107-0052, JAPAN

<https://fujifilm-x.com>

