

# FUJIFILM

## DIGITAL CAMERA

# X-M5

### FF240002

#### Basismanual

Tak, fordi du har købt dette produkt. Sørg for, at du har læst og forstået denne brugervejlednings indhold, før du anvender kameraet. Opbevar brugervejledningen på et praktisk sted for fremtidig reference, når du har læst den igennem.

De seneste versioner af brugervejledningerne til produkter er tilgængelige på nedenstående hjemmeside.

*<https://fujifilm-dsc.com/en-int/manual/>*



Du kan få adgang til ovenstående hjemmeside, der indeholder detaljerede instruktioner og materiale, som ikke dækkes i denne vejledning, fra computer, smartphone eller tablet. Den indeholder også oplysninger om softwarelicensen.







# Kapitelloversigt

---

<b>1 Før du starter</b>	1
<b>2 De første trin</b>	29
<b>3 Optagelse og visning af billeder</b>	43
<b>4 Filmoptagelse og afspilning</b>	85
<b>5 Indstillinger for netværk/USB-forbindelse</b>	97
<b>6 Menuliste</b>	115
<b>7 Bemærkninger</b>	141





# Indholdsfortegnelse

Kapitelloversigt .....	iii
Medfølgende tilbehør .....	viii
Om denne brugervejledning .....	ix
Symboler og Konventioner .....	ix
Terminologi .....	ix

## **1 Før du starter** **1**

<b>Kameraets dele</b> .....	<b>2</b>
Programhjulet .....	5
Fokuspinden (fokushåndtag) .....	6
Knappen DRIVE .....	6
Filmsimuleringshjul .....	7
Kommandohjulene .....	9
Indikatorlampen .....	10
Pladen med serienummer .....	11
LCD-skærmen .....	11
<b>Kameraskærme</b> .....	<b>12</b>
LCD-skærmen .....	12
Justering af visningslysstyrke .....	14
Rotation af visning .....	14
Knappen DISP/BACK.....	15
Brugertilpasning af visningsindikatorer .....	16
Virtuel horisont.....	18
<b>Anvendelse af menuerne</b> .....	<b>19</b>
Menuerne .....	19
Valg af menu-fane .....	21
<b>Trykskærmstilstand</b> .....	<b>22</b>
Berøringsknapper til optagelse.....	22
Visning af trykskærmskontrol.....	27

<b>2 De første trin</b>	<b>29</b>
Montering af remmen .....	30
Montering af Objektiv .....	31
Isætning af batteriet og et hukommelseskort .....	33
Opladning af batteriet .....	35
Tænd og sluk kameraet .....	38
Grundlæggende opsætning .....	39
Valg af andet sprog .....	42
Ændring af tid og dato .....	42
<b>3 Optagelse og visning af billeder</b>	<b>43</b>
Fotografering .....	44
<b>AUTO</b> (AUTO) .....	44
Program AE ( <b>P</b> ) .....	47
Udløserprioritet AE ( <b>S</b> ) .....	48
Blændeprioriteret AE ( <b>A</b> ) .....	50
Manuel eksponering ( <b>M</b> ) .....	51
<b>FILTER</b> .....	55
Brugerdefinerede tilstande .....	56
Hjulets funktioner ved optagetilstand .....	64
Autofokus .....	65
Fokustilstand .....	66
Autofokusindstillinger (AF-tilstand) .....	67
Valg af fokuspunkt .....	69
Manuelt fokus .....	73
Kontrol af fokus .....	74
Følsomhed .....	76
AUTO .....	77
Lysmåling .....	78
Eksponeringskompensation .....	79
Fokus-/eksponeringslås .....	80
Andre knapper .....	81
Visning af billeder .....	82
Sletning af billeder .....	83

<b>4</b>	<b>Filmoptagelse og afspilning</b>	<b>85</b>
	Optagelse af film .....	86
	Knappen  (Filmoptagelse).....	86
	Tilstanden  (Film) .....	87
	<b>Vlog</b> .....	88
	Justér filmindstillingerne.....	94
	Visning af film .....	95
<b>5</b>	<b>Indstillinger for netværk/USB-forbindelse</b>	<b>97</b>
	Oversigt.....	98
	Understøttede funktioner .....	98
	Tilslutning til smartphones (Bluetooth) .....	99
	Installation af smartphone-apps.....	99
	Tilslutning til en smartphone via Bluetooth® .....	100
	Tilslutning til en smartphone via et USB-kabel.....	101
	Tilslutning til smartphones (USB) .....	102
	Kopiering af billeder over på smartphone.....	102
	Tilslutning af kameraet og computeren.....	103
	Anvendelse af kameraet som webkamera.....	105
	instax SHARE-printere.....	106
	Oprettelse af forbindelse .....	106
	Udskrivning af billeder .....	107
	Tilkoblet optagelse .....	108
	Tilkoblet optagelse via USB.....	108
	Tilkoblet optagelse via trådløst LAN .....	109
	RAW-behandling .....	110
	Lagring og indlæsning af indstillinger .....	111
	Lagring og indlæsning af indstillinger ved hjælp af en computer .....	111
	Tilslutning via USB-kabel .....	112
	Tilslutning til en smartphone.....	112
	Tilslutning til en computer .....	114

<b>6</b>	<b>Menuliste</b>	<b>115</b>
	Optagemenuerne (Stillbilledfotografering) .....	116
	BILLEDKVALITET-INDSTILLING .....	116
	AF/MF-INDSTILLING .....	118
	OPTAGELSEINDSTILLING .....	120
	BLITZ-INDSTILLING .....	122
	FILM-INDSTILLING .....	123
	Optagemenuerne (Film) .....	124
	FILM-INDSTILLING .....	124
	BILLEDKVALITET-INDSTILLING .....	126
	AF/MF-INDSTILLING .....	127
	LYDINDSTILLING .....	129
	TIDSKODEINDSTILLING .....	130
	Afspilningsmenuen .....	131
	Opsætningsmenuerne .....	132
	BRUGERINDSTILLING .....	132
	LYDINDSTILLING .....	133
	SKÆRMINDSTILLING .....	134
	KNAP/DREJEKNAP-INDSTILLING .....	136
	STRØMSTYRING .....	137
	GEM DATAINDSTIL .....	138
	Menuer for netværks-/USB-indstilling .....	139
<b>7</b>	<b>Bemærkninger</b>	<b>141</b>
	For din sikkerheds skyld .....	142

## Medfølgende tilbehør

---

Følgende leveres med kameraet:

- NP-W126S genopladeligt batteri
- Kamerahusdæksel (leveres monteret på kameraet)
- Skulderrem
- Stikdæksel til køleblæser (leveres monteret på kameraet)



Batteriet er ikke ladet op ved levering. Oplad batteriet før anvendelse (📖 35).



- Hvis du har købt et objektivsæt, skal du kontrollere, at et objektiv er inkluderet.
- Gå på nedenstående hjemmeside for information om den software, der er tilgængelig for dit kamera.

*<https://fujifilm-x.com/support/compatibility/cameras/>*



## Om denne brugervejledning

Denne brugervejledning indeholder instruktioner i dit FUJIFILM X-M5 digitalkamera. Sørg for, at du har læst og forstået brugervejledningens indhold, før du fortsætter.

### Symboler og Konventioner

Følgende symboler anvendes i denne brugervejledning:



Information, der bør læses for at forhindre beskadigelse af produktet.



Ekstra oplysninger, der kan være nyttige ved anvendelse af produktet.



Sider, hvor du kan finde tilhørende information.

Menuer og anden tekst i visningerne vises med **fed**. Illustrationerne er kun vejledende; tegningerne kan være forenklede, idet billederne ikke nødvendigvis er taget med den kameramodel, der er beskrevet i denne brugervejledning.

### Terminologi

De ekstra SD-, SDHC- og SDXC-hukommelseskort, som kameraet bruger til at lagre billeder, kaldes "hukommelseskort". LCD-skærmen kan være beskrevet som "LCD". Smartphones og tablets kaldes "smartphones".

**MEMO**

---



---



---



---



---



---



---



---



---



---



---



---



---



---



---



---



---



---



---



---



---



---



---



---

**Før du starter**



## Kameraets dele

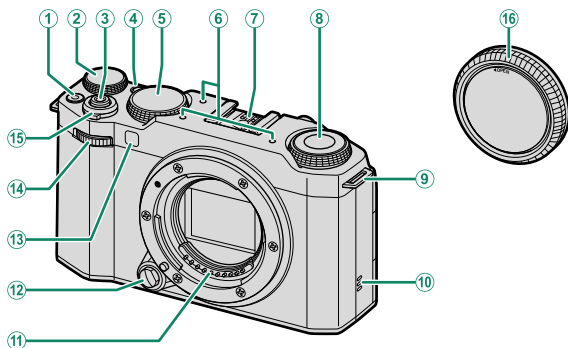

① Knappen  (optagelse af video).....	86	⑩ Højttaler.....	95
② Bagerste kommandohjul.....	9	⑪ Objektivets signalkontakter.....	95
③ Udløserknop.....	9	⑫ Objektivudløserknop.....	31
④ Knappen <b>Q</b> (hurtigmenu).....	9	⑬ AF-hjælpelys.....	31
⑤ Programhjul.....	5	Selvudløserlampe.....	31
⑥ Mikrofon.....	86	Signallampe.....	31
⑦ Tilbehørssko.....	86	⑭ Forreste kommandohjul.....	9
⑧ Filmsimuleringshjul.....	7	⑮ Kontakten <b>ON/OFF</b> .....	38
⑨ Øsken i rem.....	30	⑯ Kamerahusdæksel.....	31

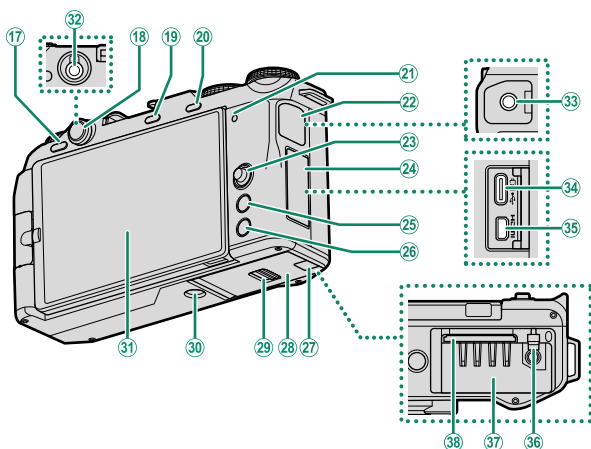

17	Knappen <b>DRIVE</b> .....	6	27	Kabelkanaldæksel til jævnstrømsstik	
	Knappen  (slet).....	83	28	Batterikammerdæksel.....	33
18	Mikrofon/fjernbetjeningsstikdæksel		29	Batterikammerdækslets lås.....	33
19	Knappen  (afspilning).....	82	30	Stativfatning	
20	Knappen <b>AEL</b> (eksponeringslås)/ <b>AFL</b> (fokuslås).....	81	31	LCD-skærm med variabel vinkel.....	11, 12
21	Indikatorlampe.....	10		Touchskærm.....	22
	Signallampe		32	Mikrofon/fjernbetjeningsstik (ø3,5 mm)	54, 93
22	Dæksel til stik til høretelefoner		33	Stik til høretelefoner (ø3,5 mm)	
23	Fokuspinden (fokushåndtaget).....	6, 69	34	USB-stik (Type-C).....	35
24	Stikdæksel		35	HDMI-mikrostik (type D)	
25	Knappen <b>MENU/OK</b> .....	19	36	Batterilås.....	34
26	Knappen <b>DISP</b> (visning)/ <b>BACK</b> .....	15	37	Batterikammer.....	33
	Knappen  (Bluetooth).....	100	38	Hukommelseskortholder.....	33

32) Anvendelse af en ekstra RR-100 fjernbetjent udløser kræver en tredjepartsadapter til at konvertere det trebenede ø2,5 mm-stik til et trebenet ø3,5 mm-stik.

35) Anvend et HDMI-kabel med en længde på højst 1,5 m.

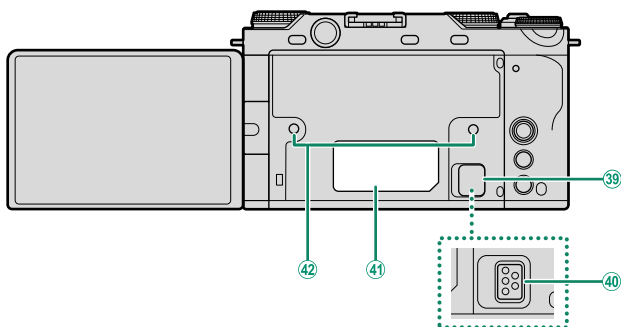

39 Stikdæksel til kølebæser

40 Stik til kølebæser

41 Plade med serienummer ..... 11

42 Hul til kølebæser, der kan skrues i

## Programhjulet

For at vælge en optagetilstand skal du dreje hjulet, indtil ikonet for den ønskede tilstand passer til indekset.

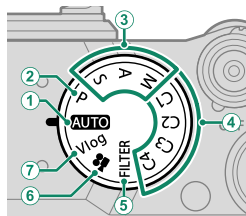

Tilstand	Beskrivelse	
① <b>AUTO</b> (AUTO)	Kameraet optimerer automatisk indstillingerne til motivtypen. Du har også mulighed for selv at vælge det ønskede motivprogram.	44
② <b>P</b> (PROGRAM AE)	Blænden og lukkertiden kan justeres ved hjælp af programskeft.	47
③ <b>S</b> (LUKKER-PRIORITET AE) <b>A</b> (BLÆNDE-PRIORITET AE) <b>M</b> (MANUEL)	Vælges for fuld kontrol over kameraindstillingerne, herunder blænde ( <b>M</b> og <b>A</b> ) og/eller lukkertid ( <b>M</b> og <b>S</b> ).	48 50 51
④ <b>C1/C2/C3/C4</b> (BRUGERTILPASSET 1/2/3/4)	Tag billeder ved hjælp af tidligere gemte indstillinger.	56
⑤ <b>FILTER</b> (FILTER)	Tag billeder med filtereffekter.	55
⑥  (FILM)	Optag film.	87
⑦ <b>Vlog</b> (Videoblog)	Optag film ved indstillinger, der egner sig til vlogs (videoblogs).	88

## Fokuspinden (fokushåndtag)

Vip eller tryk på fokuspinden for at vælge fokusområdet. Fokuspinden kan også anvendes til at navigere rundt i menuerne.

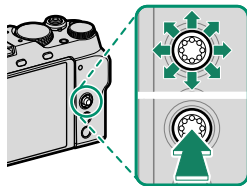

- For at vælge funktion for fokuspinden skal du trykke midt på pinden og holde den nede eller anvende **KNAP/DREJEKNAP-INDSTILLING > FOKUSARM INDSTILLING**.
- Anvend **AF/MF-INDSTILLING > WRAP FOKUSPUNKT** for at vælge, om valg af fokusområde afgrænses af kanterne på skærmen eller "vikles rundt" fra den ene side af skærmen til den anden.

## Knappen DRIVE

Tryk på knappen **DRIVE** viser menuen for drevtilstand, hvor du kan vælge mellem følgende drevtilstande.

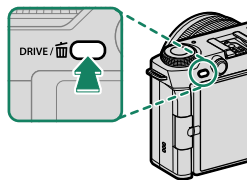

Tilstand	
	Enkelt billede
	Hurtig serie
	Langsom serie
	ISO-BRAKETING
	HVIDBALANCE BKT

Tilstand	
<b>BKT</b>	Bracketing
	HDR
	Panorama
	Multieksponering



## Filmsimuleringshjul

Drej filmsimuleringshjulet, og indstil ikonet til indikatoren for at konfigurere filmsimuleringen.

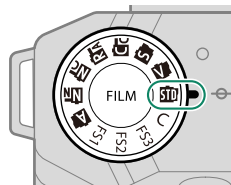

Filmsimuleringshjul	Beskrivelse
<b>STD</b> PROVIA/STANDARD <b>V</b> Velvia/LEVENDE <b>S</b> ASTIA/BLØD <b>C</b> CLASSIC CHROME <b>RA</b> REALA ACE <b>N</b> KLASSISK neg. <b>NN</b> NOSTALGISK Neg. <b>A</b> ACROS	<p>Optag med hver filmsimulering. Ved optagelse med <b>A</b> ACROS skal du anvende <b>BILLEDKVALITET-INDSTILLING &gt; INDSTILLING AF FILMSIMULERINGSHJUL</b> for at indstille filteret.</p>
<b>FS1</b> <b>FS2</b> <b>FS3</b>	<p>Optag med en filmsimulering indstillet i <b>BILLEDKVALITET-INDSTILLING &gt; INDSTILLING AF FILMSIMULERINGSHJUL</b>. Særskilte indstillinger er tilgængelige til stillfotografering og filmoptagelse.</p>
<b>C</b> (Brugerdefineret)	<p>Optag med en filmsimulering indstillet i <b>BILLEDKVALITET-INDSTILLING &gt; FILMSIMULERING</b> eller i <b>FILMSIMULERING</b> uden at indstille en filmsimulering med filmsimuleringshjulet. Filmsimuleringsindstillingen kan ændres med kommandohjulet (136).</p>



Følgende indstillinger er kun gyldige, når filmsimuleringshjulet er indstillet til **C**.

- Indstillinger for **BILLEDKVALITET-INDSTILLING** > **FILMSIMULERING** eller **FILMSIMULERING**
- Indstillinger for filmsimulering i menuen **Q**
- Indstillinger med de funktionsknapper, som har en filmsimulering tildelt
- Indstillinger for **FILMSIMULERING** gemt i **BILLEDKVALITET-INDSTILLING** > **RED./GEM CUSTOM** eller i **FILM-INDSTILLING** > **RED./GEM CUSTOM**

## Kommandohjulene

Det bagerste og det forreste kommandohjul anvendes til nedenstående funktioner.

		Forreste kommandohjul	Bagerste kommandohjul
Optagelse <sup>1</sup>	<b>AUTO</b>	Vælg et auto/motivprogram.	Justér eksponeringskompensation.
	<b>P</b>	Vælg den ønskede kombination af lukkertid og blænde (programskift).	
	<b>S</b>	Vælg en lukkertid.	
	<b>A</b>	Justér blænde. <sup>2</sup>	
	<b>M</b>	Justér blænde. <sup>2</sup>	
	<b>FILTER</b>	Programskift.	Justér eksponeringskompensation.
<b>Menuer</b>	Vælg menufaner eller side gennem menuerne.	Markér menupunkter.	
<b>Menuen Q</b>	Vælg punkter i hurtigmenuen.	Justér indstillingerne i hurtigmenuen.	
<b>Afspilning</b>	Få vist andre billeder.	<ul style="list-style-type: none"> <li>• Zoom ind eller ud (fuldskærmsafspilning).</li> <li>• Zoom ind eller ud (multibilledafspilning).</li> </ul>	

1 Kan ændres ved hjælp af **KNAP/DREJEKNAP-INDSTILLING > KOMMANDODREJEKNAP-INDST.**

2 Anvendes, hvis objektivet ikke har en blændering, eller hvis en blændering med positionen "A" er i positionen **A**.

- Du kan vælge rotationsretning for kommandohjulene ved hjælp af **KNAP/DREJEKNAP-INDSTILLING > KOMMANDODREJEKNAP-RETNING**.
- Anvend det forreste kommandohjul til at vælge en motivilstand eller filmsimulering ved at dreje programhjulet over på **AUTO** og filmsimuleringshjulet over på **C**. Du kan vælge funktionen for det forreste kommandohjul ved at trykke midt på det forreste kommandohjul og holde det nede.

## Indikatorlampen

Kamerastatus vises af indikatorlampen.

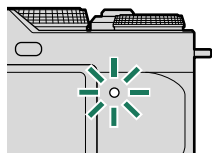

Indikatorlampe	Kamerastatus
Lyser grønt	Fokus låses.
Blinker grønt	Advarsel om fokus og lang lukkertid. Der kan tages billeder.
Blinker grønt og orange	<ul style="list-style-type: none"><li>• <b>Kamera slået til:</b> Optagelse af billeder eller billede vist for bekræftelse, når de er blevet taget med en anden indstilling end <b>FRA</b> valgt for <b>SKÆRMINDSTILLING &gt; VISNING</b> (der kan tages flere billeder).</li><li>• <b>Kamera slået fra:</b> Overførsel af billeder til en smartphone eller tablet.*</li></ul>
Lyser orange	Optagelse af billeder. Der kan ikke tages flere billeder på dette tidspunkt.
Blinker orange	Blitzen lader op; blitzen går ikke af, når der tages et billede.
Blinker rødt	Objektiv- eller hukommelsesfejl.

\* Vises kun, hvis der er valgt billeder til overførsel.

- Der kan også forekomme advarsler i visningen.
- Indstillingen **FILM-INDSTILLING > SIGNALLAMPE** kan anvendes til at vælge den lampe (indikator eller AF-hjælpelys), der lyser under filmoptagelse, og til at vælge, om lampen blinker eller lyser konstant.
- Indikatorlampen blinker grønt, når visningerne er slukket under intervaloptagelse.

## Pladen med serienummer

Fjern ikke pladen med serienummer, der angiver CMIIT ID, serienummer og andre vigtige oplysninger.

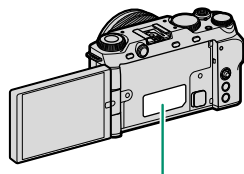

Plade med serienummer

## LCD-skærmen

Du kan justere vinklen på LCD-skærmen ved komposition af billeder, men pas på ikke at få fingre eller andre genstande i klemme.

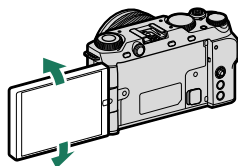
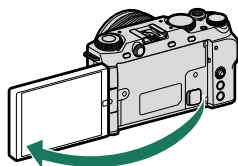

- ❗ • Læg ikke overdreven belastning på hængslet, når du drejer LCD-skærmen, idet dette kan beskadige hængslet.
- Pas på, at hjørnerne på skærmen ikke rører ved kamerahuset, idet dette kan efterlade mærker.

- 📖 LCD-skærmen fungerer også som berøringsskærm, der kan anvendes til:
  - LCD-skærm (📖 22)
  - FILMOPTIM. KONTROL 🎛️ (📖 24)
  - Berøringsskærm (📖 25)
  - Visning af trykskærmskontrol (📖 27)

## Kameraskærme

Dette afsnit opstiller de indikatorer, der kan vises under optagelse.

! For illustrative formål vises skærmene med alle indikatorer tændt.

### LCD-skærmen

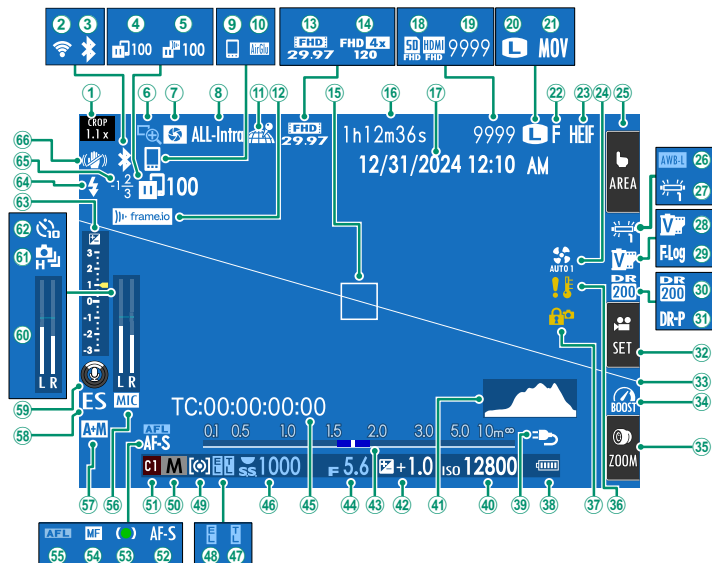

- |                                       |          |   |         |
|---------------------------------------|----------|---|---------|
| ① Beskæringsfaktor.....               | 120, 124 | ⑥ Fokuskontrol.....                     | 75, 119 |
| ② Trådløs forbindelse                 |          | ⑦ Forhåndsvisning af dybdeskarphed..... | 74      |
| ③ Bluetooth TIL/FRA                   |          | ⑧ Filmkompression.....                  | 124     |
| ④ Status for billedoverførsel.....    | 99, 139  | ⑨ Bluetooth-vært.....                   | 99      |
| ⑤ Forløb for Frame.io-overførsel..... | 139      | ⑩ AirGlu BT-forbindelse                 |         |

11	Status på download af steddata.....	99, 138	39	Strømforsyning.....	37
12	Status for Frame.io-forbindelse.....	139	40	Følsomhed.....	76
13	Filmtilstand.....	86, 123	41	Histogram.....	17
14	Indikator optagelse ved høj hastighed.....	124	42	Eksponeringskompensation.....	79
15	Fokusramme.....	69, 80	43	Afstandsindikator <sup>2</sup> .....	74
16	Tilgængelig optagetid/forløbet optagetid...	86	44	Blænde.....	50, 51
17	Dato og tid.....	39, 42, 132	45	Tidskode.....	130
18	Destination for filmoptagelse.....	124	46	Lukkertid.....	48, 51
19	Antal tilgængelige billeder <sup>1</sup>		47	TTL-lås.....	122
20	Billedstørrelse.....	116	48	AE-lås.....	81, 137
21	Filformat.....	124	49	Lysmåling.....	78
22	Billedkvalitet.....	116	50	Optagetilstand.....	44
23	HEIF-format.....	116	51	Brugertilpassede tilstande.....	56
24	Indstillinger for kølblæser.....	121, 125	52	Fokustilstand <sup>2</sup> .....	66
25	Trykskærmstilstand <sup>3</sup> .....	22, 119	53	Fokusindikator <sup>2</sup> .....	
26	AWB-lås.....	137	54	Manuel fokusindikator <sup>2</sup> .....	66, 73
27	Hvidbalance.....	116	55	AF-lås.....	81, 137
28	Filmsimulering.....	116	56	Mikrofonindgangskanal	
29	F-Log/HLG optagelse.....	124	57	Indikator for AF+MF <sup>2</sup> .....	119
30	Dynamisk omfang.....	117	58	Lukkertype.....	120
31	D-rækkeviddeprioritet.....	117	59	Mikrofonretning.....	91
32	Filmoptim. kontrol <sup>3</sup> .....	24	60	Optageniveau <sup>2</sup> .....	129
33	Virtual horisont.....	18	61	Kontinuerlig tilstand	
34	Tilstanden Forstærk.....	137	62	Selvudløserindikator.....	120, 124
35	Berøringszoom <sup>3</sup> .....	26	63	Eksponeringsindikator.....	51, 79
36	Temperaturadvarsel.....	34	64	Blitztilstand (TTL)	
37	Knaplås <sup>4</sup> .....	137	65	Blitzkompensation	
38	Batteriniveau		66	Setup digit stab <sup>2</sup> .....	121

1 Viser "9999", hvis der er plads til over 9999 billeder.

2 Vises ikke, når **TIL** er valgt for **SKÆRMINDSTILLING > TILST. M. STORE IND. (LCD)**.

3 Du kan også opnå adgang til kamerafunktionerne ved hjælp af berøringsknapperne.

4 Vises, når knapperne er blevet låst ved at trykke på knappen **MENU/OK** og holde den nede.

Kontrollåsen kan ophæves ved igen at trykke på knappen **MENU/OK** og holde den nede.

## Justering af visningslysstyrke

Skærmen være vanskelig at se, når den anvendes udendørs som følge af lyskilder, såsom sollys. Justér LCD-skærmens lysstyrke og farvemætning med **LCD-LYSSTYRKE** og **LCD-FARVE** i menuen **SKÆRMINDSTILLING**.

## Rotation af visning

Når **TIL** er valgt for **SKÆRMINDSTILLING > AUTOROTER SKÆRME**, drejer indikatorerne på LCD-skærmen automatisk, så de passer til kameraretningen.



## Knappen DISP/BACK

Knappen **DISP/BACK** styrer visningen af indikatorer på LCD-skærmen.

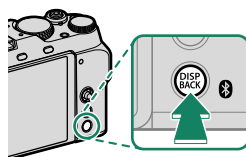

*Standardindikatorer*



*Ingen indikatorer*



*Infovisning  
(kun stillbilledfotografering)*

## Brugertilpasning af visningsindikatorer

For at vælge de punkter, der vises i standardindikatorvisningen:

### 1 Vælg **VIS CUSTOM INDST.**

Vælg  **SKÆRMINDSTILLING** > **VIS CUSTOM INDST.** i opsætningsmenuen.

### 2 Vælg punkter.

Markér punkter, og tryk på **MENU/OK** for at vælge eller fravælge.

- GUIDE INDRAMNING
- FOKUSRAMME
- FOKUSINDIKATOR
- AF-AFSTANDSINDIKATOR
- MF-AFSTANDSINDIKATOR
- HISTOGRAM
- LIVE VISN. FREMHÆV ADV.
- OPTAGETILSTAND
- BLÆNDE/S-HASTIG./ISO
- INFOBAGGRUND
- Eksp. Komp. (Tal)
- Eksp. Komp. (Skala)
- FOKUSTILSTAND
- LYSMÅLING
- LUKKERTYPE
- BLITZ
- KONTINUERLIG TILSTAND
- DOBBELT BIL.STAB.TILSTAND
- TRYKSKÆRM TILSTAND
-  AFSPILKNAP
-  OPTAGEKNAP
-  MENU-KNAP
- HVIDBALANCE
- FILMSIMULERING
- DYNAMISK OMFANG
- BOOST-TILSTAND
- INDSTILLING AF KØLEBLÆSER
- BILLEDER TILBAGE
- BILLEDSTØR./-KVAL.
- FILMTILSTAND OG OPTAGETID
- KOMMUNIKATIONSSTATUS
- MIKROFONNIVEAU
- INDSTILLING AF MIKROFONERETNING
- VEJLEDENDE MEDDELELSE
- INTET STORAGE MEDIE ADVARSEL
- DATO/TID
- BATTERINIVEAU
- INDRAMNINGSOMRIDS

### 3 Tryk på **DISP/BACK** for at gemme ændringer.

**Indramningsomrids**

Aktivér **INDRAMNINGSSOMRIDS** for at gøre det nemmere at se billedets kanter mod mørke baggrunde.

**Histogrammer**

Histogrammerne viser fordelingen af toner på billedet. Lysstyrken vises af den vandrette akse, og antal pixels vises af den lodrette akse.

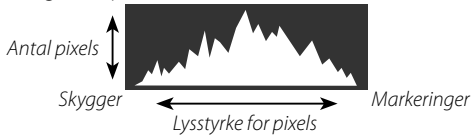

- **Optimal eksponering:** Pixels fordeles i en jævn kurve hen over toneområdet.
- **Overeksponeret:** Pixels samles i højre side af grafen.
- **Undereksponeret:** Pixels samles i venstre side af grafen.

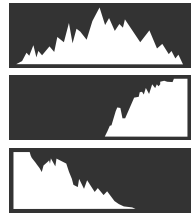

For at få vist særskilte RGB-histogrammer og en visning, hvor der indikeres områder af billedet, som bliver overeksponeret ved de aktuelle indstillinger, ovenpå det billede, der ses gennem objektivet, skal du trykke på funktionsknappen, som **HISTOGRAM** er tildelt til.

- ① Overeksponerede områder blinker
- ② RGB-histogrammer

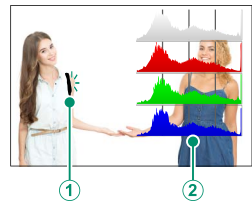

## Virtuel horisont

Kontrollér, om kameraet er plant. Du kan vælge visningstype ved hjælp af **SKÆRMINDSTILLING > ELEKTRONISK NIVEAU-INDSTILLING**. Anvend den virtuelle horisont til at nivellere kameraet, når du monterer det på et stativ eller lignende.

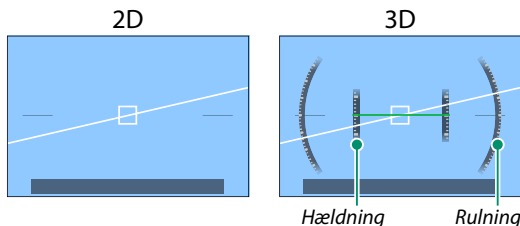

- **FRA:** Den virtuelle horisont vises ikke.
- **2D:** En hvid linje viser den grad af hældning, kameraet har mod venstre eller højre. Linjen bliver grøn, når kameraet er plant. Linjen kan forsvinde, hvis kameraet vippe frem eller tilbage.
- **3D:** Visningen angiver, om kameraet vippe mod venstre eller højre og frem eller tilbage.

**ELEKTRONISK NIVEAUAFBRYDER** kan knyttes til en funktionsknop, hvorefter knappen anvendes til at skifte mellem 2D- og 3D-visningerne.

## Anvendelse af menuerne

For at få vist menuerne skal du trykke på **MENU/OK**.

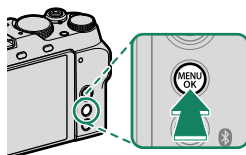

### Menuerne

Der vises forskellige menuer under stillbilledfotografering, filmoptagelse og afspilning.

### Stillbilledfotografering (alle tilstande undtagen (Film) og Vlog)

Ved tryk på **MENU/OK** under stillbilledfotografering vises billedmenuerne.

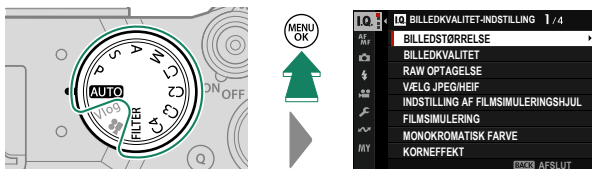

 I tilstandene **C1** til **C4** vises billedmenuerne, hvis  **STILL** er valgt for den valgte hukommelse ved hjælp af enten  **BILLEDKVALITET-INDSTILLING** >  **TILPASSET TILSTAND - INDST.** i billedmenuerne eller  **FILM-INDSTILLING** >  **TILPASSET TILSTAND - INDST.** i filmmenuerne (📖 56).

## Filmoptagelse (tilstandene (Film) og Vlog)

Ved tryk på **MENU/OK** i filmtilstand vises filmmenuerne.

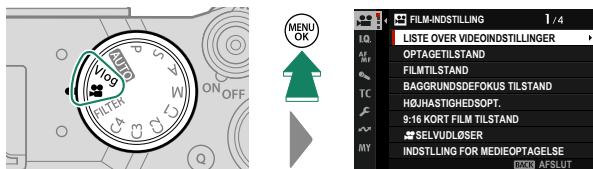

I tilstandene **C1** til **C4** vises billedmenuerne, hvis  **VIDEO** er valgt for den valgte hukommelse ved hjælp af enten  **BILLEDKVALITET-INDSTILLING** >  **TILPASSET TILSTAND - INDST.** i billedmenuerne eller  **FILM-INDSTILLING** >  **TILPASSET TILSTAND - INDST.** i filmmenuerne (📖 56).

## Afspilning

Ved tryk på **MENU/OK** under afspilning vises afspilningsmenuen.

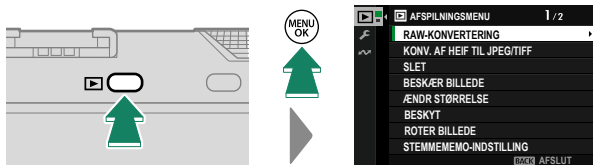

## Valg af menu-fane

For at navigere rundt i menuerne:

- 1 Tryk på **MENU/OK** for at få vist menuerne.

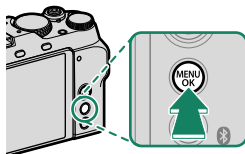

- 2 Tryk fokuspinden (fokushåndtaget) til venstre for at markere fanen for den aktuelle menu.



Fane

- 3 Tryk fokuspinden op eller ned for at markere fanen med det ønskede punkt.
- 4 Tryk fokuspinden til højre for at placere markøren i menuen.

 Anvend det forreste kommandohjul til at vælge faner i menuer eller side gennem menuer, og anvend det bagerste kommandohjul til at markere menupunkter.

## Trykskærmstilstand

LCD-skærmen fungerer også som berøringskærm.

### Berøringsknapper til optagelse



For at aktivere berøringsknapperne skal du vælge **TIL** for **KNAP/DREJEKNAP-INDSTILLING** > **TRYKSKÆRMINDSTILLING** > **INDST. FOR BERØR.SKÆRM**.



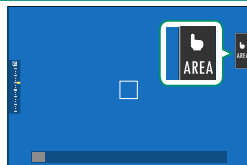

### LCD-skærm

Den funktion, der udføres, kan vælges ved at trykke på indikatoren for trykskærm-indstillingen i visningen. Berøringsknapperne kan anvendes til følgende funktioner:





Tilstand	Beskrivelse
 <b>TRYKSKÆRMSOP-TAGELSE</b>	Tryk på motivet på skærmen for at fokusere og udløse lukkeren. I burst-indstilling vil billederne blive taget, mens du holder fingeren på skærmen.
 <b>AF</b>	<ul style="list-style-type: none"><li>• Hvis <b>ENKELT AF</b> er valgt som fokustilstand, fokuserer kameraet, når du trykker på dit motiv i visningen. Fokus låses ved den aktuelle afstand, indtil du trykker på ikonet <b>AF OFF</b>.</li><li>• Hvis <b>KONTIN. AF</b> er valgt som fokustilstand, begynder kameraet at fokusere, når du trykker på dit motiv i visningen. Kameraet bliver ved med at justere fokus for ændringer i afstanden til motivet, indtil du trykker på ikonet <b>AF OFF</b>.</li><li>• Når <b>MANUELT FOKUS</b> er valgt som fokustilstand, kan du trykke på visningen for at fokusere på det valgte motiv ved hjælp af autofokus.</li></ul>
↓ ↑  <b>AF OFF</b>	



Tilstand	Beskrivelse
 <b>OMRÅDE</b>	Tryk for at vælge et punkt til fokus eller zoom. Fokusfeltet rykker til det valgte punkt.
 <b>FRA</b>	Trykskærmsindstilling slået fra.

- 
 Trykskærmens adfærd varierer alt efter AF-tilstanden.
- Der anvendes forskellige berøringsknapper under fokuszoom.
- 
 For at deaktivere berøringsknapperne og skjule indikatoren for trykskærmstilstand skal du vælge **FRA** for **KNAP/DREJEKNAP-INDSTILLING > TRYKSKÆRMINDSTILLING > INDST. FOR BERØR. SKÆRM.**
- Når der er valgt **TIL** for **KNAP/DREJEKNAP-INDSTILLING > TRYKSKÆRMINDSTILLING > DOBBELTRYK PÅ INDST.**, kan du zoome ind ved at trykke to gange på skærmen.
- Indstillingerne for berøringsknapper kan justeres ved hjælp af **AF/MF-INDSTILLING > TRYKSKÆRMSTILSTAND.**

## FILMOPTIM. KONTROL

Valg af TIL for  **FILM-INDSTILLING** > **FILMOPTIM. KONTROL**  eller tryk på knappen for filmoptimeringstilstand i optagevisningen optimerer kommandorejeknapper og berøringsknapper for filmoptagelse. Dette kan anvendes til at undgå, at lyde fra kameraet kommer med på filmoptagelser.

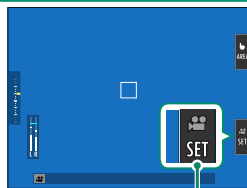

*Knop for filmoptimeringstilstand*

- LUKKERHASTIGHED
- BLÆNDE
- EKSPONERINGSKOMP.
-  ISO
- INTERN MIKROFONJUSTERING/  
EKSTERN MIKROFONJUSTERING
- VINDFILTER
- STEADY-STATE STØJREDUKTION
- LAV SKÆRINGSFILTER
- LYDSTYRKE, HOVEDTELEFONER
-  FILMSIMULERING
-  HVIDBALANCE
-  BS-TILSTAND
-  BS-BOOST-TILSTAND
-  FOKUSTILSTAND



- Ved aktivering af knapper til filmoptimering deaktiveres blænderingen.
- Når filmoptimeringskontrollen er aktiveret, kan knappen for filmoptimeringstilstand anvendes til at ændre optagelsesindstillinger eller deaktivere filmoptimeringskontrollen.
- **EKSTERN MIKROFONJUSTERING** kan kun indstilles, når en ekstern mikrofon er tilsluttet.

## Berøringsfunktion

Funktioner kan tildeles til følgende svirpebevægelser på stort set samme vis som til funktionsknapper:

- Svirp opad: **T-Fn1**
- Svirp til venstre: **T-Fn2**
- Svirp til højre: **T-Fn3**
- Svirp nedad: **T-Fn4**

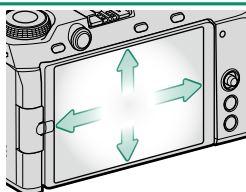

- I visse tilfælde vises der en menu ved berøringsfunktionen "Svirpebevægelse"; tryk for at vælge den ønskede indstilling.

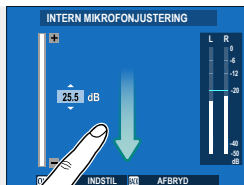

- Berøringsfunktionsbevægelser er som standard deaktiveret. For at aktivere berøringsfunktionsbevægelser skal du vælge **TIL** for **KNAP/DREJEKNAP-INDSTILLING > TRYKSKÆRMINDSTILLING > T-Fn1 BERØRINGSFUNKTION.**

## Berøringszoom

Hvis objektivet understøtter berøringszoom, kan du zoome ind og ud ved at røre ved visningen. Tryk på knappen til berøringszoom i visningen for at aktivere berøringszoom.

Berøringszoom styres ved hjælp af knapperne i visningen.

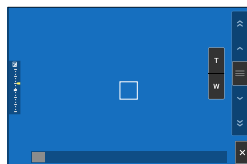
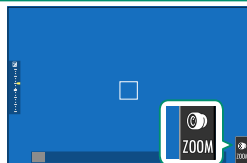

Knap	Beskrivelse
 <b>Berøringszoom</b>	Aktivér berøringszoom.
 <b>Zoom ind</b>	Zoom ind eller ud. Rør ved knappen, og hold den nede for at zoome ind eller ud ved en konstant hastighed.
 <b>Zoom ud</b>	
 <b>Vippekontakt</b>	Kameraet zoomer ind eller ud med en hastighed, der svarer til vippekontaktens position.
 <b>Deakt.</b>	Deaktivér berøringszoom.

 Den hastighed, som kameraet zoomer ind og ud med som reaktion på knapperne **T** og **W** kan vælges ved hjælp af **KNAP/DREJEKNAP-INDSTILLING > OBJEKTIV ZOOM/FOKUS-INDSTILLING > KONSTANT ZOOM-HASTIGHED (Fn)**.

## Visning af trykskærmskontrol

Når der er valgt TIL for **KNAP/DREJEKNAP-INDSTILLING** > **TRYKSKÆRMINDSTILLING** > **INDST. FOR BERØR.SKÆRM**, kan du anvende berøringsknapperne til følgende afspilningsfunktioner:

- **Bladre:** Bladr med en finger over skærmen, for at se andre billeder.



- **Zoom:** Placer to fingre på skærmen, og spred dem ud for at zoome ind.



- **Klem:** Placer to fingre på skærmen, og glid dem sammen for at zoome ud.



 Du kan kun zoome billeder ud, indtil hele billedet er synligt.

- **Dobbeltklik:** Tryk på visningen to gange for at zoome ind på fokuspunktet.



- **Rul:** Se andre områder af billedet under zoom-afspilning.

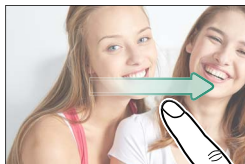



## De første trin

# 2

## Montering af remmen

Montér remmen.

Montér remmen i de to øskener som vist nedenfor.

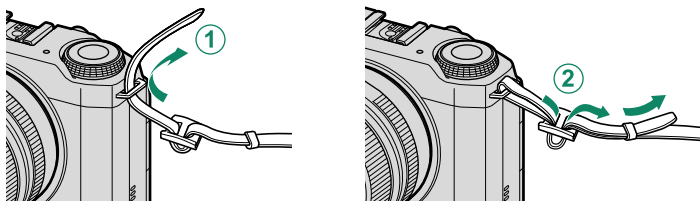

- For at undgå at tabe kameraet skal du sørge for, at remmen sidder ordentligt fast.
- Montér ikke remspænderne i remmens øskener. Manglende overholdelse af denne anvisning kan gøre remmens øskener deforme eller ødelægge dem.



## Montering af Objektiv

Kameraet kan anvendes med objektiver til FUJIFILM X-fatning.

Fjern kameradækslet fra kameraet og det bagerste dæksel fra objektivet. Sæt objektivet på fatningen, mens du får mærkerne på objektivet og kameraet til at flugte (①), og drej derefter objektivet i retningen af pilen, indtil det klikker på plads (②).

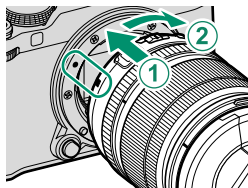

- Ved montering af objektiver skal du sikre dig, at der ikke kommer støv eller andre fremmedlegemer ind i kameraet.
- Pas på ikke at røre ved kameraets indvendige dele.
- Drej objektivet, til det klikker sikkert på plads.
- Tryk ikke på objektivudløserknappen ved montering af objektivet.

### Fjernelse af objektiver

For at fjerne objektivet skal du slukke kameraet, derefter trykke på objektivudløserknappen (①) og langsomt dreje objektivet som vist (②).

- For at undgå, at der samler sig støv på objektivet eller inde i kameraet, skal du sætte objektivdækslerne og kamerahusdækslet på igen, når objektivet ikke er monteret.

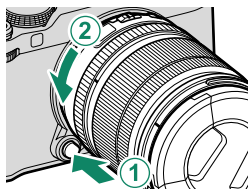

### Objektiver og øvrigt ekstratilbehør

Kameraet kan anvendes med objektiver og tilbehør til FUJIFILM X-fatningen.

 Overhold følgende forholdsregler ved montering eller fjernelse (udskiftning) af objektiver.

- Kontrollér, at objektiverne er fri for støv og andre fremmedlegemer.
- Udskift ikke objektiver i direkte sollys eller under andre stærke lyskilder. Lys, der fokuseres ind i kameraets indre, kan medføre funktionsfejl.
- Montér objektivdæksler før udskiftning af objektiver.
- Drej ikke objektivet, mens du holder fast i bevægelige dele på kameraet, såsom blænderingen.
- Se brugervejledningen til objektivet for information om anvendelse.

## Isætning af batteriet og et hukommelseskort

Isæt batteri og hukommelseskort som beskrevet herunder.

### 1 Åbn dækslet til batterikammeret.

Skub låsen til batterikammerdækslet som vist, og åbn batterikammerdækslet.

- ⚠️ • Åbn ikke dækslet til batterikammeret, når kameraet er tændt. Manglende overholdelse af denne anvisning kan beskadige billedfiler eller hukommelseskort.
- Anvend ikke unødigt voldsomhed ved håndtering af dækslet til batterikammeret.

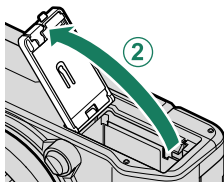
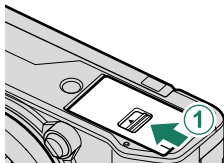

### 2 Isæt batteriet som vist.

- ⚠️ • Isæt batteriet i den viste retning. *Brug ikke vold, og forsøg ikke at vende batteriet på hovedet eller vende det baglæns.*
- Sørg for, at batteriet er sikkert låst fast.

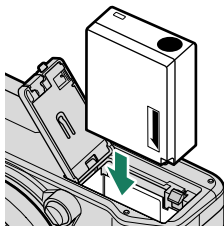

### 3 Indsæt hukommelseskortet.

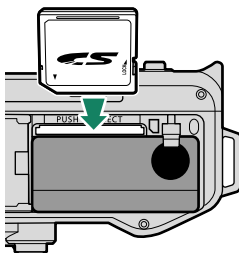

#### 4 Luk batterikammerdækslet, og skub batterikammerlåsen i, så den lukker.

- ⚠ Hvis dækslet ikke lukker, skal du kontrollere, at batteriet vender rigtigt. Forsøg ikke at lukke dækslet med tvang.

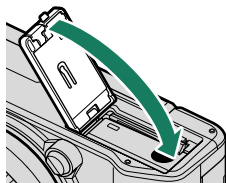

#### Fjernelse af batteriet

Sluk kameraet, åbn batterikammerdækslet, tryk batterilåsen til side, og skub batteriet ud af kameraet.

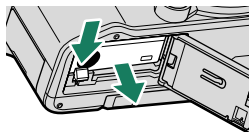

- ⚠ Batteriet kan blive varmt, når det anvendes i omgivelser med høje temperaturer. Vær forsigtig, når du fjerner batteriet.

#### Fjernelse af hukommelseskortet

Sluk kameraet, og åbn batterikammerdækslet. Tryk hukommelseskortet ind, slip det langsomt, og fjern det med hånden.

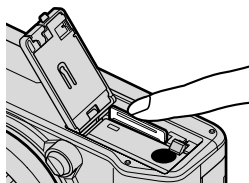

- ⚠
- Tryk midt på kortet.
  - Hvis du fjerner din finger fra kortet pludseligt, kan det få kortet til at falde ud af stikket. Fjern fingeren langsomt.
  - Hvis kameraet viser ikonet !🔥, kan hukommelseskortet være varmt at røre ved. Vent, til kortet er kølet af, før du fjerner det.

## Opladning af batteriet

Batteriet er ikke ladet op ved levering. Oplad batteriet før anvendelse.

Der følger et genopladeligt NP-W126S-batteri med kameraet.

- Kameraet kan oplades via USB. USB-opladning er tilgængelig på computere med et producentgodkendt operativsystem og USB-grænseflade.

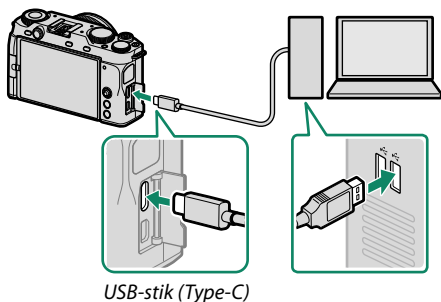

*Lad computeren være tændt under opladning.*

- Batteriet lades ikke op, når kameraet er tændt.
  - Tilslut et USB-kabel fra tredjepart.
  - Tilslut kameraet direkte til computeren; anvend ikke USB-hub eller tastatur.
  - Opladningen stopper, hvis computeren går i dvaletilstand. For at genoptage opladningen skal du aktivere computeren, frakoble USB-kablet og tilslutte det igen.
  - Opladning understøttes muligvis ikke, alt efter computermodel, computerindstillinger og computerens aktuelle tilstand.
  - Det tager omkring 300 minutter at oplade batteriet med en opladningsindgang på 5 V/500 mA.
- For at oplade batteriet i en almindelig stikkontakt skal du anvende en BC-W126S-batterioplader (forhandles separat).

## Opladningsstatus

Indikatorlampen viser status for batteriniveauet som følger:

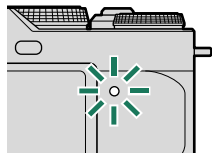

Indikatorlampe	Batteristatus
Til	Batteri oplades
Fra	Opladning fuldført
Blinker	Opladningsfejl

- ❗ • Sæt ikke mærkater eller andre genstande på batteriet. Manglende overholdelse af denne anvisning kan gøre det umuligt at fjerne batteriet fra kameraet.
- Kortslut ikke batteripolerne. Batteriet kan overophedes.
- Læs advarslerne i "Batteriet og strømforsyningen".
- Anvend kun originale genopladelige Fujifilm-batterier, der er udpeget til anvendelse i dette kamera. Manglende overholdelse af denne anvisning kan medføre funktionsfejl ved produktet.
- Fjern ikke mærkaterne fra batteriet, og forsøg ikke at ødelægge eller fjerne den ydre beklædning.
- Batteriet mister gradvist sin ladning, når det ikke anvendes. Oplad batteriet én til to dage før anvendelse.
- Hvis batteriet ikke er i stand til at holde på en ladning, har det nået slutningen af sin levetid og skal udskiftes.
- Fjern snavs fra batteripolerne med en ren, tør klud. Manglende overholdelse af denne anvisning kan forhindre batteriopladning.
- Bemærk, at opladningstiderne forlænges ved lave eller høje temperaturer.
- Ved valg af **TIL** for **Bluetooth/SMARTPHONE-INDST.** > **Bluetooth TIL/FRA** i netværks-/USB-indstillingsmenuen øges dræningen af batteriet.

- 🔌 • Hvis kameraet tændes under opladning, slutter opladningen, og USB-forbindelsen anvendes i stedet for til at forsyne kameraet med strøm. Batteriniveauet begynder gradvist at falde.
- Kameraet viser ikonet "strømforsyning", når det forsynes via USB.

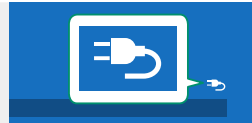

## Tænd og sluk kameraet

Anvend kontakten **ON/OFF** for at tænde og slukke kameraet.

Skub kontakten over på **ON** for at tænde kameraet, eller skub kontakten over på **OFF** for at slukke kameraet.

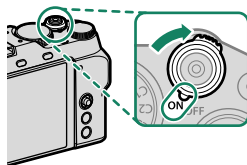

❗ Fingeraftryk og andre mærker på objektivet kan påvirke billederne. Hold objektivet rent.

- 📄 Tryk på knappen **▶** under optagelse starter afspilning.
- Tryk udløserknappen halvt ned for at vende tilbage til optagetilstand.
- Kameraet slukker automatisk, hvis der ikke foretages nogen handlinger i tidsrummet valgt for **STRØMSTYRING > AUTO-SLUK**. For at aktivere kameraet igen, når det automatisk er slået fra, skal du trykke udløserknappen halvt ned eller dreje kontakten **ON/OFF** over på **OFF** og derefter tilbage til **ON**.



## Grundlæggende opsætning

Når du tænder kameraet for første gang, kan du vælge et sprog og indstille kameraets ur. Følg nedenstående trin, når du tænder for kameraet for første gang.

### 1 Tænd kameraet.

Der vises en dialogboks for valg af sprog.

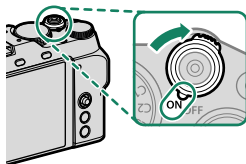

### 2 Vælg et sprog.

Markér et sprog, og tryk på **MENU/OK**.

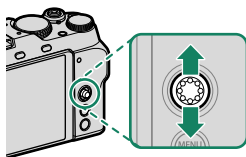

### 3 Vælg en tidszone.

Når du bliver bedt om det, skal du vælge en tidszone og slå sommertid til eller fra ved hjælp af fokuspinden (fokushåndtaget), derefter markere **INDSTILLET** og trykke på **MENU/OK**.



 For at springe dette trin over skal du trykke på **DISP/BACK**.

#### 4 Indstil uret.

Tryk på **MENU/OK** for at fortsætte til næste trin.

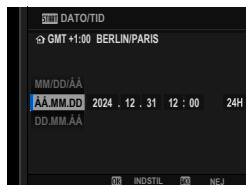

#### 5 Få vist information på smartphone-appen.

- Kameraet viser en QR-kode, som du kan scanne med din smartphone for at åbne en hjemmeside, hvor du kan downloade smartphone-appen.
- Tryk på **MENU/OK** for at fortsætte til næste trin.

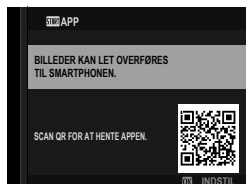

 Anvend smartphone-appen til at downloade billeder fra kameraet eller styre kameraet via fjernadgang (☎ 99).

#### 6 Vælg en **TEMP. FOR AUTOSLUKNING**.

- Den valgte indstilling bestemmer den temperatur, hvor kameraet automatisk slukker.
- Tryk på **MENU/OK** for at afslutte og gå til optagevisningen.

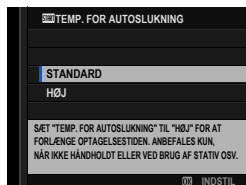



#### 7 Vælg **BRUGERINDSTILLING > FORMATERING** på fanen (**OPSÆTNING**).

 Formatér hukommelseskort, før du anvender dem for første gang, og sørg for at formatere alle hukommelseskortene igen, når du har anvendt dem i en computer eller en anden enhed.

- 8 Der vises en dialogboks for bekræftelse. For at formatere hukommelseskortet skal du markere **OK** og trykke på **MENU/OK**.





 For at afslutte uden at formatere hukommelseskortet skal du vælge **AFBRYD** eller trykke på **DISP/BACK**.

-  • Alle data—herunder beskyttede billeder—slettes fra hukommelseskortet. Sørg for, at vigtige filer er blevet kopieret over på en computer eller anden lagringsenhed.
  - Åbn ikke dækslet til batterikammeret under formatering.
-  Hvis batteriet fjernes i længere tid, nulstilles kameraets ur, og dialogboksen for valg af sprog vises, når du tænder for kameraet.

## Valg af andet sprog

For at ændre sprog:

---

- 1 Få vist indstillinger for sprog.**  
Vælg  **BRUGERINDSTILLING** >  **言語/LANG..**
- 2 Vælg et sprog.**  
Markér den ønskede indstilling, og tryk på **MENU/OK**.

## Ændring af tid og dato

For at indstille kameraets ur:

---

- 1 Få vist indstillingerne for DATO/TID.**  
Vælg  **BRUGERINDSTILLING** > **DATO/TID**.
- 2 Indstil uret.**  
Tryk fokuspinden (fokushåndtaget) til venstre eller højre for at markere år, måned, dag, time eller minut, og tryk fokuspinden op eller ned for at ændre det. Tryk på **MENU/OK** for at indstille uret.

# Optagelse og visning af billeder

# 3

## Fotografering

Tilstandene P, S, A og M kan vælges via justeringer af lukkertiden og/eller blænden. I auto-tilstand (**AUTO**) kan du automatisk lade kameraet genkende motivtypen og motivet for at justere indstillingerne, eller du kan vælge motivtypen selv.

### AUTO (AUTO)





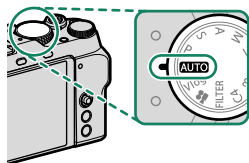



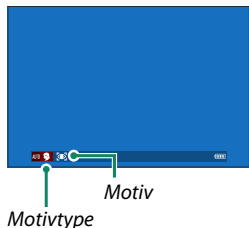









Kameraet registrerer automatisk motivet og justerer fokus og vælger et passende motivprogram.

Drej programhjulet **AUTO** for at få vist optagevisningen for tilstanden **AUTO**.



Kameraet viser automatisk ikonerne for det valgte motiv og den type motiv, der er valgt for fokus.



Ikon	Beskrivelse	
<b>Motivtype</b>	<ul style="list-style-type: none"> <li>•  : LANDSKAB</li> <li>•  : NAT</li> <li>•  : NAT (STATIV)</li> <li>•  : MAKRO</li> <li>•  : SOLNEDGANG</li> <li>•  : HIMMEL</li> <li>•  : GRØNT LØV</li> </ul>	<ul style="list-style-type: none"> <li>•  : PORTRÆT</li> <li>•  : MODLYSPORTRÆT</li> <li>•  : MOTIV I BEVÆGELSE</li> <li>•  : PORTRÆT &amp; BEVÆGELSE</li> <li>•  : MODLYSPORTRÆT &amp; BEVÆGELSE</li> </ul>
<b>Motiv</b>	<ul style="list-style-type: none"> <li>•  : PORTRÆT</li> <li>•  : DYR</li> <li>•  : FUGL</li> <li>•  : BIL</li> </ul>	<ul style="list-style-type: none"> <li>•  : MOTORCYKEL OG CYKEL</li> <li>•  : FLY</li> <li>•  : TOG</li> </ul>



-  • Den valgte indstilling kan variere alt efter optageforholdene. Kameraet vælger muligvis også forskellige tilstande for det samme motiv alt efter optagebetingelserne. Hvis den tilstand, der er valgt med kameraet, ikke passer til det faktiske motiv, kan du vælge en anden tilstand.
- Den ekstra bearbejdnings tid, der kræves i visse motivprogrammer, kan øge den tid, det tager at gemme dem.

 Der vises intet ikon, hvis kameraet ikke er i stand til at bestemme motivtypen.

## Valg af motivprogram

Når du har drejet programhjulet over på **AUTO**, kan du dreje forreste kommandohjul for at vælge de motivprogrammer, der er anført nedenfor, som optimerer kameraindstillingerne for den valgte motivtype.

Motivtype	Beskrivelse
 <b>AUTO</b>	Kameraet optimerer automatisk indstillingerne til at passe til scenarie og motiv.
 <b>PORTRÆT</b>	Vælges til portrætter.
 <b>PORTRÆTFORST.</b>	Bearbejder portrætter for at give motivet et blødt, naturligt udseende.
 <b>LANDSKAB</b>	Vælges ved billeder i dagslys af bygninger og landskaber.
 <b>SPORT</b>	Vælges ved optagelse af motiver i bevægelse.
 <b>NAT</b>	Vælges ved dårligt belyste motivtyper taget i skumring eller om natten.
 <b>NAT(STATIV)</b>	Vælg denne indstilling for lange lukkertider, når du fotograferer om aftenen.
 <b>FYRVÆRKERI</b>	Lange lukkertider anvendes til at fange det udvidede lysudbrud fra fyrværkeri.
 <b>SOLNEDGANG</b>	Vælg denne indstilling for at optage de klare farver ved solopgange og solnedgange.
 <b>SNE</b>	Vælges for skarpe, klare billeder, der fanger lysstyrkerne i motivtyper domineret af skinnende, hvid sne.
 <b>STRAND</b>	Vælges for skarpe, klare billeder, der fanger solens lyse skær på stranden.
 <b>UNDER VAND</b>	Reducerer det blå skær, der typisk ses ved undervandsbelysning.
 <b>FEST</b>	Fang indendørs baggrundsbelysning under lysforhold med dårlig belysning.
 <b>BLOMSTER</b>	Effektiv til optagelse af mere levende billeder af blomster.
 <b>TEKST</b>	Tag klare billeder af tekst eller tegninger med trykt tekst.

-  Du kan også vælge motivtype via **OPTAGELSESIKONF. > AUTO MODE INDSTILLING**.
- Når  **FYRVÆRKERI** er valgt, kan du anvende det bagerste kommandohjul til at vælge en lukkertid.



## Program AE (P)

Lad kameraet vælge lukkertid og blænde for optimal eksponering. Andre værdier, der giver samme eksponering, kan vælges med programskift.

Drej programhjulet hen på P.

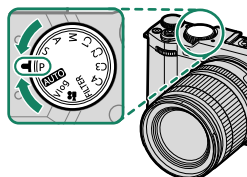

P ses i visningen.

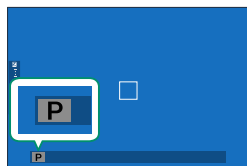

 Hvis motivet ligger uden for kameraets måleområde, viser visningerne for lukkertid og blænde "---".

## Udløserprioritet AE (S)

Vælg en lukkertid, og lad kameraet justere blænden for optimal eksponering.

- 1 Drej programhjulet hen på S.

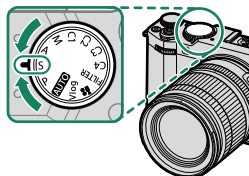

S ses i visningen.

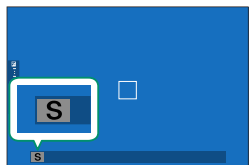

- 2 Drej det forreste kommandohjul for at vælge en lukkertid.

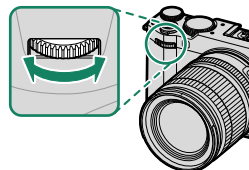

Du kan ændre funktionerne for frontkommandodrejeskiven ved hjælp af **KNAP/DREJEKNAP-INDSTILLING > KOMMANDODREJEKNAP-INDST.**



- Hvis den rette eksponering ikke kan opnås ved den valgte lukkertid, vises blænden med rødt.
- Hvis motivet ligger uden for kameraets måleområde, viser blændevisningen "----".



- Lukkertiden kan justeres, mens udløserknappen er trykket halvt ned.
- Ved lukkertider på over 1 sekund vises en nedtællingstimer under igangværende eksponering.
- For at undgå "støj" (skjolder) på langtidseksponeringer skal du vælge **TIL** for **📷 BILLEDKVALITET-INDSTILLING > LANG EKSPONERING – SR**. Bemærk, at det dermed kan tage længere tid at optage billeder efter fotografering.
- Billedet går ud af fokus, hvis kameraet flyttes under en langtidseksponering; anvendelse af stativ anbefales.

## Blændeprioriteret AE (A)

Vælg en blænde, og lad kameraet justere lukkertiden for optimal eksponering.

### 1 Drej programhjulet hen på A.

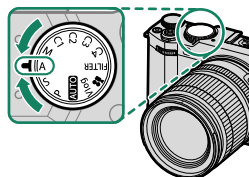

A ses i visningen.

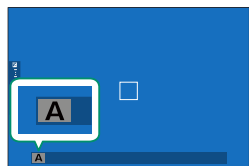

### 2 Drej objektivets blændering for at vælge blænde.



- Hvis objektivet ikke har en blændering, eller hvis blænderingen er i positionen **A**, kan blænden justeres ved at dreje det forreste kommandohjul.
- Du kan ændre funktionerne for frontkommandodrejeskiven ved hjælp af **KNAP/DREJEKNAP-INDSTILLING > KOMMANDODREJEKNAP-INDST.**



- Hvis den rette eksponering ikke kan opnås ved den valgte blænde, vises lukkertiden med rødt.
- Hvis motivet ligger uden for kameraets måleområde, vises lukkertidsvisningen "----".



Blænden kan justeres, selv mens udløserknappen er trykket halvt ned.

## Manuel eksponering (M)

I manuel indstilling kontrollerer brugeren både lukkertid og blænde. Billeder kan bevidst overeksponeres (lysere) eller undereksponeres (mørkere), hvilket åbner for et væld af individuelle, kreative udtryk. Graden af billedets under- eller overeksponering ved de aktuelle indstillinger vises af eksponeringsindikatoren; justér lukkertid og blænde, til den ønskede eksponering opnås.

- 1 Drej programhjulet hen på M.

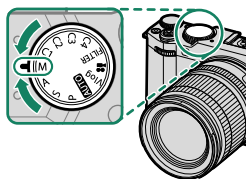

M vises i visningen.

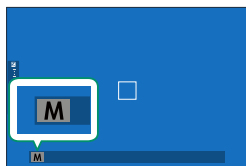

- 2 Drej det bagerste kommandohjul for at vælge en lukkertid, og drej objektivets blændering for at vælge en blænde.

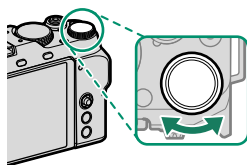

- Den manuelle eksponeringsvisning har en eksponeringsindikator, der viser graden af under- eller overeksponering for billedet ved de aktuelle indstillinger.
- Hvis objektivet ikke har en blændering, eller hvis blænderingen er i positionen **A**, kan blænden justeres ved at dreje det forreste kommandohjul.
- Du kan ændre funktionerne for forreste og bagerste kommandohjul ved hjælp af **KNAP/DREJEKNAP-INDSTILLING > KOMMANDODREJEKNAP-INDST.**

## Langtidseksponering (T)

Lukkertider på 1 sek. eller længere kaldes "langtidseksponering". Det anbefales at anvende stativ for at undgå, at kameraet flytter sig under eksponeringen.

- En nedtællingstimer vises under igangværende eksponering.
- For at undgå "støj" (skjolder) på langtidseksponeringer skal du vælge **TIL** for **BILLEDKVALITET-INDSTILLING > LANG EKSPONERING – SR**. Bemærk, at det dermed kan tage længere tid at optage billeder efter fotografering.

## Bulb (B)

Vælg lukkertiden **BULB** for langtidseksponeringer, hvor du åbner og lukker lukkeren manuelt. Det anbefales at anvende stativ for at undgå, at kameraet flytter sig under eksponeringen.

### 1 Indstil lukkertiden til **BULB**.

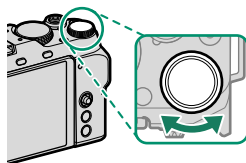

### 2 Tryk udløserknappen helt ned.

- Lukkeren forbliver åben i op til 60 minutter, mens der trykkes på udløserknappen.
- Displayet viser den forløbne tid, siden eksponeringen startede.
- Hvis du slipper udløserknappen, lukkes lukkeren, og eksponeringen afsluttes. Behandlingen starter, og kameraet viser den resterende tid for behandling.

 Bulb-fotografering er ikke tilgængelig i andre drevtilstande end **STILLBILLEDE** eller multieksposering, eller når den elektroniske lukker er valgt for  **OPTAGELSESIKSTILLING > LUKKERTYPE**.



 Valg af blænden **A** fastsætter lukkertiden ved 30 sek.

- For at undgå "støj" (skjolder) på langtidseksponeringer skal du vælge **TIL** for  **BILLEDKVALITET-INDSTILLING > LANG EKSPONERING – SR**. Bemærk, at det dermed kan tage længere tid at optage billeder efter fotografering.

### Anvendelse af fjernbetjent udløser

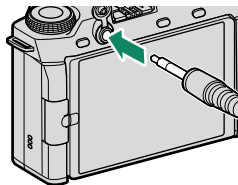
Der kan anvendes fjernbetjening til langtids-eksponeringer. Ved anvendelse af den ekstra fjern-udløsning RR-100 eller en elektronisk udløsning fra tredjepartsleverandører skal du tilslutte den til kameraets Mikrofon/fjernbetjeningsstik via en adapter fra tredjepart med en diameter på  $\varnothing 2,5$  mm til  $3,5$  mm.



-  Der vises en dialogboks for bekræftelse, hvis en fjernbetjening tilsluttes, mens programhjulet drejes over på  (film) eller **Vlog**; tryk på **MENU/OK**, og vælg  **FJERN.** for **MIK/FJERN-UDLØSN.**

KONTR. MIK.-FJERN.UDLØSN.-  
INDSTILLING  
 ANGIV  SPRING OVER



## FILTER

Tag billeder med filtereffekter.

- 1 Drej programhjulet hen på **FILTER**.

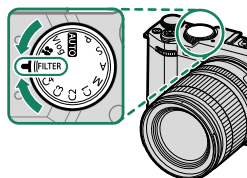

- 2 Vælg et filter via **OPTAGELSESSINDSTILLING > FILTERINDSTILLING**.

Filter	Beskrivelse
<b>LEGETØJSKAMERA</b>	Vælges for retro legetøjskameraeffekt.
<b>MINIATURE</b>	Top og bund på billederne sløres for diorama-effekt.
<b>POPFARVE</b>	Opret billeder med høj kontrast og mættede farver.
<b>FREMHÆVNINGSTAST</b>	Opret klare billeder med lav kontrast.
<b>DÆMPET</b>	Opret ensartede mørke toner, der har få områder med fremhævede markeringer.
<b>DYNAMISK TONE</b>	Dynamisk toneudtryk anvendes for fantasieffekt.
<b>SOFTFOKUS</b>	Opret et udseende, der er jævnt blødt over hele billedet.
<b>DELVIS FARVE (RØD)</b>	Områder af billedet i den valgte farve optages i pågældende farve. Alle øvrige områder af billedet optages i sort/hvid.
<b>DELVIS FARVE (ORANGE)</b>	
<b>DELVIS FARVE (GUL)</b>	
<b>DELVIS FARVE (GRØN)</b>	
<b>DELVIS FARVE (BLÅ)</b>	
<b>DELVIS FARVE (LILLA)</b>	



Alt efter motivet og kameraindstillingerne kan billederne i visse tilfælde være grynedede eller variere i lysstyrke eller farveglød.

## Brugerdefinerede tilstande

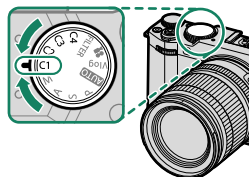
Drej programhjulet over på en vilkårlig af tilstandene **C1 (BRUGERTILPASSET 1)** til **C4 (BRUGERTILPASSET 4)** for at tage billeder ved hjælp af de tidligere gemte indstillinger for optagemenuen.



### Valg af tilstand: Stillbilledfotografering eller Film



Vælg, om den valgte optagemenuhukommelse (**C1** til **C4**) er til stillbilledfotografering ( **STILL**) eller filmoptagelse ( **VIDEO**).

- 1 Navigér hen til  **BILLEDKVALITET-INDSTILLING** i billedmenuerne, markér   **TILPASSET TILSTAND - INDST.**, og tryk på **MENU/OK**.

 Du kan også anvende  **FILM-INDSTILLING** >   **TILPASSET TILSTAND - INDST.** i filmmenuerne.

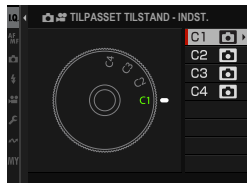
- 2 Markér den ønskede optagemenuhukommelse, og tryk på **MENU/OK**.



- 3 Markér  **STILL** eller  **VIDEO**, og tryk på **MENU/OK**.  
Den valgte optagemenuhukommelse kan nu anvendes til stillbilledfotografering eller filmoptagelse.

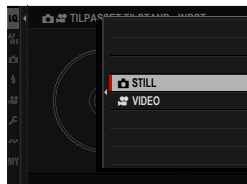

## Gem denne indst.

Gem denne indst. i en optagemenuhukommelse

- 1 Navigér hen til **BILLEDKVALITET-INDSTILLING** i billedmenuerne, markér **RED./GEM CUSTOM**, og tryk på **MENU/OK**.

For at gemme indstillingerne for filmoptagelse skal du navigere hen til **FILM-INDSTILLING** i filmmenuerne og vælge **RED./GEM CUSTOM**.

- 2 Markér en destinationshukommelse til de aktuelle indstillinger (**C1** til **C4**), og tryk på **MENU/OK**.



- 3 Markér **GEM DENNE INDST.**, og tryk på **MENU/OK**.

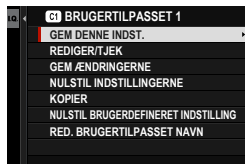

- 4 Markér **OK**, og tryk på **MENU/OK**. De aktuelle indstillinger gemmes i den valgte hukommelse.

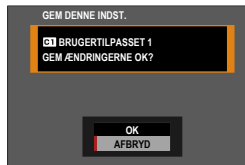

## Redigering af brugerdefinerede indstillinger

Redigér eksisterende optagemenuhukommelser.

- 1 Navigér hen til **BILLEDKVALITET-INDSTILLING** i billedmenuerne, markér **RED./GEM CUSTOM**, og tryk på **MENU/OK**.

For at gemme indstillingerne for filoptagelse skal du navigere hen til **FILM-INDSTILLING** i filmmenuerne og vælge **RED./GEM CUSTOM**.

- 2 Markér den ønskede optagemenuhukommelse, og tryk på **MENU/OK**.



- 3 Markér **REDIGER/TJEK**, og tryk på **MENU/OK**.



- 4 Kameraet viser en liste over optagemenuelementer; markér et element, du ønsker at redigere, og tryk på **MENU/OK**.  
Justér det valgte element som ønsket.



- 5 Tryk på **MENU/OK** for at gemme ændringerne og vende tilbage til optagemenuen.  
Justér flere elementer som ønsket.



Hvis **DEAKTIV.** er valgt for **BILLEDKVALITET-INDSTILLING** > **AUTOM. OPDATERING AF BRUGERDEF. INDST.** i billedmenuen, eller for **FILM-INDSTILLING** > **AUTOMATISK OPDAT. AF BRUGERDEF. INDST** i filmmenuen, vises der røde prikker ved siden af de redigerede elementer, men ændringerne gemmes ikke automatisk.

- For at gemme ændringerne for valgte elementer skal du markere elementerne på listen og trykke på **Q**.
- For at gemme ændringerne for alle elementer skal du vende tilbage til trin 3 og vælge **GEM ÆNDRINGERNE**. For at annullere alle ændringer og gendanne de forrige indstillinger skal du vælge **NULSTIL INDSTILLINGERNE**.
- Hvis du kopierer et element, der er markeret med en røde prik, kopieres elementet med ændringerne intakte.

## Kopiering af brugerdefinerede indstillinger

Kopier brugerdefinerede indstillinger fra én hukommelse til en anden ved at overskrive indstillingerne i destinationshukommelsen. Hvis kildehukommelsen er blevet omdøbt, kopieres navnet også til destinationshukommelsen.

- 1 Navigér hen til  **BILLEDKVALITET-INDSTILLING** i billedmenuerne, markér  **RED./GEM CUSTOM**, og tryk på **MENU/OK**.

 For at kopiere indstillingerne for en optagemenuhukommelse skal du navigere hen til  **FILM-INDSTILLING** i filmmenuerne og vælge  **RED./GEM CUSTOM**.

- 2 Markér kildehukommelsen, og tryk på **MENU/OK**.





- 3 Markér **KOPIER**, og tryk på **MENU/OK**.

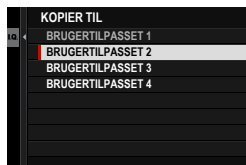

- 4 Markér destinationshukommelsen (C1 til C4), og tryk på **MENU/OK**.

Der vises en dialogboks for bekræftelse.



 Eventuelle ændringer af brugerdefinerede indstillinger i destinationshukommelsen overskrives.



- 5 Markér **OK**, og tryk på **MENU/OK**.  
De valgte indstillinger kopieres til destinationshukommelsen og overskriver alle eksisterende indstillinger.



## Nulstil brugerdefinerede indstillinger

Nulstil valgte optagemenuhukommelser.

- 1 Vælg  **BILLEDKVALITET-INDSTILLING** >  **RED./GEM CUSTOM** i optagemenuen, og tryk på **MENU/OK**.

 Dette forudsætter, at du ønsker at nulstille indstillingerne for stillbilledfotografering. For at nulstille filmindstillingerne skal du navigere hen til  **FILM-INDSTILLING** i filmmenuerne og vælge  **RED./GEM CUSTOM**.

- 2 Markér den ønskede optagemenuhukommelse, og tryk på **MENU/OK**.



- 3 Markér **NULSTIL BRUGERDEFINERET INDSTILLING**, og tryk på **MENU/OK**. Der vises en dialogboks for bekræftelse.



- 4 Markér **OK**, og tryk på **MENU/OK**. Den valgte hukommelse nulstilles.

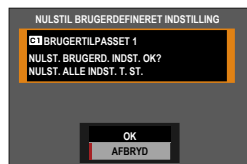





## Omdøb af optagemenuhukommelser

Omdøb valgte optagemenuhukommelser.

- 1 Vælg  **BILLEDKVALITET-INDSTILLING** >  **RED./GEM CUSTOM** i optagemenuen, og tryk på **MENU/OK**.

 Dette forudsætter, at du ønsker at omdøbe indstillingerne for stillbilledfotografering. For at omdøbe filmindstillingerne skal du navigere hen til  **FILM-INDSTILLING** i filmmenuerne og vælge  **RED./GEM CUSTOM**.

- 2 Markér den ønskede optagemenuhukommelse, og tryk på **MENU/OK**.





- 3 Markér **RED. BRUGERTILPASSET NAVN**, og tryk på **MENU/OK**.



- 4 Indtast et nyt navn på optagemenuhukommelsen, og vælg **INDSTIL**.  
Den valgte hukommelse omdøbes.

## Hjulets funktioner ved optagetilstand

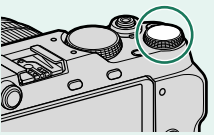
Hjulets funktioner varierer alt efter optagetilstand.

	Forreste kommandohjul	Bagerste kommandohjul
		
<b>AUTO</b> (AUTO)	Auto/motivposition	Eksponeringskompensation
<b>P</b> <sup>1</sup> (PROGRAM AE)	Programskift	
<b>S</b> <sup>1</sup> (LUKKER-PRIORITET AE)	Lukkertid	
<b>A</b> <sup>1</sup> (BLÆNDE-PRIORITET AE)	Blænde <sup>2</sup>	
<b>M</b> <sup>1</sup> (MANUEL)		Lukkertid
<b>FILTER</b> <sup>1</sup> (FILTER)	Programskift	Eksponeringskompensation
<b>Vlog</b>	Varierer efter eksponeringstilstand	
<b>C1/C2/C3/C4</b> (BRUGERTILPASSET)		
 (FILM)		

1 Kan ændres ved hjælp af  **KNAP/DREJEKNAP-INDSTILLING > KOMMANDODREJEKNAP-INDST.**

2 Anvendes, hvis objektivet ikke har en blændering, eller hvis en blændering med positionen "A" er i positionen **A**.

 Du kan vælge rotationsretning for kommandohjulene ved hjælp af  **KNAP/DREJEKNAP-INDSTILLING > KOMMANDODREJEKNAP-RETNING.**

## Autofokus

Tag billeder ved hjælp af autofokus.

- 1 Vælg enkelt eller kontinuerligt AF for **AF/MF-INDSTILLING > FOKUSTILSTAND** i optagemenuen (📖 66).
- 2 Anvend **AF/MF-INDSTILLING > AF-TILSTAND** for at vælge en AF-tilstand (📖 67).
- 3 Vælg **AF/MF-INDSTILLING > FOKUSOMRÅDE**, og vælg position for og størrelse på fokusfeltet (📖 69).

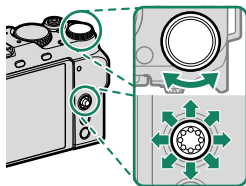







- 4 Tag billeder.

## Fokustilstand

Vælg, hvordan kameraet fokuserer.

- 1 Tryk på **MENU/OK** for at få vist menuerne.
- 2 Vælg  **AF/MF-INDSTILLING** > **FOKUSTILSTAND** i optagemenuen.
- 3 Vælg mellem følgende indstillinger:

Tilstand	Beskrivelse
 <b>MANUELT FOKUS</b>	Fokusér manuelt ved hjælp af objektivets fokusring. Vælges for manuel styring af fokus eller i situationer, hvor kameraet er ude af stand til at fokusere ved hjælp af autofokus (📖 73).
 <b>KONTIN. AF</b>	Fokus justeres kontinuerligt for at afspejle ændringer i afstanden til motivet, mens udløserknappen trykkes halvt ned. Anvendes til motiver i bevægelse.
 <b>ENKELT AF</b>	Fokus låser, mens udløserknappen trykkes halvt ned. Vælges til stationære motiver.

-  Uanset den valgte indstilling anvendes manuelt fokus, når objektivet er i manuel fokustilstand.
- Hvis **TIL** er valgt for  **AF/MF-INDSTILLING** > **FØR-AF**, justeres fokus kontinuerligt i tilstandene  og  selv, når der ikke trykkes på udløserknappen.

## Autofokusindstillinger (AF-tilstand)

Fokus kan tilpasses til en lang række motiver ved at ændre kombinationen af indstillingerne valgt for fokus- og AF-tilstand.

- 1 Tryk på **MENU/OK**, og gå til optagemenuen.
- 2 Vælg **AF/MF-INDSTILLING > AF-TILSTAND**.
- 3 Vælg en AF-tilstand.

Hvordan kameraet fokuserer, afhænger af fokustilstanden.

### Fokustilstand **AF-S** (ENKELT AF)

Indstilling	Beskrivelse	Prøvebillede
 <b>ENKELT PUNKT</b>	Kameraet fokuserer på motivet i det valgte fokuspunkt. Anvendes til pin-point-fokus på et valgt motiv.	
 <b>ZONE</b>	Kameraet fokuserer på motivet i den valgte fokuszone. Fokuszoner omfatter flere fokuspunkter, der gør det nemmere at fokusere på motiver i bevægelse.	
 <b>VIDVINK.</b>	Kameraet fokuserer automatisk på motiver med høj kontrast; visningen viser områder i fokus.	
 <b>ALLE</b>	Drej det bagerste kommandohjul i visningen for valg af fokuspunkt (70, 71) for at bladde gennem AF-tilstandene valgt for <b>AF/MF-INDSTILLING &gt; AF MODE ALLE INDSTILLINGER</b> .	

## Fokustilstand (KONTIN. AF)

Indstilling	Beskrivelse	Prøvebillede
 <b>ENKELT PUNKT</b>	Fokus sporer motivet ved det valgte fokuspunkt. Anvendes til motiver, der bevæger sig hen imod eller væk fra kameraet.	
 <b>ZONE</b>	Fokus sporer motivet ved den valgte fokuszone. Anvendes til motiver, der bevæger sig temmelig forudsigeligt.	
 <b>MÅLING</b>	Fokus sporer motiver, der bevæger sig gennem et stort område af billedet.	
 <b>ALLE</b>	Drej det bagerste kommandohjul i visningen for valg af fokuspunkt (  70, 71) for at bladre gennem AF-tilstandene valgt for  <b>AF/MF-INDSTILLING &gt; AF MODE ALLE INDSTILLINGER.</b>	

## Valg af fokuspunkt

Vælg et fokuspunkt for autofokus.

### Visning af fokuspunktvisningen

- 1 Tryk på **MENU/OK**, og gå til optagemenuen.
- 2 Vælg  **AF/MF-INDSTILLING > FOKUSOMRÅDE** for at få vist fokuspunktvisningen.
- 3 Anvend fokusspinden (fokushåndtaget) og det bagerste kommandohjul til at vælge et fokusområde.



Du kan også vælge fokuspunktet ved hjælp af berøringsknapperne (22).

## Valg af fokuspunkt

Anvend fokuspinden (fokushåndtaget) til at vælge fokuspunkt og det bagerste kommandohjul til at vælge størrelse på fokusrammen. Proceduren varierer med den valgte indstilling for AF-tilstand.

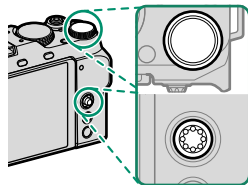

AF-tilstand	Fokuspind		Bagerste kommandohjul	Knappen DISP/BACK
	Tilt	Tryk	Drej	
	Vælg fokuspunkt	Vælg det markerede fokuspunkt	Vælg mellem 6 billedstørrelser	Vælg midterste fokuspunkt
			—	
			—	

- Valg af manuelt fokuspunkt er ikke tilgængeligt, når VIDVINK./MÅLING er valgt i fokustilstanden .
- Hvis ALLE er valgt som AF-tilstand, kan du dreje det bagerste kommandohjul i visningen for valg af fokuspunkt for at bladre gennem AF-tilstandene i følgende rækkefølge: ENKELT PUNKT (6 billedstørrelser), ZONE (3 billedstørrelser), ZONE CUSTOM 1, ZONE CUSTOM 2, ZONE CUSTOM 3 og VIDVINK./MÅLING. Vælg AF/MF-INDSTILLING > AF MODE ALLE INDSTILLINGER for at vælge de tilgængelige AF-tilstande.



## Fokuspunktvisningen

Fokuspunktvisningen varierer med indstillingen valgt for AF-tilstand.

- Fokusrammerne vises med små firkanter (□), mens fokuszonerne vises med store firkanter.
- Målene for **ZONE CUSTOM 1**, **ZONE CUSTOM 2** og **ZONE CUSTOM 3** kan vælges ved hjælp af **AF/MF-INDSTILLING > ZONE BRUGERDEFINERET INDSTILLING**.

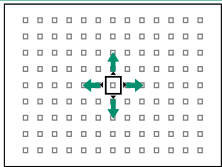
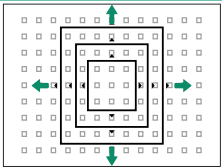
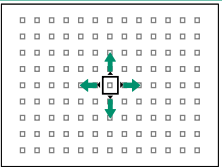
AF-tilstand		
□ ENKELT PUNKT	□ ZONE	□ VIDVINK./MÅLING
		
<p>Du kan vælge antal tilgængelige punkter ved hjælp af <b>AF/MF-INDSTILLING &gt; ANTAL AF FOKUSPUNKTER</b>.</p>	<p>Vælg mellem zoner med <math>7 \times 7</math>, <math>5 \times 5</math> eller <math>3 \times 3</math> fokuspunkter eller mellem <b>ZONE CUSTOM 1</b>, <b>ZONE CUSTOM 2</b> og <b>ZONE CUSTOM 3</b>.</p>	<p>Placér fokusfeltet over det motiv, du ønsker at spore ved hjælp af kontinuerlig AF.</p>

### Autofokus

Selvom kameraet mønstrer et højpræcisions autofokussystem, kan det være ude af stand til at fokusere på motiverne opstillet herunder.

- Meget skinnende motiver som spejle eller overflader på biler.
- Motiver fotograferet gennem et vindue eller andet, der reflekterer.
- Mørke motiver eller motiver, der absorberer lys i stedet for at reflektere det, såsom hår eller pels.
- Motiver uden substans, såsom røg eller flammer.
- Motiver, der kun står i begrænset kontrast til baggrunden.
- Motiver placeret foran eller bag ved et motiv med høj kontrast, der også er i fokusrammen (eksempelvis et motiv fotograferet op mod en baggrund af elementer med høj kontrast).

## Kontrol af fokus

For at zoome ind på det aktuelle fokusområde for præcist fokus skal du trykke midt på fokuspinden (fokushåndtaget). Anvend fokuspinden (fokus-håndtag) til at vælge et andet fokuspunkt. Tryk igen for at annullere zoom.

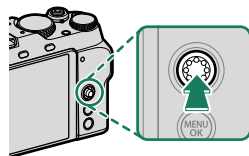

Normal visning



Fokuszoom



- I fokustilstand **MF-S** kan du justere zoom ved at dreje på det bagerste kommandohjul.
- I fokustilstand **MF-S** skal du vælge **ENKELT PUNKT** for **AF-TILSTAND**.
- Fokuszoom er ikke tilgængeligt i fokustilstand **MF-C**, eller når **AF/MF-INDSTILLING > FØR-AF** er aktiveret.
- Anvend **FN KNAK/DREJEKNAK-INDSTILLING > FOKUSARM INDSTILLING** til at ændre funktionen for midten af fokuspinden (fokus-håndtaget). **FN KNAK/DREJEKNAK-INDSTILLING > FUNKT.INDS. (Fn)** kan også anvendes til at tilknytte fokuszoom til andre knapper.

## Manuelt fokus

Justér fokus manuelt.

- 1 Vælg **MANUELT FOKUS** for **AF/MF-INDSTILLING > FOKUSTILSTAND**.

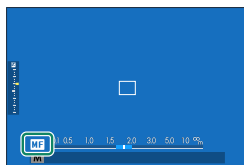

- 2 Fokusér manuelt ved hjælp af objektivets fokusring. Drej ringen til venstre for at reducere fokusaftstanden, og drej den til højre for at øge fokusaftstanden.

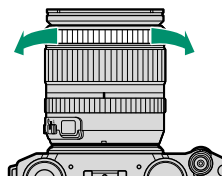

- 3 Tag billeder.



- Anvend **KNAP/DREJEKNAP-INDSTILLING > OBJEKTIV ZOOM/ FOKUS-INDSTILLING > ROTER FOKUS-RING** for at skifte rotationsretning for fokusringen.
- Uanset den valgte indstilling anvendes manuelt fokus, når objektivet er i manuel fokustilstand.

## Kontrol af fokus

En række indstillinger er tilgængelige for kontrol af fokus i manuel fokustilstand.

### Den manuelle fokusindikator

Den hvide linje indikerer afstanden til motivet i fokusområdet (i meter eller fod i henhold til indstillingen valgt for **SKÆRMINDSTILLING > AFSTANDSMÅLEENHEDER** i opsætningsmenuen). Den blå bjælke indikerer dybdeskarphed, eller med andre ord afstanden foran og bagved motivet, der ser ud til at være i fokus.

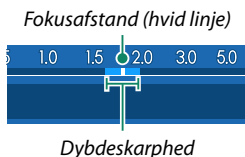

- Hvis både **AF-AFSTANDSINDIKATOR** og **MF-AFSTANDSINDIKATOR** er valgt på listen **SKÆRMINDSTILLING > VIS CUSTOM INDST.**, kan du også få vist den manuelle fokusindikator ved hjælp af indikatoren for dybdeskarphed i standardvisningen. Anvend knappen **DISP/BACK** for at få vist standardindikatorerne.
- Anvend indstillingen **AF/MF-INDSTILLING > DYBDEFOKUS SKALA** for at vælge visning for dybdeskarphed. Vælg **FILFORMAT-BASIS**, så du kan foretage praktiske vurderinger af dybdeskarphed for billeder, der vises som udskrifter og lignende, og vælg **PIXELBASIS**, så du kan vurdere dybdeskarphed for billeder, der vises ved høje opløsninger på computere eller andre elektroniske visninger.

## Fokuszoom

Hvis TIL er valgt for  **AF/MF-INDSTILLING > FOKUSKONTROL**, zoomer kameraet automatisk ind på det valgte fokusområde, når der drejes på fokusringen. Tryk midt på fokuspinden (fokushåndtaget) for at afslutte zoom.



Når zoom er aktiveret, kan fokuspinden anvendes til at vælge fokusområdet, og zoom kan justeres ved at dreje bagerste kommandohjul. Et fokusområde kan dog ikke flyttes, og zoom kan ej heller justeres, når **DIGITALT OPDELT BILLEDE** eller **DIGITAL MIKROPRISME** er valgt for MF-hjælp.

## Følsomhed

Justér kameraets følsomhed over for lys.

Indstil følsomheden ved hjælp af  **OPTAGELSESENDSTILLING > ISO.**

Indstilling	Beskrivelse
<b>AUTO1</b> <b>AUTO2</b> <b>AUTO3</b>	Følsomheden justeres automatisk i forhold til optagelsebetingelserne i henhold til kombination af standard og maksimal følsomhed samt mindste lukkertid valgt for  <b>OPTAGELSESENDSTILLING &gt; ISO.</b> Vælg mellem <b>AUTO1</b> , <b>AUTO2</b> og <b>AUTO3</b> (📖 77).
<b>160–12800</b>	Justér følsomheden manuelt. Valgt værdi ses i visningen.
<b>L</b> (80/100/125) <b>H</b> (25600/51200)	Vælges i specielle situationer. Bemærk, at skjolder kan forekomme på billeder taget ved <b>H</b> , mens <b>L</b> reducerer det dynamiske omfang.



- Følsomheden nulstilles ikke, når kameraet slukkes.
- Hvis du ønsker det, kan du anvende  **KNAP/DREJEKNAP-INDSTILLING > KOMMANDODREJEKNAP-INDST.** til at konfigurere kameraet således, at ISO-følsomheden kan justeres ved hjælp af forreste eller bagerste kommandohjul.

### Justering af følsomhed

Høje værdier kan anvendes til at reducere slør ved dårlig belysning, mens lave værdier tillader lange lukkertider eller bredere blænder i stærkt lys; bemærk dog, at der kan forekomme skjolder på billeder taget ved høje følsomheder.

## AUTO

Vælg grundlæggende følsomhed, maksimal følsomhed og mindste lukkertid for **AUTO1**, **AUTO2** og **AUTO3**.

Punkt	Indstillinger	Standard		
		AUTO1	AUTO2	AUTO3
<b>STANDARDFØLSOMHED</b>	160–12800	160		
<b>MAKS. FØLSOMHED</b>	400–12800	800	3200	12800
<b>MIN. LUKKERHAST.</b>	1/4000–30 SEK, AUTO	AUTO		



Kameraet vælger automatisk en følsomhed mellem standarden og maksimumværdierne; følsomheden hæves kun til over standardværdien, hvis den påkrævede lukkertid for optimal eksponering ville være lavere end værdien valgt for **MIN. LUKKERHAST.**





- Hvis værdien valgt for **STANDARDFØLSOMHED** er højere end værdien valgt for **MAKS. FØLSOMHED**, indstilles **STANDARDFØLSOMHED** til værdien valgt for **MAKS. FØLSOMHED**.
- Kameraet vælger muligvis en længere lukkertid end **MIN. LUKKERHAST.**, hvis billederne stadig ville blive undereksponerede ved værdien valgt for **MAKS. FØLSOMHED**.
- Hvis **AUTO** er valgt for **MIN. LUKKERHAST.**, vælger kameraet automatisk den mindste lukkertid. Mindste lukkertid påvirkes ikke af indstillingen valgt for billedstabilisering.



## Lysmåling

Vælg, hvordan kameraet måler eksponeringen.

 **OPTAGELSESIKONFIGURERING > LYSMÅLING** tilbyder valg mellem følgende indstillinger for lysmåling:

 Den valgte indstilling træder kun i kraft, hvis **FRA** er valgt for  **ANS/ØJE DETEKTERINGSINDST** og **INDSTILLING TIL REGISTRERING AF EMNE** i menuen  **AF/MF-INDSTILLING**.

Tilstand	Beskrivelse
 <b>MULTI</b>	Kameraet bestemmer øjeblikkeligt eksponeringen baseret på en analyse af komposition, farve og fordeling af lysstyrke. Anbefales i de fleste situationer.
 <b>CENTERVÆGTET</b>	Kameraet måler hele billedet, men lægger størst vægt på området i midten af det.
 <b>SPOT</b>	Kameraet måler lysforholdene i et område svarende til 2 % af billedet. Anbefales ved motiver i modlys og i andre tilfælde, hvor baggrunden er meget lysere eller mørkere end hovedmotivet.
 <b>GENNEMSNI</b>	Eksponeringen indstilles til gennemsnittet for hele billedet. Giver jævn eksponering over flere billeder med samme belysning og er især effektivt til landskaber og portrætter af motiver klædt i sort eller hvidt.

 For at måle motivet i det valgte fokusområde skal du vælge **TIL** for  **AF/MF-INDSTILLING > LÅS SPOT AE & FOKUSOMRÅDE** (📖 119).



## Eksponeringskompensation

Justér eksponering.

Drej det bagerste kommandohjul for at justere eksponeringen.

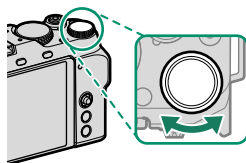

Det anvendte kommandohjul i denne funktion kan vælges ved hjælp af **KNAP/DREJEKNAP-INDSTILLING > KOMMANDODREJEKNAP-INDST.**

- Graden af kompensering varierer alt efter optagetilstand.
- Du kan få vist et eksempel på eksponeringskompensationen i optagvisningen, selvom visningen måske ikke nøjagtigt afspejler effekterne af den, hvis:
  - graden af eksponeringskompensation overstiger  $\pm 3$  EV,
  - **200%** eller **400%** er valgt for **DYNAMISK OMFANG**, eller
  - **STÆRK** eller **SVAG** er valgt for **D RÆKKEVIDDEPRIORITET**.

Du kan stadig få vist et eksempel på eksponeringskompensationen på LCD-skærmen ved at trykke udløserknappen halvt ned. I filmtilstand afspejler visningen måske ikke nøjagtigt effekterne af eksponeringskompensation under optagelse af F-Log, eller når **200%** eller **400%** er valgt for **DYNAMISK OMFANG**. Du kan opnå en nøjagtig eksempelvisning ved at vælge tilstand **M** og justere eksponeringen direkte.

## Fokus-/eksponeringslås

Fokus og eksponering låser, når udløserknappen trykkes halvt ned.

- 1 Placér motivet i fokusfeltet, og tryk udløserknappen halvt ned for at låse fokus og eksponering. Fokus og eksponering forbliver låst, når udløserknappen trykkes halvt ned (AF-/AE-lås).

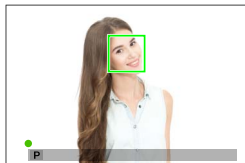

- 2 Tryk knappen helt ned.

 Fokus og eksponeringslås via udløserknappen er kun tilgængelig, når **ON** er valgt for **KNAP/DREJEKNAP-INDSTILLING > LUKKER AF, LUKKER AE**.

## Andre knapper

Ved tryk på knappen **AEL/AFL** låses både fokus og eksponering.

- Når der trykkes på den tilknyttede knap, afsluttes låsningen ikke ved at trykke udløserknappen halvt ned.
- Hvis **AE/AF-LÅS Til/Fra** er valgt for **☑ KNAK/DREJEKNAK-INDSTILLING > AE/AF-LÅSTILST.**, kan låsningen kun afsluttes ved at trykke på knappen endnu en gang.

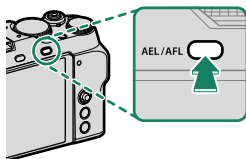

Knappen **AEL/AFL**  
(AE/AF-lås)

- ☑ • Knappen **AEL/AFL** kan knyttes til andre funktioner ved hjælp af **☑ KNAK/DREJEKNAK-INDSTILLING > FUNKT.INDS. (Fn)**. Eksponerings- og fokuslås kan også knyttes til andre funktionsknapper (136).
- Eksponering og fokuslås kan udføres særskilt ved at knytte dem til hver deres funktionsknap.

## Visning af billeder

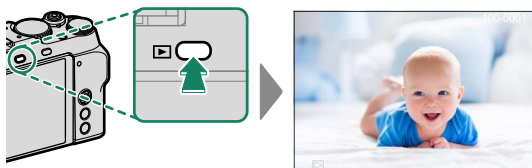

Du kan få vist billederne på LCD-skærmen.

For at se billederne på fuld skærm skal du trykke på .



Du kan få vist flere billeder ved at trykke fokuspinden (fokushåndtaget) til venstre eller højre eller ved at dreje på det forreste kommandohjul. Tryk på fokuspinden, eller drej hjulet til højre for at få vist billederne i den rækkefølge, de er taget, og drej hjulet til venstre for at få vist billederne i omvendt rækkefølge. Hold fokuspinden nede for hurtigt at bladre frem til det ønskede billede.



- Billeder taget med andre kameraer markeres med ikonet  ("gavebilleder") for at advare om, at de muligvis ikke vises korrekt, og at zoom under billedvisning muligvis ikke er tilgængelig.
- For at få vist billederne på et TV tilsluttet HDMI i stedet for på kameraskærmen skal du trykke på knappen .

## Sletning af billeder



Anvend knappen  til at slette billeder.

 Slettede billeder kan ikke gendannes. Beskyt vigtige billeder, eller kopiér dem over på en computer eller anden lagringsenhed, før du fortsætter.

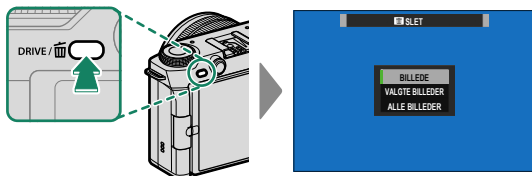
- 1 Med et billede vist på fuld skærm skal du trykke på knappen  og vælge **BILLEDE**.



- 2 Tryk fokuspinden (fokushåndtaget) til venstre eller højre for at bladre gennem billederne, og tryk på **MENU/OK** for at slette (der vises ingen dialogboks for bekræftelse). Gentag for at slette flere billeder.



-  • Beskyttede billeder kan ikke slettes. Fjern beskyttelsen fra billeder, du ønsker at slette (📖 131).
- Billederne kan også slettes fra menuerne ved hjælp af indstillingen  **AFSPILNINGSMENU > SLET** (📖 131).



# 4

## **Filmoptagelse og afspilning**

## Optagelse af film

Optag film med lyd. Der kan optages film ved at trykke på knappen  (filmoptagelse) eller ved at dreje programhjulet hen på  (film) eller **Vlog**.

### Knappen (Filmoptagelse)

Anvend knappen  (filmoptagelse) for hurtigt og nemt at optage film, mens du er i tilstand for stillbilledfotografering.

 Kameraet vælger automatisk **KONTIN. AF** som fokustilstand.

1 Tryk på  for at starte optagelse.

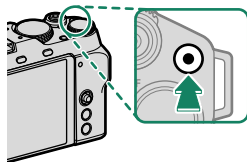

- Optageindikatoren () vises, mens optagelsen er i gang.
- Kanterne på skærmen bliver røde under filmoptagelse og grønne under optagelse ved høj hastighed.
- Den resterende tid vises i en nedtællingsvisning, mens en anden visning tæller op for at vise optagetiden.

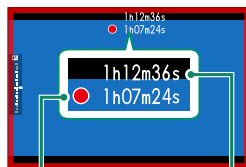

Optagetid

Resterende tid

2 Tryk på  igen for at afslutte optagelse.

Optagelsen slutter automatisk, når den maksimale længde er nået, eller hukommelseskortet er fuldt.



## Tilstanden (Film)

For yderligere kontrol over kameraindstillingerne skal du dreje programhjulet over på  (film) og optage film ved hjælp af udløserknappen.

- 1 Drej programhjulet over på  (film).

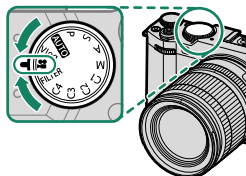

- 2 Tryk på udløserknappen for at starte optagelsen.

- Optageindikatoren (●) vises, mens optagelsen er i gang.
- Kanterne på skærmen bliver røde under filmoptagelse og grønne under optagelse ved høj hastighed.
- Den resterende tid vises i en nedtællingsvisning, mens en anden visning tæller op for at vise optagetiden.

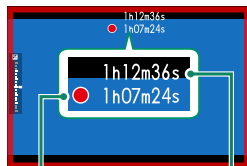

Optagetid

Resterende tid

- 3 Tryk på udløserknappen igen for at afslutte optagelsen. Optagelsen slutter automatisk, når den maksimale længde er nået, eller hukommelseskortet er fuldt.

## Vlog

Når programhjulet drejes hen på **Vlog**, kan lukkerknappen anvendes til at optage film ved indstillinger, der passer til vlogs (videoblogs). Indstillingerne kan justeres ved hjælp af berøringsknapperne.

- Indstillingerne for tilstanden **Vlog** lagres særskilt fra dem, der anvendes, når der optages film i tilstanden  eller via knappen  (optagelse af video).
- Berøringsfunktionsbevægelser er deaktiveret.

### Optagelse af Vlog

- 1 Drej programhjulet hen på **Vlog**.

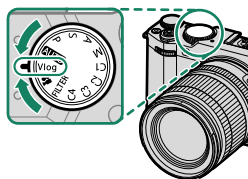

Optagevisningen i vlog-tilstand vises ( 90).



MENU-knap

For at få vist optagelsesindstillingerne skal du trykke på MENU-knappen ( 91).

- Tryk på  for at vende tilbage til optagevisningen.
- For at afslutte og gå til fuldskærmsvisning skal du trykke på afspilknappen.



Afspilknapp

Knappen 

## 2 Tryk på udløser- eller optageknappen for at starte optagelsen.

- Optageindikatoren (●) vises, mens optagelsen er i gang.
- Kanterne på skærmen bliver røde under filmoptagelse og grønne under optagelse ved høj hastighed.
- Den resterende tid vises i en nedtællingsvisning, mens en anden visning tæller op for at vise optagetiden.

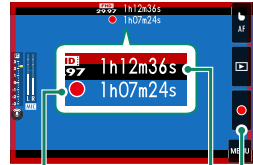

*Optagetid*

*Resterende tid*

*Optageknop*

## 3 Tryk igen på knappen for at afslutte optagelsen.

Optagelsen slutter automatisk, når den maksimale længde er nået, eller hukommelseskortet er fuldt.

## Optagevisningen i Vlog-tilstand

I vlog-tilstand vises optageindikatorerne på LCD-skærmen.



① Berøringszoom<sup>1</sup>

② Trykskærmstilstand<sup>2</sup>

③ Afspilknop<sup>2</sup>

④ Optageknop

⑤ MENU-knap<sup>2</sup>

⑥ Vlog-optagetilstand

⑦ Mikrofonniveau

1 Viser kun ved montering af et objektiv, der understøtter berøringszoom (26).

2 Viser ikke, når berøringszoom er aktiveret.

## Skift af indstillinger

For at få vist optagelsesindstillingerne skal du trykke på MENU-knappen. Tryk på hvert enkelt element for at få vist valgmulighederne for indstilling. For at skjule valgmulighederne for indstilling skal du trykke på et valgt element eller knappen **X** eller røre ved optagevisningen.

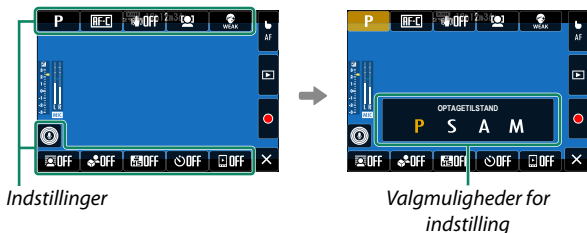

Følgende indstillinger kan ændres.

- OPTAGETILSTAND
- FOKUSTILSTAND
- BS-TILSTAND
- ANS/ØJE
- DETEKTERINGSINDST
- PORTRÆTFORBEDR. NV
- BAGGRUNDSDEFOKUS TILSTAND
- PRODUKTPRIORITET TILSTAND
- HØJHASTIGHEDSOPT.
- SELVUDLØSER
- 9:16 KORT FILM TILSTAND
- INDSTILLING AF MIKROFONERETNING

- Ved valg af **TIL** for **BAGGRUNDSDEFOKUS TILSTAND** fastsættes blænden til den bredeste værdi for objektivet.
- For at opretholde fokus på en genstand i forgrunden, som eksempelvis ved optagelse af en produktgennemgang, skal du vælge **TIL** for **PRODUKTPRIORITET TILSTAND**.

- ❗ • Lyd optages via den indbyggede mikrofon eller en ekstra ekstern mikrofon. Dæk ikke mikrofonen til under optagelse.
- Bemærk, at mikrofonen muligvis opsnapper støj fra objektivet og andre lyde fra kameraet under optagelsen.
- Der kan forekomme lodrette og vandrette striber på film med meget lyse motiver. Dette er normalt og indikerer ikke funktionsfejl.

- 📖 • For at maksimere optagetiden:
  - Hold kameraet mest muligt væk fra direkte sollys, og
  - Sluk kameraet, når det ikke er i brug.
- Indikatorlampen lyser, mens optagelsen er i gang (indstillingen **FILM-INDSTILLING > SIGNALLAMPE** kan anvendes til at vælge den lampe— indikator eller AF-hjælpelys—, der lyser under filmoptagelse, og til at vælge, om lampen blinker eller lyser konstant). Under optagelse kan du ændre eksponeringskompensationen med op til  $\pm 2$  EV og justere zoom ved hjælp af zoomringen på objektivet (hvis forhåndenværende).
- For at undgå, at kanterne på skærmen skifter farve under filmoptagelse, skal du vælge **FRA** for **FILM-INDSTILLING > INDIKATOR FOR OPTAGELSEFRAME**.
- Mens optagelsen er i gang, kan du:
  - Justere følsomheden
  - Fokuser igen ved hjælp af én af følgende metoder:
    - Tryk udløserknappen halvt ned
    - Tryk på en funktionsknap, som **AF-TIL** er knyttet til
    - Anvend knapperne på berøringsskærmen
  - Få vist et histogram eller en kunstig horisont ved at trykke på den knap, som **HISTOGRAM** eller **ELEKTRONISK NIVEAUAFBRYDER** er knyttet til
- Optagelse kan være utilgængelig i visse indstillinger, mens indstillingerne i andre tilfælde ikke kan anvendes under optagelse.
- For at fokusområde for filmoptagelse skal du vælge **AF/MF-INDSTILLING > FOKUSOMRÅDE** og anvende fokusspinden (fokushåndtag) og bagkommandodrejeskiven (📖 69).

**Temperaturadvarsler**

Kameraet slukker automatisk som beskyttende foranstaltning, når dets temperatur eller batteriets temperatur stiger. Hvis en temperaturadvarsel vises, øges billedstøjen muligvis. Sluk kameraet, og vent på, at det køler af, før du tænder det igen.

**Anvendelse af ekstern mikrofon**

Der kan optages lyd med eksterne mikrofoner, som tilsluttet med stik, der er 3,5 mm i diameter. Mikrofoner, der kræver strøm fra stikkontakt, kan ikke anvendes. Se vejledningen til mikrofonen for detaljer.

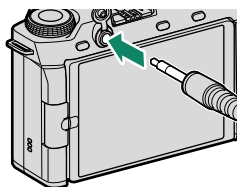
**XLR-mikrofonadptere**

Kameraet kan anvendes med TEAC TASCAM CA-XLR2d-F XLR-mikrofonadptere. For yderligere information, gå på hjemmesiden TASCAM.

[https://tascam.jp/int/product/ca-xlr2d/#CA-XLR2d\\_Website](https://tascam.jp/int/product/ca-xlr2d/#CA-XLR2d_Website)

## Justér filmindstillingerne

Film-indstillingerne kan justeres i film-menuerne eller ved hjælp af elementet  **FILM-INDSTILLING** i billedmenuerne (📖 19).

- Anvend elementet  **FILM-INDSTILLING** i billedmenuerne til hurtigt at justere indstillingerne ved optagelse af film via knappen  (film-optagelse) (📖 123).
- Film-menuerne indeholder indstillinger til brug ved film-optagelse via udløserknappen i tilstanden  (film) (📖 124).
- Indstillinger, såsom billedhastighed og billedstørrelse kan justeres ved hjælp af **FILMTILSTAND**.
- Anvend **INDSTLLING FOR MEDIEOPTAGELSE** til opgaver som valg af filtype, bithastighed og destination.
- Fokustilstand vælges ved hjælp af  **AF/MF-INDSTILLING** >  **FOKUSTILSTAND** i film-menuerne. Uanset den valgte indstilling skifter kameraet automatisk til **KONTIN. AF**, når **ANSIGTSGENKENDELSE TIL** eller **REGISTRERING AF EMNE TIL** er valgt for  **AF/MF-INDSTILLING** >  **ANS/ØJE DETEKTERINGSINDST** eller **INDSTILLING TIL REGISTRERING AF EMNE**. Bemærk dog, at valg af **MANUELT FOKUS**, når **ANSIGTSGENKENDELSE TIL** eller **REGISTRERING AF EMNE TIL** er valgt, deaktiverer ansigtsgenkendelse og registrering af emne.

-  • Ændringer foretaget ved hjælp af elementet  **FILM-INDSTILLING** i billedmenuerne gælder også for film-menuerne. De ændringer, der er foretaget i ét sæt menuer, gælder automatisk i de andre.
- Den understøttede type af hukommelseskort varierer med indstillingen valgt for  **FILM-INDSTILLING** > **INDSTLLING FOR MEDIEOPTAGELSE**.  
Film med en bithastighed på 100 eller 200 Mbps kan optages over på kort med en videohastighedsklasse på V30 eller bedre.



### Dybdeskarphed

Vælg lave blændeværdier for at blødgøre detaljer i baggrunden. Blænden kan justeres, når **BLÆNDEPRI. AE** eller **MANUEL** er valgt for  **FILM-INDSTILLING** > **OPTAGETILSTAND**.



## Visning af film

Se film på kameraet.

Alle film, der er valgt efter tryk på knappen  for påbegyndelse af afspilning, indikeres af ikonet . Tryk fokuspinden (fokushåndtaget) ned for at starte film-afspilning.

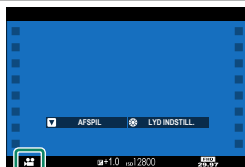

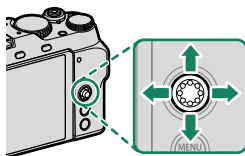

Følgende funktioner kan udføres, mens der vises en film:



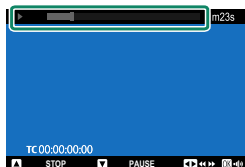

Fokuspinden (fokushåndtaget)	Fuldskærmsafspilning	Afspilning er i gang (▶)	Afspilning sat på pause (⏸)
Op	Vis billedinformation	Afslut afspilning	
Ned	Start afspilning	Sæt afspilning på pause	Start afspilning/genoptag afspilning
Venstre/højre	Få vist andre billeder	Justér hastighed	Tilbagespoling/fremadspoling af enkelt billede

Statuslinjen vises i visningen under afspilning.



 Dæk ikke højttaleren til under afspilning.

-  Tryk på **MENU/OK** for at sætte afspilning på pause og få vist lydstyrkeknapperne. Tryk fokuspinden (fokushåndtaget) op eller ned for at justere lydstyrken; tryk på **MENU/OK** igen for at genoptage afspilning. Du kan også justere lydstyrken ved hjælp af  **LYDINDSTILLING > AFSPILN.LYDST.**
- For at få vist filmene på et TV tilsluttet HDMI i stedet for på kameraskærmen skal du trykke på knappen .

# Indstillinger for netværk/ USB-forbindelse

# 5

## Oversigt

Dette kapitel beskriver funktioner, der blandt andet kan anvendes til at overføre billeder til eller styre kameraet og til at tage billeder via fjernadgang fra en smartphone eller computer.



Disse funktioner afdækkes her kun i hovedtræk. For yderligere information skal du gå på nedenstående hjemmeside.

<https://fujifilm-dsc.com/en-int/manual/x-m5/>

## Understøttede funktioner

Dette kamera understøtter følgende funktioner:

Funktion	Beskrivelse	
<b>Tilslutning til smartphone-appen</b>	Tilslut til smartphones via Bluetooth® eller et USB-kabel for at overføre billeder, eller betjen kameraet via fjernadgang, mens smartphonen viser billedet, der ses gennem objektivet.	99
<b>USB-kortlæsere</b>	Tilslut en kortlæser til en computer eller smartphone via USB, og kopiér billeder fra hukommelseskort.	102
<b>Webkamera</b>	Tilslut kameraet til en computer via USB til brug som webkamera.	105
<b>instax-printere</b>	Udskriv billeder på tilsluttede instax-printere.	106
<b>Tilkoblet optagelse</b>	Tag billeder fra en computer, som kameraet er tilsluttet ("tilkoblet") til via trådløst LAN eller USB.	108
<b>Overførsel til Frame.io</b>	Overfør filer til Frame.io.	—
<b>RAW-behandling</b>	Udnyt kraften i kameraets billedbehandlingsmotor ved behandling af RAW-billeder på en computer.	110
<b>Lagring og indlæsning af indstillinger</b>	Gem kameraindstillingerne på eller indlæs eksisterende indstillinger fra en computer.	111

## Tilslutning til smartphones (Bluetooth)

Tilslut kameraet til en smartphone via Bluetooth® eller et USB-kabel for at kopiere billeder over på smartphone eller styre kameraet via fjernadgang, mens du ser eksempler på billedet, der ses gennem objektivet, i smartphonens display.

 Kameraet skifter automatisk til en trådløs LAN-forbindelse, når der kopieres billeder over på smartphone.

### Installation af smartphone-apps

Før du opretter forbindelse mellem smartphone og kamera, skal du installere mindst én dedikeret smartphone-app. Gå på følgende hjemmeside, og installér de ønskede apps på din telefon.

<https://fujifilm-dsc.com/>





 De tilgængelige apps varierer alt efter smartphonens styresystem.

## Tilslutning til en smartphone via Bluetooth®

Knyt kameraet til smartphone, og tilslut via Bluetooth®.

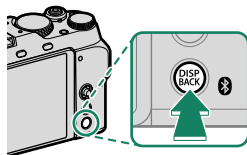
- 1 Tryk på knappen  (Bluetooth), når kameraet er i optagetilstand.



 Du kan også fortsætte direkte til trin 3 ved at holde knappen  nede under afspilning.

- 2 Markér **Bluetooth**, og tryk på **MENU/OK**.

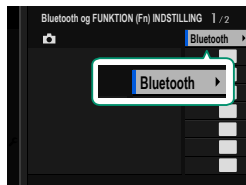

- 3 Markér **TILKNYTTER**, og tryk på **MENU/OK**.

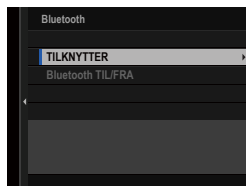

- 4 Start appen på din smartphone, og knyt din smartphone til kameraet.

Du kan finde yderligere information på følgende hjemmeside:  
<https://fujifilm-dsc.com/>

Når tilknytningen er fuldført, opretter kamera og smartphone automatisk forbindelse via Bluetooth. Et smartphone-ikon og et hvidt Bluetooth-ikon vises i kameraets display, når der er etableret forbindelse.

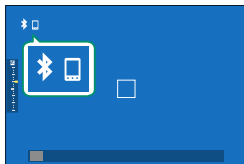

-  • Når enhederne er blevet tilknyttet, opretter smartphonen automatisk forbindelse til kameraet, når appen startes.
- Deaktivering af Bluetooth, når kameraet ikke er tilsluttet til en smartphone, reducerer dræningen af batteriet.

## Tilslutning til en smartphone via et USB-kabel

Du kan tilslutte kameraet og smartphonen via et USB-kabel under anvendelse af FUJIFILM XApp.

-  Kræver iOS 15.2 eller senere, hvis du anvender iOS-smartphone.

- 1 Vælg **STRØMFORS. FRA/KOMM. TIL** for **USB-STRØMFORS./KOMM.-INDST.** i menuen for indstilling af netværk/USB.
- 2 Vælg **USB-KORTLÆSER** for **FORBINDELSESTILSTAND**.
- 3 Start FUJIFILM XApp på din smartphone.
- 4 Tænd for kameraet, og tilslut kameraet og smartphonen med et USB-kabel (📖 112).

## Tilslutning til smartphones (USB)

Tilslut til smartphones og computere via USB for at overføre billeder fra kameraet.

### Kopiering af billeder over på smartphone

Før tilslutning til smartphone for overførsel via USB skal du vælge enten **AUTO** eller **STRØMFORS. FRA/KOMM. TIL for USB-STRØMFORS./-KOMM.-INDST.** i menuen for indstilling af netværk/USB.

#### For kunder, der benytter Android-enheder

- 1 Vælg enten **AUTO** eller **STRØMFORS. FRA/KOMM. TIL for USB-STRØMFORS./-KOMM.-INDST.** i menuen for indstilling af netværk/USB.
- 2 Vælg **USB-KORTLÆSER for FORBINDELSESTILSTAND.**
- 3 Forbind kamera og smartphone ved hjælp af et USB-kabel (📖 112).
  - 📌 Hvis smartphone beder om tilladelse til en anden app end "Camera Importer" for at opnå adgang til kameraet, skal du trykke på "Annullér" og fortsætte til næste trin.
- 4 På din smartphone skal du trykke på notifikationen "Forbundet til USB PTP".
- 5 Blandt de anbefalede apps skal du vælge "Camera Importer". App'en starter automatisk og tillader dig at importere billeder og videoer til din smartphone.
  - 📌 Hvis meddelelsen "Der er ingen MTP-enhed forbundet" vises i app'en, bedes du prøve igen fra trin 3.



## For kunder, der benytter iOS

- 1 Vælg **STRØMFORS. FRA/KOMM. TIL** for **USB-STRØMFORS./-KOMM.-INDST.** i menuen for indstilling af netværk/USB.
- 2 Vælg **USB-KORTLÆSER** for **FORBINDELSESTILSTAND**.
- 3 Forbind kamera og smartphone ved hjælp af et USB-kabel (📖 112).  
Start app'en Billeder for at importere billeder og film til din smartphone.

## Tilslutning af kameraet og computeren

- 1 Vælg enten **AUTO** eller **STRØMFORS. FRA/KOMM. TIL** for **USB-STRØMFORS./-KOMM.-INDST.** i menuen for indstilling af netværk/USB.
- 2 Vælg **USB-KORTLÆSER** for **FORBINDELSESTILSTAND**.
- 3 Tilslut kameraet til computeren via USB, og tænd derefter kameraet (📖 114).
- 4 Kopiér billeder over på din computer.
  - **Mac OS X/OS X/macOS:** Billeder kan kopieres over på din computer ved hjælp af Image Capture (som fulgte med din computer) eller anden software. Anvend en kortlæser til at kopiere filer med størrelser på over 4 GB.
  - **Windows:** Billederne kan kopieres til din computer ved hjælp af apps, der leveres med styresystemet.



- Sluk kameraet, før du frakobler USB-kablet.
- Når du tilslutter USB-kabler, skal du sørge for, at stikkene er sat helt i og vender rigtigt. Tilslut kameraet direkte til computeren; anvend ikke USB-hub eller tastatur.
- Tab af strøm under overførsel kan medføre tab af data eller beskadigelse af hukommelseskortet. Sæt et nyt eller fuldt opladet batteri i, før du tilslutter kameraet.
- Hvis der er isat et hukommelseskort med et stort antal billeder, kan der forekomme en forsinkelse i starten af softwaren, og du kan muligvis ikke importere eller gemme billeder. Anvend en hukommelseskortlæser til at overføre billeder.
- Sørg for, at indikatorlampen er slukket eller lyser grønt, før du slukker kameraet.
- Du må ikke frakoble USB-kablet, mens overførslen er i gang. Manglende overholdelse af denne anvisning kan medføre tab af data eller beskadigelse af hukommelseskortet.
- Kobl kameraet fra før isætning eller fjernelse af hukommelseskort.
- I visse tilfælde er det sandsynligvis ikke muligt at få adgang til billeder gemt på en netværksserver ved hjælp af den medfølgende software på samme måde som på en computer, der ikke er netværksopkoblet.
- Fjern ikke straks kameraet fra systemet, og kobl ikke USB-kablet fra, når meddelelsen om, at kopiering er i gang, forsvinder fra computerskærmen. Hvis antallet af kopierede billeder er meget højt, kan dataoverførsel blive ved efter, at meddelelsen ikke længere vises.
- Brugeren skal selv afholde alle udgifter til teleselskabet eller internetudbyderen ved anvendelse af tjenester, der kræver en internetforbindelse.

## Anvendelse af kameraet som webkamera

Kameraet kan tilsluttes til en computer for anvendelse som webcam.

- 1 Vælg enten **AUTO** eller **STRØMFORS. FRA/KOMM. TIL** for **USB-STRØMFORS./-KOMM.-INDST.** i menuen for indstilling af netværk/USB.
- 2 Vælg **USB-WEBCAM** for **FORBINDELSESTILSTAND**.
- 3 Tilslut kameraet til computeren via USB, og tænd derefter kameraet (📖 114).
- 4 Vælg kameraet i appen, hvor det skal anvendes som webkamera.

## instax SHARE-printere

Udskriv billeder fra dit digitalkamera til printere af typen instax SHARE.

### Oprettelse af forbindelse

Vælg **instax PR.FORB.INDST.** i menuen for indstilling af netværk/USB, og indtast printernavnet instax SHARE (SSID) og adgangskoden.

#### Printernavnet (SSID) og adgangskoden

Du kan finde printernavnet (SSID) på bunden af printeren; standardadgangskoden er "1111". Hvis du allerede har valgt en anden adgangskode for at udskrive fra en smartphone, skal du indtaste den adgangskode i stedet for.

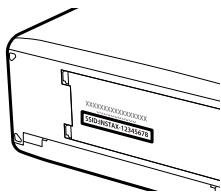

## Udskrivning af billeder

- 1 Tænd printeren.
- 2 Vælg  **AFSPILNINGSMENU** > **instax PRINTERUDSKRIVN..**. Kameraet opretter forbindelse til printeren.

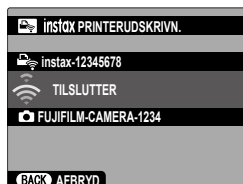

- 3 Anvend fokusspinden (fokushåndtaget) til at få vist billedet, du ønsker at udskrive, og tryk derefter på **MENU/OK**.



-  • Billeder taget med andre kameraer kan ikke udskrives.
- Det udskrevne område er mindre end det område, der kan ses på LCD-skærmen.
- Visningerne kan variere alt efter den tilsluttede printer.

- 4 Billedet sendes til printeren, og udskrivningen starter.

## Tilkoblet optagelse

Computere, der er tilsluttet via USB eller trådløst LAN, kan anvendes til at styre kameraet og tage billeder via fjernadgang eller til at downloade billeder fra kameraet til lagring.

### Tilkoblet optagelse via USB

Tilslut kameraet til en computer via USB for tilkoblet optagelse.

- 1 Vælg enten **AUTO** eller **STRØMFORS. FRA/KOMM. TIL for USB-STRØMFORS./-KOMM.-INDST.** i menuen for indstilling af netværk/USB.
- 2 Vælg **OPTAG AUTOMATISK MED USB-INTERNETDELING** eller **OPTAG FAST MED USB-INTERNETDELING for FORBINDELSESTILSTAND.**

- Hvis **OPTAG AUTOMATISK MED USB-INTERNETDELING** er valgt, aktiveres tilkoblet optagelse automatisk, når der tændes for den computer, som kameraet er tilsluttet til. Når computeren er slukket eller ikke tilsluttet, afbrydes tilkoblet optagelse, og billederne gemmes på kameraets hukommelseskort.
- Hvis kameraet kobles fra computeren, mens **OPTAG FAST MED USB-INTERNETDELING** er valgt, bliver det ved med at fungere i tilkoblet tilstand, og der optages ingen billeder.

- 3 Tilslut kameraet til computeren via USB, og tænd derefter kameraet (📖 114).

#### 4 Tag billeder via tilkoblet optagelse.

Anvend software såsom "FUJIFILM TETHER APP" eller "Capture One".



- For yderligere information om tilkoblet optagelse skal du gå på hjemmesiden nedenfor.

<https://app.fujifilm-dsc.com/en/tether/>

- Gå på nedenstående hjemmeside for information om den anvendte software.

<https://fujifilm-x.com/products/software/>

### Tilkoblet optagelse via trådløst LAN

Tilslut kameraet til en computer via trådløst LAN for tilkoblet optagelse.

- 1 Tilslut kameraet til et trådløst LAN ved hjælp af **NETVÆRKSINDSTILLING** i menuen Netværk/USB-indstilling.
- 2 Vælg **OPTAG FAST MED TRÅDLØS INTERNETDELING** for **FORBINDELSESTILSTAND**.
- 3 Tag billeder via tilkoblet optagelse.  
Anvend software såsom "FUJIFILM TETHER APP".



- For yderligere information om tilkoblet optagelse skal du gå på hjemmesiden nedenfor.

<https://app.fujifilm-dsc.com/en/tether/>

- Gå på nedenstående hjemmeside for information om den anvendte software.

<https://fujifilm-x.com/products/software/>

## RAW-behandling

Ved hjælp af X RAW STUDIO kan du udnytte kraften i kameraets billedbehandlingsmotor ved behandling af RAW-billeder på en computer.

- 1 Vælg enten **AUTO** eller **STRØMFORS. FRA/KOMM. TIL for USB-STRØMFORS./-KOMM.-INDST.** i menuen for indstilling af netværk/USB.
- 2 Vælg **USB RÅKONV./BACK.GEND. for FORBINDELSESTILSTAND.**
- 3 Tilslut kameraet til computeren via USB, og tænd derefter kameraet (📖 114).
- 4 Start X RAW STUDIO.  
RAW-behandling kan udføres ved hjælp af X RAW STUDIO.



Gå på nedenstående hjemmeside for information om den anvendte software.

<https://fujifilm-x.com/products/software/>



## Lagring og indlæsning af indstillinger

Kameraindstillingerne kan gemmes på eller indlæses fra computere ved hjælp af FUJIFILM TETHER APP.

### Lagring og indlæsning af indstillinger ved hjælp af en computer

- 1 Vælg enten **AUTO** eller **STRØMFORS. FRA/KOMM. TIL** for **USB-STRØMFORS./-KOMM.-INDST.** i menuen for indstilling af netværk/USB.
- 2 Vælg **USB RÅKONV./BACK.GEND.** for **FORBINDELSESTILSTAND.**
- 3 Tilslut kameraet til computeren via USB, og tænd derefter kameraet (📖 114).
- 4 Start FUJIFILM TETHER APP.  
Kameraindstillingerne kan gemmes eller indlæses ved hjælp af FUJIFILM TETHER APP.



Gå på nedenstående hjemmeside for information om den anvendte software.

<https://fujifilm-x.com/products/software/>

## Tilslutning via USB-kabel

Alt efter de anvendte netværks-/USB-funktioner kan du tilslutte kameraet til smartphones eller computere via et USB-kabel.

### Tilslutning til en smartphone

Hvordan du tilslutter kameraet, afhænger af din smartphone-model eller den type USB-stik, som din smartphone har.

#### USB-stik af type C (Android/iOS)

Klargør et kabel med stik, der passer til USB-stikket (type-C) på kameraet.

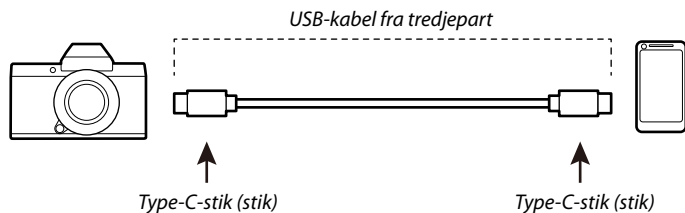

## Lightning-stik (iOS)

Kræver et USB-kabel fra tredjepart og en Apple-adapter.\*

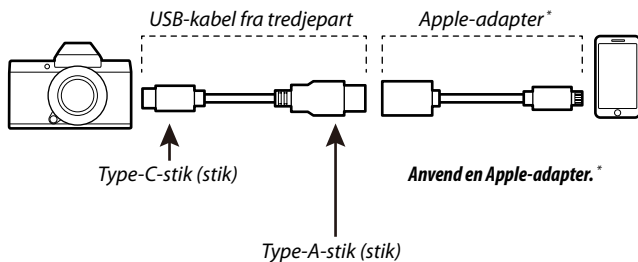

\* Anvend et Apple-lightning til USB-kameramellemstik eller en lightning til USB 3-kameraadapter.

**!** De ønskede resultater kan ikke opnås med et USB Type-C-til-Lightning-kabel. Anvend et Apple-lightning til USB-kameramellemstik eller en lightning til USB 3-kameraadapter.

## Tilslutning til en computer

- 1 Sluk kameraet.
- 2 Tænd computeren.
- 3 Tilslut et USB-kabel.

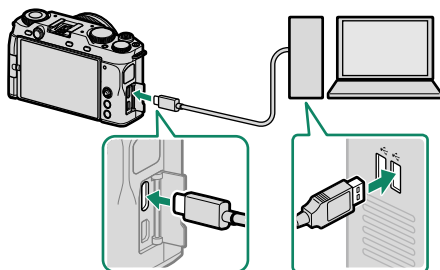



USB-stik (Type-C)

**!** USB-kablet må ikke være mere end 1 m langt og skal være egnet til dataoverførsel.

# Menuliste



# 6





## Optagemenuerne (Stillbilledfotografering)

 Elementer markeret med både ikonet  og  er tilgængelige i begge menuerne stillbilledfotografering og filmoptagelse. Ændringer af disse elementer i én af menuerne gælder også for elementet i den tilbageværende menu.

### BILLEDKVALITET-INDSTILLING

For at få vist indstillingerne for billedkvalitet skal du trykke på **MENU/OK** i billedoptagevisningen og vælge fanen  (**BILLEDKVALITET-INDSTILLING**).

Indstilling	Beskrivelse
<b>BILLEDSTØRRELSE</b>	Vælg størrelse og skærmformat for nye billeder.
<b>BILLEDKVALITET</b>	Justér indstillingerne for JPEG- eller HEIF-komprimering, eller aktivér eller deaktivér RAW-optagelse.
<b>RAW OPTAGELSE</b>	Vælg indstillinger for optagelse af RAW-billeder.
<b>VÆLG JPEG/HEIF</b>	Vælg, om billederne optages i JPEG eller HEIF.
<b>INDSTILLING AF FILMSIMULERINGSHJUL</b>	Vælg en filmsimulering eller et filter, når filmsimuleringshjulet er indstillet til <b>FS1</b> , <b>FS2</b> , <b>FS3</b> eller  <b>ACROS</b> .
<b>FILMSIMULERING</b>	Vælg en farvepalet og en toneskala.
<b>MONOKROMATISK FARVE</b>	Vælg en monokrom farvetone til billeder taget ved hjælp af <b>FILMSIMULERING</b> >  <b>ACROS</b> og  <b>MONOCHROME</b> .
<b>KORNEFFEKT</b>	Tilføj en filmkorneffekt.
<b>FARVE KROMEFFEKT</b>	Forøg det tilgængelige farvetoneområde for gengivelse af farver, der har tendens til at være meget mættede, såsom røde, gule og grønne farver.
<b>FARVEKROM FX BLÅ</b>	Forøg det tilgængelige farvetoneområde for gengivelse af blå farver.
<b>HVIDBALANCE</b>	Tilpas hvidbalancen til lyskilden, uanset om det er direkte sollys eller kunstig belysning.

Indstilling	Beskrivelse
<b>DYNAMISK OMFANG</b>	Vælg et dynamisk område til billederne.
<b>D RÆKKEVIDDEPRIORITET</b>	Reducér tab af detaljer i markeringer og skygger ved fotografering af motivtyper med høj kontrast for naturligt udseende resultater.
<b>TONEKURVE</b>	Med reference til en tonekurve skal du justere forekomsten af højlys eller skygger, så de bliver hårdere eller blødere.
<b>FARVE</b>	Justér farvetætheden.
<b>SKARPHED</b>	Gør omrids skarpere eller blødere.
<b>HØJT ISO-NR</b>	Reducér støj på billeder taget ved høje følsomheder.
<b>PORTRÆTFORBEDR. NV</b>	Vælg niveau for portrætforstærkning.
<b>KLARHED</b>	Forøg definitionen, mens du ændrer tonerne i markeringer og skygger så lidt som muligt.
<b>LANG EKSPONERING – SR</b>	Reducér skjolder på billeder med langtidseksponering.
<b>OBJEKTIVMOD.OPT.</b>	Reducér det lille tab af opløsning, der er forårsaget af diffraktion ved små blænder.
<b>FARVERUM</b>	Vælg det tilgængelige farvespektrum for farvegengivelse.
<b>PIXEL-MAPPING</b>	Anvend denne indstilling, hvis du bemærker lyse pletter på dine billeder.
 <b>RED./GEM CUSTOM</b>	Gem brugerdefinerede optagemenuindstillinger.
<b>AUTOM. OPDATERING AF BRUGERDEF. INDST.</b>	Vælg, om brugerindstillingssæt automatisk opdateres, så de afspejler ændringer af indstillinger.
  <b>TILPASSET TILSTAND-INDST.</b>	Vælg, om den aktuelle optagemenuhukommelse skal anvendes til stillbilledfotografering eller filmoptagelse.
  <b>MONT.ADAP.IND.</b>	Justér indstillingerne for M-fatningsobjektiverne tilsluttet med en ekstra FUJIFILM M-FATNINGSADAPTER.

## AF/MF-INDSTILLING

For at få vist AF/MF-indstillingerne skal du trykke på **MENU/OK** i billedoptagevisningen og vælge fanen  (**AF/MF-INDSTILLING**).

Indstilling	Beskrivelse
<b>FOKUSOMRÅDE</b>	Vælg fokusområde.
<b>FOKUSTILSTAND</b>	Vælg, hvordan kameraet fokuserer.
<b>AF-TILSTAND</b>	Vælg størrelsen på fokusområdet.
<b>ZONE BRUGERDEFINERET INDSTILLING</b>	Opret brugerdefinerede fokuszoner til brug, når <b>ZONE</b> er valgt for <b>AF-TILSTAND</b> .
<b>AF MODE ALLE INDSTILLINGER</b>	Vælg de tilgængelige AF-tilstande, når <b>ALLE</b> er valgt for <b>AF-TILSTAND</b> .
<b>AF-C BRUGERDEF. INDSTIL.</b>	Vælg indstillinger for fokus-tracking til brug, når <b>KONTIN. AF</b> er valgt som fokustilstand.
<b>GEM AF-TILST. VED ORIENT.</b>	Vælg, hvorvidt den AF-tilstand, der anvendes, når kameraet er i portrætretning, gemmes særskilt fra den, der anvendes, når kameraet er i landskabsretning.
<b>AF-PUNKTDISPLAY</b>  	Vælg, om enkelte fokusrammer vises, når <b>ZONE</b> eller <b>VIDVINK./MÅLING</b> er valgt for <b>AF-TILSTAND</b> .
  <b>WRAP FOKUSPUNKT</b>	Vælg, om valg af fokusområde afgrænses af kanterne på skærmen eller "vikles rundt" fra den ene side af skærmen til den anden.
<b>ANTAL AF FOKUSPUNKTER</b>	Vælg antallet af tilgængelige fokuspunkter for valg af fokuspunkt.
<b>FØR-AF</b>	Vælg, om kameraet bliver ved med at justere fokus, selv når lukkerknappen ikke er trykket halvt ned.
<b>AF-HJÆLPELYS</b>	Vælg, om AF-hjælpe lyset lyser for at støtte autofokus.



Indstilling	Beskrivelse
 <b>ANS/ØJE DETEKTERINGSINDST</b>	Vælg, om kameraet prioriterer menneskers ansigter højere end baggrundsgenstande ved indstilling af fokus og eksponering.
<b>INDSTILLING TIL REGISTRERING AF EMNE</b>	Vælg, om kameraet prioriterer motiver af en valgt type, såsom dyr eller køretøjer, ved indstilling af fokus.
<b>AF+MF</b>	Vælg, om manuelt fokus kan aktiveres ved at dreje fokusringen under fokuslås.
<b>MF-HJÆLP</b>	Vælg visningsmetode for fokus i manuel fokustilstand.
<b>SAMMENLÅS MF-HJÆLP MED FOKUSRING</b>	Vælg, om fokusvisningen valgt for <b>MF-HJÆLP</b> vises, når fokusringen drejes i manuel fokustilstand.
<b>FOKUSKONTROL</b>	Vælg, om visningen automatisk zoomer ind på det valgte fokusområde, når fokusringen drejes i manuel fokustilstand.
<b>LÅS SPOT AE &amp; FOKUSOMRÅDE</b>	Vælg, om spotmåling måler det aktuelle fokusfelt.
  <b>ØJEBLIKkelig AF-INDST.</b>	Vælg, hvordan kameraet fokuserer, når der i manuel fokustilstand trykkes på funktionsknapper, som fungerer såsom AF-lås er knyttet til.
  <b>DYBDEFOKUS SKALA</b>	Vælg en skala for dybdeskarphed.
<b>UDLØSER/FOKUSPRIORITYET</b>	Vælg, om der kan tages billeder ved at trykke udløserknappen helt ned, når kameraet ikke er i fokus.
  <b>AF- OMRÅDEBEGRÆNSER</b>	Begræns rækken af tilgængelige fokusafstande for øget fokushastighed.
<b>TRYKSKÆRMSTILSTAND</b>	Vælg de optagefunktioner, der udføres ved hjælp af berøringsknapperne.

## OPTAGELSEINDSTILLING

For at få vist optageindstillingerne skal du trykke på **MENU/OK** i billedoptagevisningen og vælge fanen **☒ (OPTAGELSEINDSTILLING)**.

Indstilling	Beskrivelse
<b>AUTO MODE INDSTILLING</b>	Vælg en motivposition, når programhjulet drejes hen på <b>AUTO</b> .
<b>FILTERINDSTILLING</b>	Vælg den filtereffekt, der anvendes, når programhjulet drejes hen på <b>FILTER</b> .
<b>SPORTS FINDER-TILSTAND</b>	Tag billeder ved hjælp af beskæringen midt i visningen.
<b>PRÆ-SKUD ES </b>	Vælg, om der optages billedserier ved hjælp af den elektroniske lukker, når udløserknappen trykkes halvt ned.
<b>SELVUDLØSER</b>	Vælg en forsinkelse for lukkerudløsning.
<b>GEM SELVUDLØSER INDST.</b>	Vælg, om selvudløserindstillingerne nulstilles, når kameraet slukkes.
<b>SELVUDLØSER-LAMPE</b>	Vælg, om selvudløserlampen lyser under selvudløserfoto-grafering.
<b>AE BKT INDSTILLING</b>	Justér indstillingerne for eksponeringsbracketing.
<b>FILMSIMULERINGSBKT.</b>	Vælg de tre typer filmsimulering, der anvendes til filmsimuleringsbracketing.
<b>FOKUS-BKT-INDSTILLING</b>	Justér indstillingerne for fokusbracketing.
<b>LYSMÅLING</b>	Vælg, hvordan kameraet måler eksponeringen.
<b>LUKKERTYPE</b>	Vælg lukkertype.
<b>INTERVAL-TIMEROPTAG.</b>	Konfigurer kameraet til automatisk at tage et valgt antal billeder ved et forhåndsindstillet interval.
<b>INTERVALTIMER UDGLATNING AF EKSPONERING</b>	Vælg, om eksponeringen automatisk justeres under intervaloptagelse og forhindrer den i at ændre sig markant mellem billederne.

Indstilling	Beskrivelse
<b>INTERVALPRIORITET TILSTAND</b>	Vælg, om kameraet justerer lukkertiden under intervaloptagelse for at sikre, at eksponeringerne ikke er længere end intervallet mellem billederne.
<b>FLIMREREDUKTION</b>	Vælg, om der skal reduceres støjstriber på billeder og visning ved optagelse under fluorescerende belysning og andre lignende lyskilder.
<b>FLIMMERFRI L.H. INDST.</b>	Vælg, om lukkertiden kan justeres i mindre trin for at kunne reducere støjstriber ved LED-belysning og lignende.
<b>SETUP DIGIT STAB</b>	Vælg, om billedstabilisering skal aktiveres.
<b>ISO</b>	Justér kameraets følsomhed over for lys.
 <b>INDSTILLING AF KØLEBLÆSER</b>	Justér indstillingerne for ekstra køleblæsere.
 <b>TRÅDLØS KOMM.</b>	Etablér trådløse forbindelser til smartphones, tablets eller andre enheder.

## BLITZ-INDSTILLING

For at få vist blitzindstillingerne skal du trykke på **MENU/OK** i billedoptagevisningen og vælge fanen  (**BLITZ-INDSTILLING**).

Indstilling	Beskrivelse
<b>INDSTIL. AF BLITZFUNKTION</b>	Justér indstillinger såsom blitzstyringstilstand, blitzniveau og blitzstyrke.
<b>FJERN RØDE ØJNE</b>	Vælg, om effekterne af røde øjne, der stammer fra anvendelse af blitz, skal fjernes.
<b>TTL-LÅSETILSTAND</b>	Vælg en tilstand for TTL-lås.
<b>INDSTILLING AF LED-LYS</b>	Vælg, om du skal anvende blitzenhedens LED-videolys (hvis forhåndenværende) som glimt i øjet eller AF-hjælpe-lys, når du tager billeder. Denne indstilling kan konfigureres, når der anvendes en skomonteret blitzenhed, der er monteret med en LED-lampe.
<b>COMMANDER INDSTILLING</b>	Vælg grupper ved anvendelse af kameraets blitzenhed som styreenhed for Fujifilms optiske, trådløse fjernbetjente blitzstyring.
<b>SKIFT INDSTILLING</b>	Vælg den kanal, der anvendes til kommunikation mellem commander og fjernbetjente blitzenheder.



## FILM-INDSTILLING

For at få vist filmindstillingerne skal du trykke på **MENU/OK** i billedoptagevisningen og vælge fanen  (**FILM-INDSTILLING**).

Indstilling	Beskrivelse
<b>FILMTILSTAND</b>	Justér indstillingerne for filmoptagelse.
<b>HØJHASTIGHEDSOPT.</b>	Justér indstillingerne for film med høj hastighed.
<b>INDSTILLING FOR MEDIEOPTAGELSE</b>	Vælg indstillinger for filmfiler, herunder destination, filtype og komprimering.
 <b>BS-TILSTAND</b>	Vælg billedstabiliseringstilstand.
 <b>BS-BOOST-TILSTAND</b>	Vælg billedstabiliseringsniveauet.
<b>LYDINDSTILLING</b>	Justér lydrelaterede indstillinger for filmoptagelse.
<b>MIK/FJERN-UDLØSN.</b>	Angiv, om enheden tilsluttet til mikrofon-/fjernbetjeningsstikket er en lydenhed eller en fjernbetjening.
 <b>INDIKATOR FOR OPTAGELSEFRAME</b>	Vælg, hvorvidt kanterne på skærmen skifter farve under filmoptagelse.

## Optagemenuerne (Film)



Elementer markeret med både ikonet  og  er tilgængelige i begge menuerne stillbilledfotografering og filmoptagelse. Ændringer af disse elementer i én af menuerne gælder også for elementet i den tilbageværende menu.

### FILM-INDSTILLING

For at få vist indstillingerne for filmoptagelse skal du trykke på **MENU/OK** i filmoptagevisningen og vælge fanen  (**FILM-INDSTILLING**).

Indstilling	Beskrivelse
<b>LISTE OVER VIDEOINDSTILLINGER</b>	Få vist de aktuelle indstillinger for filmoptagelse.
<b>OPTAGETILSTAND</b>	Vælg optagetilstand for filmoptagelse.
<b>FILMTILSTAND</b>	Justér indstillingerne for filmoptagelse.
<b>BAGGRUNDSDEFOKUS TILSTAND</b>	Vælg, om blænden skal fastsættes til den bredeste indstilling (laveste blænde-værdi).
<b>HØJHASTIGHEDSOPT.</b>	Justér indstillingerne for film med høj hastighed.
<b>9:16 KORT FILM TILSTAND</b>	Optag film lodret og i lille størrelse.
 <b>SELVUDLØSER</b>	Vælg en selvudløserforsinkelse for filmoptagelse.
<b>INDSTILLING FOR MEDIEOPTAGELSE</b>	Vælg indstillinger for filmfiler, herunder destination, filtype og komprimering.
<b>HDMI OUTPUT INDSTILLING</b>	Justér indstillingerne for anvendelse, når optagevisningen udlæses på en HDMI-enhed.
<b>SÆT FORSTR. T. F.BESK.</b>	Vælg, om filmbeskæringsforholdet skal fastsættes ved 1,25:1.
<b>F-Log/HLG OPTAGELSE</b>	Vælg destination for film af typerne F-Log og HLG (Hybrid Log-Gamma) optaget, mens kameraet er tilsluttet til en HDMI-enhed.
<b>DATANIVEAUINDSTILLING</b>	Vælg signalområde for film optaget med kameraet.

Indstilling	Beskrivelse
 <b>LYSMÅLING</b>	Vælg, hvordan kameraet måler eksponeringen.
 <b>FLIMMERFRI L.H. INDST.</b>	Vælg, om lukkertiden kan justeres i mindre trin for at kunne reducere støjstriber ved LED-belysning og lignende.
 <b>BS-TILSTAND</b>	Vælg billedstabiliseringstilstand.
 <b>BS-BOOST-TILSTAND</b>	Vælg billedstabiliseringsniveauet.
 <b>ISO</b>	Justér kameraets følsomhed over for lys.
<b>ZEBRA-INDSTILLING</b>	Vælg, om markeringer, der kan være overeksponerede, vises ved zebrastriber i visningen for filmtilstand.
<b>ZEBRA-NIVEAU</b>	Vælg lysstyrketærskel for visningen af zebrastriber.
<b>FILMOPTIM. KONTROL</b> 	Indstillingerne kan justeres ved hjælp af kommandodrejeskiverne og knapperne på berøringskærmen.
 <b>INDIKATOR FOR OPTAGELSEFRAME</b>	Vælg, hvorvidt kanterne på skærmen skifter farve under filmoptagelse.
<b>SIGNALLAMPE</b>	Vælg den lampe (indikator eller AF-hjælpelys), der lyser under filmoptagelse, og vælg, om lampen blinker eller lyser konstant.
 <b>INDSTILLING AF KØLEBLÆSER</b>	Justér indstillingerne for ekstra køleblæsere.
 <b>RED./GEM CUSTOM</b>	Gem brugerdefinerede optagemenuindstillinger.
 <b>AUTOMATISK OPDAT. AF BRUGERDEF. INDST</b>	Vælg, om brugerindstillingssæt automatisk opdateres, så de afspejler ændringer af indstillinger.
 <b>TILPASSET TILSTAND - INDST.</b>	Vælg, om den aktuelle optagemenuhukommelse skal anvendes til stillbilledfotografering eller filmoptagelse.
 <b>TRÅDLØS KOMM.</b>	Etablér trådløse forbindelser til smartphones, tablets eller andre enheder.

## BILLEDKVALITET-INDSTILLING

For at få vist indstillingerne for billedkvalitet skal du trykke på **MENU/OK** i filmoptagevisningen og vælge fanen **📷 (BILLEDKVALITET-INDSTILLING)**.

Indstilling	Beskrivelse
 <b>INDSTILLING AF FILMSIMULERINGSHJUL</b>	Vælg en filmsimulering eller et filter, når filmsimuleringshjulet er indstillet til <b>FS1</b> , <b>FS2</b> , <b>FS3</b> eller  <b>ACROS</b> .
 <b>FILMSIMULERING</b>	Vælg en filmsimuleringseffekt til filmoptagelse.
 <b>MONOKROMATISK FARVE</b>	Vælg en monokrom farvetone til film optaget ved hjælp af <b>FILMSIMULERING</b> >  <b>ACROS</b> og  <b>MONOCHROME</b> .
 <b>HVIDBALANCE</b>	Tilpas hvidbalancen til lyskilden, uanset om det er direkte sollys eller kunstig belysning.
 <b>DYNAMISK OMFANG</b>	Vælg et dynamisk omfang for filmoptagelse.
 <b>TONEKURVE</b>	Med reference til en tonekurve skal du justere forekomsten af højlys eller skygger, så de bliver hårdere eller blødere.
 <b>FARVE</b>	Justér farvetætheden.
 <b>SKARPHED</b>	Gør omrids skarpere eller blødere.
 <b>HØJT ISO-NR</b>	Reducér støj på billeder taget ved høje følsomheder.
 <b>PORTRÆTFORBEDR. NV</b>	Vælg niveau for portrætforstærkning.
<b>INTERFRAME STØJREDUKTION</b>	Vælg, om støj mellem billederne skal reduceres.
 <b>KORR. OMGIV. LYS</b>	Vælg, om vignettering skal reduceres ved optagelse af film.
  <b>MONT.ADAP.IND.</b>	Justér indstillingerne for M-fatningsobjektiverne tilsluttet med en ekstra FUJIFILM M-FATNINGSADAPTER.



## AF/MF-INDSTILLING

For at få vist AF/MF-indstillingerne skal du trykke på **MENU/OK** i filmoptagevisningen og vælge fanen  (**AF/MF-INDSTILLING**).

Indstilling	Beskrivelse
 <b>FOKUSOMRÅDE</b>	Vælg fokusområde.
 <b>FOKUSTILSTAND</b>	Vælg, hvordan kameraet fokuserer.
 <b>AF-TILSTAND</b>	Vælg størrelsen på fokusområdet.
 <b>AF-C BRUGERDEF. INDSTIL.</b>	Vælg indstillinger for fokus-tracking ved optagelse af film med <b>KONTIN. AF</b> valgt som fokustilstand.
 <b>WRAP FOKUSPUNKT</b>	Vælg, om valg af fokusområde afgrænses af kanterne på skærmen eller "vikles rundt" fra den ene side af skærmen til den anden.
<b>PRODUKTPRIORITET TILSTAND</b>	Vælg, om indstillingerne skal justeres for brug til optagelse af produktgennemgange eller lignende.
 <b>ANS/ØJE DETEKTERINGSINDST</b>	Vælg, om kameraet prioriterer menneskers ansigter højere end baggrundsgenstande ved indstilling af fokus og eksponering.
 <b>INDSTILLING TIL REGISTRERING AF EMNE</b>	Vælg, om kameraet prioriterer motiver af en valgt type, såsom dyr eller køretøjer, ved indstilling af fokus.
 <b>AF+MF</b>	Vælg, om manuelt fokus kan aktiveres under autofokus ved at dreje fokusringen.
 <b>MF-HJÆLP</b>	Vælg visningsmetode for fokus i manuel fokustilstand.
 <b>SAMMENLÅS MF-HJÆLP MED FOKUSRING</b>	Vælg, om fokusvisningen valgt for  <b>MF-HJÆLP</b> vises, når fokusringen drejes i manuel fokustilstand.
 <b>FOKUSKONTROL</b>	Vælg, om visningen automatisk zoomer ind på det valgte fokusområde, når fokusringen drejes i manuel fokustilstand.

Indstilling	Beskrivelse
  <b>ØJEBLIKkelig AF-INDST.</b>	Vælg, hvordan kameraet fokuserer, når der i manuel fokustilstand trykkes på funktionsknapper, som fungerer såsom AF-lås er knyttet til.
  <b>DYBDEFOKUS SKALA</b>	Vælg en skala for dybdeskarphed.
  <b>AF-OMRÅDEBEGRÆNSER</b>	Begræns rækken af tilgængelige fokusafstande for øget fokushastighed.
 <b>TRYKSKÆRMSTILSTAND</b>	Vælg de optagefunktioner, der udføres ved hjælp af berøringsknapperne.
<b>FOKUSKONTROLLÅS</b>	Vælg om fokuszoom forbliver aktiveret, når filmoptagelse begynder.

## LYDINDSTILLING

For at få vist lydindstillingerne skal du trykke på **MENU/OK** i filmoptagevisningen og vælge fanen  (**LYDINDSTILLING**).

Indstilling	Beskrivelse
<b>INTERN MIKROFONJUSTERING</b>	Justér optageniveauet for den indbyggede mikrofon.
<b>EKSTERN MIKROFONJUSTERING</b>	Justér optageniveauet for eksterne mikrofoner.
<b>INDSTILLING AF MIKROFONERETNING</b>	Vælg retningen for den indbyggede mikrofon.
<b>INDSTILLING AF STØJREDUKTION</b>	Vælg, hvorvidt støj skal reduceres under filmoptagelse.
<b>MIKROFONBEGRÆNSNING</b>	Reducerer forvrængning forårsaget af lydindgang, der overstiger grænserne for mikrofonens lydkredsløb.
<b>MIKROFONSTIKINDSTILLING</b>	Angiv typen af lydenhed, der er tilsluttet til mikrofon-/fjernbetjeningsstikket.
<b>LYDSTYRKE, HOVEDTELEFONER</b>	Justér lydstyrken i hovedtelefonerne.
<b>MIK/FJERN-UDLØSN.</b>	Angiv, om enheden tilsluttet til mikrofon-/fjernbetjeningsstikket er en lydenhed eller en fjernbetjening.
<b>XLR MIK. ADAPTER INDSTILLING</b>	Justér mikrofonens indgangskanalindstillinger og lignende til brug med XLR-mikrofonadapters.

## TIDSKODEINDSTILLING

For at få vist indstillingerne for tidskode skal du trykke på **MENU/OK** i filmoptagevisningen og vælge fanen **TC** (**TIDSKODEINDSTILLING**).

Indstilling	Beskrivelse
<b>TIDSKODEVISNING</b>	Vælg, om tidskoderne skal vises under optagelse og afspilning af film.
<b>STARTTIDSINDSTILLING</b>	Vælg starttidspunkt for tidskode.
<b>OPTÆLLINGSINDSTILLING</b>	Vælg, om uret skal gå hele tiden eller kun under filmoptagelsen.
<b>DROPRAMME</b>	Vælg, om det skal være muligt at droppe billeder.
<b>HDMI TIDSKODEOUTPUT</b>	Vælg, hvilke tidskoder der udlæses til HDMI-enhederne.
<b>TIDSKODE SYNK. INDSTILLING</b>	Vælg, om tidskoder skal synkroniseres med en ekstern enhed.

## Afspilningsmenuen





Afspilningsmenuen vises, når du trykker på **MENU/OK** i afspilningstilstand.

Indstilling	Beskrivelse
<b>RAW-KONVERTERING</b>	Kopier RAW-billeder i andre formater.
<b>KONV. AF HEIF TIL JPEG/TIFF</b>	Konvertér HEIF-billeder til JPEG eller TIFF.
<b>SLET</b>	Slet enkelte billeder, flere valgte billeder eller alle billeder.
<b>BESKÆR BILLEDE</b>	Opret en beskåret kopi af det aktuelle billede.
<b>ÆNDR STØRRELSE</b>	Opret en lille kopi af det aktuelle billede.
<b>BESKYT</b>	Beskyt billederne mod utilsigtet sletning.
<b>ROTTER BILLEDE</b>	Vælg, om billederne roteres til visning under afspilning.
<b>STEMMEMEMO-INDSTILLING</b>	Vælg, hvorvidt der skal føjes stemmebeskeder til billederne.
<b>BEDØMMELSE</b>	Bedøm billederne ved hjælp af stjerner.
<b>OVERFØR BILLEDE TIL SMARTPH.</b>	Vælg billeder til senere overførsel til en smartphone.
 <b>TRÅDLØS KOMM.</b>	Etabler trådløse forbindelser til smartphones, tablets eller andre enheder.
<b>DIASSHOW</b>	Få vist billederne i et automatisk slideshow.
<b>HJÆLP TIL FOTOBOG</b>	Opret bøger med dine favoritbilleder.
<b>FOTOBESTIL. (DPOF)</b>	Opret en digital "fotobestilling" for DPOF-kompatible printere.
<b>instax PRINTERUDSKRIVN.</b>	Udskriv billeder fra valgbare Fujifilm instax SHARE -printere.
<b>FORMATFORHOLD</b>	Vælg skærmformatet for billeder, der vises på et TV.

## Opsætningsmenuerne

### BRUGERINDSTILLING

For at få adgang til kameraindstillingerne skal du trykke på **MENU/OK**, vælge fanen  (**OPSÆTNING**) og vælge **BRUGERINDSTILLING**.

Indstilling	Beskrivelse
<b>FORMATERING</b>	Formatér hukommelseskort.
 <b>OMRÅDEINDSTILLINGER</b>	Vælg din placering.
<b>DATO/TID</b>	Indstil kameraets ur.
<b>TIDSFORSKEL</b>	Skift mellem din hjemmetidszone og tidszonen på din aktuelle placering.
 <b>言語/LANG.</b>	Vælg et sprog.
 <b>MIN MENU INDSTILLING</b>	Redigér de punkter, der er opstillet på fanen <b>MY (MIN MENU)</b> , en personlig, brugerdefineret billedmenu med ofte anvendte indstillinger.
 <b>MIN MENU INDSTILLING</b>	Redigér de punkter, der er opstillet på fanen <b>MY (MIN MENU)</b> , en personlig, brugerdefineret filmmenu med ofte anvendte indstillinger.
<b>SENSORRENSNING</b>	Fjern støv fra kameraets billedsensor.
<b>FIRMWARE OPDATERING</b>	Opdatér firmwaren til kameraet, objektiverne og andet tilbehør.
<b>NULSTIL</b>	Nulstil menuindstillingerne for optagelse og opsætning til standardindstillingerne.
<b>REGELVÆRK</b>	Få vist elektroniske kopier af produktets modelnummer og andre certifikater.

## LYDINDSTILLING

For at opnå adgang til lydindstillingerne skal du trykke på **MENU/OK**, vælge fanen  (**OPSÆTNING**) og vælge **LYDINDSTILLING**.

Indstilling	Beskrivelse
<b>AF BIP-VOLUMEN</b>	Vælg lydstyrke for det bip, der lyder, når kameraet fokuserer.
<b>SELVUDLØSER-BIP-VOLUMEN</b>	Vælg lydstyrke for det bip, der lyder, når selvudløseren er aktiv.
<b>LYDSTYRKE</b>	Justér styrken af lydene fra betjening af kameraets knapper.
 <b>OPTAG START/STOP LYDSTYRKE</b>	Vælg lydstyrke for start og slutning af filmoptagelsen.
<b>MS EF ELEKTRONISK LUKKERVOLUMEN</b>	Justér styrken af lydene produceret af den mekaniske eller elektroniske front-gardinlukker.
<b>MS EF ELEKTRONISK LUKKERLYD</b>	Vælg lyd for den mekaniske lukker eller elektroniske front-gardinlukker.
<b>ES ELEKTRONISK LUKKERVOLUMEN</b>	Justér styrken af lydene produceret af den elektroniske lukker.
<b>ES ELEKTRONISK LUKKERLYD</b>	Vælg den lyd, som den elektroniske lukker frembringer.
<b>AFSPILN.LYDST.</b>	Justér lydstyrken for filmafspilning.
<b>4 kan.LYDAFSPILNING</b>	Justér lydindstillingerne til brug ved visning af 4-kanals-film.

## SKÆRMINDSTILLING

For at opnå adgang til visningsindstillingerne skal du trykke på **MENU/OK**, vælge fanen **☑** (**OPSÆTNING**) og vælge **SKÆRMINDSTILLING**.

Indstilling	Beskrivelse
<b>LCD-LYSSTYRKE</b>	Justér skærmens lysstyrke.
<b>LCD-FARVE</b>	Justér skærmens farvemætning.
<b>LCD-FARVEJUSTERING</b>	Justér visningens farve på LCD-skærmen.
<b>VISNING</b>	Vælg, hvor længe billederne vises efter optagelse.
<b>AUTOROTER SKÆRME</b>	Vælg, hvorvidt indikatorerne på LCD-skærmen roterer for at svare til kameraets retning.
<b>VIS EKS./HVIDBALANCE I MAN. TIL.</b>	Vælg, om eksempelvisning af eksponering og/eller hvidbalance skal aktiveres.
<b>NATURLIGT LIVE VISNING</b>	Vælg, om effekterne af indstillingerne er synlige på skærmen.
<b>HJÆLP T. VISNING AF F-Log</b>	Vælg, om der skal vises en tonekorrigeret forhåndsvisning (svarende til BT.709) ved optagelse eller visning af F-log-film.
<b>ELECTRONISK NIVEAU-INDSTILLING</b>	Justér indstillingerne for anvendelse ved optagelse af billeder ved hjælp af visning af virtuel horisont.
<b>GUIDE INDRAMNING</b>	Vælg gitterlinjer for optagetilstand.
<b>AUTOROTER. AFSP.</b>	Vælg, om "høje" (portrætorienterede) billeder automatisk skal roteres under afspilning.



Indstilling	Beskrivelse
<b>AFSTANDSMÅLEENHEDER</b>	Vælg enhederne, der anvendes til indikatoren for fokusafstand.
<b>BLÆNDENHED FOR BIOGRAFOB.</b>	Vælg, om kameraet viser blænden som et T-nummer eller en blændeværdi, når der er monteret en ekstra biograf-linse.
<b>VIS CUSTOM INDST.</b>	Vælg de punkter, der vises i standardindikatorvisningen.
<b>TILST. M. STORE IND. (LCD)</b>	Vælg, om der skal vises store indikatorer på LCD-skærmen.
<b>DISP.INDST. TIL STORE IND.</b>	Vælg de indikatorer, der vises, når <b>TIL</b> er valgt for <b>TILST. M. STORE IND. (LCD)</b> .
<b>INFORMATION KONTRAST ADJ.</b>	Justér visningskontrasten.
<b>STEDOPLYSNINGER</b>	Vælg, om der skal vises stedinformation downloadet fra smartphones.
 <b>Q-MENU BAGGRUND</b>	Vælg baggrund for hurtigmenuen til brug, når du tager billeder.
 <b>Q-MENU BAGGRUND</b>	Vælg baggrund for hurtigmenuen til brug ved optagelse af film.

## KNAP/DREJEKNAP-INDSTILLING

For at opnå adgang til kontrolindstillingerne skal du trykke på **MENU/OK**, vælge fanen  (**OPSÆTNING**) og vælge **KNAP/DREJEKNAP-INDSTILLING**.

Indstilling	Beskrivelse
<b>FOKUSARM INDSTILLING</b>	Vælg de funktioner, der udføres af fokusspinden (fokus-håndtaget).
 <b>REDIGER/GEM HURTIGMENU</b>	Vælg de punkter, der vises i hurtigmenuen under stillbil- ledfotoografering.
 <b>REDIGER/GEM HURTIGMENU</b>	Vælg de punkter, der vises i hurtigmenuen ved filmoptagelse.
<b>FUNKT.INDS. (Fn)</b>	Vælg funktioner for funktionstasterne.
<b>POWER ZOOM-OBJEKT- FUNKT. (Fn) INDST.</b>	Vælg funktioner for funktionsknapperne, der er tilgængelige på visse objektiver med powerzoom.
<b>KOMMANDODREJEKNAP- INDST.</b>	Vælg, hvilke funktioner kommandohjulene skal have.
 <b>S.S. -DRIFT</b>	Vælg, om finindstillingen af lukkertid skal aktiveres ved hjælp af kommandohjulene.
<b>KOMMANDODREJEKNAP- RETNING</b>	Vælg, om du ønsker at skifte kommandohjulsrotation til brug ved justering af indstillinger.
<b>LUKKER AF</b>	Vælg, om kameraet fokuserer, når udløserknappen trykkes halvt ned.
<b>LUKKER AE</b>	Vælg, om eksponeringen låser (AE-lås), mens udløserknappen trykkes halvt ned.
<b>OPTAG UDEN OBJ.</b>	Vælg, hvorvidt lukkerudløsningen aktiveres, når der ikke er monteret et objektiv.
<b>OPTAG UDEN KORT</b>	Vælg, om lukkeren kan udløses uden at der er sat et hukommelseskort i kameraet.
<b>OBJEKTIV ZOOM/ FOKUS-INDSTILLING</b>	Justér indstillingerne for objektiver med fokusringe eller kompatible objektiver med powerzoom.

Indstilling	Beskrivelse
<b>AE/AF-LÅSTILST.</b>	Vælg funktion for den knap, som eksponering og/eller fokuslås er knyttet til.
<b>AWB-LOCK TILSTAND</b>	Vælg funktion for funktionsknapper, som automatisk hvidbalancelås (AWB) er knyttet til.
<b>▶ INDSTILLING AF OPTAGEKNAP</b>	Vælg funktionen for knappen  (filmoptagelse) under afspilning.
<b>TRYKSKÆRMINDSTILLING</b>	Vælg, om berøringsknapperne på LCD-skærmen skal aktiveres.
<b>LÅS</b>	Lås kameraets knapper for at forhindre utilsigtet betjening.

## STRØMSTYRING

For at få adgang til strømstyringsindstillingerne skal du trykke på **MENU/OK**, vælge fanen  (**OPSÆTNING**) og vælge **STRØMSTYRING**.

Indstilling	Beskrivelse
<b>AUTO-SLUK</b>	Vælg, om kameraet skal slukke automatisk, når der ikke udføres nogen handlinger.
<b>YDELSE</b>	Justér strømindstillingerne.
<b>BOOST-INDSTILLING</b>	Justér adfærden for LCD-skærmen, når <b>FORSTÆRK</b> er valgt for <b>YDELSE</b> .
<b>TEMP. FOR AUTOSLUKNING</b>	Vælg den temperatur, hvor kameraet automatisk slukker, når dets temperatur stiger.

**GEM DATAINDSTIL.**

For at få adgang til indstillingerne for filhåndtering skal du trykke på **MENU/OK**, vælge fanen **☰ (OPSÆTNING)** og vælge **GEM DATAINDSTIL..**

Indstilling	Beskrivelse
<b>NUMMERERING</b>	Vælg, om filnummereringen nulstilles, når der isættes et nyt hukommelseskort.
<b>REDIGER FILNAVN</b>	Skift præfiks for filnavnet.
<b>VÆLG MAPPE</b>	Opret mapper, og vælg den mappe, der anvendes til at gemme efterfølgende billeder.
<b>OPHAVSRETSLIG INFO</b>	Vælg, om oplysninger om ophavsret i form af Exif-mærker skal føjes til nye billeder, efterhånden som de tages.
<b>GEOMÆRKNING</b>	Vælg om stedinformation downloadet fra smartphones optages sammen med nye billeder, efterhånden som de tages.

## Menuer for netværks-/USB-indstilling

For at opnå adgang til netværks-/USB-indstillinger skal du trykke på **MENU/OK** og vælge fanen  (netværks-/USB-indstillinger).

Indstilling	Beskrivelse
<b>Bluetooth/SMARTPHONE-INDST.</b>	Justér både Bluetooth-relaterede indstillinger og en række smartphone-relaterede indstillinger.
<b>FLYTILSTAND</b>	Vælg, om trådløst LAN og Bluetooth skal deaktiveres.
<b>NETVÆRKSINDSTILLING</b>	Justér indstillingerne for tilslutning til trådløse netværk.
<b>instax PR.FORB.INDST.</b>	Justér indstillinger for forbindelse til valgbare Fujifilm instax SHARE-printere.
<b>Frame.io Camera to Cloud</b>	Justér indstillingerne for Frame.io.
<b>FORBINDELSESTILSTAND</b>	Justér indstillingerne for tilslutning til eksterne enheder.
<b>USB-STRØMFORS./-KOMM.-INDST.</b>	Vælg, hvorvidt der anvendes USB-forbindelser til computere, smartphones eller andre enheder til strømforsyning eller dataoverførsel.
<b>INFORMATION</b>	Få vist IP-adresserne for kameraets MAC, Bluetooth og trådløse netværk.
<b>NULSTIL NETV.-/USB-INDST.</b>	Gendan netværk/USB-indstillinger til deres standardværdier.



# Bemærkninger

# 7

# For din sikkerheds skyld



Sørg for at læse disse bemærkninger, inden du anvender kameraet

## Bemærkninger om sikkerhed



- Sørg for at anvende kameraet korrekt. Læs disse bemærkninger om sikkerhed samt din *Basismanual* omhyggeligt før anvendelse.
- Når du har læst disse bemærkninger om sikkerhed, skal du opbevare dem på et sikkert sted.

## Om ikonerne



Nedenfor viste ikoner anvendes i dette dokument som indikation af, hvor alvorlig en person- eller tingskade kan være, hvis du ignorerer de oplysninger, som ikonet indikerer, og produktet som følge deraf anvendes forkert.

 <b>ADVARSEL</b>	Dette ikon indikerer, at der kan indtræffe dødsfald eller alvorlig tilskadekomst, hvis du ignorerer oplysningerne.
 <b>FORSIGTIG</b>	Dette ikon indikerer, at der kan ske personskade eller materiel skade, hvis du ignorerer oplysningerne.





Nedenfor viste ikoner anvendes som indikation af arten af oplysninger, der skal overholdes.

	Trekantede ikoner betyder, at disse oplysninger kræver din opmærksomhed ("Vigtigt").
	Cirkelformede ikoner med en diagonal streg over betyder, at den indikerede handling er forbudt ("Forbudt").
	Udfyldte cirkler med et udråbstegn indikerer en handling, som skal udføres ("Påkrævet").

Symbolerne på produktet (herunder tilbehør) repræsenterer følgende:

	Vekselstrøm
	Jævnstrøm
	Klasse II-udstyr (konstruktionen af produktet er dobbelt isoleret).



## ADVARSEL

 <small>Træk stikket ud af stikkontakten</small>	<b>Hvis der opstår problemer, skal du slukke for kameraet, tage batteriet ud og frakoble USB-kablet.</b> Hvis du bliver ved med at anvende kameraet, når der kommer røg eller usædvanlig lugt fra det, eller hvis kameraet på anden vis er i en unormal tilstand, kan det medføre brand eller elektrisk stød. Kontakt din Fujifilm-forhandler.
	<b>Lad ikke vand eller fremmedlegemer trænge ind i kameraet eller tilslutningskablerne.</b> Anvend ikke kameraet eller tilslutningskablerne efter indtrængen af fersk- eller saltvand, mælk, drikkevarer, rengøringsmidler eller andre væsker. <b>Hvis der kommer væske ind i kameraet eller tilslutningskablerne skal du slukke kameraet, tage batteriet ud og frakoble USB-kablet.</b> Fortsat anvendelse af kameraet kan medføre brand eller elektrisk stød. Kontakt din Fujifilm-forhandler.
 <small>Anvend det ikke i badeværelset eller under bruseren</small>	<b>Anvend ikke kameraet i badeværelset eller under bruseren.</b> Dette kan medføre brand eller elektrisk stød.
 <small>Skil ikke kameraet ad</small>	<b>Forsøg aldrig at ændre eller skille kameraet ad (åbn aldrig kamerahuset).</b> Manglende overholdelse af denne anvisning kan medføre brand eller elektrisk stød.















 <b>ADVARSEL</b>	
 <small>Rør ikke ved de indvendige dele</small>	<b>Hvis kameraet går i stykker som følge af, at du taber det, eller der sker et andet uheld, må du ikke røre ved de dele, der kommer til syne.</b> Manglende overholdelse af denne anvisning kan medføre elektrisk stød eller personskade ved berøring af de beskadigede dele. Tag øjeblikkeligt batteriet ud - pas på, at du ikke kommer til skade eller får elektrisk stød - og indlever produktet til eftersyn på købsstedet.
	<b>Du må ikke ændre, opvarme eller unødigt vride eller trække i forbindelseskablet, og du må ikke sætte tunge genstande på det.</b> Disse handlinger kan beskadige kablet og medføre brand eller elektrisk stød. Hvis kablet er beskadiget, skal du kontakte din Fujifilm-forhandler. Anvend ikke kabler med bøjede stik.
	<b>Sæt ikke kameraet på en ustabil overflade.</b> Dette kan få kameraet til at vælte eller tippe ned og medføre personskade.
	<b>Forsøg aldrig at tage billeder, mens du bevæger dig.</b> Anvend ikke optagelse, afspilning eller andre funktioner på kameraet, mens du betjener en bil eller et andet køretøj. Dette kan gøre, at du falder eller bliver involveret i en trafikulykke. Hvis du tager billeder, mens du går, skal du være opmærksom på omgivelserne.
	<b>Rør ikke ved nogen af kameraets metaldele, når det er tordenvejr.</b> Dette kan medføre elektrisk stød som følge af induceret strøm fra lynnedslag.
	<b>Anvend kun batteriet på angivne vis.</b> Isæt batteriet som vist af indikatoren.
	<b>Du må ikke skille batterier ad og ændre eller opvarme dem. Du må ikke tabe batterier, slå på dem eller kaste dem eller på anden måde udsætte dem for kraftige stød. Anvend ikke batterier, der ser ud til at lække, være deformede, misfarvede, eller som på anden måde er unormale. Anvend kun opladere, der er beregnet til genopladning af genopladelige batterier, og forsøg ikke at genoplade Li-ion-batterier eller alkaliske batterier, der ikke kan genoplades. Du må ikke kortslutte batterierne eller opbevare dem sammen med metalgenstande.</b> Manglende overholdelse af disse anvisninger kan medføre, at batterierne overophedes, antændes, sprænges eller lækker, hvilket kan føre til brand, forbrændinger eller andre skader.
	<b>Anvend kun batterier angivet til brug i dette kamera. Anvend kun den viste forsyningsspænding.</b> Anvendelse af andre strømkilder kan medføre brand.
	<b>Hvis batteriet lækker, og du får væske i øjnene, på huden eller på dit tøj, skal du skylle det pågældende område med rent vand og omgående søge lægehjælp eller foretage et nødopkald.</b>
	<b>Anvend kun opladeren til opladning af de batterier, der angives her.</b> Den medfølgende oplader er kun beregnet til anvendelse med den batteritype, der leveres med kameraet. Hvis du anvender opladeren til opladning af almindelige batterier eller andre typer genopladelige batterier, kan det få batteriet til at lække, blive overophedet eller sprænges.
	<b>Hvis du anvender en blitz for tæt på en persons øjne, kan det medføre skader på synet.</b> Vær særligt forsigtig, når du fotograferer babyer og små børn.
	<b>Du må ikke være i berøring med varme overflader i længere tid ad gangen. Lad ikke en kropsdel være i kontakt med produktet i længere tid, når produktet er tændt.</b> Manglende overholdelse af denne anvisning kan medføre forbrændinger ved lav temperatur, især ved længere tids anvendelse, ved høje omgivende temperaturer, når HØJ er valgt for TEMP. FOR AUTOSLUKNING, eller hos brugere med dårligt blodomløb eller nedsat føleevne. I disse tilfælde anbefales det at anvende stativ eller træffe lignende foranstaltninger.
	<b>Må ikke anvendes i nærheden af brændbare genstande, eksplosive gasser eller støv.</b>
	<b>Ved transport af batteriet skal du sætte det i et digitalkamera eller opbevare i et hårdt etui. Du skal opbevare batteriet i det hårde etui. Ved bortskaffelse skal du sætte isoleringstape på batteripolerne.</b> Kontakt med andre metalgenstande eller batterier kan medføre antændelse eller sprængning af batteriet.
	<b>Opbevar hukommelseskort, tilbehørssko og andre små dele utilgængeligt for børn.</b> Børn kan sluge små dele; opbevar dem utilgængeligt for børn. Hvis et barn sluger små dele, skal du søge lægehjælp eller foretage nødopkald.

 **ADVARSEL**

-  **Opbevar dem utilgængeligt for små børn.** Blandt de elementer, der kan forvolde skade, er remmen, der kan vikle sig rundt om halsen på et barn og føre til kvælning, samt blitzen, der kan give skader på synet.
-  **Følg anvisningerne fra luftfarts- og hospitalspersonale.** Dette produkt udsender radiofrekvenser, der kan forstyrre navigationsudstyr eller medicinsk udstyr.

 **FORSIGTIG**

-  **Anvend ikke dette kamera på steder med oliedampe, dampe, fugtighed eller støv.** Dette kan medføre brand eller elektrisk stød.
-  **Efterlad ikke dette kamera på steder med ekstremt høje temperaturer.** Efterlad ikke kameraet på steder såsom i et lukket køretøj eller i direkte sollys. Dette kan medføre brand.
-  **Læg ikke tunge genstande på kameraet.** Dette kan få den tunge genstand til at tippe eller vælte ned og medføre personskade.
-  **Tildæk ikke kameraet eller opladeren, og pak dem ikke ind i en klud eller et tæppe.** Dette kan medføre varmeophobning og gøre kamerahuset deformt eller forårsage brand.
-  **Du må ikke anvende stikket, hvis det er beskadiget, eller hvis det ikke passer sikkert ind i stikkontakten.** Manglende overholdelse af denne anvisning kan resultere i brand eller elektrisk stød.
-  **Når du rengør kameraet, eller hvis du ikke skal anvende kameraet i længere tid, skal du tage batteriet ud.** Manglende overholdelse heraf kan medføre brand eller elektrisk stød.
-  **Efter endt opladning skal du tage opladeren ud af stikkontakten.** Hvis du lader opladeren sidde i stikkontakten, kan det medføre brand.
-  **Når et hukommelseskort fjernes, kan kortet komme for hurtigt ud af hukommelseskortslidsen. Anvend din finger til at holde kortet, og tag det forsigtigt ud.** Hvis det udskubbede kort rammer personer, kan de komme til skade.
-  **Håndtér ikke hukommelseskortet lige efter optagelse.** Hukommelseskortet kan være varmt og kan give forbrændinger. Vent, til kortet er kølet af, før du fjerner det fra kameraet.
-  **Anmod om regelmæssig test af kameraets indvendige dele og rengøring af dit kamera.** Ophobning af støv kan medføre brand eller elektrisk stød. Kontakt din Fujifilm-forhandler for at anmode om indvendig rengøring af kameraet hvert andet år. Bemærk, at denne service ikke er gratis.
-  **Bortskaf produktet i henhold til stedbestemmelser.**
-  **Fare for eksplosion, hvis batteriet ikke udskiftes korrekt. Udskift kun batteriet med samme eller tilsvarende type.**
-  **Batterier (isat batterigreb eller isatte batterier) må ikke udsættes for stærk varme såsom direkte sollys, iid eller lignende.**

### Batteriet og strømforsyningen

**Bemærk:** *Kontrollér den anvendte batteritype i kameraet, og læs de relevante afsnit.*



**ADVARSEL:** *Batteriet må ikke udsættes for overdreven varme såsom solskin, ild eller lignende.*

Følgende beskriver korrekt anvendelse af batterier samt forlængelse af deres levetid. Forkert anvendelse kan forkorte batteriets levetid eller medføre lækage, overophedning, brand eller eksplosion.

#### Li-ion-batterier

*Læs dette afsnit, hvis dit kamera anvender et genopladeligt Li-ion-batteri.*

Batteriet er ikke ladet op ved levering. Oplad batteriet før anvendelse. Opbevar batteriet i dets etui, når det ikke anvendes.

#### ■ Bemærkninger om batteriet

Batteriet mister gradvist sin ladning, når det ikke anvendes. Oplad batteriet én til to dage før anvendelse.

Du kan forlænge batteriets levetid ved at slukke kameraet, når det ikke anvendes.

Batterikapaciteten falder ved lave temperaturer; et afladet batteri fungerer muligvis ikke, når det er koldt. Opbevar et fuldt opladet batteri på et varmt sted, og skift det efter behov, eller hav batteriet i lommen eller på et andet varmt sted, og sæt det kun i kameraet ved fotografering. Lad ikke batteriet komme i direkte kontakt med håndvarmere eller andet varmegenererende udstyr.

#### ■ Opladning af batteriet

Batteriet kan også oplades ved hjælp af en ekstra BC-W126S batterioplader. Opladningstiderne forlænges ved omgivende temperaturer på under +10 °C eller over +35 °C. Forsøg ikke at oplade batteriet ved temperaturer på over +40 °C; ved temperaturer på under +5 °C lades batteriet ikke op.

Forsøg ikke at genoplade et fuldt opladet batteri. Batteriet behøver dog ikke at være afladet fuldstændigt, før det lades op. Batteriet kan være varmt at røre ved umiddelbart efter opladning eller anvendelse. Dette er normalt.

#### ■ Batteriets levetid

Et mærkbart fald i den tid, et batteri kan holde, angiver, at det har nået slutningen af dets levetid og bør udskiftes.

#### ■ Opbevaring

Hvis kameraet ikke skal anvendes i længere tid, skal du opbevare det ved stuetemperatur med batteriet opladet til omtrent halv til  $\frac{2}{3}$  kapacitet.

Hvis kameraet ikke skal anvendes i længere tid, skal du tage batteriet ud og opbevare det på et tørt sted med en omgivende temperatur på mellem +15 °C og +25 °C. Du må ikke opbevare batteriet på steder med ekstreme temperaturer.

#### ■ Forholdsregler: Håndtering af batteriet

- Transportér og opbevar ikke batteriet sammen med metalgenstande såsom halskæder eller hårnåle.
- Udsæt ikke batteriet for åben ild eller varme.
- Skil ikke batteriet ad, og foretag ikke ændringer af det.
- Må ikke udsættes for lave atmosfæriske tryk.
- Anvend kun batteriet med udpegede opladere.
- Bortskaf brugte batterier korrekt.
- Tab ikke batteriet, og udsæt det ikke for kraftige, fysiske stød.
- Udsæt ikke batteriet for vand.
- Hold polerne rene.
- Batteriet og kamerahuset kan blive varmt at røre ved efter længere tids anvendelse. Dette er normalt.

#### ■ Forsigtig: Bortskaffelse

Bortskaf brugte batterier i henhold til lokal lovgivning. Du bedes være opmærksom på de miljømæssige aspekter ved bortskaffelse af batterier. Anvend apparatet i moderate klimaer.

Du må ikke mekanisk knuse eller flække batterier.

## Anvendelse af kameraet

- Ret ikke kameraet mod meget stærke lyskilder, herunder kunstige lyskilder eller naturlige lyskilder, såsom solen på en skyfri himmel. Manglende overholdelse af denne anvisning kan beskadige kameraets billedsensor.
- Kraftigt sollys, der fokuseres gennem søgeren, kan skade den elektroniske søgers (EVF) panel. Ret ikke den elektroniske søger mod solen.

### Tag prøvebilleder

Før du tager billeder ved vigtige lejligheder (såsom til bryllupper, eller før du tager kameraet med på rejse), skal du tage et prøvebillede og få vist resultaterne for at sikre dig, at kameraet fungerer normalt. FUJIFILM Corporation påtager sig intet ansvar for skader eller tabt fortjeneste som følge af funktionsfejl ved produktet.

### Bemærkninger om ophavsret

Medmindre det udelukkende er til personlig brug må billeder optaget med dit eget digitale kamerasystem ikke anvendes på måder, der er i strid med ophavsretlige love uden samtykke fra ejeren. Bemærk, at visse restriktioner gælder for fotografering af sceneforestillinger, underholdning og udstillinger, selv når det udelukkende er til personlig brug. Brugere bedes ligeledes bemærke, at overførsel af hukommelseskort med billeder eller data beskyttet af ophavsretlige love kun er tilladt inden for restriktionerne pålagt af disse ophavsretlige love.

### Håndtering

For at sikre, at billederne optages korrekt, må du ikke udsætte kameraet for tryk eller fysiske stød, mens der optages billeder.

### Flydende krystal

Hvis skærmen beskadiges, skal du passe på ikke at komme i kontakt med flydende krystal. Træf omgående de angivne foranstaltninger, hvis én af følgende situationer skulle opstå:

- **Hvis du får flydende krystal på huden**, skal du rense området med en klud og derefter vaske grundigt med sæbe og rindende vand.
- **Hvis du får flydende krystal i øjnene**, skal du skylle pågældende øje med rent vand i mindst 15 minutter og derefter søge lægehjælp.
- **Hvis du sluger flydende krystal**, skal du skylle din mund grundigt med vand. Drik store mængder vand, fremkald opkastning, og søg derefter lægehjælp.

Selvom skærmen er produceret ved hjælp af ekstrem højpræcisionsteknologi, kan den indeholde pixels, der altid lyser, eller som slet ikke lyser. Dette er ikke en funktionsfejl, og billeder optaget med dette produkt påvirkes ikke.

**Varemærkeinformation**

Digital Split Image er et varemærke eller registreret varemærke tilhørende FUJIFILM Corporation. Digital Micro Prism er et varemærke eller registreret varemærke tilhørende FUJIFILM Corporation. De heri inkluderede skriftsnit er udelukkende udviklet af DynaComware Taiwan Inc. Apple, iPhone, iPad, Mac, Mac OS X, OS X, macOS, Lightning og Apple ProRes er varemærker tilhørende Apple Inc. i USA og andre lande. Windows er et registreret varemærke tilhørende Microsoft Corporation i USA og andre lande. Android er et varemærke eller et registreret varemærke tilhørende Google LLC. Adobe, Adobe-logoet, Camera to Cloud, Frame.io, Lightroom og Photoshop er enten registrerede varemærker eller varemærker tilhørende Adobe i USA og/eller andre lande. Wi-Fi®, Wi-Fi CERTIFIED-logoet og Wi-Fi Protected Setup® er registrerede varemærker tilhørende Wi-Fi Alliance®. Bluetooth®-ordmærket og -logoerne er registrerede varemærker ejet af Bluetooth SIG, Inc., og enhver anvendelse af sådanne mærker af Fujifilm er under licens. SDHC- og SDXC-logoerne er varemærker tilhørende SD-3C, LLC. CFexpress er et varemærke tilhørende CFA (CompactFlash Association). HDMI-logoet er et varemærke eller et registreret varemærke tilhørende HDMI Licensing LLC. QR Code er et registreret varemærke tilhørende DENSO WAVE INCORPORATED. USB Type-C® og USB-C® er registrerede varemærker tilhørende USB Implementers Forum. AirGlu™ er et varemærke eller registreret varemærke tilhørende Atomos. Alle øvrige navne på varemærker nævnt i denne brugervejledning er varemærker eller registrerede varemærker tilhørende deres respektive ejere.

**Elektrisk interferens**

Dette kamera kan forstyrre hospitals- og luftfartsudstyr. Forhør dig på hospitalet eller hos flyselskabets personale, før du anvender kameraet på et hospital eller et fly.

**Farve-tv-systemer**

NTSC (National Television System Committee) er en farve-tv-specifikation til tv-udsendelser vedtaget i primært USA, Canada og Japan. PAL (Phase Alternation by Line) er et farve-tv-system vedtaget primært i europæiske lande og Kina.

**Exif Print (Exif Version 2.32)**

Exif Print er et nyligt revideret filformat til digitalt kameraer, hvor oplysningerne lagret sammen med billeder anvendes til optimal farvegengivelse ved udskrivning.

**VIGTIG MEDDELELSE: Læs før anvendelse af softwaren**

Direkte eller indirekte eksport, som et hele eller delvist, af licenseret software uden tilladelse fra de relevante myndigheder, er forbudt.

**Objektiver og andet tilbehør**

- Anvend en skrue på 4,5 mm eller kortere ved montering af stativ.
- Fujifilm er ikke ansvarlig for problemer med ydeevnen eller skader forårsaget af brug af tilbehør fra tredjepart.

## BEMÆRKNINGER

For at undgå brand eller fare for elektrisk stød må du ikke udsætte enheden for regn eller fugt.

Læs "Bemærkninger om sikkerhed", og sørg for at sætte dig ind i disse, før du anvender kameraet.

### Tilkunder i Canada

#### CAN ICES-003 (B)/NMB-003(B)

**FORSIGTIG:** Dette klasse B digitale apparat overholder Canadas ICES-003.

**Industry Canada-erklæring:** Denne enhed overholder Industry Canadas licensfratagede RSS'er. Betjening er underlagt følgende to betingelser: (1) Denne enhed må ikke forårsage interferens, og (2) Denne enhed skal acceptere enhver form for interferens, herunder interferens, der kan medføre uønsket drift af enheden.

Denne enhed og dens antenne(r) må ikke placeres samme sted som eller anvendes sammen med andre antenner eller sendere, med undtagelse af testede, indbyggede radioer. Funktionen for valg af landekode er deaktiveret for produkter, der markedsføres i USA/Canada.

**Erklæring om strålingseksponering:** Den foreliggende videnskabelige dokumentation viser ikke, at der skulle være sundhedsmæssige problemer forbundet med anvendelse af trådløse lavstrømsenheder. Der er imidlertid intet bevis for, at disse trådløse lavstrømsenheder er fuldstændigt sikre. Trådløse lavstrømsenheder udsender lave mængder radiofrekvensenergi (RF) i mikrobølgeområdet under anvendelse. Mens høje mængder radiofrekvensenergi kan give sundhedsmæssige påvirkninger (ved opvarmning af væv), har udsættelse for lave mængder radiofrekvensenergi, der ikke afgiver varme, ingen kendte skadevirkninger. Mange undersøgelser af udsættelser for lave mængder radiofrekvensenergi har ikke afsløret nogen biologiske virkninger. Visse undersøgelser har antydnet, at der kan opstå biologiske virkninger, men sådanne fund er ikke blevet underbygget af ekstra forskning. X-M5 er blevet testet og fundet i overensstemmelse med eksponeringsgrænserne for IC-stråling fastsat for et ukontrolleret miljø og opfylder RSS-102 i eksponeringsreglerne for IC-radiofrekvens (RF).

### Bortskaffelse af elektrisk og elektronisk udstyr i private husholdninger

**I EU, Norge, Island og Liechtenstein:** Dette symbol på produktet eller i brugervejledningen og i garantien og/eller på emballagen betyder, at dette produkt ikke bør behandles som husholdningsaffald. Det bør i stedet afleveres på et egnet indsamlingssted for genbrug af elektrisk og elektronisk udstyr.

Når du sikrer en korrekt bortskaffelse af dette produkt, bidrager du til at forebygge potentielle negative konsekvenser for miljø og folkesundhed, som ellers vil kunne opstå ved uhensigtsmæssig affaldshåndtering af dette produkt.

Dette symbol på batterier eller akkumulatører betyder, at disse batterier ikke bør behandles som husholdningsaffald.



Hvis dit udstyr indeholder let udtagelige batterier eller akkumulatører, bedes du bortskaffe disse særskilt i henhold til lokale regler.

Genbrug af materialet bidrager til at bevare naturens ressourcer. For mere detaljerede oplysninger om genbrug af dette produkt, bedes du kontakte de lokale myndigheder, dit lokale renovationsfirma eller den forretning, hvor du har købt produktet.

**I lande uden for EU, Norge, Island og Liechtenstein:** Hvis du ønsker at kassere dette produkt, herunder batterier eller akkumulatører, bedes du kontakte de lokale myndigheder og få anvist den korrekte bortskaffelsesprocedure.

**I Japan:** Dette symbol på batterierne indikerer, at de skal bortskaffes særskilt.



**Pleje af kameraet**

For at sikre fortsat glæde af produktet skal du være opmærksom på følgende forsigtighedsregler.

**Opbevaring og anvendelse**

Hvis kameraet ikke skal anvendes i en længere periode, fjern da batteriet og hukommelseskortet. Opbevar ikke kameraet på steder, der er:

- udsat for regn, damp eller røg
- meget fugtige eller ekstremt støvede
- udsat for direkte sollys eller meget høje temperaturer, såsom i et lukket køretøj på en varm dag
- ekstremt kolde
- udsat for stærk vibration
- udsat for stærke magnetiske felter, såsom tæt ved en fjernsynsantenne, stærkstrømsledning, radarudsender, motor, transformator eller magnet
- i kontakt med ustabile kemikalier såsom pesticider
- ved siden af gummi eller vinylprodukter

## Trådløst netværk og Bluetooth-enheder: Forholdsregler

Dette produkt overholder følgende EU-direktiver:

- RoHS-direktiv 2011/65/EU
- RE-direktiv 2014/53/EU

Hermed erklærer FUJIFILM Corporation, at radioudstyrstypen FF240002 er i overensstemmelse med direktiv 2014/53/EU.

EU-overensstemmelseserklæringens fulde tekst kan findes på følgende internetadresse:

[https://dl.fujifilm-x.com/global/products/cameras/x-m5/pdf/x-m5\\_doc-sti.pdf](https://dl.fujifilm-x.com/global/products/cameras/x-m5/pdf/x-m5_doc-sti.pdf)

Den fulde ordlyd af UK-overensstemmelseserklæringen er tilgængelig på følgende internetadresse:

[https://dl.fujifilm-x.com/en-gb/products/cameras/x-m5/pdf/x-m5\\_doc-sti\\_uk.pdf](https://dl.fujifilm-x.com/en-gb/products/cameras/x-m5/pdf/x-m5_doc-sti_uk.pdf)

Denne overensstemmelse er angivet med følgende overensstemmelsesmærkning placeret på produktet:



Denne mærkning er gyldig for ikke-Telecom-produkter og EU-harmoniserede Telecom-produkter (f.eks. Bluetooth®).

### • **Maksimal radiofrekvenseffekt (EIRP):**

WLAN 2,4 GHz: 14,66 dBm

Bluetooth: 5,78 dBm

**VIGTIGT:** Læs følgende bemærkninger før anvendelse af kameraets indbyggede trådløse sender.

Ⓢ Dette produkt, der indeholder funktionen kryptering udviklet i USA, kontrolleres af de amerikanske eksportbestemmelser og må ikke eksporteres eller eksporteres på ny til noget land, hvorfor USA forbyder varer.

• **Anvend kun et trådløst netværk eller en Bluetooth-enhed.** Fujifilm påtager sig intet ansvar for skader, der hidrører fra uautoriseret brug. Må ikke anvendes i programmer, der kræver en høj grad af pålidelighed, eksempelvis i medicinsk udstyr eller i andre systemer, der direkte eller indirekte kan bringe menneskeliv i fare. Ved anvendelse af enheden i computer og i andre systemer, der kræver en højere grad af pålidelighed end trådløse netværk eller Bluetooth-enheder tilbyder, skal du sørge for at tage alle fornødne forholdsregler for at opretholde sikkerheden og undgå funktionsfejl.

• **Må kun anvendes i det land, hvor enheden er købt.** Denne enhed lever op til regulativerne om trådløse netværk og Bluetooth-enheder i det land, hvor enheden er købt. Overhold alle placeringsregulativer ved anvendelse af enheden. Fujifilm påtager sig intet ansvar for problemer, der hidrører fra anvendelse på andre retsområder.

• **Enheden må ikke anvendes på steder, der udsættes for magnetfelter, statisk elektricitet eller radiointerferens.** Senderen må ikke anvendes i nærheden af mikrobølgeovne eller på andre steder, der udsættes for magnetfelter, statisk elektricitet eller radiointerferens, som kan hindre modtagelse af trådløse signaler. Der kan opstå gensidig interferens, når senderen anvendes i nærheden af andre trådløse enheder på 2,4 GHz-båndet.

• **Den trådløse sender kører på 2,4 GHz-båndet ved hjælp af DSSS-, OFDM- og GFSK-modulering.**

• **Sikkerhed:** Trådløst netværk og Bluetooth-enheder sender data via radio, og derfor kræver anvendelsen af dem større grad af sikkerhed end den, som gælder for kablede netværk.

- Tilslut ikke til ukendte netværk eller netværk, som du ikke har adgangsrrettigheder til, selv hvis de vises på din enhed, idet en sådan adgang kan betragtes som uautoriseret. Tilslut kun til netværk, som du har adgangsrrettigheder til.
- Vær opmærksom på, at trådløse transmissioner kan være sårbare over for tredjepartsaflytning.
- Tilslut ikke denne enhed direkte til telekommunikationsnetværk (herunder offentlige trådløse LAN-netværk), der drives af udbydere eller mobile netjenester, fastnetjenester, internettjenester eller andre telekommunikationstjenester.

### • **Følgende kan straffes ved lov:**

- At skille denne enhed ad eller ændre den
- Fjernelse af enhedens certificeringsmærkat

• **Denne enhed kører på samme frekvens som erhvervs-mæssige, uddannelses-mæssige og medicinske enheder samt trådløse sendere.**

Den kører også på samme frekvens som licenserede sendere og særlige ikke-licenserede sendere med lav spænding, der anvendes i RFID-sporingssystemer på samleband og i andre lignende programmer.

• **For at hindre interferens med ovenstående enheder skal du tage følgende forholdsregler.** Bekræft, at RFID-senderen ikke kører for anvendelse af denne enhed. Hvis du oplever, at enheden forårsager interferens i licenserede sendere, der anvendes til RFID-sporing, skal du omgående indstille brugen af pågældende frekvens eller flytte enheden et andet sted hen. Hvis du oplever, at denne enhed forårsager interferens i RFID-sporingssystemer med lav spænding, bedes du kontakte en Fujifilm-repræsentant.



- **Anvend ikke denne enhed ombord på et fly.** Når du er ombord på fly skal du følge instruktionerne fra flypersonalet. Bemærk, at dette produkt kan udsende radiofrekvensstråling selv, når det er slukket. Dette kan undgås ved at vælge **TIL** for **FLYTILSTAND** i menuen for netværks-/USB-indstilling, før du går ombord.
- **Trådløse specifikationer følger.**

**Trådløst LAN**

Standarder	IEEE 802.11b/g/n (protokol over trådløse standarder)
Driftsfrekvens (centerfrekvens)	2412 MHz–2462 MHz (11 kanaler)
Opnå adgang til protokoller	Infrastruktur

**Bluetooth®**

Standarder	Bluetooth-version 5.2 (Bluetooth, energibesparende)
Driftsfrekvens (centerfrekvens)	2402 MHz–2480 MHz

#### *Opladningspecifikationer for denne enhed*

Opladerens effekt skal være mellem minimum 2,5 W, som radioudstyret kræver, og maksimalt 7,5 W for at opnå maksimal opladningshastighed.

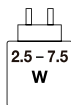

## Sørg for at læse disse bemærkninger, inden du anvender objektivet

### Bemærkninger om sikkerhed

- Sørg for at anvende objektivet korrekt. Læs disse bemærkninger om sikkerhed samt *Basismanual* til kameraet omhyggeligt før anvendelse.
- Når du har læst disse bemærkninger om sikkerhed, skal du opbevare dem på et sikkert sted.

### Om ikonerne

Nedenfor viste ikoner anvendes i dette dokument som indikation af, hvor alvorlig en person- eller tingskade kan være, hvis du ignorerer de oplysninger, som ikonet indikerer, og produktet som følge deraf anvendes forkert.

 **ADVARSEL** Dette ikon indikerer, at der kan indtræffe dødsfald eller alvorlig tilskadekomst, hvis du ignorerer oplysningerne.

 **FORSIGTIG** Dette ikon indikerer, at der kan ske personskade eller materiel skade, hvis du ignorerer oplysningerne.

Nedenfor viste ikoner anvendes som indikation af arten af oplysninger, der skal overholdes.

 Trekantede ikoner betyder, at disse oplysninger kræver din opmærksomhed ("Vigtigt").

 Cirkelformede ikoner med en diagonal streg over betyder, at den indikerede handling er forbudt ("Forbudt").

 Udfyldte cirkler med et udbrækstegn indikerer en handling, som skal udføres ("Påkrævet").

### ADVARSEL



**Må ikke nedsænkes i eller udsættes for vand.** Manglende overholdelse af denne anvisning kan medføre en brand eller elektrisk stød.



**Skil ikke kameraet ad (åbn ikke kamerahuset).** Manglende overholdelse af denne anvisning kan medføre brand, elektrisk stød eller personskade som følge af funktionsfejl ved produktet.











**Hvis kameraet går i stykker som følge af, at du taber det, eller der sker et andet uheld, må du ikke røre ved de dele, der kommer til syne.** Manglende overholdelse af denne anvisning kan medføre elektrisk stød eller personskade ved berøring af de beskadigede dele. Tag øjeblikkeligt batteriet ud - pas på, at du ikke kommer til skade eller får elektrisk stød - og indlevér produktet til eftersyn på købsstedet.



**Må ikke anbringes på ustabile overflader.** Produktet kan falde ned og medføre tilskadekomst.



**Se ikke på solen gennem objektivets eller kameraets søger.** Manglende overholdelse af denne anvisning kan medføre permanent skade på synet.

 <b>FORSIGTIG</b>	
	<b>Må ikke anvendes eller opbevares på steder med damp eller røg, eller som er meget fugtige eller ekstremt støvede.</b> Manglende overholdelse af denne anvisning kan medføre brand eller elektrisk stød.
	<b>Må ikke efterlades i direkte sollys eller på steder med meget høje temperaturer, såsom i et lukket køretøj på en solrig dag.</b> Manglende overholdelse af denne anvisning kan medføre brand.
	<b>Opbevar kameraet utilgængeligt for små børn.</b> Dette produkt kan medføre personskaade, når det er i hænderne på børn.
	<b>Må ikke håndteres med våde hænder.</b> Manglende overholdelse af denne anvisning kan medføre elektrisk stød.
	<b>Hold sollyset væk fra billedet, når du tager billeder af motiver i modlys.</b> Hvis sollyset fokuseres i kameraet, når solen er i eller tæt på billedet kan medføre brand eller forbrændinger.
	<b>Når produktet ikke anvendes, skal du sætte objektivdækslerne på igen og opbevare det på et sted uden direkte sollys.</b> Sollys fokuseret af objektivet kan medføre brand eller forbrændinger.
	<b>Bær ikke kameraet eller objektivet, mens de er monteret på et stativ.</b> Produktet kan falde ned eller ramme andre genstande og medføre tilskadekomst.







# FUJIFILM

---

**FUJIFILM Corporation**

7-3, AKASAKA 9-CHOME, MINATO-KU, TOKYO 107-0052, JAPAN

<https://fujifilm-x.com>

