

FUJIFILM

DIGITAL CAMERA

X-H2s

FF210002

Grundläggande bruksanvisning

Tack för att du har köpt denna produkt. Se till att du har läst denna handbok och förstår innehållet innan du använder kameran. Förvara handboken nära till hands för framtida referens när du har läst den.

De senaste versionerna av bruksanvisningarna finns tillgängliga på webbplatsen nedan.

<https://fujifilm-dsc.com/en-int/manual/>



Webbplatsen ovan, som innehåller detaljerade anvisningar och material som inte omfattas av denna handbok, kan nås från en dator, smartphone eller surfplatta. Den innehåller även information om programlicensen.

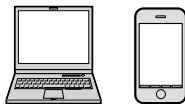



Kapitelindex

1 Innan du börjar	1
2 Komma igång	37
3 Ta och visa bilder	55
4 Filminspelning och uppspelning	91
5 Anslutningar	99
6 Menylista	119
7 Försiktighetsåtgärder	143



Innehållsförteckning

Kapitelindex	iii
Medföljande tillbehör	viii
Om denna handbok	ix
Symboler och begrepp	ix
Terminologi	ix

1 Innan du börjar **1**

Kameradelar	2
Serienummerplattan	6
Luckan till minneskortsplatsen (löstagbar).....	6
Fokusknappen (fokusreglage)	7
Väljaren.....	7
WB-knappen.....	7
Lägesväljaren.....	8
DRIVE-knappen.....	9
Kommandorattarna.....	10
Indikatorlampan.....	11
LCD-skärmen.....	12
Ögonkupan	13
Fokusera sökaren	13
Kameradisplayer	14
Den elektroniska sökaren	14
LCD-skärmen.....	16
Välja visningsläge.....	18
Justera displayens ljusstyrka	20
Displayrotation.....	20
DISP/BACK-knappen.....	21
Den dubbla displayen	22
Anpassa standardskärmen.....	23
Virtuell horisont	25
Den sekundära LCD-skärmen.....	26

Använda menyerna	28
Menyerna.....	28
Välja en menyflik	30
Pekskärm läge.....	31
Pekkontroller för fotografering.....	31
Pekkontroller vid bildvisning.....	36

2 Komma igång 37

Fästa remmen	38
Montera ett objektiv	39
Sätta i batteriet.....	40
Sätta i minneskort.....	42
Vid användning av två minneskort.....	44
Ladda batteriet.....	45
Slå på och av kameran.....	49
Grundinställning.....	50
Att välja ett annat språk.....	53
Ändra tid och datum	53

3 Ta och visa bilder 55

Läge P, S, A och M	56
Läge P: Program AE	56
Läge S: Bländarautomatik.....	57
Läge A: Tidsautomatik.....	59
Läge M: Manuell exponering	60
FILTER	63
Anpassade lägen.....	64
Autofokus.....	72
Fokusläge.....	73
Alternativ för autofokus (AF-läge).....	74
Val av fokuspunkt.....	76

Manuell fokus	80
Kontrollera fokus	81
Känslighet	83
AUTO.....	84
Mätning.....	85
Exponeringskompensation	86
Fokus-/exponeringslås	87
Andra reglage	88
Visa bilder	89
Radera bilder	90

4 Filminspelning och uppspelning 91

Spela in filmer	92
Spela in filmer	92
Justera filminställningar.....	96
Visa filmer	97

5 Anslutningar 99

Översikt.....	100
Funktioner som stöds	100
Anslutningsinställningar	101
Ansluta till smartphones (Bluetooth).....	102
Installera smartphone-appar.....	102
Ansluta till en smartphone	102
Använda smartphone-appen	104
Ansluta till smartphones (USB).....	105
Kopiera bilder till en smartphone	105
Ansluta kameran och datorn.....	108
Använda kameran som en webbkamera.....	110
instax SHARE-skrivare	111
Upprätta en anslutning.....	111
Skriva ut bilder	112

Länkad fotografering	113
Länkad fotografering via USB.....	113
RAW-behandling	115
Spara och ladda inställningar	116
Spela in filmer via fjärrstyrning från en webbläsare	117

6 Menylista 119

Fotograferingsmenyerna (Stillbildsfotografering)	120
BILDKVALITET INSTÄLLNING.....	120
AF/MF INSTÄLLNING.....	122
FOTOGRAFERING INSTÄLLNING.....	123
BLIXTINSTÄLLNING.....	125
FILMINSTÄLLNING	125
Fotograferingsmenyerna (Filmer).....	126
FILMINSTÄLLNING	126
BILDKVALITET INSTÄLLNING.....	128
AF/MF INSTÄLLNING.....	128
LJUDINSTÄLLNING	130
TIDKODSINSTÄLLNING.....	131
Bildvisningsmenyn	132
Inställningsmenyerna	134
ANVÄNDARINSTÄLLNING.....	134
LJUDINSTÄLLNING	135
SKÄRMINSTÄLLNING	136
KNAPP-/RATTINSTÄLLNING.....	138
STRÖMHANTERING.....	139
INST. AV DATALAG.....	140
Nätverks-/USB-inställningsmenyer.....	141

7 Försiktighetsåtgärder 143

För din säkerhet	144
------------------------	-----

Medföljande tillbehör

Följande medföljer kameran:

- Uppladdningsbart batteri NP-W235



Av säkerhetsskäl är batteriet inte laddat vid leveransen. Kameran fungerar inte om batteriet inte är laddat; se till att ladda batteriet före användning (45).

- AC-5VJ AC-nätadapter
- Adapter
- USB-kabel (ca 0,6 m)
- Kamerahuslock (medföljer monterad på kameran)
- Bärrem
- Kabelbeskyttelse
- Skydd för blixtsko (medföljer monterat på blixtskon)
- Skyddslock till synkterminal (medföljer monterad på kameran)
- Anslutningslock för filsändare/vertikalt batterigrepp (locket medföljer monterat på kameran)
- Anslutningslock för kylfläkt (locket medföljer monterat på kameran)
- *Grundläggande bruksanvisning* (denna handbok)



- Medföljande kontaktadapter varierar beroende på försäljningsland.
- Besök webbplatsen nedan för information om programvara som är tillgänglig för din kamera.

<https://fujifilm-x.com/support/compatibility/cameras/>

Om denna handbok

Denna handbok beskriver hur du använder din FUJI-FILM X-H2S digitalkamera. Se till att du har läst och förstått dess innehåll innan du fortsätter.

Symboler och begrepp

Följande symboler används i denna användarhandbok:



Information som bör läsas för att förhindra skador på produkten.



Ytterligare information som kan vara användbar när produkten används.



Sidor på vilka relaterad information kan hittas.

Menyer och annan text på displayerna visas i **fetstil**. Bilderna är endast i förklarande syfte. Ritningar kan vara förenklade, medan fotografier inte nödvändigtvis är tagna med kameramodellen som beskrivs i denna handbok.

Terminologi

De extra minneskorterna SD, SDHC, SDXC och CFexpress typ B som kameran använder för att lagra bilder kallas "minneskort". Den elektroniska sökaren kan kallas "EVF" och LCD-skärmen "LCD". Smarttelefoner och surfplattor kallas "smartphones".

Innan du börjar



Kameradelar

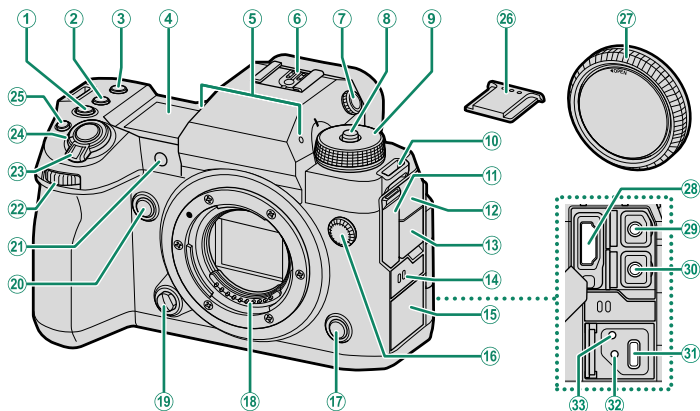

① ISO-knapp.....	83	⑱ Objektivläsknapp.....	39
② WB-knapp.....	7	⑳ Fn2-knapp	
③ Fn1-knapp		㉑ AF-hjälpbelysning	
④ Sekundär LCD-skärm.....	26	Självutlösarlampa	
⑤ Mikrofon.....	92	Ljuskontroll	
⑥ Blixtsko		㉒ Främre kommandoratt.....	10
⑦ Dioptrijusteringskontroll.....	13	㉓ ON/OFF-reglage.....	49
⑧ Låsknapp.....	56, 92	㉔ Avtryckaren	
⑨ Lägesväljare.....	8	㉕  (filminspelning)-knapp.....	92
⑩ Remögla.....	38	㉖ Skydd för blixtsko	
⑪ HDMI-anslutningslock		㉗ Kamerahuslock.....	39
⑫ Lock för mikrofonuttag		㉘ HDMI-kontakt (typ A)	
⑬ Lock för hörlursuttag		㉙ Mikrofonuttag (ø3,5 mm).....	95
⑭ Högtalare.....	97	㉚ Hörlursuttag (ø3,5 mm)	
⑮ USB-anslutningslock		㉛ USB-kontakt (typ-C).....	45
⑯ Synkterminal		㉜ Hål för att skruva fast USB-kabeln	
⑰ Fn3-knapp		㉝ Hål för att skruva fast ett kabelskydd	
⑱ Objektivsignalkontakter			

 ㉘ Använd en HDMI-kabel som inte är mer än 1,5 m lång.

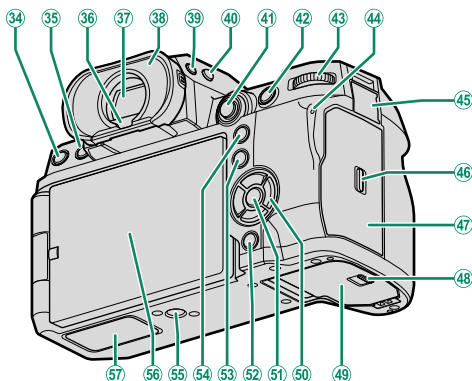

34	DRIVE -knapp.....	9	47	Lucka till minneskortplats.....	6, 42
	☐ (radera)-knapp.....	90	48	Spärr för batterifacksluckan.....	40
35	▶ (uppspelning)-knapp.....	89	49	Batterifackslucka.....	40
36	Ögonsensor.....	19	50	Väljarknappar.....	7
37	Elektronisk sökare (EVF).....	14, 18, 20, 31	51	MENU/OK -knapp.....	28
38	Ögonkupa (låsbar).....	13	52	DISP (display)/BACK -knapp.....	21
39	VIEW MODE -knapp.....	18		Ⓜ (Bluetooth)-knapp.....	102
40	Bakgrundsbelysningsknapp för sekundär skärm.....	27	53	Q (snabbmeny)-knapp.....	
41	Fokusknapp (fokusreglage).....	7, 76	54	AEL (exponeringsläs)-knapp.....	88
42	AFON -knapp.....	88	55	Stativfäste.....	
43	Bakre kommandoratt.....	10	56	Vinklinsbar LCD-skärm.....	12, 16, 18
44	Indikatorlampa.....	11		Pekskärm.....	31
	Ljuskontroll.....		57	Anslutningslock för filsändare/ vertikalt batterigrepp.....	
45	Lock för fjärrutlösningkontakt.....	62			
46	Spärr för lucka till minneskortplats.....	42			

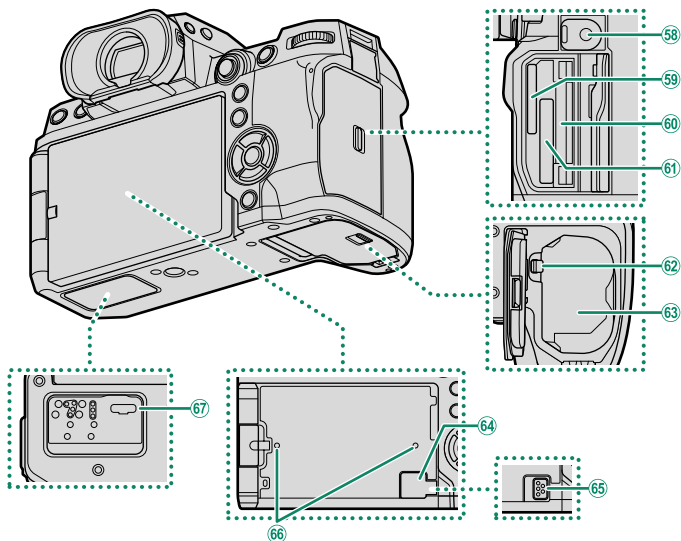

58 Fjärrutlösningskontakt (ø2,5 mm)	62	63 Batterikammaren	40
59 Minneskortplats 2 (för SD-minneskort)	42	64 Anslutningslock för kylfläkt	
60 Serienummerplatta		65 Anslutning för kylfläkt	
61 Minneskortplats 1 (för CFexpress-kort av typ B)	42	66 Hål för att skruva fast en kylfläkt	
62 Batterispärr	41	67 Anslutning för filsändare/vertikalt batterigrepp	

Kabelskyddet

Fäst skyddet enligt bilden för att förhindra oavsiktlig losskoppling.

- ① Sätt på skyddet så att anslutningslocket för USB-kontakten sticks genom spalten i skyddet.
- ② Säkra det med låsskruven.
- ③ Anslut kabeln och för den genom skyddet enligt bilden.

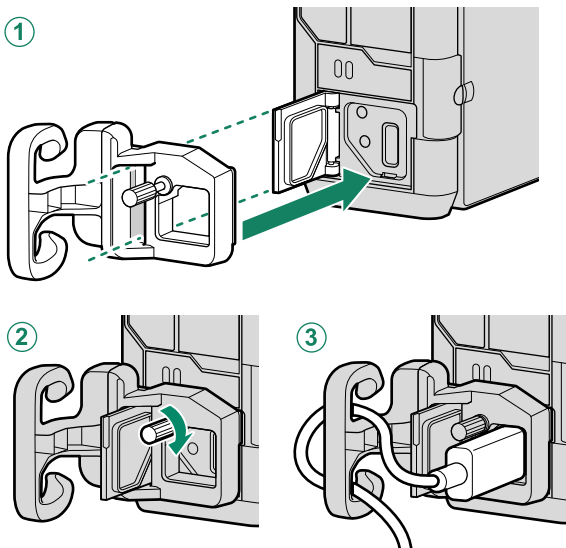

1 Serienummerplattan

Ta inte bort serienummerplattan, vilken ger CMIIT ID, serienumret och annan viktig information.

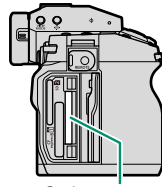

Serienummerplatta

Luckan till minneskortsplatsen (löstagbar)

Luckan till minneskortsplatsen kan tas bort genom att trycka den inre spärren nedåt. Ta bort luckan för enkel åtkomst när en kamerarigg är ansluten eller i andra situationer som gör det svårt att öppna eller stänga luckan.

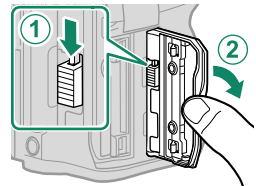

Fokusknappen (fokusreglage)

Luta eller tryck på fokusknappen för att välja fokusområde. Fokusknappen kan också användas för att navigera i menyer-
na.

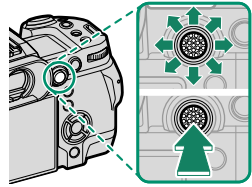

För att välja vilken funktion fokusknappen ska ha håller du knappens mitt intryckt, eller använd istället **KNAPP-/RATTINSTÄLLNING > FOKUSHANDTAG INSTÄLLNING**.

Väljaren

Tryck väljaren uppåt (▲), åt höger (▶), nedåt (▼) eller åt vänster (◀) för att markera objekt. Knapparna för upp, höger, ned och vänster fungerar även som funktionsknapparna **Fn4** till **Fn7**.

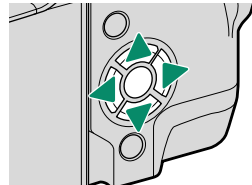

WB-knappen

Tryck på **WB**-knappen för att nå vitbalansinställningarna.

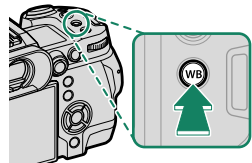

Lägesväljaren

För att välja ett fotograferingsläge, vrid på ratten tills ikonen för önskat läge är i linje med indexet.

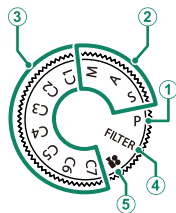





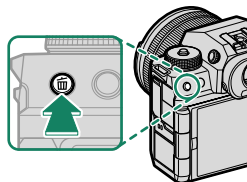

Läge	Beskrivning	
① P (PROGRAM AE)	Bländare och slutartid kan justeras med programbyte.	56
② S (SLUTARPRIORITET AE) A (BLÄNDARPRIORITET AE) M (MANUELL)	Välj för full kontroll över kamerainställningarna, inklusive bländare (M och A) och/eller slutartid (M och S).	57 59 60
③ C1/C2/C3/C4/C5/C6/C7 (ANPASSAD 1/2/3/4/5/6/7)	Ta bilder med tidigare lagrade inställningar.	64
④ FILTER (FILTER)	Ta bilder med filtereffekter.	63
⑤ (FILMLÄGE)	Spela in filmer.	92

DRIVE-knappen

Om du trycker på **DRIVE**-knappen visas drivlägesmenyn där du kan välja mellan följande drivlägen.



Läge	
	Enkelbild
	Snabb serietagning
	Snabb serietagning (1,25x beskärning)
	Långsam serietagning
	ISO BKT

Läge	
	VITBALANS BKT
	Gaffling
	HDR
	Panorama
	Multiexponering

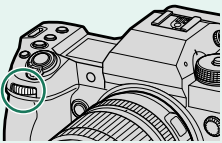
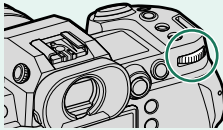

Kommandorattarna

De bakre och främre kommandorattarna används för funktionerna nedan.

		Främre kommandoratt	Bakre kommandoratt
			
Fotoläge ¹	P	Välj den önskade kombinationen av slutartid och bländare (programjustering).	Justera exponeringskompensationen.
	S	Välj en slutartid.	
	A	Justera bländaren. ²	
	M	Välj en slutartid.	Justera bländaren. ²
	FILTER	Programjustering.	Justera exponeringskompensationen.
Menyer	Välj menyflikar eller bläddra genom menyerna.	Markera menyalternativ.	
Snabbmeny	Välj alternativ i snabbmenyn.	Justera inställningarna i snabbmenyn.	
Uppspelning	Visa andra bilder.	<ul style="list-style-type: none"> • Zooma in eller ut (helskärm-bildvisning). • Zooma in eller ut (multibildsvisning). 	

1 Kan ändras med  **KNAPP-/RATTINSTÄLLNING > KOMMANDOREGLAGEINST.**

2 Gäller om objektivet saknar bländarring eller om en bländarring med en "A"-position är i läge **A**.

 Rotationsriktningen för kommandorattarna kan väljas med  **KNAPP-/RATTINSTÄLLNING > RIKTNING KOMMANDOREGLAGE.**

Indikatorlampan

Kamerastatus visas av indikatorlampan.

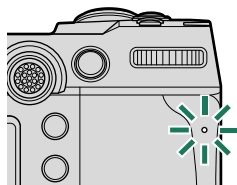

Indikatorlampan	Kamerastatus
Lyser grönt	Låst fokusering.
Blinkar grönt	Fokus eller lång slutartidsvarning. Bilder kan tas.
Blinkar grönt och orange	<ul style="list-style-type: none"> • Kamera på: Inspelning av bilder, eller visning av bilder för bekräftelse efter att de tagits med ett annat alternativ än AV valt för SKÄRMINSTÄLLNING > BILDSKÄRM (ytterligare bilder kan tas). • Kamera av: Överför bilder till en smartphone eller surfplatta.*
Lyser orange	Lagrar bilder. Inga ytterligare bilder kan tas i detta läge.
Blinkar orange	Blixten laddar; blixten avfyras inte när bilden tas.
Blinkar rött	Objektiv- eller minnesfel.

* Visas endast om bilder väljs för överföring.



- Varningar kan också visas i displayen.
- Lampan fortsätter att vara släckt när du har ögat mot sökaren.
- Alternativet **FILMINSTÄLLNING > LJUSKONTROLL** kan användas för att välja vilken lampa (indikator eller AF-hjälp) som lyser under filminspelning och om lampan blinkar eller lyser med fast sken.

LCD-skärmen

Du kan justera vinkeln på LCD-skärmen när du komponerar bilder, men var försiktig så du inte fastnar med fingrarna eller andra föremål.

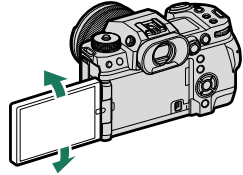
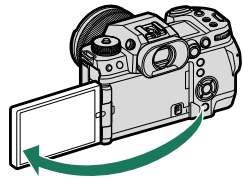

- ⚠ Utsätt inte LCD-skärmens gångjärn för alltför stor kraft när du vrider skärmen, eftersom gångjärnet i så fall kan skadas.
- Var försiktig så att bildskärmens hörn inte kommer i kontakt med kamerahuset, eftersom det kan lämna märken.

📖 LCD-skärmen fungerar även som en pekskärm som kan användas för:

- Pekskrämsfotografering (📖 32)
- Val av fokusområde (📖 31)
- Funktionsval (📖 34)
- Filmoptimerad kontr. 🎚 (📖 33)
- Uppspelning (📖 36)

Ögonkupan

Ta bort ögonkupan genom att hålla knapparna på endera sidan och skjut upp ögonkupan.

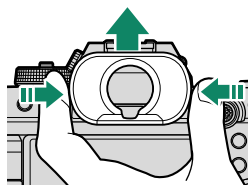

Fokusera sökaren

Om indikatorerna i sökaren är suddiga, sätt ögat mot sökaren och vrid dioptrijusteringskontrollen tills skärmen är i skarpt fokus.

För att fokusera sökaren:

- ① Lyft dioptrijusteringskontrollen.
- ② Vrid på ratten för att justera sökarens fokus.
- ③ Vrid tillbaka reglaget till ursprungsläget och lås fast det.

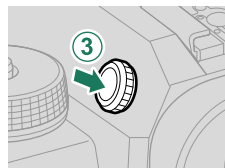
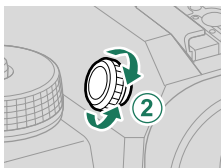
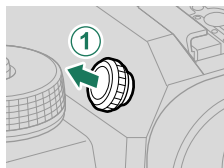

! Lyft upp reglaget före användning. Följs inte denna försiktighetsåtgärd kan det orsaka fel på produkten.

Kameradisplayer

Detta avsnitt listar de indikatorer som kan visas under foto-grafering.

! Illustrerande syfte visas skärmar med alla indikatorer tända.

Den elektroniska sökaren

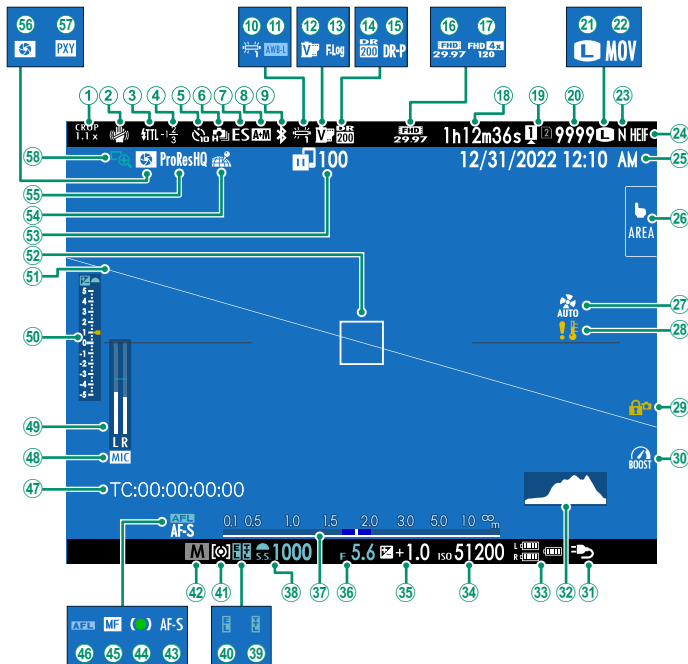

①	Beskärningsfaktor.....	123	③①	Boost-läge.....	139
②	IS-läge ²	124	③②	Strömförsörjning.....	47
③	Blixtläge (TTL)		③③	Histogram.....	24
④	Blixtkompensation		③④	Batterinivå	
⑤	Självutlösarindikator.....	123	③⑤	Känslighet.....	83
⑥	Seriebildsläge		③⑥	Exponeringskompensation.....	86
⑦	Slutartyp.....	124	③⑦	Bländare.....	59, 60
⑧	AF+MF-indikator ²	122	③⑧	Avståndindikator ²	81
⑨	Bluetooth PÅ/AV		③⑨	Slutartid.....	57, 60
⑩	Vitbalans.....	120	④①	TTL-lås.....	125
⑪	AWB-lås.....	139	④②	AE-lås.....	88, 138
⑫	Filmsimulering.....	120	④③	Mätning.....	85
⑬	F-Log/HLG-inspelning.....	126	④④	Fotograferingsläge.....	56
⑭	Dynamiskt omfång.....	120	④⑤	Fokusläge ²	73
⑮	D-intervallprioritet.....	120	④⑥	Fokusindikator ²	
⑯	Filmäge.....	92, 125	④⑦	Manuell fokuseringsindikator ²	73, 80
⑰	Indikator för höghastighetsinspelning.....	126	④⑧	AF-lås.....	88, 138
⑱	Tillgänglig inspelningstid/ förfluten inspelningstid.....	92	④⑨	Tidskod.....	131
⑲	Alternativ för kortplats.....	44, 140	⑤①	Mikrofongång	
⑳	Antal tillgängliga bildrutor ¹		⑤②	Inspelningsnivå ²	130
㉑	Bildstorlek.....	120	⑤③	Exponeringsindikator.....	60, 86
㉒	Filformat.....	126	⑤④	Virtuell horisont.....	25
㉓	Bildkvalitet.....	120	⑤⑤	Fokusram.....	76, 87
㉔	HEIF-format.....	120	⑤⑥	Bildöverföringsstatus.....	102, 141
㉕	Datum och tid.....	50, 53, 134	⑤⑦	Nedladdningsstatus för positionsdata.....	102, 140
㉖	Pekskärm läge.....	31, 123	⑤⑧	Filmkomprimering.....	126
㉗	Kylfläktinställningar.....	124, 127	⑤⑨	Granskning skärpedjup.....	81
㉘	Temperaturvarning.....	43	⑤⑩	Proxy-inställning (endast ProRes)	
㉙	Kontrollås ³	139	⑤⑪	Fokuskontroll.....	82, 123

1 "9999" visas om det finns plats för mer än 9999 bilder.

2 Visas inte när **PÅ** har valts för **SKÄRMINSTÄLLNING > STORT INDIKATORLÄGE (EVF)**.

3 Visas när kontrollerna har låsts genom att trycka på och hålla in **MENU/OK**-knappen. Kontrollås kan avslutas genom att trycka på och hålla in **MENU/OK**-knappen igen.

LCD-skärmen

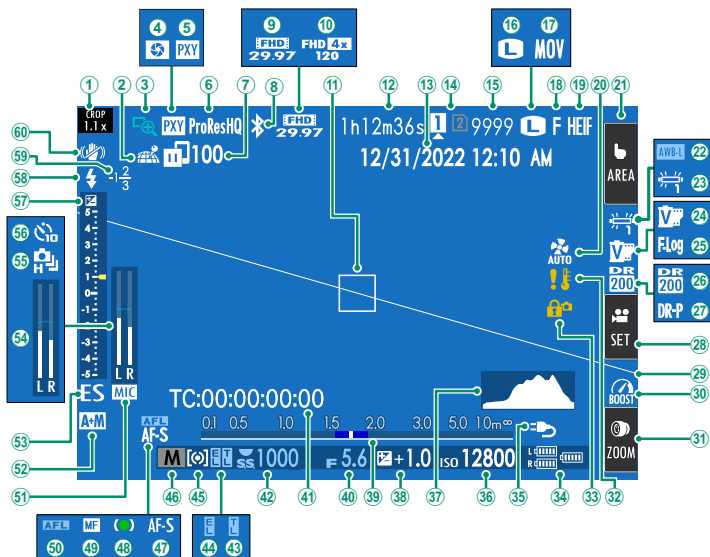

①	Beskärningsfaktor.....	123	③0	Boost-läge.....	139
②	Nedladdningsstatus för positionsdata	102, 140	③1	Pekskärmszoom ³	35
③	Fokuskontroll.....	82, 123	③2	Temperaturvarning.....	43
④	Granskning skärpedjup.....	81	③3	Kontrollås ⁴	139
⑤	Proxy-inställning (endast ProRes)		③4	Batterinivå	
⑥	Filmkomprimering	126	③5	Strömförsörjning.....	47
⑦	Bildöverföringsstatus.....	102, 141	③6	Känslighet.....	83
⑧	Bluetooth PÅ/AV		③7	Histogram.....	24
⑨	Filmäge.....	92, 125	③8	Exponeringskompensation	86
⑩	Indikator för höghastighetsinspelning	126	③9	Avståndsindikator ²	81
⑪	Fokusram	76, 87	④0	Bländare.....	59, 60
⑫	Tillgänglig inspelningstid/ förluten inspelningstid	92	④1	Tidskod.....	131
⑬	Datum och tid	50, 53, 134	④2	Slutartid.....	57, 60
⑭	Alternativ för kortplats.....	44, 140	④3	TTL-lås.....	125
⑮	Antal tillgängliga bildrutor ¹		④4	AE-lås.....	88, 138
⑯	Bildstorlek.....	120	④5	Mätning.....	85
⑰	Filformat.....	126	④6	Fotograferingsläge.....	56
⑱	Bildkvalitet.....	120	④7	Fokusläge ²	73
⑲	HEIF-format.....	120	④8	Fokusindikator ²	
⑳	Kylfläktsinställningar.....	124, 127	④9	Manuell fokuseringsindikator ²	73, 80
㉑	Pekskärm läge ³	31, 123	⑤0	AF-lås.....	88, 138
㉒	AWB-lås.....	139	⑤1	Mikrofongång	
㉓	Vitbalans.....	120	⑤2	AF+MF-indikator ²	122
㉔	Filmsimulering.....	120	⑤3	Slutatyp.....	124
㉕	F-Log/HLG-inspelning.....	126	⑤4	Inspelningsnivå ²	130
㉖	Dynamiskt omfång.....	120	⑤5	Seriebildsläge	
㉗	D-intervallprioritet.....	120	⑤6	Självutlösarindikator	123
㉘	Filmoptimerad kontr. ³	33	⑤7	Exponeringsindikator	60, 86
㉙	Virtuell horisont.....	25	⑤8	Blixtläge (TTL)	
			⑤9	Blixtkompensation	
			⑥0	IS-läge ²	124

1 "9999" visas om det finns plats för mer än 9999 bilder.

2 Visas inte när **PÅ** har valts för **SKÄRMINSTÄLLNING > STORT INDIKATORLÄGE (LCD)**.

3 Kamerafunktionerna kan också nås via pekskärmar.



4 Visas när kontrollerna har låsts genom att trycka på och hålla in **MENU/OK**-knappen. Kontrollås kan avslutas genom att trycka på och hålla in **MENU/OK**-knappen igen.

Välja visningsläge

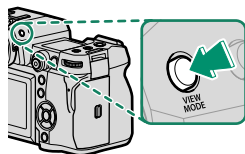
Tryck på **VIEW MODE**-knappen för att bläddra genom följande visningslägen. Du kan välja separata visningslägen för fotografering och uppspelning.



FOTOLÄGE

Alternativ	Beskrivning
 ÖGONSEN.	När du sätter ögat mot sökaren startar sökaren och LCD-skärmen stängs av; ta bort ögat så stängs sökaren av och LCD-skärmen på.
BARA LCD	LCD-skärm på, sökare av.
BARA EVF	Sökare på, LCD-skärm av.
BARA EVF + 	När du sätter ögat mot sökaren startar sökaren; ta bort ögat så stängs sökaren av. LCD-skärmen förblir av.
 ÖGONSENS. + LCD-BILDVISNING.	När du sätter ögat mot sökaren under fotografering slås sökaren på, men LCD-skärmen används för bildvisning när du tar bort ögat från sökaren efter fotograferingen. Alternativet som valdes för SKÄRMINSTÄLLNING > BILDSKÄRM används för visning på LCD-skärmen.

UPPSPELNING

Alternativ	Beskrivning
 ÖGONSEN.	När du sätter ögat mot sökaren startar sökaren och LCD-skärmen stängs av; ta bort ögat så stängs sökaren av och LCD-skärmen på.
BARA LCD	LCD-skärm på, sökare av.
BARA EVF	Sökare på, LCD-skärm av.



- Använd **SKÄRMINSTÄLLNING > VISNINGSLÄGE INSTÄLLNING** i inställningsmenyn för att välja ett visningsläge för EVF- respektive LCD-monitorn.
- EVF/LCD-BRYTARE** kan tilldelas en funktionsknapp, och knappen kan då användas för att växla mellan visningarna **ENDAST EVF** och **ENDAST LCD**.

Ögonsensorn

Ögonsensorn kan reagera på andra objekt än ditt öga eller på ljus som lyser direkt på sensorn.

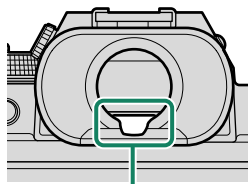

Ögonsensor

Justera displayens ljusstyrka

Ljusstyrkan och mättnaden i sökaren och på LCD-skärmen kan justeras med objekten i **SKÄRMINSTÄLLNING**-menyn. Välj **EVF-LJUSSTYRKA** eller **EVF-FÄRG** för att justera sökarens ljusstyrka eller mättnad, och välj **LCD-LJUSSTYRKA** eller **LCD-FÄRG** för att göra likadant för LCD-skärmen.

Displayrotation

När **PÅ** är valt för **SKÄRMINSTÄLLNING > AUTOROTERA SKÄRMAR** roterar indikatorerna i sökaren automatiskt för att matcha kamerans orientering.

DISP/BACK-knappen

DISP/BACK-knappen kontrollerar visningen av indikatorer i sökaren och LCD-skärmen.

Indikatorer för EVF och LCD måste väljas separat. För att välja EVF-displayen, placera ögat mot sökaren medan du använder **DISP/BACK**-knappen.

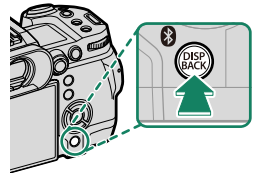

Sökare

Fullskärm

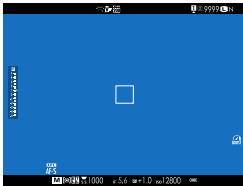

Standardindikatorer

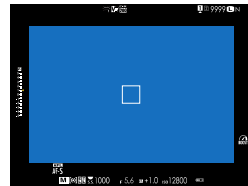

*Dubbla bildskärmar
(endast manuellt fokusläge)*

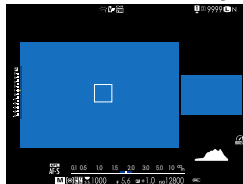

LCD-skärm

Standardindikatorer

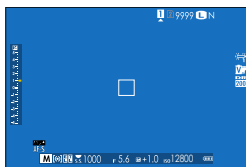

Inga indikatorer

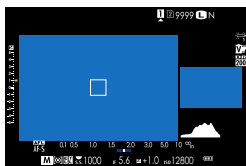
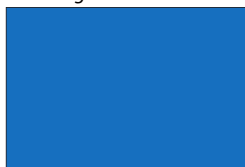

Dubbla bildskärmar
(endast manuellt fokusläge)

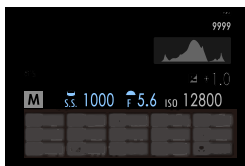

Infovisning

Den dubbla displayen

Den dubbla displayen består av ett stort fullbildsfönster och en mindre närbild av fokusområdet.

Anpassa standardskärmen

För att välja de objekt som visas som standard:

1 Visa standardindikatorer.

Använd **DISP/BACK**-knappen för att visa standardindikatorer.

2 Välj **ANP. BILD.INST...**

Välj **SKÄRMINSTÄLLNING > ANP. BILD.INST..** i inställningsmenyn.

3 Välj objekt.

Markera objekt och tryck på **MENU/OK** för att välja eller välja bort.

- RKT.L. F INRMN
- FOKUSRAM
- AF-AVSTÅNDSINDIKATOR
- MF-AVSTÅNDSINDIKATOR
- HISTOGRAM
- REALTIDSBILD MARKERA VARN.
- FOTOLÄGE
- BLÄND./SLUTARTID/ISO
- INFORMATIONSBAKGRUND
- Expo. komp. (Siffr)
- Expo. komp. (Skala)
- FOKUSLÄGE
- LJUSMÄTMETOD
- SLUTARTYP
- BLIXT
- SERIELÄGE
- DUAL. IS-LÄGE
- PEKSKÄRM LÄGE
- VITBALANS
- FILMSIMULERING
- DYNAMISKT OMFÄNG
- BOOST-LÄGE
- INSTÄLLNINGAR FÖR KYLFLÄKT
- ÅTERSTÅENDE BILDER
- BILDSTORLEK/-KVALIT.
- FILMLÄGE & INSPELNINGSTID
- BILDÖVERFÖRINGSUPPDRAG
- MIKROFON NIVÅ
- VÄGLEDNINGSMEDDELANDE
- BATTERINIVÅ
- DISPOSITION INRAMNING

4 Tryck på **DISP/BACK** för att spara ändringar.

5 Tryck på **DISP/BACK** så många gånger som krävs för att stänga menyerna och återgå till fotograferingsskärmen.

Disposition inramning

Aktiviera **DISPOSITION INRAMNING** för att göra bildens kanter lättare att se mot en mörk bakgrund.

Histogram

Histogram visar fördelningen av toner i bilden. Ljusstyrka visas med den vågräta axeln, antalet pixlar med den lodräta axeln.

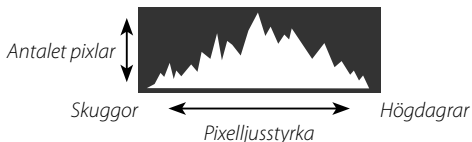

- **Optimal exponering:** Pixlarna fördelas i en jämn kurva genom hela tonområdet.
- **Överexponerad:** Pixlarna samlas på höger sida i diagrammet.
- **Underexponerad:** Pixlarna samlas på vänster sida i diagrammet.



För att se separata RGB-histogram och en display som visar delar av den bild som kommer att överexponeras med de aktuella inställningarna ovanpå vyn genom objektivet, tryck på funktionsknappen till vilken **HISTOGRAM** har tilldelats.

- ① Överexponerade områden blinkar
- ② RGB-histogram

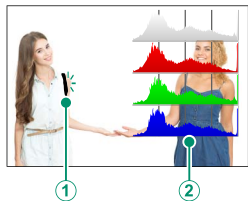

Virtuell horisont

Kontrollera om kameran är vågrät. Visningstypen kan väljas med **SKÄRMINSTÄLLNING > ELEKTRONISKA NIVÅINSTÄLLNINGAR**. Använd den virtuella horisonten för att nivellera kameran när den är monterad på ett stativ eller liknande.

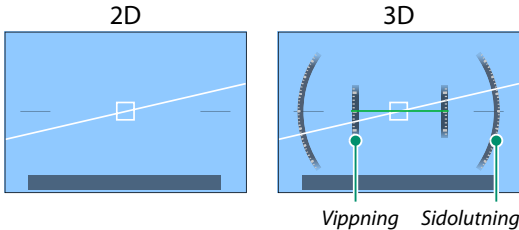

- **AV:** Den virtuella horisonten visas inte.
- **2D:** En vit linje visar hur mycket kameran lutar mot höger eller vänster. Linjen blir grön när kameran är helt vågrät. Linjen kan försvinna om kameran vippas framåt eller bakåt.
- **3D:** Displayen visar om kameran lutar åt höger eller vänster respektive är vippad framåt eller bakåt.



BRYTARE FÖR ELEKTRONISK NIVÅ kan tilldelas en funktionsknapp, och knappen kan då användas för att växla mellan 2D- och 3D-visningarna.

Den sekundära LCD-skärmen

Några av de inställningar som kan visas på den sekundära LCD-skärmen inkluderar slutartid, bländare och ISO-känslighet. Olika inställningar visas i fotograferingsläget- respektive filmläget.

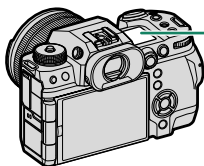

Sekundär LCD-skärm

Standardinställningar

Som standard visar den sekundära LCD-skärmen de inställningar som listas nedan.

 De inställningar som ska visas kan väljas med **SKÄRMINSTÄLLNING > INSTÄLLNING FÖR TOPPDISPLAY.**

Stillbildsläge

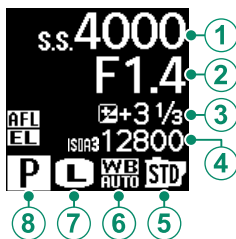

Standard

① SLUTARTID	⑤ FILMSIMULERING
② BLÄNDARE	⑥ VITBALANS
③ EXPO. KOMP.	⑦ BILDSTORLEK
④ ISO	⑧ FOTOLÄGE

Filmläge

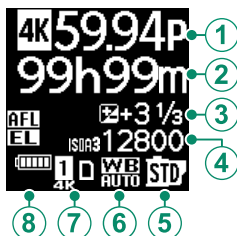

Standard

① FILMLÄGE	⑤ FILMSIMULERING
② INSP.TID	⑥ VITBALANS
③ EXPO. KOMP.	⑦ KORTPLATS ALTERNATIV
④ ISO	⑧ BATTERINIVÅ

Bakgrundsbelysningsknappen för sekundär skärm

Om du tycker att den sekundära LCD-skärmen är för mörk för att läsa kan du slå på den sekundära LCD-skärmens bakgrundsbelysning genom att trycka på bakgrundsbelysningsknappen för sekundär skärm. Tryck på knappen igen om du vill släcka bakgrundsbelysningen.

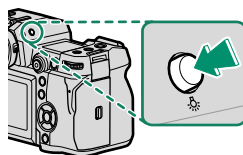

Bakgrundsfärg

Bakgrundsfärgen (svart eller vitt) för den sekundära LCD-skärmen kan väljas med alternativet **SKÄRMINSTÄLLNING > BAKGRUNDSFÄRG I DELMONITOR** i (inställning)-menyn. Notera att bakgrunden visas i vitt när bakgrundsbelysningen för den sekundära LCD-skärmen är på.

Använda menyerna

För att visa menyerna, tryck på **MENU/OK**.

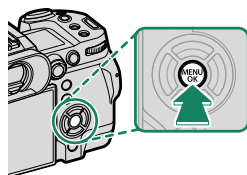

Menyerna

Olika menyer visas under stillbildsfotografering, filminspelning och uppspelning.

Stillbildsfotografering (alla lägen utom)

Tryck på **MENU/OK** under stillbildsfotografering för att visa fotomenyerna.

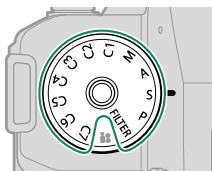

I läge **C1** till och med **C7** visas fotomenyerna om **STILLBILD** har valts för den valda banken med hjälp av antingen **BILDKVALITET INSTÄLLNING** > **INSTÄLLN. FÖR ANPASSAT LÄGE** i fotomenyerna eller **FILMINSTÄLLNING** > **INSTÄLLN. FÖR ANPASSAT LÄGE** i filmmenyerna (64).

Filminspelning (🎥/filmläge)

Tryck på **MENU/OK** i filmläget för att visa filmmenyerna.

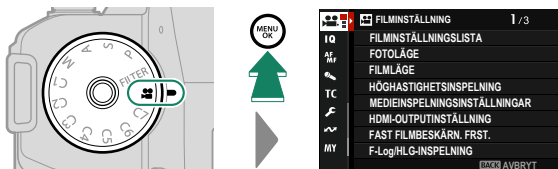

I läge **C1** till och med **C7** visas fotomenyerna om **FILMLÄGE** har valts för den valda banken med hjälp av antingen **BILDKVALITET INSTÄLLNING** > **INSTÄLLN. FÖR ANPASSAT LÄGE** i fotomenyerna eller **FILMINSTÄLLNING** > **INSTÄLLN. FÖR ANPASSAT LÄGE** i filmmenyerna (64).

Uppspelning

Tryck på **MENU/OK** under uppspelning för att visa uppspelningsmenyn.

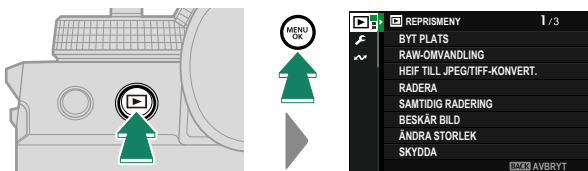

Välja en menyflik

Att navigera i menyerna:

- 1 Tryck på **MENU/OK** för att visa menyerna.

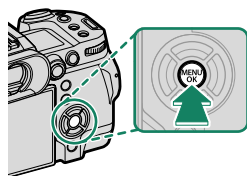

- 2 Tryck på fokusknappen (fokusreglaget) åt vänster för att markera fliken för den aktuella menyn.



Flik

- 3 Tryck fokusknappen uppåt eller nedåt för att markera fliken som innehåller det önskade alternativet.
- 4 Tryck fokusknappen åt höger för att placera markören i menyn.

 Använd den främre kommandoratten för att välja menyflikar eller bläddra genom menyerna, och använd den bakre kommandoratten för att markera menyelement.

Pekskärm läge

LCD-skärmen fungerar även som en pekskärm.

Pekkontroller för fotografering

För att aktivera pekskärmkontroller, välj
PÅ för **KNAPP-/RATTINSTÄLLNING > PEKSKÄRM INSTÄLLNING > PEKSKÄRMSINSTÄLLNING.**

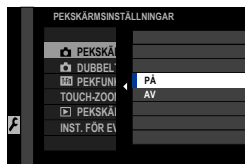

EVF

LCD-skärmen kan användas för att välja fokusområdet medan bilder komponeras i den elektroniska sökaren (EVF). Använd **KNAPP-/RATTINSTÄLLNING > PEKSKÄRM INSTÄLLNING > INST. FÖR EVF- PEKSKÄRM** för att välja det område på bildskärmen som används för pekskärmsreglage.

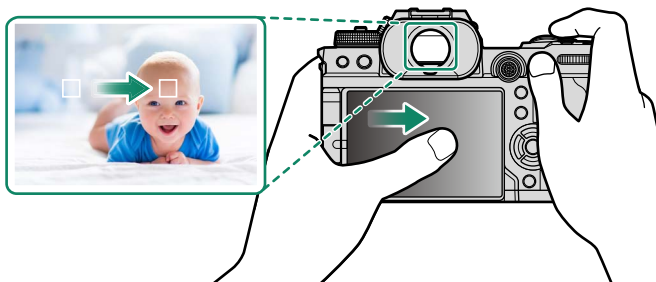



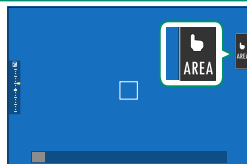

- När **SPÅRA ANSIKTE PÅ** har valts för **AF/MF INSTÄLLNING > SPÅRA ANSIKTE/ÖGON INST.**, kan du välja det ansikte som ska fokuseras.
- Du kan välja den typ av motiv kameran helst ska fokusera på när **MOTIVIGENKÄNNING PÅ** har valts för **AF/MF INSTÄLLNING > MOTIVIGENKÄNNINGSINSTÄLLN.**

LCD-skärm

Den funktion som ska utföras går att välja genom att trycka på pekskärmens lägesindikator. Pekkontroller kan användas för följande funktioner:



Läge	Beskrivning
 TRYCK FOTOGRAFERA	Tryck på motivet på skärmen för att fokusera och utlösa slutaren. I serietagningsläge tas bilder så länge du håller kvar fingret på skärmen.
 AF ↓ ↑  AF OFF	<ul style="list-style-type: none">Om SINGEL AF har valts som fokusläge fokuserar kameran när du trycker på motivet på skärmen. Fokus låses vid aktuellt avstånd tills du trycker på AF OFF-ikonen.Om KONTIN. AF har valts som fokusläge börjar kameran fokusera när du trycker på motivet på skärmen. Kameran fortsätter att justera fokus enligt ändringar i avståndet till motivet tills du trycker på AF OFF-ikonen.När MANUELL FOKUS har valts som fokusläge kan du trycka på skärmen för att fokusera på det valda motivet med autofokus.
 OMRÅDE	Tryck för att välja en punkt för fokus eller zoom. Fokusramen flyttar till den valda punkten.
 AV	Pekskärmsläge av.





- Pekskärmens beteende varierar beroende på AF-läget.
- Olika pekkontroller används under fokuszoom.



- För att inaktivera pekkontroller och dölja pekskärmslägesindikator, välj **AV** för **KNAPP-/RATTINSTÄLLNING > PEKSÄRM INSTÄLLNING > PEKSÄRMSINSTÄLLNING**.
- Inställningarna för pekkontroller går att justera med **AF/MF INSTÄLLNING > PEKSÄRM LÄGE**.



FILMOPTIMERAD KONTR.

Om du väljer **PÅ** för

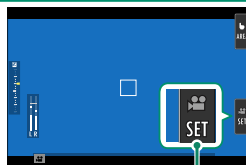
 **FILMINSTÄLLNING > FILMOPTIMERAD KONTR.**  eller trycker på knappen för filmoptimerat läge i fotograferingsdisplayen optimeras kommandorattarna och pekkontrollerna för filminspelning. Detta kan användas för att förhindra att kamera-ljud spelas in under filminspelning.



Knapp för filmoptimerat läge

- SLUTARHASTIGHET
- BLÄNDARE
- EXPONERINGSKOMP.
- ISO
- JUSTERING INTERN MIKROFON/
JUSTERING EXTERN MIKROFON
- VINDFILTER
- VOLYM HÖRLURAR
-  FILMSIMULERING
-  VITBALANS
-  BILDSTABILISERINGSLÄGE
-  BILDSTABILISERING
BOOSTLÄGE
-  FOKUSLÄGE

-  • Bländarringen inaktiveras om du aktiverar filmoptimeringsläget för kontrollerna.
- När filmoptimerad kontroll aktiveras kan filmoptimeringsknappen användas för att ändra fotograferingsinställningar eller inaktivera filmoptimerad kontroll.

Pekskärmsfunktion

Funktioner kan tilldelas följande flickfigurer på ungefär samma sätt som funktionsknappar:

- Flick upp: **T-Fn1**
- Flick vänster: **T-Fn2**
- Flick höger: **T-Fn3**
- Flick ner: **T-Fn4**

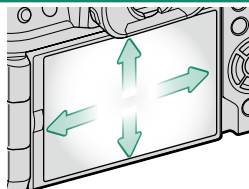

- I vissa fall visas en meny när pekskärms-gester används; tryck för att välja önskat alternativ.

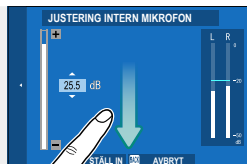

- Pekskärms-gester är inaktiverade som standard. För att aktivera pek-skärms-gester, välj **PÅ** för **KNAPP-/RATTINSTÄLLNING > PEKSKÄRM INSTÄLLNING > T-Fn1 PEKFUNCTION**.

Pekskärmszoom

Om objektivet stöder pekskärmszoom kan du zooma in och ut genom att trycka på skärmen. Tryck på zoomknappen på skärmen för att aktivera pekskärmszoom.

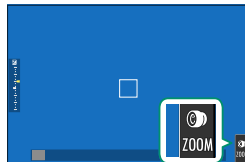

Pekskärmszoom styrs med hjälp av knapparna i displayen.

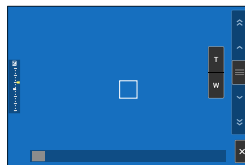

Knapp	Beskrivning
 Pekskärmszoom	Aktivera pekskärmszoom.
T Zooma in	Zooma in eller ut. Tryck och håll för att zooma in eller ut med konstant hastighet.
W Zooma ut	
 Vippbrytare	Kameran zoomar in eller ut med en hastighet som motsvarar läget på vippomkopplaren.
X Inaktivera	Inaktivera pekskärmszoom.

 Den hastighet vid vilken kameran zoomar in och ut som svar på **T**- och **W**-knapparna kan väljas med **KNAPP-/RATTINSTÄLLNING > INSTÄLLNING FÖR OBJEKTIVETS ZOOM/FOKUS > KONSTANT HASTIGHETSZOOM (Fn)**.

Pekkontroller vid bildvisning

När **PÅ** har valts för **KNAPP-/RATTINSTÄLLNING > PEKSKÄRM INSTÄLLNING > PEKSKÄRMSINSTÄLLNING** kan pekkontroller användas för att utföra följande funktioner vid bildvisning:

- **Svep:** Svep ett finger över skärmen för att visa andra bilder.



- **Zoom:** Placera två fingrar på skärmen och sära på dem för att zooma in.



- **Nyp:** Placera två fingrar på skärmen och dra ihop dem för att zooma ut.



Bilder kan zoomas ut tills hela bilden visas, men inte mer.

- **Dubbeltryck:** Tryck på skärmen två gånger för att zooma in på fokuspunkten.



- **Bläddra:** Visa andra delar av bilden vid zoomning.



Komma igång

2

Fästa remmen

Fäst remmen.

Fäst remmen på de två remöglorna, enligt bilden nedan.

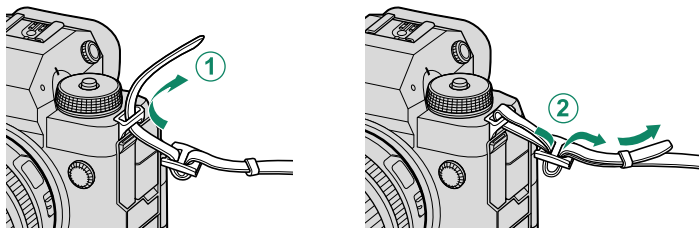

! För att undvika att tappa kameran, se till att remmen är korrekt fastspänd.

Montera ett objektiv

Kameran kan användas med objektiv för FUJIFILM X-fattning.

Ta bort kamerahuslocket från kameran och det bakre locket från objektivet. Placera objektivet på fästet, rikta in markeringen på objektivet mot markeringen på kamerahuset (①) och vrid sedan objektivet tills det fäster med ett klick (②).

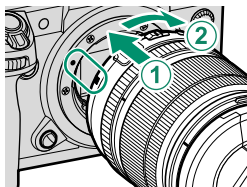

- ⚠ När du monterar objektiv, se till att damm eller andra främmande ämnen inte kommer in i kameran.
- Var noga med att inte röra kamerans inre delar.
- Vrid objektivet tills det klickar på plats.
- Tryck inte på objektivlåsknappen under monteringen.

Ta bort objektiv

Stäng av kameran för att ta bort objektivet, tryck sedan på objektivlåsknappen (①) och vrid objektivet enligt bilden (②).

- ⚠ För att undvika att damm samlas på linsen eller inne i kameran, sätt tillbaka objektivlocket och kamerahuslocket när objektivet inte är monterat.

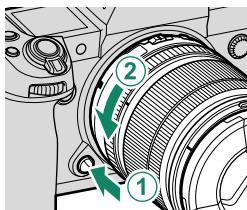

Objektiv och andra tillbehör (tillval)

Kameran kan användas med objektiv och tillbehör för FUJIFILM X-fattning.

- ⚠ Observera följande försiktighetsåtgärder när du monterar eller tar bort (byter) objektiv.
 - Kontrollera att linserna är fria från damm och andra främmande föremål.
 - Byt inte objektiv i direkt solljus eller under någon annan stark ljuskälla. Ljus som fokuseras inuti kameran kan göra att kameran inte fungerar korrekt.
 - Montera objektivlocket innan du byter objektiv.
 - Se handboken som medföljer objektivet för information om användningen.

Sätta i batteriet

Sätt i batteriet i kameran enligt beskrivningen nedan.

1 Öppna batteriluckan.

Skjut spärren för batterifacksluckan enligt bilden och öppna batterifacksluckan.

- ⚠ • Öppna inte batteriluckan när kameran är påslagen. Följs inte denna försiktighetsåtgärd kan bilder eller minneskort ta skada.
- Använd inte våld för att öppna resp. stänga batterifacksluckan.

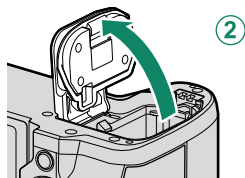
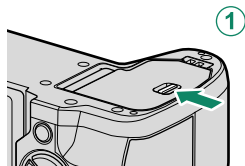

2 Sätt i batterierna enligt bilden.

- ⚠ • Sätt i batteriet i den riktning som visas. *Använd inte våld eller försök att sätta batteriet upp och ner eller bakvänt.*
- Kontrollera att batteriet är ordentligt festsatt.

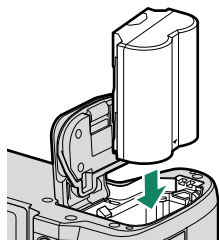

3 Stäng batterifacksluckan.

Stäng och lås luckan.

- ⚠ Om locket inte stängs, kontrollera att batteriet är vänt åt rätt håll. Försök inte att tvinga locket att stängas.

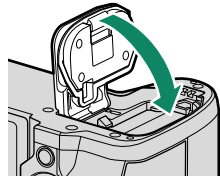

Ta bort batteriet

Innan batteriet avlägsnas, *stäng av kameran* och öppna batterifacksluckan. För att avlägsna batteriet, tryck batterispärren åt sidan, och skjut ut batteriet ur kameran så som visas.

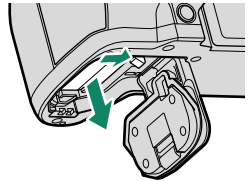

- ⚠ Batteriet kan bli varmt vid användning i omgivningar med höga temperaturer. Var försiktig när du tar ur batteriet.

Sätta i minneskort

Bilder lagras på minneskort (säljs separat).

 Kameran har två minneskortplatser. Använd fack 1 med CFexpress-kort och fack 2 med SD-, SDHC- eller SDXC-kort.

1 Öppna luckan till minneskortsplatsen.

Lås upp och öppna luckan.

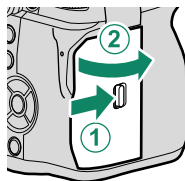

 *Stäng inte av kameran eller avlägsna minneskortet medan minneskortet formateras eller data lagras eller raderas från kortet. I annat fall kan kortet skadas.*

2 Sätt i minneskortet.

Håll kortet i den riktning som visas och skjut in det tills det hamnar på plats med ett klick i botten av facket. Stäng och lås luckan till minneskortsfacket.

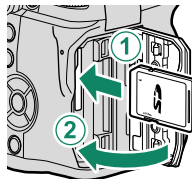

 Försäkra dig om att kortet är i rätt riktning; sätt inte in det snett och använd inte våld.



Ta ur minneskort

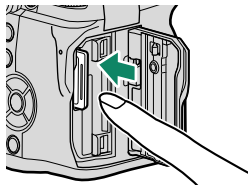





Stäng av kameran och öppna luckan till minneskortsfacket. Ta ut kortet genom att trycka in det med ett finger och släpp det sedan långsamt; kortet kan därefter tas ut för hand.



- Tryck på mitten av kortet.
- Om du tar bort fingret från kortet för snabbt kan kortet trilla ur kortfacket. Ta bort fingret långsamt.
- Om en !⚡-ikon visas på kameran kan minneskortet vara varmt. Vänta tills kortet har svalnat innan du tar ut det.

Vid användning av två minneskort

Kameran kan användas med två kort; ett i vardera kortplats. Som standard sparas bilder till den andra kortplatsen endast när kortet i den första kortplatsen inte har något utrymme kvar. Denna inställning går att ändra genom att gå till  **INST. AV DATALAG.** >  **KORTPLATSINSTÄLLNING.**

Alternativ	Beskrivning	Visa
SEKVENTIELL (standard)	Minneskortet i den andra kortplatsen används endast när minneskortet i den första kortplatsen inte har något utrymme kvar. Om den andra kortplatsen har valts i  INST. AV DATALAG. > VÄLJ PLATS ( SEKVENTIELL) sparas först data på minneskortet i den andra kortplatsen och byter sedan till den första kortplatsen då minneskortet i den andra kortplatsen inte har något utrymme kvar.	
BACKUP	Alla bilder sparas två gånger, en gång på vardera minneskort.	
SEPARAT	RAW-bilder sparas på minneskortet i den första kortplatsen, och JPEG- eller HEIF-bilder sparas på minneskortet i den andra kortplatsen. Denna inställning träder i kraft endast när FINE+RAW eller NORMAL+RAW har valts för  BILDKVALITET INSTÄLLNING > BILDKVALITET.	 RAW+JPEG  RAW+HEIF

Kortet som ska användas för att lagra filmer kan väljas med  **FILMINSTÄLLNING** > **MEDIEINSPELNINGSINSTÄLLNINGAR.**

Ladda batteriet

Av säkerhetsskäl är batteriet inte laddat vid leveransen. Kameran fungerar inte om batteriet inte är laddat; se till att ladda batteriet före användning. Stäng av kameran innan du laddar batteriet.

- ! • Ett NP-W235 uppladdningsbart batteri medföljer kameran.
- Laddningen tar cirka 180 minuter.

3 Anslut kontaktadaptern till nätadaptern.

Anslut kontaktadaptern enligt bilden, se till att den är helt isatt och klickar på plats i nätadapterns terminaler.

- ! • Den medföljande adaptorn ska endast användas med AC-5VJ-nätströmadaptern. Använd den inte med andra enheter.
- Adaptorns form varierar beroende på försäljningsland.

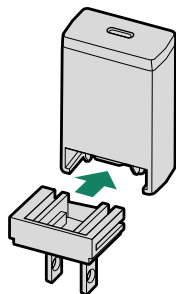

4 Ladda batteriet.

Anslut kameran till den medföljande växelströmsadaptorn med den medföljande USB-kabeln. Anslut sedan AC-nätadaptern till ett ström uttag inomhus.

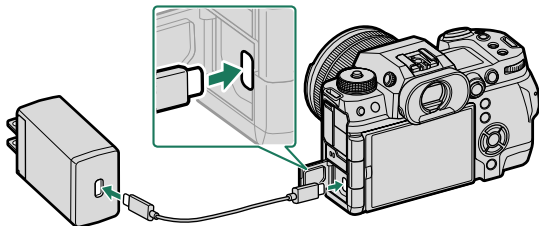

- ! • Anslut kabeln till kamerans USB-kontakt (typ-C).
- Kontrollera att kontaktarna sitter i ordentligt.

Laddningsstatus

Indikatorlampan visar batteriets laddningsstatus enligt följande:

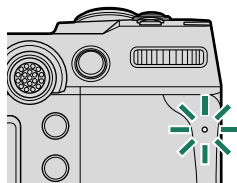

Indikatorlampa	Batteristatus
På	Batteriet laddas
Av	Laddningen slutförd
Blinkar	Laddningsfel

- ❗ • Den medföljande nätadaptorn är kompatibel med spänningskällor på 100 till 240 V (en kontaktadapter kan behövas för användning utomlands).
- Använd inte AC-nätadaptorn eller USB-kabeln med andra enheter, eftersom det kan orsaka felfunktion.
- Fäst inte etiketter eller andra föremål på batteriet. Följs inte denna försiktighetsåtgärd kan det leda till att batteriet inte går att ta bort från kameran.
- Kortslut inte batteripolerna. Batteriet kan överhettas.
- Läs försiktighetsåtgärderna i "Batteriet och strömförsörjningen".
- Använd endast uppladdningsbara batterier av märke Fujifilm som avses för användning med denna kamera. Följs inte denna försiktighetsåtgärd kan det orsaka fel på produkten.
- Ta inte bort etiketterna från batteriet och försök inte att dela på eller skala av det yttre höljet.
- Batteriet förlorar gradvis sin laddning när det inte används. Ladda batteriet en eller två dagar före användning.
- Om batteriet inte håller en laddning har det nått slutet av sin laddningslivslängd och måste bytas ut.
- Koppla loss nätadaptorn från vägguttaget när den inte används.
- Om batteriet är kvar under längre perioder utan laddning, kan det hända att kvaliteten försämras eller att det inte längre håller laddning. Ladda batteriet regelbundet.
- Ta bort smuts från batteripolerna med en ren, torr trasa. Följs inte denna försiktighetsåtgärd kan det förhindra att batteriet laddas.
- Notera att laddningstiderna ökar vid låga eller höga temperaturer.
- Om **PÅ** väljs för **Bluetooth-/SMARTPHONEINST.** > **Bluetooth PÅ/AV** i nätverks-/USB-inställningsmenyn ökar detta batteriförbrukningen.

- 📱 • Om kameran slås på under laddning avslutas laddningen och USB-anslutningen används istället för att driva kameran. Batterinivån börjar gradvis försämras.

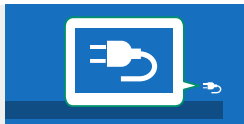

- Kameran visar en ikon för "strömkälla" när den strömförsöks via en USB-anslutning.

Ladda via dator

Kameran kan laddas via USB. USB-laddning är tillgänglig för datorer med ett tillverkargodkänt operativsystem och USB-gränssnitt.

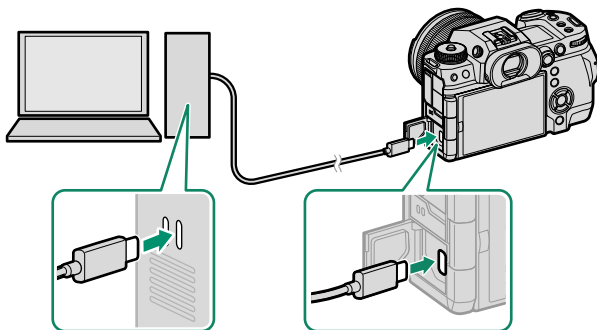

Låt datorn vara på under laddningen.

- ❗ • Batteriet laddas inte medan kameran är påslagen.
- Anslut den medföljande USB-kabeln.
- Anslut kameran direkt till datorn; använd inte en USB-hubb eller ett tangentbord.
- Laddningen avbryts om datorn försätts i viloläge. Aktivera datorn och koppla ur och återanslut USB-kabeln för att återuppta laddningen.
- Laddningen kanske inte stöds beroende på datormodell, datorinställningar och datorns nuvarande tillstånd.
- Det tar cirka 600 minuter att ladda batteriet med en laddningsingång på 5 V/500 mA.



Slå på och av kameran

Använd **ON/OFF** för att slå på och av kameran.

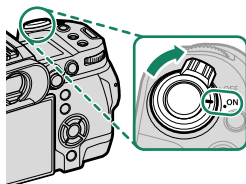
Skjut strömbrytaren till **ON** för att slå på kameran eller **OFF** för att stänga av den.



 Fingeravtryck och andra märken på objektivet eller sökaren kan påverka bilder eller vyn genom sökaren. Håll objektivet och sökaren rena.

-  • Startar uppspelningen genom att trycka på  -knappen under fotografiering.
- Tryck ned avtryckaren halvvägs för att återgå till fotograferingsläge.
 - Kameran stängs av automatiskt om inga funktioner utförs under den tidsperiod som valts för alternativet  **STRÖMHANTERING > AUTO AVSTÄNGNING**. För att återaktivera kameran efter att den stängts av automatiskt, tryck ner avtryckaren halvvägs eller vrid **ON/OFF**-omkopplaren till **OFF** och sedan tillbaka till **ON**.

Grundinställning

När du slår på kameran för första gången kan du välja ett språk och ställa in kameraklockan. Följ stegen nedan när du slår på kameran för första gången.

1 Slå på kameran.

A dialogruta för val av språk visas.

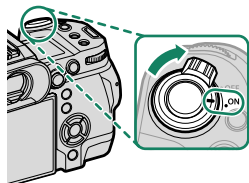

2 Välj ett språk.

Markera ett språk och tryck på **MENU/OK**.

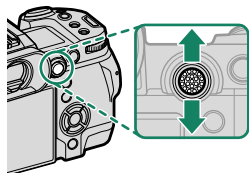

3 Välj en tidszon.

När du uppmanas att välja en tidszon och slå sommartid på/av med hjälp av fokusknappen (fokusreglaget), markera **INSTÄLLD** och tryck på **MENU/OK**.

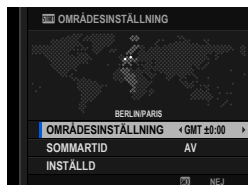

 För att hoppa över detta steg trycker du på **DISP/BACK**.

4 Ställ in klockan.

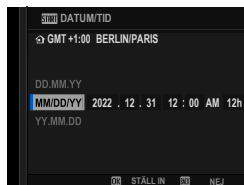

5 Visa information i smartphone-appen.

- Kameran visar en QR-kod som du kan skanna med din smartphone för att öppna en webbplats där du kan ladda ner smartphone-appen.
- Tryck på **MENU/OK** för att avsluta foto-graferingsmenyn.

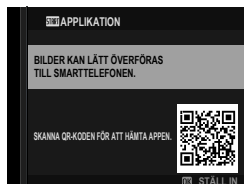

 Använd smartphone-appen för att ladda ner bilder från kameran eller för att fjärrstyra kameran (☎ 102).

6 Välj **ANVÄNDARINSTÄLLNING > FORMATERA** på fliken (**STÄLL IN**).

 Formatera minneskort innan de används första gången och var noga med att omformatera alla minneskort efter att de använts i en dator eller andra enheter.

7 Markera kortplatsen där det minneskort som du vill formatera finns och tryck på **MENU/OK**.

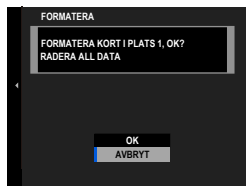

- 8 En bekräftelsedialogruta visas. För att formatera minneskortet, markera **OK** och tryck på **MENU/OK**.



 För att avsluta utan att formatera minneskortet, välj **AVBRYT** och tryck på **DISP/BACK**.

-  • Alla data, inklusive skyddade bilder—kommer att raderas från minneskortet. Se till att viktiga filer har kopierats till en dator eller en annan lagringsenhet.



• Öppna inte batteriluckan under formatering.

-  • Du kan också visa formateringsalternativen genom att trycka väljaren nedåt (▼) medan du håller in -knappen (radera).

• Om batteriet tas bort under en längre tid kommer kameraklockan att återställas och dialogrutan för språkval kommer att visas när kameran slås på.

Att välja ett annat språk

För att ändra språket:

- 1 Visa språkalternativ.
Välj  ANVÄNDARINSTÄLLNING >  言語/LANG..
- 2 Välj ett språk.
Markera önskat alternativ och tryck på **MENU/OK**.

Ändra tid och datum

Ställa in kameraklockan:

- 1 Visa DATUM/TID-alternativ.
Välj  ANVÄNDARINSTÄLLNING > DATUM/TID.
- 2 Ställ in klockan.
Tryck fokusknappen (fokusreglaget) åt vänster eller höger för att markera år, månad, dag, timme, eller minut och tryck upp eller ner för att ändra. Tryck på **MENU/OK** för att ställa in klockan.

Ta och visa bilder

3

Läge P, S, A och M

P, S, A och M-lägena ger dig olika grad av kontroll över slutartid och bländare.

Läge P: Program AE

Låt kameran välja slutartid och bländare för optimal exponering. Andra värden som producerar samma exponering kan väljas med programväxling.

Vrid lägesväljaren till P.

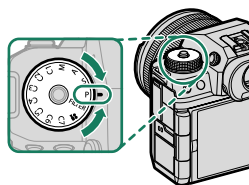

P visas i displayen.

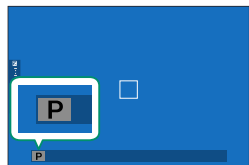

- Om motivet är utanför kamerans mätaravstånd kommer slutartid och bländare visa "----".
- Vrid endast på lägesväljaren efter att du har tryckt på låsnyckeln för att frigöra ratten.

Läge S: Bländarautomatik

Välj en slutartid och låt kameran justera bländaren för optimal exponering.

- 1 Vrid lägesväljaren till S.

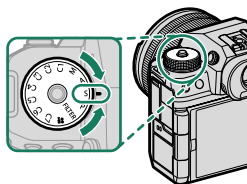

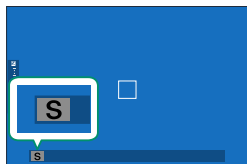

S visas i displayen.

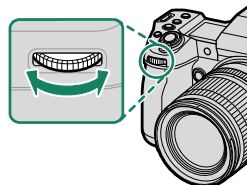

- 2 Vrid på den främre kommandoratten för att välja slutartid.



 Funktionerna för den främre kommandoratten kan ändras med **KNAPP-/RATTINSTÄLLNING > KOMMANDOREGLAGEINST.**

-  Om rätt exponering inte kan uppnås med vald slutartid kommer bländarinställningen att visas i rött.
- Om motivet är utanför kamerans mätområde visar bländardisplayen "----".
- Vrid endast på lägesväljaren efter att du har tryckt på låsknappen för att frigöra ratten.



- Slutartiden kan justeras när **AFON**-knappen hålls intryckt eller när avtryckaren trycks ned halvvägs.
- Vid slutartider längre än 1 sekund, visas en nedräkningstimer medan exponeringen pågår.
- För att minska "brus" (fläckar) vid lång exponeringstid, välj **PÅ** för **BILDKVALITET INSTÄLLNING > BRUSRED VID LÅNG EXP.** Notera att detta kan öka tiden som krävs för att lagra bilder efter fotograferingen.
- Bilden kommer att förlora sitt fokus om kameran flyttas under en långtidsexponering; användning av stativ rekommenderas.

Läge A: Tidsautomatik

Välj en bländare och låt kameran justera slutartiden för optimal exponering.

1 Vrid lägesväljaren till A.

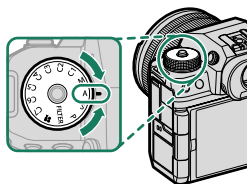

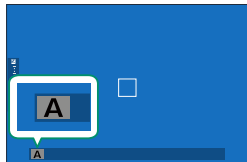

A visas i displayen.



2 Vrid på objektivets bländarring för att välja en bländarinställning.

-  • Om objektivet saknar en bländarring eller om bländarringen är i läge **A** kan bländaren justeras genom att vrida på den främre kommandoratten.
- Funktionerna för den främre kommandoratten kan ändras med **KNAPP-/RATTINSTÄLLNING > KOMMANDOREGLAGEINST.**

-  • Om rätt exponering inte kan uppnås med vald bländare kommer slutartiden att visas i rött.
- Om motivet är utanför kamerans mätaravstånd visar slutartidsdisplayen " _ _ _ ".
- Vrid endast på lägesväljaren efter att du har tryckt på låsnyckeln för att frigöra ratten.

-  Bländaren kan justeras även medan avtryckaren är nedtryckt halvvägs.

Läge M: Manuell exponering

I manuellt läge kontrollerar användaren både slutartid och bländare. Bilder kan avsiktligen överexponeras (ljusare) eller underexponeras (mörkare), vilket öppnar dörren för en mängd individuella kreativa uttryck. Den mängd som bilden skulle bli under- eller överexponerad vid aktuella inställningar visas av exponeringsindikatorn. Justera slutartid och bländare tills önskad exponering uppnås.

- 1 Vrid lägesväljaren till M.

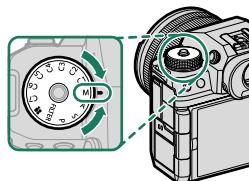

M visas i displayen.

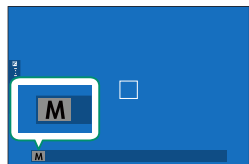

- 2 Vrid på den främre kommandoratten för att välja en slutartid och på objektivets bländarring för att välja en bländare.

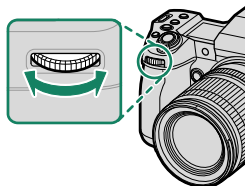

- Displayen för manuell exponering inkluderar en exponeringsindikator som visar hur mycket bilden skulle bli under- eller överexponerad med de aktuella inställningarna.
- Om objektivet saknar en bländarring eller om bländarringen är i läge **A** kan bländaren justeras genom att vrida på den bakre kommandoratten.
- Funktionerna för den främre respektive bakre kommandoratten kan ändras med **KNAPP-/RATTINSTÄLLNING > KOMMANDOREGLAGEINST.**

- ! Vrid endast på lägesväljaren efter att du har tryckt på låsknappen för att frigöra ratten.

BULB

Välj en slutartid på **BULB** för långa tidsexponeringar där du öppnar och stänger slutaren manuellt. Användning av stativ rekommenderas för att undvika kamerarörelser under exponeringen.

- 1 Ställ in slutartiden på **BULB**.

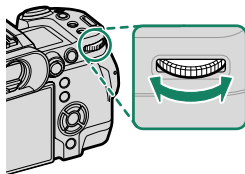

2 Tryck ned avtryckaren hela vägen.

- Slutaren kommer att vara öppen i upp till 60 minuter så länge avtryckaren är nedtryckt.
- Displayen visar den tid som har gått sedan exponeringen startade.
- När du släpper avtryckaren stängs slutaren och exponeringen avslutas. Bearbetning av bilden startar och kameran visar återstående bearbetningstid.



Bulb-fotografering är inte tillgängligt i drivlägena annat än för **STILLBILD** eller när elektronisk slutare har valts för **FOTOGRAFERING** **INSTÄLLNING > SLUTARTYP**.



- Om du väljer en bländare på **A** låser du slutartiden till 30 sek.
- För att minska "brus" (fläckar) vid lång exponeringstid, välj **PÅ** för **BILDKVALITET INSTÄLLNING > BRUSRED VID LÅNG EXP.** Notera att detta kan öka tiden som krävs för att lagra bilder efter fotograferingen.

Använda en fjärrlösare

En fjärrlösare kan användas för långtidsexponeringar. När du använder en valfri fjärrlösning RR-100 eller en elektronisk utgåva från en tredjepartsleverantör ska du ansluta den till kamerans fjärrlösningsskontakt.

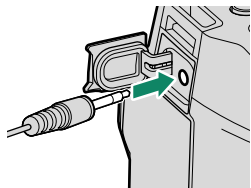

FILTER

Ta bilder med filtereffekter.

- 1 Vrid lägesväljaren till **FILTER**.

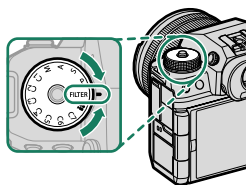

- 2 Välj ett filter via **FOTOGRAFERING INSTÄLLNING > FILTERINSTÄLLNING**.

Filter	Beskrivning
LESAKSKAMERA	Välj för en gammaldags leksakskameraeffekt.
MINIATYREFFEKT	Bildernas övre och nedre delar görs suddiga för en dioramaeffekt.
POPFÄRG	Skapa högkontrasterade bilder med mättade färger.
HIGH-KEY	Skapa ljusa bilder med låg kontrast.
LÅGDAGER	Skapa jämnt mörka toner med få områden med betonade högdagar.
DYNAMISK TON	Dynamisk ton används för en fantasy-effekt.
SOFT FOCUS	Skapa en jämn, mjuk effekt i hela bilden.
PARTIELL FÄRG (RÖD)	De områden i bilden som innehåller motsvarande färg registreras med den färgen. Alla andra områden av bilden registreras i svartvitt.
PARTIELL FÄRG (ORANGE)	
PARTIELL FÄRG (GUL)	
PARTIELL FÄRG (GRÖN)	
PARTIELL FÄRG (BLÅ)	
PARTIELL FÄRG (LILA)	

Beroende på motivet och kamerainställningarna kan bilderna i vissa fall bli korniga eller variera i ljusstyrka eller nyans.

Anpassade lägen

Vrid lägesväljaren till något av lägena **C1 (ANPASSAD 1)** till **C7 (ANPASSAD 7)** för att ta bilder med tidigare sparade inställningar i fotograferingsmenyn.

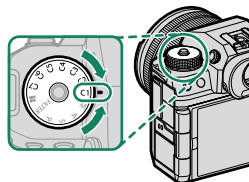

Lägesval: Stillbildsfotografering eller filminspelning

Välj om den valda banken för anpassade inställningar (**C1** till och med **C7**) ska användas för stillbildsfotografering (📷 **STILLBILD**) eller filminspelning (🎥 **FILMLÄGE**).

- 1 Navigera till **BILDKVALITET INSTÄLLNING** i fotomenyerna, markera **INSTÄLLN. FÖR ANPASSAT LÄGE** och tryck på **MENU/OK**.

Du kan även använda **FILMINSTÄLLNING > INSTÄLLN. FÖR ANPASSAT LÄGE** i filmmenyerna.

- 2 Markera önskad bank för anpassade inställningar och tryck på **MENU/OK**.

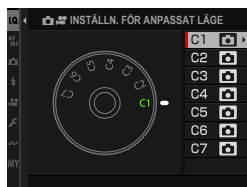

- 3 Markera **STILLBILD** eller **FILMLÄGE** och tryck på **MENU/OK**. Den valda banken för anpassade inställningar kan nu användas för stillbildsfotografering eller filminspelning.



Spara aktuella inställningar

Spara aktuella inställningar i en bank för anpassade inställningar.

- 1 Navigera till **BILDKVALITET INSTÄLLNING** i fotomenyerna, markera **ÄNDRA./SPARA ANP. INST.** och tryck på **MENU/OK**.

För att spara inställningarna för filminspelning navigerar du till **FILMINSTÄLLNING** i filmmenyerna och väljer **ÄNDRA./SPARA ANP. INST.**

- 2 Markera en destinationsbank för de aktuella inställningarna (C1 till och med C7) och tryck på **MENU/OK**.



- 3 Markera **SPARA NY. INST.** och tryck på **MENU/OK**.



- 4 Markera **OK** och tryck på **MENU/OK**. De aktuella inställningarna sparas i den valda banken.

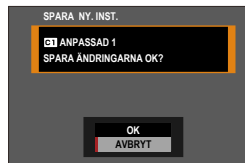

Redigera anpassade inställningar

Redigera befintliga banker för anpassade inställningar.

- 1 Navigera till **BILDKVALITET INSTÄLLNING** i fotomenyerna, markera **ÄNDRA./SPARA ANP. INST.** och tryck på **MENU/OK**.

För att spara inställningarna för filminspelning navigerar du till **FILMINSTÄLLNING** i filmmenyerna och väljer **ÄNDRA./SPARA ANP. INST.**

- 2 Markera önskad bank för anpassade inställningar och tryck på **MENU/OK**.



- 3 Markera **ÄNDRA/KONTR.** och tryck på **MENU/OK**.

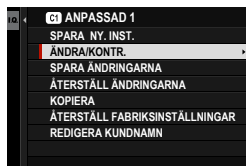

- 4 Kameran visar en lista med alternativ för fotograferingsmenyn; markera ett alternativ som du vill redigera och tryck på **MENU/OK**.
Justera valt alternativ som önskas.



- 5 Tryck på **MENU/OK** för att spara ändringarna och återgå till menylistan för fotografering.
Justera ytterligare punkter enligt önskemål.



- Om **INAKT.** väljs för **BILDKVALITET INSTÄLLNING > AUTOMATISK UPPDATERING AV INSTÄLLNINGAR** i fotomenyn eller för **FILMINSTÄLLNING > UPPDATERA AUTOM. ANPASSAD INSTÄLLN.** i filmmenyn, så visas röda prickar intill ändrade alternativ, men ändringarna kommer inte att sparas automatiskt.
- För att spara ändringarna för valda alternativ ska du markera alternativen i listan och trycka på **Q**.
 - För att spara ändringarna för alla alternativ ska du gå tillbaka till steg 3 och välja **SPARA ÄNDRINGARNA**. För att avbryta alla ändringar och återställa de tidigare inställningarna ska du välja **ÅTERSTÄLL ÄNDRINGARNA**.
 - Om du kopierar ett alternativ markerat med en röd punkt kopieras alternativet med ändringarna intakta.

Kopiera anpassade inställningar

Om du kopierar anpassade inställningar från en bank till en annan, skrivs inställningarna i destinationsbanken över. Om källbanken har döpts om kopieras även namnet till destinationsbanken.

- 1 Navigera till  **BILDKVALITET INSTÄLLNING** i fotomenyerna, markera  **ÄNDRA./SPARA ANP. INST.** och tryck på **MENU/OK**.

 För att kopiera inställningar för en bank med anpassade inställningar för filminspelning ska du navigera till  **FILMINSTÄLLNING** i filmmenyerna och välja  **ÄNDRA./SPARA ANP. INST.**

- 2 Markera källbanken och tryck på **MENU/OK**.



- 3 Markera **KOPIERA** och tryck på **MENU/OK**.

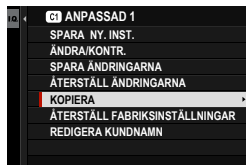

- 4 Markera destinationsbanken (C1 till och med C7) och tryck på **MENU/OK**.
En bekräftelsedialogruta visas.

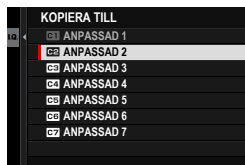

 Eventuella ändringar av anpassade inställningar i destinationsbanken kommer att skrivas över.

- 5 Markera **OK** och tryck på **MENU/OK**.
De valda inställningarna kopieras till destinationsbanken och eventuella befintliga inställningar skrivs över.

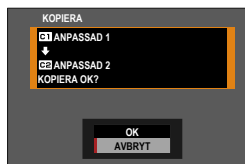

Återställa anpassade inställningar

Återställ valda banker för anpassade inställningar.

- 1 Välj **BILDKVALITET INSTÄLLNING** > **ÄNDRA./SPARA ANP. INST.** i fotograferingsmenyn och tryck på **MENU/OK**.

Detta förutsätter att du vill återställa inställningarna för stillbildsfotografering. För att återställa filminställningarna ska du navigera till **FILMINSTÄLLNING** i filmmenyerna och välja **ÄNDRA./SPARA ANP. INST.**

- 2 Markera önskad bank för anpassade inställningar och tryck på **MENU/OK**.



- 3 Markera **ÅTERSTÄLL FABRIKSINSTÄLLNINGAR** och tryck på **MENU/OK**.

En bekräftelsedialogruta visas.



- 4 Markera **OK** och tryck på **MENU/OK**.
Den valda banken återställs.



Döpa om banker för anpassade inställningar

Döpa om valda banker för anpassade inställningar.

- 1 Välj **BILDKVALITET INSTÄLLNING** > **ÄNDRA./SPARA ANP. INST.** i fotograferingsmenyn och tryck på **MENU/OK**.

 Detta förutsätter att du vill döpa om inställningarna för stillbildsfotografering. För att döpa om filminställningarna ska du navigera till **FILMINSTÄLLNING** i filmmenyerna och välja **ÄNDRA./SPARA ANP. INST.**

- 2 Markera önskad bank för anpassade inställningar och tryck på **MENU/OK**.



- 3 Markera **REDIGERA KUNDNAMN** och tryck på **MENU/OK**.

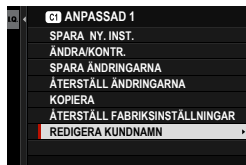

- 4 Ange ett nytt namn på banken för anpassade inställningar och välj **STÄLL IN**.
Den valda banken döps om.

Autofokus

Ta bilder med autofokus.

- 1 Välj enkel eller kontinuerlig AF för **AF/MF INSTÄLLNING > FOKUSLÄGE** i fotograferingsmenyn (☞ 73).
- 2 Använd **AF/MF INSTÄLLNING > AF LÄGE** för att välja ett AF-läge (☞ 74).
- 3 Välj **AF/MF INSTÄLLNING > FOKUSOMRÅDE** och välj position och storlek på fokusramen (☞ 76).

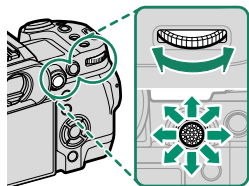



- 4 Ta bilder.

Fokusläge

Välj hur kameran ska fokusera.

- 1 Tryck på **MENU/OK** för att visa menyerna.
- 2 Välj **AF/MF INSTÄLLNING > FOKUSLÄGE** i fotograferingsmenyn.
- 3 Välj bland följande alternativ:

Läge	Beskrivning
 MANUELL FOKUS	Fokusera manuellt genom att använda objektivets fokusering. Välj för manuell styrning av fokus eller i situationer där kameran inte kan fokusera med autofokus (80).
 KONTIN. AF	Fokus justeras kontinuerligt för att hantera förändringar i avståndet till motivet när avtryckaren är nedtryckt halvvägs. Använd för motiv i rörelse.
 SINGEL AF	Fokus är låst så länge avtryckaren är nedtryckt halvvägs. Välj för orörliga motiv.

- Oavsett vilket alternativ du väljer kommer manuell fokusering att användas när objektivet är i manuellt fokusläge.
- Om **PÅ** väljs för **AF/MF INSTÄLLNING > FÖR-AF** kommer fokus att justeras kontinuerligt i läge **AF-S** och **AF-C** även då du inte trycker på avtryckaren.









Alternativ för autofokus (AF-läge)

Fokus kan anpassas till vitt skilda motiv genom att ändra kombinationen av inställningar som valts för fokus och AF-läget.

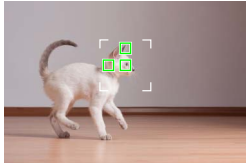
- 1 Tryck på **MENU/OK** och gå till fotograferingsmenyn.
- 2 Välj  **AF/MF INSTÄLLNING > AF LÄGE**.
- 3 Välj ett AF-läge.

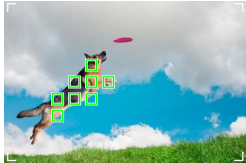
Hur kameran fokuserar beror på fokusläget.

Fokusläge (SINGEL AF)

Alternativ	Beskrivning	Exempelbild
 ENSKILD PUNKT	Kameran fokuserar på motivet i den valda fokuspunkten. Använd för exakt fokusering på valt motiv.	
 ZON	Kameran fokuserar på motivet i den valda fokuszonen. Fokuszoner inkluderar flera fokuspunkter, vilket gör det lättare att fokusera på motiv i rörelse.	
 BRED	Kameran fokuserar automatiskt på högkontrastmotiv. Displayen visar områden i fokus.	
 ALLA	Rotera den bakre kommandoratten i displayen för val av fokuspunkt (77, 78) för att gå igenom AF-lägen i följande ordning:  ENSKILD PUNKT ,  ZON , och  BRED .	

Fokusläge  (KONTIN. AF)

Alternativ	Beskrivning	Exempelbild
 ENSKILD PUNKT	Fokus följer motiv på vald fokuspunkt. Används för motiv som rör sig mot eller bort från kameran.	
 ZON	Fokus följer motiv i vald fokuszon. Används för motiv som rör sig relativt förutsägbart.	
 SPÅRNING	Fokus följer motiv som rör sig genom ett stort bildområde.	
 ALLA	Roterar den bakre kommandoratten i displayen för val av fokuspunkt (77, 78) för att gå igenom AF-lägen i följande ordning:  ENSKILD PUNKT ,  ZON , och  SPÅRNING .	

Val av fokuspunkt

Välj en fokuspunkt för autofokus.

Visa fokuspunktdisplayen







- 1 Tryck på **MENU/OK** och gå till fotograferingsmenyn.
- 2 Välj  **AF/MF INSTÄLLNING** > **FOKUSOMRÅDE** för att visa fokuspunktdisplayen.
- 3 Använd fokusknappen (fokusreglage) och den bakre kommandoratten för att välja fokusområde.

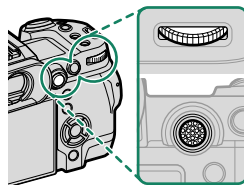







 Fokuspunkten kan också väljas med pekskärmkontrollerna (☰ 31).

Välja fokuspunkt

Använd fokusknappen (fokusspaken) för att välja fokuspunkt och den bakre kommandoratten för att välja storlek på fokusramen. Proceduren varierar utifrån det alternativ som valts för AF-läge.









AF-läge	Fokusknapp		Bakre kommandoratt	DISP/BACK-knapp
		 Luta	 Tryck på	 Vrid
	Välj fokuspunkt	Välj den markerade fokuspunkten	Välj mellan 6 bildstorlekar	Välj fokuspunkt i mitten
			Välj mellan 3 bildstorlekar	
			—	

- Manuellt val av fokuseringspunkt är inte tillgängligt om  **BRED/SPÅRNING** väljs i fokusläge .
- Om  **ALLA** väljs för AF-läget kan du vrida den bakre kommandoratten i visningen för val av fokuspunkt för att rulla genom de olika fokuslägen enligt följande ordning:  **ENSKILD PUNKT** (6 ramstorlekar),  **ZON** (3 ramstorlekar) och antingen  **BRED** (fokusläge ) eller  **SPÅRNING** (fokusläge )

Fokuspunktdisplayen

Fokuspunktdisplayen varierar beroende på alternativet som valts för AF-läge.

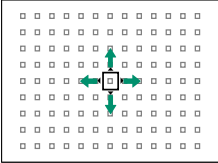
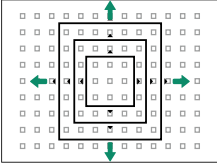
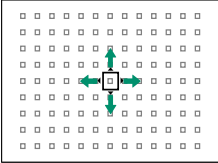
 Fokusramar visas med små rutor (□), fokuszoner med de stora rutorna.

AF-läge		
 ENSKILD PUNKT	 ZON	 BRED/SPÅRNING
		
Antal tillgängliga punkter går att välja genom  AF/MF INSTÄLLNING > ANTAL FOKUSPUNKTER.	Välj mellan zoner med 7×7, 5×5 eller 3×3 fokuspunkter.	Placera fokusramen över det motiv du vill följa med kontinuerlig AF.

Autofokus

Även om kameran har ett autofokussystem med högprecision kan den ha svårt att fokusera på motiv som listas nedan.

- Mycket blanka motiv såsom speglar eller bilarosser.
- Motiv som fotograferas genom ett fönster eller annat reflekterande föremål.
- Mörka motiv och motiv som absorberar snarare än reflekterar ljus, såsom hår eller päls.
- Osubstantiella motiv såsom rök eller eld.
- Motiv som visar få kontraster mot bakgrunden.
- Motiv som är framför eller bakom ett objekt med hög kontrast som också är i fokusområdet (till exempel, ett motiv fotograferat mot en bakgrund av högt kontrasterande element).

Kontrollera fokus

För att zooma in på det aktuella fokusområdet för exakt fokusering trycker du på mitten av fokusknappen (fokusreglaget). Tryck upp till två gånger till för att zooma in ytterligare och en fjärde gång för att avbryta zoomning.

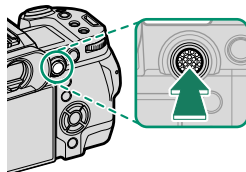

Normal visning



Fokuszoom



- I fokusläge **MF-S** kan zoomning justeras genom att vrida den bakre kommandoratten.
- I fokusläge **MF-S** väljer du **ENSKILD PUNKT** för **AF LÄGE**.
- Fokuszoom är inte tillgängligt i fokusläge **MF-L** eller när **AF/MF** **INSTÄLLNING > FÖR-AF** är aktiverat.
- Använd **KNAPP-/RATTINSTÄLLNING > FOKUSHANDTAG** **INSTÄLLNING** för att ändra funktionen som styrs från mitten på fokusknappen (fokusreglaget). **KNAPP-/RATTINSTÄLLNING > FUNK. (Fn)-INSTÄL.** kan också användas för att tilldela fokuszoom till andra kontroller.

Manuell fokus

Justera fokus manuellt.

- 1 Välj **MANUELL FOKUS** för **MF AF/MF** **INSTÄLLNING > FOKUSLÄGE**.



- 2 Fokusera manuellt genom att använda objektivets fokusring. Vrid ringen åt vänster för att minska fokusavståndet, åt höger för att öka.

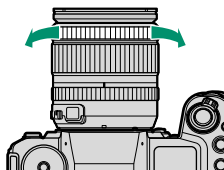

- 3 Ta bilder.

- Använd **KNAPP-/RATTINSTÄLLNING > INSTÄLLNING FÖR OBJEKTIVETS ZOOM/FOKUS** för att ändra åt vilket håll fokusringen roterar.
- Oavsett vilket alternativ du väljer kommer manuell fokusering att användas när objektivet är i manuell fokusläge.

Kontrollera fokus

Olika alternativ finns tillgängliga för att kontrollera fokus i manuellt fokusläge.

Den manuella fokusindikatorn

Den vita linjen indikerar avståndet till motivet i fokusområdet (i meter eller fot i enlighet med det alternativ som valts för **SKÄRMINSTÄLLNING > MÅTTENHETER – FOKUSSKALA** i inställningsmenyn), den blå indikatorn skärpedjupet, eller med andra ord avståndet framför och bakom motivet som verkar vara i fokus.

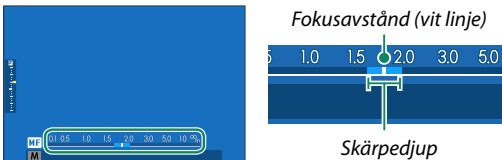

- Om både **AF-AVSTÅNDSINDIKATOR** och **MF-AVSTÅNDSINDIKATOR** väljs i **SKÄRMINSTÄLLNING > ANP. BILD.INST..**-listan kan den manuella fokusindikeringen också visas med indikatorn för skärpedjup i standarddisplayen. Använd **DISP/BACK**-knappen för att visa standardindikatorer.
- Använd alternativet **AF/MF INSTÄLLNING > SKALA FÖR SKÄRPEDJUP** för att välja hur skärpedjupet ska visas. Välj **BAS FÖR FILMFORMAT** för att få hjälp med praktiska bedömningar av skärpedjupet för bilder som ska användas för tryck och liknande eller **PIXELBAS** för att få hjälp med att bedöma skärpedjupet för bilder som ska användas högupplöst på datorer och andra elektroniska skärmar.

Fokuszoom

Om **PÅ** har valts för **AF/MF INSTÄLLNING > FOKUS KONTROLL** zoomar kameran automatiskt in på det valda fokusområdet när du vrider på fokusringen. Tryck mitt på fokusknappen (fokusreglaget) för att avbryta zoomningen.



- Använd fokusknappen (fokusreglaget) för att välja ett annat fokusområde.
- Om **AV** eller **FOKUS ACCENTUERING** väljs för **AF/MF INSTÄLLNING > MAN. FOKUSHJÄLP** så kan zoomen justeras genom att vrida den bakre kommandoratten. Zoom kan inte justeras när **DIGITALT DELAD BILD** eller **DIGITAL MIKROPRISMA** är vald.

Känslighet

Justera kamerans ljuskänslighet.

Tryck på **ISO**-knappen för att visa känslighetsinställningarna.

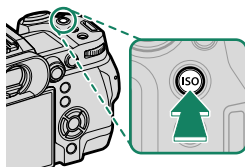

Alternativ	Beskrivning
AUTO1 AUTO2 AUTO3	Känslighet justeras automatiskt beroende på fotograferingsförhållandena i enlighet med kombinationen av standard- och högsta känslighet och minsta slutartid som valts för FOTOGRAFERING INSTÄLLNING > ISO . Välj från AUTO1 , AUTO2 och AUTO3 (84).
160–12800	Justera känsligheten manuellt. Valt värde visas i displayen.
L (80/100/125) H (25600/51200)	Välj för speciella situationer. Observera att brus kan uppträda i bilder tagna med H , medan L minskar dynamiskt omfång.

 Känsligheten återställs inte när kameran stängs av.

Justera känsligheten

Höga värden kan användas för att minska oskärpa när belysningen är svag, medan lägre värden tillåter längre slutartider eller större bländare i starkt ljus, men observera att brus kan uppträda i bilder tagna med hög känslighet.

AUTO

Välj grundläggande känslighet, maximal känslighet och minimal slutartid för **AUTO1**, **AUTO2** och **AUTO3**.

Objekt	Alternativ	Standard		
		AUTO1	AUTO2	AUTO3
STANDARD KÄNSLIGHET	160–12800	160		
MAX. KÄNSLIGHET	400–12800	800	3200	12800
MIN.SLUTTID	1/500–1/4 SEK, AUTO	AUTO		

Kameran väljer automatiskt en känslighet mellan standard- och maxvärdet; känsligheten höjs endast över standardvärdet om den slutartid som krävs för optimal exponering skulle vara längre än det värde som valts för **MIN.SLUTTID**.









- Om värdet som valts för **STANDARD KÄNSLIGHET** är högre än värdet som valts för **MAX. KÄNSLIGHET**, **STANDARD KÄNSLIGHET** kommer att ställas in på värdet som valts för **MAX. KÄNSLIGHET**.
- Kameran kan välja en slutartid som är långsammare än **MIN.SLUTTID** om bilder fortfarande kan vara underexponerade med det värde som valts för **MAX. KÄNSLIGHET**.
- Om **AUTO** har valts för **MIN. SLUTTID** väljer kameran automatiskt minimum slutartid. Minimum slutartid påverkas inte av alternativet som valts för bildstabilisering.



Mätning

Välj hur kameran mäter exponeringen.

FOTOGRAFERING INSTÄLLNING > LJUSMÄTMETOD erbjuder ett urval av följande alternativ för mätning:

 Det valda alternativet aktiveras bara om **AV** väljs för  **SPÅRA ANSIKTE/ ÖGON INST.** och **MOTIVIGENKÄNNINGSINSTÄLLN.** i menyn  **AF/MF INSTÄLLNING.**

Läge	Beskrivning
 MULTI	Kameran bestämmer omedelbart exponering baserat på en analys av komposition, färg- och ljusstyrkefördelning. Rekommenderas i de flesta situationer.
 CENTERVIKTAD	Kameran mäter ljuset på hela bilden men lägger största vikt vid området i mitten.
 SPOT	Kameran mäter ljusförhållandena i ett område som motsvarar 2 % av bilden. Rekommenderas när motivet är i motljus samt i andra situationer där bakgrunden är mycket ljusare eller mörkare än huvudmotiv.
 MEDELVÄRDE	Exponering ställs in på medelvärdet för hela bilden. Ger konsekvent exponering över flera bilder med samma belysning och är särskilt effektiv för landskap och porträtt av motiv klädda i svart eller vitt.

 För att mäta motivet i det valda fokusområdet, välj **PÅ** för  **AF/MF INSTÄLLNING > INTERLÅS SPOT AE & FOKUS** (📖 123).

Exponeringskompensation

Justera exponering.

Vrid på den bakre kommandoratten för att justera exponeringen.

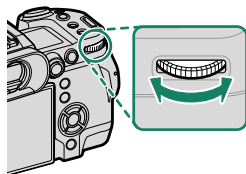

- Kommandoratten som ska användas för denna funktion kan väljas med **KNAPP-/RATTINSTÄLLNING > KOMMANDOREGLAGEINST.**
- I manuellt läge kan exponeringen justeras genom att vrida den främre eller bakre kommandoratten efter att ha du har tryckt på det reglage som **NÄR INSTÄLLT TILL M (PÅ/AV-BRYTARE)** tilldelats.

- Hur mycket kompensation som finns tillgänglig beror på fotograferingsläget.
- Exponeringskompensation kan förhandsgranskas i fotograferingsdisplayen, även om displayen kanske inte korrekt återspeglar effekterna om:
 - mängden exponeringskompensation överstiger ± 3 EV,
 - **200 200%** eller **400 400%** är valt för **DYNAMISKT OMFÅNG**, eller
 - **STARK** eller **SVAG** är valt för **PRIORITERA D-OMFÅNG**.Exponeringskompensation kan fortfarande förhandsgranskas i sökaren eller LCD-skärmen genom att trycka in avtryckaren halvvägs. I filmläge kanske displayen inte återspeglar effekterna av exponeringskompensation vid F-loginspelning eller när **200 200%** eller **400 400%** har valts för **DYNAMISKT OMFÅNG**. En exakt förhandsgranskning kan erhållas genom att välja läge **M** och justera exponeringen direkt.

Fokus-/exponeringslås

Fokus och exponering låses när avtryckaren trycks ned halvvägs.

- 1 Placera motivet i fokusområdet och tryck ned avtryckaren halvvägs för att låsa fokus och exponering. Fokus och exponering låses medan avtryckaren är nedtryckt halvvägs (AF/AE-lås).

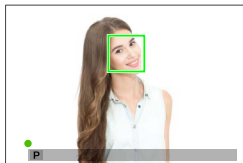

- 2 Tryck ned knappen hela vägen.

 Fokuslås och exponeringslås via avtryckaren är endast tillgängliga när **ON** är valt för **KNAPP-/RATTINSTÄLLNING > SLUTARE AF, SLUTARE AE.**

Andra reglage

Fokus och exponering kan också låsas med **AEL**- och **AFON**-knapparna. Med standardinställningarna kan du använda **AEL**-knappen för att låsa exponeringen utan att låsa fokus. Om **AFON**-knappen tilldelas **AF ENDAST LÅS** kan den på samma sätt användas för att låsa fokus utan att låsa exponeringen.

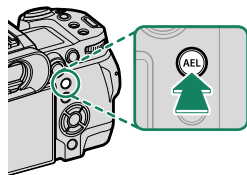

AEL-knapp (exponeringslås)

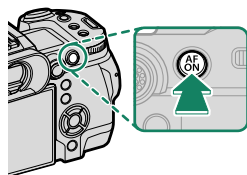

AFON-knapp

- Medan det tilldelade reglaget trycks in avslutas låsningen inte om avtryckaren trycks in halvvägs.
- Om **AE/AF-LÅS VÄXLA PÅ/AV** är valt för **☑ KNAPP-/RATTINSTÄLLNING > AE/AF-LÅSLÄGE** kan låset endast avslutas genom att trycka på reglaget en andra gång.

- ☑ • Fokusreglaget (fokusknappen) kan användas för att flytta fokuspunkten när exponeringslåset är aktivt.
- **AEL**- och **AFON**-knapparna kan tilldelas andra funktioner med hjälp av **☑ KNAPP-/RATTINSTÄLLNING > FUNK.(Fn)-INSTÄL.** Exponering och fokuslås kan även tilldelas andra knappar (📖 138).



Visa bilder

Bilder kan visas i sökaren eller LCD-monitorn.

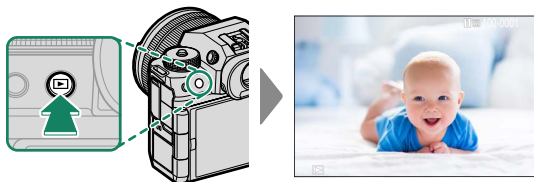

För att visa bilder i helskärmsläge, tryck på .



Ytterligare bilder kan visas genom att trycka på fokusknappen (fokusreglaget) åt vänster eller höger eller vrida den främre kommandoratten. Tryck på fokusknappen eller vrid ratten åt höger för att visa bilder i den ordning de spelades in, åt vänster för att visa bilder i omvänd ordning. Håll fokusknappen nedtryckt för att bläddra snabbt till önskad skärm.

-  Bilder som är tagna med andra kameror är märkta med  ("presentbild")-ikon för att varna för att de kanske inte visas korrekt och att visningszoom kanske inte är tillgänglig.
- För att visa bilder på en tv, som är ansluten via HDMI, i stället för på kamerans monitor trycker du på -knappen.

Två minneskort

Om två minneskort används kan du trycka och hålla ned -knappen för att välja vilket minneskort som ska användas vid visning. Det går även att välja ett minneskort genom alternativet  **REPRISMENY > BYT PLATS.**

Radera bilder

Använd -knappen för att radera bilder.

 Raderade bilder kan inte återställas. Skydda viktiga bilder eller kopiera dem till en dator eller annan lagringsenhet innan du fortsätter.

- 1 Med en bild som visas i helskärm, tryck på -knappen och välj **BILD**.

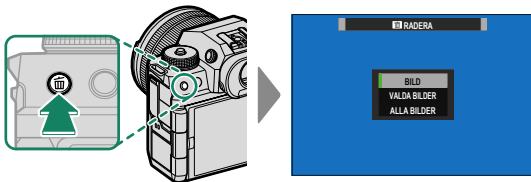

- 2 Tryck fokusknappen (fokusreglaget) åt vänster eller åt höger för att bläddra genom bilderna och tryck på **MENU/OK** för att radera (ingen bekräftelsedialogruta visas). Upprepa för att radera ytterligare bilder.

 • Skyddade bilder kan inte raderas. Ta bort skyddet från de bilder du vill radera (📖 132).



• Bilder kan också tas bort från menyerna med hjälp av  **REPRISMENY** > **RADERA** alternativ (📖 132).

Filminspelning och uppspelning **4**

Spela in filmer

Spela in filmer med ljud.

Spela in filmer

Du kan spela in filmer genom att trycka på  (filminspelning) eller vrida lägesväljaren till  (filmläge).

-knappen (filminspelning)

Använd -knappen (filminspelning) för att snabbt och enkelt spela in film när kameran är i läget för stillbildsfotografering.

 Kameran väljer automatiskt **KONTIN. AF** som fokuseringsläge.

- 1 Tryck på -knappen för att starta inspelningen.

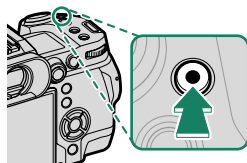

- En inspelningsindikator () visas medan inspelning pågår.
- Återstående tid visas på en nedräkningsvisning, medan en annan visning räknar upp för att visa inspelningstiden.

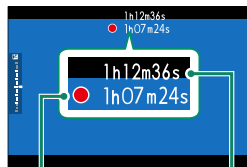

Inspelningstid

Återstående tid

- 2 Tryck på  en gång till för att avsluta inspelningen. Inspe­lingen avslutas automatiskt när den maximala längden uppnåtts eller när minneskortet är fullt.

🎥-läget (filmläge)

För större kontroll över kamerainställningarna ska du vrida lägesväljaren till 🎥 (filmläge) och spela in filmer med hjälp av avtryckaren.

1 Vrid lägesväljaren till 🎥 (filmläge).

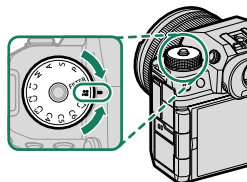

⚠️ Vrid endast på lägesväljaren efter att du har tryckt på låsknappen för att frigöra ratten.

2 Tryck på avtryckaren för att starta inspelningen.

- En inspelningsindikator (●) visas medan inspelning pågår.
- Återstående tid visas på en nedräkningsvisning, medan en annan visning räknar upp för att visa inspelningstiden.

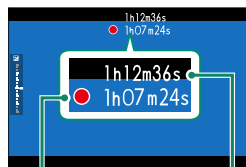

Inspelningstid

Återstående tid

3 Tryck på avtryckaren en gång till för att stoppa inspelningen. Inspelningen avslutas automatiskt när den maximala längden uppnåtts eller när minneskortet är fullt.

- ⚠️
- Ljud spelas in via den inbyggda mikrofonen eller en valfri extern mikrofon. Täck inte över mikrofonen under inspelning.
 - Observera att mikrofonen kan fånga upp objektivbrus och andra ljud från kameran under inspelning.
 - Vertikala eller horisontella streck kan synas i filmer som innehåller mycket ljusa motiv. Detta är normalt och tyder inte på något fel.



- Indikatorlampan lyser medan inspelning pågår (alternativet **FILMINSTÄLLNING > LJUSKONTROLL** kan användas för att välja lampan—indikator eller AF-hjälp—som lyser under filminspelning och om lampan blinkar eller lyser stadigt). Under inspelning kan du ändra exponeringskompensation med upp till ± 2 EV och justera zoom med hjälp av zoomringen på objektivet (om tillgänglig).
- Medan inspelning pågår kan du:
 - Justera känsligheten
 - Fokusera om med någon av följande metoder:
 - Tryck ned avtryckaren halvvägs
 - Tryck på en funktionsknapp till vilken **AF-PÅ** är tilldelad
 - Använd pekskärmsreglage
 - Visa ett histogram eller en artificiell horisont genom att trycka på knappen som **HISTOGRAM** eller **BRYTARE FÖR ELEKTRONISK NIVÅ** har tilldelats till
- Inspelning kan vara otillgänglig vid vissa inställningar, medan inställningar kanske inte gäller under inspelning i andra fall.
- För att välja fokusområde för filminspelning, välj **AF/MF INSTÄLLNING > FOKUSOMRÅDE** och använd fokusknappen (fokusreglaget) och bakre kommandoreglaget (76).

Temperaturvarningar

Kameran stängs automatiskt av för att skydda sig själv om dess temperatur eller batteriets temperatur stiger för mycket. Om en temperaturvarning visas kan bilden bli brusig. Stäng av kameran och vänta tills den svalnat innan du sätter på den igen.

Använda en extern mikrofon

Ljud kan spelas in med externa mikrofoner som ansluts via uttagen med en diameter på 3,5 mm; mikrofoner som kräver busseffekt kan inte användas. Se mikrofonens bruksanvisning för mer information.

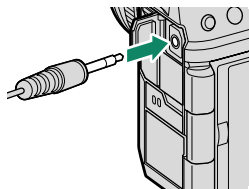





**XLR-mikrofonadapterar**

Kameran kan användas med TEAC TASCAM CA-XLR2d-F XLR-mikrofonadapterar. För mer information, besök TASCAM-webbplatsen.

https://tascam.jp/int/product/ca-xlr2d/#CA-XLR2d_Website

Justera filminställningar

Filminställningar kan justeras från filmmenyerna eller med alternativet  **FILMINSTÄLLNING** i fotomenyerna (📖 28).

- Använd alternativet  **FILMINSTÄLLNING** i fotomenyerna för att snabbt justera inställningar när du spelar in filmer via  (filminspelning)-knappen (📖 125).
- Filmmenyerna innehåller alternativ för användning när du spelar in filmer via slutarknappen i  (film)-läge (📖 126).
- Inställningar såsom bildfrekvens och bildstorlek kan justeras med **FILMLÄGE**.
- Använd **MEDIEINSPELNINGINSTÄLLNINGAR** för inställningar såsom val av filtyp, bithastighet och vilken kortplats som ska prioriteras.
- Fokusläge väljs med  **AF/MF INSTÄLLNING** >  **FOKUSLÄGE** i filmmenyerna. Oavsett vilket alternativ som valts växlar kameran automatiskt till **KONTIN. AF** när **SPÅRA ANSIKTE PÅ** eller **MOTIVIGENKÄNNING PÅ** är valt för  **AF/MF INSTÄLLNING** >  **SPÅRA ANSIKTE/ÖGON INST.** eller **MOTIVIGENKÄNNINGSINSTÄLLN.** Observera att om **MANUELL FOKUS** väljs när **SPÅRA ANSIKTE PÅ** eller **MOTIVIGENKÄNNING PÅ** är valt, inaktiveras ansiktsspårning och motivigenkänning.

-  • Ändringar som gjorts med alternativet  **FILMINSTÄLLNING** i bildmenyerna gäller också för filmmenyerna. Ändringar som görs i en uppsättning av menyer gäller automatiskt i den andra.
- Vilken typ av minneskort som stöds varierar beroende på vilket alternativ som valts för  **FILMINSTÄLLNING** > **MEDIEINSPELNINGINSTÄLLNINGAR**.
 - Spela in ProRes-filmer på CFexpress-kort.
 - Filmer med en bithastighet på 720 Mbit/s kan spelas in på CFexpress-kort eller minneskort med en videohastighetsklass på V90 eller bättre.
 - Filmer med en bithastighet på 360 Mbit/s kan spelas in på CFexpress-kort eller minneskort med en videohastighetsklass på V60 eller bättre.
 - Filmer med en bithastighet på 100 eller 200 Mbit/s kan spelas in på CFexpress-kort eller minneskort med en UHS-hastighetsklass på 3 eller bättre.

Skärpedjup

Välj låga f-nummer för att mjuka upp bakgrundsdetaljer. Bländaren kan justeras när **A** (bländarprioriterad AE) eller **M** (manuell) har valts för

 **FILMINSTÄLLNING** > **FOTOLÄGE**.

Visa filmer

Visa filmer på kameran.

I helskärmuppspelning identifieras filmer genom en -ikon. Tryck fokusknappen (fokusreglaget) nedåt för att starta filmuppspelningen.

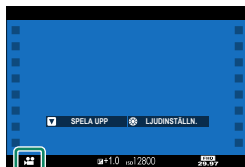

Följande åtgärder kan utföras medan en film visas:

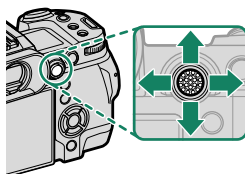

Fokusknapp (fokusreglage)	Helskärm bildvisning	Uppspelning pågår (▶)	Uppspelningen pausad (⏸)
Upp	Visa fotoinformation	Avsluta uppspelning	
Ner	Starta uppspelningen	Pausa uppspelning	Start/återuppta uppspelning
Vänster/höger	Visa andra bilder	Justera hastigheten	Enkelbild bakåt/framåt

Förloppet visas i displayen under uppspelning.

 Täck inte över högtalaren vid uppspelning.



- Tryck på **MENU/OK** för att pausa uppspelningen och visa volymkontroller. Tryck fokusknappen (fokusreglage) uppåt eller nedåt för att justera volymen; tryck på **MENU/OK** igen för att återuppta uppspelningen. Volymen kan även justeras genom **LJUDINSTÄLLNING > UPPSPELNING VOL..**
- För att visa filmer på en tv, som är ansluten via HDMI, i stället för på kameran monitor trycker du på -knappen.

Anslutningar

5

Översikt

Detta kapitel beskriver funktioner som bland annat kan användas för att överföra bilder till, eller för att fjärrstyra kameran och ta bilder från, en smartphone eller dator.



Dessa funktioner beskrivs här endast i ett sammandrag. För mer information, besök webbplatsen nedan.

https://fujifilm-dsc.com/en-int/manual/x-h2s_connection/

Funktioner som stöds

Den här kameran stöder följande funktioner:

Funktion	Beskrivning	
Ansluta till smartphone-appen	Anslut till smartphones via Bluetooth® och ladda upp bilder eller kontrollera kameran via fjärrstyrning medan din smartphone visar vyn genom objektivet.	102
USB-kortläsare	Anslut en kortläsare till en dator eller smartphone via USB och kopiera bilder från minneskort.	105
Webbkamera	Anslut kameran till en dator via USB för att använda den som en webbkamera.	110
instax-skrivare	Skriv ut bilder på anslutna instax-skrivare.	111
Länkad fotografering	Ta bilder från en dator till vilken kameran är ansluten ("länkad") via trådlöst nätverk eller USB. Du kan också ansluta via ett trådbundet nätverk med hjälp av en FT-XH-filsändare (tillval).	113
FTP-överföring	Överför bilder till FTP-servrar med hjälp av FT-XH-filsändaren (tillval).	—
RAW-behandling	Ta tillvara på kraften hos kamerans bildbehandlingsmotor vid behandling av RAW-bilder på en dator.	115
Spara och ladda inställningar	Spara kamerainställningar till, eller ladda befintliga inställningar från, en dator.	116
Fjärrstyrd filminspelning med en webbläsare	Fjärrstyr kameran och spela in filmer från en dator eller en smartphone som är ansluten via FT-XH-filsändaren (tillval).	117

Anslutningsinställningar

Anslutningar till andra enheter görs via inställningar som antingen väljs i en lista över befintliga anslutningsprofiler med **VÄL ANSLUTNING SIN ST.** eller som skapas med **SKAPA/REDIGERA ANSL-IN ST.**

Ansluta till smartphones (Bluetooth)

Anslut kameran till en smartphone via Bluetooth® för att kopiera bilder till en smartphone eller fjärrstyra kameran samtidigt som du förhandsgranskar vyn genom objektivet i smartphone-skärmen.

 Kameran växlar automatiskt till en trådlös nätverksanslutning när du kopierar bilder till en smartphone.

Installera smartphone-appar

Innan du etablerar en anslutning mellan en smartphone och kameran måste du installera minst en dedikerad smartphone-app. Besök följande webbplats och installera önskade appar på din telefon.

<https://app.fujifilm-dsc.com/>





 Vilka appar som är tillgängliga varierar beroende på smarttelefonens operativsystem.

5 Ansluta till en smartphone

Parkoppla kameran med din smartphone och anslut via Bluetooth®.

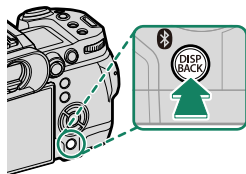
- 1 Tryck på knappen  (Bluetooth) när kameran är i fotograferingsläge.



 Du kan också fortsätta direkt till steg 3 genom att hålla -knappen intryckt under uppspelning.

- 2 Markera **Bluetooth** och tryck på **MENU/OK**.



- 3 Markera **PARKOPPLING** och tryck på **MENU/OK**.

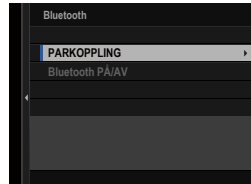

- 4 Starta appen på din smartphone och parkoppla den med kameran.

Mer information finns tillgänglig på följande webbplats:
<https://app.fujifilm-dsc.com/>

När parkopplingen är klar kommer kameran och smarttelefonen automatiskt att ansluta via Bluetooth. En vit Bluetooth-ikon visas på kameradisplayen när en anslutning har upprättats.

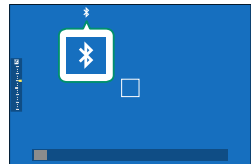

- När enheterna har parkopplats kommer smarttelefonen automatiskt att ansluta till kameran när appen startas.
- Genom att inaktivera Bluetooth när kameran inte är ansluten till en smartphone minskas batteriets urladdning.

Använda smartphone-appen

Innan du startar smartphone-appen ska du välja **1:UNIVERSELL
INSTÄLLNING** för **VÄLJ ANSLUTNINGSSINST.**

Ansluta till smartphones (USB)

Anslut till smartphones och datorer via USB för att överföra bilder från kameran.

Kopiera bilder till en smartphone

Innan du ansluter till en smartphone för att överföra bilder via USB ska du välja **AUTOMATISK** eller **STRÖMFÖRS. AV/KOM PÅ** för **USB-STRÖM-/KOMMINST.** i nätverks-/USB-inställningsmenyn.

För kunder som använder Android-enheter

Hur du ansluter kameran beror på typen av USB-kontakt som din smartphone är utrustad med.

Typ-C

Använd den medföljande USB-kabeln.

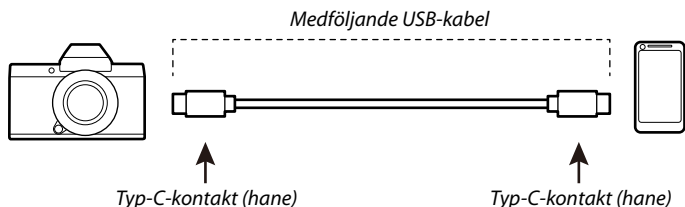

Mikro-B

Använd en USB-on-the-go-kabel (OTG).

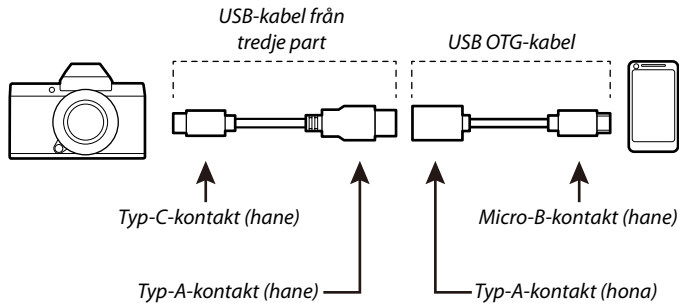

- ❗ • Din smartphone måste stödja USB OTG.
- De önskade resultaten kan inte uppnås med en USB typ-C-till-Mikro-B-kabel. Använd en OTG-kabel.

- 1 Välj antingen **AUTOMATISK** eller **STRÖMFÖRS. AV/KOM PÅ** för **USB-STRÖM-/KOMMINST.** i nätverks-/USB-inställningsmenyn.
- 2 Välj **2: USB-KORTLÄSARE** för **VÄLJ ANSLUTNING SINST.**
- 3 Anslut kameran och din smartphone till datorn med en USB-kabel.
 - 📁 Om smarttelefonen ber om tillstånd för en annan app än "Camera Importer" att få åtkomst till kameran, trycker du på "Avbryt" och går vidare till nästa steg.
- 4 Klicka på meddelandet "Ansluten till USB PTP" på din smartphone.

- 5 Välj "Camera Importer" bland de rekommenderade apparna. Appen startar automatiskt så att du kan importera bilder och filmer till din smartphone.

 Försök igen från steg 3 om meddelandet "Ingen MTP-enhet ansluten" visas på appen.

För kunder som använder iOS

Använd en kameraadapter. Eftersom kameran är utrustad med en USB typ-C-kontakt behöver du tillhandahålla en kabel med en USB typ-A-kontakt för anslutning till kameraadaptern.

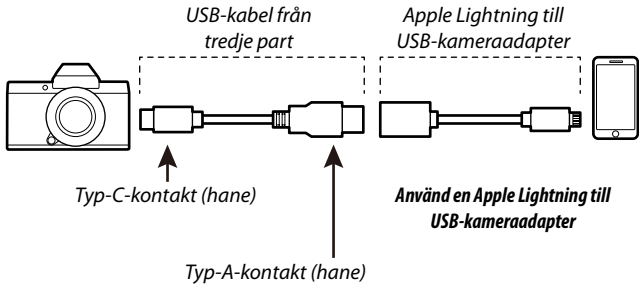

- 1 Välj **STRÖMFÖRS. AV/KOM PÅ** för **USB-STRÖM-/KOMMINST.** i nätverks-/USB-inställningsmenyn.
- 2 Välj **2: USB-KORTLÄSARE** för **VÄLJ ANSLUTNINGINST.**
- 3 Anslut kameran och din smartphone till datorn med en USB-kabel.
Starta Photos-appen för att importera fotografier och filmer till din smartphone.

-  • En USB-kabel av typ C till typ C krävs för anslutning till iPad och andra enheter utrustade med USB C-kontakter.
• De önskade resultaten kan inte uppnås med en USB typ-C-till-Lightning-kabel. Använd en kameraadapter.

Ansluta kameran och datorn

- 1 Välj antingen **AUTOMATISK** eller **STRÖMFÖRS. AV/KOM PÅ** för **USB-STRÖM-/KOMMINST.** i nätverks-/USB-inställningsmenyn.
- 2 Välj **2: USB-KORTLÄSARE** för **VÄLJ ANSLUTNINGINST.**
- 3 Stäng av kameran.
- 4 Slå på datorn.
- 5 Anslut en USB-kabel.

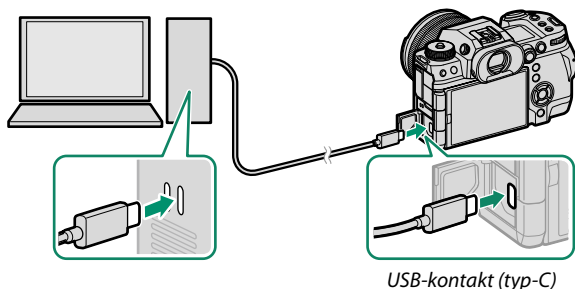

! USB-kabeln får inte vara mer än 1 m lång och ska vara lämplig för dataöverföring.

- 6 Slå på kameran.
- 7 Kopiera bilder till datorn.
 - **Mac OS X/OS X/macOS:** Bilder kan kopieras till datorn med Image Capture (som medföljer din dator) eller andra program. Använd en kortläsare för att kopiera filer med en storlek på över 4 GB.
 - **Windows:** Bilder kan kopieras till din dator med appar som medföljer operativsystemet.



- Stäng av kameran innan du kopplar bort USB-kabeln.
- När du ansluter USB-kablar ska du se till att kontakterna är helt isatta i rätt riktning. Anslut kameran direkt till datorn; använd inte en USB-hubb eller ett tangentbord.
- Strömavbrott under överföring kan leda till förlust av data eller skador på minneskortet. Sätt in ett nytt eller fulladdat batteri innan du ansluter kameran.
- Om ett minneskort som innehåller ett stort antal bilder sätts i kan det uppstå en fördröjning innan programvaran startar och du kan kanske inte importera eller spara bilder. Använd en minneskortsläsare för att överföra bilder.
- Se till att indikatorlampan är av eller lyser grönt innan kameran stängs av.
- Koppla inte ur USB-kabeln medan överföringen pågår. I annat fall kan det leda till förlust av data eller skador på minneskortet.
- Koppla bort kameran innan du sätter i eller tar ur minneskort.
- I vissa fall är det inte möjligt att få tillgång till bilder som sparats på en nätverksserver med hjälp av programvaran på samma sätt som på en stationär dator.
- Ta inte omedelbart bort kameran från systemet eller koppla ur USB-kabeln när meddelande om att kopiering pågår försvinner från datorns bildskärm. Om antalet bilder som kopieras är väldigt stort kan dataöverföringen fortsätta efter att meddelandet har upphört att visas.
- Användaren står för alla avgifter som tas ut av telefonbolaget eller internetleverantören när tjänster som kräver en internetanslutning används.

Använda kameran som en webbkamera

Kameran kan anslutas till en dator för användning som en webbkamera.

- 1 Välj antingen **AUTOMATISK** eller **STRÖMFÖRS. AV/KOM PÅ** för **USB-STRÖM-/KOMMINST.** i nätverks-/USB-inställningsmenyn.
- 2 Välj **6: USB-WEBBKAMERA** för **VÄLJ ANSLUTNING SINST.**
- 3 Anslut kameran till datorn via USB och slå sedan på kameran (📖 108).
- 4 Välj kameran i appen där den ska användas som webbkamera.

instax SHARE-skrivare

Skriv ut bilder från din digitalkamera till instax SHARE-skrivare.

Upprätta en anslutning

Välj **instax SKRIVARANL INST** i nätverks-/USB-inställningsmenyn och ange instax SHARE-skrivarnamn (SSID) och lösenord.

Skrivarnamn (SSID) och lösenord

Skrivarnamnet (SSID) finns på skrivarens undersida; standardlösenordet är "1111". Om du redan har valt ett annat lösenord för att skriva ut från en smartphone, ange det lösenordet i stället.

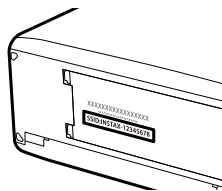

Skriva ut bilder

- 1 Välj **1: UNIVERSELL INSTÄLLNING** för **VÄLJ ANSLUTNINGSPÅ**.
- 2 Sätt på skrivaren.
- 3 Välj **REPRISMEY > instax SKRIVARUTSKRIFT**. Kameran ansluter till skrivaren.
- 4 Använd fokusknappen (fokusreglaget) för att visa den bild du vill skriva ut och tryck på **MENU/OK**.

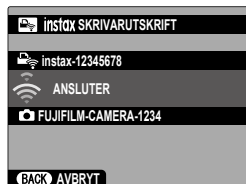

- Bilder som tagits med andra kameror kan inte skrivas ut.
- Området som skrivs ut är mindre än det synliga området på LCD-skärmen.
- Displayerna kan variera beroende på den skrivare som är ansluten.

- 5 Bilden skickas till skrivaren och utskriften startar.

Länkad fotografering

Kameran kan fjärrstyras och bilder kan tas från en dator som är ansluten via USB eller trådlöst eller trådbundet nätverk.



Detta avsnitt täcker endast USB-anslutningar. Besök webbplatsen nedan för information om länkad fotografering via trådlöst eller trådbundet nätverk.

https://fujifilm-dsc.com/en-int/manual/x-h2s_connection/

Länkad fotografering via USB

Anslut kameran till en dator via USB för länkad fotografering.

- 1 Välj antingen **AUTOMATISK** eller **STRÖMFÖRS. AV/KOM PÅ** för **USB-STRÖM-/KOMMINST.** i nätverks-/USB-inställningsmenyn.
- 2 Välj antingen **3: USB-KOPPLAD BILDT. AUTO** eller **4: USB-KOPPLAD BILDT. FAST** för **VÄLJ ANSLUTNINGINST.**



- Om **3: USB-KOPPLAD BILDT. AUTO** har valts aktiveras länkad fotografering automatiskt när datorn till vilken kameran är ansluten slås på. När datorn är avstängd eller inte är ansluten avbryts den länkade fotograferingen och bilder sparas på kamerans minneskort.
- Om kameran kopplas bort från datorn medan **4: USB-KOPPLAD BILDT. FAST** är valt kommer den att fortsätta att fungera i länkat läge och inga bilder kommer att sparas.

- 3 Anslut kameran till datorn via USB och slå sedan på kameran (📖 108).

4 Ta bilder via länkad fotografering. Använd program som "Adobe Lightroom Classic + FUJIFILM Tether Shooting Plug-in" eller "FUJIFILM X Acquire".



- Besök webbplatsen nedan för mer information om länkad fotografering.
<https://app.fujifilm-dsc.com/en/tether/>
- Besök webbplatsen nedan för information om programvaran som används.
<https://fujifilm-x.com/products/software/>

RAW-behandling

Med X RAW STUDIO kan du ta tillvara på kraften hos kamerans bildbehandlingsmotor när du behandlar RAW-bilder på en dator.

- 1 Välj antingen **AUTOMATISK** eller **STRÖMFÖRS. AV/KOM PÅ** för **USB-STRÖM-/KOMMINST.** i nätverks-/USB-inställningsmenyn.
- 2 Välj **5: ÅTERST. USB RAW-KONV./BACKUP** för **VÄLJ ANSLUTNING SINST.**
- 3 Anslut kameran till datorn via USB och slå sedan på kameran (📖 108).
- 4 Starta X RAW STUDIO.
RAW-behandling kan utföras med X RAW STUDIO.



Besök webbplatsen nedan för information om programvaran som används.

<https://fujifilm-x.com/products/software/>

Spara och ladda inställningar

Kamerainställningar kan sparas till, eller laddas från, datorer med FUJIFILM X Acquire.

- 1 Välj antingen **AUTOMATISK** eller **STRÖMFÖRS. AV/KOM PÅ** för **USB-STRÖM-/KOMMINST.** i nätverks-/USB-inställningsmenyn.
- 2 Välj **5: ÅTERST. USB RAW-KONV./BACKUP** för **VÄLJ ANSLUTNINGINST..**
- 3 Anslut kameran till datorn via USB och slå sedan på kameran (📖 108).
- 4 Starta FUJIFILM X Acquire.
Kamerainställningar kan sparas eller laddas med FUJIFILM X Acquire.



Besök webbplatsen nedan för information om programvaran som används.

<https://fujifilm-x.com/products/software/>

Spela in filmer via fjärrstyrning från en webbläsare

Fjärrstyr kameran och spela in filmer från en dator eller en smartphone som är ansluten via FT-XH-filsändaren (tillval). Datorn kan ansluta till upp till fyra kameror.



Besök webbplatsen nedan för information om programvaran som används.



https://fujifilm-dsc.com/en-int/manual/x-h2s_connection/

MEMO

Menylista 6

Fotograferingsmenyerna (Stillbildsfotografering)



Alternativ markerade med både - och -ikoner är tillgängliga i både stillbildsfotograferings- och filminspelningsmenyerna. Ändringar av dessa alternativ i någon av dessa menyer gäller även för alternativen i den andra menyn.

BILDKVALITET INSTÄLLNING

För att visa bildkvalitetsinställningarna, tryck på **MENU/OK** i fotograferingsvyn och välj fliken  (**BILDKVALITET INSTÄLLNING**).

Inställning	Beskrivning
BILDSTORLEK	Välj bildformat och bildförhållande för nya fotografier.
BILDKVALITET	Justera JPEG- eller HEIF-komprimeringsinställningarna eller aktivera eller inaktivera RAW-inspelning.
RAW INSTÄLLNING	Välj alternativ för inspelning av RAW-bilder.
VÄLJ JPEG/HEIF	Välj om bilder ska spelas in i JPEG- eller HEIF-format.
FILMSIMULERING	Välj en färgpalett och tonintervall.
MONOKROM FÄRG	Välj en monokrom ton för fotografier tagna med FILMSIMULERING >  ACROS och  MONOCHROME .
KORNIGHET	Lägg till en kornig effekt.
FÄRG KROM EFFEKT	Öka antalet tillgängliga toner för att återge färger som tenderar att vara mycket mättade, t.ex. röda, gula och gröna.
FÄRGKROMEFFEKT BLÅ	Öka antalet tillgängliga toner för återgivning av blå färger.
VITBALANS	Matcha vitbalansen med ljuskällan, oavsett om den är direkt solljus eller konstgjord belysning.
DYNAMISKT OMFÅNG	Välj ett dynamiskt omfång för fotografier.
PRIORITERA D-OMFÅNG	Minska förlust av detaljer i högdagrar och skuggor för naturliga resultat när du fotograferar motiv med hög kontrast.

Inställning	Beskrivning
TONKURVA	Justera med hänvisning till en tonkurva utseendet på högdagrar eller skuggor, vilket gör dem hårdare eller mjukare.
FÄRG	Justera färgdensiteten.
SKÅRPA	Gör konturer skarpare eller mjukare.
HÖGT ISO BR	Minska brus i bilder tagna med hög känslighet.
KLARHET	Öka definitionen medan du ändrar toner i högdagrar och skuggor så lite som möjligt.
BRUSRED VID LÅNG EXP.	Reducera fläckar i långtidsexponeringar.
OBJEKT.MODUL.OPT.	Reducera den begränsade definitionsförlusten som orsakas av diffraktion vid små bländare.
FÄRGRYMD	Välj färgomfång tillgängligt för färgåtergivning.
PIXELMAPPING	Använd det här alternativet om du upptäcker ljuspunkter i dina bilder.
 ÄNDRA./SPARA ANP. INST.	Spara anpassade inställningar för fotograferingsmenyn.
AUTOMATISK UPPDATERING AV INSTÄLLNINGAR	Välj om de anpassade inställningarna ska uppdateras automatiskt för att återspegla de ändrade inställningarna.
  INSTÄLLN. FÖR ANPASSAT LÅGE	Välj om den aktuella banken med anpassade inställningar ska användas för stillbildsfotografering eller filminspelning.
  ADAPTER INST.	Justera inställningar för M-fattade linser som är anslutna med en valbar FUJIFILM M FATTNINGSadapter.

AF/MF INSTÄLLNING

För att visa AF/MF-inställningarna, tryck på **MENU/OK** i fotoograferingsvyn och välj fliken  (**AF/MF INSTÄLLNING**).

Inställning	Beskrivning
FOKUSOMRÅDE	Välj fokusområde.
FOKUSLÄGE	Välj hur kameran ska fokusera.
AF LÄGE	Välj storlek på fokusområdet.
AF-C ANPASSAD INSTÄLLNING	Välj de fokusspårningsalternativ som ska användas när KONTIN. AF har valts som fokusläge.
SPARA AF LÄGE EFTER RIKTN.	Välj om AF-läget som används när kameran befinner sig i stående orientering ska lagras separat från det som används när kameran används i liggande orientering.
AF-PUNKT DISPLAY  	Välj om enskilda fokusramar visas när ZON eller BRED/SPÅRNING har valts för AF LÄGE .
ANTAL FOKUSPUNKTER	Välj antalet tillgängliga fokuspunkter för val av fokuspunkt.
FÖR-AF	Välj om kameran ska fortsätta att justera fokus även när avtryckaren inte är nedtryckt halvvägs.
 AF BELYSNING	Välj om AF-assistlampan ska lysa för att assistera autofokus.
 SPÅRA ANSIKTE/ÖGON INST.	Välj om kameran ska prioritera människoansikten framför bakgrundsföremål vid inställning av fokus och exponering.
MOTIVIGENKÄNNINGSINSTÄLLN.	Välj om kameran ska prioritera motiv av en vald typ, till exempel djur eller bilar, när du ställer in fokus.
AF+MF	Välj om manuell fokusering ska kunna aktiveras genom att vrida på fokusringen medan fokus är låst.
MAN. FOKUSHJÄLP	Välj hur fokus ska visas i manuellt fokusläge.

Inställning	Beskrivning
FOKUS KONTROLL	Välj om displayen automatiskt ska zooma in på det valda fokusområdet när fokusringen vrids i manuellt fokusläge.
INTERLÅS SPOT AE & FOKUS	Välj om punktmätning ska användas för att mäta fokusramen.
 OMEDELBAR AF-INSTÄLLNING	Välj hur kameran ska fokusera när funktionsknappar som tilldelats funktioner som AF-lås trycks på i det manuella fokuseringsläget.
 SKALA FÖR SKÄRPEDJUP	Välj en skala för skärpedjupet.
PRIORITET AV SLÄPP/FOKUS	Välj om bilder kan tas genom att trycka ned avtryckaren hela vägen när kameran inte har fokuserat.
 AF-AVSTÅNDSBEGRÄNSARE	Begränsa intervallet för tillgängliga fokusavstånd för ökad fokushastighet.
PEKSKÄRM LÄGE	Välj vilka fotograferingsfunktioner som ska utföras med pekkontroller.

FOTOGRAFERING INSTÄLLNING

För att visa fotograferingsalternativen, tryck på **MENU/OK** i fotograferingsvyn och välj fliken  (**FOTOGRAFERING INSTÄLLNING**).

Inställning	Beskrivning
FILTERINSTÄLLNING	Ta bilder med filtereffekter.
SPORTSÖKARLÄGE	Ta bilder med beskärning i mitten av displayen.
FÖRFOTO ES 	Välj om du vill fotografera serier med den elektroniska slutaren när avtryckaren trycks ned halvvägs.
SJÄLVUTLÖSARE	Välj en slutarfördröjning.
SPARA SJÄLV-TIMERINSTÄLLN.	Välj om självutlösarinställningarna ska återställas när kameran stängs av.

Inställning	Beskrivning
SJÄLVUTLÖSARLAMP	Välj om självutlösarlampen ska tändas under fotografering med självutlösare.
INTERVALLTIMERFOTOGR.	Konfigurera kameran för att ta ett valt antal bilder automatiskt vid ett förinställt intervall.
INTERVALLFOTOGR. EXPONERINGSUTJÄMNING	Välj om exponeringen ska justeras automatiskt under intervalltimerfotografering för att förhindra att exponeringen ändras avsevärt mellan bilderna.
AE FÖRGRENINGSINSTÄLLNING GAFFLING.FILMSIMULERING	Justera inställningar för exponeringsgaffling.
FOKUS BKT-INSTÄLLNING LJUSMÄTMETOD	Välj de tre filmsimuleringstyperna som används för filmsimuleringsgaffling.
SLUTARTYP	Justera inställningarna för fokuseringsgaffling.
FLIMMERREDUCERING	Välj hur kameran mäter exponeringen.
FLIMMERLÖS SLUTARHAST. INSTÄLLN.	Välj slutartypen.
BILDSTAB LÄGE	Välj om flimmer i bilder och på displayen ska reduceras vid fotografering i lysrörsbelysning och andra liknande ljuskällor.
ISO	Välj om slutartiden ska kunna justeras i mindre steg för att reducera flimmer i LED-belysning och liknande situationer.
INSTÄLLNINGAR FÖR KYLFLÄKT	Välj om bildstabilisering ska aktiveras.
TRÅDLÖS KOMM.	Justera kamerans ljuskänslighet.
 INSTÄLLNINGAR FÖR KYLFLÄKT	Justera eventuellt inställningarna om du använder en kylfläkt (säljs separat).
 TRÅDLÖS KOMM.	Upprätta trådlösa anslutningar till smartphones, surfplattor eller andra enheter.

BLIXTINSTÄLLNING

För att justera blixialternativen, tryck på **MENU/OK** i fotograferingsvyn och välj fliken  (**BLIXTINSTÄLLNING**).

Inställning	Beskrivning
INSTÄLLNING BLIXTFUNKTION	Justera inställningar som blixstyrningsläge, blixtnivå och blixstyrka.
TAR BORT RÖDA ÖGON	Välj om röda ögon-effekter som orsakas av blixten ska tas bort.
TTL-LÅST LÄGE	Välj ett TTL-låsläge.
INSTÄLLNING LED-LJUS	Välj om du vill använda blixtenhetens LED videolampa (om tillgänglig) som "catchlight" eller AF-hjälpbelysning när du tar bilder.
KOMMENDÖR-INSTÄLLNING	Välj grupper när du använder kamerans blixtenhet som kontrollenhet för Fujifilm optisk trådlös fjärblixtkontroll.
CH INSTÄLLNING	Välj den kanal som ska användas för kommunikation mellan kontrollenheten och fjärblixtenheterna.



FILMINSTÄLLNING

För att visa filmalternativen, tryck på **MENU/OK** i fotograferingsvyn och välj fliken  (**FILMINSTÄLLNING**).

Inställning	Beskrivning
FILMLÄGE	Justera inställningarna för filminspelning.
HÖGHASTIGHETSINSPELNING	Justera inställningarna för höghastighetsfilm.
MEDIEINSPELNINGSINSTÄLLNINGAR	Välj önskade filinställningar för filmläget, inklusive destination, filtyp och komprimering.
 BILDSTABILISERINGSLÄGE	Välj om bildstabilisering ska aktiveras.
 BILDSTABILISERING BOOSTLÄGE	Välj bildstabiliseringsnivå.
LJUDINSTÄLLNING	Justera ljudrelaterade inställningar för filminspelning.



Fotograferingsmenyerna (Filmer)



Alternativ markerade med både - och -ikoner är tillgängliga i både stillbildsfotograferings- och filminspelningsmenyerna. Ändringar av dessa alternativ i någon av dessa menyer gäller även för alternativen i den andra menyn.

FILMINSTÄLLNING

För att visa alternativ för filminspelning, tryck på **MENU/OK** i filminspelningsvyn och välj fliken  (**FILMINSTÄLLNING**).

Inställning	Beskrivning
FILMINSTÄLLNINGSLISTA	Visa de aktuella filminspelningsinställningarna.
FOTOLÄGE	Välj ett fotoläge för filminspelning.
FILMLÄGE	Justera inställningarna för filminspelning.
HÖGHASTIGHETSINSPELNING	Justera inställningarna för höghastighetsfilm.
MEDIEINSPELNINGSINSTÄLLNINGAR	Välj önskade filinställningar för filmläget, inklusive destination, filtyp och komprimering.
HDMI-OUTPUTINSTÄLLNING	Justera inställningarna som ska användas när bilden visas på en HDMI-enhet.
FAST FILMBESKÄRN. FRST.	Välj om filmbeskringen ska vara fast på 1,38:1.
F-Log/HLG-INSPELNING	Välj destinationen för F-Log- och HLG (Hybrid Log-Gamma)-filmer som spelas in medan kameran är ansluten till en HDMI-enhet.
INSTÄLLNING AV DATANIVÅ	Välj signalområdet för filmer som spelats in med kameran.
 LJUSMÄTMETOD	Välj hur kameran mäter exponeringen.
 FLIMMERLÖS SLUTARHAST. INSTÄLLN.	Välj om slutartiden ska kunna justeras i mindre steg för att reducera flimmer i LED-belysning och liknande situationer.

Inställning	Beskrivning
 BILDSTABILISERINGSLÄGE	Välj om bildstabilisering ska aktiveras.
 BILDSTABILISERING BOOSTLÄGE	Välj bildstabiliseringsnivå.
 ISO	Justera kamerans ljuskänslighet.
ZEBRA-INSTÄLLNING	Välj om områden med högdagrar som kan vara överexponerade ska visas med sebraränder i filmlägesdisplayen.
ZEBRA-NIVÅ	Välj ljusstyrkegränsen för visning av zebraränder.
FILMOPTIMERAD KONTR. 	Inställningarna kan justeras med kommandorattarna och pekskärmkontrollerna.
LJUSKONTROLL	Välj lampan (indikator eller AF-hjälp) som lyser under filminspelning och om lampan blinkar eller förblir stabil.
  INSTÄLLNINGAR FÖR KYLFLÄKT	Justera eventuellt inställningarna om du använder en kylfläkt (säljs separat).
 ÄNDRA./SPARA ANP. INST.	Spara anpassade inställningar för fotograferingsmenyn.
 UPPDATERA AUTOM. ANPASSAD INSTÄLLN.	Välj om de anpassade inställningarna ska uppdateras automatiskt för att återspegla de ändrade inställningarna.
  INSTÄLLN. FÖR ANPASSAT LÄGE	Välj om den aktuella banken med anpassade inställningar ska användas för stillbildsfotografering eller filminspelning.
  TRÅDLÖS KOMM.	Upprätta trådlösa anslutningar till smartphones, surfplattor eller andra enheter.



BILDKVALITET INSTÄLLNING

För att visa bildkvalitetsinställningarna, tryck på **MENU/OK** i filminspelningssyn och välj fliken  (**BILDKVALITET INSTÄLLNING**).

Inställning	Beskrivning
 FILMSIMULERING	Välj en filmsimulerings effekt för filminspelning.
 MONOKROM FÄRG	Välj en monokrom ton för filmer tagna med FILMSIMULERING >  ACROS och  MONOCHROME .
 VITBALANS	Matcha vitbalansen med ljuskällan, oavsett om den är direkt solljus eller konstgjord belysning.
 DYNAMISKT OMFÅNG	Välj ett dynamiskt omfång för filminspelning.
 TONKURVA	Justera med hänvisning till en tonkurva utseendet på högdagrar eller skuggor, vilket gör dem hårdare eller mjukare.
 FÄRG	Justera färgdensiteten.
 SKÅRPA	Gör konturer skarpare eller mjukare.
 HÖGT ISO BR	Minska brus i bilder tagna med hög känslighet.
INTERFRAME BRUSREDUCERING	Välj om du vill minska bruset mellan bilderna.
 VINJETTERINGSKOR.	Välj om vinjettering ska reduceras när du spelar in filmer.
 ADAPTER INST.	Justera inställningar för M-fattade linser som är anslutna med en valbar FUJIFILM M FATTNINGSA-DAPTER.

AF/MF INSTÄLLNING

För att visa AF/MF-inställningarna, tryck på **MENU/OK** i filminspelningssyn och välj fliken  (**AF/MF INSTÄLLNING**).

Inställning	Beskrivning
 FOKUSOMRÅDE	Välj fokusområde.
 FOKUSLÄGE	Välj hur kameran ska fokusera.
 AF LÄGE	Välj storlek på fokusområdet.

Inställning	Beskrivning
 AF-C ANPASSAD INSTÄLLNING	Välj fokusspårningsalternativ vid inspelning av filmer med KONTIN. AF valt som fokuseringsläge.
 AF BELYSNING	Välj om AF-assistlampan ska lysa för att assistera autofokus.
 SPÅRA ANSIKTE/ÖGON INST.	Välj om kameran ska prioritera människoansikten framför bakgrundsföremål vid inställning av fokus och exponering.
 MOTIVIGENKÄNNINGSINSTÄLLN.	Välj om kameran ska prioritera motiv av en vald typ, till exempel djur eller bilar, när du ställer in fokus.
 AF+MF	Välj om manuell fokusering ska kunna aktiveras under autofokus genom att vrida på fokusringen.
 MAN. FOKUSHJÄLP	Välj hur fokus ska visas i manuellt fokusläge.
 FOKUS KONTROLL	Välj om displayen automatiskt ska zooma in på det valda fokusområdet när fokusringen vrids i manuellt fokusläge.
 OMEDELBAR AF-INSTÄLLNING	Välj hur kameran ska fokusera när funktionsknappar som tilldelats funktioner som AF-lås trycks på i det manuella fokuseringsläget.
 SKALA FÖR SKÄRPEDJUP	Välj en skala för skärpedjupet.
 AF-AVSTÅNDSBEGRÄNSARE	Begränsa intervallet för tillgängliga fokusavstånd för ökad fokushastighet.
 PEKSKÄRMLÄGE	Välj vilka fotograferingsfunktioner som ska utföras med pekkontroller.
LÅS FOKUSKONTROLL	Välj om fokuszoom ska fortsätta gälla när filminspelning startar.

LJUDINSTÄLLNING

För att visa ljudalternativen, tryck på **MENU/OK** i filminspelningsvyn och välj fliken  (**LJUDINSTÄLLNING**).

Inställning	Beskrivning
JUSTERING INTERN MIKROFON	Justera inspelningsnivån för den inbyggda mikrofonen.
JUSTERING EXTERN MIKROFON	Justera inspelningsnivån för externa mikrofoner.
INSTÄLLNING MIKROFONINGÅNG	Ange vilken typ av ljudenhet som är ansluten till mikrofonuttaget.
MIKROFONGRÄNS	Minskar störningar orsakade av inmatningar som överstiger gränserna för mikrofonens ljudkretsar.
VINDFILTER	Välj om du vill aktivera minskning av vindbrus under filminspelning.
LÅGKAPNINGSFILTER	Välj om du vill reducera lågfrekvent brus under filminspelning.
VOLYM HÖRLURAR	Justera hörlursvolymen.
INSTÄLLNINGAR FÖR XLR-MIKADAPTER	Justera inkanalsinställningarna m.m. för mikrofonen när du använder XLR-mikrofonadapterar.

TIDKODSINSTÄLLNING

För att visa tidkodsinställningarna, tryck på **MENU/OK** i filminspelningsvyn och välj fliken  (**TIDKODSINSTÄLLNING**).

Inställning	Beskrivning
TIDKODSVISNING	Välj om tidskoder ska visas under inspelning och uppspelning av filmer.
STARTTIDSINSTÄLLNING	Välj tidskodens starttid.
RÄKNINGSINSTÄLLNING	Välj om tiden klockas kontinuerligt eller endast under filminspelning.
TA BORT BILD	Välj om kastning av bildrutor ska aktiveras.
HDMI-TIDKODUTSIGNAL	Välj om tidskoder ska matas ut till HDMI-enheter.

Bildvisningsmenyn

Bildvisningsmenyn visas när du trycker på **MENU/OK** i bildvisningsläge.





Inställning	Beskrivning
BYT PLATS	Välj från vilket minneskort bilderna ska visas.
RAW-OMVANDLING	Kopiera RAW-bilder i andra format.
HEIF TILL JPEG/TIFF-KONVERT.	Konvertera HEIF-bilder till JPEG- eller TIFF-format.
RADERA	Radera enskilda bilder, ett antal valda bilder eller alla bilder.
SAMTIDIG RADERING	Välj om den återstående kopian ska raderas samtidigt när du raderar antingen RAW- eller JPEG/HEIF-kopian av bilder som lagras samtidigt på minneskortet i fack 1 och 2 med SEPARAT valt för  INST. AV DATALAG. >  KORTPLATSINSTÄLLNING.
BESKÄR BILD	Skapa en beskuren kopia av den aktuella bilden.
ÄNDRA STORLEK	Skapa en liten kopia av den aktuella bilden.
SKYDDA	Skydda bilder från oavsiktlig radering.
ROTERA BILD	Välj om bilder ska roteras för visning under uppspelning.
INSTÄLLNING AV RÖSTMINNE	Välj om röstmeddelanden ska läggas till fotografier.
BETYG	Betygsätt bilder med stjärnor.
KOPIERA	Kopiera bilder mellan minneskortet på den första och andra kortplatsen.
ÖVERFÖR BILD TILL SMARTPHONE	Välj bilder för senare överföring till en smartphone.
  TRÅDLÖS KOMM.	Upprätta trådlösa anslutningar till smartphones, surfplattor eller andra enheter.

Inställning	Beskrivning
BILDSPEL	Visa bilder i ett automatiskt bildspel.
FOTOBOKSHJÄLP	Skapa böcker med dina favoritbilder.
BILD BESTÄLLNING	Skapa en digital "utskriftsorder" för DPOF-kompatibla skrivare.
instax SKRIVARUTSKRIFT	Skriv ut bilder på Fujifilm instax SHARE-skrivare (säljs separat).
BILDFÖRHÅLLANDE	Välj bildförhållandet för bilder som ska visas på en TV.

Inställningsmenyerna

ANVÄNDARINSTÄLLNING

För att komma åt grundläggande kamerainställningar, tryck på **MENU/OK**, välj fliken  (**STÄLL IN**) och välj **ANVÄNDARINSTÄLLNING**.

Inställning	Beskrivning
FORMATERA	Formatera minneskort.
 OMRÅDESINSTÄLLNING	Välj din plats.
DATUM/TID	Ställ in kameraklockan.
TIDSSKILLNAD	Växla mellan din hemtidszon och tidszonen på din nuvarande position.
 言語/LANG.	Välj ett språk.
 MIN MENY INSTÄLLNING	Redigera objekten som listas på fliken MY (MIN MENY) , en egen anpassad meny med ofta använda fotomenyalternativ.
 MIN MENY INSTÄLLNING	Redigera objekten som listas på fliken MY (MIN MENY) , en egen anpassad meny med ofta använda filmmenyalternativ.
SENSORRENGÖRING	Ta bort damm från kamerans bildsensor.
BATTERIÅLDER	Kontrollera batteriets ålder.
ÅTERSTÄLL	Återställ alternativen för fotograferings- eller inställningsmenyn till standardvärdena.
FÖRESKRIVANDE	Visa elektroniska kopior av produktens modellnummer och andra certifikat.

LJUDINSTÄLLNING

För att komma åt ljudinställningar, tryck på **MENU/OK**, välj fliken **☰ (STÄLL IN)** och välj **LJUDINSTÄLLNING**.

Inställning	Beskrivning
AF PIP-VOLYM	Välj volym för den ljudsignal som hörs när kameran fokuserar.
SJÄLVUTLÖSAR-PIP-VOLYM	Välj volym på den signal som hörs när självutlösaren är aktiv.
LJUDVOLYM	Justera volymen för ljuden som skapas när kamerakontroller används.
MS EF ELEKTRONISK SLUTARLJUDVOLYM	Justera volymen för de ljud som skapas av den mekaniska eller elektroniska slutaren för främre ridå.
MS EF ELEKTRONISK SLUTARLJUD	Välj önskat ljud som ska skapas av den mekaniska eller elektroniska slutaren för främre ridå.
ES ELEKTRONISK SLUTARLJUDVOLYM	Justera volymen för ljuden som skapas av den elektroniska slutaren.
ES ELEKTRONISK SLUTARLJUD	Välj det ljud som hörs från den elektroniska slutaren.
UPPSPELNING VOL.	Justera volymen för uppspelning av filmer.
4ch LJUDUPPSPELNING	Justera ljudinställningarna som önskas när du visar 4-kanalsfilmer.

SKÄRMINSTÄLLNING

För att komma åt visningsinställningar, tryck på **MENU/OK**, välj fliken **☒** (STÄLL IN) och välj **SKÄRMINSTÄLLNING**.

Inställning	Beskrivning
VISNINGSLÄGE INSTÄLLNING	Justera inställningarna för ögonsensorns, EVF:s (elektronisk sökare) eller LCD-skärmens visningslägen.
EVF-LJUSSTYRKA	Justera displayens ljusstyrka i den elektroniska sökaren.
EVF-FÄRG	Justera displayens mättnad i den elektroniska sökaren.
EVF-FÄRGJUSTERING	Justera färgen på displayen i den elektroniska sökaren.
LCD-LJUSSTYRKA	Justera monitorns ljusstyrka.
LCD-FÄRG	Justera monitorns mättnad.
LCD-FÄRGJUSTERING	Justera färgen på displayen i LCD-skärmen.
BILDSKÄRM	Välj hur länge bilder ska visas efter fotografering.
AUTOROTERA SKÄRMAR	Välj om indikatorerna i sökaren och på LCD-skärmen ska roteras för att matcha kamerariktningen.
FÖRHANDSVISA EXP./VB I MANUELLT LÄGE	Välj om du vill aktivera förhandsgranskning av exponering och/eller vitbalans.
NATURLIG LIVE-VY	Välj om inställningarnas effekter ska synas i monitorn.
F-Log VISNINGSSISTANS	Välj om en tonkorrigerad förhandsvisning (motsvarande BT.709) ska visas vid inspelning eller visning av F-Log-filmer.
ELEKTRONISKA NIVÅINSTÄLLNINGAR	Justera inställningarna som ska användas när du tar bilder med visning av en virtuell horisont.
RKTL. F INRMN	Välj ett rutnät för fotoläge.
AUTOROTER. VISN.	Välj om "stående" (porträtt)-bilder ska roteras automatiskt vid visning.

Inställning	Beskrivning
MÅTTENHETER - FOKUSSKALA	Välj de enheter som används för fokusavståndsindikatorn.
BLÄNDARENHET FÖR FILMLINS	Välj om kameran ska visa bländare som ett T-nummer eller ett f/-nummer när ett cineobjektiv (tillval) är monterat.
DUBBEL VISNING-INST.	Välj innehållet i de två fönstren i dubbeldisplayen.
ANP. BILD.INST..	Välj objekten som visas i standardindikatordisplayen.
STORT INDIKATORLÄGE (EVF)	Välj om stora indikatorer ska visas i den elektroniska sökaren.
STORT INDIKATORLÄGE (LCD)	Välj om stora indikatorer ska visas på LCD-skärmen.
STORT IND. SKÄRMINST.	Välj de indikatorer som ska visas när PÅ är vald för STORT INDIKATORLÄGE (EVF) eller STORT INDIKATORLÄGE (LCD) .
JUST. INFORMATIONSKONTRAST	Justera skärmkontrasten.
POSITONS INFO.	Välj om platsinformation som laddats ner från smartphones ska visas.
INSTÄLLNING FÖR TOPPDISPLAY	Välj de indikatorer som ska visas på den sekundära LCD-skärmen.
BAKGRUNDSFÄRG I DELMONITOR	Välj en bakgrundsfärg för den sekundära LCD-skärmen.
 Q-MENYBAKGRUND	Välj en bakgrund för snabbmenyn som du kan använda när du tar bilder.
 Q-MENYBAKGRUND	Välj en bakgrund för snabbmenyn som du kan använda när du spelar in film.

KNAPP-/RATTINSTÄLLNING

För att komma åt kontrollalternativ, tryck på **MENU/OK**, välj fliken  (**STÄLL IN**) och välj **KNAPP-/RATTINSTÄLLNING**.

Inställning	Beskrivning
FOKUSHANDTAG INSTÄLLNING	Välj de funktioner som utförs av fokusknapp (fokusreglage).
 RED./SPARA SNABBMENY	Välj alternativen som visas i snabbmenyn under stillbilds- fotografering.
 RED./SPARA SNABBMENY	Välj alternativen som visas i snabbmenyn under film- spelning.
FUNK.(Fn)-INSTÄL.	Välj funktioner för funktionsknapparna.
POWER ZOOM FUNKTIONINSTÄLLNINGAR (Fn)	Välj de funktioner som funktionsknapparna på vissa motorzoomobjektiv ska ha.
VÄLJARKNAPP INSTÄLLNING	Välj funktion för knapparna upp, ner, vänster och höger på väljaren.
KOMMANDOREGLAGEINST.	Välj funktioner för kommandorattarna.
 S.S FUNKTION	Bestäm om finjustering av slutartiden ska aktiveras med hjälp av kommandorattarna.
RIKTNING KOMMANDOREGLAGE	Välj om omvänd kommandorattrotation ska användas för att justera inställningarna.
SLUTARE AF	Välj om kameran ska fokusera när avtryckaren trycks ned halvvägs.
SLUTARE AE	Välj om exponeringen ska förbli låst (AE-lås) medan avtryckaren är nedtryckt halvvägs.
FOTOGRAFERA UTAN OBJEKTIV	Välj om avtryckaren ska aktiveras när inget objektiv är monterat.
FOTOGRAFERA UTAN KORT	Välj om slutaren kan utlösas utan att något minneskort är isatt i kameran.
INSTÄLLNING FÖR OBJEKTIVETS ZOOM/FOKUS	Justera inställningarna för objektiv med fokusring eller motorzoom.

Inställning	Beskrivning
AE/AF-LÅSLÄGE	Välj en funktion för knappen som exponering och/eller fokuslås har tilldelats.
AWB-LÅSLÄGE	Välj beteendet hos funktionsknapparna som har tilldelats automatiskt vitbalanslås (AWB).
▶ ISO-KNAPPINSTÄLLNING	Välj den funktion som ISO -knappen ska ha under uppspelning.
PEKSKÄRM INSTÄLLNING	Välj om pekskärmkontroller ska vara aktiva på LCD-skärmen.
LÅS	Lås kamerakontrollerna för att förhindra oavsiktlig användning.

STRÖMHANTERING

För att komma åt grundläggande kamerainställningar, tryck på **MENU/OK**, välj fliken **☑ (STÄLL IN)** och välj **STRÖMHANTERING**.

Inställning	Beskrivning
AUTO AVSTÄNGNING	Välj om kameran ska stängas av automatiskt när inga handlingar utförs.
PRESTANDA	Justera ströminställningarna.
EVF/LCD BOOSTINSTÄLLNING	Justera beteendet hos EVF- och LCD-skärmen när BOOST har valts för PRESTANDA .
TEMPERATUR AUTOMATISKT AV	Välj den temperatur vid vilken kameran ska stängas av automatiskt om temperaturen stiger för mycket.

INST. AV DATALAG.

För att komma åt grundläggande hanteringsinställningar, tryck på **MENU/OK**, välj fliken  (**STÄLL IN**) och välj **INST. AV DATALAG..**

Inställning	Beskrivning
BILD NUMRERING	Välj om filnumreringen ska återställas när ett nytt minneskort sätts i.
REDIGERA FILNAMN	Välj ett filnamnsprefix.
 KORTPLATSINSTÄLLNING	Välj funktion för korten i fack 1 och fack 2 för stillbildsfotografering.
VÄLJ PLATS ( SEKVENTIELL)	Välj det minneskort som data sparas på först då SEKVENTIELL har valts för  KORTPLATSINSTÄLLNING .
VÄLJ MAPP	Skapa mappar och välj den mapp som används för att lagra efterföljande bilder.
COPYRIGHTINFO	Välj om information om upphovsrätt ska läggas till, i form av Exif-taggar, till nya bilder allteftersom de tas.
STANDARDTEXT	Välj en bildtext som ska sparas med nya bilder när de tas.
GEOTAGGNING	Välj om platsdata, som laddats ner från en smartphone, ska bäddas in i nya bilder när de tas.

Nätverks-/USB-inställningsmenyer

För att nå nätverks-/USB-inställningarna ska du trycka på **MENU/OK** och välja fliken  (nätverks-/USB-inställningar).



Besök webbplatsen nedan för mer information om nätverks-/USB-inställningsmenyn.

https://fujifilm-dsc.com/en-int/manual/x-h2s_connection/

Försiktighetsåtgärder

7

För din säkerhet



Se till att läsa dessa anvisningar före användning

Säkerhetsanmärkningar



- Försäkra dig om att du använder din kamera korrekt. Läs dessa säkerhetsanmärkningar och din *Grundläggande bruksanvisning* noggrant före användning.
- Efter att ha läst dessa säkerhetsanmärkningar ska du förvara dem på ett säkert ställe.

Ang. ikonerna



Ikonerna som visas här nedan används i detta dokument för att indikera allvarligheten av personskada eller skada som kan resultera om den information som indikeras av ikonerna ignoreras, och produkten som ett resultat används felaktigt.

 VARNING	Denna ikon anger att döden eller allvarlig personskada kan resultera om informationen ignoreras.
 FÖRSIKTIGHET	Denna ikon anger att personskada eller materiell skada kan resultera om informationen ignoreras.





Ikonerna som visas här nedan används för att indikera arten av de instruktioner som måste följas.

















	Triangelära ikoner visar dig att denna information kräver uppmärksamhet ("Viktigt").
	Cirkulära ikoner med ett diagonalt band visar dig att den angivna handlingen är förbjuden ("Förbjudet").
	Fyllda cirkular med ett utropstecken visar dig att en åtgärd måste vidtagas ("Krävs").

Symbolerna på produkten (inklusive tillbehören) representerar följande:















	Växelström
	Likström
	Klass II-utrustning (produktens konstruktion är dubbelisolerad).

VARNING

 <small>Koppla bort från strömkälla</small>	Om ett problem uppstår, stäng av kameran, ta ut batteriet, koppla ur USB-kabeln och dra ur nätadaptern. Fortsatt användning av kameran när den ryker, luktar konstigt eller befinner sig i ett annat onormalt tillstånd kan orsaka brand eller elektriska stötar. Kontakta din Fujifilm-återförsäljare.
	Låt inte vatten eller främmande föremål tränga in i kameran eller anslutningskablarna. Använd inte kameran eller anslutningskablarna efter att sött eller salt vatten, mjölk, drycker, rengöringsmedel eller andra vätskor trängt in i den. Om vätska tränger in i kameran eller anslutningskablarna, stäng av kameran, ta ut batteriet, koppla ur USB-kabeln och nätadaptern. Fortsatt användning av kameran kan orsaka brand eller elektriska stötar. Kontakta din Fujifilm-återförsäljare.
 <small>Använd inte i badrummet eller i duschen</small>	Använd inte kameran i badrummet eller i duschen. Detta kan orsaka brand eller elektriska stötar.
 <small>ta inte isär</small>	Försök aldrig att ändra eller ta isär kameran (öppna aldrig höljet). Underlåtenhet att följa denna försiktighetsåtgärd kan orsaka brand eller elektriska stötar.
 <small>Rör ej vid interna delar</small>	Om höljet går sönder på grund av ett fall eller annan olycka, rör inte vid de interna delarna. Underlåtenhet att följa detta försiktighetsmått kan leda till elektriska stötar eller skada som kan uppkomma genom att röra vid de skadade delarna. Avlägsna genast batteriet, se till att undvika skada eller elektrisk stöt, och ta med produkten till det återförsäljningsställe där du köpte den för råd.

 VARNING	
	<u>Anslutningsladdan får inte bytas ut, upphettas, vridas eller dras i onödigt mycket, och tunga föremål får inte placeras på anslutningsladdan.</u> Dessa handlingar kan skada sladden och kan orsaka en brand eller elektrisk stöt. Om sladden är skadad, kontakta din Fujifilm-återförsäljare. Använd inte kablar med böjda kontakter.
	<u>Placera inte kameran på en ostadig yta.</u> Detta kan göra att kameran faller eller tippar omkull och orsaka personskada.
	<u>Försök aldrig att ta bilder medan du är i rörelse.</u> Använd inte kameran när du går eller kör bil. Detta kan resultera i att du faller eller hamnar i en trafikolycka.
	<u>Vidrör inte några av kamerans metalldelar under ett åskväder.</u> Detta kan orsaka en elektrisk stöt p.g. av inducerad ström från blixurladdning.
	<u>Använd inte batteriet på annat sätt än som specificerats.</u> Sätt in batteriet vänt i enlighet med den bild som visas.
	<u>Ta inte isär och ändra inte eller värm upp batterierna. Tappa, slå eller kasta inte batterierna och utsätt dem inte på annat sätt för starka stötar. Använd inte batterier som visar tecken på läckage, deformation, missfärgning eller andra onormala tillstånd. Använd endast avsedda laddare för att ladda uppladdningsbara batterier och försök inte att ladda icke-uppladdningsbara Li-jon eller alkaliska batterier. Kortslut inte batterier och förvara dem inte med metallföremål.</u> Underlåtenhet att följa dessa försiktighetsåtgärder kan resultera i att batterierna överhettas, tar eld, går sönder, läcker, orsakar brand, brännskador eller andra skador.
	<u>Använd bara batterier eller nätdaoprtr som specificerats för användning med denna kamera. Använd inte andra spänningar än den spänningskälla som visas.</u> Användning av andra strömkällor kan orsaka en brand.
	<u>Om batteriet läcker och vätska kommer i kontakt med ögonen, huden eller kläder, ska du skölja området med rent vatten och uppsöka läkarvård eller ringa ett akutnummer omedelbart.</u>
	<u>Använd inte laddaren för att ladda andra batterier än de som är specificerade här.</u> Den medföljande laddaren får endast användas med batterier av den typ som medföljer kameran. Att använda laddaren för att ladda vanliga batterier eller andra typer av uppladdningsbara batterier kan göra att batteriet läcker, överhettas eller spricker.
	<u>Att använda blixtr när nära en persons ögon kan orsaka synskador.</u> Vidta särskild försiktighet när du fotograferar bebisar och små barn.
	<u>Ha inte långvarig kontakt med heta ytor. Lämna inte någon del av kroppen i kontakt med produkten under längre perioder medan produkten är på.</u> Underlåtenhet att följa denna försiktighetsåtgärd kan leda till lågtemperatur-brännskador, särskilt under långvarig användning när HÖG har valts för TEMPERATUR AUTOMATISKT AV eller om du lider av nedsatt blodcirkulation eller nedsatt känsel, i vilket fall användning av ett stativ eller liknande åtgärder rekommenderas.
	<u>Använd inte i närvaro av lättantändliga föremål, explosiva gaser eller damm.</u>
	<u>När du bär batteriet, sätt in det i en digitalkamera eller förvara det i behållaren. När du lagrar batteriet, förvara det i behållaren. När du kasserar det, täck över batteripolerna med isoleringstejp.</u> Kontakt med andra metallföremål eller med batterier kan göra att batteriet fattar eld eller spricker.
	<u>Håll minneskort, blixtskor och andra små delar utom räckhåll för små barn.</u> Barn kan komma att svälja små delar; förvara dem utom räckhåll för barn. Om ett barn skulle svälja någon del, uppsök medicinsk vård eller ring ett nödsamtal.
	<u>Håll utom räckhåll för små barn.</u> Ett av de föremål som kan orsaka skador är remmen som kan fastna runt barnets hals och leda till att barnet stryps. Dessutom kan blixten orsaka synskador.
	<u>Följ anvisningarna från flygbolags- och sjukhuspersonal.</u> Denna produkt genererar radiofrekvenser som kan störa medicinsk eller navigationsutrustning.

 **FÖRSIKTIGHET**

	Använd inte denna kamera på platser som påverkats av oljeångor, ånga, fukt eller damm. Detta kan orsaka brand eller elektriska stötar.
	Lämna inte denna kamera på platser som är utsatta för extremt höga temperaturer. Lämna inte kameran på platser som tex. ett tillslutet fordon eller i direkt solljus. Detta kan ge upphov till en eldsvåda.
	Placera inte tunga föremål på kameran. Detta kan orsaka att det tunga föremålet tippar omkull eller faller och orsakar personskada.
	Flytta inte kameran medan växelströmsadaptern fortfarande är ansluten. Dra inte i anslutningsladdan för att koppla bort nätadaptern. Detta kan skada strömförsörjningsladdan eller kablarna och orsaka en brand eller elektrisk stöt.
	Täck inte över eller linda in kameran eller nätadaptern i en tygrasa eller filt. Detta kan göra att värme ackumuleras som förvrider kåpan eller skapar en eldsvåda.
	Använd inte kontakten om den är skadad eller om den inte passar ordentligt i eluttaget. Underlåtenhet att följa denna försiktighetsåtgärd kan orsaka brand eller elektriska stötar.
	När du rengör kameran eller när du inte planerar att använda kameran under en längre tid, ta ut batteriet och koppla bort och dra ut nätadaptern. Underlåtenhet att göra så kan orsaka en brand eller elektrisk stöt.
	När laddningen avslutas, dra ut laddaren ur väggkontakten. Att lämna laddaren ansluten till väggkontakten kan orsaka eldsvåda.
	När ett minneskort tas ut från kortfacket kan det komma ut för snabbt. Använd ett finger för att hålla emot och släpp kortet försiktigt. Kortet kan orsaka skada om det skjuts ut okontrollerat.
	Hantera inte minneskortet direkt efter fotografering eller filminspelning. Minneskortet kan vara varmt och orsaka brännskador. Vänta tills kortet har svalnat innan du tar ut det ur kameran.
	Be om regelbunden intern testning och rengöring av din kamera. Ansamling av damm i din kamera kan orsaka en brand eller elektrisk stöt. Kontakta din Fujifilm-återförsäljare för att begära intern rengöring vartannat år. Notera dock att detta inte är någon gratis service.
	Kassera produkten i enlighet med lokala föreskrifter.
	Risk för explosion om fel batteri används. Byt endast ut mot samma eller motsvarande typ.
	Batterier (batteripaket eller installerade batterier) får inte utsättas för stark värme som solsken, eld eller liknande.

Batteriet och strömförsörjningen

Obs: Kontrollera vilken typ av batteri som används i din kamera och läs lämpliga sektioner.

⚠ VARNING: Batteriet får inte utsättas för stark värme från exempelvis solsken, eld eller liknande.

Följande förklarar korrekt användning av batterier och hur man förlänger deras livslängd. Felaktig användning kan förkorta batteriets livslängd eller orsaka läckage, överhettning, brand, eller explosion.

Litiumbatterier

Läs denna sektion om din kamera använder uppladdningsbara litiumbatterier.

Batteriet är inte laddat vid leveransen. Ladda batteriet innan det används. Förvara batteriet i behållaren när det inte används.

■ Anmärkningar angående batteriet

Batteriet förlorar gradvis sin laddning när det inte används. Ladda batteriet en eller två dagar före användning.

Batteritiden kan förlängas genom att stänga av kameran när den inte används.

Batterikapaciteten minskar vid låga temperaturer, ett batteri med låg laddning kanske inte fungerar när det är kallt. Ha ett fulladdat reservbatteri till hands på en varm plats, och byt när det behövs, eller förvara batteriet i fickan eller på någon annan varm plats och sätt bara in det i kameran när du tar bilder. Placera inte batteriet i direkt kontakt med handvärmare eller andra värmeenheter.

■ Ladda batteriet

Batteriet kan laddas med kameran och den medföljande nätadaptern eller med en valbar BC-W235 dubbelbatteriladdare. Laddningstiden ökar vid omgivande temperaturer under +10 °C eller över +35 °C. Ladda inte batteriet vid temperaturer över +40 °C. Vid temperaturer under +5 °C kommer batteriet inte laddas.

Ladda inte ett fulladdat batteri. Batteriet behöver dock inte vara helt urladdat innan det laddas.

Batteriet kan bli varmt direkt efter laddning eller användning. Detta är normalt.

■ Batteriets livslängd

En tydlig förkortning av tiden det tar för ett batteri att bli urladdat indikerar att det har nått slutet på sin användningstid och att det ska bytas ut.

Om batteriet är kvar under längre perioder utan laddning, kan det hända att kvaliteten försämrats eller att det inte längre håller laddning. Ladda batteriet regelbundet.

■ Förvaring

Om kameran inte ska användas under en längre period, förvara den vid rumstemperatur med batteriet laddat till ungefär halv till 2/3 kapacitet.

Om kameran inte ska användas under en längre period ska batteriet tas ut och förvaras på en torr plats med en temperatur från +15 °C till +25 °C. Förvara det inte på platser med mycket höga eller låga temperaturer.

■ Försiktighetsåtgärder: Hantering av batteriet

- Transportera eller förvara inte batteriet tillsammans med metallföremål som halsband eller hårnålar.
- Utsätt det inte för öppen eld eller hetta.
- Ta inte isär eller ändra på det.
- Utsätt inte för låga atmosfäriska tryck.
- Använd endast med angivna laddare.
- Kasserera använda batterier med en gång.
- Tappa det inte och utsätt det inte för hårda stötar.
- Utsätt inte batteriet för vatten.
- Håll polerna rena.
- Batteriet och kamerahuset kan bli varma efter en längre tids användning. Detta är normalt.

■ Försiktighet: Kasserering

Kasserera använda batterier i enlighet med lokala föreskrifter. Var uppmärksam på miljöaspekterna vid kasserering av batterier. Använd produkten i ett mildt klimat.

Krossa inte sönder eller ta isär batterier.

Nätadapter

- Nätadaptern är endast avsedd för inomhusbruk.
- Kontrollera att kabeln är säkert ansluten till kameran.
- Stäng av kameran innan du kopplar bort adaptern. Koppla bort adaptern via kontakten, dra inte i sladden.
- Ta inte isär.
- Utsätt inte för hög värme eller fukt.
- Utsätt inte för hårda stötar.
- Adaptern kan surra eller bli varm vid användning. Detta är normalt.
- Om adaptern orsakar radiostörningar, vrid på mottagningsantennen, eller flytta på den.

Använda kameran

- Rikta inte kameran mot extremt starka ljuskällor, inklusive artificiella ljuskällor eller naturliga ljuskällor, såsom solen på en klar, blå himmel. I annat fall kan kamerans bildsensor skadas.
- Starkt solljus som fokuseras genom sökaren kan skada panelen i den elektroniska sökaren (EVF). Rikta inte den elektroniska sökaren mot solen.

Ta testbilder

Innan du tar bilder vid viktiga tillfällen (som bröllop, eller en semesterresa), kan du ta testbilder och kontrollera resultatet för att försäkra dig om att kameran fungerar som den ska. FUJIFILM Corporation kan inte hållas ansvariga för skador eller förlorad inkomst på grund av fel på produkten.

Anmärkningar ang. upphovsrätt

Om de inte är avsedda enbart för personligt bruk, får inte bilder som tagits med din digitalkamera användas på sätt som bryter mot upphovsrättslagar utan medgivande från ägaren. Notera att vissa restriktioner gäller för fotografering av scenframträdanden, underhållningar och utställningar, också när detta endast är avsett för personlig användning. Användare ombeds också uppmärksamma att överföring av minneskort som innehåller bilder eller data som är skyddade under upphovsrättslagar bara är tillåtet inom de restriktioner som tillämpas av dessa upphovsrättslagar.

Hantering

För att säkerställa att bilder sparas korrekt, utsätt inte kameran för stötar eller skakningar medan en bild sparas.

Flytande kristall

Om displayen skulle skadas ska du vara försiktig och undvika kontakt med flytande kristaller. Om någon av följande situationer skulle uppstå ska du följa uppmaningen:

- **Om flytande kristaller hamnar i kontakt med huden**, rengör området med en trasa och tvätta sedan noga med tvål och rinnande vatten.
- **Om flytande kristaller hamnar i ögonen**, spola det drabbade ögat med rent vatten i åtminstone 15 minuter, och uppsök sedan medicinsk hjälp.
- **Om flytande kristaller sväljs**, skölj munnen noga med vatten. Drick stora mängder vatten och åstadkom kräkning, och uppsök sedan läkarvård.

Även om skärmen är tillverkad med mycket hög precision, kan den innehålla pixlar som alltid lyser eller inte lyser. Detta är inget fel, och bilder som tas med produkten påverkas inte.

Varumärkesinformation

Digital Split Image är ett varumärke eller registrerat varumärke som tillhör FUJIFILM Corporation. Digital Micro Prism är ett varumärke eller registrerat varumärke som tillhör FUJIFILM Corporation. De teckensnitt som ingår i produkten har egenutvecklats av DynaComware Taiwan Inc. Apple, iPhone, iPad, Mac, Mac OS X, OS X, macOS, Lightning och Apple ProRes är registrerade varumärken som tillhör Apple Inc. i USA och andra länder. Windows är ett registrerat varumärke som tillhör Microsoft Corporation i USA och andra länder. Android är ett varumärke eller registrerat varumärke som tillhör Google LLC. Adobe, Adobe-logotypen, Photoshop och Lightroom är varumärken eller registrerade varumärken som tillhör Adobe Systems Incorporated i USA och andra länder. Wi-Fi®, Wi-Fi CERTIFIED-logotypen och Wi-Fi Protected Setup® är registrerade varumärken som tillhör Wi-Fi Alliance®. Bluetooth®-ordmärket och logotyperna är registrerade varumärken som ägs av Bluetooth SIG, Inc., och all användning av sådana märken av FUJIFILM sker under licens. SDHC- och SDXC-logotyperna är varumärken som tillhör SD-3C, LLC. CFexpress är ett varumärke som tillhör CFA (CompactFlash Association). HDMI-logotypen är ett varumärke eller registrerat varumärke som tillhör HDMI Licensing LLC. Alla andra varunamn som nämns i denna handbok är varumärken eller registrerade varumärken som tillhör deras respektive ägare.

Elektriska störningar

Denna kamera kan påverka sjukhus- eller flygutröstning. Rådgör med personalen innan du använder kameran på ett sjukhus eller i ett flygplan.

Färg-TV-system

NTSC (National Television System Committee) är specifikationer för färg-TV sändningar som huvudsakligen används i USA, Kanada och Japan. PAL (Phase Alternation by Line) är ett färg-TV-system som huvudsakligen används av europeiska länder och i Kina.

Exif Print (Exif version 2.32)

Exif Print är ett nyligen reviderat filformat för digitalkameror i vilket information som lagras med bilder används för optimal färgåtergivning vid utskrift.

OBSERVERA: Läs detta innan du använder programvara

Direkt eller indirekt exportering, av hela eller delar av licensierad programvara, utan tillåtelse av styrande organ är förbjudet.

Objektiv och andra tillbehör

- Använd en 4,5 mm skruv eller kortare när du monterar ett stativ.
- Fujifilm hålls inte ansvarigt för prestandaproblem eller skador orsakade av användning av tillbehör från tredje part.

OBS!

För att förhindra brand eller elektriska stötar, utsätt inte enheten för regn eller fukt.

Var god läs "Säkerhetsanmärkningar" och se till att du har förstått dem innan du använder kameran.

För kunder i Kanada

CAN ICES-003 (B)/NMB-003(B)

FÖRSIKTIGHET: Denna digitala enhet av klass B uppfyller standarden Canadian ICES-003.

Industry Canada statement: Denna enhet uppfyller Industry Canadas licensfria RSSs. Användningen lyder under följande två villkor: (1) Denna enhet får inte orsaka störningar; och (2) denna enhet måste acceptera alla slags störningar, inklusive störningar som leder till oönskad användning av enheten.

Denna enhet och dess antenn(er) får inte vara samlokalisera eller användas ihop med andra antenner eller sändare, förutom testade inbyggda radioenheter. Funktionen för landvalskod är avaktiverad för produkter som marknadsförs i USA/Kanada.

Strålningsexponering: Tillgänglig vetenskaplig forskning visar inte att det finns några hälsorisker förenade med att använda trådlösa enheter med låg effekt. Det finns däremot inga bevis på att dessa trådlösa enheter med låg effekt är helt ofarliga. Trådlösa lågenergiapparater avger låga nivåer av radiofrekvensenergi (RF) i mikrovågsintervallet när de används. Höga nivåer av RF kan utgöra en hälsorisk (genom uppvärmning av vävnad) men exponering för låga nivåer av RF som inte alstrar någon värmeeffekt orsakar inga kända negativa hälsoeffekter. Många studier rörande exponering för låga RF-nivåer har inte upptäckt några biologiska effekter alls. Vissa studier har antytt att vissa biologiska effekter kan förekomma, men dessa resultat har inte bekräftats genom vidare forskning. X-H2S har testats och anses överensstämma med IC:s strålningsgränser som fastställts för en okontrollerad miljö och uppfyller RSS-102 i IC:s krav för exponering av radiofrekvens (RF).

Drift på 5150–5250 MHz-bandet är endast för inomhusbruk för att minska risken för störningar i mobilsatellitssystemen som delar kanal med systemet.

Kassering av elektrisk och elektronisk utrustning i privata hushåll

Inom Europeiska unionen, Norge, Island och Liechtenstein: Denna symbol på produkten, eller i handboken och i garantin, och/eller på dess förpackning anger att denna produkt inte får hanteras som hushållsavfall. Istället bör den lämnas in på en utsett uppsamlingsplats för återvinning av elektrisk och elektronisk utrustning.

Genom att säkerställa att produkten kasseras på rätt sätt bidrar du till att förhindra möjliga negativa konsekvenser för miljön och människors hälsa, som annars kan bli följden av olämplig avfallshantering av denna produkt.

Denna symbol på batterier eller ackumulatörer anger att de batterierna inte ska hanteras som hushållsavfall.



Om din utrustning innehåller lätt löstagbara batterier eller ackumulatörer bör du kassera dessa separat enligt lokala föreskrifter.

Återvinning av batterier bidrar till att bevara naturresurser. För mer detaljerad information om återvinning av denna produkt, kontakta kommunen, din sophämtningstjänst eller butiken där du köpte produkten.

I länder utanför den Europeiska unionen, Norge, Island och Liechtenstein: Om du vill göra dig av med denna produkt, inklusive batterier och ackumulatörer, kontakta de lokala myndigheterna och be om råd för korrekt kassering.

I Japan: Denna symbol på batterierna indikerar att de ska kasseras separat.



Kameraskötsel

För att du ska kunna njuta av produkten under en lång tid måste du iaktta följande försiktighetsåtgärder.

Förvaring och användning

Ta ur batteriet och minneskortet om kameran inte ska användas under en längre tid. Förvara eller använd inte kameran på ställen som är:

- utsatta för regn, ånga eller rök
- mycket fuktiga eller mycket dammiga
- utsatta för direkt solljus eller mycket höga temperaturer, såsom i ett stängt fordon en solig dag
- extremt kalla
- utsatta för starka vibrationer
- utsatta för starka magnetfält, såsom nära en tv-antenn, elledningar, radarsändare, motor, transformator eller magnet
- i kontakt med flyktiga kemikalier, såsom bekämpningsmedel
- nära gummi- eller vinylprodukter

Trådlöst nätverk och Bluetooth-enheter: Varningar

Denna produkt överensstämmer med följande EU-direktiv:

- RoHS-direktiv 2011/65/EU
- RE-direktiv 2014/53/EU

Härmed försäkras FUJIFILM Corporation att denna typ av radioutrustning FF210002 överensstämmer med direktiv 2014/53/EU.

Den fullständiga texten till EU-försäkringen om överensstämmelse finns på följande webbadress:

https://dl.fujifilm-x.com/global/products/cameras/x-h2s/pdf/x-h2s_doc-nkt.pdf

Den fullständiga texten till försäkringen om överensstämmelse för Storbritannien är tillgänglig på följande internetadress:

https://dl.fujifilm-x.com/en-gb/products/cameras/x-h2s/pdf/x-h2s_doc-nkt_uk.pdf

Denna efterlevnad indikeras av följande märkning på produkten:



Denna märkning är giltig för icke-telekomprodukter och EU-harmoniserade telekomprodukter (t.ex. Bluetooth®).

• Maximal radiofrekvenseffekt (EIRP):

- WLAN 2,4 GHz: 10,81 dBm
- WLAN 5 GHz: 12,56 dBm
- Bluetooth: 1,86 dBm

VIKTIGT: Läs följande meddelanden innan du använder kamerans inbyggda trådlösa sändare.

ⓘ Denna produkt, som innehåller krypteringsfunktion utvecklad i USA, kontrolleras av United States Export Administration Regulations och kan inte exporteras eller vidareexporteras till ett land för vilket USA tillämpar varuembargo.

- **Använd bara ett trådlöst nätverk eller Bluetooth-enhet.** Fujifilm tar inget ansvar för skador till följd av obehörig användning. Använd inte i enheter som kräver en hög grad av tillförlitlighet, till exempel i medicintekniska produkter eller andra system som direkt eller indirekt kan påverka människors liv. När du använder enheten i en dator eller andra system som kräver en högre grad av tillförlitlighet än som erbjuds av trådlösa nätverk eller Bluetooth-enheter, se till att vidta alla nödvändiga försiktighetsåtgärder för att garantera säkerheten och förhindra fel.
- **Använd endast enheten i det land där du köpt den.** Denna enhet uppfyller de bestämmelser som gäller för trådlösa nätverk och Bluetooth-enheter i det land där den köptes. Följ alla lokala bestämmelser när du använder enheten. Fujifilm ansvarar inte för problem som uppstår p.g.a. användning i andra jurisdiktioner.
- **Använd inte enheten på platser med magnetiska fält, statisk elektricitet eller radiostörningar.** Använd inte sändaren i närheten av mikrovågsugnar, eller på andra platser där magnetiska fält, statisk elektricitet eller radiostörningar kan hindra mottagningen av trådlösa signaler. Ömsesidig interferens kan uppstå när sändaren används i närheten av andra trådlösa enheter som fungerar i 2,4 GHz-bandet.
- **Den trådlösa sändaren sänder på 2,4 GHz- och 5 GHz-banden med hjälp av DSSS-, OFDM- och GFSK-modulering.**
- **Säkerhet:** Trådlöst nätverk och Bluetooth-enheter sänder data via radio och följaktligen kräver användningen större säkerhet än vad som gäller för trådbundna nätverk.
 - Anslut inte till okända nätverk eller nätverk som du inte har behörighet till, även om de visas på din enhet, eftersom sådan åtkomst kan anses vara obehörig. Anslut endast till nätverk som du har åtkomst rättigheter till.
 - Var medveten om att trådlösa sändningar kan vara sårbara för avlyssning av tredje part.
 - Anslut inte denna enhet direkt till telekommunikationsnätverk (inklusive offentliga trådlösa LAN) som drivs av leverantörer eller mobila, trådbundna, Internet- eller andra telekommunikationstjänster.
- **Följande kan vara straffbart enligt lag:**
 - Demontering eller modifiering eller denna enhet
 - Avlägsnande av etiketter för enhetscertifiering
- **Denna enhet fungerar på samma frekvens som kommersiella, medicinska och utbildningsenheter samt trådlösa sändare.** Den fungerar också på samma frekvens som licensierade sändare och speciella olicensierade lågspänningssändare som används i RFID-spårningssystem för monteringsband och i andra liknande enheter.
- **För att förhindra störningar med ovanstående enheter, observera följande säkerhetsföreskrifter.** Kontrollera att RFID-sändaren inte är i funktion innan du använder den här enheten. Om du märker att enheten orsakar störningar hos licensierade sändare som används för RFID-spårning, sluta omedelbart att använda den berörda frekvensen eller flytta enheten till en annan plats. Om du märker att den här enheten orsakar störningar i RFID-spårningssystem med lågspänning, kontakta en Fujifilm-representant.

- **Använd inte denna enhet ombord på ett flygplan.** Följ anvisningarna från flygbolagets personal när du befinner dig ombord på ett flygplan. Observera att denna produkt kan generera radiofrekvensstrålning även när den är avstängd. Detta kan förhindras genom att välja **PÅ** för **FLYGLANSLÄGE** i nätverks-/USB-inställningsmenyn innan du går ombord på flygplanet.
- Kraven i AT/BE/BG/CZ/DK/EE/FR/DE/IS/IE/IT/EL/ES/CY/LV/LI/LT/LU/HU/MT/NL/NO/PL/PT/RO/SI/SK/TR/FI/SE/CH/UK/HR. 5150 MHz–5350 MHz begränsar användningen till endast inomhusanvändning.
- **Trådlösa specifikationer följer.**

Trådlöst nätverk

Standarder	IEEE 802.11a/b/g/n/ac (standardprotokoll för trådlösa nätverk)
Driftfrekvens (centerfrekvens)	<ul style="list-style-type: none"> • Israel, Indonesien : 2412 MHz–2462 MHz (11 kanaler) • USA, Kanada, Brasilien, Kina, Indien, Korea, Malaysia : 2412 MHz–2462 MHz (11 kanaler) : 5180 MHz–5320 MHz (W52, W53) : 5745 MHz–5825 MHz (UNII-3) • Europeiska unionen, Japan, Storbritannien, Australien, Norge, Nya Zeeland, Turkiet, Hongkong, Filippinerna, Vietnam, Singapore, Thailand, Förenade Arabemiraten, Ryssland, Taiwan, Saudiarabien, Qatar, Bahrain, Oman, Egypten, Iran, Kuwait, Libanon, Uzbekistan : 2412 MHz–2462 MHz (11 kanaler) : 5180 MHz–5320 MHz (W52, W53) : 5500 MHz–5700 MHz (W56)
Åtkomstprotokoll	Infrastruktur

Bluetooth®

Standarder	Bluetooth version 4.2 (Bluetooth Low Energy)
Driftfrekvens (centerfrekvens)	2402 MHz–2480 MHz



Se till att läsa dessa anmärkningar innan du använder objektivet

Säkerhetsanmärkningar



- Försäkra dig om att du använder objektivet korrekt. Läs dessa säkerhetsanmärkningar och kamerans *Grundläggande bruksanvisning* noggrant före användning.
- Efter att ha läst dessa säkerhetsanmärkningar ska du förvara dem på ett säkert ställe.

Ang. ikonerna

Ikonerna som visas här nedan används i detta dokument för att indikera allvarligheten av personskada eller skada som kan resultera om den information som indikeras av ikon ignoreras, och produkten som ett resultat används felaktigt.

 VARNING	Denna ikon anger att död eller allvarlig personskada kan resultera om informationen ignoreras.
 FÖRSIKTIGHET	Denna ikon anger att personskada eller materiell skada kan resultera om informationen ignoreras.



Ikonerna som visas här nedan används för att indikera arten av de instruktioner som måste följas.

	Triangelikoner visar dig att denna information kräver uppmärksamhet ("Viktigt").
	Cirkulära ikoner med ett diagonalt band visar dig att den angivna handlingen är förbjuden ("Förbjudet").
	Fyllda cirklar med ett utropstecken visar dig att en åtgärd måste vidtagas ("Krävs").

VARNING

 <i>Doppa inte</i>	Sänk inte ned i, eller utsätt produkten för vatten. Underlåtenhet att följa denna försiktighetsåtgärd kan orsaka brand eller elektriska stötar.
 <i>Ta inte rår</i>	Ta inte isär produkten (öppna inte höljet). Underlåtenhet att följa denna försiktighetsåtgärd kan orsaka brand, elektriska stötar eller skada på grund av tekniska fel i produkten.
 <i>Rör ej vid interna delar</i>	Om höljet går sönder på grund av ett fall eller annan olycka, rör inte vid de interna delarna. Underlåtenhet att följa detta försiktighetsmått kan leda till elektriska stötar eller skada som kan uppkomma genom att röra vid de skadade delarna. Avlägsna genast batteriet, se till att undvika skada eller elektrisk stöt, och ta med produkten till det återförsäljningsställe där du köpte den för råd.

VARNING

	Placera inte produkten på instabila ytor. Produkten kan falla ner och orsaka skada.
	Titta inte på solen genom objektivet eller kamerans sökare. Underlåtenhet att följa denna försiktighetsåtgärd kan ge bestående synnedbrettning.

FÖRSIKTIGHET

	Använd eller förvara inte produkten på platser som är utsatta för ånga eller rök, eller som är väldigt fuktiga eller extremt dammiga. Underlåtenhet att följa denna försiktighetsåtgärd kan orsaka brand eller elektriska stötar.
	Lämna inte produkten i direkt solljus eller på platser med höga temperaturer, såsom i en stängd bil en solig dag. Följs inte denna försiktighetsåtgärd kan det leda till brand.
	Förvara utom räckhåll för små barn. Denna produkt kan orsaka personskada i händerna på ett barn.
	Ta inte i produkten med våta händer. Underlåtenhet att följa denna försiktighetsåtgärd kan orsaka elektriska stötar.
	Håll solen utanför bilden när du fotograferar motiv i motljus. Solljus som fokuseras i kameran när solen är i eller nära bilden kan orsaka brand eller brännskador.
	Sätt tillbaka objektivlocken och förvara produkten utom räckhåll för direkt solljus när du inte använder den. Solljus som fokuseras genom objektivet kan orsaka brand eller brännskador.
	Bär inte kameran eller objektivet medan de är monterade på ett stativ. Produkten kan falla ner eller stöta till andra föremål, vilket kan leda till skada.

AC-5VJ AC-nätadapter

Tillverkare	Dongguan Yingiu Power Co.,Ltd.
Adress	No.6 Yongxing Road, Shayao Village, Shijie Town, 523292 Dongguan City, Guangdongprovinsen, MÄNNISKA REPUBLIKEN KINA
Modellnamn	AC-5VJ
Ingångseffekt	100 V – 240 V växelström, 50/60 Hz
Ingångskapacitet	Max 50 VA
Utgångseffekt	5,0 V likström 3,0 A 15,0 W
Genomsnittlig aktiv effektivitet	84,8 %
Effektivitet vid 10 % belastning	84,2 %
Obelastad strömförbrukning	0,02 W
Drifttemperatur	0 °C till +40 °C
Vikt	Ca 45 g ±2 g

FUJIFILM

FUJIFILM Corporation

7-3, AKASAKA 9-CHOME, MINATO-KU, TOKYO 107-0052, JAPAN

<https://fujifilm-x.com>

