

FUJIFILM

DIGITAL CAMERA

X-H2s

FF210002

Podręcznik podstaw obsługi

Dziękujemy za zakup tego produktu. Przed rozpoczęciem użytkowania aparatu dokładnie i ze zrozumieniem przeczytaj niniejszą instrukcję. Po zakończeniu lektury zachowaj instrukcję w łatwo dostępnym miejscu, aby móc skorzystać z niej w przyszłości.

Najnowsze wersje instrukcji obsługi są dostępne na poniższej witrynie.

<https://fujifilm-dsc.com/en-int/manual/>



Dostęp do witryny internetowej podanej powyżej, która zawiera szczegółowe instrukcje i materiały, które nie zostały opisane w tej instrukcji, można uzyskać z komputera, smartfona lub tabletu. Zawiera ona również informacje dotyczące licencji na oprogramowanie.

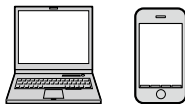

NOTATKI



Rozdział Index

1	Przed rozpoczęciem	1
2	Pierwsze kroki	37
3	Robienie i wyświetlanie zdjęć	55
4	Nagrywanie i odtwarzanie filmów	91
5	Połączenia	99
6	Lista menu	119
7	Uwagi	143



Spis treści

Rozdział Index.....	iii
Dołączone akcesoria	viii
Informacje o tej instrukcji.....	ix
Symbole i konwencje.....	ix
Terminologia.....	ix

1 Przed rozpoczęciem **1**

Części aparatu.....	2
Tabliczka z numerem seryjnym	6
Pokrywa gniazda karty pamięci (odłączana)	6
Dźwignia ostrości	7
Wybierak.....	7
Przycisk WB.....	7
Pokrętko trybu	8
Przycisk DRIVE	9
Pokrętki sterowania	10
Kontrolka.....	11
Monitor LCD.....	12
Muszla oczna.....	13
Regulacja ostrości wizjera.....	13
Wyświetlacz aparatu	14
Wizjer elektroniczny	14
Monitor LCD.....	16
Wybór trybu wyświetlania	18
Regulacja jasności wyświetlacza	20
Obrót wyświetlacza.....	20
Przycisk DISP/BACK (WYŚW./WSTECZ)	21
Wyświetlacz podwójny	22
Ustawienia osobiste widoku standardowego	23
Wirtualny horyzont.....	25
Pomocniczy monitor LCD	26

Używanie menu	28
Menu	28
Wybór karty menu	30
Tryb ekranu dotykowego	31
Elementy sterowania dotykowego fotografowania	31
Sterowanie dotykowe odtwarzania	36

2 Pierwsze kroki 37

Mocowanie paska	38
Mocowanie obiektywu	39
Wkładanie akumulatora	40
Wkładanie karty pamięci	42
Korzystanie z dwóch kart	44
Ładowanie akumulatora	45
Włączanie i wyłączenie aparatu	49
Podstawowe ustawienia	50
Wybór innego języka	53
Zmiana czasu i daty	53

3 Robienie i wyświetlanie zdjęć 55

Tryby P, S, A i M	56
Tryb P: Automatyka programowa	56
Tryb S: Automatyka z preselekcją czasu otwarcia migawki	57
Tryb A: Automatyka z preselekcją przysłony	59
Tryb M: Ręczny dobór ekspozycji	60
FILTER	63
Tryby niestandardowe	64
Autofokus	72
Tryb ostrości	73
Opcje autofokusa (Tryb AF)	74
Wybór punktu ostrości	76

Ręczne ustawianie ostrości.....	80
Kontrola ostrości.....	81
Czułość.....	83
AUTO.....	84
Pomiar.....	85
Kompensacja ekspozycji.....	86
Blokada ostrości/ekspozycji.....	87
Inne elementy sterujące.....	88
Przeglądanie zdjęć.....	89
Usuwanie zdjęć.....	90

4 Nagrywanie i odtwarzanie filmów **91**

Nagrywanie filmów.....	92
Nagrywanie filmów.....	92
Regulacja ustawień filmu.....	96
Wyświetlanie filmów.....	97

5 Połączenia **99**

Ogólne informacje.....	100
Obsługiwane funkcje.....	100
Ustawienia połączenia.....	101
Podłączanie do smartfonów (Bluetooth).....	102
Instalowanie aplikacji na smartfony.....	102
Podłączanie do smartfona.....	102
Korzystanie z aplikacji na smartfony.....	104
Podłączanie do smartfonów (USB).....	105
Kopiowanie zdjęć na smartfon.....	105
Podłączanie aparatu do komputera.....	108
Używanie aparatu jako kamery internetowej.....	110
Drukarki instax SHARE.....	111
Nawiązywanie połączenia.....	111
Drukowanie zdjęć.....	112

Fotografowanie zdalne z użyciem powiązanego komputera	113
Zdalne fotografowanie z użyciem powiązanego komputera przez USB.....	113
Przetwarzanie zdjęć w formacie RAW	115
Zapisywanie i wczytywanie ustawień.....	116
Zdalne nagrywanie filmów z użyciem przeglądarki internetowej.....	117

6 Lista menu 119

Menu fotografowania (fotografowanie)	120
USTAWIENIA JAKOŚCI OBRAZU	120
USTAWIENIA AF/MF	122
USTAWIENIA ZDJĘĆ	123
USTAWIENIA LAMPY	125
USTAWIENIA FILMU.....	125
Menu fotografowania (filmy)	126
USTAWIENIA FILMU.....	126
USTAWIENIA JAKOŚCI OBRAZU	128
USTAWIENIA AF/MF	128
USTAWIENIA DŹWIĘKU	130
USTAWIENIA KODU CZASOWEGO.....	131
Menu odtwarzania.....	132
Menu ustawień.....	134
USTAWIENIA UŻYTKOWNIKA.....	134
KONFIG. DŹWIĘKU	135
KONFIG. EKRANU.....	136
USTAWIENIA PRZYCISKÓW/POKRĘTŁA	138
ZARZĄDZ. ZASILAN.....	139
KONF. ZAP. DANYCH.....	140
Menu ustawień sieci/USB.....	141

7 Uwagi 143

Dla własnego bezpieczeństwa	144
-----------------------------------	-----

Dołączone akcesoria

Poniższe akcesoria zostały dołączone do aparatu:

- Akumulator NP-W235



Ze względów bezpieczeństwa, w momencie dostawy akumulator nie jest naładowany. Aparat nie będzie działać, jeśli akumulator nie zostanie naładowany. Koniecznie naładuj akumulator przed użyciem (📖 45).

- Ładowarka AC-5VJ
- Adapter sieciowy
- Kabel USB (około 0,6 m)
- Pokrywka bagnetu korpusu (jest zamontowana do aparatu)
- Pasek na ramię
- Osłona kabla
- Pokrywa gniazda lampy błyskowej (dostarczana przymocowana do gniazda)
- Zaślepka złącza sync (jest zamontowana do aparatu)
- Pokrywa złącza przekaźnika plików/uchwyty do zdjęć pionowych (dostarczana zamocowana do aparatu)
- Pokrywa złącza wentylatora chłodzącego (dostarczana zamocowana do aparatu)
- *Podręcznik podstaw obsługi* (ten podręcznik)



- Dołączony adapter wtyczki różni się w zależności od kraju lub regionu.
- Odwiedź poniższą witrynę internetową, aby uzyskać informacje na temat oprogramowania dostępnego dla tego aparatu.
<https://fujifilm-x.com/support/compatibility/cameras/>

Informacje o tej instrukcji

W niniejszym podręczniku opisano instrukcje aparatu cyfrowego FUJIFILM X-H2S. Przed rozpoczęciem użytkowania dokładnie i ze zrozumieniem przeczytaj podręcznik.

Symbole i konwencje

W niniejszym podręczniku zastosowano następujące symbole:



Informacje, które należy przeczytać, aby zapobiec uszkodzeniu produktu.



Dodatkowe informacje, które mogą być przydatne podczas użytkowania produktu.



Strony, na których można znaleźć powiązane informacje.

Menu i inne informacje tekstowe widoczne na wyświetlaczu są **pogrubione**. Ilustracje mają wyłącznie charakter poglądowy, rysunki mogą być uproszczone, a zdjęcia nie muszą być wykonane z użyciem modelu aparatu opisanego w tej instrukcji.

Terminologia

Opcjonalne karty pamięci SD, SDHC, SDXC i CFexpress typu B, których aparat używa do przechowywania zdjęć, określane są jako „karty pamięci”. Wizjer elektroniczny może być określany jako „EVF”, a monitor LCD jako „LCD”. Smartfony i tablety nazywane są „smartfonami”.

Przed rozpoczęciem



Części aparatu

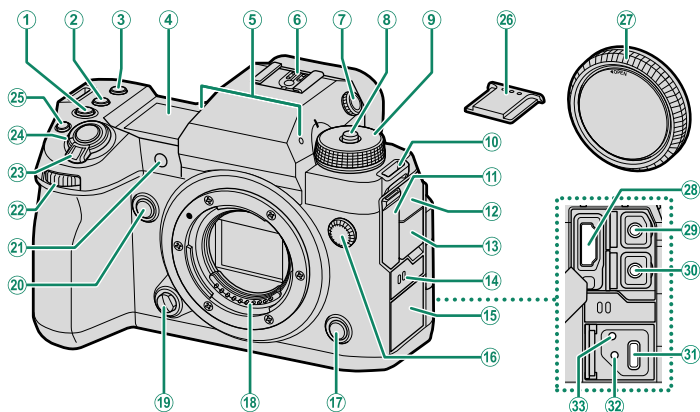

1	Przycisk ISO	83	19	Przycisk zwalniający obiektyw.....	39
2	Przycisk WB	7	20	Przycisk Fn2	
3	Przycisk Fn1		21	Dioda wspomagająca AF	
4	Pomocniczy monitor LCD.....	26		Dioda samowyzwalacza	
5	Mikrofon.....	92		Kontrolka tally	
6	Gniazdo lampy błyskowej		22	Przednie pokrętło sterowania.....	10
7	Pokrętło korekcji dioptrycznej.....	13	23	Przełącznik ON/OFF	49
8	Pokrętło zwolnienia blokady.....	56, 92	24	Spust migawki	
9	Pokrętło trybu.....	8	25	Przycisk ⊙ (nagrywanie filmów).....	92
10	Ucho paska.....	38	26	Pokrywa gniazda lampy błyskowej	
11	Pokrywa złącza HDMI		27	Pokrywa bagnetu korpusu.....	39
12	Pokrywa gniazda mikrofonowego		28	Pokrywa złącza HDMI (typu A)	
13	Pokrywa gniazda słuchawkowego		29	Gniazdo mikrofonowe (ø3,5 mm).....	95
14	Głośnik.....	97	30	Gniazdo słuchawkowe (ø3,5 mm)	
15	Pokrywa złącza USB		31	Złącze USB (typu C).....	45
16	Złącze synchronizacyjne		32	Otwór do przykręcenia kabla USB	
17	Przycisk Fn3		33	Otwór do przykręcenia zabezpieczenia kabla	
18	Styki sygnałowe obiektywu				

! (28) Użyj kabla HDMI o długości nie większej niż 1,5 m.

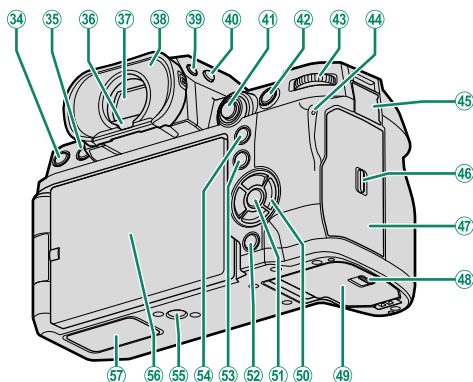

34	Przycisk DRIVE	9	46	Zatrząsk pokrywa gniazda karty pamięci ...	42
	Przycisk (usuń).....	90	47	Pokrywa gniazda karty pamięci.....	6, 42
35	Przycisk (odtwarzanie).....	89	48	Zatrząsk pokrywy komory akumulatora.....	40
36	Czujnik wizjera	19	49	Pokrywa komory akumulatora	40
37	Wizjer elektroniczny (EVF).....	14, 18, 20, 31	50	Przyciski wyboru	7
38	Muszla oczna (z możliwością blokowania)	13	51	Przycisk MENU/OK	28
39	Przycisk VIEW MODE	18	52	Przycisk DISP (wyświetlacz)/ BACK (wstecz)...	21
40	Przycisk podświetlenia monitora pomocniczego	27		Przycisk (Bluetooth).....	102
41	Drążek ostrości (dźwignię ostrości).....	7, 76	53	Przycisk Q (szybkie menu)	
42	Przycisk AFON	88	54	Przycisk AEL (blokada ekspozycji).....	88
43	Tylne pokrętło sterowania.....	10	55	Mocowanie statywu	
44	Kontrolka.....	11	56	Odchylany monitor LCD.....	12, 16, 18
	Kontrolka tally			Ekran dotykowy	31
45	Pokrywa złącza pilota zdalnego sterowania	62	57	Pokrywa złącza przełącznika plików/ uchwyty do zdjęć pionowych	

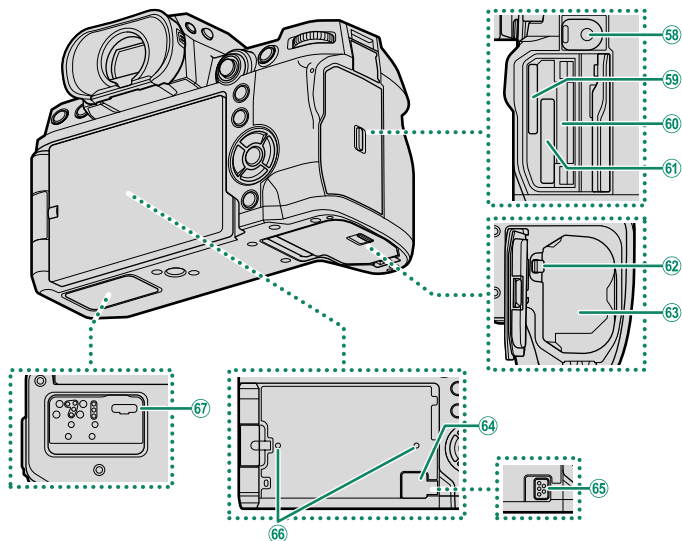

58	Zdalnie zwalniane złącze (ø2,5 mm).....	62	63	Komora akumulatora.....	40
59	Gniazdo karty pamięci nr 2 (na karty pamięci SD).....	42	64	Pokrywa złącza wentylatora chłodzącego	
60	Tabliczka z numerem seryjnym		65	Złącze wentylatora chłodzącego	
61	Gniazdo karty pamięci nr 1 (na karty CFexpress typu B).....	42	66	Otwór do przykręcania wentylatora chłodzącego	
62	Zatrask akumulatora	41	67	Złącze przekaźnika plików/uchwyty do zdjęć pionowych	

Zabezpieczenie kabla

Przymocuj zabezpieczenie zgodnie z ilustracją, aby zapobiegać przypadkowemu odłączeniu kabla.

- 1 Nasuń zabezpieczenie na pokrywę złącza USB, aby pokrywa przeszła przez szczelinę w zabezpieczeniu.
- 2 Dokręć śrubę zabezpieczającą.
- 3 Podłącz kabel i przelóż go przez osłonę zgodnie z ilustracją.

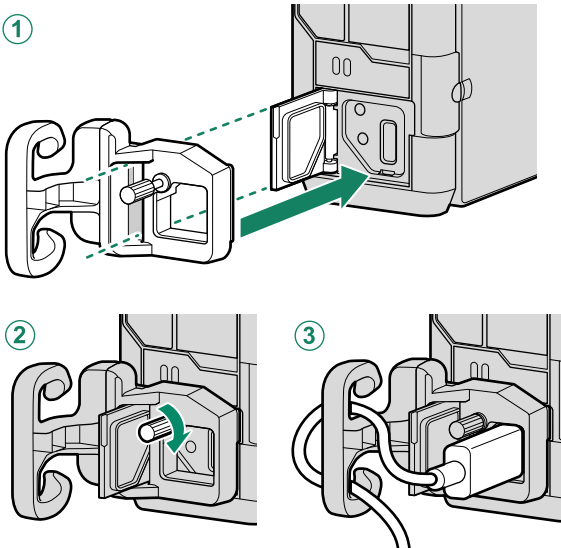

Tabliczka z numerem seryjnym

Nie usuwaj tabliczki z numerem seryjnym, która zawiera identyfikator CMIIT ID, numer seryjny i inne ważne informacje.

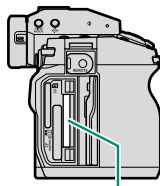

Tabliczka z numerem seryjnym

Pokrywa gniazda karty pamięci (odłączana)

Pokrywę gniazda karty pamięci można usunąć, przestawiając wewnętrzny zatrzask w dolne położenie. Usuń pokrywę, aby ułatwić dostęp do gniazda, gdy do aparatu przymocowany jest osprzęt wspomagający lub w innych sytuacjach, w których otwieranie lub zamykanie pokrywy jest utrudnione.

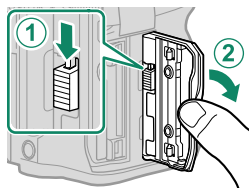

Dźwignia ostrości

Przechylić lub nacisnąć dźwignię ostrości, aby wybrać obszar ostrości. Dźwignię ostrości można również używać do poruszania się po menu.

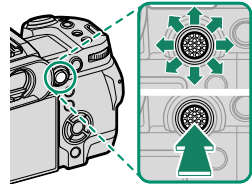

 Aby wybrać funkcję pełnioną przez drążek ostrości, naciśnij i przytrzymaj środek drążka lub użyj **■ USTAWIENIA PRZYCISKÓW/POKRĘTŁA > USTAWIENIA DŹWIGNI OSTROŚCI**.

Wybierak

Naciśnij wybierak w górę (▲), w prawo (▶), w dół (▼) lub w lewo (◀), aby podświetlić pozycje. Przyciski w górę, w prawo, w dół i w lewo również pełnią rolę przycisków funkcyjnych od **Fn4** do **Fn7**.

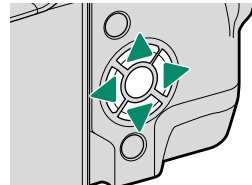

Przycisk WB

Naciśnij przycisk **WB**, aby uzyskać dostęp do ustawień balansu bieli.

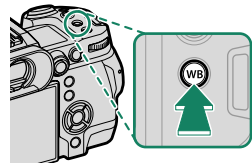

Pokręćło trybu

Aby wybrać tryb fotografowania, obracaj pokrętle, aż ikonażądanego trybu zostanie ustawiona na wskaźnik.

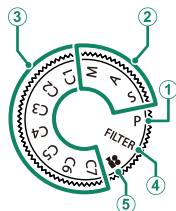

Tryb	Opis	
① P (PROGRAM AE)	Przysłonę i czas otwarcia migawki można regulować przy pomocy przesunięcia programu.	56
② S (PRIORYTET MIGAWKI AE) A (PRIORYTET PRZYSŁONY AE) M (INSTRUKCJA OBSŁUGI)	Wybierz ten tryb, aby uzyskać pełną kontrolę nad ustawieniami aparatu, w tym nad przysłoną (M i A) i/lub czasem otwarcia migawki (M i S).	57 59 60
③ C1/C2/C3/C4/C5/C6/C7 (NIESTANDARDOWY 1/2/3/4/5/6/7)	Rób zdjęcia z użyciem wcześniej zapisanych ustawień.	64
④ FILTER (FILTR)	Rób zdjęcia z efektem filtra.	63
⑤  (FILMOWANIE)	Nagrywaj filmy.	92

Przycisk DRIVE

Naciśnięcie przycisku **DRIVE** wyświetla menu trybu fotografowania, gdzie można wybrać jeden z następujących trybów fotografowania.

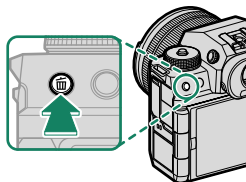

Tryb	
	Pojedyncze zdjęcie
	Szybka seria
	Szybka seria (kadr 1,25x)
	Wolna seria
	ISO BKT

Tryb	
	BKT BAL. B.
	Braketing
	HDR
	Panorama
	Wielokrotna ekspozycja

Pokręta sterowania

Tylne i przednie pokręta sterowania służą do wykonywania czynności wymienionych poniżej.

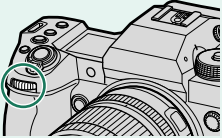
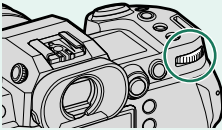
		Przednie pokręta sterowania	Tylne pokręta sterowania
			
Fotografowanie ¹	P	Wybieraj żądaną kombinację ustawień czasu otwarcia migawki i wartości przysłony (przesunięcie programu).	Dostosuj kompensację ekspozycji.
	S	Wybierz czas otwarcia migawki.	
	A	Dostosuj przysłonę. ²	
	M	Wybierz czas otwarcia migawki.	Dostosuj przysłonę. ²
	FILTER	Przesunięcie programu.	Dostosuj kompensację ekspozycji.
Menu		Wybieraj karty menu lub przełączaj strony menu.	Wyróżniaj pozycje menu.
Szybkie menu		Wybieraj pozycje w szybkim menu.	Reguluj ustawienia w szybkim menu.
Odtwarzanie		Wyświetlaj inne zdjęcia.	<ul style="list-style-type: none"> • Przybliżaj lub oddalaj (odtwarzanie na pełnym ekranie). • Przybliżaj lub oddalaj (odtwarzanie wielu zdjęć).

1 Można zmienić przy pomocy  **USTAWIENIA PRZYCISKÓW/POKRĘTŁA > USTAW. POKRĘTŁA STER.**

2 Ma zastosowanie, gdy obiektyw nie jest wyposażony w pierścień przysłony lub jeśli pierścień przysłony z pozycją „A” jest ustawiony w pozycji **A**.

 Kierunek obracania pokręteł sterowania można wybrać za pomocą opcji  **USTAWIENIA PRZYCISKÓW/POKRĘTŁA > KIER. POKRĘTŁA STEROWANIA.**

Kontrolka

O stanie aparatu informuje kontrolka.

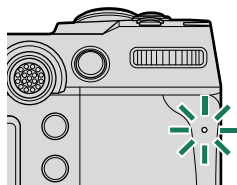

Kontrolka	Stan aparatu
Świeci na zielono	Ostrość zablokowana.
Miga na zielono	Ostrzeżenie o ostrości lub powolnym czasie otwarcia migawki. Można zrobić zdjęcie.
Miga na zielono i pomarańczowo	<ul style="list-style-type: none"> • Aparat włączony: Zapisywanie zdjęć lub wyświetlanie zdjęcia w celu potwierdzenia po zrobieniu zdjęcia z opcją inną niż WYŁ. wybraną dla KONFIG. EKRANU > WYŚWIETLANIE (można robić dodatkowe zdjęcia). • Aparat wyłączony: Przesyłanie zdjęć do smartfona lub tabletu.*
Świeci na pomarańczowo	Zapisywanie zdjęć. W tej chwili nie można robić kolejnych zdjęć.
Miga na pomarańczowo	Ładowanie lampy błyskowej; jeśli w tym czasie zostanie zrobione zdjęcie, lampa błyskowa nie zadziała.
Miga na czerwono	Błąd obiektywu lub pamięci.

* Wyświetlane tylko wtedy, gdy zdjęcia są wybrane do przesłania.

- Ostrzeżenia mogą być również widoczne na ekranie.
- Kontrolka pozostaje wyłączona, gdy trzymasz oko przyłożone do wizjera.
- Opcji **USTAWIENIA FILMU > KONTROLKA TALLY** można używać do wyboru diody (diody kontrolki lub diody wspomagającej autofokusa), która świeci podczas nagrywania filmu, a także do wyboru, czy dioda ma migać, czy świecić światłem stałym.

Monitor LCD

Możesz regulować kąt nachylenia monitora LCD podczas kadrowania zdjęć, ale uważaj, aby nie ścisnąć sobie palców lub jakichś przedmiotów.

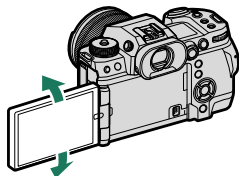
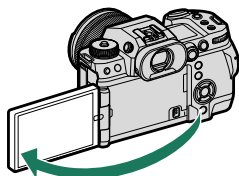

- ⚠ Nie wywieraj nadmiernej siły na zawias podczas obracania monitora LCD, ponieważ może to spowodować uszkodzenie zawiasu.
- Uważaj, aby nie dotykać narożnikami monitora korpusu aparatu, ponieważ może to spowodować pozostawienie śladów.

👉 Monitor LCD pełni również funkcję ekranu dotykowego, którego można użyć do:

- Fotografowania dotykowego (📖 32)
- Wyboru pola ostrości (📖 31)
- Wyboru funkcji (📖 34)
- St. zopt. dla filmu 🎞 (📖 33)
- Odtwarzanie (📖 36)

Muszla oczna

Aby zdjąć muszlę oczną, trzymaj przyciski po obu jej stronach i wysuń ją do góry.

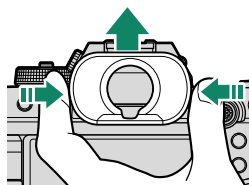

Regulacja ostrości wizjera

Jeśli wskaźniki wyświetlone w wizjerze są rozmyte, przyłóż oko do wizjera i kręć pokrętką korekcji dioptrażu, aż obraz na ekranie wizjera będzie ostry.

Aby ustawić ostrość w wizjerze:

- ① Podnieś pokrętło korekcji dioptrażu.
- ② Obracaj pokrętką, aby ustawić ostrość w wizjerze.
- ③ Przesuń pokrętło w wyjściowe położenie i zablokuj je w prawidłowym położeniu.

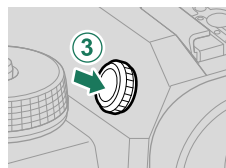
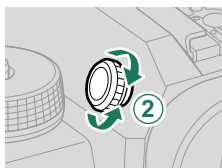
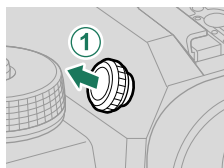

! Podnieś pokrętło przed użyciem. Nieprzestrzeganie tego środka ostrożności może spowodować błędne działanie produktu.

Wyświetlacze aparatu

W tym rozdziale omówione są wskaźniki, które mogą być wyświetlane podczas robienia zdjęć.

! W celach ilustracyjnych ekrany są przedstawione z wyświetlonymi wszystkimi wskaźnikami.

Wizjer elektroniczny

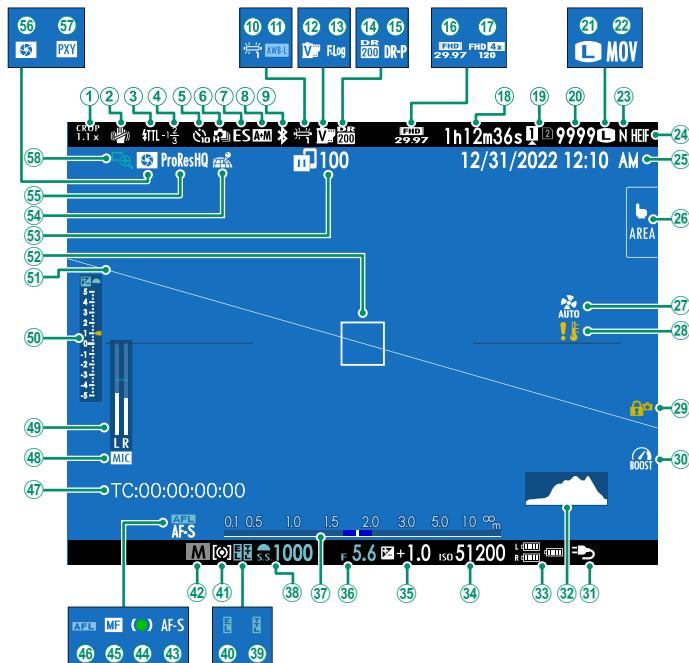

1	Współczynnik kadru	123	30	Tryb zwiększania.....	139
2	Tryb stab. obrazu ²	124	31	Zasilanie.....	47
3	Tryb lampy błyskowej (TTL)		32	Histogram	24
4	Korekcja błysku lampy		33	Moc baterii	
5	Wskaźnik samowyzwalacza.....	123	34	Czułość.....	83
6	Tryb zdjęć seryjnych		35	Kompensacja ekspozycji.....	86
7	Typ migawki.....	124	36	Przesłona.....	59, 60
8	Wskaźnik AF+MF ²	122	37	Wskaźnik odległości ²	81
9	Bluetooth WŁ./WYŁ		38	Czas otwarcia migawki.....	57, 60
10	Balans bieli	120	39	Blokada TTL.....	125
11	Blokada automatycznego balansu bieli ...	139	40	Blokada AE.....	88, 138
12	Symulacja filmu.....	120	41	Pomiar	85
13	Nagrywanie F-Log/HLG.....	126	42	Tryb fotografowania.....	56
14	Zakres dynamiczny.....	120	43	Tryb ostrości ²	73
15	Priorytet zakresu dynamicznego	120	44	Wskaźnik ostrości ²	
16	Tryb filmu	92, 125	45	Wskaźnik ręcznej regulacji ostrości ²	73, 80
17	Wskaźnik nagrywania z wysoką szybkością	126	46	Blokada AF.....	88, 138
18	Dostępny czas nagrywania/ czas nagrywania, który upłynął.....	92	47	Kod czasowy	131
19	Opcje gniazd kart	44, 140	48	Kanał wejściowy mikrofonu	
20	Liczba dostępnych ramek ¹		49	Poziom nagrywania ²	130
21	Rozmiar zdjęcia.....	120	50	Wskaźnik ekspozycji.....	60, 86
22	Format pliku.....	126	51	Wirtualny horyzont.....	25
23	Jakość zdjęcia	120	52	Ostrość ramki.....	76, 87
24	Format HEIF.....	120	53	Stan przesyłania obrazu.....	102, 141
25	Data i godzina.....	50, 53, 134	54	Stan pobierania informacji o lokalizacji.....	102, 140
26	Tryb ekranu dotykowego.....	31, 123	55	Kompresja filmu.....	126
27	Ustawienia wentylatora.....	124, 127	56	Podgląd głębi ostrości.....	81
28	Ostrzeżenie o temperaturze.....	43	57	Ustawienie proxy (tylko ProRes)	
29	Blokada sterowania ³	139	58	Podgląd ostrości.....	82, 123

1 Wyświetla „9999”, jeśli jest miejsce na ponad 9999 klatek.

2 Nie jest wyświetlane, gdy **WŁ.** jest wybrane dla **KONFIG. EKRANU > TRYB DUŻ. WSKAŹNIKÓW (EVF)**.

3 Wyświetlane, gdy elementy sterujące zostały zablokowane przez naciśnięcie i przytrzymanie przycisku **MENU/OK**. Blokadę sterowania można zakończyć naciskając ponownie i przytrzymując przycisk **MENU/OK**.

Monitor LCD

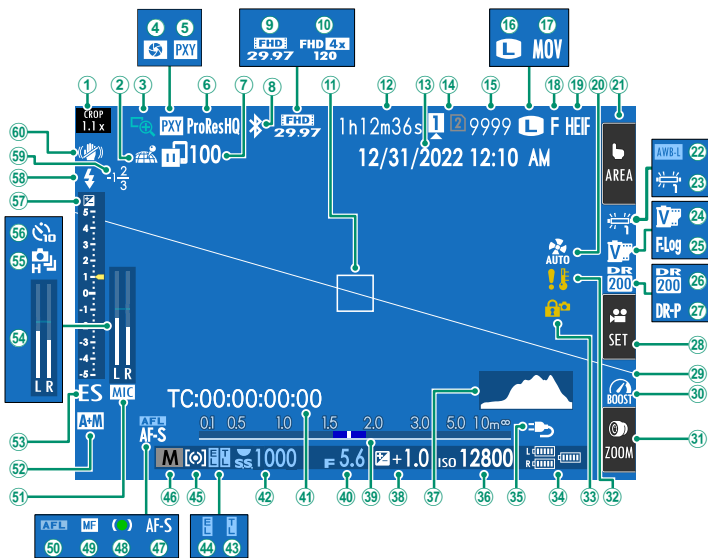

1	Współczynnik kadru	123	30	Tryb zwiększania.....	139
2	Stan pobierania informacji o lokalizacji.....	102, 140	31	Zoom dotykowy ³	35
3	Podgląd ostrości.....	82, 123	32	Ostrzeżenie o temperaturze.....	43
4	Podgląd głębi ostrości.....	81	33	Blokada sterowania ⁴	139
5	Ustawienie proxy (tylko ProRes)		34	Moc baterii	
6	Kompresja filmu.....	126	35	Zasilanie.....	47
7	Stan przesyłania obrazu.....	102, 141	36	Czułość.....	83
8	Bluetooth WŁ./WYŁ		37	Histogram.....	24
9	Tryb filmu.....	92, 125	38	Kompensacja ekspozycji.....	86
10	Wskaźnik nagrywania z wysokością szybkością.....	126	39	Wskaźnik odległości ²	81
11	Ostrość ramki.....	76, 87	40	Przesłona.....	59, 60
12	Dostępny czas nagrywania/ czas nagrywania, który upłynął.....	92	41	Kod czasowy.....	131
13	Data i godzina.....	50, 53, 134	42	Czas otwarcia migawki.....	57, 60
14	Opcje gniazd kart.....	44, 140	43	Blokada TTL.....	125
15	Liczba dostępnych ramek ¹		44	Blokada AE.....	88, 138
16	Rozmiar zdjęcia.....	120	45	Pomiar.....	85
17	Format pliku.....	126	46	Tryb fotografowania.....	56
18	Jakość zdjęcia.....	120	47	Tryb ostrości ²	73
19	Format HEIF.....	120	48	Wskaźnik ostrości ²	
20	Ustawienia wentylatora.....	124, 127	49	Wskaźnik ręcznej regulacji ostrości ²	73, 80
21	Tryb ekranu dotykowego ³	31, 123	50	Blokada AF.....	88, 138
22	Blokada automatycznego balansu bieli.....	139	51	Kanał wejściowy mikrofonu	
23	Balans bieli.....	120	52	Wskaźnik AF+MF ²	122
24	Symulacja filmu.....	120	53	Typ migawki.....	124
25	Nagrywanie F-Log/HLG.....	126	54	Poziom nagrywania ²	130
26	Zakres dynamiczny.....	120	55	Tryb zdjęć seryjnych	
27	Priorytet zakresu dynamicznego.....	120	56	Wskaźnik samowyzwalacza.....	123
28	St. zopt. dla filmu ³	33	57	Wskaźnik ekspozycji.....	60, 86
29	Wirtualny horyzont.....	25	58	Tryb lampy błyskowej (TTL)	
			59	Korekcja błysku lampy	
			60	Tryb stab. obrazu ²	124

1 Wyświetla „9999”, jeśli jest miejsce na ponad 9999 klatek.

2 Nie jest wyświetlane, gdy **WŁ.** jest wybrane dla **KONFIG. EKRANU > TRYB DUŻ. WSKAŹNIKÓW (LCD)**.

3 Dostęp do funkcji aparatu można również uzyskać poprzez sterowanie dotykowe.



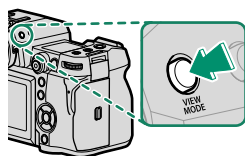

4 Wyświetlane, gdy elementy sterujące zostały zablokowane przez naciśnięcie i przytrzymanie przycisku **MENU/OK**. Blokadę sterowania można zakończyć naciskając ponownie i przytrzymując przycisk **MENU/OK**.

Wybór trybu wyświetlania

Naciskaj przycisk **VIEW MODE**, aby przełączyć po kolei następujące tryby wyświetlania. Można wybrać osobne tryby wyświetlania do fotografowania i odtwarzania.



FOTO

Opcja	Opis
 CZ. WIZ.	Przyłożenie oka do wizjera włącza wizjer i wyłącza monitor LCD. Oddalenie oka od wizjera wyłącza go i włącza monitor LCD.
TYLKO LCD	Ekran LCD wł., wizjer wył.
TYLKO EVF	Wizjer wł., LCD wył.
TYLKO EVF + 	Przyłożenie oka do wizjera włącza wizjer. Oddalenie oka od wizjera wyłącza go. Monitor LCD pozostaje wyłączony.
 CZUJNIK OKA + WYŚW. OBRAZU LCD	Przyłożenie oka do wizjera podczas fotografowania powoduje włączenie wizjera, ale to monitor LCD służy do wyświetlania zdjęć po oddaleniu oka od wizjera po zakończeniu fotografowania. Opcje wybrane dla  KONFIG. EKRANU > WYŚWIETLANIE dotyczą wyświetlania na monitorze LCD.

ODTWARZANIE

Opcja	Opis
 CZ. WIZ.	Przyłożenie oka do wizjera włącza wizjer i wyłącza monitor LCD. Oddalenie oka od wizjera wyłącza go i włącza monitor LCD.
TYLKO LCD	Ekran LCD wł., wizjer wył.
TYLKO EVF	Wizjer wł., LCD wył.



- Użyj  **KONFIG. EKRANU > USTAWIENIA VIEW WIDOKU** w menu ustawień, aby wybrać tryb wyświetlania dla wizjera elektronicznego i monitora LCD.
- **PRZEŁĄCZNIK EVF/LCD** można przypisać do przycisku funkcyjnego, a potem używać tego przycisku do przełączania między widokami **TYLKO EVF** a **TYLKO LCD**.

Czujnik wizjera

Czujnik wizjera może reagować na obiekty inne niż oko oraz na światło padające bezpośrednio na czujnik.

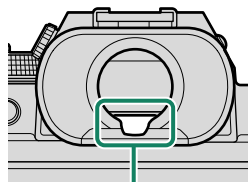

Czujnik wizjera

Regulacja jasności wyświetlacza

Jasność oraz nasycenie wizjera i monitora LCD można ustawić przy pomocy pozycji w menu **KONFIG. EKRANU**. Wybierz **JASNOŚĆ EVF** lub **KOLOR EVF**, aby wyregulować jasność lub nasycenie wizjera, albo wybierz **JASNOŚĆ LCD** lub **KOLOR LCD**, aby to samo wykonać dla monitora LCD.

Obrót wyświetlacza

Gdy wybrano **WŁ.** dla **KONFIG. EKRANU > AUTO OBRÓT OBRAZU**, wskaźniki w wizjerze i monitorze LCD będą się automatycznie obracać zgodnie z orientacją aparatu.

Przycisk DISP/BACK (WYŚW./WSTECZ)

Przycisk **DISP/BACK** służy do sterowania wyświetlaniem wskaźników widzianych w wizjerze i na monitorze LCD.

 Wskaźniki dla EVF i LCD muszą zostać wybrane oddzielnie. Aby wybrać ekran wizjera elektronicznego (EVF), przystaw oko do wizjera, używając jednocześnie przycisku **DISP/BACK**.

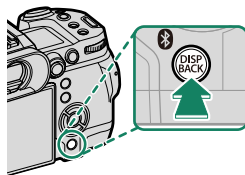

Wizjer

Pełny ekran

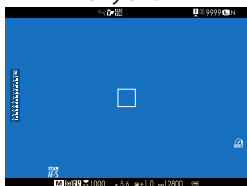

Standardowe wskaźniki

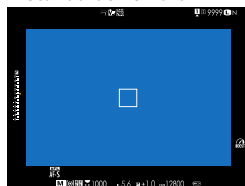

*Podwójny wyświetlacz
(tylko tryb ręcznej regulacji ostrości)*

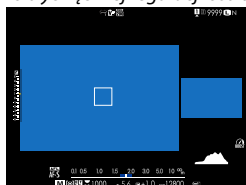

Monitor LCD

Standardowe wskaźniki

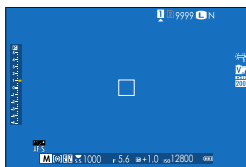

Bez wskaźników

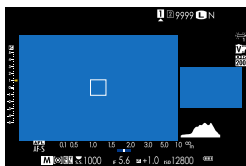

Podwójny wyświetlacz

(tylko tryb ręcznej regulacji ostrości)

Wyświetlanie informacji

Wyświetlacz podwójny

Wyświetlacz podwójny składa się z okna dużego zdjęcia i mniejszego zbliżenia obszaru ostrości.

Ustawienia osobiste widoku standardowego

Aby wybrać pozycje wyświetlane na ekranie standardowych wskaźników:

1 Wyświetl standardowe wskaźniki.

Użyj przycisku **DISP/BACK**, aby wyświetlić wskaźniki standardowe.

2 Wybierz **USTAW. SPECJ. WYŚ.**

Wybierz  **KONFIG. EKRANU** > **USTAW. SPECJ. WYŚ** w menu ustawień.

3 Wybierz pozycje.

Wyróżnij pozycje i naciśnij **MENU/OK**, aby je wybrać lub cofnąć wybór.

- WSPOM. KADR.
- OSTROŚĆ RAMKI
- WSKAŹNIK ODLEGŁ. AF
- WSKAŹNIK ODLEGŁ. MF
- HISTOGRAM
- ALERT PODŚ. WID. NA ŻYWO
- TRYB FOTOGRAFOWANIA
- APERTURA/CZAS NAŚW./ISO
- INFORMACJE O TLE
- Komp. Naświetlenia (Cyfra)
- Komp. Naświetlenia (Skala)
- TRYB OSTROŚCI
- FOTOMETRIA
- TYP MIGAWKI
- LAMPA BŁYSKOWA
- TRYB CIĄGŁY
- TRYB PODW. STAB. OBRAZU
- TRYB EKRANU DOTYKOWEGO
- BALANS BIELI
- SYMULACJA FILMU
- ZAKRES DYNAMICZNY
- TRYB ZWIĘKSZANIA
- USTAWIENIE WENTYLATORA
- POZOSTAŁE KLATKI
- ROZM. OBRAZU/JAKOŚĆ
- TRYB FILMU I CZAS NAGRYWANIA
- ŻĄDANIE TRANSFERU OBRAZU
- POZIOM MIKROFONU
- KOMUNIKAT WSKAZ.
- MOC BATERII
- OBRYS RAMKI

4 Naciśnij **DISP/BACK**, aby zapisać zmiany.

5 Naciśnij **DISP/BACK** w razie potrzeby, aby wyjść z menu i powrócić do ekranu fotografowania.

Obrys ramki

Włącz **OBRYS RAMKI**, aby obramowanie zdjęcia było bardziej czytelne na ciemnych tłach.

Histogramy

Histogramy pokazują rozkład tonalny zdjęcia. Jasność jest przedstawiona na osi poziomej, a liczba pikseli na osi pionowej.

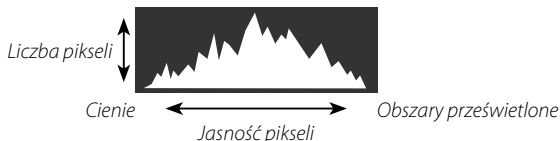

- **Optymalna ekspozycja:** Piksele rozkładają się w formie równomiernej krzywej w całym zakresie jasności.
- **Prześwietlenie:** Piksele są zgrupowane po prawej stronie wykresu.
- **Niedoświetlenie:** Piksele są zgrupowane po lewej stronie wykresu.



Aby wyświetlić oddzielne histogramy RGB oraz nałożony na widok przez obiektyw wskaźnik pokazujący obszary kadru, które będą prześwietlone przy aktualnych ustawieniach, naciśnij przycisk funkcyjny, do którego przypisana jest funkcja

HISTOGRAM.

- 1 Prześwietlone obszary migają
- 2 Histogramy RGB

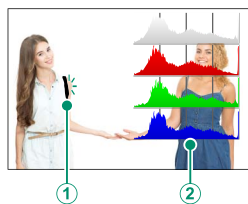

Wirtualny horyzont

Sprawdź, czy aparat jest ustawiony poziomo. Wyświetlane wskaźniki można wybrać za pomocą **KONFIG. EKRANU > USTAWIENIE POZIOMU ELEKTRONICZNEGO**. Używaj wirtualnego horyzontu do ustawiania aparatu poziomo w przypadku jego mocowania na statywie itp.

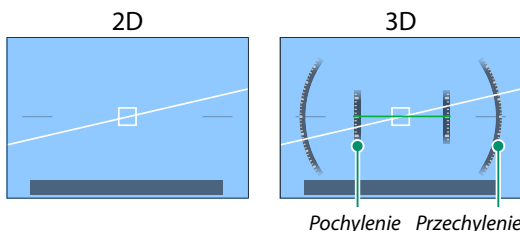

- **WYŁ.:** wirtualny horyzont nie jest wyświetlony.
- **2D:** biała linia pokazuje stopień przechylenia aparatu w lewo lub w prawo. Linia zmienia kolor na zielony, gdy aparat jest ustawiony poziomo. Linia może zniknąć, jeśli aparat zostanie pochylony naprzód lub wstecz.
- **3D:** wskaźnik pokazuje, czy aparat jest przechylony na lewo lub na prawo albo pochylony naprzód lub wstecz.

PRZEŁĄCZNIK POZIOMU ELEKTRONICZNEGO można przypisać do przycisku funkcyjnego, a potem używać tego przycisku do przełączania między widokami 2D i 3D.

Pomocniczy monitor LCD

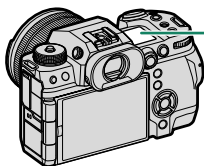

Na pomocniczym monitorze LCD można wyświetlić między innymi czas otwarcia migawki, przysłonę i czułość ISO. Inne ustawienia są wyświetlane w trybie fotografowania i w trybie filmu.



Pomocniczy monitor LCD

Ustawienia domyślne

Domyślnie pomocniczy monitor LCD wyświetla ustawienia wymienione poniżej.

 Wyświetlone ustawienia można wybrać za pomocą  **KONFIG. EKRANU > USTAWIENIA POD MONITORA.**

Tryb fotografowania

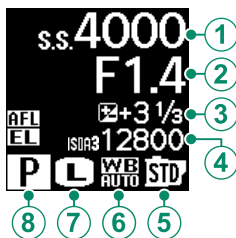

Wartość domyślna

① CZAS MIGAWKI	⑤ SYMULACJA FILMU
② PRZYSŁONA	⑥ BALANS BIELI
③ KOMP. NAŚWIETLENIA	⑦ ROZMIAR ZDJĘCIA
④ ISO	⑧ TRYB FOTOGRAFOWANIA

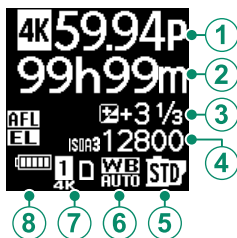
Tryb filmu**Wartość domyślna**

① TRYB FILMU	⑤ SYMULACJA FILMU
② CZAS N.	⑥ BALANS BIELI
③ KOMP. NAŚWIETLENIA	⑦ OPCJE GNIAZDA
④ ISO	⑧ POZIOM BATERII

Przycisk podświetlenia monitora pomocniczego

Aby włączyć podświetlenie pomocniczego monitora LCD, gdy ekran pomocniczego monitora LCD jest zbyt ciemny i nieczytelny, naciśnij przycisk podświetlenia monitora pomocniczego. Naciśnij przycisk ponownie, aby wyłączyć podświetlenie.

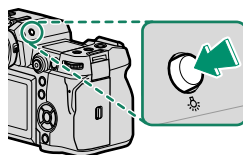
**Kolor tła**

Kolor tła (czarny lub biały) dla pomocniczego monitora LCD można wybrać za pomocą opcji **KONFIG. EKRANU > KOLOR TŁA MONITORA PODRZ.** w menu **KONFIG.** (konfiguruj). Zwróć uwagę, że tło jest wyświetlane w kolorze białym, kiedykolwiek podświetlenie pomocniczego monitora LCD zostanie włączone.

Używanie menu

Aby wyświetlić menu, naciśnij przycisk **MENU/OK**.

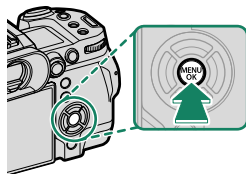

Menu

Aparat wyświetla różne menu podczas fotografowania, filmowania i odtwarzania.

Fotografowanie (wszystkie tryby poza)

Naciśnięcie **MENU/OK** podczas fotografowania powoduje wyświetlenie menu fotografowania.

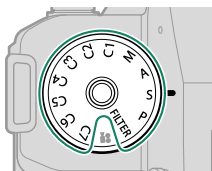

W trybach od **C1** do **C7** menu fotografowania zostaną wyświetlone, jeśli  **NIERUCHOMY** jest wybrane dla wybranego banku z użyciem  **USTAWIENIA JAKOŚCI OBRAZU** >  **NIESTANDARDOWE USTAWIENIE TRYBU** w menu fotografowania lub  **USTAWIENIA FILMU** >  **NIESTANDARDOWE USTAWIENIE TRYBU** w menu filmowania ( 64).

Filmowanie (🎥/tryb filmu)

Naciśnięcie **MENU/OK** w trybie filmu powoduje wyświetlenie menu filmowania.

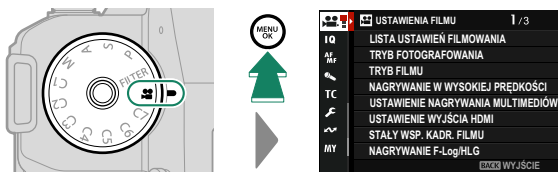

W trybach od **C1** do **C7** menu fotografowania zostaną wyświetlone, jeśli **FILMOWANIE** jest wybrane dla wybranego banku z użyciem **USTAWIENIA JAKOŚCI OBRAZU** > **NIESTANDARDOWE USTAWIENIE TRYBU** w menu fotografowania lub **USTAWIENIA FILMU** > **NIESTANDARDOWE USTAWIENIE TRYBU** w menu filmowania (64).

Odtwarzanie

Naciśnięcie **MENU/OK** podczas odtwarzania powoduje wyświetlenie menu odtwarzania.

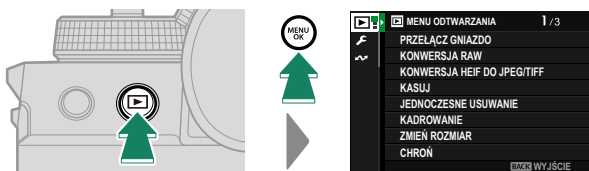

Wybór karty menu

Aby poruszać się po menu:

- 1 Naciśnij **MENU/OK**, aby wyświetlić menu.

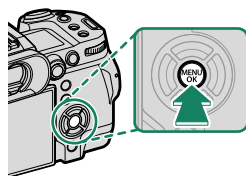

- 2 Naciśnij drążek ostrości (dźwignię ostrości) w lewo, aby wyróżnić kartę dla bieżącego menu.



Karta

- 3 Naciśnij drążek ostrości w górę lub w dół, aby wyróżnić kartę zawierającą żądaną opcję.
- 4 Naciśnij drążek ostrości w prawo, aby umieścić kursor w menu.

 Używaj przedniego pokręta sterowania do wybierania zakładek menu lub przełączania stron menu, a tylnego pokręta sterowania używaj do wyróżniania elementów menu.

Tryb ekranu dotykowego

Monitor LCD pełni również funkcję ekranu dotykowego.

Elementy sterowania dotykowego fotografowania

Aby włączyć sterowanie dotykowe, wybierz **WŁ.** dla **Ustawienia Przycisków/Pokrętle > Ustaw. Ekranu Dotykowego > Ustaw. Ekranu Dotykow..**

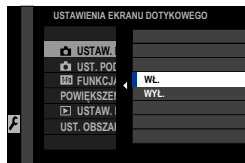

EVF

Monitora LCD można używać do wybierania obszaru ostrości podczas kadrowania zdjęć w wizjerze elektronicznym (EVF). Użyj **Ustawienia Przycisków/Pokrętle > Ustaw. Ekranu Dotykowego > Ust. Obszaru Ekr. Dot. EVF**, aby wybrać obszar monitora używany do sterowania dotykowego.

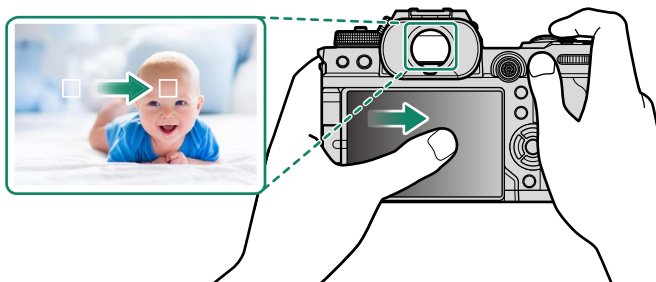



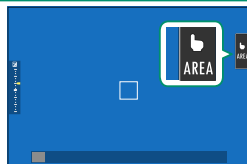

- Kiedy **WYKRYWANIE TWARZY WŁĄCZONE** jest wybrane dla **Ustawienia AF/MF > Ust. Wykryw. Twarzy/Oczu**, możesz wybrać twarz używaną do ustawiania ostrości.
- Możesz wybrać typ obiektu, na który priorytetowo będzie ustawiana ostrość przez aparat, gdy **ROZPOZNAWANIE OBIEKTU WŁ.** jest wybrane dla **Ustawienia AF/MF > Ustawienie Rozpoznawania Obiektu**.

Monitor LCD

Wykonywane działanie może zostać wybrane przez dotknięcie wskaźnika trybu ekranu dotykowego na wyświetlaczu. Sterowanie dotykowe może być wykorzystane do następujących operacji:



Tryb	Opis
 FOTOGRAF. PO DOTKN.	Stuknij obiekt na wyświetlaczu, aby ustawić ostrość i zwolnij migawkę. W trybie zdjęć seryjnych zdjęcia będą wykonywane podczas trzymania palca na wyświetlaczu.
 ↓ ↑  AF OFF	<ul style="list-style-type: none">• Jeśli wybrany jest tryb ostrości PUNKTOWY AF, aparat ustawi ostrość po stuknięciu w fotografowany obiekt na ekranie. Ostrość pozostaje zablokowana na bieżącą odległość do czasu stuknięcia w ikonę AF OFF.• Jeśli wybrany jest tryb ostrości ŚLEDZĄCY AF, aparat rozpocznie ustawianie ostrości po stuknięciu w fotografowany obiekt na ekranie. Aparat będzie regulował ostrość w sposób ciągły w reakcji na zmiany w odległości od fotografowanego obiektu do momentu stuknięcia w ikonę AF OFF.• Jeśli wybrany jest tryb ostrości MAN. UST.OSTR., możesz stuknąć w ekran, aby ustawić ostrość na wybrany obiekt za pomocą autofokusa.
 STREFA	Stuknij, aby wybrać punkt dla ostrości lub zoomu. Ramka ostrości zostanie przestawiona na wybrany punkt.
 WYŁ.	Tryb ekranu dotykowego wyłączony.



- Sposób działania ekranu dotykowego różni się w zależności od trybu AF.
- Podczas korzystania z przybliżania obszaru ostrości używane jest inne sterowanie dotykowe.



- Aby wyłączyć sterowanie dotykowe i ukryć wskaźnik trybu ekranu dotykowego, wybierz **WYŁ.** dla **USTAWIENIA PRZYCISKÓW/POKRĘTŁA > USTAW. EKRANU DOTYKOWEGO > USTAW. EKRANU DOTYKOW.**
- Ustawienia sterowania dotykowego można regulować za pomocą **USTAWIENIA AF/MF > TRYB EKRANU DOTYKOWEGO.**

ST. ZOPT. DLA FILMU

Wybranie **WŁ.** dla **USTAWIENIA FILMU** > **ST. ZOPT. DLA FILMU**  lub stuknięcie w przycisk trybu zoptymalizowanego dla filmowania na ekranie fotografowania powoduje optymalizację ustawień pokręteł sterowania i elementów sterowania dotykowego dla potrzeb filmowania. Tej funkcji można używać do zapobiegania nagrywaniu dźwięków aparatu na filmie.

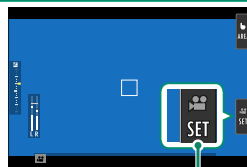

Przycisk trybu zoptymalizowanego dla filmowania

- CZAS MIGAWKI
- PRZYSŁONA
- KOMPENSACJA NAŚWIETL.
- CZUŁOŚĆ ISO
- REG. POZ. MIKROFONU WEWN./REG. POZ. MIKROFONU ZEWN.
- FILTR WIATRU
- GŁOŚNOŚĆ SŁUCHAWEK
-  SYMULACJA FILMU
-  BALANS BIELI
-  TRYB STAB. OBRAZU
-  ZW. TRYBU STAB. OBRAZU
-  TRYB OSTROŚCI



- Włączenie sterowania zoptymalizowanego dla filmowania wyłącza pierścień przysłony.
- Kiedy sterowanie zoptymalizowane dla filmowania jest włączone, przycisku trybu zoptymalizowanego dla filmowania można używać do zmiany ustawień filmowania lub wyłączenia sterowania zoptymalizowanego dla filmowania.

Funkcja dotykowa

Funkcje mogą zostać przypisane do następujących szybkich ruchów palcami, tak jak w przypadku przycisków funkcyjnych:

- Szybki ruch w górę: **T-Fn1**
- Szybki ruch w lewo: **T-Fn2**
- Szybki ruch w prawo: **T-Fn3**
- Szybki ruch w dół: **T-Fn4**

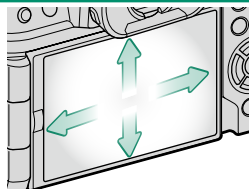

- W niektórych przypadkach gesty szybkiego przesuwania palcem po ekranie powodują wyświetlenie menu. Stuknij w żądaną opcję, aby ją wybrać.

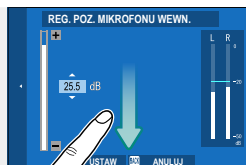





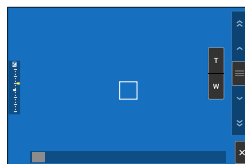
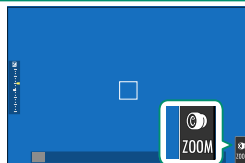

- Funkcyjne gesty dotykowe są domyślnie wyłączone. Aby włączyć funkcyjne gesty dotykowe, wybierz **WŁ.** dla **USTAWIENIA PRZYCISKÓW/ POKRĘTŁA > USTAW. EKRANU DOTYKOWEGO > T-Fn1 FUNKCJA DOTYKOWA.**

Zoom dotykowy

Jeśli obiektów obsługuje zoom dotykowy, możesz przybliżyć i oddalać obraz widoczny przez obiektyw, dotykając ekranu. Stuknij w przycisk zoomu dotykowego na ekranie, aby włączyć zoom dotykowy.

Zoomem dotykowym steruje się za pomocą przycisków na ekranie.



Przycisk	Opis
 Zoom dotykowy	Włącz zoom dotykowy.
 Przybliżanie	Przybliż lub oddal obraz. Dotknij i przytrzymaj, aby przybliżyć lub oddalać ze stałą prędkością.
 Oddalanie	
 Przełącznik kołowy	Aparat przybliży lub oddala obraz z prędkością odpowiadającą położeniu przełącznika kołowego.
 Wyłącz	Wyłącz zoom dotykowy.

 Szybkość, z jaką aparat przybliży i oddala obraz w reakcji na naciśnięcie przycisków **T** i **W** można wybrać za pomocą **U** **USTAWIENIA PRZYCISKÓW/POKRĘTŁA > USTAWIENIE POWIĘK./OSTROŚCI OBIEKTYWU > POWIĘKSZENIE PRZY STAŁEJ PRĘDKOŚCI (Fn).**

Sterowanie dotkowe odtwarzania

Jeśli wybrano **WŁ.** dla **Ustawienia przycisków/pokrętle > Ustaw. ekranu dotykowego > Ustaw. ekranu dotykow.**, sterowanie dotkowe może zostać użyte dla następujących operacji odtwarzania:

- **Przeciągnięcie:** Przeciągnij palcem po wyświetlaczu, aby obejrzeć inne zdjęcia.



- **Przybliżenie:** Umieść dwa palce na ekranie i rozsuń je, aby powiększyć.



- **Uszczypnięcie:** Umieść dwa palce na ekranie i zsuń je, aby oddalić.



Zdjęcia mogą być oddalane, aż cały obraz jest widoczny, ale nie bardziej.

- **Dwukrotne stuknięcie:** Stuknij w wyświetlacz dwa razy, aby powiększyć punkt ostrości.



- **Przewijanie:** Zobacz inne obszary obrazu podczas odtwarzania z zoomem.

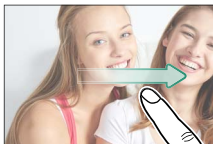

Pierwsze kroki

2

Mocowanie paska

Przymocuj pasek.

Przymocuj pasek do dwóch uch paska zgodnie z ilustracją poniżej.

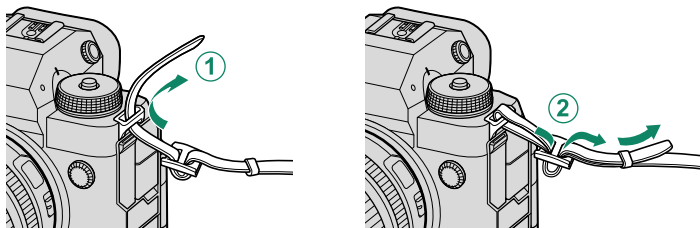

! Aby uniknąć upuszczenia aparatu, sprawdź, czy pasek jest prawidłowo zamocowany.

Mocowanie obiektywu

Aparatu można używać z obiektywami dla mocowania FUJIFILM X.

Zdejmij pokrywkę bagnetu korpusu z aparatu i tylną pokrywkę z obiektywu. Umieść obiektyw w mocowaniu, utrzymując oznaczenia na obiektywie i na aparacie dopasowane do siebie (1), a następnie przekręcaj obiektyw, aż zatrzaśnie się w poprawnym położeniu (2).

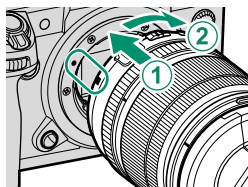

- ⚠ Podczas mocowania obiektywów dopilnuj, aby kurz lub inne ciała obce nie przedostały się do wnętrza aparatu.
- Uważaj, aby nie dotykać wewnętrznych części aparatu.
- Obracaj obiektywem, aż zatrzaśnie się w poprawnym położeniu.
- Podczas podłączania obiektywu nie naciskaj przycisku zwalniania obiektywu.

Odłączanie obiektywu

Aby odłączyć obiektyw, wyłącz aparat, a następnie naciśnij przycisk zwalniania obiektywu (1) i przekręć obiektyw zgodnie z ilustracją (2).

- ⚠ Aby zapobiec zbieraniu się kurzu na obiektywie lub wewnątrz aparatu, zakładaj pokrywki obiektywu oraz pokrywkę bagnetu korpusu, kiedy obiektyw nie jest podłączony do aparatu.

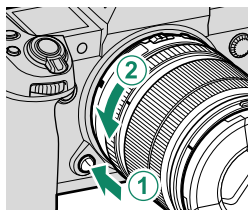

Obiektywy oraz pozostałe akcesoria opcjonalne

Aparatu można używać z obiektywami i akcesoriami przeznaczonymi dla mocowania FUJIFILM X.

- ⚠ Przestrzegaj następujących środków ostrożności podczas podłączania lub odłączania (wymiany) obiektywów.
- Dopilnuj, aby na obiektywie nie znajdował się kurz ani inne ciała obce.
- Nie wymieniaj obiektywów w miejscach bezpośrednio nasłonecznionych lub oświetlonych innym jasnym źródłem światła. Światło zogniskowane we wnętrzu aparatu może spowodować jego nieprawidłowe działanie.
- Przed wymianą obiektywów załóż pokrywki obiektywu.
- Aby uzyskać informacje na temat korzystania z obiektywu, skorzystaj z instrukcji dołączonej do obiektywu.

Wkładanie akumulatora

Włóż akumulator do aparatu zgodnie z poniższym opisem.

1 Otwórz pokrywę komory akumulatora.

Przesuń zatrzask pokrywy komory akumulatora zgodnie z ilustracją i otwórz pokrywę komory akumulatora.

- ! Nie otwieraj pokrywy komory akumulatora, kiedy aparat jest włączony. Nieprzestrzeganie tego środka ostrożności może spowodować uszkodzenie plików zdjęć lub karty pamięci.
- ! Nie należy stosować zbyt dużej siły do otwierania i zamykania pokrywy komory akumulatora.

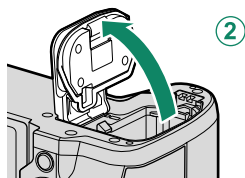
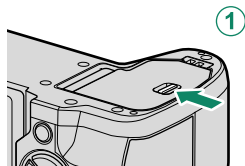

2 Włóż akumulator zgodnie z ilustracją.

- ! Włóż akumulator w pozycji przedstawionej na ilustracji. **Nie używaj siły ani nie próbuj wkładać akumulatora do góry nogami lub tyłem do przodu.**
- ! Sprawdź, czy akumulator został poprawnie zablokowany zatrzaskiem.

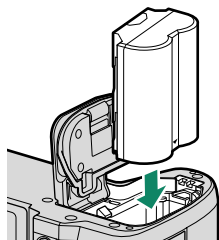

3 Zamknij pokrywę komory akumulatora.

Zamknij i zatrzaśnij pokrywę.

⚠ Jeśli pokrywa nie zamknie się, sprawdź, czy akumulator jest ustawiony w prawidłowym kierunku. Nie używaj siły, aby zamknąć pokrywę.

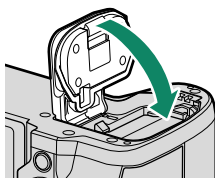

Wymowanie akumulatora

Przed wyjęciem akumulatora, należy *wyłączyć aparat* i otworzyć pokrywę komory akumulatora.

Aby wyjąć akumulator, naciśnij zatrzaśnik akumulatora w bok, a następnie wysuń akumulator z aparatu zgodnie z ilustracją.

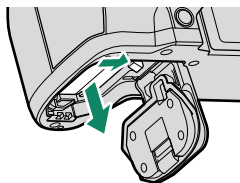

⚠ Podczas pracy w wysokich temperaturach akumulator może robić się gorący. Zachowaj ostrożność, wyjmując akumulator.

Wkładanie karty pamięci

Zdjęcia są przechowywane na karcie pamięci (oddzielnie w sprzedaży).

 Aparat jest wyposażony w dwa gniazda kart pamięci. Używaj gniazda nr 1 do kart pamięci CFexpress, a gniazda nr 2 do kart pamięci SD, SDHC lub SDXC.

1 Otwórz pokrywę gniazda karty pamięci.

Odblokuj i otwórz pokrywę.

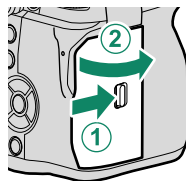

 *Nie wyłączaj aparatu i nie wyjmuj karty pamięci podczas formatowania karty pamięci, ani podczas zapisywania albo usuwania danych z karty. Nieprzestrzeganie tego środka ostrożności może spowodować uszkodzenie karty.*

2 Włóż kartę pamięci.

Trzymając kartę pamięci w pozycji pokazanej na ilustracji, wsuwaj ją do gniazda, aż zatrzaśnie się w poprawnym położeniu wewnątrz gniazda. Zamknij i zatrzaśnij pokrywę gniazda karty pamięci.

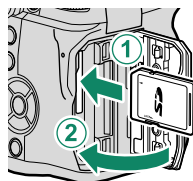

 Dopilnuj, aby karta była ułożona poprawnie; nie wkładaj karty pod kątem ani na siłę.



Wymywanie kart pamięci

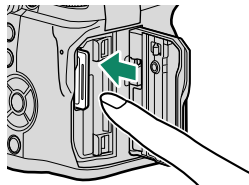





Wyłącz aparat i otwórz pokrywę gniazd kart pamięci. Wsuń kartę, wciskając ją do środka palcem, a potem powoli zabierając palec z karty. Kartę można następnie wyjąć ręką.



- Naciśnij środek karty.
- Gwałtowne zabranie palca z karty może spowodować jej wyskoczenie z gniazda. Zdejmuj palec z karty powoli.
- Jeśli aparat wyświetla ikonę !, karta pamięci może być gorąca w dotyku. Przed wyjęciem karty poczekaj, aż karta ostygnie.

Korzystanie z dwóch kart

Aparat można używać z dwoma kartami, jedną w każdym z dwóch gniazd. Przy ustawieniach domyślnych zdjęcia są zapisywane na karcie w drugim gnieździe, tylko jeśli karta w pierwszym gnieździe jest pełna. Można to zmienić przy pomocy  **KONF. ZAP. DANYCH** >  **USTAW. GNIAZDA KART.**

Opcja	Opis	Ekran
SEKWENCYJNY (ustawienie domyślne)	Karta w drugim gnieździe jest używana wyłącznie wtedy, gdy karta w pierwszym gnieździe jest pełna. Jeśli wybrano drugie gniazdo dla  KONF. ZAP. DANYCH > WYB. MIEJSCE ( SEKW.), zapisywanie rozpocznie się na karcie w drugim gnieździe i przełączy się na pierwsze gniazdo, gdy karta w drugim gnieździe będzie pełna.	
KOPIA ZAPASOWA	Każde zdjęcie jest zapisywane dwukrotnie, raz na każdej karcie.	
ODDZIELNA STRONA	Zdjęcia w formacie RAW są zapisywane na karcie w pierwszym gnieździe, a zdjęcia w formacie JPEG lub HEIF na karcie w drugim gnieździe. To ustawienie działa tylko wtedy, gdy FINE + RAW lub NORMAL + RAW jest wybrane dla  USTAWIENIA JAKOŚCI OBRAZU > JAKOŚĆ ZDJĘCIA .	 RAW+JPEG  RAW+HEIF

Kartę używaną do zapisywania filmów można wybrać przy pomocy  **USTAWIENIA FILMU** > **USTAWIENIE NAGRYWANIA MULTIMEDIÓW**.

Ładowanie akumulatora

Ze względów bezpieczeństwa, w momencie dostawy akumulator nie jest naładowany. Aparat nie będzie działać, jeśli akumulator nie zostanie naładowany. Koniecznie naładuj akumulator przed użyciem. Przed rozpoczęciem ładowania akumulatora wyłącz aparat.

- ! Akumulator NP-W235 jest dołączony do aparatu.
- Ładowanie trwa około 180 minut.

1 Podłącz adapter wtyczki do zasilacza sieciowego.

Podłącz adapter wtyczki tak jak pokazano, upewniając się, że jest włożony do końca i kliknie na zaciskach zasilacza sieciowego.

- ! Dołączony do zestawu adapter wtyczki jest przeznaczony wyłącznie do użytku z zasilaczem sieciowym AC-5VJ. Nie używaj adaptera wtyczki z innymi urządzeniami.
- Kształt adaptera wtyczki różni się w zależności od kraju sprzedaży.

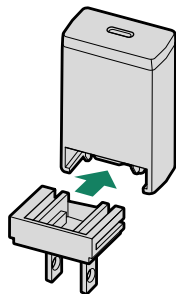

2 Naładuj akumulator.

Podłącz aparat do zasilacza sieciowego, używając dołączonego kabla USB. Następnie podłącz zasilacz do pokojowego gniazdka zasilania.

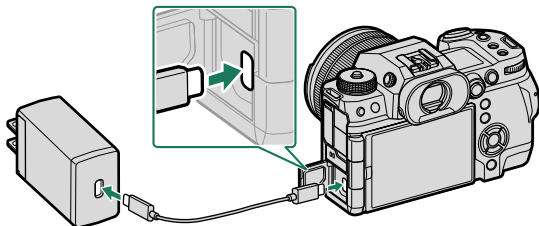

- ! Podłącz kabel do złącza USB (typu C) aparatu.
- Upewnij się, że złącza są całkowicie włożone.

Stan ładowania

Kontrolka informuje o stanie ładowania akumulatora w następujący sposób:

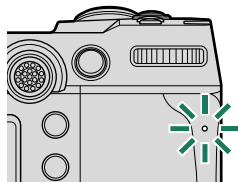

Kontrolka	Stan akumulatora
Wł.	Ładowanie akumulatora
Wył.	Ładowanie zakończone
Miga	Błąd ładowania

- ❗ • Dołączony zasilacz sieciowy obsługuje gniazda sieciowe dostarczające napięcie od 100 do 240 V (adapter wtyczki może być wymagany podczas użytkowania za granicą).
- Nie używaj ładowarki ani kabla USB w połączeniu z innymi urządzeniami, ponieważ może to spowodować ich nieprawidłowe działanie.
- Nie należy przyklejać nalepek ani innych przedmiotów do akumulatora. Nieprzestrzeganie tego zalecenia może uniemożliwić wyjęcie akumulatora z aparatu.
- Nie zwieraj styków akumulatora. Akumulator może się przegrzać.
- Przeczytaj ostrzeżenia w rozdziale „Akumulator i zasilanie”.
- Używaj tylko oryginalnych akumulatorów Fujifilm przeznaczonych do użytku w tym aparacie. Nieprzestrzeganie tego środka ostrożności może spowodować błędne działanie produktu.
- Nie usuwaj oznaczeń z akumulatora ani nie próbuj oddzielać ani odklejać zewnętrznej obudowy.
- Kiedy akumulator nie jest używany, poziom jego naładowania zmniejsza się stopniowo. Naładuj akumulator dzień lub dwa przed użyciem.
- Jeśli akumulator nie utrzymuje napięcia, oznacza to, że akumulator osiągnął koniec okresu użytkowania i należy go wymienić.
- Odłączaj zasilacz sieciowy od gniazdka zasilania, gdy nie jest w użytku.
- Jeśli akumulator będzie pozostawiony przez długi okres bez ładowania, może dojść do spadku jego jakości lub skrócenia czasu utrzymywania ładunku. Ładuj akumulator regularnie.
- Oczyszć styki akumulatora czystą i suchą ściereczką. Nieprzestrzeganie tego środka ostrożności może uniemożliwić naładowanie akumulatora.
- Zwróć uwagę, że czas ładowania wydłuża się w niskiej lub wysokiej temperaturze.
- Wybranie **WŁ.** dla **USTAW. Bluetooth/SMARTFONA > Bluetooth WŁ./WYŁ.** w menu ustawień sieci/USB powoduje zwiększenie zużycia energii akumulatora.

- 📱 • Jeśli aparat jest włączony podczas ładowania, ładowanie zakończy się i do zasilania aparatu będzie wykorzystywane połączenie USB. Poziom naładowania akumulatora zacznie stopniowo spadać.

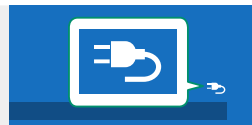

- Aparat wyświetla ikonę „zasilania”, gdy jest zasilany przez USB.

Ładowanie za pośrednictwem komputera

Aparat można ładować przez USB. Ładowanie przez USB jest dostępne w połączeniu z komputerami wyposażonymi w system operacyjny zatwierdzony przez producenta i złącze USB.

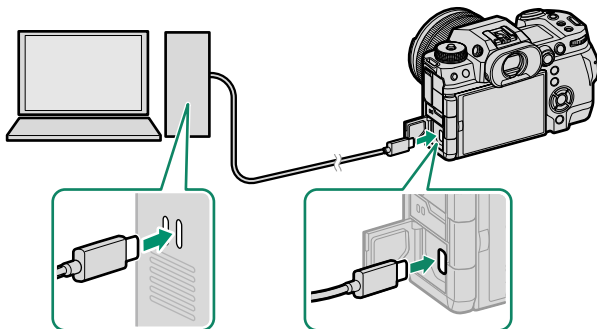

Podczas ładowania pozostaw komputer włączony.

- ❗ Akumulator nie będzie się ładować, gdy aparat jest włączony.
- Podłącz dostarczony kabel USB.
- Podłączaj aparat bezpośrednio do komputera. Nie używaj koncentratora USB ani klawiatury.
- Ładowanie zostanie zatrzymane, jeśli komputer przejdzie w tryb uśpienia. Aby wznowić ładowanie, aktywuj komputer, po czym odłącz i ponownie podłącz kabel USB.
- Ładowanie może nie być obsługiwane w zależności od modelu komputera, ustawień komputera oraz bieżącego stanu komputera.
- Ładowanie akumulatora trwa około 600 minut, przy parametrach ładowania 5 V/500 mA.



Włączanie i wyłączanie aparatu

Aby włączyć i wyłączyć aparat, użyj przełącznika **ON/OFF**.

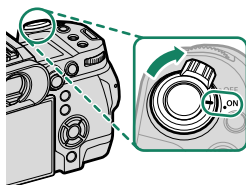
Przesuń przełącznik w położenie **ON**, aby włączyć aparat, lub w położenie **OFF**, aby wyłączyć aparat.



 Odciski palców i inne zabrudzenia na obiektywie lub wizjerze mogą mieć negatywny wpływ na jakość zdjęć i widoczność przez wizjer. Obiektyw i wizjer należy utrzymywać w czystości.

-  • Naciśnięcie przycisku  podczas robienia zdjęć rozpoczyna odtwarzanie.
- Naciśnij spust migawki do połowy, aby powrócić do trybu fotografowania.
 - Aparat wyłączy się automatycznie, jeśli nie są wykonywane żadne działania przez okres czasu wybrany dla  **ZARĄDZ. ZASILAN.** >
- WYŁĄCZENIE PO:** Aby ponownie aktywować aparat po jego automatycznym wyłączeniu, naciśnij do połowy spust migawki lub przekręć przełącznik **ON/OFF** w położenie **OFF**, a następnie ponownie w położenie **ON**.

Podstawowe ustawienia

Po włączeniu aparatu po raz pierwszy, można wybrać język i ustawić zegar aparatu. Postępuj zgodnie z opisem poniżej, gdy uruchamiasz aparat po raz pierwszy.

1 Włącz aparat.

Zostanie wyświetlone okno dialogowe wyboru języka.

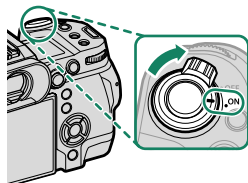

2 Wybierz język.

Wyróżnij język i naciśnij **MENU/OK**.

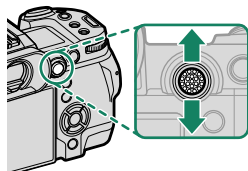

3 Wybierz strefę czasową.

Kiedy pojawi się odpowiednia prośba, wybierz strefę czasową i włącz lub wyłącz czas letni drążkiem ostrości (dźwignią ostrości), a następnie wyróżnij **USTAWIONO** i naciśnij **MENU/OK**.

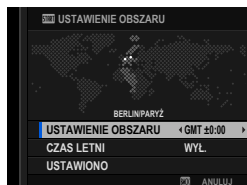

 Aby pominąć ten krok, naciśnij **DISP/BACK**.



4 Ustaw zegar.



5 Wyświetl informacje w aplikacji na smartfonie.

- Aparat wyświetli kod QR, który możesz zeskanować swoim smartfonem, aby otworzyć witrynę internetową, z której można pobrać aplikację na smartfon.
- Naciśnij **MENU/OK**, aby zamknąć ekran fotografowania.



 Używaj aplikacji na smartfon do pobierania zdjęć z aparatu lub zdalnego sterowania aparatem ( 102).

6 Wybierz **USTAWIENIA UŻYTKOWNIKA** > **FORMATOWANIE** w zakładce (**KONFIGURUJ**).



 Karty pamięci należy sformatować przed ich pierwszym użyciem. Należy również pamiętać o ponownym sformatowaniu wszystkich kart pamięci po ich użyciu w komputerze lub urządzeniu innym od tego aparatu.

7 Wyróżnij gniazdo zawierające kartę, którą chcesz sformatować i naciśnij **MENU/OK**.

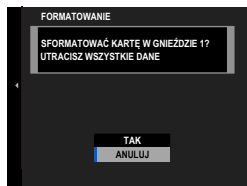
- 8 Zostanie wyświetlone okno dialogowe potwierdzenia. Aby sformatować kartę pamięci, wyróżnij **TAK** i naciśnij **MENU/OK**.





 Aby zakończyć bez formatowania karty pamięci, wybierz **ANULUJ** lub naciśnij **DISP/BACK**.

-  • Z karty pamięci zostaną usunięte wszystkie dane, w tym również chronione zdjęcia. Pamiętaj, aby skopiować ważne pliki do komputera lub na inne urządzenie magazynujące.
- Nie otwieraj pokryw komory akumulatora podczas formatowania.
-  • Opcje formatowania można również wyświetlić, przytrzymując wybierak w dół (▼), jednocześnie wciskając przycisk  (usuń).
- Jeśli akumulator zostanie wyjęty na długi czas, zegar aparatu zostanie wyzerowany, a po włączeniu aparatu zostanie wyświetlone okno dialogowe wyboru języka.

Wybór innego języka

Aby zmienić język:

- 1 Opcje języka wyświetlacza.**
Wybierz  **USTAWIENIA UŻYTKOWNIKA** >  言語/LANG..
- 2 Wybierz język.**
Wyróżnij żadaną opcję i naciśnij **MENU/OK**.

Zmiana czasu i daty

Aby ustawić zegar aparatu:

- 1 Opcje wyświetlania DATA/CZAS.**
Wybierz  **USTAWIENIA UŻYTKOWNIKA** > **DATA/CZAS**.
- 2 Ustaw zegar.**
Naciskaj drążek ostrości (dźwignię ostrości) w lewo lub w prawo, aby wyróżnić rok, miesiąc, dzień, godzinę lub minuty, a następnie naciskaj do góry lub w dół, aby zmienić wartość. Naciśnij **MENU/OK**, aby ustawić zegar.

NOTATKI

Robienie i wyświetlanie zdjęć

3

Tryby P, S, A i M

Tryby P, S, A i M dają różnorodny stopień kontroli na czas otwarcia migawki i przysłony.

Tryb P: Automatyka programowa

Pozwól, aby aparat ustawił czas otwarcia migawki i wartość przysłony w celu zapewnienia optymalnej ekspozycji. Inne wartości, które powodują taką samą ekspozycję można wybrać poprzez zmianę programu.

Obróć pokrętkę trybu w położenie P.

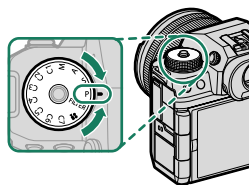

Na wyświetlaczu pojawi się P.

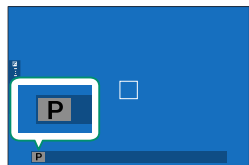

- ❗ Jeśli fotografowany obiekt znajduje się poza zakresem pomiaru aparatu, zamiast wartości przysłony i czasu otwarcia migawki na ekranie wyświetli się „---”.
- Obróć pokrętkę trybu wyłącznie po uprzednim naciśnięciu przycisku zwalniania blokady pokrętki w celu jego odblokowania.

Tryb S: Automatyka z preselekcją czasu otwarcia migawki

Wybierz czas otwarcia migawki i niech aparat dostosuje przysłonę w celu uzyskania optymalnej ekspozycji.

- 1 Obróć pokrętkę trybu w położenie S.

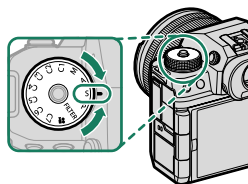

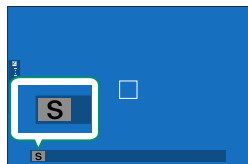

Na wyświetlaczu pojawi się S.

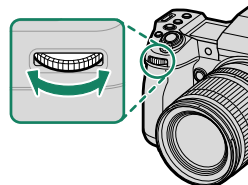

- 2 Obracaj przednim pokrętkiem sterowania, aby wybrać czas otwarcia migawki.



 Funkcje pełnione przez przednie pokrętko sterowania można zmienić za pomocą  **USTAWIENIA PRZYCISKÓW/POKRĘTKA > USTAW. POKRĘTKA STER.**

-  Jeśli nie można uzyskać prawidłowej ekspozycji z wybranym czasem otwarcia migawki, wartość przysłony będzie wyświetlana na czerwono.
- Jeśli fotografowany obiekt znajduje się poza zakresem pomiaru aparatu, zamiast wartości przysłony na ekranie wyświetli się „-- --”.
- Obróć pokrętkę trybu wyłącznie po uprzednim naciśnięciu przycisku zwalniania blokady pokrętki w celu jego odblokowania.



- Czas otwarcia migawki można regulować, gdy wciśnięty jest przycisk **AFON** lub gdy spust migawki jest wciśnięty do połowy.
- Przy czasach otwarcia migawki dłuższych niż 1 sekunda, podczas rejestracji ekspozycji wyświetlany jest ekran odliczania.
- Aby ograniczyć „szumy” (cętki) towarzyszące długim czasom ekspozycji, wybierz **WŁ.** dla **☑ USTAWIENIA JAKOŚCI OBRAZU > DŁUGA EKSPOZ. RZ.** Zwróć uwagę, że może to zwiększyć czas wymagany do zapisania zdjęcia po jego zrobieniu.
- Jeśli aparat zostanie poruszony podczas długiej ekspozycji, dojdzie do utraty ostrości. Zalecamy korzystanie ze statywu.

Tryb A: Automatyka z preselekcją przysłony

Wybierz wartość przysłony i niech aparat dostosuje migawkę w celu uzyskania optymalnej ekspozycji.

- 1 Obróć pokrętkę trybu w położenie A.

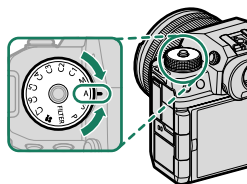

Na wyświetlaczu pojawi się A.

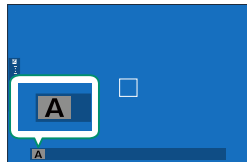

- 2 Obracaj pierścieniem przysłony obiektywu, aby wybrać przysłonę.

- Jeśli obiektyw nie jest wyposażony w pierścień przysłony lub pierścień przysłony znajduje się w pozycji **A**, przysłonę można regulować za pomocą przedniego pokrętła sterowania.
- Funkcje pełnione przez przednie pokrętło sterowania można zmienić za pomocą **USTAWIENIA PRZYCISKÓW/POKRĘTŁA > USTAW. POKRĘTŁA STER.**

- Jeśli nie można uzyskać prawidłowej ekspozycji z wybraną wartością przysłony, czas otwarcia migawki będzie wyświetlany na czerwono.
- Jeśli fotografowany obiekt znajduje się poza zakresem pomiaru aparatu, na wskaźniku czasu otwarcia migawki wyświetli się „---”.
- Obróć pokrętkę trybu wyłącznie po uprzednim naciśnięciu przycisku zwalniania blokady pokrętła w celu jego odblokowania.

- Przysłonę można regulować nawet wtedy, gdy spust migawki jest wciśnięty do połowy.

Tryb M: Ręczny dobór ekspozycji

W trybie manualnym użytkownik reguluje zarówno czas otwarcia migawki, jak i wartość przysłony. Zdjęcia mogą zostać specjalnie prześwietlone (rozjaśnione) lub niedoświetlone (przyciemnione), pozwalając na dawanie wyrazu indywidualnej twórczej ekspresji na różne sposoby. Stopień niedoświetlenia lub prześwietlenia zdjęcia przy bieżących ustawieniach jest pokazany przez wskaźnik ekspozycji; reguluj czas otwarcia migawki i przysłonę, aż uzyskana zostanie żądana ekspozycja.

- 1 Obróć pokrętkę trybu w położenie M.

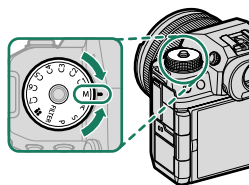

Na wyświetlaczu pojawi się M.

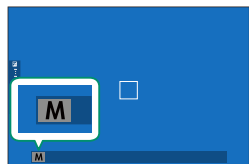

- 2 Obracaj przednim pokrętle sterowania, aby wybrać czas otwarcia migawki, i pierścieniem przysłony obiektywu, aby wybrać przysłonę.

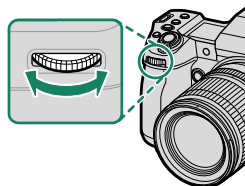

- W widoku ręcznego doboru parametrów ekspozycji dostępny jest wskaźnik ekspozycji, który informuje, o ile zdjęcie będzie niedoświetlone lub prześwietlone przy bieżących ustawieniach.
- Jeśli obiektyw nie jest wyposażony w pierścień przysłony lub pierścień przysłony znajduje się w pozycji **A**, przysłonę można regulować za pomocą tylnego pokrętła sterowania.
- Funkcje pełnione przez przednie i tylne pokrętło sterowania można zmienić za pomocą **U** **USTAWIENIA PRZYCISKÓW/POKRĘTŁA > USTAW. POKRĘTŁA STER.**

- ! Obróć pokrętło trybu wyłącznie po uprzednim naciśnięciu przycisku zwalniania blokady pokrętła w celu jego odblokowania.

BULB

Wybierz czas otwarcia migawki **BULB** (bardzo długi czas ekspozycji) w celu zapewnienia długiej ekspozycji, w której ręcznie otwierasz i zamykasz migawkę. W celu uniknięcia poruszenia aparatem podczas ekspozycji zaleca się stosowanie statywu.

- 1 Ustaw czas otwarcia migawki na **BULB**.

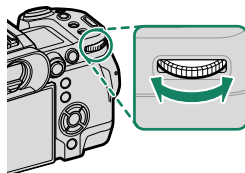

2 Naciśnij spust migawki do końca.

- Migawka pozostaje otwarta przez maksymalnie 60 minut, tak długo jak spust migawki jest wciśnięty.
- Wyświetlacz pokazuje czas, jaki upłynął od rozpoczęcia ekspozycji.
- Zwolnienie spustu migawki powoduje zamknięcie migawki i zakończenie ekspozycji. Rozpocznie się przetwarzanie, a aparat wyświetli pozostały czas przetwarzania.

! Fotografowanie z nieograniczonym czasem otwarcia migawki jest niedostępne w trybach fotografowania innych niż **ZDJĘCIE**, albo gdy elektroniczna migawka jest wybrana dla **☑ USTAWIENIA ZDJĘĆ > TYP MIGAWKI**.

- 🔧**
- Wybranie przysłony **A** powoduje ustawienie czasu otwarcia migawki na stałe na 30 s.
 - Aby ograniczyć „szumy” (cętki) towarzyszące długim czasom ekspozycji, wybierz **WŁ.** dla **☑ USTAWIENIA JAKOŚCI OBRAZU > DŁUGA EKSPOZ. RZ.** Zwróć uwagę, że może to zwiększyć czas wymagany do zapisania zdjęcia po jego zrobieniu.

Korzystanie z pilota zdalnego wyzwalania

Pilota zdalnego wyzwalania można używać do uzyskiwania zdjęć z długim czasem ekspozycji. W przypadku korzystania z opcjonalnego pilota zdalnego wyzwalania RR-100 lub elektronicznego wyzwalacza od innych dostawców, podłącz go do złącza pilota zdalnego sterowania aparatu.

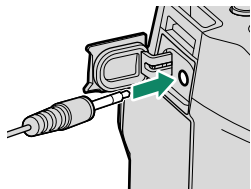

FILTER

Rób zdjęcia z efektem filtra.

- 1 Obróć pokrętkę trybu w położenie **FILTER**.

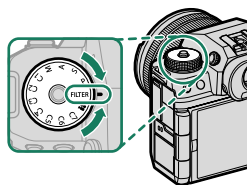

- 2 Wybierz filtr za pomocą **Ustawienia Zdjęć > Ustawienia Filtra**.

Filtr	Opis
 APARAT ZABAWKOWY	Wybierz ten filtr, aby uzyskać efekt użycia aparatu zabawkowego w stylu retro.
 MINIATURA	Górne i dolne części zdjęć są rozmyte w celu uzyskania efektu zdjęcia dioramy.
 KOLOR POP	Twórz zdjęcia o wysokim kontraście i nasyconych barwach.
 WYSOKA TONACJA	Twórz jasne zdjęcia o niskim kontraście.
 NISKA TONACJA	Twórz równomiernie ciemne tony z kilkoma strefami zaakcentowanych obszarów oświetlonych.
 DYNAMICZNY TON	Dynamiczna tonacja stosowana w celu uzyskania fantazyjnego efektu.
 OBRAZ MIĘKKI	Uzyskaj efekt równomiernego zmiękczenia całości zdjęcia.
 CZĘŚĆ. KOLOR (CZERWONY)	Obszary zdjęcia o barwie zgodnej z wybraną barwą zostają zapisane jako barwne na zdjęciu. Pozostałe strefy zdjęcia są zapisywane jako czarno-białe.
 CZĘŚĆ. KOL. (POMARAŃCZ)	
 CZĘŚĆ. KOLOR (ŻÓŁTY)	
 CZĘŚĆ. KOLOR (ZIELONY)	
 CZĘŚĆ. KOL. (NIEBIESKI)	
 CZĘŚĆ. KOL. (FIOLETOWY)	

 W zależności od fotografowanego obiektu i ustawień aparatu, w niektórych przypadkach zdjęcia mogą być ziarniste lub mieć zróżnicowaną jasność albo odcień.

Tryby niestandardowe

Obróć pokrętkę trybu na jedno z położeń trybów od **C1 (NIESTANDARDOWE 1)** do **C7 (NIESTANDARDOWE 7)**, aby robić zdjęcia z użyciem wcześniej zapisanych ustawień menu fotografowania.

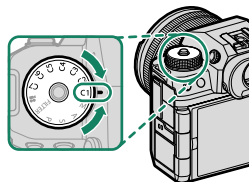

Wybór trybu: fotografowanie lub filmowanie

Wybierz, czy wybrany bank ustawień osobistych (od **C1** do **C7**) dotyczy fotografowania (**NIERUCHOMY**), czy filmowania (**FILMOWANIE**).

- 1 Przejdź do **USTAWIENIA JAKOŚCI OBRAZU** w menu fotografowania, wyróżnij **NIESTANDARDOWE USTAWIENIE TRYBU**, po czym naciśnij **MENU/OK**.



Możesz również użyć **USTAWIENIA FILMU** >

NIESTANDARDOWE USTAWIENIE TRYBU w menu filmowania.

- 2 Wyróżnij żądany bank ustawień osobistych i naciśnij **MENU/OK**.



- 3 Wyróżnij **NIERUCHOMY** lub **FILMOWANIE** i naciśnij **MENU/OK**. Wybranego banku ustawień osobistych można teraz używać do fotografowania lub filmowania.



Zapisywanie bieżących ustawień

Zapisz bieżące ustawienia w banku ustawień osobistych.

- 1 Przejdź do **U** **USTAWIENIA JAKOŚCI OBRAZU** w menu fotografowania, wyróżnij **ED/ZAP UST. SPEC.**, po czym naciśnij **MENU/OK**.

 Aby zapisać ustawienia do filmowania, przejdź do **U** **USTAWIENIA FILMU** w menu filmowania i wybierz **ED/ZAP UST. SPEC.**.

- 2 Wyróżnij docelowy bank dla bieżących ustawień (od C1 do C7) i naciśnij **MENU/OK**.



- 3 Wyróżnij **ZAPISZ BIEŻ USTAW** i naciśnij **MENU/OK**.



- 4 Wyróżnij **TAK** i naciśnij **MENU/OK**. Bieżące ustawienia zostaną zapisane w wybranym banku.

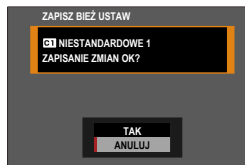

Edytowanie ustawień osobistych

Edytuj istniejące banki ustawień osobistych.

- 1 Przejdź do **USTAWIENIA JAKOŚCI OBRAZU** w menu fotografowania, wyróżnij **ED/ZAP UST. SPEC.**, po czym naciśnij **MENU/OK**.

 Aby zapisać ustawienia do filmowania, przejdź do **USTAWIENIA FILMU** w menu filmowania i wybierz **ED/ZAP UST. SPEC.**.

- 2 Wyróżnij żądany bank ustawień osobistych i naciśnij **MENU/OK**.



- 3 Wyróżnij **EDYTUJ/SPR.** i naciśnij **MENU/OK**.







- 4 Aparat wyświetli listę pozycji menu fotografowania. Wyróżnij pozycję, którą chcesz edytować, po czym naciśnij **MENU/OK**.

Dostosuj wybraną pozycję w zależności od potrzeb.



5 Naciśnij **MENU/OK**, aby zapisać zmiany i powrócić do listy menu fotografowania.

Dostosuj dodatkowe pozycje w zależności od potrzeb.

-  Jeśli **WYŁĄCZ** jest wybrane dla  **USTAWIENIA JAKOŚCI OBRAZU** > **AUTO. AKTUALIZACJA NIESTAND. USTAWIENÍ** w menu fotografowania lub dla  **USTAWIENIA FILMU** >  **NIEST. USTAWIENIE AUTOM. AKT.** w menu filmowania, czerwone kropki pojawią się obok edytowanych pozycji, ale zmiany nie zostaną zapisane automatycznie.
- Aby zapisać zmiany dotyczące wybranych pozycji, wyróżnij pozycje na liście i naciśnij **Q**.
 - Aby zapisać zmiany dotyczące wszystkich pozycji, powróć do kroku 3 i wybierz **ZAPISZ ZMIANY**. Aby anulować wszystkie zmiany i przywrócić poprzednie ustawienia, wybierz **RESETUJ ZMIANY**.
 - W przypadku skopiowania pozycji oznaczonej czerwoną kropką, pozycja ta zostanie skopiowana z zachowanymi zmianami.

Kopiowanie ustawień osobistych

Skopiuj ustawienia osobiste z jednego banku do drugiego, zastępując ustawienia w docelowym banku. Jeśli nazwa banku źródłowego uległa zmianie, nazwa ta zostanie również skopiowana do docelowego banku.

- 1 Przejdź do **USTAWIENIA JAKOŚCI OBRAZU** w menu fotografowania, wyróżnij **ED/ZAP UST. SPEC.**, po czym naciśnij **MENU/OK**.

 Aby skopiować ustawienia banku ustawień osobistych filmowania, przejdź do **USTAWIENIA FILMU** w menu filmowania i wybierz **ED/ZAP UST. SPEC.**.

- 2 Wyróżnij bank źródłowy i naciśnij **MENU/OK**.



- 3 Wyróżnij **KOPIUJ** i naciśnij **MENU/OK**.



- 4 Wyróżnij bank docelowy (od C1 do C7) i naciśnij **MENU/OK**.

Zostanie wyświetlone okno dialogowe potwierdzenia.



 Wszelkie zmiany ustawień osobistych w banku docelowym zostaną nadpisane.

- 5 Wyróżnij **TAK** i naciśnij **MENU/OK**.
Wybrane ustawienia zostaną skopio-
wane do banku docelowego, zastępu-
jąc istniejące ustawienia.

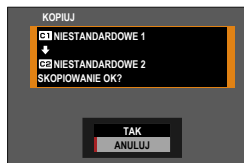

Resetowanie ustawień osobistych

Zresetuj wybrane banki ustawień osobistych.

- 1 Wybierz **Ustawienia Jakości Obrazu** > **ED/ZAP UST. SPEC.** w menu fotografowania i naciśnij **MENU/OK**.

W tej sytuacji przyjęto, że chcesz zresetować ustawienia dla fotografowania. Aby zresetować ustawienia filmowania, przejdź do **Ustawienia Filmu** w menu filmowania i wybierz **ED/ZAP UST. SPEC.**

- 2 Wyróżnij żądany bank ustawień osobistych i naciśnij **MENU/OK**.



- 3 Wyróżnij **RESETUJ USTAWIENIA NIESTANDARDOWE** i naciśnij **MENU/OK**. Zostanie wyświetlone okno dialogowe potwierdzenia.



- 4 Wyróżnij **TAK** i naciśnij **MENU/OK**. Wybrany bank zostanie zresetowany.

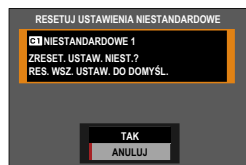

Zmianianie nazw banków ustawień osobistych

Zmień nazwy wybranych banków ustawień osobistych.

- 1 Wybierz **USTAWIENIA JAKOŚCI OBRAZU** > **ED/ZAP UST. SPEC.** w menu fotografowania i naciśnij **MENU/OK**.

W tej sytuacji przyjęto, że chcesz zmienić nazwę ustawień dla fotografowania. Aby zmienić nazwę ustawień filmowania, przejdź do **USTAWIENIA FILMU** w menu filmowania i wybierz **ED/ZAP UST. SPEC.**

- 2 Wyróżnij żądany bank ustawień osobistych i naciśnij **MENU/OK**.



- 3 Wyróżnij **EDYTUJ NAZWĘ NIESTAND.** i naciśnij **MENU/OK**.



- 4 Wprowadź nową nazwę banku ustawień osobistych i wybierz **USTAW**.
Nazwa wybranego banku zostanie zmieniona.

Autofokus

Rób zdjęcia za pomocą autofokusa.

- 1 Wybierz pojedynczy lub ciągły AF dla **AF/MF** **USTAWIENIA AF/MF > TRYB OSTROŚCI** w menu fotografowania (📖 73).
- 2 Użyj **AF/MF** **USTAWIENIA AF/MF > TRYB AF**, aby wybrać tryb AF (📖 74).
- 3 Wybierz **AF/MF** **USTAWIENIA AF/MF > OBSZAR OSTROŚCI** i wybierz położenie i rozmiar ramki ostrości (📖 76).

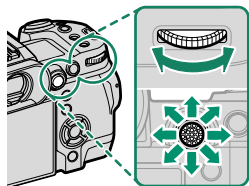



- 4 Zrób zdjęcia.

Tryb ostrości

Wybierz sposób ustawiania ostrości przez aparat.

- 1 Naciśnij **MENU/OK**, aby wyświetlić menu.
- 2 Wybierz **AF/MF** **USTAWIENIA AF/MF** > **TRYB OSTROŚCI** w menu fotografowania.
- 3 Wybierz jedną z następujących opcji:

Tryb	Opis
 MAN. UST.OSTR.	Ustaw ostrość ręcznie za pomocą pierścienia ostrości obiektywu. Wybierz w celu ręcznego dobierania ostrości oraz w sytuacjach, w których aparat nie może automatycznie ustawić ostrości przy pomocy autofokusa (📖 80).
 ŚLEDZĄCY AF	Ostrość jest stale regulowana, aby uwzględniać zmiany w odległości od fotografowanego obiektu, kiedy spust migawki jest wciśnięty do połowy. Używaj do fotografowania obiektów znajdujących się w ruchu.
 PUNKTOWY AF	Ostrość jest blokowana po naciśnięciu spustu migawki do połowy. Wybierz to ustawienie do fotografowania nieruchomych obiektów.

- Niezależnie od wybranej opcji, ręczne ustawianie ostrości zostanie użyte, gdy obiektyw jest w trybie ręcznej regulacji ostrości.
- Jeśli **WŁ.** jest wybrane dla **AF** jest wybrane dla **USTAWIENIA AF/MF** > **PRE-AF**, ostrość będzie regulowana w sposób ciągły w trybach **AF-S** i **AF-C**, nawet gdy spust migawki nie jest wciśnięty.

Opcje autofokusa (Tryb AF)

Sposób ustawiania ostrości można dostosować do różnych obiektów, zmieniając kombinację ustawień wybranych dla trybu ustawiania ostrości i trybu autofokusa.

- 1 Naciśnij **MENU/OK** i przejdź do menu fotografowania.
- 2 Wybierz **Ustawienia AF/MF > TRYB AF**.
- 3 Wybierz tryb AF.

Jak kamera ustawia ostrość zależy od trybu ostrości.

Tryb ustawiania ostrości **AF-S** (PUNKTOWY AF)

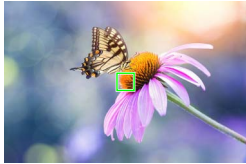
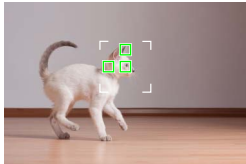
Opcja	Opis	Przykładowy obraz
 POJEDYNCZY PUNKT	Aparat ustawia ostrość na obiekt w wybranym punkcie ostrości. Używaj do ustawiania ostrości na wybranym obiekcie.	
 STREFA	Aparat ustawia ostrość na obiekt w wybranej strefie ostrości. Strefy ostrości obejmują wiele punktów ostrości, umożliwiając łatwiejsze ustawianie ostrości na obiekty będące w ruchu.	
 SZEROK.	Aparat automatycznie ustawia ostrość na obiekt o wysokim kontraście. Ekran pokazuje obszar ostrości.	
 WSZYSTKO	Obróć tylne pokrętko sterujące na ekranie wyboru punktu ostrości (77, 78), aby przełączyć pomiędzy trybami AF w następującej kolejności: POJEDYNCZY PUNKT , STREFA , i SZEROK.	

Tryb ustawiania ostrości [AF-C] (ŚLEDZĄCY AF)

Opcja	Opis	Przykładowy obraz
 POJEDYNCZY PUNKT	<p>Ostrość śledzi przedmiot w wybranym punkcie ostrości. Użyj dla przedmiotów poruszających się do lub od aparatu.</p>	
 STREFA	<p>Ostrość śledzi przedmiot w wybranej strefie ostrości. Użyj dla przedmiotów, które poruszają się w dość przewidywalny sposób.</p>	
 ŚLEDZENIE	<p>Ostrość śledzi obiekty poruszające się w dużym obszarze kadru.</p>	
 WSZYSTKO	<p>Obróć tylne pokrętko sterujące na ekranie wyboru punktu ostrości (77, 78), aby przełączać pomiędzy trybami AF w następującej kolejności:  POJEDYNCZY PUNKT,  STREFA, i  ŚLEDZENIE.</p>	

Wybór punktu ostrości

Wybierz punkt ostrości dla autofokusa.

Wyświetlanie ekranu punktu ostrości







- 1 Naciśnij **MENU/OK** i przejdź do menu fotografowania.
- 2 Wybierz  **USTAWIENIA AF/MF > OBSZAR OSTROŚCI**, aby zobaczyć ekran punktu ostrości.
- 3 Użyj dźwigni ostrości i tylnego pokrętła sterowania, aby wybrać obszar ostrości.

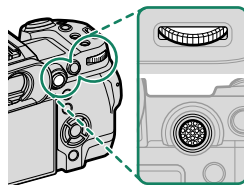









 Punkt ostrości można również wybrać przy pomocy sterowania dotykowego (🗨️ 31).

Wybór punktu ostrości

Użyj dźwigni ostrości, aby wybrać punkt ostrości i tylnego pokrętkła sterowania, aby wybrać rozmiar ostrości ramki. Procedura różni się w zależności od opcji wybranej dla trybu AF.









Tryb AF	Dźwignia ostrości		Tylne pokrętło sterowania	Przycisk DISP/BACK
	 Pochylenie	 Naciśnij	 Obróć	
	Wybierz punkt ostrości	Wybierz wyróżniony punkt ostrości	Wybierz spośród 6 rozmiarów zdjęć	Wybierz środkowy punkt ostrości
			Wybierz spośród 3 rozmiarów zdjęć	
			—	

-  Ręczny wybór punktu ostrości nie jest dostępny, gdy  **SZEROK./ŚLEDZENIE** jest wybrane w trybie ostrości .
- Jeśli  **WSZYSTKO** jest wybrane jako tryb AF, można obracać tylnym pokrętkłem sterowania na ekranie wyboru punktu ostrości, aby przełączać kolejno między trybami AF w następującej kolejności:  **POJEDYNCZY PUNKT** (6 rozmiarów kadrów),  **STREFA** (3 rozmiary kadrów) oraz  **SZEROK.** (tryb ostrości  lub  **ŚLEDZENIE** (tryb ostrości .

Ekran punktu ostrości

Ekran punktu ostrości różni się w zależności od opcji wybranej dla trybu AF.

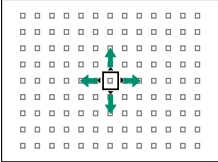
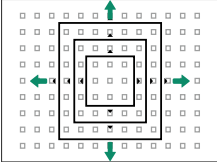
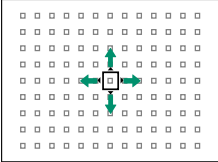
 Ramki ostrości są oznaczone małymi kwadratami (□), a strefy ostrości dużymi kwadratami.

Tryb AF		
 POJEDYNCZY PUNKT	 STREFA	 SZEROK./ŚLEDZENIE
		
Liczbę dostępnych punktów można wybrać przy pomocy  USTAWIENIA AF/MF > LICZBA PUNKTÓW OSTROŚCI.	Wybierz spośród stref przy pomocy punktów ostrości 7 × 7, 5 × 5 lub 3 × 3.	Ustaw ramkę ostrości na obiekt, który chcesz śledzić za pomocą ciągłego AF.

Autofokus

Chociaż aparat został wyposażony w doskonały precyzyjny układ automatycznej regulacji ostrości, ustawienie ostrości na obiektach wymienionych poniżej może być niemożliwe.

- Bardzo błyszczące obiekty, takie jak lustra lub karoserie samochodów.
- Obiekty fotografowane przez okno lub inny materiał odbijający światło.
- Ciemne obiekty i obiekty raczej pochłaniające niż odbijające światło, takie jak włosy lub futro.
- Obiekty bez stałej formy, takie jak dym lub płomień.
- Obiekty w nieznacznym stopniu kontrastujące z tłem.
- Obiekty ustawione przed lub za mocno kontrastującym przedmiotem, który również znajduje się w ramce ostrości (na przykład obiekt fotografowany na tle mocno kontrastujących elementów).

Kontrola ostrości

Aby przybliżyć bieżący obszar ostrości w celu dokładnego ustawienia ostrości, naciśnij środek drążka ostrości (dźwigni ostrości). Naciśnij go jeszcze maksymalnie dwa razy, aby uzyskać większe zbliżenie, po czym naciśnij go jeszcze raz (po raz czwarty), aby anulować zoom.

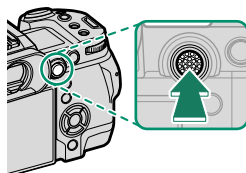

Normalny wyświetlacz



Przybliżanie obszaru ostrości



- W trybie ostrości **MF-S**, zoom można regulować, obracając tylnym pokrętkiem sterowania.
- W trybie ostrości **MF-S**, wybierz **POJEDYNCZY PUNKT** dla **TRYB AF**.
- Zoom ostrości nie jest dostępny w trybie ostrości **MF-L**, lub gdy **AF-ON** **USTAWIENIA AF/MF > PRE-AF** jest włączone.
- Użyj **AF-ON** **USTAWIENIA PRZYCIŚKÓW/POKRĘTŁA > USTAWIENIA DŹWIGNI OSTROŚCI**, aby zmienić funkcję środka drążka ostrości (dźwigni ostrości). **AF-ON** **USTAWIENIA PRZYCIŚKÓW/POKRĘTŁA > UST. FUNKCJI (Fn)** można również użyć do przypisania sterowania zoomem ostrości do innych elementów sterujących.

Ręczne ustawianie ostrości

Ustaw ostrość ręcznie.

- 1 Wybierz **MAN. UST.OSTR.** dla **AF/MF** **USTAWIENIA AF/MF > TRYB OSTROŚCI.**



- 2 Ostrość jest ustawiana ręcznie przy użyciu pierścienia regulacji ostrości. Obracaj pierścień w lewo, aby zmniejszać odległość, na jaką ustawiana jest ostrość, lub w prawo, aby ją zwiększać.

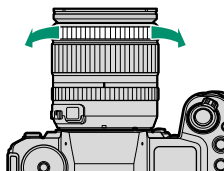

- 3 Zrób zdjęcia.



- Użyj **AF/MF** **USTAWIENIA PRZYCISKÓW/POKRĘTŁA > USTAWIENIE POWIĘK./OSTROŚCI OBIEKTYWU**, aby zmienić kierunek obrotu pierścienia ostrości.
- Niezależnie od wybranej opcji, ręczne ustawianie ostrości zostanie użyte, gdy obiektyw jest w trybie ręcznej regulacji ostrości.

Kontrola ostrości

Dostępne są różne opcje, aby sprawdzić ostrość w ręcznym trybie ostrości.

Wskaźnik ręcznego ustawiania ostrości

Biała linia wskazuje odległość do fotografowanego obiektu w obszarze ostrości (w metrach lub stopach, w zależności od opcji wybranej dla **KONFIG. EKRANU > JEDN. SKALI ODL.** w menu ustawień), a niebieski pasek przedstawia głębię ostrości, czyli, innymi słowy, odległość przed fotografowanym obiektem i za nim, która jest widoczna jako ostra.

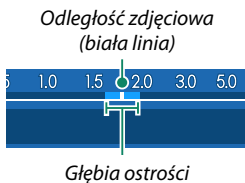

- Jeśli zarówno **WSKAŹNIK ODLEGŁ. AF**, jak i **WSKAŹNIK ODLEGŁ. MF**, są wybrane na liście **KONFIG. EKRANU > USTAW. SPECJ. WYŚ**, wskaźnik ręcznej regulacji ostrości można również wyświetlić przy pomocy wskaźnika głębi ostrości w widoku standardowym. Użyj przycisku **DISP/BACK**, aby wyświetlić wskaźniki standardowe.
- Użyj opcji **USTAWIENIA AF/MF > SKALA GŁĘBI OSTROŚCI**, aby wybrać, jak wyświetlana jest głębia pola. Wybierz **PODSTAWA FORMATU FILMU**, aby uzyskać pomoc w praktycznej ocenie głębi ostrości zdjęć, które będą oglądane w formie odbitek itp., lub wybierz **PODSTAWA PIKSELI**, aby uzyskać pomoc w ocenie głębi ostrości zdjęć, które będą wyświetlane w wysokiej rozdzielczości na ekranie komputera lub na innych elektronicznych ekranach.

Przybliżanie obszaru ostrości

Jeśli **WŁ.** jest wybrane dla **AF/MF USTAWIENIA AF/MF > PODGLĄD OSTROŚCI**, aparat automatycznie przybliży wybrany obszar ostrości w trakcie obracania pierścieniem ostrości. Naciśnij ponownie środek drążka ostrości (dźwigni ostrości), aby wyłączyć przybliżenie.



- Użyj dźwigni ostrości, aby wybrać inny obszar ostrości.
- Jeśli **WYŁ.** lub **ZAZNACZ GŁĘBIĘ OSTROŚCI** jest wybrane dla **AF/MF USTAWIENIA AF/MF > MF ASSIST**, zoom można regulować, obracając tylnym pokrętkiem sterowania. Zoomu nie można regulować, gdy wybrane jest **CYFR. PODZIAŁ ZDJĘCIA** lub **CYFROWY MIKROPRYZM.**

Czułość

Dostosuj czułość aparatu na światło.

Aby wyświetlić ustawienia czułości, naciśnij przycisk **ISO**.

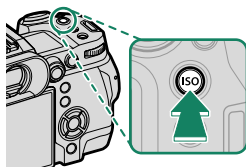

Opcja	Opis
AUTO1 AUTO2 AUTO3	Czułość jest regulowana automatycznie w odpowiedzi na warunki robienia zdjęcia zgodnie z kombinacją standardowej i maksymalnej czułości i najdłuższego czasu otwarcia migawki wybranego dla USTAWIENIA ZDJĘĆ > CZUŁOŚĆ ISO . Wybierz spośród AUTO1 , AUTO2 i AUTO3 (84).
160–12800	Dostosuj czułość ręcznie. Wybrana wartość jest pokazana na wyświetlaczu.
L (80/100/125) H (25600/51200)	Wybierz w szczególnych sytuacjach. Należy zauważyć, że cętkowanie może się pojawić na zdjęciu zrobionym w H , podczas gdy L zmniejsza zakres dynamiczny.

 Czułość nie jest resetowana po wyłączeniu aparatu.

Regulacja czułości

Wyższe wartości służą do zmniejszania efektu rozmazania zdjęcia przy słabym oświetleniu, natomiast mniejsze wartości umożliwiają korzystanie z dłuższych czasów otwarcia migawki lub większych otworów przysłony w przypadku jasnego oświetlenia. Zwróć jednakże uwagę, że przy wysokich czułościach może występować cętkowanie.

AUTO

Wybierz podstawową czułość, maksymalną czułość oraz najkrótszy czas otwarcia migawki dla **AUTO1**, **AUTO2** i **AUTO3**.

Pozycja	Opcje	Wartość domyślna		
		AUTO1	AUTO2	AUTO3
DOMYŚLNA CZUŁOŚĆ	160–12800	160		
MAKS. CZUŁOŚĆ	400–12800	800	3200	12800
MIN. CZAS NAŚWIETL	$\frac{1}{500}$ – $\frac{1}{4}$ SEK, AUTO	AUTO		

Aparat automatycznie dobiera czułość pomiędzy wartością domyślną a maksymalną; czułość zostanie podniesiona powyżej wartości domyślnej, tylko jeśli czas otwarcia migawki wymagany do uzyskania optymalnej ekspozycji będzie dłuższy niż wartość wybrana dla **MIN. CZAS NAŚWIETL**.









- Jeśli wartość wybrana dla **DOMYŚLNA CZUŁOŚĆ** jest wyższa od wybranej dla **MAKS. CZUŁOŚĆ**, **DOMYŚLNA CZUŁOŚĆ** zostanie ustawiona na wartość wybraną dla **MAKS. CZUŁOŚĆ**.
- Aparat może wybrać czas otwarcia migawki dłuższy niż **MIN. CZAS NAŚWIETL**, jeśli zdjęcia byłyby nadal niedoświetlone przy wartości wybranej dla **MAKS. CZUŁOŚĆ**.
- Jeśli **AUTO** jest wybrane dla **MIN. CZAS NAŚWIETL**, aparat automatycznie wybierze najdłuższy czas otwarcia migawki. Najdłuższy czas otwarcia migawki nie jest zależny od opcji wybranej dla stabilizacji obrazu.

Pomiar

Wybierz sposób pomiaru ekspozycji przez aparat.

 **USTAWIENIA ZDJĘĆ > FOTOMETRIA** oferuje następujące opcje pomiaru:

 Wybrana opcja jest stosowana tylko wtedy, gdy **WYŁ.** jest wybrane dla  **UST. WYKRYW. TWARZY/OCZU** i **USTAWIENIE ROZPOZNAWANIA OBIEKTU** w menu  **USTAWIENIA AF/MF**.

Tryb	Opis
 MULTI	Aparat natychmiast wyznacza ekspozycję na podstawie analizy kompozycji, kolorów i rozkładu jasności. Zalecany w większości sytuacji.
 WAGA ŚRODKOWA	Aparat mierzy cały kadr, ale przypisuje największą wagę do obszaru w środku.
 PUNKTOWY	Aparat mierzy warunki oświetlenia w obszarze odpowiadającym 2% kadru. Zalecany w przypadku obiektów oświetlonych od tyłu oraz w innych sytuacjach, w których tło jest dużo jaśniejsze lub ciemniejsze od głównego obiektu.
 ŚREDNIOWAŻONY	Ekspozycja jest ustawiana na średnią dla całego kadru. Zapewnia to spójną ekspozycję wielu zdjęć wykonywanych w warunkach takiego samego oświetlenia, a szczególnie sprawdza się w przypadku pejzaży i portretów osób w czarnych lub białych ubraniach.

 Aby dokonać pomiaru obiektu w wybranym obszarze ostrości, wybierz **WŁ.** dla  **USTAWIENIA AF/MF > SPRZĘŻ. AN I OBSZ. OSTR.** (📖 123).

Kompensacja ekspozycji

Dostosuj ekspozycję.

Obracaj tylnym pokrętkiem sterowania, aby wyregulować ekspozycję.

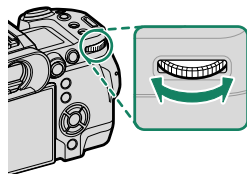

- Pokrętko sterowania używane w tej roli można wybrać za pomocą **Ustawienia Przycisków/Pokrętkła > Ustaw. Pokrętkła Ster.**
- W trybie manualnym, ekspozycję można regulować, obracając przednim lub tylnym pokrętkiem sterowania, po naciśnięciu elementu sterującego, do którego przypisano **Po Ust. na M (Włącznik)**.

- **!** Wartość dostępnej kompensacji różni się w zależności od trybu fotografowania.
- Podgląd kompensacji ekspozycji można wyświetlić na ekranie fotografowania, ale ekran może nie odzwierciedlać dokładnie efektu kompensacji, jeśli:
 - wartość kompensacji ekspozycji przekracza ± 3 EV,
 - **200 200%** lub **400 400%** jest wybrane dla **ZAKRES DYNAMICZNY** albo
 - **SILNY** lub **SŁABY** jest wybrane dla **PRIORYTET ZAKRESU D**.Mimo tego podgląd kompensacji ekspozycji można wyświetlić w wizjerze lub na monitorze LCD, wciskając spust migawki do połowy. W trybie filmowania ekran może nie odzwierciedlać dokładnie wpływu kompensacji ekspozycji podczas nagrywania F-Log lub gdy **200 200%**, lub **400 400%** jest wybrane dla **ZAKRES DYNAMICZNY**. Dokładny podgląd można uzyskać, wybierając tryb **M** i regulując ekspozycję bezpośrednio.

Blokada ostrości/ekspozycji

Blokada ostrości i ekspozycji, gdy spust migawki jest wciśnięty do połowy.

- 1 Ustaw fotografowany obiekt w ramce ostrości i naciśnij spust migawki do połowy, aby zablokować ostrość i ekspozycję. Ostrość i ekspozycja pozostają zablokowane tak długo, jak długo spust migawki pozostaje naciśnięty do połowy (blokada AF/AE).

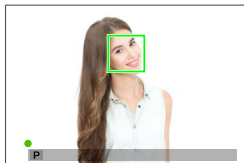

- 2 Naciśnij spust migawki do końca.



Blokada ostrości i ekspozycji przy użyciu spustu migawki jest możliwa tylko wtedy, gdy **ON** jest wybrane dla **☑ USTAWIENIA PRZYCISKÓW/ POKRĘTŁA > MIGAWKA AF, MIGAWKA AE**.

Inne elementy sterujące

Ostrość i ekspozycję można również zablokować przy pomocy przycisków **AEL** i **AFON**. Przy ustawieniach domyślnych można użyć przycisku **AEL** w celu zablokowania ekspozycji bez blokowania ostrości. Jeśli przycisk **AFON** jest przypisany do **TYLKO BLOKOWANIE AF**, można go również użyć do zablokowania ostrości bez blokowania ekspozycji.

- Gdy wciśnięty jest przypisany do funkcji element sterujący, naciśnięcie spustu migawki do połowy nie wyłącza blokady.
- Jeśli **PRZEŁ. BL. AE/AF** jest wybrane dla **Ustawienia Przycisków/Pokrętle > Tryb Blok. AE/AF** blokadę można zakończyć jedynie poprzez wciśnięcie elementu sterującego drugi raz.

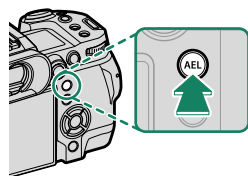

Przycisk **AEL**
(blokada ekspozycji)

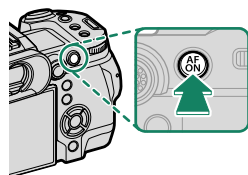

Przycisk **AFON**

- Dźwigni ostrości (drążka ostrości) można używać do zmiany położenia punktu ostrości podczas blokady ekspozycji.
- Do przycisków **AEL** i **AFON** można przypisać inne funkcje, używając **Ustawienia Przycisków/Pokrętle > Ust. Funkcji (Fn)**. Blokadę ekspozycji i ostrości można również przypisać do innych przycisków (📖 138).



Przeglądanie zdjęć

Zdjęcia można wyświetlać w wizjerze lub na monitorze LCD.

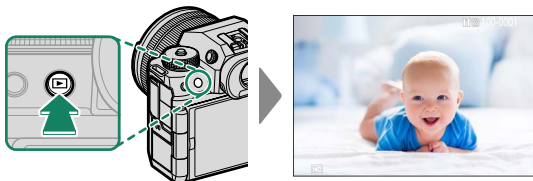

Aby wyświetlić zdjęcie na pełnym ekranie, należy nacisnąć przycisk .



Następne zdjęcia można wyświetlić, naciskając drążek ostrości (dźwignię ostrości) w lewo lub w prawo lub obracając przednim pokrętkiem sterowania. Aby wyświetlać zdjęcia w kolejności ich zrobienia, naciśnij drążek ostrości lub obracaj pokrętło w prawo. Aby wyświetlać je w odwrotnej kolejności, obracaj pokrętło w lewo. Aby szybko przejść do wybranego zdjęcia, przytrzymaj drążek ostrości wciśnięty.

-  Zdjęcia wykonane przy użyciu innych aparatów są oznaczone ikoną  („obrazek prezentu”), co oznacza, że mogą one nie być wyświetlane poprawnie i że powiększenie podczas odtwarzania może nie być dostępne.
- Aby wyświetlać zdjęcia na telewizorze podłączonym przez HDMI, a nie na aparacie monitora, naciśnij przycisk .

Dwie karty pamięci

Jeśli włożono dwie karty pamięci, możesz nacisnąć i przytrzymać przycisk , aby wybrać kartę do odtwarzania. Możesz również wybrać kartę przy pomocy opcji  **MENU ODTWARZANIA** > **PRZEŁĄCZ GNIAZDO**.

Usuwanie zdjęć

Użyj przycisku , aby usunąć zdjęcia.

 Usuniętych zdjęć nie można odzyskać. Przed przejściem dalej ochroń ważne zdjęcia lub skopiuj je do komputera lub na inne urządzenie magazynujące.

- 1 Podczas wyświetlania zdjęcia na pełnym ekranie naciśnij przycisk  i wybierz **ZDJĘCIE**.

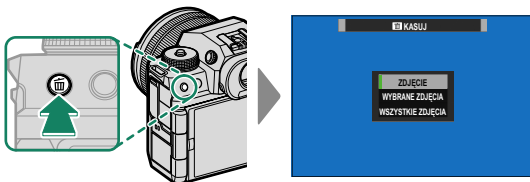

- 2 Naciśnij drążek ostrości (dźwignię ostrości) w lewo lub w prawo, aby przewijać zdjęcia, po czym naciśnij **MENU/OK**, aby usunąć bieżące zdjęcie (aparat nie wyświetli okna dialogowego potwierdzenia). Aby usunąć więcej zdjęć, powtórz czynność.

 • Chronionych zdjęć nie można usuwać. Wyłącz ochronę zdjęć, które mają być usunięte (132).

• Zdjęcia mogą być również usuwane z menu za pomocą opcji  **MENU ODTWARZANIA > KASUJ** (132).



Nagrywanie i odtwarzanie filmów

4

Nagrywanie filmów

Nagrywaj filmy z dźwiękiem.

Nagrywanie filmów

Filmy można nagrywać, naciskając przycisk  (filmowania) lub obracając pokrętko trybu w położenie .

Przycisk (filmowania)

Używaj przycisku  (filmowania) do szybkiego i łatwego nagrywania filmów, gdy aparat pracuje w trybie fotografowania.

 Aparat automatycznie wybierze tryb ostrości **SŁEDZĄCY AF**.

1 Naciśnij , aby rozpocząć nagrywanie.

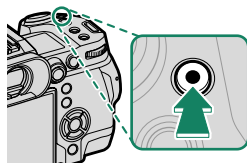

- Podczas nagrywania wyświetlony jest wskaźnik nagrywania (.
- Pozostały czas nagrywania jest pokazany na wskaźniku odliczania, a drugi wskaźnik zlicza czas nagrywania.

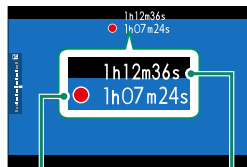

Czas nagrywania

Pozostały czas nagrywania

2 Naciśnij ponownie , aby zakończyć nagrywanie.

Nagrywanie kończy się automatycznie, kiedy film osiągnie maksymalną długość lub po zapełnieniu karty pamięci.

Tryb (film)

Aby uzyskać większą kontrolę nad ustawieniami aparatu, obróć pokrętkę trybu w położenie  (film) i nagrywaj filmy z użyciem spustu migawki.

- 1 Obróć pokrętkę trybu w położenie  (film).

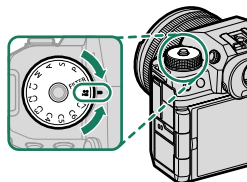

 Obróć pokrętkę trybu wyłącznie po uprzednim naciśnięciu przycisku zwalniania blokady pokrętki w celu jego odblokowania.

- 2 Naciśnij spust migawki, aby rozpocząć nagrywanie.

- Podczas nagrywania wyświetlony jest wskaźnik nagrywania (●).
- Pozostały czas nagrywania jest pokazany na wskaźniku odliczania, a drugi wskaźnik zlicza czas nagrywania.

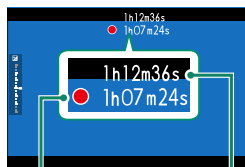

Czas nagrywania

Pozostały czas nagrywania

- 3 Naciśnij spust migawki ponownie, aby zakończyć nagrywanie. Nagrywanie kończy się automatycznie, kiedy film osiągnie maksymalną długość lub po zapelnieniu karty pamięci.



- Dźwięk jest nagrywany przez wbudowany mikrofon lub opcjonalny mikrofon zewnętrzny. Nie zakrywaj mikrofonu podczas nagrywania.
- Należy zwrócić uwagę, że mikrofon może rejestrować dźwięki pochodzące od obiektywu oraz inne dźwięki emitowane przez aparat podczas nagrywania.
- W filmach zawierających bardzo jasne obiekty mogą pojawiać się pionowe lub poziome smugi. Jest to normalne zjawisko i nie oznacza wadliwego działania.



- Kontrolka świeci podczas nagrywania (opcji **USTAWIENIA FILMU** > **KONTROLKA TALLY** można użyć do wybrania diody - kontrolki lub diody wspomagającej autofokusa - która świeci podczas nagrywania, a także do wybrania, czy dioda ma migać, czy świecić światłem stałym). Podczas nagrywania można zmienić kompensację ekspozycji w zakresie ± 2 EV i dostosować zoom przy pomocy zoomu (jeśli są dostępne).
- Podczas nagrywania można:
 - Regulować czułość
 - Ustaw ostrość ponownie, korzystając z dowolnego z poniższych sposobów:
 - Wciśnij spust migawki do połowy
 - Naciśnij przycisk funkcyjny, do którego przypisano **AF-WŁĄCZONY**
 - Użyj sterowania dotykowego
 - Wyświetl histogram lub sztuczny horyzont, wciskając przycisk, do którego przypisana jest funkcja **HISTOGRAM** lub **PRZEŁĄCZNIK POZIOMU ELEKTRONICZNEGO**
- Nagrywanie może być niedostępne przy niektórych ustawieniach, a w innych przypadkach ustawienia mogą nie być stosowane podczas nagrywania.
- Aby wybrać pole ostrości do nagrywania filmów, wybierz **USTAWIENIA AF/MF** > **OBSZAR OSTROŚCI** i użyj dźwigni ostrości oraz tylnego pokrętkła sterowania (🗨 76).

Ostrzeżenia o temperaturze

Aparat wyłączy się automatycznie, aby ochronić się przed uszkodzeniem, gdy temperatura aparatu lub akumulatora wzrośnie. Jeśli wyświetlone jest ostrzeżenie o temperaturze, może wzrosnąć natężenie zakłóceń obrazu. Wyłącz aparat i przed jego ponownym włączeniem poczekaj, aż ostygnie.

Używanie mikrofonu zewnętrznego

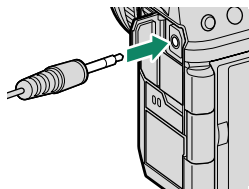

Dźwięk może być nagrywany za pomocą mikrofonów zewnętrznych podłączanych do gniazd 3,5 mm średnicy; nie można używać mikrofonów, które wymagają zasilania sieciowego. Szczegółowe informacje znajdują się w instrukcji mikrofonu.









**Adaptory mikrofonów XLR**

Aparatu można używać w połączeniu z adapterami mikrofonów XLR TEAC TASCAM CA-XLR2d-F. Aby uzyskać więcej informacji, odwiedź witrynę internetową TASCAM.

https://tascam.jp/int/product/ca-xlr2d/#CA-XLR2d_Website

Regulacja ustawień filmu

Ustawienia filmu można regulować z menu filmu lub za pomocą elementu  **USTAWIENIA FILMU** w menu fotografowania ( 28).

- Użyj elementu  **USTAWIENIA FILMU** w menu fotografowania do szybkiej regulacji ustawień podczas nagrywania filmów z użyciem przycisku  (nagrywania filmów) ( 125).
- Menu filmowania zawierają opcje do użytku podczas nagrywania filmów z użyciem spustu migawki w trybie  (filmowania) ( 126).
- Ustawienia, takie jak liczba klatek rejestrowana na sekundę i rozmiar klatki, można dostosować za pomocą elementu **TRYB FILMU**.
- Używaj elementu **USTAWIENIE NAGRYWANIA MULTIMEDIÓW** do wybierania, między innymi, typu pliku, przepływności i docelowego gniazda karty.
- Tryb ostrości wybiera się za pomocą  **USTAWIENIA AF/MF** >  **TRYB OSTROŚCI** w menu filmowania. Niezależnie od wybranej opcji, aparat automatycznie przełączy się na **ŚLEDZĄCY AF**, kiedy **WYKRYWANIE TWARZY WŁĄCZONE** lub **ROZPOZNAWANIE OBIEKTU WŁ.** jest wybrane dla  **USTAWIENIA AF/MF** >  **UST. WYKRYW. TWARZY/OCZU** lub **USTAWIENIE ROZPOZNAWANIA OBIEKTU**. Zwróć jednak uwagę, że wybranie **MAN. UST.OSTR.**, kiedy wybrane jest **WYKRYWANIE TWARZY WŁĄCZONE** lub **ROZPOZNAWANIE OBIEKTU WŁ.**, wyłącza wykrywanie twarzy i obiektu.

-  • Zmiany dokonane z użyciem  **USTAWIENIA FILMU** w menu fotografowania mają również zastosowanie do menu filmowania. Zmiany dokonane w jednym zestawie menu mają automatycznie zastosowanie do drugiego.
- Typ obsługiwanej karty pamięci różni się w zależności od opcji wybranej dla  **USTAWIENIA FILMU** > **USTAWIENIE NAGRYWANIA MULTIMEDIÓW**.
 - Nagrywaj filmy ProRes na kartach CFexpress.
 - Filmy o przepływności 720 Mb/s można nagrywać na kartach pamięci CFexpress lub na kartach o klasie prędkości wideo równej V90 lub wyższej.
 - Filmy o przepływności 360 Mb/s można nagrywać na kartach pamięci CFexpress lub na kartach o klasie prędkości wideo równej V60 lub wyższej.
 - Filmy o przepływności 100 lub 200 Mb/s można nagrywać na kartach pamięci CFexpress lub na kartach o klasie prędkości UHS równej 3 lub wyższej.

Głębina ostrości

Aby zmiękczyć szczegóły tła, wybierz niską wartość liczby f. Przysłonę można regulować, gdy **A** (automatyka z preselekcją przysłony) lub **M** (ręczna regulacja) jest wybrane dla  **USTAWIENIA FILMU** > **TRYB FOTOGRAFOWANIA**.

Wyświetlanie filmów



Obejrzyj filmy na aparacie.

W odtwarzaniu pełnoekranowym filmy są identyfikowane przez ikonę . Naciśnij drążek ostrości (dźwignię ostrości) w dół, aby rozpocząć odtwarzanie filmu.

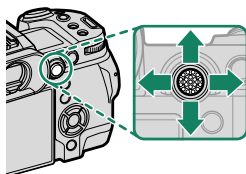

Podczas odtwarzania filmu można wykonywać poniższe operacje:





Dźwignia ostrości	Odtwarzanie na pełnym ekranie	Odtwarzanie w toku 	Odtwarzanie wstrzymane 
Góra	Wyświetl informacje o zdjęciach	Zakończ odtwarzanie	
Dół	Rozpocznij odtwarzanie	Wstrzymaj odtwarzanie	Rozpocznij/wznów odtwarzanie
Lewo/prawo	Wyświetl inne zdjęcia	Ustaw szybkość	Przewijanie do tyłu/do przodu co jedno zdjęcie

Podczas odtwarzania na wyświetlaczu widoczny jest pasek postępu odtwarzania.

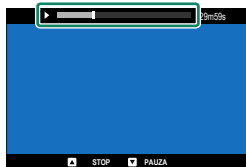
 Nie zakrywaj głośnika podczas odtwarzania.



-  Aby wstrzymać odtwarzanie i wyświetlić elementy regulacji głośności, naciśnij **MENU/OK**. Naciskaj drążek ostrości (dźwignię ostrości) do góry i w dół, aby wyregulować poziom głośności. Naciśnij **MENU/OK** ponownie, aby wznowić odtwarzanie. Poziom głośności można również regulować przy pomocy **KONFIG. DŹWIĘKU > POZIOM DŹWIĘKU**.
- Aby wyświetlać filmy na telewizorze podłączonym przez HDMI, a nie na aparacie monitora, naciśnij przycisk .

Połączenia

5

Ogólne informacje

Ten rozdział zawiera ogólny opis funkcji, które, między innymi, służą do przesyłania zdjęć do smartfona lub komputera oraz do sterowania aparatem i zdalnego robienia zdjęć z użyciem smartfona lub komputera.



Te funkcje są omówione tutaj jedynie ogólnie. Aby uzyskać więcej informacji, odwiedź witrynę internetową poniżej.

https://fujifilm-dsc.com/en-int/manual/x-h2s_connection/

Obsługiwane funkcje

Ten aparat obsługuje następujące funkcje:

Funkcja	Opis	
Podłączanie do aplikacji na smartfonie	Nawiązuj połączenie ze smartfonami przez Bluetooth® i przesyłaj zdjęcia lub steruj aparatem zdalnie, gdy smartfon wyświetla widok przez obiektyw.	102
Czytniki kart na USB	Podłącz czytnik kart do komputera lub smartfona przez USB i kopij zdjęcia z kart pamięci.	105
Kamera internetowa	Podłącz aparat do komputera przez USB, aby używać go jako kamery internetowej.	110
Drukarki instax	Drukuj zdjęcia na podłączonych drukarkach instax.	111
Fotografowanie zdalne z użyciem powiązanego komputera	Rób zdjęcia z komputera, do którego podłączony jest aparat (z którym jest „powiązany”) przez bezprzewodową sieć LAN lub USB. Możesz również nawiązać połączenie przez przewodową sieć LAN z użyciem przekaźnika plików FT-XH.	113
Przesyłanie na FTP	Przesyłaj zdjęcia na serwery FTP z użyciem opcjonalnego przekaźnika plików FT-XH.	—
Przetwarzanie zdjęć w formacie RAW	Wykorzystaj moc procesora przetwarzania obrazu aparatu do przetwarzania zdjęć w formacie RAW na komputerze.	115
Zapisywanie i wczytywanie ustawień	Zapisuj ustawienia aparatu w komputerze lub wczytuj istniejące ustawienia aparatu z komputera.	116
Zdalne nagrywanie filmów z użyciem przeglądarki internetowej	Steruj aparatem i nagrywaj filmy zdalnie z komputera lub smartfona podłączonego przez opcjonalny przekaźnik plików FT-XH.	117

Ustawienia połączenia

Połączenia z innymi urządzeniami nawiązuje się za pomocą ustawień wybranych z listy istniejących profili połączenia z użyciem **WYBIERZ USTAW. POŁĄCZENIA** lub stworzonych na nowo z użyciem **UTWÓRZ/EDYTUJ UST. POŁĄCZENIA**.

Podłączanie do smartfonów (Bluetooth)

Podłącz aparat do smartfona przez Bluetooth®, aby kopiować zdjęcia do smartfona lub sterować aparatem zdalnie, uzyskując podgląd widoku przez obiektyw na ekranie smartfona.

 Aparat automatycznie przełącza się na bezprzewodowe połączenie LAN na czas kopiowania zdjęć do smartfona.

Instalowanie aplikacji na smartfony

Przed nawiązaniem połączenia między smartfonem a aparatem konieczna jest instalacja co najmniej jednej specjalnej aplikacji na smartfony. Odwiedź następującą witrynę internetową i zainstaluj żądane aplikacje na swoim telefonie.

<https://app.fujifilm-dsc.com/>





 Dostępne aplikacje różnią się w zależności od systemu operacyjnego smartfona.

5 Podłączanie do smartfona

Sparuj aparat ze smartfonem i nawiąż połączenie przez Bluetooth®.

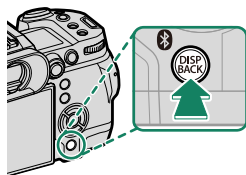
- 1 Naciśnij przycisk  (Bluetooth), kiedy aparat pracuje w trybie fotografowania.



 Można również przejść bezpośrednio do kroku 3, trzymając przycisk  wciśnięty podczas odtwarzania.

2 Wyróżnij **Bluetooth** i naciśnij **MENU/OK**.

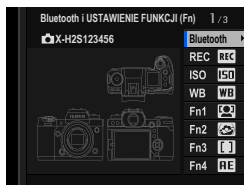

3 Wyróżnij **PAROWANIE** i naciśnij **MENU/OK**.

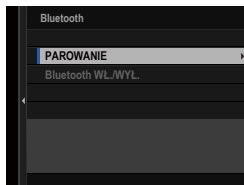

4 Uruchom aplikację na smartfonie i sparuj smartfon z aparatem. Aby uzyskać więcej informacji, odwiedź następującą witrynę internetową:

<https://app.fujifilm-dsc.com/>

Po zakończeniu parowania aparat i smartfon zostaną automatycznie połączone przez Bluetooth. Biała ikona Bluetooth pojawi się na ekranie aparatu po nawiązaniu połączenia.

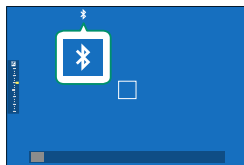

- Po sparowaniu urządzeń, smartfon będzie automatycznie łączyć się z aparatem po uruchomieniu aplikacji.
- Wyłączenie Bluetooth, kiedy aparat nie jest połączony ze smartfonem, zmniejsza zużycie energii akumulatora.

Korzystanie z aplikacji na smartfony

Przed uruchomieniem aplikacji na smartfonie, wybierz

1: USTAWIENIA UNIWERSALNE dla WYBIERZ USTAW. POŁĄCZENIA.

Podłączanie do smartfonów (USB)

Nawiązuj połączenie ze smartfonami i komputerami przez USB w celu przesyłania zdjęć z aparatu.

Kopiowanie zdjęć na smartfon

Przed połączeniem ze smartfonem w celu przesyłania zdjęć przez USB, wybierz **AUTOMATYCZNE** lub **ZASILANIE WYŁ./KOM. WŁ.** dla **USTAWIENIA ZASILANIA/KOM. USB** w menu Ustawienia sieci/USB.

Dla klientów korzystających z urządzeń z systemem Android

Sposób podłączenia aparatu zależy od typu złącza USB, w jakie wyposażony jest smartfon.

Typu C

Użyj kabla USB dołączonego do zestawu.

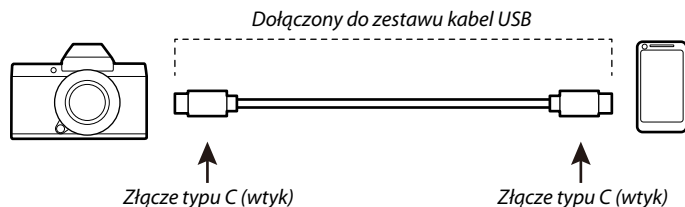

Micro-B

Użyj kabla USB typu OTG (ang. on-the-go).

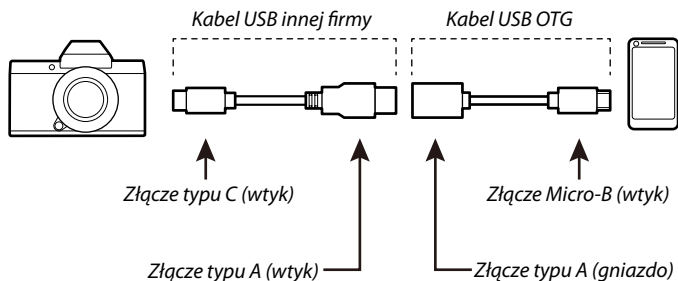

- ❗ Smartfon musi obsługiwać USB OTG.
- Osiągnięcie pożądanego rezultatu nie jest możliwe z użyciem kabla (przejściówki) z jedną końcówką USB typu C i drugą końcówką Micro-B. Użyj kabla OTG.

1 Wybierz **AUTOMATYCZNE** lub **ZASILANIE WYŁ./KOM. WŁ.** dla **USTAWIENIA ZASILANIA/KOM. USB** w menu Ustawienia sieci/USB.

2 Wybierz **2: CZYTNIK KART USB** dla **WYBIERZ USTAW. POŁĄCZENIA**.

3 Połącz aparat ze smartfonem kablem USB.

- 📄 Jeśli w smartfonie wyświetlony zostanie monit wymagający udzielenia zezwolenia aplikacji innej niż „Camera Importer” na dostęp do aparatu, stuknij w „Cancel” (Anuluj) i przejdź do następnego kroku.

4 W smartfonie stuknij w powiadomienie „Podłączono do USB PTP”.

- 5** Wybierz „Camera Importer” z listy zalecanych aplikacji. Aplikacja uruchomi się automatycznie i pozwoli na pobranie zdjęć i filmów do smartfona.

 Jeśli w aplikacji pojawi się komunikat „Nie podłączono urządzenia MTP”, spróbuj ponownie od kroku nr 3.

Dla klientów korzystających z systemu iOS

Użyj przejściówki aparatu. Uwzględniając, że aparat jest wyposażony w złącze USB typu C, konieczne jest przygotowanie kabla ze złączem USB typu A do podłączenia do przejściówki aparatu.

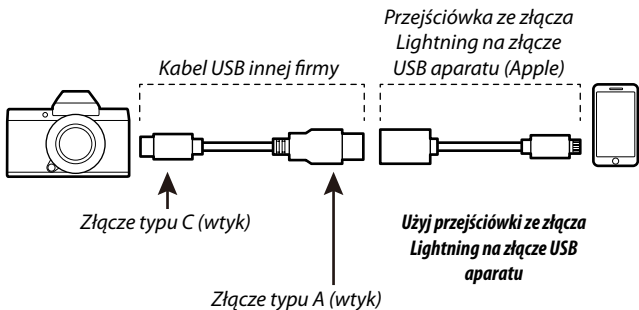

- 1** Wybierz **ZASILANIE WYŁ./KOM. WŁ.** dla **USTAWIENIA ZASILANIA/KOM. USB** w menu Ustawienia sieci/USB.
- 2** Wybierz **2: CZYTNIK KART USB** dla **WYBIERZ USTAW. POŁĄCZENIA**.
- 3** Połącz aparat ze smartfonem kablem USB. Uruchom aplikację Zdjęcia, aby zaimportować zdjęcia i filmy do twojego smartfona.

-  • Do podłączenia urządzeń iPad i innych urządzeń wyposażonych w złącza USB typu C wymagany jest kabel ze złączami USB typu C na obu końcach.
- Osiągnięcie pożądaných rezultatów nie jest możliwe z użyciem kabla (przejściówki) z jedną końcówką USB typu C i drugą końcówką typu Lightning. Użyj przejściówki aparatu.

Podłączanie aparatu do komputera

- 1 Wybierz **AUTOMATYCZNE** lub **ZASILANIE WYŁ./KOM. WŁ.** dla **USTAWIENIA ZASILANIA/KOM. USB** w menu Ustawienia sieci/USB.
- 2 Wybierz **2: CZYTNIK KART USB** dla **WYBIERZ USTAW. POŁĄCZENIA**.
- 3 Wyłącz aparat.
- 4 Włącz komputer.
- 5 Podłącz kabel USB.

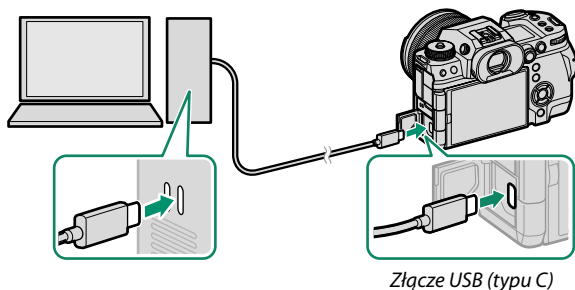

! Kabel USB nie może mieć długości większej niż 1 m i musi być przystosowany do przesyłania danych.

- 6 Włącz aparat.
- 7 Skopiuj zdjęcia do komputera.
 - **Mac OS X/OS X/macOS:** Zdjęcia można kopiować do komputera przy użyciu programu Image Capture (dołączonego do komputera) lub innego oprogramowania. Używaj czytnika kart do kopiowania plików o rozmiarze powyżej 4 GB.
 - **Windows:** Zdjęcia można skopiować na komputer za pomocą aplikacji dołączonych do używanego systemu operacyjnego.



- Wyłącz aparat przed odłączeniem kabla USB.
- Podczas podłączania kabli USB pamiętaj, aby wkładać złącza do końca w poprawnej orientacji. Podłączaj aparat bezpośrednio do komputera. Nie używaj koncentratora USB ani klawiatury.
- Utrata zasilania podczas przenoszenia zdjęć może spowodować utratę danych lub uszkodzenie karty pamięci. Włóż do aparatu nowy lub całkowicie naładowany akumulator przed jego podłączeniem.
- Gdy włożona jest karta pamięci zawierająca dużą liczbę zdjęć, oprogramowanie może uruchomić się z opóźnieniem i może nie działać opcja importowania lub zapisu zdjęć. W takiej sytuacji do przeniesienia zdjęć użyj czytnika kart pamięci.
- Przed wyłączeniem aparatu sprawdź, czy kontrolka jest wyłączona lub świeci na zielono.
- Nie odłączaj kabla USB podczas przesyłania danych. Nieprzestrzeganie tego zalecenia może spowodować utratę danych lub uszkodzenie karty pamięci.
- Odłącz aparat przed rozpoczęciem wkładania lub wyjmowania kart pamięci.
- W niektórych przypadkach oprogramowanie może nie zapewniać możliwości uzyskania dostępu do zdjęć zapisanych na serwerze sieciowym w taki sam sposób, jak na komputerach niepodłączonych do sieci.
- Nie odłączaj natychmiast aparatu od systemu ani nie odłączaj od razu kabla USB, gdy komunikat informujący o tym, że kopiowanie trwa, zniknie z ekranu komputera. Jeśli liczba kopiowanych zdjęć jest bardzo duża, przesyłanie danych może trwać nadal po zniknięciu komunikatu z ekranu.
- Podczas korzystania z usług wymagających połączenia internetowego użytkownik pokrywa wszelkie odpowiednie opłaty naliczane przez operatora telefonicznego lub dostawcę Internetu.

Używanie aparatu jako kamery internetowej

Aparat można połączyć z komputerem i używać aparatu jako kamery internetowej.

- 1 Wybierz **AUTOMATYCZNE** lub **ZASILANIE WYŁ./KOM. WŁ.** dla **USTAWIENIA ZASILANIA/KOM. USB** w menu Ustawienia sieci/USB.
- 2 Wybierz **6:KAMERA INTERNETOWA USB** dla **WYBIERZ USTAW. POŁĄCZENIA**.
- 3 Podłącz aparat do komputera przez USB, po czym włącz aparat (📖 108).
- 4 Wybierz aparat w aplikacji, w której będzie używany jako kamera internetowa.

Drukarki instax SHARE

Drukuj zdjęcia ze swojego aparatu na drukarkach instax SHARE.

Nawiązywanie połączenia

Wybierz **USTAW. POŁ. Z DR. instax** w menu Ustawienia sieci/USB i wpisz nazwę drukarki instax SHARE (SSID) i hasło.

Nazwa drukarki (SSID) i hasło

Nazwa drukarki (SSID) znajduje się na spodzie drukarki; domyślne hasło to „1111”. Jeśli wybrane już zostało inne hasło do drukowania ze smartfona, wprowadź te hasło.

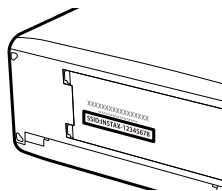

Drukowanie zdjęć

- 1 Wybierz **1: USTAWIENIA UNIWERSALNE** dla **WYBIERZ USTAW. POŁĄCZENIA**.
- 2 Włącz drukarkę.
- 3 Wybierz  **MENU ODTWARZANIA > WYDRUK NA DRUK. instax**. Aparat połączy się z drukarką.
- 4 Użyj dźwignka ostrości (dźwigni ostrości), aby wyświetlić zdjęcie, które chcesz wydrukować, a następnie naciśnij **MENU/OK**.

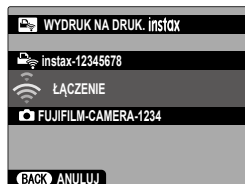

-  Nie można drukować zdjęć wykonanych innymi aparatami.
- Wydrukowany obszar jest mniejszy niż obszar widoczny na monitorze LCD.
- Zawartość ekranu może różnić się w zależności od podłączonej drukarki.

- 5 Zdjęcie zostanie wysłane do drukarki i rozpocznie się drukowanie.

Fotografowanie zdalne z użyciem powiązanego komputera

Aparatem można sterować zdalnie i robić zdjęcia z komputera połączonego przez USB albo przez bezprzewodową lub przewodową sieć LAN.

 W tym rozdziale omówiono wyłącznie połączenia przez USB. Aby uzyskać informacje na temat zdalnego fotografowania z użyciem powiązanego komputera przez bezprzewodową lub przewodową sieć LAN, odwiedź witrynę internetową poniżej.

https://fujifilm-dsc.com/en-int/manual/x-h2s_connection/

Zdalne fotografowanie z użyciem powiązanego komputera przez USB

Podłącz aparat do komputera przez USB, aby fotografować zdalnie z użyciem powiązanego komputera.

- 1 Wybierz **AUTOMATYCZNE** lub **ZASILANIE WYŁ./KOM. WŁ.** dla **USTAWIENIA ZASILANIA/KOM. USB** w menu Ustawienia sieci/USB.
- 2 Wybierz **3:FOT. AUTOM. PRZEZ POŁ. USB** lub **4:FOT. USTAL. PRZEZ POŁ. USB** dla **WYBIERZ USTAW. POŁĄCZENIA**.

-  • Jeśli wybrane jest **3:FOT. AUTOM. PRZEZ POŁ. USB**, zdalne fotografowanie z użyciem powiązanego komputera będzie włączane automatycznie, gdy komputer, do którego aparat jest podłączony, zostanie włączony. Kiedy komputer jest wyłączony lub nie jest podłączony, zdalne fotografowanie z użyciem powiązanego komputera zostaje wstrzymane i zdjęcia będą zapisywane na karcie pamięci aparatu.
- Jeśli aparat zostanie odłączony od komputera, gdy wybrane jest **4:FOT. USTAL. PRZEZ POŁ. USB**, będzie on dalej działać w trybie powiązania z komputerem i żadne zdjęcia nie będą rejestrowane.

- 3 Podłącz aparat do komputera przez USB, po czym włącz aparat ( 108).

4 Rób zdjęcia z użyciem powiązanego komputera. Użyj oprogramowania, takiego jak „Adobe Lightroom Classic + FUJIFILM Tether Shooting Plug-in” lub „FUJIFILM X Acquire”.



- Aby uzyskać więcej informacji na temat zdalnego fotografowania z użyciem powiązanego komputera, odwiedź witrynę internetową poniżej.
<https://app.fujifilm-dsc.com/en/tether/>
- Odwiedź poniższą witrynę internetową, aby uzyskać informacje na temat używanego oprogramowania.
<https://fujifilm-x.com/products/software/>

Przetwarzanie zdjęć w formacie RAW

Z użyciem oprogramowania X RAW STUDIO możesz wykorzystać moc procesora przetwarzania obrazu aparatu do przetwarzania zdjęć w formacie RAW na komputerze.

- 1 Wybierz **AUTOMATYCZNE** lub **ZASILANIE WYŁ./KOM. WŁ.** dla **USTAWIENIA ZASILANIA/KOM. USB** w menu Ustawienia sieci/USB.
- 2 Wybierz **5:KONW. RAW/PRZYWR. KOPII USB** dla **WYBIERZ USTAW. POŁĄCZENIA**.
- 3 Podłącz aparat do komputera przez USB, po czym włącz aparat (📖 108).
- 4 Uruchom X RAW STUDIO.
Pliki w formacie RAW można przetwarzać z użyciem programu X RAW STUDIO.



Odwiedź poniższą witrynę internetową, aby uzyskać informacje na temat używanego oprogramowania.

<https://fujifilm-x.com/products/software/>

Zapisywanie i wczytywanie ustawień

Ustawienia aparatu można zapisać na komputerze lub wczytać z komputera z użyciem FUJIFILM X Acquire.

- 1 Wybierz **AUTOMATYCZNE** lub **ZASILANIE WYŁ./KOM. WŁ.** dla **USTAWIENIA ZASILANIA/KOM. USB** w menu Ustawienia sieci/USB.
- 2 Wybierz **5:KONW. RAW/PRZYWR. KOPII USB** dla **WYBIERZ USTAW. POŁĄCZENIA**.
- 3 Podłącz aparat do komputera przez USB, po czym włącz aparat (📖 108).
- 4 Uruchom FUJIFILM X Acquire.
Ustawienia aparatu można zapisać lub wczytać z użyciem FUJIFILM X Acquire.



Odwiedź poniższą witrynę internetową, aby uzyskać informacje na temat używanego oprogramowania.

<https://fujifilm-x.com/products/software/>

Zdalne nagrywanie filmów z użyciem przeglądarki internetowej

Steruj aparatem i nagrywaj filmy zdalnie z komputera lub smartfona podłączonego przez opcjonalny przekaźnik plików FT-XH. Do komputera można podłączyć maksymalnie cztery aparaty.





Odwiedź poniższą witrynę internetową, aby uzyskać informacje na temat używanego oprogramowania.

https://fujifilm-dsc.com/en-int/manual/x-h2s_connection/

Lista menu

6

Menu fotografowania (fotografowanie)

Elementy oznaczone ikonami  oraz  są dostępne zarówno w menu fotografowania, jak i w menu filmowania. Zmiany tych elementów w dowolnym z menu mają zastosowanie do odpowiadających im elementów w drugim menu.

USTAWIENIA JAKOŚCI OBRAZU

Aby wyświetlić ustawienia jakości zdjęcia, naciśnij **MENU/OK** na ekranie fotografowania i wybierz zakładkę  (**USTAWIENIA JAKOŚCI OBRAZU**).







Ustawienie	Opis
ROZMIAR ZDJĘCIA	Wybierz rozmiar i współczynnik proporcji dla nowych zdjęć.
JAKOŚĆ ZDJĘCIA	Dostosuj ustawienia kompresji JPEG lub HEIF albo włącz lub wyłącz rejestrowanie zdjęć w formacie RAW.
ZAPIS RAW	Wybierz opcje rejestrowania zdjęć w formacie RAW.
WYBIERZ JPEG/HEIF	Wybierz, czy zdjęcia mają być zapisywane w formacie JPEG, czy HEIF.
SYMULACJA FILMU	Wybierz paletę barw i zakres odcieni.
BARWY PROSTE	Wybierz odcień monochromatyczny dla zdjęć robionych z użyciem SYMULACJA FILMU >  ACROS i  MONOCHROME .
EFEKT ZIARNISTOŚCI	Dodaj efekt ziarna do filmu.
EFEKT KOLORU CHROM.	Zwiększ zakres dostępnych tonów do renderowania kolorów, które wydają się być bardzo nasycone, takie jak czerwień, żółcie i zielenie.
COLOR CHROME FX NIEBIESKI	Zwiększ zakres tonów dostępnych do renderowania kolorów niebieskich.
BALANS BIELI	Dopasuj balans bieli do źródła światła, niezależnie od tego, czy jest to bezpośrednie światło słoneczne, czy sztuczne oświetlenie.
ZAKRES DYNAMICZNY	Wybierz zakres dynamiczny dla zdjęć.
PRIORYTET ZAKRESU D	Ogranicz utratę szczegółów w obszarach oświetlonych i zacienionych podczas fotografowania scenerii o wysokim kontraście w celu uzyskania naturalnie wyglądających zdjęć.

Ustawienie	Opis
KRZYWA TONALNA	Odnosząc się do krzywej tonalnej, dostosuj wygląd obszarów prześwietlonych lub zaciemnionych, wyostrzając je lub zmiękcżając.
KOLOR	Regulacja gęstości kolorów.
WYOSTRZENIE	Wyostrzanie lub zmiękcżanie krawędzi.
WYSOKI NR ISO	Redukcja zakłóceń na zdjęciach wykonanych przy wysokiej czułości.
PRZEJRZYŚĆ	Zwiększ rozdzielczość, zmieniając przy tym jak najmniej tonów w światłach i cieniach.
DŁUGA EKSPOZ. RZ	Ogranicz występowanie szumów w formie cętek na długich ekspozycjach.
FUNKCJA LMO	Zmniejsz nieznaczną utratę rozdzielczości spowodowaną dyfrakcją przy małych otworach przysłony.
PRZESTRZEŃ KOLORU	Wybierz gamę kolorów używaną do odwzorowywania barw.
ODWZOROWANIE PIKSELI	Użyj tej opcji, jeśli zauważysz jasne plamki na zdjęciach.
 ED/ZAP UST. SPEC.	Zapisz osobiste ustawienia menu fotografowania.
AUTO. AKTUALIZACJA NIESTAND. USTAWIEŃ	Wybierz, czy czas ekspozycji ma być wydłużany w celu poprawy ustawiania ostrości w przypadku korzystania z pojedynczego autofokusa.
  NIESTANDARDOWE USTAWIENIE TRYBU	Wybierz, czy bieżący bank ustawień osobistych ma być używany do fotografowania, czy też do filmowania.
  UST. ADAPT.	Dostosuj ustawienia dla obiektywów z mocowaniem M podłączonych za pomocą opcjonalnego ADAPTERA MOCOWANIA FUJIFILM M.

USTAWIENIA AF/MF

Aby wyświetlić ustawienia AF/MF, naciśnij **MENU/OK** na ekranie fotografowania i wybierz zakładkę  (**USTAWIENIA AF/MF**).

Ustawienie	Opis
OBSZAR OSTROŚCI	Wybierz obszar ostrości.
TRYB OSTROŚCI	Wybierz sposób ustawiania ostrości przez aparat.
TRYB AF	Wybierz rozmiar obszaru ostrości.
AF-C UST. NIESTANDARDOWE	Wybierz opcje śledzenia ostrości do użytku, gdy ŚLEDZĄCY AF jest wybrane jako tryb ostrości.
PRZ. TR. AF WG ORIENTACJI	Wybierz, czy tryb AF stosowany, gdy aparat znajduje się w orientacji portretowej, ma być przechowywany oddzielnie od trybu, który jest stosowany, gdy aparat znajduje się w orientacji krajozobowej.
OBRAZ PUNKTU AF 	Wybierz, czy poszczególne ramki ostrości mają być wyświetlane, gdy STREFA lub SZEROK./ŚLEDZENIE jest wybrane dla TRYB AF .
LICZBA PUNKTÓW OSTROŚCI	Wybierz liczbę punktów ostrości dostępnych do wyboru punktów ostrości.
PRE-AF	Wybierz, czy aparat ma kontynuować ustawianie ostrości, nawet gdy spust migawki nie jest wciśnięty do połowy.
 ÓŚWIETLACZ AF	Wybierz, czy dioda wspomagająca autofokusa ma świecić w celu wspomagania automatycznego ustawiania ostrości.
 UST. WYKRYW. TWARZY/OCZU	Wybierz, czy aparat ma przydzielać priorytet ludzkim twarzom, a nie obiektom w tle, podczas ustawiania ostrości i ekspozycji.
USTAWIENIE ROZPOZNAWANIA OBIEKTU	Wybierz, czy aparat ma priorytetowo traktować obiekty wybranego typu, jak zwierzęta lub pojazdy, podczas ustawiania ostrości.
AF+MF	Wybierz, czy ręczne ustawianie ostrości można włączać, obracając pierścieniem regulacji ostrości, gdy ostrość jest zablokowana.
MF ASSIST	Wybierz sposób wyświetlania ostrości w trybie ręcznego ustawiania ostrości.

Ustawienie	Opis
PODGLĄD OSTROŚCI	Wybierz, czy na ekranie ma być automatycznie wyświetlane zbliżenie wybranego obszaru ostrości podczas obrotania pierścieniem regulacji ostrości w trybie ręcznego ustawiania ostrości.
SPRZĘŻ. AN I OBSZ. OSTR.	Wybierz, czy pomiar punktowy ma przeprowadzać pomiar w bieżącej ramce ostrości.
  USTAWIENIE STAŁEGO AF	Wybierz sposób ustawiania ostrości przez aparat, kiedy przyciski funkcyjne, do których przypisane są funkcje, takie jak blokada AF, zostaną wciśnięte w trybie ręcznego ustawiania ostrości.
  SKALA GŁĘBI OSTROŚCI	Wybierz skalę głębi ostrości.
PRIORYTET ZWOLN./ OSTROŚCI	Wybierz, czy zdjęcia można robić, naciskając spust migawki do końca, kiedy aparat nie ustawił ostrości.
  ZAKRES AF OGRANICZNIK	Ogranicz zakres dostępnych odległości ustawiania ostrości, aby zwiększyć szybkość ustawiania ostrości.
TRYB EKRANU DOTYKOWEGO	Wybierz operacje fotografowania wykonywane przy pomocy elementów sterowania dotykowego.

USTAWIENIA ZDJĘĆ

Aby wyświetlić opcje fotografowania, naciśnij **MENU/OK** na ekranie fotografowania i wybierz zakładkę  (**USTAWIENIA ZDJĘĆ**).

Ustawienie	Opis
USTAWIENIA FILTRA	Rób zdjęcia z efektem filtra.
TRYB SPORTS FINDER	Rób zdjęcia z użyciem obszaru kadru pośrodku ekranu.
FOTOGRAFIA WSTĘPNA ES 	Wybierz, czy po naciśnięciu spustu migawki do połowy aparat ma rejestrować serie zdjęć z użyciem elektronicznej migawki.
SAMOWYZWALACZ	Wybierz opóźnienie wyzwolenia migawki.
ZAPISZ UST. MINUTNIKA	Wybierz, czy ustawienia samowyzwalacza mają być resetowane po wyłączeniu aparatu.

Ustawienie	Opis
LAMPA SAMOWYZWALACZA	Wybierz, czy dioda samowyzwalacza ma świecić podczas fotografowania z samowyzwalaczem.
ZDJ. W ODSŁ. CZAS.	Ustaw aparat na automatyczne robienie wybranej liczby zdjęć w ustawionych odstępach czasu.
FOTOGRAF. INTERWAŁOWE WYGŁ. EKSPOZYCJI	Wybierz, czy aparat ma automatycznie dostosowywać ekspozycję podczas fotografowania z interwalometrem, aby zapobiegać znacznym zmianom ekspozycji pomiędzy zdjęciami.
USTAWIENIA AE BKT	Dostosuj ustawienia braketingu ekspozycji.
BKT Z SYMULACJĄ FILMU	Wybierz trzy typy symulacji filmu stosowane do braketingu z symulacją filmu.
USTAWIANIE OSTROŚCI BKT	Dostosuj ustawienia braketingu ostrości.
FOTOMETRIA	Wybierz sposób pomiaru ekspozycji przez aparat.
TYP MIGAWKI	Wybierz typ migawki.
REDUKCJA MIGOTANIA	Wybierz, czy aparat ma ograniczać migotanie na zdjęciach i na ekranie podczas fotografowania przy oświetleniu jarkowym i przy oświetleniu innymi podobnymi źródłami światła.
USTAWIENIE CZ.M. BEZ MIGOTANIA	Wybierz, czy czas otwarcia migawki można regulować w mniejszych krokach w celu redukcji migotania przy oświetleniu LED itp.
TRYB STAB. OBRAZU	Wybierz, czy stabilizacja obrazu ma być włączona.
CZUŁOŚĆ ISO	Dostosuj czułość aparatu na światło.
 USTAWIENIE WENTYLATORA	Dostosuj ustawienia dla opcjonalnych wentylatorów.
 KOMUN. BEZPRZEW.	Podłącz połączenia bezprzewodowe ze smartfonami, tabletami lub innymi urządzeniami.

USTAWIENIA LAMPY

Aby wyświetlić opcje lampy błyskowej, naciśnij **MENU/OK** na ekranie fotografowania i wybierz zakładkę  (**USTAWIENIA LAMPY**).



Ustawienie	Opis
USTAWIANIE FUNKCJI LAMPY	Dostosuj ustawienia, takie jak tryb sterowania lampą błyskową, moc lampy błyskowej i moc błysku.
USUWANIE CZERW OCUZU	Wybierz, czy aparat ma usuwać efekt czerwonych oczu spowodowany przez lampę błyskową.
TTL- TRYB BLOKADY	Wybierz tryb blokady TTL.
USTAWIENIA LAMPY LED	Wybierz, czy podczas fotografowania chcesz korzystać z lampy LED do filmowania wbudowanej w lampę błyskową (jeśli jest dostępna) w roli lampy doświetlającej, czy z diody wspomagającej AF.
USTAWIENIA GŁÓWNE	Wybierz grupy podczas korzystania z lampy błyskowej aparatu jako sterownika optycznego bezprzewodowego zdalnego sterowania błyskiem Fujifilm.
USTAWIENIA CH	Wybierz kanał używany do komunikacji między sterownikiem a zdalnymi lampami błyskowymi.

USTAWIENIA FILMU

Aby wyświetlić ustawienia filmowania, naciśnij **MENU/OK** na ekranie fotografowania i wybierz zakładkę  (**USTAWIENIA FILMU**).

Ustawienie	Opis
TRYB FILMU	Dostosuj ustawienia nagrywania filmu.
NAGRYWANIE W WYSOKIEJ PRĘDKOŚCI	Dostosuj ustawienia dotyczące filmów z wysoką szybkością rejestracji.
USTAWIENIE NAGRYWANIA MULTIMEDIÓW	Wybierz ustawienia dla pliku filmu, w tym miejsce docelowe, typ pliku i kompresję.
 TRYB STAB. OBRAZU	Wybierz, czy stabilizacja obrazu ma być włączona.
 ZW. TRYBU STAB. OBRAZU	Wybierz poziom stabilizacji obrazu.
USTAWIENIA DŹWIĘKU	Dostosuj ustawienia dotyczące dźwięku podczas nagrywania filmów.

Menu fotografowania (filmy)

 Elementy oznaczone ikonami  oraz  są dostępne zarówno w menu fotografowania, jak i w menu filmowania. Zmiany tych elementów w dowolnym z menu mają zastosowanie do odpowiadających im elementów w drugim menu.

USTAWIENIA FILMU

Aby wyświetlić opcje nagrywania filmów, naciśnij **MENU/OK** na ekranie filmowania i wybierz zakładkę  (**USTAWIENIA FILMU**).

Ustawienie	Opis
LISTA USTAWIENÍ FILMOWANIA	Wyświetl bieżące ustawienia nagrywania filmów.
TRYB FOTOGRAFOWANIA	Wybierz tryb rejestrowania klatek dla nagrywania filmów.
TRYB FILMU	Dostosuj ustawienia nagrywania filmu.
NAGRYWANIE W WYSOKIEJ PRĘDKOŚCI	Dostosuj ustawienia dotyczące filmów z wysoką szybkością rejestracji.
USTAWIENIE NAGRYWANIA MULTIMEDIÓW	Wybierz ustawienia dla pliku filmu, w tym miejsce docelowe, typ pliku i kompresję.
USTAWIENIE WYJŚCIA HDMI	Dostosuj ustawienia do użytku, gdy ekran fotografowania jest przesyłany do urządzenia HDMI.
STAŁY WSP. KADR. FILMU	Wybierz, czy współczynnik kadrowania filmu ma być ustawiony na stałe na 1,38:1.
NAGRYWANIE F-Log/HLG	Wybierz miejsce docelowe dla filmów F-Log oraz HLG (Hybrid Log-Gamma) rejestrowanych wtedy, gdy aparat jest podłączony do urządzenia HDMI.
USTAWIENIE POZIOMU DANYCH	Wybierz zakres sygnału dla filmów nagrywanych aparatem.
 FOTOMETRIA	Wybierz sposób pomiaru ekspozycji przez aparat.
 USTAWIENIE CZ.M. BEZ MIGOTANIA	Wybierz, czy czas otwarcia migawki można regulować w mniejszych krokach w celu redukcji migotania przy oświetleniu LED itp.

Ustawienie	Opis
 TRYB STAB. OBRAZU	Wybierz, czy stabilizacja obrazu ma być włączona.
 ZW. TRYBU STAB. OBRAZU	Wybierz poziom stabilizacji obrazu.
 CZUŁOŚĆ ISO	Dostosuj czułość aparatu na światło.
UST. ZEBRA	Wybierz, czy obszary, które mogą być prześwietlone, mają być oznaczone czarno-białymi ukośnymi paskami na ekranie trybu filmu.
POZIOM ZEBRA	Wybierz próg jasności dla wyświetlania czarno-białych pasków.
ST. ZOPT. DLA FILMU 	Regulacja ustawień jest możliwa z użyciem pokręteł sterowania i sterowania dotykowego.
KONTROLKA TALLY	Wybierz diodę (diodę kontrolki lub diodę wspomagającą autofokusa), która świeci podczas nagrywania filmu, a także wybierz, czy dioda ma migać, czy świecić światłem stałym.
  USTAWIENIE WENTYLATORA	Dostosuj ustawienia dla opcjonalnych wentylatorów.
 ED/ZAP UST. SPEC.	Zapisz osobiste ustawienia menu fotografowania.
 NIEST. USTAWIENIE AUTOM. AKT.	Wybierz, czy czas ekspozycji ma być wydłużany w celu poprawy ustawiania ostrości w przypadku korzystania z pojedynczego autofokusa.
  NIESTANDARDOWE USTAWIENIE TRYBU	Wybierz, czy bieżący bank ustawień osobistych ma być używany do fotografowania, czy też do filmowania.
  KOMUN. BEZPRZEW.	Nawiąż połączenia bezprzewodowe ze smartfonami, tabletami lub innymi urządzeniami.



USTAWIENIA JAKOŚCI OBRAZU

Aby wyświetlić ustawienia jakości filmu, naciśnij **MENU/OK** na ekranie filmowania i wybierz zakładkę  (**USTAWIENIA JAKOŚCI OBRAZU**).

Ustawienie	Opis
 SYMULACJA FILMU	Wybierz efekt symulacji filmu do nagrywania filmów.
 BARWY PROSTE	Wybierz odcień monochromatyczny dla filmów nagrywanych z użyciem SYMULACJA FILMU >  ACROS i  MONOCHROME .
 BALANS BIELI	Dopasuj balans bieli do źródła światła, niezależnie od tego, czy jest to bezpośrednie światło słoneczne, czy sztuczne oświetlenie.
 ZAKRES DYNAMICZNY	Wybierz zakres dynamiczny do nagrywania filmów.
 KRZYWA TONALNA	Odnosząc się do krzywej tonalnej, dostosuj wygląd obszarów prześwietlonych lub zaciemionych, wyostrając je lub zmiękczając.
 KOLOR	Regulacja gęstości kolorów.
 WYOSTRZENIE	Wyostrzenie lub zmiękczanie krawędzi.
 WYSOKI NR ISO	Redukcja zakłóceń na zdjęciach wykonanych przy wysokiej czułości.
RAMKA WEWNĘTRZNA NR	Wybierz, czy szумы między klatkami mają być redukowane.
 KOR. OŚWIET. OBW.	Wybierz, czy podczas nagrywania filmów ma działać redukcja winietowania.
  UST. ADAPT.	Dostosuj ustawienia dla obiektywów z mocowaniem M podłączonych za pomocą opcjonalnego ADAPTERA MOCOWANIA FUJIFILM M.

USTAWIENIA AF/MF

Aby wyświetlić ustawienia AF/MF, naciśnij **MENU/OK** na ekranie filmowania i wybierz zakładkę  (**USTAWIENIA AF/MF**).

Ustawienie	Opis
 OBSZAR OSTROŚCI	Wybierz obszar ostrości.
 TRYB OSTROŚCI	Wybierz sposób ustawiania ostrości przez aparat.
 TRYB AF	Wybierz rozmiar obszaru ostrości.

Ustawienie	Opis
 AF-C UST. NIESTANDARDOWE	Wybierz opcje śledzenia ostrości podczas nagrywania filmów, gdy ŚLEDZĄCY AF jest wybrane jako tryb ostrości.
 OŚWIETLACZ AF	Wybierz, czy dioda wspomagająca autofokusa ma świecić w celu wspomagania automatycznego ustawiania ostrości.
 UST. WYKRYW. TWARZY/OCZU	Wybierz, czy aparat ma przydzielać priorytet ludzkim twarzom, a nie obiektom w tle, podczas ustawiania ostrości i ekspozycji.
 USTAWIENIE ROZPOZNAWANIA OBIEKTU	Wybierz, czy aparat ma priorytetowo traktować obiekty wybranego typu, jak zwierzęta lub pojazdy, podczas ustawiania ostrości.
 AF+MF	Wybierz, czy ręczne ustawianie ostrości można włączać podczas pracy układu autofokusa, obracając pierścieniem regulacji ostrości.
 MF ASSIST	Wybierz sposób wyświetlania ostrości w trybie ręcznego ustawiania ostrości.
 PODGLĄD OSTROŚCI	Wybierz, czy na ekranie ma być automatycznie wyświetlane zbliżenie wybranego obszaru ostrości podczas obracania pierścieniem regulacji ostrości w trybie ręcznego ustawiania ostrości.
 USTAWIENIE STAŁEGO AF	Wybierz sposób ustawiania ostrości przez aparat, kiedy przyciski funkcyjne, do których przypisane są funkcje, takie jak blokada AF, zostaną wciśnięte w trybie ręcznego ustawiania ostrości.
 SKALA GŁĘBI OSTROŚCI	Wybierz skalę głębi ostrości.
 ZAKRES AF OGRANICZNIK	Ogranicz zakres dostępnych odległości ustawiania ostrości, aby zwiększyć szybkość ustawiania ostrości.
 TRYB EKRANU DOTYKOWEGO	Wybierz operacje fotografowania wykonywane przy pomocy elementów sterowania dotykowego.
BLOKADA SPRAWDZ. OSTROŚCI	Wybierz, czy przybliżanie obszaru ostrości ma pozostawać włączone po rozpoczęciu filmowania.

USTAWIENIA DŹWIĘKU

Aby wyświetlić ustawienia dźwięku, naciśnij **MENU/OK** na ekranie filmowania i wybierz zakładkę  (**USTAWIENIA DŹWIĘKU**).

Ustawienie	Opis
REG. POZ. MIKROFONU WEWN.	Dostosuj poziom głośności nagrywania dla wbudowanego mikrofonu.
REG. POZ. MIKROFONU ZEWN.	Dostosuj poziom głośności nagrywania dla mikrofonów zewnętrznych.
USTAW. GNIAZDA MIKROFONU	Określ typ urządzenia audio podłączonego do gniazda mikrofonu.
OGRANICZNIK POZ. MIKROFONU	Zmniejsza zniekształcenia spowodowane przez sygnał wejściowy przekraczający limity obwodów dźwiękowych mikrofonu.
FILTR WIATRU	Wybierz, czy podczas nagrywania filmów ma być włączona redukcja szumu wiatru.
FILTR DOLNOPRZEPUSTOWY	Wybierz, czy podczas nagrywania filmów ma być włączona redukcja szumów o niskiej częstotliwości.
GŁOŚNOŚĆ SŁUCHAWEK	Dostosuj poziom głośności słuchawek.
USTAWIENIE ADAPTERA MIK. XLR	Dostosuj ustawienia kanału wejściowego mikrofonu itp. do użytku w połączeniu z adapterami mikrofonów XLR.

USTAWIENIA KODU CZASOWEGO

Aby wyświetlić ustawienia kodu czasowego, naciśnij **MENU/OK** na ekranie filmowania i wybierz zakładkę **⌚** (**USTAWIENIA KODU CZASOWEGO**).

Ustawienie	Opis
WYŚWIETL. KODU CZASOWEGO	Wybierz, czy kody czasowe mają być wyświetlane podczas nagrywania i odtwarzania filmów.
USTAW. CZASU ROZPOCZĘCIA	Wybierz czas rozpoczęcia kodu czasowego.
USTAWIENIA LICZNIKA	Wybierz, czy czas ma być odmierzany cały czas, czy jedynie podczas nagrywania filmu.
OPUSZCZANIE KLATEK	Wybierz, czy pomijanie klatek ma być włączone.
WYJ. KODU CZASOWEGO HDMI	Wybierz, czy kody czasowe mają być wysyłane do urządzeń HDMI.

Menu odtwarzania

Menu odtwarzania jest wyświetlane po naciśnięciu **MENU/OK** w trybie odtwarzania.

Ustawienie	Opis
PRZEŁĄCZ GNIAZDO	Wybierz kartę, z której będą odtwarzane obrazy.
KONWERSJA RAW	Zapisz kopie zdjęć zapisanych w formacie RAW w innych formatach.
KONWERSJA HEIF DO JPEG/TIFF	Przeprowadź konwersję zdjęć w formacie HEIF do formatu JPEG lub TIFF.
KASUJ	Usuń pojedyncze zdjęcia, wiele wybranych zdjęć lub wszystkie zdjęcia.
JEDNOCZESNE USUWANIE	Wybierz, czy usunięcie kopii w formacie RAW lub JPEG/HEIF zdjęć zapisywanych jednocześnie na kartach pamięci w gniazdach nr 1 i 2 z ODDZIELNA STRONA wybranym dla  KONF. ZAP. DANYCH >  USTAW. GNIAZDA KART powoduje usunięcie drugiej kopii.
KADROWANIE	Utwórz przyciętą kopię bieżącego zdjęcia.
ZMIEŃ ROZMIAR	Utwórz pomniejszoną kopię bieżącego zdjęcia.
CHROŃ	Chroń zdjęcia przed przypadkowym usunięciem.
OBRÓT ZDJĘCIA	Wybierz, czy zdjęcia mają być automatycznie obracane podczas wyświetlania na monitorze podczas odtwarzania.
UST. NOTATKI GŁOSOWEJ	Wybierz, czy notatki głosowe mają być dodawane do zdjęć.
OCENA	Ocena zdjęć za pomocą gwiazdek.
KOPIUJ	Skopiuuj zdjęcia między kartami w pierwszym i drugim gnieździe.
PRZEŚLIJ OBRAZ NA SMARTFON	Wybierz zdjęcia do późniejszego przesłania do smartfona lub tabletu.
 KOMUN. BEZPRZEW.	Nawiąż połączenia bezprzewodowe ze smartfonami, tabletami lub innymi urządzeniami.

Ustawienie	Opis
POKAZ SLAJDÓW	Oglądaj zdjęcia w formie automatycznego pokazu slajdów.
POMOC FOTOKSIĄŻKI	Twórz książki ze swoich ulubionych zdjęć.
ZAMÓWIENIE (DPOF)	Utwórz cyfrowe „polecenie wydruku” dla drukarek zgodnych z DPOF.
WYDRUK NA DRUK. instax	Drukuj zdjęcia na opcjonalnych drukarkach Fujifilm instax SHARE.
WSPÓŁ. PROPORCJI	Wybierz współczynnik proporcji dla zdjęć wyświetlanych na ekranie telewizora.

Menu ustawień

USTAWIENIA UŻYTKOWNIKA

Aby uzyskać dostęp do podstawowych ustawień aparatu, naciśnij **MENU/OK**, wybierz zakładkę  (**KONFIGURUJ**), po czym wybierz **USTAWIENIA UŻYTKOWNIKA**.

Ustawienie	Opis
FORMATOWANIE	Sformatuj karty pamięci.
 USTAWIENIE OBSZARU	Wybierz swoją lokalizację.
DATA/CZAS	Ustaw zegar aparatu.
RÓŻNICA CZASU	Przełącz pomiędzy swoją domową strefą czasową a strefą czasową w bieżącej lokalizacji.
 言語/LANG.	Wybierz język.
 USTAWIENIA MOJEGO MENU	Dokonaj edycji elementów umieszczonych w zakładce  (MOJE MENU), która jest spersonalizowanym menu składającym się z często używanych opcji menu fotografowania.
 USTAWIENIA MOJEGO MENU	Dokonaj edycji elementów umieszczonych w zakładce  (MOJE MENU), która jest spersonalizowanym menu składającym się z często używanych opcji menu filmowania.
CZYSZCZENIE CZUJNIKA	Usuń kurz z przetwornika obrazu aparatu.
WIEK BATERII	Sprawdź stan akumulatora.
RESETUJ	Przywróć wartości domyślne ustawień opcji menu fotografowania lub menu ustawień.
WYMOGI PRAWNE	Wyświetl elektroniczne kopie numeru modelu produktu i innych certyfikatów.

KONFIG. DŹWIĘKU

Aby uzyskać dostęp do ustawień dźwięku, naciśnij **MENU/OK**, wybierz zakładkę **☰** (**KONFIGURUJ**), a następnie wybierz **KONFIG. DŹWIĘKU**.

Ustawienie	Opis
GŁOŚN. BRZĘCZYKA AF	Wybierz głośność sygnału dźwiękowego emitowanego przez aparat po ustawianiu ostrości.
GŁOŚN. BRZĘCZYKA MINUTNIKA	Wybierz głośność sygnału dźwiękowego emitowanego przez aparat podczas korzystania z samowyzwalacza.
ZMIANA GŁOŚNOŚCI	Dostosuj głośność dźwięków emitowanych podczas korzystania z elementów sterujących aparatu.
MS EF GŁOŚNOŚĆ MIGAWKI ELEKTRONICZNA	Dostosuj głośność dźwięków emitowanych przez mechaniczną lub elektroniczną przednią kurtynkę migawki.
MS EF DŹWIĘK MIGAWKI ELEKTRONICZNA	Wybierz dźwięk mechanicznej lub elektronicznej przedniej kurtynki migawki.
ES GŁOŚNOŚĆ MIGAWKI ELEKTRONICZNA	Dostosuj głośność dźwięków emitowanych przez elektroniczną migawkę.
ES DŹWIĘK MIGAWKI ELEKTRONICZNA	Wybierz dźwięk elektronicznej migawki.
POZIOM DŹWIĘKU	Dostosuj głośność odtwarzania filmów.
ODTWARZANIE DŹWIĘKU 4-kan	Dostosuj ustawienia dotyczące dźwięku do użytku podczas odtwarzania filmów z dźwiękiem czterokanałowym.

KONFIG. EKRANU

Aby uzyskać dostęp do ustawień ekranu, naciśnij **MENU/OK**, wybierz zakładkę  (**KONFIGURUJ**), a następnie wybierz **KONFIG. EKRANU**.

Ustawienie	Opis
USTAWIENIA VIEW WIDOKU	Dostosuj ustawienia czujnika zbliżenia oka dla trybów wyświetlania EVF (wizjera elektronicznego) lub monitora LCD.
JASNOŚĆ EVF	Dostosuj jasność ekranu wizjera elektronicznego.
KOLOR EVF	Dostosuj nasycenie wyświetlacza w wizjerze elektronicznym.
REGULACJA KOLORU EVF	Dostosuj kolor wyświetlacza w wizjerze elektronicznym.
JASNOŚĆ LCD	Dostosuj jasność monitora.
KOLOR LCD	Dostosuj nasycenie monitora.
REGULACJA KOLORU LCD	Dostosuj kolor ekranu monitora LCD.
WYŚWIETLANIE	Określ czas, przez jaki zdjęcia są wyświetlane po ich wykonaniu.
AUTO OBRÓT OBRAZU	Wybierz, czy wskaźniki w wizjerze (EVF) i na monitorze LCD mają obracać się zgodnie z orientacją aparatu.
PODG. NAŚW. /BB W MAN.	Wybierz, czy podgląd ekspozycji i/lub balansu bieli ma być włączony.
NATURALNY PODGLĄD	Wybierz, czy efekty ustawień mają być widoczne na monitorze.
WSPOMAGANIE WIDOKU F-Log	Wybierz, czy aparat ma wyświetlać podgląd z korektą tonalną (odpowiadającą BT.709) podczas nagrywania lub oglądania filmów F-Log.
USTAWIENIE POZIOMU ELEKTRONICZNEGO	Dostosuj ustawienia do użytku podczas fotografowania z użyciem widoku wirtualnego horyzontu.
WSPOM. KADR.	Wybierz siatkę kadrowania dla trybu fotografowania.
AUT. OBR. OBRAZU	Wybierz, czy automatycznie obracać „pionowe” (portretowe) zdjęcia podczas odtwarzania.

Ustawienie	Opis
JEDN. SKALI ODL.	Wybierz jednostki używane na wskaźniku odległości zdjęciowej (ustawiania ostrości).
JEDN. PRZYS. DLA OB. KINO.	Wybierz, czy aparat ma wyświetlać przysłonę jako liczbę T, czy jako liczbę f, gdy podłączony jest opcjonalny obiektyw filmowy.
UST. PODW. WYŚWIETLACZA	Wybierz zawartość dwóch okien w trybie wyświetlania podwójnego.
USTAW. SPECJ. WYŚ	Wybierz pozycje wyświetlane na standardowym ekranie wskaźników.
TRYB DUŻ. WSKAŹNIKÓW (EVF)	Wybierz, czy aparat ma wyświetlać duże wskaźniki w wizjerze (EVF).
TRYB DUŻ. WSKAŹNIKÓW (LCD)	Wybierz, czy aparat ma wyświetlać duże wskaźniki na monitorze LCD.
UST. WYŚW. DUŻ. WSKAŹNIKÓW	Wybierz wskaźniki wyświetlane, gdy WŁ. jest wybrane dla TRYB DUŻ. WSKAŹNIKÓW (EVF) lub TRYB DUŻ. WSKAŹNIKÓW (LCD) .
INF. REGULACJI KONTRASTU	Dostosuj kontrast ekranu.
INF O LOKALIZACJI	Wybierz, czy informacje o lokalizacji pobrane ze smartfonów mają być wyświetlane.
USTAWIENIA POD MONITORA	Wybierz wskaźniki wyświetlane na pomocniczym monitorze LCD.
KOLOR TŁA MONITORA PODRZ.	Wybierz kolor tła dla pomocniczego monitora LCD.
 TŁO MENU Q	Wybierz tło szybkiego menu używane podczas robienia zdjęć.
 TŁO MENU Q	Wybierz tło szybkiego menu używane podczas filmowania.

USTAWIENIA PRZYCISKÓW/POKRĘTŁA

Aby uzyskać dostęp do ustawień sterowania, naciśnij **MENU/OK**, wybierz zakładkę  (**KONFIGURUJ**), a następnie wybierz **USTAWIENIA PRZYCISKÓW/POKRĘTŁA**.

Ustawienie	Opis
USTAWIENIA DŹWIGNI OSTROŚCI	Wybierz funkcje drążek ostrości (dźwignię ostrości).
 EDYTUJ/ZAPISZ SZ. MENU	Wybierz elementy wyświetlane w szybkim menu podczas fotografowania.
 EDYTUJ/ZAPISZ SZ. MENU	Wybierz elementy wyświetlane w szybkim menu podczas filmowania.
UST. FUNKCJI (Fn)	Wybierz funkcje przypisane do przycisków funkcyjnych.
UST. FUNKCJI (Fn) OBIEK. POWER ZOOM	Wybierz funkcje pełnione przez przyciski funkcyjne dostępne na niektórych obiektywach z zoomem sterowanym elektrycznie.
USTAWIENIE WYBIERAKA	Wybierz funkcje przypisane do przycisków wybieraka: do góry, w dół, w lewo i w prawo.
USTAW. POKRĘTŁA STER.	Wybierz funkcje przypisane do pokręteł sterowania.
OBSŁUGA  S.S	Wybierz, czy włączyć precyzyjną regulację czasu otwarcia migawki przy pomocy pokręteł sterowania.
KIER. POKRĘTŁA STEROWANIA	Wybierz, czy podczas regulacji ustawień, kierunek obrotu pokręteł sterowania ma być odwrócony.
MIGAWKA AF	Wybierz, czy aparat ma ustawiać ostrość, gdy spust migawki jest wciśnięty do połowy.
MIGAWKA AE	Wybierz, czy po wciśnięciu spustu migawki do połowy ekspozycja (blokada ekspozycji) ma być zablokowana.
RÓB ZDJ. BEZ OBIEKTYWU	Wybierz, czy spust migawki ma być zablokowany, gdy aparat jest pozbawiony obiektywu.
FOTOGRAFOW. BEZ KARTY	Wybierz, czy można wyzwalać migawkę, gdy w aparacie nie ma karty pamięci.
USTAWIENIE POWIĘK./ OSTROŚCI OBIEKTYWU	Dostosuj ustawienia dla obiektywów wyposażonych w pierścienie zoomu lub zoom sterowany elektrycznie.

Ustawienie	Opis
TRYB BLOK. AE/AF	Wybierz działanie przycisku, do którego przypisana jest blokada ekspozycji i/lub ostrości.
AWB-TRYB BLOK.	Wybierz działanie przycisków funkcyjnych przypisanych do blokady automatycznego balansu bieli (AWB).
▶ USTAWIENIE PRZYCISKU ISO	Wybierz funkcję pełnioną przez przycisk ISO podczas odtwarzania.
USTAW. EKRANU DOTYKOWEGO	Wybierz, czy sterowanie dotykowe na ekranie LCD ma być włączone.
BLOKADA	Zablokuj elementy sterujące aparatu, aby zapobiec ich niezamierzonemu użyciu.

ZARZĄDZ. ZASILAN.

Aby uzyskać dostęp do ustawień zarządzania energią, naciśnij **MENU/OK**, wybierz zakładkę **⚙️ (KONFIGURUJ)**, a następnie wybierz **ZARZĄDZ. ZASILAN..**

Ustawienie	Opis
WYŁĄCZENIE PO:	Wybierz, czy aparat ma automatycznie się wyłączać, jeśli nie są przeprowadzone żadne czynności.
WYDAJNOŚĆ	Dostosuj ustawienia zasilania.
USTAW. ZWIĘKSZ. EVF/LCD	Dostosuj działanie EVF i monitora LCD, gdy ZWIĘKSZ. jest wybrane dla WYDAJNOŚĆ .
TEMP. AUTOM. WYL. ZASIL.	Wybierz temperaturę, przy której aparat wyłączy się automatycznie, gdy jego temperatura wzrośnie.

KONF. ZAP. DANYCH

Aby uzyskać dostęp do ustawień zarządzania plikami, naciśnij **MENU/OK**, wybierz zakładkę  (**KONFIGURUJ**), a następnie wybierz **KONF. ZAP. DANYCH**.

Ustawienie	Opis
NUMERACJA ZDJĘĆ	Wybierz, czy numerowanie plików ma być resetowane po włożeniu nowej karty pamięci.
EDYT. NAZWĘ PLIKU	Zmień prefiks dla nazw plików.
 USTAW. GNIAZDA KART	Wybierz funkcje pełnione przez karty w gnieździe 1 i gnieździe 2 podczas fotografowania.
WYB. MIEJSCE ( SEKW.)	Wybierz kartę, na której dane są zapisywane najpierw, gdy SEKWENCYJNY jest wybrane dla  USTAW. GNIAZDA KART .
WYBIERZ FOLDER	Utwórz foldery i wybierz folder używany do przechowywania kolejnych zdjęć.
INFO. NT. PRAW AUTORSKICH	Wybierz, czy aparat ma dodawać Informacje o prawach autorskich, w postaci tagów Exif, do nowych zdjęć w trakcie ich robienia.
DOMYŚLNY NAPIS	Wybierz podpis rejestrowany wraz z nowymi zdjęciami zaraz po ich zrobieniu.
GEOZNACZNIKOWANIE	Wybierz, czy pobierane ze smartfonów dane o lokalizacji mają być zapisywane wraz z nowymi zdjęciami zaraz po ich zrobieniu.

Menu ustawień sieci/USB

Aby uzyskać dostęp do ustawień sieci/USB, naciśnij **MENU/OK**, po czym wybierz kartę  (ustawienia sieci/USB).



Aby uzyskać informacje na temat menu ustawień sieci/USB, odwiedź witrynę internetową podaną poniżej.

https://fujifilm-dsc.com/en-int/manual/x-h2s_connection/

Uwagi 7

Dla własnego bezpieczeństwa



Przed rozpoczęciem użytkowania należy koniecznie przeczytać poniższe uwagi

Uwagi dotyczące bezpieczeństwa



- Należy dopilnować, aby aparat był obsługiwany poprawnie. Przed rozpoczęciem użytkowania należy uważnie przeczytać niniejsze uwagi dotyczące bezpieczeństwa oraz *Podręcznik podstaw obsługi*.
- Po przeczytaniu niniejszych uwag dotyczących bezpieczeństwa należy przechowywać je w bezpiecznym miejscu.

Informacje o symbolach



Przedstawione poniżej oznaczenia są używane w niniejszym dokumencie do wskazania stopnia obrażeń ciała lub uszkodzeń, które mogą wynikać ze zignorowania towarzyszących im informacji i niepoprawnego użycia produktu.

	OSTRZEŻENIE	To oznaczenie wskazuje prawdopodobieństwo wystąpienia śmierci lub poważnych obrażeń ciała w przypadku zignorowania informacji.
	PRZESTROGA	To oznaczenie wskazuje prawdopodobieństwo wystąpienia obrażeń ciała lub uszkodzenia mienia w przypadku zignorowania informacji.





Przedstawione poniżej oznaczenia są używane do wskazania rodzaju instrukcji, których należy przestrzegać.

	Trójkątne oznaczenia informują o konieczności zwrócenia uwagi na daną informację („Ważne”).
	Okrągłe oznaczenia z przekreśleniem informują o zakazie wykonywania danej czynności („Zabronione”).
	Wypełnione koła ze znakiem wykrzyknika informują o konieczności wykonania danej czynności („Wymagane”).

Symbol na produkcie (włącznie z akcesoriami) oznaczają, co następuje:



	Prąd przemienny
	Prąd stały
	Urządzenie klasy II (konstrukcja produktu jest podwójnie izolowana).

OSTRZEŻENIE

 <small>Odczytać od gniazda zasilania</small>	<u>W przypadku wystąpienia problemu, należy wyłączyć aparat, wyjąć akumulator, odłączyć kabel USB i odłączyć zasilacz sieciowy od zasilania.</u> Jeśli z aparatu wydostaje się dym lub dziwny zapach, lub jeśli aparat jest w innym nietypowym stanie, jego dalsze użytkowanie może spowodować pożar lub porażenie prądem. Proszę skontaktować się ze sprzedawcą firmy Fujifilm.
	<u>Należy uważać, aby do aparatu lub kabli połączeniowych nie dostała się ciecz ani ciała obce.</u> Nie używać aparatu ani kabli połączeniowych, jeśli przedostanie się do nich woda słona lub słodka, mleko, napój, detergent lub inne cieczce. Jeśli do aparatu lub do kabli połączeniowych dostanie się ciecz, należy wyłączyć aparat, wyjąć akumulator, odłączyć kabel USB i odłączyć zasilacz sieciowy od aparatu i zasilania. Dalsze użytkowanie aparatu może spowodować pożar lub porażenie prądem. Proszę skontaktować się ze sprzedawcą firmy Fujifilm.
 <small>Nie wolno używać w łazience lub pod prysznicem</small>	<u>Nie wolno używać aparatu w łazience ani pod prysznicem.</u> Może to spowodować pożar lub porażenie prądem.
 <small>Nie wolno demontować</small>	<u>Nigdy nie podejmować prób modyfikacji lub rozmontowania aparatu (nigdy nie otwierać obudowy).</u> Nieprzestrzeżenie tego środka ostrożności może wywołać pożar lub spowodować porażenie prądem.

 OSTRZEŻENIE	
 <small>Nie dotykać części wewnętrznych</small>	W przypadku gdy obudowa pęknie, na przykład w wyniku upadku, nie dotykać odkrytych części. Nieprzestrzeganie tego zalecenia może prowadzić do porażenia prądem lub uszkodzenia ciała spowodowanych dotknięciem uszkodzonych części. Natychmiast wyjąć akumulator z aparatu, zachowując ostrożność w celu uniknięcia porażenia prądem lub zranienia, a następnie zanieść produkt do miejsca zakupu po poradę.
	Nie należy wymieniać, nagrzewać, zbytnio zawijać lub ciągnąć przewodu zasilania, ani umieszczać na nim ciężkich przedmiotów. Czynności te mogą spowodować uszkodzenie przewodu i pożar lub porażenie prądem. Jeśli przewód uległ uszkodzeniu, proszę skontaktować się ze sprzedawcą firmy Fujifilm. Nie używać kabli ze zgiętymi złączami.
	Nie stawiać aparatu na niestabilnej powierzchni. W przeciwnym razie aparat może spaść lub przewrócić się i spowodować obrażenia.
	Nigdy nie próbować robić zdjęć, będąc w ruchu. Nie używać aparatu podczas chodzenia ani prowadzenia pojazdu. Może to spowodować upadek użytkownika lub wypadek drogowy.
	Nie wolno dotykać metalowych części aparatu w czasie burzy. Może to spowodować porażenie prądem wywołane przez ładunek elektryczny pioruna.
	Nie używać akumulatora w sposób niezgodny z przeznaczeniem. Wkładając akumulator, dostosowując oznaczenia na akumulatorze do odpowiednich oznaczeń w aparacie.
	Nie demontować, nie modyfikować ani nie podgrzewać baterii. Nie upuszczać, nie uderzać, nie rzucać bateriami, ani nie narażać ich na silne uderzenia w inny sposób. Nie należy używać baterii, które wykazują oznaki wycieku, deformacji, odbarwienia lub innych nieprawidłowości. Do ładowania akumulatorów należy używać tylko ładowarek do tego przeznaczonych i nie należy próbować ładować baterii litowo-jonowych ani baterii alkalicznych. Nie wolno doprowadzać do zwarcia baterii ani przechowywać ich z metalowymi przedmiotami. Nieprzestrzeganie tych zaleceń może spowodować przegrzanie, zapłon, rozerwanie baterii lub wyciek elektrolitu, powodując pożar, poparzenia lub inne obrażenia ciała.
	Używać tylko akumulatorów i zasilaczy sieciowych przeznaczonych do tego aparatu. Nie używać napięć innych niż wskazane. Używanie innych źródeł zasilania może doprowadzić do pożaru.
	Jeśli dojdzie do wycieku elektrolitu z akumulatora, a ciecz dostanie się do oczu lub zetknie ze skórą lub ubraniem, przemyć obszar styczności czystą wodą i uzyskać pomoc lekarską lub natychmiast zadzwonić na numer alarmowy.
	Do ładowania akumulatora nie używać innych ładowarek niż podane w tym dokumencie. Dołączona do aparatu ładowarka jest przeznaczona wyłącznie do użytku z akumulatorami typu dołączonego do aparatu. Używanie ładowarki do ładowania zwykłych baterii lub akumulatorów innych typów może spowodować wyciek z akumulatora/baterii, jego/jej przegrzanie lub wybuch.
	Używanie lampy błyskowej zbyt blisko oczu fotografowanej osoby może spowodować pogorszenie widzenia. Podczas robienia zdjęć niemowlętom i małym dzieciom należy zachować szczególną ostrożność.
	Nie dotykać gorących powierzchni przez długi okres. Nie dotykaj produktu tą samą częścią ciała przez długi czas, kiedy produkt jest włączony. Nieprzestrzeganie tego zalecenia może doprowadzić do poparzeń niskotemperaturowych, zwłaszcza podczas długiego użytkowania, przy wysokich temperaturach otoczenia, gdy WYS jest wybrane dla TEMP. AUTOM. WYŁ. ZASIL., lub w przypadku użytkowników cierpiących na słabe krążenie lub ograniczone czucie, przy czym w przypadku takich osób zalecane jest korzystanie ze statywu lub podobnych środków ostrożności.
	Nie stosować w obecności łatwopalnych przedmiotów, gazów wybuchowych lub wybuchowego pyłu.
	Akumulator przenosić w aparacie cyfrowym lub w sztywnym futerałe. Przechowywać akumulator w sztywnym futerałe. Przed wyrzuceniem akumulatora zakleić jego styki taśmą izolacyjną. Zetknięcie akumulatora z innymi metalowymi przedmiotami lub innym akumulatorem może spowodować zapłon lub wybuch.

OSTRZEŻENIE

	Karty pamięci, „gorącą stopkę” i inne małe części przechowywać w miejscu niedostępnym dla dzieci. Dzieci mogą połknąć małe części. Przechowywać je w miejscu niedostępnym dla dzieci. Jeśli dziecko połknie małe elementy, niezwłocznie uzyskać pomoc lekarską lub zadzwonić na telefon alarmowy.
	Przechowywać w miejscu niedostępnym dla małych dzieci. Do elementów, które mogą spowodować obrażenia ciała, należy pasek, który może owinąć się wokół szyi dziecka, powodując uduszenie oraz lampa błyskowa, która może spowodować uszkodzenie wzroku.
	Postępować zgodnie z poleceniami pracowników szpitali i linii lotniczych. Ten produkt emituje fale radiowe, które mogą zakłócać sprzęt nawigacyjny i medyczny.

PRZESTROGA

	Nie używać tego aparatu w miejscach, w których znajdują się opary benzyny, para, wilgoć lub kurz. Może to spowodować pożar lub porażenie prądem.
	Nie pozostawiać aparatu w miejscach narażonych na działanie bardzo wysokiej temperatury. Nie zostawiać aparatu w miejscach, takich jak wnętrze zamkniętego pojazdu, ani nie wystawiać go na działanie bezpośredniego światła słonecznego. Może to spowodować pożar.
	Nie umieszczać na aparacie ciężkich przedmiotów. W przeciwnym razie ciężki przedmiot może spaść lub przewrócić się i spowodować obrażenia.
	Nie przenosić aparatu z podłączonym zasilaczem sieciowym. Nie ciągnąć za przewód zasilający w celu odłączenia zasilacza sieciowego. Może to spowodować uszkodzenie przewodu zasilania lub kabli i doprowadzić do pożaru bądź porażenia prądem.
	Nie przykrywać ani nie owijać aparatu ani zasilacza sieciowego ściereką lub kocem. Może to spowodować nagrzanie aparatu oraz odkształcenie jego obudowy i grozi pożarem.
	Nie używać, jeśli wtyczka jest uszkodzona lub jeśli nie pasuje do gniazdka. Nieprzestrzeganie tego środka ostrożności może prowadzić do pożaru lub porażenia prądem.
	Podczas czyszczenia aparatu lub gdy planuje się nie używać go przez dłuższy czas, należy wyjąć akumulator oraz odłączyć zasilacz sieciowy od aparatu i gniazdka sieciowego. W przeciwnym razie może dojść do pożaru lub porażenia prądem.
	Po zakończeniu ładowania odłączyć ładowarkę od gniazdka sieciowego. Pozostawienie podłączonej ładowarki może spowodować pożar.
	Wymowna karta pamięci może za szybko wysunąć się z gniazda. Należy ją przytrzymać palcem, a następnie delikatnie wyjąć z gniazda. Osoby uderzone wymowną kartą mogą odnieść obrażenia.
	Nie dotykaj karty pamięci od razu po zakończeniu fotografowania lub filmowania. Karta pamięci może być gorąca i spowodować oparzenia. Przed wyjęciem karty z aparatu poczekaj, aż karta ostygnie.
	Aparat należy oddawać do okresowej kontroli wewnętrznej i czyszczenia. Kurz zgromadzony w aparacie może spowodować pożar lub porażenie prądem. Proszę skontaktować się ze sprzedawcą firmy Fujifilm, aby zamówić czyszczenie wnętrza aparatu raz na dwa lata. Należy pamiętać, że nie jest to darmowa usługa.
	Oddaj produkt do utylizacji zgodnie z lokalnymi przepisami.
	Jeśli akumulator zostanie wymieniony na nieodpowiedni, występuje ryzyko jego wybuchu. Akumulator należy wymienić wyłącznie na identyczny lub zamiennik.
	Baterii (pakietu baterii lub zamontowanych baterii) nie wolno narażać na nadmierne ciepło, np. promienie słoneczne, ognień itp.

Akumulator i zasilanie

Uwaga: Sprawdź rodzaj akumulatora stosowany w tym aparacie i przeczytaj odpowiednie rozdziały.

⚠ OSTRZEŻENIE: akumulatora nie wolno narażać na wpływ nadmiernego gorąca, np. w wyniku działania bezpośredniego nasłonecznienia lub ognia itp.

Poniżej opisano prawidłowe użytkowanie akumulatorów i metody zwiększania ich trwałości. Błędne użytkowanie może skrócić żywotność akumulatora lub spowodować wyciek, przegrzanie, pożar lub wybuch.

Akumulatory litowo-jonowe

Przeczytaj ten rozdział, jeśli aparat jest zasilany akumulatorem litowo-jonowym.

Nowy akumulator nie jest naładowany. Naładuj akumulator przed użyciem. Kiedy nie używasz akumulatora, przechowuj go w jego futerale.

■ Uwagi dotyczące akumulatora

Kiedy akumulator nie jest używany, poziom jego naładowania zmniejsza się stopniowo. Naładuj akumulator dzień lub dwa przed użyciem.

Żywotność akumulatora można wydłużyć, wyłączając aparat, gdy się z niego nie korzysta.

Pojemność akumulatora spada w niskiej temperaturze. Prawie całkowicie rozładowany akumulator może nie działać w niskiej temperaturze. Przechowuj całkowicie naładowany zapasowy akumulator w ciepłym miejscu i wymień go w razie potrzeby lub trzymaj akumulator w kieszeni bądź innym ciepłym miejscu i wkładaj go do aparatu tylko na czas fotografowania. Nie pozwól, by akumulator dotykał bezpośrednio ogrzewaczy rąk lub innych urządzeń grzewczych.

■ Ładowanie akumulatora

Akumulator można ładować za pomocą aparatu i dostarczonego zasilacza sieciowego lub opcjonalnej podwójnej ładowarki BC-W235. Czas ładowania wydłuża się w temperaturze otoczenia poniżej +10 °C lub powyżej +35 °C. Nie próbuj ładować akumulatora w temperaturze powyżej +40 °C. W temperaturze poniżej +5 °C akumulator nie będzie się ładować. Nie próbuj ładować w pełni naładowanego akumulatora. Jednakże nie ma potrzeby całkowitego rozładowania akumulatora przed ładowaniem.

Akumulator może być ciepły w dotyku zaraz po ładowaniu lub użyciu. To normalne zjawisko.

■ Żywotność akumulatora

Zauważalne skrócenie okresu utrzymywania ładunku przez akumulator oznacza, że akumulator osiągnął koniec okresu użytkowania i należy go wymienić.

Jeśli akumulator będzie pozostawiony przez długi okres bez ładowania, może dojść do spadku jego jakości lub skrócenia czasu utrzymywania ładunku. Ładuj akumulator regularnie.

■ Przechowywanie

Jeśli aparat nie będzie używany przez długi okres, przechowuj go w temperaturze pokojowej z akumulatorem naładowanym do poziomu od około połowy do 2/3 pojemności.

Jeśli aparat nie będzie używany przez długi czas, należy wyjąć z niego akumulator i przechowywać go w suchym miejscu w temperaturze otoczenia od +15 °C do +25 °C. Nie przechowuj akumulatora w miejscach narażonych na skrajne temperatury.

■ Przestrogi: Obchodzenie się z akumulatorem

- Nie przenosić ani nie przechowywać z metalowymi przedmiotami, takimi jak naszyjniki czy spinki do włosów.
- Nie narażać na działanie otwartych płomieni ani ciepła.
- Nie demontować ani nie modyfikować.
- Nie narażać na działanie niskiego ciśnienia atmosferycznego.
- Ładować jedynie w wyznaczonych ładowarkach.
- Zużyte akumulatory należy niezwłocznie oddać do utylizacji.
- Nie upuszczać ani nie narażać na silne wstrząsy.
- Nie narażać na działanie wody.
- Utrzymywać styki w czystości.
- Akumulator i korpus aparatu mogą być ciepłe w dotyku po długim okresie użytkowania. To normalne zjawisko.

■ Przewaga: Utylizacja

Oddawaj zużyte akumulatory/baterie do utylizacji zgodnie z lokalnymi przepisami. Pamiętaj o przeprowadzeniu utylizacji akumulatora zgodnie z zasadami ochrony środowiska. Korzystać z urządzenia w klimacie umiarkowanym.

Nie miazdżyć mechanicznie ani nie rozcinać akumulatorów.

Zasilacze sieciowe

- Zasilacz sieciowy jest przeznaczony do użytku tylko w pomieszczeniach zamkniętych.
- Dopilnuj, aby wtyczka kabla była dobrze podłączona do aparatu.
- Przed odłączeniem zasilacza wyłącz aparat. Odłączając zasilacz, trzymać za wtyczkę, a nie za kabel.
- Nie wolno demontować.
- Nie narażać na działanie wilgotności ani gorąca.
- Nie narażać na silne wstrząsy.
- Podczas pracy zasilacz sieciowy może buczeć lub być gorący w dotyku. To normalne zjawisko.
- Jeśli zasilacz powoduje zakłócenia radiowe, zmień ustawienie lub położenie anteny odbiorczej.

Używanie aparatu

- Nie kieruj aparatu na źródła skrajnie jasnego światła, takie jak sztuczne źródła światła lub naturalne źródła światła, np. słońce na bezchmurnym niebie. Nieprzestrzeżenie tego zalecenia może spowodować uszkodzenie czujnika obrazu aparatu.
- Silne światło słoneczne zogniskowane przez wizjer może uszkodzić matrycę wizjera elektronicznego (EVF). Nie kieruj wizjera elektronicznego na słońce.

Zrób zdjęcia próbne

Przed robieniem zdjęć podczas ważnych okazji (np. na ślubie lub przed zabraniem aparatu na wycieczkę) należy zrobić zdjęcia próbne i obejrzeć je, aby mieć pewność, że aparat działa prawidłowo. Firma FUJIFILM Corporation nie ponosi odpowiedzialności za szkody ani utracę korzyści wynikające z nieprawidłowego działania produktu.

Uwagi dotyczące praw autorskich

Obrazy wykonane za pomocą aparatu cyfrowego nie mogą być używane w sposób naruszający prawa autorskie bez uzyskania uprzedniej zgody ich właściciela, z wyjątkiem ich wykorzystywania wyłącznie do użytku prywatnego. Należy pamiętać, że robienie zdjęć występów scenicznych, wydarzeń rozrywkowych i pokazów jest objęte ograniczeniami, nawet jeśli są one przeznaczone tylko do użytku prywatnego. Należy także pamiętać, że przekazywanie kart pamięci zawierających obrazy lub dane chronione prawami autorskimi jest możliwe tylko w zakresie określonym przez te prawa.

Obchodzenie się z aparatem

Aby zdjęcia były poprawnie zapisywane, podczas ich rejestracji nie należy narażać aparatu na uderzenia bądź wstrząsy.

Cieple krysztali

W przypadku uszkodzenia wyświetlacza należy zachować ostrożność, aby uniknąć styczności z ciepłymi kryształami. W przypadku wystąpienia którejkolwiek z poniższych sytuacji należy podjąć natychmiastowe działanie, opisane poniżej:

- **Jeśli dojdzie do styczności ciepłego kryształu ze skórą**, należy oczyścić to miejsce ściereczką, a następnie przemyć je dokładnie mydłem i bieżącą wodą.
- **Jeśli ciepły kryształ dostanie się do oczu**, należy przemywać oczy czystą wodą przez co najmniej 15 minut, a następnie uzyskać pomoc lekarską.
- **Jeśli ciepłe kryształy zostaną połknięte**, wypłucz usta dokładnie wodą. Wypij dużo wody i wywołaj wymioty, po czym uzyskaj pomoc lekarską.

Mimo tego, że ekran został wyprodukowany z użyciem niezwykle precyzyjnej i zaawansowanej technologii, może on zawierać piksele, które świecą zawsze lub nie świecą wcale. Nie świadczy to o usterce i nie ma wpływu na obrazy rejestrowane przez aparat.

Informacje o znakach towarowych

Digital Split Image to znak towarowy lub zastrzeżony znak towarowy firmy FUJIFILM Corporation. Digital Micro Prism to znak towarowy lub zastrzeżony znak towarowy firmy FUJIFILM Corporation. Kroje pisma zawarte w niniejszym dokumencie zostały opracowane wyłącznie przez firmę DynaComware Taiwan Inc. Apple, iPhone, iPad, Mac, Mac OS X, OS X, macOS, Lightning oraz Apple ProRes to zastrzeżone znaki towarowe Apple Inc. w USA i innych krajach. Windows jest zastrzeżonym znakiem towarowym firmy Microsoft Corporation w USA i innych krajach. Android to znak towarowy lub zastrzeżony znak towarowy Google LLC. Adobe, logotyp Adobe, Photoshop i Lightroom są znakami towarowymi lub zastrzeżonymi znakami towarowymi firmy Adobe Systems Incorporated w USA i innych krajach. Wi-Fi®, logotyp Wi-Fi CERTIFIED oraz Wi-Fi Protected Setup® to zastrzeżone znaki towarowe Wi-Fi Alliance®. Znak słowny i logotypy Bluetooth® są zastrzeżonymi znakami towarowymi firmy Bluetooth SIG, Inc., a każde użycie tych znaków przez Fujifilm odbywa się na mocy licencji. Logotypy SDHC oraz SDXC są znakami towarowymi SD-3C, LLC. CFexpress to znak towarowy CFA (CompactFlash Association). Logo HDMI to znak towarowy lub zastrzeżony znak towarowy HDMI Licensing LLC. Wszelkie pozostałe nazwy towarowe użyte w niniejszej instrukcji są znakami towarowymi lub zastrzeżonymi znakami towarowymi ich właścicieli.

Zakłócenia elektryczne

Ten aparat może zakłócać pracę urządzeń szpitalnych lub lotniczych. Przed użyciem aparatu w szpitalu lub w samolocie zapytaj pracowników szpitala lub linii lotniczej o zgodę.

Systemy kodowania kolorów telewizyjnych

NTSC (ang. National Television System Committee) to specyfikacja nadawania telewizji kolorowej stosowana głównie w USA, Kanadzie i Japonii. PAL (ang. Phase Alternation by Line) to system telewizji kolorowej stosowany głównie w Europie i Chinach.

Exif Print (Exif w wersji 2.32)

Exif Print to niedawno zmieniony format plików aparatów cyfrowych, w którym informacje przechowywane wraz ze zdjęciem są wykorzystywane do optymalnej reprodukcji barw podczas drukowania.

WAŻNA UWAGA: Przeczytać przed rozpoczęciem korzystania z oprogramowania

Eksport bezpośredni lub pośredni całości lub części licencjonowanego oprogramowania bez zezwolenia odpowiednich instytucji rządowych jest zabroniony.

Obiektywy oraz inne akcesoria

- Do zamocowania statywu użyj śruby 4,5 mm lub krótszej.
- Fujifilm nie ponosi odpowiedzialności za problemy związane z jakością działania lub szkody spowodowane użyciem akcesoriów innych firm.

UWAGI

Aby uniknąć pożaru lub ryzyka porażenia prądem, chroni urządzenie przed deszczem i wilgocią.

Przeczytaj uważnie i ze zrozumieniem „Uwagi dotyczące bezpieczeństwa” przed rozpoczęciem użytkowania aparatu.

Informacje dla klientów w Kanadzie

CAN ICES-003 (B)/NMB-003(B)

PRZESTROGA: To urządzenie cyfrowe klasy B jest zgodne z kanadyjskimi przepisami ICES-003.

Oświadczenie Industry Canada: To urządzenie spełnia wymagania licencji Industry Canada z wyłączeniem standardów RSS. Jego działanie podlega następującym dwóm warunkom: (1) To urządzenie nie może powodować zakłóceń oraz (2) urządzenie to musi przyjmować wszelkie odbierane zakłócenia, włącznie z zakłóceniami, które mogą powodować niepożądane działanie urządzenia.

Urządzenie i jego antena nie mogą się znajdować blisko lub pracować w połączeniu z inną anteną lub nadajnikiem, z wyjątkiem przetestowanego wbudowanego radia. Funkcja wyboru kodu kraju jest wyłączona dla produktów sprzedawanych w Stanach Zjednoczonych/Kanadzie.

Oświadczenie dotyczące ekspozycji na promieniowanie: Dostępne dowody naukowe nie wykazują, aby jakiegokolwiek problemy zdrowotne były związane z używaniem urządzeń bezprzewodowych oniskiej mocy. Jednak nie ma żadnych dowodów, że te urządzenia bezprzewodowe o niskiej mocy są całkowicie bezpieczne. Urządzenia bezprzewodowe o niskiej mocy podczas używania emitują niskie poziomy energii o częstotliwości radiowej (RF) w zakresie mikrofal. Mimo tego, że wysokie poziomy energii o częstotliwości radiowej mogą mieć wpływ na zdrowie (poprzez podgrzewanie tkanki), ekspozycja na niski poziom promieniowania o częstotliwości radiowej, który nie powoduje efektu ogrzewania, nie powoduje żadnego znanego negatywnego wpływu na zdrowie. W wielu badaniach narażenia na niskie poziomy promieniowania o częstotliwości radiowej nie wykryto żadnych efektów biologicznych. Niektóre badania sugerowały, że mogą występować pewne efekty biologiczne, ale takie ustalenia nie zostały potwierdzone przez dalsze badania. X-H2S został przetestowany i uznany za zgodny z limitami ekspozycji promieniowania IC ustanowionymi dla niekontrolowanego środowiska i spełnia wymogi RSS-102 zasad ekspozycji na fale o częstotliwości radiowej (RF) IC.

Z pasma 5150–5250 MHz wolno korzystać wyłącznie wewnątrz pomieszczeń w celu ograniczenia ryzyka szkodliwego zakłócenia przenośnych systemów satelitarnych korzystających z tego samego kanału.

Utylizacja zużytych urządzeń elektrycznych i elektronicznych w gospodarstwach domowych

W Unii Europejskiej, Norwegii, Islandii i Liechtensteinie: Ten symbol umieszczony na produkcie lub w instrukcji obsługi i gwarancji oraz/lub na opakowaniu oznacza, że tego produktu nie należy traktować jak zwykłego odpadu z gospodarstw domowych. Należy go natomiast oddać do odpowiedniego punktu zbiórki i recyklingu urządzeń elektrycznych i elektronicznych.



Dzięki właściwej utylizacji tego produktu pomagasz uniknąć potencjalnie negatywnych skutków dla środowiska i zdrowia ludzi, na które mogłyby mieć wpływ nieodpowiednie pozbycie się tego produktu.

Ten symbol na bateriach lub akumulatorach oznacza, że nie można ich traktować jak zwykłych odpadów z gospodarstw domowych.



Jeśli urządzenie zawiera łatwo wyjmowane baterie lub akumulatory, oddaj je po wyjęciu do utylizacji zgodnie z lokalnymi przepisami.

Recykling materiałów pomaga oszczędzać zasoby naturalne. Aby uzyskać bardziej szczegółowe informacje na temat recyklingu tego produktu, skontaktuj się lokalnym urzędem miasta, firmą odpowiadającą za wywóz odpadów lub miejscem sprzedaży produktu.

W krajach poza Unią Europejską, Norwegią, Islandią i Liechtensteinem: Jeśli chcesz pozbyć się tego produktu wraz z bateriami lub akumulatorami, skontaktuj się z lokalnymi władzami i zapytaj o właściwy sposób utylizacji.

W Japonii: Ten symbol znajdujący się na bateriach lub akumulatora oznacza, że należy utylizować je oddzielnie.



Li-ion

Obchodzenie się z aparatem

Aby móc bez przeszkód korzystać z tego produktu, należy przestrzegać poniższych zaleceń.

Przechowywanie i użytkowanie

Jeśli aparat nie będzie używany przez dłuższy czas, wyjmij akumulator i kartę pamięci. Nie przechowuj ani nie używaj aparatu w miejscach, które są:

- narażone na działanie deszczu, pary lub dymu
- bardzo wilgotne lub skrajnie zapyłone
- narażone na bezpośrednie działanie promieni słonecznych lub bardzo wysokiej temperatury, np. w zamkniętym pojeździe w słoneczny dzień
- bardzo zimne
- narażone na silne drgania
- narażone na działanie silnego pola magnetycznego, np. w pobliżu anteny nadawczej, linii elektroenergetycznej, nadajnika radaru, silnika, transformatora lub magnesu
- narażone na kontakt z lotnymi chemikaliami, takimi jak pestycydy
- obok produktów gumowych lub winylowych

Bezprzewodowe urządzenia sieciowe i urządzenia Bluetooth: Przestrogi

Ten produkt jest zgodny z następującymi dyrektywami UE:

- Dyrektywa RoHS 2011/65/UE
- Dyrektywa RE 2014/53/UE

FUJIFILM Corporation niniejszym oświadcza, że typ urządzenia radiowego FF210002 jest zgodny z dyrektywą 2014/53/UE.

Pełny tekst deklaracji zgodności UE jest dostępny pod następującym adresem internetowym:

https://dl.fujifilm-x.com/global/products/cameras/x-h2s/pdf/x-h2s_doc-nkt.pdf

Pełny tekst deklaracji zgodności dla Wielkiej Brytanii jest dostępny pod następującym adresem internetowym:

https://dl.fujifilm-x.com/en-gb/products/cameras/x-h2s/pdf/x-h2s_doc-nkt_uk.pdf

O tej zgodności informuje następujące oznakowanie zgodności umieszczone na produkcie:



To oznaczenie obowiązuje dla produktów innych niż telekomunikacyjne i produktów telekomunikacyjnych UE objętych normami zharmonizowanymi (np. Bluetooth®).

• Maksymalna moc występowania radiowej (EIRP):

WLAN 2,4 GHz: 10,81 dBm

WLAN 5 GHz: 12,56 dBm

Bluetooth: 1,86 dBm

WAŻNE: *Przeczytaj następujące uwagi przy rozpoczęciem korzystania z wbudowanego przełącznika bezprzewodowego aparatu.*

⊗ Ten produkt, który zawiera funkcję szyfrowania opracowaną w USA, podlega przepisom eksportowym USA i nie wolno go eksportować ani reeksportować do krajów, które są objęte embargiem USA dotyczącym towarów.

- **Korzystaj tylko z sieci bezprzewodowej lub urządzenia Bluetooth.** Firma Fujifilm nie ponosi odpowiedzialności za szkody wynikające z nieuprawnionego użytkownika. Nie stosuj urządzenia do zastosowań wymagających wysokiego stopnia niezawodności, np. w urządzeniach medycznych lub innych systemach mogących mieć bezpośredni lub pośredni wpływ na ludzkie życie. Podczas korzystania z urządzenia w systemach komputerowych i innych wymagających wyższego stopnia niezawodności niż zapewniany przez sieci bezprzewodowe i urządzenia Bluetooth, podejmij wszelkie wymagane środki ostrożności, aby zapewnić bezpieczeństwo i zapobiec nieprawidłowej pracy.
- **Używaj tylko w kraju, w którym zakupiono urządzenie.** To urządzenie jest zgodne z przepisami dotyczącymi urządzeń pracujących w sieciach bezprzewodowych i urządzeń Bluetooth obowiązującymi w kraju zakupu. Przestrzegaj wszystkich lokalnych przepisów podczas korzystania z urządzenia. Firma Fujifilm nie ponosi odpowiedzialności za problemy wynikające z jego użytkowania w innych jurysdykcjach.
- **Nie używaj urządzenia w miejscach narażonych na działanie pól magnetycznych, ładunków elektrostatycznych lub zakłóceń radiowych.** Nie używaj przełącznika w pobliżu kuchenek mikrofalowych ani w innych miejscach narażonych na działanie pól magnetycznych, ładunków elektrostatycznych ani zakłóceń radiowych, które mogą uniemożliwić odbiór sygnałów bezprzewodowych. Wzajemne zakłócenia mogą występować podczas korzystania z przełącznika w pobliżu innych urządzeń bezprzewodowych pracujących w paśmie 2,4 GHz.
- **Przełącznik bezprzewodowy pracuje w pasmach 2,4 GHz oraz 5 GHz i wykorzystuje modulację DSSS, OFDM i GFSK.**
- **Bezpieczeństwo:** Bezprzewodowe urządzenia sieciowe i urządzenia Bluetooth transmitują dane poprzez fale radiowe, a tym samym ich zastosowanie wymaga zwrócenia większej uwagi na bezpieczeństwo, niż w przypadku sieci przewodowych.
 - Nie podłączaj do nieznanymi sieci lub sieci, do których nie masz prawa dostępu, nawet jeśli są one wyświetlane na urządzeniu, ponieważ dostęp ten może zostać uznany za nieupoważniony. Łącz się jedynie z sieciami, do których masz uprawnienia dostępu.
 - Pamiętaj, że transmisje bezprzewodowe mogą być narażone na przechwytywanie przez osoby trzecie.
 - Nie podłączaj tego urządzenia bezpośrednio do sieci telekomunikacyjnych (w tym publicznych sieci bezprzewodowych LAN) obsługiwanych przez operatorów ani do telefonii komórkowej, telefonii stacjonarnej, Internetu lub innych usług telekomunikacyjnych.
- **Poniższe czynności mogą być karalne:**
 - Demontaż lub modyfikacja tego urządzenia
 - Usuwanie etykiet certyfikujących urządzenie
- **To urządzenie pracuje z taką samą częstotliwością, co urządzenia handlowe, edukacyjne i medyczne oraz przełączniki bezprzewodowe.** Pracuje również z taką samą częstotliwością, co licencjonowane przełączniki i specjalne nielicencjonowane niskomocowe nadajniki stosowane w układach śledzenia RFID dla linii montażowych i w podobnych zastosowaniach.

- **Aby uniknąć zakłócania powyższych urządzeń, przestrzegaj następujących środków ostrożności.** Przed rozpoczęciem korzystania z tego urządzenia sprawdź, czy przekaźnik RFID nie pracuje. W przypadku zauważenia, że urządzenie zakłóca licencjonowane przekaźniki służące do śledzenia RFID, niezwłocznie zaprzestań używania danej częstotliwości lub przeniesienie urządzenia w inne miejsce. Jeśli zauważysz, że to urządzenie powoduje zakłócenia w niskonapięciowych systemach śledzenia RFID, skontaktuj się z przedstawicielem firmy Fujifilm.
- **Nie należy używać tego urządzenia na pokładzie samolotu.** Na pokładzie samolotu postępuj zgodnie z poleceniami personelu pokładowego. Zwróć uwagę, że ten produkt może emitować promieniowanie o częstotliwości radiowej nawet wtedy, gdy jest wyłączony. Można temu zapobiec, wybierając **WŁ.** dla **TRYB SAMOLOTOWY** w menu ustawień sieci/USB przed wejściem na pokład.
- Wymagania dla AT/BE/BG/CZ/DK/EE/FR/DE/IS/IE/IT/EL/ES/CY/LV/LI/LT/LU/HU/MT/NL/NO/PL/PT/RO/SI/SK/TR/FI/SE/CH/UK/HR. 5150 MHz–5350 MHz dotyczą wyłącznie użytku wewnątrz pomieszczeń.
- **Poniżej podane są dane techniczne dotyczące połączeń bezprzewodowych.**

Bezprzewodowa sieć LAN

Standardy	IEEE 802.11a/b/g/n/ac (standardowy protokół sieci bezprzewodowej)
Częstotliwość robocza (częstotliwość środkowa)	<ul style="list-style-type: none"> • Izrael, Indonezja : 2412 MHz–2462 MHz (11 kanałów) • USA, Kanada, Brazylia, Chiny, Indie, Korea, Malezja : 2412 MHz–2462 MHz (11 kanałów) : 5180 MHz–5320 MHz (W52, W53) : 5745 MHz–5825 MHz (UNII-3) • Unia Europejska, Japonia, Wielka Brytania, Australia, Norwegia, Nowa Zelandia, Turcja, Hongkong, Filipiny, Wietnam, Singapur, Tajlandia, ZEA, Rosja, Tajwan, Arabia Saudyjska, Katar, Bahrajn, Oman, Egipt, Iran, Kuwejt, Liban, Uzbekistan : 2412 MHz–2462 MHz (11 kanałów) : 5180 MHz–5320 MHz (W52, W53) : 5500 MHz–5700 MHz (W56)
Protokoły dostępu	Infrastruktura

Bluetooth®

Standardy	Wersja Bluetooth 4.2 (Bluetooth Low Energy)
Częstotliwość robocza (częstotliwość środkowa)	2402 MHz–2480 MHz



Przed rozpoczęciem użytkowania obiektywu koniecznie przeczytaj poniższe uwagi

Uwagi dotyczące bezpieczeństwa



- Dopilnuj, aby obiektyw był użytkowany poprawnie. Przed rozpoczęciem użytkowania przeczytaj uważnie niniejsze uwagi dotyczące bezpieczeństwa oraz *Podręcznik podstaw obsługi aparatu*.
- Po przeczytaniu niniejszych uwag dotyczących bezpieczeństwa należy przechowywać je w bezpiecznym miejscu.

Informacje o symbolach



Przedstawione poniżej oznaczenia są używane w niniejszym dokumencie do wskazania stopnia obrażeń ciała lub uszkodzeń, które mogą wynikać ze zignorowania towarzyszących im informacji i niepoprawnego użycia produktu.

	OSTRZEŻENIE	To oznaczenie wskazuje prawdopodobieństwo wystąpienia śmierci lub poważnych obrażeń ciała w przypadku zignorowania informacji.
	PRZESTROGA	To oznaczenie wskazuje prawdopodobieństwo wystąpienia obrażeń ciała lub uszkodzenia mienia w przypadku zignorowania informacji.



Przedstawione poniżej oznaczenia są używane do wskazania rodzaju instrukcji, których należy przestrzegać.

	Trójkątne oznaczenia informują o konieczności zwrócenia uwagi na daną informację („Ważne”).
	Okrągłe oznaczenia z przekreśleniem informują o zakazie wykonywania danej czynności („Zabronione”).
	Wypełnione koła ze znakiem wykrzyknika informują o konieczności wykonania danej czynności („Wymagane”).

OSTRZEŻENIE

	<u>Nie zanurzać w wodzie i chronić przed wodą.</u> Nieprzestrzeżenie tego środka ostrożności może wywołać pożar lub spowodować porażenie prądem.
	<u>Nie wolno demontować urządzenia (nie otwierać obudowy).</u> Nieprzestrzeżenie tego zalecenia może prowadzić do wybuchu pożaru, porażenia prądem lub uszkodzenia ciała spowodowanych nieprawidłowym działaniem produktu.

OSTRZEŻENIE

	<u>W przypadku gdy obudowa pęknie, na przykład w wyniku upadku, nie dotykać odkrytych części.</u> Nieprzestrzeżenie tego zalecenia może prowadzić do porażenia prądem lub uszkodzenia ciała spowodowanych dotknięciem uszkodzonych części. Natychmiast wyjąć akumulator z aparatu, zachowując ostrożność w celu uniknięcia porażenia prądem lub zranienia, a następnie zanieść produkt do miejsca zakupu po poradę.
	<u>Nie stawiać na niestabilnych powierzchniach.</u> Produkt może spaść i spowodować obrażenia ciała.
	<u>Nie patrzeć na słońce przez obiektyw ani przez wizjery aparatu.</u> Nieprzestrzeżenie tego zalecenia może spowodować trwałe uszkodzenie wzroku.

PRZESTROGA

	<u>Nie używać ani nie przechowywać w miejscach narażonych na działanie pary lub dymu, ani w miejscach bardzo wilgotnych lub skrajnie zapylnych.</u> Nieprzestrzeżenie tego środka ostrożności może wywołać pożar lub spowodować porażenie prądem.
	<u>Nie pozostawiać w miejscach narażonych na bezpośrednie działanie promieni słonecznych lub bardzo wysokiej temperatury, np. w zamkniętym pojeździe w słoneczny dzień.</u> Nieprzestrzeżenie tego środka ostrożności może wywołać pożar.
	<u>Przechowywać w miejscu niedostępnym dla dzieci.</u> Urządzenie może spowodować obrażenia, gdy znajdzie się w rękach dziecka.
	<u>Nie dotykać mokrymi rękami.</u> Nieprzestrzeżenie tego środka ostrożności może spowodować porażenie prądem.
	<u>Podczas fotografowania pod słońce nie umieszczać słońca w kadrze.</u> Światło słoneczne zogniskowane w aparacie, gdy słońce znajduje się w kadrze lub w pobliżu kadru, może spowodować pożar lub poparzenia.
	<u>Kiedy produkt nie jest używany, należy złożyć pokrywkę obiektywu na miejsce i przechowywać obiektyw w miejscu chronionym przed bezpośrednim nasłonecznieniem.</u> Światło słoneczne zogniskowane przez obiektyw może wywołać pożar lub spowodować poparzenia.
	<u>Nie przenosić aparatu ani obiektywu przymocowanych do statywu.</u> Produkt może spaść lub w coś uderzyć, powodując obrażenia ciała.

Ładowarka AC-5VJ

Producent	Dongguan Yingiu Power Co.,Ltd.
Adres	No.6 Yongxing Road, Shayao Village, Shijie Town, 523292 Dongguan City, prowincja Guangdong, CHIŃSKA REPUBLIKA LUDOWA
Nazwa modelu	AC-5VJ
Charakterystyka zasilania wejściowego	Prąd zmienny, 100 V – 240 V, 50/60 Hz
Moc wejściowa	Maks. 50 VA
Charakterystyka zasilania wyjściowego	Prąd stały, 5,0 V; 3,0 A; 15,0 W
Średnia sprawność podczas pracy	84,8%
Sprawność przy obciążeniu 10%	84,2%
Zużycie energii w stanie bez obciążenia	0,02 W
Temperatura pracy	0 °C do +40 °C
Ciężar	Około 45 g ± 2 g

NOTATKI

FUJIFILM

FUJIFILM Corporation

7-3, AKASAKA 9-CHOME, MINATO-KU, TOKYO 107-0052, JAPAN

<https://fujifilm-x.com>

