

FUJIFILM

DIGITAL CAMERA

X-H2s

FF210002

الدليل الأساسي

شكراً لك على شرائك هذا المنتج. تأكد من قراءة هذا الدليل وفهم محتوياته قبل استخدام الكاميرا. بعد الانتهاء من قراءة الدليل، احتفظ به في مكان تعرفه حتى يمكنك الرجوع إليه مستقبلاً.

تتوفر أحدث إصدارات أدلة المنتج على الموقع الإلكتروني التالي.



<https://fujifilm-dsc.com/en-int/manual/>



يمكن الوصول إلى الموقع الإلكتروني المذكور أعلاه من خلال جهاز كمبيوتر أو هاتف ذكي أو جهاز لوحي؛ إذ يوفر هذا الموقع الإلكتروني إرشادات مفصلة ومواد غير مذكورة في هذا الدليل. يحتوي أيضاً على معلومات عن رخصة البرنامج.

1	1 قبل أن تبدأ
37	2 الخطوات الأولى
55	3 التقاط الصور وعرضها
91	4 تسجيل وعرض الأفلام
99	5 الاتصال
119	6 لائحة القوائم
143	7 إشعارات

iii	فهرس الفصول
viii	الإكسسوارات المرفقة
ix	معلومات حول هذا الدليل
ix	الرموز والمصطلحات
ix	تفسير المصطلحات

1 قبل أن تبدأ **1**

2	أجزاء الكاميرا
6	لوحة الرقم التسلسلي
6	غطاء فتحة بطاقة الذاكرة (قابل للفصل)
7	ذراع التركيز (رافعة التركيز)
7	زر الاختيار
7	زر WB
8	قرص الوضع
9	زر DRIVE
10	أقراص التحكم
11	مصباح المؤشر
12	شاشة LCD
13	غطاء العين
13	ضبط تركيز معين المنظر
14	شاشات الكاميرا
14	معين المنظر الإلكتروني
16	شاشة LCD
18	اختيار وضع العرض
20	تعديل سطوع الشاشة
20	تدوير الشاشة
21	زر DISP/BACK
22	العرض المزدوج
23	تخصيص العرض القياسي
25	أفق افتراضي
26	شاشة LCD الثانوية

28	استخدام القوائم.....
28	القوائم.....
30	اختيار تبويب قائمة.....
31	وضع شاشة اللمس.....
31	عناصر التحكم في اللمس للتصوير.....
36	عناصر التحكم في العرض.....

2 الخطوات الأولى

37	تركيب شريط التعليق.....
38	تركيب عدسة.....
39	تركيب البطارية.....
40	إدخال بطاقات الذاكرة.....
42	استخدام بطاقتي ذاكرة.....
44	شحن البطارية.....
45	تشغيل وإطفاء الكاميرا.....
49	الإعداد الأساسي.....
50	اختيار لغة مختلفة.....
53	تغيير الوقت والتاريخ.....

3 التقاط الصور وعرضها

55	الأوضاع P و S و A و M.....
56	الوضع AE: P مبرمج.....
57	الوضع S: أولوية غالق AE.....
59	الوضع A: أولو.....
60	الوضع M: تعريض ضوئي يدوي.....
63	FILTER.....
64	الأوضاع الخاصة.....
72	التركيز البؤري التلقائي.....
73	وضع التركيز.....
74	خيارات التركيز التلقائي (وضع AF).....
76	اختيار نقطة التركيز.....

80	تركيز بؤري يدوي
81	التحقق من التركيز البؤري
83	حساسية
84	AUTO
85	المعايرة
86	تعويض التعريض الضوئي
87	قفل التركيز/التعريض الضوئي
88	عناصر تحكم أخرى
89	عرض الصور
90	حذف الصور

91	4 تسجيل وعرض الأفلام
92	تسجيل الأفلام
92	تسجيل الأفلام
96	تعديل إعدادات الفيلم
97	عرض الأفلام

99	5 الاتصال
100	استعراض
100	الوظائف المدعومة
101	إعدادات الاتصال
102	الاتصال بالهواتف الذكية (بلوتوث)
102	تثبيت تطبيقات الهاتف الذكي
102	الاتصال بهاتف ذكي
104	استخدام تطبيق الهاتف الذكي
105	الاتصال بالهواتف الذكية (USB)
105	نسخ الصور إلى هاتف ذكي
108	توصيل الكاميرا بجهاز الكمبيوتر
110	استخدام الكاميرا ككاميرا ويب
111	طباعات instax SHARE
111	إنشاء اتصال
112	طباعة الصور

113.....	التصوير المتصل
113.....	التصوير المتصل عبر USB
115.....	معالجة RAW
116.....	حفظ الإعدادات وتحميلها
117.....	تسجيل الأفلام عن بعد من خلال متصفح الويب

6 لائحة القوائم

120.....	قوائم التصوير (التصوير الفوتوغرافي الثابت)
120.....	إعداد جودة الصورة
122.....	إعداد AF/MF
123.....	إعداد التصوير
125.....	إعداد الفلاش
125.....	إعداد الفيلم
126.....	قوائم التصوير (الأفلام)
126.....	إعداد الفيلم
128.....	إعداد جودة الصورة
128.....	إعداد AF/MF
130.....	إعدادات الصوت
131.....	إعدادات كود الزمن
132.....	قائمة العرض
134.....	قوائم الإعداد
134.....	إعداد المستخدم
135.....	إعداد الصوت
136.....	إعداد الشاشة
138.....	إعداد الزر/الطلب
139.....	إدارة الطاقة
140.....	حفظ بيانات الإعداد
141.....	قوائم إعداد الشبكة/USB

7 إشعارات

144.....	من أجل سلامتك
----------	---------------

الإكسسوارات المرفقة

العناصر التالية مرفقة مع الكاميرا:

● بطارية قابلة للشحن موديل NP-W235

⚠️ لأسباب تتعلق بالسلامة، لا تكون البطارية مشحونة بالطاقة عند إرسالها إلى العميل. لن تعمل الكاميرا إذا لم يتم شحن البطارية؛ لذا تأكد من شحن البطارية قبل استخدام الكاميرا (45).

- محول التيار المتردد AC-5VJ
- محول القابس
- كبل USB (حوالي 0,6 م)
- غطاء الجسم (يأتي مثبتًا على الكاميرا)
- حزام الكتف
- واقي الكابل
- غطاء قاعدة تثبيت الفلاش الخارجي (يأتي مثبتًا بقاعدة تثبيت الفلاش الخارجي)
- غطاء طرف المزمان (يأتي مثبتًا إلى الكاميرا)
- مرسل الملفات/غطاء موصل المقبض الرأسي (يأتي مثبتًا بالكاميرا)
- غطاء موصل مروحة التبريد (يأتي مثبتًا بالكاميرا)
- الدليل الأساسي (هذا الدليل)

- يختلف مهايئ القابس المزود باختلاف البلد أو المنطقة.
- تفضل زيارة الموقع الإلكتروني الموضح أدناه للاطلاع على معلومات حول البرامج المتاحة للكاميرا الخاصة بك.

<https://fujifilm-x.com/support/compatibility/cameras/>

معلومات حول هذا الدليل

يحتوي هذا الدليل على تعليمات لكاميرا FUJIFILM X-H2S الرقمية الخاصة بك. تأكد من قراءة واستيعابك لمحتويات الدليل قبل الاستخدام.

الرموز والمصطلحات

الرموز التالية مستخدمة في هذا الدليل:

معلومات يجب قراءتها لتفادي إلحاق التلف بالمنتج. 

معلومات إضافية قد تكون مفيدة عند استخدام المنتج. 

صفحات قد تحتوي على معلومات ذات صلة. 

يتم توضيح القوائم والنصوص الأخرى على شاشات العرض بخط سميك. الرسوم هي لأغراض توضيحية فقط؛ وقد تكون الرسومات مبسطة، بينما الصور الفوتوغرافية ليست بالضرورة مأخوذة بموديل الكاميرا المذكور في هذا الدليل.

تفسير المصطلحات

يُشار إلى بطاقات الذاكرة الاختيارية SD وSDHC وSDXC وCFexpress من النوع B التي تستخدمها الكاميرا لتخزين الصور باسم "بطاقات الذاكرة". كما قد يُشار إلى معين المنظر الإلكتروني بالاختصار "EVF" وإلى شاشة LCD بالاختصار "LCD". ويُشار إلى الهواتف الذكية والأجهزة اللوحية معًا باسم "الهواتف الذكية".

1

قبل أن تبدأ

أجزاء الكاميرا

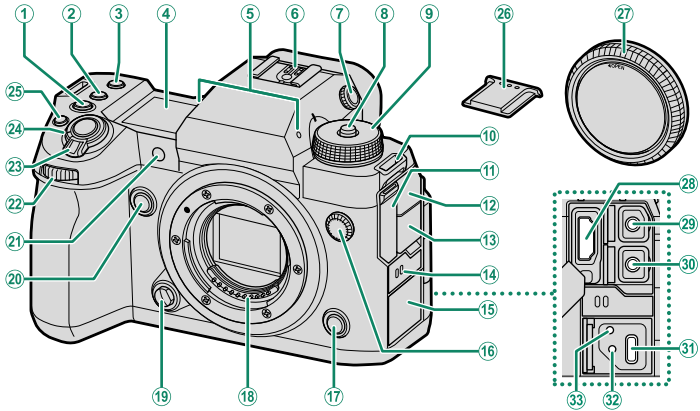

- | | | | |
|--|------|------------------------------------|------|
| 39..... زر تحرير العدسة | (19) | 83..... زر ISO | (1) |
| زر Fn2 | (20) | 7..... زر WB | (2) |
| الضوء المساعد للتركيز التلقائي AF | (21) | زر Fn1 | (3) |
| لمبة المؤقت الذاتي | | 26..... شاشة LCD الثانوية | (4) |
| حساب الضوء | | 92..... ميكروفون | (5) |
| قرص التحكم الأمامي | (22) | قاعدة تثبيت الفلاش الخارجي | (6) |
| 49..... مفتاح ON/OFF (تشغيل/ إيقاف تشغيل) | (23) | 7..... أداة التحكم بتعديل الديوبتر | (7) |
| زر الغالق | (24) | 8..... تحرير قفل القرص | (8) |
| 92..... زر (تسجيل فيديو) | (25) | 9..... قرص الوضع | (9) |
| غطاء قاعدة تثبيت الفلاش الخارجي | (26) | 10..... ثقب شريط التعليق | (10) |
| 39..... غطاء الجسم | (27) | 11..... غطاء موصل HDMI | (11) |
| موصل HDMI (النوع A) | (28) | 12..... غطاء مقبس الميكروفون | (12) |
| 95..... مقبس الميكروفون (3,5Ø مم) | (29) | 13..... غطاء مقبس سماعة الرأس | (13) |
| مقبس السماعات (3,5Ø ملم) | (30) | 14..... سماعة | (14) |
| 45..... موصل USB (من النوع C) | (31) | 97..... غطاء موصل USB | (15) |
| فتحة تثبيت كبل USB | (32) | 16..... طرف المزامنة | (16) |
| فتحة تثبيت واقي الكبل | (33) | زر Fn3 | (17) |
| | | موصلات إشارة العدسة | (18) |

28 استخدم كابل **HDMI** لا يزيد طوله عن 1.5 متر.



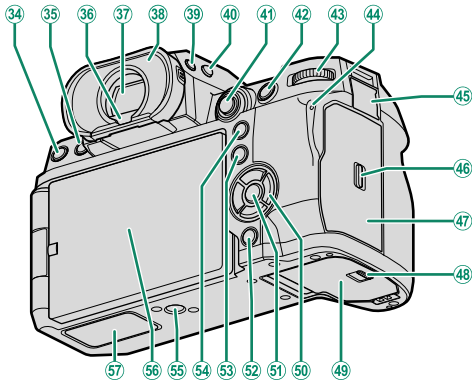

- 34 زر **DRIVE** (الدفع)..... 9
 زر **حذف** (حذف)..... 90
 35 زر **▶** (العرض)..... 89
 36 مستشعر العين..... 19
 37 معين المنظر الإلكتروني (EVF)..... 31, 20, 18, 14
 38 كأس العين (قابل للقفل)..... 13
 39 زر **VIEW MODE** (وضع العرض)..... 18
 40 زر الإضاءة الخلفية للشاشة الثانوية..... 27
 41 ذراع التركيز (رافعة التركيز)..... 76, 7
 42 زر **AFON**..... 88
 43 قرص التحكم الخلفي..... 10
 44 مصباح المؤشر..... 11
 حساب الضوء
 45 غطاء موصل التحرير عن بعد..... 62
 46 مثبت غطاء فتحة بطاقة الذاكرة..... 42
 47 غطاء فتحة بطاقة الذاكرة..... 42, 6
 48 مثبت غطاء حجيرة البطارية..... 40
 49 غطاء حجيرة البطارية..... 40
 50 أزرار الاختيار..... 7
 51 زر **MENU/OK** (قائمة/موافق)..... 28
 52 زر **DISP** (العرض)/زر **BACK** (الرجوع)..... 21
 زر **Bluetooth**..... 102
 53 زر **Q** (القائمة السريعة)
 54 زر **AEL** (قفل التعريض الضوئي)..... 88
 55 موضع تركيب الحامل ثلاثي القوائم
 56 شاشة **LCD** ذات الزاوية المتغيرة..... 18, 16, 12
 57 شاشة اللمس..... 31
 مرسل الملفات/غطاء موصل المقبض الراسي

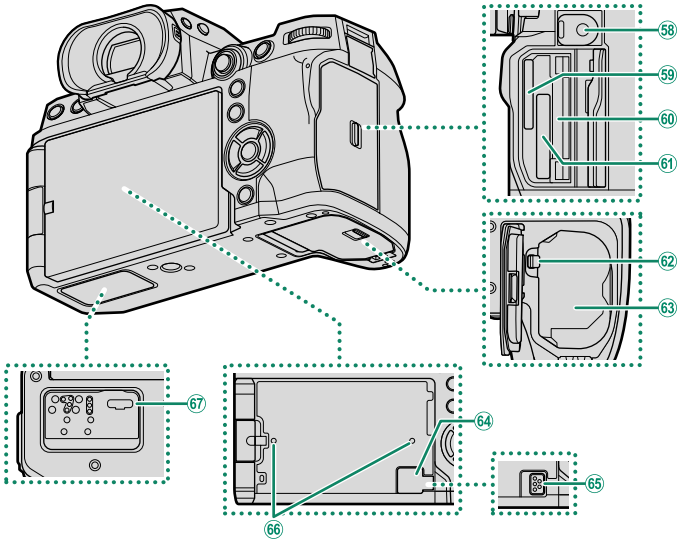

- 40..... حجرة البطارية (63) 58..... موصل التحرير عن بعد (2,5Ø ملم) (62)
- غطاء موصل مروحة التبريد (64) 59..... فتحة بطاقة الذاكرة 2 (لبطاقات الذاكرة SD) (42)
- موصل مروحة التبريد (65) 60..... لوحة الرقم التسلسلي
- فتحة تثبيت مروحة التبريد (66) 61..... فتحة بطاقة الذاكرة 1
- مرسل الملفات/موصل المقيض الرأسي (67) 42..... (لبطاقات CFexpress من النوع B) (42)
- 41..... مثبت البطارية (62)

واقى الكابل

- رُكِّب الواقى كما هو موضح لمنع قطع الاتصال عن طريق الخطأ.
- ① رُكِّب الواقى على غطاء موصل USB بحيث يمر الغطاء عبر الفتحة الموجودة في الواقى.
 - ② اربط برغي القفل بإحكام.
 - ③ وصل الكابل وقم بتمريره من خلال الحامي كما هو موضح.

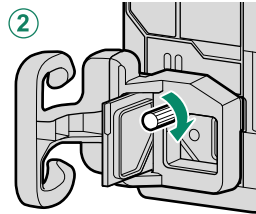
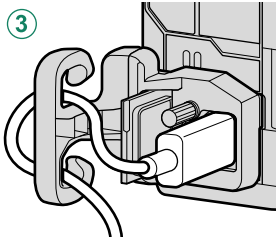
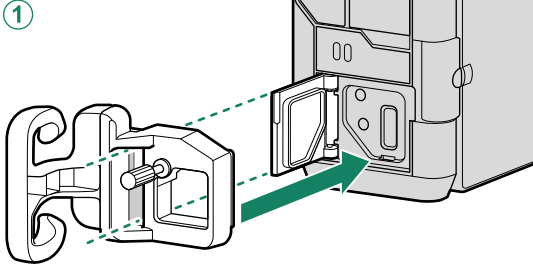

لوحة الرقم التسلسلي

لا تقم بإزالة لوحة الرقم التسلسلي، والتي تبين CMIIT ID، الرقم التسلسلي، وغيرها من المعلومات الهامة.

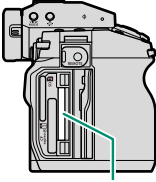

لوحة الرقم التسلسلي

غطاء فتحة بطاقة الذاكرة (قابل للفصل)

يمكن إزالة غطاء فتحة بطاقة الذاكرة عن طريق خفض المزلاج الداخلي لأسفل. أزل الغطاء من أجل سهولة الوصول في حال تركيب جهاز إضافي للكاميرا أو في الحالات الأخرى التي يكون من الصعب فيها فتح الغطاء أو إغلاقه.

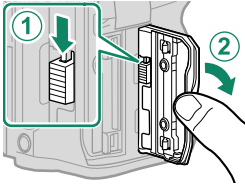

ذراع التركيز (رافعة التركيز)

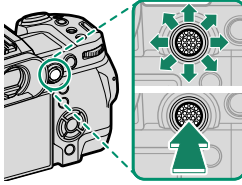

قم بإمالة أو اضغط على ذراع التركيز لتحديد منطقة التركيز. يمكن استخدام ذراع التركيز أيضاً للانتقال من قائمة إلى أخرى.

لاختيار الدور الذي تقوم به ذراع التركيز، اضغط مع الاستمرار على منتصف الذراع أو استخدم **Fn** إعداد الذراع / الطلب < إعداد رفع التركيز.

زر الاختيار

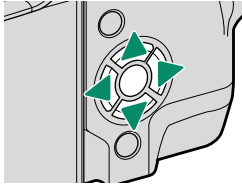

اضغط زر الاختيار إلى الأعلى (▲)، اليمين (▶)، الأسفل (▼)، أو اليسار (◀) لتمييز العناصر. تعمل أزرار الأعلى واليمين والأسفل واليسار أيضاً كأزرار وظائف **Fn4** إلى **Fn7**.

زر WB

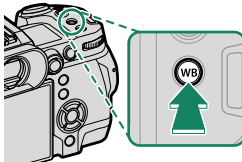

اضغط على زر **WB** للوصول إلى إعدادات توازن البياض.

لتحديد أحد أوضاع التصوير، أدر القرص حتى تتم محاذاة رمز الوضع المطلوب مع المؤشر.

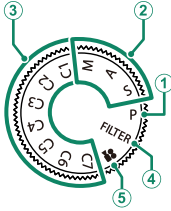



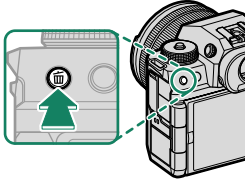

الوصف	الوضع
56 يمكن ضبط فتحة العدسة وسرعة الغالق باستخدام وظيفة تغيير البرامج.	① P (AE للبرنامج)
57 حدد ذلك للتحكم الكامل في إعدادات الكاميرا، بما يشمل إعدادات فتحة العدسة (M و A) و/أو سرعة الغالق (S و M).	② S (أولوية الغالق AE) A (أولوية فتحة العدسة AE) M (يدوي)
64 يتيح ذلك التقاط الصور باستخدام إعدادات مخزنة مسبقاً.	③ C7/C6/C5/C4/C3/C2/C1 (مخصص 7/6/5/4/3/2/1)
63 التقط الصور باستخدام مؤثرات المرشح.	④ FILTER (ترشيح)
92 سجل الأفلام.	⑤ (فيلم)

زر DRIVE





يؤدي الضغط على الزر **DRIVE** إلى عرض قائمة وضع الدفع، حيث يمكنك الاختيار من بين أوضاع الدفع التالية.

الوضع	
BKT توازن البياض	
التصحيح	
HDR	
بانوراما	
التعريض الضوئي المتعدد	

الوضع	
إطار واحد	
تصوير متتابع عالي السرعة	
تصوير متتابع عالي السرعة (اقتصاص ×1.25)	
تصوير متتابع منخفض السرعة	
سناد ISO	

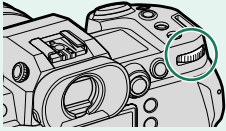
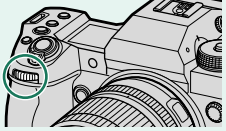
تُستخدم أقرص التحكم الخلفية والأمامية لعمليات التشغيل التالية.

قرص التحكم الخلفي	قرص التحكم الأمامي		
			
اضبط تعويض التعريض الضوئي. اضبط الفتحة. ² اضبط تعويض التعريض الضوئي.	اختر التوليفة المرغوبة بين سرعة الغالق والفتحة (تحويل البرنامج).	P	التصوير ¹
	اختر سرعة الغالق.	S	
	اضبط الفتحة. ²	A	
	اختر سرعة الغالق.	M	
اضبط تعويض التعريض الضوئي.	قم بتغيير البرنامج.	FILTER	
ظلل بنود القائمة.	حدد علامات تبويب القائمة أو تصفح القوائم.	القوائم	
اضبط الإعدادات في القائمة السريعة.	حدد البنود في القائمة السريعة.	القائمة Q	
<ul style="list-style-type: none"> قم بالتكبير أو التصغير (عرض الإطار الكامل). قم بالتكبير أو التصغير (عرض عدة إطارات). 	اعرض الصور الأخرى.	التشغيل	

1 يمكن تغييرها باستخدام  إعداد الزر/الطلب < ضبط قرص التحكم.

2 ينطبق ذلك إذا كانت العدسة لا تحتوي على حلقة فتحة أو إذا كانت تحتوي على حلقة فتحة بها الموضع "A" مضبوطاً على الموضع

A

يمكن تحديد اتجاه الدوران لأقرص التحكم باستخدام  إعداد الزر/الطلب < توجيه قرص الأمر.

مصباح المؤشر

تظهر حالة الكاميرا بمصباح المؤشر.

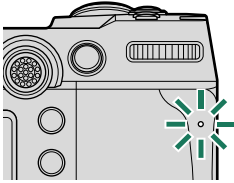

حالة الكاميرا	مصباح المؤشر
	يتوهج بلون أخضر
	وميض أخضر
● الكاميرا قيد التشغيل: تسجيل الصور أو عرض الصور لتأكيدھا بعد التقاطھا في أثناء تحديد خيار آخر بخلاف OFF لـ [] إعداد الشاشة < عرض الصورة (يمكن التقاط صور إضافية).	وميض باللون الأخضر والبرتقالي
● الكاميرا في وضع الإيقاف: جاري تحميل الصور إلى هاتف ذكي أو كمبيوتر لوحي.*	تتوهج بلون برتقالي
تسجيل الصور. لا يمكن التقاط صور إضافية في هذا الوقت.	وميض بلون برتقالي
جاري شحن الفلاش، لن يضيء الفلاش عند التقاط الصورة.	وميض أحمر
خطأ في العدسة أو الذاكرة.	

* تُعرض فقط إذا تم تحديد صور لتحميلها.



- قد تظهر كذلك تحذيرات في شاشة العرض.
- يظل مصباح المؤشر منطفئاً بينما تنتظر بعينك إلى معين المنظر.
- يُمكن استخدام الخيار [] إعداد الفيلم < حساب الضوء لاختيار المصباح (المؤشر أو الضوء المساعد للتركيز التلقائي) الذي يضيء أثناء تسجيل أفلام الفيديو واختيار ما إن يومض المصباح أو أن يظل مضيئاً بشكل ثابت.

يمكنك ضبط زاوية شاشة LCD عند تأطير اللقطات، ولكن يجب الحرس على عدم تعريض أصابعك أو أشياء أخرى للاحتجاز وراء الشاشة.

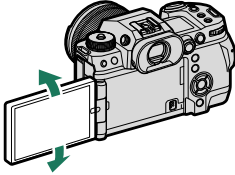
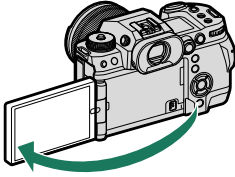

- لا تضغط على المفصلة بقوة مفرطة عند تدوير شاشة LCD، فقد يتسبب ذلك في تلف المفصلة.
- احرص على عدم ملامسة زوايا الشاشة لجسم الكاميرا، فقد يتسبب ذلك في ظهور علامات.

تعمل شاشة LCD أيضًا كشاشة لمس يمكن استخدامها لأغراض:

- التصوير باللمس (32)
- اختيار منطقة التركيز (31)
- اختيار وظيفة (34)
- تحكم أمثل في الفيلم (33)
- العرض (36)

غطاء العين

لإزالة غطاء العين، اضغط مع الاستمرار على الأزرار الموجودة في أي الجانبين وحرك غطاء العين لأعلى.

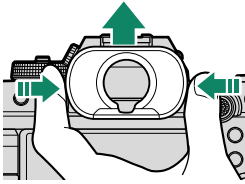

ضبط تركيز معين المنظر

إذا كانت المؤشرات التي تظهر على معين المنظر ضبابية، قَرِّب عينك من معين المنظر ودوِّر عنصر التحكم بتعديل الديوبتر حتى تدخل الشاشة في وضع تركيز حاد.

لتركيز معين المنظر:

- ① ارفع أداة التحكم بتعديل الديوبتر.
- ② دوِّر أداة التحكم لضبط التركيز البؤري لمعين المنظر.
- ③ أعد أداة التحكم إلى موضعها الأصلي وثبِّها مكانها.

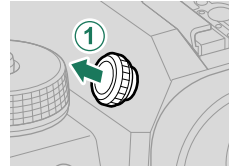
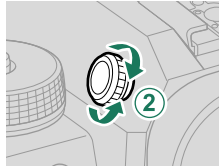
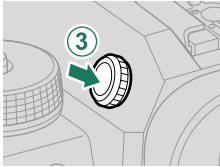

ارفع أداة التحكم قبل الاستخدام. عدم اتباع هذا التديير الوقائي قد يتسبب في عطل المنتج.



شاشات الكاميرا

يبين هذا القسم المؤشرات التي يمكن أن تظهر أثناء التصوير.

لأغراض توضيحية، يتم عرض الشاشات مع إظهار كافة المؤشرات مضاءة عليها.



معين المنظر الإلكتروني

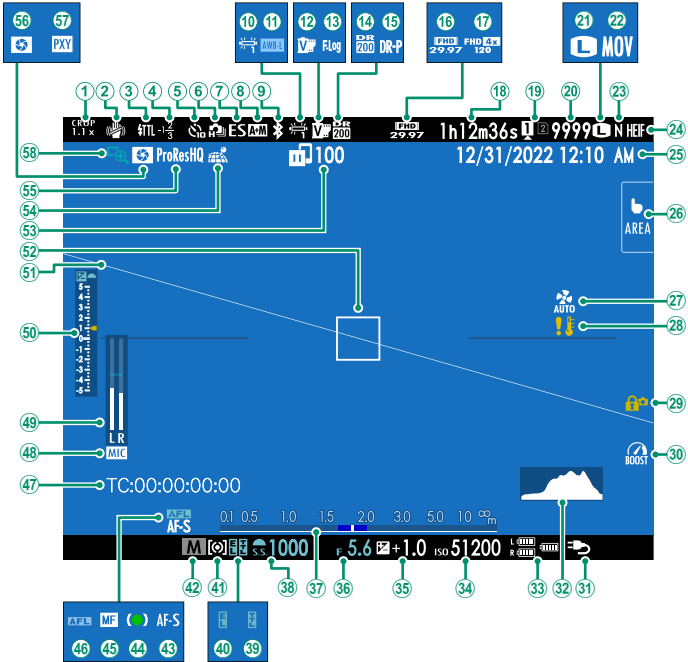

- 1 عامل القص 123 (1)
 2 وضع مثبت الصورة² 124 (2)
 3 وضع الفلاش (TTL) (3)
 4 تعويض الفلاش (4)
 5 مؤشر المؤقت الذاتي 123 (5)
 6 الوضع المستمر (6)
 7 نوع الغالق 124 (7)
 8 مؤشر AF+MF² 122 (8)
 9 تشغيل إيقاف Bluetooth (9)
 10 توازن البياض 120 (10)
 11 قفل توازن البياض التلقائي 139 (11)
 12 محاكاة الفيلم 120 (12)
 13 تسجيل F-Log/HLG 126 (13)
 14 نطاق ديناميكي 120 (14)
 15 D أولوية النطاق 120 (15)
 16 وضع الفيلم 125, 92 (16)
 17 مؤشر التسجيل عالي السرعة 126 (17)
 18 وقت التسجيل المتاح/وقت التسجيل المنقضي 92 (18)
 19 خيارات فتحة البطاقة 140, 44 (19)
 20 عدد الإطارات المتاحة¹ (20)
 21 حجم الصورة 120 (21)
 22 تنسيق الملف 126 (22)
 23 جودة الصورة 120 (23)
 24 تسجيل HEIF 120 (24)
 25 التاريخ والوقت 134, 53, 50 (25)
 26 وضع شاشة اللمس 123, 31 (26)
 27 إعدادات مروحة التبريد 127, 124 (27)
 28 تحذير الحرارة 43 (28)
 29 قفل التحكم³ 139 (29)
- 30 وضع التعزيز 139 (30)
 31 تزويد الطاقة 47 (31)
 32 الرسم البياني النسيجي 24 (32)
 33 مستوى البطارية (33)
 34 حساسية 83 (34)
 35 تعويض التعريض الضوئي 86 (35)
 36 الفتحة 60, 59 (36)
 37 مؤشر المسافة² 81 (37)
 38 سرعة الغالق 60, 57 (38)
 39 قفل TTL 125 (39)
 40 قفل التعريض التلقائي 88, 138 (40)
 41 المعايرة 85 (41)
 42 وضع التصوير 56 (42)
 43 وضع التركيز² 73 (43)
 44 مؤشر التركيز البؤري² (44)
 45 مؤشر التركيز اليدوي² 73, 80 (45)
 46 قفل التركيز التلقائي 138, 88 (46)
 47 العلامة الزمنية 131 (47)
 48 قناة مدخل الميكروفون (48)
 49 مستوى التسجيل² 130 (49)
 50 مؤشر التعريض الضوئي 86, 60 (50)
 51 أفق افتراضي 25 (51)
 52 إطار التركيز 76, 87 (52)
 53 حالة إرسال الصورة 141, 102 (53)
 54 حالة تنزيل بيانات الموقع 140, 102 (54)
 55 ضغط أفلام الفيديو 126 (55)
 56 معاينة عمق النطاق 81 (56)
 57 إعداد البرووكسي (ProRes فقط) (57)
 58 التحقق من التركيز 123, 82 (58)

1 يظهر "9999" إذا كان هناك مساحة لأكثر من 9999 إطار.

2 لا يُعرض إذا تم تحديد ON [] إعداد الشاشة < وضع المؤشرات الكبيرة (EVF).

3 يتم عرضها عند قفل عناصر التحكم بالضغط مع الاستمرار على الزر MENU/OK. يمكن إنهاء قفل التحكم بواسطة الضغط مع الاستمرار على الزر MENU/OK مرة أخرى.

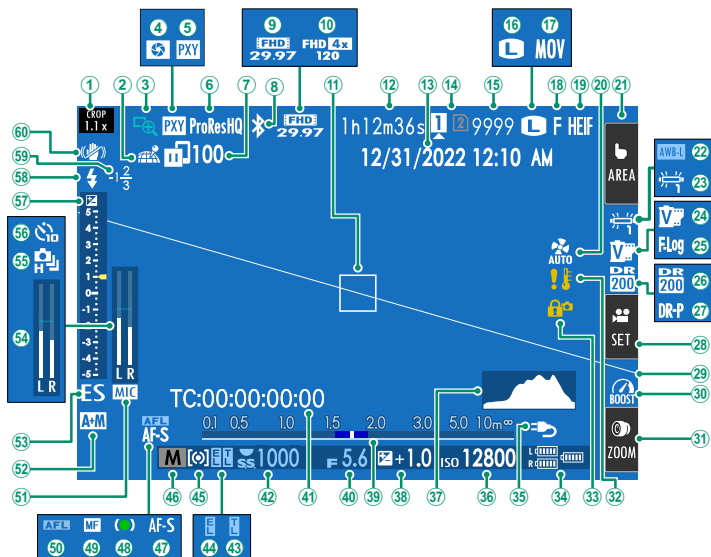

35.....	31	زوم اللمس ³	123.....	1	عامل القص.....
43.....	32	تحذير الحرارة.....	140, 102.....	2	حالة تنزيل بيانات الموقع.....
139.....	33	قفل التحكم ⁴	123, 82.....	3	التحقق من التركيز.....
47.....	34	مستوى البطارية.....	81.....	4	معاينة عمق النطاق.....
83.....	35	تزويد الطاقة.....		5	إعدادات البروكسي (ProRes فقط).....
83.....	36	حساسية.....	126.....	6	ضغط أفلام الفيديو.....
24.....	37	الرسم البياني النسيجي.....	141, 102.....	7	حالة إرسال الصورة.....
86.....	38	تعويض التعريض الضوئي.....		8	تشغيل/إيقاف Bluetooth.....
81.....	39	مؤشر المسافة ²	125, 92.....	9	وضع الفيلم.....
60, 59.....	40	الفتحة.....	126.....	10	مؤشر التسجيل عالي السرعة.....
131.....	41	العلامة الزمنية.....	87, 76.....	11	إطار التركيز.....
60, 57.....	42	سرعة الغالق.....	92.....	12	وقت التسجيل المتاح/وقت التسجيل المنقضي.....
125.....	43	قفل TTL.....	134, 53, 50.....	13	التاريخ والوقت.....
138, 88.....	44	قفل التعريض التلقائي.....	140, 44.....	14	خيارات فتحة البطاقة.....
85.....	45	المعايرة.....		15	عدد الإطارات المتاحة ¹
56.....	46	وضع التصوير.....	120.....	16	حجم الصورة.....
73.....	47	وضع التركيز ²	126.....	17	تنسيق الملف.....
	48	مؤشر التركيز البؤري ²	120.....	18	جودة الصورة.....
80, 73.....	49	مؤشر التركيز اليدوي ²	120.....	19	تنسيق HEIF.....
138, 88.....	50	قفل التركيز التلقائي.....	127, 124.....	20	إعدادات مروحة التبريد.....
	51	قناة مدخل الميكروفون.....	123, 31.....	21	وضع شاشة اللمس ³
122.....	52	مؤشر AF+MF ²	139.....	22	قفل توازن البياض التلقائي.....
124.....	53	نوع الغالق.....	120.....	23	توازن البياض.....
130.....	54	مستوى التسجيل ²	120.....	24	محاكاة الفيلم.....
	55	الوضع المستمر.....	126.....	25	تسجيل F-Log/HLG.....
123.....	56	مؤشر المؤقت الذاتي.....	120.....	26	نطاق ديناميكي.....
86, 60.....	57	مؤشر التعريض الضوئي.....	120.....	27	D أولوية النطاق.....
	58	وضع الفلاش (TTL).....	33.....	28	تحكم أمثل في الفيلم ³
	59	تعويض الفلاش.....	25.....	29	أفق افتراضي.....
124.....	60	وضع مثبت الصورة ²	139.....	30	وضع التعريض.....

1 يظهر "9999" إذا كان هناك مساحة لأكثر من 9999 إطار.

2 لا يعرض إذا تم تحديد ON لـ إعداد الشاشة < وضع المؤشرات الكبيرة (LCD).

3 يمكن أيضًا الوصول إلى وظائف الكاميرا من خلال عناصر التحكم باللمس.

4 يتم عرضها عند قفل عناصر التحكم بالضغط مع الاستمرار على الزر MENU/OK. يمكن إنهاء قفل التحكم بواسطة الضغط مع الاستمرار على الزر MENU/OK مرة أخرى.

اختيار وضع العرض

اضغط على زر **VIEW MODE** (وضع العرض) للتبديل بين أوضاع العرض التالية. يمكنك اختيار أوضاع عرض منفصلة لكل من التصوير والتشغيل.

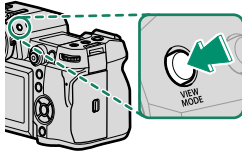

التصوير

الخيار	الوصف
مستشعر العين	يؤدي وضع عينك في معين المنظر إلى تشغيل معين المنظر وإطفاء شاشة LCD؛ ويؤدي إبعاد عينك إلى إطفاء معين المنظر وتشغيل شاشة LCD.
LCD فقط	يتم تشغيل شاشة LCD، إيقاف تشغيل معين المنظر.
EVF فقط	تشغيل معين المنظر، إطفاء شاشة LCD.
EVF فقط +	يؤدي وضع عينك على معين المنظر إلى تشغيل معين المنظر؛ وإبعادها يؤدي إلى إطفاء معين المنظر. تظل شاشة LCD منطفئة.
مستشعر العين + عرض صورة LCD	يؤدي وضع عينك بمحاذاة معين المنظر أثناء التصوير إلى تشغيله وفي المقابل تُستخدم شاشة LCD لعرض الصور بمجرد إبعاد عينك من معين المنظر أثناء التصوير. تنطبق الخيارات المحددة لـ إعداد الشاشة < عرض الصورة على ما يُعرض على شاشة LCD.

الوصف	الخيار
يؤدي وضع عينك في معين المنظر إلى تشغيل معين المنظر وإطفاء شاشة LCD؛ ويؤدي إبعاد عينك إلى إطفاء معين المنظر وتشغيل شاشة LCD.	مستشعر العين 
يتم تشغيل شاشة LCD، إيقاف تشغيل معين المنظر.	فقط LCD
تشغيل معين المنظر، إطفاء شاشة LCD.	فقط EVF

- استخدم  إعداد الشاشة < إعداد وضع العرض في قائمة الإعداد لاختيار وضع العرض لمعين المنظر الإلكتروني وشاشة LCD.
- يمكن تعيين مفتاح EVF/LCD لزر وظيفة، ومن ثم يُستخدم ذلك الزر للتبديل بين وضعي العرض EVF فقط و LCD فقط.

مستشعر العين

قد يستجيب مستشعر العين لأهداف غير عينك أو ضوء ساطع بشكل مباشر على المستشعر.

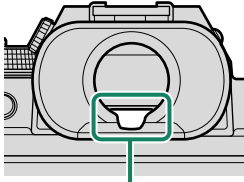

مستشعر العين

تعديل سطوع الشاشة

يمكن ضبط سطوع وتشبع ألوان منظار الرؤية وشاشة LCD باستخدام العناصر الموجودة في قائمة إعدادات الشاشة. اختر سطوع EVF أو لون EVF لضبط سطوع أو تشبع ألوان منظار الرؤية، أو اختر سطوع LCD أو لون LCD لضبط سطوع أو تشبع ألوان شاشة LCD.

تدوير الشاشة

عند تحديد ON لـ  إعدادات الشاشة > تدوير تلقائي للشاشات، تدور المؤشرات التي في معين المنظر وشاشة LCD تلقائيًا لتطابق اتجاه الكاميرا.

زر DISP/BACK

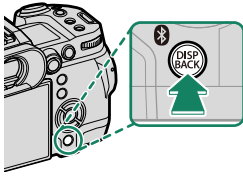

يتحكم زر **DISP/BACK** في عرض المؤشرات الموجودة على معين المنظر وشاشة LCD.

يجب أن يتم تحديد مؤشرات EVF و LCD بشكل منفصل.  لاختيار شاشة EVF، ضع عينك على معين المنظر أثناء استخدام زر **DISP/BACK**.

معين المنظر

المؤشرات القياسية

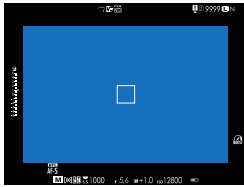

شاشة كاملة

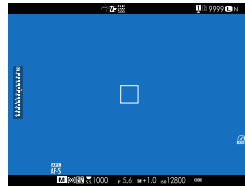

عرض مزدوج

(وضع التركيز اليدوي فقط)

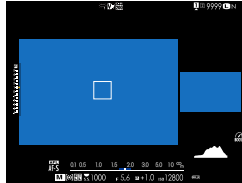

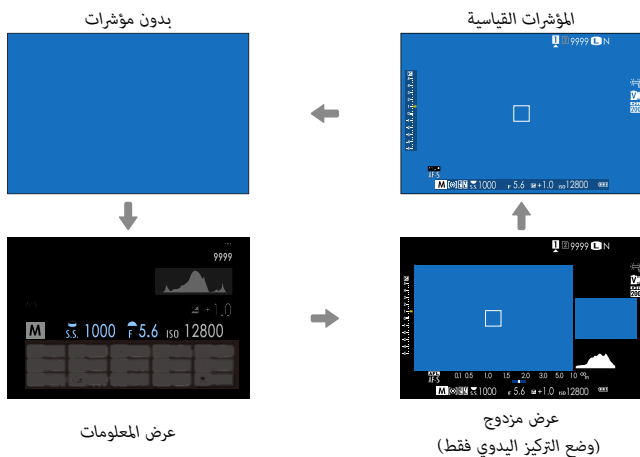

العرض المزدوج

يتكون العرض المزدوج من نافذة كبيرة بإطار كامل وتقريب أقل لمنطقة التركيز البؤري.

لاختيار العناصر التي يتم عرضها في شاشة المؤشر القياسية:

1 عرض المؤشرات القياسية.

استخدم زر **DISP/BACK** لعرض المؤشرات القياسية.

2 اختر تهيئة العرض حسب طلب.

حدد  إعداد الشاشة > تهيئة العرض حسب طلب في قائمة الإعداد.

3 اختر العناصر.

ظل العناصر واضغط على **MENU/OK** للتحديد أو إلغاء التحديد.

- خطوط إرشادية للتأطير
- إطار التركيز
- مؤشر مسافة AF
- مؤشر مسافة MF
- الرسم البياني
- تنبيه تظليل منظر مباشر
- تصوير مختار
- فتحة/سرعة-S/وضع حساسية ISO
- حول الخلفية
- تعويض التعرض (رقمي)
- تعويض التعرض (مقياس)
- وضع التركيز
- قياس ضوئي
- نوع الغالق
- فلاش
- وضع متواصل
- وضع تثبيت الصورة المزدوج
- وضع شاشة اللمس
- توازن البياض
- محاكاة فيلم
- نطاق ديناميكي
- وضع التعزيز
- ضبط مروحة التبريد
- المتبقي من الاطارات
- جودة/حجم الصورة
- وضع فيلم ومدة التسجيل
- أمر إرسال الصور
- مستوى المايك
- رسالة الإرشاد
- مستوى البطارية
- مخطط الإطار

4 اضغط **DISP/BACK** لحفظ التغييرات.

5 اضغط **DISP/BACK** حسب الحاجة للخروج من القوائم والعودة إلى شاشة التصوير.

قم بتمكين مخطط الإطار لجعل رؤية حدود الإطار أسهل مع الخلفيات المظلمة.

رسوم بيانية نسيجية

تُظهر المخططات توزيع الألوان في الصورة. يمثل المحور الأفقي السطوع، بينما يمثل المحور الرأسي عدد النقاط الضوئية (بيكسل).

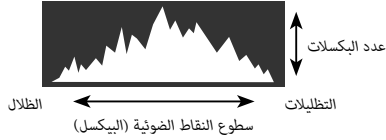

• تعرض مثالي: يتم توزيع النقاط الضوئية (البيكسلات) في منحى متساوي على طول النطاق اللوني.



• تعرض زائد: تتجمع النقاط الضوئية (البيكسلات) على الجانب الأيمن من المخطط.

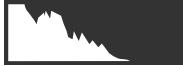

• تعرض ناقص: تتجمع النقاط الضوئية (البيكسلات) على الجانب الأيسر من المخطط.

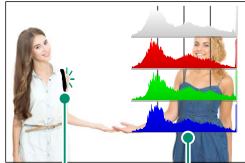

1

2

لرؤية رسوم بيانية نسيجية RGB منفصلة وشاشة عرض توضح المناطق في الإطار التي سيتم زيادة تعريضها الضوئي في الإعدادات الحالية المركبة على العرض من خلال العدسة. اضغط زر الوظيفة الذي تم تعيينه للرسم البياني.

① تومض المناطق ذات التعريض الزائد

② الرسوم البيانية النسيجية RGB

أفق افتراضي

تحقق مما إذا كانت الكاميرا في وضع مستوي. يمكن اختيار نوع شاشة العرض باستخدام  إعداد الشاشة < إعداد المستوى الإلكتروني. استخدم الأفق الافتراضي لجعل الكاميرا في وضع مستوي عند تركيبها على حامل ثلاثي الأرجل أو ما شابه.

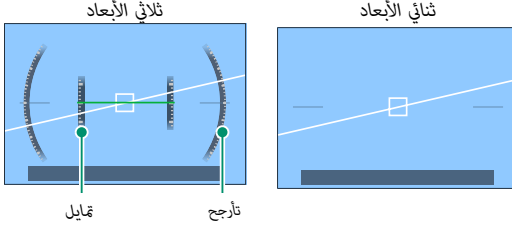

● **OFF:** لا يتم عرض الأفق الافتراضي.

- **ثنائي الأبعاد:** يظهر خط أبيض يوضح مقدار ميل الكاميرا إلى اليسار أو اليمين. ويتحول الخط إلى اللون الأخضر عندما تكون الكاميرا في وضع مستوي. كما قد يتلاشى الخط إذا كانت الكاميرا مائلة للأمام أو للخلف.
- **ثلاثي الأبعاد:** تُظهر شاشة العرض ما إذا كانت الكاميرا مائلة لليساار أو اليمين وما إذا كانت مائلة للأمام أو للخلف.

يمكن تعيين **تبديل المستوى الإلكتروني** في لزر وظيفة، ومن ثم يُستخدم ذلك الزر للتبديل بين وضعي العرض ثنائي الأبعاد وثلاثي الأبعاد. 

شاشة LCD الثانوية

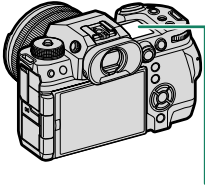

شاشة LCD الثانوية

من بين الإعدادات التي يمكن عرضها على شاشة LCD الثانوية سرعة الغالق وفتحة العدسة وحساسية ISO. ويتم عرض إعدادات مختلفة في كلٍ من وضع التصوير الفوتوغرافي الثابت ووضع الفيلم.

الإعدادات الافتراضية

بشكل افتراضي، تعرض شاشة LCD الثانوية الإعدادات المدرجة أدناه.

يمكن تحديد الإعدادات التي تُعرض باستخدام إعداد الشاشة < ضبط الشاشة الفرعية.

وضع التصوير الفوتوغرافي الثابت

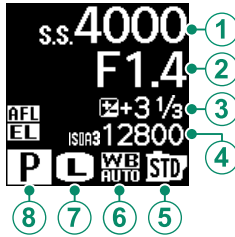

الاختيار الافتراضي

① سرعة الغالق	⑤ محاكاة فيلم
② الفتحة	⑥ توازن البياض
③ تعويض التعرض	⑦ حجم الصورة
④ ISO	⑧ تصوير مختار

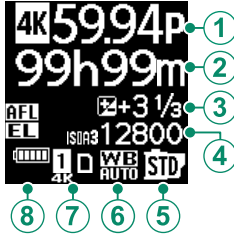

الاختبار الافتراضي

⑤ محاكاة فيلم	① وضع فيلم
⑥ توازن البيض	② مدة التسجيل
⑦ خيارات فتحة الكارت	③ تعويض التعرض
⑧ مستوى البطارية	ISO ④

زر الإضاءة الخلفية للشاشة الثانوية

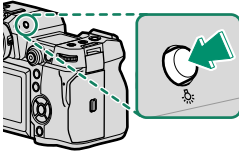

لتشغيل الإضاءة الخلفية لشاشة LCD الثانوية عندما تجد أن شاشة LCD الثانوية داكنة جدًا بحيث لا يمكن قراءة ما عليها، اضغط على زر الإضاءة الخلفية للشاشة الثانوية. واضغط على الزر مرة أخرى لإيقاف تشغيل الإضاءة الخلفية.

لون الخلفية

يمكن اختيار لون خلفية شاشة LCD الثانوية (ما بين الأسود أو الأبيض) باستخدام الخيار **E** إعداد الشاشة < لون خلفية الشاشة الفرعية في القائمة **E** (إعداد). ويرجى ملاحظة أن الخلفية تُعرض باللون الأبيض دائمًا في حال تشغيل الإضاءة الخلفية لشاشة LCD الثانوية.

استخدام القوائم

لعرض القوائم، اضغط على زر MENU/OK.

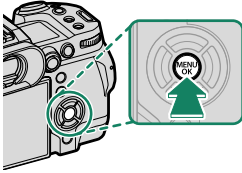

القوائم

يتم عرض قوائم مختلفة أثناء التصوير الفوتوغرافي الثابت وتسجيل الأفلام والعرض.

التصوير الفوتوغرافي الثابت (جميع الأوضاع باستثناء)

يؤدي الضغط على MENU/OK أثناء التصوير الفوتوغرافي الثابت إلى عرض قوائم إعدادات الصور.

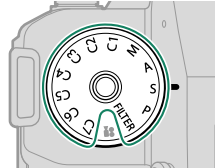

في الأوضاع من C1 إلى C7، سيتم عرض قوائم إعدادات الصور في حال تحديد ثابت لمخزن الإعدادات المختار مع استخدام إما IQ إعداد جودة الصورة < إعداد الوضع المخصص في قوائم إعدادات الأفلام أو إعداد الفيلم < إعداد الوضع المخصص في قوائم إعدادات الأفلام (64).

تسجيل الأفلام (وضع الفيلم)

يؤدي الضغط على **MENU/OK** في وضع الفيلم إلى عرض قوائم إعدادات الأفلام.

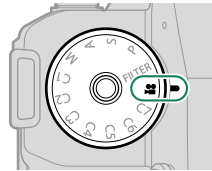

في الأوضاع من **C1** إلى **C7**، سيتم عرض قوائم إعدادات الصور في حال تحديد **فيلم** لمخزن الإعدادات المختار مع استخدام إما **IQ** إعداد جودة الصورة < **إعداد الوضع المخصص** في قوائم إعدادات الأفلام أو **إعداد الفيلم** < **إعداد الوضع المخصص** في قوائم إعدادات الأفلام (64).

التشغيل

يؤدي الضغط على زر **MENU/OK** أثناء التشغيل إلى عرض قائمة التشغيل.

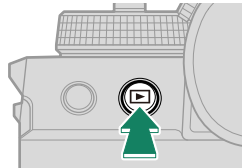

اختيار تبويب قائمة

للتنقل بين القوائم:

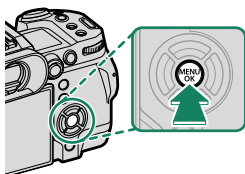

1 اضغط زر MENU/OK لعرض القوائم.



2 اضغط ذراع التركيز (رافعة التركيز) إلى اليسار لتظليل علامة التبويب الخاصة بالقائمة الحالية.



تبويب

3 اضغط ذراع التركيز إلى الأعلى أو الأسفل لتظليل علامة التبويب التي تحتوي على العنصر المطلوب.



4 اضغط ذراع التركيز إلى اليمين لوضع المؤشر في القائمة.

استخدم قرص التحكم الأمامي لتحديد علامات تبويب القائمة أو تصفح القوائم وقرص التحكم الخلفي لتظليل عناصر القائمة.

وضع شاشة اللمس

تعمل شاشة LCD أيضًا كشاشة لمس.

عناصر التحكم في اللمس للتصوير



لتمكين عناصر التحكم باللمس، حدّد ON لـ  إعداد الزر/
الطلب < ضبط شاشة اللمس <  إعداد شاشة اللمس.

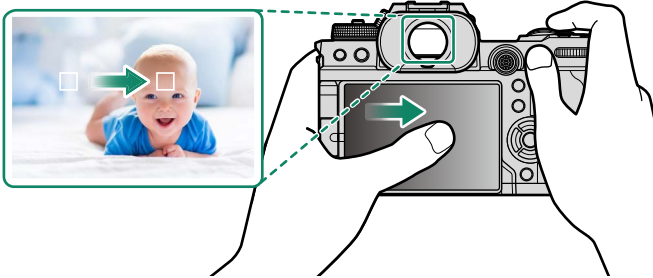

EVF

يُمكن استخدام شاشة LCD لتحديد منطقة التركيز البؤري في حين توضع الإطارات على الصور في معين المنظر الإلكتروني (EVF). استخدم  إعداد الزر/الطلب < ضبط شاشة اللمس < إعدادات منطقة شاشة لمس EVF لاختيار المنطقة التي تود أن تظهر بها عناصر التحكم باللمس.



- عند تحديد تشغيل اكتشاف الوجه في  إعداد AF/MF <  إعداد اكتشاف الوجه/العين، يمكنك اختيار الوجه المستخدم للتركيز عليه.
- يمكنك اختيار نوع الهدف الذي تركز عليه الكاميرا بشكل تفضيلي عند تحديد تشغيل اكتشاف الهدف في  إعداد AF/MF < إعداد اكتشاف الهدف.

يمكن اختيار العملية التي ستجرى عن طريق الضغط على مؤشر وضع شاشة اللمس الموجود في الشاشة. يمكن استخدام عناصر التحكم في اللمس للعمليات التالية:

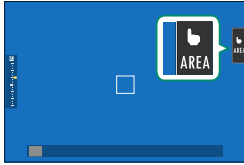

الوصف	الوضع
اضغط على هدفك في الشاشة لضبط التركيز عليه وارك الغالق. في وضع سلسلة اللقطات، سيتم التقاط الصور أثناء مواصلتك الضغط بإصبعك على الشاشة.	التصوير باللمس SHOT
<ul style="list-style-type: none"> في حال تحديد AF أحادي لوضع التركيز البؤري، ستقوم الكاميرا بالتركيز عندما تنقر على هدفك في الشاشة. يقفل التركيز على المسافة الحالية حتى تنقر على الأيقونة AF OFF. في حال تحديد AF مستمر لوضع التركيز البؤري، ستبدأ الكاميرا في التركيز عندما تنقر على هدفك في الشاشة. سوف تستمر الكاميرا في ضبط التركيز البؤري مع حدوث تغييرات في المسافة التي يقع عليها الهدف حتى تنقر على الأيقونة AF OFF. في حال تحديد تركز يدوي لوضع التركيز البؤري، يمكنك النقر على الشاشة للتركيز على الهدف المُحدد باستخدام وظيفة التركيز البؤري التلقائي. 	AF ضبط تلقائي باللمس AF ↑ ↓ AF OFF OFF
انقر لتحديد نقطة للتركيز البؤري أو التكبير. سينتقل إطار التركيز البؤري إلى النقطة المحددة.	منطقة AREA
يتم إيقاف وضع شاشة اللمس.	إيقاف OFF

- يختلف سلوك شاشة اللمس باختلاف وضع AF.
- تُستخدم عناصر تحكم في اللمس مختلفة أثناء زوم التركيز البؤري.

- تعطيل عناصر التحكم في اللمس وإخفاء مؤشر وضع شاشة اللمس، حدد **OFF** في **إعداد الزر/الطلب <** ضبط شاشة اللمس < **إعداد شاشة اللمس**.
- يمكن تعديل إعدادات التحكم في اللمس باستخدام **AF** **إعداد AF/MF** < وضع شاشة اللمس.

تحكم أمتل في الفيلم

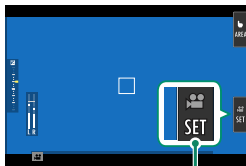

زر الوضع الأمتل في الفيلم

يؤدي تحديد ON ل إعداد الفيلم < تحكم أمتل في الفيلم > أو النقر فوق زر الوضع المحسّن للأفلام في شاشة التصوير إلى تحسين استخدام أقراص التحكم وعناصر التحكم باللمس لتسجيل الأفلام. يمكن استخدام هذا لمنع تسجيل الأصوات الصادرة عن الكاميرا في مقاطع الأفلام.

- سرعة الغالق
- فتحة العدسة
- تعويض التعرض
- ISO
- ضبط مستوى المايك الخارجي/ضبط مستوى المايك الداخلي
- فلتر الرياح
- مستوى صوت سماعة الرأس
- محاكاة فيلم
- توازن البياض
- وضع مثبت الصور
- تعزيز وضع مثبت الصورة
- وضع التركيز

يؤدي تمكين عناصر التحكم المحسّنة للأفلام إلى تعطيل حلقة الفتحة. عندما يتم تمكين التحكم الأمتل في الفيلم، يمكن استخدام زر الوضع الأمتل للفيلم لتغيير إعدادات التصوير أو تعطيل التحكم الأمتل في الفيلم.

وظيفة اللمس

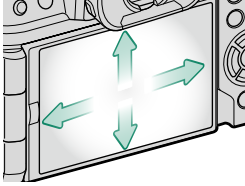

يمكن تعيين الوظائف لحركات الوميض السريعة التالية بطريقة مشابهة لأزرار الوظيفة كثيراً:

- حركة سريعة للأعلى: **T-Fn1**
- حركة سريعة لليساار: **T-Fn2**
- حركة سريعة لليمين: **T-Fn3**
- حركة سريعة للأسفل: **T-Fn4**

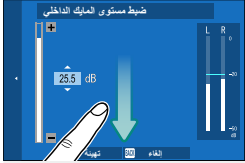

● في بعض الحالات، حركات الوميض التابعة لخاصية اللمس تعرض قائمة. انقر لتحديد الخيار المرغوب به.

- إيماءات الوظائف اللمسية معطلة بشكل افتراضي. لتمكين إيماءات الوظائف اللمسية، حدد **ON** إعداد الزر/الطلب < ضبط شاشة اللمس < **T-Fn** وظيفة اللمس.

زوم اللمس

إذا كانت العدسة تدعم زوم اللمس، فيمكنك التكبير والتصغير عن طريق لمس الشاشة. اضغط على زر زوم اللمس في الشاشة لتمكين زوم اللمس.

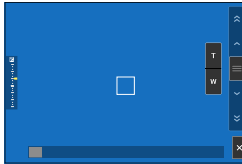
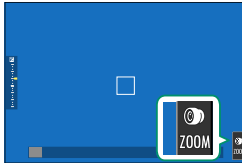



يتم التحكم في زوم اللمس باستخدام الأزرار المعروضة على الشاشة.

الوصف	الزر
قم بتمكين زوم اللمس.	 زوم اللمس
قم بالتكبير أو التصغير. لمس الأزرار مع الاستمرار للتكبير أو التصغير بسرعة ثابتة.	 تكبير  تصغير
تقوم الكاميرا بالتكبير أو التصغير بسرعة تتناسب مع موضع شريط التمرير.	 شريط التمرير
قم بتعطيل زوم اللمس.	 تعطيل

يمكن تحديد معدل التكبير والتصغير بالكاميرا استجابةً للضغط على الزرين **T** و **W** باستخدام **F5** إعداد الزر/
الطلب < ضبط تركيز/زوم للعدسة < سرعة زوم ثابتة (Fn).

عناصر التحكم في العرض

عند اختيار ON في  إعداد الزر/الطلب < ضبط شاشة اللمس <  إعداد شاشة اللمس، يمكن استخدام عناصر التحكم في اللمس لعمليات العرض التالية:



• حركة سريعة: حرك إصبعك سريعًا على الشاشة لعرض صور أخرى.



• زوم: ضع إصبعين على الشاشة وافرّق بينهما للتكبير.

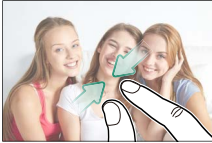

• قرص: ضع إصبعين على الشاشة وحركهما معًا للتصغير.

 يمكن تصغير الصور إلى أن تكون الصورة كلها مرئية، وليس أكثر من ذلك.



• الضغط مرتين: اضغط على الشاشة مرتين لتكبير نقطة التركيز.

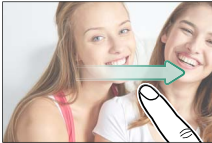

• التمرير: شاهد مناطق أخرى من الصورة أثناء ضبط زوم العرض.

2

الخطوات الأولى

تركيب شريط التعليق

رُكِّب شريط التعليق.

مرر الشريط من خلال ثقب الشريط كما هو موضح أدناه.

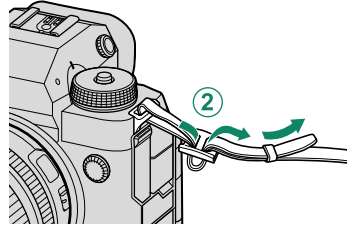
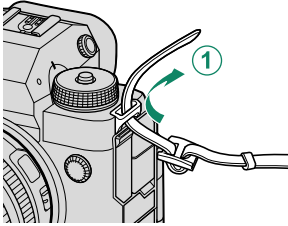

لتجنب سقوط الكاميرا، تأكد من أن الشريط مثبت بشكل صحيح.



تركيب عدسة

يمكن استخدام الكاميرا مع العدسات الخاصة بقاعدة FUJIFILM X.

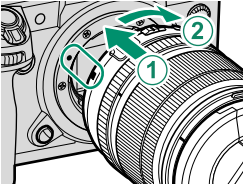

انزع غطاء الجسم من الكاميرا والغطاء الخلفي من العدسة. ضع العدسة على قاعدة التثبيت، مع جعل العلامات الموجودة على العدسة محاذية لتلك الموجودة على الكاميرا (1)، ثم أدر العدسة حتى تستقر وتصدر صوت نقرة (2).

- ⚠ عند تركيب العدسات، احرص على عدم دخول الأتربة أو أي أجسام غريبة إلى الكاميرا.
- احرص على عدم لمس الأجزاء الداخلية للكاميرا.
- قم بتدوير العدسة حتى تثبت في مكانها.
- لا تضغط على زر تحرير العدسة أثناء تركيب العدسة.

إزالة العدسات

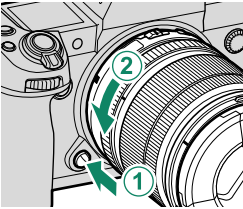

لإزالة العدسة، أطفئ الكاميرا، ثم اضغط على زر تحرير العدسة (1) وقم بتدوير العدسة كما هو موضح (2).

⚠ لتجنب تراكم الأتربة على العدسة أو داخل الكاميرا، استبدل أغطية العدسة وغطاء جسم الكاميرا عندما لا تكون هناك عدسات مركبة.

العدسات والإكسسوارات الاختيارية الأخرى

يمكن استخدام الكاميرا مع العدسات والإكسسوارات الخاصة بقاعدة FUJIFILM X.

- ⚠ اتبع التدابير الوقائية التالية عند تركيب العدسات أو إزالتها (أي تبديلها).
- تحقق من أن العدسات خالية من الأتربة وغيرها من الأجسام الغريبة.
- لا تُغيّر العدسات تحت ضوء الشمس المباشر أو تحت أي مصدر من مصادر الضوء الساطع. قد يتسبب تركيز الضوء داخل الكاميرا في خلل وظيفي.
- ركب أغطية العدسة قبل تبديل العدسات.
- اطلع على الدليل المزوّد مع العدسة للحصول على معلومات حول الاستخدام.

تركيب البطارية

أدخل البطارية في الكاميرا كما هو مبين بالأسفل.

1 افتح غطاء تجويف البطارية.

حرك قفل غطاء حجرة البطارية كما هو موضح، ومن ثم افتح غطاء حجرة البطارية.

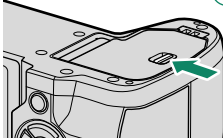

1

- لا تفتح غطاء تجويف البطارية أثناء عمل الكاميرا. عدم اتباع هذا التدبير الوقائي قد يؤدي إلى تلف ملفات الصور أو بطاقات الذاكرة.
- انزع غطاء تجويف البطارية برفق بدون عنف.

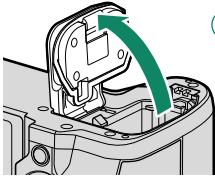

2

2 أدخل البطارية كما هو موضح.

- أدخل البطارية في الاتجاه الموضح. لا تستخدم أو تحاول استخدام القوة مع البطارية سواء في حالة إدخالها أو إخراجها.
- تأكد من أن البطارية مغلقة بإحكام.

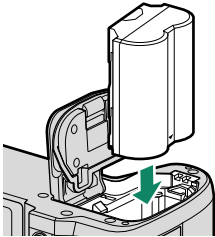

3 أغلق غطاء تجويف البطارية.

قم بإغلاق وتثبيت الغطاء.

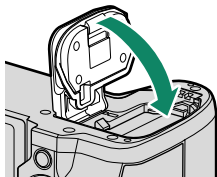

❗ إذا لم يُغلق الغطاء، تأكد من وضع البطارية في الاتجاه الصحيح. لا تعتمد إلى غلق الغطاء بالقوة.

إزالة البطارية

قبل إزالة البطارية، أوقف تشغيل الكاميرا وافتح غطاء تجويف البطارية. لإخراج البطارية، اضغط على مزلاج البطارية إلى أحد الجانبين وازلق البطارية لإخراجها من الكاميرا كما هو موضح بالشكل.

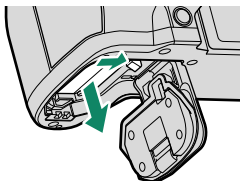

❗ قد تصحح البطارية ساخنة عند استخدامها في البيئات ذات درجة الحرارة العالية. توخ الحذر عند إزالة البطارية.

إدخال بطاقات الذاكرة

تخزن الصور على بطاقات الذاكرة (تباع بشكل منفصل).

الكاميرا مزودة بفتحتين لبطاقة الذاكرة. استخدم الفتحة 1 مع بطاقات CFexpress والفتحة 2 مع بطاقات SD أو SDHC أو SDXC.



1 افتح غطاء فتحة بطاقة الذاكرة.

حرر المثبت وافتح الغطاء.

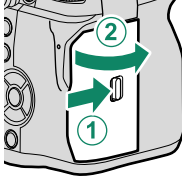

لا تغلق الكاميرا أو تخرج بطاقة الذاكرة أثناء إعادة تهيئة بطاقة الذاكرة أو أثناء تسجيل أو مسح أي بيانات من بطاقة الذاكرة. عدم اتباع هذه التعليمات قد يؤدي إلى تلف بطاقة الذاكرة.



2 أدخل بطاقة ذاكرة.

أمسك البطاقة بالاتجاه الموضح، ادفعها داخل التجويف حتى يصدر عنها صوت نقرة وتستقر في مكانها بشكل صحيح خلف الفتحة. أغلق غطاء فتحة بطاقة الذاكرة وقم بتثبيتته.

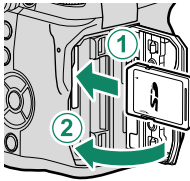

تأكد من وضع البطاقة في الاتجاه الصحيح، أدخل البطاقة بشكل عمودي بدون إمالة ولا تستخدم القوة.



إزالة بطاقات الذاكرة

قم بإيقاف تشغيل الكاميرا وفتح غطاء فتحة بطاقة الذاكرة. أخرج البطاقة عن طريق الضغط عليها بإصبعك ثم تركها تخرج ببطء؛ وبعد ذلك، يمكنك إخراج البطاقة باليد.

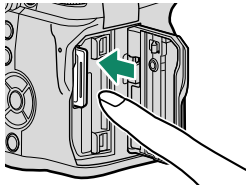









• اضغط على وسط البطاقة. 

• قد تؤدي إزالة إصبعك عن البطاقة فجأة إلى سقوط البطاقة من الفتحة. لذا، احرص على إزالة إصبعك ببطء.

• إذا عرضت الكاميرا الأيقونة ، فقد تكون بطاقة الذاكرة ساخنة عند لمسها. انتظر إلى أن تبرد البطاقة قبل إزالتها.

استخدام بطاقتي ذاكرة

يمكن استخدام بطاقتين في الكاميرا، واحدة في كل فتحة من فتحتها. في الإعدادات الافتراضية، لا يتم حفظ الصور على البطاقة الموجودة في الفتحة الثانية إلا بعد امتلاء البطاقة الموجودة في الفتحة الأولى. يمكن تغيير ذلك باستخدام  حفظ بيانات الإعداد <  إعداد فتحة البطاقة.

العرض	الوصف	الخيار
	لا يتم استخدام البطاقة الموجودة في الفتحة الثانية إلا بعد امتلاء البطاقة الموجودة في الفتحة الأولى. عند اختيار الفتحة الثانية من أجل  حفظ بيانات الإعداد < اختر الفتحة ( متسلسل)، سيبدأ التسجيل على البطاقة الموجودة في الفتحة الثانية والتحويل إلى الفتحة الأولى عند امتلاء البطاقة الموجودة في الفتحة الثانية.	تسلسلي (الإعداد الافتراضي)
	يتم تسجيل كل صورة مرتين، صورة على كل بطاقة.	احتياطي
 RAW+JPEG  RAW+HEIF	يتم تسجيل صور RAW على البطاقة الموجودة في الفتحة الأولى وصور JPEG أو HEIF على البطاقة الموجودة في الفتحة الثانية. لا يتم تفعيل هذا الإعداد إلا في حال تحديد FINE+RAW أو NORMAL+RAW في  إعداد جودة الصورة < جودة الصورة.	متفرق

يمكن تحديد البطاقة المستخدمة لتخزين الأفلام باستخدام  إعداد الفيلم < إعداد تسجيل الوسائط.

شحن البطارية

لأسباب تتعلق بالسلامة، لا تكون البطارية مشحونة بالطاقة عند إرسالها إلى العميل. لن تعمل الكاميرا إذا لم يتم شحن البطارية؛ لذا تأكد من شحن البطارية قبل استخدام الكاميرا. قبل شحن البطارية، أوقف تشغيل الكاميرا.

- تأتي الكاميرا مزودة ببطارية قابلة لإعادة الشحن طراز NP-W235.
- يستغرق الشحن حوالي 180 دقيقة.

1 قم بتوصيل مهائئ المقبس مهائئ التيار المتردد.

قم بتوصيل مهائئ المقبس كما هو مبين، وأحرص على إدخاله بالكامل وسماع صوت الطقطقة بعد تركيبه في مكانه بوصلات مهائئ التيار المتردد.

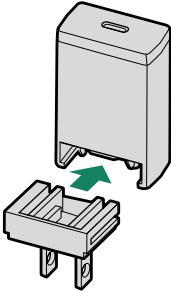

- يُستخدم مُحوّل القابس المُزوّد مع مُحوّل طاقة التيار المتردد AC-5V حصريًا. لا تستخدمه مع أجهزة أخرى.
- يختلف شكل مُحوّل القابس باختلاف البلاد التي يُباع فيها.

2 قم بشحن البطارية.

قم بتوصيل الكاميرا بمحول طاقة التيار المتردد المزود باستخدام كابل USB المزود. ثم قم بتوصيل محول التيار المتردد داخل مأخذ طاقة داخلي.

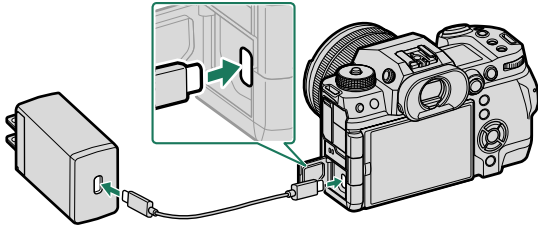

- وصل الكبل إلى موصل USB الخاص بالكاميرا (النوع C).
- تأكد من أن الموصلات مدخلة كليًا.

حالة الشحن

يشير مصباح الشحن إلى وضع شحن البطارية كما يلي:

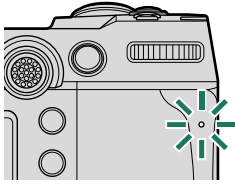

حالة البطارية	مصباح المؤشر
جاري شحن البطارية	تشغيل
اكتمال الشحن	إيقاف تشغيل
خطأ في الشحن	وميض



- محوّل التيار المتردد المزوّد متوافق مع مصادر الطاقة التي تتراوح قوتها الكهربائية بين 100 و 240 فولت (قد يتوجّب عليك استخدام محوّل قابس في حالة الاستخدام ما وراء البحر).
- لا تستخدم محوّل التيار المتردد أو كابل USB مع أي أجهزة أخرى، فقد يتسبب ذلك في حدوث عطل.
- لا تضع أي ملصقات أو أي أشياء أخرى على البطارية. عدم اتباع هذه التعليمات قد يسبب صعوبة نزع البطارية من الكاميرا.
- لا توصل طرفي البطارية ببعضهم البعض (قصر البطارية). قد ترتفع درجة حرارة البطارية.
- اقرأ التحذيرات الواردة في قسم "البطارية ومزود الطاقة".
- لا تستخدم إلا البطاريات الأصلية من Fujifilm المصممة لاستخدامها مع هذه الكاميرا. عدم اتباع هذه التعليمات قد يتسبب في عطل المنتج.
- لا تنزع الملصقات عن البطارية أو تمزق أو تقشر الغطاء الخارجي.
- تفقد البطارية شحنها بشكل تدريجي في حالة عدم الاستعمال. اشحن البطارية قبل الاستعمال بمدة يوم أو يومين.
- إذا نفذ شحن البطارية بسرعة، فإن البطارية قد وصلت إلى نهاية فترة صلاحيتها ويجب استبدالها.
- افصل محوّل التيار المتردد عن المصدر الكهربائي عندما لا يكون قيد الاستخدام.
- إذا تركت البطارية لفترات طويلة دون شحنها، فقد تجد أن كفاءتها قد انخفضت أو أنها لم تعد تُخزّن الشحن بداخلها. لذا، احرص على شحن البطارية بانتظام.
- نظف الغبار عن طرفي البطارية بقطعة قماش نظيفة وجافة. عدم ملاحظة هذا التحذير قد يمنع البطارية من الشحن.
- لاحظ أن مدة الشحن تزداد مع انخفاض أو ارتفاع درجات الحرارة.
- يؤدي تحديد ON للإعداد **Bluetooth** / الهاتف **الذكي** < تشغيل/إيقاف **Bluetooth** في قائمة إعداد الشبكة/USB إلى زيادة استنزاف البطارية.



- في حالة تشغيل الكاميرا أثناء الشحن، سينتهي الشحن وسيتم استخدام وصلة USB بدلاً من ذلك لتشغيل الكاميرا. سيبدأ مستوى البطارية في الانخفاض تدريجيًا.



- ستعرض الكاميرا رمز "تزويد الطاقة" عند تزويدها بالطاقة عبر USB.

الشحن عبر الكمبيوتر

يمكن شحن الكاميرا عبر USB. الشحن عبر USB متاح مع أجهزة الكمبيوتر المجهزة بنظام تشغيل معتمد من قبل الشركة المصنعة وواجهة USB.

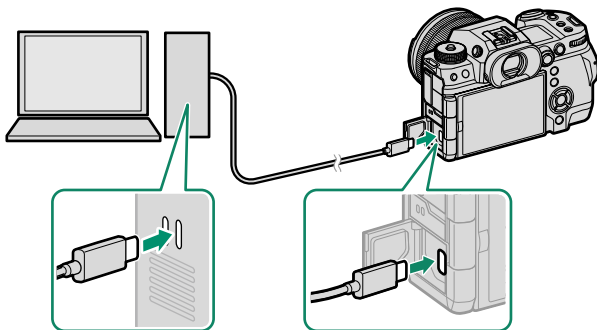

اترك جهاز الكمبيوتر في حالة التشغيل أثناء الشحن.

- ! لن تشحن البطارية أثناء تشغيل الكاميرا.
- قم بتوصيل كابل USB المرفق.
- قم بتوصيل الكاميرا مباشرة بالكمبيوتر، ولا تستخدم مشترك USB أو لوحة مفاتيح.
- سيتوقف الشحن إذا دخل الكمبيوتر وضع السكون. لاستئناف الشحن، قم بتنشيط الكمبيوتر وقم بفصل كبل USB وإعادة توصيله.
- قد لا يتم دعم الشحن وفقاً لطراز الكمبيوتر، وإعدادات الكمبيوتر، وحالة الكمبيوتر الحالية.
- تستغرق البطارية حوالي 600 دقيقة لشحنها باستخدام دخل الشحن بقوة 5 فولت/500 مللي أمبير.

تشغيل وإطفاء الكاميرا

استخدم مفتاح ON/OFF لتشغيل أو إطفاء الكاميرا.

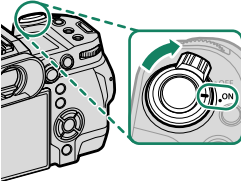

حرّك المفتاح إلى الوضع **ON** لتشغيل الكاميرا، أو الوضع **OFF** لإيقاف تشغيل الكاميرا.

بصمات الإصابع والعلامات الأخرى على العدسة أو معين المنظر قد تؤثر على الصور أو على عرضها من خلال معين المنظر. حافظ على نظافة العدسة ومعين المنظر.



- يؤدي الضغط على الزر ▶ أثناء التصوير إلى بدء العرض.
- اضغط على زر غالق الكاميرا جزئيًا للعودة لوضع التصوير.
- يتم إطفاء الكاميرا تلقائيًا في حالة عدم تنفيذ أي عمليات خلال المدة الزمنية التي تم اختيارها لـ إدارة الطاقة > إيقاف تلقائي. لإعادة تنشيط الكاميرا بعد إطفائها تلقائيًا، اضغط على زر الغالق جزئيًا أو أدر مفتاح ON/OFF إلى OFF. ثم أدره مرة أخرى إلى ON.

الإعداد الأساسي

عند تشغيل الكاميرا للمرة الأولى، يمكنك اختيار اللغة وضبط الساعة. اتبع الخطوات التالية عند تشغيل الكاميرا للمرة الأولى.

1 شغل الكاميرا.

سيتم عرض مربع حوارى لاختيار اللغة.

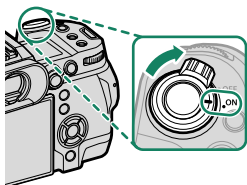

2 يختار اللغة.

حدد اللغة، واضغط على **MENU/OK**.

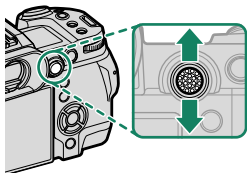

3 اختر منطقة زمنية.

عند المطالبة، اختر منطقة زمنية وقم بتشغيل التوقيت الصيفي أو إيقافه باستخدام ذراع التركيز (رافعة التركيز)، ثم ظلل تم الإعداد واضغط على **MENU/OK**.



لتجاوز هذه الخطوة، اضغط على **DISP/BACK**.



4 ضبط الساعة.



5 اعرض المعلومات على تطبيق الهاتف الذكي.

- ستعرض الكاميرا رمز استجابة سريعة يمكنك مسحه ضوئيًا بهاتفك الذكي لفتح موقع إلكتروني يمكنك من خلاله تنزيل تطبيق الهاتف الذكي.
- اضغط على زر **MENU/OK** للخروج إلى شاشة التصوير.



استخدم تطبيق الهاتف الذكي لتنزيل الصور من الكاميرا أو التحكم في الكاميرا عن بعد (102).

6 حدد إعداد المستخدم < صياغة في التبويب (إعداد).

هين بطاقات الذاكرة قبل استخدامها لأول مرة، وتأكد من إعادة تهيئة كل بطاقات الذاكرة بعد استعمالها مع الكمبيوتر أو أي جهاز آخر.

7 ظلل الفتحة المحتوية على البطاقة التي ترغب في تهيئتها واضغط على **MENU/OK**.

8 سيظهر مربع حواري للتأكيد. لتهيئة بطاقة الذاكرة، ظلل موافق واضغط **.MENU/OK**.



للخروج دون تهيئة بطاقة الذاكرة، اختر إلغاء أو اضغط **.DISP/BACK** 

- جميع البيانات—بما في ذلك الصور المحمية—سوف يتم حذفها من بطاقة الذاكرة. تأكد من أن الملفات المهمة قد تم نسخها على الحاسب أو جهاز تخزين آخر.
- لا تفتح غطاء تجويف البطارية أثناء التهيئة.

- يمكن أيضًا عرض خيارات التنسيق عن طريق الضغط باستمرار على زر الاختيار (▼) أثناء الضغط على زر  (حذف).
- في حالة نزع بطارية الكاميرا لمدة طويلة، سيتم إعادة ضبط الساعة وسيظهر حوار اختيار اللغة عند تشغيل الكاميرا.

اختيار لغة مختلفة

لتغيير اللغة:

1 اعرض خيارات اللغة.
حدد إعداد المستخدم < 言語/LANG.

2 يختار اللغة.
ظلل الخيار المرغوب واضغط على MENU/OK.

تغيير الوقت والتاريخ

لضبط ساعة الكاميرا:

1 اعرض خيارات تاريخ/وقت.
حدد إعداد المستخدم < تاريخ/وقت.

2 اضبط الساعة.
اضغط ذراع التركيز (رافعة التركيز) إلى اليسار أو اليمين لتظليل السنة والشهر واليوم والساعة والدقيقة واضغط إلى الأعلى أو الأسفل للتغيير. اضغط على MENU/OK لضبط الساعة.

3

التقاط الصور وعرضها

الأوضاع P و S و A و M

توفر الأوضاع P و S و A و M درجات مختلفة من التحكم في سرعة الغالق والفتحة.

الوضع AE: P مبرمج

يسمح للكاميرا باختيار سرعة الغالق والفتحة لتحقيق التعريض الضوئي الأمثل. يمكن تحديد القيم الأخرى التي تنتج نفس درجة التعريض الضوئي بتغيير البرنامج.

أدر قرص الوضع حتى يصبح عند P.

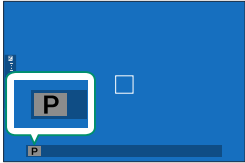
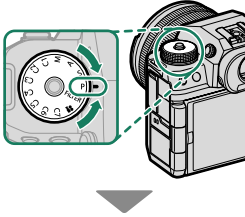

سيظهر الرمز P على الشاشة.

- إذا كان الهدف المراد تصويره خارج مجال قياس المسافة الخاص بالكاميرا، فسيتم عرض سرعة الغالق والفتحة على شكل "--".
- لا تُدير قرص الوضع سوى بعد الضغط على زر تحرير قفل القرص من أجل تحرير القرص.

الوضع S: أولوية غالق AE

لاختيار سرعة الغالق وسمح للكاميرا بضبط الفتحة لتحقيق التعريض الضوئي الأمثل.

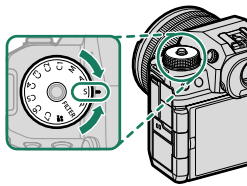

1 أدر قرص الوضع حتى يصبح عند S.

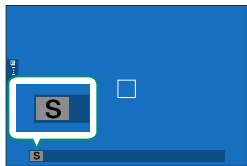

سيظهر الرمز S على الشاشة.

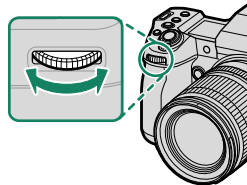

2 أدر قرص التحكم لاختيار سرعة الغالق.

يمكن تغيير الأدوار التي يؤديها قرص التحكم الأمامي باستخدام  إعداد الزر/الطلب < ضبط قرص التحكم.

! إذا تعذر تحقيق التعريض الضوئي الصحيح عند سرعة الغالق المختارة، فسيتم عرض فتحة العدسة باللون الأحمر.

! إذا كان الهدف المراد تصويره خارج مجال القياس الخاص بالكاميرا، فسوف تعرض الفتحة "--".

! لا تُدير قرص الوضع سوى بعد الضغط على زر تحرير قفل القرص من أجل تحرير القرص.



- يمكن ضبط سرعة الغالق أثناء الضغط على زر **AFON** أو الضغط على زر الغالق حتى المنتصف.
- عند سرعات الغالق الأبطأ من ثانية واحدة، سيتم عرض مؤقت تنازلي أثناء تشغيل التعريض الضوئي.
- لتقليل "التشويش" (البقع) في التعريضات الضوئية لمدة طويلة، اختر **ON** من أجل **ISO** إعداد جودة الصورة < **تعريض ضوئي طويل NR**. يرجى الانتباه إلى أن ذلك قد يؤدي إلى زيادة الوقت اللازم لتسجيل الصور بعد التصوير.
- ستصبح الصورة خارج نطاق التركيز البؤري في حال تحريك الكاميرا أثناء التعريض الضوئي لمدة طويلة، لذا يُوصى باستخدام حامل ثلاثي القوائم.

الوضع A: أولو

اختر فتحة واترك الكاميرا تضبط سرعة الغالق للحصول على التعريض الضوئي الأمثل.

1 أدر قرص الوضع حتى يصبح عند A.

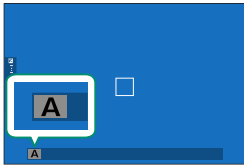
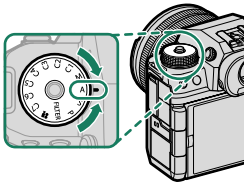

سيظهر الرمز A على الشاشة.

2 أدر حلقة فتحة العدسة لاختيار فتحة عدسة.

- إذا لم تكن العدسة مزودة بحلقة فتحة أو إذا كانت حلقة الفتحة في الموضع A، فيمكن ضبط الفتحة عن طريق تدوير قرص التحكم الأمامي.
- يمكن تغيير الأدوار التي يؤديها قرص التحكم الأمامي باستخدام إعداد الزر/الطلب < ضبط قرص التحكم.

- إذا تعذر تحقيق التعريض الضوئي الصحيح عند الفتحة المختارة، فسيتم عرض سرعة الغالق باللون الأحمر.
- إذا كان الهدف المراد تصويره خارج مجال القياس الخاص بالكاميرا، فسيتم عرض سرعة الغالق هكذا "----".
- لا تُدير قرص الوضع سوى بعد الضغط على زر تحرير قفل القرص من أجل تحرير القرص.

يمكن ضبط الفتحة حتى أثناء الضغط على زر الغالق جزئيًا.

الوضع M: تعريض ضوئي يدوي

في الوضع اليدوي، يتحكم المستخدم في كل من سرعة الغالق والفتحة. يمكن تحقيق تعريضًا ضوئيًا زائدًا (أكثر سطوعًا) أو تعريضًا ضوئيًا ناقصًا (أعمق) عمدًا، الأمر الذي يُتيح للمستخدم مجموعة من التعبير الإبداعي الفردي. تُعرض كمية التعريض الزائد أو الناقص للصورة في الإعدادات الحالية بواسطة مؤشر التعريض الضوئي؛ اضبط سرعة الغالق والفتحة حتى يتم الوصول إلى التعريض الضوئي المطلوب.

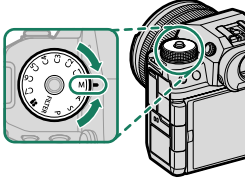

1 أدر قرص الوضع حتى يصبح عند M.

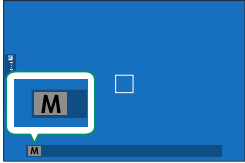

سيظهر الرمز M على الشاشة.

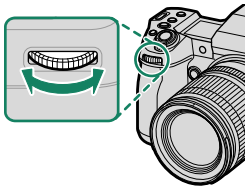

2 أدر قرص التحكم الأمامي لاختيار سرعة الغالق وأدر حلقة فتحة العدسة لاختيار الفتحة.

- تتضمن شاشة الضبط اليدوي للتعريض الضوئي مؤشر تعريض ضوئي يوضح مقدار زيادة أو نقص التعريض الضوئي للصورة باستخدام الإعدادات الحالية.
- إذا لم تكن العدسة مزودة بحلقة فتحة أو إذا كانت حلقة الفتحة في الموضع **A**، فيمكن ضبط الفتحة عن طريق تدوير قرص التحكم الخلفي.
- يمكن تغيير الأدوار التي يؤديها قرص التحكم الأمامي وقرص التحكم الخلفي باستخدام  إعداد الزر/الطلب < ضبط قرص التحكم.

! لا تُدير قرص الوضع سوى بعد الضغط على زر تحرير قفل القرص من أجل تحرير القرص.

BULB

حدد سرعة الغالق الخاصة **BULB** (مفتوح) للحصول على تعريض ضوئي طويل يمكنك فيه فتح وغلق الغالق يدويًا. يوصى باستخدام حامل ثلاثي القوائم لمنع تحرك الكاميرا أثناء التعرض الضوئي.

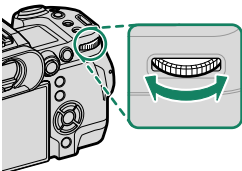

1 اضبط سرعة الغالق على **BULB**.

- اضغط على زر الغالق لضغطة كاملة حتى النهاية.
- سيظل الغالق مفتوحًا لمدة تصل إلى 60 دقيقة أثناء الضغط على زر الغالق.
- تعرض الشاشة الوقت المُتقضي منذ بدء التعريض الضوئي.
- يؤدي تحرير زر الغالق إلى قفل زر الغالق وإنهاء التعريض الضوئي. ستبدأ المعالجة، وستعرض الكاميرا وقت المعالجة المتبقي.

لا يتوفر التصوير بمصباح في جميع أوضاع الدفع باستثناء صورة ثابتة أو عند تحديد الغالق الإلكتروني في  إعداد التصوير < نوع الغالق.



- تحديد فتحة تبليغ **A** يؤدي إلى تثبيت سرعة الغالق عند 30 ثانية.
- لتقليل "التشويش" (البقع) في التعريضات الضوئية لمدة طويلة، اختر **ON** من أجل  إعداد جودة الصورة < تعريض ضوئي طويل **NR**. يرجى الانتباه إلى أن ذلك قد يؤدي إلى زيادة الوقت اللازم لتسجيل الصور بعد التصوير.

استخدام جهاز تحكم عن بعد

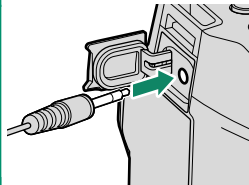

يمكن استخدام جهاز تحكم عن بعد للتعريض الضوئي الطويل. عند استخدام أجهزة تحكم عن بعد اختيارية من الطراز RR-100 أو أي جهاز تحكم عن بعد إلكتروني مُزوّد من طرف ثالث، وصله إلى موصل جهاز التحكم عن بعد الخاص بالكاميرا.

التقط الصور باستخدام مؤثرات المرشح.

1 أدر قرص الوضع إلى FILTER.

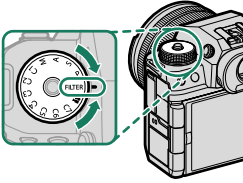

2 اختر أحد المرشحات عن طريق إعداد التصوير < إعداد الفلتر.

الوصف	المرشح
اختره لتأثير كاميرا لعبة رجعي.	 كاميرا لعبة
تبدو الأطراف العلوية والسفلية للصور غير واضحة للتأثير ثلاثي الأبعاد (الديوراما).	 مصغر
يقوم بإنشاء صور عالية التباين مع ألوان مشبعة.	 لون POP
يقوم بإنشاء صورة ساطعة قليلة التباين.	 مفتاح عالي
يقوم بإنشاء درجات لون معتمة بشكل موحد في القليل من مناطق الإضاءة التي يتم التركيز عليها.	 مفتاح منخفض
يستخدم تعبير درجة لون ديناميكية لتأثير فانتازيا.	 درجة لون ديناميكية
يقوم بإنشاء منظر ناعم بشكل موحد عبر الصورة بأكملها.	 تركيز ناعم
	 لون جزئي (احمر)
	 لون جزئي (برتقالي)
مساحات الصورة يتم تسجيلها باللون المحمّد لها. جميع مساحات الصورة الأخرى يتم تسجيلها باللون الأبيض والأسود.	 لون جزئي (اصفر)
	 لون جزئي (اخضر)
	 لون جزئي (ازرق)
	 لون جزئي (بنفسجي)

 بناءً على الجسم المراد تصويره وإعدادات الكاميرا، قد تظهر أحياناً حبيبات بالصور أو تختلف درجة وضوحها وتشبع الألوان فيها.

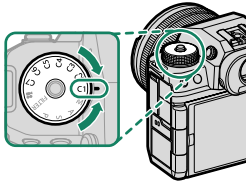

أدر قرص الوضع إلى أن يصبح عند أيّ من الأوضاع من **C1** (خاصة 1) وحتى **C7** (خاصة 7) لالتقاط الصور باستخدام إعدادات قائمة التصوير المحفوظة مسبقًا.

اختيار الوضع: التصوير الفوتوغرافي الثابت أو الفيلم

اختر ما إذا كان مخزن الإعدادات المخصصة المحدد (من **C1** إلى **C7**) يخص التصوير الفوتوغرافي الثابت (📷 ثابت) أم تسجيل الأفلام (🎞️ فيلم).

1 انتقل إلى **15** إعداد جودة الصورة في قوائم إعدادات الصور، ثم ظلل **📷** إعداد الوضع المخصص، واضغط على **MENU/OK**.

2 يمكنك أيضًا استخدام **16** إعداد الفيلم < **📷** إعداد الوضع المخصص في قوائم إعدادات الأفلام.



2 ظلل مخزن الإعدادات الخاصة المطلوب واضغط على **MENU/OK**.



3 ظلل **📷** ثابت أو **🎞️** فيلم واضغط على **MENU/OK**. يمكن الآن استخدام مخزن الإعدادات المخصصة المحدد للتصوير الفوتوغرافي الثابت أو تسجيل الأفلام.

حفظ الضبط الحالي

احفظ الضبط الحالي في مخزن إعدادات خاصة.

1 انتقل إلى **15** إعداد جودة الصورة في قوائم إعدادات الصور، ثم ظلل **📷** تحرير/ حفظ الضبط العادي واضغط على **MENU/OK**.

📷 لحفظ إعدادات تسجيل الأفلام، انتقل إلى **15** إعداد الفيلم في قوائم إعدادات الأفلام وحدد **📷** تحرير/ حفظ الضبط العادي.



2 ظلل مخزن وجهة للضبط الحالي (من C1 حتى C7) واضغط على **MENU/OK**.



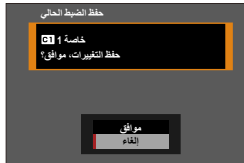

3 ظلل حفظ الضبط الحالي واضغط على **MENU/OK**.



4 ظلل موافق واضغط على **MENU/OK**. سيتم حفظ الضبط الحالي في المخزن المحدد.

حرر مخازن الإعدادات الخاصة الحالية.

- 1 انتقل إلى [15] إعداد جودة الصورة في قوائم إعدادات الصور، ثم ظلل  تحرير/ حفظ الضبط العادي واضغط على MENU/OK.

 لحفظ إعدادات تسجيل الأفلام، انتقل إلى [16] إعداد الفيلم في قوائم إعدادات الأفلام وحدد  تحرير/ حفظ الضبط العادي.

- 2 ظلل مخزن الإعدادات الخاصة المطلوب واضغط على MENU/OK.



- 3 ظلل تعديل/تحقق واضغط على MENU/OK.



- 4 ستعرض الكاميرا لائحة تضم عناصر قائمة التصوير؛ فظلل أي عنصر ترغب في تحريره واضغط على MENU/OK. اضبط العنصر المحدد حسب الرغبة.



5 اضغط على **MENU/OK** لحفظ التغييرات والعودة إلى لائحة قائمة التصوير.
اضبط العناصر الإضافية حسب الرغبة.

-  في حال تحديد تعطيل في **15** إعداد جودة الصورة > تحديث تلقائي للإعداد المخصص في قائمة إعدادات الصور أو في **15** إعداد الفيلم > التحديث التلقائي للإعداد المخصص في قائمة إعدادات الأفلام، ستظهر نقاط حمراء بجوار العناصر المعدلة ولكن لن يتم حفظ التغييرات تلقائيًا.
- لحفظ التغييرات التي تم إجراؤها على العناصر المحددة، ظلل تلك العناصر في القائمة واضغط على **Q**.
 - لحفظ التغييرات التي تم إجراؤها على جميع العناصر، ارجع إلى الخطوة 3 وحدد **حفظ التغييرات** لإلغاء جميع التغييرات واستعادة الإعدادات السابقة، حدد **إعادة ضبط التغييرات**.
 - في حالة نسخ عنصر مظلل بنقطة حمراء، فسيتم نسخ العنصر مع استمرار التغييرات على حالها.

انسخ الإعدادات الخاصة من مخزن إلى آخر، بحيث تحل الإعدادات المنسوخة محل الإعدادات الحالية في المخزن الوجهة. وإذا كان المخزن المصدر قد سبقت إعادة تسميته، فسيتم أيضًا نسخ الاسم المعدل إلى المخزن الوجهة.

1 انتقل إلى **10** إعداد جودة الصورة في قوائم إعدادات الصور، ثم ظلل **تحرير/ حفظ الضبط العادي** واضغط على **MENU/OK**.

2 **لنسخ الإعدادات لمخزن إعدادات أفلام مخصصة، انتقل إلى **10** إعداد الفيلم في قوائم إعدادات الأفلام وحدد **تحرير/ حفظ الضبط العادي**.**



2 ظلل المخزن المصدر واضغط على **MENU/OK**.



3 ظلل نسخ واضغط على **MENU/OK**.



4 ظلل مخزن الوجهة (من C1 حتى C7) واضغط على **MENU/OK**.

سيتم عرض مربع حوار للتأكيد.

سيتم استبدال أي تغييرات تم إجراؤها على الإعدادات الخاصة في المخزن الوجهة.



5 ظلل موافق واضغط على **MENU/OK**.

سيتم نسخ الإعدادات المحددة إلى المخزن الوجهة، بحيث
تحل الإعدادات المحددة محل أي إعدادات حالية.

أعد ضبط مخازن الإعدادات الخاصة المحددة.

- 1 حدد **1** إعداد جودة الصورة < **📷** تحرير/ حفظ الضبط العادي في قائمة التصوير واضغط على **MENU/OK**.

يعتمد هذا على افتراض أنك ترغب في إعادة ضبط الإعدادات الخاصة بالتصوير الفوتوغرافي الثابت. لإعادة ضبط إعدادات الأفلام، انتقل إلى **1** إعداد الفيلم في قوائم إعدادات الأفلام وحدد **📷** تحرير/ حفظ الضبط العادي.



- 2 ظلل مخزن الإعدادات الخاصة المطلوب واضغط على **MENU/OK**.



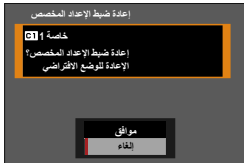

- 3 ظلل إعادة ضبط الإعداد المخصص واضغط على **MENU/OK**. سيتم عرض مربع حوار للتأكيد.





- 4 ظلل موافق واضغط على **MENU/OK**. ستتم إعادة ضبط المخزن المحدد.

إعادة تسمية مخازن الإعدادات الخاصة

أعد تسمية مخازن الإعدادات الخاصة المحددة.

- 1 حدد  إعداد جودة الصورة <  تحرير/ حفظ الضبط العادي في قائمة التصوير واضغط على **.MENU/OK**

 يعتمد هذا على افتراض أنك ترغب في إعادة تسمية الإعدادات الخاصة بالتصوير الفوتوغرافي الثابت. لإعادة تسمية إعدادات الأفلام، انتقل إلى  إعداد الفيلم في قوائم إعدادات الأفلام وحدد  تحرير/ حفظ الضبط العادي.

- 2 ظلل مخزن الإعدادات الخاصة المطلوب واضغط على **.MENU/OK**



- 3 ظلل تحرير اسم مخصص واضغط على **.MENU/OK**



- 4 أدخل اسمًا جديدًا لمخزن الإعدادات الخاصة وحدد تهيئة. ستتم إعادة تسمية المخزن المحدد.

التركيز البؤري التلقائي

يلتقط الصور باستخدام تركيز بؤري تلقائي.

1 حدد التركيز البؤري التلقائي الفردي أو المستمر في **AF/MF** إعداد < وضع التركيز في قائمة التصوير (73).

2 استخدم **AF** إعداد < وضع **AF** لاختيار وضع التركيز البؤري التلقائي (74).

3 حدد **AF/MF** إعداد < منطقة التركيز واختر موضع وحجم إطار التركيز (76).

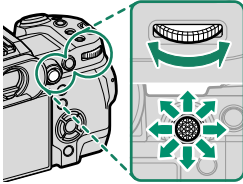

4 التقط الصور.

وضع التركيز

اختر كيف تضبط الكاميرا التركيز البؤري.

1 اضغط زر **MENU/OK** لعرض القوائم.

2 حدد إعداد **AF/MF** < وضع التركيز في قائمة التصوير.

3 اختر من بين الخيارات التالية:

الوصف	الوضع
تركيز يدوي باستخدام حلقة تركيز العدسة. يتم اختياره للتحكم اليدوي في التركيز أو في الحالات التي تكون فيها الكاميرا غير قادرة على التركيز باستخدام التركيز التلقائي (80).	MF تركز يدوي
يتم ضبط التركيز البؤري باستمرار ليعكس التغيرات في المسافة المؤدية إلى الهدف عند الضغط على زر الغالق حتى المنتصف. يُستخدم مع الأهداف المتحركة.	AF-C AF مستمر
يقفل التركيز أثناء الضغط على زر الغالق حتى المنتصف. اختاره للأهداف الثابتة.	AF-S AF أحادي

- بغض النظر عن الخيار المحدد، سوف يتم استخدام التركيز اليدوي عندما تكون العدسة في وضع التركيز اليدوي.
- إذا تم تحديد **ON** في إعداد **AF/MF** < ضبط **AF** المسبق، فسيتم ضبط التركيز البؤري باستمرار في الوضعين **AF-S** و **AF-C** حتى عند عدم الضغط على زر الغالق.

خيارات التركيز التلقائي (وضع AF)

يمكن تكييف التركيز البؤري مع مجموعة متنوعة من الأهداف عن طريق تغيير مجموعة الإعدادات المحددة لأوضاع التركيز البؤري والتركيز البؤري التلقائي.

1 اضغط زر MENU/OK واذهب إلى قائمة التصوير.

2 اختر إعداد AF/MF < وضع AF.

3 اختر وضع التركيز البؤري التلقائي.

تعتمد كيفية ضبط الكاميرا للتركيز البؤري على وضع التركيز البؤري.

وضع التركيز [AF-S] (AF أحادي)



الخيار	الوصف	نموذج صورة
نقطة واحدة	تقوم الكاميرا بضبط التركيز على الهدف في نقطة التركيز البؤري المحددة. تُستخدم للتركيز بنقطة على هدف محدد.	
النطاق	تقوم الكاميرا بضبط التركيز على الهدف في نطاق التركيز البؤري المحدد. تتضمن نطاقات التركيز نقاط تركيز بؤري متعددة، مما يجعل من السهل التركيز على الأهداف المتحركة.	
واسع	تضبط الكاميرا التركيز البؤري تلقائيًا على الأهداف عالية التباين؛ في حين تعرض الشاشة المناطق التي يتم ضبط التركيز البؤري عليها.	

قم بتدوير قرص التحكم الخلفي في شاشة اختيار نقطة التركيز (77, 78) للتبديل بين أوضاع التركيز البؤري التلقائي بالترتيب التالي: □ نقطة واحدة و [AF-S] النطاق و [AF-C] واسع.

[ALL]
الكل

وضع التركيز (AF) (مستمر)

نموذج صورة	الوصف	الخيار
	يتتبع التركيز البؤري الهدف عند نقطة التركيز البؤري المحددة. يُستخدم للأهداف المتحركة للأمام أو بعيداً عن الكاميرا.	نقطة واحدة 
	يتتبع التركيز البؤري الهدف عند نطاق التركيز البؤري المحدد. يُستخدم مع الأهداف المتحركة بشكل متوقع نوعاً ما.	النطاق 
	يتتبع التركيز البؤري الهدف عبر منطقة واسعة من الإطار.	تتبع 

قم بتدوير قرص التحكم الخلفي في شاشة اختبار نقطة التركيز (77, 78) للتبديل بين أوضاع التركيز البؤري التلقائي بالترتيب التالي:  نقطة واحدة و  النطاق و  تتبع.



الكل

اختر نقطة تركيز للتركيز البؤري التلقائي.

عرض شاشة نقطة التركيز

- 1 اضغط زر **MENU/OK** واذهب إلى قائمة التصوير.
 - 2 اختر **AF/MF** إعداد **AF/MF** < منطقة التركيز لعرض شاشة نقطة التركيز.
 - 3 استخدام ذراع التركيز (رافعة التركيز) وقرص التحكم الخلفي لاختيار منطقة التركيز البؤري.
- يمكن أيضاً تحديد نقطة التركيز باستخدام عناصر التحكم باللمس (31).

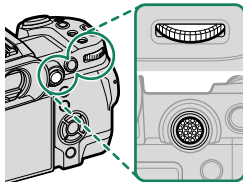
اختيار نقطة تركيز



استخدم ذراع التركيز (رافعة التركيز) لاختيار نقطة التركيز البؤري واستخدم قرص التحكم الخلفي لاختيار حجم إطار التركيز البؤري. يختلف الإجراء باختلاف الخيار المحدد بالنسبة لوضع التركيز البؤري التلقائي.

زر DISP/BACK	قرص التحكم الخلفي	ذراع التركيز		وضع AF
	تدوير	اضغط	إمالة	
حدد نقطة التركيز البؤري المركزية	اختر من 6 أحجام للإطار	حدد نقطة التركيز البؤري المظلمة	حدد نقطة التركيز البؤري	
	اختر من 3 أحجام للإطار			
	—			

- لا يتوفر اختيار نقطة التركيز البؤري اليدوي عند تحديد تتبع/واسع في وضع التركيز .
- إذا تم تحديد الكل لوضع AF، يمكنك تدوير قرص التحكم الخلفي على شاشة تحديد نقطة التركيز البؤري للتبديل بين أوضاع AF حسب الترتيب التالي: نقطة واحدة (6 أحجام للإطارات) و النطاق (3 أحجام للإطارات) وإما واسع (وضع التركيز) أو تتبع (وضع التركيز) .

شاشة نقطة التركيز

تختلف شاشة نقطة التركيز باختلاف الخيار المحدد بالنسبة لوضع التركيز البؤري التلقائي.

تظهر إطارات التركيز البؤري في صورة مربعات صغيرة (□)، وتظهر نطاقات التركيز البؤري في صورة مربعات كبيرة.

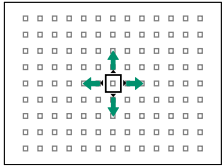
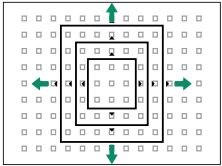
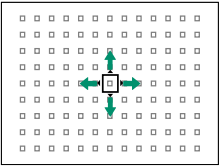
وضع AF		
□ تنمّع/واسع	□1 النطاق	□ نقطة واحدة
		
ضع إطار التركيز البؤري على الهدف الذي تريد تتبعه باستخدام وظيفة التركيز البؤري التلقائي المستمر.	اختر من النطاقات المزودة بـ 7×7 أو 5×5 أو 3×3 نقاط تركيز.	يمكن تحديد عدد النقاط المتاحة باستخدام $\frac{AF}{MF}$ إعداد $AF/MF <$ عدد نقاط التركيز.

التركيز البؤري التلقائي

بالرغم من أن الكاميرا تتمتع بدقة عالية في نظام التركيز التلقائي، إلا أنها ربما لا تستطيع أن تضبط التركيز على بعض الأهداف المدرجة أدناه.

- الأهداف اللمعة جداً مثل المرايا أو أجسام السيارات.
- الأهداف المصورة عبر نافذة أو أشياء أخرى عاكسة.
- الأهداف الداكنة والأهداف التي تمتص الضوء أكثر من عكسه، مثل الشعر والفراء.
- الأهداف غير الجوهرية، مثل الدخان أو اللهب.
- الأهداف التي تُظهر تباين قليل مع الخلفية.
- الأهداف التي تأتي أمام أو خلف شيء عالي التباين والذي يوجد أيضا في إطار التركيز (على سبيل المثال، هدف تم تصويره أمام ستارة ذات عناصر عالية التباين).

التحقق من التركيز البؤري

لتكبير منطقة التركيز البؤري الحالية من أجل التركيز البؤري الدقيق، اضغط على منتصف ذراع التركيز (رافعة التركيز). اضغط مرة أخرى أو مرتين لزيادة التكبير واضغط للمرة الرابعة لإلغاء التكبير.

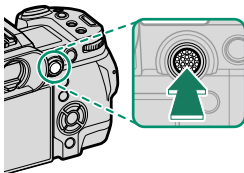

زوم التركيز البؤري



العرض العادي

- في وضع التركيز البؤري **AF-S**، يمكن ضبط الزوم عن طريق تدوير قرص التحكم الخلفي.
- في وضع التركيز البؤري **AF-C**، حدد نقطة واحدة في وضع **AF**.
- زوم التركيز البؤري غير متاح في وضع التركيز البؤري **AF-A** أو عند تشغيل **AF-ON** إعداد **AF/MF** < ضبط **AF** المسبق.
- استخدم **F** إعداد الزر/الطلب < إعداد رفع التركيز لتغيير الوظيفة التي يؤديها مركز ذراع التركيز (رافعة التركيز). يمكن أيضًا استخدام **F** إعداد الزر/الطلب < ضبط الوظيفة (**Fn**) لتعيين زوم التركيز البؤري لعناصر تحكم أخرى.

تركيز بؤري يدوي

يضبط التركيز البؤري يدويًا.

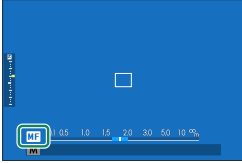

1 حدد تركيز يدوي في **AF/MF** إعداد **AF/MF** < وضع التركيز.

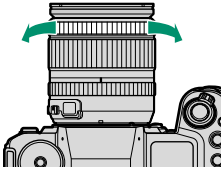

2 تركيز يدوي باستخدام حلقة تركيز العدسة. أدر الحلقة لليسار لتقليل مسافة التركيز، لليمين لزيادتها.

3 التقط الصور.

- استخدام **AF** إعداد الزر/الطلب < ضبط تركيز/زوم للعدسة لعكس اتجاه دوران حلقة التركيز.
- بغض النظر عن الخيار المحدد، سوف يتم استخدام التركيز اليدوي عندما تكون العدسة في وضع التركيز اليدوي.

التحقق من التركيز البؤري

تتوافر خيارات متنوعة للتحقق من التركيز البؤري في وضع التركيز البؤري اليدوي.

مؤشر التركيز البؤري اليدوي

يشير الخط الأبيض إلى المسافة المؤدية إلى الهدف في منطقة التركيز البؤري (بالمتر أو القدم حسب الخيار المحدد)  إعداد الشاشة < وحدات نطاق التركيز البؤري في قائمة الإعدادات>، ويشير الشريط الأزرق إلى عمق النطاق، أو بعبارة أخرى المسافة أمام وخلف الهدف التي تظهر في نطاق التركيز.

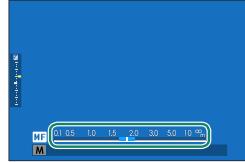
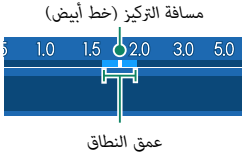

• إذا تم اختيار كل من مؤشر مسافة AF و مؤشر مسافة MF في قائمة إعداد الشاشة < تهيئة العرض حسب طلب>، يمكن أيضًا عرض مؤشر التركيز اليدوي باستخدام مؤشر عمق النطاق في الشاشة القياسية. استخدم زر DISP/BACK لعرض المؤشرات القياسية.

• استخدام الخيار  إعداد AF/MF <  مقياس عمق الحقل لاختيار كيفية عرض عمق النطاق.

اختر أساس تنسيق الفيلم لمساعدتك على إجراء تقييمات عملية لعمق النطاق للصور التي سيتم عرضها كمطبوعات وما شابه ذلك، واختر أساس البكسل لمساعدتك على تقييم عمق النطاق للصور التي سيتم عرضها بدقة عالية على أجهزة الكمبيوتر أو شاشات العرض الإلكترونية الأخرى.

زوم التركيز البؤري

إذا تم تحديد **ON** في **AF/MF** إعداد **AF/MF** < تحقق من تركيز بؤري، فستقوم الشاشة تلقائيًا بتكبير منطقة التركيز البؤري المحددة عند تدوير حلقة التركيز البؤري. اضغط على مركز ذراع التركيز (رافعة التركيز) للخروج من وضع الزوم.

- استخدم عصا التركيز (ذراع التركيز) لاختيار منطقة أخرى للتركيز البؤري.
- إذا تم تحديد **OFF** أو إبراز ذروة التركيز من أجل **AF/MF** إعداد **AF/MF** < مساعد **MF**. فيمكن ضبط الزوم عن طريق تدوير قرص الأمر الخلفي. لا يمكن ضبط الزوم عند تحديد تقسيم صورة رقمية أو المنشور الدقيق الرقمي.

يضبط حساسية الكاميرا تجاه الضوء.

لعرض إعدادات الحساسية، اضغط على زر ISO.

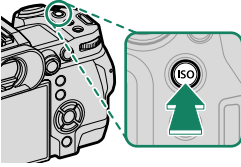

الوصف	الخيار
يتم ضبط الحساسية تلقائيًا استجابةً لأحوال التصوير وفقًا للجمع بين الحساسية المعيارية وأقصى حساسية، وأقل سرعة للغالق  إعداد التصوير < ISO. اختر من بين AUTO1 و AUTO2 و AUTO3 (84).	AUTO1 AUTO2 AUTO3
يضبط الحساسية يدويًا. تظهر القيمة المحددة في الشاشة.	12800-160
يتم اختياره للمواقف الخاصة. لاحظ أنه قد تظهر بقع في الصور التي يتم التقاطها عند H، بينما يقلل L من النطاق الديناميكي.	L (125/100/80) H (51200/25600)

لا يتم إعادة تعيين الحساسية عند إغلاق الكاميرا. 

ضبط الحساسية

يمكن استخدام القيم الأعلى لتقليل التشوش في الصور عندما تكون الإضاءة ضعيفة، في حين تتيح القيم الأدنى الحصول على سرعات غالق أبطأ أو فتحات أعرض في الضوء الساطع، ومع ذلك، لاحظ أن البقع قد تظهر في الصور الملتقطة عند مستويات حساسية عالية.

اختر الحساسية الأولية، الحساسية القصوى، والحد الأدنى من سرعة الغالق للأوضاع **AUTO1** و **AUTO2** و **AUTO3**.

الاختيار الافتراضي			الخيارات	العنصر
AUTO3	AUTO2	AUTO1		
	160		12800-160	حساسية افتراضية
12800	3200	800	12800-400	الحد الأقصى من الحساسية
	تلقائي		$1/4-1/500$ ثانية، تلقائي	الحد الأدنى من سرعة الغالق



تقوم الكاميرا تلقائيًا باختبار قيمة حساسية فيما بين القيمة الافتراضية والقيمة القصوى؛ ولا يجري رفع قيمة الحساسية عن القيمة الافتراضية إلا إذا كانت سرعة الغالق المطلوبة للتعرض الضوئي المثالي أبطأ من القيمة المحددة في الحد الأدنى من سرعة الغالق.



- إذا كانت القيمة المحددة لحساسية افتراضية أعلى من تلك المحددة من أجل الحد الأقصى من الحساسية، سيتم ضبط حساسية افتراضية على القيمة المحددة من أجل الحد الأقصى من الحساسية.
- قد تختار الكاميرا سرعات غالق أبطأ من الحد الأدنى من سرعة الغالق إذا كانت الصور ستظل بتعرض ناقص عند القيمة المختارة من أجل الحد الأقصى من الحساسية.
- في حال تحديد تلقائي لإعداد الحد الأدنى من سرعة الغالق، ستختار الكاميرا الحد الأدنى لسرعة الغالق تلقائيًا. لا يتأثر الحد الأدنى لسرعة الغالق بالخيار المحدد لتثبيت الصورة.



المعايرة

اختر الكيفية التي تقيس بها الكاميرا التعريض الضوئي.

يقدم وضع  إعداد التصوير < قياس ضوئي الاختيار من بين خيارات القياس التالية:

 لن يسري الخيار المحدد إلا في حال تحديد OFF في  إعداد اكتشاف الوجه/العين وتحديد إعداد اكتشاف الهدف في  إعداد AF/MF.

الوصف	الوضع
ستحدد الكاميرا على الفور التعريض الضوئي بناءً على تحليل التركيب، واللون، وتوزيع السطوع. يوصى به في معظم الأحوال.	 متعدد
تقيس الكاميرا الإطار بالكامل ولكنها تخصص أكبر قياس لمنطقة المنتصف.	 وزن وسطي
تقيس الكاميرا ظروف الإضاءة في منطقة تعادل 2% من الإطار. يُوصى باستخدام هذا الوضع مع الأهداف ذات الإضاءة الخلفية وفي الحالات الأخرى التي تكون فيها الخلفية أكثر سطوعًا أو أكثر قتامة من الهدف الرئيسي.	[•] بقعي
يتم تحديد التعرض عند المتوسط بالنسبة لكامل الإطار. يوفر تعرض ثابت عبر عديد من اللقطات التي لها نفس الإضاءة، ويكون فعال بصورة خاصة للمناظر الطبيعية وصور البورتريه للأشخاص الذين يرتدون الأسود أو الأبيض.	[] متوسط

 لقياس الهدف في منطقة التركيز البؤري المحددة، اختر ON لـ  إعداد AF/MF < تشابك SPOT AE ومنطقة تركيز (123).

تعويض التعريض الضوئي

يضبط التعريض الضوئي.

أدر قرص التحكم الخلفي لتعديل التعريض الضوئي.

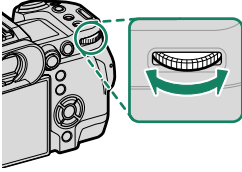

● يمكن اختيار قرص التحكم المستخدم للقيام بهذا الدور باستخدام إعداد الزر/الطلب < ضبط قرص التحكم.

● في الوضع اليدوي، يمكن ضبط التعريض الضوئي عن طريق تدوير قرص التحكم الأمامي أو قرص التحكم الخلفي بعد الضغط على عنصر التحكم الذي تم تعيين وظيفة مضبوط على **M** (تشغيل/إيقاف) له.

● تختلف كمية التعويض المتاحة حسب وضع التصوير.

● يمكن معاينة تعويض التعريض الضوئي في شاشة التصوير ولكن قد لا تعكس الشاشة تأثيره بدقة إذا:

- تتجاوز كمية تعويض التعريض الضوئي ± 3 EV،

- يتم تحديد **200%** أو **400%** لنطاق ديناميكي أو

- يتم تحديد قوي أو ضعيف لـ **D** أولوية النطاق.

لا يزال من الممكن معاينة تعويض التعريض الضوئي في معين المنظر أو شاشة LCD عن طريق الضغط على زر الغالق حتى المنتصف. وفي وضع الفيلم، قد لا تعكس شاشة العرض تأثيرات تعويض التعريض الضوئي بدقة أثناء التسجيل باستخدام F-log أو عندما يتم اختيار **200%** أو **400%** للإعداد نطاق ديناميكي. ويمكن الحصول على معاينة دقيقة عن طريق اختيار الوضع **M** وضبط التعريض الضوئي مباشرة.

قفل التركيز/التعريض الضوئي

سَيُقفَل التركيز والتعريض الضوئي عند الضغط على زر الغالق جزئيًا.

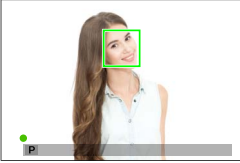

1 قم بوضع الهدف المراد تصويره في إطار التركيز البؤري، واضغط على زر الغالق جزئيًا لقفل التركيز والتعريض الضوئي. سيتم قفل التركيز والتعريض الضوئي أثناء الضغط على زر الغالق جزئيًا (قفل التركيز/التعريض التلقائي).

2 اضغط الزر ضغطة كاملة حتى النهاية.

لا تتوفر وظيفة قفل التركيز البؤري والتعريض الضوئي عبر زر الغالق إلا في حال تحديد **ON** لـ **AE** إعداد الزر/الطلب < **AF** للغالق، **AE** للغالق.

عناصر تحكم أخرى

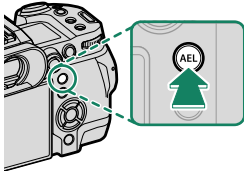

زر **AEL** (قفل التعريض الضوئي)

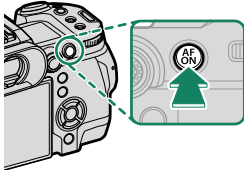

زر **AFON**

يمكن أيضًا قفل التركيز البؤري والتعريض الضوئي باستخدام الأزرار **AEL** و**AFON**. حسب الإعدادات الافتراضية، يمكنك استخدام الزر **AEL** لقفل التعريض الضوئي دون قفل التركيز البؤري. إذا تم تعيين الزر **AFON** لوظيفة قفل **AF** فقط، فيمكن استخدامه بالمثل لقفل التركيز البؤري دون قفل التعريض الضوئي.

- لن يؤدي الضغط على زر الغالق حتى المنتصف إلى إنهاء القفل طالما يتم الضغط على عنصر التحكم الذي تم تعيينه.
- إذا تم تحديد مفتاح تشغيل/ إيقاف القفل **AE/AF** لـ **AE** إعداد الزر/الطلب < وضع القفل **AE/AF**. لا يمكن إنهاء القفل إلا إذا تم الضغط على عنصر التحكم مرة ثانية.

- يمكن استخدام رافعة التركيز (ذراع التركيز) لتغيير موضع نقطة التركيز البؤري أثناء قفل التعريض الضوئي.
- يمكن تعيين أدوار أخرى للأزرار **AEL** و**AFON** باستخدام **AE** إعداد الزر/الطلب < ضبط الوظيفة (**Fn**). كما يمكن تعيين قفل التعريض الضوئي والتركيز البؤري أيضًا لأزرار أخرى (138).

عرض الصور

يمكن عرض الصور في معين المنظر أو شاشة LCD.

لعرض الصور في إطار كامل، اضغط ▶.

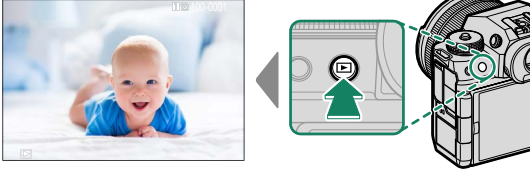

من الممكن عرض صور إضافية بالضغط على ذراع التركيز (رافعة التركيز) إلى اليسار أو اليمين أو تدوير قرص التحكم الأمامي. اضغط ذراع التركيز أو قم بتدوير قرص التحكم إلى اليمين لعرض الصور بالترتيب المسجل أو إلى اليسار لعرض الصور بترتيب عكسي. استمر في الضغط على ذراع التركيز للتنقل بسرعة والوصول إلى الإطار المطلوب.

- الصور الملتقطة باستخدام كاميرات أخرى توجد عليها علامة أيقونة 📺 ("صورة هدية") للتحذير من أنها قد لا تظهر بشكل صحيح وأن زوم العرض قد لا يكون متاحًا.
- لعرض الصور على تلفزيون متصل عبر HDMI بدلاً من شاشة الكاميرا، اضغط على الزر ▶.

بطاقتي ذاكرة

إذا تم إدخال بطاقتي ذاكرة، يمكنك الضغط مع الاستمرار على زر ▶ لاختيار بطاقة منهما للعرض. يمكنك أيضًا تحديد بطاقة باستخدام الخيار 📄 قائمة التشغيل < تبديل الفتحة.

حذف الصور

استخدم زر  لحذف الصور.

لا يمكن استرجاع الصور المحذوفة. قم بحماية الصور المهمة أو انسخها إلى جهاز كمبيوتر أو أي وحدة تخزين قبل المتابعة. 

1 عند عرض صورة في إطار كامل، اضغط زر  واختر إطار.

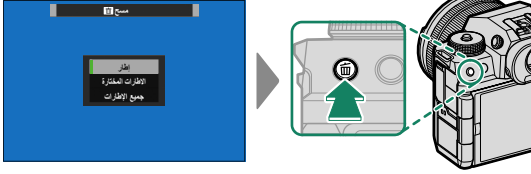

2 اضغط ذراع التركيز (رافعة التركيز) إلى اليسار أو اليمين للتنقل بين الصور، واضغط **MENU/OK** للحذف (لن يتم عرض مربع حوار التأكيد). كرر هذا الإجراء لحذف المزيد من الصور.

- الصور المحمية لا يمكن حذفها. أزل الحماية عن الصور التي ترغب في حذفها (132).
- يمكن كذلك حذف الصور من القوائم باستخدام الخيار  قائمة التشغيل < مسح (132).

4

تسجيل وعرض الأفلام

تسجيل الأفلام

قم بتسجيل أفلام بالصوت.

تسجيل الأفلام

يمكن تسجيل الأفلام بالضغط على الزر (●) (تسجيل الأفلام) أو تدوير قرص الوضع إلى (فيلم).

الزر (●) (تسجيل الأفلام)

استخدم الزر (●) (تسجيل الأفلام) لتسجيل الأفلام بسرعة وسهولة في وضع التصوير الفوتوغرافي الثابت.

تحدد الكاميرا تلقائيًا AF مستمر لوضع التركيز البؤري.

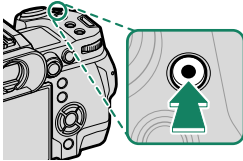

1 اضغط على (●) لبدء التسجيل.

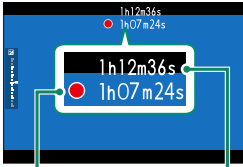

وقت التسجيل

الوقت المتبقي

- يتم عرض مؤشر تسجيل (●) أثناء تقدّم التسجيل.
- يتم عرض الوقت المتبقي من خلال شاشة عد تنازلي، في حين تعرض شاشة أخرى عدًا تصاعديًا لحساب وقت التسجيل.

2 اضغط على (●) مجددًا لإنهاء التسجيل.

ينتهي التسجيل تلقائيًا عند وصول الفيلم للحد الأقصى للطول أو عند امتلاء بطاقة الذاكرة.

وضع (فيلم)

لمزيد من التحكم في إعدادات الكاميرا، أدر قرص الوضع إلى (فيلم) وسجل الأفلام باستخدام زر الغالق.

1 أدر قرص الوضع إلى (فيلم).

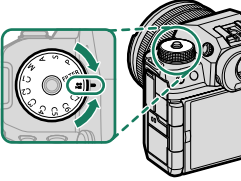

لا تُدير قرص الوضع سوى بعد الضغط على زر تحرير قفل القرص من أجل تحرير القرص.

2 اضغط على زر الغالق لبدء التسجيل.

- يتم عرض مؤشر تسجيل (●) أثناء تقدُّم التسجيل.
- يتم عرض الوقت المتبقي من خلال شاشة عد تنازلي، في حين تعرض شاشة أخرى عدًّا تصاعديًّا لحساب وقت التسجيل.

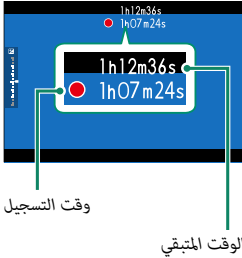

وقت التسجيل

الوقت المتبقي

3 اضغط على زر الغالق مجدداً لإنهاء التسجيل.

ينتهي التسجيل تلقائياً عند وصول الفيلم للحد الأقصى للطول أو عند امتلاء بطاقة الذاكرة.



- يتم تسجيل الصوت عبر الميكروفون الداخلي أو أي ميكروفون خارجي اختياري. لا تغطي الميكروفون أثناء التسجيل.
- لاحظ أنه قد يلتقط الميكروفون الصوت الناتج عن العدسة والأصوات الأخرى التي تصدرها الكاميرا أثناء التسجيل.
- قد تظهر خطوط أفقية أو رأسية في الأفلام التي تحوي أجسام ساطعة جداً. هذا طبيعي ولا يدل على قصور في الأداء.



- يضيء مصباح المؤشر أثناء التسجيل (يمكن استخدام خيار **إعداد الفيلم** < حساب الضوء لاختيار المصباح— سواء كان مصباح المؤشر أو مصباح مساعدة التركيز البؤري التلقائي—الذي يضيء أثناء تسجيل فيلم الفيديو وكذلك لاختيار ما أن يومض أو يظل مضيئاً بشكل ثابت). أثناء التسجيل، يمكنك تغيير تعويض التعريض الضوئي بنحو ± 2 EV وضبط الزوم باستخدام حلقة الزوم على العدسة (في حالة توافرها).
- أثناء التسجيل يمكن القيام بالآتي:
 - تعديل الحساسية
 - قم بإعادة التركيز باستخدام أي من الطرق التالية:
 - اضغط على زر الغالق حتى المنتصف
 - اضغط على زر وظيفة يكون تشغيل **AF** مُعَيَّنًا إليه
 - استخدم عناصر التحكم باللمس
 - قم بعرض رسم بياني نسيجي أو أفق اصطناعي بالضغط على الزر الذي تم تعيين رسم بياني نسيجي أو تبديل المستوى الإلكتروني إليه
- قد لا يكون التسجيل متاحاً في بعض الإعدادات، بينما في حالات أخرى قد لا تنطبق الإعدادات أثناء التسجيل.
- لاختيار منطقة التركيز لتسجيل أفلام الفيديو، حدد **إعداد AF/MF** < منطقة التركيز واستخدم عصا التركيز (ذراع التركيز) وقرص الأمر الخلفي (76).

تحذيرات بشأن درجة الحرارة

تتوقف الكاميرا عن التشغيل تلقائيًا لحماية نفسها عندما ترتفع درجة حرارتها أو درجة حرارة البطارية. إذا ظهر تحذير بشأن درجة الحرارة، فقد يزداد تشوش الصورة. قم بإيقاف تشغيل الكاميرا وانتظر حتى تبرد قبل تشغيلها مجددًا.

استخدام ميكروفون خارجي

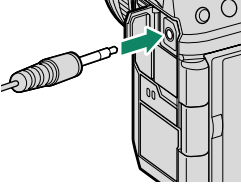

يمكن تسجيل الصوت بميكروفونات خارجية توصل باستخدام مقابس قطرها 3,5 ملم؛ لا يمكن استخدام الميكروفونات التي تحتاج إلى طاقة بإدخال المقابس. انظر دليل الميكروفون لمعرفة التفاصيل.



مهايئات ميكروفون XLR

يمكن استخدام الكاميرا مع مهايئات ميكروفون طراز CA-XLR2d-F XLR من إنتاج شركة TASCAM التابعة لشركة TEAC. لمزيد من المعلومات، برجاء زيارة الموقع الإلكتروني لشركة TASCAM.

https://tascam.jp/int/product/ca-xlr2d/#CA-XLR2d_Website

تعديل إعدادات الفيلم

- يمكن ضبط إعدادات الأفلام من خلال قوائم إعدادات الأفلام أو باستخدام العنصر  إعداد الفيلم في قوائم إعدادات الصور (28 ).
- استخدم العنصر  إعداد الفيلم في قوائم إعدادات الصور لضبط الإعدادات بسرعة عند تسجيل الأفلام باستخدام الزر  (تسجيل الأفلام) (125 ).
- تحتوي قوائم إعدادات الأفلام على خيارات يمكن استخدامها عند تسجيل الأفلام باستخدام زر الغالق في وضع  (الأفلام) (126 ).
- يمكن ضبط الإعدادات مثل معدل الإطار وحجم الإطار باستخدام وضع فيلم.
- استخدم إعداد تسجيل الوسائط لمهام مثل اختيار نوع الملف ومعدل البت وفتحة بطاقة الوجهة.
- يتم تحديد وضع التركيز باستخدام  إعداد AF/MF <  وضع التركيز في قوائم إعدادات الأفلام.
- بغض النظر عن الخيار المحدد، ستتحول الكاميرا تلقائيًا إلى AF مستمر عند اختيار تشغيل اكتشاف الوجه أو تشغيل اكتشاف الهدف في  إعداد AF/MF <  إعداد اكتشاف الوجه/العين أو إعداد اكتشاف الهدف. لاحظ، مع ذلك، أن اختيار تركيز يدوي في حال تحديد تشغيل اكتشاف الوجه أو تشغيل اكتشاف الهدف يؤدي إلى تعطيل اكتشاف الوجه والهدف.

 • تُطبّق التغييرات التي يتم إجراؤها باستخدام العنصر  إعداد الفيلم في قوائم إعدادات الصور على قوائم إعدادات الأفلام كذلك. تُطبّق التغييرات التي يتم إجراؤها في مجموعة من القوائم على المجموعة الأخرى تلقائيًا.

- يختلف نوع بطاقة الذاكرة المدعومة باختلاف الخيار المحدد في  إعداد الفيلم < إعداد تسجيل الوسائط.
- سجل أفلام ProRes على بطاقات CFexpress.
- يمكن تسجيل الأفلام بمعدل بت 720 ميجابت/ثانية على بطاقات CFexpress أو على بطاقات من فئة سرعة الفيديو V90 أو فئة أفضل.
- يمكن تسجيل الأفلام بمعدل بت 360 ميجابت/ثانية على بطاقات CFexpress أو على بطاقات من فئة سرعة الفيديو V60 أو فئة أفضل.
- يمكن تسجيل الأفلام بمعدل بت 100 أو 200 ميجابت/ثانية على بطاقات CFexpress أو على بطاقات من فئة سرعة UHS 3 أو فئة أفضل.

عمق النطاق

اختر أرقام بؤرية (f) منخفضة لتنعيم تفاصيل الخلفية. يمكن ضبط الفتحة عند تحديد A (الأولوية للفتحة في التعريض الضوئي التلقائي) أو M (يدوي) للخيار  إعداد الفيلم < تصوير مختار.

عرض الأفلام

عرض الأفلام على الكاميرا.



يتم تحديد الأفلام من خلال الرمز أثناء وضع عرض الإطار الكامل. اضغط على ذراع التركيز (رافعة التركيز) نحو الأسفل لبدء إعادة تشغيل فيلم الفيديو.

يمكن تنفيذ العمليات التالية بينما يتم عرض الأفلام:

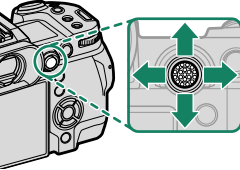

إيقاف العرض مؤقتًا (⏸)	العرض قيد التقدم (▶)	عرض إطار كامل	ذراع التركيز (رافعة التركيز)
إنهاء العرض	عرض بيانات الصورة	للأعلى	
بدء/استئناف العرض	إيقاف العرض المؤقت	بدء العرض	للأسفل
ترجيع/تقديم إطار واحد	ضبط السرعة	عرض صور أخرى	ليسار/ليمين

يتم عرض التقدم على شاشة العرض أثناء التشغيل.

لا تغطي السماعة أثناء العرض.



- اضغط **MENU/OK** لإيقاف العرض مؤقتًا وعرض التحكم في الصوت. اضغط ذراع التركيز (رافعة التركيز) إلى أعلى أو أسفل لتعديل مستوى الصوت، واضغط **MENU/OK** مرة أخرى لاستئناف العرض. يمكن أيضًا تعديل مستوى الصوت باستخدام **إعداد الصوت < مستوى صوت العرض**.
- لعرض الأفلام على تلفزيون متصل عبر HDMI بدلاً من شاشة الكاميرا، اضغط على الزر **▶**.

5

الاتصال

استعراض

يوضح هذا الفصل الوظائف التي يمكن استخدامها، من بين أشياء أخرى، لتحميل الصور إلى هاتف ذكي أو جهاز كمبيوتر أو التحكم في الكاميرا والتقاط الصور عن بعد باستخدام تلك الأجهزة.

يتم تناول هذه الوظائف هنا بشكل عام فقط. لمزيد من المعلومات، يرجى زيارة الموقع الإلكتروني الموضح أدناه.
https://fujifilm-dsc.com/en-int/manual/x-h2s_connection/

الوظائف المدعومة

تدعم هذه الكاميرا الوظائف التالية:

الوظيفة	الوصف	
الاتصال بتطبيق الهاتف الذي	وصّل الكاميرا بالهواتف الذكية عبر Bluetooth* وقم بتحميل الصور أو التحكم في الكاميرا عن بعد في حين يعرض الهاتف الذي المشاهد الذي يجري تصويره من خلال العدسة.	102
أجهزة قارئ بطاقة USB	وصّل قارئ بطاقة بجهاز كمبيوتر أو هاتف ذكي عبر USB وانسخ الصور من بطاقات الذاكرة.	105
كاميرا الويب	وصّل الكاميرا بجهاز كمبيوتر عبر USB لاستخدامها ككاميرا ويب.	110
طابعات instax	اطبع الصور على طابعات instax المتصلة.	111
التصوير المتصل	التقط الصور عن طريق أي جهاز كمبيوتر تتصل به الكاميرا ("متصل") عبر شبكة LAN لاسلكية أو عبر USB. يمكنك أيضًا الاتصال عبر شبكة LAN سلكية باستخدام مرسل الملفات الاختياري طراز FT-XH.	113
التحميل إلى FTP	حمّل الصور إلى خوادم FTP باستخدام مرسل الملفات الاختياري طراز FT-XH.	—
معالجة RAW	استغل قوة محرك معالجة الصور بالكاميرا عند معالجة صور RAW على جهاز كمبيوتر.	115
حفظ الإعدادات وتحميلها	احفظ إعدادات الكاميرا على جهاز كمبيوتر أو حمّل إعدادات سابقة للكاميرا من جهاز الكمبيوتر.	116
تسجيل فيلم عن بعد باستخدام متصفح الويب	تحكم في الكاميرا وسجّل الأفلام عن بعد عن طريق جهاز كمبيوتر أو هاتف ذكي متصل بالكاميرا عبر مرسل الملفات الاختياري طراز FT-XH.	117

إعدادات الاتصال

يتم إجراء الاتصالات بالأجهزة الأخرى من خلال الإعدادات سواءً التي تم اختيارها من قائمة ملفات تعريف الاتصال الحالية باستخدام تحديد إعداد الاتصال أو التي تم إنشاؤها حديثاً باستخدام إنشاء / تحرير إعداد الاتصال.

الاتصال بالهواتف الذكية (بلوتوث)

وصِّل الكاميرا بهاتف ذكي عبر Bluetooth* لنسخ الصور إلى الهاتف الذكي أو التحكم في الكاميرا عن بعد أثناء معاينة المشهد الذي يجري تصويره من خلال العدسة على شاشة الهاتف الذكي.

تتحول الكاميرا تلقائيًا إلى اتصال LAN اللاسلكي عند نسخ الصور إلى الهاتف الذكي.



تثبيت تطبيقات الهاتف الذكي

قبل إنشاء اتصال بين الهاتف الذكي والكاميرا، ستحتاج إلى تثبيت تطبيق مخصص واحد على الأقل على الهاتف الذكي. يرجى زيارة الموقع الإلكتروني التالي وتثبيت التطبيقات المطلوبة على هاتفك.



<https://app.fujifilm-dsc.com/>

تختلف التطبيقات المتاحة باختلاف نظام تشغيل الهاتف الذكي.



الاتصال بهاتف ذكي

قم بإقران الكاميرا بالهاتف الذكي وإنشاء اتصال بينهما عبر Bluetooth*.

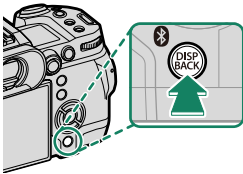

1 اضغط على زر  (بلوتوث) عندما تكون الكاميرا في وضع التصوير.

يمكنك أيضًا الانتقال مباشرةً إلى الخطوة 3 عن طريق الضغط مع الاستمرار على الزر  أثناء العرض.





2 ظلل البلوتوث واضغط على MENU/OK.

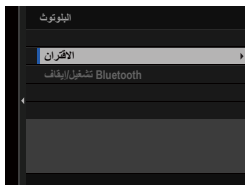

3 ظلل الاقتران واضغط على MENU/OK.

4 قم بتشغيل التطبيق على الهاتف الذكي وإقران الهاتف الذكي بالكاميرا.

يتوفر المزيد من المعلومات من خلال الموقع الإلكتروني التالي:

<https://app.fujifilm-dsc.com/>

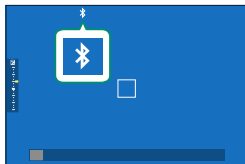

عند اكتمال عملية الإقران، ستتصل الكاميرا بالهاتف الذكي تلقائيًا عبر البلوتوث. ستظهر أيقونة بلوتوث بيضاء على شاشة الكاميرا عند إنشاء الاتصال.

- بمجرد الانتهاء من إقران الأجهزة، سيتصل الهاتف الذكي تلقائيًا بالكاميرا عند تشغيل التطبيق.
- يؤدي تعطيل البلوتوث في حال عدم اتصال الكاميرا بهاتف ذكي إلى تقليل استهلاك البطارية.



استخدام تطبيق الهاتف الذكي

قبل بدء تشغيل تطبيق الهاتف الذكي، اختر **1: الإعداد العام** للخيار تحديد إعداد الاتصال.

الاتصال بالهواتف الذكية (USB)

وصّل الكاميرا بالهواتف الذكية وأجهزة الكمبيوتر عبر USB لتحميل الصور من الكاميرا.

نسخ الصور إلى هاتف ذكي

قبل توصيل الكاميرا بالهاتف الذكي لتحميل الصور عبر USB، حدد إما تلقائي أو إيقاف إمداد/تشغيل اتصال للإعداد إمداد طاقة USB/إعداد الاتصال في قائمة الشبكة / إعداد USB.

للزبائن الذين يستخدمون أجهزة أندرويد

يتوقف توصيل الكاميرا على نوع منفذ توصيل USB المجهز به هاتفك الذكي.

النوع C

استخدم كابل USB المرفق.

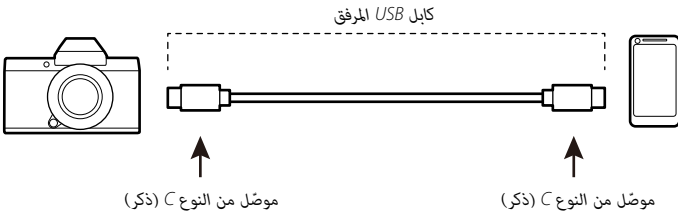

استخدم كابل USB أثناء التنقل (OTG).

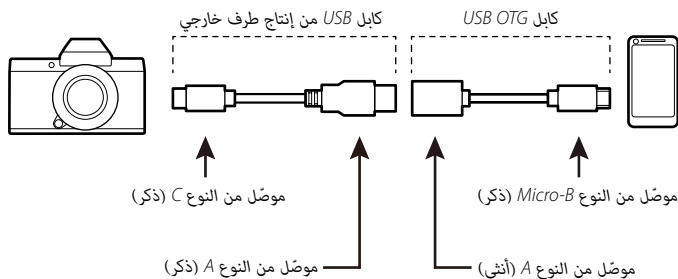

- يجب أن يدعم الهاتف الذي كابل USB OTG.
- لا يمكن تحقيق النتائج المرجوة باستخدام كابل USB من النوع C إلى Micro-B. استخدم كابل OTG.

- 1 حدد إما تلقائي أو إيقاف إمداد/تشغيل اتصال للإعداد إمداد طاقة USB/إعداد الاتصال في قائمة الشبكة / إعداد USB.
- 2 اختر: قارئ بطاقة USB للإعداد تحديد إعداد الاتصال.
- 3 وصل الكاميرا والجهاز الذي باستخدام كابل USB.

إذا طلب الجهاز الذي أي تصريح لتطبيق خلاف "Camera Importer" للوصول إلى الكاميرا، انقر "Cancel" (إلغاء) واستمر إلى الخطوة التالية.

- 4 انقر الإشعار "Connected to USB PTP" (متصل بـ USB PTP) على جهازك الذي.

5 حدد التطبيق "Camera Importer" من التطبيقات الموصى بها. سوف يبدأ التطبيق تلقائيًا وسيسمح لك باستيراد الصور والأفلام إلى جهازك الذي.

إذا ظهرت الرسالة "There is no MTP device connected" (لم يكتشف اتصال جهاز MTP) على التطبيق، الرجاء إعادة المحاولة من الخطوة 3.

للزبائن الذين يستخدمون iOS

استخدم محول كاميرا. ستحتاج إلى توفير كابل موصول USB من النوع A للتوصيل بمحول الكاميرا، شريطة أن تكون الكاميرا مجهزة بموصل USB من النوع C.

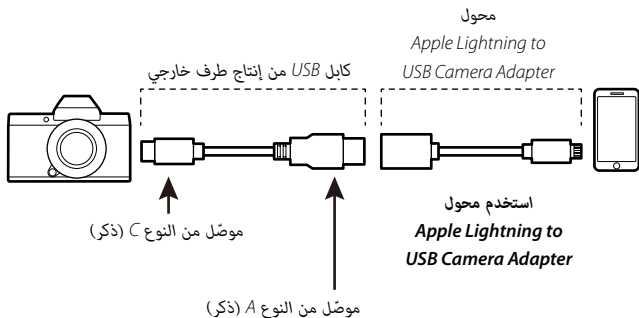

1 حدد إيقاف إمداد/تشغيل اتصال للإعداد إمداد طاقة USB/إعداد الاتصال في قائمة الشبكة / إعدادات USB.

2 اختر 2: قارئ بطاقة USB للإعداد تحديد إعداد الاتصال.

3 وصل الكاميرا والجهاز الذي باستخدام كابل USB. شغل تطبيق الصور لاستيراد الصور والأفلام إلى هاتفك الذي.

- مطلوب كبل USB بطرفين من النوع Type-C لتوصيل الكاميرا بأجهزة iPad والأجهزة الأخرى المزودة بموصلات USB Type-C.
- لا يمكن تحقيق النتائج المرجوة باستخدام كابل USB من النوع C إلى Lightning. استخدم محول كاميرا.

- 1 حدد إما تلقائي أو إيقاف إمداد/تشغيل اتصال للإعداد إمداد طاقة USB/إعداد الاتصال في قائمة الشبكة / إعداد USB.
- 2 اختر 2: قارئ بطاقة USB للإعداد تحديد إعداد الاتصال.
- 3 أوقف تشغيل الكاميرا.
- 4 شغل الكمبيوتر.
- 5 قم بتوصيل كبل USB.

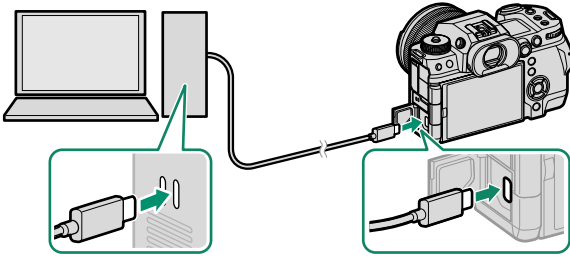

موصل USB (من النوع C)

⚠ يجب ألا يزيد طول كبل USB عن 1 متر وأن يكون مناسبًا لنقل البيانات.

- 6 شغل الكاميرا.
- 7 نسخ الصور إلى جهاز الكمبيوتر الخاص بك.
 - **Mac OS X/OS X/macOS:** يمكن نسخ الصور إلى الكمبيوتر باستخدام Image Capture (المرفق مع الكمبيوتر) أو برنامج آخر. استخدم قارئ بطاقات لنسخ الملفات التي يتجاوز حجمها 4 جيجابايت.
 - **Windows:** يمكن نسخ الصور إلى جهاز الكمبيوتر الخاص بك باستخدام التطبيقات المزودة مع نظام التشغيل.



- قم بإيقاف تشغيل الكاميرا قبل فصل كبل USB.
- عند توصيل كبل USB، تأكد من أن الموصلات مدرجة بشكل كامل في الاتجاه الصحيح. قم بتوصيل الكاميرا مباشرة بالكمبيوتر، ولا تستخدم مشترك USB أو لوحة مفاتيح.
- قد يتسبب انقطاع التيار الكهربائي أثناء النقل في فقد البيانات أو تلف بطاقة الذاكرة. أدخل بطارية جديدة أو مشحونة بالكامل قبل توصيل الكاميرا.
- إذا تم إدخال بطاقة ذاكرة تحتوي على عدد ضخم من الصور، فقد يحدث تأخير قبل بدء البرنامج وقد يتعذر عليك استيراد أو حفظ الصور. استخدم قارئ بطاقات ذاكرة لنقل الصور.
- تأكد من أن مصباح المؤشر مطفأ أو مضاء باللون الأخضر قبل إيقاف تشغيل الكاميرا.
- لا تفصل كبل USB أثناء النقل. عدم الالتزام بهذا الاحتياط قد يؤدي إلى فقد البيانات أو تلف بطاقة الذاكرة.
- افصل الكاميرا قبل إدخال أو إخراج بطاقات الذاكرة.
- في بعض الحالات، قد لا يكون من الممكن الوصول إلى الصور المحفوظة في خادم شبكة باستخدام البرنامج بنفس طريقة الوصول إليها من كمبيوتر مستقل.
- لا تقم بإزالة الكاميرا مباشرة من النظام أو فصل كبل USB إلا بعد التأكد من عدم وجود رسالة تقدم النسخ على شاشة الكمبيوتر. إذا كان عدد الصور المنسوخة كبيراً جداً، فقد يستمر نقل البيانات بعد توقف عرض الرسالة.
- يتحمل المستخدم كافة الرسوم المطبقة من قبل شركة الهاتف أو مزود خدمة الإنترنت عند استخدام الخدمات التي تتطلب الاتصال بالإنترنت.

استخدام الكاميرا ككاميرا ويب:

يمكن توصيل الكاميرا بجهاز كمبيوتر لاستخدامها ككاميرا ويب.

- 1 حدد إما تلقائي أو إيقاف إمداد/تشغيل اتصال للإعداد إمداد طاقة USB/إعداد الاتصال في قائمة الشبكة / إعداد USB.
- 2 اختر 6: كاميرا ويب USB للإعداد تحديد إعداد الاتصال.
- 3 وصل الكاميرا بجهاز الكمبيوتر عبر USB، ثم شغل الكاميرا (108).
- 4 حدد الكاميرا في التطبيق الذي سيتم استخدامها فيه ككاميرا ويب.

طابعات instax SHARE

اطبع الصور من الكاميرا الرقمية إلى طابعات instax SHARE.

إنشاء اتصال

حدد ضبط توصيل طابعة **instax** في قائمة الشبكة / إعداد USB وأدخل اسم طابعة instax SHARE (معرف SSID) وكلمة المرور الخاصة بها.

اسم الطابعة (SSID) وكلمة المرور

يمكنك العثور على اسم الطابعة (SSID) أسفل الطابعة؛ كما أن كلمة المرور الافتراضية هي "1111". إذا كنت قد اخترت كلمة مرور مختلفة بالفعل للطابعة من هاتف ذكي، أدخل كلمة المرور هذه بدلاً من تلك.

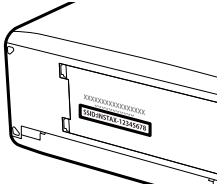

طباعة الصور

1 اختر 1: الإعداد العام للخيار تحديد إعداد الاتصال.

2 شغل الطابعة.

3 حدد قائمة التشغيل < طباعة بطابعة instax. سوف تتصل الكاميرا بالطابعة.



4 استخدم ذراع التركيز (رافعة التركيز) لعرض الصورة التي تريد طباعتها، ثم اضغط MENU/OK.



- لا يمكن طباعة الصور التي تم التقاطها بكاميرات أخرى.
- المنطقة المطبوعة أصغر من المنطقة المرئية في شاشة LCD.
- قد تختلف الشاشة باختلاف الطابعة المتصلة.

5 سيتم إرسال الصورة إلى الطابعة وتبدأ عملية الطباعة.

التصوير المتصل

يمكن التحكم في الكاميرا عن بعد والتقاط الصور الفوتوغرافية من خلال جهاز كمبيوتر متصل عبر USB أو عبر شبكة LAN لاسلكية أو سلكية.

يتناول هذا القسم توصيلات USB فقط. للاطلاع على معلومات حول التصوير المتصل عبر شبكة LAN لاسلكية أو سلكية، يرجى زيارة الموقع الإلكتروني الموضح أدناه.
https://fujifilm-dsc.com/en-int/manual/x-h2s_connection/

التصوير المتصل عبر USB

وصِّل الكاميرا بجهاز كمبيوتر عبر USB للتصوير المتصل.

- 1 حدد إما تلقائيًا أو إيقاف إمداد/تشغيل اتصال للإعداد إمداد طاقة USB/إعداد الاتصال في قائمة الشبكة / إعداد USB.
- 2 اختر 3: تصوير تلقائي متصل USB أو 4: التصوير المتصل الثابت USB للإعداد تحديد إعداد الاتصال.

- في حال تحديد 3: تصوير تلقائي متصل USB، سيتم تمكين التصوير المتصل تلقائيًا عند تشغيل الكمبيوتر المتصل بالكاميرا. وفي حال إيقاف تشغيل الكمبيوتر أو عدم اتصاله بالكاميرا، سيتم تعليق التصوير المتصل وسيتم حفظ الصور في بطاقة ذاكرة الكاميرا.
- في حال قطع اتصال الكاميرا بالكمبيوتر أثناء تحديد 4: التصوير المتصل الثابت USB، ستستمر في العمل في الوضع المتصل ولن يتم تسجيل أي صور.

- 3 وصِّل الكاميرا بجهاز الكمبيوتر عبر USB، ثم شغِّل الكاميرا (108).

4 التقط الصور من خلال التصوير المتصل.

استخدم برنامجًا مثل "Adobe Lightroom Classic + FUJIFILM Tether Shooting Plug-in" أو "FUJIFILM X Acquire".

- لمزيد من المعلومات حول التصوير المتصل، يرجى زيارة الموقع الإلكتروني الموضح أدناه.

<https://app.fujifilm-dsc.com/en/tether/>

- تفضل بزيارة الموقع الإلكتروني الموضح أدناه للاطلاع على معلومات حول البرامج المستخدمة.

<https://fujifilm-x.com/products/software/>



معالجة RAW

باستخدام برنامج X RAW STUDIO، يمكنك استغلال قوة محرك معالجة الصور بالكاميرا عند معالجة صور RAW على جهاز كمبيوتر.

- 1 حدد إما تلقائي أو إيقاف إمداد/تشغيل اتصال للإعداد إمداد طاقة USB/إعداد الاتصال في قائمة الشبكة / إعداد USB.
- 2 اختر 5: تحويل USB أوبي/استعادة للإعداد تحديد إعداد الاتصال.
- 3 وصل الكاميرا بجهاز الكمبيوتر عبر USB، ثم شغل الكاميرا (108).
- 4 شغل برنامج X RAW STUDIO.
يمكن إجراء معالجة RAW باستخدام برنامج X RAW STUDIO.

تفضل بزيارة الموقع الإلكتروني الموضح أدناه للاطلاع على معلومات حول البرامج المستخدمة.
<https://fujifilm-x.com/products/software/>



حفظ الإعدادات وتحميلها

يمكن حفظ إعدادات الكاميرا أو تحميلها من أجهزة الكمبيوتر باستخدام برنامج FUJIFILM X Acquire.

- 1 حدد إما تلقائي أو إيقاف إمداد/تشغيل اتصال للإعداد إمداد طاقة USB/إعداد الاتصال في قائمة الشبكة / إعداد USB.
 - 2 اختر 5: تحويل USB أولي/استعادة للإعداد تحديد إعداد الاتصال.
 - 3 وصل الكاميرا بجهاز الكمبيوتر عبر USB، ثم شغل الكاميرا (108).
 - 4 شغل برنامج FUJIFILM X Acquire.
- يمكن حفظ إعدادات الكاميرا أو تحميلها باستخدام برنامج FUJIFILM X Acquire.

تفضل بزيارة الموقع الإلكتروني الموضح أدناه للاطلاع على معلومات حول البرامج المستخدمة.

<https://fujifilm-x.com/products/software/>



تسجيل الأفلام عن بعد من خلال متصفح الويب

تحكم في الكاميرا وسجل الأفلام عن بعد عن طريق جهاز كمبيوتر أو هاتف ذكي متصل بالكاميرا عبر مرسل الملفات الاختياري طراز FT-XH. يمكن للكمبيوتر الاتصال بما يصل إلى أربع كاميرات.

تفضل بزيارة الموقع الإلكتروني الموضح أدناه للاطلاع على معلومات حول البرامج المستخدمة.



https://fujifilm-dsc.com/en-int/manual/x-h2s_connection/



6

لائحة القوائم

قوائم التصوير (التصوير الفوتوغرافي الثابت)

تتوفر العناصر التي تحمل الرمز  و  كليهما في كل من قوائم التصوير الفوتوغرافي الثابت وقوائم تصوير الأفلام. كما تنطبق التغييرات التي تُجرى على هذه العناصر في أيٍّ من القائمتين أيضاً على العناصر المقابلة لها في القائمة الأخرى.

إعداد جودة الصورة

لعرض إعدادات جودة الصورة، اضغط على **MENU/OK** في شاشة تصوير الصور، وحدد علامة التبويب **IQ** (إعداد جودة الصورة).

الوصف	الإعداد
اختر حجم ونسبة أبعاد الصور الفوتوغرافية الجديدة.	حجم الصورة
اضبط إعدادات ضغط JPEG أو HEIF أو قم بتمكين أو تعطيل تسجيل RAW.	جودة الصورة
اختر خيارات تسجيل صور RAW.	تسجيل أولي
اختر ما إذا كنت ترغب في تسجيل الصور بتنسيق JPEG أو HEIF.	حدد JPEG / HEIF
يختار مجموعة من الألوان ونطاق للدرجات.	محاكاة فيلم
اختر درجة أحادية اللون للصور الملتقطة باستخدام محاكاة فيلم < ACROS  و MONOCHROME  .	لون أحادي اللون
أضف تأثير فيلم حبيبي.	تأثير حبيبي
قم بزيادة نطاق درجات الألوان المتاحة لعرض الألوان التي تميل إلى أن تكون مشبعة بدرجة عالية، مثل درجات اللون الأحمر، والأصفر والأخضر.	تأثير لون متعدد
قم بزيادة نطاق درجات الألوان المتاحة لعرض درجات اللون الأزرق.	تدرج اللون FX BLUE
طابق توازن البياض وفقاً لمصدر الضوء، سواءً كان عبارة عن أشعة شمس مباشرة أو إضاءة اصطناعية.	توازن البياض
اختر نطاقاً ديناميكياً للصور الفوتوغرافية.	نطاق ديناميكي
قلل من فقدان التفاصيل في المناطق المضيئة والظلال للحصول على نتائج طبيعية المظهر عند تصوير مشاهد عالية التباين.	D أولوية النطاق

الوصف	الإعداد
بالرجوع إلى منحني درجة اللون، اضبط مظهر أماكن الإضاءة أو الظلال، مما يجعلها أكثر خشونة أو نعومة.	منحني درجة اللون
ضبط كثافة الألوان.	لون
حدة ونعومة الحدود.	الحدة
يقلل الضوضاء في الصور التي يتم تصويرها بحساسيات ضوء عالية.	ISO NR عالٍ
قم بزيادة الوضوح أثناء تغيير درجات اللون في أماكن الإضاءة والظلال بأقل قدر ممكن.	الوضوح
يقلل البقع في حالات الصور ذات التعرض الضوئي لفترة طويلة.	تعرض ضوئي طويل NR
قلّل الفقد الطفيف في الوضوح الناتج عن انحراف الضوء في الفتحات الصغيرة.	محسن تعديل العدسة
اختر سلسلة الألوان المتاحة لإعادة إنتاج اللون.	حيز اللون
استخدم هذا الخيار إذا لاحظت بقعاً ساطعة في صورتك.	تعيين البكسل
احفظ إعدادات قائمة التصوير المخصصة.	 تحرير / حفظ الضبط العادي
اختر ما إذا كنت تريد أن يتم تحديث مخازن الإعدادات المخصصة تلقائيًا بحيث تعكس التغييرات التي تُجرى على الإعدادات.	تحديث تلقائي للإعدادات المخصص
اختر ما إذا كنت ترغب في استخدام مخزن الإعدادات المخصصة الحالي للتصوير الفوتوغرافي الثابت أو تسجيل الأفلام.	 إعداد الوضع المخصص
قم بضبط إعدادات عدسات M-mount باستخدام محول FUJIFILM M MOUNT ADAPTER اختياري.	 ضبط وصلة القاعدة

لعرض إعداد AF/MF، اضغط على **MENU/OK** في شاشة تصوير الصور، وحدد علامة التبويب **AF** (إعداد AF/MF).

الوصف	الإعداد
اختر منطقة التركيز البؤري.	منطقة التركيز
اختر كيف تضبط الكاميرا التركيز البؤري.	وضع التركيز
اختر حجم منطقة التركيز البؤري.	وضع AF
حدد خيارات تتبع التركيز البؤري المطلوب استخدامها عند اختيار مستمر AF لوضع التركيز البؤري.	الإعدادات المخصصة لـ AF-C
اختر ما إذا كان المطلوب تخزين وضع التركيز البؤري التلقائي المُستخدم عندما تكون الكاميرا في الوضع العمودي على نحوٍ منفصلٍ عن ذلك الوضع المُستخدم عندما تكون الكاميرا في الوضع الأفقي.	تخزين الوضع AF بالتوجيه
اختر ما إذا كانت إطارات التركيز البؤري الفردية تظهر عند اختيار النطاق أو تتبع/واسع لـ وضع AF.	عرض نقطة AF  
يختار عدد نقاط التركيز البؤري المتوفر لتحديد نقطة التركيز البؤري.	عدد نقاط التركيز
يختار ما إن تستمر الكاميرا في ضبط التركيز البؤري حتى إذا لم يتم الضغط على زر الغالق حتى المنتصف.	ضبط AF المسبق
يختار ما إن يعمل ضوء مساعدة التركيز البؤري التلقائي لمساعدة عملية التركيز البؤري التلقائي.	مصابيح AF 
يختار ما إن تعطي الكاميرا الأفضلية لوجوه البشر بدلاً من الأجسام الموجودة في الخلفية عند ضبط التركيز البؤري والتعريض الضوئي.	 إعداد اكتشاف الوجه/العين
اختر ما إذا كنت ترغب في أن تعطي الكاميرا الأولوية لأهداف من نوع محدد، مثل الحيوانات أو المركبات، عند ضبط التركيز البؤري.	إعداد اكتشاف الهدف
اختر ما إذا كان من الممكن تنشيط التركيز البؤري اليدوي عن طريق إدارة حلقة التركيز البؤري أثناء قفل التركيز البؤري.	AF+MF
يختار طريقة عرض التركيز البؤري في وضع التركيز البؤري اليدوي.	مساعد MF

الوصف	الإعداد
يختار ما إن تقوم الشاشة بتكبير منطقة التركيز البؤري المحددة تلقائيًا عند تدوير حلقة التركيز البؤري في وضع تركيز بؤري يدوي.	تحقق من تركيز بؤري
يختار ما إن يقوم جهاز قياس البقعة بقياس إطار التركيز البؤري الحالي.	تشابك SPOT AE ومنطقة تركيز
اختر كيف تضبط الكاميرا التركيز البؤري عندما يتم الضغط على أزرار الوظيفة التي تعيين مزايًا مثل قفل AF لها في وضع التركيز البؤري اليدوي.	 ضبط تركيز تلقاء فور
اختر مقياسًا لعمق المجال.	 مقياس عمق الحقل
اختر ما إذا كان من الممكن التقاط الصور الفوتوغرافية عن طريق الضغط على زر الغالق ضغطة كاملة عندما لا تكون الكاميرا قيد التركيز البؤري.	أولوية تحرير/تركيز
قم بتحديد مدى مسافات التركيز المتاحة لزيادة سرعة التركيز.	 محدد نطاق التركيز
يختار عمليات التصوير التي يتم إجراؤها باستخدام عناصر التحكم في اللمس.	الالتقائي وضع شاشة اللمس

إعداد التصوير

لعرض إعدادات التصوير، اضغط على **MENU/OK** في شاشة تصوير الصور، وحدد علامة التبويب  (إعداد التصوير).

الوصف	الإعداد
التقط الصور باستخدام مؤثرات المرشح.	إعداد الفلتر
التقط الصور باستخدام وظيفة القص في وسط الشاشة.	وضع أداة البحث عن الرياضة
اختر ما إذا كنت تريد تصوير صور متتابعة باستخدام الغالق الإلكتروني عند الضغط على زر الغالق حتى المنتصف.	اللقطة المسبقة  ES
حدد مدة تأخير تحرير الغالق.	مؤقت ذاتي
اختر ما إذا كان سيتم إعادة ضبط إعدادات المؤقت الذاتي عند إيقاف تشغيل الكاميرا.	حفظ ضبط مؤقت ذاتي

الوصف	الإعداد
اختر ما إذا كنت تريد تشغيل إضاءة مصباح المؤقت الذاتي أثناء التصوير الفوتوغرافي بالمؤقت الذاتي.	مصباح التوقيت الذاتي
قم بتهيئة الكاميرا لالتقاط عدد محدد من اللقطات تلقائيًا بفواصل زمني محدد مسبقًا.	تصوير حسب فاصل المؤقت
اختر ما إذا كنت تريد ضبط التعريض الضوئي تلقائيًا أثناء التصوير الفوتوغرافي بمؤقت فاصل زمني لمنعها من التغير بشكل كبير بين اللقطات.	تنعيم التعريض الضوئي للتصوير بفواصل زمني
ضبط إعدادات تصحيح التعريض الضوئي.	ضبط تصحيح AE
يختار أنواع المحاكاة الثلاثة المستخدمة في تصحيح محاكاة الفيلم التسلسلية.	تصوير قوسي لمحاكاة فيلم
اضبط إعدادات تصحيح التركيز البؤري.	إعداد تصحيح التركيز البؤري
اختر الكيفية التي تقبس بها الكاميرا التعريض الضوئي.	قياس ضوئي
يختار نوع الغالق.	نوع الغالق
اختر ما إذا كنت تريد تقليل الوميض في الصور وشاشة العرض عند التصوير في ظل ظروف الإضاءة الفلورسنت وغيرها من مصادر الإضاءة المماثلة.	تقليل الوميض
اختر ما إذا كان يمكن ضبط سرعة الغالق بدرجات زيادة أصغر لتقليل الوميض المصاحب لإضاءة LED وما شابه.	إعداد سرعة الغالق بدون وميض
اختر ما إذا كنت تريد تمكين تثبيت الصورة.	وضع مثبت الصورة
يضبط حساسية الكاميرا تجاه الضوء.	ISO
اضبط الإعدادات لمراوح التبريد الاختيارية.	ضبط مروحة التبريد 
أنشئ اتصالات لاسلكية بالهواتف الذكية أو الأجهزة اللوحية أو غيرها من الأجهزة.	الاتصال اللاسلكي 



إعدادات الفلاش

لعرض إعدادات الفلاش، اضغط على **MENU/OK** في شاشة تصوير الصور، وحدد علامة التبويب  (إعداد الفلاش).



الوصف	الإعداد
اضبط تلك الإعدادات مثل وضع التحكم في الفلاش، ومستوى الفلاش، وطاقه الفلاش.	ضبط خاصية الفلاش
اختر ما إذا كنت تريد إزالة آثار العين الحمراء الناتجة عن الفلاش.	إزالة احمرار عين
اختر وضع قفل TTL.	وضع قفل TTL
اختر ما إذا كان سيتم استخدام ضوء فيديو LED في وحدة الفلاش (إن توافر) كضوء صياد أو كضوء مساعدة التركيز البؤري التلقائي عند التقاط الصور.	إعداد ضوء LED
اختر المجموعات عند استخدام وحدة فلاش الكاميرا كوحدة تحكم لوظيفة التحكم البصري اللاسلكي بالفلاش عن بعد من Fujifilm.	إعداد رئيسي
اختر القناة المستخدمة للاتصال بين وحدة التحكم ووحدات الفلاش عن بعد.	إعداد CH

إعداد الفيلم

لعرض إعدادات الفيلم، اضغط على **MENU/OK** في شاشة تصوير الصور، وحدد علامة التبويب  (إعداد الفيلم).

الوصف	الإعداد
يعدل إعدادات تسجيل الفيلم.	وضع فيلم
اضبط الإعدادات للأفلام عالية السرعة.	تسجيل بسرعة عالية
اختر إعدادات ملف الفيلم، بما في ذلك وجهة الحفظ ونوع الملف ونوع الضغط.	إعداد تسجيل الوسائط
اختر ما إذا كنت تريد تمكين تثبيت الصورة.	 وضع مثبت الصور
اختر مستوى تثبيت الصورة.	 تعزيز وضع مثبت الصورة
عدّل إعدادات متعلّقة بالصوت لتسجيل أفلام الفيديو.	إعدادات الصوت

قوائم التصوير (الأفلام)

تتوفر العناصر التي تحمل الرمزين  و  كليهما في كلٍ من قوائم التصوير الفوتوغرافي الثابت وقوائم تصوير الأفلام. كما تنطبق التغييرات التي تُجرى على هذه العناصر في أيٍّ من القائمتين أيضًا على العناصر المقابلة لها في القائمة الأخرى.

إعداد الفيلم

لعرض خيارات تسجيل الأفلام، اضغط على **MENU/OK** في شاشة تصوير الأفلام، وحدد علامة التبويب  (إعداد الفيلم).

الوصف	الإعداد
اعرض إعدادات تسجيل الفيلم الحالية.	قائمة إعداد الفيلم
اختر وضع التصوير المطلوب استخدامه لتسجيل الأفلام.	تصوير مختار
يعدل إعدادات تسجيل الفيلم.	وضع فيلم
اضبط الإعدادات للأفلام عالية السرعة.	تسجيل بسرعة عالية
اختر إعدادات ملف الفيلم، بما في ذلك وجهة الحفظ ونوع الملف ونوع الضغط.	إعداد تسجيل الوسائط
اضبط الإعدادات المطلوب استخدامها عند إخراج شاشة التصوير إلى جهاز HDMI.	إعداد مخرج HDMI
اختر ما إذا كنت تريد ضبط نسبة قص الفيلم على 1:1.38.	تصحيح تكبير قص الفيلم
اختر وجهة الأفلام الفيديو F-Log وHLG (Hybrid Log-Gamma) التي يتم تسجيلها عندما تكون الكاميرا متصلة بجهاز HDMI.	تسجيل F-Log/HLG
اختر نطاق الإشارة المطلوب استخدامه للأفلام المسجلة بالكاميرا.	إعداد مستوى البيانات
اختر الكيفية التي تقيس بها الكاميرا التعريض الضوئي.	 قياس ضوئي
اختر ما إذا كان يمكن ضبط سرعة الغالق بدرجات زيادة أصغر لتقليل الوميض المصاحب لإضاءة LED وما شابه.	 إعداد سرعة الغالق بدون ووميض

الوصف	الإعداد
اختر ما إذا كنت تريد تمكين تثبيت الصورة.	 وضع مثبت الصور
اختر مستوى تثبيت الصورة.	 تعزيز وضع مثبت الصورة
يضبط حساسية الكاميرا تجاه الضوء.	 ISO
اختر ما إذا كنت تريد عرض أماكن الإضاءة ذات التعريض الضوئي الزائد بنمط خطوط الحمار الوحشي في شاشة وضع الفيلم.	إعداد الزيرا
اختر حد السطوع لعرض الخطوط البيضاء والسوداء.	مستوى الزيرا
يمكن ضبط الإعدادات باستخدام أقراص التحكم وعناصر التحكم باللمس.	 تحكم أمثل في الفيلم
اختر المصباح (مصباح المؤشر أو مصباح مساعدة التركيز البؤري التلقائي) الذي يضيء أثناء تسجيل أفلام الفيديو وكذلك لاختيار ما أن يومض أو يظل مضيئاً بشكل ثابت.	حساب الضوء
اضبط الإعدادات لمراوح التبريد الاختيارية.	 ضبط مروحة التبريد
احفظ إعدادات قائمة التصوير المخصصة.	 تحرير/ حفظ الضبط العادي
اختر ما إذا كنت تريد أن يتم تحديث مخازن الإعدادات المخصصة تلقائياً بحيث تعكس التغييرات التي تُجرى على الإعدادات.	 التحديث التلقائي للإعدادات المخصص
اختر ما إذا كنت ترغب في استخدام مخزن الإعدادات المخصصة الحالي للتصوير الفوتوغرافي الثابت أو تسجيل الأفلام.	 إعداد الوضع المخصص
أنشئ اتصالات لاسلكية بالهواتف الذكية أو الأجهزة اللوحية أو غيرها من الأجهزة.	 الاتصال اللاسلكي

إعداد جودة الصورة

لعرض إعدادات جودة الصورة، اضغط على **MENU/OK** في شاشة تصوير الأفلام، وحدد علامة التبويب **(إعداد جودة الصورة)**.

الوصف	الإعداد
اختر تأثير محاكاة الفيلم لتسجيل أفلام الفيديو.	محاكاة فيلم
اختر درجة أحادية اللون للأفلام المسجلة باستخدام محاكاة فيلم < MONOCHROME B و ACROS A .	لون أحادي اللون
طابق توازن البياض وفقاً لمصدر الضوء، سواءً كان عبارة عن أشعة شمس مباشرة أو إضاءة اصطناعية.	توازن البياض
اختر نطاق ديناميكي لتسجيل أفلام الفيديو.	نطاق ديناميكي
بالرجوع إلى منحنى درجة اللون، اضبط مظهر أماكن الإضاءة أو الظلال، مما يجعلها أكثر خشونة أو نعومة.	منحنى درجة اللون
ضبط كثافة الألوان.	لون
حدة ونعومة الحدود.	الحدة
يقلل الضوضاء في الصور التي يتم تصويرها بحساسيات ضوء عالية.	ISO NR عالٍ
اختر ما إذا كنت تريد تقليل الضوضاء بين الإطارات.	تقليل الضوضاء بين الإطارات
اختر ما إذا كنت تريد تقليل تظليل الصورة عند تصوير الأفلام.	تصحيح سطوع الإضاءة المحيطة
قم بضبط إعدادات عدسات M-mount باستخدام محول FUJIFILM M MOUNT ADAPTER اختياري.	ضبط وصلة القاعدة

إعداد AF/MF

لعرض إعداد AF/MF، اضغط على **MENU/OK** في شاشة تصوير الأفلام، وحدد علامة التبويب **(إعداد AF/MF)**.

الوصف	الإعداد
اختر منطقة التركيز البؤري.	منطقة التركيز
اختر كيف تضبط الكاميرا التركيز البؤري.	وضع التركيز
اختر حجم منطقة التركيز البؤري.	وضع AF

الوصف	الإعداد
اختر خيارات تتبع التركيز البؤري في حال تسجيل الأفلام أثناء تحديد AF مستمر لوضع التركيز البؤري.	الإعدادات المخصصة لـ AF-C 
يختار ما إن يعمل ضوء مساعدة التركيز البؤري التلقائي لمساعدة عملية التركيز البؤري التلقائي.	مصباح AF 
يختار ما إن تعطي الكاميرا الأفضلية لوجوه البشر بدلاً من الأجسام الموجودة في الخلفية عند ضبط التركيز البؤري والتعرض الضوئي.	إعداد اكتشاف الوجه/ العين 
اختر ما إذا كنت ترغب في أن تعطي الكاميرا الأولوية لأهداف من نوع محدد، مثل الحيوانات أو المركبات، عند ضبط التركيز البؤري.	إعداد اكتشاف الهدف 
اختر ما إذا كان من الممكن تنشيط التركيز البؤري اليدوي أثناء التركيز البؤري التلقائي عن طريق إدارة حلقة التركيز البؤري.	AF+MF 
يختار طريقة عرض التركيز البؤري في وضع التركيز البؤري اليدوي.	مساعدة MF 
يختار ما إن تقوم الشاشة بتكبير منطقة التركيز البؤري المحددة تلقائيًا عند تدوير حلقة التركيز البؤري في وضع تركيز بؤري يدوي.	تحقق من تركيز بؤري 
اختر كيف تضبط الكاميرا التركيز البؤري عندما يتم الضغط على أزرار الوظيفة التي تعيين مزايا مثل قفل AF لها في وضع التركيز البؤري اليدوي.	ضبط تركيز تلقاء فور 
اختر مقياسًا لعمق المجال.	مقياس عمق الحقل 
قم بتحديد مدى مسافات التركيز المتاحة لزيادة سرعة التركيز.	محدد نطاق التركيز التلقائي 
يختار عمليات التصوير التي يتم إجراؤها باستخدام عناصر التحكم في اللمس.	وضع شاشة اللمس 
اختر ما إذا كنت تريد استمرار تفعيل زوم التركيز البؤري عند بدء تسجيل الفيلم.	قفل تفقد التركيز البؤري 

لعرض إعدادات الصوت، اضغط على **MENU/OK** في شاشة تصوير الأفلام، وحدد علامة التبويب  (إعدادات الصوت).

الوصف	الإعداد
عدّل مستوى صوت التسجيل للميكروفون الداخلي.	ضبط مستوى المايك الداخلي
عدّل مستوى التسجيل للميكروفونات الخارجية.	ضبط مستوى المايك الخارجي
حدد نوع جهاز الصوت المتصل بمقبس الميكروفون.	إعداد مقبس الميكروفون
يحد من التشوّه الناتج عن الإدخال الذي يتجاوز حدود الدوائر الإلكترونية للصوت الخاص بالميكروفون.	محدد مستوى المايكروفون
اختر ما إذا كنت تريد تمكين تقليل ضوضاء الرياح أثناء تسجيل الأفلام.	فلتر الرياح
اختر ما إذا كنت تريد تقليل الضوضاء منخفضة التردد أثناء تسجيل الأفلام.	فلتر القطع المنخفض
ضبط مستوى صوت سماع الرأس.	مستوى صوت سماع الرأس
اضبط إعدادات قناة مدخل الميكروفون وما شابه ذلك من إعدادات للاستخدام مع مهايئات ميكروفون XLR.	إعداد مهايئ ميكروفون XLR

إعدادات كود الزمن

لعرض إعدادات كود الزمن، اضغط على **MENU/OK** في شاشة تصوير الأفلام، وحدد علامة التبويب **TC** (إعدادات كود الزمن).

الوصف	الإعداد
اختر ما إذا كنت تريد عرض أكواد الزمن أثناء تسجيل الأفلام وعرضها.	عرض كود الزمن
اختر وقت بدء العلامة الزمنيّة.	إعداد زمن البدء
اختر ما أن يتم تسجيل الوقت باستمرار أو عند تسجيل أفلام الفيديو فقط.	إعداد العد التصاعدي
اختر ما إذا كنت تريد تمكين خفض الإطار.	إنزال الإطار
اختر ما أن يتم إخراج العلامات الزمنيّة إلى أجهزة HDMI.	نتيجة زمن كود HDMI

قائمة العرض

تظهر قائمة العرض عندما تقوم بالضغط على **MENU/OK** في وضع العرض.

الوصف	الإعداد
اختر البطاقة التي سيتم عرض الصور منها.	تبديل الفتحة
انسخ صور RAW بأشكال أخرى.	تحويل RAW
قم بتحويل صور HEIF إلى JPEG أو TIFF.	HEIF إلى JPEG / TIFF التحويل
حذف صور فردية أو عدة صور مختارة أو كافة الصور.	مسح
اختر ما إذا كان حذف نسخة RAW أو JPEG/HEIF للصور المسجلة في الوقت نفسه على فتحات بطاقات الذاكرة 1 و 2 أثناء تحديد متفرق للإعداد  حفظ بيانات الإعداد <  يؤدي إلى حذف النسخة المتبقية.	حذف متزامن
إنشاء نسخة مقصودة من الصورة الحالية.	تشذيب
أنشئ نسخة صغيرة من الصورة الحالية.	تغيير الحجم
حماية الصور من الحذف بطريق الخطأ.	حماية
اختر ما إذا كنت تريد إدارة الصور لعرضها أثناء تشغيل العرض.	تدوير الصورة
اختر ما إذا كنت تريد إضافة مذكرات صوتية إلى الصور الفوتوغرافية.	ضبط مذكرات صوتية
قم بتقييم الصور باستخدام النجوم.	التصنيف
انسخ الصور بين البطاقات في الفتحتين الأولى والثانية.	نسخ
حدد الصور لتحميلها لاحقاً على هاتف ذكي.	نقل الصورة إلى هاتف ذكي
أنشئ اتصالات لاسلكية بالهواتف الذكية أو الأجهزة اللوحية أو غيرها من الأجهزة.	 الاتصال اللاسلكي

الإعداد	الوصف
سلايد شو	شاهد الصور في عرض تلقائي للشرائح.
مساعدة دفتر الصور	إنشاء دفتر صور من صورك المفضلة.
أمر الطباعة (DPOF)	قم بإنشاء "أمر طباعة" رقمي للطابعات المتوافقة مع DPOF.
طباعة بطباعة instax	اطبع الصور على طابعات Fujifilm instax SHARE الاختيارية.
أبعاد العرض	اختر نسبة الأبعاد للصور المعروضة على التلفزيون.

إعداد المستخدم

للوصول إلى إعدادات الكاميرا الأساسية، اضغط **MENU/OK**، حدد التبويب  (إعداد)، واختر إعداد المستخدم.

الإعداد	الوصف
صياغة	يهيء بطاقات الذاكرة.
إعداد المنطقة 	اختر موقع الجغرافي.
تاريخ/وقت	ضبط ساعة الكاميرا.
فرق التوقيت	يبدل بين منطقتك الزمنية الأساسية والمنطقة الزمنية في موقعك الحالي.
言語/LANG. 	يختار اللغة.
إعداد قائمتي 	يُستخدم لتعديل العناصر المدرجة في تبويب MY (قائمتي)، وهو عبارة عن قائمة مُخصَّصة شخصية تضم خيارات قائمة إعدادات الصور التي تستخدمها كثيرًا.
إعداد قائمتي 	يُستخدم لتعديل العناصر المدرجة في تبويب MY (قائمتي)، وهو عبارة عن قائمة مُخصَّصة شخصية تضم خيارات قائمة إعدادات الفيديو التي تستخدمها كثيرًا.
تنظيف المستشعر	قم بإزالة الأتربة من على مستشعر الصورة بالكاميرا.
عمر البطارية	تحقق من عُمر البطارية.
إعادة التهيئة	أعد ضبط خيارات قائمة الإعداد أو التصوير إلى القيم الافتراضية.
تنظيمي	اعرض النسخ الإلكترونية لرقم طراز المنتج والشهادات الأخرى.

للووصول إلى إعدادات الصوت، اضغط **MENU/OK**، حدد التبويب  (إعداد)، واختر إعداد الصوت.

الوصف	الإعداد
يختار مستوى صوت الصفارة الذي ينبعث عندما تركز الكاميرا.	صوت الصغير الخاص بـ AF
يختار مستوى صوت الصفارة الذي ينبعث عند تشغيل مؤقت ذاتي.	صوت صغير المؤقت الذاتي
لضبط حجم صوت التي تصدره الكاميرا عند الضغط على مفاتيح التحكم.	مستوى صوت تشغيل
اضبط مستوى الأصوات الصادرة عن غالق الستارة الأمامية الميكانيكي أو الإلكتروني.	EFMS مستوى صوت غالق إلكتروني
اختر الصوت الناتج عن غالق الستارة الأمامية الميكانيكي أو الإلكتروني.	EFMS صوت غالق إلكتروني
ضبط مستوى الأصوات الصادرة عن الغالق الإلكتروني.	ES مستوى صوت غالق إلكتروني
يختار الصوت الناتج عن الغالق الإلكتروني.	ES صوت غالق إلكتروني
تعديل حجم صوت عرض الأفلام.	مستوى صوت العرض
اضبط إعدادات الصوت للاستخدام عند عرض أفلام بصوت رباعي القنوات.	تشغيل صوت 4 قنوات

للوصول إلى إعدادات الشاشة، اضغط **MENU/OK**. حدد التبويب  (إعداد)، واختر إعداد الشاشة.

الوصف	الإعداد
اضبط إعدادات مستشعر العين أو معين المنظر الإلكتروني (EVF) أو أوضاع عرض شاشة LCD.	إعداد وضع العرض
قم بضبط سطوع الشاشة في معين المنظر الإلكتروني.	سطوع EVF
تعديل تشبع ألوان العرض في منظار الرؤية الإلكتروني.	لون EVF
عدّل لون الشاشة في معين المنظر الإلكتروني.	ضبط لون EVF
تعديل سطوع الشاشة.	سطوع LCD
تعديل تشبع ألوان الشاشة.	لون LCD
عدّل لون الشاشة في شاشة LCD.	ضبط لون LCD
اختيار مدة عرض الصور بعد التصوير.	عرض الصورة
اختر ما إذا كنت تريد إدارة المؤشرات في معين المنظر (EVF) وشاشة LCD لمطابقة اتجاه الكاميرا.	تدوير تلقائي للشاشات
اختر ما إذا كنت تريد تمكين التعريض الضوئي و/أو معاينة توازن البياض.	معاينة التعرض/توازن البياض لوضع يدوي
اختر ما إذا كنت تريد ظهور تأثيرات الإعدادات على الشاشة.	منظر طبيعي مباشر
اختر ما إذا كنت تريد عرض معاينة مصحّحة النغمة (تعادل BT.709) عند التسجيل أو مشاهدة أفلام F-log.	مساعدة المظهر F-Log
اضبط الإعدادات المطلوب استخدامها عند التقاط الصور باستخدام عرض الأفق الافتراضي.	إعداد المستوى الإلكتروني
اختيار شبكة إطارية لوضع التصوير.	خطوط إرشادية للتأطير
اختر ما إذا كنت تريد التدوير "طوليًا" (اتجاه صور البورتره) تلقائيًا أثناء العرض.	عرض التدوير التلقائي

الوصف	الإعداد
اختر الوحدات المستخدمة لمؤشر مسافة التركيز البؤري.	وحدات نطاق التركيز البؤري
اختر ما إذا كنت تريد أن تعرض الكاميرا قيمة الفتحة على شكل رقم (T) أو رقم بؤري (f) عند تركيب عدسة سينما اختيارية.	وحدة الفتحة لعدسة السينما
اختر محتوى النافذتين في الشاشة المزدوجة.	إعداد الشاشة الثنائية
اختر العناصر التي يتم عرضها في شاشة المؤشر القياسية.	تهيئة العرض حسب طلب
اختر ما إذا كنت تريد عرض مؤشرات كبيرة في معين المنظر (EVF).	وضع المؤشرات الكبيرة (EVF)
اختر ما إذا كنت تريد عرض مؤشرات كبيرة في شاشة LCD.	وضع المؤشرات الكبيرة (LCD)
اختر المؤشرات التي تُعرض عندما يكون ON محددًا لوضع المؤشرات الكبيرة (EVF) أو وضع المؤشرات الكبيرة (LCD).	إعداد شاشة مؤشرات كبيرة
ضبط تباين العرض.	معلومات ضبط التباين
اختر ما إذا كنت تريد عرض معلومات الموقع الجغرافي التي يتم تنزيلها من الهواتف الذكية.	معلومات عن الموقع
اختر المؤشرات المعروضة على شاشة LCD الثانوية.	ضبط الشاشة الفرعية
اختر لون خلفية لشاشة LCD الثانوية.	لون خلفية الشاشة الفرعية
اختر خلفية للقائمة السريعة من أجل استخدامها عند التقاط الصور الفوتوغرافية.	خلفية القائمة السريعة 
اختر خلفية للقائمة السريعة من أجل استخدامها عند تصوير الأفلام.	خلفية القائمة السريعة 

للوصول إلى خيارات التحكم، اضغط **MENU/OK**، حدد التبويب  (إعداد)، واختر إعداد الزر/الطلب.

الوصف	الإعداد
حدد الوظائف التي يقوم بها ذراع التركيز (رافعة التركيز).	إعداد رفع التركيز
اختر العناصر المطلوب عرضها في القائمة السريعة أثناء التصوير الفوتوغرافي الثابت.	 تحرير/حفظ قائمة سريعة
اختر العناصر المطلوب عرضها في القائمة السريعة عند تسجيل الأفلام.	 تحرير/حفظ قائمة سريعة
اختر الأدوار التي تقوم بها أزرار الوظيفة.	ضبط الوظيفة (Fn)
اختر الأدوار التي تقوم بها أزرار الوظيفة المتوفرة في بعض عدسات الزوم الكهربائي.	إعداد وظيفة عدسة باور زوم (Fn)
اختر الأدوار التي تقوم بها الأزرار أعلى وأسفل ويسار ويمين في المحدد.	ضبط زر الاختيار
اختر الأدوار التي تقوم بها أقراص التحكم.	ضبط قرص التحكم
اختر ما إذا كنت تريد تمكين الضبط الدقيق لسرعة الغالق باستخدام أقراص التحكم.	تشغيل S.S 
اختر ما إذا كان المطلوب عكس اتجاه دوران قرص التحكم لاستخدامه في ضبط الإعدادات.	توجيه قرص الأمر
اختر ما إذا كنت تريد أن تضبط الكاميرا التركيز البؤري عند الضغط على زر الغالق حتى المنتصف.	AF للغالق
اختر ما إذا كنت تريد قفل التعريض الضوئي (قفل التعريض الضوئي التلقائي) أثناء الضغط على زر الغالق حتى المنتصف.	AE للغالق
اختر ما إذا كنت تريد تمكين تحرير الغالق في حال عدم تركيب أي عدسة.	تصوير بدون عدسة
اختر ما إذا كان يتم تحرير الغالق دون إدخال بطاقة الذاكرة في الكاميرا.	تصوير بدون بطاقة
اضبط الإعدادات للعدسات المزودة بحلقات تركيز بؤري أو زوم كهربائي.	ضبط تركيز/زوم للعدسة

الوصف	الإعداد
اختر دور الزر الذي تم تعيين وظيفة التعريض الضوئي و/أو قفل التركيز البؤري له.	وضع القفل AE/AF
اختر سلوك أزرار الوظيفة المُعيّنة على قفل توازن البياض التلقائي (AWB).	وضع قفل AWB
اختر الدور الذي يقوم به الزر ISO أثناء التشغيل.	ضبط زر ISO
اختر ما إذا كنت تريد تمكين عناصر التحكم باللمس في شاشة LCD.	ضبط شاشة اللمس
اقفل عناصر التحكم في الكاميرا لمنع تشغيلها دون قصد.	قفل

إدارة الطاقة

للوصول إلى إعدادات إدارة الطاقة، اضغط **MENU/OK**. حدد التبويب  (إعداد)، واختر إدارة الطاقة.

الوصف	الإعداد
اختر ما إذا كنت تريد إيقاف تشغيل الكاميرا تلقائيًا في حال عدم تنفيذ أي عمليات عليها.	إيقاف تلقائي
عدّل إعدادات الطاقة.	الأداء
اضبط سلوك معين المنظر الإلكتروني EVF وشاشة LCD عند اختيار تعزيز للأداء.	إعداد تعزيز EVF/LCD
اختر درجة الحرارة التي يتم عندها إيقاف تشغيل الكاميرا تلقائيًا في حال ارتفاع درجة حرارتها.	حرارة إيقاف التشغيل تلقائي

للوصول إلى إعدادات إدارة الملفات، اضغط **MENU/OK**. حدد التبويب  (إعداد)، واختر حفظ بيانات الإعداد.

الوصف	الإعداد
يختار ما إذا كان يتم إعادة ضبط ترقيم الملفات عندما يتم إدراج بطاقة ذاكرة جديدة.	رقم الإطار
عَبَّر بادئة لاسم الملف.	تحرير اسم الملف
اختر الأدوار التي تقوم بها البطاقات الموجودة في الفتحة 1 والفتحة 2 أثناء التصوير الفوتوغرافي للصور الثابتة.	 إعداد فتحة البطاقة
اختر البطاقة التي سيتم التسجيل عليها في البداية عند تحديد تسلسلي من أجل  إعداد فتحة البطاقة.	اختر الفتحة  متسلسل
أنشئ المجلدات واختَر المجلد الذي تريد استخدامه لتخزين الصور التالية.	اختر الحافظة
اختر ما إذا كنت تريد إضافة معلومات حقوق التأليف والنشر، في شكل علامات Exif، إلى صور جديدة أثناء التقاطها.	معلومات حقوق النشر
اختر تعليقاً ليتم تسجيله مع الصور الجديدة عند التقاطها.	التعليق الافتراضي
اختر ما إذا كنت تريد تسجيل المعلومات الموقع الجغرافي التي يتم تنزيلها من الهواتف الذكية مع الصور الجديدة عند التقاطها.	موقع جغرافي

قوائم إعداد الشبكة/USB

للوصول إلى إعدادات الشبكة/USB، اضغط على زر **MENU/OK** وحدد علامة التبويب (إعدادات الشبكة/USB).

للحصول على معلومات حول قائمة إعدادات الشبكة/USB، تفضل بزيارة الموقع الإلكتروني الموضح أدناه.

https://fujifilm-dsc.com/en-int/manual/x-h2s_connection/

7

إشارات

احرص على قراءة هذه التعليمات قبل الاستعمال

تعليمات السلامة

- تأكد من استعمالك للكاميرا بالشكل الصحيح. اقرأ تعليمات السلامة هذه والدليل الأساسي الخاص بك بعناية قبل الاستعمال.
- بعد الانتهاء من قراءة تعليمات السلامة، احتفظ بها في مكان آمن.

حول هذه الأيقونات

يتم استخدام الرموز الموضحة بالأسفل في هذا المستند لتشير إلى خطورة الإصابة أو التلف التي قد تنتج في حال تجاهل المعلومات التي يشير إليها الرمز وتنتج عن ذلك استعمال المنتج بشكل خاطئ.

 **تحذير** يدل هذا الرمز على احتمال التعرض للوفاة أو الإصابة الحرجة في حال تجاهل المعلومات.

 **تنبيه** يدل هذا الرمز على احتمال التعرض للإصابة الشخصية أو وقوع تلفيات عينية في حال تجاهل المعلومات.

يتم استخدام الرموز الموضحة بالأسفل للإشارة إلى طبيعة التعليمات التي يجب مراعاتها.

 تشير الرموز المثلثة إلى أن هذه المعلومات تتطلب انتباهك ("هامة").

 تشير الرموز الدائرية التي يتوسطها خط مائل إلى أن الفعل المشار إليه ممنوع ("ممنوع").

 تشير الدوائر المصمتة التي تتوسطها علامة تعجب إلى فعل يجب القيام به ("مطلوب").

 **تحذير**

 **إذا وقعت أي مشكلة، قم بإيقاف تشغيل الكاميرا وإزالة البطارية وفصل كبل USB ومهايئ التيار المتردد من القابس.** يمكن أن يتسبب الاستمرار في استعمال الكاميرا أثناء انبعاث دخان، أي رائحة غريبة أو عندما تكون في حالة غير طبيعية في وقوع حريق أو صدمة كهربية. اتصل ببيائع Fujifilm الخاص بك.

 **لا تسمح بدخول الماء أو أي أجسام غريبة إلى الكاميرا أو كبلات التوصيل.** لا تستخدم الكاميرا أو كبلات التوصيل عقب دخول الماء العذب أو الماء المالح أو اللبن أو المشروبات أو سوائل التنظيف أو أي سوائل أخرى إليها. إذا تسربت السوائل إلى الكاميرا أو كبلات التوصيل، قم بإيقاف تشغيل الكاميرا وإزالة البطارية وفصل كبل USB ومهايئ التيار المتردد من القابس. يمكن أن يتسبب الاستمرار في استعمال الكاميرا في وقوع حريق أو صدمة كهربية. اتصل ببيائع Fujifilm الخاص بك.

 **لا تستخدم الكاميرا في الحمام أو عند الاستحمام.** قد يتسبب هذا في وقوع حريق أو صدمة كهربية.

 **لا تحاول مطلقاً أن تغير أو تفكك الكاميرا (لا تفتح الغطاء أبداً).** عدم اتباع هذا التحذير قد يتسبب في نشوب حريق أو صدمة كهربية.

 **في حالة كسر الغطاء الخارجي نتيجة لسقوط أو لأي حادث آخر، لا تلمس الأجزاء الداخلية المكشوفة.** عدم اتباع هذا التحذير الوفاقي قد يتسبب في التعرض لصدمة كهربية أو إصابة نتيجة لللمس للأجزاء المنحطمة. انزع البطارية فوراً، مع الانتباه تفادياً للتعرض للإصابة أو لصدمة كهربية، وتوجه بالمنتج إلى نقطة الشراء للاستشارة.

تحذير ⚠	
⊘	لا تغير، تسخن، أو تلوي بشكل غير مناسب أو تشد كبل التوصيل أو تضع أجسام ثقيلة عليه. قد تتسبب هذه الأفعال في تلف الكبل وتؤدي إلى اشتعال حريق أو صدمة كهربية. في حال تلف الكبل، اتصل ببائع Fujifilm الخاص بك. لا تستخدم كبلات موصلات ملتوية.
⊘	لا تضع الكاميرا على أسطح غير مستقرة. قد يتسبب هذا في سقوط الكاميرا أو انقلابها مسببة إصابة.
⊘	لا تحاول إطلاقاً التقاط صور أثناء التحرك. لا تستخدم الكاميرا أثناء السير أو القيادة. قد يتسبب هذا في سقوطك أو تعرضك لحادث مروري.
⊘	لا تلمس أي جزء معدني للكاميرا أثناء عاصفة رعدية. قد يتسبب هذا في صدمة كهربية نتيجة لتيار مستحث ناتج عن البرق.
⊘	لا تستخدم البطارية إلا كما هو موضح. ركب البطارية كما يوضح المؤشر.
⊘	تجنب تفكيك البطاريات أو تعديلها أو تسخينها. تجنب إسقاط البطاريات أو الدق عليها أو رميها أو تعريضها لصدمات قوية بشكل أو بآخر. لا تستخدم البطاريات التي تظهر علامات تسرب أو تشوه أو تغير اللون أو أية عيوب أخرى. استخدم أجهزة الشحن المخصصة فقط لإعادة شحن البطاريات القابلة لإعادة الشحن. ولا تحاول إعادة شحن بطاريات أيون الليثيوم أو البطاريات القلوية غير قابلة لإعادة الشحن. تجنب تقصير دائرة البطاريات أو تخزينها مع الأجسام المعدنية. عدم مراعاة هذه الاحتياطات قد يؤدي إلى ارتفاع درجة حرارة البطاريات، أو اشتعالها أو انفجارها أو تسربها، مما يسبب نشوب حريق، أو الإصابة بحروق، أو أي إصابة أخرى.
⊘	استخدم فقط البطارية أو محول التيار الكهربائي المتردد المحدد للاستخدام مع هذه الكاميرا. لا تستخدم جهد كهربائي غير ذلك الذي ينص عليه مزود الطاقة الكهربائية. استخدام مصادر طاقة كهربية أخرى قد يؤدي إلى حريق.
⊘	في حال تسرب البطارية ولامس السائل عينيك، جلدك أو ملابسك، اغسل المنطقة المصابة فوراً بماء نظيف واستشر طبيباً أو اتصل برقم الطوارئ على الفور.
⊘	لا تستخدم شاحن لشحن البطاريات غير المحدد هنا لشحن البطاريات. يستخدم الشاحن المرفق فقط في شحن نوع البطارية المرفقة مع الكاميرا. قد يتسبب استخدام الشاحن في شحن بطاريات تقليدية أو أنواع أخرى من البطاريات القابلة للشحن في تسرب البطارية، أو ارتفاع درجة حرارتها أو انفجارها.
⊘	استخدام ضوء الفلاش بالقرب من عيني الشخص قد يسبب خللاً في الرؤية. انتبه بشكل خاص عند تصوير الرضع والأطفال الصغار.
⊘	تجنب ملامسة الأسطح الساخنة لفترة طويلة. لا تترك أيًا من أعضاء الجسم ملامساً للمنتج لفترات طويلة والمنتج يعمل. قد يؤدي عدم مراعاة هذا الاحتياط إلى الإصابة بحروق منخفضة الحرارة، لا سيما أثناء الاستخدام لفترات طويلة، في ظل ارتفاع درجات الحرارة المحيطة، وفي حال تحديد الخيار مرتفع للإعداد حرارة إيقاف التشغيل تلقائي، أو مع المستخدمين الذين يعانون من ضعف الدورة الدموية أو انخفاض الإحساس، وفي هذه الحالة يُنصح باستخدام حامل ثلاثي الأرجل أو اتخاذ احتياطات مماثلة.
!	لا تستخدم المنتج في وجود أي مواد قابلة للاشتعال، أو الغازات القابلة للانفجار أو الأثرية.
!	عند حمل البطارية، ركبها في الكاميرا الرقمية أو احتفظ بها في الصندوق الصلب. احتفظ بالبطارية في الصندوق الصلب عند تخزينها. اعزل البطارية عند التخلص منها بتغطية أطرافها بشر بط عازل. قد يتسبب اتصال أطراف البطارية بأجسام معدنية أو بطاريات أخرى في حدوث اشتعال أو انفجار.
!	احفظ بطاقات الذاكرة، قاعدة تثبيت الفلاش الخارجي وغيرها من الأجزاء الدقيقة بعيداً عن متناول الأطفال الصغار. قد يبتلع الأطفال الأجزاء الدقيقة؛ لذا يجب إبقاؤها بعيداً عن متناولهم. وفي حالة قيام طفل بابتلاع أحد هذه الأجزاء الدقيقة، فلا بد من استشارة الطبيب أو الاتصال بخدمة الطوارئ على الفور.

⚠ تحذير	
!	تُحفظ بعيداً عن متناول الأطفال الصغار. ومن بين العناصر التي قد تسبب الإصابة حزام الرقبة، والذي قد يتشابك حول رقبة الطفل، مما يتسبب في الاختناق، والفاش، الذي يمكن أن يُسبب خللاً في الرؤية.
!	اتبع التوجيهات الصادرة عن مسؤولي المستشفى والخطوط الجوية. ينبعث عن هذا المنتج موجات راديو ترددية والتي يمكن أن تتداخل مع المعدات الملاحية أو الطبية.

⚠ تنبيه	
⊘	لا تستخدم هذه الكاميرا في أماكن تكثر فيها عوادم الوقود، البخار، الرطوبة والأتربة. قد يتسبب هذا في وقوع حريق أو صدمة كهربية.
⊘	لا تترك هذه الكاميرا في أماكن قد تتعرض لدرجات حرارة مرتفعة جداً. لا تترك الكاميرا في أماكن مثل سيارة مغلقة أو ضوء شمس مباشر. قد يتسبب هذا في وقوع حريق.
⊘	لا تضع أجسام ثقيلة على الكاميرا. قد يؤدي هذا إلى سقوط أو انقلاب الأجسام الثقيلة ما يؤدي إلى الإصابة.
⊘	لا تحرك الكاميرا أثناء توصيل محول التيار الكهربائي المتكرر بها. لا تشد كبل التوصيل لتفصل محول التيار الكهربائي. قد يتسبب هذا في تلف كبل الطاقة أو الأسلاك ويؤدي إلى حريق أو صدمة كهربية.
⊘	لا تغط أو تلف الكاميرا أو محول الطاقة بقيماش أو بطانية. قد يتسبب هذا في ارتفاع درجة الحرارة ما ينتج عنه تشوه الغطاء أو وقوع حريق.
!	لا تستخدم القابس إذا كان تالفاً أو إذا لم يكن مقياس منفذ الطاقة مناسباً له. عدم مراعاة هذا الإجراء الاحتياطي قد يؤدي إلى نشوب حريق أو حدوث صدمة كهربائية.
!	عند تنظيف الكاميرا أو إذا كنت لا تنوي استخدامها لفترات ممتدة، اخرج البطارية وافصل وإزع محول التيار الكهربائي. قد يتسبب عدم فعل ذلك في وقوع حريق أو صدمة كهربية.
!	عند الابتعاد عن الشحن، إزاع الشاحن من مقياس التيار الكهربائي. قد يتسبب ترك الشاحن مُصلاً بمقبس التيار الكهربائي في وقوع حريق.
!	عند إخراج بطاقة الذاكرة، قد تندفع البطاقة من الفتحة بسرعة كبيرة. استخدم إصبعك لتصد البطاقة ثم أخرجها برفق. قد تتسبب البطاقة المندفعة في تعريض الآخرين للإصابة.
!	لا تلمس بطاقة الذاكرة بعد التصوير مباشرة. قد تكون بطاقة الذاكرة ساخنة، مما يؤدي إلى الإصابة بحروق. انتظر إلى أن تبرد البطاقة قبل إزالتها من الكاميرا.
!	تحتاج الكاميرا إلى الكشف على الأجزاء الداخلية والتنظيف بشكل منتظم. قد تتسبب الأتربة المتراكمة في الكاميرا إلى وقوع حريق أو صدمة كهربية. اتصل ببايع Fujifilm الخاص بك لتنظيف الأجزاء الداخلية كل سنتين. برجاء ملاحظة أن هذه الخدمة ليست خدمة مجانية.
!	تخلص من المنتج وفقاً للوائح المحلية المتبعة في منطقتك.
!	هناك خطر انفجار في حالة استبدال البطارية بطريقة غير صحيحة. استبدل من نفس النوع أو نوع مكافئ فقط.

البطارية ومزود الطاقة

ملاحظة: تحقق من نوع البطارية المستخدمة في الكاميرا الخاصة بك وقراءة الأقسام المناسبة.

⚠ تحذير: يجب ألا تتعرض البطارية إلى الحرارة الشديدة، كأشعة الشمس أو النار أو ما شابه.

فيما يلي وصف للاستخدام المثالي للبطاريات وكيفية الحفاظ على طول حياتها. قد يتسبب الاستخدام الخاطئ في تقصير عمر البطارية ويؤدي إلى التسرب، ارتفاع درجة الحرارة، الحريق، أو الانفجار.

بطاريات الليثيوم أيون

اقرأ هذا القسم في حالة استخدام بطارية ليثيوم أيون في الكاميرا الخاصة بك. لا تأتي البطارية مشحونة. اشحن البطارية قبل استعمالها. احتفظ بالبطارية في علبتها في حالة عدم الاستخدام.

ملاحظات حول البطارية

تفقد البطارية شحنها بشكل تدريجي في حالة عدم الاستعمال. اشحن البطارية قبل الاستعمال لمدة يوم أو يومين. يمكن إطالة عمر البطارية بإغلاق الكاميرا في حالة عدم الاستعمال.

تقل قدرة البطارية في درجات الحرارة المنخفضة؛ قد لا تعمل البطارية المنخفضة في المناخ البارد. احتفظ ببطارية إضافية مشحونة في مكان دافئ واستبدل البطارية عند اللزوم، أو احتفظ بالبطارية في جيبك أو في مكان دافئ آخر وركبها في الكاميرا عند التصوير فقط. لا تضع البطارية مباشرة على أجهزة تدفئة الأيدي أو أجهزة التدفئة الأخرى.

شحن البطارية

يمكن شحن البطارية باستخدام الكاميرا ومحول التيار المتردد المرفق أو باستخدام شاحن بطاريات مزدوج اختياري من طراز BC-W235. سيزيد وقت الشحن عند درجات الحرارة المحيطة التي تقل عن $+10^{\circ}$ مئوية، أو أعلى من $+35^{\circ}$ مئوية. لا تحاول شحن البطارية عند درجات حرارة تزيد عن $+40^{\circ}$ مئوية، أو عند درجات حرارة تقل عن $+5^{\circ}$ مئوية، فلن يتم شحن البطارية. لا تحاول أن تشحن بطارية مشحونة بالكامل. إلا أنه ليس بالضرورة أن تستنفذ البطارية بالكامل قبل الشحن. قد تشعر بارتفاع درجة حرارة البطارية عند لمسها مباشرة بعد الشحن أو الاستعمال. هذا أمر طبيعي.

عمر البطارية

يدل نفاذ شحن البطارية بسرعة ملحوظة على أن البطارية قد وصلت إلى نهاية فترة صلاحية استخدامها ويجب استبدالها. إذا تركزت البطارية لفترات طويلة دون شحنها، فقد تجد أن كفاءتها قد انخفضت أو أنها لم تعد تُخزّن الشحن بداخلها. لذا، احرص على شحن البطارية بانتظام.

التخزين

إذا كنت لا تنوي استخدام الكاميرا لفترة طويلة من الزمن، قم بتخزينها في درجة حرارة الغرفة مع شحن البطارية حتى النصف أو $\frac{2}{3}$ تقريبًا.

في حالة لن تستخدم الكاميرا لفترة طويلة، انزع البطارية وخرنها في مكان جاف بدرجة حرارة من $+15^{\circ}$ م إلى $+25^{\circ}$ م. لا تحفظ البطارية في أماكن تتعرض لدرجات حرارة مرتفعة.

تنبيهات: معاملة البطارية

- لا تنقل البطارية أو تخزنها مع أجسام معدنية مثل القلائد أو دبابيس الشعر.
- لا تعرضها للهب أو التسخين.
- لا تفكك البطارية أو تعدّلها.
- تجنب التعرّض لأحوال ضغط جوي منخفض.
- اشحنها بشاحن البطارية المخصص لها فقط.
- تخلص فوراً من البطاريات المستعملة.
- لا تسقطها أو تعرضها لصدمات عنيفة.
- لا تعرضها للماء.
- حافظ على نظافة أطرافها.
- قد ترتفع درجة حرارة البطارية وهيكل الكاميرا قليلاً بعد الاستخدام لمدة طويلة. هذا أمر طبيعي.

■ تنبيه: التخلص من البطاريات

اتبع القوانين المحلية عند التخلص من البطاريات المستعملة. ينبغي لفت الانتباه إلى الجوانب البيئية للتخلص من البطارية. استخدم الجهاز في مناخ مُعتدل.
تجنب سحق البطاريات أو تقسيمها ميكانيكياً.

محولات التيار الكهربائي المتردد

- محول التيار الكهربائي المتردد مخصص للاستخدام داخل المنازل فقط.
- تأكد من إحكام توصيل الكابيل بالكاميرا.
- أغلق الكاميرا قبل فصل محول التيار. افصل محول التيار عن طريق شد القابس وليس الكبل.
- لا تفكك البطاريات.
- لا تعرضها لدرجات حرارة أو رطوبة مرتفعة.
- لا تعرضها لصدّات عنيفة.
- قد يصدر محول التيار الكهربائي صوت طنين أو يصح ساخن عند لمسّه أثناء الاستعمال. هذا أمر طبيعي.
- إذا تسبب محول التيار الكهربائي في تشويش موجات الراديو، اعد توجيهه أو غير مكان هوائي الاستقبال.

استخدام الكاميرا

- لا توجّه الكاميرا نحو مصادر الضوء الساطعة جداً، بما في ذلك مصادر الضوء الاصطناعي أو مصادر الضوء الطبيعي، مثل الشمس في سماء خالية من السحب. عدم اتباع هذا التحذير قد يؤدي إلى تلف حساس الصورة في الكاميرا.
- قد يتسبب ضوء الشمس الذي يتم تركيزه من خلال معين المنظر في تلف لوحة معين المنظر الإلكتروني (EVF). لا توجه معين المنظر الإلكتروني نحو الشمس.

التقاط صور تجريبية

قبل التقاط الصور في المناسبات الهامة (مثل حفلات الزفاف أو قبل أخذ الكاميرا في رحلة)، التقط صورة تجريبية وعابنها على الشاشة لتتأكد من عمل الكاميرا بشكل طبيعي. لا يمكن أن تتحمل FUJIFILM Corporation المسؤولية عن التلفيات أو الخسائر المادية الناتجة عن أي قصور في المنتج.

تعليمات حول حقوق النسخ

لا يمكن استخدام الصور التي تسجلها بالكاميرا الرقمية بطريقة تنتهك قوانين حقوق النسخ بدون موافقة المالك، إلا في حالة نية الاستخدام الشخصي فقط. لاحظ وجود بعض القيود التي تفرض على تصوير التمثيل المسرحي، الحفلات، والمعارض، حتى في حالة نية الاستخدام الشخصي. قد يُطلب أيضاً من المستخدمين مراعاة أنه يسمح فقط بنسخ بطاقات الذاكرة التي تحتوي على صور أو بيانات محمية بموجب حقوق النسخ طبقاً للقيود التي تفرضها قوانين حقوق النسخ هذه.

طريقة التعامل

للتأكد من تسجيل الصور بشكل صحيح، لا تعرض الكاميرا لصدّات أثناء التصوير.

الكريستال السائل

في حال تحطم شاشة العرض، يجب تفادي ملامسة الكريستال السائل. اتخذ الإجراءات العاجلة المبيّنة في حال حدوث أي من الحالات التالية:

- في حال ملامسة الكريستال السائل للجلد، نظف المنطقة بقطعة قماش واغسلها جيداً بالماء الجاري والصابون.
 - في حال دخول الكريستال السائل في العين، فقم بشطف العين بالماء النظيف لمدة لا تقل عن 15 دقيقة واحصل على العناية الطبية فوراً.
 - في حال ابتلاع الكريستال السائل، اغسل فمك كاملاً بالماء. اشرب كمية كبيرة من الماء وحاول القيء، ثم استشر طبيب.
- رغم أن شاشة العرض تم تصنيعها بأحدث التقنيات عالية الدقة، إلا أنها قد تحتوي على عدد قليل من البكسلات التي تكون إما مضيئة دائماً أو غير مضيئة دائماً. لا يعد ذلك خللاً بالشاشة، ولن تتضرر الصور المسجلة بواسطة الكاميرا من جراء ذلك.

معلومات العلامة التجارية

تمثل Digital Split Image علامة تجارية أو علامة تجارية مسجلة لشركة FUJIFILM Corporation. وتعد Digital Micro Prism علامة تجارية أو علامة تجارية مسجلة لشركة FUJIFILM Corporation. وكذلك تعد الخطوط الموجودة هنا هي من تطوير شركة DynaComware Taiwan Inc. كما أن Apple iPhone و iPad و Mac OS X و OS X و macOS و Apple ProRes و Lightning هي علامات تجارية مسجلة لشركة Apple Inc. في الولايات المتحدة ودول أخرى. وتعد Windows علامة تجارية مسجلة لشركة Microsoft Corporation في الولايات المتحدة ودول أخرى. كما تعد Android علامة تجارية أو علامة تجارية مسجلة لشركة Google LLC. و Adobe Photoshop و Lightroom هي علامات تجارية أو علامات تجارية مسجلة لشركة Adobe Systems Incorporated في الولايات المتحدة ودول أخرى. وتعد Wi-Fi و شعار Wi-Fi CERTIFIED و* Bluetooth و الشعارات المتعلقة بها علامات تجارية تملكها شركة Bluetooth SIG, Inc. وأي استخدام لهذه العلامات من قبل Fujifilm إما هو بموجب ترخيص. وكذلك تعد شعارات SDHC و SDXC علامات تجارية لشركة SD-3C, LLC. وتعد CFexpress علامة تجارية مؤسسة لـ CFA (CompactFlash Association). ويعد شعار HDMI علامة تجارية مسجلة لشركة HDMI Licensing LLC. جميع الأسماء التجارية الأخرى المذكورة في هذا الدليل هي علامات تجارية أو علامات تجارية مسجلة لملكيها المعنيين.

التشويش الكهربي

قد تشوش هذه الكاميرا على الأجهزة الطبية أو معدات الملاحه. استشر القاهمين على المستشفى أو الخطوط الجوية قبل استخدام الكاميرا في مستشفى أو على متن طائرة.

أنظمة التلفزيون الملون

نظام NTSC (لجنة نظام التلفزيون الوطني) هو مواصفة البث التلفزيوني الملون المعمول به بشكل رئيسي في الولايات المتحدة وكندا واليابان. نظام PAL (خط الطور البديل) هو نظام البث التلفزيوني الملون بشكل رئيسي في البلدان الأوروبية والصين.

Exif Print (إصدار 2.32)

Exif Print هو تنسيق ملف منقح للكاميرا الرقمية حيث يتم استخدام المعلومات المخزنة مع الصور للحصول على أفضل نسخة ملونة طبق الأصل أثناء الطباعة.

تنبيه هام: اقرأ هذا الكتيب قبل استخدام البرنامج

يمنع أي تصدير مباشر أو غير مباشر، لجزء من أو لكامل، البرنامج المرخص بدون موافقة الجهات المختصة المناسبة.

العدسات والإكسسوارات الأخرى

- استخدم برغي مقاس 4.5 مم أو أقصر عند توصيل حامل ثلاثي الأرجل.
- لن تتحمل Fujifilm مسؤولية مشكلات الأداء أو التلف الذي يسببه استخدام ملحقات الجهات الخارجية.

ملاحظات

لتجنب الحريق أو الصدمات الكهربائية، لا تعرض الوحدة للمطر أو الرطوبة.
يرجى قراءة "تعليمات السلامة"، وتأكد من استيعابك لها قبل استخدام الكاميرا.

للعلماء في كندا

NMB-003 (B)/CAN ICES-003 (B)

تنبيه: يتوافق هذا الجهاز الرقمي من الفئة ب مع قانون ICES-003 الكندي.

بيان وزارة الصناعة الكندية: هذا الجهاز متوافق مع معايير RSS لإعفاء الترخيص بوزارة الصناعة الكندية. يخضع التشغيل للشرطين التاليين: (1) ألا يسبب هذا الجهاز أي تداخل و (2) يجب أن يقلل هذا الجهاز أي تداخل، بما في ذلك التداخل الذي قد يتسبب في التشغيل غير المطلوب للجهاز.

يجب ألا يتواجد أو يعمل هذا الجهاز والهوائي الخاص به معاً في مكان واحد أو جنباً إلى جنب مع أي هوائي أو جهاز إرسال آخر، باستثناء أجهزة الراديو المدمجة المعتمدة. تم تعطيل خاصية اختيار كود الدولة للمنتجات التي يتم تسويقها في الولايات المتحدة/كندا.
بيان التعرض للإشعاع: لا تظهر الأدلة العلمية المتاحة وجود أي مشكلات صحية مرتبطة باستخدام الأجهزة اللاسلكية منخفضة الطاقة. إلا أن ذلك لا يعد دليلاً على سلامة هذه الأجهزة اللاسلكية منخفضة الطاقة بشكل مطلق. فالأجهزة اللاسلكية منخفضة الطاقة تصدر مستويات طاقة ترددات لاسلكية منخفضة في نطاق الموجات الصغيرة أثناء استخدامها. في حين أن المستويات العالية من الترددات اللاسلكية يمكن أن تؤدي إلى إنتاج تأثيرات صحية (نتيجة تسخين الأنسجة)، إلا أن التعرض الضوئي للترددات اللاسلكية منخفضة المستوى التي لا تنتج تأثيرات تسخين لا يسبب أي تأثيرات صحية عكسية. ولم تكتشف العديد من الدراسات حول التعرض الضوئي للترددات اللاسلكية منخفضة المستوى أية تأثيرات بيولوجية. وقد اقترحت بعض الدراسات إمكانية حدوث بعض التأثيرات البيولوجية، إلا أن هذه النتائج لم يتم تأكيدها من خلال الأبحاث الإضافية. تم اختبار الكاميرا X-H2S ووجد أنها تتوافق مع حدود التعرض للإشعاع المحددة من قبل وزارة الصناعة الكندية للبيئات غير الخاضعة للرقابة كما تتوافق مع معايير RSS-102 الخاصة بقواعد التعرض لموجات الراديو الترددية المحددة من قبل وزارة الصناعة الكندية.

يقتصر تشغيل الأجهزة بنطاق الترددات 5150-5250 ميجاهرتز على الاستخدام الداخلي فقط لحد من احتمال التداخل الضار مع القنوات المشتركة لأنظمة الأقمار الاصطناعية المنتقلة.

التخلص من المعدات الكهربائية والإلكترونية المنزلية الخاصة



في دول الاتحاد الأوروبي، الترويج، أيسلندا وليختنشتاين: يشير هذا الرمز الموجود على المنتج، أو في هذا الدليل وفي شهادة الضمان، و/أو على العبوة أن هذا المنتج يجب ألا تتم معاملته كمخلفات منزلية. بدلاً من ذلك يجب التوجه به إلى نقطة تجميع مناسبة خاصة بإعادة تدوير المعدات الكهربائية والإلكترونية.



بتأكد من التخلص من هذا المنتج بالشكل الصحيح، ستساعد على تجنب العواقب السلبية المحتملة التي قد تؤثر على البيئة وعلى صحة الإنسان، والتي قد تحدث نتيجة معالجة هذا المنتج كمخلفات بطريقة خاطئة.

يشير هذا الرمز الموجود على البطاريات أو المراكم إلى أن هذه البطاريات يجب ألا تتم معاملتها كمخلفات منزلية.

إذا كان جهازك مزودة ببطاريات أو مراكم سهلة الفك، برجاء التخلص منها على أفراد طبقاً للشروط المحلية.

ستساعد عملية إعادة التدوير في الحفاظ على المصادر الطبيعية. لمزيد من المعلومات التفصيلية حول إعادة تدوير هذا المنتج، برجاء الاتصال بالمكتب المحلي لمدينتك، الجهة القائمة على التخلص من المخلفات المنزلية أو المحل الذي اشترت منه المنتج.

في الدول خارج الاتحاد الأوروبي والترويج وأيسلندا وليختنشتاين: إذا أردت التخلص من هذا المنتج، بما في ذلك البطاريات والمراكم، برجاء الاتصال بالسلطات المحلية وإسأل عن طريقة التخلص الصحيحة.

في اليابان: يشير هذا الرمز الموجود على البطاريات إلى أنه يتم التخلص منها بشكل منفصل.



Li-ion

العناية بالكاميرا

للتأكد من استمرار الاستمتاع بالمنتج، اتبع الاحتياطات التالية.

التخزين والاستخدام

- إذا كانت الكاميرا لن تستخدم لفترة طويلة، انزع البطارية وبطاقة الذاكرة. لا تخزن أو تستخدم الكاميرا في المناطق:
- المعرضة للأمطار أو البخار أو الدخان
 - شديدة الرطوبة أو المليئة بالأتربة
 - المعرضة لضوء الشمس المباشر أو درجات الحرارة شديدة الارتفاع، كسيارة مغلقة في يوم مشمس شديدة البرودة
 - المعرضة للاهتزاز الشديد
 - المعرضة لمجال مغناطيسي قوي، كالمناطق القريبة من هوائيات البث الإذاعي أو أسلاك الضغط العالي أو أجهزة بث موجات الرادار أو المحركات أو المحولات أو الأجسام الممغنطة
 - المتصلة مع المواد الكيميائية سريعة التبخر مثل المبيدات الحشرية
 - القريبة من المنتجات المطاطية أو الفينيل

الشبكة اللاسلكية وأجهزة Bluetooth: تنبيهات

هام: اقرأ التنبيهات التالية قبل استخدام وحدة الإرسال اللاسلكي المدمجة الخاصة بالكاميرا.

① يحكم هذا المنتج، الذي يحتوي على وظيفة تشفير تم تطويرها في الولايات المتحدة، اللوائح الأمريكية الخاصة بإدارة التصدير وقد لا يتم تصديره أو إعادة تصديره إلى أي دولة تحظر الولايات المتحدة تصدير البضائع إليها.

● **لا تستخدم سوى الشبكة اللاسلكية أو جهاز Bluetooth فقط.** لا تتحمل Fujifilm أية مسؤولية عن أية تلفيات قد تنشأ عن الاستخدام غير المصرح به. لا يستخدم الجهاز في التطبيقات التي تنطوي على درجة كبيرة من الموثوقية، على سبيل المثال في الأجهزة الطبية أو الأجهزة الأخرى التي قد تؤثر بشكل مباشر أو غير مباشر على حياة الأشخاص. عند استخدام الكاميرا مع جهاز الكمبيوتر أو الأجهزة الأخرى التي تتطلب درجة أكبر من الموثوقية من تلك التي تقدمها الشبكات اللاسلكية أو أجهزة Bluetooth، تأكد من اتخاذ جميع الاحتياطات الضرورية لضمان الأمن ومنع حدوث أي عطل.

● **يستخدم فقط في الدولة التي تم شراء الجهاز منها.** يتوافق هذا الجهاز مع الأنظمة التي تحكم أجهزة الشبكة اللاسلكية وأجهزة Bluetooth في البلد الذي تم شراء الجهاز منه. التزم بجميع لوائح ونظم المكان عند استخدامك للجهاز. Fujifilm لا تتحمل أية مسؤولية عن أية مشكلات قد تنشأ عن الاستخدام في مناطق ذات سلطات قضائية أخرى.

● **لا تستخدم الجهاز في الأماكن المعرضة إلى مجالات مغناطيسية أو كهرباء إستاتيكية أو تداخل من موجات الراديو.** لا تستخدم وحدة الإرسال بالقرب من أفران الميكروويف أو في الأماكن الأخرى المعرضة لمجالات مغناطيسية أو كهرباء إستاتيكية أو تداخل من موجات الراديو والتي قد تحول دون استقبال إشارات اللاسلكي. قد يحدث تداخل مشترك عند استخدام وحدة الإرسال بالقرب من أجهزة لاسلكي أخرى تعمل على حزمة التردد 2,4 جيجاهرتز.

● **الأمن:** تنقل الشبكات اللاسلكية وأجهزة Bluetooth البيانات عبر اتصالات لاسلكية، وبالتالي فإن استخدامها يتطلب اهتماماً أكبر بالأمن مقارنة باستخدام الشبكات السلكية.

- لا تصل بشبكات غير معروفة أو شبكات لست موعولاً بالاتصال بها، حتى إذا ظهرت على جهازك، أي أن هذا الاتصال قد يعتبر غير مصرح به، وهكذا ينبغي لك عدم الاتصال سوى بالشبكات التي لك حق الاتصال بها فقط.
- واعلم بأن الإرسال اللاسلكي قد يكون مُعرَّضاً للاعتراض من قبل جهات خارجية.
- لا تقم بتوصيل هذا الجهاز مباشرةً بشبكات الاتصالات (مما في ذلك الشبكات المحلية اللاسلكية العامة) التي يديرها مقدمو خدمات الجوّال أو الهاتف الثابت أو الإنترنت أو خدمات الاتصالات الأخرى.

● **يمكن أن يعاقب القانون على ما يلي:**

- تفكيك أو تعديل هذا الجهاز
- إزالة علامات شهادة الجهاز

● **هذا الجهاز يعمل على نفس التردد الخاص بالأجهزة التجارية والتعليمية والطبية ووحدات إرسال اللاسلكي.** كما أنه يعمل أيضًا على نفس التردد الخاص بوحدة الإرسال المرخصة ووحدات الإرسال الخاصة منخفضة الجهد غير المرخصة والتي تستخدم في أجهزة تتبع RFID لخطوط التجمع وفي التطبيقات الأخرى الشبيهة.

● **منع حدوث تداخل مع الأجهزة الواردة أعلاه،** التزم بالاحتياطات التالية. تأكد من أن وحدة إرسال RFID لا تعمل قبل استخدام هذا الجهاز. إذا لاحظت أن الجهاز يسبب تداخلًا مع وحدات الإرسال المرخصة والتي تستخدم في أجهزة تتبع RFID، توقف فوراً عن استخدام التردد المتأثر أو نقل الجهاز إلى مكان آخر. إذا لاحظت أن هذا الجهاز يسبب تداخلًا مع أجهزة تتبع RFID منخفضة الجهد، اتصل بوكيل Fujifilm.

● **لا تستخدم هذا الجهاز على متن طائرة.** عندما تكون على متن طائرة، اتبع تعليمات موظفي شركة الطيران. لاحظ أن هذا المنتج قد ينبعث منه إشعاع ترددات لاسلكية حتى في حال إيقاف تشغيله. ويمكن منع ذلك عن طريق تحديد ON للإعداد وضع الطيران في قائمة إعداد الشبكة/USB قبل الصعود إلى الطائرة.

• فيما يلي المواصفات اللاسلكية:

الشبكة المحلية اللاسلكية	قياسي
	IEEE 802.11a/b/g/n/ac (بروتوكول اللاسلكي القياسي)
تردد التشغيل (التردد المركزي)	<ul style="list-style-type: none"> • إسرائيل، إندونيسيا 2412 ميغاهرتز-2462 ميغاهرتز (11 قناة) • الولايات المتحدة الأمريكية، كندا، البرازيل، الصين، الهند، كوريا، ماليزيا 2412 ميغاهرتز-2462 ميغاهرتز (11 قناة) 5180 ميغاهرتز-5320 ميغاهرتز (W52، W53) 5745 ميغاهرتز-5825 ميغاهرتز (UNII-3) • الاتحاد الأوروبي، اليابان، المملكة المتحدة، أستراليا، الترويج، نيوزيلندا، تركيا، هونغ كونغ، الفلبين، فيتنام، سنغافورة، تايلاند، الإمارات العربية المتحدة، روسيا، تايوان، المملكة العربية السعودية، قطر، البحرين، عمان، مصر، إيران، الكويت، لبنان،
	أوزبكستان
	2412 ميغاهرتز-2462 ميغاهرتز (11 قناة)
	5180 ميغاهرتز-5320 ميغاهرتز (W52، W53)
	5500 ميغاهرتز-5700 ميغاهرتز (W56)
بروتوكولات الوصول	البنية التحتية

Bluetooth®	
قياسي	إصدار Bluetooth 4.2 (وضع Bluetooth منخفض الطاقة)
تردد التشغيل (التردد المركزي)	2402 ميغاهرتز-2480 ميغاهرتز

احرص على قراءة هذه الملاحظات قبل استخدام العدسة

تحذير ⚠️	
لا تضعها على أسطح غير مستقرة. فقد يسقط المنتج مسبباً الإصابة.	⊘
لا تنظر إلى الشمس عبر معينات المنظر الخاصة بالعدسة أو الكاميرا. عدم اتباع هذه التعليمات قد يتسبب في فقدان حاسة الإبصار بشكل نهائي.	⊘

تعليمات السلامة
• تأكد من استعمالك للعدسة بالشكل الصحيح. اقرأ تعليمات السلامة هذه والدليل الأساسي الخاص بالكاميرا قبل الاستعمال.
• بعد الانتهاء من قراءة تعليمات السلامة، احتفظ بها في مكان آمن.

تنبيه ⚠️	
لا تخزن أو تستخدم في المناطق المعرضة للبخار. أو الدخان أو المناطق شديدة الرطوبة أو المبللة بالأتربة. عدم اتباع هذا التحذير قد يتسبب في نشوب حريق أو صدمة كهربية.	⊘
لا تتكلم في ضوء الشمس المباشر أو في المناطق المعرضة لدرجات الحرارة شديدة الارتفاع كسيارة مغلقة في يوم مشمس. عدم اتباع هذا التحذير قد يتسبب في نشوب حريق.	⊘

حول هذه الأيقونات	
يتم استخدام الرموز الموضحة بالأسفل في هذا المستند لتشير إلى خطورة الإصابة أو التلف التي قد تنتج في حال تجاهل المعلومات التي يشير إليها الرمز ونتج عن ذلك استعمال المنتج بشكل خاطئ.	
يدل هذا الرمز على احتمال التعرض للوفاة أو الإصابة الحرجة في حال تجاهل المعلومات.	⚠️ تحذير
يدل هذا الرمز على احتمال التعرض للإصابة الشخصية أو وقوع تلفيات عينية في حال تجاهل المعلومات.	⚠️ تنبيه

تحفظ بعيد عن متناول الأطفال. قد يتسبب هذا المنتج في إصابة أيدي الأطفال بالأذى.	⚠️
لا تمسكه بأيدي مبتلة. عدم اتباع هذا التحذير قد يتسبب في حدوث صدمة كهربية.	⊘
اجعل الشمس خارج الإطار عند تصوير الأهداف ذات الإضاءة الخلفية. إذا كانت الشمس داخل أو على مقربة من الإطار فقد يتسبب تركيز ضوئها في الكاميرا في نشوب حريق أو الإصابة بحروق.	⚠️
عندما لا يكون المنتج قيد الاستخدام، استبدل غطاء العدسة وخزنه بعيداً عن ضوء الشمس المباشر. فقد يتسبب تركيز ضوء الشمس بواسطة العدسة في نشوب حريق أو الإصابة بحروق.	⚠️
لا تجعل الكاميرا أو العدسة إذا كانوا مهيتين على حامل ثلاثي القوائم. فقد يسقط المنتج أو يصطدم بأشياء أخرى مسبباً الإصابة.	⊘

يتم استخدام الرموز الموضحة بالأسفل للإشارة إلى طبيعة التعليمات التي يجب مراعاتها.	
تشير الرموز المثلثة إلى أن هذه المعلومات تتطلب انتباهك ("هامه").	⚠️
تشير الرموز الدائرية التي يتوسطها خط مائل إلى أن الفعل المشار إليه ممنوع ("ممنوع").	⊘
تشير الدوائر المصمتة التي يتوسطها علامة تعجب إلى فعل يجب القيام به ("مطلوب").	⚠️

تحذير ⚠️	
لا تغمر البطارية في الماء أو تعرضها له. عدم اتباع هذا التحذير قد يتسبب في نشوب حريق أو صدمة كهربية.	⊘
لا تفككها (لا تفتح الغطاء الخارجي). عدم اتباع هذا التحذير قد يتسبب في نشوب حريق أو صدمة كهربية بسبب حدوث خلل بالمنتج.	⊘
في حالة كسر الغطاء الخارجي نتيجة لسقوط أو لأي حادث آخر، لا تلمس الأجزاء الداخلية المكشوفة. عدم اتباع هذا التدبير الوقائي قد يتسبب في التعرض لصدمة كهربية أو إصابة نتيجة للمس الأجزاء المتحطمة. انزع البطارية فوراً، مع الانتباه تفاعلياً للتعرض للإصابة أو لصدمة كهربية، وتوجه بالمنتج إلى نقطة الشراء للاستشارة.	⊘

لا تغمر الجهاز	⊘
لا تلمس المنتج	⊘
لا تلمس الأجزاء الداخلية	⊘

FUJIFILM

FUJIFILM Corporation

7-3, AKASAKA 9-CHOME, MINATO-KU, TOKYO 107-0052, JAPAN

<https://fujifilm-x.com>

