

FUJIFILM

DIGITAL CAMERA

X-H2

FF210003

Grunnleggende manual

Takk for at du kjøpte dette produktet. Sørg for at du har lest denne håndboken og forstått innholdet før du tar kameraet i bruk. Ta vare på håndboken for fremtidig referanse når du er ferdig.

De nyeste versjonene av produktmanualene er tilgjengelige på nettstedet nedenfor.

<https://fujifilm-dsc.com/en-int/manual/>



Nettstedet ovenfor, som gir detaljerte instruksjoner og materiale som ikke beskrives i denne veiledningen, er tilgjengelig fra en datamaskin, smarttelefon eller nettbrett. Det inneholder også informasjon om programvarelisensen.

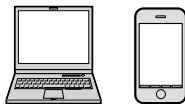

MEMO



Kapitteloversikt

1 Kameraets deler	1
2 Første trinn	37
3 Fotograferer og se bilder	55
4 Filmopptak og avspilling	91
5 Tilkoblinger	99
6 Menyliste	119
7 Merknader	143



Innhold

Kapitteloversikt	iii
Medfølgende tilleggsutstyr	viii
Om denne manualen	ix
Symboler og konvensjoner	ix
Terminologi	ix

1 Kameraets deler **1**

Før du starter	2
Serienummerplaten	6
Minnekortsporets deksel (avtakbart)	6
Fokusstikken (Fokusspak)	7
Velgeren	7
WB-knappen	7
Modusvelgeren	8
DRIVE-knappen	9
Kommandohjulene	10
Indikatorlampen	11
LCD-skjermen	12
Øyekoppen	13
Fokusere søkeren	13
Kameraskjermer	14
Den elektroniske søkeren	14
LCD-skjermen	16
Velge visningsmodus	18
Justere skjermens lysstyrke	20
Visningsrotasjon	20
DISP/BACK-knappen	21
Det doble displayet	22
Tilpasse standarddisplayet	23
Virtuell horisont	25
Den sekundære LCD-skjermen	26

Bruke menyene	28
Menyene	28
Velge en menyefane.....	30
Pekeskjerm modus.....	31
Berøringskontroller for opptak.....	31
Touch-kontroller for avspilling.....	36

2 Første trinn 37

Feste stroppen.....	38
Feste objektivet.....	39
Sette inn batteriet	40
Sette inn minnekort	42
Bruke to kort	44
Lade batteriet	45
Slå kameraet av og på.....	49
Grunnleggende oppsett.....	50
Velge et annet språk.....	53
Endre dato og tid.....	53

3 Fotografere og se bilder 55

P, S, A og M modus	56
Modus P: Program AE.....	56
Modus S: Lukkerprioritet AE.....	57
Modus A: Blenderprioritert AE.....	59
Modus M: Manuell eksponering	60
FILTER	63
Egendefinerte moduser	64
Autofokus.....	72
Fokusmodus	73
Autofokusalternativer (AF-modus).....	74
Fokuspunktvalg	76

Manuell fokus	80
Kontrollere fokus	81
Følsomhet	83
AUTO	84
Måling	85
Eksponeringskompensasjon	86
Fokus-/eksponeringslås	87
Andre kontroller	88
Se på bilder	89
Slette bilder	90

4 Filmopptak og avspilling 91

Ta opp filmer	92
Ta opp filmer	92
Justere filminnstillingene	96
Se på filmer	97

5 Tilkoblinger 99

Oversikt	100
Støttede funksjoner	100
Tilkoblingsinnstillinger	101
Koble til smarttelefoner (Bluetooth)	102
Installere smarttelefonapper	102
Koble til en smarttelefon	102
Bruke smarttelefonappen	104
Koble til smarttelefoner (USB)	105
Kopiere bilder til en smarttelefon	105
Koble til kameraet og datamaskinen	108
Bruke kameraet som et webkamera	110
instax SHARE-skrivere	111
Etablere en tilkobling	111
Skrive ut bilder	112

Styrt fotografering	113
Styrt fotografering via USB.....	113
RAW-behandling	115
Lagre og laste inn innstillinger	116
Spille inn filmer eksternt fra en nettleser.....	117

6 Menyliste 119

Opptaksmenyene (stillfotografering)	120
BILDEKVALITETSINNSTILLING	120
AF/MF-INNSTILLING	122
FILMINNSTILLING	123
BLITSINNSTILLING	125
FILMINNSTILLING	125
Opptaksmenyene (filmer)	126
FILMINNSTILLING	126
BILDEKVALITETSINNSTILLING	128
AF/MF-INNSTILLING	128
LYDINNSTILLING	130
INNSTILLING AV TIDSKODE	131
Avspillingsmenyen.....	132
Oppsettsmenyene	134
BRUKERINNSTILLING	134
LYDOPPSETT	135
SKJERMOPPSETT	136
KNAPP-/HJULINNSTILLING	138
STRØMSTYRING	139
LAGRE DATA-OPPS.....	140
Nettverk/USB-innstillingsmenyer.....	141

7 Merknader 143

For din egen sikkerhet.....	144
-----------------------------	-----

Medfølgende tilleggsutstyr

Det følgende er inkludert sammen med kameraet:

- Oppladbart batteri NP-W235



Av sikkerhetsmessige årsaker er ikke batteriet ladet ved forsendelse. Kameraet vil ikke fungere dersom batteriet ikke er ladet opp. Sørg for å lade opp batteriet før bruk (📖 45).

- AC-strømadapter AC-5VJ
- Pluggadapter
- USB-kabel (cirka 0,6 m)
- Kamerahusdeksel (festet til kameraet)
- Skulderstropp
- Kabelbeskyttelse
- Blitsskodeksel (festet til blitsskoen)
- Deksel for synkroniseringskontakt (festet til kameraet)
- Kontaktdeksel for filsender/vertikalt batterigrep (leveres festet til kameraet)
- Kontaktdeksel for kjølevifte (leveres festet til kameraet)
- *Grunnleggende manual* (denne manualen)



- Hvis du har kjøpt et objektivsett, må du kontrollere at et objektiv følger med.
- Pluggadapteren som følger med varierer med landet eller regionen.
- Besøk nettstedet nedenfor for informasjon om programvaren som er tilgjengelig for ditt kamera.

<https://fujifilm-x.com/support/compatibility/cameras/>

Om denne manualen

Denne manualen inneholder instruksjoner for ditt FUJIFILM X-H2 digitalkamera. Sørg for at du har lest og forstått innholdet før du fortsetter.

Symboler og konvensjoner

Følgende symboler brukes i denne manualen:



Informasjon du bør lese for å hindre skader på produktet.



Ytterligere informasjon som kan være nyttig ved bruk av kameraet.



Sider der beslektet informasjon kan finnes.

Menyer og annen tekst på skjermene vises med **fet skrift**. Illustrasjoner er kun veiledende, tegningene kan være forenklete mens fotografier kan være tatt med en annen kameramodelle enn det som er beskrevet i denne manualen.

Terminologi

De valgfrie SD-, SDHC-, SDXC-, og type B CFexpress-minnekortene som kameraet bruker til å lagre bilder refereres til som «minnekort». Den elektroniske søkeren kan refereres til som «EVF» og LCD-skjermen som «LCD». Smarttelefoner og nettbrett kalles «smarttelefoner».

Kameraets deler



Før du starter

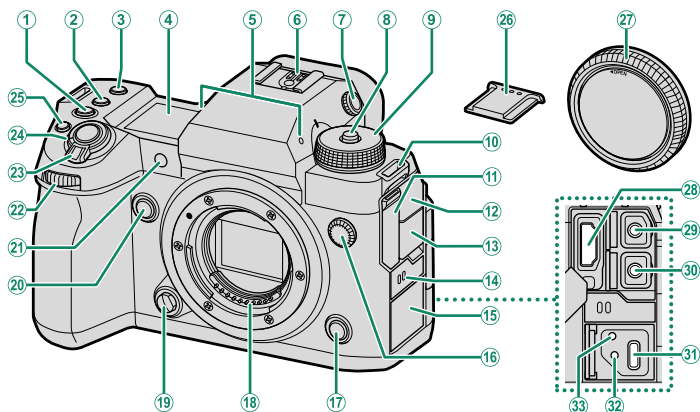

① ISO-knapp.....	83	⑱ Objektivets utløserknapp.....	39
② WB-knapp.....	7	⑳ Fn2-knapp	
③ Fn1-knapp		㉑ AF-følgelys	
④ Sekundær LCD-skjerm.....	26	Selvutløserlampe	
⑤ Mikrofon.....	92	Tally lys	
⑥ Blitssko		㉒ Fremre kommandohjul.....	10
⑦ Diopterjusteringskontroll.....	13	㉓ ON/OFF-bryter.....	49
⑧ Låsehjulutløser.....	56, 92	㉔ Utløser	
⑨ Modusvelgeren.....	8	㉕ (filmopptak)-knapp.....	92
⑩ Stroppefeste.....	38	㉖ Blitsskodeksel	
⑪ HDMI-kontaktdeksel		㉗ Kamerahusdeksel.....	39
⑫ Mikrofonkontaktdeksel		㉘ HDMI-kontakt (type A)	
⑬ Hodetelefonkontaktdeksel		㉙ Mikrofonkontakt (ø3,5 mm).....	95
⑭ Høytaler.....	97	㉚ Hodetelefonkontakt (ø3,5 mm)	
⑮ USB-kontaktdeksel		㉛ USB-kontakt (Type-C).....	45
⑯ Synk terminal		㉜ Hull for å skru fast USB-kabel	
⑰ Fn3-knapp		㉝ Hull for å skru fast kabelbeskytter	
⑱ Objektivets signalkontakter			

㉚ Bruk en HDMI-kabel som ikke er mer enn 1,5 m lang.

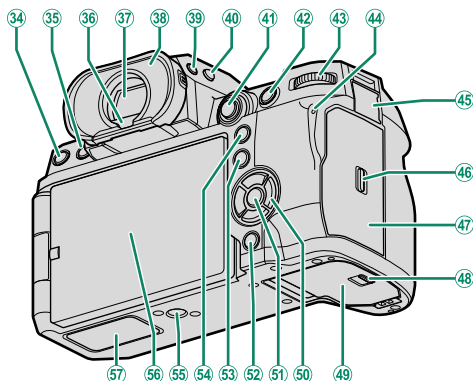

34	DRIVE -knapp.....	9	46	Deksellås til minnekortspor.....	42
35	☒ (slett)-knapp.....	90	47	Deksel til minnekortspor.....	6, 42
36	▶ (avspilling)-knapp.....	89	48	Lås til batterikammerdeksel.....	40
37	Øyesensor.....	19	49	Batterikammerdeksel.....	40
37	Elektronisk søker (EVF).....	14, 18, 20, 31	50	Velgerknapper.....	7
38	Øyekopp (låsbar).....	13	51	MENU/OK -knapp.....	28
39	VIEW MODE -knapp.....	18	52	DISP (display)/BACK -knapp.....	21
40	Sekundær skjerm			Ⓜ (Bluetooth)-knapp.....	102
	bakgrunnsbelysningsknapp.....	27	53	Q (hurtigmeny)-knapp.....	
41	Fokusstikke (fokusspak).....	7, 76	54	AEL (eksponeringslås)-knapp.....	88
42	AFON -knapp.....	88	55	Stativfeste	
43	Bakre kommandohjul.....	10	56	Vribar vinkel LCD-skjerm.....	12, 16, 18
44	Indikatorlampe.....	11		Berørings-skjerm.....	31
	Tally lys		57	Kontaktdeksel for filsender/ vertikalt batterigrep	
45	Deksel for fjernutløserkontakt.....	62			

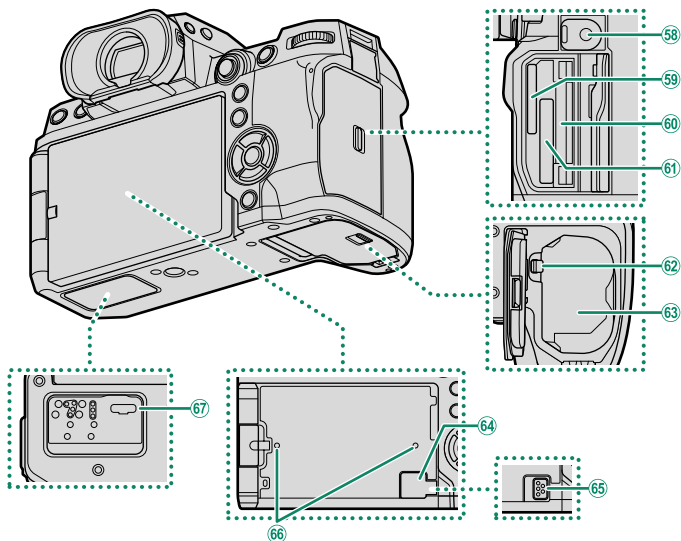

58 Fjernløserkontakt (ø 2,5 mm).....	62	63 Batterikammer.....	40
59 Minnekortspor 2 (for SD-minnekort).....	42	64 Kontaktdeksel for kjølevifte	
60 Serienummerplate		65 Kontakt for kjølevifte	
61 Minnekortspor 1 (for type B CFexpress-kort)...	42	66 Hull til å skru fast kjøleviften	
62 Batterilås.....	41	67 Kontakt for filsender/vertikalt batterigrep	

Kabelbeskyttelse

Fest beskytteren som vist for å forhindre utilsiktet frakobling.

- ① Skyv beskytteren over USB-kontaktdekselet slik at dekselet går gjennom sporet i beskytteren.
- ② Stram låseskruen.
- ③ Koble til kabelen og før den gjennom beskytteren som vist.

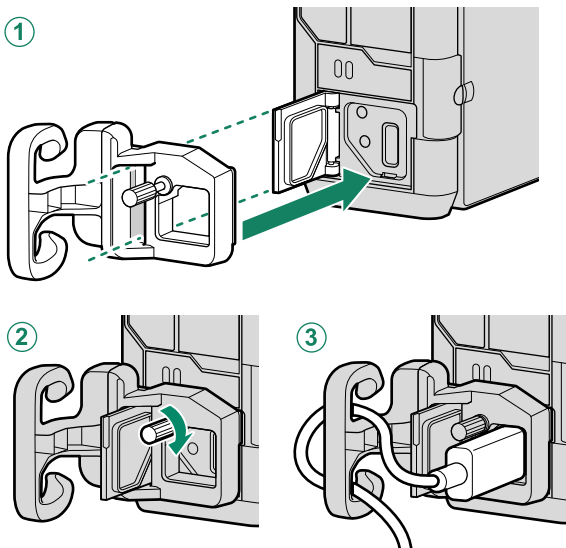

Serienummerplaten

Ikke fjern serienummerplaten, som gir CMIIT ID, serienummer og annen viktig informasjon.

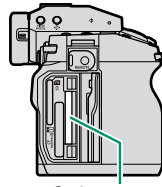

Serienummerplate

Minnekortsporets deksel (avtakbart)

Dekselet til minnekortsporet kan fjernes ved å senke den innvendige sperren. Fjern dekslet for enkel tilgang når et kamerarigg er festet eller i andre situasjoner som gjør det vanskelig å åpne eller lukke dekslet.

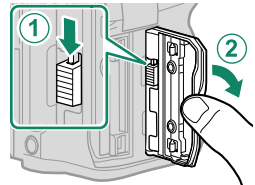

Fokusstikken (Fokusspak)

Vipp eller trykk på fokusstikken for å velge fokusområde. Fokusstikken kan også brukes til å navigere i menyene.

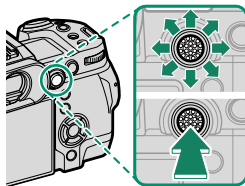

For å velge hvilken funksjon fokusstikken skal ha, trykk på og hold nede midten av stikken eller bruk **FNAPP-/HJULINNSTILLING > FOKUSSTANG-INNSTILLING**.

Velgeren

Trykk velgeren opp (▲), til høyre (▶), ned (▼) eller til venstre (◀) for å markere elementer. Opp, høyre, ned og venstre knapp også brukes som funksjonsknapper **Fn4** til **Fn7**.

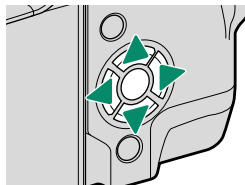

WB-knappen

Trykk på **WB**-knappen for å få tilgang til hvitbalanseinnstillingene.

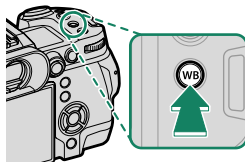

Modusvelgeren

For å velge en fotograferingsmodus, dreier du på hjulet inntil ikonet for ønsket modus er rettet inn med indeksen.

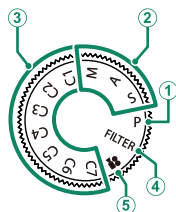







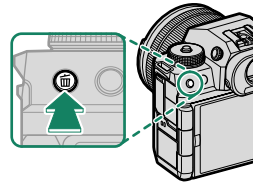



Modus	Beskrivelse	
① P (PROGRAM AE)	Blenderåpning og lukkertid kan justeres ved bruk av programsift.	56
② S (LUKKERPRIORITET AE) A (BLENDERPRIORITET AE) M (MANUELL)	Velg for full kontroll over kamerainnstillingene, inkludert blenderåpning (M og A) og/eller lukkertid (M og S).	57 59 60
③ C1/C2/C3/C4/C5/C6/C7 (EGENDEFINERT 1/2/3/4/5/6/7)	Ta bilder med tidligere lagrede innstillinger.	64
④ FILTER (FILTER)	Ta bilder med filtereffekter.	63
⑤ (FILM)	Spill inn filmer.	92

DRIVE-knappen

Ved å trykke på **DRIVE**-knappen vises menyen for drive-modus, hvor du kan velge mellom følgende drive-moduser.



Modus	
	Enkeltbilde
	Høyhastighets serieopptak
	Lavhastighets serieopptak
	ISO BKT
	HVITBAL. BKT

Modus	
	Alternative eksponeringer
	HDR
	Panorama
	Multieksponering
	PIKSELSKIFT MULTI-BILDET.

Kommandohjulene

De fremre og bakre kommandohjulene brukes til funksjonene nedenfor.

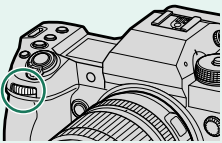
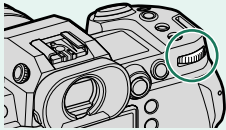
		Fremre kommandohjul	Bakre kommandohjul
			
Opptak ¹	P	Velg den ønskede kombinasjonen av lukkertid og blenderåpning (programskift).	Juster eksponeringskompensasjon.
	S	Velg en lukkertid.	
	A	Juster blenderåpningen. ²	Juster blenderåpningen. ²
	M	Velg en lukkertid.	
	FILTER	Programskift.	Juster eksponeringskompensasjon.
Menyer		Velg en menyfane eller bla gjennom menyene.	Marker menyelementer.
Hurtigmeny		Velg elementer i hurtigmenyen.	Juster innstillingene i hurtigmenyen.
Avspilling		Vis andre bilder.	<ul style="list-style-type: none"> • Zoom inn eller ut (avspilling i fullskjerm). • Zoom inn eller ut (multibildeavspilling).

1 Kan endres ved bruk av  **KNAPP-/HJULINNSTILLING > KOMMANDOHJULINNST.**

2 Gjelder hvis objektivet ikke har noen blenderring eller hvis en blenderring med en «A»-posisjon er i A-posisjonen.

 Rotasjonsretningen for kommandohjulene kan velges ved å bruke  **KNAPP-/HJULINNSTILLING > KOMMANDOVELGER RETNING.**

Indikatorlampen

Kamerastatus vises med indikatorlyset.

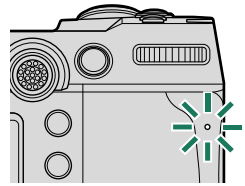

Indikatorlys	Kameraets status
Lyser grønt	Fokus låst.
Blinker grønt	Advarsel om fokus eller lang lukkertid. Bilder kan tas.
Blinker grønt og oransje	<ul style="list-style-type: none"> • Kamera på: Ta bilder, eller et bilde vises for bekreftelse etter å ha blitt tatt med et annet alternativ enn AV valgt for SKJERMOPPSETT > BILDEVISNING. (flere bilder kan tas). • Kamera av: Laster opp bilder til en smarttelefon eller nettbrett.*
Lyser oransje	Lagrer bilder. Ingen flere bilder kan tas på nåværende tidspunkt.
Blinker oransje	Blitsen lades, blitsen avfyres ikke når bildet tas.
Blinker rødt	Objektiv- eller minnefeil.

*Vises bare hvis bilder velges for opplasting.



- Advarsler kan også vises på displayet.
- Indikatorlampen forblir av når du har øyet mot søkeren.
- Alternativet **FILMINNSTILLING > TALLY-LYS** kan brukes til å velge lampen (indikator eller AF-assistanse) som lyser under filmopptak og om lampen blinker eller forblir stabil.

LCD-skjermen

Du kan justere vinkelen på LCD-skjermen når du tar bilder, men vær forsiktig så du ikke klemmer fingrene eller andre gjenstander.

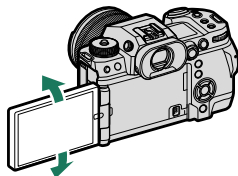
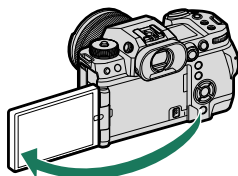

- ⚠ Ikke bruk overdreven kraft på hengslet når du vrir på LCD-skjermen ettersom dette kan skade hengslet.
- Vær forsiktig så skjermens hjørner ikke kommer i kontakt med kamerahuset ettersom dette kan etterlate merker.

👉 LCD-skjermen fungerer også som en berøringsskjerm som kan brukes til:

- Berøringsfotografering (📖 32)
- Fokusområdevalg (📖 31)
- Funksjonsvalg (📖 34)
- Film-optim. kontroll 🎞️ (📖 33)
- Avspilling (📖 36)

Øyekoppen

For å fjerne øyekoppen, hold inne knappene på hver side og skyv øyekoppen opp.

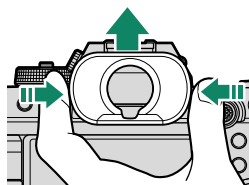

Fokusere søkeren

Hvis indikatorene som vises i søkeren er uskarpe, hold øyet inntil søkeren og drei diopterjusteringskontrollen til skjermen er i skarpt fokus.

For å fokusere søkeren:

- ① Løft diopterjusteringskontrollen.
- ② Drei på kontrollen for å justere søkerens fokus.
- ③ Sett kontrollen tilbake til sin opprinnelige posisjon og lås den på plass.

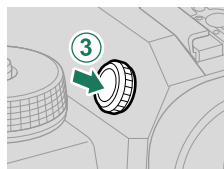
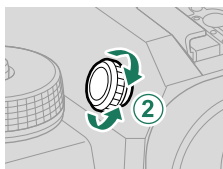
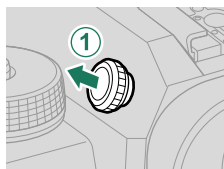

! Løft kontrollen før bruk. Å ikke etterfølge denne forhåndsregelen kan føre til feilfunksjon i produktet.

Kameraskjermer

Denne delen lister opp indikatorene som kan vises under opptak.

! For illustrasjonsformål vises alle indikatorene tent.

Den elektroniske søkeren

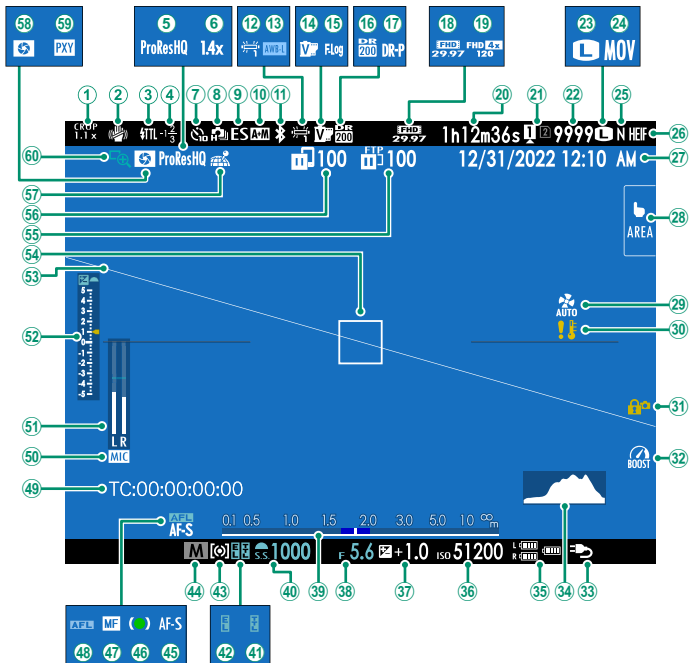

① Beskjæringsfaktor.....	123	③① Kontroll-lås ³	139
② IS modus ²	124	③② Forst. modus.....	139
③ Blitsmodus (TTL)		③③ Strømforsyning.....	47
④ Blitskompensasjon		③④ Histogram.....	24
⑤ Filmkomprimering.....	126	③⑤ Batterinivå	
⑥ Digital telekonverter.....	124	③⑥ Følsomhet.....	83
⑦ Selvtvåserindikator.....	123	③⑦ Eksponeringskompensasjon.....	86
⑧ Kontinuerlig modus		③⑧ Blenderåpning.....	59, 60
⑨ Lukkertype.....	124	③⑨ Avstandsindikator ²	81
⑩ AF+MF indikator ²	122	④① Lukkerhastighet.....	57, 60
⑪ Bluetooth PÅ/AV		④② TTL-lås.....	125
⑫ Hvitbalanse.....	120	④③ AE-lås.....	88, 138
⑬ AWB-lås.....	139	④④ Måling.....	85
⑭ Filmsimulering.....	120	④⑤ Opptaksmodus.....	56
⑮ F-Log/HLG opptak.....	126	④⑥ Fokusmodus ²	73
⑯ Dynamisk omfang.....	120	④⑦ Fokusindikator ²	
⑰ D-områdeprioritet.....	120	④⑧ Manuell fokusindikator ²	73, 80
⑱ Film-modus.....	92, 125	④⑨ AF lås.....	88, 138
⑲ Indikator for høyhastighetsopptak.....	126	⑤① Tidskode.....	131
⑳ Tilgjengelig opptakstid/forløpt opptakstid..	92	⑤② Mikrofoninngangskanal	
㉑ Innstilling for minnekort.....	44, 140	⑤③ Opptaksnivå ²	130
㉒ Antall tilgjengelige bilder ¹		⑤④ Eksponeringsindikator.....	60, 86
㉓ Bildestørrelse.....	120	⑤⑤ Virtuell horisont.....	25
㉔ Filformat.....	126	⑤⑥ Fokusområde.....	76, 87
㉕ Bildekvalitet.....	120	⑤⑦ FTP-opplasting pågår.....	141
㉖ HEIF-format.....	120	⑤⑧ Bildeoverføringsstatus.....	102, 141
㉗ Dato og klokkeslett.....	50, 53, 134	⑤⑨ Nedlastningsstatus for posisjonsdata...	102, 140
㉘ Pekeskjerm modus.....	31, 123	⑤⑩ Feltdybe forhåndsvisning.....	81
㉙ Kjølevifteinnstillinger.....	124, 127	⑤⑪ Proxy-innstilling (kun ProRes)	
㉚ Temperaturadvarsel.....	43	⑥① Fokussjekk.....	82, 123

1 Viser "9999" hvis det er plass til mer enn 9999 bilder.

2 Viser ikke når **PÅ** er valgt for **SKJERMOPPET > MODUS FOR STORE IND.(EVF)**.

3 Viser når kontrollene er låst ved å trykke og holde **MENU/OK**-knappen. Kontroll-låsen kan opphøre ved å trykke og holde inne **MENU/OK**-knappen igjen.

LCD-skjermen

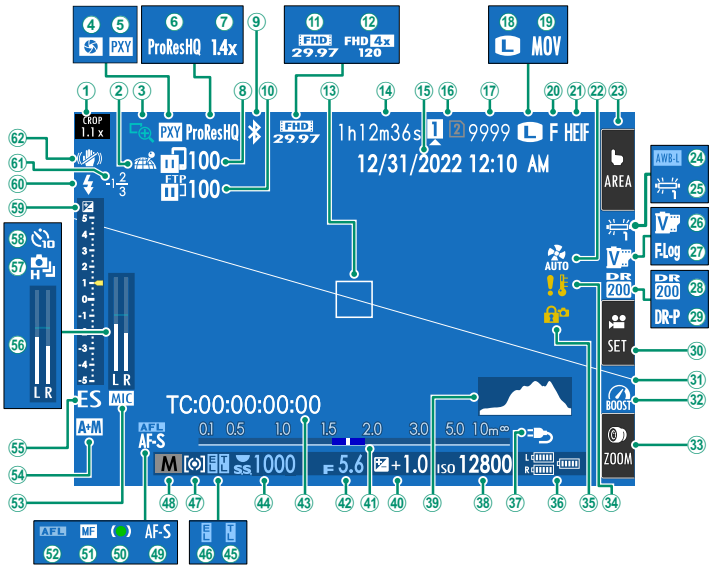

1	Beskjæringsfaktor.....	123	32	Forst. modus.....	139
2	Nedlastingsstatus for posisjonsdata ...	102, 140	33	Berøringszoom ³	35
3	Fokussjekk.....	82, 123	34	Temperaturadvarsel.....	43
4	Feltdybde forhåndsvisning.....	81	35	Kontroll-lås ⁴	139
5	Proxy-innstilling (kun ProRes)		36	Batterinivå	
6	Filmkomprimering.....	126	37	Strømforsyning.....	47
7	Digital telekonverter.....	124	38	Følsomhet.....	83
8	Bildeoverføringsstatus.....	102, 141	39	Histogram.....	24
9	Bluetooth PÅ/AV		40	Eksponeringskompensasjon.....	86
10	FTP-opplasting pågår.....	141	41	Avstandsindikator ²	81
11	Film-modus.....	92, 125	42	Blenderåpning.....	59, 60
12	Indikator for høyhastighetsopptak.....	126	43	Tidskode.....	131
13	Fokusområde.....	76, 87	44	Lukkerhastighet.....	57, 60
14	Tilgjengelig opptakstid/forløpt opptakstid..	92	45	TTL-lås.....	125
15	Dato og klokkeslett.....	50, 53, 134	46	AE-lås.....	88, 138
16	Innstilling for minnekort.....	44, 140	47	Måling.....	85
17	Antall tilgjengelige bilder ¹		48	Opptaksmodus.....	56
18	Bildestørrelse.....	120	49	Fokusmodus ²	73
19	Filformat.....	126	50	Fokusindikator ²	
20	Bildekvalitet.....	120	51	Manuell fokusindikator ²	73, 80
21	HEIF-format.....	120	52	AF-lås.....	88, 138
22	Kjølevifteinnstillinger.....	124, 127	53	Mikrofoninngangskanal	
23	Pekeskjerm modus ³	31, 123	54	AF+MF indikator ²	122
24	AWB-lås.....	139	55	Lukkertype.....	124
25	Hvitbalanse.....	120	56	Opptaksnivå ²	130
26	Filmsimulering.....	120	57	Kontinuerlig modus	
27	F-Log/HLG opptak.....	126	58	Selvutløserindikator.....	123
28	Dynamisk omfang.....	120	59	Eksponeringsindikator.....	60, 86
29	D-områdeprioritet.....	120	60	Blitsmodus (TTL)	
30	Film-optim. kontroll ³	33	61	Blitskompensasjon	
31	Virtuell horisont.....	25	62	IS modus ²	124

1 Viser "9999" hvis det er plass til mer enn 9999 bilder.

2 Viser ikke når **PÅ** er valgt for **SKJERMOPPSETT > MODUS FOR STORE IND.(LCD)**.

3 Kamerafunksjoner kan også nås via berøringskontroller.



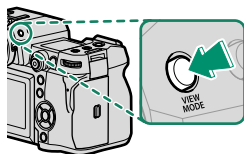

4 Viser når kontrollene er låst ved å trykke og holde **MENU/OK**-knappen. Kontroll-låsen kan opphøre ved å trykke og holde inne **MENU/OK**-knappen igjen.

Velge visningsmodus

Trykk på **VIEW MODE**-knappen for å bla gjennom de følgende displaymodusene. Du kan velge separate displaymodus for opptak og avspilling.



OPPTAK

Alternativ	Beskrivelse
 ØYESENS.	Legger du øyet ditt mot søkeren, slår søkeren seg på og LCD-skjermen seg av; tar du øyet vekk slås søkeren av og LCD-skjermen på.
KUN LCD	LCD skjerm på, søker av.
KUN EVF	Søker på, LCD-skjerm av.
KUN EVF + 	Legger du øyet ditt mot søkeren slår søkeren seg på; tar du det vekk slår søkeren seg av. LCD-skjermen forblir av.
 ØYESENS. + LCD-BIL-DEV.	Sett øyet mot søkeren under opptak for å slå på søkeren, men LCD-skjermen brukes til visning av bilder når du tar øyet vekk fra søkeren etter opptak. Alternativene som er valgt for  SKJERMOPPSETT > BILDEVISNING. , gjelder for visning på LCD-skjermen.

AVSPILLING

Alternativ	Beskrivelse
 ØYESENS.	Legger du øyet ditt mot søkeren, slår søkeren seg på og LCD-skjermen seg av; tar du øyet vekk slås søkeren av og LCD-skjermen på.
KUN LCD	LCD skjerm på, søker av.
KUN EVF	Søker på, LCD-skjerm av.

- Bruk  **SKJERMOPPSETT > VIEW MODE-INNSTILLING** i oppsettmenyen for å velge en displaymodus for EVF- og LCD-skjermen.
- **EVF/LCD-BRYTER** kan tilordnes en funksjonsknapp og knappen kan deretter brukes til å veksle mellom **KUN EVF**- og **KUN LCD**-visningene.

Øyesensoren

Øyesensoren kan respondere på andre objekter enn øyet ditt eller på lys som skinner direkte på sensoren.

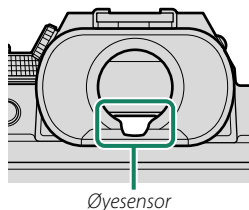

Justere skjermens lysstyrke

Du kan justere søkerens og LCD-skjermens lysstyrke og metning ved å benytte alternativene i menyen **SKJERMOPPSETT**. Velg **EVF-LYSSTYRKE** eller **EVF-FARGE** for å justere søkerens lysstyrke eller metning, **LCD-LYSSTYRKE** eller **LCD-FARGE** for å gjøre det samme for LCD-skjermen.

Visningsrotasjon

Når **PÅ** er valgt under **SKJERMOPPSETT > AUTOROTER SKJERMER**, dreies indikatorene i søkeren og på LCD-skjermen automatisk for å passe til kameraretningen.

DISP/BACK-knappen

DISP/BACK-knappen kontrollerer visningen av indikatorene i søkeren og på LCD-skjermen.

Indikatorer for EVF og LCD må velges separat. For å velge EVF-skjermen, se inn i søkeren mens du bruker **DISP/BACK**-knappen.

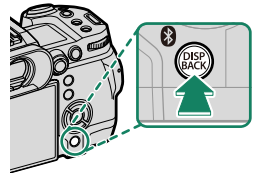

Søker

Full skjerm

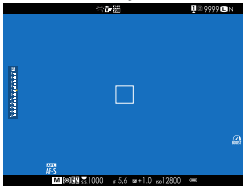

Standard indikatore

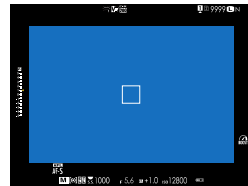

Dobbelt visning (kun for manuell fokusmodus)

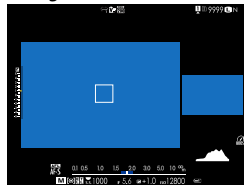

LCD-skjerm

Standard indikatorer

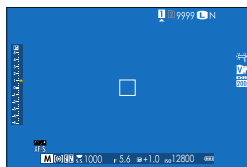

Ingen indikatorer

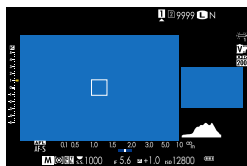
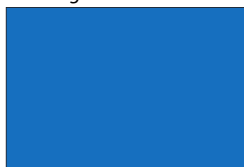

Dobbelt visning (kun for manuell fokusmodus)



Infovisning

Det doble displayet

Det doble displayet består av et stort fullskjermsvindu og et mindre nærbilde av fokusområdet.

Tilpasse standarddisplayet

For å velge elementene som skal vises i standard indikatordisplayet:

1 Vis standardindikatorer.

Bruk **DISP/BACK**-knappen for å vise standardindikatorene.

2 Velg **TILPASSET BILDE INNST.**

Velg  **SKJERMOPPSETT > TILPASSET BILDE INNST** i oppsettmenyen.

3 Velg elementer.

Marker elementer og trykk på **MENU/OK** for å velge eller velge bort.

- INNRAMMINGSGUIDE
- FOKUSOMRÅDE
- AF AVSTANDSINDIKATOR
- MF AVSTANDSMÅLER
- HISTOGRAM
- LIVE-VISNING UTHEV ALARM
- OPPTAKSMODUS
- BLENDER/LUKKER/ISO
- INFORMASJONSBAKGRUNN
- Eksp. komp. (siffer)
- Eksp. komp. (skala)
- FOKUSMODUS
- LYSMÅLING
- LUKKERTYPE
- BLITS
- KONTINUERLIG-MODUS
- DUAL IS-MODUS
- BERØRINGSSKJERM MODUS
- HVITBALANSE
- FILMSIMULERING
- DYNAMISK OMFANG
- BOOST-MODUS
- KJØLEVIFTEINNSTILLING
- ANTALL BILDER IGJEN
- BILDESTR./KVALITET
- FILM-MODUS OG OPPTAKSTID
- DIGITAL TELE-KONV.
- BILDEOVERFØRING
- MIK NIVÅ
- VEILEDNINGSMELDING
- BATTERINIVÅ
- INNRAMMING

4 Trykk på **DISP/BACK** for å lagre endringene.

5 Trykk på **DISP/BACK** etter behov for å gå ut av menyene og gå tilbake til opptaksskjerm bildet.

Innramming

Aktiver **INNRAMMING** for å gjøre grensene rundt bildet lettere å se mot mørke bakgrunner.

Histogrammer

Histogrammer viser distribusjonen av toner i bildet. Lysstyrken vises på den horisontale aksene, antallet piksler på den vertikale aksene.

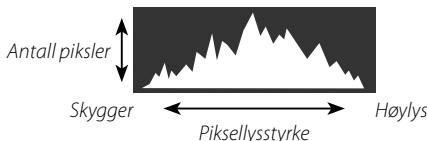

- **Optimal eksponering:** Piksler blir distribuert i en jevn kurve gjennom hele toneomfanget.
- **Overeksponert:** Det samler seg piksler på høyre siden av grafen.
- **Undereksponert:** Det samler seg piksler på venstre siden av grafen.



For å vise separate RGB-histogrammer og en visning som legges oppå det du ser gjennom objektivet for å vise områder på bildet som vil bli overeksponert med de gjeldende innstillingene, trykk på funksjonknappen som **HISTOGRAM** er tildelt.

- ① Overeksponerte områder blinker
- ② RGB-histogrammer

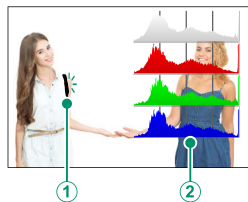

Virtuell horisont

Sjekk om kameraet er i vater. Visningstype kan velges ved hjelp av **SKJERMOPPSETT > ELEKTRONISK NIVÅINNSTILLING**. Bruk den kunstige horisonten til å rette inn kameraet når det monteres på et stativ eller lignende.

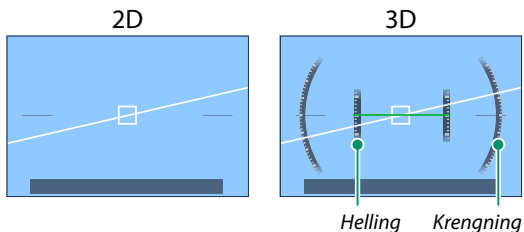

- **AV:** Den kunstige horisonten vises ikke.
- **2D:** En hvit linje viser hvor mye kameraet krenger til venstre eller høyre. Linjen blir grønn når kameraet er i vater. Linjen kan forsvinne hvis kameraet vipres forover eller bakover.
- **3D:** Skjermen viser om kameraet krenger til venstre eller høyre og vipres forover eller bakover.

ELEKTRONISK NIVÅBYTTE kan tilordnes en funksjonsknapp og knappen kan deretter brukes til å veksle mellom 2D- og 3D-visningene.

Den sekundære LCD-skjermen

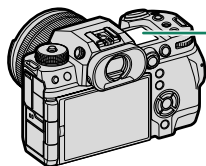

Blant de innstillingene som kan vises på den sekundære LCD-skjermen er lukkertid, blenderåpning og ISO-følsomhet. Ulike innstillinger vises i modus for stillfotografering og film.



Sekundær LCD-skjerm

Standardinnstillinger

Som standard viser den sekundære LCD-skjermen innstillingene som er listet opp nedenfor.

 Innstillingene som vises kan velges ved hjelp av  **SKJERMOPPSETT > INNSTILLING AV SUB-SKJERM.**

Stillfotografering-modus

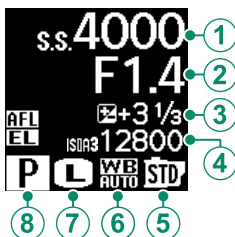

Standard

① LUKKERHASTIGHET	⑤ FILMSIMULERING
② BLENDER	⑥ HVITBALANSE
③ EKSP.KOMP.	⑦ BILDESTØRRELSE
④ ISO	⑧ OPPTAKSMODUS

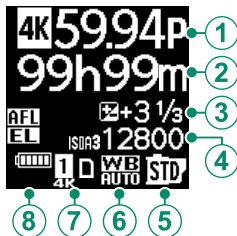
Film-modus**Standard**

① FILM-MODUS	⑤ FILMSIMULERING
② OPPT.TID	⑥ HVITBALANSE
③ EKSP.KOMP.	⑦ KORTSPORALTERNATIVER
④ ISO	⑧ BATTERINIVÅ

Sekundær skjerm bakgrunnsbelysningsknapp

Trykk på sekundær skjerm bakgrunnsbelysningsknappen for å slå på den sekundære LCD-skjermens bakgrunnsbelysning hvis du opplever at den sekundære LCD-skjermen er for mørk til å lese. Trykk på knappen igjen for å slå av bakgrunnsbelysningen.

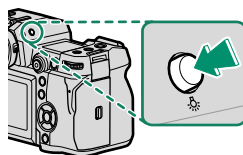
**Bakgrunnsfarge**

Bakgrunnsfargen (svart eller hvit) for den sekundære LCD-skjermen kan velges ved hjelp av alternativet **SKJERMOPPSETT > SUB OVERV. AV BAKGR. FARGE** i **☑** (oppsett)-menyen. Merk at bakgrunnen vises i hvitt hver gang når den sekundære LCD-skjermens bakgrunnsbelysning er på.

Bruke menyene

For å vise menyene, trykk på **MENU/OK**.

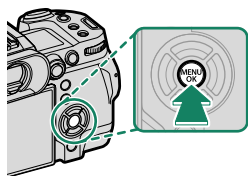

Menyene

Ulike menyer vises under stillbilde, filminnspilling og avspilling.

Stillfotografering (Alle moduser unntatt 📷)

Ved å trykke på **MENU/OK** under stillfotografering vises fotomenyene.

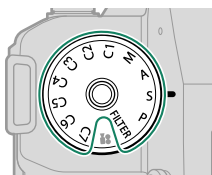

I modusene **C1** til **C7**, vil fotomenyene vises hvis **📷 STILL** er valgt for den valgte banken ved bruk av enten **📷 BILDEKVALITETSINNSTILLING** > **📷 TILPASSBAR MODUSINNSTILLING** i fotomenyene eller **📷 FILMINNSTILLING** > **📷 TILPASSBAR MODUSINNSTILLING** i filmmenyene (📖 64).

Filmopptak (🎥/Filmmodus)

Trykk på **MENU/OK** i filmmodus for å vise filmmenyene.

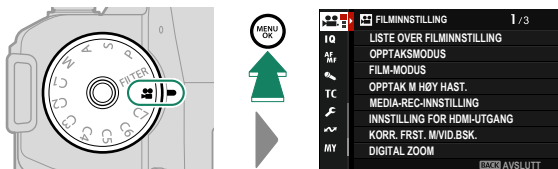

I modusene **C1** til **C7**, vil fotomenyene vises hvis **FILM** er valgt for den valgte banken ved bruk av enten **BILDEKVALITETSINNSTILLING** > **TILPASSBAR MODUSINNSTILLING** i fotomenyene eller **FILMINNSTILLING** > **TILPASSBAR MODUSINNSTILLING** i filmmenyene (64).

Avspilling

Trykk på **MENU/OK** under avspilling for å vise avspillingsmenyen.

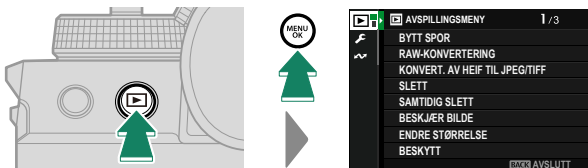

Velge en menyfane

Navigere i menyene:

- 1 Trykk på **MENU/OK** for å vise menyene.

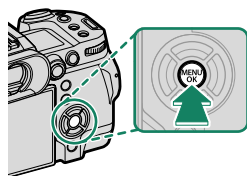

- 2 Trykk fokusstikken (fokusspaken) mot venstre for å markere fanen for den gjeldende menyen.



Fane

- 3 Trykk fokusstikken opp eller ned for å markere fanen som inneholder ønsket element.
- 4 Trykk fokusstikken mot høyre for å plassere markøren på menyen.

 Bruk det fremre kommandohjulet til å velge menyfane eller bla gjennom menyer. Bruk det bakre kommandohjulet for å markere menyelementer.

Pekeskjerm modus

LCD-skjermen fungerer også som en berøringskjerm.

Berøringskontroller for opptak

For å aktivere berøringskontrollene, velg **PÅ** for **KNAPP-/HJULINNSTILLING > PEKESKJERM INNSTILLING > BERØRINGSSKJERM INNST.**

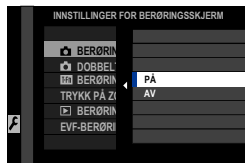

EVF

LCD-skjermen kan brukes til å velge fokusområdet mens bilder komponeres i den elektroniske søkeren (EVF). Bruk **KNAPP-/HJULINNSTILLING > PEKESKJERM INNSTILLING > EVF-BERØRINGSSKJERMINNST.** for å velge området på skjermen som brukes til berøringskontroller.

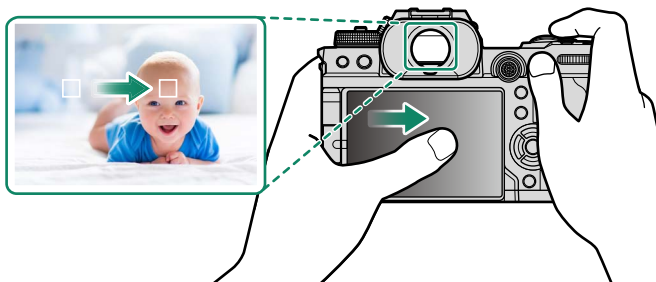

- Når **ANSIKTPÅVISNING PÅ** er valgt for **AF/MF-INNSTILLING > INNST ANSIKT-/ØYEPÅVISNING**, kan du velge hvilket ansikt som skal brukes til fokusering.
- Du kan velge hvilket type motiv kameraet fortrinnsvis skal fokusere på når **OBJEKTOPPDAGELSE PÅ** er valgt for **AF/MF-INNSTILLING > INNSTILLING FOR OBJEKTOPPDAGELSE**.

LCD-skjerm

Handlingen som skal utføres kan velges ved å trykke på indikatoren for berørings-skjerm-modus på visningsskjermen. Berøringskontrollene kan brukes for få å utført følgende handlinger:

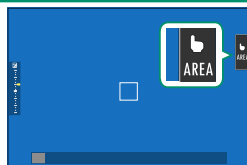

Modus	Beskrivelse
 TRYKK TA BILDE	Trykk på motivet på skjermen for å fokusere og utløse lukkeren. I seriemodus, vil bildene bli tatt mens du holder fingeren på skjermen.
 AF ↓ ↑  AF OFF	<ul style="list-style-type: none">• Hvis ENKEL AF er valgt som fokusmodus, vil kameraet fokusere når du trykker på motivet ditt på skjermen. Fokus låses på nåværende avstand til du trykker på AF OFF-ikonet.• Hvis KONTIN. AF er valgt som fokusmodus, vil kameraet begynne å fokusere når du trykker på motivet ditt på skjermen. Kameraet vil fortsette å justere fokus etter endringer i avstanden til motivet til du trykker på AF OFF-ikonet.• Når MANUELL FOKUS er valgt som fokusmodus, kan du trykke på skjermen for å fokusere på det valgte motivet ved hjelp av autofokus.
 OMRÅDE	Trykk for å velge et punkt for fokus eller zoom. Fokusrammen vil flyttes til det valgte punktet.
 AV	Berørings-skjerm-modus av.



- Atferden til berørings-skjermen varierer med AF-modus.
- Ulike berøringskontroller brukes under fokuszoom.



- For å deaktivere berøringskontroller og skjule modusindikatoren for berørings-skjermen, velg **AV** under **KNAPP-/HJULINNSTILLING > PEKESKJERM INNSTILLING > BERØRINGSSKJERM INNST.**
- Innstillinger for berøringskontroller kan justeres ved hjelp av **AF/MF-INNSTILLING > PEKESKJERM MODUS.**

FILM-OPTIM. KONTROLL

Om du velger **PÅ** for **FILMINNSTILLING > FILM-OPTIM. KONTROLL ** eller trykker på den filmoptimaliserte kontrollknappen på opptaksskjermen, optimaliseres kommandohjulene og berøringskontrollene for filmopptak. Dette kan brukes for å forhindre at kameralyder tas opp med filmopptak.

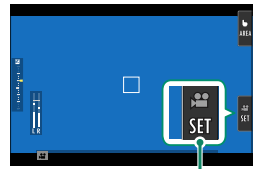

Film-optimalisert kontrollknapp

- LUKKERHASTIGHET
- BLENDER
- EKSPONERINGSKOMP.
- ISO
- NIVÅJUST. AV EKST MIKROFON/
NIVÅJUST. AV IND. MIKROFON
- VINDFILTER
- HODETELEFONVOLUM
-  FILMSIMULERING
-  HVITBALANSE
-  BILDESTAB.MODUS
-  BILDESTAB.MODUS FORST.
-  FOKUSMODUS



- Aktivering av filmoptimaliserte kontroller deaktiverer blenderringen.
- Når filmoptimalisert kontroll er aktivert, kan modusknappen for filmoptimalisering brukes til å endre filminnstillinger eller deaktivere filmoptimalisert kontroll.

Berøringsfunksjon

Funksjoner kan tilordnes følgende sveipebevegelser på omtrent samme måte som funksjonsknapper:

- Sveip opp: **T-Fn1**
- Sveip til venstre: **T-Fn2**
- Sveip til høyre: **T-Fn3**
- Sveip ned: **T-Fn4**

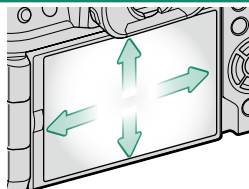

- I noen tilfeller vises en meny når du sveiper med fingeren på berørings skjermen; trykk for å velge ønsket alternativ.

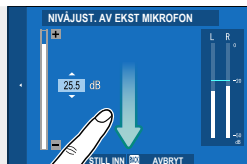

- Berøringsbevegelser er deaktivert som standard. For å muliggjøre berøringsbevegelser, velg **PÅ** for **KNAPP-/HJULINNSTILLING > PEKESKJERM INNSTILLING > T-Fn1 BERØRINGSFUNKSJON**.

Berøringszoom

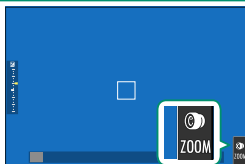

Hvis objektivet støtter berøringszoom, kan du zoome inn og ut ved å berøre skjermen. Trykk på zoomknappen på skjermen for å aktivere berøringszoom.

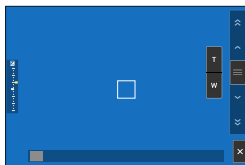

Berøringszoom styres med knappene på skjermen.



Knapp	Beskrivelse
 Berøringszoom	Aktiver berøringszoom.
 Zoom inn	Zoom inn eller ut. Berør og hold for å zoome inn eller ut med en konstant hastighet.
 Zoom ut	
 Vippebryter	Kameraet zoomer inn eller ut i en hastighet som svarer til vippebryterens posisjon.
 Deaktiver	Deaktiver berøringszoom.

 Hastigheten som kameraet zoomer inn og ut i respons til **T-** og **W-knappene** kan velges ved å bruke  **KNAPP-/HJULINNSTILLING > INNSTILLING FOR OBJEKTZOOM/FOKUS > KONSTANT HASTIGHETZOOM (Fn)**.

Touch-kontroller for avspilling

Når **PÅ** er valgt under **KNAPP-/HJULINNSTILLING > PEKESKJERM INNSTILLING > BERØRINGSSKJERM INNST.**, kan berøringskontrollerne brukes til følgende avspillingsfunksjoner:

- **Flick:** Dra en finger over skjermen for å vise andre bilder.



- **Zoom:** Plasser to fingre på skjermen og spre dem for å zoome inn.



- **Knip:** Plasser to fingre på skjermen og knip dem sammen for å zoome ut.



Bilder kan zoomes ut til hele bildet er synlig, men ikke lenger.

- **Dobbeltrykk:** Trykk på skjermen to ganger for å zoome inn på fokuspunktet.



- **Scroll:** Zoom for å kunne se på andre områder av bildet under avspilling.



Første trinn

2

Feste stroppen

Fest stroppen.

Fest stroppen til de to stropfestene som vist nedenfor.

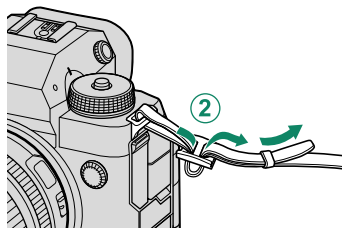
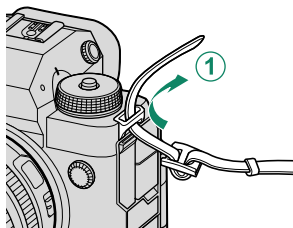

 Sørg for at stroppen er rigtig festet for å unngå å miste kameraet.

Feste objektivet

Kameraet kan benyttes med objektiver med FUJIFILM X-fatningen.

Fjern kamerahusdekslet fra kameraet og objektivets bakre deksel fra objektivet. Sett objektivet i festet, hold merket på objektivet justert etter merket på kameraet (①), og vri deretter objektivet til det klikker på plass (②).

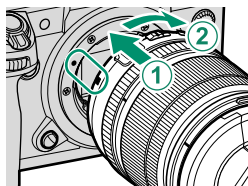

- ⚠ Når du setter på objektiver, må du sørge for at støv og andre fremmedlegemer ikke kommer inn i kameraet.
- Vær forsiktig så du ikke rører ved kameraets innvendige deler.
- Drei på objektivet til det klikker på plass.
- Ikke trykk på objektivets utløserknapp mens du fester objektivet.

Fjerne objektiver

For å fjerne objektivet, må du slå av kameraet, deretter trykke på objektivets utløserknapp (①) og vri objektivet som vist (②).

- ⚠ For å forhindre at støv samler seg på objektivet eller på innsiden av kameraet, må du sette på objektivdekslet og kamerahusdekslet når objektivet ikke er festet.

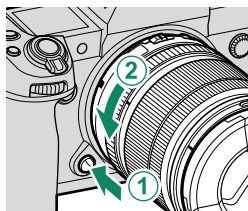

Objektiver og annet ekstra tilbehør

Kameraet kan benyttes med objektiver og tilbehør for FUJIFILM X-fatningen.

- ⚠ Vær oppmerksom på følgende forholdsregler når du fester eller fjerner (bytter) objektiver.
- Kontroller at objektivene er fri for støv og andre fremmedlegemer.
- Ikke bytt objektiver i direkte sollys eller under en annen sterk lyskilde. Lys fokusert på det indre av kameraet kan føre til feil.
- Fest objektivdekslene før du bytter objektiver.
- Se håndboken som følger med objektivet for informasjon om bruk.

Sette inn batteriet

Sett batteriet inn i kameraet som beskrevet nedenfor.

1 Åpne dekslet til batterikammeret.

Skyv låsen for batterikammerets deksel som vist og åpne dekslet til batterikammeret.

- ! Ikke åpne dekslet til batterikammeret når kameraet er slått på. Dersom denne forhåndsregelen ikke blir fulgt kan bildefilene eller minnekortene bli skadet.
- Ikke bruk overdreven kraft når du håndterer dekslet til batterikammeret.

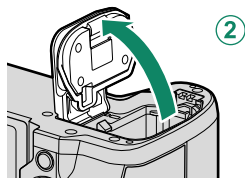
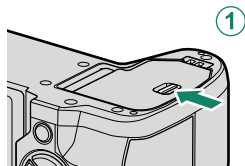

2 Sett inn batteriet som vist.

- ! Sett inn batteriet i retningen som vises. *Ikke bruk makt og forsøk heller ikke å sette inn batteriet opp ned eller bakvendt.*
- Kontroller at batteriet er sikkert festet.

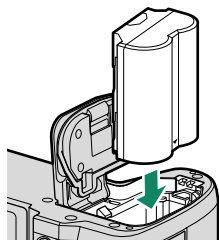

3 Lukk batterikammerets deksel.

Lukk og lås dekselet.

⚠ Dersom dekslet ikke lukker seg, kontroller at batteriet sitter riktig vei. Ikke forsøk å tvinge dekselet igjen.

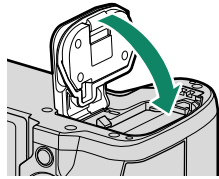

Ta ut batteriet

Før du tar ut batteriet, *slå av kameraet* og åpne dekselet til batterikammeret. For å fjerne batteriet, trykk batterilåsen til siden og la batteriet gli ut av kameraet som vist.

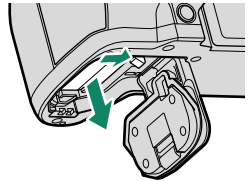

⚠ Batteriet kan bli varmt når det brukes i miljøer med høy temperatur. Vær forsiktig når du tar ut batteriet.

Sette inn minnekort

Bilder lagres på minnekort (selges separat).

 Kameraet er utstyrt med to minnekortspor. Bruk spor 1 med CFexpress-kort og spor 2 med SD-, SDHC- eller SDXC-kort.

1 Åpne dekslet til minnekortsporet.

Lås opp og åpne dekslet.

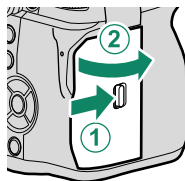

 Ikke slå av kameraet eller ta ut minnekortet mens minnekortet formateres, eller mens data registreres på eller slettes fra kortet. Hvis denne forholdsregelen ikke etterfølges kan det skade kortet.

2 Sett inn minnekortet.

Hold kortet i retningen som vises, og skyv det inn til det klikker på plass bakerst i sporet. Lukk og lås dekslet til minnekortsporet.

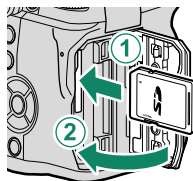

 Pass på at kortet er i riktig retning; ikke sett det inn skjevt eller bruk makt.

Ta ut minnekort

Slå av kameraet og åpne dekslet til minnekortsporet. Ta ut kortet ved å trykke det inn med en finger og deretter sakte slippe det ut; kortet kan deretter fjernes for hånd.

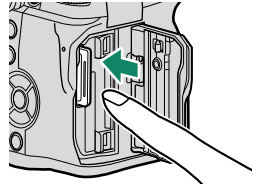

- Trykk på midten av kortet.
- Dersom du plutselig fjerner fingeren din fra kortet, kan det føre til at kortet faller ut av sporet. Fjern fingeren din sakte.
- Hvis kameraet viser et -ikon, kan minnekortet være varmt å ta på. Vent til kortet har kjølt seg ned før du fjerner det.

Bruke to kort

Kameraet kan brukes med to kort, ett i hvert av de to sporene. Ved standardinnstillinger vil bilder bli lagret på kortet i det andre sporet kun når kortet i det første sporet er fullt. Dette kan endres med **LAGRE DATA-OPPS.** > **INNSTILLING KORTSPOR.**

Alternativ	Beskrivelse	Display
SEKVENSIELL (standard)	Kortet i det andre sporet brukes bare når kortet i det første sporet er fullt. Hvis det andre sporet er valgt under LAGRE DATA-OPPS. > VELG SLOT(☑SEKVENSIILT) , starter opptaket på kortet i det andre sporet og bytter til det første sporet når kortet i det andre sporet er fullt.	
SIKKERHETSKOPI	Hvert bilde blir tatt opp to ganger, en gang for hvert kort.	
SKILLE	RAW-bilder lagres på kortet i det første sporet og JPEG- eller HEIF-bilder på kortet i det andre sporet. Denne innstillingen fungerer bare når FINE+RAW eller NORMAL+RAW er valgt for BILDEKVALITETSINNSTILLING > BILDEKVALITET.	 RAW+JPEG  RAW+HEIF

Kortet som brukes til å lagre filmer kan velges under **FILMINNSTILLING** > **MEDIA-REC-INNSTILLING.**

Lade batteriet

Av sikkerhetsmessige årsaker er ikke batteriet ladet ved forsendelse. Kameraet vil ikke fungere dersom batteriet ikke er ladet opp. Sørg for å lade opp batteriet før bruk. Før batteriet lades, skal kameraet slås av.

- ! • Et NP-W235 oppladbart batteri leveres med kameraet.
- Opplading tar cirka 180 minutter.

1 Koble støpseladapteren til strømadapteren.

Koble til støpseladapteren som vist, og sørg for at den er satt ordentlig inn og klikker på plass i terminalene i strømadapteren.

- ! • Den medfølgende pluggadapteren er kun til bruk med AC-5VJ vekselstrømsadapteren. Må ikke brukes sammen med andre enheter.
- Formen på pluggadapteren varierer med salgslandet.

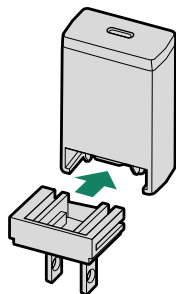

2 Lade batteriet.

Bruk den medfølgende USB-kabelen til å koble kameraet til den medfølgende AC-strømadapteren. Plugg deretter inn strømadapteret til et stømuttak.

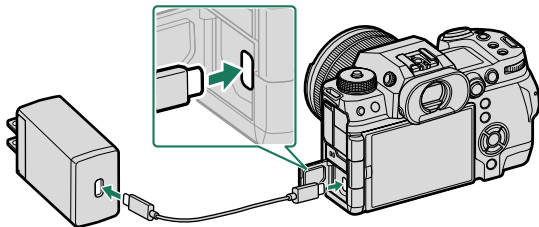

- ! • Koble kabelen til kameraets USB-kontakt (Type-C).
- Pass på at koblingene er satt helt inn.

Ladestatus

Indikatorlampen viser batteriets ladestatus som følger:

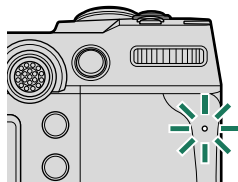

Indikatorlys	Batteristatus
På	Batteriet lades
Av	Lading fullført
Blinker	Ladefeil

- ❗ • Den medfølgende strømadapteren er kompatibel med strømforsyninger på 100 til 240 V (en støpseladapter kan være nødvendig for bruk i utlandet).
- Ikke bruk AC-strømadapteren eller USB-kabelen med andre enheter ettersom dette kan forårsake funksjonsfeil.
- Ikke sett etiketter eller andre ting på batteriet. Å ikke ta hensyn til dette kan gjøre det umulig å fjerne batteriet fra kameraet.
- Ikke kortslutt batteripolene. Batteriet kan bli overopphetet.
- Les advarene i "Batteriet og strømtilførselen".
- Bruk kun oppladbare batterier fra Fujifilm som er spesifisert for bruk med dette kameraet. Å ikke etterfølge denne forhåndsregelen kan føre til feilfunksjon i produktet.
- Ikke fjern etikettene fra batteriet eller forsøk å dele eller ta av det ytre dekslet.
- Batteriet taper gradvis ladningen når det ikke er i bruk. Lad batteriet i en eller to dager før bruk.
- Når batteriet blir flatt, har det nådd slutten på sin levetid og må byttes ut.
- Trekk ut strømadapteren fra stikkontakten når den ikke er i bruk.
- Hvis batteriet blir stående i lengre perioder uten lading, kan du oppleve at kvaliteten blir dårligere, eller at den ikke lenger lader. Lad batteriet regelmessig.
- Fjern skitt fra batteripolene med en ren, tørr klut. Å ikke etterfølge denne forhåndsregelen kan forhindre at batteriet lades.
- Merk at ladetiden øker ved lave eller høye temperaturer.
- Batteriforbruket øker ved valg av **PÅ** for **Bluetooth/SMARTTELEFONINNST.** > **Bluetooth PÅ/AV** i menyen for nettverks-/USB-innstilling.

- 📱 • Ladningen stopper hvis kameraet er slått på under lading, og USB-tilkoblingen vil i stedet brukes til å drive kameraet. Batterinivået vil gradvis begynne å synke.

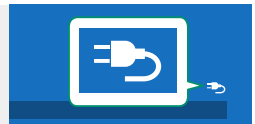

- Kameraet viser et "strømforsyning"-ikon når det drives via USB.

Lade opp via en datamaskin

Kameraet kan lades via USB. Lading med USB er tilgjengelig med datamaskiner med et produsentgodkjent operativsystem og USB-grensesnitt.

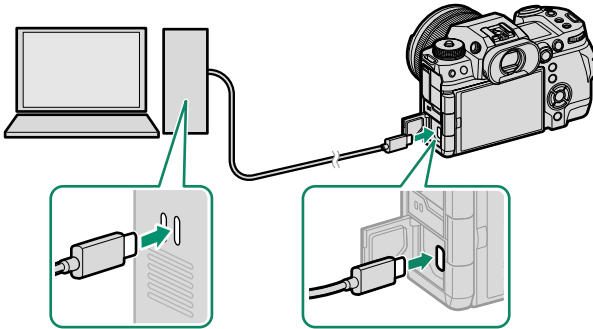

La datamaskinen være på under lading.

- ❗ • Batteriet vil ikke lades opp når kameraet er slått på.
- Koble til den medfølgende USB-kabelen.
- Kople kameraet direkte til datamaskinen, ikke bruk noen USB-hub eller tastatur.
- Ladingen stopper hvis datamaskinen går i hvilemodus. For å gjenoppta lading, aktiver datamaskinen og koble fra og koble til USB-kabelen igjen.
- Lading støttes kanskje ikke, avhengig av modellen på datamaskinen, datamaskinens innstillinger og datamaskinens gjeldende tilstand.
- Det tar omtrent 600 minutter å lade batteriet med en lading på 5 V/500 mA.



Slå kameraet av og på

Bruk **ON/OFF**-bryteren for å slå av og på kameraet.

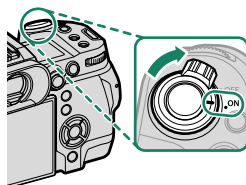
Skyv bryteren til **ON** for å slå kameraet på, eller til **OFF** for å slå kameraet av.



 Fingeravtrykk og andre merker på objektivet eller søkeren kan ha innvirkning på bilder eller visningen gjennom søkeren. Hold objektivet og søkeren rene.

-  • Ved å trykke på -knappen under opptak starter avspilling.
- Trykk utløserknappen halvveis ned for å gå tilbake til opptaksmodus.
 - Kameraet slår seg automatisk av hvis ingen operasjoner utføres i tidsrommet angitt i menyen **STRØMSTYRING > AUTOM. AVSLÅING**. For å aktivere kameraet på nytt hvis det har slått seg av automatisk, trykk utløserknappen halvveis ned eller slå **ON/OFF**-bryteren til **OFF** og deretter tilbake til **ON**.

Grunnleggende oppsett

Når du slår på kameraet for første gang, kan du velge språk og stille inn kameraets klokke. Følg trinnene nedenfor når du slår på kameraet for første gang.

1 Slå kameraet på.

En dialogboks for valg av språk vises.

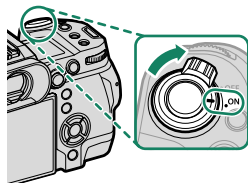

2 Velg et språk.

Marker et språk og trykk på **MENU/OK**.

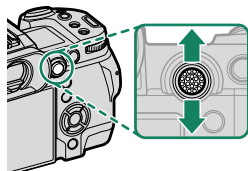

3 Velg en tidssone.

Når du blir bedt om det, velg en tidssone og slå sommertid på eller av ved hjelp av fokusstikken (fokusspaken), marker deretter **INNSTL.** og trykk på **MENU/OK**.



 For å hoppe over dette trinnet, trykk på **DISP/BACK**.

4 Still inn klokken.



5 Se informasjonen på smarttelefon-appen.

- Kameraet viser en QR-kode du kan skanne med smarttelefonen din for å åpne en nettside hvor du kan laste ned smarttelefon-appen.
- Trykk på **MENU/OK** for å gå ut til opp-taksdisplayet.



 Bruk smarttelefon-appen til å laste ned bilder fra kameraet eller for å fjerne styre kameraet (102).

6 Velg **BRUKERINNSTILLING > FORMATERE** i fanen (**OPPSETT**).

 Formater minnekort før førstegangs bruk, og formater alle minnekort på nytt etter at du har brukt dem i en datamaskin eller annen enhet.



7 Marker sporet som inneholder kortet du ønsker å formatere og trykk på **MENU/OK**.

- 8 En bekræftelsesdialogboks vises. For å formatere minnekortet markerer du **OK** og trykker på **MENU/OK**.



 For å avslutte uten å formatere minnekortet velger du **AVBRYT** eller trykker på **DISP/BACK**.

-  • Alle data—inkludert beskyttede bilder—blir slettet fra minnekortet. Pass på at viktige filer er kopiert til en datamaskin eller til annet lagringsutstyr.
- Batteridekslet må ikke åpnes under formateringen.

-  • Formateringsalternativer kan også vises ved å holde velgeren nede (▼) mens du holder inne  (slett)-knappen.
- Hvis batteriet fjernes i lengre tid, vil kameraklokken bli nullstilt, og språkvalgdialogen vises når kameraet slås på.

Velge et annet språk

For å endre språket:

- 1 Vis språkvalg.**
Velg  **BRUKERINNSTILLING** >  言語/LANG..
- 2 Velg et språk.**
Marker ønsket alternativ og trykk på **MENU/OK**.

Endre dato og tid

For å stille kameraklokken:

- 1 Vis alternativer for DATO/TID.**
Velg  **BRUKERINNSTILLING** > **DATO/TID**.
- 2 Still inn klokken.**
Trykk fokusstikken (fokusspaken) mot venstre eller høyre for å markere år, måned, dag, time eller minutt og trykk opp eller ned for å endre. Trykk på **MENU/OK** for å stille klokken.

Fotograferere og se bilder

3

P, S, A og M modus

Modusene P, S, A og M gir deg varierende grad av kontroll over lukkerhastighet og blenderåpning.

Modus P: Program AE

La kameraet velge lukkerhastighet og blenderåpning for optimal eksponering. Andre verdier som gir samme eksponering kan velges med programjustering.

Drei modusvelgeren til P.

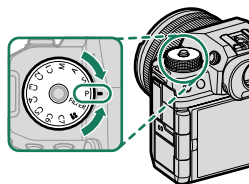

P vil vises i displayet.

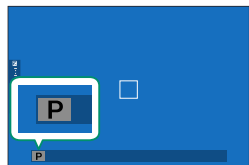

- Dersom motivet er utenfor kameraets målespekter, vil visningene av lukkerhastigheten og blenderåpningen vise "---".
- Drei modusvelgeren kun etter å ha trykket på hjullåsens utløser for å frigjøre hjulet.

Modus S: Lukkerprioritet AE

Velg en lukkerhastighet og la kameraet justere blenderåpningen for optimal eksponering.

- 1 Drei modusvelgeren til S.

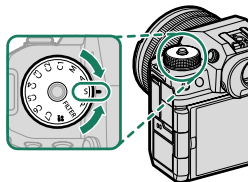

S vil vises i displayet.

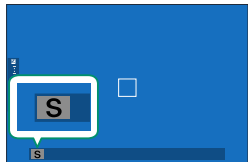

- 2 Drei på det fremre kommandohjulet for å velge lukkertid.

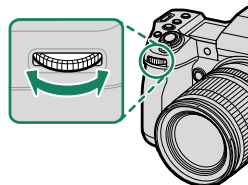

 Rollene til det fremre kommandohjulet kan endres med  **KNAPP-/HJULINNSTILLING > KOMMANDOHJULINNST.**

-  Hvis korrekt eksponering ikke kan oppnås ved valgt lukkerhastighet, vil blenderåpningen vises i rødt.
- Dersom motivet er utenfor kameraets målespekter, vil blenderåpningen vises som "– –".
- Drei modusvelgeren kun etter å ha trykket på hjullåsens utløser for å frigjøre hjulet.



- Lukkertiden kan justeres mens **AFON**-knappen er trykket inn, eller utløseren er trykket halvveis ned.
- Ved lukkerhastigheter som er langsommere enn 1 sekund, vises en nedtellingstimer mens eksponeringen pågår.
- For å redusere "støy" (marmorering) i bilder med lang eksponeringstid, velg **PÅ** for **📷 BILDEKVALITETSINNSTILLING > LANG EKSPONERING**. Merk at dette kan øke tiden som er nødvendig til å ta bilder etter opp-tak.
- Bildet vil gå ut av fokus hvis kameraet flyttes under en langtidseksponering; bruk av stativ anbefales.

Modus A: Blenderprioritert AE

Velg en blenderåpning og la kameraet justere lukkerhastighet for optimal eksponering.

1 Drei modusvelgeren til A.

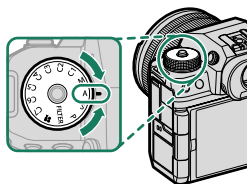

A vil vises i displayet.

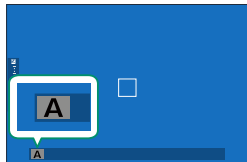

2 Drei på objektivets blenderring for å velge en blenderåpning.

-  • Hvis objektivet ikke er utstyrt med en blenderring eller hvis blenderringen er i **A**-posisjonen, kan blenderåpningen justeres ved å dreie på det fremre kommandohjulet.
- Rollene til det fremre kommandohjulet kan endres med **KNAPP-/HJULINNSTILLING > KOMMANDOHJULINNST.**

-  • Hvis korrekt eksponering ikke kan oppnås ved valgt blenderåpning, vil lukkerhastigheten vises i rødt.
- Dersom motivet er utenfor kameraets målespekter, vil lukkerhastigheten vises som "---".
- Drei modusvelgeren kun etter å ha trykket på hjullåsens utløser for å frigjøre hjulet.

-  Blenderåpningen kan justeres selv om utløseren trykkes halvveis ned.

Modus M: Manuell eksponering

I manuell modus kontrollerer brukeren selv både lukkertid og blenderåpning. Bilder kan bevisst overeksponeres (lysere) eller undereksponeres (mørkere), noe som gir mulighet for en rekke individuelle kreative uttrykk. Mengden under- eller overeksponering på bildet ved gjeldende innstillinger vises med eksponeringsindikatoren; juster lukkerhastigheten og blenderåpningen slik at ønsket eksponering nås.

- 1 Drei modusvelgeren til M.

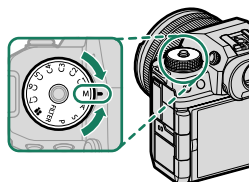

M vil vises i displayet.

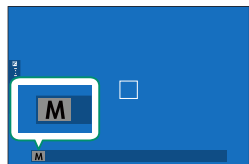

- 2 Drei det fremre kommandohjulet for å velge en lukkertid og objektivets blenderring for å velge en blenderåpning.

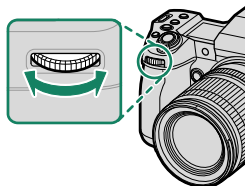

- Det manuelle eksponeringsdisplayet inkluderer en eksponeringsindikator som viser med hvilken mengde bildet ville være under- eller overeksponert ved de gjeldende innstillingene.
- Hvis objektivet ikke er utstyrt med en blenderring eller hvis blenderringen er i **A**-posisjonen, kan blenderåpningen justeres ved å dreie på det bakre kommandohjulet.
- Funksjonene til de fremre og bakre kommandohjulene kan endres med **KNAPP-/HJULINNSTILLING > KOMMANDOHJULINNST.**

- ! Dreiodusvelgeren kun etter å ha trykket på hjullåsens utløser for å frigjøre hjulet.

BULB

Velg en lukkerhastighet for **BULB** for langtideksponering der du åpner og lukker utløseren manuelt. Det anbefales å bruke et stativ for å unngå at kameraet flytter seg under eksponeringen.

- 1 Still lukkertid til **BULB**.

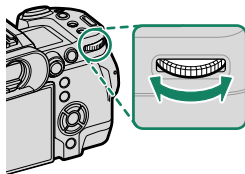

2 Trykk utløserknappen helt ned.

- Lukkeren vil forbli åpen i opptil 60 minutter mens utløserknappen trykkes ned.
- Displayet viser tiden som har gått siden eksponeringen startet.
- Når utløseren slippes, lukkes lukkeren og eksponeringen avsluttes. Behandlingen vil starte, og kameraet vil vise gjenværende behandlingstid.

 Bulb-fotografering er ikke tilgjengelig i andre drive-moduser enn **STILLBILDE** eller når den elektroniske lukkeren er valgt for **FILMINNSTILLING > LUKKERTYPE**.

-  • Valg av en blenderåpning på **A** fastsetter lukkerhastigheten til 30 s.
- For å redusere "støy" (marmorering) i bilder med lang eksponeringstid, velg **PÅ** for **BILDEKVALITETSINNSTILLING > LANG EKSPONERING**. Merk at dette kan øke tiden som er nødvendig til å ta bilder etter opp-tak.

Bruke en fjernutløser

En fjernutløser kan brukes for lange eksponeringer. Når du bruker en valgfri RR-100 fjernutløser eller en elektronisk utgave fra tredjepartsleverandører, kobler du den til kameraets fjernutløserkontakt.

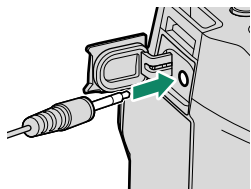



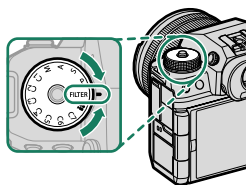

FILTER

Ta bilder med filtereffekter.

- 1 Drei modusvelgeren til **FILTER**.



- 2 Velg et filter via **FILMINNSTILLING > FILTERINNSTILLING**.

Filter	Beskrivelse
 LEKEKAMERA	Velg dette for en retro lekekameraeffekt.
 MINIATYR	De øverste og nederste kantene på bildene gjøres uskarpe for å gi en dioramaeffekt.
 POP-FARGE	Lag høykontrastbilder med mettede farger.
 HIGH-KEY	Lag lyse bilder med lav kontrast.
 LOW-KEY	Lage uniforme mørke toner med lite vektlegging av lyssterke områder.
 DYNAMISK TONE	Dynamisk toneuttrykk brukes for å gi en fantasieffekt.
 MYK FOKUS	Lag et uttrykk som er jevnt og mykt gjennom hele bildet.
 DELVIS FARGE (RØD)	Deler av bildet som er i den valgte fargen registreres i den fargen. Alle andre områder på bildet registreres i svart og hvitt.
 DELVIS FARGE (ORANSJE)	
 DELVIS FARGE (GUL)	
 DELVIS FARGE (GRØNN)	
 DELVIS FARGE (BLÅ)	
 DELVIS FARGE (LILLA)	

 Avhengig av motivet og kamerainnstillingene kan bilder i enkelte tilfeller bli kornete eller inneholde varierende lysstyrke eller fargetoner.

Egendefinerte moduser

Drei modusvelgeren til hvilken som helst av modusene **C1 (EGENDEFINERT 1)** til **C7 (EGENDEFINERT 7)** for å ta bilder ved bruk av tidligere lagrede innstillinger for opptaksmenyen.

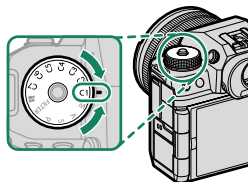

Valg av modus: stillfotografering eller film

Velg om den valgte banken for egendefinerte innstillinger (**C1** til **C7**) skal brukes for stillfotografering (**📷 STILL**) eller filmopptak (**🎞️ FILM**).

- 1 Naviger til **🔍 BILDEKVALITETSINNSTILLING** i bildemenyene, marker **📷🎞️ TILPASSBAR MODUSINNSTILLING** og trykk på **MENU/OK**.

🔍 Du kan også bruke **🔍 FILMINNSTILLING > 📷🎞️ TILPASSBAR MODUSINNSTILLING** i filmmenyene.

- 2 Marker den ønskede banken for tilpassede innstillinger, og trykk på **MENU/OK**.

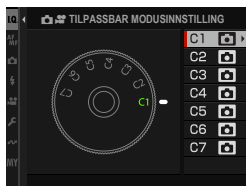

- 3 Marker **📷 STILL** eller **🎞️ FILM** og trykk på **MENU/OK**.



Den valgte banken med egendefinerte innstillinger kan nå brukes for stillfotografering eller filmopptak.



Lagre aktuelle innstillinger

Lagre aktuelle innstillinger i en bank for tilpassede innstillinger.

- 1 Naviger til  **BILDEKVALITETSINNSTILLING** i bildemenyene, marker  **ENDRE/LAGRE TILPAS. INNST.** og trykk på **MENU/OK**.

 For å lagre innstillinger for filmopptak, naviger til  **FILMINNSTILLING** i filmmenyene og velg  **ENDRE/LAGRE TILPAS. INNST.**

- 2 Marker en målbank for gjeldende innstillinger (C1 til og med C7) og trykk på **MENU/OK**.



- 3 Marker **LAGRE AKT. INNST.** og trykk på **MENU/OK**.



- 4 Marker **OK**, og trykk på **MENU/OK**.
Gjeldende innstillinger vil lagres i den valgte banken.



Redigere tilpassede innstillinger

Rediger eksisterende banker for tilpassede innstillinger.

- 1 Naviger til **BILDEKVALITETSINNSTILLING** i bildemenyene, marker **ENDRE/LAGRE TILPAS. INNST.** og trykk på **MENU/OK**.

For å lagre innstillinger for filmopptak, naviger til **FILMINNSTILLING** i filmmenyene og velg **ENDRE/LAGRE TILPAS. INNST.**

- 2 Marker den ønskede banken for tilpassede innstillinger, og trykk på **MENU/OK**.



- 3 Marker **ENDRE/SJEKKE**, og trykk på **MENU/OK**.



- 4 Kameraet vil vise en liste over elementer på opptaksmenyen; marker et element du ønsker å redigere og trykk på **MENU/OK**.

Juster det valgte elementet etter ønske.



5 Trykk på **MENU/OK** for å lagre endringer, og gå tilbake til listen på opptaksmenyen.

Juster også andre elementer etter ønske.



Hvis **DEAKTIV.** er valgt for **BILDEKVALITETSINNSTILLING** > **AUTOOPPDATERE TILPASSET INNSTILLING** i bildemenyen eller for **FILMINNSTILLING** > **AUTO-OPPD. AV TILPASSBAR INNSTILLING** i filmmenyen, vil røde prikker vises ved siden av de redigerte elementene, men endringene vil ikke lagres automatisk.

- For å lagre endringene for valgte elementer, markerer du elementene i listen og trykker på **Q**.
- For å lagre endringene for alle elementer, går du tilbake til trinn 3 og velger **LAGRE ENDRINGER**. For å avbryte alle endringer og gjenopprette de forrige innstillingene, velger du **NULLSTILLE ENDRINGENE**.
- Hvis du kopierer et element som er markert med en rød prikk, vil elementet kopieres med endringene i behold.

Kopiere tilpassede innstillinger

Kopier tilpassede innstillinger fra én bank til en annen, og overskriv innstillingene i målbanken. Hvis kildebanken har fått nytt navn, vil også navnet kopieres til målbanken.

- 1 Naviger til **BILDEKVALITETSINNSTILLING** i bildemenyene, marker **ENDRE/LAGRE TILPAS. INNST.** og trykk på **MENU/OK**.



For å kopiere innstillingene til en bank for egendefinerte filminnstillinger, naviger til **FILMINNSTILLING** i filmmenyene og velg **ENDRE/LAGRE TILPAS. INNST.**.

- 2 Marker kildebanken og trykk på **MENU/OK**.



- 3 Marker **KOPIERE**, og trykk på **MENU/OK**.



- 4 Marker målbanken (C1 til og med C7), og trykk på **MENU/OK**.
En bekreftelsesdialogboks vil vises.



 Eventuelle endringer av tilpassede innstillinger i målbanken vil overskrives.

- 5 Marker **OK**, og trykk på **MENU/OK**.
De valgte innstillingene vil kopieres til målbanken, og overskrive eventuelle eksisterende innstillinger.



Nullstille tilpassede innstillinger

Nullstill valgte banker for tilpassede innstillinger.

- 1 Velg **BILDEKVALITETSINNSTILLING** > **ENDRE/LAGRE TILPAS. INNST.** i opptaksmenyen, og trykk på **MENU/OK**.

 Dette forutsetter at du vil tilbake stille innstillingene for still-
fotografering. For å nullstille filminnstillingene, naviger til
FILMINNSTILLING i filmmenyene og velg **ENDRE/LAGRE
TILPAS. INNST.**

- 2 Marker den ønskede banken for tilpassede innstillinger, og trykk på **MENU/OK**.



- 3 Marker **NULLSTILL TILPASSET INNSTILLING**, og trykk på **MENU/OK**.
En bekreftelsesdialogboks vil vises.





- 4 Marker **OK**, og trykk på **MENU/OK**.
Den valgte banken vil nullstilles.



Gi nytt navn til banker for tilpassede innstillinger

Gi nytt navn til valgte banker for tilpassede innstillinger.

- 1 Velg  **BILDEKVALITETSINNSTILLING** >  **ENDRE/LAGRE TILPAS. INNST.** i opptaksmenyen, og trykk på **MENU/OK**.

 Dette forutsetter at du ønsker å endre navn på innstillingene for stillfotografering. For å endre navn på filminnstillingene, naviger til  **FILMINNSTILLING** i filmmenyene og velg  **ENDRE/LAGRE TILPAS. INNST.**

- 2 Marker den ønskede banken for tilpassede innstillinger, og trykk på **MENU/OK**.



- 3 Marker **REDIGER NAVN**, og trykk på **MENU/OK**.



- 4 Skriv inn et nytt navn for banken for tilpassede innstillinger, og velg **STILL INN**.
Den valgte banken vil få nytt navn.

Autofokus

Ta bilder med autofokus.

- 1 Velg enkel eller kontinuerlig AF for **AF/MF-INNSTILLING > FOKUSMODUS** i opptaksmenyen (📖 73).
- 2 Bruk **AF/MF-INNSTILLING > AF-MODUS** for å velge en AF-modus (📖 74).
- 3 Velg **AF/MF-INNSTILLING > FOKUSOMRÅDE** og velg posisjonen og størrelsen på fokusrammen (📖 76).

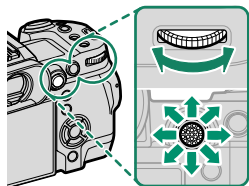







- 4 Ta bilder.

Fokusmodus

Velg hvordan kameraet skal fokusere.

- 1 Trykk på **MENU/OK** for å vise menyene.
- 2 Velg  **AF/MF-INNSTILLING** > **FOKUSMODUS** i opptaksmenyen.
- 3 Velg mellom følgende alternativer:

Modus	Beskrivelse
 MANUELL FOKUS	Fokuser manuelt ved hjelp av objektivets fokusring. Velg for manuell fokuskontroll eller i situasjoner der kameraet ikke klarer å fokusere med autofokus (80).
 KONTIN. AF	Fokus justeres kontinuerlig for å gjenspeile endringer i avstanden til motivet mens utløseren er trykket halvveis ned. Bruk for motiver i bevegelse.
 ENKEL AF	Fokus låses når utløseren trykkes halvveis ned. Bruk for stillestående motiver.

-  Uansett hvilket alternativ du velger, vil manuell fokus bli brukt når objektivet er i manuell fokusmodus.
- Hvis **PÅ** er valgt for  **AF/MF-INNSTILLING** > **PRE-AF**, vil fokus justeres kontinuerlig i modusene  og  selv når du ikke trykker ned utløseren.









Autofokusalternativer (AF-modus)

Fokus kan tilpasses en rekke motiver ved å endre kombinasjonen av innstillinger som er valgt for fokus og AF-modi.

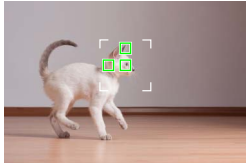
- 1 Trykk på **MENU/OK** og velg opptaksmenyen.
- 2 Velg **AF/MF-INNSTILLING > AF-MODUS**.
- 3 Velge en AF-modus.

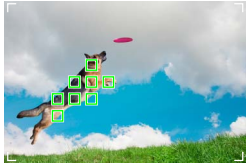
Hvordan kameraet skal fokusere avhenger av fokusmodusen.

Fokusmodus **[MF-S]** (ENKEL AF)

Alternativ	Beskrivelse	Eksempelbilde
 ENKELT PUNKT	Kameraet fokuserer på motivet i valgt fokuspunkt. Bruk for nøyaktig fokus på valgt motiv.	
 SONE	Kameraet fokuserer på motivet i valgt fokussone. Fokussoner inkluderer flere fokuspunkter, noe som gjør det enklere å fokusere på motiver som er i bevegelse.	
 VID	Kameraet fokuserer automatisk på høykontrastmotiver; områdene i fokus vises.	
 ALLE	Roter det bakre kommandohjulet på skjermen for fokuspunktvalg (☰ 77, 78) for å bla igjennom AF-moduser i følgende rekkefølge:  ENKELT PUNKT ,  SONE , og  VID .	

Fokusmodus  (KONTIN. AF)

Alternativ	Beskrivelse	Eksempelbilde
 ENKELT PUNKT	Fokus følger motivet i valgt fokuspunkt. Bruk til motiver som beveger seg mot eller vekk fra kameraet.	
 SONE	Fokus følger motivet i valgt fokus-soner. Bruk for motiver som beveger seg forholdsvis forutsigbart.	
 SPORING	Fokus følger motiver som beveger seg gjennom et stort område i bildet.	
 ALLE	Roter det bakre kommandohjulet på skjermen for fokuspunktvalg ( 77, 78) for å bla igjennom AF-moduser i følgende rekkefølge:  ENKELT PUNKT ,  SONE , og  SPORING .	

Fokuspunktvalg

Velg et fokuspunkt for autofokus.

Vise fokuspunktdisplayet

- 1 Trykk på **MENU/OK** og velg opptaksmenyen.
- 2 Velg  **AF/MF-INNSTILLING** > **FOKUSOMRÅDE** for å vise fokuspunktdisplayet.
- 3 Bruk fokusstikken (fokusspaken) og bakre kommandohjul for å velge et fokusområde.

 Fokuspunktet kan også velges ved hjelp av berøringskontrollene (🗨️ 31).

Velge et fokuspunkt

Bruk fokusstikken (fokusspaken) for å velge fokuspunkt, og det bakre kommandohjulet for å velge størrelsen på fokusområdet. Prosedyren varierer med alternativet valgt for AF-modus.

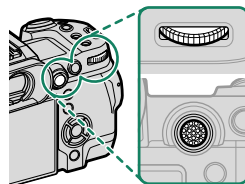







	Fokusstikke		Bakre kommandohjul	DISP/BACK-knapp
AF-modus	 Vipp	 Trykk på	 Rotere	 —
	Velg fokuspunkt	Velg markert fokuspunkt	Velg mellom 6 bildestørrelser	Velg midtre fokuspunkt
			Velg mellom 3 bildestørrelser	
			—	

- Manuelt valg av fokuspunkter er ikke tilgjengelig når **VID/SPORING** er valgt i fokusmodus .
- Hvis **ALLE** er valgt for AF-MODUS, kan du dreie det bakre kommandohjulet når skjermbildet for fokuspunktvalg vises for å bla gjennom AF-modusene i følgende rekkefølge: **ENKELT PUNKT** (6 bildestørrelser), **SONE** (3 bildestørrelser), og enten **VID** (fokusmodus **AF-S**) eller **SPORING** (fokusmodus **AF-C**).

Fokuspunktdisplayet

Fokuspunktdisplayet varierer med alternativet valgt for AF-modus.

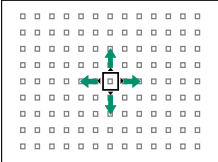
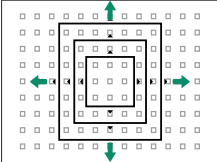
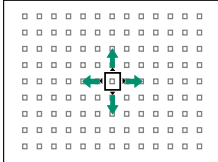
 Fokussområder vises med små firkanter (□), fokussoner med de store firkantene.

AF-modus		
 ENKELT PUNKT	 SONE	 VID/SPORING
		
Antall tilgjengelige punkter kan velges under  AF/MF-INNSTILLING > ANTALL FOKUSPUNKTER.	Velg mellom soner med fokuspunkter på 7 × 7, 5 × 5 eller 3 × 3.	Plasser fokusrammen over motivet du vil følge ved bruk av kontinuerlig AF.

Autofokus

Selv om kameraet er utstyrt med et høypresisjons autofokussystem, kan det være ute av stand til å fokusere på motivene nevnt under.

- Meget blanke objekter som speil eller bilkarosserier.
- Objekter som blir fotografert gjennom et vindu eller andre reflekterende ting.
- Mørke motiver, og motiver som absorberer lys i stedet for å reflektere det, slik som hår eller pels.
- Flyktige motiver, slik som røyk eller flammer.
- Motiver som viser liten kontrast i forhold til bakgrunnen.
- Motiver plassert foran eller bak et høykontrastsobjekt som også er i fokusområdet (for eksempel et motiv fotografert mot en bakgrunn med høykontrastelementer).

Kontrollere fokus

For å zoome inn på det gjeldende fokusområdet for nøyaktig fokusering, trykk på midten av fokusstikken (fokusspaken). Trykk opptil to ganger til for å zoome lengre inn, og en fjerde gang for å avbryte zooming.

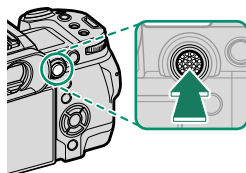

Normal visning



Fokuszoom



- I fokusmodus **MF-S**, kan zoom justeres ved å dreie på det bakre kommandohjulet.
- I fokusmodus **MF-S**, velg **ENKELT PUNKT** for **AF-MODUS**.
- Fokuszoom er ikke tilgjengelig i fokusmodus **MF-L** eller når **AF/MF-INNSTILLING > PRE-AF** er på.
- Bruk **KNAPP-/HJULINNSTILLING > FOKUSSTANG-INNSTILLING** for å endre funksjonen som utføres av midten av fokusstikken (fokusspaken). **KNAPP-/HJULINNSTILLING > FUNK. (Fn) INNST.** kan også brukes til å tildele fokuszoom til andre kontroller.

Manuell fokus

Juster fokus manuelt.

- 1 Velg **MANUELL FOKUS** for **AF/MF-INNSTILLING > FOKUSMODUS**.

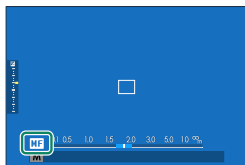

- 2 Fokuser manuelt ved hjelp av objektivets fokusering. Roter ringen til venstre for å redusere fokusavstanden, til høyre for å øke den.

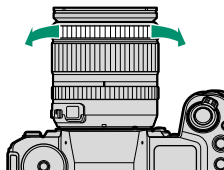

- 3 Ta bilder.



- Bruk **KNAPP-/HJULINNSTILLING > INNSTILLING FOR OBJEKTZOOM/FOKUS** for å snu rotasjonsretningen til fokuseringen.
- Uansett hvilket alternativ du velger, vil manuell fokus bli brukt når objektivet er i manuell fokusmodus.

Kontrollere fokus

Forskjellige alternativer er tilgjengelige for å kontrollere fokus i manuell fokusmodus.

Den manuelle fokusindikatoren

Den hvite linjen indikerer avstanden til motivet i fokusområdet (i meter eller fot i henhold til alternativet som er valgt for **SKJERMOPPSETT > FOKUSAVSTAND** i oppsettsmenyen), den blå linjen er dybdeskarpheiten, eller med andre ord, avstanden foran og bak motivet som synes å være i fokus.

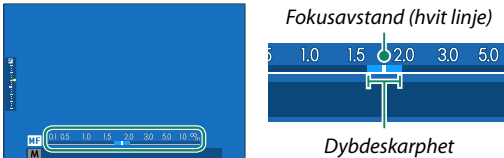

- Hvis både **AF AVSTANDSINDIKATOR** og **MF AVSTANDSMÅLER** er valgt i **SKJERMOPPSETT > TILPASSET BILDE INNST.**-listen, kan den manuelle fokusindikatoren også vises ved hjelp av dybdeskalaindikatoren på standardskjermen. Bruk **DISP/BACK**-knappen for å vise standardindikatorene.
- Bruk alternativet **AF/MF AF/MF-INNSTILLING > SKALA FOR DYBDESKARPHET** for å velge hvordan feltdybden skal vises. Velg **FILMFORMATGRUNNLAG** for å gjøre det lettere å gjøre praktiske vurderinger av dybdeskarpheit for bilder som skal vises som utskrifter og lignende, **PIKSELGRUNNLAG** for å forenkle vurderingen av dybdeskarpheit for bilder som skal vises med høy oppløsning på datamaskiner eller andre elektroniske grafikkenheter.

Fokuszoom

Hvis **PÅ** er valgt for **AF/MF-INNSTILLING > FOKUSSJEKK**, vil kameraet automatisk zoome inn på det valgte fokusområdet når fokusringen dreies. Trykk midt på fokusstikken (fokusspaken) for å avbryte zoom.



- Bruk fokusstikken (fokusspaken) til å velge et annet fokusområde.
- Zoom kan justeres ved å dreie på det bakre kommandohjulet. Zoom kan imidlertid ikke justeres når **DIGITALT DELT BILDE** eller **DIGITAL MIKROPRISME** er valgt for MF-hjelp.

Følsomhet

Juster kameraets lysfølsomhet.

For å vise følsomhetsinnstillingene, trykk på **ISO**-knappen.

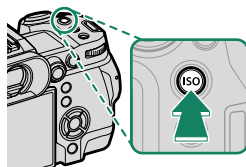

Alternativ	Beskrivelse
AUTO1 AUTO2 AUTO3	Følsomheten justeres automatisk som respons på opptaksforholdene i henhold til kombinasjonen av standard og maksimal følsomhet og minimum lukkerhastighet valgt for FILMINNSTILLING > ISO . Velg mellom AUTO1 , AUTO2 , og AUTO3 (84).
125–12800	Juster følsomheten manuelt. Valgt verdi vises i displayet.
L (64/80/100) H (25600/51200)	Velg for spesielle situasjoner. Legg merke til at det kan oppstå marmorering i bilder som tas i H , mens L reduserer dynamisk omfang.

 Følsomheten nullstilles ikke når kameraet slås av.

Justere følsomheten

Høye verdier kan brukes for å redusere uskarphet når belysningen er utilstrekkelig, mens lavere verdier tillater lengre lukkerhastigheter eller større blenderåpninger ved skarpt lys, men merk at marmorering kan oppstå i bilder tatt med høy følsomhet.

AUTO

Velg laveste følsomhet, høyeste følsomhet og laveste lukkerhastighet for **AUTO1**, **AUTO2** og **AUTO3**.

Element	Alternativer	Standard		
		AUTO1	AUTO2	AUTO3
STANDARD SENSITIVITET	125–12800	125		
MAKS. FØLSOMHET	400–12800	800	3200	12800
MIN. LUKKERHAST.	1/500–1/4 SEK, AUTO	AUTO		

Kameraet velger automatisk en følsomhet mellom standard- og maksimumsverdiene; følsomheten heves kun over standardverdien hvis lukkerhastigheten som er nødvendig for optimal eksponering er lengre enn verdien valgt for **MIN. LUKKERHAST.**







- Hvis den valgte verdien for **STANDARD SENSITIVITET** er høyere enn det som er valgt for **MAKS. FØLSOMHET**, endres **STANDARD SENSITIVITET** til verdien som er valgt for **MAKS. FØLSOMHET**.
- Kameraet kan velge lengre lukkerhastigheter enn **MIN. LUKKERHAST.** hvis bildene vil bli undereksponert med den verdien som er valgt for **MAKS. FØLSOMHET**.
- Hvis **AUTO** er valgt for **MIN. LUKKERHAST.**, vil kameraet velge minimum lukkertid automatisk. Minimum lukkertid påvirkes ikke av alternativet valgt for bildestabilisering.

Måling

Velg hvordan kameraet skal måle eksponeringen.

FILMINNSTILLING > LYSMÅLING gir deg de følgende alternativene for lysmåling:

 Det valgte alternativet trer kun i kraft hvis **AV** er valgt for  **INNSTANSIKT-/ØYEPÅVISNING** og **INNSTILLING FOR OBJEKTOPPDAGELSE** i  **AF/MF-INNSTILLING**-menyen.

Modus	Beskrivelse
 MULTI	Kameraet bestemmer øyeblikkelig eksponeringen basert på en analyse av komposisjon, farge og lysfordeling. Anbefales i de fleste situasjoner.
 SENTERAVVEID	Kameraet måler hele bildet men gir størst vekt til området i sentrum.
 SPOT	Kameraet måler lysforholdene i et område som tilsvarer 2 % av bildefeltet. Anbefales med motiver opplyst bakfra og i andre tilfeller der bakgrunnen er mye lysere eller mørkere enn hovedmotivet.
 MIDDELS	Eksponeringen settes til middels for hele bildet. Gir konsistent eksponering over flere bilder med det samme lyset, og er spesielt effektivt for landskap og portretter av motiver kledd i svart eller hvitt.

 For å måle motivet i det valgte fokusområdet, velger du **PÅ** for  **AF/MF-INNSTILLING > KOBLE PUNKT-AE & FOKUSOMR** (📖 123).

Eksponeringskompensasjon

Juster eksponering.

Drei på det bakre kommandohjulet for å justere eksponeringen.

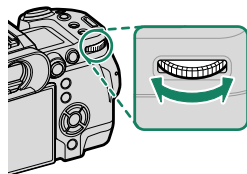

- Kommandohjulet som brukes til denne funksjonen kan velges med **KNAPP-/HJULINNSTILLING > KOMMANDOHJULINNST.**
 - I manuell modus kan eksponeringen justeres ved å dreie på det fremre eller bakre kommandohjulet etter å ha trykket på en kontroll som **NÅR SATT M (AV/PÅ-BRYTER)** er tildelt.
 - Mengden kompensasjon som er tilgjengelig varierer med valgt opptaksmodus.
 - Eksponeringskompensasjon kan forhåndsvises på opptaksskjermen, men det kan hende skjermen ikke gir et korrekt bilde av effekten dersom:
 - eksponeringskompensasjonstallet overstiger ± 3 EV,
 - **200 200%** eller **400 400%** er valgt for **DYNAMISK OMFANG**, eller
 - **STERK** eller **SVAK** er valgt for **D-SPEKTER PRIORITERT**.
- Eksponeringskompensasjon kan fremdeles forhåndsvises i søkeren eller LCD-skjermen ved å trykke utløserknappen halvveis ned. I film-modus kan det hende at visningen ikke gir et korrekt bilde av effekten av eksponeringskompensasjon under F-Log opptak eller når **200 200%** eller **400 400%** er valgt for **DYNAMISK OMFANG**. En nøyaktig forhåndsvisning er mulig ved å velge modus **M** og justere eksponeringen direkte.

Fokus-/eksponeringslås

Fokus og eksponering låses når utløseren er trykket halvveis ned.

- 1 Plasser motivet i fokusområdet, og trykk utløseren halvveis ned for å låse fokus og eksponering. Fokus og eksponering vil forbli låst mens utløseren er trykket halvveis ned (AF/AE-lås).

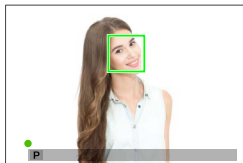

- 2 Trykk utløserknappen helt ned.

 Fokus- og eksponeringslås via utløserknappen er kun tilgjengelig når **ON** er valgt for **KNAPP-/HJULINNSTILLING > LUKKER AF, LUKKER AE**.

Andre kontroller

Fokus og eksponering kan også låses med knappene **AEL** og **AFON**. Ved standardinnstillingene kan du bruke **AEL**-knappen til å låse eksponeringen uten å låse fokus. Hvis **AFON**-knappen er tildelt **KUN AF-LÅS**, kan den på samme måte brukes til å låse fokus uten å låse eksponeringen.

- Når den tilordnede kontrollen er trykket ned, blir ikke låsen utløst selv om du trykker utløserknappen halvveis ned.
- Hvis **AE/AF-LÅS PÅ/AV-BR.** er valgt for **KNAPP-/HJULINNSTILLING > AE/AF-LÅSEMODUS**, kan låsen bare bli avsluttet ved å trykke på knappen en gang til.

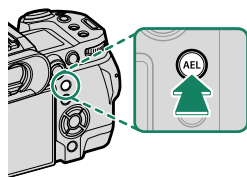

AEL-knappen
(eksponeringslås)

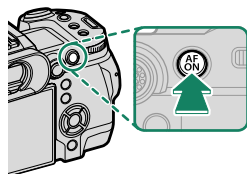

AFON-knappen

- Fokusspaken (fokusstikken) kan brukes til å omplassere fokuspunktet når du bruker eksponeringslås.
- Knappene **AEL** og **AFON** kan tilordnes andre funksjoner ved hjelp av **KNAPP-/HJULINNSTILLING > FUNK. (Fn) INNST.** Eksponering og fokuslås kan også tilordnes andre knapper (📖 138).



Se på bilder

Bilder kan vises i søkeren eller på LCD-skjermen.

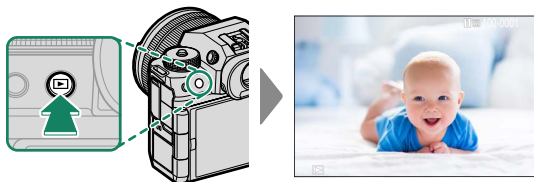
For å se bilder i fullskjerm, trykk .



Flere bilder kan vises ved å trykke fokusstikken (fokusspaken) mot venstre eller høyre eller ved å vri på fremre kommandohjul. Trykk fokusstikken eller vri hjulet mot høyre for å se på bilder i den rekkefølgen de ble tatt, eller trykk til venstre for å se på bilder i omvendt rekkefølge. Hold fokusstikken inne for å bla fort til ønsket bilde.

-  Bilder som er tatt ved bruk av andre kameraer, er markert med  ("gavebilde")-ikon for å advare om at de ikke kan vises korrekt og at avspillingszoom kanskje ikke er tilgjengelig.
- For å vise bilder på et fjernsyn som er koblet til via HDMI i stedet for på kameraskjermen, trykk på -knappen.

To minnekort

Hvis det er satt inn to minnekort, kan du trykke på og holde -knappen inne for å velge et kort for avspilling. Du kan også velge et kort med alternativet

 **AVSPILLINGSMENY > BYTT SPOR.**

Slette bilder



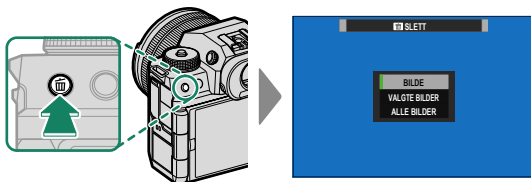

Bruk -knappen for å slette bilder.

 Slettede bilder kan ikke gjenopprettes. Beskytt viktige bilder eller kopier dem til en datamaskin eller en annen lagringsenhet før du fortsetter.

- 1 Med bilde i fullskjerm, trykk på -knappen og velg **BILDE**.



- 2 Trykk fokusstikken (fokusspaken) til høyre eller venstre for å bla gjennom bildene, og trykk på **MENU/OK** for å slette (bekreftelsesdialogboks vises ikke). Gjenta for å slette flere bilder.

-  Beskyttede bilder kan ikke slettes. Fjern beskyttelsen fra alle bilder du ønsker å slette ( 132).
- Bilder kan også slettes fra menyene med alternativet  **AVSPILLINGSMENY > SLETT** ( 132).



4

Filmopptak og avspilling

Ta opp filmer

Ta opp filmer med lyd.

Ta opp filmer

Filmer kan tas opp ved å trykke på  (filmopptak)-knappen eller ved å dreie modusvelgeren til  (film).

(filmopptak)-knappen

Bruk  (filmopptak)-knappen for raskt og enkelt å ta opp filmer mens du er i stillfotograferingsmodus.

 Kameraet velger automatisk **KONTIN. AF** som fokusmodus.

1 Trykk på for å begynne å ta opp.

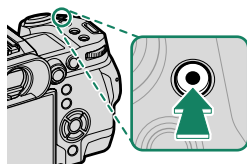

- En opptaksindikator () vises mens opptaket pågår.
- Gjenværende tid vises av en nedtelingsvisning, mens et annet display teller opp for å vise opptakstiden.

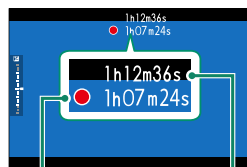

Opptakstid

Gjenværende tid

2 Trykk på igjen for å avslutte opptaket.

Opptaket slutter automatisk når den maksimale størrelsen nås eller minnekortet er fullt.

(film)-modus

For å få større kontroll over kamerainnstillingene, drei modusvelgeren til  (film) og ta opp filmer ved å trykke på utløseren.

- 1 Drei modusvelgeren til  (film).

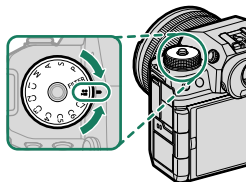

 Drei modusvelgeren kun etter å ha trykket på hjullåsens utløser for å frigjøre hjulet.

- 2 Trykk på utløseren for å starte opptaket.

- En opptaksindikator (●) vises mens opptaket pågår.
- Gjenværende tid vises av en nedtelingsvisning, mens et annet display teller opp for å vise opptakstiden.

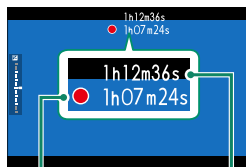

Opptakstid

Gjenværende tid

- 3 Trykk på utløseren igjen for å avslutte opptaket. Opptaket slutter automatisk når den maksimale størrelsen nås eller minnekortet er fullt.

- ❗ • Lyd tas opp via den innebygde mikrofonen eller en ekstern mikrofon (ekstrautstyr). Ikke dekk til mikrofonen under opptak.
- Merk at mikrofonen kan plukke opp objektivstøy og andre lyder fra kameraet under opptak.
- Vertikale eller horisontale streker kan vises i filmer som inneholder veldig lyse motiver. Dette er normalt og angir ikke en funksjonsfeil.

- 📖 • Indikatorlampen lyser mens opptaket pågår (alternativet **FILMINNSTILLING > TALLY-LYS** kan brukes til å velge lampeindikator eller AF-assistanse som lyser under filmopptak og om lampen blinker eller forblir stabil). Under opptak kan eksponeringskompensasjonen endres med inntil ± 2 EV og zoom kan justeres ved hjelp av zoomringen på objektivet (hvis tilgjengelig).
- Mens opptaket pågår, kan du gjøre følgende:
 - Justere følsomheten
 - Fokusere på nytt med en av følgende metoder:
 - Trykk utløserknappen halvveis ned
 - Trykk på en funksjonsknapp som **AF-ON** er tilordnet
 - Bruk berøringsskjermkontrollene
 - Vis et histogram eller en kunstig horisont ved å trykke på knappen som **HISTOGRAM** eller **ELEKTRONISK NIVÅBYTTE** er tildelt
- Opptak kan være utilgjengelig ved noen innstillinger, i andre tilfeller kan innstillinger ikke endres under opptak.
- For å velge fokusområde for filmopptak, velg **AF/MF-INNSTILLING > FOKUSOMRÅDE** og bruk fokusspinnen (fokusspaken) og bakre kommandohjul (📖 76).

Temperaturadvarsler

Kameraet slår seg automatisk av for å beskytte seg selv når temperaturen til kameraet eller batteriet stiger. Hvis en temperaturvarsel vises, kan bildestøyen øke. Slå av kameraet og vent til det er avkjølt før du slår det på igjen.

Bruke en ekstern mikrofon

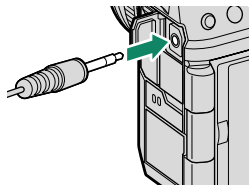

Lyd kan tas opp med eksterne mikrofoner som kobles til ved bruk av jacks med diameter 3,5 mm, mikrofoner som krever strømtilkobling kan ikke brukes. Se mikrofonens bruksanvisning for detaljer.









**XLR-mikrofonadaptere**

Kameraet kan brukes sammen med TEAC TASCAM CA-XLR2d-F XLR-mikrofon-adaptere. For mer informasjon, besøk TASCAM-nettsiden.

https://tascam.jp/int/product/ca-xlr2d/#CA-XLR2d_Website

Justere filminnstillingene

Filminnstillinger kan justeres fra filmmenyene eller ved å bruke elementet  **FILMINNSTILLING** i fotomenyene ( 28).

- Bruk elementet  **FILMINNSTILLING** i fotomenyene for å raskt justere innstillingene når du spiller inn filmer via  (filmopp-tak)-knappen ( 125).
- Filmmenyene inneholder alternativer for bruk ved innspilling av film via utløseren i  (film)-modus ( 126).
- Innstillinger som for eksempel bildefrekvens og bildestørrelse kan justeres med **FILM-MODUS**.
- Bruk **MEDIA-REC-INNSTILLING** til oppgaver som å velge filtype, bithastighet og kortspor for opptaket.
- Fokusmodus velges ved å bruke  **AF/MF-INNSTILLING** >  **FOKUSMODUS** i filmmenyene. Uansett hvilket alternativ som er valgt, vil kameraet automatisk bytte til **KONTIN. AF** når **ANSIKTPÅVISNING PÅ** eller **OBJEKTOPPDAGELSE PÅ** er valgt for  **AF/MF-INNSTILLING** >  **INNST ANSIKT-/ØYEPÅVISNING** eller **INNSTALLING FOR OBJEKTOPPDAGELSE**. Merk imidlertid at hvis du velger **MANUELL FOKUS** når **ANSIKTPÅVISNING PÅ** eller **OBJEKTOPPDAGELSE PÅ** er valgt, deaktiveres ansikts- og motivgjenkjenning.

-  • Endringer som er gjort ved å bruke elementet  **FILMINNSTILLING** i fotomenyene, gjelder også for filmmenyene. Endringer som gjøres i ett sett med menyer, gjelder automatisk i det andre.
- Hvilket type minnekort som støttes varierer med alternativet som velges for  **FILMINNSTILLING** > **MEDIA-REC-INNSTILLING**.
 - Ta opp ProRes-filmer på CFexpress-kort.
 - Filmer med en bithastighet på 720 Mbps kan tas opp på CFexpress-kort eller på kort med en videohastighetsklasse på V90 eller bedre.
 - Filmer med en bithastighet på 360 Mbps kan tas opp på CFexpress-kort eller på kort med en videohastighetsklasse på V60 eller bedre.
 - Filmer med en bithastighet på 100 eller 200 Mbps kan tas opp på CFexpress-kort eller på kort med en UHS-hastighetsklasse på 3 eller bedre.

Dybdeskarphet

Velg lave f-tall for å myke opp bakgrunnsdetaljer. Blenderåpningen kan justeres når **A** (blenderprioritert AE) eller **M** (manuell) er valgt for  **FILMINNSTILLING** > **OPPTAKSMODUS**.

Se på filmer

Vise filmer på kameraet.

Under avspilling i full skjerm blir filmer merket med et  ikon. Trykk fokusstikken (fokusspaken) ned for å starte filmavspilling.

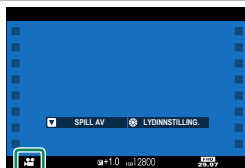

Følgende handlinger kan utføres mens en film vises:

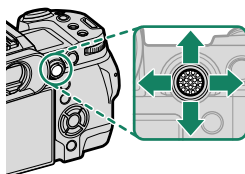

Fokusstikke (fokusspak)	Avspilling på full skjerm	Avspilling pågår (▶)	Avspilling er satt på pause (⏸)
Opp	Vis fotoinformasjon	Avslutte avspilling	
Ned	Start avspilling	Sett avspilling på pause	Starte/gjenoppta avspilling
Venstre/høyre	Se andre bilder	Justere hastighet	Spole enkeltbilder bakover/fremover

Fremdriften vises i displayet under avspilling.

 Dekk ikke til høyttaleren under avspilling.

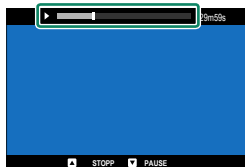

- Trykk på **MENU/OK** for å ta en pause i avspillingen og vise volumkontrollene. Trykk fokusstikken (fokusspaken) opp eller ned for å justere volumet, og trykk på **MENU/OK** for å gjenoppta avspilling. Volum kan også justeres med **LYDOPPSETT > AVSPILL.-LYDSTR.**
- For å vise filmer på et fjernsyn som er koblet til via HDMI i stedet for på kameraskjermen, trykk på -knappen.

Tilkoblinger

5

Oversikt

Dette kapitlet omhandler funksjoner som blant annet kan brukes til å laste opp bilder til, eller kontrollere kameraet og ta bilder eksternt fra en smarttelefon eller datamaskin.



Disse funksjonene er kun beskrevet her i hovedtrekk. For mer informasjon, besøk nettsiden nedenfor.

https://fujifilm-dsc.com/en-int/manual/x-h2_connection/

Støttede funksjoner

Dette kameraet støtter følgende funksjoner:

Funksjon	Beskrivelse	
Koble til smarttelefon-appen	Koble til smarttelefoner via Bluetooth® og last opp bilder eller fjernstyr kameraet mens smarttelefonen viser utsikten gjennom objektivet.	102
USB-kortlesere	Koble en kortleser til en datamaskin eller smarttelefon via USB og kopier bilder fra minnekort.	105
Webkamera	Koble kameraet til en datamaskin via USB for bruk som webkamera.	110
instax-printere	Skriv ut bilder på tilkoblede instax-printere.	111
Styrt fotografering	Ta bilder fra en datamaskin som kameraet er koblet til («styrt») via trådløs LAN eller USB. Du kan også koble til via kablet LAN ved bruk av en valgfri FT-XH-filsender.	113
FTP-opplasting	Last opp bilder til FTP-servere ved hjelp av den valgfrie filsenderen FT-XH.	—
RAW-behandling	Utnytt kraften til kameraets bildebehandlingsenhet når du behandler RAW-bilder på en datamaskin.	115
Lagre og laste inn innstillinger	Lagre kamerainnstillinger til, eller last inn eksisterende fra en datamaskin.	116
Eksternt filmopptak ved bruk av en nettleser	Fjernstyr kameraet og spill inn filmer fra en datamaskin eller en smarttelefon koblet til via den valgfrie filsenderen FT-XH.	117

Tilkoblingsinnstillinger

Tilkoblinger til andre enheter gjøres via innstillinger, enten valgt fra en liste over eksisterende tilkoblingsprofiler ved å bruke **VELG TILKOBLINGSINNST.** eller nylig opprettet med **LAG/REDIGER TILKOBL.INNST..**

Koble til smarttelefoner (Bluetooth)

Koble kameraet til en smarttelefon via Bluetooth® for å kopiere bilder til smarttelefonen eller fjernstyre kameraet mens du forhåndsviser utsikten gjennom objektivet på smarttelefondisplayet.

 Kameraet bytter automatisk til en trådløs LAN-tilkobling når bilder kopieres til smarttelefonen.

Installere smarttelefonapper

Før du oppretter en tilkobling mellom smarttelefonen og kameraet, må du installere minst én dedikert smarttelefonapp. Besøk følgende nettside og installer de ønskede appene på telefonen din.

<https://app.fujifilm-dsc.com/>





 Appene som er tilgjengelige varierer med smarttelefonens operativsystem.

Koble til en smarttelefon

Sammenkoble kameraet med smarttelefonen og koble til via Bluetooth®.

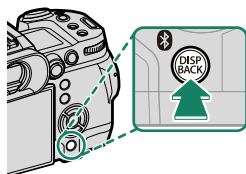
- 1 Trykk på  (Bluetooth)-knappen når kameraet er i opptaksmodus.



 Du kan også fortsette direkte til trinn 3 ved å holde  -knappen nede under avspilling.

2 Marker **Bluetooth** og trykk på **MENU/OK**.



3 Marker **SAMMENKOBLING** og trykk på **MENU/OK**.

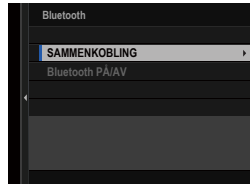

4 Start appen på smarttelefonen og sammenkoble smarttelefonen med kameraet.

Mer informasjon er tilgjengelig på følgende nettside:

<https://app.fujifilm-dsc.com/>

Når sammenkobling er fullført, vil kameraet og smarttelefonen automatisk koble til via Bluetooth. Et hvitt Bluetooth-ikon vil vises på kameraskjermen når en tilkobling er opprettet.

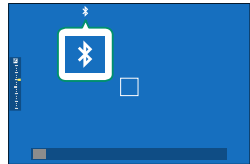

- Når enhetene har blitt sammenkoblet, vil smarttelefonen automatisk koble seg til kameraet når appen startes.
- Deaktivering av Bluetooth når kameraet ikke er koblet til en smarttelefon reduserer forbruket av batteriet.

Bruke smarttelefonappen

Før du starter smarttelefonappen, velg **1: UNIVERSALINNSTILLING** for **VELG TILKOBLINGSINNST..**

Koble til smarttelefoner (USB)

Koble til smarttelefoner og datamaskiner via USB for å laste opp bilder fra kameraet.

Kopiere bilder til en smarttelefon

Før du kobler til smarttelefonen for å laste opp bilder via USB, velg enten **AUTOMATISK** eller **STRØMFORS. AV/KOMM. PÅ** for **USB STRØMFORS./KOMM.INNST.** i menyen for nettverk/USB-innstilling.

For kunder som bruker Android-enheter

USB-kontakten til smarttelefonen din vil avgjøre hvordan du skal koble til kameraet.

Type-C

Bruk den medfølgende USB-kabelen.

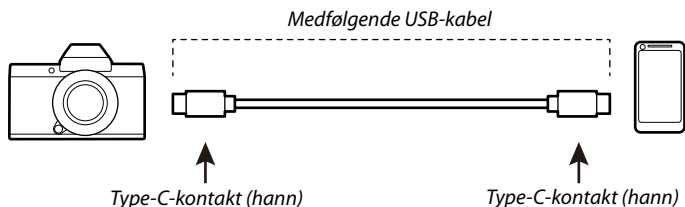

Mikro-B

Bruk en USB on-the-go (OTG)-kabel.

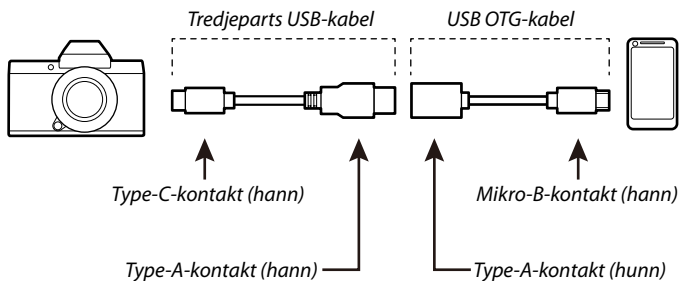

- ❗ Smarttelefonen må støtte USB OTG.
- De ønskede resultatene kan ikke oppnås med en USB Type-C-til-Mikro-B-kabel. Bruk en OTG-kabel.

- 1 Velg enten **AUTOMATISK** eller **STRØMFORS. AV/KOMM. PÅ** for **USB STRØMFORS./KOMM.INNST.** i menyen for nettverk/USB-innstilling.
- 2 Velg **2: USB-KORTLESER** for **VELG TILKOBLINGSINNST.**
- 3 Koble kameraet til smarttelefonen ved hjelp av en USB-kabel.
 - 📁 Hvis smarttelefonen ber om tillatelse til at en annen app enn «Camera Importer» skal få tilgang til kameraet, trykk på «Avbryt» og gå videre til neste trinn.
- 4 Trykk på varselet "Koblet til USB PTP" på smarttelefonen din.

- 5 Velg «Camera Importer» fra de anbefalte appene. Appen starter automatisk og lar deg importere bilder og filmer til smarttelefonen din.

 Hvis beskjeden "Ingen MTP-enhet er tilkoblet" vises på appen, kan du prøve igjen fra trinn 3.

For kunder som bruker iOS

Bruk en kameraadapter. Gitt at kameraet er utstyrt med en USB Type-C-kontakt, må du selv anskaffe en kabel med en USB Type-A-kontakt for å koble til kameraadapteren.

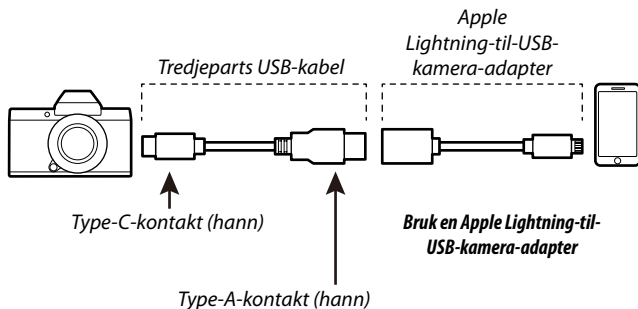

- 1 Velg **STRØMFORS. AV/KOMM. PÅ** for **USB STRØMFORS./KOMM.INNST.** i menyen for nettverk/USB-innstilling.
- 2 Velg **2: USB-KORTLESER** for **VELG TILKOBLINGSINNST.**
- 3 Koble kameraet til smarttelefonen ved hjelp av en USB-kabel. Start opp Photos-appen for å importere bilder og filmer til smarttelefonen din.

 • En Type-C til Type-C-USB-kabel kreves for tilkobling til iPad og andre enheter utstyrt med USB Type-C-kontakter.
• De ønskede resultatene kan ikke oppnås med en USB Type-C-til-Lightning-kabel. Bruk en kameraadapter.

Koble til kameraet og datamaskinen

- 1 Velg enten **AUTOMATISK** eller **STRØMFORS. AV/KOMM. PÅ** for **USB STRØMFORS./KOMM.INNST.** i menyen for nettverk/USB-innstilling.
- 2 Velg **2: USB-KORTLESER** for **VELG TILKOBLINGSINNST.**.
- 3 Slå kameraet av.
- 4 Slå datamaskinen på.
- 5 Koble til en USB-kabel.

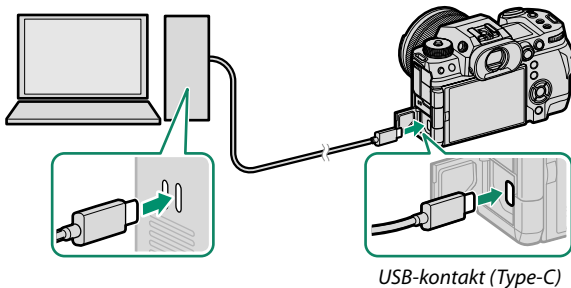

! USB-kabelen må ikke være mer enn 1 m lang og må være egnet for dataoverføring.

- 6 Slå kameraet på.
- 7 Kopier bilder til din datamaskin.
 - **Mac OS X/OS X/macOS:** Bilder kan kopieres til datamaskinen din ved hjelp av Image Capture (følger med datamaskinen din) eller annen programvare. Bruk en kortleser til å kopiere filer over 4 GB i størrelse.
 - **Windows:** Bilder kan kopieres til datamaskinen din ved hjelp av appene som følger med operativsystemet.



- Skru av kameraet før du kobler fra USB-kabelen.
- Når du kobler til USB-kabler, må du kontrollere at kontaktene er satt helt inn i riktig retning. Koble kameraet direkte til datamaskinen, ikke bruk en USB-hub eller et tastatur.
- Strømbryt under overføring kan medføre tap av data eller skade på minnekortet. Sett inn et nytt eller fulladet batteri før du kobler til kameraet.
- Hvis et minnekort som inneholder et stort antall bilder settes inn, kan det bli en forsinkelse før programmet starter og det kan være at du ikke kan importere eller lagre bilder. Bruk en minnekortleser til å overføre bilder.
- Kontroller at indikatorlampen er av eller lyser grønt før du slår kameraet av.
- Ikke koble fra USB-kabelen mens overføringen pågår. Følges ikke denne forholdsregelen kan det medføre tap av data eller at minnekortet blir skadet.
- Koble fra kameraet før du setter inn eller tar ut minnekort.
- I noen tilfeller kan det være umulig å få tilgang til bilder som er lagret på en nettverksserver med den medfølgende programvaren på samme måte som på en frittstående datamaskin.
- Ikke fjern kameraet fra systemet eller koble fra USB-kabelen umiddelbart etter at meldingen om at kopiering pågår forsvinner fra dataskjermen. Hvis antall kopierte bilder er svært mange, kan dataoverføringen fortsette etter at meldingen har forsvunnet.
- Brukeren er ansvarlig for alle gjeldende avgifter som belastes av telefonselskapet eller internett-leverandøren ved bruk av tjenester som krever en internett-tilkobling.

Bruke kameraet som et webkamera

Kameraet kan kobles til en datamaskin for å brukes som et webkamera.

- 1 Velg enten **AUTOMATISK** eller **STRØMFORS. AV/KOMM. PÅ** for **USB STRØMFORS./KOMM.INNST.** i menyen for nettverk/USB-innstilling.
- 2 Velg **6: USB-WEBKAMERA** for **VELG TILKOBLINGSINNST.**
- 3 Koble kameraet til datamaskinen via USB og slå deretter på kameraet (📖 108).
- 4 Velg kameraet i appen der det skal brukes som webkamera.

instax SHARE-skrivere

Skriv ut bilder fra ditt digitalkamera til instax SHARE-skrivere.

Etablere en tilkobling

Velg **TIL-INN. instax-SKRIV.** i menyen for nettverk/USB-innstilling og skriv inn instax SHARE-printerens navn (SSID) og passord.

Skrivernavn (SSID) og passord

Skrivernavnet (SSID) finnes nederst på skriveren, standardpassordet er "1111". Hvis du allerede har valgt et annet passord for å skrive ut fra en smarttelefon, skriver du inn det passordet i stedet.

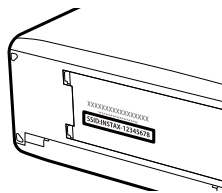

Skrive ut bilder

- 1 Velg **1: UNIVERSALINNSTILLING** for **VELG TILKOBLINGSINNST.**
- 2 Slå på skriveren.
- 3 Velg  **AVSPILLINGSMENY > UTSK. M. instax-SKRIVER** Kameraet vil koble seg til skriveren.
- 4 Bruk fokusstikken (fokusspaken) til å vise bildet du vil skrive ut, og trykk deretter på **MENU/OK**.

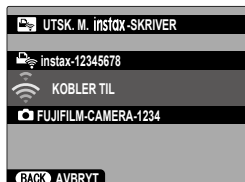

- Bilder som er tatt med andre kameraer, kan ikke skrives ut.
- Området som skrives ut, er mindre enn det synlige området på LCD-skjermen.
- Skjermbildene kan variere, avhengig av skriveren som er tilkoblet.

- 5 Bildet sendes til skriveren og utskriften starter.

Styrt fotografering

Kameraet kan fjernstyres og bilder tas fra en datamaskin som er koblet til via USB eller trådløst eller kablet LAN.



Denne delen dekker kun USB-tilkoblinger. For informasjon om styrt fotografering via trådløst eller kablet LAN, besøk nettsiden nedenfor.

https://fujifilm-dsc.com/en-int/manual/x-h2_connection/

Styrt fotografering via USB

Koble kameraet til en datamaskin via USB for styrt fotografering.

- 1 Velg enten **AUTOMATISK** eller **STRØMFORS. AV/KOMM. PÅ** for **USB STRØMFORS./KOMM.INNST.** i menyen for nettverk/USB-innstilling.
- 2 Velg enten **3: AUTOM. TETHERED USB-OPPTAK** eller **4: LÅST TETHERED USB-OPPTAK** for **VELG TILKOBLINGSINNST.**



- Hvis **3: AUTOM. TETHERED USB-OPPTAK** er valgt, vil styrt fotografering aktiveres automatisk når datamaskinen som kameraet er koblet til er slått på. Når datamaskinen er slått av eller ikke er koblet til, vil styrt fotografering stanses og bildene lagres på kameraets minnekort.
- Hvis kameraet kobles fra datamaskinen mens **4: LÅST TETHERED USB-OPPTAK** er valgt, vil den fortsette å fungere i styrt modus og ingen bilder vil bli tatt.

- 3 Koble kameraet til datamaskinen via USB og slå deretter på kameraet (📖 108).

4 Ta bilder via styrt fotografering. Bruk programvare som «Adobe Lightroom Classic + FUJIFILM Tether Shooting Plug-in» eller «FUJIFILM X Acquire».



- For mer informasjon om styrt fotografering, besøk nettsiden nedenfor.
<https://app.fujifilm-dsc.com/en/tether/>
- Besøk nettstedet nedenfor for informasjon om programvaren som brukes.
<https://fujifilm-x.com/products/software/>

RAW-behandling

Ved å bruke X RAW STUDIO kan du utnytte kraften til kameraets bildebehandlingsmotor når du behandler RAW-bilder på en datamaskin.

- 1 Velg enten **AUTOMATISK** eller **STRØMFORS. AV/KOMM. PÅ** for **USB STRØMFORS./KOMM.INNST.** i menyen for nettverk/USB-innstilling.
- 2 Velg **5: USB RÅKONV./GJ.OPP.SIKK.K.** for **VELG TILKOBLINGSINNST..**
- 3 Koble kameraet til datamaskinen via USB og slå deretter på kameraet (📖 108).
- 4 Start X RAW STUDIO.
RAW-behandling kan utføres ved bruk av X RAW STUDIO.



Besøk nettstedet nedenfor for informasjon om programvaren som brukes.
<https://fujifilm-x.com/products/software/>

Lagre og laste inn innstillinger

Kamerainnstillinger kan lagres på eller lastes inn fra datamaskiner ved bruk av FUJIFILM X Acquire.

- 1 Velg enten **AUTOMATISK** eller **STRØMFORS. AV/KOMM. PÅ** for **USB STRØMFORS./KOMM.INNST.** i menyen for nettverk/USB-innstilling.
- 2 Velg **5: USB RÅKONV./GJ.OPP.SIKK.K.** for **VELG TILKOBLINGSINNST..**
- 3 Koble kameraet til datamaskinen via USB og slå deretter på kameraet (📖 108).
- 4 Start FUJIFILM X Acquire.
Kamerainnstillinger kan lagres eller lastes inn ved bruk av FUJIFILM X Acquire.



Besøk nettstedet nedenfor for informasjon om programvaren som brukes.
<https://fujifilm-x.com/products/software/>

Spille inn filmer eksternt fra en nettleser

Fjernstyr kameraet og spill inn filmer fra en datamaskin eller en smarttelefon koblet til via den valgfrie filsenderen FT-XH. Datamaskinen kan kobles til opptil fire kameraer.



Besøk nettstedet nedenfor for informasjon om programvaren som brukes.
https://fujifilm-dsc.com/en-int/manual/x-h2_connection/

Menyliste

6

Opptaksmenyene (stillfotografering)



Elementer merket med både - og -ikoner er tilgjengelige i både stillfotograferings- og filmopptaksmenyene. Endringer i disse elementene i hver meny gjelder også elementet i den andre menyen.

BILDEKVALITETSINNSTILLING

For å vise innstillinger for bildekvalitet, trykk på **MENU/OK** i fotograferingsdisplayet og velg fanen (**BILDEKVALITETSINNSTILLING**).

Innstilling	Beskrivelse
BILDESTØRRELSE	Velg størrelse og sideforhold for nye fotografier.
BILDEKVALITET	Juster innstillingene for JPEG- eller HEIF-komprimering, eller aktiver eller deaktiver RAW-opptak.
RÅOPPTAK	Velg alternativer for opptak av RAW-bilder.
VELG JPEG/HEIF	Velg om bilder skal lagres som JPEG eller HEIF.
FILMSIMULERING	Velg en fargepalett og et toneomfang.
MONOKROMATISK FARGE	Velg en monokrom nyanse for fotografier tatt med FILMSIMULERING > ACROS og MONOCHROME .
KORNEFFEKT	Legg til en filmtekstureffekt.
COLOR CHROME EFFEKT	Øk spekteret av tilgjengelige fargetoner for gjengivelse av farger som har en tendens til å være svært mettede, som for eksempel røde, gule og grønne.
FARGE KROM FX BLÅ	Øk spekteret av fargetoner som er tilgjengelig for å gjengi blåfarger.
GLATT HUD-EFFEKT	Jevne hudfarger.
HVITBALANSE	Tilpass hvitbalansen til lyskilden, uansett om det er direkte sollys eller kunstig lys.
DYNAMISK OMFANG	Velg et dynamisk område for fotografier.
D-SPEKTER PRIORITYT	Reduser tap av detaljer i høylys og skygger for naturlige resultater når du fotograferer motiver med høy kontrast.

Innstilling	Beskrivelse
TONEKURVE	Med henvisning til en tonekurve, justerer du lyse toner eller skygger, slik at de blir skarpere eller mykere.
FARGE	Juster fargetetthet.
SKARPHET	Gjør konturer skarpere eller mykere.
HØYT ISO NR	Reduser støy i bilder tatt med høy følsomhet.
KLARHET	Øk definisjonen samtidig som du endrer tonene i lyse områder og skygger så lite som mulig.
LANG EKSPONERING	Reduser marmorering i langtidseksponeringer.
LINSEMOD.OPTIM.	Reduser det lille tapet av definisjon forårsaket av diffraksjon ved små blenderåpninger.
FARGEROM	Velg fargeskalaen tilgjengelig for fargereproduksjon.
PIKSELAVBILDING	Bruk dette alternativet hvis du oppdager lyse punkter i bildene dine.
 ENDRE/LAGRE TILPAS. INNST.	Lagre egendefinerte innstillinger for opptaksmenyen.
AUTOOPPDATERE TILPASSET INNSTILLING	Velg om bankene for egendefinerte innstillinger skal oppdateres automatisk for å gjenspeile endringer i innstillingene.
  TILPASSBAR MODUSINNSTILLING	Velg om den gjeldende banken for egendefinerte innstillinger skal brukes til stillfotografering eller filmopptak.
  OBJEKTIVADAPTER INNST.	Juster innstillingene for objektiver med M-fatning som er koblet til ved bruk av en FUJIFILM M OBJEKTIVADAPTER (ekstraustyr).

AF/MF-INNSTILLING

For å vise AM/MF-innstillinger, trykk på **MENU/OK** i fotograferingsdisplayet og velg fanen  (**AF/MF-INNSTILLING**).

Innstilling	Beskrivelse
FOKUSOMRÅDE	Velg fokusområdet.
FOKUSMODUS	Velg hvordan kameraet skal fokusere.
AF-MODUS	Velg størrelsen på fokusområdet.
AF-C EGENDEFINERTE INNST.	Velg alternativer for fokussporing som skal brukes når KONTIN. AF er valgt som fokuseringsmodus.
LAGRE AF-MODUS ET. ORIENT	Velg om AF-modusen som brukes når kameraet er i stående stilling skal lagres separat fra den som brukes når kameraet er i liggende stilling.
AF-PUNKT VISNING 	Velg om individuelle fokusområder vises når SONE eller VID/SPORING er valgt for AF-MODUS .
ANTALL FOKUSPUNKTER	Velg antall fokuspunkter som er tilgjengelige for valg av fokuspunkt.
PRE-AF	Velg om kameraet skal fortsette å justere fokus selv når utløseren ikke er trykket halvveis ned.
 AF-BELYSNING	Velg om AF-lampen skal lyse for å hjelpe med auto-fokus.
 INNST ANSIKT-/ØYEPÅVISNING	Velg om kameraet skal legge vekt på menneskers ansikter over bakgrunnsobjekter ved innstilling av fokus og eksponering.
INNSTILLING FOR OBJEKTOPPDAGELSE	Velg om kameraet skal prioritere motiver av valgt type, slik som dyr eller kjøretøy, når du stiller inn fokus.
AF+MF	Velg om manuell fokusering kan aktiveres ved å dreie på fokuseringsringen når fokuslåsen er aktiv.
MF-HJELP	Velg hvordan fokus skal vises i manuell fokusmodus.

Innstilling	Beskrivelse
FOKUSSJEKK	Velg om visningen skal zoome inn automatisk på det valgte fokusområdet når fokusringen roteres i manuell fokusmodus.
KOBLE PUNKT-AE & FOKUSOMRÅDE	Velg om punktmåling skal måle gjeldende fokusbilde.
 ØYEBLIKKS-AF-INNST	Velg hvordan kameraet skal fokusere når funksjonsknapper med funksjoner som AF-lås er tilordnet trykkes inn i manuell fokuseringsmodus.
 SKALA FOR DYBDESKARPHET	Velg en skala for dybdeskarpheten.
UTLØSER-/FOKUS-PRI.	Velg om bilder kan tas ved å trykke utløseren helt ned når kameraet ikke er i fokus.
 AF-OMRÅDE BEGRENSER	For å øke fokushastigheten begrenser du omfanget av tilgjengelige fokusavstander.
PEKESKJERM MODUS	Velg opptaksfunksjonene som skal utføres ved hjelp av berøringskontrollene.

FILMINNSTILLING

For å vise filminnstillinger, trykk på **MENU/OK** i fotograferingsdisplayet og velg fanen  (**FILMINNSTILLING**).

Innstilling	Beskrivelse
FILTERINNSTILLING	Ta bilder med filtereffekter.
SPORT SØKEMODUS	Ta bilder ved hjelp av beskjæringen i midten av displayet.
PRE-OPPTATT ES 	Velg om du vil fotografere bildeserier med den elektroniske lukkeren når utløseren trykkes halvveis ned.
SELVUTLØSER	Velg en utløserforsinkelse.
LAGRE SELVUTLØSERINNST.	Velg om selvutløserinnstillingene skal nullstilles når kameraet slås av.

Innstilling	Beskrivelse
SELVUTLØSERLAMPE	Velg om selvutløserlampen skal lyse under fotografering med selvutløser.
OPPT. M. INTERV.-TIDTAKER	Konfigurer kameraet til å ta et valgt antall bilder automatisk ved et forhåndsinnstilt intervall.
TIDSSTYRT INTERVALLOPPTAK EKSPONERINGSUTJ.	Velg om eksponeringen skal justeres automatisk under fotografering med intervallutløser for å forhindre at den endres dramatisk mellom bilder.
AE BKT-INNSTILLING	Juster innstillingene for alternative eksponeringer.
FILMSIMULERING BKT	Velg de tre filmsimuleringstypene som skal brukes for alternative filmsimuleringer.
FOKUS BKT INNSTILLING	Juster innstillingene for alternative fokuseksponeringer.
LYSMÅLING	Velg hvordan kameraet skal måle eksponeringen.
LUKKERTYPE	Velg en lukkertype.
FLIMMERREDUKSJON	Velg om du vil redusere flimner i bilder og på skjermen når du tar bilder i lys fra belysning med lysrør og andre lignende lyskilder.
FLIMRELØS L.H.-INNSTILLING	Velg om lukkertiden kan justeres i mindre trinn for å redusere flimner med LED-lys og lignende.
BILDESTAB MODE	Velg om du vil aktivere bildestabilisering.
ISO	Juster kameraets lysfølsomhet.
DIGITAL TELE-KONV.	Zoom inn på motivet ditt under opptak.
 KJØLEVIFTEINNSTILLING	Juster innstillingene til en kjølevifte (ekstraustyr).
 TRÅDLØS KOMMUNIK.	Opprett trådløse tilkoblinger til smarttelefoner, nettbrett eller andre enheter.



BLITSINNSTILLING

For å vise blitsinnstillinger, trykk på **MENU/OK** i fotograferingsdisplayet og velg fanen  (**BLITSINNSTILLING**).



Innstilling	Beskrivelse
BLITSFUNKSJONINNSTILLING	Juster innstillinger som blitskontrollmodus, blitsnivå og blitsstyrke.
FJERN RØDE ØYNE	Velg om du vil fjerne røde øyne-effekter forårsaket av blitsen.
TTL-LÅSEMODUS	Velg en TTL-låsemodus.
LED-LYSINNSTILLING	Velg om du vil bruke blitsenhetens LED-videolys (hvis denne er tilgjengelig) som et øyelys eller AF-følgelys når du tar bilder.
KOMMANDØR INNSTILLING	Velg grupper når du bruker kameraets blitsenhet som styringsenhet for Fujifilm optisk trådløs ekstern blitskontroll.
CH-INNSTILLING	Velg kanalen som skal brukes for kommunikasjon mellom styringsenheten og eksterne blitser.

FILMINNSTILLING

For å vise filminnstillinger, trykk på **MENU/OK** i fotograferingsdisplayet og velg fanen  (**FILMINNSTILLING**).

Innstilling	Beskrivelse
FILM-MODUS	Juster innstillingene for filmopptak.
OPPTAK M HØY HAST.	Juster innstillingene for høyhastighetsfilmer.
MEDIA-REC-INNSTILLING	Velg filinnstillinger for film, inkludert destinasjon, filtype og komprimering.
 BILDESTAB.MODUS	Velg om du vil aktivere bildestabilisering.
 BILDESTAB.MODUS FORST.	Velg nivået for bildestabilisering.
LYDINNSTILLING	Juster fargerelaterte innstillinger for filmopptak.

Opptaksmenyene (filmer)

 Elementer merket med både - og -ikoner er tilgjengelige i både stillfotograferings- og filmopptaksmenyene. Endringer i disse elementene i hver meny gjelder også elementet i den andre menyen.

FILMINNSTILLING













For å vise alternativer for filmopptak, trykk på **MENU/OK** i filmopptaksdisplayet og velg fanen  (**FILMINNSTILLING**).

Innstilling	Beskrivelse
LISTE OVER FILMINNSTILLING	Vis gjeldende filmopptaksinnstillinger.
OPPTAKSMODUS	Velg opptaksmodus for filmopptak.
FILM-MODUS	Juster innstillingene for filmopptak.
OPPTAK M HØY HAST.	Juster innstillingene for høyhastighetsfilmer.
MEDIA-REC-INNSTILLING	Velg filinnstillinger for film, inkludert destinasjon, filtype og komprimering.
INNSTILLING FOR HDMI-UTGANG	Juster innstillingene som skal brukes når opptaksvisningen sendes til en HDMI-enhet.
KORR. FRST. M/VID.BSK.	Velg om du vil fikse beskæringsforholdet til 1,25:1.
DIGITAL ZOOM	Zoom inn på motivet ditt under opptak.
F-Log/HLG OPPTAK	Velg destinasjonen for F-Log- og HLG (Hybrid Log-Gamma)-filmer som blir tatt opp mens kameraet er koblet til en HDMI-enhet.
INNSTILLING AV DATANIVÅ	Velg signalområdet for filmer som tas opp med kameraet.
 LYSMÅLING	Velg hvordan kameraet skal måle eksponeringen.
 FLIMRELØS L.H.-INNSTILLING	Velg om lukkertiden kan justeres i mindre trinn for å redusere flimmet med LED-lys og lignende.

Innstilling	Beskrivelse
 BILDESTAB.MODUS	Velg om du vil aktivere bildestabilisering.
 BILDESTAB.MODUS FORST.	Velg nivået for bildestabilisering.
 ISO	Juster kameraets lysfølsomhet.
ZEBRA-INNSTILLING	Velg om høylys som kan være overeksponerte skal vises med sebrastriper i filmmodusdisplayet.
ZEBRA-NIVÅ	Velg lysstyrke-grenseverdien for sebrastripe-displayet.
FILM-OPTIM. KONTROLL 	Innstillingene kan justeres ved hjelp av kommandohjulene og berøringsskjermkontrollene.
TALLY-LYS	Velg lampen (indikator eller AF-assistanse) som lyser under filmopptak og om lampen blinker eller forblir stabil.
  KJØLEVIFTEINNSTILLING	Juster innstillingene til en kjølevifte (ekstrautstyr).
 ENDRE/LAGRE TILPAS. INNST.	Lagre egendefinerte innstillinger for opptaksmenyen.
 AUTO-OPPD. AV TILPASSBAR INNSTILLING	Velg om bankene for egendefinerte innstillinger skal oppdateres automatisk for å gjenspeile endringer i innstillingene.
  TILPASSBAR MODUSINNSTILLING	Velg om den gjeldende banken for egendefinerte innstillinger skal brukes til stillfotografering eller filmopptak.
  TRÅDLØS KOMMUNIK.	Opprett trådløse tilkoblinger til smarttelefoner, nettbrett eller andre enheter.



BILDEKVALITETSINNSTILLING

For å vise innstillinger for bildekvalitet, trykk på **MENU/OK** i filmopptaksdisplayet og velg fanen  (**BILDEKVALITETSINNSTILLING**).

Innstilling	Beskrivelse
 FILMSIMULERING	Velg en filmsimuleringseffekt for filmopptak.
 MONOKROMATISK FARGE	Velg en monokrom nyanse for filmer tatt opp med FILMSIMULERING >  ACROS og  MONOCHROME .
 HVITBALANSE	Tilpass hvitbalansen til lyskilden, uansett om det er direkte sollys eller kunstig lys.
 DYNAMISK OMFANG	Velg et dynamisk omfang for filmopptak.
 TONEKURVE	Med henvisning til en tonekurve, justerer du lyse toner eller skygger, slik at de blir skarpere eller mykere.
 FARGE	Juster fargetetthet.
 SKARPHET	Gjør konturer skarpere eller mykere.
 HØYT ISO NR	Reduser støy i bilder tatt med høy følsomhet.
INTERFRAME SR	Velg om du vil redusere støy mellom bilderammene.
 PERIF.BELYS.KORR.	Velg om du vil redusere vignettering når du gjør filmopptak.
 OBJEKTIVADAPTER INNST.	Juster innstillingene for objektiver med M-fatning som er koblet til ved bruk av en FUJIFILM M OBJEKTIVADAPTER (ekstrauststyr).

AF/MF-INNSTILLING

For å vise AM/MF-innstillingene, trykk på **MENU/OK** i filmopptaksdisplayet og velg fanen  (**AF/MF-INNSTILLING**).

Innstilling	Beskrivelse
 FOKUSOMRÅDE	Velg fokusområdet.
 FOKUSMODUS	Velg hvordan kameraet skal fokusere.
 AF-MODUS	Velg størrelsen på fokusområdet.

Innstilling	Beskrivelse
 AF-C EGENDEFINERTE INNST.	Velg alternativer for fokussporing ved filmopptak med KONTIN. AF valgt som fokuseringsmodus.
 AF-BELYSNING	Velg om AF-lampen skal lyse for å hjelpe med autofokus.
 INNST ANSIKT-/ØYEGJENKJ.	Velg om kameraet skal legge vekt på menneskers ansikter over bakgrunnsobjekter ved innstilling av fokus og eksponering.
 INNSTILLING FOR OBJEKTOPPDAGELSE	Velg om kameraet skal prioritere motiver av valgt type, slik som dyr eller kjøretøy, når du stiller inn fokus.
 AF+MF	Velg om manuell fokusering kan aktiveres under autofokus ved å dreie på fokuseringsringen.
 MF-HJELP	Velg hvordan fokus skal vises i manuell fokusmodus.
 FOKUSSJEKK	Velg om visningen skal zoome inn automatisk på det valgte fokusområdet når fokusringen roteres i manuell fokusmodus.
 ØYEBLIKKS-AF INNST	Velg hvordan kameraet skal fokusere når funksjonsknapper med funksjoner som AF-lås er tilordnet trykkes inn i manuell fokuseringsmodus.
 SKALA FOR DYBDESKARPHET	Velg en skala for dybdeskarpheten.
 AF-OMRÅDE BEGRENSE	For å øke fokushastigheten begrenser du omfanget av tilgjengelige fokusavstander.
 BERØRINGS-SKJERM-MODUS	Velg opptaksfunksjonene som skal utføres ved hjelp av berøringskontrollene.
HOLD FOKUSSJEKK	Velg om fokuszoomen skal være aktiv når filmopptak begynner.

LYDINNSTILLING

For å vise lydinnstillinger, trykk på **MENU/OK** i filmopptaksdisplayet og velg fanen  (**LYDINNSTILLING**).

Innstilling	Beskrivelse
NIVÅJUST. AV EKST MIKROFON	Juster opptaksnivået for den innebygde mikrofonen.
NIVÅJUST. AV IND. MIKROFON	Juster innspillingsnivået for eksterne mikrofoner.
INNSTALL. MIKROFONKONTAKT	Angi typen lydenhet som er koblet til mikrofonkontakten.
NIVÅBEGRENSER FOR MIKROF.	Reduserer forvrengning forårsaket av lyd som overstiger grensene for mikrofonens lydkretser.
VINDFILTER	Velg om du vil aktivere vindstøyreduksjon under opptak av film.
LAVT KUTTFILTER	Velg om du vil redusere lavfrekvent støy under filmopptak.
HODETELEFONVOLUM	Juster hodetelefonvolumet.
INNSTILLING FOR XLR MIC-ADAPTER	Juster innstillingene for mikrofonens inngangskanal og lignende ved bruk av XLR-mikrofonadaptere.

INNSTILLING AV TIDSKODE

For å vise innstillinger av tidskoder, trykk på **MENU/OK** i filmopptaksdisplayet og velg fanen **⏮** (**INNSTILLING AV TIDSKODE**).

Innstilling	Beskrivelse
TIDSKODESKJERM	Velg om du vil vise tidskoder under filmopptak og filmavspilling.
STARTTIDSINNSTILLING	Velg starttidspunkt for tidskode.
OPPTELLINGSINNSTILLING	Velg om tiden måles kontinuerlig eller bare under filmopptak.
SLIPP RAMME	Velg om du vil aktivere bildereduksjon.
UTGANG FOR HDMI TIDSKODE	Velg om tidskoder skal sendes til HDMI-enheter.

Avspillingsmenyen

Avspillingsmenyen vises når du trykker på **MENU/OK** i avspillingsmodus.

Innstilling	Beskrivelse
BYTT SPOR	Velg hvilket kort bilder skal spilles av fra.
RAW-KONVERTERING	Kopier RAW-bilder i andre formater.
KONVERT. AV HEIF TIL JPEG/TIFF	Konverter HEIF-bilder til JPEG eller TIFF.
SLETT	Slett enkeltbilder, flere valgte bilder eller alle bilder.
SAMTIDIG SLETT	Velg om du vil slette den gjenværende kopien når du sletter enten RAW- eller JPEG/HEIF-kopien av bilder, som er registrert samtidig på minnekortene i spor 1 og 2, med SKILLE valgt for  LAGRE DATA-OPPS. >  INNSTILLING KORTSPOR.
BESKJÆR BILDE	Opprett en beskåret kopi av det gjeldende bildet.
ENDRE STØRRELSE	Opprett en liten kopi av det gjeldende bildet.
BESKYTT	Beskytt bilder fra utilsiktet sletting.
ROTTER BILDE	Velg om bilder skal roteres for visning under avspilling.
INNSTILLING TALENOTAT	Velg om du vil legge til talebeskjeder til fotografier.
VURDERING	Vurder bilder ved å bruke stjerner.
KOPIERE	Kopiere bilder mellom kortene i det første og andre sporet.
OVERFØR BILDE TIL SMARTTLF.	Velg bilder for senere opplasting til en smarttelefon.
  TRÅDLØS KOMMUNIK.	Opprett trådløse tilkoblinger til smarttelefoner, nettbrett eller andre enheter.

Innstilling	Beskrivelse
BILDEFRAMVISNING	Vis bilder i en automatisk lysbildevisning.
FOTOBOKHJELP	Opprett album med dine favorittbilder.
FOTOBESTIL. (DPOF)	Lag en digital "fotobestilling" for DPOF-kompatible skrivere.
UTSK. M. instax -SKRIVER	Skriv ut bilder på Fujifilm instax SHARE-skrivere (ekstraustyr).
BILDEFORHOLD	Velg sideforholdet for bilder som vises på en TV.

Oppsettsmenyene

BRUKERINNSTILLING

For å åpne grunnleggende kamerainnstillinger, trykker du på **MENU/OK**, velger fanen  (**OPPSETT**) og velger **BRUKERINNSTILLING**.

Innstilling	Beskrivelse
FORMATERE	Formater minnekort.
 OMRÅDEINNSTILLING	Velg din plassering.
DATO/TID	Still inn kameraklokken.
TIDSFORSKJELL	Bytt mellom din tidssone hjemme og tidssonen der du befinner deg nå.
 言語/LANG.	Velg et språk.
 MIN MENYINNSTILLING	Rediger elementene som er oppgitt i fanen  (MIN MENY), en brukertilpasset meny med alternativer du bruker ofte.
 MIN MENYINNSTILLING	Rediger elementene som er oppgitt i fanen  (MIN MENY), en brukertilpasset film-meny med alternativer du bruker ofte.
SENSORRENGJØRING	Fjern støv fra kameraets bildebrikke.
BATTERIALDER	Kontroller batteriets alder.
TILBAKESTILL	Tilbakestill opptaks- eller oppsettsmenyens innstillinger til standardverdiene.
REGELVERK	Vise elektroniske kopier av produktets modellnummer og andre sertifikater.

LYDOPPSETT

For å åpne lydinnstillinger, trykker du på **MENU/OK**, velger fanen **☰ (OPPSETT)** og velger **LYDOPPSETT**.

Innstilling	Beskrivelse
AF PIP-VOLUM	Velg lydstyrken på pipetonen som høres når kameraet fokuserer.
SELVUTLØSER-PIP-VOLUM	Velg lydstyrken til pipetonen som høres når selvutløseren er aktiv.
KAMERALYDSTYRKE	Juster lydstyrken på lydene som høres når kamerakontrollene brukes.
MS EF ELEKTRONISK LUKKERLYDSTYRKE	Juster volumet på lydene som produseres av den mekaniske eller den elektroniske lukkeren på fremre lukkergardin.
MS EF ELEKTRONISK LUKKERLYD	Velg lyden som produseres av den mekaniske eller elektroniske lukkeren på fremre lukkergardin.
ES ELEKTRONISK LUKKERLYDSTYRKE	Juster lydstyrken på lydene som lages av den elektroniske lukkeren.
ES ELEKTRONISK LUKKERLYD	Velg lyden som lages av den elektroniske lukkeren.
AVSPILL.-LYDSTR	Juster volumet for filmavspilling.
4knl LYDAVSPILLING	Juster lydinnstillingene som skal brukes når du viser 4-kanalsfilmer.

SKJERMOPPSETT

For å åpne skjerminnstillinger, trykker du på **MENU/OK**, velger fanen **☑** (OPPSETT) og velger **SKJERMOPPSETT**.

Innstilling	Beskrivelse
VIEW MODE-INNSTILLING	Juster innstillingene for øyesensor, EVF (elektronisk søker) eller LCD-skjermvisning.
EVF-LYSSTYRKE	Juster lysstyrken til displayet i den elektroniske søkeren.
EVF-FARGE	Juster metningen for displayet i den elektroniske søkeren.
EVF FARGEJUSTERING	Juster fargen i displayet i den elektroniske søkeren.
LCD-LYSSTYRKE	Juster skjermens lysstyrke.
LCD-FARGE	Juster skjermens metning.
LCD FARGEJUSTERING	Juster fargen til visningen i LCD-skjermen.
BILDEVISNING	Velg hvor lenge bilder skal vises etter opptak.
AUTOROTER SKJERMER	Velg om indikatorene i søkeren (EVF) og på LCD-skjermen skal dreies for å passe til kameraets retning.
FOR.-VIS. EKS./ HVTBALANSE I M. MOD.	Velg om du vil aktivere forhåndsvisning av eksponering og/eller hvtbalanse.
NATURLIG SANNTIDSVISNING	Velg om effektene av innstillingene skal være synlige på skjermen.
F-Log VISNINGSASSISTANSE	Velg om du vil vise en tonekorrigert forhåndsvisning (tilsvarende BT.709) under opptak eller visning av F-Log-filmer.
ELEKTRONISK NIVÅINNSTILLING	Juster innstillingene som skal brukes når du tar bilder ved bruk av den kunstige horisonten.
INNRRAMMINGSGUIDE	Velg et rutenett for komponering i opptaksmodus.
AUTOROTER	Velg om du vil automatisk rotere stående (portrettorienterte) bilder under avspilling.

Innstilling	Beskrivelse
FOKUSAVSTAND	Velg enhetene som skal brukes for fokusavstandsindikatoren.
BLENDERENHET FOR KINOLINSE	Velg om kameraet skal vise blenderåpningen som et T-nummer eller et f/-nummer når et cine-objektiv (ekstratstyr) er montert.
KONFIGURERE TO SKJERMER	Velg innholdet til de to vinduene på dobbeltskjermen.
TILPASSET BILDE INNST	Velg elementene som skal vises i standardindikatordisplayet.
MODUS FOR STORE IND. (EVF)	Velg om du vil vise store indikatorer i den elektroniske søkeren (EVF).
MODUS FOR STORE IND. (LCD)	Velg om du vil vise store indikatorer på LCD-skjermen.
DISP.INNST. FOR STORE IND.	Velg indikatorene som skal vises når PÅ er valgt for MODUS FOR STORE IND.(EVF) eller MODUS FOR STORE IND.(LCD) .
INFORMASJON KONTRAST JUST.	Juster displaykontrast.
POSISJONSINFO	Velg om stedsinformasjon som er lastet ned fra smarttelefoner skal vises.
INNSTILLING AV SUB-SKJERM	Velg indikatorene som skal vises på den sekundære LCD-skjermen.
SUB OVERV. AV BAKGR. FARGE	Velg en bakgrunnsfarge for den sekundære LCD-skjermen.
 Q MENY BAKGRUNN	Velg en bakgrunn for hurtigmenyen som skal brukes når du tar bilder.
 Q MENY BAKGRUNN	Velg en bakgrunn for hurtigmenyen som skal brukes ved filmopptak.

KNAPP-/HJULINNSTILLING

For å åpne alternativer for tilgang til kontroller, trykker du på **MENU/OK**, velger fanen  (**OPPSETT**) og velger **KNAPP-/HJULINNSTILLING**.

Innstilling	Beskrivelse
FOKUSSTANG-INNSTILLING	Velg hvilke funksjoner som skal utføres av fokusstikke (fokusspak).
 RED./LAGRE HURTIGMENY	Velg elementene som vises i hurtigmenyen under stillfotografering.
 RED./LAGRE HURTIGMENY	Velg elementene som vises i hurtigmenyen under filmopptak.
FUNK. (Fn) INNST.	Velg hvilke roller funksjonsknappene skal ha.
FUNKSJONSINNSTL. (Fn) STRØMZOOMOBJEKTIV	Velg de funksjoner som skal tilordnes funksjonsknappene på enkelte powerzoomobjektiver.
VELGERKNAPPINNSTILLING	Velg hvilke roller opp-, ned-, venstre og høyre-knappene på velgeren skal ha.
KOMMANDOHJULINNST.	Velg hvilke funksjoner kommandohjulene skal ha.
DRIFT- S.S	Velg om du vil aktivere finjustering av lukkertid ved bruk av kommandohjulene.
KOMMANDOVELGER RETNING	Velg hvorvidt du vil snu kommandohjulets rotasjonsretning når du justerer innstillingene.
LUKKER AF	Velg om kameraet skal fokusere når utløseren trykkes halvveis ned.
LUKKER AE	Velg om eksponering skal være låst (AE-lås) mens utløseren er trykket halvveis ned.
TA BILDE UTEN OBJEKTIV	Velg om utløseren skal være aktiv når det ikke er montert et objektiv på kameraet.
OPPTAK UTEN KORT	Velg om lukkeren kan utløses uten at et minnekort er satt inn i kameraet.
INNSTILLING FOR OBJEKTZOOM/FOKUS	Juster innstillingene for objektiver med fokusring eller powerzoom.

Innstilling	Beskrivelse
AE/AF-LÅSEMODUS	Velg funksjonen til knappen som eksponerings- og/eller fokuslåsen er tildelt.
AWB-LÅSEMODUS	Velg oppførselen til funksjonsknappene tilordnet auto hvitbalanse (AWB)-lås.
▶ ISO-KNP-INNSTILLING	Velg hvilken funksjon ISO -knappen skal ha under avspilling.
PEKESKJERM INNSTILLING	Velg om du vil aktivere berøringskontroller på LCD-skjermen.
LÅS	Lås kamerakontroller for å forhindre utilsiktet bruk.

STRØMSTYRING

For å åpne strømstyringsinnstillingene, trykker du på **MENU/OK**, velger fanen  (**OPPSETT**) og velger **STRØMSTYRING**.

Innstilling	Beskrivelse
AUTOM. AVSLÅING	Velg om kameraet skal slå seg av automatisk når ingen handlinger utføres.
YTELSE	Juster strømstillingene.
EVF/LCD FORSTERKN. INNST.	Juster hvordan EVF og LCD-skjermen oppfører seg når FORST. er valgt for YTELSE .
AUTOMATISK AV-TEMPERATUR	Velg ved hvilken temperatur kameraet automatisk skal slås av dets temperatur stiger.

LAGRE DATA-OPPS.

For å åpne filstyringsinnstillingene, trykker du på **MENU/OK**, velger fanen  (**OPPSETT**) og velger **LAGRE DATA-OPPS..**

Innstilling	Beskrivelse
BILDENUMMER	Velg om filnummereringen skal nullstilles når du har satt inn et nytt minnekort.
FILNAVNREDIGERING	Endre filnavnprefikset.
 INNSTILLING KORTSPOR	Velg hvilke funksjoner kortene i spor 1 og spor 2 skal ha under stillfotografering.
VELG SLOT ( SEKVENSIELT)	Velg hvilket kort som bilder skal lagres på først når SEKVENSIELL er valgt under  INNSTILLING KORTSPOR.
VELG MAPPE	Opprett mapper og velg mappen som brukes til å lagre etterfølgende bilder.
COPYRIGHT INFO	Velg om du vil legge til informasjon om opphavsrett, i form av Exif-koder, til nye bilder når du tar dem.
STANDARD BILDEKST	Velg en bildetekst som skal lagres med nye bilder etter hvert som de tas.
GEOTAGGING	Velg om stedsinformasjon som er lastet ned fra en smarttelefon skal lagres med nye bilder etter hvert som de tas.

Nettverk/USB-innstillingsmenyer

For å få tilgang til nettverk/USB-innstillingene, trykk på **MENU/OK** og velg fanen  (nettverk/USB-innstillinger).



For informasjon om nettverks-/USB-innstillingsmenyen, besøk nettsiden nedenfor.

https://fujifilm-dsc.com/en-int/manual/x-h2_connection/

Merknader

7

For din egen sikkerhet

Sørg for å lese disse merknadene før bruk

Sikkerhetsmerknader

- Se til at du bruker kameraet riktig. Les nøye gjennom disse sikkerhetsmerknadene og *Grunnleggende manual* før bruk.
- Etter å ha lest disse sikkerhetsmerknadene, skal de oppbevares på et trygt sted.

Om ikonene

Ikonene som vises nedenfor brukes i dette dokumentet for å indikere alvorlighetsgraden på skaden eller ødeleggelsen som kan oppstå hvis informasjonen som indikeres av ikonet overses og produktet dermed brukes feil.



ADVARSEL

Dette ikonet indikerer at dødelig eller alvorlig skade kan være resultatet hvis informasjonen ignoreres.



FORSIKTIG

Dette ikonet indikerer at personlig skade eller materialskade kan oppstå hvis informasjonen ignoreres.

Ikonene som vises nedenfor brukes for å indikere typen instruksjoner som skal følges.



Trekantikonene forteller deg at denne informasjonen krever oppmerksomhet ("Viktig").



Sirkelikoner med en diagonal strek forteller deg at handlingen som er indikert er forbudt ("Forbudt").



Fylte sirkler med utropstegn indikerer en handling som må utføres ("Obligatorisk").



ADVARSEL



Koble fra strømuttaket

Hvis det oppstår et problem, slå av kameraet, fjern batteriet, koble fra USB-kabelen og trekk ut vekselstrømsadapteren. Fortsett bruk av kameraet når det slipper ut røyk, slipper ut uvanlig lukt eller befinner seg i en annen unormal tilstand kan forårsake brann eller elektriske støt. Ta kontakt med din Fujifilm-forhandler.



Ikke la vann eller fremmedlegemer komme inn i kameraet eller tilkoblingskablene. Ikke bruk kameraet eller tilkoblingskablene etter inntrengning av ferskt eller salt vann, melk, drikkevarer, vaskemidler eller andre væsker.
Om væske kommer inn i kameraet eller tilkoblingskablene, slår du av kameraet, fjerner batteriet, kobler fra USB-kabelen og kobler fra og trekker ut vekselstrømsadapteren. Fortsett bruk av kameraet kan forårsake brann eller elektriske støt. Ta kontakt med din Fujifilm-forhandler.



Skal ikke brukes på badet eller i dusjen

Ikke bruk kameraet på badet eller i dusjen. Dette kan forårsake brann eller elektriske støt.



Skal ikke demonteres

Prøv aldri å endre eller plukke fra hverandre kameraet (åpne aldri kamerahuset). Dersom denne forhåndsregelen ikke blir fulgt kan det oppstå brann eller elektriske støt.



Interne deler må ikke berøres

Skulle kamerahuset åpne seg som følge av et fall eller et annet uhell, må de interne delene ikke berøres. Hvis denne forholdsregelen ikke følges kan det føre til elektriske støt eller skader som følge av at skadde deler berøres. Fjern batteriet med en gang, pass på å unngå skader eller elektriske støt, og ta produktet med til kjøpestedet for konsultasjon.



Strømledningen må ikke endres, varmes opp, vises eller trekkes i mer enn nødvendig, og ikke plasser tunge gjenstander oppå strømledningen. Disse handlingene kan skade strømledningen og forårsake brann eller elektriske støt. Hvis strømledningen er skadet, ta kontakt med din Fujifilm-forhandler. Ikke bruk kabler med bøyd kontakt.



Ikke plasser kameraet på en ustabil overflate. Dette kan gjøre at kameraet faller eller velter og forårsaker skade.

 ADVARSEL	
	<u>Prov aldri å ta bilder mens du beveger deg.</u> Ikke bruk kameraet mens du går eller kjører. Dette kan føre til at du faller eller at du blir involvert i en trafikulykke.
	<u>Ikke berør noen metalldele av kameraet under tordenvær.</u> Dette kan forårsake elektriske støt pga. industret strøm fra lynnedslag.
	<u>Ikke bruk batteriet unntatt slik det er spesifisert.</u> Legg inn batteriet som vist av indikatoren.
	<u>Ikke demonter, modifier eller varm opp batteriene. Ikke mist, slå eller kast batterier eller på annen måte utsette dem for kraftige støt. Ikke bruk batterier som viser tegn på lekkasje, deformasjon, misfarging eller andre abnormaliteter. Kun bruk angitte ladere til å lade opp oppladbare batterier og ikke forsøke å lade ikke-oppladbare Li-ion eller alkaliske batterier. Ikke kortslutt batterier eller lagre dem sammen med metallgjenstander.</u> Følg ikke denne forholdsregelen kan det resultere i at batteriene overoppheves, tar fyr, sprekker eller lekker, noe som kan forårsake brann, brannskader eller andre personskader.
	<u>Bruk kun batterier og vekselstrømsadaptore som er spesifisert for bruk med dette kameraet. Ikke bruk andre spenninger enn den strømforsyningsspenningen som er vist.</u> Bruk av andre strømkilder kan forårsake brann.
	<u>Dersom batteriet lekker, og væsken kommer i kontakt med øynene, huden eller klærne dine, skylk området med rent vann, og oppsøk legehjelp eller ring et nødnummer umiddelbart.</u>
	<u>Ikke bruk laderen til å lade andre batterier enn de som er spesifisert her.</u> Den medfølgende laderen skal kun brukes til batterier av den typen som fulgte med kameraet. Bruk av laderen til å lade opp konvensjonelle batterier eller andre typer oppladbare batterier kan gjøre at batteriet lekker, overoppheves eller sprekker.
	<u>Hvis du bruker blitsen for nært øynene til en person kan vedkommendes syn bli svekket.</u> Vær spesielt forsiktig ved fotografering av spedbarn og unge barn.
	<u>Ikke vær i langvarig kontakt med varme overflater. Ikke la en del av kroppen i kontakt med produktet over lengre tid mens produktet er på.</u> Hvis denne forholdsregelen ikke følges, kan det føre til lettere brannskader, særlig ved langvarig bruk, ved høye omgivelsestemperaturer, når HØY er valgt for AUTOMATISK AV-TEMPERATUR eller hos brukere som lider av dårlig sirkulasjon eller redusert følelse, i hvilket tilfelle det anbefales bruk av stativ eller tilsvarende forholdsregler.
	<u>Ikke bruk i nærheten av brennbare objekter, eksplosive gasser eller støv.</u>
	<u>Ved bæring av batteriet skal det installeres i et digitalt kamera eller beholdes i den harde esken. Ved oppbevaring av batteriet skal det beholdes i den harde esken. Ved avhending skal batteriterminalene tildekkes med isolasjonstape.</u> Kontakt med andre metalliske gjenstander eller batterier kan føre til at batteriet antennes eller eksploderer.
	<u>Oppbevar minnekort, varme sko, og andre små deler utilgjengelig for små barn.</u> Barn kan svelge små deler; oppbevares utilgjengelig for barn. Hvis et barn skulle komme til å svelge en del, må du oppsøke medisinsk hjelp eller ringe et nødnummer.
	<u>Oppbevares utilgjengelig for små barn.</u> Blant de elementene som kan forårsake skade er stroppen, som kan sette seg fast rundt halsen til barnet og forårsake kvelning, og blitsen, som kan føre til synsskader.
	<u>Følg anvisningene fra flyselskapet og sykehuspersonellet.</u> Dette produktet sender ut radiobølger som kan forstyrre navigasjons- og medisinsk utstyr.

 **FORSIKTIG**

	Ikke bruk dette kameraet på steder som påvirkes av oljeavgasser, damp, fuktighet eller støv. Dette kan forårsake brann eller elektriske støt.
	Ikke la kameraet ligge på steder som utsettes for ekstremt høye temperaturer. Ikke la kameraet ligge på steder som f.eks. en lukket bil eller i direkte sollys. Dette kan forårsake brann.
	Ikke plasser tunge gjenstander på kameraet. Dette kan gjøre at den tunge gjenstanden velter eller faller og forårsaker skade.
	Ikke flytt kameraet mens strømadapteren er tilkoblet. Ikke trekk i ledningen for å koble fra strømadapteren. Dette kan skade strømledningen eller kablene og forårsake brann eller elektriske støt.
	Ikke dekk til eller pakk inn kameraet eller strømadapteren i en klut eller et teppe. Dette kan forårsake varmedannelse og misforme huset eller forårsake brann.
	Ikke bruk pluggen hvis den er skadet eller hvis den ikke passer godt inn i stikkkontakten. Dersom denne forholdsregelen ikke følges, kan det oppstå brann eller elektrisk støt.
	Når du rengjør kameraet, eller du ikke har planer om å bruke kameraet over lang tid, fjern batteriet og koble fra og trekk ut strømadapteren. Hvis du unnlater å gjøre dette, kan det forårsake brann eller elektriske støt.
	Når ladingen er ferdig, koble laderen fra strømuttaket. Hvis du lar laderen være tilkoblet strømuttaket, kan dette forårsake brann.
	Når du tar ut et minnekort, kan kortet komme meget raskt ut av sporet. Bruk fingeren til å holde det igjen og slipp så kortet forsiktig ut. Skader kan oppstå dersom noen treffes av det usendte kortet.
	Ikke håndter minnekortet umiddelbart etter opptak. Minnekortet kan være varmt, og det kan føre til at du brenner deg. Vent til kortet er avkjølt før du tar det ut av kameraet.
	Be om regelmessig innvendig testing og rengjøring av kameraet. Støvoppsamling i kameraet kan forårsake brann eller elektriske støt. Ta kontakt med din Fujifilm-forhandler for å be om innvendig rengjøring hvert andre år. Vennligst legg merke til at dette ikke er en gratis tjeneste.
	Kasser produktet i henhold til lokale retningslinjer.
	Eksplisjonsfare hvis batteriet settes inn feil. Byttes kun med samme eller tilsvarende type.

Batteriet og strømtilførselen

Merk: Sjekk batteritypen som brukes i ditt kamera, og les de gjeldende avsnittene.

⚠ ADVARSEL: Batteriet må ikke utsettes for ekstrem varme, som solskinn, ild eller lignende.

Følgende forklarer riktig bruk av batterier, og hvordan du forlenger batteriets levetid. Feilaktig bruk kan forkorte batteriets levetid, eller forårsake lekkasje, overoppheting, brann eller eksplosjon.

Li-ion-batterier

Les dette avsnittet dersom kameraet ditt bruker et oppladbart Li-ion-batteri.

Batteriet er ikke ladet ved forsendelsen. Lad batteriet før bruk. Oppbevar batteriet i holderen sin når det ikke er i bruk.

■ Merknader om batteriet

Batteriet taper gradvis ladningen når det ikke er i bruk. Lad batteriet i en eller to dager før bruk.

Batteriets levetid kan forlenges ved å slå kameraet av når det ikke er i bruk.

Batterikapasiteten minsker ved lave temperaturer, et nesten utladet batteri kan slutte å fungere når det er kaldt. Oppbevar et fulladet reservebatteri på et varmt sted og skift batteri etter behov, eller oppbevar batteriet i lomma eller på et annet varmt sted, og sett det i kameraet først idet du skal ta bilder. Ikke plasser batteriet i direkte kontakt med håndvarmere eller andre oppvarmingsenheter.

■ Lade batteriet

Batteriet kan lades ved hjelp av kameraet og den medfølgende vekselstrømadapteren eller en valgfri BC-W235 dobbel batterilader. Ladetiden øker ved lufttemperaturer under +10 °C eller over +35 °C. Ikke forsøk å lade batteriet ved temperaturer over +40 °C, ved temperaturer under +5 °C vil ikke batteriet lade.

Ikke forsøk å lade opp et fulladet batteri. Derimot behøver ikke batteriet å være helt utladet før lading.

Batteriet kan være varmt å ta på umiddelbart etter lading eller bruk. Dette er normalt.

■ Batteriets levetid

En merkelig nedgang i tiden batteriet vil holde på ladning indikerer at det har nådd slutten på sitt funksjonelle liv, og bør skiftes ut.

Hvis batteriet blir stående i lengre perioder uten lading, kan du oppleve at kvaliteten blir dårligere, eller at den ikke lenger lader. Lad batteriet regelmessig.

■ Lagring

Hvis kameraet ikke skal brukes i en lengre periode, må du lagre det i romtemperatur med batteriet ladet til omtrent halvparten til $\frac{2}{3}$ kapasitet.

Dersom kameraet ikke skal brukes over en lengre periode, fjern batteriet og lagre det på et tørt sted med lufttemperatur mellom +15 °C og +25 °C. Ikke lagre batteriet på steder som er utsatt for ekstreme temperaturer.

■ Forsiktighetsregler: Håndtere batteriet

- Ikke transporter eller oppbevar batteriet med metallgjenstander slik som smykker eller hårnåler.
- Ikke utsett for flammer eller varme.
- Skal ikke demonteres eller endres.
- Må ikke utsettes for lave atmosfæriske trykk.
- Brukes kun sammen med angitte ladere.
- Kast brukte batterier med en gang.
- Ikke mist eller utsett det for harde fysiske støt.
- Ikke utsett for vann.
- Hold terminalene rene.
- Batteriet og kamerahuset kan føles varme etter ekstensiv bruk. Dette er normalt.

■ Forsiktig: Avhending

Avhende brukte batterier i henhold til lokale retningslinjer. Oppmerksomhet bør vies de miljømessige innvirkningene ved batterideponering. Bruk produktet i et moderat klima.

Ikke knus eller del opp batterier mekanisk.

Vekselstrømsadaptere

- Vekselstrømsadapteren er kun for innendørs bruk.
- Sørg for at kabelen er festet ordentlig i kameraet.
- Skru av kameraet før du kobler fra adapteren. Koble fra adapteren med pluggen, ikke kabelen.
- Skal ikke demonteres.
- Må ikke utsettes for høy varme eller fuktighet.
- Ikke utsett for harde fysiske støt.
- Adapteren kan summe eller bli varm å ta på under bruk. Dette er normalt.
- Dersom adapteren forårsaker radiointerferens, snu eller flytt på mottakerantennen.

Bruke kameraet

- Rett ikke kameraet mot ekstremt lyssterke kilder, inkludert kunstige lyskilder eller naturlige lyskilder slik som solen på en skyfri himmel. Hvis denne forholdsregelen ikke overholdes kan kameraets bildesensor bli skadet.
- Dersom det fokuseres på sterkt sollys gjennom søkeren, kan dette skade panelet til den elektroniske søkeren (EVF). Ikke rett den elektroniske søkeren mot solen.

Ta testbilder

Før du tar fotografier ved viktige anledninger (slik som bryllup, eller før du tar med kameraet på tur), ta et testbilde og se på resultatet for å forsikre deg om at kameraet fungerer som normalt. FUJIFILM Corporation tar ikke erstatningsansvar for skade eller tap av profit som skyldes funksjonsfeil ved produktet.

Merknader om opphavsrett

Med mindre det er kun til personlig bruk, kan bilder tatt opp med ditt digitale kamerasystem ikke brukes på måter som bryter opphavsrettslige lover uten eierens samtykke. Merk at visse restriksjoner gjelder for fotografering av sceneopptredener, underholdning og utstillinger, selv hvis det er ment kun til personlig bruk. Brukerne bes også om å være oppmerksomme på at overføringen av minnekort som inneholder bilder eller data som er beskyttet under opphavsrettslige lover kun er tillatt innenfor de begrensningene som er satt ved disse lovene om opphavsrett.

Håndtering

For å sikre at bilder tas opp riktig, må du ikke utsette kameraet for støt eller slag mens det tas et bilde.

Flytende krystall

Dersom visningsskjermen skulle ta skade, sørg for å unngå kontakt med flytende krystall. Utfør indikert nødprosedyre dersom noen av følgende situasjoner oppstår:

- **Dersom flytende krystall kommer i kontakt med huden din**, rengjør området med en klut, og vask deretter grundig med såpe og rennende vann.
- **Dersom flytende krystall kommer i øynene**, skyll det aktuelle øyet med rent vann i minst 15 minutter, og oppsøk deretter legehjelp.
- **Dersom flytende krystall svelges**, skyll munnen nøye med vann. Drikk store mengder vann og fremkall oppkast, oppsøk deretter legehjelp.

Selv om visningsskjermen er produsert med teknologi av ekstremt høy presisjon, kan den inneholde piksler som alltid lyser, eller som ikke lyser. Dette er ikke en funksjonsfeil, og bilder tatt med produktet påvirkes ikke av dette.

Informasjon om varemerker

Digital Split Image er et varemerke eller registrert varemerke som tilhører FUJIFILM Corporation. Digital Micro Prism er et varemerke eller registrert varemerke som tilhører FUJIFILM Corporation. Skrifttypene inkludert i denne produkt er kun utviklet av DynaComware Taiwan Inc. Apple, iPhone, iPad, Mac, Mac OS X, OS X, macOS, Lightning og Apple ProRes er registrerte varemerker som tilhører Apple Inc. i USA og andre land. Windows er et registrert varemerke som tilhører Microsoft Corporation i USA og andre land. Android er et varemerke eller et registrert varemerke som tilhører Google LLC. Adobe, Adobe-logoen, Photoshop og Lightroom er registrerte varemerker eller varemerker som tilhører Adobe Systems Incorporated i USA og andre land. Wi-Fi®, Wi-Fi CERTIFIED-logoen og Wi-Fi Protected Setup® er registrerte varemerker som tilhører Wi-Fi Alliance®. Bluetooth®-ordmerket og logoene er registrerte varemerker eid av Bluetooth SIG, Inc., og enhver bruk av slike merker av Fujifilm er under lisens. SDHC- og SDXC-logoene er varemerker som tilhører SD-3C, LLC. CFexpress er et varemerke som tilhører CFA (CompactFlash Association). HDMI-logoen er et varemerke eller registrert varemerke som tilhører HDMI Licensing LLC. Alle andre varemerker som nevnes i denne brukerveiledningen er varemerker eller registrerte varemerker som tilhører sine respektive eiere.

Elektrisk interferens

Dette kameraet kan påvirke utstyr på sykehus eller i fly. Konsulter ansatte på sykehuset eller luftsekskapet før du bruker kameraet i et sykehus eller på et fly.

Fargefjernsynssystemer

NTSC (National Television System Committee) er spesifikasjoner for sending av farge-TV, som brukes hovedsakelig i USA, Canada og Japan. PAL (Phase Alternation by Line) er et fargefjernsynssystem som hovedsakelig brukes av europeiske land og Kina.

Exif Print (Exif versjon 2.32)

Exif Print er et nylig endret digitalkamera-filformat der informasjon som lagres med bildene brukes til optimal farge-reproduksjon under utskrift.

VIKTIG MERKNAD: Les for programvaren benyttes

Direkte eller indirekte eksport, i sin helhet eller delvis, av lisensiert programvare er forbudt uten tillatelse fra gjeldende styrende organ.

Linser og annet tilbehør

- Bruk en skrue som er 4,5 mm eller kortere når du fester et stativ.
- Fujifilm skal ikke holdes ansvarlig for ytelsesproblemer eller skader forårsaket ved bruk av tredjeparts tilbehør.

MERKNADER

For å forebygge fare for brann eller elektriske støt må ikke enheten utsettes for regn eller fuktighet.

Vennligst les "Sikkerhetsmerknader", og vær sikker på at du forstår dem før du tar i bruk kameraet.

For kunder i Canada

CAN ICES-003 (B)/NMB-003(B)

FORSIKTIG: Dette klasse B apparatet er i overensstemmelse med kanadisk ICES-003.

Erklæring fra Industry Canada: Denne enheten er i overensstemmelse med RSS unntatt fra lisens av Industry Canada. Bruken er underlagt følgende to betingelser: (1) Denne enheten skal ikke forårsake skadelig interferens, og (2) denne enheten må godta all mottatt interferens, inkludert interferens som kan forårsake uønsket drift av enheten.

Denne enheten og antennene skal ikke være samlokalisert eller brukes sammen med andre antenner eller sendere, bortsett fra utprøvede innebygde radioer. Funksjonen for valg av landkode er deaktivert i produkter som markedsføres i USA/Canada.

Uttalelse om strålingseksponering: Det tilgjengelige forskningsmaterialet har ikke dokumentert helseproblemer som er forbundet med bruken av lavstrøms trådløse enheter. Det finnes imidlertid ingen bevis for at slike trådløse enheter er fullstendig trygge. Lavstrøms trådløse enheter sender ut små mengder radiofrekvensbasert energi (RF) i mikrobølgeområdet når de brukes. Mens høye nivåer av RF kan utgjøre en helseisiko (grunnet oppvarming av vev), har lave nivåer av RF som ikke varmer opp kroppsvæv ingen kjent negativ helseeffekt. Mange studier på eksponering til lave nivåer av RF har ikke funnet noen biologiske effekter. Noen studier har antydnet noen biologiske effekter kan forekomme, men disse funnene har ikke blitt bekreftet av videre forskning. X-H2 har blitt testet og vurdert å oppfylle grenseverdiene for strålingseksponering i et ukontrollert miljø slik de er fastsatt av Industry Canada (IC), samt RSS-102 i IC sitt regelverk for eksponering til radiofrekvens (RF).

Drift i båndet 5150–5250 MHz er kun for innendørs bruk for å redusere sannsynligheten for skadelig interferens med mobilsatellittsystemer på samme kanal.

Deponering av elektrisk og elektronisk utstyr fra private husholdninger

I den europeiske union, Norge, Island og Liechtenstein: Dette symbolet på produktet eller i bruksanvisningen og i garantien og/eller på emballasjen indikerer at dette produktet ikke må behandles som husholdningsavfall. I stedet må det tas med til et egnet innsamlingssted for resirkulering av elektrisk og elektronisk utstyr.

Ved å sikre at dette produktet deponeres korrekt hjelper du til med å forhindre potensielle negative konsekvenser for miljøet og menneskelig helse, som ellers kan forårsakes av uegnet avfallshåndtering av dette produktet.

Dette symbolet på batteriene eller akkumulatorene indikerer at disse batteriene ikke må håndteres som husholdningsavfall.



Dersom ditt utstyr inneholder lett fjernbare batterier eller akkumulatører, vennligst deponer dem atskilt i samsvar med lokale krav.

Resirkuleringen av materialene vil bidra med å bevare naturlige ressurser. For mer detaljert informasjon om resirkulering av dette produktet, vennligst ta kontakt med lokale myndigheter, din lokale tjeneste for håndtering av husholdningsavfall eller med butikken hvor du kjøpte produktet.

I land utenfor Den europeiske union, Norge, Island og Liechtenstein: Dersom du ønsker å kassere dette produktet, inkludert batterier eller akkumulatører, vennligst ta kontakt med lokale myndigheter og spør om korrekt metode for kassering.

I Japan: Dette symbolet på batteriene indikerer at de skal kasseres separat.



Li-ion

Pleie av kameraet

For å sikre at du har uavbrutt glede av produktet, bør du iaktta følgende forholdsregler.

Lagring og bruk

Dersom kameraet ikke skal brukes i en lengre periode bør batteriet og minnekortet fjernes. Kameraet bør ikke brukes eller lagres på steder som er:

- utsatt for regn, damp eller røyk
- meget fuktige eller ekstremt støvete
- utsatt for direkte sollys eller meget høye temperaturer, slik som i et lukket kjøretøy på en solrik dag
- ekstremt kalde
- utsatt for sterke vibrasjoner
- utsatt for sterke magnetfelt, slik som nær en kringkastingsantenne, kraftledninger, radarsendere, motorer, transformatorer eller magneter
- i kontakt med flyktige kjemikalier, slik som sprøytemidler
- nær gummi- eller vinylprodukter

Trådløst nettverk- og Bluetooth-enheter: Forsiktighetsregler

Dette produktet er i samsvar med følgende EU-direktiver:

- RoHS-direktiv 2011/65/EU
- RE-direktiv 2014/53/EU

Hermed erklærer FUJIFILM Corporation at radioutstyret type FF210003 er i samsvar med direktiv 2014/53/EU.

Den fullstendige teksten til EU-samsvarserklæringen er tilgjengelig på følgende internettsadresse:

https://dl.fujifilm-x.com/global/products/cameras/x-h2/pdf/x-h2_doc-myt.pdf

Den fullstendige teksten til UK-samsvarserklæringen er tilgjengelig på den følgende internettsadressen:

https://dl.fujifilm-x.com/en-gb/products/cameras/x-h2/pdf/x-h2_doc-myt_uk.pdf

Dette samsvaret angis av følgende samsvarsmerking som er plassert på produktet:



Dette merket gjelder for produkter som ikke er fra Telecom og EU-harmoniserte Telecom-produkter (f.eks. Bluetooth®).

• **Maksimal radiofrekvensstrøm (EIRP):**

- WLAN 2,4 GHz: 10,28 dBm
- WLAN 5 GHz: 12,29 dBm
- Bluetooth: 2,23 dBm

VIKTIG: Les de følgende merknadene før du bruker kameraets innebygde trådløse sender.

- ⓘ Dette produktet, som inneholder krypterings funksjon utviklet i USA, kontrolleres av USAs eksportadministrasjonsreguleringer, og det kan være at det ikke kan eksporteres eller reeksporteres til alle land der USA har lagt embargo på varer.
- **Bruk bare en trådløst nettverk- eller Bluetooth-enhet.** Fujifilm tar ikke ansvar for ødeleggelser som skyldes uautorisert bruk. Ikke bruk i applikasjoner som krever en høy grad av pålitelighet, for eksempel i medisinske enheter eller i andre systemer som direkte eller indirekte kan ha innvirkning på menneskelig liv. Når du bruker enheten i en datamaskin og i andre systemer som krever en større grad av pålitelighet enn det trådløse nettverk- eller Bluetooth-enheter tilbyr, pass på at du tar alle nødvendige forholdsregler for å ivareta sikkerheten og forhindre funksjonsfeil.
 - **Bruk kun i det landet der enheten ble kjøpt.** Denne enheten følger reguleringer gjeldende for trådløst nettverk- og Bluetooth-enheter i landet der det ble kjøpt. Overhold alle lokale reguleringer ved bruk av enheten. Fujifilm tar ikke ansvar for problemer som oppstår etter bruk i andre jurisdiksjoner.
 - **Ikke bruk enheten på steder som er utsatt for magnetfelt, statisk elektrisitet eller radiofrekvensforstyrrelser.** Ikke bruk senderen i nærheten av mikrobølgeovner eller på andre steder utsatt for magnetfelt, statisk elektrisitet eller radiofrekvensforstyrrelser som kan forhindre mottagelse av trådløse signaler. Gjensidig forstyrrelse kan forekomme når senderen brukes i nærheten av andre trådløse enheter som opererer i 2,4 GHz-båndbredden.
 - **Den trådløse senderen opererer i 2,4 GHz- og 5 GHz-båndbreddene og bruker DSSS-, OFDM- og GFSK-modulering.**
 - **Sikkerhet:** Trådløst nettverk- og Bluetooth-enheter overfører data via radio, og deres bruk krever derfor mer oppmerksomhet på sikkerhet enn det som gjelder for kablede nettverk.
 - Ikke koble deg til ukjente nettverk eller nettverk som du ikke har tilgangrettigheter til, selv når de vises på enheten din, da slik tilgang kan anses som uautorisert. Du må kun koble deg til nettverk som du har tilgangrettigheter til.
 - Vær oppmerksom på at trådløse overføringer kan være utsatt for tredjeparts avlytting.
 - Denne enheten må ikke kobles direkte til telekommunikasjonsnettverk (inkludert offentlige trådløse lokale nettverk) som drives av leverandører eller mobile, landbaserte, Internett- eller andre telekommunikasjonstjenester.
 - **Følgende kan straffes ved lov:**
 - Demontering eller modifikasjon av denne enheten
 - Fjerning av etiketter for enhetsertifisering
 - **Denne enheten opererer på samme frekvens som kommersielle, undervisnings- og medisinske enheter og trådløse sendere.** Den opererer også på samme frekvens som sendere med lisens og spesial-lavspenningssendere uten lisens brukt i RFID-sporfølgingsystemer for samleband og i andre lignende applikasjoner.
 - **For å unngå forstyrrelser med de ovennevnte enhetene, se følgende forholdsregler.** Bekreft at RFID-senderen ikke er i drift før du bruker denne enheten. Hvis du merker at enheten forårsaker forstyrrelser for sendere med lisens som brukes for RFID-sporing, avslutt bruken av den påvirkede frekvensen øyeblikkelig eller flytt enheten til et annet sted. Dersom du legger merke til at denne enheten forårsaker forstyrrelser i lavspennings-RFID-sporingsystemer, ta kontakt med en Fujifilm-representant.

- **Ikke bruk denne enheten ombord i et fly.** Når du er i et fly, følg instruksjonene fra flyselskapets personell. Merk at dette produktet kan avgi radiofrekvent stråling selv når det av. Dette kan unngås ved å velge **PÅ** for **FLYMODUS** i menyen for nettverks-/USB-innstillinger før du går ombord.
- Krav på AT/BE/BG/CZ/DK/EE/FR/DE/IS/IE/IT/EL/ES/CY/LV/LI/LT/LU/HU/MT/NL/NO/PL/PT/RO/SI/SK/TR/FI/SE/CH/UK/HR. 5150 MHz–5350 MHz er kun for innendørs bruk.
- **Trådløse spesifikasjoner følger.**

Trådløst LAN	
Standarder	IEEE 802.11a/b/g/n/ac (standard trådløs protokoll)
Driftsfrekvens (senterfrekvens)	<ul style="list-style-type: none"> • Israel, Indonesia : 2412 MHz–2462 MHz (11 kanaler) • USA, Canada, Brasil, Kina, India, Korea, Malaysia : 2412 MHz–2462 MHz (11 kanaler) : 5180 MHz–5320 MHz (W52, W53) : 5745 MHz–5825 MHz (UNII-3) • EU, Japan, Storbritannia, Australia, Norge, New Zealand, Tyrkia, Hong Kong, Filippinene, Vietnam, Singapore, Thailand, UAE, Russland, Taiwan, Saudi-Arabia, Qatar, Bahrain, Oman, Egypt, Iran, Kuwait, Libanon, Usbekistan : 2412 MHz–2462 MHz (11 kanaler) : 5180 MHz–5320 MHz (W52, W53) : 5500 MHz–5700 MHz (W56)
Tilgangsprotokoller	Infrastruktur
Bluetooth®	
Standarder	Bluetooth versjon 4.2 (Bluetooth Low Energy)
Driftsfrekvens (senterfrekvens)	2402 MHz–2480 MHz



Sørg for å lese disse merknadene før du bruker objektivet

Sikkerhetsmerknader



- Se til at du bruker objektivet riktig. Les nøye gjennom disse sikkerhetsmerknadene og kameraets *Grunnleggende manual* før bruk.
- Etter å ha lest disse sikkerhetsmerknadene, skal de oppbevares på et trygt sted.

Om ikonene





Ikonene som vises nedenfor brukes i dette dokumentet for å indikere alvorlighetsgraden på skaden eller ødeleggelsen som kan oppstå hvis informasjonen som indikeres av ikonet overses og produktet dermed brukes feil.

-  **ADVARSEL** Dette ikonet indikerer at dødelig eller alvorlig skade kan være resultatet hvis informasjonen ignoreres.
-  **FORSIKTIG** Dette ikonet indikerer at personlig skade eller materialskade kan oppstå hvis informasjonen ignoreres.

Ikonene som vises nedenfor brukes for å indikere typen instruksjoner som skal følges.

-  Trekantikoner forteller deg at denne informasjonen krever oppmerksomhet ("Viktig").
-  Sirkelikoner med en diagonal strek forteller deg at handlingen som er indikert er forbudt ("Forbudt").
-  Fylte sirkler med utropstegn indikerer en handling som må utføres ("Obligatorisk").

ADVARSEL

-  **Må ikke senkes i eller utsettes for vann.** Dersom denne forhåndsregelen ikke blir fulgt kan det oppstå brann eller elektrisk støt.
Ikke senk
-  **Skal ikke demonteres (ikke åpne dekslet).** Hvis denne forholdsregelen ikke følges kan det oppstå brann, elektriske støt eller skader som følge av funksjonsfeil på produktet.
Skal ikke demonteres
-  **Skulle kamerahuset åpne seg som følge av et fall eller et annet uhell, må de interne delene ikke berøres.** Hvis denne forholdsregelen ikke følges kan det føre til elektriske støt eller skader som følge av at skadde deler berøres. Fjern batteriet med en gang, pass på å unngå skader eller elektriske støt, og ta produktet med til kjøpestedet for konsultasjon.
Interne deler må ikke berøres
-  **Ikke plasser på ustabile overflater.** Produktet kan falle og føre til skade.
-  **Ikke se på sola gjennom objektivet eller kameraets søkere.** Å ikke etterfølge denne forhåndsregelen kan føre til permanent nedsatt syn.

FORSIKTIG

-  **Må ikke brukes eller oppbevares på steder som er utsatt for damp eller røyk, eller som er veldig fuktig eller svært støvete.** Dersom denne forhåndsregelen ikke blir fulgt kan det oppstå brann eller elektriske støt.
-  **Må ikke legges i direkte sollys eller på steder som er utsatt for veldig høye temperaturer, som for eksempel i et lukket kjøretøy på en solfylt dag.** Hvis denne forholdsregelen ikke etterfølges kan det føre til brann.
-  **Skal oppbevares utilgjengelig for små barn.** Dette produktet kan forårsake skade ved håndtering av et barn.
-  **Må ikke håndteres med våte hender.** Dersom denne forhåndsregelen ikke blir fulgt kan det oppstå elektrisk støt.
-  **Hold sola utenfor bildet når du tar bilde med bakgrunnsbelyst motiv.** Sollys fokusert i kameraet når sola er i eller nært bildet kan føre til brann eller brannskader.
-  **Sett på objektivdekslet når produktet ikke er i bruk, og oppbevar det utenfor direkte sollys.** Sollys fokusert av objektivet kan føre til brann eller brannskader.
-  **Ikke bær kameraet eller objektivet når de er festet til et stativ.** Produktet kan falle eller slå borti andre gjenstander og føre til skade.

Vekselstrømsadapter AC-5VJ

Produsent	Dongguan Yingiu Power Co.,Ltd.
Adresse	No.6 Yongxing Road, Shayao Village, Shijie Town, 523292 Dongguan City, Guangdong Province, MENNESES REPUBLIK KINA
Modellnavn	AC-5VJ
Nominell inngang	100 V–240 V vekselstrøm, 50/60 Hz
Inngangskapasitet	Maks. 50 VA
Nominell utgang	5,0 V likestrøm 3,0 A 15,0 W
Gjennomsnittlig aktiv virkningsgrad	84,8 %
Virkningsgrad ved belastning 10 %	84,2 %
Strømforbruk uten last	0,02 W
Driftstemperatur	0 °C til +40 °C
Vekt	Cirka 45 g ± 2 g

FUJIFILM

FUJIFILM Corporation

7-3, AKASAKA 9-CHOME, MINATO-KU, TOKYO 107-0052, JAPAN

<https://fujifilm-x.com>

